

HP Mini

Οδηγός χρήσης

© Copyright 2009 Hewlett-Packard
Development Company, L.P.

Η ονομασία Bluetooth είναι εμπορικό σήμα που ανήκει στον κάτοχο αυτού και χρησιμοποιείται από την Hewlett-Packard Company με την άδειά του. Οι ονομασίες Microsoft και Windows είναι σήματα κατατεθέντα της Microsoft Corporation στις Η.Π.Α. Το λογότυπο SD είναι εμπορικό σήμα που ανήκει στον κάτοχο αυτού.

Οι πληροφορίες που περιλαμβάνονται στο παρόν ενδέχεται να αλλάξουν χωρίς ειδοποίηση. Οι μοναδικές εγγυήσεις για τα προϊόντα και τις υπηρεσίες της HP είναι αυτές που ορίζονται στις ρητές δηλώσεις εγγύησης που συνοδεύουν αυτά τα προϊόντα και τις υπηρεσίες. Τίποτα από όσα αναφέρονται στο παρόν δεν πρέπει να εκληφθεί ως πρόσθετη εγγύηση. Η HP δεν φέρει ευθύνη για τεχνικά ή συντακτικά σφάλματα ή παραλείψεις του παρόντος.

Πρώτη έκδοση: Ιούλιος 2009

Κωδικός εγγράφου: 537596-151

Σημείωση για το προϊόν

Αυτός ο οδηγός χρήσης περιγράφει λειτουργίες που είναι κοινές στα περισσότερα μοντέλα. Ορισμένες λειτουργίες μπορεί να μην είναι διαθέσιμες στο δικό σας υπολογιστή.

Σημείωση προειδοποίησης ασφάλειας

- ⚠ **ΠΡΟΕΙΔ/ΣΗ!** Για να μειώσετε την πιθανότητα τραυματισμού λόγω θερμότητας ή την πιθανότητα υπερθέρμανσης του υπολογιστή, μην τοποθετείτε τον υπολογιστή στα πόδια σας και μην φράζετε τους αεραγωγούς του υπολογιστή. Χρησιμοποιείτε τον υπολογιστή μόνο πάνω σε σκληρή και επίπεδη επιφάνεια. Βεβαιωθείτε ότι ο αεραγωγός δεν φράζεται από κάποια άλλη σκληρή επιφάνεια, όπως έναν προαιρετικό εκτυπωτή που βρίσκεται δίπλα στον υπολογιστή, ή από κάποια μαλακή επιφάνεια, όπως μαξιλάρια ή χοντρά υφάσματα. Επίσης, μην αφήνετε το τροφοδοτικό AC να έρχεται σε επαφή με το δέρμα σας ή με μαλακή επιφάνεια, όπως μαξιλάρια ή χοντρά υφάσματα, κατά τη διάρκεια της λειτουργίας. Ο υπολογιστής και το τροφοδοτικό AC συμμορφώνονται με τα όρια θερμοκρασίας για τις επιφάνειες στις οποίες έχει πρόσβαση ο χρήστης, όπως αυτά ορίζονται από το πρότυπο IEC 60950 (International Standard for Safety of Information Technology Equipment).
-

Πίνακας περιεχομένων

1 Λειτουργίες

| | |
|----------------------------------|----|
| Υλικό | 1 |
| Στοιχεία πάνω πλευράς | 2 |
| TouchPad | 2 |
| Φωτεινές ενδείξεις | 3 |
| Κουμπιά | 4 |
| Πλήκτρα | 5 |
| Στοιχεία πρόσοψης | 5 |
| Στοιχεία δεξιάς πλευράς | 6 |
| Στοιχεία αριστερής πλευράς | 7 |
| Στοιχεία οθόνης | 8 |
| Στοιχεία κάτω πλευράς | 8 |
| Ασύρματες κεραιές | 9 |
| Πρόσθετα εξαρτήματα υλικού | 10 |
| Ετικέτες | 10 |

2 Διαχείριση ενέργειας

| | |
|---|----|
| Ρύθμιση των επιλογών παροχής ενέργειας | 12 |
| Χρήση λειτουργιών εξοικονόμησης ενέργειας | 12 |
| Εκκίνηση και έξοδος από την αναστολή λειτουργίας | 12 |
| Εκκίνηση και έξοδος από την αδρανοποίηση | 13 |
| Χρήση του μετρητή μπαταρίας | 13 |
| Χρήση συνδυασμών τροφοδοσίας | 14 |
| Προβολή τρέχοντος σχεδίου παροχής ενέργειας | 14 |
| Επιλογή διαφορετικού σχεδίου παροχής ενέργειας | 14 |
| Προσαρμογή σχεδίων παροχής ενέργειας | 14 |
| Ορισμός προστασίας με κωδικό πρόσβασης κατά την επαναφορά λειτουργίας | 15 |
| Χρήση εξωτερικής πηγής τροφοδοσίας AC | 15 |
| Σύνδεση τροφοδοτικού AC | 16 |
| Χρήση τροφοδοσίας από μπαταρία | 16 |
| Εύρεση πληροφοριών για την μπαταρία στη Βοήθεια και υποστήριξη | 17 |
| Χρήση του εργαλείου "Έλεγχος μπαταρίας" | 17 |
| Εμφάνιση της υπολειπόμενης φόρτισης μπαταρίας | 17 |
| Τοποθέτηση ή αφαίρεση μπαταρίας | 18 |
| Φόρτιση μπαταρίας | 19 |
| Μεγιστοποίηση χρόνου αποφόρτισης μπαταρίας | 20 |
| Διαχείριση χαμηλών επιπέδων μπαταρίας | 20 |
| Αναγνώριση χαμηλών επιπέδων μπαταρίας | 20 |
| Αντιμετώπιση χαμηλού επιπέδου μπαταρίας | 20 |

| | |
|--|----|
| Αντιμετώπιση χαμηλού επιπέδου μπαταρίας όταν υπάρχει διαθέσιμη εξωτερική τροφοδοσία | 21 |
| Αντιμετώπιση χαμηλού επιπέδου μπαταρίας όταν υπάρχει διαθέσιμη φορτισμένη μπαταρία | 21 |
| Αντιμετώπιση χαμηλού επιπέδου μπαταρίας όταν δεν υπάρχει διαθέσιμη πηγή ενέργειας | 21 |
| Αντιμετώπιση χαμηλού επιπέδου μπαταρίας όταν ο υπολογιστής δεν είναι δυνατόν να πραγματοποιήσει έξοδο από την αδρανοποίηση | 21 |
| Βαθμονόμηση μπαταρίας | 21 |
| Βήμα 1: Πλήρης φόρτιση της μπαταρίας | 21 |
| Βήμα 2: Απενεργοποίηση αδρανοποίησης και αναστολής λειτουργίας | 22 |
| Βήμα 3: Αποφόρτιση της μπαταρίας | 23 |
| Βήμα 4: Πλήρης επαναφόρτιση της μπαταρίας | 24 |
| Βήμα 5: Επανενεργοποίηση αδρανοποίησης και αναστολής λειτουργίας | 24 |
| Εξοικονόμηση ενέργειας μπαταρίας | 24 |
| Αποθήκευση μπαταρίας | 25 |
| Απόρριψη χρησιμοποιημένης μπαταρίας | 25 |
| Αντικατάσταση της μπαταρίας | 25 |
| Δοκιμή τροφοδοτικού AC | 26 |
| Τερματισμός λειτουργίας του υπολογιστή | 26 |

3 Ασύρματη λειτουργία

| | |
|--|----|
| Χρήση ασύρματων συσκευών (μόνο σε επιλεγμένα μοντέλα) | 28 |
| Εικονίδια ασύρματης λειτουργίας και δικτύου | 29 |
| Χρήση στοιχείων ελέγχου ασύρματης λειτουργίας | 29 |
| Χρήση διακόπτη ασύρματη λειτουργίας | 29 |
| Χρήση των στοιχείων ελέγχου του λειτουργικού συστήματος | 30 |
| Χρήση WLAN | 31 |
| Δημιουργία δικτύου WLAN | 31 |
| Προστασία του WLAN | 31 |
| Σύνδεση σε WLAN | 33 |
| Περιορισμός σε άλλο δίκτυο | 34 |
| Χρήση της μονάδας HP Mobile Broadband (μόνο σε επιλεγμένα μοντέλα) | 35 |
| Τοποθέτηση κάρτας SIM | 35 |
| Αφαίρεση κάρτας SIM | 36 |
| Χρήση ασύρματων συσκευών Bluetooth (μόνο σε επιλεγμένα μοντέλα) | 38 |
| Bluetooth και κοινή χρήση σύνδεσης Internet (ICS) | 38 |

4 Πολυμέσα

| | |
|--|----|
| Λειτουργίες πολυμέσων | 39 |
| Στοιχεία πολυμέσων | 39 |
| Ρύθμιση της έντασης ήχου | 41 |
| Λογισμικό πολυμέσων | 42 |
| Χρήση προεγκατεστημένου λογισμικού πολυμέσων | 42 |
| Εγκατάσταση λογισμικού πολυμέσων από δίσκο | 42 |
| Ήχος | 43 |
| Σύνδεση εξωτερικών συσκευών ήχου | 43 |
| Έλεγχος των λειτουργιών ήχου | 43 |
| Εικόνα | 45 |

| | |
|--|----|
| Σύνδεση εξωτερικής οθόνης ή συσκευής προβολής | 45 |
| Μονάδα οπτικού δίσκου (μόνο σε επιλεγμένα μοντέλα) | 46 |
| Εξωτερική μονάδα οπτικού δίσκου | 46 |
| Χρήση οπτικών δίσκων | 46 |
| Επιλογή του σωστού δίσκου | 47 |
| Δίσκοι CD-R | 47 |
| Δίσκοι CD-RW | 47 |
| Δίσκοι DVD±R | 47 |
| Δίσκοι DVD±RW | 47 |
| Αναπαραγωγή μουσικής | 48 |
| Παρακολούθηση ταινίας | 49 |
| Αλλαγή των ρυθμίσεων περιοχής DVD | 49 |
| Δημιουργία ή εγγραφή CD ή DVD | 50 |
| Αφαίρεση οπτικού δίσκου (CD ή DVD) | 51 |
| Κάμερα web | 53 |
| Ρύθμιση ιδιοτήτων κάμερας web | 53 |

5 Ασφάλεια

| | |
|---|----|
| Προστασία του υπολογιστή | 55 |
| Χρήση κωδικών πρόσβασης | 56 |
| Ορισμός κωδικών πρόσβασης στα Windows | 57 |
| Ορισμός κωδικών πρόσβασης στο Computer Setup | 57 |
| Setup password (Κωδικός ρύθμισης) | 57 |
| Διαχείριση κωδικού ρύθμισης | 58 |
| Εισαγωγή κωδικού ρύθμισης | 59 |
| Power-on password (Κωδικός εκκίνησης) | 59 |
| Διαχείριση κωδικού εκκίνησης | 60 |
| Εισαγωγή κωδικού εκκίνησης | 61 |
| Απαίτηση του κωδικού εκκίνησης κατά την επανεκκίνηση | 62 |
| Χρήση της λειτουργίας DriveLock μέσω του Computer Setup | 62 |
| Ορισμός κωδικού DriveLock | 64 |
| Εισαγωγή κωδικού DriveLock | 65 |
| Αλλαγή του κωδικού πρόσβασης της λειτουργίας DriveLock | 66 |
| Κατάργηση της προστασίας DriveLock | 67 |
| Χρήση λειτουργιών ασφαλείας του Computer Setup | 68 |
| Ασφάλεια των συσκευών του συστήματος | 68 |
| Χρήση της αυστηρής ασφαλείας μέσω του Computer Setup | 68 |
| Ορισμός αυστηρής ασφαλείας | 69 |
| Κατάργηση αυστηρής ασφαλείας | 70 |
| Προβολή πληροφοριών συστήματος μέσω του Computer Setup | 70 |
| Χρήση λογισμικού προστασίας από ιούς | 71 |
| Χρήση λογισμικού τείχους προστασίας | 72 |
| Εγκατάσταση κρίσιμων ενημερώσεων | 73 |
| Εγκατάσταση καλωδίου ασφαλείας | 74 |

6 Εξωτερικές συσκευές

| | |
|--|----|
| Χρήση συσκευής USB | 75 |
| Σύνδεση συσκευής USB | 75 |
| Διακοπή λειτουργίας και αφαίρεση συσκευής USB | 76 |
| Χρήση της υποστήριξης παλαιότερων συσκευών USB | 76 |

| | |
|---|----|
| Χρήση εξωτερικών μονάδων | 77 |
| Χρήση προαιρετικών εξωτερικών συσκευών | 77 |
| Χρήση προαιρετικής εξωτερικής μονάδας MultiBay II | 77 |
| Χρήση προαιρετικής εξωτερικής μονάδας οπτικού δίσκου (μόνο σε επιλεγμένα μοντέλα) | 78 |
| Εισαγωγή οπτικού δίσκου (CD ή DVD) | 78 |
| Αφαίρεση οπτικού δίσκου (CD ή DVD) | 79 |
| Όταν η θήκη του δίσκου ανοίγει | 79 |
| Όταν η θήκη δίσκου δεν ανοίγει | 80 |

7 Κάρτες εξωτερικών μέσων

| | |
|--|----|
| Χρήση συσκευών ανάγνωσης καρτών SD | 82 |
| Τοποθέτηση ψηφιακής κάρτας | 82 |
| Διακοπή λειτουργίας και αφαίρεση ψηφιακής κάρτας | 83 |

8 Συσκευές κατάδειξης και πληκτρολόγιο

| | |
|---|----|
| Χρήση συσκευών κατάδειξης | 84 |
| Ορισμός προτιμήσεων συσκευών κατάδειξης | 84 |
| Χρήση του TouchPad | 84 |
| Σύνδεση εξωτερικού ποντικιού | 84 |
| Χρήση των πλήκτρων λειτουργιών του πληκτρολογίου | 85 |
| Εναλλαγή της εικόνας της οθόνης (f2) | 86 |
| Μείωση φωτεινότητας οθόνης (f3) | 86 |
| Αύξηση φωτεινότητας οθόνης (f4) | 86 |
| Εκκίνηση της αναστολής λειτουργίας (f5) | 86 |
| Εκκίνηση της λειτουργίας QuickLock (f6) | 86 |
| Αποκοπή ήχου ηχείων (f8) | 87 |
| Μείωση έντασης ήχου ηχείων (f10) | 87 |
| Αύξηση έντασης ήχου ηχείων (f11) | 87 |
| Χρήση πληκτρολογίων | 87 |
| Χρήση ενσωματωμένου αριθμητικού πληκτρολογίου | 88 |
| Ενεργοποίηση και απενεργοποίηση ενσωματωμένου αριθμητικού πληκτρολογίου | 88 |
| Εναλλαγή λειτουργιών πλήκτρων στο ενσωματωμένο αριθμητικό πληκτρολόγιο | 88 |
| Χρήση προαιρετικού εξωτερικού αριθμητικού πληκτρολογίου | 88 |
| Καθαρισμός TouchPad και πληκτρολογίου | 90 |

9 Μονάδες δίσκου

| | |
|---|----|
| Τοποθετημένες μονάδες δίσκου | 91 |
| Χειρισμός μονάδων δίσκου | 91 |
| Βελτίωση της απόδοσης της μονάδας σκληρού δίσκου | 93 |
| Χρήση της ανασυγκρότησης δίσκων | 93 |
| Χρήση της εκκαθάρισης δίσκου | 93 |
| Χρήση του HP 3D DriveGuard (μόνο σε επιλεγμένα μοντέλα) | 94 |
| Οι καταστάσεις του HP 3D DriveGuard | 94 |
| Χρήση του λογισμικού HP 3D DriveGuard | 95 |
| Αντικατάσταση σκληρού δίσκου | 96 |

10 Μονάδες μνήμης

| | |
|--|------------|
| 11 Computer Setup | |
| Έναρξη Computer Setup | 103 |
| Χρήση του Computer Setup | 103 |
| Περιήγηση και επιλογές στο Computer Setup | 103 |
| Επαναφορά εργοστασιακών ρυθμίσεων στο Computer Setup | 104 |
| Τα μενού του Computer Setup | 104 |
| Μενού File (Αρχείο) | 105 |
| Μενού Security (Ασφάλεια) | 105 |
| Μενού Diagnostics (Διαγνωστικά) | 106 |
| Μενού System Configuration (Διαμόρφωση συστήματος) | 106 |
| | |
| 12 Δημιουργία αντιγράφων ασφαλείας και επαναφορά | |
| Δημιουργία αντιγράφων ασφαλείας | 110 |
| Επαναφορά | 112 |
| | |
| Ευρετήριο | 113 |

1 Λειτουργίες

Υλικό

Τα στοιχεία που περιλαμβάνονται στον υπολογιστή ενδέχεται να διαφέρουν ανάλογα με τη χώρα/περιοχή και το μοντέλο. Οι εικόνες αυτού του κεφαλαίου προσδιορίζουν τα βασικά χαρακτηριστικά που περιλαμβάνονται στα περισσότερα μοντέλα υπολογιστών.

Για να εμφανίσετε μια λίστα με το υλικό που είναι εγκατεστημένο στον υπολογιστή, ακολουθήστε τα παρακάτω βήματα:

1. Επιλέξτε **Έναρξη > Υπολογιστής > Ιδιότητες συστήματος**.
2. Στο αριστερό τμήμα του παραθύρου, επιλέξτε **Διαχείριση Συσκευών**.

Με τη λειτουργία "Διαχείριση Συσκευών" μπορείτε επίσης να προσθέσετε υλικό ή να τροποποιήσετε διαμορφώσεις συσκευών.

 **ΣΗΜΕΙΩΣΗ** Τα Windows® περιλαμβάνουν τη λειτουργία "Έλεγχος λογαριασμού χρήστη" για τη βελτίωση της ασφάλειας του υπολογιστή. Για εργασίες όπως εγκατάσταση εφαρμογών, εκτέλεση βοηθητικών προγραμμάτων ή αλλαγή ρυθμίσεων των Windows, μπορεί να σας ζητηθεί η άδεια ή ο κωδικός πρόσβασής σας. Για περισσότερες πληροφορίες, ανατρέξτε στη Βοήθεια και υποστήριξη.

Στοιχεία πάνω πλευράς

TouchPad

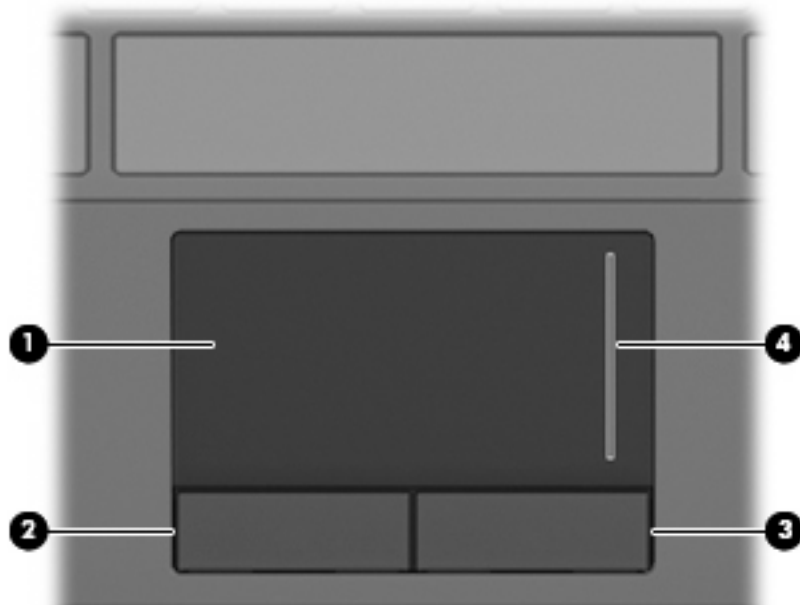

| Στοιχείο | Περιγραφή |
|-------------------------------|---|
| (1) TouchPad* | Μετακινεί το δείκτη και επιλέγει ή ενεργοποιεί στοιχεία στην οθόνη. |
| (2) Αριστερό κουμπί TouchPad* | Λειτουργεί όπως το αριστερό κουμπί ενός εξωτερικού ποντικιού. |
| (3) Δεξί κουμπί TouchPad** | Λειτουργεί όπως το δεξί κουμπί ενός εξωτερικού ποντικιού. |
| (4) Ζώνη κύλισης TouchPad | Πραγματοποιεί κύλιση προς τα πάνω ή προς τα κάτω. |

*Σε αυτόν τον πίνακα περιγράφονται οι εργοστασιακές ρυθμίσεις. Για να εμφανίσετε ή να αλλάξετε τις προτιμήσεις της συσκευής κατάδειξης, επιλέξτε **Έναρξη > Πίνακας Ελέγχου > Υλικό και Ήχος > Ποντίκι**.

Φωτεινές ενδείξεις

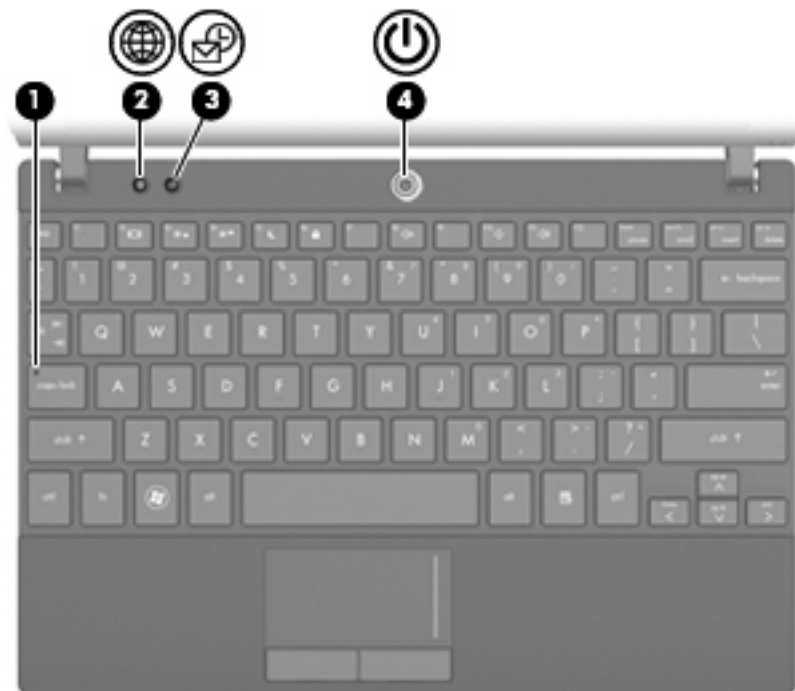

| Στοιχείο | Περιγραφή |
|---------------------------------------|---|
| (1) Φωτεινή ένδειξη Caps lock | Αναμμένη: Η λειτουργία Caps lock είναι ενεργοποιημένη. |
| (2) Φωτεινή ένδειξη Quick Launch Web | Αναμμένη: Εκκινείται το προεπιλεγμένο πρόγραμμα περιήγησης στο Internet. |
| (3) Φωτεινή ένδειξη Quick Launch Mail | Αναμμένη: Εκκινείται η προεπιλεγμένη εφαρμογή ηλεκτρονικού ταχυδρομείου. |
| (4) Φωτεινή ένδειξη λειτουργίας | <ul style="list-style-type: none">• Αναμμένη: Ο υπολογιστής είναι ενεργοποιημένος.• Αναβοσβήνει: Ο υπολογιστής είναι σε αναστολή λειτουργίας.• Σβηστή: Ο υπολογιστής είναι απενεργοποιημένος ή σε αδρανοποίηση. |

Κουμπιά

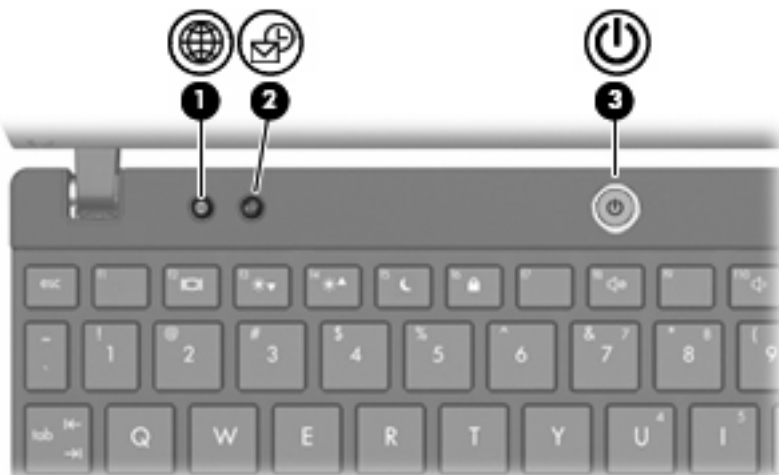

| Στοιχείο | Περιγραφή |
|------------------------------|---|
| (1) Κουμπί Quick Launch Web | Ανοίγει το προεπιλεγμένο πρόγραμμα περιήγησης στο Internet όταν ο υπολογιστής είναι ενεργοποιημένος. |
| (2) Κουμπί Quick Launch Mail | Ανοίγει την προεπιλεγμένη εφαρμογή ηλεκτρονικού ταχυδρομείου όταν ο υπολογιστής είναι ενεργοποιημένος. |
| (3) Κουμπί λειτουργίας | <ul style="list-style-type: none">• Όταν ο υπολογιστής είναι απενεργοποιημένος, πατήστε το κουμπί για να τον ενεργοποιήσετε.• Όταν ο υπολογιστής είναι ενεργοποιημένος, πατήστε το κουμπί για να τερματίσετε τη λειτουργία του.• Όταν ο υπολογιστής είναι σε αναστολή λειτουργίας, πατήστε σύντομα το κουμπί για έξοδο από την αναστολή λειτουργίας.• Όταν ο υπολογιστής είναι σε αδρανοποίηση, πατήστε σύντομα το κουμπί για έξοδο από την αδρανοποίηση. <p>Εάν ο υπολογιστής δεν αποκρίνεται και οι διαδικασίες τερματισμού των Windows δεν είναι αποτελεσματικές, πατήστε παρατεταμένα το κουμπί λειτουργίας για τουλάχιστον 5 δευτερόλεπτα προκειμένου να απενεργοποιήσετε τον υπολογιστή.</p> <p>Για περισσότερες πληροφορίες σχετικά με τις ρυθμίσεις τροφοδοσίας, επιλέξτε Έναρξη > Πίνακας Ελέγχου > Σύστημα και Συντήρηση > Επιλογές παροχής ενέργειας.</p> |

Πλήκτρα

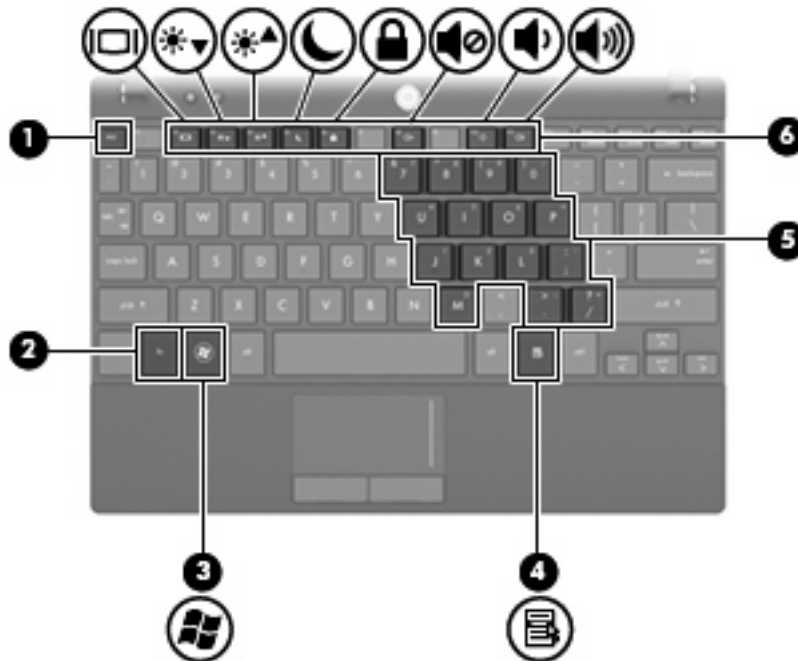

| Στοιχείο | Περιγραφή |
|---|--|
| (1) Πλήκτρο esc | Εμφανίζει πληροφορίες συστήματος, όταν πατηθεί σε συνδυασμό με το πλήκτρο fn . |
| (2) Πλήκτρο fn | Εμφανίζει πληροφορίες συστήματος, όταν πατηθεί σε συνδυασμό με το πλήκτρο esc . |
| (3) Πλήκτρο με το λογότυπο των Windows | Εμφανίζει το μενού "Εναρξη" των Windows. |
| (4) Πλήκτρο εφαρμογών Windows | Εμφανίζει ένα μενού συντόμευσης για τα στοιχεία που βρίσκονται κάτω από το δείκτη. |
| (5) Πλήκτρα ενσωματωμένου αριθμητικού πληκτρολογίου | Μπορεί να χρησιμοποιηθεί όπως τα πλήκτρα ενός εξωτερικού αριθμητικού πληκτρολογίου. |
| (6) Πλήκτρα λειτουργιών | Εκτελούν την ενέργεια που αναπαριστά το εικονίδιο που υπάρχει πάνω στο πλήκτρο. |

Στοιχεία πρόσοψης



| Στοιχείο | Περιγραφή |
|---|---|
| (1) Φωτεινή ένδειξη μονάδας δίσκου | Αναβοσβήνει: Πραγματοποιείται πρόσβαση στη μονάδα σκληρού δίσκου. |
| (2) Φωτεινή ένδειξη ασύρματης λειτουργίας | <ul style="list-style-type: none"> Μπλε: Μια ενσωματωμένη ασύρματη συσκευή, όπως συσκευή ασύρματου τοπικού δικτύου (WLAN) ή/και συσκευή Bluetooth®, είναι ενεργοποιημένη. Πορτοκαλί: Όλες οι ασύρματες συσκευές είναι απενεργοποιημένες. <p>ΣΗΜΕΙΩΣΗ Η φωτεινή ένδειξη ασύρματης λειτουργίας γίνεται πορτοκαλί όταν ενεργοποιείται ο υπολογιστής και όλες οι ασύρματες συσκευές είναι απενεργοποιημένες.</p> |
| (3) Διακόπτης ασύρματης λειτουργίας | Ενεργοποιεί ή απενεργοποιεί την ασύρματη λειτουργία, αλλά δεν δημιουργεί ασύρματη σύνδεση. |
| | ΣΗΜΕΙΩΣΗ Για τη δημιουργία ασύρματης σύνδεσης, πρέπει να έχετε ήδη εγκαταστήσει ένα ασύρματο δίκτυο. |
| (4) Ηχεία (2) | Παράγουν ήχο. |

Στοιχεία δεξιάς πλευράς

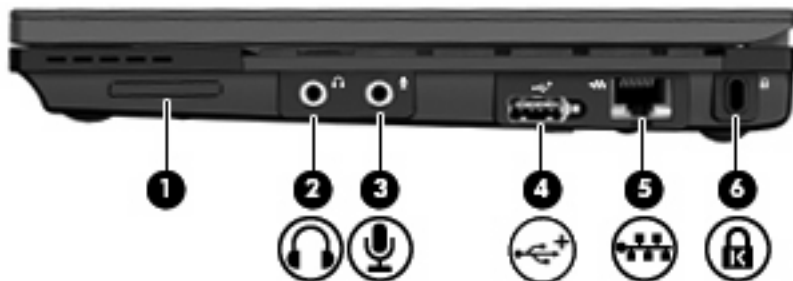

| Στοιχείο | Περιγραφή |
|--|--|
| (1) Συσκευή ανάγνωσης καρτών SD | Υποστηρίζει τις παρακάτω μορφές προαιρετικών ψηφιακών καρτών: <ul style="list-style-type: none"> MultiMediaCard (MMC) Κάρτα μνήμης Secure Digital (SD) |
| (2) Υποδοχή για έξοδο ήχου (ακουστικών) | Παράγει ήχο όταν γίνεται σύνδεση σε προαιρετικά ενεργά στερεοφωνικά ηχεία, ακουστικά, ακουστικά αυτιών, ακουστικά με μικρόφωνο ή τηλεοπτικό σύστημα ήχου. |
| (3) Υποδοχή για είσοδο ήχου (μικροφώνου) | Συνδέει προαιρετικό μικρόφωνο με ακουστικά, μικρόφωνο στερεοφωνικής συστοιχίας ή μονοφωνικό μικρόφωνο για υπολογιστή. |
| (4) Τροφοδοτούμενη θύρα USB | Παρέχει τροφοδοσία σε μια συσκευή USB, όπως μια προαιρετική εξωτερική μονάδα οπτικού δίσκου, εάν χρησιμοποιείται με τροφοδοτούμενο καλώδιο USB. |

| Στοιχείο | Περιγραφή |
|--------------------------------|--|
| (5) Υποδοχή RJ-45 (δικτύου) | Χρησιμοποιείται για τη σύνδεση καλωδίου δικτύου. |
| (6) Υποδοχή καλωδίου ασφαλείας | Χρησιμοποιείται για την προσάρτηση προαιρετικού καλωδίου ασφαλείας στον υπολογιστή. ΣΗΜΕΙΩΣΗ Το καλώδιο ασφαλείας είναι σχεδιασμένο να λειτουργεί αποτρεπτικά, αλλά ενδέχεται να μην μπορεί να προστατέψει τον υπολογιστή από ακατάλληλο χειρισμό ή κλοπή. |

Στοιχεία αριστερής πλευράς

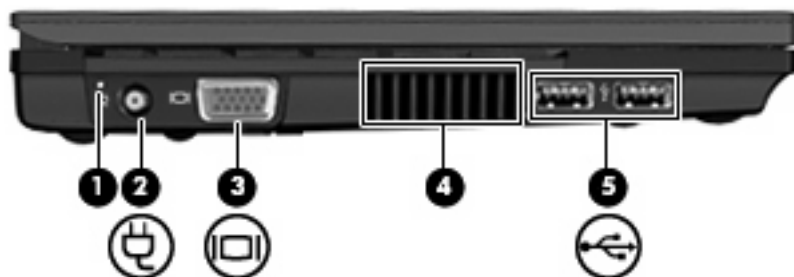

| Στοιχείο | Περιγραφή |
|---------------------------------|--|
| (1) Φωτεινή ένδειξη λειτουργίας | <ul style="list-style-type: none"> Μπλε: Ο υπολογιστής είναι ενεργοποιημένος. Αναβοσβήνει: Ο υπολογιστής είναι σε αναστολή λειτουργίας. Σβηστή: Ο υπολογιστής είναι απενεργοποιημένος ή σε αδρανοποίηση. |
| (2) Υποδοχή τροφοδοσίας | Χρησιμοποιείται για τη σύνδεση τροφοδοτικού AC. |
| (3) Θύρα εξωτερικής οθόνης | Χρησιμοποιείται για τη σύνδεση εξωτερικής οθόνης VGA ή συσκευής προβολής. |
| (4) Αεραγωγός | Επιτρέπει τη ροή αέρα για την ψύξη των εσωτερικών εξαρτημάτων. ΣΗΜΕΙΩΣΗ Ο ανεμιστήρας του υπολογιστή εκκινείται αυτόματα για την ψύξη των εσωτερικών εξαρτημάτων και την πρόληψη της υπερθέρμανσης. Η ενεργοποίηση και απενεργοποίηση του ανεμιστήρα κατά τη διάρκεια της λειτουργίας του υπολογιστή είναι φυσιολογικές ενέργειες. |
| (5) Θύρες USB (2) | Χρησιμοποιούνται για τη σύνδεση προαιρετικών συσκευών USB. |

Στοιχεία οθόνης



| Στοιχείο | Περιγραφή |
|---------------------------------|--|
| (1) Φωτεινή ένδειξη κάμερας web | Αναμμένη: Η κάμερα web χρησιμοποιείται. |
| (2) Κάμερα web | Πραγματοποιεί εγγραφή βίντεο και ήχου και λήψη φωτογραφιών. |
| (3) Εσωτερικά μικρόφωνα (2) | Πραγματοποιούν εγγραφή ήχου. ΣΗΜΕΙΩΣΗ Εάν υπάρχει ένα εικονίδιο μικροφώνου δίπλα από κάθε υποδοχή μικροφώνου, τότε ο υπολογιστής έχει εσωτερικά μικρόφωνα. |
| (4) Ηχεία (2) | Παράγουν ήχο. |

Στοιχεία κάτω πλευράς



| Στοιχείο | Περιγραφή |
|---|--|
| (1) Θήκη μπαταρίας | Χρησιμοποιείται για την τοποθέτηση της μπαταρίας. |
| (2) Ασφάλειες απελευθέρωσης μπαταρίας (2) | Χρησιμοποιούνται για την αφαίρεση της μπαταρίας από τη θέση της. |
| (3) Ετικέτα εξυπηρέτησης πελατών | Παρέχει το όνομα του κατασκευαστή και της σειράς του προϊόντος, το σειριακό αριθμό (s/n) και τον αριθμό του προϊόντος (p/n) του υπολογιστή. Όταν επικοινωνείτε με την τεχνική υποστήριξη, θα πρέπει να έχετε διαθέσιμες αυτές τις πληροφορίες. |
| (4) Θέση μονάδας επέκτασης μνήμης | Περιέχει την υποδοχή της μονάδας μνήμης. |
| (5) Αεραγωγοί (2) | Διευκολύνουν τη ροή αέρα για την ψύξη των εσωτερικών εξαρτημάτων. ΣΗΜΕΙΩΣΗ Ο ανεμιστήρας του υπολογιστή εκκινείται αυτόματα για την ψύξη των εσωτερικών εξαρτημάτων και την πρόληψη της υπερθέρμανσης. Η ενεργοποίηση και απενεργοποίηση του ανεμιστήρα κατά τη διάρκεια της λειτουργίας είναι φυσιολογικές ενέργειες. |

Ασύρματες κεραίες

Σε επιλεγμένα μοντέλα υπολογιστών, υπάρχουν τουλάχιστον 2 κεραίες οι οποίες στέλνουν και λαμβάνουν σήματα από μία ή περισσότερες ασύρματες συσκευές. Οι κεραίες αυτές δεν είναι ορατές από το εξωτερικό του υπολογιστή.



ΣΗΜΕΙΩΣΗ Για βέλτιστη μετάδοση, διατηρείτε τις περιοχές που βρίσκονται ακριβώς γύρω από τις κεραίες WLAN και WWAN απαλλαγμένες από εμπόδια.

Για να δείτε τις σημειώσεις κανονισμών για τις ασύρματες συσκευές, ανατρέξτε στην ενότητα *Σημειώσεις κανονισμών, ασφάλειας και περιβάλλοντος* που ισχύει για τη χώρα/περιοχή σας. Οι σημειώσεις αυτές βρίσκονται στη Βοήθεια και υποστήριξη.

Πρόσθετα εξαρτήματα υλικού



| Στοιχείο | Περιγραφή |
|--------------------------|---|
| (1) Καλώδιο τροφοδοσίας* | Χρησιμοποιείται για τη σύνδεση τροφοδοτικού AC σε πρίζα AC. |
| (2) Τροφοδοτικό AC | Μετατρέπει το εναλλασσόμενο ρεύμα (AC) σε συνεχές (DC). |
| (3) Μπαταρία* | Τροφοδοτεί τον υπολογιστή, όταν δεν είναι συνδεδεμένος σε εξωτερική πηγή τροφοδοσίας. |

*Οι μπαταρίες και τα καλώδια τροφοδοσίας ποικίλλουν ανάλογα με την περιοχή και τη χώρα.

Ετικέτες

Οι ετικέτες που βρίσκονται πάνω στον υπολογιστή παρέχουν πληροφορίες που μπορεί να χρειαστείτε όταν επιλύετε προβλήματα συστήματος ή ταξιδεύετε στο εξωτερικό με τον υπολογιστή.

- Ετικέτα εξυπηρέτησης πελατών — Παρέχει σημαντικές πληροφορίες, όπως:

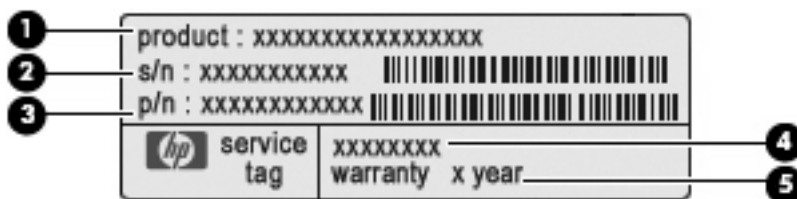

- Όνομα προϊόντος (1). Πρόκειται για το όνομα προϊόντος που βρίσκεται στην πρόσοψη του υπολογιστή.
- Αριθμός σειράς (s/n) (2). Πρόκειται για ένα αλφαριθμητικό αναγνωριστικό που είναι μοναδικό για κάθε προϊόν.
- Κωδικός εξαρτήματος/Κωδικός προϊόντος (p/n) (3). Αυτός ο αριθμός παρέχει συγκεκριμένες πληροφορίες σχετικά με τα στοιχεία υλικού του προϊόντος. Ο κωδικός εξαρτήματος βοηθά έναν τεχνικό εξυπηρέτησης να διαπιστώσει ποια στοιχεία και εξαρτήματα απαιτούνται.

- Περιγραφή μοντέλου **(4)**. Πρόκειται για το αλφαριθμητικό αναγνωριστικό που χρειάζεστε για να εντοπίσετε έγγραφα, προγράμματα οδήγησης και υποστήριξη για τον υπολογιστή σας.
- Περίοδος εγγύησης **(5)**. Ο αριθμός αυτός περιγράφει τη διάρκεια της εγγύησης (σε έτη) για αυτόν τον υπολογιστή.

Όταν επικοινωνείτε με την τεχνική υποστήριξη, θα πρέπει να έχετε διαθέσιμες αυτές τις πληροφορίες. Η ετικέτα εξυπηρέτησης πελατών βρίσκεται στην κάτω πλευρά του υπολογιστή.

- Πιστοποιητικό γνησιότητας της Microsoft® — Περιλαμβάνει το κλειδί προϊόντος των Windows. Ενδέχεται να χρειαστείτε τον αριθμό-κλειδί του προϊόντος για ενημέρωση ή αντιμετώπιση προβλημάτων του λειτουργικού συστήματος. Το πιστοποιητικό αυτό βρίσκεται στο κάτω μέρος του υπολογιστή.
- Ετικέτα κανονισμών — Παρέχει πληροφορίες κανονισμών σχετικά με τον υπολογιστή. Η ετικέτα κανονισμών βρίσκεται στην κάτω πλευρά του υπολογιστή.
- Ετικέτες πιστοποίησης ασύρματων συσκευών (μόνο σε επιλεγμένα μοντέλα) — Περιλαμβάνουν πληροφορίες σχετικά με τις προαιρετικές ασύρματες συσκευές, καθώς και τις σημάνσεις έγκρισης ορισμένων χωρών ή περιοχών, όπου έχει εγκριθεί η χρήση της συσκευής. Η προαιρετική συσκευή μπορεί να είναι μια συσκευή ασύρματης σύνδεσης σε τοπικό δίκτυο (WLAN) ή μια προαιρετική συσκευή Bluetooth®. Εάν το μοντέλο του υπολογιστή σας περιλαμβάνει μία ή περισσότερες ασύρματες συσκευές, τότε θα συνοδεύεται και από μία ή περισσότερες ετικέτες πιστοποίησης. Ενδεχομένως να χρειαστείτε τις πληροφορίες αυτές όταν ταξιδεύετε στο εξωτερικό. Οι ετικέτες πιστοποίησης ασύρματων συσκευών βρίσκονται στο εσωτερικό της θέσης της μπαταρίας.

2 Διαχείριση ενέργειας

Ρύθμιση των επιλογών παροχής ενέργειας

Χρήση λειτουργιών εξοικονόμησης ενέργειας

Ο υπολογιστής διαθέτει δύο εργοστασιακά ενεργοποιημένες λειτουργίες εξοικονόμησης ενέργειας: την αναστολή λειτουργίας και την αδρανοποίηση.

Όταν εκκινείται η αναστολή λειτουργίας, οι φωτεινές ενδείξεις παροχής ενέργειας αναβοσβήνουν και η οθόνη σβήνει. Η εργασία σας αποθηκεύεται στη μνήμη επιτρέποντάς σας ταχύτερη έξοδο από την αναστολή λειτουργίας σε σύγκριση με την έξοδο από την αδρανοποίηση. Εάν ο υπολογιστής είναι σε αναστολή λειτουργίας για μεγάλο χρονικό διάστημα ή αν η μπαταρία φτάσει σε οριακό επίπεδο φόρτισης κατά την αναστολή λειτουργίας, ο υπολογιστής εκκινεί την αδρανοποίηση.

Όταν εκκινείται η αδρανοποίηση, η εργασία σας αποθηκεύεται σε ένα αρχείο αδρανοποίησης στο σκληρό δίσκο και ο υπολογιστής απενεργοποιείται.

△ **ΠΡΟΣΟΧΗ** Για να αποτρέψετε πιθανή υποβάθμιση ήχου και εικόνας ή απώλεια της λειτουργίας αναπαραγωγής ήχου ή εικόνας ή απώλεια πληροφοριών, μην εκκινείτε την αναστολή λειτουργίας ή την αδρανοποίηση κατά την ανάγνωση ή την εγγραφή σε δίσκο ή σε κάρτα εξωτερικών μέσων.

📄 **ΣΗΜΕΙΩΣΗ** Δεν είναι δυνατή η δημιουργία οποιουδήποτε τύπου σύνδεσης δικτύου ή η πραγματοποίηση οποιασδήποτε λειτουργίας του υπολογιστή, όσο ο υπολογιστής βρίσκεται σε αναστολή λειτουργίας ή αδρανοποίηση.

ΣΗΜΕΙΩΣΗ Όταν το HP 3D DriveGuard έχει θέσει ασφαλίζει μια μονάδα δίσκου, ο υπολογιστής δεν θα εκκινήσει την αναστολή λειτουργίας ή την αδρανοποίηση και η οθόνη θα σβήσει.

Εκκίνηση και έξοδος από την αναστολή λειτουργίας

Το σύστημα έχει οριστεί εργοστασιακά να εκκινεί την αναστολή λειτουργίας έπειτα από 15 αδράνειες κατά τη λειτουργία με ρεύμα μπαταρίας και 30 αδράνειες κατά τη λειτουργία με εξωτερική τροφοδοσία.

Μπορείτε να αλλάξετε τις ρυθμίσεις ενέργειας και τα χρονικά όρια χρησιμοποιώντας τη ρύθμιση "Επιλογές παροχής ενέργειας" στον Πίνακα Ελέγχου των Windows®.

Με τον υπολογιστή ενεργοποιημένο μπορείτε να προετοιμάσετε την αναστολή λειτουργίας με οποιονδήποτε από τους ακόλουθους τρόπους:

- Πατήστε το πλήκτρο **f5**.
- Κάντε κλικ στο κουμπί **Έναρξη** και έπειτα στο κουμπί **Ενέργεια**.
- Κάντε κλικ στο κουμπί **Έναρξη**, κάντε κλικ στο βέλος δίπλα στο κουμπί "Κλειδωμα" και κατόπιν κάντε κλικ στην επιλογή **Αναστολή λειτουργίας**.

Για έξοδο από την αναστολή λειτουργίας:

- ▲ Πατήστε σύντομα το κουμπί λειτουργίας.

Όταν ο υπολογιστής πραγματοποιήσει έξοδο από την αναστολή λειτουργίας, οι φωτεινές ενδείξεις παροχής ενέργειας ανάβουν και η εργασία σας εμφανίζεται ξανά στην οθόνη στο σημείο όπου σταματήσατε να εργάζεστε.

 **ΣΗΜΕΙΩΣΗ** Εάν έχετε ορίσει να απαιτείται κωδικός πρόσβασης κατά την έξοδο του υπολογιστή από την αναστολή λειτουργίας, πρέπει να εισαγάγετε τον κωδικό πρόσβασης των Windows προκειμένου η εργασία σας να επανέλθει στην οθόνη.

Εκκίνηση και έξοδος από την αδρανοποίηση

Το σύστημα έχει ρυθμιστεί εργοστασιακά ώστε να εκκινεί την αδρανοποίηση ύστερα από 1.080 λεπτά λεπτά αδράνειας αν ο υπολογιστής λειτουργεί με μπαταρία, 1.080 λεπτά (18 ώρες) λεπτά αδράνειας εάν λειτουργεί με εξωτερική τροφοδοσία ή όταν η μπαταρία φτάσει σε οριακά χαμηλό επίπεδο φόρτισης.

Μπορείτε να αλλάξετε τις ρυθμίσεις ενέργειας και τα χρονικά όρια, χρησιμοποιώντας τη ρύθμιση "Επιλογές παροχής ενέργειας" στον Πίνακα Ελέγχου των Windows.

Για εκκίνηση της αδρανοποίησης:

1. Κάντε κλικ στο κουμπί **Έναρξη** και έπειτα στο βέλος δίπλα στο κουμπί "Κλείδωμα".
2. Κάντε κλικ στην επιλογή **Αδρανοποίηση**.

Για έξοδο από την αδρανοποίηση:

- ▲ Πατήστε σύντομα το κουμπί λειτουργίας.

Οι φωτεινές ενδείξεις παροχής ενέργειας ανάβουν και η εργασία σας εμφανίζεται στην οθόνη στο σημείο που σταματήσατε να εργάζεστε.

 **ΣΗΜΕΙΩΣΗ** Εάν έχετε ορίσει να απαιτείται κωδικός πρόσβασης κατά την έξοδο του υπολογιστή από την αδρανοποίηση, πρέπει να εισαγάγετε τον κωδικό πρόσβασης των Windows προτού η εργασία σας επανέλθει στην οθόνη.

Χρήση του μετρητή μπαταρίας

Ο μετρητής μπαταρίας βρίσκεται στην περιοχή ειδοποιήσεων, στη δεξιά πλευρά της γραμμής εργασιών. Ο μετρητής μπαταρίας επιτρέπει τη γρήγορη πρόσβαση στις ρυθμίσεις παροχής ενέργειας, εμφανίζει τη φόρτιση της μπαταρίας που απομένει και παρέχει τη δυνατότητα επιλογής ενός διαφορετικού σχεδίου παροχής ενέργειας.

- Για να εμφανίσετε το ποσοστό της υπολειπόμενης φόρτισης της μπαταρίας και το τρέχον σχέδιο παροχής ενέργειας, μετακινήστε το δείκτη επάνω από το εικονίδιο του μετρητή μπαταρίας.
- Για πρόσβαση στις "Επιλογές παροχής ενέργειας" ή για αλλαγή του σχεδίου παροχής ενέργειας, κάντε κλικ στο εικονίδιο του μετρητή μπαταρίας και επιλέξτε ένα στοιχείο από τη λίστα.

Τα διαφορετικά εικονίδια μετρητή μπαταρίας υποδεικνύουν αν ο υπολογιστής λειτουργεί με μπαταρία ή με εξωτερική παροχή ενέργειας. Το εικονίδιο εμφανίζει επίσης ένα μήνυμα αν η μπαταρία φτάσει σε οριακά χαμηλό επίπεδο φόρτισης.

Για να αποκρύψετε ή να εμφανίσετε το εικονίδιο του μετρητή μπαταρίας:

1. Κάντε δεξί κλικ στη γραμμή εργασιών και έπειτα κάντε κλικ στην επιλογή **Ιδιότητες**.
2. Κάντε κλικ στην καρτέλα **Περιοχή ειδοποιήσεων**.
3. Κάτω από την περιοχή **Εικονίδια συστήματος**, καταργήστε την επιλογή του πλαισίου ελέγχου **Ενέργεια** για να αποκρύψετε το εικονίδιο του μετρητή μπαταρίας ή επιλέξτε το πλαίσιο ελέγχου **Ενέργεια** για να εμφανίσετε το εικονίδιο του μετρητή μπαταρίας.
4. Κάντε κλικ στο **OK**.

Χρήση συνδυασμών τροφοδοσίας

Ένα σχέδιο παροχής ενέργειας είναι μια συλλογή ρυθμίσεων συστήματος που διαχειρίζεται τον τρόπο χρήσης της παροχής ενέργειας από τον υπολογιστή. Τα σχέδια παροχής ενέργειας μπορούν να σας βοηθήσουν να εξοικονομήσετε ενέργεια ή να μεγιστοποιήσετε την απόδοση.

Μπορείτε να αλλάξετε τις ρυθμίσεις σχεδίων παροχής ενέργειας ή να δημιουργήσετε το δικό σας σχέδιο παροχής ενέργειας.

Προβολή τρέχοντος σχεδίου παροχής ενέργειας

- ▲ Μετακινήστε το δείκτη πάνω από το εικονίδιο μετρητή μπαταρίας στην περιοχή ειδοποιήσεων στη δεξιά άκρη της γραμμής εργασιών.

– ή –

Επιλέξτε **Έναρξη > Πίνακας Ελέγχου > Σύστημα και Συντήρηση > Επιλογές παροχής ενέργειας**.

Επιλογή διαφορετικού σχεδίου παροχής ενέργειας

- ▲ Κάντε κλικ στο εικονίδιο του μετρητή μπαταρίας στην περιοχή ειδοποιήσεων και κατόπιν επιλέξτε ένα σχέδιο παροχής ενέργειας από τη λίστα.

– ή –

Επιλέξτε **Έναρξη > Πίνακας Ελέγχου > Σύστημα και Συντήρηση > Επιλογές παροχής ενέργειας** και έπειτα επιλέξτε ένα σχέδιο παροχής ενέργειας από τη λίστα.

Προσαρμογή σχεδίων παροχής ενέργειας

1. Κάντε κλικ στο εικονίδιο του μετρητή μπαταρίας στην περιοχή ειδοποιήσεων και κατόπιν κάντε κλικ στην επιλογή **Περισσότερες επιλογές παροχής ενέργειας**.

– ή –

Επιλέξτε **Έναρξη > Πίνακας Ελέγχου > Σύστημα και Συντήρηση > Επιλογές ενέργειας**.

2. Επιλέξτε ένα σχέδιο παροχής ενέργειας και κατόπιν κάντε κλικ στην επιλογή **Αλλαγή ρυθμίσεων σχεδίων**.
3. Αλλάξτε τις ρυθμίσεις λήξης χρονικών ορίων για τις επιλογές **Απενεργοποίηση οθόνης** και **Θέση του υπολογιστή σε αναστολή λειτουργίας**, σύμφωνα με τις απαιτήσεις σας.
4. Για να αλλάξετε πρόσθετες ρυθμίσεις, κάντε κλικ στην επιλογή **Αλλαγή ρυθμίσεων παροχής ενέργειας για προχωρημένους** και πραγματοποιήστε τις αλλαγές σας.

Ορισμός προστασίας με κωδικό πρόσβασης κατά την επαναφορά λειτουργίας

Για να ορίσετε τον υπολογιστή να ζητά κωδικό πρόσβασης κατά την έξοδο από την αναστολή ή την αδρανοποίηση, ακολουθήστε τα εξής βήματα:

1. Επιλέξτε **Έναρξη > Πίνακας Ελέγχου > Σύστημα και Συντήρηση > Επιλογές παροχής ενέργειας**.
2. Στο αριστερό τμήμα του παραθύρου, επιλέξτε **Απαιτείται κωδικός πρόσβασης κατά την επανενεργοποίηση**.
3. Κάντε κλικ στην επιλογή **Αλλαγή των ρυθμίσεων που δεν είναι διαθέσιμες αυτήν τη στιγμή**.
4. Κάντε κλικ στην επιλογή **Απαιτείται κωδικός πρόσβασης (προτείνεται)**.
5. Κάντε κλικ στο κουμπί **Αποθήκευση αλλαγών**.

Χρήση εξωτερικής πηγής τροφοδοσίας AC

Η εξωτερική παροχή AC γίνεται με μία από τις ακόλουθες συσκευές:

⚠ **ΠΡΟΕΙΔ/ΣΗ!** Για να μειώσετε πιθανά θέματα ασφαλείας, χρησιμοποιείτε μόνο το τροφοδοτικό AC που παρέχεται με τον υπολογιστή, ένα τροφοδοτικό AC αντικατάστασης που παρέχεται από την HP ή ένα συμβατό τροφοδοτικό AC που πωλείται από την HP.

- Εγκεκριμένο τροφοδοτικό AC
- Προαιρετική συσκευή επιτραπέζιας σύνδεσης ή προαιρετικό προϊόν επέκτασης

Συνδέστε τον υπολογιστή σε εξωτερική παροχή AC εάν επικρατούν οποιεσδήποτε από τις ακόλουθες συνθήκες:

⚠ **ΠΡΟΕΙΔ/ΣΗ!** Όταν βρίσκεστε σε αεροπλάνο, μην φορτίζετε την μπαταρία του υπολογιστή.

- Όταν φορτίζετε ή κάνετε βαθμονόμηση της μπαταρίας
- Όταν εγκαθιστάτε ή τροποποιείτε λογισμικό συστήματος
- Όταν εγγράφετε πληροφορίες σε CD ή DVD

Όταν συνδέετε τον υπολογιστή σε εξωτερική παροχή AC, συμβαίνουν τα εξής:

- Η μπαταρία αρχίζει να φορτίζεται.
- Εάν ο υπολογιστής είναι ενεργοποιημένος, το εικονίδιο του μετρητή μπαταρίας στην περιοχή ειδοποιήσεων αλλάζει εμφάνιση.

Όταν αποσυνδέετε την εξωτερική παροχή AC, συμβαίνουν τα εξής:

- Ο υπολογιστής γυρνάει σε τροφοδοσία μέσω μπαταρίας.
- Η φωτεινότητα της οθόνης μειώνεται αυτόματα για εξοικονόμηση της διάρκειας ζωής της μπαταρίας. Για να αυξήσετε τη φωτεινότητα της οθόνης, πατήστε το πλήκτρο **f4** ή συνδέστε ξανά το τροφοδοτικό AC.

Σύνδεση τροφοδοτικού AC

⚠ ΠΡΟΕΙΔ/ΣΗ! Για να μειώσετε τον κίνδυνο ηλεκτροπληξίας ή πρόκλησης βλάβης στον εξοπλισμό:

Συνδέστε το καλώδιο τροφοδοσίας σε πρίζα AC, στην οποία έχετε εύκολα πρόσβαση ανά πάσα στιγμή.

Διακόψτε την τροφοδοσία του υπολογιστή αφαιρώντας το καλώδιο τροφοδοσίας από την πρίζα AC (και όχι από τον υπολογιστή).

Εάν το καλώδιο τροφοδοσίας διαθέτει βύσμα 3 ακίδων, συνδέστε το καλώδιο σε πρίζα 3 ακίδων με γείωση. Μην επιχειρήσετε να καταργήσετε τον ακροδέκτη γείωσης του καλωδίου τροφοδοσίας, συνδέοντας, για παράδειγμα, προσαρμογέα με διπολικό βύσμα. Η ακίδα γείωσης είναι ένα σημαντικό χαρακτηριστικό ασφάλειας.

Για σύνδεση του υπολογιστή σε εξωτερική τροφοδοσία AC, ακολουθήστε τα παρακάτω βήματα:

1. Συνδέστε το τροφοδοτικό AC στην υποδοχή τροφοδοσίας **(1)** του υπολογιστή.
2. Συνδέστε το καλώδιο τροφοδοσίας στο τροφοδοτικό AC **(2)**.
3. Συνδέστε το άλλο άκρο του καλωδίου τροφοδοσίας σε μια πρίζα AC **(3)**.

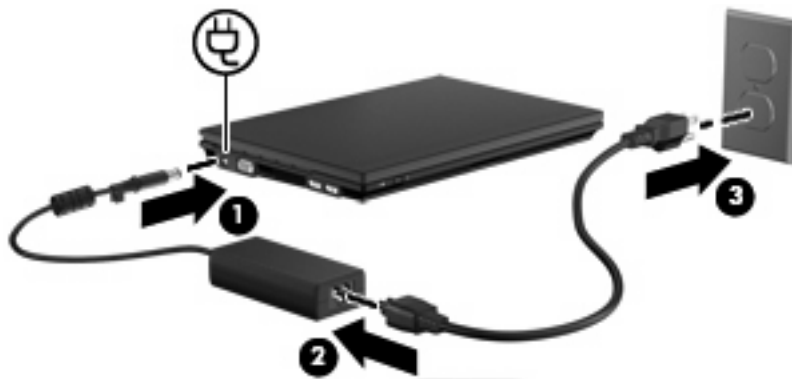

Χρήση τροφοδοσίας από μπαταρία

Όταν υπάρχει μια φορτισμένη μπαταρία στον υπολογιστή και ο υπολογιστής δεν είναι συνδεδεμένος σε εξωτερική τροφοδοσία, τότε λειτουργεί με την μπαταρία. Όταν ο υπολογιστής είναι συνδεδεμένος σε εξωτερική τροφοδοσία εναλλασσόμενου ρεύματος, τότε λειτουργεί με εναλλασσόμενο ρεύμα.

Εάν ο υπολογιστής περιέχει μια φορτισμένη μπαταρία και λειτουργεί με εξωτερική τροφοδοσία εναλλασσόμενου ρεύματος μέσω του τροφοδοτικού εναλλασσόμενου ρεύματος, ο υπολογιστής θα αλλάξει σε τροφοδοσία μέσω μπαταρίας, εάν αποσυνδεθεί το τροφοδοτικό εναλλασσόμενου ρεύματος.

📝 ΣΗΜΕΙΩΣΗ Η φωτεινότητα της οθόνης μειώνεται για εξοικονόμηση της διάρκειας ζωής της μπαταρίας κατά την αποσύνδεση από την παροχή εναλλασσόμενου ρεύματος. Για να αυξήσετε τη φωτεινότητα της οθόνης, χρησιμοποιήστε το πλήκτρο **f4** ή συνδέστε ξανά το τροφοδοτικό AC.

Μπορείτε να αφήσετε την μπαταρία στον υπολογιστή ή να την αποθηκεύσετε σε ένα μέρος φύλαξης, ανάλογα με τον τρόπο εργασίας σας. Αφήνοντας την μπαταρία στον υπολογιστή, κάθε φορά που ο υπολογιστής συνδέεται στην παροχή εναλλασσόμενου ρεύματος, η μπαταρία φορτίζεται. Επιπλέον, προστατεύεται η εργασία σας σε περίπτωση διακοπής ρεύματος. Ωστόσο, η μπαταρία στον υπολογιστή αποφορτίζεται αργά, όταν ο υπολογιστής είναι απενεργοποιημένος και αποσυνδεδεμένος από την εξωτερική παροχή τροφοδοσίας.

- ⚠ **ΠΡΟΕΙΔ/ΣΗ!** Για να αποφύγετε πιθανά προβλήματα ασφάλειας, χρησιμοποιείτε μόνο την μπαταρία που παρέχεται με τον υπολογιστή, μια μπαταρία αντικατάστασης που παρέχεται από την HP ή μια συμβατή μπαταρία που μπορείτε να αγοράσετε από την HP.

Η διάρκεια ζωής των μπαταριών υπολογιστή ποικίλλει ανάλογα με τις ρυθμίσεις διαχείρισης ενέργειας, τα προγράμματα που εκτελούνται στον υπολογιστή, τη φωτεινότητα της οθόνης, τις εξωτερικές συσκευές που είναι συνδεδεμένες στον υπολογιστή και άλλους παράγοντες.

Εύρεση πληροφοριών για την μπαταρία στη Βοήθεια και υποστήριξη

Η ενότητα πληροφόρησης για την μπαταρία στο κέντρο εκμάθησης στη Βοήθεια και υποστήριξη παρέχει τα παρακάτω εργαλεία και πληροφορίες:

- Εργαλείο "Έλεγχος μπαταρίας" για τη δοκιμή της απόδοσης μπαταριών
 - Πληροφορίες σχετικά με τη βαθμονόμηση, τη διαχείριση ενέργειας, τη σωστή φροντίδα και την αποθήκευση για τη μεγιστοποίηση της διάρκειας ζωής των μπαταριών
 - Πληροφορίες σχετικά με τους τύπους, τις προδιαγραφές, τη διάρκεια ζωής και τη χωρητικότητα των μπαταριών
- ▲ Για πρόσβαση στις πληροφορίες σχετικά με τις μπαταρίες:

Επιλέξτε **Έναρξη > Βοήθεια και υποστήριξη > Κέντρο εκμάθησης > Κέντρο εκμάθησης τροφοδοσίας και μπαταρίας της HP**.

Χρήση του εργαλείου "Έλεγχος μπαταρίας"

Ο "Έλεγχος μπαταρίας", ένα τμήμα του Total Care Advisor, παρέχει πληροφορίες σχετικά με την κατάσταση της μπαταρίας που είναι εγκατεστημένη στον υπολογιστή.

Για να εκτελέσετε το εργαλείο "Έλεγχος μπαταρίας":

1. Συνδέστε ένα τροφοδοτικό AC στον υπολογιστή.

 **ΣΗΜΕΙΩΣΗ** Για να λειτουργεί σωστά το εργαλείο "Έλεγχος μπαταρίας", ο υπολογιστής πρέπει να είναι συνδεδεμένος σε εξωτερική πηγή τροφοδοσίας.

2. Επιλέξτε **Έναρξη > Βοήθεια και υποστήριξη > Εργαλεία αντιμετώπισης προβλημάτων > Έλεγχος μπαταρίας**.

Το εργαλείο "Έλεγχος μπαταρίας" εξετάζει την μπαταρία και τα στοιχεία της για να διαπιστώσει εάν λειτουργούν κανονικά και, στη συνέχεια, αναφέρει τα αποτελέσματα της εξέτασης.

Εμφάνιση της υπολειπόμενης φόρτισης μπαταρίας

- ▲ Μετακινήστε το δείκτη επάνω από το εικονίδιο του μετρητή μπαταρίας στην περιοχή ειδοποιήσεων, στη δεξιά άκρη της γραμμής εργασιών.

– ή –

Προβάλετε τα λεπτά που υπολογίζεται ότι υπολείπονται για τη φόρτιση της μπαταρίας στο Κέντρο φορητότητας των Windows:

- ▲ Κάντε κλικ στο εικονίδιο μετρητή μπαταρίας και κατόπιν επιλέξτε **Κέντρο φορητότητας Windows**.

– ή –

Επιλέξτε **Έναρξη > Πίνακας Ελέγχου > Φορητός υπολογιστής > Κέντρο φορητότητας Windows**.

Ο χρόνος υποδεικνύει τον κατά προσέγγιση χρόνο λειτουργίας που απομένει στην μπαταρία *αν η μπαταρία συνεχίσει να παρέχει ενέργεια στο τρέχον επίπεδο*. Για παράδειγμα, ο χρόνος που απομένει θα μειωθεί κατά την αναπαραγωγή DVD και θα αυξηθεί κατά τη διακοπή της αναπαραγωγής DVD.

Τοποθέτηση ή αφαίρεση μπαταρίας

ΠΡΟΣΟΧΗ Η αφαίρεση της μπαταρίας, όταν είναι η μόνη πηγή τροφοδοσίας, μπορεί να προκαλέσει απώλεια δεδομένων. Για να αποτρέψετε την απώλεια δεδομένων, ενεργοποιήστε την αδρανοποίηση ή απενεργοποιήστε τον υπολογιστή μέσω των Windows, πριν αφαιρέσετε την μπαταρία.

Για να τοποθετήσετε την μπαταρία:

1. Γυρίστε ανάποδα τον υπολογιστή σε μια επίπεδη επιφάνεια με την υποδοχή της μπαταρίας να βλέπει προς εσάς.
2. Τοποθετήστε την μπαταρία στην υποδοχή μπαταρίας **(1)** και σπρώξτε τη μέχρι να εφαρμόσει στη θέση της.

Οι ασφάλειες απελευθέρωσης της μπαταρίας **(2)** ασφαλίζουν αυτόματα την μπαταρία στη θέση της.

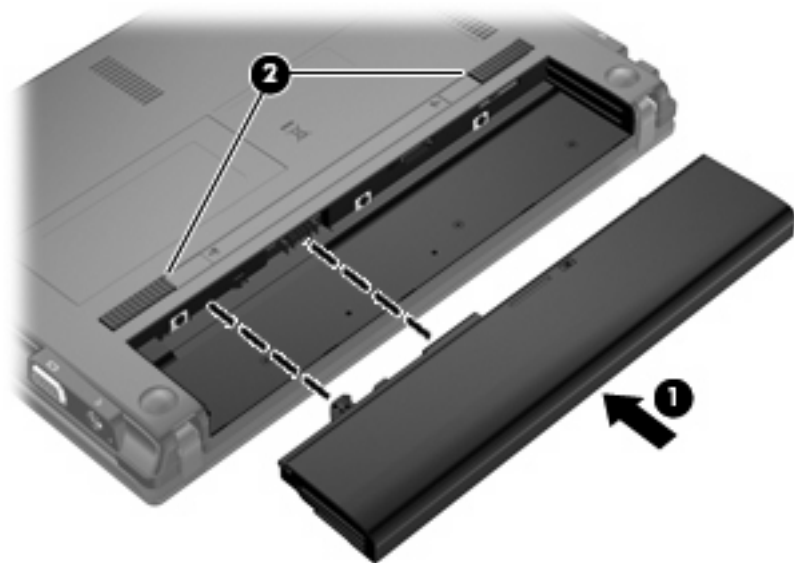

Για να αφαιρέσετε την μπαταρία:

1. Γυρίστε ανάποδα τον υπολογιστή σε μια επίπεδη επιφάνεια με την υποδοχή της μπαταρίας να βλέπει προς εσάς.
2. Μετακινήστε τις ασφάλειες απελευθέρωσης της μπαταρίας **(1)** για να απελευθερώσετε την μπαταρία.

3. Αφαιρέστε την μπαταρία (2) από τον υπολογιστή.

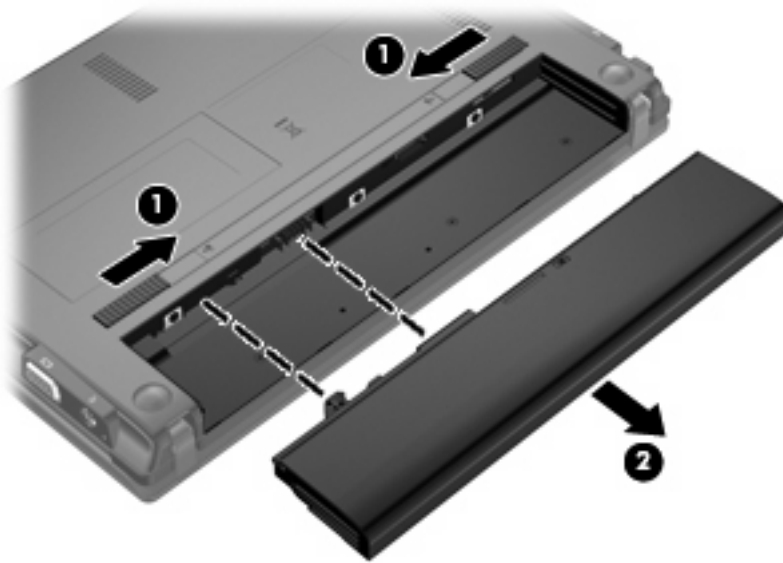

Φόρτιση μπαταρίας

⚠ ΠΡΟΕΙΔ/ΣΗ! Όταν βρίσκεστε σε αεροπλάνο, μην φορτίζετε την μπαταρία του υπολογιστή.

Η μπαταρία φορτίζεται κάθε φορά που ο υπολογιστής συνδέεται σε εξωτερική τροφοδοσία μέσω τροφοδοτικού εναλλασσόμενου ρεύματος, προαιρετικού τροφοδοτικού ρεύματος, προαιρετικού προϊόντος επέκτασης ή προαιρετικής συσκευής επιτραπέζιας σύνδεσης.

Η μπαταρία φορτίζεται είτε ο υπολογιστής είναι απενεργοποιημένος είτε χρησιμοποιείται, αλλά φορτίζεται ταχύτερα όταν ο υπολογιστής είναι απενεργοποιημένος.

Η φόρτιση ενδέχεται να διαρκέσει περισσότερο αν η μπαταρία είναι καινούργια, δεν έχει χρησιμοποιηθεί για 2 εβδομάδες ή περισσότερο, ή αν είναι θερμότερη ή ψυχρότερη κατά πολύ από τη θερμοκρασία δωματίου.

Για να παρατείνετε τη διάρκεια ζωής της μπαταρίας και να βελτιστοποιήσετε την ακρίβεια των ενδείξεων φόρτισής της, ακολουθήστε τις εξής συστάσεις:

- Εάν φορτίζετε μια καινούργια μπαταρία, φορτίστε την πλήρως προτού ενεργοποιήσετε τον υπολογιστή.
- Φορτίζετε την μπαταρία μέχρι να σβήσει η φωτεινή ένδειξη της μπαταρίας.

📖 ΣΗΜΕΙΩΣΗ Εάν ο υπολογιστής είναι ενεργοποιημένος ενώ η μπαταρία φορτίζεται, ο μετρητής μπαταρίας στην περιοχή ειδοποιήσεων ενδέχεται να εμφανίσει φόρτιση 100 τοις εκατό, πριν φορτιστεί πλήρως η μπαταρία.

- Αφήστε την μπαταρία να αποφορτιστεί κάτω από 5 τοις εκατό μιας πλήρους φόρτισης μέσω κανονικής χρήσης πριν την φορτίσετε.
- Εάν η μπαταρία δεν έχει χρησιμοποιηθεί επί ένα μήνα ή περισσότερο, εκτελέστε βαθμονόμηση της μπαταρίας αντί για απλή φόρτιση.

Η φωτεινή ένδειξη της μπαταρίας εμφανίζει την κατάσταση φόρτισης:

- Αναμμένη: Η μπαταρία φορτίζεται.
- Αναβοσβήνει: Η μπαταρία έχει φτάσει σε χαμηλό ή οριακά χαμηλό επίπεδο φόρτισης και δεν φορτίζεται.
- Σβηστή: Η μπαταρία έχει φορτιστεί πλήρως, χρησιμοποιείται ή δεν είναι τοποθετημένη.

Μεγιστοποίηση χρόνου αποφόρτισης μπαταρίας

Ο χρόνος αποφόρτισης της μπαταρίας ποικίλει ανάλογα με τις λειτουργίες που χρησιμοποιείτε κατά τη λειτουργία με μπαταρία. Ο μέγιστος χρόνος αποφόρτισης μειώνεται σταδιακά, καθώς υποβαθμίζεται φυσιολογικά ο χώρος αποθήκευσης της μπαταρίας.

Συμβουλές για τη μεγιστοποίηση του χρόνου αποφόρτισης της μπαταρίας:

- Μειώστε τη φωτεινότητα της οθόνης.
- Επιλέξτε τη ρύθμιση **Εξοικονόμηση ενέργειας** στο μενού "Επιλογές παροχής ενέργειας".
- Αφαιρέστε την μπαταρία από τον υπολογιστή όταν δεν χρησιμοποιείται και δεν φορτίζεται.
- Αποθηκεύστε την μπαταρία σε δροσερό και ξηρό χώρο.

Διαχείριση χαμηλών επιπέδων μπαταρίας

Οι πληροφορίες που περιλαμβάνονται σε αυτή την ενότητα περιγράφουν τις ειδοποιήσεις και τις αποκρίσεις συστήματος που έχουν οριστεί από το εργοστάσιο. Ορισμένες ειδοποιήσεις και αποκρίσεις συστήματος για χαμηλό επίπεδο φόρτισης της μπαταρίας μπορούν να τροποποιηθούν από το μενού "Επιλογές παροχής ενέργειας" στον Πίνακα Ελέγχου των Windows. Οι προτιμήσεις που ορίζονται από το μενού "Επιλογές παροχής ενέργειας" δεν επηρεάζουν τις φωτεινές ενδείξεις.

Αναγνώριση χαμηλών επιπέδων μπαταρίας

Όταν μια μπαταρία που αποτελεί την αποκλειστική πηγή ενέργειας για τον υπολογιστή φτάσει σε χαμηλό επίπεδο μπαταρίας, η φωτεινή ένδειξη της μπαταρίας αναβοσβήνει.

Εάν δεν αντιμετωπιστεί το χαμηλό επίπεδο φόρτισης της μπαταρίας, ο υπολογιστής περνάει σε επίπεδο οριακά χαμηλής φόρτισης της μπαταρίας και η φωτεινή ένδειξη της μπαταρίας συνεχίζει να αναβοσβήνει.

Ο υπολογιστής εκτελεί τις ακόλουθες ενέργειες για ένα οριακό επίπεδο μπαταρίας:

- Αν η αδρανοποίηση είναι ενεργοποιημένη και ο υπολογιστής είναι ενεργός ή σε αναστολή λειτουργίας, ο υπολογιστής πραγματοποιεί εκκίνηση της αδρανοποίησης.
- Εάν η αδρανοποίηση είναι απενεργοποιημένη και ο υπολογιστής είναι ενεργός ή σε αναστολή λειτουργίας, ο υπολογιστής παραμένει για λίγο σε αναστολή λειτουργίας και, στη συνέχεια, η λειτουργία του τερματίζεται με αποτέλεσμα την απώλεια των πληροφοριών που δεν έχουν αποθηκευτεί.

Αντιμετώπιση χαμηλού επιπέδου μπαταρίας

- △ **ΠΡΟΣΟΧΗ** Για να μειώσετε τον κίνδυνο απώλειας πληροφοριών όταν ο υπολογιστής φτάσει σε οριακό επίπεδο μπαταρίας και έχει εκκινήσει την αδρανοποίηση, μην αποκαθιστάτε την τροφοδοσία μέχρι να σβήσουν οι φωτεινές ενδείξεις λειτουργίας.

Αντιμετώπιση χαμηλού επιπέδου μπαταρίας όταν υπάρχει διαθέσιμη εξωτερική τροφοδοσία

- ▲ Συνδέστε μία από τις ακόλουθες συσκευές:
 - Τροφοδοτικό AC
 - Προαιρετικό προϊόν επέκτασης ή συσκευή επιτραπέζιας σύνδεσης
 - Προαιρετικό τροφοδοτικό

Αντιμετώπιση χαμηλού επιπέδου μπαταρίας όταν υπάρχει διαθέσιμη φορτισμένη μπαταρία

1. Απενεργοποιήστε τον υπολογιστή ή εκκινήστε την αδρανοποίηση.
2. Αφαιρέστε την αποφορτισμένη μπαταρία και κατόπιν εισαγάγετε μια φορτισμένη μπαταρία.
3. Ενεργοποιήστε τον υπολογιστή.

Αντιμετώπιση χαμηλού επιπέδου μπαταρίας όταν δεν υπάρχει διαθέσιμη πηγή ενέργειας

- ▲ Εκκινήστε την αδρανοποίηση.
 - ή –
- Αποθηκεύστε την εργασία σας και τερματίστε τη λειτουργία του υπολογιστή.

Αντιμετώπιση χαμηλού επιπέδου μπαταρίας όταν ο υπολογιστής δεν είναι δυνατόν να πραγματοποιήσει έξοδο από την αδρανοποίηση

Όταν ο υπολογιστής δεν διαθέτει επαρκή ενέργεια για έξοδο από την αδρανοποίηση, ακολουθήστε τα εξής βήματα:

1. Τοποθετήστε μια φορτισμένη μπαταρία ή συνδέστε τον υπολογιστή σε εξωτερική πηγή τροφοδοσίας.
2. Πραγματοποιήστε έξοδο από την αδρανοποίηση πατώντας σύντομα το κουμπί λειτουργίας.

Βαθμονόμηση μπαταρίας

Η βαθμονόμηση μιας μπαταρίας γίνεται στις εξής περιπτώσεις:

- Όταν οι ενδείξεις φόρτισης της μπαταρίας φαίνονται ανακριβείς
- Όταν παρατηρείτε σημαντική αλλαγή στο χρόνο λειτουργίας της μπαταρίας

Ακόμα και αν μια μπαταρία χρησιμοποιείται πολύ, δεν πρέπει να χρειάζεται βαθμονόμηση περισσότερο από μία φορά το μήνα. Επίσης, δεν είναι απαραίτητη η βαθμονόμηση μιας νέας μπαταρίας.

Βήμα 1: Πλήρης φόρτιση της μπαταρίας

⚠ **ΠΡΟΕΙΔ/ΣΗ!** Όταν βρίσκεστε σε αεροπλάνο, μην φορτίζετε την μπαταρία του υπολογιστή.

📖 **ΣΗΜΕΙΩΣΗ** Η μπαταρία φορτίζεται είτε ο υπολογιστής είναι απενεργοποιημένος είτε χρησιμοποιείται, αλλά φορτίζεται ταχύτερα όταν ο υπολογιστής είναι απενεργοποιημένος.

Για να φορτίσετε πλήρως την μπαταρία:

1. Τοποθετήστε την μπαταρία στον υπολογιστή.
2. Συνδέστε τον υπολογιστή σε ένα τροφοδοτικό εναλλασσόμενου ρεύματος, ένα προαιρετικό τροφοδοτικό ισχύος, ένα προαιρετικό προϊόν επέκτασης ή μια προαιρετική συσκευή επιτραπέζιας σύνδεσης και κατόπιν συνδέστε το τροφοδοτικό ή τη συσκευή σε εξωτερική τροφοδοσία.

Η φωτεινή ένδειξη της μπαταρίας στον υπολογιστή ανάβει.

3. Αφήστε τον υπολογιστή συνδεδεμένο στην εξωτερική τροφοδοσία μέχρι να φορτιστεί πλήρως η μπαταρία.

Η φωτεινή ένδειξη της μπαταρίας στον υπολογιστή σβήνει.

Βήμα 2: Απενεργοποίηση αδρανοποίησης και αναστολής λειτουργίας

1. Κάντε κλικ στο εικονίδιο του μετρητή μπαταρίας στην περιοχή ειδοποιήσεων και κατόπιν επιλέξτε **Περισσότερες επιλογές παροχής ενέργειας**.

– ή –

Επιλέξτε **Έναρξη > Πίνακας Ελέγχου > Σύστημα και Συντήρηση > Επιλογές παροχής ενέργειας**.

2. Κάτω από το τρέχον σχέδιο παροχής ενέργειας κάντε κλικ στην επιλογή **Αλλαγή ρυθμίσεων σχεδίων**.
3. Καταγράψτε τις ρυθμίσεις **Απενεργοποίηση οθόνης** και **Θέση του υπολογιστή σε αναστολή λειτουργίας** που αναγράφονται στη στήλη **Με μπαταρία** ώστε να μπορείτε να τις επαναφέρετε μετά τη βαθμονόμηση.
4. Αλλάξτε τις ρυθμίσεις **Απενεργοποίηση οθόνης** και **Θέση του υπολογιστή σε αναστολή λειτουργίας** στην επιλογή **Ποτέ**.
5. Επιλέξτε **Αλλαγή ρυθμίσεων παροχής ενέργειας για προχωρημένους**.
6. Κάντε κλικ στο σύμβολο πρόσθεσης δίπλα στην επιλογή **Αναστολή λειτουργίας** και κατόπιν κάντε κλικ στο σύμβολο πρόσθεσης δίπλα στην επιλογή **Αδράνεια έπειτα από**.
7. Καταγράψτε τη ρύθμιση **Με μπαταρία** κάτω από το **Αδράνεια έπειτα από** ώστε να μπορείτε να την επαναφέρετε μετά τη βαθμονόμηση.
8. Αλλάξτε τη ρύθμιση **Με μπαταρία** σε **Ποτέ**.
9. Κάντε κλικ στο **OK**.
10. Κάντε κλικ στο κουμπί **Αποθήκευση αλλαγών**.

Βήμα 3: Αποφόρτιση της μπαταρίας

Ο υπολογιστής πρέπει να παραμείνει ενεργοποιημένος κατά την αποφόρτιση της μπαταρίας. Η μπαταρία μπορεί να αποφορτιστεί ανεξάρτητα από το αν χρησιμοποιείτε τον υπολογιστή, αλλά θα αποφορτιστεί ταχύτερα εάν τον χρησιμοποιείτε.

- Εάν έχετε σκοπό να αφήσετε τον υπολογιστή χωρίς επιτήρηση κατά τη διάρκεια της αποφόρτισης, αποθηκεύστε τα δεδομένα σας πριν ξεκινήσει η διαδικασία αποφόρτισης.
- Εάν χρησιμοποιείτε τακτικά τον υπολογιστή κατά τη διάρκεια της διαδικασίας αποφόρτισης και έχετε ορίσει διαλείμματα εξοικονόμησης ενέργειας, το σύστημα θα πρέπει να έχει την παρακάτω απόδοση κατά τη διάρκεια της διαδικασίας αποφόρτισης:
 - Η οθόνη δεν θα σβήσει αυτόματα.
 - Η ταχύτητα της μονάδας σκληρού δίσκου δεν θα μειωθεί αυτόματα όσο ο υπολογιστής είναι σε αδρανοποίηση.
 - Δεν θα πραγματοποιηθεί αδρανοποίηση από το σύστημα.

Για να αποφορτίσετε την μπαταρία:

1. Αποσυνδέστε τον υπολογιστή από την εξωτερική τροφοδοσία, αλλά *μην* τον απενεργοποιήσετε.
2. Χρησιμοποιήστε τον υπολογιστή με τροφοδοσία μέσω μπαταρίας, μέχρι να αποφορτιστεί η μπαταρία. Η φωτεινή ένδειξη της μπαταρίας αρχίζει να αναβοσβήνει, όταν η μπαταρία φτάσει σε χαμηλό επίπεδο μπαταρίας. Όταν η μπαταρία αποφορτιστεί, η φωτεινή ένδειξη της μπαταρίας θα σβήσει και η λειτουργία του υπολογιστή θα τερματιστεί.

Βήμα 4: Πλήρης επαναφόρτιση της μπαταρίας

Για να επαναφορτίσετε την μπαταρία:

1. Συνδέστε τον υπολογιστή σε εξωτερική τροφοδοσία και διατηρήστε την μέχρι να επαναφορτιστεί πλήρως η μπαταρία. Όταν η μπαταρία επαναφορτιστεί, η φωτεινή ένδειξη στον υπολογιστή σβήνει.
Μπορείτε να χρησιμοποιείτε τον υπολογιστή όσο η μπαταρία επαναφορτίζεται. Ωστόσο, η μπαταρία θα φορτιστεί γρηγορότερα αν ο υπολογιστής είναι απενεργοποιημένος.
2. Εάν ο υπολογιστής είναι απενεργοποιημένος, ενεργοποιήστε τον όταν η μπαταρία φορτιστεί πλήρως και σβήσει η φωτεινή ένδειξη της μπαταρίας.

Βήμα 5: Επανενεργοποίηση αδρανοποίησης και αναστολής λειτουργίας

△ **ΠΡΟΣΟΧΗ** Εάν δεν επανενεργοποιήσετε την αδρανοποίηση μετά τη βαθμονόμηση και ο υπολογιστής φτάσει σε οριακά χαμηλό επίπεδο μπαταρίας, η μπαταρία μπορεί να αποφορτιστεί πλήρως και να υπάρξει απώλεια πληροφοριών.

1. Κάντε κλικ στο εικονίδιο του μετρητή μπαταρίας στην περιοχή ειδοποιήσεων και κατόπιν επιλέξτε **Περισσότερες επιλογές παροχής ενέργειας**.
– ή –
Επιλέξτε **Έναρξη > Πίνακας Ελέγχου > Σύστημα και Συντήρηση > Επιλογές παροχής ενέργειας**.
2. Κάτω από το τρέχον σχέδιο παροχής ενέργειας, επιλέξτε **Αλλαγή ρυθμίσεων σχεδίων**.
3. Εισαγάγετε ξανά τις ρυθμίσεις που καταγράψατε για τα στοιχεία της στήλης **Με μπαταρία**.
4. Επιλέξτε **Αλλαγή ρυθμίσεων παροχής ενέργειας για προχωρημένους**.
5. Κάντε κλικ στο σύμβολο πρόσθεσης δίπλα στην επιλογή **Αναστολή λειτουργίας** και κατόπιν κάντε κλικ στο σύμβολο πρόσθεσης δίπλα στην επιλογή **Αδράνεια έπειτα από**.
6. Εισαγάγετε ξανά τη ρύθμιση που καταγράψατε για τη στήλη **Με μπαταρία**.
7. Κάντε κλικ στο **OK**.
8. Κάντε κλικ στο κουμπί **Αποθήκευση αλλαγών**.

Εξοικονόμηση ενέργειας μπαταρίας

- Επιλέξτε ρυθμίσεις χρήσης χαμηλής ενέργειας από τις "Επιλογές παροχής ενέργειας" στον Πίνακα Ελέγχου των Windows.
- Απενεργοποιήστε τις συνδέσεις ασύρματης λειτουργίας και τοπικού δικτύου (LAN) και τερματίστε τις εφαρμογές του μόντεμ εάν δεν τις χρησιμοποιείτε.
- Αποσυνδέετε τις εξωτερικές συσκευές που δεν είναι συνδεδεμένες σε εξωτερική τροφοδοσία όταν δεν τις χρησιμοποιείτε.
- Τερματίστε τη λειτουργία, απενεργοποιήστε ή αφαιρέστε τις κάρτες εξωτερικών μέσων που δεν χρησιμοποιείτε.

- Χρησιμοποιήστε τα πλήκτρα **f3** και **f4** για να ρυθμίσετε τη φωτεινότητα της οθόνης αναλόγως.
- Εάν πρόκειται να διακόψετε την εργασία σας, πραγματοποιήστε προετοιμασία της αναστολής λειτουργίας ή της αδρανοποίησης ή τερματίστε τη λειτουργία του υπολογιστή.

Αποθήκευση μπαταρίας

△ **ΠΡΟΣΟΧΗ** Για να αποφύγετε ενδεχόμενη βλάβη της μπαταρίας, αποφύγετε την έκθεσή της σε υψηλές θερμοκρασίες για παρατεταμένο χρονικό διάστημα.

Αν δεν πρόκειται να χρησιμοποιήσετε τον υπολογιστή και να τον συνδέσετε σε εξωτερική τροφοδοσία για διάστημα μεγαλύτερο των 2 εβδομάδων, αφαιρέστε και φυλάξτε ξεχωριστά τις μπαταρίες.

Για να παρατείνετε τη φόρτιση μιας αποθηκευμένης μπαταρίας, τοποθετήστε τη σε ψυχρό, ξηρό μέρος.

📝 **ΣΗΜΕΙΩΣΗ** Μια αποθηκευμένη μπαταρία θα πρέπει να ελέγχεται κάθε 6 μήνες. Εάν η χωρητικότητα είναι μικρότερη του 50%, επαναφορτίστε την μπαταρία προτού την αποθηκεύσετε ξανά.

Βαθμονομήστε την μπαταρία πριν την χρησιμοποιήσετε, αν δεν έχει χρησιμοποιηθεί για ένα μήνα ή περισσότερο.

Απόρριψη χρησιμοποιημένης μπαταρίας

△ **ΠΡΟΕΙΔ/ΣΗ!** Για να μειωθεί ο κίνδυνος πυρκαγιάς ή εγκαυμάτων, μην αποσυναρμολογείτε, χτυπάτε ή τρυπάτε την μπαταρία, μην βραχυκυκλώνετε τις εξωτερικές επαφές της και μην την απορρίπτετε σε νερό ή φωτιά.

Ανατρέξτε στο έντυπο *Σημειώσεις κανονισμών, ασφάλειας και περιβάλλοντος* για πληροφορίες σχετικά με την απόρριψη μπαταρίας.

Αντικατάσταση της μπαταρίας

Η διάρκεια ζωής μπαταρίας υπολογιστή ποικίλλει ανάλογα με τις ρυθμίσεις διαχείρισης ενέργειας, τα προγράμματα που εκτελούνται στον υπολογιστή, τη φωτεινότητα της οθόνης, τις εξωτερικές συσκευές που είναι συνδεδεμένες στον υπολογιστή και άλλους παράγοντες.

Το εργαλείο "Έλεγχος μπαταρίας" σας ειδοποιεί να αντικαταστήσετε την μπαταρία όταν ένα εσωτερικό στοιχείο δεν λειτουργεί σωστά ή όταν η χωρητικότητα αποθήκευσης της μπαταρίας έχει φτάσει σε "ασθενές" επίπεδο. Ένα μήνυμα σας παραπέμπει στην τοποθεσία web της HP για περισσότερες πληροφορίες σχετικά με την παραγγελία μπαταρίας αντικατάστασης. Εάν η μπαταρία καλύπτεται ενδεχομένως από εγγύηση της HP, οι οδηγίες περιλαμβάνουν αναγνωριστικό εγγύησης.

📝 **ΣΗΜΕΙΩΣΗ** Προκειμένου να εξασφαλίσετε ότι θα διατίθεται τροφοδοσία μπαταρίας όποτε τη χρειαστείτε, η HP συνιστά να προμηθευτείτε νέα μπαταρία όταν η ένδειξη της χωρητικότητας αποθήκευσης γίνει πρασινοκίτρινη.

Δοκιμή τροφοδοτικού AC

Ελέγξτε το τροφοδοτικό AC εάν ο υπολογιστής εμφανίζει ένα από τα παρακάτω συμπτώματα:

- Ο υπολογιστής δεν ενεργοποιείται όταν συνδέεται στο τροφοδοτικό AC.
- Η οθόνη δεν ενεργοποιείται όταν ο υπολογιστής συνδέεται σε τροφοδοτικό AC.
- Η φωτεινή ένδειξη λειτουργίας είναι απενεργοποιημένη όταν ο υπολογιστής συνδέεται σε τροφοδοτικό AC.

Για να δοκιμάσετε το τροφοδοτικό AC:

1. Αφαιρέστε την μπαταρία από τον υπολογιστή.
2. Συνδέστε το τροφοδοτικό AC.
3. Ενεργοποιήστε τον υπολογιστή.
 - Εάν η φωτεινή ένδειξη λειτουργίας **ανάψει**, το τροφοδοτικό AC λειτουργεί κανονικά.
 - Εάν η φωτεινή ένδειξη λειτουργίας παραμένει **σβηστή**, το τροφοδοτικό AC δεν λειτουργεί και θα πρέπει να αντικατασταθεί.

Προκειμένου να επικοινωνήσετε με την τεχνική υποστήριξη για πληροφορίες σχετικά με την αντικατάσταση του τροφοδοτικού AC, επιλέξτε **Έναρξη > Βοήθεια και υποστήριξη > Επικοινωνία με την υποστήριξη**.

Τερματισμός λειτουργίας του υπολογιστή

△ **ΠΡΟΣΟΧΗ** Οι πληροφορίες που δεν έχουν αποθηκευτεί θα χαθούν κατά τον τερματισμό λειτουργίας του υπολογιστή.

Η εντολή "Τερματισμός λειτουργίας" κλείνει όλα τα ανοιχτά προγράμματα, συμπεριλαμβανομένου του λειτουργικού συστήματος, και κατόπιν απενεργοποιεί την οθόνη και τον υπολογιστή.

Τερματίστε τη λειτουργία του υπολογιστή σε οποιαδήποτε από τις ακόλουθες συνθήκες:

- Όταν πρέπει να αντικαταστήσετε την μπαταρία ή να αποκτήσετε πρόσβαση σε στοιχεία στο εσωτερικό του υπολογιστή
- Όταν συνδέετε μια εξωτερική συσκευή υλικού που δεν συνδέεται σε θύρα USB
- Όταν ο υπολογιστής πρόκειται να μείνει αχρησιμοποίητος και αποσυνδεδεμένος από την εξωτερική τροφοδοσία για μεγάλο χρονικό διάστημα

Για να τερματίσετε τη λειτουργία του υπολογιστή, ακολουθήστε τα παρακάτω βήματα:

📝 **ΣΗΜΕΙΩΣΗ** Εάν ο υπολογιστής είναι σε αναστολή λειτουργίας ή σε αδρανοποίηση, πρέπει να πραγματοποιήσετε έξοδο από την αναστολή λειτουργίας ή την αδρανοποίηση για να μπορέσετε να εκτελέσετε τερματισμό λειτουργίας.

1. Αποθηκεύστε την εργασία σας και κλείστε όλα τα ανοιχτά προγράμματα.
2. Επιλέξτε **Έναρξη** και κάντε κλικ στο βέλος που βρίσκεται δίπλα στο κουμπί **Κλειδώμα**.
3. Κάντε κλικ στην επιλογή **Τερματισμός λειτουργίας**.

Εάν ο υπολογιστής δεν αποκρίνεται και δεν μπορείτε να χρησιμοποιήσετε τις διαδικασίες τερματισμού λειτουργίας που προαναφέρθηκαν, δοκιμάστε τις ακόλουθες διαδικασίες έκτακτης ανάγκης με τη σειρά που αναγράφονται:

- Πατήστε **ctrl+alt+delete** και κάντε κλικ στο εικονίδιο του κουμπιού λειτουργίας.
- Πατήστε και κρατήστε πατημένο το κουμπί λειτουργίας για τουλάχιστον 5 δευτερόλεπτα.
- Αποσυνδέστε τον υπολογιστή από την εξωτερική τροφοδοσία και αφαιρέστε την μπαταρία.

3 Ασύρματη λειτουργία

Χρήση ασύρματων συσκευών (μόνο σε επιλεγμένα μοντέλα)

Η ασύρματη τεχνολογία μεταφέρει δεδομένα μέσω ραδιοκυμάτων αντί καλωδίων. Ο υπολογιστής σας ενδέχεται να είναι εξοπλισμένος με μία ή περισσότερες από τις παρακάτω ασύρματες συσκευές:

- Συσκευή ασύρματου τοπικού δικτύου (WLAN)—Συνδέει τον υπολογιστή σε ασύρματα τοπικά δίκτυα (γνωστά ως δίκτυα Wi-Fi, ασύρματα LAN ή WLAN) σε εταιρικά γραφεία, στο σπίτι και δημόσια μέρη όπως αεροδρόμια, εστιατόρια, καφετέριες, ξενοδοχεία και πανεπιστήμια. Σε ένα WLAN, κάθε φορητή, ασύρματη συσκευή επικοινωνεί με ασύρματο δρομολογητή ή ασύρματο σημείο πρόσβασης.
- Συσκευή Bluetooth®—Δημιουργεί προσωπικό δίκτυο (PAN) για σύνδεση με άλλες συσκευές Bluetooth, όπως υπολογιστές, τηλέφωνα, εκτυπωτές, ακουστικά, ηχεία και φωτογραφικές μηχανές. Σε ένα δίκτυο PAN, κάθε συσκευή επικοινωνεί απευθείας με άλλες συσκευές και οι συσκευές πρέπει να βρίσκονται σχετικά κοντά μεταξύ τους—τυπικά πρέπει να απέχουν το πολύ 10 μέτρα (33 πόδια περίπου) η μία από την άλλη.

Υπολογιστές με συσκευές WLAN υποστηρίζουν ένα ή περισσότερα από τα παρακάτω βιομηχανικά πρότυπα IEEE:

- Το 802.11b, το πρώτο δημοφιλές πρότυπο, υποστηρίζει ταχύτητες δεδομένων μέχρι 11 Mbps και λειτουργεί σε συχνότητα 2,4 GHz.
- Το 802.11g υποστηρίζει ταχύτητες δεδομένων μέχρι 54 Mbps και λειτουργεί σε συχνότητα 2,4 GHz. Οι συσκευές WLAN 802.11g είναι συμβατές με συσκευές 802.11b και έτσι μπορούν να λειτουργήσουν στο ίδιο δίκτυο.
- Το 802.11a υποστηρίζει ταχύτητες δεδομένων μέχρι 54 Mbps και λειτουργεί σε συχνότητα 5 GHz.





 **ΣΗΜΕΙΩΣΗ** Το πρότυπο 802.11a δεν είναι συμβατό με τα πρότυπα 802.11b και 802.11g.

- Το πρόχειρο πρότυπο Wi-Fi CERTIFIED 802.11n 2.0 υποστηρίζει ταχύτητες δεδομένων έως και 300 Mbps και μπορεί να λειτουργήσει στα 2,4 GHz ή 5 GHz, με αποτέλεσμα να είναι συμβατό και με τα παλαιότερα πρότυπα 802.11a, b και g.

 **ΣΗΜΕΙΩΣΗ** Οι προδιαγραφές για τη συσκευή 802.11n WLAN είναι πρόχειρες και δεν έχουν οριστικοποιηθεί. Εάν οι τελικές προδιαγραφές διαφέρουν από τις πρόχειρες προδιαγραφές, ενδέχεται να επηρεαστεί η δυνατότητα επικοινωνίας του υπολογιστή με άλλες συσκευές 802.11n WLAN.

Για περισσότερες πληροφορίες σχετικά με την ασύρματη τεχνολογία, δείτε τις πληροφορίες και τις συνδέσεις σε τοποθεσίες web που υπάρχουν στη Βοήθεια και υποστήριξη.

Εικονίδια ασύρματης λειτουργίας και δικτύου

| Εικονίδιο | Όνομα | Περιγραφή |
|---|-------------------------------------|---|
|  | Ασύρματη λειτουργία (σε σύνδεση) | Προσδιορίζει τη θέση της φωτεινής ένδειξης και του διακόπτη ασύρματης λειτουργίας στον υπολογιστή. |
|  | Ασύρματη λειτουργία (χωρίς σύνδεση) | Υποδεικνύει ότι όλες οι ασύρματες συσκευές είναι απενεργοποιημένες. |
|  | Κατάσταση δικτύου (σε σύνδεση) | Υποδεικνύει ότι ένα ή περισσότερα προγράμματα οδήγησης δικτύου είναι εγκατεστημένα και μία ή περισσότερες συσκευές δικτύου είναι συνδεδεμένες στο δίκτυο. |
|  | Κατάσταση δικτύου (χωρίς σύνδεση) | Υποδεικνύει ότι ένα ή περισσότερα προγράμματα οδήγησης δικτύου είναι εγκατεστημένα αλλά καμία συσκευή δικτύου δεν είναι συνδεδεμένη στο δίκτυο. |

Χρήση στοιχείων ελέγχου ασύρματης λειτουργίας

Μπορείτε να ελέγξετε τις ασύρματες συσκευές που υπάρχουν στον υπολογιστή χρησιμοποιώντας τα ακόλουθα:

- Διακόπτης ασύρματης λειτουργίας
- Στοιχεία ελέγχου λειτουργικού συστήματος

Χρήση διακόπτη ασύρματη λειτουργίας

Ο υπολογιστής διαθέτει ένα διακόπτη ασύρματης λειτουργίας, μία ή περισσότερες ασύρματες συσκευές και μία ή δύο φωτεινές ενδείξεις ασύρματης λειτουργίας, ανάλογα με το μοντέλο. Όλες οι ασύρματες συσκευές που διαθέτει ο υπολογιστής είναι εργοστασιακά ενεργοποιημένες, επομένως η φωτεινή ένδειξη ασύρματης λειτουργίας ανάβει (μπλε) όταν ενεργοποιείτε τον υπολογιστή.

Η φωτεινή ένδειξη ασύρματης λειτουργίας υποδεικνύει τη συνολική κατάσταση τροφοδοσίας των ασύρματων συσκευών και όχι την κατάσταση μεμονωμένων συσκευών. Εάν η φωτεινή ένδειξη ασύρματης λειτουργίας είναι μπλε, τότε τουλάχιστον μία ασύρματη συσκευή είναι ενεργοποιημένη. Εάν η φωτεινή ένδειξη ασύρματης λειτουργίας είναι πορτοκαλί, όλες οι ασύρματες συσκευές είναι απενεργοποιημένες.

Καθώς οι ασύρματες συσκευές είναι ενεργοποιημένες από τον κατασκευαστή, μπορείτε να χρησιμοποιήσετε το διακόπτη ασύρματης λειτουργίας για να ενεργοποιήσετε ή να απενεργοποιήσετε τις ασύρματες συσκευές ταυτόχρονα. Μπορείτε να ελέγξετε τις μεμονωμένες ασύρματες συσκευές μέσω του Computer Setup.



ΣΗΜΕΙΩΣΗ Εάν οι ασύρματες συσκευές έχουν απενεργοποιηθεί από το Computer Setup, ο διακόπτης ασύρματης λειτουργίας δεν θα λειτουργεί μέχρι να ενεργοποιήσετε ξανά τις συσκευές.

Χρήση των στοιχείων ελέγχου του λειτουργικού συστήματος

Ορισμένα λειτουργικά συστήματα παρέχουν επίσης δυνατότητα διαχείρισης των ενσωματωμένων ασύρματων συσκευών και της ασύρματης σύνδεσης. Για περισσότερες πληροφορίες, ανατρέξτε στην τεκμηρίωση του λειτουργικού σας συστήματος.

Χρήση WLAN

Με μια συσκευή WLAN μπορείτε να έχετε πρόσβαση σε ένα ασύρματο τοπικό δίκτυο (WLAN), το οποίο αποτελείται από άλλους υπολογιστές και βοηθητικά εξαρτήματα, που συνδέονται με ασύρματο δρομολογητή ή σημείο ασύρματης πρόσβασης.

 **ΣΗΜΕΙΩΣΗ** Οι όροι *ασύρματος δρομολογητής* και *σημείο ασύρματης πρόσβασης* συχνά χρησιμοποιούνται εναλλακτικά.

- Ένα ασύρματο δίκτυο WLAN μεγάλης κλίμακας, όπως ένα εταιρικό ή δημόσιο WLAN, τυπικά χρησιμοποιεί σημεία ασύρματης πρόσβασης, τα οποία μπορούν να δεχτούν μεγάλο αριθμό υπολογιστών και βοηθητικών εξαρτημάτων και να διαχωρίσουν σημαντικές λειτουργίες δικτύου.
- Ένα οικιακό WLAN ή μικρού γραφείου τυπικά χρησιμοποιεί ασύρματο δρομολογητή, ο οποίος επιτρέπει σε πολλούς ασύρματους και ενσύρματους υπολογιστές να χρησιμοποιούν από κοινού σύνδεση στο Internet, εκτυπωτή και αρχεία, χωρίς να απαιτούνται επιπλέον τμήματα υλικού ή λογισμικού.

 **ΣΗΜΕΙΩΣΗ** Για να χρησιμοποιήσετε τη συσκευή WLAN στον υπολογιστή, πρέπει να συνδεθείτε σε υποδομή WLAN (μέσω παροχέα υπηρεσιών ή δημοσίου ή εταιρικού δικτύου).

Δημιουργία δικτύου WLAN

Για να εγκαταστήσετε ένα WLAN και να συνδεθείτε στο Internet, χρειάζεστε τον παρακάτω εξοπλισμό:

- Ένα μόντεμ ευρείας ζώνης (DSL ή καλωδιακό) **(1)** και υπηρεσία Internet υψηλής ταχύτητας, την οποία έχετε προμηθευτεί από παροχέα υπηρεσιών Internet (ISP)
- Έναν ασύρματο δρομολογητή (πωλείται χωριστά) **(2)**
- Τον ασύρματο υπολογιστή **(3)**

Η παρακάτω εικόνα δείχνει ένα παράδειγμα εγκατάστασης ασύρματου δικτύου συνδεδεμένου στο Internet.

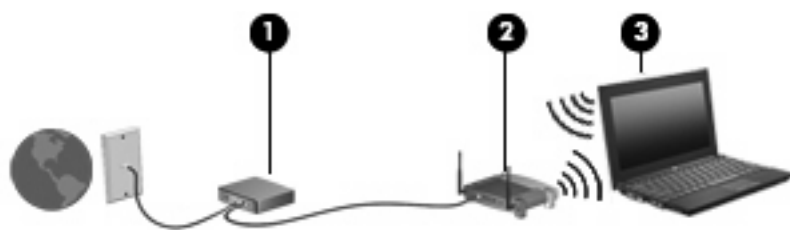

Καθώς το δίκτυό σας μεγαλώνει, μπορείτε να συνδέετε επιπλέον ασύρματους και ενσύρματους υπολογιστές στο δίκτυο για πρόσβαση στο Internet.

Για βοήθεια σχετικά με την εγκατάσταση ενός WLAN, δείτε τις πληροφορίες που παρέχει ο κατασκευαστής του δρομολογητή ή ο παροχέας υπηρεσιών Internet.

Προστασία του WLAN

Επειδή το πρότυπο WLAN σχεδιάστηκε μόνο με περιορισμένες δυνατότητες ασφάλειας—κυρίως για να αποτρέψει την περιστασιακή μη εξουσιοδοτημένη πρόσβαση παρά ισχυρές μορφές επίθεσης—είναι πολύ σημαντικό να γίνει κατανοητό ότι τα δίκτυα WLAN είναι ευάλωτα σε ευρέως γνωστές και τεκμηριωμένες αδυναμίες ασφάλειας.

Τα δίκτυα WLAN σε δημόσιους χώρους ή σημεία σύνδεσης, όπως καφετέριες και αεροδρόμια, ενδέχεται να μην προσφέρουν κανενός είδους ασφάλεια. Οι κατασκευαστές ασύρματων δικτύων και οι παροχείς υπηρεσιών για σημεία σύνδεσης αναπτύσσουν νέες τεχνολογίες που προσφέρουν μεγαλύτερη ασφάλεια και ανωνυμία στα δημόσια περιβάλλοντα. Εάν ανησυχείτε για την ασφάλεια του υπολογιστή σε ένα σημείο σύνδεσης, περιορίστε τις δικτυακές σας δραστηριότητες σε e-mail που δεν είναι σημαντικά και περιήγηση βασικού επιπέδου στο Internet.

Όταν εγκαθιστάτε ένα WLAN ή αποκτάτε πρόσβαση σε υπάρχον WLAN, ενεργοποιείτε πάντα τις λειτουργίες ασφαλείας για προστασία του δικτύου σας από μη εξουσιοδοτημένη πρόσβαση. Τα συνηθισμένα επίπεδα ασφαλείας είναι τα Wi-Fi Protected Access (WPA) και Wired Equivalent Privacy (WEP). Δεδομένου ότι τα ραδιοσήματα ασύρματης λειτουργίας μεταδίδονται εκτός του δικτύου, άλλες συσκευές WLAN μπορούν να εντοπίσουν μη προστατευμένα σήματα και είτε να συνδεθούν στο δίκτυό σας (χωρίς να έχουν κληθεί) είτε να καταγράψουν πληροφορίες που αποστέλλονται μέσω του δικτύου. Ωστόσο, μπορείτε να λάβετε προφυλάξεις για την προστασία του WLAN που διαθέτετε:

- **Χρήση ασύρματου πομπού με ενσωματωμένη ασφάλεια**

Πολλοί ασύρματοι σταθμοί εργασίας, πύλες και δρομολογητές παρέχουν ενσωματωμένες λειτουργίες ασφαλείας, όπως πρωτόκολλα ασύρματης ασφαλείας και τείχη προστασίας. Με τον κατάλληλο ασύρματο πομπό, μπορείτε να προστατέψετε το δίκτυο από τους πιο γνωστούς κινδύνους ασύρματης ασφαλείας.

- **Εργασία υπό την προστασία τείχους προστασίας**

Ένα τείχος προστασίας είναι ένα εμπόδιο που ελέγχει δεδομένα και αιτήσεις για δεδομένα που αποστέλλονται στο δίκτυό σας και, στη συνέχεια, απορρίπτει τυχόν ύποπτα στοιχεία. Τα τείχη προστασίας διατίθενται σε πολλά είδη, τόσο σε λογισμικό όσο και σε εξοπλισμό. Ορισμένα δίκτυα συνδυάζουν και τους δύο τύπους.

- **Χρήση ασύρματης κρυπτογράφησης**

Για το WLAN διατίθενται ποικίλα εξειδικευμένα πρωτόκολλα κρυπτογράφησης. Βρείτε την καταλληλότερη λύση για την ασφάλεια του δικτύου σας:

- Το **Wired Equivalent Privacy (WEP)** είναι ένα πρωτόκολλο ασύρματης ασφαλείας που χρησιμοποιεί ένα κλειδί WEP για την κωδικοποίηση ή κρυπτογράφηση όλων των δεδομένων του δικτύου προτού μεταδοθούν. Συνήθως, η εκχώρηση του κλειδιού WEP μπορεί να πραγματοποιείται από το δίκτυο. Εναλλακτικά, μπορείτε να ορίσετε δικό σας κλειδί, να δημιουργήσετε διαφορετικό κλειδί ή να επιλέξετε άλλες επιλογές για προχωρημένους. Χωρίς το σωστό κλειδί, κανείς άλλος δεν θα μπορεί να χρησιμοποιεί το WLAN.
- Το **WPA (Wi-Fi Protected Access)**, όπως συμβαίνει και με το WEP, χρησιμοποιεί ρυθμίσεις ασφαλείας για την κρυπτογράφηση και αποκρυπτογράφηση δεδομένων που μεταδίδονται μέσω του δικτύου. Ωστόσο, αντί να χρησιμοποιεί ένα στατικό κλειδί ασφαλείας για τις κρυπτογραφήσεις, όπως συμβαίνει με το WEP, το WPA χρησιμοποιεί το *πρωτόκολλο ακεραιότητας προσωρινού κλειδιού* (TKIP) για να δημιουργεί ένα νέο κλειδί για κάθε πακέτο με δυναμικό τρόπο. Επίσης, δημιουργεί διαφορετικές ομάδες κλειδιών για κάθε υπολογιστή του δικτύου.

- **Κλείσιμο του δικτύου**

Εάν είναι δυνατό, αποφύγετε τη μετάδοση του ονόματος δικτύου (SSID) από τον ασύρματο πομπό. Τα περισσότερα δίκτυα μεταδίδουν αρχικά το όνομα, ενημερώνοντας κάθε υπολογιστή που βρίσκεται σε κοντινή απόσταση ότι το δίκτυο είναι διαθέσιμο. Κλείνοντας το δίκτυο, μειώνονται οι πιθανότητες να γνωρίζουν οι άλλοι υπολογιστές ότι υπάρχει το δίκτυό σας.

 **ΣΗΜΕΙΩΣΗ** Εάν το δίκτυο είναι κλειστό και το SSID δεν μεταδίδεται, θα πρέπει να γνωρίζετε ή να θυμάστε το SSID προκειμένου να συνδέσετε νέες συσκευές στο δίκτυο. Σημειώστε το SSID και αποθηκεύστε τη σημείωση σε ένα ασφαλές μέρος πριν κλείσετε το δίκτυο.

Σύνδεση σε WLAN

Για να συνδεθείτε σε δίκτυο WLAN, ακολουθήστε τα παρακάτω βήματα:

1. Βεβαιωθείτε ότι η συσκευή WLAN είναι ενεργοποιημένη. Εάν είναι ενεργοποιημένη, ανάβει η φωτεινή ένδειξη ασύρματης λειτουργίας. Εάν η φωτεινή ένδειξη ασύρματης λειτουργίας είναι πορτοκαλί, μετακινήστε το διακόπτη ασύρματης λειτουργίας.
2. Επιλέξτε **Έναρξη > Σύνδεση σε**.
3. Επιλέξτε το δίκτυο WLAN που θέλετε από τη λίστα και έπειτα πληκτρολογήστε το κλειδί ασφαλείας του δικτύου, εφόσον απαιτείται.
 - Εάν το δίκτυο δεν προστατεύεται, γεγονός που σημαίνει ότι οποιοσδήποτε μπορεί να έχει πρόσβαση σε αυτό, εμφανίζεται μια προειδοποίηση. Επιλέξτε **Σύνδεση παρόλα αυτά** για να αποδεχτείτε την προειδοποίηση και να ολοκληρώσετε τη σύνδεση.
 - Εάν το δίκτυο είναι WLAN με δυνατότητα ασφάλειας, θα σας ζητηθεί να εισαγάγετε κλειδί ασφαλείας δικτύου, δηλαδή κωδικό ασφαλείας. Πληκτρολογήστε τον κωδικό και, στη συνέχεια, κάντε κλικ στην επιλογή **Σύνδεση** για να ολοκληρώσετε τη διαδικασία σύνδεσης.

 **ΣΗΜΕΙΩΣΗ** Εάν δεν αναγράφεται κανένα δίκτυο WLAN στη λίστα, αυτό σημαίνει ότι βρίσκεστε εκτός του εύρους κάλυψης του ασύρματου δρομολογητή ή του σημείου ασύρματης πρόσβασης.

ΣΗΜΕΙΩΣΗ Εάν δεν βλέπετε το δίκτυο με το οποίο θέλετε να συνδεθείτε, κάντε κλικ στην επιλογή **Εμφάνιση όλων των συνδέσεων**. Θα εμφανιστεί μια λίστα επιλογών, που περιλαμβάνει τη δημιουργία νέας σύνδεσης δικτύου, καθώς και θέματα αντιμετώπισης προβλημάτων σύνδεσης.

Αφού δημιουργηθεί η σύνδεση, τοποθετήστε το δείκτη του ποντικιού πάνω στο εικονίδιο κατάστασης δικτύου που βρίσκεται στην περιοχή ειδοποιήσεων, στο δεξί άκρο της γραμμής εργασιών, για να επαληθεύσετε το όνομα και την κατάσταση της σύνδεσης.

 **ΣΗΜΕΙΩΣΗ** Η ακτίνα λειτουργίας (πόσο μακριά θα φτάνουν τα ασύρματα σήματα) εξαρτάται από την υλοποίηση WLAN, τον κατασκευαστή του δρομολογητή και τυχόν παρεμβολές από άλλες ηλεκτρονικές συσκευές ή δομικά εμπόδια, όπως τοίχους και δάπεδα.

Περισσότερες πληροφορίες για τη χρήση WLAN διατίθενται από τις ακόλουθες πηγές:

- Πληροφορίες από τον παροχέα υπηρεσιών Internet και τον οδηγό χρήσης του κατασκευαστή που συνοδεύει τον ασύρματο δρομολογητή και άλλων εξοπλισμό WLAN
- Πληροφορίες και συνδέσεις τοποθεσιών web που υπάρχουν στη Βοήθεια και υποστήριξη

Για λίστα με τα πλησιέστερα δημόσια WLAN, επικοινωνήστε με τον παροχέα υπηρεσιών Internet (ISP) ή πραγματοποιήστε αναζήτηση στο web. Οι τοποθεσίες web που αναφέρουν δημόσια WLAN είναι οι Cisco Internet Mobile Office Wireless Locations, Hotspotlist και Geektools. Ενημερωθείτε για το κόστος και τις απαιτήσεις σύνδεσης κάθε τοποθεσίας δημόσιου WLAN.

Για συμπληρωματικές πληροφορίες σχετικά με τη σύνδεση του υπολογιστή σε εταιρικό WLAN, επικοινωνήστε με το διαχειριστή δικτύου ή το τμήμα πληροφορικής.

Περιοαγωγή σε άλλο δίκτυο

Όταν μετακινείτε τον υπολογιστή εντός της εμβέλειας ενός άλλου WLAN, τα Windows επιχειρούν να συνδεθούν σε αυτό το δίκτυο. Εάν επιτύχει αυτή η προσπάθεια, ο υπολογιστή συνδέεται αυτόματα στο νέο δίκτυο. Εάν τα Windows δεν αναγνωρίζουν το νέο δίκτυο, ακολουθήστε την ίδια διαδικασία που χρησιμοποιήσατε αρχικά για να συνδεθείτε στο WLAN.

Χρήση της μονάδας HP Mobile Broadband (μόνο σε επιλεγμένα μοντέλα)

Η μονάδα HP Mobile Broadband επιτρέπει στον υπολογιστή σας να χρησιμοποιεί ασύρματα δίκτυα ευρείας ζώνης (WWAN) για πρόσβαση στο Internet από περισσότερα σημεία και σε μεγαλύτερες περιοχές σε σύγκριση με τη χρήση δικτύων WLAN. Για τη χρήση της μονάδας HP Mobile Broadband απαιτείται ένας παροχέας υπηρεσιών δικτύου (ονομάζεται *φορέας εκμετάλλευσης κινητού δικτύου*), που στις περισσότερες περιπτώσεις είναι μια εταιρεία κινητής τηλεφωνίας. Η κάλυψη της μονάδας HP Mobile Broadband είναι παρόμοια με τη φωνητική κάλυψη στην κινητή τηλεφωνία.

Όταν χρησιμοποιείται με υπηρεσία φορέα εκμετάλλευσης κινητού δικτύου, η μονάδα HP Mobile Broadband σας προσφέρει την ελευθερία να παραμένετε συνδεδεμένοι στο Internet, να στέλνετε e-mail ή να συνδέεστε στο εταιρικό σας δίκτυο, είτε είστε εν κινήσει είτε βρίσκεστε εκτός της εμβέλειας των σημείων σύνδεσης Wi-Fi.

Η HP υποστηρίζει τις ακόλουθες τεχνολογίες:

- HSPA (Πρόσβαση πακέτων υψηλής ταχύτητας), η οποία προσφέρει πρόσβαση σε δίκτυα βάσει του προτύπου τηλεπικοινωνιών GSM (Παγκόσμιο σύστημα κινητής επικοινωνίας).
- EV-DO (Δεδομένα εξέλιξης που βελτιστοποιούνται), η οποία προσφέρει πρόσβαση σε δίκτυα βάσει του προτύπου τηλεπικοινωνιών CDMA (Πολλαπλή πρόσβαση διαίρεσης κώδικα).

Για να ενεργοποιήσετε την υπηρεσία κινητού δικτύου ευρείας ζώνης, ενδέχεται να χρειαστείτε τον αριθμό σειράς της μονάδας HP Mobile Broadband. Ο αριθμός σειράς αναγράφεται σε μια ετικέτα στο εσωτερικό της θήκης μπαταρίας του υπολογιστή σας.

Ορισμένοι φορείς εκμετάλλευσης κινητού δικτύου απαιτούν τη χρήση κάρτας SIM. Μια κάρτα SIM περιέχει βασικές πληροφορίες για εσάς, όπως έναν κωδικό PIN, και πληροφορίες δικτύου. Ορισμένοι υπολογιστές περιλαμβάνουν μια κάρτα SIM, η οποία είναι ήδη τοποθετημένη στη θήκη μπαταρίας. Εάν δεν υπάρχει τοποθετημένη SIM, ενδέχεται να περιέχεται στο ενημερωτικό υλικό για τη μονάδα HP Mobile Broadband που συνοδεύει τον υπολογιστή σας ή να παρέχεται από το φορέα εκμετάλλευσης κινητού δικτύου ξεχωριστά.

Για πληροφορίες σχετικά με την τοποθέτηση και αφαίρεση της SIM, ανατρέξτε στις ενότητες "Τοποθέτηση κάρτας SIM" και "Αφαίρεση κάρτας SIM" σε αυτό το κεφάλαιο.

Για πληροφορίες σχετικά με τη μονάδα HP Mobile Broadband και πώς να ενεργοποιήσετε υπηρεσία με προτιμώμενο φορέα εκμετάλλευσης κινητού δικτύου, δείτε τις πληροφορίες σχετικά με τα κινητά δίκτυα ευρείας ζώνης που περιλαμβάνονται στον υπολογιστή σας. Για περισσότερες πληροφορίες, δείτε την τοποθεσία web της HP στη διεύθυνση <http://www.hp.com/go/mobilebroadband> (μόνο για τις Η.Π.Α.).

Τοποθέτηση κάρτας SIM

- △ **ΠΡΟΣΟΧΗ** Για να αποφύγετε βλάβη στις υποδοχές σύνδεσης, όταν τοποθετείτε την κάρτα SIM να ασκείτε την ελάχιστη δυνατή δύναμη.

Για να τοποθετήσετε μια κάρτα SIM:

1. Τερματίστε τη λειτουργία του υπολογιστή. Εάν δεν είστε βέβαιοι εάν ο υπολογιστής είναι απενεργοποιημένος ή σε αδρανιστική κατάσταση, ενεργοποιήστε τον πατώντας το κουμπί λειτουργίας. Στη συνέχεια, τερματίστε τη λειτουργία του υπολογιστή μέσω του λειτουργικού συστήματος.
2. Κλείστε την οθόνη.
3. Αποσυνδέστε όλες τις εξωτερικές συσκευές που είναι συνδεδεμένες στον υπολογιστή.

4. Αποσυνδέστε το καλώδιο τροφοδοσίας από την πρίζα εναλλασσόμενου ρεύματος.
5. Γυρίστε ανάποδα τον υπολογιστή σε μια επίπεδη επιφάνεια με την υποδοχή της μπαταρίας να βλέπει προς εσάς.
6. Αφαιρέστε την μπαταρία.
7. Τοποθετήστε την κάρτα SIM στην υποδοχή κάρτας SIM, και σπρώξτε τη ελαφρά μέχρι να εφαρμόσει.

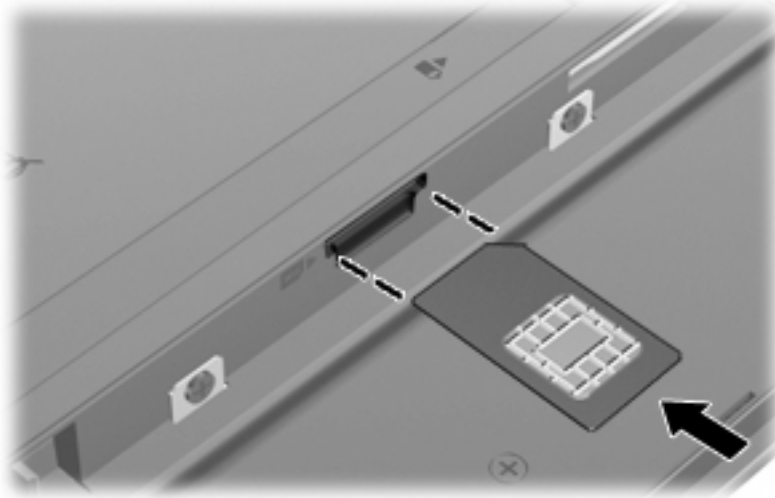

8. Τοποθετήστε ξανά την μπαταρία.



ΣΗΜΕΙΩΣΗ Η μονάδα HP Mobile Broadband θα απενεργοποιηθεί, εάν δεν αντικατασταθεί η μπαταρία.

9. Επανασυνδέστε την εξωτερική τροφοδοσία.
10. Επανασυνδέστε τις εξωτερικές συσκευές.
11. Ενεργοποιήστε τον υπολογιστή.

Αφαίρεση κάρτας SIM

Για να αφαιρέσετε μια κάρτα SIM:

1. Τερματίστε τη λειτουργία του υπολογιστή. Εάν δεν είστε βέβαιοι εάν ο υπολογιστής είναι απενεργοποιημένος ή σε αδρανοποίηση, ενεργοποιήστε τον πατώντας το κουμπί λειτουργίας. Στη συνέχεια, τερματίστε τη λειτουργία του υπολογιστή μέσω του λειτουργικού συστήματος.
2. Κλείστε την οθόνη.
3. Αποσυνδέστε όλες τις εξωτερικές συσκευές που είναι συνδεδεμένες στον υπολογιστή.
4. Αποσυνδέστε το καλώδιο τροφοδοσίας από την πρίζα εναλλασσόμενου ρεύματος.
5. Γυρίστε ανάποδα τον υπολογιστή σε μια επίπεδη επιφάνεια με την υποδοχή της μπαταρίας να βλέπει προς εσάς.
6. Αφαιρέστε την μπαταρία.

7. Πιέστε την κάρτα SIM (1) και μετά αφαιρέστε την από την υποδοχή (2).

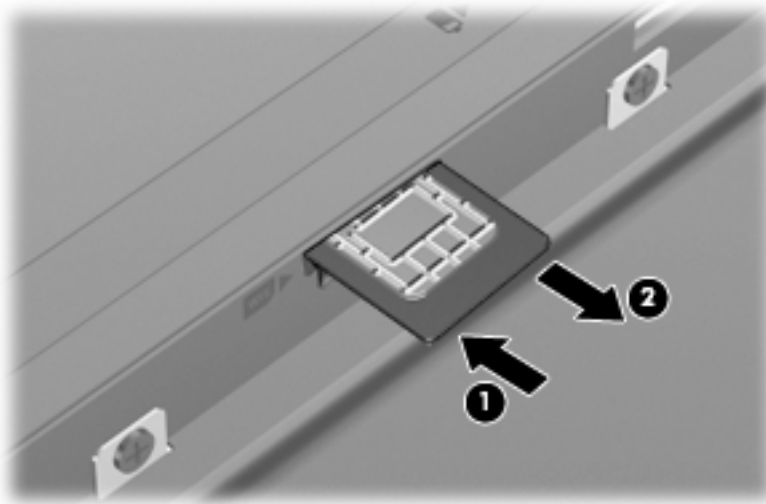

8. Τοποθετήστε ξανά την μπαταρία.
9. Επανασυνδέστε την εξωτερική τροφοδοσία.
10. Επανασυνδέστε τις εξωτερικές συσκευές.
11. Ενεργοποιήστε τον υπολογιστή.

Χρήση ασύρματων συσκευών Bluetooth (μόνο σε επιλεγμένα μοντέλα)

Μια συσκευή Bluetooth παρέχει ασύρματη επικοινωνία μικρής εμβέλειας που αντικαθιστά τις φυσικές καλωδιακές συνδέσεις που παραδοσιακά συνδέουν ηλεκτρονικές συσκευές όπως οι ακόλουθες:

- Υπολογιστές (επιτραπέζιοι, φορητοί, PDA)
- Τηλέφωνα (κινητά, ασύρματα και έξυπνα τηλέφωνα)
- Συσκευές απεικόνισης (εκτυπωτής, φωτογραφική μηχανή)
- Συσκευές ήχου (ακουστικά, ηχεία)

Οι συσκευές Bluetooth παρέχουν δυνατότητα ομότιμης σύνδεσης που σας επιτρέπει να ρυθμίσετε ένα προσωπικό δίκτυο (PAN) συσκευών Bluetooth. Για πληροφορίες σχετικά με τη διαμόρφωση παραμέτρων και τη χρήση των συσκευών Bluetooth, ανατρέξτε στην Βοήθεια του λογισμικού Bluetooth.

Bluetooth και κοινή χρήση σύνδεσης Internet (ICS)

Η HP **δεν** συνιστά την εγκατάσταση υπολογιστή με Bluetooth ως κεντρικού υπολογιστή και τη χρήση του ως πύλης, μέσω της οποίας μπορούν να συνδεθούν άλλοι υπολογιστές στο Internet. Όταν δύο ή περισσότεροι υπολογιστές είναι συνδεδεμένοι μέσω Bluetooth και η λειτουργία ICS (Κοινόχρηστη σύνδεση στο Internet) είναι ενεργοποιημένη σε έναν από τους υπολογιστές, τότε οι άλλοι υπολογιστές ενδέχεται να μην έχουν δυνατότητα σύνδεσης στο Internet μέσω του δικτύου Bluetooth.

Το πλεονέκτημα του Bluetooth είναι ο συγχρονισμός πληροφοριών κατά τη μεταφορά τους ανάμεσα στον υπολογιστή και ασύρματες συσκευές, όπως κινητά τηλέφωνα, εκτυπωτές, φωτογραφικές μηχανές και PDA. Η αδυναμία σταθερής σύνδεσης δύο ή περισσότερων υπολογιστών για κοινή χρήση του Internet μέσω Bluetooth είναι ένα μειονέκτημα του Bluetooth και του λειτουργικού συστήματος των Windows.

4 Πολυμέσα

Λειτουργίες πολυμέσων

Ο υπολογιστής σας διαθέτει λειτουργίες πολυμέσων που σας επιτρέπουν να ακούτε μουσική και να προβάλλετε φωτογραφίες. Ο υπολογιστής σας ενδέχεται να διαθέτει τα ακόλουθα στοιχεία πολυμέσων:

- Ενσωματωμένα ηχεία για την ακρόαση μουσικής
- Ενσωματωμένα μικρόφωνα για την εγγραφή ήχων
- Ενσωματωμένη κάμερα web που σας δίνει τη δυνατότητα εγγραφής και κοινής χρήσης βίντεο
- Προεγκατεστημένο λογισμικό πολυμέσων που σας δίνει τη δυνατότητα αναπαραγωγής και διαχείρισης της μουσικής, των ταινιών και των φωτογραφιών σας
- Πλήκτρα λειτουργιών που παρέχουν γρήγορη πρόσβαση στον έλεγχο της έντασης

 **ΣΗΜΕΙΩΣΗ** Ο υπολογιστής σας ενδέχεται να μην περιλαμβάνει όλα τα στοιχεία που παρατίθενται.

Οι ακόλουθες ενότητες εξηγούν τον τρόπο εντοπισμού και χρήσης των στοιχείων πολυμέσων που περιλαμβάνονται στον υπολογιστή.

Στοιχεία πολυμέσων

Η εικόνα και ο πίνακας που ακολουθούν περιγράφουν τις λειτουργίες πολυμέσων του υπολογιστή σας.



| Στοιχείο | Περιγραφή |
|--|--|
| (1) Φωτεινή ένδειξη κάμερας web | Αναμμένη: Η κάμερα web χρησιμοποιείται. |
| (2) Κάμερα web | Πραγματοποιεί εγγραφή βίντεο και ήχου και λήψη φωτογραφιών. |
| (3) Εσωτερικά μικρόφωνα (2) | Πραγματοποιούν εγγραφή ήχου. |
| (4) Υποδοχή για είσοδο ήχου (μικροφώνου) | Συνδέει προαιρετικό μικρόφωνο με ακουστικά, μικρόφωνο στερεοφωνικής συστοιχίας ή μονοφωνικό μικρόφωνο για υπολογιστή. |
| (5) Υποδοχή για έξοδο ήχου (ακουστικών) | <p>Παράγει ήχο όταν γίνεται σύνδεση σε προαιρετικά ενεργά στερεοφωνικά ηχεία, ακουστικά, ακουστικά αυτιών ή ακουστικά με μικρόφωνο.</p> <p>ΠΡΟΕΙΔ/ΣΗ! Για να αποφύγετε τον κίνδυνο τραυματισμού, ρυθμίστε την ένταση του ήχου προτού φορέσετε τα ακουστικά, τα ακουστικά αυτιών ή τα ακουστικά κεφαλής. Για πρόσθετες πληροφορίες ασφάλειας, ανατρέξτε στις <i>Σημειώσεις κανονισμών, ασφάλειας και περιβάλλοντος</i>.</p> <p>ΣΗΜΕΙΩΣΗ Όταν μια συσκευή συνδεθεί σε υποδοχή ακουστικών, τα ηχεία του υπολογιστή απενεργοποιούνται.</p> |
| (6) Ηχεία (2) | Παράγουν ήχο. |

Ρύθμιση της έντασης ήχου

Για να ρυθμίσετε την ένταση του ήχου, χρησιμοποιήστε ένα από τα παρακάτω στοιχεία ελέγχου:

- Πλήκτρα λειτουργιών έντασης ήχου υπολογιστή—Το πλήκτρο λειτουργίας **f8 (2)**, **f10 (3)** ή **f11 (4)**:
 - Για αποκοπή ή επαναφορά του ήχου, πατήστε το πλήκτρο **f8**.
 - Για να μειώσετε την ένταση του ήχου, πατήστε το πλήκτρο **f10**.
 - Για να αυξήσετε την ένταση του ήχου, πατήστε το πλήκτρο **f11**.

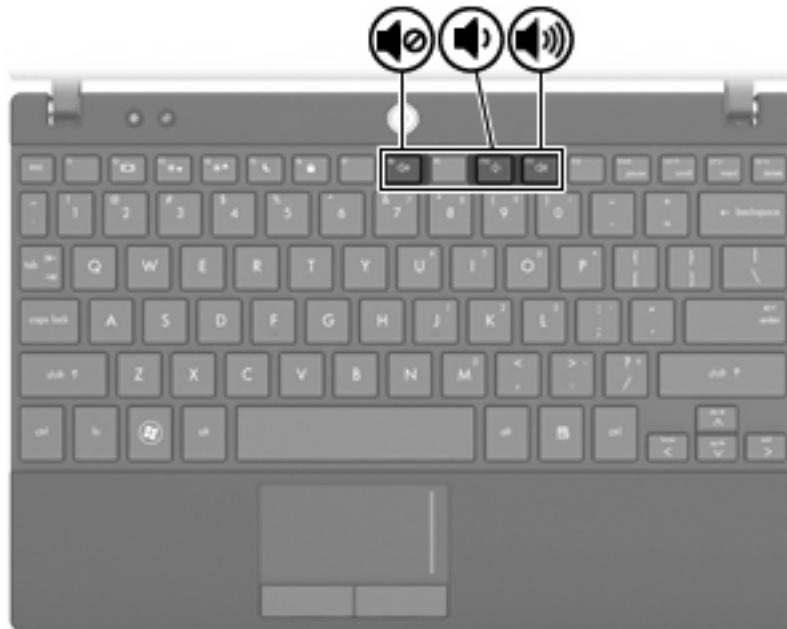

- Ρύθμιση έντασης ήχου στα Windows:
 - α. Επιλέξτε το εικονίδιο **Ένταση** που βρίσκεται στην περιοχή ειδοποιήσεων, στη δεξιά πλευρά της γραμμής εργασιών.
 - β. Αυξήστε ή μειώστε την ένταση σύροντας το ρυθμιστικό προς τα πάνω ή προς τα κάτω. Κάντε κλικ στο εικονίδιο **Αποκοπή ήχου** για να πραγματοποιήσετε αποκοπή της έντασης.

– ή –

- α. Κάντε δεξί κλικ στο εικονίδιο **Ένταση** στην περιοχή ειδοποιήσεων και επιλέξτε **Ανοιγμα της ρύθμισης έντασης ήχου**.
- β. Αυξήστε ή μειώστε την ένταση, σύροντας το ρυθμιστικό επάνω ή κάτω. Μπορείτε επίσης να επιτύχετε αποκοπή της έντασης κάνοντας κλικ στο εικονίδιο **Σίγαση**.

Εάν το εικονίδιο έντασης δεν υπάρχει στην περιοχή ειδοποιήσεων, ακολουθήστε τα παρακάτω βήματα για να το προσθέσετε:

- α. Κάντε δεξί κλικ στην περιοχή ειδοποιήσεων και επιλέξτε **Ιδιότητες**.
- β. Κάντε κλικ στην καρτέλα **Περιοχή ειδοποιήσεων**.

- γ. Στην κατηγορία "Εικονίδια συστήματος", ενεργοποιήστε το πλαίσιο επιλογής **Ένταση**.
- δ. Κάντε κλικ στο **ΟΚ**.
- Ρύθμιση έντασης ήχου σε προγράμματα:
Η ένταση μπορεί επίσης να ρυθμιστεί μέσα από ορισμένα προγράμματα.

Λογισμικό πολυμέσων

Ο υπολογιστής σας διαθέτει προεγκατεστημένο λογισμικό πολυμέσων που σας δίνει τη δυνατότητα αναπαραγωγής μουσικής και προβολής φωτογραφιών. Οι παρακάτω ενότητες παρέχουν λεπτομέρειες σχετικά με το προεγκατεστημένο λογισμικό πολυμέσων και την εγκατάσταση λογισμικού πολυμέσων από δίσκο.

Χρήση προεγκατεστημένου λογισμικού πολυμέσων

Για να εντοπίσετε προεγκατεστημένο λογισμικό πολυμέσων:

- ▲ Επιλέξτε **Έναρξη > Όλα τα προγράμματα** και, στη συνέχεια, ανοίξτε το πρόγραμμα πολυμέσων που θέλετε να χρησιμοποιήσετε.

 **ΣΗΜΕΙΩΣΗ** Ορισμένα προγράμματα μπορεί να βρίσκονται σε υποφακέλους.

Εγκατάσταση λογισμικού πολυμέσων από δίσκο

-  **ΣΗΜΕΙΩΣΗ** Για να εγκαταστήσετε λογισμικό πολυμέσων από δίσκο, πρέπει να συνδέσετε στον υπολογιστή μια εξωτερική μονάδα οπτικού δίσκου. Ο υπολογιστής διαθέτει μια τροφοδοτούμενη θύρα USB στην αριστερή πλευρά. Η θύρα αυτή παρέχει τροφοδοσία ρεύματος στην εξωτερική μονάδα οπτικού δίσκου, εάν χρησιμοποιηθεί με καλώδιο τροφοδοσίας USB. Η εξωτερική μονάδα οπτικού δίσκου που συνδέεται στην άλλη θύρα USB του υπολογιστή πρέπει να συνδεθεί σε πρίζα AC.

Για να εγκαταστήσετε οποιοδήποτε λογισμικό πολυμέσων από CD ή DVD, ακολουθήστε τα εξής βήματα:

1. Τοποθετήστε το δίσκο στη συνδεδεμένη εξωτερική μονάδα οπτικού δίσκου.
2. Όταν ανοίξει ο οδηγός εγκατάστασης, ακολουθήστε τις οδηγίες που εμφανίζονται στην οθόνη.
3. Επανεκκινήστε τον υπολογιστή εάν σας ζητηθεί.

 **ΣΗΜΕΙΩΣΗ** Για λεπτομέρειες σχετικά με τη χρήση του λογισμικού που περιλαμβάνεται στον υπολογιστή, ανατρέξτε στις οδηγίες του κατασκευαστή του λογισμικού, οι οποίες μπορεί να παρέχονται μαζί με το λογισμικό, σε δίσκο ή στην τοποθεσία web του κατασκευαστή.

Ήχος

Ο υπολογιστής σας δίνει τη δυνατότητα να χρησιμοποιήσετε πολλές λειτουργίες ήχου:

- Αναπαραγωγή μουσικής με τα ηχεία του υπολογιστή ή/και συνδεδεμένα εξωτερικά ηχεία
- Εγγραφή ήχου με τα εσωτερικά μικρόφωνα ή με σύνδεση εξωτερικού μικροφώνου
- Λήψη μουσικής από το Internet
- Δημιουργία παρουσιάσεων πολυμέσων με ήχο και εικόνες
- Μεταφορά ήχου και εικόνων με προγράμματα ανταλλαγής άμεσων μηνυμάτων
- Ροή ραδιοφωνικών προγραμμάτων (μόνο σε επιλεγμένα μοντέλα) ή λήψη ραδιοφωνικών σημάτων FM
- Δημιουργία ή εγγραφή CD ήχου χρησιμοποιώντας εξωτερική μονάδα οπτικού δίσκου

Σύνδεση εξωτερικών συσκευών ήχου

⚠ ΠΡΟΕΙΔ/ΣΗ! Για να αποφύγετε τον κίνδυνο τραυματισμού, ρυθμίστε την ένταση του ήχου προτού φορέσετε τα ακουστικά, τα ακουστικά αυτιών ή τα ακουστικά κεφαλής. Για πρόσθετες πληροφορίες ασφάλειας, ανατρέξτε στις *Σημειώσεις κανονισμών, ασφάλειας και περιβάλλοντος*.

Για τη σύνδεση εξωτερικών συσκευών, όπως εξωτερικά ηχεία, ακουστικά ή μικρόφωνο, ανατρέξτε στις πληροφορίες που παρέχονται με τη συσκευή. Για βέλτιστα αποτελέσματα, θυμηθείτε τις παρακάτω συμβουλές:

- Βεβαιωθείτε ότι το καλώδιο της συσκευής είναι καλά συνδεδεμένο στη σωστή υποδοχή του υπολογιστή. (Τα βύσματα των καλωδίων διαθέτουν συνήθως έγχρωμη σήμανση για τη σύνδεσή τους με τις αντίστοιχες υποδοχές του υπολογιστή.)
- Εγκαταστήστε τα προγράμματα οδήγησης που είναι απαραίτητα για την εξωτερική συσκευή.

📖 ΣΗΜΕΙΩΣΗ Ένα πρόγραμμα οδήγησης είναι ένα απαιτούμενο πρόγραμμα που λειτουργεί ως μεταφραστής μεταξύ της συσκευής και των προγραμμάτων που χρησιμοποιούν τη συσκευή.

Έλεγχος των λειτουργιών ήχου

Για να ελέγξετε τον ήχο συστήματος στον υπολογιστή, ακολουθήστε τα εξής βήματα:

1. Επιλέξτε **Έναρξη > Πίνακας Ελέγχου**.
2. Κάντε κλικ στην επιλογή **Υλικό και Ήχος**.
3. Κάντε κλικ στην επιλογή **Ήχος**.
4. Όταν ανοίξει το παράθυρο "Ήχος", κάντε κλικ στην καρτέλα **Ήχοι**. Στην κατηγορία **Πρόγραμμα**, επιλέξτε ένα συμβάν ήχου, όπως ένα ηχητικό σήμα ή μια ειδοποίηση, και κάντε κλικ στο κουμπί **Δοκιμή**.

Θα πρέπει να ακούσετε τον αντίστοιχο ήχο από τα ηχεία ή τα συνδεδεμένα ακουστικά.

Για να ελέγξετε τις λειτουργίες εγγραφής του υπολογιστή, ακολουθήστε τα εξής βήματα:

1. Επιλέξτε **Έναρξη > Όλα τα προγράμματα > Βοηθήματα > Ηχογράφηση**.
2. Κάντε κλικ στην επιλογή **Έναρξη εγγραφής** και μιλήστε στο μικρόφωνο. Αποθηκεύστε το αρχείο στην επιφάνεια εργασίας.
3. Ανοίξτε το Windows Media Player και πραγματοποιήστε αναπαραγωγή του ήχου.

 **ΣΗΜΕΙΩΣΗ** Για βέλτιστα αποτελέσματα κατά την εγγραφή, μιλήστε απευθείας στο μικρόφωνο και πραγματοποιήστε την εγγραφή του ήχου σε περιβάλλον χωρίς θόρυβο.

- ▲ Για να επιβεβαιώσετε ή να αλλάξετε τις ρυθμίσεις ήχου του υπολογιστή, κάντε δεξί κλικ στο εικονίδιο **Ήχος** στη γραμμή εργασιών ή επιλέξτε **Έναρξη > Πίνακας Ελέγχου > Ήχος**.

Εικόνα

Ο υπολογιστής σας δίνει τη δυνατότητα να χρησιμοποιήσετε πολλές λειτουργίες εικόνας:

- Παιχνίδια μέσω Internet
- Επεξεργασία φωτογραφιών και βίντεο για τη δημιουργία παρουσιάσεων
- Σύνδεση εξωτερικών συσκευών βίντεο

Σύνδεση εξωτερικής οθόνης ή συσκευής προβολής

Η θύρα εξωτερικής οθόνης χρησιμοποιείται για τη σύνδεση μιας εξωτερικής συσκευής προβολής, όπως μια εξωτερική οθόνη ή μια συσκευή προβολής, με τον υπολογιστή.

- ▲ Για να συνδέσετε μια συσκευή προβολής, συνδέστε το καλώδιο της συσκευής στη θύρα εξωτερικής οθόνης.

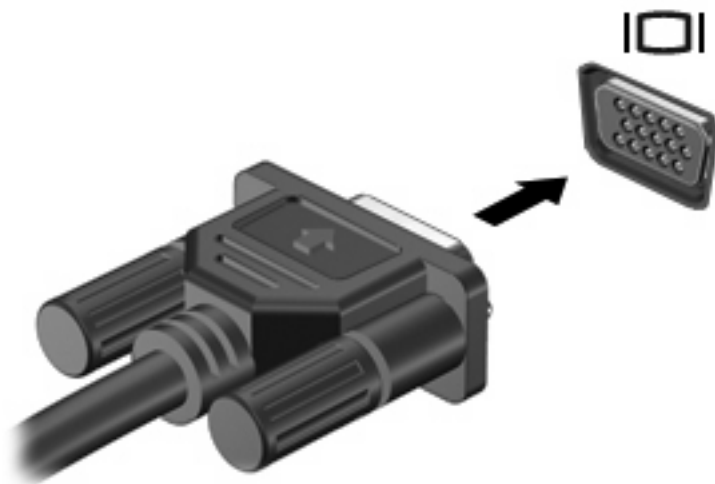

 **ΣΗΜΕΙΩΣΗ** Εάν μια σωστά συνδεδεμένη εξωτερική συσκευή προβολής δεν εμφανίζει εικόνα, πατήστε το πλήκτρο **f2** για μεταφορά της εικόνας στη συσκευή. Όταν πατάτε επανειλημμένα το πλήκτρο **f2**, η εικόνα της οθόνης εναλλάσσεται μεταξύ της οθόνης του υπολογιστή και της συσκευής.

Μονάδα οπτικού δίσκου (μόνο σε επιλεγμένα μοντέλα)

Ο υπολογιστής ενδέχεται να διαθέτει εξωτερική μονάδα οπτικού δίσκου που διευρύνει τη λειτουργικότητά του. Η εξωτερική μονάδα οπτικού δίσκου σας δίνει τη δυνατότητα ανάγνωσης δίσκων δεδομένων, αναπαραγωγής μουσικής και παρακολούθησης ταινιών.

Εξωτερική μονάδα οπτικού δίσκου

▲ Επιλέξτε **Έναρξη > Υπολογιστής**.

Θα εμφανιστεί μια λίστα με όλες τις συσκευές που είναι εγκατεστημένες στον υπολογιστή, συμπεριλαμβανομένης της συνδεδεμένης εξωτερικής μονάδας οπτικού δίσκου. Μπορεί να έχετε έναν από τους ακόλουθους τύπους μονάδων:

- Μονάδα DVD-ROM
- Μονάδα Combo DVD/CD-RW
- Μονάδα combo DVD±RW/R και CD-RW με υποστήριξη διπλής επίστρωσης

 **ΣΗΜΕΙΩΣΗ** Μερικές από τις αναγραφόμενες μονάδες ενδέχεται να μην υποστηρίζονται από τον υπολογιστή σας.

Χρήση οπτικών δίσκων

Μια μονάδα οπτικού δίσκου, όπως η μονάδα DVD-ROM, υποστηρίζει οπτικούς δίσκους (CD και DVD). Οι δίσκοι αυτοί αποθηκεύουν πληροφορίες, όπως μουσική, φωτογραφίες και ταινίες. Τα DVD έχουν μεγαλύτερη χωρητικότητα αποθήκευσης από τα CD.

Η εξωτερική μονάδα οπτικού δίσκου μπορεί να διαβάσει τυπικούς δίσκους CD και DVD.

 **ΣΗΜΕΙΩΣΗ** Μερικές από τις μονάδες οπτικού δίσκου που αναφέρονται ίσως να μην υποστηρίζονται από τον υπολογιστή. Οι μονάδες που αναφέρονται δεν είναι απαραίτητα όλες οι υποστηριζόμενες μονάδες οπτικού δίσκου.

Ορισμένες μονάδες οπτικού δίσκου μπορούν, επίσης, να πραγματοποιήσουν εγγραφή σε οπτικούς δίσκους, όπως περιγράφεται στον παρακάτω πίνακα.

| Τύπος μονάδας οπτικού δίσκου | Ανάγνωση από μέσα CD και DVD-ROM | Εγγραφή σε μέσα CD-R/RW | Εγγραφή σε DVD (περιλαμβάνονται μέσα DVD+R DL, DVD±RW/R και DVD-ROM) | Εγγραφή ετικέτας σε CD ή DVD LightScribe |
|------------------------------|----------------------------------|-------------------------|--|--|
| Μονάδα DVD-ROM | Ναι | Όχι | Όχι | Όχι |
| Μονάδα Combo DVD/CD-RW | Ναι | Ναι | Όχι | Όχι |
| Μονάδα Combo DVD±RW/CD-RW | Ναι | Ναι | Ναι | Όχι |

△ **ΠΡΟΣΟΧΗ** Για να αποτρέψετε πιθανή αλλοίωση του ήχου ή της εικόνας, απώλεια πληροφοριών ή απώλεια της λειτουργίας αναπαραγωγής ήχου ή εικόνας, μην πραγματοποιείτε εκκίνηση της αναστολής λειτουργίας ή της αδρανοποίησης κατά την ανάγνωση ή την εγγραφή σε CD ή DVD.

Επιλογή του σωστού δίσκου

Μια μονάδα οπτικού δίσκου υποστηρίζει οπτικούς δίσκους (CD και DVD). Τα CD που χρησιμοποιούνται για την αποθήκευση ψηφιακών δεδομένων, χρησιμοποιούνται επίσης για εμπορικές εγγραφές ήχου και καλύπτουν τις προσωπικές σας ανάγκες για αποθήκευση. Τα DVD χρησιμοποιούνται κυρίως για ταινίες, λογισμικό και δημιουργία αντιγράφων ασφαλείας δεδομένων. Τα DVD έχουν τις ίδιες διαστάσεις με τα CD αλλά διαθέτουν 6 με 7 φορές μεγαλύτερο χώρο αποθήκευσης.

 **ΣΗΜΕΙΩΣΗ** Η μονάδα οπτικού δίσκου που είναι συνδεδεμένη στον υπολογιστή ενδέχεται να μην υποστηρίζει όλους τους τύπους οπτικών δίσκων που αναφέρονται σε αυτή την ενότητα.

Δίσκοι CD-R

Χρησιμοποιήστε δίσκους CD-R (μίας εγγραφής) για τη δημιουργία μόνιμων αρχείων και για κοινή χρήση των αρχείων με άλλους. Οι συνηθισμένες χρήσεις περιλαμβάνουν τα εξής:

- Διανομή μεγάλων παρουσιάσεων
- Κοινή χρήση σαρωμένων και ψηφιακών φωτογραφιών, βίντεο κλιπ και εγγεγραμμένων δεδομένων
- Δημιουργία CD μουσικής
- Μόνιμη αρχειοθέτηση αρχείων του υπολογιστή και σαρωμένων οικιακών αρχείων
- Μεταφορά αρχείων από το σκληρό δίσκο για απελευθέρωση χώρου στο δίσκο

Μετά την εγγραφή, τα δεδομένα δεν μπορούν να διαγραφούν ή να αντικατασταθούν.

Δίσκοι CD-RW

Χρησιμοποιήστε ένα δίσκο CD-RW (επανεγγράψιμη μορφή CD) για την αποθήκευση μεγάλων έργων που πρέπει να ενημερώνονται συχνά. Οι συνηθισμένες χρήσεις περιλαμβάνουν τα εξής:

- Ανάπτυξη και συντήρηση μεγάλων εγγράφων και αρχείων έργου
- Μεταφορά αρχείων εργασίας
- Δημιουργία αντιγράφων ασφαλείας από τα αρχεία του σκληρού δίσκου σε εβδομαδιαία βάση
- Αποστολή φωτογραφιών, βίντεο, ήχου και δεδομένων συνεχώς

Δίσκοι DVD±R

Χρησιμοποιήστε κενούς δίσκους DVD±R για μόνιμη αποθήκευση μεγάλου όγκου πληροφοριών. Μετά την εγγραφή, τα δεδομένα δεν μπορούν να διαγραφούν ή να αντικατασταθούν.

Δίσκοι DVD±RW

Χρησιμοποιήστε δίσκους DVD±RW εάν θέλετε να έχετε δυνατότητα διαγραφής ή αντικατάστασης των δεδομένων που έχετε αποθηκεύσει. Αυτός ο τύπος δίσκου ενδείκνυται για τη δοκιμή εγγραφών ήχου ή εικόνας πριν από την εγγραφή τους σε CD ή DVD, όπου δεν θα υπάρχει δυνατότητα τροποποίησης.

Αναπαραγωγή μουσικής

 **ΣΗΜΕΙΩΣΗ** Βεβαιωθείτε ότι η εξωτερική μονάδα οπτικού δίσκου είναι συνδεδεμένη στον υπολογιστή πριν αρχίσετε να ακολουθείτε αυτά τα βήματα.

1. Ενεργοποιήστε τον υπολογιστή.
2. Πατήστε το κουμπί απελευθέρωσης (1) στην πρόσοψη της εξωτερικής μονάδας οπτικού δίσκου για να ανοίξετε τη θήκη δίσκου.
3. Τραβήξτε έξω τη θήκη (2).
4. Κρατήστε το δίσκο από τα άκρα και τοποθετήστε τον στο κέντρο της θήκης με την πλευρά της ετικέτας στραμμένη προς τα πάνω.

 **ΣΗΜΕΙΩΣΗ** Εάν δεν έχετε πλήρη πρόσβαση στη θήκη, γείρετε το δίσκο προσεκτικά για να τον τοποθετήσετε πάνω από το κέντρο της θήκης.

5. Πιέστε ελαφρά το δίσκο (3) πάνω στο κέντρο της θήκης μέχρι να ασφαλίσει στη θέση του.

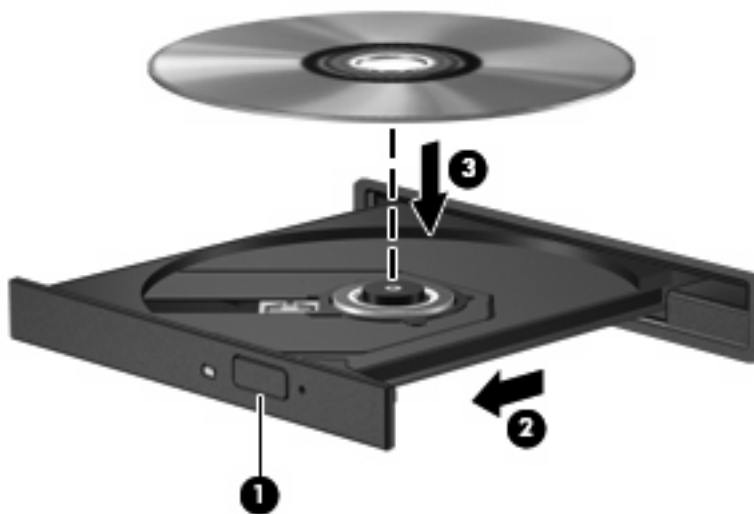

6. Κλείστε τη θήκη του δίσκου.
7. Εάν δεν έχετε διαμορφώσει ακόμα τη λειτουργία αυτόματης αναπαραγωγής, θα ανοίξει το πλαίσιο διαλόγου "Αυτόματη Αναπαραγωγή", το οποίο σας ζητά να επιλέξετε πώς θέλετε να χρησιμοποιήσετε το περιεχόμενο του μέσου. Επιλέξτε το Windows Media Player, το οποίο είναι προεγκατεστημένο στον υπολογιστή.

 **ΣΗΜΕΙΩΣΗ** Μετά την εισαγωγή ενός δίσκου, μια μικρή παύση είναι φυσιολογική.

Εάν πραγματοποιηθεί τυχαία εκκίνηση της αναστολής λειτουργίας ή της αδρανοποίησης κατά την αναπαραγωγή ενός δίσκου:

- Ενδέχεται να διακοπεί η αναπαραγωγή.
- Ενδέχεται να εμφανιστεί ένα μήνυμα προειδοποίησης που θα σας ρωτά αν επιθυμείτε να συνεχίσετε. Αν εμφανιστεί το μήνυμα αυτό, επιλέξτε **Όχι**.
- Ίσως χρειαστεί να επανεκκινήσετε το CD ή το DVD προκειμένου να συνεχιστεί η αναπαραγωγή.

Παρακολούθηση ταινίας

Για να πραγματοποιήσετε αναπαραγωγή ταινίας από εξωτερική μονάδα οπτικού δίσκου, απαιτείται ειδικό λογισμικό, το οποίο πρέπει να αποκτήσετε χωριστά (δεν περιλαμβάνεται).

 **ΣΗΜΕΙΩΣΗ** Βεβαιωθείτε ότι η εξωτερική μονάδα οπτικού δίσκου είναι συνδεδεμένη στον υπολογιστή πριν αρχίσετε να ακολουθείτε αυτά τα βήματα.

1. Ενεργοποιήστε τον υπολογιστή.
2. Πατήστε το κουμπί απελευθέρωσης (1) στην πρόσοψη της εξωτερικής μονάδας οπτικού δίσκου για να ανοίξετε τη θήκη δίσκου.
3. Τραβήξτε έξω τη θήκη (2).
4. Κρατήστε το δίσκο από τα άκρα και τοποθετήστε τον στο κέντρο της θήκης με την πλευρά της ετικέτας στραμμένη προς τα πάνω.

 **ΣΗΜΕΙΩΣΗ** Εάν δεν έχετε πλήρη πρόσβαση στη θήκη, γείρετε το δίσκο προσεκτικά για να τον τοποθετήσετε πάνω από το κέντρο της θήκης.

5. Πιέστε ελαφρά το δίσκο (3) πάνω στο κέντρο της θήκης μέχρι να ασφαλίσει στη θέση του.

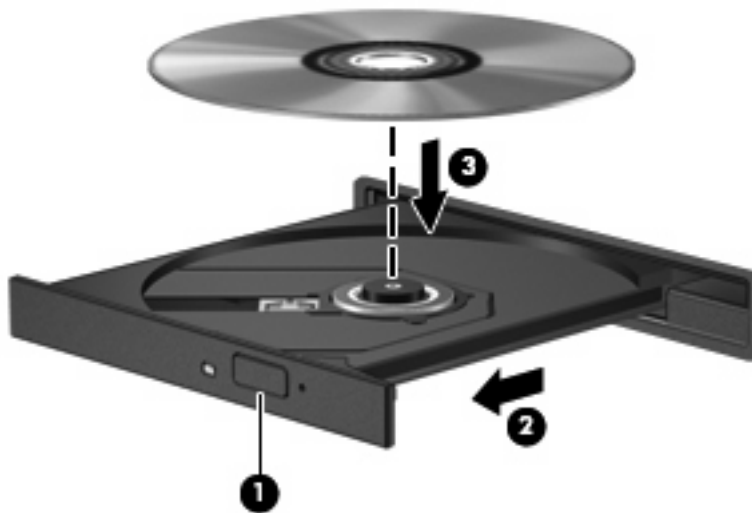

6. Κλείστε τη θήκη του δίσκου.

 **ΣΗΜΕΙΩΣΗ** Μετά την εισαγωγή ενός δίσκου, μια μικρή παύση είναι φυσιολογική.

Αλλαγή των ρυθμίσεων περιοχής DVD

Τα περισσότερα DVD που περιέχουν αρχεία πνευματικής ιδιοκτησίας περιέχουν και κωδικούς περιοχής. Οι κωδικοί περιοχής βοηθούν στην προστασία των πνευματικών δικαιωμάτων παγκοσμίως.

Μπορείτε να αναπαραγάγετε ένα DVD που περιέχει κωδικό περιοχής μόνο εάν ο κωδικός περιοχής του DVD συμφωνεί με τη ρύθμιση περιοχής της μονάδας DVD.

△ **ΠΡΟΣΟΧΗ** Οι ρυθμίσεις περιοχής στη μονάδα DVD μπορούν να τροποποιηθούν μόνο 5 φορές.

Η ρύθμιση περιοχής που επιλέγετε την πέμπτη φορά γίνεται η μόνιμη ρύθμιση περιοχής της μονάδας DVD.

Ο αριθμός των αλλαγών περιοχής που απομένουν εμφανίζεται στην καρτέλα "Περιοχή DVD".

Για να αλλάξετε τις ρυθμίσεις μέσω του λειτουργικού συστήματος:

1. Επιλέξτε **Έναρξη > Υπολογιστής > Ιδιότητες συστήματος**.
2. Στο αριστερό τμήμα του παραθύρου, επιλέξτε **Διαχείριση Συσκευών**.

 **ΣΗΜΕΙΩΣΗ** Τα Windows περιλαμβάνουν τη λειτουργία "Έλεγχος λογαριασμού χρήστη" για τη βελτίωση της ασφάλειας του υπολογιστή σας. Για εργασίες όπως εγκατάσταση εφαρμογών, εκτέλεση βοηθητικών προγραμμάτων ή αλλαγή ρυθμίσεων των Windows, ίσως σας ζητηθεί η άδεια ή ο κωδικός πρόσβασής σας. Για περισσότερες πληροφορίες, ανατρέξτε στη Βοήθεια και υποστήριξη των Windows.

3. Κάντε κλικ στο σύμβολο "+" δίπλα στην επιλογή **Μονάδες DVD/CD-ROM**.
4. Κάντε δεξί κλικ στη μονάδα DVD της οποίας θέλετε να αλλάξετε τις ρυθμίσεις περιοχής και έπειτα επιλέξτε **Ιδιότητες**.
5. Πραγματοποιήστε τις αλλαγές που θέλετε στην καρτέλα **Περιοχή DVD**.
6. Κάντε κλικ στο **OK**.

Δημιουργία ή εγγραφή CD ή DVD

Εάν η εξωτερική μονάδα οπτικού δίσκου είναι CD-RW, DVD-RW ή DVD±RW, μπορείτε να χρησιμοποιήσετε κάποιο λογισμικό, όπως το Windows Media Player, για να εγγράψετε αρχεία δεδομένων και ήχου, συμπεριλαμβανομένων αρχείων μουσικής MP3 και WAV. Για να εγγράψετε αρχεία βίντεο σε CD ή DVD, χρησιμοποιήστε το MyDVD.

Κατά την εγγραφή CD ή DVD, ακολουθήστε τις παρακάτω οδηγίες:

- Πριν από την εγγραφή ενός δίσκου, αποθηκεύστε και κλείστε οποιαδήποτε ανοιχτά αρχεία και κλείστε όλα τα προγράμματα.
- Ένα CD-R ή DVD-R είναι συνήθως καλύτερο για την εγγραφή αρχείων ήχου, επειδή δεν υπάρχει δυνατότητα τροποποίησης των πληροφοριών μετά την εγγραφή τους.
- Επειδή ορισμένα οικιακά στερεοφωνικά ή στερεοφωνικά αυτοκινήτου δεν έχουν δυνατότητα αναπαραγωγής CD-RW, χρησιμοποιήστε CD-R για την εγγραφή CD μουσικής.
- Ένα CD-RW ή DVD-RW είναι γενικά καλύτερο για την εγγραφή αρχείων δεδομένων ή για τον έλεγχο εγγραφών ήχου ή βίντεο πριν από την εγγραφή τους σε CD ή DVD, όπου δεν υπάρχει δυνατότητα τροποποίησης.
- Οι συσκευές αναπαραγωγής DVD που χρησιμοποιούνται σε οικιακά συστήματα συνήθως δεν υποστηρίζουν όλες τις μορφές DVD. Για να δείτε τη λίστα των υποστηριζόμενων μορφών, ανατρέξτε στις οδηγίες χρήσης που συνοδεύουν τη συσκευή αναπαραγωγής DVD που διαθέτετε.
- Ένα αρχείο MP3 χρησιμοποιεί λιγότερο χώρο σε σύγκριση με άλλες μορφές αρχείων μουσικής και η διαδικασία δημιουργίας ενός δίσκου MP3 είναι ίδια με τη διαδικασία δημιουργίας ενός αρχείου δεδομένων. Τα αρχεία MP3 μπορούν να αναπαραχθούν μόνο σε συσκευές αναπαραγωγής MP3 ή σε υπολογιστές με εγκατεστημένο λογισμικό MP3.

Για να εγγράψετε ένα CD ή DVD, ακολουθήστε τα παρακάτω βήματα:

1. Πραγματοποιήστε λήψη ή αντιγραφή των αρχείων προέλευσης σε ένα φάκελο στο σκληρό σας δίσκο.
2. Τοποθετήστε ένα κενό CD ή DVD στην εξωτερική μονάδα οπτικού δίσκου.
3. Επιλέξτε **Έναρξη > Όλα τα προγράμματα** και το όνομα του λογισμικού που θέλετε να χρησιμοποιήσετε.
4. Επιλέξτε το είδος του CD ή DVD που θέλετε να δημιουργήσετε — δεδομένων, ήχου ή εικόνας.
5. Κάντε δεξί κλικ στο κουμπί **Έναρξη**, επιλέξτε **Εξερεύνηση** και μεταβείτε στο φάκελο όπου είναι αποθηκευμένα τα αρχεία προέλευσης.
6. Ανοίξτε το φάκελο και, στη συνέχεια, μεταφέρετε τα αρχεία στη μονάδα που περιέχει τον κενό οπτικό δίσκο.
7. Εκκινήστε τη διαδικασία εγγραφής σύμφωνα με τις οδηγίες του προγράμματος που έχετε επιλέξει.

Για συγκεκριμένες οδηγίες, συμβουλευτείτε τις οδηγίες του κατασκευαστή, οι οποίες ενδέχεται να παρέχονται με το λογισμικό, σε δίσκο ή στην τοποθεσία web του κατασκευαστή.

△ **ΠΡΟΣΟΧΗ** Τηρείτε την προειδοποίηση σχετικά με τα πνευματικά δικαιώματα. Σύμφωνα με την ισχύουσα νομοθεσία περί πνευματικών δικαιωμάτων, η δημιουργία μη εξουσιοδοτημένων αντιγράφων υλικού που προστατεύεται από πνευματικά δικαιώματα αποτελεί ποινικό αδίκημα, συμπεριλαμβανομένων προγραμμάτων υπολογιστή, ταινιών, μεταδόσεων και ηχητικών εγγραφών. Μην χρησιμοποιείτε αυτόν τον υπολογιστή για τέτοιους σκοπούς.

Αφαίρεση οπτικού δίσκου (CD ή DVD)

1. Πατήστε το κουμπί απελευθέρωσης **(1)** στην πρόσοψη της μονάδας για να ανοίξετε τη θήκη δίσκου και, στη συνέχεια, τραβήξτε προσεκτικά τη θήκη **(2)** προς τα έξω μέχρι να σταματήσει.

2. Αφαιρέστε το δίσκο (3) από τη θήκη πιέζοντας ελαφρά το κέντρο της θήκης ενώ ταυτόχρονα ανασηκώνετε το δίσκο κρατώντας τον από τα άκρα του. Πρέπει να κρατάτε το δίσκο από τα άκρα και όχι από τις επίπεδες επιφάνειες.

 **ΣΗΜΕΙΩΣΗ** Εάν δεν είναι δυνατή η πρόσβαση σε ολόκληρη τη θήκη, αφαιρέστε το δίσκο προσεκτικά υπό γωνία.

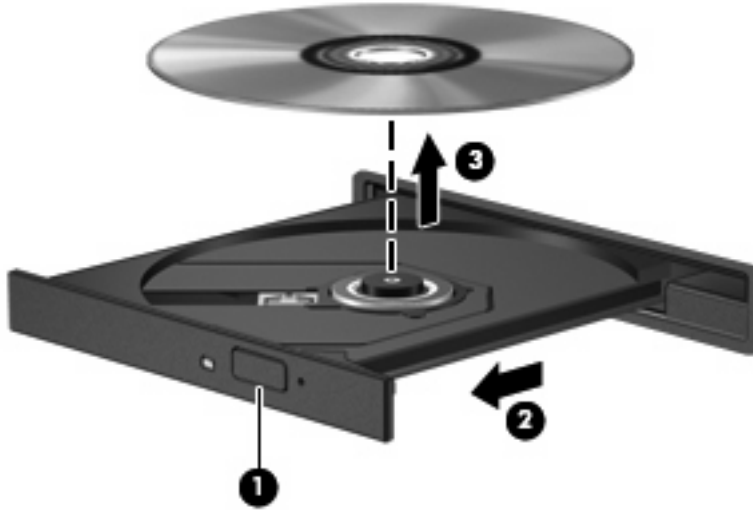

3. Κλείστε τη θήκη του δίσκου και φυλάξτε το δίσκο σε μια προστατευτική θήκη.

Κάμερα web

Το μοντέλο του υπολογιστή σας περιλαμβάνει μια ενσωματωμένη κάμερα web η οποία βρίσκεται στο επάνω μέρος της οθόνης. Η κάμερα web μπορεί να χρησιμοποιηθεί με ποικίλα προγράμματα λογισμικού για τις παρακάτω λειτουργίες:

- Εγγραφή βίντεο
- Ροή βίντεο με λογισμικό άμεσων μηνυμάτων
- Λήψη φωτογραφιών

 **ΣΗΜΕΙΩΣΗ** Βεβαιωθείτε ότι το λογισμικό που έχετε εγκαταστήσει σχεδιάστηκε για χρήση με την ενσωματωμένη κάμερα web.

ΣΗΜΕΙΩΣΗ Για πληροφορίες σχετικά με τη χρήση λογισμικού σχεδιασμένου για χρήση με την ενσωματωμένη κάμερα web, ανατρέξτε στην ηλεκτρονική Βοήθεια για το συγκεκριμένο λογισμικό.

Για βέλτιστη απόδοση, ακολουθείτε τις παρακάτω οδηγίες όταν χρησιμοποιείτε την ενσωματωμένη κάμερα web:

- Βεβαιωθείτε ότι έχετε την πιο πρόσφατη έκδοση ενός προγράμματος άμεσων μηνυμάτων πριν επιχειρήσετε μια συνομιλία με εικόνα βίντεο.
- Η κάμερα web μπορεί να μην λειτουργεί κανονικά με μερικά τείχη προστασίας δικτύων.

 **ΣΗΜΕΙΩΣΗ** Σε περίπτωση που αντιμετωπίζετε προβλήματα κατά την προβολή ή αποστολή αρχείων πολυμέσων σε άτομο που βρίσκεται σε άλλο LAN ή εκτός του τείχους προστασίας του δικτύου σας, απενεργοποιήστε προσωρινά το τείχος προστασίας, εκτελέστε την εργασία που θέλετε και, στη συνέχεια, ενεργοποιήστε ξανά το τείχος προστασίας. Για να επιλύσετε οριστικά το πρόβλημα, διαμορφώστε ξανά τις παραμέτρους του τείχους προστασίας και προσαρμόστε τις πολιτικές και ρυθμίσεις άλλων συστημάτων ανίχνευσης διείσδυσης. Για περισσότερες πληροφορίες, επικοινωνήστε με το διαχειριστή δικτύου ή το τμήμα πληροφορικής.

- Εάν είναι δυνατό, τοποθετήστε πηγές φωτός πίσω από την κάμερα web και εκτός της περιοχής λήψης.

Ρύθμιση ιδιοτήτων κάμερας web

Μπορείτε να ρυθμίσετε τις ιδιότητες της κάμερας web χρησιμοποιώντας το πλαίσιο διαλόγου "Ιδιότητες", στο οποίο μπορείτε να αποκτήσετε πρόσβαση από διάφορα προγράμματα που χρησιμοποιούν την ενσωματωμένη κάμερα web, συνήθως μέσω των μενού διαμόρφωσης, ρυθμίσεων ή ιδιοτήτων:

- **Φωτεινότητα** — Ελέγχει την ποσότητα φωτός που ενσωματώνεται στην εικόνα. Η ρύθμιση υψηλότερης φωτεινότητας έχει σαν αποτέλεσμα μια πιο φωτεινή εικόνα. Η ρύθμιση χαμηλότερης φωτεινότητας έχει σαν αποτέλεσμα πιο σκοτεινή εικόνα.
- **Αντίθεση** — Ελέγχει τη διαφορά μεταξύ φωτεινότερων και σκοτεινότερων περιοχών στην εικόνα. Η ρύθμιση υψηλότερης αντίθεσης έχει σαν αποτέλεσμα μια πιο έντονη εικόνα. Η ρύθμιση χαμηλότερης έντασης διατηρεί κατά πολύ το δυναμικό εύρος της αρχικής πληροφορίας, αλλά οδηγεί σε πιο επίπεδη εικόνα.
- **Απόχρωση** — Ελέγχει το στοιχείο του χρώματος που το διαχωρίζει από ένα άλλο χρώμα (εκείνο που κάνει το κόκκινο, το πράσινο ή το μπλε). Η απόχρωση είναι διαφορετική από τον κορεσμό, ο οποίος μετράει την ένταση της απόχρωσης.

- **Κορεσμός** — Ελέγχει την ένταση του χρώματος στην τελική εικόνα. Η ρύθμιση υψηλότερου κορεσμού έχει σαν αποτέλεσμα μια πιο τραχιά εικόνα. Η ρύθμιση χαμηλότερου κορεσμού έχει σαν αποτέλεσμα μια πιο διακριτική εικόνα.
- **Ευκρίνεια** — Ελέγχει τη σαφήνεια των άκρων μιας εικόνας. Η ρύθμιση υψηλότερης ευκρίνειας δημιουργεί μια πιο σαφή εικόνα. Η ρύθμιση χαμηλότερης ευκρίνειας δημιουργεί μια πιο απαλή εικόνα.
- **Γάμμα** — Ελέγχει την αντίθεση των μεσαίων αποχρώσεων στην κλίμακα του γκρι ή των μεσαίων τόνων μιας εικόνας. Η προσαρμογή της τιμής γάμμα μιας εικόνας σας δίνει τη δυνατότητα να αλλάξετε τις τιμές φωτεινότητας της μεσαίας γκάμας των τόνων του γκρι χωρίς να αλλάξετε σημαντικά τις σκιάσεις και τις επισημάνσεις. Μια χαμηλότερη ρύθμιση της τιμής γάμμα κάνει τα γκρι να φαίνονται μαύρα και τα σκούρα χρώματα ακόμα πιο σκούρα.

Για περισσότερες πληροφορίες σχετικά με τη χρήση της κάμερας web, επιλέξτε **Έναρξη > Βοήθεια και Υποστήριξη**.

5 Ασφάλεια

Προστασία του υπολογιστή

 **ΣΗΜΕΙΩΣΗ** Οι λύσεις ασφαλείας σχεδιάζονται για να λειτουργούν ως ανασταλτικές δράσεις. Αυτές οι ανασταλτικές δράσεις αδυνατούν να αποτρέψουν τον ακατάλληλο χειρισμό ή την κλοπή του προϊόντος.

ΣΗΜΕΙΩΣΗ Σε μερικές χώρες ή περιοχές, ο υπολογιστής υποστηρίζει την CompuTrace που είναι μια ηλεκτρονική υπηρεσία εντοπισμού και αποκατάστασης ασφαλείας. Εάν κλαπεί ο υπολογιστής, η CompuTrace μπορεί να τον εντοπίσει εάν ο μη εξουσιοδοτημένος χρήστης αποκτήσει πρόσβαση στο Internet. Για να μπορείτε να χρησιμοποιείτε την CompuTrace, πρέπει να αγοράσετε το λογισμικό και να εγγραφείτε στην υπηρεσία. Για πληροφορίες σχετικά με την παραγγελία του λογισμικού CompuTrace, επισκεφτείτε την τοποθεσία web της HP στη διεύθυνση <http://www.hpshopping.com>.

Οι λειτουργίες ασφαλείας που παρέχονται με τον υπολογιστή μπορούν να προστατεύσουν τον υπολογιστή, τις προσωπικές σας πληροφορίες και τα δεδομένα σας από ένα πλήθος κινδύνων. Ο τρόπος χρήσης του υπολογιστή θα καθορίσει τις λειτουργίες ασφαλείας που πρέπει να χρησιμοποιείτε.

Το λειτουργικό σύστημα των Windows παρέχει ορισμένες λειτουργίες ασφαλείας. Για πρόσθετες λειτουργίες ασφαλείας, ανατρέξτε στον παρακάτω πίνακα. Οι περισσότερες από αυτές τις λειτουργίες ασφαλείας μπορούν να διαμορφωθούν από το βοηθητικό πρόγραμμα Computer Setup.

| Για προστασία από | Χρησιμοποιήστε αυτή τη λειτουργία ασφαλείας |
|---|---|
| Μη εξουσιοδοτημένη χρήση του υπολογιστή | Power-on authentication (Έλεγχος ταυτότητας κατά την εκκίνηση) μέσω κωδικών πρόσβασης ή έξυπνων καρτών |
| Πρόσβαση στο βοηθητικό πρόγραμμα Computer Setup (f10) από μη εξουσιοδοτημένους χρήστες | Setup password (Κωδικό ρύθμισης) στο Computer Setup* |
| Πρόσβαση στα περιεχόμενα του σκληρού δίσκου από μη εξουσιοδοτημένους χρήστες | DriveLock password (Κωδικό DriveLock) στο Computer Setup* |
| Επαναφορά κωδικών στο βοηθητικό πρόγραμμα Computer Setup (f10) από μη εξουσιοδοτημένους χρήστες | Stringent security (Αυστηρή ασφάλεια) στο Computer Setup* |
| Εκκίνηση από μονάδα οπτικού δίσκου, δισκέτας ή εσωτερική κάρτα δικτύου από μη εξουσιοδοτημένους χρήστες | Boot options (Επιλογές εκκίνησης) στο Computer Setup* |
| Πρόσβαση σε δεδομένα από μη εξουσιοδοτημένους χρήστες | <ul style="list-style-type: none">• Λογισμικό τείχους προστασίας (firewall)• Ενημερώσεις των Windows |
| Πρόσβαση στις ρυθμίσεις του Computer Setup και σε άλλες πληροφορίες αναγνώρισης του συστήματος από μη εξουσιοδοτημένους χρήστες | Setup password (Κωδικό ρύθμισης) στο Computer Setup* |

Για προστασία από

Χρησιμοποιήστε αυτή τη λειτουργία ασφαλείας

Μη εξουσιοδοτημένη απομάκρυνση του υπολογιστή

Υποδοχή καλωδίου ασφαλείας (χρήση με προαιρετικό καλώδιο ασφαλείας)

*Το Computer Setup είναι ένα βοηθητικό πρόγραμμα που λειτουργεί εκτός των Windows, η πρόσβαση στο οποίο πραγματοποιείται αν πατήσετε **f10** κατά την εκκίνηση ή την επανεκκίνηση του υπολογιστή. Κατά τη χρήση του Computer Setup, πρέπει να χρησιμοποιείτε τα πλήκτρα στον υπολογιστή για πλοήγηση και επιλογή.

Χρήση κωδικών πρόσβασης

Ο κωδικός πρόσβασης αποτελείται από μια ομάδα χαρακτήρων που επιλέγετε για την προστασία των πληροφοριών του υπολογιστή. Μπορούν να καθοριστούν διάφοροι τύποι κωδικών πρόσβασης, ανάλογα με το πώς θέλετε να ελέγχετε την πρόσβαση στις πληροφορίες σας. Οι κωδικοί πρόσβασης μπορούν να οριστούν στα Windows ή στο βοηθητικό πρόγραμμα Computer Setup (εκτός Windows) στον υπολογιστή.

- △ **ΠΡΟΣΟΧΗ** Για να αποφύγετε το ενδεχόμενο κλειδώματος του υπολογιστή, καταγράψτε κάθε κωδικό πρόσβασης που ρυθμίζετε. Επειδή οι περισσότεροι κωδικοί πρόσβασης δεν εμφανίζονται καθώς τους ορίζετε, τους αλλάζετε ή τους διαγράφετε, είναι πολύ σημαντικό να καταγράψετε αμέσως κάθε κωδικό πρόσβασης και να τον αποθηκεύετε σε ασφαλή θέση.

Μπορείτε να χρησιμοποιήσετε τον ίδιο κωδικό πρόσβασης για μια λειτουργία του βοηθητικού προγράμματος Computer Setup και μια λειτουργία ασφάλειας των Windows. Επίσης, μπορείτε να χρησιμοποιήσετε τον ίδιο κωδικό πρόσβασης για περισσότερες από μία λειτουργίες του βοηθητικού προγράμματος Computer Setup.

Χρησιμοποιήστε τις ακόλουθες οδηγίες κατά τον ορισμό κωδικού πρόσβασης στο Computer Setup:

- Ένας κωδικός πρόσβασης μπορεί να αποτελείται από οποιονδήποτε συνδυασμό μέχρι 8 γραμμάτων και αριθμών και κάνει διάκριση μεταξύ πεζών και κεφαλαίων χαρακτήρων.
- Ένας κωδικός πρόσβασης που ορίζεται στο Computer Setup πρέπει να εισαχθεί με προτροπή του Computer Setup. Ένας κωδικός πρόσβασης που ορίζεται στα Windows πρέπει να εισαχθεί με προτροπή των Windows.

Χρησιμοποιήστε τις παρακάτω συμβουλές για τη δημιουργία και αποθήκευση κωδικών πρόσβασης:

- Κατά τη δημιουργία κωδικών πρόσβασης, τηρήστε τις απαιτήσεις που ορίζονται από το πρόγραμμα.
- Σημειώστε τους κωδικούς πρόσβασης και αποθηκεύστε τους σε μια ασφαλή θέση μακριά από τον υπολογιστή.
- Μην αποθηκεύετε κωδικούς πρόσβασης σε κάποιο αρχείο στον υπολογιστή.
- Μην χρησιμοποιείτε το όνομά σας ή άλλες προσωπικές πληροφορίες τις οποίες θα μπορούσε εύκολα να ανακαλύψει κάποιος εισβολέας.

Στις ακόλουθες ενότητες παρατίθενται οι κωδικοί πρόσβασης των Windows και του Computer Setup και περιγράφονται οι λειτουργίες τους. Για περισσότερες πληροφορίες σχετικά με τους κωδικούς πρόσβασης των Windows, όπως οι κωδικοί πρόσβασης για προφύλαξη οθόνης, επιλέξτε **Έναρξη > Βοήθεια και υποστήριξη**.

Ορισμός κωδικών πρόσβασης στα Windows

| Κωδικοί πρόσβασης των Windows | Λειτουργία |
|--------------------------------|--|
| Κωδικός πρόσβασης διαχειριστή* | Προστατεύει την πρόσβαση σε περιεχόμενα του υπολογιστή σε επίπεδο λογαριασμού διαχειριστή των Windows. |
| Κωδικός πρόσβασης χρήστη* | Προστατεύει την πρόσβαση σε λογαριασμό χρήστη των Windows. |

*Για πληροφορίες σχετικά με τη ρύθμιση κωδικού πρόσβασης διαχειριστή των Windows ή κωδικού πρόσβασης χρήστη των Windows, επιλέξτε **Έναρξη > Βοήθεια και υποστήριξη**.

Ορισμός κωδικών πρόσβασης στο Computer Setup

| Κωδικοί πρόσβασης του Computer Setup | Λειτουργία |
|--|--|
| Setup password (Κωδικός ρύθμισης) | Προστατεύει την πρόσβαση στο βοηθητικό πρόγραμμα Computer Setup. |
| Power-on password (Κωδικός εκκίνησης) | Προστατεύει την πρόσβαση στο περιεχόμενο του υπολογιστή, όταν ο υπολογιστής είναι ενεργοποιημένος, επανεκκινείται ή πραγματοποιεί έξοδο από την αδρανοποίηση. |
| DriveLock master password (Κύριος κωδικός DriveLock) | Εμποδίζει την πρόσβαση στον εσωτερικό σκληρό δίσκο που προστατεύει η λειτουργία DriveLock. Χρησιμοποιείται επίσης για την αφαίρεση της προστασίας DriveLock. Αυτός ο κωδικός πρόσβασης ορίζεται στην επιλογή "DriveLock Passwords" (Κωδικοί DriveLock) κατά τη διαδικασία ενεργοποίησης. |
| DriveLock user password (Κωδικός χρήστη DriveLock) | Προστατεύει την πρόσβαση στον εσωτερικό σκληρό δίσκο, ο οποίος προστατεύεται από τη λειτουργία DriveLock, και ορίζεται από την επιλογή "DriveLock Passwords" (Κωδικοί DriveLock) κατά τη διαδικασία ενεργοποίησης. |

Setup password (Κωδικός ρύθμισης)

Ο κωδικός ρύθμισης του Computer Setup προστατεύει τις ρυθμίσεις διαμόρφωσης και τις πληροφορίες αναγνώρισης του συστήματος στο βοηθητικό πρόγραμμα Computer Setup. Αφού οριστεί αυτός ο κωδικός, πρέπει να εισάγεται για πρόσβαση στο Computer Setup και για την πραγματοποίηση αλλαγών χρησιμοποιώντας το Computer Setup.

Ο κωδικός ρύθμισης έχει τα παρακάτω χαρακτηριστικά:

- Δεν μπορεί να χρησιμοποιηθεί στη θέση κωδικού πρόσβασης διαχειριστή των Windows, παρόλο που οι δύο αυτοί κωδικοί μπορούν να είναι ταυτόσημοι.
- Δεν εμφανίζεται στην οθόνη κατά τον ορισμό, την πληκτρολόγηση, την τροποποίηση ή τη διαγραφή του.
- Πρέπει να οριστεί και να καταχωριστεί με τα ίδια πλήκτρα. Για παράδειγμα, ο κωδικός ρύθμισης που έχει οριστεί με τα αριθμητικά πλήκτρα του πληκτρολογίου δεν θα είναι αναγνωρίσιμος εάν καταχωριστεί με τα αριθμητικά πλήκτρα του εσωτερικού αριθμητικού πληκτρολογίου.
- Μπορεί να αποτελείται από οποιονδήποτε συνδυασμό έως και 32 γραμμάτων και αριθμών και δεν κάνει διάκριση μεταξύ πεζών και κεφαλαίων χαρακτήρων.

Διαχείριση κωδικού ρύθμισης

Ο κωδικός ρύθμισης μπορεί να οριστεί, να τροποποιηθεί και να διαγραφεί στο βοηθητικό πρόγραμμα Computer Setup.

Για να διαχειριστείτε, να ορίσετε, να αλλάξετε ή να διαγράψετε αυτόν τον κωδικό, ακολουθήστε τα παρακάτω βήματα:

1. Ανοίξτε το Computer Setup ενεργοποιώντας ή επανεκκινώντας τον υπολογιστή και, στη συνέχεια, πατώντας το πλήκτρο **f10**, όταν το μήνυμα "F10 = ROM Based Setup" (F10 = Ρύθμιση βάσει ROM) εμφανιστεί στην κάτω αριστερή γωνία της οθόνης.
2. Χρησιμοποιήστε τα πλήκτρα βέλους για να επιλέξετε **Security** (Ασφάλεια) > **Setup password** (Κωδικός ρύθμισης) και έπειτα πατήστε το πλήκτρο **enter**.
 - Για να ορίσετε κωδικό ρύθμισης, πληκτρολογήστε τον κωδικό στα πεδία **New password** (Νέος κωδικός) και **Verify new password** (Επαλήθευση νέου κωδικού) και, στη συνέχεια, πατήστε το πλήκτρο **f10**.
 - Για να αλλάξετε ένα κωδικό ρύθμισης, πληκτρολογήστε τον τρέχοντα κωδικό πρόσβασης στο πεδίο **Old password** (Παλιός κωδικός πρόσβασης), πληκτρολογήστε ένα νέο κωδικό πρόσβασης στα πεδία **New password** (Νέος κωδικός πρόσβασης) και **Verify new password** (Επαλήθευση νέου κωδικού πρόσβασης) και, στη συνέχεια, πατήστε το πλήκτρο **f10**.
 - Για να διαγράψετε ένα κωδικό ρύθμισης, πληκτρολογήστε τον τρέχοντα κωδικό στο πεδίο **Old password** (Παλιός κωδικός) και πατήστε το πλήκτρο **f10**.
3. Για να αποθηκεύσετε τις προτιμήσεις σας, χρησιμοποιήστε τα πλήκτρα βέλους για να επιλέξετε **File** (Αρχείο) > **Save changes and exit** (Αποθήκευση αλλαγών και έξοδος). Ακολουθήστε τις οδηγίες που εμφανίζονται στην οθόνη.

Οι προτιμήσεις σας τίθενται σε ισχύ μετά την επανεκκίνηση του υπολογιστή.

Εισαγωγή κωδικού ρύθμισης

Όταν εμφανιστεί το μήνυμα **Setup password** (Κωδικός ρύθμισης), πληκτρολογήστε τον κωδικό ρύθμισης (χρησιμοποιώντας τα ίδια πλήκτρα που χρησιμοποιήσατε κατά τον ορισμό του) και, στη συνέχεια, πατήστε το πλήκτρο **enter**. Μετά από τρεις αποτυχημένες προσπάθειες εισαγωγής του σωστού κωδικού ρύθμισης, θα χρειαστεί να επανεκκινήσετε τον υπολογιστή για να ξαναπροσπαθήσετε.

Power-on password (Κωδικός εκκίνησης)

Ο κωδικός εκκίνησης μέσω του Computer Setup αποτρέπει τη χρήση του υπολογιστή από μη εξουσιοδοτημένους χρήστες. Μόλις ορίσετε αυτόν τον κωδικό, θα πρέπει να τον εισάγετε κάθε φορά που ενεργοποιείτε τον υπολογιστή.

Λάβετε υπόψη τα εξής χαρακτηριστικά του κωδικού εκκίνησης:

- Δεν εμφανίζεται στην οθόνη κατά τον ορισμό, την πληκτρολόγηση, την τροποποίηση ή τη διαγραφή του.
- Πρέπει να οριστεί και να καταχωριστεί με τα ίδια πλήκτρα. Για παράδειγμα, ένας κωδικός εκκίνησης που έχει οριστεί με τα αριθμητικά πλήκτρα του πληκτρολογίου δεν είναι αναγνωρίσιμος αν καταχωριστεί με τα πλήκτρα του ενσωματωμένου αριθμητικού πληκτρολογίου.
- Μπορεί να αποτελείται από οποιονδήποτε συνδυασμό έως και 32 γραμμάτων και αριθμών και δεν κάνει διάκριση μεταξύ πεζών και κεφαλαίων χαρακτήρων.

Διαχείριση κωδικού εκκίνησης

Ο κωδικός εκκίνησης ορίζεται και μπορεί να τροποποιηθεί και να διαγραφεί στο βοηθητικό πρόγραμμα Computer Setup.

Για να διαχειριστείτε, να ορίσετε, να αλλάξετε ή να διαγράψετε αυτόν τον κωδικό, ακολουθήστε τα παρακάτω βήματα:

1. Ανοίξτε το Computer Setup ενεργοποιώντας ή επανεκκινώντας τον υπολογιστή και, στη συνέχεια, πατώντας το πλήκτρο **f10**, όταν το μήνυμα "F10 = ROM Based Setup" (F10 = Ρύθμιση βάσει ROM) εμφανιστεί στην κάτω αριστερή γωνία της οθόνης.
2. Χρησιμοποιήστε τα πλήκτρα βέλους για να επιλέξετε **Security** (Ασφάλεια) > **Power-On Password** (Κωδικός εκκίνησης) και, στη συνέχεια, πατήστε το πλήκτρο **enter**.
 - Για να ορίσετε κωδικό εκκίνησης, πληκτρολογήστε τον κωδικό στα πεδία **New password** (Νέος κωδικός) και **Verify new password** (Επαλήθευση νέου κωδικού) και, στη συνέχεια, πατήστε το πλήκτρο **f10**.
 - Για να αλλάξετε τον κωδικό εκκίνησης, πληκτρολογήστε τον τρέχοντα κωδικό στο πεδίο **Old password** (Παλιός κωδικός), πληκτρολογήστε το νέο κωδικό στα πεδία **New password** (Νέος κωδικός) και **Verify new password** (Επαλήθευση νέου κωδικού) και, στη συνέχεια, πατήστε το πλήκτρο **f10**.
 - Για να διαγράψετε ένα κωδικό εκκίνησης, πληκτρολογήστε τον τρέχοντα κωδικό στο πεδίο **Old password** (Παλιός κωδικός) και, στη συνέχεια, πατήστε **f10**.
3. Για να αποθηκεύσετε τις προτιμήσεις σας, χρησιμοποιήστε τα πλήκτρα βέλους για να επιλέξετε **File** (Αρχείο) > **Save changes and exit** (Αποθήκευση αλλαγών και έξοδος). Ακολουθήστε τις οδηγίες που εμφανίζονται στην οθόνη.

Οι προτιμήσεις σας τίθενται σε ισχύ μετά την επανεκκίνηση του υπολογιστή.

Εισαγωγή κωδικού εκκίνησης

Όταν εμφανιστεί το μήνυμα **Power-on Password** (Κωδικός εκκίνησης), πληκτρολογήστε τον κωδικό που έχετε (χρησιμοποιώντας τα ίδια πλήκτρα που χρησιμοποιήσατε για τον ορισμό του κωδικού) και, στη συνέχεια, πατήστε το πλήκτρο **enter**. Μετά από 3 αποτυχημένες προσπάθειες εισαγωγής του κωδικού, πρέπει να κλείσετε τον υπολογιστή, να τον ενεργοποιήσετε πάλι και να προσπαθήσετε ξανά.

Απαίτηση του κωδικού εκκίνησης κατά την επανεκκίνηση

Εκτός από την απαίτηση κωδικού εκκίνησης σε κάθε ενεργοποίηση του υπολογιστή, μπορείτε να ορίσετε να ζητείται κωδικός εκκίνησης και σε κάθε επανεκκίνηση του υπολογιστή.

Για να ενεργοποιήσετε και να απενεργοποιήσετε αυτή τη λειτουργία στο Computer Setup, ακολουθήστε τα παρακάτω βήματα:

1. Ανοίξτε το Computer Setup ενεργοποιώντας ή επανεκκινώντας τον υπολογιστή και, στη συνέχεια, πατώντας το πλήκτρο **F10**, όταν το μήνυμα "F10 = ROM Based Setup" (F10 = Ρύθμιση βάσει ROM) εμφανιστεί στην κάτω αριστερή γωνία της οθόνης.
2. Χρησιμοποιήστε τα πλήκτρα βέλους για να επιλέξετε **Security** (Ασφάλεια) > **Password options** (Επιλογές κωδικών) και, στη συνέχεια, πατήστε **enter**.
3. Χρησιμοποιήστε τα πλήκτρα βέλους για να επιλέξετε **Enable** (Ενεργοποίηση) ή **Disable** (Απενεργοποίηση) στο πεδίο **Require password on restart** (Απαίτηση κωδικού πρόσβασης κατά την επανεκκίνηση) και έπειτα πατήστε **F10**.
4. Για να αποθηκεύσετε τις προτιμήσεις σας, χρησιμοποιήστε τα πλήκτρα βέλους για να επιλέξετε **File** (Αρχείο) > **Save changes and exit** (Αποθήκευση αλλαγών και έξοδος). Ακολουθήστε τις οδηγίες που εμφανίζονται στην οθόνη.

Χρήση της λειτουργίας DriveLock μέσω του Computer Setup

△ **ΠΡΟΣΟΧΗ** Για να αποφύγετε το μόνιμο κλείδωμα του σκληρού δίσκου που προστατεύεται με τη λειτουργία DriveLock, σημειώστε τον κωδικό χρήστη DriveLock και τον κύριο κωδικό πρόσβασης DriveLock και κρατήστε τους σε ασφαλές μέρος, μακριά από τον υπολογιστή. Εάν ξεχάσετε και τους δύο κωδικούς της λειτουργίας DriveLock, ο σκληρός δίσκος κλειδώνεται μόνιμα και δεν μπορεί πλέον να χρησιμοποιηθεί.

Η λειτουργία DriveLock απαγορεύει την πρόσβαση στα περιεχόμενα του σκληρού δίσκου από μη εξουσιοδοτημένους χρήστες. Η λειτουργία DriveLock μπορεί να χρησιμοποιηθεί μόνο για τους εσωτερικούς σκληρούς δίσκους του υπολογιστή. Εφόσον έχει ενεργοποιηθεί η προστασία του DriveLock στο σκληρό δίσκο, πρέπει να πληκτρολογήσετε τον κωδικό DriveLock για να αποκτήσετε πρόσβαση στη μονάδα δίσκου. Η μονάδα δίσκου πρέπει να εισαχθεί στον υπολογιστή κι όχι σε προαιρετική συσκευή επιτραπέζιας σύνδεσης ή εξωτερική μονάδα Multibay για να ισχύουν οι κωδικοί πρόσβασης της λειτουργίας DriveLock.

Για να χρησιμοποιήσετε τη λειτουργία DriveLock σε έναν εσωτερικό σκληρό δίσκο, πρέπει να ορίσετε κωδικό χρήστη και κύριο κωδικό στο Computer Setup. Λάβετε υπόψη τα εξής σχετικά με τη χρήση της προστασίας DriveLock:

- Μετά την εφαρμογή της προστασίας DriveLock στο σκληρό δίσκο, η πρόσβαση σε αυτόν θα μπορεί να γίνεται μόνο με την εισαγωγή του κωδικού πρόσβασης χρήστη ή του κύριου κωδικού.
- Κάτοχος του κωδικού πρόσβασης χρήστη θα πρέπει να είναι το πρόσωπο που χρησιμοποιεί τον προστατευμένο σκληρό δίσκο σε καθημερινή βάση. Κάτοχος του κύριου κωδικού μπορεί να είναι είτε ο διαχειριστής του συστήματος είτε το πρόσωπο που το χρησιμοποιεί σε καθημερινή βάση.
- Ο κωδικός χρήστη και ο κύριος κωδικός μπορούν να είναι ταυτόσημοι.
- Μπορείτε να διαγράψετε τον κωδικό χρήστη ή τον κύριο κωδικό μόνο εφόσον έχει καταργηθεί η προστασία DriveLock για το συγκεκριμένο δίσκο. Για την κατάργηση της προστασίας DriveLock του δίσκου πρέπει να εισαγάγετε τον κύριο κωδικό.

 **ΣΗΜΕΙΩΣΗ** Όταν ο κωδικός εκκίνησης και ο κωδικός χρήστη DriveLock είναι ταυτόσημοι, θα σας ζητηθεί να εισαγάγετε μόνο τον κωδικό εκκίνησης και όχι και τον κωδικό χρήστη της λειτουργίας DriveLock.

Ορισμός κωδικού DriveLock

Για να μεταβείτε στις ρυθμίσεις DriveLock του βοηθητικού προγράμματος Computer Setup, ακολουθήστε τα παρακάτω βήματα:

1. Ανοίξτε το Computer Setup ενεργοποιώντας ή επανεκκινώντας τον υπολογιστή και, στη συνέχεια, πατώντας το πλήκτρο **f10**, όταν το μήνυμα "F10 = ROM Based Setup" (F10 = Ρύθμιση βάσει ROM) εμφανιστεί στην κάτω αριστερή γωνία της οθόνης.
2. Χρησιμοποιήστε τα πλήκτρα βέλους για να επιλέξετε **Security** (Ασφάλεια) > **DriveLock passwords** (Κωδικοί DriveLock) και, στη συνέχεια, πατήστε **enter**.
3. Επιλέξτε τη θέση του σκληρού δίσκου που θέλετε να προστατεύσετε και πατήστε **f10**.
4. Χρησιμοποιήστε τα πλήκτρα βέλους για να επιλέξετε **Enable** (Ενεργοποίηση) στο πεδίο **Protection** (Προστασία) και, στη συνέχεια, πατήστε **f10**.
5. Διαβάστε την προειδοποίηση. Για να συνεχίσετε, πατήστε το πλήκτρο **f10**.
6. Πληκτρολογήστε τον κωδικό χρήστη στα πεδία **New password** (Νέος κωδικός) και **Verify new password** (Επιβεβαίωση νέου κωδικού) και, στη συνέχεια, πατήστε το πλήκτρο **f10**.
7. Πληκτρολογήστε τον κύριο κωδικό στα πεδία **New password** (Νέος κωδικός) και **Verify new password** (Επιβεβαίωση νέου κωδικού) και, στη συνέχεια, πατήστε το πλήκτρο **f10**.
8. Για να επιβεβαιώσετε την προστασία DriveLock στο δίσκο που έχετε επιλέξει, πληκτρολογήστε DriveLock στο πεδίο επιβεβαίωσης και, στη συνέχεια, πατήστε το πλήκτρο **f10**.
9. Για να βγείτε από τις ρυθμίσεις DriveLock, χρησιμοποιήστε τα πλήκτρα βέλους για να επιλέξετε **Esc**.
10. Για να αποθηκεύσετε τις προτιμήσεις σας, χρησιμοποιήστε τα πλήκτρα βέλους για να επιλέξετε **File** (Αρχείο) > **Save changes and exit** (Αποθήκευση αλλαγών και έξοδος). Ακολουθήστε τις οδηγίες που εμφανίζονται στην οθόνη.

Οι προτιμήσεις σας τίθενται σε ισχύ μετά την επανεκκίνηση του υπολογιστή.

Εισαγωγή κωδικού DriveLock

Βεβαιωθείτε ότι ο σκληρός δίσκος είναι τοποθετημένος στον υπολογιστή (όχι σε μια προαιρετική συσκευή επιτραπέζιας σύνδεσης ή εξωτερική μονάδα Multibay).

Όταν εμφανιστεί το μήνυμα **DriveLock Password** (Κωδικός DriveLock), πληκτρολογήστε τον κωδικό χρήστη ή τον κύριο κωδικό (χρησιμοποιώντας τα ίδια πλήκτρα που χρησιμοποιήσατε και για τον ορισμό του κωδικού) και, στη συνέχεια, πατήστε [enter](#).

Μετά από 2 λανθασμένες προσπάθειες εισαγωγής του κωδικού, πρέπει να απενεργοποιήσετε τον υπολογιστή και να δοκιμάσετε ξανά.

Αλλαγή του κωδικού πρόσβασης της λειτουργίας DriveLock

Για να μεταβείτε στις ρυθμίσεις DriveLock του βοηθητικού προγράμματος Computer Setup, ακολουθήστε τα παρακάτω βήματα:

1. Ανοίξτε το Computer Setup ενεργοποιώντας ή επανεκκινώντας τον υπολογιστή και, στη συνέχεια, πατώντας το πλήκτρο **f10**, όταν το μήνυμα "F10 = ROM Based Setup" (F10 = Ρύθμιση βάσει ROM) εμφανιστεί στην κάτω αριστερή γωνία της οθόνης.
2. Χρησιμοποιήστε τα πλήκτρα βέλους για να επιλέξετε **Security** (Ασφάλεια) > **DriveLock passwords** (Κωδικοί DriveLock) και, στη συνέχεια, πατήστε **enter**.
3. Χρησιμοποιήστε τα πλήκτρα βέλους για να επιλέξετε τη θέση του εσωτερικού σκληρού δίσκου και, στη συνέχεια, πατήστε **f10**.
4. Χρησιμοποιήστε τα πλήκτρα βέλους για να επιλέξετε το πεδίο για τον κωδικό πρόσβασης που θέλετε να αλλάξετε. Πληκτρολογήστε τον τρέχοντα κωδικό πρόσβασης στο πεδίο **Old password** (Παλιός κωδικός) και, στη συνέχεια, πληκτρολογήστε το νέο κωδικό στο πεδίο **New password** (Νέος κωδικός) και στο πεδίο **Verify new password** (Επιβεβαίωση νέου κωδικού). Κατόπιν, πατήστε **f10**.
5. Για να αποθηκεύσετε τις προτιμήσεις σας, χρησιμοποιήστε τα πλήκτρα βέλους για να επιλέξετε **File** (Αρχείο) > **Save changes and exit** (Αποθήκευση αλλαγών και έξοδος). Ακολουθήστε τις οδηγίες που εμφανίζονται στην οθόνη.

Οι προτιμήσεις σας τίθενται σε ισχύ μετά την επανεκκίνηση του υπολογιστή.

Κατάργηση της προστασίας DriveLock

Για να μεταβείτε στις ρυθμίσεις DriveLock του βοηθητικού προγράμματος Computer Setup, ακολουθήστε τα παρακάτω βήματα:

1. Ανοίξτε το Computer Setup ενεργοποιώντας ή επανεκκινώντας τον υπολογιστή και, στη συνέχεια, πατώντας το πλήκτρο **f10**, όταν το μήνυμα "F10 = ROM Based Setup" (F10 = Ρύθμιση βάσει ROM) εμφανιστεί στην κάτω αριστερή γωνία της οθόνης.
2. Χρησιμοποιήστε τα πλήκτρα βέλους για να επιλέξετε **Security** (Ασφάλεια) > **DriveLock passwords** (Κωδικοί DriveLock) και, στη συνέχεια, πατήστε **enter**.
3. Χρησιμοποιήστε τα πλήκτρα βέλους για να επιλέξετε τη θέση του εσωτερικού σκληρού δίσκου και, στη συνέχεια, πατήστε **f10**.
4. Χρησιμοποιήστε τα πλήκτρα βέλους για να επιλέξετε **Disable** (Απενεργοποίηση) στο πεδίο **Protection** (Προστασία) και, στη συνέχεια, πατήστε **f10**.
5. Πληκτρολογήστε τον κύριο κωδικό στο πεδίο **Old Password** (Παλιός κωδικός). Κατόπιν, πατήστε **f10**.
6. Για να αποθηκεύσετε τις προτιμήσεις σας, χρησιμοποιήστε τα πλήκτρα βέλους για να επιλέξετε **File** (Αρχείο) > **Save changes and exit** (Αποθήκευση αλλαγών και έξοδος). Ακολουθήστε τις οδηγίες που εμφανίζονται στην οθόνη.

Οι προτιμήσεις σας τίθενται σε ισχύ μετά την επανεκκίνηση του υπολογιστή.

Χρήση λειτουργιών ασφαλείας του Computer Setup

Ασφάλεια των συσκευών του συστήματος

Από το μενού Boot options (Επιλογές εκκίνησης) ή το μενού Port options (Επιλογές θυρών) του Computer Setup, μπορείτε να ενεργοποιήσετε ή να απενεργοποιήσετε συσκευές του συστήματος.

Για να απενεργοποιήσετε ή να ενεργοποιήσετε ξανά τις συσκευές του συστήματος στο Computer Setup, ακολουθήστε τα παρακάτω βήματα:

1. Ανοίξτε το Computer Setup ενεργοποιώντας ή επανεκκινώντας τον υπολογιστή και, στη συνέχεια, πατώντας το πλήκτρο **f10**, όταν το μήνυμα "F10 = ROM Based Setup" (F10 = Ρύθμιση βάσει ROM) εμφανιστεί στην κάτω αριστερή γωνία της οθόνης.
2. Χρησιμοποιήστε τα πλήκτρα βέλους για να επιλέξετε **System Configuration** (Διαμόρφωση συστήματος) > **Boot options** (Επιλογές εκκίνησης) ή **System Configuration** (Διαμόρφωση συστήματος) > **Port options** (Επιλογές θύρας). Έπειτα πατήστε **enter** και χρησιμοποιήστε τα πλήκτρα βέλους για να ορίσετε τις επιλογές που θέλετε.
3. Για να επιβεβαιώσετε τις προτιμήσεις σας, πατήστε **f10**.
4. Για να αποθηκεύσετε τις προτιμήσεις σας, χρησιμοποιήστε τα πλήκτρα βέλους για να επιλέξετε **File** (Αρχείο) > **Save changes and exit** (Αποθήκευση αλλαγών και έξοδος). Ακολουθήστε τις οδηγίες που εμφανίζονται στην οθόνη.

Οι προτιμήσεις σας τίθενται σε ισχύ μετά την επανεκκίνηση του υπολογιστή.

Χρήση της αυστηρής ασφάλειας μέσω του Computer Setup

- △ **ΠΡΟΣΟΧΗ** Για να αποφύγετε το μόνιμο κλείδωμα του υπολογιστή, σημειώστε τον κωδικό ρύθμισης, τον κωδικό εκκίνησης ή το PIN έξυπνης κάρτας και φυλάξτε τα σε ασφαλές σημείο, μακριά από τον υπολογιστή. Χωρίς αυτούς του κωδικούς ή το PIN, ο υπολογιστής δεν θα μπορεί να ξεκλειδωθεί.

Η λειτουργία αυστηρής ασφάλειας ενισχύει την ασφάλεια εκκίνησης, πραγματοποιώντας έλεγχο ταυτότητας χρήστη με τον κωδικό ρύθμισης, τον κωδικό εκκίνησης ή το PIN έξυπνης κάρτας προτού δοθεί πρόσβαση στο σύστημα.

Ορισμός αυστηρής ασφάλειας

Για να ενεργοποιήσετε την αυστηρή ασφάλεια στο Computer Setup, ακολουθήστε τα παρακάτω βήματα:

1. Ανοίξτε το Computer Setup ενεργοποιώντας ή επανεκκινώντας τον υπολογιστή και, στη συνέχεια, πατώντας το πλήκτρο **f10**, όταν το μήνυμα "F10 = ROM Based Setup" (F10 = Ρύθμιση βάσει ROM) εμφανιστεί στην κάτω αριστερή γωνία της οθόνης.
2. Χρησιμοποιήστε τα πλήκτρα βέλους για να επιλέξετε **Security** (Ασφάλεια) > **Password options** (Επιλογές κωδικών) και, στη συνέχεια, πατήστε **enter**.
3. Χρησιμοποιήστε τα πλήκτρα βέλους για να επιλέξετε **Enable** (Ενεργοποίηση) στο πεδίο **Stringent security** (Αυστηρή ασφάλεια).
4. Διαβάστε την προειδοποίηση. Για να συνεχίσετε, πατήστε το πλήκτρο **f10**.
5. Για να ενεργοποιείται η λειτουργία κάθε φορά που γίνεται εκκίνηση του υπολογιστή, πατήστε το πλήκτρο **f10**.
6. Για να αποθηκεύσετε τις προτιμήσεις σας, χρησιμοποιήστε τα πλήκτρα βέλους για να επιλέξετε **File** (Αρχείο) > **Save changes and exit** (Αποθήκευση αλλαγών και έξοδος). Ακολουθήστε τις οδηγίες που εμφανίζονται στην οθόνη.

Οι προτιμήσεις σας τίθενται σε ισχύ μετά την επανεκκίνηση του υπολογιστή.

Κατάργηση αυστηρής ασφάλειας

Για να καταργήσετε την αυστηρή ασφάλεια στο Computer Setup, ακολουθήστε τα παρακάτω βήματα:

1. Ανοίξτε το Computer Setup ενεργοποιώντας ή επανεκκινώντας τον υπολογιστή και, στη συνέχεια, πατώντας το πλήκτρο **f10**, όταν το μήνυμα "F10 = ROM Based Setup" (F10 = Ρύθμιση βάσει ROM) εμφανιστεί στην κάτω αριστερή γωνία της οθόνης.
2. Χρησιμοποιήστε τα πλήκτρα βέλους για να επιλέξετε **Security** (Ασφάλεια) > **Password options** (Επιλογές κωδικών) και, στη συνέχεια, πατήστε **enter**.
3. Χρησιμοποιήστε τα πλήκτρα βέλους για να επιλέξετε **Disable** (Απενεργοποίηση) στο πεδίο **Stringent security** (Αυστηρή προστασία) και, στη συνέχεια, πατήστε το πλήκτρο **f10**.
4. Για να αποθηκεύσετε τις προτιμήσεις σας, χρησιμοποιήστε τα πλήκτρα βέλους για να επιλέξετε **File** (Αρχείο) > **Save changes and exit** (Αποθήκευση αλλαγών και έξοδος). Ακολουθήστε τις οδηγίες που εμφανίζονται στην οθόνη.

Οι προτιμήσεις σας τίθενται σε ισχύ μετά την επανεκκίνηση του υπολογιστή.

Προβολή πληροφοριών συστήματος μέσω του Computer Setup

Η λειτουργία System Information (Πληροφορίες συστήματος) του Computer Setup παρέχει δύο τύπους πληροφοριών συστήματος:

- Πληροφορίες αναγνώρισης του μοντέλου του υπολογιστή.
- Πληροφορίες προδιαγραφών σχετικά με τον επεξεργαστή, το μέγεθος της cache και της μνήμης και τη μνήμη ROM του συστήματος.

Για προβολή των γενικών πληροφοριών συστήματος, ακολουθήστε τα εξής βήματα:

1. Ανοίξτε το Computer Setup ενεργοποιώντας ή επανεκκινώντας τον υπολογιστή και, στη συνέχεια, πατώντας το πλήκτρο **f10**, όταν το μήνυμα "F10 = ROM Based Setup" (F10 = Ρύθμιση βάσει ROM) εμφανιστεί στην κάτω αριστερή γωνία της οθόνης.
2. Χρησιμοποιήστε τα πλήκτρα βέλους για να επιλέξετε **File** (Αρχείο) > **System Information** (Πληροφορίες συστήματος) και έπειτα πατήστε **enter**.



ΣΗΜΕΙΩΣΗ Για να αποτρέψετε την πρόσβαση στις πληροφορίες αυτές από μη εξουσιοδοτημένο χρήστη, πρέπει να δημιουργήσετε ένα κωδικό ρύθμισης στο Computer Setup.

Χρήση λογισμικού προστασίας από ιούς

Όταν χρησιμοποιείτε τον υπολογιστή για πρόσβαση σε e-mail, σε δίκτυο ή στο Internet, ο υπολογιστής εκτίθεται σε ιούς υπολογιστών. Οι ιοί μπορούν να καταστρέψουν το λειτουργικό σύστημα, τις εφαρμογές ή τα βοηθητικά προγράμματα ή να προκαλέσουν ανωμαλίες στη λειτουργία τους.

Το λογισμικό προστασίας από ιούς μπορεί να εντοπίσει και να καταστρέψει τους περισσότερους ιούς υπολογιστών και, στις περισσότερες περιπτώσεις, να επιδιορθώσει τυχόν βλάβες που έχουν προκληθεί. Για συνεχή προστασία από ιούς που έχουν ανακαλυφθεί πρόσφατα, το λογισμικό προστασίας από ιούς πρέπει να ενημερώνεται.

Για περισσότερες πληροφορίες σχετικά με τους ιούς υπολογιστών, πληκτρολογήστε [ιοί](#) στο πλαίσιο "Αναζήτηση" της Βοήθειας και υποστήριξης.

Χρήση λογισμικού τείχους προστασίας

Όταν χρησιμοποιείτε τον υπολογιστή για πρόσβαση σε e-mail, σε δίκτυο ή στο Internet, μη εξουσιοδοτημένα άτομα ενδέχεται να αποκτήσουν πρόσβαση σε πληροφορίες σχετικά με εσάς, τον υπολογιστή και τα προσωπικά αρχεία σας. Χρησιμοποιήστε το λογισμικό τείχους προστασίας που υπάρχει προεγκατεστημένο στον υπολογιστή, για να προστατέψετε το απόρρητο των δεδομένων σας.

Οι λειτουργίες του τείχους προστασίας περιλαμβάνουν πληροφορίες για την καταγραφή και τη δημιουργία αναφορών και αυτόματες ειδοποιήσεις για την παρακολούθηση όλης της εισερχόμενης και εξερχόμενης κίνησης. Για περισσότερες πληροφορίες, ανατρέξτε στην τεκμηρίωση του τείχους προστασίας ή επικοινωνήστε με τον κατασκευαστή του.

 **ΣΗΜΕΙΩΣΗ** Υπό ορισμένες συνθήκες, ένα τείχος προστασίας μπορεί να μπλοκάρει την πρόσβαση σε παιχνίδια στο Internet, να παρέμβει στην κοινή χρήση αρχείων και εκτυπωτών στο δίκτυο ή να μπλοκάρει εγκεκριμένα αρχεία που έχουν επισυναφθεί σε e-mail. Για να επιλύσετε προσωρινά το πρόβλημα, απενεργοποιήστε το τείχος προστασίας, εκτελέστε την εργασία που θέλετε και, στη συνέχεια, ενεργοποιήστε ξανά το τείχος προστασίας. Για να επιλύσετε μόνιμα το πρόβλημα, διαμορφώστε ξανά τις παραμέτρους του τείχους προστασίας.

Εγκατάσταση κρίσιμων ενημερώσεων

△ **ΠΡΟΣΟΧΗ** Για να προστατέψετε τον υπολογιστή από παραβιάσεις της ασφάλειας και ιούς υπολογιστών, εγκαταστήστε τις ηλεκτρονικές κρίσιμες ενημερώσεις από την Microsoft αμέσως μόλις λάβετε ειδοποίηση.

Ενημερώσεις του λειτουργικού συστήματος και άλλων προγραμμάτων λογισμικού ενδέχεται να είναι διαθέσιμες *μετά* την παράδοση του υπολογιστή στον πελάτη. Για να βεβαιωθείτε ότι όλες οι διαθέσιμες ενημερώσεις είναι εγκατεστημένες στον υπολογιστή, ακολουθήστε τις εξής οδηγίες:

- Εκτελείτε κάθε μήνα την υπηρεσία Windows Update για να εγκαταστήσετε το πιο πρόσφατο λογισμικό από την Microsoft.
- Λαμβάνετε ενημερώσεις, αμέσως μόλις κυκλοφορήσουν, από την τοποθεσία της Microsoft στο web και από τις συνδέσεις ενημερώσεων στη Βοήθεια και υποστήριξη.

Εγκατάσταση καλωδίου ασφαλείας

 **ΣΗΜΕΙΩΣΗ** Το καλώδιο ασφαλείας είναι σχεδιασμένο να λειτουργεί αποτρεπτικά, αλλά ενδέχεται να μην μπορεί να προστατέψει τον υπολογιστή από ακατάλληλο χειρισμό ή κλοπή.

1. Τυλίξτε το καλώδιο γύρω από ένα σταθερό αντικείμενο.
2. Τοποθετήστε το κλειδί (1) στην κλειδαριά του καλωδίου (2).
3. Βάλτε την κλειδαριά του καλωδίου στην υποδοχή του καλωδίου ασφαλείας στον υπολογιστή (3) και, στη συνέχεια, κλειδώστε την κλειδαριά καλωδίου με το κλειδί.

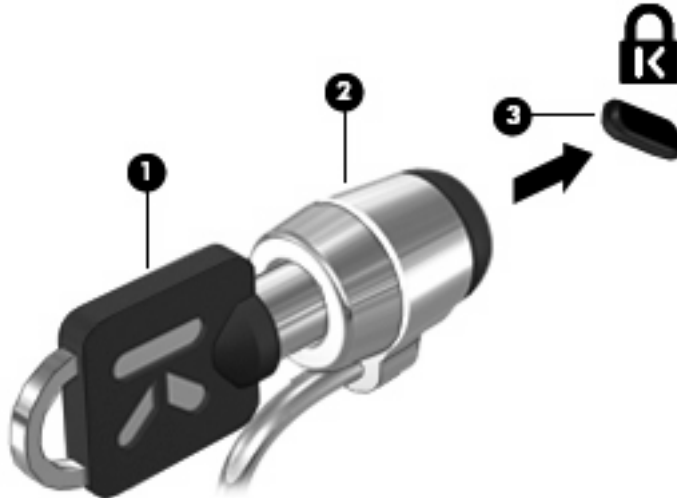

6 Εξωτερικές συσκευές

Χρήση συσκευής USB

Η διασύνδεση USB (Universal Serial Bus) είναι μια διασύνδεση υλικού, η οποία μπορεί να χρησιμοποιηθεί για τη σύνδεση προαιρετικής εξωτερικής συσκευής, όπως πληκτρολογίου, ποντικιού, μονάδας δίσκου, εκτυπωτή, σαρωτή ή διανομέα USB.

Ορισμένες συσκευές USB ενδέχεται να απαιτούν πρόσθετο λογισμικό υποστήριξης, το οποίο συνήθως παρέχεται με τη συσκευή. Για περισσότερες πληροφορίες σχετικά με το λογισμικό συγκεκριμένων συσκευών, ανατρέξτε στις οδηγίες χρήσης του κατασκευαστή.

Ο υπολογιστής σας διαθέτει 2 θύρες USB, οι οποίες υποστηρίζουν συσκευές USB 1.0, USB 1.1 και USB 2.0. Ένας διανομέας USB παρέχει επιπλέον θύρες USB που μπορούν να χρησιμοποιηθούν από τον υπολογιστή.

Σύνδεση συσκευής USB

△ **ΠΡΟΣΟΧΗ** Για να αποφύγετε την πρόκληση βλάβης στην υποδοχή USB κατά τη σύνδεση συσκευών USB, να εφαρμόζετε την ελάχιστη δυνατή δύναμη.

▲ Για να συνδέσετε μια συσκευή USB στον υπολογιστή, συνδέστε το καλώδιο USB της συσκευής στη θύρα USB.



Όταν εντοπιστεί η συσκευή, θα ακούσετε έναν ήχο.

📖 **ΣΗΜΕΙΩΣΗ** Την πρώτη φορά που συνδέετε μια συσκευή USB, εμφανίζεται ένα μήνυμα στην περιοχή ειδοποιήσεων, το οποίο σας ενημερώνει ότι ο υπολογιστής αναγνώρισε τη συσκευή.

Διακοπή λειτουργίας και αφαίρεση συσκευής USB

△ **ΠΡΟΣΟΧΗ** Για την αποφυγή απώλειας πληροφοριών ή μη απόκρισης του συστήματος, διακόψτε τη λειτουργία της συσκευής USB, προτού την αφαιρέσετε.

ΠΡΟΣΟΧΗ Για να μην προκαλέσετε βλάβη σε μια υποδοχή USB, μην τραβάτε το καλώδιο για να αφαιρέσετε τη συσκευή USB.

Για να διακόψετε τη λειτουργία και να αφαιρέσετε μια συσκευή USB:

1. Κάντε διπλό κλικ στο εικονίδιο **Ασφαλής κατάργηση συσκευών υλικού** στην περιοχή ειδοποιήσεων, στη δεξιά πλευρά της γραμμής εργασιών.

 **ΣΗΜΕΙΩΣΗ** Για να εμφανίσετε το εικονίδιο "Ασφαλής κατάργηση συσκευών υλικού", κάντε κλικ στο εικονίδιο **Εμφάνιση κρυφών εικονιδίων** (< ή <<) στην περιοχή ειδοποιήσεων.

2. Κάντε κλικ στο όνομα της συσκευής στη λίστα.

 **ΣΗΜΕΙΩΣΗ** Εάν η συσκευή USB δεν αναφέρεται στη λίστα, δεν χρειάζεται να διακόψετε τη λειτουργία της συσκευής προτού την αφαιρέσετε.

3. Κάντε κλικ στο κουμπί **Διακοπή** και έπειτα στο κουμπί **OK**.
4. Αφαιρέστε τη συσκευή.

Χρήση της υποστήριξης παλαιότερων συσκευών USB

Η υποστήριξη παλαιότερων συσκευών USB (ενεργοποιημένη από προεπιλογή) επιτρέπει τις παρακάτω ενέργειες:

- Χρήση πληκτρολογίου, ποντικιού ή διανομέα USB, τα οποία έχουν συνδεθεί σε μια θύρα USB του υπολογιστή κατά την εκκίνηση ή σε πρόγραμμα ή βοηθητικό πρόγραμμα βάσει MS-DOS
- Εκκίνηση ή επανεκκίνηση από προαιρετική εξωτερική μονάδα MultiBay ή προαιρετική συσκευή εκκίνησης USB

Η υποστήριξη παλαιότερων συσκευών USB είναι ενεργοποιημένη εργοστασιακά. Για να απενεργοποιήσετε ή να ενεργοποιήσετε την υποστήριξη παλαιότερων συσκευών USB:

1. Ανοίξτε το βοηθητικό πρόγραμμα Computer Setup ενεργοποιώντας ή επανεκκινώντας τον υπολογιστή και στη συνέχεια πατήστε το πλήκτρο **f10**, όταν εμφανιστεί στην κάτω αριστερή γωνία της οθόνης το μήνυμα "F10 = ROM Based Setup"(F10 = Ρύθμιση βάσει ROM).
2. Χρησιμοποιήστε τα πλήκτρα βέλους για να επιλέξετε **System Configuration** (Διαμόρφωση συστήματος) > **Device configurations** (Διαμορφώσεις συσκευών) και πατήστε το πλήκτρο **enter**.
3. Χρησιμοποιήστε τα πλήκτρα βέλους για να ενεργοποιήσετε ή να απενεργοποιήσετε την υποστήριξη παλαιότερων συσκευών USB και έπειτα πατήστε **f10**.
4. Για να αποθηκεύσετε τις προτιμήσεις σας και να πραγματοποιήσετε έξοδο από το Computer Setup, χρησιμοποιήστε τα πλήκτρα βέλους για να επιλέξετε **File > Save changes and exit** (Αρχείο > Αποθήκευση αλλαγών και έξοδος). Ακολουθήστε τις οδηγίες που εμφανίζονται στην οθόνη.

Οι προτιμήσεις σας τίθενται σε ισχύ μετά την επανεκκίνηση του υπολογιστή.

Χρήση εξωτερικών μονάδων

Οι αφαιρούμενες εξωτερικές μονάδες διευρύνουν τις επιλογές σας για την αποθήκευση και την πρόσβαση σε πληροφορίες. Μπορείτε να προσθέσετε μια μονάδα USB, συνδέοντάς τη στη θύρα USB του υπολογιστή.

 **ΣΗΜΕΙΩΣΗ** Οι εξωτερικές μονάδες οπτικών δίσκων μέσω USB της HP πρέπει να συνδέονται στην τροφοδοτούμενη θύρα USB στην αριστερή πλευρά του υπολογιστή.

Οι συνηθισμένες μονάδες USB περιλαμβάνουν τις εξής:

- Μονάδα δισκέτας 1,44 megabyte
- Στοιχείο μονάδας σκληρού δίσκου (σκληρός δίσκος με τροφοδοτικό)
- Μονάδα DVD-ROM
- Μονάδα Combo DVD/CD-RW
- Μονάδα combo DVD+RW και CD-RW
- Μονάδα Combo DVD±RW/CD-RW
- Συσσκευή MultiBay

Χρήση προαιρετικών εξωτερικών συσκευών

 **ΣΗΜΕΙΩΣΗ** Για περισσότερες πληροφορίες σχετικά με απαιτούμενο λογισμικό και μονάδες ή για να μάθετε ποια θύρα του υπολογιστή πρέπει να χρησιμοποιείτε, ανατρέξτε στις οδηγίες του κατασκευαστή.

Για να συνδέσετε μια εξωτερική συσκευή στον υπολογιστή:

△ **ΠΡΟΣΟΧΗ** Για να μειώσετε τον κίνδυνο βλάβης στον εξοπλισμό κατά τη σύνδεση τροφοδοτούμενης συσκευής, βεβαιωθείτε ότι η συσκευή είναι απενεργοποιημένη και το καλώδιο τροφοδοσίας AC είναι αποσυνδεδεμένο.

1. Συνδέστε τη συσκευή στον υπολογιστή.
2. Εάν συνδέετε μια τροφοδοτούμενη συσκευή, συνδέστε το καλώδιο τροφοδοσίας της συσκευής σε μια πρίζα AC με γείωση.
3. Ενεργοποιήστε τη συσκευή.

Για να αποσυνδέσετε μια μη τροφοδοτούμενη εξωτερική συσκευή, απενεργοποιήστε τη συσκευή και, στη συνέχεια, αποσυνδέστε την από τον υπολογιστή. Για να αποσυνδέσετε μια τροφοδοτούμενη εξωτερική συσκευή, απενεργοποιήστε τη συσκευή, αποσυνδέστε την από τον υπολογιστή και, στη συνέχεια, αφαιρέστε το καλώδιο τροφοδοσίας AC.

Χρήση προαιρετικής εξωτερικής μονάδας MultiBay II

Μια εξωτερική μονάδα MultiBay II συνδέεται σε θύρα USB στον υπολογιστή και σας δίνει τη δυνατότητα να χρησιμοποιείτε συσκευές MultiBay II. Ο υπολογιστής διαθέτει μια τροφοδοτούμενη θύρα USB στην αριστερή πλευρά. Η θύρα αυτή παρέχει τροφοδοσία στην εξωτερική μονάδα MultiBay εάν χρησιμοποιηθεί με καλώδιο τροφοδοσίας USB. Η εξωτερική μονάδα MultiBay που είναι συνδεδεμένη στην άλλη θύρα USB του υπολογιστή πρέπει να συνδεθεί σε πρίζα AC.

Για περισσότερες πληροφορίες σχετικά με την εξωτερική μονάδα MultiBay II, ανατρέξτε στις οδηγίες χρήσης που συνοδεύουν τη συσκευή.

Χρήση προαιρετικής εξωτερικής μονάδας οπτικού δίσκου (μόνο σε επιλεγμένα μοντέλα)

Η εξωτερική μονάδα οπτικού δίσκου συνδέεται σε θύρα USB του υπολογιστή και σας δίνει τη δυνατότητα να χρησιμοποιείτε οπτικούς δίσκους (CD και DVD). Ο υπολογιστής διαθέτει μια τροφοδοτούμενη θύρα USB στην αριστερή πλευρά. Η θύρα αυτή παρέχει τροφοδοσία ρεύματος στην εξωτερική μονάδα οπτικού δίσκου, εάν χρησιμοποιηθεί με καλώδιο τροφοδοσίας USB. Η εξωτερική μονάδα οπτικού δίσκου που συνδέεται στην άλλη θύρα USB του υπολογιστή πρέπει να συνδεθεί σε πρίζα AC.

Μια εξωτερική μονάδα οπτικού δίσκου, όπως η μονάδα DVD-ROM, υποστηρίζει οπτικούς δίσκους (CD και DVD). Οι δίσκοι αυτοί χρησιμοποιούνται για την αποθήκευση ή μεταφορά πληροφοριών και για την αναπαραγωγή μουσικής και ταινιών. Τα DVD έχουν μεγαλύτερη χωρητικότητα αποθήκευσης από τα CD.

Όλες οι μονάδες οπτικών δίσκων μπορούν να διαβάσουν οπτικούς δίσκους και ορισμένες μονάδες δίσκων μπορούν επίσης να πραγματοποιήσουν εγγραφή σε οπτικούς δίσκους, όπως περιγράφεται στον ακόλουθο πίνακα.

| Τύπος μονάδας οπτικού δίσκου | Ανάγνωση από μέσα CD και DVD-ROM | Εγγραφή σε μέσα CD-R/RW | Εγγραφή σε DVD (περιλαμβάνονται μέσα DVD+R DL, DVD±RW/R και DVD-RAM) | Εγγραφή ετικέτας σε CD ή DVD LightScribe |
|------------------------------|----------------------------------|-------------------------|--|--|
| Μονάδα DVD-ROM | Ναι | Όχι | Όχι | Όχι |
| Μονάδα combo DVD/CD-RW | Ναι | Ναι | Όχι | Όχι |
| Μονάδα Combo DVD ±RW/CD-RW | Ναι | Ναι | Ναι | Όχι |

ΣΗΜΕΙΩΣΗ Μερικές από τις μονάδες οπτικού δίσκου που αναφέρονται ίσως να μην υποστηρίζονται από τον υπολογιστή σας. Οι μονάδες που αναφέρονται δεν είναι απαραίτητα όλες οι υποστηριζόμενες μονάδες οπτικού δίσκου.

- △ **ΠΡΟΣΟΧΗ** Για να αποτρέψετε πιθανή αλλοίωση ήχου ή εικόνας ή την απώλεια της λειτουργίας αναπαραγωγής ήχου ή εικόνας, μην πραγματοποιείτε εκκίνηση της αναστολής λειτουργίας ή της αδρανοποίησης κατά την ανάγνωση ή εγγραφή σε CD ή DVD.

Για να αποφύγετε την απώλεια πληροφοριών, μην ενεργοποιείτε την αναστολή λειτουργίας ή την αδρανοποίηση κατά την εγγραφή σε CD ή DVD.

Εάν πραγματοποιηθεί τυχαία εκκίνηση της αναστολής λειτουργίας ή της αδρανοποίησης κατά την αναπαραγωγή ενός δίσκου, ενδέχεται να παρατηρηθούν τα παρακάτω:

- Ενδέχεται να διακοπεί η αναπαραγωγή.
- Ενδέχεται να εμφανιστεί ένα μήνυμα προειδοποίησης που θα σας ρωτά αν επιθυμείτε να συνεχίσετε. Αν εμφανιστεί το μήνυμα αυτό, επιλέξτε **Όχι**.
- Ίσως χρειαστεί να πραγματοποιήσετε επανεκκίνηση του CD ή του DVD για συνέχιση της αναπαραγωγής ήχου ή εικόνας.

Εισαγωγή οπτικού δίσκου (CD ή DVD)

1. Ενεργοποιήστε τον υπολογιστή.
2. Πατήστε το κουμπί απελευθέρωσης (1) στην πρόσοψη της μονάδας για να ανοίξετε τη θήκη δίσκου.

3. Τραβήξτε έξω τη θήκη (2).
 4. Κρατήστε το δίσκο από τις άκρες ώστε να μην αγγίξετε τις επίπεδες επιφάνειές του και τοποθετήστε τον πάνω από τον άξονα της θήκης, με την πλευρά της ετικέτας στραμμένη προς τα επάνω.
-  **ΣΗΜΕΙΩΣΗ** Εάν δεν έχετε πλήρη πρόσβαση στη θήκη, γείρετε το δίσκο προσεκτικά για να τον τοποθετήσετε πάνω από το κέντρο της θήκης.
5. Πιέστε ελαφρά το δίσκο (3) πάνω στο κέντρο της θήκης μέχρι να ασφαλίσει στη θέση του.

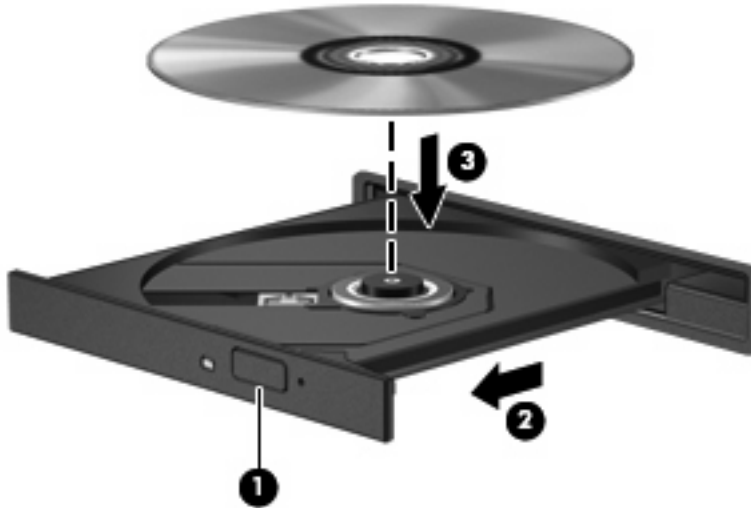

6. Κλείστε τη θήκη του δίσκου.

Αφαίρεση οπτικού δίσκου (CD ή DVD)

Υπάρχουν 2 τρόποι αφαίρεσης ενός δίσκου, ανάλογα με το αν η θήκη του δίσκου ανοίγει κανονικά ή όχι.

Όταν η θήκη του δίσκου ανοίγει

1. Πατήστε το κουμπί απελευθέρωσης (1) στην πρόσοψη της μονάδας για να ανοίξετε τη θήκη δίσκου και, στη συνέχεια, τραβήξτε προσεκτικά τη θήκη (2) προς τα έξω μέχρι να σταματήσει.

2. Αφαιρέστε το δίσκο (3) από τη θήκη πιέζοντας ελαφρά το κέντρο της θήκης ενώ ταυτόχρονα ανασηκώνετε το δίσκο κρατώντας τον από τα άκρα του. Πρέπει να κρατάτε το δίσκο από τα άκρα και όχι από τις επίπεδες επιφάνειες.

 **ΣΗΜΕΙΩΣΗ** Εάν δεν είναι δυνατή η πρόσβαση σε ολόκληρη τη θήκη, αφαιρέστε το δίσκο προσεκτικά υπό γωνία.

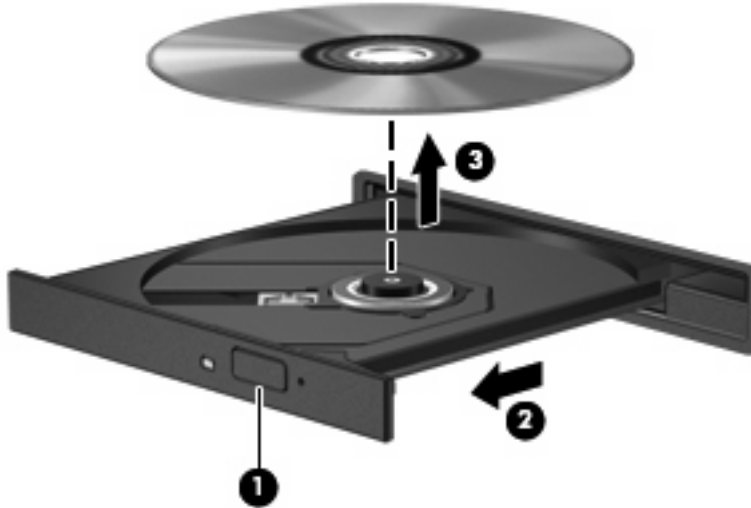

3. Κλείστε τη θήκη του δίσκου και φυλάξτε το δίσκο σε μια προστατευτική θήκη.

Όταν η θήκη δίσκου δεν ανοίγει

1. Τοποθετήστε την άκρη ενός συνδετήρα (1) στην υποδοχή απελευθέρωσης που βρίσκεται στην πρόσοψη της μονάδας δίσκου.
2. Σπρώξτε ελαφρά το συνδετήρα έως ότου απελευθερωθεί η θήκη και, στη συνέχεια, τραβήξτε τη θήκη προς τα έξω (2) μέχρι να σταματήσει.

3. Αφαιρέστε το δίσκο (3) από τη θήκη, πιέζοντας ελαφρά προς τα κάτω το κέντρο της θήκης και ανασηκώνοντας ταυτόχρονα το δίσκο, κρατώντας τον από τα άκρα του. Κρατήστε το δίσκο από την άκρη και αποφύγετε το άγγιγμα των επίπεδων επιφανειών.

 **ΣΗΜΕΙΩΣΗ** Εάν η πρόσβαση σε ολόκληρη τη θήκη δεν είναι δυνατή, αφαιρέστε το δίσκο προσεκτικά υπό γωνία.

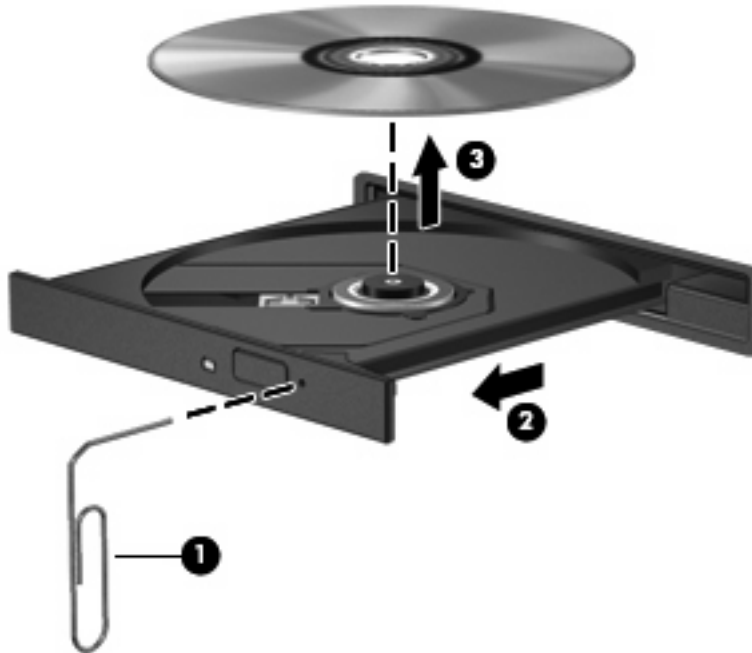

4. Κλείστε τη θήκη του δίσκου και φυλάξτε το δίσκο σε μια προστατευτική θήκη.

7 Κάρτες εξωτερικών μέσων

Χρήση συσκευών ανάγνωσης καρτών SD

Οι προαιρετικές ψηφιακές κάρτες παρέχουν ασφαλή αποθήκευση και εύκολη κοινή χρήση δεδομένων. Οι κάρτες αυτές χρησιμοποιούνται συχνά με ψηφιακές φωτογραφικές μηχανές και συσκευές PDA με ψηφιακά μέσα, καθώς και με άλλους υπολογιστές.

Η συσκευή ανάγνωσης καρτών SD υποστηρίζει τις ακόλουθες μορφές:

- MultiMediaCard (MMC)
- Κάρτα μνήμης Secure Digital (SD)

Τοποθέτηση ψηφιακής κάρτας

△ **ΠΡΟΣΟΧΗ** Για την αποφυγή πρόκλησης ζημιών στην ψηφιακή κάρτα ή τον υπολογιστή, μην εισαγάγετε κανενός είδους προσαρμογείς στη συσκευή ανάγνωσης καρτών SD.

ΠΡΟΣΟΧΗ Για να αποφύγετε την πρόκληση βλάβης στους ακροδέκτες της ψηφιακής κάρτας, ασκείτε ελάχιστη πίεση κατά την τοποθέτησή της.

1. Κρατήστε την ψηφιακή κάρτα με την ετικέτα προς τα πάνω και τους ακροδέκτες στραμμένους προς τον υπολογιστή.
2. Εισαγάγετε την κάρτα στη συσκευή ανάγνωσης καρτών SD και έπειτα πιέστε την κάρτα μέχρι να εφαρμόσει.

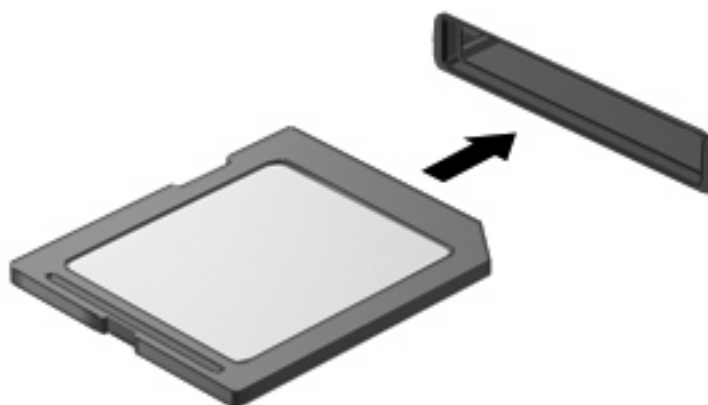

Μόλις το σύστημα εντοπίσει τη συσκευή, θα ακούσετε έναν ήχο και ενδέχεται να εμφανιστεί ένα μενού με τις διαθέσιμες επιλογές.

Διακοπή λειτουργίας και αφαίρεση ψηφιακής κάρτας

△ **ΠΡΟΣΟΧΗ** Για την αποφυγή απώλειας δεδομένων ή μη ανταπόκρισης του συστήματος, προτού αφαιρέσετε την ψηφιακή κάρτα, διακόψτε τη λειτουργία της.

1. Αποθηκεύστε τις πληροφορίες σας και κλείστε όλα τα προγράμματα που σχετίζονται με την ψηφιακή κάρτα.

 **ΣΗΜΕΙΩΣΗ** Για να διακόψετε τη μεταφορά δεδομένων, κάντε κλικ στο κουμπί **Άκυρο** στο παράθυρο αντιγραφής του λειτουργικού συστήματος.

2. Διακοπή λειτουργίας ψηφιακής κάρτας:

- α. Κάντε διπλό κλικ στο εικονίδιο **Ασφαλής κατάργηση συσκευών υλικού** στην περιοχή ειδοποιήσεων, στη δεξιά πλευρά της γραμμής εργασιών.

 **ΣΗΜΕΙΩΣΗ** Για να εμφανίσετε το εικονίδιο "Ασφαλής κατάργηση συσκευών υλικού", κάντε κλικ στο εικονίδιο **Εμφάνιση κρυφών εικονιδίων** (< ή <<) στην περιοχή ειδοποιήσεων.

- β. Κάντε κλικ στο όνομα της ψηφιακής κάρτας στη λίστα.

- γ. Κάντε κλικ στο κουμπί **Διακοπή** και έπειτα στο κουμπί **ΟΚ**.

3. Πιέστε την ψηφιακή κάρτα **(1)** και στη συνέχεια αφαιρέστε την κάρτα από τη θέση της **(2)**.

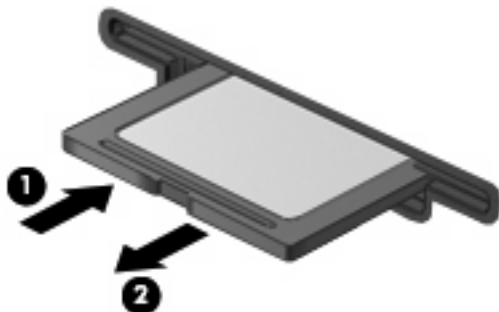

8 Συσκευές κατάδειξης και πληκτρολόγιο

Χρήση συσκευών κατάδειξης

Ορισμός προτιμήσεων συσκευών κατάδειξης

Χρησιμοποιήστε τις ιδιότητες ποντικιού των Windows® για να προσαρμόσετε τις ρυθμίσεις των συσκευών κατάδειξης, όπως διαμόρφωση κουμπιών, ταχύτητα κλικ και επιλογές δείκτη.

Για πρόσβαση στις "Ιδιότητες" του ποντικιού, επιλέξτε **Έναρξη > Πίνακας Ελέγχου > Υλικό και Ήχος > Ποντίκι**.

Χρήση του TouchPad

Για να μετακινήσετε το δείκτη, σύρετε το δάχτυλό σας επάνω στην επιφάνεια του TouchPad προς την κατεύθυνση που θέλετε να μετακινηθεί ο δείκτης. Χρησιμοποιήστε τα κουμπιά του TouchPad όπως θα χρησιμοποιούσατε τα αντίστοιχα κουμπιά ενός εξωτερικού ποντικιού. Για να πραγματοποιήσετε κύλιση προς τα επάνω και προς τα κάτω χρησιμοποιώντας τη ζώνη κατακόρυφης κύλισης του TouchPad, σύρετε το δάχτυλό σας προς τα επάνω ή προς τα κάτω πάνω από τις γραμμές.

 **ΣΗΜΕΙΩΣΗ** Εάν χρησιμοποιείτε το TouchPad για να μετακινήσετε το δείκτη, πρέπει να ανασηκώσετε το δάχτυλό σας από το TouchPad, πριν το μετακινήσετε στη ζώνη κύλισης. Εάν απλώς σύρετε το δάχτυλό σας από το TouchPad προς τη ζώνη κύλισης, η λειτουργία κύλισης δεν θα ενεργοποιηθεί.

Σύνδεση εξωτερικού ποντικιού

Μπορείτε να συνδέσετε ένα εξωτερικό ποντίκι USB στον υπολογιστή χρησιμοποιώντας μία από τις θύρες USB του υπολογιστή. Υπάρχει, επίσης, δυνατότητα σύνδεσης εξωτερικού ποντικιού USB μέσω των θυρών σε μια προαιρετική συσκευή επιτραπέζιας σύνδεσης ή επέκτασης.

Χρήση των πλήκτρων λειτουργιών του πληκτρολογίου

Τα εικονίδια στα πλήκτρα λειτουργιών f2 έως f6 και f8, f10 και f11 αντιπροσωπεύουν την ενέργεια που πραγματοποιείται όταν πατηθεί ένα πλήκτρο λειτουργίας. Ο πίνακας και οι ενότητες που ακολουθούν περιγράφουν τα πλήκτρα λειτουργιών.

 **ΣΗΜΕΙΩΣΗ** Ο υπολογιστής σας ενδέχεται να διαφέρει λίγο από αυτόν που εικονίζεται στην παρούσα ενότητα.

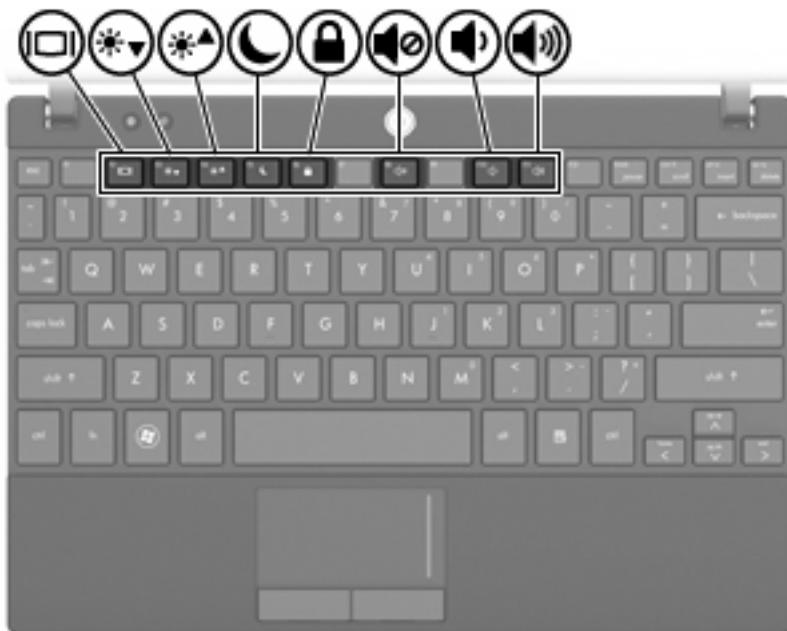

| Λειτουργία | Πλήκτρο |
|--|---------|
| Εναλλαγή μεταξύ της οθόνης του υπολογιστή και εξωτερικής οθόνης. | f2 |
| Μείωση φωτεινότητας οθόνης. | f3 |
| Αύξηση φωτεινότητας οθόνης. | f4 |
| Εκκίνηση αναστολής λειτουργίας. | f5 |
| Εκκίνηση λειτουργίας QuickLock. | f6 |
| Αποκοπή και επαναφορά του ήχου του υπολογιστή. | f8 |
| Μείωση του ήχου του υπολογιστή. | f10 |
| Αύξηση του ήχου του υπολογιστή. | f11 |

Εναλλαγή της εικόνας της οθόνης (f2)

Πατήστε το πλήκτρο **f2** για να πραγματοποιήσετε εναλλαγή της εικόνας μεταξύ των συσκευών απεικόνισης που είναι συνδεδεμένες στο σύστημα. Για παράδειγμα, εάν έχετε συνδέσει μια οθόνη στον υπολογιστή, με το πλήκτρο **f2** μπορείτε να πραγματοποιήσετε εναλλαγή της εικόνας από την οθόνη του υπολογιστή στην εξωτερική οθόνη και ταυτόχρονη προβολή και στις δύο οθόνες.

Οι περισσότερες εξωτερικές οθόνες λαμβάνουν πληροφορίες εικόνας από τον υπολογιστή χρησιμοποιώντας το πρότυπο εξωτερικής εικόνας VGA. Το πλήκτρο **f2** μπορεί, επίσης, να πραγματοποιήσει εναλλαγή της εικόνας μεταξύ άλλων συσκευών που λαμβάνουν πληροφορίες εικόνας από τον υπολογιστή.

Το πλήκτρο **f2** υποστηρίζει τους παρακάτω τύπους μετάδοσης εικόνας, οι οποίοι συνοδεύονται από παραδείγματα των συσκευών που τους χρησιμοποιούν:

- LCD (οθόνη υπολογιστή)
- Εξωτερικό VGA (οι περισσότερες εξωτερικές οθόνες)

Μείωση φωτεινότητας οθόνης (f3)

Πατήστε το πλήκτρο **f3** για να μειώσετε τη φωτεινότητα της οθόνης. Κρατήστε πατημένο το πλήκτρο για να μειώσετε σταδιακά το επίπεδο της φωτεινότητας.

Αύξηση φωτεινότητας οθόνης (f4)

Πατήστε το πλήκτρο **f4** για να αυξήσετε τη φωτεινότητα της οθόνης. Κρατήστε πατημένο το πλήκτρο για να αυξήσετε σταδιακά το επίπεδο της φωτεινότητας.

Εκκίνηση της αναστολής λειτουργίας (f5)

- △ **ΠΡΟΣΟΧΗ** Για να μειώσετε τον κίνδυνο απώλειας πληροφοριών, αποθηκεύστε την εργασία σας προτού εκκινήσετε την αναστολή λειτουργίας.

Πατήστε το πλήκτρο **f5** για να εκκινήσετε την αναστολή λειτουργίας.

Όταν γίνει εκκίνηση της αναστολής λειτουργίας, οι πληροφορίες σας αποθηκεύονται στη μνήμη του συστήματος, τα δεδομένα στην οθόνη διαγράφονται και γίνεται εξοικονόμηση ενέργειας. Όταν ο υπολογιστής είναι σε αναστολή λειτουργίας, οι φωτεινές ενδείξεις λειτουργίας αναβοσβήνουν.

Για να μπορέσετε να εκκινήσετε την αναστολή λειτουργίας, ο υπολογιστής πρέπει να είναι ενεργοποιημένος.

Για έξοδο από την αναστολή λειτουργίας, πατήστε σύντομα το κουμπί λειτουργίας ή πατήστε οποιοδήποτε πλήκτρο του πληκτρολογίου.

Η λειτουργία του πλήκτρου **f5** μπορεί να αλλάξει. Για παράδειγμα, μπορείτε να ρυθμίσετε το πλήκτρο **f5** έτσι ώστε να εκκινεί την αδρανοποίηση αντί την αναστολή λειτουργίας.

Εκκίνηση της λειτουργίας QuickLock (f6)

Πατήστε το πλήκτρο **f6** για να εκκινήσετε τη λειτουργία ασφαλείας QuickLock.

Η λειτουργία QuickLock προστατεύει τις πληροφορίες σας εμφανίζοντας το παράθυρο σύνδεσης στο λειτουργικό σύστημα. Όταν εμφανίζεται το παράθυρο σύνδεσης, ο μόνος τρόπος για να αποκτήσετε πρόσβαση στον υπολογιστή είναι να καταχωρίσετε έναν κωδικό πρόσβασης.

 **ΣΗΜΕΙΩΣΗ** Για να μπορείτε να χρησιμοποιήσετε τη λειτουργία QuickLock, πρέπει να έχετε ορίσει έναν κωδικό πρόσβασης.

Για να χρησιμοποιήσετε τη λειτουργία QuickLock, πατήστε το πλήκτρο **f6** για να εμφανίσετε το παράθυρο σύνδεσης και να κλειδώσετε τον υπολογιστή. Έπειτα, ακολουθήστε τις οδηγίες στην οθόνη για να εισαγάγετε τον κωδικό πρόσβασης και να αποκτήσετε πρόσβαση στον υπολογιστή.

Αποκοπή ήχου ηχείων (f8)

Πατήστε το πλήκτρο **f8** για να αποκόψετε τον ήχο των ηχείων. Πατήστε ξανά το πλήκτρο για να επαναφέρετε τον ήχο των ηχείων.

Μείωση έντασης ήχου ηχείων (f10)

Πατήστε το πλήκτρο **f10** για να μειώσετε τον ήχο των ηχείων. Κρατήστε πατημένο το πλήκτρο για να μειώσετε σταδιακά την ένταση του ήχου.

Αύξηση έντασης ήχου ηχείων (f11)

Πατήστε το πλήκτρο **f11** για να αυξήσετε τον ήχο των ηχείων. Κρατήστε πατημένο το πλήκτρο για να αυξήσετε σταδιακά την ένταση του ήχου.

Χρήση πληκτρολογίων

Ο υπολογιστής διαθέτει ενσωματωμένο αριθμητικό πληκτρολόγιο και υποστηρίζει επίσης προαιρετικό εξωτερικό αριθμητικό πληκτρολόγιο ή προαιρετικό εξωτερικό πληκτρολόγιο που περιλαμβάνει αριθμητικό πληκτρολόγιο.

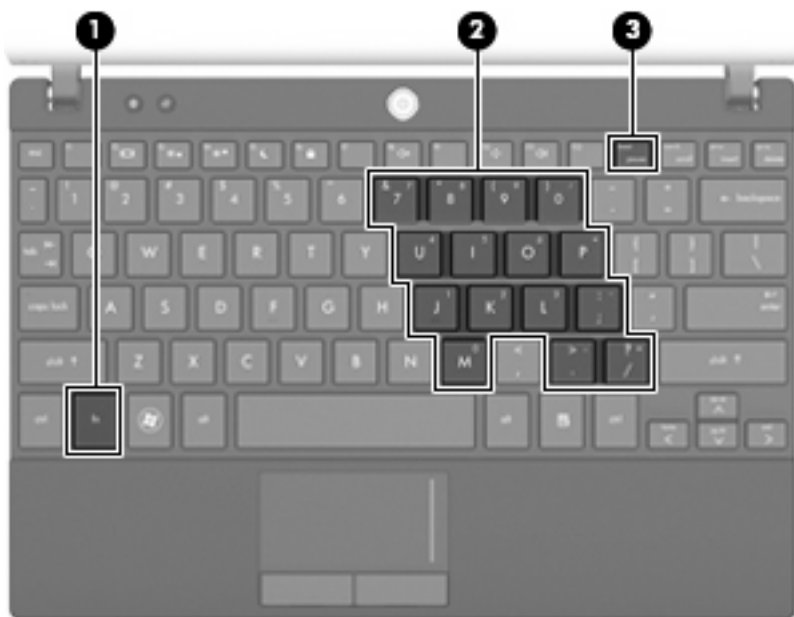

| Στοιχείο | Περιγραφή |
|-----------------------|--|
| (1) Πλήκτρο fn | Εναλλάσει τις λειτουργίες των πλήκτρων του ενσωματωμένου αριθμητικού πληκτρολογίου όταν πατηθεί σε συνδυασμό με ένα πλήκτρο του αριθμητικού πληκτρολογίου ή με το πλήκτρο shift . |

| Στοιχείο | Περιγραφή |
|--|---|
| (2) Ενσωματωμένο αριθμητικό πληκτρολόγιο | Μπορεί να χρησιμοποιηθεί όπως τα πλήκτρα ενός εξωτερικού αριθμητικού πληκτρολογίου. |
| (3) Πλήκτρο <code>num lk</code> | Ενεργοποιεί το ενσωματωμένο αριθμητικό πληκτρολόγιο. |

Χρήση ενσωματωμένου αριθμητικού πληκτρολογίου

Τα 15 πλήκτρα του ενσωματωμένου αριθμητικού πληκτρολογίου μπορούν να χρησιμοποιηθούν όπως και τα πλήκτρα εξωτερικού πληκτρολογίου. Όταν το ενσωματωμένο αριθμητικό πληκτρολόγιο είναι ενεργοποιημένο, κάθε πλήκτρο του αριθμητικού πληκτρολογίου εκτελεί τη λειτουργία που υποδεικνύει το εικονίδιο στην επάνω δεξιά γωνία του πλήκτρου.

Ενεργοποίηση και απενεργοποίηση ενσωματωμένου αριθμητικού πληκτρολογίου

Πατήστε `fn+num lk` για να ενεργοποιήσετε το ενσωματωμένο αριθμητικό πληκτρολόγιο. Πατήστε `fn+num lk` ξανά για να επιστρέψετε στις βασικές λειτουργίες των πλήκτρων.

 **ΣΗΜΕΙΩΣΗ** Το ενσωματωμένο αριθμητικό πληκτρολόγιο δεν λειτουργεί όταν ένα εξωτερικό ή αριθμητικό πληκτρολόγιο είναι συνδεδεμένο στον υπολογιστή, σε προαιρετική συσκευή επιτραπέζιας σύνδεσης ή σε προαιρετικό προϊόν επέκτασης.

Εναλλαγή λειτουργιών πλήκτρων στο ενσωματωμένο αριθμητικό πληκτρολόγιο

Μπορείτε προσωρινά να πραγματοποιήσετε εναλλαγή των λειτουργιών των πλήκτρων του ενσωματωμένου αριθμητικού πληκτρολογίου μεταξύ των βασικών τους λειτουργιών και των λειτουργιών πληκτρολογίου, χρησιμοποιώντας το πλήκτρο `fn` ή το συνδυασμό πλήκτρων `fn+shift`.

- Για να αλλάξετε τη λειτουργία ενός πλήκτρου αριθμητικού πληκτρολογίου σε αριθμητική, ενώ το αριθμητικό πληκτρολόγιο είναι απενεργοποιημένο, πατήστε και κρατήστε πατημένο το πλήκτρο `fn`, ενώ πατάτε ταυτόχρονα το πλήκτρο του αριθμητικού πληκτρολογίου.
- Για να χρησιμοποιήσετε προσωρινά τα πλήκτρα του αριθμητικού πληκτρολογίου ως τυπικά πλήκτρα όταν είναι ενεργοποιημένο το αριθμητικό πληκτρολόγιο:
 - Πατήστε και κρατήστε πατημένο το πλήκτρο `fn` για να πληκτρολογήσετε πεζούς χαρακτήρες.
 - Πατήστε και κρατήστε πατημένο το συνδυασμό των πλήκτρων `fn+shift` για να πληκτρολογήσετε κεφαλαίους χαρακτήρες.

Χρήση προαιρετικού εξωτερικού αριθμητικού πληκτρολογίου

Στα περισσότερα εξωτερικά αριθμητικά πληκτρολόγια, τα πλήκτρα λειτουργούν διαφορετικά, ανάλογα με το εάν η λειτουργία `num lock` είναι ενεργοποιημένη ή όχι. (Η λειτουργία `num lock` είναι εργοστασιακά απενεργοποιημένη.) Για παράδειγμα:

- Όταν η λειτουργία `num lock` είναι ενεργοποιημένη, τα περισσότερα πλήκτρα του αριθμητικού πληκτρολογίου εισάγουν αριθμούς.
- Όταν η λειτουργία `num lock` είναι απενεργοποιημένη, τα περισσότερα πλήκτρα του αριθμητικού πληκτρολογίου λειτουργούν όπως τα πλήκτρα-βέλη ή όπως τα πλήκτρα μετακίνησης προς τα πάνω ή κάτω.

Όταν η λειτουργία num lock είναι ενεργοποιημένη σε ένα εξωτερικό αριθμητικό πληκτρολόγιο, στον υπολογιστή ανάβει η φωτεινή ένδειξη num lock. Όταν η λειτουργία num lock είναι απενεργοποιημένη σε ένα εξωτερικό αριθμητικό πληκτρολόγιο, η φωτεινή ένδειξη num lock στον υπολογιστή είναι σβηστή.

Για να ενεργοποιήσετε ή να απενεργοποιήσετε τη λειτουργία num lock σε ένα εξωτερικό πληκτρολόγιο καθώς εργάζεστε:

- ▲ Πατήστε το πλήκτρο **num lk** στο εξωτερικό πληκτρολόγιο και όχι σε αυτό του υπολογιστή.

Καθαρισμός TouchPad και πληκτρολογίου

Σκόνη και δαχτυλιές στο TouchPad μπορεί να προκαλούν αναπήδηση του δείκτη στην οθόνη. Για να αποφύγετε κάτι τέτοιο, καθαρίζετε το TouchPad με υγρό πανί και πλένετε τα χέρια σας συχνά κατά τη χρήση του υπολογιστή.

- ⚠ **ΠΡΟΕΙΔ/ΣΗ!** Για να μειωθεί ο κίνδυνος ηλεκτροπληξίας ή πρόκλησης βλάβης στα εσωτερικά στοιχεία, μην χρησιμοποιείτε εξαρτήματα ηλεκτρικής σκούπας για να καθαρίσετε το πληκτρολόγιο. Η ηλεκτρική σκούπα μπορεί να αφήσει στην επιφάνεια του πληκτρολογίου υπολείμματα από τον καθαρισμό του σπιτιού.

Καθαρίζετε το πληκτρολόγιο τακτικά για να μην κολλάνε τα πλήκτρα και αφαιρείτε τη σκόνη, τις κλωστές και τα σωματίδια που μπορεί να παγιδευτούν κάτω από τα πλήκτρα. Μπορείτε να χρησιμοποιήσετε ένα δοχείο συμπιεσμένου αέρα με μακριά και λεπτή προέκταση για να φυσήξετε αέρα γύρω και κάτω από τα πλήκτρα και να απομακρύνετε τα υπολείμματα.



9 Μονάδες δίσκου

Τοποθετημένες μονάδες δίσκου

Για να δείτε τις μονάδες δίσκου που είναι εγκατεστημένες στον υπολογιστή, επιλέξτε **Έναρξη > Υπολογιστής**.

Σε μοντέλα που διαθέτουν προαιρετικό δευτερεύοντα σκληρό δίσκο (μονάδα D), η μονάδα οπτικού δίσκου γίνεται μονάδα E. Η επόμενη μονάδα που θα προστεθεί στο σύστημα, όπως για παράδειγμα μια νέα μονάδα USB, θα καταχωριστεί με το επόμενο διαθέσιμο γράμμα μονάδας.

 **ΣΗΜΕΙΩΣΗ** Τα Windows περιλαμβάνουν τη λειτουργία "Έλεγχος λογαριασμού χρήστη" για τη βελτίωση της ασφάλειας του υπολογιστή. Για εργασίες όπως εγκατάσταση εφαρμογών, εκτέλεση βοηθητικών προγραμμάτων ή αλλαγή ρυθμίσεων των Windows, μπορεί να σας ζητηθεί η άδεια ή ο κωδικός πρόσβασής σας. Για περισσότερες πληροφορίες, ανατρέξτε στη Βοήθεια και υποστήριξη.

Χειρισμός μονάδων δίσκου

Οι μονάδες δίσκου είναι ευαίσθητα εξαρτήματα υπολογιστή και πρέπει να τα χειρίζεστε με προσοχή. Πριν επιχειρήσετε να χειριστείτε κάποια μονάδα, διαβάστε τις παρακάτω επισημάνσεις. Πρόσθετες προφυλάξεις περιλαμβάνονται στις διαδικασίες για τις οποίες ισχύουν.

△ **ΠΡΟΣΟΧΗ** Για να μειώσετε τον κίνδυνο πρόκλησης βλάβης στον υπολογιστή ή στη μονάδα ή απώλεια πληροφοριών, ακολουθήστε τις παρακάτω προφυλάξεις:

Πριν μετακινήσετε υπολογιστή που είναι συνδεδεμένος σε εξωτερικό σκληρό δίσκο, εκκινήστε την αναστολή λειτουργίας και περιμένετε έως ότου η οθόνη μείνει κενή ή αποσυνδέστε τον εξωτερικό σκληρό δίσκο με τον κατάλληλο τρόπο.

Πριν από το χειρισμό μιας μονάδας, αποφορτίστε το στατικό ηλεκτρισμό αγγίζοντας την άβαφη μεταλλική επιφάνεια της μονάδας.

Μην αγγίζετε τις ακίδες υποδοχής της αφαιρούμενης μονάδας ή του υπολογιστή.

Χειρίζετε τη μονάδα με προσοχή. Μην τη ρίχνετε κάτω και μην τοποθετείτε άλλα αντικείμενα πάνω σε αυτή.

Πριν από την αφαίρεση ή την τοποθέτηση μονάδας, τερματίστε τη λειτουργία του υπολογιστή. Σε περίπτωση που δεν είστε σίγουροι εάν ο υπολογιστής είναι απενεργοποιημένος, σε αναστολή λειτουργίας ή σε αδρανοποίηση, ενεργοποιήστε τον υπολογιστή και, στη συνέχεια, τερματίστε τη λειτουργία του μέσω του λειτουργικού συστήματος.

Κατά την τοποθέτηση μιας μονάδας στη θέση της, μην ασκείτε υπερβολική πίεση.

Μην χρησιμοποιείτε το πληκτρολόγιο και μην μετακινείτε τον υπολογιστή ενώ μια προαιρετική μονάδα οπτικού δίσκου πραγματοποιεί εγγραφή σε δίσκο. Η διαδικασία εγγραφής είναι ευαίσθητη στις δονήσεις.

Όταν η μπαταρία αποτελεί τη μοναδική πηγή τροφοδοσίας, βεβαιωθείτε ότι είναι επαρκώς φορτισμένη πριν από την εγγραφή σε μέσο.

Αποφύγετε την έκθεση μιας μονάδας σε ακραίες συνθήκες θερμοκρασίας ή υγρασίας.

Αποφύγετε την έκθεση μιας μονάδας σε υγρά. Μην ψεκάζετε τη μονάδα με καθαριστικά.

Αφαιρέστε το μέσο από τη μονάδα προτού αφαιρέσετε τη μονάδα από τη θέση της ή πριν από ταξίδι, αποστολή ή αποθήκευσή της.

Εάν πρέπει να αποστείλετε μια μονάδα μέσω ταχυδρομείου, τοποθετήστε τη σε ειδικό φάκελο με προστατευτικές φυσαλίδες ή σε άλλη ειδική προστατευτική συσκευασία και αναγράψτε στη συσκευασία την ένδειξη "ΕΥΘΡΑΥΣΤΟ".

Αποφεύγετε την έκθεση της μονάδας σε συσκευές με μαγνητικά πεδία. Συσκευές ασφαλείας με μαγνητικά πεδία είναι και οι συσκευές ελέγχου επιβατών και οι ράβδοι χειρός στα αεροδρόμια. Οι συσκευές ασφαλείας των αεροδρομίων που ελέγχουν τις αποσκευές χειρός, όπως οι κυλιόμενοι ιμάντες, συνήθως χρησιμοποιούν ακτίνες Χ αντί για μαγνητισμό και έτσι δεν προκαλούν βλάβη στη μονάδα.

Βελτίωση της απόδοσης της μονάδας σκληρού δίσκου

Χρήση της ανασυγκρότησης δίσκων

Καθώς χρησιμοποιείτε τον υπολογιστή, ορισμένα αρχεία στη μονάδα σκληρού δίσκου κατακερματίζονται. Η Ανασυγκρότηση Δίσκων ενοποιεί τα κατακερματισμένα αρχεία και φακέλους στη μονάδα σκληρού δίσκου, έτσι ώστε το σύστημα να λειτουργεί πιο αποτελεσματικά.

Για να εκτελέσετε την Ανασυγκρότηση Δίσκων:

1. Επιλέξτε **Έναρξη > Όλα τα προγράμματα > Βοηθήματα > Εργαλεία συστήματος > Ανασυγκρότηση Δίσκων**.
2. Επιλέξτε **Άμεση ανασυγκρότηση**.

 **ΣΗΜΕΙΩΣΗ** Τα Windows περιλαμβάνουν τη λειτουργία "Έλεγχος λογαριασμού χρήστη" για τη βελτίωση της ασφάλειας του υπολογιστή. Για εργασίες όπως εγκατάσταση εφαρμογών, εκτέλεση βοηθητικών προγραμμάτων ή αλλαγή ρυθμίσεων των Windows, μπορεί να σας ζητηθεί η άδεια ή ο κωδικός πρόσβασής σας. Για περισσότερες πληροφορίες, ανατρέξτε στη Βοήθεια και υποστήριξη.

Για πρόσθετες πληροφορίες, αποκτήστε πρόσβαση στη βοήθεια του λογισμικού "Ανασυγκρότηση Δίσκων".

Χρήση της εκκαθάρισης δίσκου

Η Εκκαθάριση Δίσκου αναζητά άχρηστα αρχεία στο σκληρό δίσκο, τα οποία μπορείτε να διαγράψετε με ασφάλεια για να αποδεσμεύσετε χώρο και να βοηθήσετε τον υπολογιστή να λειτουργεί πιο αποτελεσματικά.

Για να εκτελέσετε την Εκκαθάριση δίσκου:

1. Επιλέξτε **Έναρξη > Όλα τα προγράμματα > Βοηθήματα > Εργαλεία συστήματος > Εκκαθάριση Δίσκου**.
2. Ακολουθήστε τις οδηγίες που εμφανίζονται στην οθόνη.

Χρήση του HP 3D DriveGuard (μόνο σε επιλεγμένα μοντέλα)

Το HP 3D DriveGuard προστατεύει τη μονάδα σκληρού δίσκου ακινητοποιώντας το δίσκο και σταματώντας τα αιτήματα I/O, εφόσον προκύψει οποιαδήποτε από τις ακόλουθες συνθήκες:

- Πτώση του υπολογιστή.
- Μετακίνηση του υπολογιστή με κλειστή την οθόνη ενώ ο υπολογιστής λειτουργεί με μπαταρία.

Σε σύντομο χρονικό διάστημα μετά το τέλος οποιουδήποτε από αυτά τα συμβάντα, το HP 3D DriveGuard επαναφέρει τη μονάδα σκληρού δίσκου σε κανονική λειτουργία.

 **ΣΗΜΕΙΩΣΗ** Οι μονάδες σκληρού δίσκου που είναι συνδεδεμένες σε προαιρετική συσκευή επιτραπέζιας σύνδεσης ή σε θύρα USB δεν προστατεύονται από το HP 3D DriveGuard.

Για περισσότερες πληροφορίες, ανατρέξτε στη Βοήθεια του λογισμικού HP 3D DriveGuard.

Οι καταστάσεις του HP 3D DriveGuard

Η φωτεινή ένδειξη της μονάδας στον υπολογιστή αλλάζει σε πορτοκαλί για να δείξει ότι η μονάδα έχει ακινητοποιηθεί. Για να δείτε εάν οι μονάδες προστατεύονται στην παρούσα φάση ή εάν μια μονάδα είναι ακινητοποιημένη, χρησιμοποιήστε το Κέντρο φορητότητας:

- Εάν το λογισμικό είναι ενεργοποιημένο, εμφανίζεται ένα πράσινο σημάδι επιλογής επάνω στο εικονίδιο του σκληρού δίσκου.
- Εάν το λογισμικό είναι απενεργοποιημένο, εμφανίζεται ένα κόκκινο X επάνω στο εικονίδιο του σκληρού δίσκου.
- Εάν οι μονάδες είναι ακινητοποιημένες, εμφανίζεται ένα κίτρινο φεγγάρι επάνω στο εικονίδιο της κάθε μονάδας.

Εάν το HP 3D DriveGuard έχει ακινητοποιήσει τη μονάδα, ο υπολογιστής θα συμπεριφερθεί με έναν από τους ακόλουθους τρόπους:

- Ο υπολογιστής δεν θα απενεργοποιηθεί.
- Ο υπολογιστής δεν θα εκκινήσει την αναστολή ή την αδρανοποίηση, παρά μόνο στην περίπτωση που περιγράφεται στην παρακάτω σημείωση.

 **ΣΗΜΕΙΩΣΗ** Εάν ο υπολογιστής λειτουργεί με μπαταρία και φτάσει σε οριακό επίπεδο φόρτισης μπαταρίας, τότε το HP 3D DriveGuard επιτρέπει στον υπολογιστή να εκκινήσει την αδρανοποίηση.

- Ο υπολογιστής δεν θα ενεργοποιήσει τις ειδοποιήσεις μπαταρίας που έχουν οριστεί στην καρτέλα "Ειδοποιήσεις" στις ιδιότητες των επιλογών παροχής ενέργειας.

Πριν μετακινήσετε τον υπολογιστή, η HP συνιστά είτε να τον απενεργοποιήσετε είτε να εκκινήσετε την αναστολή λειτουργίας ή την αδρανοποίηση.

Χρήση του λογισμικού HP 3D DriveGuard

Το λογισμικό HP 3D DriveGuard σάς επιτρέπει να πραγματοποιείτε τις ακόλουθες εργασίες:

- Να ενεργοποιείτε και να απενεργοποιείτε το HP 3D DriveGuard.

 **ΣΗΜΕΙΩΣΗ** Ανάλογα με τα δικαιώματα χρήστη που έχετε, ενδέχεται να μην μπορείτε να απενεργοποιήσετε το HP 3D DriveGuard. Επιπλέον, τα μέλη μιας ομάδας διαχειριστών μπορούν να αλλάξουν τα δικαιώματα για τους χρήστες που δεν ανήκουν στους διαχειριστές.

- Να προσδιορίζετε εάν υποστηρίζεται η μονάδα στο σύστημα.

Για να ανοίξετε το λογισμικό και να αλλάξετε τις ρυθμίσεις, ακολουθήστε τα παρακάτω βήματα:

1. Στο Κέντρο φορητότητας, κάντε κλικ στο εικονίδιο του σκληρού δίσκου για να ανοίξετε το παράθυρο του HP 3D DriveGuard.

– ή –

Επιλέξτε **Έναρξη > Πίνακας Ελέγχου > Υλικό και Ήχος > HP 3D DriveGuard**.

2. Κάντε κλικ στο σχετικό κουμπί για να αλλάξετε τις ρυθμίσεις.
3. Κάντε κλικ στο **ΟΚ**.

Αντικατάσταση σκληρού δίσκου

△ **ΠΡΟΣΟΧΗ** Προς αποφυγή απώλειας πληροφοριών ή μη απόκρισης του συστήματος:

Τερματίστε τη λειτουργία του υπολογιστή προτού αφαιρέσετε τη μονάδα σκληρού δίσκου από τη θέση της. Μην αφαιρείτε τη μονάδα σκληρού δίσκου όταν ο υπολογιστής είναι ενεργοποιημένος, σε αναστολή λειτουργίας ή σε αδρανοποίηση.

Εάν δεν είστε βέβαιοι εάν ο υπολογιστής είναι απενεργοποιημένος ή σε αδρανοποίηση, ενεργοποιήστε τον πατώντας σύντομα το κουμπί λειτουργίας. Στη συνέχεια, τερματίστε τη λειτουργία του υπολογιστή μέσω του λειτουργικού συστήματος.

Για να αφαιρέσετε ένα σκληρό δίσκο:

1. Αποθηκεύστε την εργασία σας.
2. Τερματίστε τη λειτουργία του υπολογιστή και κλείστε την οθόνη.
3. Αποσυνδέστε όλες τις εξωτερικές συσκευές που είναι συνδεδεμένες στον υπολογιστή.
4. Αποσυνδέστε το καλώδιο τροφοδοσίας από την πρίζα AC.
5. Γυρίστε ανάποδα τον υπολογιστή σε μια επίπεδη επιφάνεια με την υποδοχή της μπαταρίας να βλέπει προς εσάς.
6. Αφαιρέστε την μπαταρία από τον υπολογιστή.
7. Αφαιρέστε τις τρεις βίδες από την πίσω πλευρά του υπολογιστή.



8. Στρέψτε τον υπολογιστή με την οθόνη προς τα επάνω και την πρόσοψη προς το μέρος σας και ανοίξτε την οθόνη.

9. Ανασηκώστε την πάνω πλευρά του πληκτρολογίου και αφαιρέστε το πληκτρολόγιο από τον υπολογιστή, ώστε να αποκτήσετε πρόσβαση στο σκληρό δίσκο.

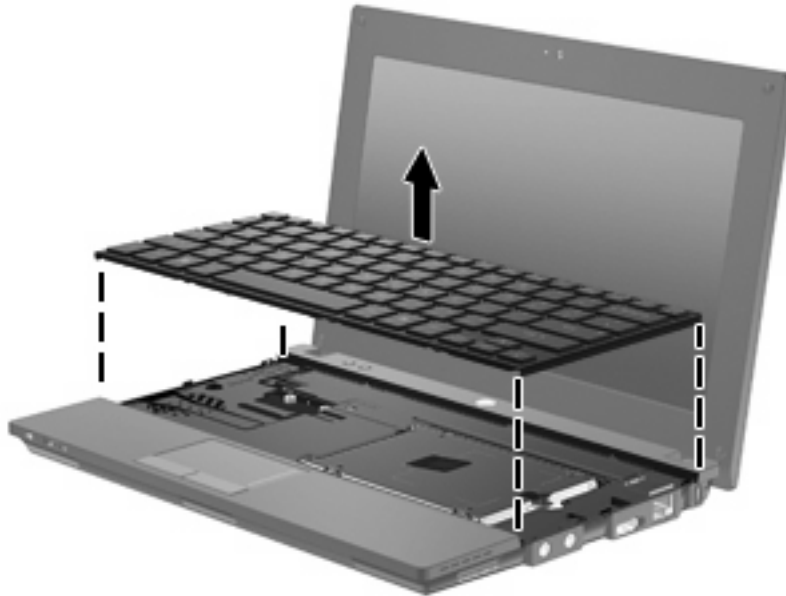

10. Αφαιρέστε τις δύο βίδες της μονάδας σκληρού δίσκου (1).
11. Ξεσφίξτε τη βίδα της μονάδας σκληρού δίσκου (2).
12. Τραβήξτε τη γλωττίδα της μονάδας σκληρού δίσκου (3) προς τα δεξιά για να αποσυνδέσετε τη μονάδα και, στη συνέχεια, ανασηκώστε τη μονάδα σκληρού δίσκου από τη θέση της (4).

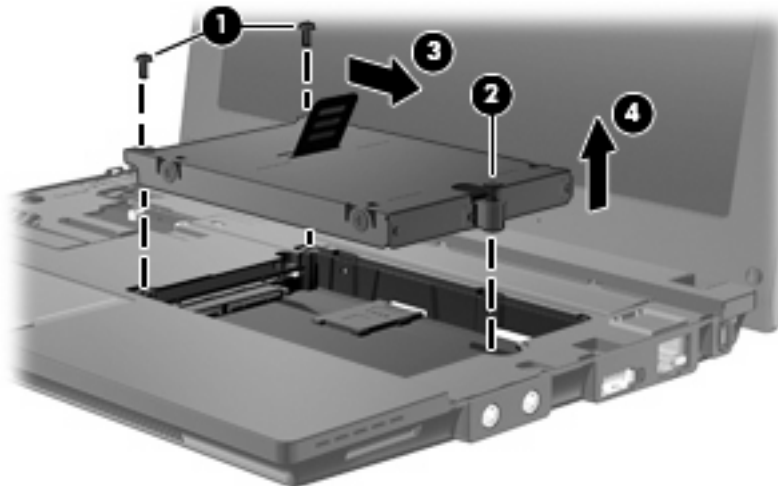

Για να εγκαταστήσετε μια μονάδα σκληρού δίσκου:

1. Τοποθετήστε τη μονάδα σκληρού δίσκου στη θέση μονάδας σκληρού δίσκου (1).
2. Τραβήξτε τη γλωττίδα της μονάδας σκληρού δίσκου (2) προς τα αριστερά για να συνδέσετε τη μονάδα σκληρού δίσκου.
3. Σφίξτε τη βίδα της μονάδας σκληρού δίσκου (3).

4. Τοποθετήστε ξανά τις βίδες της μονάδας σκληρού δίσκου (4).

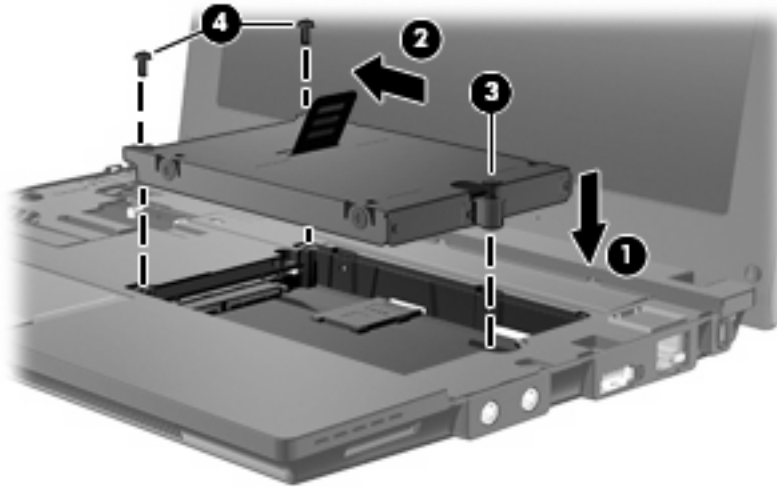

5. Εισαγάγετε την πρόσοψη του πληκτρολογίου μέσα στη θέση πληκτρολογίου (1) και, στη συνέχεια, σπρώξτε το πληκτρολόγιο στη θέση του (2).

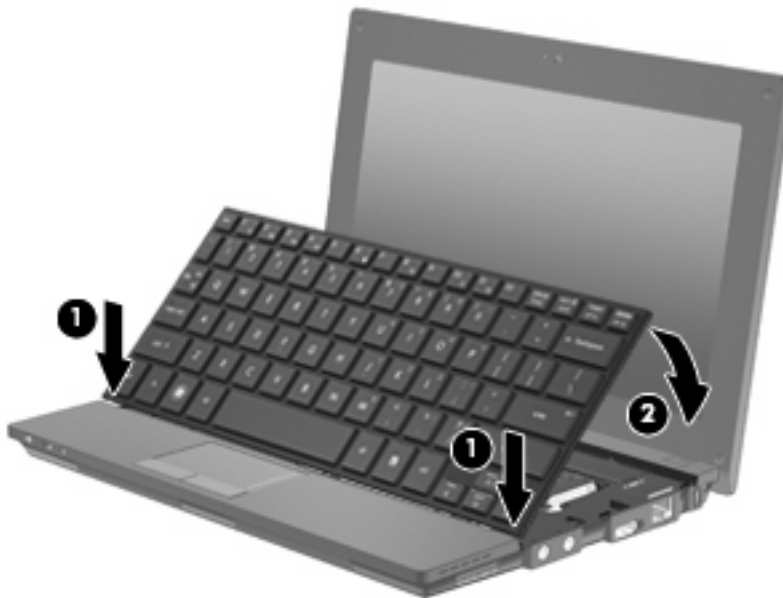

6. Κλείστε την οθόνη του υπολογιστή και αναποδογυρίστε τον υπολογιστή επάνω σε επίπεδη επιφάνεια.

7. Επανατοποθετήστε τις τρεις βίδες στην πίσω πλευρά του υπολογιστή.



8. Τοποθετήστε ξανά την μπαταρία.

10 Μονάδες μνήμης

Ο υπολογιστής διαθέτει μία θέση μονάδας μνήμης, η οποία βρίσκεται κάτω από το πληκτρολόγιο. Η χωρητικότητα μνήμης του υπολογιστή μπορεί να αναβαθμιστεί μέσω αντικατάστασης της υπάρχουσας μονάδας μνήμης στην υποδοχή μονάδας μνήμης.

- ⚠ **ΠΡΟΕΙΔ/ΣΗ!** Για να μειώσετε τον κίνδυνο ηλεκτροπληξίας και βλάβης στον εξοπλισμό, αποσυνδέστε το καλώδιο τροφοδοσίας και αφαιρέστε όλες τις μπαταρίες πριν από την εγκατάσταση μιας μονάδας μνήμης.
- ⚠ **ΠΡΟΣΟΧΗ** Η αποφόρτιση στατικού ηλεκτρισμού ενδέχεται να προκαλέσει βλάβες στα ηλεκτρονικά εξαρτήματα. Πριν ξεκινήσετε οποιαδήποτε διαδικασία, αγγίξτε ένα γειωμένο μεταλλικό αντικείμενο για να απαλλαγείτε από το στατικό ηλεκτρισμό.

Για να προσθέσετε ή να αντικαταστήσετε μια μονάδα μνήμης:

1. Αποθηκεύστε την εργασία σας.
2. Τερματίστε τη λειτουργία του υπολογιστή και κλείστε την οθόνη.
Εάν δεν είστε βέβαιοι εάν ο υπολογιστής είναι απενεργοποιημένος ή σε αδρανοποίηση, ενεργοποιήστε τον πατώντας σύντομα το κουμπί λειτουργίας. Στη συνέχεια, τερματίστε τη λειτουργία του υπολογιστή μέσω του λειτουργικού συστήματος.
3. Αποσυνδέστε όλες τις εξωτερικές συσκευές που είναι συνδεδεμένες στον υπολογιστή.
4. Αποσυνδέστε το καλώδιο τροφοδοσίας από την πρίζα AC.
5. Αναποδογυρίστε τον υπολογιστή σε μια επίπεδη επιφάνεια.
6. Σύρετε την ασφάλεια της μπαταρίας (1) για να απελευθερώσετε την μπαταρία από τον υπολογιστή.
7. Αφαιρέστε την μπαταρία από τον υπολογιστή.
8. Σύρετε ξανά την ασφάλεια της μπαταρίας, ώστε να ανοίξει το κάλυμμα της θέσης της μονάδας μνήμης.

9. Αφαιρέστε το κάλυμμα της θέσης της μονάδας μνήμης (2).

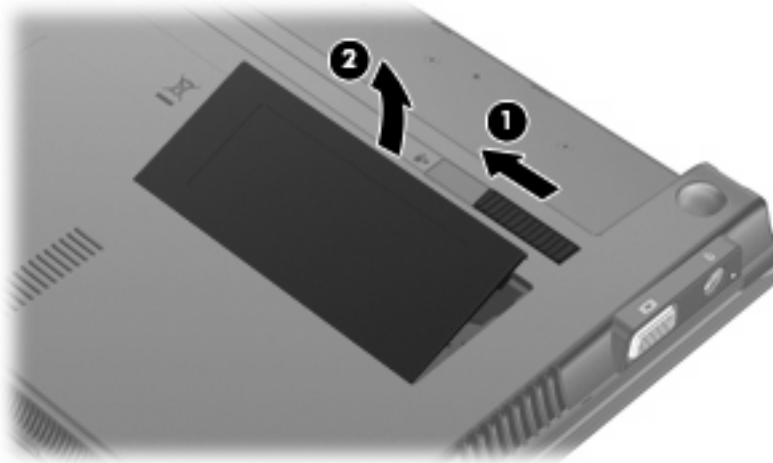

10. Αφαιρέστε την υπάρχουσα μονάδα μνήμης:

- α. Τραβήξτε τα κλιπ συγκράτησης (1) από τις δυο πλευρές της μονάδας μνήμης.

Η μονάδα μνήμης ανασηκώνεται.

△ **ΠΡΟΣΟΧΗ** Για να αποφύγετε την πρόκληση βλάβης στη μονάδα μνήμης, κρατήστε τη μόνο από τις άκρες της. Μην αγγίζετε τα εξαρτήματα της μονάδας μνήμης.

- β. Κρατήστε την άκρη της μονάδας μνήμης (2) και τραβήξτε τη με προσοχή από την υποδοχή της.

Για να προστατέψετε τη μονάδα μετά την αφαίρεση, τοποθετήστε τη σε μια ειδική θήκη προστασίας από το στατικό ηλεκτρισμό.

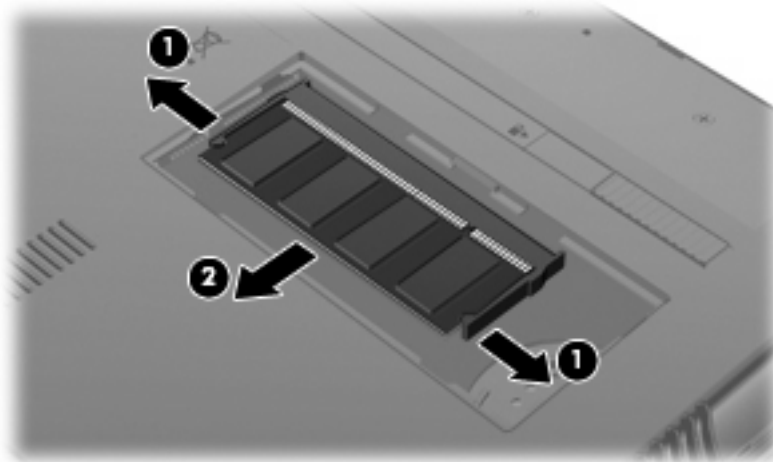

11. Τοποθέτηση νέας μονάδας μνήμης:

△ **ΠΡΟΣΟΧΗ** Για να αποφύγετε την πρόκληση βλάβης στη μονάδα μνήμης, κρατήστε τη μόνο από τις άκρες της. Μην αγγίζετε τα εξαρτήματα της μονάδας μνήμης.

- α. Ευθυγραμμίστε την άκρη της μονάδας που φέρει εγκοπή (1) με τη γλωττίδα της υποδοχής μονάδας μνήμης.
- β. Με τη μονάδα σε γωνία 45 μοιρών από την επιφάνεια της θέσης μονάδας μνήμης, πιέστε τη μονάδα (2) μέσα στην υποδοχή μονάδας μνήμης μέχρι να εφαρμόσει καλά.

△ **ΠΡΟΣΟΧΗ** Για να αποφύγετε την πρόκληση βλάβης στη μονάδα μνήμης, μην τη λυγίζετε.

- γ. Σπρώξτε με προσοχή τη μονάδα μνήμης (3) προς τα κάτω, ασκώντας πίεση στην αριστερή και στη δεξιά άκρη της, μέχρι τα κλιπ συγκράτησης να ασφαλίσουν στη θέση τους.

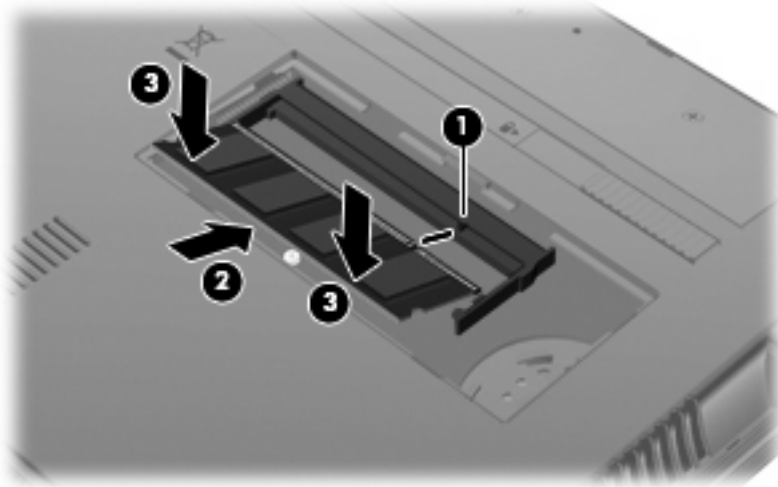

12. Εισαγάγετε τις εσοχές του καλύμματος της θέσης της μονάδας μνήμης (1) στις εγκοπές της θέσης.
13. Πιέστε το κάλυμμα μέχρι να ασφαλίσει στη θέση του (2).

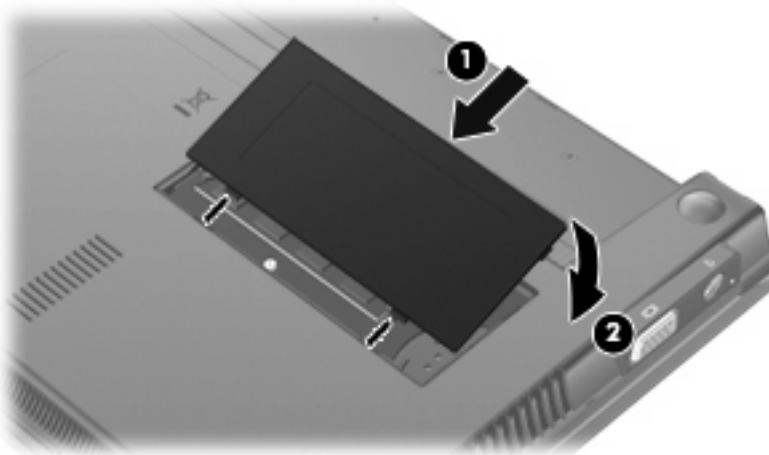

14. Τοποθετήστε ξανά την μπαταρία.
15. Τοποθετήστε τον υπολογιστή με τη σωστή πλευρά προς τα πάνω και, στη συνέχεια, συνδέστε ξανά την εξωτερική πηγή τροφοδοσίας και τις εξωτερικές συσκευές.
16. Ενεργοποιήστε τον υπολογιστή.

11 Computer Setup

Έναρξη Computer Setup

Το Computer Setup αποτελεί ένα προεγκατεστημένο βοηθητικό πρόγραμμα που βασίζεται στη μνήμη ROM, το οποίο μπορεί να χρησιμοποιηθεί ακόμα και όταν το λειτουργικό σύστημα δεν λειτουργεί ή δεν φορτώνεται.

 **ΣΗΜΕΙΩΣΗ** Κάποια από τα στοιχεία του μενού του Computer Setup που παρουσιάζονται σε αυτόν τον οδηγό ενδέχεται να μην υποστηρίζονται από τον υπολογιστή σας.

ΣΗΜΕΙΩΣΗ Το Computer Setup δεν υποστηρίζει συσκευές κατάδειξης. Για περιήγηση και επιλογές, πρέπει να χρησιμοποιήσετε το πληκτρολόγιο.

ΣΗΜΕΙΩΣΗ Εξωτερικό πληκτρολόγιο συνδεδεμένο μέσω USB μπορεί να χρησιμοποιηθεί με το Computer Setup μόνο εάν έχετε ενεργοποιήσει την υποστήριξη παλαιού τύπου USB.

Για να ξεκινήσετε το Computer Setup, ακολουθήστε τα εξής βήματα:

1. Ενεργοποιήστε ή επανεκκινήστε τον υπολογιστή.
2. Πριν από το άνοιγμα του λειτουργικού σας συστήματος και ενώ εμφανίζεται το μήνυμα "F10=ROM Based Setup" (F10=Ρύθμιση βάσει ROM) στην κάτω αριστερή γωνία της οθόνης, πατήστε το πλήκτρο **f10**.

Χρήση του Computer Setup

Περιήγηση και επιλογές στο Computer Setup

Πραγματοποιείτε πρόσβαση στις πληροφορίες και τις ρυθμίσεις του Computer Setup από τα μενού File (Αρχείο), Security (Ασφάλεια), Diagnostics (Διαγνωστικά) και System Configuration (Διαμόρφωση συστήματος).

1. Ανοίξτε το Computer Setup, ενεργοποιώντας ή επανεκκινώντας τον υπολογιστή και, στη συνέχεια, πατώντας το πλήκτρο **f10**, όταν το μήνυμα "F10 = ROM Based Setup" (F10 = Ρύθμιση βάσει ROM) εμφανιστεί στην κάτω αριστερή γωνία της οθόνης.

Επειδή η λειτουργία του Computer Setup δεν βασίζεται στο λειτουργικό σύστημα, δεν υποστηρίζεται TouchPad. Η περιήγηση και οι επιλογές πραγματοποιούνται με πατήματα στο πληκτρολόγιο:

- Για να μεταβείτε σε ένα μενού ή ένα στοιχείο μενού, χρησιμοποιήστε τα πλήκτρα βέλους.
- Για να επιλέξετε ένα στοιχείο, πατήστε το πλήκτρο **enter**.

- Για να κλείσετε τα ανοιχτά πλαίσια διαλόγου και να επανέλθετε στη βασική οθόνη του Computer Setup, πατήστε το πλήκτρο **esc**.
 - Για να προβάλετε τις πληροφορίες περιήγησης, πατήστε το πλήκτρο **f1**.
 - Για να αλλάξετε τη γλώσσα, πατήστε το πλήκτρο **f2**.
2. Επιλέξτε τα μενού **File, Security, Diagnostics** (Αρχείο, Ασφάλεια, Διαγνωστικά) ή **System Configuration** (Διαμόρφωση συστήματος).
 3. Για έξοδο από το Computer Setup, επιλέξτε μία από τις ακόλουθες μεθόδους:
 - Για έξοδο από το Computer Setup χωρίς να αποθηκεύσετε τις προτιμήσεις σας, χρησιμοποιήστε τα πλήκτρα βέλους για να επιλέξετε **File** (Αρχείο) > **Ignore changes and exit** (Παράβλεψη αλλαγών και έξοδος). Ακολουθήστε τις οδηγίες που εμφανίζονται στην οθόνη.
 - Για να αποθηκεύσετε τις προτιμήσεις σας και να πραγματοποιήσετε έξοδο από το Computer Setup, χρησιμοποιήστε τα πλήκτρα βέλους για να επιλέξετε **File** (Αρχείο) > **Save changes and exit** (Αποθήκευση αλλαγών και έξοδος). Ακολουθήστε τις οδηγίες που εμφανίζονται στην οθόνη.

Οι προτιμήσεις σας τίθενται σε ισχύ μετά την επανεκκίνηση του υπολογιστή.

Επαναφορά εργοστασιακών ρυθμίσεων στο Computer Setup

Για να επαναφέρετε όλες τις ρυθμίσεις του Computer Setup στις τιμές που ορίστηκαν στο εργοστάσιο, ακολουθήστε τα παρακάτω βήματα:

1. Ανοίξτε το Computer Setup, ενεργοποιώντας ή επανεκκινώντας τον υπολογιστή και, στη συνέχεια, πατώντας το πλήκτρο **f10**, όταν το μήνυμα "F10 = ROM Based Setup" (F10 = Ρύθμιση βάσει ROM) εμφανιστεί στην κάτω αριστερή γωνία της οθόνης.
2. Χρησιμοποιήστε τα πλήκτρα βέλους για να επιλέξετε **File** (Αρχείο) > **Restore defaults** (Επαναφορά προεπιλογών) και, στη συνέχεια, πατήστε το πλήκτρο **enter**.
3. Όταν ανοίξει το πλαίσιο διαλόγου επιβεβαίωσης, πατήστε το πλήκτρο **f10**.
4. Για να αποθηκεύσετε τις προτιμήσεις σας και να πραγματοποιήσετε έξοδο από το Computer Setup, χρησιμοποιήστε τα πλήκτρα βέλους για να επιλέξετε **File** (Αρχείο) > **Save Changes and Exit** (Αποθήκευση αλλαγών και έξοδος). Ακολουθήστε τις οδηγίες που εμφανίζονται στην οθόνη.

Οι προτιμήσεις σας τίθενται σε ισχύ μετά την επανεκκίνηση του υπολογιστή.

 **ΣΗΜΕΙΩΣΗ** Οι ρυθμίσεις κωδικού πρόσβασης και ασφαλείας δεν τροποποιούνται όταν επαναφέρετε τις εργοστασιακές ρυθμίσεις.

Τα μενού του Computer Setup

Οι πίνακες μενού σε αυτή την ενότητα παρέχουν μια επισκόπηση των επιλογών του Computer Setup.

 **ΣΗΜΕΙΩΣΗ** Κάποια από τα στοιχεία του μενού του Computer Setup που παρουσιάζονται σε αυτό το κεφάλαιο ενδέχεται να μην υποστηρίζονται από τον υπολογιστή.

Μενού File (Αρχείο)

| Επιλέξτε | Για να κάνετε τα εξής: |
|--|---|
| System information (Πληροφορίες συστήματος) | <ul style="list-style-type: none">• Να προβάλετε πληροφορίες αναγνώρισης για τον υπολογιστή.• Να προβάλετε πληροφορίες προδιαγραφών για τον επεξεργαστή, το μέγεθος της μνήμης cache και της μνήμης και τη μνήμη ROM του συστήματος. |
| Restore defaults (Επαναφορά προεπιλογών) | Να αντικαταστήσετε τις ρυθμίσεις διαμόρφωσης στο Computer Setup με τις αρχικές εργοστασιακές ρυθμίσεις. (Οι ρυθμίσεις κωδικού πρόσβασης και ασφαλείας δεν τροποποιούνται όταν επαναφέρετε τις εργοστασιακές ρυθμίσεις.) |
| Ignore changes and exit (Παράβλεψη αλλαγών και έξοδος) | Να ακυρώσετε τις αλλαγές που πραγματοποιήθηκαν στην τρέχουσα περίοδο λειτουργίας. Στη συνέχεια, πραγματοποιήστε έξοδο και επανεκκινήστε τον υπολογιστή. |
| Save changes and exit (Αποθήκευση αλλαγών και έξοδος) | Να αποθηκεύσετε τις αλλαγές που πραγματοποιήθηκαν στην τρέχουσα περίοδο λειτουργίας. Στη συνέχεια, πραγματοποιήστε έξοδο και επανεκκινήστε τον υπολογιστή. Οι αλλαγές σας τίθενται σε ισχύ μετά την επανεκκίνηση του υπολογιστή. |

Μενού Security (Ασφάλεια)

 **ΣΗΜΕΙΩΣΗ** Μερικά από τα στοιχεία του μενού που παρουσιάζονται σε αυτή την ενότητα ίσως να μην υποστηρίζονται από τον υπολογιστή σας.

| Επιλέξτε | Για να κάνετε τα εξής: |
|---|--|
| Setup password (Κωδικός ρύθμισης) | Να εισαγάγετε, να αλλάξετε ή να διαγράψετε ένα κωδικό διαχειριστή. |
| Power-on password (Κωδικός εκκίνησης) | Να εισαγάγετε, να αλλάξετε ή να διαγράψετε τον κωδικό εκκίνησης. |
| Password options (Επιλογές κωδικού πρόσβασης) | <ul style="list-style-type: none">• Να ενεργοποιήσετε/απενεργοποιήσετε τη λειτουργία αυστηρής ασφάλειας.• Να ενεργοποιήσετε/απενεργοποιήσετε την απαίτηση κωδικού πρόσβασης στην επανεκκίνηση του υπολογιστή. |
| DriveLock passwords (Κωδικοί DriveLock) | <ul style="list-style-type: none">• Να ενεργοποιήσετε, να αλλάξετε ή να απενεργοποιήσετε το DriveLock σε οποιονδήποτε σκληρό δίσκο του υπολογιστή.• Να εισαγάγετε, να αλλάξετε ή να απενεργοποιήσετε το DriveLock σε προαιρετικό σκληρό δίσκο MultiBay. <p>ΣΗΜΕΙΩΣΗ Μπορείτε να αποκτήσετε πρόσβαση στις ρυθμίσεις DriveLock μόνο εφόσον πραγματοποιείτε είσοδο στο Computer Setup ενεργοποιώντας (και όχι επανεκκινώντας) τον υπολογιστή.</p> |

| Επιλέξτε | Για να κάνετε τα εξής: |
|---------------------------------------|---|
| System IDs (Αναγνωριστικά συστήματος) | Να εισάγετε αριθμό παρακολούθησης πόρου που ορίζεται από το χρήστη και ετικέτα κατόχου του υπολογιστή. |
| Disk Sanitizer | <p>Να εκτελέσετε το Disk Sanitizer για να σβήσετε όλα τα υπάρχοντα δεδομένα στην κύρια μονάδα σκληρού δίσκου. Είναι διαθέσιμες ακόλουθες επιλογές:</p> <ul style="list-style-type: none"> • Fast (Γρήγορη): Ο κύκλος διαγραφής του Disk Sanitizer εκτελείται μία φορά. • Optimum (Βέλτιστη): Ο κύκλος διαγραφής του Disk Sanitizer εκτελείται τρεις φορές. • Custom (Προσαρμοσμένη): Σας επιτρέπει να επιλέξετε τον επιθυμητό αριθμό κύκλων διαγραφής του Disk Sanitizer από μια λίστα. <p>ΠΡΟΣΟΧΗ Εάν εκτελέσετε το Disk Sanitizer, τα δεδομένα στην κύρια μονάδα σκληρού δίσκου θα καταστραφούν οριστικά.</p> |

Μενού Diagnostics (Διαγνωστικά)

| Επιλέξτε | Για να κάνετε τα εξής: |
|---|---|
| HDD Self-Test Options (Επιλογές αυτοδιαγνωστικού ελέγχου μονάδας HDD) | Να εκτελέσετε αναλυτικό αυτοδιαγνωστικό έλεγχο σε οποιαδήποτε μονάδα σκληρού δίσκου του συστήματος ή σε οποιοδήποτε προαιρετική μονάδα σκληρού δίσκου MultiBay. |
| Memory Check (Έλεγχος μνήμης) | Να εκτελέσετε αναλυτικό έλεγχο στη μνήμη του συστήματος. |

Μενού System Configuration (Διαμόρφωση συστήματος)

 **ΣΗΜΕΙΩΣΗ** Μερικές από τις επιλογές System Configuration (Διαμόρφωση συστήματος) που αναφέρονται ίσως να μην υποστηρίζονται από τον υπολογιστή σας.

| Επιλέξτε | Για να κάνετε τα εξής: |
|---|--|
| Language (Γλώσσα) | Να αλλάξετε τη γλώσσα του Computer Setup. |
| Boot Options (Επιλογές κατά την εκκίνηση) | <ul style="list-style-type: none"> • Να ρυθμίσετε καθυστέρηση για τις λειτουργίες f9, f10 και f12 κατά την εκκίνηση. • Να ενεργοποιήσετε/απενεργοποιήσετε την εκκίνηση από CD-ROM. • Να ενεργοποιήσετε/απενεργοποιήσετε την εκκίνηση από δισκέτα. • Να ενεργοποιήσετε/απενεργοποιήσετε την εκκίνηση από εσωτερικό προσαρμογέα δικτύου. • Να ενεργοποιήσετε/απενεργοποιήσετε το MultiBoot, το οποίο ορίζει μια διάταξη εκκίνησης που μπορεί να περιλαμβάνει τις περισσότερες συσκευές εκκίνησης του συστήματος. |

| | |
|---|--|
| | <ul style="list-style-type: none">• Να ρυθμίσετε, σε δευτερόλεπτα, την καθυστέρηση Express Boot Popup.• Να ορίσετε το boot order (Διάταξη εκκίνησης).<ul style="list-style-type: none">◦ 1η συσκευή εκκίνησης: USB CD-ROM◦ 2η συσκευή εκκίνησης: USB floppy (Δισκέτα USB)◦ 3η συσκευή εκκίνησης: USB SuperDisk◦ 4η συσκευή εκκίνησης: Notebook hard drive (Σκληρός δίσκος φορητού υπολογιστή)◦ 5η συσκευή εκκίνησης: USB hard disk (Σκληρός δίσκος USB)◦ 6η συσκευή εκκίνησης: Network controller (Ελεγκτής δικτύου) |
| Device configurations (Διαμορφώσεις συσκευών) | <ul style="list-style-type: none">• Να ανταλλάξετε μεταξύ τους τις λειτουργίες του πλήκτρου fn και του αριστερού πλήκτρου ctrl.• Να ενεργοποιήσετε/απενεργοποιήσετε την υποστήριξη παλαιού τύπου USB. Όταν ενεργοποιηθεί, η υποστήριξη παλαιού τύπου USB παρέχει τις εξής δυνατότητες:<ul style="list-style-type: none">◦ Χρήση πληκτρολογίου USB στο Computer Setup ακόμη και όταν δεν εκτελείται το λειτουργικό σας σύστημα.◦ Εκκίνηση από συσκευές USB με δυνατότητα εκκίνησης, όπως σκληρός δίσκος, μονάδα δισκέτας ή μονάδα οπτικού δίσκου, συνδεδεμένες μέσω θύρας USB στον υπολογιστή.• Να ενεργοποιήσετε/απενεργοποιήσετε τη μεταφορά δεδομένων BIOS DMA.• Να ενεργοποιήσετε/απενεργοποιήσετε την επιλογή Fan Always On (Πάντα ενεργοποιημένος ανεμιστήρας) όσο είστε συνδεδεμένοι σε πρίζα AC.• Να ενεργοποιήσετε/απενεργοποιήσετε την αποτροπή εκτέλεσης δεδομένων.• Να ενεργοποιήσετε/απενεργοποιήσετε τη λειτουργία εξοικονόμηση ενέργειας LAN.• Να ενεργοποιήσετε/απενεργοποιήσετε την εγγενή λειτουργία SATA.• Να ενεργοποιήσετε/απενεργοποιήσετε το Dual Core CPU.• Να ενεργοποιήσετε/απενεργοποιήσετε τη λειτουργία μετάφρασης HDD. |
| Built-in device options (Ενσωματωμένες επιλογές συσκευής) | <ul style="list-style-type: none">• Να ενεργοποιήσετε/απενεργοποιήσετε το ενσωματωμένο WLAN Device Radio (Ασύρματη συσκευή WLAN).• Να ενεργοποιήσετε/απενεργοποιήσετε το ενσωματωμένο Bluetooth Device Radio (Ασύρματη συσκευή Bluetooth). |

| Επιλέξτε | Για να κάνετε τα εξής: |
|-------------------------------|--|
| | <ul style="list-style-type: none">• Να ενεργοποιήσετε/απενεργοποιήσετε το Network Interface Controller (NIC)• Να ενεργοποιήσετε/απενεργοποιήσετε την εναλλαγή LAN/WLAN.• Να ενεργοποιήσετε/απενεργοποιήσετε τη λειτουργία εκκίνησης σε LAN (Wake on LAN).• Να ενεργοποιήσετε/απενεργοποιήσετε την ενσωματωμένη κάμερα (κάμερα web). |
| Port options (Επιλογές θυρών) | <ul style="list-style-type: none">• Να ενεργοποιήσετε/απενεργοποιήσετε τη θύρα USB.• Να ενεργοποιήσετε/απενεργοποιήσετε την υποδοχή ExpressCard. |

12 Δημιουργία αντιγράφων ασφαλείας και επαναφορά

Για να προστατέψετε τις πληροφορίες σας, χρησιμοποιήστε το Κέντρο αντιγράφων ασφαλείας και επαναφοράς για να δημιουργήσετε αντίγραφα ασφαλείας μεμονωμένων αρχείων και φακέλων ή ολόκληρου του σκληρού δίσκου (σε επιλεγμένα μοντέλα μόνο) ή για να δημιουργήσετε σημεία επαναφοράς του συστήματος. Σε περίπτωση δυσλειτουργίας του συστήματος, μπορείτε να χρησιμοποιήσετε τα αντίγραφα ασφαλείας για να ανακτήσετε τα περιεχόμενα του υπολογιστή σας.

Τα Windows Vista® παρέχουν τις παρακάτω βελτιωμένες επιλογές δημιουργίας αντιγράφων ασφαλείας και επαναφοράς:

- Δημιουργία αντιγράφων ασφαλείας μεμονωμένων αρχείων και φακέλων
- Δημιουργία αντίγραφου ασφαλείας ολόκληρου του σκληρού δίσκου (μόνο σε επιλεγμένα μοντέλα)
- Προγραμματισμός αυτόματης δημιουργίας αντιγράφων ασφαλείας (μόνο σε επιλεγμένα μοντέλα)
- Δημιουργία σημείων επαναφοράς του συστήματος
- Επαναφορά μεμονωμένων αρχείων
- Επαναφορά του υπολογιστή σε προηγούμενη κατάσταση
- Επαναφορά πληροφοριών με τα εργαλεία επαναφοράς

 **ΣΗΜΕΙΩΣΗ** Για οδηγίες σχετικά με αυτές τις διαδικασίες, ανατρέξτε στη Βοήθεια και υποστήριξη.

Δημιουργία αντιγράφων ασφαλείας

Η επαναφορά μετά από δυσλειτουργία του συστήματος εξαρτάται από το πιο πρόσφατο αντίγραφο ασφαλείας που έχετε δημιουργήσει. Πρέπει να δημιουργήσετε τα πρώτα αντίγραφα ασφαλείας αμέσως μετά την εγκατάσταση λογισμικού. Καθώς προσθέτετε νέα προϊόντα λογισμικού και αρχεία δεδομένων, πρέπει να δημιουργείτε αντίγραφα ασφαλείας του συστήματός σας σε τακτά χρονικά διαστήματα, προκειμένου τα αντίγραφα αυτά να είναι όσο το δυνατόν πιο ενημερωμένα.

Κατά τη δημιουργία αντιγράφων ασφαλείας, λαμβάνετε υπόψη τα ακόλουθα:

- Αποθηκεύστε τα προσωπικά σας αρχεία στο φάκελο "Έγγραφα" και δημιουργείτε αντίγραφα ασφαλείας σε τακτά χρονικά διαστήματα.
- Δημιουργήστε αντίγραφα ασφαλείας των προτύπων που είναι αποθηκευμένα στα σχετικά προγράμματα.
- Αποθηκεύστε προσαρμοσμένες ρυθμίσεις που εμφανίζονται σε ένα παράθυρο, γραμμή εργαλείων ή γραμμή μενού αποτυπώνοντας μια "εικόνα" αυτών των ρυθμίσεων. Η εικόνα αυτή μπορεί να εξοικονομήσει χρόνο, εάν χρειαστεί να ρυθμίσετε εκ νέου τις προτιμήσεις σας.

Για να δημιουργήσετε μια εικόνα:

1. Προβάλετε στον υπολογιστή την εικόνα που θέλετε να αποθηκεύσετε.
2. Αντιγράψτε την εικόνα της οθόνης:

Για να αντιγράψετε μόνο το ενεργό παράθυρο, πατήστε **alt+fn+prt sc**.

Για να αντιγράψετε ολόκληρη την οθόνη, πατήστε **fn+prt sc**.

3. Ανοίξτε ένα έγγραφο επεξεργασίας κειμένου και έπειτα επιλέξτε **Επεξεργασία > Επικόλληση**.

Η εικόνα της οθόνης προστίθεται στο έγγραφο.

4. Αποθηκεύστε το έγγραφο.

- Κατά τη δημιουργία αντιγράφων ασφαλείας σε δίσκους, χρησιμοποιήστε οποιονδήποτε από τους ακόλουθους τύπους δίσκων (πωλούνται ξεχωριστά): CD-R, CD-RW, DVD+R, DVD+R DL, DVD-R, DVD-R DL ή DVD±RW. Οι δίσκοι που θα χρησιμοποιήσετε εξαρτώνται από τον τύπο της προαιρετικής εξωτερικής μονάδας οπτικού δίσκου που διαθέτετε.

 **ΣΗΜΕΙΩΣΗ** Τα DVD και τα DVD με υποστήριξη διπλής επίστρωσης μπορούν να αποθηκεύσουν περισσότερες πληροφορίες από τα CD. Επομένως, με τη χρήση τους για τη δημιουργία αντιγράφων ασφαλείας μειώνεται ο αριθμός των απαιτούμενων δίσκων επαναφοράς.

- Κατά τη δημιουργία αντιγράφων ασφαλείας σε δίσκους, αριθμήστε κάθε δίσκο πριν τον τοποθετήσετε στην προαιρετική εξωτερική μονάδα οπτικού δίσκου.

Για να δημιουργήσετε ένα αντίγραφο ασφαλείας χρησιμοποιώντας το Κέντρο αντιγράφων ασφαλείας και επαναφοράς, ακολουθήστε τα παρακάτω βήματα:

 **ΣΗΜΕΙΩΣΗ** Βεβαιωθείτε ότι ο υπολογιστής είναι συνδεδεμένος σε τροφοδοσία AC προτού ξεκινήσετε τη διαδικασία δημιουργίας αντιγράφων ασφαλείας.

ΣΗΜΕΙΩΣΗ Η διαδικασία δημιουργίας αντιγράφων ασφαλείας ενδέχεται να διαρκέσει περισσότερο από μία ώρα, ανάλογα με το μέγεθος των αρχείων και την ταχύτητα του υπολογιστή.

1. Επιλέξτε **Έναρξη > Όλα τα προγράμματα > Συντήρηση > Κέντρο αντιγράφων ασφαλείας και επαναφοράς**.
2. Ακολουθήστε τις οδηγίες στην οθόνη για να δημιουργήσετε αντίγραφα ασφαλείας για όλο το σύστημα του υπολογιστή (μόνο σε επιλεγμένα μοντέλα) ή για τα αρχεία σας.

 **ΣΗΜΕΙΩΣΗ** Τα Windows περιλαμβάνουν τη λειτουργία "Έλεγχος λογαριασμού χρήστη" για τη βελτίωση της ασφάλειας του υπολογιστή σας. Για εργασίες όπως εγκατάσταση εφαρμογών, εκτέλεση βοηθητικών προγραμμάτων ή αλλαγές ρυθμίσεων των Windows, μπορεί να σας ζητηθεί η άδεια ή ο κωδικός πρόσβασής σας. Για περισσότερες πληροφορίες, ανατρέξτε στη Βοήθεια και υποστήριξη.

Επαναφορά

Σε περίπτωση βλάβης του συστήματος, χρησιμοποιήστε το εργαλείο επαναφοράς **f11** για να επαναφέρετε την αρχική εικόνα του σκληρού σας δίσκου.

 **ΣΗΜΕΙΩΣΗ** Η εικόνα αυτή περιλαμβάνει το λειτουργικό σύστημα των Windows® και προγράμματα λογισμικού που έχουν εγκατασταθεί από το εργοστάσιο.

 **ΠΡΟΣΟΧΗ** Η χρήση του **f11** διαγράφει εντελώς τα περιεχόμενα του σκληρού δίσκου και τον διαμορφώνει ξανά. Όλα τα αρχεία που έχετε δημιουργήσει και το λογισμικό που έχει εγκατασταθεί στον υπολογιστή διαγράφονται οριστικά. Το εργαλείο επαναφοράς **f11** εγκαθιστά ξανά το λειτουργικό σύστημα και προγράμματα λογισμικού και προγράμματα οδήγησης της HP που είχαν εγκατασταθεί από το εργοστάσιο. Τα προγράμματα λογισμικού που δεν είχαν εγκατασταθεί από το εργοστάσιο πρέπει να εγκατασταθούν ξανά. Τα προσωπικά αρχεία πρέπει να ανακτηθούν από αντίγραφο ασφαλείας.

1. Εάν είναι δυνατό, δημιουργήστε αντίγραφα ασφαλείας όλων των προσωπικών σας αρχείων.
2. Εάν είναι δυνατό, ελέγξτε για να διαπιστώσετε εάν υπάρχει διαμέρισμα επαναφοράς HP. Για να εντοπίσετε το διαμέρισμα, επιλέξτε **Έναρξη > Υπολογιστής**.

 **ΣΗΜΕΙΩΣΗ** Εάν έχετε διαγράψει το διαμέρισμα επαναφοράς HP, θα πρέπει να επαναφέρετε το λειτουργικό σας σύστημα και τα υπόλοιπα προγράμματα χρησιμοποιώντας τους δίσκους *Windows Vista Operating System* (Λειτουργικό σύστημα Windows Vista) και *Driver Recovery* (Επαναφορά προγραμμάτων οδήγησης) (πωλούνται ξεχωριστά). Για πρόσθετες πληροφορίες, επικοινωνήστε με την τεχνική υποστήριξη επιλέγοντας **Έναρξη > Βοήθεια και υποστήριξη > Επικοινωνία με την υποστήριξη**.

3. Ενεργοποιήστε ή επανεκκινήστε τον υπολογιστή και, στη συνέχεια, πατήστε το πλήκτρο **esc** όταν εμφανιστεί το μήνυμα "Press ESC key for Startup Menu" (Πατήστε το πλήκτρο ESC για το μενού εκκίνησης) στην κάτω πλευρά της οθόνης.
4. Πατήστε το πλήκτρο **f11** όταν εμφανιστεί στην οθόνη το μήνυμα "Press **f11** for recovery" (Πατήστε **f11** για επαναφορά).
5. Ακολουθήστε τις οδηγίες που εμφανίζονται στην οθόνη.

 **ΣΗΜΕΙΩΣΗ** Τα Windows Vista παρέχουν πρόσθετα εργαλεία επαναφοράς μέσω του λειτουργικού συστήματος. Για περισσότερες πληροφορίες, ανατρέξτε στη Βοήθεια και υποστήριξη.

ΣΗΜΕΙΩΣΗ Εάν δεν μπορείτε να εκκινήσετε τον υπολογιστή, πρέπει να αγοράσετε ένα DVD *Windows Vista Operating System* (Λειτουργικό σύστημα Windows Vista) για να εκκινήσετε τον υπολογιστή και να επισκευάσετε το λειτουργικό σύστημα. Για πρόσθετες πληροφορίες, επικοινωνήστε με την τεχνική υποστήριξη επιλέγοντας **Έναρξη > Βοήθεια και υποστήριξη > Επικοινωνία με την υποστήριξη**.

Ευρετήριο

A

αδρανοποίηση
 εκκίνηση 13
 έξοδος 13
αεραγωγοί, εντοπισμός 7, 9
ακουστικά 40
ακουστικά αυτιών 40
αναστολή λειτουργίας
 εκκίνηση 12
 έξοδος 12
ανεμιστήρας συστήματος 107
αποθήκευση μπαταρίας 25
αριθμός-κλειδί προϊόντος 11
αριθμός σειράς, υπολογιστής 10
ασύρματες κεραίες 9
ασύρματο δίκτυο (WLAN)
 ακτίνα λειτουργίας 33
 απαιτούμενος εξοπλισμός 31
 ασφάλεια 31
 σύνδεση 33
 σύνδεση σε δημόσιο
 WLAN 33
 σύνδεση σε εταιρικό
 WLAN 33
ασφάλεια συσκευής 68
ασφάλεια, ασύρματη 31
ασφάλειες απελευθέρωσης
 μπαταρίας 18
ασφάλειες απελευθέρωσης
 μπαταρίας, εντοπισμός 9
ασφάλειες απελευθέρωσης,
 μπαταρία 9
ασφάλειες, απελευθέρωση
 μπαταρίας 9
αυστηρή ασφάλεια 68, 105

B

βαθμονόμηση μπαταρίας 21
βίντεο, εγγραφή 8

βοηθητικό πρόγραμμα setup
 επαναφορά εργοστασιακών
 ρυθμίσεων 104
 μενού Diagnostics 106
 μενού File 105
 μενού Security 105
 μενού System
 Configuration 106
 περιήγηση και επιλογές 103

Δ

δημιουργία αντιγράφων
 ασφαλείας 109, 110
διακόπτες
 ασύρματη λειτουργία 6
 διακόπτης ασύρματης
 λειτουργίας 6, 29
διανομείς 75
διανομείς USB 75
διάταξη εκκίνησης 106

E

εγκατάσταση σύνδεσης
 Internet 31
εγκατάσταση WLAN 31
εγκατάσταση, υπολογιστής 1
εικόνα οθόνης, εναλλαγή 86
εικονίδια
 ασύρματη λειτουργία 29
 κατάσταση δικτύου 29
εικονίδιο ασύρματης
 λειτουργίας 29
εικονίδιο κατάστασης δικτύου 29
έλεγχος λειτουργιών ήχου 43
ένταση, ρύθμιση 41
εξοικονόμηση, ενέργεια 24
εξοπλισμός ασφαλείας
 αεροδρομίων 92
εξωτερικές συσκευές ήχου,
 σύνδεση 43

εξωτερική μονάδα 77
επαναφορά 109, 112
επιλογές εκκίνησης 106
εσωτερικά μικρόφωνα,
 εντοπισμός 8
εσωτερικό μικρόφωνο,
 εντοπισμός 40
ετικέτα εξυπηρέτησης
 πελατών 9, 10
ετικέτα πιστοποίησης ασύρματης
 συσκευής 11
ετικέτα πιστοποιητικού
 αυθεντικότητας 11
ετικέτα πιστοποιητικού
 αυθεντικότητας της Microsoft 11
ετικέτα Bluetooth 11
ετικέτα WLAN 11
ετικέτες
 ετικέτα εξυπηρέτησης
 πελατών 9, 10
 κανονισμοί 11
 πιστοποίηση ασύρματης
 συσκευής 11
 πιστοποιητικό αυθεντικότητας
 της Microsoft 11
 Bluetooth 11
 WLAN 11

H

ηχεία 40
ηχεία, εντοπισμός 6, 8

Θ

θερμοκρασία 25
θερμοκρασία μπαταρίας 25
θέση μονάδας επέκτασης μνήμης,
 εντοπισμός 9
θήκες, μπαταρία 11
θήκη μπαταρίας 9, 11
θύρα εξωτερικής οθόνης 45

θύρα εξωτερικής οθόνης,
εντοπισμός 7
θύρα οθόνης, εξωτερική 7
θύρα USB, τροφοδοτούμενη 77,
78
θύρες
εξωτερική οθόνη 7, 45
USB 6, 7, 75
θύρες USB, εντοπισμός 6, 7, 75

I
ιδιότητες κάμερας web,
ρύθμιση 53

K
καλώδια
USB 75
καλώδιο τροφοδοσίας,
εντοπισμός 10
καλώδιο USB, σύνδεση 75
καλώδιο, τροφοδοσία 10
κάμερα web 8, 40
κάρτα SD 82
κεραίες 9
κουμπί αποκοπής ήχου 41
κουμπί λειτουργίας, εντοπισμός 4
κουμπί Quick Launch Web,
εντοπισμός 4
κουμπιά
41
τροφοδοσία 4
Quick Launch Mail 4
Quick Launch Web 4
TouchPad 2
κρυπτογράφηση 32
κωδικοί περιοχής, DVD 49
κωδικοί πρόσβασης
διαχειριστής 57
εκκίνηση 59
ρύθμιση 57
χρήστης 57
DriveLock 62
κωδικός πρόσβασης
διαχειριστή 57
κωδικός πρόσβασης χρήστη 57
κωδικός DriveLock
αλλαγή 66
αφαίρεση 67
εισαγωγή 65

ορισμός 64
περιγραφή 62

Λ
λειτουργία
σύνδεση 16
λειτουργίες ήχου, έλεγχος 43
λειτουργικό σύστημα
αριθμός-κλειδί προϊόντος 11
ετικέτα πιστοποιητικού
αυθεντικότητας της
Microsoft 11
λογισμικό
ανασυγκρότηση δίσκων 93
εκκαθάριση δίσκου 93
λογισμικό ανασυγκρότησης
δίσκων 93
λογισμικό εκκαθάρισης δίσκου 93
λογισμικό πολυμέσων 42

M
μενού Diagnostics 106
μενού File 105
μενού Security 105
μενού System Configuration 106
μέσα με δυνατότητα
ανάγνωσης 12
μέσα με δυνατότητα εγγραφής 12
μέσα μονάδας 12
μικρόφωνα, εσωτερικά 8, 40
μονάδα δισκέτας 77
μονάδα μνήμης
αφαίρεση 101
τοποθέτηση 101
μονάδα οπτικού δίσκου 46, 77
μονάδα σκληρού δίσκου
εγκατάσταση 97
εξωτερική 77
HP 3D DriveGuard 94
μονάδα CD 46, 77
μονάδα DVD 46, 77
μονάδα HP Mobile Broadband 35
μονάδες
δισκέτα 77
εξωτερική 77
οπτικές 77
σκληρός 77, 97
MultiBay 77
μονάδες, διάταξη εκκίνησης 106

μονάδες, μονάδα οπτικού
δίσκου 46
μπαταρία
αντικατάσταση 25
αποθήκευση 25
απόρριψη 25
αφαίρεση 18
βαθμονόμηση 21
εξοικονόμηση ενέργειας 24
επαναφόρτιση 24
τοποθέτηση 18
φόρτιση 19, 21
μπαταρία, εντοπισμός 10

O
οθόνη
εικόνα, εναλλαγή 86
πλήκτρα φωτεινότητας
οθόνης 86
οθόνη, σύνδεση 45
όνομα και αριθμός προϊόντος,
υπολογιστής 9, 10
οπτικοί δίσκοι, χρήση 46
οπτικός δίσκος
αφαίρεση 51, 79
τοποθέτηση 48, 78

Π
παροχή ενέργειας
εξοικονόμηση 24
περιοχές κύλισης, TouchPad 2
πλήκτρα
εφαρμογές Windows 5
λειτουργία 5
λογότυπο των Windows 5
μείωση έντασης ήχου
ηχείων 87
πληκτρολόγιο 5
esc 5
fn 5
πλήκτρα ενσωματωμένου
αριθμητικού πληκτρολογίου,
εντοπισμός 5
πλήκτρα έντασης ήχου 41
πλήκτρα λειτουργιών
αποκοπή ήχου ηχείων 87
αύξηση έντασης ήχου
ηχείων 87
αύξηση φωτεινότητας
οθόνης 86

εκκίνηση αναστολής 86
εκκίνηση της λειτουργίας
QuickLock 86
εναλλαγή εικόνας οθόνης 86
μείωση φωτεινότητας
οθόνης 86
πλήκτρα λειτουργιών
πληκτρολογίου, εντοπισμός 85
πλήκτρα λειτουργιών,
εντοπισμός 5
πλήκτρα φωτεινότητας
οθόνης 86
πλήκτρο αναστολής 86
πλήκτρο εφαρμογών Windows,
εντοπισμός 5
πλήκτρο εφαρμογών, Windows 5
πλήκτρο με το λογότυπο των
Windows, εντοπισμός 5
πλήκτρο πληροφοριών
συστήματος 5
πλήκτρο esc, εντοπισμός 5
πλήκτρο fn, εντοπισμός 5
πλήκτρο QuickLock 86
πληκτρολόγιο, ενσωματωμένο
εναλλαγή λειτουργιών
πλήκτρων 88
ενεργοποίηση και
απενεργοποίηση 88
εντοπισμός 87
χρήση 88
πληκτρολόγιο, εξωτερικό
χρήση 88
num lock 89
πληροφορίες κανονισμών
ετικέτα κανονισμών 11
ετικέτες πιστοποίησης
ασύρματων συσκευών 11
πληροφορίες συστήματος 105
ποντίκι, εξωτερικό
ορισμός προτιμήσεων 84
σύνδεση 84

P

ρεύμα μπαταρίας 16
ρυθμίσεις περιοχής DVD 49

Σ

σβήσιμο του υπολογιστή 26
σειριακός αριθμός,
υπολογιστής 9

στοιχεία

αριστερή πλευρά 7
βάση 8
δεξιά πλευρά 6
οθόνη 8
πάνω πλευρά 2
πρόσθετο υλικό 10
πρόσοψη 5
στοιχεία ελέγχου ασύρματης
λειτουργίας
κουμπί 29
λειτουργικό σύστημα 29
στοιχεία οθόνης 8
στοιχεία πολυμέσων,
εντοπισμός 39
σύνδεση σε δημόσιο WLAN 33
σύνδεση σε εταιρικό WLAN 33
σύνδεση σε WLAN 33
σύνδεση, εξωτερική παροχή
ενέργειας 16
συνδυασμοί τροφοδοσίας 14
συντήρηση
ανασυγκρότηση δίσκων 93
εκκαθάριση δίσκου 93
συσκευές ήχου, σύνδεση
εξωτερικών 43
συσκευές κατάδειξης
ορισμός προτιμήσεων 84
συσκευές USB
αφαίρεση 76
διακοπή 76
περιγραφή 75
σύνδεση 75
συσκευή ανάγνωσης καρτών
SD 6, 82
συσκευή προβολής, σύνδεση 45
συσκευή Bluetooth 28
συσκευή WLAN 11, 28, 31
συσκευή WWAN 35

T

ταινία, παρακολούθηση 49
τείχος προστασίας 32
τερματισμός 26
το σύστημα δεν αποκρίνεται 26
τροφοδοτικό AC
εντοπισμός 10
Τροφοδοτικό AC
σύνδεση 16
τύποι μετάδοσης εικόνας 86

Υ

υλικό, εντοπισμός 1
υποδοχές
είσοδος ήχου (μικρόφωνο) 6,
40
έξοδος ήχου (ακουστικά) 6
έξοδος ήχου (ακουστικών) 40
καλώδιο ασφαλείας 7
RJ-45 (δικτύου) 7
υποδοχές ακουστικών (έξοδος
ήχου) 40
υποδοχή για είσοδο ήχου
(μικροφώνου) 6, 40
υποδοχή για έξοδο ήχου
(ακουστικά) 40
υποδοχή για έξοδο ήχου
(ακουστικών) 6
υποδοχή καλωδίου ασφαλείας,
εντοπισμός 7
υποδοχή τροφοδοσίας,
εντοπισμός 7
υποδοχή RJ-45 (δικτύου),
εντοπισμός 7
υποδοχή, τροφοδοσία 7
υποστήριξη παλαιότερων
συσκευών USB 76
υποστήριξη παλαιού τύπου
USB 103, 107
υποστήριξη παλαιού τύπου,
USB 103, 107

Φ

φόρτιση μπαταρίας
μεγιστοποίηση 20
φόρτιση μπαταριών 19, 21
φωτεινές ενδείξεις
ασύρματη λειτουργία 6
κάμερα web 8, 40
μονάδα δίσκου 6
τροφοδοσία 3, 7
caps lock 3
Quick Launch Mail 3
Quick Launch Web 3
φωτεινή ένδειξη ασύρματης
λειτουργίας 6, 29
φωτεινή ένδειξη κάμερας web,
εντοπισμός 8, 40
φωτεινή ένδειξη λειτουργίας 7
φωτεινή ένδειξη λειτουργίας,
εντοπισμός 3

φωτεινή ένδειξη μονάδας 6, 94
φωτεινή ένδειξη μπαταρίας 19
φωτεινή ένδειξη caps lock,
εντοπισμός 3
φωτεινή ένδειξη Quick Launch Mail,
εντοπισμός 3
φωτεινή ένδειξη Quick Launch
Web, εντοπισμός 3
φωτεινή ένδειξη, μονάδα
δίσκου 94

X

χρήση του υπολογιστή κατά τη
διάρκεια ταξιδιών 11, 25

Ψ

ψηφιακή κάρτα
αφαίρεση 83
διακοπή 83
τοποθέτηση 82

C

CD

αφαίρεση 51, 79
τοποθέτηση 48, 78

Computer Setup

ασφάλεια συσκευής 68
αυστηρή ασφάλεια 68
επαναφορά εργοστασιακών
ρυθμίσεων 104
κωδικός εκκίνησης 59
κωδικός ρύθμισης 57
κωδικός DriveLock 62
μενού Diagnostics 106
μενού File 105
μενού Security 105
μενού System
Configuration 106
περιήγηση και επιλογές 103

D

DVD

αλλαγή ρυθμίσεων
περιοχής 49
αφαίρεση 51, 79
τοποθέτηση 48, 78

H

HP 3D DriveGuard 94
HP Mobile Broadband,
απενεργοποιημένο 35

M

MultiBay 77
MultiMediaCard 82

N

num lock, εξωτερικό
πληκτρολόγιο 89

Q

Quick Launch Mail, εντοπισμός 4

S

SIM

αφαίρεση 36
τοποθέτηση 35

T

TouchPad

εντοπισμός 2
κουμπιά 2
περιοχές κύλισης 2
χρήση 84

