

HP Mini

Guia do Usuário

© Copyright 2009 Hewlett-Packard
Development Company, L.P.

Bluetooth é uma marca comercial de seu proprietário e utilizada sob licença pela Hewlett-Packard Company. Microsoft e Windows são marcas registradas da Microsoft Corporation nos EUA. O logotipo SD é uma marca comercial de seu proprietário.

As informações contidas neste documento estão sujeitas a alterações sem aviso. As únicas garantias para produtos e serviços da HP são as estabelecidas nas declarações de garantia expressa que acompanham tais produtos e serviços. Nenhuma informação contida neste documento deve ser interpretada como uma garantia adicional. A HP não será responsável por erros técnicos ou editoriais nem por omissões contidos neste documento.

Primeira edição: julho de 2009

Número de peça: 537596-201

Aviso sobre o produto

Este guia do usuário descreve os recursos comuns à maioria dos modelos. Alguns recursos podem não estar disponíveis em seu computador.

Aviso sobre segurança

- ⚠ **AVISO!** Para reduzir a possibilidade de ferimentos devido a altas temperaturas ou de superaquecimento do computador, não o coloque diretamente sobre o colo ou obstrua as aberturas de ventilação. Utilize o computador somente em superfícies rígidas e planas. Não permita que uma outra superfície rígida, como a lateral de uma impressora opcional, ou uma superfície macia, como um travesseiro, tapetes ou roupa, bloqueie as aberturas de ventilação. Além disso, não permita que o adaptador de CA entre em contato com a pele ou uma superfície macia, como travesseiros, tapetes ou roupa durante a operação. O computador e o adaptador de CA estão em conformidade com os limites de temperatura para superfícies acessíveis pelo usuário, definidos pelo IEC 60950 (International Standard for Safety of Information Technology Equipment – Padrão Internacional de Segurança de Equipamentos de Tecnologia da Informação).
-

Conteúdo

1 Recursos

Identificação do hardware	1
Componentes da parte superior	1
TouchPad	1
Luzes	3
Botões	4
Teclas	5
Componentes da parte frontal	5
Componentes do lado direito	6
Componentes do lado esquerdo	7
Componentes da tela	8
Componentes da parte inferior	8
Antenas sem fio	9
Componentes de hardware adicionais	10
Identificação das etiquetas	10

2 Gerenciamento de energia

Configuração de opções de energia	12
Uso dos modos de economia de energia	12
Início e saída da suspensão	12
Início e saída da hibernação	13
Utilização do medidor de bateria	13
Utilização de planos de energia	14
Visualização do plano de energia atual	14
Seleção de um plano de energia diferente	14
Personalização dos planos de energia	14
Configuração da senha de proteção ao despertar	14
Utilização de fonte de alimentação de CA externa	15
Conexão do adaptador de CA	15
Utilização de alimentação por bateria	16
Localização de informações sobre a bateria em Ajuda e Suporte	16
Utilização do Teste de bateria da HP	17
Exibição da carga restante da bateria	17
Inserção ou remoção da bateria	17
Carregamento de uma bateria	18
Maximização do tempo de descarregamento da bateria	19
Gerenciamento de bateria fraca	19
Identificação de bateria fraca	20
Como resolver uma situação de bateria fraca	20

Para solucionar uma condição de bateria fraca quando houver fonte externa de alimentação disponível	20
Para solucionar uma condição de bateria fraca quando houver uma bateria carregada disponível	20
Para solucionar uma condição de bateria fraca quando não houver uma fonte de alimentação disponível	20
Para solucionar uma condição de bateria fraca quando o computador não puder sair do estado de Hibernação	20
Calibração de uma bateria	21
Etapa 1: Carregue a bateria totalmente	21
Etapa 2: Desative as funções de hibernação e suspensão	21
Etapa 3: Descarregue a bateria	22
Etapa 4: Recarregue a bateria totalmente	23
Etapa 5: Reative as funções de hibernação e suspensão	23
Economia de energia da bateria	23
Armazenamento da bateria	24
Descarte de uma bateria usada	24
Substituição da bateria	24
Teste de um adaptador de CA	25
Desligamento do computador	25

3 Conexão sem fio

Utilização de dispositivos sem fio (somente em determinados modelos)	27
Identificação de ícones de conexão sem fio e rede	27
Utilização dos controles de comunicação sem fio	28
Utilização do interruptor de conexão sem fio	28
Utilização dos controles do sistema operacional	28
Utilização de uma WLAN	29
Configuração de uma WLAN	29
Proteção da sua WLAN	29
Conexão a uma WLAN	31
Roaming para outra rede	31
Utilização do HP Mobile Broadband (somente em determinados modelos)	32
Inserção de um SIM	32
Remoção de um SIM	33
Utilização de Dispositivos Sem Fio Bluetooth (somente em determinados modelos)	35
Bluetooth e Internet Connection Sharing (ICS)	35

4 Multimídia

Recursos multimídia	36
Identificação dos seus componentes multimídia	36
Ajuste do volume	38
Software multimídia	39
Utilização de software multimídia pré-instalado	39
Instalação de software multimídia a partir de um disco	39
Áudio	40
Conexão de dispositivos de áudio externos	40
Verificação das suas funções de áudio	40
Vídeo	42
Conexão de um monitor ou projetor externo	42

Unidade óptica (somente em determinados modelos)	43
Identificação da unidade óptica externa	43
Utilização de discos ópticos	43
Seleção do disco apropriado	43
Discos CD-R	44
Discos CD-RW	44
Discos DVD±R	44
Discos DVD±RW	44
Reprodução de música	44
Exibição de um filme	45
Alteração das configurações regionais para DVD	46
Criação ou gravação de um CD ou DVD	47
Remoção de um disco óptico (CD ou DVD)	48
Webcam	49
Ajuste das propriedades da webcam	49

5 Segurança

Proteção do computador	51
Uso de senhas	52
Configuração de senhas no Windows	52
Configuração de senhas no utilitário de configuração	52
Senha de configuração	53
Gerenciamento de uma senha de configuração	54
Inserção de uma senha de configuração	55
Senha de inicialização	55
Gerenciamento de uma senha de inicialização	56
Inserção de uma senha de inicialização	57
Solicitação de uma senha de inicialização na reinicialização	58
Utilização do recurso DriveLock do utilitário de configuração	58
Definição de uma senha do DriveLock	59
Inserção de uma senha do DriveLock	60
Alteração de uma senha do DriveLock	61
Remoção da proteção DriveLock	62
Utilização dos recursos de segurança do utilitário de configuração do computador	63
Proteção de dispositivos do sistema	63
Utilização da segurança estrita do utilitário de configuração	63
Configuração da segurança estrita	64
Remoção da segurança estrita	65
Visualização de informações do sistema do utilitário de configuração	65
Utilização de software antivírus	66
Utilização de software de firewall	67
Instalação de atualizações críticas	68
Instalação de um cabo de segurança	69

6 Dispositivos externos

Utilização de um dispositivo USB	70
Conexão de um dispositivo USB	70
Interrupção e remoção de um dispositivo USB	71
Utilização do suporte de herança USB	71
Uso de unidades externas	72

Utilização de dispositivos externos opcionais	72
Utilização de um MultiBay II externo opcional	72
Utilização de uma unidade óptica externa opcional (somente em determinados modelos)	73
Inserção de um disco óptico (CD ou DVD)	73
Remoção de um disco óptico (CD ou DVD)	74
Quando a bandeja de mídia abre normalmente	74
Quando a bandeja de mídia não abre normalmente	75

7 Cartões de mídia externos

Utilização de cartões no leitor de cartões SD	77
Inserção de um cartão digital	77
Interrupção e remoção de um cartão digital	78

8 Dispositivos apontadores e teclado

Utilização de dispositivos apontadores	79
Configuração de preferências do dispositivo apontador	79
Utilização do TouchPad	79
Conexão de um mouse externo	79
Utilização das teclas de função do teclado	80
Alternar a imagem da tela (f2)	81
Redução do brilho da tela (f3)	81
Aumento do brilho da tela (f4)	81
Início da suspensão (f5)	81
Início do QuickLock (f6)	81
Desativação do som do alto-falante (f8)	82
Diminuição do volume do alto-falante (f10)	82
Aumento do volume do alto-falante (f11)	82
Utilização de teclados numéricos	82
Utilização do teclado numérico incorporado	83
Ativação e desativação do teclado numérico incorporado	83
Alternância das funções das teclas no teclado numérico incorporado	83
Utilização de um teclado numérico externo opcional	83
Limpeza do TouchPad e do teclado	84

9 Unidades

Identificação das unidades instaladas	85
Manuseio de Unidades	85
Aprimoramento do desempenho do disco rígido	87
Utilização do Desfragmentador de disco	87
Utilização da Limpeza de Disco	87
Utilização do HP 3D DriveGuard (somente em determinados modelos)	88
Identificação do status do HP 3D DriveGuard	88
Utilização do software HP 3D DriveGuard	89
Substituição de uma unidade de disco rígido	90

10 Módulos de memória

11 Utilitário de configuração do computador

Início do utilitário de configuração do computador	98
Utilização do utilitário de configuração do computador	98
Navegação e seleção no utilitário de configuração do computador	98
Restauração das configurações de fábrica no utilitário de configuração do computador	99
Menus do utilitário de configuração do computador	99
Menu File (Arquivo)	100
Menu Security (Segurança)	100
Menu Diagnostics (Diagnósticos)	101
Menu System Configuration (Configuração do sistema)	101
12 Backup e recuperação	
Realização de um backup	104
Realização de uma recuperação	106
Índice	107

1 Recursos

Identificação do hardware

Os componentes fornecidos com o computador podem variar de acordo com a região e o modelo. As ilustrações neste capítulo identificam os recursos-padrão fornecidos na maioria dos modelos de computador.

Para ver uma lista do hardware instalado no computador, siga estas etapas:

1. Selecione **Iniciar > Computador > Propriedades do sistema**.
2. No painel esquerdo, clique em **Gerenciador de Dispositivos**.

É possível também adicionar hardware ou modificar configurações de dispositivo utilizando o Gerenciador de dispositivos.

 **NOTA:** O Windows® inclui o recurso Controle de Conta de Usuário para melhorar a segurança do seu computador. É possível que você seja solicitado a fornecer sua permissão ou senha para tarefas como instalação de aplicativos, execução de utilitários ou alteração de configurações do Windows. Consulte a Ajuda e Suporte para obter mais informações.

Componentes da parte superior

TouchPad

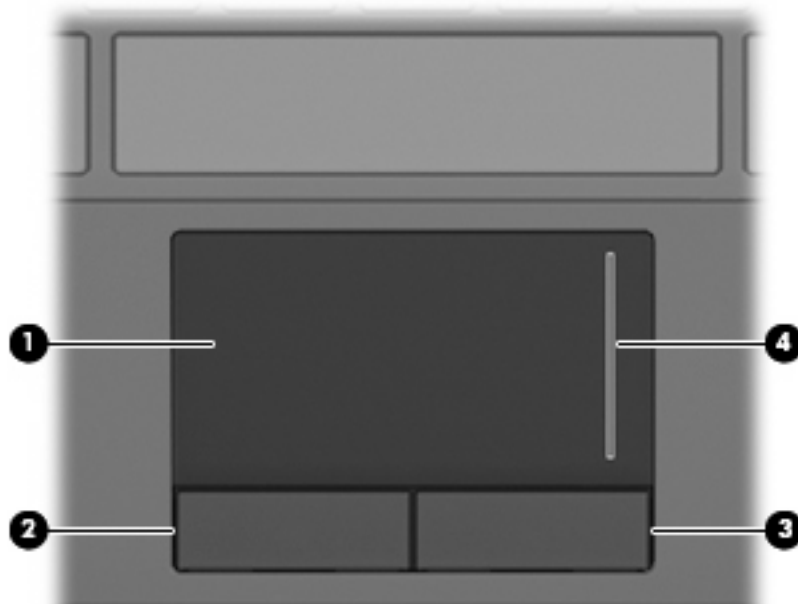

Componente	Descrição
(1) TouchPad*	Move o cursor e seleciona ou ativa itens na tela.
(2) Botão esquerdo do TouchPad*	Funciona como o botão esquerdo de um mouse externo.
(3) Botão direito do TouchPad*	Funciona como o botão direito de um mouse externo.
(4) Zona de rolagem do TouchPad	Rola para cima ou para baixo.

*Essa tabela descreve as configurações de fábrica. Para visualizar ou alterar as preferências do dispositivo apontador, selecione **Iniciar > Painel de Controle > Hardware e Sons > Mouse**.

Luzes

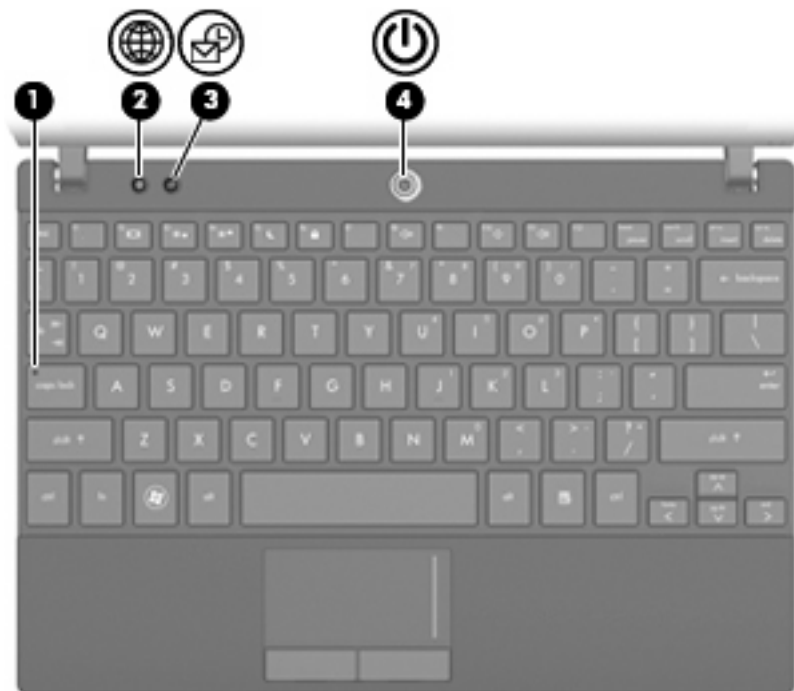

Componente	Descrição
(1) Luz de caps lock	Acesa: A função caps lock está ativada.
(2) Luz do Quick Launch Web	Acesa: O navegador de Internet padrão está sendo iniciado.
(3) Luz do Quick Launch Mail	Acesa: O aplicativo de e-mail padrão está sendo iniciado.
(4) Luz de alimentação	<ul style="list-style-type: none"><li data-bbox="839 1167 1214 1192">• Acesa: O computador está ligado.<li data-bbox="839 1213 1414 1239">• Piscando: O computador está no estado de suspensão.<li data-bbox="839 1260 1453 1283">• Apagada: O computador está desligado ou em hibernação.

Botões

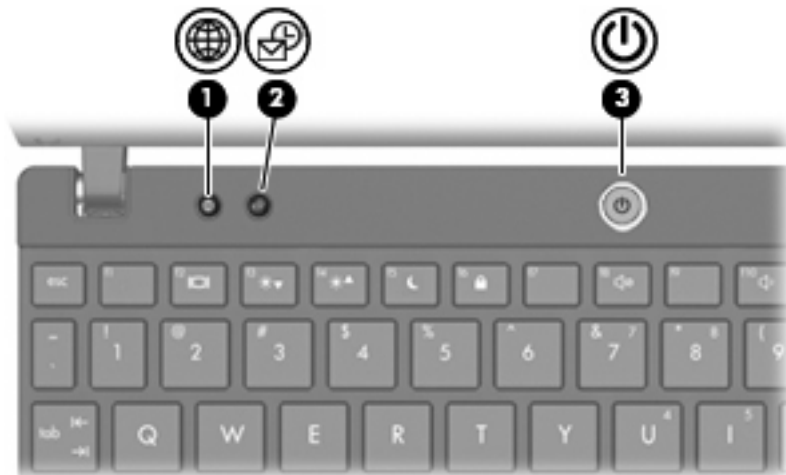

Componente	Descrição
(1) Botão do Quick Launch Web	Abre o navegador de Internet padrão quando o computador está ligado.
(2) Botão do Quick Launch Mail	Abre o aplicativo de e-mail padrão quando o computador está ligado.
(3) Botão Liga/Desliga	<ul style="list-style-type: none">• Quando o computador estiver desligado, pressione o botão para ligá-lo.• Quando o computador estiver ligado, pressione o botão para desligá-lo.• Quando o computador estiver no estado de suspensão, pressione brevemente o botão para sair da suspensão.• Quando o computador estiver na hibernação, pressione brevemente o botão para sair da hibernação. <p>Se o computador tiver parado de responder e os procedimentos de desligamento do Windows não estiverem funcionando, pressione e segure o botão Liga/Desliga por pelo menos cinco segundos para desligar o computador.</p> <p>Para saber mais sobre suas configurações de alimentação, selecione Iniciar > Painel de Controle > Sistema e Manutenção > Opções de energia.</p>

Teclas

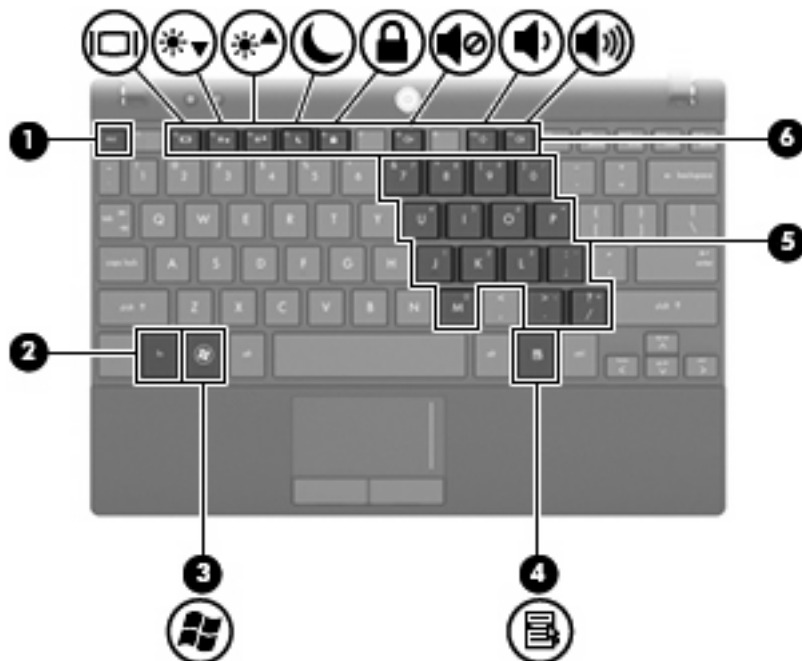

Componente	Descrição
(1) Tecla esc	Exibe informações do sistema quando pressionada em conjunto com a tecla fn .
(2) Tecla fn	Exibe informações do sistema quando pressionada em conjunto com a tecla esc .
(3) Tecla do logotipo do Windows	Exibe o menu Iniciar do Windows.
(4) Tecla de aplicativos do Windows	Exibe um menu de atalho para itens abaixo do ponteiro.
(5) Teclas do teclado numérico incorporado	Podem ser utilizadas como as teclas em um teclado numérico externo.
(6) Teclas de função	Executam a ação representada pelo ícone exibido na tecla.

Componentes da parte frontal



Componente	Descrição
(1) Luz da unidade	Piscando: A unidade de disco rígido está sendo acessada.

Componente	Descrição
(2) Luz de conexão sem fio	<ul style="list-style-type: none"> • Azul: Um dispositivo sem fio integrado, como um dispositivo de LAN sem fio (WLAN) e/ou um dispositivo Bluetooth®, está ligado. • Âmbar: Todos os dispositivos sem fio estão desligados. <p>NOTA: A luz de conexão sem fio fica âmbar quando o computador está ligado e todos os dispositivos sem fio estão desligados.</p>
(3) Interruptor de conexão sem fio	<p>Liga ou desliga o recurso de conexão sem fio, mas não cria uma conexão sem fio.</p> <p>NOTA: Para estabelecer uma conexão sem fio, uma rede sem fio já deve estar configurada.</p>
(4) Alto-falantes (2)	Reproduzem som.

Componentes do lado direito

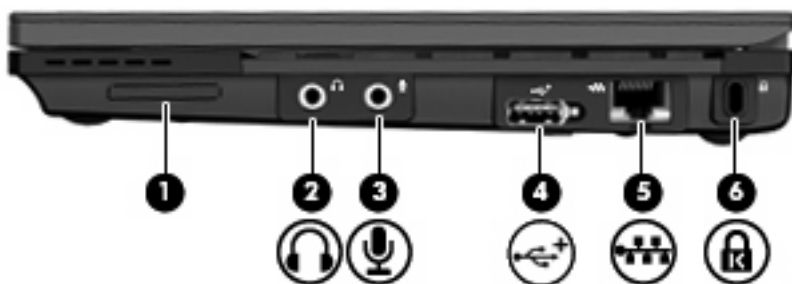

Componente	Descrição
(1) Leitor de cartão SD	<p>Oferece suporte aos seguintes formatos de cartão digital opcionais:</p> <ul style="list-style-type: none"> • MultiMediaCard (MMC) • Cartão de memória Secure Digital (SD)
(2) Conector de saída de áudio (fones de ouvido)	<p>Reproduz som quando conectado a alto-falantes estéreo acionados por energia opcionais, fones de ouvido, um headset ou áudio de televisão.</p> <p>NOTA: Quando um dispositivo é ligado no conector de fones de ouvido, os alto-falantes do computador são desativados.</p>
(3) Conector de entrada de áudio (microfone)	Conecta um microfone opcional que pode ser de matriz estéreo, monofônico ou tipo headset para computador.
(4) Porta USB acionada por energia	Fornecer energia para um dispositivo USB, como uma unidade óptica externa opcional, caso seja utilizado um cabo USB acionado por energia.
(5) Conector RJ-45 (rede)	Conecta um cabo de rede.
(6) Slot para cabo de segurança	Conecta um cabo de segurança opcional ao computador.

Componente	Descrição
	NOTA: O cabo de segurança é projetado para agir como obstáculo, mas pode não evitar que um computador seja mal utilizado ou roubado.

Componentes do lado esquerdo

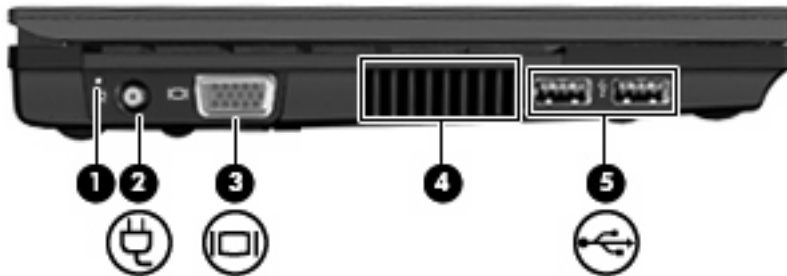

Componente	Descrição
(1) Luz de alimentação	<ul style="list-style-type: none"> • Azul: O computador está ligado. • Piscando: O computador está no estado de suspensão. • Apagada: O computador está desligado ou em hibernação.
(2) Conector de alimentação	Conecta um adaptador de CA.
(3) Porta de monitor externo	Conecta um projetor ou monitor VGA externo.
(4) Abertura de ventilação	<p>Possibilita o fluxo de ar para resfriar os componentes internos.</p> <p>NOTA: O ventilador do computador inicia automaticamente para esfriar os componentes internos e impedir o superaquecimento. É normal que a ventoinha interna ligue e desligue durante o funcionamento do computador.</p>
(5) Portas USB (2)	Conectam dispositivos USB opcionais.

Componentes da tela

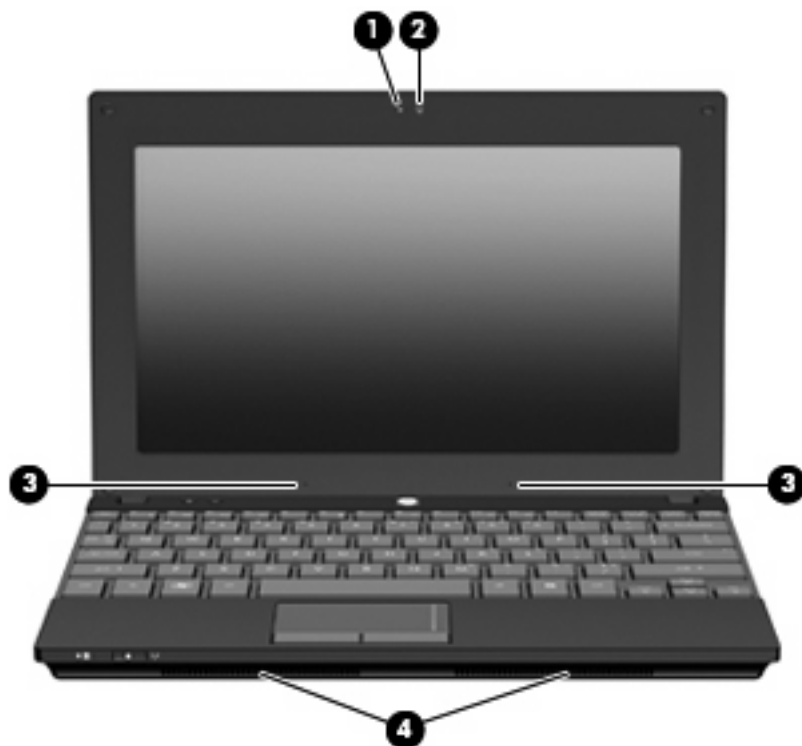

Componente	Descrição
(1) Luz da webcam	Acesa: A webcam está em uso.
(2) Webcam	Grava áudio e vídeo e captura fotos.
(3) Microfones internos (2)	Gravam som. NOTA: Se houver um ícone de microfone ao lado de cada abertura de microfone, isso indica que o computador possui microfones internos.
(4) Alto-falantes (2)	Reproduzem som.

Componentes da parte inferior



Componente	Descrição
(1) Compartimento de bateria	Armazena a bateria.
(2) Travas de liberação da bateria (2)	Liberam a bateria do respectivo compartimento.
(3) Etiqueta de manutenção	Fornece a marca e o nome da série do produto, número de série (s/n) e número do produto (p/n) do seu computador. Tenha essa informação disponível ao entrar em contato com o suporte técnico.
(4) Compartimento do módulo de memória	Contém o slot do módulo de memória.
(5) Aberturas de ventilação (2)	Possibilitam o fluxo de ar para resfriar os componentes internos.

NOTA: O ventilador do computador inicia automaticamente para esfriar os componentes internos e impedir o superaquecimento. É normal que a ventoinha interna ligue e desligue durante o funcionamento do computador.

Antenas sem fio

Em alguns modelos de computador, existem pelo menos duas antenas que enviam e recebem sinais de um ou mais dispositivos sem fios. Essas antenas não são visíveis na parte externa do computador.



 **NOTA:** Para obter uma transmissão ideal, mantenha as áreas imediatamente em torno das antenas de WLAN e WWAN livres de obstruções.

Para ver informações de regulamentação para dispositivos sem fio, consulte a seção do guia *Informações Regulamentares, de Segurança e Ambientais* referente ao seu país. Essas informações se encontram em Ajuda e Suporte.

Componentes de hardware adicionais



Componente	Descrição
(1) Cabo de alimentação*	Conecta o adaptador de CA à tomada de CA.
(2) Adaptador de CA	Converte a alimentação de CA em CC.
(3) Bateria*	Fornecer alimentação ao computador quando este não está conectado a uma alimentação externa.

*A aparência das baterias e cabos de alimentação varia de acordo com a região e o país.

Identificação das etiquetas

As etiquetas fixadas no computador fornecem informações que podem ser necessárias para a solução de problemas do sistema ou para levar o computador em viagem internacional.

- Etiqueta de manutenção: fornece informações importantes, incluindo:



- Nome do produto (1). Esse é o nome de produto, fixado na parte frontal do seu computador.
- Número de série (s/n) (2). Esse é um identificador alfanumérico exclusivo de cada produto.
- Número de peça/número de produto (p/n) (3). Esse número fornece informações específicas sobre os componentes de hardware do produto. O número de peça ajuda o técnico a determinar quais peças e componentes são necessários.

- Descrição do modelo **(4)**. Esse é o identificador alfanumérico necessário para localizar documentos, drivers e suporte para seu computador.
- Período de garantia **(5)**. Esse número descreve a duração (em anos) do período de garantia do computador.

Tenha essa informação disponível ao entrar em contato com o suporte técnico. A etiqueta de manutenção está afixada na parte inferior do computador.

- Certificado de Autenticidade Microsoft®: contém a chave do produto do Windows. A chave do produto pode ser necessária para a atualização ou solução de problemas do sistema operacional. Esse certificado está afixado na parte inferior do computador.
- Etiqueta de regulamentação: fornece informações regulamentares sobre o computador. A etiqueta de regulamentação está afixada na parte inferior do computador.
- Etiquetas de certificação de dispositivo sem fio (somente em determinados modelos): fornecem informações sobre dispositivos sem fio opcionais e as classificações de aprovação de alguns países ou regiões nos quais a utilização do dispositivo foi aprovada. Um dispositivo opcional pode ser um dispositivo de WLAN ou um dispositivo Bluetooth® opcional. Se o modelo do seu computador incluir um ou mais dispositivos sem fio, uma ou mais etiquetas de certificação são fornecidas com o computador. Essas informações podem ser necessárias em viagens internacionais. As etiquetas de certificação de conexão sem fio estão afixadas no interior do compartimento da bateria.

2 Gerenciamento de energia

Configuração de opções de energia

Uso dos modos de economia de energia

O computador possui dois estados de economia de energia habilitados de fábrica: suspensão e hibernação.

Quando a suspensão é iniciada, as luzes de alimentação piscam e a tela se apaga. O trabalho é salvo na memória, permitindo sair da suspensão mais rapidamente do que da hibernação. Se o computador ficar no estado de suspensão por muito tempo ou se a bateria atingir um nível crítico de pouca carga enquanto no estado de suspensão, ele inicia o estado de hibernação.

Quando a hibernação é iniciada, o trabalho é salvo em um arquivo de hibernação na unidade de disco rígido e o computador é desligado.

△ **CUIDADO:** Para evitar possível degradação de vídeo e áudio, ou perda da funcionalidade de reprodução de áudio ou vídeo, não inicie a suspensão ou a hibernação quando estiver lendo ou gravando em um disco ou numa placa de mídia externa.

📄 **NOTA:** Não é possível iniciar qualquer tipo de conexão de rede ou executar quaisquer funções de computador enquanto o computador estiver na suspensão ou na hibernação.

NOTA: Quando o HP 3D DriveGuard tiver estacionado uma unidade de disco, o computador não iniciará a suspensão ou a hibernação e a tela será desligada.

Início e saída da suspensão

O sistema é configurado na fábrica para iniciar o estado de suspensão após 15 minutos de inatividade ao operar pela bateria e 30 minutos de inatividade ao operar usando a alimentação externa.

As configurações de energia e os tempos limites podem ser alterados em Opções de energia no Painel de Controle do Windows®.

Com o computador ligado, é possível iniciar o estado de suspensão de uma das seguintes formas:

- Pressione **f5**.
- Clique em **Iniciar** e, em seguida, clique no botão **Energia**.
- Clique em **Iniciar**, na seta ao lado do botão Bloquear e, em seguida, clique em **Suspender**.

Para sair do estado de suspensão:

- ▲ Pressione brevemente o botão Liga/Desliga.

Quando o computador sai da suspensão, as luzes de alimentação se acendem e o trabalho retorna à tela no ponto em que foi interrompido.

 **NOTA:** Se o sistema tiver sido configurado para solicitar uma senha ao sair da suspensão, será preciso informar sua senha do Windows para que o trabalho volte a ser exibido na tela.

Início e saída da hibernação

O sistema vem configurado de fábrica para iniciar a hibernação após 1080 minutos de inatividade ao operar com bateria e após 1080 minutos (18 horas) de inatividade ao operar com alimentação externa.

As configurações de energia e os tempos limites podem ser alterados em Opções de energia no Painel de controle do Windows.

Para iniciar a hibernação:

1. Clique em **Iniciar** e, em seguida, na seta ao lado do botão Bloquear.
2. Clique em **Hibernar**.

Para sair da hibernação:

- ▲ Pressione brevemente o botão Liga/Desliga.

As luzes de alimentação se acendem e o trabalho volta para a tela onde foi interrompido.

 **NOTA:** Se o sistema tiver sido configurado para solicitar uma senha ao sair da hibernação, será preciso informar sua senha do Windows para que o trabalho volte a ser exibido na tela.

Utilização do medidor de bateria

O medidor de bateria fica localizado na área de notificação, no lado direito da barra de tarefas. O medidor de bateria permite acessar rapidamente as configurações de energia, ver a carga restante da bateria e selecionar um plano de energia diferente.

- Para exibir o percentual de energia restante da bateria e o plano de energia atual, passe o ponteiro por cima do ícone do medidor de bateria.
- Para acessar as Opções de energia, ou para mudar o plano de energia, clique no ícone do medidor de bateria e selecione um item da lista.

Ícones diferentes do medidor de bateria indicam se o computador está sendo executado com alimentação por bateria ou externa. O ícone também mostra uma mensagem se a bateria atingir um nível crítico de energia.

Para ocultar ou exibir o ícone do medidor de bateria:

1. Clique com o botão direito na barra de tarefas e, em seguida, clique em **Propriedades**.
2. Clique na guia **Área de Notificação**.
3. Em **Ícones do sistema**, desmarque a caixa de seleção **Energia** para ocultar o ícone do medidor de bateria ou marque a caixa **Energia** para exibir o ícone.
4. Clique em **OK**.

Utilização de planos de energia

Um plano de energia é uma coleção de configurações do sistema que gerencia como o computador usa a energia. Os planos de energia podem ajudar a economizar energia ou maximizar o desempenho.

É possível alterar as configurações dos planos de energia ou criar um plano novo.

Visualização do plano de energia atual

- ▲ Passe o ponteiro por cima do ícone do medidor de bateria na área de notificação, no lado direito da barra de tarefas.

– ou –

Selecione **Iniciar > Painel de Controle > Sistema e Manutenção > Opções de energia**.

Seleção de um plano de energia diferente

- ▲ Clique no ícone do medidor de bateria na área de notificação e, em seguida, selecione um plano de energia da lista.

– ou –

Selecione **Iniciar > Painel de Controle > Sistema e Manutenção > Opções de energia** e selecione um plano de energia da lista.

Personalização dos planos de energia

1. Clique no ícone do medidor de bateria na área de notificação e, em seguida, clique em **Mais opções de energia**.

– ou –

Selecione **Iniciar > Painel de Controle > Sistema e Manutenção > Opções de energia**.

2. Selecione um plano de energia e clique em **Alterar configurações do plano**.
3. Mude as configurações dos tempos limites de **Desligar vídeo** e **Suspender atividade do computador**, conforme necessário.
4. Para fazer mudanças adicionais, clique em **Alterar configurações de energia avançadas** e faça as alterações.

Configuração da senha de proteção ao despertar

Para configurar o computador para solicitar uma senha ao sair da suspensão ou da hibernação, siga estas etapas:

1. Selecione **Iniciar > Painel de Controle > Sistema e Manutenção > Opções de energia**.
2. No painel esquerdo, clique em **Exigir senha ao despertar**.
3. Clique em **Alterar configurações não disponíveis no momento**.
4. Clique em **Exigir senha (recomendado)**.
5. Clique em **Salvar alterações**.

Utilização de fonte de alimentação de CA externa

A fonte de alimentação de CA externa é fornecida por um dos seguintes dispositivos:

△ **AVISO!** Para reduzir os riscos de segurança em potencial deve-se usar somente o adaptador de CA fornecido com o computador, um adaptador de CA substituto fornecido pela HP ou um adaptador de CA compatível adquirido da HP.

- Adaptador de CA aprovado
- Dispositivo de acoplamento opcional ou produto de expansão opcional

Conecte o computador a uma fonte de alimentação de CA externa em qualquer uma das seguintes circunstâncias:

△ **AVISO!** Não carregue a bateria do computador quando estiver a bordo de avião.

- Ao carregar ou calibrar uma bateria
- Ao instalar ou modificar o software do sistema
- Ao gravar dados em um CD ou DVD

Ao conectar o computador a uma fonte de alimentação de CA externa, ocorrem os seguintes eventos:

- A bateria começa a carregar.
- Se o computador estiver ligado, o ícone do medidor de bateria na área de notificação muda de aparência.

Ao desconectar a fonte de alimentação de CA externa, ocorrem os seguintes eventos:

- O computador passa a usar a alimentação da bateria.
- O brilho da tela diminui automaticamente para economizar energia da bateria. Para aumentar o brilho da tela, pressione a tecla **f4** ou reconecte o adaptador de CA.

Conexão do adaptador de CA

△ **AVISO!** Para reduzir o risco de choque elétrico e danos ao equipamento:

Conecte o cabo de alimentação a uma tomada de CA cujo acesso seja sempre fácil.

Desconecte o computador da alimentação retirando o cabo de alimentação da tomada de CA (e não o cabo de alimentação do lado do computador).

Se o cabo de alimentação tiver um conector de 3 pinos, conecte-o em uma tomada de 3 pinos com terra (aterrada). Não desative o pino de aterramento do cabo de alimentação, por exemplo, conectando um adaptador de 2 pinos. O pino de aterramento é um importante recurso de segurança.

Para conectar o computador a uma fonte de alimentação externa, siga estas instruções:

1. Conecte o adaptador de CA no conector de alimentação **(1)** do computador.
2. Conecte o cabo de alimentação no adaptador de CA **(2)**.

3. Conecte a outra extremidade do cabo de alimentação numa tomada de CA (3).

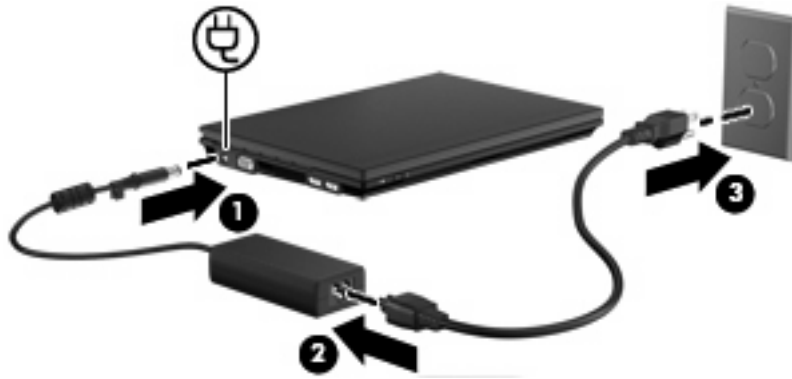

Utilização de alimentação por bateria

Quando uma bateria carregada está inserida no computador e este não está conectado a uma fonte de alimentação externa, o computador é executado com alimentação por bateria. Quando o computador está conectado a uma fonte de alimentação de CA externa, ele é executado com alimentação de CA.

Se o computador tiver uma bateria carregada e estiver sendo executado com alimentação de CA externa fornecida através do adaptador de CA, ele alterna para alimentação por bateria se o adaptador de CA for desconectado.

NOTA: O brilho da tela diminui automaticamente para economizar energia da bateria quando a alimentação de CA é desconectada. Para aumentar o brilho da tela, utilize a tecla **f4** ou reconecte o adaptador de CA.

A bateria pode permanecer dentro do computador ou ser guardada em um local separado, dependendo de como se trabalha. Ao manter a bateria no computador, sempre que este for conectado à alimentação de CA externa carrega a bateria, além de proteger seu trabalho caso falte energia. Entretanto, uma bateria no computador se descarrega lentamente mesmo quando o computador está desligado e desconectado da alimentação externa.

AVISO! Para evitar possíveis problemas de segurança, use somente as baterias fornecidas com o computador, baterias de substituição fornecidas pela HP ou baterias adquiridas da HP.

A vida de uma bateria varia, conforme a configuração do gerenciamento de energia, os programas executando no computador, o brilho da tela, os dispositivos externos conectados e outros fatores.

Localização de informações sobre a bateria em Ajuda e Suporte

A seção “Informações sobre a bateria” da Central de aprendizado da Ajuda e Suporte fornece as seguintes ferramentas e informações:

- Ferramenta Teste de Bateria para testar o desempenho da bateria
 - Informações sobre calibração, gerenciamento de energia e cuidados de uso e armazenamento para maximizar a vida da bateria
 - Informações sobre tipos de bateria, especificações, ciclos de vida e capacidade
- ▲ Para acessar informações sobre a bateria:

Selecione **Iniciar > Ajuda e Suporte > Central de aprendizado > Central de aprendizado sobre alimentação e bateria HP**.

Utilização do Teste de bateria da HP

O Teste de bateria da HP, que faz parte do Total Care Advisor, fornece informações sobre o status da bateria instalada no computador.

Para executar o Teste de bateria da HP:

1. Conecte o adaptador de CA ao computador.

 **NOTA:** O computador deve estar conectado à alimentação externa para que o Teste de bateria da HP funcione corretamente.

2. Selecione **Iniciar > Ajuda e Suporte > Ferramentas para solução de problemas > Teste de bateria da HP**.

O Teste de bateria da HP examina a bateria e suas células para ver se estão funcionando corretamente e então relata os resultados da análise.

Exibição da carga restante da bateria

- ▲ Passe o ponteiro por cima do ícone do medidor de bateria na área de notificação, no lado direito da barra de tarefas.

– ou –

Veja o número estimado de minutos de energia restante da bateria no Windows Mobility Center:

- ▲ Clique no ícone do medidor de bateria e, em seguida, em **Windows Mobility Center**.

– ou –

Selecione **Iniciar > Painel de Controle > Segurança > Windows Mobility Center**.

O tempo indica a quantidade aproximada de tempo de funcionamento restante na bateria, *se a bateria continuar a fornecer a alimentação no nível atual*. Por exemplo, o tempo restante diminuirá quando um DVD estiver sendo reproduzido e aumentará quando o DVD parar.

Inserção ou remoção da bateria

- △ **CUIDADO:** Remover uma bateria que é a única fonte de alimentação pode causar perda de informações. Para evitar a perda de informações, inicie a hibernação ou desligue o computador através do Windows antes de remover a bateria.

Para inserir a bateria:

1. Vire o computador de cabeça para baixo em uma superfície plana, com o compartimento da bateria voltado em sua direção.

2. Insira a bateria no compartimento de bateria (1) e empurre para dentro até que se encaixe.
As travas de liberação da bateria (2) prendem automaticamente a bateria no lugar.

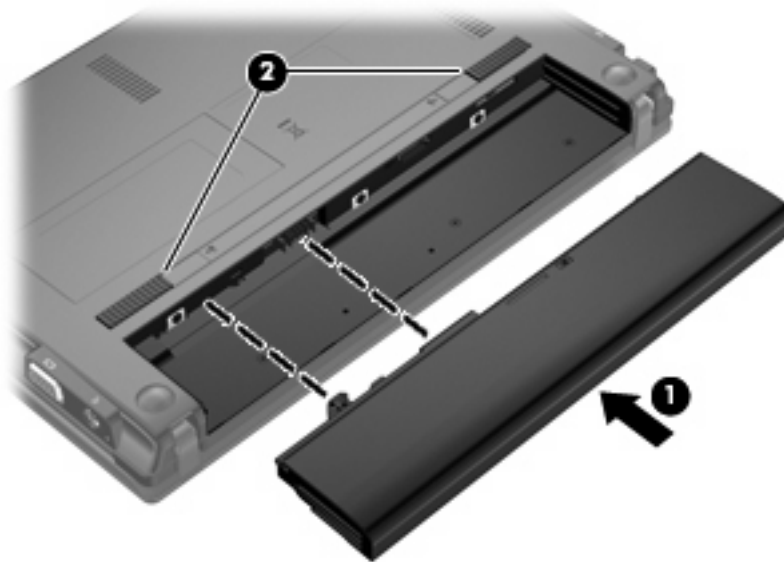

Para remover a bateria:

1. Vire o computador de cabeça para baixo em uma superfície plana, com o compartimento da bateria voltado em sua direção.
2. Deslize as travas de liberação da bateria (1) para soltar a bateria.
3. Remova a bateria (2) do computador.

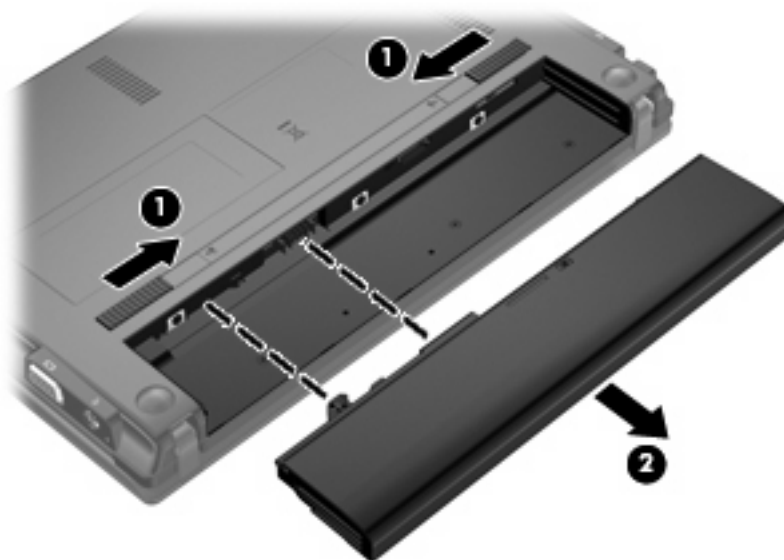

Carregamento de uma bateria

AVISO! Não carregue a bateria do computador quando estiver a bordo de avião.

A bateria é carregada sempre que o computador é conectado à alimentação externa através de um adaptador de CA, um dispositivo de acoplamento opcional, um adaptador de alimentação opcional ou um produto de expansão opcional.

A bateria pode ser carregada com o computador desligado ou em uso, mas carregará mais rápido se o computador estiver desligado.

O carregamento pode demorar mais se a bateria for nova, não tiver sido usada durante duas semanas ou mais, ou estiver muito mais quente ou fria do que a temperatura ambiente.

Para prolongar a vida útil da bateria e otimizar a precisão dos indicadores de carga da bateria, siga estas recomendações:

- Ao carregar uma bateria nova, carregue-a completamente antes de ligar o computador.
- Carregue a bateria até que a luz da bateria se apague.

 **NOTA:** Se o computador estiver ligado enquanto a bateria está sendo carregada, o indicador do estado da bateria na área de notificação poderá mostrar 100 por cento de carga antes que fique totalmente carregada.

- Antes de carregar a bateria deixe que descarregue até menos de 5 por cento da carga completa utilizando normalmente o computador.
- Se a bateria não tiver sido utilizada por um mês ou mais, calibre-a em vez de simplesmente carregá-la.

A luz da bateria exibe o status da carga:

- Acesa: A bateria está sendo carregada.
- Piscando: A bateria atingiu um nível de bateria fraca ou um nível crítico de bateria e não está carregando.
- Apagada: A bateria está totalmente carregada, em uso, ou não está instalada.

Maximização do tempo de descarregamento da bateria

O tempo de descarregamento da bateria varia, de acordo com os recursos utilizados com alimentação por bateria. O tempo de descarregamento máximo diminui gradualmente conforme a capacidade de armazenamento da bateria se degrada naturalmente.

Dicas para maximização do tempo de descarregamento da bateria:

- Diminua o brilho da tela.
- Selecione a configuração **Economia de Energia** em Opções de energia.
- Remova a bateria do computador quando não estiver sendo usada ou carregada.
- Armazene a bateria em lugar fresco e seco.

Gerenciamento de bateria fraca

As informações nesta seção descrevem os alertas e respostas do sistema definidos de fábrica. Alguns alertas de bateria fraca e respostas do sistema podem ser alterados em Opções de energia no Painel de Controle do Windows. As preferências definidas em Opções de energia não afetam as luzes.

Identificação de bateria fraca

Quando uma bateria que é a única fonte de alimentação disponível do computador atinge uma condição de bateria fraca, a luz da bateria pisca.

Quando uma situação de bateria fraca não é solucionada, o computador entra em nível crítico de bateria e a luz da bateria continua a piscar.

O computador faz o seguinte caso o nível da bateria torne-se crítico:

- Se a hibernação estiver ativada e o computador estiver ligado ou no estado de suspensão, ele inicia a hibernação.
- Se a hibernação for desativada e o computador estiver ligado ou no estado de suspensão, ele ficará brevemente no estado de suspensão e, em seguida, será desligado, perdendo qualquer informação que não tenha sido salva.

Como resolver uma situação de bateria fraca

△ **CUIDADO:** Para reduzir o risco de perda de informações quando o computador atingir um nível crítico de bateria fraca e a hibernação tiver sido iniciada, não restaure a alimentação até que as luzes de alimentação se apaguem.

Para solucionar uma condição de bateria fraca quando houver fonte externa de alimentação disponível

- ▲ Conecte um dos seguintes dispositivos:
 - Adaptador de CA
 - Dispositivo de acoplamento opcional ou produto de expansão opcional
 - Adaptador de alimentação opcional

Para solucionar uma condição de bateria fraca quando houver uma bateria carregada disponível

1. Desligue o computador ou inicie a Hibernação.
2. Remova a bateria descarregada e insira uma bateria carregada.
3. Ligue o computador.

Para solucionar uma condição de bateria fraca quando não houver uma fonte de alimentação disponível

- ▲ Iniciar a hibernação.
– ou –
Salve o trabalho e desligue o computador.

Para solucionar uma condição de bateria fraca quando o computador não puder sair do estado de Hibernação

Quando não houver energia suficiente para sair do estado de Hibernação, faça o seguinte:

1. Insira uma bateria carregada ou conecte o computador à alimentação externa.
2. Saia da hibernação pressionando brevemente o botão Liga/Desliga.

Calibração de uma bateria

Calibre a bateria nas seguintes condições:

- Quando os indicadores de carga da bateria parecerem imprecisos.
- Quando for observada uma alteração significativa no tempo de funcionamento da bateria

Mesmo se uma bateria for muito utilizada, não deveria ser necessário calibrá-la mais de uma vez por mês. Também não é necessário calibrar uma bateria nova.

Etapa 1: Carregue a bateria totalmente

 **AVISO!** Não carregue a bateria do computador quando estiver a bordo de avião.

 **NOTA:** A bateria pode ser carregada com o computador desligado ou em uso, mas carregará mais rápido se o computador estiver desligado.

Para carregar a bateria completamente:

1. Insira a bateria no computador.
2. Conecte o computador a um adaptador de CA, a um adaptador de alimentação opcional, a um produto de expansão opcional ou a um dispositivo de acoplamento opcional e, em seguida, conecte o adaptador ou dispositivo à alimentação externa.

A luz da bateria no computador se acende.

3. Deixe o computador conectado à alimentação externa até que a bateria esteja completamente carregada.

A luz da bateria no computador se apaga.

Etapa 2: Desative as funções de hibernação e suspensão

1. Clique no ícone do medidor de bateria na área de notificação e, em seguida, clique em **Mais opções de energia**.

– ou –

Selecione **Iniciar > Painel de Controle > Sistema e Manutenção > Opções de energia**.

2. Em Planos de energia, clique em **Alterar configurações do plano**.
3. Anote as configurações **Desligar vídeo** e **Suspender atividade do computador** apresentadas na coluna **Na bateria** de modo a poder reiniciá-las após a calibração.
4. Mude as configurações de **Desligar vídeo** e **Suspender atividade do computador** para **Nunca**.
5. Clique em **Alterar configurações de energia avançadas**.
6. Clique no sinal de mais ao lado de **Dormir** e, em seguida, clique no sinal de mais ao lado de **Hibernar após**.
7. Anote a configuração **Na bateria** em **Hibernar após** de modo a poder reiniciá-la após a calibração.
8. Altere a configuração **Na bateria** para **Nunca**.

9. Clique em **OK**.
10. Clique em **Salvar alterações**.

Etapa 3: Descarregue a bateria

O computador deve permanecer ligado enquanto a bateria está sendo descarregada. A bateria pode ser descarregada estando o computador em uso ou não, mas descarregará mais rápido quando o computador estiver em uso.

- Se planeja deixar o computador sem supervisão durante o descarregamento, salve suas informações antes de iniciar o procedimento de descarregamento.
- Se o computador for utilizado ocasionalmente durante o procedimento de descarregamento e houver tempos limite para economia de energia definidos, o sistema terá o seguinte desempenho durante o processo de descarregamento:
 - O monitor não será desligado automaticamente.
 - A velocidade da unidade de disco rígido não diminuirá automaticamente enquanto o computador estiver ocioso.
 - A hibernação iniciada pelo sistema não ocorrerá.

Para descarregar uma bateria:

1. Desconecte o computador da fonte de alimentação externa, mas *não* o desligue.
2. Opere o computador com energia da bateria até que esteja descarregada. A luz da bateria começa a piscar quando ela descarrega até uma condição de bateria fraca. Quando a bateria estiver totalmente descarregada, a luz da bateria se apaga e o computador é desligado.

Etapa 4: Recarregue a bateria totalmente

Para recarregar a bateria:

1. Conecte o computador à alimentação externa e mantenha a conexão até que a bateria esteja totalmente recarregada. Quando a bateria é recarregada, a luz da bateria no computador se apaga.

É possível utilizar o computador enquanto a bateria está sendo recarregada, mas ela carregará mais rápido se o computador ficar desligado.
2. Se o computador estiver desligado, ligue-o quando a bateria estiver totalmente carregada e a luz da bateria estiver apagada.

Etapa 5: Reative as funções de hibernação e suspensão

△ **CUIDADO:** A não reativação da função de hibernação após a calibração pode resultar em descarregamento total da bateria e perda de informações se o computador atingir um nível de bateria crítico.

1. Clique no ícone do medidor de bateria na área de notificação e, em seguida, clique em **Mais opções de energia**.

– ou –

Selecione **Iniciar > Painel de Controle > Sistema e Manutenção > Opções de energia**.
2. Em Planos de energia, clique em **Alterar configurações do plano**.
3. Insira novamente as configurações anotadas dos itens da coluna **Na bateria**.
4. Clique em **Alterar configurações de energia avançadas**.
5. Clique no sinal de mais ao lado de **Dormir** e, em seguida, clique no sinal de mais ao lado de **Hibernar após**.
6. Insira novamente a configuração anotada de **Na bateria**.
7. Clique em **OK**.
8. Clique em **Salvar alterações**.

Economia de energia da bateria

- Selecione as configurações de pouco uso de energia nas Opções de energia do Painel de Controle do Windows.
- Desative conexões sem fio e de rede local (LAN) e feche aplicativos de modem quando não estiverem sendo usados.
- Desconecte os dispositivos externos não conectados a uma fonte de alimentação externa que não estejam sendo utilizados.
- Pare ou remova qualquer cartão de mídia externo opcional que não estiver sendo utilizado.
- Utilize as teclas **f3** e **f4** para ajustar o brilho da tela, conforme necessário.
- Se for interromper seu trabalho, inicie a suspensão ou a hibernação, ou desligue o computador.

Armazenamento da bateria

- △ **CUIDADO:** Para evitar danos à bateria, não a exponha a altas temperaturas durante longos períodos de tempo.

Se o computador não for utilizado ou for permanecer desconectado da alimentação externa durante mais de duas semanas, retire a bateria e guarde-a separadamente.

Para prolongar a carga de uma bateria guardada, coloque-a em um local seco e refrigerado.

- 📝 **NOTA:** Baterias guardadas devem ser verificadas a cada 6 meses. Se a capacidade for menor que 50%, recarregue a bateria antes de devolvê-la ao local de armazenamento.

Calibre as baterias guardadas por um mês ou mais antes de utilizá-las.

Descarte de uma bateria usada

- ⚠ **AVISO!** Para reduzir o risco de incêndio ou queimaduras, não desmonte, amasse ou perfure; não provoque curto-circuito nos contatos externos; não descarte a bateria em fogo ou água.

Para obter informações sobre o descarte de baterias, consulte *Informações Regulamentares, de Segurança, e Ambientais*.

Substituição da bateria

A vida de uma bateria varia e depende da configuração do gerenciamento de energia, dos programas executando no computador, do brilho da tela, dos dispositivos externos conectados e de outros fatores.

O Teste de bateria da HP solicita a substituição da bateria quando uma célula interna não está sendo carregada corretamente, ou quando a capacidade de armazenamento da bateria atinge uma condição de “fraca”. Uma mensagem o direciona o site da HP para se obter mais informações sobre o pedido de uma bateria de reposição. Se a bateria estiver possivelmente coberta por uma garantia HP, as instruções incluem uma ID da garantia.

- 📝 **NOTA:** Para garantir que você sempre tenha energia da bateria quando precisar, a HP recomenda a aquisição de uma nova bateria quando o indicador de capacidade de armazenamento passar de verde a amarelo.

Teste de um adaptador de CA

Teste o adaptador de CA se o computador exibir alguns dos seguintes sintomas:

- O computador não liga quando conectado ao adaptador de CA.
- A tela não liga quando o computador está conectado ao adaptador de CA.
- A luz de alimentação fica apagada quando o computador está conectado ao adaptador de CA.

Para testar o adaptador de CA:

1. Retire a bateria do computador.
2. Conecte o adaptador de CA.
3. Ligue o computador.
 - Se a luz de alimentação **acender**, o adaptador de CA está funcionando corretamente.
 - Se a luz de alimentação permanecer **apagada**, o adaptador de CA não está funcionando e deve ser substituído.

Entre em contato com o suporte técnico para obter informações sobre a aquisição de um adaptador de CA de reposição selecionando **Iniciar > Ajuda e Suporte > Entre em contato com o suporte**.

Desligamento do computador

△ **CUIDADO:** As informações não salvas serão perdidas quando o computador for desligado.

O comando Desligar o computador fecha todos os programas abertos, incluindo o sistema operacional e, em seguida, desliga a tela e o computador.

Desligue o computador em qualquer uma das seguintes condições:

- Se for necessário trocar a bateria ou acessar componentes dentro do computador
- Ao conectar um dispositivo de hardware externo que não se conecta a uma porta USB
- Quando o computador não estiver sendo usado e estiver desconectado da alimentação externa por um período extenso

Para desligar o computador, siga estas etapas:

📋 **NOTA:** Se o computador estiver no estado de suspensão ou em hibernação, é preciso sair da suspensão ou da hibernação antes de poder desligar.

1. Salve seu trabalho e feche todos os programas em execução.
2. Clique em **Iniciar** e, em seguida, na seta ao lado do botão **Bloquear**.
3. Clique em **Desligar**.

Se o computador não estiver respondendo e não for possível utilizar os procedimentos anteriores de desligamento do Windows, tente os seguintes procedimentos de emergência na seqüência fornecida:

- Pressione **ctrl+alt+delete** e depois clique no botão Energia.
- Pressione e segure o botão Liga/Desliga por aproximadamente 5 segundos.
- Desconecte o computador da fonte de alimentação externa e remova a bateria.

3 Conexão sem fio

Utilização de dispositivos sem fio (somente em determinados modelos)

A tecnologia sem fio transfere dados através de ondas de rádio em vez de fios. Seu computador pode ser equipado com um ou mais dos seguintes dispositivos sem fio:

- Dispositivo WLAN (rede local sem fio)—Conecta o computador a redes locais sem fio (geralmente chamadas de redes Wi-Fi, LAN sem fio ou WLAN) em escritórios corporativos, residência e locais públicos, como aeroportos, restaurantes, cafés, hotéis e universidades. Em uma WLAN, cada dispositivo móvel sem fio se comunica com um roteador sem fio ou um ponto de acesso sem fio.
- Dispositivo Bluetooth®— Cria uma rede pessoal (PAN) para conexão com outros dispositivos com Bluetooth, como computadores, telefones, impressoras, headsets, alto-falantes e câmeras. Em uma PAN, cada dispositivo se comunica diretamente com os outros, e os dispositivos devem estar relativamente próximos — geralmente a 10 m de distância um do outro.

Computadores equipados com dispositivos WLAN podem aceitar um ou mais dos seguintes padrões IEEE da indústria:

- 802.11b, o primeiro padrão popular, que suporta taxas de dados de até 11 Mbps e opera em uma frequência de 2,4 GHz.
- 802.11g, que suporta taxas de dados de até 54 Mbps e opera em uma frequência de 2,4 GHz. Um dispositivo WLAN 802.11g é retroativamente compatível com dispositivos 802.11b, de modo que eles podem operar na mesma rede.
- 802.11a, que suporta taxas de dados de até 54 Mbps e opera em uma frequência de 5 GHz.

 **NOTA:** 802.11a não é compatível com 802.11b e 802.11g.





- O padrão Wi-Fi CERTIFIED 802.11n draft 2.0 suporta taxas de dados de até 300 Mbps e pode operar em 2,4 GHz ou 5 GHz, tornando-o retroativamente compatível com 802.11a, b e g.

 **NOTA:** As especificações para WLAN 802.11n são especificações de rascunho e não são finais. Se as especificações finais forem diferentes das especificações de rascunho, isso pode afetar a capacidade de o computador se comunicar com outros dispositivos WLAN 802.11n.

Para obter mais informações sobre tecnologia sem fio, consulte as informações e os links para sites da Web fornecidos em Ajuda e Suporte.

Identificação de ícones de conexão sem fio e rede

Ícone	Nome	Descrição
-------	------	-----------

	Conexão sem fio (conectada)	Identifica a localização da luz e do interruptor de conexão sem fio no computador.
	Conexão sem fio (desconectada)	Indica que todos os dispositivos sem fio estão desligados.
	Status da rede (conectada)	Indica que um ou mais dos seus drivers de rede estão instalados e que um ou mais dispositivos de rede estão conectados a ela.
	Status da rede (desconectada)	Indica que um ou mais dos seus drivers de rede estão instalados, mas que nenhum dispositivo de rede está conectado a ela.

Utilização dos controles de comunicação sem fio

É possível controlar os dispositivos sem fio em seu computador utilizando um destes recursos:

- Interruptor de conexão sem fio
- Controles do sistema operacional

Utilização do interruptor de conexão sem fio

O computador tem um interruptor de conexão sem fio, um ou mais dispositivos sem fio e uma ou duas luzes de conexão sem fio, dependendo do modelo. Todos os dispositivos sem fio de seu computador são ativados na fábrica, de forma que a luz de conexão sem fio é acesa (azul) quando o computador é ligado.

A luz de conexão sem fio indica o estado geral de energia de seus dispositivos sem fio, e não o estado de dispositivos individuais. Se a luz de conexão sem fio estiver azul, pelo menos um dispositivo sem fio está ligado. Se a luz de conexão sem fio estiver âmbar, todos os dispositivos sem fio estão desligados.

Pelo fato de os dispositivos sem fio serem ativados na fábrica, você pode usar o interruptor de conexão sem fio para ligar ou desligar os dispositivos sem fio simultaneamente. Dispositivos sem fio individuais podem ser controlados por meio do utilitário de configuração do computador.

 **NOTA:** Se os dispositivos sem fio forem desativados no utilitário de configuração do computador, o interruptor de conexão sem fio não funcionará até que os dispositivos sejam reativados.

Utilização dos controles do sistema operacional

Alguns sistemas operacionais também oferecem um modo para gerenciar dispositivos sem fio integrados e a conexão sem fio. Para obter mais informações, consulte a documentação do sistema operacional.

Utilização de uma WLAN

Usando um dispositivo WLAN, você pode acessar uma rede local sem fio (WLAN), que é composta por outros computadores e acessórios conectados através de um roteador sem fio ou um ponto de acesso sem fio.

 **NOTA:** Os termos *roteador sem fio* e *ponto de acesso sem fio* são frequentemente intercambiáveis.

- Uma WLAN de longo alcance, como uma WLAN corporativa ou uma WLAN pública, normalmente utiliza pontos de acesso sem fio capazes de suportar um grande número de computadores e acessórios e pode separar funções críticas de rede.
- Uma WLAN residencial ou de escritório pequeno geralmente utiliza um roteador sem fio, que permite que vários computadores com e sem fios compartilhem uma conexão de Internet, uma impressora e arquivos sem a necessidade de hardware ou software adicional.

 **NOTA:** Para usar o dispositivo WLAN no computador, você deve conectar a uma infra-estrutura de WLAN (fornecida por um provedor de serviços ou uma rede pública ou corporativa).

Configuração de uma WLAN

Para configurar uma WLAN e conectar à Internet, o seguinte equipamento é necessário:

- Um modem de banda larga (DSL ou cabo) **(1)** e serviço de Internet de alta velocidade adquirido de um provedor de serviços de Internet (ISP)
- Um roteador sem fio (adquirido separadamente) **(2)**
- O computador sem fio **(3)**

A ilustração abaixo mostra um exemplo de uma instalação de rede sem fio conectada à Internet.

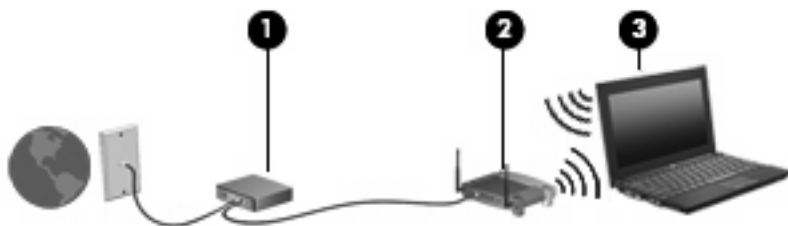

À medida que a rede cresce, outros computadores com ou sem fios podem ser conectados à rede para acessarem a Internet.

Para obter ajuda sobre a configuração de sua WLAN, consulte as informações fornecidas pelo fabricante do roteador ou seu provedor de serviços de Internet (ISP).

Proteção da sua WLAN

Como o padrão WLAN foi projetado apenas com capacidades de segurança limitadas, basicamente para evitar espionagem casual em vez de formas mais poderosas de ataque, é essencial compreender que as WLANs são vulneráveis a falhas de segurança bem-conhecidas e bem-documentadas.

As WLANs em áreas públicas ou "hotspots", como cafeterias e aeroportos, podem não oferecer segurança alguma. Novas tecnologias estão sendo desenvolvidas por fabricantes de recursos sem fio e provedores de serviços de acesso sem fio ("hotspots") que tornam o ambiente público mais seguro

e anônimo. Caso esteja preocupado com a segurança do seu computador em um ponto de acesso sem fio, limite suas atividades de rede à troca de mensagens casuais e pesquisa básica pela Internet.

Ao configurar uma WLAN ou acessar uma WLAN existente, sempre ative os recursos de segurança para proteger sua rede contra acesso não-autorizado. Os níveis de segurança mais comuns são Wi-Fi Protected Access (WPA) e Wired Equivalent Privacy (WEP). Uma vez que os sinais de rádio sem fio trafegam fora da rede, outros dispositivos WLAN podem capturar sinais desprotegidos e se conectar à sua rede (sem serem convidados) ou capturar informações que estão sendo enviadas através dela. No entanto, você pode tomar precauções para proteger sua WLAN:

- **Use um transmissor sem fio com segurança integrada**

Muitas estações-base sem fio, gateways e roteadores fornecem recursos de segurança integrada, como protocolos e firewalls de segurança sem fio. Com o transmissor sem fio correto, você pode proteger sua rede minimizando os riscos mais comuns de falta de segurança nas conexões sem fio.

- **Trabalhe sob a proteção de um firewall**

Um firewall é uma barreira que verifica tanto os dados quanto as solicitações de dados que estão sendo enviadas à sua rede e descarta quaisquer itens suspeitos. Os firewalls encontram-se disponíveis em várias formas, tanto de software quanto de hardware. Algumas redes usam uma combinação dos dois tipos.

- **Use criptografia para conexões sem fio**

Uma variedade de sofisticados protocolos de criptografia encontra-se disponível para sua WLAN. Encontre a solução que funciona melhor para a segurança da sua rede:

- **Wired Equivalent Privacy (WEP)** é um protocolo de segurança para conexões sem fio que utiliza uma chave WEP para codificar ou criptografar todos os dados da rede antes de serem transmitidos. Normalmente, você pode permitir que a rede atribua a chave WEP. De forma alternativa, você pode definir sua própria chave, gerar uma chave diferente ou escolher outras opções avançadas. Sem a chave correta, as outras pessoas não são capazes de usar a WLAN.
- **Wi-Fi Protected Access (WPA)**, assim como o WEP, utiliza configurações de segurança para criptografar e descriptografar dados que são transmitidos ao longo da rede. Entretanto, ao invés de usar uma chave de segurança estática como o WEP faz, o WPA usa um *protocolo de integridade por chave temporária* (TKIP) para gerar dinamicamente uma nova chave para cada pacote. Ele também gera diferentes conjuntos de chaves para cada computador na rede.

- **Feche sua rede**

Se possível, evite que o nome da sua rede (SSID) seja transmitido pelo transmissor sem fio. A maioria das redes inicialmente transmitem seu nome, dizendo aos outros computadores nas proximidades que sua rede está disponível. Quando você fecha sua rede, os outros computadores têm menos chances de saber que ela existe.



NOTA: Se sua rede estiver fechada e o SSID não for transmitido, você precisará ter o SSID memorizado ou anotado para conectar novos dispositivos a ela. Anote o SSID e armazene-o em um local seguro antes de fechar a rede.

Conexão a uma WLAN

Para se conectar a uma WLAN, siga estas etapas:

1. Certifique-se de que a WLAN esteja ligada. Se estiver, a luz de conexão sem fio estará acesa. Se a luz de conexão sem fio estiver âmbar, deslize o interruptor de conexão sem fio.
2. Selecione **Iniciar > Conectar a**.
3. Selecione sua WLAN na lista e, em seguida, digite a chave de segurança de rede, se necessário.
 - Se a rede estiver desprotegida, o que significa que qualquer um pode acessar a rede, um aviso será exibido. Clique em **Conectar assim mesmo** para aceitar o aviso e completar a conexão.
 - Se a rede for uma WLAN com recursos de segurança, você será solicitado a fornecer uma chave de segurança de rede, a qual é um código de segurança. Digite o código e clique em **Conectar** para completar a conexão.

 **NOTA:** Se nenhuma WLAN estiver listada, você está fora da faixa de um roteador sem fio ou ponto de acesso.

NOTA: Se não vir a rede desejada para conexão, clique em **Mostrar todas as conexões**. Será exibida uma lista de opções que inclui a criação de uma nova conexão de rede, além de pesquisa de problemas relacionados a conexão.

Após estabelecer a conexão, posicione o ponteiro do mouse sobre o ícone de status da rede na área de notificação, na extremidade direita da barra de tarefas, para verificar o nome e o status da conexão.

 **NOTA:** O alcance funcional (a distância que os sinais sem fio irão percorrer) depende da implementação da WLAN, do fabricante do roteador e da interferência de outros dispositivos eletrônicos ou barreiras estruturais, como paredes e pisos.

Mais informações sobre a utilização de uma WLAN estão disponíveis através dos seguintes recursos:

- Informações do seu ISP e as instruções do fabricante incluídas com o roteador sem fio e outros equipamentos WLAN
- Informações e links para sites da Web fornecidos em Ajuda e Suporte

Para obter uma lista das WLANs públicas próximas a você, entre em contato com seu ISP ou pesquise na Web. Sites da Web que listam WLANs públicas incluem o Cisco Internet Mobile Office Wireless Locations, o Hotspotlist e o Geekttools. Verifique com cada localização de WLAN pública informações sobre custos e requisitos de conexão.

Para obter informações adicionais sobre a conexão do computador a uma WLAN corporativa, entre em contato com o administrador da rede ou o departamento de TI.

Roaming para outra rede

Quando você move o computador para dentro do alcance de outra WLAN, o Windows tenta se conectar a ela. Se a tentativa for bem-sucedida, seu computador é automaticamente conectado à nova rede. Se o Windows não reconhecer a nova rede, siga o mesmo procedimento usado inicialmente para conectar-se à sua WLAN.

Utilização do HP Mobile Broadband (somente em determinados modelos)

O HP Mobile Broadband permite que seu computador use redes de longa distância sem fio (WWANs) para acessar a Internet a partir de mais locais e em áreas mais amplas do que o possível usando WLANs. A utilização do HP Mobile Broadband requer um provedor de serviços de rede (chamado *operadora de rede móvel*), que na maioria dos casos será uma operadora de rede de telefonia móvel. A cobertura para o HP Mobile Broadband é semelhante à cobertura de voz da telefonia móvel.

Quando utilizado com o serviço de uma operadora de rede móvel, o HP Mobile Broadband lhe fornece liberdade para permanecer conectado à Internet, enviar e-mails ou conectar-se à sua rede corporativa, independentemente de estar em trânsito ou fora do alcance de pontos de acesso Wi-Fi.

A HP oferece suporte à seguintes tecnologias:

- HSPA (High Speed Packet Access), que fornece acesso a redes com base no padrão de telecomunicações GSM (Global System for Mobile Communications).
- EV-DO (Evolution Data Optimized), que proporciona acesso a redes com base no padrão de telecomunicações de acesso múltiplo por divisão de código (CDMA).

É possível que você precise do número de série do módulo HP Mobile Broadband para ativar o serviço de banda larga móvel. O número de série vem impresso em uma etiqueta afixada no interior do compartimento de bateria do seu computador.

Algumas operadoras de rede móvel exigem o uso de um módulo SIM (módulo de identificação de assinante). Um SIM contém informações básicas pessoais, como um PIN (personal identification number - número de identificação pessoal), além de informações da rede. Alguns computadores incluem um SIM que vem pré-instalado no compartimento de bateria. Se o SIM não vier pré-instalado, ele pode ser incluído nas informações do HP Mobile Broadband fornecidas com seu computador, ou a operadora de rede móvel pode fornecê-lo separado do computador.

Para obter informações sobre inserção e remoção de um SIM, consulte as seções "Inserção de um SIM" e "Remoção de um SIM" neste capítulo.

Para obter informações sobre o HP Mobile Broadband e como ativar o serviço de uma operadora de rede móvel de sua preferência, consulte as informações sobre banda larga móvel fornecidas com o computador. Para obter informações adicionais, consulte o site da Web da HP em <http://www.hp.com/go/mobilebroadband> (somente em inglês).

Inserção de um SIM

△ **CUIDADO:** Para evitar danos aos conectores, use pouca força ao inserir um SIM.

Para inserir um SIM:

1. Desligue o computador. Se não tiver certeza se o computador está desligado ou em hibernação, ligue-o pressionando o botão Liga/Desliga. Em seguida, desligue o computador através do sistema operacional.
2. Feche a tela.
3. Desconecte todos os dispositivos externos conectados ao computador.
4. Desconecte o cabo de alimentação da tomada de alimentação de CA.

5. Vire o computador de cabeça para baixo em uma superfície plana, com o compartimento da bateria voltado em sua direção.
6. Remova a bateria.
7. Insira o SIM no respectivo slot e empurre-o cuidadosamente no slot até que esteja encaixado corretamente.

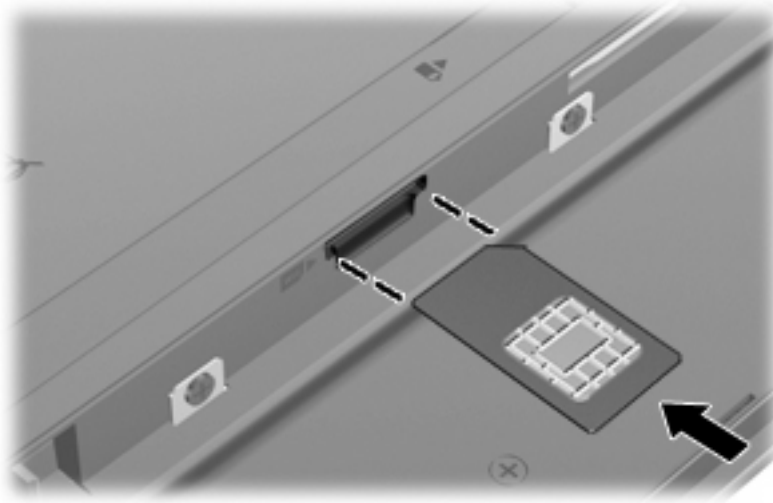

8. Recoloque a bateria.

 **NOTA:** O HP Mobile Broadband será desativado se a bateria não for recolocada.

9. Reconecte a alimentação externa.
10. Reconecte os dispositivos externos.
11. Ligue o computador.

Remoção de um SIM

Para remover um SIM:

1. Desligue o computador. Se não tiver certeza se o computador está desligado ou em hibernação, ligue-o pressionando o botão Liga/Desliga. Em seguida, desligue o computador através do sistema operacional.
2. Feche a tela.
3. Desconecte todos os dispositivos externos conectados ao computador.
4. Desconecte o cabo de alimentação da tomada de alimentação de CA.
5. Vire o computador de cabeça para baixo em uma superfície plana, com o compartimento da bateria voltado em sua direção.
6. Remova a bateria.

7. Pressione o SIM (1) e, em seguida, remova-o cartão do slot (2).

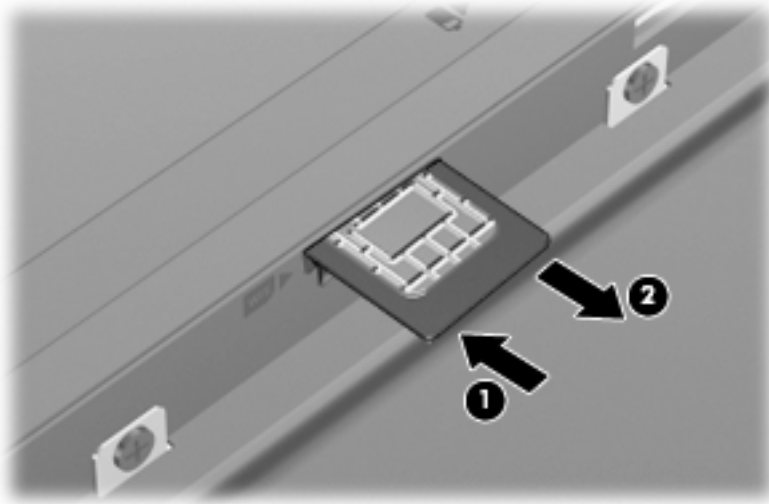

8. Recoloque a bateria.
9. Reconecte a alimentação externa.
10. Reconecte os dispositivos externos.
11. Ligue o computador.

Utilização de Dispositivos Sem Fio Bluetooth (somente em determinados modelos)

Um dispositivo Bluetooth possibilita comunicações sem fio de curta distância, substituindo as conexões físicas com cabo que geralmente conectam dispositivos eletrônicos como os seguintes:

- Computadores (desktop, notebook, PDA)
- Telefones (celular, sem fio, smart phone)
- Dispositivos de imagem (impressora, câmera)
- Dispositivos de áudio (headset, alto-falantes)

Dispositivos Bluetooth fornecem conectividade ponto a ponto, permitindo que você configure uma rede pessoal (PAN) de dispositivos Bluetooth. Para obter informações sobre a configuração e utilização de dispositivos Bluetooth, consulte a Ajuda do software Bluetooth.

Bluetooth e Internet Connection Sharing (ICS)

A HP **não** recomenda configurar um computador com Bluetooth como host e usá-lo como gateway através do qual outros computadores podem se conectar à Internet. Quando dois ou mais computadores estão conectados usando Bluetooth e o recurso Compartilhamento de Conexão da Internet (ICS) está ativado em um dos computadores, talvez os demais não possam se conectar à Internet usando a rede Bluetooth.

O poder do Bluetooth está em sincronizar a transferência de informações entre seu computador e dispositivos sem fio, incluindo celulares, impressoras, câmeras e PDAs. A incapacidade de conectar de forma consistente dois ou mais computadores para compartilhar a Internet através de Bluetooth é uma limitação do Bluetooth e do sistema operacional Windows.

4 Multimídia

Recursos multimídia

Seu computador inclui recursos multimídia que lhe permitem ouvir música e ver fotos. Seu computador pode incluir os seguintes componentes multimídia:

- Alto-falantes integrados para ouvir música
- Microfones integrados para gravar seu próprio áudio
- Webcam integrada que lhe permite capturar e compartilhar vídeos
- Software multimídia pré-instalado que lhe permite reproduzir e gerenciar suas músicas, filmes e fotos
- Teclas de função que fornecem acesso rápido ao controle de volume

 **NOTA:** Seu computador pode não incluir todos os componentes listados.

As seções a seguir explicam como identificar e utilizar os componentes multimídia incluídos em seu computador.

Identificação dos seus componentes multimídia

A ilustração e a tabela a seguir descrevem os recursos multimídia do computador.



Componente	Descrição
(1) Luz da webcam	Acesa: A webcam está em uso.
(2) Webcam	Grava áudio e vídeo e captura fotos.
(3) Microfones internos (2)	Gravam som.
(4) Conector de entrada de áudio (microfone)	Conecta um microfone opcional que pode ser de matriz estéreo, monofônico ou tipo headset para computador.
(5) Conector de saída de áudio (fones de ouvido)	<p>Produz som quando conectado a alto-falantes estéreo com alimentação própria opcionais, fones de ouvido, plugues de ouvido ou um headset.</p> <p>AVISO! Para reduzir o risco de danos pessoais, ajuste o volume antes de colocar os fones de ouvido, plugues de ouvidos ou um headset. Para obter informações adicionais sobre segurança, consulte <i>Informações Regulamentares, de Segurança e Ambientais</i>.</p> <p>NOTA: Quando um dispositivo é ligado no conector de fones de ouvido, os alto-falantes do computador são desativados.</p>
(6) Alto-falantes (2)	Reproduzem som.

Ajuste do volume

É possível ajustar o volume utilizando os seguintes controles:

- Teclas de função para controle do volume do computador — teclas de função **f8 (2)**, **f10 (3)** ou **f11 (4)**:
 - Para silenciar ou restaurar o volume, pressione **f8**.
 - Para reduzir o volume, pressione **f10**.
 - Para aumentar o volume, pressione **f11**.

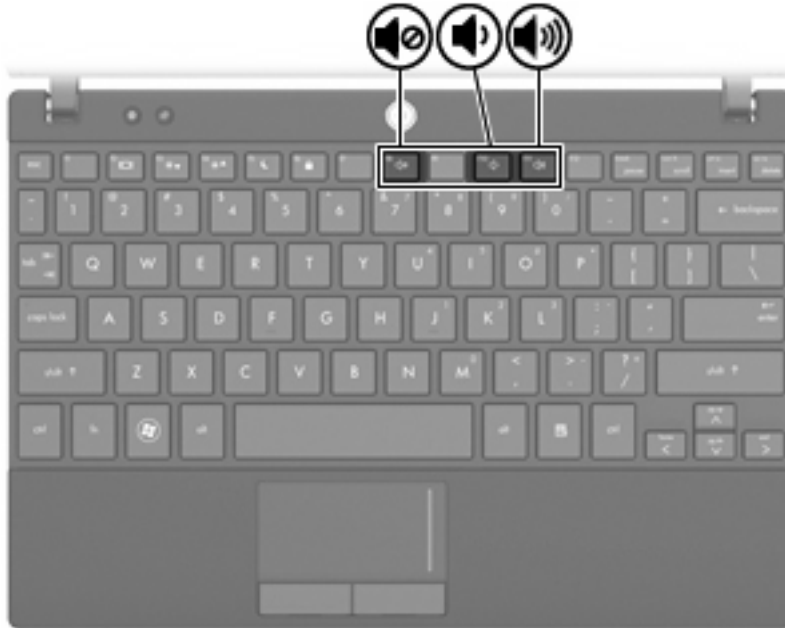

- Controle de volume do Windows:
 - a. Clique no ícone **Volume** na área de notificação, na extremidade direita da barra de tarefas.
 - b. Aumente ou diminua o volume movendo o controle deslizante para cima ou para baixo. Clique no ícone **Sem áudio** para suprimir o som.

– ou –

- a. Clique com o botão direito no ícone de **Volume** na área de notificação e, em seguida, clique em **Abrir o mixer de volume**.
- b. Aumente ou diminua o volume movendo o controle deslizante para cima ou para baixo. Também é possível suprimir o som clicando no ícone **Sem áudio**.

Se o ícone Volume não estiver exibido na área de notificação, siga estas etapas para incluí-lo:

- a. Clique com o botão direito do mouse na área de notificação e, em seguida, clique em **Propriedades**.
- b. Clique na guia **Área de Notificação**.

- c. Em Ícones do sistema, selecione a caixa de seleção de **Volume**.
- d. Clique em **OK**.
- Controle de volume de programas:
O volume também pode ser ajustado dentro de alguns programas.

Software multimídia

Seu computador inclui software multimídia pré-instalado que lhe permite ouvir música e ver fotos. As seções a seguir fornecem detalhes sobre o software multimídia pré-instalado e a instalação de software multimídia de um disco.

Utilização de software multimídia pré-instalado

Para localizar o software multimídia pré-instalado:

- ▲ Selecione **Iniciar > Todos os Programas** e abra o programa multimídia que deseja utilizar.

 **NOTA:** Alguns programas podem estar localizados em subpastas.

Instalação de software multimídia a partir de um disco

 **NOTA:** Para instalar o software multimídia a partir de um disco, você deve ter uma unidade óptica externa conectada ao computador. O computador fornece uma porta USB acionada por energia no lado esquerdo do computador. Essa porta fornece energia à unidade óptica externa quando utilizada com um cabo USB acionado por energia. Uma unidade óptica externa conectada à outra porta USB no computador deve ser conectada à alimentação de CA.

Para instalar qualquer software multimídia a partir de um CD ou DVD, siga estas etapas:

1. Insira o disco em uma unidade óptica externa conectada.
2. Quando o assistente de instalação for exibido, siga as instruções na tela.
3. Reinicie o computador, se solicitado.

 **NOTA:** Para obter detalhes sobre a utilização de software fornecido com o computador, consulte as instruções do fabricante que podem ter sido fornecidas com o software, em disco, ou disponibilizadas no site da Web do fabricante.

Áudio

Seu computador lhe permite utilizar uma variedade de recursos de áudio:

- Reproduzir música usando os alto-falantes do seu computador e/ou alto-falantes externos conectados
- Gravar som utilizando os microfones internos ou conectar um microfone externo
- Efetuar o download de músicas da Internet
- Criar apresentações multimídia usando áudio e imagens
- Transmitir som e imagens com programas de mensagens instantâneas
- Receber a transmissão de programas de rádio (somente em determinados modelos) ou receber sinais de rádio FM
- Criar ou gravar CDs de áudio utilizando uma unidade óptica externa

Conexão de dispositivos de áudio externos

 **AVISO!** Para reduzir o risco de danos pessoais, ajuste o volume antes de colocar os fones de ouvido, plugues de ouvidos ou um headset. Para obter informações adicionais sobre segurança, consulte *Informações Regulamentares, de Segurança e Ambientais*.

Para conectar dispositivos de áudio externos, como alto-falantes, fones de ouvido ou um microfone, consulte as informações fornecidas com o dispositivo. Para obter os melhores resultados, lembre-se das seguintes dicas:

- Assegure-se de que o cabo do dispositivo esteja firmemente conectado ao conector certo no seu computador. Os conectores dos cabos são normalmente codificados em cores que correspondem às cores dos conectores no computador.
- Instale todos os drivers exigidos pelo dispositivo externo.

 **NOTA:** Um driver é um programa que atua como um tradutor entre o dispositivo e os programas que o utilizam.

Verificação das suas funções de áudio

Para verificar o som do sistema em seu computador, siga estas etapas:

1. Selecione **Iniciar > Painel de Controle**.
2. Clique em **Hardware e Sons**.
3. Clique em **Som**.
4. Quando a janela Som for exibida, clique na guia **Sons**. Em **Eventos de Programa**, selecione qualquer evento de som, como um bipe ou um alarme, e clique no botão **Testar**.

Você deverá ouvir som através dos alto-falantes ou de fones de ouvido conectados.

Para verificar as funções de gravação do computador, siga estas etapas:

1. Selecione **Iniciar > Todos os Programas > Acessórios > Gravador de Som**.
2. Clique em **Iniciar Gravação** e fale junto ao microfone. Salve o arquivo na área de trabalho.
3. Abra o Windows Media Player e reproduza o som.

 **NOTA:** Para obter os melhores resultados de gravação, fale diretamente no microfone e grave som em um ambiente livre de ruídos em segundo plano.

- ▲ Para confirmar ou alterar as configurações de áudio em seu computador, clique com o botão direito do mouse no ícone **Som** na barra de tarefas, ou selecione **Iniciar > Painel de Controle > Som**.

Vídeo

Seu computador lhe permite utilizar uma variedade de recursos de vídeo:

- Participar de jogos na Internet
- Editar imagens e vídeos para criar apresentações
- Conectar dispositivos de vídeo externos

Conexão de um monitor ou projetor externo

A porta de monitor externo conecta um dispositivo de exibição externo, como um monitor ou projetor, ao computador.

- ▲ Para conectar um dispositivo de exibição, conecte o cabo do dispositivo à porta de monitor externo.

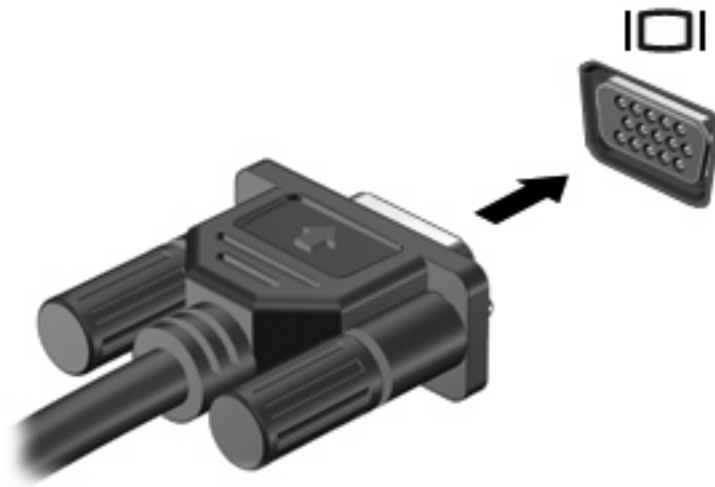

 **NOTA:** Se um dispositivo de exibição externo, corretamente conectado, não estiver exibindo a imagem, pressione **f2** para transferir a exibição da imagem para o dispositivo. Pressionar **f2** repetidamente faz alternar a exibição da imagem entre a tela do computador e o dispositivo.

Unidade óptica (somente em determinados modelos)

Seu computador pode vir com uma unidade óptica externa que amplia suas funcionalidades. A unidade óptica externa permite ler discos de dados, reproduzir música e assistir a filmes.

Identificação da unidade óptica externa

▲ Selecione **Iniciar > Computador**.

Você verá uma lista de todos os dispositivos instalados em seu computador, incluindo a unidade óptica externa conectada. É possível que você tenha um dos seguintes tipos de unidade:

- Unidade de DVD-ROM
- Unidade combinada de DVD/CD-RW
- Unidade combinada de DVD±RW/R e CD-RW com suporte para camada dupla (DL)

 **NOTA:** Algumas das unidades listadas abaixo podem não ser aceitas pelo seu computador.

Utilização de discos ópticos

Uma unidade óptica, como uma unidade de DVD-ROM, suporta discos ópticos (CDs e DVDs). Esses discos armazenam informações, como músicas, fotos e filmes. DVDs possuem maior capacidade de armazenamento do que CDs.

A unidade óptica externa pode ler discos do tipo CD e DVD padrão.

 **NOTA:** Algumas das unidades ópticas listadas podem não ser suportadas por seu computador. As unidades listadas não são necessariamente todas as unidades ópticas suportadas.

Algumas unidades ópticas também podem gravar em discos ópticos, conforme descrito na tabela a seguir:

Tipo de unidade óptica	Lê CD e DVD-ROM	Grava em CD-R/RW	Grava em DVD (inclui DVD+R DL, DVD±RW/R e DVD-ROM)	Grava rótulo em CD ou DVD LightScribe
Unidade de DVD-ROM	Sim	Não	Não	Não
Unidade combinada de DVD/CD-RW	Sim	Sim	Não	Não
Unidade combinada de DVD±RW/CD-RW	Sim	Sim	Sim	Não

△ **CUIDADO:** Para evitar uma possível degradação de vídeo e áudio, perda de informações ou perda da funcionalidade de reprodução de áudio ou vídeo, não inicie a Suspensão ou a Hibernação quando estiver lendo ou gravando para um CD ou DVD.

Seleção do disco apropriado

Uma unidade óptica aceita discos ópticos (CDs e DVDs). Os CDs, usados para armazenar dados digitais, são também usados para gravações de áudio comerciais e convenientes para suas necessidades de armazenamento pessoais. Os DVDs são usados principalmente para filmes, software

e backup de dados. Os DVDs são do mesmo tamanho que os CDs, mas possuem capacidade de armazenamento 6 a 7 vezes maior.

 **NOTA:** A unidade óptica externa conectada a seu computador pode não oferecer suporte a todos os tipos de discos ópticos abordados nesta seção.

Discos CD-R

Use os discos CD-R (grava uma vez só) para criar arquivos permanentes e compartilhar arquivos com praticamente qualquer pessoa. Exemplos típicos de utilização se encontram a seguir:

- Distribuir apresentações de grande porte
- Compartilhar fotos escaneadas e digitais, clipes de vídeo e dados gravados
- Criar seus próprios CDs de música
- Manter cópias permanentes de arquivos do computador e de registros domésticos escaneados
- Descarregar arquivos do seu disco rígido para liberar espaço

Uma vez gravados, os dados não poderão ser apagados ou sobrescritos.

Discos CD-RW

Use um disco CD-RW (versão regravável de um CD) para armazenar projetos grandes que precisam ser atualizados com frequência. Exemplos típicos de utilização se encontram a seguir:

- Elaborar e manter documentos e arquivos de projeto de grande porte
- Transportar arquivos de trabalho
- Fazer backups semanais de arquivos do disco rígido
- Atualizar fotos, vídeos, áudio e dados continuamente

Discos DVD±R

Use discos DVD±R em branco para armazenar de forma permanente grandes quantidades de informação. Uma vez gravados, os dados não poderão ser apagados ou sobrescritos.

Discos DVD±RW

Use discos DVD±RW se quiser ser capaz de apagar ou sobrescrever dados salvos anteriormente. Esse tipo de disco é ideal para teste de gravações de áudio ou vídeo antes de gravar um CD ou DVD que não poderá ser alterado.

Reprodução de música

 **NOTA:** Certifique-se de que unidade óptica externa esteja conectada ao computador antes de iniciar estas etapas.

1. Ligue o computador.
2. Pressione o botão de liberação **(1)** na parte frontal da unidade óptica externa para liberar a bandeja de mídia.
3. Puxe a bandeja para fora **(2)**.

4. Segure o disco pelas bordas e posicione-o com o rótulo voltado para cima no eixo da bandeja.

 **NOTA:** Se a bandeja não estiver totalmente aberta, incline o disco cuidadosamente para posicioná-lo no eixo.

5. Pressione cuidadosamente o disco (3) sobre o eixo da bandeja até encaixar no lugar.

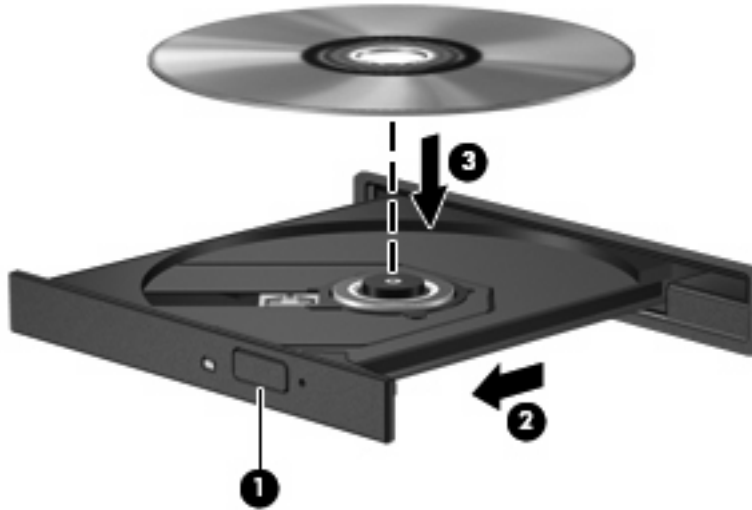

6. Feche a bandeja de mídia.
7. Se ainda não tiver configurado o recurso Reprodução Automática, uma caixa de diálogo se abrirá e solicitará que informe como deseja utilizar o conteúdo da mídia. Selecione o Windows Media Player, que vem pré-instalado em seu computador.

 **NOTA:** É normal que ocorra uma pequena pausa depois da inserção do disco.

Se a suspensão ou a hibernação for iniciada acidentalmente durante a reprodução de um disco:

- A reprodução pode ser interrompida.
- Pode ser exibida uma mensagem de aviso perguntando se deseja continuar. Se esta mensagem for exibida, clique em **Não**.
- Pode ser necessário reiniciar o CD ou DVD para retomar a reprodução.

Exibição de um filme

Para reproduzir um filme na unidade óptica externa, é preciso adquirir software separadamente (não incluso).

 **NOTA:** Certifique-se de que unidade óptica externa esteja conectada ao computador antes de iniciar estas etapas.

1. Ligue o computador.
2. Pressione o botão de liberação (1) na parte frontal da unidade óptica externa para liberar a bandeja de mídia.
3. Puxe a bandeja para fora (2).
4. Segure o disco pelas bordas e posicione-o com o rótulo voltado para cima no eixo da bandeja.

 **NOTA:** Se a bandeja não estiver totalmente aberta, incline o disco cuidadosamente para posicioná-lo no eixo.

5. Pressione cuidadosamente o disco **(3)** sobre o eixo da bandeja até encaixar no lugar.

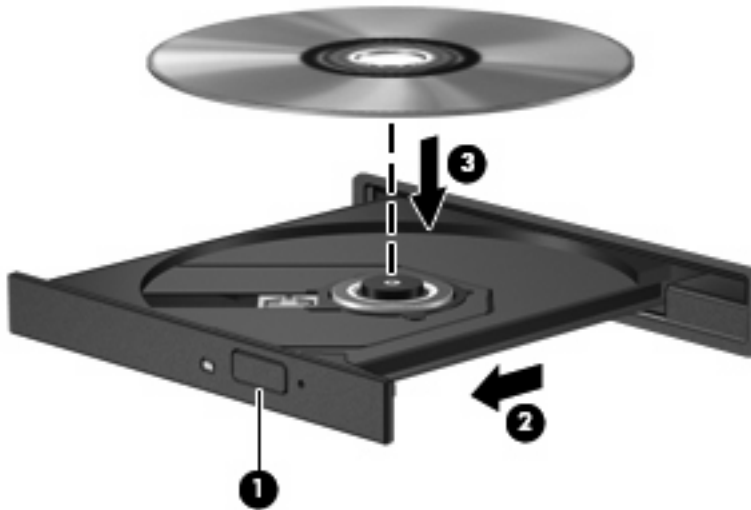

6. Feche a bandeja de mídia.

 **NOTA:** É normal que ocorra uma pequena pausa depois da inserção do disco.

Alteração das configurações regionais para DVD

A maioria dos DVDs que contém arquivos de copyright também contém códigos regionais. Os códigos regionais ajudam a proteger direitos de cópia internacionais.

Somente é possível reproduzir um DVD contendo um código regional se o código regional no DVD corresponder à configuração regional na unidade de DVD.

△ **CUIDADO:** As configurações regionais na unidade de DVD podem ser alteradas somente 5 vezes.

A configuração regional selecionada pela quinta vez torna-se a configuração regional permanente da unidade de DVD.

O número restante de alterações de região é exibido na guia Região do DVD.

Para alterar configurações através do sistema operacional:

1. Selecione **Iniciar > Computador > Propriedades do sistema**.
2. No painel esquerdo, clique em **Gerenciador de Dispositivos**.

 **NOTA:** O Windows inclui o recurso Controle de Conta de Usuário para melhorar a segurança do seu computador. É possível que você seja solicitado a fornecer sua permissão ou senha para tarefas como instalação de aplicativos, execução de utilitários ou alteração de configurações do Windows. Consulte a Ajuda e Suporte do Windows para obter mais informações.

3. Clique no sinal "+" perto de **Unidades de DVD/CD-ROM**.
4. Clique com o botão direito do mouse na unidade de DVD para a qual deseja alterar as configurações regionais e, em seguida, clique em **Propriedades**.

5. Faça as alterações desejadas na guia **Região do DVD**.
6. Clique em **OK**.

Criação ou gravação de um CD ou DVD

Se sua unidade óptica externa for de CD-RW, DVD-RW ou DVD±RW, você pode usar um software como o Windows Media Player para gravar arquivos de dados e áudio, incluindo arquivos de música MP3 e WAV. Para gravar arquivos de vídeo em um CD ou DVD, use o MyDVD.

Observe as seguintes diretrizes ao gravar um CD ou DVD:

- Antes de gravar um disco, salve e feche todos os arquivos abertos e feche todos os programas.
- Os CD-Rs ou DVD-Rs são normalmente a melhor opção para gravar arquivos de áudio, pois não permitem que a informação seja alterada depois de copiada.
- Uma vez que alguns aparelhos de som domésticos e de automóveis não reproduzem CD-RWs, use CD-Rs para gravar CDs de música.
- Os CD-RWs ou DVD-RWs são normalmente a melhor opção para gravar arquivos de dados ou para testar gravações de áudio ou vídeo antes de gravá-las em um CD ou DVD que depois não poderá ser modificado.
- Geralmente, os reprodutores de DVD usados em sistemas domésticos não aceitam todos os formatos de DVD. Consulte o guia do usuário fornecido com seu reprodutor de DVD para obter uma lista dos formatos aceitos.
- Um arquivo MP3 utiliza menos espaço que os outros formatos de arquivo de música e o processo de criação de um disco MP3 é o mesmo que o de criação de um arquivo de dados. Arquivos MP3 somente podem ser reproduzidos em reprodutores de MP3 ou em computadores com software MP3 instalado.

Para gravar um CD ou DVD, siga estas etapas:

1. Faça o download ou copie os arquivos de origem para uma pasta em seu disco rígido.
2. Insira um CD ou DVD em branco na unidade óptica externa.
3. Selecione **Iniciar > Todos os Programas** e o nome do software que deseja usar.
4. Selecione o tipo de CD ou DVD que deseja criar: dados, áudio ou vídeo.
5. Clique com o botão direito em **Iniciar**, clique em **Explorar** e navegue até a pasta onde os arquivos de origem estão armazenados.
6. Abra a pasta e arraste os arquivos até a unidade que contém o disco óptico em branco.
7. Inicie o processo de gravação, conforme orientação do programa que você selecionou.

Para obter instruções específicas, consulte as instruções do fabricante, que podem ser fornecidas com o software, em disco ou no site da Web do fabricante.

△ **CAUIDADO:** Observe o aviso de copyright. De acordo com as leis de direitos autorais, a cópia não autorizada de material protegido por copyright, incluindo programas de computadores, filmes, transmissões públicas e gravação de sons, é considerada crime. Não use este computador para tais finalidades.

Remoção de um disco óptico (CD ou DVD)

1. Pressione o botão de liberação (1) na parte frontal da unidade para liberar a bandeja de mídia e, em seguida, puxe gentilmente a bandeja (2) para fora até chegar ao limite.
2. Retire o disco (3) da bandeja pressionando cuidadosamente o eixo e levantando as bordas do disco. Segure o disco pelas bordas e evite tocar nas superfícies planas.

 **NOTA:** Se a bandeja não estiver totalmente aberta, incline o disco cuidadosamente para removê-lo.

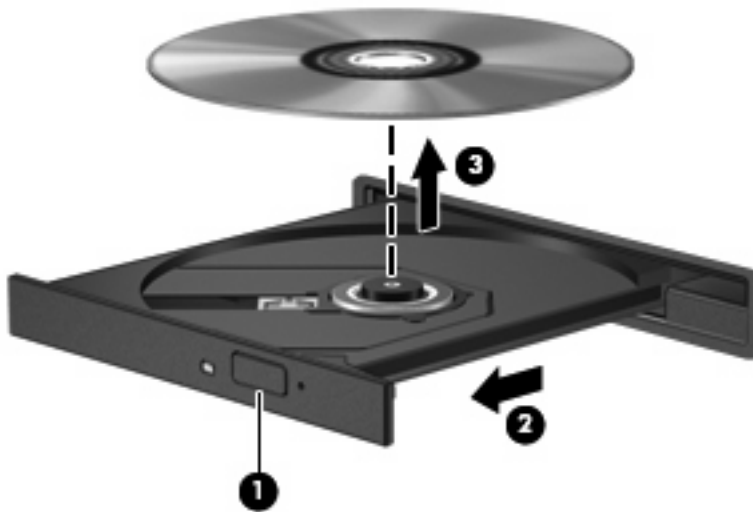

3. Feche a bandeja de mídia e coloque o disco em uma caixa de proteção.

Webcam

Seu modelo de computador inclui uma webcam integrada, localizada na parte superior da tela. A webcam pode ser utilizada com diversos softwares para as seguintes funções:

- Captura de vídeo
- Fluxo de vídeo com programa de mensagem instantânea
- Tirar fotos

 **NOTA:** Assegure-se de ter instalado o software destinado para uso com a webcam integrada.

NOTA: Para obter informações sobre a utilização de software projetado para ser usado com a webcam integrada, consulte a Ajuda online do software específico.

Para obter um desempenho ideal, observe as seguintes orientações ao utilizar a webcam integrada:

- Certifique-se de ter a versão mais recente do programa de mensagem instantânea antes de tentar uma conversa com vídeo.
- A webcam pode não funcionar corretamente com alguns firewalls de rede.

 **NOTA:** Caso tenha problemas para visualizar ou enviar arquivos multimídia para alguém em outra LAN ou fora do firewall da sua rede, desative temporariamente o firewall, execute a tarefa desejada e, em seguida, reative o firewall. Para resolver permanentemente o problema, reconfigure o firewall conforme necessário e ajuste as políticas e configurações de outros sistemas de detecção de invasão. Para obter informações adicionais, entre em contato com seu administrador de rede ou com o departamento de TI.

- Sempre que possível, posicione fontes de luz brilhantes atrás da webcam e fora da área da imagem.

Ajuste das propriedades da webcam

Você pode ajustar as propriedades da webcam usando a caixa de diálogo Propriedades, que pode ser acessada através de vários programas que utilizam a webcam integrada, geralmente a partir de um menu de configuração, opções ou propriedades.

- **Brilho:** Controla a quantidade de iluminação incorporada na imagem. Uma configuração de brilho mais alta cria uma imagem mais brilhante; uma configuração de brilho mais baixa cria uma imagem mais escura.
- **Contraste:** Controla a variação entre as áreas mais claras e mais escuras da imagem. Uma configuração de contraste mais alta intensifica a imagem; uma configuração de contraste mais baixa mantém mais informações da faixa dinâmica original mas cria uma imagem chapada.
- **Matiz:** Controla o aspecto da cor que a distingue de uma outra cor (o que torna uma cor vermelha, verde ou azul). Matiz é diferente de saturação, que mede a intensidade do matiz.
- **Saturação:** Controla a intensidade das cores na imagem final. Uma configuração de saturação mais alta cria uma imagem mais forte; uma configuração de saturação mais baixa cria uma imagem mais delicada.

- **Nitidez:** Controla a definição dos contornos de uma imagem. Uma configuração de nitidez mais alta cria uma imagem mais definida; uma configuração de nitidez mais baixa cria uma imagem mais suave.
- **Gama:** Controla o contraste que afeta os cinzas médios ou meios-tons de uma imagem. Ajustar a gama de uma imagem permite alterar os valores de brilho do nível médio de tons de cinza sem alterar dramaticamente sombras e realces. Uma configuração de gama mais baixa cria cinzas de aparência escura, e torna cores escuras ainda mais escuras.

Para obter informações sobre como usar a webcam, selecione **Iniciar > Ajuda e Suporte**.

5 Segurança

Proteção do computador

 **NOTA:** As soluções de segurança são projetadas para agirem como impedimentos. Esses impedimentos podem não evitar que um produto seja mal utilizado ou roubado.

NOTA: Em alguns países ou regiões, o computador oferece suporte para CompuTrace, um serviço de segurança on-line para rastreamento e recuperação. Se o computador for roubado, o CompuTrace pode rastreá-lo se o usuário não-autorizado acessar a Internet. É necessário adquirir o software e assinar o serviço para que seja possível utilizar o CompuTrace. Para obter informações sobre a solicitação do software CompuTrace, consulte o site da Web da HP em <http://www.hpshopping.com>.

Os recursos de segurança fornecidos no computador podem proteger o computador, as informações pessoais e os dados de diversos tipos de riscos. O modo como o computador será utilizado determinará quais recursos de segurança serão necessários.

O sistema operacional Windows oferece determinados recursos de segurança. Os recursos de segurança adicionais estão listados na tabela a seguir. A maioria desses recursos de segurança adicionais pode ser configurada no utilitário de configuração do computador.

Para proteger contra	Utilize este recurso de segurança
Uso não-autorizado do computador	Autenticação na inicialização utilizando senhas ou smart cards
Acesso não-autorizado ao utilitário de configuração (f10)	Senha de configuração no utilitário de configuração*
Acesso não-autorizado ao conteúdo de uma unidade de disco rígido	Senha do DriveLock no utilitário de configuração*
Redefinição não-autorizada de senhas do utilitário de configuração (f10)	Recurso de segurança estrita no utilitário de configuração*
Inicialização não-autorizada a partir de uma unidade óptica, unidade de disquete ou adaptador de rede interno	Recurso de opções de inicialização no utilitário de configuração*
Acesso não-autorizado a dados	<ul style="list-style-type: none">• Software de firewall• Atualizações do Windows
Acesso não-autorizado às configurações do utilitário de configuração e a outras informações de identificação do sistema	Senha de configuração no utilitário de configuração*
Remoção não-autorizada do computador	Slot de cabo de segurança (usado com um cabo de segurança opcional)

*O utilitário de configuração não é um utilitário do Windows e o acesso é efetuado pressionando-se a tecla f10 quando o computador é ligado ou reiniciado. Para navegar e fazer seleções no utilitário de configuração, é preciso usar as teclas do computador.

Uso de senhas

Uma senha é um grupo de caracteres que você escolhe para proteger as informações do seu computador. Diversos tipos de senhas podem ser definidos, dependendo de como você quer controlar o acesso às informações. As senhas podem ser definidas no Windows ou no utilitário de configuração do computador, que não faz parte do Windows e vem pré-instalado no computador.

- △ **CUIDADO:** Para evitar ter o acesso ao computador negado, registre cada senha que definir. Como a maioria das senhas não é exibida ao ser definida, alterada ou excluída, é essencial registrar cada senha imediatamente e armazená-la em um local seguro.

É possível utilizar a mesma senha para um recurso do utilitário de configuração do computador e um recurso de segurança do Windows. Também é possível utilizar a mesma senha para mais de um recurso do utilitário de configuração do computador.

Use as diretrizes a seguir ao configurar uma senha no utilitário de configuração do computador:

- Uma senha pode ser qualquer combinação de até 8 letras e números e há diferenciação entre maiúsculas e minúsculas.
- Uma senha definida no utilitário de configuração do computador deve ser inserida em um prompt exibido por este utilitário. Uma senha definida no Windows deve ser inserida em um prompt do Windows.

Adote as seguintes dicas para a criação e armazenamento de senhas:

- Ao criar senhas, siga os requerimentos definidos pelo programa.
- Anote suas senhas e guarde-as em um local seguro, longe do computador.
- Não guarde senhas em um arquivo no computador.
- Não utilize seu nome ou outra informação pessoal que poderia ser facilmente descoberta por outra pessoa.

As seções a seguir listam as senhas do Windows e do utilitário de configuração do computador, e descrevem suas funções. Para obter mais informações sobre senhas do Windows, tais como senhas de proteção de tela, selecione **Iniciar > Ajuda e Suporte**.

Configuração de senhas no Windows

Senhas do Windows	Função
Senha de administrador*	Protege o acesso a uma conta a nível de administrador do Windows.
Senha de usuário*	Protege o acesso à conta de usuário do Windows.

*Para obter informações sobre a configuração de uma senha de administrador ou de usuário do Windows, selecione **Iniciar > Ajuda e Suporte**.

Configuração de senhas no utilitário de configuração

Senhas do utilitário de configuração	Função
Setup password (Senha de configuração)	Protege o acesso ao utilitário de configuração.

Senhas do utilitário de configuração	Função
Power-on password (Senha de inicialização)	Protege o acesso ao conteúdo do computador quando o computador é ligado, reiniciado ou sai da hibernação.
DriveLock master password (Senha mestre do DriveLock)	Protege o acesso à unidade de disco rígido interna que é protegida pelo DriveLock. Utilizada também para remover a proteção do DriveLock. Essa senha é definida em DriveLock Passwords (Senhas do DriveLock) durante o processo de ativação.
DriveLock user password (Senha de usuário do DriveLock)	Protege o acesso à unidade de disco rígido interna que é protegida por DriveLock, e é definida em DriveLock Passwords (Senhas do DriveLock) durante o processo de ativação.

Senha de configuração

A senha de configuração do utilitário de configuração protege as definições de configuração e as informações de identificação do sistema no utilitário de configuração. Uma vez definida, ela precisa ser digitada para que seja possível acessar o utilitário de configuração e fazer alterações utilizando o mesmo.

Observe as seguintes características da senha de configuração:

- Não é intercambiável com uma senha de administrador do Windows, embora ambas possam ser idênticas.
- Não é exibida quando definida, digitada, alterada ou excluída.
- Deve ser definida e digitada com os mesmos tipos de teclas. Por exemplo, uma senha de configuração definida com as teclas numéricas do teclado não será reconhecida se for digitada com as teclas do teclado numérico incorporado.
- Pode incluir qualquer combinação de até 32 letras e números e não é sensível a maiúsculas e minúsculas.

Gerenciamento de uma senha de configuração

Uma senha de configuração é definida, alterada ou excluída no utilitário de configuração do computador.

Para gerenciar, definir, alterar ou excluir essa senha, siga estas etapas:

1. Abra o utilitário de configuração, ligando ou reiniciando o computador, em seguida pressione **f10** enquanto a mensagem "F10 = ROM Based Setup" (F10 = Configuração baseada na ROM) estiver sendo exibida no canto inferior esquerdo da tela.
2. Use as teclas de seta para selecionar **Security** (Segurança) > **Setup Password** (Senha de configuração) e, em seguida, pressione **enter**.
 - Para definir uma senha de configuração, digite sua senha nos campos **New password** (Nova senha) e **Verify new password** (Verificar nova senha) e, em seguida, pressione **f10**.
 - Para alterar uma senha de configuração, digite a senha atual no campo **Old password** (Senha antiga), digite uma nova senha nos campos **New password** (Nova senha) e **Verify new password** (Verificar nova senha) e, em seguida, pressione **f10**.
 - Para excluir uma senha de configuração, digite a senha atual no campo **Old password** (Senha antiga) e, em seguida, pressione **f10**.
3. Para salvar suas preferências, use as teclas de seta para selecionar **File** (Arquivo) > **Save changes and exit** (Salvar alterações e sair). Siga as instruções na tela.

Suas preferências entram em vigor quando o computador é reiniciado.

Inserção de uma senha de configuração

No prompt **Setup password** (Senha de configuração), digite sua senha de configuração (utilizando o mesmo tipo de teclas usado para definir a senha) e, em seguida, pressione **enter**. Depois de três tentativas malsucedidas de digitação da senha de configuração, será necessário reiniciar o computador e tentar novamente.

Senha de inicialização

A senha de inicialização do utilitário de configuração impede a utilização não-autorizada do computador. Uma vez definida, ela deve ser digitada sempre que o computador for ligado.

Observe as seguintes características da senha de inicialização:

- Não é exibida quando definida, digitada, alterada ou excluída.
- Deve ser definida e digitada com os mesmos tipos de teclas. Por exemplo, uma senha de inicialização definida com as teclas numéricas do teclado não será reconhecida se for digitada com as teclas do teclado numérico incorporado.
- Pode incluir qualquer combinação de até 32 letras e números e não é sensível a maiúsculas e minúsculas.

Gerenciamento de uma senha de inicialização

A senha de inicialização é definida, alterada e excluída no utilitário de configuração.

Para gerenciar, definir, alterar ou excluir essa senha, siga estas etapas:

1. Abra o utilitário de configuração, ligando ou reiniciando o computador, em seguida pressione **f10** enquanto a mensagem "F10 = ROM Based Setup" (F10 = Configuração baseada na ROM) estiver sendo exibida no canto inferior esquerdo da tela.
2. Use as teclas de seta para selecionar **Security** (Segurança) > **Power-on password** (Senha de inicialização) e, em seguida, pressione **enter**.
 - Para definir uma senha de inicialização, digite a senha nos campos **New password** (Nova senha) e **Verify new password** (Verificar nova senha) e, em seguida, pressione **f10**.
 - Para alterar uma senha de inicialização, digite a senha atual no campo **Old password** (Senha antiga), digite a nova senha nos campos **New password** (Nova senha) e **Verify new password** (Verificar nova senha) e, em seguida, pressione **f10**.
 - Para excluir uma senha de inicialização, digite a senha atual no campo **Old password** (Senha antiga) e, em seguida, pressione **f10**.
3. Para salvar suas preferências, use as teclas de seta para selecionar **File** (Arquivo) > **Save changes and exit** (Salvar alterações e sair). Siga as instruções na tela.

Suas preferências entram em vigor quando o computador é reiniciado.

Inserção de uma senha de inicialização

No prompt **Power-on password** (Senha de inicialização), digite sua senha (utilizando o mesmo tipo de teclas usado para definir a senha) e, em seguida, pressione [enter](#). Depois de três tentativas malsucedidas de digitação da senha, será necessário desligar o computador, ligá-lo e tentar novamente.

Solicitação de uma senha de inicialização na reinicialização

Além de solicitar que uma senha de inicialização seja inserida sempre que o computador for ligado, é possível solicitar também que uma senha de inicialização seja inserida sempre que o computador for reiniciado.

Para ativar e desativar esse recurso no utilitário de configuração, siga estas etapas:

1. Abra o utilitário de configuração, ligando ou reiniciando o computador, em seguida pressione **f10** enquanto a mensagem "F10 = ROM Based Setup" (F10 = Configuração baseada na ROM) estiver sendo exibida no canto inferior esquerdo da tela.
2. Use as teclas de seta para selecionar **Security** (Segurança) > **Password options** (Opções de senha) e, em seguida, pressione **enter**.
3. Utilize as teclas de seta para selecionar **Enable** (Ativar) ou **Disable** (Desativar) no campo **Require password on restart** (Solicitar senha ao reiniciar), e em seguida, pressione **f10**.
4. Para salvar suas preferências, use as teclas de seta para selecionar **File** (Arquivo) > **Save changes and exit** (Salvar alterações e sair). Siga as instruções na tela.

Utilização do recurso DriveLock do utilitário de configuração

△ **CUIDADO:** Para evitar que uma unidade de disco rígido protegida por DriveLock seja inutilizada permanentemente, anote as senhas mestre e de usuário do DriveLock e guarde-as em um local seguro, longe do computador. Se esquecer as senhas do DriveLock, a unidade de disco rígido ficará permanentemente bloqueada e não poderá mais ser utilizada.

A proteção DriveLock impede o acesso não-autorizado ao conteúdo de uma unidade de disco rígido. O DriveLock somente pode ser aplicado a unidades de disco rígido internas do computador. Após a proteção DriveLock ser aplicada a uma unidade, uma senha terá que ser digitada para que essa unidade possa ser acessada. A unidade deve estar inserida no computador, não em um dispositivo de acoplamento opcional ou MultiBay externo, para que possa ser acessada por senhas do DriveLock.

Para aplicar a proteção DriveLock a uma unidade de disco rígido interna, uma senha de usuário e uma senha mestre devem ser definidas no utilitário de configuração. Observe as seguintes considerações sobre a utilização da proteção DriveLock:

- Após a proteção DriveLock ser aplicada a uma unidade de disco rígido, ela somente poderá ser acessada com a inserção da senha de usuário ou da senha mestre.
- O proprietário da senha de usuário deverá ser o usuário diário da unidade de disco rígido protegida. O proprietário da senha mestre pode ser o administrador do sistema ou o usuário diário.
- As senhas mestre e de usuário podem ser idênticas.
- A senha mestre ou de usuário só poderá ser excluída quando a proteção DriveLock for removida da unidade. A proteção DriveLock só pode ser removida de uma unidade com a senha mestre.

📄 **NOTA:** Quando a senha de inicialização e a senha de usuário do DriveLock forem idênticas, você será solicitado a digitar somente a senha de inicialização, em vez de ambas as senhas.

Definição de uma senha do DriveLock

Para acessar as configurações do DriveLock no utilitário de configuração, siga estas etapas:

1. Abra o utilitário de configuração, ligando ou reiniciando o computador, em seguida pressione **f10** enquanto a mensagem "F10 = ROM Based Setup" (F10 = Configuração baseada na ROM) estiver sendo exibida no canto inferior esquerdo da tela.
2. Use as teclas de seta para selecionar **Security** (Segurança) > **DriveLock passwords** (Senhas do DriveLock) e, em seguida, pressione **enter**.
3. Selecione o local da unidade de disco rígido que deseja proteger e pressione **f10**.
4. Use as teclas de seta para selecionar **Enable** (Ativar) no campo **Protection** (Proteção) e, em seguida, pressione **f10**.
5. Leia o aviso. Para continuar, pressione **f10**.
6. Digite sua senha de usuário nos campos **New password** (Nova senha) e **Verify new password** (Verificar nova senha) e, em seguida, pressione **f10**.
7. Digite sua senha mestre nos campos **New password** (Nova senha) e **Verify new password** (Verificar nova senha) e, em seguida, pressione **f10**.
8. Para confirmar a proteção DriveLock na unidade selecionada, digite **DriveLock** no campo de confirmação e pressione **f10**.
9. Para sair das configurações de DriveLock, use as teclas de seta para selecionar **Esc**.
10. Para salvar suas preferências, use as teclas de seta para selecionar **File** (Arquivo) > **Save changes and exit** (Salvar alterações e sair). Siga as instruções na tela.

Suas preferências entram em vigor quando o computador é reiniciado.

Inserção de uma senha do DriveLock

Certifique-se de que a unidade de disco rígido está instalada no computador (não em um dispositivo de acoplamento opcional ou MultiBay externo).

No prompt **DriveLock password** (Senha DriveLock), digite a senha mestre ou de usuário (utilizando o mesmo tipo de teclas usado para definir a senha) e, em seguida, pressione [enter](#).

Depois de duas tentativas incorretas de digitação da senha, será necessário desligar o computador e tentar novamente.

Alteração de uma senha do DriveLock

Para acessar as configurações do DriveLock no utilitário de configuração, siga estas etapas:

1. Abra o utilitário de configuração, ligando ou reiniciando o computador, em seguida pressione **f10** enquanto a mensagem "F10 = ROM Based Setup" (F10 = Configuração baseada na ROM) estiver sendo exibida no canto inferior esquerdo da tela.
2. Use as teclas de seta para selecionar **Security** (Segurança) > **DriveLock passwords** (Senhas do DriveLock) e, em seguida, pressione **enter**.
3. Use as teclas de seta para selecionar o local da unidade de disco rígido interna e pressione **f10**.
4. Use as teclas de seta para selecionar o campo da senha que deseja alterar. Digite a senha atual no campo **Old password** (Senha antiga) e, em seguida, digite a nova senha nos campos **New password** (Nova senha) e **Verify new password** (Verificar nova senha). Em seguida pressione **f10**.
5. Para salvar suas preferências, use as teclas de seta para selecionar **File** (Arquivo) > **Save changes and exit** (Salvar alterações e sair). Siga as instruções na tela.

Suas preferências entram em vigor quando o computador é reiniciado.

Remoção da proteção DriveLock

Para acessar as configurações do DriveLock no utilitário de configuração, siga estas etapas:

1. Abra o utilitário de configuração, ligando ou reiniciando o computador, em seguida pressione **f10** enquanto a mensagem "F10 = ROM Based Setup" (F10 = Configuração baseada na ROM) estiver sendo exibida no canto inferior esquerdo da tela.
2. Use as teclas de seta para selecionar **Security** (Segurança) > **DriveLock passwords** (Senhas do DriveLock) e, em seguida, pressione **enter**.
3. Use as teclas de seta para selecionar o local da unidade de disco rígido interna e pressione **f10**.
4. Use as teclas de seta para selecionar **Disable** (Desativar) no campo **Protection** (Proteção) e, em seguida, pressione **f10**.
5. Digite a senha mestre no campo **Old password** (Senha antiga). Em seguida pressione **f10**.
6. Para salvar suas preferências, use as teclas de seta para selecionar **File** (Arquivo) > **Save changes and exit** (Salvar alterações e sair). Siga as instruções na tela.

Suas preferências entram em vigor quando o computador é reiniciado.

Utilização dos recursos de segurança do utilitário de configuração do computador

Proteção de dispositivos do sistema

No menu Boot options (Opções de inicialização) ou Port options (Opções de porta) do utilitário de configuração é possível desativar ou ativar dispositivos do sistema.

Para desativar ou reativar os dispositivos do sistema no utilitário de configuração, siga estas etapas:

1. Abra o utilitário de configuração, ligando ou reiniciando o computador, em seguida pressione **f10** enquanto a mensagem "F10 = ROM Based Setup" (F10 = Configuração baseada na ROM) estiver sendo exibida no canto inferior esquerdo da tela.
2. Use as teclas de seta para selecionar **System Configuration** (Configuração do sistema) > **Boot options** (Opções de inicialização) ou **System Configuration** (Configuração do sistema) > **Port options** (Opções de porta). Em seguida pressione **enter** e use as teclas de seta para selecionar as opções desejadas.
3. Para confirmar as preferências, pressione **f10**.
4. Para salvar suas preferências, use as teclas de seta para selecionar **File** (Arquivo) > **Save changes and exit** (Salvar alterações e sair). Siga as instruções na tela.

Suas preferências entram em vigor quando o computador é reiniciado.

Utilização da segurança estrita do utilitário de configuração

- △ **CAUIDADO:** Para evitar que o computador seja inutilizado permanentemente, anote sua senha de configuração definida, a senha de inicialização ou o PIN do smart card em um local seguro, longe do computador. Sem essas senhas ou PIN, o computador não pode ser desbloqueado.

O recurso de segurança estrita aumenta a segurança de inicialização obrigando o usuário a realizar a autenticação utilizando sua senha de configuração definida, a senha de inicialização ou o PIN do smart card antes de poder acessar o sistema.

Configuração da segurança estrita

Para ativar a segurança estrita no utilitário de configuração, siga estas etapas:

1. Abra o utilitário de configuração, ligando ou reiniciando o computador, em seguida pressione **f10** enquanto a mensagem “F10 = ROM Based Setup” (F10 = Configuração baseada na ROM) estiver sendo exibida no canto inferior esquerdo da tela.
2. Use as teclas de seta para selecionar **Security** (Segurança) > **Password options** (Opções de senha) e, em seguida, pressione **enter**.
3. Utilize as teclas de seta para selecionar **Enable** (Ativar) no campo **Stringent security** (Segurança estrita).
4. Leia o aviso. Para continuar, pressione **f10**.
5. Para ativar o recurso sempre que o computador for ligado, pressione **f10**.
6. Para salvar suas preferências, use as teclas de seta para selecionar **File** (Arquivo) > **Save changes and exit** (Salvar alterações e sair). Siga as instruções na tela.

Suas preferências entram em vigor quando o computador é reiniciado.

Remoção da segurança estrita

Para remover a segurança estrita no utilitário de configuração, siga estas etapas:

1. Abra o utilitário de configuração, ligando ou reiniciando o computador, em seguida pressione **f10** enquanto a mensagem "F10 = ROM Based Setup" (F10 = Configuração baseada na ROM) estiver sendo exibida no canto inferior esquerdo da tela.
2. Use as teclas de seta para selecionar **Security** (Segurança) > **Password options** (Opções de senha) e, em seguida, pressione **enter**.
3. Use as teclas de seta para selecionar **Disable** (Desativar) no campo **Stringent security** (Segurança estrita) e, em seguida, pressione **f10**.
4. Para salvar suas preferências, use as teclas de seta para selecionar **File** (Arquivo) > **Save changes and exit** (Salvar alterações e sair). Siga as instruções na tela.

Suas preferências entram em vigor quando o computador é reiniciado.

Visualização de informações do sistema do utilitário de configuração

O recurso System Information (Informações do sistema) no utilitário de configuração fornece dois tipos de informações de sistema:

- Informações de identificação do modelo do computador.
- Informações de especificação do processador, o tamanho do cache e da memória e a ROM do sistema.

Para visualizar essas informações gerais do sistema, siga estas etapas:

1. Abra o utilitário de configuração, ligando ou reiniciando o computador, em seguida pressione **f10** enquanto a mensagem "F10 = ROM Based Setup" (F10 = Configuração baseada na ROM) estiver sendo exibida no canto inferior esquerdo da tela.
2. Use as teclas de seta para selecionar **File** (Arquivo) > **System Information** (Informações do sistema) e, em seguida, pressione **enter**.

 **NOTA:** Para impedir o acesso não-autorizado a essas informações, é necessário criar uma senha de configuração no utilitário de configuração.

Utilização de software antivírus

Quando se utiliza o computador para acessar e-mail, uma rede ou a Internet, ele fica exposto a vírus de computador. Esses vírus podem desativar o sistema operacional, aplicativos ou utilitários, ou fazer com que funcionem de forma incorreta.

O software antivírus pode detectar a maioria dos vírus, destruí-los e, em grande parte dos casos, reparar o dano causado. Para oferecer proteção contra os vírus descobertos mais recentemente, é necessário manter o software antivírus atualizado com frequência.

Para obter mais informações sobre vírus de computador, digite *vírus* na caixa Pesquisa da Ajuda e Suporte.

Utilização de software de firewall

Ao utilizar o computador para acessar e-mail, uma rede ou a Internet, é possível que pessoas não-autorizadas tenham acesso a informações pessoais, ao computador e a arquivos pessoais. Utilize o software de firewall pré-instalado no computador para proteger sua privacidade.

Os recursos do firewall incluem informações sobre registros e relatórios e alarmes automáticos para monitorizar todo o tráfego de entrada e saída. Consulte a documentação do firewall ou entre em contato com o respectivo fabricante para obter mais informações.

 **NOTA:** Em algumas circunstâncias, um firewall pode bloquear o acesso a jogos de Internet, interferir no compartilhamento de impressoras ou arquivos em uma rede e bloquear anexos de e-mail autorizados. Para resolver temporariamente o problema, desative o firewall, execute a tarefa desejada e, em seguida, reative o firewall. Para solucionar permanentemente o problema, reconfigure o firewall.

Instalação de atualizações críticas

△ **CUIDADO:** Para proteger o computador contra falhas de segurança e vírus de computador, instale as atualizações críticas online da Microsoft assim que receber um alerta.

Atualizações para o sistema operacional e outros softwares podem ter sido disponibilizadas *após* o computador sair da fábrica. Para verificar se todas as atualizações disponíveis estão instaladas no computador, siga estas diretrizes:

- Execute o Windows Update mensalmente para instalar o software mais recente da Microsoft.
- Obtenha atualizações, como elas são liberadas, do site da Web da Microsoft e através de links de atualizações em Ajuda e Suporte.

Instalação de um cabo de segurança

 **NOTA:** O cabo de segurança é projetado para agir como um impedimento, mas ele pode não evitar que um computador seja mal utilizado ou roubado.

1. Passe o cabo de segurança ao redor de um objeto seguro.
2. Introduza a chave (1) no cadeado do cabo (2).
3. Introduza o cadeado do cabo no slot do cabo de segurança no computador (3) e, em seguida, tranque o cadeado do cabo com a chave.

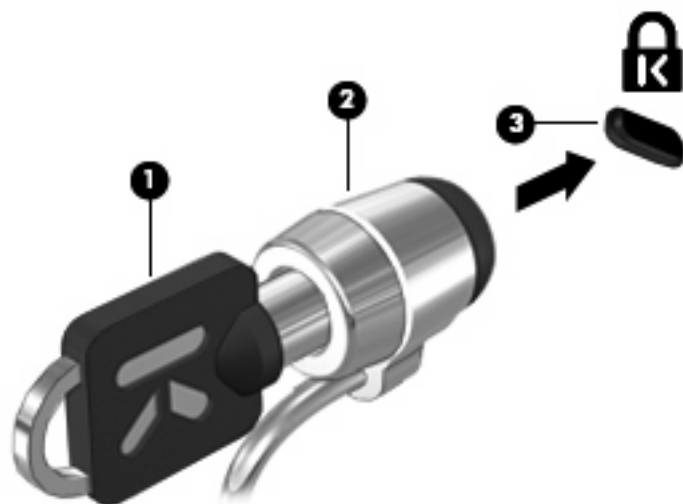

6 Dispositivos externos

Utilização de um dispositivo USB

USB (Universal Serial Bus – barramento serial universal) é uma interface de hardware que pode ser usada para conectar dispositivos externos opcionais, como um teclado, mouse, unidade, impressora, scanner ou hub USB.

Alguns dispositivos USB podem necessitar de software de suporte adicional, o qual geralmente acompanha o dispositivo. Para obter mais informações sobre software específico para dispositivo, consulte as instruções do fabricante.

Seu modelo de computador possui 2 portas USB que suportam dispositivos USB 1.0, USB 1.1 e USB 2.0. Um hub USB fornece portas USB adicionais que podem ser utilizadas com o computador.

Conexão de um dispositivo USB

△ **CUIDADO:** Para evitar danos a um conector USB, utilize pouca força para conectar um dispositivo USB.

▲ Para conectar um dispositivo USB ao computador, conecte o cabo USB do dispositivo à porta USB.



Você ouvirá um alerta sonoro quando o dispositivo tiver sido detectado.

📄 **NOTA:** Se for a primeira vez que conecta um dispositivo USB, uma mensagem será exibida na área de notificação, informando que o dispositivo foi reconhecido pelo computador.

Interrupção e remoção de um dispositivo USB

- △ **CUIDADO:** Para evitar perda de informações ou um bloqueio do sistema, interrompa o funcionamento do dispositivo USB antes de removê-lo.

CUIDADO: Para evitar danos a um conector USB, não puxe o cabo para remover o dispositivo USB.

Para interromper e remover um dispositivo USB:

1. Clique duas vezes no ícone **Remover hardware com segurança** na área de notificação, no lado direito da barra de tarefas.

 **NOTA:** Para exibir o ícone Remover hardware com segurança, clique no ícone **Mostrar ícones ocultos** (< ou <<) na área de notificação.

2. Clique no nome do dispositivo na lista.

 **NOTA:** Se o dispositivo USB não estiver listado, não há necessidade de interromper o dispositivo antes de removê-lo.

3. Clique em **Parar** e, em seguida, clique em **OK**.
4. Remova o dispositivo.

Utilização do suporte de herança USB

O suporte de herança USB (ativado por padrão) permite as seguintes ações:

- Utilização de um teclado, mouse ou hub USB conectado a uma porta USB no computador durante a inicialização ou em um programa ou utilitário com base em MS-DOS
- Iniciar ou reiniciar a partir de um MultiBay externo opcional ou de um dispositivo USB de inicialização opcional

O suporte de herança USB vem ativado de fábrica. Para desativar ou ativar o suporte de herança USB:

1. Abra o utilitário de configuração do computador ligando ou reiniciando o computador e, em seguida, pressione **f10** enquanto a mensagem "F10 = ROM Based Setup" estiver sendo exibida no canto inferior esquerdo da tela.
2. Use as teclas de seta para selecionar **System Configuration** (Configuração do sistema) > **Device configurations** (Configurações de dispositivo) e, em seguida, pressione **enter**.
3. Use as teclas de seta para ativar ou desativar o suporte de herança USB e, em seguida, pressione **f10**.
4. Para salvar suas preferências e sair do utilitário de configuração, use as teclas de seta para selecionar **File** (Arquivo) > **Save changes and exit** (Salvar alterações e sair). A partir daí, siga as instruções que aparecem na tela.

Suas preferências entram em vigor quando o computador é reiniciado.

Uso de unidades externas

As unidades externas removíveis expandem as opções de armazenamento e acesso às informações. Uma unidade USB pode ser adicionada conectando-se a unidade a uma porta USB no computador.

 **NOTA:** As unidades ópticas USB externas da HP devem ser conectadas à porta USB acionada por energia no lado esquerdo do computador.

Unidades USB incluem os seguintes tipos:

- Unidade de disquete de 1,44 MB
- Módulo de disco rígido (uma unidade de disco rígido com um adaptador conectado)
- Unidade de DVD-ROM
- Unidade combinada de DVD/CD-RW
- Unidade combinada de DVD±RW e CD-RW
- Unidade combinada de DVD±RW/CD-RW
- Dispositivo MultiBay

Utilização de dispositivos externos opcionais

 **NOTA:** Para obter mais informações sobre software e drivers necessários, ou para saber qual porta do computador utilizar, consulte as instruções do fabricante.

Para conectar um dispositivo externo ao computador:

 **CUIDADO:** Para reduzir o risco de danos ao equipamento ao conectar um dispositivo acionado por energia, certifique-se de que o dispositivo está desligado e o cabo de alimentação de CA está desconectado.

1. Conecte o dispositivo ao computador.
2. Se estiver conectando um dispositivo acionado por energia externa, conecte o cabo de alimentação do dispositivo a uma tomada de CA com aterramento.
3. Ligue o dispositivo.

Para desconectar um dispositivo externo que não usa energia de outra fonte, desligue o dispositivo e, em seguida, desconecte-o do computador. Para desconectar um dispositivo externo acionado por energia externa, desligue o dispositivo, desconecte-o do computador e, em seguida, desconecte o cabo de alimentação de CA.

Utilização de um MultiBay II externo opcional

Um MultiBay II externo é conectado à porta USB do computador e permite a utilização de dispositivos MultiBay II. O computador fornece uma porta USB acionada por energia no lado esquerdo do computador. Essa porta fornece energia ao MultiBay externo quando utilizado com um cabo USB acionado por energia. Um MultiBay externo conectado à outra porta USB no computador deve ser conectado à alimentação de CA.

Para obter mais informações sobre o MultiBay II externo, consulte o guia do usuário fornecido com o dispositivo.

Utilização de uma unidade óptica externa opcional (somente em determinados modelos)

Uma unidade óptica externa é conectada à uma porta USB no computador e permite a utilização de discos ópticos (CDs e DVDs). O computador fornece uma porta USB acionada por energia no lado esquerdo do computador. Essa porta fornece energia à unidade óptica externa quando utilizada com um cabo USB acionado por energia. Uma unidade óptica externa conectada à outra porta USB no computador deve ser conectada à alimentação de CA.

Uma unidade óptica externa, como uma unidade de DVD-ROM, suporta discos ópticos (CDs e DVDs). Esses discos armazenam ou transportam informações e reproduzem música e filmes. DVDs possuem maior capacidade de armazenamento do que CDs.

Todas as unidades ópticas podem ler discos ópticos e algumas unidades podem também gravar em discos ópticos, como descrito na tabela a seguir.

Tipo de unidade óptica	Lê CD e DVD-ROM	Grava em CD-R/RW	Grava em DVD (inclui DVD+R DL, DVD±RW/R e DVD-RAM)	Grava rótulo em CD ou DVD LightScribe
Unidade de DVD-ROM	Sim	Não	Não	Não
Unidade combinada de DVD/CD-RW	Sim	Sim	Não	Não
Unidade combinada de DVD±RW/CD-RW	Sim	Sim	Sim	Não

NOTA: Algumas das unidades ópticas listadas podem não ser suportadas por seu computador. As unidades listadas não são necessariamente todas as unidades ópticas suportadas.

△ **CUIDADO:** Para evitar possível degradação de áudio e vídeo ou perda da funcionalidade de reprodução de áudio ou vídeo, não inicie a suspensão nem a hibernação quando estiver lendo ou gravando um CD ou DVD.

Para evitar a perda de informações, não inicie a suspensão nem a hibernação ao gravar um CD ou DVD.

Se a suspensão ou a hibernação for iniciada durante a reprodução de um disco, podem ocorrer os seguintes comportamentos:

- A reprodução pode ser interrompida.
- Pode ser exibida uma mensagem de aviso perguntando se deseja continuar. Se essa mensagem for exibida, clique em **Não**.
- Pode ser necessário reiniciar o CD ou DVD para retomar a reprodução de áudio e vídeo.

Inserção de um disco óptico (CD ou DVD)

1. Ligue o computador.
2. Pressione o botão de liberação **(1)** na parte frontal da unidade para liberar a bandeja de mídia.
3. Puxe a bandeja para fora **(2)**.

4. Segure o disco pelas bordas para evitar tocar nas superfícies planas e posicione-o sobre o eixo da bandeja com o lado da etiqueta voltado para cima.

 **NOTA:** Se a bandeja não estiver totalmente aberta, incline o disco cuidadosamente para posicioná-lo no eixo.

5. Pressione cuidadosamente o disco **(3)** sobre o eixo da bandeja até encaixar no lugar.

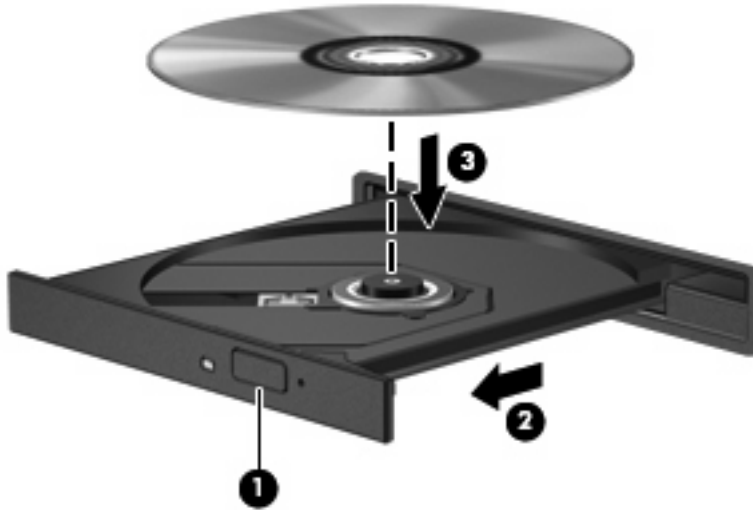

6. Feche a bandeja de mídia.

Remoção de um disco óptico (CD ou DVD)

Existem dois modos de remover um disco, dependendo de a bandeja de mídia abrir normalmente ou não.

Quando a bandeja de mídia abre normalmente

1. Pressione o botão de liberação **(1)** na parte frontal da unidade para liberar a bandeja de mídia e, em seguida, puxe gentilmente a bandeja **(2)** para fora até chegar ao limite.

2. Retire o disco **(3)** da bandeja pressionando cuidadosamente o eixo e levantando as bordas do disco. Segure o disco pelas bordas e evite tocar nas superfícies planas.

 **NOTA:** Se a bandeja não estiver totalmente aberta, incline o disco com cuidado para removê-lo.

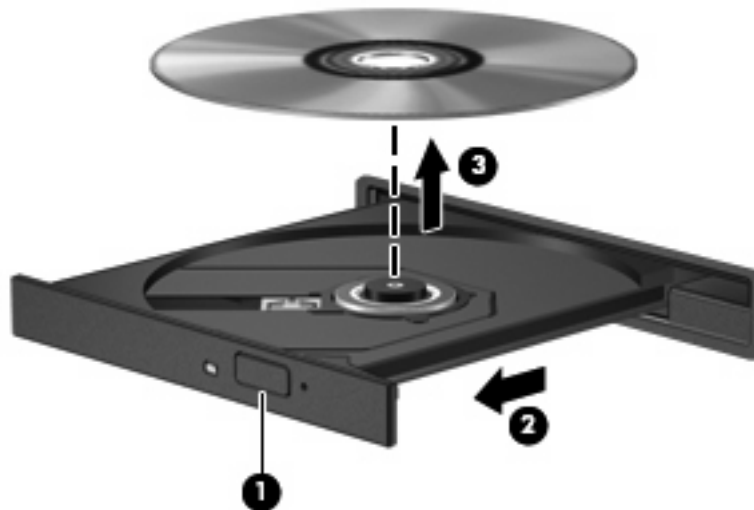

3. Feche a bandeja de mídia e coloque o disco em uma caixa de proteção.

Quando a bandeja de mídia não abre normalmente

1. Insira a ponta de um clipe **(1)** no acesso de liberação do painel frontal da unidade.
2. Pressione o clipe cuidadosamente até soltar a bandeja e puxe-a **(2)** para fora até ela parar.

3. Retire o disco **(3)** da bandeja pressionando cuidadosamente o eixo e levantando as bordas do disco. Segure o disco pelas bordas e evite tocar nas superfícies planas.

 **NOTA:** Se a bandeja não estiver totalmente aberta, incline o disco cuidadosamente para removê-lo.

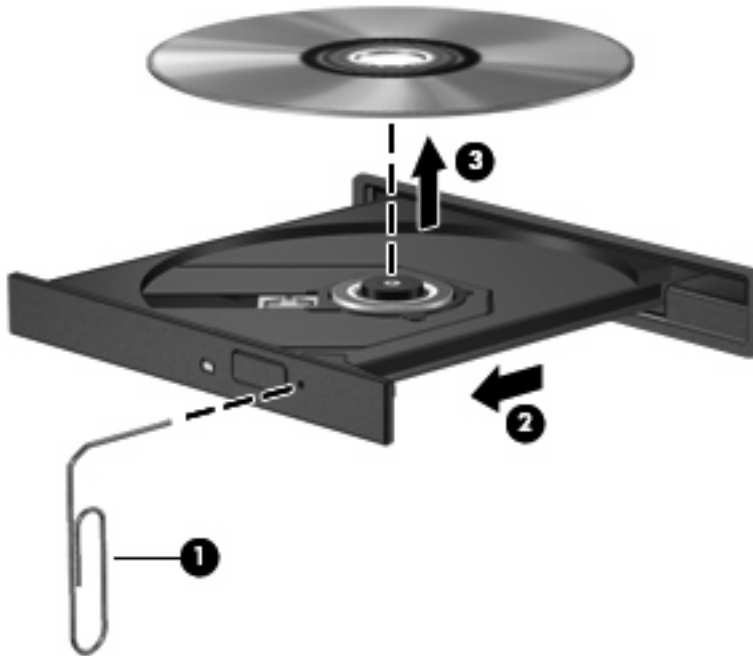

4. Feche a bandeja de mídia e coloque o disco em uma caixa de proteção.

7 Cartões de mídia externos

Utilização de cartões no leitor de cartões SD

Cartões digitais opcionais fornecem armazenamento seguro e compartilhamento conveniente dos dados. Estes cartões são freqüentemente usados com câmeras e PDAs equipados com mídia digital, bem como outros computadores.

O leitor de cartão SD aceita os seguintes formatos:

- MultiMediaCard (MMC)
- Cartão de memória Secure Digital (SD)

Inserção de um cartão digital

△ **CUIDADO:** Para evitar danificar o cartão digital ou o computador, não insira nenhum tipo de adaptador no Leitor de cartão SD.

CUIDADO: Para evitar danos aos conectores do cartão digital, utilize pouca força para inserir um cartão digital.

1. Segure o cartão digital com a etiqueta voltada para cima e com os conectores voltados para o computador.
2. Insira o cartão no leitor de cartão SD e, em seguida, empurre-o até que esteja firmemente encaixado.

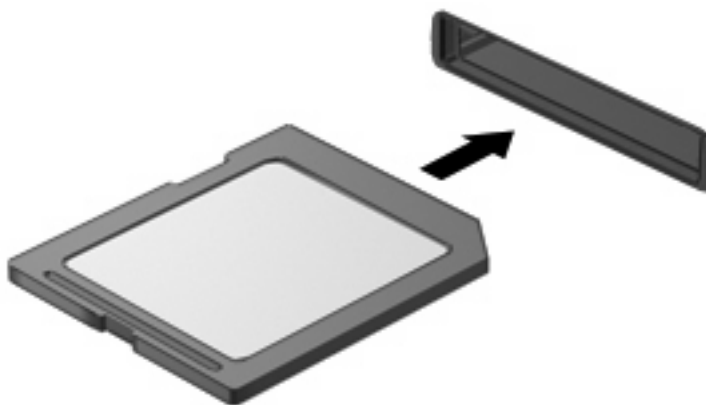

Você ouvirá um som quando o dispositivo tiver sido detectado, e um menu de opções disponíveis pode ser exibido.

Interrupção e remoção de um cartão digital

△ **CUIDADO:** Para evitar perda de dados ou bloqueio do sistema, interrompa o funcionamento do cartão digital antes de removê-lo.

1. Salve suas informações e feche todos os programas associados ao cartão digital.

📝 **NOTA:** Para interromper uma transferência de dados, clique em **Cancelar** na janela Copiando do sistema operacional.

2. Interrompa o cartão digital:

- a. Clique duas vezes no ícone **Remove hardware com segurança** na área de notificação, no lado direito da barra de tarefas.

📝 **NOTA:** Para exibir o ícone Remove hardware com segurança, clique no ícone **Mostrar ícones ocultos** (< ou <<) na área de notificação.

- b. Clique no nome do cartão digital na lista.
- c. Clique em **Parar** e, em seguida, clique em **OK**.

3. Pressione o cartão digital **(1)** e, em seguida, remova o cartão do slot **(2)**.

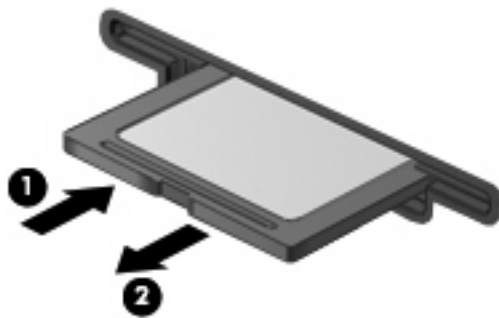

8 Dispositivos apontadores e teclado

Utilização de dispositivos apontadores

Configuração de preferências do dispositivo apontador

Use as Propriedades de Mouse do Windows® para personalizar as configurações de dispositivos apontadores, como configuração do botão, velocidade do clique e opções de ponteiro.

Para acessar as Propriedades do mouse, selecione **Iniciar > Painel de Controle > Hardware e Sons > Mouse**.

Utilização do TouchPad

Para mover o cursor, deslize o dedo através da superfície do TouchPad na direção desejada. Use os botões do TouchPad como os botões correspondentes de um mouse externo. Para rolar para cima e para baixo usando a zona de rolagem vertical do TouchPad, deslize o dedo para cima ou para baixo sobre as linhas.

 **NOTA:** Se você estiver usando o TouchPad para mover o cursor, deve erguer o dedo do TouchPad antes de movê-lo para a zona de rolagem. Simplesmente deslizar o dedo desde o TouchPad até a zona de rolagem não ativará a função de rolagem.

Conexão de um mouse externo

É possível conectar um mouse USB externo ao computador usando uma das portas USB no computador. O mouse USB também pode ser conectado ao sistema através das portas de um dispositivo de acoplamento ou produto de expansão opcional.

Utilização das teclas de função do teclado

Os ícones exibidos nas teclas de função f2 a f6 e f8, f10 e f11 representam a ação executada quando a tecla de função é pressionada. A tabela e as seções a seguir descrevem as teclas de função.

 **NOTA:** Seu computador pode ter aparência ligeiramente diferente da ilustração desta seção.

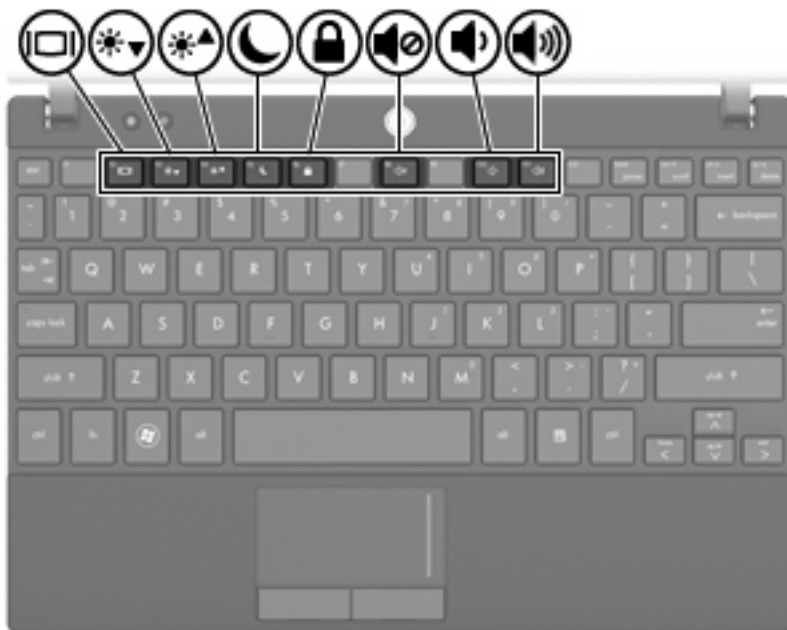

Função	Tecla
Alternar entre a tela do computador e o monitor externo.	f2
Diminuir o brilho da tela.	f3
Aumentar o brilho da tela.	f4
Iniciar a suspensão.	f5
Iniciar o QuickLock.	f6
Silenciar ou restaurar o som do computador.	f8
Diminuir o som do computador.	f10
Aumentar o som do computador.	f11

Alternar a imagem da tela (f2)

Pressione **f2** para alternar a imagem da tela entre dispositivos de exibição conectados ao sistema. Por exemplo, se houver um monitor externo conectado ao computador, pressionar **f2** alternará a imagem entre a tela do computador, o monitor externo e uma exibição simultânea no computador e no monitor externo.

A maioria dos monitores externos recebe informações de vídeo do computador utilizando o padrão de vídeo VGA externo. A tecla **f2** também pode alternar imagens entre outros dispositivos recebendo informações de vídeo do computador.

Os seguintes tipos de transmissão de vídeo, com exemplos dos dispositivos que os utilizam, são suportados pela tecla **f2**:

- LCD (tela do computador)
- VGA externo (a maioria dos monitores externos)

Redução do brilho da tela (f3)

Pressione **f3** para diminuir o brilho da tela. Mantenha pressionada a tecla para diminuir o nível de brilho gradualmente.

Aumento do brilho da tela (f4)

Pressione **f4** para aumentar o brilho da tela. Mantenha pressionada a tecla para aumentar o nível de brilho gradualmente.

Início da suspensão (f5)

△ **CAUIDADO:** Para diminuir o risco de perda de informações, salve seu trabalho antes de iniciar a suspensão.

Pressione **f5** para iniciar a suspensão.

Quando a suspensão é iniciada, as informações são armazenadas na memória do sistema, a tela se apaga e há economia de energia. Enquanto o computador está no estado de suspensão, as luzes de alimentação piscam.

O computador deve estar ligado para que seja possível iniciar a suspensão.

Para sair da suspensão, pressione brevemente o botão Liga/Desliga ou pressione qualquer tecla do teclado.

A função da tecla **f5** pode ser alterada. Por exemplo, é possível definir a tecla **f5** para iniciar a hibernação em vez da suspensão.

Início do QuickLock (f6)

Pressione **f6** para iniciar o recurso de segurança QuickLock.

O QuickLock protege suas informações exibindo a janela de Login do sistema operacional. Quando a janela de login é exibida, o computador não pode ser acessado até que uma senha seja inserida.

 **NOTA:** Antes de poder usar o QuickLock, é preciso definir uma senha.

Para utilizar o QuickLock, pressione **f6** para exibir a janela de Login e bloquear o computador. Posteriormente, siga as instruções na tela para inserir sua senha e acessar o computador.

Desativação do som do alto-falante (f8)

Pressione **f8** para desativar o som do alto-falante. Pressione a tecla novamente para restaurar o som do alto-falante.

Diminuição do volume do alto-falante (f10)

Pressione **f10** para diminuir o volume do alto-falante. Mantenha pressionada a tecla para diminuir o volume do alto-falante gradualmente.

Aumento do volume do alto-falante (f11)

Pressione **f11** para aumentar o volume do alto-falante. Mantenha pressionada a tecla para aumentar o volume do alto-falante gradualmente.

Utilização de teclados numéricos

O computador possui um teclado numérico incorporado e também suporta um teclado numérico externo opcional ou um teclado externo opcional que inclua um teclado numérico.

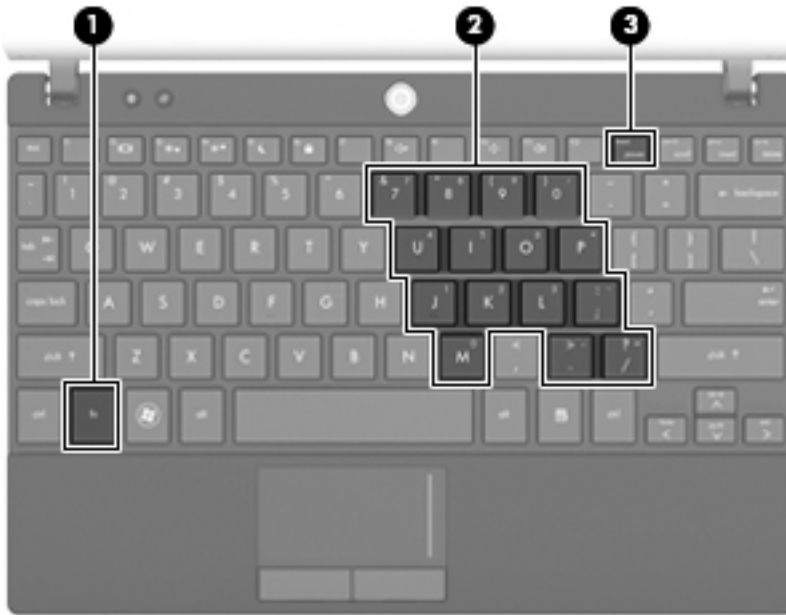

Componente	Descrição
(1) Tecla fn	Altera as funções das teclas do teclado numérico incorporado quando pressionada em combinação com uma tecla do teclado numérico ou a tecla shift .
(2) Teclas do teclado numérico incorporado	Podem ser utilizadas como as teclas em um teclado numérico externo.
(3) Tecla num lk	Ativa o teclado numérico incorporado.

Utilização do teclado numérico incorporado

As 15 teclas do teclado numérico incorporado podem ser utilizadas como as teclas de um teclado numérico externo. Quando o teclado numérico incorporado é ligado, cada tecla no teclado numérico executa a função indicada pelo ícone no canto superior direito da tecla.

Ativação e desativação do teclado numérico incorporado

Pressione **fn+num lk** para ativar o teclado numérico incorporado. Pressione **fn+num lk** novamente para retornar as teclas às suas funções de teclado padrão.

 **NOTA:** O teclado numérico incorporado não funciona quando um teclado externo ou teclado numérico está conectado ao computador, a um dispositivo de acoplamento opcional ou a um produto de expansão.

Alternância das funções das teclas no teclado numérico incorporado

É possível alternar temporariamente as funções das teclas no teclado numérico incorporado entre suas funções de teclado padrão e suas funções de teclado numérico utilizando-se a tecla **fn** ou a combinação de teclas **fn+shift**.

- Para alterar a função de uma tecla do teclado numérico para funções de teclado numérico enquanto este estiver desativado, pressione e segure a tecla **fn** enquanto pressiona a tecla do teclado numérico.
- Para usar as teclas do teclado numérico temporariamente como teclas padrão enquanto o teclado numérico estiver ativado:
 - Pressione e segure a tecla **fn** para digitar em minúsculas.
 - Pressione e segure as teclas **fn+shift** para digitar em maiúsculas.

Utilização de um teclado numérico externo opcional

As teclas na maioria dos teclados numéricos externos funcionam de maneira diferente dependendo se o modo num lock está ligado ou desligado. O modo num lock vem desativado de fábrica. Por exemplo:

- Quando num lock está ligado, a maioria das teclas do teclado numérico é utilizada para digitar números.
- Quando num lock está desligado, a maioria das teclas do teclado numérico funciona como as teclas de seta, page up ou page down.

Quando num lock em um teclado numérico externo é ligado, a luz de num lock no computador se acende. Quando num lock em um teclado numérico externo é desligado, a luz de num lock no computador se apaga.

Para ativar ou desativar o modo num lock em um teclado externo durante o trabalho:

- ▲ Pressione a tecla **num lk** no teclado numérico externo, não no computador.

Limpeza do TouchPad e do teclado

Oleosidade e sujeira no TouchPad podem fazer com que o cursor fique saltando na tela. Para evitar isso, lave as mãos freqüentemente ao utilizar o computador e limpe o TouchPad com um pano úmido.

⚠ **AVISO!** Para reduzir o risco de choque elétrico ou danos aos componentes internos, não use aspirador de pó para limpar o teclado. O aspirador de pó pode depositar resíduos domésticos na superfície do teclado.

Limpe o teclado regularmente para evitar que as teclas grudem e para retirar poeira, fiapos e partículas que possam ficar presas embaixo das teclas. Pode ser usado um aspirador de pó para teclado a fim de aspirar o pó sob e em torno das teclas para soltar e retirar os resíduos.



9 Unidades

Identificação das unidades instaladas

Para exibir as unidades instaladas no computador, selecione **Iniciar > Computador**.

Em modelos com uma unidade de disco rígido secundária (unidade D), a unidade óptica torna-se a unidade E. A próxima unidade adicionada ao sistema, como uma nova unidade USB, será atribuída à próxima letra de unidade disponível.

 **NOTA:** O Windows inclui o recurso Controle de Conta de Usuário para melhorar a segurança do seu computador. É possível que você seja solicitado a fornecer sua permissão ou senha para tarefas como instalação de aplicativos, execução de utilitários ou alteração de configurações do Windows. Consulte a Ajuda e Suporte para obter mais informações.

Manuseio de Unidades

Unidades de disco são componentes frágeis do computador que devem ser manuseados com cuidado. Consulte os cuidados apresentados a seguir antes de manipular unidades de disco. Cuidados adicionais são fornecidos com os procedimentos aos quais se aplicam.

△ **CUIDADO:** Para reduzir o risco de danos ao computador ou a uma unidade de disco, ou perda de informações, devem ser tomadas as seguintes precauções:

Antes de mover um computador que está conectado a uma unidade de disco rígido externa, inicie a suspensão e permita que a tela se apague ou desconecte devidamente a unidade de disco rígido externa.

Antes de manipular a unidade de disco, descarregue a eletricidade estática tocando a superfície metálica sem pintura da unidade.

Não toque nos pinos do conector de uma unidade removível nem do computador.

Manuseie a unidade de disco cuidadosamente; não a deixe cair nem coloque objetos sobre ela.

Antes de remover ou inserir uma unidade, desligue o computador. Se não tiver certeza se o computador está desligado, no estado de suspensão ou em hibernação, ligue-o e, em seguida, desligue-o através do sistema operacional.

Não force a unidade excessivamente ao colocá-la no respectivo compartimento.

Não digite usando o teclado ou mova o computador enquanto uma unidade óptica opcional estiver gravando um disco. O processo de gravação é sensível a vibrações.

Quando a bateria for a única fonte de alimentação, verifique se ela possui carga suficiente antes de gravar uma mídia.

Evite expor a unidade de disco a temperaturas ou umidades extremas.

Evite expor a unidade de disco a líquidos. Não borrife produtos de limpeza na unidade de disco.

Remova a mídia da unidade antes de remover a unidade do compartimento, ou viajar, transportar ou guardar a unidade.

Se uma unidade de disco precisar ser enviada por correio, embale-a em plástico bolha ou outro tipo de embalagem com proteção adequada e cole uma etiqueta com a inscrição "FRÁGIL".

Evite expor a unidade a campos magnéticos. Os dispositivos de segurança com campos magnéticos incluem dispositivos de passagem e detectores de metal em aeroportos. Os dispositivos de segurança de aeroportos que verificam a bagagem, como esteiras transportadoras, utilizam raios X em vez de magnetismo e não danificarão uma unidade.

Aprimoramento do desempenho do disco rígido

Utilização do Desfragmentador de disco

À medida que você usa o computador, os arquivos no disco rígido ficam fragmentados. O Desfragmentador de disco consolida os arquivos e pastas fragmentados no disco rígido para que o sistema possa funcionar de forma mais eficiente.

Para executar o Desfragmentador de disco:

1. Selecione **Iniciar > Todos os Programas > Acessórios > Ferramentas do Sistema > Desfragmentador de disco**.
2. Clique em **Desfragmentar agora**.

 **NOTA:** O Windows inclui o recurso Controle de Conta de Usuário para melhorar a segurança do seu computador. É possível que você seja solicitado a fornecer sua permissão ou senha para tarefas como instalação de aplicativos, execução de utilitários ou alteração de configurações do Windows. Consulte a Ajuda e Suporte para obter mais informações.

Para obter informações adicionais, acesse a Ajuda do software Desfragmentador de disco.

Utilização da Limpeza de Disco

A Limpeza de Disco procura arquivos desnecessários no disco rígido que podem ser removidos com segurança para liberar espaço em disco e ajudar o computador a funcionar com mais eficiência.

Para executar a Limpeza de Disco:

1. Selecione **Iniciar > Todos os Programas > Acessórios > Ferramentas do Sistema > Limpeza de Disco**.
2. Siga as instruções na tela.

Utilização do HP 3D DriveGuard (somente em determinados modelos)

O HP 3D DriveGuard protege a unidade de disco rígido estacionando-a e interrompendo as solicitações de E/S em qualquer das seguintes condições:

- O computador sofre uma queda.
- O computador é transportado com a tela fechada quando está sendo executado com alimentação por bateria.

Em um curto período após o término de um desses eventos, o HP 3D DriveGuard faz a operação da unidade de disco rígido voltar ao normal.

 **NOTA:** Unidades de disco rígido em um dispositivo de acoplamento opcional ou conectadas a uma porta USB não são protegidas pelo HP 3D DriveGuard.

Para obter mais informações, consulte a ajuda do software HP 3D DriveGuard.

Identificação do status do HP 3D DriveGuard

A luz da unidade no computador muda para uma cor âmbar indicando que a unidade está estacionada. Para determinar se as unidades estão protegidas no momento ou se uma unidade está estacionada, use o Windows Mobility Center:

- Se o software estiver habilitado, uma marca de verificação verde é exibida sobre o ícone da unidade de disco.
- Se o software estiver desabilitado, um X vermelho é exibido sobre o ícone da unidade de disco.
- Se as unidades estiverem estacionadas, uma lua amarela é exibida sobre o ícone da unidade de disco.

Se o HP 3D DriveGuard tiver estacionado a unidade, o computador se comportará das seguintes formas:

- O computador não será desligado.
- O computador não iniciará a suspensão ou a hibernação, exceto como descrito na Nota a seguir.

 **NOTA:** Se o computador estiver sendo executado com alimentação por bateria e atingir uma condição crítica de bateria fraca, o HP 3D DriveGuard permitirá que o computador inicie a hibernação.

- O computador não ativará os alarmes de bateria definidos na guia Alarmes nas propriedades de Opções de energia.

Antes de mover seu computador, a HP recomenda que você o desligue ou inicie a suspensão ou a hibernação.

Utilização do software HP 3D DriveGuard

O software HP 3D DriveGuard permite realizar as seguintes tarefas:

- Ativar e desativar o HP 3D DriveGuard.

 **NOTA:** Dependendo de seus privilégios de usuário, é possível que você não consiga ativar ou desativar o HP 3D DriveGuard. Além disso, os membros de um grupo com perfil Administrador podem alterar os privilégios de usuários que não sejam administradores.

- Determinar se a unidade existente no sistema é suportada.

Para abrir o software e alterar configurações, siga estas etapas:

1. No Windows Mobility Center, clique no ícone da unidade de disco rígido para abrir a janela do HP 3D DriveGuard.

– ou –

Selecione **Iniciar > Painel de Controle > Hardware e Sons > HP 3D DriveGuard**.

2. Clique no botão apropriado para alterar as configurações.
3. Clique em **OK**.

Substituição de uma unidade de disco rígido

△ **CUIDADO:** Para evitar perda de informações ou um sistema que não responde:

Desligue o computador antes de remover a unidade de disco rígido do respectivo compartimento. Não remova a unidade de disco rígido com o computador ligado, no estado de suspensão ou em hibernação.

Se não tiver certeza se o computador está desligado ou em hibernação, ligue-o pressionando o botão Liga/Desliga. Em seguida, desligue o computador através do sistema operacional.

Para remover uma unidade de disco rígido:

1. Salve seu trabalho.
2. Desligue o computador e feche a tela.
3. Desconecte todos os dispositivos externos de hardware conectados ao computador.
4. Desconecte o cabo de alimentação da tomada de alimentação de CA.
5. Vire o computador de cabeça para baixo em uma superfície plana, com o compartimento da bateria voltado em sua direção.
6. Retire a bateria do computador.
7. Remova os 3 parafusos da borda posterior do computador.



8. Vire o computador de cabeça para cima, com a parte frontal voltada para você, e abra a tela.

9. Erga a borda superior do teclado e remova o teclado do computador para expor a unidade de disco rígido.

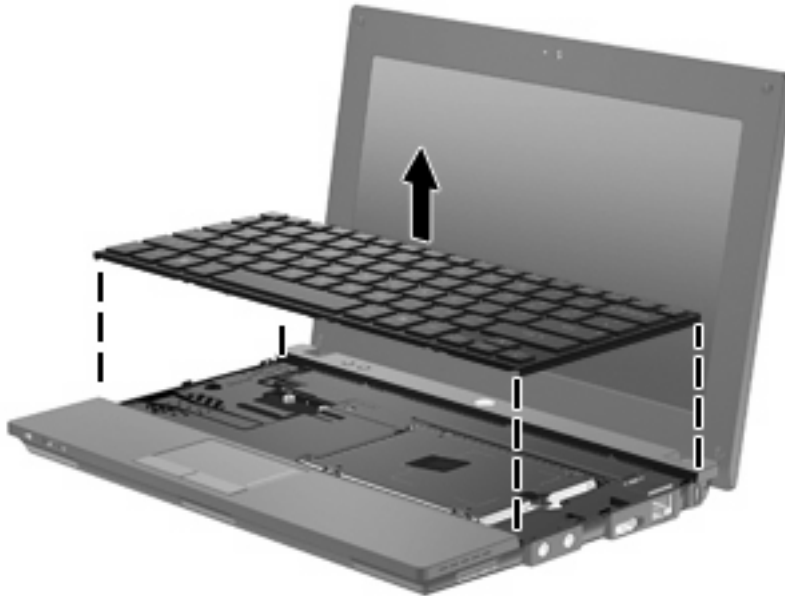

10. Retire os 2 parafusos da unidade de disco rígido (1).
11. Desaperte o parafuso de orelha da unidade de disco rígido (2).
12. Puxe a lingüeta da unidade de disco rígido (3) para a direita para desconectar a unidade e, em seguida, levante a unidade retirando-a do compartimento (4).

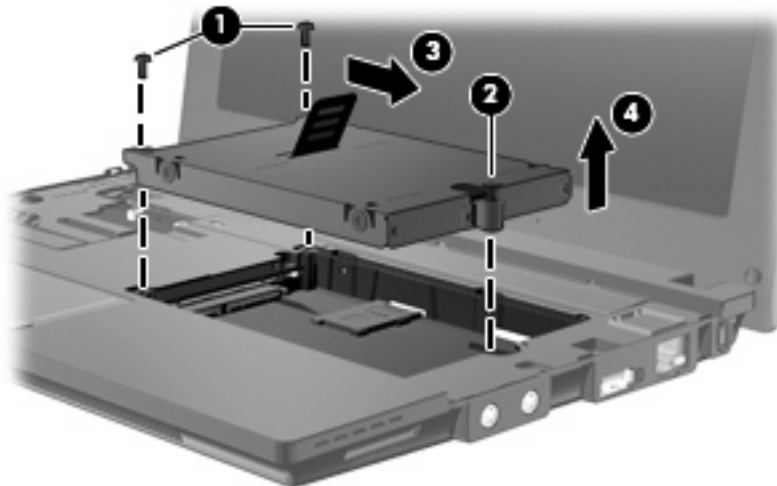

Para instalar uma unidade de disco rígido:

1. Insira a unidade de disco rígido no respectivo compartimento (1).
2. Puxe a lingüeta da unidade de disco rígido (2) para a esquerda para conectar a unidade de disco rígido.
3. Aperte o parafuso de orelha da unidade de disco rígido (3).

4. Recoloque os parafusos da unidade de disco rígido (4).

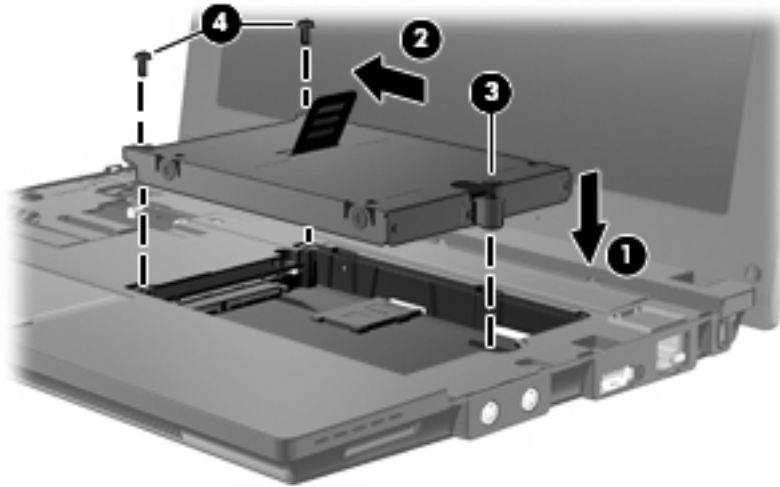

5. Insira a borda frontal do teclado na bandeja de teclado (1) e, em seguida, pressione o teclado para que encaixe no lugar (2).



6. Feche a tela do computador e gire-o de cabeça para baixo sobre uma superfície plana.

7. Substitua os 3 parafusos na borda posterior do computador.



8. Recoloque a bateria.

10 Módulos de memória

O computador possui um compartimento de módulo de memória que se encontra sob o teclado. A capacidade de memória do computador pode ser atualizada substituindo-se o módulo de memória existente no respectivo slot.

-
- △ **AVISO!** Para reduzir o risco de choque elétrico e de danos ao equipamento, desconecte o cabo de alimentação e remova todas as baterias antes de instalar o módulo de memória.
 - △ **CUIDADO:** A descarga eletrostática (ESD) pode danificar os componentes eletrônicos. Antes de iniciar qualquer procedimento, assegure-se de estar descarregado de eletricidade estática tocando em um objeto de metal aterrado.
-

Para adicionar ou substituir um módulo de memória:

1. Salve seu trabalho.
2. Desligue o computador e feche a tela.

Se não tiver certeza se o computador está desligado ou em hibernação, ligue-o pressionando o botão Liga/Desliga. Em seguida, desligue o computador através do sistema operacional.
3. Desconecte todos os dispositivos externos conectados ao computador.
4. Desconecte o cabo de alimentação da tomada de alimentação de CA.
5. Vire o computador de cabeça para baixo sobre uma superfície plana.
6. Deslize a trava da bateria **(1)** para liberar a bateria do computador.
7. Retire a bateria do computador.
8. Deslize a trava da bateria novamente e a tampa do compartimento do módulo de memória se abrirá.

9. Remova a tampa do compartimento de módulo de memória **2**.

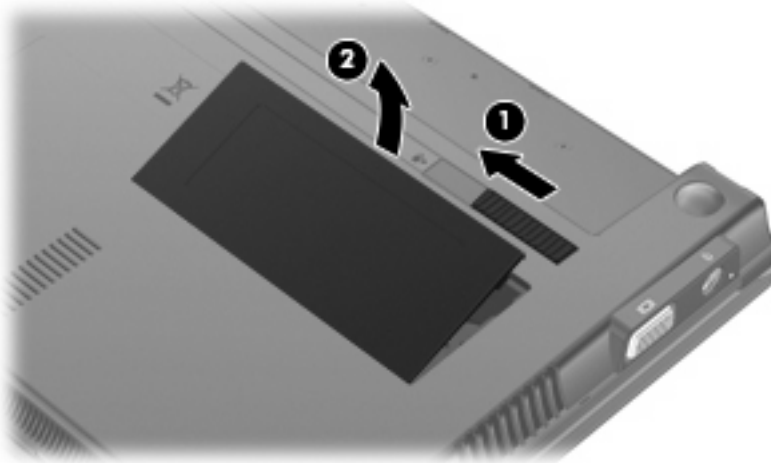

10. Remova o módulo de memória existente:

- a. Afaste os cliques de retenção **(1)** de cada lado do módulo.

O módulo de memória inclina-se para cima.

△ **CUIDADO:** Para evitar danos no módulo de memória, segure-o somente pelas bordas. Não toque nos componentes do módulo de memória.

- b. Segure a borda do módulo de memória **(2)** e puxe-o cuidadosamente para fora do slot.

Para proteger um módulo de memória após a remoção, coloque-o em um recipiente a prova de eletrostática.

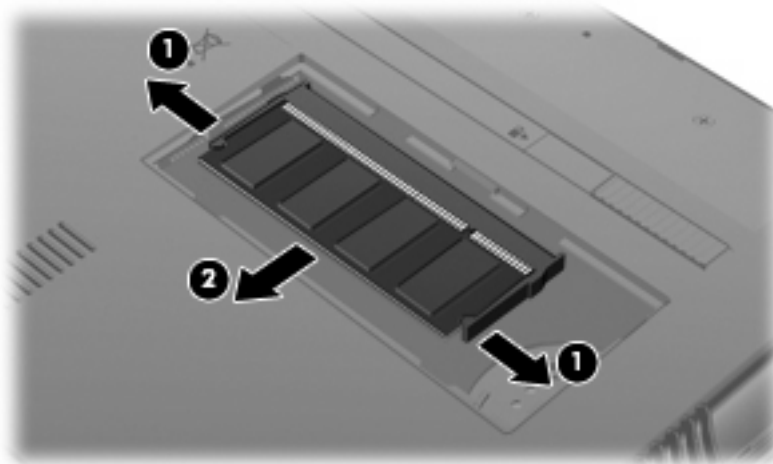

11. Insira um novo módulo de memória:

△ **CUIDADO:** Para evitar danos no módulo de memória, segure-o somente pelas bordas. Não toque nos componentes do módulo de memória.

- a. Alinhe a borda do módulo de memória que apresenta uma ranhura (1) com a lingüeta no slot do módulo.
- b. Posicione o módulo de memória em um ângulo de 45° em relação à superfície do compartimento do módulo e pressione-o (2) no slot até encaixar.

△ **CUIDADO:** Não entorte o módulo de memória para evitar danificá-lo.

- c. Pressione cuidadosamente o módulo de memória (3), aplicando força nas bordas direita e esquerda até que os cliques de retenção se encaixem no lugar.

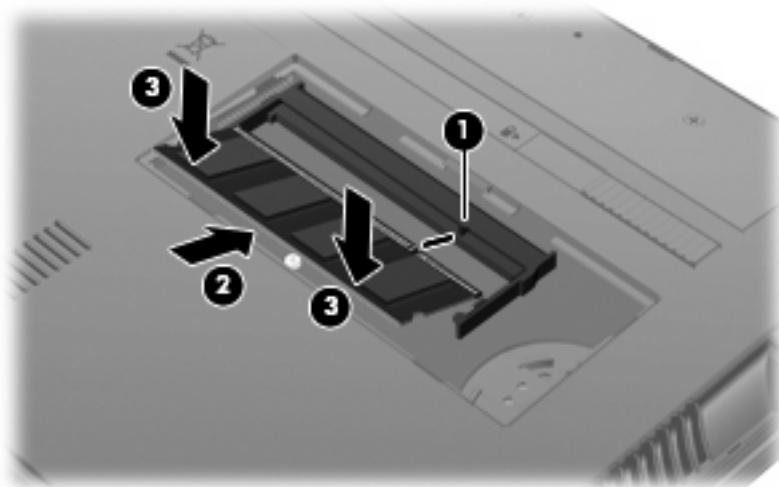

12. Insira as lingüetas da tampa do compartimento do módulo de memória (1) nas ranhuras no compartimento.
13. Pressione a tampa para baixo até ela encaixar no lugar (2).

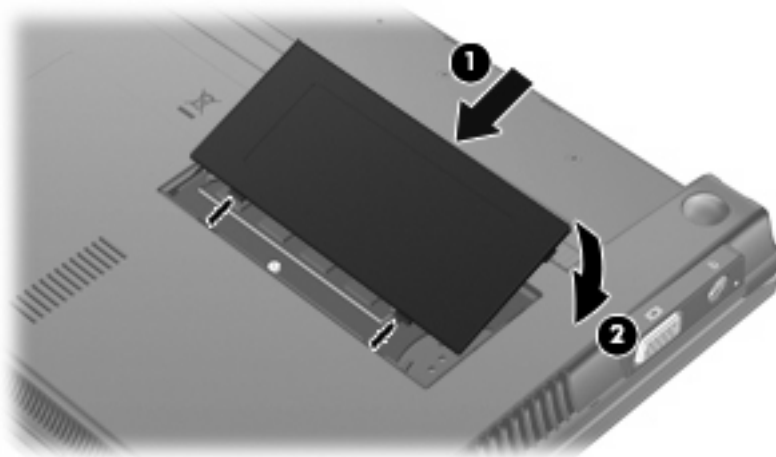

14. Substitua a bateria.

15. Vire o computador com o lado direito para cima e reconecte a alimentação externa e os dispositivos externos.
16. Ligue o computador.

11 Utilitário de configuração do computador

Início do utilitário de configuração do computador

O utilitário de configuração do computador vem pré-instalado e é baseado na ROM, podendo ser usado mesmo se o sistema operacional não estiver funcionando ou não carregar.

 **NOTA:** Alguns dos itens de menu do utilitário de configuração do computador listados neste guia podem não ser suportados por seu computador.

NOTA: Dispositivos apontadores não são suportados no utilitário de configuração do computador. É necessário utilizar o teclado para navegar e selecionar opções.

NOTA: Um teclado externo conectado na interface USB só pode ser utilizado pelo utilitário de configuração do computador se o suporte a USB legado estiver ativado.

Para iniciar o utilitário de configuração do computador, siga estas etapas:

1. Ligue ou reinicie o computador.
2. Antes da abertura do sistema operacional, e enquanto a mensagem “F10=ROM Based Setup” (F10 = Configuração baseada na ROM) estiver sendo exibida no canto inferior esquerdo da tela, pressione **f10**.

Utilização do utilitário de configuração do computador

Navegação e seleção no utilitário de configuração do computador

As informações e configurações contidas no utilitário de configuração do computador são acessadas nos menus File, Security, Diagnostics e System Configuration (Arquivo, Segurança, Diagnósticos e Configuração do sistema).

1. Abra o utilitário de configuração ligando ou reiniciando o computador e, em seguida, pressione **f10** enquanto a mensagem “F10 = ROM Based Setup” (F10 = Configuração baseada na ROM) estiver sendo exibida no canto inferior esquerdo da tela.

Por não ser baseado no sistema operacional, o utilitário de configuração do computador não oferece suporte ao TouchPad. A navegação e a seleção são através de teclas:

- Para escolher um menu ou um item de menu, use as teclas de seta.
- Para selecionar um item, pressione **enter**.

- Para fechar as caixas de diálogo abertas e retornar à tela principal do utilitário de configuração, pressione **esc**.
 - Para exibir informações de navegação, pressione **f1**.
 - Para alterar o idioma, pressione **f2**.
2. Selecione um dos menus **File** (Arquivo), **Security** (Segurança), **Diagnostics** (Diagnósticos) ou **System Configuration** (Configuração do sistema).
 3. Para sair do utilitário de configuração do computador, escolha um dos seguintes métodos:
 - Para sair do utilitário de configuração do computador sem salvar suas preferências, use as teclas de seta para selecionar **File** (Arquivo) > **Ignore changes and exit** (Ignorar alterações e sair). Siga as instruções na tela.
 - Para salvar suas preferências e sair do utilitário de configuração do computador, use as teclas de seta para selecionar **File** (Arquivo) > **Save changes and exit** (Salvar alterações e sair). Siga as instruções na tela.

Suas preferências entram em vigor quando o computador é reiniciado.

Restauração das configurações de fábrica no utilitário de configuração do computador

Para retornar todas as configurações no utilitário de configuração do computador aos valores definidos na fábrica, siga estas etapas:

1. Abra o utilitário de configuração ligando ou reiniciando o computador e, em seguida, pressione **f10** enquanto a mensagem "F10 = ROM Based Setup" (F10 = Configuração baseada na ROM) estiver sendo exibida no canto inferior esquerdo da tela.
2. Use as teclas de seta para selecionar **File** (Arquivo) > **Restore defaults** (Restaurar padrões) e, em seguida, pressione **enter**.
3. Quando a caixa de diálogo de confirmação for exibida, pressione **f10**.
4. Para salvar suas preferências e sair do utilitário de configuração do computador, use as teclas de seta para selecionar **File** (Arquivo) > **Save changes and exit** (Salvar alterações e sair). Siga as instruções na tela.

Suas preferências entram em vigor quando o computador é reiniciado.

 **NOTA:** Suas configurações de senha e de segurança não são alteradas quando as configurações de fábrica são restauradas.

Menus do utilitário de configuração do computador

As tabelas apresentadas nesta seção fornecem uma visão geral das opções de menus do utilitário de configuração do computador.

 **NOTA:** Alguns dos itens de menu do utilitário de configuração do computador listados neste capítulo podem não ser suportados pelo seu computador.

Menu File (Arquivo)

Selecione	Para fazer isto
System information (Informações sobre o sistema)	<ul style="list-style-type: none">• Visualizar informações de identificação do computador.• Visualizar informações de especificação do processador, o tamanho do cache e da memória e a ROM do sistema.
Restore defaults (Restaurar padrões)	Substituir os parâmetros de configuração no utilitário de configuração do computador pelas configurações originais de fábrica. As configurações de senha e de segurança não são alteradas quando as configurações de fábrica são restauradas.
Ignore changes and exit (Ignorar alterações e sair)	Cancelar quaisquer alterações inseridas durante a sessão atual. Em seguida, saia do aplicativo e reinicie o computador.
Save changes and exit (Salvar alterações e sair)	Salvar quaisquer alterações inseridas durante a sessão atual. Em seguida, saia do aplicativo e reinicie o computador. Suas alterações entram em vigor quando o computador reinicia.

Menu Security (Segurança)

 **NOTA:** Alguns dos itens de menu listados nesta seção podem não ser suportados por seu computador.

Selecione	Para fazer isto
Setup password (Senha de configuração)	Digitar, alterar ou excluir uma senha de configuração.
Power-on password (Senha de inicialização)	Digitar, alterar ou excluir uma senha de inicialização.
Password options (Opções de senha)	<ul style="list-style-type: none">• Ativar/desativar a segurança estrita.• Ativar/desativar a solicitação de senha na reinicialização do computador.
DriveLock passwords (Senhas do DriveLock)	<ul style="list-style-type: none">• Ativar, alterar ou desativar o DriveLock em qualquer unidade de disco rígido de computador.• Inserir, alterar ou desativar o DriveLock em uma unidade de disco rígido MultiBay opcional. <p>NOTA: As configurações do DriveLock ficam acessíveis somente quando você entra no utilitário de configuração do computador ao ligar (e não ao reiniciar) o computador.</p>

Selecione	Para fazer isto
System IDs (IDs do sistema)	Inserir um número de controle de ativo de computador definido pelo usuário e a etiqueta de propriedade.
Disk Sanitizer (Sanitizador do disco)	<p>Executar o Disk Sanitizer (Sanitizador do disco) para destruir todos os dados existentes na unidade de disco rígido principal. As seguintes opções estão disponíveis:</p> <ul style="list-style-type: none"> • Fast (Rápido): Executar o ciclo de apagamento do Disk Sanitizer (Sanitizador do disco) uma vez. • Optimum (Ideal): Executa o ciclo de exclusão do Disk Sanitizer (Sanitizador do disco) três (3) vezes. • Custom (Personalizado): Permite selecionar o número desejado de ciclos de exclusão do Disk Sanitizer (Sanitizador do disco) a partir de uma lista. <p>CUIDADO: Quando o Disk Sanitizer (Sanitizador do disco) é executado, os dados na unidade de disco rígido principal são destruídos permanentemente.</p>

Menu Diagnostics (Diagnósticos)

Selecione	Para fazer isto
HDD Self-Test Options (Opções de Teste Automático HDD)	Executar um autoteste completo em qualquer unidade de disco rígido existente no sistema ou qualquer unidade de disco rígido MultiBay opcional.
Memory Check (Verificação da memória)	Executar uma verificação completa da memória do sistema.

Menu System Configuration (Configuração do sistema)

 **NOTA:** Algumas das opções de configuração do sistema listadas podem não ser suportadas por seu computador.

Selecione	Para fazer isto
Language (Idioma)	Alterar o idioma do utilitário de configuração do computador.
Boot options (Opções de inicialização)	<ul style="list-style-type: none"> • Definir um intervalo de espera pelo pressionamento das teclas f9, f10 e f12 na inicialização. • Ativar/desativar a inicialização por CD-ROM. • Ativar/desativar a inicialização por disquete. • Ativar/desativar inicialização por adaptador de rede interno. • Ativar/desativar o MultiBoot, que define uma seqüência de inicialização que pode incluir a maioria dos dispositivos de inicialização existentes no sistema.

Selecione	Para fazer isto
	<ul style="list-style-type: none"> • Definir o delay para Express Boot Popup em segundos. • Definir a seqüência de inicialização. <ul style="list-style-type: none"> ◦ Primeiro dispositivo de inicialização: CD-ROM USB ◦ Segundo dispositivo de inicialização: Disquete USB ◦ Terceiro dispositivo de inicialização: SuperDisk USB ◦ Quarto dispositivo de inicialização: Unidade de disco rígido do notebook ◦ Quinto dispositivo de inicialização: Disco rígido USB ◦ Sexto dispositivo de inicialização: Controlador de rede
Device configurations (Configurações de dispositivo)	<ul style="list-style-type: none"> • Trocar as funções da tecla fn e da tecla ctrl da esquerda. • Ativar/desativar o suporte para USB legado. Quando ativado, o suporte para USB legado permite: <ul style="list-style-type: none"> ◦ Uso de um teclado USB no utilitário de configuração do computador mesmo quando o sistema operacional não está em execução. ◦ Inicializar a partir de dispositivos USB, incluindo uma unidade de disco rígido, unidade de disquete ou unidade óptica conectados através de uma porta USB ao computador. • Ativar/desativar transferências de dados DMA BIOS. • Ativar/desativar o ventilador sempre quando conectado a uma tomada de CA. • Ativar/desativar a prevenção da execução de dados. • Ativar/desativar o modo de economia de energia da LAN. • Ativar/desativar o Modo Nativo SATA. • Ativar/desativar a CPU Dual Core. • Ativar/desativar o modo de tradução de HDD.
Built-in device options (Opções de dispositivo integrado)	<ul style="list-style-type: none"> • Ativar/desativar o rádio de dispositivo WLAN integrado. • Ativar/desativar o rádio de dispositivo Bluetooth integrado. • Ativar/desativar a controladora de interface de rede (NIC) • Ativar/desativar a alternância de LAN/WLAN. • Ativar/desativar o recurso Wake on LAN. • Ativar/desativar a câmera integrada (webcam).
Port option (Opções de porta)	<ul style="list-style-type: none"> • Ativar/desativar a porta USB. • Ativar/desativar o slot de ExpressCard.

12 Backup e recuperação

Para proteger suas informações, use o Centro de Backup e Restauração para fazer backup de arquivos individuais e pastas, backup da unidade de disco rígido inteira (somente em determinados modelos) ou criar pontos de restauração do sistema. No caso de falha do sistema, você pode usar os arquivos de backup para restaurar o conteúdo do computador.

O Windows Vista® fornece as seguintes opções avançadas de backup e recuperação:

- Backup de arquivos individuais e pastas
- Backup da unidade de disco rígido inteira (somente em determinados modelos)
- Programação de backups automáticos (somente em determinados modelos)
- Criação de pontos de restauração do sistema
- Recuperação de arquivos individuais
- Restauração do computador para um estado anterior
- Recuperação de informações usando ferramentas de recuperação



NOTA: Para obter instruções referentes a esses procedimentos, vá para [Ajuda e Suporte](#).

Realização de um backup

A recuperação após uma falha do sistema será tão completa quanto o seu backup mais atual. Você deve criar o backup inicial imediatamente após a instalação do software. Conforme adiciona novos softwares e arquivos dados, você deve continuar a fazer o backup do sistema regularmente para manter um backup razoavelmente atual.

Observe o seguinte ao efetuar um backup:

- Armazene arquivos pessoais na pasta Documentos e faça o backup dessa pasta regularmente.
- Faça um backup dos modelos armazenados em seus respectivos programas.
- Salve as configurações personalizadas exibidas em uma janela, barra de ferramentas ou barra de menus, capturando a imagem da tela que contém suas configurações. A captura da tela pode economizar tempo se for necessário redefinir suas preferências.

Para criar uma captura de tela:

1. Exiba a tela que desejar salvar.
2. Copie a imagem da tela:

Para copiar somente a janela ativa, pressione **alt+fn+prt sc**.

Para copiar toda a tela, pressione **fn+prt sc**.

3. Abra um documento de um editor de texto e, em seguida, selecione **Editar > Colar**.

A imagem da tela é adicionada ao documento.

4. Salve o documento.

- Ao efetuar um backup em disco, use qualquer um dos seguintes tipos de disco (adquiridos separadamente): CD-R, CD-RW, DVD+R, DVD+R DL, DVD-R, DVD-R DL ou DVD±RW. Os discos que você utilizará dependerão do tipo de unidade óptica externa opcional utilizada.

 **NOTA:** DVDs e DVDs com suporte para camada dupla (DL) armazenam mais informações do que CDs, de forma que sua utilização reduz o número de discos de recuperação necessários.

- Ao efetuar um backup em disco, numere cada disco antes de inseri-lo na unidade óptica externa opcional.

Para criar um backup usando o Centro de Backup e Restauração, siga estas etapas:

 **NOTA:** Assegure-se de que o computador esteja conectado a uma fonte de alimentação de CA antes de iniciar o processo de backup.

NOTA: O processo de backup pode demorar mais de uma hora, dependendo do tamanho do arquivo e da velocidade do computador.

1. Clique em **Iniciar > Todos os Programas > Manutenção > Centro de Backup e Restauração**.
2. Siga as instruções fornecidas na tela para fazer o backup de todo o computador (somente em determinados modelos) ou de seus arquivos.

 **NOTA:** O Windows inclui o recurso Controle de Conta de Usuário para melhorar a segurança do seu computador. É possível que você seja solicitado a fornecer sua permissão ou senha para tarefas como instalação de software, execução de utilitários ou alteração de configurações do Windows. Consulte a Ajuda e Suporte para obter mais informações.

Realização de uma recuperação

No caso de falha do sistema, use a ferramenta de recuperação **f11** para recuperar a imagem original da unidade de disco rígido.

 **NOTA:** A imagem inclui o sistema operacional Windows® e os programas de software instalados na fábrica.

 **CUIDADO:** A utilização do **f11** apaga completamente todo o conteúdo do disco rígido e o reformata. Todos os arquivos criados e todos os softwares instalados no computador são removidos permanentemente. A ferramenta de recuperação **f11** reinstala o sistema operacional e os programas e drivers da HP instalados na fábrica. O software que não tiver sido instalado na fábrica deve ser reinstalado. Arquivos pessoais devem ser restaurados de um backup.

1. Se possível, faça backup de todos os arquivos pessoais.
2. Se possível, verifique a presença da partição de recuperação HP. Para localizar a partição, clique em **Iniciar > Computador**.

 **NOTA:** Se a partição de recuperação HP tiver sido excluída, você precisará recuperar seu sistema operacional e programas usando os discos *Windows Vista Operating System* (Sistema Operacional Windows Vista) e *Driver Recovery* (Recuperação de Driver) (adquiridos separadamente). Para obter mais informações, entre em contato com o suporte técnico selecionando **Iniciar > Ajuda e Suporte > Entre em contato com o suporte**.

3. Ligue ou reinicie o computador e, em seguida, pressione **esc** enquanto a mensagem gPress the ESC key for Startup Menu (Pressione a tecla esc para abrir o menu de inicialização) estiver sendo exibida na parte inferior da tela.
4. Pressione **f11** enquanto a mensagem “Press **f11** for recovery” (Pressione f11 para efetuar uma recuperação) é exibida na tela.
5. Siga as instruções na tela.

 **NOTA:** O Windows Vista oferece ferramentas de recuperação adicionais através do sistema operacional. Para obter informações adicionais, consulte a Ajuda e Suporte.

NOTA: Se não for possível iniciar seu computador, você deve adquirir um DVD *Windows Vista Operating System* (Sistema Operacional Windows Vista) para reiniciar o computador e reparar o sistema operacional. Para obter mais informações, entre em contato com o suporte técnico selecionando **Iniciar > Ajuda e Suporte > Entre em contato com o suporte**.

Índice

A

aberturas de ventilação,
 identificação 7, 9
adaptador de CA
 conexão 15
 identificação 10
administrador, senha 52
alimentação
 conexão 15
 economia 23
alimentação, conector 7
alimentação, identificação da
 luz 3
alimentação, identificação do
 cabo 10
alimentação, identificação do
 conector 7
alimentação, luz 7
alto-falantes 37
alto-falantes, identificação 6, 8
antenas 9
antenas sem fio 9
aplicativos do Windows, tecla 5
armazenamento da bateria 24
áudio, conexão de dispositivos
 externos 40

B

bateria
 armazenamento 24
 calibração 21
 carregamento 18, 21
 descarte 24
 economia de energia 23
 inserção 17
 recarregamento 23
 remoção 17
 substituição 24
bateria, compartimento 9, 11
bateria, identificação 10

bateria, identificação das travas de
 liberação 9
Bluetooth, etiqueta do 11
botão de sem áudio 38
botão liga/desliga, identificação 4
botões
 38
 alimentação 4
 Quick Launch Mail 4
 Quick Launch Web 4
 TouchPad 2
brilho da tela, teclas 81

C

cabo, alimentação 10
cabo de segurança, identificação
 do slot 6
cabos
 USB 70
calibração de bateria 21
caps lock, identificação da luz 3
carga da bateria
 maximização 19
carregamento de baterias 18, 21
cartão digital
 inserção 77
 interrupção 78
 remoção 78
Cartão SD 77
CD
 inserção 44, 73
 remoção 48, 74
certificação de dispositivo sem fio,
 etiqueta de 11
Certificado de Autenticidade,
 etiqueta do 11
chave do produto 11
códigos regionais, DVD 46
compartimentos, bateria 11

componentes

 hardware adicional 10
 lado direito 6
 lado esquerdo 7
 parte frontal 5
 parte inferior 8
 parte superior 1
 tela 8
componentes da tela 8
conectores
 entrada de áudio
 (microfone) 6, 37
 RJ-45 (rede) 6
 saída de áudio (fones de
 ouvido) 6, 37
conexão à fonte de alimentação
 externa 15
conexão a uma WLAN 31
conexão a uma WLAN
 corporativa 31
conexão a uma WLAN pública 31
conexão sem fio, ícone 27
configuração, computador 1
configuração da conexão à
 Internet 29
configuração de WLAN 29
configurações regionais de
 DVD 46
controles de comunicação sem fio
 botão 28
 sistema operacional 28
criptografia 30

D

desligamento 25
desligamento do computador 25
disco óptico
 inserção 44, 73
 remoção 48, 74
dispositivo Bluetooth 27

- dispositivos apontadores
 - configuração de preferências 79
- dispositivos de segurança de aeroportos 86
- dispositivos USB
 - conexão 70
 - descrição 70
 - interrupção 71
 - remoção 71
- dispositivo WLAN 11, 27, 29
- dispositivo WWAN 32
- DVD
 - alteração de configurações regionais 46
 - inserção 44, 73
 - remoção 48, 74
- E**
- economia, energia 23
- energia da bateria 16
- entrada de áudio (microfone), conector 6, 37
- esc, identificação da tecla 5
- etiqueta do Certificado Microsoft de Autenticidade 11
- etiquetas
 - Bluetooth 11
 - certificação de dispositivo sem fio 11
 - Certificado de Autenticidade Microsoft 11
 - manutenção, etiqueta 9, 10
 - regulamentação 11
 - WLAN 11
- externa, unidade 72
- externo, porta de monitor 42
- externos, conexão de dispositivos de áudio 40
- F**
- fazer backup 103, 104
- filme, exibição 45
- firewall 30
- fn, identificação da tecla 5
- fones de ouvido 37
- fones de ouvido (saída de áudio), conectores 37
- função, identificação de teclas 5
- funções de áudio, verificação 40

- H**
- hardware, identificação 1
- hibernação
 - inicialização 13
 - saída 13
- HP 3D DriveGuard 88
- HP Mobile Broadband, desativado 32
- hubs 70
- hubs USB 70
- I**
- ícones
 - conexão sem fio 27
 - status da rede 27
- imagem da tela, alternância 81
- informação do sistema, tecla 5
- informações do sistema 100
- informações regulamentares
 - etiqueta de regulamentação 11
 - etiquetas de certificação de dispositivo sem fio 11
- interno, identificação do microfone 37
- interruptor de conexão sem fio 6, 28
- interruptores
 - conexão sem fio 6
- L**
- leitor de cartão SD 6
- Leitor de cartão SD 77
- luz da bateria 18
- luz da unidade 5
- luz de conexão sem fio 6, 28
- luzes
 - alimentação 3, 7
 - caps lock 3
 - conexão sem fio 6
 - Quick Launch Mail 3
 - Quick Launch Web 3
 - unidade 5
 - webcam 8, 37
- M**
- manutenção
 - Desfragmentador de disco 87
 - Limpeza de Disco 87
 - manutenção, etiqueta 9, 10

- Menu Diagnostics (Diagnósticos) 101
- menu File (Arquivo) 100
- menu Security (Segurança) 100
- menu System Configuration (Configuração do sistema) 101
- microfones, internos 8, 37
- microfones internos, identificação 8
- mídia de gravação 12
- mídia de leitura 12
- mídia de unidade 12
- módulo de memória
 - inserção 95
 - remoção 95
- módulo de memória, identificação do compartimento 9
- Módulo HP Mobile Broadband 32
- monitor, conexão 42
- monitor externo, identificação da porta 7
- monitor externo, porta 7
- mouse, externo
 - conectar 79
 - configuração de preferências 79
- MultiBay 72
- MultiMedia Card 77
- multimídia, identificação dos componentes 36
- N**
- nome e número do produto, computador 9, 10
- número de série, computador 9, 10
- num lock, teclado numérico externo 83
- O**
- opções de inicialização 101
- ópticos, utilização de discos 43
- P**
- planos de energia 14
- plugues de ouvido 37
- portas
 - monitor externo 7, 42
 - USB 6, 7, 70
- portas USB, identificação 70

porta USB, acionada por energia 72, 73
projektor, conexão 42

Q

Quick Launch Mail, identificação 4
Quick Launch Mail, luz, identificação 3
Quick Launch Web, botão, identificação 4
Quick Launch Web, luz, identificação 3
QuickLock, tecla 81

R

recuperação 103, 106
rede, ícone de status 27
rede sem fio (WLAN)
 alcance funcional 31
 conexão 31
 conexão a uma WLAN corporativa 31
 conexão a uma WLAN pública 31
 equipamento necessário 29
 segurança 29
regiões de rolagem, TouchPad 2
RJ-45 (rede), identificação do conector 6

S

saída de áudio (fones de ouvido), conector 6, 37
segurança, conexão sem fio 29
segurança de dispositivo 63
segurança estrita 63, 100
sem áudio, botão 38
senha do DriveLock
 alteração 61
 definição 59
 descrição 58
 inserção 60
 remoção 62
senhas
 administrador 52
 configuração 53
 DriveLock 58
 inicialização 55
 usuário 52
seqüência de inicialização 101

SIM

 inserção 32
 remoção 33
sistema não responde 25
sistema operacional
 chave do produto 11
 etiqueta do Certificado Microsoft de Autenticidade 11
slots
 cabo de segurança 6
software
 Desfragmentador de disco 87
 Limpeza de Disco 87
software de limpeza de disco 87
software desfragmentador de disco 87
software multimídia 39
suporte de herança USB 71
suporte para USB legado 98, 102
Suporte para USB legado 98
suspensão
 inicialização 12
 saída 12
suspensão, tecla 81

T

teclado, externo
 utilização 83
teclado, teclas de função, identificação 80
teclado numérico, externo
 num lock 83
teclado numérico, incorporado
 alternância das funções das teclas 83
 ativação e desativação 83
 identificação 82
 utilização 83
teclado numérico incorporado, identificação das teclas 5
teclas
 aplicativos do Windows 5
 diminuição do volume do alto-falante 82
 esc 5
 fn 5
 função 5
 logotipo do Windows 5
 teclado numérico 5

teclas de função

 alternância da imagem da tela 81
 aumento do brilho da tela 81
 aumento do volume do alto-falante 82
 desativação do som do alto-falante 82
 iniciando a suspensão 81
 início do QuickLock 81
 redução do brilho da tela 81
teclas de volume 38
tela
 brilho da tela, teclas 81
 imagem, alternância 81
temperatura 24
temperatura da bateria 24
tipos de transmissão de vídeo 81
TouchPad
 botões 2
 identificação 2
 regiões de rolagem 2
 utilização 79
travas, liberação da bateria 9
travas de liberação, bateria 9
travas de liberação da bateria 17

U

unidade, luz 88
unidade de CD 43, 72
unidade de disco rígido
 externa 72
 HP 3D DriveGuard 88
 instalação 91
unidade de disquete 72
unidade de DVD 43, 72
unidade óptica 43, 72
unidades
 disco rígido 72
 disquete 72
 externa 72
 hardware 91
 MultiBay 72
 óptica 72
unidades, ópticas 43
unidades, seqüência de inicialização 101
USB, conexão do cabo 70
USB, identificação das portas 6, 7

USB legado, suporte 102
usuário, senha 52
utilitário de configuração
 Menu Diagnostics
 (Diagnósticos) 101
 menu File (Arquivo) 100
 menu Security
 (Segurança) 100
 menu System Configuration
 (Configuração do sistema) 101
 navegação e seleção 98
 restauração das configurações de fábrica 99
utilitário de configuração do computador
 Menu Diagnostics
 (Diagnósticos) 101
 menu File (Arquivo) 100
 menu Security
 (Segurança) 100
 menu System Configuration
 (Configuração do sistema) 101
 navegação e seleção 98
 restauração das configurações de fábrica 99
 segurança de dispositivo 63
 segurança estrita 63
 senha de configuração 53
 senha de inicialização 55
 senha do DriveLock 58

V

ventilador do sistema 102
verificação das funções de áudio 40
viagem com o computador 11, 24
vídeo, gravação 8
volume, ajuste 38

W

webcam 8, 37
webcam, ajuste de propriedades 49
webcam, identificação da luz 8, 37
Windows, identificação da tecla de aplicativos 5

