

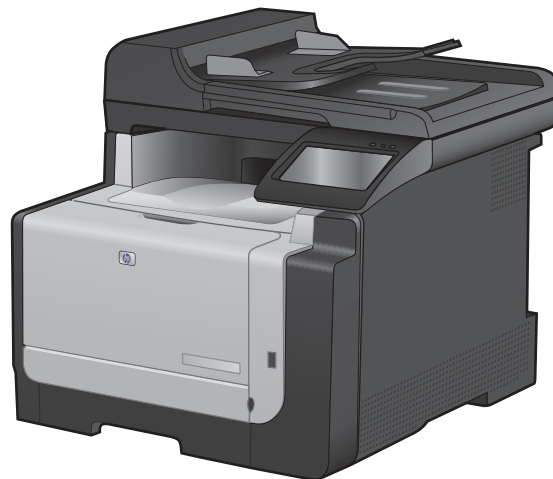

LASERJET PRO CM1410

COLOR MFP SERIES

## Benutzerhandbuch







# HP LaserJet Pro CM1410 Color MFP Series

Benutzerhandbuch

## Copyright und Lizenz

© 2010 Copyright Hewlett-Packard Development Company, L.P.

Die Vervielfältigung, Adaption oder Übersetzung ist ohne vorherige schriftliche Genehmigung nur im Rahmen des Urheberrechts zulässig.

Die in diesem Dokument enthaltenen Informationen können ohne Vorankündigung geändert werden.

Für HP Produkte und Dienste gelten nur die Gewährleistungen, die in den ausdrücklichen Gewährleistungserklärungen des jeweiligen Produkts bzw. Dienstes aufgeführt sind. Dieses Dokument gibt keine weiteren Gewährleistungen. HP haftet nicht für technische oder redaktionelle Fehler oder Auslassungen in diesem Dokument.

Edition 1, 9/2010

Teilenummer: CE861-90905

## Marken

Adobe®, Acrobat® und PostScript® sind Marken von Adobe Systems Incorporated.

Intel® Core™ ist ein Warenzeichen der Intel Corporation in den USA und anderen Ländern/Regionen.

Java™ ist ein Warenzeichen der Sun Microsystems Corporation in den USA.

Microsoft®, Windows®, Windows® XP und Windows Vista® sind in den USA eingetragene Marken der Microsoft Corporation.

UNIX® ist eine eingetragene Marke von The Open Group.

ENERGY STAR und das ENERGY STAR-Zeichen sind in den USA eingetragene Marken.

## Konventionen dieses Handbuchs

---

- 💡 **TIPP:** Tipps bieten hilfreiche Hinweise oder Arbeitserleichterungen.
  - 📝 **HINWEIS:** Anmerkungen enthalten wichtige Informationen zur Erläuterung eines Konzepts oder Durchführung einer Aufgabe.
  - ⚠️ **ACHTUNG:** Die Rubrik „Achtung“ weist auf zu befolgende Verfahren hin, um den Verlust von Daten und Geräteschäden zu vermeiden.
  - ⚠️ **VORSICHT!** Unter der Rubrik „Vorsicht“ werden Sie auf bestimmte Verfahren aufmerksam gemacht, die befolgt werden müssen, um persönliche Verletzungen, unwiederbringlichen Datenverlust oder erhebliche Geräteschäden zu vermeiden.
-



---

# Inhaltsverzeichnis

<b>1 Grundlegende Produktinformationen</b> .....	<b>1</b>
Produktvergleich .....	2
Umwelteigenschaften .....	3
Barrierefreiheit .....	4
Druckeransichten .....	5
Vorderansicht .....	5
Rückansicht .....	6
Schnittstellenanschlüsse .....	6
Position der Seriennummer und Modellnummer .....	7
Bedienfeldanordnung .....	8
<b>2 Bedienfeldmenüs</b> .....	<b>11</b>
Menü Setup .....	12
Berichte – Menü .....	12
Schnellformulare – Menü .....	13
Faxeinrichtung – Menü .....	13
System-Setup – Menü .....	16
Service – Menü .....	18
Netzwerk-Setup – Menü .....	20
Funktionsmenüs .....	22
Menü Kopie .....	22
Menü Fax .....	23
Scanmenü .....	26
USB-Flash-Laufwerk .....	26
<b>3 Software für Windows</b> .....	<b>27</b>
Unterstützte Betriebssysteme für Windows .....	28
Unterstützter Druckertreiber für Windows .....	28
Auswählen des geeigneten Druckertreibers – Windows .....	28
Ändern der Einstellungen für den Druckjob .....	30
Ändern der Druckertreibereinstellungen – Windows .....	31
Ändern der Einstellungen für alle Druckjobs, bis das Softwareprogramm geschlossen wird .....	31
Ändern der Standardeinstellungen für alle Druckjobs .....	31

Ändern der Konfigurationseinstellungen des Geräts .....	31
Entfernen von Software – Windows .....	32
Unterstützte Dienstprogramme für Windows .....	33
Weitere Windows-Komponenten und -Dienstprogramme .....	33
Software für andere Betriebssysteme .....	33
<b>4 Verwenden des Druckers mit Mac .....</b>	<b>35</b>
Software für Mac .....	36
Unterstützte Betriebssysteme (Macintosh) .....	36
Unterstützte Druckertreiber für Mac .....	36
Installieren von Software für Mac-Betriebssysteme .....	36
Entfernen von Software aus Mac-Betriebssystemen .....	39
Ändern der Druckertreibereinstellungen für Mac .....	40
Software für Mac-Computer .....	40
Drucken mit Mac .....	41
Abbrechen eines Druckjobs mit Mac .....	41
Anpassen von Papierformat und Papiersorte (Mac) .....	41
Ändern der Größe von Dokumenten oder Drucken in einem benutzerdefinierten Papierformat mit Mac .....	42
Erstellen und Verwenden von Druckvoreinstellungen mit Mac .....	42
Drucken eines Deckblatts mit Mac .....	42
Verwenden von Wasserzeichen mit Mac .....	43
Drucken mehrerer Seiten auf einem Blatt Papier mit Mac .....	43
Drucken auf beiden Seiten des Papiers (Duplexdruck) mit Mac .....	44
Einstellen der Farboptionen mit Mac .....	44
Verwenden des Menüs „Dienste“ mit Mac .....	44
Faxen mit dem Mac .....	45
Scannen mit dem Mac .....	45
<b>5 Anschließen des Druckers .....</b>	<b>47</b>
Unterstützte Netzwerkbetriebssysteme .....	48
Hinweis zur Druckerfreigabe .....	48
Verbinden mit USB .....	48
Installation von CD .....	48
Anschließen an ein Netzwerk .....	50
Unterstützte Netzwerkprotokolle .....	50
Installieren des Geräts in einem drahtgebundenen Netzwerk .....	50
Installieren des Produkts in einem drahtlosen Netzwerk .....	51
Konfigurieren der IP-Netzwerkeinstellungen .....	57
<b>6 Papier und Druckmedien .....</b>	<b>59</b>
Papierverwendung .....	60
Richtlinien für Spezialpapier .....	60



Anpassen des Druckertreibers für Papierformat und Papiersorte .....	62
Unterstützte Papierformate .....	62
Unterstützte Papiersorten und Fachkapazitäten .....	63
Beladen des Zufuhrfachs .....	64
Einlegen in den Vorlageneinzug .....	67
Konfigurieren des Fachs .....	68
<b>7 Druckaufgaben .....</b>	<b>69</b>
Abbrechen eines Druckjobs .....	70
Grundlegende Druckaufgaben unter Windows .....	71
Öffnen des Druckertreibers unter Windows .....	71
Hilfe für Druckoptionen unter Windows .....	72
Ändern der Anzahl der Exemplare unter Windows .....	72
Speichern von benutzerdefinierten Druckeinstellungen für die erneute Verwendung unter Windows .....	72
Verbessern der Druckqualität unter Windows .....	76
Drucken auf beiden Seiten (Duplex) unter Windows .....	77
Drucken mehrerer Seiten pro Blatt unter Windows .....	79
Auswählen der Seitenausrichtung unter Windows .....	81
Festlegen von Farboptionen unter Windows .....	82
Weitere Druckaufgaben unter Windows .....	83
Drucken von farbigem Text in Schwarzweiß (Graustufen) unter Windows .....	83
Drucken auf vorgedruckten Briefköpfen oder Formularen unter Windows .....	83
Drucken auf Spezialpapier, Aufklebern und Transparentfolien .....	85
Drucken der ersten oder letzten Seite auf anderem Papier unter Windows .....	88
Anpassen eines Dokuments auf Seitenformat .....	90
Hinzufügen eines Wasserzeichens zu einem Dokument unter Windows .....	92
Erstellen einer Broschüre unter Windows .....	92
Neudruck über USB .....	95
<b>8 Farbe .....</b>	<b>97</b>
Farbe anpassen .....	98
Ändern des Farbmotivs für einen Druckjob .....	98
Ändern der Farboptionen .....	98
Manuelle Farboptionen .....	99
Verwenden der HP EasyColor-Option für Windows .....	101
Farbabstimmung .....	102
<b>9 Kopieren .....</b>	<b>103</b>
Verwenden der Kopierfunktionen .....	104
Kopieren mit Direktwahltaste .....	104
Mehrere Kopien .....	104
Kopieren einer mehrseitigen Vorlage .....	105

Kopieren von Ausweisen .....	105
Abbrechen eines Kopierauftrags .....	107
Verkleinern oder Vergrößern einer Kopie .....	107
Sortieren eines Kopierjobs .....	108
Farb- oder Schwarzweißkopien erstellen .....	108
Kopiereinstellungen .....	109
Ändern der Kopierqualität .....	109
Überprüfen des Scannerglases auf Schmutz und Flecken .....	109
Anpassen der Helligkeit und Dunkelheit für Kopien .....	111
Definieren von benutzerdefinierten Kopiereinstellungen .....	111
Festlegen des Papierformats und Papiertyps für das Kopieren auf Spezialpapier .....	112
Wiederherstellen der Standardeinstellungen für das Kopieren .....	112
Kopieren von Fotos .....	113
Kopieren von Originalen mit unterschiedlichen Formaten .....	114
Manuelle beidseitige Kopie (Duplex) .....	115
<b>10 Scannen .....</b>	<b>117</b>
Verwenden von Scanfunktionen .....	118
Scanverfahren .....	118
Abbrechen des Scanvorgangs .....	119
Scaneinstellungen .....	120
Auflösungs- und Farbeinstellungen beim Scannen .....	120
Scanqualität .....	121
So scannen Sie ein Foto ein .....	123
<b>11 Faxen .....</b>	<b>125</b>
Einrichten der Faxfunktionen .....	126
Installieren und Anschließen der Hardware .....	126
Konfigurieren von Faxeinstellungen .....	130
Verwenden des HP Assistenten für die Faxeinrichtung .....	131
Verwenden des Telefonbuchs .....	132
Verwenden des Bedienfelds zum Erstellen und Bearbeiten des Faxtelefonbuchs .....	132
Importieren oder Exportieren von Microsoft Outlook-Kontakten in das Faxtelefonbuch ..	132
Verwenden von Telefonbuchdaten anderer Programme .....	132
Löschen von Telefonbucheinträgen .....	133
Verwenden von Kurzwahleinträgen .....	133
Verwalten von Gruppenwahleinträgen .....	134
Festlegen der Faxeinstellungen .....	136
Senden von Faxeinstellungen .....	136
Faxempfangseinstellungen .....	140
Einrichten des Faxabrufs .....	145
Faxen .....	146
Faxsoftware .....	146

Abbrechen von Faxen .....	146
Löschen von Faxen aus dem Speicher .....	146
Verwenden des Faxgeräts in DSL-, PBX- oder ISDN-Systemen .....	147
Verwenden der Faxfunktion mit einem VoIP-Dienst .....	148
Faxspeicher .....	148
Senden von Faxen .....	149
Empfangen von Faxen .....	156
Lösen von Faxproblemen .....	158
Checkliste für die Fehlerbehebung beim Faxen .....	158
Faxfehlermeldungen .....	159
Fehlerbehebung mit Faxcodes und Aktivitätsberichten .....	166
Faxprotokolle und -berichte .....	167
Ändern von Fehlerkorrektur und Faxgeschwindigkeit .....	169
Fehlerbehebung beim Senden von Faxen .....	172
Fehlerbehebung beim Empfangen von Faxen .....	178
Beheben allgemeiner Faxprobleme .....	184
Zulassungsinformationen und Gewährleistungen .....	187
<b>12 Verwalten und Warten des Produkts .....</b>	<b>189</b>
Drucken von Informationsseiten .....	190
Verwendung der HP ToolboxFX-Software .....	192
Anzeigen von HP ToolboxFX .....	192
Status .....	192
Fax .....	194
Hilfe .....	196
Geräteeinstellungen .....	197
Druckeinstellungen .....	199
Netzwerkeinstellungen .....	200
Zugreifen auf den integrierten HP Webserver .....	201
Öffnen des integrierten HP Webserver .....	201
Funktionen .....	201
Verwenden der HP Web Jetadmin-Software .....	203
Funktionen für die Gerätesicherheit .....	203
Zuordnen eines Systemkennworts .....	203
Energiespareinstellungen .....	204
Energiesparmodi .....	204
Archivdruck .....	204
Verbrauchsmaterial und Zubehör .....	205
Drucken nach Erreichen des geschätzten Endes der Gebrauchsdauer einer Patrone ...	205
Verwalten von Druckpatronen .....	206
Anleitungen für den Austausch .....	207
Reinigen des Geräts .....	212
Reinigen des Papierpfads .....	212

Reinigen des Vorlagenglases und der Walze .....	212
Reinigen der Vorlageneinzugswalzen und der Trennvorrichtung .....	213
Reinigen des Touchscreen .....	214
Produkt-Updates .....	215
<b>13 Beheben von Problemen .....</b>	<b>217</b>
Selbstständige Behebung .....	218
Prüfliste zur Fehlerbehebung .....	219
Schritt 1: Prüfen, ob das Produkt eingeschaltet ist .....	219
Schritt 2: Überprüfen des Bedienfelds auf Fehlermeldungen .....	219
Schritt 3: Testen der Druckfunktion .....	219
Schritt 4: Testen der Kopierfunktion .....	220
Schritt 5: Testen der Faxfunktion – Senden .....	220
Schritt 6: Testen der Faxfunktion – Empfangen .....	220
Schritt 7: Versuchen Sie, einen Druckjob von einem Computer aus zu senden. ....	220
Schritt 8: Testen der Neudruckfunktion über USB .....	221
Faktoren, die sich auf die Leistung des Geräts auswirken .....	222
Wiederherstellen der werkseitigen Standardeinstellungen .....	222
Interpretieren von Bedienfeldmeldungen .....	223
Meldungstypen des Bedienfeldes .....	223
Bedienfeldmeldungen .....	223
Das Papier wird falsch eingezogen oder staut sich .....	237
Das Gerät zieht kein Papier ein .....	238
Das Gerät zieht mehrere Blatt Papier ein. ....	238
Vermeiden von Papierstaus .....	238
Beseitigen von Papierstaus .....	239
Verbesserung der Druckqualität .....	246
Verwenden der passenden Papiersorteneinstellung im Druckertreiber .....	246
Anpassen der Farbeinstellungen im Druckertreiber .....	247
Verwenden von Papier, das den HP Spezifikationen entspricht .....	248
Drucken einer Reinigungsseite .....	249
Kalibrieren des Geräts zur Ausrichtung der Farben .....	249
Prüfen der Druckpatronen .....	250
Verwenden des Druckertreibers, der Ihren Druckanforderungen am meisten gerecht wird .....	252
Verbesserung der Druckqualität bei Kopien .....	253
Das Gerät druckt nicht oder nur langsam .....	254
Das Gerät druckt nicht .....	254
Das Gerät druckt langsam .....	255
Beheben von Fehlern beim Neudruck über USB .....	256
Das Menü USB-Flash-Laufwerk wird nicht geöffnet, wenn USB-Zubehör angeschlossen ist .....	256
Die Datei wird nicht vom USB-Speicherzubehör gedruckt .....	256

Die Datei, die Sie drucken möchten, wird nicht im Menü USB-Flash-Laufwerk aufgeführt .....	257
Lösen von Verbindungsproblemen .....	257
Beheben von Problemen mit Direktverbindungen .....	257
Beheben von Netzwerkproblemen .....	257
Beheben von Problemen mit dem drahtlosen Netzwerk .....	260
Checkliste für die drahtlose Verbindung .....	260
Auf dem Bedienfeld wird folgende Meldung angezeigt: Die Drahtlos-Funktion dieses Geräts wurde ausgeschaltet .....	261
Nach Abschluss der drahtlosen Konfiguration druckt das Gerät nicht .....	261
Das Gerät druckt nicht, und auf dem Computer ist eine Firewall eines Drittanbieters installiert .....	261
Die drahtlose Verbindung funktioniert nicht mehr, nachdem die Position des drahtlosen Routers oder des Geräts verändert wurde .....	262
Der Anschluss mehrerer Computer an das drahtlose Gerät ist nicht möglich .....	262
Beim Anschluss an ein VPN wird die Verbindung des drahtlosen Geräts unterbrochen .	262
Das Netzwerk erscheint nicht in der Liste der drahtlosen Netzwerke .....	263
Das drahtlose Netzwerk funktioniert nicht .....	263
Probleme mit der Druckersoftware .....	264
Lösen gängiger Mac-Probleme .....	265
Der Druckertreiber ist nicht in der Druck- & Fax-Liste aufgeführt .....	265
Der Gerätenamen wird nicht in der Geräteliste der Druck- & Fax-Liste angezeigt .....	265
Das ausgewählte Gerät wird vom Druckertreiber nicht automatisch in der Druck- & Fax-Liste eingerichtet .....	265
Ein Druckjob wurde nicht an das gewünschte Gerät gesendet .....	266
Bei USB-Verbindungen wird das Gerät nicht in der Druck- & Fax-Liste angezeigt, nachdem der Treiber ausgewählt wurde. ....	266
Sie verwenden einen generischen Druckertreiber, wenn eine USB-Verbindung aufgebaut wurde .....	266
<b>Anhang A Verbrauchsmaterialien und Zubehör .....</b>	<b>267</b>
Bestellen von Teilen, Zubehör und Verbrauchsmaterialien .....	268
Teilenummern .....	268
Druckpatronen .....	268
Kabel und Schnittstellen .....	268
<b>Anhang B Kundendienst und Kundenunterstützung .....</b>	<b>269</b>
Eingeschränkte Gewährleistung von Hewlett-Packard .....	270
Gewährleistung mit Premiumschutz von HP: Eingeschränkte Gewährleistungserklärung für HP LaserJet-Druckpatrone .....	272
In der Druckpatrone gespeicherte Daten .....	273
Lizenzvereinbarung für Endbenutzer .....	274
OpenSSL .....	277
Kundendienst .....	278

Wiederverpacken des Geräts .....	279
<b>Anhang C Produktspezifikationen .....</b>	<b>281</b>
Abmessungen und Gewicht .....	282
Stromverbrauch, elektrische Spezifikationen und akustische Emissionen .....	282
Umgebungsbedingungen .....	283
<b>Anhang D Behördliche Bestimmungen .....</b>	<b>285</b>
FCC-Bestimmungen .....	286
Umweltschutz-Förderprogramm .....	286
Schutz der Umwelt .....	286
Erzeugung von Ozongas .....	286
Stromverbrauch .....	286
Papierverbrauch .....	287
Kunststoffe .....	287
HP LaserJet-Druckzubehör .....	287
Hinweise zu Rückgabe und Recycling .....	287
Papier .....	288
Materialeinschränkungen .....	289
Abfallentsorgung durch Benutzer im privaten Haushalt in der Europäischen Union .....	289
Chemische Substanzen .....	289
Datenblatt zur Materialsicherheit (MSDS) .....	290
Weitere Informationen .....	290
Konformitätserklärung .....	291
Konformitätserklärung (drahtlose Modelle) .....	293
Sicherheitserklärungen .....	295
Lasersicherheit .....	295
Konformitätserklärung für Kanada .....	295
VCCI-Erklärung (Japan) .....	295
Anleitung für das Netzkabel .....	295
Netzkabel-Erklärung (Japan) .....	295
EMV-Erklärung (Korea) .....	296
Erklärung zur Lasersicherheit für Finnland .....	296
GS-Erklärung (Deutschland) .....	296
Zusammensetzungstabelle (China) .....	297
Hinweis zu Einschränkungen bei gefährlichen Substanzen (Türkei) .....	297
Zusätzliche Erklärungen für Telekommunikationsgeräte (Faxgeräte) .....	298
Erklärung für Telekommunikationsgeräte (EU) .....	298
New Zealand Telecom Statements .....	298
Additional FCC statement for telecom products (US) .....	298
Telephone Consumer Protection Act (US) .....	299
Industry Canada CS-03 requirements .....	299
Zusätzliche Erklärungen für Wireless-Produkte .....	301

FCC-Konformitätserklärung für die USA .....	301
Erklärung für Australien .....	301
ANATEL-Erklärung für Brasilien .....	301
Erklärungen für Kanada .....	301
Behördliche Mitteilung der europäischen Union .....	301
Hinweis bei Verwendung in Frankreich .....	302
Hinweis bei Verwendung in Russland .....	302
Erklärung für Korea .....	302
Erklärung für Taiwan .....	302

<b>Index .....</b>	<b>303</b>
--------------------	------------





---

# 1 Grundlegende Produktinformationen

- [Produktvergleich](#)
- [Umwelteigenschaften](#)
- [Barrierefreiheit](#)
- [Druckeransichten](#)

# Produktvergleich

Das Produkt ist in folgenden Konfigurationen erhältlich.

---

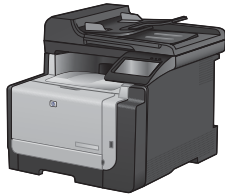

**HP LaserJet Pro CM1415fn MFP**

**CE861A**

- Druckt mit bis zu 12 Seiten pro Minute in Schwarzweiß und bis zu 8 Seiten pro Minute in Farbe.
- Unterstützt PCL 6- und PCL 5- sowie HP Postscript 3-Emulation-Druckertreiber
- Fach 1 hat ein Fassungsvermögen von 150 Blatt bzw. 10 Umschlägen.
- Ausgabefach mit einem Fassungsvermögen von bis zu 125 Blatt Papier
- Farb-Touchscreen
- Manuelles beidseitiges Drucken
- Hi-Speed USB 2.0-Anschluss
- 10/100 Base-T-Netzwerkanschluss
- USB-Anschluss für den Neudruck von Dokumenten, die Anzeige und den Druck von Fotos sowie den Scan auf ein USB-Flash-Laufwerk
- Fax V.34
- Zwei RJ-11-Fax- und Telefonleitungsanschlüsse
- 128 MB RAM
- Der Vorlageneinzug für bis zu 35 Seiten unterstützt Formate mit einer Länge von bis zu 356 mm und einer Breite zwischen 102 und 215 mm.
- Der Flachbettscanner unterstützt Formate mit einer Länge von bis zu 297 mm und einer Breite von bis zu 215 mm.
- Die Kopiergeschwindigkeit beträgt bis zu 12 Seiten/min in Schwarzweiß und bis zu 8 Seiten/min in Farbe.
- Kopien werden mit einer Auflösung von 300 dpi (dots per inch) gedruckt.
- Scans erfolgen in Farbe oder Schwarzweiß mit einer Auflösung von 1200 dpi (dots per inch).

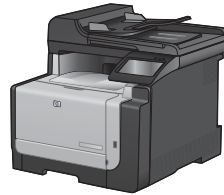

**HP LaserJet Pro CM1415fnw MFP**

**CE862A**

HP LaserJet Pro CM1415fn MFP sowie:

- Integriertes drahtloses Netzwerk nach 802.11b/g/n
-

# Umwelteigenschaften

Manueller Duplexdruck	Sparen Sie Papier mit dem manuellen Duplexdruck.
Mehrere Seiten pro Blatt drucken	Sparen Sie Papier, indem Sie zwei oder mehr Seiten eines Dokuments nebeneinander auf ein Blatt Papier drucken. Sie greifen über den Druckertreiber auf diese Funktion zu.
Mehrere Seiten pro Blatt kopieren	Sparen Sie Papier, indem Sie zwei oder vier Seiten eines Originaldokuments nebeneinander auf ein Blatt Papier kopieren.
Recycling	Reduzieren Sie Abfälle. Verwenden Sie Recycling-Papier. Recyceln Sie Druckpatronen. Nutzen Sie dafür das Rückgabeprogramm von HP.
Stromsparen	Sparen Sie Strom. Aktivieren Sie den Sparmodus des Geräts.

## Barrierefreiheit

Das Produkt verfügt über verschiedene Funktionen, die Benutzer bei Problemen mit dem Zugriff unterstützen.

- Das Online-Benutzerhandbuch ist mit verschiedenen Anzeigeprogrammen kompatibel.
- Druckpatronen können mit einer Hand eingelegt und entnommen werden.
- Alle Klappen und Abdeckungen können mit einer Hand geöffnet werden.

# Druckeransichten

## Vorderansicht

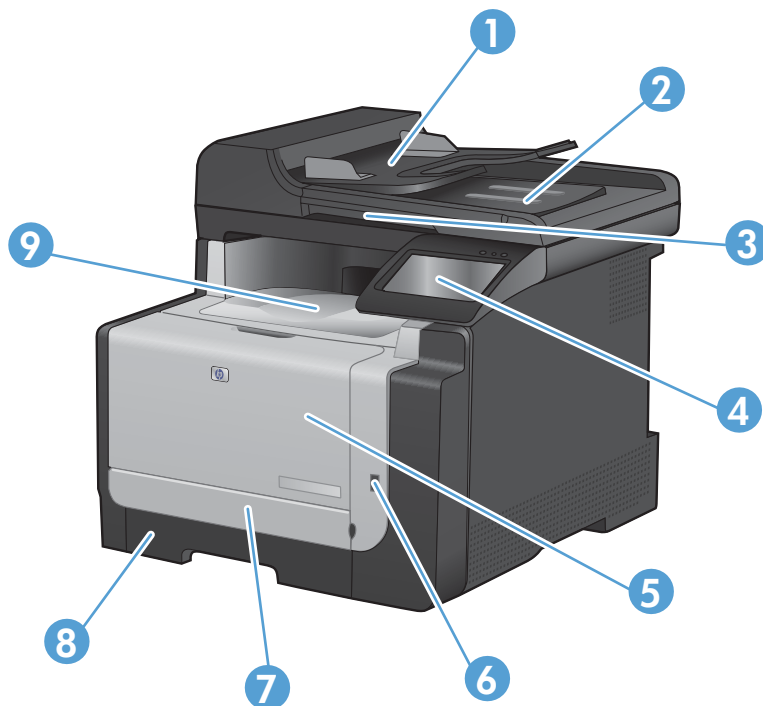

1	Zufuhrfach des Vorlageneinzugs
2	Ausgabefach des Vorlageneinzugs
3	Scannerdeckel
4	Farb-Touchscreen mit Bedienfeld
5	Vordere Klappe (Zugang zu den Druckpatronen)
6	Anschluss für USB-Flash-Laufwerk
7	Vordere Klappe zur Staubehebung
8	Zufuhrfach (Fach 1)
9	Ausgabefach

## Rückansicht

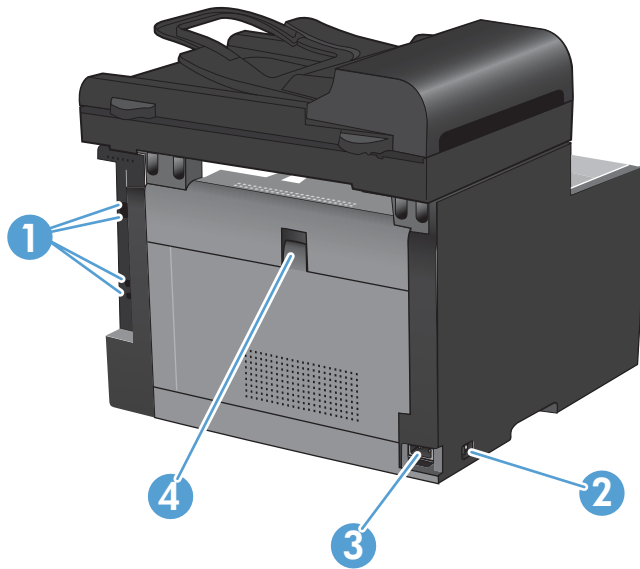

1	Schnittstellenanschlüsse
2	Ein/Aus-Schalter
3	Netzanschluss
4	Hintere Klappe zur Staubehebung

## Schnittstellenanschlüsse

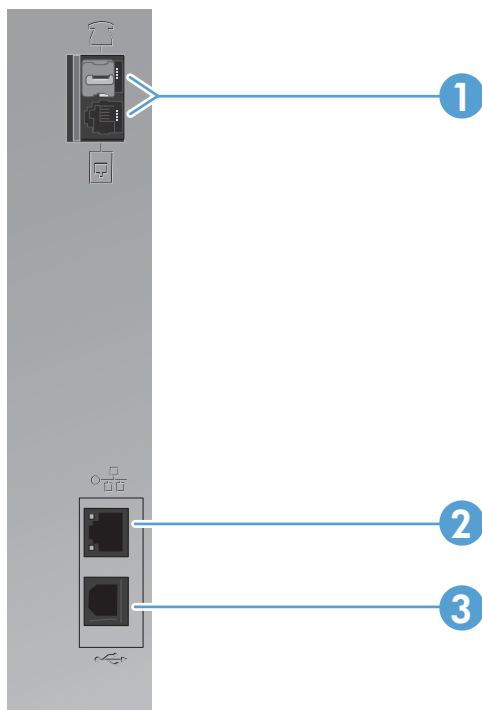

1	Faxanschlüsse
---	---------------



## Bedienfeldanordnung



1		Touchscreen
2		Wireless-LED: zeigt an, dass das drahtlose Netzwerk deaktiviert ist. Die LED blinkt, während das Gerät eine Verbindung zum drahtlosen Netzwerk aufbaut. Wenn die Verbindung hergestellt ist, leuchtet die LED dauerhaft. <b>HINWEIS:</b> Nur bei drahtlosen Modellen.
3		Bereit-LED: zeigt die Bereitschaft des Geräts an.
4		Achtung-LED: zeigt an, dass ein Problem mit dem Gerät vorliegt.
5	?	Hilfe-Taste und zugehörige LED: bietet Zugriff auf das Hilfesystem zum Bedienfeld.
6	▶	Taste „Nach rechts“ und zugehörige LED: bewegt den Cursor nach rechts oder verschiebt das Anzeigebild auf den nächsten Bildschirm. <b>HINWEIS:</b> Diese Taste leuchtet nur, wenn diese Funktion für den aktuellen Bildschirm zur Verfügung steht.
7	✗	Abbrechen-Taste und zugehörige LED: setzt Einstellungen zurück, bricht den aktuellen Job ab oder beendet den aktuellen Bildschirm. <b>HINWEIS:</b> Diese Taste leuchtet nur, wenn diese Funktion für den aktuellen Bildschirm zur Verfügung steht.
8	↶	Zurück-Taste und zugehörige LED: wechselt zum vorherigen Bildschirm. <b>HINWEIS:</b> Diese Taste leuchtet nur, wenn diese Funktion für den aktuellen Bildschirm zur Verfügung steht.
9	◀	Taste „Nach links“ und zugehörige LED: bewegt den Cursor nach links. <b>HINWEIS:</b> Diese Taste leuchtet nur, wenn diese Funktion für den aktuellen Bildschirm zur Verfügung steht.
10	🏠	Home-Taste und zugehörige LED: öffnet den Home-Bildschirm.







## Schaltflächen auf dem Home-Bildschirm

Über den Home-Bildschirm können Sie auf die Produktfunktionen zugreifen und den Status des Produkts einsehen.

 **HINWEIS:** Je nach Konfiguration des Produkts können unterschiedliche Funktionen auf dem Home-Bildschirm angezeigt werden. Möglicherweise wird das Layout bei einigen Sprachen auch umgekehrt dargestellt.



- |    |  |
|----|--|
| 1  | Schaltfläche Setup  : bietet Zugriff auf die Hauptmenüs.  |
| 2  | Netzwerk-Schaltfläche  : bietet Zugriff auf die Netzwerkeinstellungen und -informationen. Auf dem Bildschirm für Netzwerkeinstellungen können Sie die Seite <a href="#">Netzwerkübersicht</a> drucken.  |
| 3  | Schaltfläche Drahtlos  : bietet Zugriff auf das Drahtlos-Menü und Informationen zum Status der Drahtlosverbindung.<br><br><b>HINWEIS:</b> Nur bei drahtlosen Modellen.<br><br><b>HINWEIS:</b> Wenn Sie mit einem drahtlosen Netzwerk verbunden sind, werden statt dieses Symbols mehrere Balken zur Anzeige der Signalstärke dargestellt. |
| 4  | Schaltfläche Informationen  : liefert Informationen zum Gerätestatus. Auf dem Bildschirm der Statusübersicht können Sie die Seite <a href="#">Konfigurationsbericht</a> drucken.  |
| 5  | Schaltfläche Verbrauchsmaterial  : bietet Informationen zum Status der Verbrauchsmaterialien. Auf dem Bildschirm der Verbrauchsmaterialienübersicht können Sie die Seite <a href="#">Zubehörstatus</a> drucken.   |
| 6  | Gerätestatus   |
| 7  | Schaltfläche <a href="#">USB</a> : bietet Zugriff auf die Optionen für das USB-Flash-Laufwerk.   |
| 8  | Schaltfläche <a href="#">Scannen</a> : bietet Zugriff auf die Scanfunktion.  |
| 9  | Schaltfläche <a href="#">Faxen</a> : bietet Zugriff auf die Faxfunktion.   |
| 10 | Schaltfläche <a href="#">Kopieren</a> : bietet Zugriff auf die Kopierfunktion.   |

## Hilfesystem zum Bedienfeld

Das Produkt verfügt über ein integriertes Hilfesystem, in dem die Verwendung der einzelnen Bildschirme erläutert wird. Berühren Sie zum Öffnen des Hilfesystems die Schaltfläche Hilfe ? oben rechts auf dem Bildschirm.

Bei einigen Bildschirmen wird ein globales Menü geöffnet, in dem Sie nach bestimmten Themen suchen können. Durchsuchen Sie die Menüstruktur mit Hilfe der Menüschildflächen.

Einige Hilfe-Bildschirme enthalten Animationen, die Sie Schritt für Schritt durch Vorgehensweisen wie das Beseitigen von Papierstaus führen.

Bei Bildschirmen mit Einstellungen für einzelne Jobs wird ein Hilfethema angezeigt, in dem die Optionen für diesen Bildschirm erläutert werden.

Wenn Sie eine Fehler- oder Warnmeldung erhalten, berühren Sie die Schaltfläche Hilfe ?, um eine Meldung anzuzeigen, in der das Problem beschrieben wird. Die Meldung enthält außerdem Anweisungen, die zur Problemlösung beitragen.

---

## 2 Bedienfeldmenüs

- [Menü Setup](#)
- [Funktionsmenüs](#)

# Menü Setup

Berühren Sie zum Öffnen dieses Menüs die Schaltfläche Setup . Folgende Untermenüs stehen zur Verfügung:

- Berichte
- Schnellformulare
- Faxeinrichtung
- System-Setup
- Service
- Netzwerk-Setup

## Berichte – Menü

Menüoption	Beschreibung
Demoseite	Druckt eine Seite, um die Druckqualität zu veranschaulichen.
Menüstruktur	Druckt die Menüstruktur des Bedienfelds.
Konfigurationsbericht	Druckt eine Liste der Produkteinstellungen.
Zubehörstatus	Druckt den Druckerpatronenstatus. Enthält die folgenden Informationen: <ul style="list-style-type: none"><li>• Verbleibende Gebrauchsdauer der Druckpatrone in Prozent (geschätzt)</li><li>• Verbleibende Seiten (geschätzt)</li><li>• Teilenummern für HP Druckpatronen</li><li>• Anzahl der gedruckten Seiten</li><li>• Informationen zur Bestellung neuer HP Druckpatronen und zum Recycling verbrauchter HP Druckpatronen</li></ul>
Netzwerkübersicht	Zeigt den Status folgender Elemente an: <ul style="list-style-type: none"><li>• Netzwerkhardwarekonfiguration</li><li>• Aktivierte Funktionen</li><li>• TCP/IP- und SNMP-Informationen</li><li>• Netzwerkstatistik</li><li>• Konfiguration des Drahtlosnetzwerks (nur drahtlose Modelle)</li></ul>
Verbrauchsseite	Zeigt die Anzahl der vom Produkt gedruckten, gefaxten, kopierten und gescannten Seiten an.
PCL-Schriftartenliste	Druckt eine Liste aller installierten PCL 5-Schriftarten.
PS-Schriftartenliste	Druckt eine Liste aller installierten PS-Schriftarten.
PCL6-Schriftenliste	Druckt eine Liste aller installierten PCL 6-Schriftarten.
Farbnutzungsprotokoll	Druckt einen Bericht mit Informationen zur Nutzung der Farben.
Service-Seite	Druckt die Service-Seite.

Menüoption	Beschreibung
Diagnoseseite	Druckt einen Bericht mit Diagnoseinformationen zur Kalibrierung und Farbqualität.
Seite "Druckqualität"	Druckt einen Bericht, der bei der Lösung von Problemen mit der Druckqualität unterstützt.

## Schnellformulare – Menü

Menüoption	Untermenüoption	Beschreibung
Notizbuchpapier	Schmale Linien	Druckt Seiten mit vorgedruckten Zeilen
	Breite Linien	
	Kinderregel	
Diagrammpapier	1/8 Zoll	Druckt Seiten mit vorgedruckten Grafiklinien
	5 mm	
Checkliste	1-Spalte	Druckt Seiten mit vorgedruckten Zeilen und Kontrollkästchen
	2-Spalte	
Notenpapier	Hochformat	Druckt Seiten mit vorgedruckten Zeilen zum Notieren von Noten
	Querformat	

## Faxeinrichtung – Menü

In der folgenden Tabelle werden die werkseitigen Standardeinstellungen mit einem Asterisk (\*) gekennzeichnet.

Menüoption	Untermenüoption	Untermenüoption	Beschreibung
Fax-Setup-Programm			Dies ist ein Tool für das Konfigurieren der Faxeinstellungen. Folgen Sie den angezeigten Anweisungen, und wählen Sie die entsprechenden Einstellungen aus.
Basis-Setup	Zeit/Datum	(Einstellungen für Zeitformat, aktuelle Zeit, Datumsformat und aktuelles Datum.)	Legt die Zeit- und Datumseinstellungen für das Produkt fest.
		Faxkopfzeile	

Menüoption	Untermenüoption	Untermenüoption	Beschreibung
	Rufannahmemodus	Automatisch* Manuell AB Fax/Tel	<p>Legt den Rufannahmemodus fest. Folgende Optionen sind verfügbar:</p> <ul style="list-style-type: none"> <li><b>Automatisch:</b> Das Produkt antwortet nach der konfigurierten Anzahl von Ruftönen automatisch auf einen eingehenden Anruf.</li> <li><b>Manuell:</b> Der Benutzer muss die Taste <b>Faxvorgang starten</b> drücken oder ein Nebenstellentelefon verwenden, damit das Produkt auf den ankommenden Anruf reagiert.</li> <li><b>AB:</b> Ein Anrufbeantworter (AB) ist mit dem Aux-Telefonanschluss des Produkts verbunden. Das Produkt beantwortet keine ankommenden Anrufe, sondern stellt nach Annahme des Anrufs durch den Anrufbeantworter fest, ob es sich um Faxtöne handelt.</li> <li><b>Fax/Tel:</b> Das Produkt muss den Anruf automatisch annehmen und bestimmen, ob es sich um einen Sprach- oder Faxanruf handelt. Handelt es sich um einen Faxanruf, behandelt das Produkt den Anruf wie gewohnt. Bei einem Sprachanruf wird ein hörbarer Rufton erzeugt, um den Benutzer auf einen ankommenden Sprachanruf hinzuweisen.</li> </ul>
	Rufzeichen vor Annahme		Legt die Anzahl von Ruftönen fest, bevor das Faxmodem antwortet. Die Standardeinstellung ist 5.
	Sonderklingelton	Alle Klingeltöne* Einfach Doppelt Dreifach Doppelt und dreifach	<p>Wenn Sie einen Dienst zur Ruftonunterscheidung verwenden, können Sie hiermit die Vorgehensweise des Produkts bei eingehenden Anrufen konfigurieren.</p> <ul style="list-style-type: none"> <li><b>Alle Klingeltöne:</b> Das Produkt nimmt sämtliche Anrufe auf dieser Telefonleitung entgegen.</li> <li><b>Einfach:</b> Das Produkt nimmt alle Anrufe entgegen, bei denen ein Einfachruftonmuster erzeugt wird.</li> <li><b>Doppelt:</b> Das Produkt nimmt alle Anrufe entgegen, bei denen ein Doppeldruftonmuster erzeugt wird.</li> <li><b>Dreifach:</b> Das Produkt nimmt alle Anrufe entgegen, bei denen ein Dreifachruftonmuster erzeugt wird.</li> <li><b>Doppelt und dreifach:</b> Das Produkt nimmt alle Anrufe entgegen, bei denen ein Doppel- oder Dreifachruftonmuster erzeugt wird.</li> </ul>
	Vorwahl	An Aus*	Legt eine Vorwahlnummer fest, die beim Senden von Faxnachrichten von diesem Produkt aus gewählt werden muss. Wenn Sie diese Funktion aktivieren, werden Sie dazu aufgefordert, eine Nummer einzugeben, die anschließend bei jedem Senden von Faxnachrichten eingefügt wird.
Erweitertes Setup	Faxauflösung	Standard Fein* Superfein Foto	Legt die Auflösung für zu sendende Dokumente fest. Bilder mit einer höheren Auflösung haben mehr Punkte pro Zoll (Dots per Inch, dpi) und enthalten somit mehr Details. Bilder mit niedrigerer Auflösung haben weniger dpi und zeigen weniger Details, wodurch sich aber auch die Datei verkleinert und die Faxnachricht schneller übertragen wird.

Menüoption	Untermenüoption	Untermenüoption	Beschreibung
	Heller/Dunkler		Legt die Dunkelheit der ausgehenden Faxe fest.
	Ausgabeseiten (Funktion)	An* Aus	Verkleinert eingehende Faxnachrichten, die größer als das für das Fach festgelegte Format sind.
	Glasgröße	Letter A4	Legt das Standardpapierformat für Dokumente fest, die auf dem Flachbettscanner gescannt werden.
	Wahlmodus	Ton* Impuls	Legt Ton- oder Impulswahl für das Produkt fest.
	Wahlwdh- besetzt	An* Aus	Legt Wahlwiederholungen bei besetzter Gegenstelle fest.
	Wahlw. keine Rufann	An Aus*	Legt Wahlwiederholung für den Fall fest, dass der Empfänger nicht antwortet.
	Wahlwdh. Komm.fehler	An* Aus	Legt Wahlwiederholung beim Auftreten eines Kommunikationsfehlers fest.
	Freizeichen abwarten	An Aus*	Legt fest, ob das Produkt vor dem Senden einer Faxnachricht auf einen Wählton warten muss.
	Abrechnungscodes	An Aus*	Aktiviert die Verwendung von Abrechnungscodes, wenn auf <b>An</b> eingestellt. Es wird eine Aufforderung angezeigt, in der Sie einen Abrechnungscodes für ein ausgehendes Fax eingeben können.
	Nebenstelle	An* Aus	Wenn diese Funktion aktiviert ist, können Sie auf dem Nebenstellentelefon auf die Tasten <b>1-2-3</b> drücken, damit das Produkt einen eingehenden Faxanruf annimmt.
	Faxstempel	An Aus*	Legt fest, dass auf jeder Seite aller eingehenden Faxe das Datum, die Uhrzeit, die Nummer des Senders und die Seitennummer gedruckt werden.
	Empfang privat	An Aus*	Wenn Sie <b>Empfang privat</b> auf <b>An</b> einstellen, müssen Sie ein Kennwort für das Produkt festlegen. Nachdem das Kennwort festgelegt ist, werden die folgenden Optionen eingestellt: <ul style="list-style-type: none"> <li>• <b>Empfang privat</b> wird aktiviert.</li> <li>• Alle alten Faxe werden aus dem Speicher gelöscht.</li> <li>• Faxweiterleitung wird auf <b>Aus</b> eingestellt. Diese Einstellung kann nicht geändert werden.</li> <li>• Alle ankommenden Faxe werden im Speicher gespeichert.</li> </ul>
	Faxnummer bestätigen	An Aus*	Bestätigen Sie die Gültigkeit der Faxnummer durch eine Wiederholung der Eingabe.
	Fax-Neudruck zul.	An* Aus	Legt fest, ob ankommende Faxe für ein erneutes Drucken im Speicher gespeichert werden.

Menüoption	Untermenüoption	Untermenüoption	Beschreibung
	Fax/Tel-Klingeldauer	20 30 40 70	Legt den Zeitraum in Sekunden fest, nach dem das Produkt den hörbaren Fax/Tel-Rufton zum Benachrichtigen des Benutzers über einen ankommenden Sprachanruf beendet.
	Faxgeschw.	Schnell(V.34)* Mittel(V.17) Langsam(V.29)	Legt die zulässige Geschwindigkeit der Faxkommunikation fest.

## System-Setup – Menü

In der folgenden Tabelle werden die werkseitigen Standardeinstellungen mit einem Asterisk (\*) gekennzeichnet.

Menüoption	Untermenüoption	Untermenüoption	Beschreibung
Sprache	(Liste verfügbarer Sprachen für die Bedienfeldanzeige.)		Legt die Sprache für die Meldungen und Produktberichte auf dem Bedienfeld fest.
Papier-Setup	Standardpapierformat	Letter A4 Legal	Legt das Papierformat für den Druck interner Berichte, Faxe oder anderer Druckjobs fest, für die kein Format angegeben wird.
	Standardpapiertyp	Listet die verfügbaren Papiertypen auf.	Legt den Typ für den Druck interner Berichte, Faxe oder anderer Druckjobs fest, für die kein Typ angegeben wird.
	Fach 1	Papierformat Papierformat	Legt das Format und den Typ für das Fach fest.
	Aktion Papier leer	Unbegrenzt warten* Abbrechen Außer Kraft setzen	<p>Legt fest, wie das Produkt reagiert, wenn ein Druckjob ein nicht verfügbares Papierformat oder einen nicht verfügbaren Typ erfordert oder wenn das Fach leer ist.</p> <ul style="list-style-type: none"> <li>• <b>Unbegrenzt warten:</b> Das Produkt wartet, bis das richtige Papier eingelegt wurde.</li> <li>• <b>Außer Kraft setzen:</b> Der Druck erfolgt nach einer festgelegten Wartezeit auf einer anderen Papiergröße.</li> <li>• <b>Abbrechen:</b> Der Druckjob wird nach einer angegebenen Wartezeit automatisch abgebrochen.</li> <li>• Wenn Sie <b>Außer Kraft setzen</b> oder <b>Abbrechen</b> auswählen, werden Sie über das Bedienfeld aufgefordert, die Anzahl der Sekunden für die Verzögerung festzulegen.</li> </ul>



Menüoption	Untermenüoption	Untermenüoption	Beschreibung
Druckqualität	Farbkalibrierung	Jetzt kalibrieren Kalibr. b. Einschalt.	Führt eine vollständige Kalibrierung aus.  <ul style="list-style-type: none"> <li>• <b>Jetzt kalibrieren:</b> Führt eine sofortige Kalibrierung aus.</li> <li>• <b>Kalibr. b. Einschalt.:</b> Geben Sie die Wartezeit nach dem Einschalten des Produkts ein, nach der die Kalibrierung ausgeführt wird.</li> </ul>
Lautstärke	Alarmlautstärke Lautstärke Telefon Lautstärke Tastenton Lautstärke Telefonleitung		Legt die Lautstärken für das Produkt fest. Die folgenden Optionen sind für jede Lautstärkeneinstellung verfügbar:  <ul style="list-style-type: none"> <li>• Aus</li> <li>• Leise</li> <li>• Mittel*</li> <li>• Laut</li> </ul>
Energiesparmod. nach	Bereitschaftseinstellungen	Aus 1 Minute 15 Minuten* 30 Minuten 1 Stunde 2 Stunden	Gibt an, nach welchem Zeitraum das Produkt in den Energiesparmodus wechseln soll.
Zeit/Datum	(Einstellungen für Zeitformat, aktuelle Zeit, Datumsformat und aktuelles Datum.)		Legt die Zeit- und Datumseinstellungen für das Produkt fest.
Produktsicherheit	An Aus		Legt die Produktsicherheit fest. Wenn Sie die Einstellung <b>An</b> wählen, müssen Sie ein Kennwort festlegen.
Fast leer	Patrone Schwarz	Stopp Aufforderung Fortfahren*	Bestimmt, wie sich das Produkt verhält, wenn die schwarze Druckpatrone fast leer ist.  <ul style="list-style-type: none"> <li>• <b>Stopp:</b> Der Druckvorgang wird unterbrochen und erst wieder gestartet, wenn die Druckpatrone ausgetauscht wurde.</li> <li>• <b>Aufforderung:</b> Der Druckvorgang wird unterbrochen, und Sie werden aufgefordert, die Druckpatrone auszutauschen. Sie können die Aufforderung bestätigen und den Druckvorgang fortsetzen.</li> <li>• <b>Fortfahren:</b> Eine Warnmeldung zeigt an, dass die Druckpatrone fast leer ist. Der Druckvorgang wird jedoch fortgesetzt.</li> </ul>

Menüoption	Untermenüoption	Untermenüoption	Beschreibung
	Farbpatronen	Stopp	Bestimmt, wie sich das Produkt verhält, wenn eine der Farbpatronen fast leer ist. <ul style="list-style-type: none"> <li>• <b>Stopp:</b> Der Druckvorgang wird unterbrochen und erst wieder gestartet, wenn die Druckpatrone ausgetauscht wurde.</li> <li>• <b>Aufforderung:</b> Der Druckvorgang wird unterbrochen, und Sie werden aufgefordert, die Druckpatrone auszutauschen. Sie können die Aufforderung bestätigen und den Druckvorgang fortsetzen.</li> <li>• <b>Fortfahren:</b> Eine Warnmeldung zeigt an, dass die Druckpatrone fast leer ist. Der Druckvorgang wird jedoch fortgesetzt.</li> <li>• <b>Schwarz drucken:</b> Wenn eine Farbdruckpatrone fast leer ist, druckt das Produkt nur noch in Schwarzweiß, um eine Unterbrechung der Faxausgabe zu vermeiden. Wenn Sie das Gerät so konfigurieren möchten, dass der Farbdruk auch bei niedrigem Füllstand der Patronen fortgesetzt wird, führen Sie die folgenden Schritte aus:               <ol style="list-style-type: none"> <li>1. Berühren Sie auf dem Bedienfeld die Schaltfläche <b>Setup</b>  und anschließend die Schaltfläche <b>System-Setup</b>.</li> <li>2. Berühren Sie die Schaltfläche <b>Fast leer</b> und anschließend die Schaltfläche <b>Farbpatronen</b>. Wählen Sie die Schaltfläche <b>Fortfahren</b>.</li> </ol> </li> </ul> <p>Wenn Sie die fast leere Druckpatrone auswechseln, wird automatisch der Farbdruk fortgesetzt.</p>
		Aufforderung	
		Fortfahren	
		Schwarz drucken*	
Ben.-def. Untergrenze für	Schwarz		Geben Sie an, bei welcher Prozentzahl der verbleibenden geschätzten Gebrauchsdauer Sie über den niedrigen Füllstand der Druckpatrone informiert werden möchten.
	Zyan		
	Magenta		
	Gelb		
USB-Flash-Laufwerk	An		Aktiviert oder deaktiviert das USB-Flash-Laufwerk.
	Aus		
Farbkopie	An		Aktiviert oder deaktiviert die Farbkopierfunktion.
	Aus		
Courier-Schrift	Normal		Legt Werte für die Schriftart Courier fest.
	Dunkel		

## Service – Menü

In der folgenden Tabelle werden die werkseitigen Standardeinstellungen mit einem Asterisk (\*) gekennzeichnet.

Menüoption	Untermenüoption	Untermenüoption	Beschreibung
Fax-Service	Gesp. Faxe lösch		Alle Faxe im Speicher werden gelöscht.
	Fax testen		Führt einen Faxtest durch, um sicherzustellen, dass das Telefonkabel richtig angeschlossen ist und die Telefonleitung funktioniert. Nach dem Test wird ein Ergebnisbericht gedruckt.
	T.30-Überw. druck.	Jetzt Nie* Bei Fehler Am Anrufende	Druckt oder plant einen Bericht, der verwendet wird, wenn bei der Faxübertragung Probleme auftreten.
	Fehlerbehebung	An* Aus	Im Fehlerkorrekturmodus kann das sendende Gerät Daten erneut übertragen, wenn es ein Fehlersignal erkennt.
	Fax-Serviceprot.		Das Fax-Serviceprotokoll wird gedruckt. Es enthält die letzten 40 Einträge aus dem Faxprotokoll.
Reinigungsseite			Reinigt das Produkt, wenn Flecken oder andere Verschmutzungen auf der Druckausgabe erscheinen. Beim Reinigungsvorgang werden Staub und Tonerreste aus dem Papierpfad entfernt.  Wenn Sie diese Option wählen, werden Sie aufgefordert, unbedrucktes Papier im Format A4 oder Letter in Fach 1 einzulegen. Berühren Sie die Schaltfläche <b>OK</b> , um den Reinigungsvorgang zu starten. Warten Sie, bis der Vorgang abgeschlossen ist. Die gedruckte Seite wird anschließend nicht mehr benötigt.

Menüoption	Untermenüoption	Untermenüoption	Beschreibung
USB-Geschwind.	Hoch*		Legt die USB-Geschwindigkeit für die USB-Verbindung zum Computer fest. Damit das Produkt tatsächlich mit hoher Geschwindigkeit drucken kann, muss die Option für die hohe Geschwindigkeit aktiviert sein. Darüber hinaus muss der Drucker mit einem EHCI-Host-Controller verbunden sein, der ebenfalls mit hoher Geschwindigkeit arbeitet. Diese Menüoption zeigt nicht die aktuelle Betriebsgeschwindigkeit des Produkts an.
	Voll		
Weniger Wellung	An		Wenn gedruckte Seiten durchgängig gewellt ausgegeben werden, wird das Produkt mit dieser Option in einen Modus versetzt, der den Effekt verringert.
	Aus*		
Archivdruck	An		Beim Drucken von Seiten, die lange aufbewahrt werden sollen, wird mit dieser Funktion das Verwischen von Toner und das Verstauben verringert.
	Aus*		
Firmware Datecode			Zeigt das aktuelle Firmware-Datum an.
Standards wiederherst.			Setzt alle Einstellungen auf die werkseitigen Standardwerte zurück.

## Netzwerk-Setup – Menü

In der folgenden Tabelle werden die werkseitigen Standardeinstellungen mit einem Asterisk (\*) gekennzeichnet.

Menüoption	Untermenüoption	Beschreibung
Drahtlos-Menü	Ass. drahtl. Netz.	Führt Sie Schritt für Schritt durch das Einrichten des Produkts in einem drahtlosen Netzwerk.
	Wi-Fi Protected Setup	Wenn diese Funktion von Ihrem drahtlosen Router unterstützt wird, verwenden Sie diese Methode, um das Gerät in einem drahtlosen Netzwerk einzurichten. Sie ist die einfachste.
	Netzwerktest ausführen	Prüft das drahtlose Netzwerk und druckt einen Bericht mit den Ergebnissen.
	Drahtlos aktivieren/ deaktivieren	Aktiviert oder deaktiviert das drahtlose Netzwerk.

Menüoption	Untermenüoption	Beschreibung
TCP/IP konfigur.	Automatisch*	<b>Automatisch:</b> Das Produkt konfiguriert alle TCP/IP-Einstellungen automatisch über DHCP, BootP oder AutoIP.
	Manuell	<b>Manuell:</b> Sie können die IP-Adresse, die Teilnetzmaske und den Standard-Gateway manuell konfigurieren. Im Bedienfeld werden Sie dazu aufgefordert, Werte für die einzelnen Adressabschnitte einzugeben. Wenn Sie eine Adresse vollständig eingegeben haben, werden Sie aufgefordert, diese zu bestätigen, bevor Sie die nächste Adresse eingeben. Nachdem alle drei Adressen festgelegt wurden, wird das Netzwerk neu initialisiert.
Autom. Crossover	An*	Ermöglicht die Verwendung eines 10/100-Standardnetzwerkkabels für den direkten Anschluss des Produkts an einen Computer.
	Aus	
Netzwerkdienste	IPv4	Aktiviert oder deaktiviert die Protokolle IPv4 und IPv6. In der Standardeinstellung sind beide Protokolle aktiviert.
	IPv6	
Verbindungsgeschw.	Automatisch*	Dient bei Bedarf zum manuellen Festlegen der Verbindungsgeschwindigkeit.
	10T Voll	Nachdem Sie die Verbindungsgeschwindigkeit festgelegt haben, wird das Produkt automatisch neu gestartet.
	10T Halb	
	100TX Voll	
	100TX Halb	
Standards wiederherst.		Setzt alle Netzwerkeinstellungen auf die Werkseinstellungen zurück.

# Funktionsmenüs

Das Produkt verfügt über Funktionsmenüs für das Kopieren, Faxen, Scannen und Verwenden eines USB-Flash-Laufwerks. Berühren Sie zum Öffnen dieser Menüs auf dem Bedienfeld die Schaltfläche der entsprechenden Funktion.

## Menü Kopie

Berühren Sie zum Öffnen dieses Menüs auf dem Bedienfeld die Schaltfläche **Kopieren** und anschließend die Schaltfläche **Einstellungen...**

 **HINWEIS:** Die über dieses Menü vorgenommenen Einstellungen werden 2 Minuten nach Fertigstellung der letzten Kopie zurückgesetzt.

Menüoption	Untermenüoption	Untermenüoption	Beschreibung
ID Kopie			Kopiert beide Seiten von Ausweisen oder anderen kleinen Vorlagen auf dieselbe Seite eines Blatts Papier.
<b>HINWEIS:</b> Diese Komponente steht auf dem <b>Kopieren</b> -Hauptbildschirm zur Verfügung. Sie müssen nicht die Schaltfläche <b>Einstellungen...</b> berühren, um darauf zuzugreifen.			
Anzahl der Exemplare (Funktion)	(1–99)		Legt die Anzahl der Exemplare fest.
Verkl/Vergröß.	Original=100%		Dient zur Auswahl des Formats der Kopie.
	Legal auf Letter = 78 %		
	Legal auf A4 = 83 %		
	A4 auf Letter = 94 %		
	Letter auf A4 = 97 %		
	Vollseite=91%		
	Ausgabeseiten (Funktion)		
	2 Seiten/Blatt		
	4 Seiten/Blatt		
	Benutzerdefiniert: 25 bis 400 %		
Heller/Dunkler			Legt den Kontrast für die Kopie fest.
Optimieren	Vorlage beschr.	Autom. Auswahl	Legt den Inhaltstyp des Originaldokuments fest, so dass das Original mit der Kopie möglichst genau wiedergegeben wird.
		Gemischt	
		Text	
		Bild	

Menüoption	Untermenüoption	Untermenüoption	Beschreibung
Papier	Papierformat Papierformat		Legt das Papierformat und den Papiertyp für Kopien fest.
Mehrseit. Kopie	Aus An		Wenn diese Funktion aktiviert ist, werden Sie aufgefordert, eine weitere Seite auf das Vorlagenglas zu legen oder anzugeben, dass der Job abgeschlossen ist.
Sortieren	An Aus		Legt fest, ob Kopieraufträge sortiert werden.
Mod "Entwurf"	Aus An		Legt fest, ob Kopien in Entwurfsqualität gedruckt werden.
Bildanpassung	Helligkeit Kontrast Schärfen Hintergrundentfernung Farbbalance Graustufe		Passt die Einstellungen der Bildqualität für Kopien an.
Standardw. festl.			Speichert alle vorgenommenen Änderungen an diesem Menü als neue Standardeinstellungen.
Standards wiederherst.			Stellt die Werkseinstellungen dieses Menüs wieder her.

## Menü Fax

Berühren Sie zum Öffnen dieses Menüs auf dem Bedienfeld die Schaltfläche **Faxen** und anschließend die Schaltfläche **Menü Fax**.

Menüoption	Untermenüoption	Untermenüoption	Beschreibung
Faxberichte	Faxbestätigung	Bei jedem Fax Nur bei Faxversand Nur bei Faxempfang Nie*	Legt fest, ob das Produkt nach dem erfolgreichen Abschluss eines Faxjobs einen Bestätigungsbericht druckt.
	Erste Seite verwenden	An* Aus	Legt fest, ob das Produkt eine Miniaturansicht der ersten Faxseite in den Bereich einfügt.

Menüoption	Untermenüoption	Untermenüoption	Beschreibung
	Faxfehlerbericht	Bei jedem Fehler* Bei Sendefehler Bei Empfangsfehler Nie	Legt fest, ob das Produkt bei einem fehlgeschlagenen Faxjob einen Bericht druckt.
	Ber. letzt. Anr. drucken		Druckt einen detaillierten Bericht des letzten Faxvorgangs (Senden oder Empfangen).
	Faxtätigkeitsprotokoll	Protokoll drucken Auto ProtDruck	<b>Protokoll drucken:</b> Druckt eine Liste der Faxe, die von diesem Produkt gesendet oder empfangen wurden.  <b>Auto ProtDruck:</b> Druckt nach jedem Faxjob automatisch einen Bericht.
	Telefonb. drucken		Druckt eine Liste der für dieses Produkt eingerichteten Kurzwahlnummern.
	Liste Junk-Faxnr dr.		Druckt eine Liste von Faxnummern, die keine Faxe an dieses Produkt senden können.
	Abrechn.ber. druck.		Druckt eine Liste der Abrechnungs-codes, die für ausgehende Faxe verwendet wurden. Dieser Bericht zeigt, wie viele gesendete Faxe mit den einzelnen Codes abgerechnet wurden. Diese Menüoption wird nur angezeigt, wenn die Abrechnungscodfunktion aktiviert ist.
	Alle Faxber. drucken		Druckt alle faxbezogenen Berichte.
Sendeoptionen	Fax später send.		Erlaubt das Senden von Faxen zu einem späteren Zeitpunkt.
	Faxaussendung		Sendet ein Fax an mehrere Empfänger.
	Fax-Job-Status		Zeigt anstehende Fax-Jobs an und erlaubt das Abrechnen anstehender Fax-Jobs.



Menüoption	Untermenüoption	Untermenüoption	Beschreibung
	Faxauflösung	Standard Fein Superfein Foto	Legt die Auflösung für zu sendende Dokumente fest. Bilder mit einer höheren Auflösung haben mehr Punkte pro Zoll (Dots per Inch, dpi) und enthalten somit mehr Details. Bilder mit niedrigerer Auflösung haben weniger dpi und zeigen weniger Details, wodurch sich aber auch die Datei verkleinert.
Empfangsoptionen	Private Faxe drucken		Druckt gespeicherte Faxe, wenn die Funktion „Empfang privat“ aktiviert ist. Diese Menüoption wird nur angezeigt, wenn die Funktion „Empfang privat“ aktiviert ist. Das Produkt fordert Sie zur Eingabe des Systemkennworts auf.
	Junk-Faxe blockieren	Nummer hinzufügen Nummer löschen Alle Nummern löschen Liste Junk-Faxnr dr.	Dient zum Bearbeiten der Liste der Junk-Faxliste. Die Junk-Faxliste kann bis zu 30 Nummern enthalten. Empfängt das Produkt einen Anruf von einer dieser Faxnummern, wird das eingehende Fax gelöscht. Darüber hinaus wird das Junk-Fax zusammen mit den Jobabrechnungsinformationen im Übertragungsprotokoll erfasst.
	Faxe erneut drucken		Druckt die empfangenen Faxe, die sich im Speicher befinden. Diese Komponente steht nur zur Verfügung, wenn Sie die Funktion <a href="#">Fax-Neudruck zul.</a> im Menü <a href="#">Faxeinrichtung</a> aktiviert haben.
	Fax weiterleiten	An Aus*	Legt fest, dass das Produkt alle empfangenen Faxe an ein anderes Faxgerät sendet.
	Polling-Empfang		Erlaubt dem Produkt das Anrufen eines anderen Faxgeräts mit aktiviertem Faxabruf.
Telefonbuch-Setup	Individ. Setup Gruppen-Setup		Dient zur Bearbeitung der Kurz- und Gruppenwahleinträge des Telefonbuchs. Das Produkt unterstützt bis zu 120 Telefonbucheinträge als Einzel- oder Gruppeneinträge.

Menüoption	Untermenüoption	Untermenüoption	Beschreibung
	Eintrag löschen		Dient zum Löschen eines bestimmten Eintrags im Telefonbuch.
	Alle Einträge löschen		Löscht alle Einträge im Telefonbuch.
	Bericht jetzt d.		Druckt eine Liste aller Einzel- und Gruppenwahleinträge im Telefonbuch.
Standardwerte änd.			Öffnet das Menü <a href="#">Faxeinrichtung</a> .

## Scanmenü

Menüoption	Beschreibung
Zu USB-Laufw. <a href="#">scan</a> .	Scannt ein Dokument und speichert es als PDF-Datei oder JPEG-Bild auf dem USB-Flash-Laufwerk.

## USB-Flash-Laufwerk

Menüoption	Beschreibung
Dokumente drucken	<p>Dient zum Drucken von Dokumenten, die auf dem USB-Laufwerk gespeichert sind. Mit den Pfeilschaltflächen können Sie durch das Dokument navigieren. Berühren Sie die Namen der Dokumente, die Sie drucken möchten.</p> <p>Berühren Sie den Übersichtsbildschirm, um Einstellungen wie die Anzahl der Exemplare, das Papierformat und den Papiertyp zu ändern.</p> <p>Berühren Sie die Schaltfläche <a href="#">Drucken</a>, wenn die Dokumente gedruckt werden sollen.</p>
Fotos anzeigen und drucken	Dient zur Anzeige einer Vorschau von Fotos auf dem USB-Laufwerk. Blättern Sie mit Hilfe der Pfeiltasten durch die Fotos. Berühren Sie das Miniaturbild des jeweiligen Fotos, das Sie drucken möchten. Sie können die Einstellungen anpassen und die Änderungen als neue Standardeinstellungen speichern. Wenn Sie alle Änderungen vorgenommen haben, berühren Sie die Schaltfläche <a href="#">Drucken</a> .
Zu USB-Laufw. <a href="#">scan</a> .	Scannt ein Dokument und speichert es als PDF-Datei oder JPEG-Bild auf dem USB-Flash-Laufwerk.

---

# 3 Software für Windows

- [Unterstützte Betriebssysteme für Windows](#)
- [Unterstützter Druckertreiber für Windows](#)
- [Auswählen des geeigneten Druckertreibers – Windows](#)
- [Ändern der Einstellungen für den Druckjob](#)
- [Ändern der Druckertreibereinstellungen – Windows](#)
- [Entfernen von Software – Windows](#)
- [Unterstützte Dienstprogramme für Windows](#)
- [Software für andere Betriebssysteme](#)

# Unterstützte Betriebssysteme für Windows

Folgende Windows-Betriebssysteme werden vom Produkt unterstützt:

## Empfohlene Software-Installation

- Windows XP (32 Bit, Service Pack 2)
- Windows Vista (32 Bit und 64 Bit)
- Windows 7 (32 Bit und 64 Bit)

## Nur Drucker- und Scannertreiber

- Windows Server 2003 (32 Bit, Service Pack 3)
- Windows 2008 Server

# Unterstützter Druckertreiber für Windows

- HP PCL 6 (dies ist der standardmäßige Druckertreiber)
- HP Universal Print Driver für Windows Postscript
- HP Universal Print Driver für PCL 5

Die Druckertreiber enthalten eine Online-Hilfe, in der Sie Anweisungen zu allgemeinen Druckaufgaben sowie Beschreibungen zu Schaltflächen, Kontrollkästchen und Dropdown-Listen des Druckertreibers finden.

 **HINWEIS:** Weitere Informationen über den UPD finden Sie unter [www.hp.com/go/upd](http://www.hp.com/go/upd).

# Auswählen des geeigneten Druckertreibers – Windows

Druckertreiber ermöglichen den Zugriff auf die Gerätefunktionen und die Kommunikation des Computers mit dem Gerät (unter Verwendung einer Druckersprache). Hinweise zu weiterer Software und anderen Sprachen finden Sie in den Installationshinweisen und Readme-Dateien auf der im Lieferumfang des Produkts enthaltenen CD-ROM.

## Beschreibung Treiber HP PCL 6

- Wird vom Assistenten zum Drucker hinzufügen installiert
- Als Standardtreiber im Lieferumfang enthalten
- Empfohlen für das Drucken in allen unterstützten Windows-Umgebungen
- Ermöglicht insgesamt die höchsten Geschwindigkeiten, die beste Druckqualität und die umfassendsten Gerätefunktionen für die meisten Benutzer
- Entwicklung unter Berücksichtigung des Windows Graphic Device Interface (GDI) für optimale Druckgeschwindigkeit in Windows-Umgebungen
- Möglicherweise nicht vollständig mit Drittanbieter- und kundenspezifischen Softwareprogrammen kompatibel, die auf der Basis von PCL5 funktionieren

### Beschreibung Treiber HP UPD PS

- Kann von der Website [www.hp.com/support/CM1410series](http://www.hp.com/support/CM1410series) heruntergeladen werden
- Zum Drucken mit Softwareprogrammen von Adobe® und anderen grafikintensiven Softwareprogrammen empfohlen
- Unterstützt das Drucken über Postscript-Emulation und Postscript Flash-Schriftarten

### Beschreibung Treiber HP UPF PCL 5

- Kann von der Website [www.hp.com/support/CM1410series](http://www.hp.com/support/CM1410series) heruntergeladen werden
- Kompatibel mit früheren PCL-Versionen und älteren HP LaserJet-Geräten
- Beste Wahl für das Drucken in Verbindung mit Drittanbieter- oder kundenspezifischen Softwareprogrammen
- Für den Einsatz in Unternehmensumgebungen auf Windows-Basis ausgelegt und ermöglicht die Verwendung eines einzigen Treibers für verschiedene Druckermodelle
- Bevorzugte Verwendung beim Drucken auf unterschiedlichen Druckermodellen von einem mobilen Windows-Computer aus

# Ändern der Einstellungen für den Druckjob

Tool zum Ändern der Einstellungen	Methode zum Ändern der Einstellungen	Dauer der Änderungen	Hierarchie der Änderungen
Einstellungen des Software-Programms	Klicken Sie im Menü „Datei“ des Softwareprogramms auf „Seite einrichten“ oder auf einen ähnlichen Befehl.	Diese Einstellungen gelten nur für den derzeitigen Druckjob.	Die hier geänderten Einstellungen überschreiben Einstellungen, die anderswo geändert wurden.
Druckereigenschaften im Softwareprogramm	Die Schritte unterscheiden sich je nach Softwareprogramm. Dieses Verfahren ist das gebräuchlichste. <ol style="list-style-type: none"> <li>1. Klicken Sie im Menü <b>Datei</b> des Softwareprogramms auf <b>Drucken</b>.</li> <li>2. Wählen Sie das Produkt aus, und klicken Sie auf <b>Eigenschaften</b> oder <b>Druckeinstellungen</b>.</li> <li>3. Ändern Sie die Einstellungen auf den Registerkarten.</li> </ol>	Diese Einstellungen gelten für die derzeitige Sitzung des Softwareprogramms.	Hier durchgeführte Änderungen setzen die Standardeinstellungen des Druckertreibers und die Standardeinstellungen des Geräts außer Kraft.
Standard-Druckertreibereinstellungen:	<ol style="list-style-type: none"> <li>1. Öffnen Sie die Liste der Drucker auf Ihrem Computer, und wählen Sie das Gerät aus. <b>HINWEIS:</b> Dieser Schritt unterscheidet sich je nach Betriebssystem.</li> <li>2. Klicken Sie auf <b>Drucker</b> und anschließend auf <b>Druckeinstellungen</b>.</li> <li>3. Ändern Sie die Einstellungen auf den Registerkarten.</li> </ol>	Diese Einstellungen gelten so lange, bis sie erneut geändert werden. <b>HINWEIS:</b> Mit dieser Methode werden alle Standardeinstellungen des Druckertreibers für alle Softwareprogramme geändert.	Sie können diese Einstellungen überschreiben, indem Sie die Einstellungen im Softwareprogramm ändern.
Standardeinstellungen des Geräts	Ändern Sie die Geräteeinstellungen auf dem Bedienfeld oder in der Geräteverwaltungssoftware, die im Lieferumfang Ihres Geräts enthalten ist.	Diese Einstellungen gelten so lange, bis sie erneut geändert werden.	Sie können diese Einstellungen überschreiben, indem Sie mit einem anderen Tool Änderungen vornehmen.

# Ändern der Druckertreibereinstellungen – Windows

## Ändern der Einstellungen für alle Druckjobs, bis das Softwareprogramm geschlossen wird

1. Klicken Sie in der Anwendung im Menü **Datei** auf **Drucken**.
2. Wählen Sie den Treiber aus, und klicken Sie auf **Eigenschaften** oder **Voreinstellungen**.

Dies ist die gängigste Vorgehensweise, wobei die Schritte im Einzelnen abweichen können.

## Ändern der Standardeinstellungen für alle Druckjobs

1. **Windows XP, Windows Server 2003 und Windows Server 2008 (Darstellung des Startmenüs in Standardansicht):** Klicken Sie auf **Start** und anschließend auf **Drucker und Faxgeräte**.

**Windows XP, Windows Server 2003 und Windows Server 2008 (Darstellung des Startmenüs in klassischer Ansicht):** Klicken Sie auf **Start**, dann auf **Einstellungen** und anschließend auf **Drucker**.

**Windows Vista:** Klicken Sie auf **Start**, dann auf **Systemsteuerung** und anschließend in der Kategorie **Hardware und Sound** auf **Drucker**.

**Windows 7:** Klicken Sie auf **Start** und dann auf **Geräte und Drucker**.

2. Klicken Sie mit der rechten Maustaste auf das Treibersymbol, und wählen Sie **Druckereinstellungen** aus.

## Ändern der Konfigurationseinstellungen des Geräts

1. **Windows XP, Windows Server 2003 und Windows Server 2008 (Darstellung des Startmenüs in Standardansicht):** Klicken Sie auf **Start** und anschließend auf **Drucker und Faxgeräte**.

**Windows XP, Windows Server 2003 und Windows Server 2008 (Darstellung des Startmenüs in klassischer Ansicht):** Klicken Sie auf **Start**, dann auf **Einstellungen** und anschließend auf **Drucker**.

**Windows Vista:** Klicken Sie auf **Start**, dann auf **Systemsteuerung** und anschließend in der Kategorie **Hardware und Sound** auf **Drucker**.

**Windows 7:** Klicken Sie auf **Start** und dann auf **Geräte und Drucker**.

2. Klicken Sie mit der rechten Maustaste auf das Treibersymbol, und wählen Sie dann **Eigenschaften** oder **Druckereigenschaften** aus.
3. Klicken Sie auf das Register **Geräteeinstellungen**.

# Entfernen von Software – Windows

## Windows XP

1. Klicken Sie auf **Start** und anschließend auf **Programme**.
2. Klicken Sie auf **HP** und dann auf den Gerätenamen.
3. Klicken Sie auf **Deinstallieren**, und befolgen Sie die Bildschirmanweisungen, um die Software zu entfernen.

## Windows Vista und Windows 7

1. Klicken Sie auf **Start** und anschließend auf **Alle Programme**.
2. Klicken Sie auf **HP** und dann auf den Gerätenamen.
3. Klicken Sie auf **Deinstallieren**, und befolgen Sie die Bildschirmanweisungen, um die Software zu entfernen.



## Unterstützte Dienstprogramme für Windows

- HP Web Jetadmin
- Integrierter HP Webserver
- HP ToolboxFX

## Weitere Windows-Komponenten und -Dienstprogramme

- Softwareinstallationsprogramm – automatisiert die Installation des Drucksystems
- Online-Webregistrierung
- HP LaserJet Scan
- PC-Fax senden (Funktion)

## Software für andere Betriebssysteme

Betriebssystem	Software
UNIX	Den HP Jetdirect Printer Installer für UNIX für HP-UX- und Solaris-Netzwerke können Sie unter <a href="http://www.hp.com/support/net_printing">www.hp.com/support/net_printing</a> herunterladen.
Linux	Informationen hierzu finden Sie unter <a href="http://www.hp.com/go/linuxprinting">www.hp.com/go/linuxprinting</a> .



---

## 4 Verwenden des Druckers mit Mac

- [Software für Mac](#)
- [Drucken mit Mac](#)
- [Faxen mit dem Mac](#)
- [Scannen mit dem Mac](#)

# Software für Mac

## Unterstützte Betriebssysteme (Macintosh)

Der Drucker unterstützt die folgenden Macintosh-Betriebssysteme:

- Mac OS X 10.5, 10.6 und höher

 **HINWEIS:** Für Mac OS X 10.5 und höher werden Pocket PCs und Mac-Computer mit Intel® Core™-Prozessor unterstützt. Für Mac OS X 10.6 und höher werden Mac-Computer mit Intel Core-Prozessor unterstützt.

## Unterstützte Druckertreiber für Mac

Das Installationsprogramm des HP LaserJet umfasst PPD-Dateien (PostScript® Printer Description) und PDE-Dateien (Printer Dialog Extensions) für die Verwendung mit Mac OS X-Computern. Die PPD- und PDE-Dateien der HP Drucker bieten zusammen mit den PostScript-Druckertreibern von Apple alle Druckfunktionen und den Zugriff auf spezifische HP Druckerfunktionen.

## Installieren von Software für Mac-Betriebssysteme

### Installieren von Software für Mac-Computer, die direkt an das Produkt angeschlossen sind

Dieses Produkt unterstützt eine USB 2.0-Verbindung. Verwenden Sie ein USB-Kabel vom Typ A auf B. HP empfiehlt die Verwendung eines Kabels, das nicht länger als 2 m ist.

1. Schließen Sie das USB-Kabel an das Gerät und den Computer an.

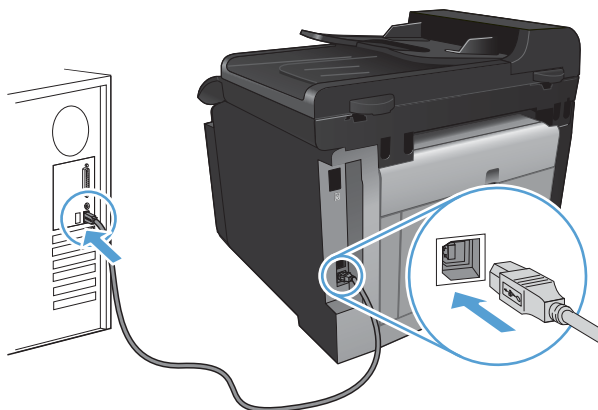

2. Installieren Sie die Software von der CD.
3. Klicken Sie auf das Symbol für das HP Installationsprogramm, und befolgen Sie die Anweisungen auf dem Bildschirm.
4. Klicken Sie auf der Glückwunschseite auf die Schaltfläche **OK**.
5. Drucken Sie in einer beliebigen Anwendung eine Seite, um zu prüfen, ob die Drucksoftware richtig installiert wurde.



## Installieren von Software für Mac-Computer in einem drahtlosen Netzwerk

Stellen Sie vor der Installation der Gerätesoftware sicher, dass das Gerät nicht über ein Netzwerkkabel mit dem Netzwerk verbunden ist.

Wenn Ihr drahtloser Router keine Unterstützung für Wi-Fi-Protected Setup (WPS) bietet, fordern Sie von Ihrem Systemadministrator die Netzwerkeinstellungen des drahtlosen Routers an, oder führen Sie folgende Aufgaben aus:

- Ermitteln Sie den Namen des drahtlosen Netzwerks oder die SSID (Service Set Identifier).
- Bestimmen Sie das Sicherheitskennwort oder den Verschlüsselungsschlüssel für das drahtlose Netzwerk.

### Verbinden des Geräts mit einem drahtlosen Netzwerk über WPS

Wenn Ihr drahtloser Router Wi-Fi Protected Setup (WPS) unterstützt, ist dies die einfachste Methode zur Einrichtung des Geräts in einem drahtlosen Netzwerk.

1. Berühren Sie im Home-Bildschirm die Schaltfläche „Drahtlos “.
2. Berühren Sie die Schaltfläche **Drahtlos-Menü** und anschließend die Schaltfläche **Wi-Fi Protected Setup**.
3. Schließen Sie die Einrichtung mit Hilfe einer der folgenden Methoden ab:
  - **Drucktaste:** Wählen Sie die Option **Drucktaste** aus, und folgen Sie den Anweisungen auf dem Bedienfeld. Der Aufbau der drahtlosen Verbindung kann einige Minuten in Anspruch nehmen.
  - **PIN:** Wählen Sie die Option **PIN erstellen** aus, und folgen Sie den Anweisungen auf dem Bedienfeld. Geben Sie die vom Gerät generierte eindeutige PIN auf der Einrichtungsseite des drahtlosen Routers ein. Der Aufbau der drahtlosen Verbindung kann einige Minuten in Anspruch nehmen.

---

 **HINWEIS:** Wenn Sie mit dieser Vorgehensweise keine Verbindung herstellen können, versuchen Sie es mit dem Wireless Setup-Assistenten im Bedienfeld des Produkts oder mit der Verbindungsmethode per USB-Kabel.

---

### Verbinden des Geräts mit einem drahtlosen Netzwerk über den Wireless Setup-Assistenten

Wenn Ihr drahtloser Router keine Unterstützung für Wi-Fi-Protected Setup (WPS) bietet, können Sie diese Methode zur Installation des Druckers in einem drahtlosen Netzwerk verwenden.

1. Berühren Sie im Home-Bildschirm die Schaltfläche „Drahtlos “.
2. Berühren Sie die Schaltfläche **Drahtlos-Menü** und anschließend die Schaltfläche **Ass. drahtl. Netzw..**
3. Das Produkt sucht nach verfügbaren drahtlosen Netzwerken und zeigt eine Liste mit Netzwerknamen (SSIDs) an. Wählen Sie die SSID Ihres drahtlosen Routers aus der Liste aus, sofern vorhanden. Wenn die SSID Ihres drahtlosen Routers nicht in der Liste enthalten ist, berühren Sie die Schaltfläche **SSID eingeben**. Wenn Sie zur Eingabe des Netzwerksicherheitstyps aufgefordert werden, wählen Sie die von Ihrem drahtlosen Router verwendete Option. Auf dem Bedienfeld wird ein Tastenfeld geöffnet.
4. Wenn Ihr drahtloser Router WPA-Sicherheit verwendet, geben Sie die Passphrase über das Tastenfeld ein.

Wenn Ihr drahtloser Router WEP-Sicherheit verwendet, geben Sie den Schlüssel über das Tastenfeld ein.

5. Berühren Sie die Schaltfläche **OK**, und warten Sie, bis das Gerät eine Verbindung mit dem drahtlosen Router hergestellt hat. Der Aufbau der drahtlosen Verbindung kann einige Minuten in Anspruch nehmen.

### Verbinden des Geräts mit einem drahtlosen Netzwerk über ein USB-Kabel

Wenn Ihr drahtloser Router keine Unterstützung für Wi-Fi-Protected Setup (WPS) bietet, können Sie diese Methode zur Einrichtung des Druckers in einem drahtlosen Netzwerk verwenden. Durch das Verwenden eines USB-Kabels zur Übertragung der Einstellungen wird die Einrichtung einer drahtlosen Verbindung erleichtert. Sobald Sie mit der Einrichtung fertig sind, können Sie das USB-Kabel entfernen und die drahtlose Verbindung nutzen.

1. Legen Sie die Software-CD in das CD-Laufwerk des Computers ein.
2. Folgen Sie den Anleitungen auf dem Bildschirm. Wählen Sie die Option **Verbindung über drahtloses Netzwerk** aus, wenn Sie dazu aufgefordert werden. Schließen Sie das USB-Kabel an das Gerät an, wenn Sie dazu aufgefordert werden.

---

△ **ACHTUNG:** Schließen Sie das USB-Kabel erst an, wenn Sie von dem Installationsprogramm dazu aufgefordert werden.

---

3. Drucken Sie nach Abschluss der Konfiguration eine Konfigurationsseite, um sicherzustellen, dass das Gerät einen SSID-Namen besitzt.
4. Trennen Sie das USB-Kabel, wenn Sie die Installation abgeschlossen haben.

### Entfernen von Software aus Mac-Betriebssystemen

Sie müssen über Administratorenberechtigungen verfügen, um Software entfernen zu können.

1. Trennen Sie das Produkt vom Computer.
2. Öffnen Sie **Programme**.
3. Wählen Sie **Hewlett Packard** aus.
4. Wählen Sie **HP Deinstallationsprogramm** aus.
5. Wählen Sie das Gerät in der Liste aus, und klicken Sie auf die Schaltfläche **Deinstallieren**.
6. Starten Sie nach der Deinstallation der Software den Computer neu, und leeren Sie den Papierkorb.

## Ändern der Druckertreibereinstellungen für Mac

Ändern der Einstellungen für alle Druckjobs, bis das Softwareprogramm geschlossen wird	Ändern der Standardeinstellungen für alle Druckjobs	Ändern der Konfigurationseinstellungen des Geräts
<ol style="list-style-type: none"><li>1. Klicken Sie im Menü <b>Datei</b> auf die Schaltfläche <b>Drucken</b>.</li><li>2. Ändern Sie die gewünschten Einstellungen in den verschiedenen Menüs.</li></ol>	<ol style="list-style-type: none"><li>1. Klicken Sie im Menü <b>Datei</b> auf die Schaltfläche <b>Drucken</b>.</li><li>2. Ändern Sie die gewünschten Einstellungen in den verschiedenen Menüs.</li><li>3. Klicken Sie im Menü <b>Voreinstellungen</b> auf die Option <b>Speichern unter...</b>, und geben Sie einen Namen für die Voreinstellung ein.</li></ol> <p>Diese Einstellungen werden im Menü <b>Voreinstellungen</b> gespeichert. Um die neuen Einstellungen verwenden zu können, müssen Sie die gespeicherte Einstellung jeweils beim Öffnen eines Programms für das Drucken auswählen.</p>	<p><b>Mac OS X 10.5 und 10.6</b></p> <ol style="list-style-type: none"><li>1. Klicken Sie im Apple-Menü  auf das Menü <b>Systemeinstellungen</b> und anschließend auf das Symbol <b>Drucken und Faxen</b>.</li><li>2. Wählen Sie links im Fenster das Gerät aus.</li><li>3. Klicken Sie auf die Schaltfläche <b>Optionen und Verbrauchsmaterial</b>.</li><li>4. Klicken Sie auf die Registerkarte <b>Treiber</b>.</li><li>5. Konfigurieren Sie die installierten Optionen.</li></ol>

## Software für Mac-Computer

### HP Dienstprogramm für Mac

Richten Sie mit dem HP Dienstprogramm die Gerätefunktionen ein, die nicht über den Druckertreiber verfügbar sind.

Sie können das HP Dienstprogramm nutzen, wenn das Gerät über ein USB-Kabel angeschlossen oder mit einem TCP/IP-Netzwerk verbunden ist.

### Öffnen des HP Dienstprogramms

- ▲ Klicken Sie im Dock auf **HP Dienstprogramm**.

- Oder -

Klicken Sie unter **Programme** auf **Hewlett Packard** und anschließend auf **HP Dienstprogramm**.

### Funktionen des HP Dienstprogramms

Führen Sie mit der Software des HP Dienstprogramms die folgenden Aufgaben aus:

- Rufen Sie Informationen zum Status der Verbrauchsmaterialien ab.
- Rufen Sie Informationen zum Produkt, wie die Firmware-Version oder die Seriennummer, ab.
- Drucken Sie eine Konfigurationsseite.
- Rufen Sie bei Geräten, die mit einem IP-basierten Netzwerk verbunden sind, die Netzwerkinformationen ab, und öffnen Sie den integrierten HP Webserver.



- Konfigurieren Sie den Papiertyp und das Papierformat für das Fach.
- Übermitteln Sie Dateien und Schriftarten vom Computer zum Gerät.
- Führen Sie eine Aktualisierung der Geräte-Firmware aus.
- Rufen Sie die Farbverbrauchsseite auf.
- Konfigurieren Sie grundlegende Fax Einstellungen.

## Unterstützte Dienstprogramme für den Mac

### Eingebetteter HP Webserver

Das Gerät verfügt über einen integrierten Webserver, mit dem Sie auf Informationen zu Geräten und Netzwerkaktivitäten zugreifen können.

## Drucken mit Mac

### Abbrechen eines Druckjobs mit Mac

1. Wenn der Druckjob gerade gedruckt wird, brechen Sie ihn ab, indem Sie auf dem Bedienfeld des Geräts auf die Taste Abbrechen **X** drücken.

 **HINWEIS:** Wenn Sie auf die Taste Abbrechen **X** drücken, wird der aktuell verarbeitete Job gelöscht. Wenn mehrere Prozesse ausgeführt werden, können Sie auf die Taste Abbrechen **X** drücken, um den zu diesem Zeitpunkt auf dem Bedienfeld des Geräts angezeigten Job zu löschen.

2. Sie können einen Druckauftrag darüber hinaus in einer Anwendung oder einer Druckwarteschlange abbrechen.
  - **Anwendung:** In der Regel wird auf dem Computerbildschirm kurz ein Dialogfeld angezeigt, über das Sie den Druckauftrag abbrechen können.
  - **Mac-Druckwarteschlange:** Öffnen Sie die Druckwarteschlange, indem Sie im Dock auf das Produktsymbol doppelklicken. Markieren Sie den Druckjob, und klicken Sie anschließend auf **Löschen**.

### Anpassen von Papierformat und Papiersorte (Mac)

1. Klicken Sie im Menü **Datei** in der Software auf **Drucken**.
2. Klicken Sie im Menü **Kopien und Seiten** auf **Seite einrichten**.
3. Wählen Sie in der Dropdown-Liste **Papierformat** ein Format aus, und klicken Sie auf **OK**.
4. Öffnen Sie das Menü **Fertigstellung**.
5. Wählen Sie in der Dropdown-Liste **Mediensorte** eine Papiersorte aus.
6. Klicken Sie auf die Schaltfläche **Drucken**.

## Ändern der Größe von Dokumenten oder Drucken in einem benutzerdefinierten Papierformat mit Mac

### Mac OS X 10.5 und 10.6

Verwenden Sie eine der folgenden Methoden.

1. Klicken Sie im Menü **Datei** auf die Option **Drucken**.
  2. Klicken Sie auf die Schaltfläche **Seite einrichten**.
  3. Wählen Sie das Gerät und dann die korrekten Einstellungen für die Optionen **Papierformat** und **Positionsbestimmung** aus.
- 
1. Klicken Sie im Menü **Datei** auf die Option **Drucken**.
  2. Öffnen Sie das Menü **Papierzufuhr**.
  3. Klicken Sie im Bereich **Zielpapierformat** auf das Feld **Anpassen an Papierformat**, und wählen Sie dann das Format aus der Dropdown-Liste aus.

## Erstellen und Verwenden von Druckvoreinstellungen mit Mac

Mit Hilfe der Druckvoreinstellungen können die aktuellen Druckertreibereinstellungen für spätere Druckjobs gespeichert werden.

### Erstellen von Druckvoreinstellungen

1. Klicken Sie im Menü **Datei** auf die Option **Drucken**.
2. Wählen Sie den Treiber aus.
3. Wählen Sie die Druckereinstellungen aus, die Sie zur Wiederverwendung speichern möchten.
4. Klicken Sie im Menü **Voreinstellungen** auf die Option **Speichern unter...**, und geben Sie einen Namen für die Voreinstellung ein.
5. Klicken Sie auf die Schaltfläche **OK**.

### Verwenden von Druckvoreinstellungen

1. Klicken Sie im Menü **Datei** auf die Option **Drucken**.
2. Wählen Sie den Treiber aus.
3. Wählen Sie im Menü **Voreinstellungen** die Druckvoreinstellung aus.

 **HINWEIS:** Wenn Sie die Standardeinstellungen des Druckertreibers verwenden möchten, wählen Sie die Option **Standard** aus.

## Drucken eines Deckblatts mit Mac

1. Klicken Sie im Menü **Datei** auf die Option **Drucken**.
2. Wählen Sie den Treiber aus.

3. Öffnen Sie das Menü **Deckblatt**, und wählen Sie dann aus, an welcher Stelle das Deckblatt gedruckt werden soll. Klicken Sie entweder auf die Schaltfläche **Vor Dokument** oder die Schaltfläche **Nach Dokument**.
4. Wählen Sie im Menü **Deckblatttyp** die Mitteilung aus, die Sie auf das Deckblatt drucken möchten.

 **HINWEIS:** Wählen Sie zum Drucken eines Deckblatts im Menü **Deckblatttyp** die Option **Standard** aus.

## Verwenden von Wasserzeichen mit Mac

1. Klicken Sie im Menü **Datei** auf die Option **Drucken**.
2. Öffnen Sie das Menü **Wasserzeichen**.
3. Wählen Sie aus dem Menü **Modus** den zu verwendenden Wasserzeichentyp aus. Wählen Sie die Option **Wasserzeichen** aus, um eine halbtransparente Mitteilung zu drucken. Wählen Sie die Option **Overlay** aus, um eine nicht transparente Mitteilung zu drucken.
4. Wählen Sie im Menü **Seiten** aus, ob das Wasserzeichen auf allen Seiten oder nur auf der ersten Seite gedruckt werden soll.
5. Wählen Sie im Menü **Text** eine der Standardmitteilungen aus. Oder wählen Sie die Option **Benutzerdefiniert** aus, und geben Sie eine neue Mitteilung in das Feld ein.
6. Wählen Sie Optionen für die verbleibenden Einstellungen aus.

## Drucken mehrerer Seiten auf einem Blatt Papier mit Mac

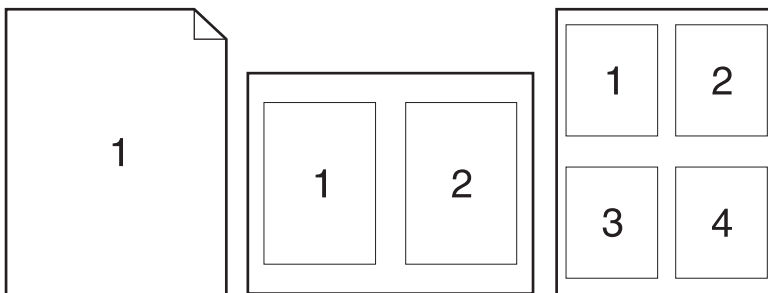

1. Klicken Sie im Menü **Datei** auf die Option **Drucken**.
2. Wählen Sie den Treiber aus.
3. Öffnen Sie das Menü **Layout**.
4. Wählen Sie aus dem Menü **Seiten pro Blatt** die Anzahl der Seiten (1, 2, 4, 6, 9 oder 16) aus, die Sie auf jedem Blatt drucken möchten.

5. Wählen Sie im Bereich **Seitenfolge** die Reihenfolge und die Position der Seiten auf dem Blatt aus.
6. Wählen Sie aus dem Menü **Ränder** die Art des Rahmens aus, der auf dem Blatt um jede Seite gedruckt werden soll.

## Drucken auf beiden Seiten des Papiers (Duplexdruck) mit Mac

1. Legen Sie ausreichend Papier in das Fach ein, das für den Druckauftrag verwendet werden soll.
2. Klicken Sie im Menü **Datei** auf die Option **Drucken**.
3. Öffnen Sie das Menü **Fertigstellung**. Klicken Sie auf die Registerkarte **Manueller beidseitiger Druck**, oder öffnen Sie das Menü oder das Menü **Manueller beidseitiger Druck**.
4. Klicken Sie auf das Feld **Manueller beidseitiger Druck**, und wählen Sie eine Bindungsoption aus.
5. Klicken Sie auf die Schaltfläche **Drucken**. Befolgen Sie die Anweisungen im Popup-Fenster, das geöffnet wird, bevor Sie den Ausgabestapel zum Drucken der zweiten Hälfte in Fach 1 legen.
6. Entfernen Sie das gesamte verbleibende ungedruckte Papier aus Fach 1 des Geräts.
7. Legen Sie den bedruckten Stapel mit der Druckseite nach unten in Fach 1.
8. Wenn Sie dazu aufgefordert werden, berühren Sie die entsprechende Schaltfläche auf dem Bedienfeld, um fortzufahren.

## Einstellen der Farboptionen mit Mac

Verwenden Sie das Menü **Farboptionen** oder das Menü **Farb-/Qualitätsoptionen**, um zu steuern, wie Farben aus Softwareprogrammen interpretiert und gedruckt werden.

1. Klicken Sie im Menü **Datei** auf die Option **Drucken**.
2. Wählen Sie den Treiber aus.
3. Öffnen Sie das Menü **Farboptionen** oder das Menü **Farb-/Qualitätsoptionen**.
4. Öffnen Sie das Menü **Erweitert**, oder wählen Sie die entsprechende Registerkarte aus.
5. Nehmen Sie individuelle Einstellungen für Text, Grafiken und Fotografien vor.

## Verwenden des Menüs „Dienste“ mit Mac

Wenn das Gerät an ein Netzwerk angeschlossen ist, können Sie über das Menü **Dienste** Informationen zum Gerät und Verbrauchsmaterialstatus erhalten.

1. Klicken Sie im Menü **Datei** auf die Option **Drucken**.
2. Öffnen Sie das Menü **Dienste**.

3. Gehen Sie zum Öffnen des integrierten Webservers und Ausführen einer Wartungsaufgabe folgendermaßen vor:
  - a. Klicken Sie auf die Registerkarte **Gerätewartung**.
  - b. Wählen Sie in der Dropdown-Liste eine Aufgabe aus.
  - c. Klicken Sie auf die Schaltfläche **Starten**.
4. Gehen Sie folgendermaßen vor, wenn verschiedene Support-Websites für dieses Gerät angezeigt werden sollen:
  - a. Klicken Sie auf die Registerkarte **Dienste im Internet**.
  - b. Wählen Sie eine Option aus dem Menü aus.
  - c. Klicken Sie auf die Schaltfläche **Start**.

## Faxen mit dem Mac

Führen Sie folgende Schritte aus, um ein Fax mit Hilfe eines Faxtreibers zu senden:

1. Öffnen Sie das Dokument, das Sie faxen möchten.
2. Klicken Sie im Menü **Ablage** auf **Drucken**.
3. Wählen Sie im Popup-Menü **Drucker** die gewünschte Fax-Druckwarteschlange.
4. Ändern Sie im Feld **Kopien** ggf. die Anzahl der Kopien.
5. Ändern Sie im Popup-Menü **Papierformat** ggf. das Papierformat.
6. Geben Sie im Bereich **Faxinformationen** die Faxnummer eines oder mehrerer Empfänger ein.  
 **HINWEIS:** Wenn ein Präfix erforderlich ist, geben Sie dies im Feld **Wähl-Präfix** ein.
7. Klicken Sie auf **Fax**.

## Scannen mit dem Mac

Verwenden Sie die HP Scan-Software, um Bilder an einen Mac-Computer zu scannen.

1. Legen Sie das Dokument auf das Scannerglas oder in den Vorlageneinzug.
2. Öffnen Sie den Ordner **Programme**, und klicken Sie anschließend auf **Hewlett-Packard**. Doppelklicken Sie auf **HP Scan**.
3. Öffnen Sie das Menü **HP Scan**, und klicken Sie anschließend auf **Eigenschaften**. Wählen Sie dieses Produkt im Popup-Menü **Scanner** in der Liste aus, und klicken Sie anschließend auf **Fortfahren**.
4. Wenn Sie die Standard-Voreinstellungen verwenden möchten, mit denen akzeptable Ergebnisse bei Bildern und Text erzielt werden, klicken Sie auf die Schaltfläche **Scannen**.

Wenn Sie Voreinstellungen verwenden möchten, die entweder für Bilder oder Textdokumente optimiert wurden, wählen Sie im Popup-Menü **Scan-Voreinstellungen** eine Voreinstellung aus. Klicken Sie zum Anpassen der Einstellungen auf die Schaltfläche **Bearbeiten**. Wenn Sie alle Änderungen vorgenommen haben, klicken Sie auf die Schaltfläche **Scannen**.

5. Wenn Sie mehrere Seiten scannen möchten, legen Sie die nächste Seite ein und klicken auf **Scannen**. Klicken Sie auf **Zur Liste hinzufügen**, um die neuen Seiten zur aktuellen Liste hinzuzufügen. Wiederholen Sie diesen Vorgang, bis alle Seiten gescannt wurden.
6. Klicken Sie auf die Schaltfläche **Speichern**, und navigieren Sie dann zum Ordner auf Ihrem Computer, in dem Sie die Datei speichern möchten.



**HINWEIS:** Wenn Sie die gescannten Bilder sofort drucken möchten, klicken Sie auf die Schaltfläche **Drucken**.

---

---

# 5 Anschließen des Druckers

- [Unterstützte Netzwerkbetriebssysteme](#)
- [Verbinden mit USB](#)
- [Anschließen an ein Netzwerk](#)

## Unterstützte Netzwerkbetriebssysteme

- Windows 7
- Windows Vista (32-Bit und 64-Bit)
- Windows XP (32 Bit, Service Pack 2)
- Windows Server 2003 (Service Pack 3)
- Windows Server 2008 (32 Bit und 64 Bit)
- Mac OS X v10.5 und v10.6

## Hinweis zur Druckerfreigabe

HP unterstützt keine Peer-to-Peer-Netzwerke, da es sich dabei um eine Funktion der Microsoft-Betriebssysteme und nicht der HP Druckertreiber handelt. Weitere Informationen finden Sie auf der Microsoft-Website [www.microsoft.com](http://www.microsoft.com).

## Verbinden mit USB

Dieses Produkt unterstützt eine USB 2.0-Verbindung. Verwenden Sie ein USB-Kabel vom Typ A auf B. HP empfiehlt die Verwendung eines Kabels, das nicht länger als 2 m ist.

- △ **ACHTUNG:** Schließen Sie das USB-Kabel erst an, wenn Sie von der Installationssoftware dazu aufgefordert werden.

## Installation von CD

1. Beenden Sie alle laufenden Programme auf dem Computer.
2. Installieren Sie die Software von der CD, und befolgen Sie die Anweisungen auf dem Bildschirm.
3. Wählen Sie, wenn Sie dazu aufgefordert werden, die Option **Direkte Verbindung zu diesem Computer mit einem USB-Kabel** aus, und klicken Sie auf die Schaltfläche **Weiter**.
4. Wenn Sie von der Software dazu aufgefordert werden, schließen Sie das USB-Kabel am Gerät und an Ihrem Computer an.

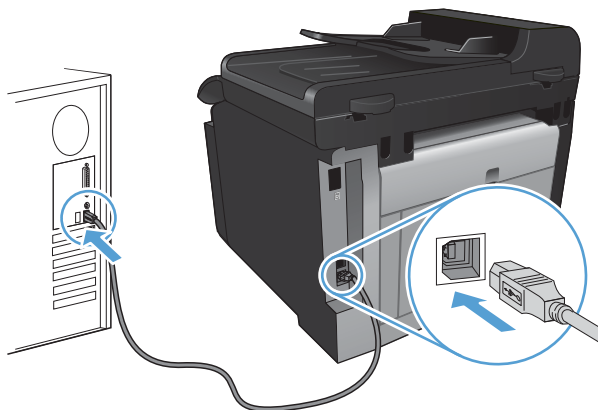



5. Klicken Sie bei Abschluss der Installation auf die Schaltfläche **Fertig stellen**.
6. Auf dem Bildschirm **Weitere Optionen** können Sie weitere Software installieren. Klicken Sie andernfalls auf die Schaltfläche **Fertig stellen**.
7. Drucken Sie in einer beliebigen Anwendung eine Seite, um zu prüfen, ob die Drucksoftware richtig installiert wurde.

# Anschließen an ein Netzwerk

## Unterstützte Netzwerkprotokolle

Für die Einbindung eines netzwerkfähigen Geräts in ein Netzwerk benötigen Sie ein Netzwerk, das mindestens eines der folgenden Protokolle verwendet.

- TCP/IP (IPv4 oder IPv6)
- Anschluss 9100
- LPR
- DHCP
- AutoIP
- SNMP
- Bonjour
- SLP
- WSD
- NBNS
- LLMNR

## Installieren des Geräts in einem drahtgebundenen Netzwerk

### Konfigurieren der IP-Adresse

1. Schließen Sie das Netzkabel an das Gerät und das Netzwerk an.

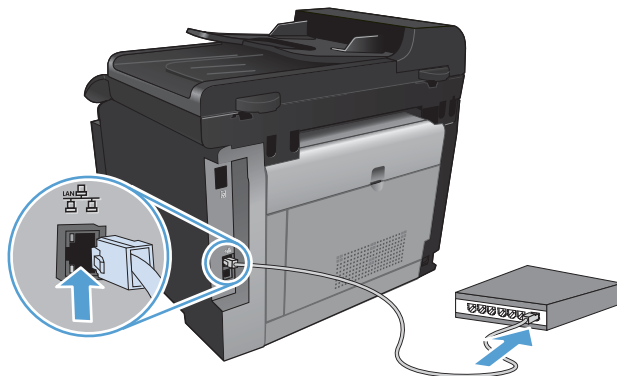

2. Warten Sie 60 Sekunden, bevor Sie fortfahren. In dieser Zeit erkennt das Netzwerk das Gerät und weist ihm eine IP-Adresse oder einen Hostnamen zu.
3. Drücken Sie auf dem Bedienfeld des Geräts die Taste Setup .

- Berühren Sie das Menü **Berichte**, und berühren Sie anschließend die Schaltfläche **Konfigurationsbericht**, um den Konfigurationsbericht zu drucken.
- Suchen Sie im Konfigurationsbericht nach der IP-Adresse.

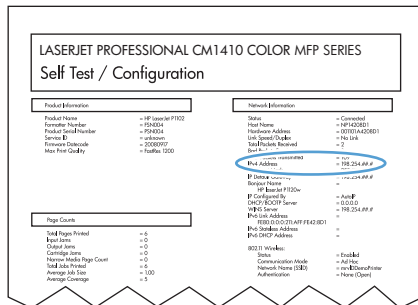

## Installieren der Software

- Beenden Sie alle Programme auf dem Computer.
- Installieren Sie die Software von der CD.
- Befolgen Sie die Anweisungen auf dem Bildschirm.
- Wählen Sie, wenn Sie dazu aufgefordert werden, die Option **Verbindung über drahtgebundenes Netzwerk** aus, und klicken Sie auf die Schaltfläche **Weiter**.
- Wählen Sie aus der Liste der verfügbaren Drucker den Drucker mit der richtigen IP-Adresse aus.
- Klicken Sie auf die Schaltfläche **Fertig stellen**.
- Auf dem Bildschirm **Weitere Optionen** können Sie weitere Software installieren. Klicken Sie andernfalls auf die Schaltfläche **Fertig stellen**.
- Drucken Sie in einer beliebigen Anwendung eine Seite, um zu prüfen, ob die Drucksoftware richtig installiert wurde.

## Installieren des Produkts in einem drahtlosen Netzwerk

Stellen Sie vor der Installation der Gerätesoftware sicher, dass das Gerät nicht über ein Netzwerkkabel mit dem Netzwerk verbunden ist.

Wenn Ihr drahtloser Router keine Unterstützung für Wi-Fi-Protected Setup (WPS) bietet, fordern Sie von Ihrem Systemadministrator die Netzwerkeinstellungen des drahtlosen Routers an, oder führen Sie folgende Aufgaben aus:

- Ermitteln Sie den Namen des drahtlosen Netzwerks oder die SSID (Service Set Identifier).
- Bestimmen Sie das Sicherheitskennwort oder den Verschlüsselungsschlüssel für das drahtlose Netzwerk.

## Verbinden des Geräts mit einem drahtlosen Netzwerk über WPS

Wenn Ihr drahtloser Router Wi-Fi Protected Setup (WPS) unterstützt, ist dies die einfachste Methode zur Einrichtung des Geräts in einem drahtlosen Netzwerk.

1. Berühren Sie im Home-Bildschirm die Schaltfläche „Drahtlos “.
2. Berühren Sie die Schaltfläche **Drahtlos-Menü** und anschließend die Schaltfläche **Wi-Fi Protected Setup**.
3. Schließen Sie die Einrichtung mit Hilfe einer der folgenden Methoden ab:
  - **Drucktaste:** Wählen Sie die Option **Drucktaste** aus, und folgen Sie den Anweisungen auf dem Bedienfeld. Der Aufbau der drahtlosen Verbindung kann einige Minuten in Anspruch nehmen.
  - **PIN:** Wählen Sie die Option **PIN erstellen** aus, und folgen Sie den Anweisungen auf dem Bedienfeld. Geben Sie die vom Gerät generierte eindeutige PIN auf der Einrichtungsseite des drahtlosen Routers ein. Der Aufbau der drahtlosen Verbindung kann einige Minuten in Anspruch nehmen.

 **HINWEIS:** Wenn Sie mit dieser Vorgehensweise keine Verbindung herstellen können, versuchen Sie es mit dem Wireless Setup-Assistenten im Bedienfeld des Produkts oder mit der Verbindungsmethode per USB-Kabel.

## Verbinden des Geräts mit einem drahtlosen Netzwerk über den Wireless Setup-Assistenten

Wenn Ihr drahtloser Router keine Unterstützung für Wi-Fi-Protected Setup (WPS) bietet, können Sie diese Methode zur Installation des Druckers in einem drahtlosen Netzwerk verwenden.

1. Berühren Sie im Home-Bildschirm die Schaltfläche „Drahtlos “.
2. Berühren Sie die Schaltfläche **Drahtlos-Menü** und anschließend die Schaltfläche **Ass. drahtl. Netz..**
3. Das Produkt sucht nach verfügbaren drahtlosen Netzwerken und zeigt eine Liste mit Netzwerknamen (SSIDs) an. Wählen Sie die SSID Ihres drahtlosen Routers aus der Liste aus, sofern vorhanden. Wenn die SSID Ihres drahtlosen Routers nicht in der Liste enthalten ist, berühren Sie die Schaltfläche **SSID eingeben**. Wenn Sie zur Eingabe des Netzwerksicherheitstyps aufgefordert werden, wählen Sie die von Ihrem drahtlosen Router verwendete Option. Auf dem Bedienfeld wird ein Tastenfeld geöffnet.
4. Wenn Ihr drahtloser Router WPA-Sicherheit verwendet, geben Sie die Passphrase über das Tastenfeld ein.  
  
Wenn Ihr drahtloser Router WEP-Sicherheit verwendet, geben Sie den Schlüssel über das Tastenfeld ein.
5. Berühren Sie die Schaltfläche **OK**, und warten Sie, bis das Gerät eine Verbindung mit dem drahtlosen Router hergestellt hat. Der Aufbau der drahtlosen Verbindung kann einige Minuten in Anspruch nehmen.

## Verbinden des Geräts mit einem drahtlosen Netzwerk über ein USB-Kabel

Wenn Ihr drahtloser Router keine Unterstützung für Wi-Fi-Protected Setup (WPS) bietet, können Sie diese Methode zur Einrichtung des Druckers in einem drahtlosen Netzwerk verwenden. Durch das Verwenden eines USB-Kabels zur Übertragung der Einstellungen wird die Einrichtung einer

drahtlosen Verbindung erleichtert. Sobald Sie mit der Einrichtung fertig sind, können Sie das USB-Kabel entfernen und die drahtlose Verbindung nutzen.

1. Legen Sie die Software-CD in das CD-Laufwerk des Computers ein.
  2. Folgen Sie den Anleitungen auf dem Bildschirm. Wählen Sie die Option **Verbindung über drahtloses Netzwerk** aus, wenn Sie dazu aufgefordert werden. Schließen Sie das USB-Kabel an das Gerät an, wenn Sie dazu aufgefordert werden.
- 
- △ **ACHTUNG:** Schließen Sie das USB-Kabel erst an, wenn Sie von dem Installationsprogramm dazu aufgefordert werden.
- 
3. Drucken Sie nach Abschluss der Konfiguration eine Konfigurationsseite, um sicherzustellen, dass das Gerät einen SSID-Namen besitzt.
  4. Trennen Sie das USB-Kabel, wenn Sie die Installation abgeschlossen haben.

## Installieren der Software für einen derzeit im Netzwerk befindlichen drahtlosen Drucker

Wenn das Gerät bereits über eine IP-Adresse in einem drahtlosen Netzwerk verfügt und Sie die Gerätesoftware auf einem Computer installieren möchten, führen Sie die folgenden Schritte aus.

1. Drucken Sie über das Bedienfeld eine Konfigurationsseite, um die IP-Adresse des Geräts zu ermitteln.
2. Installieren Sie die Software von der CD.
3. Folgen Sie den Anleitungen auf dem Bildschirm.
4. Wählen Sie, wenn Sie dazu aufgefordert werden, die Option **Verbindung über drahtloses Netzwerk** aus, und klicken Sie auf die Schaltfläche **Weiter**.
5. Wählen Sie aus der Liste der verfügbaren Drucker den Drucker mit der richtigen IP-Adresse aus.

## Trennen der Verbindung mit einem drahtlosen Netzwerk

Wenn Sie das Produkt von einem Wireless-Netzwerk trennen möchten, können Sie die Wireless-Funktion des Druckers ausschalten.

1. Berühren Sie auf dem Bedienfeld die Schaltfläche Drahtlos  und anschließend die Schaltfläche **Drahtlos-Menü**.
2. Berühren Sie die Schaltfläche **Drahtlos aktivieren/deaktivieren** und anschließend die Schaltfläche **Aus**.
3. Um zu bestätigen, dass die Drahtlos-Funktion ausgeschaltet ist, drucken Sie eine **Netzwerkübersicht** unter Menü **Berichte**. Überprüfen Sie dann, ob die Drahtlos-Funktion auf der Seite als deaktiviert angezeigt wird.

## Reduzieren von Störungen in einem drahtlosen Netzwerk

Mit den folgenden Tipps können Störungen in einem drahtlosen Netzwerk reduziert werden:

- Halten Sie die drahtlosen Geräte fern von großen Metallobjekten, wie Aktenschränken, oder anderen elektromagnetischen Geräten, wie Mikrowellen oder schnurlosen Telefonen. Die Funksignale können durch diese Objekte gestört werden.
- Halten Sie die drahtlosen Geräte fern von großen Mauer- oder anderen Baustrukturen. Die Funkwellen können von diesen Objekten absorbiert werden, wodurch die Signalstärke beeinträchtigt wird.
- Platzieren Sie den drahtlosen Router an einem zentralen Ort in Sichtweite der drahtlosen Geräte des Netzwerks.

## Erweiterte Drahtlos-Einrichtung

### Kommunikationsmodi

Es stehen zwei Kommunikationsmodi zur Verfügung: Infrastruktur und Adhoc.

---

Drahtloses Infrastruktur-  
Netzwerk (empfohlen)

Das Gerät kommuniziert über einen drahtlosen Router mit anderen Geräten des Netzwerks.

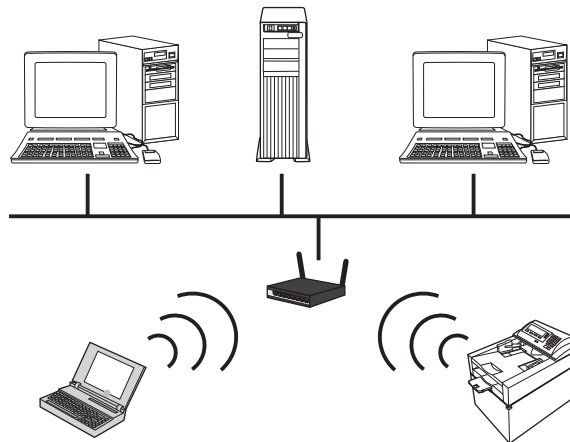

---

Drahtloses Adhoc-Netzwerk

Das Gerät kommuniziert ohne Verwendung eines drahtlosen Routers mit anderen drahtlosen Geräten.

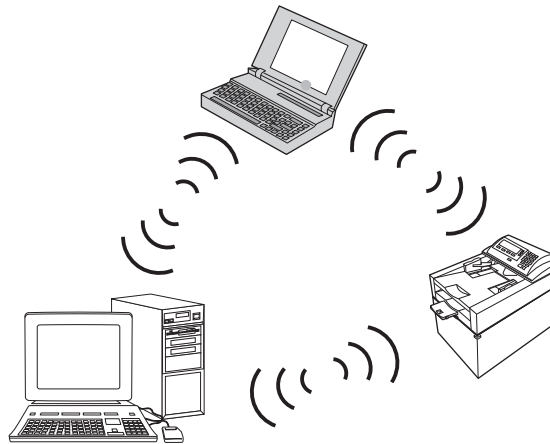

Alle Geräte des Adhoc-Netzwerks müssen über folgende Voraussetzungen verfügen:

- 802.11b/g-Kompatibilität
- Übereinstimmende SSID
- Übereinstimmendes Teilnetzwerk und gleicher Kanal
- Übereinstimmende 802.11b/g-Sicherheitseinstellungen

---

## Drahtlose Sicherheit

Verwenden Sie einen eindeutigen Netzwerknamen (SSID) für Ihren drahtlosen Router, um Ihr drahtloses Netzwerk einfacher von anderen drahtlosen Netzwerken zu unterscheiden. Ihrem drahtlosen Router kann ein Standardnetzwerknamen zugewiesen sein, wobei es sich für gewöhnlich um den Namen des Herstellers handelt. Informationen darüber, wie Sie den Netzwerknamen ändern können, finden Sie in der dem drahtlosen Router beiliegenden Dokumentation.

Um den Zugriff anderer Benutzer auf Ihr Netzwerk zu verhindern, aktivieren Sie die WPA- oder WEP-Datenverschlüsselung.

- **Wired Equivalent Privacy (WEP):** WEP ist der ursprüngliche Sicherheitsmechanismus des Standards 802.11. Sie erstellen einen eindeutigen Schlüssel mit Hexadezimal- oder alphanumerischen Zeichen, der von anderen Benutzern eingegeben werden muss, bevor sie auf Ihr Netzwerk zugreifen können.
- **Wi-Fi Protected Access (WPA):** WPA verwendet das Temporal Key Integrity Protocol (TKIP) zur Verschlüsselung sowie die 802.1X-Authentifizierung. Dabei werden alle bekannten Sicherheitslücken von WEP aufgegriffen. Sie erstellen eine eindeutige Passphrase mit einer Kombination aus Buchstaben und Nummern, die von anderen Benutzern eingegeben werden muss, bevor sie auf Ihr Netzwerk zugreifen können.
- **WPA2** liefert den Advanced Encryption Standard (AES) und ist der optimierte Nachfolger von WPA.

### Verbinden des Geräts mit einem drahtlosen Adhoc-Netzwerk

Sie können das Gerät drahtlos über eine Peer-to-Peer-Installation (Adhoc-Installation) mit einem Computer verbinden.

1. Stellen Sie sicher, dass das Gerät nicht über ein Ethernet-Kabel mit dem Netzwerk verbunden ist.
2. Schalten Sie das Gerät ein, und aktivieren Sie anschließend die Drahtlos-Funktion.
3. Stellen Sie sicher, dass die werkseitigen Standardeinstellungen für das Netzwerk verwendet werden.
4. Aktivieren Sie die Drahtlos-Funktion erneut am Gerät.
5. Drucken Sie die Seite [Netzwerkübersicht](#), und lesen Sie den Namen des drahtlosen Netzwerks ab (SSID). Öffnen Sie das Menü [Berichte](#), und wählen Sie die Option [Netzwerkübersicht](#) aus.
6. Aktualisieren Sie die Liste der drahtlosen Netzwerke auf Ihrem Computer, und klicken Sie auf den Netzwerknamen des Geräts (SSID). Stellen Sie eine Verbindung her.
7. Drucken Sie nach einigen Minuten eine Konfigurationsseite und ermitteln Sie die IP-Adresse des Druckers.
8. Legen Sie die Produkt-CD in den Computer ein, und folgen Sie den Anleitungen auf dem Bildschirm zur Installation der Software. Wählen Sie die Option **Verbindung über drahtloses Netzwerk** aus, wenn Sie dazu aufgefordert werden.



# Konfigurieren der IP-Netzwerkeinstellungen

## Abrufen oder Ändern der Netzwerkeinstellungen

Sie können die IP-Konfigurationseinstellungen mit dem eingebetteten Webserver anzeigen und ändern.

1. Drucken Sie eine Konfigurationsseite, und suchen Sie auf dieser Seite die IP-Adresse.
  - Wenn Sie IPv4 verwenden, besteht die IP-Adresse ausschließlich aus Ziffern. Hierbei gilt das folgende Format:  
`xxx . xxx . xxx . xxx`
  - Bei IPv6 ist die IP-Adresse in Hexadezimalschreibweise angegeben, also als eine Kombination von Buchstaben und Ziffern. Das Format ähnelt dem folgenden:  
`xxxx : : xxxx : xxxx : xxxx : xxxx`
2. Öffnen Sie den integrierten HP Webserver. Geben Sie hierzu die IP-Adresse (IPv4) des Geräts in die Adresszeile eines Webbrowsers ein. Bei Verwendung von IPv6 nutzen Sie das vom Webbrowser eingesetzte Protokoll für die Eingabe von IPv6-Adressen.
3. Klicken Sie auf die Registerkarte **Netzwerk**, und überprüfen Sie die Netzwerkinformationen. Sie können die Einstellungen nach Bedarf ändern.

## Festlegen oder Ändern des Gerätekennworts

Legen Sie über den integrierten HP Webserver ein Kennwort fest, oder ändern Sie ein vorhandenes Kennwort für ein Gerät eines Netzwerks.

1. Geben Sie die IP-Adresse des Geräts in die Adresszeile eines Webbrowsers ein. Klicken Sie auf die Registerkarte **Netzwerk** und anschließend auf den Link **Sicherheit**.

 **HINWEIS:** Wenn bereits ein Kennwort eingerichtet wurde, werden Sie dazu aufgefordert, dieses Kennwort einzugeben. Geben Sie das Kennwort ein, und klicken Sie dann auf **Übernehmen**.
2. Geben Sie das neue Kennwort in die Felder **Neues Kennwort** und **Kennwort überprüfen** ein.
3. Klicken Sie unten im Fenster auf **Übernehmen**, um das Kennwort zu speichern.

## Manuelles Konfigurieren von IPv4-TCP/IP-Parametern über das Bedienfeld

Mit Hilfe der Bedienfeldmenüs können Sie eine IPv4-Adresse, Subnetzmaske und einen Standard-Gateway manuell festlegen.

1. Wählen Sie die Schaltfläche Setup .
2. Blättern Sie zum Menü **Netzwerk-Setup**, und wählen Sie es aus.
3. Berühren Sie das Menü **TCP/IP konfig.** und anschließend die Schaltfläche **Manuell**.
4. Geben Sie über das numerische Tastenfeld die IP-Adresse ein, und berühren Sie dann die Schaltfläche **OK**. Berühren Sie zur Bestätigung die Schaltfläche **Ja**.

5. Geben Sie über das numerische Tastenfeld die Teilnetzmaske ein, und wählen Sie dann die Schaltfläche **OK**. Berühren Sie zur Bestätigung die Schaltfläche **Ja**.
6. Geben Sie über das numerische Tastenfeld das Standard-Gateway ein, und wählen Sie dann die Schaltfläche **OK**. Berühren Sie zur Bestätigung die Schaltfläche **Ja**.

## Verbindungsgeschwindigkeit und Duplexeinstellungen

 **HINWEIS:** Diese Informationen gelten nur für Ethernet-Netzwerke. Sie gelten nicht für drahtlose Netzwerke.

Die Verbindungsgeschwindigkeit und der Kommunikationsmodus des Druckers müssen mit dem Netzwerk-Hub übereinstimmen. In den meisten Fällen sollte daher der automatische Modus aktiviert bleiben. Wenn Sie die Einstellungen für Verbindungsgeschwindigkeit und Duplexmodus falsch festlegen, kann das Gerät unter Umständen nicht mehr mit den anderen Geräten im Netzwerk kommunizieren. Falls Änderungen notwendig werden, nehmen Sie diese über das Bedienfeld des Geräts vor.

 **HINWEIS:** Die gewählte Einstellung muss mit der Einstellung des Netzwerkprodukts (Netzwerk-Hub, Switch, Gateway, Router oder Computer) übereinstimmen, mit dem die Verbindung hergestellt wird.

**HINWEIS:** Wenn Sie diese Einstellungen ändern, wird das Gerät automatisch aus- und wieder eingeschaltet. Führen Sie die Änderungen nur dann aus, wenn sich das Gerät im Standby-Modus befindet.

1. Wählen Sie die Schaltfläche **Setup** .
2. Blättern Sie zum Menü **Netzwerk-Setup**, und wählen Sie es aus.
3. Wählen Sie das Menü **Verbindungsgeschw..**
4. Folgende Optionen stehen zur Verfügung:

Einstellung	Beschreibung
Automatisch	Die Konfiguration des Druckers wird automatisch an die höchste zulässige Verbindungsgeschwindigkeit und den Kommunikationsmodus im Netzwerk angepasst.
10T Halb	10 Megabit pro Sekunde (MBit/s), Halbduplex-Betrieb
10T Voll	10 MBit/s, Vollduplex-Betrieb
100TX Halb	100 MBit/s, Halbduplex-Betrieb
100TX Voll	100 MBit/s, Vollduplex-Betrieb

5. Wählen Sie die Schaltfläche **OK**. Das Gerät wird aus- und wieder eingeschaltet.

---

## 6 Papier und Druckmedien

- [Papierverwendung](#)
- [Anpassen des Druckertreibers für Papierformat und Papiersorte](#)
- [Unterstützte Papierformate](#)
- [Unterstützte Papiersorten und Fachkapazitäten](#)
- [Beladen des Zufuhrfachs](#)
- [Einlegen in den Vorlageneinzug](#)
- [Konfigurieren des Fachs](#)

## Papierverwendung

Dieses Gerät unterstützt verschiedene Papierformate und andere Druckmedien, die den Richtlinien in diesem Handbuch entsprechen. Wenn Sie Papier oder Druckmedien verwenden, die nicht diesen Richtlinien entsprechen, kann dies zu einer schlechten Druckqualität, einer erhöhten Anzahl an Papierstaus und vorzeitiger Abnutzung des Geräts führen.

Zum Erzielen bester Ergebnisse sollten stets HP Papier und HP Druckmedien verwendet werden, die speziell für Laserdrucker oder mehrere Geräte geeignet sind. Verwenden Sie kein Papier und keine Druckmedien für Tintenstrahldrucker. Die Hewlett-Packard Company empfiehlt keine Medien anderer Marken, da deren Qualität nicht von HP kontrolliert werden kann.

Es kann vorkommen, dass ein bestimmtes Medium alle in diesem Handbuch beschriebenen Richtlinien erfüllt und dennoch keine zufrieden stellenden Ergebnisse erzielt werden. Dies kann auf unsachgemäße Handhabung, unangemessene Temperatur- oder Feuchtigkeitsverhältnisse oder andere Aspekte zurückzuführen sein, über die Hewlett-Packard keine Kontrolle hat.

- △ **ACHTUNG:** Die Verwendung von Papiersorten oder Druckmedien, die nicht den Spezifikationen von Hewlett-Packard entsprechen, kann Geräteprobleme verursachen, die eine Reparatur erforderlich machen. Eine derartige Reparatur fällt nicht unter die Gewährleistung oder Serviceverträge von Hewlett-Packard.

## Richtlinien für Spezialpapier

Dieses Gerät unterstützt den Druck auf Spezialmedien. Beachten Sie die nachfolgenden Richtlinien um zufriedenstellende Ergebnisse zu erhalten. Stellen Sie sicher, dass Sie Typ und Format im Druckertreiber eingestellt haben, wenn Sie eine spezielle Papiersorte bzw. ein spezielles Druckmedium verwenden. Auf diese Weise erhalten Sie die besten Ergebnisse.

- △ **ACHTUNG:** Bei HP LaserJet-Geräten werden trockene Tonerpartikel mit Hilfe von Fixiereinheiten auf das Papier übertragen, und zwar mit sehr genauen Punkten. HP Laser-Papier ist so ausgelegt, dass es extremer Hitze widerstehen kann. Bei der Verwendung von Inkjet-Papier kann das Gerät beschädigt werden.

Medientyp	Halten Sie sich an Folgendes	Vermeiden Sie Folgendes
Umschläge	<ul style="list-style-type: none"><li>• Bewahren Sie Umschläge flach liegend auf.</li><li>• Verwenden Sie Umschläge, bei denen der Saum ganz bis zur Ecke reicht.</li><li>• Verwenden Sie Umschläge mit abziehbaren Klebestreifen, die für Laserdrucker zugelassen sind.</li></ul>	<ul style="list-style-type: none"><li>• Verwenden Sie keine Umschläge, die aneinander haften bzw. verknittert, eingerissen oder anderweitig beschädigt sind.</li><li>• Verwenden Sie keine Umschläge mit Klammern, Verschlüssen, Sichtfenstern oder beschichtetem Futter.</li><li>• Verwenden Sie keine Umschläge mit selbstklebenden Flächen oder anderen synthetischen Materialien.</li></ul>

<b>Medientyp</b>	<b>Halten Sie sich an Folgendes</b>	<b>Vermeiden Sie Folgendes</b>
Etiketten	<ul style="list-style-type: none"> <li>• Verwenden Sie nur Etiketten, zwischen denen die Trägerfolie nicht frei liegt.</li> <li>• Verwenden Sie Etiketten, die flach aufliegen.</li> <li>• Verwenden Sie nur vollständige Etikettenbögen.</li> </ul>	<ul style="list-style-type: none"> <li>• Verwenden Sie keine Etiketten mit Knicken, Blasen oder anderen Beschädigungen.</li> <li>• Bedrucken Sie Etikettenbögen nicht teilweise.</li> </ul>
Transparentfolien	<ul style="list-style-type: none"> <li>• Verwenden Sie nur Transparentfolien, die für die Verwendung in Farblaserdruckern zugelassen sind.</li> <li>• Legen Sie Transparentfolien nach dem Herausnehmen aus dem Gerät auf einen ebenen Untergrund.</li> </ul>	<ul style="list-style-type: none"> <li>• Verwenden Sie keine transparenten Druckmedien, die nicht für Laserdrucker zugelassen sind.</li> </ul>
Briefkopfpapier oder vorgedruckte Formulare	<ul style="list-style-type: none"> <li>• Verwenden Sie nur Briefkopfpapier oder vorgedruckte Formulare, die für Laserdrucker zugelassen sind.</li> </ul>	<ul style="list-style-type: none"> <li>• Verwenden Sie kein geprägtes oder metallisches Briefkopfpapier.</li> </ul>
Schweres Papier	<ul style="list-style-type: none"> <li>• Verwenden Sie nur schweres Papier, das für Laserdrucker zugelassen ist und die Gewichtsspezifikationen des Geräts erfüllt.</li> </ul>	<ul style="list-style-type: none"> <li>• Verwenden Sie kein Papier, das die für dieses Gerät empfohlenen Gewichtsspezifikationen überschreitet. Einzige Ausnahme ist HP Papier, das für dieses Gerät zugelassen ist.</li> </ul>
Hochglanzpapier oder gestrichenes Papier	<ul style="list-style-type: none"> <li>• Verwenden Sie nur gestrichenes Papier oder Hochglanzpapier, das für Laserdrucker zugelassen ist.</li> </ul>	<ul style="list-style-type: none"> <li>• Verwenden Sie kein gestrichenes Papier oder Hochglanzpapier, das für Tintenstrahldrucker ausgelegt ist.</li> </ul>

# Anpassen des Druckertreibers für Papierformat und Papiersorte

 **HINWEIS:** Wenn Sie die Seiteneinstellungen im Softwareprogramm ändern, setzen diese Einstellungen alle Einstellungen des Druckertreibers außer Kraft.

1. Klicken Sie im Menü **Datei** in der Software auf **Drucken**.
2. Wählen Sie das Gerät aus, und klicken Sie auf **Eigenschaften** oder **Voreinstellungen**.
3. Klicken Sie auf die Registerkarte **Papier/Qualität**.
4. Wählen Sie in der Dropdown-Liste **Papierformat** ein Format aus.
5. Wählen Sie in der Dropdown-Liste **Papiersorte** eine Papiersorte aus.
6. Klicken Sie auf die Schaltfläche **OK**.

## Unterstützte Papierformate

 **HINWEIS:** Sie erhalten optimale Druckergebnisse, wenn Sie vor dem Drucken das entsprechende Papierformat auswählen und den Druckertreiber angeben.

**Tabelle 6-1 Unterstützte Papierformate**

Format	Maße
Letter	216 x 279 mm
Legal	216 x 356 mm
A4	210 x 297 mm
Executive	184 x 267 mm
A5	148 x 210 mm
A6	105 x 148 mm
B5 (JIS)	182 x 257 mm
16k	197 x 273 mm
16k	195 x 270 mm
16k	184 x 260 mm
8,5 x 13	216 x 330 mm
4 x 6 <sup>1</sup>	107 x 152 mm
5 x 8 <sup>1</sup>	127 x 203 mm
10 x 15 cm <sup>1</sup>	100 x 150 mm
Benutzerdefiniert	Minimum 76 x 127 mm; Maximum 216 x 356 mm

<sup>1</sup> Diese Größen werden als benutzerdefinierte Formate unterstützt.

**Tabelle 6-2 Unterstützte Briefumschläge und Postkarten**

Format	Maße
Envelope #10	105 x 241 mm
DL-Umschlag	110 x 220 mm
Umschlag C5	162 x 229 mm
Umschlag B5	176 x 250 mm
US-Umschlag Monarch	98 x 191 mm
Postkarte (Japan)	100 x 148 mm
Postkarte (JIS)	
Doppelpostkarte (Japan) gedreht	148 x 200 mm
Doppelte Postkarte (JIS)	

## Unterstützte Papiersorten und Fachkapazitäten

Papiertyp	Gewicht	Kapazität <sup>1</sup>	Seitenausrichtung
Alltäglich:	< 96 g/m <sup>2</sup>	Bis zu 150 Blatt	Zu bedruckende Seite nach oben; Oberkante an der Rückseite des Fachs
<ul style="list-style-type: none"> <li>• Normal</li> <li>• Leichtes Papier</li> <li>• Briefpapier</li> <li>• Recycling</li> </ul>			
Präsentation:	96-130 g/m <sup>2</sup>	Bis zu 15 mm Stapelhöhe	Zu bedruckende Seite nach oben; Oberkante an der Rückseite des Fachs
<ul style="list-style-type: none"> <li>• Mattpapier, mittleres Gewicht</li> <li>• Hochglanzpapier, mittleres Gewicht</li> </ul>			
Broschüre:	131-175 g/m <sup>2</sup>	Bis zu 15 mm Stapelhöhe	Zu bedruckende Seite nach oben; Oberkante an der Rückseite des Fachs
<ul style="list-style-type: none"> <li>• Mattpapier</li> <li>• Hochglanzpapier</li> <li>• Dreifach gefaltetes Papier</li> </ul>			
Foto/Deckblatt	176-220 g/m <sup>2</sup>	Bis zu 15 mm Stapelhöhe	Zu bedruckende Seite nach oben; Oberkante an der Rückseite des Fachs
<ul style="list-style-type: none"> <li>• Mattes Deckblatt</li> <li>• Glänzendes Deckblatt</li> <li>• Mattes Fotopapier</li> <li>• Glänzendes Fotopapier</li> <li>• Karton, hochglänzend</li> </ul>			

Papiertyp	Gewicht	Kapazität <sup>1</sup>	Seitenausrichtung
Sonstige:		Bis zu 50 Blatt oder 10 Umschläge	Zu bedruckenden Seite nach oben; Oberkante oder Briefmarkenposition an der Rückseite des Fachs
<ul style="list-style-type: none"> <li>• Farbige Laser-Transparentfolien</li> <li>• Etiketten</li> <li>• Briefkopf</li> <li>• Umschlag</li> <li>• Schwerer Umschlag</li> <li>• Vordruck</li> <li>• Gelocht</li> <li>• Farbiges Papier</li> <li>• Rau</li> <li>• Strapazierfähig</li> </ul>			

<sup>1</sup> Das Fassungsvermögen kann je nach Papiergewicht und -stärke sowie Umgebungsbedingungen variieren.

## Beladen des Zufuhrfachs

 **HINWEIS:** Wenn Sie neues Papier einlegen, nehmen Sie zuerst sämtliches Papier aus dem Zufuhrfach, und richten Sie den neuen Papierstapel gerade aus. Fächern Sie nicht das Papier. Dies verhindert, dass mehrere Blätter gleichzeitig in das Produkt eingezogen werden und verringert so die Anzahl der Papierstaus.

1. Öffnen Sie Fach 1.

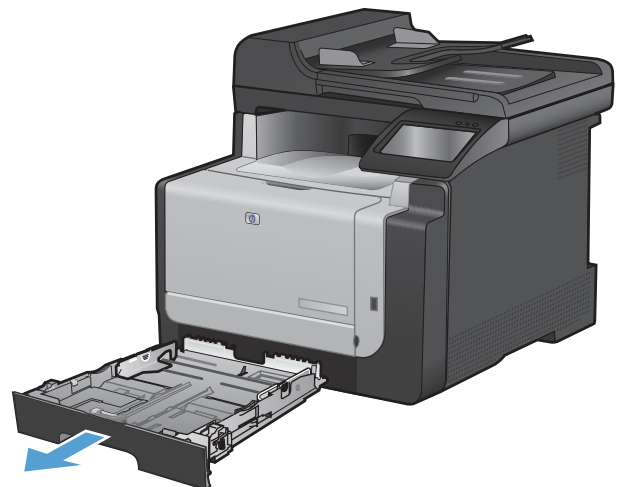



2. Schieben Sie die Papierführungen auf.

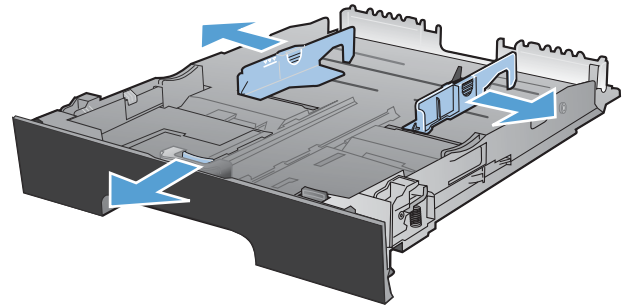

3. Wenn Sie Papier des Formats Legal einlegen, drücken Sie den blauen Hebel, und ziehen Sie die vordere Papierführung vollständig auf.

**HINWEIS:** Wenn das Fach mit Papier des Formats Legal befüllt ist, ist es gegenüber dem ursprünglichen Zustand um ca. 51 mm verlängert.

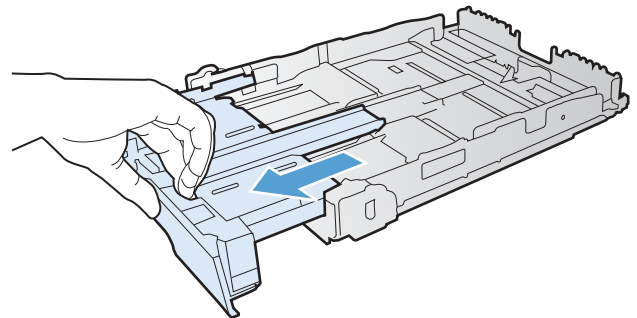

4. Legen Sie das Papier mit der zu bedruckenden Seite nach oben und der Oberkante zur hinteren Seite des Fachs zeigend ein.



5. Stellen Sie die Führungen so ein, dass sie am Papierstapel anliegen.

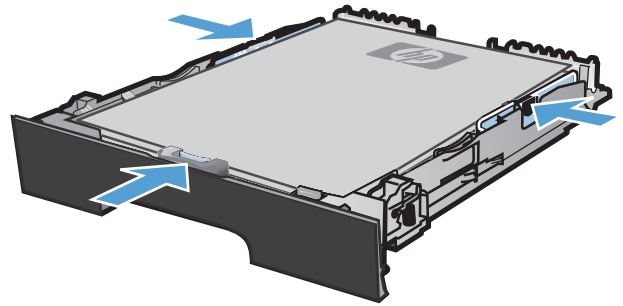

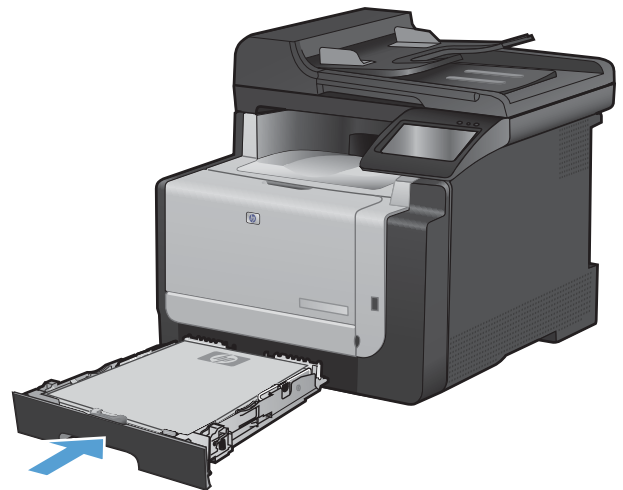

6. Schließen Sie Fach 1.



## Einlegen in den Vorlageneinzug

Der Vorlageneinzug hat ein Fassungsvermögen von 35 Blatt Papier der Stärke 60-90 g/m<sup>2</sup>.

 **HINWEIS:** Wenn Sie neues Papier einlegen, nehmen Sie zuerst sämtliches Papier aus dem Zufuhrfach, und richten Sie den neuen Papierstapel gerade aus. Fächern Sie nicht das Papier. Dies verhindert, dass mehrere Blätter gleichzeitig in das Produkt eingezogen werden und verringert so die Anzahl der Papierstaus.

 **ACHTUNG:** Verwenden Sie keine Vorlagen mit Korrekturband, Korrekturflüssigkeit, Büroklammern oder Heftklammern, da diese das Gerät beschädigen können. Außerdem sollten Sie weder Fotos noch kleine oder empfindliche Vorlagen in den Vorlageneinzug einlegen.

1. Legen Sie die Vorlagen mit der bedruckten Seite nach oben in den Vorlageneinzug ein.

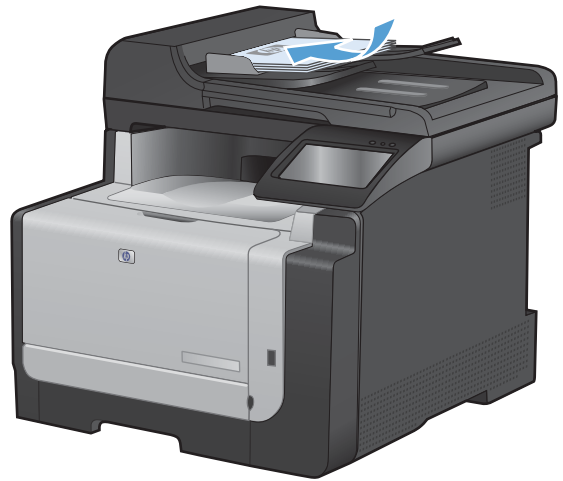

2. Stellen Sie die Führungen so ein, dass sie am Papierstapel anliegen.

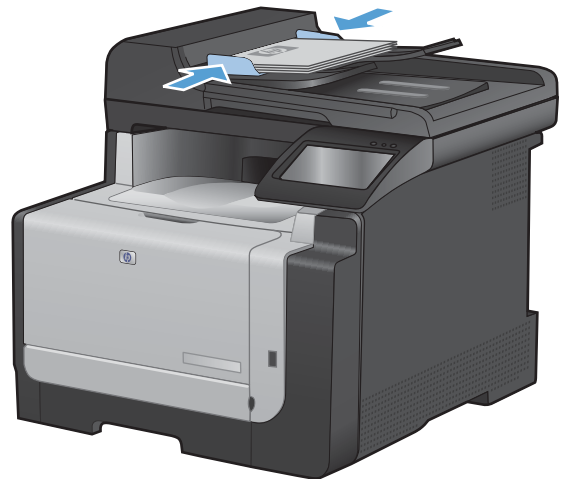

## Konfigurieren des Fachs

Durch Konfigurieren des Fachs bei diesem Gerät werden die Wärme- und Geschwindigkeitseinstellungen geändert, um die beste Druckqualität für den von Ihnen verwendeten Papiertyp zu erhalten. Wenn Sie für alle oder die meisten Druckjobs Spezialpapier verwenden, ändern Sie diese Standardeinstellung des Geräts.

In der folgenden Tabelle wird aufgeführt, wie Sie die verfügbaren Facheinstellungen für Ihre Druckanforderungen verwenden können.

Papierverbrauch	Konfigurieren des Geräts	Drucken
Verwenden Sie gelegentlich Spezialpapier, z.B. schweres Papier oder Briefkopfpapier, von einem Fach, das für gewöhnlich normales Papier enthält.	<ul style="list-style-type: none"><li>Legen Sie Spezialpapier in Fach 1 ein.</li></ul>	Wählen Sie im Druckdialogfeld des Softwareprogramms den Papiertyp des Papiers aus, das im Fach eingelegt wurde, bevor der Druckjob gesendet wird.
Verwenden Sie regelmäßig Spezialpapier, z.B. schweres Papier oder Briefkopfpapier, von 1 Fach.	<ul style="list-style-type: none"><li>Legen Sie Spezialpapier in Fach 1 ein, und konfigurieren Sie den Papiertyp für das Fach.</li></ul>	Wählen Sie im Druckdialogfeld des Softwareprogramms den Papiertyp des Papiers aus, das im Fach eingelegt wurde, bevor der Druckjob gesendet wird.

### Konfigurieren des Fachs

1. Vergewissern Sie sich, dass der Drucker eingeschaltet ist.
2. Führen Sie einen der folgenden Schritte aus:
  - **Bedienfeld:** Öffnen Sie das Menü [System-Setup](#) sowie das Menü [Papier-Setup](#). Wählen Sie das Fach aus, das Sie konfigurieren möchten.
  - **Integrierter Webserver:** Klicken Sie auf die Registerkarte **Einstellungen** und dann im linken Feld auf **Papierzufuhr**.
3. Ändern Sie die Facheinstellung entsprechend, und berühren Sie anschließend die Schaltfläche **OK**, oder klicken Sie auf **Übernehmen**.

---

# 7 Druckaufgaben

- [Abbrechen eines Druckjobs](#)
- [Grundlegende Druckaufgaben unter Windows](#)
- [Weitere Druckaufgaben unter Windows](#)
- [Neudruck über USB](#)

# Abbrechen eines Druckjobs

1. Wenn der Druckjob gerade gedruckt wird, brechen Sie ihn ab, indem Sie auf dem Bedienfeld des Geräts auf die Taste Abbrechen **X** drücken.



**HINWEIS:** Wenn Sie auf die Taste Abbrechen **X** drücken, wird der aktuell verarbeitete Job gelöscht. Wenn mehrere Prozesse ausgeführt werden, können Sie auf die Taste Abbrechen **X** drücken, um den zu diesem Zeitpunkt auf dem Bedienfeld des Geräts angezeigten Job zu löschen.

2. Sie können einen Druckauftrag darüber hinaus in einer Anwendung oder einer Druckwarteschlange abbrechen.
  - **Anwendung:** In der Regel wird auf dem Computerbildschirm kurz ein Dialogfeld angezeigt, über das Sie den Druckauftrag abbrechen können.
  - **Windows-Druckwarteschlange:** Wenn sich in einer Druckwarteschlange (Computerspeicher) oder einem Druckerspooles ein Druckauftrag befindet, können Sie ihn dort löschen.
    - **Windows XP, Windows Server 2003 oder Windows Server 2008:** Klicken Sie auf **Start, Einstellungen** und dann auf **Drucker und Faxgeräte**. Doppelklicken Sie zum Öffnen des Fensters auf das Symbol des Produkts, klicken Sie mit der rechten Maustaste auf den Druckjob, den Sie abbrechen möchten, und klicken Sie auf **Abbrechen**.
    - **Windows Vista:** Klicken Sie auf **Start, Systemsteuerung** und anschließend unter **Hardware und Sound** auf **Drucker**. Doppelklicken Sie zum Öffnen des Fensters auf das Symbol des Produkts, klicken Sie mit der rechten Maustaste auf den Druckjob, den Sie abbrechen möchten, und klicken Sie auf **Abbrechen**.
    - **Windows 7:** Klicken Sie auf **Start** und dann auf **Geräte und Drucker**. Doppelklicken Sie zum Öffnen des Fensters auf das Symbol des Produkts, klicken Sie mit der rechten Maustaste auf den Druckjob, den Sie abbrechen möchten, und klicken Sie auf **Abbrechen**.

# Grundlegende Druckaufgaben unter Windows

Das Druckdialogfeld in einem Softwareprogramm kann auf verschiedene Weise geöffnet werden. Im Folgenden wird eine typische Methode beschrieben. Einige Softwareprogramme besitzen kein **Datei**-Menü. Informieren Sie sich in der Dokumentation Ihres Softwareprogramms, wie sich das Druckdialogfeld öffnen lässt.

## Öffnen des Druckertreibers unter Windows

1. Klicken Sie im Menü **Datei** in der Software auf **Drucken**.
2. Wählen Sie das Gerät aus, und klicken Sie anschließend auf **Eigenschaften** oder **Voreinstellungen**.

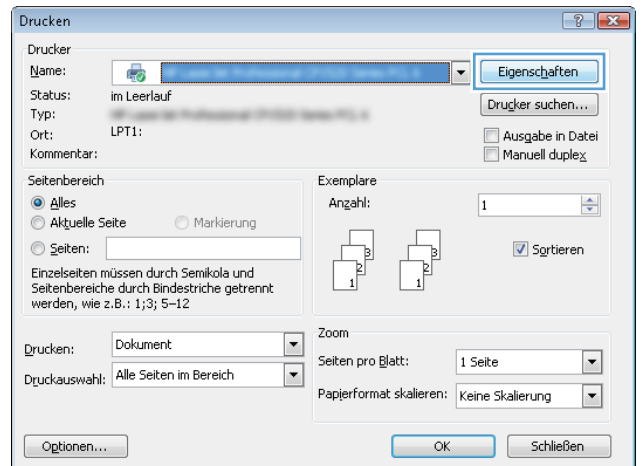
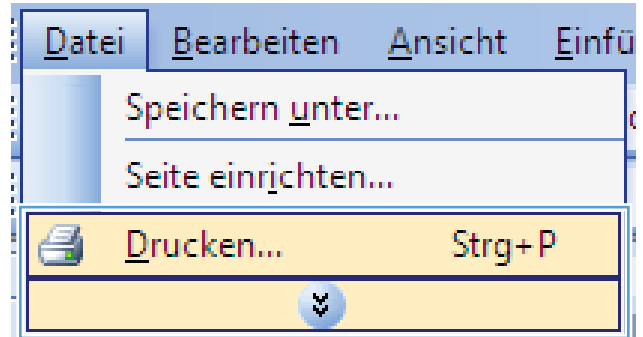

## Hilfe für Druckoptionen unter Windows

1. Klicken Sie auf **Hilfe**, um die Online-Hilfe zu öffnen.

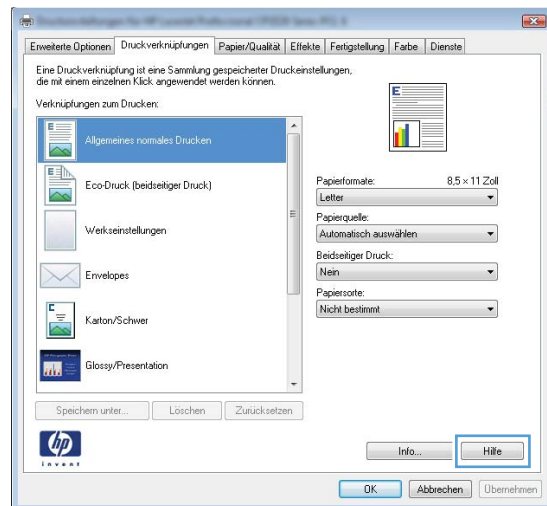

## Ändern der Anzahl der Exemplare unter Windows

1. Klicken Sie im Menü **Datei** in der Software auf **Drucken**.
2. Wählen Sie das Gerät und anschließend die Anzahl der Exemplare aus.

## Speichern von benutzerdefinierten Druckeinstellungen für die erneute Verwendung unter Windows

### Verwenden einer Druckverknüpfung unter Windows

1. Klicken Sie im Menü **Datei** in der Software auf **Drucken**.

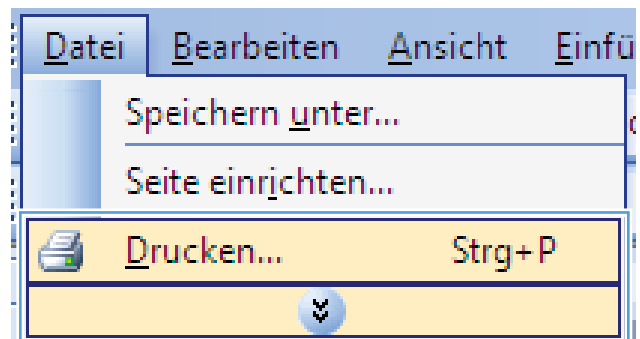



- Wählen Sie das Gerät aus, und klicken Sie auf **Eigenschaften** oder **Voreinstellungen**.

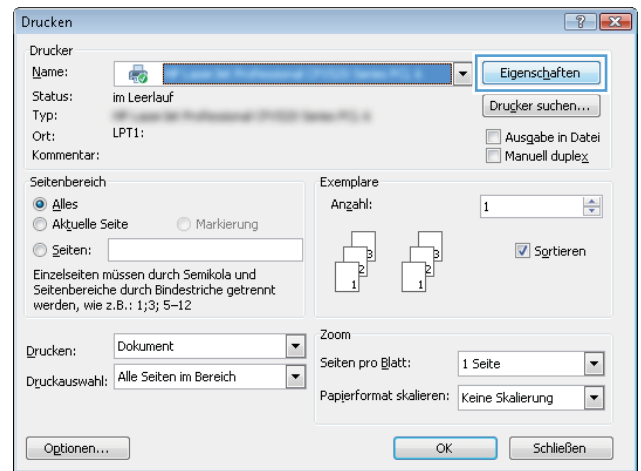

- Klicken Sie auf die Registerkarte **Druckverknüpfungen**.

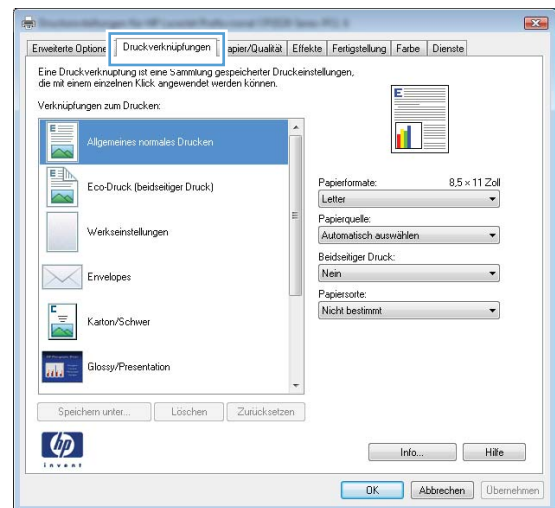

- Wählen Sie eine der Verknüpfungen aus, und klicken Sie auf **OK**.

**HINWEIS:** Wenn Sie eine Verknüpfung auswählen, werden die entsprechenden Einstellungen auf den anderen Registerkarten im Druckertreiber geändert.

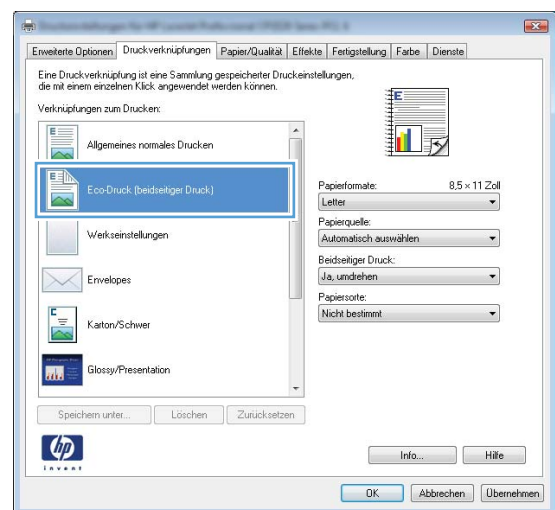

## Erstellen von Druckverknüpfungen

1. Klicken Sie im Menü **Datei** in der Software auf **Drucken**.
2. Wählen Sie das Gerät aus, und klicken Sie auf **Eigenschaften** oder **Voreinstellungen**.
3. Klicken Sie auf die Registerkarte **Druckverknüpfungen**.

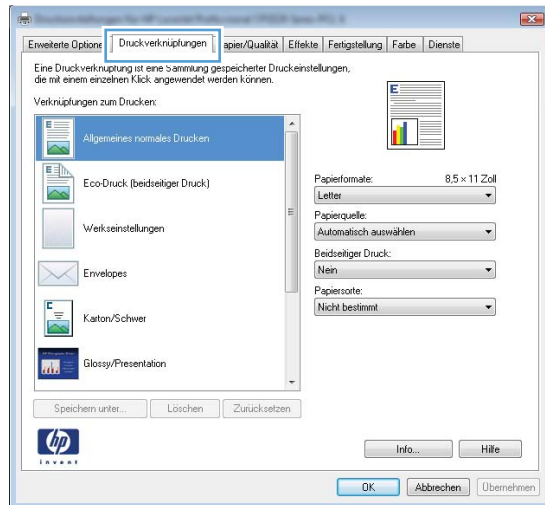
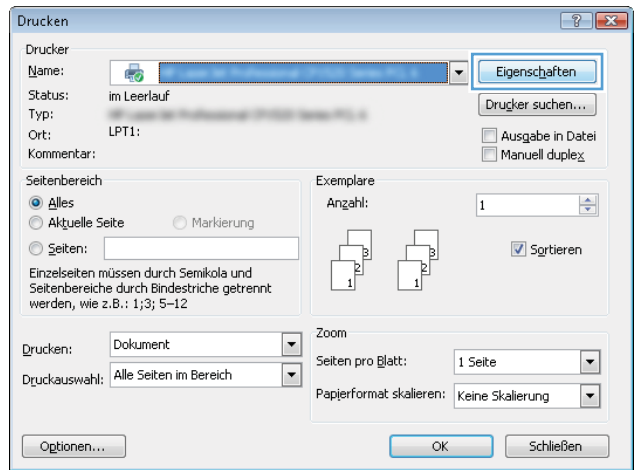
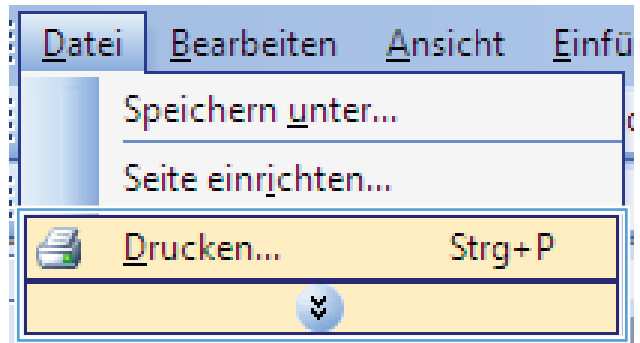

4. Wählen Sie eine vorhandene Verknüpfung als Grundlage aus.

**HINWEIS:** Wählen Sie immer zuerst eine Verknüpfung, bevor Sie eine der Einstellungen auf der rechten Bildschirmseite anpassen. Wenn Sie die Einstellungen anpassen und dann eine Verknüpfung auswählen, oder wenn Sie eine andere Verknüpfung auswählen, werden keine Ihrer Änderungen gespeichert.

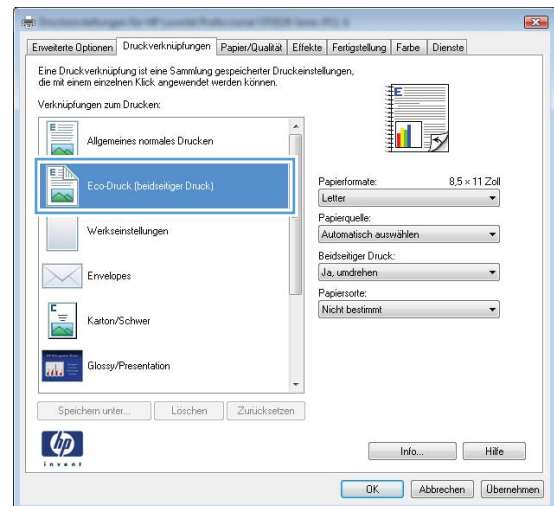

5. Wählen Sie die Druckoptionen für die neue Verknüpfung aus.

**HINWEIS:** Sie können die Druckoptionen auf dieser Registerkarte oder auf einer anderen Registerkarte des Druckertreibers auswählen. Kehren Sie nach Auswahl der Optionen auf anderen Registerkarten zur Registerkarte **Druckverknüpfungen** zurück, bevor Sie mit dem nächsten Schritt fortfahren.

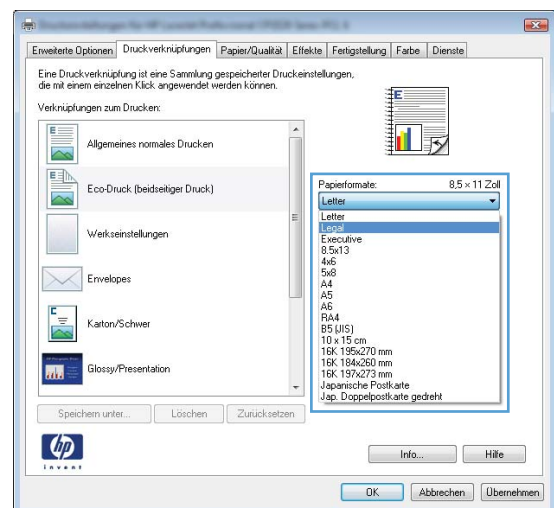

6. Klicken Sie auf die Schaltfläche **Speichern unter**.

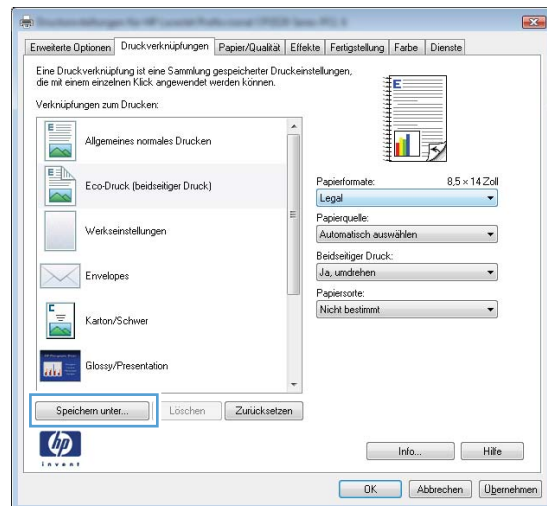

7. Geben Sie einen Namen für die Verknüpfung ein, und klicken Sie auf **OK**.

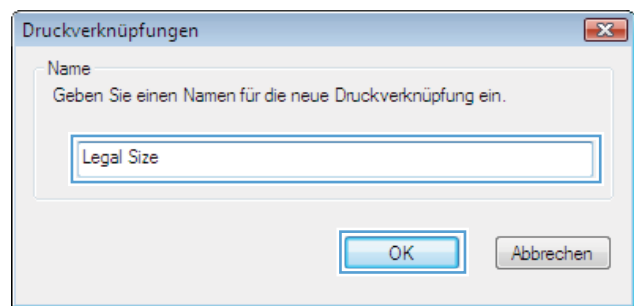

## Verbessern der Druckqualität unter Windows

### Auswählen des Papierformats unter Windows

1. Klicken Sie im Menü **Datei** in der Software auf **Drucken**.
2. Wählen Sie das Gerät aus, und klicken Sie anschließend auf **Eigenschaften** oder **Voreinstellungen**.
3. Klicken Sie auf die Registerkarte **Papier/Qualität**.
4. Wählen Sie in der Dropdown-Liste **Papierformat** ein Format aus.

### Auswählen eines benutzerdefinierten Papierformats unter Windows

1. Klicken Sie im Menü **Datei** in der Software auf **Drucken**.
2. Wählen Sie das Gerät aus, und klicken Sie anschließend auf **Eigenschaften** oder **Voreinstellungen**.
3. Klicken Sie auf die Registerkarte **Papier/Qualität**.
4. Klicken Sie auf die Schaltfläche **Benutzerdefiniert**.

5. Geben Sie einen Namen für das benutzerdefinierte Format ein, und geben Sie die Abmessungen an.
  - Die Breite ist die kurze Kante des Papiers.
  - Die Länge ist die lange Kante des Papiers.

 **HINWEIS:** Legen Sie das Papier immer mit der kurzen Seite zuerst in die Fächer ein.

6. Klicken Sie auf die Schaltfläche **OK** und dann auf der Registerkarte **Papier/Qualität** auf die Schaltfläche **OK**. Das benutzerdefinierte Format erscheint in der Liste der Papierformate, wenn Sie den Druckertreiber das nächste Mal öffnen.

## Auswählen der Papiersorte unter Windows

1. Klicken Sie im Menü **Datei** in der Software auf **Drucken**.
2. Wählen Sie das Gerät aus, und klicken Sie anschließend auf **Eigenschaften** oder **Voreinstellungen**.
3. Klicken Sie auf die Registerkarte **Papier/Qualität**.
4. Klicken Sie in der Dropdown-Liste **Papiersorte** auf die Option **Sonstige...**
5. Erweitern Sie die Liste mit den Optionen **Papiersorte:**.
6. Erweitern Sie die Kategorie der Papiersorten, die Ihrem Papier am besten entspricht, und klicken Sie dann auf die von Ihnen verwendete Papiersorte.

## Auswählen des Papierfachs unter Windows

1. Klicken Sie im Menü **Datei** in der Software auf **Drucken**.
2. Wählen Sie das Gerät aus, und klicken Sie anschließend auf **Eigenschaften** oder **Voreinstellungen**.
3. Klicken Sie auf die Registerkarte **Papier/Qualität**.
4. Wählen Sie in der Dropdown-Liste **Papierquelle** ein Fach aus.

## Drucken auf beiden Seiten (Duplex) unter Windows

1. Klicken Sie im Menü **Datei** in der Software auf **Drucken**.

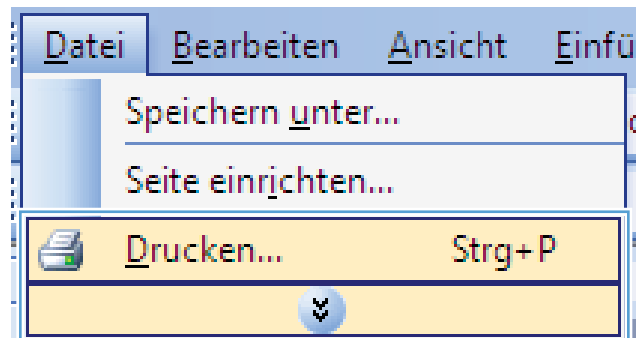

- Wählen Sie das Gerät aus, und klicken Sie anschließend auf **Eigenschaften** oder **Voreinstellungen**.

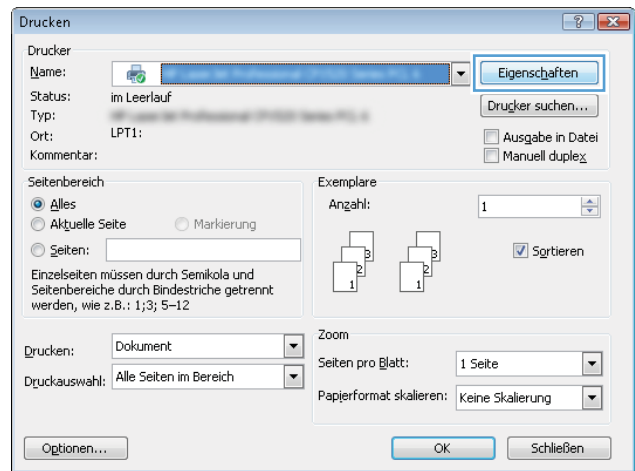

- Klicken Sie auf die Registerkarte **Fertigstellung**.

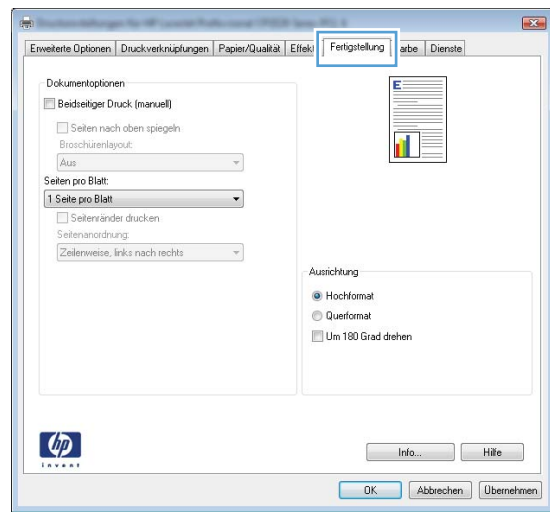

- Aktivieren Sie das Kontrollkästchen **Beidseitiger Druck (manuell)**. Klicken Sie auf **OK**, um die erste Seite des Jobs zu drucken.

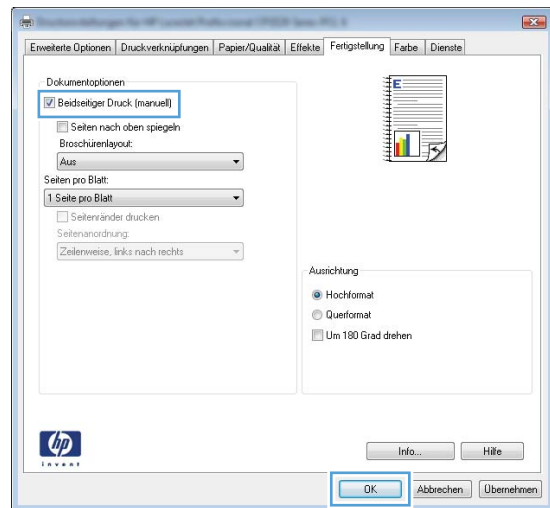

5. Nehmen Sie das bedruckte Papier aus dem Ausgabefach, ohne die Ausrichtung dabei zu ändern, und legen Sie es mit der bedruckten Seite nach unten in Fach 1 ein.

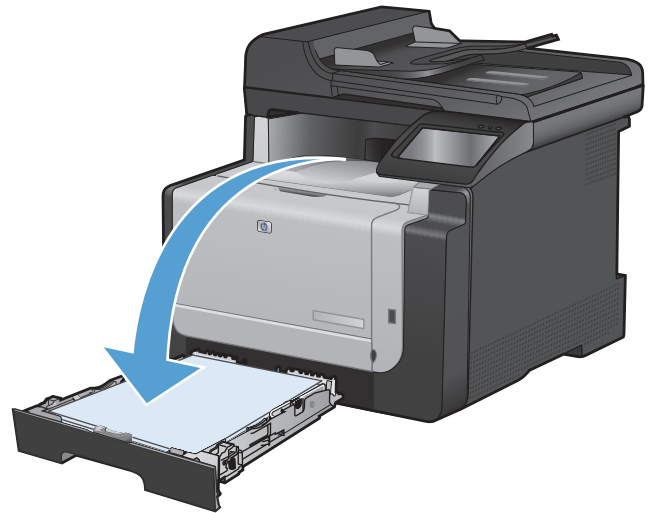

6. Berühren Sie auf dem Bedienfeld die Schaltfläche **OK**, um die zweite Seite des Jobs zu drucken.

## Drucken mehrerer Seiten pro Blatt unter Windows

1. Klicken Sie im Menü **Datei** in der Software auf **Drucken**.
2. Wählen Sie das Gerät aus, und klicken Sie anschließend auf **Eigenschaften** oder **Voreinstellungen**.

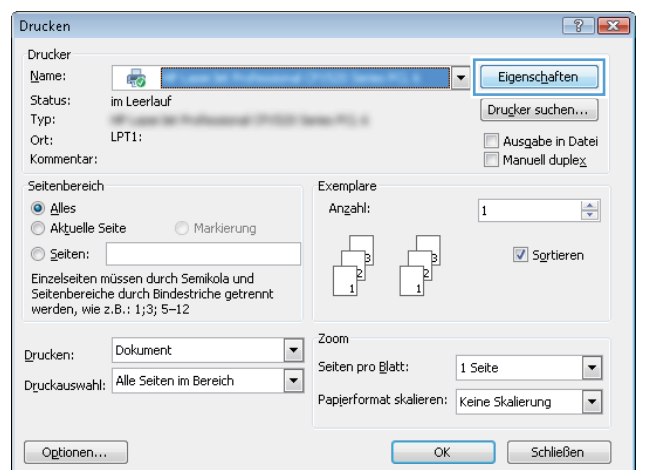
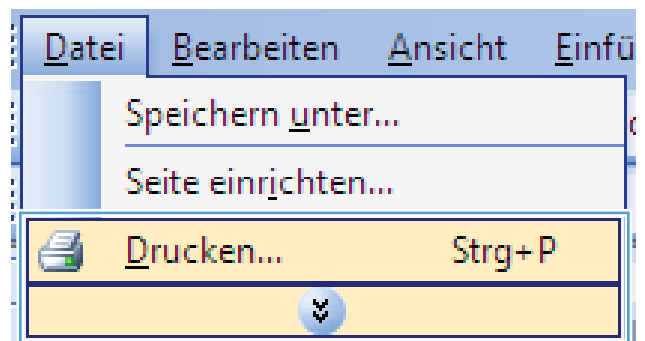

3. Klicken Sie auf die Registerkarte **Fertigstellung**.

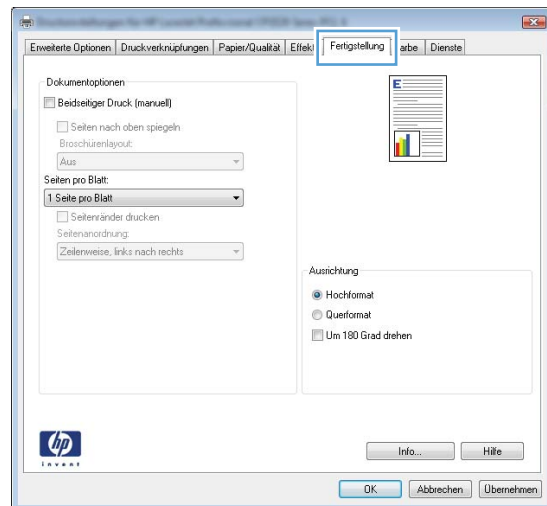

4. Wählen Sie die Anzahl der Seiten pro Blatt aus der Dropdown-Liste **Seiten pro Blatt** aus.

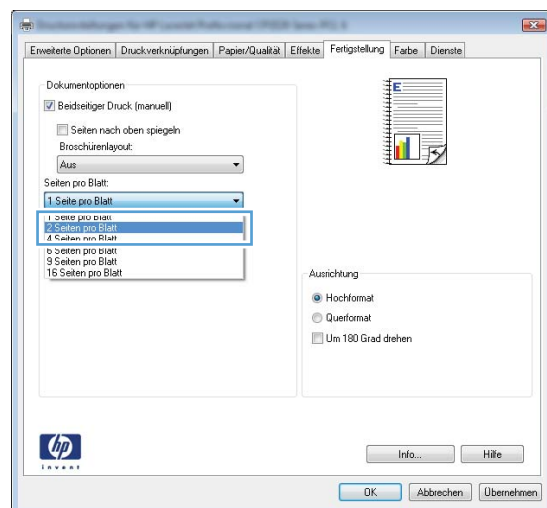

5. Wählen Sie die entsprechenden Optionen **Seitenränder drucken**, **Seitenanordnung** und **Ausrichtung** aus.

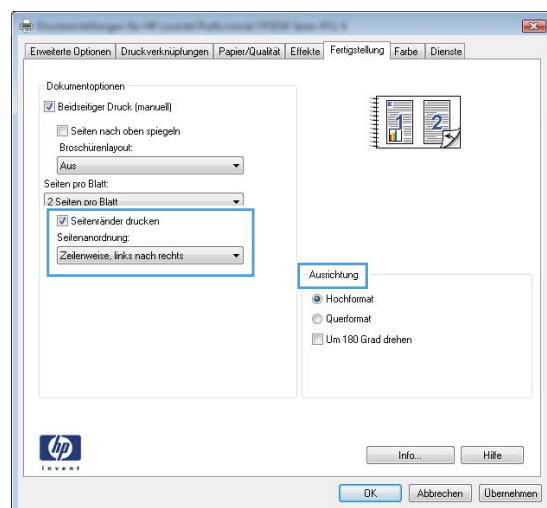



## Auswählen der Seitenausrichtung unter Windows

1. Klicken Sie im Menü **Datei** in der Software auf **Drucken**.
2. Wählen Sie das Gerät aus, und klicken Sie auf **Eigenschaften** oder **Voreinstellungen**.

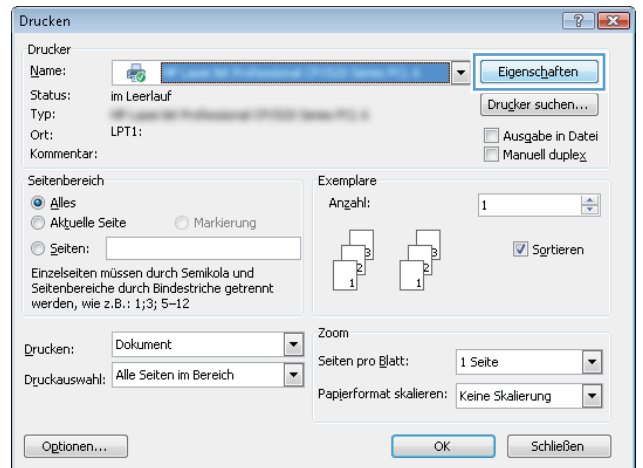
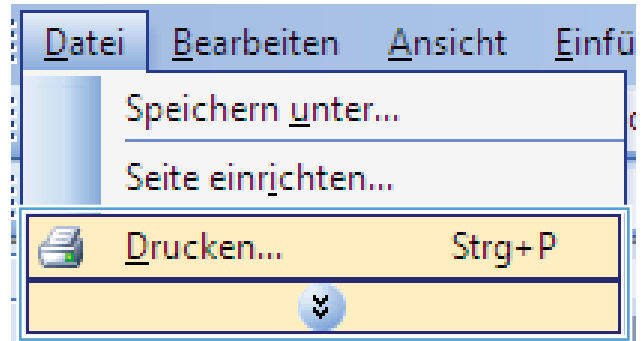

3. Klicken Sie auf die Registerkarte **Fertigstellung**.

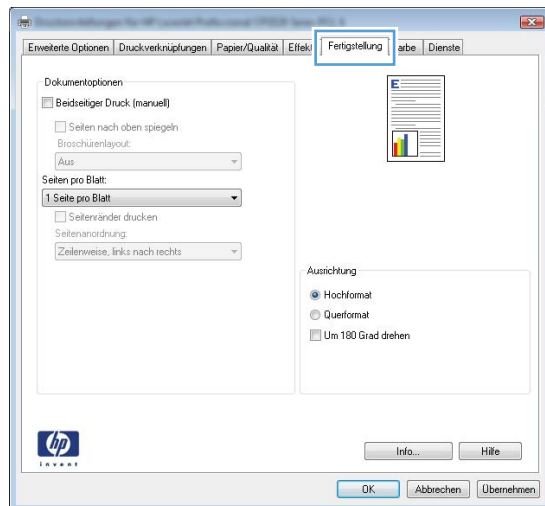

4. Wählen Sie im Bereich **Ausrichtung** die Option **Hochformat** oder **Querformat** aus.

Um die Seite umgekehrt zu drucken, wählen Sie die Option **Um 180 Grad drehen** aus.

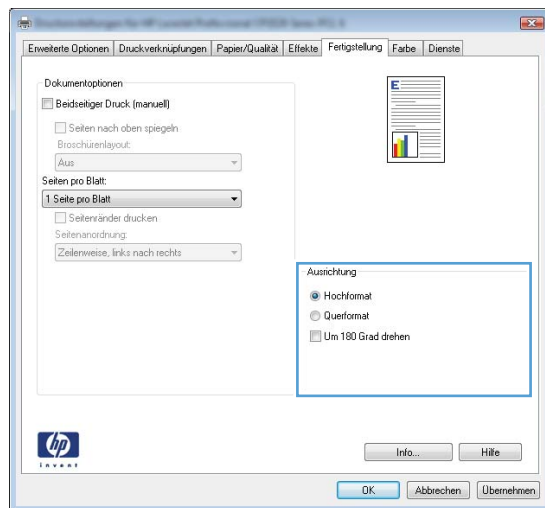

## Festlegen von Farboptionen unter Windows

1. Klicken Sie im Menü **Datei** in der Software auf **Drucken**.
2. Wählen Sie das Gerät aus, und klicken Sie auf **Eigenschaften** oder **Voreinstellungen**.
3. Klicken Sie auf die Registerkarte **Farbe**.
4. Klicken Sie auf das Kontrollkästchen **HP EasyColor**, um die Markierung aufzuheben.
5. Klicken Sie im Bereich **Farboptionen** auf die Option **Manuell** und anschließend auf **Einstellungen**.
6. Sie können die allgemeinen Einstellungen für „Randkontrolle“ und die Einstellungen für Text, Grafiken und Fotografien anpassen.

# Weitere Druckaufgaben unter Windows

## Drucken von farbigem Text in Schwarzweiß (Graustufen) unter Windows

1. Klicken Sie im Menü **Datei** in der Software auf **Drucken**.
2. Wählen Sie das Gerät aus, und klicken Sie anschließend auf **Eigenschaften** oder **Voreinstellungen**.
3. Klicken Sie auf die Registerkarte **Erweitert**.
4. Erweitern Sie den Bereich **Dokumentoptionen**.
5. Erweitern Sie den Bereich **Druckerfunktionen**.
6. Wählen Sie in der Dropdown-Liste **Gesamten Text schwarz drucken** die Option **Aktiviert** aus.

## Drucken auf vorgedruckten Briefköpfen oder Formularen unter Windows

1. Klicken Sie im Menü **Datei** in der Software auf **Drucken**.
2. Wählen Sie das Gerät aus, und klicken Sie anschließend auf **Eigenschaften** oder **Voreinstellungen**.

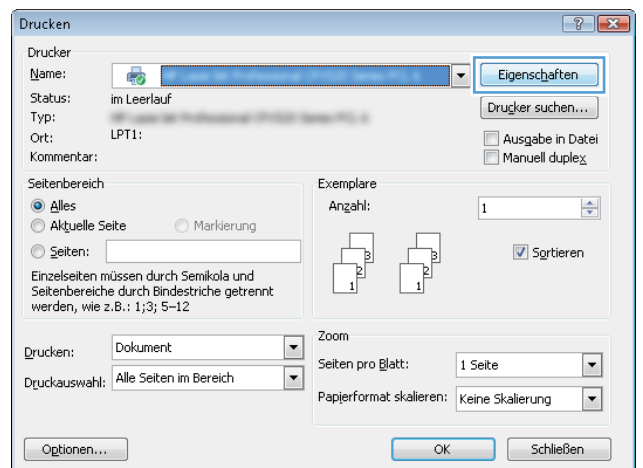
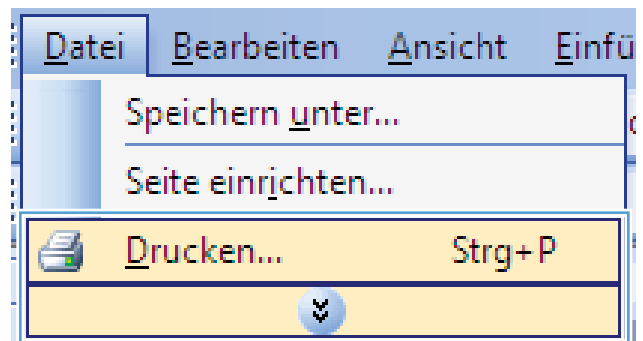

3. Klicken Sie auf die Registerkarte **Papier/Qualität**.

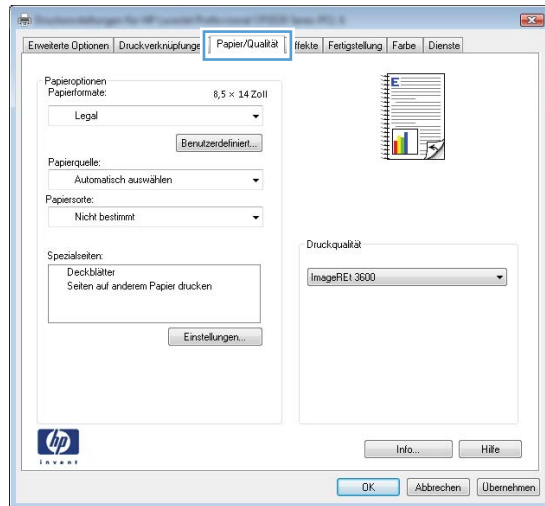

4. Klicken Sie in der Dropdown-Liste **Papiersorte** auf die Option **Sonstige...**

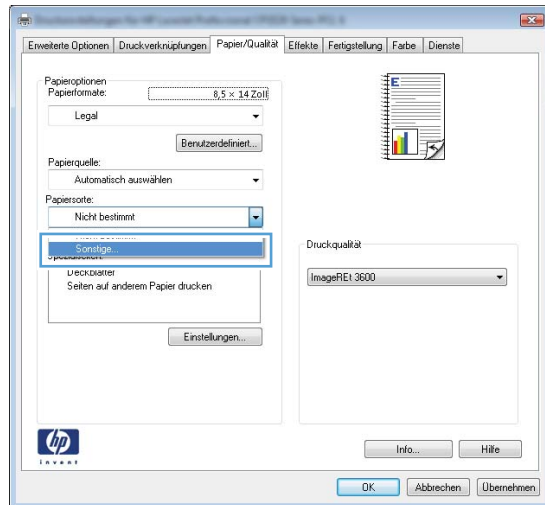

5. Erweitern Sie die Liste mit den Optionen **Papiersorte:**.

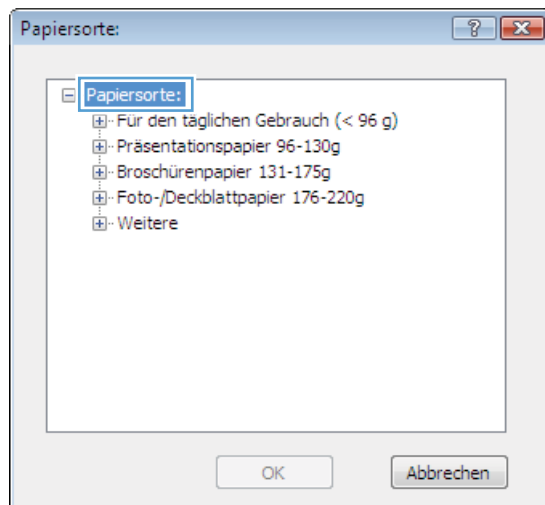

- Erweitern Sie die Liste mit den Optionen **Weitere**.

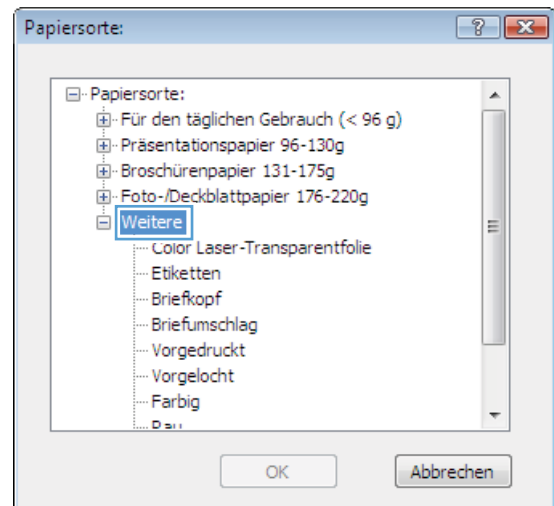

- Wählen Sie die Option für die verwendete Papierart aus, und klicken Sie auf **OK**.

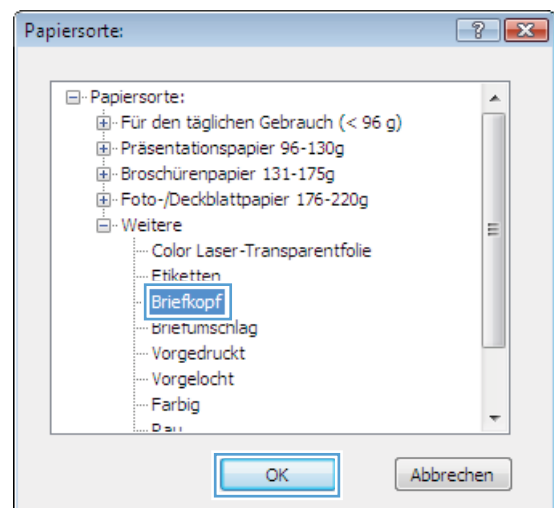

## Drucken auf Spezialpapier, Aufklebern und Transparentfolien

- Klicken Sie im Menü **Datei** in der Software auf **Drucken**.

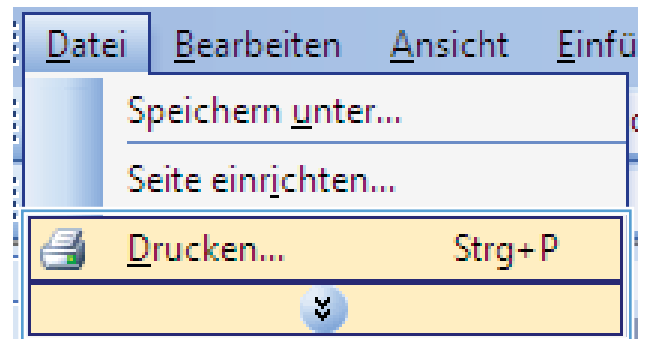

- Wählen Sie das Gerät aus, und klicken Sie auf **Eigenschaften** oder **Voreinstellungen**.

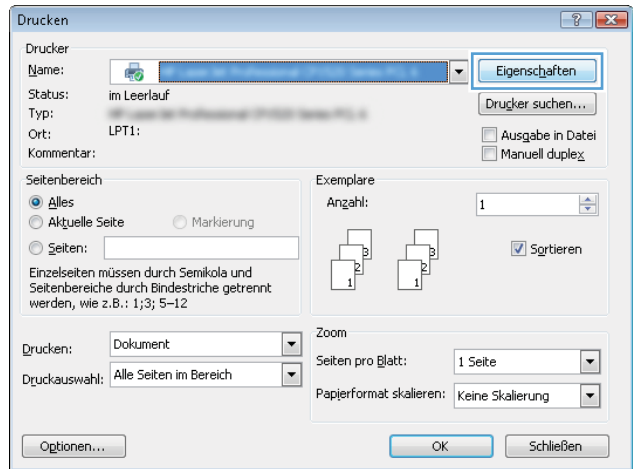

- Klicken Sie auf die Registerkarte **Papier/Qualität**.

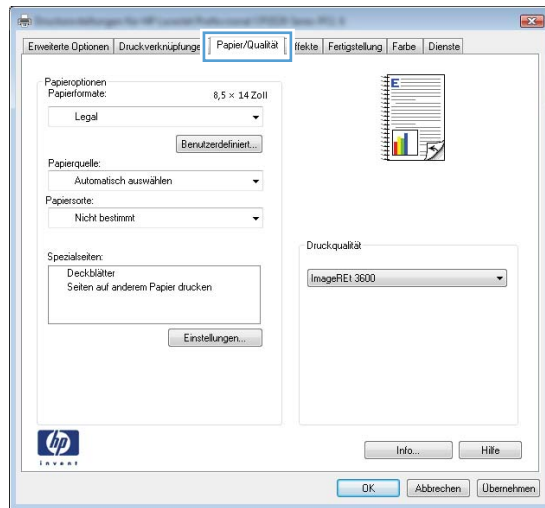

- Wählen Sie in der Dropdown-Liste **Papiersorte** die Option **Sonstige...** aus.

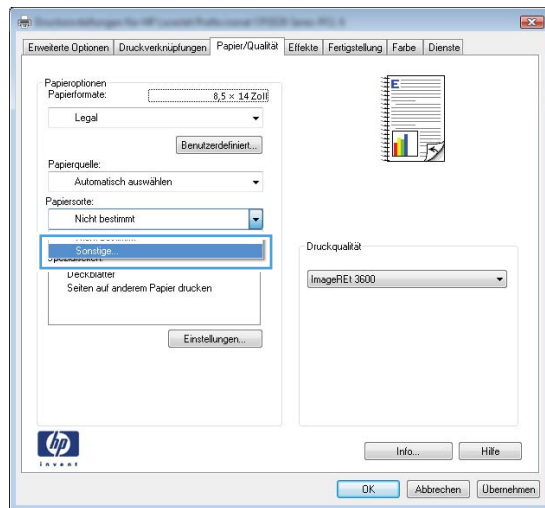

5. Erweitern Sie die Liste mit den Optionen **Papiersorte:**.

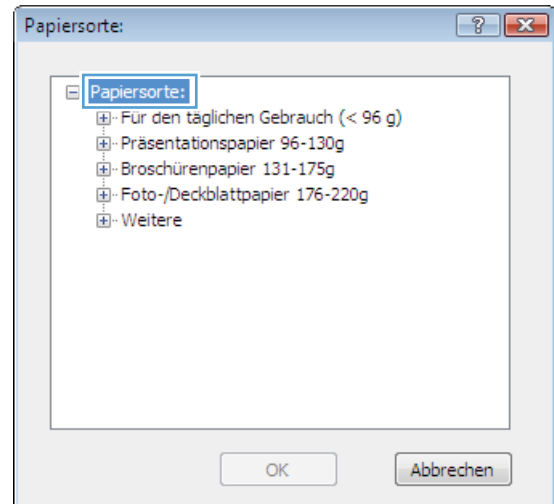

6. Erweitern Sie die Kategorie der Papierarten, die am besten zum gewünschten Papier passt.

**HINWEIS:** Aufkleber und Transparentfolien finden Sie unter den weiteren Optionen.

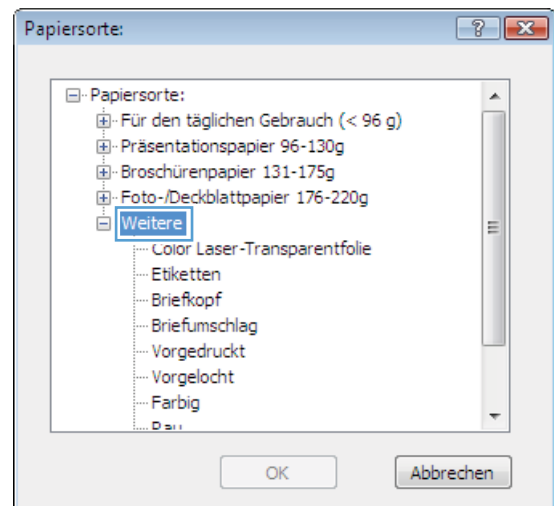

7. Wählen Sie die Option für die gewünschte Papierart aus, und klicken Sie auf **OK**.

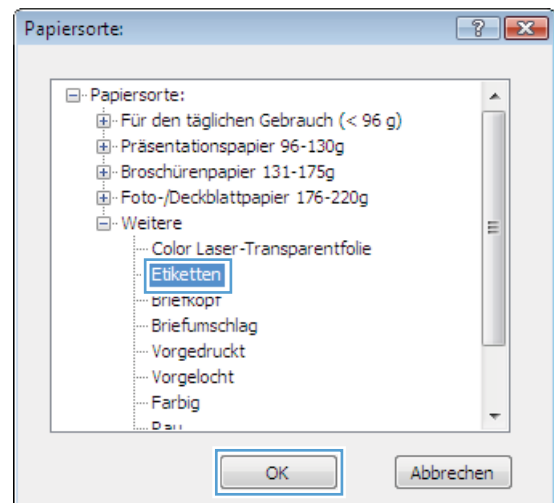

## Drucken der ersten oder letzten Seite auf anderem Papier unter Windows

1. Klicken Sie im Menü **Datei** in der Software auf **Drucken**.
2. Wählen Sie das Gerät aus, und klicken Sie anschließend auf **Eigenschaften** oder **Voreinstellungen**.
3. Klicken Sie auf die Registerkarte **Papier/Qualität**.

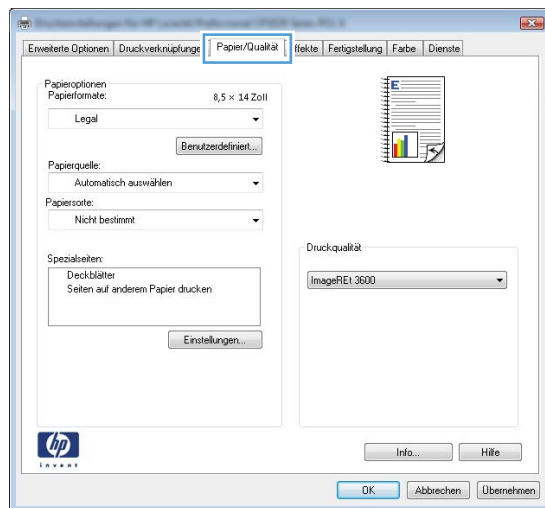
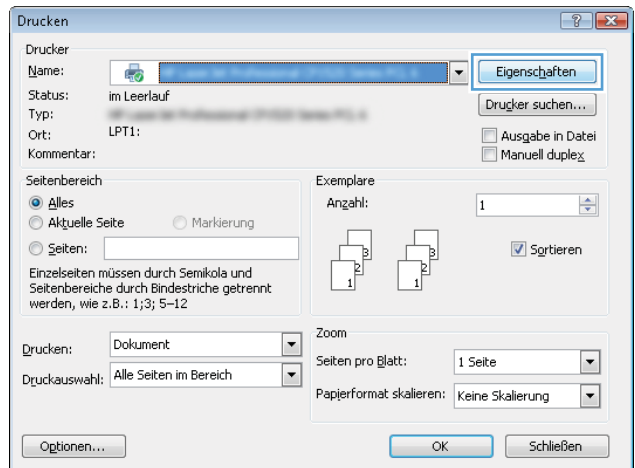
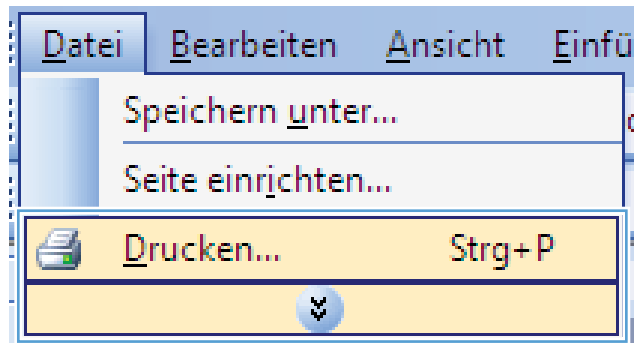



4. Klicken Sie im Bereich **Spezielseiten** auf die Option **Seiten auf anderem Papier drucken** und anschließend auf die Schaltfläche **Einstellungen**.

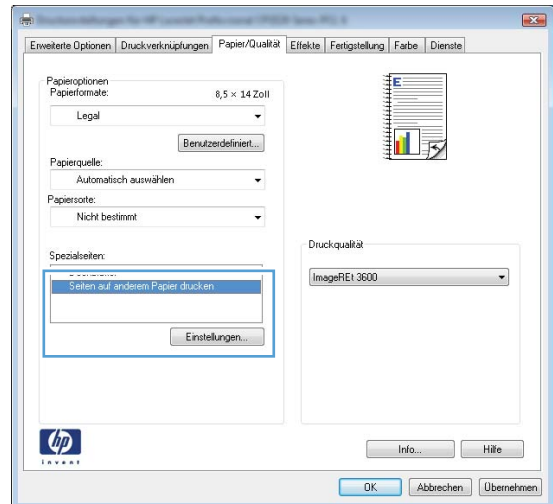

5. Wählen Sie im Bereich **Seiten im Dokument** die Option **Zuerst** oder **Letzte** aus.

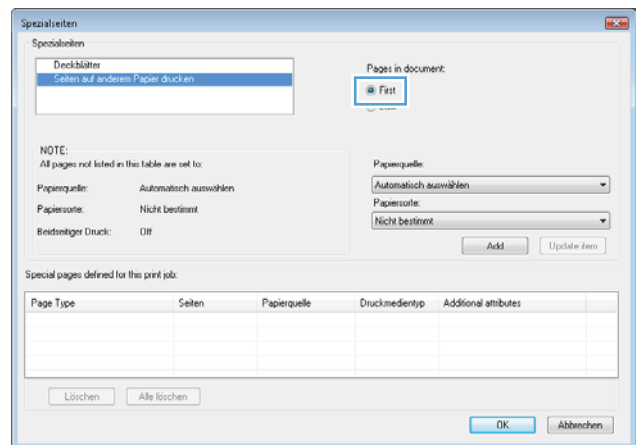

6. Wählen Sie die entsprechenden Optionen aus den Dropdown-Listen **Papierquelle** und **Papiersorte**. Klicken Sie auf die Schaltfläche **Hinzufügen**.

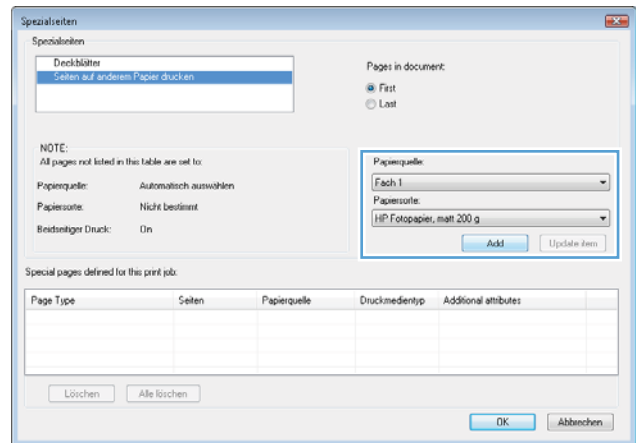

- Wenn Sie die erste und letzte Seite *beide* auf anderem Papier drucken, wiederholen Sie die Schritte 5 und 6, und wählen Sie die Optionen für die andere Seite aus.

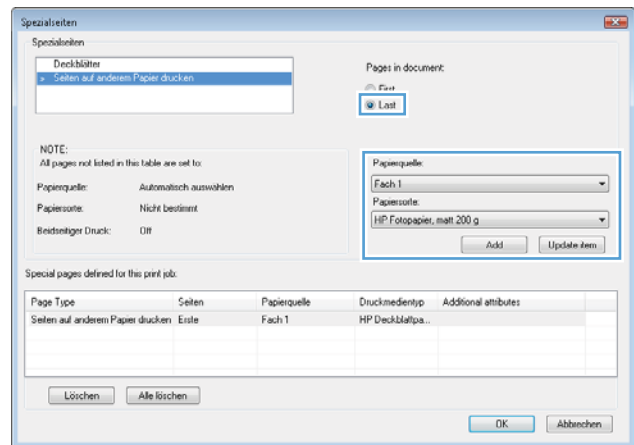

- Klicken Sie auf die Schaltfläche **OK**.

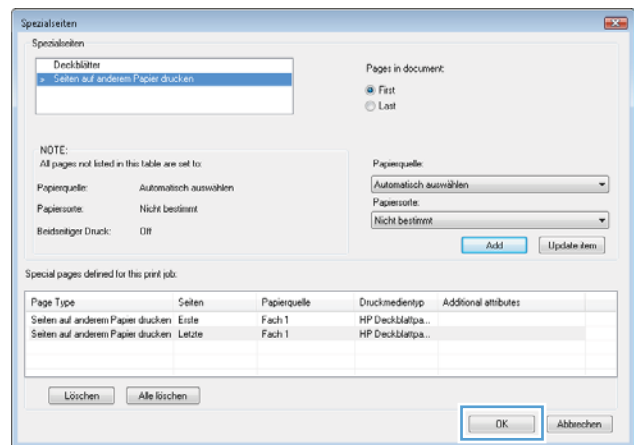

## Anpassen eines Dokuments auf Seitenformat

- Klicken Sie im Menü **Datei** in der Software auf **Drucken**.

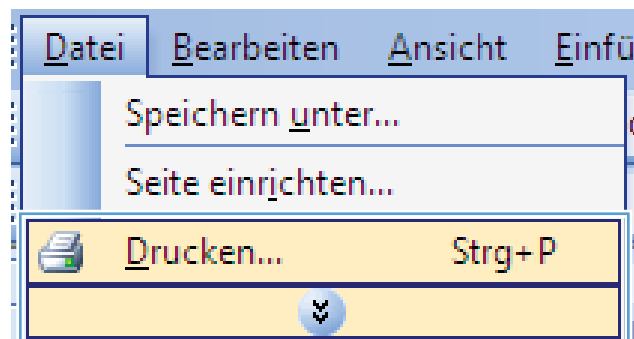

- Wählen Sie das Gerät aus, und klicken Sie auf **Eigenschaften** oder **Voreinstellungen**.

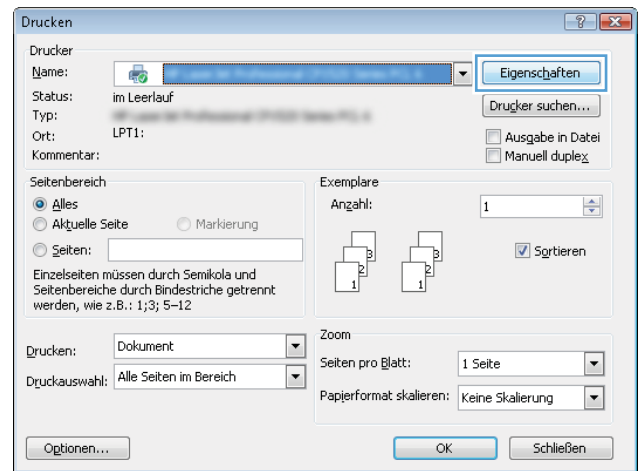

- Klicken Sie auf die Registerkarte **Effekte**.

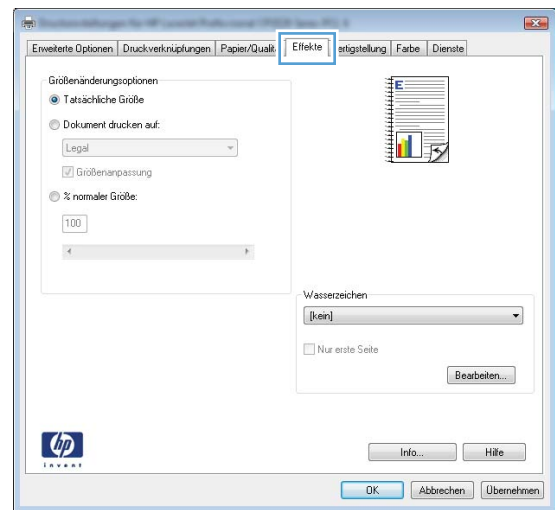

- Wählen Sie die Option **Dokument drucken auf** und anschließend aus der Dropdown-Liste ein Format.

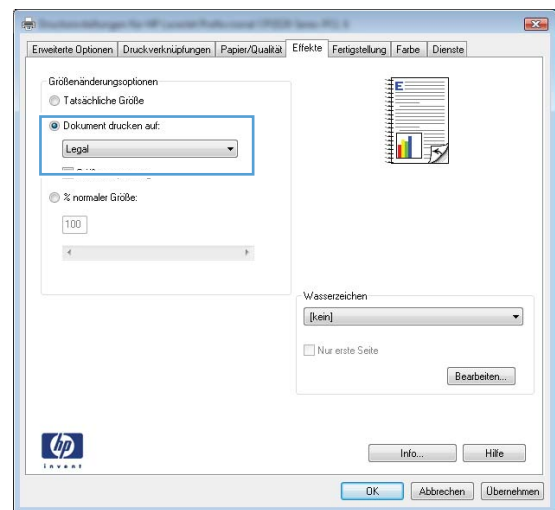

## Hinzufügen eines Wasserzeichens zu einem Dokument unter Windows

1. Klicken Sie im Menü **Datei** in der Software auf **Drucken**.
2. Wählen Sie das Gerät aus, und klicken Sie auf **Eigenschaften** oder **Voreinstellungen**.
3. Klicken Sie auf die Registerkarte **Effekte**.
4. Wählen Sie ein Wasserzeichen aus der Dropdown-Liste **Wasserzeichen** aus.

Oder klicken Sie auf die Schaltfläche **Edit**, wenn Sie der Liste ein neues Wasserzeichen hinzufügen möchten. Geben Sie die Einstellungen für das Wasserzeichen an, und klicken Sie dann auf die Schaltfläche **OK**.

5. Wenn Sie das Wasserzeichen nur auf die erste Seite drucken möchten, aktivieren Sie das Kontrollkästchen **Nur erste Seite**. Andernfalls wird das Wasserzeichen auf allen Seiten gedruckt.

## Erstellen einer Broschüre unter Windows

1. Klicken Sie im Menü **Datei** in der Software auf **Drucken**.
2. Wählen Sie das Gerät aus, und klicken Sie anschließend auf **Eigenschaften** oder **Voreinstellungen**.

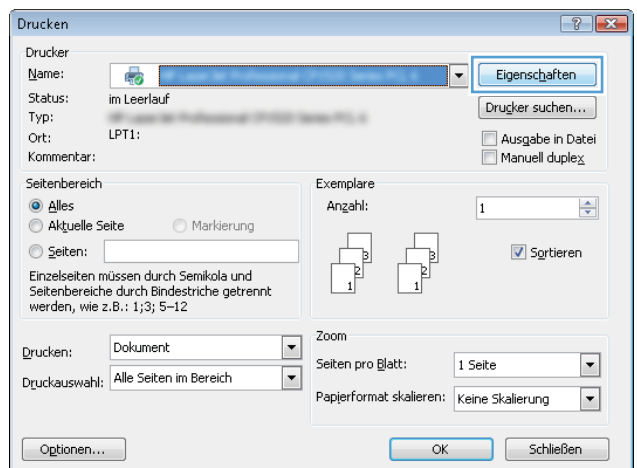
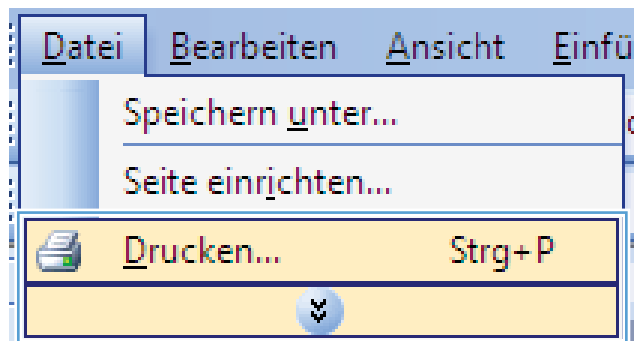

3. Klicken Sie auf die Registerkarte **Fertigstellung**.

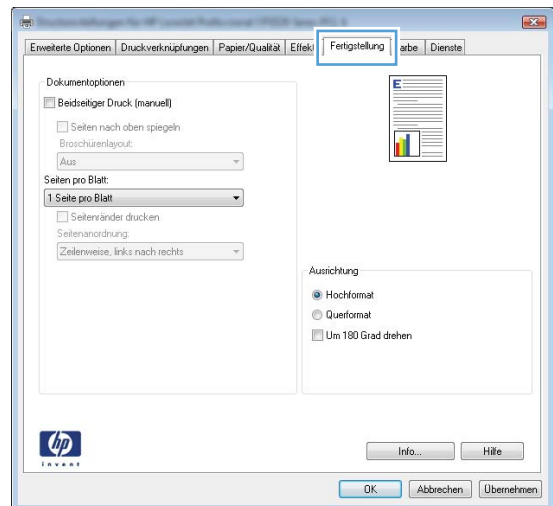

4. Aktivieren Sie das Kontrollkästchen **Beidseitiger Druck**.

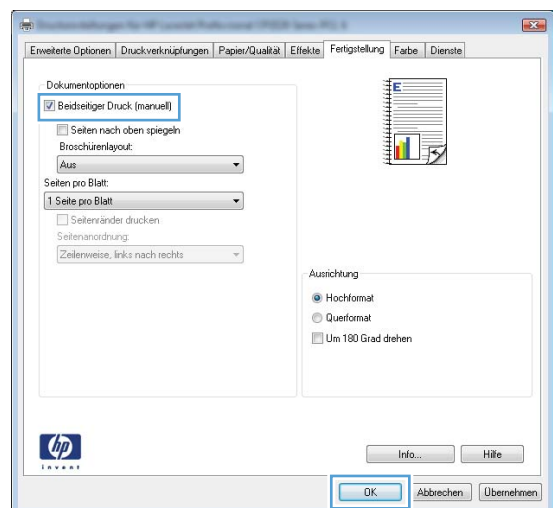

5. Wählen Sie in der Dropdown-Liste **Broschürenlayout** die Option **Bindung links** oder **Bindung rechts** aus. Die Option **Seiten pro Blatt** ändert sich automatisch in **2 Seiten pro Blatt**.

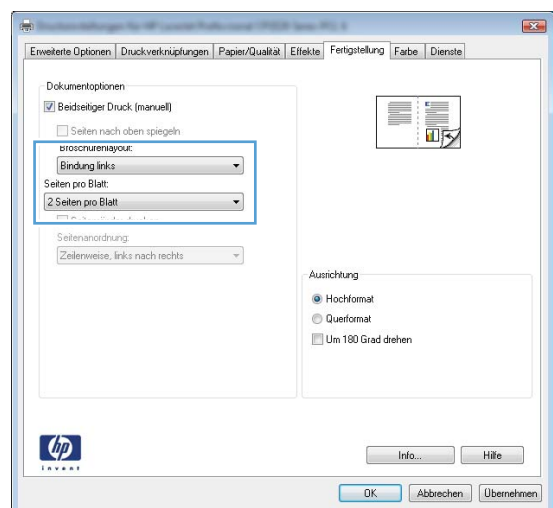

6. Nehmen Sie das bedruckte Papier aus dem Ausgabefach, ohne die Ausrichtung dabei zu ändern, und legen Sie es mit der bedruckten Seite nach unten in Fach 1 ein.

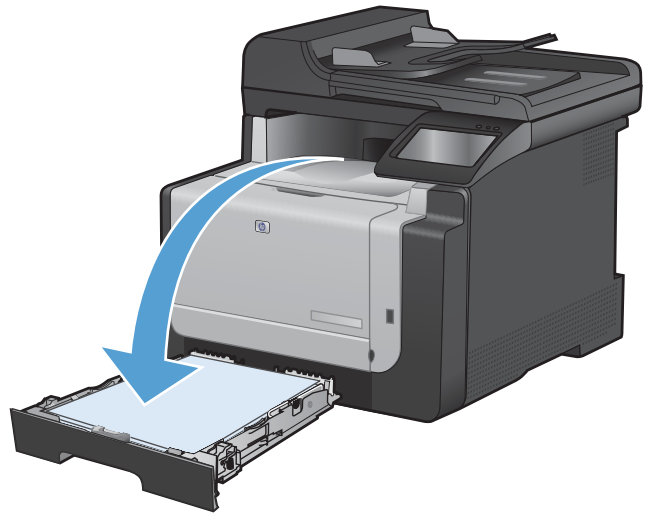

7. Berühren Sie auf dem Bedienfeld die Schaltfläche **OK**, um die zweite Seite des Jobs zu drucken.

# Neudruck über USB

Dieses Gerät bietet das Drucken über ein USB-Flash-Laufwerk. Auf diese Weise können Sie Dateien schnell drucken, ohne sie vom Computer zu senden. Sie können standardmäßiges USB-Speicherezubehör mit dem Gerät verwenden. Der USB-Anschluss befindet sich auf der Vorderseite des Geräts. Sie können folgende Dateitypen drucken:

- PDF
- JPEG

1. Verbinden Sie das USB-Laufwerk mit dem USB-Anschluss auf der Vorderseite des Produkts.

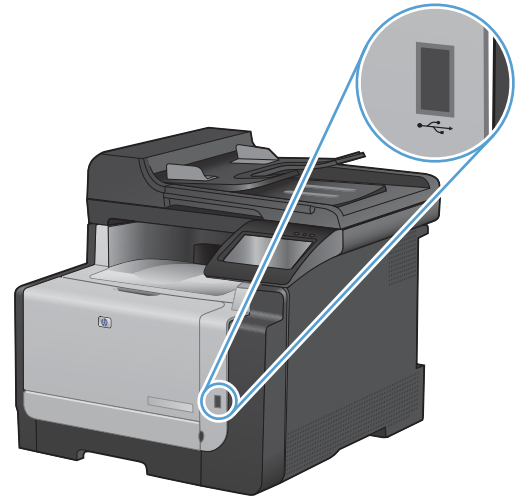

2. Das Menü [USB-Flash-Laufwerk](#) wird geöffnet. Berühren Sie die Pfeilschaltflächen, um durch die Optionen zu blättern.
  - [Dokumente drucken](#)
  - [Fotos anzeigen und drucken](#)
  - [Zu USB-Laufw. scan.](#)
3. Berühren Sie zum Drucken eines Dokuments den Bildschirm [Dokumente drucken](#), und berühren Sie anschließend den Namen des Ordners auf dem USB-Laufwerk, in dem das Dokument gespeichert ist. Wenn der Übersichtsbildschirm angezeigt wird, können Sie die Datei berühren und die Einstellungen anpassen. Berühren Sie die Schaltfläche [Drucken](#), um das Dokument zu drucken.

4. Berühren Sie zum Drucken von Fotos den Bildschirm **Fotos anzeigen und drucken**, und berühren Sie anschließend die Miniaturansicht des jeweiligen Fotos, das Sie drucken möchten. Wählen Sie die Schaltfläche **Fertig**. Wenn der Übersichtsbildschirm angezeigt wird, können Sie die Datei berühren und die Einstellungen anpassen. Berühren Sie die Schaltfläche **Drucken**, um die Fotos zu drucken.
5. Nehmen Sie den gedruckten Job aus dem Ausgabefach, und entfernen Sie das USB-Laufwerk.



---

# 8 Farbe

- [Farbe anpassen](#)
- [Verwenden der HP EasyColor-Option für Windows](#)
- [Farbabstimmung](#)

# Farbe anpassen

Sie können die Farbeinstellungen im Druckertreiber auf der Registerkarte **Farbe** festlegen.

## Ändern des Farbmotivs für einen Druckjob

1. Klicken Sie im Menü **Datei** des Softwareprogramms auf **Drucken**.
2. Wählen Sie die Option **Eigenschaften** oder **Voreinstellungen** aus.
3. Klicken Sie auf das Register **Farbe**.
4. Wählen Sie in der Dropdown-Liste **Farbmotive** ein Farbmotiv aus.
  - **Standard (sRGB)**: Mit diesem Motiv wird der Drucker angewiesen, RGB-Daten im RAW-Format des Geräts auszugeben. Die Farben können im Softwareprogramm oder im Betriebssystem zur korrekten Anzeige eingestellt werden.
  - **Leuchtend (sRGB)**: Das Gerät erhöht die Farbsättigung in den mittleren Tönen. Dieses Motiv sollten Sie zum Drucken von Geschäftsgrafiken verwenden.
  - **Foto (sRGB)**: Das Gerät interpretiert RGB-Farben so, als würden sie als Fotografien in einer kleinen digitalen Dunkelkammer gedruckt. Die Farben werden kräftiger bzw. mit stärkerer Sättigung dargestellt als beim Standardmotiv (sRGB). Dieses Motiv sollten Sie zum Drucken von Fotos verwenden.
  - **Foto (Adobe RGB 1998)**: Dieses Motiv ist zum Drucken digitaler Fotos geeignet, die statt sRGB das AdobeRGB-Farbspektrum verwenden. Deaktivieren Sie die Farbverwaltung im Softwareprogramm, wenn Sie dieses Motiv verwenden.
  - **None**: Es wird kein Farbmotiv verwendet.

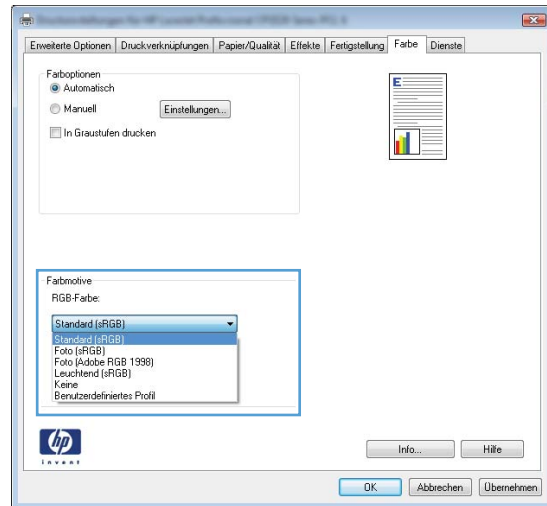

## Ändern der Farboptionen

Ändern Sie die Farbeinstellungen für den derzeitigen Druckjob im Druckertreiber auf der Registerkarte „Farbe“.

1. Klicken Sie im Menü **Datei** des Softwareprogramms auf **Drucken**.
2. Wählen Sie die Option **Eigenschaften** oder **Voreinstellungen** aus.
3. Klicken Sie auf die Registerkarte **Farbe**.

4. Klicken Sie auf die Einstellung **Automatisch** oder **Manuell**.

- Einstellung **Automatisch**: Diese Einstellung ist für die meisten Farbdruckjobs geeignet.
- Einstellung **Manuell**: Mit dieser Einstellung können Sie die Farbeinstellungen unabhängig von anderen Einstellungen anpassen.

 **HINWEIS:** Manuelle Anpassungen der Farbeinstellungen können sich auf die Druckergebnisse auswirken. HP empfiehlt, dass diese Einstellungen nur von Farbgrafikexperten geändert werden.

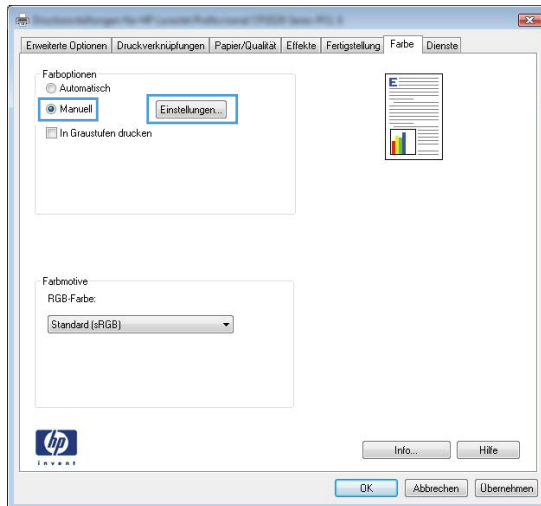

5. Klicken Sie auf die Option **In Graustufen drucken**, um ein Farbdokument in Schwarzweiß oder in Grautönen zu drucken. Verwenden Sie diese Option, um Farbdokumente zum Fotokopieren oder Faxen zu drucken. Diese Option ist zudem zum Drucken von Entwurfskopien geeignet und hilft dabei, Farbtoner zu sparen.

6. Klicken Sie auf die Schaltfläche **OK**.

## Manuelle Farboptionen

Mit Hilfe der manuellen Farbanpassungsoptionen können Sie Änderungen an den **neutralen Graustufen**, **Halbtönen** sowie **Kantenoptimierungen** für Text, Grafiken und Fotos vornehmen.

**Tabelle 8-1 Manuelle Farboptionen**

Beschreibung festlegen	Optionen festlegen
<b>Randkontrolle</b>  Mit der Einstellung <b>Randkontrolle</b> wird die Darstellung der Kanten festgelegt. Die Option zur Randkontrolle setzt sich aus zwei Komponenten zusammen – dem adaptiven Halbton- sowie dem Überfüllverfahren. Das adaptive Halbtonverfahren ermöglicht verbesserte Kantenschärfe, während das Überfüllverfahren den Versatz des Farbspektrums durch minimale Überlappung der Kanten anliegender Objekte reduziert.	<ul style="list-style-type: none"><li>• <b>AUS</b> deaktiviert sowohl das Trapping-Verfahren als auch das adaptive Halbtonverfahren.</li><li>• <b>Hell</b> reduziert das Trapping auf die niedrigste Stufe. Das adaptive Halbtonverfahren ist aktiviert.</li><li>• <b>Normal</b> stellt die Farbannahme auf eine mittlere Stufe ein. Das adaptive Halbtonverfahren ist aktiviert.</li><li>• <b>Maximal</b> ist die aggressivste Trapping-Einstellung. Das adaptive Halbtonverfahren ist aktiviert.</li></ul>

**Tabelle 8-1 Manuelle Farboptionen (Fortsetzung)**

Beschreibung festlegen	Optionen festlegen
<p><b>Halbton</b></p> <p>Die <b>Halbtonoptionen</b> wirken sich auf Schärfe und Auflösung der Farbausgabe aus.</p>	<ul style="list-style-type: none"><li>• Die Option <b>Glatt</b> bietet bessere Druckergebnisse für große, stark bedruckte Bereiche und verbessert die Druckqualität für Fotos durch Glättung der Farbabstufungen. Wählen Sie diese Option aus, wenn Ihnen einheitlich und gleichmäßig bedruckte Bereiche wichtig sind.</li><li>• Die Option <b>Details</b> eignet sich für den Druck von Text und Grafiken, bei denen klare Abgrenzungen zwischen Linien oder Farben wichtig sind, oder für Bilder mit Muster oder einer Vielzahl von Details. Wählen Sie diese Option, wenn Ihnen scharfe Kanten und eine hohe Detailgenauigkeit wichtig sind.</li></ul>
<p><b>Neutrale Graustufen</b></p> <p>Mit Hilfe der Option <b>Neutrale Graustufen</b> kann die Erzeugung von neutralen Graustufen in Text, Grafiken und Fotos festgelegt werden.</p>	<ul style="list-style-type: none"><li>• Mit Hilfe der Option <b>Nur schwarz</b> werden durch Verwendung ausschließlich schwarzer Tonerfarbe neutrale Farben (Grau- oder Schwarzstufen) erzeugt. Dies gewährleistet neutrale Farben ohne Farbstich. Diese Einstellung eignet sich am besten für Dokumente und Viewgraph-Folien mit Graustufen.</li><li>• Mit Hilfe der Option <b>4farbig</b> werden durch Verwendung aller vier Tonerfarben neutrale Farben (Grau- oder Schwarzstufen) erzeugt. Diese Methode bietet glattere Farbabstufungen und -übergänge und darüber hinaus die dunkelste Schwarzstufe.</li></ul>

## Verwenden der HP EasyColor-Option für Windows

Wenn Sie den HP PCL 6-Druckertreiber für Windows verwenden, optimiert die **HP EasyColor**-Technologie automatisch Dokumente mit gemischten Inhalten, die Sie aus Microsoft Office-Programmen drucken. Die Technologie überprüft Dokumente und passt Fotos im JPEG- oder PNG-Format automatisch an. Die **HP EasyColor**-Technologie optimiert das gesamte Bild auf einmal, statt es in verschiedene Teile aufzuteilen. Dadurch werden eine bessere Farbkonsistenz, gestochen scharfe Details und ein schnellerer Druck ermöglicht.

In dem folgenden Beispiel wurden die Bilder auf der linken Seite ohne **HP EasyColor** erstellt. Die Bilder auf der rechten Seite zeigen die Verbesserungen, die durch eine Verwendung von **HP EasyColor** entstehen.



Die Option **HP EasyColor** ist standardmäßig im HP PCL 6-Druckertreiber aktiviert, so dass Sie keine manuellen Farbanpassungen vornehmen müssen. Wenn Sie die Farbeinstellungen manuell anpassen möchten, müssen Sie die Option deaktivieren. Öffnen Sie dafür die Registerkarte **Farbe**, und klicken Sie dann auf das Kontrollkästchen **HP EasyColor**, um die Option zu deaktivieren.

# Farbabstimmung

In der Regel erzielen Sie den besten Farbabgleich mit dem sRGB-Farbmodell.

Das Anpassen der Druckerfarben an die Bildschirmfarben ist recht kompliziert, da Drucker und Computerbildschirme unterschiedliche Methoden zur Farbdarstellung verwenden. Auf *Bildschirmen* werden Farben mit Hilfe eines RGB-Farbverfahrens (Rot, Grün, Blau) durch Bildpunkte dargestellt, bei *Druckern* hingegen werden Farben mithilfe eines CMYK-Verfahrens (Cyan, Magenta, Gelb und Schwarz) gedruckt.

Das Anpassen der gedruckten Farben an die Bildschirmfarben hängt von verschiedenen Faktoren ab:

- Druckmedien
- Druckerfarbstoffe (z.B. Tinten oder Toner)
- Druckvorgang (z.B. Tintenstrahl-, Press- oder Lasertechnologie)
- Raumbeleuchtung
- persönliche Unterschiede in der Farbwahrnehmung
- Softwareprogramme
- Druckertreiber
- Betriebssysteme der Computer
- Bildschirme
- Videokarten und Treiber
- Betriebsumgebung (z.B. Luftfeuchtigkeit)

Beachten Sie diese Faktoren, wenn die Bildschirmfarben nicht vollständig mit den gedruckten Farben übereinstimmen.

---

# 9 Kopieren

- [Verwenden der Kopierfunktionen](#)
- [Kopiereinstellungen](#)
- [Kopieren von Fotos](#)
- [Kopieren von Originalen mit unterschiedlichen Formaten](#)
- [Manuelle beidseitige Kopie \(Duplex\)](#)

# Verwenden der Kopierfunktionen

## Kopieren mit Direktwahltaste

1. Legen Sie das Dokument auf das Scannerglas oder in den Vorlageneinzug.



2. Berühren Sie im Home-Bildschirm die Schaltfläche „Kopieren“.
3. Berühren Sie die Schaltfläche **Schwarz** oder **Farbe**, um den Kopiervorgang zu starten.

## Mehrere Kopien

1. Legen Sie das Dokument auf das Scannerglas oder in den Vorlageneinzug.



2. Berühren Sie im Home-Bildschirm die Schaltfläche „Kopieren“.
3. Berühren Sie die Pfeile, um die Anzahl der Exemplare zu ändern, oder berühren Sie die bereits angegebene Anzahl, und geben Sie die neue Anzahl der Exemplare ein.
4. Berühren Sie die Schaltfläche **Schwarz** oder **Farbe**, um den Kopiervorgang zu starten.



## Kopieren einer mehrseitigen Vorlage

1. Legen Sie die Vorlagen mit der bedruckten Seite nach oben in den Vorlageneinzug ein.



2. Stellen Sie die Führungen so ein, dass sie am Papierstapel anliegen.



3. Berühren Sie im Home-Bildschirm die Schaltfläche „Kopieren“.
4. Berühren Sie die Schaltfläche **Schwarz** oder **Farbe**, um den Kopiervorgang zu starten.

## Kopieren von Ausweisen

Verwenden Sie die Funktion **ID Kopie**, um beide Seiten von Ausweisen oder anderen kleinen Vorlagen auf dieselbe Seite eines Blatts Papier zu scannen. Das Produkt fordert Sie dazu auf, die erste Seite zu kopieren und anschließend die zweite Seite auf einen anderen Bereich des Vorlagenglases zu legen und erneut zu kopieren. Das Gerät druckt beide Bilder gleichzeitig.

1. Legen Sie das Dokument auf das Scannerglas.



2. Berühren Sie im Home-Bildschirm die Schaltfläche „Kopieren“.
3. Wählen Sie die Schaltfläche **ID Kopie**.
4. Berühren Sie die Schaltfläche **Schwarz** oder **Farbe**, um den Kopiervorgang zu starten.
5. Das Produkt fordert Sie dazu auf, die nächste Seite auf einen anderen Bereich des Vorlagenglases zu legen.



6. Berühren Sie die Schaltfläche **OK**, wenn weitere Seiten kopiert werden sollen, oder berühren Sie die Schaltfläche **Fertig**, wenn dies die letzte Seite ist.
7. Das Produkt kopiert alle Seiten auf dieselbe Seite eines Blatts Papier.

## Abbrechen eines Kopierauftrags

1. Berühren Sie auf dem Bedienfeld die Schaltfläche Abbrechen **X**.

 **HINWEIS:** Wenn mehrere Prozesse ausgeführt werden, können Sie die Schaltfläche Abbrechen **X** berühren, um den aktuellen Prozess und alle ausstehenden Prozesse abzubrechen.

2. Entfernen Sie alle verbleibenden Seiten aus dem Vorlageneinzug.

## Verkleinern oder Vergrößern einer Kopie

1. Legen Sie das Dokument auf das Scannerglas oder in den Vorlageneinzug.



2. Berühren Sie im Home-Bildschirm die Schaltfläche „Kopieren“.
3. Berühren Sie die Schaltfläche **Einstellungen...** und anschließend die Schaltfläche **Verkl/Vergröß..** Berühren Sie die Pfeilschaltflächen, um durch die Optionen zu blättern, und berühren Sie anschließend eine Option, um sie auszuwählen.
4. Berühren Sie die Schaltfläche **Schwarz** oder **Farbe**, um den Kopiervorgang zu starten.

## Sortieren eines Kopierjobs

1. Legen Sie das Dokument auf das Scannerglas oder in den Vorlageneinzug.



2. Berühren Sie im Home-Bildschirm die Schaltfläche „Kopieren“.
3. Berühren Sie die Schaltfläche **Einstellungen...** Blättern Sie anschließend zur Schaltfläche **Sortieren**, und berühren Sie sie. Berühren Sie die Pfeilschaltflächen, um durch die Optionen zu blättern, und berühren Sie anschließend eine Option, um sie auszuwählen.
4. Berühren Sie die Schaltfläche **Schwarz** oder **Farbe**, um den Kopiervorgang zu starten.

## Farb- oder Schwarzweißkopien erstellen

1. Legen Sie das Dokument auf das Scannerglas oder in den Vorlageneinzug.



2. Berühren Sie im Home-Bildschirm die Schaltfläche „Kopieren“.
3. Berühren Sie die Schaltfläche **Schwarz** oder **Farbe**, um den Kopiervorgang zu starten.

# Kopiereinstellungen

## Ändern der Kopierqualität

Die folgenden Einstellungen für die Kopierqualität sind verfügbar:

- **Autom. Auswahl:** Verwenden Sie diese Einstellung, wenn die Qualität der Kopie keine Rolle spielt. Dies ist die Standardeinstellung.
- **Gemischt:** Verwenden Sie diese Einstellung für Dokumente, die eine Mischung aus Text und Grafiken enthalten.
- **Text:** Verwenden Sie diese Einstellung für Dokumente, die überwiegend Text enthalten.
- **Bild:** Verwenden Sie diese Einstellung für Dokumente, die überwiegend Grafiken enthalten.

1. Legen Sie das Dokument auf das Scannerglas oder in den Vorlageneinzug.

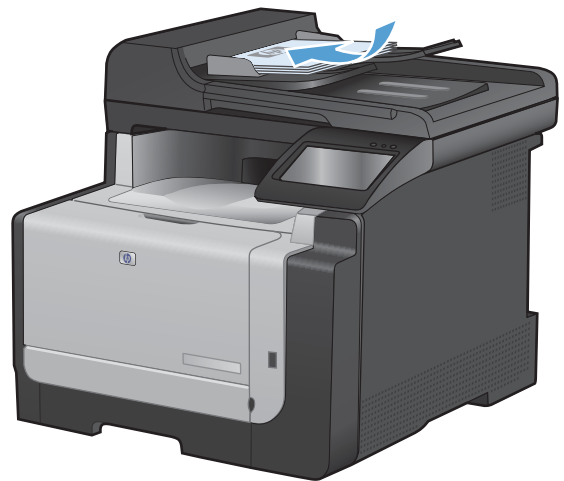

2. Berühren Sie im Home-Bildschirm die Schaltfläche „Kopieren“.
3. Berühren Sie die Schaltfläche **Einstellungen....** Blättern Sie anschließend zur Schaltfläche **Optimieren**, und berühren Sie sie. Berühren Sie die Pfeilschaltflächen, um durch die Optionen zu blättern, und berühren Sie anschließend eine Option, um sie auszuwählen.
4. Berühren Sie die Schaltfläche **Schwarz** oder **Farbe**, um den Kopiervorgang zu starten.

## Überprüfen des Scannerglases auf Schmutz und Flecken

Im Laufe der Zeit sammeln sich möglicherweise Schmutzflecken auf dem Scannerglas und der weißen Kunststoffunterseite an, die sich negativ auf die Druckqualität auswirken können. Gehen Sie folgendermaßen vor, um das Scannerglas und die Kunststoffunterseite zu reinigen.

1. Schalten Sie das Gerät mit dem Netzschalter aus, und ziehen Sie den Netzstecker aus der Netzsteckdose.

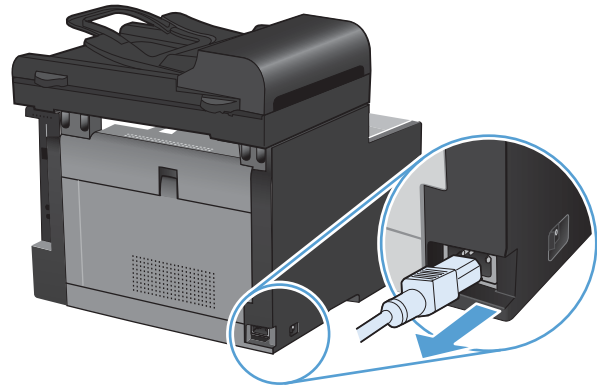

2. Öffnen Sie die Scannerabdeckung.
3. Reinigen Sie den Glasstreifen und die weiße Kunststoffunterseite mit einem weichen Tuch oder Schwamm, das bzw. den Sie mit einem nicht scheuernden Glasreinigungsmittel angefeuchtet haben.

**ACHTUNG:** Um Schäden am Produkt zu vermeiden, dürfen folgende Reinigungsmittel nicht verwendet werden: Scheuermittel, Aceton, Benzol, Ammoniak, Ethylalkohol und Tetrachlorkohlenstoff. Tragen Sie keine Flüssigkeiten direkt auf das Vorlagenglas oder die Walze auf. Die Flüssigkeiten sickern möglicherweise in das Produkt, wodurch es beschädigt werden kann.

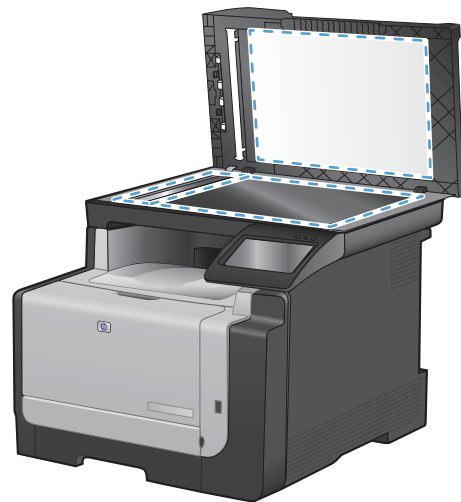

4. Trocknen Sie das Glas und die weiße Kunststoffunterseite mit einem Fensterleder oder Zellstoffschwamm ab, um Wasserflecken zu vermeiden.
5. Schließen Sie das Gerät wieder an die Netzsteckdose an, und schalten Sie es mit dem Netzschalter ein.

## Anpassen der Helligkeit und Dunkelheit für Kopien

1. Legen Sie das Dokument auf das Scannerglas oder in den Vorlageneinzug.



2. Berühren Sie im Home-Bildschirm die Schaltfläche „Kopieren“.
3. Berühren Sie die Schaltfläche **Einstellungen....** Blättern Sie anschließend zur Schaltfläche **Heller/Dunkler**, und berühren Sie sie. Wählen Sie auf dem Übersichtsbildschirm mit den Pfeilschaltflächen die gewünschte Einstellung aus.
4. Berühren Sie die Schaltfläche **Schwarz** oder **Farbe**, um den Kopiervorgang zu starten.

## Definieren von benutzerdefinierten Kopiereinstellungen

Wenn Sie die Kopiereinstellungen über das Bedienfeld ändern, bleiben die benutzerdefinierten Einstellungen nach Fertigstellung des Jobs noch ca. 2 Minuten bestehen. Anschließend werden die Standardeinstellungen wiederhergestellt. Drücken Sie zum sofortigen Wiederherstellen der Standardeinstellungen im Home-Bildschirm die Taste Abbrechen **X**.

## Randloses Drucken oder Kopieren

Das Produkt kann nicht vollkommen randlos drucken. Der maximale Druckbereich liegt bei 203,2 x 347 mm, wodurch ein nicht bedruckbarer Rand von 4 mm auf der Seite verbleibt.

## Berücksichtigen des Druckrands oder Scannen mit abgeschnittenen Rändern

- Ist das Original kleiner als das Ausgabeformat, legen Sie das Original in ca. 4 mm Entfernung von der mit dem Symbol gekennzeichneten Ecke auf das Glas. Wiederholen Sie den Kopiervorgang oder scannen Sie mit dieser Position.
- Wenn die Größe des Originals der gewünschten Ausgabe entspricht, verwenden Sie die Funktion **Verkl/Vergröß.**, um das Bild zu verkleinern, so dass nicht Teile der Kopie abgeschnitten werden.

## Festlegen des Papierformats und Papiertyps für das Kopieren auf Spezialpapier

1. Berühren Sie im Home-Bildschirm die Schaltfläche „Kopieren“.
2. Berühren Sie die Schaltfläche **Einstellungen...** Blättern Sie anschließend zur Schaltfläche **Papier**, und berühren Sie sie.
3. Wählen Sie in der Liste der Papierformate den Eintrag des Papierformats, das in Fach 1 eingelegt ist.
4. Wählen Sie in der Liste der Papiertypen den Eintrag des Papiertyps, der in Fach 1 eingelegt ist.
5. Berühren Sie die Schaltfläche **Schwarz** oder **Farbe**, um den Kopiervorgang zu starten.



## Wiederherstellen der Standardeinstellungen für das Kopieren

1. Berühren Sie im Home-Bildschirm die Schaltfläche „Kopieren“.
2. Berühren Sie die Schaltfläche **Einstellungen...** Blättern Sie anschließend zur Schaltfläche **Standards wiederherst.**, und berühren Sie sie.





# Kopieren von Fotos

 **HINWEIS:** Kopieren Sie Fotos direkt vom Vorlagenglas, und verwenden Sie nicht den Vorlageneinzug.

---

1. Legen Sie das Foto mit dem Bild nach unten in die linke obere Ecke des Vorlagenglases, und schließen Sie die Scannerabdeckung.



2. Berühren Sie im Home-Bildschirm die Schaltfläche „Kopieren“.
3. Berühren Sie die Schaltfläche [Einstellungen...](#) und anschließend die Schaltfläche [Optimieren](#).
4. Wählen Sie die Schaltfläche [Bild](#).
5. Berühren Sie die Schaltfläche [Schwarz](#) oder [Farbe](#), um den Kopiervorgang zu starten.

# Kopieren von Originalen mit unterschiedlichen Formaten

Verwenden Sie für das Kopieren von Originalen mit unterschiedlichen Formaten das Vorlagenglas.

 **HINWEIS:** Sie können den Vorlageneinzug nur dann für das Kopieren von Originalen mit unterschiedlichen Formaten verwenden, wenn eine der Abmessungen der Seiten identisch ist. Sie können z. B. die Formate Letter und Legal kombinieren, da sie dieselbe Breite aufweisen. Stapeln Sie das Papier so, dass die oberen Ecken genau aufeinanderliegen und die Breite der Seiten einheitlich ist, während die Länge unterschiedlich ist.

1. Legen Sie in Fach 1 Papier mit einem Format ein, das über eine ausreichende Größe für die größte Seite des Originaldokuments verfügt.
2. Legen Sie eine Seite des Originaldokuments mit der Druckseite nach unten in die obere linke Ecke des Vorlagenglases.



3. Berühren Sie im Home-Bildschirm die Schaltfläche „Kopieren“.
4. Berühren Sie die Schaltfläche **Einstellungen....** Blättern Sie anschließend zur Schaltfläche **Papier**, und berühren Sie sie.
5. Wählen Sie in der Liste der Papierformate den Eintrag des Papierformats, das in Fach 1 eingelegt ist.
6. Wählen Sie in der Liste der Papiertypen den Eintrag des Papiertyps, der in Fach 1 eingelegt ist.
7. Berühren Sie die Schaltfläche **Schwarz** oder **Farbe**, um den Kopiervorgang zu starten.
8. Wiederholen Sie diese Schritte für jede Seite.

## Manuelle beidseitige Kopie (Duplex)

1. Legen Sie die erste Seite der Vorlage auf das Scannerglas oder in den Vorlageneinzug.



2. Berühren Sie im Home-Bildschirm die Schaltfläche „Kopieren“.
3. Berühren Sie die Schaltfläche **Schwarz** oder **Farbe**, um den Kopiervorgang zu starten.
4. Nehmen Sie die gedruckte Kopie aus dem Ausgabefach, ohne die Ausrichtung dabei zu ändern, und legen Sie sie mit der bedruckten Seite nach unten in Fach 1 ein.

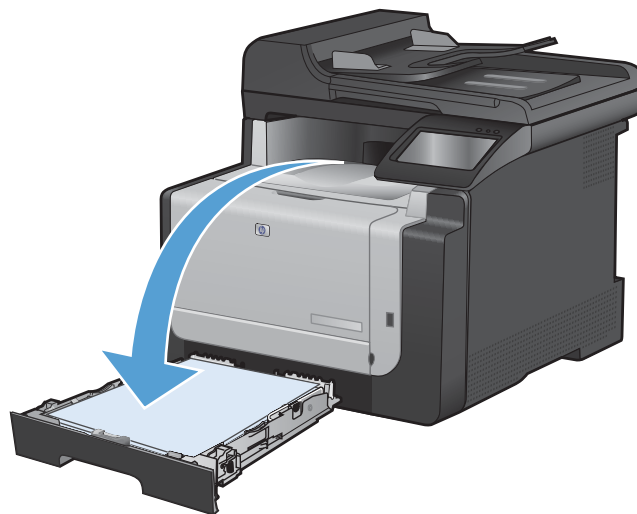

5. Legen Sie die nächste Seite der Vorlage auf das Scannerglas oder in den Vorlageneinzug.



6. Berühren Sie im Home-Bildschirm die Schaltfläche „Kopieren“.
7. Berühren Sie die Schaltfläche **Schwarz** oder **Farbe**, um den Kopiervorgang zu starten.
8. Wiederholen Sie diese Schritte, bis der Kopiervorgang abgeschlossen ist.

---

# 10 Scannen

- [Verwenden von Scanfunktionen](#)
- [Scaneinstellungen](#)
- [So scannen Sie ein Foto ein](#)

# Verwenden von Scanfunktionen

## Scanverfahren

Sie können Scanaufträge folgendermaßen ausführen:

- Scannen auf ein USB-Flash-Laufwerk vom Bedienfeld des Produkts
- Scannen vom Computer mit der HP Scan-Software
- Scannen aus TWAIN- oder WIA (Windows Imaging Application)-kompatibler Software

 **HINWEIS:** Wenn Sie mehr über Texterkennungssoftware erfahren möchten, installieren Sie das Programm Readiris von der Software-CD. Texterkennungssoftware wird häufig auch als Software zur optischen Zeichenerkennung (Optical Character Recognition, OCR) bezeichnet.

## Scannen auf ein USB-Flash-Laufwerk

1. Legen Sie das Dokument auf das Scannerglas oder in den Vorlageneinzug.
2. Verbinden Sie das USB-Flash-Laufwerk mit dem Anschluss auf der Vorderseite des Produkts.
3. Berühren Sie im Home-Bildschirm die Schaltfläche „**Scannen**“.
4. Berühren Sie den Bildschirm [Zu USB-Laufw. scan..](#)
5. Berühren Sie die Schaltfläche **Scannen**, um zu scannen und die Datei zu speichern. Das Produkt erstellt auf dem USB-Laufwerk den Ordner **HP** und speichert die Datei mit einem automatisch generierten Dateinamen im PDF- oder JPG-Format.

 **HINWEIS:** Wenn der Übersichtsbildschirm angezeigt wird, können Sie die Datei berühren und die Einstellungen anpassen.

## Scannen mit der Software HP Scan (Windows)

1. Doppelklicken Sie auf dem Computer-Desktop auf das Symbol **HP Scan**.
2. Wählen Sie eine Scanverknüpfung, und passen Sie ggf. die Einstellungen an.
3. Klicken Sie auf **Scannen**.

 **HINWEIS:** Klicken Sie auf **Erweiterte Einstellungen**, um weitere Optionen anzuzeigen.

Klicken Sie auf **Neue Verknüpfung erstellen**, um einen Satz benutzerdefinierter Einstellungen zu erstellen und in der Liste der Verknüpfungen zu speichern.

## Scannen mit Hilfe anderer Software

Das Produkt ist sowohl TWAIN- als auch WIA (Windows Imaging Application)-kompatibel. Es kann mit Windows-Programmen verwendet werden, die TWAIN- oder WIA-kompatible Scangeräte unterstützen. Macintosh-Programme müssen TWAIN-kompatible Scangeräte unterstützen.

In einem TWAIN- oder WIA-kompatiblen Programm können Sie die Scanfunktion aufrufen und ein Bild direkt in das geöffnete Programm scannen. Weitere Informationen finden Sie in der Hilfedatei oder in der im Lieferumfang der TWAIN- oder WIA-kompatiblen Software enthaltenen Dokumentation.

## Scannen aus einer TWAIN-kompatiblen Anwendung

Allgemein ist eine Software TWAIN-kompatibel, wenn sie Befehle wie z.B. **Importieren**, **Datei importieren**, **Scannen**, **Neues Objekt importieren**, **Einfügen aus** oder **Scanner** enthält. Wenn Sie nicht wissen, ob das Programm kompatibel ist oder wie der Befehl lautet, finden Sie weitere Informationen in der Hilfe oder Dokumentation zu der entsprechenden Anwendung.

Beim Scannen aus einem TWAIN-kompatiblen Programm wird die HP Scan-Software möglicherweise automatisch gestartet. Nach dem Starten von HP Scan können Sie bei der Vorschau des Bildes Änderungen vornehmen. Andernfalls wird das Bild direkt in das TWAIN-kompatible Programm übertragen.

Starten Sie den Scanvorgang im TWAIN-kompatiblen Programm. Informationen zu den Befehlen/ Menüoptionen und zur Vorgehensweise finden Sie in der Hilfe oder Dokumentation zur jeweiligen Anwendung.

## Scannen aus einem WIA-kompatiblen Programm

WIA bietet eine weitere Möglichkeit zum direkten Scannen eines Bilds in eine Anwendung. WIA verwendet zum Scannen Microsoft-Software anstelle der HP Scan-Software.

WIA-kompatible Software besitzt in den meisten Fällen im Menü „Datei“ oder „Einfügen“ Befehle wie **Bild/Von Kamera/Von Scanner übertragen**. Wenn Sie nicht wissen, ob es sich um ein WIA-kompatibles Programm handelt, lesen Sie dies in der Hilfe oder Dokumentation der jeweiligen Anwendung nach.

Starten Sie den Scanvorgang im WIA-kompatiblen Programm. Informationen zu den Befehlen/ Menüoptionen und zur Vorgehensweise finden Sie in der Hilfe oder Dokumentation zur jeweiligen Anwendung.

**oder**

Doppelklicken Sie in der Systemsteuerung von Windows im Ordner **Scanner und Kameras** (bei Windows Vista und Windows 7 im Ordner **Hardware und Sound**) auf das Produktsymbol. Dadurch wird der Standard-WIA-Assistent von Microsoft geöffnet, mit dessen Hilfe Sie in eine Datei scannen können.

## Scannen unter Verwendung von OCR-Software

Wenn Sie gescannten Text zum Bearbeiten in einem Textverarbeitungsprogramm importieren möchten, öffnen Sie die HP Scan-Software, und wählen Sie die Verknüpfung **Als bearbeitbaren Text speichern (OCR)**.

Sie können auch OCR-Software eines Drittanbieters verwenden. Das Programm Readiris OCR befindet sich auf einer separaten CD, die mit dem Produkt geliefert wurde. Wenn Sie Readiris verwenden möchten, installieren Sie diese Anwendung von der entsprechenden CD und folgen anschließend den Anweisungen in der Online-Hilfe.

## Abbrechen des Scanvorgangs

Führen Sie zum Abbrechen eines Scanauftrags einen der folgenden Schritte aus.

- Berühren Sie auf dem Bedienfeld des Produkts die Schaltfläche Abbrechen **X**.
- Klicken Sie im Dialogfeld auf dem Bildschirm auf die Schaltfläche **Abbrechen**.

# Scaneinstellungen

## Auflösungs- und Farbeinstellungen beim Scannen

Wenn beim Drucken eines gescannten Druckbildes nicht die gewünschte Druckqualität erzielt wird, haben Sie möglicherweise in der Scannersoftware eine falsche Auflösung oder Farbeinstellung ausgewählt. Die Auflösungs- und Farbeinstellungen wirken sich auf die folgenden Merkmale von gescannten Bildern aus:

- Bildschärfe
- Struktur der Bildabstufungen (weich oder hart)
- Scanzeit
- Dateigröße

Die Scanauflösung wird in ppi (Pixels per Inch, Bildpunkte pro Zoll) gemessen.

---

 **HINWEIS:** Bildpunkte pro Zoll beim Scannen dürfen nicht mit Punkten pro Zoll (dpi, Dots per Inch) verwechselt werden.

---

Mit den Einstellungen für Farbe, Graustufen und Schwarzweißdruck wird die mögliche Anzahl der Farben festgelegt. Sie können eine Auflösung von maximal 1200 ppi auswählen.

In der Tabelle mit den Richtlinien für die Auflösungs- und Farbeinstellungen finden Sie einfache Tipps, wie Sie die Festlegungen den Scananforderungen entsprechend auswählen können.

---

 **HINWEIS:** Bei Auswahl einer hohen Auflösung und Farbeinstellung werden möglicherweise große Dateien angelegt, die viel Speicherplatz einnehmen und den Scanvorgang verlangsamen. Bestimmen Sie daher vor dem Festlegen dieser Einstellungen immer zuerst, wofür das gescannte Bild verwendet werden soll.

---



## Richtlinien für Auflösungs- und Farbeinstellungen

In der folgenden Tabelle werden die empfohlenen Auflösungs- und Farbeinstellungen für unterschiedliche Scanaufträge aufgeführt.

 **HINWEIS:** Die Standardauflösung beträgt 200 ppi.

Gewünschte Verwendung	Empfohlene Auflösung	Empfohlene Farbeinstellung
Faxen	150 ppi	<ul style="list-style-type: none"><li>• Schwarzweiß</li></ul>
E-Mail	150 ppi	<ul style="list-style-type: none"><li>• Schwarzweiß, wenn für das Bild keine weichen Abstufungen erforderlich sind</li><li>• Graustufen, wenn weiche Abstufungen erzielt werden sollen</li><li>• Farbe, wenn es sich bei der Vorlage um ein Farbbild handelt</li></ul>
Textbearbeitung	300 ppi	<ul style="list-style-type: none"><li>• Schwarzweiß</li></ul>
Druck (Grafik oder Text)	600 ppi für komplexe Grafiken oder für Dokumente, die erheblich vergrößert werden sollen 300 ppi für normale Grafiken und Text 150 ppi für Fotos	<ul style="list-style-type: none"><li>• Schwarzweiß für Text und Linienzeichnungen</li><li>• Graustufen für schattierte oder farbige Grafiken und Fotos</li><li>• Farbe, wenn es sich bei der Vorlage um ein Farbbild handelt</li></ul>
Anzeige auf dem Bildschirm	75 ppi	<ul style="list-style-type: none"><li>• Schwarzweiß für Text</li><li>• Graustufen für Grafiken und Fotos</li><li>• Farbe, wenn es sich bei der Vorlage um ein Farbbild handelt</li></ul>

## Farbe

Für die Farbeinstellung können Sie folgende Optionen auswählen.

Einstellung	Empfohlene Verwendung
Farbe	Verwenden Sie diese Einstellung für qualitativ hochwertige Farbfotos oder Dokumente, in denen die Farbe wichtig ist.
Schwarzweiß	Verwenden Sie diese Einstellung für Textdokumente.
Graustufen	Verwenden Sie diese Einstellung, wenn die Dateigröße eine Rolle spielt oder das Dokument bzw. Foto relativ schnell gescannt werden soll.

## Scanqualität

Im Laufe der Zeit sammeln sich möglicherweise Schmutzflecken auf dem Scannerglas und der weißen Kunststoffunterseite an, die sich negativ auf die Druckqualität auswirken können. Gehen Sie folgendermaßen vor, um das Scannerglas und die Kunststoffunterseite zu reinigen.

1. Schalten Sie das Gerät mit dem Netzschalter aus, und ziehen Sie den Netzstecker aus der Netzsteckdose.

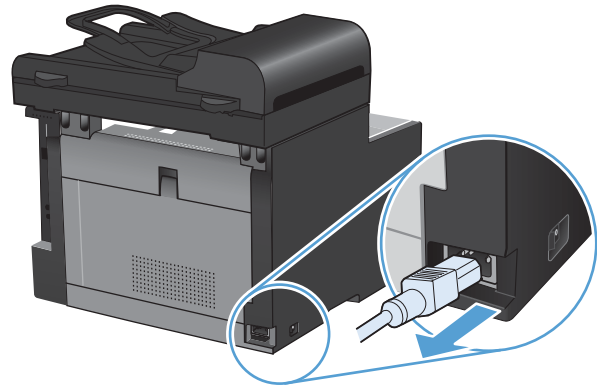

2. Öffnen Sie die Scannerabdeckung.
3. Reinigen Sie den Glasstreifen und die weiße Kunststoffunterseite mit einem weichen Tuch oder Schwamm, das bzw. den Sie mit einem nicht scheuernden Glasreinigungsmittel angefeuchtet haben.

**ACHTUNG:** Um Schäden am Produkt zu vermeiden, dürfen folgende Reinigungsmittel nicht verwendet werden: Scheuermittel, Aceton, Benzol, Ammoniak, Ethylalkohol und Tetrachlorkohlenstoff. Tragen Sie keine Flüssigkeiten direkt auf das Vorlagenglas oder die Walze auf. Die Flüssigkeiten sickern möglicherweise in das Produkt, wodurch es beschädigt werden kann.

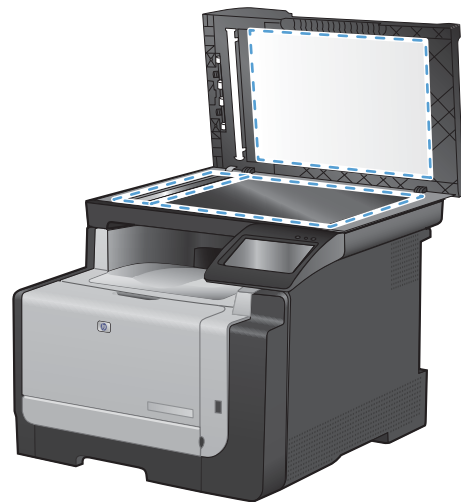

4. Trocknen Sie das Glas und die weiße Kunststoffunterseite mit einem Fensterleder oder Zellstoffschwamm ab, um Wasserflecken zu vermeiden.
5. Schließen Sie das Gerät wieder an die Netzsteckdose an, und schalten Sie es mit dem Netzschalter ein.

## So scannen Sie ein Foto ein

1. Legen Sie das Foto mit dem Bild nach unten in die linke obere Ecke des Vorlagenglases, und schließen Sie die Scannerabdeckung.



2. Verbinden Sie das USB-Flash-Laufwerk mit dem Anschluss auf der Vorderseite des Produkts.
3. Berühren Sie im Home-Bildschirm die Schaltfläche „Scannen“.
4. Wählen Sie die Schaltfläche **Zu USB-Laufw. scan..** Auf dem Bedienfeld wird eine Übersicht der Scaneinstellungen angezeigt. Berühren Sie diesen Bildschirm, um die Einstellungen anzupassen
5. Berühren Sie die Schaltfläche **Scannen**, um das Dokument zu scannen und in einem Ordner auf dem USB-Flash-Laufwerk zu speichern.



---

# 11 Faxen

- [Einrichten der Faxfunktionen](#)
- [Verwenden des Telefonbuchs](#)
- [Festlegen der FaxEinstellungen](#)
- [Faxen](#)
- [Lösen von Faxproblemen](#)
- [Zulassungsinformationen und Gewährleistungen](#)

# Einrichten der Faxfunktionen

## Installieren und Anschließen der Hardware

### Anschließen des Faxgeräts an eine Telefonleitung

- ▲ Schließen Sie das Telefonkabel am Telefonanschluss  am Produkt und an der Telefonbuchse an der Wand an.



Bei dem Produkt handelt es sich um ein analoges Gerät. Es wird empfohlen, das Produkt nur an eine speziell dafür vorgesehene analoge Telefonleitung anzuschließen.

 **HINWEIS:** In einigen Ländern/Regionen ist möglicherweise ein Adapter für das im Lieferumfang enthaltene Telefonkabel erforderlich.

---

### Anschließen zusätzlicher Geräte

Das Produkt besitzt zwei Faxanschlüsse:

- Den Anschluss für die Amtsleitung , über den das Gerät mit der Telefonbuchse verbunden wird.
- Den Telefonanschluss , über den zusätzliche Geräte an das Gerät angeschlossen werden können.

Sie haben zwei Möglichkeiten, Telefone in Verbindung mit dem Produkt zu verwenden:

- Als Nebenstellentelefon, das an einem anderen Ort mit derselben Telefonleitung verbunden ist.
- Als in Reihe geschaltetes Telefon, das am Produkt oder einem mit dem Produkt verbundenen Gerät angeschlossen ist.

Schließen Sie weitere Geräte in der Reihenfolge an, die in den folgenden Schritten angegeben wird. Der Ausgang eines Geräts wird jeweils mit dem Eingang des nächsten Geräts verbunden, so dass die Geräte eine "Kette" bilden. Wenn Sie ein bestimmtes Gerät nicht anschließen möchten, übergehen Sie den entsprechenden Schritt, und fahren Sie mit dem nächsten Gerät fort.

 **HINWEIS:** Sie sollten höchstens drei Geräte an die Telefonleitung anschließen.

---

**HINWEIS:** Voicemail wird von diesem Produkt nicht unterstützt.

---

1. Ziehen Sie die Netzstecker aller Geräte, die Sie anschließen möchten.
2. Falls das Produkt noch nicht an eine Telefonleitung angeschlossen ist, lesen Sie den Leitfaden zur Geräteinstallation, bevor Sie fortfahren. Das Produkt sollte bereits an eine Telefonbuchse angeschlossen sein.

3. Entfernen Sie den Plastikeinsatz aus dem "Telefonanschluss", der durch ein Telefonsymbol gekennzeichnet ist.

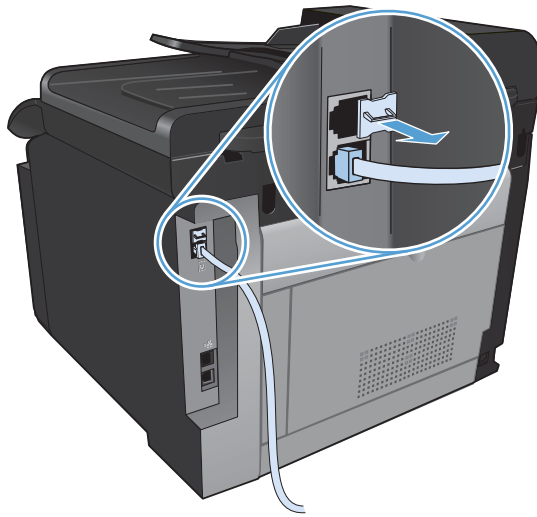

4. Zum Anschließen eines internen oder externen Computermodems verbinden Sie ein Ende eines Telefonkabels mit dem Telefonanschluss des Produkts . Stecken Sie das andere Ende des Telefonkabels am Modemanschluss ein.

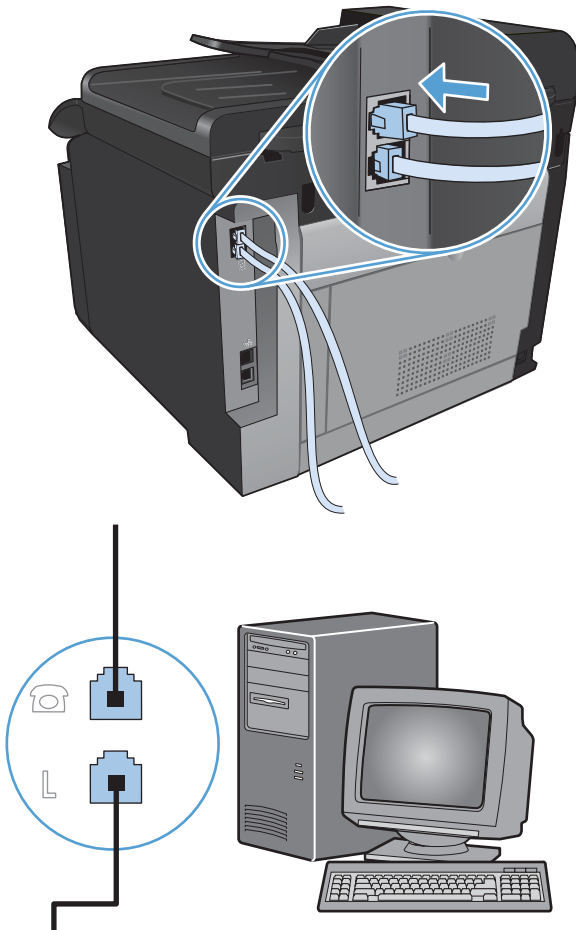

 **HINWEIS:** Einige Modems verfügen über eine zweite "Leitungsbuchse", mit der eine separate Sprechleitung angeschlossen werden kann. Wenn zwei "Leitungsbuchsen" vorhanden sind, schlagen Sie in der Dokumentation zu Ihrem Modem nach, welche die richtige "Leitungsbuchse" ist.



5. Wenn Sie ein Gerät zur Anrufererkennung anschließen möchten, verbinden Sie ein Ende eines Telefonkabels mit dem Telefonanschluss des vorhergehenden Geräts. Stecken Sie das andere Ende des Telefonkabels am Anschluss für die Amtsleitung für das Gerät zur Anrufererkennung ein.

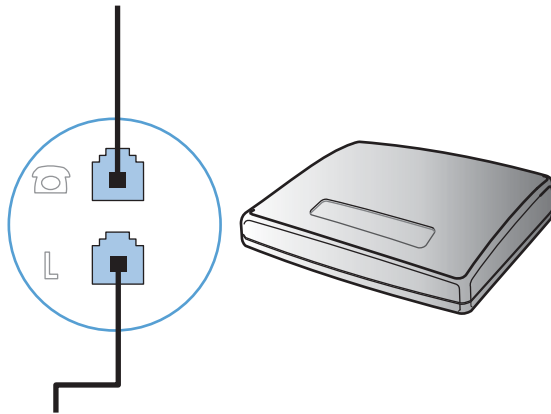

6. Um einen Anrufbeantworter anzuschließen, verbinden Sie ein Ende eines Telefonkabels mit dem Telefonanschluss des vorhergehenden Geräts. Stecken Sie das andere Ende des Telefonkabels am Anschluss des Anrufbeantworters ein.

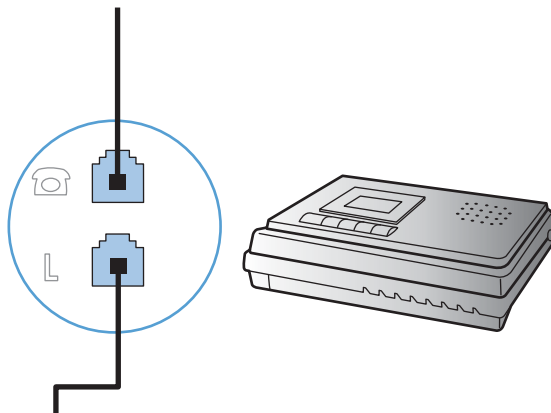

7. Wenn Sie ein Telefon anschließen möchten, verbinden Sie ein Ende eines Telefonkabels mit dem Telefonanschluss des vorhergehenden Geräts. Stecken Sie das andere Ende des Telefonkabels am Telefonanschluss ein.

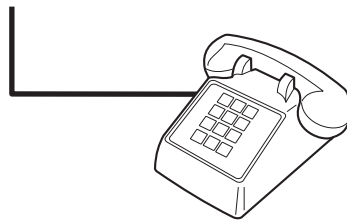

8. Wenn Sie die zusätzlichen Geräte angeschlossen haben, schließen Sie sie wieder an das Stromnetz an.

## Einrichten eines Anrufbeantworters auf dem Faxgerät

- Stellen Sie für die Anzahl der Ruftöne mindestens einen Rufton mehr ein, als für die Aktivierung des Anrufbeantworters.
- Wenn ein Anrufbeantworter an derselben Telefonleitung, jedoch an einer anderen Buchse (z.B. in einem anderen Raum) angeschlossen ist, kann dies den Faxempfang stören.

## Einrichten der Faxfunktion über ein Nebenstellentelefon

Wenn diese Einstellung aktiviert ist, können Sie dem Produkt signalisieren, dass es ein ankommendes Fax entgegennehmen soll, indem Sie auf dem Telefon nacheinander die Tasten 1-2-3 drücken. Die Standardeinstellung ist **An**. Deaktivieren Sie diese Funktion nur, wenn Sie das Pulswahlverfahren verwenden oder einen Dienst Ihres Telefonanbieters in Anspruch nehmen, der ebenfalls die Tastenkombination 1-2-3 verwendet. Der Dienst funktioniert nicht, wenn er mit dem Produkt in Konflikt steht.

1. Berühren Sie auf dem Bedienfeld die Schaltfläche **Setup** .
2. Blättern Sie zum Menü **Faxeinrichtung**, und wählen Sie es aus.
3. Blättern Sie zur Schaltfläche **Erweitertes Setup**, und berühren Sie sie.
4. Blättern Sie zur Schaltfläche **Nebenstelle**, und berühren Sie sie. Berühren Sie dann die Schaltfläche **An**.

## Einrichtung als eigenständiges Faxgerät

1. Packen Sie das Produkt aus, und richten Sie es ein.
2. Berühren Sie im Home-Bildschirm die Schaltfläche „**Setup** “.
3. Wählen Sie das Menü **Faxeinrichtung**.
4. Wählen Sie die Schaltfläche **Fax-Setup-Programm**.
5. Folgen Sie den angezeigten Anweisungen, und wählen Sie die entsprechenden Einstellungen aus.

---

 **HINWEIS:** Eine Faxnummer darf höchstens 20 Zeichen enthalten.

**HINWEIS:** Eine Faxkopfzeile darf höchstens 25 Zeichen enthalten.

---

## Konfigurieren von Faxeinstellungen

Sie können die Faxeinstellungen des Produkts über das Bedienfeld oder über die HP ToolboxFX-Software konfigurieren.

In den USA und zahlreichen anderen Ländern/Regionen ist das Festlegen von Uhrzeit, Datum und Faxkopfzeile gesetzlich vorgeschrieben.

## Festlegen von Uhrzeit, Datum und Kopfzeile auf dem Bedienfeld

Führen Sie die folgenden Schritte aus, um das Datum, die Uhrzeit und die Kopfzeile auf dem Bedienfeld einzurichten:

1. Berühren Sie im Home-Bildschirm die Schaltfläche „**Setup** “.
2. Wählen Sie das Menü **Faxeinrichtung**.

3. Wählen Sie das Menü **Basis-Setup**.
4. Blättern Sie zur Schaltfläche **Zeit/Datum**, und berühren Sie sie.
5. Wählen Sie das 12- oder das 24-Stunden-Format.
6. Geben Sie die aktuelle Uhrzeit über das Tastenfeld ein, und berühren Sie anschließend die Schaltfläche **OK**.
7. Wählen Sie das Datumsformat.
8. Geben Sie das aktuelle Datum über das Tastenfeld ein, und berühren Sie anschließend die Schaltfläche **OK**.
9. Wählen Sie das Menü **Faxkopfzeile**.
10. Geben Sie Ihre Faxnummer über das Tastenfeld ein, und berühren Sie anschließend die Schaltfläche **OK**.

---

 **HINWEIS:** Eine Faxnummer darf höchstens 20 Zeichen enthalten.

---

11. Geben Sie Ihren Firmennamen oder eine Kopfzeile über das Tastenfeld ein, und berühren Sie anschließend die Schaltfläche **OK**.

---

 **HINWEIS:** Eine Faxkopfzeile darf höchstens 25 Zeichen enthalten.

---

## Verwenden allgemeiner lokalisierter Buchstaben in Faxkopfzeilen

Wenn Sie über das Bedienfeld Ihren Namen in die Kopfzeile oder eine Bezeichnung für eine Direktwahltaste, einen Kurz- oder einen Gruppenwahleintrag eingeben, berühren Sie die Schaltfläche **123**, um ein Tastenfeld mit Sonderzeichen zu öffnen.

## Verwenden des HP Assistenten für die Faxeinrichtung

Wenn Sie die Faxeinrichtung während der Installation der Software nicht abgeschlossen haben, können Sie diese jederzeit später mit Hilfe des HP Assistenten für die Faxeinrichtung vervollständigen.

1. Klicken Sie auf **Start** und anschließend auf **Programme**.
2. Klicken Sie auf **HP**, dann auf den Namen des Geräts und anschließend auf **HP Assistent für die Faxeinrichtung**.
3. Folgen Sie im HP Assistenten für die Faxeinrichtung den Anweisungen am Bildschirm, um die FaxEinstellungen zu konfigurieren.

# Verwenden des Telefonbuchs

Sie können häufig gewählte Faxnummern (bis zu 120 Einträge) entweder als einzelne Faxnummern oder als Gruppen von Faxnummern speichern.

## Verwenden des Bedienfelds zum Erstellen und Bearbeiten des Faxtelefonbuchs

1. Berühren Sie im Home-Bildschirm die Schaltfläche „Faxen“.
2. Wählen Sie die Schaltfläche **Menü Fax**.
3. Wählen Sie die Schaltfläche **Telefonbuch-Setup**.
4. Berühren Sie die Schaltfläche **Individ. Setup**, um einen Kurzwahleintrag zu erstellen.
5. Wählen Sie eine nicht zugewiesene Nummer in der Liste.
6. Geben Sie einen Namen für den Eintrag über das Tastenfeld ein, und berühren Sie anschließend die Schaltfläche **OK**.
7. Geben Sie die Faxnummer für den Eintrag über das Tastenfeld ein, und berühren Sie anschließend die Schaltfläche **OK**.



## Importieren oder Exportieren von Microsoft Outlook-Kontakten in das Faxtelefonbuch

1. Öffnen Sie HP ToolboxFX.
2. Klicken Sie auf **Fax** und anschließend auf **Faxtelefonbuch**.
3. Wechseln Sie zum Telefonbuch des Programms, und klicken Sie auf **Telefonbuch importieren/exportieren**.

## Verwenden von Telefonbuchdaten anderer Programme

 **HINWEIS:** Damit Sie ein Telefonbuch aus einem anderen Programm importieren können, müssen Sie es zunächst mit der Exportfunktion des anderen Programms exportieren.

HP ToolboxFX kann Kontaktinformationen von Telefonbüchern folgender Softwareprogramme importieren:

- Microsoft Outlook
- Lotus Notes

- Microsoft Outlook Express
- Von einem Telefonbuch, das zuvor aus HP ToolboxFX eines anderen HP Produkts exportiert wurde

## Löschen von Telefonbucheinträgen

Sie können alle Telefonbucheinträge löschen, die in dem Gerät programmiert sind.

△ **ACHTUNG:** Nach dem Löschen von Telefonbucheinträgen können diese nicht mehr abgerufen werden.

1. Berühren Sie im Home-Bildschirm die Schaltfläche „Faxen“.
2. Wählen Sie die Schaltfläche **Menü Fax**.
3. Wählen Sie die Schaltfläche **Telefonbuch-Setup**.
4. Wählen Sie die Schaltfläche **Eintrag löschen**. Alternativ berühren Sie zum Löschen aller Einträge die Schaltfläche **Alle Einträge löschen**.
5. Wählen Sie den zu löschenden Eintrag aus.



## Verwenden von Kurzwahleinträgen

### Erstellen und Bearbeiten von Kurzwahleinträgen

1. Berühren Sie im Home-Bildschirm die Schaltfläche **Faxen**.
2. Wählen Sie die Schaltfläche **Menü Fax**.
3. Wählen Sie die Schaltfläche **Telefonbuch-Setup**.
4. Wählen Sie die Schaltfläche **Individ. Setup**.
5. Wählen Sie eine nicht zugewiesene Nummer in der Liste.



6. Geben Sie einen Namen für den Eintrag über das Tastenfeld ein, und berühren Sie anschließend die Schaltfläche **OK**.
7. Geben Sie die Faxnummer für den Eintrag über das Tastenfeld ein, und berühren Sie anschließend die Schaltfläche **OK**.

## Löschen von Kurzwahleinträgen

1. Berühren Sie im Home-Bildschirm die Schaltfläche „**Faxen**“.
2. Wählen Sie die Schaltfläche **Menü Fax**.
3. Wählen Sie die Schaltfläche **Telefonbuch-Setup**.
4. Wählen Sie die Schaltfläche **Eintrag löschen**. Alternativ berühren Sie zum Löschen aller Einträge die Schaltfläche **Alle Einträge löschen**.
5. Wählen Sie den zu löschenden Eintrag aus.

## Verwalten von Gruppenwahleinträgen

### Erstellen und Bearbeiten von Gruppenwahleinträgen

1. Erstellen Sie für jede Faxnummer, die in die Gruppe aufgenommen werden soll, einen Kurzwahleintrag.
  - a. Berühren Sie im Home-Bildschirm die Schaltfläche „**Faxen**“.
  - b. Wählen Sie die Schaltfläche **Menü Fax**.
  - c. Wählen Sie die Schaltfläche **Telefonbuch-Setup**.
  - d. Wählen Sie die Schaltfläche **Individ. Setup**.
  - e. Wählen Sie eine nicht zugewiesene Nummer in der Liste.
  - f. Geben Sie einen Namen für den Eintrag über das Tastenfeld ein, und berühren Sie anschließend die Schaltfläche **OK**.
  - g. Geben Sie die Faxnummer für den Eintrag über das Tastenfeld ein, und berühren Sie anschließend die Schaltfläche **OK**.
2. Berühren Sie im Menü **Telefonbuch-Setup** die Schaltfläche **Gruppen-Setup**.
3. Wählen Sie eine nicht zugewiesene Nummer in der Liste.
4. Geben Sie über das Tastenfeld einen Namen für die Gruppe ein, und berühren Sie dann die Schaltfläche **OK**.
5. Berühren Sie den Namen des jeweiligen Eintrags, der in die Gruppe aufgenommen werden soll. Wenn Sie Ihre Auswahl vollständig vorgenommen haben, berühren Sie die Schaltfläche **Auswahl beendet**.

## Löschen von Gruppenwahleinträgen



1. Berühren Sie im Home-Bildschirm die Schaltfläche „[Faxen](#)“.
2. Wählen Sie die Schaltfläche [Menü Fax](#).
3. Wählen Sie die Schaltfläche [Telefonbuch-Setup](#).
4. Wählen Sie die Schaltfläche [Eintrag löschen](#). Alternativ berühren Sie zum Löschen aller Einträge die Schaltfläche [Alle Einträge löschen](#).
5. Wählen Sie den zu löschenden Eintrag aus.

# Festlegen der FaxEinstellungen

## Senden von FaxEinstellungen

### Einrichten spezieller Wählzeichen und Optionen

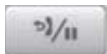
Sie können in eine angewählte Faxnummer Pausen einfügen. Pausen sind oftmals notwendig, wenn Nummern im Ausland gewählt werden oder eine Verbindung mit einer Amtsleitung hergestellt wird.

Sonderzeichen	Schaltfläche	Beschreibung
Wählpause		Die Redial/Pause-Schaltfläche befindet sich auf dem Bedienfeld im Tastenfeld für die Eingabe einer Faxnummer. Sie können auch die Komma-Schaltfläche berühren, um eine Wählpause einzugeben.
Pause für Wählton		Die Schaltfläche <b>W</b> steht nur zur Verfügung, wenn Sie die Faxnummer für einen Telefonbucheintrag eingeben. Dieses Zeichen bewirkt, dass das Produkt auf einen Wählton wartet, bevor die restlichen Ziffern der Telefonnummer gewählt werden.
Hook-Flash-Funktion		Die Schaltfläche <b>R</b> steht nur zur Verfügung, wenn Sie die Faxnummer für einen Telefonbucheintrag eingeben. Dieses Zeichen bewirkt, dass das Produkt die Hook-Flash-Funktion einfügt.

### So richten Sie ein Wählpräfix ein

Eine Vorwahl ist eine Nummer oder eine Gruppe von Nummern, die allen über das Bedienfeld oder die Software eingegebenen Faxnummern automatisch vorangestellt wird. Eine Vorwahl darf höchstens 50 Zeichen enthalten.

Die Standardeinstellung lautet **Aus**. Sie können diese Option aktivieren und eine Vorwahl eingeben, wenn Sie beispielsweise die Ziffer "9" wählen müssen, um eine Amtsleitung außerhalb des Telefonsystems Ihrer Firma zu erhalten. Auch wenn diese Einstellung aktiviert ist, können Faxnummern ohne Vorwahl gewählt werden. In diesem Fall müssen Sie die Nummer manuell wählen.

1. Berühren Sie im Home-Bildschirm die Schaltfläche „Setup “.
2. Wählen Sie das Menü **Faxeinrichtung**.
3. Wählen Sie das Menü **Basis-Setup**.
4. Blättern Sie zur Schaltfläche **Vorwahl**, und berühren Sie sie. Berühren Sie dann die Schaltfläche **An**.
5. Geben Sie das Präfix über das Tastenfeld ein, und berühren Sie anschließend die Schaltfläche **OK**. Sie können Ziffern, Pausen und Wählzeichen verwenden.

### Festlegen der Freizeichenerkennung

Normalerweise startet das Produkt beim Eingeben der Faxnummer den Wählvorgang unmittelbar. Wenn Sie das Produkt am selben Anschluss wie das Telefon verwenden, sollten Sie die Einstellung zum Abwarten des Freizeichens aktivieren. Auf diese Weise wird vermieden, dass ein Fax während eines Telefongesprächs gesendet wird.



Werkseitig ist das Abwarten des Freizeichens für Frankreich und Ungarn auf **An** und für alle anderen Länder/Regionen auf **Aus** voreingestellt.

1. Berühren Sie im Home-Bildschirm die Schaltfläche „Setup “.
2. Wählen Sie das Menü **Faxeinrichtung**.
3. Wählen Sie das Menü **Erweitertes Setup**.
4. Blättern Sie zur Schaltfläche **Freizeichen abwarten**, und berühren Sie sie. Berühren Sie dann die Schaltfläche **An**.

### Festlegen des Ton- oder Impulswahlverfahrens

Gehen Sie wie folgt vor, um das Produkt auf Ton- oder Impulswahlverfahren einzustellen. Werkseitig ist **Ton** voreingestellt. Ändern Sie diese Einstellung nur, wenn Sie sicher wissen, dass Ihr Telefonanschluss keine Tonwahl unterstützt.



**HINWEIS:** Das Impulswahlverfahren ist nicht in allen Ländern/Regionen verfügbar.

1. Berühren Sie im Home-Bildschirm die Schaltfläche „Setup “.
2. Wählen Sie das Menü **Faxeinrichtung**.
3. Wählen Sie das Menü **Erweitertes Setup**.
4. Blättern Sie zur Schaltfläche **Wählmodus**, und berühren Sie sie. Berühren Sie dann die Schaltfläche **Ton** oder **Impuls**.

### Einrichten der automatischen Wahlwiederholung und der Zeit zwischen Wahlwiederholungen

Wenn das Produkt ein Fax nicht senden kann, weil das Empfangsgerät nicht antwortet oder besetzt ist, versucht es gemäß den Einstellungen für Wahlwiederholung im Besetztfall, bei keiner Rufannahme oder bei einem Kommunikationsfehler eine Wahlwiederholung durchzuführen.

#### Festlegen der Wahlwiederholung bei Besetzt

Wenn diese Option aktiviert ist, führt das Produkt bei Empfang eines Besetztzeichens automatisch eine Wahlwiederholung durch. Werkseitig ist die Wahlwiederholung bei Besetzt auf **An** eingestellt.

1. Berühren Sie im Home-Bildschirm die Schaltfläche „Setup “.
2. Wählen Sie das Menü **Faxeinrichtung**.
3. Wählen Sie das Menü **Erweitertes Setup**.
4. Blättern Sie zur Schaltfläche **Wahlwdh- besetzt**, und berühren Sie sie. Berühren Sie dann die Schaltfläche **An**.

#### Festlegen der Wahlwiederholung bei keiner Rufannahme

Wenn diese Option aktiviert ist, führt das Produkt automatisch eine Wahlwiederholung durch, wenn der Anruf nicht angenommen wird. Werkseitig ist die Wahlwiederholung bei keiner Rufannahme auf **Aus** eingestellt.

1. Berühren Sie im Home-Bildschirm die Schaltfläche „Setup “.
2. Wählen Sie das Menü **Faxeinrichtung**.

3. Wählen Sie das Menü [Erweitertes Setup](#).
4. Blättern Sie zur Schaltfläche [Wahlw. keine Rufann](#), und berühren Sie sie. Berühren Sie dann die Schaltfläche [An](#).

### Festlegen der Wahlwiederholung bei Kommunikationsfehler

Wenn diese Option aktiviert ist, führt das Produkt im Falle eines Kommunikationsfehlers automatisch eine Wahlwiederholung durch. Werkseitig ist die Wahlwiederholung im Falle eines Kommunikationsfehlers auf [An](#) eingestellt.

1. Berühren Sie im Home-Bildschirm die Schaltfläche „Setup “.
2. Wählen Sie das Menü [Faxeinrichtung](#).
3. Wählen Sie das Menü [Erweitertes Setup](#).
4. Blättern Sie zur Schaltfläche [Wahlwdh. Komm.fehler](#), und berühren Sie sie. Berühren Sie dann die Schaltfläche [An](#).

### Festlegen von Hell/Dunkel und Auflösung

#### Festlegen der Standardeinstellung für Hell/Dunkel (Kontrast)

Der Kontrast hat Auswirkungen auf die Helligkeit eines abgehenden Faxes.

Die Standardeinstellung für Hell/Dunkel bestimmt den Kontrast, der für alle gefaxten Vorlagen verwendet wird. Der Schieberegler ist per Vorgabe auf einen mittleren Wert eingestellt.

1. Berühren Sie im Home-Bildschirm die Schaltfläche „Setup “.
2. Wählen Sie das Menü [Faxeinrichtung](#).
3. Wählen Sie das Menü [Erweitertes Setup](#).
4. Berühren Sie die Schaltfläche [Heller/Dunkler](#), und berühren Sie dann eine der Pfeilschaltflächen, um den Schieberegler anzupassen.

#### Festlegen der Auflösungseinstellungen

 **HINWEIS:** Durch die Erhöhung der Auflösung vergrößert sich das Fax. Dies hat längere Übertragungszeiten zur Folge und überschreitet mitunter die Speicherkapazität.

Gehen Sie folgendermaßen vor, um die Standardauflösung für alle Faxaufträge zu ändern.

- **Standard:** Diese Einstellung liefert die niedrigste Qualität und die schnellste Übertragung.
- **Fein:** Diese Einstellung liefert eine höhere Auflösungsqualität als **Standard**, die in der Regel für Textdokumente empfehlenswert ist.
- **Superfein:** Diese Einstellung eignet sich am besten für Dokumente mit Text und Bildern. Die Übertragung ist langsamer als mit der Einstellung **Fein**, aber schneller als mit der Einstellung **Foto**.
- **Foto:** Diese Einstellung liefert die beste Bildqualität, erhöht jedoch stark die Übertragungszeit.

Werkseitig ist als Standardauflösung **Fein** eingestellt.

## Festlegen der Standardauflösung

1. Berühren Sie im Home-Bildschirm die Schaltfläche „Setup“.
2. Wählen Sie das Menü [Faxeinrichtung](#).
3. Wählen Sie das Menü [Erweitertes Setup](#).
4. Berühren Sie die Schaltfläche [Faxauflösung](#) und anschließend eine der Optionen.

## Vorlagen für Deckblätter

Die PC-Faxsendesoftware enthält mehrere geschäftliche und persönliche Faxdeckblattvorlagen.

 **HINWEIS:** Sie können nicht die Deckblattvorlagen ändern, Sie können jedoch die Felder innerhalb der Vorlagen ändern.

---

## Festlegen von Abrechnungscode

Wenn die Funktion für Abrechnungscode aktiviert ist, werden Sie aufgefordert, für jedes Fax einen Abrechnungscode einzugeben. Mit jeder gesendeten Faxseite wird der Zähler des Abrechnungscode erhöht. Dazu gehören alle Arten von Faxen mit der Ausnahme von Faxabruf, Faxweiterleitung sowie über den PC empfangene Faxe. Bei Faxen an nicht definierte oder gespeicherte Gruppen erhöht das Produkt den Zähler des Abrechnungscode für jedes Fax, das erfolgreich an ein Ziel gesendet wurde.

Werkseitig ist für den Abrechnungscode [Aus](#) eingestellt. Die Nummer des Abrechnungscode kann zwischen 1 und 250 liegen.

## Festlegen der Abrechnungscodeeinstellung

1. Berühren Sie im Home-Bildschirm die Schaltfläche „Setup“.
2. Wählen Sie das Menü [Faxeinrichtung](#).
3. Wählen Sie das Menü [Erweitertes Setup](#).
4. Blättern Sie zur Schaltfläche [Abrechnungscode](#), und berühren Sie sie. Berühren Sie dann die Schaltfläche [An](#).

## Verwenden von Abrechnungscode

1. Legen Sie das Dokument in den Vorlageneinzug oder auf das Vorlagenglas.
2. Berühren Sie im Home-Bildschirm die Schaltfläche „[Faxen](#)“.
3. Geben Sie die Faxnummer ein, oder wählen Sie einen Kurz- oder einen Gruppenwahleintrag.
4. Wählen Sie die Schaltfläche [Faxvorgang starten](#).
5. Geben Sie den Abrechnungscode ein, und berühren Sie dann die Schaltfläche [OK](#).

## Drucken des Abrechnungscodeberichts

Der Abrechnungscodebericht enthält eine Liste aller Faxabrechnungscode sowie die Anzahl der Faxe, die pro Code abgerechnet wurden.



**HINWEIS:** Nach dem Drucken dieses Berichts werden sämtliche Abrechnungsdaten gelöscht.

1. Berühren Sie im Home-Bildschirm die Schaltfläche „[Faxen](#)“.
2. Wählen Sie die Schaltfläche [Menü Fax](#).
3. Wählen Sie die Schaltfläche [Faxberichte](#).
4. Blättern Sie zur Schaltfläche [Abrechn.ber. druck.](#), und berühren Sie sie.

## Faxempfangseinstellungen

### Festlegen der Faxweiterleitung

Sie können das Produkt so einstellen, dass ankommende Faxe an eine andere Faxnummer weitergeleitet werden. Das auf dem Gerät eingehende Fax wird zunächst gespeichert. Danach wird die angegebene Faxnummer gewählt und das Fax gesendet. Wenn das Fax auf Grund eines Fehlers, beispielsweise eines besetzten Anschlusses, und mehrerer fehlgeschlagener Wahlwiederholungsversuche nicht weitergeleitet werden kann, wird es vom Produkt gedruckt.

Wenn beim Empfang eines Faxes nicht genügend Speicherplatz zur Verfügung steht, wird der Empfang des ankommenden Faxes beendet, und es werden nur die bereits gespeicherten Seiten (vollständige und unvollständige Seiten) weitergeleitet.

Bei Verwendung der Faxweiterleitungsfunktion müssen die Faxe vom Produkt und nicht vom Computer empfangen werden, und die Rufannahme muss auf [Automatisch](#) eingestellt sein.

1. Berühren Sie im Home-Bildschirm die Schaltfläche „[Faxen](#)“.
2. Wählen Sie die Schaltfläche [Menü Fax](#).
3. Wählen Sie die Schaltfläche [Empfangsoptionen](#).
4. Berühren Sie die Schaltfläche [Fax weiterleiten](#) und anschließend die Schaltfläche [An](#).
5. Geben Sie die Weiterleitungs-Faxnummer über das Tastenfeld ein, und berühren Sie anschließend die Schaltfläche [OK](#).

### Festlegen des Rufannahmemodus

Stellen Sie den Rufannahmemodus je nach Situation auf [Automatisch](#), [AB](#), [Fax/Tel](#) oder [Manuell](#) ein. Werkseitig ist [Automatisch](#) voreingestellt.

- [Automatisch](#): Das Gerät nimmt eingehende Anrufe nach der angegebenen Anzahl von Ruftönen oder nach Erkennung der Spezialtonfolge für Faxe an.
- [AB](#): Das Gerät nimmt den Anruf nicht automatisch an. Stattdessen wartet es, bis es den Faxton erkennt.
- [Fax/Tel](#): Das Gerät nimmt eingehende Anrufe sofort an. Wenn es den Faxton erkennt, verarbeitet es den Anruf als Fax. Wenn es den Faxton nicht erkennt, erzeugt es einen hörbaren Klingelton, um Sie darauf aufmerksam zu machen, den eingehenden Sprachanruf anzunehmen.
- [Manuell](#): Das Gerät nimmt eingehende Anrufe nie an. Sie müssen den Faxempfang selbst starten, indem Sie auf dem Bedienfeld die Schaltfläche [Faxvorgang starten](#) berühren oder ein an diese Leitung angeschlossenes Telefon abnehmen und die Ziffern 1-2-3 wählen.

Führen Sie die folgenden Schritte aus, um den Rufannahmemodus einzustellen oder zu ändern:

1. Berühren Sie im Home-Bildschirm die Schaltfläche „Setup“.
2. Wählen Sie das Menü [Faxeinrichtung](#).
3. Wählen Sie das Menü [Basis-Setup](#).
4. Blättern Sie zur Schaltfläche [Rufannahmemodus](#), und berühren Sie sie. Berühren Sie dann die Option, die Sie verwenden möchten.

## Sperrungen oder Freigabe von Faxnummern

Wenn Sie von bestimmten Personen oder Unternehmen keine Faxe empfangen möchten, können Sie die betreffenden Nummern (maximal 30) über das Bedienfeld sperren. Wenn Sie eine Faxnummer blockieren und genau dieser Teilnehmer ein Fax sendet, wird in der Bedienfeldanzeige die Meldung angezeigt, dass die Nummer gesperrt ist. Das Fax wird dann weder gedruckt noch gespeichert. Faxe von gesperrten Faxnummern werden im Faxaktivitätsprotokoll als „Verworfen“ gekennzeichnet. Gesperrte Faxnummern können einzeln oder in ihrer Gesamtheit wieder freigegeben werden.



**HINWEIS:** Der Absender des blockierten Faxes wird nicht darüber informiert, dass die Faxübertragung fehlgeschlagen ist.

1. Berühren Sie im Home-Bildschirm die Schaltfläche „[Faxen](#)“.
2. Wählen Sie die Schaltfläche [Menü Fax](#).
3. Wählen Sie die Schaltfläche [Empfangsoptionen](#).
4. Wählen Sie die Schaltfläche [Junk-Faxe blockieren](#).
5. Wählen Sie die Schaltfläche [Nummer hinzufügen](#).
6. Geben Sie die zu sperrende Faxnummer über das Tastenfeld ein, und berühren Sie anschließend die Schaltfläche [OK](#).

## Festlegen der Anzahl von Ruftönen bis zur Rufannahme

Wenn der Rufannahmemodus auf [Automatisch](#) eingestellt ist, legt die Einstellung für die Ruftöne bis zur Rufannahme fest, nach wie vielen Ruftönen ein ankommender Anruf vom Produkt entgegengenommen wird.

Ist das Produkt an eine Leitung angeschlossen, an der Fax- und Sprachanrufe (Gemeinschaftsanschluss) empfangen werden und zudem ein Anrufbeantworter verwendet wird, müssen Sie die Einstellung für die Ruftöne bis zur Rufannahme eventuell anpassen. Die Anzahl der Ruftöne bis zur Rufannahme für das Produkt muss höher als die Anzahl auf dem Anrufbeantworter sein. So kann der Anrufbeantworter den ankommenden Anruf entgegennehmen und eine Nachricht aufzeichnen, sofern es sich um einen Sprachanruf handelt. Wenn der Anrufbeantworter den Anruf entgegen nimmt, hört das Produkt den Anruf ab und nimmt ihn automatisch entgegen, wenn es Faxöne erkennt.

Die Standardeinstellung für Ruftöne bis zur Rufannahme beträgt in den USA und Kanada fünf und in anderen Ländern/Regionen zwei Ruftöne.

Mit Hilfe der folgenden Tabelle können Sie die Anzahl der Ruftöne bis zur Rufannahme festlegen.

Art der Telefonleitung	Empfohlene Einstellung für die Ruftöne bis zur Rufannahme
Spezieller Faxanschluss (nur für die Annahme von Faxanrufen)	Legen Sie auf dem Bedienfeld eine Anzahl von Ruftönen innerhalb des angezeigten Bereichs fest. (In verschiedenen Ländern/Regionen gelten unterschiedliche Mindest- und Höchstwerte.)
Eine Telefonleitung mit zwei separaten Nummern und einem Dienst für ein Rufmuster	Ein oder zwei Ruftöne. (Wenn Sie einen Anrufbeantworter oder Computer für die andere Rufnummer verwenden, sollte für das Produkt eine höhere Anzahl von Ruftönen als für den Anrufbeantworter eingestellt werden. Mit der Spezialtonfolge können Sie außerdem zwischen Sprach- und Faxanrufen unterscheiden.)
Gemeinschaftsanschluss (für Fax- und Sprachanrufe) mit nur einem angeschlossenen Telefon	Mindestens fünf Ruftöne.
Gemeinschaftsanschluss (für Fax- und Sprachanrufe) mit einem angeschlossenen Anrufbeantworter oder Voicemail-Computer	Zwei Ruftöne mehr als der Anrufbeantworter oder Voicemail-Computer.

Führen Sie die folgenden Schritte aus, um die Ruftöne bis zur Rufannahme einzustellen oder zu ändern:

1. Berühren Sie im Home-Bildschirm die Schaltfläche „Setup“.
2. Wählen Sie das Menü [Faxeinrichtung](#).
3. Wählen Sie das Menü [Basis-Setup](#).
4. Wählen Sie die Schaltfläche [Rufzeichen vor Annahme](#).
5. Geben Sie die Anzahl der Ruftöne über das Tastenfeld ein, und berühren Sie anschließend die Schaltfläche [OK](#).

## Einrichten von Spezialtonfolgen

Einige lokale Telefongesellschaften bieten einen Dienst für Rufmuster oder Spezialtonfolgen an. Dadurch stehen Ihnen mehrere Telefonnummern für eine Telefonleitung zur Verfügung. Jede Telefonnummer weist ein eindeutiges Rufmuster auf, wodurch zwischen persönlich beantwortbaren Sprachanrufen und vom Produkt entgegennehmenden Faxanrufen unterschieden werden kann.

Wenn Sie über eine Telefongesellschaft verschiedene Rufmuster erhalten, müssen Sie das Produkt so einstellen, dass es auf das richtige Rufmuster reagiert. Eindeutige Rufmuster werden nicht in allen Länder/Regionen unterstützt. Erfragen Sie bei der Telefongesellschaft, ob dieser Dienst in Ihrem Land/Ihrer Region verfügbar ist.

 **HINWEIS:** Wenn keine unterschiedlichen Rufmuster verfügbar sind und Sie für Rufmuster eine andere Einstellung als die Standardeinstellung ([Alle Klingeltöne](#)) festlegen, kann das Produkt unter Umständen keine Faxe empfangen.

Folgende Einstellungen sind möglich:

- **Alle Klingeltöne:** Das Produkt nimmt sämtliche Anrufe auf dieser Telefonleitung entgegen.
- **Einfach:** Das Produkt nimmt alle Anrufe entgegen, bei denen ein Einfachrufmuster erzeugt wird.

- **Doppelt:** Das Produkt nimmt alle Anrufe entgegen, bei denen ein Doppelruftonmuster erzeugt wird.
- **Dreifach:** Das Produkt nimmt alle Anrufe entgegen, bei denen ein Dreifachruftonmuster erzeugt wird.
- **Doppelt und dreifach:** Das Produkt nimmt alle Anrufe entgegen, bei denen ein Doppel- oder Dreifachruftonmuster erzeugt wird.

Führen Sie die folgenden Schritte aus, um das Ruftonmuster für die Rufannahme einzustellen oder zu ändern:

1. Berühren Sie im Home-Bildschirm die Schaltfläche „Setup“.
2. Wählen Sie das Menü **Faxeinrichtung**.
3. Wählen Sie das Menü **Basis-Setup**.
4. Berühren Sie die Schaltfläche **Sonderklingelton** und anschließend eine Option.

### Automatisches Verkleinern ankommender Faxe

Wenn die Option **An Seite anpassen** aktiviert ist, verkleinert das Produkt lange Faxe automatisch bis zu 75 %, um sie an das Standardpapierformat anzupassen. Ein Fax kann also beispielsweise vom Papierformat Legal auf Letter verkleinert werden.

Wenn die Option **An Seite anpassen** aktiviert ist, werden lange Faxe in voller Größe auf mehrere Seiten gedruckt. Werkseitig ist die automatische Verkleinerung für ankommende Faxe auf **An** eingestellt.

Wenn Sie die Option **Faxstempel** aktiviert haben, empfiehlt es sich, die automatische Verkleinerung ebenfalls zu aktivieren. Dadurch wird die Größe ankommender Faxe geringfügig verringert, und Sie verhindern, dass ein Fax aufgrund des Seitenstempels auf zwei Seiten ausgedruckt werden muss.

---

 **HINWEIS:** Die Einstellung für das Standardpapierformat muss der Größe des Papiers im Papierfach entsprechen.

---

1. Berühren Sie im Home-Bildschirm die Schaltfläche „Setup“.
2. Wählen Sie das Menü **Faxeinrichtung**.
3. Wählen Sie das Menü **Erweitertes Setup**.
4. Berühren Sie die Schaltfläche **Ausgabeseiten (Funktion)** und anschließend die Schaltfläche **An**.

### Festlegen der Einstellungen für das erneute Drucken von Faxen

1. Berühren Sie im Home-Bildschirm die Schaltfläche „Setup“.
2. Wählen Sie das Menü **Faxeinrichtung**.
3. Wählen Sie das Menü **Erweitertes Setup**.
4. Blättern Sie zur Schaltfläche **Fax-Neudruck zul.**, und berühren Sie sie. Berühren Sie dann die Schaltfläche **An**.

## Festlegen der Faxtonlautstärke

Die Lautstärke der Faxsignaltöne wird über das Bedienfeld eingestellt. Für folgende akustische Signale kann die Lautstärke geändert werden:

- Alarmlautstärke
- Lautstärke Telefon
- Lautstärke Telefonleitung

## Festlegen der Lautstärke für Alarm, Telefonleitung und Rufzeichen

1. Berühren Sie im Home-Bildschirm die Schaltfläche „Setup “.
2. Wählen Sie das Menü [System-Setup](#).
3. Wählen Sie das Menü [Lautstärke](#).
4. Berühren Sie die Lautstärkeeinstellung, die Sie anpassen möchten, und berühren Sie anschließend eine der Optionen. Wiederholen Sie diesen Schritt für jede Lautstärkeeinstellung.

## Erstellen von Faxen mit Zeitstempel

Das Produkt druckt die Absenderinformationen am oberen Rand jedes empfangenen Faxes. Sie können zudem festlegen, dass auch Ihre eigenen Kopfzeileninformationen auf jedes eingegangene Fax gedruckt werden, um Datum und Uhrzeit des Faxempfangs zu bestätigen. Werkseitig ist das Erstellen von Faxen mit einem Zeitstempel auf [Aus](#) eingestellt.

 **HINWEIS:** Das Aktivieren der Zeitstempelfunktion kann dazu führen, dass sich die Seite vergrößert und das Fax eine zweite Seite druckt.

**HINWEIS:** Diese Option betrifft nur empfangene Faxe, die vom Produkt gedruckt werden.

1. Berühren Sie im Home-Bildschirm die Schaltfläche „Setup “.
2. Wählen Sie das Menü [Faxeinrichtung](#).
3. Wählen Sie das Menü [Erweitertes Setup](#).
4. Blättern Sie zur Schaltfläche [Faxstempel](#), und berühren Sie sie. Berühren Sie dann die Schaltfläche [An](#).

## Einrichten der privaten Empfangsfunktion

Wenn die Funktion für den privaten Empfang aktiviert ist, werden die empfangenen Faxe intern gespeichert. Für das Drucken der gespeicherten Faxe ist ein Kennwort erforderlich.

1. Berühren Sie im Home-Bildschirm die Schaltfläche „Setup “.
2. Wählen Sie das Menü [Faxeinrichtung](#).
3. Wählen Sie das Menü [Erweitertes Setup](#).
4. Blättern Sie zur Schaltfläche [Empfang privat](#), und berühren Sie sie. Berühren Sie dann die Schaltfläche [An](#).
5. Wenn Sie nicht bereits ein Systemkennwort festgelegt haben, werden Sie dazu aufgefordert, eines zu erstellen.



 **HINWEIS:** Bei der Eingabe des Systemkennworts muss die Groß- und Kleinschreibung beachtet werden.

---

- a. Berühren Sie die Schaltfläche **OK**, und geben Sie anschließend das Systemkennwort über das Tastenfeld ein.
- b. Berühren Sie die Schaltfläche **OK**, bestätigen Sie das Kennwort durch eine Wiederholung der Eingabe, und berühren Sie anschließend die Schaltfläche **OK**, um das Kennwort zu speichern.

## Einrichten des Faxabrufs

Wenn ein Fax auf einem anderen Gerät zum Abrufen bereitgestellt wurde, können Sie das Fax von Ihrem Produkt aus anfordern. (Dies wird als Faxabruf von einem anderen Gerät bezeichnet.)

1. Berühren Sie im Home-Bildschirm die Schaltfläche „**Faxen**“.
2. Wählen Sie die Schaltfläche **Menü Fax**.
3. Wählen Sie die Schaltfläche **Empfangsoptionen**.
4. Wählen Sie die Schaltfläche **Polling-Empfang**.
5. Geben Sie die Nummer des Faxgerätes, bei dem Sie einen Faxabruf starten möchten, über das Tastenfeld ein, und berühren Sie anschließend die Schaltfläche **OK**.

Das Produkt wählt das Faxgerät an der Gegenstelle an, und ruft das Fax ab.

# Faxen

## Faxsoftware

### Unterstützte Faxprogramme

Das im Lieferumfang des Produkts enthaltene PC-Faxprogramm ist das einzige vom Produkt unterstützte PC-Faxprogramm. Um ein bereits auf dem Computer installiertes PC-Faxprogramm weiterhin verwenden zu können, muss es mit dem am Computer angeschlossenen Modem verwendet werden. Eine Verwendung mit dem Modem des Produkts ist nicht möglich.

### Abbrechen von Faxen

Gehen Sie folgendermaßen vor, wenn Sie den aktuellen Fauxauftrag abbrechen möchten, der gerade gewählt, übertragen oder empfangen wird.

### Abbrechen des aktuellen Fauxauftrags

Drücken Sie auf die Taste Abbrechen **X** auf dem Bedienfeld. Das Senden aller noch nicht übertragenen Seiten wird abgebrochen. Wenn Sie auf die Taste Abbrechen **X** drücken, werden auch Gruppenwahljobs abgebrochen.

### Abbrechen ausstehender Fauxaufträge

Gehen Sie folgendermaßen vor, um einen Fauxauftrag in folgenden Situationen abzuberechnen:

- Das Produkt wartet nach einem Besetztzeichen, einer Nichtannahme oder einem Kommunikationsfehler auf die Wahlwiederholung.
- Das Fax soll zeitversetzt zu einem späteren Zeitpunkt gesendet werden.

Führen Sie die folgenden Schritte aus, um einen Fauxauftrag mit Hilfe des Menüs [Fax-Job-Status](#) abzuberechnen:

1. Berühren Sie im Home-Bildschirm die Schaltfläche „[Faxen](#)“.
2. Wählen Sie die Schaltfläche [Menü Fax](#).
3. Wählen Sie die Schaltfläche [Sendeoptionen](#).
4. Wählen Sie die Schaltfläche [Fax-Job-Status](#).
5. Berühren Sie die Faxnummer des Jobs, den Sie abbrechen möchten.

### Löschen von Faxen aus dem Speicher

Verwenden Sie diese Vorgehensweise nur, wenn Sie Bedenken haben, dass Dritte Zugriff auf das Produkt haben und versuchen könnten, im Speicher befindliche Faxe zu drucken.

- 
- △ **ACHTUNG:** Neben dem Neudruckspeicher werden bei diesem Vorgang auch gerade gesendete Faxe, noch nicht gesendete Faxe, für die eine Wahlwiederholung durchgeführt werden soll, für zeitversetztes Senden programmierte Faxe und Faxe, die noch nicht gedruckt oder weitergeleitet wurden, gelöscht.
-

1. Berühren Sie im Home-Bildschirm die Schaltfläche Setup .



2. Wählen Sie das Menü [Service](#).
3. Wählen Sie das Menü [Fax-Service](#).
4. Wählen Sie die Schaltfläche [Gesp. Faxe löschen](#).

## Verwenden des Faxgeräts in DSL-, PBX- oder ISDN-Systemen

HP Produkte wurden speziell für die Verwendung mit traditionellen analogen Telefondiensten entwickelt. Sie eignen sich nicht für DSL-, PBX- oder ISDN-Leitungen oder VoIP-Dienste, können jedoch mit entsprechender Einrichtung und Zubehör dafür konfiguriert werden.

 **HINWEIS:** Es wird empfohlen, sich bezüglich DSL-, PBX-, ISDN- und VoIP-Setup-Optionen an den Serviceanbieter zu wenden.

Das HP LaserJet Produkt ist ein analoges Gerät, das nur unter Verwendung eines Digital/Analog-Wandlers in digitalen Telefonumgebungen verwendet werden kann. HP gibt keine Gewährleistung bezüglich der Kompatibilität mit digitalen Umgebungen oder Digital/Analog-Wandlern.

### DSL

DSL (Digital Subscriber Line) verwendet Digitaltechnologie über herkömmliche Kupfertelefonkabel. Dieses Produkt ist nicht direkt mit diesen digitalen Signalen kompatibel. Wenn die Konfiguration jedoch während der DSL-Einrichtung festgelegt wird, kann das Signal getrennt werden, so dass ein Teil der Bandbreite zur Übertragung analoger Signale (für Sprach- und Faxanrufe) und die restliche Bandbreite zum Senden digitaler Daten verwendet wird.

 **HINWEIS:** Nicht alle Faxgeräte sind mit DSL-Diensten kompatibel. HP gibt keine Gewährleistung bezüglich der Kompatibilität des Produkts mit allen DSL-Dienstleitungen.

Ein typisches DSL-Modem verwendet einen Filter, mit dem es die hochfrequenten Signale des DSL-Modems von den analogen Telefon- und Faxmodemsignalen trennt. Häufig muss ein Filter eingesetzt werden, wenn analoge Telefon- und Faxprodukte an eine Telefonleitung angeschlossen sind, die von einem DSL-Modem verwendet wird. Dieser Filter wird üblicherweise vom DSL-Serviceanbieter bereitgestellt. Wenden Sie sich für weitere Informationen oder Unterstützung an den DSL-Anbieter.

### Nebenstellenanlage

Das Produkt ist ein analoges Gerät, das nicht mit allen digitalen Telefonumgebungen kompatibel ist. Zur Verwendung der Faxfunktion ist möglicherweise ein Digital/Analog-Filter oder -Wandler erforderlich. Falls bei Verwendung einer Nebenstellenanlage Faxprobleme auftreten, müssen Sie möglicherweise den Anbieter der Nebenstellenanlage kontaktieren. HP gibt keine Gewährleistung bezüglich der Kompatibilität mit digitalen Umgebungen oder Digital/Analog-Wandlern.

Wenden Sie sich für weitere Informationen oder Unterstützung an den Anbieter der Nebenstellenanlage.

## ISDN

Das Produkt ist ein analoges Gerät, das nicht mit allen digitalen Telefonumgebungen kompatibel ist. Zur Verwendung der Faxfunktion ist möglicherweise ein Digital/Analog-Filter oder -Wandler erforderlich. Falls bei Verwendung in einer ISDN-Umgebung Faxprobleme auftreten, müssen Sie möglicherweise den ISDN-Anbieter kontaktieren. HP gibt keine Gewährleistung bezüglich der Kompatibilität mit digitalen ISDN-Umgebungen oder Digital/Analog-Wandlern.

## Verwenden der Faxfunktion mit einem VoIP-Dienst

VoIP-(Voice Over Internet Protocol-)Dienste sind häufig nicht mit Faxgeräten kompatibel. Die Kompatibilität mit Fax- und IP-Diensten muss vom Anbieter ausdrücklich erwähnt werden.

Falls beim Faxempfang mit dem Produkt in einem VoIP-Netzwerk Probleme auftreten, prüfen Sie alle Kabelanschlüsse und Einstellungen. Sie können Faxe mitunter über ein VoIP-Netzwerk senden, indem Sie die Faxgeschwindigkeit reduzieren.

Wenn der VoIP-Anbieter einen „Pass through“-Modus für die Verbindung anbietet, kann dies die Faxleistung über VoIP verbessern. Darüber hinaus können bessere Ergebnisse erzielt werden, wenn „Comfort Noise“, ein ggf. vom Anbieter generiertes Hintergrundrauschen, deaktiviert wird.

Falls weiterhin Faxprobleme auftreten, wenden Sie sich an den VoIP-Anbieter.

## Faxspeicher

## Die Faxe im Speicher bleiben bei einem Stromausfall erhalten

Der Flash-Speicher schützt bei einem Stromausfall vor Datenverlust. Andere Faxgeräte speichern Faxseiten im herkömmlichen RAM oder im Kurzzeit-RAM. Im herkömmlichen RAM werden Daten bei einem Stromausfall unmittelbar gelöscht, während sie bei einem Kurzzeit-RAM nach 60 Minuten Stromausfall verloren gehen. Der Flash-Speicher kann Daten über Jahre ohne Zufuhr von Strom speichern.

## Senden von Faxen

### Senden von Faxen vom Flachbettscanner aus

1. Legen Sie das Dokument mit der zu kopierenden Seite nach unten auf das Scannerglas.
2. Berühren Sie im Home-Bildschirm die Schaltfläche „Faxen“.
3. Geben Sie die Faxnummer über das Tastenfeld ein.
4. Wählen Sie die Schaltfläche **Faxvorgang starten**.
5. Das Produkt fordert Sie zur Bestätigung auf, dass Sie vom Vorlagenglas senden. Wählen Sie die Schaltfläche **Ja**.
6. Das Produkt fordert Sie zum Auflegen der ersten Seite auf. Wählen Sie die Schaltfläche **OK**.
7. Das Produkt scannt die erste Seite und fordert Sie dann auf, eine weitere Seite aufzulegen. Wenn das Dokument über mehrere Seiten verfügt, berühren Sie die Schaltfläche **Ja**. Fahren Sie mit diesem Vorgang fort, bis alle Seiten gescannt wurden.
8. Wenn Sie die letzte Seite gescannt haben, berühren Sie bei der Aufforderung die Schaltfläche **Nein**. Das Produkt sendet das Fax.



## Faxen über den Vorlageneinzug

1. Legen Sie die Vorlagen mit der bedruckten Seite nach oben in den Vorlageneinzug ein.

**HINWEIS:** Der Vorlageneinzug besitzt ein Fassungsvermögen von 35 Blatt Medien mit einem Gewicht von 75 g/m<sup>2</sup>.

**ACHTUNG:** Verwenden Sie keine Vorlagen mit Korrekturband, Korrekturflüssigkeit, Büroklammern oder Heftklammern, da das Produkt dadurch unter Umständen beschädigt werden kann. Außerdem sollten Sie weder Fotos noch kleine oder empfindliche Vorlagen in den Vorlageneinzug einlegen.



2. Stellen Sie die Papierführungen so ein, dass sie den Papierstapel leicht berühren.



3. Berühren Sie im Home-Bildschirm die Schaltfläche „Faxen“.
4. Geben Sie die Faxnummer über das Tastenfeld ein.
5. Wählen Sie die Schaltfläche Faxvorgang starten.

## Verwenden von Kurz- und Gruppenwahleinträgen

1. Legen Sie das Dokument in den Vorlageneinzug oder auf das Vorlagenglas.

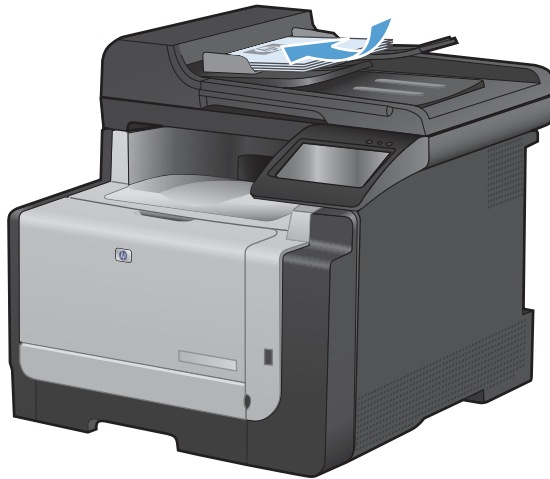

2. Berühren Sie im Home-Bildschirm die Schaltfläche „Faxen“.
3. Berühren Sie auf dem Tastenfeld das Symbol für das Faxtelefonbuch.



4. Berühren Sie den Namen des Einzel- und Gruppeneintrags, der verwendet werden soll.
5. Wählen Sie die Schaltfläche **Faxvorgang starten**.

## Senden von Faxen von der Software aus

Die folgenden Informationen enthalten grundlegende Anweisungen für das Senden von Faxen mit Hilfe der Software, die im Lieferumfang des Geräts enthalten ist. Alle weiteren softwarebezogenen Themen werden in der Hilfe zur Software behandelt, die im Menü **Hilfe** der Softwareanwendung aufgerufen werden kann.

Sie können elektronische Dokumente unter folgenden Voraussetzungen von einem Computer aus senden:

- Das Produkt ist direkt an den Computer oder ein Netzwerk, mit dem der Computer verbunden ist, angeschlossen.
- Die Produktsoftware ist auf dem Computer installiert.
- Das Betriebssystem des Computers wird von diesem Produkt unterstützt.

## Senden von Faxen von der Software aus

Die Vorgehensweise hängt von Ihren Spezifikationen ab. Hier wird der typische Ablauf dargestellt.

1. Klicken Sie nacheinander auf **Start, Programme** (bzw. **Alle Programme** in Windows XP) und anschließend auf **HP**.
2. Klicken Sie auf die Gerätebezeichnung und anschließend auf **Fax senden**. Die Faxsoftware wird geöffnet.
3. Geben Sie die Faxnummer eines oder mehrerer Empfänger ein.
4. Legen Sie das Dokument in den Vorlageneinzug ein.
5. Klicken Sie auf **Jetzt senden**.

## Senden von Faxen von einem Softwareprogramm eines Drittanbieters, z. B. Microsoft Word

1. Öffnen Sie ein Dokument in einem Programm eines Drittanbieters.
2. Klicken Sie auf das Menü **Datei** und dann auf **Drucken**.
3. Wählen Sie in der Dropdown-Liste für Druckertreiber den Faxdruckertreiber aus. Die Faxsoftware wird geöffnet.
4. Geben Sie die Faxnummer eines oder mehrerer Empfänger ein.
5. Beziehen Sie alle auf dem Produkt geladenen Seiten ein Dieser Schritt ist optional.
6. Klicken Sie auf **Jetzt senden**.



## Senden von Faxen über ein mit der Faxleitung verbundenes Telefon

Sie können Faxnummern an einem Nebenstellentelefon wählen, das an dieselbe Telefonleitung wie das Produkt angeschlossen ist. Wenn Sie beispielsweise ein Fax an eine Person senden möchten, deren Gerät auf manuellen Empfang eingestellt ist, können Sie die betreffende Person zuerst anrufen und das Fax ankündigen.

---

 **HINWEIS:** Das Telefon muss am Telefonanschluss (  ) des Geräts angeschlossen sein.

---

1. Legen Sie das Dokument in den Vorlageneinzug ein.
2. Berühren Sie im Home-Bildschirm die Schaltfläche „**Faxen**“.
3. Nehmen Sie den Hörer des Telefons ab, das an dieselbe Leitung wie das Produkt angeschlossen ist. Wählen Sie die Faxnummer über die Tastatur des Telefons.
4. Fordern Sie den Empfänger, der den Anruf entgegennimmt, auf, das Faxgerät zu starten.
5. Wenn Sie den Faxton hören, berühren Sie auf dem Bedienfeld die Schaltfläche **Faxvorgang starten**. Warten Sie, bis in der Bedienfeldanzeige **Verbinden** angezeigt wird, und legen Sie dann den Telefonhörer auf.

## Senden einer Faxnachricht mit Bestätigung

Sie können das Produkt so einrichten, dass Sie zu einer zweiten Eingabe der Faxnummer aufgefordert werden, um zu bestätigen, dass Sie das Fax an die richtige Nummer senden.

1. Berühren Sie im Home-Bildschirm die Schaltfläche „Setup “.
2. Wählen Sie das Menü [Faxeinrichtung](#).
3. Wählen Sie das Menü [Erweitertes Setup](#).
4. Blättern Sie zur Schaltfläche [Faxnummer bestätigen](#), und berühren Sie sie. Berühren Sie dann die Schaltfläche [An](#).
5. Senden Sie das Fax.

## Planen der Faxesendung zu einem späteren Zeitpunkt

Sie können auf dem Bedienfeld eingeben, dass ein Fax automatisch zu einem späteren Zeitpunkt an einen oder mehrere Empfänger gesendet wird. Das Dokument wird daraufhin in den Speicher gescannt und das Produkt erneut in den Bereitschaftsmodus gesetzt.

 **HINWEIS:** Wenn das Fax vom Produkt nicht zum geplanten Zeitpunkt gesendet werden kann, wird dies im Faxfehlerbericht angegeben (sofern diese Option aktiviert ist) oder im Faxaktivitätsprotokoll aufgezeichnet. Die Übertragung wird möglicherweise nicht gestartet, wenn der Faxanruf nicht angenommen oder die Wahlwiederholung durch ein Besetztzeichen beendet wird.

Wenn eine Faxesendung für einen späteren Zeitpunkt geplant ist, das Fax jedoch aktualisiert werden muss, senden Sie die zusätzlichen Informationen in einem weiteren Auftrag. Alle Faxesendungen, die für dieselbe Uhrzeit und dieselbe Faxnummer geplant sind, werden als individuelle Faxe übertragen.

1. Legen Sie das Dokument in den Vorlageneinzug ein.

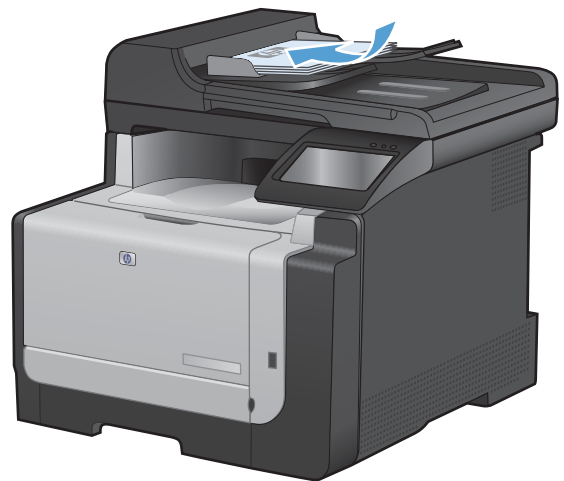

2. Berühren Sie im Home-Bildschirm die Schaltfläche **Faxen**.
3. Wählen Sie die Schaltfläche **Menü Fax**.
4. Wählen Sie die Schaltfläche **Sendeoptionen**.
5. Wählen Sie die Schaltfläche **Fax später send..**
6. Geben Sie über das Tastenfeld die Uhrzeit ein, zu der das Fax gesendet werden soll. Wählen Sie die Schaltfläche **OK**.
7. Geben Sie über das Tastenfeld das Datum ein, an dem das Fax gesendet werden soll. Wählen Sie die Schaltfläche **OK**.
8. Geben Sie die Faxnummer über das Tastenfeld ein. Wählen Sie die Schaltfläche **OK**. Das Produkt scannt das Dokument und speichert die Datei bis zum festgelegten Zeitpunkt im Speicher.

## Verwenden von Amtscodes, Kreditkarten oder Telefonkarten

Wenn Sie Amtscodes, Kreditkarten oder Telefonkarten verwenden möchten, wählen Sie die Faxnummer manuell, um Pausen und Wählcodes zuzulassen.

## Senden von Faxen ins Ausland

Um ein Fax an ein Ziel im Ausland zu senden, wählen Sie die Faxnummer manuell, um Pausen und internationale Wählcodes zuzulassen.

## Empfangen von Faxen

### Drucken eines Faxes

Ein empfangenes Fax wird automatisch gedruckt (es sei denn, die private Empfangsfunktion wurde aktiviert) und im Flash-Speicher gespeichert.

Wenn eine Farbdruckpatrone fast leer ist, druckt das Produkt nur noch in Schwarzweiß, um eine Unterbrechung der Faxisgabe zu vermeiden. Wenn Sie das Gerät so konfigurieren möchten, dass der Farbdruck auch bei niedrigem Füllstand der Patronen fortgesetzt wird, führen Sie die folgenden Schritte aus:

1. Berühren Sie auf dem Bedienfeld die Schaltfläche Setup  und anschließend die Schaltfläche [System-Setup](#).
2. Berühren Sie die Schaltfläche [Fast leer](#) und anschließend die Schaltfläche [Farbpatronen](#).
3. Wählen Sie die Schaltfläche [Fortfahren](#).

Wenn Sie die fast leere Druckpatrone auswechseln, wird automatisch der Farbdruck fortgesetzt.

### Drucken von gespeicherten Faxen bei aktivierter privater Empfangsfunktion

Zum Drucken gespeicherter Faxe müssen Sie das Sicherheitskennwort des Produkts eingeben. Gespeicherte Faxe werden nach dem Drucken aus dem Speicher gelöscht.

1. Berühren Sie im Home-Bildschirm die Schaltfläche „[Faxen](#)“.
2. Wählen Sie die Schaltfläche [Menü Fax](#).
3. Wählen Sie die Schaltfläche [Empfangsoptionen](#).
4. Wählen Sie die Schaltfläche [Private Faxe drucken](#).
5. Geben Sie mit dem Tastenfeld das Sicherheitskennwort für das Produkt ein, und berühren Sie dann die Schaltfläche [OK](#).

### Erneutes Drucken von Faxen

Wenn die Funktion [Fax-Neudruck zul.](#) aktiviert ist, werden empfangene Faxe intern gespeichert. Das Produkt verfügt über eine Speicherkapazität von ca. 3,2 MB, mit der etwa 250 Seiten gespeichert werden können.

Die Faxe werden fortlaufend gespeichert. Beim erneuten Drucken werden sie nicht aus dem Speicher gelöscht.

### Aktivieren der Funktion Fax-Neudruck zul.

1. Berühren Sie im Home-Bildschirm die Schaltfläche „Setup “.
2. Wählen Sie das Menü [Faxeinrichtung](#).
3. Wählen Sie das Menü [Erweitertes Setup](#).
4. Blättern Sie zur Schaltfläche [Fax-Neudruck zul.](#), und berühren Sie sie. Berühren Sie dann die Schaltfläche [An](#).

### Faxe neu drucken

1. Berühren Sie im Home-Bildschirm die Schaltfläche „[Faxen](#)“.
2. Wählen Sie die Schaltfläche [Menü Fax](#).
3. Wählen Sie die Schaltfläche [Empfangsoptionen](#).
4. Wählen Sie die Schaltfläche [Faxe erneut drucken](#).
5. Wählen Sie den Eintrag des Fax, das Sie erneut drucken möchten.

### Empfangen von Faxen mit Faxtönen über die Telefonleitung

Wenn Sie über denselben Telefonanschluss Faxe und Telefonanrufe empfangen und nach Abnahme des Hörers Faxtöne hören, haben Sie zwei Möglichkeiten zum Empfangen des Faxes:

- Wenn Sie sich am Gerät befinden, drücken Sie auf dem Bedienfeld auf die Taste „[Faxvorgang starten](#)“.
- Drücken Sie andernfalls auf dem Telefon nacheinander die Tasten 1-2-3, warten Sie auf den Faxübertragungston, und legen Sie dann auf.



---

**HINWEIS:** Beim zweiten Verfahren muss die Einstellung [Nebenstelle](#) auf [Ja](#) gesetzt sein.

# Lösen von Faxproblemen

## Checkliste für die Fehlerbehebung beim Faxen

- Es stehen verschiedene Lösungen für Probleme zur Verfügung. Prüfen Sie nach jeder empfohlenen Vorgehensweise, ob das Problem behoben ist, indem Sie erneut versuchen, ein Fax zu senden.
- Stellen Sie für beste Ergebnisse beim Beheben von Faxproblemen sicher, dass das Produkt über die Telefonleitung direkt mit der Telefonbuchse an der Wand verbunden ist. Trennen Sie die Verbindungen zu allen anderen Geräten, die mit dem Produkt verbunden sind.
- 1. Stellen Sie sicher, dass das Telefonkabel mit dem richtigen Anschluss auf der Rückseite des Produkts verbunden ist.
- 2. Prüfen Sie die Telefonleitung mit Hilfe des Faxtests:
  - a. Öffnen Sie auf dem Bedienfeld das Menü Setup  und dann das Menü [Service](#).
  - b. Wählen Sie die Option [Fax-Service](#).
  - c. Wählen Sie die Option [Fax testen](#). Das Produkt erstellt einen Ergebnisbericht des Faxtests.

Folgende Ergebnisse sind möglich:

    - **Erfolg:** Der Bericht enthält alle aktuellen FaxEinstellungen.
    - **Fehler:** Das Kabel ist am falschen Anschluss angeschlossen. Der Bericht enthält Vorschläge zur Behebung des Problems.
    - **Fehler:** Die Telefonleitung ist nicht aktiv. Der Bericht enthält Vorschläge zur Behebung des Problems.
- 3. Vergewissern Sie sich, dass die Firmware des Geräts auf dem neuesten Stand ist:
  - a. Drucken Sie über das Bedienfeldmenü [Berichte](#) eine Konfigurationsseite aus, die das aktuelle Firmware-Datum enthält.
  - b. Rufen Sie die Website [www.hp.com](http://www.hp.com) auf, und wählen Sie die Sprache Deutsch aus.
    1. Klicken Sie auf den Link **Support & Treiber**.
    2. Wählen Sie die Option **Treiber und Software zum Herunterladen**.
    3. Geben Sie im Feld **Für Produkt** die Produktmodellnummer ein, und klicken Sie anschließend auf die Schaltfläche ».

4. Wählen Sie Ihr Betriebssystem aus.
  5. Blättern Sie zum Abschnitt der Tabelle, der die Firmware enthält.
    - Wenn die aufgeführte Version mit der Version auf der Konfigurationsseite übereinstimmt, ist die aktuelle Version installiert.
    - Wenn die Versionen nicht übereinstimmen, laden Sie die Firmware-Aktualisierung herunter und aktualisieren die Firmware auf dem Produkt. Folgen Sie dabei den Anweisungen auf dem Bildschirm.
- 
-  **HINWEIS:** Für die Aktualisierung der Firmware muss das Produkt mit einem Computer mit Internetanschluss verbunden sein.
- 
- Senden Sie das Fax danach erneut.
4. Vergewissern Sie sich, dass das Fax bei der Installation der Produktsoftware eingerichtet war. Öffnen Sie auf dem Computer den HP Programmordner, und führen Sie das Programm Fax Setup Utility aus.
  5. Vergewissern Sie sich, dass der Telefondienst das analoge Faxsignal unterstützt.
    - Wenn Sie ISDN oder eine digitale Nebenstellenanlage verwenden, wenden Sie sich bezüglich der Konfiguration für eine analoge Faxleitung an den Serviceanbieter.
    - Wenn Sie einen VoIP-Dienst verwenden, ändern Sie die Einstellung **Faxgeschw.** in **Langsam(V.29)**, oder deaktivieren Sie **Schnell(V.34)** auf dem Bedienfeld. Bringen Sie in Erfahrung, ob Ihr Serviceanbieter die Faxfunktion unterstützt und welche Faxmodemgeschwindigkeit er empfiehlt. Bei einigen Serviceanbietern ist ein Adapter erforderlich.
    - Wenn Sie einen DSL-Dienst verwenden, stellen Sie sicher, dass die an das Produkt angeschlossene Telefonleitung mit einem Filter ausgestattet ist. Wenden Sie sich an den DSL-Serviceanbieter, oder kaufen Sie einen DSL-Filter, falls dieser nicht bereits installiert ist. Wenn ein DSL-Filter installiert ist, tauschen Sie ihn aus, da er defekt sein könnte.
  6. Wenn das Problem weiterhin auftritt, finden Sie im folgenden Abschnitt detailliertere Problemlösungen.

## Faxfehlermeldungen

Mitteilungen und Warnmeldungen werden nur vorübergehend angezeigt und müssen möglicherweise bestätigt werden, indem Sie die Schaltfläche **OK** berühren, um den Job fortzusetzen, oder die Schaltfläche „Abbrechen **X**“, um den Job abzubrechen. Bei bestimmten Warnmeldungen wird der Auftrag unter Umständen nicht beendet, oder die Druckqualität könnte beeinträchtigt werden. Wenn sich die Mitteilung oder Warnung auf das Drucken bezieht und die Funktion zum automatischen Fortsetzen aktiviert ist, versucht das Gerät, den Druckauftrag fortzusetzen, nachdem die Meldung 10 Sekunden lang angezeigt und nicht bestätigt wurde.

Bedienfeldmeldung	Beschreibung	Empfohlene Maßnahme
<b>Abdeckung des Vorlageneinzugs ist offen.</b>  <b>Faxüb. abgebr.</b>	Die Abdeckung über dem Vorlageneinzug ist geöffnet, und das Produkt kann das Fax nicht senden.	Schließen Sie die Abdeckung, und senden Sie das Fax erneut.

Bedienfeldmeldung	Beschreibung	Empfohlene Maßnahme
<p><b>Fax belegt</b></p> <p><b>Senden abgebr.</b></p>	<p>Die Leitung des Empfängers der Faxnachricht war belegt. Das Senden der Faxnachricht wurde abgebrochen.</p>	<p>Setzen Sie sich mit dem Empfänger in Verbindung, um zu prüfen, ob das Faxgerät eingeschaltet und empfangsbereit ist.</p> <p>Vergewissern Sie sich, dass die richtige Faxnummer gewählt wird.</p> <p>Prüfen Sie, ob die Option <a href="#">Wahlwdh- besetzt</a> aktiviert ist.</p> <p>Öffnen Sie das Menü <a href="#">Service</a>, und wählen Sie <a href="#">Fax-Service</a>. Wählen Sie die Schaltfläche <a href="#">Fax testen</a>. Mit diesem Test wird geprüft, ob das Telefonkabel an den richtigen Anschluss angeschlossen ist und die Telefonleitung über ein Signal verfügt. Das Gerät druckt einen Bericht mit den Ergebnissen.</p> <p>Wenn das Problem weiterhin auftritt, wenden Sie sich an HP. Die entsprechenden Informationen finden Sie unter <a href="http://www.hp.com/support/CM1410series">www.hp.com/support/CM1410series</a> oder in dem Faltblatt, das Sie zusammen mit dem Produkt erhalten haben.</p>
<p><b>Fax belegt</b></p> <p><b>Wahlwdh anstehend</b></p>	<p>Die Leitung des Empfängers der Faxnachricht war belegt. Die Nummer wird automatisch wieder gewählt.</p>	<p>Warten Sie, bis das Produkt versucht, das Fax erneut zu senden.</p> <p>Setzen Sie sich mit dem Empfänger in Verbindung, um zu prüfen, ob das Faxgerät eingeschaltet und empfangsbereit ist.</p> <p>Vergewissern Sie sich, dass die richtige Faxnummer gewählt wird.</p> <p>Öffnen Sie das Menü <a href="#">Service</a>, und wählen Sie <a href="#">Fax-Service</a>. Wählen Sie die Schaltfläche <a href="#">Fax testen</a>. Mit diesem Test wird geprüft, ob das Telefonkabel an den richtigen Anschluss angeschlossen ist und die Telefonleitung über ein Signal verfügt. Das Gerät druckt einen Bericht mit den Ergebnissen.</p> <p>Wenn das Problem weiterhin auftritt, wenden Sie sich an HP. Die entsprechenden Informationen finden Sie unter <a href="http://www.hp.com/support/CM1410series">www.hp.com/support/CM1410series</a> oder in dem Faltblatt, das Sie zusammen mit dem Produkt erhalten haben.</p>



Bedienfeldmeldung	Beschreibung	Empfohlene Maßnahme
<b>Fax-Empfangsfehler</b>	Beim Faxempfang ist ein Fehler aufgetreten.	<p data-bbox="1038 226 1458 279">Bitten Sie den Absender, das Fax erneut zu senden.</p> <p data-bbox="1038 306 1437 359">Versuchen Sie, ein Fax an den Absender oder ein anderes Faxgerät zu senden.</p> <p data-bbox="1038 386 1458 459">Prüfen Sie, ob die Telefonleitung ein Freizeichen hat, indem Sie die Schaltfläche <a href="#">Faxvorgang starten</a> berühren.</p> <p data-bbox="1038 487 1458 560">Vergewissern Sie sich, dass das Telefonkabel fest eingesteckt ist, indem Sie es abziehen und wieder anschließen.</p> <p data-bbox="1038 588 1426 661">Vergewissern Sie sich, dass Sie das mit dem Produkt gelieferte Telefonkabel verwenden.</p> <p data-bbox="1038 688 1445 905">Öffnen Sie das Menü <a href="#">Service</a>, und wählen Sie <a href="#">Fax-Service</a>. Wählen Sie die Schaltfläche <a href="#">Fax testen</a>. Mit diesem Test wird geprüft, ob das Telefonkabel an den richtigen Anschluss angeschlossen ist und die Telefonleitung über ein Signal verfügt. Das Gerät druckt einen Bericht mit den Ergebnissen.</p> <p data-bbox="1038 932 1458 1005">Reduzieren Sie die Faxgeschwindigkeit. Bitten Sie den Absender, das Fax erneut zu senden.</p> <p data-bbox="1038 1033 1458 1106">Deaktivieren Sie den Fehlerkorrekturmodus. Bitten Sie den Absender, das Fax erneut zu senden.</p> <p data-bbox="1038 1134 1445 1207"><b>HINWEIS:</b> Das Deaktivieren des Fehlerkorrekturmodus kann zu einer verminderten Qualität des Faxbilds führen.</p> <p data-bbox="1038 1234 1445 1287">Schließen Sie das Produkt an eine andere Telefonleitung an.</p> <p data-bbox="1038 1314 1445 1467">Wenn das Problem weiterhin auftritt, wenden Sie sich an HP. Die entsprechenden Informationen finden Sie unter <a href="http://www.hp.com/support/CM1410series">www.hp.com/support/CM1410series</a> oder in dem Faltblatt, das Sie zusammen mit dem Produkt erhalten haben.</p>

Bedienfeldmeldung	Beschreibung	Empfohlene Maßnahme
<b>Faxsendefehler</b>	Beim Senden einer Faxnachricht ist ein Fehler aufgetreten.	<p>Versuchen Sie, das Fax erneut zu senden.</p> <p>Senden Sie das Fax an eine andere Faxnummer.</p> <p>Prüfen Sie, ob die Telefonleitung ein Freizeichen hat, indem Sie die Schaltfläche <a href="#">Faxvorgang starten</a> berühren.</p> <p>Vergewissern Sie sich, dass das Telefonkabel fest eingesteckt ist, indem Sie es abziehen und wieder anschließen.</p> <p>Vergewissern Sie sich, dass Sie das mit dem Produkt gelieferte Telefonkabel verwenden.</p> <p>Prüfen Sie, ob die Leitung funktioniert, indem Sie das Telefonkabel des Geräts abziehen, ein Telefon anschließen und jemanden anrufen.</p> <p>Schließen Sie das Produkt an eine andere Telefonleitung an.</p> <p>Ändern Sie die Faxauflösung von der Standardeinstellung <a href="#">Standard</a> in die Einstellung <a href="#">Fein</a>.</p> <p>Wenn das Problem weiterhin auftritt, wenden Sie sich an HP. Die entsprechenden Informationen finden Sie unter <a href="http://www.hp.com/support/CM1410series">www.hp.com/support/CM1410series</a> oder in dem Faltblatt, das Sie zusammen mit dem Produkt erhalten haben.</p>
<b>Faxsp. voll.</b> <b>Faxempfang abbrechen.</b>	Der Faxspeicher wurde während der Faxübertragung vollständig gefüllt. Es werden nur die Seiten im Speicher gedruckt.	Drucken Sie alle Faxnachrichten, und bitten Sie dann den Absender, das Fax erneut zu senden. Bitten Sie dabei den Sender, den Fauxauftrag vor dem Senden in mehrere Aufträge aufzuteilen. Brechen Sie alle Fauxaufträge ab, oder löschen Sie den Faxspeicher.
<b>Faxsp. voll.</b> <b>Faxempfang abbrechen.</b>	Die verfügbare Speicherkapazität für das Speichern von Faxen reicht nicht aus, um ein ankommendes Fax zu speichern.	<p>Wenn Sie die Funktion <a href="#">Empfang privat</a> verwenden, drucken Sie alle empfangenen Faxe, um Speicherplatz freizugeben.</p> <p>Wenn dies nicht ausreicht, löschen Sie Faxe aus dem Speicher. Öffnen Sie das Menü <a href="#">Service</a>. Wählen Sie im Menü <a href="#">Fax-Service</a> die Option <a href="#">Gesp. Faxe lösch</a>.</p>
<b>Faxsp. voll.</b> <b>Faxversand w. abgebr.</b>	Der Faxspeicher wurde während des Fauxauftrags vollständig gefüllt. Alle Seiten der Faxnachricht müssen sich im Speicher befinden, damit der Auftrag richtig ausgeführt werden kann. Es werden nur die Seiten im Speicher gesendet.	<p>Brechen Sie den aktuellen Job ab. Schalten Sie das Produkt aus und wieder ein. Versuchen Sie, den Job erneut zu senden.</p> <p>Wenn das Problem erneut auftritt, brechen Sie den Job ab, und schalten Sie das Produkt erneut aus und wieder ein. Das Produkt verfügt für einige Jobs möglicherweise nicht über ausreichenden Speicherplatz.</p>

Bedienfeldmeldung	Beschreibung	Empfohlene Maßnahme
<p><b>Keine Faxantwort</b></p> <p><b>Senden abgebr.</b></p>	<p>Das wiederholte Wählen einer Faxnummer ist fehlgeschlagen, oder die Option <b>Wahlw. keine Rufann</b> war deaktiviert.</p>	<p>Setzen Sie sich mit dem Empfänger in Verbindung, um zu prüfen, ob das Faxgerät eingeschaltet und empfangsbereit ist.</p> <p>Vergewissern Sie sich, dass die richtige Faxnummer gewählt wird.</p> <p>Prüfen Sie, ob die Wahlwiederholungsoption aktiviert ist.</p> <p>Ziehen Sie das Telefonkabel vom Produkt und der Telefonbuchse ab, und schließen Sie es erneut an.</p> <p>Ziehen Sie das Telefonkabel des Produkts von der Telefonbuchse ab, schließen Sie ein Telefon an, und rufen Sie jemanden an.</p> <p>Vergewissern Sie sich, dass das Telefonkabel aus der Telefonbuchse an den Anschluss für die Amtsleitung (-□) angeschlossen ist.</p> <p>Schließen Sie das Telefonkabel des Produkts an die Buchse einer anderen Telefonleitung an.</p> <p>Wenn das Problem weiterhin auftritt, wenden Sie sich an HP. Die entsprechenden Informationen finden Sie unter <a href="http://www.hp.com/support/CM1410series">www.hp.com/support/CM1410series</a> oder in dem Faltblatt, das Sie zusammen mit dem Produkt erhalten haben.</p>

Bedienfeldmeldung	Beschreibung	Empfohlene Maßnahme
<p><b>Keine Faxantwort</b></p> <p><b>Wahlwdh anstehend</b></p>	<p>Das Fax des Empfängers hat nicht geantwortet. Die Nummer wird nach ein paar Minuten erneut gewählt.</p>	<p>Warten Sie, bis das Produkt versucht, das Fax erneut zu senden.</p> <p>Setzen Sie sich mit dem Empfänger in Verbindung, um zu prüfen, ob das Faxgerät eingeschaltet und empfangsbereit ist.</p> <p>Vergewissern Sie sich, dass die richtige Faxnummer gewählt wird.</p> <p>Wenn das Produkt die Wahlwiederholung fortsetzt, ziehen Sie das Telefonkabel des Geräts von der Telefonbuchse ab, schließen Sie ein Telefon an, und rufen Sie jemanden an.</p> <p>Vergewissern Sie sich, dass das Telefonkabel aus der Telefonbuchse an den Anschluss für die Amtsleitung (-□) angeschlossen ist.</p> <p>Schließen Sie das Telefonkabel des Produkts an die Buchse einer anderen Telefonleitung an.</p> <p>Verwenden Sie ein anderes Telefonkabel.</p> <p>Wenn das Problem weiterhin auftritt, wenden Sie sich an HP. Die entsprechenden Informationen finden Sie unter <a href="http://www.hp.com/support/CM1410series">www.hp.com/support/CM1410series</a> oder in dem Faltblatt, das Sie zusammen mit dem Produkt erhalten haben.</p>
<b>Kein Fax erkannt</b>	<p>Das Produkt hat den ankommenden Anruf zwar entgegengenommen, aber nicht erkannt, dass es sich um einen Faxanruf handelt.</p>	<p>Warten Sie, bis das Produkt versucht, das Fax erneut zu empfangen.</p> <p>Verwenden Sie ein anderes Telefonkabel.</p> <p>Schließen Sie das Telefonkabel des Produkts an die Buchse einer anderen Telefonleitung an.</p> <p>Wenn das Problem weiterhin auftritt, wenden Sie sich an HP. Die entsprechenden Informationen finden Sie unter <a href="http://www.hp.com/support/CM1410series">www.hp.com/support/CM1410series</a> oder in dem Faltblatt, das Sie zusammen mit dem Produkt erhalten haben.</p>

Bedienfeldmeldung	Beschreibung	Empfohlene Maßnahme
Kein Wählton	Das Produkt konnte kein Freizeichen erkennen.	<p>Prüfen Sie, ob die Telefonleitung ein Freizeichen hat, indem Sie die Schaltfläche <a href="#">Faxvorgang starten</a> berühren.</p> <p>Ziehen Sie das Telefonkabel vom Produkt und der Telefonbuchse ab, und schließen Sie es erneut an.</p> <p>Vergewissern Sie sich, dass Sie das mit dem Produkt gelieferte Telefonkabel verwenden.</p> <p>Ziehen Sie das Telefonkabel des Produkts von der Telefonbuchse ab, schließen Sie ein Telefon an, und rufen Sie jemanden an.</p> <p>Vergewissern Sie sich, dass das Telefonkabel aus der Telefonbuchse an den Anschluss für die Amtsleitung (☐) angeschlossen ist.</p> <p>Schließen Sie das Telefonkabel des Produkts an die Buchse einer anderen Telefonleitung an.</p> <p>Prüfen Sie die Telefonleitung, indem Sie im Bedienfeldmenü <a href="#">Service</a> die Option <a href="#">Fax testen</a> wählen.</p> <p>Wenn das Problem weiterhin auftritt, wenden Sie sich an HP. Die entsprechenden Informationen finden Sie unter <a href="http://www.hp.com/support/CM1410series">www.hp.com/support/CM1410series</a> oder in dem Faltblatt, das Sie zusammen mit dem Produkt erhalten haben.</p>
Kommunikationsfehler	Beim Senden oder Empfangen einer Faxnachricht ist ein Kommunikationsfehler aufgetreten.	<p>Warten Sie, bis das Produkt versucht, das Fax erneut zu senden. Ziehen Sie das Telefonkabel des Produkts von der Telefonbuchse ab, schließen Sie ein Telefon an, und rufen Sie ein anderes Telefon an. Schließen Sie das Telefonkabel des Produkts an die Buchse einer anderen Telefonleitung an.</p> <p>Verwenden Sie ein anderes Telefonkabel.</p> <p>Legen Sie die Option <a href="#">Faxgeschw.</a> auf die Einstellung <a href="#">Langsam(V.29)</a> fest, oder deaktivieren Sie die Einstellung <a href="#">Schnell(V.34)</a>.</p> <p>Deaktivieren Sie die Funktion <a href="#">Fehlerbehebung</a>, um die automatische Fehlerkorrektur zu vermeiden.</p> <p><b>HINWEIS:</b> Das Deaktivieren der Funktion <a href="#">Fehlerbehebung</a> kann zu einer verminderten Bildqualität führen.</p> <p>Drucken Sie den Bericht <a href="#">Faxtätigkeitsprotokoll</a> über das Bedienfeld aus, um zu ermitteln, ob das Problem bei einer bestimmten Faxnummer auftritt.</p> <p>Wenn das Problem weiterhin auftritt, wenden Sie sich an HP. Die entsprechenden Informationen finden Sie unter <a href="http://www.hp.com/support/CM1410series">www.hp.com/support/CM1410series</a> oder in dem Faltblatt, das Sie zusammen mit dem Produkt erhalten haben.</p>

# Fehlerbehebung mit Faxcodes und Aktivitätsberichten

## Anzeigen und Interpretieren von Faxfehlercodes

Lösen Sie Probleme mit den Faxfunktionen des Produkts anhand der Faxfehlercodes im Faxaktivitätsprotokoll.

Codenummer	Beschreibung
232	<p>Mögliche Ursachen sind u. a.:</p> <ul style="list-style-type: none"><li>• Zwischen den beiden Geräten ist ein Kommunikationsfehler aufgetreten.</li><li>• Der Benutzer des entfernten Geräts hat möglicherweise die Stopp-Taste gedrückt.</li><li>• Die Stromzufuhr des entfernten Geräts wurde versehentlich oder absichtlich unterbrochen, woraufhin der Faxjob unterbrochen wurde.</li></ul> <p>Um das Problem zu lösen, versuchen Sie die folgenden Schritte:</p> <ol style="list-style-type: none"><li>1. Senden Sie das Fax zu einem späteren Zeitpunkt erneut. Möglicherweise hat sich der Zustand der Leitung dann verbessert.</li><li>2. Wenn das Problem weiterhin auftritt und die Fehlerkorrektur für den Faxeuftrag verwendet wird, deaktivieren Sie die Einstellung <a href="#">Fehlerbehebung</a>.</li></ol>
282	<p>Das Produkt hat während des Empfangs im Fehlerkorrekturmodus am Anfang einer Seite keine Daten empfangen, das Modem hat jedoch keine Trennung des entfernten Geräts erkannt. Das entfernte Gerät überträgt wahrscheinlich Synchronisierungs-Frames statt Daten und ist entweder gestört oder defekt.</p> <p>Das entfernte Gerät überträgt wahrscheinlich Synchronisierungs-Frames statt Daten und ist entweder gestört oder defekt. Bitten Sie den Sender sich zu vergewissern, dass das sendende Gerät ordnungsgemäß funktioniert, und anschließend das Fax erneut zu senden.</p>
321	<p>Aufgrund des schlechten Zustands der Telefonleitung ist ein Kommunikationsfehler mit dem empfangenden Faxgerät aufgetreten.</p> <p>Senden Sie das Fax zu einem späteren Zeitpunkt erneut. Möglicherweise hat sich der Zustand der Leitung dann verbessert.</p>

Codenummer	Beschreibung
344-348	<p>Mögliche Ursachen sind u. a.:</p> <ul style="list-style-type: none"> <li>• Das entfernte Gerät hat aufgrund einer Verbindungsunterbrechung nicht auf einen Faxbefehl vom lokalen Gerät reagiert.</li> <li>• Der Benutzer des entfernten Geräts hat möglicherweise die Stopp-Taste gedrückt.</li> <li>• In seltenen Fällen kann eine mangelnde Kompatibilität zwischen den zwei Geräten dazu führen, dass das entfernte Gerät die Telefonverbindung einfach beendet.</li> </ul> <p>Um das Problem zu lösen, versuchen Sie die folgenden Schritte:</p> <ol style="list-style-type: none"> <li>1. Senden Sie das Fax zu einem späteren Zeitpunkt erneut. Möglicherweise hat sich der Zustand der Leitung dann verbessert.</li> <li>2. Wenn das Problem weiterhin auftritt und die Fehlerkorrektur für den Faxauftrag verwendet wird, deaktivieren Sie die Einstellung <a href="#">Fehlerbehebung</a>.</li> </ol>
381	<p>Mögliche Ursachen sind u. a.:</p> <ul style="list-style-type: none"> <li>• Das entfernte Gerät hat aufgrund einer Verbindungsunterbrechung nicht auf einen Faxbefehl vom lokalen Gerät reagiert.</li> <li>• Der Benutzer des entfernten Geräts hat möglicherweise die Stopp-Taste gedrückt.</li> </ul> <p>Um das Problem zu lösen, versuchen Sie die folgenden Schritte:</p> <ol style="list-style-type: none"> <li>1. Senden Sie das Fax zu einem späteren Zeitpunkt erneut. Möglicherweise hat sich der Zustand der Leitung dann verbessert.</li> <li>2. Wenn das Problem weiterhin auftritt und die Fehlerkorrektur für den Faxauftrag verwendet wird, deaktivieren Sie die Einstellung <a href="#">Fehlerbehebung</a>.</li> </ol>

## Faxaktivitätsbericht

Ein T.30-Faxaktivitätsbericht stellt Informationen bereit, die bei der Lösung von Faxübertragungsproblemen unterstützen. Wenn Sie sich an HP wenden, um Hilfe bei der Lösung dieser Probleme zu erhalten, sollten Sie vor Ihrem Anruf einen T.30-Aktivitätsbericht ausdrucken.

1. Berühren Sie im Home-Bildschirm die Schaltfläche „Setup“.
2. Wählen Sie das Menü [Service](#).
3. Wählen Sie das Menü [Fax-Service](#).
4. Berühren Sie die Schaltfläche [T.30-Überw. druck.](#) und anschließend die Schaltfläche [Jetzt](#).

## Faxprotokolle und -berichte

Führen Sie zum Drucken von Faxprotokollen und -berichten die folgenden Anweisungen aus:

### Drucken aller Faxberichte

Gehen Sie folgendermaßen vor, um alle folgenden Berichte gleichzeitig zu drucken:

- Faxanrufbericht
- Faxtätigkeitsprotokoll

- Telefonbuchbericht
- Junk-Faxliste
- Abrechnungsbericht (wenn die Funktion für Abrechnungscode aktiviert ist)
- Konfigurationsbericht
- Verbrauchsseite

1. Berühren Sie im Home-Bildschirm die Schaltfläche „**Faxen**“.



2. Wählen Sie die Schaltfläche **Menü Fax**.
3. Wählen Sie die Schaltfläche **Faxberichte**.
4. Wählen Sie die Schaltfläche **Alle Faxber. drucken**.

## Drucken einzelner Faxberichte

1. Berühren Sie im Home-Bildschirm die Schaltfläche „**Faxen**“.
2. Wählen Sie die Schaltfläche **Menü Fax**.
3. Wählen Sie die Schaltfläche **Faxberichte**.
4. Wählen Sie den Namen des Berichts aus, den Sie drucken möchten.

## Festlegen des Faxfehlerberichts

Ein Faxfehlerbericht ist ein kurzer Bericht, der angibt, dass ein Faxeinsatz fehlgeschlagen ist. Sie können festlegen, dass der Bericht nach folgenden Ereignissen gedruckt wird:

- Alle Faxfehler (Werkseinstellung)
- Faxsendefehler
- Faxempfangsfehler
- Nie

---

 **HINWEIS:** Wenn Sie diese Option wählen, erfahren Sie nur dann, dass eine Faxübertragung fehlgeschlagen ist, wenn Sie ein Faxaktivitätsprotokoll drucken.

---

1. Berühren Sie im Home-Bildschirm die Schaltfläche „**Faxen**“.
2. Wählen Sie die Schaltfläche **Menü Fax**.



3. Wählen Sie die Schaltfläche [Faxberichte](#).
4. Berühren Sie die Schaltfläche [Faxfehlerbericht](#), und wählen Sie dann die gewünschte Kopieroption.

## Ändern von Fehlerkorrektur und Faxgeschwindigkeit

## Festlegen des Fehlerkorrekturmodus

Das Produkt überwacht beim Senden oder Empfangen von Faxen normalerweise die Signale in der Telefonleitung. Wenn es während der Übertragung einen Fehler erkennt und die Fehlerkorrektureinstellung auf **An** eingestellt ist, kann das Produkt den Teil des Faxes erneut anfordern. Werkseitig ist für Fehlerkorrektur **An** eingestellt.

Sie sollten die Fehlerkorrektur nur deaktivieren, wenn Probleme beim Senden oder Empfangen eines Faxes auftreten und Sie die Fehler bei der Übertragung in Kauf nehmen möchten. Das Deaktivieren dieser Einstellung könnte sinnvoll sein, wenn Sie versuchen, ein Fax nach Übersee zu senden oder von dort zu empfangen, oder wenn Sie eine Satellitentelefonverbindung verwenden.

1. Berühren Sie im Home-Bildschirm die Schaltfläche „Setup “.
2. Wählen Sie das Menü **Service**.
3. Wählen Sie das Menü **Fax-Service**.
4. Berühren Sie die Schaltfläche **Fehlerbehebung** und anschließend die Schaltfläche **An**.

## Ändern der Faxgeschwindigkeit

Die Faxgeschwindigkeitseinstellung steuert das Modemprotokoll, das vom Produkt zum Senden von Faxen verwendet wird. Es handelt sich hierbei um den internationalen Standard für Vollduplexmodems zum Senden und Empfangen von Daten über Telefonleitungen mit einer Geschwindigkeit von bis zu 33.600 Bit/s. Werkseitig ist die Faxgeschwindigkeit auf [Schnell\(V.34\)](#) eingestellt.

Sie sollten die Einstellung nur ändern, wenn beim Senden oder Empfangen eines Faxes an ein bzw. von einem bestimmten Gerät Probleme auftreten. Ein Reduzieren der Faxgeschwindigkeit kann sinnvoll sein, wenn Sie versuchen, ein Fax ins Ausland zu senden oder von dort zu empfangen, oder wenn Sie eine Satellitentelefonverbindung verwenden.



1. Berühren Sie im Home-Bildschirm die Schaltfläche „Setup “.
2. Wählen Sie das Menü [Faxeinrichtung](#).
3. Wählen Sie das Menü [Erweitertes Setup](#).
4. Blättern Sie zur Schaltfläche [Faxgeschw.](#) und berühren sie, und berühren Sie dann die Geschwindigkeitseinstellung, die Sie verwenden möchten.

## Fehlerbehebung beim Senden von Faxen

- [Auf dem Bedienfeld wird eine Fehlermeldung angezeigt](#)
- [Auf dem Bedienfeld wird die Meldung „Bereit“ angezeigt, das Fax wird jedoch nicht gesendet](#)
- [Das Bedienfeld zeigt die Meldung „Seite 1 wird gespeichert“ an und fährt nicht mit dem Vorgang fort](#)
- [Faxe können empfangen, jedoch nicht gesendet werden](#)
- [Die Verwendung der Faxfunktionen über das Bedienfeld ist nicht möglich](#)
- [Kurzwahleinträge können nicht verwendet werden](#)
- [Gruppenwahleinträge können nicht verwendet werden](#)
- [Bei dem Versuch, ein Fax zu senden, erhalten Sie eine Fehleransage des Telefonanbieters](#)
- [Es können keine Faxe gesendet werden, wenn ein Telefon am Produkt angeschlossen ist](#)

## Auf dem Bedienfeld wird eine Fehlermeldung angezeigt

### Die Meldung „Kommunikationsfehler“ wird angezeigt

- Warten Sie, bis das Produkt versucht, das Fax erneut zu senden. Durch das erneute Senden wird vorübergehend die Faxgeschwindigkeit reduziert.
- Ziehen Sie das Telefonkabel des Produkts von der Telefonbuchse ab, schließen Sie ein Telefon an, und rufen Sie ein anderes Telefon an. Schließen Sie das Telefonkabel des Produkts an die Buchse einer anderen Telefonleitung an.
- Verwenden Sie ein anderes Telefonkabel.
- Ändern Sie auf dem Bedienfeld die Option [Faxgeschw.](#) in die Einstellung [Mittel\(V.17\)](#) oder [Langsam\(V.29\)](#).
  - a. Berühren Sie im Home-Bildschirm die Schaltfläche „Setup“ .
  - b. Öffnen Sie das Menü [Faxeinrichtung](#).
  - c. Öffnen Sie das Menü [Erweitertes Setup](#).
  - d. Öffnen Sie das Menü [Faxgeschw.](#)
  - e. Wählen Sie die korrekte Einstellung aus.
- Deaktivieren Sie die Option [Fehlerbehebung](#).
  - a. Berühren Sie im Home-Bildschirm die Schaltfläche „Setup“ .
  - b. Öffnen Sie das Menü [Service](#).
  - c. Öffnen Sie das Menü [Fax-Service](#).
  - d. Öffnen Sie das Menü [Fehlerbehebung](#).
  - e. Wählen Sie die Einstellung [Aus](#).

---

 **HINWEIS:** Das Deaktivieren der Option **Fehlerbehebung** kann zu einer verminderten Bildqualität führen.

---

- Wenn das Problem weiterhin auftritt, wenden Sie sich an HP. Die entsprechenden Informationen finden Sie unter [www.hp.com/support/CM1410series](http://www.hp.com/support/CM1410series) oder in dem Faltblatt, das Sie zusammen mit dem Produkt erhalten haben.

### Kein Wählton

- Stellen Sie sicher, dass das Telefonkabel mit dem richtigen Anschluss des Produkts verbunden ist.
- Stellen Sie sicher, dass das Telefonkabel des Produkts direkt mit der Telefonbuchse in der Wand verbunden ist.
- Prüfen Sie, ob die Telefonleitung ein Freizeichen hat, indem Sie die Schaltfläche **Faxvorgang starten** berühren.
- Ziehen Sie das Telefonkabel des Produkts von der Telefonbuchse ab, schließen Sie ein Telefon an, und rufen Sie jemanden an.
- Ziehen Sie das Telefonkabel vom Produkt und der Telefonbuchse ab, und schließen Sie es erneut an.
- Vergewissern Sie sich, dass Sie das mit dem Produkt gelieferte Telefonkabel verwenden.
- Schließen Sie das Telefonkabel des Produkts an die Buchse einer anderen Telefonleitung an.
- Prüfen Sie die Telefonleitung, indem Sie im Bedienfeldmenü **Service** die Option **Fax testen** wählen.
  - a. Berühren Sie im Home-Bildschirm die Schaltfläche „Setup“ .
  - b. Öffnen Sie das Menü **Service**.
  - c. Öffnen Sie das Menü **Fax-Service**.
  - d. Wählen Sie die Option **Fax testen** aus.

### Die Meldung „Fax belegt“ wird angezeigt

- Versuchen Sie, das Fax erneut zu senden.
- Rufen Sie den Empfänger an, und fragen Sie ihn, ob das Faxgerät eingeschaltet und betriebsbereit ist.
- Vergewissern Sie sich, dass Sie die richtige Faxnummer gewählt haben.
- Prüfen Sie, ob die Telefonleitung ein Freizeichen hat, indem Sie die Schaltfläche **Faxvorgang starten** berühren.
- Prüfen Sie, ob die Leitung funktioniert, indem Sie das Telefonkabel des Geräts abziehen, ein Telefon anschließen und jemanden anrufen.
- Schließen Sie das Telefonkabel des Produkts an die Buchse einer anderen Telefonleitung an, und senden Sie das Fax erneut.
- Verwenden Sie ein anderes Telefonkabel.

- Senden Sie das Fax zu einem späteren Zeitpunkt.
- Wenn das Problem weiterhin auftritt, wenden Sie sich an HP. Die entsprechenden Informationen finden Sie unter [www.hp.com/support/CM1410series](http://www.hp.com/support/CM1410series) oder in dem Faltblatt, das Sie zusammen mit dem Produkt erhalten haben.

#### Die Meldung „Keine Faxantwort“ wird angezeigt

- Versuchen Sie, das Fax erneut zu senden.
- Rufen Sie den Empfänger an, und fragen Sie ihn, ob das Faxgerät eingeschaltet und betriebsbereit ist.
- Vergewissern Sie sich, dass Sie die richtige Faxnummer gewählt haben.
- Ziehen Sie das Telefonkabel des Produkts von der Telefonbuchse ab, schließen Sie ein Telefon an, und rufen Sie jemanden an.
- Schließen Sie das Telefonkabel des Produkts an die Buchse einer anderen Telefonleitung an.
- Verwenden Sie ein anderes Telefonkabel.
- Vergewissern Sie sich, dass das Telefonkabel aus der Telefonbuchse an den Anschluss für die Amtsleitung (-□) angeschlossen ist.
- Prüfen Sie die Telefonleitung, indem Sie im Bedienfeldmenü **Service** die Option **Fax testen** wählen.
  - a. Berühren Sie im Home-Bildschirm die Schaltfläche „Setup “.
  - b. Öffnen Sie das Menü **Service**.
  - c. Öffnen Sie das Menü **Fax-Service**.
  - d. Wählen Sie die Option **Fax testen** aus.
- Wenn das Problem weiterhin auftritt, wenden Sie sich an HP. Die entsprechenden Informationen finden Sie unter [www.hp.com/support/CM1410series](http://www.hp.com/support/CM1410series) oder in dem Faltblatt, das Sie zusammen mit dem Produkt erhalten haben.

#### ADF-Papierstau

- Stellen Sie sicher, dass das Papier den Formatanforderungen des Produkts entspricht. Die Faxfunktion des Produkts unterstützt nur Seiten mit einer Länge von bis zu 381 mm .
- Kopieren oder drucken Sie das Original im Format A4, Letter oder Legal, und senden Sie das Fax erneut.

#### Die Meldung „Faxsp. voll.“ wird angezeigt

- Schalten Sie den Drucker aus und wieder ein.
- Drucken Sie gespeicherte Faxe, die noch nicht gedruckt wurden.
  - a. Berühren Sie die Schaltfläche **Faxen** und anschließend die Schaltfläche **Menü Fax**.
  - b. Öffnen Sie das Menü **Empfangsoptionen**.

- c. Wählen Sie die Option **Private Faxe drucken** aus.
- d. Geben Sie das Kennwort ein, wenn Sie dazu aufgefordert werden.
- Löschen Sie gespeicherte Faxe aus dem Speicher.
  - a. Berühren Sie im Home-Bildschirm die Schaltfläche „Setup “.
  - b. Öffnen Sie das Menü **Service**.
  - c. Öffnen Sie das Menü **Fax-Service**.
  - d. Wählen Sie die Option **Gesp. Faxe lösch** aus.
- Teilen Sie den zu großen Faxjob in kleinere Abschnitte, und senden Sie diese einzeln.

### Scannerfehler

- Stellen Sie sicher, dass das Papier den Formatanforderungen des Produkts entspricht. Die Faxfunktion des Produkts unterstützt nur Seiten mit einer Länge von bis zu 381 mm .
- Kopieren oder drucken Sie das Original im Format A4, Letter oder Legal, und senden Sie das Fax erneut.

### Auf dem Bedienfeld wird die Meldung „Bereit“ angezeigt, das Fax wird jedoch nicht gesendet

- Überprüfen Sie das Faxaktivitätsprotokoll auf Fehler.
  - a. Berühren Sie die Schaltfläche **Faxen** und anschließend die Schaltfläche **Menü Fax**.
  - b. Öffnen Sie das Menü **Faxberichte**.
  - c. Öffnen Sie das Menü **Faxtätigkeitsprotokoll**.
  - d. Wählen Sie die Option **Protokoll drucken**.
- Wenn ein Telefon an das Produkt angeschlossen ist, vergewissern Sie sich, dass der Hörer aufgelegt ist.
- Trennen Sie alle weiteren Leitungen zwischen dem Fax und dem Produkt.
- Schließen Sie das Produkt direkt an der Telefonbuchse an der Wand an, und senden Sie das Fax erneut.

### Das Bedienfeld zeigt die Meldung „Seite 1 wird gespeichert“ an und fährt nicht mit dem Vorgang fort

- Löschen Sie gespeicherte Faxe aus dem Speicher.
  - a. Berühren Sie im Home-Bildschirm die Schaltfläche „Setup “.
  - b. Öffnen Sie das Menü **Service**.
  - c. Öffnen Sie das Menü **Fax-Service**.
  - d. Wählen Sie die Option **Gesp. Faxe lösch** aus.

## Faxe können empfangen, jedoch nicht gesendet werden

Sie starten den Sendevorgang, das Fax wird jedoch nicht gesendet.

1. Prüfen Sie, ob die Telefonleitung ein Freizeichen hat, indem Sie die Schaltfläche [Faxvorgang starten](#) berühren.
2. Schalten Sie den Drucker aus und wieder ein.
3. Verwenden Sie das Bedienfeld oder den HP Assistenten für die Faxeinrichtung, um die Uhrzeit, das Datum und die Kopfzeile für das Fax zu konfigurieren.
  - a. Berühren Sie im Home-Bildschirm die Schaltfläche „Setup “.
  - b. Öffnen Sie das Menü [Faxeinrichtung](#).
  - c. Öffnen Sie das Menü [Basis-Setup](#).
  - d. Öffnen Sie das Menü [Faxkopfzeile](#).
  - e. Geben Sie die korrekten Einstellungen ein.
4. Vergewissern Sie sich, dass an der Leitung angeschlossene Nebenstellentelefone aufgelegt sind.
5. Wenn Sie einen DSL-Dienst verwenden, stellen Sie sicher, dass die an das Produkt angeschlossene Telefonleitung mit einem Hochpassfilter ausgestattet ist.

## Die Verwendung der Faxfunktionen über das Bedienfeld ist nicht möglich

- Das Produkt ist möglicherweise kennwortgeschützt. Legen Sie mit Hilfe des integrierten HP Webservers, der HP Toolbox-Software oder des Bedienfelds ein Kennwort fest.
- Wenn Sie das Kennwort für das Produkt nicht kennen, wenden Sie sich an Ihren Systemadministrator.
- Vergewissern Sie sich beim Systemadministrator, dass die Faxfunktion nicht deaktiviert wurde.

## Kurzwahleinträge können nicht verwendet werden

- Vergewissern Sie sich, dass die Faxnummer gültig ist.
- Wenn für die Amtsleitung ein Präfix erforderlich ist, aktivieren Sie die Option [Vorwahl](#), oder geben Sie das Präfix in die Faxnummer des Kurzwahleintrags ein.
  - a. Berühren Sie im Home-Bildschirm die Schaltfläche „Setup “.
  - b. Öffnen Sie das Menü [Faxeinrichtung](#).
  - c. Öffnen Sie das Menü [Basis-Setup](#).
  - d. Öffnen Sie das Menü [Vorwahl](#).
  - e. Wählen Sie die Einstellung [An](#).



## Gruppenwahleinträge können nicht verwendet werden

- Vergewissern Sie sich, dass die Faxnummer gültig ist.
- Wenn für die Amtsleitung ein Präfix erforderlich ist, aktivieren Sie die Option **Vorwahl**, oder geben Sie das Präfix in die Faxnummer des Kurzwahleintrags ein.
  - a. Berühren Sie im Home-Bildschirm die Schaltfläche „Setup“.
  - b. Öffnen Sie das Menü **Faxeinrichtung**.
  - c. Öffnen Sie das Menü **Basis-Setup**.
  - d. Öffnen Sie das Menü **Vorwahl**.
  - e. Wählen Sie die Einstellung **An**.
- Richten Sie alle Einträge in der Gruppe mit Kurzwahleinträgen ein.
  - a. Öffnen Sie einen nicht belegten Kurzwahleintrag.
  - b. Geben Sie die Faxnummer für die Kurzwahl ein.
  - c. Berühren Sie die Schaltfläche **OK**, um die Kurzwahl zu speichern.

## Bei dem Versuch, ein Fax zu senden, erhalten Sie eine Fehleransage des Telefonanbieters

- Vergewissern Sie sich, dass Sie die richtige Faxnummer gewählt haben und der Dienst nicht gesperrt ist. Bei einigen Telefondiensten sind Ferngespräche möglicherweise nicht erlaubt.
  - Wenn für die Amtsleitung ein Präfix erforderlich ist, aktivieren Sie die Option **Vorwahl**, oder geben Sie das Präfix in die Faxnummer des Kurzwahleintrags ein.
    - a. Berühren Sie im Home-Bildschirm die Schaltfläche „Setup“.
    - b. Öffnen Sie das Menü **Faxeinrichtung**.
    - c. Öffnen Sie das Menü **Basis-Setup**.
    - d. Öffnen Sie das Menü **Vorwahl**.
    - e. Wählen Sie die Einstellung **An**.
- 
-  **HINWEIS:** Wenn Sie ein Fax ohne Präfix senden möchten und die Option **Vorwahl** aktiviert ist, senden Sie das Fax manuell.
- 
- Senden von Faxen an eine internationale Faxnummer
    - a. Wenn ein Präfix erforderlich ist, wählen Sie manuell die Telefonnummer mit dem Präfix.
    - b. Geben Sie die Vorwahl des Landes/der Region ein, bevor Sie die Telefonnummer wählen.
    - c. Warten Sie die Pausen zwischen den Tönen in der Telefonleitung ab.
    - d. Senden Sie das Fax manuell über das Bedienfeld.

## Es können keine Faxe gesendet werden, wenn ein Telefon am Produkt angeschlossen ist

- Vergewissern Sie sich, dass das Telefon aufgelegt ist.
- Vergewissern Sie sich, dass das Telefon während des Faxversands nicht für einen Sprachanruf verwendet wird.
- Trennen Sie die Verbindung zum Telefon, und versuchen Sie erneut, das Fax zu senden.

## Fehlerbehebung beim Empfangen von Faxen

- [Das Fax reagiert nicht](#)
- [Auf dem Bedienfeld wird eine Fehlermeldung angezeigt](#)
- [Ein empfangenes Fax wird nicht gedruckt](#)
- [Der Absender empfängt ein Besetztsymbol](#)
- [Kein Wählton](#)
- [Das Senden und Empfangen von Faxen ist an einer Nebenstellenanlage nicht möglich](#)

## Das Fax reagiert nicht



### Das Fax verfügt über eine gesonderte Telefonleitung

- Legen Sie auf dem Bedienfeld für die Option [Rufannahmemodus](#) die Einstellung [Automatisch](#) fest.
  - a. Berühren Sie im Home-Bildschirm die Schaltfläche „Setup “.
  - b. Öffnen Sie das Menü [Faxeinrichtung](#).
  - c. Öffnen Sie das Menü [Basis-Setup](#).
  - d. Öffnen Sie das Menü [Rufannahmemodus](#).
  - e. Wählen Sie die Einstellung [Automatisch](#).

### An das Produkt ist ein Anrufbeantworter angeschlossen

- Legen Sie die Option [Rufannahmemodus](#) auf die Einstellung [AB](#) fest, und schließen Sie den Anrufbeantworter am Anschluss für Telefone an.
  - a. Berühren Sie im Home-Bildschirm die Schaltfläche „Setup “.
  - b. Öffnen Sie das Menü [Faxeinrichtung](#).
  - c. Öffnen Sie das Menü [Basis-Setup](#).
  - d. Öffnen Sie das Menü [Rufannahmemodus](#).
  - e. Wählen Sie die Einstellung [AB](#).

Wenn die Einstellung **AB** nicht zur Verfügung steht, legen Sie die Option **Rufannahmemodus** auf die Einstellung **Automatisch** fest.

- Legen Sie die Einstellung **Rufzeichen vor Annahme** auf mindestens einen Rufton mehr fest als für die Aktivierung des Anrufbeantworters.
  - a. Berühren Sie im Home-Bildschirm die Schaltfläche „Setup “.
  - b. Öffnen Sie das Menü **Faxeinrichtung**.
  - c. Öffnen Sie das Menü **Basis-Setup**.
  - d. Öffnen Sie das Menü **Rufzeichen vor Annahme**.
  - e. Wählen Sie die korrekte Einstellung aus.
- Schließen Sie den Anrufbeantworter am Anschluss für Telefone an.
- Wenn ein Telefonhörer an das Produkt angeschlossen ist, legen Sie die Option **Rufannahmemodus** auf die Einstellung **Fax/Tel** fest, um Anrufe an das richtige Gerät weiterzuleiten. Wenn das Produkt einen Sprachanruf erkennt, erzeugt es einen Klingelton, der Sie zum Abheben des Telefonhörers auffordert.
  - a. Berühren Sie im Home-Bildschirm die Schaltfläche „Setup “.
  - b. Öffnen Sie das Menü **Faxeinrichtung**.
  - c. Öffnen Sie das Menü **Basis-Setup**.
  - d. Öffnen Sie das Menü **Rufannahmemodus**.
  - e. Wählen Sie die Einstellung **Fax/Tel**.

### **An das Produkt ist ein Telefonhörer angeschlossen**



Legen Sie die Option **Rufannahmemodus** auf die Einstellung **Automatisch** fest.

1. Berühren Sie im Home-Bildschirm die Schaltfläche „Setup “.
2. Öffnen Sie das Menü **Faxeinrichtung**.
3. Öffnen Sie das Menü **Basis-Setup**.
4. Öffnen Sie das Menü **Rufannahmemodus**.
5. Wählen Sie die Einstellung **Automatisch**.

### **Die Einstellung Rufannahmemodus ist auf die Einstellung Manuell festgelegt**

- Berühren Sie auf dem Bedienfeld die Schaltfläche **Faxvorgang starten**.

## Die Faxleitung bietet Voicemail

- Lassen Sie für Ihre Telefonleitung die Rufnummernunterscheidung aktivieren, und ändern Sie die Einstellung **Sonderklingelton** auf dem Produkt in das vom Telefonanbieter bereitgestellte Rufnummernmuster. Informationen dazu erhalten Sie von Ihrem Telefonanbieter.
  - a. Vergewissern Sie sich, dass der Rufannahmemodus auf die Einstellung **Automatisch** festgelegt ist.
  - b. Berühren Sie im Home-Bildschirm die Schaltfläche „Setup “.
  - c. Öffnen Sie das Menü **Faxeinrichtung**.
  - d. Öffnen Sie das Menü **Basis-Setup**.
  - e. Öffnen Sie das Menü **Sonderklingelton**.
  - f. Wählen Sie die korrekte Einstellung aus.
- Bestellen Sie einen getrennten Faxanschluss.
- Legen Sie die Option **Rufannahmemodus** auf die Einstellung **Manuell** fest.
  - a. Berühren Sie im Home-Bildschirm die Schaltfläche „Setup “.
  - b. Öffnen Sie das Menü **Faxeinrichtung**.
  - c. Öffnen Sie das Menü **Basis-Setup**.
  - d. Öffnen Sie das Menü **Rufannahmemodus**.
  - e. Wählen Sie die Einstellung **Manuell**.



**HINWEIS:** Sie müssen anwesend sein, um Faxe empfangen zu können.

## Das Produkt ist an einen DSL-Telefondienst angeschlossen

- Prüfen Sie die Installation und die Funktionen. Bei Verwendung eines DSL-Modems muss die an das Produkt angeschlossene Telefonleitung mit einem Hochpassfilter ausgestattet sein. Kaufen Sie einen Filter, oder wenden Sie sich an Ihren DSL-Serviceanbieter.
- Stellen Sie sicher, dass der Filter angeschlossen ist.
- Tauschen Sie den vorhandenen Filter aus, um sicherzustellen, dass er nicht defekt ist.

## Das Produkt verwendet einen Fax over IP- oder VoIP-Dienst

- Legen Sie die Option **Faxgeschw.** auf die Einstellung **Langsam(V.29)** oder **Mittel(V.17)** fest, oder deaktivieren Sie die Einstellung **Schnell(V.34)**.
  - a. Berühren Sie im Home-Bildschirm die Schaltfläche „Setup “.
  - b. Öffnen Sie das Menü **Faxeinrichtung**.
  - c. Öffnen Sie das Menü **Erweitertes Setup**.

- d. Öffnen Sie das Menü [Faxgeschw..](#)
- e. Wählen Sie die korrekte Einstellung aus.
- Bringen Sie bei Ihrem Serviceanbieter in Erfahrung, ob der Faxversand unterstützt wird und welche Faxmodemgeschwindigkeit er empfiehlt. Bei einigen Serviceanbietern ist ein Adapter erforderlich.

## Auf dem Bedienfeld wird eine Fehlermeldung angezeigt

### Die Meldung „Kein Fax erkannt“ wird angezeigt

 **HINWEIS:** Dieser Fehler weist nicht nur auf ein verpasstes Fax hin. Wenn versehentlich ein Sprachanruf bei einer Faxnummer getätigt wurde, und der Anrufer auflegt, wird die Meldung **Kein Fax erkannt** auf dem Bedienfeld angezeigt.

- Bitten Sie den Absender, das Fax erneut zu senden.
- Stellen Sie sicher, dass das Telefonkabel des Produkts mit der Telefonbuchse in der Wand verbunden ist.
- Verwenden Sie ein anderes Telefonkabel.
- Schließen Sie das Telefonkabel des Produkts an die Buchse einer anderen Telefonleitung an.
- Stellen Sie sicher, dass die Telefonleitung und die Telefonbuchse in der Wand aktiv sind, indem Sie ein Telefon anschließen und auf ein Freizeichen prüfen.
- Stellen Sie sicher, dass das Telefonkabel mit dem Anschluss des Produkts für die Amtsleitung verbunden ist.
- Prüfen Sie die Telefonleitung, indem Sie einen Faxtest über das Bedienfeld starten.
- Wenn das Problem weiterhin auftritt, wenden Sie sich an HP. Die entsprechenden Informationen finden Sie unter [www.hp.com/support/CM1410series](http://www.hp.com/support/CM1410series) oder in dem Faltblatt, das Sie zusammen mit dem Produkt erhalten haben.

### Die Meldung „Kommunikationsfehler“ wird angezeigt

- Bitten Sie den Absender, das Fax erneut zu senden. Möglicherweise hat sich der Zustand der Leitung zu einem späteren Zeitpunkt verbessert.
- Ziehen Sie das Telefonkabel des Produkts von der Telefonbuchse ab, schließen Sie ein Telefon an, und rufen Sie ein anderes Telefon an. Schließen Sie das Telefonkabel des Produkts an die Buchse einer anderen Telefonleitung an.
- Verwenden Sie ein anderes Telefonkabel.
- Legen Sie die Option [Faxgeschw.](#) auf die Einstellung [Langsam\(V.29\)](#) oder [Mittel\(V.17\)](#) fest, oder deaktivieren Sie die Einstellung [Schnell\(V.34\)](#).
  - a. Berühren Sie im Home-Bildschirm die Schaltfläche „Setup“ .
  - b. Öffnen Sie das Menü [Faxeinrichtung](#).
  - c. Öffnen Sie das Menü [Erweitertes Setup](#).

- d. Öffnen Sie das Menü [Faxgeschw..](#)
- e. Wählen Sie die korrekte Einstellung aus.
- Deaktivieren Sie die Funktion [Fehlerbehebung](#), um die automatische Fehlerkorrektur zu vermeiden.

 **HINWEIS:** Das Deaktivieren der Funktion [Fehlerbehebung](#) kann zu einer verminderten Bildqualität führen.

---

- a. Berühren Sie im Home-Bildschirm die Schaltfläche „Setup “.
- b. Öffnen Sie das Menü [Service](#).
- c. Öffnen Sie das Menü [Fax-Service](#).
- d. Öffnen Sie das Menü [Fehlerbehebung](#).
- e. Wählen Sie die Einstellung [Aus](#).
- Drucken Sie den Bericht [Faxtätigkeitsprotokoll](#) über das Bedienfeld aus, um zu ermitteln, ob das Problem bei einer bestimmten Faxnummer auftritt.
  - a. Berühren Sie die Schaltfläche [Faxen](#) und anschließend die Schaltfläche [Menü Fax](#).
  - b. Öffnen Sie das Menü [Faxberichte](#).
  - c. Öffnen Sie das Menü [Faxtätigkeitsprotokoll](#).
  - d. Wählen Sie die Option [Protokoll drucken](#).
- Wenn das Problem weiterhin auftritt, wenden Sie sich an HP. Die entsprechenden Informationen finden Sie unter [www.hp.com/support/CM1410series](http://www.hp.com/support/CM1410series) oder in dem Faltblatt, das Sie zusammen mit dem Produkt erhalten haben.

#### Die Meldung „Faxsp. voll.“ wird angezeigt

- Schalten Sie den Drucker aus und wieder ein.
- Drucken Sie alle Faxnachrichten, und bitten Sie dann den Absender, das Fax erneut zu senden.
- Bitten Sie den Absender, ein zu großes Fax in kleinere Abschnitte zu teilen und diese einzeln zu senden.
- Stellen Sie sicher, dass die Auflösung des sendenden Faxgeräts nicht auf [Foto](#) oder [Superfein](#) eingestellt ist.
  - a. Berühren Sie im Home-Bildschirm die Schaltfläche „Setup “.
  - b. Öffnen Sie das Menü [Faxeinrichtung](#).
  - c. Öffnen Sie das Menü [Erweitertes Setup](#).
  - d. Öffnen Sie das Menü [Faxauflösung](#).
  - e. Wählen Sie die korrekte Einstellung aus.
- Brechen Sie alle Faxaufträge ab, oder löschen Sie den Faxspeicher.

### Die Meldung „Fax belegt“ wird angezeigt

- Das Produkt kann während des Faxversands keine Faxe empfangen. Brechen Sie den Faxversand ab, und senden Sie das Fax zu einem späteren Zeitpunkt.
- Warten Sie, bis das Produkt versucht, das Fax erneut zu senden.

### Ein empfangenes Fax wird nicht gedruckt

#### Die Funktion „Empfang privat“ ist aktiviert.

- Wenn die Funktion **Empfang privat** aktiviert ist, werden die empfangenen Faxe intern gespeichert. Für das Drucken der gespeicherten Faxe ist ein Kennwort erforderlich.
- Geben Sie das Kennwort ein, um das Fax zu drucken. Wenn Sie das Kennwort nicht kennen, wenden Sie sich an den Produktadministrator.

---

 **HINWEIS:** Wenn die Faxe nicht gedruckt werden, können Speicherfehler auftreten. Das Produkt nimmt keine Faxe an, wenn der Speicher voll ist.

---

### Der Absender empfängt ein Besetztzeichen

#### An das Produkt ist ein Telefonhörer angeschlossen

- Vergewissern Sie sich, dass das Telefon aufgelegt ist.
- Stellen Sie die Option **Rufannahmemodus** entsprechend der Produktkonfiguration ein.
  - a. Berühren Sie im Home-Bildschirm die Schaltfläche „Setup“.
  - b. Öffnen Sie das Menü **Faxeinrichtung**.
  - c. Öffnen Sie das Menü **Basis-Setup**.
  - d. Öffnen Sie das Menü **Rufannahmemodus**.
  - e. Wählen Sie die für die Produktkonfiguration geeignete Einstellung.

Stellen Sie die Option **Rufannahmemodus** auf **Fax/Tel** ein, um automatisch Faxe zu empfangen. Die Einstellung **Fax/Tel** erkennt automatisch, ob es sich bei dem ankommenden Anruf um ein Fax oder einen Sprachanruf handelt, und leitet ihn an das geeignete Gerät weiter.

#### Es wird ein Splitter verwendet

- Wenn Sie einen Splitter verwenden, entfernen Sie den Splitter, und richten Sie das Telefon als nachgeschaltetes Gerät ein.
- Vergewissern Sie sich, dass das Telefon aufgelegt ist.
- Vergewissern Sie sich, dass das Telefon während des Faxversands nicht für einen Sprachanruf verwendet wird.

### Kein Wählton

- Wenn Sie einen Splitter verwenden, entfernen Sie den Splitter, und richten Sie das Telefon als nachgeschaltetes Gerät ein.

## Das Senden und Empfangen von Faxen ist an einer Nebenstellenanlage nicht möglich

- Wenn Sie die Telefonleitung einer Nebenstellenanlage verwenden, bitten Sie den Administrator der Nebenstellenanlage, eine analoge Faxleitung für Ihr Produkt zu konfigurieren.

## Beheben allgemeiner Faxprobleme

- [Faxe werden nur langsam gesendet](#)
- [Faxqualität ist schlecht](#)
- [Fax wird abgeschnitten oder auf zwei Seiten gedruckt](#)

### Faxe werden nur langsam gesendet

Der Zustand der Telefonleitung ist schlecht.



- Versuchen Sie, das Fax zu senden, wenn sich der Zustand der Leitung verbessert hat.
- Fragen Sie bei Ihrer Telefongesellschaft nach, ob die Telefonleitung den Faxversand unterstützt.
- Deaktivieren Sie die Einstellung [Fehlerbehebung](#).
  - a. Öffnen Sie das Menü [Setup](#) .
  - b. Öffnen Sie das Menü [Service](#).
  - c. Öffnen Sie das Menü [Fax-Service](#).
  - d. Öffnen Sie das Menü [Fehlerbehebung](#).
  - e. Wählen Sie die Einstellung [Aus](#).



---

**HINWEIS:** Dies kann zu einer Verminderung der Bildqualität führen.

---

- Verwenden Sie weißes Papier für das Original. Verwenden Sie keine Farben wie Grau, Gelb oder Pink.
- Erhöhen Sie die Einstellung [Faxgeschw..](#)
  - a. Öffnen Sie das Menü [Setup](#) .
  - b. Öffnen Sie das Menü [Faxeinrichtung](#).
  - c. Öffnen Sie das Menü [Erweitertes Setup](#).
  - d. Öffnen Sie das Menü [Faxgeschw..](#)
  - e. Wählen Sie die korrekte Einstellung aus.
- Teilen Sie zu große Faxjobs in kleinere Abschnitte, und senden Sie diese einzeln.
- Verringern Sie die Auflösung in der Faxeinstellung auf dem Bedienfeld.
  - a. Öffnen Sie das Menü [Setup](#) .
  - b. Öffnen Sie das Menü [Faxeinrichtung](#).
  - c. Öffnen Sie das Menü [Erweitertes Setup](#).



- d. Öffnen Sie das Menü [Faxauflösung](#).
- e. Wählen Sie die korrekte Einstellung aus.

## Faxqualität ist schlecht

Das Fax ist verschwommen oder zu hell.

- Erhöhen Sie die Faxauflösung für das Senden von Faxen. Empfangene Faxe werden von der Auflösung nicht beeinflusst.
  - a. Öffnen Sie das Menü [Setup](#) .
  - b. Öffnen Sie das Menü [Faxeinrichtung](#).
  - c. Öffnen Sie das Menü [Erweitertes Setup](#).
  - d. Öffnen Sie das Menü [Faxauflösung](#).
  - e. Wählen Sie die korrekte Einstellung aus.

---

 **HINWEIS:** Durch Erhöhen der Auflösung wird die Übertragungsgeschwindigkeit verringert.

---

- Aktivieren Sie auf dem Bedienfeld die Einstellung [Fehlerbehebung](#).
  - a. Öffnen Sie das Menü [Setup](#) .
  - b. Öffnen Sie das Menü [Service](#).
  - c. Öffnen Sie das Menü [Fax-Service](#).
  - d. Öffnen Sie das Menü [Fehlerbehebung](#).
  - e. Wählen Sie die Einstellung [An](#).
- Überprüfen Sie die Druckpatronen, und ersetzen Sie sie gegebenenfalls.
- Bitten Sie den Absender, den Kontrast auf dem sendenden Gerät dunkler einzustellen und das Fax erneut zu senden.

## Fax wird abgeschnitten oder auf zwei Seiten gedruckt

- Legen Sie die Einstellung [Standardpapierformat](#) fest. Faxe werden nur auf einem Papierformat gedruckt. Das gültige Format basiert auf der Einstellung [Standardpapierformat](#).
  - a. Öffnen Sie das Menü [Setup](#) .
  - b. Öffnen Sie das Menü [System-Setup](#).
  - c. Öffnen Sie das Menü [Papier-Setup](#).

- d. Öffnen Sie das Menü [Standardpapierformat](#).
- e. Wählen Sie die korrekte Einstellung aus.
- Legen Sie den Papiertyp und das Papierformat für das Fach fest, das für Faxe verwendet wird.
- Aktivieren Sie die Einstellung [Ausgabeseiten \(Funktion\)](#), um Faxe mit einem längeren Format auf dem Papierformat A4 oder Letter zu drucken.
  - a. Öffnen Sie das Menü Setup .
  - b. Öffnen Sie das Menü [Faxeinrichtung](#).
  - c. Öffnen Sie das Menü [Erweitertes Setup](#).
  - d. Öffnen Sie das Menü [Ausgabeseiten \(Funktion\)](#).
  - e. Wählen Sie die Einstellung [An](#).

---

 **HINWEIS:** Wenn die Einstellung [Ausgabeseiten \(Funktion\)](#) deaktiviert ist und die Einstellung [Standardpapierformat](#) auf Letter festgelegt ist, wird ein Original im Format Legal auf zwei Seiten gedruckt.

---

# Zulassungsinformationen und Gewährleistungen

Zulassungs- und Gewährleistungsinformationen finden Sie unter [„Zusätzliche Erklärungen für Telekommunikationsgeräte \(Faxgeräte\)“ auf Seite 298.](#)



---

# 12 Verwalten und Warten des Produkts

- [Drucken von Informationsseiten](#)
- [Verwendung der HP ToolboxFX-Software](#)
- [Zugreifen auf den integrierten HP Webserver](#)
- [Verwenden der HP Web Jetadmin-Software](#)
- [Funktionen für die Gerätesicherheit](#)
- [Energiespareinstellungen](#)
- [Verbrauchsmaterial und Zubehör](#)
- [Reinigen des Geräts](#)
- [Produkt-Updates](#)

# Drucken von Informationsseiten

Die Informationsseiten sind im Produkt gespeichert. Mit Hilfe dieser Seiten können Sie Probleme mit dem Produkt analysieren und beheben.

 **HINWEIS:** Wenn die Sprache des Produkts bei der Installation nicht richtig festgelegt wurde, kann sie manuell geändert werden, damit die Informationsseiten in einer der unterstützten Sprachen gedruckt werden. Ändern Sie die Sprache mit Hilfe des Menüs [System-Setup](#) auf dem Bedienfeld oder mit dem integrierten HP Webserver.

Menüoption	Beschreibung
<a href="#">Demoseite</a>	Druckt eine Seite, um die Druckqualität zu veranschaulichen.
<a href="#">Menüstruktur</a>	Druckt die Menüstruktur des Bedienfelds.
<a href="#">Konfigurationsbericht</a>	Druckt eine Liste der Produkteinstellungen.
<a href="#">Zubehörstatus</a>	Druckt den Druckerpatronenstatus. Enthält die folgenden Informationen: <ul style="list-style-type: none"><li>• Verbleibende Gebrauchsdauer der Druckpatrone in Prozent (geschätzt)</li><li>• Verbleibende Seiten (geschätzt)</li><li>• Teilenummern für HP Druckpatronen</li><li>• Anzahl der gedruckten Seiten</li><li>• Informationen zur Bestellung neuer HP Druckpatronen und zum Recycling verbrauchter HP Druckpatronen</li></ul>
<a href="#">Netzwerkübersicht</a>	Zeigt den Status folgender Elemente an: <ul style="list-style-type: none"><li>• Netzwerkhardwarekonfiguration</li><li>• Aktivierte Funktionen</li><li>• TCP/IP- und SNMP-Informationen</li><li>• Netzwerkstatistik</li><li>• Konfiguration des Drahtlosnetzwerks (nur drahtlose Modelle)</li></ul>
<a href="#">Verbrauchsseite</a>	Zeigt die Anzahl der vom Produkt gedruckten, gefaxten, kopierten und gescannten Seiten an.
<a href="#">PCL-Schriftartenliste</a>	Druckt eine Liste aller installierten PCL 5-Schriftarten.
<a href="#">PS-Schriftartenliste</a>	Druckt eine Liste aller installierten PS-Schriftarten.
<a href="#">PCL6-Schriftenliste</a>	Druckt eine Liste aller installierten PCL 6-Schriftarten.
<a href="#">Farbnutzungsprotokoll</a>	Druckt einen Bericht mit Informationen zur Nutzung der Farben.
<a href="#">Service-Seite</a>	Druckt die Service-Seite.

Menüoption	Beschreibung
Diagnoseseite	Druckt einen Bericht mit Diagnoseinformationen zur Kalibrierung und Farbqualität.
Seite "Druckqualität"	Druckt einen Bericht, der bei der Lösung von Problemen mit der Druckqualität unterstützt.

1. Berühren Sie im Home-Bildschirm die Schaltfläche „Setup “.
2. Wählen Sie die Schaltfläche [Berichte](#).
3. Wählen Sie den Namen des Berichts aus, den Sie drucken möchten.

# Verwendung der HP ToolboxFX-Software

HP ToolboxFX ist ein Softwareprogramm, das für die folgenden Aufgaben eingesetzt werden kann:

- Prüfen des Gerätestatus
- Konfigurieren der Geräteeinstellungen
- Anzeigen von Informationen zur Fehlerbehebung

Sie können die HP ToolboxFX anzeigen, wenn das Produkt direkt an Ihren Computer oder an das Netzwerk angeschlossen ist. Um die HP ToolboxFX verwenden zu können, müssen Sie eine empfohlene Software-Installation durchführen.

 **HINWEIS:** HP ToolboxFX wird für Windows 2000, Windows Server 2003, Windows XP (64 Bit) oder für Macintosh-Betriebssysteme nicht unterstützt. Um HP ToolboxFX nutzen zu können, muss das TCP/IP-Protokoll auf Ihrem Computer installiert sein.

Sie benötigen keinen Internetzugang, um HP ToolboxFX öffnen und verwenden zu können.

## Anzeigen von HP ToolboxFX

Öffnen Sie die HP ToolboxFX, indem Sie einen der folgenden Schritte ausführen:

- Doppelklicken Sie in der Windows-Taskleiste auf das Symbol von HP ToolboxFX (.
- Klicken Sie im **Start**-Menü von Windows auf **Programme** (oder **Alle Programme** in Windows XP und Vista), dann auf **HP**, anschließend auf den Gerätenamen und dann auf **HP ToolboxFX**.

## Status

Im Ordner **Status** finden Sie Verknüpfungen zu den folgenden Hauptseiten:

- **Gerätestatus.** Auf dieser Seite werden Druckerzustände gemeldet, z.B. Stau oder ein leeres Fach. Nachdem Sie ein Problem behoben haben, klicken Sie auf **Status aktualisieren**, um die Statusanzeige zu aktualisieren.
- **Verbrauchsmaterial-Status.** Hier können Sie detaillierte Informationen zum Zubehörstatus anzeigen, z. B. den in der Druckpatrone verbliebenen Prozentsatz an Toner oder die Anzahl der Seiten, die mit der aktuellen Druckpatrone gedruckt wurden. Auf dieser Seite finden Sie außerdem Verknüpfungen zu Informationen zum Bestellen von Verbrauchsmaterial sowie zum Recycling.
- **Gerätekonfiguration.** Auf dieser Seite werden ausführliche Informationen zur aktuellen Produktkonfiguration (u.a. Speichergröße und optionale Fächer) angezeigt.
- **Netzwerkübersicht.** Auf dieser Seite werden ausführliche Informationen zur aktuellen Netzwerkkonfiguration (u.a. IP-Adresse und Netzwerkstatus) angezeigt.
- **Berichte.** Hier können Sie den Konfigurationsbericht sowie weitere Informationsseiten drucken.
- **Farbnutz-Auftragspr.** Hier können Sie Farbnutzungsinformationen für das Produkt anzeigen.
- **Ereignisprotokoll.** Anzeigen einer Liste der Druckerfehler. Der zuletzt aufgetretene Fehler ist zuerst aufgeführt.



## Ereignisprotokoll

Das Ereignisprotokoll ist eine Tabelle, in der Produktereignisse zu Ihrer Information protokolliert werden. Das Protokoll enthält Codes, die der Fehlermeldung entsprechen, welche auf der Bedienfeldanzeige des Geräts angezeigt werden. Die Zahl in der Spalte „Seitenzahlen“ gibt die Gesamtzahl der Seiten an, die der Drucker bis zum Auftreten des Fehlers gedruckt hat.

## Fax

Sie können in HP ToolboxFX über die Registerkarte **Fax** faxbezogene Aufgaben auf Ihrem Computer ausführen. Die Registerkarte **Fax** enthält Verknüpfungen mit den folgenden Hauptseiten:

- **Fax empfangen.** Auf dieser Seite stellen Sie den Faxempfangsmodus ein.
- **Faxtelefonbuch.** Auf dieser Seite können Sie Einträge im Faxtelefonbuch hinzufügen, bearbeiten oder löschen.
- **Faxsendeprotokoll.** Diese Seite enthält eine Liste der zuletzt vom Produkt gesendeten Faxnachrichten.
- **Faxempfangsprotokoll.** Diese Seite enthält eine Liste der zuletzt vom Produkt empfangenen Faxnachrichten.
- **Faxe sperren.** Sie können gesperrte Faxnummern hinzufügen, löschen oder anzeigen.

## Faxempfang

Die folgenden Optionen sind für den Faxempfang verfügbar:

- Drucken des Faxes. Außerdem können Sie mit Hilfe einer Option festlegen, dass Sie anhand einer Meldung auf dem Computer darüber informiert werden, wenn das Fax gedruckt wurde.
- Weiterleiten des Faxes an ein anderes Faxgerät.

---

 **HINWEIS:** Klicken Sie auf **Übernehmen**, damit die Änderungen wirksam werden.

---

## Faxtelefonbuch

Mit dem HP ToolboxFX-Faxtelefonbuch können Sie einzelne Einträge oder Gruppen in die Kurzwahlliste aufnehmen, Telefonbücher aus unterschiedlichen Quellen importieren und die Kontaktliste aktualisieren und pflegen.

- Wenn Sie einen einzelnen Kontakt in die Kurzwahlliste einfügen möchten, wählen Sie die Zeile der gewünschten Kurzwahlnummer. Geben Sie den Kontaktnamen in das Fenster **Name des Kontakts** ein. Geben Sie die Faxnummer in das Fenster **Faxnummer** ein. Klicken Sie auf **Hinzufügen**.
- Wenn Sie eine Kontaktgruppe in die Kurzwahlliste einfügen möchten, wählen Sie die Zeile der gewünschten Kurzwahlnummer. Klicken Sie auf die Schaltfläche zum Hinzufügen von Gruppen. Doppelklicken Sie auf einen Kontaktnamen in der Liste auf der linken Seite, um ihn in die Gruppenliste auf der rechten Seite zu verschieben. Sie können aber auch einen Namen auf der linken Seite auswählen und dann auf den entsprechenden Pfeil klicken, um den Namen in die Gruppenliste auf der rechten Seite einzufügen. Auf diese Weise lassen sich Namen auch von rechts nach links verschieben. Nachdem Sie eine Gruppe erstellt haben, geben Sie in das Fenster **Name der Gruppe** einen Namen ein, und klicken Sie dann auf **OK**.
- Um einen einzelnen Kurzwahleintrag zu bearbeiten, klicken Sie in die Zeile mit dem gewünschten Kontaktnamen, und klicken Sie dann auf **Aktualisieren**. Geben Sie die Änderungen in die entsprechenden Fenster ein, und klicken Sie dann auf **OK**.
- Um einen Gruppenkurzwahleintrag zu bearbeiten, klicken Sie in die Zeile mit dem gewünschten Gruppennamen, und klicken Sie dann auf **Aktualisieren**. Führen Sie die erforderlichen Änderungen durch, und klicken Sie auf **OK**.
- Um einen Eintrag in der Kurzwahlliste zu löschen, wählen Sie ihn aus und klicken auf **Löschen**.

- Wenn Sie einen Kurzwahleintrag verschieben möchten, wählen Sie ihn aus und klicken auf **Verschieben** oder wählen Sie **Verschieben** aus, und geben Sie dann den Eintrag im Dialogfeld an. Wählen Sie **Nächste leere Zeile**, oder geben Sie die Nummer der Zeile ein, in die der Eintrag eingefügt werden soll.

 **HINWEIS:** Wenn Sie die Nummer einer belegten Zeile eingeben, wird der vorhandene Eintrag durch den neuen Eintrag ersetzt.

---

- Für den Import von Kontakten aus einem Telefonbuch in Lotus Notes, Outlook oder Outlook Express klicken Sie auf **Telefonbuch importieren/exportieren**. Wählen Sie die Import-Option, und klicken Sie dann auf **Weiter**. Wählen Sie das gewünschte Softwareprogramm aus, navigieren Sie zu der entsprechenden Datei, und klicken Sie auf **Fertig stellen**. Für den Export von Kontakten aus einem Telefonbuch klicken Sie auf **Telefonbuch importieren/exportieren**. Wählen Sie die Export-Option, und klicken Sie dann auf **Weiter**. Geben Sie den Dateinamen ein oder blättern Sie zu der Datei, in die Sie Kontakte exportieren möchten, und klicken Sie dann auf **Fertig stellen**. Sie können auch einzelne Einträge im Telefonbuch auswählen, anstatt das gesamte Telefonbuch zu importieren.
- Klicken Sie zum Löschen aller Einträge auf die Option **Alle löschen**, und klicken Sie dann auf **Ja**.

Für Faxnummern können neben Ziffern folgende Zeichen verwendet werden:

- (
- )
- +
- -
- \*
- #
- R
- W
- .
- ,
- <Leerzeichen>

 **HINWEIS:** Klicken Sie auf **Übernehmen**, damit die Änderungen wirksam werden.

---

## Faxsendeprotokoll

Das Faxsendeprotokoll von HP ToolboxFX enthält alle zuletzt gesendeten Faxe und zugehörige Informationen, wie Sendedatum und -uhrzeit, Jobnummer, Faxnummer, Anzahl der Seiten und Ergebnisse.

Klicken Sie auf die Überschrift einer Spalte im Faxsendeprotokoll, um die Informationen dieser Spalte in auf- oder absteigender Reihenfolge zu sortieren.

Die Spalte **Ergebnisse** gibt den Status der Fachnachricht an. Konnte ein Fax nicht gesendet werden, wird die Ursache dafür in dieser Spalte beschrieben.

## Faxempfangsprotokoll

Das Faxempfangsprotokoll von HP ToolboxFX enthält alle zuletzt empfangenen Faxe und zugehörige Informationen, wie Empfangsdatum und -uhrzeit, Jobnummer, Faxnummer, Anzahl der Seiten, Ergebnisse und eine Miniaturansicht des Faxes.

Mit Hilfe des Faxempfangsprotokolls können zukünftige Faxnachrichten gesperrt werden. Aktivieren Sie neben einer im Protokoll aufgeführten Faxnachricht das Kontrollkästchen **Faxe sperren**.

Klicken Sie auf die Überschrift einer Spalte im Faxempfangsprotokoll, um die Informationen dieser Spalte in auf- oder absteigender Reihenfolge zu sortieren.

Die Spalte **Ergebnisse** gibt den Status der Fachnachricht an. Konnte das Fax nicht empfangen werden, wird die Ursache dafür in dieser Spalte beschrieben.

---

 **HINWEIS:** Klicken Sie auf **Übernehmen**, damit die Änderungen wirksam werden.

---

## Faxe sperren

**Faxe sperren** bietet eine Liste aller gesperrten Nummern. Auf dieser Registerkarte können Sie gesperrte Faxnummern hinzufügen, ändern oder löschen.

## Hilfe

Im Ordner **Hilfe** finden Sie Verknüpfungen zu den folgenden Hauptseiten:

- **Tools für Farbdruck:** Öffnet die Microsoft Office-Grundfarben oder die volle Farbpalette mit RGB-Farbwerten. Verwenden Sie HP Basic Color Match zum Anpassen von Volltonfarben im gedruckten Dokument.

## Geräteeinstellungen

Die HP ToolboxFX-Registerkarte **Geräteeinstellungen** enthält Verknüpfungen mit den folgenden Hauptseiten:

- **Geräteinformationen.** Anzeigen der Informationen zum Produkt, z.B. Produktbeschreibung und Ansprechpartner.
- **Papier-Setup.** Hier können Sie die Papierzufuhreinstellungen des Produkts ändern, z.B. Standardpapierformat und -typ.
- **Druckqualität.** Hier können Sie die Druckqualitätseinstellungen des Produkts ändern.
- **Druckdichte.** Ändern der Einstellungen für Druckdichte, z.B. Kontrast, helle, mittlere und dunkle Farbtöne.
- **Papiertypen.** Ändern der Moduseinstellungen für jeden Druckmedientyp, z.B. Briefkopfpapier, vorgelochtes Papier oder Hochglanzpapier.
- **Systemkonfiguration.** Hier können Sie Systemeinstellungen ändern, wie z.B. Papierstaubehebung und automatische Fortsetzung. Ändern Sie die Einstellung **Patrone fast leer – Schwellenwert**, mit der Sie festlegen können, bei welchem Tonerstand eine Warnmeldung angezeigt wird.
- **Geräteabfragefunktion.** Mit diesen Einstellungen können Sie festlegen, wie oft HP ToolboxFX die Daten des Geräts abrufen.
- **Einstellungen speichern/wiederherstellen.** Hier können Sie die aktuellen Einstellungen für das Produkt in einer Datei auf dem Computer speichern. Verwenden Sie diese Datei, um dieselben Informationen auf ein anderes Produkt zu übertragen oder die Einstellungen zu einem späteren Zeitpunkt wiederherzustellen.
- **Produktsicherheit.** Hier können Sie das Sicherheitskennwort des Produkts festlegen, ändern oder löschen.

## Geräteinformationen

Auf der Seite „Geräteinformationen“ werden Daten über das Produkt zur späteren Verwendung gespeichert. Die Informationen, die Sie in die Felder auf dieser Seite eingeben, werden auf der Konfigurationsseite angezeigt. In diese Felder kann jedes beliebige Zeichen eingegeben werden.



---

**HINWEIS:** Klicken Sie auf **Übernehmen**, damit die Änderungen wirksam werden.

---

## Papier-Setup

Verwenden Sie diese Optionen, um die Standardeinstellungen zu konfigurieren.

Die folgenden Optionen sind für das Ausführen von Druckjobs verfügbar, wenn kein Papier mehr im Drucker vorhanden ist:

- Wählen Sie die Option **Auf Laden des Papiers warten** aus.
- Wählen Sie aus der Dropdown-Liste **Aktion Papier leer** die Option **Abbrechen** aus, um den Druckjob abzubrechen.

Im Feld **Zeit nach Pap. leer** wird festgelegt, wie lange der Drucker wartet, bis er die ausgewählten Vorgänge ausführt. Sie können einen Zeitraum von 0 bis 3600 Sekunden festlegen.

---

 **HINWEIS:** Klicken Sie auf **Übernehmen**, damit die Änderungen wirksam werden.

---

## Druckqualität

Verwenden Sie diese Optionen, um das Erscheinungsbild Ihrer Druckaufträge zu verbessern.

### Farbkalibrierung

- **Kalibrierung beim Einschalten.** Legen Sie fest, ob das Gerät beim Einschalten automatisch kalibriert wird.
- **Kalibrierungszeit.** Zum Festlegen der Häufigkeit der Kalibrierung.
- **Jetzt kalibrieren.** Hier legen Sie die sofortige Kalibrierung fest.

---

 **HINWEIS:** Klicken Sie auf **Übernehmen**, damit die Änderungen wirksam werden.

---

## Druckdichte

Verwenden Sie diese Einstellungen, um die Menge der einzelnen Tonerfarben genau anzupassen, die für die zu druckenden Dokumente verwendet werden soll.

- **Kontraste:** Kontraste sind der Bereich zwischen hellen und dunklen Farbtönen. Um den Gesamtbereich zwischen hellen und dunklen Farbtönen zu vergrößern, müssen Sie die Einstellung **Kontraste** erhöhen.
- **Schlaglichter:** Schlaglichter sind Farben, die beinahe weiß sind. Um helle Farbtöne dunkler zu machen, erhöhen Sie die Einstellung **Schlaglichter**. Diese Anpassung wirkt sich nicht auf mittlere oder dunkle Farbtöne aus.
- **Mitteltöne.** Mitteltöne sind Farben mittlerer Dichte. Um mittlere Farbtöne dunkler zu machen, erhöhen Sie die Einstellung **Mitteltöne**. Diese Anpassung hat keine Auswirkung auf die Farben der Schlaglichter oder der Schatten.
- **Schatten:** Schatten sind Farben, die über eine sehr hohe Dichte verfügen. Um dunkle Farbtöne dunkler zu machen, erhöhen Sie die Einstellung **Schatten**. Diese Anpassung wirkt sich nicht auf helle oder mittlere Farbtöne aus.

## Papiersorten

Mit diesen Optionen konfigurieren Sie Druckmodi, die den verschiedenen Medientypen entsprechen. Wählen Sie zum Wiederherstellen der werkseitigen Standardeinstellungen **Modi wiederherstellen**.

---

 **HINWEIS:** Klicken Sie auf **Übernehmen**, damit die Änderungen wirksam werden.

---

## System-Setup

Mit den Systemeinstellungen von HP ToolboxFX konfigurieren Sie die globalen Einstellungen für das Kopieren, Faxen, Scannen und Drucken, wie beispielsweise Papierstaubehebung und automatisches Fortsetzen.

---

 **HINWEIS:** Klicken Sie auf **Übernehmen**, damit die Änderungen wirksam werden.

---

## Geräteabfrage

Sie können die Geräteabfrage von HP ToolboxFX deaktivieren, um den Netzwerkverkehr zu reduzieren.

---

 **HINWEIS:** Klicken Sie auf **Übernehmen**, damit die Änderungen wirksam werden.

---

## Druckeinstellungen

Auf der Registerkarte **Druckeinstellungen** in HP ToolboxFX finden Sie Verknüpfungen mit den folgenden Hauptseiten:

- **Drucken.** Ändern der Standarddruckeinstellungen des Produkts, z.B. Anzahl der Kopien und Papierausrichtung.
- **PCL5.** Hier können Sie die PCL 5-Einstellungen überprüfen und ändern.
- **PostScript.** Anzeigen und Ändern der PS-Einstellungen.

## Drucken

Verwenden Sie diese Optionen, um die Einstellungen für alle Druckfunktionen zu konfigurieren. Dabei handelt es sich um dieselben Optionen, die auch auf dem Bedienfeld verfügbar sind.

---

 **HINWEIS:** Klicken Sie auf **Übernehmen**, damit die Änderungen wirksam werden.

---

## PCL5

Mit diesen Optionen können Sie die Einstellungen für die PCL-Druckersprache konfigurieren.

 **HINWEIS:** Klicken Sie auf **Übernehmen**, damit die Änderungen wirksam werden.

---

## PostScript

Verwenden Sie diese Option, wenn die PostScript-Druckersprache verwendet wird. Wenn die Option **PostScript-Fehler drucken** aktiviert ist, wird bei einem PostScript-Fehler automatisch die PostScript-Fehlerseite gedruckt.

 **HINWEIS:** Klicken Sie auf **Übernehmen**, damit die Änderungen wirksam werden.

---

## Netzwerkeinstellungen

Der Netzwerkadministrator kann auf dieser Registerkarte die Netzwerkeinstellungen für das Produkt festlegen, wenn dieses an ein IP-basiertes Netzwerk angeschlossen ist.

 **HINWEIS:** Einstellungen für das drahtlose Netzwerk lassen sich nicht mit der Software HP ToolboxFX ändern.

---



# Zugreifen auf den integrierten HP Webserver

Dieses Produkt verfügt über einen integrierten Webserver (Embedded Web Server, EWS), mit dem Sie auf Informationen zu Produkten und Netzwerkaktivitäten zugreifen können. Ein Webserver bietet eine Umgebung für die Ausführung von Webprogrammen. Dies ist vergleichbar mit einem Betriebssystem wie Windows, das eine Umgebung für die Programmausführung auf einem Computer bildet. Die Ausgabe dieser Programme kann dann in einem Webbrowser wie Microsoft Internet Explorer, Safari oder Netscape Navigator angezeigt werden.

Ein „integrierter“ Webserver ist in die Firmware eines Hardwaregeräts (z.B. eines HP LaserJet-Produkts) integriert und wird nicht als Softwareanwendung auf einem Netzwerksystem geladen.

Der Vorteil eines eingebetteten Webserver besteht darin, dass er jedem Benutzer, der über einen Computer mit Netzwerkverbindung verfügt, eine Schnittstelle für den Zugriff auf das Produkt im Netzwerk bietet. Es muss keine spezielle Software installiert oder konfiguriert werden, Sie benötigen lediglich einen unterstützten Webbrowser. Um auf den eingebetteten Webserver zuzugreifen, geben Sie die IP-Adresse des Produkts in das Adressfeld des Webbrowsers ein. (Informationen zur IP-Adresse erhalten Sie auf der Konfigurationsseite.)

---

 **HINWEIS:** Unter Macintosh-Betriebssystemen kann der eingebettete Webserver über eine USB-Verbindung verwendet werden, nachdem die mit dem Produkt gelieferte Macintosh-Software installiert wurde.

---

## Öffnen des integrierten HP Webserver

Um den HP Embedded Web Server zu öffnen, geben Sie die IP-Adresse oder den Hostnamen des Druckers in das Adressfeld eines unterstützten Webbrowsers ein. Informationen zur IP-Adresse und zum Hostnamen erhalten Sie auf der Konfigurationsseite.

---

 **HINWEIS:** Wenn während des Öffnens des integrierten HP Webserver ein Fehler auftritt, prüfen Sie, ob die Proxy-Einstellungen für Ihr Netzwerk korrekt sind.

---

 **TIPP:** Nachdem Sie den URL geöffnet haben, können Sie ihn mit einem Lesezeichen versehen, damit Sie zukünftig schneller darauf zugreifen können.

---

## Funktionen

Mit Hilfe des integrierten Webserver können Sie auf einem Computer den Status des Produkts und des Netzwerks anzeigen sowie die Druckfunktionen verwalten. Sie können im Einzelnen folgende Aufgaben ausführen:

- Prüfen der Gerätestatusinformationen
- Feststellen der verbleibenden Gebrauchsdauer des gesamten Verbrauchsmaterials und dessen Nachbestellung
- Anzeigen und Ändern der Produktkonfiguration
- Anzeigen und Drucken einiger interner Seiten
- Wählen Sie die Sprache für die Seiten des integrierten Webserver und für die Bedienfeldanzeige aus.
- Anzeigen und Ändern der Netzwerkkonfiguration
- Hier können Sie das Sicherheitskennwort des Produkts festlegen, ändern oder löschen.

 **HINWEIS:** Durch das Ändern der Netzwerkeinstellungen im EWS können eventuell Produktsoftware oder Funktionen deaktiviert werden.

---

## Verwenden der HP Web Jetadmin-Software

HP Web Jetadmin ist eine webbasierte Softwarelösung zur Remote-Installation, zum Überwachen und Beheben von Fehlern bei Peripheriegeräten im Netzwerk. Die Verwaltung erfolgt proaktiv, so dass Netzwerkadministratoren die Möglichkeit zum Beheben von Problemen haben, noch bevor sich diese auf die Benutzer auswirken. Sie können diese erweiterte Verwaltungssoftware kostenlos von folgender Website herunterladen: [www.hp.com/go/webjetadmin](http://www.hp.com/go/webjetadmin).

Zur Unterstützung bestimmter Produktfunktionen können in HP Web Jetadmin Geräte-Plug-Ins installiert werden. Die HP Web Jetadmin-Software kann Sie automatisch über die Verfügbarkeit neuer Plug-Ins benachrichtigen. Folgen Sie auf der Produktaktualisierungsseite den Anweisungen zur Herstellung einer automatischen Verbindung zur HP Website, und installieren Sie die neuesten Geräte-Plug-Ins für Ihren Drucker.

 **HINWEIS:** Browser müssen Java™-fähig sein. Browser unter Mac OS werden nicht unterstützt.

## Funktionen für die Gerätesicherheit

Das Gerät verfügt über eine Kennwortfunktion, mit der Sie den Zugriff auf die Konfigurationseinstellungen einschränken können. Die Grundfunktionen sind weiterhin uneingeschränkt verfügbar. Das Kennwort kann am Bedienfeld oder über den integrierten Webserver festgelegt werden.

Mit der privaten Empfangsfunktion können Sie Faxe auf dem Produkt speichern, bis Sie sich am Produkt befinden, um die Faxe auszudrucken.

## Zuordnen eines Systemkennworts

Definieren Sie für das Gerät ein Kennwort, damit die Geräteeinstellungen nur von berechtigten Benutzern geändert werden können.

1. Öffnen Sie den integrierten HP Webserver, indem Sie die IP-Adresse des Geräts in die Adresszeile eines Webrowsers eingeben.
2. Klicken Sie auf die Registerkarte **Einstellungen**.
3. Klicken Sie links im Fenster auf das Menü **Sicherheit**.
4. Klicken Sie im Bereich **Gerätesicherheitseinstellungen** auf die Schaltfläche **Konfigurieren . . .**
5. Geben Sie im Bereich **Gerätekenwort** das Kennwort in das Feld **Neues Kennwort** ein, und wiederholen Sie die Eingabe im Feld **Kennwort überprüfen**.
6. Klicken Sie auf die Schaltfläche **Übernehmen**. Notieren Sie das Kennwort, und bewahren Sie es an einem sicheren Ort auf.

# Energiespareinstellungen

## Energiesparmodi

Mit dem ein- und ausschaltbaren Bereitschaftsmodus wird der Stromverbrauch des Druckers reduziert, wenn der Drucker über einen längeren Zeitraum nicht aktiv war. Sie können den Zeitraum einstellen, bevor das Gerät in den Bereitschaftsmodus versetzt wird.

 **HINWEIS:** Der Bereitschaftsmodus hat keinen Einfluss auf die Warmlaufzeit des Druckers.

---

## Einrichten des Bereitschaftsmodus

1. Berühren Sie im Home-Bildschirm die Schaltfläche „Setup “.
2. Wählen Sie die Schaltfläche [System-Setup](#).
3. Wählen Sie die Schaltfläche [Bereitschaftseinstellungen](#).
4. Blättern Sie zur Schaltfläche [Energiesparmod. nach](#), und berühren Sie sie. Berühren Sie dann die Einstellung, die Sie verwenden möchten.

## Archivdruck

Mit Hilfe der Archivdruckfunktion lassen sich Tonerflecken oder verschmierte Stellen auf ein Minimum reduzieren. Verwenden Sie diese Funktion für Dokumente, die längere Zeit aufbewahrt oder archiviert werden sollen.

1. Berühren Sie im Home-Bildschirm die Schaltfläche „Setup “.
2. Wählen Sie das Menü [Service](#).
3. Berühren Sie die Schaltfläche [Archivdruck](#) und anschließend die Schaltfläche [An](#).

# Verbrauchsmaterial und Zubehör

## Drucken nach Erreichen des geschätzten Endes der Gebrauchsdauer einer Patrone

### Meldungen zum Verbrauchsmaterial

Meldungen zum Verbrauchsmaterial werden auf dem Bedienfeld des Geräts sowie auf Computern mit vollständig installierter Gerätesoftware angezeigt. Wenn die Gerätesoftware nicht vollständig installiert wurde, werden die Meldungen zum Verbrauchsmaterial u. U. nicht deutlich erkennbar angezeigt. Zum Installieren der vollständigen Gerätesoftware, legen Sie die dem Gerät beiliegende CD ein, und führen Sie die Schritte zur vollständigen Installation aus.

- Die Meldung **<Verbrauchsmaterial> bald leer** (wobei <Verbrauchsmaterial> für die jeweilige Farbpatrone steht) wird angezeigt, wenn sich die Druckpatrone dem Ende der geschätzten Gebrauchsdauer nähert.
- Die Meldung **<Verbrauchsmaterial> fast leer** wird bei Erreichen der geschätzten Gebrauchsdauer der Druckpatrone angezeigt. Für optimale Druckqualität empfiehlt HP, Druckpatronen zu ersetzen, wenn die Meldung **<Verbrauchsmaterial> fast leer** angezeigt wird.

Die Druckqualität kann beim Verwenden einer Druckpatrone beeinträchtigt werden, die das Ende ihrer geschätzten Gebrauchsdauer erreicht hat. Das Verbrauchsmaterial muss zu diesem Zeitpunkt nur dann ersetzt werden, wenn die Druckqualität nicht mehr akzeptabel ist.

---

 **HINWEIS:** Mit der Einstellung [Fortfahren](#) können Sie den Druckvorgang auch bei sehr niedrigem Füllstand und ohne Eingreifen des Benutzers fortsetzen. Dies kann jedoch zu mangelhaften Druckergebnissen führen.

---

Wenn eine Farbdruckpatrone fast leer ist, druckt das Produkt nur noch in Schwarzweiß, um eine Unterbrechung der Faxausgabe zu vermeiden. Wenn Sie das Gerät so konfigurieren möchten, dass der Farbdruck auch bei niedrigem Füllstand der Patronen fortgesetzt wird, führen Sie die folgenden Schritte aus:

1. Wählen Sie auf dem Bedienfeld im Home-Bildschirm die Schaltfläche „Setup“ .
2. Wählen Sie die Schaltfläche [System-Setup](#).
3. Wählen Sie die Schaltfläche [Fast leer](#).
4. Berühren Sie die Schaltfläche [Farbpatronen](#) und anschließend die Schaltfläche [Fortfahren](#).

Wenn Sie die fast leere Druckpatrone auswechseln, wird automatisch der Farbdruck fortgesetzt.

### Aktivieren oder Deaktivieren der Einstellung „Fast leer“ auf dem Bedienfeld

Sie können die Standardeinstellungen jederzeit aktivieren oder deaktivieren. Beim Einsetzen einer neuen Druckpatrone müssen sie nicht erneut aktiviert werden.

1. Wählen Sie auf dem Bedienfeld im Home-Bildschirm die Schaltfläche „Setup“ .
2. Wählen Sie die Schaltfläche [System-Setup](#).
3. Wählen Sie die Schaltfläche [Fast leer](#).

4. Wählen Sie die Schaltfläche **Patrone Schwarz** oder **Farbpatronen**.
5. Folgende Optionen stehen zur Verfügung:
  - Wählen Sie die Option **Fortfahren** aus, um eine Warnmeldung zu erhalten, wenn die Druckpatrone fast leer ist, der Druckvorgang jedoch fortgesetzt werden soll.
  - Wählen Sie die Option **Stopp** aus, wenn der Druckvorgang (einschließlich Faxdruck) so lange unterbrochen werden soll, bis die Druckpatrone ausgetauscht wurde.
  - Wählen Sie die Option **Aufforderung** aus, wenn der Druckvorgang (einschließlich Faxdruck) unterbrochen und eine Aufforderung zum Austausch der Druckpatrone angezeigt werden soll. Sie können die Aufforderung bestätigen und den Druckvorgang fortsetzen.
  - Wählen Sie nur im Menü **Farbpatronen** (die Standardoption) **Schwarz drucken** aus, um eine Warnmeldung zu erhalten, wenn die Druckpatrone fast leer ist, der Druckvorgang jedoch in Schwarzweiß fortgesetzt werden soll.

Wenn die Option **Stopp** eingestellt ist, besteht die Möglichkeit, dass Faxe nach dem Installieren einer neuen Druckpatrone nicht gedruckt werden, sofern das Produkt während der Unterbrechung des Druckvorgangs mehr Faxe empfangen hat, als der Speicher aufnehmen konnte.

Wenn die Option **Aufforderung** eingestellt ist, besteht die Möglichkeit, dass Faxe nach dem Installieren einer neuen Druckpatrone nicht gedruckt werden, sofern das Produkt, während es auf die Bestätigung der Aufforderung wartet, mehr Faxe empfangen hat, als der Speicher aufnehmen konnte.

Sobald ein HP Verbrauchsmaterial **fast leer** ist, erlischt für das Verbrauchsmaterial die von HP gewährte Garantie für den Premiumschutz. Mängel bei der Druckqualität oder Schäden an der Patrone, die auftreten, wenn ein HP Verbrauchsmaterial fast leer ist und mit Hilfe der Option **Fortfahren** weiter verwendet wird, werden von der HP Gewährleistung für Druckpatronen nicht abgedeckt.

## Verwalten von Druckpatronen

### Lagern von Druckpatronen

Nehmen Sie die Druckpatrone erst unmittelbar vor dem Gebrauch aus der Verpackung.

- △ **ACHTUNG:** Um eine Beschädigung der Druckpatrone zu vermeiden, setzen Sie sie niemals länger als einige Minuten dem Licht aus.

### HP Richtlinien für nicht von HP hergestellte Druckpatronen

Hewlett-Packard kann die Verwendung von Druckpatronen anderer Hersteller nicht empfehlen, unabhängig davon, ob es sich dabei um neue, nachgefüllte oder überholte Druckpatronen handelt.

- 📄 **HINWEIS:** Schäden, die bei der Verwendung von nicht von HP hergestellten Druckpatronen entstehen, sind durch die HP Gewährleistung und Kundendienstvereinbarungen nicht abgedeckt.

### HP Hotline und Website für Produktpiraterie

Rufen Sie die HP Hotline für Produktpiraterie (+ 1-877-219-3183, in Nordamerika gebührenfrei) an, oder rufen Sie die Seite [www.hp.com/go/anticounterfeit](http://www.hp.com/go/anticounterfeit) auf, wenn Sie eine HP Druckpatrone einsetzen und das Bedienfeld meldet, dass es sich dabei nicht um eine Druckpatrone von HP handelt oder sie gebraucht ist. Über diese Hotline können Sie feststellen, ob es sich um eine Originalpatrone handelt, sowie Hilfe bei der Lösung des Problems erhalten.

Die folgenden Anzeichen können darauf hinweisen, dass es sich bei Ihrer Druckpatrone nicht um ein Originalprodukt von HP handelt:

- Die Verbrauchsmaterial-Statusseite zeigt an, dass es sich bei dem installierten Verbrauchsmaterial um ein Produkt handelt, das nicht von HP stammt oder gebraucht ist.
- Im Zusammenhang mit der Druckpatrone tritt eine Vielzahl von Problemen auf.
- Die Patrone sieht anders als sonst aus (z.B. unterscheidet sich ihre Verpackung von der HP Verpackung).

## Recycling von Verbrauchsmaterial

Um eine HP Originaldruckpatrone dem Recycling zuzuführen, legen Sie die verbrauchte Druckpatrone in den Karton des neuen Zubehörs. Senden Sie das verbrauchte Material unter Verwendung des beigefügten Rücksendeetiketts zum Recycling an HP zurück. Vollständige Informationen finden Sie im Recyclingleitfaden, der jedem neuen HP Zubehör beigefügt ist.

## Layout der Druckpatronen

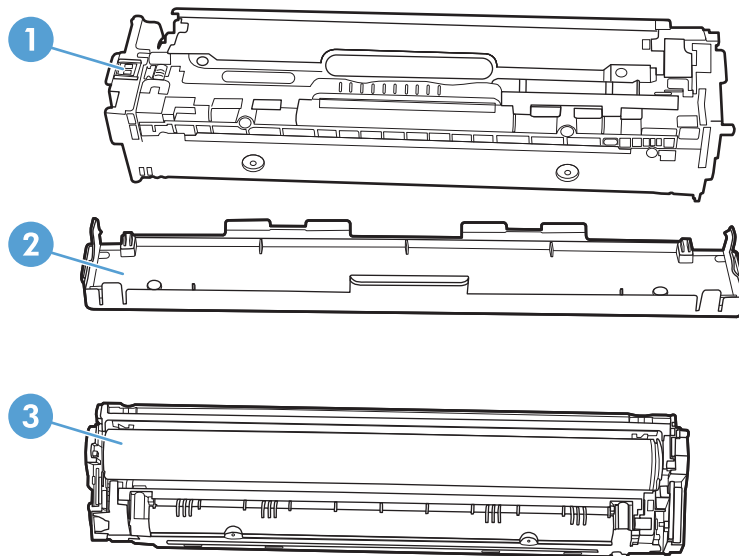

1	Speicherchip für Patronen
2	Kunststoffschutz
3	Bildtrommel. Berühren Sie auf keinen Fall die Bildtrommel an der Unterseite der Druckpatrone. Fingerabdrücke auf der Bildtrommel können die Druckqualität beeinträchtigen.

## Anleitungen für den Austausch

### Austauschen der Druckpatronen

Im Produkt werden vier verschiedene Farben verwendet. Jede dieser Farben befindet sich in einer separaten Druckpatrone: Schwarz (K), Magenta (M), Cyan (C) und Gelb (Y).

- △ **ACHTUNG:** Falls Toner auf die Kleidung gelangt, wischen Sie ihn mit einem trockenen Tuch ab. Waschen Sie dann das Kleidungsstück mit kaltem Wasser. *In heißem Wasser setzt sich der Toner im Stoff fest.*

1. Öffnen Sie die vordere Klappe.

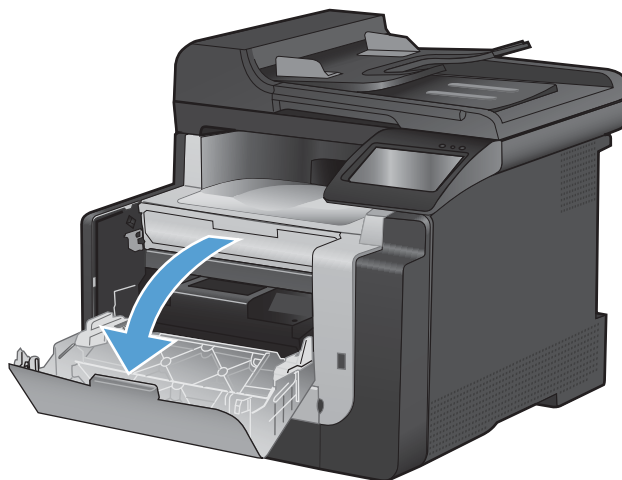

2. Ziehen Sie das Druckpatronenfach heraus.

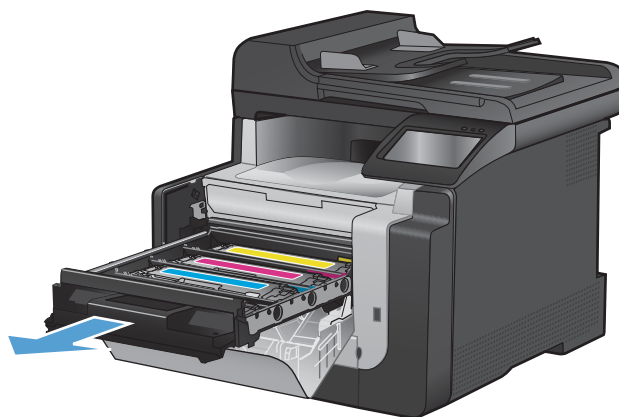

3. Fassen Sie die Druckpatrone am Griff, und ziehen Sie sie gerade nach oben heraus.

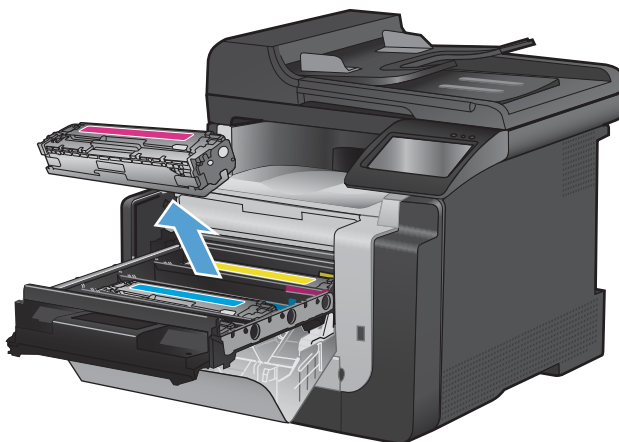



4. Nehmen Sie die neue Druckpatrone aus der Verpackung.

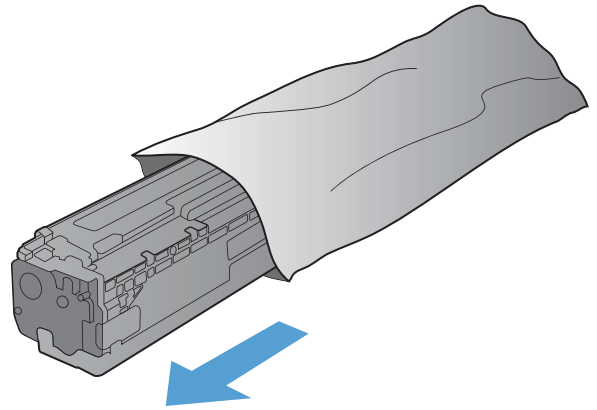

5. Bewegen Sie die Druckpatrone vorsichtig vor und zurück, um den Toner gleichmäßig in der Patrone zu verteilen.

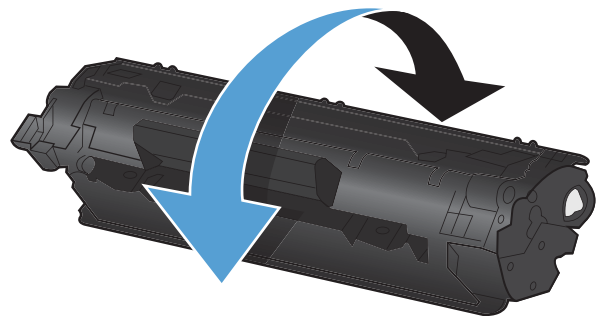

6. Entfernen Sie den orangefarbenen Kunststoffschutz von der Unterseite der neuen Druckpatrone.

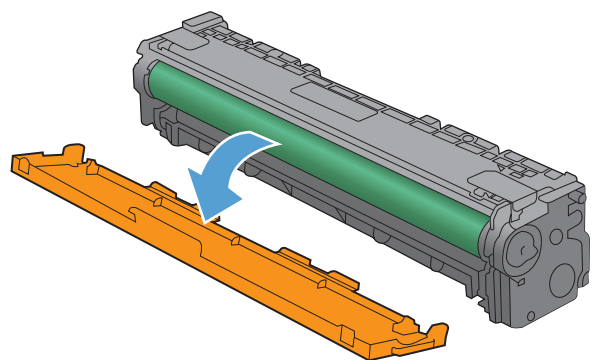

7. Berühren Sie nicht die Bildtrommel an der Unterseite der Druckpatrone. Fingerabdrücke auf der Bildtrommel können die Druckqualität beeinträchtigen.

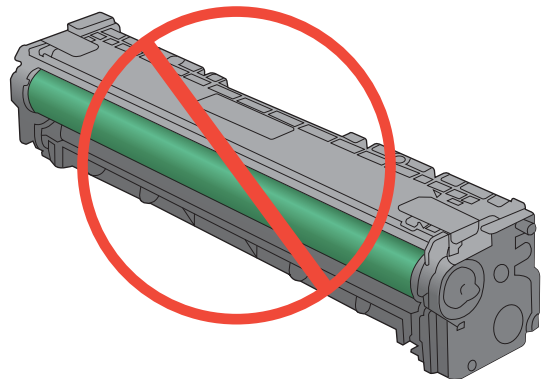

8. Setzen Sie die neue Druckpatrone in das Gerät ein.

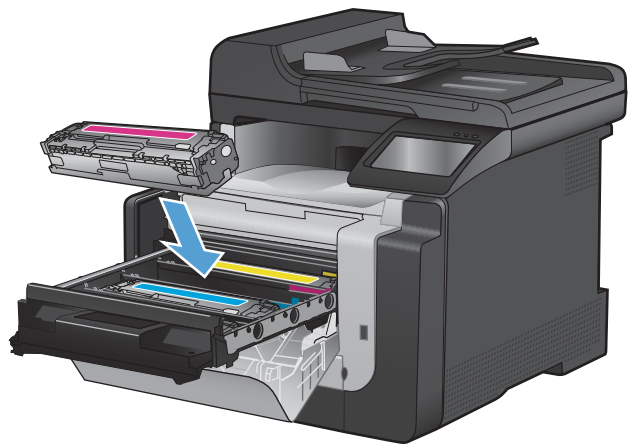

9. Ziehen Sie die Lasche auf der linken Seite der Druckpatrone gerade nach oben, bis die Schutzfolie vollständig entfernt ist. Die Schutzfolie wird nicht mehr benötigt.

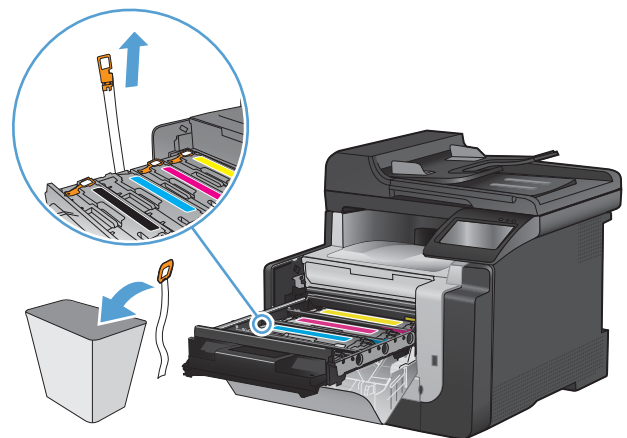

10. Schließen Sie das Druckpatronenfach.

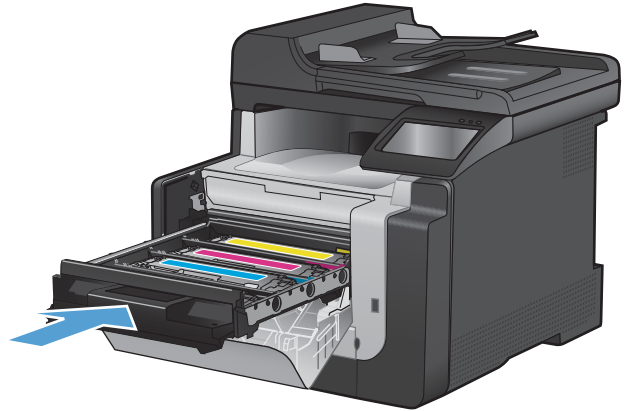

11. Schließen Sie die vordere Klappe.

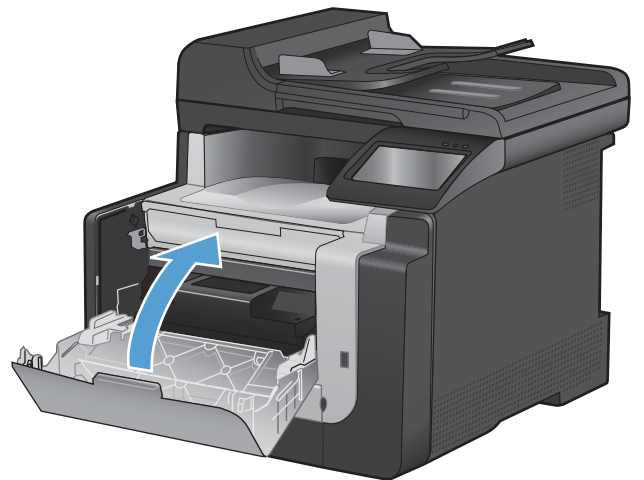

12. Legen Sie die gebrauchte Druckpatrone in die orange Kunststoffschutzabdeckung in den Karton, in dem die neue Druckpatrone verpackt war. Befolgen Sie zum Recycling die Anleitung, die der Verpackung beiliegt.

# Reinigen des Geräts

## Reinigen des Papierpfads

Während des Druckvorgangs können sich Papier-, Toner- und Staubpartikel im Gerät ansammeln. Nach einer gewissen Zeit kann dies zu Problemen mit der Druckqualität führen, wie z.B. Tonerflecken oder verschmierter Toner. Dieses Gerät besitzt einen Reinigungsmodus, mit dem solche Probleme beseitigt und verhindert werden können.

### Reinigen des Papierpfads vom Bedienfeld aus

1. Berühren Sie im Home-Bildschirm die Schaltfläche „Setup“.



2. Wählen Sie das Menü **Service**.
3. Wählen Sie die Schaltfläche **Reinigungsseite**.
4. Legen Sie bei entsprechender Aufforderung Normalpapier im Format Letter oder A4 ein.
5. Berühren Sie die Schaltfläche **OK**, um den Reinigungsvorgang zu starten.

Eine Seite wird nun langsam durch das Produkt geführt. Die Seite wird nach Abschluss der Reinigung nicht mehr benötigt.

### Reinigen des Vorlagenglases und der Walze

Im Laufe der Zeit sammeln sich möglicherweise Schmutzflecken auf dem Scannerglas und der weißen Kunststoffunterseite an, die sich negativ auf die Druckqualität auswirken können. Gehen Sie folgendermaßen vor, um das Scannerglas und die Kunststoffunterseite zu reinigen.

1. Schalten Sie das Gerät mit dem Netzschalter aus, und ziehen Sie den Netzstecker aus der Netzsteckdose.
2. Öffnen Sie die Scannerabdeckung.

3. Reinigen Sie den Glasstreifen und die weiße Kunststoffunterseite mit einem weichen Tuch oder Schwamm, das bzw. den Sie mit einem nicht scheuernden Glasreinigungsmittel angefeuchtet haben.

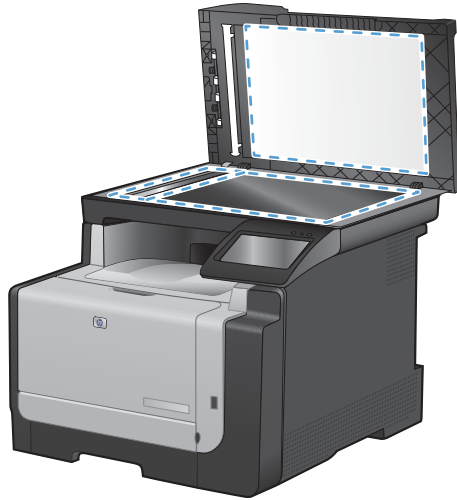

△ **ACHTUNG:** Um Schäden am Produkt zu vermeiden, dürfen folgende Reinigungsmittel nicht verwendet werden: Scheuermittel, Aceton, Benzol, Ammoniak, Ethylalkohol und Tetrachlorkohlenstoff. Tragen Sie keine Flüssigkeiten direkt auf das Vorlagenglas oder die Walze auf. Die Flüssigkeiten sickern möglicherweise in das Produkt, wodurch es beschädigt werden kann.

4. Trocknen Sie das Glas und die weiße Kunststoffunterseite mit einem Fensterleder oder Zellstoffschwamm ab, um Wasserflecken zu vermeiden.
5. Schließen Sie das Gerät wieder an die Netzsteckdose an, und schalten Sie es mit dem Netzschalter ein.

## Reinigen der Vorlageneinzugswalzen und der Trennvorrichtung

Wenn am Vorlageneinzug des Produkts Probleme bei der Papierzuführung auftreten, wie z. B. Papierstaus oder das Einziehen mehrerer Blätter gleichzeitig, reinigen Sie die Vorlageneinzugswalzen und die Trennvorrichtung.

1. Öffnen Sie die Abdeckung des Vorlageneinzugs.

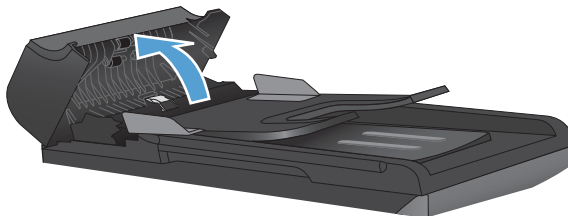

2. Wischen Sie sowohl die Einzugswalzen als auch die Trennvorrichtung mit einem feuchten, fusselfreien Tuch ab, um Schmutzablagerungen zu entfernen.

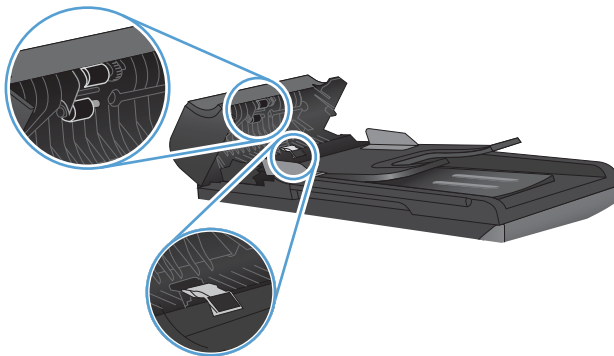

3. Schließen Sie die Abdeckung des Vorlageneinzugs.

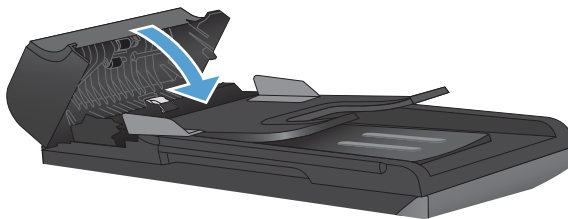

## Reinigen des Touchscreen

Entfernen Sie regelmäßig Fingerabdrücke und Staub vom Touchscreen. Wischen Sie den Touchscreen vorsichtig mit einem sauberen, angefeuchteten und fusselfreien Tuch ab.

- △ **ACHTUNG:** Verwenden Sie ausschließlich Wasser. Lösungs- und Reinigungsmittel können den Touchscreen beschädigen. Gießen oder sprühen Sie kein Wasser direkt auf den Touchscreen.

## Produkt-Updates

Software- und Firmware-Updates und Installationsanleitungen für diesen Drucker stehen unter [www.hp.com/support/CM1410series](http://www.hp.com/support/CM1410series) zur Verfügung. Klicken Sie auf **Downloads und Treiber**, klicken Sie auf das Betriebssystem, und wählen Sie das gewünschte Download für den Drucker.





---

# 13 Beheben von Problemen

- [Selbstständige Behebung](#)
- [Prüfliste zur Fehlerbehebung](#)
- [Faktoren, die sich auf die Leistung des Geräts auswirken](#)
- [Wiederherstellen der werkseitigen Standardeinstellungen](#)
- [Interpretieren von Bedienfeldmeldungen](#)
- [Das Papier wird falsch eingezogen oder staut sich](#)
- [Verbesserung der Druckqualität](#)
- [Das Gerät druckt nicht oder nur langsam](#)
- [Beheben von Fehlern beim Neudruck über USB](#)
- [Lösen von Verbindungsproblemen](#)
- [Beheben von Problemen mit dem drahtlosen Netzwerk](#)
- [Probleme mit der Druckersoftware](#)
- [Lösen gängiger Mac-Probleme](#)

# Selbstständige Behebung

Neben den Informationen in dieser Anleitung stehen auch weitere Quellen mit hilfreichen Informationen zur Verfügung.

---

HP Help and Learn Center	Das HP Help and Learn Center sowie weitere Dokumentation befindet sich auf der CD, die dem Gerät beiliegt, oder im HP Programmordner auf Ihrem Computer. Das HP Help and Learn Center ist eine Produkthilfe für einfachen Zugriff auf Produktinformationen, Web-Support für HP Produkte, Hinweise zur Fehlerbehebung sowie Zulassungs- und Sicherheitsinformationen.
Kurzübersichtsthemen	Mehrere Kurzübersichtsthemen für dieses Gerät werden auf der folgenden Website bereitgestellt: <a href="http://www.hp.com/support/CM1410series">www.hp.com/support/CM1410series</a>  Sie können diese Themen drucken und neben Ihrem Gerät aufbewahren. Sie sind eine nützliche Referenz für häufig ausgeführte Vorgänge.
Schnellreferenz	Diese Schnellreferenz enthält Vorgehensweisen für die am häufigsten verwendeten Produktfunktionen. Die Schnellreferenz erhalten Sie auf dieser Website: <a href="http://www.hp.com/support/CM1410series">www.hp.com/support/CM1410series</a>  Sie können die Schnellreferenz drucken und neben Ihrem Gerät aufbewahren.
Hilfe zum Bedienfeld	Das Bedienfeld verfügt über eine integrierte Hilfe, die Sie Schritt für Schritt durch verschiedene Aufgaben führt, z.B. das Austauschen von Druckpatronen oder das Beseitigen von Papierstaus.

---

# Prüfliste zur Fehlerbehebung

Führen Sie die Schritte in der Liste aus, wenn Sie ein Problem mit dem Produkt beheben möchten.

- [Schritt 1: Prüfen, ob das Produkt eingeschaltet ist](#)
- [Schritt 2: Überprüfen des Bedienfelds auf Fehlermeldungen](#)
- [Schritt 3: Testen der Druckfunktion](#)
- [Schritt 4: Testen der Kopierfunktion](#)
- [Schritt 5: Testen der Faxfunktion – Senden](#)
- [Schritt 6: Testen der Faxfunktion – Empfangen](#)
- [Schritt 7: Versuchen Sie, einen Druckjob von einem Computer aus zu senden.](#)
- [Schritt 8: Testen der Neudruckfunktion über USB](#)

## Schritt 1: Prüfen, ob das Produkt eingeschaltet ist

1. Vergewissern Sie sich, dass das Produkt angeschlossen und eingeschaltet ist.
2. Vergewissern Sie sich, dass das Netzkabel am Produkt und an der Steckdose angeschlossen ist.
3. Prüfen Sie die Stromquelle, indem Sie das Netzkabel an einer anderen Steckdose anschließen.
4. Wenn sich die Motoren des Produkts nicht drehen, stellen Sie sicher, dass die Druckpatronen installiert und sämtliche Klappen geschlossen sind. Auf dem Bedienfeld werden Meldungen angezeigt, die auf diese Probleme hinweisen.
5. Wenn sich der Motor des Vorlageneinzugs nicht dreht, öffnen Sie die Abdeckung des Vorlageneinzugs, und entfernen Sie ggf. vorhandenes Verpackungsmaterial oder Klebeband.
6. Wenn die Scannerlampe während des Kopier-, Scan- oder Faxvorgangs nicht leuchtet, wenden Sie sich an den HP Kundendienst.

## Schritt 2: Überprüfen des Bedienfelds auf Fehlermeldungen

Auf dem Bedienfeld sollte der Bereitschaftsmodus angezeigt werden. Wenn eine Fehlermeldung angezeigt wird, beheben Sie das Problem.

## Schritt 3: Testen der Druckfunktion

1. Berühren Sie auf dem Bedienfeld im Home-Bildschirm die Schaltfläche Setup .
2. Öffnen Sie das Menü **Berichte**, und wählen Sie die Menüoption **Konfigurationsbericht** aus, um den Bericht zu drucken.
3. Wenn der Bericht nicht gedruckt wird, stellen Sie sicher, dass Papier in das Fach eingelegt ist, und sehen Sie auf dem Bedienfeld nach, ob ein Papierstau gemeldet wird.

 **HINWEIS:** Stellen Sie sicher, dass das Papier im Fach den Spezifikationen für dieses Produkt entspricht.

---

## Schritt 4: Testen der Kopierfunktion

1. Legen Sie die Konfigurationsseite in den Vorlageneinzug ein, und erstellen Sie eine Kopie. Wenn das Papier nicht gleichmäßig durch den Vorlageneinzug gezogen wird, müssen möglicherweise die Walzen des Vorlageneinzugs und die Abtrennung gereinigt werden. Stellen Sie sicher, dass das Papier den Spezifikationen für dieses Produkt entspricht.
2. Legen Sie die Konfigurationsseite auf das Vorlagenglas, und erstellen Sie eine Kopie.
3. Wenn die Druckqualität der Kopien nicht akzeptabel ist, reinigen Sie das Vorlagenglas und den schmalen Glasstreifen.

## Schritt 5: Testen der Faxfunktion – Senden

1. Berühren Sie auf dem Bedienfeld im Home-Bildschirm die Schaltfläche Setup .
2. Öffnen Sie das Menü **Service** und anschließend das Menü **Fax-Service**. Berühren Sie die Schaltfläche **Fax testen**, um die Faxfunktion zu testen.
3. Berühren Sie auf dem Bedienfeld die Schaltfläche **Faxen** und anschließend die Schaltfläche **Faxvorgang starten**.

## Schritt 6: Testen der Faxfunktion – Empfangen

1. Berühren Sie auf dem Bedienfeld im Home-Bildschirm die Schaltfläche Setup .
2. Öffnen Sie das Menü **Service** und anschließend das Menü **Fax-Service**. Berühren Sie die Schaltfläche **Fax testen**, um die Faxfunktion zu testen.
3. Senden Sie mit einem anderen Faxgerät ein Fax an das Produkt.
4. Wenn das Produkt kein Fax empfängt, stellen Sie sicher, dass nicht zu viele Telefongeräte am Produkt angeschlossen und alle vorhandenen Telefongeräte in der richtigen Reihenfolge angeschlossen sind.
5. Überprüfen Sie die Faxeinstellungen des Produkts, und konfigurieren Sie sie erneut.
6. Deaktivieren Sie die Funktion **Empfang privat**.

## Schritt 7: Versuchen Sie, einen Druckjob von einem Computer aus zu senden.

1. Senden Sie aus einem Textverarbeitungsprogramm einen Druckjob an das Produkt.
2. Wenn der Job nicht gedruckt wird, stellen Sie sicher, dass Sie den richtigen Druckertreiber ausgewählt haben.
3. Deinstallieren Sie die Produktsoftware, und installieren Sie sie anschließend neu.

## Schritt 8: Testen der Neudruckfunktion über USB

1. Speichern Sie ein PDF-Dokument oder ein JPEG-Foto auf einem USB-Flash-Laufwerk, und schließen Sie es am entsprechenden Anschluss auf der Vorderseite des Produkts an.
2. Berühren Sie auf dem Bedienfeld die Schaltfläche **USB-Flash-Laufwerk**, und versuchen Sie, das Dokument oder das Foto zu drucken.
3. Wenn keine Dokumente angezeigt werden, versuchen Sie es mit einem anderen USB-Flash-Laufwerktyp erneut.

## Faktoren, die sich auf die Leistung des Geräts auswirken

Mehrere Faktoren bestimmen, wie lange das Drucken eines Auftrags dauert:

- Das verwendete Softwareprogramm und seine Einstellungen
- Verwendung von speziellem Papier (z.B. Transparentfolien, schweres Papier oder Sonderformate)
- Verarbeitungs- und Ladezeiten des Geräts
- Komplexität und Größe von Grafiken
- Geschwindigkeit des verwendeten Computers
- USB- oder Netzwerkverbindung
- Ob das Produkt in Farbe oder in Schwarzweiß druckt
- Der Typ des USB-Laufwerks (sofern verwendet)

## Wiederherstellen der werkseitigen Standardeinstellungen

---

△ **ACHTUNG:** Durch das Wiederherstellen der Standardeinstellungen werden alle Produkt- und Netzwerkeinstellungen auf die im Werk konfigurierten Standardwerte zurückgesetzt. Außerdem werden der Name und die Telefonnummer in der Faxkopfzeile sowie alle im Gerätespeicher gespeicherten Faxe gelöscht. Dieser Vorgang löscht auch das Faxtelefonbuch und alle im Speicher gespeicherten Seiten. Anschließend wird das Produkt automatisch neu gestartet.

---

1. Berühren Sie auf dem Bedienfeld des Produkts die Schaltfläche Setup .
2. Blättern Sie zum Menü **Service**, und wählen Sie es aus.
3. Blättern Sie zur Schaltfläche **Standards wiederherst.**, und berühren Sie sie. Berühren Sie dann die Schaltfläche **OK**.

Das Produkt wird automatisch neu gestartet.

# Interpretieren von Bedienfeldmeldungen

## Meldungstypen des Bedienfeldes

Mitteilungen und Warnmeldungen werden nur vorübergehend angezeigt und müssen möglicherweise bestätigt werden, indem Sie die Schaltfläche **OK** berühren, um den Job fortzusetzen, oder die Schaltfläche „Abbrechen **X**“, um den Job abzubrechen. Bei bestimmten Warnmeldungen wird der Auftrag unter Umständen nicht beendet, oder die Druckqualität könnte beeinträchtigt werden. Wenn sich die Benachrichtigung oder Warnung auf das Drucken bezieht und die Funktion zum automatischen Fortsetzen aktiviert ist, versucht das Produkt, den Druckauftrag fortzusetzen, nachdem die Meldung 10 Sekunden lang ohne Bestätigung angezeigt wurde.

Schwerwiegende Fehlermeldungen können auf eine Störung hinweisen. Unter Umständen lässt sich das Problem durch Aus- und erneutes Einschalten des Geräts beheben. Wenn ein schwerwiegender Fehler weiter besteht, muss das Produkt unter Umständen repariert werden.

## Bedienfeldmeldungen

Tabelle 13-1 Bedienfeldmeldungen

Bedienfeldmeldung	Beschreibung	Empfohlene Maßnahme
<b>10.100X Verbrauchsmaterial-Speicherfehler</b>	<p>Der Speicherchip einer bestimmten Druckpatrone ist beschädigt oder nicht vorhanden.</p> <p>„X“ gibt die betroffene Patrone an: 0 = Schwarz, 1 = Zyan, 2 = Magenta, 3 = Gelb.</p>	<p>Überprüfen Sie den Speicherchip. Wenn er beschädigt ist, tauschen Sie die Druckpatrone aus.</p> <p>Vergewissern Sie sich, dass die Druckpatrone im richtigen Schacht eingesetzt ist.</p> <p>Nehmen Sie die Druckpatrone heraus, und setzen Sie sie wieder ein.</p> <p>Schalten Sie das Gerät aus und wieder ein.</p> <p>Wenn ein Fehler mit einer Farbpatrone gemeldet wird, setzen Sie eine andersfarbige Patrone in den Schacht ein. Wird nun dieselbe Meldung angezeigt, liegt ein Problem mit dem Druckwerk vor. Wenn eine andere 10.100X-Meldung angezeigt wird, tauschen Sie die Druckpatrone aus.</p> <p>Wenn das Problem weiterhin auftritt, ersetzen Sie die Patrone.</p>
<b>49 Fehler, Ein- &amp; ausschalt</b>	<p>Der Drucker hat einen internen Fehler in der integrierten Software festgestellt. In den meisten Fällen startet das Produkt automatisch neu.</p>	<p>Schalten Sie den Drucker am Netzschalter aus, warten Sie mindestens 30 Sekunden, und schalten Sie ihn wieder ein. Warten Sie, bis der Drucker gestartet wird.</p> <p>Wenn das Problem weiterhin auftritt, wenden Sie sich an HP. Die entsprechenden Informationen finden Sie unter <a href="http://www.hp.com/support/CM1410series">www.hp.com/support/CM1410series</a> oder in dem Faltblatt, das Sie zusammen mit dem Gerät erhalten haben.</p>

**Tabelle 13-1 Bedienfeldmeldungen (Fortsetzung)**

Bedienfeldmeldung	Beschreibung	Empfohlene Maßnahme
<b>50.x Fixierfehler</b>	Ein interner Hardwarefehler ist aufgetreten.	<ol style="list-style-type: none"> <li>1. Schalten Sie das Gerät mit dem Netzschalter aus, und warten Sie mindestens 30 Sekunden.</li> <li>2. Entfernen Sie einen eventuell vorhandenen Überspannungsschutz. Schließen Sie den Drucker direkt an die Wandsteckdose an.</li> <li>3. Schalten Sie das Produkt ein, und lassen Sie es die Initialisierung durchführen.</li> </ol> <p>Wenn das Problem weiterhin auftritt, wenden Sie sich an HP. Die entsprechenden Informationen finden Sie unter <a href="http://www.hp.com/support/CM1410series">www.hp.com/support/CM1410series</a> oder in dem Faltblatt, das Sie zusammen mit dem Gerät erhalten haben.</p>
<b>52 Scannerfehler</b>	Ein interner Hardwarefehler ist aufgetreten.	<p>Schalten Sie den Drucker am Netzschalter aus, warten Sie mindestens 30 Sekunden, und schalten Sie ihn wieder ein. Warten Sie, bis der Drucker gestartet wird.</p> <p>Entfernen Sie einen eventuell vorhandenen Überspannungsschutz. Schließen Sie den Drucker direkt an die Wandsteckdose an. Schalten Sie das Produkt mit dem Netzschalter ein.</p> <p>Wenn das Problem weiterhin auftritt, wenden Sie sich an HP. Die entsprechenden Informationen finden Sie unter <a href="http://www.hp.com/support/CM1410series">www.hp.com/support/CM1410series</a> oder in dem Faltblatt, das Sie zusammen mit dem Gerät erhalten haben.</p>
<b>57 Lüfterfehler, Ein- &amp; ausschalt</b>	Ein Problem mit dem internen Lüfter ist aufgetreten.	<p>Schalten Sie den Drucker am Netzschalter aus, warten Sie mindestens 30 Sekunden, und schalten Sie ihn wieder ein. Warten Sie, bis der Drucker gestartet wird.</p> <p>Wenn das Problem weiterhin auftritt, wenden Sie sich an HP. Die entsprechenden Informationen finden Sie unter <a href="http://www.hp.com/support/CM1410series">www.hp.com/support/CM1410series</a> oder in dem Faltblatt, das Sie zusammen mit dem Gerät erhalten haben.</p>



**Tabelle 13-1 Bedienfeldmeldungen (Fortsetzung)**

Bedienfeldmeldung	Beschreibung	Empfohlene Maßnahme
<b>79 Fehler, Ein- &amp; ausschalt</b>	Ein interner Firmwarefehler ist aufgetreten. In den meisten Fällen startet das Produkt automatisch neu.	<p>Schalten Sie den Drucker am Netzschalter aus, warten Sie mindestens 30 Sekunden, und schalten Sie ihn wieder ein. Warten Sie, bis der Drucker gestartet wird.</p> <p>Entfernen Sie einen eventuell vorhandenen Überspannungsschutz. Schließen Sie den Drucker direkt an die Wandsteckdose an. Schalten Sie das Produkt mit dem Netzschalter ein.</p> <p>Wenn das Problem weiterhin auftritt, wenden Sie sich an HP. Die entsprechenden Informationen finden Sie unter <a href="http://www.hp.com/support/CM1410series">www.hp.com/support/CM1410series</a> oder in dem Faltblatt, das Sie zusammen mit dem Gerät erhalten haben.</p>
<b>Abdeckung des Vorlageneinzugs ist offen.</b>	Die Abdeckung des Vorlageneinzugs ist geöffnet, oder bei einem Sensor liegt eine Störung vor.	<p>Vergewissern Sie sich, dass die Abdeckung des Vorlageneinzugs geschlossen ist.</p> <p>Wenn die Meldung weiterhin angezeigt wird, schalten Sie das Gerät mit dem Netzschalter aus, und warten Sie mindestens 30 Sekunden. Schalten Sie dann das Gerät wieder ein, und warten Sie, bis die Initialisierung abgeschlossen ist.</p> <p>Wenn das Problem weiterhin auftritt, wenden Sie sich an HP. Die entsprechenden Informationen finden Sie unter <a href="http://www.hp.com/support/CM1410series">www.hp.com/support/CM1410series</a> oder in dem Faltblatt, das Sie zusammen mit dem Gerät erhalten haben.</p>
<b>Dokumentzufuhr. Erneut laden</b>	Das Produkt hat nicht das Papier aus dem Vorlageneinzug eingezogen.	<p>Nehmen Sie das Papier aus dem Zufuhrfach des Vorlageneinzugs, und legen Sie es wieder ein.</p> <p>Wenn das Problem weiterhin auftritt, wenden Sie sich an HP. Die entsprechenden Informationen finden Sie unter <a href="http://www.hp.com/support/CM1410series">www.hp.com/support/CM1410series</a> oder in dem Faltblatt, das Sie zusammen mit dem Gerät erhalten haben.</p>
<b>Druckfehler, drücken Sie [OK]. Erneuter Fehler: ein- und aussch.</b>	Die aktuelle Seite konnte aufgrund ihrer Komplexität nicht gedruckt werden.	Wählen Sie die Schaltfläche <b>OK</b> , um die Meldung zu löschen.

**Tabelle 13-1 Bedienfeldmeldungen (Fortsetzung)**

Bedienfeldmeldung	Beschreibung	Empfohlene Maßnahme
<b>Druckwerk-Kommunikationsfehler</b>	Das Produkt hat einen Timeout-Fehler bei der Kommunikation mit der internen Hardware festgestellt.	<p>Schalten Sie den Drucker am Netzschalter aus, warten Sie mindestens 30 Sekunden, und schalten Sie ihn wieder ein. Warten Sie, bis der Drucker gestartet wird.</p> <p>Entfernen Sie einen eventuell vorhandenen Überspannungsschutz. Schließen Sie den Drucker direkt an die Wandsteckdose an. Schalten Sie das Produkt mit dem Netzschalter ein.</p> <p>Wenn das Problem weiterhin auftritt, wenden Sie sich an HP. Die entsprechenden Informationen finden Sie unter <a href="http://www.hp.com/support/CM1410series">www.hp.com/support/CM1410series</a> oder in dem Faltblatt, das Sie zusammen mit dem Gerät erhalten haben.</p>
<b>Duplex manuell, Fach 1 laden, OK drücken.</b>	Manueller Duplexdruckmodus	Legen Sie das Papier in der richtigen Ausrichtung ein.
<b>Einst. gelöscht</b>	Das Produkt hat die Jobeinstellungen gelöscht.	Legen Sie die relevanten Jobeinstellungen erneut fest.
<b>Fach 1 laden, &lt;NORMAL&gt; &lt;FORMAT&gt; / Reinigungsmodus, mit [OK] starten</b>	Aufforderung, im Reinigungsmodus Papier einzulegen.	Legen Sie ein Blatt Papier ein, und berühren Sie die Schaltfläche <b>OK</b> , um den Reinigungsvorgang zu starten.
<b>Fach 1 laden, &lt;TYP&gt; &lt;FORMAT&gt;, [OK], um verfügbaren Medien zu verwenden</b>	Das Gerät verarbeitet einen Job, aber es sind keine passenden Medien in ein Fach eingelegt.	<p>Legen Sie das Papier in der richtigen Ausrichtung ein.</p> <p>Berühren Sie die Schaltfläche <b>OK</b>, um die vorhandenen Facheinstellungen zu verwenden.</p>
<b>Falscher Treiber, [OK] drücken</b>	Sie verwenden nicht den richtigen Druckertreiber.	Wählen Sie den Druckertreiber für das Gerät aus.
<b>Fax belegt</b> <b>Senden abgebr.</b>	Die Leitung des Empfängers der Faxnachricht war belegt. Das Senden der Faxnachricht wurde abgebrochen.	<p>Setzen Sie sich mit dem Empfänger in Verbindung, um zu prüfen, ob das Faxgerät eingeschaltet und empfangsbereit ist.</p> <p>Vergewissern Sie sich, dass die richtige Faxnummer gewählt wird.</p> <p>Prüfen Sie, ob die Option <b>Wahlwdh- besetzt</b> aktiviert ist.</p> <p>Öffnen Sie das Menü <b>Service</b>, und wählen Sie <b>Fax-Service</b>. Wählen Sie die Schaltfläche <b>Fax testen</b>. Mit diesem Test wird geprüft, ob das Telefonkabel an den richtigen Anschluss angeschlossen ist und die Telefonleitung über ein Signal verfügt. Das Gerät druckt einen Bericht mit den Ergebnissen.</p> <p>Wenn das Problem weiterhin auftritt, wenden Sie sich an HP. Die entsprechenden Informationen finden Sie unter <a href="http://www.hp.com/support/CM1410series">www.hp.com/support/CM1410series</a> oder in dem Faltblatt, das Sie zusammen mit dem Produkt erhalten haben.</p>

**Tabelle 13-1 Bedienfeldmeldungen (Fortsetzung)**

Bedienfeldmeldung	Beschreibung	Empfohlene Maßnahme
<b>Fax belegt</b>	Die Leitung des Empfängers der Faxnachricht war belegt. Die Nummer wird automatisch wieder gewählt.	Warten Sie, bis das Produkt versucht, das Fax erneut zu senden.
<b>Wahlwdh anstehend</b>		<p>Setzen Sie sich mit dem Empfänger in Verbindung, um zu prüfen, ob das Faxgerät eingeschaltet und empfangsbereit ist.</p> <p>Vergewissern Sie sich, dass die richtige Faxnummer gewählt wird.</p> <p>Öffnen Sie das Menü <b>Service</b>, und wählen Sie <b>Fax-Service</b>. Wählen Sie die Schaltfläche <b>Fax testen</b>. Mit diesem Test wird geprüft, ob das Telefonkabel an den richtigen Anschluss angeschlossen ist und die Telefonleitung über ein Signal verfügt. Das Gerät druckt einen Bericht mit den Ergebnissen.</p> <p>Wenn das Problem weiterhin auftritt, wenden Sie sich an HP. Die entsprechenden Informationen finden Sie unter <a href="http://www.hp.com/support/CM1410series">www.hp.com/support/CM1410series</a> oder in dem Faltblatt, das Sie zusammen mit dem Produkt erhalten haben.</p>

**Tabelle 13-1 Bedienfeldmeldungen (Fortsetzung)**

Bedienfeldmeldung	Beschreibung	Empfohlene Maßnahme
<b>Fax-Empfangsfehler</b>	Beim Faxempfang ist ein Fehler aufgetreten.	<p>Bitten Sie den Absender, das Fax erneut zu senden.</p> <p>Versuchen Sie, ein Fax an den Absender oder ein anderes Faxgerät zu senden.</p> <p>Vergewissern Sie sich, dass das Telefonkabel fest eingesteckt ist, indem Sie es abziehen und wieder anschließen.</p> <p>Vergewissern Sie sich, dass Sie das mit dem Produkt gelieferte Telefonkabel verwenden.</p> <p>Öffnen Sie das Menü <b>Service</b>, und wählen Sie <b>Fax-Service</b>. Wählen Sie die Schaltfläche <b>Fax testen</b>. Mit diesem Test wird geprüft, ob das Telefonkabel an den richtigen Anschluss angeschlossen ist und die Telefonleitung über ein Signal verfügt. Das Gerät druckt einen Bericht mit den Ergebnissen.</p> <p>Reduzieren Sie die Faxgeschwindigkeit. Bitten Sie den Absender, das Fax erneut zu senden.</p> <p>Deaktivieren Sie den Fehlerkorrekturmodus. Bitten Sie den Absender, das Fax erneut zu senden.</p> <p><b>HINWEIS:</b> Das Deaktivieren des Fehlerkorrekturmodus kann zu einer verminderten Qualität des Faxbilds führen.</p> <p>Schließen Sie das Produkt an eine andere Telefonleitung an.</p> <p>Wenn das Problem weiterhin auftritt, wenden Sie sich an HP. Die entsprechenden Informationen finden Sie unter <a href="http://www.hp.com/support/CM1410series">www.hp.com/support/CM1410series</a> oder in dem Falblatt, das Sie zusammen mit dem Produkt erhalten haben.</p>

**Tabelle 13-1 Bedienfeldmeldungen (Fortsetzung)**

Bedienfeldmeldung	Beschreibung	Empfohlene Maßnahme
<b>Faxsendefehler</b>	Beim Senden einer Faxnachricht ist ein Fehler aufgetreten.	<p>Versuchen Sie, das Fax erneut zu senden.</p> <p>Senden Sie das Fax an eine andere Faxnummer.</p> <p>Vergewissern Sie sich, dass das Telefonkabel fest eingesteckt ist, indem Sie es abziehen und wieder anschließen.</p> <p>Vergewissern Sie sich, dass Sie das mit dem Produkt gelieferte Telefonkabel verwenden.</p> <p>Öffnen Sie das Menü <a href="#">Service</a>, und wählen Sie <a href="#">Fax-Service</a>. Wählen Sie die Schaltfläche <a href="#">Fax testen</a>. Mit diesem Test wird geprüft, ob das Telefonkabel an den richtigen Anschluss angeschlossen ist und die Telefonleitung über ein Signal verfügt. Das Gerät druckt einen Bericht mit den Ergebnissen.</p> <p>Schließen Sie das Produkt an eine andere Telefonleitung an.</p> <p>Ändern Sie die Fauxflösung von der Standardeinstellung <a href="#">Standard</a> in die Einstellung <a href="#">Fein</a>.</p> <p>Wenn das Problem weiterhin auftritt, wenden Sie sich an HP. Die entsprechenden Informationen finden Sie unter <a href="http://www.hp.com/support/CM1410series">www.hp.com/support/CM1410series</a> oder in dem Faltblatt, das Sie zusammen mit dem Produkt erhalten haben.</p>
<b>Faxsp. voll.</b> <b>Faxempfang abbrechen.</b>	Die verfügbare Speicherkapazität für das Speichern von Faxen reicht nicht aus, um ein ankommendes Fax zu speichern.	<p>Wenn Sie die Funktion <a href="#">Empfang privat</a> verwenden, drucken Sie alle empfangenen Faxe, um Speicherplatz freizugeben.</p> <p>Wenn dies nicht ausreicht, löschen Sie Faxe aus dem Speicher. Öffnen Sie das Menü <a href="#">Service</a>. Wählen Sie im Menü <a href="#">Fax-Service</a> die Option <a href="#">Gesp. Faxe lösch</a>.</p>
<b>Faxsp. voll.</b> <b>Faxversand w. abgebr.</b>	Der Faxspeicher wurde während des Fauxauftrags vollständig gefüllt. Alle Seiten der Faxnachricht müssen sich im Speicher befinden, damit der Auftrag richtig ausgeführt werden kann. Es werden nur die Seiten im Speicher gesendet.	<p>Brechen Sie den aktuellen Job ab. Schalten Sie das Produkt aus und wieder ein. Versuchen Sie, den Job erneut zu senden.</p> <p>Wenn das Problem erneut auftritt, brechen Sie den Job ab, und schalten Sie das Produkt erneut aus und wieder ein. Das Produkt verfügt für einige Jobs möglicherweise nicht über ausreichenden Speicherplatz.</p>
<b>Fehldruck, [OK] drücken</b>	Fehldruck wegen Zufuhrverzögerung.	<p>Vergewissern Sie sich, dass sich Papier im Zufuhrfach befindet.</p> <p>Legen Sie das Papier neu ein.</p>

**Tabelle 13-1 Bedienfeldmeldungen (Fortsetzung)**

Bedienfeldmeldung	Beschreibung	Empfohlene Maßnahme
<b>Gelb in falscher Position</b>	Die Druckpatrone wurde in den falschen Schacht eingesetzt.	Überprüfen Sie, ob sich die einzelnen Druckpatronen im richtigen Schacht befinden. Die Druckpatronen sind in der folgenden Reihenfolge eingesetzt (von vorn nach hinten): Schwarz, Cyan, Magenta, Gelb.
<b>Gerätefehler [OK] drücken</b>	Generischer Systemfehler	Es handelt sich nur um eine Warnmeldung. Das Problem kann sich unter Umständen auf den Auftrag auswirken.
<b>Gerät ist besetzt Später versuchen</b>	Das Produkt wird aktuell verwendet.	Warten Sie, bis der aktuelle Job bzw. die Initialisierung abgeschlossen ist.
<b>Keine Faxantwort Senden abgebr.</b>	Das wiederholte Wählen einer Faxnummer ist fehlgeschlagen, oder die Option <b>Wahlw. keine Rufann</b> war deaktiviert.	<p>Setzen Sie sich mit dem Empfänger in Verbindung, um zu prüfen, ob das Faxgerät eingeschaltet und empfangsbereit ist.</p> <p>Vergewissern Sie sich, dass die richtige Faxnummer gewählt wird.</p> <p>Prüfen Sie, ob die Wahlwiederholungsoption aktiviert ist.</p> <p>Ziehen Sie das Telefonkabel vom Produkt und der Telefonbuchse ab, und schließen Sie es erneut an.</p> <p>Öffnen Sie das Menü <b>Service</b>, und wählen Sie <b>Fax-Service</b>. Wählen Sie die Schaltfläche <b>Fax testen</b>. Mit diesem Test wird geprüft, ob das Telefonkabel an den richtigen Anschluss angeschlossen ist und die Telefonleitung über ein Signal verfügt. Das Gerät druckt einen Bericht mit den Ergebnissen.</p> <p>Wenn das Problem weiterhin auftritt, wenden Sie sich an HP. Die entsprechenden Informationen finden Sie unter <a href="http://www.hp.com/support/CM1410series">www.hp.com/support/CM1410series</a> oder in dem Falblatt, das Sie zusammen mit dem Produkt erhalten haben.</p>

**Tabelle 13-1 Bedienfeldmeldungen (Fortsetzung)**

Bedienfeldmeldung	Beschreibung	Empfohlene Maßnahme
<p><b>Keine Faxantwort</b></p> <p><b>Wahlwdh anstehend</b></p>	<p>Das Fax des Empfängers hat nicht geantwortet. Die Nummer wird nach ein paar Minuten erneut gewählt.</p>	<p>Warten Sie, bis das Produkt versucht, das Fax erneut zu senden.</p> <p>Setzen Sie sich mit dem Empfänger in Verbindung, um zu prüfen, ob das Faxgerät eingeschaltet und empfangsbereit ist.</p> <p>Vergewissern Sie sich, dass die richtige Faxnummer gewählt wird.</p> <p>Wenn das Produkt die Wahlwiederholung fortsetzt, ziehen Sie das Telefonkabel des Geräts von der Telefonbuchse ab, schließen Sie ein Telefon an, und rufen Sie jemanden an.</p> <p>Öffnen Sie das Menü <b>Service</b>, und wählen Sie <b>Fax-Service</b>. Wählen Sie die Schaltfläche <b>Fax testen</b>. Mit diesem Test wird geprüft, ob das Telefonkabel an den richtigen Anschluss angeschlossen ist und die Telefonleitung über ein Signal verfügt. Das Gerät druckt einen Bericht mit den Ergebnissen.</p> <p>Wenn das Problem weiterhin auftritt, wenden Sie sich an HP. Die entsprechenden Informationen finden Sie unter <a href="http://www.hp.com/support/CM1410series">www.hp.com/support/CM1410series</a> oder in dem Faltblatt, das Sie zusammen mit dem Produkt erhalten haben.</p>
<p><b>Kein Fax erkannt</b></p>	<p>Das Produkt hat den ankommenden Anruf zwar entgegengenommen, aber nicht erkannt, dass es sich um einen Faxanruf handelt.</p>	<p>Warten Sie, bis das Produkt versucht, das Fax erneut zu empfangen.</p> <p>Öffnen Sie das Menü <b>Service</b>, und wählen Sie <b>Fax-Service</b>. Wählen Sie die Schaltfläche <b>Fax testen</b>. Mit diesem Test wird geprüft, ob das Telefonkabel an den richtigen Anschluss angeschlossen ist und die Telefonleitung über ein Signal verfügt. Das Gerät druckt einen Bericht mit den Ergebnissen.</p> <p>Wenn das Problem weiterhin auftritt, wenden Sie sich an HP. Die entsprechenden Informationen finden Sie unter <a href="http://www.hp.com/support/CM1410series">www.hp.com/support/CM1410series</a> oder in dem Faltblatt, das Sie zusammen mit dem Produkt erhalten haben.</p>

**Tabelle 13-1 Bedienfeldmeldungen (Fortsetzung)**

Bedienfeldmeldung	Beschreibung	Empfohlene Maßnahme
<b>Kein Wählton</b>	Das Produkt konnte kein Freizeichen erkennen.	<p>Prüfen Sie, ob die Telefonleitung ein Freizeichen hat, indem Sie die Schaltfläche <a href="#">Faxvorgang starten</a> berühren.</p> <p>Ziehen Sie das Telefonkabel vom Produkt und der Telefonbuchse ab, und schließen Sie es erneut an.</p> <p>Vergewissern Sie sich, dass Sie das mit dem Produkt gelieferte Telefonkabel verwenden.</p> <p>Öffnen Sie das Menü <a href="#">Service</a>, und wählen Sie <a href="#">Fax-Service</a>. Wählen Sie die Schaltfläche <a href="#">Fax testen</a>. Mit diesem Test wird geprüft, ob das Telefonkabel an den richtigen Anschluss angeschlossen ist und die Telefonleitung über ein Signal verfügt. Das Gerät druckt einen Bericht mit den Ergebnissen.</p> <p>Wenn das Problem weiterhin auftritt, wenden Sie sich an HP. Die entsprechenden Informationen finden Sie unter <a href="http://www.hp.com/support/CM1410series">www.hp.com/support/CM1410series</a> oder in dem Falblatt, das Sie zusammen mit dem Produkt erhalten haben.</p>
<b>Klappe offen</b>	Die Druckpatronenklappe ist offen.	Schließen Sie die Druckpatronenklappe.



**Tabelle 13-1 Bedienfeldmeldungen (Fortsetzung)**

Bedienfeldmeldung	Beschreibung	Empfohlene Maßnahme
<b>Kommunikationsfehler</b>	Beim Senden oder Empfangen einer Faxnachricht ist ein Kommunikationsfehler aufgetreten.	<p>Warten Sie, bis das Produkt versucht, das Fax erneut zu senden. Ziehen Sie das Telefonkabel des Produkts von der Telefonbuchse ab, schließen Sie ein Telefon an, und rufen Sie ein anderes Telefon an. Schließen Sie das Telefonkabel des Produkts an die Buchse einer anderen Telefonleitung an.</p> <p>Verwenden Sie ein anderes Telefonkabel.</p> <p>Legen Sie die Option <a href="#">Faxgeschw.</a> auf die Einstellung <a href="#">Langsam(V.29)</a> fest, oder deaktivieren Sie die Einstellung <a href="#">Schnell(V.34)</a>.</p> <p>Deaktivieren Sie die Funktion <a href="#">Fehlerbehebung</a>, um die automatische Fehlerkorrektur zu vermeiden.</p> <p><b>HINWEIS:</b> Das Deaktivieren der Funktion <a href="#">Fehlerbehebung</a> kann zu einer verminderten Bildqualität führen.</p> <p>Drucken Sie den Bericht <a href="#">Faxtätigkeitsprotokoll</a> über das Bedienfeld aus, um zu ermitteln, ob das Problem bei einer bestimmten Faxnummer auftritt.</p> <p>Wenn das Problem weiterhin auftritt, wenden Sie sich an HP. Die entsprechenden Informationen finden Sie unter <a href="http://www.hp.com/support/CM1410series">www.hp.com/support/CM1410series</a> oder in dem Faltblatt, das Sie zusammen mit dem Produkt erhalten haben.</p>
<b>Magenta in falscher Position</b>	Die Druckpatrone wurde in den falschen Schacht eingesetzt.	Überprüfen Sie, ob sich die einzelnen Druckpatronen im richtigen Schacht befinden. Die Druckpatronen sind in der folgenden Reihenfolge eingesetzt (von vorn nach hinten): Schwarz, Cyan, Magenta, Gelb.
<b>Magenta-Patrone fast leer</b>	Die Druckpatrone ist fast leer.	Der Druckvorgang kann fortgesetzt werden, es empfiehlt sich jedoch, zusätzliches Verbrauchsmaterial vorrätig zu haben.
<b>Manuelle Zufuhr &lt;FORMAT&gt; &lt;TYP&gt;, [OK], um verfügbaren Medien zu verwenden</b>	Im Modus manuelle Zufuhr drucken.	Legen Sie Papier in Fach 1 ein.



**Tabelle 13-1 Bedienfeldmeldungen (Fortsetzung)**

Bedienfeldmeldung	Beschreibung	Empfohlene Maßnahme
<b>Niedriger Tintenstand Gelb</b>	Die Druckpatrone hat das Ende ihrer Gebrauchsdauer fast erreicht, und für die Menüoption <b>Fast leer</b> im Menü <b>System-Setup</b> ist <b>Fortfahren</b> festgelegt.	<p>Damit eine optimale Druckqualität gewährleistet ist, empfiehlt HP das Ersetzen der Druckpatrone zu diesem Zeitpunkt. Sie können weiterhin drucken, bis Sie eine Verschlechterung der Druckqualität bemerken. Die tatsächliche Gebrauchsdauer der Druckpatrone kann variieren.</p> <p>Sobald ein HP Verbrauchsmaterial fast leer ist, erlischt für das Verbrauchsmaterial die von HP gewährte Garantie für den Premiumschutz. Mängel bei der Druckqualität oder Schäden an der Patrone, die auftreten, wenn ein HP Verbrauchsmaterial fast leer ist und weiter verwendet wird, werden von der HP Gewährleistung für Druckpatronen nicht abgedeckt.</p>
<b>Niedriger Tintenstand Magenta</b>	Die Druckpatrone hat das Ende ihrer Gebrauchsdauer fast erreicht, und für die Menüoption <b>Fast leer</b> im Menü <b>System-Setup</b> ist <b>Fortfahren</b> festgelegt.	<p>Damit eine optimale Druckqualität gewährleistet ist, empfiehlt HP das Ersetzen der Druckpatrone zu diesem Zeitpunkt. Sie können weiterhin drucken, bis Sie eine Verschlechterung der Druckqualität bemerken. Die tatsächliche Gebrauchsdauer der Druckpatrone kann variieren.</p> <p>Sobald ein HP Verbrauchsmaterial fast leer ist, erlischt für das Verbrauchsmaterial die von HP gewährte Garantie für den Premiumschutz. Mängel bei der Druckqualität oder Schäden an der Patrone, die auftreten, wenn ein HP Verbrauchsmaterial fast leer ist und weiter verwendet wird, werden von der HP Gewährleistung für Druckpatronen nicht abgedeckt.</p>
<b>Niedriger Tintenstand Schwarz</b>	Die Druckpatrone hat das Ende ihrer Gebrauchsdauer fast erreicht, und für die Menüoption <b>Fast leer</b> im Menü <b>System-Setup</b> ist <b>Fortfahren</b> festgelegt.	<p>Damit eine optimale Druckqualität gewährleistet ist, empfiehlt HP das Ersetzen der Druckpatrone zu diesem Zeitpunkt. Sie können weiterhin drucken, bis Sie eine Verschlechterung der Druckqualität bemerken. Die tatsächliche Gebrauchsdauer der Druckpatrone kann variieren.</p> <p>Sobald ein HP Verbrauchsmaterial fast leer ist, erlischt für das Verbrauchsmaterial die von HP gewährte Garantie für den Premiumschutz. Mängel bei der Druckqualität oder Schäden an der Patrone, die auftreten, wenn ein HP Verbrauchsmaterial fast leer ist und weiter verwendet wird, werden von der HP Gewährleistung für Druckpatronen nicht abgedeckt.</p>

**Tabelle 13-1 Bedienfeldmeldungen (Fortsetzung)**

Bedienfeldmeldung	Beschreibung	Empfohlene Maßnahme
<b>Niedriger Tintenstand Zyan</b>	Die Druckpatrone hat das Ende ihrer Gebrauchsdauer fast erreicht, und für die Menüoption <b>Fast leer</b> im Menü <b>System-Setup</b> ist <b>Fortfahren</b> festgelegt.	<p>Damit eine optimale Druckqualität gewährleistet ist, empfiehlt HP das Ersetzen der Druckpatrone zu diesem Zeitpunkt. Sie können weiterhin drucken, bis Sie eine Verschlechterung der Druckqualität bemerken. Die tatsächliche Gebrauchsdauer der Druckpatrone kann variieren.</p> <p>Sobald ein HP Verbrauchsmaterial fast leer ist, erlischt für das Verbrauchsmaterial die von HP gewährte Garantie für den Premiumschutz. Mängel bei der Druckqualität oder Schäden an der Patrone, die auftreten, wenn ein HP Verbrauchsmaterial fast leer ist und weiter verwendet wird, werden von der HP Gewährleistung für Druckpatronen nicht abgedeckt.</p>
<b>Papier einlegen</b>	Das Fach ist leer.	Legen Sie Papier in das Fach ein.
<b>Patrone [Farbe] ersetzen</b>	Die Druckpatrone hat das Ende ihrer Gebrauchsdauer fast erreicht, und für die Menüoption <b>Fast leer</b> im Menü <b>System-Setup</b> ist <b>Stopp</b> festgelegt.	<p>Damit eine optimale Druckqualität gewährleistet ist, empfiehlt HP das Ersetzen der Druckpatrone zu diesem Zeitpunkt. Sie können weiterhin drucken, bis Sie eine Verschlechterung der Druckqualität bemerken. Die tatsächliche Gebrauchsdauer der Druckpatrone kann variieren.</p> <p>Sobald ein HP Verbrauchsmaterial fast leer ist, erlischt für das Verbrauchsmaterial die von HP gewährte Garantie für den Premiumschutz. Mängel bei der Druckqualität oder Schäden an der Patrone, die auftreten, wenn ein HP Verbrauchsmaterial fast leer ist und weiter verwendet wird, werden von der HP Gewährleistung für Druckpatronen nicht abgedeckt.</p>
<b>Patrone [Farbe] gebraucht. Zum Akzeptieren [OK] drücken</b>	Eine gebrauchte Farbpatrone wurde eingesetzt.	Berühren Sie die Schaltfläche <b>OK</b> , um zum Bereitschaftsmodus zurückzukehren.
<b>Patrone [Farbe] installieren</b>	Eine der Farbpatronen ist nicht eingesetzt.	Setzen Sie die angegebene Farbpatrone ein.
<b>Patrone Gelb bald leer</b>	Die Druckpatrone ist fast leer.	Der Druckvorgang kann fortgesetzt werden, es empfiehlt sich jedoch, zusätzliches Verbrauchsmaterial vorrätig zu haben.
<b>Patrone Schwarz bald leer</b>	Die Druckpatrone ist fast leer.	Der Druckvorgang kann fortgesetzt werden, es empfiehlt sich jedoch, zusätzliches Verbrauchsmaterial vorrätig zu haben.
<b>Patrone Zyan bald leer</b>	Die Druckpatrone ist fast leer.	Der Druckvorgang kann fortgesetzt werden, es empfiehlt sich jedoch, zusätzliches Verbrauchsmaterial vorrätig zu haben.

**Tabelle 13-1 Bedienfeldmeldungen (Fortsetzung)**

Bedienfeldmeldung	Beschreibung	Empfohlene Maßnahme
<b>Scan abgebr. Dokument löschen</b>	Der aktuelle Scan-, Fax- oder Kopierjob wurde mit der Schaltfläche „Abbrechen  “ abgebrochen, während Seiten über den Vorlageneinzug eingezogen wurden. Beim Abbruch werden die Seiten nicht automatisch aus dem Vorlageneinzug ausgeworfen.	Entfernen Sie die gestauten Medien. Nehmen Sie danach alle Seiten aus dem Fach des Vorlageneinzugs, und starten Sie den Job erneut.
<b>Scan-Fehler. Verb. nicht mögl</b>	Die Scaninformationen können nicht auf den Computer übertragen werden.	Vergewissern Sie sich, dass das Verbindungskabel fest eingesteckt und unbeschädigt ist. Tauschen Sie das Kabel ggf. aus, und führen Sie den Scan erneut durch.
<b>Scannerfehler Nr. Ein- &amp; ausschalt</b>	Das Produkt hat einen Fehler im Unterbaugruppenbereich des Scanners festgestellt.	Schalten Sie den Drucker am Netzschalter aus, warten Sie mindestens 30 Sekunden, und schalten Sie ihn wieder ein. Warten Sie, bis der Drucker gestartet wird.  Öffnen Sie nicht die Scannerabdeckung, bevor der Initialisierungsvorgang abgeschlossen ist.  Entfernen Sie einen eventuell vorhandenen Überspannungsschutz. Schließen Sie den Drucker direkt an die Wandsteckdose an. Schalten Sie das Produkt mit dem Netzschalter ein.  Wenn das Problem weiterhin auftritt, wenden Sie sich an HP. Die entsprechenden Informationen finden Sie unter <a href="http://www.hp.com/support/CM1410series">www.hp.com/support/CM1410series</a> oder in dem Faltblatt, das Sie zusammen mit dem Gerät erhalten haben.
<b>Scanner reserv. für PC-Scan</b>	Das Produkt wird von einem Computer zum Scannen verwendet.	Warten Sie, bis der Scanjob abgeschlossen ist, oder brechen Sie mit der Computersoftware bzw. mit der Schaltfläche „Abbrechen  “ ab.
<b>Schwarz in falscher Position</b>	Die Druckpatrone wurde in den falschen Schacht eingesetzt.	Überprüfen Sie, ob sich die einzelnen Druckpatronen im richtigen Schacht befinden. Die Druckpatronen sind in der folgenden Reihenfolge eingesetzt (von vorn nach hinten): Schwarz, Cyan, Magenta, Gelb.
<b>Seitenanpassung nur über das Vorlagenglas verfügbar</b>	Die Funktion zum Verkleinern und Vergrößern der Kopie („An Seite anpassen“) kann nur beim Kopieren über den Flachbettscanner verwendet werden.	Verwenden Sie den Flachbettscanner, oder wählen Sie eine andere Verkleinerungs- bzw. Vergrößerungseinstellung aus.
<b>Senden abgebr. Dokument löschen</b>	Der aktuelle Faxjob wurde mit der Schaltfläche „Abbrechen  “ abgebrochen, während Seiten über den Vorlageneinzug eingezogen wurden. Beim Abbruch werden die Seiten nicht automatisch aus dem Vorlageneinzug ausgeworfen.	Entfernen Sie die gestauten Medien. Nehmen Sie danach alle Seiten aus dem Fach des Vorlageneinzugs, und starten Sie den Job erneut.
<b>Stau im (Bereich), Klappe öffnen u. Stau beseitigen</b>	Im Papierpfad oder Ausgabefach ist ein Papierstau aufgetreten.	Beseitigen Sie den Stau in dem auf dem Bedienfeld des Produkts angezeigten Bereich, und folgen Sie dann den angezeigten Anleitungen.

**Tabelle 13-1 Bedienfeldmeldungen (Fortsetzung)**

Bedienfeldmeldung	Beschreibung	Empfohlene Maßnahme
<b>Stau in Dokumentzuführg.</b>	Im Zufuhrfach des Vorlageneinzugs ist Papier eingeklemmt.	Beseitigen Sie den Stau.
<b>Stau in Dokumentzuführg. Orig. neu einlegen.</b>	Im Zufuhrfach des Vorlageneinzugs ist Papier eingeklemmt.	Beseitigen Sie den Stau  Wenn das Problem weiterhin auftritt, wenden Sie sich an HP. Die entsprechenden Informationen finden Sie unter <a href="http://www.hp.com/support/CM1410series">www.hp.com/support/CM1410series</a> oder in dem Faltblatt, das Sie zusammen mit dem Gerät erhalten haben.
<b>Stau in Fach 1. Stau beseitigen und OK drücken.</b>	In Fach 1 ist ein Stau aufgetreten.	Beseitigen Sie den Stau, und befolgen Sie dann die Anweisungen auf dem Bedienfeld.
<b>Systemfehler. Drücken Sie OK, um fortzufahren.</b>	Im Produkt ist ein Druckmotorfehler aufgetreten.	Es handelt sich nur um eine Warnmeldung. Das Problem kann sich unter Umständen auf den Auftrag auswirken.
<b>Ungült. Eingabe</b>	Eine ungültige Eingabe wurde vorgenommen.	Berichtigen Sie die Eingabe.
<b>Wenig Speicher, nur 1 Kopie. Drücken Sie OK, um fortzufahren.</b>	Es steht nicht genug Speicher zum Abschließen des Kopierjobs mit mehreren Exemplaren zur Verfügung.	Teilen Sie den Auftrag in kleinere Aufträge mit jeweils weniger Seiten auf.  Schalten Sie das Gerät aus und wieder ein, um den Speicher zu löschen.
<b>Wenig Speicher, später versuchen</b>	Es ist nicht genug Speicher zum Ausführen eines neuen Jobs verfügbar.	Warten Sie, bis der aktuelle Job abgeschlossen ist, bevor Sie den neuen Job starten.  Schalten Sie das Gerät aus und wieder ein, um den Speicher zu löschen.
<b>Zu wenig Speicher. Drücken Sie OK.</b>	Der Produktspeicher ist fast voll.	Wählen Sie die Schaltfläche <b>OK</b> , um den Job abzubrechen.  Teilen Sie den Auftrag in kleinere Aufträge mit jeweils weniger Seiten auf.  Schalten Sie das Gerät aus und wieder ein, um den Speicher zu löschen.
<b>Zyan in falscher Position</b>	Die Druckpatrone wurde in den falschen Schacht eingesetzt.	Überprüfen Sie, ob sich die einzelnen Druckpatronen im richtigen Schacht befinden. Die Druckpatronen sind in der folgenden Reihenfolge eingesetzt (von vorn nach hinten): Schwarz, Cyan, Magenta, Gelb.

## Das Papier wird falsch eingezogen oder staut sich

- [Das Gerät zieht kein Papier ein](#)
- [Das Gerät zieht mehrere Blatt Papier ein.](#)
- [Vermeiden von Papierstaus](#)
- [Beseitigen von Papierstaus](#)

## Das Gerät zieht kein Papier ein

Wenn das Gerät kein Papier aus dem Fach einzieht, versuchen Sie folgende Lösungsansätze.

1. Öffnen Sie das Gerät, und entfernen Sie gegebenenfalls gestautes Papier.
2. Legen Sie Papier mit dem richtigen Format für Ihren Job in das Fach ein.
3. Stellen Sie sicher, dass die Papierführungen im Fach auf das Format des Papiers ausgerichtet sind. Stellen Sie die Papierführungen so ein, dass sie den Papierstapel leicht berühren. Das Papier darf sich nicht verbiegen.
4. Überprüfen Sie auf dem Bedienfeld, ob das Gerät darauf wartet, dass Sie die Aufforderung zur manuellen Zufuhr des Papiers bestätigen. Legen Sie Papier ein, und setzen Sie den Vorgang fort.

## Das Gerät zieht mehrere Blatt Papier ein.

Wenn das Gerät mehrere Blatt Papier aus dem Fach einzieht, versuchen Sie folgende Lösungsansätze.

1. Nehmen Sie den Papierstapel aus dem Fach, beugen Sie ihn, drehen Sie ihn um 180 Grad, und wenden Sie ihn. *Fächern Sie nicht das Papier.* Legen Sie den Papierstapel erneut in das Fach ein.
2. Verwenden Sie nur Papier, das den HP Spezifikationen für diesen Drucker entspricht.
3. Verwenden Sie Papier, das keine Knicke, Falten oder Schäden aufweist. Verwenden Sie gegebenenfalls Papier aus einem anderen Paket.
4. Vergewissern Sie sich, dass das Fach nicht zu voll ist. Wenn dies der Fall ist, nehmen Sie den gesamten Papierstapel aus dem Fach, richten Sie den Stapel aus, und legen Sie einen Teil des Papiers erneut in das Fach ein.
5. Stellen Sie sicher, dass die Papierführungen im Fach auf das Format des Papiers ausgerichtet sind. Stellen Sie die Papierführungen so ein, dass sie den Papierstapel leicht berühren. Das Papier darf sich nicht verbiegen.

## Vermeiden von Papierstaus

Um die Anzahl Papierstaus zu vermeiden, führen Sie folgende Vorgänge aus.

1. Verwenden Sie nur Papier, das den HP Spezifikationen für diesen Drucker entspricht.
2. Verwenden Sie Papier, das keine Knicke, Falten oder Schäden aufweist. Verwenden Sie gegebenenfalls Papier aus einem anderen Paket.
3. Verwenden Sie kein Papier, das bereits bedruckt oder kopiert wurde.
4. Vergewissern Sie sich, dass das Fach nicht zu voll ist. Wenn dies der Fall ist, nehmen Sie den gesamten Papierstapel aus dem Fach, richten Sie den Stapel aus, und legen Sie einen Teil des Papiers erneut in das Fach ein.
5. Stellen Sie sicher, dass die Papierführungen im Fach auf das Format des Papiers ausgerichtet sind. Stellen Sie die Papierführungen so ein, dass sie den Papierstapel leicht berühren. Das Papier darf sich nicht verbiegen.

6. Stellen Sie sicher, dass das Fach vollständig in das Gerät eingeführt wurde.
7. Wenn Sie auf schwerem, geprägtem oder perforiertem Papier drucken, verwenden Sie die Funktion zur manuellen Zufuhr, und führen Sie die Blätter einzeln ein.

## Beseitigen von Papierstaus

## Papierstau-Positionen

Medienstaus können an den folgenden Stellen auftreten:

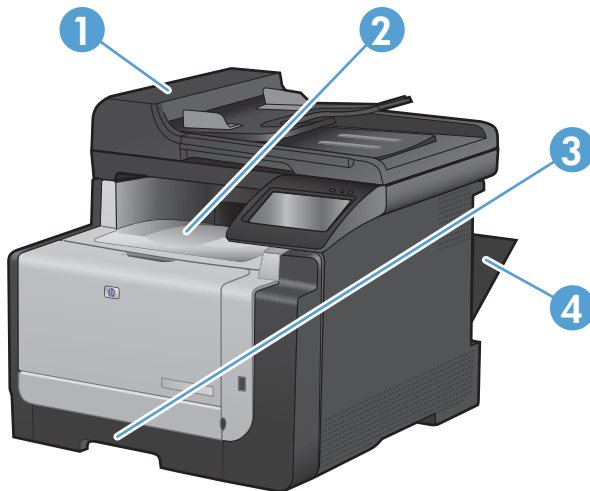

1	Vorlageneinzug
2	Ausgabefach
3	Fach 1
4	Hintere Klappe

Möglicherweise bleiben nach einem Papierstau Tonerpartikel im Gerät zurück. Dieses Problem sollte aber nach einigen gedruckten Seiten auch ohne Eingreifen behoben sein.

## Beseitigen von Medienstaus im Vorlageneinzug

1. Schalten Sie das Gerät aus.

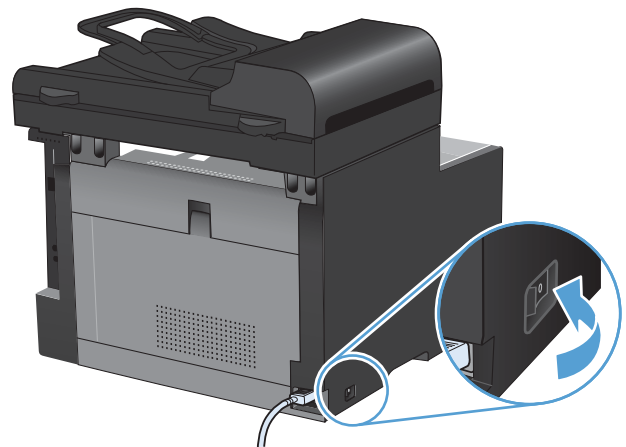



2. Öffnen Sie die Abdeckung des Vorlageneinzugs.



3. Heben Sie den Mechanismus des Vorlageneinzugs an, und ziehen Sie vorsichtig das gestaute Papier heraus.

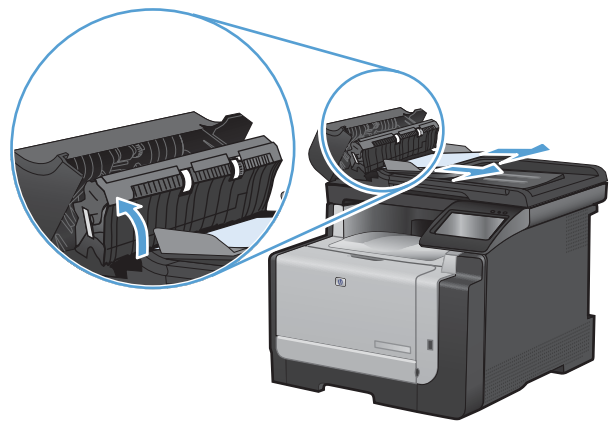

4. Schließen Sie die Abdeckung des Vorlageneinzugs.

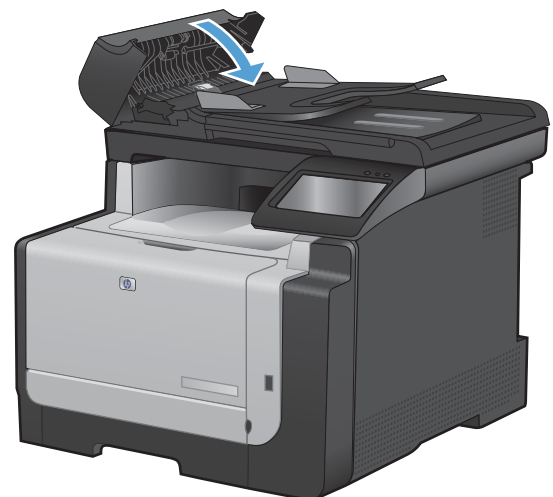

## Beheben von Staus im Zufuhrfach

△ **ACHTUNG:** Entfernen Sie die gestauten Druckmedien auf keinen Fall mit einem spitzen Gegenstand, etwa mit einer Pinzette oder einer Zange mit spitzen Enden. Durch scharfe Objekte verursachte Schäden fallen nicht unter die Garantie.

Ziehen Sie gestautes Papier immer gerade aus dem Produkt. Wenn Sie gestautes Papier schräg herausziehen, kann das Produkt beschädigt werden.

📄 **HINWEIS:** Abhängig vom Ort des Papierstaus sind einige Schritte eventuell nicht notwendig.

1. Nehmen Sie Fach 1 heraus, und öffnen Sie die Stauzugangsklappe über dem Fach.

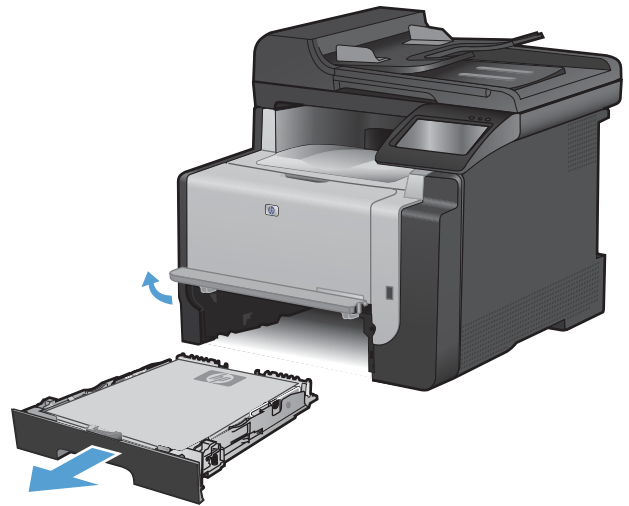

2. Fassen Sie das Papier mit beiden Händen, und ziehen Sie es vorsichtig aus dem Produkt.

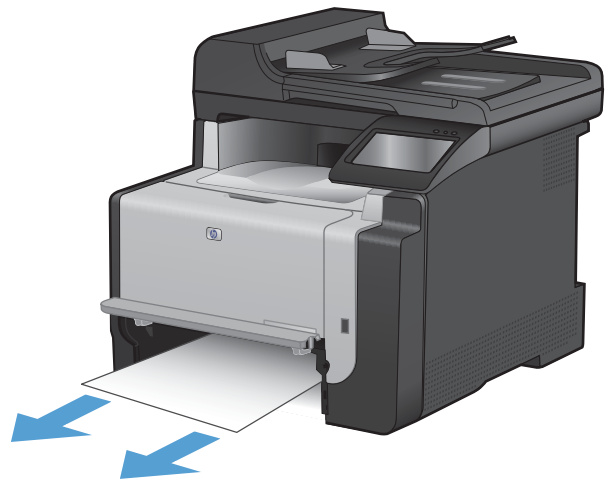

3. Öffnen Sie die hintere Klappe.

**ACHTUNG:** Die Fixiereinheit befindet sich im hinteren Bereich des Produkts und ist heiß. Warten Sie, bis die Fixiereinheit abgekühlt ist, bevor Sie fortfahren.

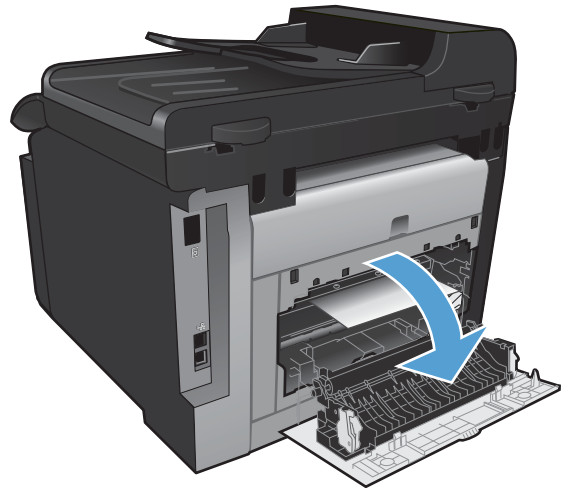

4. Fassen Sie das Papier mit beiden Händen, und ziehen Sie es vorsichtig aus dem Produkt.

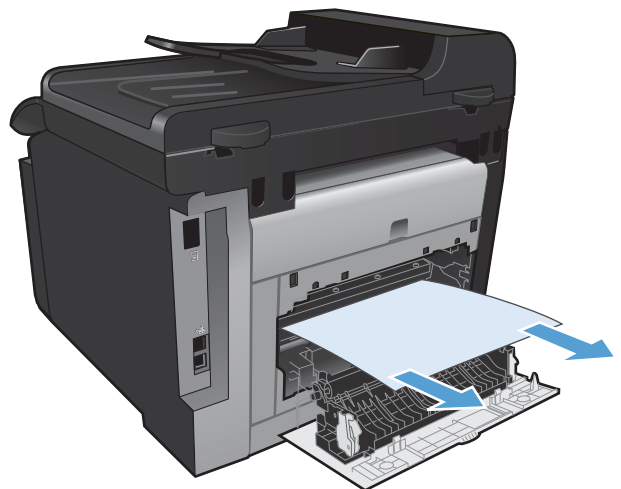

5. Setzen Sie das Fach wieder ein.

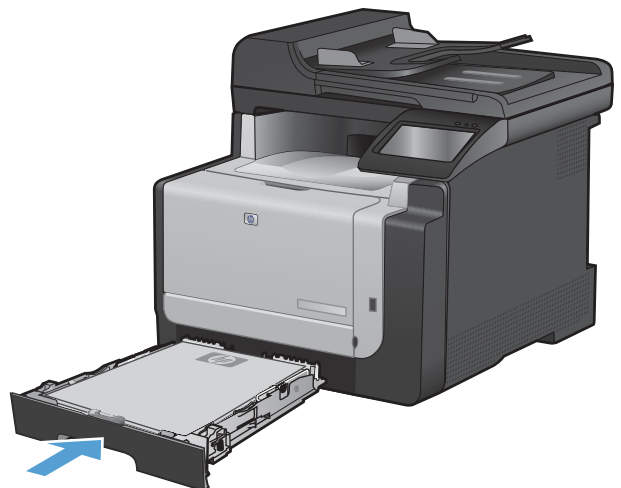

6. Schließen Sie die hintere Ausgabeklappe.

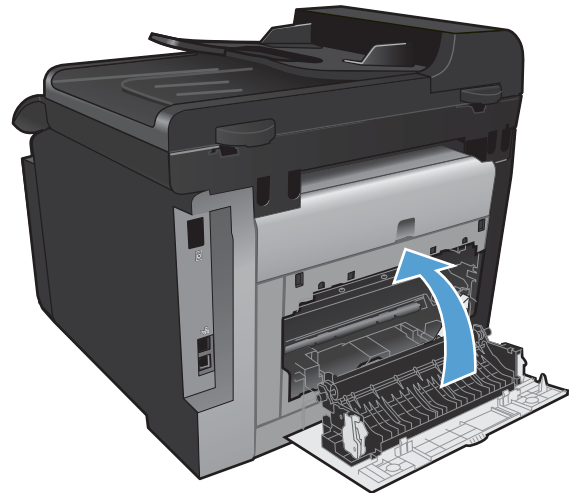

7. Drucken Sie eine Reinigungsseite, mit der Tonerreste aus dem Papierpfad entfernt werden.
- Berühren Sie im Home-Bildschirm die Schaltfläche „Setup“.
  - Wählen Sie das Menü **Service**.
  - Wählen Sie die Schaltfläche **Reinigungsseite**.
  - Legen Sie bei entsprechender Aufforderung Normalpapier im Format Letter oder A4 ein.
  - Berühren Sie die Schaltfläche **OK**, um den Reinigungsvorgang zu starten.

Eine Seite wird nun langsam durch das Produkt geführt. Die Seite wird nach Abschluss der Reinigung nicht mehr benötigt.

## Beheben von Papierstaus im Ausgabefach

- 
- △ **ACHTUNG:** Entfernen Sie die gestauten Druckmedien auf keinen Fall mit einem spitzen Gegenstand, etwa mit einer Pinzette oder einer Zange mit spitzen Enden. Durch scharfe Objekte verursachte Schäden fallen nicht unter die Garantie.
-

1. Fassen Sie das Papier mit beiden Händen, und ziehen Sie es vorsichtig aus dem Produkt.



# Verbesserung der Druckqualität

Die häufigsten Probleme mit der Druckqualität können Sie durch die Befolgung nachstehender Richtlinien bereits vorab unterbinden.

- [Verwenden der passenden Papiersorteneinstellung im Druckertreiber](#)
- [Anpassen der Farbeinstellungen im Druckertreiber](#)
- [Verwenden von Papier, das den HP Spezifikationen entspricht](#)
- [Drucken einer Reinigungsseite](#)
- [Kalibrieren des Geräts zur Ausrichtung der Farben](#)
- [Prüfen der Druckpatronen](#)
- [Verwenden des Druckertreibers, der Ihren Druckanforderungen am meisten gerecht wird](#)
- [Verbesserung der Druckqualität bei Kopien](#)

## Verwenden der passenden Papiersorteneinstellung im Druckertreiber

Überprüfen Sie die Papiersorteneinstellung, wenn eines der folgenden Probleme auftritt:

- Toner verschmiert auf den gedruckten Seiten.
- Wiederholte Fehler erscheinen auf den gedruckten Seiten.
- Gedruckte Seiten werden gewellt ausgegeben.
- Toner schält sich von den gedruckten Seiten ab.
- Die gedruckten Seiten weisen kleine Bereiche ohne Druck auf.

## Anpassen der Papiersorte für Windows

1. Klicken Sie im Menü **Datei** in der Software auf **Drucken**.
2. Wählen Sie das Gerät aus, und klicken Sie anschließend auf **Eigenschaften** oder **Voreinstellungen**.
3. Klicken Sie auf die Registerkarte **Papier/Qualität**.
4. Klicken Sie in der Dropdown-Liste **Papiersorte** auf die Option **Sonstige....**
5. Erweitern Sie die Liste mit den Optionen **Papiersorte:**.
6. Erweitern Sie die Kategorien der Papiersorten, bis Sie die von Ihnen verwendete Papiersorte finden.
7. Wählen Sie die Option für die verwendete Papiersorte aus, und klicken Sie auf **OK**.

## Anpassen der Papiersorte für Mac

1. Klicken Sie im Menü **Datei** in der Software auf **Drucken**.
2. Klicken Sie im Menü **Kopien und Seiten** auf **Seite einrichten**.
3. Wählen Sie in der Dropdown-Liste **Papierformat** ein Format aus, und klicken Sie auf **OK**.

4. Öffnen Sie das Menü **Fertigstellung**.
5. Wählen Sie in der Dropdown-Liste **Mediensorte** eine Papiersorte aus.
6. Klicken Sie auf die Schaltfläche **Drucken**.

## Anpassen der Farbeinstellungen im Druckertreiber

### Ändern des Farbmotivs für einen Druckjob

1. Klicken Sie im Menü **Datei** des Softwareprogramms auf **Drucken**.
2. Wählen Sie die Option **Eigenschaften** oder **Voreinstellungen** aus.
3. Klicken Sie auf die Registerkarte **Farbe**.
4. Wählen Sie in der Dropdown-Liste **Farbmotive** ein Farbmotiv aus.

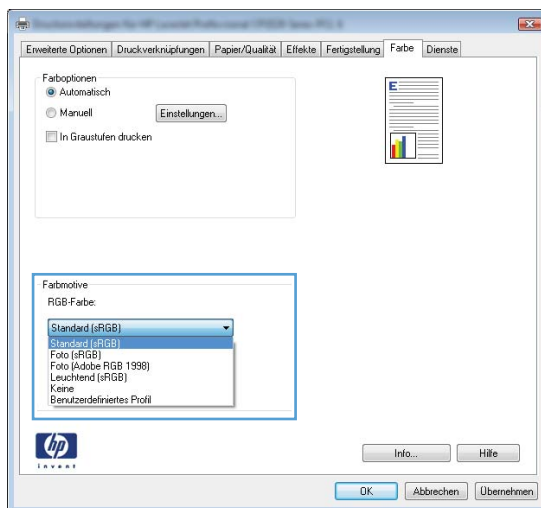

- **Standard (sRGB):** Mit diesem Motiv wird der Drucker angewiesen, RGB-Daten im RAW-Format des Geräts auszugeben. Die Farben können im Softwareprogramm oder im Betriebssystem zur korrekten Anzeige eingestellt werden.
- **Leuchtend:** Das Gerät erhöht die Farbsättigung in den mittleren Tönen. Dieses Motiv sollten Sie zum Drucken von Geschäftsgrafiken verwenden.
- **Foto:** Das Gerät interpretiert RGB-Farben so, als würden sie als Fotografien in einer kleinen digitalen Dunkelkammer gedruckt. Die Farben werden kräftiger bzw. mit stärkerer Sättigung dargestellt als beim Standardmotiv (sRGB). Dieses Motiv sollten Sie zum Drucken von Fotos verwenden.
- **Foto (Adobe RGB 1998):** Dieses Motiv ist zum Drucken digitaler Fotos geeignet, die statt sRGB das AdobeRGB-Farbspektrum verwenden. Deaktivieren Sie die Farbverwaltung im Softwareprogramm, wenn Sie dieses Motiv verwenden.
- **Keine**

## Ändern der Farboptionen

Ändern Sie die Farbeinstellungen für den derzeitigen Druckjob im Druckertreiber auf der Registerkarte „Farbe“.

1. Klicken Sie im Menü **Datei** des Softwareprogramms auf **Drucken**.
2. Wählen Sie die Option **Eigenschaften** oder **Voreinstellungen** aus.
3. Klicken Sie auf die Registerkarte **Farbe**.
4. Klicken Sie auf die Einstellung **Automatisch** oder **Manuell**.
  - Einstellung **Automatisch**: Diese Einstellung ist für die meisten Farbdruckjobs geeignet.
  - Einstellung **Manuell**: Mit dieser Einstellung können Sie die Farbeinstellungen unabhängig von anderen Einstellungen anpassen.

 **HINWEIS:** Manuelle Anpassungen der Farbeinstellungen können sich auf die Druckergebnisse auswirken. HP empfiehlt, dass diese Einstellungen nur von Farbgrafikexperten geändert werden.

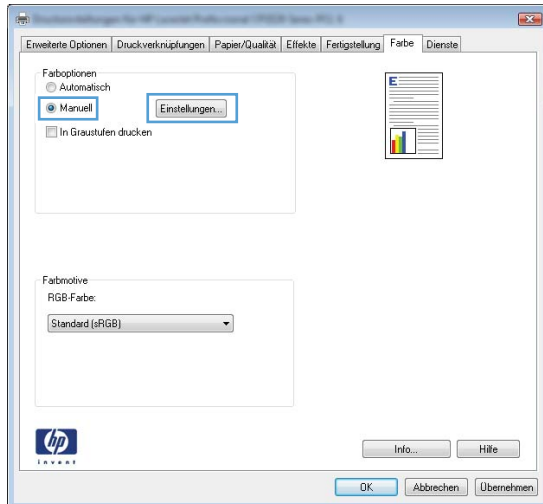

5. Klicken Sie auf die Option **In Graustufen drucken**, um ein Farbdokument in Schwarzweiß zu drucken. Verwenden Sie diese Option, um Farbdokumente zum Fotokopieren oder Faxen zu drucken.
6. Klicken Sie auf die Schaltfläche **OK**.

## Verwenden von Papier, das den HP Spezifikationen entspricht

Verwenden Sie anderes Papier, wenn eines der folgenden Probleme auftritt:

- Der Druck ist zu hell oder teilweise verblasst.
- Tonerflecken befinden sich auf den gedruckten Seiten.
- Toner verschmiert auf den gedruckten Seiten.
- Gedruckte Zeichen erscheinen verzerrt.
- Gedruckte Seiten werden gewellt ausgegeben.



Verwenden Sie ausschließlich Papiersorten und Papiergewichte, die von diesem Gerät unterstützt werden. Beachten Sie des Weiteren die folgenden Richtlinien bei der Auswahl des Papiers:

- Verwenden Sie Papier von guter Qualität, das keine Einschnitte, Ritzen, Risse, Flecken, lose Partikel, Staubteilchen, Falten, Perforationen, Heftklammern und eingerollte oder geknickte Ecken aufweist.
- Verwenden Sie kein Papier, das bereits bedruckt wurde.
- Verwenden Sie für Laserdrucker geeignetes Papier. Verwenden Sie kein Papier, das nur für Tintenstrahldrucker geeignet ist.
- Verwenden Sie kein Papier, das zu rau ist. Glatteres Papier führt im Allgemeinen zu einer besseren Druckqualität.

## Drucken einer Reinigungsseite

Drucken Sie eine Reinigungsseite, um Staub und Tonerreste aus dem Papierpfad zu entfernen, wenn eines der folgenden Probleme auftritt:

- Tonerflecken befinden sich auf den gedruckten Seiten.
- Toner verschmiert auf den gedruckten Seiten.
- Wiederholte Fehler erscheinen auf den gedruckten Seiten.

Diese Reinigungsseite kann wie nachfolgend beschrieben gedruckt werden.

1. Berühren Sie im Home-Bildschirm die Schaltfläche „Setup“.
2. Wählen Sie das Menü [Service](#).
3. Wählen Sie die Schaltfläche [Reinigungsseite](#).
4. Legen Sie bei entsprechender Aufforderung Normalpapier im Format Letter oder A4 ein.
5. Berühren Sie die Schaltfläche [OK](#), um den Reinigungsvorgang zu starten.

Eine Seite wird nun langsam durch das Produkt geführt. Die Seite wird nach Abschluss der Reinigung nicht mehr benötigt.

## Kalibrieren des Geräts zur Ausrichtung der Farben

Wenn Ihre Druckergebnisse farbige Schatten, verschwommene Grafiken oder Bereiche mit mangelhafter Farbe aufweisen, ist möglicherweise die Kalibrierung des Geräts zur Ausrichtung der Farben erforderlich. Drucken Sie auf dem Bedienfeld im Menü „Berichte“ die Diagnosesseite, um die Farbausrichtung zu überprüfen. Wenn die einzelnen Farbfelder auf dieser Seite nicht aufeinander abgestimmt sind, ist eine Kalibrierung des Geräts erforderlich.

1. Öffnen Sie auf dem Bedienfeld des Geräts das Menü [System-Setup](#).
2. Öffnen Sie das Menü [Druckqualität](#), und wählen Sie die Menüoption [Farbkalibrierung](#) aus.
3. Wählen Sie die Option [Jetzt kalibrieren](#).

## Prüfen der Druckpatronen

Prüfen Sie alle Druckpatronen, und ersetzen Sie sie bei Bedarf, wenn eines der folgenden Probleme auftritt:

- Der Druck ist zu hell oder teilweise verblasst.
- Die gedruckten Seiten weisen kleine Bereiche ohne Druck auf.
- Auf den gedruckten Seiten sind Striche oder Streifen zu sehen.



**HINWEIS:** Wenn Sie in Entwurfsqualität drucken, kann der Druck zu hell wirken.

Wenn Sie sich entscheiden, eine Druckpatrone auszuwechseln, drucken Sie die Verbrauchsmaterial-Statusseite, um die Teilenummer für die Original-Druckpatrone von HP zu erfahren.

Druckpatrontyp	Schritte zur Lösung des Problems
Nachgefüllte oder überarbeitete Druckpatrone	Hewlett Packard Company empfiehlt, kein Verbrauchsmaterial von Fremdherstellern zu verwenden. Dabei spielt es keine Rolle, ob es sich um neues oder um überarbeitetes Material handelt. Da es sich bei diesen Produkten nicht um HP Produkte handelt, hat HP keinen Einfluss auf deren Beschaffenheit oder Qualität. Wenn Sie eine nachgefüllte oder überarbeitete Druckpatrone verwenden und nicht mit der Druckqualität zufrieden sind, ersetzen Sie die Patrone mit einer Originalpatrone von HP, auf der „HP“ oder „Hewlett-Packard“ oder das HP Logo aufgedruckt sind.
Original-Druckpatrone von HP	<ol style="list-style-type: none"><li>1. Auf dem Bedienfeld des Produkts oder der Seite <a href="#">Zubehörstatus</a> wird der Status <b>Fast leer</b> angezeigt, wenn die Patrone das Ende der geschätzten Gebrauchsdauer erreicht hat. Tauschen Sie die Druckpatrone aus, wenn die Druckqualität nicht mehr akzeptabel ist.</li><li>2. Drucken Sie auf dem Bedienfeld über das Menü „Berichte“ eine Druckqualitätsseite. Wenn Streifen oder Flecken einer bestimmten Farbe auf der Seite erscheinen, kann ein Problem mit dieser Farbpatrone vorliegen. Anweisungen zur Auswertung der Seite finden Sie in diesem Dokument. Tauschen Sie ggf. die Druckpatrone aus.</li><li>3. Führen Sie eine Sichtprüfung der Druckpatrone auf Schäden aus. Siehe die folgenden Anweisungen. Tauschen Sie ggf. die Druckpatrone aus.</li><li>4. Wenn auf der Seite Fehler erscheinen, die sich in den angegebenen regelmäßigen Abständen wiederholen, drucken Sie eine Reinigungsseite. Wenn dies zu keiner Lösung führt, verwenden Sie den Maßstab für sich wiederholende Fehler in diesem Dokument, um die Ursache des Problems herauszufinden.</li></ol>

## Drucken der Statusseite für Verbrauchsmaterial

Die Seite [Zubehörstatus](#) gibt den geschätzten verbleibenden Tintenstand in den Druckpatronen an. Des Weiteren werden darauf die Teilenummer der Original-Druckpatrone von HP für Ihr Gerät zur Bestellung einer Ersatz-Druckpatrone sowie weitere nützliche Informationen angezeigt.

1. Öffnen Sie auf dem Bedienfeld des Geräts das Menü [Berichte](#).
2. Wählen Sie die Seite [Zubehörstatus](#) aus, und drucken Sie sie.

## Interpretieren der Druckqualitätsseite

1. Öffnen Sie auf dem Bedienfeld des Geräts das Menü **Berichte**.
2. Wählen Sie die Menüoption **Seite "Druckqualität"** aus, und drucken Sie sie.

Auf dieser Seite werden fünf Farbstreifen dargestellt, die in vier Gruppen aufgeteilt sind, wie in der folgenden Abbildung gezeigt. Durch das Überprüfen der einzelnen Gruppen können Sie das Problem auf eine bestimmte Druckpatrone eingrenzen.

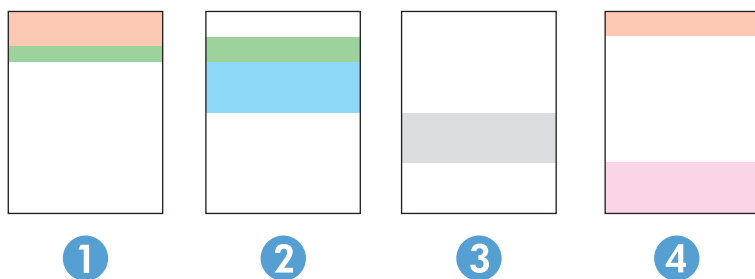

Bereich	Druckpatrone
1	Gelb
2	Zyan
3	Schwarz
4	Magenta

- Wenn nur in einer der Gruppen Punkte oder Striche auftreten, wechseln Sie die Druckpatrone aus, die dieser Gruppe zugeordnet ist.
- Wenn in mehreren Gruppen Punkte auftreten, drucken Sie eine Reinigungsseite. Wenn dadurch das Problem nicht gelöst wird, untersuchen Sie, ob die Punkte alle dieselbe Farbe besitzen, beispielsweise ob magentafarbene Punkte in allen fünf Farbstreifen auftreten. Wenn die Punkte durchgehend dieselbe Farbe aufweisen, wechseln Sie die entsprechende Druckpatrone aus.
- Wenn in mehreren Farbstreifen Striche auftreten, wenden Sie sich an HP. Die Ursache für das Problem ist möglicherweise eine andere Komponente und nicht die Druckpatrone.

## Überprüfen der Druckpatrone auf Schäden

1. Nehmen Sie die Druckpatrone aus dem Gerät, und stellen Sie sicher, dass das Versiegelungsband entfernt wurde.
2. Überprüfen Sie den Speicherchip auf Schäden.

3. Untersuchen Sie die Oberfläche der grünen Bildtrommel an der Unterseite der Druckpatrone.

△ **ACHTUNG:** Berühren Sie die grüne Walze (Bildtrommel) an der Unterseite der Patrone nicht. Fingerabdrücke auf der Bildtrommel können die Druckqualität beeinträchtigen.

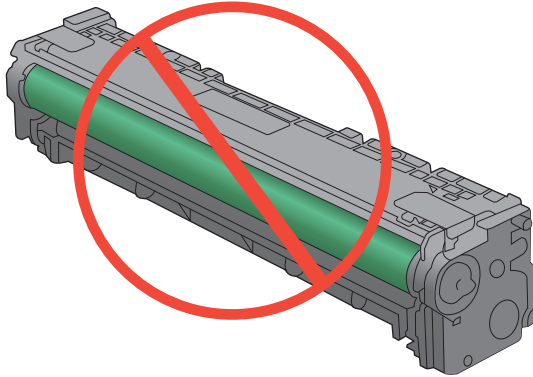

4. Wenn Sie Kratzer, Fingerabdrücke oder andere Schäden an der Bildtrommel erkennen, tauschen Sie die Druckpatrone aus.
5. Wenn die Bildtrommel keine sichtbaren Schäden aufweist, bewegen Sie die Druckpatrone einige Male vorsichtig hin und her, und setzen Sie sie erneut ein. Drucken Sie einige Seiten, um festzustellen, ob das Problem gelöst wurde.

### Wiederholt auftretende Fehler

Wenn Fehler wiederholt und in regelmäßigen Abständen auf der Seite auftreten, ist möglicherweise eine Druckerpatrone beschädigt.

- 22 mm
- 27 mm
- 29 mm
- 76 mm

### Verwenden des Druckertreibers, der Ihren Druckanforderungen am meisten gerecht wird

Wenn auf Ihrer gedruckten Seite nicht vorgesehene Linien in den Grafiken erscheinen, Text oder Bilder fehlen, die Formatierung nicht korrekt ist oder Schriftarten ersetzt wurden, ist möglicherweise die Verwendung eines anderen Druckertreibers erforderlich.

<b>HP PCL 6-Treiber</b>	<ul style="list-style-type: none"> <li>• Als Standardtreiber bereitgestellt. Dieser Treiber wird automatisch installiert, wenn Sie nicht explizit einen anderen Treiber auswählen.</li> <li>• Empfohlen für alle Windows-Umgebungen</li> <li>• Bietet für die meisten Benutzer die bestmögliche Geschwindigkeit, Druckqualität und Unterstützung von Druckerfunktionen</li> <li>• Optimale Integration mit der Windows-GDI (Graphic Device Interface) zur Leistungsverbesserung</li> <li>• Möglicherweise nicht vollständig mit Drittanbieter- und kundenspezifischen Softwareprogrammen kompatibel, die auf der Basis von PCL5 funktionieren</li> </ul>
<b>HP UPD PS Druckertreiber</b>	<ul style="list-style-type: none"> <li>• Empfohlen für das Drucken in Adobe®-Programmen oder anderen grafikintensiven Anwendungen</li> <li>• Unterstützt das Drucken über Postscript-Emulation und Postscript Flash-Schriftarten</li> </ul>
<b>HP UPD PCL 5</b>	<ul style="list-style-type: none"> <li>• Für allgemeine Bürodruckaufgaben in Windows-Umgebungen empfohlen</li> <li>• Kompatibel mit früheren PCL-Versionen und älteren HP LaserJet-Geräten</li> <li>• Beste Wahl für das Drucken in Verbindung mit Drittanbieter- oder kundenspezifischen Softwareprogrammen</li> <li>• Beste Wahl für gemischte Umgebungen, in denen die Verwendung von PCL 5 erforderlich ist (UNIX, Linux, Mainframe)</li> <li>• Für den Einsatz in Unternehmensumgebungen auf Windows-Basis ausgelegt und ermöglicht die Verwendung eines einzigen Treibers für verschiedene Druckermodelle</li> <li>• Bevorzugte Verwendung beim Drucken auf unterschiedlichen Druckermodellen von einem mobilen Windows-Computer aus</li> </ul>

Laden Sie zusätzliche Druckertreiber von dieser Website herunter: [www.hp.com/support/CM1410series](http://www.hp.com/support/CM1410series)

## Verbesserung der Druckqualität bei Kopien

Wenn Sie Probleme mit der Druckqualität bei kopierten Dokumenten haben, lesen Sie die Lösungsansätze für gedruckte Dokumente weiter vorne in diesem Dokument. Einige Probleme mit der Druckqualität treten jedoch nur bei kopierten Dokumenten auf.

- Wenn Striche auf Kopien auftreten, die durch den Vorlageneinzug verursacht wurden, reinigen Sie den schmalen Glasstreifen links auf der Scannereinheit.
- Wenn Punkte oder andere Fehler auf Kopien auftreten, die durch das Vorlagenglas verursacht wurden, reinigen Sie das Vorlagenglas und die weiße Kunststoffabdeckung.

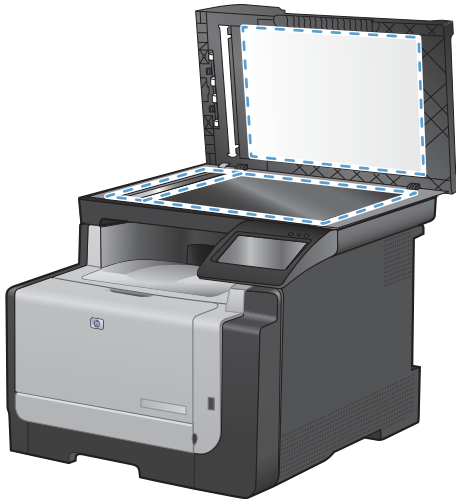

1. Schalten Sie das Gerät mit dem Netzschalter aus, und ziehen Sie den Netzstecker aus der Netzsteckdose.
2. Öffnen Sie die Scannerabdeckung.
3. Reinigen Sie den Glasstreifen und die weiße Kunststoffunterseite mit einem weichen Tuch oder Schwamm, das bzw. den Sie mit einem nicht scheuernden Glasreinigungsmittel angefeuchtet haben.  

---

△ **ACHTUNG:** Um Schäden am Produkt zu vermeiden, dürfen folgende Reinigungsmittel nicht verwendet werden: Scheuermittel, Aceton, Benzol, Ammoniak, Ethylalkohol und Tetrachlorkohlenstoff. Tragen Sie keine Flüssigkeiten direkt auf das Vorlagenglas oder die Walze auf. Die Flüssigkeiten sickern möglicherweise in das Produkt, wodurch es beschädigt werden kann.

---
4. Trocknen Sie das Glas und die weiße Kunststoffunterseite mit einem Fensterleder oder Zellstoffschwamm ab, um Wasserflecken zu vermeiden.
5. Schließen Sie das Gerät wieder an die Netzsteckdose an, und schalten Sie es mit dem Netzschalter ein.

## Das Gerät druckt nicht oder nur langsam

### Das Gerät druckt nicht

Wenn das Gerät nicht druckt, versuchen Sie folgende Lösungsansätze.

1. Stellen Sie sicher, dass das Gerät eingeschaltet ist und auf dem Bedienfeld die Bereitschaft des Geräts angezeigt wird.
  - Wenn auf dem Bedienfeld die Bereitschaft des Geräts nicht angezeigt wird, schalten Sie das Gerät zunächst aus und dann wieder ein.
  - Wenn auf dem Bedienfeld die Bereitschaft des Geräts angezeigt wird, versuchen Sie erneut, den Job zu senden.
2. Wenn auf dem Bedienfeld angezeigt wird, dass ein Fehler vorliegt, beheben Sie den Fehler, und versuchen Sie erneut, den Job zu senden.

3. Stellen Sie sicher, dass alle Kabel richtig angeschlossen sind. Wenn das Gerät an ein Netzwerk angeschlossen ist, prüfen Sie die folgenden Punkte:
  - Überprüfen Sie die LED neben dem Netzwerkanschluss am Gerät. Wenn das Netzwerk aktiviert ist, leuchtet die LED grün.
  - Stellen Sie sicher, dass Sie ein Netzkabel und kein Telefonkabel für die Verbindung mit dem Netzwerk verwenden.
  - Stellen Sie sicher, dass der Netzwerkrouter, Hub oder Schalter eingeschaltet ist und ordnungsgemäß funktioniert.
4. Installieren Sie die HP Software von der dem Gerät beiliegenden CD. Das Verwenden generischer Druckertreiber kann zu Verzögerungen beim Löschen von Jobs in der Druckwarteschlange führen.
5. Klicken Sie in der Liste der Drucker auf Ihrem Computer mit der rechten Maustaste auf den Namen des Geräts und dann auf **Eigenschaften**. Öffnen Sie anschließend die Registerkarte **Anschlüsse**.
  - Wenn Sie ein Netzkabel zur Verbindung mit dem Netzwerk verwenden, stellen Sie sicher, dass der Druckername auf der Registerkarte **Anschlüsse** mit dem Gerätenamen auf der Konfigurationsseite des Geräts übereinstimmt.
  - Wenn Sie ein USB-Kabel verwenden und eine Verbindung zu einem drahtlosen Netzwerk aufbauen, stellen Sie sicher, dass das Kontrollkästchen neben **Virtueller Druckerport für USB** aktiviert ist.
6. Wenn Sie ein persönliches Firewall-System auf Ihrem Computer verwenden, wird möglicherweise der Datenaustausch mit dem Gerät verhindert. Deaktivieren Sie die Firewall vorübergehend, um zu überprüfen, ob darin die Ursache des Problems liegt.
7. Wenn Ihr Computer oder das Gerät an ein drahtloses Netzwerk angeschlossen ist, können Verzögerungen der Druckjobs durch mangelhafte Signalqualität oder Signalstörungen ausgelöst werden.

## Das Gerät druckt langsam

Wenn das Gerät nur langsam druckt, versuchen Sie folgende Lösungsansätze.

1. Stellen Sie sicher, dass der Computer den Mindestspezifikationen für dieses Gerät gerecht wird. Die Spezifikationen finden Sie auf folgender Website: [www.hp.com/support/CM1410series](http://www.hp.com/support/CM1410series)
2. Wenn das Gerät für den Druck verschiedener Papiersorten, wie schweres Papier, konfiguriert wurde, druckt das Gerät langsamer, so dass der Toner entsprechend auf dem Papier fixiert werden kann. Wenn die Einstellung der Papiersorte für die von Ihnen verwendete Papiersorte nicht geeignet ist, ändern Sie die Einstellung entsprechend.
3. Wenn Ihr Computer oder das Gerät an ein drahtloses Netzwerk angeschlossen ist, können Verzögerungen der Druckjobs durch mangelhafte Signalqualität oder Signalstörungen ausgelöst werden.

## Beheben von Fehlern beim Neudruck über USB

- [Das Menü USB-Flash-Laufwerk wird nicht geöffnet, wenn USB-Zubehör angeschlossen ist](#)
- [Die Datei wird nicht vom USB-Speicherzubehör gedruckt](#)
- [Die Datei, die Sie drucken möchten, wird nicht im Menü USB-Flash-Laufwerk aufgeführt](#)

### Das Menü USB-Flash-Laufwerk wird nicht geöffnet, wenn USB-Zubehör angeschlossen ist

1. Sie verwenden möglicherweise USB-Speicherzubehör oder ein Dateisystem, das von diesem Produkt nicht unterstützt wird. Speichern Sie die Dateien auf standardmäßigem USB-Speicherzubehör, das Dateisysteme mit Dateizuordnungstabellen (FAT-Dateisystem) unterstützt. Das Gerät unterstützt USB-Speicherzubehör mit den Dateisystemen FAT12, FAT16 und FAT32.
2. Wenn bereits ein anderes Menü geöffnet ist, schließen Sie dieses Menü, und setzen Sie anschließend das USB-Speicherzubehör wieder ein.
3. Das USB-Speicherzubehör verfügt möglicherweise über mehrere Partitionen. (Manches USB-Speicherzubehör wird mit vorinstallierter Software ausgeliefert, mit der ähnlich wie bei einer CD-ROM Partitionen erstellt werden.) Formatieren Sie das USB-Speicherzubehör neu, um die Partitionen zu entfernen, oder verwenden Sie anderes USB-Speicherzubehör.
4. Das USB-Speicherzubehör benötigt möglicherweise mehr Strom, als das Produkt bereitstellt.
  - a. Entfernen Sie das USB-Speicherzubehör.
  - b. Schalten Sie den Drucker aus und wieder ein.
  - c. Verwenden Sie USB-Speicherzubehör, das über eine eigene Stromversorgung verfügt oder weniger Strom benötigt.
5. Das USB-Speicherzubehör funktioniert möglicherweise nicht richtig.
  - a. Entfernen Sie das USB-Speicherzubehör.
  - b. Schalten Sie den Drucker aus und wieder ein.
  - c. Versuchen Sie, von einem anderen USB-Speicherzubehör zu drucken.

### Die Datei wird nicht vom USB-Speicherzubehör gedruckt

1. Stellen Sie sicher, dass sich Papier im Fach befindet.
2. Überprüfen Sie das Bedienfeld auf Meldungen. Wenn sich Papier im Produkt gestaut hat, beheben Sie den Papierstau.



## Die Datei, die Sie drucken möchten, wird nicht im Menü USB-Flash-Laufwerk aufgeführt

1. Sie versuchen möglicherweise, einen Dateityp zu drucken, der von der USB-Druckfunktion nicht unterstützt wird. Das Produkt unterstützt Dateien im PDF- und JPEG-Format.
2. Es sind möglicherweise zu viele Dateien in einem einzelnen Ordner auf dem USB-Speicherzubehör gespeichert. Reduzieren Sie die Anzahl der Dateien im Ordner, indem Sie diese in Unterordner verschieben.
3. Sie verwenden möglicherweise einen Zeichensatz für den Dateinamen, der von diesem Produkt nicht unterstützt wird. In diesem Fall ersetzt das Produkt die Dateinamen mit Zeichen eines anderen Zeichensatzes. Benennen Sie die Dateien mit ASCII-Zeichen um.

## Lösen von Verbindungsproblemen

### Beheben von Problemen mit Direktverbindungen

Wenn Sie das Gerät direkt an einen Computer angeschlossen haben, überprüfen Sie das Kabel.

- Stellen Sie sicher, dass das Kabel mit dem Computer und dem Gerät verbunden ist.
- Vergewissern Sie sich, dass das Kabel nicht länger als 5 m ist. Verwenden Sie ein kürzeres Kabel, und versuchen Sie es erneut.
- Überprüfen Sie die Funktionsfähigkeit des Kabels. Schließen Sie das Kabel hierzu an ein anderes Gerät an. Tauschen Sie das Kabel ggf. aus.

### Beheben von Netzwerkproblemen

Überprüfen Sie die folgenden Punkte, um sicherzustellen, dass das Gerät mit dem Netzwerk kommuniziert. Drucken Sie zu Beginn eine Konfigurationsseite über das Bedienfeld, und ermitteln Sie die IP-Adresse des Geräts, die auf dieser Seite angegeben ist.

- [Unzureichende physische Verbindung](#)
- [Der Computer verwendet die falsche IP-Adresse für das Gerät](#)
- [Der Computer kann nicht mit dem Gerät kommunizieren](#)
- [Das Gerät verwendet falsche Verbindungs- oder Duplexeinstellungen für das Netzwerk](#)
- [Neue Softwareprogramme können Kompatibilitätsprobleme verursachen](#)
- [Ihr Computer oder Ihre Arbeitsstation sind möglicherweise nicht richtig eingerichtet](#)
- [Das Gerät ist deaktiviert, oder die Netzwerkeinstellungen sind falsch](#)

### Unzureichende physische Verbindung

1. Vergewissern Sie sich, dass das Gerät mit dem richtigen Netzwerkanschluss verbunden ist. Stellen Sie sicher, dass das Kabel die richtige Länge hat.
2. Vergewissern Sie sich, dass die Kabelverbindungen sicher sind.

3. Überprüfen Sie die Netzwerkanschlüsse auf der Rückseite des Geräts. Vergewissern Sie sich, dass die gelbe Aktivitäts-LED und die grüne Verbindungs-LED auch leuchten.
4. Wenn das Problem weiterhin besteht, verwenden Sie ein anderes Kabel oder einen anderen Anschluss am Hub.

### Der Computer verwendet die falsche IP-Adresse für das Gerät

1. Öffnen Sie die Druckereigenschaften, und klicken Sie auf die Registerkarte **Anschlüsse**. Stellen Sie sicher, dass die aktuelle IP-Adresse für das Gerät ausgewählt ist. Die IP-Adresse des Geräts wird auf der Konfigurationsseite angezeigt.
2. Wenn Sie das Gerät über den HP Standard-TCP/IP-Port installiert haben, aktivieren Sie das Kontrollkästchen **Immer auf diesem Drucker drucken, auch wenn sich seine IP-Adresse ändert**.
3. Wenn Sie das Gerät über einen Standard-TCP/IP-Port von Microsoft angeschlossen haben, verwenden Sie statt der IP-Adresse den Hostnamen.
4. Wenn die IP-Adresse korrekt ist, löschen Sie das Gerät, und fügen es dann erneut hinzu.

### Der Computer kann nicht mit dem Gerät kommunizieren

1. Testen Sie die Netzwerkverbindung, indem Sie einen Ping-Befehl ausführen.
  - a. Öffnen Sie eine Befehlszeile auf Ihrem Computer: Klicken Sie unter Windows auf **Start** und danach auf **Ausführen**. Geben Sie anschließend den Befehl `cmd` ein.
  - b. Geben Sie `Ping` und anschließend die IP-Adresse Ihres Geräts ein.
  - c. Wenn im Fenster Rückmeldungen angezeigt werden, ist das Netzwerk funktionsfähig.
2. Wenn der Ping-Befehl fehlgeschlagen ist, überprüfen Sie, ob die Netzwerk-Hubs aktiv sind. Überprüfen Sie anschließend, ob die Netzwerkeinstellungen, das Gerät und der Computer für dasselbe Netzwerk konfiguriert sind.

### Das Gerät verwendet falsche Verbindungs- oder Duplexeinstellungen für das Netzwerk

Hewlett-Packard empfiehlt, diese Einstellung im automatischen Modus (die Standardeinstellung) zu belassen. Wenn Sie diese Einstellungen ändern, müssen Sie sie ebenfalls für Ihr Netzwerk ändern.

### Neue Softwareprogramme können Kompatibilitätsprobleme verursachen

Vergewissern Sie sich, dass die neuen Softwareanwendungen richtig installiert wurden und den richtigen Drucker verwenden.

### Ihr Computer oder Ihre Arbeitsstation sind möglicherweise nicht richtig eingerichtet

1. Überprüfen Sie die Netzwerktreiber, Druckertreiber und die Netzwerkkumleitung.
2. Vergewissern Sie sich, dass das Betriebssystem richtig konfiguriert wurde.

## Das Gerät ist deaktiviert, oder die Netzwerkeinstellungen sind falsch

1. Sehen Sie sich die Konfigurationsseite an, um den Status des Netzwerkprotokolls zu prüfen. Aktivieren Sie das Protokoll, falls erforderlich.
2. Konfigurieren Sie bei Bedarf die Netzwerkeinstellungen erneut.

# Beheben von Problemen mit dem drahtlosen Netzwerk

- [Checkliste für die drahtlose Verbindung](#)
- [Auf dem Bedienfeld wird folgende Meldung angezeigt: Die Drahtlos-Funktion dieses Geräts wurde ausgeschaltet](#)
- [Nach Abschluss der drahtlosen Konfiguration druckt das Gerät nicht](#)
- [Das Gerät druckt nicht, und auf dem Computer ist eine Firewall eines Drittanbieters installiert](#)
- [Die drahtlose Verbindung funktioniert nicht mehr, nachdem die Position des drahtlosen Routers oder des Geräts verändert wurde](#)
- [Der Anschluss mehrerer Computer an das drahtlose Gerät ist nicht möglich](#)
- [Beim Anschluss an ein VPN wird die Verbindung des drahtlosen Geräts unterbrochen](#)
- [Das Netzwerk erscheint nicht in der Liste der drahtlosen Netzwerke](#)
- [Das drahtlose Netzwerk funktioniert nicht](#)

## Checkliste für die drahtlose Verbindung

- Das Gerät und der drahtlose Router sind eingeschaltet und an das Stromnetz angeschlossen. Stellen Sie ebenfalls sicher, dass die Drahtlos-Funktion des Geräts eingeschaltet ist.
- Die SSID (Service Set Identifier) ist korrekt. Drucken Sie eine Konfigurationsseite, um die SSID zu ermitteln. Wenn Sie nicht sicher sind, ob die SSID korrekt ist, führen Sie die Drahtlos-Einrichtung erneut aus.
- Überprüfen Sie bei gesicherten Netzwerken, ob die Sicherheitsinformationen korrekt sind. Wenn die Sicherheitsinformationen nicht korrekt sind, führen Sie die Drahtlos-Einrichtung erneut aus.
- Wenn das drahtlose Netzwerk ordnungsgemäß funktioniert, versuchen Sie, auf andere Computer des drahtlosen Netzwerks zuzugreifen. Wenn das Netzwerk über Internetzugang verfügt, versuchen Sie, über eine drahtlose Verbindung auf das Internet zuzugreifen.
- Das Verschlüsselungsverfahren (AES oder TKIP) des Geräts entspricht dem Verschlüsselungsverfahren des drahtlosen Zugangspunkts (in Netzwerken mit WPA-Sicherheit).
- Das Gerät befindet sich innerhalb der Reichweite des drahtlosen Netzwerks. Bei den meisten Netzwerken sollte sich das Gerät innerhalb von 30 m des drahtlosen Zugangspunkts (drahtlosen Routers) befinden.
- Es gibt keine Hindernisse, die das drahtlose Signal blockieren könnten. Entfernen Sie alle großen Metallobjekte zwischen dem Zugangspunkt und dem Gerät. Stellen Sie sicher, dass sich keine Säulen, Wände oder Stützpfeiler, die Metall- oder Betonbestandteile aufweisen, zwischen dem Gerät und dem Zugangspunkt befinden.
- Das Gerät befindet sich nicht in der Nähe von elektronischen Geräten, die möglicherweise Störungen des Funksignals hervorrufen könnten. Das Funksignal kann von zahlreichen Geräten gestört werden, darunter Motoren, schnurlose Telefone, Sicherheitskameras, andere drahtlose Netzwerke und einige Bluetooth-Geräte.
- Der Druckertreiber ist auf dem Computer installiert.

- Sie haben den richtigen Druckeranschluss ausgewählt.
- Der Computer und das Gerät sind mit demselben drahtlosen Netzwerk verbunden.

## Auf dem Bedienfeld wird folgende Meldung angezeigt: Die Drahtlos-Funktion dieses Geräts wurde ausgeschaltet

1. Wählen Sie die Schaltfläche **Drahtlos-Menü**.
2. Berühren Sie die Schaltfläche **Drahtlos aktivieren/deaktivieren** und anschließend die Schaltfläche **An**.

## Nach Abschluss der drahtlosen Konfiguration druckt das Gerät nicht

1. Vergewissern Sie sich, dass das Gerät eingeschaltet ist und sich im Bereitschaftsmodus befindet.
2. Stellen Sie sicher, dass Sie mit dem richtigen drahtlosen Netzwerk verbunden sind.
3. Vergewissern Sie sich, dass das drahtlose Netzwerk ordnungsgemäß funktioniert.
  - a. Öffnen Sie das Menü **Netzwerk-Setup** und dann die Menüoption **Drahtlos-Menü**.
  - b. Wählen Sie die Menüoption **Netzwerktest ausführen** aus, um das drahtlose Netzwerk zu testen. Das Gerät druckt einen Bericht mit den Ergebnissen.
4. Stellen Sie sicher, dass der richtige Anschluss bzw. das richtige Gerät ausgewählt wurden.
  - a. Klicken Sie in der Liste der Drucker auf Ihrem Computer mit der rechten Maustaste auf den Namen des Geräts und dann auf **Eigenschaften**. Öffnen Sie anschließend die Registerkarte **Anschlüsse**.
  - b. Stellen Sie sicher, dass das Kontrollkästchen neben **Virtueller Druckerport für USB** aktiviert ist.
5. Kontrollieren Sie, ob Ihr Computer ordnungsgemäß funktioniert. Wenn nötig, starten Sie Ihren Computer neu.

## Das Gerät druckt nicht, und auf dem Computer ist eine Firewall eines Drittanbieters installiert

1. Aktualisieren Sie die Firewall mit dem neuesten Update des Herstellers.
2. Wenn Programme während der Installation des Geräts oder beim Versuch zu Drucken den Zugriff auf die Firewall anfragen, stellen Sie sicher, dass sie die Ausführung der Programme zulassen.
3. Deaktivieren Sie die Firewall vorübergehend, und installieren Sie anschließend das drahtlose Gerät auf dem Computer. Aktivieren Sie die Firewall erneut, wenn Sie die drahtlose Installation abgeschlossen haben.

## Die drahtlose Verbindung funktioniert nicht mehr, nachdem die Position des drahtlosen Routers oder des Geräts verändert wurde

Stellen Sie sicher, dass der Router oder das Gerät eine Verbindung zu dem Netzwerk aufbaut, mit dem Ihr Computer verbunden ist.

1. Öffnen Sie das Menü **Berichte**, und wählen Sie die Menüoption **Konfigurationsbericht** aus, um den Bericht zu drucken.
2. Vergleichen Sie die SSID (Service Set Identifier) auf dem Konfigurationsbericht mit der SSID in der Druckerkonfiguration für Ihren Computer.
3. Wenn die SSIDs nicht übereinstimmen, sind die beiden Geräte nicht mit demselben Netzwerk verbunden. Konfigurieren Sie die Drahtlos-Einrichtung für Ihr Gerät neu.

## Der Anschluss mehrerer Computer an das drahtlose Gerät ist nicht möglich

1. Stellen Sie sicher, dass sich die anderen Computer in Funkreichweite befinden und keine Hindernisse das Signal blockieren. In den meisten Netzwerken beträgt die Funkreichweite 30 m vom drahtlosen Zugangspunkt.
2. Vergewissern Sie sich, dass das Gerät eingeschaltet ist und sich im Bereitschaftsmodus befindet.
3. Deaktivieren Sie Firewalls von Drittanbietern auf Ihrem Computer.
4. Vergewissern Sie sich, dass das drahtlose Netzwerk ordnungsgemäß funktioniert.
  - a. Öffnen Sie auf dem Bedienfeld des Geräts das Menü **Netzwerk-Setup** und dann die Menüoption **Drahtlos-Menü**.
  - b. Wählen Sie die Menüoption **Netzwerktest ausführen** aus, um das drahtlose Netzwerk zu testen. Das Gerät druckt einen Bericht mit den Ergebnissen.
5. Stellen Sie sicher, dass der richtige Anschluss bzw. das richtige Gerät ausgewählt wurden.
  - a. Klicken Sie in der Liste der Drucker auf Ihrem Computer mit der rechten Maustaste auf den Namen des Geräts und dann auf **Eigenschaften**. Öffnen Sie anschließend die Registerkarte **Anschlüsse**.
  - b. Klicken Sie auf die Schaltfläche **Anschluss konfigurieren**, um zu überprüfen, ob die IP-Adresse mit der IP-Adresse im Bericht „Netzwerktest ausführen“ übereinstimmt.
6. Kontrollieren Sie, ob Ihr Computer ordnungsgemäß funktioniert. Wenn nötig, starten Sie Ihren Computer neu.

## Beim Anschluss an ein VPN wird die Verbindung des drahtlosen Geräts unterbrochen

- Für gewöhnlich ist es nicht möglich, gleichzeitig eine Verbindung zu einem VPN und anderen Netzwerken aufzubauen.

## Das Netzwerk erscheint nicht in der Liste der drahtlosen Netzwerke

- Stellen Sie sicher, dass der drahtlose Router eingeschaltet und an das Stromnetz angeschlossen ist.
- Das Netzwerk ist möglicherweise ausgeblendet. Es ist jedoch auch möglich, eine Verbindung zu einem ausgeblendeten Netzwerk aufzubauen.

## Das drahtlose Netzwerk funktioniert nicht

1. Versuchen Sie, andere Geräte an das Netzwerk anzuschließen, um zu überprüfen, ob die Verbindung des Netzwerks unterbrochen wurde.
2. Testen Sie die Netzwerkverbindung, indem Sie einen Ping-Befehl ausführen.
  - a. Öffnen Sie eine Befehlszeile auf Ihrem Computer: Klicken Sie unter Windows auf **Start** und danach auf **Ausführen**. Geben Sie anschließend den Befehl `cmd` ein.
  - b. Geben Sie `Ping` und anschließend die SSID (Service Set Identifier) für Ihr Netzwerk ein.
  - c. Wenn im Fenster Rückmeldungen angezeigt werden, ist das Netzwerk funktionsfähig.
3. Stellen Sie sicher, dass der Router oder das Gerät eine Verbindung zu dem Netzwerk aufbaut, mit dem Ihr Computer verbunden ist.
  - a. Öffnen Sie das Menü [Berichte](#), und wählen Sie die Menüoption [Konfigurationsbericht](#) aus, um den Bericht zu drucken.
  - b. Vergleichen Sie die SSID (Service Set Identifier) auf dem Konfigurationsbericht mit der SSID in der Druckerkonfiguration für Ihren Computer.
  - c. Wenn die SSIDs nicht übereinstimmen, sind die beiden Geräte nicht mit demselben Netzwerk verbunden. Konfigurieren Sie die Drahtlos-Einrichtung für Ihr Gerät neu.

# Probleme mit der Druckersoftware

Problem	Lösung
Im Ordner <b>Drucker</b> ist kein Druckertreiber für das Gerät zu finden	<ul style="list-style-type: none"><li>• Starten Sie den Computer neu, um den Spooler-Prozess neu zu starten. Wenn der Spooler abgestürzt ist, erscheinen keine Druckertreiber im Ordner <b>Drucker</b>.</li><li>• Installieren Sie die Druckersoftware neu. <b>HINWEIS:</b> Schließen Sie alle evtl. geöffneten Anwendungen. Um eine Anwendung mit einem Symbol in der Taskleiste zu schließen, klicken Sie mit der rechten Maustaste auf das Symbol und wählen <b>Schließen</b> oder <b>Deaktivieren</b>.</li><li>• Versuchen Sie, das USB-Kabel an einem anderen USB-Anschluss am PC anzuschließen.</li></ul>
Bei der Softwareinstallation wurde eine Fehlermeldung angezeigt	<ul style="list-style-type: none"><li>• Installieren Sie die Druckersoftware neu. <b>HINWEIS:</b> Schließen Sie alle evtl. geöffneten Anwendungen. Um eine Anwendung mit einem Symbol in der Taskleiste zu schließen, klicken Sie mit der rechten Maustaste auf das Symbol und wählen <b>Schließen</b> oder <b>Deaktivieren</b>.</li><li>• Prüfen Sie, wie viel freier Speicherplatz auf dem Laufwerk verfügbar ist, auf dem die Druckersoftware installiert werden soll. Geben Sie bei Bedarf so viel Speicherplatz wie möglich frei, und wiederholen Sie die Installation der Druckersoftware.</li><li>• Führen Sie gegebenenfalls das Hilfsprogramm zur Beseitigung von Fragmentierungen auf der Festplatte aus, und wiederholen Sie die Installation der Druckersoftware.</li></ul>
Der Drucker befindet sich im Bereitschaftsmodus, druckt jedoch nicht	<ul style="list-style-type: none"><li>• Drucken Sie eine Konfigurationsseite, um die Funktionen des Geräts zu überprüfen.</li><li>• Vergewissern Sie sich, dass alle Kabel richtig angeschlossen sind und den Spezifikationen entsprechen. Hierzu gehören USB- und Netzkabel. Versuchen Sie es mit einem neuen Kabel.</li></ul>



# Lösen gängiger Mac-Probleme

- [Der Druckertreiber ist nicht in der Druck- & Fax-Liste aufgeführt](#)
- [Der Gerätename wird nicht in der Geräteliste der Druck- & Fax-Liste angezeigt](#)
- [Das ausgewählte Gerät wird vom Druckertreiber nicht automatisch in der Druck- & Fax-Liste eingerichtet](#)
- [Ein Druckjob wurde nicht an das gewünschte Gerät gesendet](#)
- [Bei USB-Verbindungen wird das Gerät nicht in der Druck- & Fax-Liste angezeigt, nachdem der Treiber ausgewählt wurde.](#)
- [Sie verwenden einen generischen Druckertreiber, wenn eine USB-Verbindung aufgebaut wurde](#)

## Der Druckertreiber ist nicht in der Druck- & Fax-Liste aufgeführt

1. Stellen Sie sicher, dass sich die GZ-Datei des Produktes im folgenden Ordner auf Ihrer Festplatte befindet: `Library/Printers/PPDs/Contents/Resources`. Installieren Sie die Software gegebenenfalls neu.
2. Wenn sich die GZ-Datei im Ordner befindet, ist möglicherweise die PPD-Datei beschädigt. Löschen Sie die Datei, und installieren Sie die Software neu.

## Der Gerätename wird nicht in der Geräteliste der Druck- & Fax-Liste angezeigt

1. Vergewissern Sie sich, dass alle Kabel richtig angeschlossen sind und das Gerät eingeschaltet ist.
2. Drucken Sie zum Überprüfen des Gerätenamens eine Konfigurationsseite. Vergewissern Sie sich, dass der Gerätename auf der Konfigurationsseite mit dem Gerätenamen in der Druck- & Fax-Liste übereinstimmt.
3. Ersetzen Sie das USB- oder Netzkabel mit einem hochwertigen Kabel.

## Das ausgewählte Gerät wird vom Druckertreiber nicht automatisch in der Druck- & Fax-Liste eingerichtet

1. Vergewissern Sie sich, dass alle Kabel richtig angeschlossen sind und das Gerät eingeschaltet ist.
2. Stellen Sie sicher, dass sich die GZ-Datei des Produktes im folgenden Ordner auf Ihrer Festplatte befindet: `Library/Printers/PPDs/Contents/Resources`. Installieren Sie die Software gegebenenfalls neu.
3. Wenn sich die GZ-Datei im Ordner befindet, ist möglicherweise die PPD-Datei beschädigt. Löschen Sie die Datei, und installieren Sie die Software neu.
4. Ersetzen Sie das USB- oder Netzkabel mit einem hochwertigen Kabel.

## Ein Druckjob wurde nicht an das gewünschte Gerät gesendet

1. Öffnen Sie die Druckwarteschlange, und starten Sie den Druckjob neu.
2. Ein anderes Gerät mit dem gleichen oder einem ähnlichen Namen hat möglicherweise den Druckauftrag empfangen. Drucken Sie zum Überprüfen des Gerätenamens eine Konfigurationsseite. Vergewissern Sie sich, dass der Gerätename auf der Konfigurationsseite mit dem Gerätenamen in der Druck- & Fax-Liste übereinstimmt.

## Bei USB-Verbindungen wird das Gerät nicht in der Druck- & Fax-Liste angezeigt, nachdem der Treiber ausgewählt wurde.

### Software-Fehlersuche

- ▲ Vergewissern Sie sich, dass es sich bei Ihrem Mac-Betriebssystem um Mac OS X 10.5 oder höher handelt.

### Hardware-Fehlersuche

1. Vergewissern Sie sich, dass das Gerät eingeschaltet ist.
2. Vergewissern Sie sich, dass das USB-Kabel richtig angeschlossen wurde.
3. Überprüfen Sie, ob Sie das richtige Hochgeschwindigkeits-USB-Kabel verwenden.
4. Stellen Sie sicher, dass nicht zu viele USB-Geräte an dieselbe Stromquelle angeschlossen sind. Trennen Sie alle Geräte von der Stromquelle, und schließen Sie das Kabel direkt am USB-Anschluss des Computers an.
5. Überprüfen Sie, ob mehrere USB-Hubs ohne eigene Stromversorgung in einer Reihe angeschlossen sind. Trennen Sie alle Geräte von der Stromquelle, und schließen Sie das Kabel direkt am USB-Anschluss des Computers an.



**HINWEIS:** Die iMac-Tastatur ist ein USB-Hub, der über keine eigene Stromquelle verfügt.

## Sie verwenden einen generischen Druckertreiber, wenn eine USB-Verbindung aufgebaut wurde

Wenn Sie das USB-Kabel angeschlossen haben, bevor Sie die Software installiert haben, verwenden Sie möglicherweise einen generischen Druckertreiber anstelle des Treibers für dieses Gerät.

1. Löschen Sie den generischen Druckertreiber.
2. Installieren Sie die Software von der Produkt-CD erneut. Schließen Sie das USB-Kabel erst an, wenn Sie von der Installationssoftware dazu aufgefordert werden.
3. Wenn mehrere Drucker installiert wurden, vergewissern Sie sich, dass Sie im Dialogfeld **Drucken** den richtigen Drucker aus dem Dropdown-Menü **Format für** ausgewählt haben.

---

# A Verbrauchsmaterialien und Zubehör

- [Bestellen von Teilen, Zubehör und Verbrauchsmaterialien](#)
- [Teilenummern](#)

# Bestellen von Teilen, Zubehör und Verbrauchsmaterialien

Bestellen von Verbrauchsmaterial und Papier	<a href="http://www.hp.com/go/suresupply">www.hp.com/go/suresupply</a>
Bestellen von HP Originalteilen oder -zubehör	<a href="http://www.hp.com/buy/parts">www.hp.com/buy/parts</a>
Bestellen über Kundendienst- oder Serviceanbieter	Wenden Sie sich an einen von HP autorisierten Kundendienst- oder Serviceanbieter.

## Teilenummern

Zum Zeitpunkt der Drucklegung war folgende Zubehörliste aktuell. Die Bestellinformationen und die Verfügbarkeit von Zubehör können sich während der Gebrauchsdauer des Druckers ändern.

## Druckpatronen

Artikel	Beschreibung	Teilenummer
HP LaserJet-Druckpatronen	Schwarz	CE320A
	Zyan	CE321A
	Gelb	CE322A
	Magenta	CE323A

 **HINWEIS:** Informationen über die Ergiebigkeit von Patronen finden Sie unter [www.hp.com/go/pageyield](http://www.hp.com/go/pageyield). Die tatsächliche Ergiebigkeit der Patrone hängt von der jeweiligen Nutzung ab.

## Kabel und Schnittstellen

Artikel	Beschreibung	Teilenummer
USB-Kabel	A-nach-B-Kabel, 2 m	8121-0868

---

## B Kundendienst und Kundenunterstützung

- [Eingeschränkte Gewährleistung von Hewlett-Packard](#)
- [Gewährleistung mit Premiumschutz von HP: Eingeschränkte Gewährleistungserklärung für HP LaserJet-Druckpatrone](#)
- [In der Druckpatrone gespeicherte Daten](#)
- [Lizenzvereinbarung für Endbenutzer](#)
- [OpenSSL](#)
- [Kundendienst](#)
- [Wiederverpacken des Geräts](#)

# Eingeschränkte Gewährleistung von Hewlett-Packard

HP PRODUKT	GEWÄHRLEISTUNGSZEITRAUM
HP LaserJet Pro CM1410 Color MFP Series	Ein Jahr ab Kaufdatum.

HP gewährleistet Ihnen, dem Endbenutzer, während des oben genannten Zeitraums ab Kaufdatum, dass die HP Hardware und das Zubehör frei von Material- und Verarbeitungsfehlern sind. Wird HP während des Garantiezeitraums über derartige Mängel in Kenntnis gesetzt, übernimmt HP nach eigenem Ermessen die Reparatur oder den Ersatz von Produkten, die sich als fehlerhaft erwiesen haben. Bei den Ersatzprodukten kann es sich um neue oder neuwertige Produkte handeln.

HP gewährleistet während des oben genannten Zeitraums ab Kaufdatum, dass die Programmieranweisungen der HP Software nicht aufgrund von Material- und Verarbeitungsfehlern versagen, sofern diese ordnungsgemäß installiert und benutzt wird. Sollte HP innerhalb dieses Zeitraums über solche Fehler informiert werden, wird HP die Software, deren Programmieranweisungen aufgrund dieser Fehler nicht ausgeführt werden können, ersetzen.

Hewlett-Packard übernimmt keine Gewähr dafür, dass der Betrieb seiner Produkte ohne Unterbrechungen oder fehlerfrei abläuft. Sollte HP nicht in der Lage sein, ein Produkt hinsichtlich eines von der Gewährleistung abgedeckten Zustands innerhalb eines angemessenen Zeitraums zu reparieren oder zu ersetzen, steht Ihnen die Rückerstattung des Kaufpreises nach sofortiger Rückgabe des Produkts zu.

HP Produkte können Teile enthalten, die überholt, jedoch in ihrer Leistung neuen Teilen gleichwertig sind, oder die bereits in unwesentlichem Maße verwendet wurden.

Von der Gewährleistung ausgeschlossen sind Fehler, die auf folgende Ursachen zurückzuführen sind: (a) unsachgemäße oder unzureichende Wartung oder Kalibrierung, (b) nicht von Hewlett-Packard gelieferte Software, Schnittstellen, Teile oder Verbrauchsmaterialien, (c) unberechtigte Veränderungen oder missbräuchliche Verwendung, (d) Betrieb außerhalb der für dieses Produkt angegebenen Spezifikationen oder (e) unsachgemäße Einrichtung und Wartung des Aufstellungsortes.

AUSSER DER OBIGEN GEWÄHRLEISTUNG LEISTET HP IN DEM GESETZLICH ZULÄSSIGEN RAHMEN KEINE WEITEREN GEWÄHRLEISTUNGEN, SEI ES SCHRIFTLICH ODER MÜNDLICH, VERTRAGLICH ODER GESETZLICH. INSBESONDERE ERTEILT HP KEINERLEI GESETZLICHE GEWÄHRLEISTUNGEN IN BEZUG AUF MARKTGÄNGIGE QUALITÄT ODER EIGNUNG FÜR EINEN BESTIMMTEN ZWECK. In einigen Ländern/Regionen, Staaten oder Provinzen ist die zeitliche Beschränkung stillschweigender Gewährleistungen nicht zulässig, so dass Teile der oben genannten Einschränkungs- oder Ausschlussklauseln für Sie möglicherweise nicht relevant sind. Mit diesen Gewährleistungsbedingungen werden ausdrücklich bestimmte Rechte erteilt. Außerdem können noch andere Rechte gelten, die von Rechtsordnung zu Rechtsordnung variieren.

Die eingeschränkte Gewährleistung von Hewlett-Packard gilt überall dort, wo Hewlett-Packard Unterstützung für dieses Produkt anbietet und dieses Produkt vertreibt. Das Ausmaß der Gewährleistung kann je nach örtlichen Standards variieren. Hewlett-Packard wird die Form, Größe oder Funktion des Produkts nicht verändern, damit es in Ländern/Regionen eingesetzt werden kann, für die das Produkt aus gesetzlichen oder behördlichen Gründen nie bestimmt war.

IM RAHMEN DER ÖRTLICH GÜLTIGEN GESETZGEBUNG SIND DIE IN DIESER GEWÄHRLEISTUNGSERKLÄRUNG ENTHALTENEN RECHTSMITTEL DIE EINZIGEN UND AUSSCHLIESSLICHEN RECHTSMITTEL DES KUNDEN. MIT AUSNAHME DER OBEN GENANNTEN BEDINGUNGEN HAFTEN HEWLETT-PACKARD ODER SEINE LIEFERANTEN IN KEINEM FALL FÜR DATENVERLUST, MITTELBARE, UNMITTELBARE, SPEZIELLE, NEBEN-

ODER FOLGESCHÄDEN (EINSCHLIESSLICH ENTGANGENER GEWINNE ODER DATENVERLUSTE) SOWIE ANDERE SCHÄDEN. Einige Länder/Regionen, Staaten oder Provinzen lassen den Ausschluss oder die Beschränkung von Entschädigungen für zufällige oder mittelbare Schäden nicht zu, so dass Teile der oben genannten Einschränkungs- oder Ausschlussklauseln für Sie möglicherweise nicht relevant sind.

DIE BEDINGUNGEN DIESER GEWÄHRLEISTUNGSERKLÄRUNG STELLEN, AUSSER IM GESETZLICH ZULÄSSIGEN RAHMEN, EINEN ZUSATZ ZU UND KEINEN AUSSCHLUSS, KEINE BESCHRÄNKUNG ODER ÄNDERUNG DER VERFASSUNGSMÄSSIGEN RECHTE DAR, DIE FÜR DEN VERKAUF VON HP PRODUKTEN AN DIESE KUNDEN BESTEHEN.

## Gewährleistung mit Premiumschutz von HP: Eingeschränkte Gewährleistungserklärung für HP LaserJet-Druckpatrone

Es wird gewährleistet, dass dieses HP Produkt frei von Defekten an Material und Verarbeitung ist.

Diese Gewährleistung gilt nicht für Produkte, die (a) nachgefüllt, überholt, überarbeitet, missbräuchlich verwendet oder auf irgendeine Weise manipuliert wurden, (b) bei denen Probleme aufgrund von Missbrauch, unsachgemäßer Lagerung oder Betrieb außerhalb der für den Drucker angegebenen Umgebungsbedingungen auftreten oder (c) die Abnutzungserscheinungen durch normale Verwendung aufweisen.

Für unter die Gewährleistung fallende Reparaturen geben Sie das Produkt bitte (zusammen mit einer schriftlichen Beschreibung des Problems und Druckbeispielen) an Ihren Händler zurück oder wenden Sie sich an den HP Kundendienst. HP wird die Produkte, die sich als defekt herausstellen, nach eigenem Ermessen entweder ersetzen oder den Kaufpreis zurückerstatten.

IN DEM NACH EINSCHLÄGIGEM RECHT ZULÄSSIGEN RAHMEN GILT DIESE GEWÄHRLEISTUNG AUSSCHLIESSLICH UND WERDEN KEINE WEITEREN SCHRIFTLICHEN ODER MÜNDLICHEN GEWÄHRLEISTUNGEN ODER BEDINGUNGEN AUSDRÜCKLICH ODER STILLSCHWEIGEND EINGESCHLOSSEN. HP LEHNT INSBESONDERE ALLE STILLSCHWEIGENDEN GEWÄHRLEISTUNGEN ODER BEDINGUNGEN DER MARKTGÄNGIGKEIT, ZUFRIEDENSTELLENDEN QUALITÄT UND EIGNUNG FÜR EINEN BESTIMMTEN ZWECK AB.

IN DEM NACH EINSCHLÄGIGEM RECHT ZULÄSSIGEN RAHMEN HAFTEN HP ODER SEINE HÄNDLER IN KEINEM FALL FÜR MITTELBARE, UNMITTELBARE, SPEZIELLE, NEBEN- ODER FOLGESCHÄDEN (EINSCHLIESSLICH ENTGANGENER GEWINNE ODER DATENVERLUSTE) SOWIE ANDERE SCHÄDEN, UND ZWAR UNGEACHTET DESSEN, OB DIESE AUF VERTRAGLICHEN GRÜNDEN, UNERLAUBTEN HANDLUNGEN ODER SONSTIGEN URSACHEN BERUHEN.

DURCH DIE IN DIESER ERKLÄRUNG ENTHALTENEN GEWÄHRLEISTUNGSBEDINGUNGEN WERDEN, AUSSER IM GESETZLICH ZULÄSSIGEN RAHMEN, DIE GESETZLICH VERANKERTEN RECHTE, DIE FÜR DEN VERKAUF DIESES PRODUKTS AN SIE GELTEN, IN KEINER WEISE MODIFIZIERT, EINGESCHRÄNKT ODER AUSGESCHLOSSEN, SONDERN SIE GELTEN ZUSÄTZLICH ZU DIESEN RECHTEN.



## In der Druckpatrone gespeicherte Daten

Die in diesem Gerät verwendeten HP Druckpatronen verfügen über einen Speicherchip, der den Betrieb des Geräts unterstützt.

Zudem erfasst er bestimmte Informationen zur Gerätenutzung, z. B.: das Datum der ersten Installation der Druckpatrone, das Datum der letzten Verwendung der Druckpatrone, die Anzahl der mit Hilfe der Druckpatrone gedruckten Seiten, die Seitenabdeckung, die verwendeten Druckmodi, aufgetretene Druckfehler und das Produktmodell. Diese Informationen helfen HP dabei, zukünftige Geräte so zu entwerfen, dass sie den Anforderungen unserer Kunden entsprechen.

Die über den Speicherchip der Druckpatrone erfassten Daten enthalten keine Informationen, mit denen Kunden oder Benutzer der Druckpatrone oder das Gerät selbst identifiziert werden könnten.

HP erfasst repräsentative Daten aus den Speicherchips der Druckpatronen, die an das kostenlose HP Rücknahme- und Recyclingprogramm zurückgesendet wurden (HP Planet Partners: [www.hp.com/recycle](http://www.hp.com/recycle)). Diese Speicherchips werden gelesen und untersucht, um zukünftige Produkte von HP optimal gestalten zu können. HP Partner, die beim Recycling dieser Druckerpatronen helfen, haben möglicherweise ebenfalls Zugriff auf die Daten.

Alle Drittunternehmen, die im Besitz der Druckpatrone sind, haben eventuell auch Zugriff auf die anonymen Daten auf dem Speicherchip. Wenn Sie nicht möchten, dass diese Informationen weitergegeben werden, können Sie den Chip funktionsunfähig machen. Danach kann er jedoch nicht mehr in HP Geräten verwendet werden.

# Lizenzvereinbarung für Endbenutzer

LESEN SIE DIESE VEREINBARUNG VOR VERWENDUNG DER SOFTWARE BITTE SORGFÄLTIG DURCH: Diese Lizenzvereinbarung für Endbenutzer („Lizenzvereinbarung“) stellt einen Vertrag zwischen (a) Ihnen (entweder als natürlicher oder als juristischer Person) und der (b) Hewlett-Packard Company („HP“) dar, der die Verwendung Ihres Softwareprodukts („Software“) regelt. Diese Lizenzvereinbarung ist nicht anwendbar, wenn eine separate Lizenzvereinbarung zwischen Ihnen und HP oder dessen Lieferanten der Software, einschließlich einer Lizenzvereinbarung in der Onlinedokumentation, getroffen wurde. Der Begriff „Software“ kann (I) zugehörige Medien, (II) ein Benutzerhandbuch und weitere Druckerzeugnisse sowie (III) „Onlinedokumentation“ (elektronische Dokumentation) umfassen (insgesamt als „Benutzerdokumentation“ bezeichnet).

RECHTE AN DER SOFTWARE WERDEN IHNEN AUSSCHLIESSLICH UNTER DER VORAUSSETZUNG GEWÄHRT, DASS SIE SÄMTLICHEN BESTIMMUNGEN DIESER LIZENZVEREINBARUNG ZUSTIMMEN. WENN SIE DIE SOFTWARE INSTALLIEREN, KOPIEREN, HERUNTERLADEN ODER IN ANDERER WEISE VERWENDEN, ERKLÄREN SIE DAMIT, DIE BESTIMMUNGEN DIESER LIZENZVEREINBARUNG EINZUHALTEN. WENN SIE DIESER LIZENZVEREINBARUNG NICHT ZUSTIMMEN, DÜRFEN SIE DIE SOFTWARE WEDER INSTALLIEREN NOCH HERUNTERLADEN ODER IN ANDERER WEISE VERWENDEN. WENN SIE NACH DEM KAUF DER SOFTWARE NICHT MIT DEN BESTIMMUNGEN DIESER LIZENZVEREINBARUNG EINVERSTANDEN SIND, MÜSSEN SIE DIE SOFTWARE INNERHALB VON VIERZEHN TAGEN AN DIE STELLE ZURÜCKGEBEN, WO SIE ERWORBEN WURDE, UM EINE RÜCKERSTATTUNG DES KAUFPREISES ZU ERHALTEN. WENN DIE SOFTWARE AUF EINEM ANDEREN HP PRODUKT INSTALLIERT IST ODER ZUSAMMEN MIT EINEM ANDEREN HP PRODUKT GELIEFERT WURDE, KÖNNEN SIE DAS GESAMTE UNBENUTZTE PRODUKT ZURÜCKGEBEN.

1. SOFTWARE VON DRITHTHERSTELLERN. Die Software kann zusätzlich zur HP eigenen Software („HP Software“) Softwareunterlizenzen Dritter („Software von Drittherstellern“ und „Lizenz des Drittherstellers“) enthalten. Die Lizenzierung der Software von Drittherstellern unterliegt den Bestimmungen in der entsprechenden Lizenz des Drittherstellers. Im Allgemeinen befindet sich die Lizenz des Drittherstellers in einer Datei wie license.txt. Wenn Sie die Lizenz des Drittherstellers nicht finden können, wenden Sie sich an den HP Support. Wenn die Lizenzen der Dritthersteller Lizenzen umfassen, die die Verfügbarkeit des Quellcodes vorsehen (z. B. die GNU General Public License) und der entsprechende Quellcode nicht in der Software enthalten ist, informieren Sie sich auf den Produktsupportseiten der HP Website (hp.com), wie Sie diesen Quellcode erhalten können.

2. LIZENZGEWÄHRUNG. HP gewährt Ihnen die folgenden Rechte unter der Voraussetzung, dass Sie alle Bestimmungen dieser Lizenzvereinbarung einhalten:

a. Verwendung. HP gewährt Ihnen eine Lizenz zur Verwendung einer Kopie der HP Software. „Verwendung“ bedeutet Installieren, Kopieren, Aufbewahren, Laden, Ausführen, Anzeigen der Software oder das Verwenden der HP Software in einer anderen Weise. Sie sind nicht berechtigt, die HP Software zu verändern oder die Lizenzierungs- oder Kontrollfunktionen der HP Software zu deaktivieren. Wenn die Software von HP für die Benutzung in Kombination mit einem Bildbearbeitungs- oder Druckprodukt bereitgestellt wird (z. B. wenn es sich bei der Software um einen Druckertreiber, Firmware oder ein Add-on-Produkt handelt), darf die Software nur in Kombination mit diesem Produkt („HP Produkt“) verwendet werden. Die Benutzerdokumentation kann weitere Einschränkungen in Bezug auf die VERWENDUNG enthalten. Sie dürfen keine Komponenten der HP Software zu deren VERWENDUNG von der HP Software trennen. Sie sind nicht berechtigt, die HP Software zu verteilen.

b. Kopien. Kopien der HP Software dürfen nur zu Archivierungs- oder Datensicherungszwecken gemacht werden. Dabei müssen die Kopien alle Urheberrechtshinweise der HP Originalsoftware enthalten, und sie dürfen nur zu Datensicherungszwecken verwendet werden.

3. **UPGRADES.** Um von HP als Upgrade, Update oder Ergänzung bereitgestellte HP Software (insgesamt als „Upgrade“ bezeichnet) VERWENDEN zu dürfen, müssen Sie zuvor im Besitz einer Lizenz für die ursprüngliche HP Software sein, die von HP als Voraussetzung für die Upgrade-Berechtigung genannt wird. Sofern das Upgrade die ursprüngliche HP Software ersetzt, dürfen Sie die ursprüngliche HP Software nicht mehr verwenden. Diese Lizenzvereinbarung gilt für jedes Upgrade, sofern HP keine neuen Bestimmungen zusammen mit dem jeweiligen Upgrade bereitstellt. Stehen die neuen Bestimmungen im Widerspruch zu den Bestimmungen dieser Lizenzvereinbarung, haben sie Vorrang vor den Bestimmungen dieser Lizenzvereinbarung.

#### 4. ÜBERTRAGUNG.

a. **Übertragung an Dritte.** Der erste Endbenutzer dieser HP Software darf die HP Software einmal an einen anderen Endbenutzer übertragen. Jede Übertragung muss alle Komponenten, die Medien, die Benutzerdokumentation, diese Lizenzvereinbarung und, falls vorhanden, das Echtheitszertifikat umfassen. Bei der Übertragung darf es sich nicht um eine indirekte Übertragung wie eine Übergabe in Kommission handeln. Die Software darf erst an den Endbenutzer, der die übertragene Software erhält, übertragen werden, wenn dieser sich mit dieser Lizenzvereinbarung einverstanden erklärt. Bei Übertragung der HP Software erlischt Ihre Lizenz automatisch.

b. **Einschränkungen.** Sie dürfen die HP Software nicht vermieten, im Leasing-Verfahren weitergeben oder ausleihen und nicht für eine kommerzielle Timesharing- oder Büroverwendung einsetzen. Sie sind nicht berechtigt, eine Unterlizenz zu vergeben oder die HP Software auf andere Weise weiterzugeben oder zu übertragen, außer zu den in dieser Lizenzvereinbarung genannten Bestimmungen.

5. **EIGENTUMSRECHTE.** Alle Urheberrechte an der Software und der Benutzerdokumentation sind Eigentum von HP oder seinen Lieferanten und sind gesetzlich geschützt, insbesondere durch die anwendbaren Urheberrechts-, Geschäftsgeheimnis- und Marken-Gesetze. Sie dürfen keine Produktkennzeichnungen, Urheberrechtshinweise oder Eigentumsbeschränkungen von der Software entfernen.

6. **EINSCHRÄNKUNGEN FÜR DAS REVERSE ENGINEERING.** Sie dürfen die HP Software ausschließlich in dem Umfang zurückentwickeln (Reverse Engineering), dekompileieren oder disassemblieren, in welchem ein Recht zur Rückentwicklung von der anwendbaren Gesetzgebung zwingend vorgeschrieben ist.

7. **ZUSTIMMUNG ZUR VERWENDUNG DER DATEN.** Sie erklären sich damit einverstanden, dass HP und seine Tochtergesellschaften die von Ihnen im Zusammenhang (I) mit der Verwendung der Software oder (II) mit der Erbringung von Support-Serviceleistungen in Bezug auf die HP Software oder das HP Produkt bereitgestellten technischen Daten erfassen und nutzen dürfen. Für sämtliche dieser Daten gilt die HP Datenschutzerklärung. HP verpflichtet sich, diese Daten nicht in einer Form zu verwenden, die Ihre Identität preisgibt, ausgenommen in dem Maße, in dem dies zu Ihrer besseren Verwendung der HP Software oder zur Erbringung der Serviceleistungen erforderlich ist.

8. **GARANTIEAUSSCHLUSS.** Ungeachtet der tatsächlichen Höhe des eventuell entstandenen Schadens ist die gesamte Haftung von HP und seinen Lieferanten gemäß den Bestimmungen dieser Lizenzvereinbarung und Ihr alleiniger Anspruch für alle genannten Schäden beschränkt auf den tatsächlich von Ihnen separat für diese Software bezahlten Kaufpreis oder 5,00 US-\$, je nachdem, welches der höhere Betrag ist. **DIE HAFTUNG VON HP ODER DESSEN LIEFERANTEN FÜR SPEZIELLE, ZUFÄLLIGE, INDIREKTE ODER FOLGESCHÄDEN JEDER ART (INSBESONDERE SCHÄDEN DURCH ENTGANGENEN GEWINN ODER VERLUST VON VERTRAULICHEN ODER ANDEREN INFORMATIONEN, DURCH GESCHÄFTSUNTERBRECHUNG, PERSONENSCHÄDEN, VERLUST DES SCHUTZES PERSONENBEZOGENER DATEN) AUS ODER IM ZUSAMMENHANG MIT DER VERWENDUNG ODER UNMÖGLICHKEIT DER VERWENDUNG DES SOFTWAREPRODUKTS ODER ANDEREN SCHÄDEN IN VERBINDUNG MIT BESTIMMUNGEN DIESER LIZENZVEREINBARUNG WIRD IM GRÖSSTMÖGLICHEN DURCH DAS ANWENDBARE**

RECHT ZULÄSSIGEN UMFANG AUSGESCHLOSSEN. DIES GILT SELBST DANN, WENN HP ODER DESSEN LIEFERANTEN ÜBER DIE MÖGLICHKEIT DERARTIGER SCHÄDEN INFORMIERT WAREN UND WENN DER OBEN GENANNT ANSPRUCH SEINEN GRUNDLEGENDEN ZWECK VERFEHLT. In einigen Staaten/Gesetzgebungen ist der Ausschluss oder die Beschränkung der Haftung für indirekte oder Folgeschäden nicht zulässig. In diesem Fall gilt die oben genannte Beschränkung oder der Ausschluss für Sie nicht.

9. EINGESCHRÄNKTE RECHTE DER US-REGIERUNG. In Übereinstimmung mit FAR 12.211 und 12.212 werden kommerzielle Computer-Software, Dokumentation zu Computer-Software und technische Daten für kommerzielle Waren für die US-Regierung gemäß der kommerziellen Standardlizenz von HP lizenziert.

10. EINHALTUNG VON RECHTSVORSCHRIFTEN IN BEZUG AUF DEN EXPORT. Sie sind verpflichtet, (I) die geltenden Gesetze und Vorschriften für den Export oder den Import der Software einzuhalten und (II) sicherzustellen, dass das Softwareprodukt nicht für Zwecke genutzt wird, die durch Exportgesetze untersagt sind, insbesondere nicht zur Verbreitung nuklearer, chemischer oder biologischer Waffen.

11. VORBEHALTENE RECHTE. HP und seine Lieferanten behalten sich alle Rechte vor, die Ihnen in dieser Lizenzvereinbarung nicht ausdrücklich gewährt werden.

(c) 2007 Hewlett-Packard Development Company, L.P.

Rev. 11/06

# OpenSSL

Dieses Produkt enthält Software, die vom OpenSSL Project zur Verwendung mit dem OpenSSL Toolkit (<http://www.openssl.org/>) entwickelt wurde.

DIESE SOFTWARE WIRD VOM OpenSSL PROJECT OHNE MÄNGELGEWÄHR BEREITGESTELLT, UND AUSDRÜCKLICHE ODER STILLSCHWEIGENDE GEWÄHRLEISTUNGEN, EINSCHLISSLICH – OHNE EINSCHRÄNKUNGEN – DER STILLSCHWEIGENDEN GEWÄHRLEISTUNG DER GEBRAUCHSTAUGLICHKEIT UND EIGNUNG FÜR EINEN BESTIMMTEN ZWECK WERDEN AUSGESCHLOSSEN. OpenSSL PROJECT ODER DIE BEITRAGENDEN ÜBERNEHMEN KEINERLEI HAFTUNG FÜR DIREKTE, INDIREKTE, ZUFÄLLIGE, BESONDERE ODER FOLGESCHÄDEN (EINSCHLISSLICH – OHNE EINSCHRÄNKUNGEN – DER BESCHAFFUNG VON ERSATZGÜTERN UND -DIENSTLEISTUNGEN,

VON DATENVERSLUSTEN, GEWINNAUSFALL ODER GESCHÄFTSUNTERBRECHUNGEN), UNABHÄNGIG VON DER URSACHE UND DER HAFTUNGSTHEORIE UND UNABHÄNGIG DAVON, OB DIE SCHÄDEN AUF VERTRAGLICHE GRÜNDE, VERSCHULDENSUNABHÄNGIGE HAFTUNG ODER RECHTSWIDRIGE HANDLUNGEN (EINSCHLISSLICH FAHRLÄSSIGKEIT ODER SONSTIGER ENTSPRECHENDER HANDLUNGEN) ZURÜCKZUFÜHREN SIND, DIE AUF BELIEBIGE WEISE AUS DER VERWENDUNG DIESER SOFTWARE RESULTIEREN, SELBST WENN DIE MÖGLICHKEIT DERARTIGER SCHÄDEN BEKANNT WAR.

Das Produkt enthält kryptografische Software, die von Eric Young ([eay@cryptsoft.com](mailto:eay@cryptsoft.com)) entwickelt wurde. Dieses Produkt enthält Software, die von Tim Hudson ([tjh@cryptsoft.com](mailto:tjh@cryptsoft.com)) entwickelt wurde.

# Kundendienst

---

Telefonsupport für Ihr Land/Ihre Region	Die Telefonnummern für Ihr Land/Ihre Region finden Sie auf dem im Lieferumfang enthaltenen Informationsblatt oder unter <a href="http://www.hp.com/support/">www.hp.com/support/</a> .
Bitte halten Sie die Produktbezeichnung, die Seriennummer, das Verkaufsdatum und eine Problembeschreibung bereit.	
24-Stunden-Kundendienst im Internet	<a href="http://www.hp.com/support/CM1410series">www.hp.com/support/CM1410series</a>
Kundendienst für Geräte, die für Macintosh Computer bestimmt sind	<a href="http://www.hp.com/go/macosex">www.hp.com/go/macosex</a>
Download von Dienstprogrammen, Treibern und elektronischen Informationen	<a href="http://www.hp.com/support/CM1410series">www.hp.com/support/CM1410series</a>
Bestellen zusätzlicher HP Dienstleistungs- oder Wartungsverträge	<a href="http://www.hp.com/go/carepack">www.hp.com/go/carepack</a>
Registrieren Sie Ihr Produkt	<a href="http://www.register.hp.com">www.register.hp.com</a>

---

## Wiederverpacken des Geräts

Wenn der HP Kundendienst feststellt, dass Ihr Gerät zu Reparaturzwecken eingeschickt werden muss, führen Sie die folgenden Schritte aus, um das Gerät für den Versand zu verpacken.

△ **ACHTUNG:** Transportschäden, die auf unangemessene Verpackung zurückzuführen sind, fallen in die Verantwortung des Kunden.

---

1. Nehmen Sie die Druckpatronen heraus, und bewahren Sie sie auf.

△ **ACHTUNG:** Es ist *außerordentlich wichtig*, die Druckpatronen vor dem Transport des Druckers zu entfernen. Auslaufende Tonerpartikel können zu einer Verunreinigung des Druckwerks und anderer Teile führen.

Vermeiden Sie es, die Walzen zu berühren, um Schäden an den Druckpatronen zu verhindern. Bewahren Sie die Druckpatronen so auf, dass sie vor Licht geschützt sind.

---

2. Ziehen Sie das Netzkabel sowie das Schnittstellenkabel ab, und entfernen Sie optionales Zubehör. Schicken Sie diese Komponenten nicht mit.

3. Nach Möglichkeit sollten Sie Probedrucke und 50 bis 100 Blatt Papier beilegen, die nicht ordnungsgemäß bedruckt wurden.

4. Fordern Sie, falls Sie sich in den USA befinden, beim HP Kundendienst telefonisch neues Verpackungsmaterial an. In anderen Ländern/Regionen verwenden Sie möglichst das Originalverpackungsmaterial.





---

# C Produktspezifikationen

- [Abmessungen und Gewicht](#)
- [Stromverbrauch, elektrische Spezifikationen und akustische Emissionen](#)
- [Umgebungsbedingungen](#)

## Abmessungen und Gewicht

Tabelle C-1 Physische Daten

Produkt	Höhe	Tiefe	Breite	Gewicht
HP LaserJet Pro CM1415	413 mm	472 mm	442 mm	22,6 kg

## Stromverbrauch, elektrische Spezifikationen und akustische Emissionen

Aktuelle Informationen finden Sie unter [www.hp.com/support/CM1410series](http://www.hp.com/support/CM1410series).

- △ **ACHTUNG:** Die Netzspannung richtet sich nach dem Land/der Region, in dem bzw. in der das Produkt verkauft wird. Wandeln Sie die Betriebsspannungen nicht um. Dies kann zu Schäden am Produkt führen und die Produktgewährleistung aufheben.

# Umgebungsbedingungen

**Tabelle C-2 Umgebungsbedingungen<sup>1</sup>**

	<b>Empfohlen</b>	<b>In Betrieb</b>	<b>Lagerung</b>
Temperatur	15 bis 32,5 °C (59 bis 90,5 °F)	15 bis 32,5 °C (59 bis 90,5 °F)	–20 bis 40 °C (–4° bis 104 ° F)
Relative Luftfeuchtigkeit	20 bis 70 %	10 bis 80 %	95 % oder weniger
Maximale Höhe über NN		0 bis 3048 m	

<sup>1</sup> Die Werte können ohne Ankündigung geändert werden.



---

# D Behördliche Bestimmungen

- [FCC-Bestimmungen](#)
- [Umweltschutz-Förderprogramm](#)
- [Konformitätserklärung](#)
- [Konformitätserklärung \(drahtlose Modelle\)](#)
- [Sicherheitserklärungen](#)
- [Zusätzliche Erklärungen für Telekommunikationsgeräte \(Faxgeräte\)](#)
- [Zusätzliche Erklärungen für Wireless-Produkte](#)

## FCC-Bestimmungen

Dieses Gerät wurde typengeprüft und entspricht den Grenzwerten für Digitalgeräte der Klasse B gemäß Teil 15 der Vorschriften der US-Funk- und Fernmeldebehörde (Federal Communications Commission, FCC). Diese Grenzwerte sollen für einen angemessenen Schutz vor schädlichen Störungen beim Betrieb des Gerätes in Wohngebieten sorgen. Dieses Gerät erzeugt und verwendet Hochfrequenzenergie und strahlt diese unter Umständen auch ab. Wenn das Gerät nicht vorschriftsmäßig installiert und eingesetzt wird, kann es Funkstörungen verursachen. Bei bestimmten Installationen ist das Auftreten von Störungen jedoch nicht auszuschließen. Sollte dieses Gerät den Empfang von Funk- und Fernsehsendungen stören (feststellbar durch das Ein- und Ausschalten dieses Geräts), können zur Behebung die folgenden Maßnahmen einzeln oder im Verbund eingesetzt werden:

- Verlegung oder Neuausrichtung der Empfangsantenne
- Aufstellung des Geräts in größerer Entfernung vom Empfänger
- Anschluss des Geräts an eine andere Steckdose, sodass Drucker und Empfänger an verschiedene Stromkreise angeschlossen sind
- Gegebenenfalls kann der Fachhändler oder ein erfahrener Radio- und Fernsehtechniker weitere Ratschläge geben.

 **HINWEIS:** Alle an diesem Gerät vorgenommenen Änderungen, die nicht ausdrücklich von HP genehmigt wurden, können zum Erlöschen der Betriebsberechtigung des Geräts führen.

Die Verwendung eines abgeschirmten Schnittstellenkabels ist erforderlich, um die Grenzwerte der Klasse B gemäß Abschnitt 15 der FCC-Regelungen einzuhalten.

## Umweltschutz-Förderprogramm

### Schutz der Umwelt

Hewlett-Packard hat sich zum Ziel gesetzt, umweltverträgliche Qualitätsprodukte herzustellen. Dieses Produkt wurde mit verschiedenen Eigenschaften entwickelt, die zu einer Entlastung unserer Umwelt beitragen.

### Erzeugung von Ozongas

Dieses Produkt produziert keine nennenswerte Menge an Ozongas (O<sub>3</sub>).

### Stromverbrauch

Im Bereitschafts- bzw. Ruhezustand-Modus sinkt der Stromverbrauch erheblich, wodurch weniger Rohstoffe verbraucht werden und weniger Kosten anfallen, ohne dass die hohe Leistungsfähigkeit des Geräts vermindert wird. Hewlett-Packard Druck- und Bildbearbeitungsausstattung, die mit dem ENERGY STAR®-Logo gekennzeichnet ist, entspricht den ENERGY STAR-Spezifikationen für Bildbearbeitungsausstattung der U.S. Environmental Protection Agency. Folgendes Kennzeichen befindet sich auf Bildbearbeitungsprodukten, die der ENERGY STAR-Norm entsprechen:



Weitere Informationen zu Bildbearbeitungsmodellen, die der ENERGY STAR-Norm entsprechen, finden Sie unter:

[www.hp.com/go/energystar](http://www.hp.com/go/energystar)

## Papierverbrauch

Dieser Drucker verfügt über Funktionen für manuellen beidseitigen Druck (Duplexdruck) und für das Drucken mehrerer Seiten auf einem Blatt. Dadurch kann der Papierverbrauch und der damit einhergehende Bedarf an natürlichen Ressourcen reduziert werden.

## Kunststoffe

Kunststoffteile mit einem Gewicht von mehr als 25 Gramm sind mit international genormten Zeichen versehen, so dass sie nach Ablauf der Gebrauchsdauer zu Recyclingzwecken schneller erkannt werden können.

## HP LaserJet-Druckzubehör

Im Rahmen des HP Planet Partners-Programms können Sie Ihre HP LaserJet-Druckpatronen nach Gebrauch einfach und kostenlos zurücksenden und recyceln. Jede neue HP LaserJet-Druckpatronen- und Verbrauchsmateriallieferung enthält zu diesem Programm mehrsprachige Informationen und Anweisungen. Eine noch umweltfreundlichere Abwicklung erreichen Sie, wenn Sie mehrere Druckpatronen zusammen (und nicht einzeln) zurücksenden.

HP stellt innovative, hochwertige Produkte und Dienstleistungen zur Verfügung, die sich durch größtmögliche Umweltverträglichkeit auszeichnen. Dieser Anspruch erstreckt sich von der Entwicklung und Herstellung über den Vertrieb und den Einsatz beim Kunden bis hin zum Recycling. Als Teilnehmer am HP Planet Partners Programm können Sie sich darauf verlassen, dass Ihre HP LaserJet Druckpatronen sachgemäß recycelt, die darin enthaltenen Kunststoffe und Metalle für neue Produkte verwendet und somit Millionen Tonnen von Abfall vermieden werden. Da die leere Druckpatrone dem Recycling zugeführt und für die Herstellung neuer Materialien genutzt wird, erhalten Sie sie nicht zurück. Herzlichen Dank für Ihren aktiven Beitrag zum Umweltschutz!

 **HINWEIS:** Bitte verwenden Sie zur Rückgabe leerer HP LaserJet Originalpatronen ausschließlich den Rücksendeschein. Bitte verwenden Sie den Rücksendeschein weder für Druckpatronen von HP Tintenstrahldruckern noch für wieder aufgefüllte oder überarbeitete Druckpatronen noch für Rücksendungen im Rahmen der Gewährleistung. Weitere Informationen zum Recycling von HP Tintenstrahl-Druckpatronen finden Sie unter <http://www.hp.com/recycle>.

## Hinweise zu Rückgabe und Recycling

### USA und Puerto Rico

Der Rücksendeschein in der Verpackung der HP LaserJet Tonerpatrone ist für die Rückgabe und das Recycling von einer bzw. mehreren leeren HP LaserJet Druckpatronen gedacht. Bitte befolgen Sie die untenstehenden Anweisungen.

## Sammelrücksendungen (mehrere Patronen)

1. Verpacken Sie jede HP LaserJet Druckpatrone in ihrem Originalkarton und der zugehörigen Schutzverpackung.
2. Schnüren Sie die Kartons mit Bändern oder Packband zusammen. Das Paket kann bis zu 31 kg (70 lb) wiegen.
3. Verwenden Sie den portofreien Versandschein.

### ODER

1. Verwenden Sie einen geeigneten Versandkarton, oder fordern Sie einen kostenlosen Sammelversandkarton unter [www.hp.com/recycle](http://www.hp.com/recycle) oder telefonisch unter +1 800 340-2445 an. (Dieser Karton fasst HP LaserJet-Druckpatronen mit einem Gesamtgewicht bis zu 31 kg [70 lb].)
2. Verwenden Sie den portofreien Versandschein.

## Einzelrückgabe

1. Verpacken Sie die HP LaserJet Druckpatrone in ihrem Originalkarton und der zugehörigen Schutzverpackung.
2. Kleben Sie auf der Vorderseite der Verpackung den Versandschein auf.

## Versand

Geben Sie alle Recycling-Rücksendungen mit HP LaserJet-Druckpatronen bei der nächsten Lieferung oder Abholung bei UPS ab, oder bringen Sie die Kartons zu einer autorisierten UPS-Versandstelle. Den Standort Ihrer örtlichen UPS-Versandstelle erfahren Sie unter [www.ups.de](http://www.ups.de) oder telefonisch unter +1 800 PICKUPS. Wenn Sie die Rücksendung per Post schicken (also mit USPS-Etikett), geben Sie das Paket Ihrem US Postal Service-Beauftragten mit, oder bringen Sie es zur nächsten Poststelle. Weitere Informationen erhalten Sie unter [www.hp.com/recycle](http://www.hp.com/recycle) oder telefonisch unter +1 800 340-2445, wo Sie außerdem weitere Etiketten und Sammelversandkartons bestellen können. Die Abholung durch UPS erfolgt zu den normalen Tarifen. Änderungen an diesen Informationen ohne vorherige Ankündigung bleiben vorbehalten.

## Für Benutzer in Alaska und Hawaii:

Verwenden Sie nicht den UPS-Aufkleber. Informationen und Anweisungen erhalten Sie telefonisch unter der Rufnummer 1-800-340-2445. Der US Postal Service bietet für Alaska und Hawaii im Rahmen einer Vereinbarung mit HP einen kostenlosen Rücksendeservice für Druckpatronen.

## Rückgabe außerhalb der USA

Wenn Sie am HP Planet Partners Rückgabe- und Recyclingprogramm teilnehmen möchten, befolgen Sie die Anweisungen im Recyclingleitfaden (liegt dem neuen Verbrauchsmaterial bei), oder besuchen Sie uns im Internet unter [www.hp.com/recycle](http://www.hp.com/recycle). Wählen Sie Ihr Land/Ihre Region aus, und informieren Sie sich darüber, wie Sie Ihr HP LaserJet-Druckverbrauchsmaterial zurücksenden können.

## Papier

Für dieses Produkt kann Recyclingpapier verwendet werden, wenn das Papier den Richtlinien im *HP LaserJet Printer Family Print Media Guide* entspricht. Dieses Produkt eignet sich für die Verwendung von Recyclingpapier gemäß EN12281:2002.



## Materialeinschränkungen

Dieses HP Produkt enthält keine Quecksilberzusätze.

Dieses HP Produkt enthält eine Batterie, die nach ihrer Gebrauchsdauer möglicherweise gesondert entsorgt werden muss. Die in diesem Produkt enthaltenen Batterien bzw. die Batterien, die von Hewlett-Packard für dieses Produkt geliefert werden, sind z.B.:

HP LaserJet Pro CM1410 Color MFP Series	
Typ	Lithium-Kohlenstoffmonofluorid
Gewicht	0,8 g
Ort	In Formatiererplatte integriert
Vom Benutzer austauschbar	Nein



### 廢電池請回收

Recycling-Informationen erhalten Sie unter [www.hp.com/recycle](http://www.hp.com/recycle) oder von Ihren örtlichen Behörden bzw. bei der Electronics Industries Alliance unter [www.eiae.org](http://www.eiae.org).

## Abfallentsorgung durch Benutzer im privaten Haushalt in der Europäischen Union

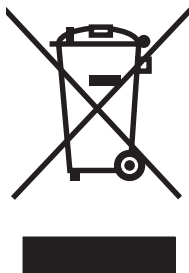

Dieses Symbol auf dem Produkt oder der Verpackung weist darauf hin, dass dieses Produkt nicht mit dem restlichen Haushaltsmüll entsorgt werden darf. Stattdessen müssen Altgeräte bei den entsprechenden Sammelstellen für das Recycling elektrischer und elektronischer Geräte abgegeben werden. Durch die gesonderte Sammlung und das Recycling von Altgeräten werden die natürlichen Ressourcen geschont, und es wird sichergestellt, dass die Geräte auf eine für die Gesundheit und Umwelt verträgliche Art und Weise recycelt werden. Weitere Informationen zu den Abgabestellen für Altgeräte erhalten Sie bei den für Sie zuständigen städtischen Behörden, beim Entsorgungsamt oder bei dem Händler, bei dem Sie das Produkt erworben haben.

## Chemische Substanzen

HP ist bestrebt, Kunden Informationen zu den chemischen Substanzen in unseren Produkten bereitzustellen, um gesetzliche Anforderungen, z. B. die Chemikalienverordnung REACH (Verordnung EC Nr. 1907/2006 des europäischen Parlaments und des europäischen Rats) zu erfüllen. Eine Beschreibung der chemischen Zusammensetzung für dieses Produkt finden Sie unter: [www.hp.com/go/reach](http://www.hp.com/go/reach).

## Datenblatt zur Material Sicherheit (MSDS)

Datenblätter zur Material Sicherheit (MSDS) für Verbrauchsmaterial mit chemischen Substanzen (z. B. Toner) sind über die HP Website unter [www.hp.com/go/msds](http://www.hp.com/go/msds) oder [www.hp.com/hpinfo/community/environment/productinfo/safety](http://www.hp.com/hpinfo/community/environment/productinfo/safety) erhältlich.

## Weitere Informationen

So erhalten Sie weitere Informationen über die folgenden Themen:

- Umweltschutz-Profilblatt für dieses Produkt und viele verwandte HP Produkte
- HP zum Thema Umweltschutz
- Umweltschutz-Managementsystem von HP
- HP Rücknahme- und Recyclingprogramm am Ende der Gebrauchsdauer
- Material Sicherheitsdatenblätter

Besuchen Sie [www.hp.com/go/environment](http://www.hp.com/go/environment) oder [www.hp.com/hpinfo/globalcitizenship/environment](http://www.hp.com/hpinfo/globalcitizenship/environment).

# Konformitätserklärung

## Konformitätserklärung

gemäß ISO/IEC 17050-1 und EN 17050-1

**Name des Herstellers:** Hewlett-Packard Company DoC#: BOISB-0603-05-rel.1.0

**Adresse des Herstellers:** 11311 Chinden Boulevard  
Boise, Idaho 83714-1021, USA

**erklärt, dass dieses Produkt**

**Produktbezeichnung:** HP LaserJet Professional CM1415fn

**Zulassungsmodellnummer<sup>2)</sup>** BOISB-0603-05  
BOISB-0903-00 – (US-Faxmodul LIU)  
BOISB-0903-01 – (EURO-Faxmodul LIU)

**Produktoptionen:** ALLE

**Druckpatronen:** CE320A, CE321A, CE322A, CE323A

**den folgenden Produktspezifikationen entspricht:**

**SICHERHEIT:** IEC 60950-1:2005 / EN60950-1: 2006  
IEC 60825-1:2007 / EN 60825-1:2007 (Klasse-1-Laser-/LED-Produkt)  
IEC 62311:2007 / EN 62311:2008  
GB4943-2001

**EMV:** CISPR22:2005 +A1 / EN55022:2006 +A1 - Klasse B<sup>1)</sup>  
EN 61000-3-2:2006  
EN 61000-3-3:1995 +A1 +A2  
EN 55024:1998 +A1 +A2  
FCC-Titel 47 CFR, Abschnitt 15, Klasse B<sup>2)</sup>/ICES-003, Ausgabe 4  
GB9254-2008, GB17625.1-2003

**TELEKOMMUNIKATION:** ES 203 021; FCC-Titel 47 CFR, Teil 68<sup>3)</sup>

**ENERGIEVERBRAUCH** Verordnung (EG) Nr. 1275/2008

**Zusätzliche Informationen:**

Das Produkt erfüllt die Bestimmungen der EMV-Richtlinie 2004/108/EG, der Niederspannungsrichtlinie 2006/95/EG, der R&TEE-Richtlinie 1999/5/EG (Anhang II) und der EuP-Rahmenrichtlinie 2005/32/EG und trägt dementsprechend die CE-Kennzeichnung .

Dieses Gerät entspricht Abschnitt 15 der FCC-Richtlinien. Der Betrieb unterliegt den beiden folgenden Bedingungen: (1) Dieses Gerät darf keine Störungen verursachen und (2) dieses Gerät muss alle eingehenden Störungen aufnehmen, einschließlich solcher, die den Betrieb auf unerwünschte Weise beeinflussen.

1. Dieses Produkt wurde in einer typischen Konfiguration mit Hewlett-Packard PC-Systemen getestet.
2. Für behördliche Zwecke wurde diesem Produkt eine behördliche Modellnummer zugewiesen. Diese Nummer ist nicht mit dem Produktnamen oder der bzw. den Produktnummern zu verwechseln.
3. Zusätzlich zu den oben genannten Zulassungen und Standards erfüllt das Produkt die Bestimmungen und Standards für Telekommunikationsgeräte des Landes/der Region, für das/die es bestimmt ist.
4. Dieses Gerät arbeitet mit einem analogen Faxzubehörmulmodul mit den Zulassungsmodellnummern BOISB-0903-00 (US-LIU) oder BOISB-0903-01 (EURO LIU), je nachdem, in welchem Land/welcher Region das Gerät verkauft wird.

**Boise, Idaho, USA**

**September 2010**

**Nur für Informationen über Sicherheitsbestimmungen und Zulassungen:**

Kontaktadresse für Europa: Ihre örtliche Hewlett-Packard Vertriebs- und Kundendienststelle oder Hewlett-Packard GmbH, Department HQ-TRE/Standards Europe, Herrenberger Straße 140, D-71034 Böblingen (Fax: +49-7031-14-3143) [www.hp.com/go/certificates](http://www.hp.com/go/certificates)

Kontaktadresse für die USA: Product Regulations Manager, Hewlett-Packard Company, PO Box 15, Mail Stop 160, Boise, Idaho 83707-0015 USA (Telefon: 208-396-6000)

# Konformitätserklärung (drahtlose Modelle)

## Konformitätserklärung

gemäß ISO/IEC 17050-1 und EN 17050-1

**Name des Herstellers:** Hewlett-Packard Company DoC#: BOISB-0603-06-rel.1.0

**Adresse des Herstellers:** 11311 Chinden Boulevard  
Boise, Idaho 83714-1021, USA

**erklärt, dass dieses Produkt**

**Produktbezeichnung:** HP LaserJet Professional CM1415fnw

**Zulassungsmodellnummer<sup>2)</sup>** BOISB-0603-06  
BOISB-0903-00 – (US-Faxmodul LIU)  
BOISB-0903-01 – (EURO-Faxmodul LIU)  
SDGOB – 0892 – (Funkmodul)

**Produktoptionen:** ALLE

**Druckpatronen:** CE320A, CE321A, CE322A, CE323A

**den folgenden Produktspezifikationen entspricht:**

**SICHERHEIT:** IEC 60950-1:2005 / EN60950-1: 2006  
IEC 60825-1:2007 / EN 60825-1:2007 (Klasse-1-Laser-/LED-Produkt)  
IEC 62311:2007 / EN 62311:2008  
GB4943-2001

**EMV:** CISPR22:2005 +A1 / EN55022:2006 +A1 - Klasse B<sup>1)</sup>  
EN 61000-3-2:2006  
EN 61000-3-3:1995 +A1 +A2  
EN 55024:1998 +A1 +A2  
FCC-Titel 47 CFR, Abschnitt 15, Klasse B<sup>2)</sup>/ICES-003, Ausgabe 4  
GB9254-2008, GB17625.1-2003

**TELEKOMMUNIKATION:** ES 203 021; FCC-Titel 47 CFR, Teil 68<sup>3)</sup>

**Funk<sup>5)</sup>** EN 301 489-1:V1.8.1 / EN 301 489-17:V1.3.2  
EN 300 328: V1.7.1  
FCC-Titel 47 CFR, Teil 15 Unterabschnitt C (Abschnitt 15.247) / IC: RSS-210

**ENERGIEVERBRAUCH** Verordnung (EG) Nr. 1275/2008

**Zusätzliche Informationen:**

Das Produkt erfüllt die Bestimmungen der R&TTE-Richtlinie 1999/5/EG Anhang II und IV, der EMV-Richtlinie 2004/108/EG, der Niederspannungsrichtlinie 2006/95/EG, der EuP-Rahmenrichtlinie 2005/32/EG und trägt dementsprechend das CE-Zeichen .

Dieses Gerät entspricht Abschnitt 15 der FCC-Richtlinien. Der Betrieb unterliegt den beiden folgenden Bedingungen: (1) Dieses Gerät darf keine Störungen verursachen und (2) dieses Gerät muss alle eingehenden Störungen aufnehmen, einschließlich solcher, die den Betrieb auf unerwünschte Weise beeinflussen.

1. Dieses Produkt wurde in einer typischen Konfiguration mit Hewlett-Packard PC-Systemen getestet.
2. Für behördliche Zwecke wurde diesem Produkt eine behördliche Modellnummer zugewiesen. Diese Nummer ist nicht mit dem Produktnamen oder der bzw. den Produktnummern zu verwechseln.
3. Zusätzlich zu den oben genannten Zulassungen und Standards erfüllt das Produkt die Bestimmungen und Standards für Telekommunikationsgeräte des Landes/der Region, für das/die es bestimmt ist.
4. Dieses Gerät arbeitet mit einem analogen Faxzubehörmul mit den Zulassungsmodellnummern BOISB-0903-00 (US-LIU) oder BOISB-0903-01 (EURO LIU), je nachdem, in welchem Land/welcher Region das Gerät verkauft wird.
5. Dieses Produkt beinhaltet ein Funkmodul, dessen behördliche Zulassungsnummer SDGOB-0892 zur Erfüllung der behördlichen Anforderungen in den Ländern/Regionen, in denen dieses Produkt verkauft wird, erforderlich ist.

**Boise, Idaho, USA**

**September 2010**

**Nur für Informationen über Sicherheitsbestimmungen und Zulassungen:**

Kontaktadresse für Europa: Ihre örtliche Hewlett-Packard Vertriebs- und Kundendienststelle oder Hewlett-Packard GmbH, Department HQ-TRE/Standards Europe, Herrenberger Straße 140, D-71034 Böblingen (Fax: +49-7031-14-3143) [www.hp.com/go/certificates](http://www.hp.com/go/certificates)

Kontaktadresse für die USA: Product Regulations Manager, Hewlett-Packard Company, PO Box 15, Mail Stop 160, Boise, Idaho 83707-0015 USA (Telefon: 208-396-6000)

# Sicherheitserklärungen

## Lasersicherheit

Das Strahlenschutzamt (Center for Devices and Radiological Health, CDRH) der amerikanischen Arznei- und Lebensmittelbehörde (Food and Drug Administration, FDA) hat Bestimmungen für nach dem 1. August 1976 hergestellte Laserprodukte erlassen. Alle Laserprodukte, die auf den amerikanischen Markt gebracht werden, müssen diesen Bestimmungen entsprechen. Das Gerät wurde gemäß dem Radiation Control for Health and Safety Act (Strahlenschutzgesetz) von 1968 und in Übereinstimmung mit der von der US-amerikanischen Gesundheitsbehörde (DHHS) erlassenen Strahlenschutznorm als Laserprodukt der „Klasse 1“ eingestuft. Da die im Inneren des Geräts ausgesandte Strahlung vollkommen durch Schutzgehäuse und äußere Abdeckungen abgeschirmt ist, kann der Laserstrahl bei normalem Betrieb zu keiner Zeit nach außen dringen.

- △ **VORSICHT!** Wenn Sie Einstellungen, Änderungen oder Schritte ausführen, die im Gegensatz zu den Anleitungen in diesem Benutzerhandbuch stehen, setzen Sie sich möglicherweise gefährlicher Laserstrahlung aus.

## Konformitätserklärung für Kanada

Complies with Canadian EMC Class B requirements.

« Conforme à la classe B des normes canadiennes de compatibilité électromagnétiques. « CEM ». »

## VCCI-Erklärung (Japan)

この装置は、クラスB情報技術装置です。この装置は、家庭環境で使用することを目的としていますが、この装置がラジオやテレビジョン受信機に近接して使用されると、受信障害を引き起こすことがあります。取扱説明書に従って正しい取り扱いをして下さい。

VCCI-B

## Anleitung für das Netzkabel

Vergewissern Sie sich, dass die Stromquelle der Betriebsspannung des Produkts entspricht. Die Betriebsspannung ist auf dem Etikett des Produkts angegeben. Das Produkt wird entweder mit 100-127 Volt oder mit 220-240 Volt und 50/60 Hz betrieben.

Verbinden Sie das Netzkabel mit dem Produkt und einer geerdeten Wechselstromsteckdose.

- △ **ACHTUNG:** Verwenden Sie zum Vermeiden von Produktschäden bitte nur das mitgelieferte Netzkabel.

## Netzkabel-Erklärung (Japan)

製品には、同梱された電源コードをお使い下さい。  
同梱された電源コードは、他の製品では使用出来ません。

## EMV-Erklärung (Korea)

B급 기기 (가정용 방송통신기기)	이 기기는 가정용(B급)으로 전자파적합등록을 한 기기로서 주로 가정에서 사용하는 것을 목적으로 하며, 모든 지역에서 사용할 수 있습니다.
-----------------------	--

## Erklärung zur Lasersicherheit für Finnland

### Luokan 1 laserlaite

Klass 1 Laser Apparat

HP LaserJet CM1415fn, CM1415fnw, laserkirjoitin on käyttäjän kannalta turvallinen luokan 1 laserlaite. Normaalisissa käytössä kirjoittimen suojakoteloointi estää lasersäteen pääsyn laitteen ulkopuolelle. Laitteen turvallisuusluokka on määritetty standardin EN 60825-1 (2007) mukaisesti.

### VAROITUS !

Laitteen käyttäminen muulla kuin käyttöohjeessa mainitulla tavalla saattaa altistaa käyttäjän turvallisuusluokan 1 ylittävälle näkymättömälle lasersäteilylle.

### WARNING !

Om apparaten används på annat sätt än i bruksanvisning specificerats, kan användaren utsättas för osynlig laserstrålning, som överskrider gränsen för laserklass 1.

### HUOLTO

HP LaserJet CM1415fn, CM1415fnw - kirjoittimen sisällä ei ole käyttäjän huollettavissa olevia kohteita. Laitteen saa avata ja huoltaa ainoastaan sen huoltamiseen koulutettu henkilö. Tällaiseksi huoltotoimenpiteeksi ei katsota väriainekasetin vaihtamista, paperiradan puhdistusta tai muita käyttäjän käsikirjassa lueteltuja, käyttäjän tehtäväksi tarkoitettuja ylläpitotoimia, jotka voidaan suorittaa ilman erikoistyökaluja.

### VARO !

Mikäli kirjoittimen suojakotelo avataan, olet alttiina näkymättömälle lasersäteilylle laitteen ollessa toiminnassa. Älä katso säteeseen.

### WARNING !

Om laserprinterns skyddshölje öppnas då apparaten är i funktion, utsättas användaren för osynlig laserstrålning. Betrakta ej strålen.

Tiedot laitteessa käytettävän laserdiodin säteilyominaisuuksista: Aallonpituus 775-795 nm Teho 5 mW Luokan 3B laser.

## GS-Erklärung (Deutschland)

Das Gerät ist nicht für die Benutzung im unmittelbaren Gesichtsfeld am Bildschirmarbeitsplatz vorgesehen. Um störende Reflexionen am Bildschirmarbeitsplatz zu vermeiden, darf dieses Produkt nicht im unmittelbaren Gesichtsfeld platziert werden.



## Zusammensetzungstabelle (China)

### 有毒有害物质表

根据中国电子信息产品污染控制管理办法的要求而出台

部件名称	有毒有害物质和元素					
	铅 (Pb)	汞 (Hg)	镉 (Cd)	六价铬 (Cr(VI))	多溴联苯 (PBB)	多溴二苯醚 (PBDE)
打印引擎	X	0	X	0	0	0
复印机组件	X	0	0	0	0	0
控制面板	0	0	0	0	0	0
塑料外壳	0	0	0	0	0	0
格式化板组件	X	0	0	0	0	0
碳粉盒	X	0	0	0	0	0

3690

0 : 表示在此部件所用的所有同类材料中, 所含的此有毒或有害物质均低于 SJ/T11363-2006 的限制要求。

X : 表示在此部件所用的所有同类材料中, 至少一种所含的此有毒或有害物质高于 SJ/T11363-2006 的限制要求。

注 : 引用的“环保使用期限”是根据在正常温度和湿度条件下操作使用产品而确定的。

## Hinweis zu Einschränkungen bei gefährlichen Substanzen (Türkei)

Türkiye Cumhuriyeti: EEE Yönetmeliğine Uygundur

# Zusätzliche Erklärungen für Telekommunikationsgeräte (Faxgeräte)

## Erklärung für Telekommunikationsgeräte (EU)

Dieses Produkt ist für den Anschluss an das analoge öffentliche Telefonnetz von Ländern/Regionen des Europäischen Wirtschaftsraums (EWR) vorgesehen.

Es erfüllt die Anforderungen der R&TTE-Richtlinie 1999/5/EG (Anhang II) der Europäischen Union und ist mit dem entsprechenden CE-Prüfzeichen versehen.

Weitere Informationen finden Sie in der Konformitätserklärung des Herstellers in einem anderen Abschnitt dieses Handbuchs.

Aufgrund der Unterschiede zwischen den einzelnen nationalen Telefonnetzen kann der erfolgreiche Betrieb des Produkts an allen Telefonsteckdosen nicht gewährleistet werden. Die Netzkompatibilität hängt von der richtigen Einstellung ab, die der Kunde bei der Vorbereitung der Verbindung des Geräts zum öffentlichen Telefonnetz festlegen muss. Folgen Sie den Anleitungen im Bedienerhandbuch.

Wenn Probleme mit der Netzkompatibilität auftreten, wenden Sie sich bitte an Ihren Gerätelieferanten oder an den Help Desk von Hewlett-Packard in dem Land/in der Region, in dem/der das Gerät betrieben wird.

Die Verbindung zu einem Hausanschluss des öffentlichen Telefonnetzes kann zusätzliche Anforderungen beinhalten, die der Betreiber des jeweiligen Telefonnetzes definiert.

## New Zealand Telecom Statements

The grant of a Telepermit for any item of terminal equipment indicates only that Telecom has accepted that the item complies with minimum conditions for connection to its network. It indicates no endorsement of the product by Telecom, nor does it provide any sort of warranty. Above all, it provides no assurance that any item will work correctly in all respects with another item of Telepermitted equipment of a different make or model, nor does it imply that any product is compatible with all of Telecom's network services.

This equipment may not provide for the effective hand-over of a call to another device connected to the same line.

This equipment shall not be set up to make automatic calls to the Telecom "111" Emergency Service.

This product has not been tested to ensure compatibility with the FaxAbility distinctive ring service for New Zealand.

## Additional FCC statement for telecom products (US)

This equipment complies with Part 68 of the FCC rules and the requirements adopted by the ACTA. On the back of this equipment is a label that contains, among other information, a product identifier in the format US:AAAEQ##TXXXX. If requested, this number must be provided to the telephone company.

The REN is used to determine the quantity of devices, which may be connected to the telephone line. Excessive RENs on the telephone line may result in the devices not ringing in response to an incoming call. In most, but not all, areas, the sum of the RENs should not exceed five (5.0). To be certain of the number of devices that may be connected to the line, as determined by the total RENs, contact the telephone company to determine the maximum REN for the calling area.

This equipment uses the following USOC jacks: RJ11C.

An FCC-compliant telephone cord and modular plug is provided with this equipment. This equipment is designed to be connected to the telephone network or premises wiring using a compatible modular jack, which is Part 68 compliant. This equipment cannot be used on telephone company-provided coin service. Connection to Party Line Service is subject to state tariffs.

If this equipment causes harm to the telephone network, the telephone company will notify you in advance that temporary discontinuance of service may be required. If advance notice is not practical, the telephone company will notify the customer as soon as possible. Also, you will be advised of your right to file a complaint with the FCC if you believe it is necessary.

The telephone company may make changes in its facilities, equipment, operations, or procedures that could affect the operation of the equipment. If this happens, the telephone company will provide advance notice in order for you to make the necessary modifications in order to maintain uninterrupted service.

If trouble is experienced with this equipment, please see the numbers in this manual for repair and (or) warranty information. If the trouble is causing harm to the telephone network, the telephone company may request you remove the equipment from the network until the problem is resolved.

The customer can do the following repairs: Replace any original equipment that came with the device. This includes the print cartridge, the supports for trays and bins, the power cord, and the telephone cord. It is recommended that the customer install an AC surge arrestor in the AC outlet to which this device is connected. This is to avoid damage to the equipment caused by local lightning strikes and other electrical surges.

## Telephone Consumer Protection Act (US)

The Telephone Consumer Protection Act of 1991 makes it unlawful for any person to use a computer or other electronic device, including fax machines, to send any message unless such message clearly contains, in a margin at the top or bottom of each transmitted page or on the first page of the transmission, the date and time it is sent and an identification of the business, other entity, or individual sending the message and the telephone number of the sending machine or such business, or other entity, or individual. (The telephone number provided cannot be a 900 number or any other number for which charges exceed local or long distance transmission charges).

## Industry Canada CS-03 requirements

**Notice:** The Industry Canada label identifies certified equipment. This certification means the equipment meets certain telecommunications network protective, operational, and safety requirements as prescribed in the appropriate Terminal Equipment Technical Requirement document(s). The Department does not guarantee the equipment will operate to the user's satisfaction. Before installing this equipment, users should ensure that it is permissible for the equipment to be connected to the facilities of the local telecommunications company. The equipment must also be installed using an acceptable method of connection. The customer should be aware that compliance with the above conditions may not prevent degradation of service in some situations. Repairs to certified equipment should be coordinated by a representative designated by the supplier. Any repairs or alterations made by the user to this equipment, or equipment malfunctions, may give the telecommunications company cause to request the user to disconnect the equipment. Users should ensure for their own protection that the electrical ground connections of the power utility, telephone lines, and internal metallic water pipe system, if present, are connected together. This precaution can be particularly important in rural areas.

△ **ACHTUNG:** Users should not attempt to make such connections themselves, but should contact the appropriate electric inspection authority, or electrician, as appropriate. The Ringer Equivalence Number (REN) of this device is 0.0.

---

Notice: The Ringer Equivalence Number (REN) assigned to each terminal device provides an indication of the maximum number of terminals allowed to be connected to a telephone interface. The termination on an interface may consist of any combination of devices subject only to the requirement that the sum of the Ringer Equivalence Number of all the devices does not exceed five (5.0). The standard connecting arrangement code (telephone jack type) for equipment with direct connections to the telephone network is CA11A.

# Zusätzliche Erklärungen für Wireless-Produkte

## FCC-Konformitätserklärung für die USA

### Exposure to radio frequency radiation

- △ **ACHTUNG:** The radiated output power of this device is far below the FCC radio frequency exposure limits. Nevertheless, the device shall be used in such a manner that the potential for human contact during normal operation is minimized.

In order to avoid the possibility of exceeding the FCC radio frequency exposure limits, human proximity to the antenna shall not be less than 20 cm during normal operation.

This device complies with Part 15 of FCC Rules. Operation is subject to the following two conditions: (1) this device may not cause interference, and (2) this device must accept any interference, including interference that may cause undesired operation of the device.

- △ **ACHTUNG:** Based on Section 15.21 of the FCC rules, changes of modifications to the operation of this product without the express approval by Hewlett-Packard Company may invalidate its authorized use.

## Erklärung für Australien

This device incorporates a radio-transmitting (wireless) device. For protection against radio transmission exposure, it is recommended that this device be operated no less than 20 cm from the head, neck, or body.

## ANATEL-Erklärung für Brasilien

Este equipamento opera em caráter secundário, isto é, não tem direito à proteção contra interferência prejudicial, mesmo de estações do mesmo tipo, e não pode causar interferência a sistemas operando em caráter primário.

## Erklärungen für Kanada

**For Indoor Use.** This digital apparatus does not exceed the Class B limits for radio noise emissions from digital apparatus as set out in the radio interference regulations of the Canadian Department of Communications. The internal wireless radio complies with RSS 210 of Industry Canada.

**Pour l'usage d'intérieur.** Le présent appareil numérique n'émet pas de bruits radioélectriques dépassant les limites applicables aux appareils numériques de Classe B prescrites dans le règlement sur le brouillage radioélectrique édicté par le Ministère des Communications du Canada. Le composant RF interne est conforme à la norme CNR-210 d'Industrie Canada.

## Behördliche Mitteilung der europäischen Union

Die Telekommunikationsfunktion dieses Produkts darf in folgenden EU- und EFTA-Ländern/Regionen verwendet werden:

Belgien, Bulgarien, Dänemark, Deutschland, Estland, Finnland, Frankreich, Griechenland, Großbritannien, Irland, Island, Italien, Lettland, Liechtenstein, Litauen, Luxemburg, Malta, Niederlande, Norwegen, Österreich, Polen, Portugal, Rumänien, Schweden, Schweiz, Slowakische Republik, Slowenien, Spanien, Tschechische Republik, Ungarn und Zypern.

## Hinweis bei Verwendung in Frankreich

For 2.4 GHz Wireless LAN operation of this product certain restrictions apply: This equipment may be used indoor for the entire 2400-2483.5 MHz frequency band (channels 1-13). For outdoor use, only 2400-2454 MHz frequency band (channels 1-9) may be used. For the latest requirements, see [www.arcep.fr](http://www.arcep.fr).

L'utilisation de cet équipement (2.4 GHz Wireless LAN) est soumise à certaines restrictions : Cet équipement peut être utilisé à l'intérieur d'un bâtiment en utilisant toutes les fréquences de 2400-2483.5 MHz (Chaîne 1-13). Pour une utilisation en environnement extérieur, vous devez utiliser les fréquences comprises entre 2400-2454 MHz (Chaîne 1-9). Pour les dernières restrictions, voir, [www.arcep.fr](http://www.arcep.fr).

## Hinweis bei Verwendung in Russland

Существуют определенные ограничения по использованию беспроводных сетей (стандарта 802.11 b/g) с рабочей частотой 2,4 ГГц: Данное оборудование может использоваться внутри помещений с использованием диапазона частот 2400-2483,5 МГц (каналы 1-13). При использовании внутри помещений максимальная эффективная изотропно-излучаемая мощность (ЭИИМ) должна составлять не более 100мВт.

## Erklärung für Korea

**당해 무선설비는 운용 중 전파혼선 가능성이 있음**

## Erklärung für Taiwan

### 低功率電波輻射性電機管理辦法

第十二條 經型式認證合格之低功率射頻電機，非經許可，公司、商號或使用者均不得擅自變更頻率、加大功率或變更原設計之特性及功能。

第十四條 低功率射頻電機之使用不得影響飛航安全及干擾合法通信；經發現有干擾現象時，應立即停用，並改善至無干擾時方得繼續使用。前項合法通信，指依電信法規定作業之無線電通信。低功率射頻電機須忍受合法通信或工業、科學及醫療用電波輻射性電機設備之干擾。

# Index

## A

Abbrechen  
  Druckjob 41, 70  
  Faxe 146  
  Kopierjobs 107  
  Scanjobs 119  
Abfragefunktion, Gerät 199  
Abmessungen 282  
Abrechnungscode, Fax  
  festlegen 139  
Abrufen von Faxen 145  
Akustische Spezifikationen 282  
Amtsleitung  
  Vorwahl 136  
Amtsleitungen  
  Pausen einfügen 136  
Ändern der Größe von  
  Dokumenten  
  Macintosh 42  
Anmerkungen iii  
Anrufbeantworter anschließen  
  Faxeinstellungen 141  
Anschlüsse  
  Position 6  
Anschlussfähigkeit  
  Lösen von Problemen 257  
  USB 48  
An Seite anpassen, Fax 143  
Anzahl der Kopien ändern 104  
Aufkleber  
  Drucken (Windows) 85  
Auflösung  
  Fax 138  
  scannen 120  
Ausgabefach  
  Position 5  
Ausgabequalität  
  HP ToolboxFX-  
  Einstellungen 198

Ausrichtung  
  Auswählen, Windows 81  
Austauschen  
  Druckpatrone 207  
Ausweise  
  Kopieren 105  
Automatisches Verkleinern,  
  Fax 143  
**B**  
Batterien, im Lieferumfang  
  enthalten 289  
Bedienfeld  
  Hilfe 10  
  Home-Bildschirm 9  
  HP ToolboxFX-  
  Systemeinstellungen 199  
  Meldungen 223  
  Meldungen,  
  Fehlerbehebung 223  
  Menüs 12  
  Reinigungsseite drucken 212  
  Tasten und LED-Anzeigen 8  
  Touchscreen reinigen 214  
Beidseitiger Druck  
  Einstellungen (Windows) 77  
Benutzerdefinierte  
  Druckeinstellungen  
  (Windows) 72  
Benutzerdefinierte  
  Papiereinstellungen  
  Macintosh 42  
Benutzerdefiniertes  
  Kopieformat 107  
Bereitschaftszeit  
  Aktivieren 204  
  Deaktivieren 204  
Berichte  
  Demoseite 12, 190  
  Diagnoseseite 13, 191

Druckqualitätsseite 13, 191  
Fax 23  
Konfigurationsseite 12, 190  
Menüstruktur 12, 190  
Netzwerkbericht 12, 190  
Nutzungsseite 12, 190  
PCL 6-  
  Schriftartenliste 12, 190  
PCL-Schriftartenliste 12, 190  
PS-Schriftartenliste 12, 190  
Service-Seite 12, 190  
Zubehörstatusseite 12, 190  
Berichte, Fax  
  alle drucken 167  
  Fehler 168  
Besetzzeichen,  
  Wahlwiederholungsoptionen 137  
Bestellen  
  Teilenummern für 268  
  Verbrauchsmaterial und  
  Zubehör 268  
Betriebssysteme, Netzwerke 48  
Betriebsumgebung,  
  Bedingungen 283  
Bildqualität  
  HP ToolboxFX-  
  Einstellungen 198  
Briefkopf  
  Drucken (Windows) 83  
Broschüren  
  Erstellen (Windows) 92  
**C**  
Checkliste  
  Faxen, Fehlerbehebung 158  
Checklisten, Drucken 13

- D**
- Datenblatt zur Material sicherheit (MSDS) 290
  - Deckblätter
    - Drucken (Mac) 42
    - Drucken auf anderem Papier (Windows) 88
  - Deinstallieren von Mac-Software 39
  - Deinstallieren von Windows-Software 32
  - Dichte-Einstellungen 198
  - Dienste (Registerkarte)
    - Macintosh 44
  - Dokumente skalieren
    - kopieren 107
  - Dokumentgröße ändern
    - kopieren 107
  - Dokumentkonventionen iii
  - Dots per inch (dpi)
    - Fax 138
  - dpi (Dots per inch)
    - Fax 138
  - dpi (Dots per Inch = Punkte pro Zoll)
    - Faxen 14
    - Scannen 120
  - Drahtlos
    - deaktivieren 53
    - konfigurieren 20
  - Drahtlose
    - Netzwerkverbindung 51
  - Drahtloses Adhoc-Netzwerk
    - Beschreibung 55
    - Konfigurieren 56
  - Drahtloses Infrastruktur-Netzwerk
    - Beschreibung 55
  - Drahtloses Netzwerk
    - Adhoc 54
    - Infrastruktur 54
    - Installieren des Treibers 53
    - Kommunikationsmodi 54
    - Konfigurieren Adhoc 56
    - Konfigurieren mit dem Setup-Assistenten 38, 52
    - Konfigurieren mit USB 39, 52
    - Konfigurieren mit WPS 38, 52
    - Sicherheit 55
  - Druckdichte, Einstellungen 198
  - Druckeinstellungen (Registerkarte), HP ToolboxFX 199
  - Drucken
    - Einstellungen (Mac) 42
    - Einstellungen (Windows) 71
    - Macintosh 41
    - randlos 111
    - von USB-Speicherezubehör 95
  - Drucken auf beiden Seiten
    - Einstellungen (Windows) 77
  - Druckertreiber
    - Auswählen 252
    - Konfigurieren des drahtlosen Netzwerks 53
  - Druckertreiber (Mac)
    - Ändern von Einstellungen 40
    - Einstellungen 42
  - Druckertreiber (Windows)
    - Ändern von Einstellungen 30, 31
    - Einstellungen 71
    - Unterstützte 28
  - Druckjob
    - abbrechen 41, 70
    - Ändern von Einstellungen 30
  - Druckmedien
    - unterstützte Formate 62
  - Druckpatrone
    - Lagern 206
  - Druckpatronen
    - Austauschen 207
    - ersetzen 207
    - Gewährleistung 272
    - Klappenentriegelung, Position 5
    - Macintosh-Status 44
    - Nicht von HP 206
    - Recycling 207, 287
    - Speicherchips 273
    - Status, HP Toolbox FX anzeigen 192
    - Teilenummern 268
    - Überprüfen auf Schäden 251
  - Druckqualität
    - HP ToolboxFX-Einstellungen 198
    - Verbessern 246
    - Verbessern (Windows) 76
  - Druckqualitätsseite
    - Drucken 251
    - Interpretieren 251
  - DSL
    - Faxen 147
  - Dunkel, Kontrasteinstellungen
    - Fax 138
    - Kopie 111
  - Duplexdruck (beidseitig)
    - Einstellungen (Windows) 77
  - Duplexeinstellungen, ändern 58
- E**
- Eingebetteter HP Webserver 33
  - Eingebetteter Webserver (EWS)
    - Funktionen 201
  - Einlegen von Medien
    - Zufuhrfach 64
  - Einstellungen
    - HP ToolboxFX 197
    - Treiber 31
    - Treiber (Mac) 40
    - Treibervoreinstellungen (Mac) 42
    - werkseitige
      - Standardeinstellungen wiederherstellen 222
  - Einstellungen für die Verbindungsgeschwindigkeit 58
  - Elektrische Spezifikationen 282
  - Elektronische Faxe
    - senden 152
  - E-Mail, Scannen in
    - Auflösungseinstellungen 121
  - E-Mail-Warnmeldungen, einrichten 192
  - Empfangen von Faxen
    - auf Nebenstellentelefon 130
    - automatisch verkleinern 143
    - erneut drucken 143, 156
    - Fax abrufen 145
    - Fehlerbericht drucken 168
    - mit Faxtönen 157
    - Protokoll, HP ToolboxFX 196
    - Rufannahmemodus, Einstellung 140
    - Ruftöne vor Annahme 141
    - Ruftonmuster, Einstellungen 142



- sperren 141
  - Zeitstempel-Einstellung 144
- Empfang privat 144
- EMV-Erklärung – Korea 296
- Ende der Gebrauchsdauer, Entsorgung 289
- Energiespareinstellungen 204
- Entfernen von Mac-Software 39
- Entsorgung, Ende der Gebrauchsdauer 289
- Ereignisprotokoll 193
- Erklärungen zur Lasersicherheit 295, 296
- Erklärungen zur Sicherheit 295, 296
- Erklärung zur Lasersicherheit für Finnland 296
- Erneutes Drucken von Faxen 143, 156
- Ersetzen von Druckpatronen 207
- Erste Seite
  - Anderes Papier 42
  - Drucken auf anderem Papier (Windows) 88
- Erweitertes Setup
  - Fax 14
- Europäische Union, Abfallentsorgung 289
- Exemplare
  - Ändern der Anzahl (Windows) 72
- F**
- Fach
  - Standard-Papierformat 68
- Fach, Ausgabe
  - Position 5
- Fächer
  - Auswählen (Windows) 77
  - Einstellungen 198
  - Position 5
- Fächer, Ausgabefächer
  - Staus, beheben 244
- Fälschungsschutz für Verbrauchsmaterialien 206
- Farbabstimmung 102
- Farbausrichtung, Kalibrieren 249
- Farbe
  - abstimmen 102
  - Anpassen 98
- Drucken in Graustufen (Windows) 83
- gedruckte vs.
  - Bildschirmfarben 102
- Halbtonoptionen 100
- kalibrieren 198
- Neutrale Graustufen 100
- Randkontrolle 99
- Verwalten 97
- Verwenden 97
- Farbe,
  - Scaneinstellungen 120, 121
- Farbe (Registerkarte), Einstellungen 44
- Farbeinstellungen
  - Anpassen 247
- Farbe kalibrieren 198
- Farboptionen
  - Einstellen (Windows) 82
  - HP EasyColor (Windows) 101
- Fax
  - abbrechen 146
  - Abrechnungscodes 139
  - abrufen 145
  - alle Berichte drucken 167
  - Auflösung 138
  - aus Speicher löschen 146
  - automatisch verkleinern 143
  - Beheben allgemeiner Probleme 184
  - Berichte 23
  - Bestätigen der Nummer 154
  - drucken 156
  - Empfang auf
    - Nebenstellentelefon 130
  - Empfangen nicht möglich 178
  - Empfangsprotokoll 196
  - erneut aus Speicher drucken 156
  - erneut drucken 143
  - Fehlerbericht drucken 168
  - Fehlerkorrektur 170
  - Freizeichenerkennung, Einstellungen 136
  - Klingelart 14
  - Kontrasteinstellung 138
  - Kurzwahleinträge 151
  - Lautstärkeinstellungen 144
  - mit Faxtönen empfangen 157
  - Pausen einfügen 136
  - privater Empfang 144
  - Rufannahmemodus 14, 140
  - Ruftöne vor Annahme 141
  - Ruftonmuster 142
  - Senden nicht möglich 172
  - Senden verzögern 155
  - Sendeprotokoll 196
  - Sicherheit, privater Empfang 144
  - sperren 141
  - Ton oder
    - Impulswahlverfahren 137
  - V.34-Einstellung 171
  - von einem Telefon senden 153
  - von Software senden 152
  - Vorwahl 136
  - Wahlwiederholungseinstellungen 137
  - weiterleiten 140
  - werkseitige
    - Standardeinstellungen wiederherstellen 222
    - Zeitstempel 144
- Fax (Menü) 23
- Fax (Registerkarte), HP ToolboxFX 194
- Faxanschlüsse, Position 6
- Faxberichte drucken 23
- Faxdatum einrichten
  - auf dem Bedienfeld 130
  - HP Assistent für die Faxeinrichtung 131
- Faxen
  - Drucken privater Faxe 156
  - über DSL, PBX oder ISDN 147
  - über VoIP 148
  - Vom Computer (Mac) 45, 152
  - Vom Computer (Windows) 152
- Faxen, Fehlerbehebung
  - Checkliste 158
- Faxkopfzeile einrichten
  - auf dem Bedienfeld 130
  - HP Assistent für die Faxeinrichtung 131

- Faxuhrzeit einrichten
  - auf dem Bedienfeld 130
  - HP Assistent für die Faxeinrichtung 131
- Fehler
  - Software 264
- Fehler, wiederholt auftretend 252
- Fehlerbehebung
  - Bedienfeldmeldungen 223
  - Empfangen von Faxen 178
  - Faxen 158
  - Fehlerkorrektureinstellung, Fax 170
  - Mac-Probleme 265
  - Netzwerkprobleme 257
  - Probleme beim Neudruck über USB 256
  - Probleme mit Direktverbindungen 257
  - Prüfliste 219
  - Senden eines Fax 172
  - Staus 238
  - Wiederholt auftretende Fehler 252
- Fehlerberhebung
  - Probleme beim Papiereinzug 237
- Fehlerbericht, Fax drucken 168
- Fehlerkorrektureinstellung, Fax 170
- Fehlermeldungen
  - Bedienfeld 223
- Fehlermeldungen, Fax 159, 172, 178
- Fehlersuche
  - Netzwerkprobleme 257
  - Probleme mit Direktverbindungen 257
- Firewall 51
- Fixierer
  - Fehler 224
- Format 282
- Formulare
  - Drucken (Windows) 83
- Fotos
  - kopieren 113
  - Scannen 123
- Freigeben von Faxnummern 141
- Freizeichenerkennung, Einstellungen 136
- G**
- Garantie
  - Lizenz 274
- Gateway, Festlegen der Standardeinstellung 57
- Gefälschte Verbrauchsmaterialien 206
- Gerätabfrage 199
- Geräteeinstellungen (Registerkarte) 197
- Gerätstatus
  - Macintosh-Dienste (Registerkarte) 44
- Geräte zur Anruferkennung anschließen 129
- Gewährleistung
  - Druckpatronen 272
  - Produkt 270
- Gewicht 282
- Glas reinigen 109, 121, 212
- Grafikpapier, Drucken 13
- Graustufen
  - Drucken (Windows) 83
- Graustufenscannen 121
- Größe, Kopie
  - verkleinern oder vergrößern 107
- Größe, Medien
  - An Seite anpassen, Fax 143
- Größe des Dokuments ändern
  - Windows 90
- Größenanpassung von Dokumenten
  - Windows 90
- Gruppenwahleinträge
  - bearbeiten 134
  - erstellen 134
  - löschen 135
- H**
- Hell
  - Faxkontrast 138
- Helligkeit
  - Kopiekontrast 111
- Hilfe
  - Druckoptionen (Windows) 72
  - Hilfe, Bedienfeld 10
  - Hilfe (Registerkarte), HP ToolboxFX 196
- Hochformat-Ausrichtung
  - Auswählen, Windows 81
- Home-Bildschirm, Bedienfeld 9
- Hotline für Betrugsfälle 206
- HP Customer Care 278
- HP Dienstprogramm 40
- HP Dienstprogramm, Mac 40
- HP Easy Color
  - Deaktivieren 101
  - Verwenden 101
- HP Hotline für Betrugsfälle 206
- HP Scan (Windows) 118
- HP ToolboxFX
  - Druckeinstellungen (Registerkarte) 199
  - Einstellungen für Dichte 198
  - Fax (Registerkarte) 194
  - Geräteeinstellungen (Registerkarte) 197
  - Hilfe (Registerkarte) 196
  - Info 192
  - Netzwerkeinstellungen (Registerkarte) 200
- HP Toolbox FX
  - Status (Registerkarte) 192
- HP-UX-Software 33
- HP Web Jetadmin 203
- I**
- Impulswahlverfahren 137
- Installieren
  - Gerät in drahtgebundenem Netzwerk 50
  - Software, drahtgebundene Netzwerke 37, 51
  - Software, USB-Anschlüsse 48
- Integrierter Webserver
  - Zuweisen von Kennwörtern 203
- IP-Adresse
  - Konfigurieren 37, 50
- IPv4-Adresse 57
- ISDN
  - Faxen 147
- J**
- Jetadmin, HP Web 203

## K

Klappenentriegelung, Position 5  
Kleine Dokumente  
    Kopieren 105  
Konfigurieren  
    IP-Adresse 37, 50  
Konformitätserklärung für  
    Kanada 295  
Kontrast  
    Druckdichte 198  
Kontrasteinstellungen  
    Fax 138  
    Kopie 111  
Konventionen, das Dokument  
    betreffend iii  
Kopie (Menü) 22  
Kopieren  
    Abbrechen 107  
    beidseitig 115  
    Direktwahltaste 104  
    Fotos 113  
    Kontrast anpassen 111  
    Kontrasteinstellungen 111  
    mehrere Kopien 104  
    Papiereinstellungen 112  
    Qualität anpassen 109, 253  
    randlos 111  
    Sortieren 108  
    Standardeinstellungen  
        wiederherstellen 112  
    vergrößern 107  
    verkleinern 107  
Kundenbetreuung  
    online 278  
Kundendienst  
    Gerät wieder verpacken 279  
Kurzwahleinträge  
    bearbeiten 133, 134  
    erstellen 133, 134  
    programmieren 151

## L

Lagerung  
    Druckpatronen 206  
Lautstärke  
    Einstellungen 17  
Lautstärke anpassen 144  
Letzte Seite  
    Drucken auf anderem Papier  
        (Windows) 88

Linux 33  
Linux-Software 33  
Lizenz, Software 274  
Löschen von Faxen aus dem  
    Speicher 146  
Lösen  
    Probleme beim Neudruck über  
        USB 256  
Lösung  
    Faxprobleme 172  
Luftfeuchtigkeitsspezifikationen  
    Umgebung 283

## M

Mac  
    Anpassen von Papierformat  
        und Papiersorte 41  
    Entfernen von Software 39  
    Faxen 45  
    HP Dienstprogramm 40  
    Installieren von Software 36  
    Probleme,  
        Fehlerbehebung 265  
    Scannen aus TWAIN-  
        kompatibler Software 118  
    Treibereinstellungen 40, 42  
    Unterstützte  
        Betriebssysteme 36  
Macintosh  
    Ändern der Größe von  
        Dokumenten 42  
    Support 278  
Macintosh-Treibereinstellungen  
    Benutzerdefiniertes  
        Papierformat 42  
    Dienste (Registerkarte) 44  
    Wasserzeichen 43  
Materialeinschränkungen 289  
Medien  
    Benutzerdefiniert, Macintosh-  
        Einstellungen 42  
    Erste Seite 42  
    Seiten pro Blatt 43  
    unterstützte Formate 62  
Mehrere Kopien pro Seite 43  
Mehrere Seiten pro Blatt  
    Drucken (Windows) 79  
Meldungen  
    Bedienfeld 223

## Menü

    Bedienfeld, Zugriff 12  
    Berichte 12  
    Fax 23  
    Fax-Setup 13  
    Kopie 22  
    Netzwerkkonf. 20  
    Schnellformulare 13  
    Service 18  
    System-Setup 16  
    USB 26  
Microsoft Word, Senden von  
    Faxen 152  
Modell  
    Nummer, Position 7  
    Vergleich 1  
Modems anschließen 128

## N

Nebenstellentelefone  
    Faxe empfangen 130  
    Faxe senden 153  
Netzwerk  
    drahtlos deaktivieren 53  
    Gerätabfrage 199  
    HP Web Jetadmin 203  
    konfigurieren 20  
    unterstützte  
        Betriebssysteme 48  
Netzwerkanschluss  
    Position 6  
Netzwerke  
    IPv4-Adresse 57  
    Standard-Gateway 57  
    Subnetzmaske 57  
Netzwerke, drahtgebunden  
    Installieren des Geräts 50  
Netzwerkeinstellungen  
    abrufen 57  
    ändern 57  
Netzwerkeinstellungen  
    (Registerkarte),  
    HP ToolboxFX 200  
Netzwerkennwort  
    Ändern 57  
    Festlegen 57  
Netzwerkkonf. (Menü) 20  
Netzwerkverwaltung 57  
Neudruck über USB 95  
Neutrale Graustufen 100

Nicht von HP hergestelltes  
Verbrauchsmaterial 206  
Notenpapier, Drucken 13  
Notizbuchpapier, Drucken 13  
N-Seiten-Druck  
Auswählen (Windows) 79

## O

OCR-Software 119  
Öffnen der Druckertreiber  
(Windows) 71  
Online-Hilfe, Bedienfeld 10  
Online-Support 278  
Optische  
Zeichenerkennungssoftware  
(OCR) 119

## P

Papier  
Auswählen 248  
Deckblätter, anderes Papier  
verwenden 88  
Drucken auf vorgedruckten  
Briefköpfen oder Formularen  
(Windows) 83  
Erste Seite 42  
Erste und letzte Seite, anderes  
Papier verwenden 88  
Fax automatisch  
verkleinern 143  
HP ToolboxFX-  
Einstellungen 198  
Kopiereinstellungen 112  
Seiten pro Blatt 43  
Standardeinstellungen 198  
Standardformat für Fach 68  
Staus 238  
unterstützte Formate 62  
Papier, bestellen 268  
Papier, Spezial  
Drucken (Windows) 85  
Papiereinzugprobleme  
Lösen 238  
Papierformat  
Anpassen 62  
Benutzerdefiniert, Macintosh-  
Einstellungen 42

Papierformate  
Auswählen 76  
Benutzerdefinierte  
auswählen 76  
Papiersorte  
Anpassen 246  
Papiersorten  
Anpassen 62  
Auswählen 77  
Papierstaus  
beheben 242  
Fächer, beheben 242  
Positionen 240  
Vorlageneinzug,  
beseitigen 240  
Patronen  
ersetzen 207  
Gewährleistung 272  
Lagern 206  
Nicht von HP 206  
Recycling 207, 287  
Status, HP Toolbox FX  
anzeigen 192  
Teilenummern 268  
Patronen, Druck  
Macintosh-Status 44  
Pausen einfügen 136  
PBX  
Faxen 147  
PCL-Einstellungen, HP  
ToolboxFX 200  
PCL-Treiber 28  
Physische Spezifikationen 282  
Pixels per Inch (ppi, Bildpunkte pro  
Zoll), Scanauflösung 120  
PostScript-Einstellungen, HP  
ToolboxFX 200  
ppi (Pixels per Inch, Bildpunkte pro  
Zoll), Scanauflösung 120  
Problembehebung  
Bedienfeldmeldungen 223  
Fax 184  
Problemlösung  
keine Reaktion 254  
langsame Reaktion 255  
Produkt  
Modellvergleich 1  
Seriennummer, Position 7

Protokolle, Fax  
alle drucken 167  
Fehler 168  
Protokolleinstellungen, Fax 171  
PS-Emulationstreiber 28

## Q

Qualität  
Druckeinstellungen  
(Macintosh) 41  
HP ToolboxFX-  
Einstellungen 198  
Kopiereinstellungen 109  
Quecksilberfreies Produkt 289  
Querformat-Ausrichtung  
Auswählen, Windows 81

## R

Randkontrolle 99  
Randloses Drucken 111  
Readiris OCR-Software 119  
Recycling  
Rückgabe von  
HP Druckverbrauchsmateri-  
alien und  
HP Umweltschutzpro-  
gramm 287  
Recycling von  
Verbrauchsmaterial 207  
Reinigen  
Glas 109, 121, 212  
Papierpfad 212, 249  
Touchscreen 214  
Rufannahmemodus,  
Einstellung 140  
Ruftöne  
Spezialtonfolgen 142  
Ruftöne vor Annahme,  
Einstellung 141  
Ruftonmuster 142

## S

Scannen  
Abbrechen 119  
Auflösung 120  
Aus Mac-Software 45  
Farbe 120  
Fotos 123  
Graustufen 121  
OCR-Software 119  
schwarzweiß 121

- TWAIN-kompatible
    - Anwendungen 118
    - Verfahren 118
    - von HP Scan (Windows) 118
  - WIA-kompatible
    - Anwendungen 118
  - Scannen in Schwarzweiß 121
  - Scanner
    - Glas
      - reinigen 109, 121, 212, 253
  - Schnittstellenanschlüsse
    - Position 6
  - Seitenformate
    - Anpassen von Dokumenten (Windows) 90
  - Seiten pro Blatt
    - Auswählen (Windows) 79
  - Senden von Faxen
    - abbrechen 146
    - Abrechnungscodes 139
    - Bestätigung 154
    - Fehlerbericht drucken 168
    - Protokoll, HP ToolboxFX 196
    - verzögern 155
    - von einem in Reihe
      - geschalteten Telefon 153
    - von Software 152
    - weiterleiten 140
  - Seriennummer, Position 7
  - Service
    - Gerät wieder verpacken 279
  - Service (Menü) 18
  - Skalieren von Dokumenten
    - Macintosh 42
  - Software
    - Deinstallieren (Mac) 39
    - Faxe senden 152
    - HP Dienstprogramm 40
    - HP ToolboxFX 33
    - Installieren, drahtgebundene Netzwerke 37, 51
    - Installieren, USB-Anschlüsse 48
    - integrierter Webserver 33
    - Linux 33
    - Probleme 264
    - Readiris OCR 119
    - Scannen aus TWAIN oder WIA 118
  - Software-
    - Lizenzvereinbarung 274
  - Solaris 33
  - UNIX 33
  - unterstützte
    - Betriebssysteme 28, 36
    - Windows 33
    - Windows-Komponenten 27
    - Windows-Software
      - deinstallieren 32
  - Solaris-Software 33
  - Sortieren von Kopien 108
  - Speicher
    - Faxe erneut drucken 156
    - Faxe löschen 146
    - Fehlermeldungen 237
  - Speicherchip, Druckpatrone
    - Beschreibung 273
  - Speichern
    - Umgebungsspezifikatione n 283
  - Sperren von Faxen 141
  - Spezialmedien
    - Richtlinien 60
  - Spezialpapier
    - Drucken (Windows) 85
    - Richtlinien 60
  - Spezialtonfolgen 142
  - Spezifikationen
    - Elektrisch und akustisch 282
    - physische 282
    - Umgebung 283
  - Standardeinstellungen
    - wiederherstellen 222
  - Standard-Gateway, festlegen 57
  - Status
    - Home-Bildschirm,
      - Bedienfeld 9
    - HP Dienstprogramm, Mac 40
    - HP Toolbox FX anzeigen 192
    - Macintosh-Dienste (Registerkarte) 44
    - Warnmeldungen, HP Toolbox FX 192
  - Status (Registerkarte), HP Toolbox FX 192
  - Staus
    - Ausgabefach, beseitigen 244
    - Ursachen 238
  - Störungen in einem drahtlosen Netzwerk 54
  - Strom
    - Verbrauch 282
  - Subnetzmaske 57
  - Support
    - Gerät wieder verpacken 279
    - Online 278
  - System-Setup (Menü) 16
- ## T
- TCP/IP
    - Manuelles Konfigurieren von IPv4-Parametern 57
    - unterstützte
      - Betriebssysteme 48
  - Technischer Kundendienst
    - Gerät wieder verpacken 279
    - Online 278
  - Teilenummern
    - Druckpatronen 268
  - Telefonbuch, Fax
    - alle Einträge löschen 133
    - Einträge hinzufügen 151
    - HP ToolboxFX (Registerkarte) 194
    - importieren 132
  - Telefone
    - Faxe empfangen 130, 157
  - Telefone, in Reihe geschaltet
    - Faxe senden 153
  - Telefone, zusätzliche
    - anschießen 129
  - Telefone zusätzliche
    - anschießen 129
  - Temperaturspezifikationen
    - Umgebung 283
  - Tipps iii
  - Tonerpatronen. *Siehe* Druckpatronen
  - Tonwahlverfahren 137
  - Touchscreen, reinigen 214
  - Transparentfolien
    - Drucken (Windows) 85
  - Trapping 99
  - Treiber
    - Ändern von Einstellungen (Mac) 40
    - Ändern von Einstellungen (Windows) 31

- Anpassen von Papierformat und Papiersorte 62
- Einstellungen (Mac) 42
- Einstellungen (Windows) 71
- Unterstützte (Windows) 28
- Voreinstellungen (Mac) 42
- TWAIN-kompatible Anwendungen, scannen aus 118
- Typen, Druckmedien
  - HP ToolboxFX-Einstellungen 198

## U

- Umgebungsspezifikationen 283
- Umwelteigenschaften 3
- Umweltschutz-Förderprogramm 286
- UNIX 33
- UNIX-Software 33
- unterstützte Betriebssysteme 36
- Unterstützte Betriebssysteme 28
- unterstützte Medien 62
- USB
  - Konfigurieren eines drahtlosen Netzwerks 39, 52
- USB, Menü 26
- USB-Anschluss
  - Position 6
- USB-Kabel, Teilenummer 268
- USB-Konfiguration 48
- USB-Speicherzubehör
  - drucken von 95

## V

- V.34-Einstellung 171
- VCCI-Erklärung (Japan) 295
- Verbinden mit einem drahtlosen Netzwerk 51
- Verbrauchsmaterial
  - Artikelnummern 268
  - bestellen 267, 268
  - Druckpatronen
    - austauschen 207
  - Nicht von HP 206
  - Recycling 207, 287
  - Status, HP Toolbox FX anzeigen 192
- Verbrauchsmaterial bestellen
  - Websites 267

- Verbrauchsmaterialien
  - Fälschung 206
  - Status, Anzeigen mit HP Dienstprogramm 40
- Verbrauchsmaterialstatus, Dienste (Registerkarte)
  - Macintosh 44
- Verbrauchsmaterial-Statusseite
  - Drucken 250
- Vergleich, Produktmodelle 1
- Vergrößern von Dokumenten
  - kopieren 107
- Verkleinern von Dokumenten
  - kopieren 107
- Verknüpfungen (Windows)
  - Erstellen 74
  - Verwenden 72
- Verpacken des Geräts 279
- Verschicken des Geräts 279
- Verzögern von
  - Faxsendungen 155
- VoIP
  - Faxen 148
- Voreinstellungen (Mac) 42
- Vorgedrucktes Papier
  - Drucken (Windows) 83
- Vorlageneinzug
  - Einlegen von Medien 67
  - Papierstaus 240
  - Position 5
- Vorsichtshinweise iii
- Vorwahl 136

## W

- Wählen
  - automatische Wahlwiederholung, Einstellungen 137
  - Pausen einfügen 136
  - Ton- oder Impulswahlverfahren 137
  - von einem Telefon 153
  - Vorwahl einfügen 136
- Wahlwiederholung
  - automatisch, Einstellungen 137
- Warnhinweise iii
- Warnmeldungen, einrichten 192
- Wasserzeichen
  - Hinzufügen (Windows) 92

## Websites

- Datenblatt zur Materialsicherheit (MSDS) 290
- HP Web Jetadmin, herunterladen 203
- Kundenbetreuung 278
- Macintosh
  - Kundenbetreuung 278
  - Produktpiraterie 206
  - Verbrauchsmaterial
    - bestellen 267
- Weiterleiten von Faxen 140
- Werkseitige Standardeinstellungen
  - wiederherstellen 222
- WIA-kompatible Anwendungen, scannen aus 118
- Wiederherstellen der werkseitigen Standardeinstellungen 222
- Wiederholt auftretende Fehler, Fehlerbehebung 252
- Wiederverpacken des Geräts 279
- Windows
  - Faxe senden 152
  - Scannen aus TWAIN- oder WIA-kompatiblen Anwendungen 118
  - Software für 192
  - Softwarekomponenten 27, 33
  - Treibereinstellungen 31
  - unterstützte Betriebssysteme 28
  - unterstützte Treiber 28
- Wireless Setup-Assistent
  - Konfigurieren eines drahtlosen Netzwerks 38, 52
- Word, Senden von Faxen 152
- WPS
  - Konfigurieren eines drahtlosen Netzwerks 38, 52

## Z

- Zubehör
  - bestellen 267, 268
  - Teilenummern 268
- Zufuhrfach
  - Beladen 64
  - Position 5





CE861-90905

