



LASERJET PRO M1530

MFP СЕРИЯСЫ

Пайдаланушы нұсқаулығы





HP LaserJet Pro M1530 MFP сериясы

Пайдаланушы нұсқаулығы

Авторлық құқық және лицензия

© 2010 Copyright Hewlett-Packard Development Company, L.P.

Авторлық құқық жөніндегі заңдарға сәйкес жағдайлардан басқа кезде, алдын ала жазбаша түрде алынған рұқсатсыз, көшіруге, бейімдендіруге немесе аударуға рұқсат етілмейді.

Мұнда берілген ақпарат ескертусіз өзгертілуі мүмкін.

HP өнімдері мен қызметтеріне берілетін кепілдіктер осындай өнімдер мен қызметтерге берілетін тікелей кепілдік жөніндегі мәлімдемелерде ғана көрсетілген. Бұл құжаттағы мәлімдемелер қосымша кепілдік ретінде қабылданбауы тиіс. HP бұл құжаттағы техникалық немесе редакторлық қателер немесе кемшіліктер үшін жауап бермейді.

Бөлік нөмірі: CE538-90919

Edition 1, 9/2010

Тауар белгілері тізімі

Adobe®, Acrobat® және PostScript® - Adobe Systems Корпорациясының тауар белгілері.

Intel® Core™ - АҚШ пен басқа ел/аймақтардағы Intel корпорациясының сауда белгісі.

Java™ - Sun Microsystems корпорациясының АҚШ-тағы сауда белгісі.

Microsoft®, Windows®, Windows® XP және Windows Vista® — Microsoft корпорациясының АҚШ-та тіркелген сауда белгілері.

UNIX® - Ашық Топтың тіркелген тауар белгісі.

ENERGY STAR (Қуат үнемдеу) және ENERGY STAR (Қуат үнемдеу) белгісі тіркелген АҚШ белгілері болып табылады.

Осы нұсқаулықта пайдаланылған шартты белгілер

- 💡 **КЕҢЕС:** Кеңестер пайдалы кеңестермен немесе сілтемелермен қамтамасыз етеді.
- 📝 **ЕСКЕРІМ:** Ескертулер ұғымды түсіндіру немесе тапсырманы аяқтау үшін маңызды ақпаратпен қамтамасыз етеді.
- ⚠️ **ЕСКЕРТУ:** «Абайлаңыз» хабарлары деректердің жоғалуына немесе өнімді зақымдауға жол бермеу үшін орындалуға тиісті іс рәсімдерін көрсетеді.
- ⚠️ **АБАЙ БОЛЫҢЫЗ!** Ескерту хабарлары адамның жарақаттануына, деректердің жоғалуына немесе өнім зақымдануына жол бермеу үшін орындалуға тиісті арнайы іс рәсімдерін ескертеді.

Мазмұны

1 Өнімнің негізгі сипаттамалары	1
Өнім ерекшеліктері	2
Қоршаған ортаның мүмкіндіктері	3
Арнайы мүмкіндіктер	4
Өнім көріністері	5
Алдыңғы жағынан көрінісі	5
Артқы көрінісі	6
Интерфейстік порттар	6
Сериялық нөмір мен модель нөмірінің орны	7
Басқару панелінің орналасуы	7
2 Басқару тақтасының мәзірлері	9
Параметрлерді орнату мәзірі	10
Жылдам пішіндер мәзірі	10
Есептер мәзірі	10
Fax Setup («Факс параметрлері»)	12
Жүйені орнату мәзірі	15
Қызмет мәзірі	18
Желіні орнату мәзірі	19
Функцияларға арналған мәзірлер	20
Көшіру	20
Факс	21
3 Windows арналған бағдарламалық құрал	25
Windows арналған қолдау көрсетілетін операциялық жүйелер	26
Windows жүйесіне арналған қолдау көрсетілетін принтер драйверлері	27
Windows жүйесіне арналған дұрыс принтер драйверін таңдаңыз	28
Басып шығару тапсырмасының параметрлерін өзгерту	29
Windows жүйесіне арналған принтер драйверлерінің баптауларын өзгерту	30
Бағдарламалық құрал жабылғанша принтердің барлық тапсырмаларының параметрлерін өзгерту	30
Принтердің барлық тапсырмаларының стандартты параметрлерін өзгерту	30
Өнім конфигурациясының параметрлерін өзгерту	30
Windows бағдарламалық құралын жою	31

Windows арналған қолдау көрсетілетін утилиталар	32
Өзге Windows құрам бөліктері мен утилиталар	32
Басқа операциялық жүйелерге арналған бағдарламалық құрал	33
4 Өнімді Mac амалдық жүйесінде пайдалану	35
Mac амалдық жүйесіне арналған бағдарламалық құрал	36
Mac жүйесі үшін қолдау көрсетілетін операциялық жүйелер	36
Mac жүйесіне арналған қолдау көрсетілетін принтер драйверлері	36
Mac амалдық жүйелеріне арналған бағдарламалық құралды орнату	36
Бағдарламалық құралды Macintosh операциялық жүйесінен жою	38
Mac амалдық жүйесіндегі принтер драйверінің параметрлерін өзгерту	38
Mac компьютерлеріне арналған бағдарламалық құрал	38
Mac амалдық жүйесінде басып шығару	40
Mac жүйесі көмегімен басып шығару тапсырмасын тоқтату	40
Қағаздың өлшемі мен түрін өзгерту (Mac)	40
Mac амалдық жүйесінде басып шығарудың алдын ала белгіленген параметрлерін жасап, пайдалану	40
Mac амалдық жүйесінде құжаттардың өлшемін өзгерту немесе арнайы қағаз өлшемінде басып шығару	41
Mac амалдық жүйесінде мұқаба бет басып шығару	41
Mac жүйесімен су таңбаларын пайдалану	41
Mac амалдық жүйесінде қағаздың бір парағында бірнеше бетті басып шығару	42
Mac жүйесінде парақтың екі жағына басып шығару (дуплексті басып шығару)	42
Mac жүйесімен қызметтер мәзірін пайдалану	43
Mac амалдық жүйесінде факс жіберу	44
Mac амалдық жүйесінде сканерлеу	45
5 Өнімді жалғау	47
Қолдау көрсетілетін желілік операциялық жүйелер	48
Принтер ортақтасқан дисклеймері	49
USB арқылы қосу	50
Желіге қосу	51
Қолданылатын желілік хаттамалар	51
Өнімді сымды желіде орнату	51
Желі параметрлерін реттеу	52
6 Қағаз және баспа құралдары	55
Қағаз бен баспа құралдарын пайдалану туралы	56
Қағаз жайында арнайы нұсқаулар	56
Қағаздың түрі мен өлшеміне сәйкестендіру үшін басып шығару драйверін өзгерту	58
Қолданылатын қағаз өлшемдері	59
Қолдау көрсетілетін қағаз түрлері және науа сыйымдылығы	61
Науаларды толтыру барысындағы қағаз бағдары	62

Қағаз науаларын салу	63
Негізгі кіріс науасына қағаз салу	63
1-науаға салу	63
Құжат бергішіне қағаз салыңыз	65
Науаларды конфигурациялаңыз	66
7 Баспа тапсырмалары	67
Басып шығару тапсырмасын тоқтату	68
Windows жүйесіндегі негізгі басып шығару тапсырмалары	69
Windows амалдық жүйесінде принтер драйверін ашу	69
Windows амалдық жүйесінде басып шығару параметріне қатысты анықтама алу	69
Windows жүйесімен баспа көшірмелерінің санын өзгерту	70
Windows жүйесімен қайта пайдалануға арнайы баспа параметрлерін сақтау	70
Windows жүйесімен баспа сапасын жақсарту	73
Windows жүйесімен екі жағына басып шығару (дуплекс)	74
Windows жүйесінде әр параққа бірнеше бетті басып шығару	78
Беттің бағытын Windows жүйесімен таңдау	80
Windows жүйесіндегі қосымша басып шығару тапсырмалары	82
Windows амалдық жүйесінде алдын ала басылып шыққан бланкінің немесе пішіннің үстіне басып шығару	82
Арнайы қағазға, жапсырмаларға немесе мөлдір үлдірлерге басып шығару	84
Бірінші немесе соңғы бетті басқа қағазға Windows жүйесімен басып шығару	87
Бет өлшеміне сәйкестендіру үшін құжатты масштабтау	90
Сутаңбаны құжатқа Windows жүйесімен қосу	91
Windows жүйесінде кітапша жасау	92
8 Көшіру	95
Көшірме функцияларын пайдалану	96
Бір рет басу арқылы көшіру	96
Бірнеше көшірме	96
Бірнеше беттен тұратын түпнұсқаны көшіру	97
Куәліктерді көшіру	97
Көшіру тапсырмасынан бас тарту	98
Көшірмедегі бейнені үлкейту немесе кішірейту	98
Көшіру тапсырмасын салыстыру	99
Көшіру параметрлері	100
Көшірме сапасын өзгерту	100
Арнайы қағазға көшіру үшін қағаз өлшемін және түрін орнатыңыз	102
Көшіру параметрлерінің өзгерістерін әдепкі параметрлер ретінде сақтаңыз	104
Көшірменің әдепкі параметрлерін қалпына келтіру	104
Фотосуреттерді көшіру	105
Түрлі өлшемді түпнұсқаларды көшіру	106
Екі жағына басып шығару (дуплекс)	107

Құжаттарды автоматты түрде көшіру	107
Екі жақты құжаттарды қолмен көшіру	107

9 Сканерлеу 109

Сканерлеу функцияларын қолдану	110
Сканерлеу әдістері	110
Сканерлеуді тоқтату	111
Сканерлеу параметрлері	112
Сканер ажыратымдылығы мен түстері	112
Сканерлеу сапасы	113
Фотосуреттерді сканерлеу	115

10 Факс 117

Факсті орнату	118
Аппараттық құралдарды орнатыңыз және қосыңыз	118
Факс параметрлерін конфигурациялаңыз	122
Телефон кітабын пайдалану	124
Факстің телефон кітабын жасап, оны өңдеу үшін басқару тақтасын пайдалану	124
Microsoft Outlook контактілерін факстің телефон кітабына импорттаңыз немесе экспорттау	124
Басқа бағдарламалардан телефон кітабының мәліметтерін пайдаланыңыз	124
Телефон кітапшасын жою	125
Жылдам теру нөмірлерін пайдалану	125
Нөмірлер тобын теру жазбаларын басқарыңыз	127
Факс параметрлерін орнату	129
Факс параметрлерін жіберіңіз	129
Факс қабылдау параметрлері	134
Факске сұрақ жіберуді орнату	141
Өнім факсын өшіру	141
Факсті пайдаланыңыз	143
Факстің бағдарламалық құралдары	143
Факсті тоқтату	143
Факстерді жадтан өшіріңіз	143
Факсті DSL, PBX немесе ISDN жүйелерінде пайдалану	144
Факсті VoIP қызметінде пайдалану	145
Факс жады	145
Факсті жіберіңіз	146
Факсті алыңыз	153
Факс мәселелерін шешіңіз	156
Факстің ақаулықтарын жою туралы бақылау кестесі	156
Факс қатесі туралы хабарлар	157
Факс кодтарының және ақау есептерінің мәселелерін шешу	164
Факстің тіркеу журналдары мен есеп берулері	166

Қате түзетуді және факс жылдамдығын өзгертіңіз	169
Факс жіберудің мәселелерін шешу	170
Факс алудың мәселелерін шешу	176
Факстың жалпы ақаулықтарын жою	182
Заңнамалық ақпарат және кепілдіктер	185
11 Өнімді басқару және күту	187
Ақпараттық беттер	188
HP ToolboxFX	190
HP ToolboxFX Қараңыз	190
Мәртебе	190
Факс	191
Анықтама	194
Жүйе Параметрлері	194
Баспа параметрлері	196
Желі параметрлері	197
Енгізілген веб-сервер	198
Ерекшеліктер	198
HP Web Jetadmin бағдарламалық құралын пайдалану	199
Өнімнің қауіпсіздік мүмкіндіктері	200
Өнімнің басқару панелі арқылы жүйенің кілтсөзін орнату	200
Жүйенің кілтсөзін EWS (Инженерлік жұмыс станциясы) арқылы орнату	200
Өнімді кілттеу	200
Үнемдеу параметрлері	202
EcoMode режимімен басып шығару	202
Архивтік баспа	202
Дыбыссыз режим параметрлері	203
Жабдықтар мен аксессуарларды басқару	204
Картридждің пайдалану мерзімі аяқталғанда басып шығару	204
Баспа картриджін басқару	205
Ауыстыру жөніндегі нұсқаулар	206
Өнімді тазалаңыз	214
Тартушы роликті тазалаңыз	214
Құжат бергішінің желімді білік пен бөлуші төсемесін тазалаңыз.	215
Қағаз жолын тазалаңыз.	216
Сканердің шынысы мен үстелін тазалау	217
Өнімді жаңарту	218
12 Мәселелерді шешу	219
Өзіндік көмек	220
Мәселелерді шешу тізімі	221
1-қадам: Құрылғының қосылғанын тексеру	221
2-қадам: Басқару тақтасындағы қате хабарларын қарау	221

3-қадам: Басып шығару жұмысын тексеру	221
4-қадам: Көшірме жұмысын тексеру	221
5-қадам: Факс жіберу жұмысын тексеру	222
6-қадам: Факс қабылдау жұмысын тексеру	222
7-қадам: Баспа тапсырмасын компьютер арқылы жіберіп көру	222
Өнімнің тиімділігіне әсер ететін жағдайлар	223
Зауыттық баптаулы мәндерді қалпына келтіріңіз.	224
Басқару панеліндегі хабарларды аудару	225
Басқару панеліндегі хабарлардың түрлері	225
Басқару панелінің хабарлары	225
Қағаз дұрыс емес беріледі немесе кептеледі	232
Өнім қағазды тартып алмайды	232
Өнім бірнеше қағаз парақтарын тартып алады	232
Қағаз кептелістерінің алдын алу	232
Кептелістерді тазалау	233
Баспа сапасын жақсарту	242
Қағаз түрін таңдаңыз	242
HP қағаз ерекшеліктеріне сай келетін қағазды пайдалану	242
Тазалағыш бетті басып шығару	243
Баспа картридждерін тексеру	243
Басып шығару қажеттіліктеріне жақсы сәйкес келетін принтер драйверін пайдалану	245
Көшірмелердің басып шығару сапасын жақсарту	246
Өнім басып шығармайды немесе баяу басып шығарады	247
Өнім басып шығармайды	247
Өнім баяу басып шығарады	248
Жалғауға қатысты мәселелер	249
Тікелей жалғау ақаулықтарын түзету	249
Желілік ақаулықтарды түзету	249
Өнім бағдарламалық құралының мәселелері	251
Мас жүйесінде жиі кездесетін ақаулықтарды жою	252
Принтер драйвері баспа және факс тізімінде тізімделмеген.	252
Өнім атауы өнім тізіміндегі баспа және факс тізімінде көрсетілмейді.	252
Принтер драйвері баспа және факс тізіміндегі таңдалған өнімді автоматты түрде орнатпайды.	252
Баспа тапсырмасы қажет өнімге жіберілмеді.	252
USB кабелімен жалғанған кезде, драйвер таңдалған соң, өнім баспа және факс тізімінде көрсетілмейді.	253
USB қосылымын пайдаланған кезде жалпы принтер драйверін қолданасыз	253
Қосымша А Жабдықтар мен қосымша керек-жарақтар	255
Қосалқы бөлшектерге, керек-жарақтарға және жабдықтарға тапсырыс беру	256
Бөлшектердің номерлері	257
Баспа картридждері	257

Кабельдер мен интерфейстер	257
Техникалық қызмет көрсету жинағы	257
Қосымша В Қызмет және қолдау	259
Hewlett-Packard компаниясының шектеулі кепілдік туралы мәлімдемесі	260
HP компаниясының Жоғары қорғау кепілдігі: LaserJet баспа картриджіне шектеулі кепілдік беру туралы мәлімдемесі	262
Деректер баспа картриджінде сақталған	263
Соңғы Пайдаланушының Лицензиялық Келісімі	264
Тұтынушыларды қолдау	267
Өнімді қайта орамау	268
Қосымша С Өнімнің ерекшеліктері	269
Физикалық ерекшеліктері	270
Энергияны тұтыну, электрлік сипаттамалары және дыбыс бөлуі	271
Қоршаған орта ерекшеліктері	271
Қосымша D Реттеуші ақпарат	273
FCC ережелері	274
Қоршаған ортаны бақылау бағдарламасы	275
Қоршаған ортаны қорғау	275
Озон өндіру	275
Тұтынылатын қуат	275
Тонерді пайдалану	275
Қағаз пайдалану	275
Пластмасса	275
HP LaserJet принтерінің жабдықтары	275
Қайтару және қайта пайдалану туралы ақпарат	276
Қағаз	277
Материалдық шектеулер	277
Еуропа Одағы аумағындағы жеке үйлерде тұратын пайдаланушылардың жабдық қалдықтарын тастауы	278
Химиялық заттар	278
Материалдардың қауіпсіздігі туралы мәліметтер парағы (MSDS)	278
Қосымша ақпарат алу үшін	278
Сәйкестік декларациясы	279
Қауіпсіздік жөніндегі мәлімдемелер	281
Лазерлік қауіпсіздік	281
Канада Сауда Министрлігінің ережелері	281
Кедергілер жөніндегі жапондық ерікті бақылау кеңесінің мәлімдемесі (Жапония) ..	281
Электр сымына арналған нұсқаулар	281
Электр сымы жөніндегі мәлімдеме (Жапония)	281
EMC мәлімдемесі (Корея)	282

Финляндия үшін лазерлік қауіпсіздік жөніндегі мәлімдеме	282
GS мәлімдемесі (Германия)	282
Заттар кестесі (Қытай)	283
Қауіпті заттар мәлімдемесіндегі шектеулер (Түркия)	283
Телекоммуникация (факс) өнімдері үшін қосымша мәлімдемелер	284
Телекоммуникация операциясына арналған ЕО мәлімдемесі	284
New Zealand Telecom Statements	284
Additional FCC statement for telecom products (US)	284
Telephone Consumer Protection Act (US)	285
Industry Canada CS-03 requirements	285

Индекс	287
---------------------	------------

1 Өнімнің негізгі сипаттамалары

- [Өнім ерекшеліктері](#)
- [Қоршаған ортаның мүмкіндіктері](#)
- [Арнайы мүмкіндіктер](#)
- [Өнім көріністері](#)

Өнім ерекшеліктері

Өнімнің келесі функциялары бар.



HP LaserJet M1536dnf көп функциялы принтері

- Хат пішіміндегі беттерді минутына 26 бетке (бет/мин) дейінгі жылдамдықпен, ал А4 пішіміндегі беттерді минутына 25 бетке дейінгі жылдамдықпен басып шығарады.
- PCL 5 және PCL 6 принтер драйверлері және HP PostScript 3-деңгейлі эмуляциясы.
- Негізгі кіріс науасына баспа құралының 10 парағына дейін салынады.
- 1-науаға баспа құралының 250 парағына немесе 10 конвертке дейін салынады.
- Жоғары жылдамдықты USB 2.0 порты және 10/100 Base-T желілік порты.
- 64-МБ оперативті жад (RAM).
- Планшетті сканер және 35 беттік құжат бергіші.
- V.34 факсы
- Екі RJ-11 факс/телефон желісінің порттары
- Екі жағына автоматты басып шығару

Қоршаған ортаның мүмкіндіктері

ДУПЛЕКС	Қағазды стандартты басып шығару параметрлері ретінде дуплексті басып шығаруды пайдалана отырып сақтаңыз.
Бір параққа бірнеше бетті басып шығару	Құжаттың екі немесе одан көп бетін бір параққа басып шығару арқылы қағазды үнемдеңіз. Бұл мүмкіндікті принтер драйверінен пайдалана аласыз.
қайта пайдалану	Қалпына келтірілген қағазды пайдалану арқылы шығынды азайтыңыз. HP компаниясының қайтару үрдісін қолданып, баспа картридждерін қайта пайдаланыңыз.

Арнайы мүмкіндіктер

Өнімде мүмкіндіктері шектеулі пайдаланушыларға көмектесетін бірнеше мүмкіндіктер бар.

- Мәтіндік экранды оқу бағдарламаларымен үйлесетін онлайн режиміндегі пайдаланушыға арналған нұсқаулық.
- Баспа картридждерін бір қолмен орнатуға немесе шешуге болады.
- Барлық есіктер мен жабындарды бір қолмен ашуға болады.

Өнім көріністері

Алдыңғы жағынан көрінісі

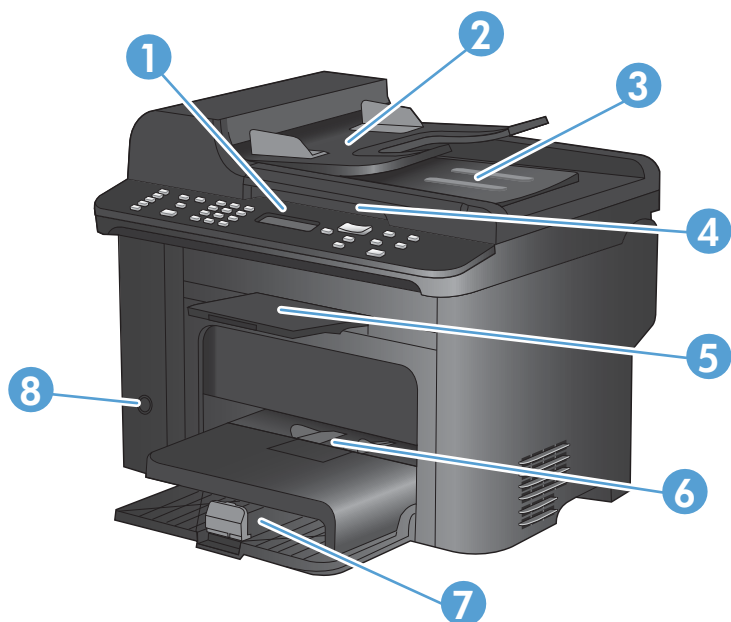

1	Басқару панелі
2	Құжат бергіштің кіріс науасы
3	Құжаттарды автоматты түрде беру құрылғысының шығыс науасы
4	Сканер қақпағы
5	Шығыс қалтасы
6	Негізгі кіріс науасы
7	1-науа
8	Қуат түймешігі

Артқы көрінісі

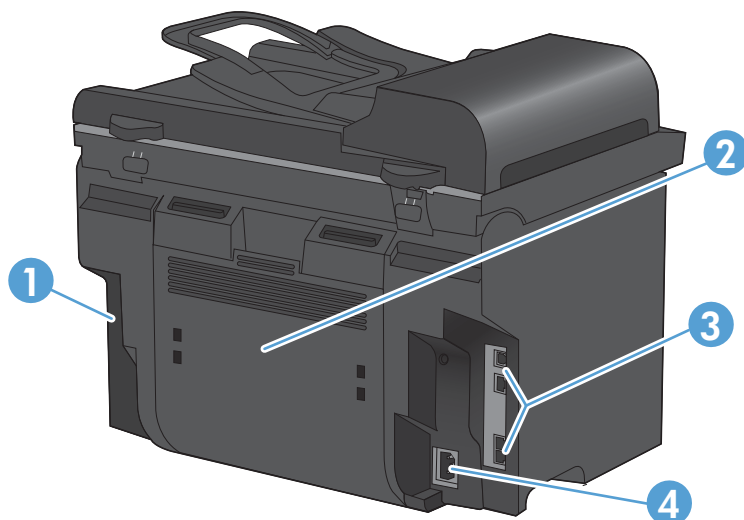



- | | |
|---|-----------------------------|
| 1 | Кенсингтон кілті |
| 2 | Артқы кептеліске жету есігі |
| 3 | Интерфейстік порттар |
| 4 | Қуат көзіне қосқыш |

Интерфейстік порттар

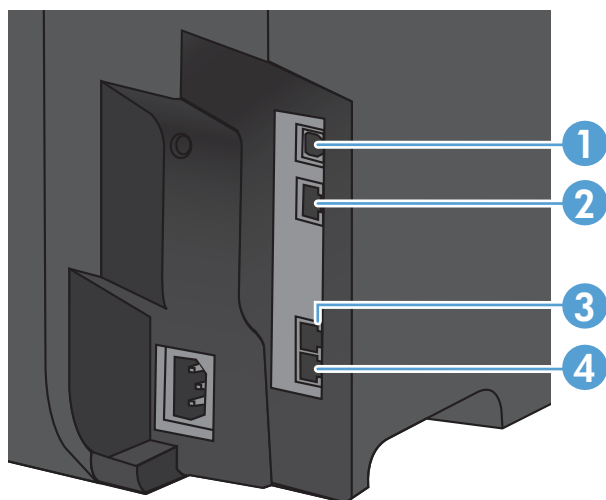
Өнімнің 10/100 Base-T (RJ-45) желі порты, жоғары жылдамдықты USB 2.0 порты және факс порттары бар.



- | | |
|---|--|
| 1 | Жоғары жылдамдықты USB 2.0 порты |
| 2 | Желілік порт |
| 3 | Line («Желі»)  факс порты |
| 4 | Telephone («Телефон»)  факс порты |

Сериялық нөмір мен модель нөмірінің орны



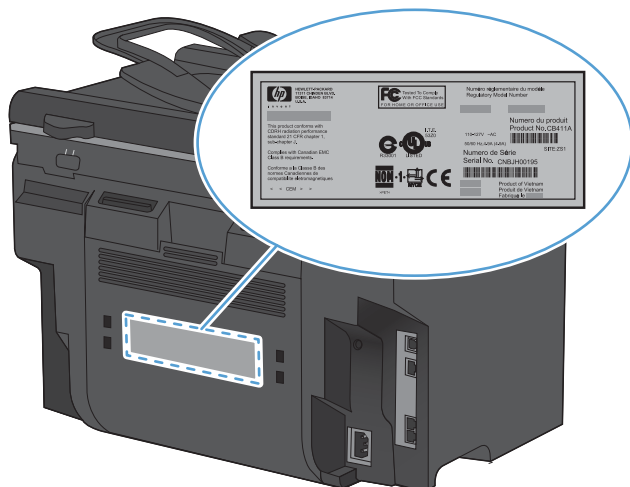



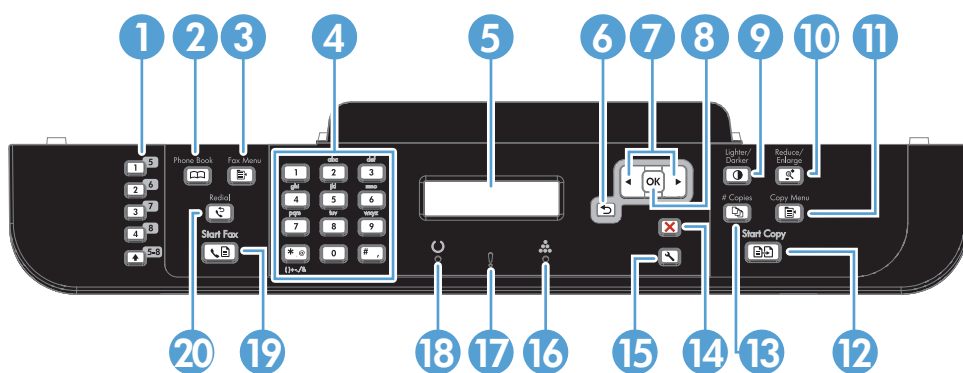



Сериялық нөмірі мен өнімнің модель нөмірінің жапсырмасы өнімнің артында берілген.



Басқару панелінің орналасуы



- | | |
|---|--|
| 1 | Жылдам теру түймешіктері. Жылдам теру түймешіктерін пайдаланып, жиі қолданылатын нөмірлерге факс құжаттарын жіберіңіз. |
| 2 | Phone Book («Телефон кітапшасы») түймешігі. Phone Book («Телефон кітапшасы») түймешігін осы өнім үшін орнатылған телефон кітапшасының жазбаларына кіру үшін қолданыңыз. |
| 3 | Fax Menu («Факс мәзірі») түймешігі. Fax Menu («Факс мәзірі») түймешігін факс параметрлерінің мәзірін ашу үшін қолданыңыз. |
| 4 | Әріптік-сандық пернетақта. Әріптік-сандық түймешіктерді мәліметтерді өнімнің басқару панелінің дисплейіне енгізу үшін және факс жібергенде телефон нөмірлерін теру үшін пайдаланыңыз. |
| 5 | СК дисплей. СК дисплейді мәзір құрылымын шарлау және өнім күйін бақылау үшін қолданыңыз. |
| 6 | Артқа қайту түймешігі. Кері түймешігін алдыңғы мәзірге қайту немесе мәзірлерден шығып, Ready state («Дайын») күйіне оралу үшін қолданыңыз. |
| 7 | Көрсеткі түймешіктері. Көрсеткі түймешіктерін мәзірлерді шарлау және белгілі бір параметрлерді дұрыстау үшін қолданыңыз. |
| 8 | OK түймешігі. OK түймешігін параметрді немесе іске асырылатын әрекетті растау үшін қолданыңыз. |
| 9 | Lighter/Darker («Ашық/қою») түймешігі. Lighter/Darker («Ашық/қою») түймешігін көшірменің ашықтығы мен қоюлығын реттеу үшін қолданыңыз. |

10	Reduce/Enlarge («Кішірейту/ұлғайту») түймешігі Reduce/Enlarge («Кішірейту/ұлғайту»)  түймешігін көшірме өлшемін кішірейту немесе ұлғайту үшін қолданыңыз.
11	Copy Menu («Көшірме мәзірі») түймешігі. Copy Menu («Көшірме мәзірі»)  түймешігін көшірме параметрлерінің мәзірін ашу үшін пайдаланыңыз. ID Copy («Ұқсатқышты көшіру») мүмкіндігін пайдалану үшін, экранда Куәлік көшірмесі жазуы пайда болғанша түймешікті басып тұрыңыз.
12	Start Copy («Көшіруді бастау») түймешігі. Көшіруді бастау үшін Start Copy («Көшіруді бастау»)  түймешігін басыңыз.
13	# Copies («Көшірмелер саны») түймешігі # Copies («Көшірмелер саны»)  түймешігі ағымдағы тапсырманың көшірмелер санын орнату үшін пайдаланыңыз.
14	Бас тарту түймешігі. Ағымдағы тапсырмадан бас тарту үшін Бас тарту  түймешігін басыңыз.
15	Параметрлер түймешігі Орнату  түймешігін негізгі мәзір параметрлерін ашу үшін қолданыңыз.
16	Тонер шамы  . Шамның жануы баспа картриджі тонерінің таусылғанын білдіреді.
17	«Назар аударыңыз» шамы  . Шамның жануы өнімде ақаудың бар екенін көрсетеді. СК дисплейде хабардың бар-жоқтығын қараңыз.
18	«Дайын» шамы  : Шамның жануы өнімнің тапсырманы орындауға дайын екенін немесе орындап жатқанын көрсетеді.
19	Start Fax («Факс жіберуді бастау»). Start Fax («Факс жіберуді бастау»)  түймешігін факс жіберуді бастау үшін пайдаланыңыз.
20	Redial («Қайта теру») түймешігі: Redial («Қайта теру»)  түймешігін соңғы жіберілген факстың нөміріне қайта қоңырау соғу үшін қолданыңыз.

2 Басқару тақтасының мәзірлері

- [Параметрлерді орнату мәзірі](#)
- [Функцияларға арналған мәзірлер](#)

Параметрлерді орнату мәзірі

Бұл мәзірді ашу үшін Орнату  түймешігін басыңыз. Келесі ішкі мәзірлер бар:

- Жылдам пішіндер
- Есептер
- Fax Setup («Факс параметрлері»)
- Жүйені орнату
- Қызмет
- Желіні орнату

Жылдам пішіндер мәзірі

Мәзір тармағы	Қосымша мәзір тармағы	Сипаттама
Дәптер қағазы	Тар сызықтар Кең сызық Балаларға арналған ережелер	Алдын ала басып шығарылған сызықтары бар беттерді басып шығарады
Миллиметрлік қағаз	1/8 дюйм 5 мм	Алдын ала басып шығарылған сызба сызықтары бар беттерді басып шығарады
Тексеру тізімі	1-баған 2-баған	Құсбелгі қоюға арналған терезелерімен бірге алдын ала басып шығарылған сызықтары бар беттерді басып шығарады
Нота қағазы	Кітаптық Альбомдық	Музыка ноталарын жазуға арналған алдын ала басып шығарылған сызықтары бар беттерді басып шығарады

Есептер мәзірі

Мәзір тармағы	Сипаттама
Demo Page («Таныстыру беті»)	Басып шығару сапасын көрсететін бетті басып шығарады.
Menu Structure («Мәзір құрылымы»)	Басқару панелі мәзірінің орналасу картасын басып шығарады. Өрбір мәзірдің қосылған параметрлерінің тізімі беріледі. Ол Fax Menu («Факс мәзірі») картасын да басып шығарады.
Config Report («Конфигурация есебі»)	Өнімнің барлық параметрлерінің тізімін басып шығарады. Өнім желіге қосылғанда желілік мәліметтерді қамтиды.
Жабдықтар күйі:	Баспа картриджінің мәртебесі туралы мәліметтерді басып шығарады. Келесідей мәліметтерді қамтиды: <ul style="list-style-type: none">• Мөлшерлі қалған беттер саны• Сериялық нөмірі• Басып шығарылған беттер саны

Мәзір тармағы	Сипаттама
Желілік аңдатпа	<p>Мыналардың мәртебесін көрсетеді:</p> <ul style="list-style-type: none"> • Желідегі аппараттық құралдардың конфигурациясы • Қосылған ерекшеліктер • TCP/IP және SNMP мәліметтері • Желі статистикасы
Пайдалану беті	Өнімде басып шығарылған, факспен жіберілген, көшірілген және сканерленген беттердің санын көрсетеді.
PCL Font List (PCL қаріптер тізімі)	Орнатылған барлық PCL 5 қаріптер тізімін басып шығарады.
PS Font List (PCL қаріптер тізімі)	Орнатылған барлық PS қаріптер тізімін басып шығарады.
PCL6 Font List (PCL қаріптер тізімі)	Орнатылған барлық PCL 6 қаріптер тізімін басып шығарады.
Қызмет беті	Қолдау көрсетілетін қағаз түрлерін, көшіру параметрлерін және өнімнің әр түрлі параметрлерін көрсетеді.

Fax Setup («Факс параметрлері»)

Мәзір тармағы	Қосымша мәзір тармағы	Қосымша мәзір тармағы	Сипаттама
Basic Setup («Негізгі параметрлер»)	Уақыт/Мерзім	(Уақыт өлшемі, ағымдағы уақыт, мерзім форматы және ағымды мерзім параметрлері.)	Өнім үшін уақыт пен мерзім параметрін орнатады.
	Факс тақырыбы	Your Fax Number («Факс нөміріңіз») Company Name («Компания атауы»)	Қабылдаушы құрылғыға жіберілетін идентификациялық мәліметтерді орнатады.
	Answer Mode («Жауап беру режимі»)	Автоматты Қолмен Қоңырауға жауап беру құрылғысы Факс/Телефон	Жауап беру режимінің түрін анықтайды. Мынадай таңдау опциялары бар: <ul style="list-style-type: none"> • Автоматты: Қоңыраулардың белгілі бір берілген санынан кейін өнім кіруші қоңырауға автоматты түрде жауап береді. • Қоңырауға жауап беру құрылғысы: Телефонның автоматты жауап беру құрылғысы (TAM) өнімнің Қосымша телефон портына қосылған. Өнім ешқандай кіруші қоңырауға жауап бермейді, автоматты жауап беру құрылғысы қоңырауға жауап бергеннен кейін ол тек қана факс сигналдарын күтеді. • Факс/Телефон: Өнім қоңырауға автоматты түрде жауап беруі тиіс және ол қоңыраудың дауыстық немесе факс қоңырауы екендігін анықтауы тиіс. Егер қоңырау факс қоңырауы болса, өнім қоңырауға байланысты әдеттегідей әрекет етеді. Егер қоңырау дауыстық қоңырау болса, пайдаланушыға келген дауыстық қоңырау туралы білдіру үшін естілетін синтезделген қоңырау беріледі. • Қолмен: Өнімнің кіруші қоңырауға жауап беруін қамтамасыз ету үшін пайдаланушы Start Fax («Факс жіберуді бастау»)  түймешігін басыуы тиіс немесе қосымша телефонды пайдалануы тиіс.
Rings to Answer («Жауап бергенше қоңырау саны»)	(Ауқымы 1-9)	Факс-модем жауап беруден алдын берілетін қоңыраулар санын анықтайды.	

Мәзір тармағы	Қосымша мәзір тармағы	Қосымша мәзір тармағы	Сипаттама
Basic Setup («Негізгі параметрлер»)	Distinctive Ring («Электронды тізімдегі нөмірді теру»)	Барлық қоңыраулар Бір Екі Үш Екі және үш	Электронды тізімнен абонент нөмірін теру қызметі бар пайдаланушыға факс құрылғысы жауап беретін қоңырауларды белгілеуге мүмкіндік береді. <ul style="list-style-type: none"> • Барлық қоңыраулар: Өнім телефон желісі арқылы келетін кез келген қоңырауға жауап береді. • Бір: Өнім бір қоңырау үлгісіндегі кез келген қоңырауға жауап береді. • Екі: Өнім екі қоңырау үлгісіндегі кез келген қоңырауға жауап береді. • Үш: Өнім үш қоңырау үлгісіндегі кез келген қоңырауға жауап береді. • Екі және үш: Өнім екі қоңырау немесе үш қоңырау үлгісіндегі кез келген қоңырауға жауап береді.
	Код префиксі	Қосу Ажырату	Қосу параметрі өнімнен факс жіберілген уақытта аймақ кодының автоматты түрде терілуін реттейді.

Мәзір тармағы	Қосымша мәзір тармағы	Қосымша мәзір тармағы	Сипаттама
Advanced Setup («Күрделі параметрлер»)	Fax Resolution («Факс ажыратымдылығы»)	Стандартты Жоғары Өте жоғары Фото	Жіберілетін құжаттар үшін ажыратымдылықты орнатады. Ажыратымдылығы жоғарылау кескіндерде нүкте/дюйм (н/д) көбірек болады, сондықтан олар анығырақ болады. Ажыратымдылығы төмендеу кескіндерде нүкте/дюйм (н/д) азырақ болады және кескін анықтығы төмендеу болады, бірақ мұнда файл мөлшері кішілеу болады.
	Light/Dark («Ашық/қою»)		Жіберілетін факстардың қоюлық деңгейін орнатады. Параметр 1-11 мәндері арасында реттеледі. Сырғытпаны 6 мәніне орнату (әдепкі параметр) факспен жіберілетін көшірмені өзгертпейді.
	Fit to page («Бетке сәйкестендіру»)	Қосу Ажырату	Хат немесе А4 өлшемінен үлкенірек факстарды Хат немесе А4 өлшеміндегі бетке сыятындай етіп кішірейтеді. Егер бұл функция Ажырату параметріне қойылған болса, Хат немесе А4 өлшемінен үлкенірек факстар бірнеше беттерде басылып шығады.
	Glass Size («Әйнек өлшемі»)	Letter А4	Планшетті сканерден сканерленетін құжаттар үшін стандартты қағаз өлшемін орнатады.
	Нөмір теру режимі	Тоналдық Импульстік	Өнімнің тоналдық немесе импульстік теруді пайдалануын анықтайды.
	Redial if Busy («Нөмір бос болмаса, қайта теру»)	Қосу Ажырату	Қабылдаушы факс нөмірі бос болмаған жағдайда нөмірді қайта теру қажеттілігін анықтайды.
	Redial-No Answer («Жауап болмағанда нөмірді қайта теру»)	Қосу Ажырату	Қабылдаушы факс нөмірі жауап бермеген жағдайда нөмірді қайта теру қажеттілігін анықтайды.
	Байланыс қатесін қайта теру	Қосу Ажырату	Байланыс қатесі болған жағдайда қабылдаушы факс нөмірін қайта теру қажеттілігін анықтайды.
Advanced Setup («Күрделі параметрлер») (жалғасы)	Detect Dial Tone («Теру сигналын анықтау»)	Қосу Ажырату	Факс жіберуден алдын байланысқа дайын болу сигналын тексеру қажеттілігін анықтайды.
	Billing Codes («Төлем кодтары»)	Ажырату Қосу	Қосу орнатылса, төлем кодтарды пайдалану функциясын қосады. Жіберілетін факс үшін төлем кодты енгізуді сұрайтын хабар шығады.
	Қосымша телефон	Қосу Ажырату	Бұл ерекшелік қосылған жағдайда, өнім кіруші факс қоңырауына жауап беру үшін пайдаланушы қосымша телефондағы 1-2-3 түймешіктерін баса алады.
	Stamp Faxes («Факсқа мәлімет қосу»)	Ажырату Қосу	Осы өнімге келетін факстардың әр бетіне мерзімді, уақытты, жіберушінің телефон нөмірін және бет нөмірін қосатын режимге қояды.

Мәзір тармағы	Қосымша мәзір тармағы	Қосымша мәзір тармағы	Сипаттама
	Private Receive («Құпия факстарды қабылдау»)	Қосу Ажырату	Private Receive («Құпия факстарды қабылдау») функциясын Қосу күйіне келтіру өнім қауіпсіздігі параметрлерінде кілтсөздің енгізілуін қажет етеді. Кілтсөз орнатылғаннан кейін келесідей параметрлер орнатылады: <ul style="list-style-type: none"> Private Receive («Құпия факстарды қабылдау») қосылады. Барлық ескі факстар жадтан жойылады. Forward Fax («Факсты бұру») немесе Компьютерге қабылдап алу параметрлері Қосу күйіне келтірілген және оларды реттеуге болмайды. Барлық кіруші факстар жадта сақталады.
		Print Faxes («Факстарды басып шығару»)	Құпия қабылдау функциясы қосылғанда сақталған факстарды басып шығарады. Бұл мәзір тармағы құпия түрде қабылдау функциясы қосылғанда ғана көрінеді.
	Confirm Fax # («Факс нөмірін растау»)	Қосу Ажырату	Факс жіберілгенде алушы нөмірін растау қажеттілігін анықтайды. Бұл функция маңызды ақпараты бар факстардың дұрыс нөмірге жіберілуін қадағалауда пайдалы.
	Allow Reprint («Қайта басылып шығуға рұқсат ету»)	Қосу Ажырату	Бос жадта сақталған барлық қабылданған факстарды қайта басып шығару мүмкіндігін анықтайды.
	F/T Ring Time («Факс/Тел қоңырау шалу уақыты»)	(Өнім жұмыс жасайтын елге/аймаққа байланысты диапазон)	Пайдаланушыға келген дауыс қоңырауы туралы хабар беретін Факс/Телефон қоңырауының тоқтау уақытын анықтайды.
	Print Duplex («Парақтың екі жағында басып шығару»)	Ажырату Қосу	Кіріс факстарының қағаздың екі жағына басылып шығуын реттейді.
	Факс жылдамдығы	Жылдам (V.34) Орташа (V.17) Баяу (V.29)	Рұқсат етілген факс байланысының жылдамдығын арттырады немесе кемітеді.

Жүйені орнату мәзірі

Мәзір тармағы	Қосымша мәзір тармағы	Қосымша мәзір тармағы	Сипаттама
Тіл	(Басқару панелі дисплейіндегі бар тілдердің тізімі.)		Басқару панелі хабарлар мен өнім есептерін көрсететін тілді орнатады.

Мәзір тармағы	Қосымша мәзір тармағы	Қосымша мәзір тармағы	Сипаттама
Paper setup (Қағаз орнату)	Def. Light/dark Қағаз өлшемі	Letter A4 Legal	Ішкі есеп хаттарды басып шығару үшін немесе өлшемі көрсетілмейтін кез келген баспа тапсырмасы үшін қағаз өлшемін анықтайды.
	Def. Light/dark Қағаз түрі	Бар баспа құралдарының тізімін береді.	Ішкі есептерді басып шығару үшін немесе өлшемі көрсетілмейтін кез келген баспа тапсырмасы үшін қағаз түрін анықтайды.
	1-науа	Қағаз түрі Қағаз өлшемі	1-науа үшін қағаздың стандартты өлшемі мен түрін анықтайды.
	Paper Out Action («Қағаз болмаған кездегі әрекет»)	Wait Forever («Мәңгі күту») Cancel (Тоқтату) Override (Орнын басу)	Баспа тапсырмасы бойынша қажет болған баспа құралының өлшемі мен түрі жоқ болғанда немесе сәйкес науа бос болғанда өнімнің қалай әрекет ететінін анықтайды. <ul style="list-style-type: none"> Өнімнің науаға дұрыс баспа құралы салынғанша күтуі үшін Wait Forever (Мәңгі күту) параметрін таңдаңыз. Көрсетілген кідірістен кейін басқа өлшемдегі қағазға басып шығару үшін Override (Орнын басу) параметрін таңдаңыз. Көрсетілген кідірістен кейін басып шығару тапсырмасын автоматты түрде тоқтату үшін Cancel (Тоқтату) параметрін таңдаңыз. Override (Орнын басу) немесе Cancel (Тоқтату) параметрі таңдалған жағдайда басқару панелі қанша секундқа кідіру қажеттігін сұрайды. Уақытты қысқарту үшін немесе оны 3 600 секундқа дейін ұзарту үшін бағыт көрсеткіш түймешіктерді пайдаланыңыз.
Баспа қоюлығы	(Ауқымы 1-5)		Сызықтар мен жиектерді қоюландыру үшін өнім қанша мөлшерде тонер пайдаланатынын анықтайды.
Volume Settings («Дыбыс деңгейінің параметрлері»)	Alarm Volume («Ескерту сигналының дыбыс деңгейі»)	Жай Орташа Қатты	Өнім үшін дыбыс деңгейлерін анықтайды. Әрбір дыбыс түрінің бірдей төрт дыбыс параметрі болады.
	Ring Volume («Қоңыраудың дыбыс деңгейі»)	Ажырату	
	Key-Press Volume («Перненің дыбыс деңгейі»)		
	Phoneline Volume («Телефон желісінің дыбыс деңгейі»)		

Мәзір тармағы	Қосымша мәзір тармағы	Қосымша мәзір тармағы	Сипаттама
Уақыт/Мерзім	(Уақыт өлшемі, ағымдағы уақыт, мерзім форматы және ағымды мерзім параметрлері.)		Өнім үшін уақыт пен мерзім параметрін орнатады.
Product Security («Өнім қауіпсіздігі»)	Қосу Ажырату		Өнім қауіпсіздігі функциясын орнатады. Егер параметр Қосу күйіне қойылса, сіз жеке идентификациялық нөмір (PIN) орнатуыңыз тиіс.
Disable Fax («Факсты өшіру»)	Қосу Ажырату		Өнімнің факс функцияларын өшіреді. Егер Product Security («Өнім қауіпсіздігі») параметріне кілтсөз қойылған болса, факс функцияларын өшіру үшін кілтсөзді енгізу қажет. Кілтсөз орнатылмаған болса, жаңа кілтсөз қою ұсынылады.
Өте төменгі деңгейде	Қара сиялы картридж	Тоқтату Кеңес Жалғастыру	Баспа картриджіндегі тонер біткенде өнім қалай әрекет ететіндігін анықтайды.
Пайдаланушымен анықталатын деңгей төмен	Қара	(Ауқымы 1-20)	Басқару панелі тонер деңгейінің төмендеуін хабарлайтын пайызды орнатады.
Courier font («Courier қарпі»)	Regular (Қалыпты) Dark (Қою)		Курьер қарпінің мәндерін орнатады.
Quiet Mode («Үнсіз режимі»)	Қосу Ажырату		Өнім үшін Quiet Mode («Үнсіз күйі») параметрін орнатады.

Қызмет мәзірі

Мәзір тармағы	Қосымша мәзір тармағы	Сипаттама	
Fax Service («Факс қызметі»)	Clear Saved Faxes («Сақталған факстарды жою»)	Жадтағы факстардың барлығын өшіреді. Бұл жадтағы кез келген алынған факстарды (соның ішінде басылмаған, жіберілмеген компьютер жүктемелері және бұрылмаған факстар), жіберілмеген факстарды (соның ішінде кешіктірілген факстар) және кез келген басылған факстарды қамтиды. Жойылған факстарды қалпына келтіру мүмкін емес. Әрбір элемент жойылған сайын факс жұмыстарын тіркеу журналы жаңартылып отырады.	
	Run Fax Test («Факсты тексеру»)	Телефон сымының тиісті ұяға жалғанғанын және телефон желісінде сигналдың бар-жоғын тексеру үшін факс тексеруін орындайды. Нәтижені көрсететін факс тексеруінің есебі басылып шығады.	
	Print T.30 trace («T.30 ақаулықтарды жою мәселелерін басып шығару»)	Еш уақытта Егер қате болса At end of call («Қоңырау соңында») Қазір	Факс берілімімен байланысты ақауларды табу және жою үшін пайдаланылатын есепті басып шығарады немесе жоспарлайды.
	Error Correction («Қатені түзету»)		Қате сигналын анықтағанда қатені түзету режимі жіберуші құрылғыға деректерді қайта жіберуге рұқсат етеді. Әдепкі параметр қосылған.
	Fax Service Log («Факс қызметінің журналы»)		Факс қызметінің журналы факс журналындағы соңғы 40 жазбаны басып шығарады.
Тазалау беті		Басып шығарылған қағазда дақтар немесе басқа белгілер болғанда өнімді тазалайды. Тазалау процесінде қағаз өтетін жол шаңнан және артық тонерден тазаланады. Таңдалғанда, құрылғы кәдімгі «Хат» немесе А4 пішіміндегі қағазды 1-науаға салуды ұсынады. Тазалау үрдісін бастау үшін OK түймешігін басыңыз. Процесс аяқталғанша күтіңіз. Басып шығарылатын бетті тастаңыз.	
USB жылдамдығы	Жоғары Ең жоғары	USB жылдамдығын орнатады. Жоғары параметрі әдепкі болып табылады.	
Less Paper Curl («Қағаз оратылуын азайту»)	Қосу Ажырату	Басып шығарылатын беттер үнемі бұралып қалатын болса, осы параметр өнімді қағаздың бұралуын азайтатын режимге қояды. Стандартты параметр Ажырату .	

Мәзір тармағы	Қосымша мәзір тармағы	Сипаттама
Archive Print («Мұрағаттық баспа»)	Қосу Ажырату	Ұзақ уақыт сақталатын беттерді басып шығарғанда осы параметр өнімді тонердің жайылуын және шаңның пайда болуын азайтатын режимге қояды. Стандартты параметр Ажырату .
Кірістірілген бағдарламаның жасалған күні		Ағымдағы аппараттық құралдардың орнатылған күнін көрсетеді.
Әдепкі мәндерді қайтару		Барлық параметрлерді зауыттық әдепкі мәндерге келтіреді.

Желіні орнату мәзірі

Мәзір тармағы	Қосымша мәзір тармағы	Сипаттама
TCP/IP теңшеу	Автоматты Қолмен	Автоматты автоматты түрде барлық TCP/IP параметрлерін DHCP, BootP немесе AutoIP протоколы арқылы конфигурациялайды. Қолмен IP адресін, желі бөлігінің маскасын және стандартты шлюзді қолмен конфигурациялауды талап етеді. Басқару панелі сізден әрбір адрес бөлігі үшін мәндерді көрсетуді сұрайды. Мәнді азайту немесе арттыру үшін бағыт көрсеткіш түймешіктерді пайдаланыңыз. Мәнді қабылдау үшін OK түймешігін басып, меңзерді келесі жолаққа жылжытыңыз. Әр адрес енгізілгеннен кейін келесі адреске өтуден алдын өнім адресі растауды сұрайды. Үш адресің барлығы орнатылғаннан кейін өнім автоматты түрде қайта іске қосылады.
Auto crossover (Автоматты қиылыс)	Қосу Ажырату	Автоматты қиылыс функциясын орнатады.
Желілік қызметтер	IPv4 IPv6	Өнімнің IPv4 немесе IPv6 протоколын пайдалануын анықтайды.
Show IP Address (IP адресін көрсету)	Иә Жоқ	Өнімнің басқару панелінде IP адресін көрсетуін анықтайды.
Байланыс жылдамдығы	Автоматты 10Т бар 10Т жарты 100ТХ бар 100ТХ жарты	Қажет болғанда байланыс жылдамдығын қолмен орнатады. Байланыс жылдамдығы орнатылғаннан кейін өнім автоматты түрде қайта іске қосылады.
Әдепкі мәндерді қайтару		Желінің барлық конфигурацияларын зауыттық стандартты параметрлерге қайта өзгертеді.

Функцияларға арналған мәзірлер

Өнім көшіру және факс жіберуге функцияларға арналған мәзірлерді ұсынады. Осы мәзірлерді ашу үшін басқару тақтасында сол функцияға арналған түймені түрткізіз.

Көшіру

Мәзір тармағы	Қосымша мәзір тармағы	Сипаттама
Көшірмелердің саны		Басылатын көшірмелердің әдепкі санын орнатады.
Куәлік көшірмесі		Куәліктердің немесе басқадай кішігірім құжаттардың екі жағын қағаздың бір бетіне көшіреді.
Кішірейту/үлкейту	Түпнұсқа=100% Legal to Letter=78% («Стандарт» пішімінен «Хат» пішіміне=78%») Legal to A4=83% («Стандарт» пішімінен А4 пішіміне=83%») А4 форматынан хат форматына=94% Хат форматынан А4 форматына=97% Толық бет=91% Fit to page («Бетке сәйкестендіру») бір парақта екі бет бір парақта төрт бет Таңдамалы: 25-тен 400%-ге	Көшірілетін құжатты кішірейту немесе үлкейту үшін стандартты пайыз көрсеткішін орнатады.
Light/Dark («Ашық/қою»)		Көшірме контрастын белгілейді.
Optimize (Оптимизациялау)	Авто Аралас Сурет Photograph («Фотосурет») Мәтін	Көшірме сапасының параметрлерін түпнұсқа құжат сапасына неғұрлым жақсы сәйкестендіру үшін реттейді.
Қағаз	Қағаз өлшемі Қағаз түрі	Басылатын қағаз өлшемі мен түрін орнатады.
Multi-Page Copy («Бірнеше беттік көшірме»)	Қосу Ажырату	Стандартты көп бетті планшетті көшірме параметрін орнатады.
Салыстыру	Қосу Ажырату	Стандартты салыстыру параметрін орнатады.

Мәзір тармағы	Қосымша мәзір тармағы	Сипаттама
Tray Select («Науаны таңдау»)	Auto Select («Автоматты түрде таңдау») 1-науа	Көшірмені басып шығарғанда қағаз алынатын кіріс науаны реттейді.
Two-Sided («Екі жақты»)	1-ден 1 жағында 1-ден 2 жағында	Түпнұсқа немесе көшірме құжаттары үшін өнімнің екі жақты баспа шарттарын орнатады.
Draft Mode («Төмен сапалы режим»)	Қосу Ажырату	Жобалық баспа күйі үшін көшірме баспасының сапасын орнатады.
Set as New Defaults («Жаңа әдепкі параметрлер ретінде орнату»)		Осы мәзірде жасалған кез келген өзгерістерді жаңа әдепкі параметрлер ретінде сақтайды.
Әдепкі мәндерді қайтару		Көшірудің барлық арнаулы параметрлерін зауыттық стандартты мәндерге өзгертеді.

Факс

Мәзір тармағы	Қосымша мәзір тармағы	Қосымша мәзір тармағы	Сипаттама
Факс бойынша есептер	Факсты растау	Еш уақытта Тек қана факс жіберу Receive Fax («Факс қабылдау») Every Fax («Әрбір факс»)	Сәтті орындалған жіберу немесе қабылдау тапсырмасынан соң өнімнің растау есебін басып шығаруын немесе басып шығармауын анықтайды.
	1-бетті қамтиды	Қосу Ажырату	Факстың бірінші бетінің кішірейтілген кескінінің есепке енгізілуін анықтайды.
	Факс қатесі туралы есеп	Every Error («Әрбір қате») Жіберуде кеткен қате Қабылдауда кеткен қате Еш уақытта	Сәтсіз орындалған жіберу немесе қабылдау тапсырмасынан соң өнімнің есеп басып шығаруын немесе басып шығармауын анықтайды.
	Соңғы шақыру туралы есеп		Факс жіберу немесе қабылдау бойынша соңғы орындалған операция туралы толық есепті басып шығарады.

Мәзір тармағы	Қосымша мәзір тармағы	Қосымша мәзір тармағы	Сипаттама
	Факс журналы	Print Log Now («Журналды қазір басып шығару») <p>Тіркеу журналын автоматты түрде басып шығару</p>	Print Log Now («Журналды қазір басып шығару»): Өнімнен жіберілген немесе онда қабылданған факстар тізімін басып шығарады. <p>Тіркеу журналын автоматты түрде басып шығару: Өрбір факс тапсырмасынан кейін автоматты түрде есеп басып шығару үшін Қосу таңдаңыз. Автоматты түрде басып шығару мүмкіндігін ажырату үшін Ажырату таңдаңыз.</p>
	Phone Book (Телефон кітабы)		Осы өнім үшін орнатылған тез терілетін нөмірлер тізімін басып шығарады.
	Жарнамалық факстар тізімі		Осы өнімге факс жіберу мүмкіндігінен айырылған телефон нөмірлерінің тізімін басып шығарады.
	Billing Report («Төлем есебі»)		Жіберілген факстар үшін пайдаланылған төлем кодтардың тізімін басып шығарады. Бұл есеп қанша жіберілген факстар үшін ақы төлеу шоттары берілгенін әрбір код бойынша көрсетеді. Бұл мәзір тармағы төлем кодтар функциясы қосылған жағдайда ғана көрінеді.
	All Fax Reports («Барлық факс есептері»)		Факспен байланысты барлық есептерін басып шығарады.
Send Options («Факс жіберу параметрлері»)	Send a Fax («Факсті жіберу»)	Fax Number («Факс нөмірі»)	Құрылғыдан факс жібереді.
	Send Fax Later («Факсті кейін жіберу»)	Send Time («Жіберу уақыты») <p>Send Date («Жіберу күні») <p>Fax Number («Факс нөмірі»)</p></p>	Кідірілген факсты орнатылған уақыт, күн және факс нөмірі бойынша жібереді.
	Fax Job Status («Факс тапсырмасының күйі»)		Жіберуді, бұруды немесе басылуды күтіп тұрған факс тапсырмаларының тізімін көрсетеді.
	Fax Resolution («Факс ажыратымдылығы»)	Стандартты <p>Жоғары</p> <p>Өте жоғары</p> <p>Фото</p>	Жіберілетін құжаттар үшін ажыратымдылықты орнатады. Ажыратымдылығы жоғарылау кескіндерде нүкте/дюйм (н/д) көбірек болады, сондықтан олар анығырақ болады. Ажыратымдылығы төмендеу кескіндерде нүкте/дюйм (н/д) азырақ болады және кескін анықтығы төмендеу болады, бірақ мұнда файл мөлшері кішілеу болады.

Мәзір тармағы	Қосымша мәзір тармағы	Қосымша мәзір тармағы	Сипаттама
Receive Options («Қабылдау параметрлері»)	Print Faxes («Факстарды басып шығару»)		Құпия түрде қабылдау үшін сақталған факс тапсырмаларын басып шығарады. Бұл мәзір элементі Private Receive («Құпия факстарды қабылдау») параметрі қосылғанда ғана көрсетіледі. Құпия факстарды басып шығару үшін кілтсөзді енгізу керек.
	Block Junk Faxes («Жарнамалық факстарды қабылдамау»)	Add Number («Нөмірді қосу») Delete Number («Нөмірді жою») Delete All («Барлығын жою») Жарнамалық факстар тізімі	Құлыптанған факстардың тізімін өзгертеді. Құлыптанған факстардың тізімінде ең көбінде 30 нөмір болуы мүмкін. Құлыптанған факс нөмірлерінің бірінен қоңырау соғылғанда өнім кіруші факсты жояды. Сонымен қатар ол құлыптанған факсты және тапсырманы тіркеу мәліметтерін жұмыстарды тіркеу журналына жазады.
	Reprint Faxes («Факстарды қайта басып шығару»)		Алдында алынған факстарды қайта басып шығарыңыз. Бұл мәзір элементі Allow Reprint («Қайта басылып шығуға рұқсат ету») параметрі қосылғанда ғана көрсетіледі.
	Forward Fax («Факсты бұру»)	Ажырату Қосу	Барлық қабылданған факстарды басқа факс нөміріне жіберетін режимге қояды.
	Polling receive («Сұралған факсты қабылдау»)		Сұрау жіберу функциясы қосылған басқа факсты шақыру мүмкіндігін береді.
Phone Book Setup («Телефон кітапшасының параметрлері»)	Individual Setup («Жеке жазбаларды реттеу»)	Қосу/Өзгерту Жою	Факстың телефон кітабындағы тез терілетін нөмірлер және терілетін нөмірлер тобы жөніндегі жазбаларды өзгертеді. Өнімнің телефон кітабында ең көбі 120 жазба болады, олар жеке немесе топтық жазбалар болуы мүмкін.
	Group Setup («Топтық жазбаларды реттеу»)	Add/Edit Group («Топты қосу/ өңдеу») Delete Group («Топты жою») Del. («Жою») # in group («Топтағы нөмірі»)	
	Delete All («Барлығын жою»)		
	Print Report Now («Есепті қазір басып шығару»)		

3 Windows арналған бағдарламалық құрал

- [Windows арналған қолдау көрсетілетін операциялық жүйелер](#)
- [Windows жүйесіне арналған қолдау көрсетілетін принтер драйверлері](#)
- [Windows жүйесіне арналған дұрыс принтер драйверін таңдаңыз](#)
- [Басып шығару тапсырмасының параметрлерін өзгерту](#)
- [Windows жүйесіне арналған принтер драйверлерінің баптауларын өзгерту](#)
- [Windows бағдарламалық құралын жою](#)
- [Windows арналған қолдау көрсетілетін утилиталар](#)
- [Басқа операциялық жүйелерге арналған бағдарламалық құрал](#)

Windows арналған қолдау көрсетілетін операциялық жүйелер

Өнім келесідей Windows операциялық жүйелерін қолдайды:

Бағдарламалық құралдың ұсынылған орнатуы

- Windows XP (32 биттік, 2-жаңарту бумасы)
- Windows Vista (32 биттік және 64 биттік)
- Windows 7 (32 биттік және 64 биттік)

Тек баспа және сканер драйверлері

- Windows Server 2003 (32 биттік, 3-жаңарту бумасы)
- Windows Server 2008

Windows жүйесіне арналған қолдау көрсетілетін принтер драйверлері

- HP PCL 6 (бұл стандартты принтер драйвері)
- HP Universal Print Driver for Windows Postscript (Windows Postscript тіліне арналған HP әмбебап басып шығару драйвері)
- HP Universal Print Driver for PCL 5 (PCL 5 тіліне арналған HP әмбебап принтер драйвері)

Принтер драйверлерінің құрамында өзінде кездесетін ағымды басып шығару тапсырмаларын орындау және батырмаларды, құсбелгі орындарын және жайылмалы тізімдерді сипаттайтын нұсқаулардан құралған желілік Анықтама бөлімі бар.



ЕСКЕРІМ: UPD туралы толығырақ ақпарат алу үшін, www.hp.com/go/upd караңыз.

Windows жүйесіне арналған дұрыс принтер драйверін таңдаңыз

Принтер драйверлері өнім мүмкіндіктеріне қатынасты қамтамасыз етеді және компьютерге өніммен (принтер тілі арқылы) байланасуға мүмкіндік береді. Өнімнің ықшам дискіндегі орнату бойынша ескертулер мен таныстыру файлынан қосымша бағдарламалық құрал мен тілдердің болуын тексеріңіз.

HP PCL 6 драйвердің сипаттамасы

- Add Printer (Принтер қосу) шеберінен орнатылады
- Стандартты драйвер ретінде берілген
- Барлық Windows орталарында басып шығару үшін ұсынылады
- Пайдаланушылардың көбісіне толық оңтайлы жылдамдық пен өнім мүмкіндігін қолдауын қамтамасыз етеді
- Windows ортасындағы ең жақсы жылдамдық үшін Windows Graphic Device Interface (GDI) теңестіруге дамыған
- Үшінші қатысушымен және PCL 5 негізделген таңдамалы бағдарламалық құралдармен толықтай бірге тіркеспеуі мүмкін.

HP UPD 6 драйверінің сипаттамасы

- www.hp.com/go/ljm1530series_software веб-торабынан жүктеп алуға болады
- Adobe® бағдарламалық құралдарды басып шығаруға не басқа жоғары сызбалық-интенсивті бағдарламалық құралдармен
- Postscript эмуляция қажеттіліктерін қолдауды немесе postscript флэш қаріптерін қолдауды қамтамасыз етеді

HP UPD PCL 5 драйверінің сипаттамасы

- www.hp.com/go/ljm1530series_software веб-торабынан жүктеп алуға болады
- Алдыңғы PCL нұсқасымен немесе ескі HP LaserJet өнімімен үйлеседі
- Үштен бір бөлігінен немесе бейімделген бағдарламалық құралдан басып шығару үшін ең үздік таңдау
- Көптеген принтер үлгілерімен бірге пайдалану үшін жалғыз драйверді қамтамасыз ету үшін Windows жабдықтарымен бірлесіп пайдалануға әзірленген
- Шағын Windows компьютерінен көптеген принтер үлгілеріне басып шығарғанда басым болады

Басып шығару тапсырмасының параметрлерін өзгерту

Параметрлерді өзгерту құралы	Параметрлерді өзгерту әдісі	Өзгерістердің ұзақтығы	Өзгерістердің иерархиясы
Бағдарлама параметрлері	Бағдарламадағы «Файл» мәзірінде «Бет параметрлері» немесе ұқсас пәрменді таңдаңыз.	Бұл параметрлер тек қана ағымдағы басып шығару тапсырмасы үшін күшінде болады.	Осы жерде өзгертілген параметрлер кез келген басқа жерде өзгертілген параметрлердің күшін жояды.
Бағдарламадағы принтер сипаттары	<p>Қадамдар әр бағдарламада әр түрлі болады. Осы іс рәсімі ең жалпы болып табылады.</p> <ol style="list-style-type: none"> 1. Бағдарламадағы File (Файл) мәзірінен Print (Басып шығару) командасын басыңыз. 2. Өнімді таңдап, Сипаттар немесе Басымдықтар түймесін басыңыз. 3. Осы жиекбелгілердің кез келгеніндегі параметрлерді өзгертіңіз. 	Бұл параметрлер ағымдағы бағдарлама сеансы үшін күшінде болады.	Осында өзгертілген параметрлер әдепкі принтер драйверінің параметрлерін және әдепкі өнім параметрлерін ауыстырады.
Әдепкі принтер драйверінің параметрлері	<ol style="list-style-type: none"> 1. Компьютердегі принтерлердің тізімін ашып, осы өнімді таңдаңыз. ЕСКЕРІМ: Бұл қадам әр операциялық жүйеде әр түрлі болады. 2. Printer (Принтер) параметрін таңдап, Printing Preferences (Басып шығару параметрлері) түймешігін басыңыз. 3. Осы жиекбелгілердің кез келгеніндегі параметрлерді өзгертіңіз. 	<p>Бұл параметрлер оларды қайтадан өзгерткенше күшінде қалады.</p> <p>ЕСКЕРІМ: Бұл әдіс барлық бағдарламалық құралдарда принтер драйверінің әдепкі параметрлерін өзгертеді.</p>	Бұл параметрлерді бағдарламалық құралдардағы параметрлерді өзгерту үшін ауыстыруға болады.
Әдепкі өнім параметрлері	Басқару тақтасындағы немесе өніммен бірге берілетін өнімді басқару бағдарламасындағы өнім параметрлерін өзгертіңіз.	Бұл параметрлер оларды қайтадан өзгерткенше күшінде қалады.	Бұл параметрлерді кез келген басқа құралмен өзгертулер жасау арқылы ауыстыруға болады.

Windows жүйесіне арналған принтер драйверлерінің баптауларын өзгерту

Бағдарламалық құрал жабылғанша принтердің барлық тапсырмаларының параметрлерін өзгерту

1. Бағдарламадағы **File** (Файл) мәзірінен **Print** (Басып шығару) командасын басыңыз.
2. Драйверді таңдап, содан кейін **Properties** (Қасиеттер) немесе **Preferences** (Артықшылықтар) тармағын басыңыз.

Қадамдар өзгеріп отыруы мүмкін; сипатталған процедура жалпы болып табылады.

Принтердің барлық тапсырмаларының стандартты параметрлерін өзгерту

1. **Windows XP, Windows Server 2003 және Windows Server 2008 (стандартты Бастау мәзірінің көрінісін пайдалану): Start** (Бастау) батырмасын, одан соң **Printers and Faxes** (Принтерлер мен факстар) батырмасын басыңыз.

Windows XP, Windows Server 2003 және Windows Server 2008 (Классикалық Бастау мәзірінің көрінісін пайдалану): Start (Бастау), **Settings** (Параметрлер) және **Printers** (Принтерлер) опцияларын таңдаңыз.

Windows Vista: Start (Бастау) мәзіріндегі **Control Panel** (Басқару панелі) тармағын нұқып, одан кейін **Hardware and Sound** (Аппараттық құралдар және Дыбыс) санатында **Printer** (Принтер) тармағын таңдаңыз.

Windows 7: Start (Бастау) түймешігін басып, **Devices and Printers** (Құрылғылар мен принтерлер) тармағын таңдаңыз.

2. Драйвер белгішесіне келтіріп, оң жақ батырманы басыңыз және одан кейін **Printing Preferences** (Басып шығару Таңдаулары) мәзірін таңдаңыз.

Өнім конфигурациясының параметрлерін өзгерту

1. **Windows XP, Windows Server 2003 және Windows Server 2008 (стандартты Бастау мәзірінің көрінісін пайдалану): Start** (Бастау) батырмасын, одан соң **Printers and Faxes** (Принтерлер мен факстар) батырмасын басыңыз.

Windows XP, Windows Server 2003 және Windows Server 2008 (Классикалық Бастау мәзірінің көрінісін пайдалану): Start (Бастау), **Settings** (Параметрлер) және **Printers** (Принтерлер) опцияларын таңдаңыз.

Windows Vista: Start (Бастау) мәзіріндегі **Control Panel** (Басқару панелі) тармағын нұқып, одан кейін **Hardware and Sound** (Аппараттық құралдар және Дыбыс) санатында **Printer** (Принтер) тармағын таңдаңыз.

Windows 7: Start (Бастау) түймешігін басып, **Devices and Printers** (Құрылғылар мен драйверлер) тармағын таңдаңыз.

2. Драйвер белгішесін тінтуірдің оң жақ түймешігімен басып, **Properties (Сипаттап)** немесе **Printer properties (Принтер сипаттары)** мәзірін таңдаңыз.
3. Алдымен **Device Settings** (Құрылғы параметрлері) жиекбелгісін шертіңіз.

Windows бағдарламалық құралын жою

Windows XP

1. **Start** (Бастау) мәзірінде **Programs** (Бағдарламалар) тармағын таңдаңыз.
2. **HP** батырмасын басып, одан кейін өнім атауын нұқыңыз.
3. **Uninstall** (Бағдарламаны жою) батырмасын басыңыз, содан кейін бағдарламалық құралды жою үшін экрандағы нұсқауларды орындаңыз.

Windows Vista және Windows 7

1. **Start** (Бастау) батырмасын басып, одан кейін **All Programs** (Барлық Бағдарламалар) басыңыз.
2. **HP** батырмасын басып, одан кейін өнім атауын нұқыңыз.
3. **Uninstall** (Бағдарламаны жою) батырмасын басыңыз, содан кейін бағдарламалық құралды жою үшін экрандағы нұсқауларды орындаңыз.

Windows арналған қолдау көрсетілетін утилиталар

- HP Web Jetadmin
- Ендірілген HP веб-сервері
- HP ToolboxFX

Өзге Windows құрам бөліктері мен утилиталар

- Бағдарламалық құралды орнатушы — басып шығару жүйесінің орнатылуын автоматтандырады
- Желілік Веб тіркеуі
- HP LaserJet сканері
- Компьютер арқылы факс жіберу

Басқа операциялық жүйелерге арналған бағдарламалық құрал

ОС	Бағдарламалық құрал
UNIX	HP-UX және Solaris желілері бойынша UNIX жүйесіне арналған HP Jetdirect принтер орнатушысын жүктеп алу үшін www.hp.com/support/net_printing бетіне өтіңіз.
Linux	Ақпарат алу үшін www.hp.com/go/linuxprinting бетіне өтіңіз.

4 Өнімді Мас амалдық жүйесінде пайдалану

- [Мас амалдық жүйесіне арналған бағдарламалық құрал](#)
- [Мас амалдық жүйесінде басып шығару](#)
- [Мас амалдық жүйесінде факс жіберу](#)
- [Мас амалдық жүйесінде сканерлеу](#)

Mac амалдық жүйесіне арналған бағдарламалық құрал

Mac жүйесі үшін қолдау көрсетілетін операциялық жүйелер

Өнім төмендегі Mac операциялық жүйелерді қолдайды:

- Mac OS X 10.5, 10.6 және кейінгі нұсқалары

ЕСКЕРІМ: Mac OS X 10.5 және одан кейінгі нұсқалары үшін PPC және Intel® Core™ Processor Mac жүйелеріне қолдау бар. Mac OS X 10.6 үшін Intel Core Processor Macs пайдалануға болады.

Mac жүйесіне арналған қолдау көрсетілетін принтер драйверлері

HP LaserJet бағдарламалық құралын орнату бағдарламасы Mac OS X компьютерлерінде пайдалану үшін PostScript® принтер сипаттамалары (PPD) файлдарын және принтердің диалог кеңейтімдерін (PDEs) береді. HP Принтерінің PPD және PDE файлдары Apple PostScript принтер драйверлерімен бірге толық басып шығару функциясын және нақты HP Принтерінің мүмкіндіктеріне қатынауды қамтамасыз етеді.

Mac амалдық жүйелеріне арналған бағдарламалық құралды орнату

Өнімге тікелей қосылған Mac компьютерлеріне бағдарламалық құралды орнату

Бұл өнімде USB 2.0 байланысы бар. A-B түріне жататын USB кабельді пайдаланыңыз. HP компаниясы USB кабельдің 2 метр ұзын емес болуын ұсынады.

1. Өнім мен компьютерге USB кабелін жалғаңыз.

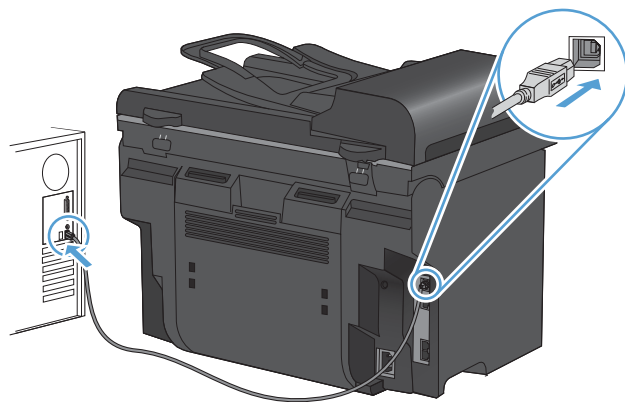

2. Бағдарламалық жасақтаманы ықшам дискіден орнатыңыз.
3. HP орнату бағдарламасының белгішесін басып, бейнебеттегі нұсқауларды орындаңыз.
4. Құттықтау экранында **Жабу** түймешігін басыңыз.
5. Басып шығаратын бағдарламалық құрал дұрыс орнатылғанын тексеру үшін кез келген бағдарламадан бір бетті басып шығарыңыз.

Сымды желідегі Мас компьютерлеріне арналған бағдарламалық құралды орнату

IP мекенжайын конфигурациялау

Өнімнің IP адресін қолмен орнатуға болады немесе оны DHCP, BootP немесе AutoIP протоколдары арқылы автоматты түрде конфигурациялауға болады.

Қолмен конфигурациялау

IPv4 протоколын ғана қолмен конфигурациялауға болады.

1. Басқару тақтасындағы Орнату  түймешігін басыңыз.
2. **Желіні орнату** параметрін таңдау үшін көрсеткі түймешіктерін пайдаланып, **OK** түймешігін басыңыз.
3. **TCP/IP теңшеу** параметрін таңдау үшін көрсеткі түймешіктерін пайдаланып, **OK** түймешігін басыңыз.
4. **Қолмен** параметрін таңдау үшін көрсеткі түймешіктерін пайдаланып, **OK** түймешігін басыңыз.
5. IP мекенжайын енгізу үшін әріптік-сандық түймелерді пайдаланып, **OK** түймешігін басыңыз.
6. Егер IP мекенжайы қате болса, **Жоқ** опциясын таңдау үшін көрсеткі түймешіктерін пайдаланып, **OK** түймешігін басыңыз. 5-қадамды дұрыс IP адресін енгізіп қайталаңыз, содан кейін желі бөлігінің маскасы мен стандартты шлюз параметрлері үшін 5-қадамды қайталаңыз.

Автоматты түрде конфигурациялау

1. Басқару тақтасындағы Орнату  түймешігін басыңыз.
2. **Желіні орнату** параметрін таңдау үшін көрсеткі түймешіктерін пайдаланып, **OK** түймешігін басыңыз.
3. **TCP/IP теңшеу** параметрін таңдау үшін көрсеткі түймешіктерін пайдаланып, **OK** түймешігін басыңыз.
4. **Автоматты** параметрін таңдау үшін көрсеткі түймешіктерін пайдаланып, **OK** түймешігін басыңыз.

Автоматты IP адресі пайдалануға дайын болғанша бірнеше минут уақыт өтуі мүмкін.

 **ЕСКЕРІМ:** Егер сіз белгілі бір IP режимдерін (мысалы, BOOTP, DHCP немесе AutoIP) ажыратқыңыз немесе қосқыңыз келсе, осы параметрлерді енгізілген веб-серверді немесе HP ToolboxFX бағдарламасын пайдаланып қана өзгертуге болады.

Бағдарламалық құралды орнату

1. Компьютердегі барлық бағдарламалардан шығыңыз.
2. Бағдарламалық жасақтаманы ықшам дискіден орнатыңыз.
3. HP орнату бағдарламасының белгішесін басып, бейнебеттегі нұсқауларды орындаңыз.

4. Құттықтау экранында **Жабу** түймешігін басыңыз.
5. Бағдарламалық құрал дұрыс орнатылғанын тексеру үшін кез келген бағдарламадан бір бетті басып шығарыңыз.

Бағдарламалық құралды Macintosh операциялық жүйесінен жою

Бағдарламалық құралды жою үшін әкімшілік құқықтарыңыз болуы керек.

1. Өнімді компьютерден ажыратыңыз.
2. **Applications** («Бағдарламалар») бөлімін ашыңыз.
3. **Hewlett Packard** тармағын таңдаңыз.
4. **HP Uninstaller** тармағын таңдаңыз.
5. Құрылғылар тізімінен өнімді таңдап, одан кейін **Uninstall** («Жою») түймешігін басыңыз.
6. Бағдарламалық құрал жойылғаннан кейін компьютерді өшіріп, қайта қосыңыз да, себетті тазалаңыз.

Mac амалдық жүйесіндегі принтер драйверінің параметрлерін өзгерту

Бағдарламалық құрал жабылғанша принтердің барлық тапсырмаларының параметрлерін өзгерту	Принтердің барлық тапсырмаларының стандартты параметрлерін өзгерту	Өнім конфигурациясының параметрлерін өзгерту
<ol style="list-style-type: none"> 1. Файл мәзіріндегі Баспа түймешігін басыңыз. 2. Керекті параметрлерді түрлі мәзірлерде өзгертіңіз. 	<ol style="list-style-type: none"> 1. Файл мәзіріндегі Баспа түймешігін басыңыз. 2. Керекті параметрлерді түрлі мәзірлерде өзгертіңіз. 3. Алдын ала белгіленген параметрлер мәзірінен ...түрінде сақтау опциясын таңдап, алдын ала орнату атауын теріңіз. <p>Бұл параметрлер Алдын ала белгіленген параметрлер мәзірінде сақталады. Жаңа параметрлерді пайдалану үшін бағдарламаны әрбір ашқан және басып шығарған кезде сақталған алдын ала белгіленген параметр опциясын таңдауыңыз керек болады.</p>	<p>Mac OS X 10.5 және 10.6</p> <ol style="list-style-type: none"> 1. Apple  мәзіріндегі Жүйе ерекшеліктері мәзірін басып, Баспа және факс белгішесін таңдаңыз. 2. Терезенің сол жағындағы өнімді таңдаңыз. 3. Опциялар мен жабдықтар түймесін басыңыз. 4. Драйвер жиекбелгісін басыңыз. 5. Орнатылған опцияларды теңшеңіз.

Mac компьютерлеріне арналған бағдарламалық құрал

Mac жүйесіне арналған HP қызметтік бағдарламасы

Принтер драйверлерінде жоқ өнім функцияларын орнату үшін, HP утилитасын пайдаланыңыз.

HP утилитасын өнім әмбебап тізбекті шиналы (USB) кабелін пайдаланғанда немесе TCP/IP негізді желіге қосылған жағдайда пайдалануға болады.

HP қызметтік бағдарламасын ашыңыз

- ▲ Панельде **HP Utility** (HP қызметтік бағдарламасы) белгішесін басыңыз.

–немесе–

Applications («Бағдарламалар») параметрін, **Hewlett Packard** тармағын таңдап, **HP Utility** («HP қызметтік бағдарламасы») белгішесін таңдаңыз.

HP қызметтік бағдарламасының функциялары

HP қызметтік бағдарламасын келесі тапсырмаларды орындау үшін пайдаланыңыз:

- Жабдықтар күйі туралы ақпарат алу.
- Кірістірілген бағдарлама нұсқасы мен сериялық нөмір сияқты өнім туралы ақпаратты алу.
- Конфигурация бетін басып шығарыңыз.
- IP негізіндегі желіге қосылған өнімдер үшін, желі ақпаратын алыңыз және енгізілген HP веб-серверді ашыңыз.
- Науа өлшемі мен қағаз түрін конфигурациялаңыз.
- Файлдарды және қаріптерді компьютерден өнімге жіберіңіз.
- Өнімінің кірістірілген бағдарламасын жаңартыңыз.
- Негізгі факс параметрлерін реттеңіз.

Мас жүйесі үшін қолдау көрсетілетін утилиталар

Ендірілген HP веб-сервері

Өнім мен желілік қызмет туралы ақпаратпен қамтамасыз ететін енгізілген веб серверімен өнім жабдықталған.

Мас амалдық жүйесінде басып шығару

Мас жүйесі көмегімен басып шығару тапсырмасын тоқтату

Егер баспа тапсырмасы орындалып жатқан болса, оны өнімнің басқару тақтасындағы Бас тарту **X** түймешігін басып арқылы тоқтатыңыз.

 **ЕСКЕРІМ:** Бас тарту **X** түймешігі басылғанда өнімдегі орындалып жатқан баспа тапсырмасы тоқтайды. Бірнеше әрекет орындалып жатқан болса (мысалы, өнім факсты қабылдау барысында құжатты басып шығарады), Бас тарту **X** түймешігін басып өнімнің басқару панелінде көрсетіліп тұрған әрекетті өшіреді.

Сонымен қатар басып шығару тапсырмасын бағдарламадан немесе басып шығару тапсырмаларының кезегінен де тоқтатуға болады.

Баспа тапсырмасын дереу тоқтату үшін өнімнен қалған баспа құралдарын шығарып алыңыз. Басып шығару тоқтаған соң мына опциялардың бірін пайдаланыңыз:

- **Өнімнің басқару панелі:** Баспа тапсырмасын тоқтату үшін өнімнің басқару панеліндегі Бас тарту **X** түймешігін басып, жіберіңіз.
- **Software program: (Бағдарлама:)** Әдетте компьютер экранында қысқа уақыт ішінде диалог терезесі көрінеді, ол арқылы баспа тапсырмасын тоқтатуға болады.
- **Мас жүйесінде баспа реті:** Доктағы өнім белгішесін екі рет басып арқылы баспа тапсырмаларының кезегін ашыңыз. Баспа тапсырмасын таңдаңыз, содан кейін **Delete** (Жою) түймешігін басыңыз.

Қағаздың өлшемі мен түрін өзгерту (Мас)

1. Бағдарламадағы **Файл** мәзірінен **Баспа** опциясын таңдаңыз.
2. **Көшірмелер және беттер** мәзіріндегі **Қағаз параметрлерін теңшеу** түймешігін басыңыз.
3. **Қағаз өлшемі** ашылмалы тізімінен өлшемді таңдап, **OK** түймешігін басыңыз.
4. **Аяқталуда** мәзірін ашыңыз.
5. **Медиа түрі** ашылмалы тізімінен түрін таңдаңыз.
6. **Баспа** түймесін басыңыз.

Мас амалдық жүйесінде басып шығарудың алдын ала белгіленген параметрлерін жасап, пайдалану

Қайта пайдалану мақсатымен принтер драйверлерінің ағымдағы параметрлерін сақтау үшін, басып шығарудың алдын ала орнатылған мәндерді пайдаланыңыз.

Басып шығарудың алдын ала орнатылған мәндерін жасау

1. **Файл** мәзіріндегі **Баспа** опциясын таңдаңыз.
2. Драйверді таңдаңыз.
3. Қайта пайдалану қажет басып шығару параметрлерін таңдаңыз.

4. **Алдын ала белгіленген параметрлер** мәзірінен ...**түрінде сақтау** опциясын таңдап, алдын ала орнату атауын теріңіз.
5. **ОК** түймесін басыңыз.

Басып шығарудың алдын ала орнатылған мәндерін пайдалану

1. **Файл** мәзіріндегі **Баспа** опциясын таңдаңыз.
2. Драйверді таңдаңыз.
3. **Алдын ала белгіленген параметрлер** мәзірінен басып шығарудың алдын ала белгіленген параметрін таңдаңыз.

 **ЕСКЕРІМ:** Принтер драйверінің стандартты параметрлерін пайдалану үшін **стандартты** опциясын таңдаңыз.

Мас амалдық жүйесінде құжаттардың өлшемін өзгерту немесе арнайы қағаз өлшемінде басып шығару

Мас OS X 10.5 және 10.6	<ol style="list-style-type: none">1. Файл мәзіріндегі Баспа опциясын таңдаңыз.
Мына әдістердің біреуін пайдаланыңыз.	<ol style="list-style-type: none">2. Қағаз параметрлерін теңшеу түймесін басыңыз.3. Өнімді таңдап, Қағаз өлшемі және Бағыт опциялары үшін дұрыс параметрлерді таңдаңыз.
	<ol style="list-style-type: none">1. Файл мәзіріндегі Баспа опциясын таңдаңыз.2. Қағазды Қолдану мәзірін ашыңыз.3. Жіберілетін қағаздың өлшемі аймағында Қағаз өлшеміне сәйкестендіру үшін масштабтау жолағын басып, ашылмалы тізімнен өлшемді таңдаңыз.

Мас амалдық жүйесінде мұқаба бет басып шығару

1. **Файл** мәзіріндегі **Баспа** опциясын таңдаңыз.
2. Драйверді таңдаңыз.
3. **Мұқаба** мәзірін ашып, мұқаба бет басып шығарылатын жерді таңдаңыз. **Құжаттан бұрын** немесе **Құжаттан кейін** түймешігін басыңыз.
4. **Мұқаба түрі** мәзірінен мұқаба бетте басып шығару қажет хабарды таңдаңыз.

 **ЕСКЕРІМ:** Бос мұқаба бетті басып шығару үшін **Мұқаба түрі** мәзірінен **стандартты** опциясын таңдаңыз.

Мас жүйесімен су таңбаларын пайдалану

1. **Файл** мәзіріндегі **Баспа** опциясын таңдаңыз.
2. **Су таңбалары** мәзірін ашыңыз.
3. **Режим** мәзірінде пайдалану қажет су таңба түрін таңдаңыз. Жартылай мөлдір хабарды басып шығару үшін, **Су таңбасы** опциясын таңдаңыз. Мөлдір емес хабарды басып шығару үшін, **Қаптама** опциясын таңдаңыз.

4. **беттер** мәзірінде су таңбаны барлық беттерге не бірінші бетке ғана басып шығаруды таңдаңыз.
5. **Мәтін** мәзірінде стандартты хабарлардың біреуін таңдаңыз немесе **Арнаулы** опциясын таңдап, өрісте жаңа хабарды теріңіз.
6. Қалған параметрлер үшін опцияларды таңдаңыз.

Мас амалдық жүйесінде қағаздың бір парағында бірнеше бетті басып шығару

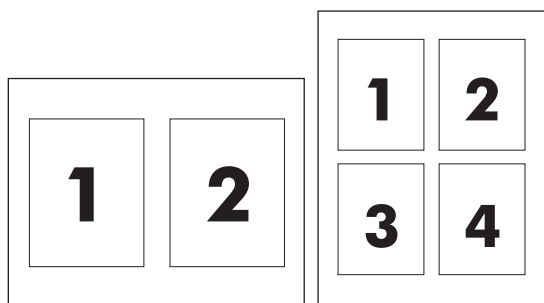

1. **Файл** мәзіріндегі **Баспа** опциясын таңдаңыз.
2. Драйверді таңдаңыз.
3. **Орналасуы** мәзірін ашыңыз.
4. **Бет/парақ** мәзірінен әр параққа басып шығарылуы қажет бет санын таңдаңыз (1, 2, 4, 6, 9 немесе 16).
5. **Орналасудың бағыты** аймағында парақтағы беттер реті мен орнын таңдаңыз.
6. **Жиектер** мәзірінен әр парақтың айналасында басылатын жиек түрін таңдаңыз.

Мас жүйесінде парақтың екі жағына басып шығару (дуплексті басып шығару)

Автоматты дуплексті басып шығаруды пайдалану

1. Науалардың біріне басып шығару тапсырмасына жететіндей етіп қағаз салыңыз.
2. **Файл** мәзіріндегі **Баспа** опциясын таңдаңыз.
3. **Орналасуы** мәзірін ашыңыз.
4. **Two-Sided («Екі жақты»)** мәзіріндегі біріктіру опциясын таңдаңыз.

Қолмен екі жағына басып шығару

1. Науалардың біріне басып шығару тапсырмасына жететіндей етіп қағаз салыңыз.
2. **Файл** мәзіріндегі **Баспа** опциясын таңдаңыз.
3. **Аяқталуда** мәзірін ашып, **Қолмен дуплекстеу** қойындысын немесе **Қолмен дуплекстеу** мәзірін ашыңыз.
4. **Қолмен дуплекстеу** өрісін басып, біріктіру опциясын таңдаңыз.

5. **Баспа** түймесін басыңыз. Буманың екінші жартысын басып шығаруда 1-науадан шыққан буманы алмастырмас бұрын, компьютер экранына шыққан қалқымалы терезедегі нұсқауларды орындаңыз.
6. Өнімге өтіп, 1-науадағы қандай да бір бос парақтарды алып тастаңыз.
7. Алдымен басып шығарылған буманың төменгі жиегін принтердің 1-науасына кіргізіп, бетін жоғары қаратып салыңыз. Парақтың екінші жағы да 1-науадан басып шығарылу *керек*.
8. Жалғастыру үшін, сұралған кезде, басқару тақтасындағы тиісті түймешікті басыңыз.

Мас жүйесімен қызметтер мәзірін пайдалану

Егер құрал желіге қосылған болса, құрал мен жабдық күйі туралы ақпарат алу үшін, **Services** (Қызметтер) мәзірін пайдаланыңыз.

1. **Файл** мәзіріндегі **Баспа** опциясын таңдаңыз.
2. **Қызметтер** мәзірін ашыңыз.
3. Енгізілген веб-серверді ашу және қызмет тапсырмасын орындау үшін, мына әрекеттерді орындаңыз:
 - a. **Құрылғыға техникалық қызмет көрсету** жиекбелгісін таңдаңыз.
 - b. Ашылмалы тізімнен тапсырманы таңдаңыз.
 - c. **Бастау**түймесін басыңыз.
4. Осы өнімге арналған әр түрлі Қолдау тораптарына өту үшін төмендегілерді орындаңыз:
 - a. **Интернеттегі қызметтер** жиекбелгісін таңдаңыз.
 - b. Мәзірден бір опцияны таңдаңыз.
 - c. **Бастау!**түймесін басыңыз.

Мас амалдық жүйесінде факс жіберу

Факс драйверіне басып шығару арқылы факс жіберу үшін мына қадамдарды орындаңыз:

1. Факспен жібергіңіз келетін құжатты ашыңыз.
2. **File** (Файл) батырмасын басыңыз, сонан соң **Print** (Басып шығару) батырмасын басыңыз.
3. **Printer** («Басып шығарғыш») қалқымалы мәзірінен қолданылатын факстың баспа кезегін таңдаңыз.
4. **Copies** («Көшірмелер») жолағынан, қажет болса, көшірмелер санын реттеңіз.
5. **Paper Size** («Қағаз өлшемі») қалқымалы мәзірінен, қажет болса, қағаз өлшемін реттеңіз.
6. **Fax Information** («Факс ақпараты») аймағына бір немесе одан көп алушының факс нөмірлерін енгізіңіз.



ЕСКЕРІМ: Төру кодын қосу қажет болса, **Dialing Prefix** («Төру коды») жолағына енгізіңіз.

7. **Fax** (Факс) батырмасын басыңыз.

Мас амалдық жүйесінде сканерлеу

Мас амалдық жүйесі орнатылған компьютерге суреттерді сканерлеу үшін HP Scan бағдарламасын пайдаланыңыз.

1. Қағазды сканер әйнегіне немесе құжаттарды автоматты түрде беру құрылғысына салыңыз.
2. **Applications** («Қолданбалар») қалтасын ашып, **Hewlett-Packard** түймешігін басыңыз. **HP Scan** («HP сканерлеу») параметрін тінтуірдің оң жақ түймешігімен екі рет басыңыз.
3. **HP Scan** («HP сканерлеу») мәзірін ашып, **Preferences** («Басымдықтар») параметрін таңдаңыз. **Scanner** («Сканер») қалқымалы мәзірінде тізімнің ішінен өнімді таңдап, **Continue** («Жалғастыру») түймешігін басыңыз.
4. Бейнелер мен мәтін үшін қабылданатын нәтижелерді беретін, әдепкі орнатылған параметрлерді қолдану үшін **Scan** («Сканерлеу») түймешігін басыңыз.

Суреттер мен мәтін құжаттары үшін оңтайландырылған алдын ала орнатылған параметрлерді қолдану үшін, **Scanning Presets** («Сканерлеудің алдын ала орнатылған параметрлері») қалқымалы мәзірінен алдын ала орнатылған параметрлерді таңдаңыз. Параметрді реттеу үшін **Edit** («Өңдеу») түймешігін басыңыз. Сканерлеуге дайын болсаңыз, **Scan** («Сканерлеу») түймешігін басыңыз.

5. Бірнеше бетті сканерлеу үшін келесі бетті салыңыз және **Scan** («Сканерлеу») түймешігін басыңыз. Ағымдағы тізімге жаңа беттерді қосу үшін **Append to List** («Тізімді толықтыру») түймешігін басыңыз. Барлық беттерді сканерлеп біткенше қайталаңыз.
6. **Save** («Сақтау») түймешігін басып, файл сақталатын компьютердегі қалтаға барыңыз.

 **ЕСКЕРІМ:** Енді сканерленген бейнелерді басып шығару үшін **Print** («Басып шығару») түймешігін басыңыз.

5 Өнімді жалғау

- [Қолдау көрсетілетін желілік операциялық жүйелер](#)
- [Принтер ортақтасқан дисклеймері](#)
- [USB арқылы қосу](#)
- [Желіге қосу](#)

Қолдау көрсетілетін желілік операциялық жүйелер

Келесі операциялық жүйелер желілік басып шығаруды қолдайды:

Бағдарламалық құралдың ұсынылған орнатуы

- Windows XP (32 биттік, 2-жаңарту бумасы)
- Windows Vista (32 биттік және 64 биттік)
- Windows 7 (32 биттік және 64 биттік)

Баспа және сканерлеу драйвері

- Windows Server 2003 (32 биттік, 3-жаңарту бумасы)
- Windows Server 2008

Тек принтер драйвері

- Linux (тек Интернет желісі ғана)
- UNIX модельдік сценарийлері (тек Интернет желісі ғана)

Принтер ортақтасқан дисклеймері

HP бір рангтік желіні қолдамайды, өйткені мүмкіндік Microsoft операциялық жүйелердің функциясы және HP принтер драйвері емес. www.microsoft.com Microsoft торабына кіріңіз.

USB арқылы қосу

 **ЕСКЕРІМ:** Өнімнен шығатын USB кабельді компьютерге дереу қоспаңыз, орнату бағдарламасынан сәйкес хабар алынғанша күтіңіз.

1. Өнімнің шағын дискісін (CD) компьютеріңізге салыңыз. Егер орнату бағдарламасы іске қосылмаса, ықшам дискідегі setup.exe файлына барып, оны екі рет басыңыз.
2. Орнату бағдарламасының нұсқауларын орындаңыз.
3. Орнату процесі аяқталған соң компьютерді қайтадан жүктеңіз.

Желіге қосу

Қолданылатын желілік хаттамалар

Желімен жабдықталған өнімді желіге қосу үшін мына протоколдардың біреуін немесе бірнешеуін пайдаланатын желі керек.

- TCP/IP (IPv4 немесе IPv6)
- Port 9100
- LPR
- DHCP
- AutoIP
- SNMP
- Bonjour
- SLP
- WSD
- NBNS
- LLMNR

Өнімді сымды желіде орнату

IP мекенжайын конфигурациялау

Өнімнің IP адресін қолмен орнатуға болады немесе оны DHCP, BootP немесе AutoIP протоколдары арқылы автоматты түрде конфигурациялауға болады.

Қолмен конфигурациялау

IPv4 протоколын ғана қолмен конфигурациялауға болады.

1. Басқару тақтасындағы Орнату  түймешігін басыңыз.
2. **Желіні орнату** параметрін таңдау үшін көрсеткі түймешіктерін пайдаланып, **OK** түймешігін басыңыз.
3. **TCP/IP теңшеу** параметрін таңдау үшін көрсеткі түймешіктерін пайдаланып, **OK** түймешігін басыңыз.
4. **Қолмен** параметрін таңдау үшін көрсеткі түймешіктерін пайдаланып, **OK** түймешігін басыңыз.
5. IP мекенжайын енгізу үшін әріптік-сандық түймелерді пайдаланып, **OK** түймешігін басыңыз.
6. Егер IP мекенжайы қате болса, **Жоқ** опциясын таңдау үшін көрсеткі түймешіктерін пайдаланып, **OK** түймешігін басыңыз. 5-қадамды дұрыс IP адресін енгізіп қайталаңыз, содан кейін желі бөлігінің маскасы мен стандартты шлюз параметрлері үшін 5-қадамды қайталаңыз.

Автоматты түрде конфигурациялау

1. Басқару тақтасындағы Орнату  түймешігін басыңыз.
2. **Желіні орнату** параметрін таңдау үшін көрсеткі түймешіктерін пайдаланып, **OK** түймешігін басыңыз.
3. **TCP/IP теңшеу** параметрін таңдау үшін көрсеткі түймешіктерін пайдаланып, **OK** түймешігін басыңыз.
4. **Автоматты** параметрін таңдау үшін көрсеткі түймешіктерін пайдаланып, **OK** түймешігін басыңыз.

Автоматты IP адресі пайдалануға дайын болғанша бірнеше минут уақыт өтуі мүмкін.

 **ЕСКЕРІМ:** Егер сіз белгілі бір IP режимдерін (мысалы, BOOTP, DHCP немесе AutoIP) ажыратқыңыз немесе қосқыңыз келсе, осы параметрлерді енгізілген веб-серверді немесе HP ToolboxFX бағдарламасын пайдаланып қана өзгертуге болады.

Бағдарламалық құралды орнату

1. Компьютердегі барлық бағдарламалардан шығыңыз.
2. Бағдарламалық жасақтаманы ықшам дискіден орнатыңыз.
3. Бейнебетте көрсетілген нұсқауларды орындаңыз.
4. Ұсынылғанда **Сымды желі арқылы қосылу** опциясын таңдап, одан кейін **Келесі** түймесін басыңыз.
5. Бар принтерлер тізімінен IP мекенжайы дұрыс болатын принтерді таңдаңыз.
6. **Аяқтау** түймесін басыңыз.
7. **Қосымша опциялар** экранында қосымша бағдарламалық құрал орнатуға немесе **Аяқтау** түймесін басуға болады.
8. Басып шығаратын бағдарламалық құрал дұрыс орнатылғанын тексеру үшін кез келген бағдарламадан бір бетті басып шығарыңыз.

Желі параметрлерін реттеу

Желі параметрлерін көру немесе өзгерту

Енгізілген веб-серверін IP конфигурациялау параметрлерін көру немесе өзгерту үшін пайдаланыңыз.

1. Конфигурациялау бетін басып шығарып, IP мекенжайын табыңыз.
 - Егер сіз IPv4 пайдаланып отырған болсаңыз, IP адресі тек сандардан тұрады. Ол келесідей қалыпта болады:
`xxx . xxx . xxx . xxx`
 - Егер сіз IPv6, пайдаланып отырған болсаңыз, IP мекенжайы таңбалар мен сандардың оналтылық тіркестерінен тұрады. Оның форматы мынаған ұқсас:

xxxx : :xxxx :xxxx :xxxx :xxxx

2. HP орнатылған веб-серверін ашу үшін веб-браузердің мекенжай жолына IP мекенжайын (IPv4) теріңіз. IPv6 үшін, IPv6 мекенжайларын енгізуге арналған веб-браузермен орнатылған протоколды қолданыңыз.
3. Желі жөніндегі ақпаратты алу үшін **Networking** (Желіге қосылу) жиекбелгісін басыңыз. Сіз параметрлерді қалауыңыз бойынша өзгерте аласыз.

Өнім кілтсөзін орнату немесе өзгерту

Желідегі өнімге кілтсөз орнату немесе оны өзгерту үшін HP компаниясының ендірілген веб-серверін пайдаланыңыз.

1. Веб-браузердің мекенжай жолына өнімнің IP мекенжайын теріңіз. **Желіге қосылу** қойындысын ашып, **Қауіпсіздік** сілтемесін басыңыз.

 **ЕСКЕРІМ:** Егер кілтсөз алдын ала орнатылған болса, сізге кілтсөзді теру ұсынылады. Кілтсөзді енгізіп, **Қолдану** батырмасын басыңыз.

2. **Жаңа кілтсөз** және **Кілтсөзді тексеру** жолдарында жаңа құпия сөзді енгізіңіз.
3. Кілтсөзді сақтау үшін терезенің төменгі жағындағы **Қолдану** батырмасын басыңыз.

Байланыс жылдамдығының параметрі

 **ЕСКЕРІМ:** Байланыс жылдамдығының параметрін дұрыс емес өзгерту өнім мен басқа желілік құрылғылар арасындағы байланысқа жол бермеуі мүмкін. Көп жағдайларда өнім автоматты режимде қалуы тиіс. Өзгертулер енгізілгенде өнім ажыратылып қайта қосылуы мүмкін. Өзгертулер өнім бос тұрған кезде ғана енгізілуі тиіс.

1. Басқару тақтасындағы Орнату  түймешігін басыңыз.
2. **Желіні орнату** параметрін таңдау үшін көрсеткі түймешіктерін пайдаланып, **OK** түймешігін басыңыз.
3. **Байланыс жылдамдығы** параметрін таңдау үшін көрсеткі түймешіктерін пайдаланып, **OK** түймешігін басыңыз.
4. Келесі параметрлердің бірін таңдау үшін бағыт көрсеткіш батырмаларды пайдаланыңыз.
 - **Автоматты**
 - **10Т бар**
 - **10Т жарты**
 - **100ТХ бар**
 - **100ТХ жарты**

 **ЕСКЕРІМ:** Параметр сіз қосылатын желілік өнімге (желілік хаб, қосқыш, шлюз, маршруттауыш немесе компьютер) сәйкес келуі қажет.

5. **OK** түймешігін басыңыз. Өнім өшіріліп, қайта қосылады.

6 Қағаз және баспа құралдары

- [Қағаз бен баспа құралдарын пайдалану туралы](#)
- [Қағаздың түрі мен өлшеміне сәйкестендіру үшін басып шығару драйверін өзгерту](#)
- [Қолданылатын қағаз өлшемдері](#)
- [Қолдау көрсетілетін қағаз түрлері және науа сыйымдылығы](#)
- [Қағаз науаларын салу](#)
- [Құжат бергішіне қағаз салыңыз](#)
- [Науаларды конфигурациялаңыз](#)

Қағаз бен баспа құралдарын пайдалану туралы

Бұл өнім түрлі қағаз және басқа да баспа құралын осы пайдаланушы нұсқаулығындағы нұсқауларға сай қолдайды. Осы нұсқауларға сай келмейтін қағаз немесе баспа құралы өнімдегі нашар баспа сапасын, кептелістердің көптігін және оның уақытынан бұрын істен шығуын тудырады.

Ең жоғары нәтиже алу үшін, тек қана HP сауда белгісімен шыққан қағазды және лазерлі принтерлерге арналған немесе әмбебап баспа құралдарды пайдаланыңыз. Сиялы принтерлерге арналған қағаз бен баспа құралдарын пайдаланбаңыз. Hewlett-Packard компаниясы басқа компаниялардың баспа құралдарын пайдалануды ұсынбайды, себебі HP олардың сапасын бақылай алмайды.

Кейбір жағдайларда тіпті осы пайдаланушы нұсқаулығында баяндалған талаптарға сай келетін қағазға басып шығарған кезде де, басып шығару сапасының қанағаттанарлықсыз болуы байқалады. Мұндай қиындық арқауды дұрыс қолданбаудың, қолайсыз температура мен ылғалдылық жағдайында пайдаланудың, сондай-ақ Hewlett-Packard компаниясының бақылауы мүмкін емес басқа да мән-жайлардың салдарынан орын алуы мүмкін.

- △ **ЕСКЕРТУ:** HP компаниясы белгілеген талаптарға сай келмейтін арқауды пайдалану басып шығарғыштың зақымдалуына және оны жөндеу қажет болуына әкеліп соғуы мүмкін. Мұндай жөндеуге Hewlett-Packard компаниясының кепілдігі немесе техникалық қызмет көрсету туралы келісімі қолданылмайды.

Қағаз жайында арнайы нұсқаулар

Бұл өнім арнайы баспа құралында басып шығаруды қолдайды. Қанағаттанарлық нәтижелерге қол жеткізу үшін келесі нұсқауларды пайдаланыңыз. Арнайы қағаз немесе баспа құралын пайдаланғанда өте жақсы нәтижелерге қол жеткізу үшін принтер драйверінде қағаз түрі мен өлшемін орнатуды ұмытпаңыз.

- △ **ЕСКЕРТУ:** HP LaserJet өнімдері тонер бөлшектерін қағазға өте нақты нүктелерде қою үшін термобекіткіштерді пайдаланады. HP лазерлі қағазы осы қатты ыстыққа төзімді етіп жасақталған. Сиялы қағазды пайдалану өнімге зақым келтіреді.

Баспа түрі	Жасау	Жасамау
Конверттер	<ul style="list-style-type: none">• Конверттерді жатқызып сақтаңыз.• Тігісі бұрышына дейін баратын конверттерді пайдаланыңыз.• Лазерлі принтерлерге пайдалануға мақұлданған алынбалы жабысқақ таспаларды ғана қолданыңыз.	<ul style="list-style-type: none">• Умаждалған, қиылған, жабысып қалған немесе өзгедей зақымдалған конверттерді пайдаланбаңыз.• Қысқылары, ілмешегі, тесігі немесе астары бар конверттерді пайдаланбаңыз.• Өзі жапсырылатын желімді немесе басқа синтетикалық материалдарды қолданбаңыз.
Жапсырмалар	<ul style="list-style-type: none">• Араларында қорғау астары бар жапсырмаларды пайдаланбаңыз.• Тегіс орналасқан жапсырмаларды пайдаланыңыз.• Затбелгілердің тек толық парағын ғана пайдаланыңыз.	<ul style="list-style-type: none">• Умаждалған немесе көпіршікті немесе зақымдалған затбелгілерді пайдаланбаңыз.• Жапсырмалардың жарты бетін басып шығармаңыз.

Баспа түрі	Жасау	Жасамау
Мөлдірліктер	<ul style="list-style-type: none"> • Түрлі түсті лазерлі принтерлерге пайдалануға мақұлданған мөлдір үлдірлерді ғана қолданыңыз. • Диапозитивтерді құрылғыдан алғаннан кейін тегіс бетке орналастырыңыз. 	<ul style="list-style-type: none"> • Лазерлі принтерлерге пайдалануға мақұлданбаған мөлдір баспа құралын қолданбаңыз.
Бланктер немесе алдын ала басылған қалыптар	<ul style="list-style-type: none"> • Лазерлі принтерлерге пайдалануға мақұлданған бланктер мен қалыптарды ғана қолданыңыз. 	<ul style="list-style-type: none"> • Бедерлі бланктерді және бұдыр кескіңдері бар бланктерді пайдаланбаңыз.
Ауыр қағаз	<ul style="list-style-type: none"> • Тек лазерлік басып шығарғыштарда пайдалануға рұқсат етілген және салмағы бойынша осы құрылғы талаптарына сай келетін қалың қағазды пайдаланыңыз. 	<ul style="list-style-type: none"> • Егер осы құрылғыға арналған ұсынымдарда көрсетілгеннен қалыңырақ қағазды HP компаниясы осы құрылғы үшін пайдалануға рұқсат бермесе, ондай қағазды пайдаланбаңыз.
Жылтыр қағаз немесе жабыны бар қағаз	<ul style="list-style-type: none"> • Тек лазерлік басып шығарғыштарға арналған жылтыр қағаз бен жабыны бар қағазды пайдаланыңыз. 	<ul style="list-style-type: none"> • Сиялы басып шығарғыштарға арналған жылтыр қағаз бен жабыны бар қағазды пайдаланбаңыз.

Қағаздың түрі мен өлшеміне сәйкестендіру үшін басып шығару драйверін өзгерту

 **ЕСКЕРІМ:** Бағдарламада беттің параметрлерін өзгертсеңіз, бұл параметрлер принтер драйверіндегі барлық параметрлерді ауыстырады.

1. Бағдарламадағы **File** (Файл) мәзірінен **Print** (Басып шығару) командасын басыңыз.
2. Өнімді таңдап, **Сипаттар** немесе **Ерекшеліктер** түймешігін басыңыз.
3. **Қағаз/сапа** жиекбелгісін басыңыз.
4. **Қағаз өлшемі** ашылмалы тізімінен өлшемін таңдаңыз.
5. **Paper type (Қағаз түрі)** ашылмалы тізімінен қағаздың түрін таңдаңыз.
6. **ОК** түймесін басыңыз.

Қолданылатын қағаз өлшемдері

 **ЕСКЕРІМ:** Жоғары сапалы баспа нәтижесін алу үшін басып шығарудың алдында баспа драйверінде сәйкес қағаз өлшемін және түрін таңдаңыз.

Принтер драйвері автоматты дуплекстеуге тек белгілі баспа құралдар өлшемдерін қолдайды. Принтер драйверінде жоқ баспа құралдарының өлшемі үшін қолмен дуплекстеуді пайдаланыңыз.

Кесте 6-1 Қолдаулы қағаз және баспа мөлшерлері

Өлшем	Өлшемдер	1-науа	Бірінші кезекті кіріс уясы
Хат	216 x 279 мм	✓	✓
Стандарт	216 x 356 мм	✓	✓
A4	210 x 297 мм	✓	✓
Executive	184 x 267 мм	✓	✓
8,5 x 13	216 x 330 мм	✓	✓
A5	148 x 210 мм	✓	✓
A6	105 x 148 мм	✓	✓
B5 (JIS)	182 x 257 мм	✓	✓
16k	184 x 260 мм		
	195 x 270 мм	✓	✓
	197 x 273 мм		
Таңдамалы	Ең аз: 76 x 127 мм	✓	✓
	Ең көп: 216 x 356 мм		

Кесте 6-2 Қолдаулы конверттер мен ашық хаттар

Өлшем	Өлшемдер	1-науа	Бірінші кезекті кіріс уясы
Конверт #10	105 x 241 мм	✓	✓
Конверт DL	110 x 220 мм	✓	✓
Конверт C5	162 x 229 мм	✓	✓
Конверт B5	176 x 250 мм	✓	✓
Конверт Monarch	98 x 191 мм	✓	✓

Кесте 6-2 Қолдаулы конверттер мен ашық хаттар (жалғасы)

Өлшем	Өлшемдер	1-науа	Бірінші кезекті кіріс ұясы
Жапондық ашықхат	100 x 148 мм	✓	✓
Жапондық айналдырылған қос ашықхат	148 x 200 мм	✓	✓

Қолдау көрсетілетін қағаз түрлері және науа сыйымдылығы

Осы өніммен қолданатын арнайы HP атаулы қағаздың толық тізімін көру үшін www.hp.com/support/ljm1530series өтіңіз.

Қағаз түрлері (принтер драйвері)	1-науа	Бірінші кезекті кіріс ұясы
Тегіс	✓	✓
Қайта пайдаланылатын	✓	✓
Жұқа	✓	✓
Ашық	✓	✓
Орта салмақты	✓	✓
Тығыз	✓	✓
Өте тығыз	✓	✓
Фирмалық бланк	✓	✓
Алдын ала басылған	✓	✓
Мөрленген	✓	✓
Түсі	✓	✓
Құнды қағаз	✓	✓
Бұдыр	✓	✓
Хатқалта	✓	✓
Жапсырмалар	✓	✓
Қатты қағаз	✓	✓
Мөлдір қағаз	✓	✓
Ашықхаттар	✓	✓

Науа немесе қалта	Қағаз түрі	Ерекшеліктер	Саны
1-науа	Қағаз	Ауқымы: 60 г/м ² бумасынан 163 г/м ² бумаға дейін	75 г/м ² бумасының 250 парағы
	Конверттер	60 г/м ² бумасынан аз, 90 г/м ² бумаға дейін	10 конвертке дейін
	Диапозитивтер	Ең аз 0,13 мм қалың	125 мөлдір қағазға дейін
Бірінші кезекті кіріс ұясы	Қағаз	Ауқымы: 60 г/м ² бумасынан 163 г/м ² бумаға дейін	75 г/м ² бумасының 10 парағына тең
	Диапозитивтер	Ең аз 0,13 мм қалың	Дестенің ең үлкен биіктігі: 1 мм
Шығыс науасы	Қағаз	Ауқымы: 60 г/м ² бумасынан 163 г/м ² бумаға дейін	75 г/м ² бумасының 125 парағына дейін
	Мөлдір қағаздар	Ең аз 0,13 мм қалың	75 мөлдір қағазға дейін
	Хатқалталар	60 г/м ² бумасынан аз, 90 г/м ² бумаға дейін	10 хатқалтаға дейін

Науаларды толтыру барысындағы қағаз бағдары

Лазерлі принтерлерге арналған қағазды ғана пайдаланыңыз.

Егер арнайы бағдарды қажет ететін қағазды пайдалансаңыз, оны келесі кестедегі ақпаратқа сәйкес салыңыз.

Қағаз түрі	Қағаз салу тәсілі
Алдын ала басып шығарылған қағаз не бланк	<ul style="list-style-type: none"> • Бетін жоғары қаратып • Жоғарғы жиегін өнімге бірінші кіргізіп
Алдын ала тесілген	<ul style="list-style-type: none"> • Бетін жоғары қаратып • Тесіктерді өнімнің сол жағына қаратып
Хатқалта	<ul style="list-style-type: none"> • Бетін жоғары қаратып • Сол жақ қысқа жиегін өнімге бірінші кіргізіп

 **ЕСКЕРІМ:** Бір конвертті немесе өзге арнайы баспа құралын басып шығару үшін негізгі кіріс науасын пайдаланыңыз. Бірнеше конвертті немесе өзге арнайы баспа құралын басып шығару үшін 1-ші науаны пайдаланыңыз.

Қағаз науаларын салу

Негізгі кіріс науасына қағаз салу

Негізгі кіріс науасына он парақ, бір конверт, бір мөлдір парақ, бір жапсырма қағазы немесе бір карточкалық қағаз сыяды.

1. Қағазды жоғарғы жағын алдына, басылатын жағын жоғары қаратып салыңыз.

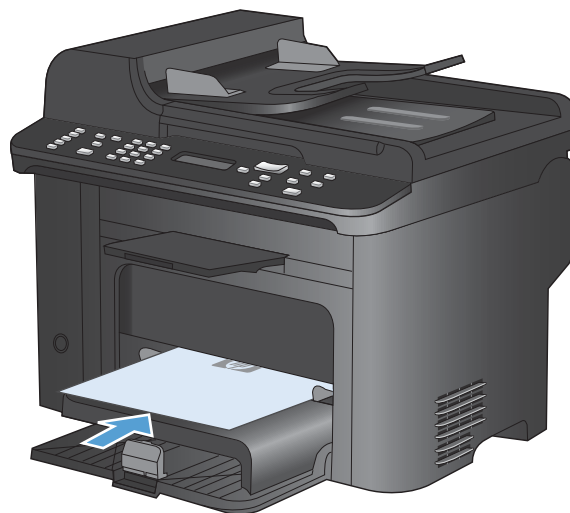

2. Кептелу және қисық басылудың алдын алу үшін қағазды салмас бұрын бүйір реттеуіштерді әрдайым дұрыстап отырыңыз.

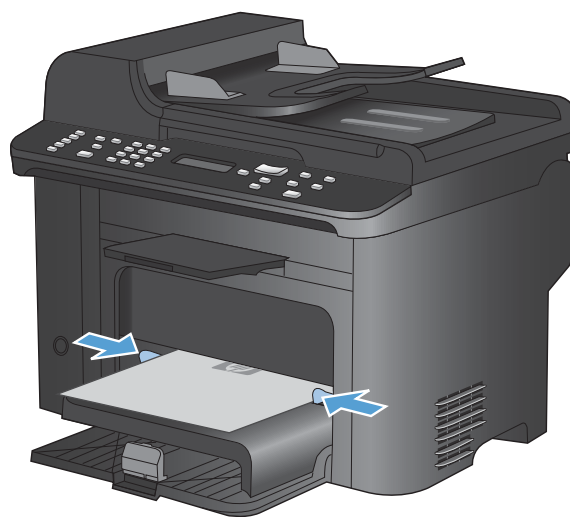

1-науаға салу

1-ші науаға 60-90 г/м² бумасының 250 парағы сыяды.

-  **ЕСКЕРІМ:** Жаңа қағаз қосқанда кіріс науасынан бүкіл қағазды алып тастаңыз және жаңа қағаз дестесін түзеңіз. Қағазды желпімеу керек. Бұл өнімге бір уақытта бірнеше парақтардың берілуіне жол бермей кептемелерді азайтады.

1. Қағаздың бетін кіріс науасына жоғары қаратып, ал жоғарғы жағын салыңыз.



2. Бағыттағыштарды қағазды қысып тұратындай етіп теңшеңіз.

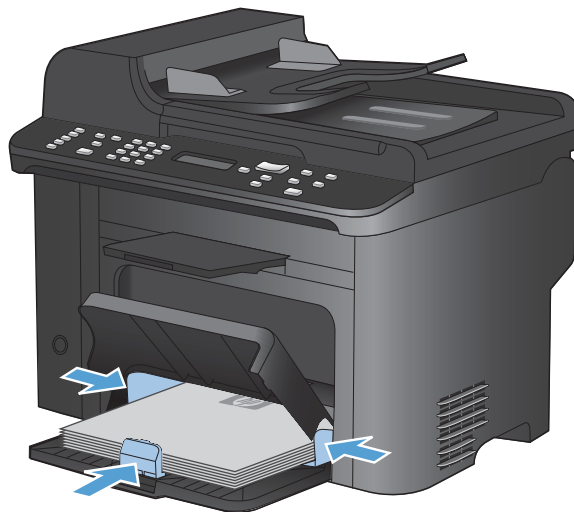

Құжат бергішіне қағаз салыңыз

 **ЕСКЕРІМ:** Жаңа қағаз қосқанда кіріс науасынан бүкіл қағазды алып тастаңыз және жаңа қағаз дестесін түзеңіз. Баспа құралдарын желдетпеңіз. Бұл өнімге бір уақытта бірнеше парақтардың берілуіне жол бермей кептемелерді азайтады.

 **ЕСКЕРТУ:** өнімнің зақымдалуын болдырмау үшін түзету таспалары, түзету сұйықтығы, қағаз қыстырғыштары немесе қапсырмалары бар құжаттарды пайдаланбаңыз. Оған қоса, құжаттарды автоматты түрде беру құрылғысына фотосуреттерді, шағын түпнұсқаларды немесе сынуға бейім түпнұсқаларды салмаңыз.

Құжат беру құрылғысына 60-90 г/м² бумасының 35 парағы сыяды.

1. Құжаттарды автоматты түрде беру құрылғысына түпнұсқалардың бетін жоғары қаратып салыңыз.

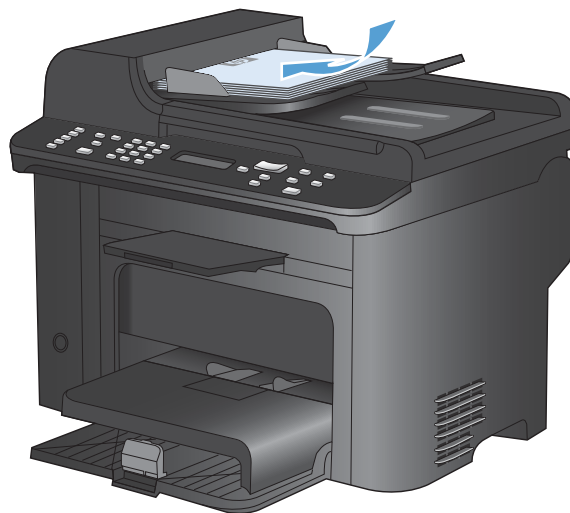

2. Бағыттағыштарды қағазды қысып тұратындай етіп реттеңіз.

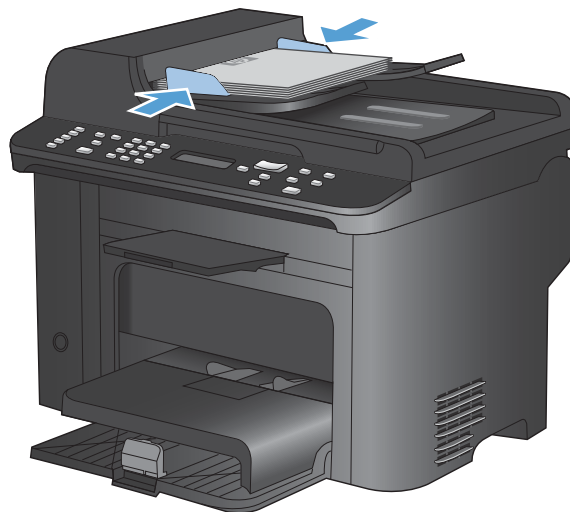

Науаларды конфигурациялаңыз

Әдепкі параметр бойынша, өнім қағазды негізгі кіріс науасынан алады. Егер негізгі кіріс науасы бос болса, өнім қағазды 1-науадан алады. Осы өнімнің 1-науасын реттеу қолданыстағы қағаз түріне ең сапалы баспа жасау үшін жылу мен жылдамдық параметрлерін өзгертеді. Өнімдегі барлық немесе көптеп басып шығару тапсырмалары үшін арнайы қағаз пайдаланылады, өнімдегі осы стандартты параметрді өзгертіңіз.

Келесі кестеде науа параметрлерін басып шығару қажеттіліктері үшін пайдаланудың мүмкін жолдарының тізімі көрсетілген.

Қағаз пайдалану	Өнімді конфигурациялау	Баспа
Екі науаға да бірдей қағаз салыңыз, науаның біреуі бос болса, қағазды басқасынан алады.	<ul style="list-style-type: none">Негізгі кіріс науасына немесе 1-науаға қағаз салыңыз. Түр мен өлшемнің стандартты параметрлері өзгертілмеген болса, конфигурация қажет емес.	Бағдарламадан тапсырманы басып шығарыңыз.
Арасында жай қағаз салатын науада қатты қағаз немесе фирмалық бланк сияқты арнайы қағазды пайдаланыңыз.	<ul style="list-style-type: none">Арнайы қағазды 1-науаға салыңыз.	Баспа тапсырмасын жібермес бұрын бағдарламалық құралдың баспа тілқатысу терезесінде науаға салынған арнайы қағазға сай қағаз түрін таңдап, қағаз көзі ретінде 1-науаны таңдаңыз. Негізгі кіріс науасында қағаздың жоқтығын тексеріңіз.
Бір науада қатты қағаз немесе фирмалық бланк сияқты арнайы қағазды жиі пайдаланыңыз.	<ul style="list-style-type: none">1-науаға арнайы қағазды салып, науаны осы қағаз түріне конфигурациялаңыз.	Баспа тапсырмасын жібермес бұрын бағдарламалық құралдың баспа тілқатысу терезесінде науаға салынған арнайы қағазға сай қағаз түрін таңдап, қағаз көзі ретінде 1-науаны таңдаңыз. Негізгі кіріс науасында қағаздың жоқтығын тексеріңіз.

Науаны реттеу

1. Өнімнің қосылғанына көз жеткізіңіз.
2. Төмендегі әрекеттердің біреуін орындаңыз:
 - **Басқару тақтасы: Жүйені орнату** мәзірінен **Paper setup (Қағаз орнату)** мәзірін таңдаңыз. Конфигурацияланатын өнімді таңдаңыз.
 - **Ішіне орнатылған веб-сервер: Параметрлер** қойындысын басып, сол жақ панельде **Paper Handling (Қағазды беру және салу құралдары)** параметрін таңдаңыз.
3. Қалаған науа параметрін өзгертіп, **OK** түймешігін басыңыз немесе **Қолдану** түймешігін түртіңіз.

7 Баспа тапсырмалары

Бұл бөлімде жалпы баспа тапсырмалары туралы мәліметтер беріледі.

- [Басып шығару тапсырмасын тоқтату](#)
- [Windows жүйесіндегі негізгі басып шығару тапсырмалары](#)
- [Windows жүйесіндегі қосымша басып шығару тапсырмалары](#)

Басып шығару тапсырмасын тоқтату

Егер баспа тапсырмасы орындалып жатқан болса, оны өнімнің басқару тақтасындағы Бас тарту **X** түймешігін басып арқылы тоқтатыңыз.

 **ЕСКЕРІМ:** Бас тарту **X** түймешігі басылғанда өнімдегі орындалып жатқан баспа тапсырмасы тоқтайды. Бірнеше әрекет орындалып жатқан болса (мысалы, өнім факсты қабылдау барысында құжатты басып шығарады), Бас тарту **X** түймешігін басып өнімнің басқару панелінде көрсетіліп тұрған әрекетті өшіреді.

Сонымен қатар басып шығару тапсырмасын бағдарламадан немесе басып шығару тапсырмаларының кезегінен де тоқтатуға болады.

Баспа тапсырмасын дереу тоқтату үшін өнімнен қалған баспа құралдарын шығарып алыңыз. Басып шығару тоқтаған соң мына опциялардың бірін пайдаланыңыз:

- **Өнімнің басқару панелі:** Баспа тапсырмасын тоқтату үшін өнімнің басқару панеліндегі Бас тарту **X** түймешігін басып, жіберіңіз.
- **Software program: (Бағдарлама:)** Әдетте компьютер экранында қысқа уақыт ішінде диалог терезесі көрінеді, ол арқылы баспа тапсырмасын тоқтатуға болады.
- **Windows print queue: (Windows баспа тапсырмаларының кезегі:)** Егер баспа тапсырмасы кезекте тұрған болса (компьютер жадында) немесе баспа спулерінде болса, тапсырманы сонда жойыңыз.
 - **Windows XP: Start** (Бастау), **Settings** (Параметрлер) және **Printers and Faxes** (Принтерлер және факстар) опцияларын таңдаңыз. Терезені ашу үшін өнім белгішесін екі рет басыңыз, тоқтатқыңыз келетін баспа тапсырмасын тінтуірдің оң жақ батырмасымен басыңыз, содан кейін **Cancel** (Тоқтату) опциясын таңдаңыз.
 - **Windows Vista: Start** (Бастау), **Control Panel** (Басқару панелі) опцияларын таңдаңыз, содан кейін **Hardware and Sound** (Аппараттық құралдар және дыбыс) опциясының астындағы **Printer** (Принтер) батырмасын басыңыз. Терезені ашу үшін өнім белгішесін екі рет басыңыз, тоқтатқыңыз келетін баспа тапсырмасын тінтуірдің оң жақ батырмасымен басыңыз, содан кейін **Cancel** (Тоқтату) опциясын таңдаңыз.
 - **Windows 7: Start** (Бастау) түймешігін басып, **Devices and Printers** (Құрылғылар мен драйверлер) тармағын таңдаңыз. Терезені ашу үшін өнім белгішесін екі рет басыңыз, тоқтатқыңыз келетін баспа тапсырмасын тінтуірдің оң жақ түймешігімен басыңыз, содан кейін **Cancel** (Тоқтату) опциясын таңдаңыз.

Windows жүйесіндегі негізгі басып шығару тапсырмалары

Бағдарламаларда басып шығару тілқатысу терезесін ашу әдістері әр түрлі болуы мүмкін. Төмендегі іс рәсімдерге әдеттегі әдіс кіреді. Кейбір бағдарламалық құралдарда **File** (Файл) мәзірі жоқ. Басып шығару тілқатысу терезесін ашу жолын үйрену үшін, бағдарламалық құралдың құжаттамасын қараңыз.

Windows амалдық жүйесінде принтер драйверін ашу

1. Бағдарламадағы **Файл** мәзірінен **Басып шығару** командасын таңдаңыз.

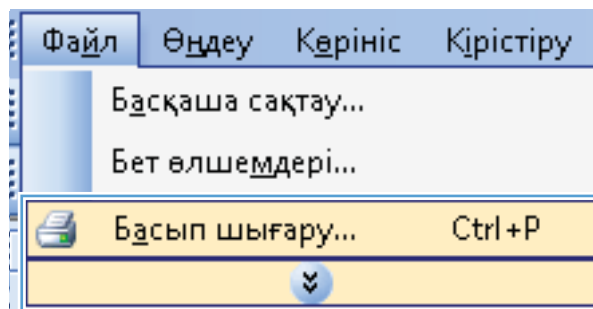

2. Өнімді таңдап, **Сипаттар** немесе **Ерекшеліктер** түймешігін басыңыз.

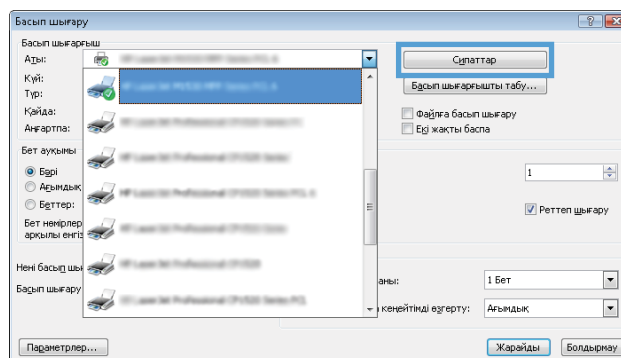

Windows амалдық жүйесінде басып шығару параметріне қатысты анықтама алу

1. Онлайн анықтамалық қызметін ашу үшін **Анықтамалық** түймешігін басыңыз.

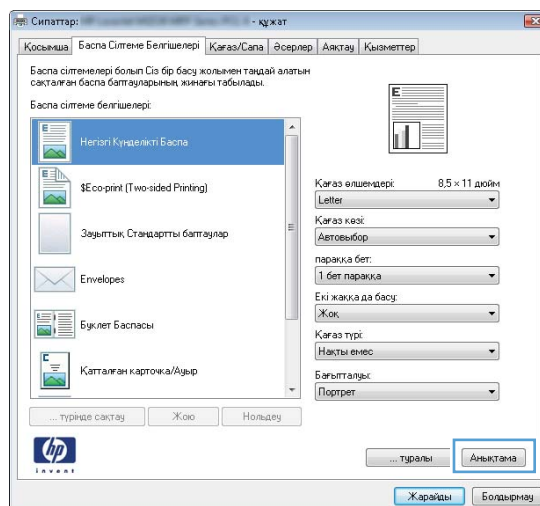

Windows жүйесімен баспа көшірмелерінің санын өзгерту

1. Бағдарламадағы **File** (Файл) мәзірінен **Print** (Басып шығару) командасын басыңыз.
2. Өнімді, одан кейін көшірмелердің санын таңдаңыз.

Windows жүйесімен қайта пайдалануға арнайы баспа параметрлерін сақтау

Windows жүйесінде басып шығару сілтемесін пайдалану

1. Бағдарламадағы **File** (Файл) мәзірінен **Print** (Басып шығару) командасын басыңыз.
2. Өнімді таңдап, **Сипаттар** немесе **Ерекшеліктер** түймешігін басыңыз.

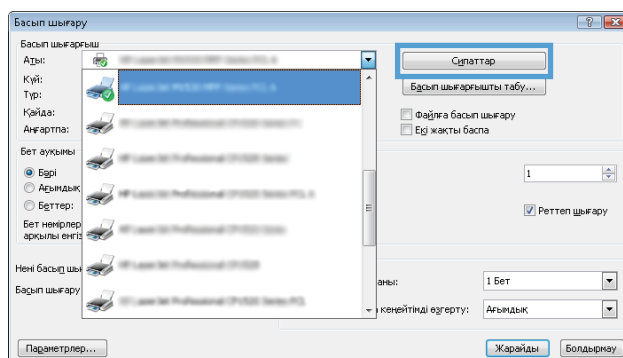
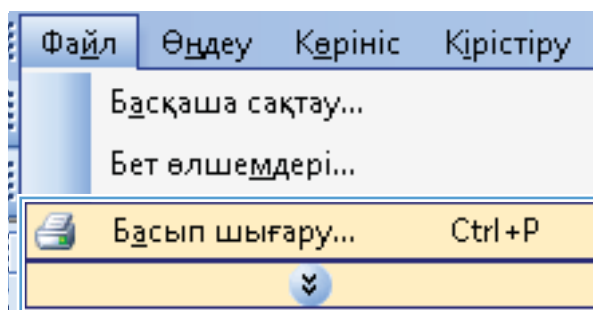

3. Басып шығару сілтемелері жиекбелгісін басыңыз.

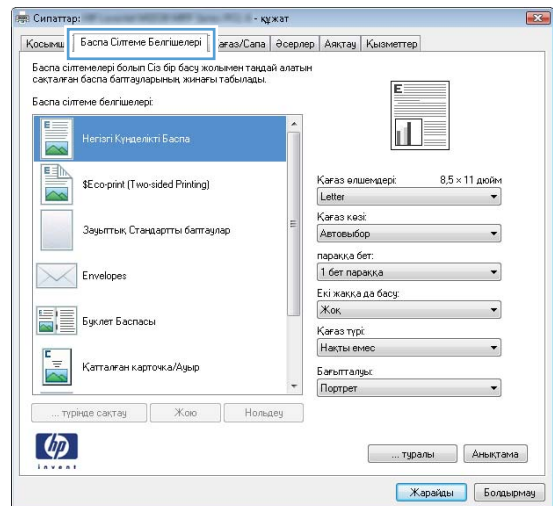

4. Сілтемелердің біреуін таңдап, ОК түймешігін басыңыз.

ЕСКЕРІМ: Енді таңдағанда, принтер драйверінің басқа жиекбелгілеріндегі сәйкес параметрлер өзгереді.

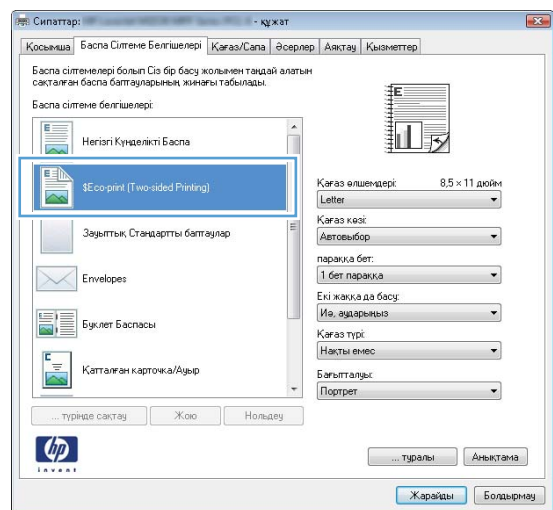

Басып шығару сілтемелерін жасау

1. Бағдарламадағы **File** (Файл) мәзірінен **Print** (Басып шығару) командасын басыңыз.

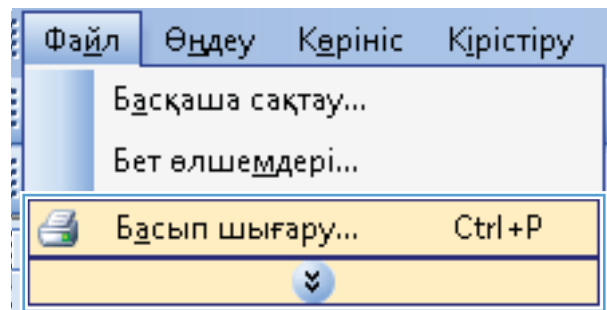

2. Өнімді таңдап, **Сипаттар** немесе **Ерекшеліктер** түймешігін басыңыз.

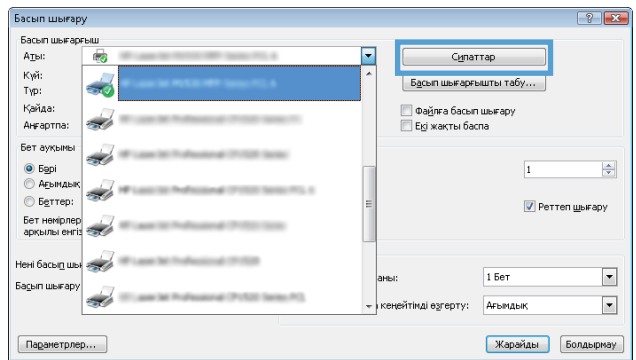

3. **Басып шығару сілтемелері** жиекбелгісін басыңыз.

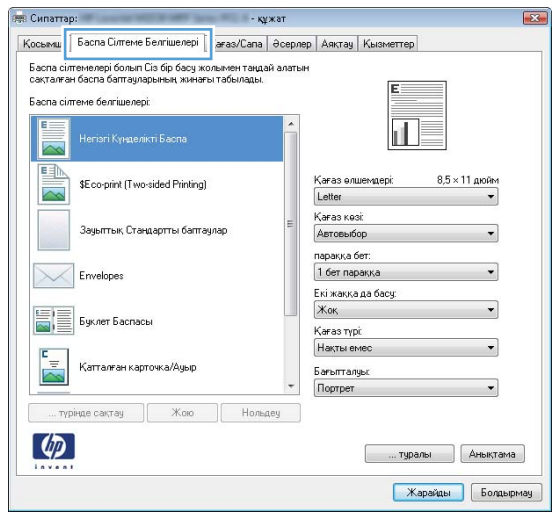

4. Негіз ретінде бар сілтемелерді таңдаңыз.

ЕСКЕРІМ: Экранның оң жағындағы параметрлердің кез келгенін реттеудің алдында әрдайым сілтемені таңдаңыз. Егер параметрлерді реттесеңіз, одан кейін сілтемені таңдасаңыз немесе егер басқа сілтемені таңдасаңыз, барлық реттеулер жоғалады.

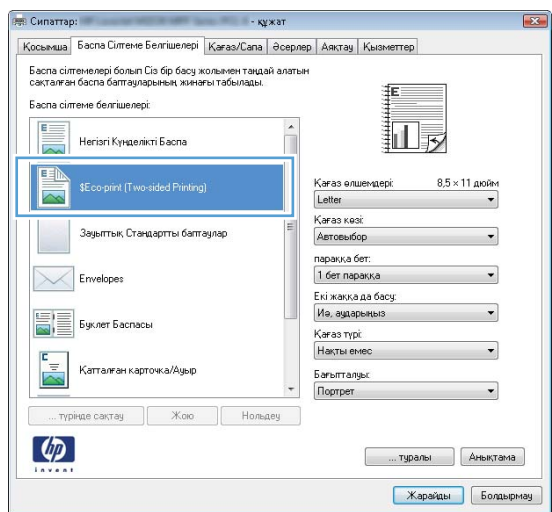

5. Жаңа сілтеме үшін басып шығару опциясын таңдаңыз.

ЕСКЕРІМ: Принтер драйверіндегі осы жиекбелгіде немесе кез келген басқа жиекбелгіде басып шығару параметрлерін таңдауға болады. Басқа жиекбелгілерде опцияларды таңдағаннан кейін, келесі қадамды орындаудың алдында **Басып шығару сілтемелері** жиекбелгісіне оралыңыз.

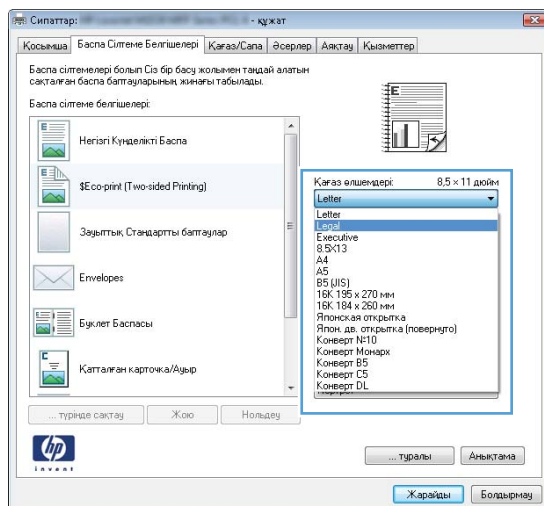

6. Басқаша сақтау түймесін басыңыз.

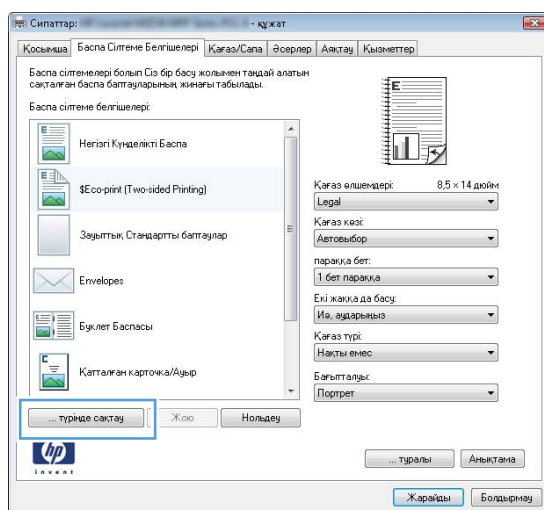

7. Сілтеменің атын теріп, **OK** түймешігін басыңыз.

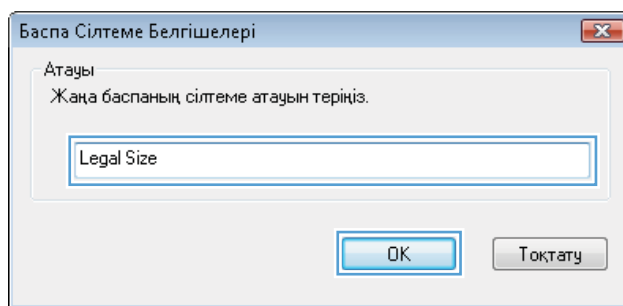

Windows жүйесімен баспа сапасын жақсарту

Windows жүйесінде беттің өлшемін таңдау

1. Бағдарламадағы **File** (Файл) мәзірінен **Print** (Басып шығару) командасын басыңыз.
2. Өнімді таңдап, **Сипаттар** немесе **Ерекшеліктер** түймешігін басыңыз.

3. **Қағаз/сапа** жиекбелгісін басыңыз.
4. **Қағаз өлшемі** ашылмалы тізімінен өлшемін таңдаңыз.

Windows жүйесінде арнаулы қағаз өлшемін таңдау

1. Бағдарламадағы **File** (Файл) мәзірінен **Print** (Басып шығару) командасын басыңыз.
2. Өнімді таңдап, **Сипаттар** немесе **Ерекшеліктер** түймешігін басыңыз.
3. **Қағаз/сапа** жиекбелгісін басыңыз.
4. **Бейімделген** түймесін басыңыз.
5. Арнаулы өлшемнің атын теріп, өлшемдерін көрсетіңіз.
 - Ені - қағаздың қысқа жиегі.
 - Ұзындығы - қағаздың ұзын жиегі.



ЕСКЕРІМ: Науаларға әрқашан қағазды бірінші қысқа жиегімен жүктеңіз.

6. **OK** түймешігін басып, одан кейін **OK** жиекбелгісінде **Қағаз/сапа** түймешігін басыңыз. Принтер драйверін келесі ашқанда қағаз өлшемдерінің тізімінде арнаулы бет өлшемі пайда болады.

Windows жүйесінде қағаз түрін таңдау

1. Бағдарламадағы **File** (Файл) мәзірінен **Print** (Басып шығару) командасын басыңыз.
2. Өнімді таңдап, **Сипаттар** немесе **Ерекшеліктер** түймешігін басыңыз.
3. **Қағаз/сапа** жиекбелгісін басыңыз.
4. **Paper type (Қағаз түрі)** ашылмалы тізіміндегі **Қосымша...** опциясын таңдаңыз.
5. **Түрі** опциялардың тізімін кеңейтіңіз.
6. Қағазыңызды жақсы сипаттайтын қағаз түрлерінің санатын кеңейтіп, пайдаланылатын қағаз түрін таңдаңыз.

Windows жүйесінде қағаз түрін таңдау

1. Бағдарламадағы **File** (Файл) мәзірінен **Print** (Басып шығару) командасын басыңыз.
2. Өнімді таңдап, **Сипаттар** немесе **Ерекшеліктер** түймешігін басыңыз.
3. **Қағаз/сапа** жиекбелгісін басыңыз.
4. **Қағаз көзі** ашылмалы тізімінен науаны таңдаңыз.

Windows жүйесімен екі жағына басып шығару (дуплекс)

Өнім автоматты түрде екі жақты басып шығару үшін келесі қағаз түрлерін қолдайды:

- Тегіс
- Жеңіл

- Бланк
- Алдын ала басылған
- Түсті
- Жоғары сортты
- Бұдырлы

Өнім автоматты түрде екі жақты басып шығару үшін келесі қағаз түрлерін қолдайды:

- Хат
- Стандарт
- А4
- 216 x 330 мм

Автоматты түрде екі жақты басып шығаруды қолдайтын қағаз түрлеріне жатпайтын қағазға қолмен екі жақты басып шығаруға болады.

Windows амалдық жүйесінде парақтың екі жағына автоматты түрде басып шығару

1. Бағдарламадағы **File** («Файл») мәзірінен **Print** («Басып шығару») пәрменін таңдаңыз.

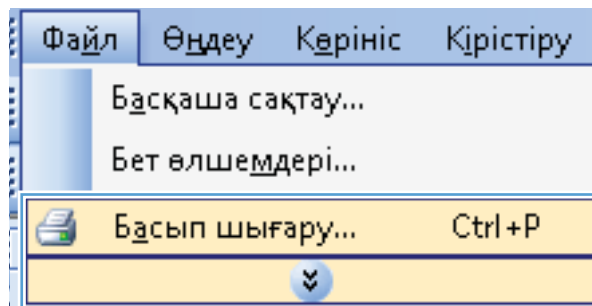

2. Өнімді таңдап, **Сипаттар** немесе **Ерекшеліктер** түймешігін басыңыз.

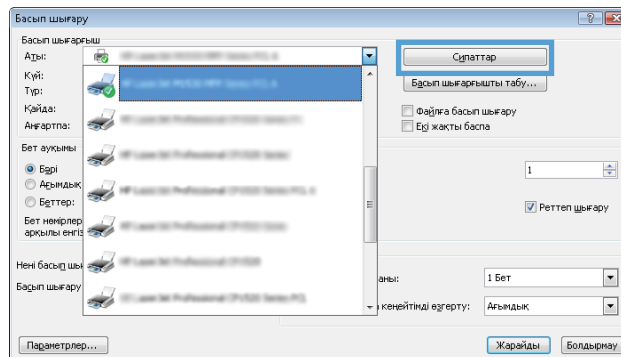

3. Бітіру жиекбелгісін басыңыз.

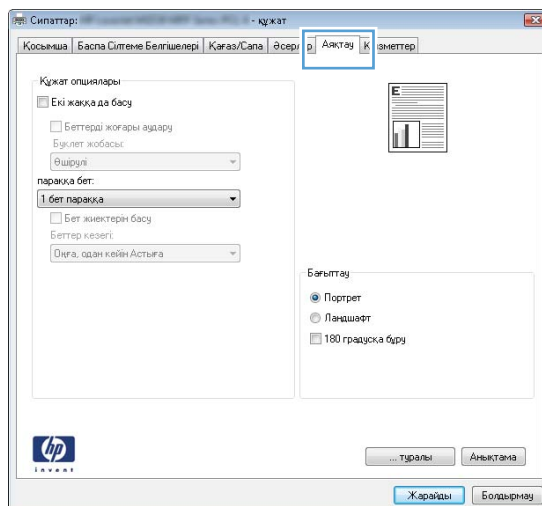

4. Екі жағына басып шығару параметрі жанына құсбелгі қойыңыз. Тапсырманы басып шығару үшін **OK** түймешігін басыңыз.

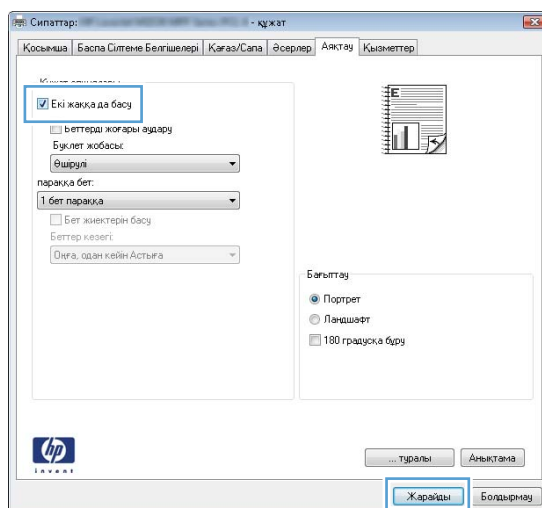

Windows амалдық жүйесінде қағаздың екі жағына қолмен басып шығару

1. Бағдарламадағы **File** (Файл) мәзірінен **Print** (Басып шығару) командасын басыңыз.

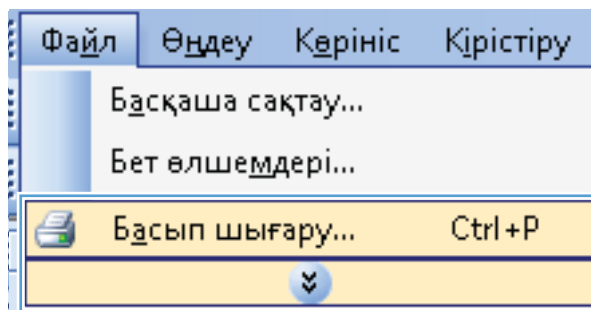

2. Өнімді таңдап, **Сипаттар** немесе **Ерекшеліктер** түймешігін басыңыз.

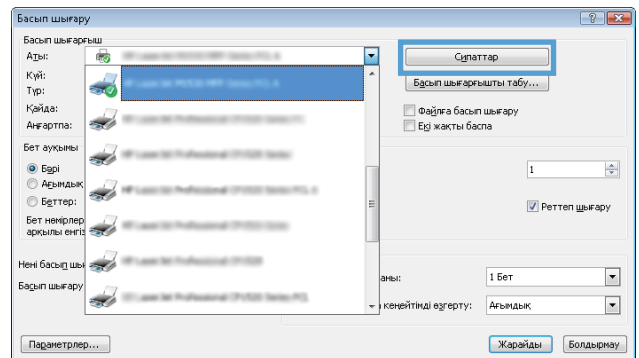

3. **Бітіру** жиекбелгісін басыңыз.

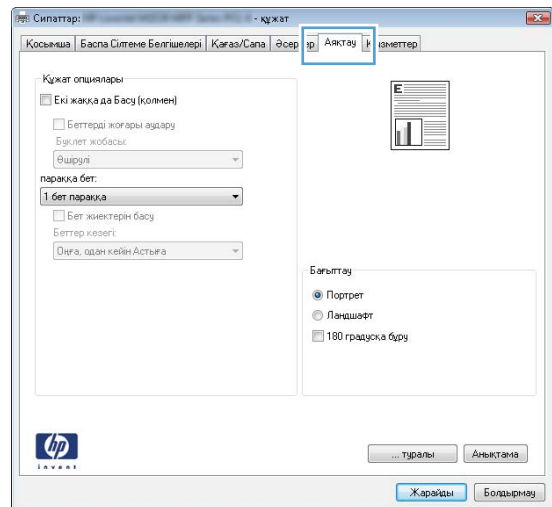

4. **Екі жағына басып шығару (қолмен)** параметрі жанына құсбелгі қойыңыз. Тапсырманың бірінші жағын басып шығару үшін **ОК** түймешігін басыңыз.

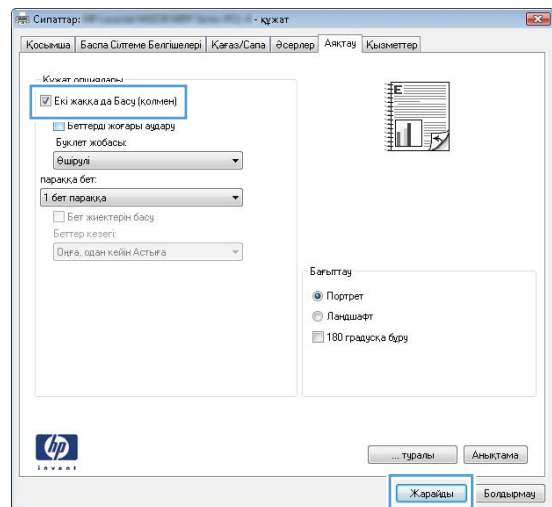

- Экран нұсқаулары ұсынғанда басылған қағаз бумасын шығыс қалтасынан шығарыңыз да, басып шығару бағытын сақтай отырып, 1-ші науаға салыңыз.



- Тапсырманың екінші жағын басып шығару үшін басқару панеліндегі **OK** түймешігін басыңыз.

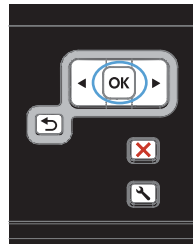

Windows жүйесінде әр параққа бірнеше бетті басып шығару

- Бағдарламадағы **Файл** мәзірінен **Басып шығару** командасын таңдаңыз.

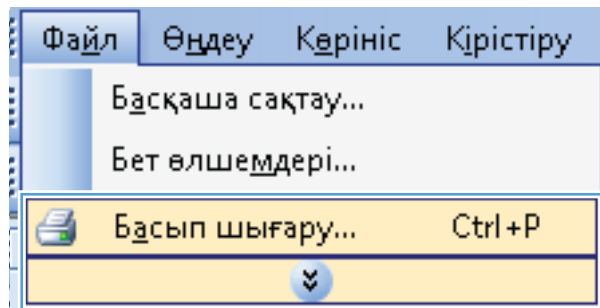

- Өнімді таңдап, **Сипаттар** немесе **Ерекшеліктер** түймешігін басыңыз.

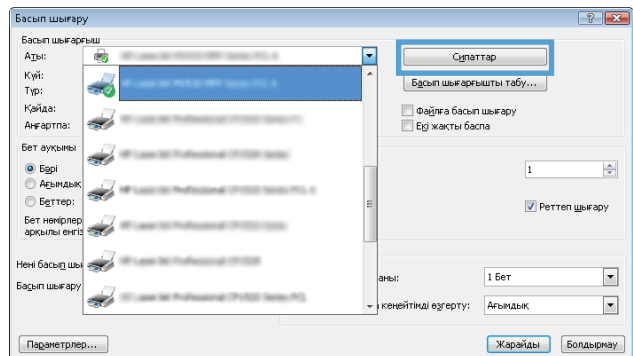

3. Бітіру жиекбелгісін басыңыз.

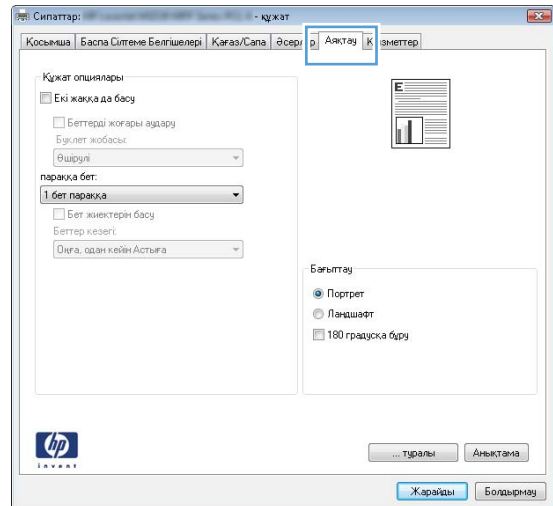

4. Әр параққа беттер санын **Бет/парақ** ашылмалы тізімінен таңдаңыз.

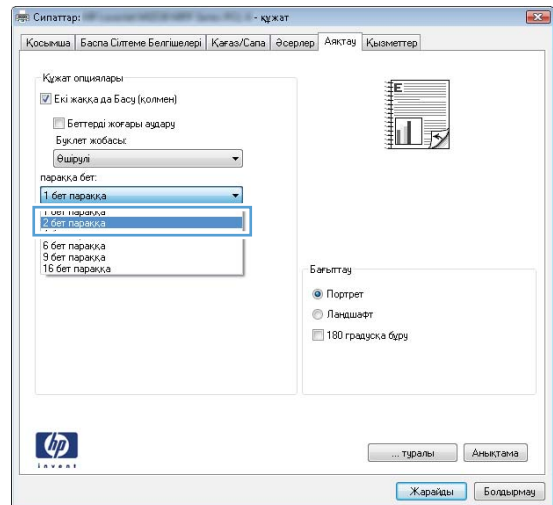

5. Дұрыс болатын **Басылатын беттің жиектері, Беттердің кезегі және Бағыт** опцияларын таңдаңыз.

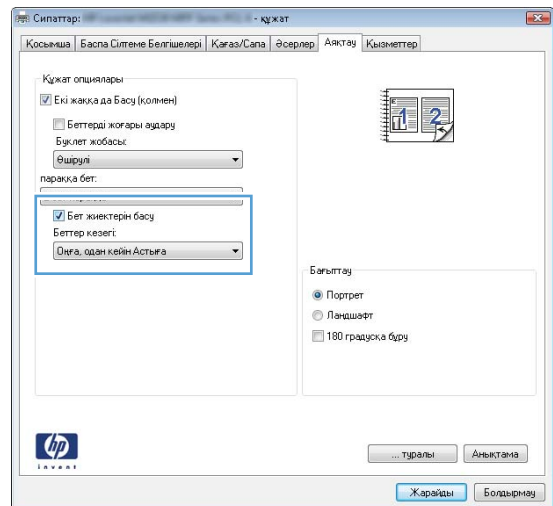

Беттің бағытын Windows жүйесімен таңдау

1. Бағдарламадағы **File** (Файл) мәзірінен **Print** (Басып шығару) командасын басыңыз.

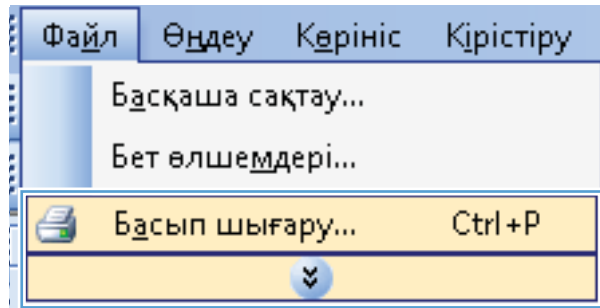

2. Өнімді таңдап, **Сипаттар** немесе **Ерекшеліктер** түймешігін басыңыз.

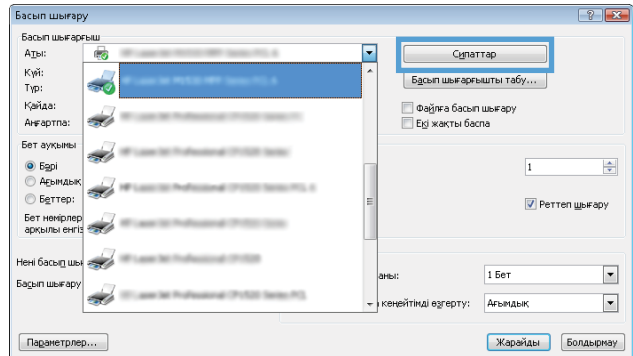

3. Бітіру жиекбелгісін басыңыз.

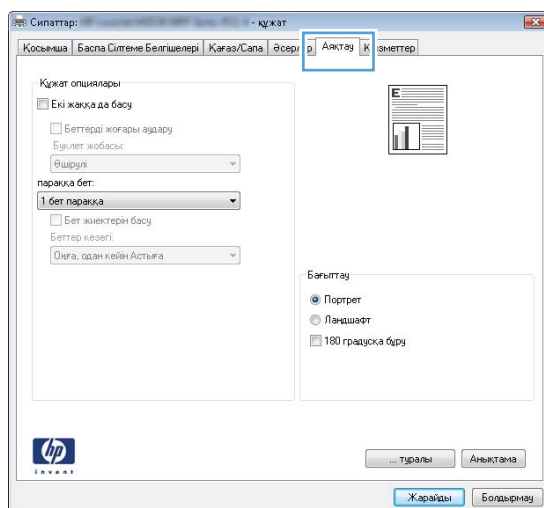

4. Бағыт аймағында Кітаптық немесе Альбомдық опциясын таңдаңыз.

Беттегі суреттің жоғарғы жағын төмен қаратып басып шығару үшін **180 градусқа бұру** опциясын таңдаңыз.

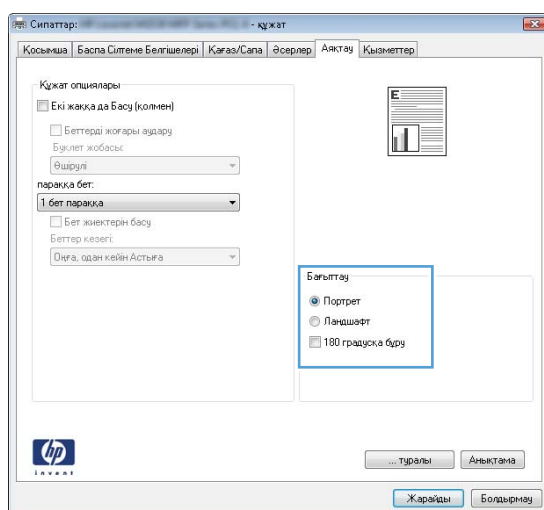

Windows жүйесіндегі қосымша басып шығару тапсырмалары

Windows амалдық жүйесінде алдын ала басылып шыққан бланкінің немесе пішіннің үстіне басып шығару

1. Бағдарламадағы **File** (Файл) мәзірінен **Print** (Басып шығару) командасын басыңыз.

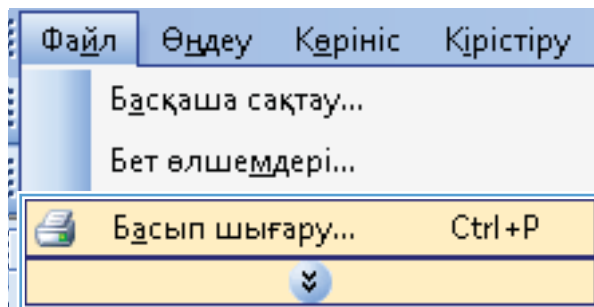

2. Өнімді таңдап, **Сипаттар** немесе **Ерекшеліктер** түймешігін басыңыз.

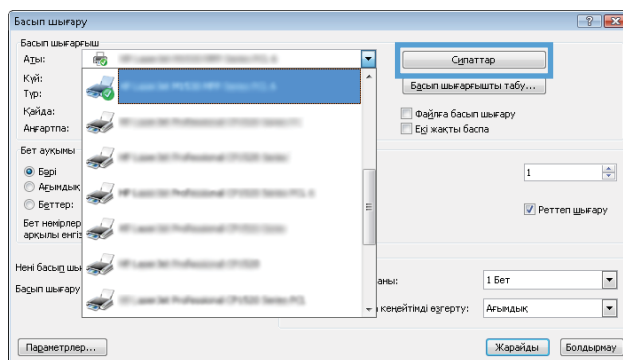

3. **Қағаз/сапа** жиекбелгісін басыңыз.

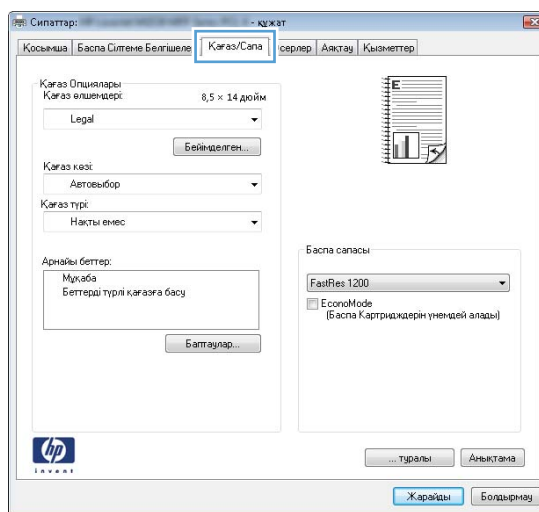

4. Paper type (Қағаз түрі) ашылмалы тізіміндегі Қосымша... опциясын таңдаңыз.

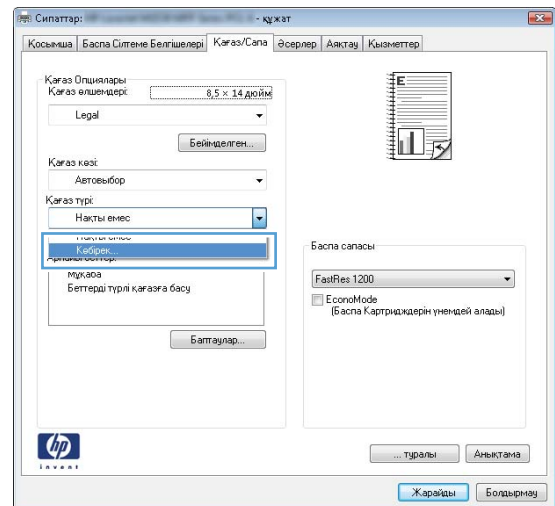

5. Түрі опцияларының тізімін жайыңыз.

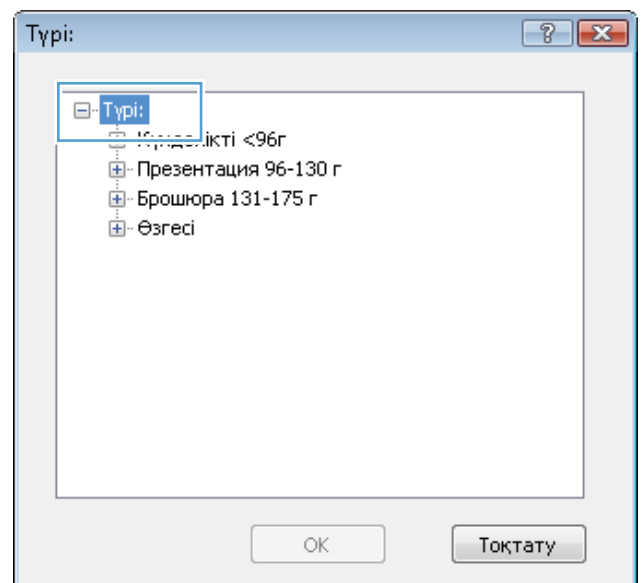

6. **Басқа** опцияларының тізімін жайыңыз.

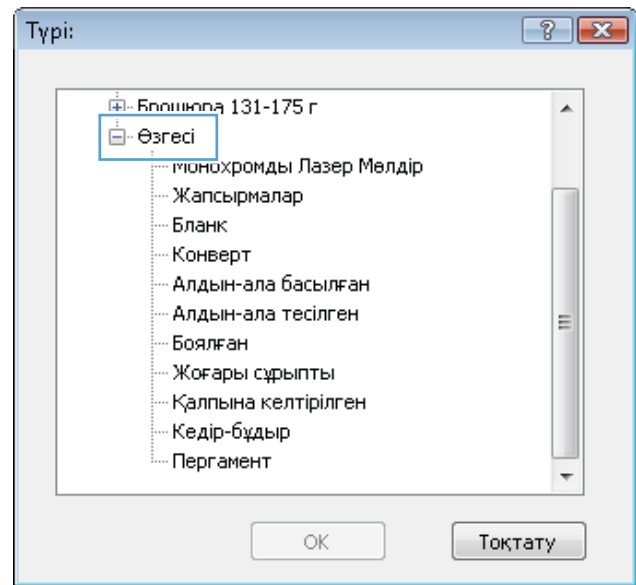

7. Қолданыстағы қағаз түрі үшін опцияны таңдап, **OK** түймешігін басыңыз.

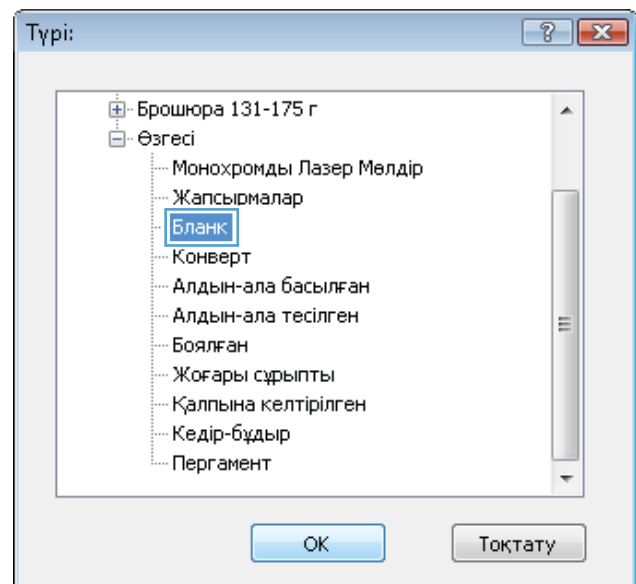

Арнайы қағазға, жапсырмаларға немесе мөлдір үлдірлерге басып шығару

1. Бағдарламадағы **File** (Файл) мәзірінен **Print** (Басып шығару) командасын басыңыз.

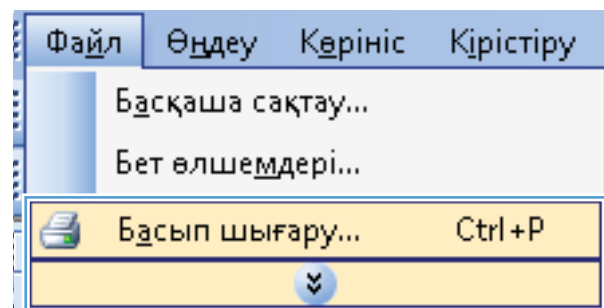

2. Өнімді таңдап, **Сипаттар** немесе **Ерекшеліктер** түймешігін басыңыз.

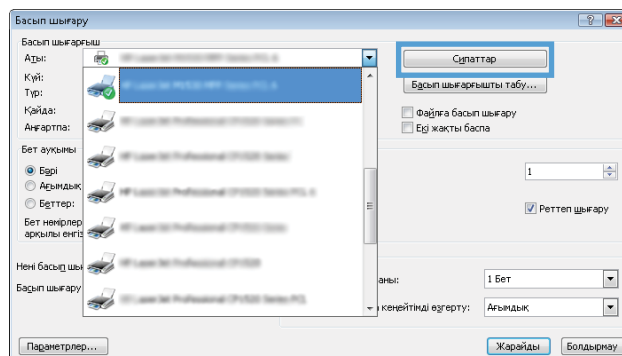

3. **Қағаз/сапа** жиекбелгісін басыңыз.

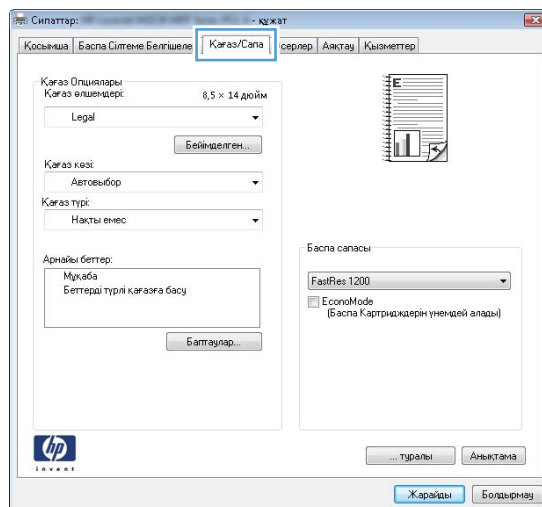

4. **Paper type (Қағаз түрі)** ашылмалы тізіміндегі **Қосымша...** опциясын таңдаңыз.

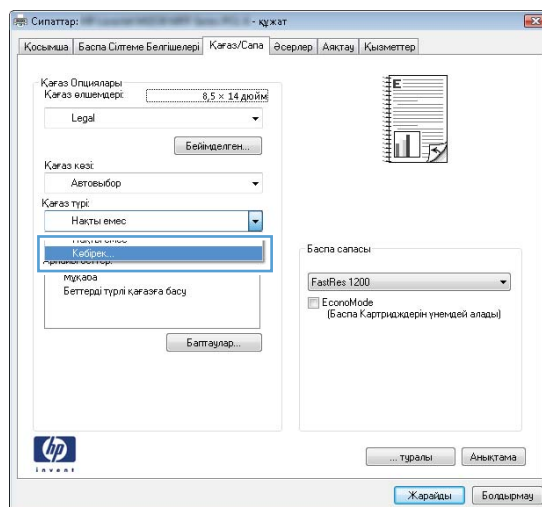

5. **Түрі** опцияларының тізімін шығарып алыңыз.

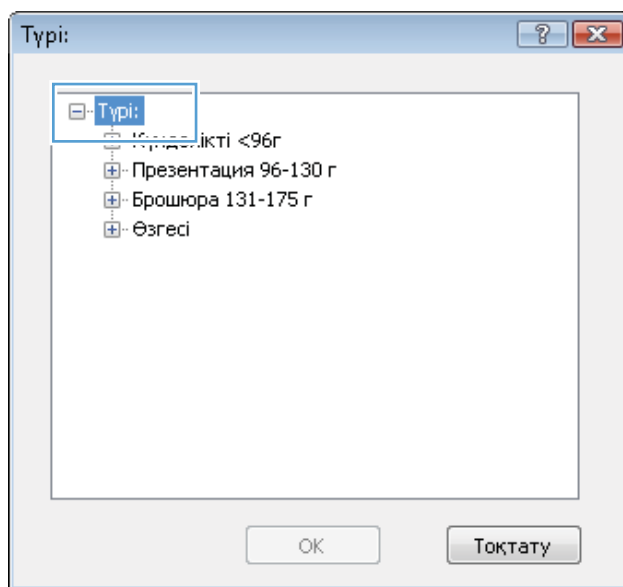

6. Қағазды ең жақсы сипаттайтын қағаз түрлерінің санатын шығарып алыңыз.

ЕСКЕРІМ: Жапсырмалар мен мөлдір үлдірлер **Other** (Басқа) опцияларының тізімінде орналасқан.

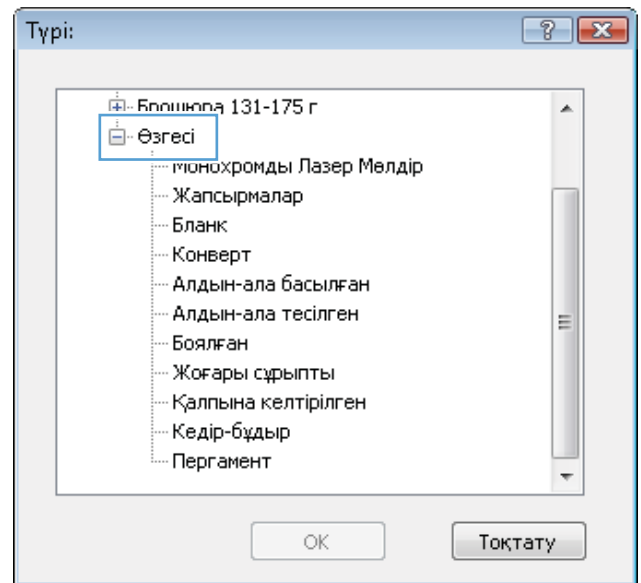

7. Қолданыстағы қағаз түріне арналған опцияны таңдап, **OK** түймешігін басыңыз.

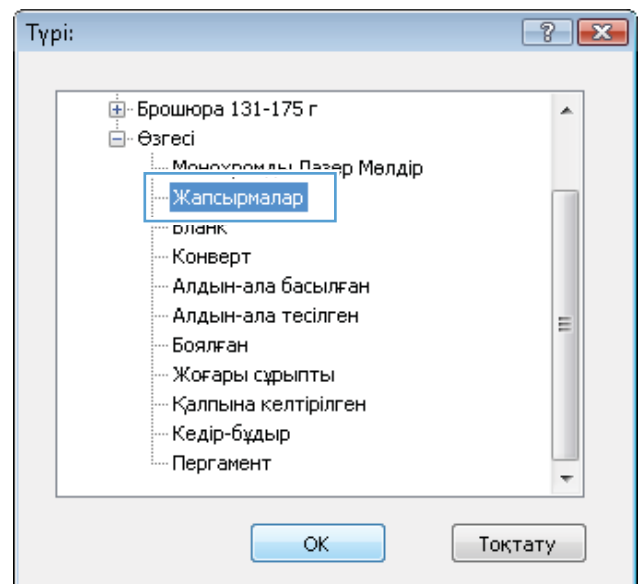

Бірінші немесе соңғы бетті басқа қағазға Windows жүйесімен басып шығару

1. Бағдарламадағы **File** (Файл) мәзірінен **Print** (Басып шығару) командасын басыңыз.

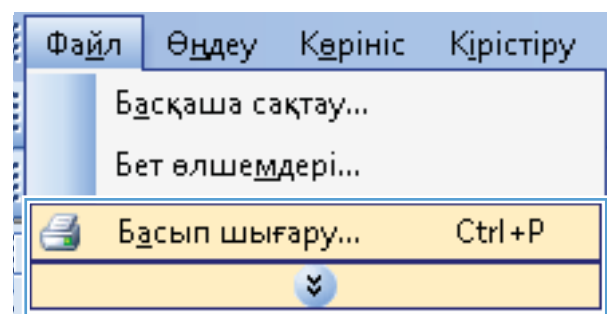

2. Өнімді таңдап, **Сипаттар** немесе **Ерекшеліктер** түймешігін басыңыз.

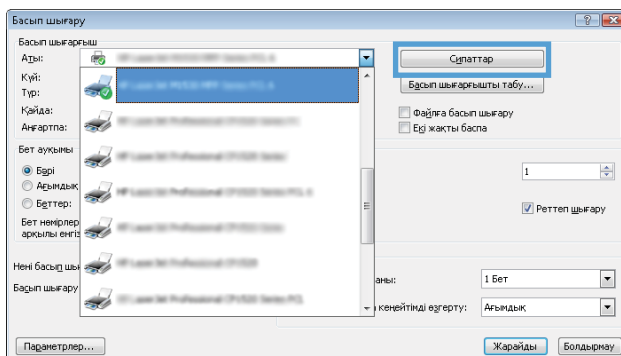

3. **Қағаз/сапа** жиекбелгісін басыңыз.

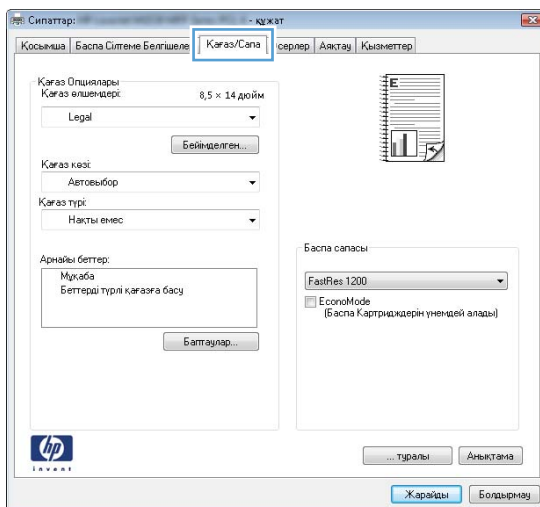

4. **Арнайы беттер** аймағында **Беттерді әртүрлі қағазға басып шығау** опциясын таңдап, одан кейін **Параметрлер** түймешігін басыңыз.

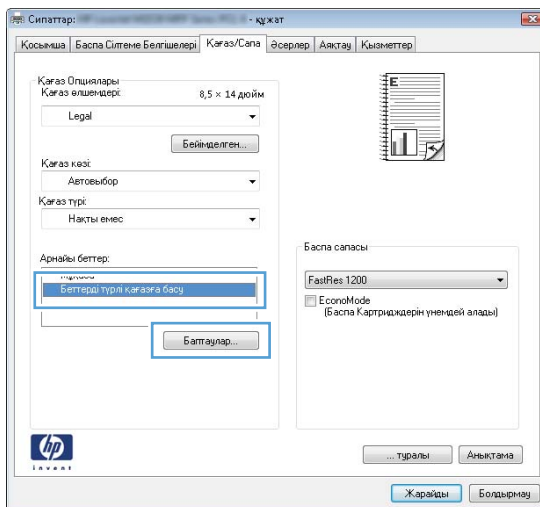

5. Құжаттағы беттер аймағында Бірінші немесе Соңғы опциясын таңдаңыз.

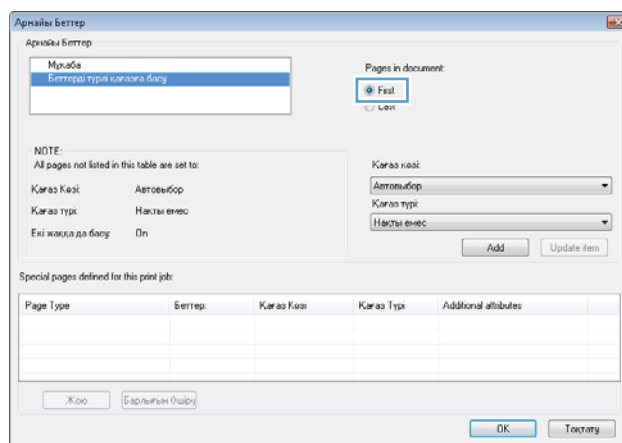

6. Қағаз көзі және Paper type (Қағаз түрі) ашылмалы тізімдерінде дұрыс опцияларды таңдаңыз. Қосу түймесін басыңыз.

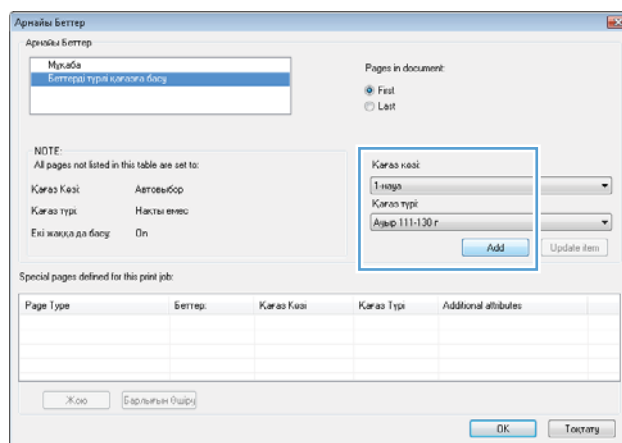

- Егер бірінші және соңғы парақтың екеуін де басқа қағазда басып шығарсаңыз, басқа бетке опцияларды таңдағанда 5 пен 6 қадамдарын қайталаңыз.

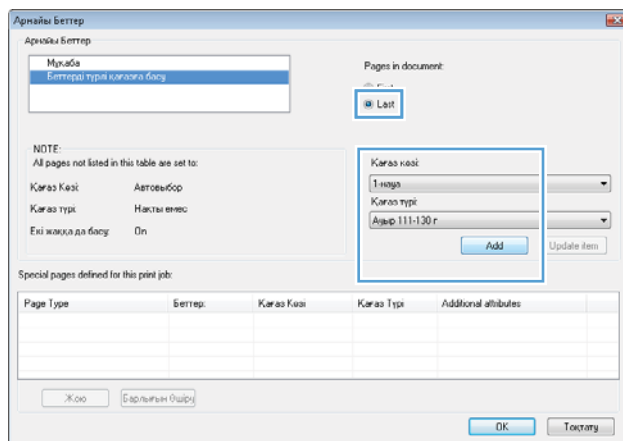

- OK түймесін басыңыз.

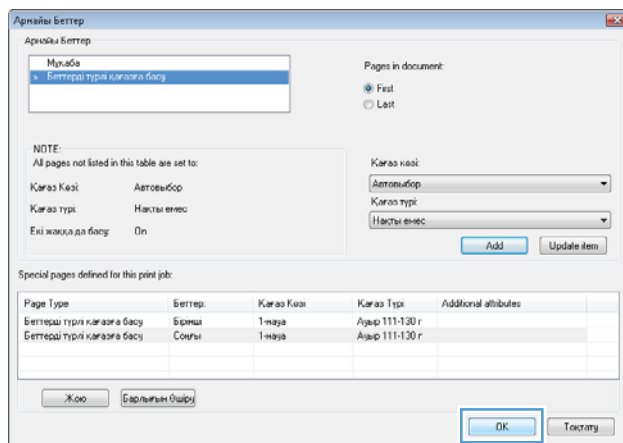

Бет өлшеміне сәйкестендіру үшін құжатты масштабтау

- Бағдарламадағы **Файл** мәзірінен **Басып шығару** командасын таңдаңыз.

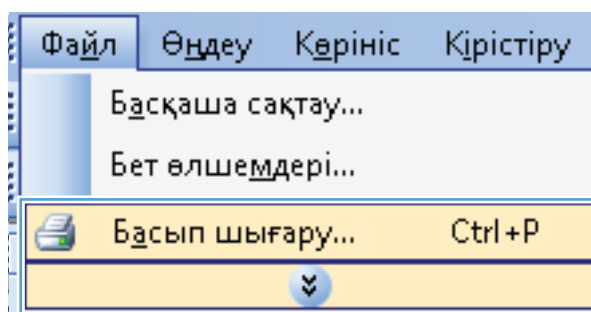

2. Өнімді таңдап, **Сипаттар** немесе **Ерекшеліктер** түймешігін басыңыз.

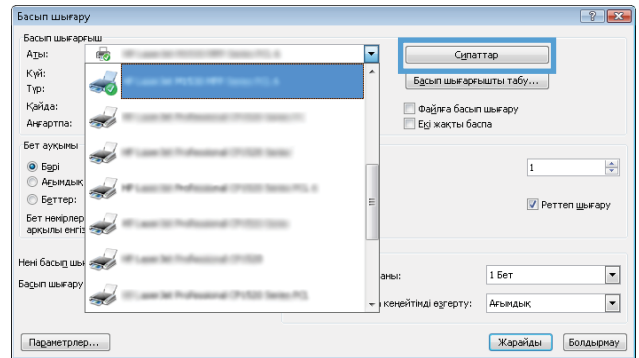

3. **Өсерлер** жиекбелгісін басыңыз.

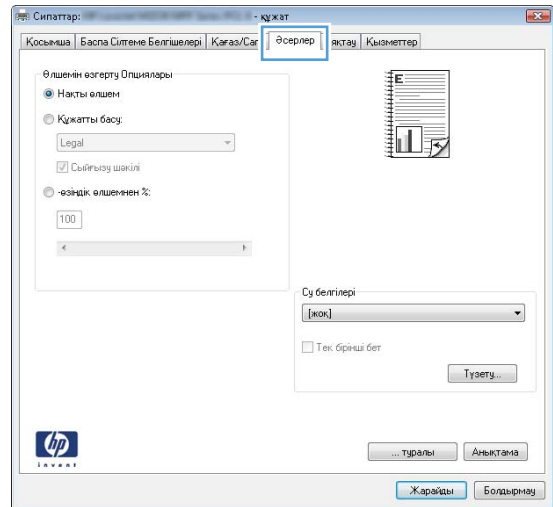

4. **Print Document On (Құжатты Басып Шығару)** опциясын таңдап, ашылмалы тізімнен өлшемді таңдаңыз.

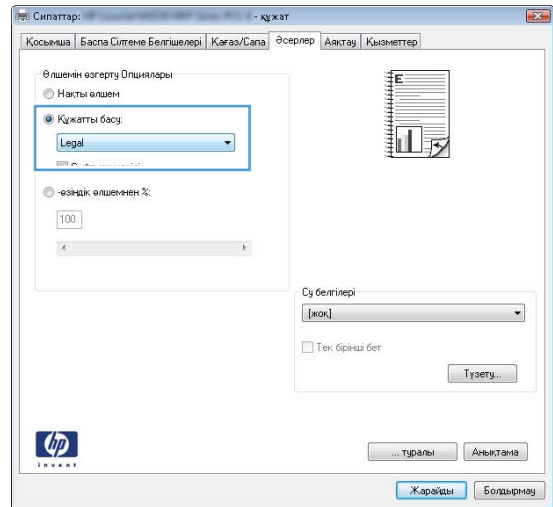

Сутаңбаны құжатқа Windows жүйесімен қосу

1. Бағдарламадағы **File** (Файл) мәзірінен **Print** (Басып шығару) командасын басыңыз.
2. Өнімді таңдап, **Сипаттар** немесе **Ерекшеліктер** түймешігін басыңыз.
3. **Өсерлер** жиекбелгісін басыңыз.

4. **Су белгілері** ашылмалы тізімінен субелгіні таңдаңыз.

немесе тізімге су таңба қосу үшін, **Өңдеу** түймешігін басыңыз. Су таңбасының параметрлерін орнатып, одан кейін **OK** түймешігін басыңыз.

5. Су таңбаны бірінші бетке ғана басып шығару үшін, **Тек бірінші бет** параметрі жанына құсбелгі қойыңыз. Әйтпесе, су таңба әр бетке басылып шығады.

Windows жүйесінде кітапша жасау

1. Бағдарламадағы **File** («Файл») мәзірінен **Print** («Басып шығару») пәрменін таңдаңыз.

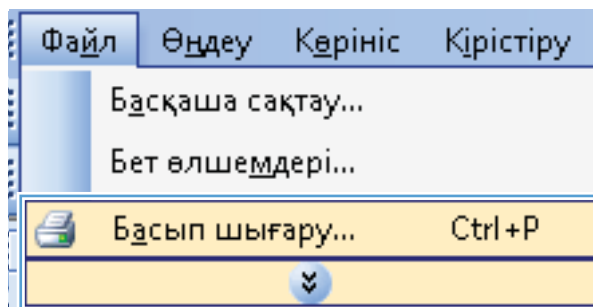

2. Өнімді таңдап, **Сипаттар** немесе **Ерекшеліктер** түймешігін басыңыз.

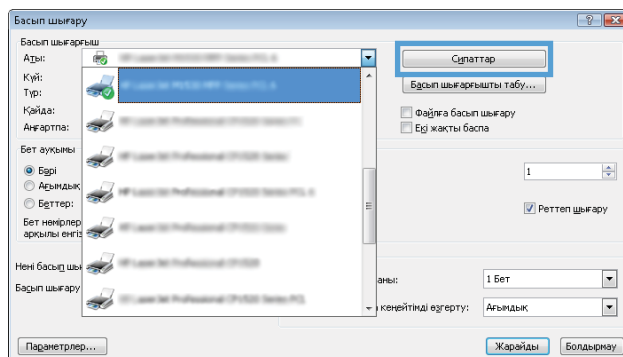

3. **Бітіру** жиекбелгісін басыңыз.

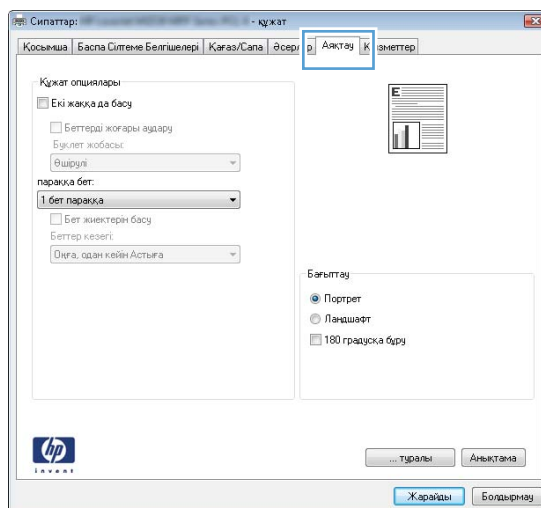

4. **Екі жағына басып шығару** параметрі жанына құсбелгі қойыңыз.

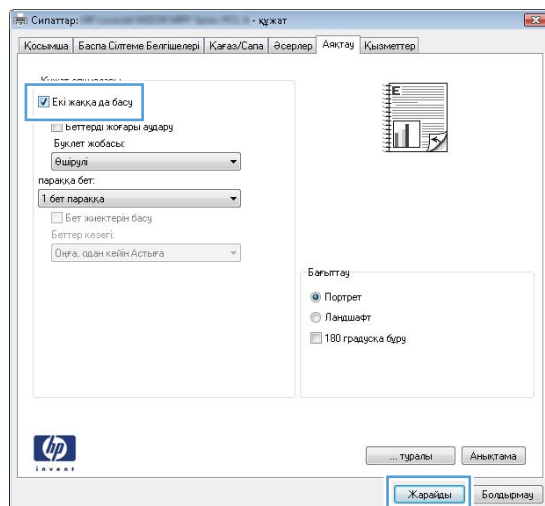

5. **Кітапшаны басып шығару** ашылмалы тізімінде **Сол жағынан бүктеу** немесе **Оң жағынан бүктеу** опциясын таңдаңыз. **Бет/парақ** автоматты түрде **Бір парақта 2 бет** опциясына өзгереді.

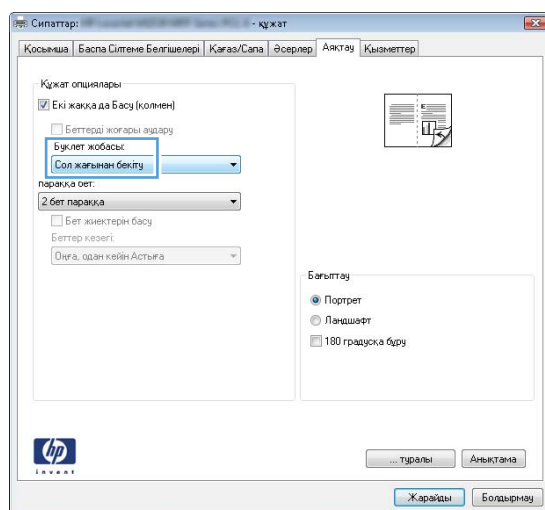

8 Көшіру

- [Көшірме функцияларын пайдалану](#)
- [Көшіру параметрлері](#)
- [Фотосуреттерді көшіру](#)
- [Түрлі өлшемді түпнұсқаларды көшіру](#)
- [Екі жағына басып шығару \(дуплекс\)](#)

Көшірме функцияларын пайдалану

Бір рет басу арқылы көшіру

1. Құжатты сканер әйнегіне салыңыз.



2. Көшірмені бастау үшін **Start Copy** («Көшіруді бастау»)  түймешігін басыңыз.
3. Процесті әрбір көшірме үшін қайталаңыз.

Бірнеше көшірме

1. Қағазды сканер әйнегіне немесе құжаттарды автоматты түрде беру құрылғысына салыңыз.
2. Көшірмелер санын енгізу үшін пернетақтаны пайдаланыңыз.
3. Көшірмені бастау үшін **Start Copy** («Көшіруді бастау»)  түймешігін басыңыз.

Бірнеше беттен тұратын түпнұсқаны көшіру

1. Түпнұсқаны құжаттарды автоматты түрде беру құрылғысына салыңыз.

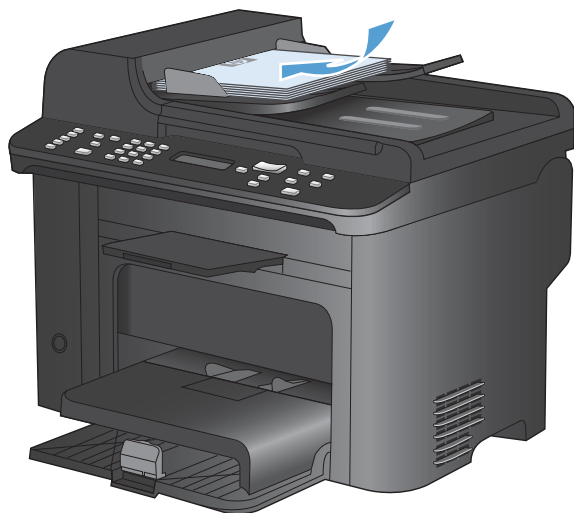

2. Көшірмені бастау үшін **Start Copy** («Көшіруді бастау»)  түймешігін басыңыз.

Куәліктерді көшіру

Куәліктердің немесе басқа шағын өлшемді құжаттардың екі жағын қағаздың бір бетіне көшіру үшін **Куәлік көшірмесі** мүмкіндігін пайдаланыңыз. Өнім бірінші бетті көшіріп, екінші бетін сканер шынысының басқа жеріне қойып, қайта сканерлеуді ұсынады. Өнім екі бейнені бір параққа бір уақытта басып шығарады.

1. Құжатты сканер әйнегіне салыңыз.



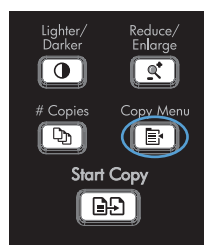

2. **Copy Menu** («Көшірме мәзірі»)  түймесін басыңыз.



3. **Қуәлік көшірмесі** параметрін таңдау үшін көрсеткі түймешіктерін пайдаланып, **OK** түймешігін басыңыз.
4. Басқару панелінің дисплейінде нұсқау көрсетілгенде құжатты аударып, сканер әйнегінің басқа бөлігіне қойыңыз да, **OK** түймешігін басыңыз.
5. Басқару панелінің дисплейінде нұсқау берілгенде **Start Copy** («Көшіруді бастау»)  түймешігін басыңыз.

Көшіру тапсырмасынан бас тарту

1. Өнімнің басқару тақтасындағы Бас тарту  түймешігін басыңыз.

 **ЕСКЕРІМ:** Бірнеше үрдіс қосылған жағдайда, Бас тарту  түймешігін басу ағымдағы және күтудегі үрдістерді жояды.

2. Құжаттарды автоматты түрде беру құрылғысынан қалған беттерді алып тастаңыз.
3. Құжаттарды автоматты түрде беру құрылғысының қағаз жолынан қалған беттерді шығару үшін **OK** түймешігін басыңыз.

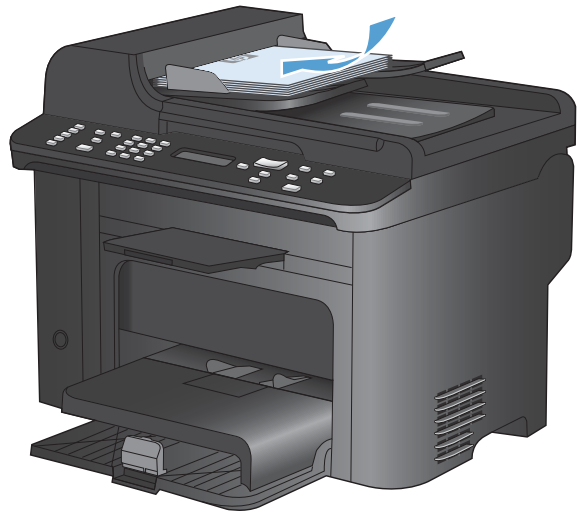

Көшірмедегі бейнені үлкейту немесе кішірейту

1. Қағазды сканердің шынысы немесе құжаттарды автоматты түрде беру құрылғысына салыңыз.

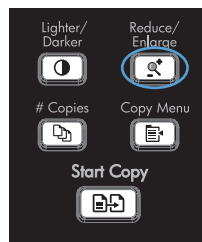

2. **Reduce/Enlarge** («Кішірейту/үлғайту»)  түймешігін табыңыз.



3. Дұрыс өлшемді көрсету үшін **Reduce/Enlarge** («Кішірейту/ұлғайту»)  түймешігін бірнеше рет басып, **OK** түймешігін нұқыңыз.
4. Көшірмені бастау үшін **Start Copy** («Көшіруді бастау»)  түймешігін басыңыз.

Көшіру тапсырмасын салыстыру

1. **Copy Menu** («Көшірме мәзірі»)  түймешігін басыңыз.

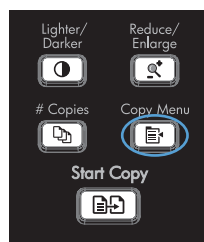

2. **Салыстыру** параметрін таңдау үшін көрсеткі түймешіктерін пайдаланып, **OK** түймешігін басыңыз.
3. **Қосу** опциясын таңдап алу үшін көрсеткіш түймешіктерін пайдаланып, **OK** түймешігін басыңыз.

Көшіру параметрлері

Көшірме сапасын өзгерту

Көшірме сапасын түпнұсқа құжатына сәйкес реттеңіз

Келесі көшірме сапасының параметрлері қолданылады:

- **Авто:** көшірменің сапасы маңызды болмаған кезде осы параметрді пайдаланыңыз. Бұл стандартты параметр болып табылады.
- **Аралас:** бұл параметрді мәтіні мен графикасы аралас болатын құжаттар үшін пайдаланыңыз.
- **Сурет:** бұл параметрді фотосуретке жатпайтын графиканы көшірген уақытта пайдаланыңыз.
- **Film Photo («Үлдір фотосурет»):** бұл параметрді фотосуреттерді көшірген уақытта пайдаланыңыз.
- **Мәтін:** мәтіні көп болатын құжаттар үшін осы параметрді пайдаланыңыз.

1. **Copy Menu («Көшірме мәзірі»)**  түймешігін басыңыз.

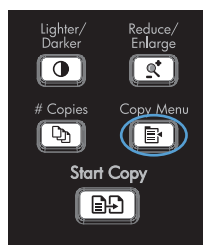



2. **Optimize (Оптимизациялау)** мәзірін таңдап алу үшін көрсеткіш түймешіктерін пайдаланып, **OK** түймешігін басыңыз.
3. Көшірме сапасының параметрін таңдау үшін көрсеткі түймешіктерін пайдаланып, **OK** түймешігін басыңыз.

ЕСКЕРІМ: Параметр екі минуттан кейін стандартты мәнге оралады.

Көшірме жобасы параметрлерін орнату

Өнімді көшірмелерді жоба режимінде басқаруға баптау үшін басқару панелін пайдаланыңыз.

 **ЕСКЕРІМ:** Бұл параметр көшірме сапасына ғана әсер етеді. Баспа сапасына әсер етілмейді.

1. Өнімнің басқару тақтасындағы **Copy Menu («Көшірме мәзірі»)**  түймешігін басыңыз.
2. **Draft Mode («Төмен сапалы режим»)** мәзірін таңдап алу үшін көрсеткіш түймешіктерін пайдаланып, **OK** түймешігін басыңыз.
3. Көрсеткі түймешіктерді **Қосу** немесе **Ажырату** опцияларын таңдау үшін пайдаланыңыз.
4. Таңдауды сақтау үшін **OK** түймешігін басыңыз.

Сканер әйнегіндегі кір мен дақтардың болмауын тексеру

Уақыт өте сканер әйнегі мен ақ пластмасса тірегінде дақтар жинақталып, жұмысына әсер етуі мүмкін. Сканер әйнегі мен ақ пластмасса тірегін тазалау үшін мына процедураны орындаңыз.

1. Өнімді өшіру үшін ажыратқышты пайдаланып, одан кейін қорек сымын электр розеткасынан ажыратыңыз.

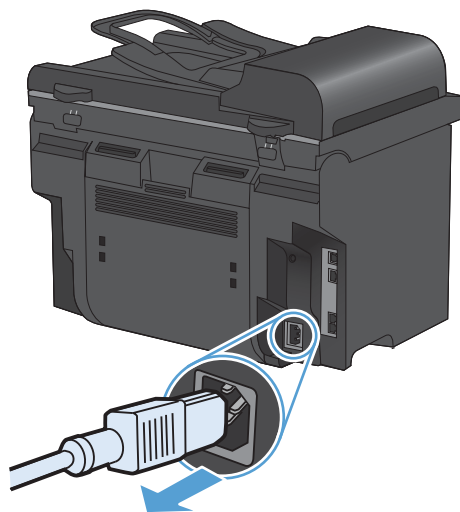

2. Сканердің қақпағын ашыңыз.
3. Сканер әйнегі мен ақ пластмасса тірегін тазартқыш сұйықтыққа батырылған жұмсақ шүберекпен немесе ысқышпен сүртіңіз.

ЕСКЕРТУ: Өнімнің кез келген бөлігін тазалау барысында тырнаушы затарды, ацетонды, бензинді, аммиакты көміртек тетрахлоридін пайдаланбаңыз; олар өнімді зақымдауы мүмкін. Сұйықтықтарды тікелей шыныға немесе үстелге қоймаңыз. Олар астына төгіліп, өнімді зақымдауы мүмкін.

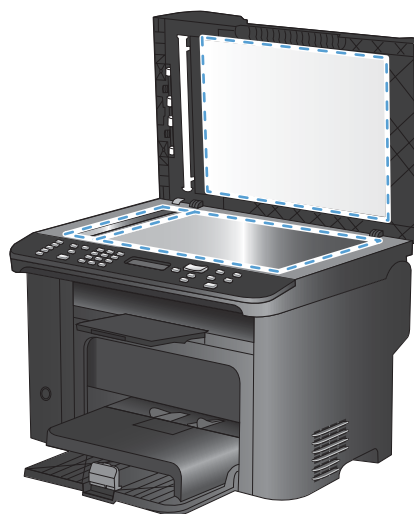

4. Дақ түсірмес үшін шыныны немесе ақ пластмасса тіректі былғары немесе целлюлоза ысқышымен құрғатыңыз.
5. Өнімді розеткаға жалғап, өнімді қосу үшін ажыратқышты пайдаланыңыз.

Көшірмелер үшін ашықтық пен қоюлық параметрлерін реттеу

1. **Lighter/Darker** («Ашық/қою») түймешігін басыңыз.

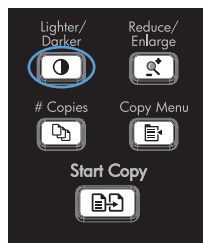

2. Ашық/қою параметрін арттыру немесе азайту үшін көрсеткі түймешіктерді пайдаланыңыз, одан кейін **OK** түймешігін басыңыз.

ЕСКЕРІМ: параметр екі минуттан кейін стандартты мәнге оралады.

Арнайы қағазға көшіру үшін қағаз өлшемін және түрін орнатыңыз

Өнім сатып алыну ел/аймағына байланысты хат немесе А4 өлшемді қағазға көшіруге бапталған. Ағымдағы көшіру тапсырмасына немесе барлық көшіру тапсырмалары үшін көшірілетін қағаздың өлшемі мен түрін өзгертуге болады.

Қағаз өлшемінің параметрлері

- Letter
- Legal
- A4

Қағаз түрінің параметрлері

- Тегіс
- Жеңіл
- Ауыр
- Мөлдір үлдір
- Жапсырма
- Бланк
- Конверт
- Алдын ала басылған
- Алдын ала тесілген
- Түрлі түсті
- Жоғары сортты
- Қайта өңделген

- Орташа салмақты
- Өте ауыр
- Бұдырлы
- Қалың

1. Өнімнің басқару тақтасындағы Орнату  түймешігін басыңыз.
2. **Жүйені орнату** мәзірін таңдап алу үшін көрсеткіш түймешіктерін пайдаланып, **OK** түймешігін басыңыз.
3. **Paper setup (Қағаз орнату)** мәзірін таңдап алу үшін көрсеткіш түймешіктерін пайдаланып, **OK** түймешігін басыңыз.
4. **Def. Light/dark Қағаз өлшемі** мәзірін таңдап алу үшін көрсеткіш түймешіктерін пайдаланып, **OK** түймешігін басыңыз.
5. Қағаз өлшемін таңдау үшін көрсеткіш түймешіктерін пайдаланыңыз, одан кейін **OK** түймешігін басыңыз.
6. Таңдауды сақтау үшін **OK** түймешігін басыңыз.

1. Өнімнің басқару тақтасындағы Орнату  түймешігін басыңыз.
2. **Жүйені орнату** мәзірін таңдап алу үшін көрсеткіш түймешіктерін пайдаланып, **OK** түймешігін басыңыз.
3. **Paper setup (Қағаз орнату)** мәзірін таңдап алу үшін көрсеткіш түймешіктерін пайдаланып, **OK** түймешігін басыңыз.
4. **Def. Light/dark Қағаз түрі** мәзірін таңдап алу үшін көрсеткіш түймешіктерін пайдаланып, **OK** түймешігін басыңыз.
5. Қағаз өлшемін таңдау үшін көрсеткіш түймешіктерін пайдаланыңыз, одан кейін **OK** түймешігін басыңыз.
6. Таңдауды сақтау үшін **OK** түймешігін басыңыз.

Көшіру параметрлерінің өзгерістерін әдепкі параметрлер ретінде сақтаңыз

Өзгертілген параметрлерді басқару панелінде өнімнің жаңа әдепкі параметрлері ретінде сақтауға болады.

1. Өнімнің басқару тақтасындағы **Copy Menu** («Көшірме мәзірі»)  түймешігін басыңыз.
2. **Set as New Defaults** («Жаңа әдепкі параметрлер ретінде орнату») параметрін таңдау үшін көрсеткі түймешіктерін пайдаланып, **OK** түймешігін басыңыз.

Көшірменің әдепкі параметрлерін қалпына келтіру

Көшіру параметрлерін зауытта орнатылған стандартты мәндерге қайтару үшін бақару панелін пайдаланыңыз.

1. Өнімнің басқару тақтасындағы **Copy Menu** («Көшірме мәзірі»)  түймешігін басыңыз.

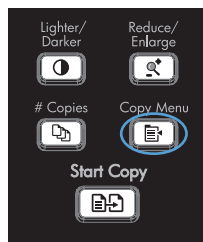



2. **Әдепкі мәндерді қайтару** параметрін таңдау үшін көрсеткі түймешіктерін пайдаланып, **OK** түймешігін басыңыз.
3. Әдепкі параметрлердің қалпына келтірілуін растау үшін **OK** түймешігін басыңыз.

Фотосуреттерді көшіру

 **ЕСКЕРІМ:** Фотосуреттер өнімнің құжат бергішінен (ADF) емес, планшетті сканерден көшірілуі тиіс.

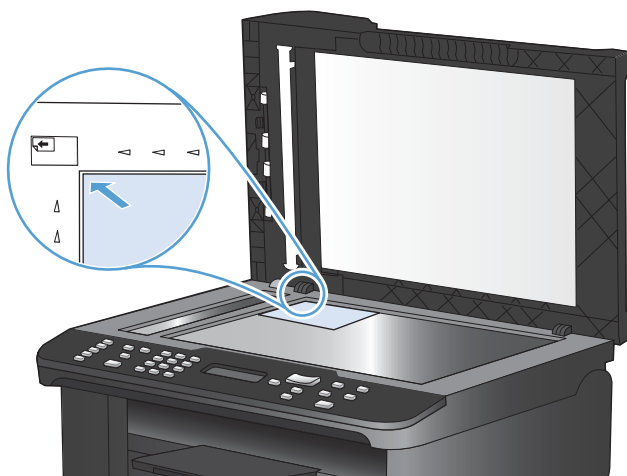
1. Қақпақты көтеріңіз және фотосуреттің сурет жағын төмен қаратып, фотосуреттің жоғарғы сол жақ бұрышын сканердегі белгішемен көрсетілген бұрышқа сәйкестендіріп, планшетті сканерге орналастырыңыз.



2. Қақпақты абайлап жабыңыз.
3. **Start Copy** («Көшіруді бастау»)  түймешігін басыңыз.

Түрлі өлшемді түпнұсқаларды көшіру

Түрлі өлшемді түпнұсқалардың көшірмелерін жасау үшін сканер әйнегін пайдаланыңыз.

 **ЕСКЕРІМ:** Құжат бергішті түрлі өлшемді түпнұсқалардың көшірмелерін жасау үшін тек беттер бір өлшемде болғанда ғана қолдануға болады. Мысалы, ені бірдей болғандықтан «Хат» және «Стандарт» пішіміндегі беттерді араластыруға болады. Шеттері бір бірімен бір деңгейде болатындай және ендері бірдей болып, ұзындықтары әр түрлі болатындай етіп беттерді дестеге жинаңыз.

1. 1-науаға түпнұсқалы құжаттағы ең үлкен бетке сай үлкен болатын қағазды салыңыз.
2. Түпнұсқа құжаттың бірінші жағын төмен қаратып сканер әйнегіне салыңыз.





3. Басқару тақтасындағы **Copy Menu** («Көшірме мәзірі»)  түймешігін басыңыз.
4. **Қағаз** мәзірін таңдап алу үшін көрсеткіш түймешіктерін пайдаланып, **OK** түймешігін басыңыз.
5. **Қағаз өлшемі** мәзірін таңдап алу үшін көрсеткіш түймешіктерін пайдаланып, **OK** түймешігін басыңыз.
6. Қағаз өлшемдерінің тізімінен 1-науаға салынған қағаз өлшемін таңдап, **OK** түймешігін басыңыз.
7. **Қағаз түрі** мәзірін таңдап алу үшін көрсеткіш түймешіктерін пайдаланып, **OK** түймешігін басыңыз.
8. Қағаз түрлерінің тізімінен 1-науаға салынған қағаз түрін таңдап, **OK** түймешігін басыңыз.
9. Көшірмені бастау үшін **Start Copy** («Көшіруді бастау»)  түймешігін басыңыз.
10. Әрбір бет үшін осы қадамдарды қайталаңыз.

Екі жағына басып шығару (дуплекс)

Құжаттарды автоматты түрде көшіру

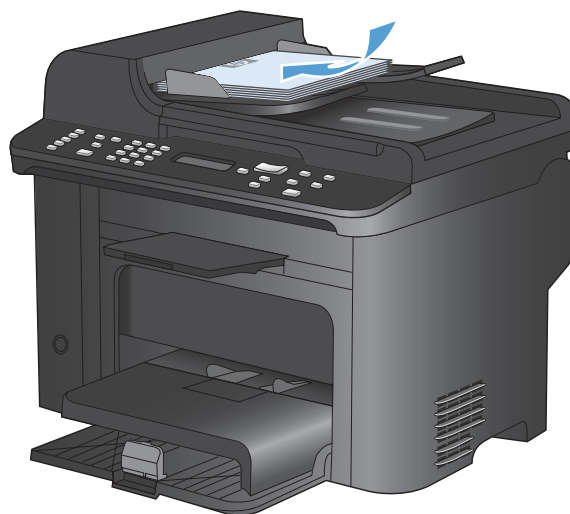
1. Түпнұсқаны құжатты құжат бергішіне салыңыз.



2. **Copy Menu** («Көшірме мәзірі»)  түймешігін басыңыз.

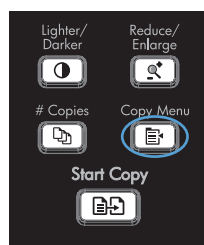

3. **Two-Sided** («Екі жақты») мәзірін таңдап алу үшін көрсеткіш түймешіктерін пайдаланып, **OK** түймешігін басыңыз.
4. **1-ден 1 жағында** немесе **1-ден 2 жағында** параметрін таңдау үшін көрсеткі түймелерін пайдаланып, **OK** түймешігін басыңыз.
5. Көшірмені бастау үшін **Start Copy** («Көшіруді бастау»)  түймешігін басыңыз.

Екі жақты құжаттарды қолмен көшіру

1. Өнімнің басқару тақтасындағы **Copy Menu** («Көшірме мәзірі»)  түймешігін басыңыз.

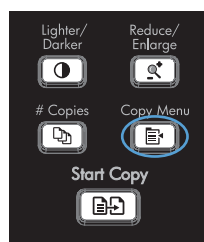

2. **Multi-Page Copy («Бірнеше беттік көшірме»)** параметрін таңдау үшін көрсеткі түймешіктерін пайдаланып, **OK** түймешігін басыңыз.

3. **Қосу** параметрін таңдау үшін көрсеткі түймешіктерін пайдаланып, таңдауды сақтау үшін **OK** түймешігін басыңыз.

ЕСКЕРІМ: Көшірмелердің автоматты салыстыруының зауыттық стандартты мәні **Қосу** болып табылады.

4. Құжаттың бірінші бетін планшетті сканерге орналастырыңыз.



5. **Start Copy («Көшіруді бастау»)** түймешігін басыңыз.

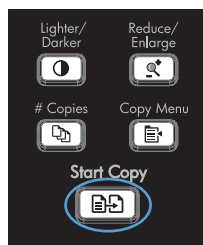

6. Басылған парақты шығыс қалтасынан алып шығып, 1-науаға жоғарғы жағын өнімге қаратып, басылған жағын төмен қаратып енгізіңіз.

7. Бірінші бетті алып шығып, одан кейін планшетті сканерге екінші бетті орналастырыңыз.

8. **OK** түймешігін басып, үрдісті түпнұсқаның барлық беттері көшірілгенше қайталаңыз.

9. Көшіру тапсырмасы аяқталғаннан кейін өнімді «Дайын» режиміне қайтару үшін **Start Copy («Көшіруді бастау»)** түймешігін басыңыз.

9 Сканерлеу

- [Сканерлеу функцияларын қолдану](#)
- [Сканерлеу параметрлері](#)
- [Фотосуреттерді сканерлеу](#)

Сканерлеу функцияларын қолдану

Сканерлеу әдістері

Сканерлеу тапсырмаларын келесі жолдармен орындаңыз.

- HP Scan бағдарламалық құралын пайдаланып, компьютерден сканерлеңіз
- TWAIN-үйлесімді немесе Windows Imaging Application (WIA)-үйлесімді бағдарламалық құралдан сканерлеу

 **ЕСКЕРІМ:** Мәтін тану бағдарламалық құралдары туралы оқып, оларды пайдалану үшін бағдарламалық құрал жеткізілетін CD құрылғысынан Readiris бағдарламасын орнатыңыз. Мәтін тану бағдарламалық құралы оптикалық таңба тану бағдарламалық құралы деген атаумен де белгілі.

HP Scan (Windows) бағдарламалық құралының көмегімен сканерлеу

1. Компьютер жұмыс үстеліндегі **HP Scan** («HP сканерлеу») белгішесін екі рет басыңыз.
2. Сканерлеу сілтемесін таңдап, қажет болса параметрлерді икемдеңіз.
3. **Scan** (Сканерлеу) батырмасын басыңыз.

 **ЕСКЕРІМ:** Қосымша параметрлерге қол жеткізу үшін, **Advanced Settings** («Қосымша параметрлер») тармағын таңдаңыз.

Арнаулы параметрлер жиынтығын жасап, оларды сілтемелер тізіміне сақтау үшін, **Create New Shortcut** («Жаңа сілтеме жасау») пәрменін басыңыз.

Басқа бағдарламалық құрал арқылы сканерлеу

Өнім TWAIN-үйлесімді және Windows Imaging Application (WIA)-үйлесімді болып табылады. Өнім TWAIN-үйлесімді немесе WIA-үйлесімді сканерлеу құрылғыларын қолдайтын Windows жүйесіне негізделген бағдарламалармен және TWAIN-үйлесімді сканерлеу құрылғыларын қолдайтын Macintosh жүйесіне негізделген бағдарламалармен жұмыс істейді.

Сіз TWAIN-үйлесімді немесе WIA-үйлесімді бағдарламаларында болғанда сіз тікелей ашық тұрған бағдарламадан сканерлеу мүмкіндіктеріне қол жеткізіп, бейнелерді сканерлей аласыз. Көбірек ақпаратты алу үшін Анықтама файлы немесе біздің TWAIN-үйлесімді немесе WIA-үйлесімді бағдарламалық құралмен бірге жеткізілетін құжаттаманы қараңыз.

TWAIN-үйлесімді бағдарламалық құралдан сканерлеу

Негізінен, бағдарламалық құралда **Acquire** (Қабылдау) **File Acquire** (Файлды қабылдау), **Scan** (Сканерлеу), **Import New Object** (Жаңа нысанды импорттау), **Insert from** (Ішінен енгізу) немесе **Scanner** (Сканер) сияқты бағдарламалары болған жағдайда TWAIN-үйлесімді болып табылады. Бағдарламаның үйлесімді болуына сенімсіз болсаңыз немесе команданың қалай аталатындығын білмесеңіз, бағдарламалық құрал Анықтамасын немесе құжаттамасын қараңыз.

TWAIN-үйлесімді бағдарламадан сканерлеу барысында HP Scan бағдарламалық құралы автоматты іске қосылуы мүмкін. HP Scan бағдарламалық құралы іске қосылса, суретті алдын ала көру барысында өзгертулер енгізуге болады. Бағдарлама автоматты іске қосылмаған жағдайда бейне бірден TWAIN-үйлесімді бағдарламаға жіберіледі.

Сканерлеуді TWAIN-үйлесімді бағдарламадан бастау. Бағдарламалық құрал Анықтамасын немесе құжаттамасынан командалар мен пайдалану әдістері туралы қараңыз.

WIA стандартымен үйлесімді бағдарламалық құралдан сканерлеу

WIA — суретті бағдарламалық құралға тікелей сканерлеудің тағы бір жолы. WIA сканерлеу үшін HP Scan бағдарламалық құралының орнына Microsoft бағдарламалық құралын пайдаланады.

Негізінен, бағдарламалық құралдың Енгізу немесе Файл мәзірінде **Picture/From Scanner or Camera** (Бейне/Сканерден немесе Камерадан) сияқты бағдарламалары болған жағдайда WIA-үйлесімді болып табылады. Бағдарламаның WIA-үйлесімді болуына сенімсіз болсаңыз бағдарламалық құрал Анықтамасын немесе құжаттамасын қараңыз.

Сканерлеуді WIA-үйлесімді бағдарламадан бастау. Бағдарламалық құрал Анықтамасын немесе құжаттамасынан командалар мен пайдалану әдістері туралы қараңыз.

-Немесе-

Windows басқару тақтасындағы **Cameras and Scanner** («Камералар мен сканер») қалтасында (Windows Vista және Windows 7 жүйелерінде **Hardware and Sound** («Аппараттық бағдарлама және дыбыс») қалтасында орналасқан) құрылғының белгішесін екі рет басыңыз. Ол сізге файлға сканерлеу мүмкіндігін беретін стандартты Microsoft WIA шеберін ашады.

Таңбаларды оптикалық айыру (TOA) бағдарламалық құралын пайдалану арқылы сканерлеу

Өңдеу мақсатында сканерленген мәтінді таңдаулы мәтін өңдейтін бағдарламаға импорттау үшін HP Scan бағдарламалық құралын ашып, **Save as Editable Text (OCR)** («Өңделетін мәтін ретінде сақтау (TOA)») атты төте жолды таңдаңыз.

Сонымен қатар, үшінші жақтың TOA бағдарламалық құралын пайдалануға болады. Readiris OCR бағдарламасы өніммен жеткізілетін бөлек CD құрылғысына жазылған. Readiris бағдарламасын пайдалану үшін оны сәйкес бағдарламалық құрал CD құрылғысынан орнатып, онлайн Анықтамасындағы нұсқауларды орындаңыз.

Сканерлеуді тоқтату

Сканерлеу тапсырмасын тоқтату үшін келесі процедуралардың бірін пайдаланыңыз.

- Өнімнің басқару панелінен Бас тарту **X** түймешігін басыңыз.
- Экрандағы диалог терезесінің **Cancel** түймешігін басыңыз.

Сканерлеу параметрлері

Сканер ажыратымдылығы мен түстері

Егер сіз сканерленген бейнені басып шығарсаңыз және сапасы көңіліңізден шықпаса, ол сканерлеу бағдарламалық құралында қажеттеліктеріңізге сәйкес емес ажыратымдылық мен түстер параметрлерінің таңдалу себебі болуы мүмкін. Ажыратымдылық мен түстер сканерленген бейненің келесідей мүмкіндіктеріне әсер етеді:

- Бейне тазалығына
- Шәкіл құрылымына (тегіс немесе бұдырлы)
- Сканерлеу уақытына
- Файл өлшеміне

Сканерлеу ажыратымдылығын өлшеу бірлігі болып пиксель/дюйм (п/д) табылады.

 **ЕСКЕРІМ:** Сканерлеудің д/п деңгейі баспаның н/д (нүкте/дюйм) өлшем бірлігіне сәйкес келмейді.

Түс, сұр шәкілі және ақ ықтимал түстер санын анықтайды. Сіз сканер аппараттық құралының ажыратымдылығын 1 200 п/д дейін реттей аласыз.

Ажыратымдылық пен түстер бойынша нұсқаулықтар кестесінің тізімі өзіңіздің сканерлеу бойынша қажеттіліктеріңізге қол жеткізу бойынша аздап көмектеседі.

 **ЕСКЕРІМ:** Ажыратымдылық пен түстерді жоғары мәндерге баптау нәтижесінде дискіде көп орын алып, сканерлеу процессін баяулататын үлкен көлемді файлдардың құрылуына себепші болады. Ажыратымдылық пен түстерді баптамас бұрын сканерленген бейнені қалай пайдаланатындығыңызды анықтаңыз.

Ажыратымдылық пен түстер бойынша нұсқаулықтар

Келесі кесте түрлі сканерлеу тапсырмаларына арналған ажыратымдылық пен түс параметрлерін сипаттайды.

Болжамды пайдаланылу	Ұсынылатын ажыратымдылық	Ұсынылатын түс параметрлері
Факс	150 п/д	<ul style="list-style-type: none">• Ақ-қара
Электрондық пошта	150 п/д	<ul style="list-style-type: none">• Ақ-қара, бейне тегістік шәкілін қажет етпеген жағдайда• Сұр шәкілі, бейне тегіс шәкілін қажет етсе• Түсті, бейне түсті болған жағдайда
Мәтінді түзету	300 п/д	<ul style="list-style-type: none">• Ақ-қара

Болжамды пайдаланылу	Ұсынылатын ажыратымдылық	Ұсынылатын түс параметрлері
Басып шығару (графика немесе мәтінді)	Кешенді графика үшін немесе, құжатты елеулі түрде ұлғайтқыңыз келген жағдайда 600 п/д Қалыпты графика мен мәтін үшін 300 п/д Фотосуреттер үшін 150 п/д	<ul style="list-style-type: none"> • Мәтін мен штрихты суреттер үшін ақ-қара • Көлеңкелі немесе түсті графика мен фотосуреттер үшін сұр шәкілі • Түсті, бейне түсті болған жағдайда
Экранға шығару	75 п/д	<ul style="list-style-type: none"> • Мәтін үшін ақ-қара • Графика мен фотосуреттер үшін сұр шәкілі • Түсті, бейне түсті болған жағдайда

Түсті

Сіз сканерлеу барысында келесі параметрлер үшін түс мәндерін белгілей аласыз.

Параметр	Ұсынылатын қолданыс
Түсті	Түстері өте маңызды болып табылатын жоғары сапалы түсті фотосуреттер мен құжаттар үшін осы параметрлерді пайдаланыңыз.
Ақ-қара	Бұл параметрді мәтінді құжат үшін қолданыңыз.
Сұр шәкілі	Бұл параметрді файл көлемі қиындық тудырғанда немесе құжат немесе фотосурет жылдам сканерленуі тиіс болғанда қолданыңыз.

Сканерлеу сапасы

Уақыт өте сканер әйнегі мен ақ пластмасса тірегінде дақтар жинақталып, жұмысына әсер етуі мүмкін. Сканер әйнегі мен ақ пластмасса тірегін тазалау үшін келесі іс ретін орындаңыз.

1. Өнімді өшіру үшін ажыратқышты пайдаланып, одан кейін қорек сымын электр розеткасынан ажыратыңыз.

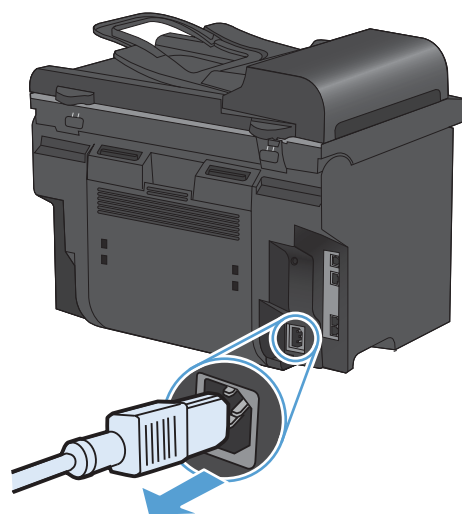

2. Сканердің қақпағын ашыңыз.

3. Сканердің әйнегі мен ақ пластмасса тірегін тазартқыш сұйықтыққа батырылған жұмсақ шүберекпен сүртіңіз.

ЕСКЕРТУ: Өнімнің кез келген бөлігін тазалау барысында тырнаушы затарды, ацетонды, бензинді, аммиакты көміртек тетрахлоридін пайдаланбаңыз; олар өнімді зақымдауы мүмкін. Сұйықтықтарды тікелей шыныға немесе үстелге қоймаңыз. Олар астына төгіліп, өнімді зақымдауы мүмкін.

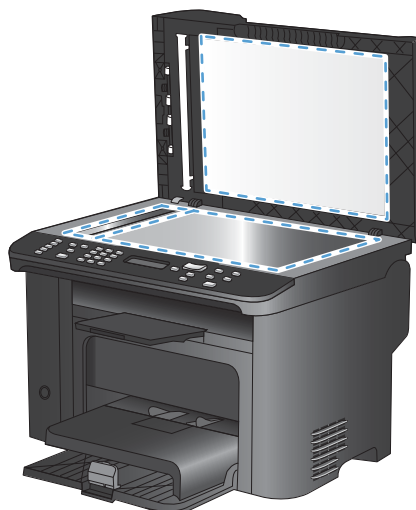

4. Дақ түсірмес үшін әйнекті немесе ақ пластмасса тіректі былғары немесе целлюлоза шүберекпен құрғатыңыз.
5. Өнімді розеткаға жалғап, өнімді қосу үшін ажыратқышты пайдаланыңыз.

Фотосуреттерді сканерлеу

1. Фотосуреттің сурет жағын төмен қаратып, фотосуреттің жоғарғы сол жақ бұрышын сканердегі белгішемен көрсетілген бұрышқа сәйкестендіріп, планшетті сканерге орналастырыңыз.

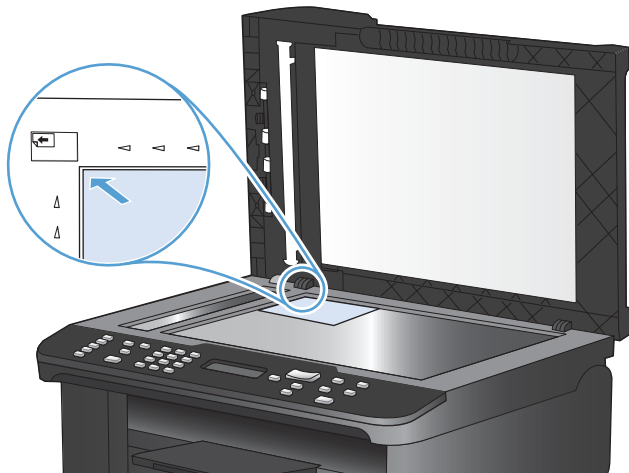

2. Қақпақты абайлап жабыңыз.
3. Сканерлеу әдістерінің бірін пайдалана отырып фотосуретті сканерлеу.

10 Факс

- [Факсті орнату](#)
- [Телефон кітабын пайдалану](#)
- [Факс параметрлерін орнату](#)
- [Факсті пайдаланыңыз](#)
- [Факс мәселелерін шешіңіз](#)
- [Заңнамалық ақпарат және кепілдіктер](#)

Факсті орнату

Аппараттық құралдарды орнатыңыз және қосыңыз



Факсті телефон желісіне қосу

Өнім аналогтық құрылғы болып табылады. HP компаниясы өнімді арнаулы аналогтық телефон желісінде пайдалануды ұсынады.

 **ЕСКЕРІМ:** Кейбір елдерде/аймақтарда құрылғымен бірге берілген телефон кабеліне адаптер қажет болуы мүмкін.

Қосымша құрылғыларды қосыңыз

Өнімде екі факс порты бар:

- Өнімді қабырғадағы телефон ұясына қосатын «желі» порты .
- Қосымша құрылғыларды өнімге қосатын «телефон» порты .

Өніммен қосылып пайдаланылатын телефондарды екі әдіспен пайдалануға болады:

- Қосымша телефон - бұл басқа жерде сол телефон желісіне қосылған телефон.
- Төменгі жақтағы телефон - бұл өнімге немесе өнімге қосылған құрылғыға қосылған телефон.

Қосымша құрылғыларды келесі қадамдарда сипатталған тәртіппен қосыңыз. Әрбір құрылғының шығу порты келесі құрылғының кіру портына жалғанып, «тізбек» құрады. Егер сіз белгілі бір құрылғыны қосқыңыз келмесе, оны түсіндіретін қадамды тастап кетіп, келесі құрылғыға өтіп жалғастырыңыз.

 **ЕСКЕРІМ:** Телефон желісіне қосылатын құрылғылардың саны үштен артық болмауы керек.

ЕСКЕРІМ: Бұл өнімде дауыс поштасы қарастырылмаған.

1. Қосқыңыз келетін барлық құрылғылардың кабельдерін қуат көзінен ажыратыңыз.
2. Егер өнім әлі телефон желісіне қосылмаған болса, әрекет етуден бұрын өнімді орнату жөніндегі нұсқаулықты қараңыз. Өнім телефон ұясына алдын ала қосылған болуы тиіс.

3. «Телефон» портынан (телефон суретімен белгіленген порт) пластмасса тығынды алып тастаңыз.

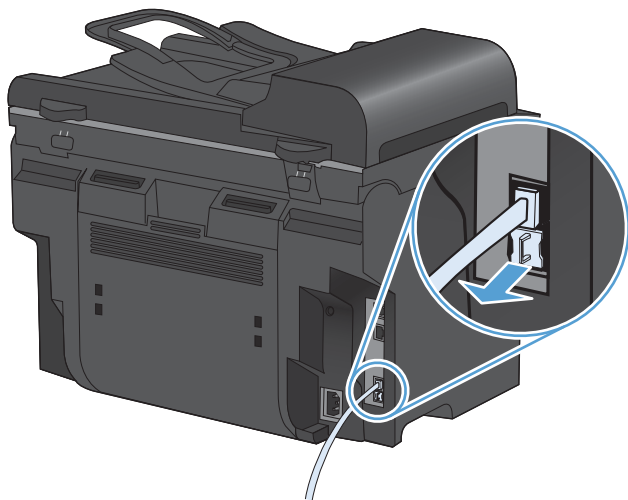

4. Компьютердегі ішкі немесе сыртқы модемді қосу үшін телефон сымның бір ұшын өнімнің «телефон» портына  қосыңыз. Телефон сымның екінші ұшын модемнің «желі» портына қосыңыз.

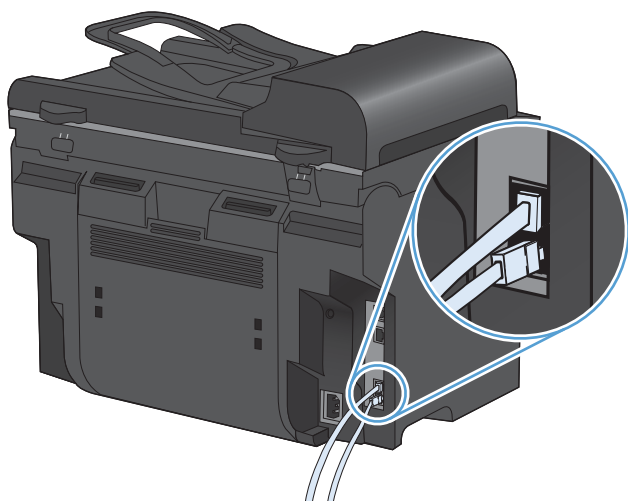

 **ЕСКЕРІМ:** Кейбір модемдерде арнаулы дауыс желісіне қосатын екінші «желі» порты болады. Егер сізде екі «желі» порты болса, дұрыс «желі» портына қосуды қамтамасыз ету үшін модем құжаттарын қараңыз.

5. Шақырушы абоненттің идентификаторы блогын қосу үшін телефон сымын бұдан бұрынғы құрылғының «телефон» портына қосыңыз. Телефон сымының екінші ұшын шақырушы абоненттің идентификаторы блогының «желі» портына қосыңыз.

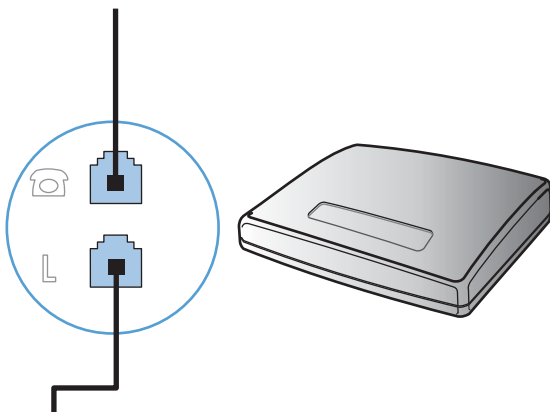

6. Автоматты түрде жауап беру машинасын қосу үшін телефон сымын бұдан бұрынғы құрылғының «телефон» портына қосыңыз. Телефон сымының екінші ұшын автоматты түрде жауап беру машинасының «желі» портына қосыңыз.

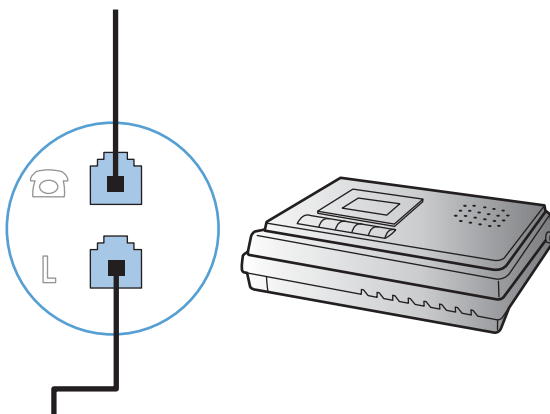

7. Телефонды қосу үшін телефон сымын бұдан бұрынғы құрылғының «телефон» портына қосыңыз. Телефон сымының екінші ұшын автоматты түрде жауап беру машинасының «желі» портына қосыңыз.

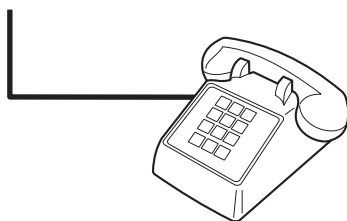

8. Қосымша құрылғыларды қосып болғаннан кейін барлық құрылғыларды өздерінің қуат көздеріне қосыңыз.

Автоматты түрде жауап беру машинасы бар факсті орнатыңыз

- Өнімнің жауап беру үшін қоңырау саны параметрін автоматты түрде жауап беру машинасы үшін орнатылған қоңырау санынан кем дегенде бір қоңырауға артық етіп орнатыңыз.
- Егер автоматты түрде жауап беру машинасы пайдаланылып отырған телефон желісіне қосылған болса, бірақ басқа ұя (мысалы, басқа бөлмедегі) арқылы қосылса, ол өнімнің факстерді қабылдауына кедергі жасауы мүмкін.

Қосымша телефонға факсті теңшеңіз

Осы параметр қосылғанда, телефон пернетақтасында 1-2-3 сандарын кезекпен басып кіруші факс шақыруына жауап беру үшін өнімге сигнал бере аласыз. Стандартты параметр **Қосу**. Нөмірді импульстік теруді пайдалансаңыз немесе 1-2-3 тізбегін пайдаланатын телефон компаниясының қызметін пайдалансаңыз ғана осы параметрді алып тастауға болады. Өнімге сәйкес болмаса телефон компаниясының қызметін пайдалану мүмкін емес.

1. Басқару тақтасындағы Орнату  түймешігін басыңыз.
2. **Fax Setup («Факс параметрлері»)** мәзірін таңдап алу үшін көрсеткіш түймешіктерді пайдаланып, **OK** түймешігін басыңыз.
3. **Advanced Setup («Күрделі параметрлер»)** мәзірін таңдап алу үшін көрсеткіш түймешіктерін пайдаланып, **OK** түймешігін басыңыз.
4. **Қосымша телефон** мәзірін таңдап алу үшін көрсеткіш түймешіктерді пайдаланып, **OK** түймешігін басыңыз.
5. **Қосу** немесе **Ажырату** таңдау үшін көрсеткіш түймешіктерін пайдаланып, таңдауды сақтау үшін **OK** түймешігін басыңыз.

Автономдық факсті орнату

1. Орауыштан шығарып, өнімді орнатыңыз.
2. Басқару тақтасындағы Орнату  түймешігін басыңыз.
3. **Жүйені орнату** мәзірін таңдап алу үшін көрсеткіш түймешіктерді пайдаланып, **OK** түймешігін басыңыз.
4. **Уақыт/Мерзім** мәзірін таңдап алу үшін көрсеткіш түймешіктерді пайдаланып, **OK** түймешігін басыңыз.
5. 12 сағаттық немесе 24 сағаттық сағатты таңдау үшін көрсеткіш түймешіктерін пайдаланып, **OK** түймешігін басыңыз.
6. Қазіргі уақытты енгізу үшін пернетақтаны пайдаланыңыз.
7. Мыналардың бірін орындаңыз:
 - 12 сағаттық сағат үшін, төртінші таңбаның соңына өту үшін бағыт көрсеткіш батырмаларын пайдаланыңыз. Түске дейінгі уақыт үшін **1** немесе дейінгі уақыт үшін **2** таңдаңыз. **OK** түймешігін басыңыз.
 - 24 сағаттық сағат үшін **OK** түймешігін басыңыз.
8. Ағымдағы күнді енгізу үшін пернетақтаны пайдаланыңыз. Айды, күнді және жылды көрсету үшін екі цифрды пайдаланыңыз. **OK** түймешігін басыңыз.

9. **Fax Setup («Факс параметрлері»)** мәзірін таңдап алу үшін көрсеткіш түймешіктерді пайдаланып, **OK** түймешігін басыңыз.
10. **Basic Setup («Негізгі параметрлер»)** мәзірін таңдап алу үшін көрсеткіш түймешіктерін пайдаланып, **OK** түймешігін басыңыз.
11. **Факс тақырыбы** мәзірін таңдап алу үшін көрсеткіш түймешіктерді пайдаланып, **OK** түймешігін басыңыз.
12. Факс нөміріңізді, компанияңыздың атын немесе тақырыпты енгізу үшін пернетақтаны пайдаланып, **OK** түймешігін басыңыз.

 **ЕСКЕРІМ:** Факс нөмірі 20 таңбадан, ал компанияның аты 25 таңбадан аспауға тиіс.

13. Өнім жабдықтарын конфигурациялау үшін басқа параметрлерді қажетінше орнатыңыз.

Факс параметрлерін конфигурациялаңыз

Өнімнің факс параметрлері басқару панелінен немесе HP ToolboxFX ішінен орнатылуы мүмкін.

Америка Құрама Штаттарында және көптеген басқа елдерде/аймақтарда уақытты, күнді және факс тақырыбының басқа мәліметтерін орнату заң талабы болып табылады.

Факс уақытын, күнін және тақырыбын орнату үшін басқару панелін пайдаланыңыз

Басқару панелін күнді, уақытты және тақырыпты орнату үшін пайдалану үшін мынадай қадамдарды орындаңыз:

1. Басқару тақтасындағы **Орнату**  түймешігін басыңыз.
2. **Жүйені орнату** мәзірін таңдап алу үшін көрсеткіш түймешіктерді пайдаланып, **OK** түймешігін басыңыз.
3. **Уақыт/Мерзім** мәзірін таңдап алу үшін көрсеткіш түймешіктерді пайдаланып, **OK** түймешігін басыңыз.
4. 12 сағаттық немесе 24 сағаттық сағатты таңдау үшін көрсеткіш түймешіктерін пайдаланып, **OK** түймешігін басыңыз.
5. Қазіргі уақытты енгізу үшін пернетақтаны пайдаланыңыз.



6. Мыналардың бірін орындаңыз:
 - 12 сағаттық сағат үшін, төртінші таңбаның соңына өту үшін бағыт көрсеткіш батырмаларын пайдаланыңыз. Түске дейінгі уақыт үшін **1** немесе дейінгі уақыт үшін **2** таңдаңыз. **OK** түймешігін басыңыз.
 - 24 сағаттық сағат үшін **OK** түймешігін басыңыз.
7. Ағымдағы күнді енгізу үшін пернетақтаны пайдаланыңыз. Айды, күнді және жылды көрсету үшін екі цифрды пайдаланыңыз. **OK** түймешігін басыңыз.
8. **Fax Setup («Факс параметрлері»)** мәзірін таңдап алу үшін көрсеткіш түймешіктерді пайдаланып, **OK** түймешігін басыңыз.
9. **Basic Setup («Негізгі параметрлер»)** мәзірін таңдап алу үшін көрсеткіш түймешіктерін пайдаланып, **OK** түймешігін басыңыз.
10. **Факс тақырыбы** мәзірін таңдап алу үшін көрсеткіш түймешіктерді пайдаланып, **OK** түймешігін басыңыз.
11. Факс нөміріңізді, компанияңыздың атын немесе тақырыпты енгізу үшін пернетақтаны пайдаланып, **OK** түймешігін басыңыз.

ЕСКЕРІМ: Факс нөмірі 20 таңбадан, ал компанияның аты 25 таңбадан аспауға тиіс.

Факс тақырыптарында жалпы локализацияланған әріптерді пайдалану

Тақырыпқа атыңызды енгізу үшін басқару тақтасын пайдалану кезінде немесе басу пернесі, жылдам теру жазбасы немесе топтық теру жазбасы үшін атау енгізу үшін арнайы таңбаларды қамтитын пернетақтаны ашу мақсатында **123** түймешігін түртіңіз.

Телефон кітабын пайдалану

Жиі алынатын факс нөмірлерін сақтауыңызға болады (100 жазбаға дейін).

Факстің телефон кітабын жасап, оны өңдеу үшін басқару тақтасын пайдалану

1. Басқару тақтасындағы **Fax Menu** («Факс мәзірі»)  түймешігін басыңыз.

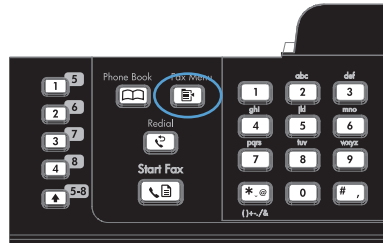

2. **Phone Book Setup** («Телефон кітапшасының параметрлері») мәзірін таңдап алу үшін көрсеткіш түймешіктерін пайдаланып, **OK** түймешігін басыңыз.
3. **Individual Setup** («Жеке жазбаларды реттеу») мәзірін немесе **Group Setup** («Топтық жазбаларды реттеу») мәзірін таңдау үшін көрсеткі түймелерін пайдаланыңыз, **OK** түймешігін басыңыз.
4. **Қосу/Өзгерту** мәзірін таңдап алу үшін көрсеткіш түймешіктерді пайдаланып, **OK** түймешігін басыңыз.
5. Факс нөмірі мен атын енгізіп, **OK** түймешігін басыңыз.

Microsoft Outlook контактілерін факстің телефон кітабына импорттаңыз немесе экспорттау

1. HP ToolboxFX ашыңыз.
2. **Fax** (Факс) батырмасын басыңыз, сонан соң **Fax Phone Book** (Факс телефон кітабы) батырмасын басыңыз.
3. Бағдарламаның телефон кітапшасына барып, **Import/Export Phone Book** («Телефон кітапшасын импорттау/экспорттау») пәрменін басыңыз.

Басқа бағдарламалардан телефон кітабының мәліметтерін пайдаланыңыз

 **ЕСКЕРІМ:** Басқа бағдарламадан телефон кітабын импорттаудан бұрын сол басқа бағдарламаның экспорттау функциясын пайдалануыңыз тиіс.

HP ToolboxFX контакт мәліметтерін келесі бағдарламалық құралдың телефон кітапшаларынан импорттай алады.

- Microsoft Outlook
- Lotus Notes

- Microsoft Outlook Express
- HP компаниясының басқа өнімдерінің ToolboxFX бағдарламалық құралдарынан бұрын экспортталған телефон кітапшасы.

Телефон кітапшасын жою

Өнімдегі бағдарламаланған телефон кітабының жазбаларын өшіруіңізге болады.

△ **ЕСКЕРТУ:** телефон кітабындағы жазбалар өшірілген жағдайда, оларды қайта қалпына келтіру мүмкін емес.

1. Басқару тақтасындағы **Fax Menu** («Факс мәзірі»)  түймешігін басыңыз.

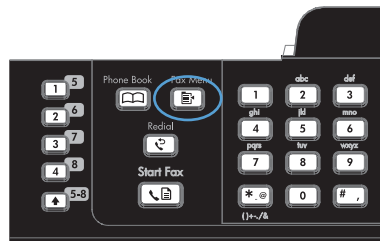

2. **Phone Book Setup** («Телефон кітапшасының параметрлері») мәзірін таңдап алу үшін көрсеткіш түймешіктерін пайдаланып, **OK** түймешігін басыңыз.
3. **Delete All** («Барлығын жою») опциясын таңдап алу үшін көрсеткіш түймешіктерді пайдаланып, **OK** түймешігін басыңыз.
4. Өшіруді растау үшін **OK** түймешігін басыңыз.

Жылдам теру нөмірлерін пайдалану

Нөмірді тез терулерді орнату және түзету

1-ден 12-ге дейінгі тез терілетін нөмірлердің басқару панеліндегі өздері сәйкес келетін жылдам теру батырмаларымен де байланысы болады. Жылдам теру батырмаларын тез терілетін нөмірлерді немесе нөмірлерін тобына енгізу үшін пайдалануға болады. Бір факс нөміріне енгізілетін таңбалар саны 50-ден аспауы керек.

 **ЕСКЕРІМ:** Тез терілетін нөмірлердің барлығын қолдану үшін сізге **Shift** (Ауыстыру) батырмасын пайдалану керек. 7-ден 12-ге дейінгі тез терілетін нөмірлер басқару панеліндегі **Shift** (Ауыстыру) және байланысы бар жылдам теру батырмасын басу арқылы қолданылады.

Басқару панелінен нөмірді тез терулерді бағдарламалау үшін мына қадамдарды орындаңыз:

1. Басқару тақтасындағы **Fax Menu** («Факс мәзірі»)  түймешігін басыңыз.

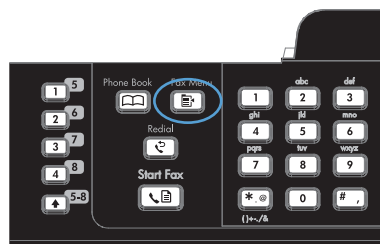

2. **Phone Book Setup («Телефон кітапшасының параметрлері»)** мәзірін таңдап алу үшін көрсеткіш түймешіктерін пайдаланып, **OK** түймешігін басыңыз.
3. **Individual Setup («Жеке жазбаларды реттеу»)** мәзірін таңдап алу үшін көрсеткіш түймешіктерін пайдаланып, **OK** түймешігін басыңыз.
4. **Қосу/Өзгерту** мәзірін таңдап алу үшін көрсеткіш түймешіктерін пайдаланып, **OK** түймешігін басыңыз.
5. Осы факс нөмірімен байланыстырылатын жылдам теру нөмірлер жазбасын көрсету үшін әріптік-сандық түймешіктерді пайдаланып, **OK** түймешігін басыңыз. 1-8 арасындағы санды таңдау факс нөмірін бір рет басылатын тиісті түймешікпен байланыстырады.
6. Ағымдағы уақытты енгізу үшін әріптік-цифрлық батырмаларды пайдаланыңыз. Үзілістерді немесе аймақ коды, жеке пайдалануға арналған телефон жүйесінен сырттағы нөмірлерге арналған кіру коды (әдетте 9 немесе 0) сияқты басқа да қажет сандарды немесе алыс аймақпен байланысу префиксін енгізіңіз.

ЕСКЕРІМ: Факс нөмірін тергенде нөмірді теру тізбегіне кідіріс енгізу қажет болса, **Pause** («Кідіріс») түймешігін үтір (,) белгісі көрсетілгенше, ал өнімнің байланыс сигналын күту қажет болса, * түймешігін **W** белгісі шыққанша басыңыз.

7. **OK** түймесін басыңыз.
8. Факс нөмірінің атын енгізу үшін әріптік-сандық түймешіктерді пайдаланыңыз. Ол үшін сізге қажет әріп көрінгенше әріптік-сандық түймешікті қайталап басыңыз.
ЕСКЕРІМ: Тыныс белгілерін енгізу үшін қажетті таңба шыққанша, жұлдызша (*) батырмасын басыңыз, содан кейін келесі орынға өту үшін жоғары бағыт көрсеткіш батырманы басыңыз.
9. Ақпаратты сақтау үшін **OK** түймешігін басыңыз.
10. Бағдарламаланатын басқа жылдам теру нөмірлері болса, 1-9 қадамдарды қайталаңыз.

Нөмірді тез терулерді жойыңыз

1. Басқару тақтасындағы **Fax Menu** («Факс мәзірі»)  түймешігін басыңыз.

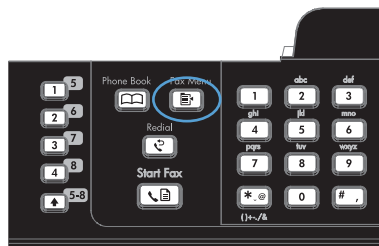

2. **Phone Book Setup** («Телефон кітапшасының параметрлері») мәзірін таңдап алу үшін көрсеткіш түймешіктерін пайдаланып, **OK** түймешігін басыңыз.
3. **Individual Setup** («Жеке жазбаларды реттеу») мәзірін таңдап алу үшін көрсеткіш түймешіктерін пайдаланып, **OK** түймешігін басыңыз.
4. **Delete** («Жою») параметрін таңдау үшін көрсеткі түймешіктерін пайдаланыңыз, одан кейін **OK** түймешігін басыңыз.
5. Жойылатын жылдам теру жазбасының нөмірін енгізу үшін әріптік-сандық түймешіктерді пайдаланып, **OK** түймешігін басыңыз.
6. Өшіруді растау үшін **OK** түймешігін басыңыз.

Нөмірлер тобын теру жазбаларын басқарыңыз

Нөмірлер тобын теру жазбаларын орнатыңыз және түзетіңіз

1. Топқа енгізгіңіз келген әрбір факс нөмірі үшін нөмірді тез теру жазбасын белгілеңіз.
2. Басқару тақтасындағы **Fax Menu** («Факс мәзірі»)  түймешігін басыңыз.
3. **Phone Book Setup** («Телефон кітапшасының параметрлері») мәзірін таңдап алу үшін көрсеткіш түймешіктерін пайдаланып, **OK** түймешігін басыңыз.
4. **Group Setup** («Топтық жазбаларды реттеу») мәзірін таңдап алу үшін көрсеткіш түймешіктерін пайдаланып, **OK** түймешігін басыңыз.
5. **Add/Edit group** («Топты қосу/өңдеу») опциясын таңдау үшін көрсеткі түймешіктерін пайдаланып, **OK** түймешігін басыңыз.
6. Осы топпен байланыстырылатын нөмірді енгізу үшін әріптік-цифрлық түймешіктерді пайдаланып, **OK** түймешігін басыңыз. Сонымен қатар, 1-ден 8-ға дейінгі сандарды таңдау да топты сәйкес жылдам теру түймешігімен де байланыстырады.
7. Топ атын енгізу үшін әріптік-сандық түймешіктерді пайдаланып, **OK** түймешігін басыңыз.
8. Жылдам теру түймешігін басып, қосуды растау үшін **OK** түймешігін қайта басыңыз. Осы кадамды қосқыңыз келетін топтың әрбір мүшесі үшін қайталаңыз.

9. Аяқтағаннан кейін **OK** түймешігін басыңыз.
10. Қосымша тағайындалатын топтық теру жазбалары болса, **OK** түймешігін басып, 1-10 қадамдарын қайталаңыз.

Нөмірлер тобын теру жазбаларын жойыңыз

1. Басқару тақтасындағы **Fax Menu** («Факс мәзірі»)  түймешігін басыңыз.
2. **Phone Book Setup** («Телефон кітапшасының параметрлері») мәзірін таңдап алу үшін көрсеткіш түймешіктерін пайдаланып, **OK** түймешігін басыңыз.
3. **Group Setup** («Топтық жазбаларды реттеу») мәзірін таңдап алу үшін көрсеткіш түймешіктерін пайдаланып, **OK** түймешігін басыңыз.
4. **Delete Group** («Топты жою») параметрін таңдау үшін көрсеткіш түймешіктерін пайдаланып, **OK** түймешігін басыңыз.
5. Жойылатын топтық теру нөмірін енгізу үшін әріптік-сандық түймешіктерді пайдаланып, **OK** түймешігін басыңыз.
6. Өшіруді растау үшін **OK** түймешігін басыңыз.

Нөмірлер тобын теру жазбасынан жеке адам мәліметін жойыңыз

1. Басқару тақтасындағы **Fax Menu** («Факс мәзірі»)  түймешігін басыңыз.
2. **Phone Book Setup** («Телефон кітапшасының параметрлері») мәзірін таңдап алу үшін көрсеткіш түймешіктерін пайдаланып, **OK** түймешігін басыңыз.
3. **Group Setup** («Топтық жазбаларды реттеу») мәзірін таңдап алу үшін көрсеткіш түймешіктерін пайдаланып, **OK** түймешігін басыңыз.
4. **Del. # in group** («Топтағы нөмірді жою») параметрін таңдау үшін көрсеткіш түймешіктерін пайдаланып, **OK** түймешігін басыңыз.
5. Топтан алып тастағыңыз келетін жеке адамды таңдау үшін бағыт көрсеткіш батырмаларын пайдаланыңыз.
6. Өшіруді растау үшін **OK** түймешігін басыңыз.
7. Топтан басқа адамдарды өшіру үшін 4 және 5-қадамдарды қайталаңыз.

–немесе–

Аяқтағаннан кейін **Бас тарту**  түймешігін басыңыз.

 **ЕСКЕРІМ:** Нөмірді тез теру жазбасын жою сол жазбаны нөмірлер тобын теру жазбаларынан да жояды.

Факс параметрлерін орнату

Факс параметрлерін жіберіңіз

Нөмір терудің арнайы таңбаларын және опцияларын орнату

Теріп жатқан факс нөмірінің ішіне кідірістер енгізуге болады. Халықаралық нөмірлерді терген кезде немесе сыртқы желіге қосылғанда үзілістер жиі қажет болады.

- **Нөмір теру үзілісін енгізіңіз:** Басқару панелінің дисплейінде нөмір теру тізбегінің кідіріс жасалатын нүктесін көрсететін үтір (,) көрсетілгенше # түймешігін қайта-қайта басыңыз.
- **Теру сигналы үшін үзіліс енгізіңіз:** Телефон нөмірінің қалғанын теру алдында өнім байланыс сигналын күтуі үшін басқару панелінің дисплейінде **W** көрсетілгенше * түймешігін қайта-қайта басыңыз.
- **Байланысты ажырату сигналын енгізіңіз:** Өнімнің байланысты ажыратуы үшін * түймешігін басқару панелінің дисплейінде **R** көрсетілгенше қайта-қайта басыңыз.

Нөмір теру префиксін орнатыңыз

Нөмір теру префиксі бұл сіз басқару панелінде немесе бағдарламалық құралдардан енгізетін әрбір факс нөмірінің алдына автоматты түрде қосылатын сан немесе сандар тобы болып табылады. Нөмір теру префиксіндегі таңбалардың саны 50-ден аспайды.

Стандартты параметр **Ажырату**. Компанияңыздың телефон жүйесінен сырттағы телефон желісіне шығу үшін мысалы, 9 сияқты санды теру қажет болса, осы параметрді қосып, префиксті енгізу қажет болуы мүмкін. Осы параметр қосылғанда префиксті термей-ақ қолмен теру арқылы факс нөмірін теруге болады.

1. Басқару тақтасындағы Орнату  түймешігін басыңыз.
2. **Fax Setup («Факс параметрлері»)** мәзірін таңдап алу үшін көрсеткіш түймешіктерді пайдаланып, **OK** түймешігін басыңыз.
3. **Basic Setup («Негізгі параметрлер»)** мәзірін таңдап алу үшін көрсеткіш түймешіктерін пайдаланып, **OK** түймешігін басыңыз.
4. **Код префиксі** мәзірін таңдап алу үшін көрсеткіш түймешіктерді пайдаланып, **OK** түймешігін басыңыз.
5. **Қосу** немесе **Ажырату** опциясын таңдап алу үшін көрсеткіш түймешіктерді пайдаланып, **OK** түймешігін басыңыз.
6. Егер **Қосу** опциясы таңдалған болсаңыз, префиксті енгізу үшін пернетақтаны пайдаланып, **OK** түймешігін басыңыз. Сандарды, үзілістерді және нөмір теру символдарын пайдалануға болады.

Байланысқа дайын болу сигналын табу функциясын орнатыңыз

Әдетте өнім дереу факс нөмірін теруді бастайды. Егер сіз өнімді телефон қосылған желіде пайдалансаңыз, байланысқа дайын болу сигналын табу параметрін қосыңыз. Бұл басқа біреу телефонды пайдаланып жатқан кезде өнімнің факс жіберуін болдырмайды.

Байланысқа дайын болу сигналын табудың зауыттық стандартты параметрі Франция мен Венгрия үшін **Қосу**, ал басқа барлық елдер/аймақтар үшін **Ажырату**.

1. Басқару тақтасындағы Орнату  түймешігін басыңыз.
2. **Fax Setup («Факс параметрлері»)** мәзірін таңдап алу үшін көрсеткіш түймешіктерді пайдаланып, **OK** түймешігін басыңыз.
3. **Advanced Setup («Күрделі параметрлер»)** мәзірін таңдап алу үшін көрсеткіш түймешіктерін пайдаланып, **OK** түймешігін басыңыз.
4. **Detect Dial Tone («Теру сигналын анықтау»)** мәзірін таңдап алу үшін көрсеткіш түймешіктерді пайдаланып, **OK** түймешігін басыңыз.
5. **Қосу** немесе **Ажырату** опциясын таңдап алу үшін көрсеткіш түймешіктерді пайдаланып, **OK** түймешігін басыңыз.

Нөмірді батырмамен теруді немесе импульстік теруді орнатыңыз

Өнімді нөмірді түймешікпен теру немесе импульстік теру режиміне орнату үшін осы процедураны пайдаланыңыз. **Тоналдық** опциясы зауыттық әдепкі параметр болып келеді. Телефон желісінде нөмірді түймешікпен теру мүмкін емес болса ғана бұл параметрді өзгертуге болады.

1. Басқару тақтасындағы Орнату  түймешігін басыңыз.
2. **Fax Setup («Факс параметрлері»)** мәзірін таңдап алу үшін көрсеткіш түймешіктерді пайдаланып, **OK** түймешігін басыңыз.
3. **Advanced Setup («Күрделі параметрлер»)** мәзірін таңдап алу үшін көрсеткіш түймешіктерін пайдаланып, **OK** түймешігін басыңыз.
4. **Нөмір теру режимі** мәзірін таңдап алу үшін көрсеткіш түймешіктерді пайдаланып, **OK** түймешігін басыңыз.
5. **Тоналдық** немесе **Импульстік** таңдау үшін көрсеткіш түймешіктерін пайдаланып, таңдауды сақтау үшін **OK** түймешігін басыңыз.

 **ЕСКЕРІМ:** Нөмірді импульстік теру опциясы барлық елдерде/аймақтарда қолданыла бермейді.

Автоматты түрде қайта теру функциясын және қайта терулер арасындағы уақытты орнату

Егер қабылдаушы факс машинасы жауап бермегендіктен немесе бос болмағандықтан өнім факс жібере алмаса, бос болмағанда нөмірді қайта теру, жауап болмағанда нөмірді қайта теру және байланыс қатесі болғанда нөмірді қайта теру опциялары бойынша өнім нөмірді қайта тереді. Осы опцияларды қосу немесе ажырату үшін осы тарауда берілген процедураларды пайдаланыңыз.

Бос болмағанда нөмірді қайта теру опциясын орнатыңыз

Егер осы опция қосылса, бос емес сигналын алғанда өнім автоматты түрде нөмірді қайта тереді. Бос болмағанда нөмірді қайта теру опциясы үшін зауыттық стандартты мән мынадай: **Қосу**.

1. Басқару тақтасындағы Орнату  түймешігін басыңыз.
2. **Fax Setup («Факс параметрлері»)** мәзірін таңдап алу үшін көрсеткіш түймешіктерді пайдаланып, **OK** түймешігін басыңыз.
3. **Advanced Setup («Күрделі параметрлер»)** мәзірін таңдап алу үшін көрсеткіш түймешіктерін пайдаланып, **OK** түймешігін басыңыз.
4. **Redial if Busy («Нөмір бос болмаса, қайта теру»)** мәзірін таңдап алу үшін көрсеткіш түймешіктерді пайдаланып, **OK** түймешігін басыңыз.
5. **Қосу** немесе **Ажырату** опциясын таңдап алу үшін көрсеткіш түймешіктерді пайдаланып, **OK** түймешігін басыңыз.

Жауап болмағанда нөмірді қайта теру опциясын орнатыңыз

Егер осы опция қосылса, қабылдаушы факс машинасы жауап бермесе, өнім автоматты түрде нөмірді қайта тереді. Жауап болмағанда нөмірді қайта теру опциясы үшін зауыттық стандартты мән мынадай: **Ажырату**.

1. Басқару тақтасындағы Орнату  түймешігін басыңыз.
2. **Fax Setup («Факс параметрлері»)** мәзірін таңдап алу үшін көрсеткіш түймешіктерді пайдаланып, **OK** түймешігін басыңыз.
3. **Advanced Setup («Күрделі параметрлер»)** мәзірін таңдап алу үшін көрсеткіш түймешіктерін пайдаланып, **OK** түймешігін басыңыз.
4. **Redial-No Answer («Жауап болмағанда нөмірді қайта теру»)** мәзірін таңдап алу үшін көрсеткіш түймешіктерді пайдаланып, **OK** түймешігін басыңыз.
5. **Қосу** немесе **Ажырату** опциясын таңдап алу үшін көрсеткіш түймешіктерді пайдаланып, **OK** түймешігін басыңыз.

Байланыс қатесі болғанда нөмірді қайта теру опциясын орнатыңыз

Егер осы опция қосылса, қандай да бір байланыс қатесі болса, өнім автоматты түрде нөмірді қайта тереді. Байланыс қатесі болғанда нөмірді қайта теру опциясы үшін зауыттық стандартты мән мынадай: **Қосу**.

1. Басқару тақтасындағы Орнату  түймешігін басыңыз.
2. **Fax Setup («Факс параметрлері»)** мәзірін таңдап алу үшін көрсеткіш түймешіктерді пайдаланып, **OK** түймешігін басыңыз.
3. **Advanced Setup («Күрделі параметрлер»)** мәзірін таңдап алу үшін көрсеткіш түймешіктерін пайдаланып, **OK** түймешігін басыңыз.
4. **Байланыс қатесін қайта теру** мәзірін таңдап алу үшін көрсеткіш түймешіктерді пайдаланып, **OK** түймешігін басыңыз.
5. **Қосу** немесе **Ажырату** опциясын таңдап алу үшін көрсеткіш түймешіктерді пайдаланып, **OK** түймешігін басыңыз.

Ашық/қара және ажыратымдылықты орнатыңыз

Стандартты ашық/қара (контраст) параметрін орнатыңыз

Контраст жіберіліп жатқан факстің ашықтығы мен қараңғылығына әсер етеді.

Стандартты ашық/қара параметр бұл әдетте факспен жіберіліп жатқан элементтерге қолданылатын контраст. Стандартты мән ретінде реттеуіш орташа жағдайға қойылады.

1. Басқару тақтасындағы Орнату  түймешігін басыңыз.
2. **Fax Setup («Факс параметрлері»)** мәзірін таңдап алу үшін көрсеткіш түймешіктерді пайдаланып, **OK** түймешігін басыңыз.
3. **Advanced Setup («Күрделі параметрлер»)** мәзірін таңдап алу үшін көрсеткіш түймешіктерін пайдаланып, **OK** түймешігін басыңыз.
4. **Light/Dark («Ашық/қою»)** мәзірін таңдап алу үшін көрсеткіш түймешіктерді пайдаланып, **OK** түймешігін басыңыз.
5. Түпнұсқаға қарағанда факсті ашық етіп басу үшін сырғытпаны солға жылжыту мақсатында сол жақ көрсеткі түймешігін, факсті қою етіп басу үшін сырғытпаны оңға жылжыту мақсатында оң жақ көрсеткі түймешігін пайдаланыңыз.
6. Таңдауды сақтау үшін **OK** батырмасын басыңыз.

Ажыратымдылық параметрлерін орнатыңыз

 **ЕСКЕРІМ:** Ажыратымдылықты арттыру факс өлшемін үлкейтеді. Үлкен факстер жіберу уақытын көбейтеді және өнімнің жадынан асып кетуі мүмкін.

Стандартты опциясы — зауытта орнатылған әдепкі ажыратымдылық параметрі.

Барлық факс тапсырмалары үшін стандартты ажыратымдылықты мына параметрлердің біріне өзгерту үшін осы әрекетті орындаңыз:

- **Стандартты:** Бұл параметр ең төменгі сапа мен ең жылдам жіберуді қамтамасыз етеді.
- **Жоғары:** бұл параметр **Стандартты** параметріне қарағанда жоғарылау ажыратымдылық сапасын қамтамасыз етеді, ол әдетте мәтіндік құжаттарға арналған.
- **Өте жоғары:** Бұл параметр мәтін мен суреттер араласқан құжаттарға ыңғайлы. Берілім ұзақтығы **Жоғары** параметріне қарағанда ақырындау, алайда **Фото** параметріне қарағанда жылдамырақ.
- **Фото:** Бұл параметр ең жақсы суреттерді қамтамасыз етеді, бірақ берілім уақытын едәуір көбейтеді.

Стандартты ажыратымдылықты орнатыңыз

1. Басқару тақтасындағы Орнату  түймешігін басыңыз.
2. **Fax Setup («Факс параметрлері»)** мәзірін таңдап алу үшін көрсеткіш түймешіктерді пайдаланып, **OK** түймешігін басыңыз.
3. **Advanced Setup («Күрделі параметрлер»)** мәзірін таңдап алу үшін көрсеткіш түймешіктерін пайдаланып, **OK** түймешігін басыңыз.

4. **Fax Resolution («Факс ажыратымдылығы»)** мәзірін таңдап алу үшін көрсеткіш түймешіктерді пайдаланып, **OK** түймешігін басыңыз.
5. Ажыратымдылық параметрін өзгерту үшін бағыт көрсеткіш батырмаларын пайдаланыңыз.
6. Таңдауды сақтау үшін **OK** батырмасын басыңыз.

Төлем кодтарын орнатыңыз



Егер төлем кодтары функциясы қосылған болса, пайдаланушыдан әрбір факс үшін төлем кодын енгізу талап етіледі. Төлем кодының саны әрбір жіберілген факс беті үшін көбейе береді. Ол алынған сұраудан, жіберілген факстан немесе компьютермен жүктелген факстардан басқа барлық факс түрлерін қамтиды. Анықталмаған топ үшін немесе нөмірлер тобын теру факсы үшін төлем код саны әрбір адреске жіберілген сәтті факс үшін өседі.

Төлем кодының параметрі үшін зауыттық стандартты мән мынадай: **Ажырату**. Төлем коды 1-ден 250-ге дейінгі кез келген сан бола алады.

Төлем кодының параметрін орнатыңыз

1. Басқару тақтасындағы **Орнату**  түймешігін басыңыз.
2. **Fax Setup («Факс параметрлері»)** мәзірін таңдап алу үшін көрсеткіш түймешіктерін пайдаланып, **OK** түймешігін басыңыз.
3. **Advanced Setup («Күрделі параметрлер»)** мәзірін таңдап алу үшін көрсеткіш түймешіктерін пайдаланып, **OK** түймешігін басыңыз.
4. **Billing Codes («Төлем кодтары»)** параметрін таңдау үшін көрсеткіш түймешіктерін пайдаланып, **OK** түймешігін басыңыз.
5. **Қосу** немесе **Ажырату** параметрлерін таңдау үшін көрсеткіш түймешіктерін пайдаланып, **OK** түймешігін басыңыз.

Төлем кодтарын пайдаланыңыз

1. Құжатты құжат бергішінің кіріс науасына немесе планшетті сканерге салыңыз.
2. Басқару панелінде нөмірді тез теру немесе нөмірлер тобын теру жазбалары арқылы телефон нөмірін қолмен енгізіңіз.
3. **Start Fax («Факс жіберуді бастау»)**  түймешігін басыңыз.
4. Төлем кодын енгізіп, **Start Fax («Факс жіберуді бастау»)**  түймешігін басыңыз.

Факс тапсырмасы жіберіледі және төлем есебінде тіркеледі.

Төлем кодының есебін басып шығарыңыз

Төлем код есебі - бұл барлық факс төлем кодтарының және әрбір код үшін есептелген факстердің жалпы санының басып шығарылған тізімі.

 **ЕСКЕРІМ:** Осы есеп басып шығарылғаннан кейін төлем туралы барлық мәліметтер жойылады.

1. Басқару тақтасындағы **Fax Menu** («Факс мәзірі»)  түймешігін басыңыз.
2. **Факс бойынша есептер** мәзірін таңдап алу үшін көрсеткіш түймешіктерін пайдаланып, **OK** түймешігін басыңыз.
3. **Billing Report** («Төлем есебі») элементін таңдау үшін көрсеткіш түймешіктерін пайдаланып, **OK** түймешігін басыңыз. Өнім мәзір параметрлерінен шығып, есепті басып шығарады.

Факс қабылдау параметрлері

Факс жіберуді орнатыңыз

Өніміңізді келген факстерді басқа факс нөміріне жіберетін етіп орнатуға болады. Факс өніміңізге келгенде ол жадта сақталады. Сонан соң өнім сіз көрсеткен факс нөмірін тереді және факсті жібереді. Егер қате болғандықтан (мысалы, нөмір бос емес) өнім факсті жібере алмаса және нөмірді қайта теру әрекеттері нәтиже бермесе, сіздің өніміңіз факсті басып шығарады.

Егер факс қабылдау кезінде өнімнің жады жеткіліксіз болса, ол кіруші факсті тоқтатады және жадында сақталған беттерді және толық емес беттерді ғана жібереді.

Факс жіберу функциясы пайдаланылса, өнім (компьютер емес) факстерді қабылдауы тиіс және жауап беру режимі **Автоматты** жағдайға қойылуы тиіс.

1. Басқару тақтасындағы **Fax Menu** («Факс мәзірі»)  түймешігін басыңыз.
2. **Receive Options** («Қабылдау параметрлері») мәзірін таңдап алу үшін көрсеткіш түймешіктерді пайдаланып, **OK** түймешігін басыңыз.
3. **Forward Fax** («Факсты бұру») мәзірін таңдап алу үшін көрсеткіш түймешіктерді пайдаланып, **OK** түймешігін басыңыз.
4. **Қосу** немесе **Ажырату** опциясын таңдап алу үшін көрсеткіш түймешіктерді пайдаланып, **OK** түймешігін басыңыз.
5. Егер факс жіберу функциясын қоссаңыз, факс жіберілетін факс нөмірін көрсету үшін пернетақтаны пайдаланып, таңдауды сақтау үшін **OK** түймешігін басыңыз.

Жауап беру режимін орнатыңыз

Жағдайға байланысты өнімнің жауап беру режимін **Автоматты**, **Қоңырауға жауап беру құрылғысы**, **Факс/Телефон** немесе **Қолмен** етіп орнатыңыз. Зауыттық стандартты мән: **Автоматты**.

- **Автоматты:** өнім кіруші қоңырауға қоңыраулардың белгілі бір санынан кейін немесе арнаулы факс сигналдарын таныған соң жауап береді.
- **Қоңырауға жауап беру құрылғысы:** өнім қоңырау шалынған кезде автоматты түрде жауап бермейді. Орнына, факстің үні анықтағанша күтеді.
- **Факс/Телефон:** өнім кіруші қоңырауларға дереу жауап береді. Факс үнін анықтаған жағдайда, қоңырауды факс ретінде қабылдайды. Факс үнін анықтамаған жағдайда, кіруші қоңырауға жауап беруіңіз үшін естілетін дыбыс шығарып, ескертеді.
- **Қолмен:** өнім кіруші қоңырауларға ешбір жағдайда жауап бермейді. Факс қабылдау процесін басқару тақтасындағы **Start Fax** («Факс жіберуді бастау»)  түймешігін басып

немесе сол желіге қосылған телефонды көтеріп, 1-2-3 сандарын теру арқылы өзіңіз бастауыңыз қажет.

Жауап беру режимін орнату немесе өзгерту үшін мына қадамдарды орындаңыз:

1. Басқару тақтасындағы Орнату  түймешігін басыңыз.
2. **Fax Setup («Факс параметрлері»)** мәзірін таңдап алу үшін көрсеткіш түймешіктерді пайдаланып, **OK** түймешігін басыңыз.
3. **Advanced Setup («Күрделі параметрлер»)** мәзірін таңдап алу үшін көрсеткіш түймешіктерін пайдаланып, **OK** түймешігін басыңыз.
4. **Answer Mode («Жауап беру режимі»)** мәзірін таңдап алу үшін көрсеткіш түймешіктерін пайдаланып, **OK** түймешігін басыңыз.
5. Жауап беру режимін таңдау үшін көрсеткіш түймешіктерін пайдаланып, **OK** түймешігін басыңыз.

Факс нөмірлерін бұғаттау және бұғаттауды жою

Егер сіз белгілі бір адамдардан немесе мекемелерден факс алғыңыз келмесе, сіз басқару панелі арқылы 30 факс нөміріне шейін бұғаттап қоя аласыз. Егер сіз факс нөмірін бұғаттап қойсаңыз және сол нөмірден сізге факс жіберсе, басқару панелінің дисплейі нөмірдің бұғатталғанын көрсетеді, факс басып шығарылмайды және факс жадта сақталмайды. Бұғатталған факс нөмірлерінен келген факстер факс жұмыстарын тіркеу журналында «керексіз» белгісімен көрсетіледі. Сіз бұғатталған факс нөмірлері үшін бұғаттауды біртіндеп немесе бір мезгілде барлық нөмірлер үшін жоя аласыз.

 **ЕСКЕРІМ:** Бұғатталған факсті жіберушіге факстің қабылданбағаны туралы мәлімет берілмейді.

Басқару панелінің көмегімен факс нөмірлерін бұғаттау немесе бұғаттауды жою үшін мына қадамдарды орындаңыз:

1. Басқару тақтасындағы **Fax Menu («Факс мәзірі»)**  түймешігін басыңыз.
2. **Receive Options («Қабылдау параметрлері»)** мәзірін таңдап алу үшін көрсеткіш түймешіктерді пайдаланып, **OK** түймешігін басыңыз.
3. **Block Junk Faxes («Жарнамалық факстарды қабылдамау»)** мәзірін таңдап алу үшін көрсеткіш түймешіктерді пайдаланып, **OK** түймешігін басыңыз.
4. Факс нөмірін бұғаттаған уақытта, **Add Number («Нөмірді қосу»)** опциясын таңдау үшін көрсеткіш түймешіктерді пайдаланып, **OK** түймешігін басыңыз. Факс нөмірін тақырыпта көрсетілгендей түрде енгізіңіз (аралықтарды ескеріп), одан кейін **OK** түймешігін басыңыз. Бұғатталған нөмір үшін атау енгізіп, **OK** түймешігін басыңыз.

Факс нөмірін бұғаттаудан шығарған уақытта, көрсеткіш батырмаларының көмегімен **Delete Number («Нөмірді жою»)** опциясын таңдап, **OK** түймешігін басыңыз. Жою қажет факс нөмірін таңдау үшін көрсеткіш түймешіктерін пайдаланыңыз, жоюды растау үшін **OK** түймешігін басыңыз.

Бұғатталған барлық факс нөмірлері үшін бұғаттауды жойғанда, **Delete All («Барлығын жою»)** опциясын таңдау үшін көрсеткіш түймешіктерін пайдаланып, **OK** түймешігін басыңыз. Жоюларды растау үшін **OK** түймешігін қайта басыңыз.

Жауап беру үшін қоңырау санын орнатыңыз

Жауап беру режимі **Автоматты** қойылса, өнімнің жауап беру үшін қоңырау саны параметрі өнімнің кіруші шақыруға жауап беруінен бұрын телефонның қанша рет қоңырау соғатынын анықтайды.

Егер өнім факс және дауыс шақыруларын қабылдайтын желіге (ортақ желіге) қосылса және сол желіде автоматты түрде жауап беру машинасы да болса, жауап беру үшін қоңырау саны параметрін реттеу қажет болуы мүмкін. Өнімнің жауап беру үшін қоңырау саны автоматты түрде жауап беру машинасындағы жауап беру үшін қоңырау санынан көбірек болуы тиіс. Бұл автоматты түрде жауап беру машинасының кіруші қоңырауға жауап беруін және хабарды, егер ол дауыстық шақыру болса, тіркеуін қамтамасыз етеді. Автоматты түрде жауап беру машинасы қоңырауға жауап берген кезде, өнім сол шақыруды тыңдап тұрады және ол факс сигналдарын тапса, оған автоматты түрде жауап береді.

Жауап беру үшін стандартты қоңырау саны АҚШ пен Канада үшін беске тең, ал басқа елдер/аймақтар үшін ол екіге тең.

Жауап беру үшін қоңырау санын анықтау үшін төмендегі кестені пайдаланыңыз.

Телефон желісінің түрі	Ұсынылған жауап беру үшін қоңырау саны параметрі
Арнаулы факс желісі (тек қана факс шақыруларын қабылдау)	Басқару панелінің дисплейінде көрсетілген аралықтағы қоңырау санына қойыңыз. (Қабылданған ең аз және ең көп қоңырау сандары елге/аймаққа байланысты өзгеріп отырады.)
Екі бөлек нөмірі бар және қоңырау үлгісі қызметі бар бір желі	Бір немесе екі қоңырау. (Екінші телефон нөмірі үшін сізде автоматты жауап беру машинасы немесе компьютерлік дауыс поштасы болса, өнімнің қоңыраулар санын автоматты түрде жауап беру жүйесіне қарағанда артығырақ етіп орнатыңыз. Дауыстық және факс қоңырауларын айырып тану үшін арнайы қоңырау функциясын пайдаланыңыз.
Тек қана бекітілген телефоны бар ортақ желі (факс және дауыстық қоңырауларын қабылдау)	Бес немесе одан да көп қоңыраулар.
Бекітілген автоматты түрде жауап беру машинасы немесе компьютерлік дауыстық поштасы бар ортақ желі (факс және дауыстық қоңырауларын қабылдау)	Автоматты түрде жауап беру машинасына немесе компьютерлік дауыс поштасына қарағанда екі қоңырауға артық.

Жауап беру үшін қоңырау санын орнату немесе өзгерту үшін мына қадамдарды орындаңыз:

1. Басқару тақтасындағы Орнату  түймешігін басыңыз.
2. **Fax Setup («Факс параметрлері»)** мәзірін таңдап алу үшін көрсеткіш түймешіктерді пайдаланып, **OK** түймешігін басыңыз.
3. **Basic Setup («Негізгі параметрлер»)** мәзірін таңдап алу үшін көрсеткіш түймешіктерін пайдаланып, **OK** түймешігін басыңыз.
4. **Rings to Answer («Жауап бергенше қоңырау саны»)** мәзірін таңдап алу үшін көрсеткіш түймешіктерді пайдаланып, **OK** түймешігін басыңыз.
5. Жауап берілетін қоңырау санын енгізу үшін пернетақтаны пайдаланып, **OK** түймешігін басыңыз.

Арнаулы қоңырау дыбысын орнату

Қоңырау үлгісі немесе арнаулы қоңырау қызметін кейбір жергілікті телефон компаниялары қамтамасыз етеді. Бұл қызмет сізге бір желіде бірнеше телефон нөмірлерін пайдалану мүмкіндігін береді. Әрбір телефон нөмірінің ерекше қоңырау үлгісі болады, сөйтіп, сіз дауыстық шақыруларға жауап бере аласыз, ал өнім факс шақыруларына жауап бере алады.

Егер сіз телефон компаниясының қоңырау үлгісі қызметіне жазылсаңыз, өнімді дұрыс қоңырау үлгісіне жауап беретіндей етіп орнатуыңыз тиіс. Ерекше қоңырау үлгілері барлық елдерде/аймақтарда бола бермейді. Сіздің елде/аймақта осы қызметтің көрсетілетінін анықтау үшін телефон компаниясына хабарласыңыз.

 **ЕСКЕРІМ:** қоңырау үлгісінің қызметі болмаған жағдайда, ал қоңырау үлгісінің параметрлерін стандартты параметрлерден басқасына өзгертсеңіз, **Барлық қоңыраулар**, өнім факстерді қабылдай алмауы мүмкін.

Параметрлер мынадай:

- **Барлық қоңыраулар:** Өнім телефон желісі арқылы келетін кез келген қоңырауға жауап береді.
- **Бір:** Өнім бір қоңырау үлгісіндегі кез келген қоңырауға жауап береді.
- **Екі:** Өнім екі қоңырау үлгісіндегі кез келген қоңырауға жауап береді.
- **Үш:** Өнім үш қоңырау үлгісіндегі кез келген қоңырауға жауап береді.
- **Екі және үш:** Өнім екі қоңырау немесе үш қоңырау үлгісіндегі кез келген қоңырауға жауап береді.

Шақыруларға жауап беру үшін қоңырау үлгілерін өзгерту үшін мына қадамдарды орындаңыз:

1. Басқару тақтасындағы Орнату  түймешігін басыңыз.
2. **Fax Setup («Факс параметрлері»)** мәзірін таңдап алу үшін көрсеткіш түймешіктерді пайдаланып, **OK** түймешігін басыңыз.
3. **Basic Setup («Негізгі параметрлер»)** мәзірін таңдап алу үшін көрсеткіш түймешіктерін пайдаланып, **OK** түймешігін басыңыз.
4. **Жауап беру қоңырауының түрі** мәзірін таңдап алу үшін көрсеткіш түймешіктерді пайдаланып, **OK** түймешігін басыңыз.
5. Қалаған қоңырау үлгісін таңдау үшін көрсеткіш түймешіктерін пайдаланып, **OK** түймешігін басыңыз.
6. Өнімді орнатып болғаннан кейін қоңырау үлгісі қызметінің дұрыс жұмыс істеуін тексеріп көру үшін біреуден сізге факс жіберуін сұраңыз.

Алынған факстарды компьютерге жіберу үшін өнімді реттеу

 **ЕСКЕРІМ:** Компьютерді пайдаланып факстерді қабылдау Macintosh үшін қарастырылмаған.

Өнімді бастапқы орнату кезінде бағдарламалық құралдар толық орнатылған жағдайда ғана факстерді компьютерде қабылдау мүмкін болады.

Компьютеріңізде факстерді қабылдау үшін бағдарламалық құралдағы компьютерде қабылдау функциясын қосыңыз.

1. HP ToolboxFX ашыңыз.
2. Өнімді таңдаңыз.
3. **Fax** (Факс) батырмасын басыңыз.
4. **Fax Tasks** (Факс тапсырмалары) батырмасын басыңыз.
5. **Fax Receive Mode** (Факс қабылдау режимі) опциясының төменгі жағында **Receive faxes to this computer** (Факстерді осы компьютерде қабылдау) опциясын таңдаңыз.
6. Факстың компьютерге алынғаны жайлы хабарлама алу үшін **Display a message when a fax is received to this computer** («Осы компьютерге факс келгенде хабарлама көрсету») параметрін таңдаңыз.
7. **Apply** («Қолдану») түймешігін басыңыз.

 **ЕСКЕРІМ:** Факсты компьютерге қабылдау функциясы тек бір компьютерге ғана орнатылуы мүмкін. Егер осы параметр компьютерден қосылса, параметр бағдарламалық құралдан өшіп, басқа компьютерде орнатылмайды. Факстарды басқа компьютерге алу үшін, алдымен, параметрді басқару панелінен өшіру керек.

Басқару панелінен компьютерде қабылдау функциясын ажыратыңыз

Компьютерде қабылдау функциясын тек қана бір компьютерден қосуға болады. Егер қандай да бір себептермен сол компьютерді пайдалану мүмкін болмай қалса, басқару панелінен компьютерде қабылдау функциясын ажырату үшін мына процедураны пайдалануға болады.

1. Басқару тақтасындағы Орнату  түймешігін басыңыз.
2. **Fax Setup** («Факс параметрлері») мәзірін таңдап алу үшін көрсеткіш түймешіктерін пайдаланып, **OK** түймешігін басыңыз.
3. **Advanced Setup** («Күрделі параметрлер») мәзірін таңдап алу үшін көрсеткіш түймешіктерін пайдаланып, **OK** түймешігін басыңыз.
4. **Stop Recv to PC** («Компьютерге қабылдауды тоқтату») опциясын таңдау үшін көрсеткіш түймешіктерін пайдаланып, **OK** түймешігін басыңыз.

Кіруші факстер үшін автоматты түрде кішірейту функциясын пайдаланыңыз

Егер бет өлшемдері бойынша масштабтау опциясы қосылған болса, стандартты қағаз өлшеміне сәйкестендіру үшін өнім ұзын факстерді автоматты түрде 75%-ға шейін кішірейтеді (мысалы, факс стандарт пішімінен хат пішіміне кішірейтіледі).

Егер бет өлшемдері бойынша масштабтау опциясы ажыратылған болса, ұзын факстер толық өлшеммен бірнеше беттерде басып шығарылады. Кіруші факстің автоматты түрде кішірейту функциясы үшін зауыттық стандартты мәні: **Қосу**.

Егер **Stamp Faxes** («Факсқа мәлімет қосу») опциясы қосылған болса, автоматты түрде кішірейту функциясын қосуды да қалауыңыз мүмкін. Бұл кіруші факстердің өлшемін аз ғана кішірейтеді және штампты екі бетке салуды болдырмайды.

 **ЕСКЕРІМ:** Баспа құралдарының стандартты өлшемі науаға салынған баспа құралдарының өлшемімен сәйкес келетінін тексеріңіз.

1. Басқару тақтасындағы Орнату  түймешігін басыңыз.
2. **Fax Setup («Факс параметрлері»)** мәзірін таңдап алу үшін көрсеткіш түймешіктерді пайдаланып, **OK** түймешігін басыңыз.
3. **Advanced Setup («Күрделі параметрлер»)** мәзірін таңдап алу үшін көрсеткіш түймешіктерін пайдаланып, **OK** түймешігін басыңыз.
4. **Fit to page («Бетке сәйкестендіру»)** мәзірін таңдап алу үшін көрсеткіш түймешіктерді пайдаланып, **OK** түймешігін басыңыз.
5. **Қосу** немесе **Ажырату** таңдау үшін көрсеткіш түймешіктерін пайдаланып, таңдауды сақтау үшін **OK** түймешігін басыңыз.

Факсті қайта басып шығару параметрлерін орнату

Жадыда сақталған факс тапсырмаларын қайта басып шығару үшін өнімнің **Allow Reprint** («Қайта басып шығаруға рұқсат беру») параметрі іске қосылуы тиіс. Факсті қайта басып шығарудың стандартты параметрі **Қосу**. Бұл параметрді басқару панелінен өзгерту үшін мына қадамдарды орындаңыз:

1. Басқару тақтасындағы Орнату  түймешігін басыңыз.
2. **Fax Setup («Факс параметрлері»)** мәзірін таңдап алу үшін көрсеткіш түймешіктерді пайдаланып, **OK** түймешігін басыңыз.
3. **Advanced Setup («Күрделі параметрлер»)** мәзірін таңдап алу үшін көрсеткіш түймешіктерін пайдаланып, **OK** түймешігін басыңыз.
4. **Allow Reprint** («Қайта басып шығаруға рұқсат беру») параметрін таңдау үшін көрсеткіш түймешіктерін пайдаланыңыз, одан кейін **OK** түймешігін басыңыз.
5. **Қосу** немесе **Ажырату** опциясын таңдап алу үшін көрсеткіш түймешіктерді пайдаланып, **OK** түймешігін басыңыз.

Allow Reprint («Қайта басып шығаруға рұқсат беру») параметрі қосылғанда өнім факс тапсырмаларын қайта басып шығару мүмкіндігіне ие болады.

Факстың дыбыс деңгейін орнату

Факстің дыбыс деңгейін басқару панелінен басқарыңыз. Сіз мына дыбыстарды өзгерте аласыз:

- Кіруші және шығушы факстермен байланысты факс дыбыстары
- Кіруші факстер үшін қоңырау

Жай — зауыттық әдепкі дыбыс деңгейі.

Дабылдың, телефон желісінің және қоңыраудың дыбыс деңгейлерін орнату

1. Орнату  түймешігін басыңыз.
2. **Жүйені орнату** мәзірін таңдап алу үшін көрсеткіш түймешіктерді пайдаланып, **OK** түймешігін басыңыз.

3. **Volume Settings («Дыбыс деңгейінің параметрлері»)** мәзірін таңдап алу үшін көрсеткіш түймешіктерді пайдаланып, **OK** түймешігін басыңыз.
4. **Alarm Volume («Ескерту сигналының дыбыс деңгейі»)** мәзірін, **Phoneline Volume («Телефон желісінің дыбыс деңгейі»)** мәзірін, **Key-Press Volume («Перненің дыбыс деңгейі»)** мәзірін немесе **Ring Volume («Қоңыраудың дыбыс деңгейі»)** мәзірін таңдау үшін көрсеткіш түймешіктерін пайдаланып, **OK** түймешігін басыңыз.
5. **Ажырату, Жай, Орташа** немесе **Қатты** параметрін таңдау үшін көрсеткіш түймешіктерін пайдаланыңыз.
6. Таңдауды сақтау үшін **OK** батырмасын басыңыз.

Мөрленетін факстарды орнату

Өнім әрбір қабылданған факстің жоғарғы бөлігінде жіберушінің идентификациялық мәліметін басып шығарады. Оған қоса, факстың қабылданған күні мен уақытын растап отыру үшін, сіз кіруші факстарды өзіңіздің жеке тақырыптық ақпараты бар штамппен таңбалауды қоса аласыз. Қабылданған факстерге штамп басу параметрінің зауыттық стандартты мәні **Ажырату**.

 **ЕСКЕРІМ:** Кіруші штамп қою мүмкіндігін қосу қағаз аумағын азайтып, өнім екінші бетті басып шығаруға мәжбүр болуы мүмкін.

ЕСКЕРІМ: Бұл опция өнім басып шығаратын қабылданған факстерге ғана қолданылады.

1. Басқару тақтасындағы Орнату  түймешігін басыңыз.
2. **Fax Setup («Факс параметрлері»)** мәзірін таңдап алу үшін көрсеткіш түймешіктерді пайдаланып, **OK** түймешігін басыңыз.
3. **Advanced Setup («Күрделі параметрлер»)** мәзірін таңдап алу үшін көрсеткіш түймешіктерін пайдаланып, **OK** түймешігін басыңыз.
4. **Stamp Faxes («Факсқа мәлімет қосу»)** мәзірін таңдап алу үшін көрсеткіш түймешіктерді пайдаланып, **OK** түймешігін басыңыз.
5. **Қосу** немесе **Ажырату** таңдау үшін көрсеткіш түймешіктерін пайдаланып, таңдауды сақтау үшін **OK** түймешігін басыңыз.

Жеке қабылдау мүмкіндігін белгілеу

Құпия түрде қабылдау мүмкіндігі қосылған жағдайда қабылданған факстер жадта сақталады. Сақталған факстерді басып шығару үшін жеке идентификациялық нөмір (PIN) қажет етіледі.

Құпия түрде қабылдау мүмкіндігін қосыңыз

1. Басқару тақтасындағы Орнату  түймешігін басыңыз.
2. **Fax Setup («Факс параметрлері»)** мәзірін таңдап алу үшін көрсеткіш түймешіктерді пайдаланып, **OK** түймешігін басыңыз.
3. **Advanced Setup («Күрделі параметрлер»)** мәзірін таңдап алу үшін көрсеткіш түймешіктерін пайдаланып, **OK** түймешігін басыңыз.
4. **Private Receive («Құпия факстарды қабылдау»)** мәзірін таңдап алу үшін көрсеткіш түймешіктерді пайдаланып, **OK** түймешігін басыңыз.

5. **Қосу** опциясын таңдап алу үшін көрсеткіш түймешіктерді пайдаланып, **OK** түймешігін басыңыз.
6. Өнім қауіпсіздігі құпия сөзін енгізу үшін пернетақтаны пайдаланып, **OK** түймешігін басыңыз.
7. Өнім қауіпсіздігі құпия сөзін растау үшін пернетақтаны пайдаланып, құпия сөзді қайта енгізіңіз, одан кейін **OK** түймешігін басыңыз.

Құпия түрде қабылдау мүмкіндігін өшіру

1. Басқару тақтасындағы Орнату  түймешігін басыңыз.
2. **Fax Setup («Факс параметрлері»)** мәзірін таңдап алу үшін көрсеткіш түймешіктерді пайдаланып, **OK** түймешігін басыңыз.
3. Өнім қауіпсіздігі құпия сөзін енгізу үшін пернетақтаны пайдаланып, **OK** түймешігін басыңыз.
4. **Advanced Setup («Күрделі параметрлер»)** мәзірін таңдап алу үшін көрсеткіш түймешіктерін пайдаланып, **OK** түймешігін басыңыз.
5. **Private Receive («Құпия факстарды қабылдау»)** мәзірін таңдап алу үшін көрсеткіш түймешіктерді пайдаланып, **OK** түймешігін басыңыз.
6. **Ажырату** опциясын таңдап алу үшін көрсеткіш түймешіктерді пайдаланып, **OK** түймешігін басыңыз.

Факс жадында қандай да бір басып шығарылмаған факстар қалып қоятын болса, өнім факстарды басып шығарып, оларды жадтан өшіреді.

Private Receive («Құпия факстарды қабылдау») параметрі қосылғанда өнім құпия факс тапсырмаларын басып шығару мүмкіндігіне ие болады.

Факске сұрақ жіберуді орнату

Егер басқа біреу сұрақ қабылдайтын факс орнатса, сіз факсті өніміңізге жіберуді сұрай аласыз. (Басқа машинаға сұрақ жіберу).

1. Басқару тақтасындағы **Fax Menu («Факс мәзірі»)**  түймешігін басыңыз.
2. **Receive Options («Қабылдау параметрлері»)** мәзірін таңдап алу үшін көрсеткіш түймешіктерін пайдаланып, **OK** түймешігін басыңыз.
3. **Polling receive («Сұралған факсты қабылдау»)** опциясын таңдап алу үшін көрсеткіш түймешіктерді пайдаланып, **OK** түймешігін басыңыз.

Өнім басқа факстің нөмірін теріп, факс жіберуді сұрайды.

Өнім факсын өшіру

Басқару панелінде өнім факсын өшіруге болады (бағдарламалық және аппараттық құрал). Факс функциялары өшірілген болса да, telephone («телефон») факс портына жалғанған құрылғылар жұмысын жалғастыра береді. Өнім жіберілген факстарды қабылдамайды және сақтамайды.

1. Басқару тақтасындағы Орнату  түймешігін басыңыз.
2. **Жүйені орнату** мәзірін таңдап алу үшін көрсеткіш түймешіктерді пайдаланып, **OK** түймешігін басыңыз.

3. **Disable Fax («Факсты өшіру»)** мәзірін таңдап алу үшін көрсеткіш түймешіктерін пайдаланып, **OK** түймешігін басыңыз.
4. **Қосу** опциясын таңдап алу үшін көрсеткіш түймешіктерін пайдаланып, **OK** түймешігін басыңыз.
5. Келесі қадамдардың бірін орындаңыз:
 - Егер кілтсөз **Product Security («Өнім қауіпсіздігі»)** параметріне қойылған болса, кілтсөзді енгізіп **OK** түймешігін басыңыз.
 - Егер **Product Security («Өнім қауіпсіздігі»)** параметріне кілтсөз қойылмаған болса, ұсынылғанда оны құрастырып, **OK** түймешігін басыңыз.

Факсты іске қосу үшін сол процедураны қайталаңыз. **Ажырату** параметрі факс функцияларын қалпына келтіреді.

Факсті пайдаланыңыз

Факстің бағдарламалық құралдары

Сәйкес келетін факс бағдарламалары

Өніммен қосылып келетін компьютерлік факс бағдарламасы ғана өніммен жұмыс істеуге жарамды болады. Компьютерде бұрынырақ орнатылған компьютерлік факс бағдарламасын пайдалануды жалғастыру үшін оны компьютерге алдын ала қосылған модем арқылы пайдалану қажет; ол өнімнің модемі арқылы жұмыс істемейді.

Факсті тоқтату

Ағымдағы уақытта нөмірі теріліп жатқан жеке факсті немесе беріліп немесе қабылданып жатқан жеке факсті тоқтату үшін осы нұсқауларды пайдаланыңыз.

Ағымдағы факсті тоқтатыңыз

Басқару тақтасындағы Бас тарту **X** түймешігін басыңыз. Әлі берілмеген беттер тоқтатылады. Бас тарту **X** түймешігі басылғанда топтық теру тапсырмалары да тоқтатылады.

Орындалуын күтіп тұрған факс тапсырмасын тоқтатыңыз

Бұл процедураны факс тапсырмасын мынадай жағдайларда тоқтату үшін пайдаланыңыз:

- Бос емес сигналынан, жауапсыз шақырудан немесе байланыс қатесінен кейін өнім нөмірді қайта теруді күтіп тұр.
- Факс алдағы уақытта жіберілетін етіп жоспарланған.

Fax Job status (Факс тапсырмасының күй-жайы) мәзірін пайдаланып факс тапсырмасын тоқтату үшін мына қадамдарды орындаңыз:

1. Басқару тақтасындағы **Fax Menu** («Факс мәзірі»)  түймешігін басыңыз.
2. **Send Options** («Факс жіберу параметрлері») мәзірін таңдап алу үшін көрсеткіш түймешіктерін пайдаланып, **OK** түймешігін басыңыз.
3. **Fax Job Status** («Факс тапсырмасының күйі») мәзірін таңдап алу үшін көрсеткіш түймешіктерді пайдаланып, **OK** түймешігін басыңыз.
4. Жойғыңыз келетін тапсырмаға жеткенше бағыт көрсеткіш батырмаларын пайдаланып орындалуға кезекте тұрған тапсырмалар бойынша тізімі бойынша жылжыңыз.
5. Тоқтатқыңыз келетін тапсырманы таңдау үшін **OK** түймешігін басыңыз.
6. Тапсырманы жойғыңыз келетіндігін растау үшін **OK** түймешігін басыңыз.

Факстерді жадтан өшіріңіз

Басқа біреу сіздің өніміңізді пайдаланып, оның жадында сақталған факстерді қайта басып шығаруы мүмкін деп алаңдасаңыз ғана осы процедураны пайдаланыңыз.

- △ **ЕСКЕРТУ:** Қайта басып шығару жадын тазалаумен қатар бұл процедура жіберіліп жатқан факсті, жіберілмеген, бірақ кезекте тұрған факстерді, алдағы уақытта жіберуге жоспарланған факстерді және басып шығарылмаған немесе жіберілмеген факстерді жояды.

1. Басқару тақтасындағы Орнату  түймешігін басыңыз.

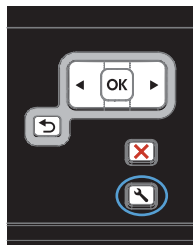

2. **Қызмет** мәзірін таңдап алу үшін көрсеткіш түймешіктерін пайдаланып, **OK** түймешігін басыңыз.
3. **Fax Service («Факс қызметі»)** мәзірін таңдап алу үшін көрсеткіш түймешіктерін пайдаланып, **OK** түймешігін басыңыз.
4. **Clear Saved Faxes («Сақталған факстарды жою»)** опциясын таңдап алу үшін көрсеткіш түймешіктерді пайдаланып, **OK** түймешігін басыңыз.
5. Өшіруді растау үшін **OK** түймешігін басыңыз.

Факсті DSL, PBX немесе ISDN жүйелерінде пайдалану

HP өнімдері әдеттегі аналогтық телефон қызметтерімен бірге пайдалануға арналып жасалған. Олар DSL, PBX, ISDN желілерінде жұмыс істеуге арналып жасалмаған немесе VoIP қызметтерімен сәйкес келмейді, бірақ олар дұрыс реттеу мен жабдықтар қамтамасыз етілген жағдайда жұмыс істеуі мүмкін.

 **ЕСКЕРІМ:** HP компаниясы DSL, PBX, ISDN және VoIP реттеу опцияларын қызмет көрсетушімен талқылап көруді ұсынады.

HP LaserJet өнімі цифрлық телефон жабдықтарының барлығымен үйлесе бермейтін аналогтық құрылғы болып табылады (цифрлық-аналогтық түрлендіргіш пайдаланылмаса). HP компаниясы өнімнің цифрлық жабдықтармен немесе цифрлық-аналогтық түрлендіргіштермен үйлесімділігіне кепілдік бермейді.

DSL (Цифрлық абоненттік желі)

Цифрлық абоненттік желі (DSL) стандартты мыстан жасалған телефон сымдарын пайдаланатын цифрлық технологияны пайдаланады. Бұл өнім цифрлық сигналдармен тура үйлеспейді. Бірақ, цифрлық абоненттік желіні орнату кезінде конфигурация анықталған болса, жиілік диапазонының бір бөлігін аналогтық сигналды (дауыс пен факс үшін) жіберуге, ал қалған бөлігін цифрлық мәліметтерді жіберуге болатындай етіп сигналды бөлуге болады.

 **ЕСКЕРІМ:** Цифрлық абоненттік желі қызметтеріне факстердің барлығы сәйкес келе бермеуі мүмкін. HP компаниясы өнімнің барлық DSL абоненттік желілерімен немесе қызмет көрсетушілерімен үйлесімділігіне кепілдік бермейді.

Қалыпты DSL модем жоғары жиіліктегі DSL модем байланысын төменгі жиіліктегі аналог телефоны мен факс модемінің байланысынан ажырату үшін сүзгі пайдаланады. Әдетте, DSL модемі пайдаланатын телефон желісіне қосылған аналог телефондары мен аналог факс құрылғыларымен сүзгіні қолдану қажет болады. Әдетте, DSL қызметінің провайдері осы сүзгіні қамтамасыз етеді. Қосымша ақпарат немесе көмек алу үшін DSL қызмет көрсетушісіне хабарласыңыз.

PBX (Жеке пайдалануға арналған телефон жүйесі)

Өнім цифрлық телефон жабдықтарының барлығымен үйлесе бермейтін аналогтық құрылғы болып табылады. Факс функциясы үшін цифрлық-аналогтық фильтрлер немесе түрлендіргіштер қажет болуы мүмкін. Егер жеке пайдалануға арналған телефон жүйесінде факсті пайдалану қажеттілігі пайда болса, көмек алу үшін жеке пайдалануға арналған телефон жүйесінің қызмет көрсетушісіне хабарласыңыз. НР компаниясы өнімнің цифрлық жабдықтармен немесе цифрлық-аналогтық түрлендіргіштермен үйлесімділігіне кепілдік бермейді.

Қосымша ақпарат немесе көмек алу үшін жеке пайдалануға арналған телефон жүйесінің қызмет көрсетушісіне хабарласыңыз.

ISDN (Кешенді қызметтер көрсететін цифрлық желі)

Қосымша ақпарат немесе көмек алу үшін кешенді қызметтер көрсететін цифрлық желінің қызмет көрсетушісіне хабарласыңыз.

Факсті VoIP қызметінде пайдалану

Егер қызмет көрсетуші IP қызметтерімен қатар факс қызметтерін көрсету туралы анық мәлідемесе, IP протоколы бойынша дауыстық трафикті беру (VoIP) қызметтері көбінесе факс машиналарымен үйлеспейді.

Егер өнімдегі факстің IP протоколы бойынша дауыстық трафикті беру желісінде жұмыс істеуі кезінде проблемалар болса, барлық кабельдердің және параметрлердің дұрыстығын тексеріңіз. Факс жылдамдығының параметрін азайту өнімнің IP протоколы бойынша дауыстық трафикті беру желісі арқылы факс жіберу мүмкіндігін қамтамасыз етеді.

Егер факс жіберу проблемалары жойылмаса, IP протоколы бойынша дауыстық трафикті беру бойынша қызмет көрсетушісіне хабарласыңыз.

Факс жады

Қуат көзі ажыратылғанда факс жады сақталып қалады

Электр қуаты ажыратылған жағдайда, флэш-жад мәліметтердің жоғалуын болдырмайды. Басқа факс құрылғылары факс беттерін қалыпты оперативті жадта немесе қысқа мерзімді оперативті жадта сақтайды. Қуат көзінен ажыратылу кезінде қалыпты оперативті жадтағы мәліметтер бірден жоғалады, ал қысқа мерзімді оперативті жадтағы мәліметтер мұндай жағдайда шамамен 60 минуттан кейін жоғалады. Флэш-жадта мәліметтер қуат көзіне қоспай-ақ көп жылдарға сақтай алады.

Факсті жіберіңіз

Планшетті сканерден факс жіберу

1. Құжатты төмен қаратып сканер әйнегіне салыңыз.



2. **Phone Book** («Телефон кітапшасы») түймешігін басыңыз.
3. Тізімнен телефон кітабының жазбасын таңдаңыз. Егер жазба болмаса, нөмірді теру үшін басқару тақтасындағы пернетақтаны пайдаланыңыз.
4. Басқару тақтасындағы **Start Fax** («Факс жіберуді бастау») түймешігін басыңыз. Өнім факс тапсырмасын орындауды бастайды.

Құжаттарды автоматты түрде беру құрылғысындағы факс

1. Құжаттарды автоматты түрде беру құрылғысына түпнұсқалардың бетін жоғары қаратып салыңыз.

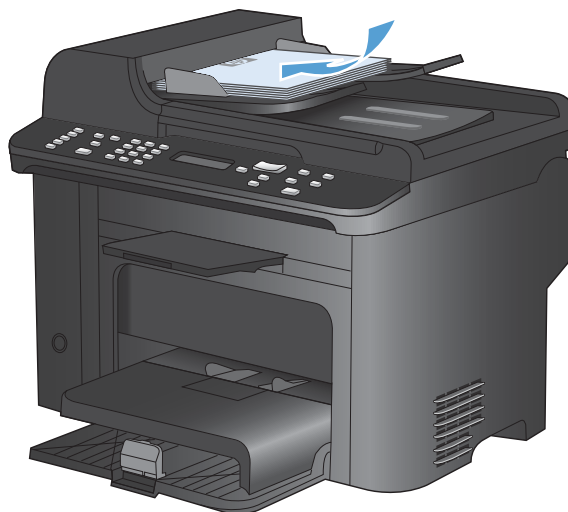

ЕСКЕРІМ: Құжаттарды автоматты түрде беру құрылғысының сыйымдылығы 75 г/м^2 немесе 20 фунттық баспа қағазының 35 парағын құрайды.

ЕСКЕРТУ: Өнімнің зақымдалуын болдырмау үшін түзету таспалары, түзету сұйықтығы, қағаз қыстырғыштары немесе қапсырмалары бар түпнұсқаларды пайдаланбаңыз. Оған қоса, құжаттарды автоматты түрде беру құрылғысына фотосуреттерді, шағын түпнұсқаларды немесе сынуға бейім түпнұсқаларды салмаңыз.

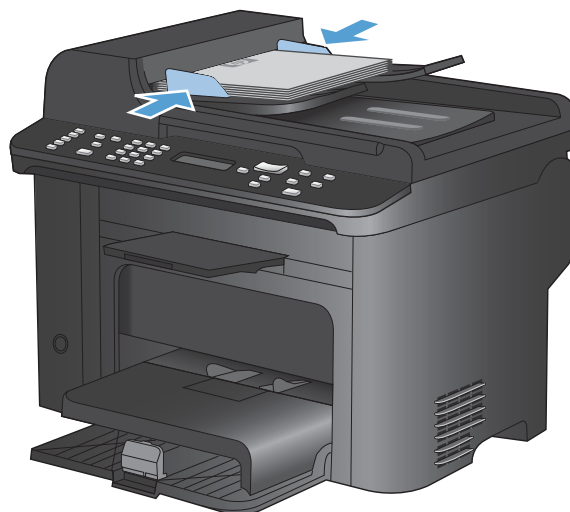

2. Бағыттағыштарды қағазды қысып тұратындай етіп реттеңіз.





3. **Phone Book** («Телефон кітапшасы»)  түймешігін басыңыз.
4. Тізімнен телефон кітабының жазбасын таңдаңыз. Егер жазба болмаса, нөмірді теру үшін басқару тақтасындағы пернетақтаны пайдаланыңыз.
5. Басқару тақтасындағы **Start Fax** («Факс жіберуді бастау»)  түймешігін басыңыз. Өнім факс тапсырмасын орындауды бастайды.

Нөмірді қолмен теру арқылы факс жіберу

Әдетте, өнім **Start Fax** («Факс жіберуді бастау»)  түймешігі басылғаннан кейін нөмірді тереді. Дегенмен, кей кездері, сіз әрбір басуыңызда өнімнің әрбір нөмірді теруін қалауыңыз мүмкін. Мысалы, сіз факс шақыруын телефон карточкасы арқылы орындасаңыз, факс нөмірін теру, телефон компаниясының қабылдау сигналын күту, сонан соң телефон карточкасының нөмірін теру қажет болуы мүмкін. Халықаралық нөмірлерді тергенде нөмірдің бір бөлігін теріп, жалғастырудан бұрын байланысқа дайын болу сигналын күту қажет болуы мүмкін.

Факсті топқа қолмен жіберіңіз (жоспарланбаған факс жіберу)

Бірнеше алушыға факс жібергенде келесі нұсқауларды пайдаланыңыз:

1. Құжатты құжаттарды автоматты түрде беру құрылғысының кіріс науасына салыңыз.
2. **Phone Book** («Телефон кітапшасы»)  түймешігін басыңыз.
3. Тізімнен телефон кітабының жазбасын таңдаңыз. Егер жазба болмаса, нөмірді теру үшін басқару тақтасындағы пернетақтаны пайдаланыңыз.
4. Нөмірлерді теруді жалғастыру үшін 2- және 3-қадамдарды қайталаңыз. Егер нөмірлерді теруді бітірсеңіз, келесі қадамға өтіңіз.
5. **Start Fax** («Факс жіберуді бастау»)  түймешігін басыңыз.
6. Сканерленетін басқа беттер болса, 1 түймешігі арқылы **Иә** параметрін таңдап, факс тапсырмасының әрбір беті үшін 5-қадамды қайталаңыз. Егер бітірсеңіз, 2 түймешігін басып, **Жоқ** опциясын таңдаңыз.

Өнім факсті әрбір факс нөміріне жібереді. Егер топтағы нөмір бос емес болса немесе жауап бермесе, өнім сол нөмірді қайта теру параметріне негізделіп қайта тереді. Егер барлық қайта теру әрекеттері сәтсіз аяқталса, өнім факс жұмыстарын тіркеу журналына қатені қосып жаңартады, сонан соң ол топтағы келесі нөмірге өтеді.

Қолмен нөмірді қайта теру

1. Құжатты құжаттарды автоматты түрде беру құрылғысына салыңыз.
2. Басқару тақтасындағы **Redial** («Қайта теру») түймешігін басыңыз.
3. **Start Fax** («Факс жіберуді бастау») түймешігін басыңыз.
4. Егер сізде сканерлейтін басқа беттер болса, **1** түймешігін басып, **Иә** опциясын таңдаңыз, содан кейін факс тапсырмасының әрбір беті үшін 3-қадамды қайталаңыз. Егер бітірсеңіз, **2** түймешігін басып, **Жоқ** опциясын таңдаңыз.

Өнім факсті қайта терілген нөмірге жібереді. Егер нөмір бос емес болса немесе жауап бермесе, өнім нөмірді қайта теру параметріне негізделіп қайта тереді. Егер барлық қайта теру әрекеттері сәтсіз аяқталса, өнім факс жұмыстарын тіркеу журналына қатені қосып жаңартады.

Нөмірді тез теру және нөмірлер тобын теру жазбаларын пайдаланыңыз

Нөмірді тез теру арқылы факс жіберіңіз

1. Құжатты құжат бергішінің кіріс науасына немесе планшетті сканерге салыңыз.
2. Төмендегілердің біреуін орындаңыз:
 - Нөмірді тез теру үшін бір рет басылатын түймешікті басыңыз.
 - **Phone Book** («Телефон кітапшасы») түймешігін басып, жылдам теру жазбасын белгілеу үшін әріптік-сандық түймешіктерді пайдаланыңыз да, **OK** түймешігін басыңыз.
3. Құжатты құжат бергішінің кіріс науасына немесе планшетті сканерге салыңыз.
4. **Start Fax** («Факс жіберуді бастау») түймешігін басыңыз. Жіберілетін беттер құжат бергішінде болса, факс автоматты түрде жіберіледі.
5. Құжат бергішінің датчигі кіру науасында құжаттың жоқтығын анықтаса, басқару панелінің дисплейінде **Send from glass? 1=Yes 2=No** («Әйнектен жіберу керек пе? 1= Иә 2=Жоқ») хабары көрсетіледі. Планшетті сканерден факс жіберу мақсатында **Иә** параметрін таңдау үшін **1** түймешігін, одан кейін **OK** түймешігін басыңыз.

OK түймешігін басқаннан кейін басқару панелінің дисплейінде **Load page: X Press OK** («X бет салыңыз, OK басыңыз») хабарламасы көрсетіледі.
6. Құжат планшетті сканерге қойылған болса, **OK** түймешігін басыңыз (немесе құжатты планшетті сканерге қойып, **OK** түймешігін басыңыз).

Бетті сканерлеп болғаннан кейін басқару панелінің дисплейінде **Another page? 1=Yes 2=No** («Басқа бет? 1= Иә 2=Жоқ») көрсетіледі.
7. Егер сізде сканерлейтін басқа беттер болса, **1** түймешігін басып **Иә** тармағын таңдаңыз, сонан соң факс тапсырмасының әрбір беті үшін 5-қадамды қайталаңыз.

Егер бітірсеңіз, **2** түймешігін басып **Жоқ** тармағын таңдаңыз.

Факстің соңғы беті өнімнен шыққанда, сіз келесі факсті жіберуді, көшіруді немесе сканерлеуді бастай аласыз.

Нөмірлер тобын теру жазбасын пайдаланып факс жіберіңіз

1. Құжатты құжат бергішінің кіріс науасына немесе планшетті сканерге салыңыз.
2. Келесі қадамдардың бірін орындаңыз:
 - Нөмірді тез теру үшін бір рет басылатын түймешікті басыңыз.
 - **Phone Book** («Телефон кітапшасы») түймешігін басып, топтық теру жазбасын белгілеу үшін әріптік-сандық түймешіктерді пайдаланыңыз да, **OK** түймешігін басыңыз.
3. **Start Fax** («Факс жіберуді бастау») түймешігін басыңыз. Жіберілетін беттер құжат бергішінде болса, факс автоматты түрде жіберіледі.
4. Құжат бергішінің датчигі кіру науасында құжаттың жоқтығын анықтаса, басқару панелінің дисплейінде **Send from glass? 1=Yes 2=No** («Әйнектен жіберу керек пе? 1= Иә 2=Жоқ») хабары көрсетіледі. Планшетті сканерден факс жіберу мақсатында **Иә** параметрін таңдау үшін **1** түймешігін, одан кейін **OK** түймешігін басыңыз.

OK түймешігін басқаннан кейін басқару панелінің дисплейінде **Load page: X Press OK** («X бет салыңыз, OK басыңыз») хабарламасы көрсетіледі.
5. Құжат планшетті сканерге қойылған болса, **OK** түймешігін басыңыз (немесе құжатты планшетті сканерге қойып, **OK** түймешігін басыңыз).

Бетті сканерлеп болғаннан кейін басқару панелінің дисплейінде **Another page? 1=Yes 2=No** («Басқа бет? 1= Иә 2=Жоқ») көрсетіледі.
6. Егер сізде сканерлейтін басқа беттер болса, **1** түймешігін басып **Иә** тармағын таңдаңыз, сонан соң факс тапсырмасының әрбір беті үшін 5-қадамды қайталаңыз.

Егер бітірсеңіз, **2** түймешігін басып **Жоқ** тармағын таңдаңыз.

Өнім құжатты жадына сканерлейді және факсті көрсетілген әрбір нөмірге жібереді. Егер топтағы нөмір бос емес болса немесе жауап бермесе, өнім нөмірді қайта теру параметріне негізделіп қайта тереді. Егер барлық қайта теру әрекеттері сәтсіз аяқталса, өнім факс жұмыстарын тіркеу журналына қатені қосып жаңартады, сонан соң ол топтағы келесі нөмірге өтеді.

Бағдарламалық құралдардан факс жіберіңіз

Келесі мәліметте өніммен бірге келген бағдарламалық құралды пайдаланып, факстерді жіберуге арналған негізгі нұсқаулар берілген. Бағдарламалық құралдарға қатысты басқа барлық тақырыптар бағдарламалық құралдардың Көмек бөлімінде қамтылған және оны бағдарламаның **Help** (Көмек) мәзірінен ашуға болады.

Егер сіз мына талаптарға жауап берсеңіз, электрондық құжаттарды компьютерден факс арқылы жібере аласыз:

- Өнім тікелей компьютерге немесе компьютер қосылған желіге жалғанған.
- Өнімнің бағдарламалық құралдары компьютерде орнатылған.
- Өнім компьютердің амалдық жүйесін қолдайды.

Бағдарламалық құралдардан факс жіберіңіз

Факс жіберу процедурасы сіздің техникалық талаптарыңызға байланысты өзгереді. Ең көп пайдаланылатын әрекеттер.

1. **Бастай** түймешігін басып, **Programs** («Бағдарламалар») (немесе Windows XP үшін **All Programs** («Барлық бағдарламалар»)) тармағын, содан кейін **HP** тармағын таңдаңыз.
2. Өнім атауын басып, одан кейін **Send fax** (Факс жіберу) түймешігін басыңыз. Факстың бағдарламалық құралы ашылады.
3. Бір немесе бірнеше қабылдаушының факс нөмірін енгізіңіз.
4. Құжатты құжаттарды автоматты түрде беру құрылғысына салыңыз.
5. **Send Now** (Қазір жіберу) батырмасын басыңыз.

Үшінші жақтың Microsoft Word сияқты бағдарламасынан факс жіберіңіз

1. Үшінші жақтың бағдарламасында құжатты ашыңыз.
2. **File** (Файл) мәзірін басыңыз, сонан соң **Print** (Басып шығару) батырмасын басыңыз.
3. Принтер драйверінің ашылатын тізімінен факс басып шығару драйверін таңдаңыз. Факстың бағдарламалық құралы ашылады.
4. Бір немесе бірнеше қабылдаушының факс нөмірін енгізіңіз.
5. Өнімге салынған беттерді қосыңыз. Бұл қадам міндетті емес.
6. **Send Now** (Қазір жіберу) батырмасын басыңыз.

Факс желісіне жалғанған телефонмен теру арқылы факсті жіберу

Кейде, өнім қосылған желідегі телефоннан факс нөмірін теру қажет болуы мүмкін. Мысалы, егер сіз құрылғысы қолмен қабылдау режимінде тұрған кісіге факс жіберсеңіз, факстің алдында дауыстық шақыру арқылы сіз сол кісіге факс жіберілетінін хабарлай аласыз.

 **ЕСКЕРІМ:** телефон өнімнің «телефон» портына  қосылған болуы тиіс.

1. Құжатты құжаттарды автоматты түрде беру құрылғысына салыңыз.
2. Өнім қосылған желідегі телефон тұтқасын көтеріңіз. Телефон батырматақтасын пайдаланып факс нөмірін теріңіз.
3. Қабылдаушы жауап бергенде одан факс машинасында факс қабылдауды бастауын сұраңыз.
4. Факс үні естілгенде **Start Fax** («Факс жіберуді бастау»)  түймешігін басыңыз, басқару панелінің дисплейінде **Connecting** («Қосылуда») хабары шыққанша күтіп, телефон тұтқасын орнына қойыңыз.

Факсты растап, жіберу

Факс жіберушіден алушы құрылғысының нөмірін растауды талап ету үшін өнімнің басқару панелін қолданыңыз.

1. Басқару тақтасындағы Орнату  түймешігін басыңыз.
2. **Fax Setup («Факс параметрлері»)** мәзірін таңдап алу үшін көрсеткіш түймешіктерін пайдаланып, **OK** түймешігін басыңыз.
3. **Advanced Setup («Күрделі параметрлер»)** мәзірін таңдап алу үшін көрсеткіш түймешіктерін пайдаланып, **OK** түймешігін басыңыз.
4. **Факсты растау** опциясын таңдап алу үшін көрсеткіш түймешіктерін пайдаланып, **OK** түймешігін басыңыз.
5. **Қосу** немесе **Ажырату** опциясын таңдап алу үшін көрсеткіш түймешіктерді пайдаланып, **OK** түймешігін басыңыз.

Факстің кейін жіберілуін жоспарлау

Бір немесе бірнеше адамдарға алдағы уақытта автоматты түрде жіберілуі тиіс факсті жоспарлау үшін өнімнің басқару панелін пайдаланыңыз. Бұл процедура біткеннен кейін, өнім құжатты жадына сканерлейді, сонан соң Дайын жағдайына қайта оралады.

 **ЕСКЕРІМ:** Егер өнім факсті жоспарланған уақытта жібере алмаса, сәйкес мәлімет факс қатесі есебінде көрсетіледі (егер сол опция қосылған болса) немесе факс жұмыстарын тіркеу журналына жазылады. Факс жіберу шақыруына жауап болмағандықтан немесе бос емес сигналы нөмірді қайта теру әрекеттерін тоқтатқандықтан берілім басталмауы мүмкін.

Егер факс алдағы уақытта жіберілетін етіп жоспарланса, бірақ оны жаңарту қажет болса, қосымша мәліметті бөлек тапсырма ретінде жіберіңіз. Бір факс нөміріне бір мезгілде жіберілетін етіп жоспарланған барлық факстер жеке факстер түрінде жіберіледі.

1. Құжатты құжаттарды автоматты түрде беру құрылғысына салыңыз.

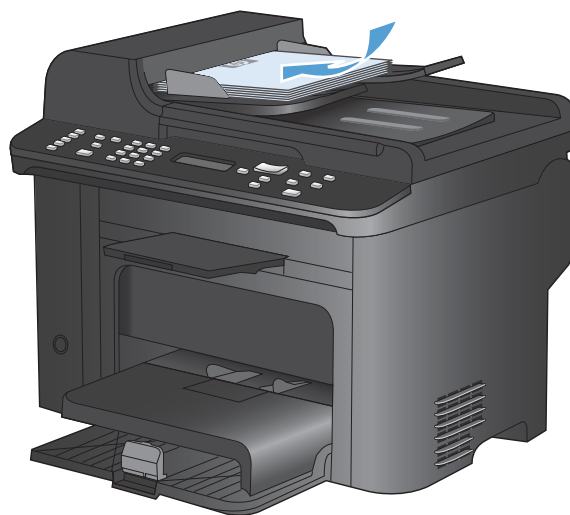

2. Басқару тақтасындағы **Fax Menu** («Факс мәзірі»)  түймешігін басыңыз.

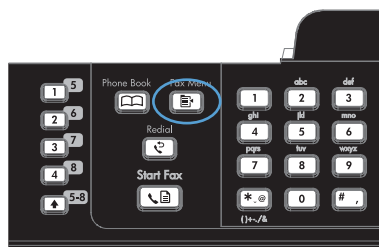

3. **Send Options** («Факс жіберу параметрлері») мәзірін таңдап алу үшін көрсеткіш түймешіктерін пайдаланып, **OK** түймешігін басыңыз.
4. **Send Fax Later** («Факсті кейін жіберу») мәзірін таңдап алу үшін көрсеткіш түймешіктерді пайдаланып, **OK** түймешігін басыңыз.
5. Уақытты енгізу үшін пернетақтаны пайдаланыңыз.
6. Егер өнім 12 сағаттық уақыт режиміне қойылған болса, Түске дейін (Т.Д.) немесе Түстен кейін (Т.К.) орнату үшін курсорды төртінші таңбаның соңына жылжыту үшін бағыт көрсеткіш батырмаларын пайдаланыңыз. Түске дейінгі уақыт үшін **1** түймешігін, ал түстен кейінгі уақыт үшін **2** түймешігін таңдап, **OK** түймешігін басыңыз. Егер өнім 24 сағаттық уақытқа қойылған болса, **OK** түймешігін басыңыз.
7. Стандартты күнді қабылдау үшін **OK** түймешігін басыңыз немесе күнді орнату үшін пернетақтаны пайдаланып, **OK** түймешігін басыңыз.
8. Факс нөмірін енгізіңіз.
ЕСКЕРІМ: Бұл функция анықталмаған (жоспарланбаған) топтарды қолдамайды.
9. **OK** түймешігін немесе **Start Fax** («Факс жіберуді бастау»)  түймешігін басыңыз. Өнім құжатты жадқа сканерлейді және оны белгіленген уақытта жібереді.

Кіру кодтарын, несие карточкаларын немесе телефон карточкаларын пайдаланыңыз

Кіру кодтарын, несие карточкаларын немесе телефон карточкаларын пайдалану үшін үзілістерді және нөмір теру кодтарын ескеру үшін нөмірді қолмен теріңіз.

Халықаралық факстерді жіберіңіз

Факсті шетелдегі нөмірге жіберу үшін үзілістерді және халықаралық теру кодтарын ескеру үшін нөмірді қолмен теріңіз.

Факсті алыңыз

Факсті басып шығару

Өнім факс берілімін алғанда, ол факсті басып шығарады (егер факсті құпия түрде қабылдау функциясы қосылмаса) және оны автоматты түрде флэш жадқа сақтайды.

Жеке қабылдау мүмкіндігі қосулы болғанда сақталған факсті басып шығару

Сақталған факстерді басып шығару үшін жеке идентификациялық кодты (PIN) енгізу қажет. Өнім сақталған факстерді басып шығарғаннан кейін факстер жадтан өшіріледі.

1. Басқару тақтасындағы **Fax Menu** («Факс мәзірі»)  түймешігін басыңыз.
2. **Receive Options** («Қабылдау параметрлері») мәзірін таңдап алу үшін көрсеткіш түймешіктерді пайдаланып, **OK** түймешігін басыңыз.
3. **Print Faxes** («Факстарды басып шығару») опциясын таңдап алу үшін көрсеткіш түймешіктерді пайдаланып, **OK** түймешігін басыңыз.
4. Өнім қауіпсіздігінің PIN кодын енгізу үшін пернетақтаны пайдаланып, **OK** түймешігін басыңыз.
5. **Private Receive** («Құпия факстарды қабылдау») мәзірін таңдап алу үшін көрсеткіш түймешіктерді пайдаланып, **OK** түймешігін басыңыз.

Факсті қайта басып шығарыңыз

Басып шығару картриджи бос болғандықтан немесе факс баспа құралының дұрыс емес түріне басып шығарылғандықтан сіз факсті қайта басып шығарғыңыз келсе, оны қайта басып шығаруға болады. Қайта басып шығару үшін сақталған факстердің нақты саны жарамды жад көлемімен анықталады. Ең соңғы сақталған факс бірінші болып басылып шығарылады; сақталып тұрған ең ескі факс соңында басылып шығарылады.

Бұл факстер тұрақты түрде сақталады. Оларды қайта басып шығарғанда олар жадтан өшірілмейді.

1. Басқару тақтасындағы **Fax Menu** («Факс мәзірі»)  түймешігін басыңыз.
2. **Receive Options** («Қабылдау параметрлері») мәзірін таңдау үшін көрсеткіш түймешіктерін пайдаланып, **OK** түймешігін басыңыз.
3. Бағыт көрсеткіш түймешікпен **Print Faxes** («Факстарды басып шығару») тармағын таңдап, **OK** түймешігін басыңыз. Өнім ең соңғы басып шығарылған факсті қайта басып шығаруды бастайды.

 **ЕСКЕРІМ:** Кез келген уақытта басып шығаруды тоқтату үшін Бас тарту **X** түймешігін басыңыз.

 **ЕСКЕРТУ:** Егер **Allow Reprint** («Қайта басып шығаруға рұқсат беру») параметрі **Ажырату** күйіне орнатылған болса, дұрыс басылмаған немесе күңгірттенген факстар қайта басылмайды.

Алынған факстардың екі жағына автоматты түрде басып шығару

1. Басқару тақтасындағы **Орнату**  түймешігін басыңыз.
2. **Fax Setup** («Факс параметрлері») мәзірін таңдап алу үшін көрсеткіш түймешіктерін пайдаланып, **OK** түймешігін басыңыз.

3. **Advanced Setup («Күрделі параметрлер»)** мәзірін таңдап алу үшін көрсеткіш түймешіктерін пайдаланып, **OK** түймешігін басыңыз.
4. **Print Duplex («Парақтың екі жағында басып шығару»)** опциясын таңдап алу үшін көрсеткіш түймешіктерін пайдаланып, **OK** түймешігін басыңыз.
5. **Қосу** немесе **Ажырату** опциясын таңдап алу үшін көрсеткіш түймешіктерді пайдаланып, **OK** түймешігін басыңыз.

Факс сигналдары телефон желісінде естілетін жағдайда факстерді қабылдаңыз

Егер сізде факс және телефон қоңырауларын қабылдайтын телефон желісі болса және сіз телефонмен жауап берген кезде факс сигналдарын естісеңіз, сіз екі әдістің бірін пайдаланып факс қабылдауды бастауыңызға болады:

- Егер өнімге жақын тұрсаңыз, басқару тақтасындағы **Start Fax («Факс жіберуді бастау»)** түймешігін басыңыз.
- Егер олай болмаса, телефон пернетақтасында 1-2-3 сандарын кезекпен басып, факс берілу дыбыстарын тыңдаңыз, сонан соң телефон тұтқасын қойыңыз.

 **ЕСКЕРІМ:** Екінші әдістің жүзеге асуы үшін **Қосымша телефон** параметрін **Иә** мәніне орнату қажет.

Факстерді компьютерге қабылдау

 **ЕСКЕРІМ:** Компьютерді пайдаланып факстерді қабылдау Macintosh үшін қарастырылмаған.

Өнімді бастапқы орнату кезінде бағдарламалық құралдар толық орнатылған жағдайда ғана факстерді компьютерде қабылдау мүмкін болады.

Компьютеріңізде факстерді қабылдау үшін бағдарламалық құралдағы компьютерде қабылдау функциясын қосыңыз.

1. HP ToolboxFX ашыңыз.
2. Өнімді таңдаңыз.
3. **Fax** (Факс) батырмасын басыңыз.
4. **Fax Tasks** (Факс тапсырмалары) батырмасын басыңыз.
5. **Fax Receive Mode** (Факс қабылдау режимі) опциясының төменгі жағында **Receive faxes to this computer** (Факстерді осы компьютерде қабылдау) опциясын таңдаңыз.

Басқару панелінен компьютерде қабылдау функциясын ажыратыңыз

Компьютерде қабылдау функциясын тек қана бір компьютерден қосуға болады. Егер қандай да бір себептермен сол компьютерді пайдалану мүмкін болмай қалса, басқару панелінен компьютерде қабылдау функциясын ажырату үшін мына процедураны пайдалануға болады.

1. Басқару тақтасындағы **Орнату** түймешігін басыңыз.
2. **Fax Setup («Факс параметрлері»)** мәзірін таңдап алу үшін көрсеткіш түймешіктерін пайдаланып, **OK** түймешігін басыңыз.

3. **Advanced Setup («Күрделі параметрлер»)** мәзірін таңдап алу үшін көрсеткіш түймешіктерін пайдаланып, **OK** түймешігін басыңыз.
4. **Компьютерге қабылдауды тоқтату** опциясын таңдап алу үшін көрсеткіш түймешіктерді пайдаланып, **OK** түймешігін басыңыз.

Компьютер режимінде қабылданған уақытта жаңа жеткізілген факсті көру

1. HP ToolboxFX ашыңыз.
2. Өнімді таңдаңыз.
3. **Fax** (Факс) батырмасын басыңыз.
4. **Fax Receive Log** (Факс қабылдауды тіркеу журналы) батырмасын басыңыз.
5. **Fax Image** (Факс кескіні) бағанасында көргіңіз келетін факстің «көру» сілтемесін басыңыз.

Факс мәселелерін шешіңіз

Факстің ақаулықтарын жою туралы бақылау кестесі

- Бірнеше ықтимал шешім қолжетімді болады. Әр ұсынылған әрекеттен кейін ақаудың жойылғанын тексеру үшін қайта факс жіберіп көріңіз.
 - Факс ақауларын жойғанда жақсы нәтижеге қол жеткізу үшін құрылғы сымы тікелей қабырғадағы телефон ұясына жалғанғанын қадағалаңыз. Құрылғыға жалғанған басқа құрылғылардың барлығын ажыратыңыз.
1. Телефон кабелінің құрылғының артқы жағындағы дұрыс ұяға жалғанғанын тексеріңіз.
 2. Факс тексеруін пайдаланып, телефон желісін тексеріңіз:
 - a. Басқару тақтасында **Параметрлерді орнату** мәзірін, одан кейін **Қызмет** мәзірін ашыңыз.
 - b. **Fax Service («Факс қызметі»)** опциясын таңдаңыз.
 - c. **Run Fax Test («Факсты тексеру»)** опциясын таңдаңыз. Құрылғы факс тексеруінің есебін басып шығарады.

Есепте келесі ықтимал нәтижелер болады:

 - **Сәтті:** Есепте қарап шығуға болатын ағымдағы факс параметрлері бар.
 - **Сәтсіз:** Сым қате ұяға жалғанған. Есепте осы мәселені шешу жолдары көрсетілген.
 - **Сәтсіз :** Телефон желісі ажыратылған. Есепте осы мәселені шешу жолдары көрсетілген.
 3. Өнімге орнатылған бағдарламалық құрал ағымдағы екенін тексеріңіз:
 - a. Ағымдағы бағдарламалық құралдың орнатылған күнін көру үшін басқару тақтасының **Есептер** мәзірінен конфигурациялық бетті басып шығарыңыз.
 - b. www.hp.com торабына өтіңіз.
 1. **Қолдау және драйверлер** сілтемесін басыңыз.
 2. **Драйверлер мен (орнатылған) бағдарламалық құралды жүктеп алу** сілтеме опциясын басыңыз.
 3. **For product («Құрылғыға арналған»)** терезесінде құрылғының үлгі нөмірін теріп, **Go («Орындау»)** түймешігін басыңыз.

4. Амалдық жүйеге қарай сілтемені басыңыз.
5. Үстелдің Орнатылған бағдарламалық құралдар бөліміне жылжып барыңыз.
 - Тізімдегі нұсқа конфигурация бетіндегі нұсқаға сәйкес келетін болса, ең соңғы нұсқаны пайдаланып жүргеніңіз.
 - Нұсқалар әр түрлі болатын болса, бағдарламалық құрал жаңарту файлын жүктеп, экрандағы нұсқауларды орындай отырып, құрылғыға орнатылған бағдарламалық құралды жаңартыңыз.

 **ЕСКЕРІМ:** Орнатылған бағдарламалық құралды жаңарту үшін құрылғы интернетке кіретін компьютерге жалғанған болуы тиіс.

- Факсті қайта жіберіңіз.
4. Құрылғының бағдарламалық құралы орнатылған уақытта факс параметрлері реттелгенін тексеріңіз.

Компьютердегі HP бағдарламалық қалтадан Fax Setup Utility («Факс параметрлерін реттеу утилитасы») бағдарламасын қосыңыз.

5. Телефон қызметінің аналог факсты қолдайтынын тексеріңіз.
 - ISDN немесе сандық PBX қолданылғанда аналог факс желісі байланысын реттеу ақпаратын алу үшін қызмет провайдеріне хабарласыңыз.
 - VoIP қызметін пайдаланғанда **Факс жылдамдығы** параметрін **Баяу (V.29)** күйіне өзгертіңіз немесе басқару тақтасында **Жылдам (V.34)** параметрін ажыратыңыз. Қызмет провайдері факс қызметін қолдайтынын және ұсынылған факс модемінің жылдамдығын сұраңыз. Кейбір компаниялар адаптерді сұрауы мүмкін.
 - DSL қызметін пайдаланғанда құрылғының телефон желісі байланысында сүзгінің бар-жоғын тексеріңіз. DSL қызметінің провайдеріне хабарласыңыз немесе болмаған жағдайда DSL сүзгісін сатып алыңыз. DSL сүзгісі орнатылған болса, ақаулы болу ықтималы жоғары болғандықтан басқасын пайдаланып көріңіз.
6. Қате жоғалмаса, осы бөлімнен кейінгі бөлімдерде күрделі мәселелердің шешімдерін қараңыз.



Факс қатесі туралы хабарлар

Сигналдық және ескерту хабарлары уақытша көрсетіледі және тапсырманы қалпына келтіру үшін **OK** түймешігін басу арқылы немесе тапсырманы тоқтату үшін Бас тарту **X** түймешігін басу арқылы растауды талап етуі мүмкін. Белгілі бір ескертулер шыққанда тапсырма бітпей қалуы мүмкін немесе басып шығару сапасы төмендеуі мүмкін. Егер сигналдық немесе ескерту хабары басып шығаруға қатысты болса және автоматты жалғастыру функциясы қосылған болса, ескерту хабары 10 секундқа шыққаннан кейін өнім басып шығару тапсырмасын растаусыз жалғастыруға әрекет жасайды.

Басқару панелінің хабары	Сипаттамасы	Ұсынылатын әрекет
Comm. Error («Байланыс қатесі»)	Өнім мен жіберуші немесе қабылдаушы арасында факс байланыс қатесі пайда болды.	<p>Өнімге факсті қайта жіберу мүмкіндігін беріңіз. Өнімнің телефон сымын қабырғадағы ұядан ажыратып, телефонды қосыңыз және қоңырау шалып көріңіз. Өнімнің телефон сымын басқа телефон желісіндегі ұяға қосыңыз.</p> <p>Басқа телефон сымын пайдаланып көріңіз.</p> <p>Факс жылдамдығы параметрін Баяу (V. 29) күйіне келтіріңіз немесе Жылдам (V. 34) параметрін ажыратыңыз.</p> <p>Қатенің автоматты түзелуін болдырмау үшін Error Correction («Қатені түзету») мүмкіндігін ажыратыңыз.</p> <p>ЕСКЕРІМ: Error Correction («Қатені түзету») мүмкіндігі ажыратылғанда сурет сапасы төмендеуі мүмкін.</p> <p>Қате тек белгілі бір факс нөмірімен орын алатынын анықтау үшін басқару тақтасынан Факс журналы есебін басып шығарыңыз.</p> <p>Егер қате жойылмаса, HP орталығына хабарласыңыз. www.hp.com/support/ijm1530series немесе өнімнің қорабында келетін көмекші анықтамалықты қараңыз.</p>
Document feeder door is open («Құжат бергіштің есігі ашық»).	Құжат бергіштің үстіңгі жағындағы қақпақ ашық және құрылғы факс жібермей тұр.	Қақпақты жауып, факсты қайта жіберіңіз.
Canceled fax («Факс жіберілмеді»).		

Басқару панелінің хабары	Сипаттамасы	Ұсынылатын әрекет
<p>No fax answer («Факс жауабы жоқ»)</p> <p>Redial Pending («Күтудегі нөмірді қайта теру»)</p>	<p>Факс қабылдаушы желі жауап бермеді. Өнім бірнеше минуттардан кейін нөмірді қайта теріп көреді.</p>	<p>Өнімге факсті қайта жіберу мүмкіндігін беріңіз.</p> <p>Факс машинасының қосылғанын және дайын екендігін тексеру үшін факс қабылдаушыға қоңырау шалыңыз.</p> <p>Дұрыс факс нөмірі терілгенін тексеріңіз.</p> <p>Егер өнім нөмірді қайта теруді жалғастырса, өнімнің телефон сымын қабырғадағы ұядан ажыратыңыз, телефонды қосыңыз және дауыстық шақыру жіберіп көріңіз.</p> <p>Қабырғадағы телефон ұясынан шыққан телефон сымы желі  портына жалғанғандығын тексеріңіз.</p> <p>Өнімнің телефон сымын басқа телефон желісіндегі ұяға қосыңыз.</p> <p>Басқа телефон сымын пайдаланып көріңіз.</p> <p>Егер қате жойылмаса, HP орталығына хабарласыңыз. www.hp.com/support/ljm1530series немесе өнімнің қорабында келетін көмекші анықтамалықты қараңыз.</p>
<p>No fax answer («Факс жауабы жоқ»)</p> <p>Жіберу тоқтатылды</p>	<p>Факс нөмірін қайта теру сәтсіз аяқталды немесе Redial-No Answer («Жауап болмағанда нөмірді қайта теру») опциясы өшірілген.</p>	<p>Факс машинасының қосылғанын және дайын екендігін тексеру үшін факс қабылдаушыға қоңырау шалыңыз.</p> <p>Дұрыс факс нөмірі терілгенін тексеріңіз.</p> <p>Нөмірді қайта теру опциясы қосылғанын тексеріңіз.</p> <p>Телефон сымын өнімнен және қабырғадан ажыратып, сымды қайта қосыңыз.</p> <p>Өнімнің телефон сымын қабырғадағы ұядан ажыратып, телефонды қосыңыз және дауыстық шақыру жіберіп көріңіз.</p> <p>Қабырғадағы телефон ұясынан шыққан телефон сымы желі  портына жалғанғандығын тексеріңіз.</p> <p>Өнімнің телефон сымын басқа телефон желісіндегі ұяға қосыңыз.</p> <p>Егер қате жойылмаса, HP орталығына хабарласыңыз. www.hp.com/support/ljm1530series немесе өнімнің қорабында келетін көмекші анықтамалықты қараңыз.</p>

Басқару панелінің хабары	Сипаттамасы	Ұсынылатын әрекет
Жад аз Қабылдауды тоқтату	Кіріс факсын сақтау үшін факстарды сақтау жады жеткіліксіз.	<p>Факстарды жадтан өшіріңіз. Алдымен Жүйені орнату мәзірін, одан кейін Қызмет мәзірін ашыңыз. Fax Service («Факс қызметі») мәзірінде Clear Saved Faxes («Сақталған факстарды жою») параметрін таңдаңыз.</p> <p>Allow Reprint («Қайта басылып шығуға рұқсат ету») мүмкіндігін өшіріңіз. Бұл функция өшірілгенде өнім алынған факстарды жадында сақтамайды. Алдымен Жүйені орнату мәзірін, одан кейін Fax Setup («Факс параметрлері») мәзірін ашыңыз. Advanced Setup («Күрделі параметрлер») мәзірінен Allow Reprint («Қайта басылып шығуға рұқсат ету») опциясын таңдап, өшіріңіз.</p>
Теру сигналы жоқ	Өнім байланысқа дайын болу сигналын таба алмады.	<p>Start Fax («Факс жіберуді бастау»)  түймешігін басып, телефон желісінде теру сигналының бар-жоғын тексеріңіз.</p> <p>Телефон сымын өнімнен және қабырғадан ажыратып, сымды қайта қосыңыз.</p> <p>Өніммен бірге келген телефон сымын пайдаланып отырғаныңызды тексеріңіз.</p> <p>Өнімнің телефон сымын қабырғадағы ұядан ажыратып, телефонды қосыңыз және дауыстық шақыру жіберіп көріңіз.</p> <p>Қабырғадағы телефон ұясынан шыққан телефон сымы желі  портына жалғанғандығын тексеріңіз.</p> <p>Өнімнің телефон сымын басқа телефон желісіндегі ұяға қосыңыз.</p> <p>Басқару тақтасындағы Run Fax Test («Факсты тексеру») мәзірінен Қызмет параметрін пайдаланып, телефон желісін тексеріңіз.</p> <p>Егер қате жойылмаса, HP орталығына хабарласыңыз. www.hp.com/support/ljm1530series немесе өнімнің қорабында келетін көмекші анықтамалықты қараңыз.</p>
Факс анықталмады	Өнім кіруші қоңырауға жауап берді, бірақ факс машинасының шақыруын таппады.	<p>Өнімге факсті қайта қабылдау мүмкіндігін беріңіз.</p> <p>Басқа телефон сымын пайдаланып көріңіз.</p> <p>Өнімнің телефон сымын басқа телефон желісіндегі ұяға қосыңыз.</p> <p>Егер қате жойылмаса, HP орталығына хабарласыңыз. www.hp.com/support/ljm1530series немесе өнімнің қорабында келетін көмекші анықтамалықты қараңыз.</p>

Басқару панелінің хабары	Сипаттамасы	Ұсынылатын әрекет
<p>Факс бос емес</p> <p>Redial Pending («Күтудегі нөмірді қайта теру»)</p>	<p>Сіз факс жіберген факс желісі бос емес болған. Өнім автоматты түрде бос емес нөмірді қайта тереді.</p>	<p>Өнімге факсті қайта жіберу мүмкіндігін беріңіз.</p> <p>Факс машинасының қосылғанын және дайын екендігін тексеру үшін факс қабылдаушыға қоңырау шалыңыз.</p> <p>Дұрыс факс нөмірі терілгенін тексеріңіз.</p> <p>Start Fax («Факс жіберуді бастау»)  түймешігін басып, телефон желісінде теру сигналының бар-жоғын тексеріңіз.</p> <p>Телефонның өнімді ажыратып қосылғанын, телефонның желіге қосылғанын және дауыс қоңырауының барлығын тексеріп көріңіз.</p> <p>Өнімнің телефон сымын басқа телефон желісіндегі ұяға қосыңыз, сонан соң факс жіберуді тағы қайталаңыз.</p> <p>Басқа телефон сымын пайдаланып көріңіз.</p> <p>Егер қате жойылмаса, HP орталығына хабарласыңыз. www.hp.com/support/ljm1530series немесе өнімнің қорабында келетін көмекші анықтамалықты қараңыз.</p>
<p>Факс бос емес</p> <p>Жіберу тоқтатылды</p>	<p>Сіз факс жіберген факс желісі бос емес болған. Өнім факс жіберуді тоқтатты.</p>	<p>Факс машинасының қосылғанын және дайын екендігін тексеру үшін факс қабылдаушыға қоңырау шалыңыз.</p> <p>Дұрыс факс нөмірі терілгенін тексеріңіз.</p> <p>Redial if Busy («Нөмір бос болмаса, қайта теру») опциясының қосылғанын тексеріңіз.</p> <p>Start Fax («Факс жіберуді бастау»)  түймешігін басып, телефон желісінде теру сигналының бар-жоғын тексеріңіз.</p> <p>Телефонның өнімді ажыратып қосылғанын, телефонның желіге қосылғанын және дауыс қоңырауының барлығын тексеріп көріңіз.</p> <p>Өнімнің телефон сымын басқа телефон желісіндегі ұяға қосыңыз, сонан соң факс жіберуді тағы қайталаңыз.</p> <p>Басқа телефон сымын пайдаланып көріңіз.</p> <p>Егер қате жойылмаса, HP орталығына хабарласыңыз. www.hp.com/support/ljm1530series немесе өнімнің қорабында келетін көмекші анықтамалықты қараңыз.</p>

Басқару панелінің хабары	Сипаттамасы	Ұсынылатын әрекет
Факс жіберуде кеткен қате	Факс жіберу кезінде қате пайда болды.	<p>Факсті қайта жіберіп көріңіз.</p> <p>Басқа факс нөміріне факс жіберіп көріңіз.</p> <p>Start Fax («Факс жіберуді бастау»)  түймешігін басып, телефон желісінде теру сигналының бар-жоғын тексеріңіз.</p> <p>Телефон сымының нық қосылғанын тексеру үшін сымды ажыратып қайта қосыңыз.</p> <p>Өніммен бірге келген телефон сымын пайдаланып отырғаныңызды тексеріңіз.</p> <p>Телефонның өнімді ажыратып қосылғанын, телефонның желіге қосылғанын және дауыс қоңырауының барлығын тексеріп көріңіз.</p> <p>Өнімді басқа телефон желісіне қосыңыз.</p> <p>Факс ажыратымдылығын стандартты болып келетін Жоғары мәнінен Стандартты мәніне орнатыңыз.</p> <p>Егер қате жойылмаса, HP орталығына хабарласыңыз. www.hp.com/support/ljm1530series немесе өнімнің қорабында келетін көмекші анықтамалықты қараңыз.</p>

Басқару панелінің хабары	Сипаттамасы	Ұсынылатын әрекет
Факс қабылдауда кеткен қате	Факс қабылдау кезінде қате пайда болды.	<p>Жіберушіден факсті қайта жіберуін сұраңыз.</p> <p>Жіберушіге немесе басқа факс машинасына факс жіберіп көріңіз.</p> <p>Start Fax («Факс жіберуді бастау»)  түймешігін басып, телефон желісінде теру сигналының бар-жоғын тексеріңіз.</p> <p>Телефон сымның нық қосылғанын тексеру үшін сымды ажыратып қайта қосыңыз.</p> <p>Өніммен бірге келген телефон сымын пайдаланып отырғаныңызды тексеріңіз.</p> <p>Телефонның өнімді ажыратып қосылғанын, телефонның желіге қосылғанын және дауыс қоңырауының барлығын тексеріп көріңіз.</p> <p>Факс жылдамдығын азайтыңыз. Жіберушіден факсті қайта жіберуін сұраңыз.</p> <p>Қатені түзету режимін ажыратыңыз. Жіберушіден факсті қайта жіберуін сұраңыз.</p> <p>ЕСКЕРІМ: Қатені түзету режимі өшірілгенде факс суретінің сапасы төмендеуі мүмкін.</p> <p>Өнімді басқа телефон желісіне қосыңыз.</p> <p>Егер қате жойылмаса, HP орталығына хабарласыңыз. www.hp.com/support/ljm1530series немесе өнімнің қорабында келетін көмекші анықтамалықты қараңыз.</p>

Басқару панелінің хабары	Сипаттамасы	Ұсынылатын әрекет
<p>Факстің жады толық</p> <p>Жіберуді тоқтату</p>	<p>Факс тапсырмасын орындау кезінде жад толған. Факс тапсырмасы дұрыс орындалуы үшін факстің барлық беттері жадта болуы тиіс. Тек қана жадқа сәйкес келетін беттер жіберілді.</p>	<p>Барлық алынған беттерді басып шығарыңыз немесе барлық күтіп тұрған факстердің жіберілуін күтіңіз.</p> <p>Жіберушіден факсті қайта жіберуді сұраңыз.</p> <p>Жіберушіден үлкен факс тапсырмасын кішірек бөліктерге бөліп, бөлек-бөлек жіберуін сұраңыз.</p> <p>Жіберуші факс құрылғысының ажыратымдылығы Фото немесе Өте жоғары параметрлеріне орнатылмағанын тексеріңіз.</p> <p>Барлық факс тапсырмаларын тоқтатыңыз немесе факстерді жадтан алып тастаңыз.</p>
<p>Факстің жады толық</p> <p>Қабылдауды тоқтату</p>	<p>Факс берілімі кезінде өнім жады таусылған. Тек қана жад жететін беттер басылып шығады.</p>	<p>Барлық факстерді басып шығарыңыз, сонан соң жіберушіден факсті қайта жіберуді сұраңыз. Қайта жіберуден бұрын жіберуші факс тапсырмасын бірнеше тапсырмаларға бөлуі тиіс. Барлық факс тапсырмаларын тоқтатыңыз немесе факстерді жадтан алып тастаңыз.</p>

Факс кодтарының және ақау есептерінің мәселелерін шешу

Факс қателерінің кодтарын көру және талдау

Өнімнің факс функцияларының ақаулықтарын шешу үшін факс әрекеттерін тіркеу журналынан факс қателерінің кодтарын қолданыңыз.

Код нөмірі	Сипаттама
232	<p>Мүмкін себептерге төмендегілер кіреді:</p> <ul style="list-style-type: none"> • Екі құрылғының арасында байланыс қатесі туындады. • Қашықтағы құрылғының пайдаланушысы Stop («Тоқтату») түймешігін басып жіберген болуы мүмкін. • Қашықтағы құрылғының электр қуаты ажыратылған немесе ол факс сессиясының тоқтатылуы үшін арнайы ажыратылған. <p>Бұл мәселені шешу үшін келесі қадамдарды орындап көріңіз:</p> <ol style="list-style-type: none"> 1. Факсты телефон желісі дұрыс істегенде қайта жіберіп көріңіз. 2. Ақаулық жойылмаса және факс сессиясы үшін қатені түзеу жүргізілсе, Error Correction («Қатені түзету») параметрін өшіріп тастаңыз.

Код нөмірі	Сипаттама
282	<p>Қатені түзету режимінде өнім факсты қабылдау барысында модем байланыстың үзілуін тіркемегенімен, беттің басынан ешқандай деректер алынбады. Қашықтағы құрылғы деректердің орнына синхронизация жақтауларын жіберіп жатқан болуы мүмкін, сондай-ақ құрылғыда қағаздың кептеліп қалған немесе құрылғы бұзылып қалған болуы мүмкін.</p> <p>Қашықтағы құрылғы деректердің орнына синхронизация жақтауларын жіберіп жатқан болуы мүмкін, сондай-ақ құрылғыда қағаздың кептеліп қалған немесе құрылғы бұзылып қалған болуы мүмкін. Жіберуші құрылғының дұрыс жұмысын растауын сұрағаннан кейін факсты қайта жіберту.</p>
321	<p>Телефон желісінің нашар жағдайларына байланысты факс құрылғысының қабылдауында байланыс қатесі туындады.</p> <p>Факсты телефон желісі дұрыс істегенде қайта жіберіп көріңіз.</p>
344-348	<p>Мүмкін себептерге төмендегілер кіреді:</p> <ul style="list-style-type: none"> • Байланыстың үзілуіне байланысты қашықтағы құрылғы жергілікті құрылғының факс тапсырмасына жауап қайтармады. • Қашықтағы құрылғының пайдаланушысы Stop («Тоқтату») түймешігін басып жіберген болуы мүмкін. • Кейбір жағдайларда, екі құрылғының арасында сыйысымдылықтың болмауы қашықтағы құрылғының қоңырауды тоқтатуына себеп болуы мүмкін. <p>Бұл мәселені шешу үшін, келесі қадамдарды орындап көріңіз:</p> <ol style="list-style-type: none"> 1. Факсты телефон желісі дұрыс істегенде қайта жіберіп көріңіз. 2. Ақаулық жойылмаса және факс сессиясы үшін қатені түзеу жүргізілсе, Error Correction («Қатені түзету») параметрін өшіріп тастаңыз.
381	<p>Мүмкін себептерге төмендегілер кіреді:</p> <ul style="list-style-type: none"> • Байланыстың үзілуіне байланысты қашықтағы құрылғы жергілікті құрылғының факс тапсырмасына жауап қайтармады. • Қашықтағы құрылғының пайдаланушысы Stop («Тоқтату») түймешігін басып жіберген болуы мүмкін. <p>Бұл мәселені шешу үшін, келесі қадамдарды орындап көріңіз:</p> <ol style="list-style-type: none"> 1. Факсты телефон желісі дұрыс істегенде қайта жіберіп көріңіз. 2. Ақаулық жойылмаса және факс сессиясы үшін қатені түзеу жүргізілсе, Error Correction («Қатені түзету») параметрін өшіріп тастаңыз.

Факс ақау есептерін көру

Факстың Т.30 ақаулар есебінде факс жіберу мәселелерін шешуге көмектесетін мәліметтер бар. Осы мәселелерді шешуге көмек алу мақсатында HP компаниясына хабарласпастан Т.30 ақаулар есебін басып шығару керек.

1. Басқару тақтасындағы Орнату  түймешігін басыңыз.
2. **Қызмет** мәзірін таңдаңыз.
3. **Fax Service («Факс қызметі»)** опциясын таңдаңыз.
4. **Print T.30 trace («Т.30 ақаулықтарды жою мәселелерін басып шығару»)** опциясын таңдаңыз. Өнім факстың ақау есебін басып шығарады.

Факстің тіркеу журналдары мен есеп берулері

Факстің тіркеу журналдары мен есеп берулерін басып шығару үшін мына нұсқауларды пайдаланыңыз:

Барлық факс есеп берулерін басып шығарыңыз

Бір мезгілде мына есеп берулердің барлығын басып шығару үшін осы процедураны пайдаланыңыз:

- Факс жұмыстарын тіркеу журналы
- Телефон кітапшасының тізімі
- Конфигурация есебі
- Жарнамалық факстар тізімі
- Соңғы қоңырау есебі
- Қызмет үшін ақы төлеу есебі
- Бетті пайдалану

1. Басқару тақтасындағы **Fax Menu** («Факс мәзірі»)  түймешігін басыңыз.



2. **Факс бойынша есептер** мәзірін таңдап алу үшін көрсеткіш түймешіктерді пайдаланып, **OK** түймешігін басыңыз.
3. **All Fax Reports** («Барлық факс есептері») опциясын таңдап алу үшін көрсеткіш түймешіктерді пайдаланып, **OK** түймешігін басыңыз. Өнім мәзір параметрлерінен шығып, есептерді басып шығарады.

Факстің жеке есептерін басып шығарыңыз

1. Басқару тақтасындағы **Fax Menu** («Факс мәзірі»)  түймешігін басыңыз.



2. **Факс бойынша есептер** мәзірін таңдап алу үшін көрсеткіш түймешіктерді пайдаланып, **OK** түймешігін басыңыз.
3. Басып шығарылатын есепті таңдау үшін көрсеткіш түймешіктерін пайдаланып, **OK** түймешігін басыңыз. Өнім мәзір параметрлерінен шығып, есепті басып шығарады.

ЕСКЕРІМ: **Факс журналы** есебін таңдап, **OK** түймешігін басқан болсаңыз, қайтадан **OK** түймешігін басып, **Print Log Now** («**Журналды қазір басып шығару**») опциясын таңдаңыз. Өнім мәзір параметрлерінен шығып, тіркеу журналын басып шығарады.

Факс жұмыстарын тіркеу журналын автоматты түрде басып шығару режиміне қойыңыз

1. Басқару тақтасындағы **Fax Menu** («Факс мәзірі»)  түймешігін басыңыз.



2. **Факс бойынша есептер** мәзірін таңдап алу үшін көрсеткіш түймешіктерді пайдаланып, **OK** түймешігін басыңыз.
3. **Факс журналы** мәзірін таңдап алу үшін көрсеткіш түймешіктерді пайдаланып, **OK** түймешігін басыңыз.
4. **Тіркеу журналын автоматты түрде басып шығару** мәзірін таңдап алу үшін көрсеткіш түймешіктерді пайдаланып, **OK** түймешігін басыңыз.
5. **Қосу** опциясын таңдау үшін көрсеткіш түймешіктерін пайдаланып, таңдауды растау үшін **OK** түймешігін басыңыз.

Факс қатесі туралы есеп беруді орнатыңыз

Факс қатесі туралы есеп - бұл өнімде факс тапсырмасының қатесі пайда болғаны туралы қысқа есеп беру. Оны мынадай оқиғалардан кейін басып шығарылатындай етіп орнатуға болады:

- Өрбір факс қатесі (зауыттық стандартты мән)
- Факс жіберу қатесі
- Факс қабылдау қатесі
- Еш уақытта

1. Басқару тақтасындағы **Fax Menu** («Факс мәзірі»)  түймешігін басыңыз.

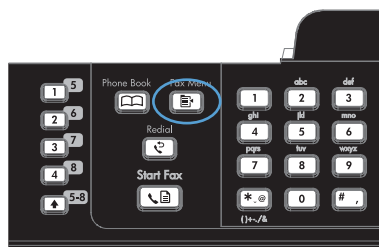

2. **Факс бойынша есептер** мәзірін таңдап алу үшін көрсеткіш түймешіктерді пайдаланып, **OK** түймешігін басыңыз.
3. **Факс қатесі туралы есеп** мәзірін таңдап алу үшін көрсеткіш түймешіктерді пайдаланып, **OK** түймешігін басыңыз.
4. Факс қатесі туралы есептерді басып шығару опциясын таңдау үшін бағыт көрсеткіш батырмаларын пайдаланыңыз.
5. Таңдауды сақтау үшін **OK** батырмасын басыңыз.

Факсті растау туралы есеп беруді орнатыңыз

Факсті растау туралы есеп беру - бұл өнімнің факсті сәтті жібергенін немесе алғанын көрсететін қысқа есеп. Оны мынадай оқиғалардан кейін басып шығарылатындай етіп орнатуға болады:

- Өрбір факс тапсырмасы
- Факс жіберу
- Факс қабылдау
- Еш уақытта (зауыттық стандартты мән)

1. Басқару тақтасындағы **Fax Menu** («Факс мәзірі»)  түймешігін басыңыз.



2. **Факс бойынша есептер** мәзірін таңдап алу үшін көрсеткіш түймешіктерді пайдаланып, **OK** түймешігін басыңыз.
3. **Факсты растау** мәзірін таңдап алу үшін көрсеткіш түймешіктерді пайдаланып, **OK** түймешігін басыңыз.

4. Факс қатесі туралы есептерді басып шығару опциясын таңдау үшін бағыт көрсеткіш батырмаларын пайдаланыңыз.
5. Таңдауды сақтау үшін **OK** батырмасын басыңыз.

Факсті растау, факс қатесі және соңғы шақыру есептеріне әрбір факстің бірінші бетін кіргізіңіз

1. Басқару тақтасындағы **Fax Menu** («Факс мәзірі»)  түймешігін басыңыз.

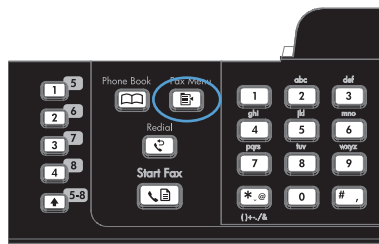

2. **Факс бойынша есептер** мәзірін таңдап алу үшін көрсеткіш түймешіктерді пайдаланып, **OK** түймешігін басыңыз.
3. **1-бетті қамтиды** мәзірін таңдап алу үшін көрсеткіш түймешіктерді пайдаланып, **OK** түймешігін басыңыз.
4. **Қосу** опциясын таңдау үшін көрсеткіш түймешіктерін пайдаланып, таңдауды растау үшін **OK** түймешігін басыңыз.

Қате түзетуді және факс жылдамдығын өзгертіңіз

Факс қатесін түзету режимін орнатыңыз

Әдетте, өнім факс қабылдау немесе жіберу кезінде телефон желісіндегі сигналдарды бақылап отырады. Егер берілім кезінде өнім қате тапса, және қатені түзету параметрі **Қосу** болса, өнім факстің бөлігін қайта жіберуді сұрауы мүмкін. Қатені түзету үшін зауыттық стандартты мән мынадай: **Қосу**.

Факсті жіберу немесе қабылдау кезінде қиыншылықтарға кездессеңіз немесе берілімдегі қателерді қабылдағыңыз келсе ғана, қатені түзету режимін ажыратуыңыз қажет. Факсті шетелге жіберу немесе шетелден факс қабылдау кезінде немесе сіз телефон байланысын жер серігі арқылы пайдалансаңыз, бұл функцияны ажыратып қою пайдалы болуы мүмкін.

1. Басқару тақтасындағы **Орнату**  түймешігін басыңыз.
2. **Қызмет** мәзірін таңдап алу үшін көрсеткіш түймешіктерін пайдаланып, **OK** түймешігін басыңыз.
3. **Fax Service («Факс қызметі»)** мәзірін таңдап алу үшін көрсеткіш түймешіктерін пайдаланып, **OK** түймешігін басыңыз.

4. **Error Correction («Қатені түзету»)** мәзірін таңдап алу үшін көрсеткіш түймешіктерді пайдаланып, **OK** түймешігін басыңыз.
5. **Қосу** немесе **Ажырату** таңдау үшін көрсеткіш түймешіктерін пайдаланып, таңдауды сақтау үшін **OK** түймешігін басыңыз.

Факс жылдамдығын өзгертіңіз

Факс жылдамдығының параметрі бұл өнім факстерді жіберу үшін пайдаланатын модемдік протокол болып табылады. Ол мәліметтерді телефон желілері арқылы 33 600 бит/с жылдамдықпен жіберетін немесе қабылдайтын толық дуплексті модемдерге арналған бүкіл дүние жүзілік стандарт болып табылады. Факс жылдамдығының параметрі үшін зауыттық стандартты мән **Жылдам (V.34)** болып келеді.

Бұл параметрді нақты бір құрылғыға факс жіберу немесе одан факс қабылдау кезінде қиыншылықтарға кездессеңіз ғана өзгерту қажет. Факсті шетелге жіберу немесе шетелден факс қабылдау кезінде немесе сіз телефон байланысын жер серігі арқылы пайдалансаңыз, факс жылдамдығын азайту пайдалы болуы мүмкін.

1. Басқару тақтасындағы Орнату  түймешігін басыңыз.
2. **Fax Setup («Факс параметрлері»)** мәзірін таңдап алу үшін көрсеткіш түймешіктерді пайдаланып, **OK** түймешігін басыңыз.
3. **Advanced Setup («Күрделі параметрлер»)** мәзірін таңдап алу үшін көрсеткіш түймешіктерін пайдаланып, **OK** түймешігін басыңыз.
4. **Факс жылдамдығы** мәзірін таңдап алу үшін көрсеткіш түймешіктерді пайдаланып, **OK** түймешігін басыңыз.
5. Жылдамдық параметрін таңдау үшін көрсеткіш түймешіктерін пайдаланып, **OK** түймешігін басыңыз.

Факс жіберудің мәселелерін шешу

- [Басқару тақтасында қате хабары көрсетіледі](#)
- [Факсты жіберуге әрекет жасалмай, басқару тақтасында Дайын хабары көрсетіледі](#)
- [Басқару тақтасында «Storing page 1» \(1-сақтау беті\) хабары көрсетіліп, осы хабар тысында ілгері жүрмейді](#)
- [Факстарды алуға болады, бірақ жіберу мүмкін емес](#)
- [Басқару тақтасынан факс функцияларын пайдалу мүмкін емес](#)
- [Жылдам теру нөмірлерін қолдану мүмкін емес](#)
- [Топтық теру нөмірлерін қолдану мүмкін емес](#)
- [Факсты жібергенде телефон компаниясынан жазылған қате хабарын алу](#)
- [Телефон құрылғыға қосылғанда факс жіберу мүмкін емес](#)

Басқару тақтасында қате хабары көрсетіледі

Comm. Error («Байланыс қатесі») хабары пайда болады

- Өнімге факсты қайта жіберу мүмкіндігін беріңіз. Қайта жібергенде факс жылдамдығы уақытша азаяды.
- Өнімнің телефон сымын қабырғадағы ұядан ажыратып, телефонды қосыңыз да қоңырау шалып көріңіз. Өнімнің телефон сымын басқа телефон желісіндегі ұяға қосыңыз.
- Басқа телефон сымын пайдаланып көріңіз.
- Басқару тақтасында **Факс жылдамдығы** опциясын **Орташа (V.17)** немесе **Баяу (V.29)** параметрлеріне өзгертіңіз.
 - a. **Параметрлерді орнату** мәзірін ашыңыз.
 - b. **Fax Setup («Факс параметрлері»)** мәзірін ашыңыз.
 - c. **Advanced Setup («Күрделі параметрлер»)** мәзірін ашыңыз.
 - d. **Факс жылдамдығы** мәзірін ашыңыз.
 - e. Дұрыс параметрді таңдаңыз.
- **Error Correction («Қатені түзету»)** опциясын өшіріңіз.
 - a. **Параметрлерді орнату** мәзірін ашыңыз.
 - b. **Қызмет** мәзірін ашыңыз.
 - c. **Fax Service («Факс қызметі»)** мәзірін ашыңыз.
 - d. **Error Correction («Қатені түзету»)** мәзірін ашыңыз.
 - e. **Ажырату** параметрін таңдаңыз.



ЕСКЕРІМ: **Error Correction («Қатені түзету»)** мүмкіндігі ажыратылғанда сурет сапасы төмендеуі мүмкін.

- Егер қате жойылмаса, HP орталығына хабарласыңыз. www.hp.com/support/ljm1530series немесе өнімнің қорабында келетін көмекші анықтамалықты қараңыз.

Теру сигналы жоқ

- Телефон сымының құрылғыдағы тиісті ұяға жалғанғанын тексеріңіз.
- Құрылғының телефон сымы тікелей қабырғадағы телефон ұясына жалғанғанын тексеріңіз.
- **Start Fax («Факс жіберуді бастау»)**  түймешігін басып, телефон желісінде теру сигналының бар-жоғын тексеріңіз.
- Өнімнің телефон сымын қабырғадағы ұядан ажыратып, телефонды қосыңыз және дауыстық шақыру жіберіп көріңіз.
- Телефон сымын өнімнен және қабырғадан ажыратып, сымды қайта қосыңыз.
- Өніммен бірге келген телефон сымын пайдаланып отырғаныңызды тексеріңіз.

- Өнімнің телефон сымын басқа телефон желісіндегі ұяға қосыңыз.
- Басқару тақтасындағы **Run Fax Test («Факсты тексеру»)** мәзірінен **Қызмет** параметрін пайдаланып, телефон желісін тексеріңіз.
 - a. **Параметрлерді орнату** мәзірін ашыңыз.
 - b. **Қызмет** мәзірін ашыңыз.
 - c. **Fax Service («Факс қызметі»)** мәзірін ашыңыз.
 - d. **Run Fax Test («Факсты тексеру»)** элементін таңдаңыз.

Факс бос емес хабары пайда болады

- Факсті жіберуді қайталап көріңіз.
- Факс машинасының қосылғанын және дайын екендігін тексеру үшін факс қабылдаушыға қоңырау шалыңыз.
- Дұрыс факс нөмірі терілгенін тексеріңіз.
- **Start Fax («Факс жіберуді бастау»)**  түймешігін басып, телефон желісінде теру сигналының бар-жоғын тексеріңіз.
- Телефонның өнімді ажыратып қосылғанын, телефонның желіге қосылғанын және дауыс қоңырауының барлығын тексеріп көріңіз.
- Өнімнің телефон сымын басқа телефон желісіндегі ұяға қосыңыз, сонан соң факс жіберуді тағы қайталаңыз.
- Басқа телефон сымын пайдаланып көріңіз.
- Факсты кейін жіберіңіз.
- Егер қате жойылмаса, HP орталығына хабарласыңыз. www.hp.com/support/ljm1530series немесе өнімнің қорабында келетін көмекші анықтамалықты қараңыз.

No fax answer («Факс жауабы жоқ») хабары пайда болады

- Факсты қайта жіберіп көріңіз.
- Факс машинасының қосылғанын және дайын екендігін тексеру үшін факс қабылдаушыға қоңырау шалыңыз.
- Дұрыс факс нөмірі терілгенін тексеріңіз.
- Өнімнің телефон сымын қабырғадағы ұядан ажыратып, телефонды қосыңыз және дауыстық шақыру жіберіп көріңіз.
- Өнімнің телефон сымын басқа телефон желісіндегі ұяға қосыңыз.
- Басқа телефон сымын пайдаланып көріңіз.
- Қабырғадағы телефон ұясынан шыққан телефон сымы желі  портына жалғанғандығын тексеріңіз.

- Басқару тақтасындағы **Run Fax Test («Факсты тексеру»)** мәзірінен **Қызмет** параметрін пайдаланып, телефон желісін тексеріңіз.
 - a. **Параметрлерді орнату** мәзірін ашыңыз.
 - b. **Қызмет** мәзірін ашыңыз.
 - c. **Fax Service («Факс қызметі»)** мәзірін ашыңыз.
 - d. **Run Fax Test («Факсты тексеру»)** элементін таңдаңыз.
- Егер қате жойылмаса, HP орталығына хабарласыңыз. www.hp.com/support/ljm1530series немесе өнімнің қорабында келетін көмекші анықтамалықты қараңыз.

Құжат бергіштегі қағаз кептемесі

- Қағаздың құрылғыда қолданылатын қағаз өлшеміне сай екенін тексеріңіз. Құрылғыда факс алып-жіберу үшін 381 мм (артық болатын қағазды қолдану мүмкін емес.
- Түпнұсқа құжатты «Хат», А4 немесе «Стандарт» пішімінде көшіріңіз немесе басып шығарыңыз да, одан кейін факсты қайта жіберіңіз.

Факстің жады толық хабары пайда болады

- Құрылғыны өшіріп, қайта қосыңыз.
- Басылмаған сақтаулы факстарды басып шығарыңыз.
 - a. **Факс** мәзірін ашыңыз.
 - b. **Receive Options («Қабылдау параметрлері»)** мәзірін ашыңыз.
 - c. **Print Faxes («Факстарды басып шығару»)** элементін таңдаңыз.
 - d. PIN кодын енгізіп, **Private Receive («Құпия факстарды қабылдау»)** параметрін таңдаңыз.
- Сақталған факстарды жадтан өшіріңіз.
 - a. **Параметрлерді орнату** мәзірін ашыңыз.
 - b. **Қызмет** мәзірін ашыңыз.
 - c. **Fax Service («Факс қызметі»)** мәзірін ашыңыз.
 - d. **Clear Saved Faxes («Сақталған факстарды жою»)** элементін таңдаңыз.
- Үлкен факс тапсырмасын кішірек бөліктерге бөліп, бөлек-бөлек жіберіңіз.

Сканер қатесі

- Қағаздың құрылғыда қолданылатын қағаз өлшеміне сай екенін тексеріңіз. Құрылғыда факс алып-жіберу үшін 381 мм (артық болатын қағазды қолдану мүмкін емес.
- Түпнұсқалы құжатты «Хат», А4 немесе «Стандарт» пішімінде көшіріңіз немесе басып шығарыңыз да, одан кейін факсты қайта жіберіңіз.

Факсты жіберуге әрекет жасалмай, басқару тақтасында Дайын хабары көрсетіледі

- Факс журналынан қателерді қараңыз.
 - a. **Факс** мәзірін ашыңыз.
 - b. **Факс бойынша есептер** мәзірін ашыңыз.
 - c. **Факс журналы** мәзірін ашыңыз.
 - d. **Print Log Now («Журналды қазір басып шығару»)** опциясын таңдаңыз.
- Құрылғыға телефон жалғанған болса, тұтқасының орнына қойылғанын тексеріңіз.
- Құрылғы мен факс арасында бүкіл басқа желілерді ажыратыңыз.
- Құрылғыны тікелей қабырғадағы телефон ұясына жалғап, факсты қайта жіберіңіз.

Басқару тақтасында «Storing page 1» (1-сақтау беті) хабары көрсетіліп, осы хабар тысында ілгері жүрмейді

- Сақталған факстарды жадтан өшіріңіз.
 - a. **Параметрлерді орнату** мәзірін ашыңыз.
 - b. **Қызмет** мәзірін ашыңыз.
 - c. **Fax Service («Факс қызметі»)** мәзірін ашыңыз.
 - d. **Clear Saved Faxes («Сақталған факстарды жою»)** элементін таңдаңыз.

Факстарды алуға болады, бірақ жіберу мүмкін емес

Факс жіберілгенде ештеме болмайды.

1. **Start Fax («Факс жіберуді бастау»)** түймешігін басып, телефон желісінде теру сигналының бар-жоғын тексеріңіз.
2. Құрылғыны өшіріп, қайта қосыңыз.
3. Факс уақытын, күнін және тақырыбын реттеу үшін басқару панелін пайдаланыңыз.
 - a. **Параметрлерді орнату** мәзірін ашыңыз.
 - b. **Fax Setup («Факс параметрлері»)** мәзірін ашыңыз.
 - c. **Basic Setup («Негізгі параметрлер»)** мәзірін ашыңыз.
 - d. **Факс тақырыбы** мәзірін ашыңыз.
 - e. Дұрыс параметрлерді енгізіңіз.
4. Желідегі қосымша телефондардың тұтқалары орнына қойылғанын тексеріңіз.
5. DSL қызметін қолданғанда құрылғымен жасалған телефон желісінің байланысында сүзгінің бар екенін тексеріңіз.

Басқару тақтасынан факс функцияларын пайдалу мүмкін емес

- Құрылғы кілтсөзбен қорғалған болуы мүмкін. Кілтсөзді орнату үшін HP компаниясының ішке орнатылған веб-серверін, HP Toolbox бағдарламалық құралын немесе басқару тақтасын пайдаланыңыз.
- Құрылғының кілтсөзі белгісі болса, жүйе әкімшісіне хабарласыңыз.
- Жүйе әкімшісінен факс мүмкіндіктерінің ажыратылмағанын сұрап біліңіз.

Жылдам теру нөмірлерін қолдану мүмкін емес

- Факс нөмірінің жарамды екенін тексеріңіз.
- Сыртқы желіге префикс қажет болса, **Код префиксі** опциясын қосыңыз немесе префиксті жылдам теру нөміріне қосыңыз.
 - a. **Параметрлерді орнату** мәзірін ашыңыз.
 - b. **Fax Setup («Факс параметрлері»)** мәзірін ашыңыз.
 - c. **Basic Setup («Негізгі параметрлер»)** мәзірін ашыңыз.
 - d. **Код префиксі** мәзірін ашыңыз.
 - e. **Қосу** параметрін таңдаңыз.

Топтық теру нөмірлерін қолдану мүмкін емес

- Факс нөмірінің жарамды екенін тексеріңіз.
- Сыртқы желіге префикс қажет болса, **Код префиксі** опциясын қосыңыз немесе префиксті жылдам теру нөміріне қосыңыз.
 - a. **Параметрлерді орнату** мәзірін ашыңыз.
 - b. **Fax Setup («Факс параметрлері»)** мәзірін ашыңыз.
 - c. **Basic Setup («Негізгі параметрлер»)** мәзірін ашыңыз.
 - d. **Код префиксі** мәзірін ашыңыз.
 - e. **Қосу** параметрін таңдаңыз.
- Барлық жазбаларды жылдам теру жазбалары бар топтарға орналастырыңыз.
 - a. Қолданылмаған жылдам теру жазбасын ашыңыз.
 - b. Жылдам теру үшін факс нөмірін енгізіңіз.
 - c. Жылдам теру нөмірін сақтау үшін **OK** түймешігін қолданыңыз.

Факсты жібергенде телефон компаниясынан жазылған қате хабарын алу

- Факс нөмірін дұрыс теріңіз, сондай-ақ телефон қызметінің ажыратылмауын қадағалаңыз. Мысалы, кейбір телефон қызметтерінде қалааралық қоңырау шалуға тыйым салынған болуы мүмкін.
- Сыртқы желіге префикс қажет болса, **Код префиксі** опциясын қосыңыз немесе префиксті жылдам теру нөміріне қосыңыз.
 - a. **Параметрлерді орнату** мәзірін ашыңыз.
 - b. **Fax Setup («Факс параметрлері»)** мәзірін ашыңыз.
 - c. **Basic Setup («Негізгі параметрлер»)** мәзірін ашыңыз.
 - d. **Код префиксі** мәзірін ашыңыз.
 - e. **Қосу** параметрін таңдаңыз.



ЕСКЕРІМ: Факсты префикссіз жіберу үшін **Код префиксі** опциясы қосылғанда факсты қолмен жіберіңіз.

- Факсты халықаралық нөмірге жіберу
 - a. Префикс қажет болса, префикспен бірге телефон нөмірін қолмен теріңіз.
 - b. Телефон нөмірін термес бұрын елдің/аймақтың кодын енгізіңіз.
 - c. Телефонда дыбыстар естілгенде кідірістерді күтіңіз.
 - d. Факсты қолмен басқару тақтасынан жіберіңіз.

Телефон құрылғыға қосылғанда факс жіберу мүмкін емес

- Телефон тұтқасының орнына қойылғанын тексеріңіз.
- Факс жібергенде телефонның дауысты қоңырау үшін қолданылмағанын тексеріңіз.
- Телефонды желіден ажыратып, факс жіберіп көріңіз.

Факс алудың мәселелерін шешу

- [Факс жауап бермейді](#)
- [Басқару тақтасында қате хабары көрсетіледі](#)
- [Факс алынды, бірақ басылып шықпады](#)
- [Жіберуші «бос емес» сигналын алады](#)
- [Теру сигналы жоқ](#)
- [PBX желісінде факс жіберу немесе алу мүмкін емес](#)

Факс жауап бермейді

Факста арнайы телефон желісі бар

- Басқару тақтасында **Answer Mode («Жауап беру режимі»)** опциясын **Автоматты** параметріне келтіріңіз.
 - a. **Параметрлерді орнату** мәзірін ашыңыз.
 - b. **Fax Setup («Факс параметрлері»)** мәзірін ашыңыз.
 - c. **Basic Setup («Негізгі параметрлер»)** мәзірін ашыңыз.
 - d. **Answer Mode («Жауап беру режимі»)** мәзірін ашыңыз.
 - e. **Автоматты** параметрін таңдаңыз.

Құрылғыға автоматты жауап бергіші жалғанған

- **Answer Mode («Жауап беру режимі»)** параметрін **Қоңырауға жауап беру құрылғысы** күйіне келтіріп, жауап бергішті «телефон» портына жалғаңыз.
 - a. **Параметрлерді орнату** мәзірін ашыңыз.
 - b. **Fax Setup («Факс параметрлері»)** мәзірін ашыңыз.
 - c. **Basic Setup («Негізгі параметрлер»)** мәзірін ашыңыз.
 - d. **Answer Mode («Жауап беру режимі»)** мәзірін ашыңыз.
 - e. **Қоңырауға жауап беру құрылғысы** параметрін таңдаңыз.

Қоңырауға жауап беру құрылғысы параметрі қолжетімді болмаса, **Answer Mode («Жауап беру режимі»)** параметрін **Автоматты** күйіне келтіріңіз.
- **Rings to Answer («Жауап бергенше қоңырау саны»)** параметрін жауап бергіш орнатылған қоңырау санынан кемінде бір қоңырау артық болатын етіп орнатыңыз.
 - a. **Параметрлерді орнату** мәзірін ашыңыз.
 - b. **Fax Setup («Факс параметрлері»)** мәзірін ашыңыз.
 - c. **Basic Setup («Негізгі параметрлер»)** мәзірін ашыңыз.
 - d. **Rings to Answer («Жауап бергенше қоңырау саны»)** мәзірін ашыңыз.
 - e. Дұрыс параметрді таңдаңыз.
- Жауап бергішті «телефон» портына жалғаңыз.
- Құрылғыға телефон тұтқасы жалғанған болса, қоңырауларды тиісті құрылғыға бағыттау үшін **Answer Mode («Жауап беру режимі»)** параметрін **Факс/Телефон** күйіне келтіріңіз. Дауысты қоңырау анықталғанда құрылғыдан қоңырау үні шығып, телефон тұтқасын көтеруді ескертеді.
 - a. **Параметрлерді орнату** мәзірін ашыңыз.
 - b. **Fax Setup («Факс параметрлері»)** мәзірін ашыңыз.
 - c. **Basic Setup («Негізгі параметрлер»)** мәзірін ашыңыз.

- d. **Answer Mode («Жауап беру режимі»)** мәзірін ашыңыз.
- e. **Факс/Телефон** параметрін таңдаңыз.

Телефон тұтқасы құрылғыға жалғанған

Answer Mode («Жауап беру режимі») параметрін **Автоматты** күйіне келтіріңіз.

1. **Параметрлерді орнату** мәзірін ашыңыз.
2. **Fax Setup («Факс параметрлері»)** мәзірін ашыңыз.
3. **Basic Setup («Негізгі параметрлер»)** мәзірін ашыңыз.
4. **Answer Mode («Жауап беру режимі»)** мәзірін ашыңыз.
5. **Автоматты** параметрін таңдаңыз.

Answer Mode («Жауап беру режимі») параметрі Қолмен параметріне орнатылған.

- Басқару тақтасындағы **Start Fax («Факс жіберуді бастау»)**  түймешігін басыңыз.

Дауысты пошта факс желісінде қолжетімді

- Электрондық тізімнен қоңырау шалу қызметін телефон желісіне қосып, телефон компаниясы қамтамасыз еткен қоңырау үлгісіне сәйкес болуы үшін құрылғыда **Distinctive Ring («Электронды тізімдегі нөмірді теру»)** параметрін өзгертіңіз. Ақпарат алу үшін телефон компаниясына хабарласыңыз.
 - a. Жауап беру режимінің **Автоматты** параметріне орнатылғанын тексеріңіз.
 - b. **Параметрлерді орнату** мәзірін ашыңыз.
 - c. **Fax Setup («Факс параметрлері»)** мәзірін ашыңыз.
 - d. **Basic Setup («Негізгі параметрлер»)** мәзірін ашыңыз.
 - e. **Distinctive Ring («Электронды тізімдегі нөмірді теру»)** мәзірін ашыңыз.
 - f. Дұрыс параметрді таңдаңыз.
- Факс жіберу үшін арнайы желі сатып алыңыз.
- **Answer Mode («Жауап беру режимі»)** параметрін **Қолмен** күйіне келтіріңіз.
 - a. **Параметрлерді орнату** мәзірін ашыңыз.
 - b. **Fax Setup («Факс параметрлері»)** мәзірін ашыңыз.
 - c. **Basic Setup («Негізгі параметрлер»)** мәзірін ашыңыз.
 - d. **Answer Mode («Жауап беру режимі»)** мәзірін ашыңыз.
 - e. **Қолмен** параметрін таңдаңыз.

 **ЕСКЕРІМ:** Факстарды алу үшін болуыңыз қажет.

Құрылғы DSL телефон қызметіне жалғанған

- Орнату мен мүмкіндіктерді тексеріңіз. Құрылғының факс бірлігі DSL модемі үшін телефон желісінің байланысында сүзгінің болуын талап етеді. Сүзгіні алу үшін DSL қызметінің провайдеріне хабарласыңыз немесе оны сатып алыңыз.
- Сүзгінің жалғанғанын тексеріңіз.
- Ақаулы болмағанын тексеру үшін ағымдағы сүзгіні ауыстырыңыз.

Құрылғы факс қызметін IP немесе VoIP телефон қызметі арқылы пайдаланады

- **Факс жылдамдығы** опциясын **Баяу (V.29)** параметріне реттеңіз немесе **Жылдам (V.34)** параметрін өшіріңіз.
 - a. **Параметрлерді орнату** мәзірін ашыңыз.
 - b. **Fax Setup («Факс параметрлері»)** мәзірін ашыңыз.
 - c. **Advanced Setup («Күрделі параметрлер»)** мәзірін ашыңыз.
 - d. **Факс жылдамдығы** мәзірін ашыңыз.
 - e. Дұрыс параметрді таңдаңыз.
- Факс қызметіне қолдау көрсетілетінін тексеріп, факс қызметінің ұсынылған жылдамдық параметрлерін алу үшін қызмет провайдеріне хабарласыңыз. Кейбір компаниялар адаптерді сұрауы мүмкін.

Басқару тақтасында қате хабары көрсетіледі

Факс анықталмады хабары пайда болады

 **ЕСКЕРІМ:** Бұл қате міндетті түрде қабылданбаған факс қоңырауына жатпайды. Факс нөміріне байқаусызда дауысты қоңырау шалынып, қоңырау шалушы қоңырауды аяқтаған болса, басқару тақтасында **Факс анықталмады** хабары көрсетіледі.

- Жіберушіден факсті қайта жіберуін сұраңыз.
- Құрылғының телефон сымы тікелей қабырғадағы телефон ұясына жалғанғанын тексеріңіз.
- Басқа телефон сымын пайдаланып көріңіз.
- Өнімнің телефон сымын басқа телефон желісіндегі ұяға қосыңыз.
- Телефонды жалғап, теру үнін тексеру арқылы телефон желісі мен телефонның қабырға ұясының қосылғанын тексеріңіз.
- Телефон сымының құрылғыдағы «line» (желі) ұясына жалғанғанын тексеріңіз.
- Басқару тақтасынан факс тексеруін қосу арқылы телефон желісін тексеріңіз.
- Егер қате жойылмаса, HP орталығына хабарласыңыз. www.hp.com/support/ljm1530series немесе өнімнің қорабында келетін көмекші анықтамалықты қараңыз.

Comm. Error («Байланыс қатесі») хабары пайда болады

- Жіберушіден факсты қайта жіберуін немесе желі жағдайы жақсарғаннан кейін жіберуін сұраңыз.
 - Өнімнің телефон сымын қабырғадағы ұядан ажыратып, телефонды қосыңыз да қоңырау шалып көріңіз. Өнімнің телефон сымын басқа телефон желісіндегі ұяға қосыңыз.
 - Басқа телефон сымын пайдаланып көріңіз.
 - **Факс жылдамдығы** параметрін **Баяу (V.29)** күйіне келтіріңіз немесе **Жылдам (V.34)** параметрін ажыратыңыз.
 - a. **Параметрлерді орнату** мәзірін ашыңыз.
 - b. **Fax Setup («Факс параметрлері»)** мәзірін ашыңыз.
 - c. **Advanced Setup («Күрделі параметрлер»)** мәзірін ашыңыз.
 - d. **Факс жылдамдығы** мәзірін ашыңыз.
 - e. Дұрыс параметрді таңдаңыз.
 - Қатенің автоматты түзелуін болдырмау үшін **Error Correction («Қатені түзету»)** мүмкіндігін ажыратыңыз.
 - a. **Параметрлерді орнату** мәзірін ашыңыз.
 - b. **Қызмет** мәзірін ашыңыз.
 - c. **Fax Service («Факс қызметі»)** мәзірін ашыңыз.
 - d. **Error Correction («Қатені түзету»)** мәзірін ашыңыз.
 - e. **Ажырату** параметрін таңдаңыз.
-
-  **ЕСКЕРІМ:** **Error Correction («Қатені түзету»)** мүмкіндігі ажыратылғанда сурет сапасы төмендеуі мүмкін.
-
- Қате тек белгілі бір факс нөмірімен орын алатынын анықтау үшін басқару тақтасынан **Факс журналы** есебін басып шығарыңыз.
 - a. **Факс** мәзірін ашыңыз.
 - b. **Факс бойынша есептер** мәзірін ашыңыз.
 - c. **Факс журналы** мәзірін ашыңыз.
 - d. **Print Log Now («Журналды қазір басып шығару»)** опциясын таңдаңыз.
 - Егер қате жойылмаса, HP орталығына хабарласыңыз. www.hp.com/support/ljm1530series немесе өнімнің қорабында келетін көмекші анықтамалықты қараңыз.

Факстің жады толық хабары пайда болады

- Құрылғыны өшіріп, қайта қосыңыз.
- Барлық факстерді басып шығарыңыз, сонан соң жіберушіден факсті қайта жіберуді сұраңыз.

- Жіберушіден үлкен факс тапсырмасын кішірек бөліктерге бөліп, бөлек-бөлек жіберуін сұраңыз.
- Жіберуші факс құрылғысының ажыратымдылығы **Фото** немесе **Өте жоғары** параметрлеріне орнатылмағанын тексеріңіз.
 - Параметрлерді орнату** мәзірін ашыңыз.
 - Fax Setup («Факс параметрлері»)** мәзірін ашыңыз.
 - Advanced Setup («Күрделі параметрлер»)** мәзірін ашыңыз.
 - Fax Resolution («Факс ажыратымдылығы»)** мәзірін ашыңыз.
 - Дұрыс параметрді таңдаңыз.
- Барлық факс тапсырмаларын тоқтатыңыз немесе факстерді жадтан алып тастаңыз.

Факс бос емес хабары пайда болады

- Құрылғы факс жіберіп жатқан уақытта факс қабылдамайды. Факстың жіберілуін тоқтатыңыз кейін жіберіп көріңіз.
- Құрылғыға факсты қайта жіберу мүмкіндігін беріңіз.

Факс алынды, бірақ басылып шықпады

Private Receive («Құпия факстарды қабылдау») мүмкіндігі қосылған

- **Private Receive («Құпия факстарды қабылдау»)** мүмкіндігі қосылғанда қабылданған факстар жадта сақталады. Сақталған факстарды басып шығару үшін жеке идентификациялық нөмір (PIN) немесе кілтсөз қажет.
- Факсты басып шығару үшін PIN немесе кілтсөзді енгізіңіз. PIN немесе кілтсөз белгісіз болса, өнім әкімшісіне хабарласыңыз.

 **ЕСКЕРІМ:** Факстар басылмаған жағдайда жад қателері пайда болуы мүмкін. Жад толы болса, құрылғы жауап бермейді.

Компьютерге қабылдап алу функциясы қосылған

- **Компьютерге қабылдап алу** параметрі реттелгенін тексеріңіз. Функцияны реттеу үшін HP Toolbox бағдарламасын қолданған жөн.
 - Компьютерден HP ToolboxFX бағдарламасын ашыңыз.
 - Өнімді таңдаңыз.
 - Fax («Факс»)** опциясын таңдаңыз.
 - Fax Tasks («Факс тапсырмалары»)** түймешігін басыңыз.
 - Fax Receive Mode («Факс қабылдау режимі»)** опциясының төменгі жағында **Receive faxes to this computer («Факстерді осы компьютерде қабылдау»)** опциясын таңдаңыз.
- Өніммен орнатылған байланысты тексеріңіз.

Жіберуші «бос емес» сигналын алады

Телефон тұтқасы құрылғыға жалғанған

- Телефон тұтқасының орнына қойылғанын тексеріңіз.
- Құрылғының параметрлеріне ұқсату үшін **Answer Mode («Жауап беру режимі»)** опциясын өзгертіңіз.
 - a. **Параметрлерді орнату** мәзірін ашыңыз.
 - b. **Fax Setup («Факс параметрлері»)** мәзірін ашыңыз.
 - c. **Basic Setup («Негізгі параметрлер»)** мәзірін ашыңыз.
 - d. **Answer Mode («Жауап беру режимі»)** мәзірін ашыңыз.
 - e. Құрылғының параметрлеріне сәйкес келетін параметрді таңдаңыз.

Факстарды автоматты алу үшін **Answer Mode («Жауап беру режимі»)** параметрін **Факс/Телефон** күйіне келтіріңіз. **Факс/Телефон** параметрі кіріс берілімінің факс яки дауысты қоңырау екенін автоматты түрде анықтап, қоңырауды тиісті құрылғыға бұрады.

Телефон желісінің сплиттері қолданылуда

- Қолданғанда телефон желісінің сплиттерін ажыратып, телефонды төмен түсетін ағын телефоны ретінде реттеңіз.
- Телефон тұтқасының орнына қойылғанын тексеріңіз.
- Факс жібергенде телефонның дауысты қоңырау үшін қолданылмағанын тексеріңіз.

Теру сигналы жоқ

- Қолданғанда телефон желісінің сплиттерін ажыратып, телефонды төмен түсетін ағын телефоны ретінде реттеңіз.

PBX желісінде факс жіберу немесе алу мүмкін емес

- PBX телефон желісін қолданғанда құрылғы үшін аналог факс желісін реттеу мақсатында PBX әкімшісіне хабарласыңыз.

Факстың жалпы ақаулықтарын жою

- [Факстар баяу жіберілуде](#)
- [Факс сапасы нашар](#)
- [Факс жіберілген деректі үзілмелі түрде жіберуде немесе екі параққа басып шығаруда](#)

Факстар баяу жіберілуде

Өнім телефон желісінің нашар сапасына тап болды.

- Желі жағдайы жақсарғанда факсты қайта жіберіп көріңіз.
- Телефон қызметінің ұсынушыдан факс желісін тексеріңіз.

- **Error Correction («Қатені түзету»)** параметрін өшіріңіз.
 - a. **Параметрлерді орнату** мәзірін ашыңыз.
 - b. **Қызмет** мәзірін ашыңыз.
 - c. **Fax Service («Факс қызметі»)** мәзірін ашыңыз.
 - d. **Error Correction («Қатені түзету»)** мәзірін ашыңыз.
 - e. **Ажырату** параметрін таңдаңыз.

 **ЕСКЕРІМ:** Бұл бейне сапасын төмендетуі мүмкін.

- Түпнұсқа үшін ақ қағазды қолданыңыз. Сұр, сары немесе қызғылт сияқты бояуларды қолданбаңыз.
- **Факс жылдамдығы** параметрін үлкейтіңіз.
 - a. **Параметрлерді орнату** мәзірін ашыңыз.
 - b. **Fax Setup («Факс параметрлері»)** мәзірін ашыңыз.
 - c. **Advanced Setup («Күрделі параметрлер»)** мәзірін ашыңыз.
 - d. **Факс жылдамдығы** мәзірін ашыңыз.
 - e. Дұрыс параметрді таңдаңыз.
- Көлемді факс тапсырмасын кішірек бөліктерге бөліп, оларды жеке-жеке жіберіңіз.
- Басқару панелінде факс параметрлерін төмен ажыратымдылыққа өзгертіңіз.
 - a. **Параметрлерді орнату** мәзірін ашыңыз.
 - b. **Fax Setup («Факс параметрлері»)** мәзірін ашыңыз.
 - c. **Advanced Setup («Күрделі параметрлер»)** мәзірін ашыңыз.
 - d. **Fax Resolution («Факс ажыратымдылығы»)** мәзірін ашыңыз.
 - e. Дұрыс параметрді таңдаңыз.

Факс сапасы нашар

Факс көмескі немесе тым ашық.

- Факс жіберерде факс ажыратымдылығын үлкейтіңіз. Ажыратымдылық қабылданған факстарға әсер етпейді.
 - a. **Параметрлерді орнату** мәзірін ашыңыз.
 - b. **Fax Setup («Факс параметрлері»)** мәзірін ашыңыз.
 - c. **Advanced Setup («Күрделі параметрлер»)** мәзірін ашыңыз.
 - d. **Fax Resolution («Факс ажыратымдылығы»)** мәзірін ашыңыз.
 - e. Дұрыс параметрді таңдаңыз.

 **ЕСКЕРІМ:** Ажыратымдылықты арттыру факс жіберу жылдамдығын баяулатады.

- **Error Correction («Қатені түзету»)** параметрін басқару панелінен іске қосыңыз.
 - a. **Параметрлерді орнату** мәзірін ашыңыз.
 - b. **Қызмет** мәзірін ашыңыз.
 - c. **Fax Service («Факс қызметі»)** мәзірін ашыңыз.
 - d. **Error Correction («Қатені түзету»)** мәзірін ашыңыз.
 - e. **Қосу** параметрін таңдаңыз.
- Баспа картридждерін тексеріп, қажет болса ауыстырыңыз.
- Жіберушіден факс жіберуші құрылғының кереғарлық параметрін қоюландыруды және факсты қайта жіберуді сұраңыз.

Факс жіберілген деректі үзілмелі түрде жіберуде немесе екі параққа басып шығаруда

- **Def. Light/dark Қағаз өлшемі** параметрін реттеңіз. Факстар **Def. Light/dark Қағаз өлшемі** параметрлеріне негізделіп қағаздың бір өлшеміне басып шығарады.
 - a. **Параметрлерді орнату** мәзірін ашыңыз.
 - b. **Жүйені орнату** мәзірін ашыңыз.
 - c. **Paper setup (Қағаз орнату)** мәзірін ашыңыз.
 - d. **Def. Light/dark Қағаз өлшемі** мәзірін ашыңыз.
 - e. **Дұрыс** параметрді таңдаңыз.
- Факстарға қолданылатын науа үшін қағаз түрі мен өлшемін реттеңіз.
- Ұзақ факстарды хат немесе А4 өлшемді қағазға басып шығару үшін **Fit to page («Бетке сәйкестендіру»)** параметрін қосыңыз.
 - a. **Параметрлерді орнату** мәзірін ашыңыз.
 - b. **Fax Setup («Факс параметрлері»)** мәзірін ашыңыз.
 - c. **Advanced Setup («Күрделі параметрлер»)** мәзірін ашыңыз.
 - d. **Fit to page («Бетке сәйкестендіру»)** мәзірін ашыңыз.
 - e. **Қосу** параметрін таңдаңыз.

 **ЕСКЕРІМ:** **Fit to page («Бетке сәйкестендіру»)** параметрі өшірілген, ал **Def. Light/dark Қағаз өлшемі** параметрі хат өлшеміне реттелген болса, әдепкі өлшемді түпнұсқа екі бетке басып шығарылады.

Заңнамалық ақпарат және кепілдіктер

Заңнамалық ақпарат және кепілдіктер туралы мәлімет алу үшін [Телекоммуникация \(факс\) өнімдері үшін қосымша мәлімдемелер 284-бетте](#) қараңыз.





11 Өнімді басқару және күту





- [Ақпараттық беттер](#)
- [HP ToolboxFX](#)
- [Енгізілген веб-сервер](#)
- [HP Web Jetadmin бағдарламалық құралын пайдалану](#)
- [Өнімнің қауіпсіздік мүмкіндіктері](#)
- [Үнемдеу параметрлері](#)
- [Дыбыссыз режим параметрлері](#)
- [Жабдықтар мен аксессуарларды басқару](#)
- [Өнімді тазалаңыз](#)
- [Өнімді жаңарту](#)

Ақпараттық беттер

Ақпараттық беттер өнім жады құрамында. Бұл беттер өнімді диагностикадан өткізуге көмектесіп, ақаулықтарды түзетуге мүмкіндік береді.

 **ЕСКЕРІМ:** Орнату барысында өнім тілі дұрыс орнатылмаса, сіз ақпараттық беттерді қолдау көрсетілетін тілдердің бірінде басып шығара алатындай тілді қолмен орната аласыз. Тілді басқару панеліндегі **Жүйені орнату** мәзірін немесе енгізілген веб-серверін пайдалана отырып ауыстырыңыз.

Бет сипаттамасы	Бетті қалай басып шығаруға болады
Конфигурация беті Өнімнің ағымды параметрлері мен қасиеттерін көрсетеді.	<ol style="list-style-type: none">1. Өнімнің басқару тақтасындағы Орнату  түймешігін басыңыз.2. Есептер мәзірін таңдап алу үшін көрсеткіш түймешіктерін пайдаланып, OK түймешігін басыңыз.3. Config Report («Конфигурация есебі») параметрін таңдау үшін көрсеткі түймешіктерін пайдаланып, OK түймешігін басыңыз. <p>Екінші беті қоса басылады. Сол бетте Fax Menu («Факс мәзірі») тарауында өнімнің факс параметрлері жайлы егжей-тегжейлі мәліметтер келтірілген.</p>
Жабдықтар мәртебесінің беті HP басып шығару картриджінің қалған қызмет мерзімін, қалған басып шығарылатын беттердің мөлшерлі санын, басып шығарылған беттердің санын және жабдықтар жөніндегі басқа да ақпаратты көрсетеді.	<ol style="list-style-type: none">1. Өнімнің басқару тақтасындағы Орнату  түймешігін басыңыз.2. Есептер мәзірін таңдап алу үшін көрсеткіш түймешіктерін пайдаланып, OK түймешігін басыңыз.3. Жабдықтар күйі: параметрін таңдау үшін көрсеткі түймешіктерін пайдаланып, OK түймешігін басыңыз.
PCL, PCL 6 немесе PS қаріптер тізімі Құрылғыға қандай ағымдағы қаріп орнатылғандығын көрсетеді.	<ol style="list-style-type: none">1. Өнімнің басқару панелінде Орнату  түймешігін басыңыз.2. Есептер параметрін таңдау үшін көрсеткіш түймешіктерін пайдаланып, OK түймешігін басыңыз.3. PCL font list («Баспа басқару тілінің қаріп тізімі») параметрін, PS font list («Өндіру жүйелерінің қаріп тізімі») немесе PCL6 font list («PCL6 қаріп тізімі») параметрін таңдау үшін көрсеткі түймешіктерін пайдаланып, OK түймешігін басыңыз.
Таныстыру беті Құрамында мәтіндер мен графикалар үлгілері бар.	<ol style="list-style-type: none">1. Өнімнің басқару тақтасындағы Орнату  түймешігін басыңыз.2. Есептер мәзірін таңдап алу үшін көрсеткіш түймешіктерін пайдаланып, OK түймешігін басыңыз.3. Demo Page («Таныстыру беті») параметрін таңдау үшін көрсеткі түймешіктерін пайдаланып, OK түймешігін басыңыз.
Оқиғалар журналы	Сіз оқиғалар журналын HP ToolboxFX ішінен, енгізілген веб-серверінен немесе HP Web Jetadmin ішінен басып шығара аласыз.

Бет сипаттамасы	Бетті қалай басып шығаруға болады
<p>Бетті пайдалану</p> <p>Әр өлшемді басып шығарылған беттер санын, бір жақты (симплексті) немесе екі жақты (дуплексті) басылған беттер санын және бояудың мөлшерлі пайыздық көрсеткішін көрсетеді.</p>	<ol style="list-style-type: none"> 1. Өнімнің басқару тақтасындағы Орнату  түймешігін басыңыз. 2. Есептер мәзірін таңдап алу үшін көрсеткіш түймешіктерін пайдаланып, OK түймешігін басыңыз. 3. Пайдалану беті параметрін таңдау үшін көрсеткі түймешіктерін пайдаланып, OK түймешігін басыңыз.
<p>Мәзір картасы</p> <p>Басқару панелінің мәзірлері мен бар параметрлерді көрсетеді.</p>	<ol style="list-style-type: none"> 1. Өнімнің басқару тақтасындағы Орнату  түймешігін басыңыз. 2. Есептер мәзірін таңдап алу үшін көрсеткіш түймешіктерін пайдаланып, OK түймешігін басыңыз. 3. Menu Structure («Мәзір құрылымы») параметрін таңдау үшін көрсеткі түймешіктерін пайдаланып, OK түймешігін басыңыз.
<p>Желілік есеп</p> <p>Өнімнің желелік параметрлерін көрсетеді.</p>	<ol style="list-style-type: none"> 1. Өнімнің басқару тақтасындағы Орнату  түймешігін басыңыз. 2. Есептер мәзірін таңдап алу үшін көрсеткіш түймешіктерін пайдаланып, OK түймешігін басыңыз. 3. Желілік аңдатпа параметрін таңдау үшін көрсеткі түймешіктерін пайдаланып, OK түймешігін басыңыз.
<p>Факс есептері</p>	<p>Факс тіркеу журналдары мен есептері туралы ақпарат алу үшін Факс тарауын қараңыз.</p>
<p>Қызмет беті</p> <p>Қолдау көрсетілетін қағаз түрлерін, көшіру параметрлерін және өнімнің әр түрлі параметрлерін көрсетеді.</p>	<ol style="list-style-type: none"> 1. Өнімнің басқару тақтасындағы Орнату  түймешігін басыңыз. 2. Есептер мәзірін таңдап алу үшін көрсеткіш түймешіктерін пайдаланып, OK түймешігін басыңыз. 3. Қызмет беті параметрін таңдау үшін көрсеткі түймешіктерін пайдаланып, OK түймешігін басыңыз.

HP ToolboxFX

HP ToolboxFX өзіңіз келесі тапсырмаларды орындау үшін пайдалана алатын бағдарлама болып табылады:

- Өнім мәртебесін тексеру.
- Өнім параметрлерін конфигурациялау.
- Ақаулықтарды түзету жөніндегі ақпаратты көру.
- Онлайн құжаттаманы көру.

Сіз HP ToolboxFX өнім тікелей компьютерге немесе желіге қосылған жағдайда көре аласыз. Сіз HP ToolboxFX пайдалану үшін бағдарламалық құралдың ұсынылатын толық орнатылуын жүзеге асыруыңыз тиіс.

HP ToolboxFX Қараңыз

HP ToolboxFX келесі жолдардың бірімен ашуға болады:

- Windows жүйелік науасында немесе өзіңіздің жұмыс столыңызда HP ToolboxFX белгішесін екі рет басыңыз.
- Windows **Start** (Бастау) мәзірінде **Programs** (Бағдарламалар) (немесе Windows XP жүйесінде **All Programs** (Барлық бағдарламалар) батырмасын басып, **HP** белгішесін, одан кейін **HP LaserJet Pro M1530 MFP сериясы** шертіңіз және ең соңында **HP ToolboxFX** шертіңіз.

Мәртебе

HP ToolboxFX **Status** (Мәртебе) жиекбелгісінде келесі негізгі беттердің сілтемелері бар:

- **Device Status** (Өнім мәртебесі). Өнім мәртебесі жөніндегі ақпаратты көру. Ол бетте өнімнің кептелу немесе бос науа сияқты күйлері көрсетілген. Сіз өнім ақаулығын түзеткеніңізден кейін өнім мәртебесін жаңарту үшін **Refresh status** (мәртебені жаңарту) батырмасын басыңыз.
- **Supplies Status** (Жабдық мәртебесі). Жабдық жөніндегі баспа картриджінің қалған қызмет мерзімінің мөлшерлі пайыздық көрсеткішін, ағымдағы баспа картриджінің көмегімен басылып шығарылған беттер саны сияқты егжей-тегжейлі ақпаратын көріңіз. Оған қоса, бұл бетте жабдықтарға тапсырыс беруге немесе қайта өңдеуге қатысты ақпаратты табу сілтемелері келтірілген.
- **Device Configuration** (Құрылғы конфигурациясы). Өнімнің ағымдағы конфигурациясы жөніндегі, соның ішінде орнатылған жад көлемі мен қандай қосымша науаның орнатылғандығы жөніндегі егжей-тегжейлі сипаттамасын көріңіз.
- **Network Summary** (Желілік аңдатпа). Желінің ағымдағы конфигурациясы жөніндегі, соның ішінде IP адресі мен желі мәртебесі жөніндегі егжей-тегжейлі сипаттамасын көріңіз.
- **Print Info Pages** (Ақпараттық беттерді басып шығару). Конфигурация бетін және жабдық мәртебесінің беті мен таныстыру беті сияқты өнімде бар өзгедей түрлі ақпараттық беттерді басып шығару.
- **Event Log** (Оқиғалар журналы). Өнім қателіктерінің тарихын көріңіз. Ең көп кездесетін қателіктер тізімнің бас жағында келтірілген.

Оқиғалар журналы

Оқиғалар журналы өнімнің кездескен оқиғалары өзіңіздің біліп жүруіңіз үшін жазылған кесте болып табылады. Журналда өнімнің басқару панелінің дисплейіне шығарылатын қателіктер хабарларына сәйкес кодтар келтірілген. Беттер есептегіші бағанындағы сан өнім қателік орын алған мезетте жалпы басып шығарған беттер санын білдіреді. Оған қоса, оқиғалар журналында қателіктің қысқаша сипаттамасы беріледі.

Факс

Компьютеріңізден факспен жұмыс істеуді орындау үшін HP ToolboxFX **Fax** (Факс) жиекбелгісін пайдаланыңыз. **Fax** (Факс) жиекбелгісінде келесі негізгі беттердің сілтемелері бар:

- **Fax Tasks** (Факс тапсырмалары). Факс қабылдау режиміне қойыңыз.
- **Fax Phone Book** (Факс телефон кітапшасы). Өнімнің телефон кітапшасындағы жазбаларды қосу, түзету немесе жою.
- **Fax Send Log** (Факс жіберу журналы). Құрылғыдан жіберілген барлық факстарды көру.
- **Fax Receive Log** (Факс қабылдау журналы). Құрылғымен қабылданған барлық факстерді көру.
- **Block Faxes** (Факстарды блоктау). Блокталған факс нөмірлерін қосу, жою немесе көру.

Факс тапсырмалары

Факс қабылдау барысында келесі үш опцияның бірін пайдалануға болады:

- Факсты басып шығару. Оған қоса сіз факс басылып шығарылғанда өзіңізге ескерту ретінде хабар шығарылатын опцияны таңдай аласыз.
- Факсты компьютеріңізге қабылдау. Оған қоса сіз факс келіп түскенде өзіңізге ескерту ретінде хабар шығарылатын опцияны таңдай аласыз. Факс аппараты бірнеше компьютерге жалғанған жағдайда тек бір компьютер факстарды қабылдауға тағайындала алады.
- Факсты өзге факс аппаратына жіберу.



ЕСКЕРІМ: Өзгертулер күшіне енуі үшін **Apply** («Қолдану») түймешігін басу қажет.

Факс телефон кітапшасы

Өзіңіздің жылдам теру тізіміңізге жеке адамдарды немесе топтарды енгізу немесе өшіру, түрлі көздерден телефон кітапшаларын импорттау және істес адамдар тізімін жаңарту мен күту үшін HP ToolboxFX факс телефон кітапшасын пайдаланыңыз.

- Өзіңіздің жылдам теру тізіміңізге жеке адамдарды қосу үшін, өзіңіз белгілегіңіз келетін жылдам теру нөмірін таңдаңыз. Істес адам есімін **Contact name** (Істес есімі) терезесінде теріңіз. Факс нөмірін **Fax number** (Факс нөмірі) терезесінде теріңіз. **Add** (Қосу) батырмасын басыңыз.
- Өзіңіздің жылдам теру тізіміңізге топты қосу үшін, өзіңіз белгілегіңіз келетін жылдам теру нөмірін таңдаңыз. **Add Group** («Топты қосу») түймешігін басыңыз. Тізімнің сол жағындағы істес адамды оң жақтағы топ тізіміне ауыстыру үшін оны екі рет шертіңіз немесе сол жақтағы есімді таңдап, оң жақтағы топ тізіміне ауыстыру үшін сәйкес жолды шертіңіз. Оған қоса, сіз есімдерді оңнан солға ауыстырудың екі әдісін таңдай аласыз. Сіз топ құрғаныңызда, есімді **Group name** («Топ атауы») терезесінде теріп, **OK** басыңыз.
- Бар жеке тұлғаның жылдам теру жазбасын түзету мақсатымен есімді таңдау үшін сол есім жазылған жолдың кез келген жерін басып, одан кейін **Update** («Жаңарту») түймешігін басыңыз. Қажетті терезелерге өзгертулер енгізіп, **OK** түймешігін басыңыз.
- Бар нөмірлер тобындағы жылдам терілетін нөмірді өзгерту үшін құрамында таңдайтын топ аты бар қатардың кез келген жерін басыңыз, содан кейін **Update** («Жаңарту») басыңыз. Қажетті өзгертулерді енгізіп, одан кейін **OK** түймешігін басыңыз.
- Жылдам теру тізіміндегі кез келген жазбаны өшіру үшін, тармақты таңдап, одан кейін **Delete** (Жою) батырмасын басыңыз.
- Жылдам теру тізіміндегі жазбаның орнын ауыстыру үшін, жазбаны таңдап, **Move** (Орын ауыстыру) тармағын таңдаңыз, немесе, **Move** (Орын ауыстыру) тармағын таңдап, диалог терезесіндегі жазбаны белгілеңіз. **Next empty row** (Келесі бос жол) тармағын таңдаңыз немесе өзіңіз жазбаны ауыстырғыңыз келетін жол нөмірін белгілеңіз.



ЕСКЕРІМ: Егер сіз бос емес жолды белгілесеніз, жаңа жазба бар жазбаның орнын басады.

- Lotus Notes, Outlook немесе Outlook Express бағдарламаларындағы істес адамдар телефон кітапшасын импорттау үшін **Import/Export Phone Book** (Телефон кітапшасын Импорттау/Эспорттау) тармағын таңдаңыз. **Import** (Импорттау) опциясын таңдап, **Next** (Келесі) батырмасын басыңыз. Сәйкес бағдарламалық құралды таңдап, сәйкес файлға өтіңіз де, **Finish** (Аяқтау) батырмасын басыңыз. Телефон кітапшасындағы істес адамдарды импорттау үшін **Import/Export Phone Book** (Телефон кітапшасын Импорттау/Эспорттау) тармағын таңдаңыз. **Export** (Экспорттау) опциясын таңдап, **Next** (Келесі) батырмасын басыңыз. Істес адамдарды ауыстырғыңыз келетін файл атауын енгізіңіз немесе шолып, тауып алыңыз да, **Finish** (Аяқтау) батырмасын басыңыз. Оған қоса, сіз телефон кітапшасындағы жазбаны импорттаудың орнына телефон кітапшасындағы жеке жазбаны таңдап ала аласыз.
- Барлық жазбаларды жою үшін **Delete All** («Барлығын жою») пәрменін, **Yes** («Иә») түймешігін басыңыз.

Факс нөмірлерінде сандармен қатар келесі таңбаларды пайдалануға болады:

- (
-)

- +
- -
- *
- #
- R
- W
- .
- ,
- <аралық>

 **ЕСКЕРІМ:** Өзгертулер күшіне енуі үшін **Apply** («Қолдану») түймешігін басу қажет.

Факс жіберу журналы

HP ToolboxFX факс жіберу журналы барлық жіберілген факстар мен олар жөніндегі ақпарат, соның ішінде жіберу күні мен уақытын, тапсырма нөмірін, факс нөмірін, бет санын және нәтижелер тізімін қалыптастырады.

Бағандағы ақпаратты төменнен жоғары немесе жоғарыдан төмен сұрыптау үшін факстарды жіберу журналының кез келген бағанының тақырыбын басыңыз.

Results (Нәтижелер) бағаны факс мәртебесін көрсетеді. Факс жіберу әрекеті сәтсіз болған жағдайда бұл бағанда факстың жіберілмеу себебі сипатталады.

Факс қабылдау журналы

HP ToolboxFX факс қабылдау журналы барлық қабылданған факстар мен олар жөніндегі ақпарат, соның ішінде қабылдау күні мен уақытын, тапсырма нөмірін, факс нөмірін, бет санын және нәтижелер тізімін қалыптастырады.

Факстарды қабылдау журналы болашақ факстарды блоктау үшін қолданыла алады. Журналдағы тізімі келтірілген қабылданған факстан кейінгі **Block Fax** (Факсты блоктау) тармағын таңдаңыз.

Компьютер факс қабылдап отырған құрылғыға жалғанған жағдайда факста **View** (Көру) сілтемесі болады. Бұл сілтеме факс жөніндегі ақпарат келтірілген жаңа бетті ашады.

Бағандағы ақпаратты төменнен жоғары немесе жоғарыдан төмен сұрыптау үшін факстарды қабылдау журналының кез келген бағанының тақырыбын басыңыз.

Results (Нәтижелер) бағаны факс мәртебесін көрсетеді. Факс қабылдау әрекеті сәтсіз болған жағдайда бұл бағанда факстың қабылданбау себебі сипатталады.

 **ЕСКЕРІМ:** Өзгертулер күшіне енуі үшін **Apply** («Қолдану») түймешігін басу қажет.

Факстарды блоктау

Block Faxes (Факстарды блоктау) тармағы блокталған барлық факс нөмірлерін көрсетеді. Блокталған факс нөмірлерін осы жиекбелгіде қосыңыз, өзгертіңіз немесе өшіріңіз.

Анықтама

HP ToolboxFX **Documentation** (Құжаттама) жиекбелгісінде келесі негізгі беттердің сілтемелері бар:

- **Troubleshooting (Ақаулықтарды түзету)**
- **Animated demonstrations (Жандандырылған көрсетілім)**
- **User Guide** (Пайдаланушы нұсқаулығы). Өнімді пайдалану, кепілдік, ерекшеліктері және қолдау жөніндегі ақпаратты көріңіз. Пайдаланушы нұсқаулығы HTML және PDF форматтарының екеуінде де бар.

Жүйе Параметрлері

HP ToolboxFX **System Settings** (Жүйе Параметрлері) жиекбелгісінде келесі негізгі беттердің сілтемелері бар:

- **Device Information** (Құрылғы туралы ақпарат). Өнім сипаттамасы және істес адамдар туралы ақпарат сияқты өнім туралы мәліметтерді көріңіз.
- **Paper Handling** (Қағаз салу). Өнімнің стандартты қағаз өлшемі және стандартты қағаз түрі сияқты қағаз салу параметрлерін өзгерту.
- **Print Quality** (Баспа сапасы). Өнімнің баспа сапасы параметрлерін өзгерту.
- **Paper Types** (Қағаз түрлері). Өнімнің бланк, алдын ала тесілген немесе жылтыр қағаз сияқты әр баспа құралы түрі режимдерінің параметрлерін өзгерту.
- **System Setup** (Жүйе орнатпасы). Өнімнің тілі мен кептелу орнын басу сияқты параметрлерін өзгерту.
- **Service** (Қызмет көрсету). Өнім күтімі барысында қажет етілетін түрлі процедураларға қол жеткізу.
- **Device Polling** (Құрылғының сұранымдық параметрлері). Өнімнің HP ToolboxFX құрылғыдан деректерді жинақтау жиілігін анықтайтын сұранымдық параметрлерін өзгерту.
- **Save/Restore Settings** (Параметрлерді Сақтау/Қайтару). Өнімнің ағымды параметрлерін компьютердегі файлға сақтау. Осы файлды ұқсас параметрлерді өзге құрылғыға жүктеу үшін немесе бұл параметрлерді өнімнің өзіне кешірек қайтару үшін пайдаланыңыз.
- **Password** (Кілтсөз). Өнімнің қауіпсіздік кілтсөзін енгізеді, өзгертеді немесе өшіреді.

 **ЕСКЕРІМ:** Жалғыз кілтсөзді басқару панелінен, HP ToolboxFX, немесе енгізілген веб-серверден енгізуге болады.

Құрылғы туралы ақпарат

HP ToolboxFX құрылғы туралы ақпарат бетінде болашақта біліп жүру үшін өнім туралы ақпарат сақталған. Бұл жолаққа теріп енгізген ақпаратыңыз Конфигурация бетінде көрсетіледі. Сіз бұл жолақтардың әр қайсысында кез-келгенін таңбаларды тере аласыз.

 **ЕСКЕРІМ:** Өзгертулер күшіне енуі үшін **Apply** («Қолдану») түймешігін басу қажет.

Қағаз салу

Стандартты параметрлерді конфигурациялау үшін HP ToolboxFX қағаз салу опциясын пайдаланыңыз. Бұл өнімнің басқару панелінен қол жеткізуге болатын ұқсас опциялар болып табылады.

Құрылғыда баспа құралдары болмаған жағдайда баспа тапсырмасын орындаудың үш опциясын пайдалнуға болады:

- **Wait for paper to be loaded** (Қағаз салынғанша күтіңіз) опциясын таңдаңыз.
- Баспа тапсырмасын тоқтату үшін **Paper out action** (Қағаз болмағандағы әрекет) жайылмалы мәзірінде **Cancel** (Бас тарту) батырмасын таңдаңыз.
- Баспа тапсырмасын өзге қағаз науасына жіберу үшін тоқтату үшін **Paper out time** (Қағаз болмау уақыты) жайылмалы мәзірінде **Override** (Орнын басу) батырмасын таңдаңыз.

Paper out time (Қағаз болмау уақыты) жолағында өнім әрекет таңдалғанша қанша күтетіндігі анықталады. Сіз 0-3 600 секунд аралығындағы уақыт мерзімін белгілей аласыз.

 **ЕСКЕРІМ:** Өзгертулер күшіне енуі үшін **Apply** («Қолдану») түймешігін басу қажет.

Баспа сапасы

Баспа тапсырмаларының орындалуын жақсарту үшін HP ToolboxFX баспа сапасы опциясын пайдаланыңыз. Бұл өнімнің басқару панелінен қол жеткізуге болатын ұқсас опциялар болып табылады.

Баспа құралын басқаруға арналған төрт опция болып ажыратымдылық, REt (Resolution Enhancement technology (Ажыратымдылықты Жақсарту технологиясы), баспа тығыздығы және EconoMode (Үнемдеу режимі) табылады.

- **Resolution** (Ажыратымдылық). Орташа баспа тапсырмалары үшін 600 ажыратымдылығын және жоғары сапалы баспа тапсырмалары үшін FastRes 1200 ажыратымдылығын таңдаңыз.
- **REt** (Ажыратымдылықты Жақсарту технологиясы). Сіз HP компаниясымен жақсартылған баспа сапасы үшін әзірленген REt (Ажыратымдылықты Жақсарту технологиясы) опциясын қоса аласыз.
- **Print density** (Баспа тығыздығы). Ұлғайтылған баспа тығыздығы үшін көбірек мәнді санды таңдаңыз. Төмендетілген баспа тығыздығы үшін азырақ мәнді санды таңдаңыз.
- **EconoMode** (Үнемдеу режимі). Үнемдеу режимін баспа жобаларын басып шығарғанда қосыңыз. EconoMode (Үнемдеу режимі) құрылғыға әр бетке азырақ тонерді пайдалану мүмкіндігін беретін функция болып табылады. Бұл опцияны пайдалану тонер жабдығының қызмет мерзімін арттырып, әр беттің өзіндік құнын төмендетеді. Дегенмен, ол баспа сапасын да төмендетеді. Басып шығарылған бейнелер ашықтау, бірақ баспа жобалары мен үлгілер үшін жарамды. HP Үнемдеу режимін үздіксіз қолдануды ұсынбайды. Үнемдеу режимі үздіксіз қолданылу жағдайында тонер мөлшері баспа картриджінің механикалық бөліктерінің қызмет ету мерзімінен асып кетуі мүмкін. Баспа сапасы осы себептерге байланысты төмендей бастау жағдайында сізге баспа картриджінде тонердің қалуына қарамастан жаңа баспа картриджін орнату қажет болады.

 **ЕСКЕРІМ:** Өзгертулер күшіне енуі үшін **Apply** («Қолдану») түймешігін басу қажет.

Қағаз түрлері

Түрлі баспа құралдарының түрлеріне сәйкес келетін баспа режимдерін конфигурациялау үшін HP ToolboxFX **Paper types** (Қағаз түрлері) опциясын пайдаланыңыз. Барлық режимдерді зауыттық мәндерге қайтару үшін **Restore Modes** (Режимдерді қайтару) опциясын таңдаңыз.

 **ЕСКЕРІМ:** Өзгертулер күшіне енуі үшін **Apply** («Қолдану») түймешігін басу қажет.

Жүйе орнатпасы

Көшіру, факс жіберу, сканерлеу және басып шығарудың кептелу орнын басу және автоматты жалғастыру сияқты жалпы параметрлерін конфигурациялау үшін HP ToolboxFX жүйелік параметрлері опциясын пайдаланыңыз.

 **ЕСКЕРІМ:** Өзгертулер күшіне енуі үшін **Apply** («Қолдану») түймешігін басу қажет.

Қызмет көрсету

Басып шығару барысында өнім ішінде қағаз, тонер және шаң түйіршіктері жиналып қалуы мүмкін. Уақыт өте жиналған қалдықтар тонердің дақтануы немесе ластануы сияқты баспа сапасына проблема туғызуы мүмкін. HP ToolboxFX қағаз өту жолын тазартудың жеңіл әдісін қамтамасыз етеді.

Өнімнің сұранымдық параметрлері

Желі трафигін азайту үшін сіз HP ToolboxFX өнім сұранымдылығын өшіре аласыз, бірақ соның салдарынан HP ToolboxFX кейбір төмендегідей мүмкіншіліктері де өшіріледі: қалқымалы ескертулер, факс журналының жаңартулары және факстарды осы компьютерге алу мүмкіндігі

 **ЕСКЕРІМ:** Өзгертулер күшіне енуі үшін **Apply** («Қолдану») түймешігін басу қажет.

Баспа параметрлері

HP ToolboxFX **Print Settings** (Баспа параметрлері) жиекбелгісінде келесі негізгі беттердің сілтемелері бар:

- **Printing** (Басып шығару). Өнімнің нұсқалар саны мен қағаздың бағытталуы сияқты стандартты параметрлерін өзгерту.
- **PCL5e**. PCL5 параметрлерін көру және өзгерту.
- **PostScript**. PS параметрлерін көру және өзгерту.

Басып шығару

Барлық баспа функцияларының параметрлерін конфигурациялау үшін HP ToolboxFX баспа параметрлерін пайдалану. Бұл өнімнің басқару панелінен қол жеткізуге болатын ұқсас опциялар болып табылады.

 **ЕСКЕРІМ:** Өзгертулер күшіне енуі үшін **Apply** («Қолдану») түймешігін басу қажет.

PCL 5e

PCL5 баспа ерекшелігін пайдаланғаныңызда, параметрлерді конфигурациялау үшін PCL 5 опцияларын пайдаланыңыз. Бұлар басқару панеліндегі **PCL5** мәзірінен қолданылатын опциялармен бір болып келеді.

 **ЕСКЕРІМ:** Өзгертулер күшіне енуі үшін **Apply** («Қолдану») түймешігін басу қажет.

PostScript.

PostScript опциясын HP postscript 3 деңгейлі эмуляция баспасы қасиеттерін пайдалану барысында қолданыңыз. **Print PostScript error** (Баспа PostScript қателігі) опциясы қосылған жағдайда HP postscript 3 деңгейлі эмуляция қателігі орын алғанда PostScript қателігінің беті автоматты түрде басылып шығады.

 **ЕСКЕРІМ:** Өзгертулер күшіне енуі үшін **Apply** («Қолдану») түймешігін басу қажет.

Желі параметрлері

Желі администраторы өнімнің IP-негізделген желіге қосылу жағдайында HP ToolboxFX **Network Settings** (Желі параметрлері) жиекбелгісін оның желіге қатысты параметрлерін басқару үшін пайдалана алады.

Енгізілген веб-сервер

Бұл өнім өзі және желідегі қызметтер жөніндегі ақпаратпен қамтамасыз ететін енгізілген веб-сервермен жабдықталған. Веб-сервер веб-бағдарламалар көп жағдайда бағдарламаларға компьютерге іске қосылу ортасын қамтамасыз ететін Windows сияқты операциялық жүйемен бір әдісті қолдана отырып, іске қосыла алатын ортаны қамтамасыз етеді. Бұл бағдарламалардан шыққан деректер Microsoft Internet Explorer, Safari немесе Netscape Navigator сияқты веб-браузерінің көмегімен көрсетіле алады.

«Енгізілген» веб-сервер аспаптық құралда (HP LaserJet құрылғысы сияқты) немесе енгізілген бағдарламалық құралға орналастырылады, жүктелген бағдарламалық құралдан артықшылығы бар.

EBC артықшылығы болып желіге қосылған құрылғысы мен компьютері бар әркім пайдалана алатын өнім интерфейсі болып табылады. Ол орнатуды немесе конфигурациялауды қажет ететін арнайы бағдарламалық құрал болып табылмайды, дегенмен, компьютеріңізде қолдауы бар веб-браузері болуы тиіс. EBC мүмкіндігіне қол жеткізу үшін браузердің адрес жолағына өнімнің IP адресін теріңіз. (IP адресін тауып алу үшін конфигурациялау бетін басып шығарыңыз.

 **ЕСКЕРІМ:** Macintosh операциялық жүйесінде сіз EBC мүмкіндігін құрылғымен бірге жеткізілетін Macintosh бағдарламалық құралын орнатқаннан кейін USB қосылысының көмегімен пайдалана аласыз.

Ерекшеліктер

EBC мүмкіндіктері сізге өнім және желі мәртебесін көріп, басу қызметтерін компьютерден басқару мүмкіндігін береді. EBC мүмкіндігінің көмегімен сіз келесідей тапсырмаларды орындай аласыз:

- Өнім мәртебесі жөніндегі ақпаратты көру.
- Барлық жабдықтардың қызмет мерзімін анықтап, жаңаларына тапсырыс беру
- Өнім конфигурациясының бір бөлігін көру және өзгерту
- Кейбір ішкі беттерді көру және басып шығару
- EBC беттері шығарылатын тілді таңдау
- Желі конфигурациясын көру және өзгерту
- Өнімнің қауіпсіздік кілтсөзін енгізеді, өзгертеді немесе өшіреді.

 **ЕСКЕРІМ:** EBC қызметінде желі параметрлерін өзгерту өнімнің кейбір бағдарламалық құралдарын немесе мүмкіндіктерін өшіруі мүмкін.

HP Web Jetadmin бағдарламалық құралын пайдалану

HP Web Jetadmin - желіге қосылған периферийлі құрылғыларды қашықтан орнатуға, бақылауға және ақауларын жоюға арналған веб негізіндегі бағдарламалық құрал шешімі. Басқару, желілік әкімшілердің пайдаланушыларға ықпал етілмей тұрып, мәселелерді шешуге мүмкіндік беретіндей белсенді болып табылады. Бұл тегін, басқару жүйесі жетілген бағдарламалық құралды www.hp.com/go/webjetadmin торабынан жүктеңіз.

Құрылғының жалғамалы бағдарламаларын арнайы өнім мүмкіндіктеріне қолдау көрсету үшін HP Web Jetadmin құралына орнатуға болады. HP Web Jetadmin бағдарламалық құралы жаңа жалғамалы бағдарлама қол жетімді болған кезде сізге автоматты түрде хабар бере алады. **Product Update** (Өнім жаңартуы) бетінде HP веб торабына автоматты түрде қосатын нұсқауларды орындаңыз, содан кейін өнімге арналған құрылғының ең соңғы жалғамалы бағдарламаларын орнатыңыз.

 **ЕСКЕРІМ:** Браузерлерде Java™ қосылған болу керек. Mac OS операциялық жүйесі арқылы қарап шығуға қолдау көрсетілмейді.

Өнімнің қауіпсіздік мүмкіндіктері

Құрылғыда негізгі функциялардың жұмысын жалғастыруға рұқсат ете отырып, параметрлерді реттеу функцияларын пайдалану мүмкіндігін шектейтін кілтсөз мүмкіндігі бар. Кілтсөзді EBC беті немесе басқару тақтасы арқылы орнатуға болады.

Құпия мәліметтері бар факстарды сіз факс жанына келіп басып шығарғанша өнімде сақтауға болады.

Өнімнің басқару панелі арқылы жүйенің кілтсөзін орнату

1. Басқару тақтасындағы Орнату  түймешігін басыңыз.
2. **Жүйені орнату** мәзірін таңдап алу үшін көрсеткіш түймешіктерін пайдаланып, **OK** түймешігін басыңыз.
3. **Product Security («Өнім қауіпсіздігі»)** параметрін таңдау үшін көрсеткі түймешіктерін пайдаланып, **OK** түймешігін басыңыз.
4. **Қосу** опциясын таңдап алу үшін көрсеткіш түймешіктерін пайдаланып, **OK** түймешігін басыңыз.
5. Кілтсөзді енгізу үшін пернетақтаны пайдаланып, **OK** түймешігін басыңыз.

Жүйенің кілтсөзін EWS (Инженерлік жұмыс станциясы) арқылы орнату

Рұқсатсыз пайдаланушылардың өнім параметрлерін өзгерте алмауы үшін енгізілген веб серверіне өтуге арналған кілтсөзді орнату.

1. Өнімнің IP мекенжайын веб браузердің мекенжай жолына енгізіп, енгізілген IP веб-серверін ашыңыз.
2. **Параметрлер** жиекбелгісін басыңыз.
3. Терезенің сол жағындағы **Қауіпсіздік** мәзірін ашыңыз.
4. **Device Security Settings (Құрылғының қауіпсіздік параметрлері)** мәзіріндегі **Конфигурациялау . .** түймешігін басыңыз.
5. **Құрылғы кілтсөзі** аймағында **Жаңа кілтсөз** өрісіне кілтсөзді теріп, **Кілтсөзді тексеру** өрісінде оны қайтадан теріңіз.
6. **Қолдану** түймешігін басыңыз. Кілтсөзді жазып алып, оны қауіпсіз жерге сақтап қойыңыз.

Өнімді кілттеу

Өнімде кабельдік қауіпсіздік кілтін бекітуге пайдалануға болатын слот болады.

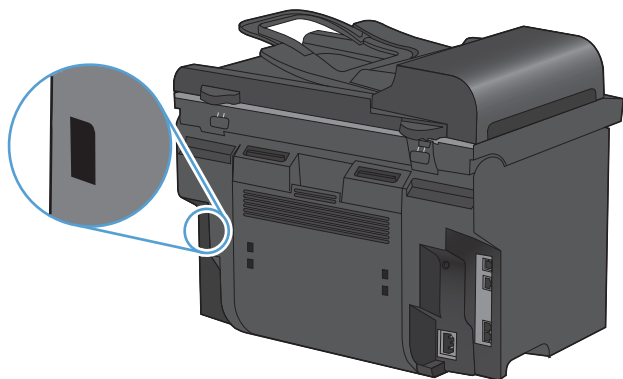

Үнемдеу параметрлері

ЕconoMode режимімен басып шығару

Бұл өнімде құжаттардың жобаларын басуға арналған Үнемдеу Режимі мүмкіндігі бар. Үнемдеу Режимі тонерді аздау пайдаланып, бір парақты басып шығару шығынын азайтады. Алайда, Үнемдеу Режимі баспа сапасын да төмендетеді.

HP компаниясы EconoMode режимін толық уақыт пайдалануды ұсынбайды. Егер EconoMode режимі толық уақыт пайдаланылса, тонерді қолдану баспа картриджінің механикалық бөлшектерінде көпке созылады. Егер баспа сапасы мұндай жағдайларда нашарлай бастаса, картриджде тонер қалғанның өзінде жаңа баспа картриджін орнату керек болады.

1. Бағдарламадағы **Файл** мәзірінен **Басып шығару** командасын таңдаңыз.
2. Өнімді таңдап, **Сипаттар** немесе **Ерекшеліктер** түймешігін басыңыз.
3. **Қағаз/сапа** жиекбелгісін басыңыз.
4. **EconoMode (Үнемдеу режимі)** параметрі жанына құсбелгі қойыңыз.

Архивтік баспа

Архивтік баспа тонердің жайылуын және шаң пайда болуды азайтады. Архивтік баспаны сақталатын немесе архивте тұратын құжаттарды басу үшін пайдаланыңыз.

1. Басқару тақтасындағы **Орнату**  түймешігін басыңыз.
2. **Қызмет** мәзірін таңдап алу үшін көрсеткіш түймешіктерін пайдаланып, **OK** түймешігін басыңыз.
3. **Archive Print («Мұрағаттық баспа»)** элементін таңдау үшін көрсеткі түймешіктерін пайдаланып, **Қосу** немесе **Ажырату** параметрін таңдаңыз да, **OK** түймешігін басыңыз.

Дыбыссыз режим параметрлері

Бұл өнімде басып шығару кезінде шығатын гуілді азайтатын тыныш күйі бар. Тыныш күй қосылып тұрғанда өнімнің басып шығару жылдамдығы азаяды.

 **ЕСКЕРІМ:** Дыбыссыз режим баспа жылдамдығын азайтып, бас сапасын жақсаруы мүмкін.

Тыныш күйді қосу үшін мына әрекеттерді орындаңыз.

Басып шығарғыш драйверінен «Үнсіз» күйін қосу

1. Принтер сипаттарын ашып, **Құрылғы параметрлері** жиекбелгісін басыңыз.
2. **Дыбыссыз режим** мүмкіндігін қосу үшін **Қосу** опциясын басыңыз.

Құрылғының басқару панелінен «Үнсіз» күйін қосу

1. Басқару тақтасындағы Орнату  түймешігін басыңыз.
2. **Жүйені орнату** мәзірін таңдап алу үшін көрсеткіш түймешіктерін пайдаланып, **OK** түймешігін басыңыз.
3. **Quiet Mode («Үнсіз режимі»)** параметрін таңдау үшін көрсеткі түймешіктерін пайдаланып, **OK** түймешігін басыңыз.
4. **Қосу** опциясын таңдап алу үшін көрсеткіш түймешіктерін пайдаланып, **OK** түймешігін басыңыз.

Жабдықтар мен аксессуарларды басқару

Картридждің пайдалану мерзімі аяқталғанда басып шығару

Жабдық туралы хабарлар

Жабдыққа байланысты хабарламалар өнімнің басқару панелінде көрсетіледі және бағдарламалық өнім толық орнатылған компьютерлерде көрсетіледі. Егер бағдарламалық өнім толық орнатылмаған болса, жабдыққа байланысты барлық хабарламаларды тиісті түрде алмауыңыз мүмкін. Бағдарламалық өнімді толық орнату үшін өніммен бірге келген ықшам дискті салып, толық орнатудың қадамдарын орындаңыз.

- **Black cartridge low** («Қара түс картриджінің деңгейі төмен») хабары баспа картриджі таусылуға жақын болғанда көрсетіледі.
- **Black very low** («Қара түс картриджінің деңгейі өте төмен») хабары баспа картриджі таусылар алдында көрсетіледі. Баспа сапасын көтеру үшін HP компаниясы **Black very low** («Қара түс картриджінің деңгейі өте төмен») хабары көрсетілгенде баспа картриджін ауыстыруды ұсынады.

Жарамдылығы аяқталған картриджді пайдаланғанда баспа сапасына қатысты ақаулар пайда болуы мүмкін. Басып шығару сапасы лайықсыз деңгейге келгенге дейін жабдықты ауыстырудың қажеті жоқ.

 **ЕСКЕРІМ:** **Жалғастыру** параметрі пайдаланушының қатысуынсыз «өте төмен» деңгейден өткенде басып шығару мүмкіндігін беріп, баспа сапасының нашар болуына апаруы мүмкін.

Басқару панелінен «Өте төмен деңгейде ұсыну» параметрін қосу немесе ажырату

Жалғастыру функциясын кез келген уақытта қосуға немесе өшіруге болады және жаңа баспа картриджін орнатқанда оны қайта қосудың қажеті жоқ. **Өте төменгі деңгейде** мәзірі **Жалғастыру** күйіне келтірілгенде баспа картриджі ұсынылған ауыстыру шегіне жетсе де өнім басып шығаруды автоматты түрде жалғастырады. Баспа картриджі өте төмен деңгейде болғанда қолданылған жағдайда **Black very low** («Қара түс картриджінің деңгейі өте төмен») хабары көрсетіледі.

1. Орнату  түймешігін басыңыз.
2. **Жүйені орнату** мәзірін таңдап алу үшін көрсеткіш түймешіктерін пайдаланып, **OK** түймешігін басыңыз.
3. **Өте төменгі деңгейде** мәзірін таңдап алу үшін көрсеткіш түймешіктерін пайдаланып, **OK** түймешігін басыңыз.
4. **Қара сиялы картридж** мәзірін таңдап алу үшін көрсеткіш түймешіктерін пайдаланып, **OK** түймешігін басыңыз.

5. Келесінің бірін таңдаңыз:

- «Өте төмен деңгейде басып шығаруды жалғастыру» функциясын қосу үшін **Жалғастыру** параметрін таңдаңыз.
- Өте төмен деңгейде қара етіп басып шығару (немесе жалғастыру) функциясын өшіру үшін **Тоқтату** параметрін таңдаңыз.
- Тапсырманы баспас бұрын пайдаланушыдан жалғастыру қажеттілігі сұралуы үшін **Кеңес** параметрін таңдаңыз.

6. Параметрді сақтау үшін **OK** түймешігін басыңыз.

HP жабдығы өте төмен деңгейге жеткенде HP компаниясының кепілдігінің мерзімі аяқталады. Баспа мен картриджді ақаулары HP жабдықтарын картридж өте төмен деңгейде болғанда пайдалану барысында орын алса, HP баспа картридждерінің кепілдік мәлімдемесіне сай бөлшек немесе жасалу ақаулары ретінде қарастырылмайды.

Баспа картриджін басқару

Басып шығару картриджін сақтау

Сіз басып шығару картриджін пайдалануға дайын болғанша оны орауышынан шығармаңыз.

△ **ЕСКЕРТУ:** Басып шығару картриджінің зақымдалуын болдырмау үшін, оның жарық жерде қалу ұзақтығы бірнеше минуттан аспауы тиіс.

HP -емес баспа картридждеріне қатысты HP саясаты

Hewlett-Packard Компаниясы жаңа немесе қалпына келтірілген HP -емес баспа картридждерін пайдалануды ұсынбайды.

📄 **ЕСКЕРІМ:** HP -емес баспа картридждерін пайдалану салдарынан келтірілген ешбір зақымдану HP кепілдік және қызмет көрсету жөніндегі келісімдермен қамтылмайды.

HP алаяқтық оқиғасын хабарлау жедел байланыс желісі мен веб торабы

HP баспа картриджін орнатқанда, басқару тақтасындағы хабар картридждің HP өнімі еместігін көрсетсе, HP алаяқтық оқиғасын хабарлау жедел байланыс желісіне хабарласыңыз (1-877-219-3183, Солтүстік Америкада тегін) немесе www.hp.com/go/antcounterfeit веб-торабына кіріңіз. HP компаниясы картридждің түпнұсқалығын анықтауға көмектесіп, мәселені шешу үшін шаралар қолданады.

Төмендегі сипаттар байқалса, картридж HP шығарған баспа картриджі болмауы мүмкін:

- Жабдықтар күйі беті HP шығармаған жабдықтың орнатылғанын көрсетеді.
- Баспа картриджін пайдаланғанда түрлі мәселер туындайды.
- Картридж үйреншікті түрінен өзгеше (мысалы, қорап HP қорабынан өзгеше).

Жабдықтарды қайта пайдалану

Шынайы HP баспа картриджін қайта өңдеу үшін пайдаланылған картриджді жаңа картридж келген қорапқа салыңыз. Пайдаланылған жабдықты HP компаниясына қайта өңдеуге жіберу үшін ашылған қайтару белгісін пайдаланыңыз. Толық ақпарат алу үшін әр жаңа HP жабдығымен жеткізілетін қайта өңдеу жөніндегі нұсқаулықты қараңыз.

Баспа картриджінің жоба схемасы

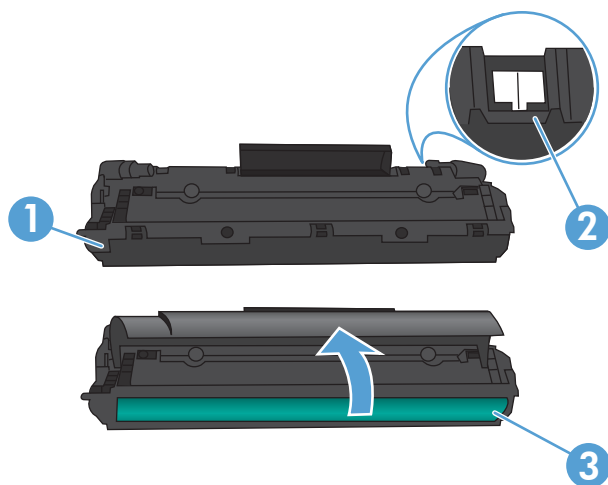

1	Пластик қаптама
2	Баспа картриджінің жад тегі
3	Кескін қалыптастырушы барабан. Баспа картриджінің төменгі жағындағы бейнелеу барабанына тиімеңіз. Бейнелеу барабанындағы саусақ іздері баспа сапасына кері әсер етеді.

Ауыстыру жөніндегі нұсқаулар

Тонерді қайта үлестіру

Баспа картриджінде тонердің аз көлемі қалғанда, басып шығарылған бетте бұлыңғыр немесе ақшыл аумақтар болуы мүмкін. Тонерді қайта тарату арқылы баспа сапасын уақытша жақсартуға болады.

1. Баспа картриджінің есігін ашып, баспа картриджін шығарып алыңыз.

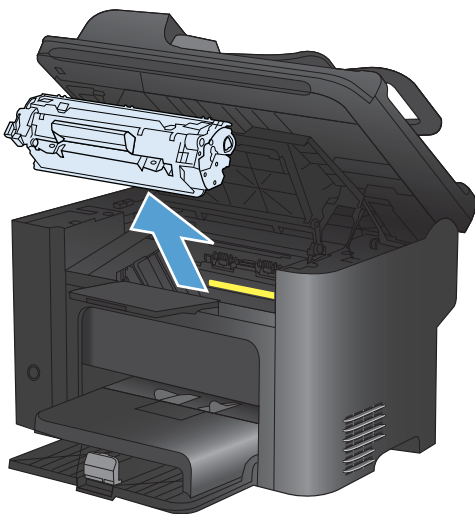

2. Тонерді қайта жаймалап шығу үшін баспа картридждің ақырындап алға-артқа шайқатыңыз.

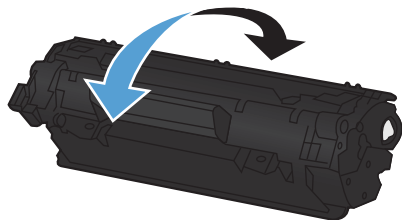

△ **ЕСКЕРТУ:** Егер тонер киіміңізге тисе, оны құрғақ шүберекпен сүртіп алып, киімді суық суға шайыңыз. *Ыстық су тонерді матаға жабыстырады.*

3. Баспа картридждің өнімге қайта салып, баспа картридждің есігін жабыңыз.

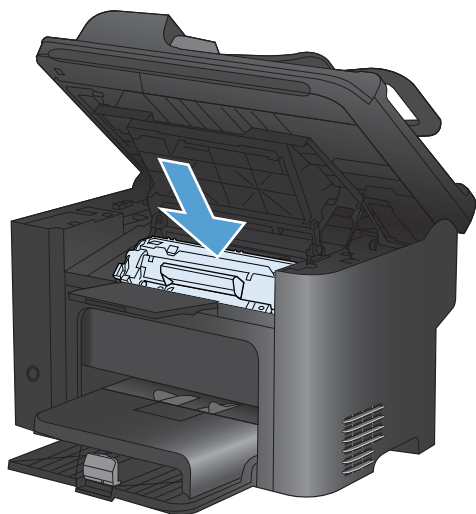

Егер баспа ақшыл болса, жаңа баспа картридждің салыңыз.

Баспа картридждің ауыстыру

1. Баспа картридждің есігін ашып, ескі баспа картридждің шығарып алыңыз. Баспа картриджді қорабының ішіндегі қайта өңдеу туралы ақпаратты қараңыз.

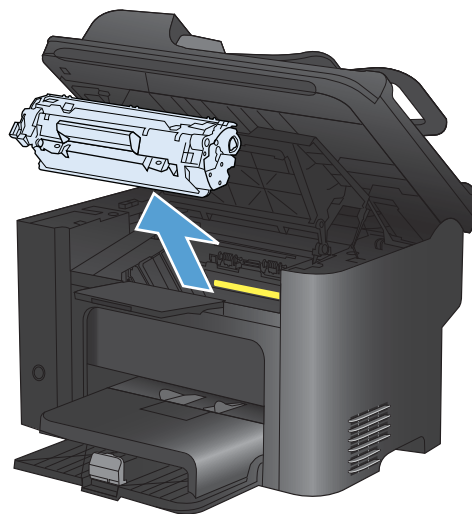

2. Жаңа баспа картриджін қапшықтан шығарыңыз.

ЕСКЕРТУ: Баспа картриджінің зақымдалуын болдырмау үшін баспа картриджін әр ұшынан ұстаңыз.

3. Картридждің құлақшасынан тартып таспаны алып тастаңыз. Қайта пайдалануға қайтару үшін баспа картриджінің қорабындағы құлақшасы мен таспасын салыңыз.

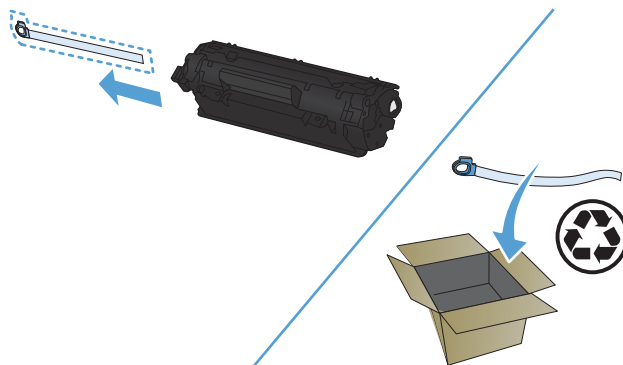

4. Картридждің ішіндегі тонерді тарату үшін картриджді алға артқа қарай сілкіңіз.

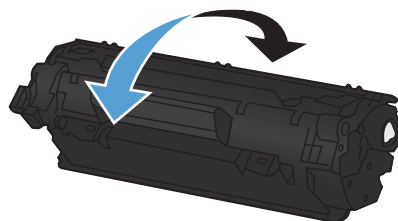

5. Баспа картриджін өнімге салып, баспа картриджінің есігін жабыңыз.

ЕСКЕРТУ: Егер тонер киімге тиіп кетсе, оны құрғақ шүберекпен сүртіп, киімді суық сумен жуыңыз. *Ыстық су тонерді матаға сіңдіреді.*

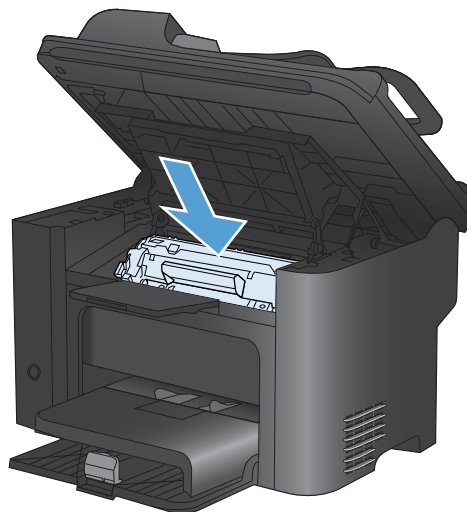

ЕСКЕРІМ: Тонер аз болғанда, басып шығарылған бетте бұлыңғыр немесе ақ жерлер пайда болады. Тонерді қайта тарату арқылы баспа сапасын уақытша жақсартуға болады. Тонерді қайта тарату үшін картриджді өнімнен шығарып алып, оны ақырындап алға-артқа шайқаңыз.

Желімді білікті ауыстыру

Жақсы баспа құралымен қалыпты пайдалану тозу себебі болады. Нашар баспа құралын пайдалану тартушы роликті жиі ауыстыртуы мүмкін.

Егер өнім үнемі көтере алмаса (ешқандай баспа құралы берілмесе), желімді білікті ауыстыру немесе тазалау керек.

△ **АБАЙ БОЛЫҢЫЗ!** Тартушы роликті ауыстырмас бұрын, қуат қосқышы көмегімен құрылғыны өшіріп, электр қуаты сымын ажыратыңыз да, өнім суығанша күтіңіз.

△ **ЕСКЕРТУ:** Осы іс рәсімінің орындалмауы өнімге зақым келтіруі мүмкін.

1. Баспа картриджінің есігін ашып, баспа картриджін шығарып алыңыз.

△ **ЕСКЕРТУ:** Баспа картриджіне зиян келмеу үшін оны тікелей жарық әсеріне ұшырауын барынша азайту қажет. Баспа картриджін бір парақ қағазбен жауып қойыңыз.

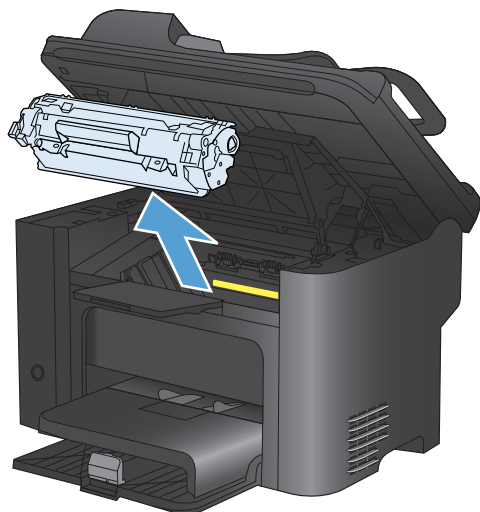

2. Тартушы роликті тауып алыңыз.

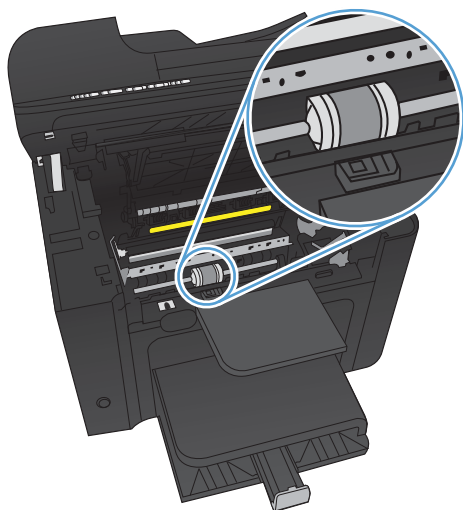

3. Тартушы роликтің әр ұшындағы кішкентай, ақ құлақшаны босатып, тартушы роликті алдыға қарай бұраңыз.

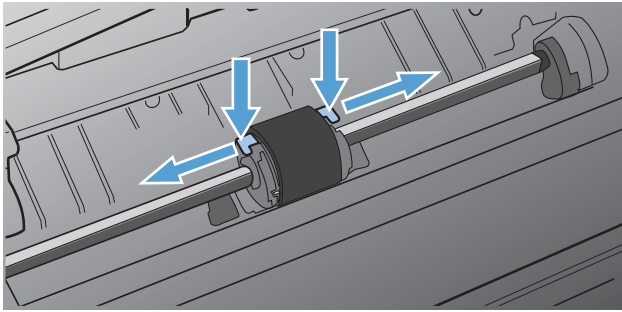

4. Тартушы роликті ақырындап тартып, шығарып алыңыз.

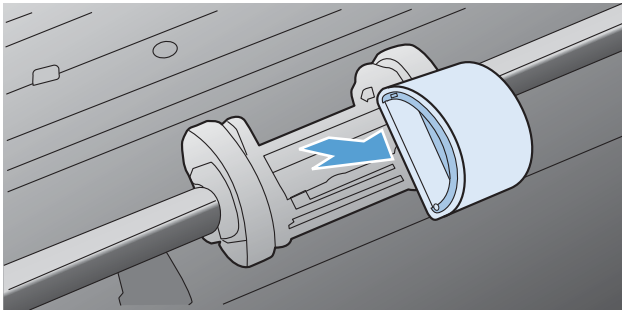

5. Жаңа тартушы роликті ойыққа орнатыңыз. Әр ұшындағы дөңгелек және төртбұрышты ойықтар Сізге қате орналастыру мүмкіндігін бермейді.

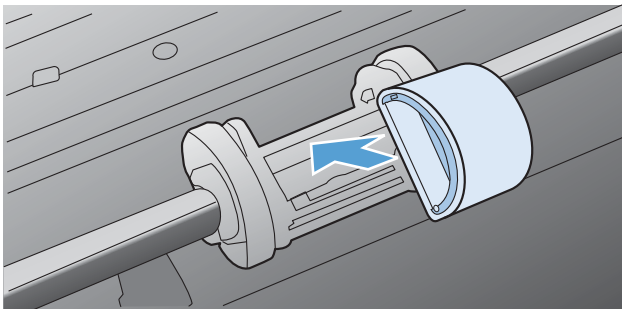

6. Жаңа тартушы роликті екі жағы да орнына қонғанша өзіңізден әрі қарай бұраңыз.

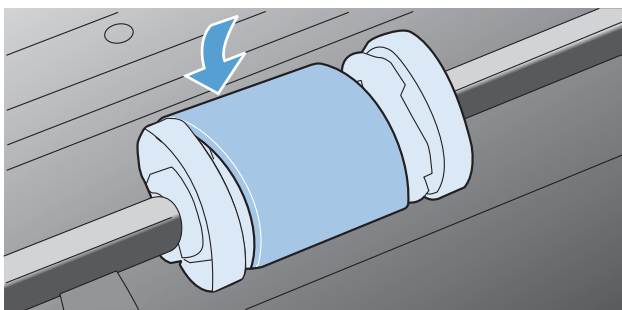

7. Баспа картридждің өнімге салып, баспа картридждің есігін жабыңыз.

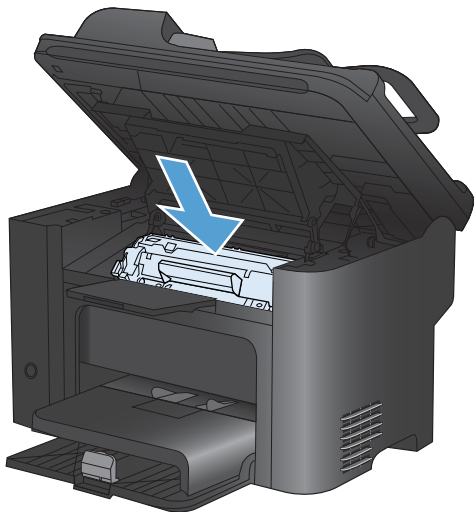

Ажырату тақтасын ауыстыру

Жақсы баспа құралымен қалыпты пайдалану тозу себебі болады. Нашар баспа құралын пайдалану бөлуші құрылғыны жиі ауыстыртуы мүмкін.

Егер өнім баспа құралының бірнеше парағын бірден үнемі тартып ала берсе, ажырату тақтасын ауыстыру керек.

⚠ АБАЙ БОЛЫҢЫЗ! Бөлуші төсемді ауыстырмас бұрын, қуат қосқышы көмегімен құрылғыны өшіріп, электр қуаты сымын ажыратыңыз да, өнім суығанша күтіңіз.

📝 ЕСКЕРІМ: Бөлуші құрылғыны ауыстырмас бұрын, тартушы роликті тазалаңыз.

1. Қағазды шығарып, негізгі кіріс науасын жабыңыз. Өнімді бүйіріне қойыңыз.

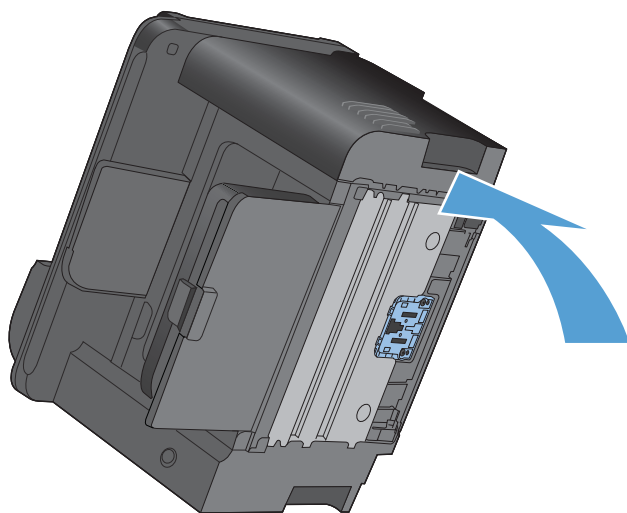

2. Өнімнің төменгі жағындағы ажырату тақтасын ұстап тұратын екі бұранданы босатып алыңыз.

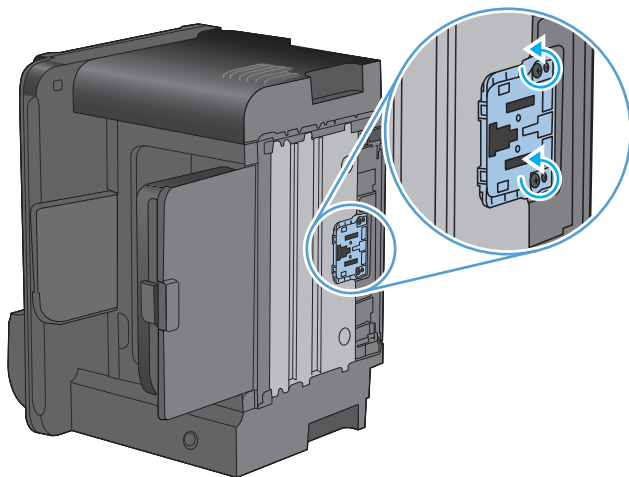

3. Бөлуші құрылғыны шешіп алу.

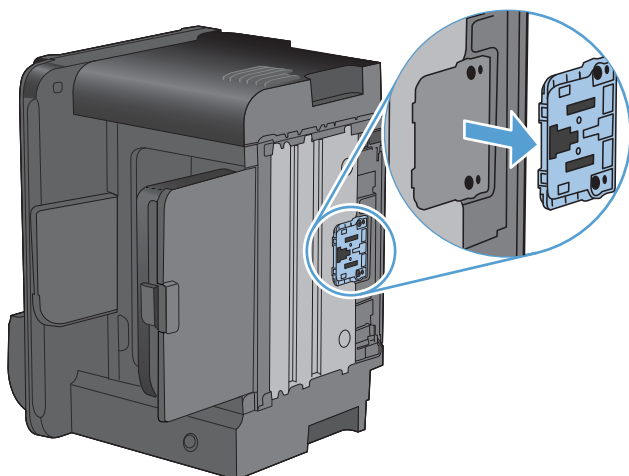

4. Жаң бөлуші құрылғыны орнатып, орнына бұрап бекітіңіз.

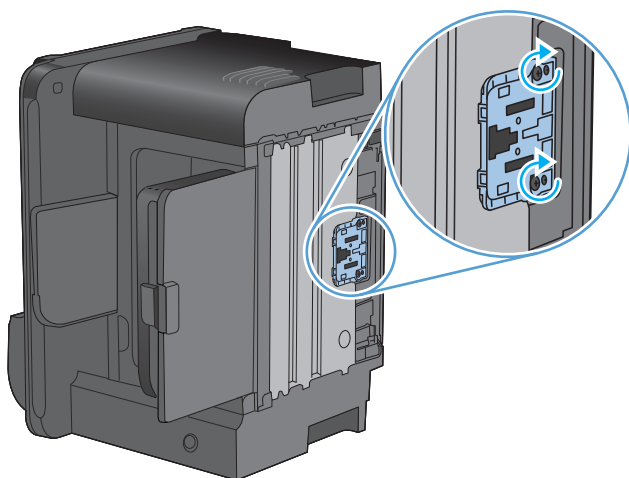

5. Өнімді қабырға розеткасына жалғап, оны қосыңыз.

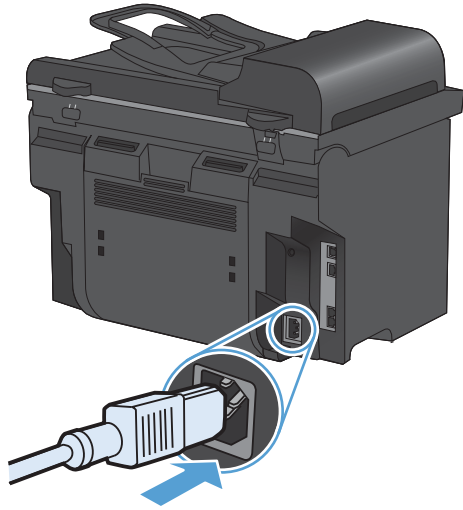

Өнімді тазалаңыз

Тартушы роликті тазалаңыз

Тартушы роликті ауыстырмас бұрын тазалағыңыз келсе, келесі нұсқаулықтарды орындаңыз:

1. Өнімді өшіріп, электр қуаты сымын ажыратыңыз да, тартушы роликті шығарыңыз.
2. Талшықсыз матаға изопропилді алкоголь сұйықтығын алып, білікті тазалаңыз.

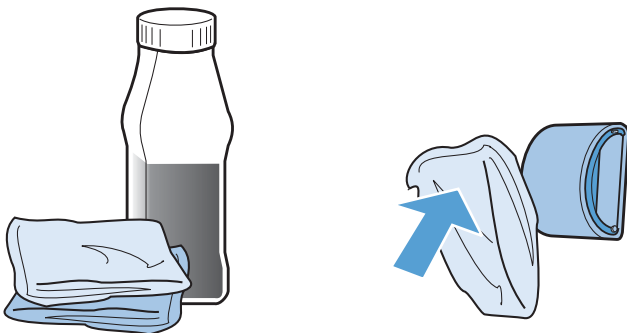

⚠ АБАЙ БОЛЫҢЫЗ! Алкоголь тез тұтанады. Алкоголь мен шүберекті ашық жалыннан алыс ұстаңыз. Өнімді жауып, электр сымын жалғамас бұрын, алкогольді толық кептіріп алыңыз.

📝 ЕСКЕРІМ: Калифорнияның белгілі бір аумақтарында ауаның ластануын бақылайтын ережелер бойынша изопропилді алкоголь сұйықтығын тазалайтын құрал ретінде пайдалануға шектеу қойылады. Калифорнияның сол аумақтарында бұрынғы ұсыныстарды елемей, құрғақ, суланған мақтасы жоқ шүберекті желімді білікті тазалау үшін пайдаланыңыз.

3. Желімді білікті және шаңды тазарту үшін құрғақ, талшықсыз шүберекті пайдаланыңыз.

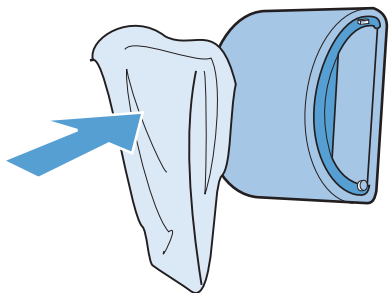

4. Желімді білікті өнімге орнатпас бұрын, желімді білікті кептіріп алыңыз.

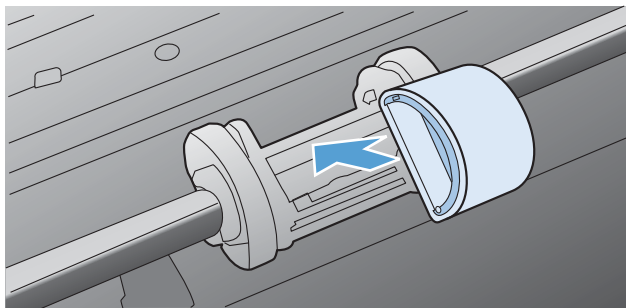

5. Электр сымын өнімге қосыңыз.

Құжат бергішінің желімді білік пен бөлуші төсемесін тазалаңыз.

Өнімнің құжат бергішінде кептемелер немесе бір мезетте бірнеше парақтың алынуы сияқты қағаз салу ақаулықтары туындаса, құжат бергішінің желімді білік пен бөлуші төсемесін тазалаңыз.

1. Құжат бергіштің қақпағын ашыңыз.

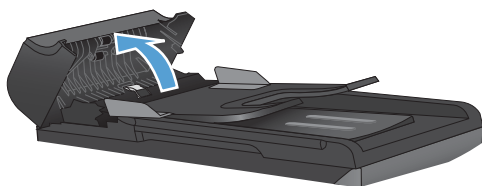

2. Екі желімді білікті және бөлуші төсемені тазалау үшін ылғалды, қылшықсыз сүлгіні қолданыңыз.

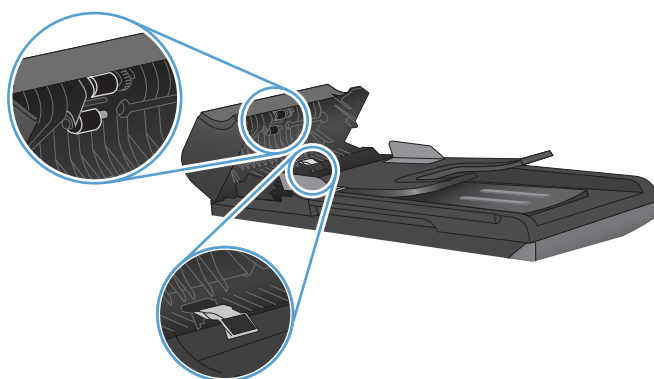

3. Құжат бергіштің қақпағын жабыңыз.

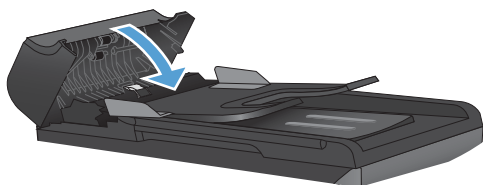

Қағаз жолын тазалаңыз.

Басып шығару кезінде принтердің ішінде қағаз, тонер және шаң жиналып қалуы мүмкін. Уақыт өте жиналған қалдықтар тонердің дақтануы немесе ластануы сияқты баспа сапасына проблема туғызуы мүмкін. Бұл өнімнің тазалау режимі осындай проблемаларды түзетіп, алдын алуы мүмкін.

Дақтар

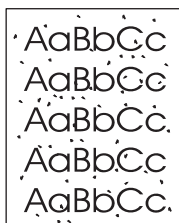

Ластау

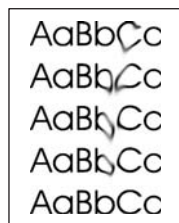

Қағаз жолын тазалаңыз HP ToolboxFX

Қағаз жолын тазалауға HP ToolboxFX пайдаланыңыз. Бұл ұсынылған тазалау әдісі болып табылады. HP ToolboxFX қолдануға рұқсат болмаса, басқару панелі әдісін қолданыңыз.

1. Өнімнің қосылғанына және Дайындық күйінде екеніне және баспа құралдарының негізгі кіріс науасына немесе 1-науаға салынғанына көз жеткізіңіз.
2. Ашыңыз HP ToolboxFX, өнімді таңдаңыз, содан кейін **System Settings** (Жүйе Параметрлері) жиекбелгісін таңдаңыз.
3. **Service** (Қызмет) жиекбелгісін таңдаңыз, содан кейін **Start** (Іске қосу) таңдаңыз.

Бір бет өнімге ақырын енеді. Процесс аяқталғанда, бетті шығарыңыз.

Өнімнің басқару панелінен қағаз жолын тазалаңыз

Егер сіздің HP ToolboxFX рұқсатыңыз болмаса, сіз өнімнің басқару панелінен басып шығара және тазалағыш бетті қолдана аласыз.

1. Орнату  түймешігін басыңыз.
2. **Қызмет** мәзірін таңдап алу үшін көрсеткіш түймешіктерін пайдаланып, **OK** түймешігін басыңыз.
3. **Тазалау беті** параметрін таңдау үшін көрсеткі түймешіктерін пайдаланып, **OK** түймешігін басыңыз.

4. Сізге сұрау салғанда, хат немесе А4 пішімді қағазын салыңыз.
5. Тазалау үрдісін растау және бастау үшін **OK** түймешігін қайта басыңыз.
Бір бет өнімге ақырын енеді. Процесс аяқталғанда, бетті шығарыңыз.

Сканердің шынысы мен үстелін тазалау

Уақыт өте сканер әйнегі мен ақ пластмасса тірегінде дақтар жиналып, жұмысына әсер етуі мүмкін. Сканердің әйнегі мен ақ пластмасса тірегін тазалау үшін келесі процедураны орындаңыз.

1. Өнімді өшіру үшін ажыратқышты пайдаланып, одан кейін қорек сымын электр розеткасынан ажыратыңыз.
2. Сканердің қақпағын ашыңыз.
3. Сканердің әйнегі мен ақ пластмасса тірегін тазартқыш сұйықтыққа батырылған жұмсақ шүберекпен сүртіңіз.

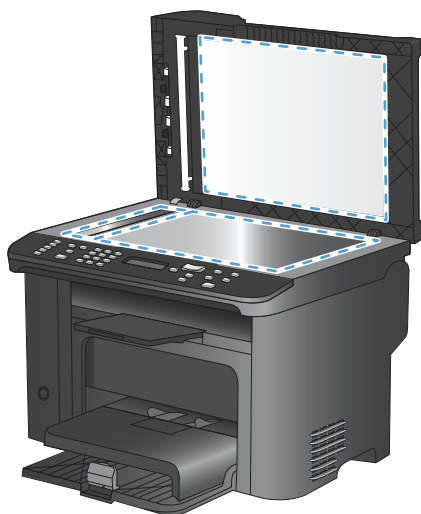

△ **ЕСКЕРТУ:** Өнімнің кез келген бөлігін тазалау барысында тырнаушы затарды, ацетонды, бензинді, аммиакты көміртек тетрахлоридін пайдаланбаңыз; олар өнімді зақымдауы мүмкін. Сұйықтықтарды тікелей шыныға немесе үстелге қоймаңыз. Олар астына төгіліп, өнімді зақымдауы мүмкін.

4. Дақ түсірмес үшін шыныны немесе ақ пластмасса тіректі былғары немесе целлюлоза шүберекпен құрғатыңыз.
5. Өнімді розеткаға жалғап, өнімді қосу үшін ажыратқышты пайдаланыңыз.

Өнімді жаңарту

Бұл өнімнің бағдарламалық және аппараттық құралдарын жаңарту және орнату нұсқауларын www.hp.com/support/ljm1530series сайтынан алуға болады. Операциялық жүйені таңдап, **Жүктеулер мен драйверлер** түймесін басыңыз, сосын өнімге арналған жүктеуді таңдаңыз.

12 Мәселелерді шешу

- [Өзіндік көмек](#)
- [Мәселелерді шешу тізімі](#)
- [Өнімнің тиімділігіне әсер ететін жағдайлар](#)
- [Зауыттық баптаулы мәндерді қалпына келтіріңіз.](#)
- [Басқару панеліндегі хабарларды аудару](#)
- [Қағаз дұрыс емес беріледі немесе кептеледі](#)
- [Баспа сапасын жақсарту](#)
- [Өнім басып шығармайды немесе баяу басып шығарады](#)
- [Жалғауға қатысты мәселелер](#)
- [Өнім бағдарламалық құралының мәселелері](#)
- [Мас жүйесінде жиі кездесетін ақаулықтарды жою](#)

Өзіндік көмек

Осы нұсқаулықтағы ақпаратқа қосымша ретінде, басқа қайнар көздерінен пайдалы ақпараттар алуға болады.

HP анықтамасы және мәліметтер орталығы	HP анықтамасы және мәліметтер орталығы мен басқа құжаттар өніммен бірге берілген дискіде немесе компьютеріңіздегі HP бағдарламалық қалтасында болады. HP анықтамалық және оқыту орталығы өнім туралы ақпаратпен, HP өнімінің веб-қолдауымен, ақауларды жою нұсқауларымен, сондай-ақ басқару және қауіпсіздік туралы ақпаратпен қамтамасыз ететін өнімнің көмекші құралы.
Қысқаша анықтама бөлімдері	Осы өнім үшін бірнеше қысқаша анықтама бөлімдері осы веб-торапта бар: www.hp.com/support/ljm1530series Бұл бөлімдерді басып шығарып, оларды өнімнің жанында сақтауға болады. Олар – сіз жиі орындайтын іс рәсімдеріне арналған ыңғайлы анықтама.
Қысқаша анықтама нұсқаулығы	Бұл нұсқаулықта жиі қолданылатын өнім функцияларының сипаттамалары беріледі. Нұсқаулықты www.hp.com/support/ljm1530series веб-сайтынан алуға болады. Нұсқаулықты басып шығарып, өнімнің жанында сақтауға болады.
Басқару тақтасының анықтамасы	Басқару тақтасында сізді баспа картриджді ауыстыру және кептелулерді тазалау сияқты бірнеше тапсырмалар бойынша нұсқаулар беретін енгізілген анықтама бар.

Мәселелерді шешу тізімі

Өнімге қатысты мәселені шешер кезде мына қадамдарды орындаңыз.

- [1-қадам: Құрылғының қосылғанын тексеру](#)
- [2-қадам: Басқару тақтасындағы қате хабарларын қарау](#)
- [3-қадам: Басып шығару жұмысын тексеру](#)
- [4-қадам: Көшірме жұмысын тексеру](#)
- [5-қадам: Факс жіберу жұмысын тексеру](#)
- [6-қадам: Факс қабылдау жұмысын тексеру](#)
- [7-қадам: Баспа тапсырмасын компьютер арқылы жіберіп көру](#)

1-қадам: Құрылғының қосылғанын тексеру

1. Өнімнің жалғанғанына және қосылғанына көз жеткізіңіз.
2. Қуат кабелінің өнімге және розеткаға жалғанғанын тексеріңіз.
3. Электр қуаты сымын басқа розеткаға жалғап, қуат көзін тексеріңіз.
4. Баспа картриджінің дұрыс салынғанын және есіктердің жабылғанын тексеріңіз. Осы мәселелерді белгілейтін хабарлар басқару тақтасында көрсетіледі.
5. Құжат бергіштің механизмі жұмыс істемесе, қақпағын ашып, кез келген буып-түйетін материалды немесе лентаны шығарыңыз.
6. Сканер шамы жанбаса, HP қолдау көрсету орталығына хабарласыңыз.

2-қадам: Басқару тақтасындағы қате хабарларын қарау

Басқару тақтасы дайын күйін белгілеуі тиіс. Қате хабары пайда болса, қатені жойыңыз.

3-қадам: Басып шығару жұмысын тексеру

1. **Есептер** мәзірін ашып, есепті басып шығару үшін **Config Report («Конфигурация есебі»)** элементін таңдаңыз.
2. Есеп басылып шықпаса, науада қағаздың бар-жоғын қарап, басқару панелінен құрылғы ішінде қағаз кептемесі орын алмағанын тексеріңіз.

4-қадам: Көшірме жұмысын тексеру

1. Конфигурация бетін құжат бергішіне салып, көшірмесін жасаңыз. Қағаз құжат бергішінен оңай өтпеген жағдайда, құжат бергіштің қағазды алу тетігін ауыстыру қажет болуы мүмкін.
2. Конфигурация бетін сканер әйнегіне салып, көшірмесін жасаңыз.
3. Көшірілген беттердің баспа сапасы нашар болса, сканер әйнегін тазалаңыз.

5-қадам: Факс жіберу жұмысын тексеру

1. Өнімнің басқару тақтасындағы **Start Fax** («Факс жіберуді бастау»)  түймешігін басыңыз.
2. Теру үнін тыңдаңыз.
3. Теру үні естілмесе, телефон желісі жұмыс істемей тұр немесе өнім телефон желісіне қосылмай тұр.

6-қадам: Факс қабылдау жұмысын тексеру

1. Құрылғыға факс жіберу үшін басқа факсимильді аппаратты пайдаланыңыз.
2. Құрылғы факс қабылдаса, оған тым көп телефон құралдарының жалғанбағанын, сондай-ақ сол телефон құралдарының дұрыс жалғанғанын тексеріңіз.
3. Өнімнің факс параметрлерін қайта қараңыз да зауыттық мәндерін қалпына келтіріңіз.
4. **Private Receive** («Құпия факстарды қабылдау») мүмкіндігін өшіріңіз.

7-қадам: Баспа тапсырмасын компьютер арқылы жіберіп көру

1. Баспа тапсырмасын өнімге жіберу үшін мәтіндерді өңдеу бағдарламасын пайдаланыңыз.
2. Тапсырма басылмаса, басып шығарғыштың драйвері дұрыс таңдалғанын тексеріңіз.
3. Өнімнің бағдарламалық құралын жойыңыз, содан кейін қайта орнатыңыз.

Өнімнің тиімділігіне әсер ететін жағдайлар

Тапсырманы басып шығару уақытына әсер ететін бірнеше жайт бар:

- Арнайы қағаз пайдалану үшін (мысалы: диапозитив, қалың қағаз және өзгектілмелі өлшемді қағаз)
- Өнімнің өңдеу және жүктеу уақыты
- Графика құрамының күрделілігі мен көлемі
- Пайдаланып отырған компьютеріңіздің жылдамдығы
- USB немесе желіге қосылу
- Өнімнің I/O конфигурациясы
- **Үнсіз күй, Ең жоғары сапа күйі, Жобалық баспа күйі** немесе **Басып шығару тығыздығы** сияқты белгілі бір басып шығару параметрлері.

Зауыттық баптаулы мәндерді қалпына келтіріңіз.

Зауыттық баптаулы мәндерді қалпына келтіру барлық параметрлерді зауыттық баптаулы мәндерге қайтарады, сонымен бірге ол өнімнің жадындағы факс тақырыбының атын, телефон нөмірін, жылдам терілетін нөмірлерді және кез келген сақтаулы факс нөмірлерін өшіреді.

△ **ЕСКЕРТУ:** Бұл процедура да жылдам теретін батырмалардағы барлық факс нөмірлері мен аттарды және жылдам терілетін кодтарды өшіреді және жадқа сақталған беттердің кез келгенін өшіреді. Содан кейін процедура өнімді автоматты түрде қайта іске қосады.

1. Өнімнің басқару тақтасындағы Орнату  түймешігін басыңыз.
2. **Қызмет** мәзірін таңдау үшін көрсеткіш түймешіктерді пайдаланып, **OK** түймешігін басыңыз.
3. **Әдепкі мәндерді қайтару** параметрін таңдау үшін көрсеткі түймешіктерін пайдаланып, **OK** түймешігін басыңыз.

Өнім автоматты түрде қайта іске қосады.

Басқару панеліндегі хабарларды аудару

Басқару панелінің хабарларының көпшілігі қолданушыға әдеттегі операция арқылы нұсқау беруге арналған. Басқару панелінің хабарлары ағымдағы операцияның мәртебесін көрсетеді және сәйкесінше дисплейдің екінші жолағындағы беттерді санауды қамтиды. Өнім факс туралы мәліметтерді, баспа туралы мәліметтерді немесе сканерлеу бұйрықтарын қабылдағанда, басқару панелінің хабарлары осы мәртебені көрсетеді. Қосымша ретте сигналдық хабарлар, ескерту хабарлары және төтенше қате туралы хабарлар кейбір әрекетті қажеті етуі мүмкін жағдайларды көрсетеді.

Басқару панеліндегі хабарлардың түрлері

Сигналдық және ескерту хабарлары уақытша шығады және сізден тапсырманы қалпына келтіру үшін **OK** түймешігін басу арқылы немесе бас тарту үшін **Бас тарту X** түймешігін басу арқылы растауды талап етуі мүмкін. Белгілі бір ескертулер шыққанда, тапсырма бітпей қалуы мүмкін немесе басып шығару сапасы төмендеуі мүмкін. Егер сигналдық немесе ескерту хабары басып шығаруға қатысты болса, және автоматты жалғастыру функциясы қосылған болса, ескерту хабары 10 секундқа шыққаннан кейін өнім басып шығару тапсырмасын растаусыз жалғастыруға әрекет жасайды.

Төтенше қателер туралы хабарлар ақаудың кейбір түрін көрсете алады. Қуат көзінен өшіру және қосу мәселені анықтауы мүмкін. Егер төтенше қателер жойылмаса, өнімге жөндеу қажет етілуі мүмкін.

Басқару панелінің хабарлары

Басқару панелінің хабары	Сипаттамасы	Ұсынылатын әрекет
<орны> ішіндегі кептелу ауыстыру Есікті ашу және кептелуді тазалау	Өнім хабарламада көрсетілген жерде кептелудің бар екенін анықтады.	Хабарламада көрсетілген кептелуді жөндеп, басқару тақтасындағы нұсқауларды орындаңыз. Кейбір кептемелерді жою үшін баспа картриджінің есігін ашып, баспа картриджін шығарып алу қажет болады.
10.0000 Supply memory error («10.0000 Жабдық жадының қатесі»)	Баспа картриджімен байланыс қатесі орын алды.	<ul style="list-style-type: none">• Өнімді өшіріп, қайта қосыңыз.• Баспа картриджінің дұрыс орнатылғанын тексеріңіз. Басып шығарғыштың картриджін шығарып, қайта енгізіңіз.• Ақаулық жойылмаса, баспа картриджін ауыстырыңыз.• Егер қате жойылмаса, HP орталығына хабарласыңыз. www.hp.com/support/ljm1530series немесе өнімнің қорабында келетін көмекші анықтамалықты қараңыз.

Басқару панелінің хабары	Сипаттамасы	Ұсынылатын әрекет
<p>10.0004 Supply Error («10.0004 Жабдық қатесі»)</p> <p>10.1004 Supply memory error («10.1004 Жабдық жадының қатесі»)</p>	Бейнелеу барабанымен байланыс қатесі орын алды.	<ul style="list-style-type: none"> Өнімді өшіріп, қайта қосыңыз. Ақаулық жойылмаса, баспа картриджін ауыстырыңыз. Егер қате жойылмаса, HP орталығына хабарласыңыз. www.hp.com/support/ljm1530series немесе өнімнің қорабында келетін көмекші анықтамалықты қараңыз.
<p>1-науаға жүктеу ҚАРАПАЙЫМ <ӨЛШЕМІ></p> <p>ауыстыру</p> <p>Cleaning Page [OK] to start («Бастау үшін Тазарту парағы [OK] түймешігін басыңыз»)</p>	Өнім тазалау циклін орындауда.	Науаға көрсетілген өлшемдегі қарапайым қағазды салыңыз. OK түймешігін басып, тазалау циклін бастаңыз.
<p>1-науаға қағаз салыңыз <TYP1> <ӨЛШЕМІ></p>	Науа бос.	Науаға қағаздың дұрыс түрі мен өлшемін салыңыз.
<p>49 Қателігі</p> <p>Өшіріп, қайта қосу</p>	Өнімнің аппараттық құралында қате туындады.	<ol style="list-style-type: none"> Қуат қосқышын пайдаланып, электр қуатын ажыратыңыз. Егер ток ауытқуларынан қорғағыш пайдаланылса, оны алып тастаңыз. Өнімді қабырғадағы розеткаға тікелей қосыңыз. Өнімді өшіргеннен кейін кем дегенде 30 секунд күтіп, қайта қосыңыз да, іске қосылуын күтіңіз. Егер қате жойылмаса, HP орталығына хабарласыңыз. www.hp.com/support/ljm1530series немесе өнімнің қорабында келетін көмекші анықтамалықты қараңыз.
<p>50.X Термобекіткіш қателігі</p> <p>Өшіріп, қайта қосу</p>	Өнімде ішкі енгізілген бағдарламалық құралға қатысты қате пайда болды.	<ol style="list-style-type: none"> Қуат қосқышын пайдаланып, электр қуатын ажыратыңыз. Егер ток ауытқуларынан қорғағыш пайдаланылса, оны алып тастаңыз. Өнімді қабырғадағы розеткаға тікелей қосыңыз. Өнімді өшіргеннен кейін кем дегенде 25 минут күтіп, қайта қосыңыз да, іске қосылуын күтіңіз. Егер қате жойылмаса, HP орталығына хабарласыңыз. www.hp.com/support/ljm1530series немесе өнімнің қорабында келетін көмекші анықтамалықты қараңыз.

Басқару панелінің хабары	Сипаттамасы	Ұсынылатын әрекет
52 Сканер қатесі Өшіріп, қайта қосу	Өнімде сканер қателігі пайда болды.	<ol style="list-style-type: none"> 1. Қуат қосқышын пайдаланып, электр қуатын ажыратыңыз. 2. Егер ток ауытқуларынан қорғағыш пайдаланылса, оны алып тастаңыз. Өнімді қабырғадағы розеткаға тікелей қосыңыз. 3. Өнімді өшіргеннен кейін кем дегенде 30 секунд күтіп, қайта қосыңыз да, іске қосылуын күтіңіз. 4. Егер қате жойылмаса, HP орталығына хабарласыңыз. www.hp.com/support/ljm1530series немесе өнімнің қорабында келетін көмекші анықтамалықты қараңыз.
57 Fan Error («57 Желдеткіш қателігі»)	Өнімде жалпы жеделдеткіш қателігі туындады.	<ol style="list-style-type: none"> 1. Қуат қосқышын пайдаланып, электр қуатын ажыратыңыз. 2. Егер ток ауытқуларынан қорғағыш пайдаланылса, оны алып тастаңыз. Өнімді қабырғадағы розеткаға тікелей қосыңыз. 3. Өнімді өшіргеннен кейін кем дегенде 30 секунд күтіп, қайта қосыңыз да, іске қосылуын күтіңіз. 4. Егер қате жойылмаса, HP орталығына хабарласыңыз. www.hp.com/support/ljm1530series немесе өнімнің қорабында келетін көмекші анықтамалықты қараңыз.
79 Қателігі Өшіріп, қайта қосу	Өнімнің аппараттық құралында қате туындады.	<ol style="list-style-type: none"> 1. Қуат қосқышын пайдаланып, электр қуатын ажыратыңыз. 2. Егер ток ауытқуларынан қорғағыш пайдаланылса, оны алып тастаңыз. Өнімді қабырғадағы розеткаға тікелей қосыңыз. 3. Өнімді өшіргеннен кейін кем дегенде 30 секунд күтіп, қайта қосыңыз да, іске қосылуын күтіңіз. 4. Егер қате жойылмаса, HP орталығына хабарласыңыз. www.hp.com/support/ljm1530series немесе өнімнің қорабында келетін көмекші анықтамалықты қараңыз.
ADF есігі ашық	Құжат бергішінің есігі ашық	Құжат бергішінің қақпағын жабыңыз.
Doc. feeder jam («Құжат бергішінің кептемесі»)	Өнімде құжат бергішінің кептемесі туындады.	Құжат бергішінің ішіндегі кептемені жойыңыз.
Jam in tray 1 («1-науа ішіндегі кептеме»)	Өнім кіріс науаларында кептелудің бар екенін анықтады.	Хабарламада көрсетілген кептелуді жөндеп, басқару тақтасындағы нұсқауларды орындаңыз.

Басқару панелінің хабары	Сипаттамасы	Ұсынылатын әрекет
Memory is low («Жад аз»). Only 1 copy made («Тек 1 көшірмесі жасалды»). Жалғастыру үшін [OK] түймешігін басыңыз	Өнімнің жады осы тапсырманы аяқтау үшін жеткіліксіз.	Бір уақытта азырақ парақтың көшірмесін жасаңыз немесе тексеруді өшіріп тастаңыз. Егер қате жойылмаса, өнімді өшіріп, қайта қосыңыз.
Remove shipping lock from cartridge («Тасымал бекітпесін картриджден алып тастаңыз»)	Тасымал бекітпесі баспа картриджінде сақталады.	Баспа картриджін шығарып алыңыз, тасымал бекітпесін алып тастап, картриджді орнына қайта енгізіңіз.
Replace Black Cartridge («Қара түс картридждін ауыстырыңыз»)	Өнім баспа картриджі төмен деңгейге жеткенде жұмысын тоқтатуға реттелген.	Баспа картриджін ауыстырыңыз немесе баспа картриджі «өте төмен» деңгейге жеткенде баспаны жалғастыру үшін өнімді қайта реттеңіз.
Scanner Error X («Сканер қатесі X»)	Өнімде жалпы сканер қателігі туындады.	<ol style="list-style-type: none"> 1. Қуат қосқышын пайдаланып, электр қуатын ажыратыңыз. 2. Егер ток ауытқуларынан қорғағыш пайдаланылса, оны алып тастаңыз. Өнімді қабырғадағы розеткаға тікелей қосыңыз. 3. Өнімді өшіргеннен кейін кем дегенде 30 секунд күтіп, қайта қосыңыз да, іске қосылуын күтіңіз. 4. Егер қате жойылмаса, HP орталығына хабарласыңыз. www.hp.com/support/ljm1530series немесе өнімнің қорабында келетін көмекші анықтамалықты қараңыз.
Sensor Error («Датчик қателігі»)	Өнімде қағаз датчигінің қатесі туындады.	<ol style="list-style-type: none"> 1. Қуат қосқышын пайдаланып, электр қуатын ажыратыңыз. 2. Егер ток ауытқуларынан қорғағыш пайдаланылса, оны алып тастаңыз. Өнімді қабырғадағы розеткаға тікелей қосыңыз. 3. Өнімді өшіргеннен кейін кем дегенде 30 секунд күтіп, қайта қосыңыз да, іске қосылуын күтіңіз. 4. Егер қате жойылмаса, HP орталығына хабарласыңыз. www.hp.com/support/ljm1530series немесе өнімнің қорабында келетін көмекші анықтамалықты қараңыз.
Unexpected size in tray 1 («1-науа ішінде қағаздың күтпеген өлшемі»)	Науа ішіндегі қағаз өлшемі ағымдағы баспа тапсырмасына қажетті өлшемге сәйкес келмейді.	Қажетті өлшемді қағазды науаға жүктеп, науаның дұрыс өлшемге реттелгенін тексеріңіз.

Басқару панелінің хабары	Сипаттамасы	Ұсынылатын әрекет
Used black cartridge is installed («Қолданылған қара түс картриджі орнатылған»).	Пайдаланылған жабдық орнатылған.	Шынайы HP жабдығы алынғанына сенімді болсаңыз, HP веб-сайтын қараңыз: www.hp.com/go/anticounterfeit . Пайдаланылған баспа картриджін қолданудан өнім бұзылса, кепілдік бойынша жөнделмейді. Жабдық күйі және оған байланысты функциялар пайдаланылған картридждермен қолжетімсіз болады.
Артқы есіктен тасымал ораманы алып тастаңыз	Тасымал орамасы өнімнің артқы жағында сақталады.	Артқы есікті ашып, тасымал орамасын шығарыңыз.
Баспа қағазы жолындағы кептелу	Өнім қағаз жолында кептеменің орын алғанын анықтады.	Хабарламада көрсетілген кептелуді жөндеп, басқару тақтасындағы нұсқауларды орындаңыз.
Басып шығару сәтсіздігі	Өнім ішкі байланыс қателігіне кездесті.	<ol style="list-style-type: none"> 1. Қуат қосқышын пайдаланып, электр қуатын ажыратыңыз. 2. Егер ток ауытқуларынан қорғағыш пайдаланылса, оны алып тастаңыз. Өнімді қабырғадағы розеткаға тікелей қосыңыз. 3. Өнімді өшіргеннен кейін кем дегенде 30 секунд күтіп, қайта қосыңыз да, іске қосылуын күтіңіз. 4. Егер қате жойылмаса, HP орталығына хабарласыңыз. www.hp.com/support/ljm1530series немесе өнімнің қорабында келетін көмекші анықтамалықты қараңыз.
Есік ашық	Баспа картриджінің есігі ашық.	Баспа картриджінің есігін жабыңыз.
Ешқандай қағаз алынбаған [OK] түймешігін басыңыз.	Өнімде ішкі енгізілген бағдарламалық құралға қатысты қате пайда болды.	<ol style="list-style-type: none"> 1. Баспа құралының кіріс науасына алыс салынғанын тексеріңіз. 2. Тапсырма үшін науаға дұрыс қағаз өлшемін салыңыз. 3. Науадағы қағаз бағыттағыштары қағаздың өлшеміне қарай дұрыс реттелгенін тексеріңіз. Бағыттағыштарды қағаз жинағын майыстырмай, оларға тиіп тұратындай реттеңіз. 4. Қағазды қолмен беру сұрауын растау үшін өнімнің күтіп тұрғанын қарау мақсатында, өнімнің басқару панелін тексеріңіз. Қағаз салып, жалғастырыңыз. 5. Егер қате жойылмаса, HP орталығына хабарласыңыз. www.hp.com/support/ljm1530series немесе өнімнің қорабында келетін көмекші анықтамалықты қараңыз.

Басқару панелінің хабары	Сипаттамасы	Ұсынылатын әрекет
<p>Жад аз</p> <p>[OK] түймешігін басыңыз.</p>	Тапсырманы орындауға өнімнің жад көлемі жеткіліксіз.	<p>Өнім басқа тапсырмаларды орындап жатқан болса, сол тапсырмалар біткеннен кейін тапсырманы қайтадан жіберіңіз.</p> <p>Ақаулық жойылмаса, электр қуаты қосқышы арқылы қуат көзінен ажыратып, кем дегенде 30 секунд күтіңіз. Қуат көзіне қосыңыз да өнімнің іске қосылуын күтіңіз.</p>
<p>Жетілдіруді қайта жіберу</p>	Аппараттық құралдың жаңартылуы тоқтатылды.	Жаңарту файлын өнімге қайта жіберіңіз.
<p>Картридж бөлімінде кептеме туындады</p>	Өнім баспа картриджі бөлімінде қағаз кептемесін анықтады.	Хабарламада көрсетілген кептелуді жөндеп, басқару тақтасындағы нұсқауларды орындаңыз.
<p>Қамсыздандыру материалын ауыстырыңыз</p>	Өнім баспа картриджі төмен деңгейге жеткенде жұмысын тоқтатуға реттелген.	Баспа картриджін ауыстырыңыз немесе баспа картриджі «өте төмен» деңгейге жеткенде баспаны жалғастыру үшін өнімді қайта реттеңіз.
<p>Қате басу</p> <p>[OK] түймешігін басыңыз.</p>	Өнімде ішкі енгізілген бағдарламалық құралға қатысты қате пайда болды.	<ol style="list-style-type: none"> 1. Парақтарды қайта басып шығарыңыз. 2. Егер қате жойылмаса, өнімді өшіріп, қайта қосыңыз. 3. Парақтарды қайта басып шығарыңыз. 4. Егер қате жойылмаса, HP орталығына хабарласыңыз. www.hp.com/support/ljm1530series немесе өнімнің қорабында келетін көмекші анықтамалықты қараңыз.
<p>Қолмен беру <ӨЛШЕМІ>, <ТҮРІ> ауыстыру</p> <p>Қол жетімді қағаз алу үшін [OK] түймешігін басыңыз.</p>	Өнім қолмен беру режиміне орнатылған.	Науаға қағаздың дұрыс түрі мен өлшемін салыңыз немесе науадағы қағазды қолдану үшін OK түймешігін басыңыз.
<p>Қолмен дуплекстеу</p> <p>ауыстыру</p> <p>1-науаны жүктеу</p> <p>[OK] түймешігін басыңыз.</p>	Өнім қолмен дуплекстеу жұмысын өңдеуде.	Екінші жағын басып шығару үшін беттерді науаға төмен қаратып, жоғарғы жиегін бірінші орнатыңыз.

Басқару панелінің хабары	Сипаттамасы	Ұсынылатын әрекет
<p>Құрылғы қателігі</p> <p>Жалғастыру үшін ОК түймешігін басыңыз</p>	<p>Өнім ішкі байланыс қателігіне кездесті.</p>	<ol style="list-style-type: none"> 1. Қуат қосқышын пайдаланып, электр қуатын ажыратыңыз. 2. Егер ток ауытқуларынан қорғағыш пайдаланылса, оны алып тастаңыз. Өнімді қабырғадағы розеткаға тікелей қосыңыз. 3. Өнімді өшіргеннен кейін кем дегенде 30 секунд күтіп, қайта қосыңыз да, іске қосылуын күтіңіз. 4. Егер қате жойылмаса, HP орталығына хабарласыңыз. www.hp.com/support/ljm1530series немесе өнімнің қорабында келетін көмекші анықтамалықты қараңыз.
<p>Механизмдік байланыс қатесі</p>	<p>Өнімде ішкі енгізілген бағдарламалық құралға қатысты қате пайда болды.</p>	<ol style="list-style-type: none"> 1. Қуат қосқышын пайдаланып, электр қуатын ажыратыңыз. 2. Егер ток ауытқуларынан қорғағыш пайдаланылса, оны алып тастаңыз. Өнімді қабырғадағы розеткаға тікелей қосыңыз. 3. Өнімді өшіргеннен кейін кем дегенде 30 секунд күтіп, қайта қосыңыз да, іске қосылуын күтіңіз. 4. Егер қате жойылмаса, HP орталығына хабарласыңыз. www.hp.com/support/ljm1530series немесе өнімнің қорабында келетін көмекші анықтамалықты қараңыз.
<p>Параметрлер өшірілген</p>	<p>Өнім тапсырма параметрлерін өшірді.</p>	<p>Кез келген лайықты тапсырма параметрлерін қайта енгізіңіз.</p>
<p>Шығару науасындағы кептелу</p>	<p>Өнім шығыс қалтасы аумағында қағаз кептемесінің туындағанын анықтады.</p>	<p>Хабарламада көрсетілген кептелуді жөндеп, басқару тақтасындағы нұсқауларды орындаңыз.</p>

Қағаз дұрыс емес беріледі немесе кептеледі

Өнім қағазды тартып алмайды

Егер өнім науадан қағазды тартып алмаса, осы шешімдерді орындаңыз.

1. Өнімді ашып, кептелген парақтарды шығарып алыңыз.
2. Тапсырма үшін науаға дұрыс қағаз өлшемін салыңыз.
3. Науадағы қағаз бағыттағыштары қағаздың өлшеміне қарай дұрыс реттелгенін тексеріңіз. Бағыттағыштарды қағаз жинағын майыстырмай, оларға тиіп тұратындай реттеңіз.
4. Қағазды қолмен беру сұрауын растау үшін өнімнің күтіп тұрғанын қарау мақсатында, өнімнің басқару панелін тексеріңіз. Қағаз салып, жалғастырыңыз.

Өнім бірнеше қағаз парақтарын тартып алады

Егер өнім бірнеше қағаз парақтарын науадан тартып алса, осы шешімдерді орындаңыз.

1. Науадан қағаздар жинағын жойыңыз және оны бүгіп, 180 градусқа бұрып, аударыңыз. *Қағазды желпімеу керек.* Науадағы қағаздар жинағын қайтып салыңыз.
2. Осы өнім үшін HP қағаз ерекшеліктеріне сай келетін қағазды ғана пайдаланыңыз.
3. Мыжылмаған, бүгілмеген немесе бүлінбеген қағазды пайдаланыңыз. Егер қажет болса, басқа бумадағы қағазды пайдаланыңыз.
4. Науаның толтырылғанын тексеріңіз. Егер солай болса, науадан қағаз жинағын толығымен алып тастап, жинақты түзетіп, науаға қағаздың кейбірін қайта салыңыз.
5. Науадағы қағаз бағыттағыштары қағаздың өлшеміне қарай дұрыс реттелгенін тексеріңіз. Бағыттағыштарды қағаз орнында тығыз, бірақ майыспай тұратындай реттеңіз.

Қағаз кептелістерінің алдын алу

Қағаз кептелістерінің санын азайту үшін, осы шешімдерді орындаңыз.

1. Осы өнім үшін HP қағаз ерекшеліктеріне сай келетін қағазды ғана пайдаланыңыз.
2. Мыжылмаған, бүгілмеген немесе бүлінбеген қағазды пайдаланыңыз. Егер қажет болса, басқа бумадағы қағазды пайдаланыңыз.
3. Бұрын басылып шығарылған немесе көшірілген қағазды қайта қолданбаңыз.
4. Науаның толтырылғанын тексеріңіз. Егер солай болса, науадан қағаздар жинағын шығарыңыз, жинақты тікейтіп, науаға кейбір қағаздарды қайта салыңыз.
5. Науадағы қағаз бағыттағыштары қағаздың өлшеміне қарай дұрыс реттелгенін тексеріңіз. Бағыттағыштарды қағаз жинағын майыстырмай, оларға тиіп тұратындай реттеңіз.
6. Науа өнімге толық салынғанын тексеріңіз.
7. Егер ауыр, дөңес немесе тесігі бар қағаз басып шығарсаңыз, бір мезгілде қолмен беру мүмкіндігін және бір парақ беру мүмкіндігін пайдаланыңыз.

Кептелістерді тазалау

Кептелген қағазды жыртып алмай, ақырын алыңыз. Егер қағаздың кішкене бөлігі өнімнің ішінде қалып қойса, ол тағы қағаздың кептелуіне себеп болуы мүмкін.

△ **ЕСКЕРТУ:** Кептелуді тазалау алдында өнімді өшіріп, қуат көзі кабелін ажыратыңыз.

Кептелу орындары

Өнімнің мына жерлерінде кептелу болуы мүмкін.

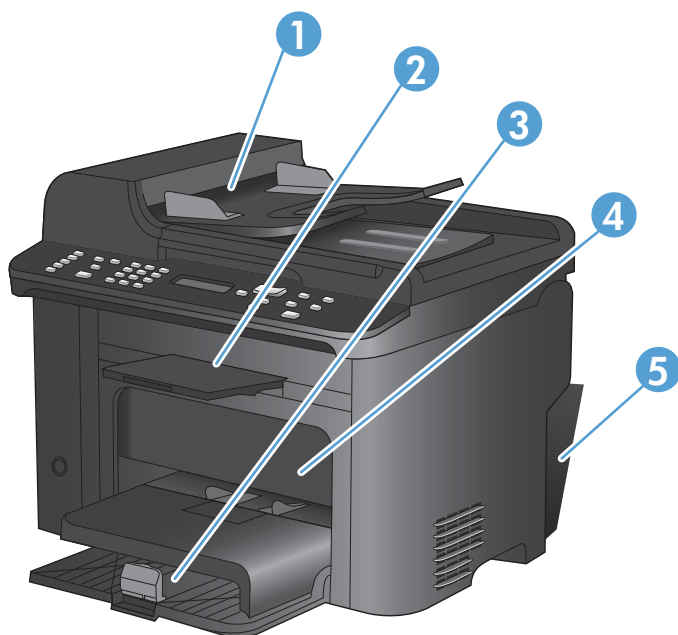

1	Құжаттарды автоматты түрде беру құрылғысы
2	Шығару қалталары
3	Кіріс науалары
4	Баспа картриджі бөлімі
5	Артқы есік және дуплексор

Құжат бергіштегі кептелген қағазды алу

1. Құжат бергіштің қақпағын ашыңыз.



2. Көтеру механизмін ашу үшін бүйір тұтқаны көтеріңіз, кептеліп қалған қағазды абайлап шығарып алыңыз.



3. Көтеру механизмін және құжат бергішінің қақпағын жабыңыз.



Кіріс науасындағы кептелістерді тазалау

1. Баспа картриджінің есігін ашып, баспа картриджін шығарып алыңыз.

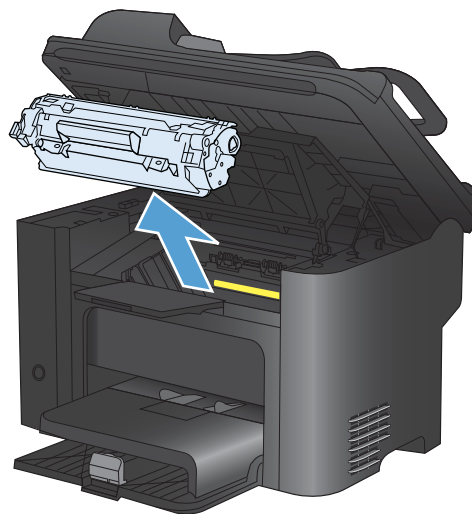

2. Негізгі кіріс науасындағы немесе бірінші кезекті кіріс ұясынан баспа құралының дестесін алыңыз.

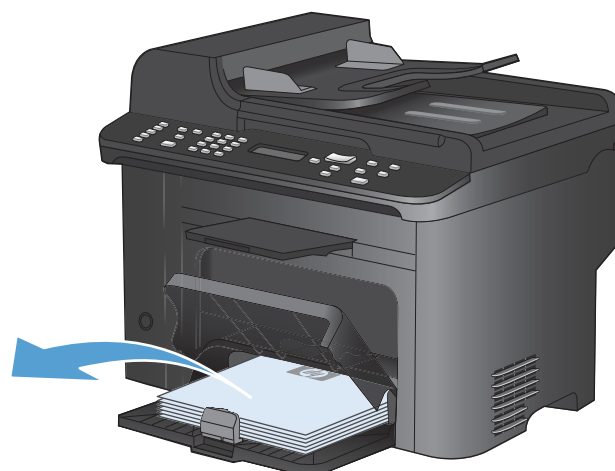

3. Екі қолыңызбен кептелген баспа құралының көрініп тұрған жерінен (ортасынан да) ұстап, өнімнен абайлап еркін тартыңыз.



4. Баспа картриджін орнына салып, есігін жабыңыз.

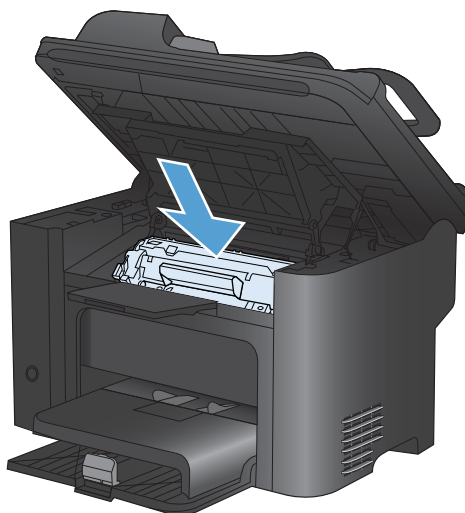

Өнімнің ішіндегі кептелістерді тазалау

1. Баспа картриджінің есігін ашып, баспа картриджін шығарып алыңыз.

ЕСКЕРТУ: Зақымдануға жол бермеу үшін баспа картриджін жарыққа шығармаңыз. Оны қағазбен жабыңыз.

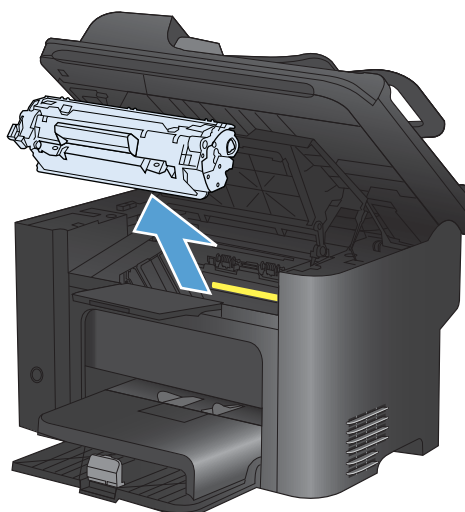

2. Егер сіз кептелген қағазды көрсеңіз, кептелген қағазды байқап ұстап, оны өнімнен абайлап шығарып алыңыз.

ЕСКЕРІМ: Егер кептелген қағазды көрмесеніз, келесі қадамға өтіңіз.

Егер кептелген қағазды алып тастасаңыз, келесі қадамды өткізіп жіберіңіз.

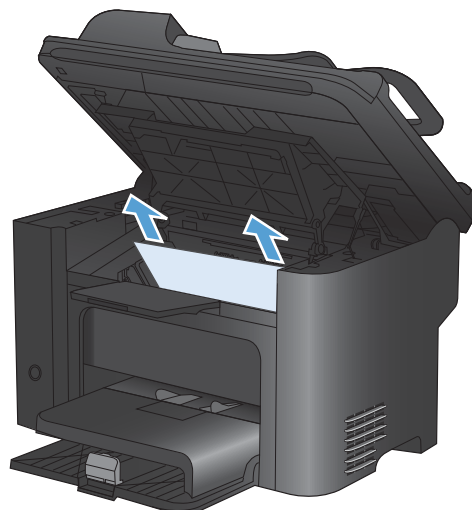

3. Жасыл жиекбелгіні басып кептелген жердің есігін ашыңыз, кептелген қағазды ұстап, өнімнен шығарыңыз.

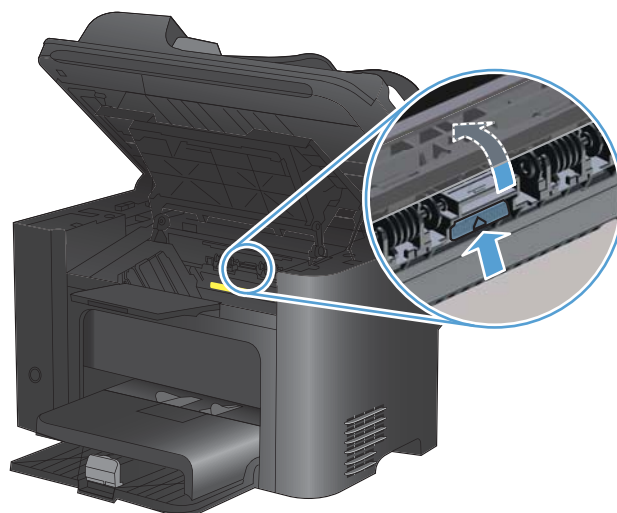

4. Баспа картриджін орнына салып, есігін жабыңыз.

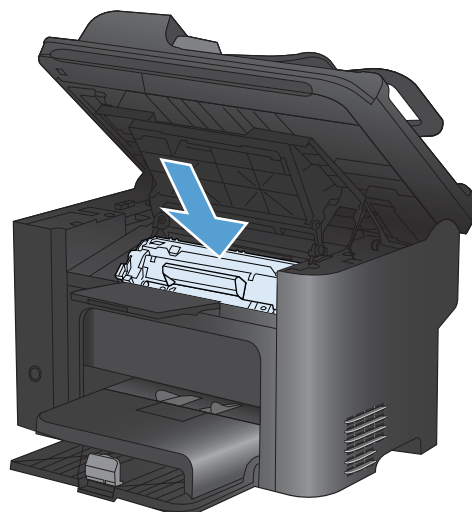

Шығару аумақтарын кептелуден тазалау

△ **ЕСКЕРТУ:** Кептелгенді алу үшін пинцет немесе үшкір кемпірауыз сияқты үшкір заттарды пайдаланбаңыз. Үшкір заттардан пайда болған зақым кепілдікте қамтылмаған.

1. Баспа картриджінің есігін ашып, баспа картриджін шығарып алыңыз.

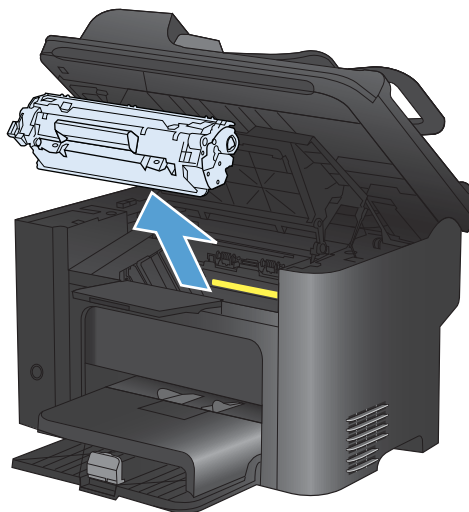

2. Баспа картриджінің есігін ашып тұрып, екі қолыңызбен кептелген баспа құралының жақсы көрінетін (ортасынан) жағынан ұстаңыз да, өнімнен абайлап шығарып алыңыз.

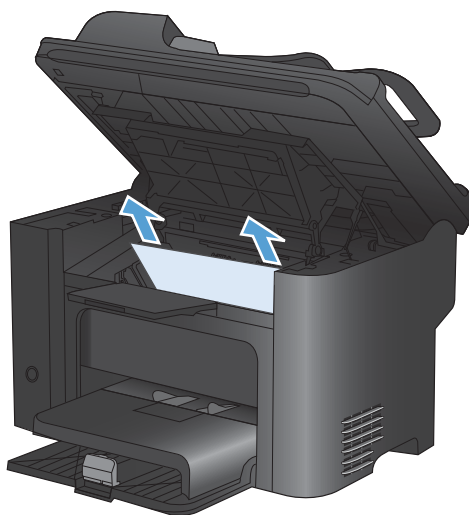

3. Жасыл жиекбелгіні басып кептелген жердің есігін ашыңыз, кептелген қағазды ұстап, өнімнен шығарыңыз.

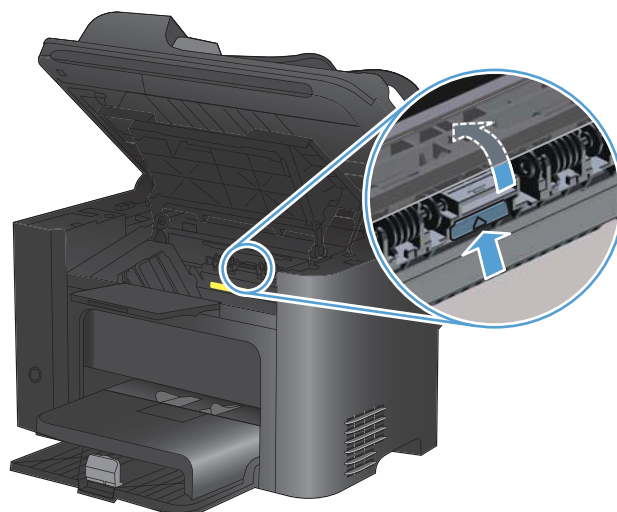

4. Баспа картриджін орнына салып, есігін жабыңыз.

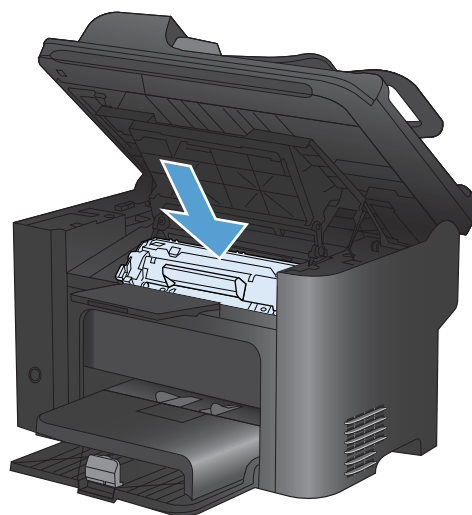

Қосымша дуплекстеушіден кептелген қағазды шығару

1. Баспа картриджінің есігін ашып, баспа картриджін шығарып алыңыз.

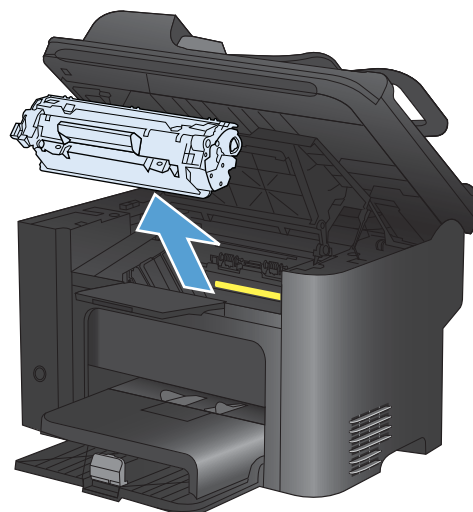

2. Артқы есікті ашыңыз.

ЕСКЕРТУ: Өнім жұмыс істеп тұрған кезде термобекіткіш ыстық болуы мүмкін. Термобекіткіш суығанша күте тұрыңыз.

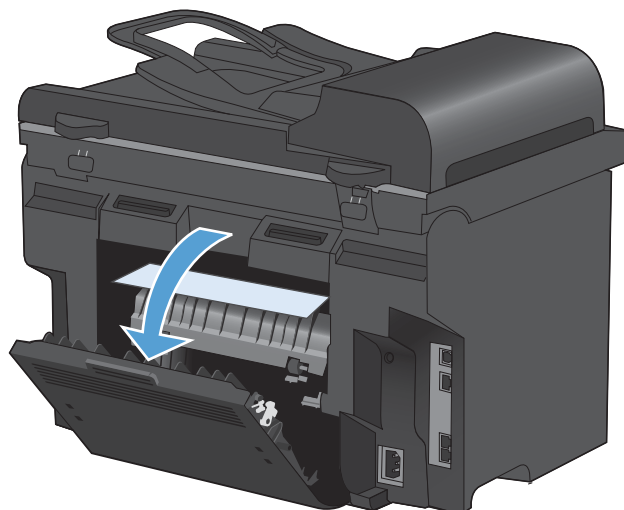

3. Кептелген қағазды ұстап, өнімнен ақырын шығарыңыз

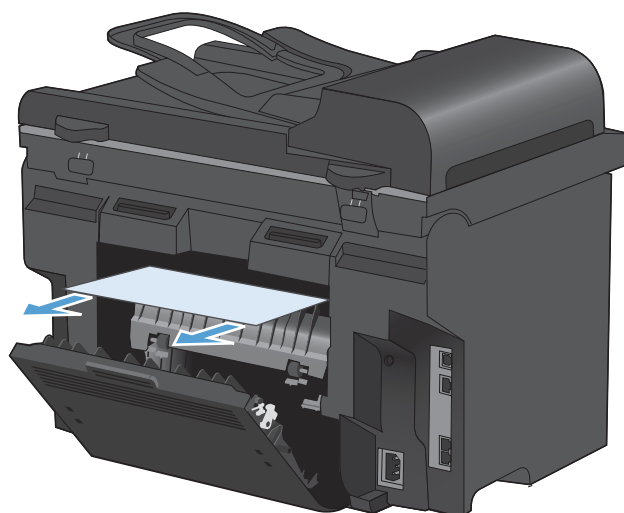

4. Артқы есікті жабыңыз.

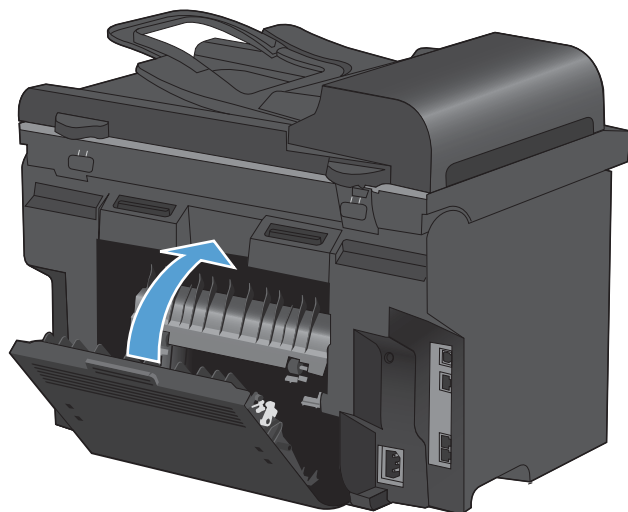

5. Баспа картриджін орнына салып, есігін жабыңыз.

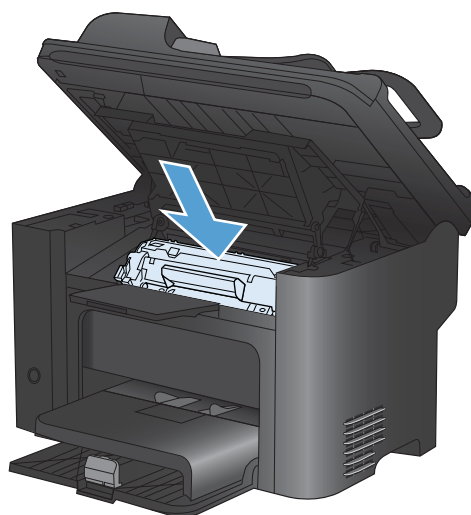

Баспа сапасын жақсарту

Баспа сапасына байланысты мәселелердің көбін келесі нұсқауларды орындап, алдын алуыңызға болады.

- Басып шығарғыш драйверінде қағаз түрінің дұрыс параметрін қолданыңыз.
- Осы өнім үшін HP техникалық талаптарына сай келетін қағазды ғана пайдаланыңыз.
- Өнімді қажеттілік бойынша тазалаңыз.
- Жарамдылық мерзімі аяқталған кезде және баспа сапасы нашар болғанда баспа картриджін ауыстырыңыз.
- Басып шығару талаптарына неғұрлым сәйкес келетін басып шығарғыш драйверін пайдаланыңыз.

Қағаз түрін таңдаңыз

1. Принтер драйверін ашып, **Қасиеттер** немесе **Басымдықтар** түймесін басыңыз, содан кейін **Қағаз/Сапа** жиекбелгісін таңдаңыз.
2. Түрін **Түрі** ашылмалы тізімінен таңдаңыз.
3. **ОК** түймесін басыңыз.

HP қағаз ерекшеліктеріне сай келетін қағазды пайдалану

Төмендегі ақаулықтар туындаса, басқа қағазды пайдаланыңыз:

- Басып шығару тым ақшыл немесе кей жерлерде күңгірттеу көрінеді.
- Басып шығарылған беттерде тонер дақтары бар.
- Тонер басып шығарылған беттерде жайылған.
- Басып шығарылған таңбалар пішінсіз көрінеді.
- Басып шығарылған беттер мыжылған.

Әрдайым осы өнім қолдайтын қағаз түрін және салмағын пайдаланыңыз. Қосымша ретінде, қағазды таңдаған кезде осы нұсқауларды пайдаланыңыз:

- Жақсы нәтижелерге қол жеткізу үшін қағаз сапасының жақсы екендігін және кесілмегенін, кертік салынбағанын, жыртылмағанын, өте жұқа, шаң еместігін, мыжылмағанын, жарамсыз еместігін, қапсырмалардың жоқтығын және шеттерінің мыжылып немесе бүктеліп қалмағанын тексеріңіз.
- Бұрын басып шығарылмаған қағазды пайдаланыңыз.
- Лазерлі принтерлерге арналған қағаздарды пайдаланыңыз. Тек сиялы принтерлерде пайдалануға арналған қағазды пайдаланбаңыз.
- Тым қатты қағазды пайдаланбаңыз. Жалпы жұмсақ қағазды пайдалану ең жақсы басып шығару нәтижелерін береді.

Тазалағыш бетті басып шығару

Төмендегі мәселелерді кез келгені болғанда шаңды және артық тонерді алып тастау үшін тазалағыш бетті басып шығарыңыз:

- Басып шығарылған беттерде тонер дақтары бар.
- Тонер басып шығарылған беттерде жайылған.
- Қайталанатын таңбалар басып шығарылған беттерде көрінеді.

Тазалағыш бетті басып шығару үшін төмендегі іс рәсімін пайдаланыңыз.

1. Өнімнің басқару тақтасындағы Орнату  түймешігін басыңыз.
2. Көрсеткі түймешіктерін пайдаланып, **Қызмет** мәзірін таңдаңыз.
3. Көрсеткі түймешіктерін пайдаланып, **Тазалау беті** элементін таңдаңыз.
4. Сізге сұрау салғанда, хат немесе А4 пішімді қағазын салыңыз.
5. Тазалау үрдісін бастау үшін **OK** түймешігін басыңыз.

Бір бет өнімге ақырын енеді. Процесс аяқталғанда, бетті шығарыңыз.

Баспа картридждерін тексеру

Төмендегі ақаулықтардың бірі туындаса, баспа картриджін тексеріп, қажет болса ауыстырыңыз:

- Басып шығару тым ақшыл немесе кей жерлерде күңгірттеу көрінеді.
- Басып шығарылған беттерде кішкентай басылмаған аумақтар бар.
- Басып шығарған беттерде жолақтар бар.

 **ЕСКЕРІМ:** Жобалық баспа немесе үнемдеу баспа параметрін қолданғанда, басылып шығатын қағаздар ашық болып көрінуі мүмкін.

Баспа картриджін ауыстыру қажет екені анықталса, шынайы HP баспа картриджінің бөлшектік нөмірін табу үшін жабдықтар күйі бетін басып шығарыңыз.

Баспа картриджінің түрі	Мәселені шешу қадамдары
Қайта толтырылған немесе өңделген баспа картриджі	Hewlett-Packard компаниясы HP шығармаған жаңа немесе қайта жасалған қамсыздандыру құралдарын пайдаланбауды ұсынады. Олар HP компаниясының өнімдері болмағандықтан, HP компаниясы олардың әзірленуіне ықпал ете алмайды және сапасын бақылай алмайды. Қайта толтырылған немесе қайта өндірілген баспа картриджін пайдаланып, баспа сапасы қанағаттандырмаса, баспа картриджін «HP» немесе «Hewlett-Packard» жазуы немесе HP логотипі бар түпнұсқалы HP баспа картриджіне ауыстырыңыз.
Шынайы HP баспа картриджі	<ol style="list-style-type: none"> 1. Баспа картриджінің жарамдылық мерзімі аяқталғанда өнімнің басқару панелінде немесе жабдық күйі бетінде Very Low («Өте төмен») күйі көрсетіледі. Егер басып шығару сапасы біржола нашарласа, баспа картриджін ауыстырыңыз. 2. Баспа картриджінде ақаулық бар екенін көзбен қарап шығыңыз. Төмендегі нұсқауларды қараңыз. Қажет болса баспа картриджін ауыстырыңыз. 3. Егер басып шығарған беттерде бірдей қашықтықта бірнеше рет қайталанатын дақтар болса, тазалағыш бетті басып шығарыңыз. Егер мәселе мұнымен шешілмесе, мәселенің себебін анықтау үшін осы құжаттағы қайталанатын ақаулықтар ақпаратын пайдаланыңыз.

Жабдықтар күйінің бетін басып шығару

Жабдықтар күйі: беті басып шығару картридждерінде қалған қызмет мерзімін көрсетеді. Бұл басқа пайдалы ақпаратты қарау сияқты және принтер картриджін ауыстыруға тапсырыс бере алатындай, өнімге арналған дұрыс шынайы HP баспа картриджі бөлшек нөмірінің тізімін көрсетеді.

1. Өнімнің басқару панеліндегі **Есептер** мәзірін ашыңыз.
2. Оны басып шығару үшін, **Жабдықтар күйі:** бетін таңдаңыз.

Баспа картриджінің зақымдалуын тексеру

1. Өнімнен баспа картриджін шығарып, жапсырма таспасының шығарылғанын тексеріңіз.
2. Жад микросхемасының бұзылмағанын тексеріңіз.
3. Баспа картриджінің төменгі жағындағы бейнелеу барабанының жасыл бетін тексеріңіз.

△ **ЕСКЕРТУ:** Баспа картриджінің төменгі жағындағы жасыл роликке (бейнелеу барабаны) тимеңіз. Бейнелеу барабанындағы бармақсаусақ іздері баспа сапасына кері әсер етеді.

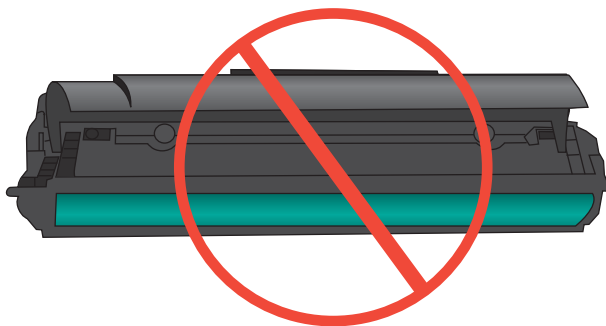

4. Егер бейнелеу барабанында кез келген сызықтарды, бармақсаусақ іздерін немесе басқа зақымдауларды көрсеңіз, баспа картриджді ауыстырыңыз.
5. Егер бейнелеу барабаны зақымдалмаған болса, баспа картриджді бірнеше рет ақырын сілкіп, оны қайта орнатыңыз. Ақаулықтың түзетілгенін тексеру үшін, бірнеше беттерді басып шығарыңыз.

Қайталанатын ақаулықтар

Егер ақаулықтар беттің төмендегі кез келген жуық аралықтарында қайталанса, басып шығару картриджді зақымдалған болуы мүмкін.

- 27 мм
- 29 мм
- 75 мм

Басып шығару қажеттіліктеріне жақсы сәйкес келетін принтер драйверін пайдалану

Егер басып шығарылған бетте графикадағы күтпеген сызықтар, басылмай қалған мәтін не графика болса, дұрыс емес пішімдеу немесе алмасқан қаріптер болса, басқа принтер драйверін пайдалану қажет болуы мүмкін.

HP PCL 6 driver	<ul style="list-style-type: none">• Стандартты драйвер ретінде берілген. Басқа драйвер таңдамастан бұрын осы драйвер автоматты түрде орнатылады.• Барлық Windows орталары үшін ұсынылады• Пайдаланушылардың көбісіне толық оңтайлы жылдамдық пен өнім мүмкіндігін қолдауды қамтамасыз етеді• Windows ортасындағы ең жақсы жылдамдық үшін Windows Graphic Device Interface (GDI) теңестіруге дамыған• Үшінші қатысушымен және PCL 5 негізделген таңдамалы бағдарламалық құралдармен толықтай бірге тіркеспеуі мүмкін.
HP UPD PS driver	<ul style="list-style-type: none">• Adobe® бағдарламалық құралдарды басып шығаруға не басқа жоғары сызбалық-интенсивті бағдарламалық құралдармен• Postscript эмуляция қажеттіліктерін қолдауды немесе postscript флэш қаріптерін қолдауды қамтамасыз етеді
HP UPD PCL 5	<ul style="list-style-type: none">• Windows жабдықтарында басып шығарудың жалпы кеңсесінде ұсынылады• Алдыңғы PCL нұсқасымен немесе ескі HP LaserJet өнімімен үйлеседі• Үштен бір бөлігінен немесе бейімделген бағдарламалық құралдан басып шығару үшін ең үздік таңдау• Аралас жабдықтармен жұмыс істегенде ең үздік таңдау әрі ол өнімді PCL 5 (UNIX, Linux, mainframe) орнатуды талап етеді• Көптеген принтер үлгілерімен бірге пайдалану үшін жалғыз драйверді қамтамасыз ету үшін Windows жабдықтарымен бірлесіп пайдалануға әзірленген• Шағын Windows компьютерінен көптеген принтер үлгілеріне басып шығарғанда басым болады

Қосымша драйверлерді мына веб-тораптан жүктеуге болады: www.hp.com/go/lijm1530series_software.

Көшірмелердің басып шығару сапасын жақсарту

Көшірілген құжаттардың баспа сапасы нашар болса, осы құжаттың алдыңғы тарауларында берілген баспа құжаттарының шешімдерін қараңыз. Дегенмен, кейбір баспа сапасының мәселелері тек көшірілген құжаттарда ғана пайда болады.

- Құжат бергішін пайдалану арқылы жасалған көшірмелерде сызықтар пайда болса, сканер жиының сол жағындағы кішкентай әйнек жолағын тазалаңыз.
- Сканер әйнегін қолдану арқылы жасалған көшірмелерде дақтар немесе өзге ақаулықтар пайда болса, сканер әйнегін және ақ түсті пластиктен жасалған артқы жақтауын тазалаңыз.

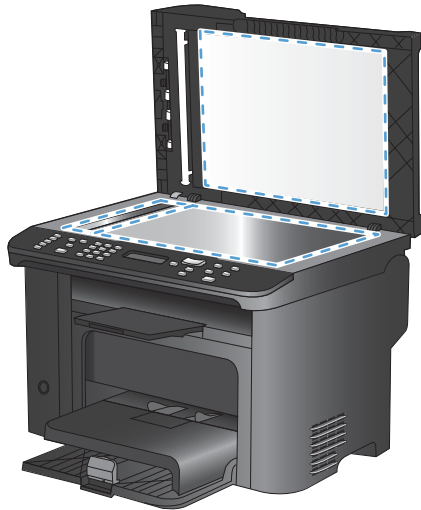

1. Өнімді өшіру үшін ажыратқышты пайдаланып, одан кейін қорек сымын электр розеткасынан ажыратыңыз.
 2. Сканердің қақпағын ашыңыз.
 3. Сканердің әйнегі мен ақ пластмасса тірегін тазартқыш сұйықтыққа батырылған жұмсақ шүберекпен сүртіңіз.
-
- △ **ЕСКЕРТУ:** Өнімнің кез келген бөлігін тазалау барысында тырнаушы заттарды, ацетонды, бензинді, аммиакты көміртек тетрахлоридін пайдаланбаңыз; олар өнімді зақымдауы мүмкін. Сұйықтықтарды тікелей шыныға немесе үстелге қоймаңыз. Олар астына төгіліп, өнімді зақымдауы мүмкін.
-
4. Дақ түсірмес үшін шыныны немесе ақ пластмасса тіректі былғары немесе целлюлоза шүберекпен құрғатыңыз.
 5. Өнімді розеткаға жалғап, өнімді қосу үшін ажыратқышты пайдаланыңыз.

Өнім басып шығармайды немесе баяу басып шығарады

Өнім басып шығармайды

Егер өнім тіптен басып шығармайтын болса, төмендегі шешімдерді орындаңыз.

1. Өнімнің іске қосылғанын және басқару панелінің дайын болуын тексеріңіз.
 - Егер басқару панелінде өнімнің дайын емес екендігі көрсетілсе, өнімді ажыратып, қайтадан қосыңыз.
 - Егер басқару панелі өнімнің дайын екенін көрсетсе, тапсырманы қайтадан жіберіңіз.
2. Егер басқару панелі өнімде қате бар екенін көрсетсе, қатені қайта жөндеп, тапсырманы қайтадан жіберіңіз.
3. Барлық кабельдердің дұрыс қосылғанын тексеріңіз. Өнім желіге қосылған болса, төмендегі элементтерді тексеріңіз:
 - Өнімдегі желі байланысының жанындағы шамды тексеріңіз. Егер желі белсенді болса, шамда жасыл түс жанады.
 - Желіге қосылу үшін телефон сымы емес, желі кабелі пайдаланылғанын тексеріңіз.
 - Желі маршрутизаторы, концентратор немесе ажыратқыш қосылғанын және дұрыс жұмыс істеп тұрғанын тексеріңіз.
4. HP бағдарламалық құралын өніммен бірге берілген ықшам дискіден орнатыңыз. Жалпы принтердің драйверлерін пайдалану басып шығару кезегіндегі тапсырмаларды жойғанда кешіктірулерге себеп болады.
5. Компьютеріңіздегі принтерлер тізімінен, осы өнімнің атауын тінтуірдің оң жақ түймешігімен басып, **Properties** («Сипаттар») параметрін таңдап, **Ports** («Порттар») қойындысын ашыңыз.
 - Егер желіге қосылу үшін желі кабелін пайдалансаңыз, **Ports** («Порттар») қойындысындағы принтер атауы өнімнің реттеу бетіндегі өнім атауына сәйкес келетінін тексеріңіз.
 - Егер USB кабелін пайдаланып, сымсыз желіге қосылып жатырсаңыз, **Virtual printer port for USB** («USB виртуалды принтер порты») жанына құсбелгі қойылғанын тексеріңіз.
6. Егер компьютерде жеке желіаралық дидаар жүйесін пайдалансаңыз, өніммен жасалған байланыс бұғатталуы мүмкін. Ақаулықтың көзі екенін қарау үшін, желіаралық қалқанды уақытша ажыратыңыз.
7. Егер компьютер немесе өнім сымсыз желіге қосылған болса, сапасы төмен сигналдар немесе кедергі басып шығару тапсырмаларын кідіртеді.

Өнім баяу басып шығарады

Егер өнім басып шығарса, бірақ баяу басып шығаратындай көрінсе, төмендегі шешімдерді орындаңыз.

1. Компьютерде осы өнім үшін ең аз сипаттар бар екенін тексеріңіз. Сипаттар тізімі үшін, мына веб-торапқа өтіңіз: www.hp.com/support/ljm1530series.
2. Өнімді қалың қағаз сияқты кейбір қағаз түрлерін басып шығаруға конфигурациялаған кезде, қағазға тонер дұрыс бекітілетіндей өнім ақырын басып шығарады. Егер қағаз түрінің параметрлері қолданыстағы қағаз түріне сәйкес болмаса, параметрді дұрыс қағаз түріне өзгертіңіз.
3. Егер компьютер немесе өнім сымсыз желіге қосылған болса, сапасы төмен сигналдар немесе кедергі басып шығару тапсырмаларын кідіртеді.
4. Өнімнің **Quiet Mode («Үнсіз режимі»)** параметрін өшіріңіз. Бұл режим қосылып тұрғанда өнімнің басып шығару жылдамдығы төмен болады.
5. Өнім компьютерге тікелей жалғанған жағдайда, өнімнің **USB жылдамдығы** параметрін өзгертіңіз. Параметр дұрыс реттелмеген болса, өнім төмен жылдамдықта басып шығарады.

Жалғауға қатысты мәселелер

Тікелей жалғау ақаулықтарын түзету

Егер сіз өнімді компьютерге тікелей қоссаңыз, кабельді тексеріңіз.

- Кабель компьютерге және өнімге жалғанғандығын тексеріңіз.
- Кабельдің ұзындығы 5 м аспайтынын тексеріңіз. Қысқалау кабельді пайдаланып көріңіз.
- Кабельдің дұрыс жұмыс істейтінін басқа бір өнімге қосып тексеріңіз. Қажет болса, кабельді ауыстырыңыз.

Желілік ақаулықтарды түзету

Өнімнің желімен байланысып тұрғанына көз жеткізу үшін төмендегі тармақтарды тексеріңіз. Бастамас бұрын, өнімнің басқару панелінен конфигурация бетін басып шығарып, осы бетте тізімделген өнімнің IP мекенжайын табыңыз.

- [Төмен физикалық байланыс](#)
- [Компьютер өнім үшін дұрыс емес IP мекенжайын қолдануда](#)
- [Компьютердің өніммен байланысуы мүмкін емес.](#)
- [Өнім желі үшін дұрыс емес сілтеме және дуплекс параметрлерін пайдалануда](#)
- [Жаңа бағдарламалық құралдар үйлесімді ақаулықтарды тудыруы мүмкін.](#)
- [Компьютеріңіз немесе жұмыс компьютеріңіз дұрыс орнатылмаған.](#)
- [Өнім ажыратылған немесе басқа желі параметрлері дұрыс емес.](#)

Төмен физикалық байланыс

1. Дұрыс ұзындықтағы кабельді пайдаланып, өнімнің дұрыс жедік портқа жалғанғанын тексеріңіз.
2. Кабельдің қауіпсіз жалғанғанын тексеріңіз.
3. Өнімнің артқы жағындағы желілік портқа қосатын жерді қарап, сарғыш түсті жұмыс шамы және жасыл түсті мәртебе шамы жанып тұрғанын тексеріңіз.
4. Егер ақаулық шешілмесе, концентраторға басқа кабельді немесе портты қолданып көріңіз.

Компьютер өнім үшін дұрыс емес IP мекенжайын қолдануда

1. Принтердің сипаттарын ашып, **Ports** жиекбелгісін басыңыз. Өнім үшін қазіргі IP мекенжайының таңдалғанын тексеріңіз. IP мекенжайы конфигурациялау бетінде көрсетілген.
2. Өнімді HP компаниясының стандартты TCP/IP порты арқылы орнатқан болсаңыз, **IP мекенжайы өзгерсе де әрдайым осы принтерге басып шығару** атты жолды таңдаңыз.
3. Өнімді Microsoft компаниясының стандартты TCP/IP порты арқылы орнатқан болсаңыз, IP мекенжайының орнына хост атын қолданыңыз.
4. Егер IP мекенжайы дұрыс болса, өнімді жойып, оны қайта қосыңыз.

Компьютердің өніммен байланысуы мүмкін емес.

1. Желіні сынақтан өткізу арқылы желі байланысын тексеріңіз.
 - a. Компьютерде пәрмен жолы терезесін ашыңыз. Windows жүйесі үшін **Start** (Бастау) түймешігін басып, **Run** (Іске қосу) пәрменін таңдап, `cmd` деп теріңіз.
 - b. Өнім үшін IP мекенжайынан кейін келетін `ping` ақпаратын енгізіңіз.
 - c. Егер терезе айналым уақытын көрсетсе, желі жұмыс істейді.
2. Егер ақпарат жіберу командасы орындалмаса, желілік хабтардың қосулы екенін тексеріңіз, содан кейін желі параметрлерінің, өнімнің және компьютердің бір желіге конфигурацияланғанын тексеріңіз.

Өнім желі үшін дұрыс емес сілтеме және дуплекс параметрлерін пайдалануда

Hewlett-Packard бұл параметрді автоматты режимде қалдыруды ұсынады (стандартты параметр). Егер осы параметрлерді өзгертсеңіз, оларды желі үшін де өзгерту қажет.

Жаңа бағдарламалық құралдар үйлесімді ақаулықтарды тудыруы мүмкін.

Жаңа бағдарламалық құралдардың дұрыс орнатылғанын және олардың дұрыс принтер драйверін қолданатындығын тексеріңіз.

Компьютеріңіз немесе жұмыс компьютеріңіз дұрыс орнатылмаған.

1. Желілік драйверлерді, принтер драйверлерін және желі бағытын тексеріңіз.
2. Операциялық жүйенің дұрыс конфигурацияланғанын тексеріңіз.

Өнім ажыратылған немесе басқа желі параметрлері дұрыс емес.

1. Желі протокол күйін тексеру үшін конфигурациялау бетін қайтадан қарап шығыңыз. Қажет болған жағдайда оны қосыңыз.
2. Қажет болса желі параметрлерін қайтадан теңшеңіз.

Өнім бағдарламалық құралының мәселелері

Мәселе	Шешімі
Өнімнің принтер драйвері Printer (Принтер) папкасында көрінбейді	<ul style="list-style-type: none">Буфер процесін қайта іске қосу үшін, компьютерді қайта іске қосыңыз. Егер буфер жаңылысатын болса, Printers (Принтерлер) қалтасында ешбір принтер драйверлері көрінбейді.Өнім бағдарламалық құралын қайта орнатыңыз. ЕСКЕРІМ: Қосылған барлық қосымшаларды өшіріңіз. Жүйелік науада белгішесі бар кез келген қосымшаларды жабу үшін белгішеге оң жақ батырманы әкеп басып, Close (Жабу) немесе Disable (Өшіру) тармағын таңдаңыз.USB кабелін компьютердің өзге USB портына жалғап көріңіз.
Бағдарламалық құралын орнату барысында экранға қателік жөнінде хабар шығарылды	<ul style="list-style-type: none">Өнім бағдарламалық құралын қайта орнатыңыз. ЕСКЕРІМ: Қосылған барлық қосымшаларды жабыңыз. Жүйелік науада белгішесі бар кез келген қосымшаларды өшіру үшін белгішеге оң жақ батырманы әкеп басып, Close (Жабу) немесе Disable (Өшіру) тармағын таңдаңыз.Өнім бағдарламалық құралын орнататын жетектегі бос орын мөлшерін тексеріңіз. Қажетті жағдайда, өзіңіз қалайтын орынды босатып, бағдарламалық құралды қайта орнатыңыз.Қажетті жағдайда, Диск Дефрагменттаушысын іске қосып, бағдарламалық құралды қайта орнатыңыз.
Өнім Өзір режимінде, бірақ ештеңе басылып шығарылмайды	<ul style="list-style-type: none">Конфигурациялау бетін басып шығарып, өнімнің жұмыс істеуін тексеріңіз.Барлық кабельдердің дұрыс жалғанып, ерекшеліктерге сәйкес екендігін тексеріңіз. Олардың қатарына USB кабелі мен қорек кабельдері жатады. Жаңа кабель жалғап көріңіз.

Мас жүйесінде жиі кездесетін ақаулықтарды жою

- [Принтер драйвері баспа және факс тізімінде тізімделмеген.](#)
- [Өнім атауы өнім тізіміндегі баспа және факс тізімінде көрсетілмейді.](#)
- [Принтер драйвері баспа және факс тізіміндегі таңдалған өнімді автоматты түрде орнатпайды.](#)
- [Баспа тапсырмасы қажет өнімге жіберілмеді.](#)
- [USB кабелімен жалғанған кезде, драйвер таңдалған соң, өнім баспа және факс тізімінде көрсетілмейді.](#)
- [USB қосылымын пайдаланған кезде жалпы принтер драйверін қолданасыз](#)

Принтер драйвері баспа және факс тізімінде тізімделмеген.

1. Өнімнің .GZ файлының төмендегі қатты диск папкасында екеніне көз жеткізіңіз: `Library/Printers/PPDs/Contents/Resources`. Қажет болса, бағдарламалық құралды қайта орнатыңыз.
2. Егер GZ файлы қалтада болса, онда PPD файлы зақымдалған болуы мүмкін. Файлды жойып, бағдарламалық құралды қайта орнатыңыз.

Өнім атауы өнім тізіміндегі баспа және факс тізімінде көрсетілмейді.

1. Кабельдердің дұрыс жалғанғанын және өнімнің қосылғанын тексеріңіз.
2. Өнімнің атауын тексеру үшін конфигурациялық бетті басып шығарыңыз. Конфигурациялау бетіндегі атаудың баспа және факс тізіміндегі атауға сәйкес келетінін тексеріңіз.
3. USB немесе желі кабелін жоғары сапалы кабельмен алмастырыңыз.

Принтер драйвері баспа және факс тізіміндегі таңдалған өнімді автоматты түрде орнатпайды.

1. Кабельдердің дұрыс жалғанғанын және өнімнің қосылғанын тексеріңіз.
2. Өнімнің .GZ файлының төмендегі қатты диск папкасында екеніне көз жеткізіңіз: `Library/Printers/PPDs/Contents/Resources`. Қажет болса, бағдарламалық құралды қайта орнатыңыз.
3. Егер GZ файлы қалтада болса, онда PPD файлы зақымдалған болуы мүмкін. Файлды жойып, бағдарламалық құралды қайта орнатыңыз.
4. USB немесе желі кабелін жоғары сапалы кабельмен алмастырыңыз.

Баспа тапсырмасы қажет өнімге жіберілмеді.

1. Басып шығару кезегін ашып, басып шығару тапсырмасын іске қосыңыз.
2. Атауы бірдей немесе ұқсас басқа өнім басып шығару тапсырмасын алған болуы мүмкін. Өнімнің атауын тексеру үшін конфигурациялық бетті басып шығарыңыз. Конфигурациялау бетіндегі атаудың баспа және факс тізіміндегі атауға сәйкес келетінін тексеріңіз.

USB кабелімен жалғанған кезде, драйвер таңдалған соң, өнім баспа және факс тізімінде көрсетілмейді.

Бағдарламалық құралға қатысты ақаулықтарды түзету

- ▲ Mac амалдық жүйесінің Mac OS X 10.5 немесе одан кейінгі нұсқа екенін тексеріңіз.

Аппараттық құралға қатысты ақаулықтарды түзету

1. Өнімнің қосылғанын тексеріңіз.
2. USB кабелінің дұрыс жалғанғанын тексеріңіз.
3. Сәйкес жоғары жылдамдықты USB кабелін пайдаланып отырғаныңызды тексеріңіз.
4. Тізбектен қуат алатын USB құрылғыларының тым көп болмауын қамтамасыз етіңіз. Барлық құрылғыларды тізбектен ажыратып, кабельді тікелей компьютердегі USB портына қосыңыз.
5. Екіден артық қуатсыз USB хабтарының тізбекте бір қатармен қосылғанын тексеріңіз. Барлық құрылғыларды тізбектен ажыратып, кабельді тікелей компьютердегі USB портына қосыңыз.



ЕСКЕРІМ: iMac пернетақтасы қуатсыз USB хабы болып табылады.

USB қосылымын пайдаланған кезде жалпы принтер драйверін қолданасыз

Егер бағдарламалық құралды орнатпастан бұрын USB кабеліне қосылсаңыз, осы өнімге арналған драйвердің орнына жалпы принтер драйверін пайдалануыңыз мүмкін.

1. Жалпы принтер драйверін жойыңыз.
2. Бағдарламалық құралды өнімнің ықшам дискісінен қайта орнатыңыз. USB кабелін бағдарламалық құралдың орнатым бағдарламасы сұрамайынша қоспаңыз.
3. Егер бірнеше принтер орнатылса, **Format for** (Пішімдеу) ашылмалы мәзірінен **Print** (Басып шығару) тілқатысу терезесіндегі дұрыс принтер таңдағанын тексеріңіз.

А Жабдықтар мен қосымша керек-жарақтар

- [Қосалқы бөлшектерге, керек-жарақтарға және жабдықтарға тапсырыс беру](#)
- [Бөлшектердің номерлері](#)

Қосалқы бөлшектерге, керек-жарақтарға және жабдықтарға тапсырыс беру

Жабдықтар мен қағазға тапсырыс беру	www.hp.com/go/suresupply
Шынайы HP бөлшектеріне не керек-жарақтарына тапсырыс беру	www.hp.com/buy/parts
Қызмет немесе қолдау қызметтері арқылы тапсырыс беріңіз	HP өкілетті қызмет көрсету орталығымен немесе қолдау көрсетуші провайдермен хабарласыңыз.

Бөлшектердің номерлері

Аксессуарлардың төмендегі тізімі басып шығару уақытында берілген. Тапсырыс беру туралы ақпарат және аксессуарлардың қол жетімді болуы өнімді пайдалану мерзімінде өзгеруі мүмкін.

Баспа картридждері

Тармақ	Сипаттамасы	Бөлшектердің нөмірі
HP LaserJet баспа картриджі	Қара баспа картриджі	CE278A

Кабельдер мен интерфейстер

Тармақ	Сипаттамасы	Бөлшектердің нөмірі
USB кабелі	2-метр А-мен-В үлгісіндегі кабель	8121-0868

Техникалық қызмет көрсету жинағы

Тармақ	Сипаттамасы	Бөлшектердің нөмірі
Желімді білік	Кіріс науасының желімді білігі	RL1-1443-000CN
Ажырату тақтасының жинағы	Кіріс науасына арналған ажырату тақтасы	RM1-4006-000CN

В Қызмет және қолдау

- [Hewlett-Packard компаниясының шектеулі кепілдік туралы мәлімдемесі](#)
- [HP компаниясының Жоғары қорғау кепілдігі: LaserJet баспа картриджіне шектеулі кепілдік беру туралы мәлімдемесі](#)
- [Деректер баспа картриджінде сақталған](#)
- [Соңғы Пайдаланушының Лицензиялық Келісімі](#)
- [Тұтынушыларды қолдау](#)
- [Өнімді қайта орамау](#)

Hewlett-Packard компаниясының шектеулі кепілдік туралы мәлімдемесі

HP ӨНІМІ	ШЕКТЕУЛІ КЕПІЛДІК МЕРЗІМІ
HP LaserJet M1536dnf	Бір жылдық өнімді ауыстыру

HP компаниясы сізге, соңғы пайдаланушыға сатып алынған күннен бастап жоғарыда көрсетілген мерзім ішінде HP аппараттық құралдары мен керек-жарақтарының материалдары мен дайындалу сапасы жағынан ақаулы еместігіне кепілдік береді. Егер HP компаниясы кепілдік мерзімі ішінде осындай ақаулықтар туралы хабар алса, HP ақаулы болып шыққан өнімдерді өз ұйғарымына сәйкес жөндеп немесе ауыстырып береді. Ауыстырылған өнімдер жаңа немесе жаңа өнімдер сияқты жұмыс істейтін болуы мүмкін.

HP компаниясы сізге сатып алынған күннен бастап жоғарыда көрсетілген мерзім ішінде HP бағдарламалық құралының дұрыс орнатылған немесе пайдаланылған кезде материалдары мен дайындалу сапасындағы ақаулықтарға байланысты бағдарламалау нұсқауларын орындамай қоймайтынына кепілдік береді. Егер HP компаниясы кепілдік мерзімі ішінде осындай ақаулықтар туралы хабар алса, HP компаниясы осындай ақаулықтардың салдарынан бағдарламалау нұсқауларын орындамаған бағдарламалық құралды ауыстырып береді.

HP компаниясы HP өнімдерінің үздіксіз және қатесіз жұмыс істейтініне кепілдік бермейді. Егер HP компаниясы қажетті мерзімде кепілдіктегі шартқа байланысты өнімін жөндеп немесе ауыстырып бере алмаса, сіз өнімді қайтарысымен оның құнын қайтарып алуға құқылысыз.

HP өнімдерінің құрамында жұмысы жағынан жаңасымен тең зауытта қалпына келтірілген бөлшектердің болуы мүмкін немесе олар қосымша пайдаланған болуы мүмкін.

Кепілдік (а) дұрыс немесе талаптарға сәйкес жөндемеу немесе тексеру, (ә) HP компаниясының бағдарламалық құралын, интерфейсін немесе қосалқы бөлшектерін пайдаланбау, (б) рұқсатсыз өзгерту немесе дұрыс пайдаланбау, (в) өнімді қоршаған орта талаптарына сәйкес пайдаланбау немесе (г) тиісті орында дайындамау немесе жөндемеу нәтижесінде туындаған ақаулықтарды қамтымайды.

ЖЕРГІЛІКТІ ЗАҢМЕН РҰҚСАТ БЕРІЛГЕН ШАРАЛАР БОЙЫНША ЖОҒАРЫДА АЙТЫЛҒАН КЕПІЛДІКТЕР ЕРЕКШЕ БОЛЫП САНАЛАДЫ ЖӘНЕ ЕШБІР ЖАЗБАША НЕМЕСЕ АУЫЗША КЕПІЛДІК НЕМЕСЕ ШАРТ ТҮСІНІКТІ НЕМЕСЕ ТҰСПАЛДЫ ТҮРДЕ АЙТЫЛМАЙДЫ. HP КОМПАНИЯСЫ ТАУАРДЫҢ ЖАРАМДЫЛЫҒЫ, ҚАНАҒАТТАНАРЛЫҚ САПА МЕН БЕЛГІЛІ БІР МАҚСАТҚА ЖАРАМДЫЛЫҚ ТУРАЛЫ КЕЗ КЕЛГЕН ТҰСПАЛДЫ КЕПІЛДІКТЕРДЕН НЕМЕСЕ ШАРТТАРДАН НАҚТЫ ТҮРДЕ БАС ТАРТАДЫ. Кейбір елдер/аймақтар, штаттар немесе облыстар тұспалды кепілдіктің ұзақтығын шектеуге рұқсат бермейді, сондықтан жоғарыда айтылған шектеу немесе ерекшелік сізге қатысты болмауы мүмкін. Бұл кепілдік сізге нақты заңды құқықтар береді және елге/аймаққа, штатқа немесе облысқа қарай сіздің басқа да құқықтарыңыздың болуы мүмкін.

HP компаниясының шектеулі кепілдігі HP компаниясының осы өнімге қолдау көрсететін және HP компаниясы осы өнімді сататын кез келген елде/аймақта немесе мекенде жарамды. Сіздегі кепілдік қызметінің деңгейі жергілікті стандарттарға сәйкес өзгеруі мүмкін. HP компаниясы заңдық немесе реттеуші себептері бойынша жұмыс істеуге қабілетсіз елде/аймақта өнімді пайдалану үшін оның пішінін, мақсатын немесе функциясын өзгертпейді.

ЖЕРГІЛІКТІ ЗАҢМЕН РҰҚСАТ БЕРІЛГЕН ШАРАЛАР БОЙЫНША БҰЛ КЕПІЛДІК МӘЛІМДЕМЕСІНДЕ АТАЛҒАН ӨТЕМАҚЫЛАР ТЕК СІЗГЕ ТӨЛЕНЕТІН ӨТЕМАҚЫЛАР БОЛЫП ТАБЫЛАДЫ. ЖОҒАРЫДА АЙТЫЛҒАН ЖАҒДАЙЛАРДАН БӨЛЕК ЕШҚАНДАЙ ЖАҒДАЙДА HP

КОМПАНИЯСЫ ЖӘНЕ ОНЫҢ ЖЕТКІЗУШІЛЕРІ КЕЛІСІМ ШАРТТЫ, АЗАМАТТЫҚ ҚҰҚЫҚТЫҢ БҰЗЫЛУЫН НЕМЕСЕ БАСҚАЛАРДЫ НЕГІЗГЕ АЛА ОТЫРЫП, ЖОҒАЛҒАН МӘЛІМЕТТЕР ҮШІН НЕМЕСЕ ТІКЕЛЕЙ, ӘДЕЙІ, БАЙҚАУСЫЗДА, ЖАНАМА ЗАҚЫМ (СОНЫҢ ІШІНДЕ ЖОҒАЛҒАН ПАЙДА НЕМЕСЕ МӘЛІМЕТ) НЕМЕСЕ БАСҚА ЗАҚЫМ ҮШІН ЖАУАПКЕРШІЛІК АРТПАЙДЫ. Кейбір елдер/аймақтар, штаттар немесе облыстар тұспалды кепілдіктің ұзақтығын шектеуге рұқсат бермейді, сондықтан жоғарыда айтылған шектеу немесе ерекшелік сізге қатысты болмауы мүмкін.

БҰЛ МӘЛІМДЕМЕДЕ БЕРІЛГЕН КЕПІЛДІК ШАРТТАРЫ, ЗАҢМЕН РҰҚСАТ ЕТІЛГЕН ШАРАЛАРДАН БӨЛЕК, БҰЛ ӨНІМДІ СІЗГЕ САТУҒА ҚАТЫСТЫ МІНДЕТТІ, ЗАҢМЕН БЕЛГІЛЕНГЕН ҚҰҚЫҚТАРЫҢЫЗҒА ТЫЙЫМ САЛМАЙДЫ, ОЛАРДЫ ШЕКТЕМЕЙДІ НЕМЕСЕ ӨЗГЕРТПЕЙДІ ЖӘНЕ ТОЛЫҚТЫРЫП ТҰРАДЫ.

HP компаниясының Жоғары қорғау кепілдігі: LaserJet баспа картриджіне шектеулі кепілдік беру туралы мәлімдемесі

Осы HP баспа картриджіне оның материалдарының және өндірістік ақаулықтарының жоқтығына кепілдік беріледі.

Осы кепілдікпен (а) қайтадан толтырылған, жаңартылған, қалпына келтірілген немесе тағы басқа жолмен қолдан жасалған, (b) дұрыс пайдаланбаудан, дұрыс сақтамаудан немесе принтер үшін жарияланған талаптарға сай келмейтін ортада пайдаланудан шыққан проблемалары болған немесе (с) әдеттегідей пайдаланудан соң тозып қалған картридждер қамтылмайды.

Кепілдік қызметін алу үшін, өнімді сатып алған жерге қайтарыңыз (проблеманың жазбаша түсіндірмесімен және қағазға басып шығарылған беттердің үлгілерімен бірге) немесе HP Тұтынушыларды қолдау қызметімен хабарласыңыз. HP өз ұйғарымы бойынша ақаулы болып шыққан өнімдерді ауыстырып береді немесе олардың құнын қайтарып береді.

ЖЕРГІЛІКТІ ЗАҢМЕН РҰҚСАТ БЕРІЛГЕН ДӘРЕЖЕДЕ ЖОҒАРЫДА БЕРІЛГЕН КЕПІЛДІКТЕР ЖАЛҒЫЗ ДЕП САНАЛАДЫ ЖӘНЕ ЕШБІР БАСҚА ЖАЗБАША НЕМЕСЕ АУЫЗША КЕПІЛДІК НЕМЕСЕ ШАРТ ТІКЕЛЕЙ НЕМЕСЕ ЖАНАМА ТҮРДЕ БЕРІЛМЕЙДІ. HP КОМПАНИЯСЫ ӨСІРЕСЕ ҚАНДАЙ ДА БІР ТАУАРЛЫҚ КҮЙ, ҚАНАФАТТАНАРЛЫҚ САПА ЖӘНЕ БЕЛГІЛІ БІР МАҚСАТҚА ЖАРАМДЫЛЫҚ ТУРАЛЫ КЕПІЛДІКТЕР МЕН ШАРТТАРДЫ МОЙЫНДАУДАН БАС ТАРТАДЫ.

ЖОҒАРЫДА АЙТЫЛҒАН ЖАҒДАЙЛАРДЫ ҚОСПАҒАНДА, HP НЕМЕСЕ ОНЫҢ ЖАБДЫҚТАУШЫЛАРЫ ЕШҚАНДАЙ ЖАҒДАЙДА ЖОҒАЛҒАН МӘЛІМЕТТЕР ҮШІН НЕМЕСЕ ТІКЕЛЕЙ, ЕРЕКШЕ, КЕЗДЕЙСОҚ, ЖАНАМА ЗИЯН (СОНЫҢ ІШІНДЕ ЖІБЕРІП АЛҒАН ПАЙДА НЕМЕСЕ МӘЛІМЕТТЕР) ҮШІН НЕМЕСЕ БАСҚА ЗИЯН ҮШІН ОЛАРДЫҢ КЕЛІСІМ-ШАРТТАН, АЗАМАТТЫҚ ҚҰҚЫҚТЫҢ БҰЗЫЛҒАНЫНАН НЕМЕСЕ БАСҚА ЖОЛМЕН ШЫҚҚАНЫНА ҚАРАМАСТАН ЖАУАПКЕРШІЛІК КӨТЕРМЕЙДІ.

БҰЛ МӘЛІМДЕМЕДЕ БЕРІЛГЕН КЕПІЛДІК ШАРТТАРЫ, ЗАҢМЕН РҰҚСАТ ЕТІЛГЕН ДӘРЕЖЕНІ ҚОСПАҒАНДА, БҰЛ ӨНІМДІ СІЗГЕ САТУҒА ҚАТЫСТЫ МІНДЕТТІ, ЗАҢДА БЕЛГІЛЕНГЕН ҚҰҚЫҚТАРЫҢЫЗДЫ ЖОЙМАЙДЫ, ШЕКТЕМЕЙДІ НЕМЕСЕ ӨЗГЕРТПЕЙДІ ЖӘНЕ ОЛАРДЫ ТОЛЫҚТЫРЫП ТҰРАДЫ.

Деректер баспа картридждіңде сақталған

HP баспа картридждері осы өніммен пайдаланылады, оның құрамында өнімнің әрекетіне көмектесетін жад микросхемасы бар.

Қосымша, бұл жад микросхемасы өнімді пайдалану туралы ақпаратты жинайды, оның құрамында төмендегілер болуы мүмкін: баспа картридждің алғашқы орнатылған күні, баспа картридждің соңғы пайдаланылған күні, баспа картриджді арқылы басып шығарылған беттер саны, бет толтыру, пайдаланылған баспа режимдері, пайда болуы мүмкін кез келген баспа қателері және өнім моделі. Бұл ақпарат HP компаниясына болашақта тұтынушының баспа қажеттіліктеріне сәйкес өнім жасақтау үшін көмектеседі.

Баспа картридждің жад микросхемасынан жиналған деректер құрамында баспа картридждің немесе олардың өнімінің тұтынушысы немесе пайдаланушысын анықтайтын ақпарат бар.

HP компаниясы HP компаниясының тегін қайтару және қайта қолдану бағдарламасына қайтарылған баспа картридждерінен алынған жад микросхемасының үлгілерін жинайды (HP Planet Partners: www.hp.com/recycle). Осы үлгіден алынған жад микросхемасы болашақ HP өнімдерін жақсарту үшін оқылады және үйретіледі. Осы баспа картриджді қайта қолдануға көмектесетін HP әріптестері осы деректерге қол жеткізе алады.

Баспа картридждің ие болған кез келген үшінші тарап жад микросхемасындағы көрсетілмеген ақпаратқа қол жеткізуі мүмкін. Егер осы ақпаратқа кіруге рұқсат бермеуді таңдасаңыз, микросхеманың істен шығаруыңызға болады. Дегенмен, микросхеманы істен шығарғаннан кейін, жад микросхемасын HP өнімінде пайдалану мүмкін болмайды.

Соңғы Пайдаланушының Лицензиялық Келісімі

ОСЫ БАҒДАРЛАМАЛЫҚ ҚҰРАЛ ӨНІМІН ПАЙДАЛАНАР АЛДЫНДА МҰҚИЯТ ОҚЫП ШЫҒЫҢЫЗ: Осы Соңғы Пайдаланушының Лицензиялық Келісімі («СПЛК») Сіздің бағдарламалық құрал өнімін («Бағдарламалық құралды») пайдалануыңызды реттейтін (a) Сіз (жеке тұлға немесе сіз танытып отырған ұйым) және (b) Hewlett-Packard (HP) Компаниясы арасында жасалған келісім болып табылады. Сіз және HP немесе оның жабдықтаушыларының арасында Бағдарламалық құрал бойынша жасасқан бөлек лицензия, соның ішінде онлайн құжаттамасындағы лицензиялық келісім болған жағдайда бұл СПЛК қолданылмайды. «Бағдарламалық құрал» термині (i) тиісті медианы, (ii) пайдалану жөніндегі нұсқаулықты және өзгедей материалдарды және (iii) «онлайн» немесе электрондық құжаттаманы (бірлесе отырып «Пайдаланушы Құжаттамасын») қамтуы мүмкін.

БАҒДАРЛАМАЛЫҚ ҚҰРАЛДЫ ИЕЛЕНУ ҚҰҚЫҚТАРЫ СІЗ ОСЫ СПЛК БАРЛЫҚ ШАРТТАРЫМЕН ЖӘНЕ ЖАЙТТАРЫМЕН КЕЛІСУ ЖАҒДАЙЫНДА ҒАНА ТАПСЫРЫЛАДЫ. БАҒДАРЛАМАЛЫҚ ҚҰРАЛДЫ ОРНАТУ, КӨШІРУ, ЖҮКТЕУ НЕМЕСЕ ӨЗГЕДЕЙ ЖОЛМЕН ПАЙДАЛАНУ НӘТИЖЕСІНДЕ СІЗ ОСЫ СПЛК ШАРТТАРЫМЕН КЕЛІСЕСІЗ. ЕГЕР СІЗ ОСЫ СПЛК ҚАБЫЛДАМАЙТЫН БОЛСАҢЫЗ, БАҒДАРЛАМАЛЫҚ ҚҰРАЛДЫ ОРНАТПАҢЫЗ, ЖҮКТЕМЕҢІЗ НЕМЕСЕ ӨЗГЕДЕЙ ЖОЛМЕН ПАЙДАЛАНБАҢЫЗ. ЕГЕР СІЗ ОСЫ БАҒДАРЛАМАЛЫҚ ҚҰРАЛДЫ САТЫП АЛСАҢЫЗ, БІРАҚ ОСЫ СПЛК ШАРТТАРЫМЕН КЕЛІСПЕСЕҢІЗ, САТЫП АЛУ ҚҰНЫН ӨТЕП АЛУ ҮШІН БАҒДАРЛАМАЛЫҚ ҚҰРАЛДЫ САТЫП АЛУ КҮНІНЕН БАСТАП ОН ТӨРТ КҮН ІШІНДЕ САТЫП АЛУ ОРНЫНА ҚАЙТАРЫҢЫЗ; БАҒДАРЛАМАЛЫҚ ҚҰРАЛ ОРНАТЫЛЫП ҚОЙҒАН НЕМЕСЕ ӨЗГЕ HP ӨНІМІМЕН ҚОСА ПАЙДАЛАНУҒА ЖАРАМДЫ БОЛСА, СІЗ ТОЛЫҚТАЙ ПАЙДАЛАНБАҒАН ӨНІМДІ ҚАЙТАРА АЛАСЫЗ.

1. ҮШІНШІ ТАРАП БАҒДАРЛАМАЛЫҚ ҚҰРАЛЫ. Бағдарламалық құрал HP жекеменшігіндегі бағдарламалық құралмен («HP Бағдарламалық құралы») қоса үшінші тараптан алынған лицензиямен жеткізілетін бағдарламалық құралды қамтуы мүмкін («Үшінші Тарап Бағдарламалық құралы» және «Үшінші Тарап Лицензиясы»). Кез келген Үшінші Тарап Бағдарламалық құралының лицензиясы Сізге сәйкес Үшінші Тарап Лицензиясының шарттары мен жайттарына сәйкес беріледі. Әдетте, Үшінші Тарап Лицензиясы license.txt немесе ұқсас файлдарда орналасады; Сіз ешқандай Үшінші Тарап Лицензиясын таба алмаған жағдайда HP қолдау қызметімен хабарласуыңыз тиіс. Үшінші Тарап Лицензиясы көз кодына қол жеткізу мүмкіндігін беру үшін жеткізілетін лицензияларды (GNU Негізгі Қоғамдық Лицензиясы сияқты) қамтитын болса және сәйкес көз коды бағдарламалық құралмен жеткізілмесе, HP веб-сайтындағы (hp.com) өнімді қолдау бетіне кіріп, сондай көз кодын қалай алуға болатындығын біліңіз.

2. ЛИЦЕНЗИЯ БОЙНША БЕРІЛЕТІН ҚҰҚЫҚТАР. Сіз осы СПЛК барлық шарттарымен және жайттарымен келісу нәтижесінде Сізге келесідей құқықтар беріледі:

a. Пайдалану. HP Сізге HP Бағдарламалық құралының бір нұсқасын Пайдалану құқығын тапсырады. «Пайдалану» HP Бағдарламалық құралын орнатуды, көшіруді, сақтауды, жүктеуді, орындауды, көрсетуді немесе кез келген өзгедей жолмен пайдалануды білдіреді. Сізге HP Бағдарламалық құралын өзгертуге немесе HP Бағдарламалық құралының лицензиялау немесе басқару мүмкіндіктерін ажыратуға тыйым салынады. Бағдарламалық құрал HP компаниясымен бейнелеу немесе басып шығару өнімімен (мысалы, Бағдарламалық құрал болып принтер драйвері, енгізілген БҚ немесе қолсымша болып табылса), HP Бағдарламалық құралы тек сондай өніммен («HP Өнімі») ғана пайдаланылуы мүмкін. Пайдаланудың қосымша шектеулері Пайдаланушы Құжаттамасында көрсетілуі мүмкін. Сізге Пайдалануға арналған HP Бағдарламалық құралының құрам бөліктерін бөліп алуға тыйым салынады. Сізде HP Бағдарламалық құралын тарату құқықтары жоқ.

b. Көшіру. Сіздің көшіру құқықтарыңыз Сізде HP Бағдарламалық құралының әр көшірмеде HP Бағдарламалық құралының жекеменшік құқықтары жөніндегі ескертулері бар және сақтандыру

мақсаттарында ғана қолданылатын архивтеу немесе сақтандыру көшірмесін жасау мүмкіндігі бар екендігін білдіреді.

3. ЖЕТІЛДІРУ. НР компаниясымен жеткізілетін НР Бағдарламалық құралының Пайдалануды жетілдіру, жаңарту немесе толықтыру (бірлесе отырып «Жетілдіру») үшін, Сіз ең алдымен НР тарапынан Жетілдіруге құқылы деп танылған НР Бағдарламалық құралды пайдалану лицензиясын алуыңыз тиіссіз. Жетілдіру НР өзіндік Бағдарламалық құралының орын басу жағдайында Сізге ондай НР Бағдарламалық құралын пайдалануға болмайды. Осы СПЛК НР Жетілдірудің жаңа шарттарын қоймайынша, әр Жетілдіруге қатысты қолданыста болады. Осы СПЛК және сондай өзге шарттар арасында қайшылықтар туу жағдайында өзге шарттар басым күшке ие болады.

4. ЖЕТКІЗУ.

a. Үшінші Тарап Жеткізуі. НР Бағдарламалық құралы соңғы пайдаланушылардың біріншісі НР Бағдарламалық құралын өзге соңғы пайдаланушыға бір рет жеткізе алады. Әр жеткізу құрамында барлық құрам бөліктер, медиа, Пайдаланушы Құжаттамасы, осы СПЛК және, қолданылу жағдайында, Шынайылық Сертификаты болады. Жеткізу бір партия түріндегі тікелей емес жеткізу болмауы мүмкін. Жеткізбес бұрын, соңғы пайдаланушы осы СПЛК келісетіндігін қабылдайды. НР Бағдарламалық құралын жеткізу барысында Сіздің лицензияңыз автоматты түрде күшін жояды.

b. Шектеулер. Сіз НР Бағдарламалық құралын коммерциялық мақсаттарда көп пайдаланушылармен немесе кеңседе пайдалану үшін жалға, лизингке немесе қарызға ала алмайсыз. Сізге НР Бағдарламалық құралын осы СПЛК шарттарымен анықталған жағдайлардан өзге жағдайларда қосымша лицензия беруге, бөлуге немесе өзгедей жолмен жеткізуге тыйым салынады.

5. ЖЕКЕМЕНШІК ҚҰҚЫҚТАРЫ. Бағдарламалық құралдың және Пайдаланушының Құжаттамасындағы барлық зиягерлік жекеменшік құқықтары НР немесе оның жабдықтаушыларының жекеменшігі болып табылады және заңдармен, соның ішінде қолданымды авторлық құқықтар, сауда құпиясы, патенттер және сауда белгілері жөніндегі заңдармен қорғалған. Сізге өнімнің қандай да бір тану белгілерін, авторлық құқықтар жөніндегі ескертулерді немесе жекеменшік шектеулерін Бағдарламалық құралдан өшіруге тыйым салынады.

6. ИНЖЕНЕРЛІК ТАЛДАУ ШЕКТЕУЛЕРІ. Сол әрекеттерді жүзеге асыру құқығы қолданыстағы заңдарға сәйкес берілу жағдайларынан өзге жағдайларда Сізге НР бағдарламалық құралына инженерлік талдау жасауға, декомпиляциялауға немесе бұзуға тыйым салынады.

7. ДЕРЕКТЕРДІ ПАЙДАЛАНУҒА КЕЛІСІМ БЕРУ. НР және оның бөлімшелері (i) өзіңіздің Бағдарламалық құралды немесе НР Өнімін пайдалануға немесе (ii) Бағдарламалық құралға немесе НР Өніміне қолдау алуға қатысты жеткізген деректерді жинақтап, пайдалануы мүмкін. Сондай ақпараттың барлығы НР компаниясының құпиялық саясатымен қамтылу нысаны болып табылады. Өзіңіздің өнімді Пайдалануды жақсарту немесе қолдау қызметтерін көрсету жағдайларынан өзге жағдайларда НР ондай ақпаратты өзіңіздің жеке танылуыңыз үшін пайдаланбайды.

8. ЖАУАПКЕРШІЛІК ШЕКТЕУЛЕРІ. Сізде болуы ықтимал зақымдардың қандай болмауына қарамастан, НР және оның жабдықтаушыларының осы СПЛК бойынша толық жауапкершілігі және Сіздің осы СПЛК бойынша ерекше шараларыңыз Сіздің Өнім үшін төлеген ең жоғарғы бағамен немесе 5,00 АҚШ доллары көлемінде шектелетін болады. ҚОЛДАНЫСТАҒЫ ЗАҢДАРМЕН РҰҚСАТ ЕТІЛГЕН ЕҢ ҮЛКЕН ШЕКТЕРДЕ, КЕЗ КЕЛГЕН ЖАҒДАЙДА НР НЕМЕСЕ ОНЫҢ ЖАБДЫҚТАУШЫЛАРЫ НР НЕМЕСЕ ОНЫҢ ЖАБДЫҚТАУШЫЛАРЫ СОНДАЙ ЗАҚЫМДАНУЛАРДЫҢ БОЛУ МҮМКІНДІГІ ЖӨНІНДЕ БІЛЕ ТҰРСА ДА ЖӘНЕ СИПАТТАЛҒАН ШАРАЛАРДЫ ОРЫНДАУ ОНЫҢ НЕГІЗГІ МАҚСАТТАРЫНДА ОРЫНДАЛСА ДА НР БАҒДАРЛАМАЛЫҚ ҚҰРАЛЫН ПАЙДАЛАНУ НЕМЕСЕ ПАЙДАЛАНА АЛМАУ НӘТИЖЕСІНДЕ

БОЛҒАН КЕЗ КЕЛГЕН ҚАСАҚАНА, КҮТПЕГЕН, ЖАНАМА НЕМЕСЕ НӘТИЖЕСІНДЕГІ ЗАҚЫМДАНУЛАР (СОНЫҢ ІШІНДЕ ЖІБЕРІЛГЕН ПАЙДА, ЖДЕРЕКТЕРДІ ЖОҒАЛТУ, ІСКЕРЛІК ШЫҒЫНДАР, ЖЕКЕ ТҰЛҒАНЫҢ ЖАРАҚАТТАНУЫ НЕМЕСЕ ЖЕКЕМЕНШІКТЕН АЙЫРЫЛУ) ҮШІН ЖАУАПТЫ ЕМЕС. Кейбір елдер/аймақтар немесе өзге юрисдикциялар күтпеген немесе нәтижесінде болған зақымдауларға шектеулер қолдануға рұқсат етпейді, сондықтан да, жоғарыда сипатталған шектеулер Сізге қатысты қолданылмауы мүмкін.

9. АҚШ ҮКІМЕТТІК ТҰТЫНУШЫЛАРЫ. Егер Сіз АҚШ Үкіметтік тұлғасы болып табылсаңыз, FAR 12.211 және FAR 12.212 сәйкес, Коммерциялық Компьютерлік Бағдарламалық құрал, Компьютерлік Бағдарламалық құрал Құжаттамасы және Коммерциялық Мақсаттардағы Техникалық Деректер қолданымдағы НР коммерциялық лицензиялық келісімге сәйкес лицензияланады.

10. ЭКСПОРТТЫҚ ЗАҢДАРҒА СӘЙКЕСТІК. Сіз (i) Бағдарламалық құралды экспорттауға немесе импорттауға немесе (ii) Бағдарламалық құралды Пайдалануды шектеудің, соның ішінде ядролық, химиялық немесе биологиялық қаруды таратуды шектеуге қатысты қолданылатын барлық заңдарды, ережелерді және шарттарды қабылдайсыз.

11. ҚҰҚЫҚТАРДЫ САҚТАУ. НР және оның жабдықтаушылары осы СПЛК өзіңізге нақты берілмеген барлық құқықтарды сақтап қалады.

(c) 2007 Hewlett-Packard Development Company, L.P.

Редакция 11.06

Тұтынушыларды қолдау

Еліңізге/аймағыңызға арналған телефон қолдауын алу	Ел/аймақ телефон нөмірлері өніміңіздің қорабында болған флаерде немесе www.hp.com/support/ сайтында бар.
Өнім атауын, серия нөмірін, сатып алынған күнін және проблемалардың сипаттамаларын көріңіз.	
24 сағаттық Интернет қолдауын алыңыз	www.hp.com/support/ljm1530series
Macintosh компьютерімен бірге пайдаланылатын өнімдер үшін қолдауды алу	www.hp.com/go/macosex
Бағдарламалық құрал утилиталарын, драйверлерді және электронды ақпаратты жүктеу	www.hp.com/go/ljm1530series_software
Қосымша HP қызмет көрсетуіне немесе қызмет келісімдеріне тапсырыс беру	www.hp.com/go/carepack
Өнімді тіркеу	www.register.hp.com

Өнімді қайта орамау

Егер HP тұтынушыларды қолдау орталығы өніміңіздің жөндеуге HP компаниясына қайтарылуға тиісті екенін анықтаса, өнімді жөнелтудің алдында оны қайта орау үшін осы қадамдарды орындаңыз.

△ **ЕСКЕРТУ:** Дұрыс буып-түймеу нәтижесінде болған тасымалдау зақымдары үшін жауапкершілікті тұтынушы көтереді.

1. Баспа картриджді шығарып алып, сақтап қойыңыз.

△ **ЕСКЕРТУ:** Өнімді жөнелтудің алдында баспа картриджді алу *өте маңызды* болып табылады. Жөнелту кезінде өнімде қалатын баспа картриджді ағып, өнімнің механизмі мен басқа бөлшектеріне тонер жағылуы мүмкін.

Баспа картриджді зақымданбауы үшін оның ролигіне тиюден сақ болыңыз және баспа картриджді өзінің орауыш материалында немесе оған жарық түспейтіндей етіп сақтаңыз.

2. Электр сымын, интерфейс кабелін және EIO картасы сияқты қосымша керек-жарақтарды шығарып, ұстап тұрыңыз.

3. Мүмкін болса, жинақпен бірге баспа үлгілерін және дұрыс басылмаған 50-100 парақ қағаз немесе басқа баспа материалын жіберіңіз.

4. АҚШ-та, жаңа орауыш материал алу үшін HP Тұтынушыларды қорғау қызметіне хабарласыңыз. Басқа аймақтарда, мүмкін болса, өзінің орауыш материалын пайдаланыңыз. Hewlett-Packard тасымалдау үшін жабдықты сақтандаруды ұсынады.

С Өнімнің ерекшеліктері

- [Физикалық ерекшеліктері](#)
- [Энергияны тұтыну, электрлік сипаттамалары және дыбыс бөлуі](#)
- [Қоршаған орта ерекшеліктері](#)

Физикалық ерекшеліктері

Кесте С-1 Физикалық талаптар¹

Техникалық шарттар	HP LaserJet M1536dnf
Өнімнің салмағы	11,7 кг
Өнімнің биіктігі	373 мм
Өнімнің тереңдігі	343 мм
Өнімнің ені	441 мм

¹ Мәндер алғашқы деректерге негізделген. www.hp.com/support/ljm1530series дегенді қараңыз.

Энергияны тұтыну, электрлік сипаттамалары және дыбыс бөлуі

Ағымдағы ақпарат үшін www.hp.com/go/ljm1530series_regulatory қараңыз.

Қоршаған орта ерекшеліктері

Кесте С-2 Қоршаған орта талаптары

	Жұмыс істеуі ¹	Сақтау ¹
Температура	10° - 32,5°C	0° - 35°C
Салыстырмалы ылғалдылық	10% - 80%	10% - 80%

¹ Мәндер алғашқы деректерге негізделген. www.hp.com/support/ljm1530series дегенді қараңыз.

D Реттеуші ақпарат

- [FCC ережелері](#)
- [Қоршаған ортаны бақылау бағдарламасы](#)
- [Сәйкестік декларациясы](#)
- [Қауіпсіздік жөніндегі мәлімдемелер](#)
- [Телекоммуникация \(факс\) өнімдері үшін қосымша мәлімдемелер](#)

FCC ережелері

Бұл жабдық сынақтан өтті және FCC ережелерінің 15-бөліміне сәйкес В кластық цифрлы құрылғыға қойылатын шектеулерге сәйкес деп табылды. Бұл шектеулер стационарлық қондырғыдағы жағымсыз әсерлерден дұрыс қорғауды қамтамасыз ету үшін енгізілген. Бұл жабдық радио жиілігіндегі энергияны өндіреді, пайдаланады және тарата алады. Егер бұл жабдық нұсқауларға сәйкес орнатылмаса және пайдаланылмаса, ол радиобайланысқа зиянды кедергі келтіруі мүмкін. Бірақ, нақты бір қондырғыда жағымсыз әсерлердің болмайтындығына кепілдік беруге болмайды. Егер бұл жабдық радио немесе телевизиялық қабылдауға зиянды кедергі жасайтын болса, ал мұны жабдықты өшіру және қосу арқылы анықтауға болады, пайдаланушы мұндай кедергіні жою үшін төмендегі шаралардың бірін немесе бірнешеуін қолданып көруі тиіс:

- Қабылдау антеннасының бағытын өзгертіңіз немесе орнын ауыстырыңыз.
- Жабдық пен қабылдағыштың аралығын үлкейтіңіз.
- Жабдықты электр тізбегіндегі қабылдағыш қосылған штепсель розеткасынан басқа розеткаға жалғаңыз.
- Сату жөніндегі тиісті агентпен немесе радио/теледидармен жұмыс істейтін тәжірибелі техникпен ақылдасыңыз.

 **ЕСКЕРІМ:** HP тарапынан анық түрде мақұлданбаса, принтердегі кез келген өзгерістер мен модификациялар пайдаланушыны осы жабдықты пайдалану құқығынан айыруы мүмкін.

FCC ережелерінің 15-бөліміндегі В класына арналған шектеулерге сәйкес болу үшін метал тормен қорғалған интерфейстік кабельді пайдалану қажет.

Қоршаған ортаны бақылау бағдарламасы

Қоршаған ортаны қорғау

Hewlett-Packard компаниясы қоршаған ортаға зиян тигізбейтін жолмен сапалы өнімдерді шығаруды ұстанады. Бұл өнім қоршаған ортаға зиянды азайтатын бірнеше белгілермен жобаланған.

Озон өндіру

Бұл өнім ешбір елеулі озон газын өндірмейді (O₃).

Тұтынылатын қуат

Дайын және Күту режимдерінде қуат тұтыну деңгейі айтарлықтай төмендеп, осы өнімнің жоғары өнімділігіне әсер етпестен табиғи қорлар мен қаржыңызды үнемдейді. ENERGY STAR® жазуымен белгіленген Hewlett-Packard баспа және кескіндеу құрылғысы логотипі кескіндеу жабдығына қойылатын АҚШ Қоршаған ортаны қорғау агенттігінің 'ENERGY STAR техникалық шарттарына сай белгіленген. Келесі белгі ENERGY STAR жазуымен белгіленген кескіндеу өнімдерінде болады:



Қосымша ENERGY STAR кескіндеу өнімі моделінің туралы ақпарат тізімі мына сайтта берілген:

www.hp.com/go/energystar

Тонерді пайдалану

Үнемдеу Режим тонерді аздау пайдалану арқылы баспа картриджінің қызмет ету мерзімін ұзартуы мүмкін.

Қағаз пайдалану

Бұл өнімнің қолмен/автоматты дуплекстеу (екі-жақты баспа) және N-дейін баспа (бір бетке бірнеше бетті басып шығару) мүмкіндігі қағаз шығыны мен табиғи қорларды пайдалану қажеттілігін азайтады.

Пластмасса

Ауырлығы 25 граммнан асатын пластмасса бөлшектер бұйымның пайдалану мерзімі аяқталғаннан кейін пластмассаның қайта пайдалануға жарамдылығын күшейтетін халықаралық стандарттар бойынша белгіленген.

HP LaserJet принтерінің жабдықтары

HP LaserJet баспа картридждерін пайдаланудан кейін—тегін—HP ғаламдық серіктестері арқылы қайтарып, қайта пайдалану оңай. Көп тілді бағдарлама туралы ақпарат пен нұсқаулар

әр жаңа HP LaserJet баспа картридждері мен жабдықтар орауышына қамтылады. Сіз бірнеше картриджді бөлектемей бірге қайтарған кезде қоршаған орта шығындарын азайтуға көмектесіз.

HP компаниясы өнімді жобалау мен өндіруден бастап, тарату, тұтынушының пайдалануы және қайта пайдалануға дейінгі кезең ішінде қоршаған ортаға зиян келтірмейтін тапқыр, жоғары сапалы өнімдер мен қызметтер ұсыну қағидасын ұстанады. HP компаниясының Planet Partners (Ғаламшар Өріптестері) бағдарламасына қатысқаңызда, біз HP LaserJet принтеріңіздің баспа картриджінің дұрыс қайта пайдаланылуын қамтамасыз етіп, оларды жаңа өнімдер шығаруға арналған пластмасса мен металл етіп қалпына келтіру үшін өңдейміз және миллиондаған тонна қалдықтарды қоқыс тастайтын жерге жеткізбейміз. Картридж қайта пайдаланылып, жаңа материалдарда қолданылатындықтан, ол сізге қайтарылмайды. Қоршаған ортаға жауапкершілікпен қарағаныңыз үшін рахмет!

 **ЕСКЕРІМ:** Қайтару затбелгісін тек нағыз HP LaserJet баспа картридждерін қайтару үшін пайдаланыңыз. Осы затбелгіні HP компаниясының сия картридждері, басқа компаниялардың картридждері, қайта толтырылған не қалпына келтірілген картридждер немесе кепілдікке сәйкес қайтару үшін пайдаланбауыңыз сұралады. HP компаниясының сия картридждерін қайта пайдалану туралы ақпарат алу үшін <http://www.hp.com/recycle> сайтына кіріңіз.

Қайтару және қайта пайдалану туралы ақпарат

Америка Құрама Штаттары мен Пуэрто-Рико

HP LaserJet тонерлі картридждің қорабына салынған затбелгі бір немесе бірнеше пайдаланылған HP LaserJet баспа картридждерін қайтаруға және қайта пайдалануға арналған. Төменгі нұсқауларды орындаңыз.

Көптік қайтарылымдар (бір картрижден көп)

1. Әрбір HP LaserJet баспа картриджін өзінің қорабына және қапшығына салыңыз.
2. Жәшіктерді байлайтын немесе орайтын таспамен бірге байлау керек. Бір қаптаманың салмағы 31 кг (70 фунт) дейін болуы мүмкін.
3. Бір алдын ала төленген тасымалдау затбелгісін қолданыңыз.

НЕМЕСЕ

1. Өзіңіздің ыңғайлы қорабыңызды пайдаланыңыз немесе www.hp.com/recycle торабынан не 1-800-340-2445 телефоны арқылы тегін жинақтау қорабын сұратыңыз (HP LaserJet баспа картридждерінің 31 кг (70 фунт) дейін салмағын көтереді).
2. Бір алдын ала төленген тасымалдау затбелгісін қолданыңыз.

Бір ғана картриджді қайтару

1. HP LaserJet баспа картриджін өзінің қабына және қорабына салыңыз.
2. Тасымалдау затбелгісін қораптың алдыңғы жағына жабыстырыңыз.

Тасымалдау

Әр HP LaserJet баспа картриджін қайтару кезінде қорапты жеткізу немесе алып кету кезінде UPS (Бірыңғай тасымалдау қызметі) мекемесіне беріңіз немесе өкілетті UPS қабылдау орталығына апарыңыз. Жергілікті UPS қабылдау орталығының адресін 1-800-PICKUPS телефоны арқылы немесе www.ups.com торабынан білуіңізге болады. Егер USPS белгісі арқылы қайтаратын болсаңыз, онда қорапты А.Қ.Ш. Пошта Қызметінің тасымалдаушысына

беріңіз немесе А.Қ.Ш. Пошта Қызметінің Офисінде қалдырыңыз. Қосымша ақпарат алу үшін немесе көптік қайтарылымдарға қосымша жапсырмалар мен қораптарға тапсырыс беру үшін www.hp.com/recycle торабына кіріңіз немесе 1-800-340-2445 нөміріне қоңырау шалыңыз. Сұраныс бойынша UPS алып кету қызметінің құны әдеттегі алып кету бағасы бойынша есептеледі. Ақпарат ескертусіз өзгертілуі мүмкін.

Аляска мен Гавайи тұрғындары үшін:

UPS жапсырмасын пайдаланбаңыз. Ақпарат және нұсқаулар алу үшін 1-800-340-2445 нөміріне қоңырау шалыңыз. АҚШ пошта қызметі Аляска мен Гавайи үшін HP компаниясымен жасалған келісім бойынша қайтарылған картриджді тасымалдау қызметіне ақы алмайды.

А.Қ.Ш. тыс қайтарылымдар

HP Ғаламдық Серіктестер қайтару мен қайта жарату бағдарламасына қатысу үшін қайта жарату нұсқаулығында берілген жеңіл нұсқауларын (жаңа өнімнің қамсыздандыру материалдары жіберілген қорабының ішінен табуыңызға болады) орындаңыз немесе www.hp.com/recycle торабына барыңыз. HP LaserJet баспа қамсыздандыру материалдарын қалай қайтаруды түсіндіретін ақпарат қажет болса, өзіңіздің ел/аймағыңызды таңдаңыз.

Қағаз

Бұл құрылғы *HP LaserJet Printer Family Print Media Guide* (HP LaserJet принтерлер сериясы үшін жазылған баспа құралдары туралы) нұсқаулықта берілген талаптарға сәйкес болған жағдайда қайта пайдаланылған қағаздарды қолдана алады. EN12281:2002 стандартына сай осы құрылғы қайта пайдаланылған қағазды қолдануға жарамды.

Материалдық шектеулер

Бұл HP бұйымының құрамында сынап қосындысы жоқ.

Бұл HP бұйымындағы батарея пайдалану мерзімі біткеннен кейін арнайы қатынасты қажет етуі мүмкін. Осы бұйымға арналған немесе Hewlett-Packard компаниясы қамтамасыз ететін батареялар төмендегілерді қамтиды:

HP LaserJet Pro M1530 MFP сериясы	
Түрі	Көміртегі монофлуоридті литий
Салмағы	0.8 г
Орны	Форматталған басып шығару платасында
Пайдаланушы ауыстыратын	No (Жоқ)



廢電池請回收

Қалдықтарды өңдеу туралы ақпаратты алу үшін www.hp.com/recycle сайтына кіріңіз немесе жергілік органдарға немесе Электроникалық Өнеркәсіп Одағына хабарласыңыз. www.eiae.org.

Еуропа Одағы аумағындағы жеке үйлерде тұратын пайдаланушылардың жабдық қалдықтарын тастауы



Өнімде немесе оның орауышында тұрған осы рәміз бұл өнімді басқа тұрмыстық қоқыспен бірге лақтыруға болмайтындығын білдіреді. Сіз қалдық болып қалған жабдықты электрондық және электр жабдықтарды қайта пайдалануға арналған жинау орнына әкелу үшін жауапты боласыз. Ескірген жабдықтарды лақтыру кезіндегі бөлек жинау табиғи ресурстарды сақтауға және оларды адам денсаулығы мен қоршаған ортаға зиян келтірмейтін түрде қайта пайдалануға көмектеседі. Ескірген жабдықтарды қайта пайдалану үшін қай жерге тастау керектігі туралы қосымша ақпарат алу үшін қала әкімшілік кеңсесімен, үй қалдықтарын лақтыру қызметімен немесе бұл өнімді Сізге сатқан дүкенмен хабарласыңыз.

Химиялық заттар

HP компаниясы біздің тұтынушыларымызды REACH (Еуропалық Парламент пен Кеңестің ЕО нормативтік құжат нөмірі 1907/2006) сияқты заң талаптарымен сәйкес болу қажеттілігімен біздің өнімдеріміздегі химиялық заттар туралы ақпаратпен қамтамасыз етеді. Бұл өнімге арналған химиялық ақпарат есебін мына тораптан табуға болады: www.hp.com/go/reach.

Материалдардың қауіпсіздігі туралы мәліметтер парағы (MSDS)

Құрамында химиялық заттар бар (мысалы, тонер) қамсыздандыру материалдарының Зат Қауіпсіздік Паспортын (МҚП) HP компаниясының www.hp.com/go/msds немесе www.hp.com/hpinfo/community/environment/productinfo/safety веб-торабынан алуыңызға болады.

Қосымша ақпарат алу үшін

Мынадай қоршаған ортаны қорғауға байланысты тақырыптар туралы ақпарат алу үшін:

- Осы өнім және HP компаниясының көптеген байланысты өнімдері үшін қоршаған ортаны қорғауына қатысты ақпарат парағы
- HP компаниясының қоршаған ортаны қорғау туралы ұстанымы
- HP компаниясының қоршаған ортаны қорғау қатысты мәселелерді басқару жүйесі
- HP компаниясының қызмет ету мерзімі біткен өнімдерді қайтару және қайта пайдалану бағдарламасы
- Материалдардың қауіпсіздігі туралы мәліметтер парақтары

www.hp.com/go/environment немесе www.hp.com/hpinfo/globalcitizenship/environment сайтына кіріңіз.

Сәйкестік декларациясы

Сәйкестік декларациясы

ISO/IEC 17050-1 and EN 17050-1 сәйкес

Өндірушінің аты: Hewlett-Packard компаниясы DoC#: BOISB-0902-01-rel.1.0

Өндірушінің мекенжайы: 11311 Chinden Boulevard
Бойс, Айдахо 83714-1021, АҚШ

өнімді, жариялайды

Өнім аты HP LaserJet Professional M1536 MFP сериясы

Реттеуші үлгі нөмірі²⁾ BOISB-0902-01
BOISB-0903-00 – (US-факс модулі LIU)
BOISB-0903-01 – (EURO-факс модулі LIU)

Өнім опциялары: БАРЛЫҒЫ

Баспа картриджі: CE278A

Төмендегідей өнім ерекшеліктеріне сәйкес келеді:

ҚАУІПСІЗДІК: IEC 60950-1:2001 / EN60950-1: 2001 +A11
IEC 62311:2007 / EN62311:2008
IEC 60825-1:1993 +A1 +A2 / EN 60825-1:1994 +A1 +A2 (1 класты лазер/ЖД өнім)
GB4943-2001

EMC: CISPR22:2005 +A1 / EN55022:2006 +A1 - B санаты¹⁾
EN 61000-3-2:2006
EN 61000-3-3:1995 +A1 +A2
EN 55024:1998 +A1 +A2
FCC 47-тарау CFR, 15-бөлім В класы¹⁾ / ICES-003, 4-басылым
GB9254-2008, GB17625.1-2003

АЛЫС БАЙЛАНЫС: ES 203 021; FCC 47-тарау CFR, 68-бөлім³⁾

ЭНЕРГИЯНЫ ПАЙДАЛАНУ: Нұсқау (ЕК) № 1275/2008

Қосымша ақпарат:

Осылайша құрылғы 2004/108/EC электромагниттік үйлесімділік ережесіне және 2006/95/EC төмен кернеу ережесіне, 1999/5/EC (Annex II) R&TTE ережелеріне, 2005/32/EC EuP ережелеріне сәйкес келеді және тиісінше CE белгісі  бар.

Бұл өнім FCC Ережелерінің 15-Бөліміне сәйкес келеді. Жұмыс істеуі екі шартқа бағынышты: (1) бұл құрылғы зиянды кедергі тудырмауы керек және (2) бұл құрылғы кез келген кедергіні, соның ішінде керексіз әрекеттің тууына себепші болатын кедергіні де қабылдауы керек.

1. Бұл өнім Hewlett-Packard компаниясының дербес компьютерлер жүйесі арқылы әдеттегі конфигурацияда сынақтан өткен.
2. Реттеу мақсатында бұл құрылғы реттеуші модель нөміріне тағайындалған. Ол нөмірді өнім атауымен немесе өнім нөмірімен(лерімен) шатастырмау керек.
3. Жоғарыда көрсетілгендермен бірге тиісті елдерге/аймақтарға лайықты болатын телекоммуникация қадағалау органының рұқсаттары мен стандарттары осы құрылғыға қолданылды.
4. Бұл құрылғы аналог факстың қосалқы модулін пайдаланады. Оның реттеуші үлгі нөмірлері: BOISB-0903-00 (US-LIU) немесе BOISB-0903-01 (EURO LIU), осы құрылғы сатылатын елдердің/аймақтардың техникалық талаптарға сай.

Бойс, Айдахо АҚШ

Қыркүйек, 2010 ж.

Тек реттеуші тақырыптарға арналған:

Еуропамен хабарласу үшін: Your Local Hewlett-Packard Sales and Service Office or Hewlett-Packard GmbH, Department HQ-TRE / Standards Europe, Herrenberger Strasse 140, D-71034, Böblingen (FAX: +49-7031-14-3143) www.hp.com/go/certificates

АҚШ хабарласу үшін: Product Regulations Manager, Hewlett-Packard Company, PO Box 15, Mail Stop 160, Boise, Idaho 83707-0015 (Phone: 208-396-6000)

Қауіпсіздік жөніндегі мәлімдемелер

Лазерлік қауіпсіздік

Америка Құрама Штаттарының азық-түлік пен дәрі-дәрмекті бақылау жөніндегі Басқармасының құрылғыларды және радиологиялық қауіпсіздікті бақылау Орталығы 1976 жылдың 1-тамызынан бастап шығарылған лазерлік өнімдер үшін ережелер енгізді. Америка Құрама Штаттарында сатылатын өнімдер міндетті түрде осы ережелерге сәйкес болуы тиіс. Денсаулықты сақтау және қауіпсіздікті қамтамасыз ету жөніндегі 1968 жылы қабылданған Заңға сәйкес АҚШ Денсаулық сақтау және әлеуметтік қамтамасыз ету Министрлігінің радиациялық қауіпсіздік жөніндегі стандартына сәйкес құрылғы «1-кластық» лазерлік өнім ретінде бекітілді. Құрылғы ішінде шығатын радиация қорғаныш қаптамалары және сыртқы жабындар көмегімен толық шектелгендіктен, қалыпты пайдаланудың кез-келген кезеңінде лазер сәулесі сыртқа шыға алмайды.

- △ **АБАЙ БОЛЫҢЫЗ!** Осы пайдаланушыға арналған нұсқаулықта көрсетілмеген басқару құралдарын пайдалану, реттеулер немесе процедураларды орындау радиациялық қауіптің пайда болуына алып келуі мүмкін.

Канада Сауда Министрлігінің ережелері

Complies with Canadian EMC Class B requirements.

« Conforme à la classe B des normes canadiennes de compatibilité électromagnétique. « CEM ». »

Кедергілер жөніндегі жапондық ерікті бақылау кеңесінің мәлімдемесі (Жапония)

この装置は、情報処理装置等電波障害自主規制協議会（VCCI）の基準に基づくクラスB情報技術装置です。この装置は、家庭環境で使用することを目的としていますが、この装置がラジオやテレビジョン受信機に近接して使用されると、受信障害を引き起こすことがあります。
取扱説明書に従って正しい取り扱いをして下さい。

Электр сымына арналған нұсқаулар

Қуат көзінің өнімнің кернеуіне сәйкес екендігін тексеріңіз. Кернеу өнімнің жапсырмасында болады. Өнім 110-127 Вольтті немесе 220-240 Вольтті және 50/60 Герцті пайдаланады.

Электр сымын жерге қосылған электр розеткасына қосыңыз.

- △ **ЕСКЕРТУ:** Өнімнің зақымданбауының алдын алу үшін тек өніммен бірге берілген электр сымын пайдаланыңыз.

Электр сымы жөніндегі мәлімдеме (Жапония)

製品には、同梱された電源コードをお使い下さい。
同梱された電源コードは、他の製品では使用出来ません。

EMC мәлімдемесі (Корея)

B급 기기 (가정용 방송통신기기)	이 기기는 가정용(B급)으로 전자파적합등록을 한 기기로서 주로 가정에서 사용하는 것을 목적으로 하며, 모든 지역에서 사용할 수 있습니다.
-----------------------	--

Финляндия үшін лазерлік қауіпсіздік жөніндегі мәлімдеме

Luokan 1 laserlaite

Klass 1 Laser Apparat

HP LaserJet M1536dnf, laserkirjoitin on käyttäjän kannalta turvallinen luokan 1 laserlaite. Normaalisessa käytössä kirjoittimen suojakoteloointi estää lasersäteen pääsyn laitteen ulkopuolelle. Laitteen turvallisuusluokka on määritetty standardin EN 60825-1 (2007) mukaisesti.

VAROITUS !

Laitteen käyttäminen muulla kuin käyttöohjeessa mainitulla tavalla saattaa altistaa käyttäjän turvallisuusluokan 1 ylittävälle näkymättömälle lasersäteilylle.

WARNING !

Om apparaten används på annat sätt än i bruksanvisning specificerats, kan användaren utsättas för osynlig laserstrålning, som överskrider gränsen för laserklass 1.

HUOLTO

HP LaserJet M1536dnf - kirjoittimen sisällä ei ole käyttäjän huollettavissa olevia kohteita. Laitteen saa avata ja huoltaa ainoastaan sen huoltamiseen koulutettu henkilö. Tällaiseksi huoltotoimenpiteeksi ei katsota väriainekasetin vaihtamista, paperiradan puhdistusta tai muita käyttäjän käsikirjassa lueteltuja, käyttäjän tehtäväksi tarkoitettuja ylläpitotoimia, jotka voidaan suorittaa ilman erikoistyökaluja.

VARO !

Mikäli kirjoittimen suojakotelo avataan, olet alttiina näkymättömälle lasersäteilylle laitteen ollessa toiminnassa. Älä katso säteeseen.

WARNING !

Om laserprinterns skyddshölje öppnas då apparaten är i funktion, utsättas användaren för osynlig laserstrålning. Betrakta ej strålen.

Tiedot laitteessa käytettävän laserdiodin säteilyominaisuuksista: Aallonpituus 775-795 nm Teho 5 mW Luokan 3B laser.

GS мәлімдемесі (Германия)

Das Gerät ist nicht für die Benutzung im unmittelbaren Gesichtsfeld am Bildschirmarbeitsplatz vorgesehen. Um störende Reflexionen am Bildschirmarbeitsplatz zu vermeiden, darf dieses Produkt nicht im unmittelbaren Gesichtsfeld platziert werden.

Заттар кестесі (Қытай)

有毒有害物质表

根据中国电子信息产品污染控制管理办法的要求而出台

部件名称	有毒有害物质和元素					
	铅 (Pb)	汞 (Hg)	镉 (Cd)	六价铬 (Cr(VI))	多溴联苯 (PBB)	多溴二苯醚 (PBDE)
打印引擎	X	0	X	0	0	0
复印机组件	X	0	0	0	0	0
控制面板	0	0	0	0	0	0
塑料外壳	0	0	0	0	0	0
格式化板组件	X	0	0	0	0	0
碳粉盒	X	0	0	0	0	0

3690

0 : 表示在此部件所用的所有同类材料中, 所含的此有毒或有害物质均低于 SJ/T11363-2006 的限制要求。

X : 表示在此部件所用的所有同类材料中, 至少一种所含的此有毒或有害物质高于 SJ/T11363-2006 的限制要求。

注 : 引用的“环保使用期限”是根据在正常温度和湿度条件下操作使用产品而确定的。

Қауіпті заттар мәлімдемесіндегі шектеулер (Түркия)

Türkiye Cumhuriyeti: EEE Yönetmeliğine Uygundur

Телекоммуникация (факс) өнімдері үшін қосымша мәлімдемелер

Телекоммуникация операциясына арналған ЕО мәлімдемесі

Бұл өнімді Еуропалық Экономикалық Аумақ (ЕЭА) елдерінің/аймақтарының аналогтық Жалпы пайдаланудағы телефон желісіне (PSTN) жалғауға арналған.

Ол EU R&TTE Directive 1999/5/EC (Annex II) талаптарына сәйкес келеді және онда CE тиісті сәйкестілік белгісі бар.

Толық мәлімет алу үшін бұл нұсқаулықтың басқа бөлімінде өндіруші тарапынан жазылған Сәйкестік жөніндегі декларациясын қараңыз.

Дегенмен, жеке ұлттық PSTN желілерінің арасындағы айырмашылықтарға байланысты өнім әрбір PSTN желісінің соңғы нүктесінде сәтті жұмыс істеуіне шартта қамтылмаған кепілдік бере алмайды. Желінің үйлесімділігі PSTN желісіне жалғауын дайындау кезінде тұтынушы таңдаған лайықты параметрге байланысты болады. Пайдаланушы нұсқаулығында берілген нұсқауларды орындаңыз.

Егер сізде желілердің үйлесімділігіне қатысты ақаулықтар кездессе, жабдығыңызды жеткізушіге немесе қолданушы елдегі/аймақтағы Hewlett-Packard компаниясының көмек қызметіне хабарласыңыз.

PSTN соңғы нүктеге жалғау жергілікті PSTN операторы бекіткен қосымша талаптарға тән болуы мүмкін.

New Zealand Telecom Statements

The grant of a Telepermit for any item of terminal equipment indicates only that Telecom has accepted that the item complies with minimum conditions for connection to its network. It indicates no endorsement of the product by Telecom, nor does it provide any sort of warranty. Above all, it provides no assurance that any item will work correctly in all respects with another item of Telepermitted equipment of a different make or model, nor does it imply that any product is compatible with all of Telecom's network services.

This equipment may not provide for the effective hand-over of a call to another device connected to the same line.

This equipment shall not be set up to make automatic calls to the Telecom "111" Emergency Service.

This product has not been tested to ensure compatibility with the FaxAbility distinctive ring service for New Zealand.

Additional FCC statement for telecom products (US)

This equipment complies with Part 68 of the FCC rules and the requirements adopted by the ACTA. On the back of this equipment is a label that contains, among other information, a product identifier in the format US:AAAEQ##TXXXX. If requested, this number must be provided to the telephone company.

The REN is used to determine the quantity of devices, which may be connected to the telephone line. Excessive RENs on the telephone line may result in the devices not ringing in response to an incoming call. In most, but not all, areas, the sum of the RENs should not exceed five (5.0). To be certain of the number of devices that may be connected to the line, as determined by the total RENs, contact the telephone company to determine the maximum REN for the calling area.

This equipment uses the following USOC jacks: RJ11C.

An FCC-compliant telephone cord and modular plug is provided with this equipment. This equipment is designed to be connected to the telephone network or premises wiring using a compatible modular jack, which is Part 68 compliant. This equipment cannot be used on telephone company-provided coin service. Connection to Party Line Service is subject to state tariffs.

If this equipment causes harm to the telephone network, the telephone company will notify you in advance that temporary discontinuance of service may be required. If advance notice is not practical, the telephone company will notify the customer as soon as possible. Also, you will be advised of your right to file a complaint with the FCC if you believe it is necessary.

The telephone company may make changes in its facilities, equipment, operations, or procedures that could affect the operation of the equipment. If this happens, the telephone company will provide advance notice in order for you to make the necessary modifications in order to maintain uninterrupted service.

If trouble is experienced with this equipment, please see the numbers in this manual for repair and (or) warranty information. If the trouble is causing harm to the telephone network, the telephone company may request you remove the equipment from the network until the problem is resolved.

The customer can do the following repairs: Replace any original equipment that came with the device. This includes the print cartridge, the supports for trays and bins, the power cord, and the telephone cord. It is recommended that the customer install an AC surge arrestor in the AC outlet to which this device is connected. This is to avoid damage to the equipment caused by local lightning strikes and other electrical surges.

Telephone Consumer Protection Act (US)

The Telephone Consumer Protection Act of 1991 makes it unlawful for any person to use a computer or other electronic device, including fax machines, to send any message unless such message clearly contains, in a margin at the top or bottom of each transmitted page or on the first page of the transmission, the date and time it is sent and an identification of the business, other entity, or individual sending the message and the telephone number of the sending machine or such business, or other entity, or individual. (The telephone number provided cannot be a 900 number or any other number for which charges exceed local or long distance transmission charges).

Industry Canada CS-03 requirements

Notice: The Industry Canada label identifies certified equipment. This certification means the equipment meets certain telecommunications network protective, operational, and safety requirements as prescribed in the appropriate Terminal Equipment Technical Requirement document(s). The Department does not guarantee the equipment will operate to the user's satisfaction. Before installing this equipment, users should ensure that it is permissible for the equipment to be connected to the facilities of the local telecommunications company. The equipment must also be installed using an acceptable method of connection. The customer should be aware that compliance with the above conditions may not prevent degradation of service in some situations. Repairs to certified equipment should be coordinated by a representative designated by the supplier. Any repairs or alterations made by the user to this equipment, or equipment malfunctions, may give the telecommunications company cause to request the user to disconnect the equipment. Users should ensure for their own protection that the electrical ground connections of the power utility, telephone lines, and internal metallic water pipe system, if present, are connected together. This precaution can be particularly important in rural areas.

- △ **ECKEPTY:** Users should not attempt to make such connections themselves, but should contact the appropriate electric inspection authority, or electrician, as appropriate. The Ringer Equivalence Number (REN) of this device is 0.0.
-

Notice: The Ringer Equivalence Number (REN) assigned to each terminal device provides an indication of the maximum number of terminals allowed to be connected to a telephone interface. The termination on an interface may consist of any combination of devices subject only to the requirement that the sum of the Ringer Equivalence Number of all the devices does not exceed five (5.0). The standard connecting arrangement code (telephone jack type) for equipment with direct connections to the telephone network is CA11A.

Индекс

Таңбалар/Сандар

(Mac)

қағаздың түрлері мен
өлшемдерін өзгерту 40

1-науа

екі жағына басып шығару 42
кептелістер, тазалау 235
орны 5
сыйымдылық 62

A

абайлаңыз iii

абдықтар

мәртебе беті, басып
шығару 188

автоматты түрде жауап беру

машиналары, қосу
факс параметрлері 136

автоматты түрде кішірейту
параметрлері, факс 138

ажыратқыш, орны 5

ажырату тақтасы

ауыстыру 211

ажыратымдылық

сканерлеу 112
факс 132

акустикалық ерекшеліктер 271

ақауларды жою

қайталанатын
ақаулықтар 245

ақауларды табу және жою

факс қатесін түзетуді
орнату 169

ақаулықтар, қайталанатын 245

ақаулықтарды

түзету тізімі 221

ақаулықтарды жою

Mac мәселелері 252
желі ақаулықтары 249

тікелей қосылу

ақаулықтары 249

факс 182

факс алу 176

факс жіберу 170

ақаулықтарды түзету

басқару панелінің
хабарлары 225

басқару тақтасының
хабарлары 225

кептелулер 232

ақаулықты жою

қағазды қолдану 232

ақаулықты шешу

баяу жауап 248

жауап жоқ 247

ақ-қара сканерлеу 113

Алаяқтық оқиғасын хабарлау

жедел байланыс желісі 205

алдын ала басып шығарылған

басып шығару (Windows) 82

алдын ала белгіленген

параметрлер (Mac) 40

альбомдық бағыт

параметр, Windows 80

анықтама

басып шығару опциялары
(Windows) 69

Анықтама жиекбелгісі, HP

ToolboxFX 194

арнайы қағаз

басып шығару (Windows) 84

арнаулы баспа параметрлері

(Windows) 70

арнаулы қоңырау

параметрлері 137

ауыстыру

ажырату тақтасы 211

желімді білік 208

ашықтық

көшіру контрасты 102

факс контрасты 132

Ә

әдеттегі парақ өлшемі

параметрлері

Macintosh 41

әйнек, тазалау 101

Б

бағдарлама

HP қызметтік

бағдарламасы 39

бағдарламалық құрал

HP ToolboxFX 32, 190

HP Web Jetadmin 32

Linux 33

Mac 38

Mac амалдық жүйесін

жою 38

Readiris OCR 111

Solaris 33

TWAIN немесе WIA ішінен

сканерлеу 110

UNIX 33

Windows 32

Windows жүйесі үшін жою 31

Windows компоненттері 25

бағдарламалық құрал

бойынша лицензиялық

келісім 264

енгізілген веб-сервер 32

қолдау көрсетілетін

операциялық

жүйелер 26, 36

мәселелері 251

орнату, сымды

желілер 37, 52

- бағдарламалық құралдар
 - факстерді жіберу 149
 - факстерді қабылдау 154
 - бағыт
 - параметр, Windows 80
 - байланыс
 - ақаулықты жою 249
 - байланыс жылдамдығының параметрлері 53
 - байланысқа дайын болу сигналын табу параметрлері 129
 - бақылау кестесі
 - факстің ақаулықтарын жою 156
 - басқару панелі
 - HP ToolboxFX жүйесінің параметрлері 196
 - мәзірлер 10
 - тазалағыш бет, басып шығару 216
 - басқару панелінің хабарлары, ақаулықтарды түзету 225
 - басқару тақтасы хабар түрлері 225
 - баспа картридждері
 - бөлшектердің нөмірлері 257
 - баспа картридждері
 - HP-емес 205
 - жад микросхемалары 263
 - зақымдалуын тексеру 244
 - қайта пайдалану 205
 - мәртебе, көмегімен көру HP ToolboxFX 190
 - тонерді қайта үлестіру 206
 - баспа картридждерін қайта пайдалану 275
 - баспа картридждерінің кепілдігі 262
 - баспа картриджі есікті ашу, орны 5
 - баспа қағазы жайында нұсқаулар 56
 - баспа қағазын салу кіріс науасы 63
 - құжаттарды автоматты түрде беру құрылғысы 65
 - баспа құралдары
 - науа үшін стандартты өлшем 66
 - факстің автоматты түрде кішірейту параметрлері 138
 - баспа құралдарын жүктеу негізгі кіріс науасы 63
 - баспа құралы
 - HP ToolboxFX параметрлері 196
 - қолданылатын өлшемдер 59
 - баспа құралына басып шығару қолданылатын 59
 - Баспа параметрлері жиекбелгісі, HP ToolboxFX 196
 - баспа сапасы
 - HP ToolboxFX параметрлері 195
 - жақсарту 242
 - баспа тапсырмасы тоқтату 40, 68
 - бас тарту
 - сканерлеу тапсырмалары 111
 - басып шығару
 - USB байланыс 50
 - бетті пайдалану 189
 - жабдықтар мәртебесінің беті 188
 - желілік есеп 189
 - компьютерге тікелей қосу 50
 - конфигурация беті 188
 - қаріптер тізімдері 188
 - қызмет беті 189
 - мәзір картасы 189
 - параметрлер (Mac) 40
 - параметрлер (Windows) 69
 - таныстыру беті 188
 - басып шығару картридждерін сақтау 205
 - басып шығару картриджері
 - Macintosh күйі 43
 - басып шығару сапасын жақсарту (Windows) 73
 - басып шығару тапсырмасы параметрлерді өзгерту 29
 - бет/парақ
 - таңдау (Windows) 78
 - бет өлшемдері
 - сәйкестендіру үшін құжаттарды масштабтау (Windows) 90
 - Бет өлшемдері бойынша масштабтау опциясын орнату, факс 138
 - бет параққа 42
 - бетті пайдалану, басып шығару 189
 - бланк
 - басып шығару (Windows) 82
 - бос емес сигналдары, нөмірді қайта теру опциялары 130
 - бөлшектердің нөмірлері
 - баспа картридждері 257
 - бір параққа бірнеше бет
 - басып шығару (Windows) 78
 - бір парақта бірнеше беттер 42
 - бірінші бет
 - басқа қағазға басып шығару (Windows) 87
 - түрлі қағазды пайдалану 41
 - бірінші кезекті кіріс науасы кептелістер, тазалау 235
 - бірінші кезекті кіріс ұясы сыйымдылық 62
- В**
- Веб сайттар
 - Macintosh тұтынушыларын қолдау 267
 - Веб-сайттар
 - Материалдардың қауіпсіздігі туралы мәліметтер парағы (MSDS) 278
 - Веб сайттарда тұтынушыларды қолдау 267
 - Веб-тораптар
 - жабдықтарға тапсырыс беру 255
 - веб-тораптар
 - алаяқтық оқиғасының есептері 205
 - Веб тораптары
 - HP Web Jetadmin, жүктеу 199

Д

драйверлер

- алдын ала белгіленген параметрлер (Mac) 40
- қағаздың түрлері мен өлшемдерін өзгерту 58
- қағаз түрлер 61
- параметрлер (Mac) 40
- параметрлер (Windows) 69
- параметрлерді өзгерту (Mac) 38
- параметрлерді өзгерту (Windows) 30

драйверлерге

- қолдау көрсетіледі (Windows) 27

дыбыс деңгейі

- параметрлер 16

дыбыс деңгейі, реттеу 139

дыбыссыз режим

- қосу 203

Е

екі жағына басып шығару параметрлер (Windows) 74

екі жағына басып шығару (дуплекстеу)

- Mac 42

Енгізілген веб сервер (EWS)

- кілтсөздерді орнату 200

енгізілген веб-сервер (EBC)

- ерекшеліктер 198

Ендірілген HP веб-сервері 32

ерекшеліктер

- орта 271
- физикалық 270

есеп берулер, факс

- барлығын басып шығару 166

- қате 167

есептер

- PCL 6 қаріптер тізімі 11
- PCL қаріптер тізімі 11
- PS қаріптер тізімі 11
- бетті пайдалану 11, 189
- жабдықтар мәртебесінің беті 10, 188
- желілік есеп 189
- желі мазмұны 11
- конфигурация беті 10, 188

- қызмет беті 11, 189
- мәзір картасы 10, 189
- таныстыру беті 10, 188
- факс 21

ескертулер iii

ескерту хабарлары iii

Еуропа Одағы, қалдықтарды тастау 278

Ж

жабдық

- мәртебе, көмегімен көру HP ToolboxFX 190

жабдықтар

- жасанды 205
- күйі, HP Utility (HP қызметтік бағдарламасы) арқылы көру 39
- қайта пайдалану 205
- тапсырыс беру 255, 256
- жабдықтарға тапсырыс беру Веб-тораптар 255

жабдықтарды

- қайта пайдалану 275

жабдықтарды қайта

- пайдалану 205

жабдықтардың мәртебе беті

- басып шығару 244

жад

- DIMM жадтары, қауіпсіздік 200
- қосылған 38

- факстерді қайта басып шығару 153

- факстерді өшіру 143

жад микросхемасы, баспа

- картриджі сипаттама 263

жапсырмалар

- басып шығару (Windows) 84

жасанды жабдықтар 205

жасандылыққа қарсы

- жабдықтар 205

жауап беру режимі, орнату 134

жауап беру үшін қоңырау саны параметрі 136

желі

- IP адресін конфигурациялау 37, 51

байланыс жылдамдығының параметрлері 53

конфигурациялау 19, 47

кілтсөз, орнату 53

кілтсөз, өзгерту 53

қолдау көрсетілетін

операциялық жүйелер 48

өнімнің сұранымдылығы 196

параметрлер, көру 52

параметрлер, өзгерту 52

желілер

HP Web Jetadmin 199

желілер, сымды

орнату өнімі 51

желілік есеп, басып

шығару 189

желілік порт

орны 6

желімді білік

ауыстыру 208

желіні басқару 52

Желі параметрлері жиекбелгісі,

HP ToolboxFX 197

жоспарланбаған топтар,

факстерді жіберу (қайда) 147

Жұмыс ортасының

ерекшеліктері 271

Жүйені орнату мәзірі 15

Жүйе Параметрлері

жиекбелгісі, 194

З

зауыттық баптаулы мәндер,

қалпына келтіру 224

зауыттық баптаулы мәндерді

қалпына келтіру 224

И

интерфейстік порттар

орны 6

К

Канада Сауда Министрлігінің

ережелері 281

картридждер

HP-емес 205

бөлшектердің нөмірлері 257

қайта пайдалану 205

мәртебе, көмегімен көру HP

ToolboxFX 190

- картридждерді
 - қайта пайдалану 275
 - сақтау 205
- картридждердің
 - кепілдігі 262
- картриджер, басып шығару
 - Macintosh күйі 43
- картридж есігін ашу, орны 5
- Кедергілер жөніндегі жапондық
 - ерікті бақылау кеңесінің мәлімдемесі 281
- кептелген қағазды шығару
 - орналасқан жерлері 233
- кептелу
 - орны 233
- кептелулер
 - құжаттарды автоматты түрде беру құрылғысы, жөндеу 234
 - себептері 232
 - шығару науасы, тазалау 238
- кептелістер
 - науа, тазалау 235
- кепілдік
 - баспа картридждері 262
 - лицензия 264
 - өнім 260
- керек-жарақтар
 - бөлшек нөмірлері 257
 - тапсырыс беру 256
- кеңестер iii
- контраст параметрлері
 - көшіру 102
 - факс 132
- конфигурация беті
 - басып шығару 188
- Кореялық EMC
 - мәлімдемесі 282
- көшірмелер
 - санын өзгерту (Windows) 70
- көшірмелерді жинақтау 99
- көшірмелер саны, өзгерту 96
- көшіру
 - Сору («Көшіру») мәзірі 20
 - ашықтық/қоюлық параметрлері 102
 - бірнеше көшірме 96
 - бір рет басу 96
 - екі жақты 107
 - жоба параметрлері 100
- контраст, реттеу 102
- кішірейту 98
- қағаз өлшемдері 102
- қағаз түрлері 102
- салыстыру 99
- сапасы, реттеу 100, 246
- тоқтату 98
- түрлі өлшемді түпнұсқалар 106
- үлкейту 98
- фотосуреттер 105
- куәліктер
 - көшіру 97
- күй
 - HP Utility, Mac (HP қызметтік бағдарламасы, Mac) 39
 - Macintosh қызметтер жиекбелгісі 43
- кіріс науасы
 - негізгі қағаз беру науасын жүктеу 63
 - салу 63
- кітаптық бағыт
 - параметр, Windows 80
- кітапшаларды
 - басып шығару (Windows) 92
- кішкене құжаттар
 - көшіру 97
- Қ**
- қағаз
 - HP ToolboxFX параметрлері 196
 - алдын ала басып шығарылған бланктың немесе пішіннің үстіне басып шығару (Windows) 82
 - бет параққа 42
 - бірінші бет 41
 - бірінші және соңғы беттері, түрлі қағазды пайдаланады 87
 - кептелулер 232
 - қолданылатын өлшемдер 59
 - қолдау көрсетілетін түрлері 61
 - мұқабалары, түрлі қағазды пайдаланады 87
 - өлшемі, өзгерту 0
 - таңдау 242
 - түрі, өзгерту 0
 - факстің автоматты түрде кішірейту параметрлері 138
 - қағаз, арнайы
 - басып шығару (Windows) 84
 - қағаз, тапсырыс беру 256
 - қағазды қолдану
 - ақаулықты жою 232
 - қағазды тартып алу ақаулары
 - шешу 232
 - қағаздың кептелуі. Көріңіз
 - кептелулер
 - қағаз жайында арнайы нұсқаулар 56
 - қағаз өлшемдерін
 - арнайы таңдау 74
 - таңдау 73
 - қағаз өлшемі
 - өзгерту 58
 - қағаз тартып алу ақаулары
 - шешу 232
 - қағаз түрлері
 - өзгерту 58
 - қағаз түрлерін
 - таңдау 74
 - қайталанатын ақаулықтар, ақауларды жою 245
 - қайта пайдалану
 - HP компаниясының шығыс материалдарын қайтару және қоршаған ортаны қорғау бағдарламасы 276
 - қалталар, шығару
 - сыйымдылық 61
 - қамсыздандыру материалдары
 - HP-емес 205
 - бөлшектердің нөмірлері 257
 - қамтамасыз ету күйі, Қызметтер жиекбелгісі
 - Macintosh 43
 - қараңғылық, контраст
 - параметрлері
 - факс 132
 - қаріптер
 - қаріптер тізімдерін басып шығару 188
 - қателіктер
 - бағдарламалық құрал 251

- қате туралы есеп беру, факс басып шығару 167
- қате туралы хабарлар басқару панелі 225
- қате туралы хабарлар, факс 157, 170, 176
- қате түзетуді орнату, факс 169
- қауіпсіздік
 - HP ToolboxFX ішінен кілтсөзді енгізу 194
- қауіпсіздік жөніндегі мәлімдемелер 281, 282
- қауіпсіздік мүмкіндіктері 200
- қолданылатын баспа құралы 59
- қолдау
 - онлайн 267
 - өнімді қайта орау 268
- қолдау көрсетілетін операциялық жүйелер 26, 36
- қолмен нөмірді қайта теру 148
- қоршаған ортада басқару бағдарламасы 275
- Қоршаған ортаның мүмкіндіктері 3
- қосу/өшіру ажыратқышы, орны 5
- қосымша керек-жарақтар тапсырыс беру 255
- қосымша телефондар факстерді жіберу (қайдан) 150
- факстерді қабылдау (қайдан) 121
- қоюлық, контраст параметрлері көшіру 102
- қоңырау дыбыстары арнаулы 137
- қоңырау үлгілері 137
- құжат бергіш кептемелер 234
- құжат бергіші орны 5
- Құжаттама жиекбелгісі, HP ToolboxFX 194
- құжаттарды автоматты түрде беру құрылғысы салу 65
- құжаттарды кішірейту көшіру 98
- құжаттарды масштабтау
 - Macintosh 41
 - Windows 90
- құжаттарды үлкейту көшіру 98
- құжаттардың көлемін өзгерту
 - Windows 90
- құжаттардың масштабын өзгерту көшіру 98
- құжаттардың өлшемдерін өзгерту көшіру 98
- құжаттардың өлшемін өзгерту
 - Macintosh 41
- құжаттық шартты белгілер iii
- құпия түрде қабылдау 140
- Құралдар жинағы. Көріңіз HP ToolboxFX
- құрал күйі
 - Macintosh қызметтер жиекбелгісі 43
- құрамындағы батареялар 277
- қызмет
 - өнімді қайта орау 268
- қызмет беті, басып шығару 189
- қызмет көрсет
 - HP ToolboxFX параметрлері 196
- Қызмет мәзірі 18
- Қызметтер жиекбелгісі
 - Macintosh 43
- Л**
- лазерлік қауіпсіздік жөніндегі мәлімдемелер 281, 282
- лицензия, бағдарламалық құрал 264
- М**
- Материалдардың қауіпсіздігі туралы мәліметтер парағы (MSDS) 278
- материалдық шектеулер 277
- мәзір
 - Есептер 10
 - Жүйені орнату 15
 - Жылдам пішіндер 10
 - Қызмет 18
 - Факс орнату 12
- мәзір картасы
 - басып шығару 189
- мәзірі
 - Сору («Көшіру») мәзірі 20
 - Желіні орнату 19
- мәндер, қалпына келтіру 224
- мәртебе
 - көмегімен көру HP ToolboxFX 190
 - сигналдық хабарлар, HP ToolboxFX 190
- Мәртебе жиекбелгісі, HP ToolboxFX 190
- медиа
 - әдеттегі өлшемі, Macintosh параметрлері 41
 - бет параққа 42
 - бірінші бет 41
- модель
 - нөмір, орны 7
 - салыстыру 1
- модемдер, қосу 119
- мөлдір үлдірлер
 - басып шығару (Windows) 84
- мұқаба беттер
 - басқа қағазға басып шығару (Windows) 87
 - басып шығару (Mac) 41
- Н**
- н/д (нүкте/дюйм)
 - сканерлеу 112
- н/д (нүкте/дюйм)
 - факспен жіберу 14
- науа, шығару
 - кептелу, тазалау 238
- науалар
 - баспа құралдарының стандартты өлшемі 66
 - екі жағына басып шығару 42
 - кептелістер, тазалау 235
 - сыйымдылық 61
- науаларды
 - таңдау (Windows) 74
- негізгі кіріс науасы
 - жүктеу 63
 - орны 5
- нота қағазы, басып шығару 10
- ноутбук қағазы, басып шығару 10

нөмірді батырмамен теру 130
нөмірді импульстік теру 130
нөмірді қайта теру
автоматты түрде,
параметрлер 130
қолмен нөмірді қайта
теріңіз 148
нөмірді қайта теріңіз
қолмен 148
нөмірді қолмен теру 147
нөмірді тез терулер
бағдарламалау 148
жою 127
орнату 125
түзету 125
нөмірді теру
қолмен 147
телефоннан 150
факс 22
нөмірлер тобын теру жазбалары
жою 128
орнату 127
түзету 127
факстерді жіберу
(қайда) 149
нөмір теру
автоматты түрде нөмірді
қайта теру,
параметрлер 130
префикстер, енгізу 129
үзілістер, енгізу 129
нүкте/дюйм (dpi)
факс 132

О
оқиғалар журналы 191
онлайн қолдауы 267
операциялық жүйелер,
желілер 48
оптикалық таңба тану
бағдарламалық құралы 111
орнату
бағдарламалық құрал, сымды
желілер 37, 52
өнімді сымды желілерде 51
орта ерекшеліктері 271

Ө
өлшем, көшіру
кішірейту немесе үлкейту 98

өлшемдер, баспа құралдары
Бет өлшемдері бойынша
масштаптау опциясын
орнату, факспен
жіберу 138
өлшем ерекшеліктері, өнім 270
өнім
модель салыстыру 1
сериялық нөмір, орны 7
өнімді жөнелту 268
өнімді кілттеу 200
өнімді қайта орау 268
өнімді орау 268
өнімнің сұранымдық
параметрлері 196

П

п/д (пиксель/дюйм), сканерлеу
ажыратымдылығы 112
пайдаға асыру, пайдалану
мерзімі біткеннен кейін 277
пайдалану мерзімі біткеннен
кейін пайдаға асыру 277
парақ
әдеттегі өлшемі, Macintosh
параметрлері 41
параметрлер
HP ToolboxFX 194
драйвердің алдын ала
белгіленген параметрлері
(Mac) 40
драйверлер 30
драйверлер (Mac) 38
зауыттық баптаулы мәндер,
қалпына келтіру 224
нөмірді теру батырмалық
немесе импульстік 130
пиксель/дюйм (п/д), сканерлеу
ажыратымдылығы 112
порттар
орны 6
префикстер, нөмір теру 129
принтер драйверлері
таңдау 245
принтер драйверлері (Windows)
параметрлер 69
принтер драйверлерін ашу
(Windows) 69

принтер драйверлеріне
(Windows)
қолдау көрсетіледі 27
принтердің драйверлері (Mac)
параметрлер 40
параметрлерді өзгерту 38
принтердің драйверлері
(Windows)
параметрлерді
өзгерту 29, 30
протокол параметрлері,
факс 170
пішімдеуші
қауіпсіздік 200
пішіндер
басып шығару (Windows) 82

С

сақтау
басып шығару
картридждерін 205
өнім 271
салыстыру, өнім модельдері 1
сапа
HP ToolboxFX
параметрлері 195
көшіру параметрлері 100
сериялық нөмір, орны 7
сигналдық хабарлар,
баптау 190
сипаттамалары
электрлік және
дыбыстық 271
сканер
әйнекті тазалау 101
шынысын тазалау 113, 217
шыны тазалау 246
сканерлеу
HP LaserJet Scan (Windows)
бағдарламалық
құралынан 110
Mac бағдарламалық
құралынан 45
OCR бағдарламалық
құралы 111
TWAIN-үйлесімді
бағдарламалық құрал 110
WIA-үйлесімді
бағдарламалық құрал 110
ажыратымдылық 112

ақ-қара 113
әдістері 110
бас тарту 111
сұр шәкілі 113
түс 112
фотосуреттер 115
соңғы бет
басқа қағазға басып шығару
(Windows) 87
сурет сапасы
HP ToolboxFX
параметрлері 195
су таңбалар
басып шығару (Windows) 91
су таңбалары 41
сұранымдық параметрлері,
құрылғы 196
сұр шәкілді сканерлеу 113
сызба қағазы, басып шығару 10
сынапсыз бұйым 277
сыртқы желілер
нөмір теру префикстері 129
үзілістер, енгізу 129
сілтемелер (Windows)
жасау 71
пайдалану 70

T

тазалау
қағаз жолы 216, 243
тартушы ролик 214
шыны 101, 113, 217
таныстыру беті, басып
шығару 188
тапсырыс беру
бөлшек нөмірлері 257
жабдықтар және керек-
жарақтар 256
тартушы ролик
тазалау 214
таңдаулы өлшемдегі
көшірмелер 98
тексеру тізімдері, басып
шығару 10
телефондар
факстерді қабылдау
(қайдан) 121, 154
телефондар, қосымша
қосу 120

телефондар, төменгі жақ
факстерді жіберу
(қайдан) 150
телефондар, төменгі жақтағы
факстерді жіберу
(қайдан) 150
телефон карточкалары 147
телефон кітабы, факс
барлық жазбаларды
жою 125
жазбалар қосу 148
импорттау 124
телефон кітапшасы, факс
HP ToolboxFX
жиекбелгісі 192
температуралық
ерекшеліктер 271
техникалық қолдау
онлайн 267
өнімді қайта орау 268
тоқтату
баспа тапсырмасы 40, 68
көшіру тапсырмалары 98
факстер 143
тонер
қайта үлестіру 206
тонерді қайта үлестіру 206
тонер картридждері. Көріңіз
баспа картридждері
төлем кодтары, факс
пайдалану 133
тұтынушыларды қолдау
онлайн 267
өнімді қайта орау 268
түрлер, баспа құралы
HP ToolboxFX
параметрлері 196
түс, сканерлеу
параметрлері 112, 113
тіркеу журналдары, факс
барлығын басып
шығару 166
қате 167

Y

үзілістер, енгізу 129

Ф

факс
DSL, PBX немесе ISDN
қолдану 144
V.34 параметр 170
VoIP қолдану 145
автоматты түрде
кішірейту 138
ажыратымдылық 132
алынбайды 176
бағдарламалық құралдардан
жіберу 149
бағдарламалық құралдардан
қабылдау 154
басып шығару 153
бұғаттау 135
дыбыс деңгейінің
параметрлері 139
есеп берулері, барлығын
басып шығару 166
есептер 21
жадтан қайта басып
шығару 153
жадтан өшіру 143
жалпы ақаулықтарды
жою 182
жауап беру режимі 12, 134
жауап беру үшін қоңырау
саны 136
жеке факстерді басып
шығару 153
жоспарланбаған топтар 147
жіберу 134
жіберуді кейінге
қалдыру 151
жіберуді растау 151
жіберу журналы 193
жіберілмейді 170
зауыттық баптаулы мәндер,
қалпына келтіру 224
контраст параметрі 132
қабылданған факстерге
штамп басу 140
қабылдау журналы 193
қабылдау сіз факс
сигналдарын естігенде 154
қатені түзету 169
қате туралы есеп беру, басып
шығару 167

- қауіпсіздігі, құпия түрде қабылдау 140
қолмен нөмірді қайта теріңіз 148
қосымша телефон қабылдау 121
қоңырау үлгілері 137
құпия түрде қабылдау 140
нөмірді қайта теру параметрлері 130
нөмірді қолмен теру 147
нөмірді тез теруді пайдаланып жіберу 148
нөмірді тез терулер 148
нөмірді теру, батырмалік немесе импульстік 130
нөмірлер тобын теру жазбалары 149
нөмір теру префикстері 129
сұрау 141
табу-байланысқа дайын болу сигналы параметрлері 129
телефоннан жіберу 150
тоқтату 143
төлем кодтары 133
үзілістер, енгізу 129
электронды тізімнен нөмірді теру параметрі 13
- факс есептері, басып шығару 21
Факс жиекбелгісі, HP ToolboxFX 191
факс жіберу журналы, HP ToolboxFX 193
компьютерден (Mac) 44, 149
компьютерден (Windows) 149
растау 151
- факс жіберуді кейінге қалдыру 151
факс күні, орнату басқару панелін пайдаланыңыз 122
- факс қабылдау журналы, HP ToolboxFX 193
факс нөмірлері үшін бұғаттауды жою 135
факс порттары, орны 6
- факс тақырыбы, орнату басқару панелін пайдаланыңыз 122
факстерге сұрақ жіберу 141
факстерді бұғаттау 135
факстерді жадтан өшіру 143
факстерді жіберу бағдарламалық құралдардан 149
жоспарланбаған топтар 147
жіберу 134
кейінге қалдыру 151
қате туралы есеп беру, басып шығару 167
нөмірді қолмен теру 147
нөмірді тез теру 148
нөмірлер тобын теру жазбалары 149
тоқтату 143
төлем кодтары 133
төменгі жақтағы телефоннан 150
факстерді қабылдау автоматты түрде кішірейту параметрлері 138
бағдарламалық құралдардан 154
бұғаттау 135
қабылданған факстерге штамп басу параметрі 140
қайта басып шығару 153
қате туралы есеп беру, басып шығару 167
қосымша телефоннан 121
қоңырау үлгілері, параметрлер 137
сұрау 141
сіз факс сигналдарын естігенде 154
- факстерді қайта басып шығару 153
факстер қабылдау жауап беру режимі, орнату 134
жауап беру үшін қоңырау саны параметрлері 136
факстың жіберілуін растау 151
факстің ақаулықтарын жою бақылау кестесі 156
факстер 156
- факс уақыты, орнату басқару панелін пайдаланыңыз 122
физикалық ерекшеліктері 270
Финляндиялық лазерлік қауіпсіздік жөніндегі мәлімдеме 282
фотосуреттер көшіру 105
сканерлеу 115
- X**
хабарлар басқару панелі 225
халықаралық нөмірді теру 147
- Ш**
шақырушы абоненттің идентификаторы блоктары, қосу 120
шартты белгілер, құжат iii
шешу желі ақаулықтары 249
тікелей қосылу ақаулықтары 249
факс мәселелері 170
шығару сапасы HP ToolboxFX параметрлері 195
шығыс қалтасы орны 5
шығыс науасы сыйымдылық 62
шыны, тазалау 113, 217
- Ы**
ылғалдылық ерекшеліктері 271
- Э**
электрлік ерекшеліктер 271
электрондық пошта, сканерлеу ажыратымдылық параметрлері 112
электрондық пошта сигналдық хабарлары, баптау 190
электрондық факстер жіберу 149
электронды факстер қабылдау 154
энергияны тұтынуы 271

D

dpi (нүкте/дюйм)
факс 132

DSL

факс жіберу 144

E

EconoMode параметрі 202

H

HP Scan (Windows) 110

HP ToolboxFX

Анықтама жиекбелгісі 194

ашылуы 190

Баспа параметрлері

жиекбелгісі 196

Желі параметрлері

жиекбелгісі 197

Жүйе Параметрлері

жиекбелгісі 194

Құжаттама жиекбелгісі 194

құрылғы туралы ақпарат 194

Мәртебе жиекбелгісі 190

Факс жиекбелгісі 191

HP-UX бағдарламалық

құралы 33

HP Web Jetadmin 32, 199

HP алаяқтық оқиғасын хабарлау

жедел байланыс желісі 205

HP-емес қамсыздандыру

материалдары 205

HP қызметтік бағдарламасы 39

HP қызметтік бағдарламасы,

Mac 38

HP Тұтынушыларды қорғау 267

I

IP адресі

автоматты түрде

конфигурациялау 37, 52

қолмен

конфигурациялау 37, 51

ISDN

факс жіберу 144

J

Jetadmin, HP Web 32, 199

L

Linux 33

Linux бағдарламалық

құралы 33

M

Mac

HP қызметтік

бағдарламасы 39

TWAIN стандартымен

үйлесімді бағдарламалық

құрал ішінен

сканерлеу 110

ақаулар, ақаулықтарды

жою 252

бағдарламалық құрал 38

бағдарламалық құралды

жою 38

драйвер

параметрлері 38, 40

қолдау көрсетілетін

операциялық жүйелер 36

факс жіберу 44

Macintosh

қолдау 267

құжаттардың өлшемін

өзгерту 41

Macintosh драйверлерінің

параметрлері

Қызметтер жиекбелгісі 43

Macintosh драйвер параметрлері

әдеттегі өлшемді парақ 41

су таңбалары 41

Mac жүйесінің бағдарламалық

құралын жою 38

Microsoft Word, факс жіберу

(қайдан) 150

N

Network Setup («Желіні реттеу»)

мәзірі 19

n-ур әдісімен басып шығару 42

n парақ басып шығару

таңдау (Windows) 78

O

OCR бағдарламалық

құралы 111

P

PBX

факс жіберу 144

PCL драйверлері 27

PostScript драйвері, HP

ToolboxFX параметрлері 197

PostScript Принтер

Сипаттамалары (PPD)

файлдары

қосылған 38

PPDs

қамтылған 38

PS Эмуляциялау

драйверлері 27

R

Readiris OCR бағдарламалық

құралы 111

S

Solaris бағдарламалық

құралы 33

T

TCP/IP

қолдау көрсетілетін

операциялық жүйелер 48

TWAIN-үйлесімді бағдарламалық

құрал, ішінен сканерлеу 110

U

UNIX 33

UNIX бағдарламалық

құралы 33

USB кабелі, бөлшектің

нөмірі 257

USB порты

орны 6

V

V.34 параметр 170

VoIP

факс жіберу 145

W

WIA-үйлесімді бағдарламалық

құрал, ішінен сканерлеу 110

Windows

TWAIN немесе WIA ішінен

сканерлеу 110

бағдарламалық құралдың

компоненттері 25

бағдарламалық құрал құрам

бөліктері 32

драйвер параметрлері 30

қолдау көрсетілетін драйверлер	27
қолдау көрсетілетін операциялық жүйелер	26
факсті жіберу (қайдан)	150
Windows бағдарламалық жасақтаманы жою	31
Word, факс жіберу (қайдан)	150



CE538-90919

