



# LASERJET PROFESSIONAL CP1020

COLOR PRINTER SERIES

## Käyttöopas







**HP LaserJet Pro CP1020 -sarjan väritulostin**

**Käyttöopas**

## **Tekijänoikeus ja käyttöoikeus**

© Copyright 2015 HP Development Company, L.P.

Tämän materiaalin kopioiminen, sovittaminen tai kääntäminen on kiellettyä, paitsi tekijänoikeuslain sallimilla tavoilla.

Tämän asiakirjan sisältämät tiedot voivat muuttua ilman ennakkoilmoitusta.

HP-tuotteiden ja palvelujen takuut rajoittuvat kyseisten tuotteiden ja palvelujen mukana toimitettavissa nimenomaisissa takuulausekkeissa esitettyihin takuisiin. Mitään tämän julkaisun sisältöä ei tule tulkita lisätakuuksi. HP ei ole vastuussa tämän julkaisun mahdollisesti sisältämistä teknisistä tai toimituksellisista virheistä tai puutteista.

Edition 1, 11/2015

## **Tavaramerkkitietoja**

Adobe®, Adobe Photoshop®, Acrobat® ja PostScript® ovat Adobe Systems Incorporatedin tavaramerkkejä.

Java™ on Sun Microsystems, Inc.:n tavaramerkki Yhdysvalloissa.

Microsoft®, Windows®, Windows® XP ja Windows Vista® ovat Microsoft Corporationin Yhdysvalloissa rekisteröimiä tavaramerkkejä.

UNIX® on Open Group -yhtiön rekisteröimä tavaramerkki.

ENERGY STAR® ja ENERGY STAR® -merkki ovat Yhdysvalloissa rekisteröityjä merkkejä.

## Tässä oppaassa käytettyjä merkintätapoja

---

 **VIHJE:** Vihjeet sisältävät hyödyllisiä vinkkejä tai pikatoimintoja.

 **HUOMAUTUS:** Huomautukset ovat tärkeitä tietoja, jotka selittävät käsitteen tai neuvovat tehtävän suorittamisessa.

 **HUOMIO:** Varoituksissa on ohjeita, joita on noudatettava tietojen katoamisen tai laitteen vaurioitumisen estämiseksi.

 **VAROITUS!** Vaara-kohdissa on ohjeita, joita on noudatettava henkilövahinkojen, suurten tietomäärien katoamisen tai laitteen vakavan vaurioitumisen estämiseksi.

---



---

# Sisällysluettelo

<b>1 Laitteen perusominaisuudet .....</b>	<b>1</b>
Tuotteiden vertailu .....	2
Ympäristöä suojelevat ominaisuudet .....	2
Helppokäyttötoiminnot .....	3
Tuotekuvat .....	4
Laitte edestä .....	4
Tuotteen takanäkymä .....	4
Sarja- ja mallinumeron sijainti .....	5
Ohjauspaneeli .....	5
<b>2 Windows-ohjelmisto .....</b>	<b>7</b>
Tuetut Windows-käyttöjärjestelmät .....	8
Tuetut tulostinohjaimet Windowsissa .....	8
Tulostustyöasetusten muuttaminen Windowsissa .....	9
Tulostinohjaimen asetusten muuttaminen Windowsissa .....	10
Kaikkien tulostustöiden asetusten muuttaminen ohjelman sulkemiseen saakka .....	10
Kaikkien tulostustöiden oletusasetusten muuttaminen .....	10
Laitteen kokoonpanoasetusten muuttaminen .....	10
Windows-ohjelmiston poistaminen .....	11
Tuetut Windows-apuohjelmat (vain verkkomallit) .....	12
<b>3 Tuotteen käyttäminen Macintosh-tietokoneessa .....</b>	<b>13</b>
Macintosh-ohjelmisto .....	14
Tuetut Macintosh-käyttöjärjestelmät .....	14
Tuetut tulostinohjaimet Macintoshissa .....	14
Ohjelmiston asennus Macintosh-käyttöjärjestelmissä .....	14
Ohjelmiston asennuksen poisto Macintosh-käyttöjärjestelmissä .....	16
Tulostinohjaimen asetusten muuttaminen Macintoshissa .....	17
Macintosh-tietokoneiden ohjelmisto .....	18
Tulostaminen Macintosh-tietokoneesta .....	19
Tulostustyön peruuttaminen Macintosh-tietokoneessa .....	19

Paperikoon ja -tyypin vaihtaminen Mac-käyttöjärjestelmässä .....	19
Dokumenttien koon muuttaminen tai mukautetun paperikoon käyttäminen Macintoshissa .....	19
Tulostuksen esiasetusten luominen ja käyttäminen Macintoshissa .....	19
Kansilehden tulostaminen Macintoshissa .....	20
Useiden sivujen tulostaminen yhdelle paperiarkille Macintoshissa .....	20
Tulostaminen sivun molemmille puolille (kaksipuolinen tulostus) Macintoshissa .....	21
Väriasetusten määrittäminen Macintoshissa .....	21

#### **4 Tuotteen liittäminen ..... 23**

Tuetut verkkokäyttöjärjestelmät (vain verkkomallit) .....	24
Tulostimen jakamista koskeva vastuunvapautus .....	24
USB-kytkentä .....	25
CD-asennus .....	25
Liittäminen verkkoon (vain verkkomallit) .....	26
Tuetut verkkoprotokollat .....	26
Laitteen asentaminen kiinteään verkkoon .....	26
Laitteen asentaminen langattomaan verkkoon .....	27
Verkkoasetusten määrittäminen .....	30

#### **5 Paperi ja materiaali ..... 33**

Paperinkäyttö .....	34
Erikoispaperiohjeet .....	34
Tulostinohjaimen asetusten muuttaminen paperityypin ja -koon mukaiseksi .....	36
Tuetut paperikoot .....	37
Tuetut paperityypit .....	39
Paperilokeroiden lataaminen .....	41
Aseta tulostusmateriaali syöttölokeroon. ....	41
Lokeron kapasiteetti .....	41
Paperin suunta lokeroissa .....	42

#### **6 Tulostustehtävät ..... 43**

Tulostustyön peruuttaminen Windowsissa .....	44
Tulostuksen perustehtävät Windows-käyttöjärjestelmässä .....	45
Tulostinohjaimen avaaminen Windowsissa .....	45
Tulostusasetusten ohjeet Windowsissa .....	45
Tulostettavien kopioiden määrän muuttaminen Windowsissa .....	46
Valitse Windowsissa uudelleen käytettävät mukautetun tulostuksen asetukset .....	46
Tulostuslaadun parantaminen Windowsissa .....	49
Tulostaminen molemmille puolille (kaksipuolinen tulostus) Windowsissa .....	50
Useiden sivujen tulostaminen arkille Windowsissa .....	52



Sivun suunnan valitseminen Windowsissa .....	54
Väriasetusten määrittäminen Windowsissa .....	55
Tulostuksen lisätehtävät Windows-käyttöjärjestelmässä .....	57
Värillisen tekstin tulostaminen mustana (harmaasävyssä) Windowsissa .....	57
Esipainetulle kirjelomakkeelle tai lomakkeille tulostaminen Windowsissa .....	57
Erikoispaperille, tarroille tai kalvoille tulostaminen Windowsissa .....	59
Tulostustyön ensimmäisen tai viimeisen sivun tulostaminen eri paperille Windowsissa .....	61
Asiakirjan skaalaaminen sivulle sopivaksi Windowsissa .....	62
Vesileiman lisääminen asiakirjaan Windowsissa .....	63
Vihkon luominen Windowsissa .....	64
<b>7 Väri .....</b>	<b>67</b>
Värinsäätö .....	68
Tulostustyön väriteeman muuttaminen .....	68
Väriasetusten muuttaminen .....	68
Manuaaliset väriasetukset .....	69
Värientäsmäys .....	71
<b>8 Laitteen hallinta ja huolto .....</b>	<b>73</b>
Tietosivujen tulostaminen .....	74
Asetussivun tulostaminen .....	74
Tulosta tarvikkeiden tilasivu .....	74
Sulautetun Web-palvelimen käyttäminen (vain verkkomallit) .....	75
HP:n sulautetun Web-palvelimen avaaminen .....	75
HP:n sulautetun Web-palvelimen ominaisuudet .....	75
Tuotteen suojausominaisuudet .....	77
Laitteen lukitseminen .....	77
Järjestelmäsalasanan määrittäminen .....	77
Säästöasetukset .....	78
Automaattisen virrankytkentä- ja -katkaisutilan määrittäminen .....	78
Tarvikkeiden ja lisävarusteiden hallinta .....	79
Tulostus, kun tulostuskasetin tai kuvarummun arvioitu käyttöikä on lopussa .....	79
Tulostuskasettien ja kuvarumpujen hallinta .....	80
Vaihtamisohjeet .....	82
Tuotteen puhdistaminen .....	90
Paperiradan puhdistaminen .....	90
Ulkopintojen puhdistaminen .....	90
Tuotepäivitykset .....	90

<b>9 Ongelmanratkaisu .....</b>	<b>91</b>
Ohjeet .....	92
Ongelmanratkaisun tarkistusluettelo .....	93
Vaihe 1: Varmista, että laite on asennettu oikein .....	93
Vaihe 2: Tarkista kaapelit tai langaton yhteys (vain verkkomallit) .....	93
Vaihe 3: Tarkista, palaako jokin ohjauspaneelin valo .....	93
Vaihe 4: Tarkista paperi .....	93
Vaihe 5: Tarkista ohjelmisto .....	94
Vaihe 6: Testaa tulostustoiminto .....	94
Vaihe 7: Tarkista tarvikkeet .....	94
Vaihe 8: Lähetä tulostustyö tietokoneesta .....	94
Laitteen suorituskykyyn vaikuttavat tekijät .....	95
Tehdasasetusten palauttaminen .....	96
Ohjauspaneelin valokuvioiden tulkitseminen .....	97
Tilahälytykset .....	100
Laite ottaa paperit sisäänsä virheellisesti tai tukkeutuu .....	106
Laite ei poimi paperia .....	106
Laite poimii useita paperiarkkeja .....	106
Paperitukosten estäminen .....	106
Tukosten poistaminen .....	107
Tulostuslaadun parantaminen .....	112
Käytä oikeaa paperityyppiäasetusta tulostinohjaimessa .....	112
Säädä tulostinohjaimen väriasetuksia .....	113
Käytä paperia, joka täyttää HP:n asettamat vaatimukset .....	114
Puhdistussivun tulostaminen .....	115
Värien kohdistaminen kalibroimalla laite .....	115
Tulostuskasettien tarkistaminen .....	115
Laite ei tulosta tai tulostaa hitaasti. ....	119
Laite ei tulosta. ....	119
Tuote tulostaa hitaasti .....	119
Liitäntäongelmien ratkaiseminen .....	120
Suoran yhteyden ongelmien ratkaiseminen .....	120
Verkko-ongelmien ratkaiseminen .....	120
Langattoman verkon ongelmien ratkaiseminen .....	122
Langattoman yhteyden tarkistusluettelo .....	122
Laite ei tulosta langattoman määrittämisen suorittamisen jälkeen .....	122
Laite ei tulosta, ja tietokoneeseen on asennettu kolmannen osapuolen palomuuuri .....	122
Langaton verkko ei toimi langattoman reitittimen tai laitteen siirtämisen jälkeen .....	123
Langattomaan laitteeseen ei voi yhdistää enempää tietokoneita .....	123
Langattoman laitteen yhteys katkeaa VPN-verkossa .....	123
Verkko ei näy langattomien verkkojen luettelossa .....	123

Langaton verkko ei toimi .....	123
Tuotteen ohjelmiston ongelmien ratkaiseminen .....	124
Yleisten Macintosh-ongelmien ratkaiseminen .....	125
Tulostinohjainta ei näy Tulosta ja faksaa -luettelossa .....	125
Laitteen nimi ei näy Tulosta ja faksaa -luettelon laiteluettelossa. ....	125
Laitteohjain ei määritä automaattisesti Tulosta ja faksaa -luettelossa valittua laitetta. ....	125
Tulostustyötä ei lähetetty haluamaasi laitteeseen .....	125
USB-kaapelilla tietokoneeseen kytketty laite ei näy Tulosta ja faksaa -luettelossa, kun ohjain on valittu. ....	126
Käytät yleistä tulostinohjainta USB-yhteyden kanssa .....	126

## **Liite A Tekniset tiedot ..... 127**

Laitteen mitat .....	128
Virrankulutus, sähkötekniset tiedot ja äänipäästöt .....	128
Käyttöympäristön vaatimukset .....	128

## **Liite B Huolto ja tuki ..... 129**

HP:n rajoitettu takuu .....	130
Yhdistynyt Kuningaskunta, Irlanti ja Malta .....	131
Itävalta, Belgia, Saksa ja Luxemburg .....	131
Belgia, Ranska ja Luxemburg .....	132
Italia .....	133
Espanja .....	133
Tanska .....	134
Norja .....	134
Ruotsi .....	134
Portugali .....	135
Kreikka ja Kypros .....	135
Unkari .....	135
Tšekki .....	136
Slovakia .....	136
Puola .....	136
Bulgaria .....	137
Romania .....	137
Belgia ja Alankomaat .....	137
Suomi .....	138
Slovenia .....	138
Kroatia .....	138
Latvia .....	138
Liettua .....	139
Viro .....	139

Venäjä .....	139
HP:n Premium Protection -takuu: LaserJet-värikasetin rajoitettu takuu .....	140
HP ja muut kuin HP-tarvikkeet .....	141
HP:n väärennösten vastainen Web-sivusto .....	142
Värikasettiin tallennetut tiedot .....	143
Käyttöoikeussopimus .....	144
Customer Self Repair -takuupalvelu .....	148
Asiakastuki .....	149

## **Liite C Ympäristönsuojeluohjelma ..... 151**

Ympäristönsuojelu .....	152
Otsonintuotanto .....	152
Tehonkulutus .....	152
Väriaineen kulutus .....	152
Paperinkulutus .....	153
Muovit .....	153
HP LaserJet -tulostustarvikkeet .....	153
Tulostusmateriaali .....	153
Rajoitukset .....	153
Kotitalouskäytössä olleiden laitteiden hävittäminen (EU ja Intia) .....	154
Elektroniikkalaitteiden kierrätys .....	154
Tietoja laitteiston kierrätyksestä Brasiliassa .....	155
Kemikaalit .....	155
Tuotteen virtatiedot Euroopan unionin komission säädöksen 1275/2008 mukaisesti .....	155
RoHS-lausunto (Intia) .....	155
Vaarallisten aineiden rajoituksia koskeva ilmoitus (Turkki) .....	155
RoHS-lausunto (Ukraina) .....	155
Ainetaulukko (Kiina) .....	156
SEPA Ecolabel: käyttäjän tiedot (Kiina) .....	156
Tulostimia, faksilaitteita ja kopiokoneita koskevan Kiinan energiansäästötarran käytön sääntely .....	157
Material Safety Data Sheet (MSDS) (Käyttöturvallisuustiedote) .....	157
EPEAT .....	157
Lisätietoja .....	157

## **Liite D Säädöksiä koskevat tiedot ..... 159**

Vaatimustenmukaisuusvakuutus (perusmallit) .....	160
Vaatimustenmukaisuusvakuutus (langattomat mallit) .....	162
Säännökset .....	164
FCC:n säännökset .....	164
Canada – Industry Canada ICES-003 Compliance Statement .....	164
EMC-lausunto (Korea) .....	164

Virtajohtoon liittyvät ohjeet .....	164
Laserturvallisuus .....	164
Laser-ilmoitus Suomea varten .....	165
GS-merkintä (Saksa) .....	166
Euraasian vaatimustenmukaisuus (Valko-Venäjä, Kazakstan, Venäjä) .....	166
Lisäilmoitukset langattomille tuotteille .....	167
FCC-vaatimustenmukaisuusilmoitus — Yhdysvallat .....	167
Australian ilmoitus .....	167
Brasilian ANATEL-ilmoitus .....	167
Kanadan ilmoitukset .....	167
Altistuminen radiotaajuiselle säteilylle (Kanada) .....	167
Euroopan unionin säädösten mukainen ilmoitus .....	167
Huomautus käyttäjille Venäjällä .....	168
Meksikon ilmoitus .....	168
Taiwanin ilmoitus .....	168
Korean ilmoitus .....	168
Vietnamin kiinteän/langattoman tietoliikenneyhteyden merkintä ICTQC-tyyppihyväksytyille tuotteille .....	169
<b>Liite E Tarvikkeet ja lisävarusteet .....</b>	<b>171</b>
Osien, lisävarusteiden ja tarvikkeiden tilaaminen .....	172
Osanumerot .....	172
Tulostuskasetit .....	172
Kuvarummut .....	172
Kaapelit ja liittymät .....	172
<b>Hakemisto .....</b>	<b>173</b>





---

# 1 Laitteen perusominaisuudet

- [Tuotteiden vertailu](#)
- [Ympäristöä suojelevat ominaisuudet](#)
- [Helppokäyttötoiminnot](#)
- [Tuotekuvat](#)

## Tuotteiden vertailu

<b>HP LaserJet Pro CP1025</b> <b>CE913A</b>	<b>HP LaserJet Pro CP1025nw</b> <b>CE914A</b>
	
<ul style="list-style-type: none"> <li>• <b>Nopeus:</b> Tulostaa jopa 16 A4-kokoista sivua minuutissa tai 17 Letter-kokoista mustavalkoista tai 4 värillistä sivua minuutissa</li> <li>• <b>Lokero:</b> 150 arkia paperia, jonka paino on 75 g/m<sup>2</sup></li> <li>• <b>Tulostelokero:</b> 150 arkia paperia, jonka paino on 75 g/m<sup>2</sup></li> <li>• <b>Liitännät:</b> Hi-Speed USB 2.0 -portti.</li> <li>• <b>Kaksipuolinen tulostus:</b> Manuaalinen kaksipuolinen tulostus (tulostinohjaimen avulla).</li> <li>• <b>Aloitustulostuskasetti:</b> Toimitetaan laitteen mukana</li> </ul>	<p>HP LaserJet Pro CP1025 ja:</p> <ul style="list-style-type: none"> <li>• <b>Liitännät:</b> langaton 802.11b/g/n-verkkoyhteys, sisäinen verkko-ominaisuus 10Base-T/100Base-TX-verkkoihin liittämistä varten</li> <li>• <b>Sisäinen verkko-ominaisuus:</b> sisäinen HP-verkkoportti</li> </ul>

## Ympäristöä suojelevat ominaisuudet

Kierrätys	Vähennä jätettä käyttämällä uusiopaperia. Kierrätä tulostuskasetteja HP:n palautusohjelmassa.
Energiansäästö	Säästä energiaa HP:n automaattisen virrankytkentä- ja katkaisutekniikan avulla.
Manuaalinen kaksipuolinen tulostus	Säästä paperia manuaalisen kaksipuolisen tulostuksen avulla.
Useiden sivujen tulostaminen arkille	Säästä paperia tulostamalla asiakirjan kaksi sivua tai useampia sivuja vierekkäin yhdelle paperiarkille. Käytä ominaisuutta tulostinohjaimen kautta.



## Helppokäyttötoiminnot

Laitteessa on useita ominaisuuksia, jotka tekevät siitä helppokäyttöisen.

- Online-käyttöopas, joka on yhteensopiva ruudunlukuohjelmien kanssa.
- Tulostuskasetit ja kuvarumpu voidaan asentaa ja poistaa yhdellä kädellä.
- Kaikki luukut ja kannet voidaan avata yhdellä kädellä.

# Tuotekuvat

## Laite edestä

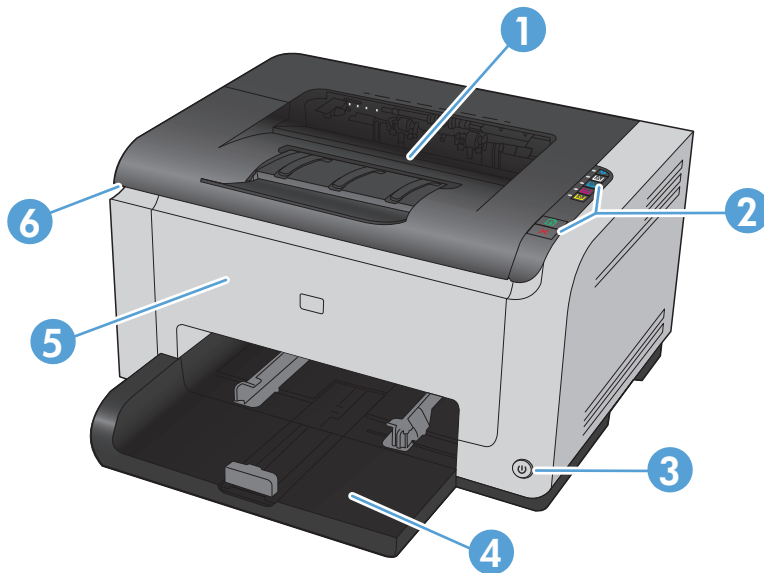

1	Tulostelokero
2	Ohjauspaneeli
3	Virta-näppäin
4	Pääsyöttölokero
5	Etukansi (kuvarummun käyttäminen)
6	Tulostuskasetin luukku (syaanin, magentan, keltaisen ja mustan tulostuskasetin käyttäminen)

## Tuotteen takanäkymä

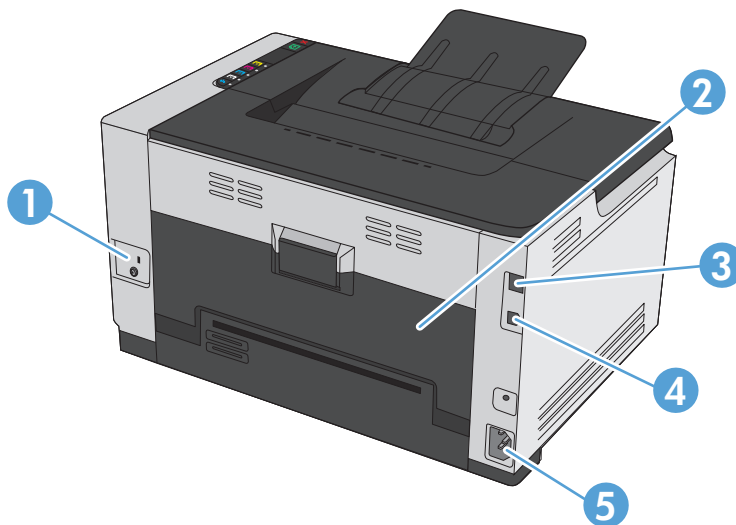

1	Kensington-lukko
---	------------------

2	Takaluukku tukosten poistamiseen
3	Sisäinen HP-verkkoportti (vain verkkomalleissa)
4	USB-portti
5	Virtaliitin

## Sarja- ja mallinumeron sijainti



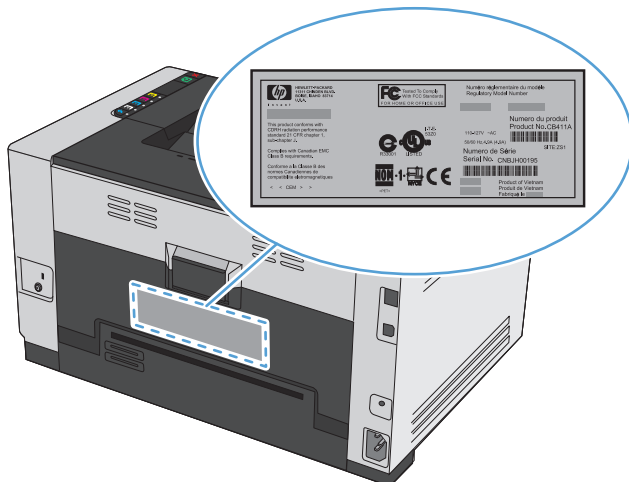

Tarra, jossa on laitteen malli- ja sarjanumerot, on etukannen sisäpuolella.

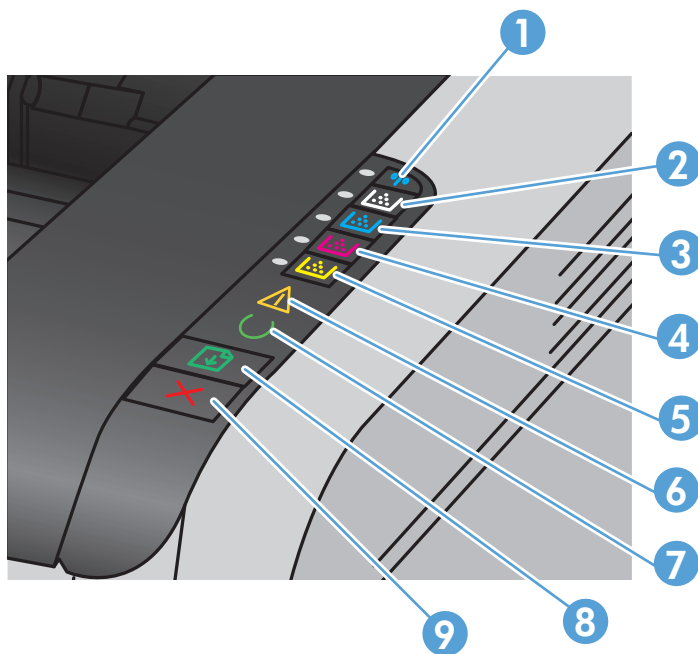

## Ohjauspaneeli



1	 Langattoman yhteyden painike ja merkkivalo	Ota käyttöön WPS (Wi-Fi Protected Setup) painamalla painiketta pitkään (vain verkkomallit). Merkkivalo osoittaa langattoman yhteyden tilan.
---	--------------------------------------------------------------------------------------------------------------------------------	---------------------------------------------------------------------------------------------------------------------------------------------

2-5	 Kasettipainikkeet ja -valot	Kun tulostuskasetin luukku on suljettuna, voit käsitellä tulostuskasettia painamalla vastaavan väristä painiketta. Merkkivalo osoittaa tulostuskasetin tilan.
6	 Huomio-valo	Osoittaa, että tulostuskasetin luukku on auki tai laitteessa on muita virheitä.
7	 Valmis-valo	Kun valo palaa, laite on valmis tulostamaan. Kun valo vilkkuu, laite käsittelee tietoja.
8	 Jatka-painike	Jatka tulostustyötä painamalla painiketta.
9	 Peruuta-painike	Peruuta tulostustyö painamalla painiketta.

---

## 2 Windows-ohjelmisto

- [Tuetut Windows-käyttöjärjestelmät](#)
- [Tuetut tulostinohjaimet Windowsissa](#)
- [Tulostustyöasetusten muuttaminen Windowsissa](#)
- [Tulostinohjaimen asetusten muuttaminen Windowsissa](#)
- [Windows-ohjelmiston poistaminen](#)
- [Tuetut Windows-apuohjelmat \(vain verkkomallit\)](#)

## Tuetut Windows-käyttöjärjestelmät

Tuotteen mukana toimitetaan ohjelmistot seuraaviin Windows®-käyttöjärjestelmiin:

- Windows 7 (32- ja 64-bittinen)
- Windows Vista (32- ja 64-bittinen)
- Windows XP Professional (Service Pack 2)
- Windows Server 2003 (32-bittinen, Service Pack 3)
- Windows Server 2008 (32- ja 64-bittinen)

## Tuetut tulostinohjaimet Windowsissa

Laitteen mukana toimitetaan Windows-ohjelmisto, jonka avulla tietokone on yhteydessä laitteeseen. Ohjelmistoa kutsutaan tulostinohjaimeksi. Tulostinohjaimen kautta käytetään laitteen toimintoja, kuten tulostamista mukautetulle paperikoolle, asiakirjojen koon muuttamista ja leimojen lisäämistä.



---

**HUOMAUTUS:** Uusimmat ohjaimet ovat saatavissa osoitteessa [www.hp.com/support/ljcp1020series](http://www.hp.com/support/ljcp1020series).

# Tulostustyöasetusten muuttaminen Windowsissa

Asetusten muutostyökalu	Asetusten muutostapa	Muutosten kesto	Muutosten hierarkia
Sovelluksen asetukset	Valitse sovelluksen Tiedosto-valikosta Sivun asetukset tai muu vastaava komento.	Nämä asetukset ovat voimassa vain nykyisessä tulostustyössä.	Siinä määritetyt asetukset kumoavat kaikkialla muualla määritetyt asetukset.
Tulostimen ominaisuudet sovelluksessa	Toimenpiteet vaihtelevat sovelluksen mukaan. Tämä toimintatapa on kaikkein yleisin.  <ol style="list-style-type: none"><li>1. Valitse ohjelman <b>Tiedosto-</b>valikosta <b>Tulosta</b>.</li><li>2. Valitse tuote ja valitse sitten <b>Ominaisuudet</b> tai <b>Määrittelyt</b>.</li><li>3. Muuta haluamiasi asetuksia välilehdissä.</li></ol>	Nämä asetukset ovat voimassa sovelluksen nykyisen istunnon ajan.	Muutetut asetukset ohittavat tulostinohjaimen oletusasetukset ja oletuslaiteasetukset.
Tulostinohjaimen oletusasetukset	<ol style="list-style-type: none"><li>1. Avaa tietokoneen tulostinluettelo ja valitse tämä laite.  <b>HUOMAUTUS:</b> Tämä vaihe on erilainen eri käyttöjärjestelmissä.</li><li>2. Valitse <b>Tulostin</b> ja sitten <b>Tulostusmäärittelyt</b>.</li><li>3. Muuta haluamiasi asetuksia välilehdissä.</li></ol>	Nämä asetukset ovat voimassa, kunnes muutat niitä taas.  <b>HUOMAUTUS:</b> Tämä tapa muuttaa tulostinohjaimen oletusasetuksia kaikissa sovelluksissa.	Voit ohittaa nämä asetukset muuttamalla sovelluksen asetuksia.

# Tulostinohjaimen asetusten muuttaminen Windowsissa

## Kaikkien tulostustöiden asetusten muuttaminen ohjelman sulkemiseen saakka

1. Valitse sovelluksen **Tiedosto**-valikosta **Tulosta**.
2. Valitse ohjain ja valitse **Ominaisuudet** tai **Määritykset**.

Toimintavaiheet saattavat vaihdella: tämä on yleisin tapa.

## Kaikkien tulostustöiden oletusasetusten muuttaminen

1. **Windows XP, Windows Server 2003 ja Windows Server 2008 (käytössä oletusarvoinen Käynnistä-valikkonäkymä):** Valitse **Käynnistä** ja valitse **Tulostimet ja faksit**.  
**Windows XP, Windows Server 2003 ja Windows Server 2008 (käytössä perinteinen Käynnistä-valikkonäkymä):** Valitse **Käynnistä, Asetukset** ja sitten **Tulostimet**.  
**Windows Vista:** Valitse **Käynnistä, Ohjauspaneeli** ja sitten **Laitteisto ja äännet** -luokasta **Tulostin**.  
**Windows 7:** Valitse **Käynnistä** ja **Tulostimet ja muut laitteet**.
2. Napsauta hiiren kakkospainikkeella ohjaimen kuvaketta ja valitse sitten **Tulostusmääritykset**.

## Laitteen kokoonpanoasetusten muuttaminen

1. **Windows XP, Windows Server 2003 ja Windows Server 2008 (käytössä oletusarvoinen Käynnistä-valikkonäkymä):** Valitse **Käynnistä** ja valitse **Tulostimet ja faksit**.  
**Windows XP, Windows Server 2003 ja Windows Server 2008 (käytössä perinteinen Käynnistä-valikkonäkymä):** Valitse **Käynnistä, Asetukset** ja sitten **Tulostimet**.  
**Windows Vista:** Valitse **Käynnistä, Ohjauspaneeli** ja sitten **Laitteisto ja äännet** -luokasta **Tulostin**.  
**Windows 7:** Valitse **Käynnistä** ja **Tulostimet ja muut laitteet**.
2. Napsauta tulostinkuvaketta hiiren kakkospainikkeella ja valitse **Ominaisuudet** tai **Tulostimen ominaisuudet**.
3. Napsauta **Määritykset**-välilehteä.



# Windows-ohjelmiston poistaminen

## Windows XP

1. Valitse **Käynnistä** ja valitse sitten **Ohjelmat**.
2. Valitse **HP** ja sitten laitteen nimi.
3. Valitse **Poista asennus** ja poista ohjelmisto näytön ohjeiden mukaisesti.

## Windows Vista ja Windows 7

1. Valitse **Käynnistä** ja **Kaikki ohjelmat**.
2. Valitse **HP** ja sitten laitteen nimi.
3. Valitse **Poista asennus** ja poista ohjelmisto näytön ohjeiden mukaisesti.

## Tuetut Windows-apuohjelmat (vain verkkomallit)

- HP:n sulautettu Web-palvelin (Palvelin on käytettävissä vain silloin, kun laite on liitetty verkkoon. Se ei ole käytettävissä, kun laite on kytketty USB-kaapelin avulla.)

---

## 3 Tuotteen käyttäminen Macintosh-tietokoneessa

- [Macintosh-ohjelmisto](#)
- [Tulostaminen Macintosh-tietokoneesta](#)

# Macintosh-ohjelmisto

## Tuetut Macintosh-käyttöjärjestelmät

Laite tukee seuraavia Macintosh-käyttöjärjestelmiä:

- Mac OS X 10.5, 10.6 ja uudemmat



**HUOMAUTUS:** Mac OS X 10.5 -käyttöjärjestelmässä ja sitä uudemmissa versioissa ohjain tukee PPC- ja Intel® Core™ -suorittimia. Mac OS X 10.6 -käyttöjärjestelmässä ohjain tukee Intel Core -suorittimia.

## Tuetut tulostinohjaimet Macintoshissa

HP LaserJet -ohjelmiston asennus sisältää PPD (PostScript® Printer Description) -tiedostot ja PDE:t (Printer Dialog Extensions) Mac OS X -tietokoneisiin. HP-tulostimen PPD- ja PDE-tiedostot sekä laitteen tulostinohjain sisältävät täydelliset tulostustoiminnot ja mahdollisuuden käyttää tiettyjä HP-tulostintoimintoja.

## Ohjelmiston asennus Macintosh-käyttöjärjestelmissä

### Ohjelmiston asennus suoraan laitteeseen liitettyihin Macintosh-tietokoneisiin

Tämä laite tukee USB 2.0 -yhteyttä. Käytä A-B-tyyppin USB-kaapelia. HP suosittelee, että käytät USB-kaapelia, jonka pituus on enintään 2 m.

1. Liitä USB-kaapeli laitteeseen ja tietokoneeseen.

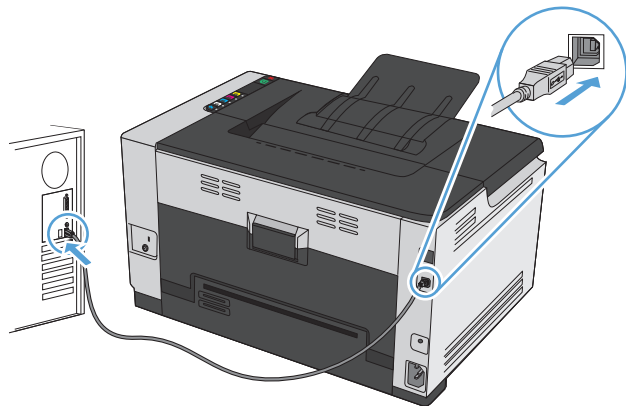



2. Asenna ohjelmisto CD-levyltä.
3. Valitse HP:n asennusohjelman kuvake ja noudata näytön ohjeita.
4. Valitse onnittelunäytössä **OK**-painike.
5. Tulosta jokin sivu mistä tahansa ohjelmasta ja varmista, että tulostusohjelmisto on asennettu oikein.

## Ohjelmiston asennus kiinteässä verkossa olevaan Macintosh-tietokoneeseen

### IP-osoitteen määrittäminen

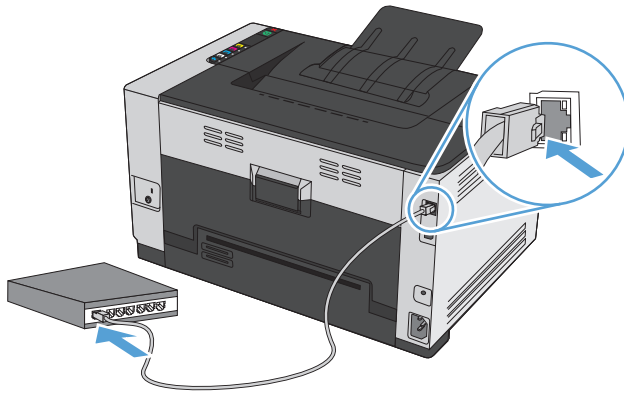
1. Liitä verkkokaapeli laitteeseen ja verkkoon.



2. Odota 60 sekuntia, ennen kuin jatkat. Tuon ajan kuluessa verkko tunnistaa laitteen ja antaa sille IP-osoitteen tai isäntänimen.
3. Voit tulostaa asetussivun ja tarvikkeiden tilasivun painamalla Jatka -painiketta 2–3 sekuntia.
4. Katso IP-osoite määrittämysraportista.

LASERJET PROFESSIONAL Self Test / Configuration	
<b>Product Information</b>	<b>Network Information</b>
Product Name = HP LaserJet	Status = Connected
Product Number = P39024	Hardware Name = HP39024
Product Serial Number = P39024	Hardware Address = 002144C00011
Device ID = 00000000	User Specified IP Address = 192.168.1.14
Max Print Quality = FastJet 1200	Get IP from DHCP = 2
	<b>Configuration Summary</b>
	IP Address = 192.168.1.14
	Subnet Mask = 255.255.255.0
	Default Gateway = 192.168.1.1
	Print Server Name = HP LaserJet 1320C
	IP Configuration = AutoIP
	Default Queue Name = 002144
	Print Server IP Address = 192.168.1.1
	Print Server Name = HP39024 (LPT1:HP39024)
	Print Server Address =
	Print Server Port =
	IPP (S) URL =
	IPP (S) URL =
	Communication Mode = FastJet
	Network Name (DNS) = HP39024
	Authentication = None (User)
<b>Page Count</b>	
Total Pages Printed = 0	
Total Pages Copied = 0	
Pages in Tray = 0	
Pages in Output Bin = 0	
Pages in Waste Bin = 0	
Average Print Speed = 100	
Average Coverage = 5	

### Ohjelmiston asentaminen

1. Sulje kaikki tietokoneen avoimet ohjelmat.
2. Asenna ohjelmisto CD-levyltä.
3. Valitse HP:n asennusohjelman symboli ja noudata näytön ohjeita.
4. Valitse onnittelunäytössä **OK**-painike.
5. Tulosta jokin sivu mistä tahansa ohjelmasta ja varmista, että tulostusohjelmisto on asennettu oikein.

### Ohjelmiston asennus langattomassa verkossa olevaan Macintosh-tietokoneeseen

Varmista, että laitetta ei ole yhdistetty verkkoon verkkokaapelin avulla, ennen kuin asennat laitteen ohjelmiston.

Jos langaton reititin ei tue WiFi-suojattua asennusta (WPS), selvitä langattoman reitittimen verkkoasetukset järjestelmän pääkäyttäjältä tai tee seuraavat tehtävät:

- Selvitä langattoman verkon nimi tai SSID-tunnus.
- Määritä langattoman verkon salasana tai salausavain.

### Laitteen yhdistäminen langattomaan verkkoon WPS:n avulla

Jos langaton reititin tukee WiFi-suojattua asennusta (WPS), tämä on yksinkertainen tapa yhdistää tuote langattomaan verkkoon.

1. Paina langattoman reitittimen WPS-painiketta.
2. Pidä Langaton  -painiketta alhaalla kahden sekunnin ajan. Vapauta painike, kun langattoman verkon merkkivalo alkaa vilkkua.
3. Voi kestää kaksikin minuuttia, ennen kuin laite muodostaa verkkoyhteyden langattomaan reitittimeen.



**HUOMAUTUS:** Jos yhteyden muodostaminen ei onnistu tämän menetelmän avulla, yritä uudelleen USB-kaapelimenetelmän avulla.

### Laitteen liittäminen langattomaan verkkoon USB-kaapelin avulla

Jos langaton reititin ei tue WiFi-suojattua asennusta (WPS), käytä tätä menetelmää tuotteen langattomaan verkkoon yhdistämiseen. Asetusten siirtäminen USB-kaapelin avulla helpottaa langattoman yhteyden määrittämistä. Kun määrittäminen on valmis, voit irrottaa USB-kaapelin ja käyttää langatonta yhteyttä.

1. Aseta ohjelmisto-CD-levy tietokoneen CD-asemaan.
2. Noudata näyttöön tulevia ohjeita. Valitse **Liitä langattoman verkon kautta** -asetus, kun näyttöön tulee kehote. Liitä kehoitettaessa USB-kaapeli laitteeseen.



**HUOMIO:** Liitä USB-kaapeli vasta, kun asennusohjelma niin kehottaa.

3. Kun asennus on valmis, tulosta asetussivu ja varmista, että tuotteella on SSID-nimi.
4. Kun asennus on valmis, irrota USB-kaapeli.

## Ohjelmiston asennuksen poisto Macintosh-käyttöjärjestelmissä

Ohjelmiston asennuksen poistaminen edellyttää järjestelmänvalvojan oikeuksia.

1. Irrota laite tietokoneesta.
2. Avaa **Ohjelmat**.
3. Valitse **HP**.
4. Valitse **HP:n ohjelmiston poisto-ohjelma**.
5. Etsi laite luettelosta ja valitse **Poista asennus**.
6. Kun ohjelmiston asennus on poistettu, käynnistä tietokone uudelleen ja tyhjennä roskakori.

## Tulostinohjaimen asetusten muuttaminen Macintoshissa

Kaikkien tulostustöiden asetusten muuttaminen ohjelman sulkemiseen saakka	Kaikkien tulostustöiden oletusasetusten muuttaminen	Laitteen kokoonpanoasetusten muuttaminen
<ol style="list-style-type: none"><li>1. Osoita <b>Tiedosto</b>-valikossa <b>Tulostaminen</b>-painiketta.</li><li>2. Muuta haluamiasi asetuksia valikoissa.</li></ol>	<ol style="list-style-type: none"><li>1. Osoita <b>Tiedosto</b>-valikossa <b>Tulostaminen</b>-painiketta.</li><li>2. Muuta haluamiasi asetuksia valikoissa.</li><li>3. Valitse <b>Esiasetukset</b>-valikosta <b>Tallenna nimellä...</b> ja kirjoita esiasetuksen nimi.</li></ol> <p>Nämä asetukset tallennetaan <b>Esiasetukset</b>-valikkoon. Jos haluat käyttää uusia asetuksia, valitse tallennettu esiasetusvaihtoehto aina, kun käynnistät ohjelman ja tulostat.</p>	<p><b>Mac OS X 10.5 and 10.6</b></p> <ol style="list-style-type: none"><li>1. Osoita Apple-valikossa  <b>Järjestelmäasetukset</b>-valikkoa ja sitten <b>Tulosta ja faksaa</b>-symbolia.</li><li>2. Valitse ikkunassa vasemmalla oleva laite.</li><li>3. Osoita <b>Lisävarusteet ja tarvikkeet</b>-painiketta.</li><li>4. Valitse <b>Ohjain</b>-välilehti.</li><li>5. Tee asennettujen lisävarusteiden määritykset.</li></ol>

## Macintosh-tietokoneiden ohjelmisto

### Tuetut Macintosh-apuohjelmat (vain verkkomallit)

#### HP-apuohjelma Macintosh-tietokoneisiin

HP-apuohjelmalla voit määrittää toimintoja, joita ei ole tulostinohjaimessa:

Voit käyttää HP-apuohjelmaa, kun laite on kytketty USB-liitäntään tai TCP/IP-verkkoon.

#### HP-apuohjelman avaus

- ▲ Valitse Dockista **HP-apuohjelma**.

**TAI**

Valitse **Ohjelmat, HP** ja sitten **HP Utility**.

#### HP-apuohjelman ominaisuudet

Käytä HP-apuohjelmaa seuraavien tehtävien suorittamiseen:

- Selvitä tarvikkeiden tila.
- Selvitä erilaisia tuotetietoja, kuten laiteohjelmistoversio ja sarjanumero.
- Tulosta asetussivu.
- Selvitä verkkotietoja ja avaa HP:n sulautettu Web-palvelin laitteissa, jotka on liitetty IP-pohjaiseen verkkoon.
- Määritä lokeron paperityyppi ja -koko.
- Siirrä tiedostoja ja fontteja tietokoneesta laitteeseen.
- Päivitä laitteen laiteohjelmisto.
- Näytä värinkäyttö sivu.

#### Macintosh-apuohjelmat

##### HP:n sulautettu Web-palvelin

Tuotteessa on sulautettu Web-palvelin, jonka avulla saat tietoja tuotteen ja verkon toiminnasta.



# Tulostaminen Macintosh-tietokoneesta

## Tulostustyön peruuttaminen Macintosh-tietokoneessa

1. Jos tulostustyö on kesken, voit pysäyttää sen painamalla laitteen ohjauspaneelin Peruuta ✕-painiketta.



**HUOMAUTUS:** Voit poistaa käsiteltävät työt painamalla Peruuta ✕-painiketta. Jos käynnissä on useita prosesseja, voit peruuttaa ohjauspaneelissa näkyvän työn painamalla Peruuta ✕-painiketta.

2. Voit myös peruuttaa tulostustyön ohjelmasta tai tulostusjonosta.
  - **Ohjelma:** Yleensä näkyviin tulee hetken ajaksi valintaikkuna, jonka avulla tulostustyön voi peruuttaa.
  - **Mac-tulostusjonosta:** Avaa tulostusjono kaksoisosoittamalla Dock-palkissa olevaa laitteen symbolia. Korosta tulostustyö ja valitse sitten **Poista**.

## Paperikoon ja -tyypin vaihtaminen Mac-käyttöjärjestelmässä

1. Valitse sovelluksen **Tiedosto**-valikosta **Tulostaminen**.
2. Osoita **Kopiot ja sivut**-valikossa **Sivun asetukset &nbhy;valintaikkuna**-painiketta.
3. Valitse koko avattavasta **Paperikoko**-luettelosta ja osoita sitten **OK**-painiketta.
4. Avaa **Viimeistely** -valikko.
5. Valitse tyyppi avattavasta **Materiaalityyppi**-luettelosta.
6. Napsauta **Tulostaminen**-painiketta.

## Dokumenttien koon muuttaminen tai mukautetun paperikoon käyttäminen Macintoshissa

<b>Mac OS X 10.5 ja 10.6</b>	<ol style="list-style-type: none"><li>1. Valitse <b>Tiedosto</b>-valikosta <b>Tulostaminen</b>.</li><li>2. Valitse <b>Sivun asetukset &amp;nbhy;valintaikkuna</b>-painike.</li><li>3. Valitse laite ja valitse sitten kohtien <b>Paperikoko</b> ja <b>Suunta</b> oikeat asetukset.</li></ol>
Toimi jollakin seuraavista tavoista.	<ol style="list-style-type: none"><li>1. Valitse <b>Tiedosto</b>-valikosta <b>Tulostaminen</b>.</li><li>2. Avaa <b>Paperinkäsittely</b> -valikko.</li><li>3. Valitse <b>Kohteen paperikoko</b> -alueelta <b>Sovittaminen paperikokoon</b> -valinta ja valitse sitten avautuvasta luettelosta koko.</li></ol>

## Tulostuksen esiasetusten luominen ja käyttäminen Macintoshissa

Tallenna voimassa olevat tulostinohjainasetukset tulostuksen esiasetusten avulla myöhempää käyttöä varten.

### Tulostuksen esiasetuksen luominen

1. Valitse **Tiedosto**-valikosta **Tulostaminen**.
2. Valitse ohjain.
3. Valitse tulostusasetukset, jotka haluat tallentaa tai ottaa käyttöön.
4. Valitse **Esiasetukset**-valikosta **Tallenna nimellä...** ja kirjoita esiasetuksen nimi.
5. Osoita **OK**-painiketta.

### Tulostuksen esiasetusten käyttäminen

1. Valitse **Tiedosto**-valikosta **Tulostaminen**.
2. Valitse ohjain.
3. Valitse **Esiasetukset**-valikosta tulostuksen esiasetus.



**HUOMAUTUS:** Voit käyttää tulostinohjaimen oletusasetuksia valitsemalla **standardi**.

### Kansilehden tulostaminen Macintoshissa

1. Valitse **Tiedosto**-valikosta **Tulostaminen**.
2. Valitse ohjain.
3. Avaa **Kansilehti**-valikko ja valitse, mihin haluat tulostaa kansilehden. Valitse joko **Ennen asiakirjaa** tai **Asiakirjan jälkeen**.
4. Valitse **Kansilehden tyyppi** -valikosta viesti, jonka haluat tulostaa kansilehdelle.



**HUOMAUTUS:** Voit tulostaa tyhjän kansilehden valitsemalla **Kansilehden tyyppi** -valikosta **standardi**.

### Useiden sivujen tulostaminen yhdelle paperiarkille Macintoshissa

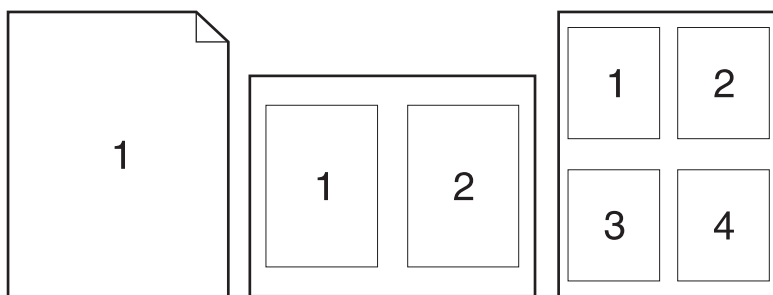

1. Valitse **Tiedosto**-valikosta **Tulostaminen**.
2. Valitse ohjain.
3. Avaa **Asettelu** -valikko.

4. Valitse **Sivuja arkille** -valikosta kullekin arkille tulostettavien sivujen määrä (1, 2, 4, 6, 9 tai 16).
5. Valitsemalla **Asemointisuunta** voit valita sivujen järjestyksen ja sijoittelun arkilla.
6. Valitse **Reunat**-kohdasta, millainen reunus sivujen ympärille tulostetaan.

## Tulostaminen sivun molemmille puolille (kaksipuolinen tulostus) Macintoshissa

1. Aseta lokeroon tulostustyön mukainen määrä paperia.
2. Valitse **Tiedosto**-valikosta **Tulostaminen**.
3. Avaa **Asettelu**-valikko ja valitse **Kaksipuolinen tulostus manuaalisesti** -välilehti tai avaa **Kaksipuolinen tulostus manuaalisesti** -valikko.
4. Valitse **Kaksipuolinen tulostus manuaalisesti** -valintaruutu ja valitse sidontavaihtoehto.
5. Napsauta **Tulostaminen**-painiketta. Toimi näytön ponnahdusikkunan ohjeiden mukaisesti, ennen kuin asetat tulostepinon uudelleen lokeroon 1 toisen puolen tulostamista varten.
6. Mene tulostimen luo ja poista kaikki tyhjät paperit lokerosta 1.
7. Ota tulostettu paperipino tulostelokerosta, säilytä paperin suunta samana ja aseta pino tulostettu puoli alaspäin syöttölokeroon.
8. Aloita työn toisen puolen tulostaminen valitsemalla tietokoneessa **Jatka**. Jos olet laitteen luona, paina **Jatka** -painiketta.

## Väriasetusten määrittäminen Macintoshissa

Määritä **Väriasetukset**- tai **Väri-/laatuasetukset**-valikossa, miten värit tulkitaan ja tulostetaan ohjelmissa.

1. Valitse **Tiedosto**-valikosta **Tulostaminen**.
2. Valitse ohjain.
3. Avaa **Väriasetukset**- tai **Väri-/laatuasetukset**-valikko.
4. Avaa **Lisäasetukset**-valikko tai valitse asianmukainen välilehti.
5. Säädä tekstin, kuvien ja valokuvien asetukset erikseen.



---

## 4 Tuotteen liittäminen

- [Tuetut verkkokäyttöjärjestelmät \(vain verkkomallit\)](#)
- [USB-kytkentä](#)
- [Liittäminen verkkoon \(vain verkkomallit\)](#)

## Tuetut verkkokäyttöjärjestelmät (vain verkkomallit)

Tuote tukee seuraavia käyttöjärjestelmiä langattomassa tulostuksessa:

- Windows 7 (32- ja 64-bittinen)
- Windows Vista (32- ja 64-bittinen)
- Windows XP Professional (Service Pack 2)
- Windows Server 2003 (32-bittinen, Service Pack 3)
- Windows Server 2008 (32- ja 64-bittinen)
- Mac OS X v10.5 ja v10.6

## Tulostimen jakamista koskeva vastuunvapautus

HP ei tue vertaisverkkoja (peer-to-peer), koska tämä on Microsoftin käyttöjärjestelmien ominaisuus eikä HP:n tulostinohjaimien ominaisuus. Siirry Microsoftin sivustoon osoitteessa [www.microsoft.com](http://www.microsoft.com).

# USB-kytkentä

Tämä laite tukee USB 2.0 -yhteyttä. Käytä A-B-tyypin USB-kaapelia. HP suosittelee, että käytät USB-kaapelia, jonka pituus on enintään 2 m.

**⚠ HUOMIO:** Liitä USB-kaapeli vasta, kun asennusohjelma niin kehottaa.

## CD-asennus

1. Sulje kaikki tietokoneen avoimet ohjelmat.
2. Asenna ohjelmisto CD-levyltä ja seuraa näyttöön tulevia ohjeita.
3. Valitse kehotettaessa **Liitä suoraan tähän tietokoneeseen USB-kaapelilla**-asetus ja valitse sitten **Seuraava**-painike.
4. Liitä USB-kaapeli laitteeseen ja tietokoneeseen, kun ohjelmisto niin kehottaa.

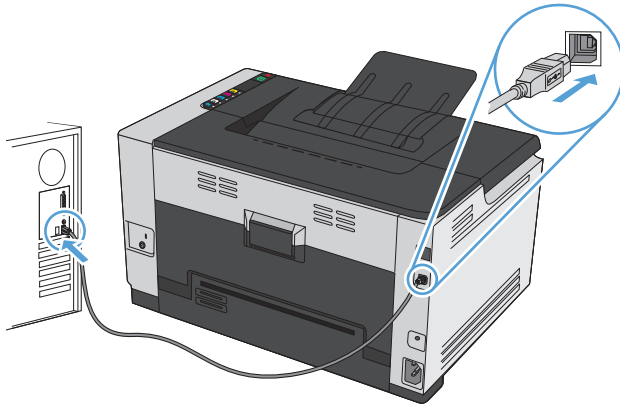

5. Lopeta asennus valitsemalla **Valmis**-painike.
6. **Lisävaihtoehto**-näytössä voit asentaa lisäohjelmistoja tai valita **Valmis**-painikkeen.
7. Tulosta jokin sivu mistä tahansa ohjelmasta ja varmista, että tulostusohjelmisto on asennettu oikein.

## Liittäminen verkkoon (vain verkkomallit)

Laitteen voi liittää kiinteään tai langattomaan verkkoon.



**HUOMAUTUS:** Laitetta ei voi liittää samanaikaisesti kiinteään ja langattomaan verkkoon. Kiinteät yhteydet ovat etusijalla.

### Tuetut verkkoprotokollat

Verkko-ominaisuuksilla varustetun tuotteen liittäminen verkkoon edellyttää, että verkossa käytetään jotakin seuraavista protokollista.

- TCP/IP (IPv4 tai IPv6)
- Port 9100
- LPR
- DHCP
- Autom. IP
- SNMP
- Bonjour
- SLP
- WSD
- NBNS.

### Laitteen asentaminen kiinteään verkkoon

#### IP-osoitteen määrittäminen

1. Liitä verkkokaapeli laitteeseen ja verkkoon.

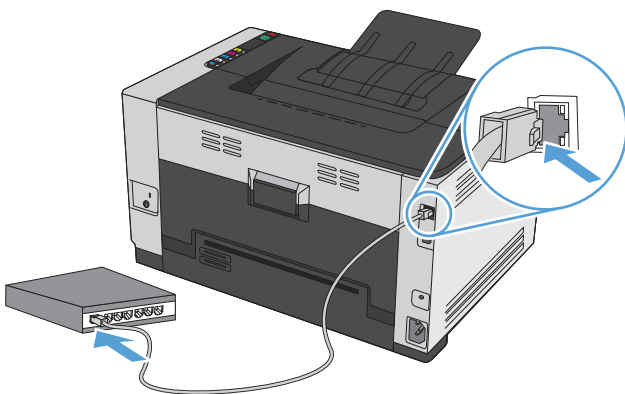

2. Odota 60 sekuntia, ennen kuin jatkat. Tuon ajan kuluessa verkko tunnistaa laitteen ja antaa sille IP-osoitteen tai isäntänimen.



3. Voit tulostaa asetussivun ja tarvikkeiden tilasivun painamalla Jatka -painiketta 2–3 sekuntia.
4. Katso IP-osoite määrittysraportista.

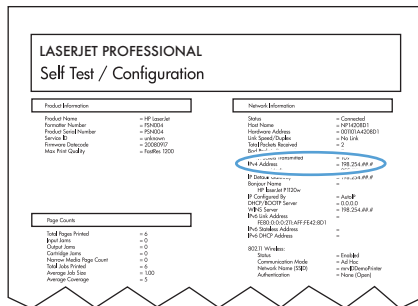

## Ohjelmiston asentaminen

1. Sulje kaikki tietokoneen avoimet ohjelmat.
2. Asenna ohjelmisto CD-levyltä.
3. Noudata näyttöön tulevia ohjeita.
4. Valitse kehotettaessa **Liitä kiinteän verkon kautta**-asetus ja valitse sitten **Seuraava**-painike.
5. Valitse käytettävissä olevien tulostimien luettelosta tulostin, jonka IP-osoite on oikea.
6. Valitse **Valmis**-painike.
7. **Lisävaihtoehtoja**-näytössä voit asentaa lisäohjelmistoja tai valita **Valmis**-painikkeen.
8. Tulosta jokin sivu mistä tahansa ohjelmasta ja varmista, että tulostusohjelmisto on asennettu oikein.

## Laitteen asentaminen langattomaan verkkoon

Varmista, että laitetta ei ole yhdistetty verkkoon verkkokaapelin avulla, ennen kuin asennat laitteen ohjelmiston.

Jos langaton reititin ei tue WiFi-suojattua asennusta (WPS), selvitä langattoman reitittimen verkkoasetukset järjestelmän pääkäyttäjältä tai tee seuraavat tehtävät:

- Selvitä langattoman verkon nimi tai SSID-tunnus.
- Määritä langattoman verkon salasana tai salausavain.

## Laitteen yhdistäminen langattomaan verkkoon WPS:n avulla

Jos langaton reititin tukee WiFi-suojattua asennusta (WPS), tämä on yksinkertaisin tapa yhdistää laite langattomaan verkkoon.

1. Paina langattoman reitittimen WPS-painiketta.
2. Pidä Langaton -painiketta alhaalla kahden sekunnin ajan. Vapauta painike, kun langattoman verkon merkivalo alkaa vilkkua.
3. Voi kestää kaksikin minuuttia, ennen kuin laite muodostaa verkkoyhteyden langattomaan reitittimeen.



**HUOMAUTUS:** Jos yhteyden muodostaminen ei onnistu tämän menetelmän avulla, yritä langatonta asennusta uudelleen USB-kaapelin avulla.

## Laitteen liittäminen langattomaan verkkoon USB-kaapelin avulla

Jos langaton reititin ei tue WiFi-suojattua asennusta (WPS), käytä tätä menetelmää tuotteen langattomaan verkkoon yhdistämiseen. Asetusten siirtäminen USB-kaapelin avulla helpottaa langattoman yhteyden määrittämistä. Kun määrittäminen on valmis, voit irrottaa USB-kaapelin ja käyttää langatonta yhteyttä.

1. Aseta ohjelmisto-CD-levy tietokoneen CD-asemaan.
2. Noudata näyttöön tulevia ohjeita. Valitse **Liitä langattoman verkon kautta** -asetus, kun näyttöön tulee kehote. Liitä kehoitettaessa USB-kaapeli laitteeseen.

 **HUOMIO:** Liitä USB-kaapeli vasta, kun asennusohjelma niin kehottaa.

3. Kun asennus on valmis, tulosta asetussivu ja varmista, että tuotteella on SSID-nimi.
4. Kun asennus on valmis, irrota USB-kaapeli.

## Ohjelmiston asentaminen aiemmin verkkoon liitettyä laitetta varten

Jos laitteella on jo IP-osoite langattomassa verkossa, ja haluat asentaa laiteohjelmiston tietokoneeseen, toimi seuraavasti:

1. Tulosta laitteen ohjauspaneelista asetussivu, josta näet laitteen IP-osoitteen.
2. Asenna ohjelmisto CD-levyltä.
3. Noudata näyttöön tulevia ohjeita.
4. Valitse kehoitettaessa **Liitä langattoman verkon kautta**-asetus ja valitse sitten **Seuraava**-painike.
5. Valitse käytettävissä olevien tulostimien luettelosta tulostin, jonka IP-osoite on oikea.

## Langattoman verkkoyhteyden katkaiseminen

Voit katkaista tuotteen yhteyden langattomaan verkkoon katkaisemalla virran tuotteen langattomasta yksiköstä.

1. Paina tulostimen ohjauspaneelin Langaton -painiketta.
2. Tulosta asetussivu ja tarkista siitä, että langaton yksikkö on poistettu käytöstä.

## Langattoman verkon häiriöiden vähentäminen

Seuraavien vihjeiden avulla voit vähentää langattoman verkon häiriöitä:

- Säilytä langattomat laitteet kaukana suurista metalliesineistä, kuten arkistokaapeista, ja muista elektromagneettisista laitteista, kuten mikroaaltouuneista ja langattomista puhelimista. Nämä esineet voivat häiritä radiosignaaleja.
- Säilytä langattomat laitteet kaukana suurista muuratuista rakenteista ja muista rakenteista. Rakenteet saattavat imeä itseensä radioaaltoja ja heikentää signaalia.
- Aseta langaton reititin keskeiselle paikalle näköetäisyydelle verkon langattomista laitteista.

## Langattoman asennuksen lisäasetukset

### Langattomat yhteystilat

Valittavana on kaksi langatonta yhteystilaa: infrastruktuuri tai ad hoc.

Langaton infrastruktuuriverkko (suositeltu) Laite on yhteydessä muihin verkon laitteisiin langattoman reitittimen avulla.

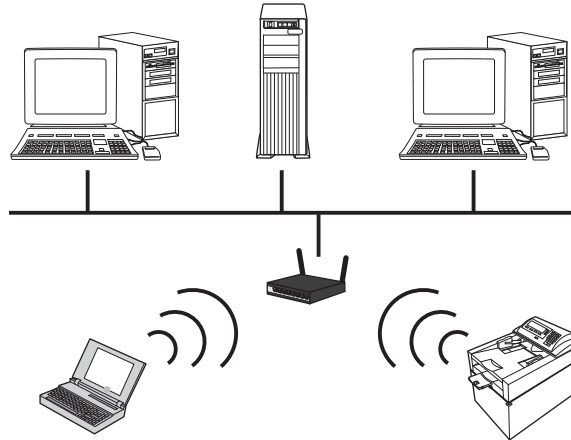

Langaton ad hoc -verkko

Laite muodostaa yhteyden suoraan muihin langattomiin laitteisiin ilman langatonta reitintä.

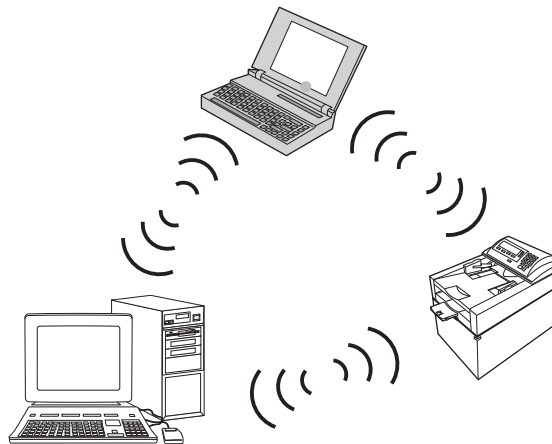

Kaikilla ad hoc -verkon laitteilla on oltava seuraavat ominaisuudet:

- 802.11b/g-yhteensopivuus
- Sama SSID
- Sama aliverkko ja kanava
- Samat 802.11b/g-suojausasetukset

### Langaton suojaus

Jotta langaton verkkosi olisi helppo erottaa muista langattomista verkoista, anna langattoman reitittimen verkolle yksilöivä nimi (SSID). Langattomalla reitittimellä saattaa olla verkon oletusnimi, joka on usein laitteen valmistajan nimi. Lisätietoja verkon nimen muuttamisesta saat langattoman reitittimen mukana tulleesta käyttöoppaasta.

Jotta muut käyttäjät eivät pääse verkkoon, ota tietojen WPA- tai WEP-salaus käyttöön.

- WEP (Wired Equivalent Privacy): WEP on standardin 802.11 alkuperäinen suojausmekanismi. Siinä luodaan yksilöllinen heksadesimaalimerkkejä tai aakkosnumeerisia merkkejä sisältävä avain, joka muiden käyttäjien on annettava, ennen kuin he voivat käyttää verkkoa.
- WPA (Wi-Fi Protected Access): WPA käyttää salaukseen TKIP-protokollaa (Temporal Key Integrity Protocol). Se käyttää myös 802.1X-todennusta. WPA:ssa kaikki WEP:n heikkoudet on korjattu. Siinä luodaan yksilöllinen salasana, joka sisältää sekä numeroita että kirjaimia. Muiden käyttäjien on annettava salasana, ennen kuin he voivat käyttää verkkoa.
- WPA2 käyttää AES-salausmenetelmää (Advanced Encryption Standard) ja on parannettu versio WPA:sta.

### Laitteen asentaminen langattomaan ad-hoc-verkkoon

Laitteen voi liittää langattomasti tietokoneeseen vertaisverkkosetunnuksen (ad hoc) avulla.



**HUOMAUTUS:** Tämä edellyttää laitteen liittämistä *tilapäisesti* verkkoon verkkokaapelilla.

1. Liitä verkkokaapeli laitteeseen ja verkkoon.
2. Odota 60 sekuntia, ennen kuin jatkat. Tuon ajan kuluessa verkko tunnistaa laitteen ja antaa sille IP-osoitteen tai isäntänimen.
3. Voit tulostaa asetussivun ja tarvikkeiden tilasivun painamalla Jatka -painiketta 2–3 sekuntia.
4. Katso IP-osoite asetussivulta.
5. Avaa selain ja kirjoita IP-osoite osoiteriville. HP:n sulautettu Web-palvelin avautuu.
6. Valitse **Verkkoyhteydet**-välilehti ja valitse vasemmasta ruudusta **Langaton määrittäminen**-linkki.
7. Ota langaton verkko käyttöön ja irrota verkkokaapeli.
8. Valitse **Määrittäminen**-alueelta **Luo uusi langaton ad hoc -verkko (peer-to-peer)**.
9. Kirjoita yksilöivä verkon nimi, valitse kanava ja valitse käytettävä suojaustapa.
10. Valitse **Käytä**-painike.

## Verkkoasetusten määrittäminen

### Verkkoasetusten tarkasteleminen tai muuttaminen

Voit tarkastella tai muuttaa IP-määrittämiä sulautetussa Web-palvelimessa.

1. Tulosta asetussivu ja paikanna IP-osoite.
  - Jos käytät IPv4-protokollaa, IP-osoite koostuu pelkästään numeroista. Se on seuraavaa muotoa:  
xxx . xxx . xxx . xxx
  - Jos käytät IPv6-protokollaa, IP-osoite on heksadesimaaliluku, joka on merkkien ja numeroiden yhdistelmä. Se on tämän muotoinen:

xxxx : :xxxx :xxxx :xxxx :xxxx

2. Avaa HP:n sulautettu Web-palvelin kirjoittamalla laitteen IP-osoite (IPv4) selaimen osoiteriville. Jos käytössä on IPv6, anna IPv6-osoitteet käyttämällä Web-selaimen määrittämää yhteyskäytäntöä.
3. Saat tietoa verkosta valitsemalla **Verkkoyhteydet**-välilehden. Voit muuttaa asetuksia tarpeen mukaan.



---

# 5 Paperi ja materiaali

- [Paperinkäyttö](#)
- [Tulostinohjaimen asetusten muuttaminen paperityypin ja -koon mukaiseksi](#)
- [Tuetut paperikoot](#)
- [Tuetut paperityypit](#)
- [Paperilokeroiden lataaminen](#)

## Paperinkäyttö

Laite tukee erilaisia papereita ja muita tulostusmateriaaleja tämän käyttöoppaan ohjeiden mukaisesti. Paperit tai tulostusmateriaalit, jotka eivät ole näiden ohjeiden mukaisia, voivat heikentää tulostuslaatua, lisätä tukoksia ja kuluttaa laitetta tavallista enemmän.

Saat parhaat tulokset käyttämällä ainoastaan lasertulostimiin tai monitoimilaitteisiin tarkoitettuja HP-merkkisiä papereita ja tulostusmateriaaleja. Älä käytä mustesuihkutulostimiin tarkoitettuja papereita tai tulostusmateriaaleja. HP Company ei suosittele muunmerkkisten materiaalien käyttämistä, koska HP ei voi taata niiden laatua.

On mahdollista, että käytettävä paperi on täysin tämän käyttöoppaan ohjeiden mukaista, mutta tulostusjälki ei ole silti tyydyttävä. Tämä saattaa johtua paperin väärästä käsittelystä, sopimattomasta lämpötilasta ja ilmankosteudesta tai muista muuttujista, joihin HP ei voi vaikuttaa.

**⚠ HUOMIO:** Paperit tai tulostusmateriaalit, jotka eivät täytä HP:n vaatimuksia, saattavat aiheuttaa laitteessa ongelmia, jotka edellyttävät korjauksia. HP:n takuu tai huoltosopimukset eivät kata korjausta tällaisessa tapauksessa.

## Erikoispaperiohjeet

Laite tukee tulostamista erikoismateriaaleille. Noudata seuraavia ohjeita, jotta saat hyvän tuloksen. Kun käytät erikoispaperia tai -tulostusmateriaalia, saat parhaan tuloksen määrittämällä tyypin ja koon tulostinohjaimessa.

**⚠ HUOMIO:** HP LaserJet -laitteiden kiinnitysyksiköt sitovat kuivat väriainehiukkaset tarkasti paperille. HP:n laserpaperi on suunniteltu kestämään tämä kova kuumuus. Mustesuihkupaperi voi vahingoittaa laitetta.

Tulostusmateriaali	Tee näin	Älä tee
Kirjekuoret	<ul style="list-style-type: none"><li>Säilytä kirjekuoret vaakasuunnassa.</li><li>Käytä kirjekuoria, joiden sauma ulottuu kirjekuoren kulmaan asti.</li><li>Kirjekuorien liimapintojen tulee sopia lasertulostimille.</li></ul>	<ul style="list-style-type: none"><li>Älä käytä kirjekuoria, joissa on ryppejä, koloja tai muita vikoja.</li><li>Älä käytä kirjekuoria, joissa on solkia, neppareita, läpinäkyviä ikkunoita tai päällysteitä.</li><li>Älä käytä itseliimautuvia tai muita synteettisiä materiaaleja.</li></ul>
Tarrat	<ul style="list-style-type: none"><li>Käytä vain sellaisia tarra-arkkeja, joissa taustapaperi ei näy tarrojen välistä.</li><li>Käytä tasaisia tarroja.</li><li>Käytä täysiä tarra-arkkeja.</li></ul>	<ul style="list-style-type: none"><li>Älä käytä rypistyneitä tarroja tai sellaisia tarroja, joissa on kuplia tai muita vaurioita.</li><li>Älä tulosta vajaalle tarra-arkille.</li></ul>
Kalvot	<ul style="list-style-type: none"><li>Käytä ainoastaan värilasertulostimiin tarkoitettuja kalvoja.</li><li>Aseta kalvot tasaiselle alustalle tulostuksen jälkeen.</li></ul>	<ul style="list-style-type: none"><li>Älä käytä kalvomateriaaleja, joita ei ole tarkoitettu lasertulostimille.</li></ul>
Kirjelomakkeet tai esipainetut lomakkeet	<ul style="list-style-type: none"><li>Käytä sellaisia kirjelomakkeita tai esipainettuja lomakkeita, jotka on tarkoitettu käyttäväksi lasertulostimissa.</li></ul>	<ul style="list-style-type: none"><li>Älä käytä kohokuvioituja tai metallisia kirjelomakkeita.</li></ul>



<b>Tulostusmateriaali</b>	<b>Tee näin</b>	<b>Älä tee</b>
Paksu paperi	<ul style="list-style-type: none"><li>• Käytä sellaista paksua paperia, joka soveltuu käytettäväksi lasertulostimissa ja jonka painomääritykset vastaavat tämän tuotteen määrityksiä.</li></ul>	<ul style="list-style-type: none"><li>• Älä käytä määrityksiä ylittävää paperia, ellei se ole tälle tuotteelle hyväksyttyä HP:n paperia.</li></ul>
Kiiltävä tai päällystetty paperi	<ul style="list-style-type: none"><li>• Käytä kiiltävää tai päällystettyä paperia, joka on tarkoitettu käytettäväksi lasertulostimissa.</li></ul>	<ul style="list-style-type: none"><li>• Älä käytä kiiltävää tai päällystettyä paperia, joka on tarkoitettu käytettäväksi mustesuihkutuotteissa.</li></ul>

# Tulostinohjaimen asetusten muuttaminen paperityypin ja -koon mukaiseksi



**HUOMAUTUS:** Jos muutat sovelluksen asetuksia, asetukset ohittavat kaikki tulostinohjaimen asetukset.

1. Valitse sovelluksen **Tiedosto**-valikosta **Tulosta**.
2. Valitse laite ja valitse **Ominaisuudet**- tai **Määrittelyt**-painike.
3. Valitse **Paperi/Laatu**-välilehti.
4. Valitse koko avattavasta **Koko**-luettelosta.
5. Valitse tyyppi avattavasta **Tyyppi**-luettelosta.
6. Napsauta **OK**-painiketta.

# Tuetut paperikoot

Tässä tuotteessa voi käyttää useita eri paperikokoja ja erilaisia tulostusmateriaaleja.



**HUOMAUTUS:** Jotta saisit parhaan mahdollisen tuloksen, valitse sopiva paperin koko ja tyyppi tulostinohjaimessa ennen tulostusta.

**Taulukko 5-1 Tuetut paperi- ja tulostusmateriaalien koot**

Koko	Mitat
Letter	216 x 279 mm
Legal	216 x 356 mm
A4	210 x 297 mm
Executive	184 x 267 mm
8,5 x 13	216 x 330 mm
4 x 6	101,6 x 152,4 mm
10 x 15 cm	101,6 x 152,4 mm
5 x 8	127 x 203 mm
RA4	215 x 305 mm
A5	148 x 210 mm
A6	105 x 148 mm
B5 (JIS)	182 x 257 mm
16k	184 x 260 mm 195 x 270 mm 197 x 273 mm
Mukaut.	<b>Vähintään:</b> 76 x 127 mm <b>Enintään:</b> 216 x 356 mm <b>HUOMAUTUS:</b> Kun määrität mukautettuja kokoja tulostinohjaimessa, määritä aina sivun lyhyt reuna leveydeksi ja pitkä reuna pituudeksi.

**Taulukko 5-2 Tuetut kirjekuoret ja postikortit**

Koko	Mitat
Kirjekuori numero 10	105 x 241 mm
DL-kirjekuori	110 x 220 mm
C5-kirjekuori	162 x 229 mm
B5-kirjekuori	176 x 250 mm
Monarch-kirjekuori	98 x 191 mm
Japanilainen postikortti	100 x 148 mm
Postikortti (JIS)	

### Taulukko 5-2 Tuetut kirjekuoret ja postikortit (jatkoa)

Koko	Mitat
2 x japanilainen kierretty kortti	148 x 200 mm
Kaksiosainen postikortti (JIS)	
Mukautettu	<b>Vähintään:</b> 76 x 127 mm <b>Enintään:</b> 216 x 356 mm

**HUOMAUTUS:** Kun määrität mukautettuja kokoja tulostinohjaimessa, määritä aina sivun lyhyt reuna leveydeksi ja pitkä reuna pituudeksi.

# Tuetut paperityypit

Täydellinen luettelo HP:n papereista, joita tämä laite tukee, on saatavissa osoitteesta [www.hp.com/support/ljcp1020series](http://www.hp.com/support/ljcp1020series).

- Päivittäinen
  - Tavallinen
  - Kevyt
  - Kovapaperi
  - Uusiopaperi
- Esitys
  - Mattapaperi
  - Kiiltävä paperi
  - Paksu paperi
  - Paksu kiiltopaperi
- Esite
  - Mattapaperi
  - Kiiltävä paperi
  - Kolminkertainen paperi
  - Erittäin paksu paperi
  - Erittäin paksu kiiltävä paperi
- Valokuva/kansi
  - Matta kansipaperi
  - Matta valokuvapaperi
  - Kiiltävä valokuvapaperi
  - Kiiltävät kortit
- Muut
  - Värilaserkalvo
  - Tarrat
  - Kirjelomake
  - Kirjekuori
  - Paksu kirjekuori
  - Esipainettu
  - Rei'itetty

- Värillinen
- Karkea
- Paksu karkea
- HP Tough -paperi

# Paperilokeroiden lataaminen

## Aseta tulostusmateriaali syöttölokeroon.

 **HUOMAUTUS:** Kun lisäät uutta paperia, poista kaikki paperit syöttölokeroista ja suorista uusi paperipino. Älä ilmasta paperinippua. Näin paperiarkit eivät syöty laitteeseen toisiinsa tarttuneina eikä tukoksia synny.

 **HUOMAUTUS:** Kun tulostat pienikokoiselle tai mukautetun kokoiselle paperille, aseta lyhyt reuna (leveys) laitteeseen ensin.

1. Lisää paperia syöttölokeroon tulostuspuoli ylöspäin, yläosa edellä.



2. Säädä ohjaimet napakasti paperia vasten.



## Lokeron kapasiteetti

Syöttö- tai tulostelokero	Paperin tyyppi	Teknisiä tietoja	Kapasiteetti
Syöttölokero	Tulostusmateriaali	60-220 g/m <sup>2</sup> Käytettäessä HP:n tulostusmateriaaleja tulostuslaatu on taattu.	150 arkkia paperia, jonka paino on 75 g/m <sup>2</sup>

Syöttö- tai tulostelokero	Paperin tyyppi	Teknisiä tietoja	Kapasiteetti
	Kirjekuoret	60-90 g/m <sup>2</sup>	Enintään 10 kirjekuorta
	Kalvot	0,12-0,13 mm	Enintään 50 kalvoa
	Postikortit	135-176 g/m <sup>2</sup>	
	Kiiltävä	130-220 g/m <sup>2</sup>	

## Paperin suunta lokeroissa

Jos käyttämäsi paperi edellyttää tiettyä suuntausta, aseta se tuotteeseen seuraavan taulukon tietojen mukaan.

Paperin tyyppi	Paperin lisääminen
Esipainettu tai kirjelomake	<ul style="list-style-type: none"> <li>Tulostuspuoli ylöspäin</li> <li>Yläreuna edellä tuotteeseen</li> </ul>
Rei'itetty	<ul style="list-style-type: none"> <li>Tulostuspuoli ylöspäin</li> <li>Reiät tuotteen vasenta puolta kohti</li> </ul>
Kirjekuori	<ul style="list-style-type: none"> <li>Tulostuspuoli ylöspäin</li> <li>Oikea lyhyt reuna edellä</li> </ul>



---



## 6 Tulostustehtävät

- [Tulostustyön peruuttaminen Windowsissa](#)
- [Tulostuksen perustehtävät Windows-käyttöjärjestelmässä](#)
- [Tulostuksen lisätehtävät Windows-käyttöjärjestelmässä](#)

# Tulostustyön peruuttaminen Windowsissa

1. Jos tulostustyö on kesken, voit pysäyttää sen painamalla laitteen ohjauspaneelin Peruuta -painiketta.



**HUOMAUTUS:** Voit poistaa käsiteltävät työt painamalla Peruuta -painiketta. Jos käynnissä on useita prosesseja, voit peruuttaa ohjauspaneelissa näkyvän työn painamalla Peruuta -painiketta.

2. Voit myös peruuttaa tulostustyön ohjelmasta tai tulostusjonosta.
  - **Ohjelma:** Yleensä näkyviin tulee hetken ajaksi valintaikkuna, jonka avulla tulostustyön voi peruuttaa.
  - **Windowsin tulostusjono:** Jos tulostustyö on odottamassa tulostusjonossa (tietokoneen muistissa) tai taustatulostuksessa, poista työ sieltä.
    - **Windows XP, Windows Server 2003 ja Windows Server 2008** Valitse **Käynnistä**, valitse **Asetukset** ja valitse sitten **Tulostimet ja faksit**. Avaa ikkuna kaksoisnapsauttamalla laitteen kuvaketta, napsauta peruutettavaa tulostustyötä hiiren kakkospainikkeella ja valitse sitten **Peruuta**.
    - **Windows Vista:** Valitse **Käynnistä**, **Ohjauspaneeli** ja sitten kohdasta **Laitteisto ja äänet Tulostin**. Avaa ikkuna kaksoisnapsauttamalla laitteen kuvaketta, napsauta peruutettavaa tulostustyötä hiiren kakkospainikkeella ja valitse sitten **Peruuta**.
    - **Windows 7:** Valitse **Käynnistä** ja **Tulostimet ja muut laitteet**. Avaa ikkuna kaksoisnapsauttamalla laitteen kuvaketta, napsauta peruutettavaa tulostustyötä hiiren kakkospainikkeella ja valitse sitten **Peruuta**.

# Tulostuksen perustehtävät Windows-käyttöjärjestelmässä

Tulosta-valintaikkunan avaustapa saattaa vaihdella eri sovelluksissa. Tyypillinen tapa on kuvattu alla. Joissakin sovelluksissa ei ole **Tiedosto**-valikkoa. Lisätietoja Tulosta-valintaikkunan avaamisesta saat sovelluksen käyttöoppaasta.

## Tulostinohjaimen avaaminen Windowsissa

1. Valitse sovelluksen **Tiedosto**-valikosta **Tulosta**.

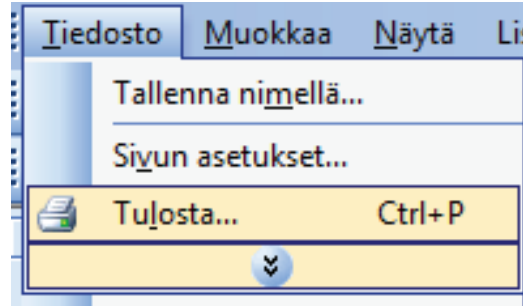

2. Valitse laite ja paina **Ominaisuudet**- tai **Määrittelyt**-painiketta.

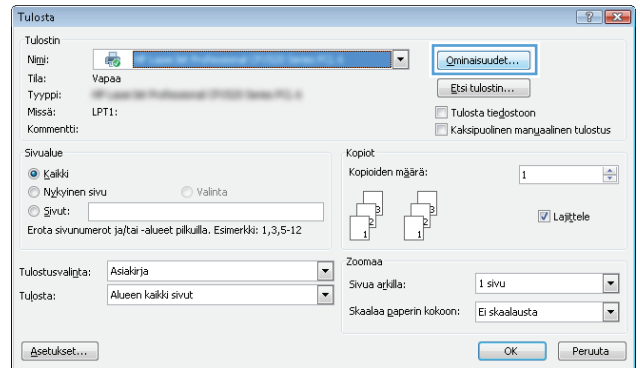

## Tulostusasetusten ohjeet Windowsissa

1. Avaa online-ohje valitsemalla **Ohje**-painike.

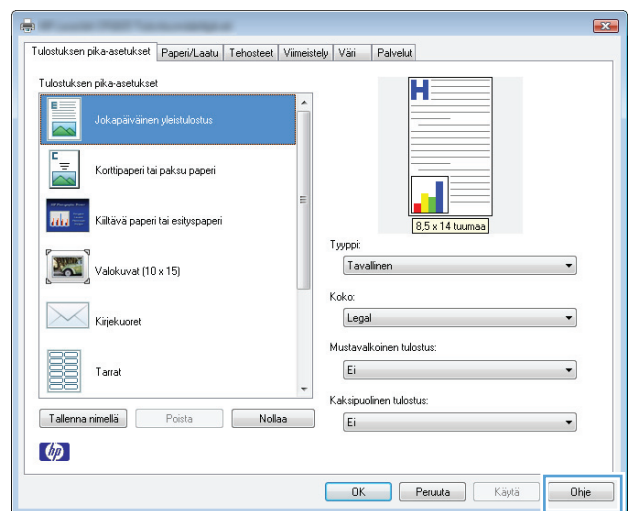

## Tulostettavien kopioiden määrän muuttaminen Windowsissa

1. Valitse sovelluksen **Tiedosto**-valikosta **Tulosta**.
2. Valitse laite ja sitten kopioiden määrä.

## Valitse Windowsissa uudelleen käytettävät mukautetun tulostuksen asetukset

### Käytä tulostuksen pikavalintaa Windowsissa

1. Valitse sovelluksen **Tiedosto**-valikosta **Tulosta**.

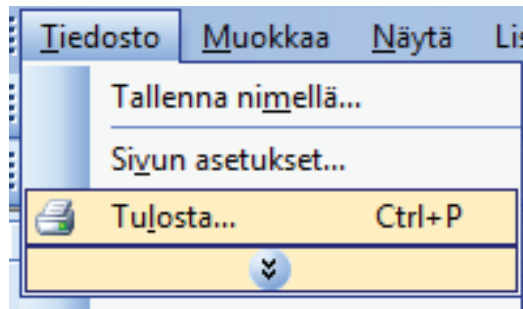

2. Valitse laite ja paina **Ominaisuudet**- tai **Määritykset**-painiketta.

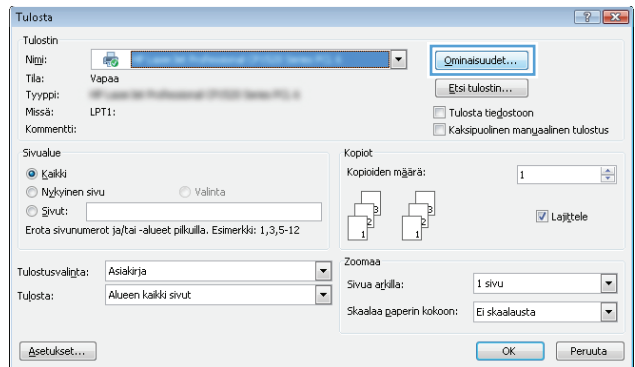

3. Valitse **Tulostuksen pika-asetukset**-välilehti.

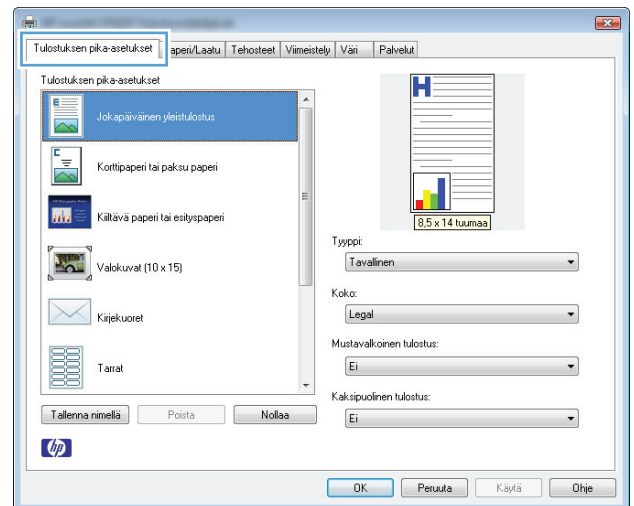

4. Valitse jokin pikavalinta ja paina **OK**-painiketta.

**HUOMAUTUS:** Kun valitset pikavalinnan, tulostinohjaimen muiden välilehtien vastaavat asetukset muuttuvat.

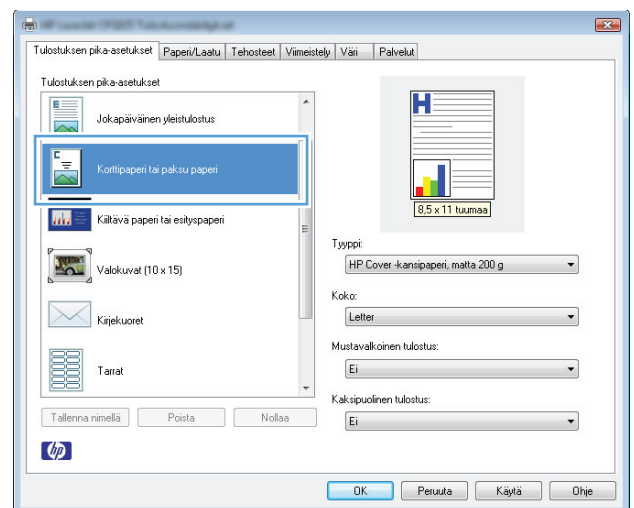

## Tulostuksen pikavalintojen luominen

1. Valitse sovelluksen **Tiedosto**-valikosta **Tulosta**.

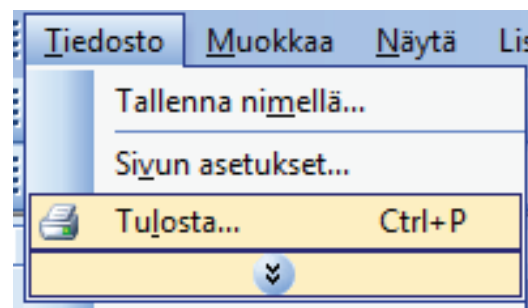

- Valitse laite ja paina **Ominaisuudet-** tai **Määritykset-**painiketta.

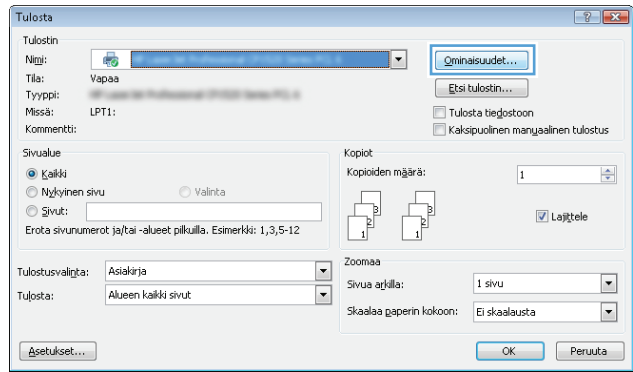

- Valitse **Tulostuksen pika-asetukset**-välilehti.

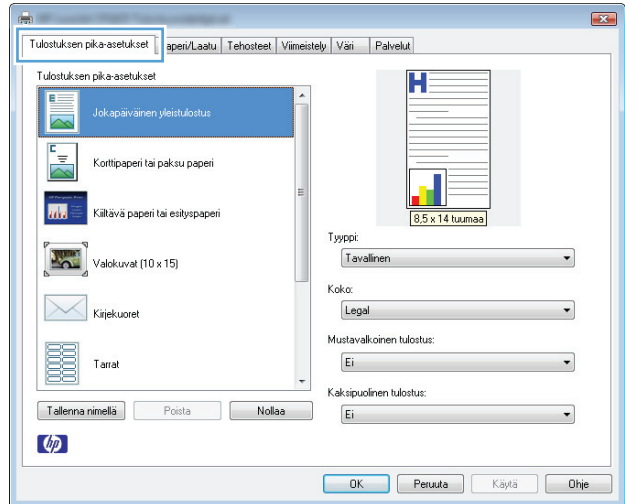

- Valitse valmis pikavalinta perustaksi.

**HUOMAUTUS:** Valitse pikavalinta aina, ennen kuin muutat asetuksia ruudun oikeassa reunassa. Jos muutat asetuksia ja valitset sitten pikavalinnan tai jos valitset toisen pikavalinnan, kaikki asetukset menetetään.

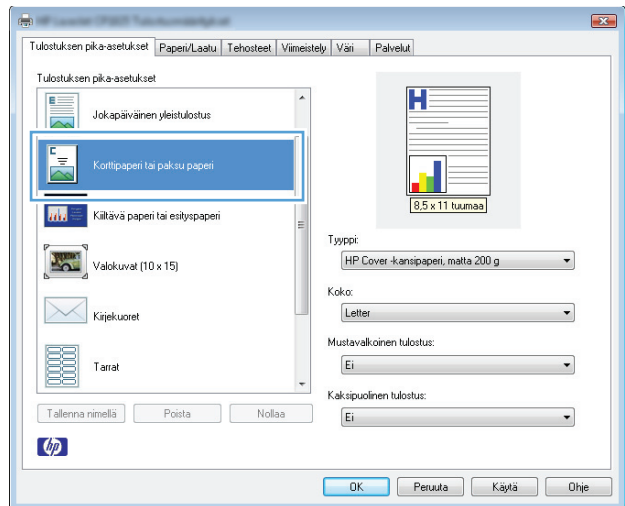

5. Valitse uuden pikavalinnan tulostusasetukset.

**HUOMAUTUS:** Voit valita tulostusasetukset tässä välilehdessä tai missä tahansa muussa tulostinohjaimen välilehdessä. Kun olet valinnut asetusvaihtoehtoja muissa välilehdissä, palaa **Tulostuksen pika-asetukset**-välilehteen ennen seuraavaan vaiheeseen siirtymistä.

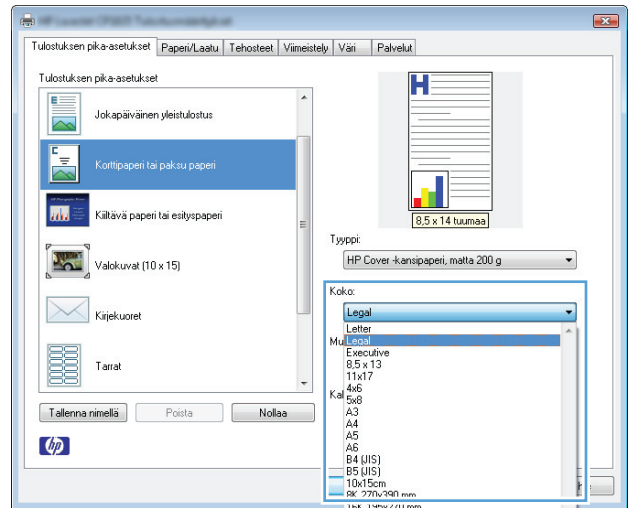

6. Napsauta **Tallenna nimellä**-painiketta.

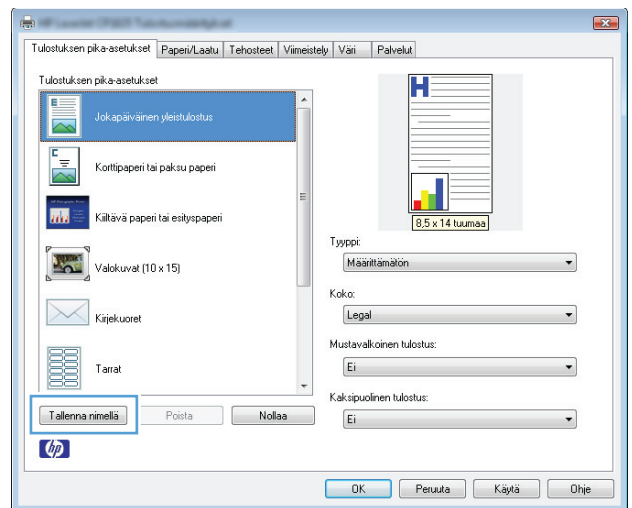

7. Anna pikavalinnan nimi ja paina **OK**-painiketta.

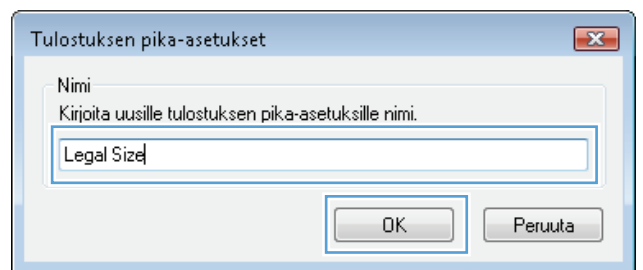

## Tulostuslaadun parantaminen Windowsissa

### Paperikoon valitseminen Windowsissa

1. Valitse sovelluksen **Tiedosto**-valikosta **Tulosta**.
2. Valitse laite ja paina **Ominaisuudet**- tai **Määrittäykset**-painiketta.
3. Valitse **Paperi/Laatu**-välilehti.
4. Valitse koko avattavasta **Koko**-luettelosta.

## Mukautetun paperikoon valitseminen Windowsissa

1. Valitse sovelluksen **Tiedosto**-valikosta **Tulosta**.
2. Valitse laite ja paina **Ominaisuudet**- tai **Määrittelyt**-painiketta.
3. Valitse **Paperi/Laatu**-välilehti.
4. Napsauta **Mukautettu**-painiketta.
5. Kirjoita mukautetun koon nimi ja määritä mitat.
  - Leveys on paperin lyhyt reuna.
  - Pituus on paperin pitkä reuna.



**HUOMAUTUS:** Lisää paperi lokeroihin aina lyhyt reuna edellä.

6. Valitse **Tallenna** ja sen jälkeen **Sulje**.

## Paperityypin valitseminen Windowsissa

1. Valitse sovelluksen **Tiedosto**-valikosta **Tulosta**.
2. Valitse laite ja paina **Ominaisuudet**- tai **Määrittelyt**-painiketta.
3. Valitse **Paperi/Laatu**-välilehti.
4. Valitse avattavassa **Tyyppi**-luettelossa **Lisää...**-asetus.
5. Valitse paperia parhaiten vastaava paperityyppiluokka ja valitse käytettävä paperityyppi.

## Tulostaminen molemmille puolille (kaksipuolinen tulostus) Windowsissa

### Tulostaminen molemmille puolille manuaalisesti

1. Lisää paperia tulostuspuoli ylöspäin syöttölokeroon.





2. Valitse sovelluksen **Tiedosto**-valikosta **Tulosta**.

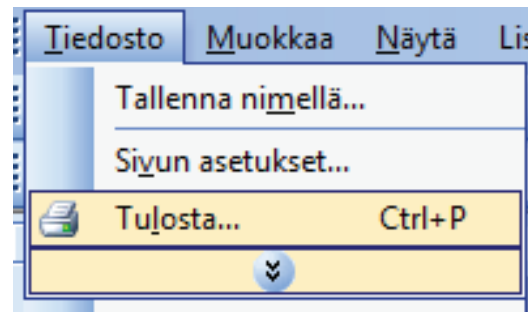

3. Valitse laite ja paina **Ominaisuudet**- tai **Määrittelyt**-painiketta.

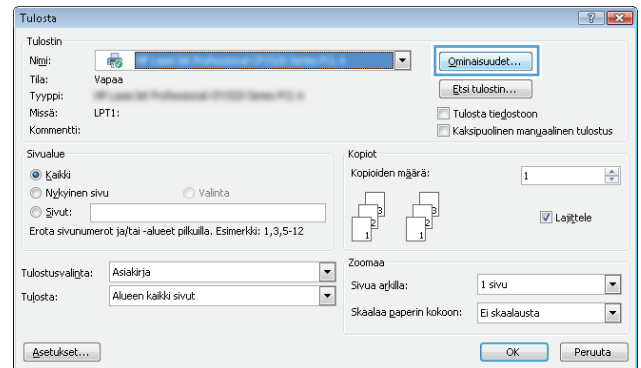

4. Valitse **Viimeistely**-välilehti.

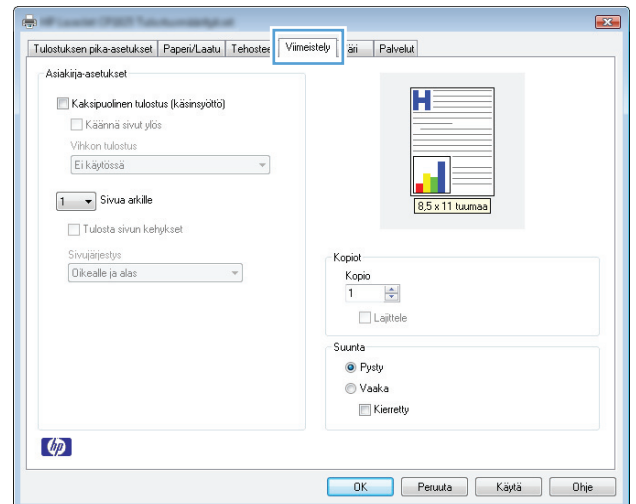

5. Valitse **Kaksipuolinen tulostus (käsinsyöttö)**-valintaruutu. Tulosta työn ensimmäinen sivu valitsemalla **OK**.

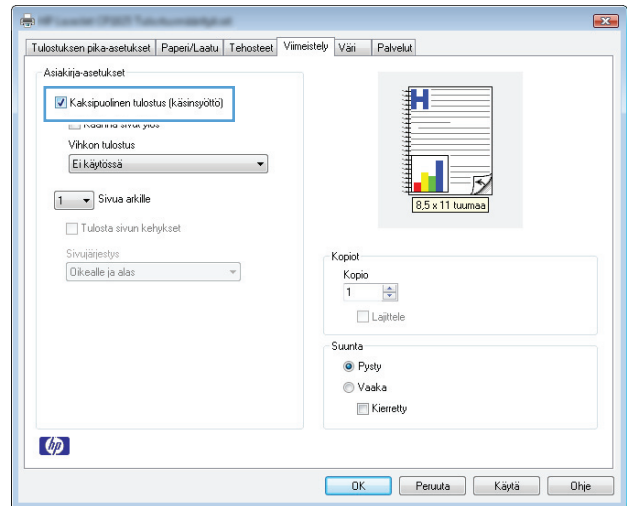

6. Ota tulostettu paperipino tulostelokerosta, säilytä paperin suunta samana ja aseta pino tulostettu puoli alaspäin syöttölokeroon.



7. Aloita työn toisen puolen tulostaminen valitsemalla tietokoneessa **Jatka**. Jos olet laitteen luona, paina Jatka -painiketta.

## Useiden sivujen tulostaminen arkille Windowsissa

1. Valitse sovelluksen **Tiedosto**-valikosta **Tulosta**.

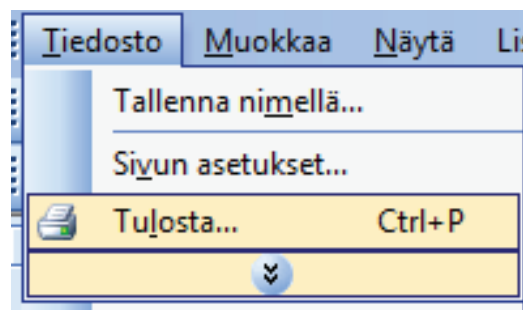

2. Valitse laite ja paina **Ominaisuudet-** tai **Määriykset-**painiketta.

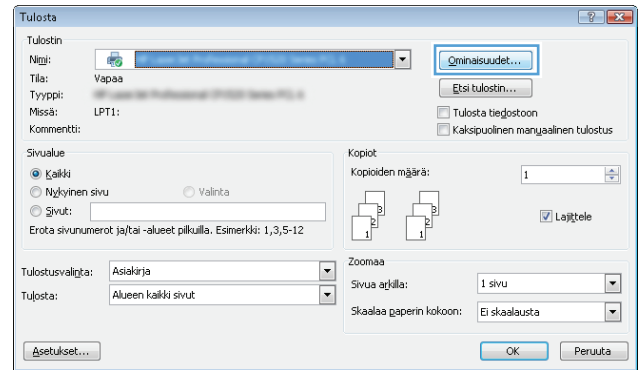

3. Valitse **Viimeistely**-välilehti.

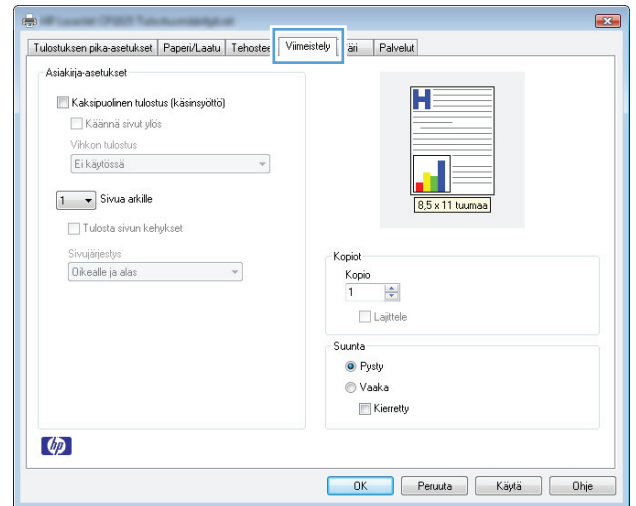

4. Valitse arkille tulevien sivujen määrä avattavasta **Sivua arkille**-luettelosta.

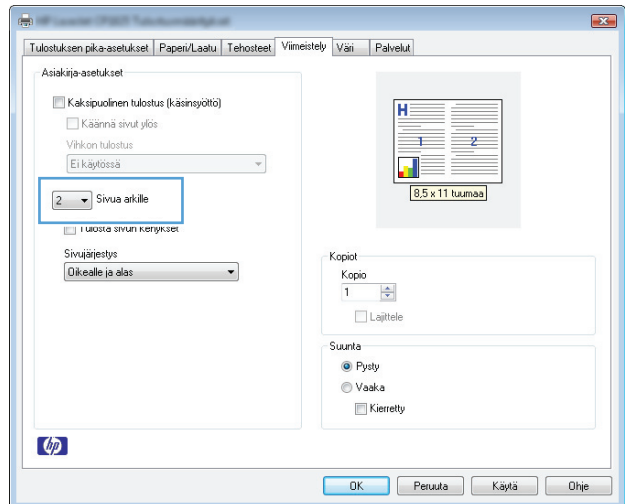

5. Valitse oikeat **Tulosta sivun kehukset**-, **Sivujärjestys**- ja **Suunta**-asetukset.

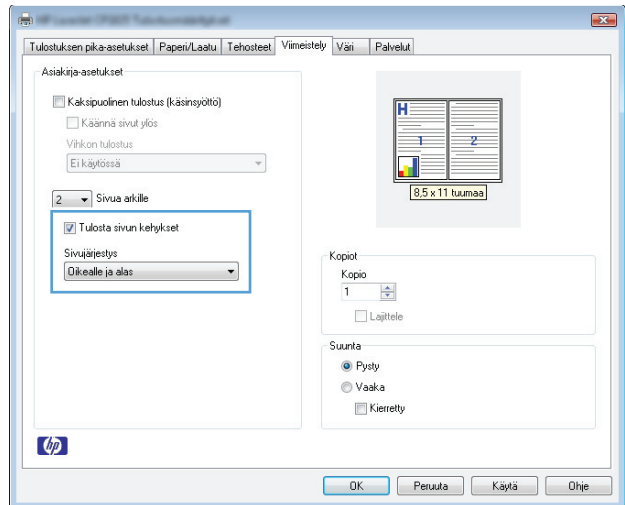

## Sivun suunnan valitseminen Windowsissa

1. Valitse ohjelman **Tiedosto**-valikosta **Tulosta**.

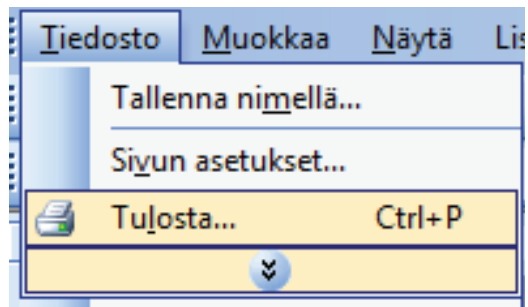

2. Valitse laite ja paina **Ominaisuudet-** tai **Määrietykset-**painiketta.

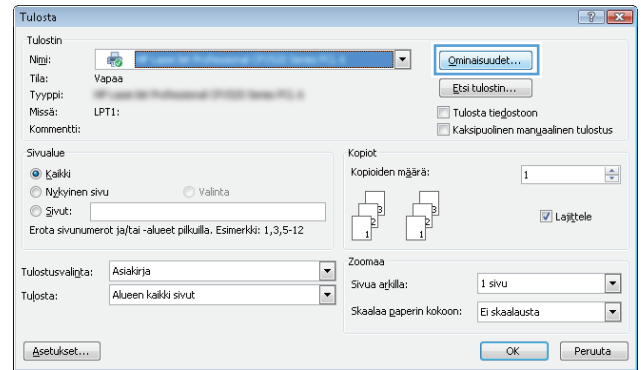

3. Valitse **Viimeistely**-välilehti.

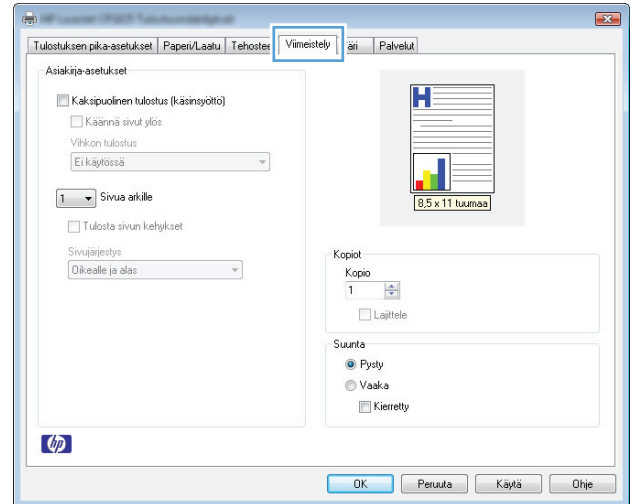

4. Valitse **Suunta**-alueella **Pysty-** tai **Vaaka**-asetus.

Voit tulostaa sivun ylösalaisin valitsemalla **Kierretty** -asetuksen.

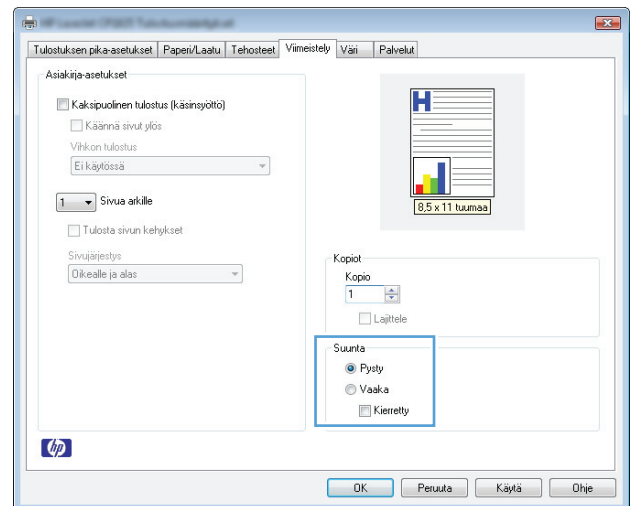

## Väriasetusten määrittäminen Windowsissa

1. Valitse sovelluksen **Tiedosto**-valikosta **Tulosta**.
2. Valitse laite ja paina **Ominaisuudet-** tai **Määrietykset-**painiketta.
3. Valitse **Väri**-välilehti.

4. Valitse **Väriasetukset**-alueella **Manuaalinen**-asetus ja sen jälkeen **Asetukset**-asetus.
5. Voit säätää reunojen hallinnan yleisasetuksia sekä tekstin, kuvien ja valokuvien asetuksia.

# Tulostuksen lisätehtävät Windows-käyttöjärjestelmässä

## Värillisen tekstin tulostaminen mustana (harmaasävvyssä) Windowsissa

1. Valitse ohjelman **Tiedosto**-valikosta **Tulosta**.
2. Valitse laite ja paina **Ominaisuudet**- tai **Määriytykset**-painiketta.
3. Valitse **Paperi/Laatu**-välilehti.
4. Valitse **Tulosta koko teksti mustana**-valintaruutu. Valitse **OK**-painike.

## Esipainetulle kirjelomakkeelle tai lomakkeille tulostaminen Windowsissa

1. Valitse sovelluksen **Tiedosto**-valikosta **Tulosta**.

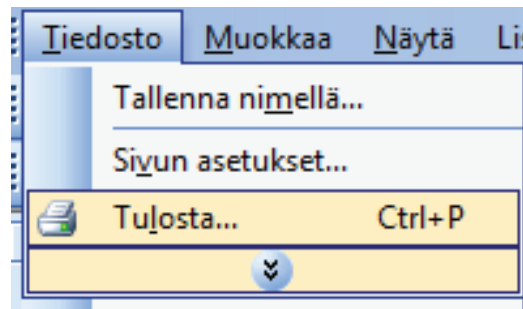

2. Valitse laite ja paina **Ominaisuudet**- tai **Määriytykset**-painiketta.

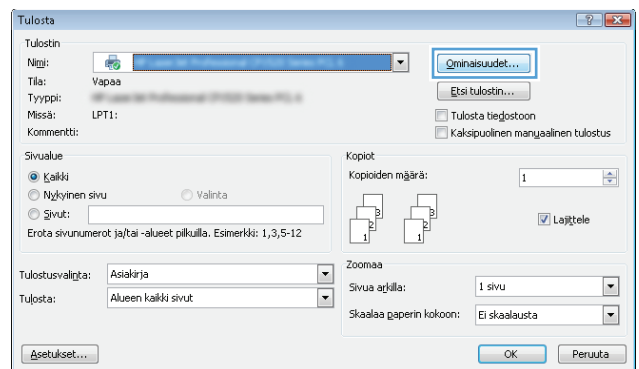

3. Valitse **Paperi/Laatu**-välilehti.

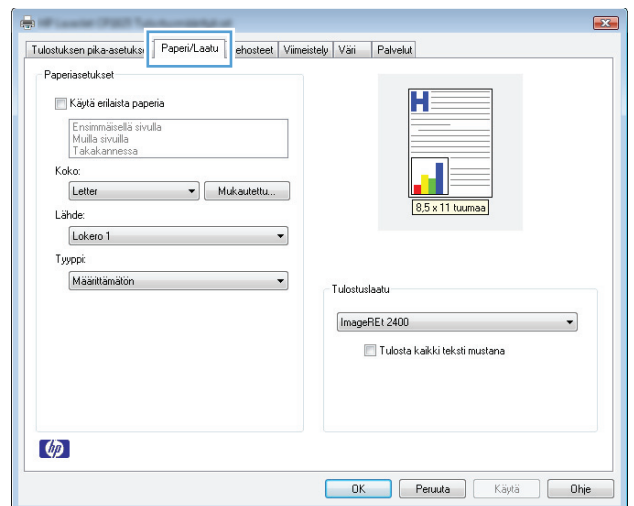

4. Valitse avattavassa **Tyyppi**-luettelossa **Lisää...**-asetus.

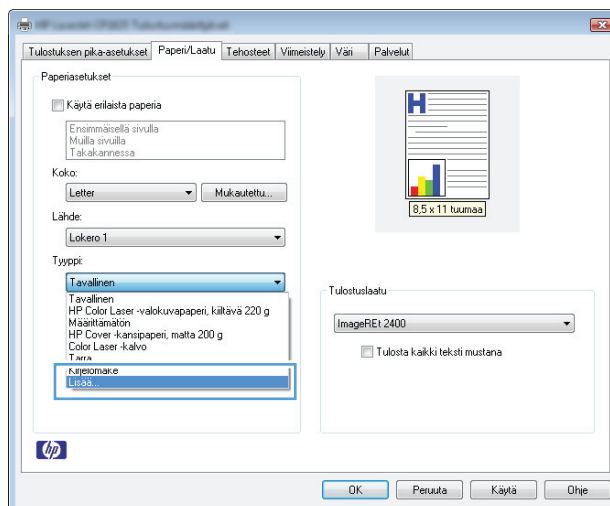

5. Valitse **Muut**.

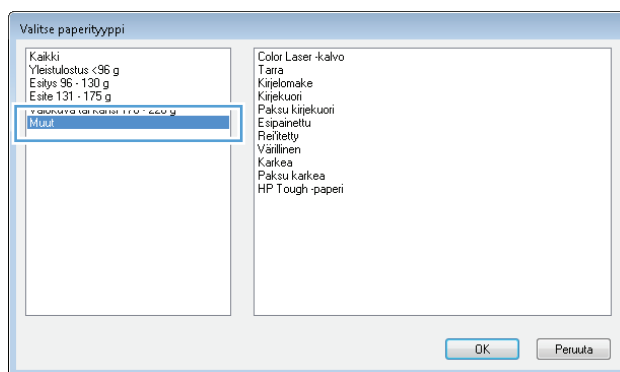

6. Valitse käyttämäsi paperityypin asetus ja paina **OK**-painiketta.

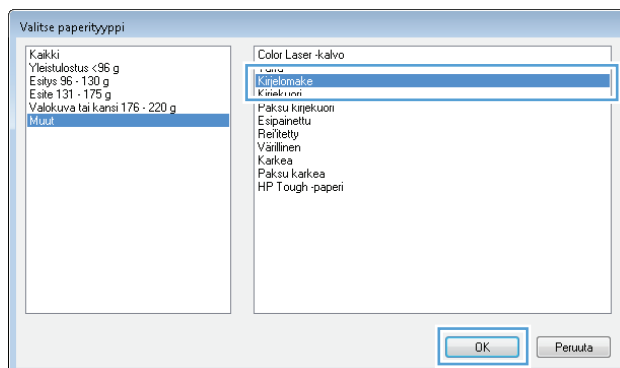



## Erikoispaperille, tarroille tai kalvoille tulostaminen Windowsissa

1. Valitse sovelluksen **Tiedosto**-valikosta **Tulosta**.

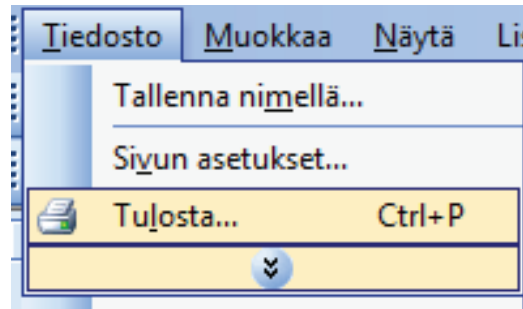

2. Valitse laite ja paina **Ominaisuudet**- tai **Määrittelyt**-painiketta.

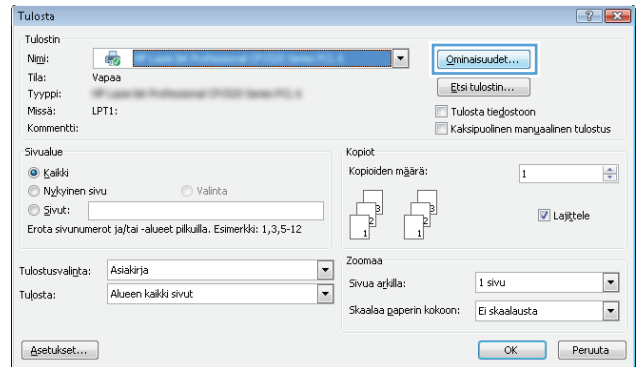

3. Valitse **Paperi/Laatu**-välilehti.

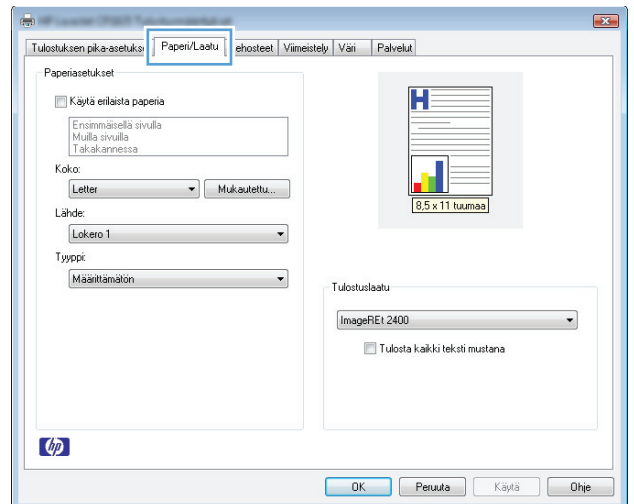

4. Valitse avattavasta **Tyyppi**-luettelosta **Lisää...**-asetus.

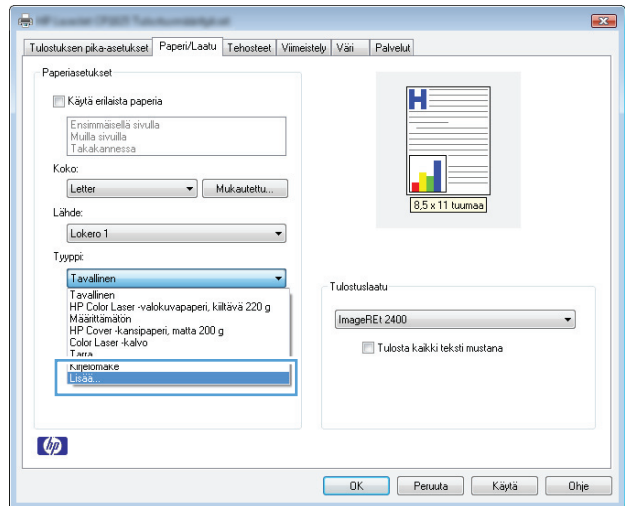

5. Valitse paperityyppiluokka, joka parhaiten vastaa käyttämäsi paperia.

**HUOMAUTUS:** Tarrat ja kalvot ovat **Muut**-asetusten luettelossa.

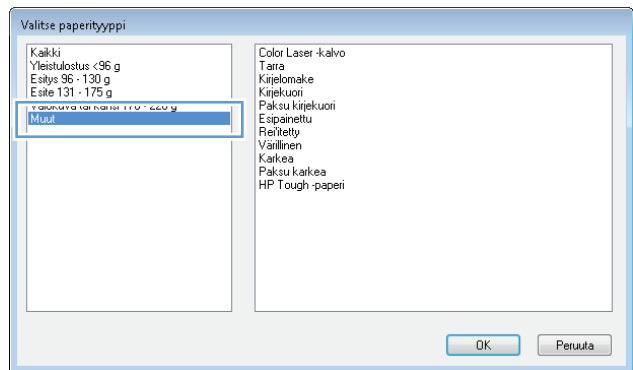

6. Valitse käyttämäsi paperityypin asetus ja paina **OK**-painiketta.

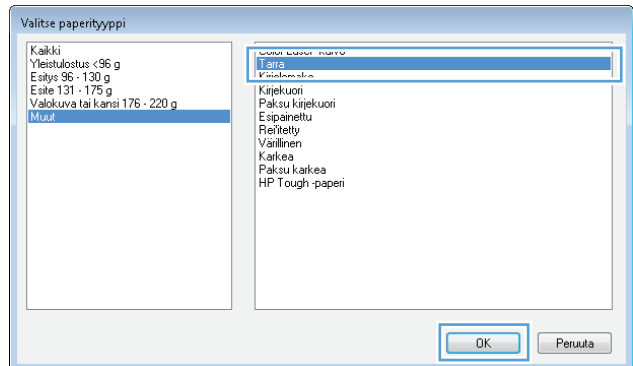

## Tulostustyön ensimmäisen tai viimeisen sivun tulostaminen eri paperille Windowsissa

1. Valitse ohjelman **Tiedosto**-valikosta **Tulosta**.

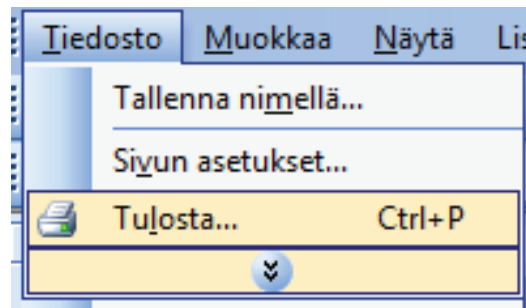

2. Valitse laite ja paina **Ominaisuudet**- tai **Määrittelyt**-painiketta.

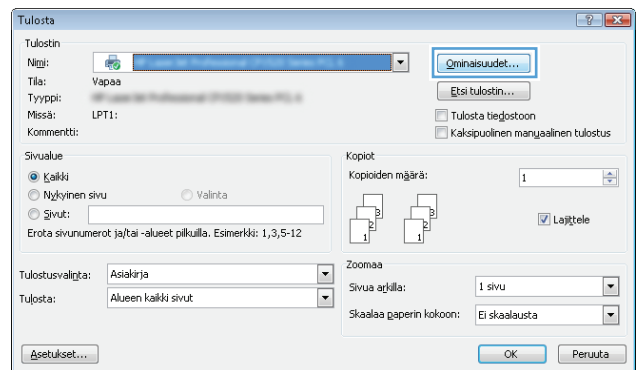

3. Valitse **Paperi/Laatu**-välilehti.

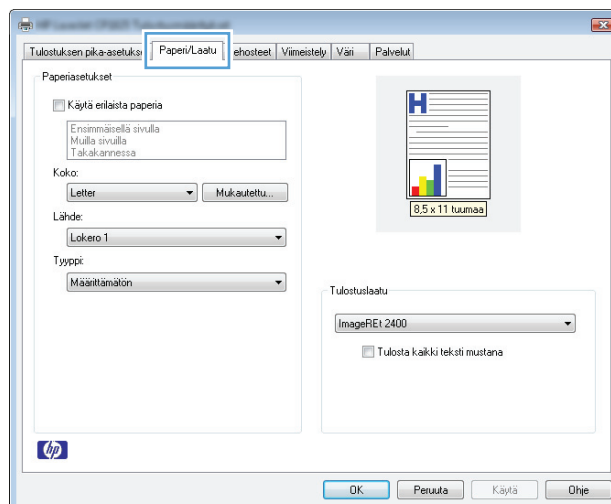

4. Valitse **Käytä erilaista paperia** -valintaruutu ja valitse sitten tarvittavat asetukset etukantta, muita sivuja ja takakantta varten.

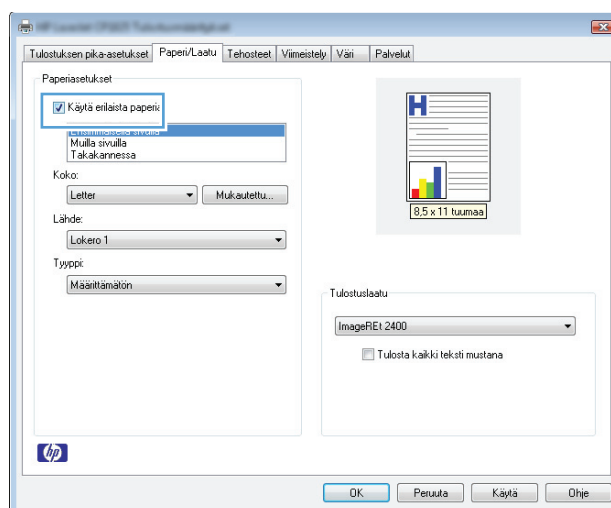

## Asiakirjan skaalaaminen sivulle sopivaksi Windowsissa

1. Valitse sovelluksen **Tiedosto**-valikosta **Tulosta**.

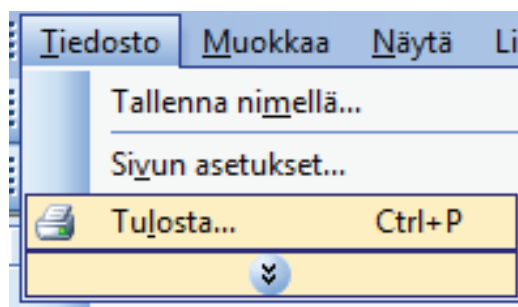

2. Valitse laite ja paina **Ominaisuudet-** tai **Määrittelykset-**painiketta.

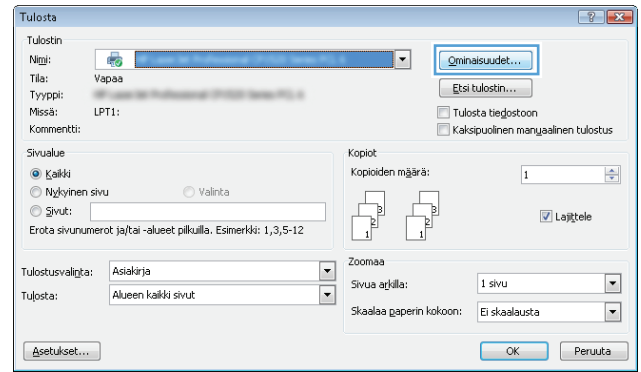

3. Valitse **Tehosteet-**välilehti.

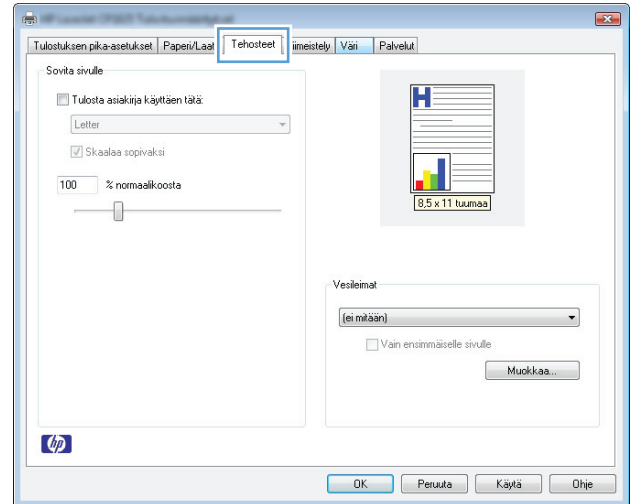

4. Valitse **Tulosta asiakirja käyttäen tätä-**asetus ja sen jälkeen koko avattavasta luettelosta.

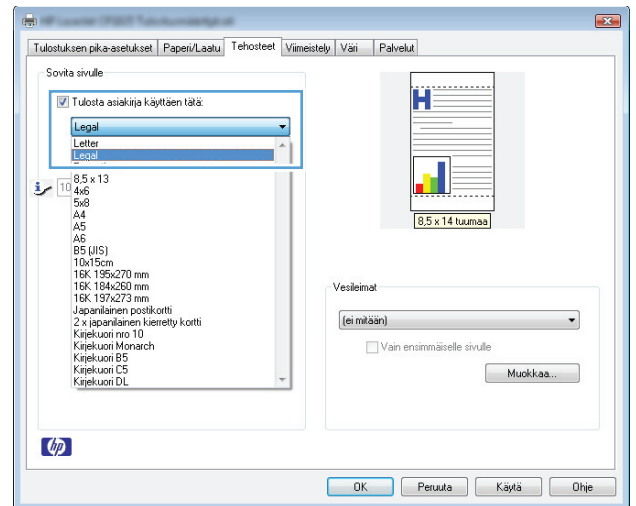

## Vesileiman lisääminen asiakirjaan Windowsissa

1. Valitse sovelluksen **Tiedosto-**valikosta **Tulosta**.
2. Valitse laite ja paina **Ominaisuudet-** tai **Määrittelykset-**painiketta.
3. Valitse **Tehosteet-**välilehti.

4. Valitse vesileima avattavasta **Vesileimat**-luettelosta.

Jos haluat lisätä uuden vesileiman luetteloon, valitse **Muokkaa**-painike. Määritä vesileiman asetukset ja valitse **OK**-painike.

5. Jos haluat tulostaa vesileiman vain ensimmäiselle sivulle, valitse **Vain ensimmäiselle sivulle** -valintaruutu. Muutoin vesileima tulostetaan kaikille sivuille.

## Vihkon luominen Windowsissa

1. Valitse ohjelman **Tiedosto**-valikosta **Tulosta**.

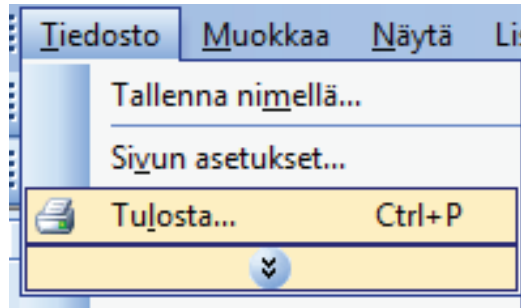

2. Valitse laite ja paina **Ominaisuudet**- tai **Määritykset**-painiketta.

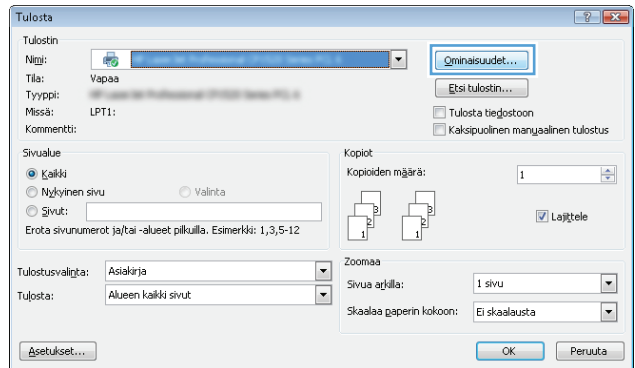

3. Valitse **Viimeistely**-välilehti.

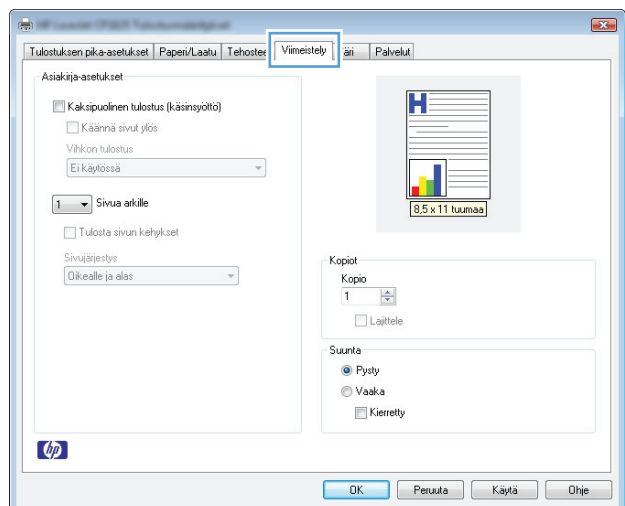

4. Valitse **Kaksipuolinen tulostus (käsinsyöttö)** -valintaruutu.

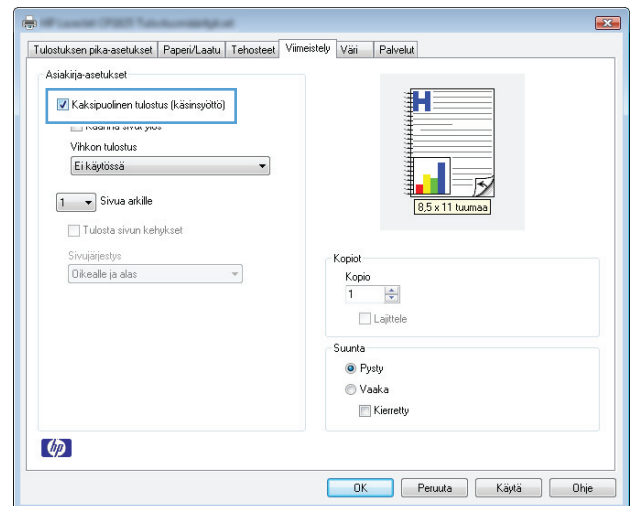

5. Valitse sidonta-asetus avattavasta **Vihkon tulostus**-luettelosta. **Sivua arkille**-asetus muuttuu automaattisesti asetukseksi **2 sivua arkille**.

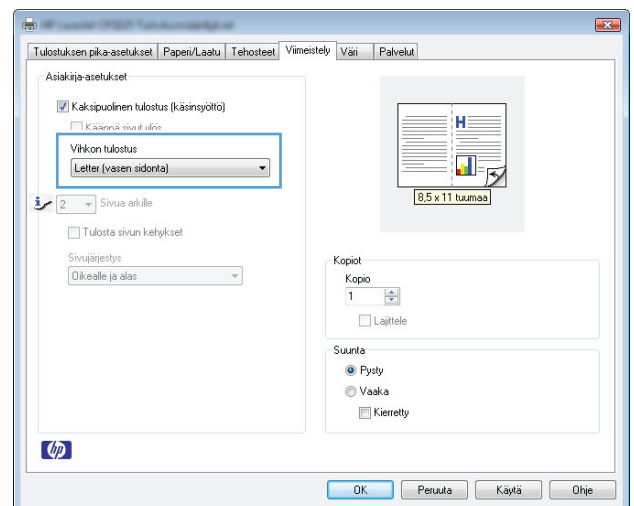





---

# 7 Väri

- [Värinsäätö](#)
- [Värientäsmäys](#)

# Värinsäätö

Voit hallita värejä muuttamalla asetuksia tulostinohjaimen **Väri**-välilehdellä.

## Tulostustyön väriteeman muuttaminen

1. Valitse ohjelman **Tiedosto**-valikosta **Tulosta**.
2. Valitse **Ominaisuudet** tai **Määritykset**.
3. Valitse **Väri**-välilehti.
4. Valitse väriteema avattavasta **Väriteemat**-luettelosta.

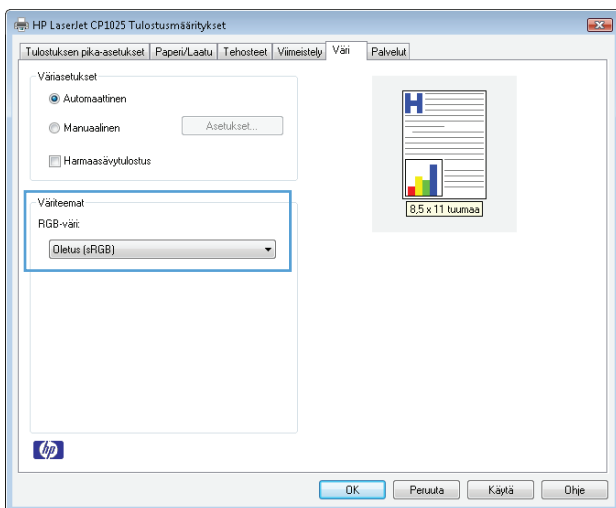

- **Oletus (sRGB):** Tämä teema määrittää tulostimen tulostamaan RGB-datan raw-laitetilassa. Kun käytät tätä teemaa, hallitse värienkäyttöä sovelluksessa tai käyttöjärjestelmässä, jotta värit tulostuisivat oikein.
- **Kirkas:** Laite lisää keskisävyjen värikylläisyyttä. Käytä tätä teemaa yritysgrafiikan tulostamiseen.
- **Valokuva:** Laite tulkitsee RGB-värin ikään kuin se olisi tulostettu valokuvana digitaalisessa minivalokuvalaboratoriossa. Se toistaa syvämmät, täydemmät värit eri tavalla kuin Oletus (sRGB) -teema. Käytä tätä teemaa valokuvien tulostamiseen.
- **Valokuva (Adobe RGB 1998):** Käytä tätä teemaa, kun tulostat digitaalivalokuvia, joissa on käytetty AdobeRGB-väritilaa sRGB:n sijaan. Poista sovelluksen värienhallinta käytöstä, kun käytät tätä teemaa.
- **Ei mitään:** Väriteemaa ei käytetä.

## Väriasetusten muuttaminen

Muuta tulostustyön väriasetuksia tulostinohjaimen Väri-välilehdessä.

1. Valitse ohjelman **Tiedosto**-valikosta **Tulosta**.
2. Valitse **Ominaisuudet** tai **Määritykset**.
3. Valitse **Väri**-välilehti.
4. Valitse **Automaattinen**- tai **Manuaalinen**-asetus.

- **Automaattinen**-asetus: Tätä asetusta käytetään useimmissa väritulostustöissä.
- **Manuaalinen**-asetus: Tämän asetuksen avulla voit säätää väriasetuksia muista asetuksista huolimatta.



**HUOMAUTUS:** Väriasetusten manuaalinen muuttaminen saattaa vaikuttaa tulosteen laatuun. HP suosittelee näiden asetusten muuttamista ainoastaan värigrafiikan asiantuntijoille.

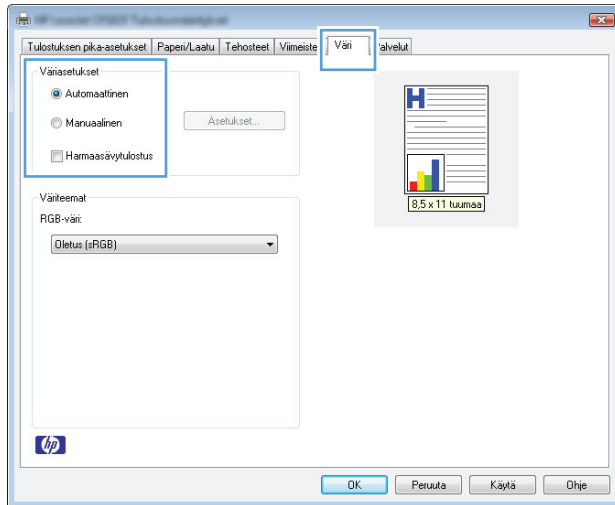

5. Tulosta värillinen asiakirja harmaasävyinä valitsemalla **Harmaasävytulostus** -asetus. Käytä tätä asetusta, kun tulostat värillisiä asiakirjoja kopiointia tai faksaamista varten. Voit käyttää asetusta myös silloin, kun haluat tulostaa vedoksen tai säästää väriä.
6. Osoita **OK**-painiketta.

## Manuaaliset väriasetukset

Manuaalisilla väriasetuksilla voit säätää **Neutraali harmaa**-, **Rasteri**- ja **Reunojen hallinta** -asetuksia tekstiä, grafiikkaa ja valokuvia varten.

**Taulukko 7-1 Manuaaliset väriasetukset**

Asetuksen kuvaus	Asetuksen vaihtoehdot
<p><b>Reunojen hallinta</b></p> <p><b>Reunojen hallinta</b> -asetus määrittää, miten reunat luodaan. Reunojen hallinnassa on kaksi osaa: mukautuva rasterointi ja lihotus. Mukautuva rasterointi lisää reunaviivojen terävyyttä. Lihotus puolestaan lieventää värilaattojen kohdistusvirheiden vaikutusta asettamalla viereisten objektien reunat hieman limittäin.</p>	<ul style="list-style-type: none"> <li>• <b>Pois</b> poistaa lihotuksen ja mukautuvan rasteroinnin käytöstä.</li> <li>• <b>Kevyt</b> asettaa lihotuksen minimitasolle. Mukautuva rasterointi on käytössä.</li> <li>• <b>Normaali</b> asettaa lihotuksen keskitasolle. Mukautuva rasterointi on käytössä.</li> <li>• <b>Maksimi</b> on tehokkain lihotusasetus. Mukautuva rasterointi on käytössä.</li> </ul>
<p><b>Rasteri</b></p> <p><b>Puolisävyasetukset</b> vaikuttavat väritulostuksen tarkkuuteen ja terävyyteen.</p>	<ul style="list-style-type: none"> <li>• <b>Tasainen</b>-asetus parantaa suurten, tasaisella värillä täytettyjen alueiden laatua ja parantaa valokuvien ulkoasua tasoittamalla</li> </ul>

**Taulukko 7-1 Manuaaliset väriasetukset (jatkoa)**

Asetuksen kuvaus	Asetuksen vaihtoehdot
	<p>liukuvärejä. Valitse tämä asetus, kun yhtenäinen ja tasainen alueiden täyttö on tärkeää.</p> <ul style="list-style-type: none"><li>• <b>Yksityiskohtainen</b>-asetus on hyödyllinen teksteissä ja grafiikassa, joissa tarvitaan rivien ja värien terävää erottelua, tai kuvissa, jotka sisältävät kuvioita tai paljon tarkkuutta vaativia yksityiskohtia. Valitse tämä asetus, kun terävät reunat ja yksityiskohdat ovat tärkeitä.</li></ul>
<p><b>Neutraali harmaa</b></p> <p><b>Neutraali harmaa</b> -asetus määrittää, miten tekstissä, grafiikassa ja valokuvissa tarvittavat harmaasävyt tuotetaan.</p>	<ul style="list-style-type: none"><li>• <b>Vain musta</b> tuottaa neutraaleja värejä (harmaita ja mustaa) vain mustalla väriaineella. Tämä takaa neutraalien värien tulostumisen ilman värvirheitä. Tämä asetus toimii parhaiten tulostettaessa asiakirjoja ja harmaasävyisiä näyttökaavioita.</li><li>• <b>4-väri</b> tuottaa neutraaleja värejä (harmaita ja mustaa) yhdistelemällä kaikkia neljää väriainetta. Tämä menetelmä mahdollistaa tasaisemmat liukuvärit ja siirtymät muihin väreihin sekä tuottaa tummimman mustan jäljen.</li></ul>

## Värientäsmäys

Useimmiten paras tapa saada aikaan oikeat värit on tulostaa sRGB-värejä.

Tulosteen ja tietokoneen näytön värien täsmäyttäminen on monimutkaista, koska tulostimissa ja tietokoneiden näytöissä käytetään eri värinmuodostusmenetelmiä. Näytöt *esittävät* värit kirkkaina pikseleinä RGB-väriprosessia (punainen, vihreä, sininen) käyttäen, mutta tulostimet *tulostavat* värit käyttäen CMYK-prosessia (syaani, magenta, keltainen ja musta).

Tulostettujen värien vastaavuus näytön värien kanssa voi määräytyä eri seikkojen mukaan:

- tulostusmateriaali
- tulostimen pigmentit (esimerkiksi musteet tai väriaineet)
- tulostusmenetelmä (esimerkiksi mustesuihku-, paino- tai lasertekniikka)
- huoneen valaistus
- henkilöiden väliset värinhavaitsemiserot
- sovellusohjelmat
- tulostinohjaimet
- käyttöjärjestelmät
- näytöt
- näyttökortit ja -ohjaimet
- käyttöympäristö (esimerkiksi kosteus).

Pidä yllä mainitut tekijät mielessä, jos näytössä olevat värit eivät täysin vastaa tulostuneita värejä.



---

## 8 Laitteen hallinta ja huolto

- [Tietosivujen tulostaminen](#)
- [Sulautetun Web-palvelimen käyttäminen \(vain verkkomallit\)](#)
- [Tuotteen suojausominaisuudet](#)
- [Säästöasetukset](#)
- [Tarvikkeiden ja lisävarusteiden hallinta](#)
- [Tuotteen puhdistaminen](#)
- [Tuotepäivitykset](#)

# Tietosivujen tulostaminen

Voit tulostaa seuraavat tietosivut.

Sivu	Kuvaus
asetussivu	Tulostaa laitteen asetukset sisältävän luettelon
tarvikkeiden tilasivu	Tarvikkeiden tilasivu sisältää seuraavat tiedot: <ul style="list-style-type: none"><li>Tulostuskasetin arvioitu jäljellä oleva käyttöikä prosentteina</li><li>Tulostuskasettien ja kuvarummun takuun tila</li><li>HP:n tulostuskasettien tuotenumerot</li><li>tulostettujen sivujen määrä</li><li>Tietoja HP:n uusien tulostuskasettien tilaamisesta ja käytettyjen tulostuskasettien kierrätyksestä</li><li>Kuvarummun arvioitu jäljellä oleva käyttöikä ja asennuspäivä näkyvät, jos arvioidusta käyttöiästä on jäljellä alle 30 %.</li></ul>

## Asetussivun tulostaminen

Asetussivulla on luettelo tuotteen nykyisistä asetuksista ja ominaisuuksista. Tällä sivulla on myös tilalokiraportti. Tulosta asetussivu jollakin seuraavista tavoista:

- Valitse Tulostusmääritykset-kohdan **Palvelut**-välilehdessä **Tulostuksen määrittämissivu**.
- Voit tulostaa asetussivun ja tarvikkeiden tilasivun (vain englanniksi) painamalla Jatka -painiketta 2–3 sekuntia.

## Tulosta tarvikkeiden tilasivu

Tulosta tarvikkeiden tilasivu jollakin seuraavista tavoista:

- Valitse Tulostusmääritykset-kohdan **Palvelut**-välilehdessä **Tulosta tarvikkeiden tilasivu**.
- Voit tulostaa asetussivun ja tarvikkeiden tilasivun (vain englanniksi) painamalla Jatka -painiketta 2–3 sekuntia.



## Sulautetun Web-palvelimen käyttäminen (vain verkkomallit)

Laitteessa on sulautettu Web-palvelin (EWS), jonka avulla saadaan tietoja laitteen ja verkon toiminnasta. Verkkopalvelin on ympäristö, jossa Web-sovelluksia voidaan suorittaa lähes samalla tavalla kuin tietokoneen käyttöjärjestelmässä, esimerkiksi Windowsissa, voidaan suorittaa tietokoneohjelmia. Näiden ohjelmien tulokset voidaan esittää Web-selaimessa, kuten Microsoft Explorerissa, Safarissa tai Netscape Navigatorissa.

Sulautettu verkkopalvelin sijaitsee laitteessa (kuten HP LaserJet -tulostimessa) tai laiteohjelmistossa, ei verkkopalvelimelle ladatussa ohjelmistossa.

Sulautetun verkkopalvelimen etuna on se, että se toimii laiteliittymänä, jota kaikki verkkoon kytketyn tietokoneen käyttäjät ja tavalliset Web-selaimet voivat käyttää. Mitään erityisiä ohjelmistoja ei tarvitse asentaa tai määrittää, mutta tietokoneessa on oltava tuettu Web-selain asennettuna. Sulautettu Web-palvelin saadaan käyttöön kirjoittamalla laitteen IP-osoite selaimen osoiteriville. (Saat IP-osoitteen selville tulostamalla asetussivun.)



**HUOMAUTUS:** Sulautettua Web-palvelinta voi käyttää Macintosh-käyttöjärjestelmissä USB-liitännän avulla, kun laitteen mukana tullut Macintosh-ohjelmisto on asennettu.

### HP:n sulautetun Web-palvelimen avaaminen

Avaa HP:n sulautettu Web-palvelin kirjoittamalla laitteen IP-osoite tai isäntäkoneen nimi Web-selaimen osoitekenttään. (Saat IP-osoitteen selville tulostamalla asetussivun.) Valitse Tulostusmääritykset-kohdan **Palvelut**-välilehdessä **Tulostuksen määrittämissivu**.



**VIHJE:** Kun olet avannut ohjelman URL-osoitteen, lisää se selaimen suosikkeihin tai kirjanmerkkeihin. Näin voit jatkossa avata sivuston nopeasti.

### HP:n sulautetun Web-palvelimen ominaisuudet

Sulautetun Web-palvelimen perusnäytöt esitellään seuraavassa taulukossa.

Välilehti tai osa	Kuvaus
<p><b>Tila-välilehti</b></p> <p>Laitteen tiedot sekä tila- ja asetustiedot.</p>	<ul style="list-style-type: none"> <li>• <b>Laitteen tila:</b> Laitteen tila ja HP-tarvikkeiden jäljellä oleva käyttöaika. 0 prosenttia merkitsee, että tarvike on lopussa.</li> <li>• <b>Tarvikkeiden tila:</b> Näyttää HP-tarvikkeiden arvioidun jäljellä olevan käyttöiän prosentteina. Kun arvioitua käyttöaikaa on jäljellä alle 10 %, mutta arvioitu käyttöikä ei ole lopussa, näytössä on teksti <b>Alle 10 %</b>. Kun tarvikkeen arvioitu käyttöikä on lopussa, näytössä on teksti <b>–%</b>. Todellinen jäljellä oleva käyttöikä voi vaihdella. Uusi tarvike kannattaa hankkia etukäteen, jotta se voidaan vaihtaa laitteeseen, kun tulostuslaatu ei ole enää hyväksyttävää. Tarviketta ei tarvitse vaihtaa, ellei tulostuslaatu ole jo liian heikko. Kun HP-tarvikkeen käyttöikä on hyvin vähissä, kyseisen tarvikkeen HP Premium Protection -takuu päättyy.</li> </ul> <p>Kuvarummun arvioitu jäljellä oleva käyttöikä ja asennuspäivä näkyvät, kun arvioidusta käyttöiästä on jäljellä alle 30 %.</p> <ul style="list-style-type: none"> <li>• <b>Laitteen asetukset:</b> Tällä sivulla näytetään samat tiedot kuin laitteen asetussivulla.</li> <li>• <b>Verkon yhteenveto:</b> Tällä sivulla näytetään samat tiedot kuin laitteen verkkokokoonpanosivulla.</li> <li>• <b>Raportit:</b> Voit tulostaa laitteen luoman asetussivun ja tarvikkeiden tilasivun.</li> <li>• <b>Tapahtumaloki:</b> Tällä sivulla on luettelo kaikista laitteen tapahtumista ja virheistä.</li> <li>• <b>Tuki-painike:</b> Linkki tuotteen tukisivulle. <b>Tuki</b>-painike voi olla suojattu salasanalla.</li> <li>• <b>Osta tarvikkeita</b> -painike: Linkki sivulle, jossa voit tilata tarvikkeita laitteeseen. <b>Osta tarvikkeita</b> -painike voi olla suojattu salasanalla.</li> </ul>
<p><b>Järjestelmä-välilehti</b></p> <p>Laitteen asetusten määrittäminen tietokoneesta.</p>	<ul style="list-style-type: none"> <li>• <b>Paperiasetukset:</b> Muuta laitteen paperinkäsittelyn oletusasetuksia.</li> <li>• <b>Tulostuslaatu:</b> Muuta laitteen tulostuslaatuoletusasetuksia, mukaan lukien kalibrintiasetuksia.</li> <li>• <b>Tulostustummuus:</b> Muuta kunkin tarvikkeen kontrastin, vaaleiden kohtien, keskisävyjen ja varjojen arvoja.</li> <li>• <b>Paperityypit:</b> Määritä laitteen hyväksymien tulostusmateriaalityyppensä vastaavia tulostustiloja.</li> <li>• <b>Järjestelmän asetukset:</b> Muuta laitteen järjestelmän oletusasetuksia.</li> <li>• <b>Huolto:</b> Käynnistä laitteen puhdistus.</li> <li>• <b>Laitteen suojaus:</b> Voit asettaa tai vaihtaa järjestelmänvalvojan salasanan.</li> <li>• <b>Tuki-painike:</b> Linkki tuotteen tukisivulle. <b>Tuki</b>-painike voi olla suojattu salasanalla.</li> <li>• <b>Osta tarvikkeita</b> -painike: Linkki sivulle, jossa voit tilata tarvikkeita laitteeseen. <b>Osta tarvikkeita</b> -painike voi olla suojattu salasanalla.</li> </ul> <p><b>HUOMAUTUS:</b> <b>Järjestelmä</b>-välilehti voidaan suojata salasanalla. Jos kyseessä on verkkolaite, ota aina yhteyttä laitteesta vastuussa olevaan järjestelmänvalvojaan ennen kuin muutat välilehden asetuksia.</p>
<p><b>Verkkoyhteydet-välilehti</b></p> <p>Verkkoasetusten muuttaminen tietokoneesta.</p>	<p>Tässä välilehdessä verkonvalvojat voivat hallita laitteen verkkoasetuksia, kun se on kytketty IP-verkkoon. Tämä välilehti ei näy, jos laite on liitetty suoraan tietokoneeseen.</p>

## Tuotteen suojausominaisuudet

Laitte tukee suojausstandardeja ja suositeltuja yhteyskäytäntöjä, joilla voit suojata laitteen ja verkon tiedot sekä helpottaa laitteen valvontaa ja ylläpitoa.

Lisätietoja HP:n suojaetuista kuvankäsittely- ja tulostusratkaisuista on osoitteessa [www.hp.com/go/secureprinting](http://www.hp.com/go/secureprinting). Sivulla on linkkejä suojaustoimintojen tiedotteisiin ja usein kysytyihin kysymyksiin.

### Laitteen lukitseminen

1. Voit liittää turvalukon laitteen takana olevaan liitäntäpaikkaan.

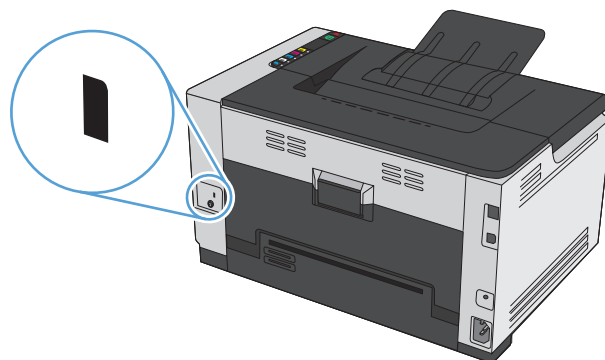

### Järjestelmäsalasan määrittäminen

Voit määrittää laitteelle salasanan, jotta laitteen asetuksia ei voi muuttaa luvatta.

1. Avaa HP:n sulautettu Web-palvelin kirjoittamalla laitteen IP-osoite selaimen osoiteriville.
2. Valitse **Järjestelmä**-välilehti.
3. Valitse ikkunan vasemmasta reunasta **Laitteen suojaus**-valikko.
4. Kirjoita salasana **Salasana** -ruutuun ja uudelleen **Vahvista salasana** -ruutuun.
5. Napsauta **Käytä**-painiketta. Kirjoita salasana muistiin ja säilytä sitä turallisessa paikassa.

# Säästöasetukset

## Automaattisen virrankytkentä- ja -katkaisutilan määrittäminen

Automaattinen virrankytkentä- ja -katkaisutila on tämän laitteen energiansäästötoiminto. Kun käyttäjän määrittämä aika on kulunut, tuote vähentää automaattisesti virrankulutustaan. Tuote palaa valmiustilaan, kun jotain painiketta painetaan tai tuote vastaanottaa tulostustyön.



**HUOMAUTUS:** Vaikka tuotteen merkkivalot ovat sammuneina Autom. pois -tilassa, tuote toimii normaalisti, kun se vastaanottaa tulostustyön.

## Automaattisen virrankytkentä- ja -katkaisuasetuksen muuttaminen

Voit määrittää, kuinka kauan laite on käyttämättömänä (automaattinen virrankatkaisuviive), ennen kuin se siirtyy automaattiseen sammutustilaan. Voit myös valita, mitkä tapahtumat käynnistävät laitteen.

1. Napsauta Windowsin ilmaisinalueen Laiteasetukset -kuvaketta hiiren kakkospainikkeella ja valitse laitteen nimi.
2. Valitse **Laiteasetukset**-painike.
3. Valitse **Autom. POIS viiveen jälkeen** -painike ja valitse viive avattavasta luettelosta.
4. Valitse haluamasi tapahtumat (valinnainen) **Autom PÄÄLLE näillä tapahtumilla** -kohdassa.

# Tarvikkeiden ja lisävarusteiden hallinta

Käyttämällä, säilyttämällä ja tarkkailemalla tulostuskasettia ja kuvarumpua oikein voidaan taata erinomainen tulostuslaatu.

## Tulostus, kun tulostuskasetin tai kuvarummun arvioitu käyttöikä on lopussa

### Tarvikeviestit

**<Tarvike> vähissä** -ilmoitus, jossa <Tarvike> on väritulostuskasetti: Laite ilmoittaa, kun tarvikkeen taso on matala. Tulostuskasetin todellinen jäljellä oleva käyttöikä voi vaihdella. Uusi tarvike kannattaa kuitenkin hankkia etukäteen, jotta se voidaan vaihtaa laitteeseen, kun tulostuslaatu ei ole enää hyväksyttävää. Tarviketta ei tarvitse vaihtaa heti. Tämä hälytys näkyy vain, kun **<Tarvike> erittäin vähissä** -asetus on **Pysäytä**.

**<Tarvike> erittäin vähissä** -ilmoitus—missä <Tarvike> on joko värillinen tulostuskasetti tai kuvarumpu tai useiden tulostuskasettien ja/tai kuvarummun yhdistelmä: Laite ilmoittaa, kun tarvikkeen käyttöikä on hyvin lähellä loppua. Tulostuskasetin todellinen jäljellä oleva käyttöikä voi vaihdella. Uusi tarvike kannattaa kuitenkin hankkia etukäteen, jotta se voidaan vaihtaa laitteeseen, kun tulostuslaatu ei ole enää hyväksyttävää. Tulostuslaadussa voi ilmetä ongelmia, kun käytetään tarviketta, joka on arvioidun käyttöikänsä lopussa. Tarviketta ei tarvitse vaihtaa nyt, ellei tulostuslaatu ole jo liian heikko.

Kun HP-tulostuskasetin käyttöikä on hyvin vähissä, kyseisen kasetin HP Premium Protection -takuu on päättynyt. HP:n Premium Protection -takuu kattaa ainoastaan laitteen tulostuskasetin.

Tuotetakuu kattaa tähän laitteeseen asennetun kuvarummun. Vaihtokuvarummuilla on vuoden rajoitettu takuu asennuspäivästä lähtien. Kuvarummun asennuspäivä näkyy asetussivulla ja tarvikkeiden tilasivulla, kun kuvarummun arvioidusta käyttöiästä on jäljellä noin 30 %.

### Kun er. vähissä -asetusten ottaminen käyttöön tai poistaminen käytöstä

Voit muuttaa oletusasetuksia milloin tahansa. Asetuksia ei tarvitse ottaa käyttöön uudelleen, kun uusi tulostuskasetti asennetaan. **<Tarvike> erittäin vähissä** -hälytys tulee näyttöön, kun tulostuskasetin asetus on **Jatka, kun er. vähissä**. Kun HP-tulostuskasetin käyttöikä on hyvin vähissä, kyseisen kasetin HP Premium Protection -takuu on päättynyt.

1. Napsauta Windowsin ilmaisinalueen Laitteasetukset -kuvaketta hiiren kakkospainikkeella ja valitse laitteen nimi.
2. Valitse **Järjestelmäasetukset**-välilehti.
3. Valitse avattavasta **Kun er. vähissä** -luettelosta jompikumpi seuraavista vaihtoehtoista:
  - Valitse **Jatka**, jos haluat että laite ilmoittaa, kun tulostuskasetin väriaine on hyvin vähissä, mutta jatkaa tulostamista.
  - Valitse **Pysäytä**, jos haluat hälytyksen ja että laite keskeyttää tulostamisen, kunnes tulostuskasetti on vaihdettu.
  - Valitse **Kehote** (oletus), jos haluat, että laite keskeyttää tulostamisen ja kehottaa vaihtamaan tulostuskasetin. Voit huomioida kehotteen ja jatkaa tulostamista.

## Tulostuskasettien ja kuvarumpujen hallinta

### Tulostuskasettien ja kuvarumpujen säilytys

Säilytä tulostuskasetti ja kuvarumpu asentamiseen saakka avaamattomassa pakkauksessa.

### HP ja muut kuin HP-tarvikkeet

HP Company ei voi suositella uusia eikä uusittuja tulostuskasetteja ja kuvarumpuja, jotka eivät ole HP:n valmistamia.



#### **HUOMAUTUS: Muun kuin HP:n lasertulostuskasetin käyttö**

Muun valmistajan kuin HP:n toimittaman värikasetin tai kuvarummun käyttö ei vaikuta HP:n tulostintuotteita koskevaan asiakastakuuseen tai asiakkaan kanssa tehtävän HP-tukipalvelusopimuksen ehtoihin. Jos kuitenkin laitteen virhetoiminto tai vahingoittuminen johtuu muun valmistajan kuin HP:n väriainekasetin tai uudelleentäytetyn väriainekasetin käytöstä, HP laskuttaa normaalin aika- ja materiaalihinnastonsa mukaan laitteen huollosta kyseisen virhetoiminnon tai vahingoittumisen vuoksi.

### HP:n vihjenumero ja Web-sivusto

Jos asennettu HP-värikasetti on tarvikkeiden tilasivun tietojen mukaan käytetty tai muu kuin alkuperäinen HP-kasetti, soita HP:n ilmiintolinjalle (1-877-219-3183, maksuton Pohjois-Amerikassa) tai siirry osoitteeseen [www.hp.com/go/anticounterfeit](http://www.hp.com/go/anticounterfeit). HP auttaa määrittämään tuotteen aitouden ja etsii ratkaisun ongelmaan.

Muun kuin aidon HP-värikasetin voi tunnistaa seuraavien merkkien avulla:

- Tarvikkeiden tilasivun mukaan laitteeseen on asennettu jonkin muun valmistajan tarvike.
- Värikasetin käyttämisessä on paljon ongelmia.
- Kasetti ei ole samannäköinen kuin yleensä (esimerkiksi pakkaus on erilainen kuin HP:n pakkaus).

### Tarvikkeiden kierrättäminen

Voit kierrättää aidot HP:n tulostuskasetit ja kuvarummut sijoittamalla käytetyn kasetin laatikkoon, jossa tarvike toimitettiin. Käytä mukana toimitettua palautustarraa ja lähetä käytetty tarvike HP:lle kierrätettäväksi. Katso tarkemmat tiedot kierrätysoppaasta, joka toimitetaan kaikkien uusien HP-tarvikkeiden mukana.

### Tulostuskasetin osat

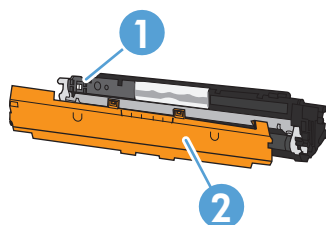

1	Tulostuskasetin e-tarra
2	Muovisuojus

## Kuvarummun asettelu

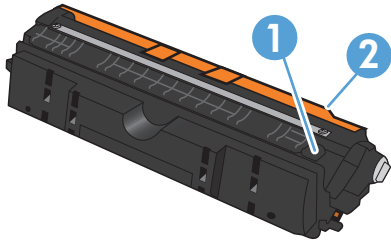

1	Kuvarummun e-tarra
2	Muovisuojus

## Vaihtamisohjeet

### Tulostuskasettien vaihtaminen

Kun värikasetin käyttöikä on lähes lopussa, voit jatkaa tulostamista nykyisellä kasetilla, kunnes sen tulostuslaatu ei ole enää tyydyttävä.

Kun HP-tulostuskasetin käyttöikä on erittäin vähissä, kyseisen tarvikkeen HP Premium Protection -takuu on päättynyt. Jos laitteessa ilmenee tulostusvirheitä tai tulostuskasettivilheitä, kun HP:n tarviketta käytetään Erittäin vähissä -tilassa, näitä vikoja ei tulkita tarvikkeen materiaali- tai valmistusvicioiksi HP:n tulostuskasettien takuulausunnan mukaan.



**HUOMAUTUS:** Kun HP-tulostuskasetin tila on Erittäin vähissä, ohjauspaneelin vastaava kasettimerkkivalo syttyy.

1. Käännä tulostuskasettivaunu siirtoasentoon painamalla vaihdettavan tulostuskasetin Kasetti -painiketta.

**HUOMAUTUS:** Kaikkien luukkujen on oltava suljettuina, kun Kasetti -painiketta painetaan.

**HUOMAUTUS:** Avaa tulostuskasetin luukku vasta, kun Kasetti -valo ei enää vilku ja kiertoäänet loppuvat.



2. Avaa tulostuskasetin luukku.





3. Tartu vanhan tulostuskasetin keskikahvaan ja irrota kasetti.

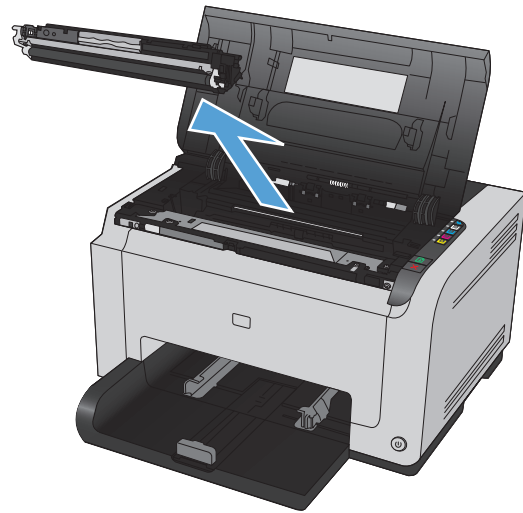

4. Poista uusi tulostuskasetti pakkauksesta. Aseta käytetty värikasetti pussiin ja laatikkoon kierrätystä varten.

**HUOMIO:** Pitele värikasettia molemmista päistä, jotta se ei vahingoitu. Älä kosketa tulostuskasettien telaa.

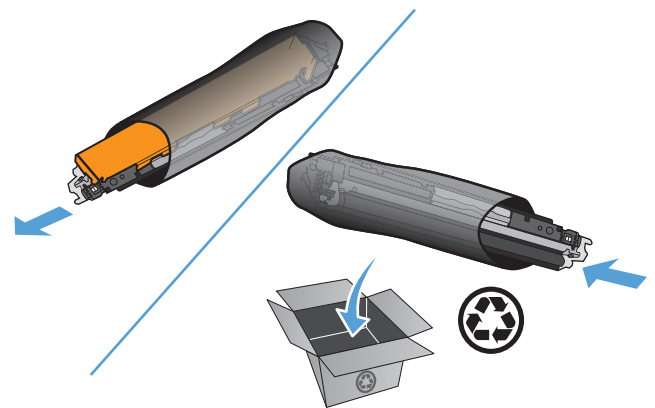

5. Tartu tulostuskasettiin molemmilta puolilta ja heiluta tulostuskasettia varovasti puolelta toiselle, jotta sen sisältämä väriaine jakautuu tasaisesti.

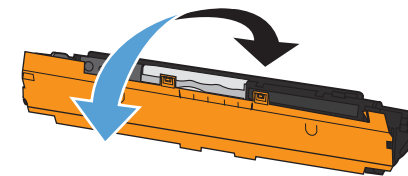

6. Poista teippi tulostuskasetista. Pane teippi tulostuskasetin pakkaukseen kierrätystä varten.

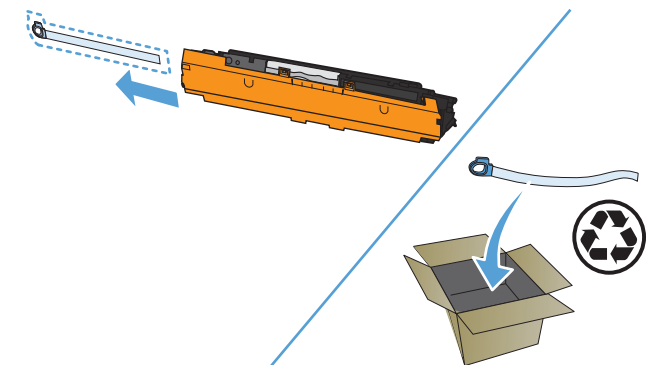

7. Poista suojus uudesta tulostuskasetista.

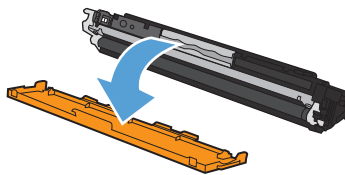



8. Tartu tulostuskasetin keskikahvaan ja aseta kasetti laitteeseen.

**HUOMAUTUS:** Varmista tulostuskasetin värimerkinnästä, että tulostuskasetti on oikeassa paikassa tulostuskasettivaunussa.

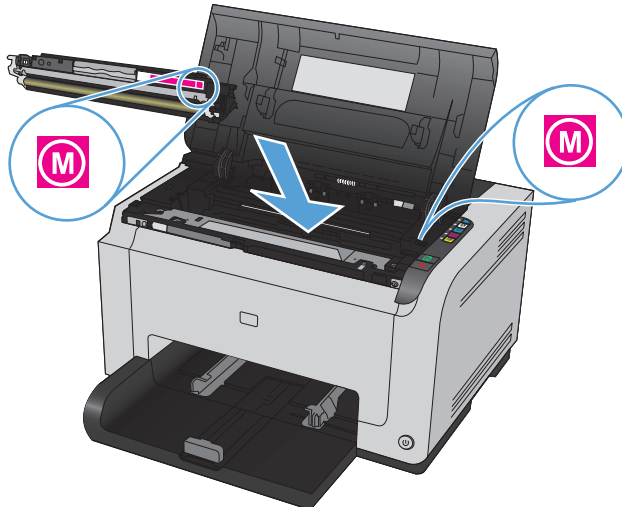
**HUOMIO:** Jos väriainetta pääsee vaatteillesi, pyyhi se pois kuivalla kankaalla ja pese vaatteet kylmällä vedellä. *Kuuma vesi saa väriaineen tarttumaan kankaaseen.*



9. Sulje tulostuskasetin luukku.

**HUOMAUTUS:** Tulostuskasetin luukun sulkemisen jälkeen Valmis  ja Huomautus -merkkivalo vilkkuvat. Anna laitteen kalibroitua. Tämä kestää enintään kolme minuuttia.

**HUOMAUTUS:** Jos vaihdat toisenkin tulostuskasetin, sulje tulostuskasetin luukku, ennen kuin painat seuraavan tulostuskasetin Kasetti -painiketta.

Laitteen kalibroimista ei tarvitse odottaa vaihdettaessa toista tulostuskasettia. Paina sen sijaan seuraavan värin Kasetti -painiketta, jotta vaunu kääntyy oikeaan asentoon. Kun olet vaihtanut tulostuskasetit, laite kalibroituu.

**HUOMAUTUS:** Joka toisen mustan kasetin vaihdon jälkeen laite tulostaa puhdistussivun automaattisesti kiinnitysyksikön puhdistamiseksi. Puhdistaminen suorittaminen kestää noin kaksi minuuttia.

10. Jos tulostamisen aikana näet tilahälytyksen **Väärä kasetti paikassa <väri>**, poista tulostuskasetti hälytyksen mukaisesta kasettipaikasta ja määritä kyseiseen paikkaan kuuluva tulostuskasetti vertaamalla tulostuskasetin värimerkintää kyseisen kasettipaikan väritarraan.

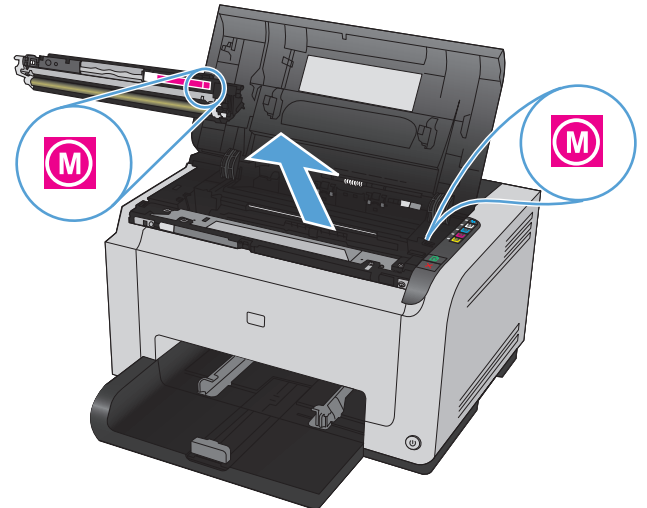

## Vaihda kuvarumpu



**HUOMAUTUS:** Tuotetakuu kattaa tähän laitteeseen asennetun kuvarummun. Vaihtokuvarummuilla on vuoden rajoitettu takuu asennuspäivästä lähtien. Kuvarummun asennuspäivä näkyy asetussivulla ja tarvikkeiden tilasivulla, kun kuvarummun arvioidusta käyttöiästä on jäljellä noin 30 %. HP:n Premium Protection -takuu kattaa ainoastaan laitteen tulostuskasetit.

1. Avaa tulostuskasetin luukku.

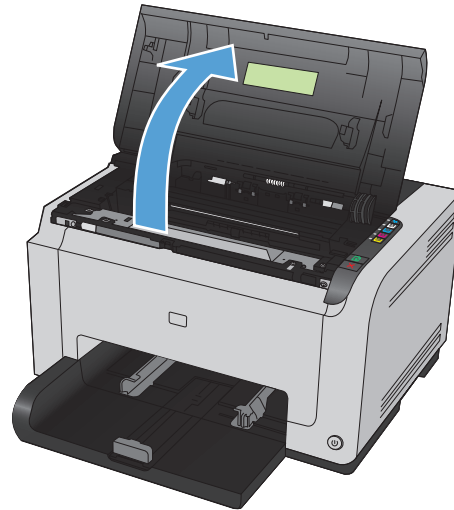

2. Avaa etukansi.

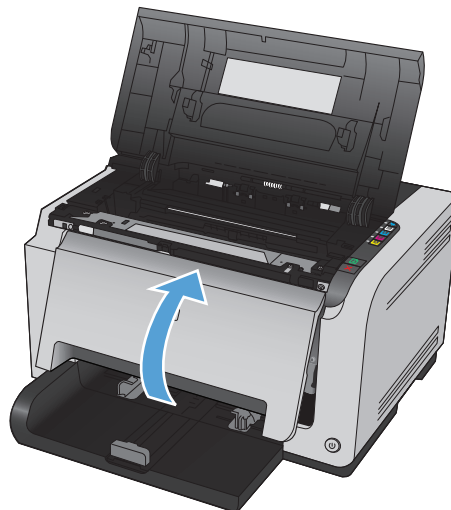

3. Nosta kaksi vipua, jotka pitävät kuvarummun paikallaan.

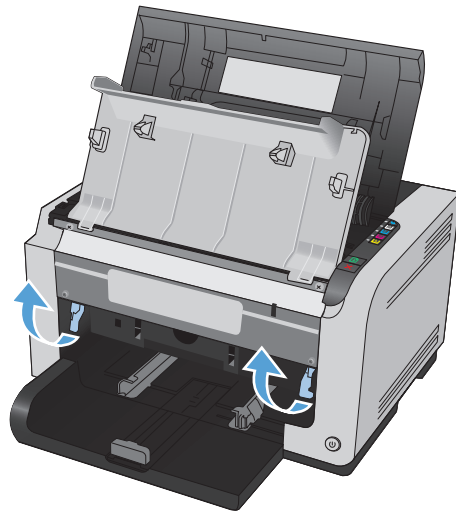

4. Poista vanha kuvarumpu.

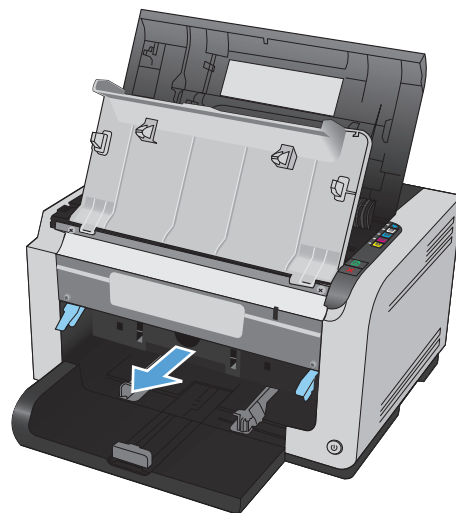

5. Poista uusi kuvarumpu pakkauksesta. Aseta käytetty kuvarumpu pussiin ja laatikkoon kierrätystä varten.

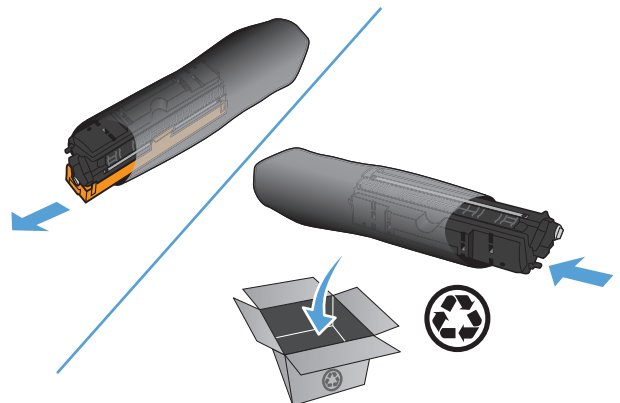

6. Poista suojus uudesta kuvarummusta.

**HUOMIO:** Älä altista kuvarumpua valolle, ettei kuvarumpu vaurioidu. Peitä se paperiarkilla.

**HUOMIO:** Älä kosketa vihreää telaa. Sormenjäljet kuvarummussa saattavat aiheuttaa tulostuslaatuongelmia.

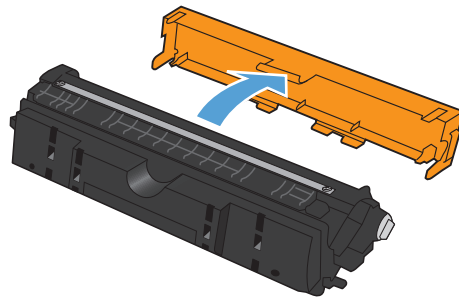

7. Aseta uusi kuvarumpu laitteeseen.

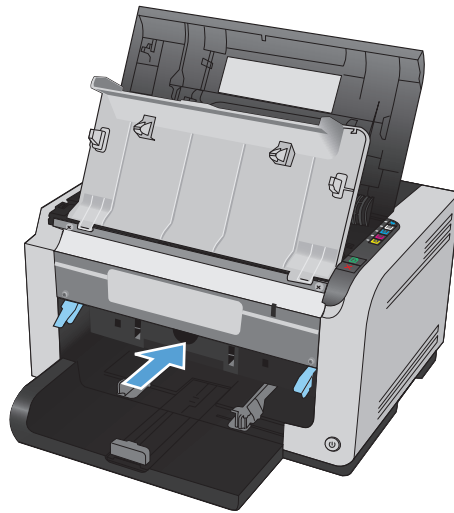

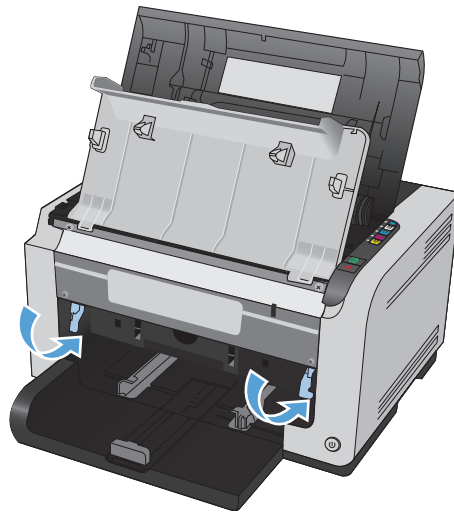

8. Laske kaksi vipua, jotka pitävät kuvarummun paikallaan.

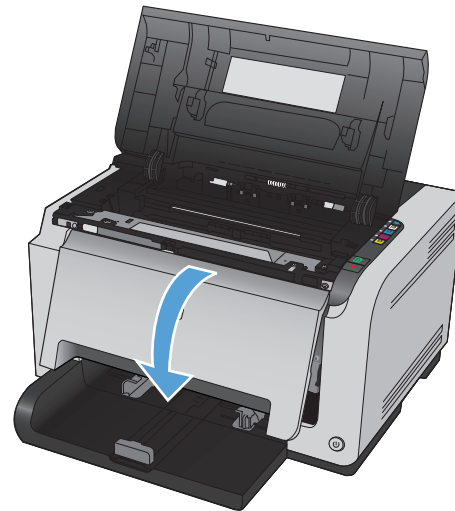

9. Sulje etukansi.



10. Sulje tulostuskasetin luukku.

**HUOMAUTUS:** Tulostuskasetin luukun sulkemisen jälkeen Valmis  ja Huomautus -merkkivalo vilkkuvat. Anna laitteen kalibroitua. Tämä kestää enintään kolme minuuttia.





# Tuotteen puhdistaminen

## Paperiradan puhdistaminen

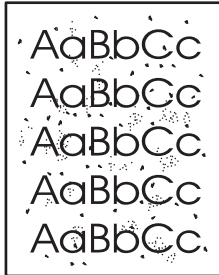
Jos tulosteissa on väriainepilkkuja tai täpliä, puhdista paperirata. Paperiradasta puhdistetaan pölyä ja väriainetta kalvon avulla. Älä käytä puuvillaseostepaperia tai karkeaa paperia.



 **HUOMAUTUS:** Parhaan tuloksen saat käyttämällä yhtä LaserJet-kalvoarkkia. Ellei käytössäsi ole kalvoja, voit käyttää sileäpintaista kopiopaperia (60–163 g/m<sup>2</sup>).

1. Varmista, että tuote on vapaa ja Valmis -merkkivalo palaa.
2. Lisää paperia syöttölokeroon.
3. Napsauta Windowsin ilmaisinalueen Laiteasetukset -kuvaketta hiiren kakkospainikkeella ja valitse laitteen nimi.
4. Valitse **Laiteasetukset**-välilehti.
5. Valitse **Tulosta puhdistussivu** -painike.

 **HUOMAUTUS:** Puhdistaminen kestää noin kaksi minuuttia. Puhdistussivun liike pysähtyy ajoittain toimenpiteen aikana. Älä katkaise tuotteesta virtaa, ennen kuin puhdistus on loppuun suoritettu. Jos haluat puhdistaa tuotteen huolellisesti, voit joutua toistamaan toimenpiteen useita kertoja.

## Ulkopintojen puhdistaminen

Pyyhi pöly, lika ja tahrat laitteen ulkopinnoista pehmeällä ja nukkaamattomalla kankaalla.

## Tuotepäivitykset

Ohjelmistojen ja laiteohjelmistojen päivitykset ja niiden asennusohjeet ovat saatavana osoitteesta [www.hp.com/support/ljcp1020series](http://www.hp.com/support/ljcp1020series). Valitse kohta **Tuki ja ohjaimet**, valitse käyttöjärjestelmä ja valitse sitten laitteen lataus.



---

# 9 Ongelmanratkaisu

- [Ohjeet](#)
- [Ongelmanratkaisun tarkistusluettelo](#)
- [Laitteen suorituskykyyn vaikuttavat tekijät](#)
- [Tehdasasetusten palauttaminen](#)
- [Ohjauspaneelin valokuvioiden tulkitseminen](#)
- [Tilahälytykset](#)
- [Laitte ottaa paperit sisäänsä virheellisesti tai tukkeutuu](#)
- [Tulostuslaadun parantaminen](#)
- [Laitte ei tulosta tai tulostaa hitaasti.](#)
- [Liitäntäongelmien ratkaiseminen](#)
- [Langattoman verkon ongelmien ratkaiseminen](#)
- [Tuotteen ohjelmiston ongelmien ratkaiseminen](#)
- [Yleisten Macintosh-ongelmien ratkaiseminen](#)

# Ohjeet

Tämän oppaan lisäksi voit etsiä tietoja myös muista lähteistä.

---

HP:n ohje- ja oppimiskeskus

HP:n ohje- ja oppimiskeskus ja muut oppaat ovat laitteen mukana toimitetulla CD-levyllä tai tietokoneen HP-ohjelmakansiossa. HP:n ohje- ja oppimisopas on laitteen ohjetyökalu, joka sisältää tietoja laitteesta, HP-tuotteiden verkkotuesta, vianmäärityksestä, säädöksistä ja turvallisuudesta helppokäyttöisessä muodossa.

---

Pikaohjeet

Useita tätä laitetta koskevia pikaohjeita on käytettävissä osoitteessa [www.hp.com/support/ljcp1020series](http://www.hp.com/support/ljcp1020series).

Voit tulostaa ohjeet ja säilyttää niitä tuotteen lähellä. Niistä on kätevä tarkistaa usein suoritettavien tehtävien vaiheet.

---

# Ongelmanratkaisun tarkistusluettelo

Noudata seuraavia ohjeita, kun yrität ratkaista laitteeseen liittyvää ongelmaa.

- [Vaihe 1: Varmista, että laite on asennettu oikein](#)
- [Vaihe 2: Tarkista kaapelit tai langaton yhteys \(vain verkkomallit\)](#)
- [Vaihe 3: Tarkista, palaako jokin ohjauspaneelin valo](#)
- [Vaihe 4: Tarkista paperi](#)
- [Vaihe 5: Tarkista ohjelmisto](#)
- [Vaihe 6: Testaa tulostustoiminto](#)
- [Vaihe 7: Tarkista tarvikkeet](#)
- [Vaihe 8: Lähetä tulostustyö tietokoneesta](#)

## Vaihe 1: Varmista, että laite on asennettu oikein

Varmista, että tuote on asennettu oikein.

1. Käynnistä laite tai poista käytöstä automaattinen virrankytkentä ja -katkaisu painamalla virtapainiketta.
2. Tarkista virtajohdon liitännät.
3. Tarkista, että käytät laitteelle sopivaa jännitettä. (Tarkista laitteen jännite sen takaosassa olevasta tarrasta.) Jos käytät jatkojohtoa, jonka jännite on määritettyjen rajojen ulkopuolella, kytke laite suoraan seinäpistorasiaan. Jos se on jo kytketty seinäpistorasiaan, kokeile toista pistorasiaa.
4. Varmista, että värikasetti on asennettu oikein.
5. Jos tulostin ei edelleenkään saa virtaa, ota yhteys HP:n asiakaspalveluun.

## Vaihe 2: Tarkista kaapelit tai langaton yhteys (vain verkkomallit)

1. Tarkista tuotteen ja tietokoneen välinen kaapeliliitäntä. Varmista, että kaapeli on napakasti kiinni.
2. Varmista, että itse kaapeli ei ole viallinen. Kokeile toista kaapelia, jos mahdollista.

## Vaihe 3: Tarkista, palaako jokin ohjauspaneelin valo

Ohjauspaneelissa tulisi näkyä ilmoitus toimintavalmiudesta. Jos näytössä näkyy virheilmoitus, selvitä virhe.

## Vaihe 4: Tarkista paperi

1. Tarkista, että käytettävä paperi vastaa laatuvaatimuksia.
2. Varmista, että paperi on asetettu oikein syöttölokeroon.

## Vaihe 5: Tarkista ohjelmisto

1. Varmista, että tuotteen ohjelmisto on asennettu oikein.
2. Tarkista, että olet asentanut tulostinohjaimen tälle laitteelle. Tarkista, että käytät tälle laitteelle tarkoitettua tulostinohjainta.

## Vaihe 6: Testaa tulostustoiminto

1. Tulosta asetussivu. Valitse Tulostusmääritykset-kohdan **Palvelut**-välilehdessä **Tulostuksen määrittämissivu**.
2. Jos sivu ei tulostu, varmista, että syöttölokerossa on paperia.
3. Jos sivu juuttuu laitteeseen, poista tukos.

## Vaihe 7: Tarkista tarvikkeet

Tulosta tarvikkeiden tilasivu ja tarkista tulostuskasettien ja kuvarummun arvioitu jäljellä oleva käyttöikä.

## Vaihe 8: Lähetä tulostustyö tietokoneesta

1. Yritä tulostaa työ toisesta tietokoneesta, johon tulostinohjelmisto on asennettu.
2. Varmista, että USB-kaapeli on liitetty oikein. Määritä tuote käyttämään oikeaa porttia tai asenna ohjelmisto uudelleen ja valitse käytettävä liitännätapa.
3. Jos tulostuslaatu ei ole tyydyttävä, toimi seuraavasti:
  - Tarkista, että tulostusasetukset vastaavat käytettävää materiaalia.





## Laitteen suorituskykyyn vaikuttavat tekijät

Useat seikat vaikuttavat työn tulostukseen tarvittavan ajan pituuteen:

- erikoismateriaalin käyttö (esimerkiksi piirtoheitinkalvot, painava paperi tai erikoiskokoinen paperi)
- tietojen käsittely- ja latausaika laitteessa
- grafiikan monimutkaisuus ja koko
- käytettävän tietokoneen nopeus
- USB- tai verkkoyhteys
- tuotteen I/O-asetukset.



## Tehdasasetusten palauttaminen

Tehdasasetusten palauttaminen palauttaa useimmat oletusasetukset. Se ei palauta sivumäärän, lokeron koon tai kielen asetuksia. Voit palauttaa laitteen tehdasasetukset seuraavasti.











1. Katkaise tuotteen virta. Irrota virtajohto laitteesta 30 sekunniksi ja liitä virtajohto uudelleen.
2. Käynnistä laite samalla, kun painat Jatka -painiketta 10-20 sekuntia. Huomautus -valo syttyy.
3. Vapauta Jatka -painike. Huomautus - ja Valmis -valo palavat vuorotellen, kun laite palauttaa tehdasasetukset.

# Ohjauspaneelin valokuvioiden tulkitseminen























**Taulukko 9-1 Tilavalojen selite**

	Symboli, joka ilmoittaa, että valo ei pala.
	Symboli, joka ilmoittaa, että valo palaa.
	Symboli, joka ilmoittaa, että valo vilkkuu.

**Taulukko 9-2 Ohjauspaneelin valokuviot**





Merkkivalon tila	Tuotteen tila	Toimenpide
Kaikki merkkivalot ovat sammuneina.   	Laitteesta on katkaistu virta.  Laitteen automaattinen virrankytkentä/-katkaisu on poistettu käytöstä.	Kytke laitteeseen virta painamalla virtakytkintä.  Tämä ei vaadi toimenpiteitä.
Huomio- ja valmiusvalo palavat vuorotellen.  	Tilamerkkivalot palavat vuorotellen, kun rasteroijaa alustetaan tai laite käsittelee puhdistussivua.	Tämä ei vaadi toimenpiteitä. Odota alustuksen päättymistä. Tuotteen pitäisi siirtyä valmis-tilaan, kun alustus on päättynyt.
Valmis-valo palaa.   	Tuote on valmis-tilassa.	Tämä ei vaadi toimenpiteitä. Tuote on valmis vastaanottamaan tulostustyön.
Valmis-valo vilkkuu.   	Tuote vastaanottaa tai käsittelee tietoja.	Tämä ei vaadi toimenpiteitä. Tuote vastaanottaa tai käsittelee tulostustyötä.

**Taulukko 9-2 Ohjauspaneelin valokuviot (jatkoa)**





Merkkivalon tila	Tuotteen tila	Toimenpide
Huomio-valo vilkkuu. Valmis-valo palaa.	Laite on käsinsyöttötilassa.	Aseta syöttölokeroon oikeantyyppistä ja -kokoista paperia.
  	Laite valmistautuu tulostamaan manuaalisen kaksipuolisen tulostustyön toisen puolen.	Lisää tulostelokerossa oleva paperi syöttölokeroon.
Huomio-valo vilkkuu.	Syöttölokero on tyhjä.	Aseta lokeroon materiaalia.
  	Laitteessa on paperitukos.	Poista tukos.
Huomio- ja valmiusvalo palavat.	Tuotteessa on ilmennyt vakava virhe, josta se ei voi palata normaalitilaan.	<ol style="list-style-type: none"> <li>1. Katkaise laitteesta virta ja irrota virtajohto.</li> <li>2. Odota 30 sekuntia, liitä virtajohto ja käynnistä laite.</li> <li>3. Odota tuotteen alustuksen päättymistä.</li> </ol> <p>Jos ongelma ei poistu, ota yhteys HP:n asiakastukeen.</p>
  	Laitteessa on paperitukos.	Poista tukos.
  	Tulostuskasetti on kääntynyt ja on nyt käytettävissä.	Voit käsitellä tulostuskasettia.
Kasettivalo vilkkuu.	Tulostuskasetti puuttuu, tai se on asennettu väärin.	Asenna tulostuskasetti.
   	Tulostuskasetin väriaine on erittäin vähissä ja kasetin arvioitu käyttöikä on lopussa. Kun tarvikkeen tila on tämä, kyseisen tarvikkeen HP Premium Protection -takuu on päättynyt.	Tulostuskasettia ei tarvitse vaihtaa vielä, ellei tulostuslaatu ole heikentynyt liikaa. Jatka painamalla Jatka  -painiketta.
   	Käytössä on muu kuin HP:n tulostuskasetti.	Tulostuskasettia ei tarvitse vaihtaa vielä, ellei tulostuslaatu ole heikentynyt liikaa. Jatka painamalla Jatka  -painiketta.



### Taulukko 9-2 Ohjauspaneelin valokuviot (jatkoa)

Merkkivalon tila	Tuotteen tila	Toimenpide
	Tulostuskasetti kääntyy.	Tämä ei vaadi toimenpiteitä. Odota kääntymisen päättymistä. Laitteen pitäisi palata edelliseen tilaan, kun kääntyminen on päättynyt.
Kasetti- ja valmiusvalo palavat.    	Tulostuskasetin arvioitu käyttöikä on lopussa. Kun tarvikkeen tila on tämä, kyseisen tarvikkeen HP Premium Protection -takuu on päättynyt.  Käytössä on jonkin muun valmistajan kuin HP:n tulostuskasetti, jonka väriaine on erittäin vähissä.	Tulostuskasettia ei tarvitse vaihtaa vielä, ellei tulostuslaatu ole heikentynyt liikaa.  Tämä ei vaadi toimenpiteitä.

### Taulukko 9-3 Langattoman yhteyden merkkivalon kuviot

Merkkivalon tila	Tuotteen tila	Toimenpide
Langattoman yhteyden merkkivalo ei pala. 	Langaton yhteys on poistettu käytöstä.  Ethernet-yhteys on käytössä.	Ota käyttöön WPS painamalla Langaton  -painiketta 2 sekuntia.  Tämä ei vaadi toimenpiteitä.
Langattoman yhteyden merkkivalo vilkkuu. 	Laite yrittää muodostaa langatonta yhteyttä.  Laitteessa on WPS-yhteys.	Tämä ei vaadi toimenpiteitä.  Yritä muodostaa yhteys uudelleen.
Langattoman yhteyden merkkivalo palaa. 	Laite on muodostanut langattoman yhteyden.	Tämä ei vaadi toimenpiteitä.



## Tilahälytykset

Tietokoneen näyttöön tulee tilahälytyksiä laitteen tiettyjen ongelmien yhteydessä. Voit ratkaista näitä ongelmia seuraavan taulukon tietojen avulla.

Hälytysilmoitus	Kuvaus	Suosittelava toimenpide
<b>Asenna &lt;väri&gt; kasetti</b>	Kasettia ei ole asennettu laitteeseen lainkaan tai se on asennettu väärin.	Asenna tulostuskasetti.
<b>DC-ohjainvirhe</b>	Laitteessa on sisäinen virhe.	Katkaise laitteesta virta ja irrota virtajohto. Odota 30 sekuntia, liitä virtajohto ja käynnistä laite. Odota tuotteen alustuksen päättymistä.  Jos käytössä on ylijännitesuoja, poista se. Kytke laitteen virtajohto pistorasiaan suoraan. Kytke virta virtakytkimellä.  Ota yhteyttä HP:n tuotetukeen, jos ilmoitus pysyy näytössä.
<b>Ei kytketty</b>	Laitteen ohjelmisto ei saa yhteyttä laitteeseen.	<ol style="list-style-type: none"><li>1. Varmista, että laitteen virta on kytketty.</li><li>2. Varmista, että USB-kaapeli on liitetty tukevasti laitteeseen ja tietokoneeseen.</li></ol>
<b>Etuluukku auki</b>	Luukku on auki.	Sulje luukku.
<b>Jäädytystila</b>	Kauan jatkuneen toiminnan tai kapealle paperille tulostamisen jälkeen laitteen on annettava jäähtyä.	Tulostus jatkuu, kun laite on jäähtynyt.
<b>Kalibroiminen</b>	Laite suorittaa sisäistä kalibrointia parhaan mahdollisen tulostuslaadun varmistamiseksi.	Odota, kunnes puhdistaminen on suoritettu.
<b>Kasetin muistivirhe: &lt;väri&gt;</b>	Jonkin tulostuskasetin e-tarraa ei voi lukea, tai se puuttuu.	<ul style="list-style-type: none"><li>• Asenna tulostuskasetti uudelleen.</li><li>• Katkaise laitteesta virta ja irrota virtajohto. Odota 30 sekuntia, liitä virtajohto ja käynnistä laite.</li><li>• Jos ongelma ei poistu, vaihda kasetti.</li></ul>
<b>Keltainen kasetti vähissä</b>	Tulostuskasetin arvioitu käyttöikä alkaa olla lopussa.	Laite ilmoittaa, kun tulostuskasetin käyttöikä on loppumassa. Kasetin todellinen jäljellä oleva käyttöikä voi vaihdella. Uusi tarvike kannattaa hankkia etukäteen, jotta se voidaan vaihtaa laitteeseen, kun tulostuslaatu ei ole enää hyväksyttävää. Tulostuskasettia ei tarvitse vaihtaa heti.  Hälytys näkyy ainoastaan, jos asiakas on määrittänyt laitteen pysähtymään, kun tulostuskasetin tila on Erittäin vähissä.

Hälytysilmoitus	Kuvaus	Suosittelava toimenpide
<b>Keltainen mustekasetti erittäin vähissä</b>	Tulostuskasetin arvioitu käyttöikä on lopussa.  Tulostuslaatu voi heikentyä. Valitse muistutusvaihtoehto tai vaihda tulostuskasetti, kun tulostuslaatu ei ole enää tyydyttävä.	Parhaan tulostuslaadun varmistamiseksi HP suosittelee, että tulostuskasetti vaihdetaan tässä vaiheessa. Tulostuskasettia ei tarvitse vaihtaa vielä, ellei tulostuslaatu ole heikentynyt liikaa. Tulostuskasetin todellinen käyttöikä saattaa vaihdella.  Kun HP-tulostuskasetin käyttöikä on hyvin vähissä, kyseisen kasetin HP Premium Protection -takuu on päättynyt. Jos laitteessa ilmenee tulostusvirheitä tai tulostuskasettivilheitä, kun HP:n tarviketta käytetään Hyvin vähissä -tilassa, näitä vikoja ei tulkita tarvikkeen materiaali- tai valmistusvirioiksi HP:n tulostuskasettien takuulausunnan mukaan.
<b>Kiinnittimen virhe</b>	Laitteessa on kiinnittimen virhe.	Katkaise laitteesta virta ja irrota virtajohto. Odota 30 sekuntia, liitä virtajohto ja käynnistä laite. Odota tuotteen alustuksen päättymistä.  Jos virhe toistuu, sammuta laite, irrota virtajohto, odota vähintään 25 minuuttia, kytke virtajohto uudelleen ja käynnistä laite.  Jos käytössä on ylijännitesuoja, poista se. Kytke laitteen virtajohto pistorasiaan suoraan. Kytke virta virtakytkimellä.  Ota yhteyttä HP:n tuotetukeen, jos ilmoitus pysyy näytössä.
<b>Kuvarumpu erittäin lopussa</b>	Kuvarummun käyttöikä on lopussa.	Parhaan tulostuslaadun varmistamiseksi HP suosittelee, että kuvarumpu vaihdetaan tässä vaiheessa. Kuvarumpua ei tarvitse vaihtaa vielä tässä vaiheessa, ellei tulostuslaatu ole heikentynyt liikaa. Kuvarummun todellinen käyttöikä saattaa vaihdella.  Tuotetakuu kattaa tähän laitteeseen asennetun kuvarummun. Vaihtokuvarummuilla on vuoden rajoitettu takuu asennuspäivästä lähtien. HP:n Premium Protection -takuu kattaa ainoastaan laitteen tulostuskasetin. Kuvarummun asennuspäivä näkyy asetussivulla ja tarvikkeiden tilasivulla, kun kuvarummun arvioidusta käyttöiästä on jäljellä noin 30 %.
<b>Käsinsyöttö</b>	Laite on käsinsyöttötilassa.	Lisää lokeroon oikeaa materiaalia ja tulosta työ painamalla Jatka  -painiketta.

Hälytysilmoitus	Kuvaus	Suosittelava toimenpide
<b>Käytetty &lt;väri&gt; kasetti</b>	Käytetty tarvike on asennettu. Tämä ilmoitus pysyy näytössä, kunnes asennetaan HP-tarvike tai painetaan -Jatka  painiketta.	<p>Jos uskot ostaneesi HP-tarvikkeen, käy osoitteessa <a href="http://www.hp.com/go/anticounterfeit">www.hp.com/go/anticounterfeit</a>. Takuu ei kata korjaustoimia, jotka johtuvat käytettyjen tarvikkeiden käyttämisestä. Tarvikkeiden tila ja sen mukaan määräytyvät ominaisuudet eivät ole käytettävissä</p> <p>Muun kuin HP-tarvikkeen käyttämisestä aiheutuvat huolto- tai korjaustoimenpiteet eivät kuulu HP:n takuun piiriin.</p> <p>Voit jatkaa tulostamista painamalla -Jatka painiketta.</p>
<b>Liian monimutkainen sivu</b>	Laite ei pysty käsittelemään sivua.	Voit jatkaa työn tulostamista painamalla -Jatka  painiketta, mutta tulosteen laatu saattaa olla normaalia heikompi.
<b>Lisää paperia &lt;tyyppi&gt;</b>	Lokero on tyhjä.	Lisää lokeroon tulostusmateriaalia.
<b>Lokeron 1 tukos</b>	Laite on havainnut tukoksen lokerossa.	Poista tukos.
<b>Magenta kasetti vähissä</b>	Tulostuskasetin arvioitu käyttöikä alkaa olla lopussa.	<p>Laite ilmoittaa, kun tulostuskasetin käyttöikä on loppumassa. Kasetin todellinen jäljellä oleva käyttöikä voi vaihdella. Uusi tarvike kannattaa hankkia etukäteen, jotta se voidaan vaihtaa laitteeseen, kun tulostuslaatu ei ole enää hyväksyttävää. Tulostuskasettia ei tarvitse vaihtaa heti.</p> <p>Hälytys näkyy ainoastaan, jos asiakas on määrittänyt laitteen pysähtymään, kun tulostuskasetin tila on Erittäin vähissä.</p>
<b>Magenta mustekasetti erittäin vähissä</b>	Tulostuskasetin arvioitu käyttöikä on lopussa.  Tulostuslaatu voi heikentyä. Valitse muistutusvaihtoehto tai vaihda tulostuskasetti, kun tulostuslaatu ei ole enää tyydyttävä.	<p>Parhaan tulostuslaadun varmistamiseksi HP suosittelee, että tulostuskasetti vaihdetaan tässä vaiheessa. Tulostuskasettia ei tarvitse vaihtaa vielä, ellei tulostuslaatu ole heikentynyt liikaa. Tulostuskasetin todellinen käyttöikä saattaa vaihdella.</p> <p>Kun HP-tulostuskasetin käyttöikä on hyvin vähissä, kyseisen kasetin HP Premium Protection -takuu on päättynyt. Jos laitteessa ilmenee tulostusvirheitä tai tulostuskasettinvirheitä, kun HP:n tarviketta käytetään Hyvin vähissä -tilassa, näitä vikoja ei tulkita tarvikkeen materiaali- tai valmistusvirheiksi HP:n tulostuskasettien takuulausunnon mukaan.</p>
<b>Moottorin tiedonsiirtovirhe</b>	Laitteessa on sisäinen tiedonsiirtovirhe.	<p>Katkaise laitteesta virta ja irrota virtajohto. Odota 30 sekuntia, liitä virtajohto ja käynnistä laite. Odota tuotteen alustuksen päättymistä.</p> <p>Jos käytössä on ylijännitesuoja, poista se. Kytke laitteen virtajohto pistorasiaan suoraan. Kytke virta virtakytkimellä.</p> <p>Ota yhteyttä HP:n tuotetukeen, jos ilmoitus pysyy näytössä.</p>

Hälytysilmoitus	Kuvaus	Suosittelava toimenpide
<b>Musta kasetti vähissä</b>	Tulostuskasetin arvioitu käyttöikä alkaa olla lopussa.	<p>Laite ilmoittaa, kun tulostuskasetin käyttöikä on loppumassa. Kasetin todellinen jäljellä oleva käyttöikä voi vaihdella. Uusi tarvike kannattaa hankkia etukäteen, jotta se voidaan vaihtaa laitteeseen, kun tulostuslaatu ei ole enää hyväksyttävää. Tulostuskasettia ei tarvitse vaihtaa heti.</p> <p>Hälytys näkyy ainoastaan, jos asiakas on määrittänyt laitteen pysähtymään, kun tulostuskasetin tila on Erittäin vähissä.</p>
<b>Musta mustekasetti erittäin vähissä</b>	<p>Tulostuskasetin arvioitu käyttöikä on lopussa.</p> <p>Tulostuslaatu voi heikentyä. Valitse muistutusvaihtoehto tai vaihda tulostuskasetti, kun tulostuslaatu ei ole enää tyydyttävä.</p>	<p>Parhaan tulostuslaadun varmistamiseksi HP suosittelee, että tulostuskasetti vaihdetaan tässä vaiheessa. Tulostuskasettia ei tarvitse vaihtaa vielä, ellei tulostuslaatu ole heikentynyt liikaa. Tulostuskasetin todellinen käyttöikä saattaa vaihdella.</p> <p>Kun HP-tulostuskasetin käyttöikä on hyvin vähissä, kyseisen kasetin HP Premium Protection -takuu on päättynyt. Jos laitteessa ilmenee tulostusvirheitä tai tulostuskasettivilheitä, kun HP:n tarviketta käytetään Hyvin vähissä -tilassa, näitä vikoja ei tulkita tarvikkeen materiaali- tai valmistusvirheiksi HP:n tulostuskasettien takuulausunnon mukaan.</p>
<b>Muut kuin HP:n &lt;väri&gt; kasetti</b>	Laitteeseen on asennettu muu kuin HP:n tarvike. Tämä ilmoitus pysyy näytössä, kunnes asennetaan HP-tarvike tai painetaan -Jatka  painiketta.	<p>Jos uskot ostaneesi HP-tarvikkeen, käy osoitteessa <a href="http://www.hp.com/go/anticounterfeit">www.hp.com/go/anticounterfeit</a>. Takuu ei kata korjaustoimia, jotka johtuvat käytettyjen tarvikkeiden käyttämisestä. Tarvikkeiden tila ja sen mukaan määräytyvät ominaisuudet eivät ole käytettävissä.</p> <p>Muun kuin HP-tarvikkeen käyttämisestä aiheutuvat huolto- tai korjaustoimenpiteet eivät kuulu HP:n takuun piiriin.</p> <p>Voit jatkaa tulostamista painamalla -Jatka  painiketta.</p>
<b>Odottamaton paperikoko</b>	Lokeron paperi ei vastaa tulostustyölle määritettyä kokoa.	Lisää syöttölokeroon oikeaa paperikokoa ja tulosta työ painamalla Jatka  -painiketta.
<b>Skannerivirhe</b>	Sisäinen virhe on tapahtunut.	<p>Katkaise laitteesta virta ja irrota virtajohto. Odota 30 sekuntia, liitä virtajohto ja käynnistä laite. Odota tuotteen alustuksen päättymistä.</p> <p>Jos käytössä on ylijännitesuoja, poista se. Kytke laitteen virtajohto pistorasiaan suoraan. Kytke virta virtakytkimellä.</p> <p>Ota yhteyttä HP:n tuotetukeen, jos ilmoitus pysyy näytössä.</p>

Hälytysilmoitus	Kuvaus	Suosittelava toimenpide
<b>Syaani kasetti vähissä</b>	Tulostuskasetin arvioitu käyttöikä alkaa olla lopussa.	<p>Laite ilmoittaa, kun tulostuskasetin käyttöikä on loppumassa. Kasetin todellinen jäljellä oleva käyttöikä voi vaihdella. Uusi tarvike kannattaa hankkia etukäteen, jotta se voidaan vaihtaa laitteeseen, kun tulostuslaatu ei ole enää hyväksyttävää. Tulostuskasettia ei tarvitse vaihtaa heti.</p> <p>Hälytys näkyy ainoastaan, jos asiakas on määrittänyt laitteen pysähtymään, kun tulostuskasetin tila on Erittäin vähissä.</p>
<b>Syaani mustekasetti erittäin vähissä</b>	<p>Tulostuskasetin arvioitu käyttöikä on lopussa.</p> <p>Tulostuslaatu voi heikentyä. Valitse muistutusvaihtoehto tai vaihda tulostuskasetti, kun tulostuslaatu ei ole enää tyydyttävä.</p>	<p>Parhaan tulostuslaadun varmistamiseksi HP suosittelee, että tulostuskasetti vaihdetaan tässä vaiheessa. Tulostuskasettia ei tarvitse vaihtaa vielä, ellei tulostuslaatu ole heikentynyt liikaa. Tulostuskasetin todellinen käyttöikä saattaa vaihdella.</p> <p>Kun HP-tulostuskasetin käyttöikä on hyvin vähissä, kyseisen kasetin HP Premium Protection -takuu on päättynyt. Jos laitteessa ilmenee tulostusvirheitä tai tulostuskasettivilheitä, kun HP:n tarviketta käytetään Hyvin vähissä -tilassa, näitä vikoja ei tulkita tarvikkeen materiaali- tai valmistusvirheiksi HP:n tulostuskasettien takuulausunnon mukaan.</p>
<b>Takaluukku auki</b>	Luukku on auki.	Sulje luukku.
<b>Tarvikkeet erittäin vähissä</b>	<p>Useiden tulostuskasettien käyttöaika on lopussa.</p> <p>Ohjauspaneelin vastaavat kasettivalot palavat tasaisesti.</p>	<p>Laite ilmoittaa, kun tarvikkeen käyttöikä on loppumassa. Kasetin todellinen jäljellä oleva käyttöikä voi vaihdella. Uusi tarvike kannattaa hankkia etukäteen, jotta se voidaan vaihtaa laitteeseen, kun tulostuslaatu ei ole enää hyväksyttävää. Tarviketta ei tarvitse vaihtaa nyt, ellei tulostuslaatu ole jo liian heikko. Kun HP-tarvikkeen käyttöikä on erittäin vähissä, kyseisen tarvikkeen HP-takuu on päättynyt.</p>
<b>Tukos &lt;kohteessa&gt;</b> (<kohteessa> tarkoittaa aluetta, jolla tukos on)	Laite on havainnut tukoksen.	<p>Poista tukos ilmoituksen osoittamalta alueelta. Tulostustyön pitäisi jatkua. Jos niin ei tapahdu, yritä tulostaa työ uudelleen.</p> <p>Ota yhteyttä HP:n tuotetukeen, jos ilmoitus pysyy näytössä.</p>
<b>Tulostimen nostovirhe</b>	Tulostimen moottori ei pystynyt noutamaan tulostusmateriaalia.	<p>Aseta materiaali uudelleen syöttölokeroon ja jatka tulostusta painamalla Jatka -painiketta.</p> <p>Ota yhteyttä HP:n tuotetukeen, jos ilmoitus pysyy näytössä.</p>
<b>Tulostus</b>	Laite tulostaa asiakirjaa.	Odotat tulostamisen loppumista.

<b>Hälytysilmoitus</b>	<b>Kuvaus</b>	<b>Suosittelava toimenpide</b>
<b>Vaihda &lt;väri&gt; kasetti</b>	Asiakas on määrittänyt laitteen pysähtymään, kun tarvikkeen käyttöikä on loppumassa.	Laite ilmoittaa, kun tarvikkeen käyttöikä on loppumassa. Kasetin todellinen jäljellä oleva käyttöikä voi vaihdella. Uusi tarvike kannattaa hankkia etukäteen, jotta se voidaan vaihtaa laitteeseen, kun tulostuslaatu ei ole enää hyväksyttävää. Tarviketta ei tarvitse vaihtaa nyt, ellei tulostuslaatu ole jo liian heikko. Kun HP-tarvikkeen käyttöikä on erittäin vähissä, kyseisen tarvikkeen HP-takuu on päättynyt.
<b>Väärä kasetti paikassa &lt;väri&gt;</b>	Tulostuskasetti on asennettu väärään paikkaan.	Varmista, että kasetit on asennettu oikeisiin paikkoihin. Vertaa tulostuskasetin ja kasettipaikan värimerkintää.

# Laite ottaa paperit sisäänsä virheellisesti tai tukkeutuu

## Laite ei poimi paperia

Jos laite ei poimi paperia lokeroista, kokeile seuraavia ratkaisutapoja.

1. Avaa laite ja poista juuttuneet arkit.
2. Aseta lokeroon oikeankokoista paperia tulostustyötä varten.



**HUOMAUTUS:** Lisää paperi aina lyhyt reuna edellä.

3. Varmista, että lokeron paperinohjaimet on säädetty oikein käytettävän paperikoon mukaan. Sääda ohjaimet siten, että ne koskettavat paperipinoa kevyesti mutta eivät taivuta paperia.
4. Tarkista, onko laitteen ohjauspaneelissa hyväksyntää odottava kehote, jossa paperi pyydetään syöttämään manuaalisesti. Lisää paperia ja jatka tulostusta.

## Laite poimii useita paperiarkkeja

Jos laite poimii useita paperiarkkeja lokeroista, kokeile seuraavia ratkaisutapoja.

1. Poista paperinippu lokeroista, taivuttele sitä, käännä sitä 180 astetta ja käännä se ylösalaisin. *Älä ilmasta paperinippua.* Aseta paperinippu takaisin lokeroon.
2. Käytä ainoastaan paperia, joka täyttää HP:n paperivaatimukset laitteelle.
3. Käytä paperia, joka ei ole rypistynyttä, taittunutta tai vahingoittunutta. Käytä tarvittaessa paperia toisesta pakkauksesta.
4. Varmista, että lokero ei ole liian täynnä. Jos näin on, poista koko paperinippu lokeroista, suorista nippu ja aseta osa nipusta uudelleen lokeroon.
5. Varmista, että lokeron paperinohjaimet on säädetty oikein käytettävän paperikoon mukaan. Sääda ohjaimet siten, että ne koskettavat paperipinoa kevyesti mutta eivät taivuta paperia.

## Paperitukosten estäminen

Voit vähentää paperitukosten määrää kokeilemalla seuraavia ratkaisuja.

1. Käytä ainoastaan paperia, joka täyttää HP:n paperivaatimukset laitteelle.
2. Käytä paperia, joka ei ole rypistynyttä, taittunutta tai vahingoittunutta. Käytä tarvittaessa paperia toisesta pakkauksesta.
3. Käytä paperia, jolle ei ole aiemmin tulostettu tai kopioitu.
4. Varmista, että lokero ei ole liian täynnä. Jos näin on, poista koko paperinippu lokeroista, suorista nippu ja aseta osa nipusta uudelleen lokeroon.
5. Varmista, että lokeron paperinohjaimet on säädetty oikein käytettävän paperikoon mukaan. Sääda ohjaimet siten, että ne koskettavat paperipinoa kevyesti mutta eivät taivuta paperia.



**HUOMAUTUS:** Lisää paperi aina lyhyt reuna edellä.

6. Jos tulostat painavalle, kohokuvioidulle tai rei'itetylle paperille, käytä käsinsyöttötoimintoa ja syötä arkit laitteeseen yksi kerrallaan.



## Tukosten poistaminen

## Tukosten sijainnit

Tukos voi syntyä seuraaviin paikkoihin:

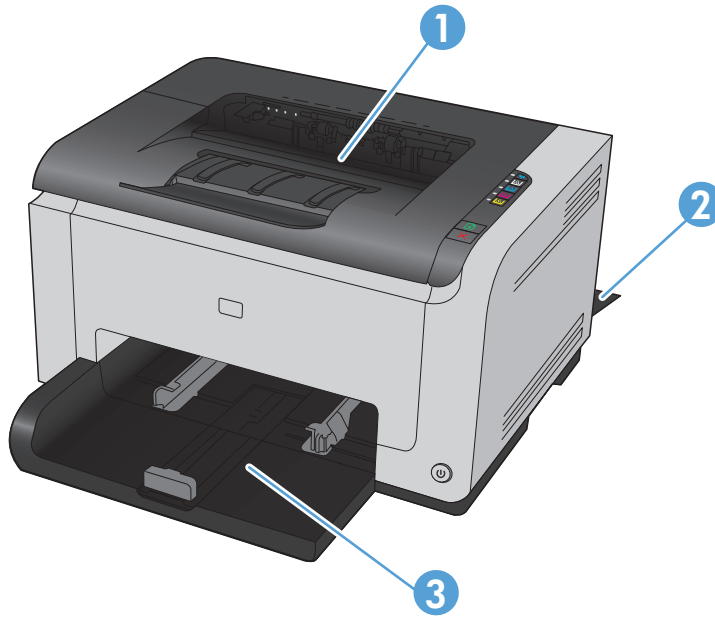

---

1	Tulostelokero
2	Takaluukku
3	Syöttölokero

---

Tukoksen jälkeen laitteeseen voi jäädä irtonaista väriainetta. Ongelman pitäisi yleensä poistua, kun tulostetaan muutama arkki.

## Paperitukosten poistaminen tulostelokerosta

**⚠ HUOMIO:** Älä käytä tukoksen poistamiseen teräviä esineitä, kuten pinsettejä tai teräväkärkisiä pihtejä. Takuu ei korvaa terävien esineiden aiheuttamia vaurioita.

---

1. Tartu paperiin kaksin käsin ja vedä se varovasti ulos laitteesta.



2. Nollaa laite avaamalla ja sulkemalla tulostuskasetin luukku.

## Tukosten poistaminen takaluukusta

1. Avaa takaluukku.

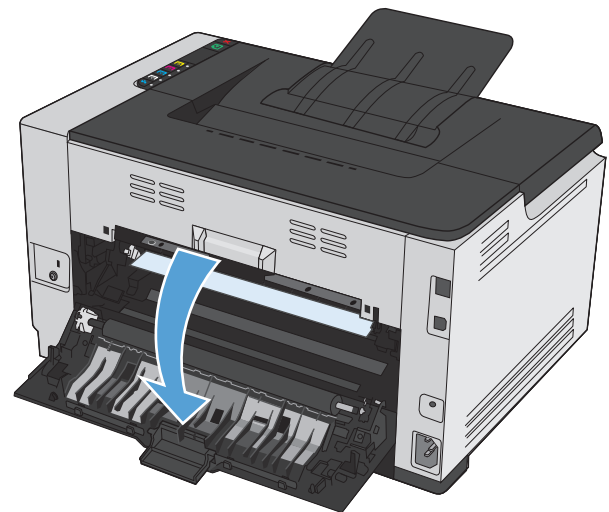

2. Tartu paperiin kaksin käsin ja vedä se varovasti ulos laitteesta.

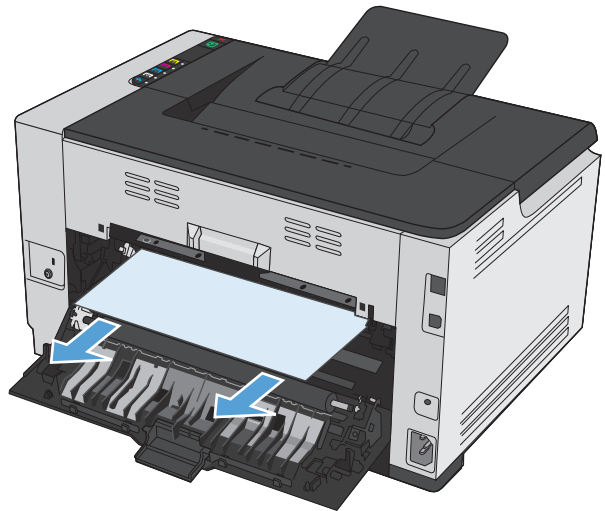

3. Sulje takaluukku.

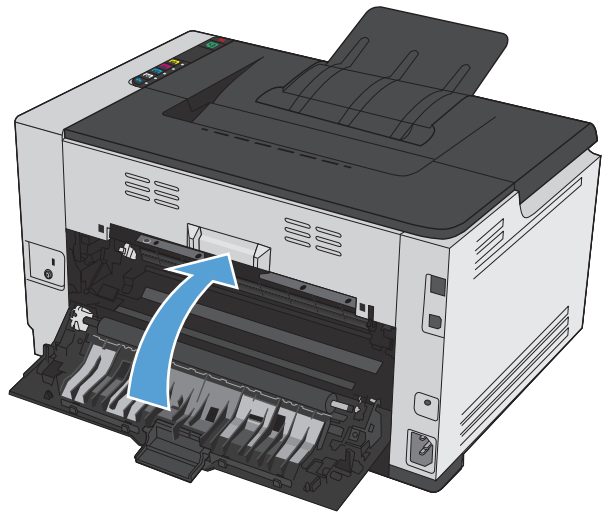

## Tukosten poistaminen syöttölokerosta

1. Poista paperi syöttölokerosta.



2. Tartu paperiin kaksin käsin ja vedä se varovasti ulos laitteesta.



3. Nollaa laite avaamalla ja sulkemalla tulostuskasetin luukku.



## Tulostuslaadun parantaminen

Voit välttää useimmat tulostuslaatuongelmat seuraavien ohjeiden avulla.

- [Käytä oikeaa paperityyppiä tulostinohjaimessa](#)
- [Säädä tulostinohjaimen väriasetuksia](#)
- [Käytä paperia, joka täyttää HP:n asettamat vaatimukset](#)
- [Puhdistussivun tulostaminen](#)
- [Värien kohdistaminen kalibroimalla laite](#)
- [Tulostuskasettien tarkistaminen](#)

### Käytä oikeaa paperityyppiä tulostinohjaimessa

Tarkista paperityyppiä, jos sinulla on jokin seuraavista ongelmista:

- Väriaine tahraa tulostettuja sivuja.
- Tulostetuilla sivuilla on säännöllisin välein toistuvia jälkiä.
- Tulostetut sivut ovat käpristyneitä.
- Väriainetta varisee tulostetuilta sivuilta.
- Tulostetuilla sivuilla on pieniä alueita, joille ei ole tulostunut mitään.

### Paperityyppiäsetuksen muuttaminen Windows-käyttöjärjestelmässä

1. Valitse ohjelman **Tiedosto**-valikosta **Tulosta**.
2. Valitse laite ja paina **Ominaisuudet**- tai **Määritykset**-painiketta.
3. Valitse **Paperi/Laatu**-välilehti.
4. Valitse käytettävä paperityyppi avattavasta **Tyyppi**-luettelosta ja napsauta **OK**-painiketta.

### Paperityyppiäsetuksen muuttaminen Mac-käyttöjärjestelmässä

1. Valitse sovelluksen **Tiedosto**-valikosta **Tulostaminen**.
2. Osoita **Kopiot ja sivut**-valikossa **Sivun asetukset & valintaikkuna**-painiketta.
3. Valitse koko avattavasta **Paperikoko**-luettelosta ja osoita sitten **OK**-painiketta.
4. Avaa **Viimeistely** -valikko.
5. Valitse tyyppi avattavasta **Materiaalityyppi**-luettelosta.
6. Napsauta **Tulostaminen**-painiketta.

# Säädä tulostinohjaimen väriasetuksia

## Tulostustyön väriteeman muuttaminen

1. Valitse ohjelman **Tiedosto**-valikosta **Tulosta**.
2. Valitse **Ominaisuudet** tai **Määrittelyt**.
3. Valitse **Väri**-välilehti.
4. Valitse väriteema avattavasta **Väriteemat**-luettelosta.

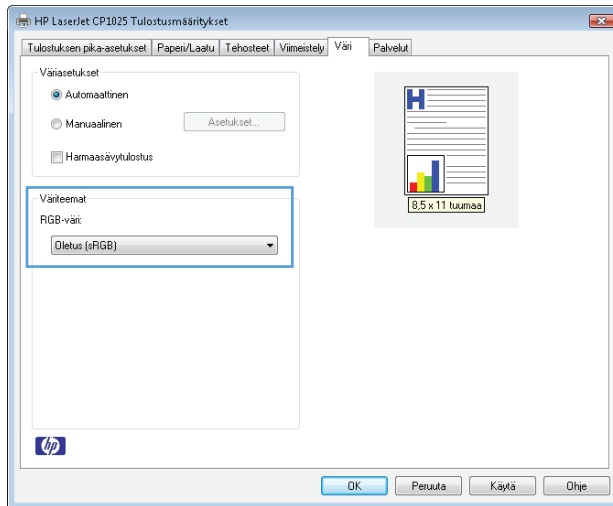

- **Oletus (sRGB):** Tämä teema määrittää tulostimen tulostamaan RGB-datan raw-laitetilassa. Kun käytät tätä teemaa, hallitse värienkäyttöä sovelluksessa tai käyttöjärjestelmässä, jotta värit tulostuisivat oikein.
- **Kirkas:** Laite lisää keskisävyjen värikylläisyyttä. Käytä tätä teemaa yritysgrafiikan tulostamiseen.
- **Valokuva:** Laite tulkitsee RGB-värin ikään kuin se olisi tulostettu valokuvana digitaalisessa minivalokuvalaboratoriossa. Se toistaa syvämmät, täydemmät värit eri tavalla kuin Oletus (sRGB) -teema. Käytä tätä teemaa valokuvien tulostamiseen.
- **Valokuva (Adobe RGB 1998):** Käytä tätä teemaa, kun tulostat digitaalivalokuvia, joissa on käytetty AdobeRGB-väritilaa sRGB:n sijaan. Poista sovelluksen värienhallinta käytöstä, kun käytät tätä teemaa.
- **Ei mitään**

## Väriasetusten muuttaminen

Muuta tulostustyön väriasetuksia tulostinohjaimen Väri-välilehdessä.

1. Valitse ohjelman **Tiedosto**-valikosta **Tulosta**.
2. Valitse **Ominaisuudet** tai **Määrittelyt**.
3. Valitse **Väri**-välilehti.
4. Valitse **Automaattinen**- tai **Manuaalinen**-asetus.

- **Automaattinen**-asetus: Tätä asetusta käytetään useimmissa väritulostustöissä.
- **Manuaalinen**-asetus: Tämän asetuksen avulla voit säätää väriasetuksia riippumatta muista asetuksista.



**HUOMAUTUS:** Väriasetusten manuaalinen muuttaminen saattaa vaikuttaa tulosteen laatuun. HP suosittelee näiden asetusten muuttamista ainoastaan värigrfiikan asiantuntijoille.

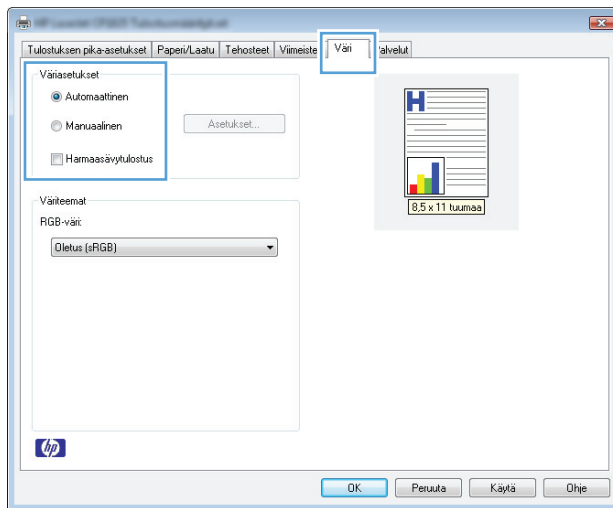

5. Tulosta värillinen asiakirja mustavalkoisena valitsemalla **Harmaasävytulostus** -asetus. Käytä tätä asetusta, kun tulostat värillisiä asiakirjoja kopiointia tai faksamista varten.
6. Osoita **OK**-painiketta.

## Käytä paperia, joka täyttää HP:n asettamat vaatimukset

Vaihda paperia, jos sinulla on jokin seuraavista ongelmista:

- Tulostusjälki on liian vaalea tai näyttää paikoitellen haalistuneelta.
- Tulostetuilla sivuilla on väritäpliä.
- Väriaine tahraa tulostettuja sivuja.
- Tulostuneet merkit näyttävät vääristyneiltä.
- Tulostetut sivut ovat käpristyneitä.

Käytä aina paperia, jonka tyyppiä ja painoa laite tukee. Noudata lisäksi seuraavia ohjeita paperin valinnassa:

- Käytä hyvälaatuista paperia, jossa ei ole viiltoja, koloja, repeytymiä, tahroja, irtohiukkasia, pölyä, rypyjä, aukkoja, niittejä eikä käpristyneitä tai taittuneita reunoja.
- Käytä paperia, jolle ei ole aiemmin tulostettu.
- Käytä lasertulostimille tarkoitettua paperia. Älä käytä ainoastaan Inkjet-tulostimiin tarkoitettua paperia.
- Älä käytä liian karkeaa paperia. Tulostuslaatu on yleensä sitä parempaa, mitä sileämpää paperi on.





## Puhdistussivun tulostaminen

Tulosta puhdistussivu, joka poistaa pölyn ja ylimääräisen värin paperiradalta, jos tulosteissa esiintyy jokin seuraavista ongelmista:

- Tulostetuilla sivuilla on väritäpliä.
- Väriaine tahraa tulostettuja sivuja.
- Tulostetuilla sivuilla on säännöllisin välein toistuvia jälkiä.

Tulosta puhdistussivu seuraavien ohjeiden mukaan.



1. Varmista, että tuote on vapaa ja Valmis -merkkivalo palaa.
2. Lisää paperia syöttölokeroon.
3. Napsauta Windowsin ilmaisinalueen Laiteasetukset -kuvaketta hiiren kakkospainikkeella ja valitse laitteen nimi.
4. Valitse **Laiteasetukset**-painike.
5. Valitse **Tulosta puhdistussivu** -painike.



**HUOMAUTUS:** Puhdistaminen kestää noin kaksi minuuttia. Puhdistussivun liike pysähtyy ajoittain toimenpiteen aikana. Älä katkaise tuotteesta virtaa, ennen kuin puhdistus on loppuun suoritettu. Jos haluat puhdistaa tuotteen huolellisesti, voit joutua toistamaan toimenpiteen useita kertoja.

## Värien kohdistaminen kalibroimalla laite

Jos tulostuslaatuongelmia esiintyy, kalibroi laite.

1. Varmista, että tuote on vapaa ja Valmis -merkkivalo palaa.
2. Lisää paperia syöttölokeroon.
3. Napsauta Windowsin ilmaisinalueen Laiteasetukset -kuvaketta hiiren kakkospainikkeella ja valitse laitteen nimi.
4. Valitse **Laiteasetukset**-painike.
5. Valitse **Kalibroi nyt** -painike.

## Tulostuskasettien tarkistaminen

Tarkista jokainen tulostuskasetti ja vaihda se tarvittaessa uuteen, jos tulosteissa esiintyy jokin seuraavista ongelmista:

- Tulostusjälki on liian vaalea tai näyttää paikoitellen haalistuneelta.
- Tulostetuilla sivuilla on pieniä alueita, joille ei ole tulostunut mitään.
- Tulostetuilla sivuilla on raitoja tai kaistaleita.

Jos huomaat, että tulostuskasetti täytyy vaihtaa, tulosta tarvikkeiden tilasivu ja etsi sivulta oikean aidon HP-tulostuskasetin tuotenumero.

Tulostuskasetin tyyppi	Ratkaisu ongelmaan
Uudelleen täytetty tai uusittu tulostuskasetti	HP ei voi suositella uusia eikä uusittuja tarvikkeita, jotka ovat muiden kuin HP:n valmistamia. Koska tällaiset mustekasetit eivät ole HP:n tuotteita, HP ei voi vaikuttaa niiden valmistukseen tai valvoa niiden laatua. Jos käytät uudelleen täytettyä tai uusittua tulostuskasettia etkä ole tyytyväinen tulostuslaatuun, vaihda kasetti aitoon HP-tulostuskasettiin, jossa on merkintä HP tai HP:n logo.
Aito HP-tulostuskasetti	<ol style="list-style-type: none"> <li>Tietokoneen näyttöön tulee tilahälytys <b>&lt;Väri&gt; kasetti erittäin vähissä</b> (tai <b>Vaihda &lt;väri&gt; kasetti</b>, jos asiakas on määrittänyt tulostimen pysähtymään, kun tila on erittäin vähissä), kun kasetin käyttöikä on lopussa. Laite ilmoittaa, kun tarvikkeen käyttöikä on hyvin lähellä loppua. Kasetin todellinen jäljellä oleva käyttöikä voi vaihdella. Uusi tarvike kannattaa kuitenkin hankkia etukäteen, jotta se voidaan vaihtaa laitteeseen, kun tulostuslaatu ei ole enää hyväksyttävää. Tarviketta ei tarvitse vaihtaa nyt, ellei tulostuslaatu ole jo liian heikko. Kun HP-tarvikkeen käyttöikä on erittäin vähissä, kyseisen tarvikkeen HP-takuu on päättynyt.</li> <li>Tarkista tulostuskasetit ja kuvarumpu silmämääräisesti liian vikojen varalta. Noudata seuraavia ohjeita. Vaihda tulostuskasetti tai kuvarumpu.</li> <li>Jos tulostetuilla sivuilla on jälkiä, jotka toistuvat useita kertoja tietyin välein, tulosta puhdistussivu. Jos ongelma ei ratkea, käytä tämän asiakirjan toistuvien virheiden viivoitinta ongelman syyn selvittämiseen.</li> </ol>

## Tulosta tarvikkeiden tilasivu

Ohjauspaneelistä voit tulostaa asetussivun ja tarvikkeiden tilasivun, joilla on tietoja laitteesta ja sen asetuksista.

- ▲ Tulosta tarvikkeiden tilasivu. Valitse Tulostusmääritykset-kohdan **Palvelut**-välilehdessä **Tulosta tarvikkeiden tilasivu**.

Sivu	Kuvaus
asetussivu	Tulostaa laitteen asetukset sisältävän luettelon
tarvikkeiden tilasivu	<p>Tarvikkeiden tilasivu sisältää seuraavat tiedot:</p> <ul style="list-style-type: none"> <li>Tulostuskasetin arvioitu jäljellä oleva käyttöikä prosentteina</li> <li>Tulostuskasettien ja kuvarummun takuu</li> <li>HP:n tulostuskasettien tuotenumerot</li> <li>tulostettujen sivujen määrä</li> <li>Tietoja HP:n uusien tulostuskasettien tilaamisesta ja käytettyjen tulostuskasettien kierrätyksestä</li> <li>Kuvarummun arvioitu jäljellä oleva käyttöikä ja asennuspäivä näkyvät, jos arvioidusta käyttöiästä on jäljellä alle 30 %.</li> </ul>

## Tulostuslaatu-sivun tulkinta

- Varmista, että tuote on vapaa ja Valmis -merkkivalo palaa.
- Lisää paperia syöttölokeroon.

- Napsauta Windowsin ilmaisinalueen Laiteasetukset -kuvaketta hiiren kakkospainikkeella ja valitse laitteen nimi.
- Valitse **Laiteasetukset**-painike.
- Valitse **Tulosta tulostuslaadun vianmäärityssivu** -painike.

Sivulla on viisi väiraitaa, jotka on jaettu neljään ryhmään seuraavan kuvan mukaisesti. Tutkimalla kutakin ryhmää voit jäljittää ongelman tiettyyn tulostuskasettiin.

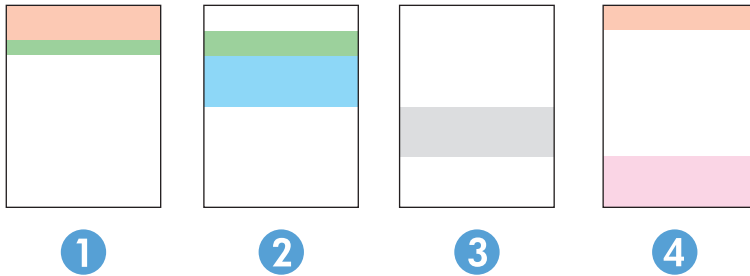

Osa	Tulostuskasetti
1	Keltainen
2	Syaani
3	Musta
4	Magenta

- Jos pisteitä tai juovia näkyy ainoastaan yhdessä ryhmässä, vaihda ryhmää vastaava tulostuskasetti.
- Jos pisteitä on useammassa kuin yhdessä ryhmässä, tulosta puhdistussivu. Jos ongelma ei ratkea, selvitä, ovatko pisteet aina samanvärisiä eli onko esimerkiksi kaikissa väiraidoissa magentan värisiä pisteitä. Jos kaikki pisteet ovat samanvärisiä, vaihda sen värin tulostuskasetti.
- Jos juovia on useissa väiraidoissa, tulosta tarvikkeiden tilasivu ja tarkista siitä, onko kuvarummun arvioitu käyttöikä lopussa. Jos kuvarummun arvioitu käyttöikä ei ole lopussa, tarkista kuvarumpu vikojen varalta. Jos kuvarummussa ei ole vikaa, ota yhteys HP:hen.

## Tulostuskasetin ja kuvarummun tarkistaminen vikojen varalta

- Poista tulostuskasetti laitteesta ja tarkista se vikojen varalta.

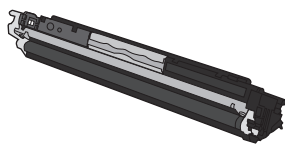

- Jos tulostuskasetti ei näytä vaurioituneelta, ravista tulostuskasettia varovasti useita kertoja ja asenna se sitten uudelleen. Tulosta muutama sivu, niin näet, onko ongelma korjautunut.

3. Jos ongelma ei ole korjautunut, poista kuvarumpu laitteesta ja tarkista sen pinta.

---

 **HUOMIO:** Älä kosketa vihreää telaa. Sormenjäljet kuvarummussa saattavat aiheuttaa tulostuslaatuongelmia.

---

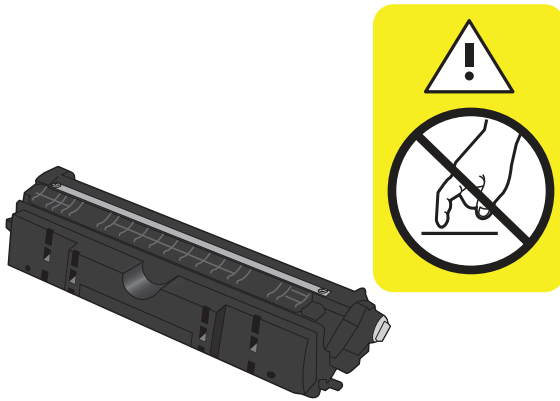

4. Jos kuvarummussa on naarmuja, sormenjälkiä tai muita vaurioita, vaihda se.

### Toistuvat jäljet

Jos jäljet toistuvat sivulla seuraavin välein, tulostuskasetti tai kuvarumpu saattaa olla vioittunut.

- 22 mm (tulostuskasetti)
- 26 mm (kuvarumpu)
- 29 mm (tulostuskasetti)
- 94 mm (kuvarumpu)

# Laite ei tulosta tai tulostaa hitaasti.

## Laite ei tulosta.

Jos laite ei tulosta lainkaan, kokeile seuraavia ratkaisutapoja.

1. Varmista, että laitteen virta on kytketty ja että laite on ohjauspaneelin mukaan käyttövalmis.
  - Jos laite ei ole ohjauspaneelin mukaan käyttövalmis, katkaise laitteesta virta ja irrota virtajohto laitteesta. Odota 30 sekuntia, liitä virtajohto ja käynnistä laite. Odota tuotteen alustuksen päättymistä.
  - Jos laite on ohjauspaneelin mukaan valmis, tulosta asetussivu painamalla Jatka -painiketta kaksi tai kolme sekuntia. Jos tämä onnistuu, yritä lähettää työ uudelleen.
2. Jos ohjauspaneelissa on virheilmoitus, selvitä virhe ja yritä lähettää työ uudelleen.
3. Varmista, että kaikki kaapelit on kytketty oikein. Jos laite on kytketty verkkoon, tarkista seuraavat asiat:
  - Tarkista laitteen verkkomerkkivalo. Jos verkko on käytössä, valo on vihreä.
  - Varmista, että käytät verkkokaapelia etkä puhelinjohtoa verkkoyhteyden muodostamiseen.
  - Varmista, että verkkoreitittimeen, keskittimeen ja virtakytkimeen on kytketty virta ja että ne toimivat oikein.
4. Asenna HP:n ohjelmisto laitteen mukana tulleelta CD-levyltä. Yleisten tulostinohjainten käyttö saattaa aiheuttaa viiveitä, kun töitä poistetaan tulostusjonosta.
5. Jos tietokoneessa on palomuurijärjestelmä, se saattaa estää yhteyden laitteeseen. Selvitä, onko palomuri ongelman syy, poistamalla se tilapäisesti käytöstä.
6. Jos tietokone tai laite on yhdistetty langattomaan verkkoon, heikko signaali tai häiriöt saattavat viivästyttää tulostustöitä.

## Tuote tulostaa hitaasti

Jos laite tulostaa hitaasti, kokeile seuraavia ratkaisutapoja.

1. Varmista, että tietokone vastaa laitteen teknisten ominaisuuksien vähimmäisvaatimuksia. Saat luettelon teknisistä tiedoista seuraavasta osoitteesta: [www.hp.com/support/ljcp1020series](http://www.hp.com/support/ljcp1020series).
2. Kun määrität laitteen tulostamaan tietyille paperityypeille, kuten painavalle paperille, laite tulostaa hitaammin kuin tavallisesti, jotta se voi kiinnittää väriaineen paperiin oikein. Jos paperityypin asetus ei vastaa käytettävän paperin tyyppiä, muuta asetus oikeanlaiseksi.
3. Jos tietokone tai laite on yhdistetty langattomaan verkkoon, heikko signaali tai häiriöt saattavat viivästyttää tulostustöitä.
4. Laite voi olla jäähtymistilassa.

# Liitännäongelmien ratkaiseminen

## Suoran yhteyden ongelmien ratkaiseminen

Jos olet liittänyt laitteen tietokoneeseen suoraan, tarkista kaapeli.

- Tarkista, että kaapeli on kytketty tietokoneeseen ja laitteeseen.
- Varmista, että kaapelin pituus on enintään 5 m. Kokeile toista lyhyempää kaapelia.
- Tarkista, että kaapeli toimii oikein kytkemällä se toiseen laitteeseen. Vaihda kaapeli tarvittaessa.

## Verkko-ongelmien ratkaiseminen

Tarkista seuraavat kohdat, kun haluat tarkistaa, että laitteen ja verkon välinen yhteys toimii. Ennen kuin aloitat, tulosta asetussivu laitteen ohjauspaneelistä ja selvitä laitteen IP-osoite asetussivulta.

- [Heikko fyysinen yhteys](#)
- [Tietokone käyttää virheellistä IP-osoitetta laitteelle](#)
- [Tietokone ei saa yhteyttä laitteeseen](#)
- [Laite käyttää verkolle virheellisiä yhteys- ja kaksisuuntaisuusasetuksia](#)
- [Uudet ohjelmat saattavat aiheuttaa yhteensopivuusongelmia](#)
- [Tietokone tai työasema saattaa olla väärin määritetty](#)
- [Laite on poistettu käytöstä, tai muut verkkoasetukset ovat virheellisiä](#)

### Heikko fyysinen yhteys

1. Varmista, että laite on liitetty oikeaan verkkoporttiin oikean pituisella kaapelilla.
2. Tarkista kaapeliliitännöiden tukevuus.
3. Tarkista yhteys laitteen taustapuolella olevasta verkkoliitännästä ja varmista, että keltainen toimintovalo ja vihreä linkin tilavallo palavat.
4. Jos ongelma ei poistu, kokeile toista kaapelia tai vaihda keskittimen porttia.

### Tietokone käyttää virheellistä IP-osoitetta laitteelle

1. Avaa tulostimen ominaisuudet ja valitse **Portit**-välilehti. Varmista, että valittuna on laitteen nykyinen IP-osoite. Laitteen IP-osoite näkyy laitteen asetussivulla.
2. Jos olet asentanut öaitteen käyttämällä HP:n TCP/IP-vakioporttia, valitse valintaruutu **Tulosta aina tällä laitteella, vaikka sen IP-osoite muuttuisi**.
3. Jos olet asentanut laitteen käyttämällä Microsoftin TCP/IP-vakioporttia, käytä IP-osoitteen sijaan isäntänimeä.
4. Jos IP-osoite on oikea, poista laite ja lisää se uudelleen.

### Tietokone ei saa yhteyttä laitteeseen

1. Testaa verkkoyhteys ping-komennon avulla.

- a. Avaa tietokoneessa komentorivikehote. Valitse Windowsissa ensin **Käynnistä** ja sitten **Suorita**. Kirjoita riville `cmd`.
  - b. Kirjoita `ping` ja sitten laitteen IP-osoite.
  - c. Jos ikkuna näyttää pyynnön ja vastauksen väliset ajat, verkko toimii.
2. Jos ping-komento ei onnistunut, tarkista, että verkkokeskittimiin on kytketty virta. Tarkista sitten, että verkkoasetukset, laite ja tietokone on määritetty samaan verkkoon.

### Laite käyttää verkolle virheellisiä yhteys- ja kaksisuuntaisuusasetuksia

HP suosittelee tämän asetuksen jättämistä automaattiseen tilaan (oletusasetus). Jos muutat näitä asetuksia, myös verkon vastaavia asetuksia täytyy muuttaa.

### Uudet ohjelmat saattavat aiheuttaa yhteensopivuusongelmia

Varmista, että kaikki uudet ohjelmat on asennettu oikein ja ne käyttävät oikeaa tulostinohjainta.

### Tietokone tai työasema saattaa olla väärin määritetty

1. Tarkista verkko-ohjaimet, tulostinohjaimet ja verkon uudelleenohjaus.
2. Varmista, että käyttöjärjestelmä on määritetty oikein.

### Laite on poistettu käytöstä, tai muut verkkoasetukset ovat virheellisiä

1. Tarkista verkkoyhteyksikäytännön tila asetussivulta. Ota se käyttöön tarvittaessa.
2. Määritä verkkoasetukset tarvittaessa uudelleen.

# Langattoman verkon ongelmien ratkaiseminen

## Langattoman yhteyden tarkistusluettelo

- Varmista, että verkkokaapeli ei ole liitetty.
- Laitteeseen ja langattomaan reitittimeen on kytketty virta, ja ne saavat virtaa. Varmista myös, että laitteen langaton radio on kytketty päälle.
- SSID on oikea. Selvitä SSID tulostamalla määrittelyssivu. Jos et ole varma, onko SSID oikea, suorita langaton asennus uudelleen.
- Varmista, että suojaustiedot ovat oikein suojatuissa verkoissa. Jos suojaustiedot ovat virheellisiä, suorita langaton asennus uudelleen.
- Jos langaton verkko toimii, yritä käyttää muita tietokoneita langattomassa verkossa. Jos verkossa on Internet-yhteys, yritä muodostaa yhteys Internetiin langattomassa verkossa.
- Salausmenetelmä (AES tai TKIP) on sama laitteessa ja langattomassa käyttöpisteessä (WPA-suojausta käyttävissä verkoissa).
- Tuote on langattoman verkon kantoalueella. Useimmissa verkoissa laite voi olla enintään 30 metrin päässä langattomasta käyttöpisteestä (langaton reititin).
- Langattoman signaalin tiellä ei ole esteitä. Poista suuret metalliesineet laitteen ja käyttöpisteen väliltä. Varmista, että pylviäitä, seiniä tai metallia tai betonia sisältäviä tukipylviäitä ei ole laitteen ja langattoman käyttöpisteen välillä.
- Laite on kaukana sähkölaitteista, jotka saattavat häiritä langatonta signaalia. Monet laitteet voivat häiritä langatonta signaalia. Tällaisia laitteita ovat esimerkiksi moottorit, langattomat puhelimet, valvontakamerat, muut langattomat verkot ja jotkin Bluetooth-laitteet.
- Tulostinohjain on asennettu tietokoneeseen.
- Olet valinnut oikean tulostinportin.
- Tietokone ja laite ovat yhteydessä samaan langattomaan verkkoon.

## Laite ei tulosta langattoman määrittelyn suorittamisen jälkeen

1. Varmista, että laitteeseen on kytketty virta ja että laite on valmiustilassa.
2. Poista tietokoneen kolmannen osapuolen palomuurit käytöstä.
3. Varmista, että langaton verkko toimii oikein.
4. Varmista, että tietokone toimii oikein. Käynnistä tarvittaessa tietokone uudelleen.

## Laite ei tulosta, ja tietokoneeseen on asennettu kolmannen osapuolen palomuri

1. Päivitä palomuri uusimmalla valmistajalta saatavissa olevalla ohjelmistopäivityksellä.
2. Jos ohjelmat pyytävät oikeutta läpäistä palomuri, kun asennat laitteen tai yrität tulostaa, varmista että sallit ohjelmien suorittamisen.
3. Poista palomuri tilapäisesti käytöstä ja asenna langaton laite tietokoneeseen. Ota palomuri taas käyttöön, kun olet suorittanut langattoman asennuksen loppuun.



## Langaton verkko ei toimi langattoman reitittimen tai laitteen siirtämisen jälkeen

Varmista, että reititin tai laite muodostaa yhteyden samaan verkkoon kuin tietokone.

1. Tulosta asetussivu.
2. Vertaa asetussivun SSID:tä tietokoneen tulostinmäärityksen SSID:hen.
3. Jos numerot eivät ole samat, laitteet eivät ole yhteydessä samaan verkkoon. Määritä laitteesi langaton asennus uudelleen.

## Langattomaan laitteeseen ei voi yhdistää enempää tietokoneita

1. Varmista, että muut tietokoneet ovat langattoman verkon kantoalueella ja että signaalin tiellä ei ole esteitä. Useimmissa verkoissa langattoman verkon kantoalue ylittää 30 metrin päähän langattomasta käyttöpisteestä.
2. Varmista, että laitteeseen on kytketty virta ja että laite on valmiustilassa.
3. Poista tietokoneen kolmannen osapuolen palomuurit käytöstä.
4. Varmista, että langaton verkko toimii oikein.
5. Varmista, että tietokone toimii oikein. Käynnistä tarvittaessa tietokone uudelleen.

## Langattoman laitteen yhteys katkeaa VPN-verkossa

- VPN-verkkoon ja muihin verkkoihin ei voi yleensä muodostaa yhteyttä samanaikaisesti.

## Verkko ei näy langattomien verkkojen luettelossa

- Varmista, että langattomaan reitittimeen on kytketty virta ja että se saa virtaa.
- Verkko saattaa olla piilotettu. Piilotettuun verkkoon voi kuitenkin muodostaa yhteyden.

## Langaton verkko ei toimi

1. Varmista, että verkkokaapeli ei ole liitetty.
2. Varmista, että langaton yhteys on katkennut, yrittämällä liittää muita laitteita verkkoon.
3. Testaa verkkoyhteys ping-komennon avulla.
  - a. Avaa tietokoneessa komentorivikehote. Valitse Windowsissa ensin **Käynnistä** ja sitten **Suorita**. Kirjoita riville `cmd`.
  - b. Kirjoita `ping` ja verkon SSID.
  - c. Jos ikkuna näyttää pyynnön ja vastauksen väliset ajat, verkko toimii.
4. Varmista, että reititin tai laite muodostaa yhteyden samaan verkkoon kuin tietokone.
  - a. Tulosta asetussivu.
  - b. Vertaa määritysraportin SSID:tä tietokoneen tulostinmäärityksen SSID:hen.
  - c. Jos numerot eivät ole samat, laitteet eivät ole yhteydessä samaan verkkoon. Määritä laitteesi langaton asennus uudelleen.

# Tuotteen ohjelmiston ongelmien ratkaiseminen

Ongelma	Ratkaisu
Laitteen tulostinohjain ei näy <b>Tulostin</b> -kansiossa	<ul style="list-style-type: none"><li>Käynnistä taustaprosessi uudelleen käynnistämällä tietokone uudelleen. Jos taustatulostusohjelma on kaatunut, tulostinohjaimet eivät näy <b>Tulostimet</b>-kansiossa.</li><li>Asenna laitteen ohjelmisto uudelleen. <b>HUOMAUTUS:</b> Sulje käynnissä olevat sovellukset. Voit sulkea sovelluksen, jolla on kuvake tehtäväpalkissa, napsauttamalla hiiren oikealla painikkeella kuvaketta ja valitsemalla <b>Sulje</b> tai <b>Poista käytöstä</b>.</li><li>Liitä USB-kaapeli eri USB-porttiin tietokoneessa.</li></ul>
Ohjelmiston asennuksen aikana näyttöön tuli virheilmoitus	<ul style="list-style-type: none"><li>Asenna laitteen ohjelmisto uudelleen. <b>HUOMAUTUS:</b> Sulje käynnissä olevat sovellukset. Voit sulkea sovelluksen, jolla on kuvake tehtäväpalkissa, napsauttamalla hiiren oikealla painikkeella kuvaketta ja valitsemalla <b>Sulje</b> tai <b>Poista käytöstä</b>.</li><li>Tarkista levytilan määrä asemassa, johon asennat ohjelmistoa. Yritä tarvittaessa vapauttaa tarvittava määrä levytilaa ja asenna laitteen ohjelmisto uudelleen.</li><li>Suorita tarvittaessa Levyn eheytyksen ja asenna laitteen ohjelmisto uudelleen.</li></ul>
Laitte on Valmis-tilassa, mutta mitään ei tulostu	<ul style="list-style-type: none"><li>Tulosta asetussivu ja varmista, että laite toimii.</li><li>Varmista, että kaikki kaapelit on asianmukaisesti kytketty ja että ne ovat annettujen teknisten tietojen mukaisia. Tämä koskee USB- ja virtakaapeleita. Kokeile uutta kaapelia.</li><li>Jos yrität muodostaa langattoman yhteyden, varmista että verkkokaapeli ei ole liitetty.</li></ul>

## Yleisten Macintosh-ongelmien ratkaiseminen

- [Tulostinohjainta ei näy Tulosta ja faksaa -luettelossa](#)
- [Laitteen nimi ei näy Tulosta ja faksaa -luettelon laiteluettelossa.](#)
- [Laitteohjain ei määritä automaattisesti Tulosta ja faksaa -luettelossa valittua laitetta.](#)
- [Tulostustyötä ei lähetetty haluamaasi laitteeseen](#)
- [USB-kaapelilla tietokoneeseen kytketty laite ei näy Tulosta ja faksaa -luettelossa, kun ohjain on valittu.](#)
- [Käytät yleistä tulostinohjainta USB-yhteyden kanssa](#)

### Tulostinohjainta ei näy Tulosta ja faksaa -luettelossa

1. Varmista, että laitteen GZ-tiedosto on seuraavassa kovalevyn kansiossa: `Library/Printers/PPDs/Contents/Resources`. Asenna ohjelmisto uudelleen tarvittaessa.
2. Jos GZ-tiedosto on kansiossa, PPD-tiedosto saattaa olla viallinen. Poista tiedosto ja asenna ohjelmisto uudelleen.

### Laitteen nimi ei näy Tulosta ja faksaa -luettelon laiteluettelossa.

1. Varmista, että kaapelit on kytketty oikein ja että laite on käynnissä.
2. Tulosta asetussivu ja tarkista tuotteen nimi. Varmista, että asetussivulla oleva nimi vastaa laitteen nimeä Tulosta ja faksaa -luettelossa.
3. Vaihda USB- tai verkkokaapeli laadukkaaseen kaapeliin.

### Laitteohjain ei määritä automaattisesti Tulosta ja faksaa -luettelossa valittua laitetta.

1. Varmista, että kaapelit on kytketty oikein ja että laite on käynnissä.
2. Varmista, että laitteen GZ-tiedosto on seuraavassa kovalevyn kansiossa: `Library/Printers/PPDs/Contents/Resources`. Asenna ohjelmisto uudelleen tarvittaessa.
3. Jos GZ-tiedosto on kansiossa, PPD-tiedosto saattaa olla viallinen. Poista tiedosto ja asenna ohjelmisto uudelleen.
4. Vaihda USB- tai verkkokaapeli laadukkaaseen kaapeliin.

### Tulostustyötä ei lähetetty haluamaasi laitteeseen

1. Avaa tulostusjono ja aloita tulostus uudelleen.
2. Toinen tuote, jolla on sama tai lähes sama nimi, on voinut vastaanottaa tulostustyösi. Tulosta asetussivu ja tarkista tuotteen nimi. Varmista, että asetussivulla oleva nimi vastaa laitteen nimeä Tulosta ja faksaa -luettelossa.

## USB-kaapelilla tietokoneeseen kytketty laite ei näy Tulosta ja faksaa -luettelossa, kun ohjain on valittu.

### Ohjelmiston vianmääritys

- ▲ Tarkista, että Mac-käyttöjärjestelmä on Mac OS X 10.5 tai uudempi.

### Laitteiston vianmääritys

1. Varmista, että laitteen virta on kytketty.
2. Varmista, että USB-kaapeli on kytketty oikein.
3. Tarkista, että käytät oikeanlaista nopeaa USB-kaapelia.
4. Varmista, ettei liian moni USB-laite saa käyttöjännitettään samasta ketjusta. Irrota kaikki laitteet ketjusta ja kytke kaapeli suoraan tietokoneen USB-porttiin.
5. Tarkista, onko ketjussa peräkkäin yli kaksi virtalähteetöntä USB-keskitintä. Irrota kaikki laitteet ketjusta ja kytke kaapeli suoraan tietokoneen USB-porttiin.



**HUOMAUTUS:** iMac-näppäimistö on virtalähteetön USB-hubi.

## Käytät yleistä tulostinohjainta USB-yhteyden kanssa

Jos kytkit USB-kaapelin, ennen kuin asensit ohjelmiston, on mahdollista, että käytät yleistä tulostinohjainta tämän laitteen ohjaimen sijaan.

1. Poista yleinen tulostinohjain.
2. Asenna ohjelmisto uudelleen laitteen mukana tulleelta CD-levyltä. Liitä USB-kaapeli vasta, kun ohjelmiston asennusohjelma niin kehottaa.
3. Jos useita tulostimia on asennettu, varmista, että olet valinnut oikean tulostimen **Tulosta-**valintataulun avattavasta **Muotoile-**valikosta.

---

# A Tekniset tiedot

- [Laitteen mitat](#)
- [Virtankulutus, sähkötekniset tiedot ja äänipäästöt](#)
- [Käyttöympäristön vaatimukset](#)

## Laitteen mitat

**Taulukko A-1** Fyysiset tiedot<sup>1</sup>

Tekniset tiedot	HP LaserJet Pro CP1020 -sarjan väritulostin
Tuotteen paino	11,6 kg
Tuotteen korkeus	222,8 mm
Tuotteen syvyys	410,2 mm
Tuotteen leveys	399,6 mm

<sup>1</sup> Arvot perustuvat alustaviin tietoihin. Katso [www.hp.com/support/ljcp1020series](http://www.hp.com/support/ljcp1020series).

## Virrankulutus, sähkötekniset tiedot ja äänipäästöt

Viimeisimmät tiedot ovat osoitteessa [www.hp.com/support/ljcp1020series](http://www.hp.com/support/ljcp1020series).

**⚠ HUOMIO:** Virtavaatimukset ovat sen maan/alueen mukaisia, jossa laite myydään. Älä muunna käyttäjännitteitä. Tämä voi vahingoittaa laitetta ja mitätöidä tuotetakuun.

## Käyttöympäristön vaatimukset

**Taulukko A-2** Käyttöympäristön vaatimukset

	Käyttö <sup>1</sup>	Säilytys <sup>1</sup>
Lämpötila	10–32,5 °C	0–35 °C
Suhteellinen kosteus	10–80 %	10–80 %

<sup>1</sup> Arvot perustuvat alustaviin tietoihin. Katso [www.hp.com/support/ljcp1020series](http://www.hp.com/support/ljcp1020series).

---

## B Huolto ja tuki

- [HP:n rajoitettu takuu](#)
- [HP:n Premium Protection -takuu: LaserJet-värikasetin rajoitettu takuu](#)
- [HP ja muut kuin HP-tarvikkeet](#)
- [HP:n väärennösten vastainen Web-sivusto](#)
- [Värikasettiin tallennetut tiedot](#)
- [Käyttöoikeussopimus](#)
- [Customer Self Repair -takuupalvelu](#)
- [Asiakastuki](#)

## HP:n rajoitettu takuu

HP-TUOTE	RAJOITETUN TAKUUN KESTOAIKA
HP LaserJet Professional CP1025, CP1025nw	Vuoden vaihto-oikeus

HP takaa tuotteen lopulliselle käyttäjälle, että HP:n laitteet, lisävarusteet ja tarvikkeet ovat virheettömiä materiaalin ja työtavan osalta ostopäivän jälkeen, edellä määritettynä ajanjaksona. Jos HP saa ilmoituksen tällaisista virheistä takuuajana, HP sitoutuu oman harkintansa mukaan joko korjaamaan tai vaihtamaan vialliseksi osoittautuneet tuotteet. Vaihtotuotteet voivat olla uusia tai toiminnaltaan uutta vastaavia.

HP takaa, että ostopäivän jälkeisenä, edellä määritettynä ajanjaksona, HP:n ohjelmisto ei materiaalin ja työtavan virheiden vuoksi jätä suorittamatta ohjelmakäskeyttä, edellyttäen että se asennetaan ja sitä käytetään oikein. Jos HP saa ilmoituksen tällaisista virheistä takuuajana, HP sitoutuu vaihtamaan ohjelmiston, joka ei kyseisten vikojen vuoksi suorita ohjelmakäskeyttä.

HP ei takaa, että HP:n tuotteet toimivat keskeytyksittä ja ongelmitta. Jos HP ei pysty korjaamaan tai vaihtamaan tuotetta kohtuullisen ajan kuluessa takuussa määritetyllä tavalla, asiakkaalla on oikeus saada hyvitys ostohinnasta, mikäli tuote palautetaan pikaisesti.

HP-tuotteet voivat sisältää kunnostettuja osia, joiden toiminta vastaa uusia osia, tai osia, joita on käytetty satunnaisesti.

Takuu ei koske vikoja, joiden syynä on jokin seuraavista: (a) virheellinen tai riittämätön huolto tai kalibrointi, (b) ohjelmisto, liittymät, osat tai tarvikkeet, joita HP ei ole toimittanut, (c) valtuuttamattomat muutokset tai väärinkäyttö, (d) tuotteen käyttö ympäristömääritysten vastaisesti, (e) virheellinen käyttöympäristön valmistelu tai ylläpito.

PAIKALLISTEN LAKIEN SALLIMISSA RAJOISSA EDELLÄ MAINITUT TAKUUT OVAT AINOAT, EIKÄ MUITA TAKUITA TAI EHTOJA MYÖNNETÄ. HP KIISTÄÄ ERITYISESTI KAIKKI OLETETUT TAKUUT JA TUOTTEEN MYYNTIKELPOISUUTTA TAI TIETTYYN TARKOITUKSEEN SOVELTUVUUTTA KOSKEVAT EHDOT. Jotkin maat/alueet, osavaltiot tai provinssit eivät salli oletetun takuun kestoajan rajoitusta, joten edellä mainittu rajoitus ei ehkä päde. Tämä takuu takaa tietyt lailliset oikeudet ja asiakkaalla saattaa olla muita oikeuksia, jotka vaihtelevat eri maiden/alueiden, valtioiden ja provinssien välillä.

HP:n rajoitettu takuu on voimassa kaikissa niissä maissa/kaikilla niillä alueilla tai paikoissa, joissa HP tarjoaa asiakastukea tälle tuotteelle ja joissa HP on markkinoinut tätä tuotetta. Takuupalvelun kattavuus voi vaihdella alueittain. HP ei muuta tuotteen muotoa tai toimintaa, jotta tuote toimisi sellaisessa maassa/sellaisella alueella, jossa sen ei ole tarkoitettu toimivan lainsäädännöllisistä tai muista juridisista syistä.

TÄMÄN TAKUUTODISTUKSEN SISÄLTÄMÄT KORVAUSVAATIMUKSET OVAT AINOAT JA YKSINOMAISET KORVAUSVAATIMUKSET, JOTKA KULUTTAJALLA ON TÄMÄN TUOTTEEN OSALTA. EDELLÄ MAINITTUA LUKUUN OTTAMATTA HP TAI SEN TOIMITTAJAT EIVÄT OLE VASTUUSSA MISSÄÄN TAPAUKSESSA TIETOJEN MENETYKSESTÄ TAI VÄLITTÖMISTÄ, ERITYISISTÄ, SATUNNAISISTA, SEURANNAISVAHINGOISTA (MUKAAN LUKIEN MENETETYT LIIKEVOITOT) TAI MUISTA VAHINGOISTA, JOTKA PERUSTUVAT SOPIMUKSEEN, SOPIMUSRIKKOMUKSEEN TAI JOHONKIN MUUHUN JURIDISEEN TEKIJÄÄN. Jotkin maat/alueet, osavaltiot tai provinssit eivät salli satunnaisten tai seurannaisvahinkojen poissulkua tai rajoitusta, joten yllä mainittu rajoitus tai poissulku ei ehkä päde.

TÄMÄN TAKUULAUSEKKEEN EHDOT EIVÄT POISSULJE, RAJOITA TAI MUUTA LAINSÄÄDÄNNÖN TAKAAMA KULUTTAJANSUOJAA PAITSI SILTÄ OSIN KUIN LAKI SALLII TÄLLÄISEN OIKEUKSIEN POISSULKEMISEN, RAJOITTAMISEN TAI MUUTTAMISEN.



## Yhdistynyt Kuningaskunta, Irlanti ja Malta

The HP Limited Warranty is a commercial guarantee voluntarily provided by HP. The name and address of the HP entity responsible for the performance of the HP Limited Warranty in your country/region is as follows:

**UK:** HP Inc UK Limited, Cain Road, Amen Corner, Bracknell, Berkshire, RG12 1HN

**Ireland:** Hewlett-Packard Ireland Limited, Liffey Park Technology Campus, Barnhall Road, Leixlip, Co.Kildare

**Malta:** Hewlett-Packard Europe B.V., Amsterdam, Meyrin Branch, Route du Nant-d'Avril 150, 1217 Meyrin, Switzerland

**United Kingdom:** The HP Limited Warranty benefits apply in addition to any legal rights to a guarantee from seller of nonconformity of goods with the contract of sale. These rights expire six years from delivery of goods for products purchased in England or Wales and five years from delivery of goods for products purchased in Scotland. However various factors may impact your eligibility to receive these rights. For further information, please consult the following link: Consumer Legal Guarantee ([www.hp.com/go/eu-legal](http://www.hp.com/go/eu-legal)) or you may visit the European Consumer Centers website ([http://ec.europa.eu/consumers/solving\\_consumer\\_disputes/non-judicial\\_redress/ecc-net/index\\_en.htm](http://ec.europa.eu/consumers/solving_consumer_disputes/non-judicial_redress/ecc-net/index_en.htm)). Consumers have the right to choose whether to claim service under the HP Limited Warranty or against the seller under the legal guarantee.

**Ireland:** The HP Limited Warranty benefits apply in addition to any statutory rights from seller in relation to nonconformity of goods with the contract of sale. However various factors may impact your eligibility to receive these rights. Consumer statutory rights are not limited or affected in any manner by HP Care Pack. For further information, please consult the following link: Consumer Legal Guarantee ([www.hp.com/go/eu-legal](http://www.hp.com/go/eu-legal)) or you may visit the European Consumer Centers website ([http://ec.europa.eu/consumers/solving\\_consumer\\_disputes/non-judicial\\_redress/ecc-net/index\\_en.htm](http://ec.europa.eu/consumers/solving_consumer_disputes/non-judicial_redress/ecc-net/index_en.htm)). Consumers have the right to choose whether to claim service under the HP Limited Warranty or against the seller under the legal guarantee.

**Malta:** The HP Limited Warranty benefits apply in addition to any legal rights to a two-year guarantee from seller of nonconformity of goods with the contract of sale; however various factors may impact your eligibility to receive these rights. Consumer statutory rights are not limited or affected in any manner by the HP Limited Warranty. For further information, please consult the following link: Consumer Legal Guarantee ([www.hp.com/go/eu-legal](http://www.hp.com/go/eu-legal)) or you may visit the European Consumer Centers website ([http://ec.europa.eu/consumers/solving\\_consumer\\_disputes/non-judicial\\_redress/ecc-net/index\\_en.htm](http://ec.europa.eu/consumers/solving_consumer_disputes/non-judicial_redress/ecc-net/index_en.htm)). Consumers have the right to choose whether to claim service under the HP Limited Warranty or against the seller under two-year legal guarantee.

## Itävalta, Belgia, Saksa ja Luxemburg

Die beschränkte HP Herstellergarantie ist eine von HP auf freiwilliger Basis angebotene kommerzielle Garantie. Der Name und die Adresse der HP Gesellschaft, die in Ihrem Land für die Gewährung der beschränkten HP Herstellergarantie verantwortlich ist, sind wie folgt:

**Deutschland:** HP Deutschland GmbH, Schickardstr. 32, D-71034 Böblingen

**Österreich:** HP PPS Austria GmbH., Wienerbergstrasse 41, A-1120 Wien

**Luxemburg:** Hewlett-Packard Luxembourg S.C.A., 75, Parc d'Activités Capellen, Rue Pafebruc, L-8308 Capellen

**Belgien:** HP Belgium BVBA, Hermeslaan 1A, B-1831 Diegem

Die Rechte aus der beschränkten HP Herstellergarantie gelten zusätzlich zu den gesetzlichen Ansprüchen wegen Sachmängeln auf eine zweijährige Gewährleistung ab dem Lieferdatum. Ob Sie Anspruch auf diese

Rechte haben, hängt von zahlreichen Faktoren ab. Die Rechte des Kunden sind in keiner Weise durch die beschränkte HP Herstellergarantie eingeschränkt bzw. betroffen. Weitere Hinweise finden Sie auf der folgenden Website: Gewährleistungsansprüche für Verbraucher ([www.hp.com/go/eu-legal](http://www.hp.com/go/eu-legal)) oder Sie können die Website des Europäischen Verbraucherzentrums ([http://ec.europa.eu/consumers/solving\\_consumer\\_disputes/non-judicial\\_redress/ecc-net/index\\_en.htm](http://ec.europa.eu/consumers/solving_consumer_disputes/non-judicial_redress/ecc-net/index_en.htm)) besuchen. Verbraucher haben das Recht zu wählen, ob sie eine Leistung von HP gemäß der beschränkten HP Herstellergarantie in Anspruch nehmen oder ob sie sich gemäß der gesetzlichen zweijährigen Haftung für Sachmängel (Gewährleistung) sich an den jeweiligen Verkäufer wenden.

## Belgia, Ranska ja Luxemburg

La garantie limitée HP est une garantie commerciale fournie volontairement par HP. Voici les coordonnées de l'entité HP responsable de l'exécution de la garantie limitée HP dans votre pays:

**France:** HP France SAS, société par actions simplifiée identifiée sous le numéro 448 694 133 RCS Evry, 1 Avenue du Canada, 91947, Les Ulis

**G.D. Luxembourg:** Hewlett-Packard Luxembourg S.C.A., 75, Parc d'Activités Capellen, Rue Pafebruc, L-8308 Capellen

**Belgique:** HP Belgium BVBA, Hermeslaan 1A, B-1831 Diegem

**France:** Les avantages de la garantie limitée HP s'appliquent en complément des droits dont vous disposez au titre des garanties légales applicables dont le bénéfice est soumis à des conditions spécifiques. Vos droits en tant que consommateur au titre de la garantie légale de conformité mentionnée aux articles L. 211-4 à L. 211-13 du Code de la Consommation et de celle relatives aux défauts de la chose vendue, dans les conditions prévues aux articles 1641 à 1648 et 2232 du Code de Commerce ne sont en aucune façon limités ou affectés par la garantie limitée HP. Pour de plus amples informations, veuillez consulter le lien suivant : Garanties légales accordées au consommateur ([www.hp.com/go/eu-legal](http://www.hp.com/go/eu-legal)). Vous pouvez également consulter le site Web des Centres européens des consommateurs ([http://ec.europa.eu/consumers/solving\\_consumer\\_disputes/non-judicial\\_redress/ecc-net/index\\_en.htm](http://ec.europa.eu/consumers/solving_consumer_disputes/non-judicial_redress/ecc-net/index_en.htm)). Les consommateurs ont le droit de choisir d'exercer leurs droits au titre de la garantie limitée HP, ou auprès du vendeur au titre des garanties légales applicables mentionnées ci-dessus.

### POUR RAPPEL:

Garantie Légale de Conformité:

*« Le vendeur est tenu de livrer un bien conforme au contrat et répond des défauts de conformité existant lors de la délivrance.*

*Il répond également des défauts de conformité résultant de l'emballage, des instructions de montage ou de l'installation lorsque celle-ci a été mise à sa charge par le contrat ou a été réalisée sous sa responsabilité ».*

Article L211-5 du Code de la Consommation:

*« Pour être conforme au contrat, le bien doit:*

*1° Etre propre à l'usage habituellement attendu d'un bien semblable et, le cas échéant:*

*- correspondre à la description donnée par le vendeur et posséder les qualités que celui-ci a présentées à l'acheteur sous forme d'échantillon ou de modèle;*

*- présenter les qualités qu'un acheteur peut légitimement attendre eu égard aux déclarations publiques faites par le vendeur, par le producteur ou par son représentant, notamment dans la publicité ou l'étiquetage;*

*2° Ou présenter les caractéristiques définies d'un commun accord par les parties ou être propre à tout usage spécial recherché par l'acheteur, porté à la connaissance du vendeur et que ce dernier a accepté ».*

Article L211-12 du Code de la Consommation:

*« L'action résultant du défaut de conformité se prescrit par deux ans à compter de la délivrance du bien ».*

Garantie des vices cachés

Article 1641 du Code Civil : *« Le vendeur est tenu de la garantie à raison des défauts cachés de la chose vendue qui la rendent impropre à l'usage auquel on la destine, ou qui diminuent tellement cet usage que l'acheteur ne l'aurait pas acquise, ou n'en aurait donné qu'un moindre prix, s'il les avait connus. »*

Article 1648 alinéa 1 du Code Civil:

*« L'action résultant des vices rédhibitoires doit être intentée par l'acquéreur dans un délai de deux ans à compter de la découverte du vice. »*

**G.D. Luxembourg et Belgique:** Les avantages de la garantie limitée HP s'appliquent en complément des droits dont vous disposez au titre de la garantie de non-conformité des biens avec le contrat de vente. Cependant, de nombreux facteurs peuvent avoir un impact sur le bénéfice de ces droits. Vos droits en tant que consommateur au titre de ces garanties ne sont en aucune façon limités ou affectés par la garantie limitée HP. Pour de plus amples informations, veuillez consulter le lien suivant : Garanties légales accordées au consommateur ([www.hp.com/go/eu-legal](http://www.hp.com/go/eu-legal)) ou vous pouvez également consulter le site Web des Centres européens des consommateurs ([http://ec.europa.eu/consumers/solving\\_consumer\\_disputes/non-judicial\\_redress/ecc-net/index\\_en.htm](http://ec.europa.eu/consumers/solving_consumer_disputes/non-judicial_redress/ecc-net/index_en.htm)). Les consommateurs ont le droit de choisir de réclamer un service sous la garantie limitée HP ou auprès du vendeur au cours d'une garantie légale de deux ans.

## Italia

La Garanzia limitata HP è una garanzia commerciale fornita volontariamente da HP. Di seguito sono indicati nome e indirizzo della società HP responsabile della fornitura dei servizi coperti dalla Garanzia limitata HP nel vostro Paese:

**Italia:** HP Italy S.r.l., Via G. Di Vittorio 9, 20063 Cernusco S/Naviglio

I vantaggi della Garanzia limitata HP vengono concessi ai consumatori in aggiunta ai diritti derivanti dalla garanzia di due anni fornita dal venditore in caso di non conformità dei beni rispetto al contratto di vendita. Tuttavia, diversi fattori possono avere un impatto sulla possibilità di beneficiare di tali diritti. I diritti spettanti ai consumatori in forza della garanzia legale non sono in alcun modo limitati, né modificati dalla Garanzia limitata HP. Per ulteriori informazioni, si prega di consultare il seguente link: Garanzia legale per i clienti ([www.hp.com/go/eu-legal](http://www.hp.com/go/eu-legal)), oppure visitare il sito Web dei Centri europei per i consumatori ([http://ec.europa.eu/consumers/solving\\_consumer\\_disputes/non-judicial\\_redress/ecc-net/index\\_en.htm](http://ec.europa.eu/consumers/solving_consumer_disputes/non-judicial_redress/ecc-net/index_en.htm)). I consumatori hanno il diritto di scegliere se richiedere un servizio usufruendo della Garanzia limitata HP oppure rivolgendosi al venditore per far valere la garanzia legale di due anni.

## Espanja

Su Garantía limitada de HP es una garantía comercial voluntariamente proporcionada por HP. El nombre y dirección de las entidades HP que proporcionan la Garantía limitada de HP (garantía comercial adicional del fabricante) en su país es:

**España:** Hewlett-Packard Española S.L. Calle Vicente Aleixandre, 1 Parque Empresarial Madrid - Las Rozas, E-28232 Madrid

Los beneficios de la Garantía limitada de HP son adicionales a la garantía legal de 2 años a la que los consumidores tienen derecho a recibir del vendedor en virtud del contrato de compraventa; sin embargo, varios factores pueden afectar su derecho a recibir los beneficios bajo dicha garantía legal. A este respecto, la Garantía limitada de HP no limita o afecta en modo alguno los derechos legales del consumidor ([www.hp.com/go/eu-legal](http://www.hp.com/go/eu-legal)). Para más información, consulte el siguiente enlace: Garantía legal del

consumidor o puede visitar el sitio web de los Centros europeos de los consumidores ([http://ec.europa.eu/consumers/solving\\_consumer\\_disputes/non-judicial\\_redress/ecc-net/index\\_en.htm](http://ec.europa.eu/consumers/solving_consumer_disputes/non-judicial_redress/ecc-net/index_en.htm)). Los clientes tienen derecho a elegir si reclaman un servicio acogiéndose a la Garantía limitada de HP o al vendedor de conformidad con la garantía legal de dos años.

## Tanska

Den begrænsede HP-garanti er en garanti, der ydes frivilligt af HP. Navn og adresse på det HP-selskab, der er ansvarligt for HP's begrænsede garanti i dit land, er som følger:

**Danmark:** HP Inc Danmark ApS, Engholm Parkvej 8, 3450, Allerød

Den begrænsede HP-garanti gælder i tillæg til eventuelle juridiske rettigheder, for en toårig garanti fra sælgeren af varer, der ikke er i overensstemmelse med salgsaftalen, men forskellige faktorer kan dog påvirke din ret til at opnå disse rettigheder. Forbrugerens lovbestemte rettigheder begrænses eller påvirkes ikke på nogen måde af den begrænsede HP-garanti. Se nedenstående link for at få yderligere oplysninger: Forbrugerens juridiske garanti ([www.hp.com/go/eu-legal](http://www.hp.com/go/eu-legal)) eller du kan besøge De Europæiske Forbrugercentres websted ([http://ec.europa.eu/consumers/solving\\_consumer\\_disputes/non-judicial\\_redress/ecc-net/index\\_en.htm](http://ec.europa.eu/consumers/solving_consumer_disputes/non-judicial_redress/ecc-net/index_en.htm)). Forbrugere har ret til at vælge, om de vil gøre krav på service i henhold til HP's begrænsede garanti eller hos sælger i henhold til en toårig juridisk garanti.

## Norja

HPs garanti er en begrenset og kommersiell garanti som HP selv har valgt å tilby. Følgende lokale selskap innestår for garantien:

**Norge:** HP Norge AS, Rolfbuktveien 4b, 1364 Fornebu

HPs garanti kommer i tillegg til det mangelsansvar HP har i henhold til norsk forbrukerkjøpslovgivning, hvor reklamasjonsperioden kan være to eller fem år, avhengig av hvor lenge salgsgjenstanden var ment å vare. Ulike faktorer kan imidlertid ha betydning for om du kvalifiserer til å kreve avhjelp iht slikt mangelsansvar. Forbrukerens lovmessige rettigheter begrenses ikke av HPs garanti. Hvis du vil ha mer informasjon, kan du klikke på følgende kobling: Juridisk garanti for forbruker ([www.hp.com/go/eu-legal](http://www.hp.com/go/eu-legal)) eller du kan besøke nettstedet til de europeiske forbrukersentrene ([http://ec.europa.eu/consumers/solving\\_consumer\\_disputes/non-judicial\\_redress/ecc-net/index\\_en.htm](http://ec.europa.eu/consumers/solving_consumer_disputes/non-judicial_redress/ecc-net/index_en.htm)). Forbrukere har retten til å velge å kreve service under HPs garanti eller iht selgerens lovpålagte mangelsansvar.

## Ruotsi

HP:s begränsade garanti är en kommersiell garanti som tillhandahålls frivilligt av HP. Namn och adress till det HP-företag som ansvarar för HP:s begränsade garanti i ditt land är som följer:

**Sverige:** HP PPS Sverige AB, SE-169 73 Stockholm

Fördelarna som ingår i HP:s begränsade garanti gäller utöver de lagstadgade rättigheterna till tre års garanti från säljaren angående varans bristande överensstämmelse gentemot köpeavtalet, men olika faktorer kan påverka din rätt att utnyttja dessa rättigheter. Konsumentens lagstadgade rättigheter varken begränsas eller påverkas på något sätt av HP:s begränsade garanti. Mer information får du om du följer denna länk: Lagstadgad garanti för konsumenter ([www.hp.com/go/eu-legal](http://www.hp.com/go/eu-legal)) eller så kan du gå till European Consumer Centers webbplats ([http://ec.europa.eu/consumers/solving\\_consumer\\_disputes/non-judicial\\_redress/ecc-net/index\\_en.htm](http://ec.europa.eu/consumers/solving_consumer_disputes/non-judicial_redress/ecc-net/index_en.htm)). Konsumenter har rätt att välja om de vill ställa krav enligt HP:s begränsade garanti eller på säljaren enligt den lagstadgade treåriga garantin.

## Portugali

A Garantia Limitada HP é uma garantia comercial fornecida voluntariamente pela HP. O nome e a morada da entidade HP responsável pela prestação da Garantia Limitada HP no seu país são os seguintes:

**Portugal:** HPCP – Computing and Printing Portugal, Unipessoal, Lda., Edifício D. Sancho I, Quinta da Fonte, Porto Salvo, Lisboa, Oeiras, 2740 244

As vantagens da Garantia Limitada HP aplicam-se cumulativamente com quaisquer direitos decorrentes da legislação aplicável à garantia de dois anos do vendedor, relativa a defeitos do produto e constante do contrato de venda. Existem, contudo, vários fatores que poderão afetar a sua elegibilidade para beneficiar de tais direitos. Os direitos legalmente atribuídos aos consumidores não são limitados ou afetados de forma alguma pela Garantia Limitada HP. Para mais informações, consulte a ligação seguinte: Garantia legal do consumidor ([www.hp.com/go/eu-legal](http://www.hp.com/go/eu-legal)) ou visite o Web site da Rede dos Centros Europeus do Consumidor ([http://ec.europa.eu/consumers/solving\\_consumer\\_disputes/non-judicial\\_redress/ecc-net/index\\_en.htm](http://ec.europa.eu/consumers/solving_consumer_disputes/non-judicial_redress/ecc-net/index_en.htm)). Os consumidores têm o direito de escolher se pretendem reclamar assistência ao abrigo da Garantia Limitada HP ou contra o vendedor ao abrigo de uma garantia jurídica de dois anos.

## Kreikka ja Kypros

Η Περιορισμένη εγγύηση HP είναι μια εμπορική εγγύηση η οποία παρέχεται εθελοντικά από την HP. Η επωνυμία και η διεύθυνση του νομικού προσώπου HP που παρέχει την Περιορισμένη εγγύηση HP στη χώρα σας είναι η εξής:

**Ελλάδα /Κύπρος:** HP Printing and Personal Systems Hellas EPE, Tzavella 1-3, 15232 Chalandri, Attiki

**Ελλάδα /Κύπρος:** HP Συστήματα Εκτύπωσης και Προσωπικών Υπολογιστών Ελλάς Εταιρεία Περιορισμένης Ευθύνης, Tzavella 1-3, 15232 Chalandri, Attiki

Τα προνόμια της Περιορισμένης εγγύησης HP ισχύουν επιπλέον των νόμιμων δικαιωμάτων για διετή εγγύηση έναντι του Πωλητή για τη μη συμμόρφωση των προϊόντων με τις συνομολογημένες συμβατικά ιδιότητες, ωστόσο η άσκηση των δικαιωμάτων σας αυτών μπορεί να εξαρτάται από διάφορους παράγοντες. Τα νόμιμα δικαιώματα των καταναλωτών δεν περιορίζονται ούτε επηρεάζονται καθ' οιονδήποτε τρόπο από την Περιορισμένη εγγύηση HP. Για περισσότερες πληροφορίες, συμβουλευτείτε την ακόλουθη τοποθεσία web: Νόμιμη εγγύηση καταναλωτή ([www.hp.com/go/eu-legal](http://www.hp.com/go/eu-legal)) ή μπορείτε να επισκεφτείτε την τοποθεσία web των Ευρωπαϊκών Κέντρων Καταναλωτή ([http://ec.europa.eu/consumers/solving\\_consumer\\_disputes/non-judicial\\_redress/ecc-net/index\\_en.htm](http://ec.europa.eu/consumers/solving_consumer_disputes/non-judicial_redress/ecc-net/index_en.htm)). Οι καταναλωτές έχουν το δικαίωμα να επιλέξουν αν θα αξιώσουν την υπηρεσία στα πλαίσια της Περιορισμένης εγγύησης HP ή από τον πωλητή στα πλαίσια της νόμιμης εγγύησης δύο ετών.

## Unkari

A HP korlátozott jótállás egy olyan kereskedelmi jótállás, amelyet a HP a saját elhatározásából biztosít. Az egyes országokban a HP mint gyártó által vállalt korlátozott jótállást biztosító HP vállalatok neve és címe:

**Magyarország:** HP Inc Magyarország Kft., H-1117 Budapest, Alíz utca 1.

A HP korlátozott jótállásban biztosított jogok azokon a jogokon felül illetik meg Önt, amelyek a termékeknek az adásvételi szerződés szerinti minőségére vonatkozó kétéves, jogszabályban foglalt eladói szavatosságból, továbbá ha az Ön által vásárolt termékre alkalmazandó, a jogszabályban foglalt kötelező eladói jótállásból erednek, azonban számos körülmény hatással lehet arra, hogy ezek a jogok Önt megilletik-e. További információért kérjük, keresse fel a következő webhelyet: Jogi Tájékoztató Fogyasztóknak ([www.hp.com/go/eu-legal](http://www.hp.com/go/eu-legal)) vagy látogassa meg az Európai Fogyasztói Központok webhelyét ([http://ec.europa.eu/consumers/solving\\_consumer\\_disputes/non-judicial\\_redress/ecc-net/index\\_en.htm](http://ec.europa.eu/consumers/solving_consumer_disputes/non-judicial_redress/ecc-net/index_en.htm)). A fogyasztóknak jogában áll, hogy megválasszák, hogy a jótállással kapcsolatos igényüket a HP korlátozott

jótállás alapján vagy a kétéves, jogszabályban foglalt eladói szavatosság, illetve, ha alkalmazandó, a jogszabályban foglalt kötelező eladói jótállás alapján érvényesítik.

## Tšekki

Omezená záruka HP je obchodní zárukou dobrovolně poskytovanou společností HP. Názvy a adresy společností skupiny HP, které odpovídají za plnění omezené záruky HP ve vaší zemi, jsou následující:

**Česká republika:** HP Inc Czech Republic s. r. o., Za Brumlovkou 5/1559, 140 00 Praha 4

Výhody, poskytované omezenou zárukou HP, se uplatňují jako doplněk k jakýmkoli právním nárokům na dvouletou záruku poskytnutou prodejcem v případě nesouladu zboží s kupní smlouvou. Váš nárok na uznání těchto práv však může záviset na mnohých faktorech. Omezená záruka HP žádným způsobem neomezuje ani neovlivňuje zákonná práva zákazníka. Další informace získáte kliknutím na následující odkaz: Zákonná záruka spotřebitele ([www.hp.com/go/eu-legal](http://www.hp.com/go/eu-legal)) případně můžete navštívit webové stránky Evropského spotřebitelského centra ([http://ec.europa.eu/consumers/solving\\_consumer\\_disputes/non-judicial\\_redress/ecc-net/index\\_en.htm](http://ec.europa.eu/consumers/solving_consumer_disputes/non-judicial_redress/ecc-net/index_en.htm)). Spotřebitelé mají právo se rozhodnout, zda chtějí službu reklamovat v rámci omezené záruky HP nebo v rámci zákonem stanovené dvouleté záruky u prodejce.

## Slovakia

Obmedzená záruka HP je obchodná záruka, ktorú spoločnosť HP poskytuje dobrovoľne. Meno a adresa subjektu HP, ktorý zabezpečuje plnenie vyplývajúce z Obmedzenej záruky HP vo vašej krajine:

**Slovenská republika:** HP Inc Slovakia, s.r.o., Galvaniho 7, 821 04 Bratislava

Výhody Obmedzenej záruky HP sa uplatnia vedľa prípadných zákazníkových zákonných nárokov voči predávajúcemu z väd, ktoré spočívajú v nesúlade vlastností tovaru s jeho popisom podľa predmetnej zmluvy. Možnosť uplatnenia takých prípadných nárokov však môže závisieť od rôznych faktorov. Služby Obmedzenej záruky HP žiadnym spôsobom neobmedzujú ani neovplyvňujú zákonné práva zákazníka, ktorý je spotrebiteľom. Ďalšie informácie nájdete na nasledujúcom prepojení: Zákonná záruka spotrebiteľa ([www.hp.com/go/eu-legal](http://www.hp.com/go/eu-legal)), prípadne môžete navštíviť webovú lokalitu európskych zákazníckych stredísk ([http://ec.europa.eu/consumers/solving\\_consumer\\_disputes/non-judicial\\_redress/ecc-net/index\\_en.htm](http://ec.europa.eu/consumers/solving_consumer_disputes/non-judicial_redress/ecc-net/index_en.htm)). Spotrebiteľia majú právo zvoliť si, či chcú uplatniť servis v rámci Obmedzenej záruky HP alebo počas zákonnej dvojročnej záručnej lehoty u predajcu.

## Puola

Ograniczona gwarancja HP to komercyjna gwarancja udzielona dobrowolnie przez HP. Nazwa i adres podmiotu HP odpowiedzialnego za realizację Ograniczonej gwarancji HP w Polsce:

**Polska:** HP Inc Polska sp. z o.o., Szturmowa 2a, 02-678 Warszawa, wpisana do rejestru przedsiębiorców prowadzonego przez Sąd Rejonowy dla m.st. Warszawy w Warszawie, XIII Wydział Gospodarczy Krajowego Rejestru Sądowego, pod numerem KRS 0000546115, NIP 5213690563, REGON 360916326, GIOŚ E0020757WZBW, kapitał zakładowy 480.000 PLN.

Świadczenia wynikające z Ograniczonej gwarancji HP stanowią dodatek do praw przysługujących nabywcy w związku z dwuletnią odpowiedzialnością sprzedawcy z tytułu niezgodności towaru z umową (rękojmia). Niemniej, na możliwość korzystania z tych praw mają wpływ różne czynniki. Ograniczona gwarancja HP w żaden sposób nie ogranicza praw konsumenta ani na nie nie wpływa. Więcej informacji można znaleźć pod następującym łączem: Gwarancja prawna konsumenta ([www.hp.com/go/eu-legal](http://www.hp.com/go/eu-legal)), można także odwiedzić stronę internetową Europejskiego Centrum Konsumentckiego ([http://ec.europa.eu/consumers/solving\\_consumer\\_disputes/non-judicial\\_redress/ecc-net/index\\_en.htm](http://ec.europa.eu/consumers/solving_consumer_disputes/non-judicial_redress/ecc-net/index_en.htm)). Konsumenti mają prawo wyboru co do możliwości skorzystania albo z usług gwarancyjnych przysługujących w ramach Ograniczonej gwarancji HP albo z uprawnień wynikających z dwuletniej rękojmi w stosunku do sprzedawcy.

## Bulgaria

Ограничената гаранция на HP представлява търговска гаранция, доброволно предоставяна от HP. Името и адресът на дружеството на HP за вашата страна, отговорно за предоставянето на гаранционната поддръжка в рамките на Ограничената гаранция на HP, са както следва:

HP Inc Bulgaria EOOD (Ейч Пи Инк България ЕООД), гр. София 1766, район р-н Младост, бул. Околовръстен Път No 258, Бизнес Център Камбаните

Предимствата на Ограничената гаранция на HP се прилагат в допълнение към всички законови права за двугодишна гаранция от продавача при несъответствие на стоката с договора за продажба. Въпреки това, различни фактори могат да окажат влияние върху условията за получаване на тези права. Законовите права на потребителите не са ограничени или засегнати по никакъв начин от Ограничената гаранция на HP. За допълнителна информация, моля вижте Правната гаранция на потребителя ([www.hp.com/go/eu-legal](http://www.hp.com/go/eu-legal)) или посетете уебсайта на Европейския потребителски център ([http://ec.europa.eu/consumers/solving\\_consumer\\_disputes/non-judicial\\_redress/ecc-net/index\\_en.htm](http://ec.europa.eu/consumers/solving_consumer_disputes/non-judicial_redress/ecc-net/index_en.htm)). Потребителите имат правото да избират дали да претендират за извършване на услуга в рамките на Ограничената гаранция на HP или да потърсят такава от търговеца в рамките на двугодишната правна гаранция.

## Romania

Garanția limitată HP este o garanție comercială furnizată în mod voluntar de către HP. Numele și adresa entității HP răspunzătoare de punerea în aplicare a Garanției limitate HP în țara dumneavoastră sunt următoarele:

**România:** HP Inc Romania SRL, 6 Dimitrie Pompeiu Boulevard, Building E, 2nd floor, 2nd District, București

Beneficiile Garanției limitate HP se aplică suplimentar față de orice drepturi privind garanția de doi ani oferită de vânzător pentru neconformitatea bunurilor cu contractul de vânzare; cu toate acestea, diverși factori pot avea impact asupra eligibilității dvs. de a beneficia de aceste drepturi. Drepturile legale ale consumatorului nu sunt limitate sau afectate în vreun fel de Garanția limitată HP. Pentru informații suplimentare consultați următorul link: garanția acordată consumatorului prin lege ([www.hp.com/go/eu-legal](http://www.hp.com/go/eu-legal)) sau puteți accesa site-ul Centrul European al Consumatorilor ([http://ec.europa.eu/consumers/solving\\_consumer\\_disputes/non-judicial\\_redress/ecc-net/index\\_en.htm](http://ec.europa.eu/consumers/solving_consumer_disputes/non-judicial_redress/ecc-net/index_en.htm)). Consumatorii au dreptul să aleagă dacă să pretendă despăгубири în cadrul Garanției limitate HP sau de la vânзător, în cadrul гаранției legale de doi ani.

## Belgia ja Alankomaat

De Beperkte Garantie van HP is een commerciële garantie vrijwillig verstrekt door HP. De naam en het adres van de HP-entiteit die verantwoordelijk is voor het uitvoeren van de Beperkte Garantie van HP in uw land is als volgt:

**Nederland:** HP Nederland B.V., Startbaan 16, 1187 XR Amstelveen

**België:** HP Belgium BVBA, Hermeslaan 1A, B-1831 Diegem

De voordelen van de Beperkte Garantie van HP vormen een aanvulling op de wettelijke garantie voor consumenten gedurende twee jaren na de levering te verlenen door de verkoper bij een gebrek aan conformiteit van de goederen met de relevante verkoopovereenkomst. Niettemin kunnen diverse factoren een impact hebben op uw eventuele aanspraak op deze wettelijke rechten. De wettelijke rechten van de consument worden op geen enkele wijze beperkt of beïnvloed door de Beperkte Garantie van HP. Raadpleeg voor meer informatie de volgende webpagina: Wettelijke garantie van de consument ([www.hp.com/go/eu-legal](http://www.hp.com/go/eu-legal)) of u kan de website van het Europees Consumenten Centrum bezoeken ([http://ec.europa.eu/consumers/solving\\_consumer\\_disputes/non-judicial\\_redress/ecc-net/index\\_en.htm](http://ec.europa.eu/consumers/solving_consumer_disputes/non-judicial_redress/ecc-net/index_en.htm)). Consumenten hebben

het recht om te kiezen tussen enerzijds de Beperkte Garantie van HP of anderzijds het aanspreken van de verkoper in toepassing van de wettelijke garantie.

## Suomi

HP:n rajoitettu takuu on HP:n vapaaehtoisesti antama kaupallinen takuu. HP:n myöntämästä takuusta maassanne vastaavan HP:n edustajan yhteystiedot ovat:

**Suomi:** HP Finland Oy, Piispankalliontie, FIN - 02200 Espoo

HP:n takuun edut ovat voimassa mahdollisten kuluttajansuojalakiin perustuvien oikeuksien lisäksi sen varalta, että tuote ei vastaa myyntisopimusta. Saat lisätietoja seuraavasta linkistä: Kuluttajansuoja ([www.hp.com/go/eu-legal](http://www.hp.com/go/eu-legal)) tai voit käydä Euroopan kuluttajakeskuksen sivustolla ([http://ec.europa.eu/consumers/solving\\_consumer\\_disputes/non-judicial\\_redress/ecc-net/index\\_en.htm](http://ec.europa.eu/consumers/solving_consumer_disputes/non-judicial_redress/ecc-net/index_en.htm)). Kuluttajilla on oikeus vaatia virheen korjausta HP:n takuun ja kuluttajansuojan perusteella HP:lta tai myyjältä.

## Slovenia

Omejena garancija HP je prostovoljna trgovska garancija, ki jo zagotavlja podjetje HP. Ime in naslov poslovne enote HP, ki je odgovorna za omejeno garancijo HP v vaši državi, sta naslednja:

**Slovenija:** Hewlett-Packard Europe B.V., Amsterdam, Meyrin Branch, Route du Nant-d'Avril 150, 1217 Meyrin, Switzerland

Ugodnosti omejene garancije HP veljajo poleg zakonskih pravic, ki ob sklenitvi kupoprodajne pogodbe izhajajo iz dveletne garancije prodajalca v primeru neskladnosti blaga, vendar lahko na izpolnjevanje pogojev za uveljavitev pravic vplivajo različni dejavniki. Omejena garancija HP nikakor ne omejuje strankinih z zakonom predpisanih pravic in ne vpliva nanje. Za dodatne informacije glejte naslednjo povezavo: Strankino pravno jamstvo ([www.hp.com/go/eu-legal](http://www.hp.com/go/eu-legal)); ali pa obiščite spletno mesto evropskih središč za potrošnike ([http://ec.europa.eu/consumers/solving\\_consumer\\_disputes/non-judicial\\_redress/ecc-net/index\\_en.htm](http://ec.europa.eu/consumers/solving_consumer_disputes/non-judicial_redress/ecc-net/index_en.htm)). Potrošniki imajo pravico izbrati, ali bodo uveljavljali pravice do storitev v skladu z omejeno garancijo HP ali proti prodajalcu v skladu z dvoletno zakonsko garancijo.

## Kroatia

HP ograničeno jamstvo komercijalno je dobrovoljno jamstvo koje pruža HP. Ime i adresa HP subjekta odgovornog za HP ograničeno jamstvo u vašoj državi:

**Hrvatska:** HP Computing and Printing d.o.o. za računalne i srodne aktivnosti, Radnička cesta 41, 10000 Zagreb

Pogodnosti HP ograničenog jamstva vrijede zajedno uz sva zakonska prava na dvogodišnje jamstvo kod bilo kojeg prodavača s obzirom na nepodudaranje robe s ugovorom o kupnji. Međutim, razni faktori mogu utjecati na vašu mogućnost ostvarivanja tih prava. HP ograničeno jamstvo ni na koji način ne utječe niti ne ograničava zakonska prava potrošača. Dodatne informacije potražite na ovoj adresi: Zakonsko jamstvo za potrošače ([www.hp.com/go/eu-legal](http://www.hp.com/go/eu-legal)) ili možete posjetiti web-mjesto Evropskih potrošačkih centara ([http://ec.europa.eu/consumers/solving\\_consumer\\_disputes/non-judicial\\_redress/ecc-net/index\\_en.htm](http://ec.europa.eu/consumers/solving_consumer_disputes/non-judicial_redress/ecc-net/index_en.htm)). Potrošači imaju pravo odabrati žele li ostvariti svoja potraživanja u sklopu HP ograničenog jamstva ili pravnog jamstva prodavača u trajanju ispod dvije godine.

## Latvia

HP ierobežotā garantija ir komercgarantija, kuru brīvprātīgi nodrošina HP. HP uzņēmums, kas sniedz HP ierobežotās garantijas servisa nodrošinājumu jūsu valstī:

**Latvija:** HP Finland Oy, PO Box 515, 02201 Espoo, Finland



HP ierobežotās garantijas priekšrocības tiek piedāvātas papildus jebkurām likumīgajām tiesībām uz pārdevēja un/vai ražotāju nodrošinātu divu gadu garantiju gadījumā, ja preces neatbilst pirkuma līgumam, tomēr šo tiesību saņemšanu var ietekmēt vairāki faktori. HP ierobežotā garantija nekādā veidā neierobežo un neietekmē patērētāju likumīgās tiesības. Lai iegūtu plašāku informāciju, izmantojiet šo saiti: Patērētāju likumīgā garantija ([www.hp.com/go/eu-legal](http://www.hp.com/go/eu-legal)) vai arī Eiropas Patērētāju tiesību aizsardzības centra tīmekļa vietni ([http://ec.europa.eu/consumers/solving\\_consumer\\_disputes/non-judicial\\_redress/ecc-net/index\\_en.htm](http://ec.europa.eu/consumers/solving_consumer_disputes/non-judicial_redress/ecc-net/index_en.htm)). Patērētājiem ir tiesības izvēlēties, vai pieprasīt servisa nodrošinājumu saskaņā ar HP ierobežoto garantiju, vai arī pārdevēja sniegto divu gadu garantiju.

## Liettua

HP ribotoji garantija yra HP savanoriškai teikiama komercinė garantija. Toliau pateikiami HP bendrovių, teikiančių HP garantiją (gamintojo garantiją) jūsų šalyje, pavadinimai ir adresai:

**Lietuva:** HP Finland Oy, PO Box 515, 02201 Espoo, Finland

HP ribotoji garantija papildomai taikoma kartu su bet kokiomis kitomis įstatymais nustatytais teisėmis į pardavėjo suteikiamą dviejų metų laikotarpio garantiją dėl prekių atitikties pardavimo sutarčiai, tačiau tai, ar jums ši teisė bus suteikiama, gali priklausyti nuo įvairių aplinkybių. HP ribotoji garantija niekaip neapriboja ir neįtakoja įstatymais nustatytų vartotojo teisių. Daugiau informacijos rasite paspaudę šią nuorodą: Teisinė vartotojo garantija ([www.hp.com/go/eu-legal](http://www.hp.com/go/eu-legal)) arba apsilankę Europos vartotojų centro internetinėje svetainėje ([http://ec.europa.eu/consumers/solving\\_consumer\\_disputes/non-judicial\\_redress/ecc-net/index\\_en.htm](http://ec.europa.eu/consumers/solving_consumer_disputes/non-judicial_redress/ecc-net/index_en.htm)). Vartotojai turi teisę prašyti atlikti techninį aptarnavimą pagal HP ribotąją garantiją arba pardavėjo teikiamą dviejų metų įstatymais nustatytą garantiją.

## Viro

HP piiratud garantii on HP poolt vabatahtlikult pakutav kaubanduslik garantii. HP piiratud garantii eest vastutab HP üksus aadressil:

**Eesti:** HP Finland Oy, PO Box 515, 02201 Espoo, Finland

HP piiratud garantii rakendub lisaks seaduses ettenähtud müüjapoolsele kaheaastasele garantiile, juhul kui toode ei vasta müügilepingu tingimustele. Siiski võib esineda asjaolusid, mille puhul teie jaoks need õigused ei pruugi kehtida. HP piiratud garantii ei piira ega mõjuta mingil moel tarbija seadusjärgseid õigusi. Lisateavet leiate järgmiselt lingilt: tarbija õiguslik garantii ([www.hp.com/go/eu-legal](http://www.hp.com/go/eu-legal)) või võite külastada Euroopa tarbijakeskuste veebisaiti ([http://ec.europa.eu/consumers/solving\\_consumer\\_disputes/non-judicial\\_redress/ecc-net/index\\_en.htm](http://ec.europa.eu/consumers/solving_consumer_disputes/non-judicial_redress/ecc-net/index_en.htm)). Tarbijal on õigus valida, kas ta soovib kasutada HP piiratud garantiid või seadusega ette nähtud müüjapoolset kaheaastast garantiid.

## Venäjā

### Срок службы принтера для России

Срок службы данного принтера HP составляет пять лет в нормальных условиях эксплуатации. Срок службы отсчитывается с момента ввода принтера в эксплуатацию. В конце срока службы HP рекомендует посетить веб-сайт нашей службы поддержки по адресу <http://www.hp.com/support> и/или связаться с авторизованным поставщиком услуг HP для получения рекомендаций в отношении дальнейшего безопасного использования принтера.

## HP:n Premium Protection -takuu: LaserJet-värikasetin rajoitettu takuu

Tämän HP-tuotteen taataan olevan virheetön materiaalin ja valmistuksen osalta.

Tämä takuu ei kata sellaisia tuotteita, jotka on (a) täytetty uudelleen, kunnostettu, valmistettu uudelleen tai joita on käsitelty jotenkin väärin eikä sellaisia tuotteita, joiden (b) ongelmat aiheutuvat väärinkäytöstä, väärästä säilytystavasta tai tulostimen käytöstä julkaistujen ympäristövaatimusten vastaisesti eikä (c) tuotteiden normaalia kulumista.

Jos haluat takuupalvelua, palauta tuote (ja ongelman kirjallinen kuvaus ja tulostenäytteet) tuotteen ostopaikkaan tai ota yhteyttä HP:n asiakastukeen. Valintansa mukaan HP joko korvaa viallisiksi osoittautuneet tuotteet tai palauttaa niiden ostohinnan.

YLLÄ MAINITTU TAKUU ON TUOTTEEN AINOA TAKUU. HP EI MYÖNNÄ TUOTTEELLE MUUTA KIRJALLISTA TAI SUULLISTA TAKUUTA. HP KIELTÄÄ ERIKSEEN TUOTTEEN KAUPATTAVUUTTA, TYYDYTTÄVÄÄ LAATUA JA TIETTYYN KÄYTTÖTARKOITUKSEEN SOPIVUUTTA KOSKEVAT TAKUUT, VÄLILLISET TAKUUT MUKAAN LUKIEN, ELLEI PAIKALLISESTA LAINSÄÄDÄNNÖSTÄ MUUTA JOHDU.

HP TAI SEN TAVARANTOIMITTAJAT EIVÄT OLE VASTUUSSA MISSÄÄN TAPAUKSESSA VÄLITTÖMISTÄ, ERITYISISTÄ, SATUNNAISISTA, SEURAUKSELLISISTA (MUKAAN LUKIEN MENETETYT LIIKEVOITOT JA TIETOJEN MENETYS) TAI MUISTA VAHINGOISTA, JOTKA PERUSTUVAT SOPIMUKSEEN, RIKKOMUKSEEN TAI MUUHUN SEIKKAAN, ELLEI PAIKALLINEN LAINSÄÄDÄNTÖ MUUTA EDELLYTÄ.

TÄMÄN TAKUUN EHDOT EIVÄT, PAITSI LAIN SALLIMISSA RAJOISSA, SULJE POIS, RAJOITA TAI MUUTA VAAN AINOASTAAN TÄYDENTÄVÄT TÄMÄN TUOTTEEN MYYNNISTÄ KULUTTAJALE AIHEUTUVIA LAKISÄÄTEISIÄ OIKEUKSIA.

## HP ja muut kuin HP-tarvikkeet

HP ei voi suositella uusia eikä uusittuja värikasetteja, jotka eivät ole HP:n valmistamia.



**HUOMAUTUS:** Muun valmistajan kuin HP:n toimittaman värikasetin tai uudelleentäytetyn värikasetin käyttö ei vaikuta HP:n tulostintuotteita koskevaan asiakastakuuseen tai asiakkaan kanssa tehtävän HP-tukipalvelusopimuksen ehtoihin. Jos kuitenkin laitteen virhetoiminto tai vahingoittuminen johtuu muun valmistajan kuin HP:n värikasetin tai uudelleentäytetyn värikasetin käytöstä, HP laskuttaa normaalin aika- ja materiaalihinnastonsa mukaan laitteen huollosta kyseisen virhetoiminnon tai vahingoittumisen vuoksi.

## HP:n väärennösten vastainen Web-sivusto

Siirry osoitteeseen [www.hp.com/go/anticounterfeit](http://www.hp.com/go/anticounterfeit), jos olet asentanut HP:n värikasetin ja ohjauspaneelissa on ilmoitus, että kasetti ei ole HP:n. HP auttaa määrittämään tuotteen aitouden ja etsii ratkaisun ongelmaan.

Muun kuin aidon HP-värikasetin voi tunnistaa seuraavien merkkien avulla:

- Tarvikkeiden tilasivun mukaan laitteeseen on asennettu jonkin muun valmistajan tarvike.
- Värikasetin käyttämisessä on paljon ongelmia.
- Kasetti ei ole samannäköinen kuin yleensä (esimerkiksi pakkaus on erilainen kuin HP:n pakkaus).

## Värikasettiin tallennetut tiedot

Tässä laitteessa käytettävissä HP-värikaseteissa on muistisiru, joka avustaa laitteen toimintaa.

Lisäksi muistisiru kerää rajoitetun määrän tietoa laitteen käytöstä, mukaan lukien seuraavat tiedot: päivämäärä, jolloin värikasetti asennettiin; päivämäärä, jolloin värikasettia viimeksi käytettiin; värikasetilla tulostettu sivumäärä, sivun peittoaste, käytetyt tulostustilat, mahdolliset tulostusvirheet ja laitemalli. Nämä tiedot auttavat HP:tä suunnittelemaan tulevia malleja asiakkaiden tulostustarpeita vastaaviksi.

Värikasetin muistisirusta kerättyjä tietoja ei voi käyttää asiakkaan, värikasetin käyttäjän tai tietyn laitteen tunnistamiseen.

HP kerää näytteen kaikista HP:n ilmaiseen palautus- ja kierrätyspalveluun (HP Planet Partners: <http://www.hp.com/recycle>) palautettujen värikasettien muistisiruista. Näytteeseen koottujen muistisirujen tiedot luetaan ja niitä käytetään HP:n tulevien tuotteiden kehittämiseen. Myös värikasetin kierrätyksessä auttavilla HP:n kumppaneilla voi olla pääsy näihin tietoihin.

Värikasetin omaavalla kolmannella osapuolella voi olla pääsy muistisirun sisältämään nimettömään tietoon.

# Käyttöoikeussopimus

LUE HUOLELLISESTI ENNEN TÄMÄN OHJELMISTOTUOTTEEN KÄYTTÄMISTÄ: Tämä loppukäyttäjän käyttöoikeussopimus (jäljempänä ”käyttöoikeussopimus”) on laillinen sopimus, joka on voimassa a) sinun (joko yksityishenkilönä tai yksittäisenä toimijana) ja b) HP Inc:n (jäljempänä ”HP”) välillä ja jota sovelletaan sellaisen asennetun tai HP:n yhdessä HP:n tuotteesi (jäljempänä ”HP:n tuote”) kanssa käytettäväksi tarjoaman ohjelmistotuotteen käyttöösi, johon ei sovelleta jotakin toista erillistä sinun ja HP:n tai sen toimittajien välistä käyttöoikeussopimusta. Muut ohjelmistot voivat sisältää käyttöoikeussopimuksen verkossa saatavilla olevan dokumentaationsa yhteydessä. Termillä ”ohjelmistotuote” tarkoitetaan tietokoneohjelmistoa, ja ohjelmistotuotteeseen voivat kuulua myös asiaankuuluva media, tulostetut materiaalit ja verkossa saatavilla oleva tai sähköisessä muodossa oleva dokumentaatio.

HP:n tuotteen mukana voidaan toimittaa tätä käyttöoikeussopimusta koskeva muutos tai lisäys.

OHJELMISTOTUOTTEESSA ESITETYT OIKEUDET TARJOTAAN VAIN SILLÄ EHDOLLA, ETTÄ HYVÄKSYT KAIKKI TÄMÄN KÄYTTÖOIKEUSSOPIMUKSEN EHDOT. OHJELMISTOTUOTTEEN ASENTAMINEN, KOPIOIMINEN, LATAAMINEN TAI KÄYTTÖ MUULLA TAVALLA OSOITTA, ETTÄ OLET HYVÄKSYNYT TÄMÄN KÄYTTÖOIKEUSSOPIMUKSEN. JOS ET HYVÄKSY TÄMÄN KÄYTTÖOIKEUSSOPIMUKSEN EHTOJA, AINOANA KEINONASI ON PALAUTTAA KOKO KÄYTTÄMÄTÖN TUOTE (LAITE JA OHJELMISTO) 14 PÄIVÄN KULUESSA HYVITYSTÄ VARTEN OSTOAIKASSI SOVELTAMASTA PALAUTUSKÄYTÄNNÖSTÄ RIIPPUEN.

- 1. KÄYTTÖOIKEUDEN MYÖNTÄMINEN.** HP myöntää sinulle seuraavat oikeudet sillä edellytyksellä, että noudatat kaikkia tämän käyttöoikeussopimuksen ehtoja:
  - a.** Käyttö. Voit käyttää ohjelmistotuotetta yhdellä tietokoneella (jäljempänä ”oma tietokone”). Jos ohjelmistotuote tarjotaan sinulle internetin välityksellä ja jos ohjelmistotuote on alun perin lisensoitu käytettäväksi useammalla kuin yhdellä tietokoneella, voit asentaa ohjelmistotuotteen ja käyttää sitä vain kyseisillä tietokoneilla. Sinulla ei ole oikeutta erottaa ohjelmistotuotteen osia käytettäväksi useammalla kuin yhdellä tietokoneella. Sinulla ei ole oikeutta jakaa ohjelmistotuotetta. Voit ladata ohjelmistotuotteen oman tietokoneesi tilapäiseen muistiin (RAM) ohjelmistotuotteen käyttötarkoituksia varten.
  - b.** Tallentaminen. Voit kopioida ohjelmistotuotteen paikalliseen muistiin tai HP:n tuotteen tallennuslaitteelle.
  - c.** Kopioiminen. Voit tehdä ohjelmistotuotteesta arkistointi- tai varmuuskopioita, mikäli kukin kopio sisältää kaikki alkuperäisen ohjelmistotuotteen omistajan ilmoitukset ja mikäli kutakin kopiota käytetään vain varmuuskopiointitarkoituksiin.
  - d.** Oikeuksien pidättäminen. HP ja sen toimittajat pidättävät kaikki oikeudet, joita tämä käyttöoikeussopimus ei sinulle erityisesti myönnä.
  - e.** Ilmaisohjelmat. Huolimatta tämän käyttöoikeussopimuksen ehdoista ohjelmistotuotteen kaikkien tai minkä tahansa sellaisien osuuksien, joissa on kyse avoimesta HP:n ohjelmistosta tai kolmansien osapuolten yleisen käyttöoikeuden nojalla tarjoamasta ohjelmistosta (”ilmaisohjelma”), käyttöoikeus myönnetään sinulle tällaisen ilmaisohjelman mukana toimitettavien ja latauksen yhteydessä hyväksytyjen ohjelmiston käyttöoikeussopimuksen ehtojen mukaisesti riippumatta siitä, onko kyseessä erillinen sopimus, paketoitu lisenssi tai sähköinen lisenssi. Ilmaisohjelmiston käyttöösi sovelletaan kokonaan tällaisen lisenssin ehtoja.
  - f.** Palautusratkaisu. HP:n tuotteesi yhteydessä tai tuotetta varten toimitettua palautusratkaisua, joka voi olla kiintolevyllä tai ulkoisella tallennusvälineellä (esim. levyke tai CD- tai DVD-levy) toimiva ratkaisu tai muu vastaava missä tahansa muodossa toimitettava ratkaisu, voidaan käyttää ainoastaan sen HP:n tuotteen kiintolevyn palauttamista varten, jonka kanssa tai jota varten palautusratkaisu on alun perin ostettu. Tällaiseen palautusratkaisuun mahdollisesti

sisältyviin Microsoftin käyttöjärjestelmän ohjelmistoihin sovelletaan Microsoftin käyttöoikeussopimusta.

- 2. PÄIVITYSVERSIOT.** Jotta voit käyttää päivitysversion määriteltyä ohjelmistotuotetta, sinun on ensin saatava sellaisen alkuperäisen ohjelmistotuotteen käyttöoikeus, jonka HP on määritellyt päivityskelpoiseksi. Päivitysversion asentamisen jälkeen et voi enää käyttää alkuperäistä ohjelmistotuotetta, joka oli perustana päivityskelpoisuudelle. Käyttämällä ohjelmistotuotetta hyväksyt myös, että HP voi muodostaa automaattisesti yhteyden HP:n tuotteeseesi sen ollessa yhteydessä internetiin tarkistaakseen tiettyjen ohjelmistotuotteiden version tai tilan ja että HP voi automaattisesti ladata ja asentaa tällaisten ohjelmistotuotteiden päivitysversion tai päivityksiä HP:n tuotteellesi sellaisten uusien versioiden tai päivitysten tarjoamiseksi, joita tarvitaan HP:n ohjelmiston ja HP:n tuotteesi toimintojen, suorituskyvyn tai turvallisuuden ylläpitämiseksi ja tuen sekä muiden sinulle toimitettujen palvelujen tarjoamiseksi. Tietyissä tapauksissa ja päivitysversion tai päivityksen tyyppistä riippuen voimme ilmoittaa asiasta sinulle (ponnahdusikkunassa tai muulla tavoin), mikä voi edellyttää, että sinun on itse käynnistettävä päivitysversion tai päivityksen asentaminen.
- 3. LISÄOHJELMISTOT.** Tätä käyttöoikeussopimusta sovelletaan HP:n toimittamaan alkuperäiseen ohjelmistotuotteeseen tehtäviin päivityksiin tai lisäyksiin, jollei HP toimita muita ehtoja päivityksen tai lisäyksen mukana. Jos nämä ehdot ovat keskenään ristiriidassa, muut ehdot ovat voimassa.
- 4. SIIRTÄMINEN.**
  - a.** Kolmas osapuoli. Ohjelmistotuotteen alkuperäinen käyttäjä voi siirtää ohjelmistotuotteen toiselle loppukäyttäjälle kerran. Siirron on sisällettävä kaikki osat, media, tulostetut materiaalit, tämä käyttöoikeussopimus ja tarvittaessa aitoustodistus. Siirto ei saa olla epäsuora siirto, esimerkiksi konsignaatio. Ennen siirtoa loppukäyttäjän, joka vastaanottaa siirrettävän tuotteen, on hyväksyttävä tämän käyttöoikeussopimuksen ehdot. Ohjelmistotuotteen siirron yhteydessä käyttöoikeussopimuksesi päättyy automaattisesti.
  - b.** Rajoitukset. Ohjelmistotuotteen vuokraaminen tai lainaaminen on kielletty. Ohjelmistotuotteen kaupallinen osituskäyttö tai toimistokäyttö on kielletty. Ohjelmistotuotteen alikäyttöoikeuden myöntäminen, luovutus tai siirtäminen muulla kuin tässä käyttöoikeussopimuksessa määritetyllä tavalla on kielletty.
- 5. OMISTUSOIKEUDET.** HP ja sen toimittajat omistavat kaikki ohjelmistotuotteeseen ja käyttäjälle tarkoitettuun dokumentaatioon liittyvät teollis- ja tekijänoikeudet, jotka on suojattu lainsäädännössä kuten muun muassa Yhdysvaltojen tekijänoikeuksia, kauppasalaisuuksia ja tavaramerkkejä koskevassa lainsäädännössä ja muussa sovellettavassa lainsäädännössä ja kansainvälisten sopimusten säännöksissä. Tuotteen tunnistietojen, tekijänoikeusilmoitusten ja omistajan rajoitusten poistaminen ohjelmistotuotteesta on kielletty.
- 6. TAKAISINMALLINNUSTA KOSKEVA RAJOITUS.** Sinulla ei ole oikeutta takaisinmallintaa, takaisinkääntää tai purkaa ohjelmistotuotetta, lukuun ottamatta ainoastaan sitä laajuutta, missä oikeus toimia näin on säädetty sovellettavassa lainsäädännössä tästä rajoituksesta huolimatta tai nimenomaisesti määritelty näissä käyttöehdoissa.
- 7. VOIMASSAOLO.** Tämä käyttöoikeussopimus on voimassa, jollei sitä päätetä tai hylätä. Tämä käyttöoikeussopimus päättyy myös muualla tässä käyttöoikeussopimuksessa säädettyjen ehtojen mukaisesti tai jos et noudata tämän käyttöoikeussopimuksen ehtoja.
- 8. SUOSTUMUS TIETOJEN KERUUSEEN/KÄYTTÖÖN.**
  - a.** HP käyttää evästeitä ja muita verkkotekniikkaa käyttäviä työkaluja, joiden avulla se kerää HP:n ohjelmistoon ja HP:n tuotteeseesi liittyviä nimettömiä teknisiä tietoja. Näitä tietoja käytetään osassa 2 mainittujen päivitysversioiden ja asiaankuuluvien tukipalvelujen sekä muiden palvelujen tarjoamista varten. HP kerää myös henkilötietoja, mukaan lukien IP-osoitteesi tai muut HP:n tuotteeseesi liittyvät yksilölliset tunnistetiedot sekä meille HP:n tuotteesi rekisteröinnin

yhteydessä toimittamat tiedot. Sen lisäksi, että näitä tietoja käytetään päivitysversioiden ja asiaankuuluvien tukipalvelujen ja muiden palvelujen tarjoamista varten, tietoja käytetään myös markkinointiin liittyvien viestin lähettämiseksi sinulle (jokaisessa tapauksessa nimenomaisella suostumuksellasi lainsäädännön niin edellyttäessä).

Lainsäädännössä sallitun enimmäismäärän mukaisesti suostut hyväksymällä nämä ehdot siihen, että HP, sen tytäryhtiöt ja sidosyritykset keräävät ja käyttävät nimettömiä tietoja ja henkilötietoja siten kuin on kuvattu tässä käyttöoikeussopimuksessa ja lisäksi HP:n tietosuojaselosteessa: [www8.hp.com/us/en/privacy/privacy.html?jumpid=reg\\_r1002\\_usen\\_c-001\\_title\\_r0001](http://www8.hp.com/us/en/privacy/privacy.html?jumpid=reg_r1002_usen_c-001_title_r0001).

- b. Kolmansien osapuolten suorittama tietojen keruu/käyttö. Tiettyjen HP:n tuotteeseesi sisältyvien ohjelmistotuotteiden toimittajia ovat ja niiden käyttöoikeudet myöntävät sinulle erikseen kolmansiin osapuoliin kuuluvat toimittajat (jäljempänä ”kolmannen osapuolen ohjelmisto”). Kolmannen osapuolen ohjelmisto voidaan asentaa tai se voi olla käytössä HP:n tuotteessasi, vaikka et aktivoisi/ostaisi kyseistä ohjelmistoa. Kolmannen osapuolen ohjelmisto voi kerätä ja siirtää teknisiä tietoja järjestelmästäsi (IP-osoitteesi, yksilöivä laitetunnus, asennettu ohjelmistoversio jne.) ja muita järjestelmätietoja. Kolmas osapuoli käyttää näitä tietoja teknisten järjestelmäominaisuuksien määrittämiseksi ja sen varmistamiseksi, että järjestelmäsi on asennettu ajantasaisin ohjelmistoversio. Jos et halua, että kolmannen osapuolen ohjelmisto kerää näitä teknisiä tietoja tai lähettää sinulle automaattisesti päivitysversioita, sinun on poistettava ohjelmiston asennus ennen kuin muodostat yhteyden internetiin.

9. **VASTUUNRAJOITUS.** HP JA SEN TOIMITTAJAT TOIMITAVAT OHJELMISTON SOVELLETTAVAN LAINSÄÄDÄNNÖN ENIMMÄISMÄÄRÄN MUKAISESTI ”SELLAISENAAN” KAIKKINE VIKOINEEN JA SANOUTUVAT OHJELMISTOTUOTTEEN OSALTA IRTI KAIKISTA NIMENOMAISISTA, OLETETUISTA TAI LAKISÄÄTEISISTÄ TAKUISTA JA EHDOSTA, MUKAAN LUKIEN MUUN MUASSA TAKUUT OMISTUSOIKEUDESTA JA OIKEUKSIEN LOUKKAAMATTOMUUDESTA JA KAIKKI OLETETUT TAKUUT, VELVOLLISUUDET JA EHDOT MYYNTIKELPOISUUDESTA, TYYDYTTÄVÄSTÄ LAADUSTA TAI SOVELTUVUUDESTA TIETTYYN TARKOITUKSEEN SEKÄ VIRUKSETTOMUUDESTA. Kaikilla lainkäyttöalueilla oletettujen takuiden poissulkeminen tai oletettujen takuiden kesto rajoitukset eivät ole sallittuja, joten edellä mainittu vastuuvapaus ei välttämättä koske kaikkia käyttäjiä kokonaisuudessaan.

AUSTRALIASSA JA UUDESSA-SEELANNISSA OHJELMISTOON KUULUVAT TAKUUT, JOITA EI VOIDA SULKEA POIS AUSTRALIAN JA UUDEN-SEELANNIN KULUTTAJALAINSÄÄDÄNNÖN NOJALLA. AUSTRALIALAISILLA KULUTTAJILLA ON OIKEUS SAADA KORVAAVA TUOTE TAI HYVITYSTÄ MERKITTÄVÄN VIAN SEURAUKSENA SEKÄ SAADA KORVAUSTA MUISTA KOHTUUDELLA ENNAKOITAVISSA OLLEESTA MENETYKSISTÄ TAI VAHINGOISTA. AUSTRALIALAISILLA KULUTTAJILLA ON LISÄKSI OIKEUS OHJELMISTON KORJAUSSA TAI KORVAAMISEEN TOISELLA, JOS OHJELMISTO EI OLE HYVÄKSYTTÄVÄN LAADUN MUKAINEN JA JOS VIASSA EI OLE KYSE MERKITTÄVÄSTÄ VIASTA. TUOTTEITA HENKILÖKOHTAISTA TAI PERHEESSÄ TAI KOTITALOUDESSA TAPAHTUVAA KÄYTTÖÄ TAI KULUTUSTA VARTEN EIKÄ LIIKETOIMINTATARKOITUSTA VARTEN OSTAVILLA UUDEN-SEELANNIN KULUTTAJILLA (JÄLJEMPÄNÄ ”UUSISEELANTILAISET KULUTTAJAT”) ON OIKEUS TUOTTEEN KORJAUSSA TAI KORVAAMISEEN TAI HYVITYKSEEN VIAN SEURAUKSENA JA KORVAUKSEEN MUISTA KOHTUUDELLA ENNAKOITAVISSA OLLEESTA MENETYKSISTÄ TAI VAHINGOISTA.

10. **VASTUUNRAJOITUKSET.** Paikallisesta lainsäädännöstä riippuen ja huolimatta aiheutuneista vahingoista HP:n ja sen toimittajien tästä käyttöoikeussopimuksesta johtuva kokonaisvastuu ja ainoat sinulle sallitut korvaukset ovat enimmillään ohjelmistotuotteesta erikseen maksamasi hinta tai 5 Yhdysvaltain dollaria. HP TAI SEN TOIMITTAJAT EIVÄT OLE SOVELLETTAVASSA LAINSÄÄDÄNNÖSSÄ SALLITUN ENIMMÄISMÄÄRÄN MUKAISESTI MISSÄÄN TAPAUKSESSA VASTUUSSA MISTÄÄN ERITYISISTÄ, SATUNNAISISTA, EPÄSUORISTA TAI SEURANNAISISTA VAHINGOISTA (MUKAAN LUKIEN MUUN MUASSA VAHINGOT, JOTKA OVAT SEURAUSTA VOITTOJEN TAI LUOTTAMUKSELLISTEN TIETOJEN TAI MUIDEN TIETOJEN MENETTÄMISESTÄ, LIIKETOIMINNAN KESKEYTYMISESTÄ, HENKILÖVAMMASTA, YKSITYISYYDEN MENETTÄMISESTÄ), JOTKA OVAT SEURAUSTA OHJELMISTOTUOTTEEN KÄYTÖSTÄ TAI KÄYTTÖKELVOTTOMUUDESTA TAI LIITTYVÄT SIIHEN TAI JOTKA LIITTYVÄT MUUTOIN MIHIN TAHANSA TÄMÄN KÄYTTÖOIKEUSSOPIMUKSEN SÄÄNNÖKSEEN, VAIKKA HP:LLE TAI SEN TOIMITTAJALLE OLISI



ILMOITETTU TÄLLAISTEN VAHINKOJEN MAHDOLLISUUDESTA JA VAIKKA VAHINGON KORVAAMISEKSI TEHDYT TOIMET EIVÄT TÄYTTÄISI OLENAISTA TARKOITUSTAAN. Jotkut valtiot tai hallintoalueet eivät salli satunnaisten tai seurannaisten vahinkojen pois sulkemista tai rajoitusta, joten yllä mainitut rajoitukset ja pois sulkemiset eivät ehkä päde sinuun.

- 11. YHDYSVALTOJEN VALTIONHALLINNON KÄYTTÄJÄT.** FAR 12.211:n ja FAR 12.212:n mukaisesti kaupallinen tietokone-ohjelmisto, tietokoneen ohjelmiston dokumentaatio ja kaupallisten tuotteiden tekniset tiedot lisensoidaan Yhdysvaltojen hallitukselle HP:n kaupallisen käyttöoikeussopimuksen mukaisesti.
- 12. VIENTILAKIEN NOUDATTAMINEN.** Sinun on noudatettava kaikkia Yhdysvaltojen ja muiden maiden lakeja ja asetuksia (jäljempänä ”vientilait”) sen varmistamiseksi, että ohjelmistotuotetta ei 1) viedä suoraan tai epäsuorasti vientilakeja rikkovalta tavalla tai 2) käytetä mihinkään vientilaeissa kiellettyyn tarkoitukseen, mukaan lukien muun muassa ydinaseiden, kemiallisten aseiden ja biologisten aseiden leviäminen.
- 13. SOPIMUKSENTEKOVALMIUDET JA -VALTUUDET.** Vakuutat, että olet laillisesti täysi-ikäinen asuinvaltiossasi ja että sinulla on tarvittaessa työnantajasi asianmukaisesti myöntämät valtuudet tehdä tämä sopimus.
- 14. SOVELLETTAVA LAINSÄÄDÄNTÖ.** Tähän käyttöoikeussopimukseen sovelletaan sen maan lainsäädäntöä, josta laite on ostettu.
- 15. KOKO SOPIMUS.** Tämä käyttöoikeussopimus (mukaan lukien kaikki mahdolliset tähän HP:n tuotteen mukana toimitettuun käyttöoikeussopimukseen tehdyt lisäykset tai muutokset) muodostaa sinun ja HP:n välisen ohjelmistotuotetta koskevan koko sopimuksen, joka korvaa kaikki ohjelmistotuotteeseen tai muuhun tämän käyttöoikeussopimuksen kattamaan aiheeseen liittyvät aiemmat tai samanaikaiset suulliset ja kirjalliset viestit, ehdotukset ja vakuutukset. Jos HP:n käytäntöjen tai tukipalveluohjelmien ehdot ovat ristiriidassa tämän käyttöoikeussopimuksen ehtojen kanssa, sovelletaan tämän käyttöoikeussopimuksen ehtoja.

© Copyright 2015 HP Development Company, L.P.

Näitä tietoja voidaan muuttaa ilman etukäteisilmoitusta. Kaikki muut tässä asiakirjassa mainitut tuotenimet voivat olla taustayritystensä tavaramerkkejä. Sovellettavassa lainsäädännössä sallitun enimmäismäärän mukaisesti HP-tuotteiden ja -palveluiden ainoat takuut on esitetty tuotteiden ja palveluiden mukana toimitettavissa takuehdoissa. Mikään tässä mainittu ei muodosta lisätakuuta. Sovellettavassa lainsäädännössä sallitun enimmäismäärän mukaisesti HP ei ole vastuussa mistään tähän asiakirjaan sisältyvistä teknisistä tai toimituksellisista virheistä tai puutteista.

Ensimmäinen painos: elokuu 2015.

## Customer Self Repair -takuupalvelu

HP:n tuotteissa on käytetty monia asiakkaan asennettavia Customer Self Repair (CSR) -osia, joiden avulla voidaan lyhentää korjausaikaa ja yksinkertaistaa viallisten osien vaihtoa. Jos vianmäärityksen aikana käy ilmi, että korjaamisessa voidaan käyttää osaa, jonka asiakas voi vaihtaa, HP lähettää kyseisen osan asiakkaalle. CSR-osat on jaettu kahteen luokkaan: 1) Osat, jotka asiakkaan on vaihdettava itse. Jos asiakas pyytää HP:tä vaihtamaan tällaiset osat, asiakasta laskutetaan tämän palvelun aiheuttamista matka- ja työkustannuksista. 2) Osat, joita asiakkaan ei välttämättä tarvitse vaihtaa itse. Myös nämä osat on suunniteltu asiakkaan itse vaihdettaviksi. Jos asiakas kuitenkin pyytää HP:tä vaihtamaan nämä osat, vaihto voidaan tehdä ilman lisäkustannuksia tuotteelle määritetyn takuuhuoltotyypin ehtojen mukaan.

Osien saatavuuden ja asiakkaan maantieteellisen sijainnin mukaan CSR-osat pyritään toimittamaan seuraavana arkipäivänä. Kun etäisyys ei ole liian pitkä, osat voidaan toimittaa samana päivänä tai neljän tunnin sisällä lisämaksua vastaan. Jos tarvitset lisäohjeita, voit soittaa HP:n tekniseen tukeen. HP toimittaa korvaavan CSR-osan mukana ilmoituksen siitä, onko viallinen osa palautettava HP:lle. Jos viallinen osa on palautettava HP:lle, asiakkaan on lähetettävä viallinen osa HP:lle ilmoitetussa ajassa, tavallisesti viiden (5) arkipäivän kuluessa. Viallisen osan mukana on palautettava toimituksen mukana seuranneet, osaa koskevat asiakirjat. Jos et palauta viallista osaa, HP saattaa laskuttaa vaihto-osasta. HP maksaa vaihdettavan osan kaikki lähetys- ja palautuskustannukset ja valitsee käytettävän kuljetustavan.

## Asiakastuki

---

Puhelintuki maassasi/alueellasi	Maa-/aluekohtaiset puhelinnumerot ovat laitteen mukana toimitetussa tiedotteessa ja nähtävissä myös osoitteessa <a href="http://www.hp.com/support/">www.hp.com/support/</a> .
Valmistaudu antamaan tuotteen nimi, sarjanumero, ostopäivä ja ongelman kuvaus.	
Saat Internet-tukea vuorokauden ympäri ja voit ladata apuohjelmia ja ohjaimia	<a href="http://www.hp.com/support/ljcp1020series">www.hp.com/support/ljcp1020series</a>
Tilaa lisää HP:n palvelu- tai huoltosopimuksia	<a href="http://www.hp.com/go/carepack">www.hp.com/go/carepack</a>
Rekisteröi laite	<a href="http://www.register.hp.com">www.register.hp.com</a>

---



---

# C Ympäristönsuojeluohjelma

- [Ympäristönsuojelu](#)
- [Otsonintuotanto](#)
- [Tehonkulutus](#)
- [Väriaineen kulutus](#)
- [Paperinkulutus](#)
- [Muovit](#)
- [HP LaserJet -tulostustarvikkeet](#)
- [Tulostusmateriaali](#)
- [Rajoitukset](#)
- [Kotitalouskäytössä olleiden laitteiden hävittäminen \(EU ja Intia\)](#)
- [Elektroniikkalaitteiden kierrätys](#)
- [Tietoja laitteiston kierrätyksestä Brasiliassa](#)
- [Kemikaalit](#)
- [Tuotteen virtatiedot Euroopan unionin komission säädöksen 1275/2008 mukaisesti](#)
- [RoHS-lausunto \(Intia\)](#)
- [Vaarallisten aineiden rajoituksia koskeva ilmoitus \(Turkki\)](#)
- [RoHS-lausunto \(Ukraina\)](#)
- [Ainetaulukko \(Kiina\)](#)
- [SEPA Ecolabel: käyttäjän tiedot \(Kiina\)](#)
- [Tulostimia, faksilaitteita ja kopiokoneita koskevan Kiinan energiansäästötarran käytön sääntely](#)
- [Material Safety Data Sheet \(MSDS\) \(Käyttöturvallisuustiedote\)](#)
- [EPEAT](#)
- [Lisätietoja](#)

## Ympäristösuojelu

HP on sitoutunut tuottamaan laadukkaita tuotteita ympäristön huomioon ottavalla tavalla. Tämän tuotteen valmistuksessa on otettu huomioon useita tekijöitä, joiden avulla on minimoitu ympäristöhaittoja.

## Otsonintuotanto

Laitteen otsonipäästöt ilmaan on mitattu käyttäen yleisesti tunnustettua menetelmää.\* Mallintamalla päästötiedot yleisen toimistomallin altistumisskenaarion\*\* mukaan HP on pystynyt määrittämään, ettei tulostuksen aikana muodostuva otsonin määrä ole merkittävä eikä ylitä voimassa olevia sisäilman laatustandardeja tai ohjeita.

\* Tulostustoimintoja sisältävien toimistolaitteiden ympäristömerkintöjen myöntämisperusteiden määrittämisessä käytettävä päästöjenmäärittämenetelmä; RAL-UZ 171 – BAM, heinäkuu 2012.

\*\* Perustuu otsonipitoisuuden mittaamiseen, kun laitteella tulostetaan 2 tuntia päivässä käyttäen HP:n tulostusmateriaaleja 32 neliömetrin huoneessa, jonka ilma vaihtuu 0,72 kertaa tunnissa.

## Tehonkulutus

Virrankulutus laskee huomattavasti valmius-, lepo- ja sammutustilassa, mikä säästää sekä luonnonvaroja että rahaa vaikuttamatta haitallisesti tulostimen tulostustehoon. HP:n tulostus- ja kuvankäsittelylaite, jossa on ENERGY STAR® -logo, täyttää Yhdysvaltojen luonnonsuojeluviraston (U.S. Environmental Protection Agency) ENERGY STAR -määräykset kuvankäsittelylaitteille. ENERGY STAR -hyväksytyissä kuvankäsittelytuotteissa on seuraava merkintä:



Lisätietoja ENERGY STAR -määritysten mukaisista malleista on seuraavassa sivustossa:

[www.hp.com/go/energystar](http://www.hp.com/go/energystar)

## Väriaineen kulutus

EconoMode-tila säästää väriainetta, mikä voi pidentää värikasetin käyttöikää. HP ei suosittele EconoMode-toiminnon jatkuvaa käyttöä. Jos EconoMode on käytössä jatkuvasti, väriaine saattaa kestää kauemmin kuin tulostuskasetissa olevat mekaaniset osat. Jos tulostuslaatu alkaa heiketä eikä ole enää hyväksyttävä, harkitse tulostuskasetin vaihtamista.

## Paperinkulutus

Tulostimen kaksipuolistoiminto (manuaalinen tai automaattinen) ja monisivutulostus (useiden sivujen tulostus yhdelle sivulle) vähentävät paperinkulutusta ja säästävät luonnonvaroja.

## Muovit

Yli 25 gramman painoisissa muoviosissa on kansainvälisten standardien mukaiset tunnistemerkit, joiden avulla muoviosat voidaan tunnistaa ja irrottaa kierrätystä varten, kun tulostin poistetaan käytöstä.

## HP LaserJet -tulostustarvikkeet

Alkuperäiset HP-tarvikkeet on suunniteltu ympäristöä ajatellen. HP:n helpottaa luonnonvarojen ja paperin säästämistä tulostettaessa. Kun olet valmis, huolehdimme vaivattomasta ja maksuttomasta kierrätyksestä.<sup>1</sup>

Kaikki HP Planet Partners -ohjelman kautta palautetut HP-kasetit käyvät läpi monivaiheisen kierrätysprosessin, jossa materiaalit erotellaan ja jalostetaan käytettäviksi raaka-aineina uusissa alkuperäisissä HP-kaseteissa ja jokapäiväisissä tuotteissa. HP Planet Partners -ohjelman kautta palautettuja kasetteja ei koskaan toimiteta kaatopaikalle, ja HP ei myöskään koskaan täytä alkuperäisiä HP-kasetteja uudelleen tai myy niitä.

**Jos haluat osallistua HP Planet Partners -palautus- ja kierrätysohjelmaan, siirry osoitteeseen [www.hp.com/recycle](http://www.hp.com/recycle). Valitsemalla oman maasi/alueesi saat lisätietoja HP:n tulostustarvikkeiden palauttamisesta. Monikieliset ohjelmatiedot ja palautusohjeet ovat myös jokaisessa uudessa HP LaserJet -tulostuskasettipakkauksessa.**

<sup>1</sup> Ohjelman saatavuus vaihtelee. Lisätietoja on osoitteessa [www.hp.com/recycle](http://www.hp.com/recycle).

## Tulostusmateriaali

Tämä laite pystyy käyttämään uusiopaperia ja kevyttä paperia (EcoFFICIENT™), jos paperi täyttää *HP LaserJet Printer Family Print Media Guide* -oppaassa määritetyt vaatimukset. Tässä tulostimessa voi käyttää standardin EN12281:2002 mukaista uusiopaperia ja kevyttä paperia (EcoFFICIENT™).

## Rajoitukset

Tähän HP-tuotteeseen ei ole lisätty elohopeaa.

Tässä HP-tuotteessa ei ole akkua.

## Kotitalouskäytössä olleiden laitteiden hävittäminen (EU ja Intia)

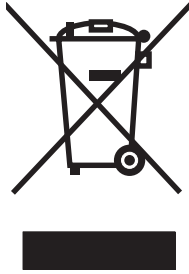

Tämä symboli merkitsee, että laitetta ei saa hävittää muiden kotitalousjätteiden mukana. Sen sijaan sinun on suojattava ihmisten terveyttä ja ympäristöä toimittamalla käytöstä poistettu laite sähkö- tai elektroniikkajätteen kierrätyspisteeseen. Lisätietoja saat jätehuoltopalvelusta tai osoitteesta [www.hp.com/recycle](http://www.hp.com/recycle).

## Elektroniikkalaitteiden kierrätys

HP kehottaa asiakkaitaan kierrättämään käytetyt elektroniikkalaitteet. Lisätietoja kierrätysohjelmista on osoitteessa [www.hp.com/recycle](http://www.hp.com/recycle).



## Tietoja laitteiston kierrätyksestä Brasiliassa



Não descarte o produto eletrônico em lixo comum

Este produto eletrônico e seus componentes não devem ser descartados no lixo comum, pois embora estejam em conformidade com padrões mundiais de restrição a substâncias nocivas, podem conter, ainda que em quantidades mínimas, substâncias impactantes ao meio ambiente. Ao final da vida útil deste produto, o usuário deverá entregá-lo à HP. A não observância dessa orientação sujeitará o infrator às sanções previstas em lei.

Após o uso, as pilhas e/ou baterias dos produtos HP deverão ser entregues ao estabelecimento comercial ou rede de assistência técnica autorizada pela HP.

Para maiores informações, inclusive sobre os pontos de recebimento, acesse:

[www.hp.com.br/reciclar](http://www.hp.com.br/reciclar)

## Kemikaalit

HP on sitoutunut antamaan asiakkaille tietoja tuotteidemme sisältämistä kemikaaleista tarvittaessa lakivaatimusten (kuten REACH (Euroopan parlamentin ja Eurooppa-neuvoston säädös EC No 1907/2006 noudattamiseksi). Tämän tuotteen kemikaaliraportti on osoitteessa [www.hp.com/go/reach](http://www.hp.com/go/reach).

## Tuotteen virtatiedot Euroopan unionin komission säädöksen 1275/2008 mukaisesti

Tietoja laitteen virrankulutuksesta, mukaan lukien virrankulutus valmiustilassa verkkoon kytkettynä siten, että kaikki verkkoportit on kytketty ja kaikki langattoman verkon portit on aktivoitu, on tuotteen IT ECO -ilmoituksen osassa P14 Additional Information (Lisätiedot) osoitteessa [www.hp.com/hpinfo/globalcitizenship/environment/productdata/itecodesktop-pc.html](http://www.hp.com/hpinfo/globalcitizenship/environment/productdata/itecodesktop-pc.html).

## RoHS-lausunto (Intia)

This product complies with the "India E-waste Rule 2011" and prohibits use of lead, mercury, hexavalent chromium, polybrominated biphenyls or polybrominated diphenyl ethers in concentrations exceeding 0.1 weight % and 0.01 weight % for cadmium, except for the exemptions set in Schedule 2 of the Rule.

## Vaarallisten aineiden rajoituksia koskeva ilmoitus (Turkki)

Türkiye Cumhuriyeti: EEE Yönetmeliğine Uygundur

## RoHS-lausunto (Ukraina)

Обладнання відповідає вимогам Технічного регламенту щодо обмеження використання деяких небезпечних речовин в електричному та електронному обладнанні, затвердженого постановою Кабінету Міністрів України від 3 грудня 2008 № 1057

## Ainetaulukko (Kiina)

### 产品中有害物质或元素的名称及含量 根据中国《电子信息产品污染控制管理办法》



部件名称	有害物质					
	铅 (Pb)	汞 (Hg)	镉 (Cd)	六价铬 (Cr(VI))	多溴联苯 (PBB)	多溴二苯醚 (PBDE)
打印引擎	X	0	0	0	0	0
控制面板	X	0	0	0	0	0
塑料外壳	0	0	0	0	0	0
格式化板组件	X	0	0	0	0	0
碳粉盒	X	0	0	0	0	0

0609-15

本表格依据 SJ/T 11364 的规定编制。

0: 表示该有害物质在该部件所有均质材料中的含量均在 GB/T 26572 规定的限量要求以下。

X: 表示该有害物质至少在该部件的某一均质材料中的含量超出 GB/T 26572 规定的限量要求。

此表中所有名称中含 “X” 的部件均符合欧盟 RoHS 立法。

注: 环保使用期限的参考标识取决于产品正常工作的温度和湿度等条件

## SEPA Ecolabel: käyttäjän tiedot (Kiina)

中国环境标识认证产品用户说明

噪声大于 63.0 dB(A)的办公设备不宜放置于办公室内, 请在独立的隔离区域使用。

如需长时间使用本产品或打印大量文件, 请确保在通风良好的房间内使用。

如您需要确认本产品处于零能耗状态, 请按下电源关闭按钮, 并将插头从电源插座断开。

您可以使用再生纸, 以减少资源耗费。

# Tulostimia, faksilaitteita ja kopiokoneita koskevan Kiinan energiansäästötarran käytön sääntely

根据“复印机、打印机和传真机能源效率标识实施规则”，本打印机具有能效标签。根据“复印机、打印机和传真机能效限定值及能效等级”（“GB21521”）决定并计算得出该标签上所示的能效等级和 TEC（典型能耗）值。

## 1. 能效等级

能效等级分为三个等级，等级 1 级能效最高。根据产品类型和打印速度标准决定能效限定值。

## 2. 能效信息

### 2.1 LaserJet 打印机和高性能喷墨打印机

- 典型能耗

典型能耗是正常运行 GB21521 测试方法中指定的时间后的耗电量。此数据表示为每周千瓦时 (kWh)。

标签上所示的能耗数字按涵盖根据 CEL-37 选择的登记装置中所有配置的代表性配置测定而得。因此，本特定产品型号的实际能耗可能与标签上所示的数据不同。

有关规格的详细信息，请参阅 GB21521 标准的当前版本。

## Material Safety Data Sheet (MSDS) (Käyttöturvallisuustiedote)

Kemiallisia aineita sisältävien tarvikkeiden (esimerkiksi väriaineiden) käyttöturvallisuustiedot (Material Safety Data Sheets, MSDS) ovat saatavissa HP:n Web-sivustosta osoitteesta [www.hp.com/go/msds](http://www.hp.com/go/msds).

## EPEAT

Useat HP:n tuotteet on suunniteltu täyttämään EPEAT-ympäristöluokituksen vaatimukset. EPEAT on kattava ympäristöluokitusjärjestelmä, joka auttaa tunnistamaan ympäristöystävälliset elektroniset laitteet. Lisätietoja EPEAT-luokituksesta on osoitteessa [www.epeat.net](http://www.epeat.net). Lisätietoja HP:n EPEAT-rekisteröidyistä tuotteista on osoitteessa [www.hp.com/hpinfo/globalcitizenship/environment/pdf/epeat\\_printers.pdf](http://www.hp.com/hpinfo/globalcitizenship/environment/pdf/epeat_printers.pdf).

## Lisätietoja

Lisätietoja näistä ympäristöä koskevista aiheista:

- Tämän ja muiden HP:n tuotteiden ympäristöystävällisyystiedote
- HP:n ympäristösitoumus
- selvitys HP:n ympäristönhoitojärjestelmästä
- HP:n käyttöiän ylittäneiden tuotteiden palautus- ja kierrätysohjelma
- Material Safety Data Sheets (Käyttöturvallisuustiedotteet)

Käy osoitteessa [www.hp.com/go/environment](http://www.hp.com/go/environment).

Käy myös osoitteessa [www.hp.com/recycle](http://www.hp.com/recycle).



---

## D Säädöksiä koskevat tiedot

- [Vaatimustenmukaisuusvakuutus \(perusmallit\)](#)
- [Vaatimustenmukaisuusvakuutus \(langattomat mallit\)](#)
- [Säännökset](#)
- [Lisäilmoitukset langattomille tuotteille](#)

# Vaatimustenmukaisuusvakuutus (perusmallit)

## Vaatimustenmukaisuusvakuutus

ISO/IEC 17050-1- ja EN 17050-1 -standardien mukaan

**Valmistajan nimi:** HP Inc. Asiak.nro: BOISB-1001-00 rel.8.0

**Valmistajan osoite:** 11311 Chinden Boulevard  
Boise, Idaho 83714-1021, USA

### ilmoittaa, että tuote

**Tuotteen nimi:** HP LaserJet Professional CP1025 Color

**Säännöksen mukainen mallinumero<sup>2)</sup>** BOISB-1001-00

**Tuotevaihtoehdot:** KAIKKI

**Tulostuskasetit:** CE310A, CE311A, CE312A, CE313A

### täyttävät seuraavat tuotevaatimukset:

**TURVALLISUUS:** IEC 60950-1:2005 +A1:2009 / EN60950-1: 2006 +A11:2009+A1:2010+A12:2011  
IEC 60825-1:2007 / EN 60825-1:2007 (Luokan 1 laser/LED-tuote)  
IEC 62479:2010 / EN62479:2010  
GB4943.1-2011

**SÄHKÖMAGNEETTINEN SÄTEILY:** CISPR 22: 2008/ EN 55022:2010 – Luokka B<sup>1)</sup>  
EN 61000-3-2:2006 + A1:2009 + A2:2009  
EN 61000-3-3:2008  
EN 55024: 2008  
FCC Title 47 CFR, Part 15 Class B / ICES-003, Issue 4  
GB9254-2008, GB17625.1-2003

**VIRRANKULUTUS:** Komission asetus (EY) N:o 1275/2008  
EN50564:2011, IEC 62301:2011

**RoHS:** EN 50581:2012

### Täydentäviä tietoja:

Tämä tuote täyttää EMC-direktiivin 2004/108/EY, pienjännitedirektiivin 2006/95/EY, RoHS-direktiivin 2011/65/EU ja ekologista suunnittelua koskevan direktiivin 2009/125/EY mukaiset vaatimukset, mistä sille on myönnetty CE-merkintä .

Tämä laite täyttää Yhdysvaltain FCC:n sääntöjen osan 15 vaatimukset. Laitteen käyttämiselle on kaksi ehtoa: (1) laite ei saa aiheuttaa haitallisia häiriöitä ja (2) laitteen on siedettävä vastaanottamansa häiriöt, mukaan lukien ne, jotka saattavat saada sen toimimaan tavanomaisesta poikkeavasti.

1. Laite on testattu tyypillisessä kokoonpanossa HP:n henkilökohtaisten tietokoneiden kanssa.
2. Tällä tuotteella on säännöstenmukainen mallinumero, jotta tuote voidaan tunnistaa säännösten vaatimalla tavalla. Tätä numeroa ei pidä sekoittaa tuotenimiin tai -numeroihin.

**Shanghai, Kiina**

**1. marraskuuta 2015**

**Säännöksiä koskevien kyselyjen yhteystiedot:**

Euroopan yhteystiedot: HP Deutschland GmbH, HP HQ-TRE, 71025 Boeblingen, Saksa

USA Contact: HP Inc., 1501 Page Mill Road, Palo Alto 94304, Yhdysvallat. 650-857-1501 [www.hp.eu/certificates](http://www.hp.eu/certificates)

# Vaatimustenmukaisuusvakuutus (langattomat mallit)

## Vaatimustenmukaisuusvakuutus

ISO/IEC 17050-1- ja EN 17050-1 -standardien mukaan

**Valmistajan nimi:** HP Inc. Asiak.nro: BOISB-1001-01 rel.9.0

**Valmistajan osoite:** 11311 Chinden Boulevard  
Boise, Idaho 83714-1021, USA

### Ilmoittaa, että tuote

**Tuotteen nimi:** HP LaserJet Professional CP1025nw Color

**Säännöksen mukainen mallinumero<sup>2)</sup>** BOISB-1001-01

**Tuotevaihtoehdot:** KAIKKI

**Tulostuskasetit:** CE310A, CE311A, CE312A, CE313A

### Täyttävät seuraavat tuotevaatimukset:

**TURVALLISUUS:** IEC 60950-1:2005 +A1:2009 / EN60950-1: 2006 + A11:2009 + A1:2010 + A12:2011

IEC 60825-1:2007 / EN 60825-1:2007 (Luokan 1 laser/LED-tuote)

IEC 62479:2010 / EN62479:2010

GB4943.1-2011

**SÄHKÖMAGNEETTINEN SÄTEILY:** CISPR 22: 2008/ EN 55022:2010 – Luokka B<sup>1)</sup>

EN 61000-3-2:2006 + A1:2009 + A2:2009

EN 61000-3-3:2008

EN 55024:2010

FCC Title 47 CFR, Part 15 Class B / ICES-003, Issue 4

GB9254-2008, GB17625.1-2003

**VIRRANKULUTUS:** Asetus (EY) N:o 1275/2008

EN50564:2011, IEC 62301:2011

**RoHS:** EN 50581:2012

### Täydentäviä tietoja:

Tämä tuote täyttää EMC-direktiivin 2004/108/EY, pienjännitedirektiivin 2006/95/EY, RoHS-direktiivin 2011/65/EU ja ekologista suunnittelua koskevan direktiivin 2009/125/EY mukaiset vaatimukset, mistä sille on myönnetty CE-merkintä .

Tämä laite täyttää Yhdysvaltain FCC:n sääntöjen osan 15 vaatimukset. Laitteen käyttämiselle on kaksi ehtoa: (1) laite ei saa aiheuttaa haitallisia häiriöitä ja (2) laitteen on siedettävä vastaanottamansa häiriöt, mukaan lukien ne, jotka saattavat saada sen toimimaan tavanomaisesta poikkeavasti.

1. Laite on testattu tyypillisessä kokoonpanossa HP:n henkilökohtaisten tietokoneiden kanssa.
2. Tällä tuotteella on säännöstenmukainen mallinumero, jotta tuote voidaan tunnistaa säännösten vaatimalla tavalla. Tätä numeroa ei pidä sekoittaa tuotenimiin tai -numeroihin.

Shanghai, Kiina

1. marraskuuta 2015



**Säännöksiä koskevien kyselyjen yhteystiedot:**

Euroopan yhteystiedot: HP Deutschland GmbH, HP HQ-TRE, 71025 Boeblingen, Saksa

USA Contact: HP Inc., 1501 Page Mill Road, Palo Alto 94304, Yhdysvallat. 650-857-1501 [www.hp.eu/certificates](http://www.hp.eu/certificates)

# Säännökset

## FCC:n säännökset

Tämä laite on testattu ja sen on todettu noudattavan FCC:n sääntöjen 15. osan mukaisia B-luokan digitaalilaitteen raja-arvoja. Nämä rajat on suunniteltu antamaan kohtuullinen suoja haitallista häiriötä vastaan asennettaessa laite asuinympäristöön. Tämä laite tuottaa, käyttää ja voi säteillä radiotaajuista energiaa. Jos laitetta ei asenneta ja käytetä ohjeiden mukaisesti, se voi häiritä radioliikennettä. Mikään ei kuitenkaan takaa, ettei tietyissä asennuksissa voisi aiheutua häiriöitä. Jos tämä laite aiheuttaa häiriöitä radio- tai televisiolähetysten vastaanottoon, mikä voidaan todeta kytkemällä ja katkaisemalla laitteen virta, käyttäjän kannattaa yrittää häiriöiden korjaamista seuraavassa esitetyillä tavoilla:

- Muuta vastaanottoantennin suuntaa tai paikkaa.
- Suurena laitteen ja vastaanottimen välistä etäisyyttä.
- Kytke laite eri virtapiiriin kuin vastaanotin.
- Kysy neuvoja myyjältä tai kokeneelta radio- tai televisioteknikolta.



**HUOMAUTUS:** Ilman HP:n lupaa laitteeseen tehtyjen muutosten perusteella voidaan käyttäjältä evätä oikeus laitteen käyttöön.

FCC:n sääntöjen 15. osan mukaisten B-luokan digitaalilaitteen raja-arvojen noudattaminen edellyttää suojatun liitäntäkaapelin käyttöä.

## Canada – Industry Canada ICES-003 Compliance Statement

CAN ICES-3(B)/NMB-3(B)

## EMC-lausunto (Korea)

B급 기기 (가정용 방송통신기기)	이 기기는 가정용(B급)으로 전자파적합등록을 한 기기로서 주로 가정에서 사용하는 것을 목적으로 하며, 모든 지역에서 사용할 수 있습니다.
-----------------------	------------------------------------------------------------------------------

## Virtajohtoon liittyvät ohjeet

Tarkista, että virtalähteen jännite vastaa laitteelle sopivaa jännitettä. Laitteelle sopiva jännite on merkitty laitteen tarraan. Laitteen käyttämä jännite on joko 110-127 VAC tai 220-240 VAC ja 50/60 Hz.

Kytke virtajohto laitteeseen ja maadoitettuun pistorasiaan.



**HUOMIO:** Älä käytä muuta kuin laitteen mukana toimitettua virtajohtoa. Muutoin laite voi vahingoittua.

## Laserturvallisuus

Yhdysvaltalaisen Food and Drug Administrationin CDRH-keskus (Center for Devices and Radiological Health) on pannut täytäntöön säännöksiä 1. elokuuta 1976 jälkeen valmistetuille lasertuotteille. Niiden noudattaminen on pakollista Yhdysvalloissa markkinoitavissa tuotteissa. Laite on todettu luokan 1 lasertuotteeksi Yhdysvaltain vuoden 1968 säteilyturvalain mukaan. Koska säteily laitteen sisällä on täysin rajattu suojakoteloiden ja ulkokuorien sisälle, lasersäde ei voi päästä ulos missään normaalin käytön vaiheessa.

---

**VAROITUS!** Muiden kuin tässä käyttöoppaassa kuvattujen ohjainten, säätöjen tai toimenpiteiden käyttäminen voi johtaa altistumiseen vaaralliselle säteilylle.

---

## Laser-ilmoitus Suomea varten

### **Luokan 1 laserlaite**

Klass 1 Laser Apparat

HP LaserJet Professional CP1025, CP1025nw, laserkirjoitin on käyttäjän kannalta turvallinen luokan 1 laserlaite. Normaalisissa käytöissä kirjoittimen suojakotelointi estää lasersäteen pääsyn laitteen ulkopuolelle. Laitteen turvallisuusluokka on määritetty standardin EN 60825-1 (2007) mukaisesti.

### **VAROITUS !**

Laitteen käyttäminen muulla kuin käyttöohjeessa mainitulla tavalla saattaa altistaa käyttäjän turvallisuusluokan 1 ylittävälle näkymättömälle lasersäteilylle.

### **WARNING !**

Om apparaten används på annat sätt än i bruksanvisning specificerats, kan användaren utsättas för osynlig laserstrålning, som överskrider gränsen för laserklass 1.

### **HUOLTO**

HP LaserJet Professional CP1025, CP1025nw - kirjoittimen sisällä ei ole käyttäjän huollettavissa olevia kohteita. Laitteen saa avata ja huoltaa ainoastaan sen huoltamiseen koulutettu henkilö. Tällaiseksi huoltotoimenpiteeksi ei katsota väriainekasetin vaihtamista, paperiradan puhdistusta tai muita käyttäjän käsikirjassa lueteltuja, käyttäjän tehtäväksi tarkoitettuja ylläpitotoimia, jotka voidaan suorittaa ilman erikoistyökaluja.

### **VARO !**

Mikäli kirjoittimen suojakotelo avataan, olet alttiina näkymättömälle lasersäteilylle laitteen ollessa toiminnassa. Älä katso säteeseen.

### **WARNING !**

Om laserprinterns skyddshölje öppnas då apparaten är i funktion, utsättas användaren för osynlig laserstrålning. Betrakta ej strålen.

Tiedot laitteessa käytettävän laserdiodin säteilyominaisuuksista: Aallonpituus 775-795 nm Teho 5 m W Luokan 3B laser.

## **GS-merkintä (Saksa)**

Das Gerät ist nicht für die Benutzung im unmittelbaren Gesichtsfeld am Bildschirmarbeitsplatz vorgesehen. Um störende Reflexionen am Bildschirmarbeitsplatz zu vermeiden, darf dieses Produkt nicht im unmittelbaren Gesichtsfeld platziert werden.

Das Gerät ist kein Bildschirmarbeitsplatz gemäß BildscharbV. Bei ungünstigen Lichtverhältnissen (z. B. direkte Sonneneinstrahlung) kann es zu Reflexionen auf dem Display und damit zu Einschränkungen der Lesbarkeit der dargestellten Zeichen kommen.

## **Euraasian vaatimustenmukaisuus (Valko-Venäjä, Kazakstan, Venäjä)**



# Lisäilmoitukset langattomille tuotteille

## FCC-vaatimustenmukaisuusilmoitus — Yhdysvallat

### Exposure to radio frequency radiation

**⚠️ HUOMIO:** The radiated output power of this device is far below the FCC radio frequency exposure limits. Nevertheless, the device shall be used in such a manner that the potential for human contact during normal operation is minimized.

In order to avoid the possibility of exceeding the FCC radio frequency exposure limits, human proximity to the antenna shall not be less than 20 cm during normal operation.

This device complies with Part 15 of FCC Rules. Operation is subject to the following two conditions: (1) this device may not cause interference, and (2) this device must accept any interference, including interference that may cause undesired operation of the device.

**⚠️ HUOMIO:** Based on Section 15.21 of the FCC rules, changes of modifications to the operation of this product without the express approval by HP may invalidate its authorized use.

## Australian ilmoitus

This device incorporates a radio-transmitting (wireless) device. For protection against radio transmission exposure, it is recommended that this device be operated no less than 20 cm from the head, neck, or body.

## Brasilian ANATEL-ilmoitus

Este equipamento opera em caráter secundário, isto é, não tem direito à proteção contra interferência prejudicial, mesmo de estações do mesmo tipo, e não pode causar interferência a sistemas operando em caráter primário.

## Kanadan ilmoitukset

**For Indoor Use.** This digital apparatus does not exceed the Class B limits for radio noise emissions from digital apparatus as set out in the radio interference regulations of the Canadian Department of Communications. The internal wireless radio complies with RSS 210 of Industry Canada.

**Pour l'usage d'intérieur.** Le présent appareil numérique n'émet pas de bruits radioélectriques dépassant les limites applicables aux appareils numériques de Classe B prescrites dans le règlement sur le brouillage radioélectrique édicté par le Ministère des Communications du Canada. Le composant RF interne est conforme à la norme CNR-210 d'Industrie Canada.

## Altistuminen radiotaajuiselle säteilylle (Kanada)

**⚠️ VAROITUS!** Altistuminen radiotaajuiselle säteilylle. Tämän laitteen säteilyn lähtöteho alittaa Industry Canadian radiotaajuiselle säteilylle altistumisen raja-arvot. Laitetta on kuitenkin käytettävä niin, että ihminen on mahdollisimman vähän kosketuksissa laitteen kanssa normaalissa käyttötilanteessa.

Jotta Industry Canadian radiotaajuiselle säteilylle altistumisen raja-arvot eivät ylittyisi, ihmisten tulisi pysytellä vähintään 20 cm:n etäisyydellä antennista.

## Euroopan unionin säädösten mukainen ilmoitus

Tämän tuotteen televiestintätoimintoa saa käyttää seuraavissa EU- ja EFTA-maissa/-alueilla:

Alankomaat, Belgia, Bulgaria, Espanja, Islanti, Irlanti, Italia, Itävalta, Kreikka, Kypros, Latvia, Liechtenstein, Liettua, Luxemburg, Malta, Norja, Portugali, Puola, Ranska, Romania, Ruotsi, Saksa, Slovakian tasavalta, Slovenia, Suomi, Sveitsi, Tanska, Tšekin tasavalta, Unkari, Viro ja Yhdistynyt kuningaskunta.

## Huomautus käyttäjille Venäjällä

Существуют определенные ограничения по использованию беспроводных сетей (стандарта 802.11 b/g) с рабочей частотой 2,4 ГГц: Данное оборудование может использоваться внутри помещений с использованием диапазона частот 2400-2483,5 МГц (каналы 1-13). При использовании внутри помещений максимальная эффективная изотропно-излучаемая мощность (ЭИИМ) должна составлять не более 100мВт.

## Meksikon ilmoitus

Aviso para los usuarios de México

“La operación de este equipo está sujeta a las siguientes dos condiciones: (1) es posible que este equipo o dispositivo no cause interferencia perjudicial y (2) este equipo o dispositivo debe aceptar cualquier interferencia, incluyendo la que pueda causar su operación no deseada.”

Para saber el modelo de la tarjeta inalámbrica utilizada, revise la etiqueta regulatoria de la impresora.

## Taiwanin ilmoitus

### 低功率電波輻射性電機管理辦法

第十二條 經型式認證合格之低功率射頻電機，非經許可，公司、商號或使用者均不得擅自變更頻率、加大功率或變更原設計之特性及功能。

第十四條 低功率射頻電機之使用不得影響飛航安全及干擾合法通信；經發現有干擾現象時，應立即停用，並改善至無干擾時方得繼續使用。

前項合法通信，指依電信法規定作業之無線電通信。

低功率射頻電機須忍受合法通信或工業、科學及醫療用電波輻射性電機設備之干擾。

## Korean ilmoitus

**당해 무선설비는 운용 중 전파혼선 가능성이 있음**

## Vietnamin kiinteän/langattoman tietoliikenneyhteyden merkintä ICTQC-tyyppihyväksytyille tuotteille







---

# E Tarvikkeet ja lisävarusteet

- [Osien, lisävarusteiden ja tarvikkeiden tilaaminen](#)
- [Osanumerot](#)

## Osien, lisävarusteiden ja tarvikkeiden tilaaminen

HP:n alkuperäinen tulostuskasetti, kuvarumpu ja paperi	<a href="http://www.hp.com/go/suresupply">www.hp.com/go/suresupply</a>
Tilaa aitoja HP:n osia tai lisävarusteita	<a href="http://www.hp.com/buy/parts">www.hp.com/buy/parts</a>
Tilaaminen huollon tai tuotetuen kautta	Ota yhteys HP:n valtuuttamaan huoltoon tai tukipalveluun.

## Osanumerot

Seuraava lisävarusteluettelo on ollut voimassa tämän oppaan julkaisuaikana. Tilaustiedot ja lisävarusteiden saatavuus voivat muuttua tuotteen käyttöiän aikana.

## Tulostuskasetit

Ongelma	Kasetin numero	Väri	Osanumero
HP LaserJet -tulostuskasetti	126A	Musta	CE310A
		Syaani	CE311A
		Keltainen	CE312A
		Magenta	CE313A

## Kuvarummut

Valinta	Kuvaus	tuotenumero
Kuvarumpu	Kuvarumpu	CE314A

 **HUOMAUTUS:** Tuotetakuu kattaa tähän laitteeseen asennetun kuvarummun. Vaihtokuvarummuilla on vuoden rajoitettu takuu asennuspäivästä lähtien. Kuvarummun asennuspäivä näkyy asetussivulla ja tarvikkeiden tilasivulla, kun kuvarummun arvioidusta käyttöiästä on jäljellä noin 30 %. HP:n Premium Protection -takuu kattaa ainoastaan laitteen tulostuskasetit.

## Kaapelit ja liittymät

Ongelma	Kuvaus	Osanumero
USB 2.0 -tulostinkaapeli	(2 metrin vakio) liitäntäkaapeli	C6518A

# Hakemisto

## A

akku sisältyy 153  
asentaminen  
ohjelmisto, kiinteät verkot 15, 27  
ohjelmisto, USB-liitännät 25  
asetukset  
ohjaimen asetukset (Macintosh) 19  
ohjaimet 10  
ohjaimet (Macintosh) 17  
asetussivu 74  
asiakastuki  
online 149  
asiakirjan koon muuttaminen  
Macintosh 19  
asiakirjojen koon muuttaminen  
Windows 62  
asiakirjojen skaalaaminen  
Windows 62

## E

elektroniikkalaitteiden kierrätys 154  
ensimmäinen sivu  
käytä eri paperia 20  
erikoiskansipaperit  
tulostaminen (Windows) 61  
erikoismateriaali  
ohjeet 34  
erikoispaperi  
ohjeet 34  
tulostaminen (Windows) 59  
esiasetukset (Macintosh) 19  
esipainettu paperi  
tulostaminen (Windows) 57  
Euraasian vaatimustenmukaisuus 166

EWS. *Katso* sulautettu Web-palvelin (embedded Web server)

## H

harmaasävytulostus, Windows 57  
HP:n asiakastuki 149  
HP:n huijausten vastainen Web-sivusto 142  
HP:n vihjenumero 80  
HP-apuohjelma 18  
HP-apuohjelma, Macintosh 18  
huijausten vastainen Web-sivusto 142  
huomautukset iii  
hävittäminen, käyttöiän ylittäneet 153

## I

IP-osoite  
manuaalinen määrittäminen 15, 26

## J

Järjestelmä-välilehti, sulautettu Web-palvelin 76  
jätteiden hävittäminen 154

## K

kaksipuolinen tulostaminen  
paperin lisäyssiunta 42  
Windows 50  
kaksipuolinen tulostus  
Windows 50  
kalvot  
tulostaminen (Windows) 59  
kansilehdet  
tulostaminen (Macintosh) 20  
kasetit  
kierrätys 80, 153  
muut kuin HP:n 80, 103, 141

osanumerot 172  
säilytys 80  
takuu 140

kierrätys 2, 153  
elektroniikkalaitteet 154  
kiinnitin  
virheet 101  
kirjekuoret  
lisäyssiunta 42  
kirjelomake  
tulostaminen (Windows) 57  
kokotiedot, laite 128  
kopiot  
määrän muuttaminen (Windows) 46  
Korean EMC-lausunto 164  
korkeustiedot 128  
kosteusmäärittäykset 128  
kuva, tuote- 4  
kuvarumpu  
säilytys 80  
vikojen tarkistaminen 117  
kuvarumpu, tuotenumero 172  
käyttöiän ylittäneiden hävittäminen 153  
käyttöjärjestelmät, tuetut 14  
käyttöjärjestelmät, verkot 24  
käyttöoikeus, ohjelmisto 144  
käyttöympäristömäärittäykset 128

## L

laatu  
tulostusasetukset (Macintosh) 19  
laitteen mitat 128  
laitteiston kierrätys, Brasilia 155  
langaton  
poistaminen käytöstä 28

- langaton ad hoc -verkko
  - kuvaus 29
  - määrittäminen 30
- langaton infrastruktuuriverkko
  - kuvaus 29
- langaton verkko
  - ad hoc 29
  - ad hoc -määrittäminen 30
  - infrastruktuuri 29
  - ohjaimen asentaminen 28
  - suojaus 29
  - USB-määrittäminen 16, 28
  - WPS-määrittäminen 16, 27
  - yhteystilat 29
- langaton verkkoyhteys 27
- langattoman verkon häiriöt 28
- laserturvallisuussäännökset 164, 165
- lihotus 69
- liitettävyys
  - ongelmanratkaisu 120
  - USB 25
- liittäminen verkkoon 26
- lisävarusteet
  - os numerot 172
  - tilaaminen 171, 172
- lokerot
  - kapasiteetti 41
  - paperin suunta 42
  - tukokset, poistaminen 110
- lokerot, tuloste
  - tukokset, poistaminen 108
- lomake
  - tulostaminen (Windows) 57
- lukitseminen
  - laite 77
- lämpötilamäärittäykset 128
- M**
- Mac
  - ohjelmiston asentaminen 14
  - ohjelmiston poistaminen 16
  - paperityyppien ja -kokojen muuttaminen 19
- Macintosh
  - asiakirjan koon muuttaminen 19
  - HP-apuohjelma 18
  - ohjaimen asetukset 17, 19
  - ongelmat, vianmäärittäminen 125
  - tuetut käyttöjärjestelmät 14
- Macintosh-ohjaimen asetukset
  - mukautettu paperikoko 19
- mallinnumero 5
- materiaali
  - mukautettu koko, Macintosh-asetukset 19
  - tuetut koot 37
- materiaalin lisääminen
  - syöttölokero 41
- Material Safety Data Sheet (MSDS) (Käyttöturvallisuustiedote) 157
- merkintätavat, oppaan iii
  - merkkivalokuvat 97
- molempipuolinen tulostaminen
  - paperin lisäyssuunta 42
- monimutkaisen sivun virheilmoitus 102
- monisivutulostus
  - valitseminen (Windows) 52
- mootorin tiedonsiirtovirhe
  - ilmoitus 102
- muistisiru, värikasetti
  - kuvaus 143
- muistutukset iii
  - mukautetut paperikokoasetukset Macintosh 19
  - mukautetut tulostusasetukset (Windows) 46
- muut kuin HP:n tarvikkeet 80, 103, 141
- N**
- n/sivu-tulostus 20
- Neutraali harmaa 70
- O**
- ohjaimet
  - asetukset (Macintosh) 19
  - asetukset (Windows) 45
  - asetusten muuttaminen (Macintosh) 17
  - asetusten muuttaminen (Windows) 10
  - esiasetukset (Macintosh) 19
  - paperityyppien ja -kokojen muuttaminen 36
- ohjauspaneeli
  - tilavalojen kuvat 97
- ohje
  - tulostusasetukset (Windows) 45
- ohjelman poistaminen
  - Macintoshissa 16
- ohjelmisto
  - asentaminen, kiinteät verkot 15, 27
  - asentaminen, USB-liitännät 25
  - HP-apuohjelma 18
  - ohjelmiston käyttöoikeussopimus 144
  - ongelmat 124
  - poistaminen, Macintosh 16
  - poistaminen Windowsissa 11
  - tuetut käyttöjärjestelmät 14
  - tuetut Windows-käyttöjärjestelmät 8
- ohjelmiston poistaminen
  - Macintoshissa 16
- oletusasetukset, palauttaminen 96
- ongelmanratkaisu
  - tilavalojen kuvat 97
- ongelmien ratkaiseminen
  - ei vastetta 119
  - hidas vaste 119
- online-tuki 149
- oppaan merkintätavat iii
  - os numerot tulostuskasetit 172
- P**
- palomuuuri 27
- paperi
  - ensimmäinen sivu 20
  - lisäyssuunta 42
  - mukautettu koko, Macintosh-asetukset 19
  - sivuja arkille 20
  - tuetut koot 37
  - tukokset 106
  - tulostaminen esipainetulle kirjelomakkeelle tai lomakkeille (Windows) 57
  - valitseminen 114
- paperi, erikois-tulostaminen (Windows) 59
- paperi, kannet
  - tulostaminen (Windows) 61
- paperi, tilaaminen 172
- paperikoko
  - muuttaminen 36

paperikoot  
 mukautetun valitseminen 50  
 valitseminen 49  
 paperin poimintaongelmat  
 ratkaiseminen 106  
 paperirata, puhdistaminen 90  
 paperityypit  
 muuttaminen 36  
 valitseminen 50  
 paperityyppi  
 muuttaminen 112  
 peruuttaminen  
 tulostustyö 19  
 pikavalinnat (Windows)  
 käyttö 46  
 luominen 47  
 puhdistaminen  
 paperirata 90, 115  
 tulostin 90  
 ulkopinnat 90  
 pystysuunta  
 muuttaminen (Windows) 54

## R

rajoitukset 153  
 ratkaiseminen  
 suoran yhteyden ongelmat 120  
 verkko-ongelmat 120  
 reunojen hallinta 69

## S

sarjanumero 5  
 sivuja arkilla  
 valitseminen (Windows) 52  
 sivuja arkille 20  
 sivukoot  
 asiakirjojen skaalaaminen  
 vastaavaksi (Windows) 62  
 sivun suunta  
 muuttaminen (Windows) 54  
 skaalatut asiakirjat  
 Macintosh 19  
 sulautettu Web-palvelin  
 Järjestelmä-välilehti 76  
 käyttö 75  
 Tila-välilehti 76  
 Verkko-yhteydet-välilehti 76  
 Sulautettu Web-palvelin (EWS)  
 salasanojen määrittäminen 77

Suomea koskeva  
 laserturvallisuuslauseke 165  
 suunta  
 muuttaminen (Windows) 54  
 paperi, lisättäessä 42  
 syöttölokero  
 kapasiteetti 41  
 materiaalin lisääminen 41  
 sähkölaitetiedot 128  
 säilyttäminen  
 tulostuskasetit 80  
 säilytys  
 tuote 128

## T

takaluukku  
 tukokset 109  
 takuu  
 Customer Self Repair -palvelu  
 148  
 käyttöoikeus 144  
 tuote 130  
 värikasetit 140  
 tarrat  
 tulostaminen (Windows) 59  
 tarvikkeen asennusilmoitus 100  
 tarvikkeet  
 kierrätys 80, 153  
 muut kuin HP:n 80, 103, 141  
 osanumerot 172  
 tila, tarkasteleminen HP-  
 apuohjelmalla 18  
 tilaaminen 171, 172  
 väärennös 80, 142  
 väärin tarvikkeiden  
 virheilmoitus 105  
 tarvikkeet, tilaaminen  
 Web-sivustot 171  
 tarvikkeiden kierrätys 80  
 tarvikkeiden tilasivu 74  
 tulostaminen 116  
 TCP/IP  
 käyttöjärjestelmät tuetut 24  
 tekninen tuki  
 online 149  
 tekniset tiedot  
 mitat 128  
 sähkö ja äänet 128  
 ympäristö 128

tietosivut  
 asetussivu 74  
 tarvikkeiden tilasivu 74  
 tila  
 HP-apuohjelma, Macintosh 18  
 tilaaminen  
 osanumerot 172  
 tarvikkeet ja lisävarusteet 172  
 tilamerkkivalojen kuviot 97  
 Tila-välilehti, sulautettu Web-  
 palvelin 76  
 toistuvat jäljet, vianmääritys 118  
 tuetut materiaalit 37  
 tuki  
 online 149  
 tukokset  
 lokerot, poistaminen 110  
 paikantaminen 108  
 syyt 106  
 takaluukku, poistaminen 109  
 tulostelokero, poistaminen 108  
 virheilmoitukset 104  
 tulostaminen  
 asetukset (Macintosh) 19  
 asetukset (Windows) 45  
 asetussivu 74  
 Macintosh 19  
 tarvikkeiden tilasivu 74  
 tulostin  
 puhdistaminen 90  
 tulostinohjaimet (Macintosh)  
 asetukset 19  
 asetusten muuttaminen 17  
 tulostinohjaimet (Windows)  
 asetukset 45  
 asetusten muuttaminen 9, 10  
 tulostinohjain  
 langattoman verkon  
 määrittäminen 28  
 tulostinohjainten avaaminen  
 (Windows) 45  
 tulostuskasetit  
 kierrätys 80  
 muut kuin HP:n 80, 103  
 osanumerot 172  
 säilytys 80  
 tulostuslaatu  
 parantaminen 112  
 parantaminen (Windows) 49

tulostuslaatu-sivu  
tulkinta 116  
tulostaminen 116  
tulostusmateriaali  
ensimmäinen sivu 20  
sivuja arkille 20  
tulostusmateriaalit  
tuetut 37  
tulostuspyynnön peruuttaminen  
(Windows) 44  
tulostuspyynnön pysäyttäminen  
(Windows) 44  
tulostustehtävät 43  
tulostustyö  
asetusten muuttaminen 9  
peruuttaminen 19  
tulostusvirheilmoitus 104  
tuote  
kuva 4  
Windows-ohjelmisto 7  
tuote ei sisällä elohopeaa 153  
turvallisuustiedotteet 164, 165

**U**  
USB  
langattoman verkon määrittäminen  
16, 28  
USB-asetukset 25  
USB-kaapeli, tuotenumero 172  
useita sivuja arkilla  
tulostaminen (Windows) 52  
useita sivuja arkille 20

**V**  
vaakasuunta  
muuttaminen (Windows) 54  
vaatimustenmukaisuusvakuutus  
160, 162  
varoitukset iii  
verkko  
asetukset, muuttaminen 30  
asetukset, tarkasteleminen 30  
IP-osoitteen määrittäminen 15, 26  
käyttöjärjestelmät tuetut 24  
langattoman verkon poistaminen  
käytöstä 28  
verkkoliitännän käyttö 26  
Verkkoyhteydet-välilehti, sulautettu  
Web-palvelin 76  
verkon hallinta 30

vesileimat  
lisääminen (Windows) 63  
vianmääritykset  
tukokset 106  
vianmäärittäminen  
kalibrointi 115  
Macintosh-ongelmat 125  
paperinsyötön ongelmat 106  
suoran yhteyden ongelmat 120  
tarkistusluettelo 93  
toistuvat virheet 118  
verkko-ongelmat 120  
viat, toistuvat 118  
vihjeet iii  
vihjenumero 80  
vihkot  
tulostaminen (Windows) 64  
virheet  
ohjelmisto 124  
virta  
kulutus 128  
väri  
kalibrointi 115  
käyttäminen 67  
Neutraali harmaa 70  
puolisävyasetukset 69  
reunojen hallinta 69  
säätäminen 68  
täsmäisyys 71  
väriasetukset  
määrittäminen (Windows) 55  
säätäminen 113  
värien kalibrointi 115  
väriasetukset  
kierrätys 153  
muistisirut 143  
muut kuin HP:n 141  
takuu 140  
värin  
hallinta 67  
värintäsmäisyys 71  
värit  
tulosteen ja näytön 71  
Väri-välilehden asetukset 21  
väärennettyjen tarvikkeiden  
ilmianto 80, 142  
väärennetyt tarvikkeet 80, 142  
väärien tarvikkeiden virheilmoitus  
105

**W**  
Web-sivustot  
asiakastuki 149  
Käyttöturvallisuustiedot (Material  
Safety Data Sheet, MSDS) 157  
tarvikkeet, tilaaminen 171  
vihjeraportit 142  
Web-sivustot  
vihjeraportit 80  
Windows  
ohjainasetukset 10  
Windows-käyttöjärjestelmät,  
tuetut 8  
Windows-ohjelmiston asennuksen  
poistaminen 11  
WPS  
langattoman verkon  
määrittäminen 16, 27

**Y**  
yhteyden muodostaminen  
langattomaan verkkoon 27  
ympäristömääritykset 128  
ympäristönsuojeluohjelma 151  
ympäristöä suojelevat  
ominaisuudet 2

**Ä**  
äänitasotiedot 128