

# Manuel de l'utilisateur HP ProBook

© Copyright 2009 Hewlett-Packard  
Development Company, L.P.

Bluetooth est une marque détenue par son propriétaire et utilisée sous licence par Hewlett-Packard Company. Intel est une marque déposée d'Intel Corporation aux États-Unis et dans d'autres pays ou régions. Java est une marque déposée aux États-Unis de Sun Microsystems, Inc. Microsoft, Windows et Windows Vista sont des marques déposées de Microsoft Corporation aux États-Unis. SD Logo est une marque détenue par son propriétaire.

Les informations contenues dans ce document peuvent être modifiées sans préavis. Les garanties relatives aux produits et aux services HP sont décrites dans les déclarations de garantie limitée expresse qui les accompagnent. Aucun élément du présent document ne peut être interprété comme constituant une garantie supplémentaire. HP ne saurait être tenu pour responsable des erreurs ou omissions de nature technique ou rédactionnelle qui pourraient subsister dans le présent document.

Première édition : Septembre 2009

Référence du document: 570781-051

## **Informations sur le produit**

Ce manuel de l'utilisateur décrit des fonctions communes à la plupart des modèles. Cependant, certaines fonctions peuvent ne pas être disponibles sur votre ordinateur.

## Avis d'avertissement sur la sécurité

---

- ⚠ **AVERTISSEMENT !** Pour éviter tout risque de blessure associée à la chaleur ou de surchauffe de l'ordinateur, ne placez pas ce dernier sur vos genoux et n'obstruez pas ses fentes d'aération. Utilisez toujours l'ordinateur sur une surface plane et rigide. La ventilation ne doit pas être entravée par des éléments rigides, tels qu'une imprimante, ni par des éléments souples, tels que des coussins, du tissu ou un tapis épais. Par ailleurs, ne mettez pas en contact l'adaptateur secteur avec la peau ou des éléments souples, tels que des coussins, du tissu ou un tapis épais, pendant le fonctionnement de l'appareil. L'ordinateur et l'adaptateur secteur sont conformes aux limites de température des surfaces accessibles à l'utilisateur, définies par la norme internationale sur la sécurité du matériel informatique (IEC 60950).
-



---

# Sommaire

## 1 Caractéristiques

Identification du matériel .....	1
Composants de la partie supérieure .....	1
Pavé tactile .....	1
Voyants .....	3
Boutons et lecteur d'empreintes digitales .....	5
Touches .....	9
Composants de la partie avant .....	10
Composants du côté droit .....	11
Composants du côté gauche .....	13
Composants de la partie arrière .....	14
Composants de la partie inférieure .....	16
Composants de l'écran .....	17
Antennes sans fil (certains modèles) .....	18
Autres composants matériels .....	19
Identification des étiquettes .....	19

## 2 Réseau local sans fil, modem et périphérique sans fil

Utilisation de périphériques sans fil (certains modèles) .....	21
Identification des icônes de réseau et de périphérique sans fil .....	22
Utilisation des commandes des périphériques sans fil .....	22
Utilisation du bouton des périphériques sans fil .....	22
Utilisation du logiciel Assistant sans fil (certains modèles) .....	23
Utilisation de HP Connection Manager (certains modèles) .....	23
Utilisation des commandes du système d'exploitation .....	24
Utilisation d'un périphérique WLAN (certains modèles) .....	25
Définition d'un réseau WLAN .....	25
Protection de votre réseau WLAN .....	25
Connexion à un réseau WLAN .....	27
Accès à un autre réseau .....	27
Utilisation du module mobile à large bande HP (certains modèles) .....	28
Insertion d'une carte SIM .....	28
Retrait d'une carte SIM .....	29
Utilisation d'un périphérique Bluetooth .....	31
Bluetooth et Partage de connexion Internet (ICS) .....	31
Résolution des problèmes de réseau sans fil .....	32
Impossible de créer une connexion WLAN .....	32
Impossible de se connecter à un réseau préféré .....	33
L'icône d'état du réseau n'apparaît pas .....	33

Les codes de sécurité actuels du réseau ne sont pas disponibles .....	33
La connexion WLAN est très faible .....	34
Impossible de se connecter au routeur sans fil .....	34
Utilisation du modem (certains modèles) .....	35
Connexion d'un câble modem .....	35
Connexion d'un adaptateur de câble modem propre au pays/à la région .....	36
Sélection d'un paramètre de site .....	36
Affichage de la sélection de site actuel .....	36
Ajout de sites lors de vos déplacements .....	37
Résolution des problèmes de connexion pendant les déplacements .....	38
Connexion à un réseau local .....	40

### 3 Périphériques de pointage et clavier

Utilisation des périphériques de pointage .....	41
Définition des préférences du périphérique de pointage .....	41
Utilisation du pavé tactile .....	41
Utilisation du bouton de pointage (certains modèles) .....	41
Connexion d'une souris externe .....	41
Utilisation du clavier .....	41
Utilisation des touches d'activation .....	41
Affichage des informations système .....	42
Activer le mode veille .....	43
Basculer l'affichage de l'image .....	44
Affichage de HP Power Assistant .....	45
Réduire la luminosité de l'écran .....	46
Augmenter la luminosité de l'écran .....	46
Utilisation de HP QuickLook 3 .....	47
Utilisation des pavés numériques .....	47
Utilisation du pavé numérique incorporé .....	47
Activation/désactivation du pavé numérique incorporé .....	48
Commutation de la fonction des touches du pavé numérique incorporé .....	48
Utilisation du pavé numérique intégré .....	48
Utilisation d'un pavé numérique externe en option .....	49
Nettoyage du pavé tactile et du clavier .....	50

### 4 Multimédia

Fonctions multimédia .....	51
Réglage du volume .....	51
Logiciels multimédia .....	52
Accès à vos logiciels multimédia préinstallés .....	53
Installation de logiciels multimédia à partir d'un disque .....	53
Audio .....	54
Connexion de périphériques audio externes .....	54
Vérification des fonctions audio .....	54
Vidéo .....	56
Connexion d'un moniteur externe ou d'un projecteur .....	56
Utilisation du port de moniteur externe .....	56
Utilisation du DisplayPort .....	56
Unité optique (certains modèles) .....	58
Identification de l'unité optique .....	58

Utilisation de disques optiques (CD, DVD et BD) .....	58
Sélection du disque adéquat (CD, DVD et BD) .....	59
Disques CD-R .....	59
Disques CD-RW .....	59
Disques DVD±R .....	60
Disques DVD±RW .....	60
Disques DVD+R LightScribe .....	60
Disques Blu-ray Disc (BD) .....	60
Lecture d'un CD, DVD ou BD .....	60
Configuration de l'exécution automatique .....	61
Modification des paramètres de zone DVD .....	61
Avertissement concernant les droits d'auteur .....	62
Copie d'un CD, DVD ou BD .....	62
Création (gravure) d'un CD ou DVD .....	63
Retrait d'un disque optique (CD, DVD ou BD) .....	64
Résolution des problèmes .....	64
Le chargeur de disque optique ne s'ouvre pas et empêche le retrait d'un CD, DVD ou BD .....	64
L'ordinateur ne détecte pas l'unité optique .....	65
Un disque n'est pas lu .....	66
Un disque n'est pas lu automatiquement .....	67
Un film s'interrompt, saute ou est lu de manière imprévisible .....	67
Un film n'est pas visible sur un périphérique d'affichage externe .....	67
La gravure d'un disque ne démarre pas ou s'arrête avant la fin .....	67
Un pilote de périphérique doit être réinstallé .....	68
Obtention des derniers pilotes de périphériques HP .....	68
Obtention des pilotes de périphériques Microsoft .....	69
Webcam (certains modèles) .....	70
Réglage des propriétés de la webcam .....	71
Numérisation de cartes de visite .....	71

## 5 Gestion de l'alimentation

Définition des options d'alimentation .....	74
Utilisation des états d'économie d'énergie .....	74
Activation et sortie du mode veille .....	74
Activation et sortie du mode veille prolongée .....	75
Utilisation de la jauge de batterie .....	75
Utilisation des modes de gestion d'alimentation .....	76
Affichage du mode d'alimentation actuel .....	76
Sélection d'un mode d'alimentation différent .....	76
Personnalisation des modes d'alimentation .....	76
Définition d'une protection par mot de passe pour quitter la mise en veille .....	77
Utilisation de l'assistant d'alimentation (certains modèles) .....	78
Démarrage de l'assistant d'alimentation .....	78
Utilisation de l'alimentation secteur externe .....	78
Connexion de l'adaptateur secteur .....	79
Utilisation de la charge de la batterie .....	80
Recherche des informations sur la batterie dans le Centre d'aide et de support .....	80
Utilisation de l'outil Contrôle de la batterie de HP .....	80
Affichage de la charge de batterie restante .....	81

Insertion ou retrait de la batterie .....	81
Charge d'une batterie .....	82
Optimisation de la durée de charge de la batterie .....	83
Gestion des niveaux bas de batterie .....	83
Identification des niveaux bas de batterie .....	84
Résolution d'un niveau bas de batterie .....	85
Résolution d'un niveau bas de batterie lorsqu'une alimentation externe est disponible .....	85
Résolution d'un niveau bas de batterie lorsqu'une batterie chargée est disponible .....	85
Résolution d'un niveau bas de batterie lorsqu'aucune source d'alimentation n'est disponible .....	85
Résolution d'un niveau bas de batterie lorsque l'ordinateur ne peut pas quitter le mode veille prolongée .....	85
Étalonnage d'une batterie .....	85
Étape 1 : Charge complète de la batterie .....	85
Étape 2 : Désactivation du mode veille ou veille prolongée .....	86
Étape 3 : Décharge de la batterie .....	87
Étape 4 : Recharge complète de la batterie .....	88
Étape 5 : Réactivation du mode veille ou veille prolongée .....	88
Économie d'énergie de la batterie .....	88
Stockage d'une batterie .....	89
Mise au rebut d'une batterie usagée .....	89
Remplacement de la batterie .....	89
Test d'un adaptateur secteur .....	90
Mise hors tension de l'ordinateur .....	90

## 6 Unités

Identification des unités installées .....	92
Manipulation des unités .....	92
Optimisation des performances du disque dur .....	94
Utilisation du défragmenteur de disque .....	94
Utilisation du nettoyage de disque .....	94
HP 3D DriveGuard .....	95
Identification de l'état de HP 3D DriveGuard .....	95
Utilisation du logiciel HP 3D DriveGuard .....	96
Réinstallation du disque dur dans le compartiment du disque dur .....	97
Remplacement d'une unité dans le compartiment d'extension .....	100
Retrait du cache de protection .....	100
Remplacement d'un disque dur .....	100
Remplacement d'une unité optique .....	103

## 7 Périphériques externes

Utilisation d'un périphérique USB .....	106
Connexion d'un périphérique USB .....	106
Arrêt et retrait d'un périphérique USB .....	107
Utilisation du support USB Legacy .....	107
Utilisation d'un périphérique 1394 .....	108
Connexion d'une unité 1394 .....	108
Arrêt et retrait d'une unité 1394 .....	108



Utilisation d'un périphérique série (certains modèles) .....	110
Utilisation d'unités externes .....	111
Utilisation de périphériques externes en option .....	111
Utilisation d'un périphérique de station d'accueil .....	112

## 8 Cartes multimédia externes

Utilisation des cartes pour lecteur de cartes multimédia .....	113
Insertion d'une carte numérique .....	113
Arrêt et retrait d'une carte numérique .....	114
Utilisation de cartes ExpressCard (certains modèles) .....	115
Configuration d'une carte ExpressCard .....	115
Insertion d'une carte ExpressCard .....	115
Arrêt et retrait d'une carte ExpressCard .....	116
Utilisation des Smart Cards (certains modèles) .....	118
Insertion d'une carte Smart Card .....	118
Retrait d'une carte Smart Card .....	118

## 9 Modules mémoire

Ajout ou remplacement d'un module mémoire dans le connecteur d'extension de module mémoire .....	121
Mise à niveau d'un module mémoire dans le compartiment principal de module mémoire .....	124

## 10 Sécurité

Protection de l'ordinateur .....	128
Utilisation de mots de passe .....	129
Configuration des mots de passe sous Windows .....	129
Configuration des mots de passe dans Computer Setup .....	130
Mot de passe administrateur BIOS .....	130
Gestion d'un mot de passe administrateur BIOS .....	131
Saisie d'un mot de passe administrateur BIOS .....	132
Utilisation de DriveLock dans Computer Setup .....	132
Définition d'un mot de passe DriveLock .....	133
Saisie d'un mot de passe DriveLock .....	134
Modification d'un mot de passe DriveLock .....	135
Retrait de la protection DriveLock .....	136
Utilisation de la protection DriveLock automatique dans Computer Setup .....	136
Saisie d'un mot de passe DriveLock automatique .....	136
Retrait de la protection DriveLock automatique .....	137
Utilisation des fonctions de sécurité de l'utilitaire de configuration de l'ordinateur .....	138
Sécurisation des périphériques système .....	138
Affichage des informations système de Computer Setup .....	139
Utilisation des ID du système de Computer Setup .....	139
Utilisation d'un logiciel antivirus .....	140
Utilisation d'un logiciel de pare-feu .....	141
Installation de mises à jour critiques .....	142
Utilisation de HP ProtectTools Security Manager (certains modèles) .....	143
Installation d'un dispositif antiviol .....	144

## 11 Mises à jour logicielles

Mise à jour des logiciels .....	145
Mise à jour du BIOS .....	147
Vérification de la version du BIOS .....	147
Téléchargement d'une mise à jour du BIOS .....	147
Mise à jour des logiciels et pilotes .....	149
<b>12 Sauvegarde et restauration</b>	
Sauvegarde des informations .....	151
Exécution d'une restauration .....	153
Utilisation des outils de restauration Windows .....	153
Utilisation des outils de restauration de la touche f11 .....	154
Utilisation du DVD de Windows Vista (vendu séparément) .....	154
<b>13 Configuration de l'ordinateur</b>	
Démarrage de l'utilitaire de configuration de l'ordinateur .....	156
Utilisation de l'utilitaire de configuration de l'ordinateur .....	156
Navigation et sélection dans Computer Setup .....	156
Restauration des paramètres d'usine de Computer Setup .....	157
Menus de l'utilitaire de configuration de l'ordinateur .....	158
Menu Fichier .....	158
Menu Sécurité .....	159
Menu Configuration système .....	160
<b>14 Multi-amorçage</b>	
À propos de la séquence d'amorçage du périphérique d'amorçage .....	164
Activation de périphériques d'amorçage dans Computer Setup .....	166
Considérations sur les modifications de l'ordre d'amorçage .....	167
Sélection de préférences de multi-amorçage (Multiboot) .....	168
Définition d'un nouvel ordre d'amorçage dans Computer Setup .....	168
Sélection dynamique d'un périphérique d'amorçage via l'invite de la touche F9 .....	169
Définition d'une invite MultiBoot Express .....	169
Saisie des préférences MultiBoot Express .....	170
<b>15 Gestion et impression</b>	
Utilisation des solutions de gestion des clients .....	171
Configuration et déploiement d'une image logicielle .....	171
Gestion et mise à jour des logiciels .....	172
HP Client Manager for Altiris (certains modèles) .....	172
HP CCM (Client Configuration Manager) (certains modèles) .....	174
HP SSM (System Software Manager) .....	175
Utilisation du pilote d'imprimante universel HP .....	176
<b>Index .....</b>	<b>177</b>

# 1 Caractéristiques

## Identification du matériel

Les composants inclus avec l'ordinateur peuvent varier en fonction de la région et du modèle. Les illustrations figurant dans ce chapitre présentent les fonctions standard sur la plupart des modèles d'ordinateur.

Pour afficher la liste du matériel installé dans l'ordinateur, effectuez les opérations suivantes :

1. Sélectionnez **Démarrer > Ordinateur > Propriétés système**.
2. Dans le volet gauche, cliquez sur **Gestionnaire de périphériques**.

Vous pouvez également ajouter du matériel ou modifier les configurations des périphériques à l'aide du Gestionnaire de périphériques.

 **REMARQUE :** Pour renforcer la sécurité de votre ordinateur, Windows® intègre la fonction Contrôle du compte utilisateur. Lorsqu'elle est activée, le système peut vous demander votre autorisation ou votre mot de passe pour des tâches telles que l'installation d'applications, l'exécution d'utilitaires ou la modification des paramètres Windows. Pour plus d'informations, reportez-vous au Centre d'aide et de support.

## Composants de la partie supérieure

### Pavé tactile



Composant	Description
(1) Bouton de pointage (certains modèles)*	Permet de déplacer le curseur pour sélectionner ou activer des éléments à l'écran.
(2) Touche gauche du bouton de pointage (certains modèles)*	Fonctionne comme le bouton gauche d'une souris externe.
(3) Pavé tactile*	Permet de déplacer le curseur pour sélectionner ou activer des éléments à l'écran.
(4) Bouton gauche du pavé tactile*	Fonctionne comme le bouton gauche d'une souris externe.
(5) Touche droite du bouton de pointage (certains modèles)*	Fonctionne comme le bouton droit d'une souris externe.
(6) Zone de défilement du pavé tactile	Permet d'effectuer un défilement vers le haut ou vers le bas.
(7) Bouton droit du pavé tactile*	Fonctionne comme le bouton droit d'une souris externe.
*Ce tableau décrit les réglages par défaut. Pour afficher ou modifier les préférences des périphériques de pointage, sélectionnez <b>Démarrer &gt; Panneau de configuration &gt; Matériel et audio &gt; Souris</b> .	

## Voyants

 **REMARQUE :** Reportez-vous à l'illustration qui ressemble le plus à votre ordinateur.

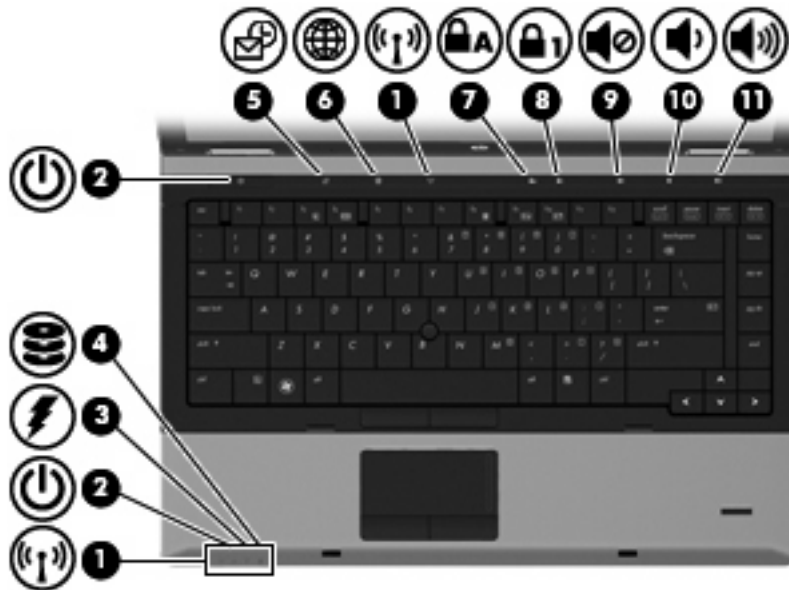

Composant	Description
(1) Voyants des périphériques sans fil (2)*	<ul style="list-style-type: none"> <li>Bleu : Un appareil sans fil intégré, tel qu'un périphérique de réseau local sans fil (WLAN), un module mobile à large bande HP (certains modèles) et/ou un périphérique Bluetooth® est activé.</li> <li>Orange : Tous les périphériques sans fil sont désactivés.</li> </ul>
(2) Voyants d'alimentation (2)†	<ul style="list-style-type: none"> <li>Allumé : L'ordinateur est sous tension.</li> <li>Clignotant : L'ordinateur est en mode Veille.</li> <li>Éteint : L'ordinateur est hors tension ou en veille prolongée.</li> </ul>
(3) Voyant de la batterie	<ul style="list-style-type: none"> <li>Orange : La batterie est en cours de charge.</li> <li>Turquoise : La batterie est presque complètement chargée.</li> <li>Orange clignotant : La batterie, qui est l'unique source d'alimentation, a atteint un niveau faible. Lorsque la charge de la batterie atteint un niveau critique, son voyant commence à clignoter rapidement.</li> <li>Éteint : Si l'ordinateur est connecté à une source d'alimentation externe, le voyant s'éteint lorsque toutes les batteries de l'ordinateur sont complètement chargées. S'il n'est pas connecté à une source d'alimentation externe, le voyant reste éteint jusqu'à ce que la charge de la batterie atteigne un niveau critique.</li> </ul>
(4) Voyant de l'unité	<ul style="list-style-type: none"> <li>Turquoise clignotant : Le disque dur ou l'unité optique (certains modèles) est en cours d'utilisation.</li> <li>Orange : L'utilitaire HP 3D DriveGuard a temporairement parqué le disque dur.</li> </ul>

Composant	Description
(5) Voyant QuickLook	<ul style="list-style-type: none"> <li>Allumé : L'ordinateur est sous tension.</li> <li>Éteint : L'ordinateur est hors tension ou en mode veille ou veille prolongée.</li> </ul>
(6) Voyant QuickWeb	Allumé : Le navigateur Web est en cours d'utilisation.
(7) Voyant verr maj	Allumé : Le verrouillage des majuscules est activé.
(8) Voyant verr num	Allumé : La fonction ver num ou le pavé numérique intégré est activé.
(9) Voyant Muet	<ul style="list-style-type: none"> <li>Turquoise : Le son du haut-parleur est activé.</li> <li>Orange : Le son du haut-parleur est désactivé.</li> </ul>
(10) Voyant de réduction du volume	Clignotant : Le bouton de réduction du volume est utilisé pour baisser le son des haut-parleurs.
(11) Voyant d'augmentation du volume	Clignotant : Le bouton d'augmentation du volume est utilisé pour monter le son des haut-parleurs.

\*Les 2 voyants de périphérique sans fil indiquent les mêmes informations. Le voyant du bouton sans fil est visible uniquement lorsque l'ordinateur est ouvert. Le voyant sans fil situé sur la face avant de l'ordinateur est toujours visible, que l'ordinateur soit ouvert ou fermé.

†Les 2 voyants d'alimentation indiquent les mêmes informations. Le voyant d'alimentation est visible uniquement lorsque l'ordinateur est ouvert. Le voyant d'alimentation situé sur la face avant de l'ordinateur est toujours visible, que l'ordinateur soit ouvert ou fermé.

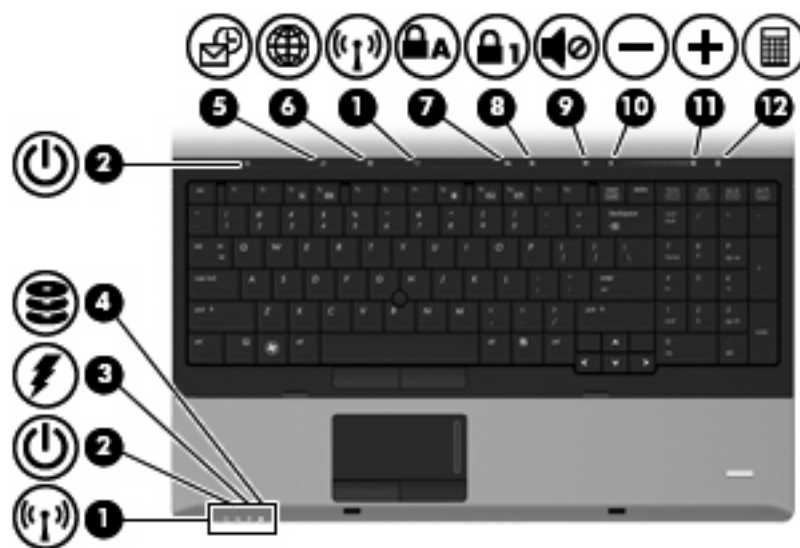

Composant	Description
(1) Voyants des périphériques sans fil (2)*	<ul style="list-style-type: none"> <li>Bleu : Un appareil sans fil intégré, tel qu'un périphérique de réseau local sans fil (WLAN), un module mobile à large bande HP (certains modèles) et/ou un périphérique Bluetooth® est activé.</li> <li>Orange : Tous les périphériques sans fil sont désactivés.</li> </ul>

Composant	Description
(2) Voyants d'alimentation (2) <sup>†</sup>	<ul style="list-style-type: none"> <li>Allumé : L'ordinateur est sous tension.</li> <li>Clignotant : L'ordinateur est en mode Veille.</li> <li>Éteint : L'ordinateur est hors tension ou en veille prolongée.</li> </ul>
(3) Voyant de la batterie	<ul style="list-style-type: none"> <li>Orange : La batterie est en cours de charge.</li> <li>Turquoise : La batterie est presque complètement chargée.</li> <li>Orange clignotant : La batterie, qui est l'unique source d'alimentation, a atteint un niveau faible. Lorsque la charge de la batterie atteint un niveau critique, son voyant commence à clignoter rapidement.</li> <li>Éteint : Si l'ordinateur est connecté à une source d'alimentation externe, le voyant s'éteint lorsque toutes les batteries de l'ordinateur sont complètement chargées. S'il n'est pas connecté à une source d'alimentation externe, le voyant reste éteint jusqu'à ce que la charge de la batterie atteigne un niveau critique.</li> </ul>
(4) Voyant de l'unité	<ul style="list-style-type: none"> <li>Turquoise clignotant : Le disque dur ou l'unité optique (certains modèles) est en cours d'utilisation.</li> <li>Orange : L'utilitaire HP 3D DriveGuard a temporairement parké le disque dur.</li> </ul>
(5) Voyant QuickLook	<ul style="list-style-type: none"> <li>Allumé : L'ordinateur est sous tension.</li> <li>Éteint : L'ordinateur est hors tension ou en mode veille ou veille prolongée.</li> </ul>
(6) Voyant QuickWeb	Allumé : Le navigateur Web est en cours d'utilisation.
(7) Voyant verr maj	Allumé : Le verrouillage des majuscules est activé.
(8) Voyant verr num	Allumé : La fonction ver num ou le pavé numérique intégré est activé.
(9) Voyant Muet	<ul style="list-style-type: none"> <li>Turquoise : Le son du haut-parleur est activé.</li> <li>Orange : Le son du haut-parleur est désactivé.</li> </ul>
(10) Voyant de réduction du volume	Clignotant : Le bouton de réduction du volume est utilisé pour baisser le son des haut-parleurs.
(11) Voyant d'augmentation du volume	Clignotant : Le bouton d'augmentation du volume est utilisé pour monter le son des haut-parleurs.
(12) Voyant d'activation de la calculatrice	Allumé : La fonction de calculatrice de Windows est activée.

\*Les 2 voyants de périphérique sans fil indiquent les mêmes informations. Le voyant du bouton sans fil est visible uniquement lorsque l'ordinateur est ouvert. Le voyant sans fil situé sur la face avant de l'ordinateur est toujours visible, que l'ordinateur soit ouvert ou fermé.

<sup>†</sup>Les 2 voyants d'alimentation indiquent les mêmes informations. Le voyant d'alimentation est visible uniquement lorsque l'ordinateur est ouvert. Le voyant d'alimentation situé sur la face avant de l'ordinateur est toujours visible, que l'ordinateur soit ouvert ou fermé.

## Boutons et lecteur d'empreintes digitales



**REMARQUE :** Reportez-vous à l'illustration qui ressemble le plus à votre ordinateur.

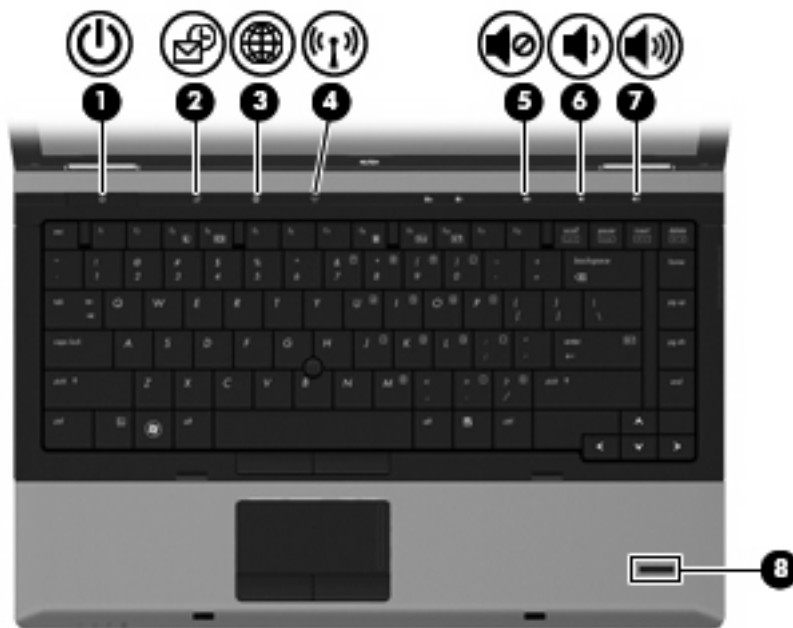

Composant	Description
<p>(1) Interrupteur d'alimentation</p>	<ul style="list-style-type: none"> <li>• Lorsque l'ordinateur est hors tension, appuyez sur cet interrupteur pour le mettre sous tension.</li> <li>• Lorsque l'ordinateur est sous tension, appuyez sur cet interrupteur pour le mettre hors tension.</li> <li>• Lorsque l'ordinateur est en mode Veille, appuyez brièvement sur ce bouton pour quitter ce mode.</li> <li>• Lorsque l'ordinateur est en veille prolongée, appuyez brièvement sur cet interrupteur pour quitter ce mode.</li> </ul> <p>Si l'ordinateur cesse de répondre et que vous ne parvenez pas à l'éteindre à l'aide des procédures d'arrêt Windows, appuyez sur l'interrupteur d'alimentation pendant au moins 5 secondes pour le mettre hors tension.</p> <p>Pour plus d'informations sur les paramètres d'alimentation, sélectionnez <b>Démarrer &gt; Panneau de configuration &gt; Système et maintenance &gt; Options d'alimentation</b>.</p>
<p>(2) Bouton QuickLook</p>	<ul style="list-style-type: none"> <li>• Lorsque l'ordinateur est hors tension, appuyez sur le bouton pour ouvrir HP QuickLook.</li> <li>• Lorsque l'ordinateur est sous tension, appuyez sur le bouton pour ouvrir HP Software Setup.</li> </ul> <p><b>REMARQUE :</b> Si HP Software Setup n'est pas disponible, le navigateur Web par défaut s'ouvre.</p>
<p>(3) Bouton QuickWeb</p>	<ul style="list-style-type: none"> <li>• Lorsque l'ordinateur est hors tension, appuyez sur le bouton pour ouvrir HP QuickWeb.</li> <li>• Lorsque l'ordinateur est sous tension, appuyez sur le bouton pour ouvrir le navigateur Web par défaut.</li> </ul>



Composant	Description
(4) Bouton des périphériques sans fil	Permet d'activer ou de désactiver la fonctionnalité sans fil, mais ne crée pas de connexion sans fil.
(5) Bouton Muet	Permet de couper et de restaurer le son du haut-parleur.
(6) Bouton de réduction du volume	Réduit le volume de l'ordinateur.
(7) Bouton d'augmentation du volume	Augmente le volume de l'ordinateur.
(8) Lecteur d'empreintes digitales (certains modèles)	Permet d'ouvrir une session Windows à l'aide d'une empreinte digitale plutôt qu'avec un mot de passe.



Composant	Description
(1) Interrupteur d'alimentation	<ul style="list-style-type: none"> <li>• Lorsque l'ordinateur est hors tension, appuyez sur cet interrupteur pour le mettre sous tension.</li> <li>• Lorsque l'ordinateur est sous tension, appuyez sur cet interrupteur pour le mettre hors tension.</li> <li>• Lorsque l'ordinateur est en mode veille, appuyez brièvement sur cette touche pour quitter ce mode.</li> <li>• Lorsque l'ordinateur est en veille prolongée, appuyez brièvement sur cet interrupteur pour quitter ce mode.</li> </ul> <p>Si l'ordinateur cesse de répondre et que vous ne parvenez pas à l'éteindre à l'aide des procédures d'arrêt Windows, appuyez sur l'interrupteur d'alimentation pendant au moins 5 secondes pour le mettre hors tension.</p> <p>Pour plus d'informations sur les paramètres d'alimentation, sélectionnez <b>Démarrer &gt; Panneau de</b></p>

Composant	Description
	<p><b>configuration &gt; Système et maintenance &gt; Options d'alimentation.</b></p>
(2) Bouton QuickLook	<ul style="list-style-type: none"> <li>• Lorsque l'ordinateur est hors tension, appuyez sur le bouton pour ouvrir HP QuickLook.</li> <li>• Lorsque l'ordinateur est sous tension, appuyez sur le bouton pour ouvrir HP Software Setup.</li> </ul> <p><b>REMARQUE :</b> Si HP Software Setup n'est pas disponible, le navigateur Web par défaut s'ouvre.</p>
(3) Bouton QuickWeb	<ul style="list-style-type: none"> <li>• Lorsque l'ordinateur est hors tension, appuyez sur le bouton pour ouvrir HP QuickWeb.</li> <li>• Lorsque l'ordinateur est sous tension, appuyez sur le bouton pour ouvrir le navigateur Web par défaut.</li> </ul>
(4) Bouton des périphériques sans fil	Permet d'activer ou de désactiver la fonctionnalité sans fil, mais ne crée pas de connexion sans fil.
(5) Bouton Muet	Permet de couper et de restaurer le son du haut-parleur.
(6) Bouton de réduction du volume	Réduit le volume de l'ordinateur.
(7) Bouton d'augmentation du volume	Augmente le volume de l'ordinateur.
(8) Bouton d'activation de la calculatrice	Ouvre la calculatrice Windows.
(9) Lecteur d'empreintes digitales (certains modèles)	Permet d'ouvrir une session Windows à l'aide d'une empreinte digitale plutôt qu'avec un mot de passe.

## Touches

 **REMARQUE :** Reportez-vous à l'illustration qui ressemble le plus à votre ordinateur.

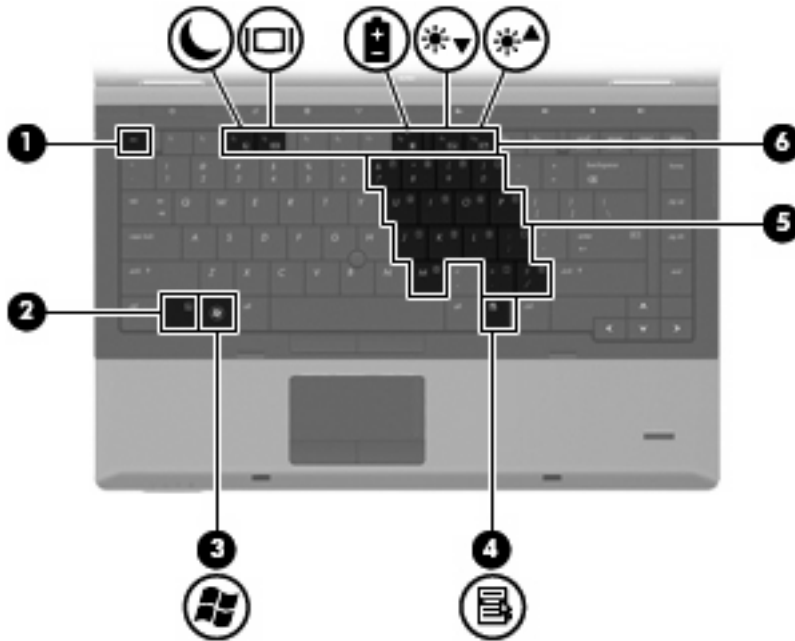

Composant	Description
(1) Touche <b>echap</b>	Affiche les informations système lorsqu'elle est associée à la touche <b>fn</b> .
(2) Touche <b>fn</b>	Associée à une touche de fonction ou à la touche <b>echap</b> , permet d'exécuter les fonctions du système fréquemment utilisées.
(3) Touche logo Windows	Affiche le menu Démarrer de Windows.
(4) Touche des applications Windows	Permet d'afficher le menu contextuel des éléments qui se trouvent sous le pointeur.
(5) Touches du pavé numérique incorporé	Peuvent être utilisées comme les touches d'un pavé numérique externe.
(6) Touches de fonction	Associées à la touche <b>fn</b> , permettent d'exécuter des fonctions système fréquemment utilisées.

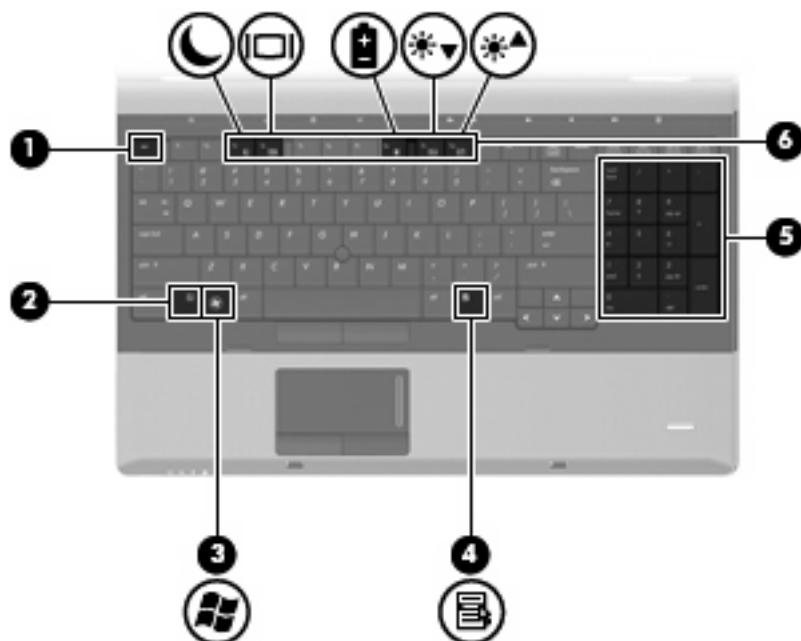

Composant	Description
(1) Touche <b>echap</b>	Affiche les informations système lorsqu'elle est associée à la touche <b>fn</b> .
(2) Touche <b>fn</b>	Associée à une touche de fonction ou à la touche <b>echap</b> , permet d'exécuter les fonctions du système fréquemment utilisées.
(3) Touche logo Windows	Affiche le menu Démarrer de Windows.
(4) Touche des applications Windows	Permet d'afficher le menu contextuel des éléments qui se trouvent sous le pointeur.
(5) Touches du pavé numérique intégré	Peuvent être utilisées comme les touches d'un pavé numérique externe.
(6) Touches de fonction	Associées à la touche <b>fn</b> , permettent d'exécuter des fonctions système fréquemment utilisées.

## Composants de la partie avant

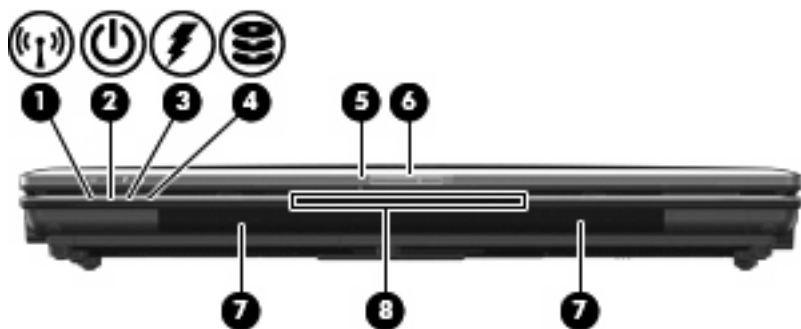

Composant	Description
(1) Voyant des périphériques sans fil	<ul style="list-style-type: none"> <li>Bleu : Un appareil sans fil intégré, tel qu'un périphérique de réseau local sans fil (WLAN), un module mobile à large bande HP (certains modèles) et/ou un périphérique Bluetooth® est activé.</li> <li>Orange : Tous les périphériques sans fil sont désactivés.</li> </ul>
(2) Voyant d'alimentation	<ul style="list-style-type: none"> <li>Allumé : L'ordinateur est sous tension.</li> <li>Clignotant : L'ordinateur est en mode Veille.</li> <li>Éteint : L'ordinateur est hors tension ou en veille prolongée.</li> </ul>
(3) Voyant de la batterie	<ul style="list-style-type: none"> <li>Orange : La batterie est en cours de charge.</li> <li>Turquoise : La batterie est presque complètement chargée.</li> <li>Orange clignotant : La batterie, qui est l'unique source d'alimentation, a atteint un niveau faible. Lorsque la charge de la batterie atteint un niveau critique, son voyant commence à clignoter rapidement.</li> <li>Éteint : Si l'ordinateur est connecté à une source d'alimentation externe, le voyant s'éteint lorsque toutes les batteries de l'ordinateur sont complètement chargées. S'il n'est pas connecté à une source d'alimentation externe, le voyant reste éteint jusqu'à ce que la charge de la batterie atteigne un niveau critique.</li> </ul>
(4) Voyant de l'unité	<ul style="list-style-type: none"> <li>Turquoise clignotant : Le disque dur ou l'unité optique (certains modèles) est en cours d'utilisation.</li> <li>Orange : L'utilitaire HP 3D DriveGuard a temporairement parqué le disque dur.</li> </ul>
(5) Voyant de la webcam (certains modèles)	Allumé : La webcam est en cours d'utilisation.
(6) Loquet d'ouverture de l'écran	Ouvre l'ordinateur.
(7) Haut-parleurs (2)	Émettent le son.
(8) Emplacement pour carte de visite	Permet de maintenir une carte de visite en place pour que la webcam (certains modèles) puisse capturer une image.

## Composants du côté droit

 **REMARQUE :** Reportez-vous à l'illustration qui ressemble le plus à votre ordinateur.

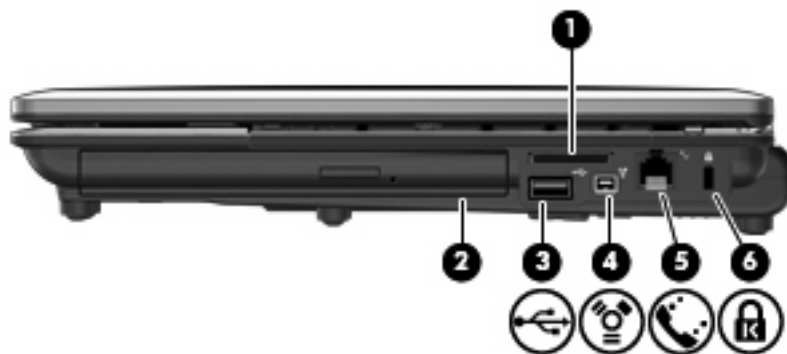

Composant	Description
(1) Lecteur de cartes multimédia	Prend en charge les formats de cartes numériques en option suivants : <ul style="list-style-type: none"> <li>• Memory Stick</li> <li>• Memory Stick Pro</li> <li>• Memory Stick Duo (adaptateur requis)</li> <li>• Memory Stick Duo Pro (adaptateur requis)</li> <li>• MultiMediaCard</li> <li>• MultiMediaCard Plus</li> <li>• Carte mémoire Secure Digital (SD)</li> <li>• Carte mémoire Secure Digital (SD) High Capacity</li> <li>• Carte mémoire Micro Secure Digital (SD) (adaptateur requis)</li> <li>• Carte xD-Picture</li> </ul>
(2) Compartiment d'extension	Permet d'accueillir une unité optique ou un disque dur.
(3) Port USB	Permet de connecter un périphérique USB en option.
(4) Port 1394	Permet de connecter un périphérique IEEE 1394 ou 1394a en option tel qu'un caméscope.
(5) Prise RJ-11 (modem)	Permet de connecter un câble modem.
(6) Connecteur de dispositif antivol	Permet de fixer à l'ordinateur un dispositif antivol en option.

**REMARQUE :** Le dispositif antivol a un caractère dissuasif mais ne constitue pas une garantie contre une utilisation malveillante ou le vol du produit.

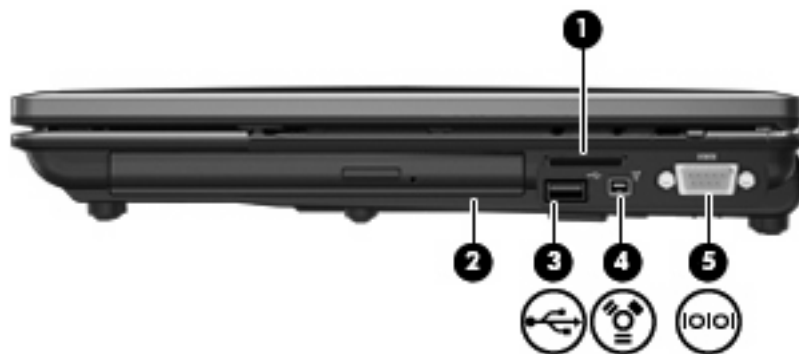

Composant	Description
(1) Lecteur de cartes multimédia	Prend en charge les formats de cartes numériques en option suivants : <ul style="list-style-type: none"> <li>• Memory Stick</li> <li>• Memory Stick Pro</li> </ul>

Composant	Description
	<ul style="list-style-type: none"> <li>• Memory Stick Duo (adaptateur requis)</li> <li>• Memory Stick Duo Pro (adaptateur requis)</li> <li>• MultiMediaCard</li> <li>• MultiMediaCard Plus</li> <li>• Carte mémoire Secure Digital (SD)</li> <li>• Carte mémoire Secure Digital (SD) High Capacity</li> <li>• Carte mémoire Micro Secure Digital (SD) (adaptateur requis)</li> <li>• Carte xD-Picture</li> </ul>
(2) Compartiment d'extension	Permet d'accueillir une unité optique ou un disque dur.
(3) Port USB	Permet de connecter un périphérique USB en option.
(4) Port 1394	Permet de connecter un périphérique IEEE 1394 ou 1394a en option tel qu'un caméscope.
(5) Port série	Permet de connecter un périphérique en option tel qu'un modem série, une souris ou une imprimante.

## Composants du côté gauche

 **REMARQUE :** Reportez-vous à l'illustration qui ressemble le plus à votre ordinateur.

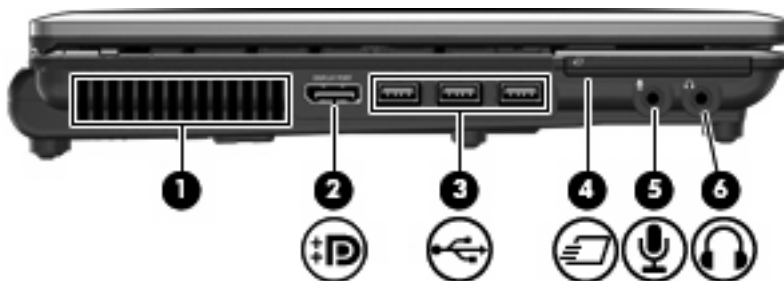

Composant	Description
(1) Ouverture d'aération	Permet de faire circuler l'air pour refroidir les composants internes.  <b>REMARQUE :</b> Le ventilateur de l'ordinateur démarre automatiquement pour refroidir les composants internes et éviter une surchauffe. Il est normal que le ventilateur interne s'arrête et redémarre durant une opération de routine.
(2) DisplayPort	Permet de connecter un périphérique d'affichage numérique en option, par exemple un moniteur ou un projecteur haute performance, à l'ordinateur.
(3) Ports USB (3)	Permettent de connecter des périphériques USB en option.
(4) Connecteur pour carte ExpressCard	Prend en charge les cartes ExpressCard en option.

Composant	Description
(5) Prise d'entrée audio (microphone)	Permet de connecter un microphone avec casque, un microphone stéréo ou un microphone mono en option.
(6) Prise de sortie audio (casque)	Émet du son lorsque les haut-parleurs stéréo, un casque, des écouteurs, un micro-casque ou un dispositif audio de télévision en option sont connectés.

**REMARQUE :** Le branchement d'un périphérique sur la prise du casque entraîne la désactivation des haut-parleurs de l'ordinateur.

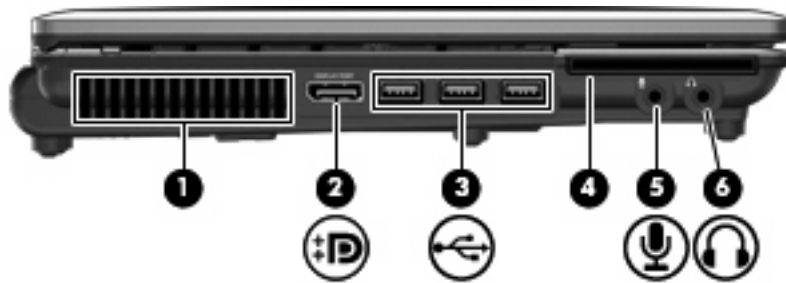

Composant	Description
(1) Ouverture d'aération	Permet de faire circuler l'air pour refroidir les composants internes.
(2) DisplayPort	Permet de connecter un périphérique d'affichage numérique en option, par exemple un moniteur ou un projecteur haute performance, à l'ordinateur.
(3) Ports USB (3)	Permettent de connecter des périphériques USB en option.
(4) Lecteur de Smart Card	Prend en charge les cartes Smart Card en option et les cartes Java™.
(5) Prise d'entrée audio (microphone)	Permet de connecter un microphone avec casque, un microphone stéréo ou un microphone mono en option.
(6) Prise de sortie audio (casque)	Émet du son lorsque les haut-parleurs stéréo, un casque, des écouteurs, un micro-casque ou un dispositif audio de télévision en option sont connectés.

**REMARQUE :** Le branchement d'un périphérique sur la prise du casque entraîne la désactivation des haut-parleurs de l'ordinateur.

## Composants de la partie arrière

 **REMARQUE :** Reportez-vous à l'illustration qui ressemble le plus à votre ordinateur.





Composant	Description
(1) Prise RJ-45 (réseau)	Permet de connecter un câble réseau.
(2) Port de moniteur externe	Permet de connecter un projecteur ou un moniteur VGA externe.
(3) Connecteur d'alimentation	Permet de brancher un adaptateur secteur.



Composant	Description
(1) Emplacement pour câble antivol	Permet de fixer à l'ordinateur un câble antivol en option.  <b>REMARQUE :</b> Le câble antivol a un caractère dissuasif, mais ne constitue pas une garantie contre une utilisation malveillante ou le vol du produit.
(2) Prise RJ-11 (modem)	Permet de connecter un câble modem.
(3) Prise RJ-45 (réseau)	Permet de connecter un câble réseau.
(4) Port de moniteur externe	Permet de connecter un projecteur ou un moniteur VGA externe.
(5) Connecteur d'alimentation	Permet de brancher un adaptateur secteur.

## Composants de la partie inférieure

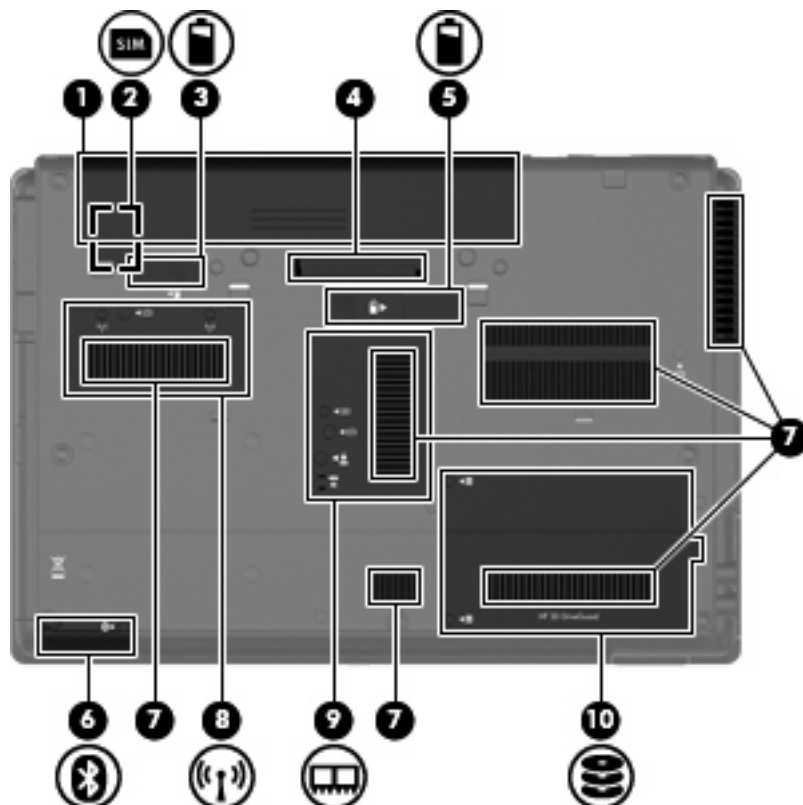

Composant	Description
(1) Compartiment de la batterie	Contient la batterie.
(2) Connecteur de carte SIM	Contient une carte SIM (certains modèles). Ce connecteur de module SIM est situé dans le compartiment de la batterie.
(3) Loquet de dégagement de la batterie	Permet d'éjecter la batterie de son compartiment.
(4) Connecteur d'amarrage	Permet de connecter une station d'accueil en option.
(5) Connecteur de batterie secondaire	Permet de connecter une batterie secondaire en option.
(6) Compartiment Bluetooth	Contient un périphérique Bluetooth.
(7) Ouvertures d'aération (6)	Permettent de faire circuler l'air pour refroidir les composants internes.  <b>REMARQUE :</b> Le ventilateur de l'ordinateur démarre automatiquement pour refroidir les composants internes et éviter une surchauffe. Il est normal que le ventilateur interne s'arrête et redémarre durant une opération de routine.
(8) Compartiment de module mobile à large bande HP	Contient un module mobile à large bande HP (certains modèles).  <b>REMARQUE :</b> Pour éviter tout blocage du système, remplacez uniquement le module sans fil par un module sans fil agréé par l'agence nationale qui gère la réglementation des périphériques sans fil dans votre pays/région. Si vous remplacez le module et qu'un message d'avertissement est émis, retirez le module pour restaurer les fonctionnalités de l'ordinateur, puis contactez le support technique via le Centre d'aide et de support.

Composant	Description
(9) Compartiment du module mémoire	Contient le connecteur de module d'extension mémoire.
(10) Compartiment du disque dur	Contient le disque dur.

## Composants de l'écran

 **REMARQUE :** Votre ordinateur peut être légèrement différent du modèle représenté dans cette section.

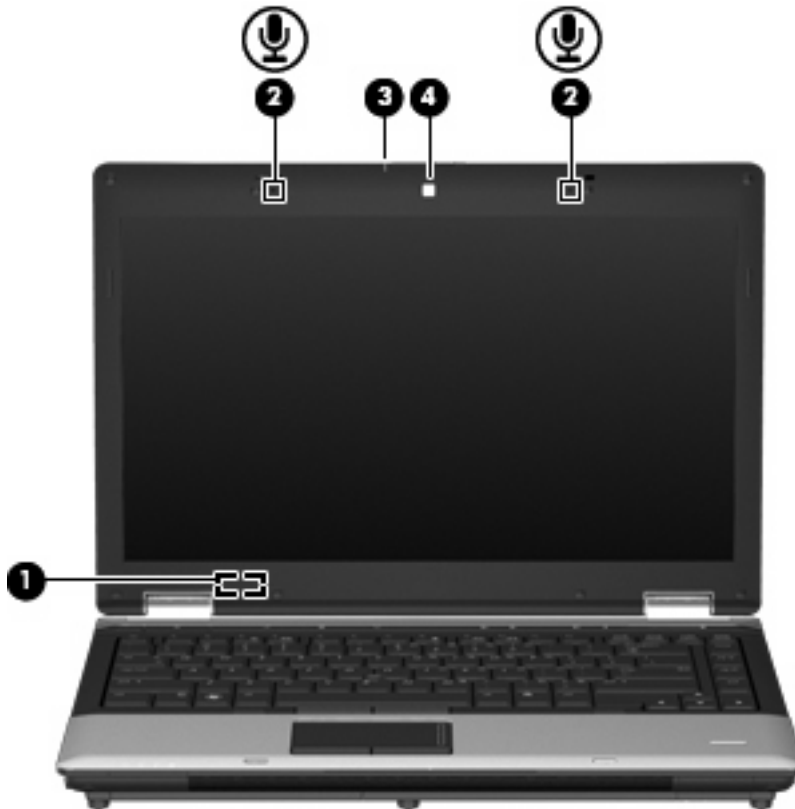

Composant	Description
(1) Interrupteur d'écran interne	Désactive l'affichage ou lance le mode veille si l'écran est refermé alors que l'ordinateur est sous tension.
(2) Microphones internes (2)	Permettent d'enregistrer les sons.  <b>REMARQUE :</b> La présence d'une icône à côté de chaque ouverture de microphone indique que votre ordinateur est équipé de microphones internes.
(3) Voyant de la webcam (certains modèles)	Allumé : La webcam est en cours d'utilisation.
(4) Webcam (certains modèles)	Permet d'enregistrer des vidéos et du son, et de prendre des photos.

## Antennes sans fil (certains modèles)

 **REMARQUE :** Votre ordinateur peut être légèrement différent du modèle représenté dans cette section.



Composant	Description
(1) Antennes WWAN (2)*	Permettent d'émettre et de recevoir des signaux sans fil pour communiquer avec des réseaux large bande sans fil (WWAN).
(2) Antennes WLAN (2)*	Permettent d'émettre et de recevoir des signaux sans fil pour communiquer avec des réseaux locaux sans fil (WLAN).

\*Ces antennes ne sont pas apparentes de l'extérieur de l'ordinateur. Pour optimiser les transmissions, évitez d'obstruer les zones situées immédiatement autour des antennes.

Pour connaître les réglementations relatives aux appareils sans fil, reportez-vous à la section des *Informations sur les réglementations, la sécurité et les conditions d'utilisation* s'appliquant à votre pays ou à votre région. Vous trouverez ces informations dans la section Aide et support.

## Autres composants matériels



Composant	Description
(1) Cordon d'alimentation*	Permet de brancher un adaptateur secteur sur une prise secteur.
(2) Batterie*	Alimente l'ordinateur lorsqu'il n'est pas branché sur une source d'alimentation externe.
(3) Adaptateur secteur	Convertit le courant alternatif en courant continu.

\*L'aspect des batteries et des cordons d'alimentation varie selon les pays/régions.

## Identification des étiquettes

Les étiquettes apposées sur l'ordinateur fournissent des informations qui peuvent être utiles en cas de résolution des problèmes liés au système ou de déplacement à l'étranger avec l'ordinateur :

- Étiquette Service Tag : Fournit des informations importantes, notamment :



- Nom du produit (1). Nom du produit apposé à l'avant de votre ordinateur.
- Numéro de série (s/n) (2). Identifiant alphanumérique unique à chaque produit.
- Référence/Numéro de produit (p/n) (3). Fournit des informations spécifiques sur les composants matériels du produit. Ce numéro permet aux techniciens du service après-vente de déterminer les composants et pièces nécessaires.
- Description du modèle (4). Identifiant alphanumérique permettant de bénéficier des documents, des pilotes et du support technique correspondant à votre ordinateur.
- Période de garantie (5). Numéro indiquant la durée (en années) de la garantie de votre ordinateur.

Veillez à disposer de ces informations lorsque vous contactez le support technique. L'étiquette Service Tag est apposée sous l'ordinateur.

- Certificat d'authenticité Microsoft® : Présente la clé de produit Windows. Ces informations vous seront utiles pour mettre à jour ou résoudre les problèmes liés au système d'exploitation. Ce certificat est apposé sous l'ordinateur.
- Étiquette sur les réglementations : Fournit des informations sur les réglementations applicables à l'ordinateur. L'étiquette sur les réglementations est apposée à l'intérieur du compartiment de la batterie.
- Étiquette(s) de certification sans fil (certains modèles) : Fournit des informations sur les périphériques sans fil en option, ainsi que les certificats d'homologation de certains pays/certaines régions où l'utilisation des périphériques a été agréée. Un périphérique sans fil en option peut être un périphérique de réseau local sans fil (WLAN) ou un périphérique Bluetooth®. Si votre modèle d'ordinateur intègre un ou plusieurs périphériques sans fil, une ou plusieurs étiquettes de certification ont été apposées sur l'ordinateur. Ces informations vous seront utiles lors de vos déplacements. Les étiquettes de certification sans fil ont été apposées sur la base de l'ordinateur.
- Étiquette de la carte SIM (certains modèles) : Fournit le numéro d'identification du circuit intégré (ICCID) de votre carte SIM. Cette étiquette est située à l'intérieur du compartiment de la batterie.
- Étiquette du mobile à large bande HP (certains modèles) : Contient le numéro de série de votre module mobile à large bande HP. Cette étiquette est située à l'intérieur du compartiment de la batterie.

---

## 2 Réseau local sans fil, modem et périphérique sans fil

### Utilisation de périphériques sans fil (certains modèles)

La technologie sans fil transfère les données au moyen d'ondes radio au lieu d'utiliser des câbles. Votre ordinateur peut être équipé d'un ou de plusieurs des périphériques sans fil suivants :

- Périphérique de réseau local sans fil (WLAN) : Permet de connecter l'ordinateur à des réseaux locaux sans fil (également appelés réseaux Wi-Fi) dans des entreprises, à domicile et dans les lieux publics tels que les aéroports, les restaurants, les cafés, les hôtels et les universités. Dans un réseau WLAN, chaque périphérique sans fil communique avec un routeur sans fil ou un point d'accès sans fil.
- Module mobile à large bande HP : Un périphérique de réseau WWAN qui fournit un accès aux informations partout où un service d'opérateur de réseau mobile est disponible. Dans un réseau WWAN, chaque périphérique portable communique avec une station de base d'un opérateur de réseau mobile. Les opérateurs de réseau mobile installent des réseaux de stations de base (semblables aux tours pour téléphones portables) dans des zones géographiques étendues, assurant ainsi une couverture sur des départements, des régions et mêmes des pays entiers.
- Périphérique Bluetooth® : Permet de créer un réseau personnel (PAN) pour se connecter à d'autres périphériques Bluetooth tels que des ordinateurs, des téléphones, des imprimantes, des casques, des haut-parleurs et des appareils photos. Dans un réseau personnel, chaque périphérique communique directement avec les autres périphériques. Ceux-ci doivent se trouver à une distance relativement proche les uns des autres, généralement à moins de 10 mètres.

Les ordinateurs dotés de périphériques WLAN prennent en charge au moins l'une des normes industrielles IEEE suivantes :

- La norme standard, 802.11b, prend en charge des débits de données pouvant atteindre 11 Mbits/s et peut fonctionner à une fréquence de 2,4 GHz.
- La norme 802.11g prend en charge des débits de données pouvant atteindre 54 Mbits/s et peut fonctionner à une fréquence de 2,4 GHz. Les périphériques WLAN acceptant cette norme sont compatibles en amont avec les périphériques acceptant la norme 802.11b, ce qui leur permet de fonctionner sur un même réseau.
- La norme 802.11a prend en charge des débits de données pouvant atteindre 54 Mbits/s et peut fonctionner à une fréquence de 5 GHz.





 **REMARQUE :** La norme 802.11a n'est pas compatible avec les normes 802.11b et 802.11g.

- La norme 802.11n prend en charge des débits de données pouvant atteindre 450 Mbits/s et peut fonctionner à une fréquence de 2,4 ou 5 GHz, ce qui assure une compatibilité en amont avec les normes 802.11a, b et g.

 **REMARQUE :** Les spécifications de la norme 802.11n WLAN ne sont pas finales. Si les spécifications finales diffèrent des spécifications préliminaires, la capacité de communication de l'ordinateur avec d'autres périphériques 802.11n WLAN peut être affectée.

Pour plus d'informations sur la technologie sans fil, reportez-vous aux informations et aux liens vers les sites Web du Centre d'aide et de support.

## Identification des icônes de réseau et de périphérique sans fil

Icône	Nom	Description
	Sans fil (connecté)	Identifie l'emplacement des voyants et des boutons des périphériques sans fil sur l'ordinateur. Identifie également le logiciel Assistant sans fil sur l'ordinateur et indique qu'un ou plusieurs périphériques sont actifs.
	Sans fil (déconnecté)	Identifie le logiciel Assistant sans fil sur l'ordinateur et indique que tous les périphériques sont désactivés.
	HP Connection Manager	Ouvre HP Connection Manager, qui vous permet de créer une connexion à un périphérique mobile à large bande HP (certains modèles).
	État du réseau (connecté)	Indique qu'un ou plusieurs de vos pilotes réseau sont installés et qu'un ou plusieurs périphériques réseau sont connectés au réseau.
	État du réseau (déconnecté)	Indique qu'un ou plusieurs de vos pilotes réseau sont installés, mais qu'aucun périphérique réseau n'est connecté au réseau.

## Utilisation des commandes des périphériques sans fil

Vous disposez des fonctions suivantes pour contrôler les périphériques sans fil de votre ordinateur :

- Bouton des périphériques sans fil
- Logiciel Assistant sans fil (certains modèles)
- Logiciel HP Connection Manager (certains modèles)
- Commandes du système d'exploitation

## Utilisation du bouton des périphériques sans fil

L'ordinateur est équipé d'un bouton des périphériques sans fil, d'un ou plusieurs périphériques sans fil et d'un ou deux voyants de périphériques sans fil. Tous les périphériques sans fil de votre ordinateur



sont activés en usine ; le voyant des périphériques sans fil s'allume donc (en bleu) quand vous mettez sous tension votre ordinateur.

Le voyant des périphériques sans fil indique l'état de l'alimentation générale de vos périphériques et non pas l'état de chaque périphérique. Si le voyant est bleu, cela signifie qu'au moins un périphérique sans fil est activé. Si le voyant est orange, tous les périphériques sans fil sont désactivés.

Les périphériques sans fil étant activés en usine, vous pouvez utiliser le bouton des périphériques sans fil pour mettre sous tension ou hors tension tous les périphériques sans fil simultanément. Les périphériques sans fil peuvent être contrôlés individuellement à l'aide du logiciel Assistant sans fil (certains modèles) ou avec Computer Setup.

---

 **REMARQUE :** Si les périphériques sans fil sont désactivés par Computer Setup, le bouton des périphériques sans fil ne fonctionnera pas jusqu'à la réactivation de vos périphériques.

---

## Utilisation du logiciel Assistant sans fil (certains modèles)

Un périphérique sans fil peut être mis sous/hors tension à l'aide de l'Assistant sans fil. Si un périphérique sans fil est désactivé par Computer Setup, il doit être réactivé par Computer Setup avant de pouvoir être activé ou désactivé avec le logiciel Assistant sans fil.

---

 **REMARQUE :** L'activation ou la mise sous tension d'un périphérique sans fil n'entraîne pas automatiquement sa connexion à un ordinateur ou à un périphérique Bluetooth.

---

Pour afficher l'état des périphériques sans fil, placez le curseur sur l'icône de la technologie sans fil dans la zone de notification, à l'extrémité droite de la barre des tâches.

---

 **REMARQUE :** Pour afficher l'icône des périphériques sans fil, cliquez sur l'icône **Afficher les icônes cachées** (< ou <<) dans la zone de notification.

---

Si l'icône ne s'affiche pas dans la zone de notification, procédez aux étapes suivantes pour modifier les propriétés de l'Assistant sans fil :

1. Sélectionnez **Démarrer > Panneau de configuration > Ordinateur portable > Centre de mobilité Windows**.
2. Cliquez sur l'icône de la technologie sans fil dans l'Assistant sans fil, dans l'angle inférieur gauche du Centre de mobilité Windows®.
3. Cliquez sur **Propriétés**.
4. Cochez la case en regard de l'option **icône de l'Assistant sans fil HP dans la zone de notification**.
5. Cliquez sur **Appliquer**.

Pour plus d'informations, reportez-vous à l'aide du logiciel de l'Assistant sans fil :

1. Ouvrez l'Assistant sans fil en cliquant sur l'icône des périphériques sans fil dans le Centre de mobilité Windows.
2. Cliquez sur le bouton **Aide**.

## Utilisation de HP Connection Manager (certains modèles)

Vous pouvez utiliser HP Connection Manager pour vous connecter aux réseaux large bande sans fil (WWAN) à l'aide du périphérique mobile à large bande HP sur votre ordinateur (certains modèles).

Pour démarrer Connection Manager, cliquez sur l'icône **Connection Manager**, à l'extrémité droite de la barre des tâches.

– ou –

Sélectionnez **Démarrer > Tous les programmes > HP > HP Connection Manager**.

Pour plus de détails sur l'utilisation de Connection Manager, reportez-vous à l'aide du logiciel Connection Manager.

## Utilisation des commandes du système d'exploitation

Certains systèmes d'exploitation permettent également de gérer les périphériques sans fil intégrés et la connexion sans fil. Par exemple, le Centre Réseau et partage de Windows vous permet de configurer une connexion ou un réseau, de vous connecter à un réseau, de gérer des réseaux sans fil et de diagnostiquer et réparer des connexions.

Pour accéder au Centre Réseau et partage, cliquez sur **Démarrer > Panneau de configuration > Réseau et Internet > Centre Réseau et partage**.

Pour plus d'informations, reportez-vous à Aide et support. Cliquez sur **Démarrer > Aide et support**.

## Utilisation d'un périphérique WLAN (certains modèles)

Un périphérique WLAN vous permet d'accéder à un réseau local sans fil, constitué d'autres ordinateurs et accessoires reliés par un routeur ou un point d'accès sans fil.

 **REMARQUE :** Les termes *routeur sans fil* et *point d'accès sans fil* sont souvent utilisés indifféremment.

- Les réseaux WLAN de grande envergure, comme un réseau WLAN d'entreprise ou public, utilisent généralement des points d'accès sans fil, capables de prendre en charge un grand nombre d'ordinateurs et d'accessoires et de séparer les fonctions réseau vitales.
- Les réseaux WLAN domestiques ou ceux des petites entreprises utilisent généralement un routeur sans fil, qui permet à de nombreux ordinateurs sans fil et câblés de partager une connexion Internet, une imprimante et des fichiers sans besoin d'un équipement matériel ou d'un logiciel supplémentaire.

 **REMARQUE :** Pour utiliser le périphérique WLAN sur votre ordinateur, vous devez vous connecter à une infrastructure WLAN (fournie par un fournisseur de service ou un réseau public ou d'entreprise).

## Définition d'un réseau WLAN

Pour configurer un réseau WLAN et accéder à Internet, vous devez disposer du matériel suivant :

- Un modem à large bande (DSL ou câble) (1) et un service Internet haut débit fourni par un FAI
- Un routeur sans fil (acheté séparément) (2)
- L'ordinateur sans fil (3)

L'illustration ci-après représente une installation de réseau sans fil connecté à Internet.

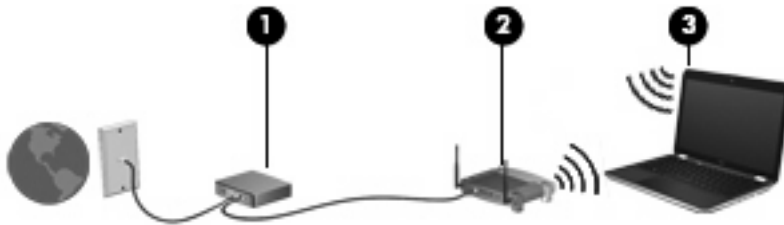

À mesure que votre réseau grandit, vous pouvez connecter d'autres ordinateurs, sans fil et câblés, au réseau pour accéder à Internet.

Si vous avez besoin d'aide pour configurer votre réseau WLAN, consultez les informations fournies par le fabricant de votre routeur ou par votre FAI.

## Protection de votre réseau WLAN

Étant donné que la norme WLAN a été conçue avec des fonctions de sécurité limitées, permettant d'empêcher les éventuelles indiscretions mais pas de contrecarrer les attaques plus importantes, vous devez comprendre que les réseaux WLAN sont vulnérables face aux défaillances de sécurité reconnues et documentées.

Les réseaux WLAN situés dans les lieux publics (borne d'accès), tels que les cafés et les aéroports, ne fournissent pas nécessairement de garantie de sécurité. Les fabricants de produits sans fil et les fournisseurs de services de bornes d'accès développent actuellement de nouvelles technologies offrant une meilleure sécurité et un meilleur anonymat pour les utilisateurs des réseaux publics. Si la sécurité

de votre ordinateur dans une zone d'accès vous préoccupe, limitez vos activités sur le réseau à l'échange de courrier électronique non critique et au surf sur Internet de base.

Lorsque vous configurez un réseau WLAN ou accédez à un réseau WLAN existant, activez systématiquement les fonctions de sécurité pour protéger votre réseau contre tout accès non autorisé. Les niveaux de sécurité courants sont WPA (Wi-Fi Protected Access) et WEP (Wired Equivalent Privacy). Comme les signaux radio sans fil peuvent voyager en dehors du réseau, d'autres périphériques WLAN peuvent capter les signaux non protégés et se connecter à votre réseau (sans invitation) ou capter les informations envoyées sur le réseau. Vous pouvez, cependant, prendre certaines mesures pour protéger votre réseau WLAN :

- **Utiliser un transmetteur sans fil doté de fonctions de sécurité.**

De nombreux points d'accès sans fil, passerelles et routeurs fournissent des fonctionnalités de sécurité, telles que des protocoles et des pare-feu sans fil. En choisissant le transmetteur de sécurité approprié, vous pouvez protéger votre réseau de la plupart des risques courants liés à la sécurité d'un réseau sans fil.

- **Travailler derrière un pare-feu.**

Le pare-feu est semblable à une barrière : il vérifie les données et les requêtes de données envoyées sur le réseau, puis supprime tout élément suspect. Les pare-feu peuvent être de type logiciel ou matériel. Certains réseaux utilisent une combinaison des deux types.

- **Utiliser un cryptage de réseau sans fil.**

De nombreux protocoles de cryptage sophistiqués sont disponibles pour votre réseau WLAN. Trouvez la solution la mieux adaptée à la sécurité de votre réseau :

- **WEP (Wired Equivalent Privacy)** est un protocole de sécurité sans fil qui code ou crypte toutes les données du réseau avant leur transmission via une clé WEP. En général, vous pouvez laisser au réseau le soin d'attribuer la clé WEP. Ou bien, vous pouvez définir votre propre clé, en générer une autre ou choisir des options avancées. Sans la clé correcte, les autres utilisateurs ne peuvent pas accéder au réseau WLAN.
- À l'instar du WEP, le **WPA (Wi-Fi Protected Access)** utilise des paramètres de sécurité pour crypter et décrypter les données transmises sur le réseau. Cependant, si le WEP utilise une clé de sécurité statique, le WPA utilise quant à lui le *protocole d'intégrité de clé temporelle* (TKIP) pour générer dynamiquement une nouvelle clé pour chaque paquet. Il génère également un jeu de clés différent pour chaque ordinateur sur le réseau.

- **Fermer le réseau.**

Si possible, évitez que l'émetteur sans fil diffuse votre nom de réseau (SSID). La plupart des réseaux diffusent leur nom afin de signaler leur disponibilité aux ordinateurs qui se trouvent à proximité. Si vous fermez votre réseau, les autres ordinateurs ne le voient pas.



**REMARQUE :** Si votre réseau est fermé et que son nom SSID n'est pas diffusé, vous devrez retenir ce nom SSID pour pouvoir connecter de nouveaux périphériques au réseau. Notez le nom SSID et conservez-le en lieu sûr avant de fermer le réseau.

## Connexion à un réseau WLAN

Pour vous connecter au réseau WLAN, procédez comme suit :

1. Vérifiez que le périphérique WLAN est sous tension. Si tel est le cas, le voyant des périphériques sans fil doit être allumé. Si le voyant est orange, appuyez sur le bouton des périphériques sans fil.
2. Sélectionnez **Démarrer > Connexion**.
3. Sélectionnez votre réseau WLAN dans la liste, puis saisissez la clé de sécurité réseau, si nécessaire.
  - Si le réseau n'est pas sécurisé, ce qui signifie que n'importe qui peut y accéder, un message d'avertissement s'affiche. Cliquez sur **Je confirme la demande de connexion** pour accepter le message d'avertissement et terminer la connexion.
  - Si le réseau WLAN est sécurisé, le système vous invite à entrer la clé de sécurité réseau (le code de sécurité). Entrez le code, puis cliquez sur **Connecter** pour terminer la connexion.

 **REMARQUE :** Si aucun réseau WLAN ne figure dans la liste, cela signifie que vous êtes hors de portée d'un routeur sans fil ou d'un point d'accès.

**REMARQUE :** Si vous ne voyez pas le réseau auquel vous souhaitez vous connecter, cliquez sur **Configurer une connexion ou un réseau**. La liste des options s'affiche. Vous pouvez choisir de rechercher manuellement un réseau et de vous y connecter, ou de créer une nouvelle connexion réseau.

Une fois la connexion établie, placez le curseur sur l'icône d'état du réseau dans la zone de notification, à l'extrémité droite de la barre des tâches, pour vérifier le nom et l'état de la connexion.

 **REMARQUE :** La portée utile dépend de la mise en œuvre WLAN, du fabricant du routeur et des interférences provenant d'autres appareils électroniques ou d'obstacles structurels comme les murs ou les planchers.

Vous obtiendrez plus d'informations sur l'utilisation d'un réseau WLAN grâce aux ressources suivantes :

- Informations fournies par votre FAI et instructions du fabricant accompagnant votre routeur sans fil et les autres périphériques WLAN;
- Informations et liens de sites Web fournis dans Aide et support.

Pour obtenir la liste des réseaux WLAN publics les plus proches, contactez votre fournisseur d'accès Internet (FAI) ou effectuez des recherches sur le Web. Les sites Web qui répertorient les réseaux WLAN publics sont Cisco Internet Mobile Office Wireless Locations, Hotspotlist et Geektools. Pour obtenir des informations sur le coût et les conditions de connexion, consultez chaque réseau WLAN public.

Pour plus d'informations sur la connexion de votre ordinateur au réseau WLAN d'une entreprise, contactez votre administrateur réseau ou votre service informatique.

## Accès à un autre réseau

Lorsque vous déplacez votre ordinateur dans la zone d'un autre réseau WLAN, Windows tente de se connecter à ce réseau. Si la tentative réussit, votre ordinateur est automatiquement connecté au nouveau réseau. Si Windows ne reconnaît pas le nouveau réseau, suivez la procédure initiale pour vous connecter à votre réseau WLAN.

# Utilisation du module mobile à large bande HP (certains modèles)

Le module mobile à large bande HP permet à votre ordinateur d'utiliser des réseaux large bande sans fil (WWAN) pour accéder à Internet depuis un plus grand nombre de sites et sur des zones plus étendues qu'avec les réseaux WLAN. Pour l'utiliser, vous devez faire appel à un fournisseur de services réseau (appelé opérateur de réseau mobile), à savoir un opérateur réseau de téléphonie mobile. La couverture du module mobile à large bande HP est similaire à celle des téléphones mobiles.

Lorsqu'il est utilisé avec un service d'opérateur de réseau mobile, le module mobile à large bande HP vous permet de rester connecté à Internet, d'envoyer des e-mails ou de vous connecter au réseau de votre entreprise lorsque vous êtes en déplacement ou hors d'une zone couverte par une borne d'accès Wi-Fi.

HP prend en charge les technologies suivantes :

- Le module HSPA (High Speed Packet Access) qui permet l'accès aux réseaux utilisant la norme de télécommunications GPS (Global System for Mobile Communications).
- Le module EV-DO (Evolution Data Optimized) qui permet l'accès aux réseaux utilisant la norme de télécommunications CDMA (Code Division Multiple Access).

Vous devrez peut-être utiliser le numéro de série du module mobile à large bande HP pour activer le service. Ce numéro est imprimé sur une étiquette apposée dans le compartiment de batterie de votre ordinateur.

Certains opérateurs de réseau mobile nécessitent l'utilisation d'une carte SIM. Une carte SIM contient des informations de base sur son propriétaire, telles que son numéro d'identification personnelle (code PIN), ainsi que des informations sur le réseau. L'ordinateur inclut une carte SIM déjà installée dans le compartiment de la batterie. Si la carte SIM n'est pas préinstallée, elle peut être fournie avec le module mobile à large bande HP accompagnant votre ordinateur ou être disponible séparément auprès de votre opérateur de réseau mobile.

Pour plus d'informations sur l'insertion et le retrait d'une carte SIM, reportez-vous aux sections « Insertion d'une carte SIM » et « Retrait d'une carte SIM ».

Pour en savoir plus sur le module mobile à large bande HP et sur l'activation du service auprès de votre opérateur de réseau mobile préféré, consultez les informations relatives au module fournies avec votre ordinateur. Pour plus d'informations, rendez-vous sur le site Web HP à l'adresse suivante : <http://www.hp.com/go/mobilebroadband> (disponible uniquement en anglais).

## Insertion d'une carte SIM

---

△ **ATTENTION :** Pour ne pas endommager les connecteurs, évitez de forcer lors de l'insertion d'une carte SIM.

---

Pour insérer une carte SIM :

1. Arrêtez l'ordinateur. Si vous ne savez pas si l'ordinateur est éteint ou en mode veille prolongée, mettez-le sous tension en appuyant sur l'interrupteur d'alimentation. Mettez-le ensuite hors tension via le système d'exploitation.
2. Fermez l'écran.
3. Débranchez tous les périphériques externes connectés.
4. Débranchez le cordon d'alimentation de la prise secteur.

5. Retournez l'ordinateur sur une surface plane en orientant le compartiment de la batterie vers vous.
6. Retirez la batterie.
7. Insérez la carte SIM dans le connecteur correspondant, puis enfoncez-la doucement jusqu'à ce qu'elle s'enclenche.

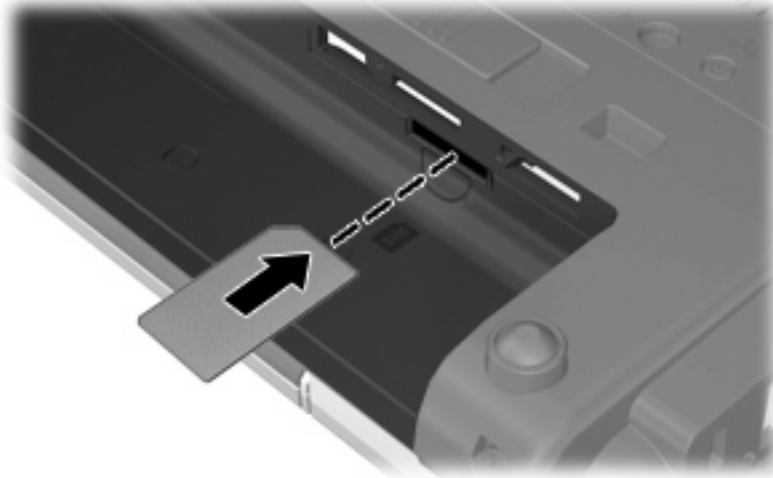

8. Remettez en place la batterie.

 **REMARQUE :** Si la batterie n'est pas remise à sa place, le module mobile à large bande HP se désactive.

9. Rebranchez l'alimentation externe.
10. Reconnectez les périphériques externes.
11. Mettez l'ordinateur sous tension.

## Retrait d'une carte SIM

Pour retirer une carte SIM :

1. Arrêtez l'ordinateur. Si vous ne savez pas si l'ordinateur est éteint ou en mode veille prolongée, mettez-le sous tension en appuyant sur l'interrupteur d'alimentation. Mettez-le ensuite hors tension via le système d'exploitation.
2. Fermez l'écran.
3. Débranchez tous les périphériques externes connectés.
4. Débranchez le cordon d'alimentation de la prise secteur.
5. Retournez l'ordinateur sur une surface plane en orientant le compartiment de la batterie vers vous.
6. Retirez la batterie.

7. Appuyez sur la carte SIM (1), puis retirez-la du connecteur (2).

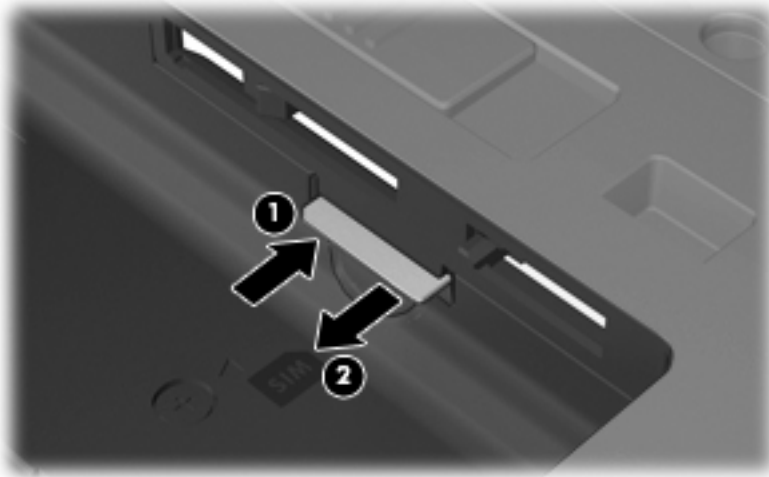

8. Remettez en place la batterie.
9. Rebranchez l'alimentation externe.
10. Reconnectez les périphériques externes.
11. Mettez l'ordinateur sous tension.



## Utilisation d'un périphérique Bluetooth

Un périphérique Bluetooth permet d'établir des communications sans fil de faible portée, pouvant remplacer les connexions câblées physiques traditionnellement utilisées pour relier des périphériques électroniques, tels que :

- Ordinateurs (de bureau, portable, PDA)
- Téléphones (portable, sans fil, intelligent)
- Périphériques d'imagerie (imprimante, appareil photo)
- Périphériques audio (casque, haut-parleurs)

Les périphériques Bluetooth offrent une fonctionnalité homologue qui vous permet de créer un réseau personnel sans fil (PAN) de périphériques Bluetooth. Pour plus d'informations sur la configuration et l'utilisation des périphériques Bluetooth, reportez-vous à l'aide du logiciel Bluetooth.

## Bluetooth et Partage de connexion Internet (ICS)

HP **déconseille** de configurer un ordinateur avec Bluetooth en tant qu'hôte et de l'utiliser comme passerelle pour la connexion d'autres ordinateurs à Internet. Lorsque plusieurs ordinateurs sont connectés à l'aide de Bluetooth et que le partage de connexion Internet est activé sur l'un des ordinateurs, les autres ordinateurs ne peuvent pas se connecter à Internet via le réseau Bluetooth.

L'avantage de la technologie Bluetooth réside dans la synchronisation des transferts d'informations entre votre ordinateur et les périphériques sans fil, notamment les téléphones portables, les imprimantes, les appareils photos et les PDA. En revanche, Bluetooth et le système d'exploitation Windows® ne sont pas en mesure de connecter de manière permanente plusieurs ordinateurs pour partager l'accès à Internet.

## Résolution des problèmes de réseau sans fil

Les principales causes des problèmes de connexion sans fil sont les suivantes :

- Le périphérique sans fil n'est pas correctement installé ou a été désactivé.
- Le périphérique sans fil ou le routeur a connu une défaillance.
- La configuration du réseau (SSID ou sécurité) a été modifiée.
- Le périphérique sans fil a subi une interférence provenant d'autres périphériques.

 **REMARQUE :** Les périphériques de mise en réseau sans fil sont inclus avec certains modèles uniquement. Si la mise en réseau sans fil ne figure pas dans la liste des fonctions indiquée sur le côté de l'emballage de l'ordinateur, vous pouvez ajouter cette fonction en achetant un périphérique de mise en réseau sans fil.

Avant de commencer à appliquer les solutions pouvant résoudre votre problème de connexion réseau, vérifiez que tous les pilotes des périphériques sans fil sont installés.

Suivez les procédures décrites dans ce chapitre pour diagnostiquer et réparer un ordinateur qui ne se connecte pas au réseau souhaité.

### Impossible de créer une connexion WLAN

Si vous ne parvenez pas à vous connecter au réseau WLAN, assurez-vous que le périphérique WLAN intégré est correctement installé sur votre ordinateur :

 **REMARQUE :** La fonction Contrôle de compte d'utilisateur de Windows permet d'améliorer la sécurité de votre ordinateur. Il se peut que vous soyez invité à entrer un mot de passe ou à indiquer vos autorisations pour effectuer des tâches, telles que l'installation de logiciels, l'exécution d'utilitaires ou la modification de paramètres Windows. Reportez-vous à Aide et support pour plus d'informations.

1. Sélectionnez **Démarrer > Ordinateur > Propriétés système**.
2. Dans le volet gauche, cliquez sur **Gestionnaire de périphériques**.
3. Identifiez le périphérique WLAN dans la liste Cartes réseau. La dénomination d'un périphérique WLAN comprend le terme *sans fil*, *LAN sans fil*, *WLAN* ou *802.11*.

Si aucun périphérique WLAN n'apparaît dans la liste, cela signifie qu'il n'y a pas de périphérique WLAN installé sur votre ordinateur ou que le pilote du périphérique WLAN n'a pas été correctement installé.

Pour plus d'informations sur la résolution des problèmes, reportez-vous aux informations et aux liens vers les sites Web du Centre d'aide et de support.

## Impossible de se connecter à un réseau préféré

Windows peut automatiquement réparer une connexion WLAN endommagée :

- Si l'icône d'état du réseau apparaît dans la zone de notification, à l'extrémité droite de la barre des tâches, cliquez avec le bouton droit sur cette icône, puis cliquez sur **Diagnostiquer et réparer** dans le menu.

Windows réinitialise le périphérique réseau et tente de se reconnecter à l'un des réseaux préférés.

- Si une croix (x) est surimposée sur l'icône d'état du réseau, cela signifie qu'un ou plusieurs pilotes WLAN ou LAN sont installés mais que l'ordinateur n'est pas connecté.
- Si l'icône d'état du réseau n'apparaît pas dans la zone de notification, procédez comme suit :
  1. Cliquez sur **Démarrer** et saisissez `réseau et partage` dans la zone **Démarrer la recherche**.
  2. Dans la liste des résultats de recherche, cliquez sur **Centre Réseau et partage**.
  3. Dans le volet gauche, cliquez sur **Diagnostiquer et réparer**.

La fenêtre des connexions réseau s'affiche, puis Windows réinitialise le périphérique réseau et tente de se reconnecter à l'un des réseaux préférés.

## L'icône d'état du réseau n'apparaît pas

Si l'icône d'état du réseau n'apparaît pas dans la zone de notification une fois le réseau WLAN configuré, le pilote du logiciel est soit manquant, soit endommagé. Le message d'erreur Windows « Périphérique introuvable » peut également apparaître. Vous devez réinstaller le pilote.

Pour obtenir la dernière version du logiciel du périphérique WLAN de votre ordinateur, procédez comme suit :

1. Ouvrez votre navigateur Internet et accédez à <http://www.hp.com/support>.
2. Sélectionnez votre pays ou région.
3. Cliquez sur l'option Téléchargement de pilotes et de logiciels, puis entrez la référence du modèle de votre ordinateur dans le champ de recherche.
4. Appuyez sur la touche **entrée**, puis suivez les instructions à l'écran.

---

 **REMARQUE :** Si vous avez acheté votre périphérique WLAN séparément, consultez le site Web du fabricant pour obtenir la dernière version du logiciel.

---

## Les codes de sécurité actuels du réseau ne sont pas disponibles

Si vous êtes invité à entrer une clé de réseau ou un nom SSID à la connexion à un réseau WLAN, le réseau est protégé par une fonction de sécurité. Pour établir la connexion au réseau sécurisé, vous devez disposer des codes actuels. Le SSID et la clé de réseau sont composés de caractères alphanumériques que vous saisissez pour identifier l'ordinateur auprès du réseau.

- Si le réseau est connecté à votre routeur sans fil, suivez les instructions du manuel de l'utilisateur du routeur relatives à la configuration de codes identiques sur le routeur et le périphérique WLAN.
- Pour un réseau privé, tel que le réseau d'un bureau ou d'un cybercafé, contactez l'administrateur réseau pour obtenir les codes, puis saisissez ces codes lorsque le système vous y invite.

Sur certains réseaux, les clés de réseau ou les codes SSID utilisés sur les routeurs ou points d'accès sont régulièrement modifiés afin d'optimiser la sécurité. Vous devez modifier le code correspondant sur votre ordinateur en conséquence.

Si vous recevez de nouvelles clés de réseau sans fil et de nouveaux codes SSID pour un réseau et que vous vous êtes déjà connecté à ce réseau, suivez les étapes ci-dessous pour établir la connexion au réseau :

1. Cliquez sur **Démarrer > Réseau > Centre Réseau et partage > Gérer les réseaux sans fil**.

La liste indiquant les réseaux WLAN disponibles apparaît. Si vous vous trouvez dans une borne d'accès où plusieurs réseaux WLAN sont actifs, tous ces réseaux sont affichés.

2. Cliquez avec le bouton droit sur le réseau voulu, puis sur **Propriétés**.

 **REMARQUE :** Si le réseau voulu ne figure pas dans la liste, vérifiez auprès de l'administrateur réseau que le routeur ou le point d'accès fonctionne.

3. Cliquez sur l'onglet **Sécurité** et saisissez les données de cryptage sans fil appropriées dans le champ **Clé de sécurité réseau**.
4. Cliquez sur **OK** pour enregistrer ces paramètres.

## La connexion WLAN est très faible

Si la connexion est très faible ou si l'ordinateur ne parvient pas à se connecter au WLAN, réduisez les interférences provenant des autres périphériques en procédant comme suit :

- Placez l'ordinateur plus près du routeur sans fil ou du point d'accès.
- Déconnectez provisoirement les autres appareils sans fil (micro-ondes, téléphones sans fil ou téléphones portables, par exemple) pour vous assurer qu'il n'existe aucune interférence.

Si la qualité de la connexion ne s'améliore pas, essayez de forcer le périphérique à rétablir toutes les valeurs de connexion :

1. Cliquez sur **Démarrer > Réseau > Centre Réseau et partage > Gérer les réseaux sans fil**.

Une liste des réseaux WLAN disponibles s'affiche. Si vous vous trouvez à proximité d'une borne d'accès où plusieurs réseaux WLAN sont actifs, tous ces réseaux s'affichent.

2. Cliquez avec le bouton droit sur un réseau, puis sélectionnez **Supprimer un réseau**.

## Impossible de se connecter au routeur sans fil

Si vos tentatives de connexion au routeur sans fil échouent, réinitialisez le routeur en le mettant hors tension pendant 10 à 15 secondes.

Si l'ordinateur ne parvient toujours pas à se connecter au WLAN, redémarrez le routeur sans fil. Pour plus d'informations, reportez-vous aux instructions du fabricant du routeur.

## Utilisation du modem (certains modèles)

Le modem doit être raccordé à une ligne téléphonique analogique à l'aide d'un câble modem RJ-11 6 broches (vendu séparément). Dans certains pays/certaines régions, vous devez utiliser un adaptateur de câble modem propre au pays (vendu séparément). Les prises des systèmes PBX numériques ressemblent parfois aux prises de téléphone analogique, mais ces dernières ne sont pas compatibles avec le modem.

⚠ **AVERTISSEMENT !** La connexion du modem analogique interne à une ligne numérique risque d'endommager le modem de manière permanente. Déconnectez le câble du modem immédiatement si vous le connectez par erreur à une ligne numérique.

Si le câble modem inclut un circuit de suppression du bruit **(1)** permettant d'éviter les interférences en provenance de la TV ou de la radio, orientez l'extrémité du câble contenant ce circuit **(2)** vers l'ordinateur.



### Connexion d'un câble modem

⚠ **AVERTISSEMENT !** Afin de réduire les risques d'électrocution, d'incendie ou de détérioration du matériel, ne branchez pas de câble modem (vendu séparément) ou téléphonique sur la prise réseau (RJ-45).

Pour connecter un câble modem :

1. Branchez le câble modem sur la prise modem **(1)** de l'ordinateur.
2. Branchez le câble modem sur la prise de téléphone murale RJ-11 **(2)**.

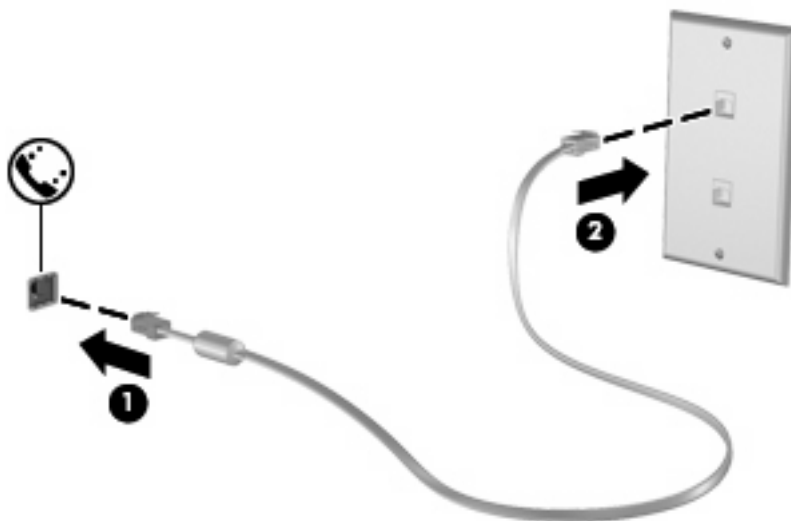

## Connexion d'un adaptateur de câble modem propre au pays/à la région

Les prises de téléphone varient d'un pays à l'autre. Pour utiliser le modem et câble modem (vendu séparément) en dehors du pays/de la région où vous avez acheté l'ordinateur, vous devez obtenir un adaptateur de câble modem propre au pays/à la région.

Pour connecter le modem à une ligne téléphonique analogique sans prise téléphonique RJ-11, effectuez les opérations suivantes :

1. Branchez le câble modem sur la prise modem **(1)** de l'ordinateur.
2. Branchez le câble modem sur l'adaptateur de câble modem propre au pays/à la région **(2)**.
3. Branchez l'adaptateur de câble modem propre au pays/à la région **(3)** sur la prise de téléphone murale.

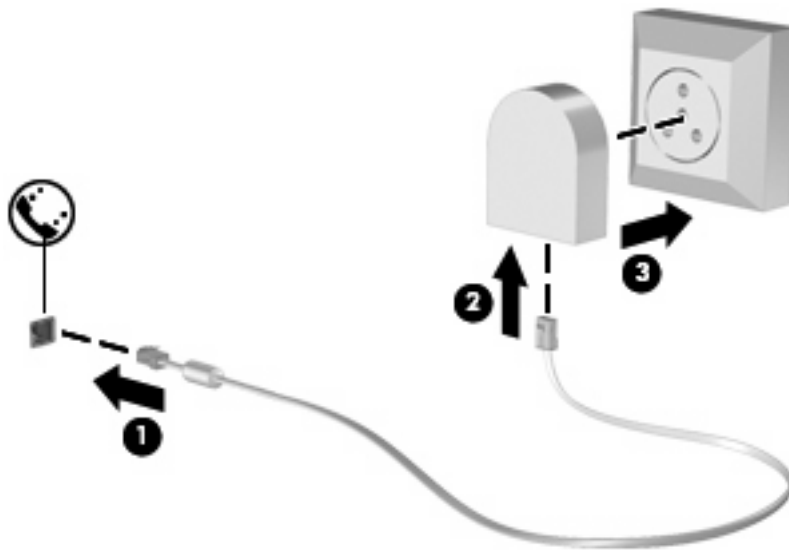

## Sélection d'un paramètre de site

### Affichage de la sélection de site actuel

Pour afficher le paramètre de site actuel du modem, procédez comme suit :

1. Sélectionnez **Démarrer > Panneau de configuration**.
2. Cliquez sur **Horloge, langue et région**.
3. Cliquez sur **Options régionales et linguistiques**.
4. Votre emplacement actuel s'affiche dans la section **Emplacement**.

## Ajout de sites lors de vos déplacements

Par défaut, le seul paramètre d'emplacement disponible pour le modem est le pays/la région d'achat de l'ordinateur. Lorsque vous voyagez dans différents pays/différentes régions, définissez le modem interne sur un paramètre de site qui respecte les normes de fonctionnement du pays/de la région où vous utilisez le modem.

Lorsque vous ajoutez de nouveaux paramètres de site, ils sont enregistrés par l'ordinateur pour vous permettre de passer d'un paramètre à l'autre à tout moment. Vous pouvez ajouter plusieurs paramètres de site pour les pays ou régions de votre choix.

△ **ATTENTION :** Pour éviter toute perte des paramètres de votre pays ou région, ne supprimez pas les paramètres actuels de pays/région de votre modem. Pour activer l'utilisation du modem dans d'autres pays ou régions tout en conservant la configuration de votre pays ou région, ajoutez une nouvelle configuration pour chaque site où vous utiliserez le modem.

**ATTENTION :** Pour empêcher toute configuration du modem qui enfreindrait les règlements et lois de télécommunications du pays ou de la région que vous visitez, sélectionnez le pays ou la région où se trouve l'ordinateur. Votre modem risque de ne pas fonctionner correctement si vous ne sélectionnez pas le bon pays ou la bonne région.

Pour ajouter un paramètre de site du modem, procédez comme suit :

1. Sélectionnez **Démarrer > Panneau de configuration > Matériel et audio > Options de modem et téléphonie**.
2. Cliquez ensuite sur l'onglet **Règles de numérotation**.
3. Cliquez sur **Nouveau**. La fenêtre Nouveau site s'affiche.
4. Dans la zone de texte de **Nom du site**, entrez un nom (par exemple, « Personnel » ou « Travail ») pour le nouveau site.
5. Sélectionnez un pays ou une région dans la liste déroulante **Pays/région**. (Si vous sélectionnez un pays ou une région non pris en charge par le modem, le pays ou la région *Etats-Unis d'Amérique* ou *Royaume-Uni* s'affiche par défaut.)
6. Entrez l'indicatif, un code transporteur (le cas échéant) et le numéro d'accès de ligne externe (le cas échéant).
7. En regard de l'option de **numérotation**, cliquez sur l'option de composition **à fréquence vocale** ou **à impulsions**.
8. Cliquez sur **OK** pour enregistrer votre nouveau site. La fenêtre Options de modem et téléphonie s'affiche.
9. Effectuez l'une des opérations suivantes :
  - Pour définir votre nouveau site comme le site actuel, cliquez sur **OK**.
  - Pour sélectionner un autre site comme site actuel, indiquez votre préférence dans la liste des **sites**, puis cliquez sur **OK**.

📝 **REMARQUE :** Vous pouvez utiliser la procédure précédente pour ajouter des paramètres de site pour des lieux situés dans votre propre pays/région ainsi que d'autres pays/régions. Par exemple, vous pouvez ajouter un site intitulé « Travail » qui comprend les règles de numérotation permettant d'accéder à une ligne extérieure.

## Résolution des problèmes de connexion pendant les déplacements

Si vous rencontrez des problèmes de connexion du modem lorsque vous utilisez l'ordinateur en dehors du pays/de la région où vous l'avez acheté, essayez la procédure suivante.

- **Vérifiez la ligne de téléphone.**

Le modem requiert une ligne de téléphone analogique, et non pas une ligne numérique. Une ligne dite PBX est en général une ligne numérique. Une ligne de téléphone dite ligne de transmission des données, de télécopieur, de modem ou de téléphone standard est en général une ligne analogique.

- **Vérifiez si la composition est à impulsions ou à fréquence vocale.**

La ligne de téléphone analogique prend en charge deux modes de composition : à impulsions ou à fréquence vocale. Ces options de mode de composition sont disponibles dans la fenêtre Options de modem et téléphonie. Le mode de composition sélectionné doit correspondre au mode pris en charge par la ligne de téléphone de votre site.

Pour déterminer le mode de composition pris en charge par une ligne de téléphone, composez quelques numéros sur le téléphone et vérifiez si vous entendez des clics (impulsions) ou une tonalité. Les clics indiquent que la ligne de téléphone prend en charge la composition à impulsions. La tonalité indique que la ligne de téléphone prend en charge la composition à fréquence vocale.

Pour modifier le mode de composition dans votre site de modem actuel, procédez comme suit :

1. Sélectionnez **Démarrer > Panneau de configuration > Matériel et audio > Options de modem et téléphonie.**
2. Cliquez sur l'onglet **Règles de numérotation.**
3. Sélectionnez un paramètre de site.
4. Cliquez sur **Modifier.**
5. Cliquez sur la composition à **impulsions** ou à **fréquence vocale.**
6. Cliquez deux fois sur **OK.**

- **Vérifiez le numéro de téléphone que vous composez et la réponse du modem distant.**

Composez un numéro de téléphone, vérifiez la réponse du modem distant, puis raccrochez.

- **Configurez le modem de manière à ignorer les tonalités.**

Si le modem reçoit une tonalité qu'il ne reconnaît pas, il n'appelle pas et affiche un message d'erreur de tonalité.

Pour configurer le modem de manière à ignorer toutes les tonalités avant d'appeler, procédez comme suit :

1. Sélectionnez **Démarrer > Panneau de configuration > Matériel et audio > Options de modem et téléphonie.**
2. Cliquez sur l'onglet **Modems.**
3. Cliquez sur la liste du modem.
4. Cliquez sur **Propriétés.**



5. Cliquez sur **Modem**.
6. Désactivez la case à cocher de l'option d'**attente de la tonalité avant la composition**.
7. Cliquez deux fois sur **OK**.

## Connexion à un réseau local

La connexion à un réseau local (LAN) nécessite un câble réseau RJ-45 à 8 broches (vendu séparément). Si le câble réseau inclut un circuit de suppression du bruit (1) permettant d'éviter les interférences en provenance de la TV ou de la radio, orientez l'extrémité du câble contenant ce circuit (2) vers l'ordinateur.



Pour connecter le câble réseau :

1. Connectez le câble réseau sur la prise réseau (1) de l'ordinateur.
2. Connectez l'autre extrémité du câble sur une prise réseau murale (2).



**⚠ AVERTISSEMENT !** Afin de réduire les risques d'électrocution, d'incendie ou de détérioration du matériel, ne branchez pas de câble modem ou téléphonique sur la prise réseau RJ-45.

---

## 3 Périphériques de pointage et clavier

### Utilisation des périphériques de pointage

#### Définition des préférences du périphérique de pointage

Sous Windows®, les propriétés de souris permettent de personnaliser les paramètres des périphériques de pointage, tels que configuration des boutons, vitesse du clic et options du curseur.

Pour accéder aux propriétés de la souris, sélectionnez **Démarrer > Panneau de configuration > Matériel et audio > Souris**.

#### Utilisation du pavé tactile

Pour déplacer le curseur, faites glisser votre doigt sur la surface du pavé tactile dans le sens de déplacement souhaité. Les boutons du pavé tactile fonctionnent comme les boutons correspondants d'une souris externe. Pour effectuer un défilement vers le haut ou vers le bas à l'aide de la zone de défilement vertical du pavé tactile, faites glissez votre doigt vers le haut ou vers le bas sur les lignes.

 **REMARQUE :** Si vous utilisez le pavé tactile pour déplacer le curseur, vous devez soulever votre doigt du pavé tactile avant de le déplacer vers la zone de défilement. Le fait de glisser le doigt du pavé tactile vers la zone de défilement n'active pas la fonction de défilement.

#### Utilisation du bouton de pointage (certains modèles)

Appuyez sur le bouton de pointage dans le sens voulu pour déplacer le pointeur à l'écran. Utilisez les touches gauche et droite du bouton de pointage comme vous le feriez avec les boutons d'une souris externe.

#### Connexion d'une souris externe

Vous pouvez connecter une souris externe USB à l'ordinateur via l'un des ports USB. Une souris USB peut également être connectée au système à l'aide des ports d'une station d'accueil en option.

### Utilisation du clavier

#### Utilisation des touches d'activation

Les touches d'activation sont des combinaisons prédéfinies associant la touche **fn (1)** à la touche **echap (2)** ou à l'une des touches de fonction **(3)**.

Les icônes figurant sur les touches **f3, f4 et f8 à f10** représentent les fonctions de touches d'activation. Les fonctions et procédures relatives aux touches d'activation sont décrites dans les sections ci-après.

 **REMARQUE :** Votre ordinateur peut être légèrement différent du modèle représenté dans cette section.

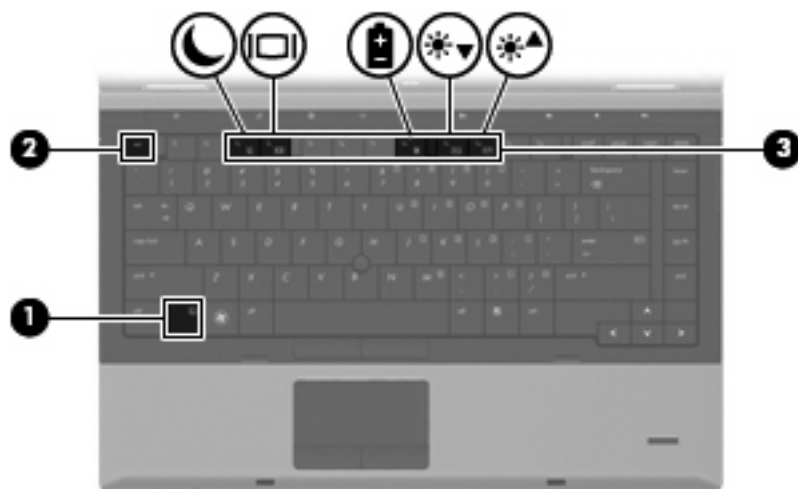

Fonction	Touches d'activation
Afficher les informations système	fn+echap
Activer le mode veille	fn+f3
Basculer l'affichage de l'image	fn+f4
Afficher HP Power Assistant	fn+f8
Réduire la luminosité de l'écran	fn+f9
Augmenter la luminosité de l'écran	fn+f10

Pour utiliser une commande de touches d'activation du clavier de l'ordinateur, exécutez l'une des deux étapes suivantes :

- Appuyez brièvement sur la touche **fn**, puis sur la deuxième touche de la commande de touches d'activation.  
– ou –
- Appuyez sur la touche **fn** et maintenez-la enfoncée, appuyez brièvement sur la deuxième touche de la commande de touches d'activation, puis relâchez les deux touches simultanément.

## Affichage des informations système

Appuyez sur **fn+echap** pour afficher les informations concernant les composants matériels du système et le numéro de version du BIOS système.

Sur l'écran **fn+echap** de Windows, la version du BIOS système est représentée par la date du BIOS. Sur certains modèles d'ordinateurs, la date du BIOS s'affiche dans le format décimal. La date du BIOS est parfois appelée numéro de version de la ROM système.

## Activer le mode veille

△ **ATTENTION :** Pour éviter toute perte d'informations, enregistrez votre travail avant d'activer le mode veille.

---

Appuyez sur **fn+f3** pour activer le mode veille.

Lorsque le mode veille est activé, vos informations sont enregistrées dans la mémoire système, l'écran est noir et l'ordinateur reste sous tension. Les voyants d'alimentation clignotent alors.

L'ordinateur doit être sous tension pour permettre la mise en veille.

📝 **REMARQUE :** Si la charge de la batterie atteint un niveau critique alors que l'ordinateur se trouve en mode veille, celui-ci active le mode veille prolongée et enregistre les informations en mémoire sur le disque dur. Par défaut, lorsque la charge de la batterie atteint un niveau critique, l'ordinateur active la veille prolongée. Vous pouvez modifier ce paramètre dans les Options d'alimentation du Panneau de configuration de Windows.

---

Pour quitter le mode veille, appuyez brièvement sur l'interrupteur d'alimentation

Vous pouvez modifier la fonction des touches d'activation **fn+f3**. Par exemple, vous pouvez configurer la touche d'activation **fn+f3** sur la fonction d'activation du mode veille prolongée et non du mode veille.

📝 **REMARQUE :** Dans toutes les fenêtres du système d'exploitation Windows, les références au *bouton de veille* se rapportent à la touche d'activation **fn+f3**.

---

## Basculer l'affichage de l'image

Appuyez sur **fn+f4** pour basculer l'image d'écran entre les périphériques d'affichage connectés au système. Par exemple, si un moniteur est connecté à l'ordinateur, une pression sur **fn+f4** bascule l'image de l'écran de l'ordinateur vers l'affichage du moniteur externe pour qu'elle apparaisse à la fois sur l'ordinateur et sur le moniteur.

La plupart des moniteurs externes reçoivent des informations vidéo de l'ordinateur via la norme vidéo VGA externe. Les touches d'activation **fn+f4** permettent également de basculer l'affichage des images sur les autres périphériques recevant des informations vidéo de l'ordinateur.

Les types de transmission vidéo ci-dessous (suivis d'exemples de périphériques qui les utilisent) sont pris en charge par les touches d'activation **fn+f4** :

- LCD (écran d'ordinateur)
- VGA externe (la plupart des moniteurs externes)

## Affichage de HP Power Assistant

Appuyez sur **fn+f8** pour ouvrir HP Power Assistant. HP Power Assistant vous permet de configurer les paramètres système afin d'optimiser la consommation de votre ordinateur et la charge de la batterie. HP Power Assistant fournit également des outils et des informations pour vous aider à prendre les décisions adéquates en termes de gestion de l'alimentation.

 **REMARQUE :** Si HP Power Assistant n'est pas installé sur votre ordinateur, appuyez sur **fn+f8** pour afficher les informations de charge de la batterie.

---

## Réduire la luminosité de l'écran

Appuyez sur **fn+f9** pour réduire la luminosité de l'écran. Pour la réduire progressivement, maintenez ces touches enfoncées.

## Augmenter la luminosité de l'écran

Appuyez sur **fn+f10** pour augmenter la luminosité de l'écran. Pour l'augmenter progressivement, maintenez ces touches enfoncées.



## Utilisation de HP QuickLook 3

QuickLook 3 permet d'enregistrer les données du calendrier, des contacts, de la boîte de réception et des tâches de Microsoft Outlook sur le disque dur de votre ordinateur. Une fois ces éléments enregistrés, lorsque l'ordinateur est hors tension, il vous suffit d'appuyer sur le bouton Centre d'informations/ QuickLook de l'ordinateur pour afficher ces informations sans devoir attendre le redémarrage du système d'exploitation.

Utilisez QuickLook 3 pour gérer les informations de contact, les événements de calendrier, les informations de courrier et les tâches sans redémarrer l'ordinateur.

 **REMARQUE :** QuickLook 3 ne prend pas en charge le mode veille ou veille prolongée sous Windows.

Pour plus d'informations sur la configuration et l'utilisation de QuickLook 3, reportez-vous à l'aide du logiciel QuickLook 3.

## Utilisation des pavés numériques

L'ordinateur est doté d'un pavé numérique intégré ou d'un pavé numérique incorporé. L'ordinateur prend également en charge un pavé numérique externe en option ou un clavier externe en option doté d'un pavé numérique.

Reportez-vous à l'illustration qui ressemble le plus à votre ordinateur.

### Utilisation du pavé numérique incorporé

L'ordinateur inclut un pavé numérique incorporé avec 15 touches qui peuvent être utilisées comme les touches d'un pavé numérique externe. Lorsque le pavé numérique incorporé est activé, chaque touche exécute la fonction indiquée par l'icône dans le coin droit supérieur de la touche.

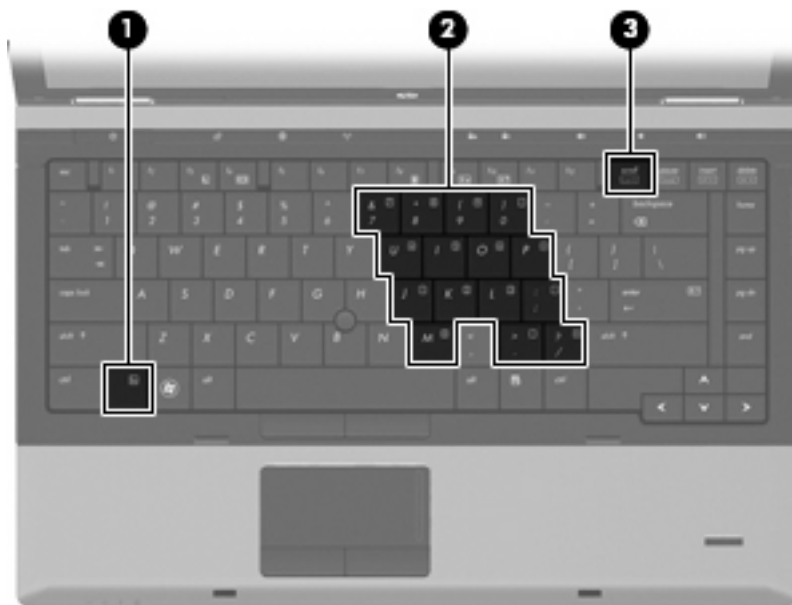

Composant	Description
(1) Touche <b>fn</b>	Active/désactive le pavé numérique incorporé lorsqu'elle est associée à la touche <b>verr num</b> .

Composant	Description
(2) Pavé numérique incorporé	Peuvent être utilisées comme les touches d'un pavé numérique externe lorsqu'elles sont associées aux touches <b>fn</b> et <b>verr num</b> .
(3) Touche <b>ver num</b>	Bascule entre les fonctions de navigation et les fonctions numériques sur le pavé numérique incorporé.

**REMARQUE :** La fonction du pavé numérique qui est active à l'arrêt de l'ordinateur est rétablie au redémarrage de l'ordinateur.

## Activation/désactivation du pavé numérique incorporé

Appuyez sur **fn+verr num** pour activer le pavé numérique incorporé. Appuyez de nouveau sur **fn+verr num** pour revenir aux fonctions standard du clavier.

 **REMARQUE :** Le pavé numérique incorporé ne fonctionnera pas si un pavé numérique ou un clavier externe est connecté à l'ordinateur.

## Commutation de la fonction des touches du pavé numérique incorporé

Vous pouvez faire basculer temporairement les fonctions des touches du pavé numérique incorporé entre leurs fonctions standard et leurs fonctions lorsque vous utilisez la touche **fn** ou la combinaison de touches **fn+maj**.

- Pour modifier la fonction d'une touche du pavé numérique en fonctions numériques lorsque le pavé numérique est désactivé, appuyez sur la touche **fn** et maintenez-la enfoncée tout en appuyant sur la touche.
- Pour utiliser les touches du pavé numérique temporairement comme des touches standard lorsque le pavé numérique est activé :
  - Appuyez sur la touche **fn** et maintenez-la enfoncée pour taper en minuscules.
  - Appuyez sur la touche **fn+maj** et maintenez-la enfoncée pour taper en majuscules.

## Utilisation du pavé numérique intégré

L'ordinateur inclut un pavé numérique intégré avec 17 touches qui peuvent être utilisées comme les touches d'un pavé numérique externe.



Composant	Description
(1) Touche <code>ver num</code>	Bascule entre les fonctions de navigation et les fonctions numériques sur le pavé numérique intégré.  <b>REMARQUE :</b> La fonction du pavé numérique qui est active à l'arrêt de l'ordinateur est rétablie au redémarrage de l'ordinateur.
(2) Pavé numérique intégré	Peut être utilisé comme les touches d'un pavé numérique externe.

## Utilisation d'un pavé numérique externe en option

Les touches de la plupart des pavés numériques externes fonctionnent différemment, selon que le verrouillage numérique est activé ou désactivé (le verrouillage numérique est désactivé en usine). Par exemple :

- Lorsque le mode Verr num est activé, la plupart des touches du pavé numérique permettent d'insérer des chiffres.
- Lorsque le mode Verr num est désactivé, la plupart des touches du pavé numérique fonctionnent comme les touches de direction et les touches Pg préc. ou Pg suiv.

Lorsque le mode Verr num d'un pavé numérique externe est activé, le voyant Verr num de l'ordinateur s'allume. Lorsque le mode Verr num d'un pavé numérique externe est désactivé, le voyant Verr num de l'ordinateur est éteint.

Pour activer ou désactiver le verrouillage numérique sur un pavé numérique externe en cours de travail :

- ▲ Appuyez sur la touche `verr num` du pavé numérique externe, et non sur celle de l'ordinateur.

## Nettoyage du pavé tactile et du clavier

Un pavé tactile gras et sale peut entraîner des sautilllements du pointeur à l'écran. Pour éviter ce problème, nettoyez le pavé tactile avec un chiffon humide et lavez-vous les mains fréquemment lorsque vous utilisez l'ordinateur.

**⚠ AVERTISSEMENT !** Pour réduire les risques de chocs électriques ou de dommages aux composants internes, n'utilisez pas l'embout de l'aspirateur pour nettoyer le clavier. L'utilisation d'un aspirateur peut entraîner le dépôt de poussières ménagères sur le clavier.

Nettoyez régulièrement le clavier pour éviter que les touches ne deviennent collantes et supprimer la poussière, les peluches et les particules susceptibles de se loger sous les touches. Utilisez une bombe dépoussiérante à air comprimé avec embout directionnel permettant d'insuffler de l'air sous le clavier et autour des touches et ainsi d'éliminer les particules.



---

# 4 Multimédia

## Fonctions multimédia

Les fonctions multimédia de votre ordinateur vous permettent d'écouter de la musique et d'afficher des photos. L'ordinateur peut comporter les composants multimédia suivants :

- Unité optique pour lire des disques audio et vidéo
- Haut-parleurs intégrés pour écouter de la musique
- Microphones intégrés pour enregistrer vos propres sons
- Webcam intégrée pour la capture et le partage vidéo
- Logiciel multimédia préinstallé pour la lecture et la gestion de votre musique, de vos vidéos et de vos photos



---

**REMARQUE :** L'ordinateur peut ne pas comporter tous les composants de la liste.

---

Les sections suivantes expliquent comment utiliser les composants multimédia de votre ordinateur.

## Réglage du volume

Vous pouvez régler le volume à l'aide de l'une des commandes suivantes :

- Boutons de réglage du volume de l'ordinateur :
  - Pour couper ou rétablir le son, appuyez sur le bouton Muet **(1)**.
  - Pour réduire le volume, appuyez sur le bouton de réduction du volume et maintenez-le enfoncé **(2)** jusqu'à obtenir le volume souhaité.

- Pour augmenter le volume, appuyez sur le bouton d'augmentation du volume et maintenez-le enfoncé **(3)** jusqu'à obtenir le volume souhaité.

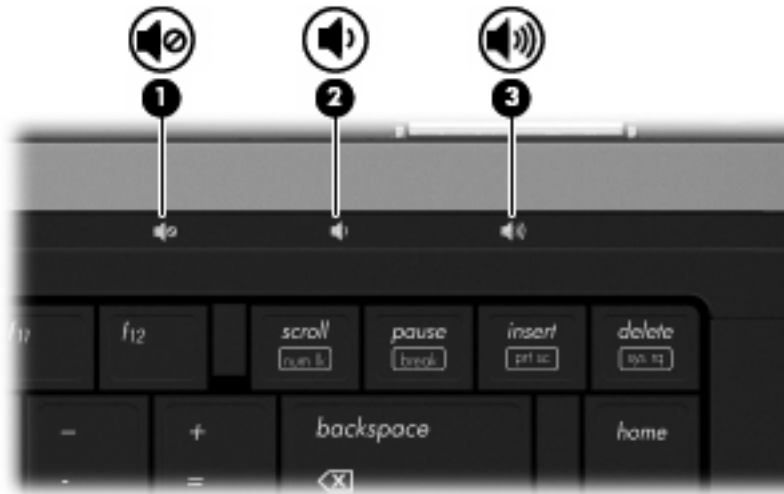

- Contrôle de volume Windows :

- Cliquez sur l'icône **Volume** dans la zone de notification à l'extrémité droite de la barre des tâches.
- Réglez le volume en déplaçant le curseur vers le haut ou vers le bas. Cliquez sur l'icône **Muet** pour couper le son.

– ou –

- Cliquez avec le bouton droit sur l'icône **Volume** dans la zone de notification à l'extrémité droite de la barre des tâches, puis cliquez sur **Ouvrir le contrôle du volume**.
- Dans la colonne Haut-parleurs, vous pouvez augmenter ou diminuer le volume en déplaçant le curseur de **Volume** vers le haut ou vers le bas. Vous pouvez également couper le son en cliquant sur l'icône **Muet**.

Si l'icône Volume n'est pas affichée dans la zone de notification, suivez ces étapes afin de l'y ajouter :

- Cliquez avec le bouton droit sur la zone de notification, puis cliquez sur **Propriétés**.
- Cliquez sur l'onglet **Zone de notification**.
- Sous les icônes **Système**, cochez la case **Volume**.
- Cliquez sur **OK**.

- Contrôle du volume de programme :

Le volume peut également être réglé à partir de certains programmes.

## Logiciels multimédia

Votre ordinateur inclut des logiciels multimédia préinstallés qui vous permettent d'écouter de la musique et d'afficher des photos. Les sections suivantes donnent des détails sur les logiciels multimédia préinstallés et sur la procédure d'installation de logiciels multimédia à partir d'un disque.

## Accès à vos logiciels multimédia préinstallés

Pour accéder aux logiciels multimédia préinstallés :

- ▲ Sélectionnez **Démarrer > Tous les programmes** et ouvrez le programme multimédia que vous souhaitez utiliser.

---

 **REMARQUE :** Certains programmes peuvent se trouver dans des sous-dossiers.

**REMARQUE :** Pour des informations détaillées sur les logiciels fournis avec l'ordinateur, reportez-vous aux instructions des éditeurs de logiciels. Ces instructions peuvent être fournies avec le logiciel sur un disque ou disponibles sur le site Web de l'éditeur.

---

## Installation de logiciels multimédia à partir d'un disque

Pour installer un logiciel multimédia à partir d'un CD ou DVD, procédez comme suit :

1. Insérez un disque dans l'unité optique (certains modèles) ou dans une unité optique externe en option.
2. Lorsque l'assistant d'installation s'ouvre, suivez les instructions affichées à l'écran.
3. Si vous y êtes invité, redémarrez l'ordinateur.

---

 **REMARQUE :** Si votre ordinateur n'est pas doté d'une unité optique, vous pouvez connecter une unité optique externe (vendue séparément) sur l'un des ports USB de l'ordinateur.

---

# Audio

Votre ordinateur vous permet d'utiliser de nombreuses fonctions audio :

- Écouter de la musique en utilisant les haut-parleurs de votre ordinateur et/ou des haut-parleurs externes connectés
- Enregistrer des sons en utilisant les microphones internes ou en connectant un microphone externe
- Télécharger de la musique sur Internet
- Créer des présentations multimédia avec audio et images
- Transmettre des sons et des images à l'aide de programmes de messagerie instantanée
- Transmettre des programmes radio (certains modèles) ou recevoir des signaux radio FM
- Créer ou graver des CD audio

## Connexion de périphériques audio externes

 **AVERTISSEMENT !** Afin de réduire le risque de blessures, réglez le volume du casque, des écouteurs ou micro-casque avant de les utiliser. Pour obtenir des informations supplémentaires sur la sécurité, reportez-vous à la section *Informations sur les réglementations, la sécurité et les conditions d'utilisation*.

Pour connecter des périphériques externes, tels que des haut-parleurs, des écouteurs ou un microphone, reportez-vous aux informations fournies avec le périphérique. Pour obtenir les meilleurs résultats possibles, gardez à l'esprit les conseils suivants :

- Vérifiez que le câble du périphérique est bien branché dans la prise adéquate de votre ordinateur (les connecteurs de câble sont en général codés par couleurs correspondant aux prises de l'ordinateur).
- Assurez-vous de bien installer tous les pilotes requis par le périphérique externe.

 **REMARQUE :** Un pilote est un programme requis dont le rôle est de faire communiquer le périphérique avec les programmes qui utilisent ce dernier.

## Vérification des fonctions audio

Pour vérifier le son système de votre ordinateur, procédez comme suit :

1. Sélectionnez **Démarrer > Panneau de configuration**.
2. Cliquez sur **Matériel et audio**.
3. Cliquez sur **Son**.
4. Dans la boîte de dialogue Son, cliquez sur l'onglet **Sons**. Sous **Programme**, sélectionnez un événement audio, comme un bip ou une alarme, puis cliquez sur le bouton **Tester**.

Vous entendrez le son par les haut-parleurs ou par les écouteurs connectés.



Pour vérifier les fonctions d'enregistrement de votre ordinateur, procédez comme suit :

1. Sélectionnez **Démarrer > Tous les programmes > Accessoires > Enregistreur de son**.
2. Cliquez sur **Démarrer l'enregistrement**, puis parlez dans le micro. Enregistrez le fichier sur le bureau.
3. Ouvrez Windows Media Player et lisez le son.

---

 **REMARQUE :** Pour obtenir les meilleurs résultats possibles lors de l'enregistrement, parlez directement dans le microphone et enregistrez le son dans un environnement sans bruit de fond.

---

- ▲ Pour confirmer ou modifier les paramètres audio de votre ordinateur, cliquez avec le bouton droit de la souris sur l'icône **Son** de la barre des tâches ou sélectionnez **Démarrer > Panneau de configuration > Audio**.

## Vidéo

Votre ordinateur vous permet d'utiliser de nombreuses fonctions vidéo :

- Regarder des films
- Jouer des jeux sur Internet
- Modifier des images et des vidéos pour créer des présentations
- Connecter des périphériques vidéo externes

## Connexion d'un moniteur externe ou d'un projecteur

Votre ordinateur est doté d'un port de moniteur externe et d'un DisplayPort qui vous permettent de connecter des moniteurs et des projecteurs externes.

### Utilisation du port de moniteur externe

Le port de moniteur externe permet de connecter un périphérique d'affichage VGA externe, tel qu'un moniteur VGA ou un projecteur VGA externe à l'ordinateur. Le port de moniteur externe est une interface d'affichage analogique.

- ▲ Pour connecter un périphérique d'affichage VGA, connectez le câble du périphérique au port de moniteur externe.

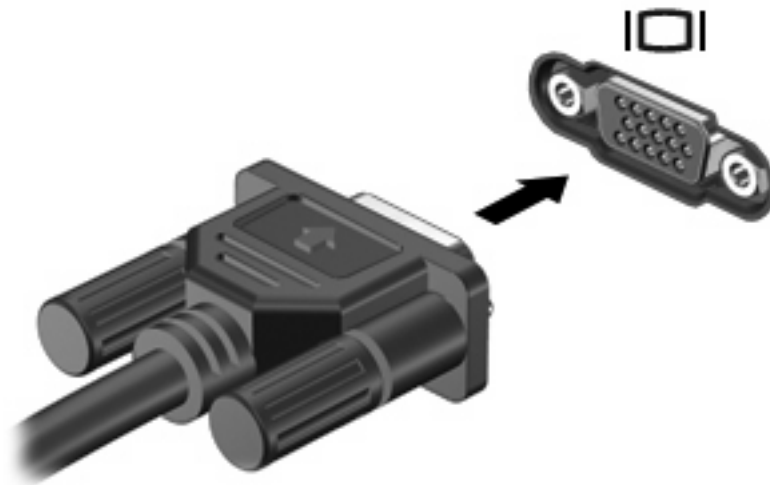

 **REMARQUE :** Si un périphérique d'affichage externe correctement connecté n'affiche pas une image, appuyez sur **fn+f4** pour transférer l'image sur le périphérique. Appuyez plusieurs fois sur **fn+f4** pour faire basculer l'image à l'écran de l'écran de l'ordinateur à l'écran du périphérique.

### Utilisation du DisplayPort

Permet de connecter un périphérique d'affichage numérique, par exemple un moniteur ou un projecteur haute performance, à l'ordinateur. Le DisplayPort offre de meilleures performances que le port de moniteur VGA externe et améliore la connectivité numérique.

- ▲ Pour connecter un périphérique d'affichage numérique, connectez le câble du périphérique au DisplayPort.



 **REMARQUE :** Si un périphérique d'affichage externe correctement connecté n'affiche pas une image, appuyez sur **fn+f4** pour transférer l'image sur le périphérique. Appuyez plusieurs fois sur **fn+f4** pour faire basculer l'image à l'écran de l'écran de l'ordinateur à l'écran du périphérique.

## Unité optique (certains modèles)

Votre ordinateur peut être équipé d'une unité optique qui optimise ses fonctionnalités. L'unité optique vous permet de lire des disques de données, d'écouter de la musique et de regarder des films.

### Identification de l'unité optique

▲ Sélectionnez **Démarrer > Ordinateur**.

La liste de tous les périphériques installés sur votre ordinateur s'affiche. L'un des types d'unités suivantes peut être installé :

- Lecteur de DVD-ROM
- Lecteur DVD±RW SuperMulti double couche (DL) avec Light Scribe

 **REMARQUE :** Les disques double couche peuvent stocker davantage de données que les disques à une seule couche. Cependant, les disques double couche gravés à l'aide de ce lecteur peuvent être incompatibles avec de nombreux disques et lecteurs DVD à une seule couche.

- Lecteur Blu-ray Disc (BD) ROM DVD±RW SuperMulti double couche (DL)

 **REMARQUE :** Certaines de ces unités sont susceptibles de ne pas être prises en charge par votre ordinateur.

### Utilisation de disques optiques (CD, DVD et BD)

Une unité optique, par exemple un lecteur de DVD-ROM, prend en charge des disques optiques (DVD et CD). Ces disques permettent de stocker des données, par exemple de la musique, des photos ou des films. La capacité de stockage d'un DVD est supérieure à celle d'un CD.

Votre unité optique peut lire des CD ou DVD standard. S'il s'agit d'un lecteur de disques Blu-ray (BD), elle peut également lire des disques BD.

 **REMARQUE :** Certaines des unités optiques répertoriées sont susceptibles de ne pas être prises en charge par votre ordinateur. Inversement, certaines unités optiques prises en charge ne figurent pas dans la liste.

Certaines unités optiques peuvent également écrire des données sur des disques optiques, comme indiqué dans le tableau ci-dessous.

Type d'unité optique	Gravure de CD-RW	Gravure de DVD±RW/R	Gravure de DVD±RW DL	Gravure d'étiquettes sur CD ou DVD ±RW/R LightScribe
Lecteur de DVD-ROM	Non	Non	Non	Non
Lecteur DVD±RW SuperMulti double couche Lightscribe*†	Oui	Oui	Oui	Oui
Lecteur Blu-ray Disc (BD) ROM DVD±RW SuperMulti double couche (DL)*	Oui	Oui	Oui	Non

\*Les disques double couche (DL) peuvent stocker davantage de données que les disques à une seule couche. Cependant, les disques double couche gravés à l'aide de ce lecteur peuvent être incompatibles avec de nombreux disques et lecteurs DVD à une seule couche.

Type d'unité optique	Gravure de CD-RW	Gravure de DVD±RW/R	Gravure de DVD±RW DL	Gravure d'étiquettes sur CD ou DVD ±RW/R LightScribe
†Les disques LightScribe doivent être achetés séparément. La technologie LightScribe crée l'image en niveaux de gris, comme une photo en noir et blanc.				

△ **ATTENTION :** Pour éviter tout risque d'altération audio et vidéo, de perte d'informations ou de perte de fonctionnalité de lecture audio ou vidéo, n'activez pas le mode veille ou veille prolongée pendant la lecture d'un CD, DVD ou BD et la gravure d'un CD ou DVD.

## Sélection du disque adéquat (CD, DVD et BD)

Une unité optique prend en charge des disques optiques (CD, DVD et BD). Les CD, utilisés pour stocker des données numériques, sont également utilisés pour des enregistrements audio de nature commerciale et s'avèrent pratiques pour répondre à vos besoins de stockage personnels. Les DVD et BD sont principalement utilisés pour des films, des logiciels et pour la sauvegarde de données. Les DVD et BD présentent le même format que les CD, à la différence qu'ils ont une capacité de stockage bien supérieure.

 **REMARQUE :** L'unité optique installée sur votre ordinateur ne prend pas nécessairement en charge tous les types de disques optiques évoqués dans cette section.

### Disques CD-R

Utilisez des CD-R (non réinscriptible) pour créer des archives permanentes et partager des fichiers avec pratiquement tout le monde. Utilisation classique :

- Distribution de longues présentations
- Partage de photos scannées et numériques, de clips vidéo et de données
- Création de vos propres CD audio
- Conservation d'archives permanentes de fichiers informatiques et de documents scannés
- Délestage de fichiers de votre disque dur pour libérer de l'espace

Une fois les données enregistrées, elles ne peuvent pas être effacées ni remplacées.

### Disques CD-RW

Utilisez un CD-RW (version réinscriptible d'un CD) pour stocker de gros projets qui doivent être régulièrement mis à jour. Utilisation classique :

- Développement et mise à jour de fichiers de projets et de documents volumineux
- Transport de fichiers de travail
- Réalisation hebdomadaire de sauvegardes de fichiers du disque dur
- Mise à jour permanente de photos, vidéos, sons et données

## Disques DVD±R

Utilisez des DVD±R vierges pour stocker de manière permanente de grandes quantités d'informations. Une fois les données enregistrées, elles ne peuvent pas être effacées ni remplacées.

## Disques DVD±RW

Utilisez des DVD±RW si vous souhaitez être en mesure d'effacer et de remplacer des données enregistrées au préalable. Ce type de disque est particulièrement adapté au test d'enregistrements audio ou vidéo car vous les gravez sur un CD ou DVD qui ne peut pas être modifié.

## Disques DVD+R LightScribe

Utilisez des DVD+R LightScribe pour partager et stocker des données, des vidéos maison et des photos. Ces disques sont compatibles en lecture avec la plupart des lecteurs de DVD-ROM et des lecteurs de DVD de salon. Avec un lecteur prenant en charge la technologie LightScribe et le logiciel LightScribe, vous pouvez graver des données sur le disque et ajouter une étiquette à l'extérieur du disque.

## Disques Blu-ray Disc (BD)

Le Blu-ray Disc (BD) est un format de disque optique haute densité conçu pour stocker des données numériques, notamment des vidéos haute définition. Un Blu-ray Disc à une couche peut stocker 25 Go, soit cinq fois la capacité d'un DVD à une couche de 4,7 Go. Un Blu-ray Disc à deux couches peut stocker 50 Go, soit six fois la capacité d'un DVD à deux couches de 8,5 Go.

Utilisation classique :

- Stockage de grandes quantités de données
- Lecture et stockage de vidéos haute définition
- Jeux vidéo

---

 **REMARQUE :** Comme Blu-ray est un nouveau format intégrant de nouvelles technologies, certains problèmes au niveau des disques, de la connexion numérique, de la compatibilité et/ou des performances peuvent survenir, sans pour autant constituer un défaut du produit. Il est impossible de garantir une lecture parfaite sur tous les systèmes.

---

## Lecture d'un CD, DVD ou BD

1. Mettez l'ordinateur sous tension.
2. Appuyez sur le bouton de dégagement **(1)** situé sur la façade de l'unité pour ouvrir le chargeur.
3. Extrayez le chargeur **(2)**.
4. Tenez le disque par son bord et placez-le avec la face de l'étiquette vers le haut sur l'axe du chargeur.

---

 **REMARQUE :** Si le chargeur n'est pas entièrement accessible, inclinez doucement le disque de manière à le placer sur l'axe.

---

5. Poussez délicatement le disque (3) sur l'axe de rotation du chargeur jusqu'à ce qu'il s'enclenche en place.

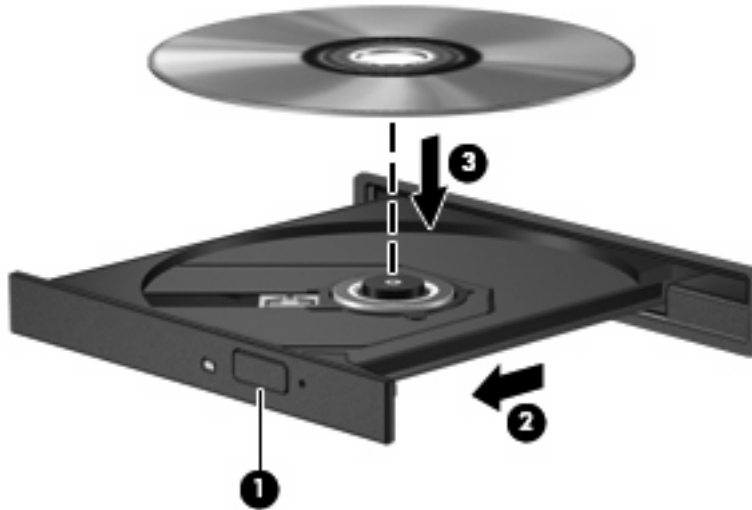

6. Fermez le chargeur.

Si vous n'avez pas encore configuré l'exécution automatique, décrite dans la section suivante, la boîte de dialogue Exécution automatique s'ouvre et vous invite à sélectionner une méthode d'utilisation pour le contenu du support.

 **REMARQUE :** Pour de meilleurs résultats, assurez-vous que l'adaptateur secteur est branché sur une source d'alimentation externe pendant la lecture d'un BD.

## Configuration de l'exécution automatique

1. Sélectionnez **Démarrer > Panneau de configuration > Lire des CD ou d'autre médias automatiquement**.
2. Vérifiez que la case **Utiliser l'exécution automatique pour tous les médias et tous les périphériques** est sélectionnée.
3. Cliquez sur **Choisir un paramètre par défaut**, puis sélectionnez l'une des options disponibles pour chaque type de média répertorié.
4. Sélectionnez **Enregistrer**.

 **REMARQUE :** Pour plus d'informations sur l'exécution automatique, sélectionnez **Démarrer > Aide et support**.

## Modification des paramètres de zone DVD

La plupart des DVD qui contiennent des fichiers protégés par les lois sur les droits d'auteur intègrent également des codes de zone. Ces codes sont destinés à protéger les droits d'auteur dans le monde entier.

Vous ne pouvez lire un DVD contenant un code de zone que si ce dernier correspond au code de zone de l'unité de DVD.

---

△ **ATTENTION :** Vous ne pouvez changer la zone de votre unité de DVD que 5 fois.

Au cinquième changement, la zone sélectionnée pour l'unité de DVD devient permanente.

Le nombre de changements restants s'affiche dans l'onglet Région du DVD.

---

Pour modifier le paramètre de zone via le système d'exploitation :

1. Sélectionnez **Démarrer > Ordinateur > Propriétés système**.
2. Dans le volet gauche, cliquez sur **Gestionnaire de périphériques**.

 **REMARQUE :** Windows inclut la fonction Contrôle du compte utilisateur, destinée à améliorer la sécurité de votre ordinateur. Votre autorisation ou votre mot de passe vous seront peut-être demandés pour des tâches telles que l'installation d'applications, l'exécution d'utilitaires ou la modification de paramètres Windows. Pour plus d'informations, reportez-vous au Centre d'aide et de support.

---

3. Cliquez sur le signe plus (+) en regard de **Lecteurs de DVD/CD-ROM**.
4. Cliquez avec le bouton droit sur l'unité de DVD dont vous souhaitez modifier le paramètre de zone, puis cliquez sur **Propriétés**.
5. Cliquez sur l'onglet **Région du DVD**, puis modifiez les paramètres.
6. Cliquez sur **OK**.

## Avertissement concernant les droits d'auteur

Selon la législation en vigueur relative aux droits d'auteur, il est illégal d'effectuer des copies non autorisées de données protégées par droits d'auteur, notamment des logiciels, des films, des émissions et des enregistrements sonores. Cet ordinateur ne doit pas être utilisé à ces fins.

---

△ **ATTENTION :** Pour éviter la perte d'informations ou l'endommagement des disques, respectez les consignes suivantes :

Avant de graver un disque, branchez l'ordinateur sur une source d'alimentation externe stable. Ne gravez pas de disque lorsque l'ordinateur fonctionne sur batterie.

Avant de graver un disque, fermez toutes les applications à l'exception du logiciel associé au disque.

Ne copiez pas directement les données d'un disque source ou d'un lecteur réseau sur un disque de destination. Copiez-les sur le disque dur, puis gravez-les sur le disque de destination.

N'utilisez pas le clavier de l'ordinateur et ne déplacez pas ce dernier pendant l'écriture d'un disque. Cette opération est sensible aux vibrations.

 **REMARQUE :** Pour des informations détaillées sur les logiciels livrés avec l'ordinateur, reportez-vous aux instructions de leurs fournisseurs respectifs, présentées sur CD, dans l'aide du logiciel ou sur le site Web du fournisseur.

---

## Copie d'un CD, DVD ou BD

1. Sélectionnez **Démarrer > Tous les programmes > Roxio > Creator Business**.
2. Dans le volet de droite, cliquez sur **Copy Disc (Copier un disque)**.
3. Insérez le disque à copier dans l'unité optique.



4. Cliquez sur **Copy (Copier)** en bas à droite de l'écran.

Creator Business lit le disque source et copie les données dans un dossier temporaire de votre disque dur.

5. Lorsque le système vous y invite, retirez le disque source de l'unité optique et insérez un disque vierge à la place.

Une fois les informations copiées, le disque créé est automatiquement éjecté.

## Création (gravure) d'un CD ou DVD

Si l'unité optique dont vous disposez est une unité optique CD-RW, DVD-RW ou DVD±RW, vous pouvez utiliser un logiciel tel que Windows Media Player pour graver des fichiers de données et audio, y compris des fichiers de musique au format MP3 et WAV. Pour graver des fichiers vidéo sur un CD ou DVD, utilisez MyDVD.

Respectez les instructions suivantes lors de la gravure d'un CD ou DVD :

- Avant de graver un disque, enregistrez et fermez les fichiers ouverts, puis fermez tous les programmes.
- En général, les CD-R ou DVD-R sont les mieux adaptés à la gravure de fichiers audio, car une fois copiées, les informations ne peuvent plus être modifiées.
- Il est recommandé d'utiliser des CD-R pour graver la musique car certains systèmes stéréo domestiques ou des voitures ne peuvent pas lire les CD-RW.
- En général, un disque CD-RW ou DVD-RW est mieux adapté à la gravure de fichiers de données ou au test d'enregistrements audio ou vidéo avant la gravure sur un CD ou DVD qui ne peut pas être modifié.
- Souvent, les lecteurs de DVD utilisés dans les systèmes domestiques ne prennent pas en charge tous les formats de DVD. Reportez-vous à la liste des formats pris en charge dans le guide de l'utilisateur de votre lecteur de DVD.
- Les fichiers MP3 prennent moins d'espace que les autres formats de fichier de musique. Notez également que le processus de création d'un disque MP3 est le même que celui d'un fichier de données. Toutefois, les fichiers MP3 ne peuvent être lus que sur les lecteurs MP3 ou sur des ordinateurs dotés d'un logiciel de lecture MP3.

Pour graver un CD ou DVD, procédez comme suit :

1. Téléchargez ou copiez les fichiers source dans un dossier sur le disque dur de votre ordinateur.
2. Insérez un CD ou DVD vierge dans l'unité optique (certains modèles) ou dans une unité optique externe en option.
3. Sélectionnez **Démarrer > Tous les programmes** et ouvrez le programme que vous souhaitez utiliser.
4. Sélectionnez le type de CD ou DVD que vous voulez créer : données, audio ou vidéo.
5. Cliquez avec le bouton droit sur **Démarrer**, cliquez sur **Explorer** et accédez au dossier où sont stockés les fichiers source.

6. Ouvrez le dossier, puis faites glisser les fichiers dans le lecteur contenant le disque optique vierge.
7. Commencez le processus de gravure en suivant les instructions du programme que vous avez sélectionné.

Pour plus d'informations, reportez-vous aux instructions de l'éditeur du logiciel. Ces instructions peuvent être fournies avec le logiciel sur un disque ou disponibles sur le site Web de l'éditeur.

△ **ATTENTION :** Respectez les consignes de copyright. Il est interdit, selon la législation en vigueur sur le copyright, d'effectuer des copies non autorisées de matériel protégé par des droits d'auteur, y compris les programmes informatiques, les films, les annonces et les enregistrements sonores. N'utilisez pas cet ordinateur pour des tâches non autorisées.

## Retrait d'un disque optique (CD, DVD ou BD)

1. Appuyez sur le bouton de dégagement (1) sur la face avant du lecteur pour libérer le chargeur, puis retirez doucement le chargeur (2) hors de son emplacement.
2. Retirez le disque (3) du compartiment en le tenant par son bord et en appuyant doucement sur le l'axe. Evitez de toucher la surface du disque.

 **REMARQUE :** Si le chargeur n'est pas entièrement accessible, inclinez le disque avec précaution pour le retirer.

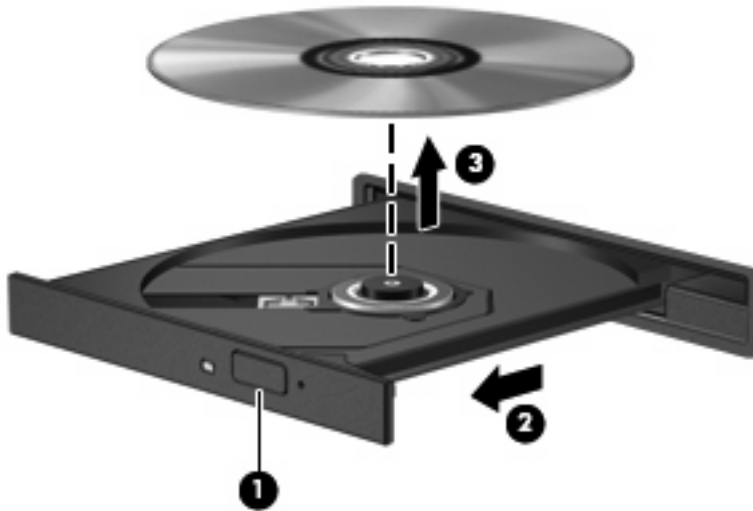

3. Fermez le compartiment du disque et placez le disque dans un coffret de protection.

## Résolution des problèmes

Les sections suivantes décrivent plusieurs problèmes fréquemment rencontrés et les solutions à apporter.

### Le chargeur de disque optique ne s'ouvre pas et empêche le retrait d'un CD, DVD ou BD

1. Introduisez l'extrémité d'un trombone (1) dans le trou d'éjection situé sur la façade de l'unité.
2. Appuyez doucement sur le trombone jusqu'à libérer le chargeur. Tirez ensuite sur le chargeur (2) jusqu'au bout.

3. Retirez le disque (3) du chargeur en appuyant délicatement sur l'axe de rotation tout en extrayant le disque par ses bords. Tenez le disque par les bords et évitez de toucher la surface du disque.

 **REMARQUE :** Si le chargeur n'est pas entièrement accessible, inclinez légèrement le disque pendant son retrait.

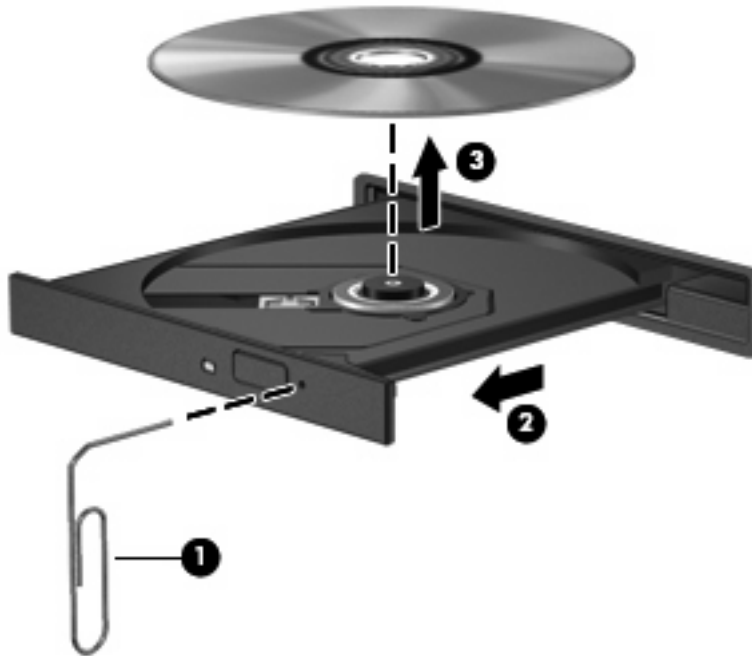

4. Fermez le chargeur et placez le disque dans un boîtier de protection.

## L'ordinateur ne détecte pas l'unité optique

Si Windows ne détecte pas un périphérique attaché, il se peut que le pilote logiciel du périphérique ne soit pas installé ou qu'il soit corrompu. Si vous pensez que le lecteur de DVD/CD-ROM n'est pas détecté, vérifiez que l'unité optique est répertoriée dans l'utilitaire Gestionnaire de périphériques.

1. Retirez tout disque présent dans l'unité optique.
2. Sélectionnez **Démarrer > Panneau de configuration > Système et maintenance > Gestionnaire de périphériques**. Si la fonction Contrôle du compte utilisateur vous y invite, cliquez sur **Continuer**.
3. Dans la fenêtre Gestionnaire de périphériques, cliquez sur le signe plus (+) en regard de **Lecteurs de disque** ou **Lecteurs de CD-ROM/DVD-ROM**, sauf si un signe moins (-) est déjà présent. Observez la liste des unités optiques.
4. Effectuez un clic droit sur la liste des unités optiques pour réaliser les tâches suivantes :
  - Mettre à jour le pilote.
  - Désinstaller le périphérique.

- Rechercher les modifications sur le matériel. Windows recherche le matériel installé sur votre système et installe des pilotes par défaut qui sont requis.
- Cliquez sur **Propriétés** pour vérifier si le périphérique fonctionne correctement.
  - Cliquez sur **Résolution des problèmes** pour corriger les problèmes.
  - Cliquez sur l'onglet **Pilote** pour mettre à jour, désactiver ou désinstaller les pilotes de ce périphérique.

## Un disque n'est pas lu

- Enregistrez votre travail et fermez toutes les applications avant de lire un CD, DVD ou BD.
- Fermez Internet avant de lire un CD, DVD ou BD.
- Vérifiez que le disque est correctement inséré.
- Assurez-vous que le disque est propre. Si nécessaire, nettoyez-le disque avec de l'eau filtrée et un linge non pelucheux. Partez du centre du disque pour aller vers l'extérieur.
- Vérifiez que le disque n'est pas rayé. En cas de rayure, utilisez un kit de réparation de disque optique, disponible dans de nombreuses boutiques d'appareils électroniques.
- Désactivez le mode veille avant la lecture du disque.

N'activez pas le mode veille ou veille prolongée pendant la lecture d'un disque. Si vous le faites, un message d'avertissement peut vous demander si vous souhaitez continuer l'opération. Si ce message s'affiche, cliquez sur **Non**. Une fois que vous aurez cliqué sur Non, il est possible que l'ordinateur se comporte de l'une ou l'autre des manières suivantes :

- La lecture peut reprendre.

– ou –

- Il se peut que la fenêtre de lecture de l'application multimédia se ferme. Pour reprendre la lecture du disque, cliquez sur le bouton **Lecture** de votre programme multimédia afin de redémarrer le disque. Dans de rares cas, il peut être nécessaire de quitter le programme et de le redémarrer.
- Augmentez les ressources du système :  
Éteignez les périphériques externes, par exemple les imprimantes et scanners. Lorsque vous déconnectez ces périphériques, vous libérez des ressources système importantes et obtenez de meilleures performances de lecture.

Modifiez les propriétés de couleur de l'ordinateur. L'œil humain ne pouvant pas distinguer les couleurs au-delà de 16 bits, vous ne noterez aucune perte de couleur lorsque vous regardez un film avec les propriétés de couleur système réduites à 16 bits, comme suit :

1. Cliquez avec le bouton droit de la souris n'importe où sur le bureau (sauf sur une icône) et sélectionnez **Personnaliser > Paramètres d'affichage**.
2. Définissez l'option **Couleurs** sur **Moyenne (16 bits)**.

## Un disque n'est pas lu automatiquement

1. Sélectionnez **Démarrer > Panneau de configuration > Lire des CD ou d'autre médias automatiquement**.
2. Vérifiez que la case **Utiliser l'exécution automatique pour tous les médias et tous les périphériques** est sélectionnée.
3. Sélectionnez **Enregistrer**.

Désormais, les CD, DVD ou BD devraient démarrer automatiquement après leur insertion dans l'unité optique.

## Un film s'interrompt, saute ou est lu de manière imprévisible

- Nettoyez le disque.
- Préservez les ressources système en essayant les suggestions suivantes :
  - Fermez Internet.
  - Modifiez les propriétés de couleurs du bureau :
    1. Cliquez avec le bouton droit sur une zone vide du bureau de votre ordinateur et sélectionnez **Personnaliser > Paramètres d'affichage**.
    2. Définissez l'option **Couleurs** sur **Moyenne (16 bits)**, si ce paramètre n'est pas déjà sélectionné.
  - Débranchez les périphériques externes, tels que les imprimantes, scanners, appareils photo ou appareils de poche.

## Un film n'est pas visible sur un périphérique d'affichage externe

1. Si l'écran de l'ordinateur et le périphérique d'affichage externe sont tous les deux allumés, appuyez sur la touche **fn+f4** une ou plusieurs fois pour basculer d'un affichage à l'autre.
2. Configurez les paramètres du moniteur de sorte à utiliser en priorité le périphérique d'affichage externe :
  - a. Cliquez avec le bouton droit sur une zone vide du bureau de votre ordinateur et sélectionnez **Personnaliser > Paramètres d'affichage**.
  - b. Indiquez un affichage principal et un affichage secondaire.

 **REMARQUE :** Lorsque les deux périphériques sont utilisés, l'image du DVD n'apparaît pas sur l'affichage secondaire.

Pour plus d'informations sur une question multimédia non traitée dans ce guide, sélectionnez **Démarrer > Aide et support**.

## La gravure d'un disque ne démarre pas ou s'arrête avant la fin

- Assurez-vous que tous les autres programmes sont fermés.
- Désactivez la veille et la veille prolongée.
- Vérifiez que vous utilisez un type de disque adapté à votre unité. Reportez-vous aux manuels de l'utilisateur pour en savoir plus sur les types de disque.

- Assurez-vous que le disque est correctement inséré.
- Sélectionnez une vitesse d'écriture moins élevée et réessayez.
- Si vous copiez un disque, enregistrez les informations du disque source sur votre disque dur avant d'essayer de graver son contenu sur un nouveau disque, puis effectuez la gravure à partir du disque dur.
- Réinstallez le pilote du périphérique de gravure situé dans la catégorie « Lecteurs de CD-ROM/DVD-ROM » du Gestionnaire de périphériques.

## Un pilote de périphérique doit être réinstallé

1. Retirez tout disque présent dans l'unité optique.
2. Cliquez sur **Démarrer** et tapez `gestionnaire de périphérique` dans la zone **Rechercher**.  
À mesure que vous tapez, les résultats de la recherche s'affichent dans le volet au-dessus de la zone.
3. Dans le volet de résultats, cliquez sur **Gestionnaire de périphériques**. Si la fonction Contrôle du compte utilisateur vous y invite, cliquez sur **Continuer**.
4. Dans la fenêtre Gestionnaire de périphériques, cliquez sur le signe plus (+) en regard du type de pilote que vous souhaitez désinstaller et réinstaller (par exemple, lecteur de CD-ROM/DVD-ROM, modem, etc.) sauf si un signe moins (-) est déjà présent.
5. Cliquez sur un pilote de la liste, puis appuyez sur la touche **suppr**. Lorsque le système vous y invite, confirmez que vous souhaitez supprimer le pilote, mais ne redémarrez pas l'ordinateur.

Renouvelez l'opération pour tous les pilotes à supprimer.

6. Dans la fenêtre Gestionnaire de périphériques, cliquez sur l'icône **Rechercher les modifications sur le matériel** dans la barre d'outils. Windows recherche sur votre système le matériel installé et installe les pilotes par défaut pour tous les éléments nécessitant des pilotes.

 **REMARQUE :** Si vous êtes invité à redémarrer l'ordinateur, enregistrez tous les fichiers ouverts, puis procédez au redémarrage.

7. Ouvrez de nouveau le Gestionnaire de périphériques, si nécessaire, puis vérifiez que les pilotes apparaissent de nouveau dans la liste.
8. Essayez d'utiliser votre périphérique.

Si la désinstallation et la réinstallation des pilotes par défaut ne corrigent pas le problème, il vous faudra peut-être mettre à jour vos pilotes en suivant la procédure de la section suivante.

## Obtention des derniers pilotes de périphériques HP

Suivez l'une des procédures suivantes pour obtenir les derniers pilotes de périphériques HP.

Pour utiliser l'utilitaire de mise à jour HP :

1. Sélectionnez **Démarrer > Tous les programmes > HP > Mises à jour de logiciels HP**.
2. Sur l'écran d'accueil HP, cliquez sur **Paramètres** et indiquez à quelle heure l'utilitaire doit rechercher des mises à jour de logiciels sur le Web.
3. Cliquez sur **Suivant** pour immédiatement rechercher des mises à jour de logiciels HP.

Pour utiliser le site Web HP :

1. Ouvrez votre navigateur Internet, accédez à la page <http://www.hp.com/support>, puis sélectionnez votre pays ou région.
2. Cliquez sur l'option Téléchargement de pilotes et de logiciels, puis entrez la référence du modèle de votre ordinateur dans le champ des produits.
3. Appuyez sur la touche **entrée**, puis suivez les instructions à l'écran.

### Obtention des pilotes de périphériques Microsoft

Vous pouvez obtenir les derniers pilotes de périphériques Windows en utilisant Microsoft® Update. Cette fonction de Windows peut être définie pour rechercher et installer automatiquement des mises à jour de pilotes, du système d'exploitation Windows et d'autres produits Microsoft.

Pour utiliser Microsoft Update :

1. Ouvrez votre navigateur Internet et accédez à <http://www.microsoft.com>, puis cliquez sur **Sécurité et mises à jour**.
2. Cliquez sur **Microsoft Update** pour obtenir les dernières mises à jour disponibles pour le système d'exploitation, les applications et le matériel de votre ordinateur.
3. Suivez les instructions à l'écran pour installer Microsoft Update. Si la fonction Contrôle du compte utilisateur vous y invite, cliquez sur **Continuer**.
4. Cliquez sur **Modifier les paramètres** et indiquez à quelle heure Microsoft Update doit rechercher des mises à jour du système d'exploitation Windows et d'autres produits Microsoft.
5. Si le système vous y invite, redémarrez votre ordinateur.

## Webcam (certains modèles)

Votre ordinateur peut être équipé d'une webcam intégrée, située dans la partie supérieure de l'écran. Avec le logiciel préinstallé, vous pouvez utiliser la webcam pour prendre une photo, enregistrer une vidéo ou effectuer un enregistrement audio. Vous pouvez afficher un aperçu de la photo, de l'enregistrement vidéo ou de l'enregistrement audio, puis l'enregistrer sur le disque dur de votre ordinateur.

Pour accéder à la webcam et au logiciel HP Webcam, sélectionnez **Démarrer > Tous les programmes > Applications Webcam > Webcam HP**.

Le logiciel de la webcam vous permet de bénéficier des fonctions suivantes :

- Vidéo : Enregistrement et lecture de vidéos.
- Audio : Enregistrement et lecture de fichiers audio.
- Flux vidéo : À utiliser avec des applications de messagerie instantanée prenant en charge les caméras UVC (Universal Video Class).
- Clichés : Prise de photos.
- Lecteur de cartes de visite : Intégration des cartes de visite dans une base de données exploitable de coordonnées.

---

 **REMARQUE :** Pour plus d'informations sur l'utilisation du logiciel conçu spécifiquement pour la caméra Web intégrée, reportez-vous à l'aide en ligne du logiciel de la webcam.

---

Pour obtenir les meilleures performances possibles lors de l'utilisation de la webcam intégrée, respectez les conditions suivantes :

- Avant d'initier une conversation vidéo, vérifiez que vous disposez de la dernière version du programme de messagerie instantanée.
- La webcam risque de ne pas fonctionner correctement avec certains programmes de pare-feu de réseau.

---

 **REMARQUE :** Si vous avez des problèmes pour afficher des fichiers multimédia ou pour les envoyer à un contact connecté à un autre réseau local ou situé hors du pare-feu de votre réseau, désactivez provisoirement le pare-feu, exécutez la tâche, puis réactivez le pare-feu. Pour résoudre définitivement le problème, reconfigurez le pare-feu, puis définissez les stratégies et paramètres d'autres systèmes de détection des intrusions. Pour plus d'informations, contactez votre administrateur réseau ou votre service informatique.

---

- Si possible, placez les sources lumineuses derrière la webcam, en dehors de la zone de capture.



## Réglage des propriétés de la webcam

Vous pouvez régler les propriétés de votre webcam dans la boîte de dialogue Propriétés, accessible à partir des divers programmes utilisant la webcam intégrée, en général à partir d'un menu de configuration, de paramètres ou de propriétés :

- **Luminosité**—Contrôle la quantité de lumière incorporée dans l'image. Une valeur de luminosité élevée crée une image plus lumineuse, alors qu'une valeur moins élevée crée une image plus sombre.
- **Contraste**—Contrôle la différence entre les zones claires et foncées d'une image. Une valeur de contraste élevée intensifie l'image, alors qu'une valeur moins élevée conserve plus d'informations d'origine, mais produit une image plus plate.
- **Teinte**—Contrôle l'aspect des couleurs permettant de les distinguer entre elles (l'aspect de rouge, vert ou bleu). La teinte est différente de la saturation, qui mesure l'intensité de la teinte.
- **Saturation**—Contrôle l'intensité de la couleur dans l'image finale. Une valeur de saturation élevée crée une image plus nette, alors qu'une valeur moins élevée crée une image plus floue.
- **Netteté**—Contrôle la définition des bords dans une image. Une valeur de netteté élevée crée une image bien définie, alors qu'une valeur moins élevée crée une image plus douce.
- **Gamma**—Contrôle le contraste entre les gris moyens et les tons moyens d'une image. Le réglage de la valeur de gamma d'une image vous permet de modifier les valeurs de luminosité des tons de gris moyens sans altérer fortement les tons foncés et les tons clairs. Une valeur de gamma plus basse rend le gris plus noir et les couleurs foncées plus foncées encore.

Pour plus d'informations sur l'utilisation de la webcam, sélectionnez **Démarrer > Aide et support**.

## Numérisation de cartes de visite

Vous pouvez utiliser la caméra Web avec le programme de lecture des cartes de visite HP pour numériser vos cartes de visite et exporter leur contenu vers de nombreuses applications de carnet d'adresse, telles que les Contacts de Microsoft® Outlook.

Pour numériser une carte de visite :

1. Ouvrez HP Business Card Reader en sélectionnant **Démarrer > Tous les programmes > HP > HP Business Card Reader**.
2. Pour numériser une carte de visite, cliquez sur **Quick Scan (Analyse rapide)**.

– ou –

Pour numériser plusieurs cartes de visite, cliquez sur **Multi Scan (Analyse multiple)**.

3. Insérez une carte de visite dans l'emplacement prévu à cet effet à l'avant de l'ordinateur (1) et glissez la carte vers la droite (2) pour l'aligner avec la webcam.

 **REMARQUE :** Si le texte est masqué par l'emplacement, faites pivoter la carte de 180 degrés, avec le texte face à la webcam.

---

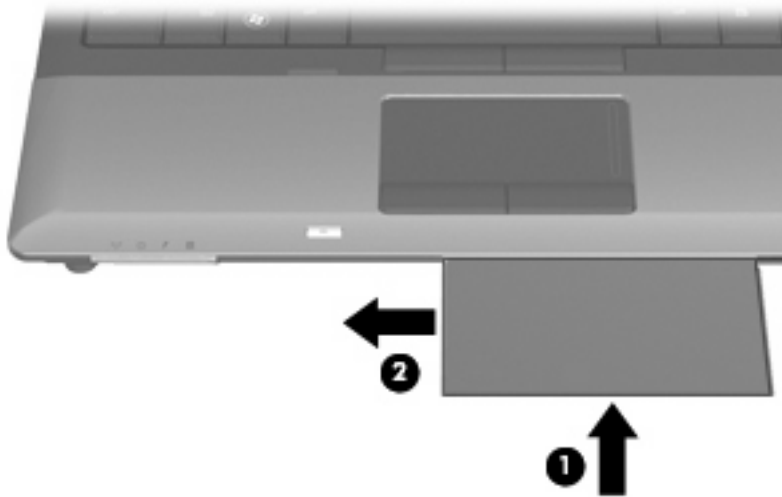

4. Abaissez lentement l'écran (1) jusqu'à ce que le voyant de la webcam (2) clignote et qu'un son soit émis. Cela indique que la mise au point de la webcam est terminée.

La webcam s'allume, et le processus d'analyse commence immédiatement. Lorsque l'image est numérisée, vous entendez un bruit d'obturateur, et les informations de la carte sont transférées aux champs automatiquement.



5. Si vous numérisez plusieurs cartes de visite, retirez la première carte de visite et insérez la carte suivante. Le voyant de la webcam s'allume quand la mise au point est terminée. La webcam numérise ensuite la carte de visite et le voyant de la webcam s'éteint.

Répétez cette opération pour chaque carte de visite supplémentaire.

 **REMARQUE :** Ne déplacez pas ou ne relevez pas l'écran jusqu'à la fin de la numérisation de toutes les cartes de visite.

---

6. Une fois que vous avez terminé de numériser une ou plusieurs cartes de visite, retirez la carte de son emplacement et relevez l'écran.
7. Vérifiez les informations numérisées par Business Card Reader pour vous assurer que la numérisation est correcte.

Pour plus d'informations sur l'utilisation de Business Card Reader, reportez-vous à l'aide du logiciel.

---

# 5 Gestion de l'alimentation

## Définition des options d'alimentation

### Utilisation des états d'économie d'énergie

L'ordinateur est doté de deux états d'économie d'énergie activés en usine : veille et veille prolongée.

Lorsque le mode veille est activé, le voyant d'alimentation clignote et l'écran s'occulte. Votre travail est enregistré en mémoire, ce qui vous permet de quitter le mode veille plus rapidement que de sortir du mode veille prolongée. Si l'ordinateur est en mode veille pendant une période prolongée ou que la batterie atteint un niveau de charge critique en mode veille, l'ordinateur active le mode veille prolongée.

Lorsque le mode veille prolongée est activé, votre travail est enregistré dans un fichier de mise en veille prolongée stocké sur le disque dur et l'ordinateur s'éteint.

△ **ATTENTION :** Pour éviter tout risque d'altération audio ou vidéo, de perte de fonctionnalité de lecture audio ou vidéo ou de perte d'informations, n'activez pas le mode veille ou veille prolongée pendant la lecture ou la gravure d'un disque ou d'une carte multimédia externe.

📄 **REMARQUE :** Il est impossible d'établir des communications réseau ou d'exécuter les fonctions de l'ordinateur lorsque ce dernier est en mode veille ou veille prolongée.

**REMARQUE :** Lorsque HP 3D DriveGuard a parqué un lecteur, l'ordinateur n'active pas le mode veille ou veille prolongée et l'écran est éteint.

---

### Activation et sortie du mode veille

Le système est configuré en usine pour activer le mode veille après 15 minutes d'inactivité lors d'un fonctionnement sur batterie et après 30 minutes d'inactivité lors d'un fonctionnement sur une alimentation externe.

Les paramètres d'alimentation et les délais peuvent être modifiés dans les options d'alimentation du Panneau de configuration Windows®.

Lorsque l'ordinateur est sous tension, vous pouvez activer le mode veille de l'une des manières suivantes :

- Fermez l'écran.
- Appuyez sur **fn+f3**.
- Cliquez sur **Démarrer**, puis sur le bouton **Alimentation**.
- Cliquez sur **Démarrer**, cliquez sur la flèche en regard du bouton Verrouiller, puis cliquez sur **Veille**.

Pour quitter le mode veille :

- ▲ Appuyez brièvement sur l'interrupteur d'alimentation

Lorsque l'ordinateur quitte le mode veille, les voyants d'alimentation s'allument et votre travail est restauré à l'écran à l'endroit où vous vous êtes arrêté.

 **REMARQUE :** Si vous avez défini un mot de passe pour quitter le mode veille, vous devez le saisir pour pouvoir afficher votre travail à l'écran.

## Activation et sortie du mode veille prolongée

Le système est configuré en usine pour activer le mode veille prolongée après 1080 minutes (18 heures) d'inactivité lors d'un fonctionnement sur batterie, après 1 080 minutes (18 heures) d'inactivité lors d'un fonctionnement sur une alimentation externe, ou lorsque la batterie atteint un niveau critique.

Les paramètres d'alimentation et les délais peuvent être modifiés dans les options d'alimentation du Panneau de configuration Windows.

Pour activer le mode veille prolongée :

1. Cliquez sur **Démarrer**, puis cliquez sur la flèche en regard du bouton Verrouiller.
2. Cliquez sur **Mettre en veille prolongée**.

Pour quitter le mode veille prolongée :

- ▲ Appuyez brièvement sur l'interrupteur d'alimentation

Les voyants d'alimentation s'allument et votre travail est restauré à l'écran à l'endroit où vous vous êtes arrêté.

 **REMARQUE :** Si vous avez défini un mot de passe pour sortir l'ordinateur du mode veille prolongée, vous devez entrer votre mot de passe Windows pour que votre travail s'affiche à l'écran.

## Utilisation de la jauge de batterie

La jauge de batterie est située dans la zone de notification, à l'extrémité droite de la barre des tâches. La jauge de batterie permet d'accéder rapidement aux paramètres d'alimentation, de visualiser la charge restante de la batterie, ainsi que de sélectionner un mode d'alimentation différent.

- Pour afficher le pourcentage de charge restante de la batterie et le mode d'alimentation actuel, déplacez le curseur sur l'icône de jauge de batterie.
- Pour accéder aux options d'alimentation, ou pour modifier le mode d'alimentation, cliquez sur l'icône de jauge de batterie et sélectionnez un élément dans la liste.

Différentes icônes de jauge de batterie indiquent si l'ordinateur fonctionne sur batterie ou sur une alimentation externe. L'icône affiche également un message si la batterie atteint un niveau de charge critique.

Pour masquer ou afficher l'icône de jauge de batterie :

1. Cliquez avec le bouton droit sur la barre des tâches, puis cliquez sur **Propriétés**.
2. Cliquez sur l'onglet **Zone de notification**.

3. Sous  **Icônes système**, désactivez la case **Alimentation** pour masquer l'icône de jauge de batterie, ou cochez la case **Alimentation** pour afficher l'icône.
4. Cliquez sur **OK**.

## Utilisation des modes de gestion d'alimentation

Un mode d'alimentation est un ensemble de paramètres système qui gèrent la manière dont l'ordinateur utilise l'alimentation. Les modes d'alimentation peuvent vous aider à économiser l'énergie ou à optimiser les performances.

Vous pouvez modifier des paramètres de mode d'alimentation ou créer votre propre mode d'alimentation.

### Affichage du mode d'alimentation actuel

- ▲ Déplacez le curseur sur l'icône de jauge de batterie située dans la zone de notification, à l'extrémité droite de la barre des tâches.

– ou –

Sélectionnez **Démarrer > Panneau de configuration > Système et maintenance > Options d'alimentation**.

### Sélection d'un mode d'alimentation différent

- ▲ Cliquez sur l'icône de jauge de batterie dans la zone de notification, puis sélectionnez un mode d'alimentation dans la liste.

– ou –

Sélectionnez **Démarrer > Panneau de configuration > Système et maintenance > Options d'alimentation**, puis sélectionnez un mode d'alimentation dans la liste.

### Personnalisation des modes d'alimentation

1. Cliquez sur l'icône de jauge de batterie dans la zone de notification, puis sur **Autres options d'alimentation**.

– ou –

Sélectionnez **Démarrer > Panneau de configuration > Système et maintenance > Options d'alimentation**.

2. Sélectionnez un mode d'alimentation, puis cliquez sur **Modifier les paramètres du plan**.
3. Modifiez les paramètres **Éteindre l'écran** et **Mettre l'ordinateur en veille** suivant les besoins.
4. Pour modifier des paramètres supplémentaires, cliquez sur **Modifier les paramètres d'alimentation avancés** et apportez vos modifications.

## Définition d'une protection par mot de passe pour quitter la mise en veille

Pour configurer l'ordinateur afin de demander un mot de passe lorsqu'il quitte le mode veille ou veille prolongée, procédez comme suit :

1. Sélectionnez **Démarrer > Panneau de configuration > Système et maintenance > Options d'alimentation**.
2. Dans le volet gauche, cliquez sur **Demander un mot de passe pour sortir de la mise en veille**.
3. Cliquez sur **Change Settings that are currently unavailable** (Modifier les paramètres qui ne sont pas actuellement disponibles).
4. Cliquez sur **Exiger un mot de passe (recommandé)**.
5. Cliquez sur **Enregistrer les modifications**.

## Utilisation de l'assistant d'alimentation (certains modèles)

L'assistant d'alimentation permet de configurer les paramètres système pour optimiser la consommation d'énergie de votre ordinateur et la charge de votre batterie. L'assistant d'alimentation fournit des outils et des informations pour vous aider à prendre des décisions correctes sur la gestion de l'énergie :

- Prédications de la consommation d'énergie dans une configuration système hypothétique
- Profil d'alimentation prédéfini
- Détails de l'utilisation et graphes indiquant les tendances de la consommation d'énergie sur une durée de temps

### Démarrage de l'assistant d'alimentation

Pour démarrer Power Assistant lorsque Windows est en cours d'exécution :

Sélectionnez **Démarrer > Tous les programmes > HP > HP Power Assistant**.

– ou –

Appuyez sur **fn+f8**.

L'assistant d'alimentation s'ouvre et affiche les onglets suivants :

- **Settings (Paramètres)** : Affiche la page d'ouverture indiquant la charge de la batterie et des informations sur la consommation d'énergie.
- **Preferences (Préférences)** : Vous permet de définir les préférences du périphérique.
- **Usage Details (Détails de l'utilisation)** : Vous permet d'entrer des informations sur l'utilisation d'énergie de l'ordinateur.
- **Charts (Graphes)** : Affiche la consommation d'énergie sous forme de graphes.
- **About (A propos de)** : Affiche l'aide sur l'assistant d'alimentation et des informations sur la version.

Pour plus d'informations sur l'utilisation, la configuration et la gestion de Power Assistant, reportez-vous à l'aide du logiciel.

## Utilisation de l'alimentation secteur externe

L'alimentation secteur externe est fournie via l'un des dispositifs ci-dessous :

**⚠ AVERTISSEMENT !** Pour limiter les risques liés à la sécurité, n'utilisez que l'adaptateur secteur fourni avec l'ordinateur, un adaptateur secteur de rechange fourni par HP ou un adaptateur secteur compatible acheté auprès de HP.

- Adaptateur secteur approuvé
- Station d'accueil en option

Connectez l'ordinateur à une alimentation secteur externe dans l'une des conditions suivantes :



△ **AVERTISSEMENT !** Ne chargez pas la batterie de l'ordinateur lorsque vous êtes à bord d'un avion.

- Chargement ou étalonnage d'une batterie
- Installation ou modification du logiciel système
- Gravure d'informations sur un CD ou un DVD

Lorsque vous connectez l'ordinateur à une alimentation secteur externe, les événements suivants se produisent :

- La batterie commence à se charger.
- Si l'ordinateur est sous tension, l'icône de jauge de batterie située dans la zone de notification change d'aspect.

Lorsque vous déconnectez l'alimentation secteur externe, les événements suivants se produisent :

- L'ordinateur bascule sur l'alimentation par batterie.
- La luminosité de l'écran baisse automatiquement pour économiser la batterie. Pour augmenter la luminosité de l'écran, appuyez sur **fn+f10** ou reconnectez l'adaptateur secteur.

## Connexion de l'adaptateur secteur

△ **AVERTISSEMENT !** Pour réduire le risque de choc électrique ou de détérioration de l'équipement :

Branchez le cordon d'alimentation sur une prise secteur facilement accessible.

Coupez l'alimentation de l'ordinateur en débranchant le cordon d'alimentation de la prise secteur (plutôt que de l'ordinateur).

Si l'ordinateur est fourni avec une fiche tripolaire, branchez le cordon sur une prise électrique tripolaire reliée à la terre. Ne désactivez pas la broche de mise à la terre du cordon d'alimentation, par exemple en utilisant un adaptateur à 2 broches. Elle constitue un élément de sécurité essentiel.

Pour connecter l'ordinateur à une alimentation secteur externe, suivez les étapes ci-dessous :

1. Branchez le câble de l'adaptateur secteur sur le connecteur d'alimentation **(1)** de l'ordinateur.
2. Branchez le cordon d'alimentation sur l'adaptateur secteur **(2)**.
3. Branchez l'autre extrémité du cordon d'alimentation sur une prise secteur **(3)**.

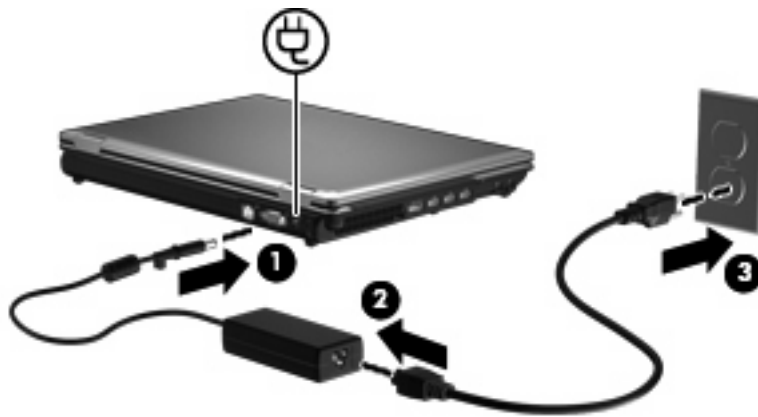

## Utilisation de la charge de la batterie

Lorsque l'ordinateur contient une batterie chargée et qu'il n'est pas connecté à une alimentation externe, il est alimenté par la batterie. Lorsque l'ordinateur est connecté à une alimentation secteur externe, il fonctionne sous celle-ci.

Si l'ordinateur est alimenté par une alimentation secteur externe par l'intermédiaire d'un adaptateur secteur externe et qu'il contient une batterie chargée, il passe sur batterie dès que l'adaptateur secteur est déconnecté de l'ordinateur.

---

 **REMARQUE :** La luminosité de l'affichage est réduite pour prolonger la durée de vie de la batterie lorsque vous déconnectez l'alimentation secteur. Pour augmenter la luminosité de l'affichage, utilisez la touche d'activation **fn+f10** ou reconnectez l'adaptateur secteur.

---

C'est votre manière de travailler qui détermine s'il faut laisser la batterie dans l'ordinateur ou la stocker. La première option permet de recharger la batterie chaque fois que l'ordinateur est connecté au secteur et également de protéger votre travail en cas de perte de tension. Toutefois, une batterie se décharge lentement lorsque l'ordinateur est hors tension et qu'il est déconnecté de toute alimentation externe.

---

 **AVERTISSEMENT !** Pour réduire les risques de sécurité potentiels, n'utilisez que la batterie fournie avec l'ordinateur, une batterie de rechange fournie par HP ou une batterie compatible achetée auprès de HP.

---

La durée de vie d'une batterie d'ordinateur varie en fonction des paramètres de gestion de l'alimentation, des applications exécutées sur l'ordinateur, de la luminosité de l'affichage, des périphériques externes connectés à l'ordinateur, ainsi que d'autres facteurs.

## Recherche des informations sur la batterie dans le Centre d'aide et de support

Le Centre d'aide et de support fournit les outils et les informations suivantes sur la batterie :

- Outil Contrôle de la batterie de HP permettant de tester les performances d'une batterie
- Informations sur l'étalonnage, la gestion d'alimentation et l'entretien et le stockage afin de maximiser la durée de vie d'une batterie
- Informations sur les types, spécifications, cycles de vie et capacités des batteries

Pour accéder aux informations sur la batterie :

- ▲ Sélectionnez **Démarrer > Aide et Support > Learn (En savoir plus) > Modes d'alimentation : Foire aux questions.**

## Utilisation de l'outil Contrôle de la batterie de HP

L'outil Contrôle de la batterie fournit des informations sur l'état de la batterie installée sur l'ordinateur.

Pour exécuter l'outil Contrôle de la batterie de HP :

1. Connectez l'adaptateur secteur à l'ordinateur.

 **REMARQUE :** L'ordinateur doit être connecté à une source d'alimentation externe afin que l'outil Contrôle de la batterie de HP fonctionne correctement.

2. Sélectionnez **Démarrer > Aide et Support > Résoudre les problèmes > Power, Thermal and Mechanical** (Alimentation, thermique et mécanique).
3. Cliquez sur l'onglet **Alimentation**, puis cliquez sur **Contrôle de la batterie**.

L'outil Contrôle de la batterie de HP examine le fonctionnement de la batterie et de ses cellules, puis génère un rapport des résultats de l'examen.

## Affichage de la charge de batterie restante

- ▲ Déplacez le curseur sur l'icône de jauge de batterie située dans la zone de notification, à l'extrémité droite de la barre des tâches.

– ou –

Affichez le nombre estimé de minutes de charge de batterie restante dans le Centre de mobilité Windows :

- ▲ Cliquez sur l'icône de jauge de batterie, puis sur **Centre de mobilité Windows**.

– ou –

Sélectionnez **Démarrer > Panneau de configuration > Mobile PC > Centre de mobilité Windows**.

La durée indique le temps de fonctionnement approximatif restant, *si l'énergie fournie par la batterie reste au même niveau*. Ainsi, le temps restant diminue lors de la lecture d'un DVD, alors qu'il augmente à l'arrêt de la lecture du DVD.

## Insertion ou retrait de la batterie

- △ **ATTENTION :** Le retrait d'une batterie qui est l'unique source d'alimentation peut entraîner une perte d'informations. Pour éviter toute perte d'informations, enregistrez votre travail et activez le mode veille prolongée ou mettez l'ordinateur hors tension via Windows avant de retirer la batterie.

Pour insérer la batterie :

1. Retournez l'ordinateur sur une surface plane en orientant le compartiment de la batterie vers vous.

2. Insérez la batterie dans son compartiment (1) jusqu'à ce qu'elle soit en place.  
Le loquet de verrouillage de la batterie (2) verrouille automatiquement la batterie.

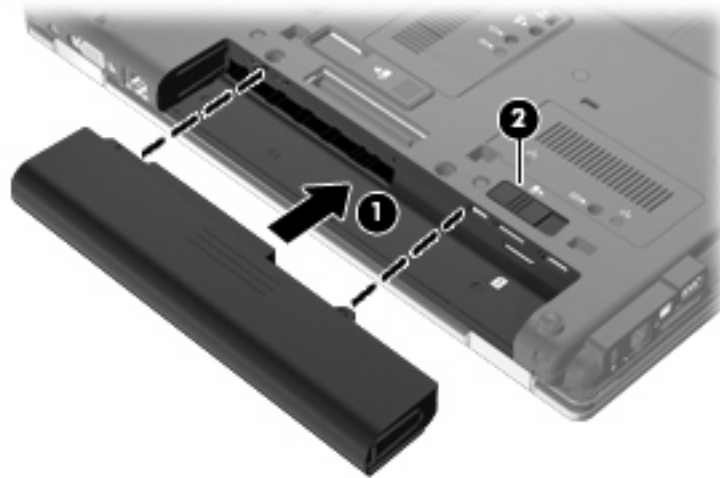

Pour retirer la batterie :

1. Retournez l'ordinateur sur une surface plane en orientant le compartiment de la batterie vers vous.
2. Faites glisser le loquet de dégagement de la batterie (1) pour déverrouiller celle-ci.
3. Retirez la batterie de l'ordinateur (2).

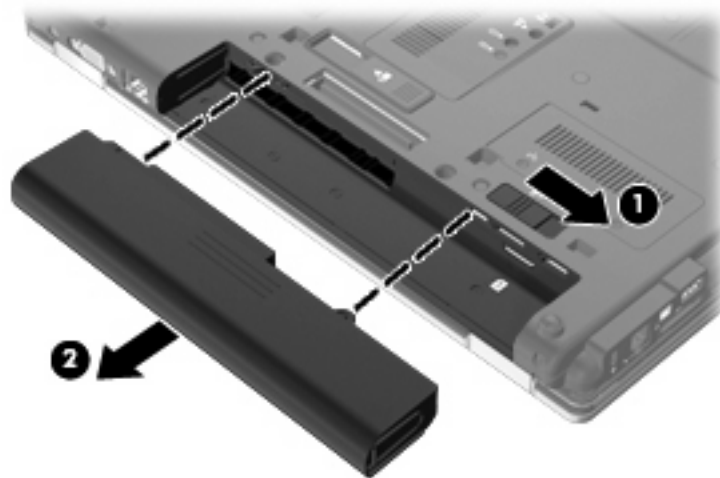

## Charge d'une batterie

**⚠ AVERTISSEMENT !** Ne chargez pas la batterie de l'ordinateur lorsque vous êtes à bord d'un avion.

La batterie se charge lorsque l'ordinateur est branché sur une alimentation externe via un adaptateur secteur, un adaptateur secteur en option ou une station d'accueil en option.

La batterie se charge que l'ordinateur soit allumé ou éteint, mais la charge est plus rapide lorsque l'ordinateur est hors tension.

La charge peut prendre plus de temps si la batterie est neuve, si elle n'a pas été utilisée pendant deux semaines ou plus ou si sa température est nettement supérieure ou inférieure à la température ambiante.

Pour prolonger la durée de vie de la batterie et optimiser la précision des indicateurs de charge, suivez ces instructions :

- Si vous chargez une batterie neuve, chargez-la entièrement avant de mettre l'ordinateur sous tension.
  - Chargez la batterie jusqu'à ce que son voyant s'éteigne.
- 
-  **REMARQUE :** Si l'ordinateur est sous tension durant la charge de la batterie, la jauge de batterie située dans la zone de notification peut afficher une charge de 100 % avant que la batterie ne soit complètement chargée.
- 
- Laissez la batterie se décharger au-dessous de 5 % de sa charge totale via une utilisation normale avant de la recharger.
  - Si la batterie n'a pas été utilisée pendant un ou plusieurs mois, ne vous contentez pas de la charger, mais pensez à l'étalonner.

Le voyant de la batterie indique l'état de charge comme suit :

- Orange : La batterie est en cours de charge.
- Turquoise : La batterie est presque complètement chargée.
- Orange clignotant : La batterie, qui est l'unique source d'alimentation, a atteint un niveau faible. Lorsque la charge de la batterie atteint un niveau critique, son voyant commence à clignoter rapidement.
- Éteint : Si l'ordinateur est connecté à une source d'alimentation externe, le voyant s'éteint lorsque toutes les batteries de l'ordinateur sont complètement chargées. S'il n'est pas connecté à une source d'alimentation externe, le voyant reste éteint jusqu'à ce que la charge de la batterie atteigne un niveau critique.

## Optimisation de la durée de charge de la batterie

La durée de charge de la batterie varie selon les fonctions que vous utilisez lorsque l'ordinateur fonctionne sur batterie. La durée de charge maximale se réduit progressivement à mesure que la capacité de stockage de la batterie se dégrade naturellement.

Conseils d'optimisation de la durée de charge de la batterie :

- Réduisez la luminosité de l'écran.
- Sélectionnez le paramètre **d'économie d'énergie** dans Options d'alimentation.
- Retirez la batterie de l'ordinateur lorsque vous ne l'utilisez pas ou ne la rechargez pas.
- Gardez la batterie dans un endroit frais et sec.

## Gestion des niveaux bas de batterie

Cette section fournit des informations sur les alertes et les réponses système définies en usine. Certaines alertes et réponses système à des niveaux bas de batterie peuvent être modifiées à l'aide

des options d'alimentation dans le Panneau de configuration Windows. Les préférences définies via les options d'alimentation n'affectent pas les voyants.

## Identification des niveaux bas de batterie

Lorsqu'une batterie, qui est l'unique source d'alimentation de l'ordinateur, atteint un niveau bas de charge, le voyant de la batterie clignote.

Lorsqu'un niveau bas de batterie n'est pas corrigé, l'ordinateur entre dans un niveau critique de charge et le voyant de la batterie clignote plus rapidement.

L'ordinateur résout un niveau critique de batterie en procédant aux actions suivantes :

- Si le mode veille prolongée est activé et que l'ordinateur est sous tension ou en mode veille, le mode veille prolongé est activé.
- Si le mode veille prolongé est désactivé et que l'ordinateur est sous tension ou en mode veille, l'ordinateur reste brièvement en mode veille avant de s'éteindre. Les données non enregistrées sont alors perdues.

## Résolution d'un niveau bas de batterie

- △ **ATTENTION :** Pour éviter tout risque de perte d'informations lorsque l'ordinateur atteint un niveau critique de batterie et a activé le mode veille prolongée, ne rétablissez pas l'alimentation tant que les voyants d'alimentation sont allumés.

### Résolution d'un niveau bas de batterie lorsqu'une alimentation externe est disponible

- ▲ Connectez l'un des périphériques suivants :
- Adaptateur secteur
  - Dispositif d'extension ou d'accueil en option
  - Adaptateur d'alimentation en option

### Résolution d'un niveau bas de batterie lorsqu'une batterie chargée est disponible

1. Éteignez l'ordinateur ou activez le mode veille prolongée.
2. Retirez la batterie déchargée, puis insérez une batterie chargée.
3. Mettez l'ordinateur sous tension.

### Résolution d'un niveau bas de batterie lorsqu'aucune source d'alimentation n'est disponible

- ▲ Activez le mode veille prolongée.
- ou –
- Enregistrez votre travail et arrêtez l'ordinateur.

### Résolution d'un niveau bas de batterie lorsque l'ordinateur ne peut pas quitter le mode veille prolongée

Lorsque l'ordinateur ne dispose pas d'une puissance suffisante pour quitter le mode veille prolongée, procédez comme suit :

1. Insérez une batterie chargée ou connectez l'ordinateur à une alimentation externe.
2. Quittez le mode veille prolongée en appuyant brièvement sur l'interrupteur d'alimentation.

## Étalonnage d'une batterie

Vous devez étalonner une batterie dans les cas suivants :

- Lorsque les affichages de charge de batterie semblent inexacts
- Lorsque vous constatez une variation importante dans la durée de fonctionnement de la batterie

Même en cas d'utilisation intense, il n'est normalement pas nécessaire d'étalonner une batterie plus d'une fois par mois. Il est également inutile d'étalonner une batterie neuve.

### Étape 1 : Charge complète de la batterie

- △ **AVERTISSEMENT !** Ne chargez pas la batterie de l'ordinateur lorsque vous êtes à bord d'un avion.

- 📖 **REMARQUE :** La batterie se charge que l'ordinateur soit allumé ou éteint, mais la charge est plus rapide lorsque l'ordinateur est hors tension.

Pour charger complètement la batterie :

1. Insérez la batterie dans l'ordinateur.
2. Connectez l'ordinateur à un adaptateur secteur, à un adaptateur d'alimentation en option, à un dispositif d'extension en option ou à une station d'accueil en option, puis branchez l'adaptateur ou le périphérique sur une alimentation externe.

Le voyant de la batterie s'allume sur l'ordinateur.

3. Laissez l'ordinateur branché sur la source d'alimentation externe jusqu'à ce que la batterie soit complètement chargée.

Le voyant de la batterie s'éteint sur l'ordinateur.

## Étape 2 : Désactivation du mode veille ou veille prolongée

1. Cliquez sur l'icône de jauge de batterie dans la zone de notification, puis cliquez sur **Autres options d'alimentation**.

– ou –

Sélectionnez **Démarrer > Panneau de configuration > Système et maintenance > Options d'alimentation**.

2. Sous le plan d'alimentation actuel, cliquez sur **Changer les paramètres du plan**.
3. Notez les paramètres **Éteindre l'écran** et **Mettre l'ordinateur en veille** répertoriés dans la colonne **Sur batterie** afin de pouvoir les restaurer après l'étalonnage.
4. Modifiez les paramètres **Éteindre l'écran** et **Mettre l'ordinateur en veille** sur **Jamais**.
5. Cliquez sur **Modifier les paramètres d'alimentation avancés**.
6. Cliquez sur le signe plus en regard de **Veille**, puis cliquez sur le signe plus en regard de **Mettre en veille prolongée après**.
7. Notez le paramètre **Sur batterie** indiqué sous **Mettre en veille prolongée après** afin de pouvoir le restaurer après l'étalonnage.
8. Modifiez le paramètre **Sur batterie** sur **Jamais**.
9. Cliquez sur **OK**.
10. Cliquez sur **Enregistrer les modifications**.



### Étape 3 : Décharge de la batterie

L'ordinateur doit rester allumé pendant la décharge de la batterie. La batterie peut se décharger que vous utilisiez l'ordinateur ou non, mais la décharge est plus rapide lorsque vous l'utilisez.

- Si vous n'envisagez pas d'être présent pendant la procédure de décharge, enregistrez votre travail avant de commencer l'opération.
- Si vous utilisez l'ordinateur de temps à autre en cours de décharge et que vous avez défini des délais d'attente pour des procédures d'économie d'énergie, les événements ci-après se produisent pendant la décharge :
  - Le moniteur ne s'éteint pas automatiquement.
  - La vitesse du disque dur ne diminue pas automatiquement lorsque l'ordinateur est inactif.
  - Le mode veille prolongée n'est pas activé par le système.

Pour décharger une batterie :

1. Débranchez l'ordinateur de sa source d'alimentation externe, mais *ne le mettez pas* hors tension.
2. Faites fonctionner l'ordinateur sur batterie jusqu'à ce que la batterie soit déchargée. Le voyant de la batterie se met à clignoter dès que la batterie a atteint un faible niveau de charge. Une fois la batterie déchargée, son voyant s'éteint et l'ordinateur s'arrête.

## Étape 4 : Recharge complète de la batterie

Pour recharger la batterie :

1. Branchez l'ordinateur sur la source d'alimentation externe et maintenez-le branché jusqu'à ce que la batterie soit complètement rechargée. Une fois la batterie rechargée, son voyant sur l'ordinateur s'éteint.

Vous pouvez utiliser l'ordinateur pendant la recharge de la batterie, mais cette dernière se recharge plus rapidement si l'ordinateur est éteint.

2. Si l'ordinateur est hors tension, mettez-le sous tension lorsque la batterie est complètement chargée et que le voyant de la batterie s'est éteint.

## Étape 5 : Réactivation du mode veille ou veille prolongée

△ **ATTENTION :** La non-réactivation du mode veille prolongée après un étalonnage peut entraîner une décharge complète de la batterie ainsi qu'une perte de données si l'ordinateur atteint un niveau critique de batterie.

1. Cliquez sur l'icône de jauge de batterie dans la zone de notification, puis cliquez sur **Autres options d'alimentation**.

– ou –

Sélectionnez **Démarrer > Panneau de configuration > Système et maintenance > Options d'alimentation**.

2. Sous le plan d'alimentation actuel, cliquez sur **Changer les paramètres du plan**.
3. Entrez les paramètres notés pour chacun des éléments de la colonne **Sur batterie**.
4. Cliquez sur **Modifier les paramètres d'alimentation avancés**.
5. Cliquez sur le signe plus en regard de **Veille**, puis cliquez sur le signe plus en regard de **Mettre en veille prolongée après**.
6. Entrez le paramètre noté pour la colonne **Sur batterie**.
7. Cliquez sur **OK**.
8. Cliquez sur **Enregistrer les modifications**.

## Économie d'énergie de la batterie

- Vous pouvez sélectionner des paramètres de faible consommation d'énergie dans le Panneau de configuration Windows.
- Désactivez les connexions sans fil et de réseau local et quittez les applications de modem lorsque vous ne les utilisez pas.
- Débranchez les périphériques externes non branchés sur une source d'alimentation externe lorsque vous ne les utilisez pas.
- Arrêtez, désactivez ou retirez toute carte multimédia externe que vous n'utilisez pas.

- Utilisez les touches d'activation **fn+f9** et **fn+f10** pour régler la luminosité de l'écran suivant les besoins.
- Si vous vous absentez, activez le mode veille ou veille prolongée ou arrêtez l'ordinateur.

## Stockage d'une batterie

△ **ATTENTION :** Pour éviter d'endommager une batterie, ne l'exposez pas à des températures élevées pendant de longues périodes.

Si un ordinateur reste inutilisé et débranché de toute source d'alimentation externe pendant plus de deux semaines, retirez la batterie et stockez-la séparément.

Pour prolonger la charge d'une batterie stockée, placez-la dans un endroit frais et sec.

📝 **REMARQUE :** Une batterie stockée doit être contrôlée tous les 6 mois. Si la capacité est inférieure à 50 %, rechargez-la avant de la restocker.

Étalonnez les batteries stockées pendant un ou plusieurs mois avant de les utiliser.

## Mise au rebut d'une batterie usagée

△ **AVERTISSEMENT !** Pour réduire le risque d'incendie ou de brûlures, abstenez-vous de démonter, d'écraser, de perforer une batterie ou de court-circuiter ses connecteurs externes. Ne la jetez pas dans l'eau ou le feu.

Pour plus d'informations sur la mise au rebut de batteries, reportez-vous aux *Informations sur les réglementations, la sécurité et les conditions d'utilisation*.

## Remplacement de la batterie

La durée de vie des batteries d'ordinateur varie en fonction des paramètres de gestion de l'alimentation, des programmes s'exécutant sur l'ordinateur, de la luminosité de l'écran, des périphériques externes connectés à l'ordinateur, et de bien d'autres facteurs.

L'outil Contrôle de la batterie de HP vous indique de remplacer la batterie lorsqu'une cellule interne ne charge pas correctement ou lorsque la capacité de stockage de la batterie s'affaiblit. Un message vous renvoie au site Web HP pour obtenir des informations sur la commande d'une nouvelle batterie. Si une batterie est sous garantie HP, les instructions fournies incluent un numéro d'identification de garantie.

📝 **REMARQUE :** Pour vous assurer que vous disposez de charge lorsque vous en avez besoin, HP recommande d'acquérir une nouvelle batterie dès que l'indicateur de capacité de stockage de la batterie passe au jaune-vert.

## Test d'un adaptateur secteur

Testez l'adaptateur secteur si l'ordinateur présente l'un des symptômes suivants :

- L'ordinateur ne s'allume pas lorsqu'il est branché à l'adaptateur secteur.
- L'écran ne s'allume pas lorsque l'ordinateur est branché sur l'adaptateur secteur et sur une source d'alimentation externe.
- Le voyant d'alimentation est éteint lorsque l'ordinateur est branché à l'adaptateur secteur.

Pour tester l'adaptateur secteur :

1. Retirez la batterie de l'ordinateur.
2. Reliez l'adaptateur secteur à l'ordinateur et à une prise secteur.
3. Mettez l'ordinateur sous tension.
  - Si le voyant d'alimentation **s'allume**, l'adaptateur secteur fonctionne correctement.
  - Si le voyant d'alimentation reste **éteint**, l'adaptateur secteur ne fonctionne pas, et vous devez le remplacer.

Contactez le support technique pour obtenir des informations sur le remplacement d'un adaptateur secteur. Cliquez sur **Démarrer > Aide et support > Support**.

## Mise hors tension de l'ordinateur

△ **ATTENTION :** Les informations non enregistrées seront perdues lors de la mise hors tension de l'ordinateur.

La commande Arrêter ferme toutes les applications ouvertes, y compris le système d'exploitation, puis éteint l'affichage et l'ordinateur.

Arrêtez l'ordinateur lorsqu'une des situations suivantes se produit :

- Lorsque vous devez remplacer la batterie ou accéder à des composants internes de l'ordinateur
- Lorsque vous connectez un périphérique externe qui ne se branche pas sur un port USB
- Lorsque l'ordinateur reste inutilisé et débranché d'une alimentation externe pendant une période prolongée

Pour arrêter l'ordinateur, effectuez les opérations suivantes :

📝 **REMARQUE :** Si l'ordinateur est en mode veille ou veille prolongée, vous devez d'abord quitter ce mode avant de pouvoir arrêter l'ordinateur.

1. Enregistrez votre travail et fermez toutes les applications.
2. Cliquez sur **Démarrer**, puis cliquez sur la flèche en regard du bouton de verrouillage.
3. Cliquez sur **Arrêter**.

Si l'ordinateur ne répond plus et que vous ne pouvez pas utiliser les procédures d'arrêt précédentes, essayez les procédures d'arrêt d'urgence dans l'ordre suivant :

- Appuyez sur les touches **ctrl+alt+suppr**, puis cliquez sur le bouton d'alimentation.
- Appuyez sur l'interrupteur d'alimentation en continu pendant au moins 5 secondes.
- Débranchez l'ordinateur de l'alimentation externe et retirez la batterie.

---

# 6 Unités

## Identification des unités installées

Votre ordinateur est doté d'un disque dur (avec un disque rotatif) ou d'un disque non rotatif (SSD) avec une mémoire non volatile. Comme il ne contient pas de composants rotatifs, le disque SSD ne génère pas autant de chaleur qu'un disque dur.

Pour afficher les unités installées sur l'ordinateur, sélectionnez **Démarrer > Ordinateur**.

 **REMARQUE :** Windows inclut la fonction de contrôle de compte utilisateur qui permet d'améliorer la sécurité de votre ordinateur. Lorsqu'elle est activée, le système peut vous demander votre autorisation ou votre mot de passe pour des tâches telles que l'installation d'applications, l'exécution d'utilitaires ou la modification des paramètres Windows. Pour plus d'informations, reportez-vous au Centre d'aide et de support.

---

## Manipulation des unités

Les unités sont des composants fragiles que vous devez manipuler avec soin. Reportez-vous aux précautions suivantes lors de la manipulation des unités. D'autres mises en garde sont fournies avec les procédures auxquelles elles s'appliquent.

---

△ **ATTENTION :** Afin d'éviter tout risque de détérioration de l'ordinateur, d'une unité ou toute perte d'informations, respectez les précautions suivantes :

Avant de déplacer un ordinateur branché sur un disque dur externe, passez en mode veille et attendez que l'écran s'éteigne ou débranchez correctement le disque dur externe.

Avant de manipuler une unité, débarrassez-vous de l'électricité statique en touchant une surface métallique non peinte de l'unité.

Ne touchez pas les broches des connecteurs de l'unité amovible ou de l'ordinateur.

Manipulez une unité avec précaution. Évitez de la faire tomber ou de placer des objets dessus.

Avant de retirer ou d'insérer une unité, mettez l'ordinateur hors tension. Si vous ne savez pas si l'ordinateur est arrêté, en mode veille ou en mode veille prolongée, allumez-le, puis éteignez-le via le système d'exploitation.

Ne forcez pas lors de l'insertion d'une unité dans un compartiment.

Ne tapez pas sur le clavier de l'ordinateur et ne déplacez pas ce dernier pendant l'écriture d'un disque par une unité optique en option. Cette opération est sensible aux vibrations.

Lorsque la batterie est la seule source d'alimentation, vérifiez qu'elle est suffisamment chargée avant d'écrire sur un support.

N'exposez pas l'unité à une température ou à une humidité extrême.

Évitez d'exposer l'unité à des liquides. Ne vaporisez pas de produits nettoyants sur l'unité.

Retirez tout support de l'unité avant de retirer celle-ci de son compartiment, ou encore avant de la transporter, de l'envoyer ou de la stocker.

Si vous devez envoyer une unité par la poste, emballez-la dans un emballage à bulles d'air ou tout autre emballage de protection et apposez l'inscription « FRAGILE ».

Évitez d'exposer une unité à des champs magnétiques. Les portiques de détection et les bâtons de sécurité utilisés dans les aéroports sont des dispositifs de sécurité qui génèrent des champs magnétiques. En revanche, les dispositifs de sécurité aéroportuaires qui contrôlent les bagages, tels que les tapis roulants, utilisent généralement des rayons X et non des champs magnétiques, ce qui ne représente aucun risque pour les unités.

---

# Optimisation des performances du disque dur

## Utilisation du défragmenteur de disque

Au fur et à mesure de l'utilisation de l'ordinateur, les fichiers sur le disque dur se fragmentent. Le défragmenteur de disque rassemble les fichiers et les dossiers fragmentés sur le disque dur afin d'en améliorer le fonctionnement.

Une fois que vous l'avez lancé, il fonctionne de façon autonome. Selon la taille de votre disque dur et le nombre de fichiers fragmentés, cette opération peut durer plus d'une heure. Vous pouvez planifier son lancement pendant la nuit ou à un moment où vous n'avez pas besoin d'accéder à votre ordinateur.

HP vous recommande de défragmenter votre disque dur au moins une fois par mois. Vous pouvez également définir le défragmenteur de disque pour qu'il s'exécute tous les mois, mais vous pouvez défragmenter manuellement votre disque dur à tout moment.

---

 **REMARQUE :** Il est inutile d'exécuter le défragmenteur de disque sur les disques sans composants rotatifs.

---

Pour exécuter le défragmenteur de disque :

1. Sélectionnez **Démarrer > Tous les programmes > Accessoires > Outils système > Défragmenteur de disque.**
2. Cliquez sur **Défragmenter maintenant.**

---

 **REMARQUE :** La fonction Contrôle de compte d'utilisateur de Windows permet d'améliorer la sécurité de votre ordinateur. Il se peut que vous soyez invité à entrer un mot de passe ou à indiquer vos autorisations pour effectuer des tâches, telles que l'installation de logiciels, l'exécution d'utilitaires ou la modification de paramètres Windows. Reportez-vous à Aide et support pour plus d'informations.

---

Pour des informations supplémentaires, consultez l'aide du défragmenteur de disque.

## Utilisation du nettoyage de disque

Le nettoyage de disque recherche sur le disque dur les fichiers non nécessaires que vous pouvez supprimer en toute sécurité pour libérer de l'espace sur le disque. L'ordinateur fonctionne ainsi plus efficacement.

Pour exécuter le nettoyage de disque :

1. Sélectionnez **Démarrer > Tous les programmes > Accessoires > Outils système > Nettoyage de disque.**
2. Suivez les instructions à l'écran.



# HP 3D DriveGuard

HP 3D DriveGuard protège le disque dur en parquant l'unité et en arrêtant les requêtes d'E/S dans l'une ou l'autre des conditions suivantes :

- Vous faites tomber l'ordinateur.
- Vous déplacez l'ordinateur avec l'écran fermé alors que l'ordinateur fonctionne sur batterie.

Peu de temps après la fin de l'un de ces événements, HP 3D DriveGuard replace le disque dur en fonctionnement normal.

 **REMARQUE :** Un disque dur électronique manquant de composants rotatifs (SSD), il s'avère inutile de le protéger avec HP 3D DriveGuard.

**REMARQUE :** Si le compartiment d'extension contient un disque dur, celui-ci est protégé par HP 3D DriveGuard. Toutefois, les unités connectées à un port USB ou installées dans une station d'accueil en option ne sont pas protégées par HP 3D DriveGuard.

Pour plus d'informations, reportez-vous à l'aide du logiciel HP 3D DriveGuard.

## Identification de l'état de HP 3D DriveGuard

Sur l'ordinateur, le voyant de l'unité devient orange pour indiquer qu'elle est parquée. Pour déterminer si des unités sont protégées ou si une unité est parquée, utilisez le Centre de mobilité :

- Si le logiciel est activé, une coche de couleur verte est superposée à l'icône du disque dur.
- Si le logiciel est désactivé, un X de couleur rouge est superposé à l'icône du disque dur.
- Si les unités sont parquées, une lune de couleur jaune est superposée à l'icône du disque dur.

 **REMARQUE :** L'icône du Centre de mobilité peut ne pas indiquer l'état le plus récent de l'unité. Activez l'icône de la zone de notification pour une mise à jour immédiate de l'état après modification.

Pour activer l'icône de la zone de notification :

1. Sélectionnez **Démarrer > Panneau de configuration > Matériel et audio > HP 3D DriveGuard**.
2. En regard de **Icon in System Tray** (Icône dans la barre des tâches), cliquez sur **Show** (Afficher).
3. Cliquez sur **OK**.

Si HP 3D DriveGuard a parqué l'unité, l'ordinateur se comporte comme suit :

- L'ordinateur ne s'éteint pas.
- L'ordinateur n'active pas le mode veille ou veille prolongée, sauf dans les conditions décrites dans la remarque ci-dessous.

 **REMARQUE :** Si l'ordinateur atteint un niveau critique de batterie alors qu'il fonctionne sur batterie, HP 3D DriveGuard lui permet d'activer le mode veille prolongée.

- L'ordinateur n'active pas les alarmes de batterie définies dans l'onglet Alertes de la boîte de dialogue de propriétés des options d'alimentation.

Avant de déplacer l'ordinateur, HP vous recommande de le mettre hors tension ou d'activer le mode veille ou veille prolongée.

## Utilisation du logiciel HP 3D DriveGuard

Le logiciel HP 3D DriveGuard vous permet d'effectuer les opérations suivantes :

- Activer et désactiver HP 3D DriveGuard.



**REMARQUE :** La possibilité d'activer ou de désactiver HP 3D DriveGuard dépend des privilèges utilisateur attribués. Les membres d'un groupe d'administrateurs peuvent modifier les privilèges des utilisateurs non-administrateur.

- Déterminer si une unité du système est prise en charge

Pour lancer le logiciel et modifier les paramètres, effectuez les opérations suivantes :

1. Dans le Centre de mobilité, cliquez sur l'icône de disque dur pour ouvrir la fenêtre HP 3D DriveGuard.

- ou -

Sélectionnez **Démarrer > Panneau de configuration > Matériel et audio > HP 3D DriveGuard**.

Si la fonction Contrôle du compte utilisateur vous y invite, cliquez sur **Oui**.

2. Cliquez sur le bouton approprié pour modifier les paramètres.
3. Cliquez sur **OK**.

## Réinstallation du disque dur dans le compartiment du disque dur

△ **ATTENTION :** Pour éviter toute perte d'informations ou un blocage du système :

Mettez l'ordinateur hors tension avant de retirer le disque dur de son compartiment. Ne retirez pas le disque dur lorsque l'ordinateur est sous tension, en mode veille ou en mode veille prolongée.

Si vous ne savez pas si l'ordinateur est éteint ou en mode veille prolongée, mettez-le sous tension en appuyant brièvement sur l'interrupteur d'alimentation. Mettez-le ensuite hors tension via le système d'exploitation.

Pour retirer un disque dur :

1. Enregistrez votre travail.
2. Arrêtez l'ordinateur et fermez-le.
3. Débranchez tous les périphériques matériels externes reliés à l'ordinateur.
4. Débranchez le cordon d'alimentation de la prise secteur.
5. Retournez l'ordinateur sur une surface plane en orientant le compartiment de la batterie vers vous.
6. Retirez le module batterie de l'ordinateur.
7. Desserrez les 2 vis du cache du disque dur **(1)**.
8. Retirez le cache du disque dur **(2)**.

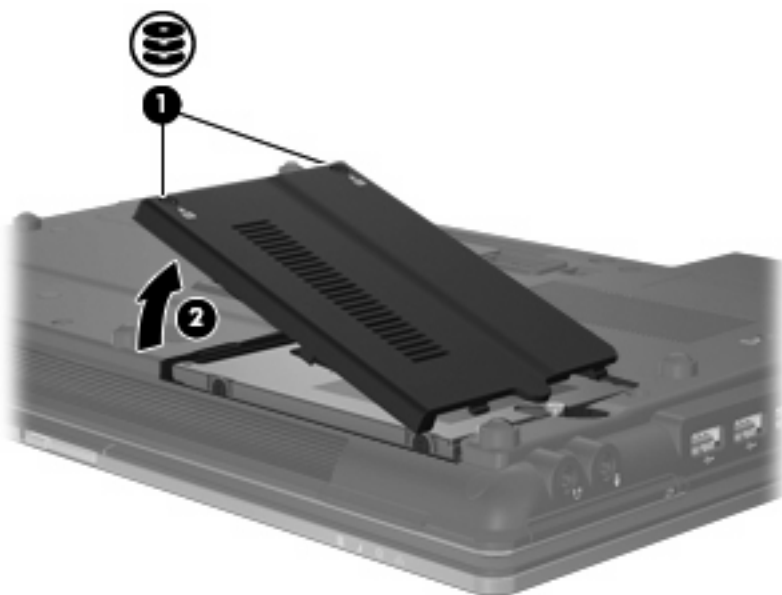

9. Desserrez la vis du disque dur **(1)**.
10. Poussez le taquet du disque dur **(2)** vers la droite pour dégager le disque dur.

11. Soulevez le disque dur (3) pour l'extraire du compartiment du disque dur.

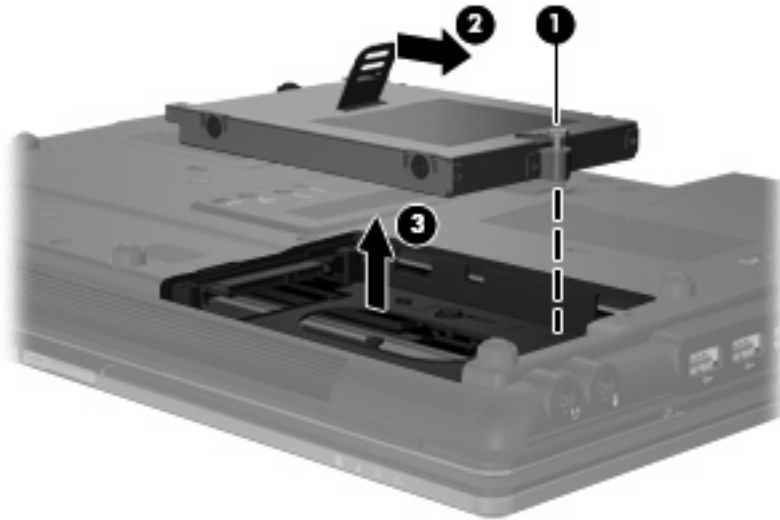

Pour installer un disque dur :

1. Insérez le disque dur dans son compartiment (1).
2. Poussez le taquet du disque dur (2) vers la gauche pour installer le disque dur.
3. Serrez la vis du disque dur (3).

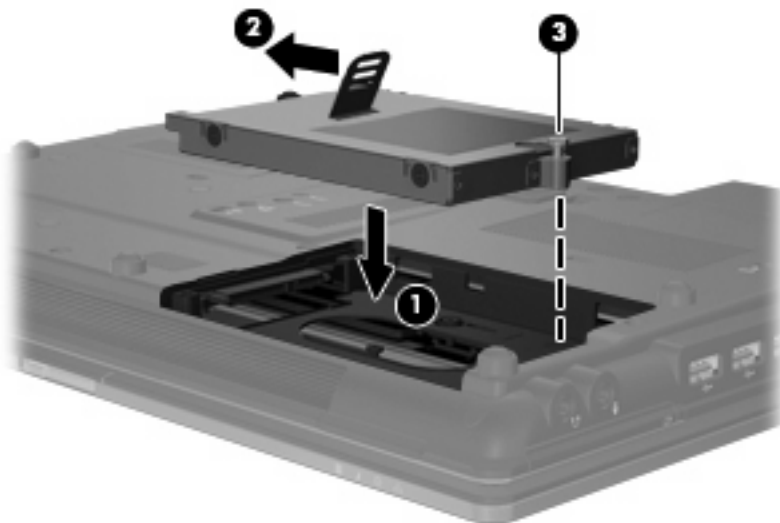

4. Alignez les taquets (1) du cache du disque dur sur les encoches de l'ordinateur.
5. Réinstallez le cache (2).

6. Serrez les vis du cache du disque dur (3).

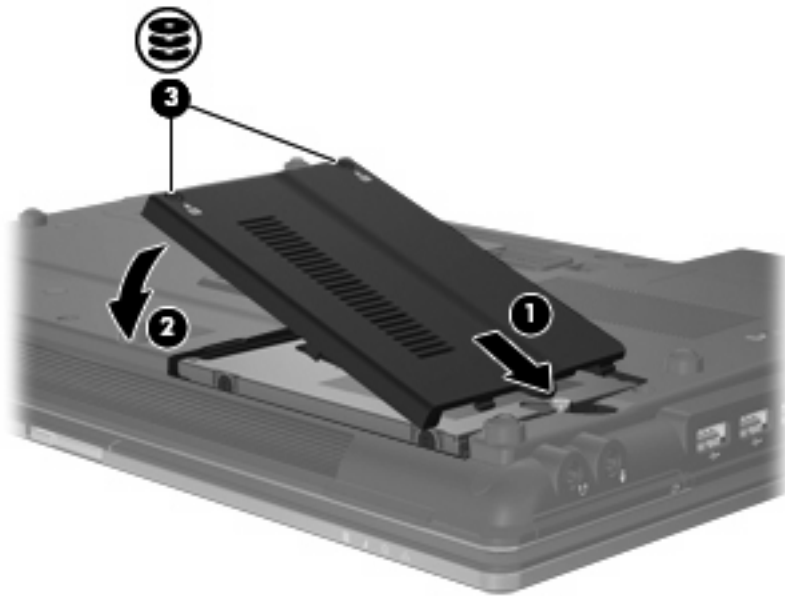

7. Remettez en place la batterie.
8. Orientez le côté droit de l'ordinateur vers le haut et reconnectez l'alimentation externe et les périphériques externes.
9. Mettez l'ordinateur sous tension.

# Remplacement d'une unité dans le compartiment d'extension

Le compartiment de mise à niveau peut contenir un disque dur ou une unité optique.

## Retrait du cache de protection

Le compartiment d'extension peut contenir un cache de protection. Vous devez retirer le cache avant d'insérer le disque dur dans le compartiment d'extension. Pour retirer le cache :

1. Enregistrez votre travail.
2. Arrêtez l'ordinateur et fermez l'écran.
3. Débranchez tous les périphériques matériels externes reliés à l'ordinateur.
4. Débranchez le cordon d'alimentation de la prise secteur.
5. Retournez l'ordinateur sur une surface plane en orientant le compartiment d'extension vers vous.
6. Retirez la vis du compartiment d'extension (1).
7. À l'aide d'un tournevis à lame plate, poussez délicatement le taquet pour libérer l'unité optique (2).
8. Enlevez le cache de protection (3) du compartiment d'extension.

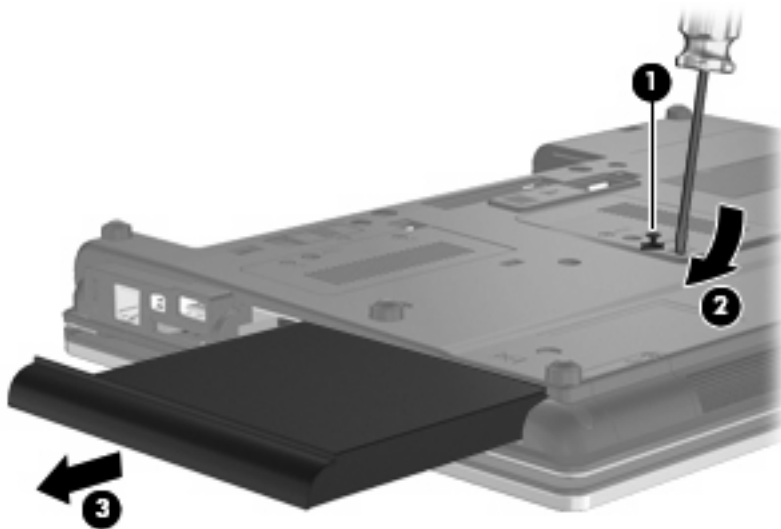

## Remplacement d'un disque dur

△ **ATTENTION :** Pour éviter le blocage du système et la perte de données :

Mettez l'ordinateur hors tension avant de retirer le disque dur du compartiment d'extension. Ne retirez pas le disque dur lorsque l'ordinateur est allumé, en mode veille ou en mode veille prolongée.

Si vous ne savez pas si l'ordinateur est éteint ou en mode veille prolongée, mettez-le sous tension en appuyant sur l'interrupteur d'alimentation. Mettez-le ensuite hors tension via le système d'exploitation.

Pour retirer un disque dur du compartiment de mise à niveau :

1. Enregistrez votre travail.
2. Arrêtez l'ordinateur et fermez-le.
3. Débranchez tous les périphériques externes reliés à l'ordinateur.
4. Débranchez le cordon d'alimentation de la prise secteur.
5. Retournez l'ordinateur sur une surface plane avec le compartiment de mise à niveau orienté vers vous.
6. Retirez le module batterie de l'ordinateur.
7. Retirez les caches protecteurs des vis (1), puis retirez les quatre vis du disque dur (2).

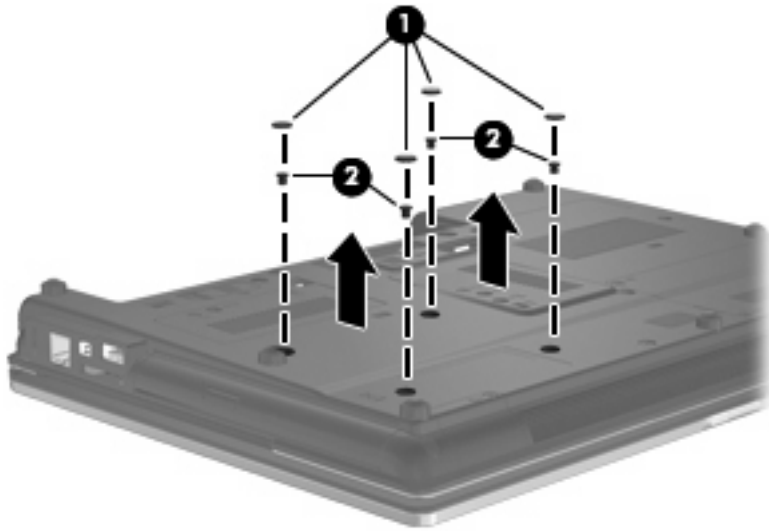

8. Desserrez la vis du compartiment de mise à niveau (1).
9. À l'aide d'un tournevis à lame plate, poussez délicatement le taquet pour libérer le disque dur (2).

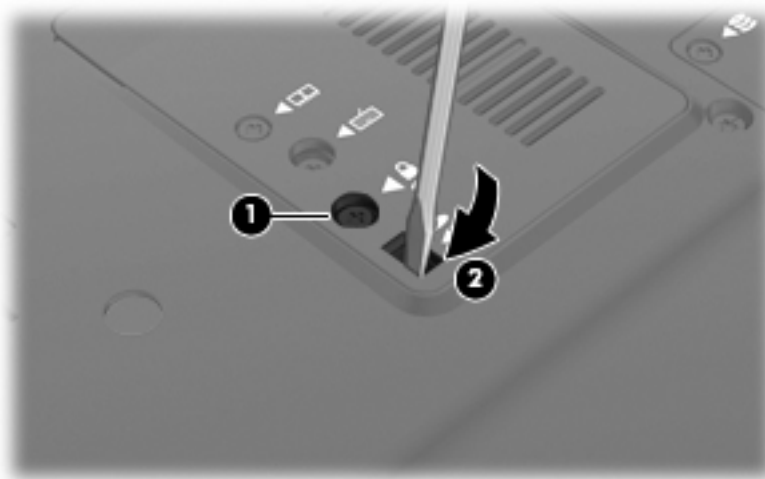

10. Enlevez le disque dur du compartiment d'extension.

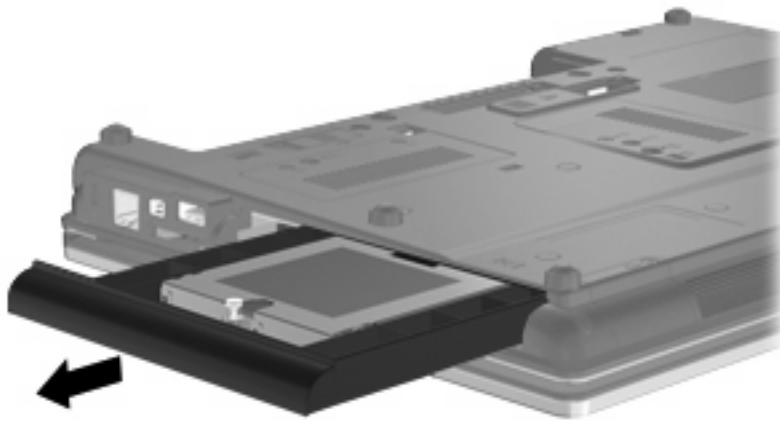

Pour installer un disque dur dans le compartiment de mise à niveau :

1. Insérez le disque dur dans le compartiment de mise à niveau.

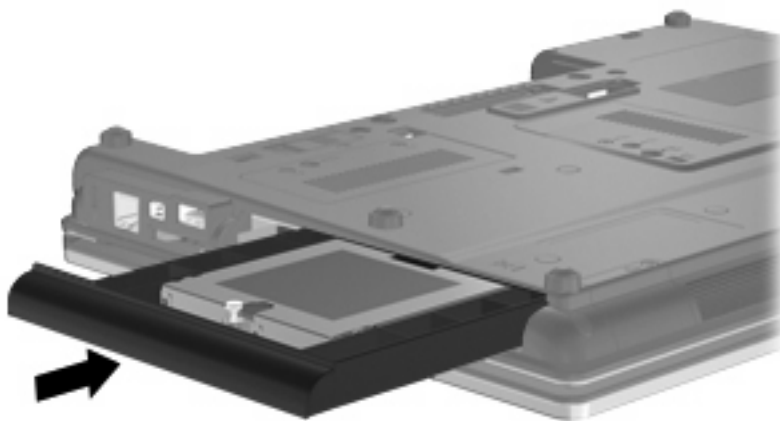

2. Serrez la vis du compartiment de mise à niveau.

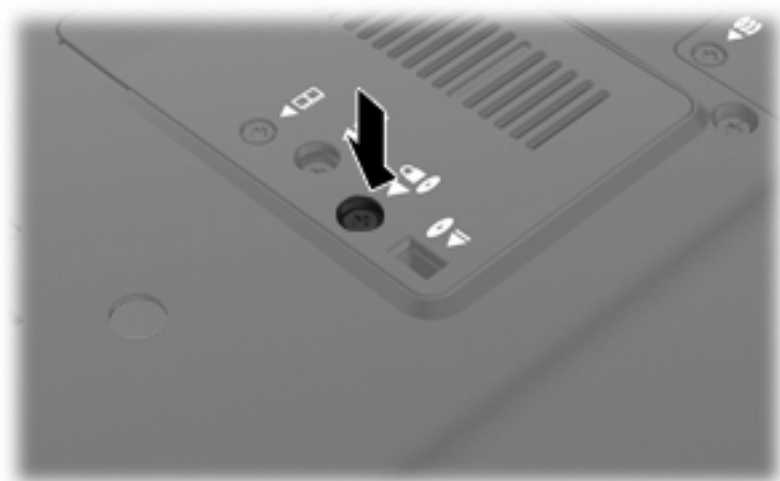



3. Remettez en place les quatre vis du disque dur (1), puis remettez en place les caches protecteurs des vis (2).

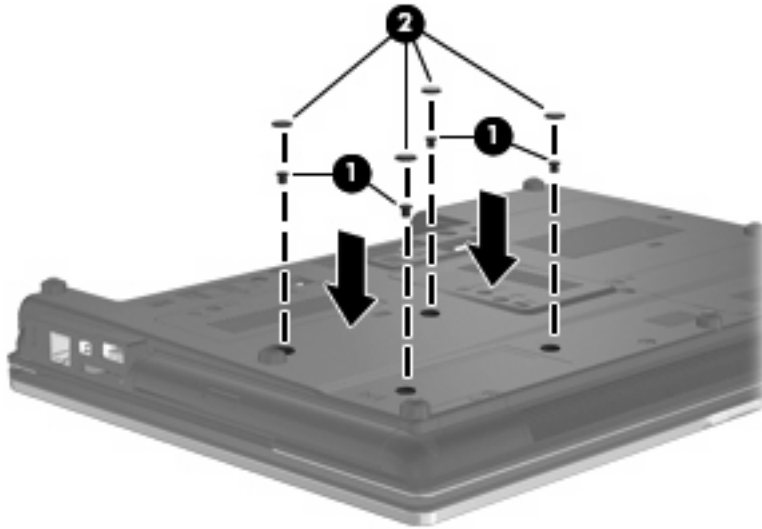

4. Remettez en place la batterie.
5. Orientez le côté droit de l'ordinateur vers le haut et reconnectez l'alimentation externe et les périphériques externes.
6. Mettez l'ordinateur sous tension.

## Remplacement d'une unité optique

△ **ATTENTION :** Pour éviter le blocage du système et la perte de données :

Mettez l'ordinateur hors tension avant de retirer l'unité optique du compartiment d'extension. Ne retirez pas le disque optique lorsque l'ordinateur est allumé, en mode veille ou en mode veille prolongée.

Si vous ne savez pas si l'ordinateur est éteint ou en mode veille prolongée, mettez-le sous tension en appuyant sur l'interrupteur d'alimentation. Mettez-le ensuite hors tension via le système d'exploitation.

Pour retirer l'unité optique du compartiment de mise à niveau :

1. Enregistrez votre travail.
2. Arrêtez l'ordinateur et fermez-le.
3. Débranchez tous les périphériques externes reliés à l'ordinateur.
4. Débranchez le cordon d'alimentation de la prise secteur.
5. Retournez l'ordinateur sur une surface plane avec le compartiment de mise à niveau orienté vers vous.
6. Retirez le module batterie de l'ordinateur.
7. Desserrez la vis du compartiment de mise à niveau (1).

8. À l'aide d'un tournevis à lame plate, poussez délicatement le taquet pour libérer l'unité optique (2).

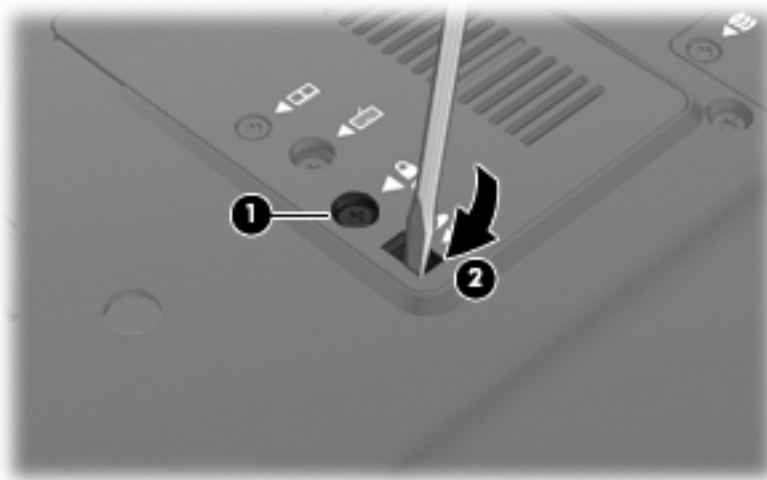

9. Retirez l'unité optique du compartiment de mise à niveau.



Pour installer une unité optique dans le compartiment de mise à niveau :

1. Insérez l'unité optique dans le compartiment de mise à niveau.



2. Serrez la vis du compartiment de mise à niveau.



3. Remettez en place la batterie.
4. Orientez le côté droit de l'ordinateur vers le haut et reconnectez l'alimentation externe et les périphériques externes.
5. Mettez l'ordinateur sous tension.

---

# 7 Périphériques externes

## Utilisation d'un périphérique USB

USB est une interface matérielle qui peut être utilisée pour connecter un périphérique externe en option (clavier, souris, lecteur, imprimante, scanner ou concentrateur).

Certains périphériques USB peuvent nécessiter des logiciels de prise en charge supplémentaires, qui sont normalement livrés avec le périphérique. Pour plus d'informations sur les logiciels spécifiques à un périphérique, reportez-vous aux instructions du fabricant.

Votre ordinateur est équipé de 4 ports USB prenant en charge les périphériques USB 1.0, USB 1.1 et USB 2.0.

Une station d'accueil ou un concentrateur USB en option permet de prendre en charge des ports USB supplémentaires pouvant être utilisés avec l'ordinateur.

## Connexion d'un périphérique USB

---

△ **ATTENTION :** Pour éviter d'endommager un connecteur USB, usez d'une force minimum lors du branchement d'un périphérique USB.

---

▲ Pour connecter un périphérique USB à l'ordinateur, branchez son câble USB sur le port USB.



Vous entendrez alors un son signifiant que le périphérique a été détecté.

---

📄 **REMARQUE :** La première fois que vous connectez un périphérique USB, un message s'affiche dans la zone de notification pour vous indiquer que l'ordinateur reconnaît le périphérique.

---

## Arrêt et retrait d'un périphérique USB

- △ **ATTENTION :** Pour éviter toute perte de données ou tout blocage du système, arrêtez un périphérique USB avant de le retirer.

**ATTENTION :** Pour éviter d'endommager un connecteur USB, ne tirez pas sur le câble pour retirer le périphérique USB.

Pour arrêter et retirer un périphérique USB :

1. Double-cliquez sur l'icône **Retirer le périphérique en toute sécurité** dans la zone de notification, à l'extrémité droite de la barre des tâches.

 **REMARQUE :** Pour afficher l'icône Retirer le périphérique en toute sécurité, cliquez sur l'icône **Afficher les icônes cachées** (< ou <<) dans la zone de notification.

2. Cliquez sur le nom du périphérique dans la liste.

 **REMARQUE :** Si le périphérique USB n'est pas répertorié, vous n'avez pas à l'arrêter avant de le retirer.

3. Cliquez sur **Arrêter**, puis sur **OK**.
4. Retirez le périphérique.

## Utilisation du support USB Legacy

Le support USB Legacy (activé en usine) permet de réaliser les opérations suivantes :

- Utiliser un clavier, une souris ou un concentrateur USB connecté à un port USB de l'ordinateur au démarrage ou encore dans un programme ou un utilitaire MS-DOS
- Exécuter un démarrage ou un redémarrage à partir d'une unité externe MultiBay ou d'un périphérique USB amorçable en option

Pour activer ou réactiver le support USB Legacy dans Computer Setup, procédez comme suit :

1. Mettez l'ordinateur sous tension ou redémarrez-le, puis appuyez sur la touche **échap** lorsque le message « Press the ESC key for Startup Menu » (Appuyez sur Échap pour afficher le menu de démarrage) apparaît en bas de l'écran.
2. Appuyez sur la touche **f10** pour accéder à Computer Setup.
3. Utilisez un périphérique de pointage ou les touches de direction pour sélectionner **Configuration du système**, puis sélectionnez **Configurations des périphériques**.
4. Pour désactiver le support USB Legacy, cliquez sur **Désactivé** en regard de **Assistance technique d'USB traditionnel**. Pour réactiver le support USB Legacy, cliquez sur **Activé** en regard de **Assistance technique d'USB traditionnel**.
5. Pour enregistrer vos modifications et quitter Computer Setup, cliquez sur **Enregistrer** dans l'angle inférieur gauche de l'écran, puis suivez les instructions qui s'affichent.

– ou –

Utilisez les touches de direction pour sélectionner **Fichier > Enregistrer les modifications et quitter**, puis suivez les instructions qui s'affichent.

Vos modifications prennent effet au redémarrage de l'ordinateur.

## Utilisation d'un périphérique 1394

IEEE1394 est une interface matérielle qui permet de connecter des périphériques de stockage de données ou multimédia à haute vitesse à l'ordinateur. Les scanners, les appareils photo et les caméscopes numériques nécessitent souvent une connexion 1394.

Certaines unités 1394 peuvent nécessiter des logiciels de support supplémentaires, qui sont normalement livrés avec l'unité. Pour plus d'informations sur les logiciels spécifiques à une unité, reportez-vous aux instructions du fabricant.

Le port 1394 prend également en charge les unités IEEE 1394a.

### Connexion d'une unité 1394

△ **ATTENTION :** Pour éviter d'endommager un connecteur de port 1394, usez d'une force minimum lors du branchement d'une unité 1394.

▲ Pour connecter une unité 1394 à l'ordinateur, branchez son câble 1394 sur le port 1394.

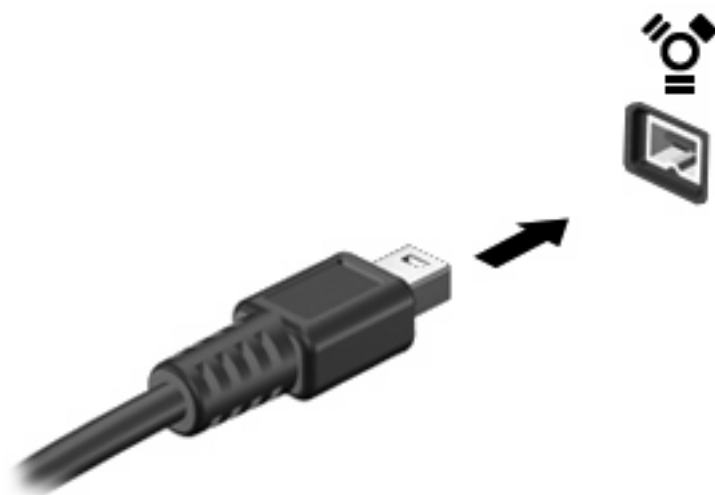

Vous entendrez un son signifiant que l'unité a été détectée.

### Arrêt et retrait d'une unité 1394

△ **ATTENTION :** Pour éviter toute perte de données ou tout blocage du système, arrêtez l'unité 1394 avant de la retirer.

**ATTENTION :** Pour éviter d'endommager un connecteur de port 1394, ne tirez pas sur le câble pour retirer l'unité 1394.

1. Double-cliquez sur l'icône **Retirer le périphérique en toute sécurité** dans la zone de notification, à l'extrémité droite de la barre des tâches.

📄 **REMARQUE :** Pour afficher l'icône Retirer le périphérique en toute sécurité, cliquez sur l'icône **Afficher les icônes cachées** (< ou <<) dans la zone de notification.

2. Cliquez sur le nom de l'unité dans la liste.

📄 **REMARQUE :** Si l'unité n'est pas répertoriée, vous n'avez pas à l'arrêter avant de la retirer.

3. Cliquez sur **Arrêter**, puis sur **OK**.
4. Retirez l'unité.

## Utilisation d'un périphérique série (certains modèles)

Certains modèles d'ordinateur incluent un port série qui permet de connecter un périphérique en option tel qu'un modem série, une souris ou une imprimante.

Certains de ces périphériques requièrent et incluent dans la plupart des cas un logiciel de support supplémentaire. Pour plus d'informations sur les logiciels spécifiques aux périphériques, reportez-vous aux instructions de l'éditeur du logiciel.

- ▲ Pour connecter un périphérique série, connectez le câble du périphérique au port série de l'ordinateur.

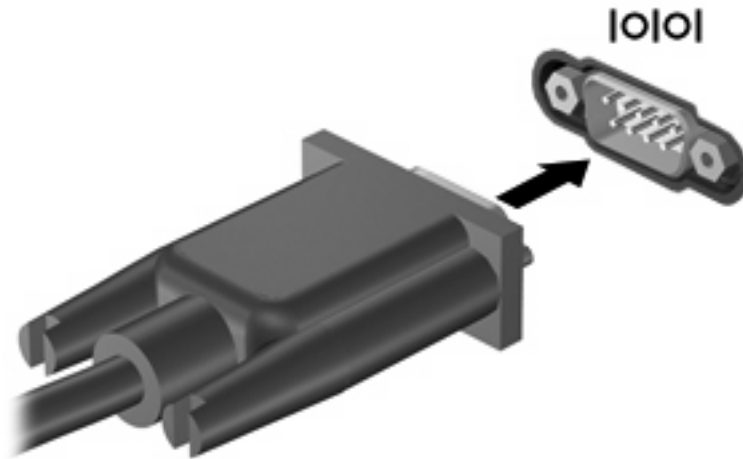



## Utilisation d'unités externes

Les unités externes amovibles vous offrent davantage de possibilités pour le stockage de vos informations et l'accès à celles-ci. Vous pouvez ajouter une unité USB en la connectant à un port USB de l'ordinateur.

Les différents types de périphériques USB suivants existent :

- Unité de disquette 1,44 Mo
- Module de disque dur (un disque dur équipé d'un adaptateur connecté)
- Lecteur de DVD-ROM
- Unité combinée DVD/CD-RW
- Unité combinée DVD±RW/CD-RW

## Utilisation de périphériques externes en option

---

 **REMARQUE :** Pour plus d'informations sur les pilotes et logiciels requis, ou pour savoir quel port d'ordinateur utiliser, reportez-vous aux instructions du fabricant.

---

Pour connecter un périphérique externe à l'ordinateur :

---

 **ATTENTION :** Pour éviter d'endommager l'équipement lors de la connexion d'un périphérique alimenté, assurez-vous que celui-ci est hors tension et que le cordon d'alimentation est débranché.

---

1. Connectez le périphérique à l'ordinateur.
2. Si vous raccordez un périphérique alimenté, branchez son cordon d'alimentation sur une prise secteur mise à la terre.
3. Mettez le périphérique sous tension.

Pour déconnecter un périphérique non alimenté, mettez-le hors tension, puis débranchez-le de l'ordinateur. Pour déconnecter un périphérique externe alimenté, mettez-le hors tension, débranchez-le de l'ordinateur, puis débranchez son cordon d'alimentation secteur.

## Utilisation d'un périphérique de station d'accueil

Le connecteur d'amarrage permet de connecter l'ordinateur à un dispositif d'accueil en option. Un dispositif d'accueil en option permet de prendre en charge des ports et des connecteurs supplémentaires pouvant être utilisés avec l'ordinateur.

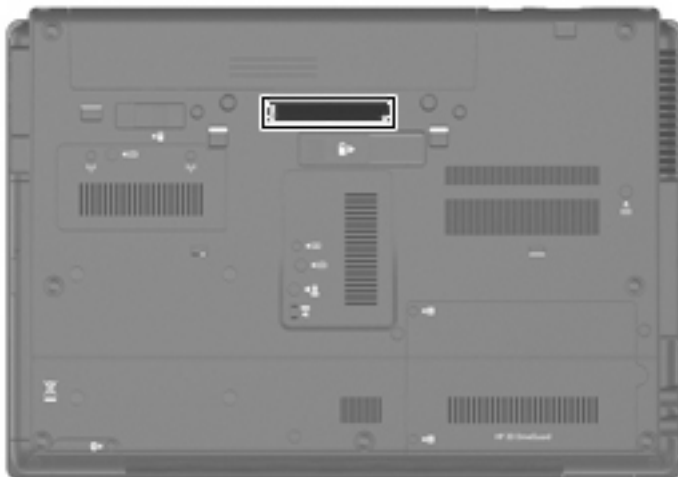

---

# 8 Cartes multimédia externes

## Utilisation des cartes pour lecteur de cartes multimédia

Des cartes numériques en option assurent un stockage fiable des données et leur partage en toute simplicité. Elles sont couramment utilisées avec les appareils photo numériques et les PDA équipés d'un connecteur de carte numérique, mais aussi avec les autres types d'ordinateurs.

Le lecteur de cartes multimédias prend en charge les formats suivants :

- Memory Stick
- Memory Stick Pro
- Memory Stick Duo (adaptateur requis)
- Memory Stick Duo Pro (adaptateur requis)
- MultiMediaCard
- MultiMediaCard Plus
- Carte mémoire Secure Digital (SD)
- Carte mémoire Secure Digital (SD) High Capacity
- Carte mémoire Micro Secure Digital (SD) (adaptateur requis)
- Carte xD-Picture

### Insertion d'une carte numérique

---

△ **ATTENTION :** Pour éviter d'endommager les connecteurs, usez d'une force minimum lors de l'insertion d'une carte numérique.

---

1. Tenez la carte numérique, étiquette vers le haut et connecteurs faisant face à l'ordinateur.

2. Insérez la carte dans le lecteur de cartes multimédias, puis enfoncez-la jusqu'à ce qu'elle s'enclenche.

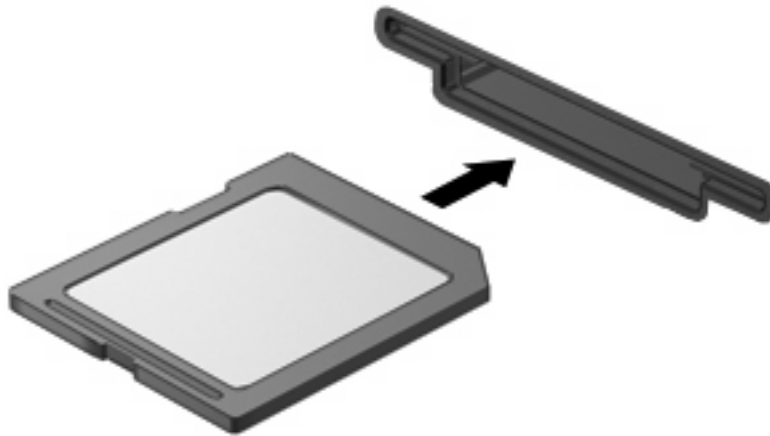

Vous entendez un son lorsque le périphérique est détecté et un menu d'options disponibles peut s'afficher.

## Arrêt et retrait d'une carte numérique

△ **ATTENTION :** Pour éviter toute perte de données ou tout blocage du système, arrêtez une carte numérique avant de la retirer.

1. Enregistrez vos informations et fermez toutes les applications associées à la carte numérique.

📄 **REMARQUE :** Pour arrêter un transfert de données, cliquez sur le bouton **Annuler** dans la fenêtre de copie du système d'exploitation.

2. Pour arrêter la carte numérique :

- a. Cliquez deux fois sur l'icône **Retirer le périphérique en toute sécurité** dans la zone de notification, à l'extrémité droite de la barre des tâches.

📄 **REMARQUE :** Pour afficher l'icône Retirer le périphérique en toute sécurité, cliquez sur l'icône **Afficher les icônes cachés** (< ou <<) dans la zone de notification.

- b. Cliquez sur le nom de la carte numérique dans la liste.

- c. Cliquez sur **Arrêter**, puis sur **OK**.

3. Appuyez sur la carte numérique (1) et retirez-la du connecteur (2).

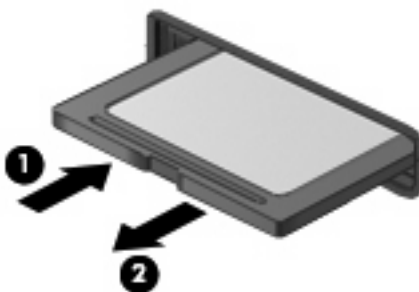

## Utilisation de cartes ExpressCard (certains modèles)

Une carte ExpressCard est une PC Card hautes performances que vous insérez dans le connecteur pour carte ExpressCard.

À l'instar des PC Cards standard, les cartes ExpressCard sont conçues selon les normes PCMCIA (Personal Computer Memory Card International Association).

### Configuration d'une carte ExpressCard

N'installez que les logiciels requis pour votre périphérique. Si la documentation qui accompagne votre carte ExpressCard vous invite à installer des pilotes de périphérique :

- N'installez que les pilotes de périphérique correspondant à votre système d'exploitation.
- N'installez aucun autre logiciel fourni par le fabricant de la carte ExpressCard, notamment les Card Services, les Socket Services ou les configureurs.

### Insertion d'une carte ExpressCard

△ **ATTENTION :** Pour éviter d'endommager l'ordinateur ou des cartes multimédia externes, n'insérez pas de PC Card dans un logement ExpressCard.

**ATTENTION :** Pour éviter d'endommager les connecteurs :

Utilisez une force minimum lors de l'insertion d'une carte ExpressCard.

Abstenez-vous de déplacer ou de transporter l'ordinateur lorsqu'une carte ExpressCard est en cours d'utilisation.

Le connecteur de carte ExpressCard peut contenir un cache de protection. Pour retirer le cache :

1. Appuyez sur le cache **(1)** pour le déverrouiller.
2. Retirez délicatement le cache **(2)** du connecteur.



Pour insérer une carte ExpressCard :

1. Tenez la carte, étiquette vers le haut et connecteurs faisant face à l'ordinateur.

2. Insérez la carte dans le connecteur de carte ExpressCard, puis poussez sur celle-ci jusqu'à ce qu'elle s'enclenche fermement.

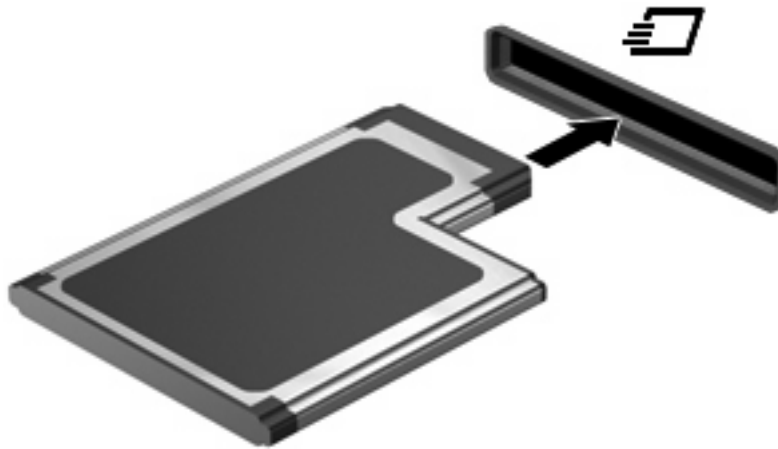

Vous entendez un son lorsque le périphérique est détecté et un menu d'options peut s'afficher.

 **REMARQUE :** La première fois que vous insérez une carte ExpressCard, un message s'affiche dans la zone de notification pour vous indiquer que l'ordinateur la reconnaît.

 **REMARQUE :** Une carte ExpressCard insérée consomme de l'énergie même lorsqu'elle n'est pas utilisée. Pour économiser de l'énergie, arrêtez-la ou retirez-la si vous ne l'utilisez pas.

## Arrêt et retrait d'une carte ExpressCard

△ **ATTENTION :** Pour éviter toute perte de données ou tout blocage du système, arrêtez la carte ExpressCard avant de la retirer.

1. Enregistrez vos données et fermez toutes les applications associées à la carte ExpressCard.

 **REMARQUE :** Pour arrêter un transfert de données, cliquez sur le bouton **Annuler** dans la fenêtre de copie du système d'exploitation.

2. Pour arrêter la carte ExpressCard :

- a. Double-cliquez sur l'icône **Retirer le périphérique en toute sécurité** dans la zone de notification, à l'extrémité droite de la barre des tâches.

 **REMARQUE :** Pour afficher l'icône Retirer le périphérique en toute sécurité, cliquez sur l'icône **Afficher les icônes cachées** (< ou <<) dans la zone de notification.

- b. Cliquez sur le nom de la carte ExpressCard dans la liste.
- c. Cliquez sur **Arrêter**, puis sur **OK**.

3. Pour déverrouiller et retirer la carte ExpressCard :

- a. Appuyez délicatement sur la carte **(1)** afin de la déverrouiller.
- b. Retirez la carte **(2)** du connecteur.

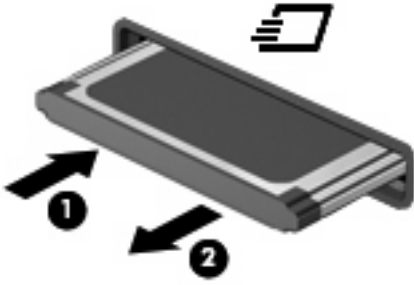

## Utilisation des Smart Cards (certains modèles)

 **REMARQUE :** Le terme *smart card* est utilisé dans ce chapitre pour désigner à la fois les cartes Smart Card et les cartes Java™.

Une carte Smart Card est un accessoire au format carte de crédit qui comporte une micropuce hébergeant de la mémoire et un microprocesseur. Tout comme les ordinateurs personnels, les cartes Smart Card possèdent un système d'exploitation pour gérer les entrées et les sorties, et incluent des fonctions de sécurité contre les tentatives de sabotage. Les cartes Smart Card standard sont utilisées dans un lecteur spécifique (certains modèles).

Un numéro d'identification personnel (PIN) est nécessaire pour accéder au contenu de la micropuce. Pour plus d'informations sur les fonctions de sécurité d'une carte Smart Card, reportez-vous à la section Aide et support.

 **REMARQUE :** Votre ordinateur peut être légèrement différent des modèles représentés dans ce chapitre.

### Insertion d'une carte Smart Card

Pour insérer une carte Smart Card :

1. En tenant la carte étiquette vers le haut, insérez-la délicatement dans le lecteur Smart Card jusqu'à ce qu'elle s'enclenche.

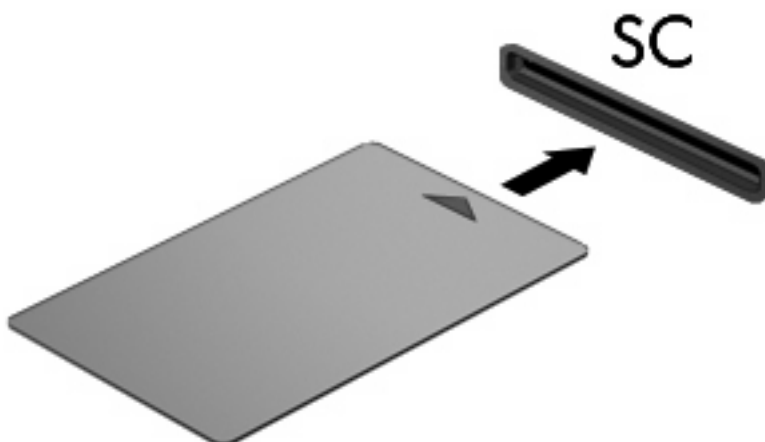

2. Suivez les instructions à l'écran pour vous connecter à l'ordinateur au moyen du code PIN de la carte Smart Card.

### Retrait d'une carte Smart Card

Pour retirer une carte Smart Card :



- ▲ Saisissez l'extrémité de la carte Smart Card et sortez-la du lecteur.

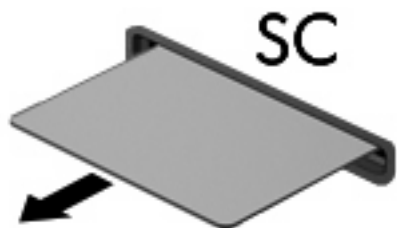

---

## 9 Modules mémoire

L'ordinateur est doté de deux compartiments de module mémoire. Le compartiment principal de module mémoire est situé sous le clavier. Le compartiment d'extension de module mémoire est situé sous l'ordinateur.

La capacité de mémoire de l'ordinateur peut être mise à niveau en ajoutant un module mémoire au compartiment d'extension vide ou en mettant à niveau le module mémoire existant dans le compartiment principal.

- 
- ⚠ **AVERTISSEMENT !** Pour éviter tout risque d'électrocution et de détérioration de l'ordinateur, débranchez le cordon d'alimentation et retirez toutes les batteries avant d'installer un module mémoire.
  - ⚠ **ATTENTION :** L'électricité statique peut endommager les composants électroniques. Avant toute manipulation, touchez un objet métallique relié à la terre pour éliminer l'électricité statique que vous pouvez avoir accumulée.
-

## Ajout ou remplacement d'un module mémoire dans le connecteur d'extension de module mémoire

Pour ajouter ou remplacer un module mémoire dans le connecteur d'extension de module mémoire, procédez comme suit :

1. Enregistrez votre travail.
2. Arrêtez l'ordinateur et fermez l'écran.

Si vous ne savez pas si l'ordinateur est éteint ou en mode Veille prolongée, mettez-le sous tension en appuyant sur l'interrupteur d'alimentation. Mettez-le ensuite hors tension via le système d'exploitation.

3. Débranchez tous les périphériques externes connectés à l'ordinateur.
4. Débranchez le cordon d'alimentation de la prise secteur.
5. Retournez l'ordinateur sur une surface plane et rigide.
6. Retirez toutes les batteries de l'ordinateur.
7. Desserrez la vis du cache du compartiment (1) du module mémoire.
8. Soulevez le cache du connecteur du module mémoire pour l'extraire de l'ordinateur (2).

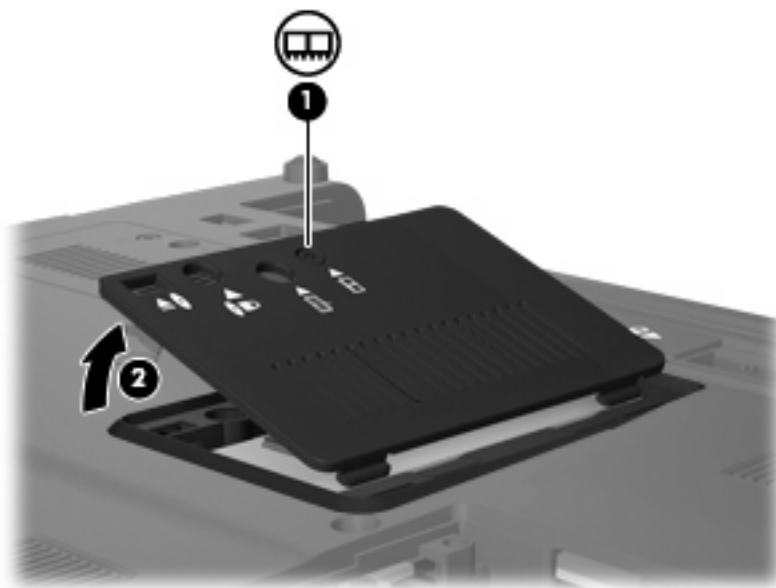

9. Pour retirer le module mémoire :

 **REMARQUE :** Si le connecteur d'extension de module mémoire n'est pas renseigné, omettez l'étape 9 et passez à l'étape 10.

- a. Retirez les loquets de retenue (1) situés de chaque côté du module mémoire.

Le module mémoire s'incline vers le haut.

 **ATTENTION :** Pour éviter d'endommager le module mémoire, maintenez-le uniquement par les bords. Ne touchez pas ses composants.

- b. Saisissez le module mémoire (2) par ses bords, puis retirez-le délicatement de son connecteur.

Pour protéger un module mémoire retiré, placez-le dans un emballage de protection contre l'électricité statique.

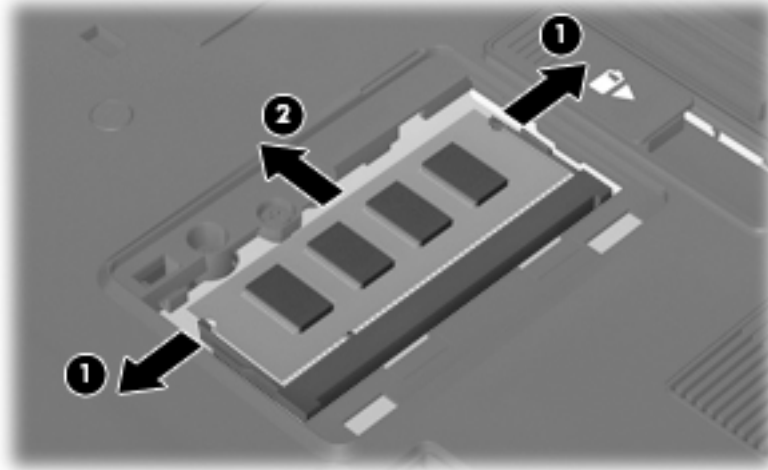

10. Insérez un module mémoire :

- a. Alignez le bord à encoche (1) du module mémoire sur l'onglet dans le connecteur du module.  
△ **ATTENTION :** Pour éviter d'endommager le module mémoire, maintenez-le uniquement par les bords. Ne touchez pas ses composants et veillez à ne pas plier le module mémoire.
- b. Orientez le module selon un angle de 45 degrés par rapport à la surface du connecteur du module mémoire, puis insérez-le (2) dans le connecteur du module jusqu'à ce qu'il soit en place.
- c. Appuyez délicatement sur le module mémoire (3), en appliquant la même force sur ses bords gauche et droit, jusqu'à l'enclenchement des loquets de retenue.

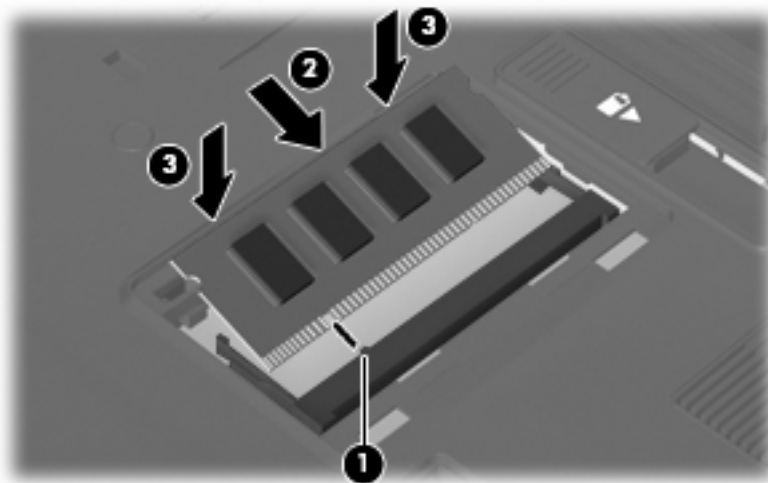

11. Alignez les taquets (1) du connecteur du module mémoire sur les encoches de l'ordinateur.
12. Fermez le cache (2).

13. Serrez la vis du cache du compartiment (3) du module mémoire.

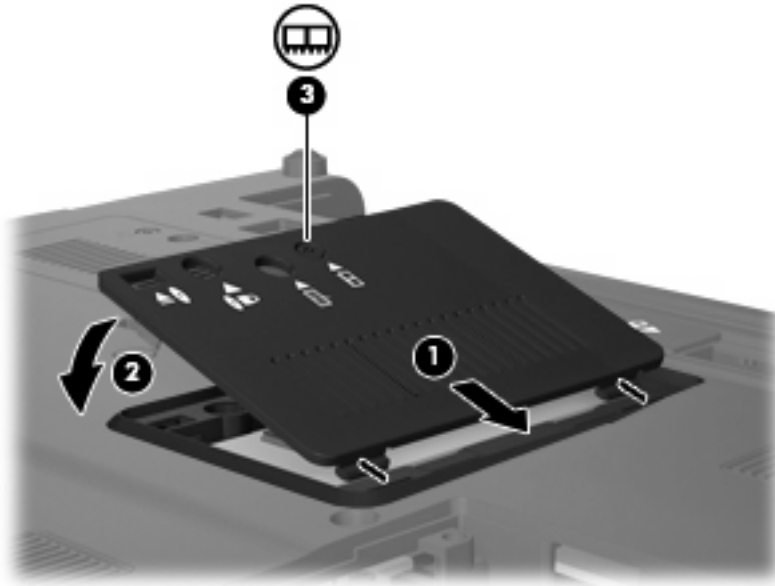

14. Remettez en place les batteries.
15. Orientez le côté droit de l'ordinateur vers le haut et reconnectez l'alimentation externe et les périphériques externes.
16. Mettez l'ordinateur sous tension.

## Mise à niveau d'un module mémoire dans le compartiment principal de module mémoire

Pour mettre à niveau un module mémoire dans le connecteur principal de module mémoire, procédez comme suit :

1. Enregistrez votre travail.
2. Arrêtez l'ordinateur.

Si vous ne savez pas si l'ordinateur est éteint ou en mode Veille prolongée, mettez-le sous tension en appuyant sur l'interrupteur d'alimentation. Mettez-le ensuite hors tension via le système d'exploitation.

3. Débranchez tous les périphériques externes connectés à l'ordinateur.
4. Débranchez le cordon d'alimentation de la prise secteur.
5. Retournez l'ordinateur sur une surface plane et rigide.
6. Retirez toutes les batteries de l'ordinateur.
7. Desserrez les 3 vis du clavier.

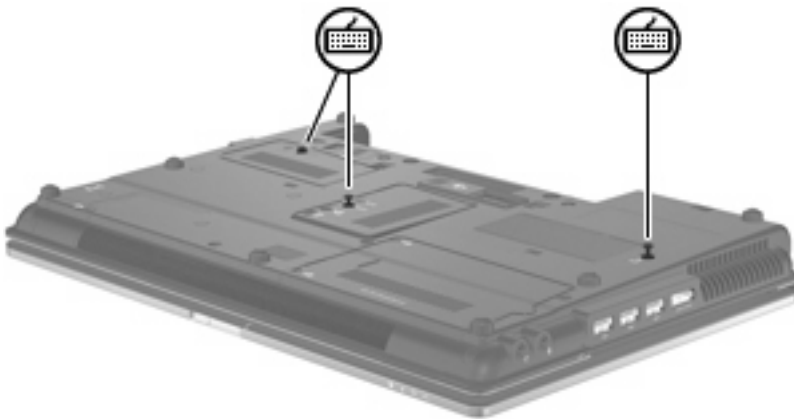

8. Retournez l'ordinateur et ouvrez-le.
9. Faites glisser les 4 loquets de retenue du clavier **(1)** pour libérer ce dernier.

10. Soulevez délicatement le bord supérieur du clavier (2) et faites pivoter le clavier jusqu'à ce qu'il soit sur le repose-poignet de l'ordinateur.



11. Pour retirer le module mémoire :

- a. Retirez les loquets de retenue (1) situés de chaque côté du module mémoire.

Le module mémoire s'incline vers le haut.

△ **ATTENTION :** Pour éviter d'endommager le module mémoire, maintenez-le uniquement par les bords. Ne touchez pas ses composants.

- b. Saisissez le module mémoire (2) par ses bords, puis retirez-le délicatement de son connecteur.

Pour protéger un module mémoire retiré, placez-le dans un emballage de protection contre l'électricité statique.

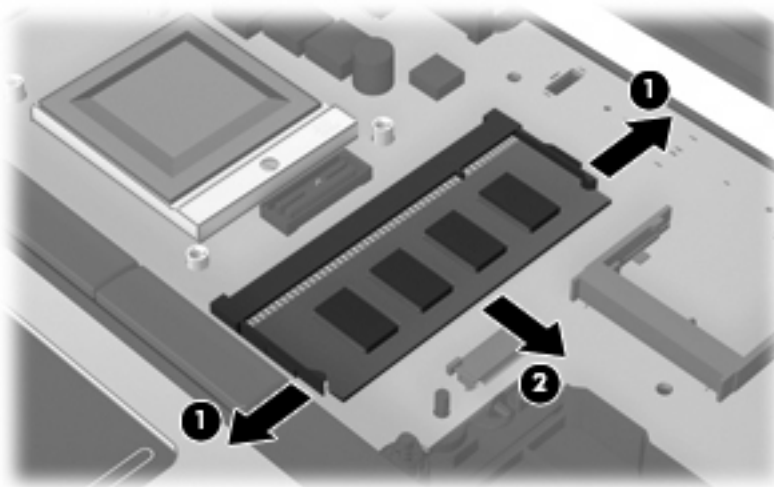

**12.** Insérez un module mémoire :

a. Alignez le bord à encoche (1) du module mémoire sur l'onglet dans le connecteur du module.

△ **ATTENTION :** Pour éviter d'endommager le module mémoire, maintenez-le uniquement par les bords. Ne touchez pas ses composants et veillez à ne pas plier le module mémoire.

b. Orientez le module selon un angle de 45 degrés par rapport à la surface du connecteur du module mémoire, puis insérez-le (2) dans le connecteur du module jusqu'à ce qu'il soit en place.

c. Appuyez délicatement sur le module mémoire (3), en appliquant la même force sur ses bords gauche et droit, jusqu'à l'enclenchement des loquets de retenue.

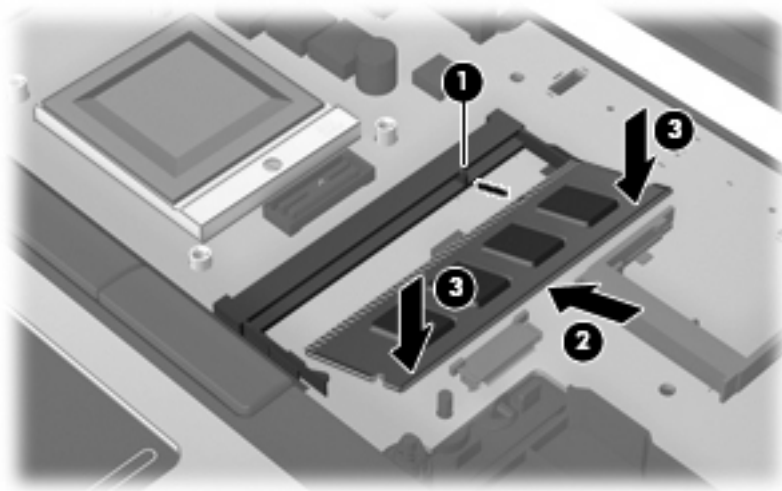

**13.** Réinstallez le clavier (1).

**14.** Faites glisser les 4 loquets de retenue du clavier (2) pour verrouiller ce dernier.



**15.** Fermez le cache.

**16.** Retournez l'ordinateur sur une surface plane et rigide.



- 17.** Serrez les 3 vis du clavier.

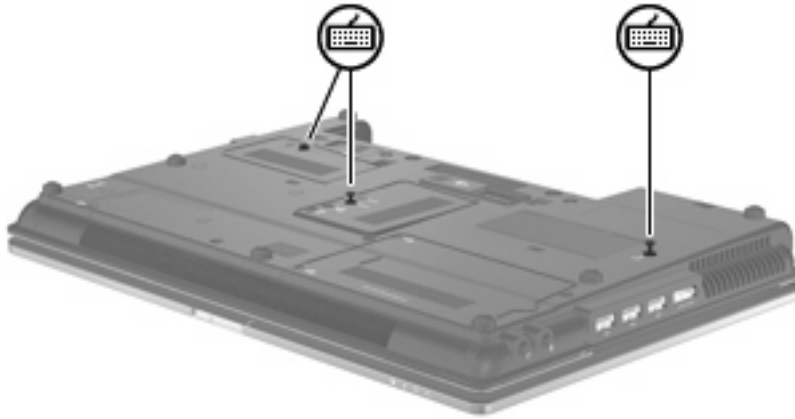

- 18.** Remettez en place les batteries.
- 19.** Orientez le côté droit de l'ordinateur vers le haut et reconnectez l'alimentation externe et les périphériques externes.
- 20.** Mettez l'ordinateur sous tension.

# 10 Sécurité

## Protection de l'ordinateur

 **REMARQUE :** Les solutions de sécurité exercent un effet dissuasif. Elles ne constituent pas une garantie contre l'utilisation malveillante ou le vol d'un produit.

**REMARQUE :** Dans certains pays ou certaines régions, l'ordinateur prend en charge CompuTrace, un service de sécurité en ligne en charge du suivi et de la récupération du matériel informatique. En cas de vol de l'ordinateur, CompuTrace peut le repérer si l'utilisateur non autorisé accède à Internet. Vous pouvez acheter le logiciel et vous abonner au service afin d'utiliser CompuTrace. Pour plus d'informations sur l'achat du logiciel CompuTrace, visitez le site Web HP à l'adresse <http://www.hpshopping.com>.

Les fonctions de sécurité de votre ordinateur permettent de le sécuriser et de protéger vos informations personnelles et vos données contre de nombreux risques. La manière dont vous utilisez l'ordinateur détermine les fonctions de sécurité que vous devez employer.

Le système d'exploitation Windows® propose certaines fonctions de sécurité. Des fonctions de sécurité supplémentaires sont répertoriées dans le tableau ci-dessous. La plupart de ces fonctions de sécurité supplémentaires peuvent être configurées dans l'utilitaire Computer Setup (appelé ci-après Computer Setup).

Pour protéger votre ordinateur contre	Utilisez cette fonction de sécurité
Utilisation non autorisée de l'ordinateur	HP ProtectTools Security Manager, associé à un mot de passe, une Smart Card et/ou un lecteur d'empreintes digitales
Accès non autorisé à Computer Setup (F10)	Mot de passe administrateur BIOS dans Computer Setup*
Accès non autorisé au contenu d'un disque dur	Mot de passe DriveLock dans Computer Setup*
Démarrage non autorisé à partir d'une unité optique, d'une unité de disquette ou d'une carte réseau interne	Fonction d'options d'amorçage dans Computer Setup*
Accès non autorisé à un compte utilisateur Windows	HP ProtectTools Security Manager
Accès non autorisé aux données	<ul style="list-style-type: none"><li>• Logiciel de pare-feu</li><li>• Mises à jour de Windows</li><li>• Drive Encryption for HP ProtectTools</li></ul>
Accès non autorisé aux paramètres de Computer Setup et à d'autres informations d'identification du système	Mot de passe administrateur BIOS dans Computer Setup*

Pour protéger votre ordinateur contre	Utilisez cette fonction de sécurité
Retrait non autorisé de l'ordinateur	Connecteur de dispositif antivol (utilisé avec un dispositif antivol en option)

\*Computer Setup est un utilitaire pré-installé présent dans la mémoire ROM, qui peut être utilisé même lorsque le système d'exploitation ne fonctionne pas ou refuse de se charger. Vous pouvez utiliser soit un dispositif de pointage (pavé tactile, bouton de pointage ou souris USB), soit le clavier pour naviguer et effectuer des sélections dans Computer Setup.

## Utilisation de mots de passe

La plupart des fonctions de sécurité impliquent l'utilisation de mots de passe. Lorsque vous configurez un mot de passe, notez-le et conservez-le en lieu sûr, loin de l'ordinateur. Prenez note des considérations suivantes concernant les mots de passe :

- Les mots de passe de configuration et DriveLock sont définis dans Computer Setup et sont gérés par le BIOS système.
- Le mot de passe de sécurité intégrée, qui est un mot de passe du logiciel HP ProtectTools Security Manager, peut être activé dans Computer Setup pour fournir une protection par mot de passe du BIOS en sus des fonctions HP ProtectTools normales. Le mot de passe de sécurité intégrée est utilisé avec la puce de sécurité intégrée en option.
- Les mots de passe Windows sont uniquement définis dans le système d'exploitation Windows.
- Si vous oubliez le mot de passe administrateur BIOS défini dans Computer Setup, vous pouvez utiliser HP SpareKey pour accéder à l'utilitaire.
- Si vous oubliez à la fois les mots de passe DriveLock utilisateur et principal définis dans Computer Setup, le disque dur protégé par les mots de passe est définitivement verrouillé et inutilisable.

Vous pouvez utiliser le même mot de passe pour une fonction Computer Setup et pour une fonction de sécurité Windows. Vous pouvez également utiliser le même mot de passe pour plusieurs fonctions de l'utilitaire Computer Setup.

Suivez les conseils suivants pour la création et l'enregistrement des mots de passe :

- Lorsque vous créez des mots de passe, suivez les instructions définies par le programme.
- Notez vos mots de passe et conservez-les en lieu sûr, loin de l'ordinateur.
- Ne les stockez pas dans un fichier sur l'ordinateur.

Les tableaux ci-dessous répertorient les mots de passe couramment utilisés par Windows et l'administrateur BIOS, et décrivent leurs fonctions.

## Configuration des mots de passe sous Windows

Mots de passe Windows	Fonction
Mot de passe administrateur*	Sécurise l'accès à un compte de niveau administrateur Windows.
Mot de passe utilisateur*	Permet de protéger l'accès à un compte utilisateur Windows.

\*Pour plus d'informations sur la définition d'un mot de passe administrateur ou utilisateur Windows, sélectionnez **Démarrer > Aide et support**.

## Configuration des mots de passe dans Computer Setup

Mots de passe administrateur BIOS	Fonction
Mot de passe administrateur BIOS	Sécurise l'accès à Computer Setup.
Mot de passe principal DriveLock	Sécurise l'accès au disque dur interne protégé par DriveLock. Il est également utilisé pour retirer la protection DriveLock. Ce mot de passe est défini dans Mots de passe DriveLock lors de l'activation.
Mot de passe utilisateur DriveLock	Sécurise l'accès au disque dur interne protégé par DriveLock et est défini dans Mots de passe DriveLock lors de d'activation.
Mot de passe de TPM Sécurité intégrée	Lorsqu'il est activé en tant qu'administrateur BIOS, sécurise l'accès au contenu de l'ordinateur à la mise sous tension, au redémarrage ou lorsque vous quittez le mode veille prolongée.  Ce mot de passe requiert la puce de sécurité intégrée en option pour prendre en charge cette fonction de sécurité.

### Mot de passe administrateur BIOS

Le mot de passe administrateur BIOS protège les paramètres de configuration et les informations d'identification du système dans Computer Setup. Une fois ce mot de passe défini, vous devez le saisir pour accéder à Computer Setup et apporter des modifications via ce dernier.

Prenez note des caractéristiques suivantes du mot de passe administrateur BIOS :

- Il n'est pas interchangeable avec un mot de passe administrateur Windows, même si les deux mots de passe sont identiques.
- Il ne s'affiche pas lorsqu'il est défini, saisi, modifié ou supprimé.
- Il doit être défini et saisi avec les mêmes touches. Par exemple, un mot de passe administrateur BIOS défini avec les touches numériques du clavier n'est pas reconnu si vous le saisissez avec celles du pavé numérique intégré.
- Il peut contenir au maximum 32 lettres et chiffres sans distinguer les majuscules des minuscules, sauf si indiqué par l'administrateur.

## Gestion d'un mot de passe administrateur BIOS

Un mot de passe administrateur BIOS est défini, modifié ou supprimé dans Computer Setup.

Pour définir ou modifier ce mot de passe dans Computer Setup, procédez comme suit :

1. Démarrez ou redémarrez l'ordinateur et appuyez sur **échap** lorsque le message « Press the ESC key for Startup Menu » (Appuyez sur la touche Échap pour accéder au menu de démarrage) s'affiche en bas de l'écran.
2. Appuyez sur **f10** pour accéder à BIOS Setup.
3. Utilisez un dispositif de pointage ou les touches de direction du clavier pour sélectionner **Security** (Sécurité) > **Change Password** (Changer mot de passe), puis appuyez sur **entrée**.
4. A l'invite, entrez votre mot de passe courant.
5. A l'invite, entrez votre nouveau mot de passe.
6. A l'invite, entrez votre nouveau mot de passe pour le confirmer.
7. Pour enregistrer les modifications et quitter Computer Setup, cliquez sur **Save** (Enregistrer) dans le coin inférieur gauche de l'écran, puis suivez les instructions à l'écran.

– ou –

Utilisez les touches de direction pour sélectionner **File** (Fichier) > **Save changes and exit** (Enregistrer les modifications et quitter), puis appuyez sur **entrée**.

Vos modifications prennent effet au redémarrage de l'ordinateur.

Pour supprimer ce mot de passe dans Computer Setup, procédez comme suit :

1. Démarrez ou redémarrez l'ordinateur et appuyez sur **échap** lorsque le message « Press the ESC key for Startup Menu » (Appuyez sur la touche Échap pour accéder au menu de démarrage) s'affiche en bas de l'écran.
2. Appuyez sur **f10** pour accéder à BIOS Setup.
3. Utilisez un dispositif de pointage ou les touches de direction du clavier pour sélectionner **Security** (Sécurité) > **Change Password** (Changer mot de passe), puis appuyez sur **entrée**.
4. A l'invite, entrez votre mot de passe courant.
5. A l'invite du mot de passe, laissez le champ à blanc, puis cliquez sur **entrée**.
6. Lisez le message d'avertissement. Pour continuer, sélectionnez **OUI**.
7. Lorsque vous êtes invité à saisir de nouveau votre mot de passe, laissez le champ à blanc, puis cliquez sur **entrée**.
8. Pour enregistrer les modifications et quitter Computer Setup, cliquez sur **Save** (Enregistrer) dans le coin inférieur gauche de l'écran, puis suivez les instructions à l'écran.

– ou –

Utilisez les touches de direction pour sélectionner **File** (Fichier) > **Save changes and exit** (Enregistrer les modifications et quitter), puis appuyez sur **entrée**.

Vos modifications prennent effet au redémarrage de l'ordinateur.

## Saisie d'un mot de passe administrateur BIOS

À l'invite de saisie du **BIOS administrator password** (mot de passe administrateur BIOS), entrez ce dernier (avec les touches que vous avez utilisées pour le définir), puis appuyez sur **entrée**. Après trois tentatives infructueuses de saisie du mot de passe administrateur BIOS, vous devez redémarrer l'ordinateur et essayer de nouveau.

## Utilisation de DriveLock dans Computer Setup

△ **ATTENTION :** Pour empêcher que le disque dur protégé par la protection DriveLock ne devienne définitivement inutilisable, enregistrez les mots de passe principal et utilisateur DriveLock en lieu sûr, loin de l'ordinateur. Si vous oubliez les deux mots de passe DriveLock, le disque dur sera définitivement verrouillé et inutilisable.

La protection DriveLock permet d'empêcher tout accès non autorisé au contenu d'un disque dur. Elle peut être uniquement appliquée au(x) disque(s) dur(s) interne(s) de l'ordinateur. Une fois la protection DriveLock appliquée à une unité, vous devez entrer le mot de passe DriveLock pour y accéder. L'unité doit être insérée dans l'ordinateur ou dans un réplicateur de ports avancé pour qu'on puisse y accéder avec les mots de passe DriveLock.

Pour appliquer la protection DriveLock à un disque dur interne, un mot de passe utilisateur et un mot de passe principal doivent être définis dans Computer Setup. Prenez note des considérations suivantes lors de l'utilisation de la protection DriveLock :

- Une fois la protection DriveLock appliquée à un disque dur, ce dernier n'est accessible que via la saisie du mot de passe utilisateur ou principal.
- Le titulaire du mot de passe utilisateur devra être l'utilisateur habituel du disque dur protégé. Le titulaire du mot de passe principal peut être soit un administrateur système, soit l'utilisateur habituel.
- Les mots de passe utilisateur et principal peuvent être identiques.
- Vous ne pouvez supprimer un mot de passe utilisateur ou principal qu'en retirant la protection DriveLock du disque dur. La protection DriveLock ne peut être supprimée du disque dur qu'avec le mot de passe principal.

## Définition d'un mot de passe DriveLock

Pour définir un mot de passe DriveLock dans Computer Setup, procédez comme suit :

1. Démarrez l'ordinateur et appuyez sur **échap** lorsque le message « Press the ESC key for Startup Menu » (Appuyez sur la touche Échap pour accéder au menu de démarrage) s'affiche en bas de l'écran.
2. Appuyez sur **f10** pour accéder à BIOS Setup.
3. Utilisez un dispositif de pointage ou les touches de direction du clavier pour sélectionner **Security** (Sécurité) > **Drivelock passwords** (Mots de passe DriveLock), puis appuyez sur **entrée**.
4. Utilisez un dispositif de pointage pour cliquer sur le disque dur que vous voulez protéger.  
– ou –  
Utilisez les touches fléchées pour sélectionner le disque dur que vous voulez protéger, puis appuyez sur **entrée**.
5. Lisez le message d'avertissement. Pour continuer, sélectionnez **OUI**.
6. Entrez votre mot de passe principal dans les champs **New password** (Nouveau mot de passe) et **Verify new password** (Vérifier le nouveau mot de passe), puis appuyez sur **entrée**.
7. Entrez votre mot de passe utilisateur dans les champs **New password** (Nouveau mot de passe) et **Verify new password** (Vérifier le nouveau mot de passe), puis appuyez sur **entrée**.
8. Pour confirmer la protection DriveLock sur l'unité sélectionnée, entrez DriveLock dans le champ de confirmation, puis appuyez sur **entrée**.

---

 **REMARQUE :** La confirmation DriveLock distingue les majuscules et les minuscules.

---

9. Pour enregistrer les modifications et quitter Computer Setup, cliquez sur **Save** (Enregistrer) dans le coin inférieur gauche de l'écran, puis suivez les instructions à l'écran.

– ou –

Utilisez les touches de direction pour sélectionner **File** (Fichier) > **Save changes and exit** (Enregistrer les modifications et quitter), puis appuyez sur **entrée**.

Vos modifications prennent effet au redémarrage de l'ordinateur.

## Saisie d'un mot de passe DriveLock

Vérifiez que le disque dur est inséré dans l'ordinateur (et non dans une station d'accueil ou un compartiment MultiBay externe en option).

À l'invite **Mot de passe DriveLock**, entrez votre mot de passe utilisateur ou principal (à l'aide du même type de touches que celles utilisées pour définir le mot de passe) et appuyez sur [entrée](#).

Après deux tentatives infructueuses de saisie du mot de passe, vous devez arrêter l'ordinateur et réessayer.



## Modification d'un mot de passe DriveLock

Pour modifier un mot de passe DriveLock dans Computer Setup, procédez comme suit :

1. Démarrez l'ordinateur et appuyez sur **échap** lorsque le message « Press the ESC key for Startup Menu » (Appuyez sur la touche Échap pour accéder au menu de démarrage) s'affiche en bas de l'écran.
2. Appuyez sur **f10** pour accéder à BIOS Setup.
3. Utilisez un dispositif de pointage ou les touches de direction du clavier pour sélectionner **Security** (Sécurité) > **Drivelock passwords** (Mots de passe DriveLock), puis appuyez sur **entrée**.
4. Utilisez un dispositif de pointage pour sélectionner un disque dur interne.

– ou –

Utilisez les touches fléchées pour sélectionner un disque dur interne, puis appuyez sur **entrée**.

5. Utilisez un dispositif de pointage ou les touches de direction pour sélectionner le mot de passe que vous voulez modifier.
6. Entrez le mot de passe actuel dans le champ **Old password** (Ancien mot de passe), entrez le nouveau mot de passe dans les champs **New password** (Nouveau mot de passe) et **Verify new password** (Vérifier le nouveau mot de passe), puis appuyez sur **entrée**.
7. Pour enregistrer les modifications et quitter Computer Setup, cliquez sur **Save** (Enregistrer) dans le coin inférieur gauche de l'écran, puis suivez les instructions à l'écran.

– ou –

Utilisez les touches de direction pour sélectionner **File** (Fichier) > **Save changes and exit** (Enregistrer les modifications et quitter), puis appuyez sur **entrée**.

Vos modifications prennent effet au redémarrage de l'ordinateur.

## Retrait de la protection DriveLock

Pour supprimer la protection par mot de passe DriveLock dans Computer Setup, procédez comme suit :

1. Démarrez l'ordinateur et appuyez sur **échap** lorsque le message « Press the ESC key for Startup Menu » (Appuyez sur la touche Échap pour accéder au menu de démarrage) s'affiche en bas de l'écran.
2. Appuyez sur **f10** pour accéder à BIOS Setup.
3. Utilisez un dispositif de pointage ou les touches de direction du clavier pour sélectionner **Security** (Sécurité) > **DriveLock password** (mot de passe Drivelock), puis appuyez sur **entrée**.
4. Utilisez un dispositif de pointage ou les touches de direction du clavier pour sélectionner un disque dur interne, puis appuyez sur **entrée**.
5. Utilisez un dispositif de pointage ou les touches de direction pour sélectionner **Disable protection** (Désactiver la protection).
6. Entrez votre mot de passe principal, puis appuyez sur **entrée**.
7. Pour enregistrer les modifications et quitter Computer Setup, cliquez sur **Save** (Enregistrer) dans le coin inférieur gauche de l'écran, puis suivez les instructions à l'écran.

– ou –

Utilisez les touches de direction pour sélectionner **File** (Fichier) > **Save changes and exit** (Enregistrer les modifications et quitter), puis appuyez sur **entrée**.

Vos modifications prennent effet au redémarrage de l'ordinateur.

## Utilisation de la protection DriveLock automatique dans Computer Setup

Dans un environnement multi-utilisateurs, vous pouvez définir un mot de passe DriveLock automatique. Lorsque le mot de passe DriveLock automatique est activé, un mot de passe utilisateur aléatoire et un mot de passe principal DriveLock sont créés pour vous. Lorsqu'un utilisateur s'authentifie par mot de passe, les mêmes mots de passe utilisateur aléatoire et mot de passe principal DriveLock seront utilisés pour déverrouiller l'unité.

 **REMARQUE :** Vous devez disposer d'un mot de passe administrateur BIOS avant de pouvoir accéder aux fonctions Drivelock automatiques.

## Saisie d'un mot de passe DriveLock automatique

Pour activer un mot de passe DriveLock automatique dans Computer Setup, procédez comme suit :

1. Démarrez ou redémarrez l'ordinateur et appuyez sur **échap** lorsque le message « Press the ESC key for Startup Menu » (Appuyez sur la touche Échap pour accéder au menu de démarrage) s'affiche en bas de l'écran.
2. Appuyez sur **f10** pour accéder à BIOS Setup.
3. Utilisez un dispositif de pointage ou les touches de direction du clavier pour sélectionner **Security** (Sécurité) > **Automatic DriveLock** (Drivelock automatique), puis appuyez sur **entrée**.
4. Utilisez un dispositif de pointage ou les touches de direction du clavier pour sélectionner un disque dur interne, puis appuyez sur **entrée**.

5. Lisez le message d'avertissement. Pour continuer, sélectionnez **OUI**.
6. Pour enregistrer les modifications et quitter Computer Setup, cliquez sur **Save** (Enregistrer) dans le coin inférieur gauche de l'écran, puis suivez les instructions à l'écran.

– ou –

Utilisez les touches de direction pour sélectionner **File** (Fichier) > **Save changes and exit** (Enregistrer les modifications et quitter), puis appuyez sur [entrée](#).

## Retrait de la protection DriveLock automatique

Pour supprimer la protection par mot de passe DriveLock dans Computer Setup, procédez comme suit :

1. Démarrez ou redémarrez l'ordinateur et appuyez sur [échap](#) lorsque le message « Press the ESC key for Startup Menu » (Appuyez sur la touche Échap pour accéder au menu de démarrage) s'affiche en bas de l'écran.
2. Appuyez sur [f10](#) pour accéder à BIOS Setup.
3. Utilisez un dispositif de pointage ou les touches de direction du clavier pour sélectionner **Security** (Sécurité) > **Automatic DriveLock** (Drivelock automatique), puis appuyez sur [entrée](#).
4. Utilisez un dispositif de pointage ou les touches de direction du clavier pour sélectionner un disque dur interne, puis appuyez sur [entrée](#).
5. Utilisez un dispositif de pointage ou les touches de direction pour sélectionner **Disable protection** (Désactiver la protection).
6. Pour enregistrer les modifications et quitter Computer Setup, cliquez sur **Save** (Enregistrer) dans le coin inférieur gauche de l'écran, puis suivez les instructions à l'écran.

– ou –

Utilisez les touches de direction pour sélectionner **File** (Fichier) > **Save changes and exit** (Enregistrer les modifications et quitter), puis appuyez sur [entrée](#).

# Utilisation des fonctions de sécurité de l'utilitaire de configuration de l'ordinateur

## Sécurisation des périphériques système

Vous pouvez désactiver ou activer les périphériques système à partir des menus suivants dans Computer Setup :

- Options d'amorçage
- Configurations de périphérique
- Options de périphérique intégré
- Options de port

Pour désactiver ou réactiver les périphériques système dans Computer Setup, procédez comme suit :

1. Démarrez ou redémarrez l'ordinateur et appuyez sur **échap** lorsque le message « Press the ESC key for Startup Menu » (Appuyez sur la touche Échap pour accéder au menu de démarrage) s'affiche en bas de l'écran.
2. Appuyez sur **f10** pour accéder à BIOS Setup.
3. Utilisez un périphérique de pointage ou les touches de direction pour sélectionner **Configuration du système > Options de démarrage** ou **Configuration du système > Configurations des périphériques** ou **Configuration du système > Options de périphérique intégré** ou **Configuration du système > Options de port**.
4. Appuyez sur **entrée**.
5. Pour désactiver une option, utilisez un dispositif de pointage pour cliquer sur **Disabled** (Désactivé) en regard de l'option.  
– ou –  
Utilisez les touches de direction pour sélectionner **Disabled** (Désactivé) en regard de l'option, puis appuyez sur **entrée**.
6. Pour réactiver une option, utilisez un dispositif de pointage pour cliquer sur **Enabled** (Activer) en regard de l'option.  
– ou –  
Utilisez les touches de direction pour sélectionner **Enabled** (Activer) en regard de l'option, puis appuyez sur **entrée**.
7. Pour enregistrer les modifications et quitter Computer Setup, cliquez sur **Save** (Enregistrer) dans le coin inférieur gauche de l'écran, puis suivez les instructions à l'écran.  
– ou –  
Utilisez les touches de direction pour sélectionner **File (Fichier) > Save changes and exit** (Enregistrer les modifications et quitter), puis appuyez sur **entrée**.

Vos modifications prennent effet au redémarrage de l'ordinateur.

## Affichage des informations système de Computer Setup

La fonction Informations système de Computer Setup fournit 2 types d'informations système :

- Informations d'identification sur le modèle de l'ordinateur et sur les batteries
- Informations de spécifications concernant le processeur, le cache, la mémoire, la ROM système, la révision vidéo et la version du contrôleur de clavier

Pour afficher les informations système générales Computer Setup, procédez comme suit :

1. Démarrez ou redémarrez l'ordinateur et appuyez sur **échap** lorsque le message « Press the ESC key for Startup Menu » (Appuyez sur la touche Échap pour accéder au menu de démarrage) s'affiche en bas de l'écran.
2. Appuyez sur **f10** pour accéder à BIOS Setup.
3. Utilisez un dispositif de pointage ou les touches de direction du clavier pour sélectionner **File** (Fichier) > **System Information** (Informations système), puis appuyez sur **entrée**.

 **REMARQUE :** Pour empêcher un accès non autorisé à ces informations, vous devez créer un mot de passe administrateur BIOS dans Computer Setup.

## Utilisation des ID du système de Computer Setup

La fonction ID système de Computer Setup permet d'afficher ou de saisir les valeurs d'identification des composants de l'ordinateur et de propriété.

 **REMARQUE :** Pour empêcher un accès non autorisé à ces informations, vous devez créer un mot de passe administrateur BIOS dans Computer Setup.

Pour gérer cette fonction dans Computer Setup, procédez comme suit :

1. Démarrez ou redémarrez l'ordinateur et appuyez sur **échap** lorsque le message « Press the ESC key for Startup Menu » (Appuyez sur la touche Échap pour accéder au menu de démarrage) s'affiche en bas de l'écran.
2. Appuyez sur **f10** pour accéder à BIOS Setup.
3. Utilisez un dispositif de pointage ou les touches de direction du clavier pour sélectionner **Security** (Sécurité) > **System IDs** (ID du système), puis appuyez sur **entrée**.
4. Utilisez un dispositif de pointage ou les touches fléchées pour sélectionner **Notebook Asset Tag** (Code d'inventaire de l'ordinateur portable) ou **Notebook Ownership Tag** (Code de propriété de l'ordinateur portable), puis saisissez les informations.
5. Appuyez sur **entrée** lorsque vous avez terminé.
6. Pour enregistrer les modifications et quitter Computer Setup, cliquez sur **Save** (Enregistrer) dans le coin inférieur gauche de l'écran, puis suivez les instructions à l'écran.

– ou –

Utilisez les touches de direction pour sélectionner **File** (Fichier) > **Save changes and exit** (Enregistrer les modifications et quitter), puis appuyez sur **entrée**.

Vos modifications prennent effet au redémarrage de l'ordinateur.

## Utilisation d'un logiciel antivirus

Votre ordinateur peut être infecté par des virus informatiques si vous l'utilisez pour accéder à la messagerie électronique, au réseau ou à Internet. Ceux-ci peuvent désactiver le système d'exploitation, les programmes ou les utilitaires, ou les empêcher de fonctionner normalement.

Les logiciels antivirus peuvent détecter la plupart des virus et les détruire. Dans la majorité des cas, ils peuvent réparer les dégâts occasionnés. En outre, ils doivent régulièrement être mis à jour pour fournir une protection permanente contre les nouveaux virus détectés.

Le logiciel AntiVirus McAfee Total Protection est préinstallé ou préchargé sur l'ordinateur.

Si le logiciel antivirus est préinstallé, sélectionnez **Démarrer > Tous les programmes > McAfee > Managed Services > Total Protection**.

Si le logiciel est préchargé, sélectionnez **Démarrer > Tous les programmes > HP Software Setup**, puis suivez les instructions à l'écran pour charger le logiciel **McAfee Total Protection**.

Pour plus d'informations sur les virus informatiques, entrez `virus` dans le champ Aide de la section Aide et support.

## Utilisation d'un logiciel de pare-feu

Lorsque vous utilisez l'ordinateur pour accéder à une messagerie électronique, au réseau ou à Internet, des personnes non autorisées peuvent accéder à ordinateur, vos fichiers personnels et aux informations vous concernant. Pour protéger la confidentialité de vos données, utilisez le logiciel de pare-feu préinstallé sur l'ordinateur. Le logiciel AntiVirus McAfee Total Protection est préinstallé sur l'ordinateur. Pour accéder à votre logiciel, sélectionnez **Démarrer > Tous les programmes > McAfee > Gestion de service > Total Protection**.

Les fonctions de pare-feu incluent le suivi et la génération de rapports sur l'activité du réseau, et la surveillance automatique de l'ensemble du trafic entrant et sortant. Pour plus d'informations, reportez-vous aux instructions du fabricant du logiciel. Elles peuvent être fournies avec le logiciel, sur CD-ROM ou sur le site Web du fabricant.

---

 **REMARQUE :** Dans certains cas, un pare-feu peut bloquer l'accès aux jeux sur Internet, interférer avec le partage d'imprimantes ou de fichiers sur un réseau ou bloquer les pièces jointes autorisées rattachées au courrier électronique. Pour résoudre provisoirement le problème, désactivez le pare-feu, effectuez la tâche souhaitée, puis réactivez-le. Pour résoudre définitivement le problème, reconfigurez le pare-feu de façon adéquate et redéfinissez les règles et les paramètres des autres systèmes de détection des intrusions. Pour plus d'informations, contactez votre administrateur réseau ou votre service informatique.

---

## Installation de mises à jour critiques

---

△ **ATTENTION :** Microsoft envoie des alertes concernant des mises à jour critiques. Pour protéger l'ordinateur des failles de sécurité et des virus, installez toutes les mises à jour critiques en ligne dès que vous recevez une alerte de Microsoft.

---

Des mises à jour du système d'exploitation et des autres logiciels installés peuvent être disponibles *après* la livraison de l'ordinateur. Pour vous assurer que toutes les mises à jour disponibles ont été installées sur l'ordinateur, suivez les instructions suivantes :

- Exécutez Windows Update tous les mois afin d'installer le dernier logiciel de Microsoft.
- Pour obtenir les mises à jour dès leur sortie, accédez au site Web Microsoft et cliquez sur le lien des mises à jour à partir de la section Aide et support.



## Utilisation de HP ProtectTools Security Manager (certains modèles)

Le logiciel HP ProtectTools Security Manager est préinstallé sur certains modèles d'ordinateur. Vous pouvez accéder à ce logiciel dans le panneau de configuration de Windows. Il fournit des fonctions de sécurité conçues pour empêcher tout accès non autorisé à l'ordinateur, aux réseaux et aux données critiques. Pour plus d'informations, reportez-vous à l'aide du logiciel HP ProtectTools.

## Installation d'un dispositif antivol

 **REMARQUE :** Le dispositif antivol a un caractère dissuasif, mais ne constitue pas une garantie contre une utilisation malveillante ou le vol du produit.

---

1. Enroulez le dispositif antivol autour d'un objet fixe.
2. Insérez la clé (1) dans le verrou (2).
3. Insérez le verrou du dispositif dans son connecteur sur l'ordinateur (3), puis verrouillez-le à l'aide de la clé.

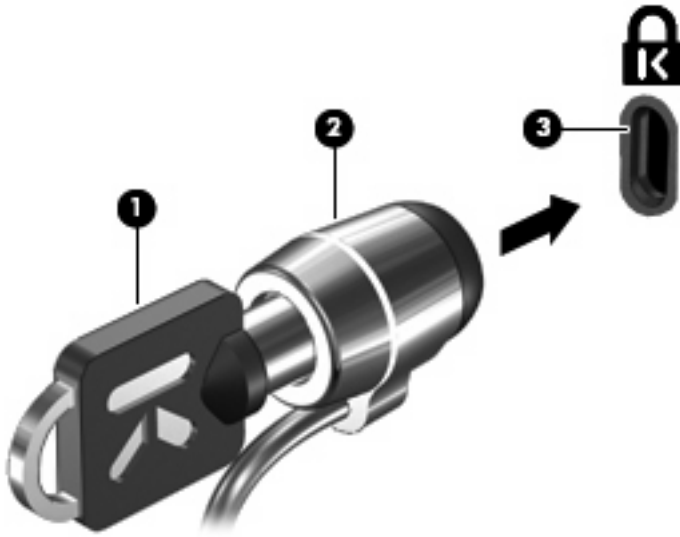

 **REMARQUE :** L'aspect de votre ordinateur peut être légèrement différent de cette illustration. L'emplacement du connecteur de dispositif antivol varie selon les modèles.

---

---

# 11 Mises à jour logicielles

## Mise à jour des logiciels

Des mises à jour des logiciels livrés avec l'ordinateur sont accessibles par l'intermédiaire de l'assistant de support HP ou sur le site Web de HP.

L'assistant de support HP recherche automatiquement les mises à jour provenant de HP. Il s'exécute à intervalles réguliers et fournit une liste d'alertes de support (des améliorations de sécurité, par exemple) et des mises à jour facultatives de pilotes et logiciels.

Vous pouvez à tout moment vérifier s'il existe des mises à jour en sélectionnant **Démarrer > Aide et support > Maintenir** (Maintenance) et en suivant les instructions qui s'affichent.

La plupart des logiciels sur le site Web HP sont empaquetés en fichiers compressés appelés des *SoftPaqs*. Certaines mises à jour du BIOS peuvent se présenter sous la forme de fichiers compressés appelés *ROMPaq*.

Un fichier Lisez-moi contenant des informations sur l'installation et le dépannage du fichier accompagne certains produits de téléchargement. Les fichiers Readme.txt fournis avec les ROMPaqs sont disponibles en anglais uniquement.

Pour accéder aux mises à jour de logiciels, vous pouvez également vous procurer le CD *Support Software* (vendu séparément). Ce CD contient des pilotes de périphériques, les mises à jour du BIOS et des utilitaires.

Pour acheter le disque *Support Software* actuel ou un abonnement qui fournit la version actuelle et les versions futures du disque, procédez comme suit :

1. Ouvrez votre navigateur Internet et accédez à la page <http://www.hp.com/support>.
2. Sélectionnez votre pays ou région.
3. Cliquez sur l'option Téléchargement de pilotes et de logiciels, puis entrez la référence du modèle de votre ordinateur dans le champ des produits.
4. Appuyez sur **entrée**.
5. Suivez les instructions à l'écran.

Pour installer un logiciel à partir d'un disque *Support Software*, procédez comme suit :

1. Insérez le disque *Support Software* dans l'unité optique.
2. Suivez les instructions à l'écran.

Pour installer un logiciel à partir du site Web de HP, procédez comme suit :

1. Identifiez le modèle, la catégorie, la série ou famille du produit. Préparez la mise à jour du BIOS système en identifiant la version du BIOS actuellement installée sur votre ordinateur. Pour plus de détails, reportez-vous à la section « Identification de la version du BIOS ».

Si votre ordinateur est connecté à un réseau, consultez l'administrateur réseau avant d'installer des mises à jour logicielles, en particulier celles du BIOS système.

---

 **REMARQUE :** Le BIOS système de l'ordinateur est stocké dans la ROM système. Le BIOS initialise le système d'exploitation, détermine de quelle manière l'ordinateur doit interagir avec les périphériques matériels, et il gère le transfert des données entre périphériques matériels, ainsi que l'heure et la date.

**REMARQUE :** Windows® inclut la fonction de contrôle de compte utilisateur qui permet d'améliorer la sécurité de votre ordinateur. Il se peut que vous soyez invité à entrer un mot de passe ou à indiquer vos autorisations pour effectuer des tâches, telles que l'installation de logiciels, l'exécution d'utilitaires ou la modification de paramètres Windows. Reportez-vous à Aide et support pour plus d'informations.

---

2. Ouvrez votre navigateur Internet et accédez à la page <http://www.hp.com/support>.
3. Sélectionnez votre pays ou région.
4. Cliquez sur l'option Téléchargement de pilotes et de logiciels, puis entrez la référence du modèle de votre ordinateur dans le champ des produits.
5. Appuyez sur la touche **entrée**.
6. Suivez les instructions à l'écran.

# Mise à jour du BIOS

Pour mettre à jour le BIOS, vous devez d'abord déterminer la version actuelle de votre BIOS, puis télécharger et installer le nouveau BIOS.

## Vérification de la version du BIOS

Vous pouvez afficher les informations de version du BIOS (également appelées *Date ROM* et *BIOS système*) en appuyant sur **fn+echap** (si vous êtes déjà sous Windows) ou via l'utilitaire de configuration de l'ordinateur.

Pour utiliser l'utilitaire de configuration de l'ordinateur afin d'afficher des informations sur le BIOS, procédez comme suit :

1. Démarrez ou redémarrez l'ordinateur et appuyez sur **echap** lorsque le message « Appuyer sur la touche echap pour accéder au menu de démarrage » s'affiche en bas de l'écran.
2. Appuyez sur **f10** pour accéder à la configuration du BIOS.
3. Utilisez un périphérique de pointage ou les touches de direction pour sélectionner **Fichier > Informations système**.
4. Appuyez sur **echap** pour revenir au menu **Fichier**.
5. Cliquez sur **Quitter** dans le coin inférieur gauche de l'écran, puis suivez les instructions à l'écran.

– ou –

Utilisez les touches de direction pour sélectionner **Fichier > Ignorer les modifications et quitter**, puis appuyez sur **entrée**.

## Téléchargement d'une mise à jour du BIOS

- △ **ATTENTION :** Pour éviter d'endommager l'ordinateur ou de faire échouer l'installation, téléchargez et installez une mise à jour du BIOS uniquement lorsque l'ordinateur est branché sur une source d'alimentation externe fiable via un adaptateur secteur. N'effectuez aucun téléchargement ni aucune installation de mise à jour du BIOS lorsque l'ordinateur fonctionne sur batterie, est installé dans une station d'accueil en option ou branché sur une source d'alimentation en option. Au cours du téléchargement et de l'installation, suivez les instructions ci-dessous.

Ne déconnectez pas l'alimentation de l'ordinateur en débranchant le cordon d'alimentation de la prise secteur.

N'arrêtez pas l'ordinateur et n'activez pas le mode veille ou veille prolongée.

Abstenez-vous d'insérer, de retirer, de connecter ou de déconnecter un périphérique, un câble ou un cordon.

Pour télécharger une mise à jour du BIOS :

---

 **REMARQUE :** Des mises à jour du BIOS sont disponibles lorsque requises. Une mise à jour plus récente du BIOS peut ne pas être disponible pour votre ordinateur. Il est recommandé de consulter le site Web HP régulièrement pour déterminer si des mises à jour du BIOS sont disponibles.

---

1. Ouvrez votre navigateur Internet, accédez à la page <http://www.hp.com/support>, puis sélectionnez votre pays ou région.
2. Cliquez sur l'option de téléchargement des logiciels et pilotes, entrez la référence du modèle de votre ordinateur dans le champ réservé au produit, puis appuyez sur [entrée](#).
3. Cliquez sur le nom de votre produit dans la liste des modèles.
4. Cliquez sur le nom de votre système d'exploitation.
5. Suivez les instructions à l'écran pour identifier votre ordinateur et accéder à la mise à jour du BIOS que vous souhaitez télécharger. Notez la date de téléchargement, le nom ou un autre identifiant. Ces informations vous seront utiles pour rechercher la mise à jour plus tard, une fois qu'elle sera téléchargée sur le disque dur.
6. Dans la zone de téléchargement, procédez comme suit :
  - a. Identifiez la mise à jour du BIOS plus récente que celle actuellement installée sur l'ordinateur.
  - b. Suivez les instructions à l'écran pour télécharger votre sélection sur le disque dur.

Notez le chemin d'accès à l'emplacement où sera téléchargée la mise à jour du BIOS sur le disque dur. Vous devrez accéder à cet emplacement lorsque vous serez prêt à installer la mise à jour.

---

 **REMARQUE :** Si vous connectez votre ordinateur à un réseau, consultez l'administrateur réseau avant d'installer des mises à jour de logiciels, en particulier celles du BIOS système.

---

Les procédures d'installation du BIOS varient. Une fois le téléchargement terminé, suivez les instructions à l'écran. Si aucune instruction ne s'affiche, procédez comme suit :

1. Sélectionnez **Démarrer > Ordinateur** pour ouvrir l'Explorateur Windows.
2. Double-cliquez sur votre disque dur, généralement Disque local (C:).
3. À l'aide du chemin d'accès noté précédemment, ouvrez le dossier du disque dur qui contient la mise à jour.
4. Double-cliquez sur le fichier portant l'extension .exe (par exemple, *nomfichier.exe*).

L'installation du BIOS commence.

---

 **REMARQUE :** Pour renforcer la sécurité de votre ordinateur, Windows® intègre la fonction Contrôle du compte utilisateur. Votre autorisation ou votre mot de passe vous seront peut-être demandés pour des tâches telles que l'installation d'applications, l'exécution d'utilitaires ou la modification de paramètres Windows. Pour plus d'informations, reportez-vous au Centre d'aide et de support.

---

5. Terminez l'installation en suivant les instructions à l'écran.

---

 **REMARQUE :** Lorsqu'un message apparaît à l'écran pour indiquer que l'installation s'est correctement déroulée, vous pouvez supprimer du disque dur le fichier téléchargé.

---

# Mise à jour des logiciels et pilotes

1. Ouvrez votre navigateur Internet, accédez à la page <http://www.hp.com/support>, puis sélectionnez votre pays ou région.
2. Cliquez sur l'option de téléchargement des logiciels et pilotes, entrez la référence du modèle de votre ordinateur dans le champ réservé au produit, puis appuyez sur **entrée**.

– ou –

Si vous recherchez un SoftPak spécifique, entrez le numéro de SoftPak dans le champ de recherche, dans l'angle supérieur droit de l'écran. Appuyez ensuite sur la touche **entrée**, puis suivez les instructions à l'écran. Passez à l'étape 6.

3. Cliquez sur le nom de votre produit dans la liste des modèles.
4. Cliquez sur le nom de votre système d'exploitation.
5. Lorsque la liste des mises à jour apparaît, cliquez sur une mise à jour pour ouvrir une fenêtre contenant des informations supplémentaires.
6. Cliquez sur **Télécharger**.
7. Cliquez sur **Exécuter** pour installer le logiciel mis à jour sans télécharger le fichier.

– ou –

Cliquez sur **Enregistrer** pour enregistrer le fichier sur votre ordinateur. Lorsque le système vous y invite, sélectionnez un emplacement sur votre disque dur.

Une fois le fichier téléchargé, accédez au dossier où il est enregistré, puis double-cliquez dessus pour lancer la mise à jour.

8. Si le système vous y invite, redémarrez l'ordinateur une fois l'installation terminée.

---

## 12 Sauvegarde et restauration

Afin de protéger vos informations, utilisez le Centre de sauvegarde et de restauration pour sauvegarder certains fichiers et dossiers ou la totalité de votre disque dur (certains modèles) ou encore créer des points de restauration du système. En cas de panne système, vous pouvez utiliser les fichiers de sauvegarde pour restaurer le contenu de votre ordinateur.

Le Centre de sauvegarde et de restauration offre les options suivantes :

- Sauvegarde de fichiers et de dossiers spécifiques
- Sauvegarde du disque dur entier (certains modèles)
- Planification de sauvegardes automatiques (certains modèles)
- Création de points de restauration du système
- Récupération de fichiers spécifiques
- Restauration de l'ordinateur à un état antérieur
- Récupération des données à l'aide des outils de récupération

---

 **REMARQUE :** Pour obtenir des instructions détaillées, effectuez une recherche sur ces thèmes dans le Centre d'aide et de support.

**REMARQUE :** En cas d'instabilité du système, HP vous recommande d'imprimer les procédures de restauration et de les conserver pour vous y reporter ultérieurement.

---



# Sauvegarde des informations

Lorsque vous effectuez une récupération après une panne système, vous pouvez rétablir toutes les données de la dernière sauvegarde. Nous vous conseillons de créer votre première sauvegarde dès la fin de l'installation des logiciels. À mesure que vous ajoutez des logiciels et des fichiers de données, continuez à sauvegarder régulièrement vos données pour conserver une sauvegarde à jour.

Vous pouvez sauvegarder vos données sur un disque dur externe (en option), sur un lecteur réseau ou sur des disques.

Tenez compte des recommandations suivantes lorsque vous effectuez une sauvegarde :

- Stockez les fichiers personnels dans le dossier Documents et sauvegardez régulièrement ce dossier.
- Sauvegardez les modèles dans leurs applications respectives.
- Enregistrez les paramètres personnalisés dans une fenêtre, une barre d'outils ou de menus en effectuant une capture d'écran de ces paramètres. La capture d'écran peut vous faire gagner du temps si vous devez redéfinir vos préférences.

Pour créer une capture d'écran :

1. Cliquez sur l'écran que vous voulez sauvegarder.
  2. Copiez l'image à l'écran :  
Pour copier uniquement la fenêtre active, appuyez sur [alt+fn+imp écr.](#)  
Pour copier l'écran entier, appuyez sur [fn+imp écr.](#)
  3. Ouvrez un document dans un programme de traitement de texte, puis sélectionnez **Édition > Coller**.  
L'image de l'écran est ajoutée au document.
  4. Enregistrez le document.
- Lorsque vous sauvegardez vos données sur disque, utilisez l'un des types de disques suivants (vendus séparément) : CD-R, CD-RW, DVD+R, DVD+R DL, DVD-R, DVD-R DL ou DVD±RW. Les disques utilisés dépendent du type d'unité optique installée sur votre ordinateur.
- 
-  **REMARQUE :** Les DVD et les DVD avec support double couche stockent plus de données que les CD ; par conséquent, ils réduisent le nombre de disques de restauration nécessaires.
- 
- Lorsque vous sauvegardez vos données sur disque, numérotez chaque disque avant de l'insérer dans l'unité optique de l'ordinateur.

Pour créer une sauvegarde à l'aide du Centre de sauvegarde et de restauration, procédez comme suit :

- 
-  **REMARQUE :** L'ordinateur doit être sous tension avant de commencer la sauvegarde.

**REMARQUE :** Ce processus peut prendre plus d'une heure, en fonction de la taille des fichiers et de la vitesse de l'ordinateur.

---

1. Sélectionnez **Démarrer > Tous les programmes > Maintenance > Centre de sauvegarde et de restauration**.
2. Suivez les instructions à l'écran pour sauvegarder l'intégralité de votre ordinateur (certains modèles) ou vos fichiers.



**REMARQUE :** Pour renforcer la sécurité de votre ordinateur, Windows® intègre la fonction Contrôle du compte utilisateur. Vous pouvez être invité à donner votre autorisation ou à fournir un mot de passe pour des tâches telles que l'installation de logiciels, l'exécution d'utilitaires ou la modification de paramètres Windows. Reportez-vous au Centre d'aide et de support pour plus d'informations.

---

## Exécution d'une restauration

En cas de panne ou d'instabilité du système, l'ordinateur fournit les outils suivants pour restaurer vos données :

- Outils de restauration Windows : Vous pouvez recourir au Centre de sauvegarde et de restauration pour restaurer des données préalablement sauvegardées. Vous pouvez également utiliser l'outil de redémarrage système de Windows pour corriger des problèmes susceptibles d'empêcher le démarrage de Windows.
- Outils de restauration de la touche **f11** : Vous pouvez utiliser les outils de restauration de la touche **f11** pour récupérer l'image originale de votre disque dur. Cette image comprend le système d'exploitation Windows et les logiciels installés en usine.

 **REMARQUE :** Si vous ne parvenez pas à amorcer (démarrer) votre ordinateur, vous devez vous procurer le DVD de Windows Vista® afin de réamorcer l'ordinateur et de réparer le système d'exploitation. Pour toute information complémentaire, reportez-vous à la section « Utilisation du DVD de Windows Vista (vendu séparément) » de ce manuel.

## Utilisation des outils de restauration Windows

Pour restaurer des informations préalablement sauvegardées, procédez comme suit :

1. Sélectionnez **Démarrer > Tous les programmes > Maintenance > Centre de sauvegarde et de restauration**.
2. Suivez les instructions à l'écran pour restaurer l'intégralité de votre ordinateur (certains modèles) ou vos fichiers.

 **REMARQUE :** Windows inclut la fonction de contrôle de compte utilisateur qui permet d'améliorer la sécurité de votre ordinateur. Vous pouvez être invité à donner votre autorisation ou à fournir un mot de passe pour des tâches telles que l'installation de logiciels, l'exécution d'utilitaires ou la modification de paramètres Windows. Reportez-vous au Centre d'aide et de support pour plus d'informations.

Pour récupérer l'image originale à l'aide de l'outil de redémarrage système, procédez comme suit :

 **ATTENTION :** L'utilisation de l'outil de redémarrage système effacera et reformatera entièrement le disque dur. Tous les fichiers que vous avez créés et tous les programmes installés sur l'ordinateur seront définitivement supprimés. Lorsque le reformatage est terminé, le programme de restauration réinstalle le système d'exploitation, les logiciels, les programmes et les pilotes présents dans la sauvegarde utilisée pour la restauration.

1. Si possible, sauvegardez tous vos fichiers personnels.
2. Si possible, vérifiez la présence de la partition Windows et HP Recovery. Pour localiser les partitions, sélectionnez **Démarrer > Ordinateur**.

 **REMARQUE :** Si les partitions Windows et HP Recovery ont été supprimées, vous devrez récupérer votre système d'exploitation et les programmes à l'aide du DVD de Windows Vista et du disque *Driver Recovery (Récupération des pilotes)* (tous deux vendus séparément). Pour toute information complémentaire, reportez-vous à la section « Utilisation du DVD de Windows Vista (vendu séparément) » de ce manuel.

3. Redémarrez l'ordinateur et appuyez sur la touche **f8** avant le chargement du système d'exploitation Windows.

4. Sélectionnez **Réparer votre ordinateur**.
5. Suivez les instructions à l'écran.

 **REMARQUE :** Pour des informations complémentaires sur l'utilisation des outils Windows, effectuez une recherche sur ces thèmes dans le Centre d'aide et de support.

## Utilisation des outils de restauration de la touche f11

△ **ATTENTION :** L'utilisation de la touche **f11** effacera et reformatera entièrement le disque dur. Tous les fichiers que vous avez créés et les logiciels installés sur l'ordinateur seront définitivement supprimés. L'outil de restauration **f11** réinstalle le système d'exploitation, les programmes HP et les pilotes qui étaient installés à la sortie d'usine. Ainsi, vous devrez réinstaller tout logiciel non installé en usine. Les fichiers personnels doivent être restaurés à partir d'une sauvegarde.

 **REMARQUE :** Si votre ordinateur est équipé d'un disque dur électronique (SSD), il ne possède peut-être pas de partition de restauration dédiée. Des disques de restauration sont fournis avec les ordinateurs sans partition. Utilisez ces disques pour restaurer le système d'exploitation et les logiciels. Pour vérifier la présence d'une partition de restauration, cliquez sur **Démarrer > Ordinateur**. Si la partition est présente, une unité HP Recovery est répertoriée dans la section Lecteurs de disques durs de la fenêtre.

Pour récupérer l'image originale de votre disque dur à l'aide de la touche **f11**, procédez comme suit :

1. Si possible, sauvegardez tous vos fichiers personnels.
2. Si possible, vérifiez la présence d'une partition HP Recovery. Pour localiser la partition, sélectionnez **Démarrer > Ordinateur**.

 **REMARQUE :** Si la partition HP Recovery a été supprimée, vous devrez récupérer votre système d'exploitation et les programmes à l'aide du DVD de Windows Vista et du disque *Driver Recovery (Récupération des pilotes)* (tous deux vendus séparément). Pour toute information complémentaire, reportez-vous à la section « Utilisation du DVD de Windows Vista (vendu séparément) » de ce manuel.

3. Mettez l'ordinateur sous tension ou redémarrez-le, puis appuyez sur la touche **échap** lorsque le message « Press the ESC key for Startup Menu » (Appuyez sur Échap pour afficher le menu de démarrage) apparaît en bas de l'écran.
4. Appuyez sur **f11** lorsque le message « Press <f11> for recovery » (Appuyez sur f11 pour effectuer la restauration) s'affiche à l'écran.
5. Suivez les instructions à l'écran.

## Utilisation du DVD de Windows Vista (vendu séparément)

Si vous ne parvenez pas à amorcer (démarrer) votre ordinateur, vous devez vous procurer le DVD de Windows Vista afin de réamorcer l'ordinateur et de réparer le système d'exploitation. Assurez-vous d'avoir à disposition la sauvegarde la plus récente (enregistrée sur des disques ou un disque dur externe). Pour commander le DVD de Windows Vista, ouvrez la page <http://www.hp.com/support>, sélectionnez votre pays ou région, et suivez les instructions. Vous pouvez également commander le DVD en appelant le support technique. Pour obtenir les coordonnées de ce service, reportez-vous au livret *Numéros de téléphone internationaux* fourni avec l'ordinateur.

---

△ **ATTENTION :** L'utilisation du DVD de Windows Vista effacera et reformatera entièrement le disque dur. Tous les fichiers que vous avez créés et tous les programmes installés sur l'ordinateur seront définitivement supprimés. Lorsque le reformatage est terminé, le programme de restauration vous aide à réinstaller le système d'exploitation, les logiciels, les programmes et les pilotes.

---

Pour effectuer une restauration du système avec le DVD de Windows Vista, procédez comme suit :

 **REMARQUE :** Cette procédure dure quelques minutes.

---

1. Si possible, sauvegardez tous vos fichiers personnels.
2. Redémarrez l'ordinateur et insérez le DVD de Windows Vista dans l'unité optique avant le chargement de Windows.
3. À l'invite, appuyez sur une touche du clavier.
4. Suivez les instructions à l'écran.
5. Cliquez sur **Suivant**.
6. Sélectionnez **Réparer votre ordinateur**.
7. Suivez les instructions à l'écran.

---

# 13 Configuration de l'ordinateur

## Démarrage de l'utilitaire de configuration de l'ordinateur

Computer Setup est un utilitaire préinstallé présent dans la mémoire ROM, qui peut être utilisé même lorsque le système d'exploitation ne fonctionne pas ou refuse de se charger.

 **REMARQUE :** Certains des éléments de menu de Computer Setup répertoriés dans ce guide peuvent ne pas être pris en charge par votre ordinateur.

**REMARQUE :** Vous ne pouvez utiliser un clavier externe ou une souris connecté(e) à un port USB dans Computer Setup que si le support USB legacy est activé.

Pour démarrer Computer Setup, procédez comme suit :

1. Démarrez ou redémarrez l'ordinateur et appuyez sur **echap** lorsque le message « Press the ESC key for Startup Menu » (Appuyez sur la touche Echap pour accéder au menu de démarrage) s'affiche en bas de l'écran.
2. Appuyez sur **f10** pour accéder à BIOS Setup.

## Utilisation de l'utilitaire de configuration de l'ordinateur

### Navigation et sélection dans Computer Setup

Les menus Fichier, Sécurité, Diagnostics Configuration système permettent d'accéder aux informations et aux paramètres de Computer Setup.

Pour naviguer et effectuer des sélections dans Computer Setup, procédez comme suit :

1. Démarrez ou redémarrez l'ordinateur et appuyez sur **echap** lorsque le message « Press the ESC key for Startup Menu » (Appuyez sur la touche Echap pour accéder au menu de démarrage) s'affiche en bas de l'écran.
  - Pour sélectionner un menu ou un élément de menu, utilisez la touche Tabulation et les touches de direction du clavier, puis appuyez sur **entrée**, ou utilisez un dispositif de pointage pour cliquer sur l'élément.
  - Pour faire défiler l'écran vers le haut ou vers le bas, cliquez sur la flèche Haut ou Bas dans le coin supérieur droit de l'écran, ou utilisez la touche de direction Haut ou Bas.
  - Pour fermer les boîtes de dialogue et revenir à l'écran principal de Computer Setup, appuyez sur **echap**, puis suivez les instructions à l'écran.

---

 **REMARQUE :** Vous pouvez utiliser soit un dispositif de pointage (pavé tactile, bouton de pointage ou souris USB), soit le clavier pour naviguer et effectuer des sélections dans Computer Setup.

---

2. Appuyez sur **f10** pour accéder à BIOS Setup.
3. Sélectionnez le menu **File** (Fichier), **Security** (Sécurité), **Diagnostics** (Diagnostic) ou **System Configuration** (Configuration système).

Pour quitter le menu Computer Setup, utilisez l'une des méthodes suivantes :

- Pour quitter Computer Setup sans enregistrer les modifications, cliquez sur l'icône **Quitter**, puis suivez les instructions à l'écran.

– ou –

Utilisez la touche Tabulation et les touches de direction pour sélectionner **Fichier > Ignorer les modifications et quitter**, puis appuyez sur **entrée**.

– ou –

- Pour enregistrer les modifications et quitter les menus Computer Setup, cliquez sur l'icône **Save** (Enregistrer), puis suivez les instructions à l'écran.

– ou –

Utilisez la touche Tabulation et les touches de direction pour sélectionner **Fichier > Enregistrer les modifications et quitter**, puis appuyez sur **entrée**.

Vos modifications prennent effet au redémarrage de l'ordinateur.

## Restauration des paramètres d'usine de Computer Setup

---

 **REMARQUE :** La restauration des paramètres par défaut ne modifiera pas le mode disque dur.

---

Pour restaurer tous les paramètres d'usine de Computer Setup, procédez comme suit :

1. Démarrez ou redémarrez l'ordinateur et appuyez sur **echap** lorsque le message « Press the ESC key for Startup Menu » (Appuyez sur la touche Echap pour accéder au menu de démarrage) s'affiche en bas de l'écran.
2. Appuyez sur **f10** pour accéder à BIOS Setup.
3. Utilisez un dispositif de pointage ou les touches de direction pour sélectionner **File** (Fichier) > **Restore defaults** (Restaurer les valeurs par défaut).
4. Suivez les instructions à l'écran.
5. Pour enregistrer vos modifications et quitter le programme, cliquez sur **Enregistrer** dans l'angle inférieur gauche de l'écran, puis suivez les instructions qui s'affichent.

– ou –

Utilisez les touches de direction pour sélectionner **Fichier > Enregistrer les modifications et quitter**, puis appuyez sur la touche **entrée**.

Vos modifications prennent effet au redémarrage de l'ordinateur.

 **REMARQUE :** La restauration des paramètres d'usine n'affecte pas les paramètres relatifs aux mots de passe et à la sécurité.

## Menus de l'utilitaire de configuration de l'ordinateur

Les tableaux de menus présentés dans cette section décrivent les options Computer Setup.

 **REMARQUE :** Certains des éléments de menu de Computer Setup répertoriés dans ce chapitre peuvent ne pas être pris en charge par votre ordinateur.

### Menu Fichier

Sélectionnez	Pour
System Information (Informations sur le système)	<ul style="list-style-type: none"><li>• Visualiser les informations d'identification relatives à l'ordinateur et aux batteries dans le système.</li><li>• Visualiser les informations de spécifications concernant le processeur, la taille du cache et de la mémoire, la ROM système, la version vidéo et la version du contrôleur de clavier.</li></ul>
Set System Date and Time (Définir l'heure et la date du système)	Définir ou modifier l'heure et la date sur l'ordinateur.
System Diagnostics (Diagnostics système)	Affiche les informations suivantes : <ul style="list-style-type: none"><li>• Informations sur le système<ul style="list-style-type: none"><li>◦ Informations d'identification relatives à l'ordinateur et aux batteries dans le système</li><li>◦ Informations de spécifications concernant le processeur, la taille du cache et de la mémoire, la ROM système, la version vidéo et la version du contrôleur de clavier</li></ul></li><li>• Test de démarrage : Vérifie les composants système nécessaires au démarrage de l'ordinateur.</li><li>• Test d'exécution : Exécute une vérification exhaustive de la mémoire système.</li><li>• Test du disque dur : Exécute un auto-test exhaustif d'un disque dur du système.</li><li>• Test mémoire : Exécute un auto-test exhaustif de toute mémoire installée sur l'ordinateur.</li><li>• Test batterie : Exécute un auto-test exhaustif de toutes les batteries installées sur l'ordinateur.</li><li>• Journal d'erreurs : Affiche un journal d'erreurs lorsque des erreurs se sont produites.</li></ul>
Reset BIOS security to factory default (Réinitialisation de la sécurité BIOS définie en usine)	Rétablit les paramètres par défaut de sécurité BIOS définis en usine.
Restore defaults (Restaurer les valeurs par défaut)	Remplacer les paramètres de configuration de Computer Setup par les paramètres d'usine d'origine. (Le mode disque dur, les paramètres de mot de passe et les paramètres de sécurité ne sont pas modifiés lorsque vous restaurez les paramètres d'usine.)



Sélectionnez	Pour
Ignore changes and exit (Ignorer les modifications et quitter)	Annuler toute modification apportée pendant la session en cours, puis quitter Computer Setup et redémarrer l'ordinateur.
Save changes and exit (Enregistrer les modifications et quitter)	Enregistrer toute modification apportée pendant la session en cours, puis quitter Computer Setup et redémarrer l'ordinateur. Vos modifications prennent effet au redémarrage de l'ordinateur.

## Menu Sécurité

 **REMARQUE :** Certains des éléments de menu répertoriés dans cette section peuvent ne pas être pris en charge par votre ordinateur.

Sélectionnez	Pour
Setup BIOS Administrator Password (Configurer le mot de passe administrateur BIOS)	Configurer un mot de passe administrateur BIOS.
Password Policy (Stratégie de mot de passe) (mot de passe administrateur BIOS requis)	Réviser les critères de stratégie de mot de passe.
HP SpareKey	Activer/désactiver HP SpareKey (activé par défaut).
Always Prompt for HP SpareKey Enrollment (Toujours inviter à enregistrer HP SpareKey)	Activer/désactiver l'enregistrement HP SpareKey (activé par défaut).
Fingerprint Reset on Reboot (Réinitialiser le lecteur d'empreintes digitales au redémarrage) (si présent)	Réinitialiser/effacer les droits de propriété du lecteur d'empreintes digitales (sur certains modèles uniquement ; désactivé par défaut).
Change Password (Modification du mot de passe)	Saisir, modifier ou supprimer un mot de passe administrateur BIOS.
HP SpareKey Enrollment (Inscription HP SpareKey)	S'inscrire ou redéfinir HP SpareKey, qui est un ensemble de questions et réponses utilisées en cas d'oubli du mot de passe.
DriveLock Passwords (Mots de passe DriveLock)	<ul style="list-style-type: none"> <li>Activer/désactiver la fonction DriveLock sur n'importe quel disque dur de l'ordinateur (activé par défaut).</li> <li>Change le mot de passe utilisateur ou principal DriveLock.</li> </ul> <p><b>REMARQUE :</b> Les paramètres DriveLock ne sont accessibles que lorsque vous accédez à Computer Setup lors de la mise sous tension (et non lors du redémarrage) de l'ordinateur.</p>
Automatic DriveLock (DriveLock automatique)	Activer/désactiver la prise en charge de la fonction DriveLock automatique.
TPM Embedded Security (Sécurité intégrée TPM)	Activer/désactiver la prise en charge de la sécurité intégrée TPM (Trusted Platform Module) qui protège l'ordinateur contre les accès non autorisés aux fonctions propriétaires de la sécurité intégrée dans ProtectTools. Pour plus d'informations, reportez-vous à l'aide de ProtectTools.
	<b>REMARQUE :</b> Vous devez disposer d'un mot de passe de configuration pour modifier ce paramètre.

Sélectionnez	Pour
Disk Sanitizer	Exécutez l'utilitaire Disk Sanitizer pour détruire toutes les données existantes sur le disque dur principal ou sur l'unité dans le compartiment d'extension.  <b>ATTENTION :</b> Si vous exécutez l'utilitaire Disk Sanitizer, les données sur l'unité sélectionnée sont définitivement supprimées.
System IDs (ID du système)	Saisir un numéro de suivi du portable et un code propriétaire du portable définis par l'utilisateur de l'ordinateur.

## Menu Configuration système

 **REMARQUE :** Certaines des options de Configuration système risquent de ne pas être prises en charge par votre ordinateur.

Sélectionnez	Pour
Language (Langue)	Modifier la langue de Computer Setup.
Boot Options (Options d'amorçage)	<ul style="list-style-type: none"> <li>• Définir un délai pour le menu d'amorçage express (en secondes).</li> <li>• Activer/désactiver la fonction MultiBoot (activée par défaut).</li> <li>• Définir le retard d'amorçage express (en secondes).</li> <li>• Activer/désactiver le Logo personnalisé (désactivé par défaut).</li> <li>• Activer/désactiver l'URL de diagnostic d'affichage (activée par défaut).</li> <li>• Activer/désactiver l'amorçage du lecteur de CD-ROM (activée par défaut).</li> <li>• Activer/désactiver l'amorçage par carte SD (activé par défaut).</li> <li>• Activer/désactiver l'amorçage par disquette (activé par défaut).</li> <li>• Activer/désactiver l'amorçage par carte réseau interne PXE (activé par défaut).</li> <li>• Activer/désactiver le mode d'amorçage de Unified Extensible Firmware Interface (UEFI) (activé par défaut).</li> <li>• Définir l'ordre d'amorçage Legacy.</li> </ul>

Sélectionnez	Pour
Device Configurations (Configurations de périphérique)	<ul style="list-style-type: none"> <li>● Activer/désactiver la prise en charge USB Legacy (activée par défaut). Une fois activé, le support USB Legacy permet d'effectuer les opérations suivantes : <ul style="list-style-type: none"> <li>◦ Utilisation d'un clavier USB dans Computer Setup même si aucun système d'exploitation Windows® n'est exécuté.</li> <li>◦ Démarrage à partir d'un périphérique USB amorçable, notamment un disque dur, une unité de disquette ou une unité optique connectée via un port USB de l'ordinateur.</li> </ul> </li> <li>● Sélectionner un mode de port parallèle : ECP (Enhanced Parallel Port), standard, bidirectionnel ou EPP (Enhanced Capabilities Port).</li> <li>● Activer/désactiver le ventilateur système pendant la connexion au secteur (désactivé par défaut).</li> <li>● Activer/désactiver la prévention d'exécution de données (certains modèles). Lorsqu'elle est activée, le processeur peut désactiver l'exécution du code de certains virus, ce qui permet d'améliorer la sécurité de l'ordinateur (désactivée par défaut).</li> <li>● Mode de périphérique SATA (Serial Advanced Technology Attachment) Les options suivantes sont disponibles : <ul style="list-style-type: none"> <li>◦ AHCI (Advanced Host Controller Interface)</li> <li>◦ IDE (Integrated Drive Electronics)</li> <li>◦ RAID (certains modèles)</li> </ul> <p><b>REMARQUE :</b> La disponibilité de ces options varie selon le modèle d'ordinateur.</p> </li> <li>● Activer/désactiver la charge rapide de batterie secondaire (activée par défaut).</li> <li>● Activer/désactiver la fonction QuickLook (activée par défaut).</li> <li>● Activer/désactiver la fonction d'authentification de préamorçage à l'amorçage de HP QuickLook (activée par défaut).</li> <li>● Activer/désactiver la fonction HP QuickWeb (activée par défaut).</li> <li>● Activer/désactiver la fonction HP QuickWeb Elevated Security (désactivée par défaut).</li> <li>● Activer/désactiver la technologie de virtualisation (certains modèles, désactivée par défaut).</li> <li>● Activer/désactiver la fonction Wake sur USB (activée par défaut).</li> </ul>

Sélectionnez	Pour
	<ul style="list-style-type: none"> <li>● Activer/désactiver l'état verr num à l'amorçage (désactivé par défaut).</li> <li>● Activer/désactiver la technologie TXT (Intel® Trusted Execution Technology) (certains modèles, désactivée par défaut).</li> </ul>
Built-In Device Options (Options de périphérique intégré)	<ul style="list-style-type: none"> <li>● Activer/désactiver l'état du bouton Sans fil (activé par défaut).</li> <li>● Activer/désactiver la radio du périphérique WLAN intégré (certains modèles ; activée par défaut).</li> <li>● Activer/désactiver le contrôleur d'interface réseau (LAN) (activé par défaut).</li> <li>● Activer/désactiver la radio du périphérique Bluetooth® intégré (activée par défaut).</li> <li>● Activer/désactiver la commutation LAN/WLAN (désactivée par défaut).</li> <li>● Activer/désactiver le mode d'économie d'énergie du réseau local (certains modèles). Lorsqu'il est activé, permet d'économiser de l'énergie en désactivant le réseau s'il n'est pas en cours d'utilisation (activé par défaut).</li> <li>● Définir la remise sous tension selon l'état du réseau LAN. Les options sont les suivantes : <ul style="list-style-type: none"> <li>◦ Désactivé</li> <li>◦ Amorçage sur réseau</li> <li>◦ Suivre l'ordre d'amorçage</li> </ul> </li> <li>● Activer/désactiver le périphérique du compartiment d'extension du portable (activé par défaut).</li> <li>● Activer/désactiver la fonction Power Monitor Circuit (activée par défaut).</li> <li>● Activer/désactiver les périphériques audio (activés par défaut).</li> <li>● Activer/désactiver le périphérique de lecture d'empreinte (activée par défaut).</li> <li>● Activer/désactiver le périphérique modem (activée par défaut).</li> <li>● Activer/désactiver le microphone (activé par défaut).</li> <li>● Activer/désactiver les haut-parleurs internes (activés par défaut).</li> </ul>
Port Options (Options de port) (toutes sont activées par défaut)	<p><b>REMARQUE :</b> Toutes les options de port sont activées par défaut.</p> <ul style="list-style-type: none"> <li>● Activer/désactiver le port série.</li> <li>● Activer/désactiver le port parallèle.</li> <li>● Activer/désactiver le lecteur de support Flash.</li> </ul>

Sélectionnez	Pour
Set Security Level (Définir le niveau de sécurité)	<ul style="list-style-type: none"> <li>• Activer/désactiver le port USB.</li> </ul> <p><b>ATTENTION :</b> La désactivation du port USB entraîne également celle des périphériques MultiBay et ExpressCard sur le répliqueur de ports avancé.</p> <ul style="list-style-type: none"> <li>• Activer/désactiver le port 1394.</li> <li>• Activer/désactiver le connecteur ExpressCard.</li> <li>• Activer/désactiver le connecteur de carte à puce.</li> <li>• Activer/désactiver le port eSATA.</li> </ul>
Restore Security Defaults (Restaurer les valeurs de sécurité par défaut)	<p>Modifier, afficher ou masquer les niveaux de sécurité pour tous les éléments de menu BIOS.</p> <p>Restaurer les paramètres de sécurité par défaut.</p>

---

# 14 Multi-amorçage

## À propos de la séquence d'amorçage du périphérique d'amorçage

Au démarrage de l'ordinateur, le système tente de démarrer à partir de périphériques d'amorçage activés. L'utilitaire MultiBoot, qui est activé par défaut, contrôle l'ordre dans lequel le système sélectionne un périphérique d'amorçage. Les périphériques d'amorçage peuvent inclure des unités optiques, des lecteurs de disquette, une carte d'interface réseau (NIC), des disques durs et des périphériques USB. Les périphériques d'amorçage contiennent un support ou des fichiers requis par l'ordinateur pour que celui-ci démarre et fonctionne correctement.

---

 **REMARQUE :** Certains périphériques d'amorçage doivent être activés dans Computer Setup avant de pouvoir être inclus dans la séquence d'amorçage.

---

Par défaut, l'ordinateur sélectionne le périphérique d'amorçage en faisant une recherche sur les périphériques et les compartiments d'unité activés en respectant la séquence suivante :

---

 **REMARQUE :** Certains des périphériques d'amorçage et des compartiments d'unité répertoriés peuvent ne pas être pris en charge sur votre ordinateur.

---

- Baie de mise à niveau pour ordinateur portable
- Disque dur interne
- Unité de disquette USB
- CD-ROM USB
- Disque dur USB
- Paramètres Ethernet de l'ordinateur portable
- Carte mémoire Secure Digital (SD)
- Compartiment d'extension de la station d'accueil
- Unité SATA externe

Vous pouvez modifier l'ordre dans lequel l'ordinateur recherche un périphérique d'amorçage en changeant l'ordre d'amorçage dans Computer Setup. Vous pouvez également appuyer sur **échap** quand le message « Press the ESC key for Startup Menu » (Appuyez sur la touche ÉCHAP pour accéder au menu de démarrage) apparaît en bas de l'écran, puis appuyez sur **f9**. Une pression sur la touche **f9** affiche un menu qui répertorie les périphériques d'amorçage actuels et qui permet d'en sélectionner un. Vous pouvez également utiliser MultiBoot Express pour configurer l'ordinateur afin d'être invité à spécifier un emplacement d'amorçage à chaque démarrage ou redémarrage.

Si la fonction MultiBoot est désactivée, l'ordinateur utilise un ordre d'amorçage fixé qui consiste à rechercher tout d'abord un périphérique d'amorçage pour l'unité A. S'il n'en trouve pas, l'ordinateur recherche un périphérique d'amorçage pour l'unité C. Les périphériques d'amorçage de l'unité A incluent des unités optiques et de disquette. Les périphériques d'amorçage de l'unité C incluent des unités optiques et des disques durs.

La carte réseau n'a pas une lettre d'unité attribuée.

---

 **REMARQUE :** Une unité optique (par exemple, le lecteur de CD-ROM) peut s'amorcer comme unité A ou C, selon le format du CD d'amorçage.

---

# Activation de périphériques d'amorçage dans Computer Setup

L'ordinateur ne peut démarrer à partir d'un périphérique USB ou d'une carte réseau que si celui-ci ou celle-ci a d'abord été activé dans Computer Setup.

Pour démarrer Computer Setup et activer un périphérique USB ou de carte réseau en tant que périphérique d'amorçage, procédez comme suit :

1. Allumez ou redémarrez l'ordinateur, puis appuyez sur **échap** quand le message « Press the ESC key for Startup Menu » (Appuyez sur la touche ÉCHAP pour accéder au menu de démarrage) apparaît en bas de l'écran.
2. Appuyez sur **f10** pour accéder à la configuration du BIOS.
3. Pour activer les supports amorçables présents dans les lecteurs USB ou dans les lecteurs insérés dans une station d'accueil en option (certains modèles), utilisez un périphérique de pointage ou les touches de direction pour sélectionner **System Configuration** (Configuration du système) > **Device Configurations** (Configurations de périphérique). Vérifiez que la case **Enabled** (Activé) est cochée en regard de **USB Legacy Support** (Support USB Legacy).

---

 **REMARQUE :** L'option Port USB doit être activée pour utiliser le support USB Legacy. Cette option est activée par défaut. Si le port est désactivé, réactivez-le en sélectionnant **System Configuration** (Configuration du système) > **Port Options** (Options de port), puis en cliquant sur **Enabled** (Activé) en regard de **USB Port** (Port USB).

---

– ou –

Pour activer un périphérique de carte réseau, sélectionnez **System Configuration** (Configuration du système) > **Boot Options** (Options de démarrage), puis cliquez sur **Enabled** (Activé) situé en regard de **PXE Internal NIC boot** (Initialisation de la carte réseau interne PXE).

4. Pour enregistrer les modifications et quitter Computer Setup, cliquez sur **Save** (Enregistrer) dans l'angle inférieur gauche de l'écran, puis suivez les instructions à l'écran.

– ou –

Utilisez les touches de direction pour sélectionner **File** (Fichier) > **Save changes and exit** (Enregistrer les modifications et quitter), puis appuyez sur **entrée**.

Vos modifications prennent effet au redémarrage de l'ordinateur.

---

 **REMARQUE :** Pour connecter une carte réseau à un serveur PXE ou RPL pendant le démarrage sans utiliser MultiBoot, appuyez sur **échap** lorsque le message « Press the ESC key for Startup Menu » (Appuyez sur la touche ÉCHAP pour accéder au menu de démarrage) apparaît en bas de l'écran, puis appuyez rapidement sur **f12**.

---



## Considérations sur les modifications de l'ordre d'amorçage

Avant de modifier l'ordre d'amorçage, prenez note des considérations suivantes :

- Lorsque l'ordinateur redémarre après la modification de l'ordre d'amorçage, il essaie de démarrer en utilisant la nouvelle séquence.
- S'il existe plusieurs types de périphériques d'amorçage, l'ordinateur essaie de démarrer en utilisant le premier de chaque type (sauf pour les unités optiques). Par exemple, si l'ordinateur est connecté à une station d'accueil en option (certains modèles) qui contient un disque dur, ce dernier est affiché dans l'ordre d'amorçage en tant que disque dur USB. Si le système ne réussit pas à démarrer à partir de ce disque dur USB, il n'essaie pas de démarrer sur le disque dur présent dans le compartiment de disque dur. Il essaie alors de démarrer sur le type suivant de périphérique dans l'ordre d'amorçage. Toutefois, s'il existe deux unités optiques et que la première ne s'amorce pas (parce qu'elle ne contient pas de support ou que celui-ci n'est pas amorçable), le système essaie de démarrer sur la deuxième unité optique.
- La modification de l'ordre d'amorçage permet également de modifier les désignations d'unité logique. Par exemple, si le démarrage s'effectue à partir d'un lecteur de CD-ROM contenant un support qui s'amorce comme étant l'unité C, le lecteur devient l'unité C et le disque dur installé dans le compartiment de disque dur devient l'unité D.
- L'ordinateur ne peut démarrer à partir d'un périphérique de carte réseau que si celui-ci a d'abord été activé dans le menu Options des périphériques intégrés de Computer Setup et si l'amorçage à partir du périphérique a bien été activé dans le menu Options de démarrage de Computer Setup. L'amorçage à partir d'une carte réseau n'a aucune incidence sur les désignations d'unité logique car aucune lettre d'unité n'est associée à la carte réseau.
- Les lecteurs dans une station d'accueil en option (certains modèles) sont traités comme des périphériques USB externes dans l'ordre d'amorçage.

## Sélection de préférences de multi-amorçage (Multiboot)

Vous pouvez utiliser MultiBoot de l'une des manières suivantes :

- Pour définir un nouvel ordre d'amorçage que l'ordinateur utilise à chaque mise sous tension, en modifiant l'ordre d'amorçage dans Computer Setup.
- Pour sélectionner dynamiquement le périphérique d'amorçage, appuyez sur **échap** lorsque le message « Press the ESC key for Startup Menu » (Appuyez sur la touche ÉCHAP pour accéder au menu de démarrage) apparaît en bas de l'écran, puis appuyez sur **f9** pour accéder au menu d'options de périphériques d'amorçage.
- Pour utiliser MultiBoot Express pour la définition d'ordres d'amorçage variables. Cette fonctionnalité vous invite à sélectionner un périphérique d'amorçage à chaque mise sous tension ou redémarrage de l'ordinateur.

### Définition d'un nouvel ordre d'amorçage dans Computer Setup

Pour démarrer Computer Setup et définir un ordre de périphériques d'amorçage que l'ordinateur utilise à chaque mise sous tension ou redémarrage, procédez comme suit :

1. Allumez ou redémarrez l'ordinateur, puis appuyez sur **échap** quand le message « Press the ESC key for Startup Menu » (Appuyez sur la touche ÉCHAP pour accéder au menu de démarrage) apparaît en bas de l'écran.
2. Appuyez sur **f10** pour accéder à la configuration du BIOS.
3. Utilisez un dispositif de pointage ou les touches fléchées pour sélectionner **Configuration du système > Options de démarrage**. Confirmez que l'option **Activé** est sélectionnée en regard de MultiBoot.



**REMARQUE :** L'utilitaire MultiBoot est activé en usine.

4. Utilisez un périphérique de pointage ou les touches de direction pour sélectionner un périphérique dans la liste.
5. Pour déplacer le périphérique plus haut dans l'ordre d'amorçage, utilisez un périphérique de pointage pour cliquer sur la flèche vers le haut située en regard du nom du périphérique ou appuyez sur la touche **+**.

– ou –

Pour déplacer le périphérique plus bas dans l'ordre d'amorçage, utilisez un périphérique de pointage pour cliquer sur la flèche vers le bas située en regard du nom du périphérique ou appuyez sur la touche **-**.

6. Pour enregistrer vos modifications et quitter Computer Setup, cliquez sur **Enregistrer** dans l'angle inférieur gauche de l'écran, puis suivez les instructions qui s'affichent.

– ou –

Utilisez les touches de direction pour sélectionner **Fichier > Enregistrer les modifications et quitter**, puis appuyez sur la touche **entrée**.

Vos modifications prennent effet au redémarrage de l'ordinateur.

## Sélection dynamique d'un périphérique d'amorçage via l'invite de la touche F9

Pour choisir dynamiquement un périphérique d'amorçage pour la séquence de démarrage actuelle, procédez comme suit :

1. Ouvrez le menu de sélection de périphérique d'amorçage en démarrant ou redémarrant l'ordinateur, puis appuyez sur **échap** lorsque le message « Press the ESC key for Startup Menu » (Appuyez sur la touche ÉCHAP pour accéder au menu de démarrage) apparaît en bas de l'écran.
2. Appuyez sur **f9**.
3. Utilisez les touches de direction pour sélectionner un périphérique d'amorçage, puis appuyez sur la touche **entrée**.

Vos changements prennent effet immédiatement.

## Définition d'une invite MultiBoot Express

Pour démarrer Computer Setup et configurer l'ordinateur afin qu'il affiche le menu d'emplacement de démarrage MultiBoot à chaque démarrage ou redémarrage, procédez comme suit :

1. Allumez ou redémarrez l'ordinateur, puis appuyez sur **échap** quand le message « Press the ESC key for Startup Menu » (Appuyez sur la touche ÉCHAP pour accéder au menu de démarrage) apparaît en bas de l'écran.
2. Appuyez sur **f10** pour accéder à la configuration du BIOS.
3. Utilisez un périphérique de pointage ou les touches de direction pour sélectionner **System Configuration** (Configuration du système) > **Boot Options** (Options d'amorçage), puis appuyez sur **entrée**.
4. Dans le champ **Retard d'amorçage express (sec)**, entrez le délai d'affichage du menu d'emplacement du démarrage avant que le système applique le paramètre MultiBoot en cours. Lorsque 0 est sélectionné, le menu d'emplacement du démarrage n'est pas affiché.
5. Pour enregistrer les modifications et quitter Computer Setup, cliquez sur **Save** (Enregistrer) dans l'angle inférieur gauche de l'écran, puis suivez les instructions à l'écran.

– ou –

Utilisez les touches de direction pour sélectionner **File** (Fichier) > **Save changes and exit** (Enregistrer les modifications et quitter), puis appuyez sur **entrée**.

Vos modifications prennent effet au redémarrage de l'ordinateur.

## Saisie des préférences MultiBoot Express

Si le menu Amorçage express s'affiche au démarrage, vous disposez des choix suivants :

- Pour spécifier un périphérique d'amorçage à partir du menu Amorçage express, faites votre choix pendant le délai autorisé, puis appuyez sur la touche **entrée**.
- Pour empêcher l'ordinateur d'appliquer par défaut le paramètre MultiBoot en cours, appuyez sur une touche quelconque avant la fin du délai. L'ordinateur ne démarrera pas tant que vous n'aurez pas spécifié de périphérique d'amorçage et appuyé sur la touche **entrée**.
- Pour permettre à l'ordinateur de démarrer selon le paramètre MultiBoot en cours, attendez que le délai s'écoule.

---

# 15 Gestion et impression

## Utilisation des solutions de gestion des clients

L'application Client Management Solutions fournit des solutions standard pour gérer des ordinateurs de bureau, des ordinateurs portables, des stations de travail et des tablettes PC dans un environnement réseau.

La gestion des clients implique les fonctionnalités clés suivantes :

- Déploiement des images logicielles initiales
- Installation des logiciels système à distance
- Gestion et mise à jour des logiciels
- Mises à jour de la mémoire ROM
- Suivi et protection des ressources informatiques (matériel et logiciels installés sur les ordinateurs)
- Notification des incidents et récupération de certains composants logiciels et matériels

---

 **REMARQUE :** Selon le modèle d'ordinateur et/ou la version du logiciel de gestion installé, certaines fonctions décrites ici risquent de ne pas être prises en charge.

---

## Configuration et déploiement d'une image logicielle

L'ordinateur est livré avec une image logicielle système préinstallée. Cette image est configurée lors de l'installation initiale de l'ordinateur. Après une courte phase de « dégroupement » des logiciels, l'ordinateur est prêt à être utilisé.

Pour déployer (distribuer) une image logicielle personnalisée, vous pouvez procéder de l'une des manières suivantes :

- Installez des applications supplémentaires après le dégroupement de l'image logicielle préinstallée.
- Utilisez des outils tels que les solutions de déploiement Altiris pour remplacer les logiciels préinstallés par une image logicielle personnalisée.
- Copiez le contenu d'un disque dur sur un autre en le clonant.

La méthode de déploiement utilisée dépend de l'environnement technologique et des processus de votre entreprise.

---

 **REMARQUE :** L'utilitaire Computer Setup et d'autres fonctions du système fournissent une assistance supplémentaire pour la gestion de la configuration, la résolution des problèmes, la gestion de l'alimentation et la récupération des logiciels système.

---

## Gestion et mise à jour des logiciels

HP fournit plusieurs outils permettant de gérer et de mettre à jour les logiciels sur les ordinateurs clients :

- HP Client Manager for Altiris (certains modèles)



**REMARQUE :** Pour télécharger HP Client Manager for Altiris ou pour plus d'informations sur HP Client Manager for Altiris, visitez le site Web de HP à l'adresse <http://www.hp.com>.

- HP CCM (Client Configuration Manager) (certains modèles)
- HP SSM (System Software Manager)

### HP Client Manager for Altiris (certains modèles)

HP Client Manager for Altiris intègre la technologie HP Intelligent Manageability au logiciel Altiris. HP Client Manager for Altiris fournit des fonctions de gestion du matériel avancées destinées aux périphériques HP :

- Vues détaillées de l'inventaire matériel pour la gestion des ressources
- Surveillance et diagnostic de l'état du système
- Fonctions, accessibles via le Web, de création d'états sur des éléments essentiels tels que la température et la mémoire
- Mise à jour à distance de logiciels système tels que les pilotes de périphériques et le BIOS



**REMARQUE :** Il est possible d'ajouter d'autres fonctionnalités en utilisant HP Client Manager for Altiris avec un logiciel Altiris Solutions en option (vendu séparément).

Si vous utilisez HP Client Manager for Altiris (installé sur un ordinateur client) avec le logiciel Altiris Solutions (installé sur un ordinateur administrateur), HP Client Manager for Altiris offre une fonctionnalité de gestion avancée et une gestion matérielle centralisée des périphériques client pour les domaines de cycle de vie informatiques suivants :

- Gestion de l'inventaire et des ressources
  - Conformité des licences logicielles
  - Suivi des ordinateurs et création d'états
  - Suivi des informations sur les baux et les immobilisations
- Déploiement et migration des logiciels système
  - Migration de Windows®
  - Déploiement système
  - Migration des paramètres des utilisateurs

- Assistance et résolution des problèmes
  - Gestion des tickets d'assistance
  - Dépannage à distance
  - Résolution des problèmes à distance
  - Reprise après incident
- Gestion des logiciels et des opérations
  - Administration continue des clients
  - Déploiement des logiciels système HP
  - Auto-réparation des applications (faculté d'identifier et de corriger certains problèmes liés aux applications)

Le logiciel Altiris Solutions fournit des possibilités de distribution de logiciels simples d'utilisation. HP Client Manager for Altiris permet la communication avec le logiciel Altiris Solutions, qui peut être utilisé pour compléter le déploiement de nouveaux matériels ou la migration de personnalités (paramètres personnels utilisateur) vers un nouveau système d'exploitation grâce à des assistants conviviaux. HP Client Manager for Altiris peut être téléchargé à partir du site Web de HP.

Utilisé conjointement avec System Software Manager ou HP Client Manager for Altiris, Altiris Solutions permet aux administrateurs de mettre à jour le BIOS système et les logiciels de pilote de périphérique à partir d'une console centralisée.

## HP CCM (Client Configuration Manager) (certains modèles)

HP CCM (Client Configuration Manager) automatise la gestion des logiciels tels que les systèmes d'exploitation, les programmes, les mises à jour logicielles, le contenu et les paramètres de configuration afin de garantir que chaque ordinateur conserve une configuration correcte. Grâce à ces solutions de gestion automatisées, vous pouvez gérer des logiciels tout au long du cycle de vie d'un ordinateur.

CCM permet de réaliser les tâches suivantes :

- Effectuer un inventaire matériel et logiciel sur plusieurs plates-formes
- Préparer un package de logiciels et réaliser une analyse de l'impact de la distribution
- Cibler des ordinateurs individuels, des groupes de travail ou des ensembles d'ordinateurs pour le déploiement et la maintenance de logiciels et de contenu en fonction de certaines règles
- Fournir et gérer les systèmes d'exploitation, les applications et le contenu sur les ordinateurs à partir d'un emplacement quelconque
- Intégrer CCM à des services d'assistance et autres outils de gestion système pour des opérations en continu
- Exploiter une infrastructure commune pour la gestion de logiciels et de contenu sur les dispositifs informatiques standard, sur n'importe quel réseau et pour tous les utilisateurs
- S'adapter aux besoins de l'entreprise



## HP SSM (System Software Manager)

HP SSM (System Software Manager) vous permet de mettre à jour à distance les logiciels système sur plusieurs systèmes en même temps. Exécuté sur un ordinateur client, SSM détecte les versions du matériel et des logiciels, puis met à jour le logiciel désigné à partir d'un répertoire central, appelé magasin de fichiers. Les versions des pilotes pris en charge par SSM sont signalées par une icône spécifique sur le site Web de HP de téléchargement des pilotes et sur le CD *Support Software* (Logiciels de support). Pour télécharger l'utilitaire SSM ou pour plus d'informations sur SSM, visitez le site Web de HP à l'adresse <http://www.hp.com/go/ssm> (anglais uniquement).

## Utilisation du pilote d'imprimante universel HP

Le pilote d'impression universel HP pour Windows est un pilote intelligent qui remplace les pilotes individuels pour les imprimantes réseau HP.

---

 **REMARQUE :** Le pilote d'impression universel HP est préinstallé sur certains ordinateurs. Pour télécharger le pilote d'impression universel HP ou pour plus d'informations sur son utilisation, visitez le site Web de HP à l'adresse <http://www.hp.com/go/universalprintdriver> (anglais uniquement).

---

Pour imprimer à l'aide du pilote d'imprimante universel HP :

1. Sélectionnez **Fichier > Imprimer** à partir de n'importe quelle application.
2. Sélectionnez **HP Universal Printing PS** dans la liste d'imprimantes.
3. Cliquez sur **Imprimer**.
4. Indiquez l'adresse IP ou le chemin d'accès réseau de l'imprimante.

---

 **REMARQUE :** Si vous ne connaissez ni l'adresse IP ni le chemin d'accès réseau de l'imprimante, contactez l'administrateur système.

---

5. Cochez la case **Rendre cette instance d'imprimante permanente dans le dossier Imprimantes**.
6. Cliquez sur **Imprimer**.

# Index

## A

adaptateur de câble modem propre au pays/à la région 36  
adaptateur secteur  
  connexion 79  
  identification 19  
administrateur, mot de passe 129  
alimentation  
  connexion 79  
  économie 88  
alimentation, identification du connecteur 15  
alimentation, identification du voyant 3, 5, 11  
alimentation par batterie 80  
amorçage service réseau 166  
antennes WLAN, identification 18  
applications Windows, touche 9, 10  
arrêt 90  
Assistant alimentation 78  
augmentation du volume, identification 8  
augmentation du volume, identification du bouton 7

## B

batterie  
  charge 82, 85  
  économie d'énergie 88  
  étalonnage 85  
  identification 19  
  insertion 81  
  mise au rebut 89  
  niveaux bas de batterie 83  
  recharge 88  
  remplacement 89  
  retrait 81  
  stockage 89  
batterie, compartiment 16, 20

## BD

  copie 62  
  lecture 60  
  retrait 64  
Bluetooth, étiquette 20  
Bluetooth, périphérique 21  
bouton de pointage  
  utilisation 41  
bouton QuickWeb,  
  identification 6, 8  
boutons  
  alimentation 6, 7  
  Muet 7, 8  
  pavé tactile 2  
  QuickLook 6, 8  
  QuickWeb 6, 8  
  technologie sans fil 7, 8  
  volume 7, 8

## C

câble 1394, connexion 108  
câble antiviol, identification de l'emplacement 15  
câble modem  
  adaptateur de câble propre au pays/à la région 36  
  circuit de suppression des parasites 35  
  connexion 35  
câbles  
  1394 108  
  modem 35  
  USB 106  
câble USB, connexion 106  
caméra Web 17  
carte ExpressCard  
  arrêt 116  
  configuration 115  
  insertion 115

  retrait 116  
  retrait du cache 115  
carte Java  
  insertion 118  
  retrait 118  
carte numérique  
  arrêt 114  
  insertion 113  
  retrait 114  
carte réseau, périphériques d'amorçage 164, 166  
carte SD 113  
cartes ExpressCard,  
  configuration 115  
CD  
  copie 62  
  lecture 60  
  retrait 64  
centre de sauvegarde et de restauration 150, 151  
certificat d'authenticité,  
  étiquette 20  
charge de batteries 82, 85  
charge de la batterie,  
  optimisation 83  
charge rapide de batterie  
  secondaire 161  
circuit de suppression des parasites  
  câble modem 35  
clavier, identification des touches  
  d'activation 41  
clé de produit 20  
clé de réseau 33  
codes de sécurité du réseau  
  clé de réseau 33  
  SSID 33  
codes de zone DVD 61

- commandes des périphériques sans fil
    - bouton 22
    - logiciel Assistant sans fil 22
    - système d'exploitation 22
  - commutateur de l'affichage de l'écran interne 17
  - compartiment de mise à niveau
    - remplacement d'un disque dur 100
    - remplacement d'une unité optique 103
  - compartiment du disque dur 17
  - compartiments
    - batterie 20
    - disque dur 17
  - composants
    - antennes sans fil 18
    - côté droit 11
    - côté gauche 13
    - écran 17
    - matériel supplémentaire 19
    - partie avant 10
    - partie inférieure 16
    - partie supérieure 1
  - composants de l'écran 17
  - computer Setup
    - mot de passe administrateur BIOS 130
  - Computer Setup
    - activation de périphériques d'amorçage 166
    - définition d'une invite MultiBoot Express 169
    - définition de l'ordre d'amorçage 168
    - menu Configuration système 160
    - menu Fichier 158
    - menu Sécurité 159
    - mot de passe DriveLock 132
    - navigation et sélection 156
    - restauration des paramètres d'usine 157
    - sécurité des périphériques 138
  - Computer Setup, utilitaire 171
  - concentrateurs 106
  - configuration, ordinateur 1
  - configuration d'une connexion Internet 25
  - configuration d'un réseau WLAN 25
  - configurations de périphérique 161
  - connecteur d'alimentation 15
  - connecteurs
    - dispositif antivol 12
  - connexion, alimentation externe 79
  - connexion, périphériques audio externes 54
  - connexion, réseau local 40
  - connexion à un réseau local 40
  - connexion à un réseau WLAN 27
  - connexion à un réseau WLAN d'entreprise 27
  - connexion à un réseau WLAN public 27
  - cordon, alimentation 19
  - cordon d'alimentation, identification 19
  - cryptage 26
- D**
- définir le niveau de sécurité 163
  - défragmenteur de disque 94
  - dégagement de la batterie, loquet 16
  - dépannage
    - chargeur de disque optique 64
    - détection de l'unité optique 65
    - disque non lu 66
    - gravure de disques 67
    - pilotes de périphériques 68
  - déplacement avec l'ordinateur 20, 89
  - déploiement, logiciels 171
  - désignations d'unité logique 167
  - diagnostics système 158
  - Disk Sanitizer 160
  - DisplayPort, identification 13, 14
  - dispositif antivol, identification du connecteur 12
  - dispositifs de sécurité dans les aéroports 93
  - disque Blu-ray Disc (BD) 58
  - disque dur
    - externe 111
    - HP 3D DriveGuard 95
    - installation 98
  - disque optique
    - retrait 64
    - utilisation 59
  - DriveLock, automatique 159
  - droits d'auteur, avertissement 62
  - DVD
    - copie 62
    - lecture 60
    - modification des paramètres de zone 61
    - retrait 64
  - DVD, paramètres de zone 61
  - DVD de Windows Vista 154
- E**
- echap, identification de la touche 9, 10
  - économie d'énergie 88
  - écran
    - basculement de l'image 44
    - luminosité de l'écran, touches d'activation 46
  - éléments
    - panneau arrière 14
  - emplacement pour carte de visite, identification 11
  - emplacements
    - câble antivol 15
    - carte de visite 11
    - mémoire 120
  - enregistrement HP SpareKey 159
  - entretien
    - défragmenteur de disque 94
    - nettoyage de disque 94
  - étalonnage d'une batterie 85
  - étiquettes
    - Bluetooth 20
    - certificat d'authenticité Microsoft 20
    - certification des périphériques sans fil 20
    - module mobile à large bande HP 20
    - réglementations 20
    - Service Tag 19

- SIM 20
- WLAN 20
- exécution, désactiver 161
- exécution automatique 61

**F**

- Fichier, menu 158
- fn, identification de la touche 9, 10, 47
- fn, touche 41
- fonction, identification des touches 9, 10
- fonctions audio, vérification 54

**H**

- haut-parleurs, identification 11
- heure et date du système 158
- HP 3D DriveGuard 95
- HP Client Configuration Manager 172, 174
- HP Client Manager for Altiris 172
- HP QuickLook 161
- HP System Software Manager 172, 175

**I**

- icône d'état du réseau 22, 33
- icône de Connection Manager 22
- icône des périphériques sans fil 22
- icônes
  - Connection Manager 22
  - état du réseau 22, 33
  - périphériques sans fil 22
- ID du système 160
- image, ordinateur 171
- image d'écran, basculement 44
- informations de l'ordinateur 147
- informations système 158
- informations système, touches d'activation 42
- insertion d'un module mémoire
  - extension 122
  - principal 126
- interférences, réduction 34
- interrupteur d'alimentation, identification 6, 7

**J**

- Java Card
  - définition 118

**L**

- LAN, économie d'énergie 162
- langue, changement dans
  - Computer Setup 160
- lecteur Blu-ray Disc (BD) ROM DVD ±RW SuperMulti double couche (DL) 58
- lecteur d'empreintes digitales, identification 5, 7, 8
- lecteur de cartes de visite, logiciel 71
- lecteur de cartes multimédia 12, 113
- lecteur de CD 111
- lecteur de DVD 111
- lecteurs, ordre d'amorçage 160, 164
- lecteur Smart Card, identification 14
- logiciel
  - HP Connection Manager 23
  - lecteur de cartes de visite 71
- logiciel Assistant sans fil 22, 23
- logiciel de modem
  - déplacements, problèmes de connexion 38
  - site, ajout d'un paramètre 36
- logiciel de nettoyage de disque 94
- logiciel HP Connection Manager 23
- logiciels
  - Assistant sans fil 23
  - défragmenteur de disque 94
  - déploiement 171
  - mise à jour 172
  - mise à jour du BIOS 147
  - nettoyage de disque 94
  - restauration 171
- logiciels multimédia, installation 53
- loquet, dégagement de la batterie 16
- loquet d'ouverture de l'écran, identification 11

- loquet de dégagement de la batterie 16, 81
- luminosité de l'écran, touches d'activation 46

**M**

- matériel, identification 1
- McAfee Total Protection 140, 141
- menu Configuration système 160
- menu Sécurité
  - configurer le mot de passe administrateur BIOS 159
  - Disk Sanitizer 159
  - DriveLock 159
  - HP Sparekey 159
  - ID du système 160
  - Inscription HP SpareKey 159
  - modifier le mot de passe 159
  - réinitialiser le lecteur d'empreintes digitales 159
  - stratégie de mot de passe 159
  - toujours inviter à enregistrer HP SpareKey 159
- microphones, internes 17
- microphones, internes, identification 17
- Microsoft, étiquette du certificat d'authenticité 20
- mise à jour du BIOS
  - installation 148
  - téléchargement 147
- mise hors tension de l'ordinateur 90
- mise à jour de logiciels 172
- modem, résolution des problèmes 38
- modes de gestion d'alimentation 76
- modification de l'ordre d'amorçage 168
- module d'extension mémoire
  - insertion 122
  - réinstallation 121
  - retrait 121
- module mémoire principal
  - insertion 126
  - mise à niveau 124

- réinstallation 124
- retrait 125
- modules mémoire, cache du
  - connecteur
  - remplacement 122
  - retrait 121
- moniteur, connexion 56
- moniteur externe, identification du port 15
- moniteur externe, port 56
- mot de passe administrateur BIOS 159
- mot de passe DriveLock
  - définition 133
  - description 132
  - modification 135
  - retrait 136
  - saisie 134
- mot de passe DriveLock automatique
  - retrait 137
  - saisie 136
- mots de passe
  - administrateur 129
  - administrateur BIOS 130
  - DriveLock 132
  - utilisateur 129
- Muet, identification du bouton 7, 8
- MultiBoot Express 164, 169
- MultiMediaCard 113

## N

- niveau bas de batterie 83
- niveau critique de batterie 84
- nom et numéro du produit de l'ordinateur 19
- numéro de série, ordinateur 19

## O

- options d'amorçage 160
- options de périphérique intégré 162
- options de port
  - carte à puce, connecteur 163
  - connecteur ExpressCard 163
  - lecteur de support flash 162
  - Port 1394 163
  - port parallèle 162

- port série 162
- port USB 163
- options des ports
  - port eSATA 163
- ordre d'amorçage 160
- ouvertures d'aération, identification 13, 14, 16

## P

- pare-feu 26
- partition de restauration 154
- pavé numérique, intégré
  - identification 48
- pavé numérique externe
  - utilisation 49
  - verr num 49
- pavé numérique incorporé
  - identification 47
- pavé numérique intégré, identification des touches 10, 49
- pavé tactile
  - boutons 2
  - identification 2
  - utilisation 41
  - zones de défilement 2
- pavé tactile, zones de défilement 2
- périphérique intégré
  - lecteur d'empreintes digitales 162
  - modem 162
  - NIC (Network Interface Controller) 162
  - remise sous tension LAN 162
  - sans fil, bouton 162
- périphérique SATA (Serial Advanced Technology Attachment)
  - AHCI (Advanced Host Controller Interface) 161
  - IDE (Integrated Drive Electronics) 161
- périphériques audio externes, connexion 54
- périphériques d'amorçage, activation 166

- périphériques de pointage
  - configuration des préférences 41
  - utilisation 41
- périphériques intégrés
  - Bluetooth, radio
    - périphérique 162
  - commutation LAN/WLAN 162
  - compartiment d'extension du portable 162
  - haut-parleurs internes 162
  - microphone 162
  - périphériques audio 162
  - Power Monitor Circuit 162
  - WLAN, radio
    - périphérique 162
- périphériques sans fil, bouton 22
- périphériques sans fil, étiquette de certification 20
- périphériques sans fil, identification des boutons 7, 8
- périphériques sans fil, identification du voyant 3, 4, 11
- périphériques sans fil, voyant 22
- périphériques USB
  - arrêt 107
  - connexion 106
  - description 106
  - retrait 107
- périphérique WLAN 20, 21
- pilotes de périphériques
  - pilotes HP 68
  - pilotes Microsoft 69
  - réinstallation 68
- port 1394 108
- port de moniteur, externe 15
- port parallèle, mode 161
- ports
  - 1394 108
  - DisplayPort 13, 14
  - moniteur externe 15, 56
  - USB 13, 14, 106
- prise réseau RJ-45, identification 15
- prises
  - RJ-45 (réseau) 15
  - sortie audio (casque) 14
- projecteur, connexion 56
- propriétés de la webcam, réglage 71

## Q

QuickLook, identification du bouton 6, 8  
QuickLook, identification du voyant 4, 5  
QuickWeb, identification du voyant 4, 5

## R

récupération avec la touche f11 154  
réduction des interférences 34  
réduction du volume, identification 8  
réduction du volume, identification du bouton 7  
réglementations, informations étiquettes de certification des périphériques sans fil 20  
réglementations, étiquette 20  
remplacement d'un module d'extension mémoire 121  
remplacement d'un module mémoire principal 124  
réseau local sans fil (WLAN)  
  connexion 27  
  connexion à un réseau WLAN d'entreprise 27  
  connexion à un réseau WLAN public 27  
  portée utile 27  
réseau sans fil, résolution des problèmes 32  
réseau sans fil (WLAN)  
  équipement nécessaire 25  
  sécurité 25  
résolution des problèmes  
  exécution automatique 67  
  lecture de films 67  
  moniteur externe 67  
  pilotes de périphériques HP 68  
  pilotes de périphériques Microsoft 69  
restauration du disque dur 154  
restaurer les paramètres d'usine 158  
restaurer les valeurs de sécurité par défaut 163

## S

Sécurité, menu  
  DriveLock automatique 159  
sécurité, réseau sans fil 25  
sécurité des périphériques 138  
sécurité intégrée TPM 159  
serveur PXE 166  
Service Tag 19  
sites web  
  HP System Software Manager 175  
sites Web  
  pilote d'impression universel HP 176  
Smart Card  
  définition 118  
  insertion 118  
  retrait 118  
solutions de déploiement  
  Altiris 171  
sortie audio (casque), prise 14  
souris externe  
  configuration des préférences 41  
  connexion 41  
stockage d'une batterie 89  
support d'unité 74  
support inscriptible 74  
support Legacy, USB 156, 161  
support lisible 74  
support USB Legacy 107, 156, 161  
système d'exploitation  
  clé de produit 20  
  Microsoft, étiquette du certificat d'authenticité 20  
système ne répondant plus 90

## T

technologie de virtualisation 161  
température 89  
température de batterie 89  
touches  
  applications Windows 9, 10  
  echap 9, 10  
  fn 9, 10, 47  
  fonction 9, 10  
  logo Windows 9, 10  
  pavé numérique 9, 10

touches d'activation  
  activation du mode veille 43  
  affichage des informations système 42  
  augmentation de la luminosité de l'écran 46  
  basculement de l'image d'écran 44  
  description 41  
  réduction de la luminosité de l'écran 46  
  utilisation 42  
touches de fonction 41  
touches du pavé numérique intégré, identification 9  
TXT (Intel® Trusted Execution Technology) 162

## U

Unified Extensible Firmware Interface (UEFI), mode 160  
unité, voyant 11, 95  
unité de disquette 111  
unité externe 111  
unité optique 111  
unités  
  disques durs 98, 111  
  disquette 111  
  DVD-ROM 58  
  externe 111  
  lecteur DVD±RW SuperMulti double couche Lightscribe 58  
  optiques 111  
unités 1394  
  arrêt 108  
  connexion 108  
USB, concentrateurs 106  
USB, identification des ports 13, 14, 106  
utilisateur, mot de passe 129  
utilitaire de configuration  
  menu Configuration système 160  
  menu Fichier 158  
  menu Sécurité 159  
  navigation et sélection 156  
  restauration des paramètres d'usine 157

## V

- veille
  - activation 74
  - sortie 74
- veille prolongée
  - activation 75
  - activation suite à un niveau critique de batterie 84
  - sortie 75
- ventilateur, informations 161
- vérification des fonctions
  - audio 54
- ver num, identification de la touche 48, 49
- verr maj, identification du voyant 4, 5
- verr num de pavé numérique externe 49
- vidéo, enregistrement 17
- vidéo, types de transmission 44
- vis du clavier
  - réinstallation 127
  - retrait 124
- volume, boutons de réglage 51
- volume, réglage 51
- voyant de batterie 82, 84
- voyant de la batterie 11
- voyants
  - alimentation 3, 5, 11
  - batterie 11
  - caméra Web 11, 17
  - périphériques sans fil 3, 4, 11
  - QuickLook 4, 5
  - QuickWeb 4, 5
  - réseau local 3, 4, 11
  - unité 11, 95
  - verr maj 4, 5

## W

- webcam
  - numérisation de cartes de visite 71
- webcam, identification du voyant 11, 17
- Windows, identification de la touche des applications 9, 10
- Windows, identification de la touche logo 9, 10
- WLAN, étiquette 20

- WLAN, périphérique 25
- WWAN, identification des antennes 18
- WWAN, périphérique 21



