

Uporabniški priročnik za računalnik HP ProBook

© Copyright 2009 Hewlett-Packard
Development Company, L.P.

Bluetooth je blagovna znamka njegovega lastnika, ki jo na podlagi licence uporablja družba Hewlett-Packard. Intel je blagovna znamka družbe Intel Corporation v ZDA in drugih državah ali regijah. Java je zaščitena blagovna znamka družbe Sun Microsystems; Inc. Microsoft, Windows in Windows Vista so zaščitene blagovne znamke družbe Microsoft Corporation v ZDA. Logotip SD je blagovna znamka njegovega lastnika.

Informacije v tem priročniku se lahko spremenijo brez poprejšnjega obvestila. Edine garancije za HP-jeve izdelke oziroma storitve so navedene v izrecnih izjavah o jamstvu, priloženih tem izdelkom oziroma storitvam. Noben del tega dokumenta se ne sme razlagati kot dodatno jamstvo. HP ni odgovoren za tehnične ali uredniške napake ali pomanjkljivosti v tem dokumentu.

Prva izdaja: september 2009

Št. dokumenta: 570781-BA1

Opomba o izdelku

V tem priročniku so opisane funkcije, ki so skupne večini modelov. Nekatere funkcije morda niso na voljo v vašem računalniku.

Varnostno opozorilo

- ⚠ **OPOZORILO!** Zaradi zmanjšanja možnosti poškodb, povezanih z vročino, oziroma zaradi preprečitev pregretja računalnika ga ne polagajte neposredno v naročje in ne prekrivajte odprtih za zračenje. Računalnik uporabljajte samo na trdnih in ravnih površinah. Pretoka zraka ne smejo ovirati ne trdni predmeti, kot je na primer tiskalnik, ne mehki predmeti, na primer blazine, odeje ali oblačila. Poleg tega napajalnik med delovanjem ne sme biti v stiku s kožo ali mehkim predmetom, kot so blazine, odeje ali oblačila. Računalnik in napajalnik sta v skladu z omejitvami temperature podlage, ki jih določa mednarodni standard za varnost opreme informacijske tehnologije (IEC 60950).

Kazalo

1 Funkcije

Prepoznavanje strojne opreme	1
Zgornje komponente	1
Sledilna ploščica	1
Lučke	3
Gumbi in bralnik prstnih odtisov	5
Tipke	9
Sprednje komponente	10
Komponente na desni strani	11
Komponente na levi strani	13
Komponente na zadnji strani	14
Spodnje komponente	16
Komponente zaslona	17
Antene za brezžično povezavo (samo pri nekaterih modelih)	17
Dodatne komponente strojne opreme	19
Prepoznavanje oznak	19

2 Brezžično, modemsko in krajevno omrežje

Uporaba brezžičnih naprav (samo pri nekaterih modelih)	21
Ikone za brezžično povezavo in za omrežje	22
Uporaba brezžičnih krmilnikov	22
Uporaba gumba za vklop in izklop brezžične naprave	22
Uporaba programske opreme Wireless Assistant (samo pri izbranih modelih)	23
Uporaba programa HP Connection Manager (samo pri izbranih modelih)	23
Uporaba krmilnikov operacijskega sistema	24
Uporaba naprave WLAN (samo pri nekaterih modelih)	25
Nameščanje omrežja WLAN	25
Zaščita omrežja WLAN	25
Povezava v omrežje WLAN	27
Gostovanje v drugem omrežju	27
Uporaba modula HP Mobile Broadband (samo pri nekaterih modelih)	28
Vstavljanje kartice SIM	28
Odstranjevanje kartice SIM	29
Uporaba brezžične naprave Bluetooth	31
Bluetooth in skupna raba internetne povezave (ICS)	31
Odpravljanje težav z brezžičnim omrežjem	32
Težave pri povezovanju v omrežje WLAN	32
Težave pri vzpostavljanju povezave s priljubljenim omrežjem	33
Ikona za stanje omrežja ni prikazana	33

Trenutne kode za varnost omrežja niso na voljo	34
Zelo šibka povezava z omrežjem WLAN	34
Težave pri vzpostavljanju povezave z brezžičnim usmerjevalnikom	35
Uporaba modema (samo pri nekaterih modelih)	36
Priključitev modemskega kabla	36
Priključitev prilagojevalnika za modemski kabel	37
Izbira področnih nastavitev	37
Pregled trenutnih področnih nastavitev	37
Dodajanje novih mest med potovanjem	38
Reševanje težav s povezovanjem, ko ste na potovanju	39
Povezava v krajevno omrežje (LAN)	40

3 Kazalne naprave in tipkovnica

Uporaba kazalnih naprav	41
Nastavitev možnosti kazalne naprave	41
Uporaba sledilne ploščice (TouchPad)	41
Uporaba kazalne palice (samo pri nekaterih modelih)	41
Priključitev zunanje miške	41
Uporaba tipkovnice	41
Uporaba bližnjic	41
Prikazovanje informacij o sistemu	42
Preklop v stanje mirovanja	43
Preklapljanje zaslonske slike	44
Prikaz pomočnika za napajanje	45
Zmanjšanje svetlosti zaslona	46
Povečanje svetlosti zaslona	46
Uporaba programa HP QuickLook 3	47
Uporaba tipkovnice	47
Uporaba vgrajene številске tipkovnice	47
Omogočanje in onemogočanje vgrajene številске tipkovnice	48
Preklapljanje funkcij tipk na vgrajeni številski tipkovnici	48
Uporaba integrirane številске tipkovnice	48
Uporaba dodatne zunanje številске tipkovnice	49
Čiščenje sledilne ploščice in tipkovnice	50

4 Večpredstavnost

Večpredstavnostne funkcije	51
Uravnavanje glasnosti	51
Večpredstavnostna programska oprema	52
Dostop do predhodno nameščene večpredstavnostne programske opreme	53
Nameščanje večpredstavnostne programske opreme z diska	53
Zvok	54
Priključitev zunanjih zvočnih naprav	54
Preverjanje zvočnih funkcij	54
Videoposnetek	56
Priključitev zunanjega monitorja ali projektorja	56
Uporaba vrat za zunanji monitor	56
Uporaba vrat DisplayPort	56
Optični pogon (samo nekateri modeli)	58
Prepoznavanje optičnega pogona	58

Uporaba optičnih diskov (CD-jev, DVD-jev in BD-jev)	58
Izbira pravega diska (CD-ji, DVD-ji in BD-ji)	59
Diski CD-R	59
Diski CD-RW	59
Diski DVD±R	59
Diski DVD±RW	59
Diski DVD+R s tehnologijo LightScribe	60
Diski Blu-ray (BD-ji)	60
Predvajanje CD-ja, DVD-ja ali BD-ja	60
Konfiguracija samodejnega predvajanja	61
Spreminjanje nastavitev za območje DVD	61
Upoštevanje opozorila o avtorskih pravicah	62
Kopiranje CD-ja, DVD-ja ali BD-ja	62
Ustvarjanje (zapisovanje) CD-ja ali DVD-ja	63
Odstranjevanje optične plošče (CD-ja, DVD-ja ali BD-ja)	63
Odpravljanje težav	64
Pladenj za optično ploščo se ne odpre, da bi lahko odstranili CD, DVD ali BD	64
Računalnik ne zazna optičnega pogona	65
Disk se ne predvaja	66
Plošča se ne predvaja samodejno	67
Film se zaustavi, preskakuje ali se predvaja nenadzorovano	67
Film ni viden na zunanjem zaslonu	67
Postopek zapisovanja na disk se ne začne oziroma se predčasno konča	67
Gonilnik naprave je treba znova namestiti	68
Kako do najnovejših gonilnikov za naprave HP	68
Kako dobite Microsoftove gonilnike naprav	69
Spletna kamera (samo pri nekaterih modelih)	70
Prilagajanje lastnosti spletne kamere	70
Slikanje vizitk	71

5 Upravljanje porabe

Nastavljanje možnosti porabe	73
Uporaba stanj za varčevanje z energijo	73
Vklop in izklop funkcije Spanje	73
Vklop in izklop stanja mirovanja	74
Uporaba merilnika akumulatorja	74
Uporaba načrtov porabe	75
Pregled trenutnega načrta porabe	75
Izbiranje drugega načrta porabe	75
Prilagajanje načrtov porabe	75
Nastavitev zaščite z geslom pri bujenju	75
Uporaba možnosti Pomočnik za napajanje (samo pri izbranih modelih)	77
Vklop pomočnika za napajanje	77
Uporaba zunanjega napajanja	77
Priklop napajalnika	78
Uporaba napajanja iz akumulatorja	79
Iskanje podatkov o akumulatorju v centru za pomoč in podporo	79
Uporaba orodja Battery Check	79
Prikaz preostale napolnjenosti akumulatorja	80

Vstavljanje ali odstranjevanje akumulatorja	80
Polnjenje akumulatorja	81
Podaljšanje časa praznjenja akumulatorja	82
Upravljanje stopenj praznega akumulatorja	82
Prepoznavanje stopenj praznega akumulatorja	82
Razreševanje stopnje praznega akumulatorja	83
Razreševanje stopenj praznega akumulatorja, ko je na voljo zunanji vir napajanja	83
Razreševanje stopenj praznega akumulatorja, ko je na voljo napolnjeni akumulator	83
Razreševanje stopenj praznega akumulatorja, ko ni na voljo noben vir napajanja	83
Razreševanje stopnje praznega akumulatorja, ko se računalnik ne more preklopiti iz stanja mirovanja	83
Umerjanje akumulatorja	83
1. korak: Popolnoma napolnite akumulator	83
2. korak: Onemogočite stanje mirovanja (Hibernation) in spanja (Sleep)	84
3. korak: Izpraznite akumulator	84
4. korak: Znova popolnoma napolnite akumulator	86
5. korak: Ponovno omogočite stanje mirovanja in spanja	86
Ohranjanje zmogljivosti akumulatorja	86
Shranjevanje akumulatorja	87
Odlaganje izrabljenega akumulatorja	87
Zamenjava akumulatorja	87
Preizkušanje napajalnika	88
Zaustavitev računalnika	88

6 Pogoni

Prepoznavanje nameščenih gonilnikov	89
Ravnanje s pogoni	89
Izboljšanje delovanja trdega diska	91
Uporaba programa Disk Defragmenter	91
Uporaba programa Disk Cleanup	91
Uporaba programske opreme HP 3D DriveGuard	92
Prepoznavanje statusa programa HP 3D DriveGuard	92
Uporaba programske opreme HP 3D DriveGuard	93
Zamenjava trdega diska znotraj ležišča za trdi disk	94
Menjava pogona v ležišču za nadgradnjo	97
Odstranjevanje zaščitnega vložka	97
Menjava trdega diska	97
Vstavljanje optičnega pogona	100

7 Zunanje naprave

Uporaba naprave USB	103
Priklučitev naprave USB	103
Zaustavitev in odstranitev naprave USB	104
Uporaba podpore za starejše naprave USB	104
Uporaba naprave 1394	105
Priklučitev naprave 1394	105
Zaustavitev in odstranitev naprave 1394	105

Uporaba serijske naprave (samo pri nekaterih modelih)	107
Uporaba zunanjih pogonov	108
Uporaba dodatnih zunanjih naprav	108
Uporaba naprave za združitev	109

8 Zunanje pomnilniške kartice

Uporaba kartic za bralnik pomnilniških kartic	110
Vstavljanje digitalne kartice	110
Zaustavitev in odstranitev digitalne kartice	111
Uporaba kartice ExpressCard (samo pri izbranih modelih)	112
nastavitev kartice ExpressCard	112
Vstavljanje kartice ExpressCard	112
Zaustavitev in odstranitev kartice ExpressCard	113
Uporaba pametnih kartic (samo pri izbranih modelih)	115
Vstavljanje pametne kartice	115
Odstranjevanje pametne kartice	115

9 Pomnilniški moduli

Dodajanje ali zamenjava pomnilniškega modula v reži modula za razširitev pomnilnika	117
Nadgradnja pomnilniškega modula v primarni reži pomnilniškega modula	120

10 Varnost

Zaščita računalnika	124
Uporaba gesel	125
Nastavitev gesel za Windows	125
Nastavitev gesel v programu Computer Setup	125
Skrbniško geslo BIOS-a	126
Upravljanje skrbniškega gesla BIOS-a	127
Vpisovanje skrbniškega gesla BIOS-a	128
Uporaba funkcije Computer Setup DriveLock	128
Nastavitev gesla za DriveLock	129
Vnos gesla za DriveLock	130
Spreminjanje gesla za DriveLock	131
Odstranjevanje zaščite DriveLock	132
Uporaba funkcije Computer Setup Auto DriveLock	132
Vnos gesla za Automatic DriveLock	132
Odstranjevanje zaščite Automatic DriveLock	133
Uporaba varnostnih funkcij orodja Computer Setup	134
Varovanje sistemskih naprav	134
Pregled funkcije System Information v programu Computer Setup	135
Uporaba funkcije System IDs programa Computer Setup	135
Uporaba protivirusne programske opreme	136
Uporaba programske opreme požarnega zidu	137
Nameščanje pomembnih posodobitev	138
Uporaba programa HP ProtectTools Security Manager (samo pri nekaterih modelih)	139
Nameščanje varnostnega kabla	140

11 Posodobitve programske opreme

Posodabljanje programske opreme	141
---------------------------------------	-----

Posodabljanje BIOS-a	143
Ugotavljanje različice BIOS-a	143
Prenos posodobitve BIOS-a	143
Posodabljanje programov in gonilnikov	145
12 Varnostno kopiranje in obnovitve	
Varnostno kopiranje podatkov	147
Obnovitev	149
Uporaba orodij za obnovitev Windows	149
Uporaba orodij za obnovitev f11	150
Uporaba DVD-ja operacijskega sistema Windows Vista (kupiti ga morate posebej)	150
13 Orodje Computer Setup	
Zagon orodja Computer Setup	152
Uporaba orodja Computer Setup	152
Krmarjenje in izbiranje v programu Computer Setup	152
Obnovitev privzetih nastavitev v orodju Computer Setup	153
Meniji orodja Computer Setup	154
Meni File (Datoteka)	154
Meni Security (Varnost)	155
Meni System Configuration (Konfiguracija sistema)	156
14 MultiBoot	
O zaporedju zagonskih naprav	159
Omogočanje zagonskih naprav v programu Computer Setup	161
Upoštevanje sprememb zaporedja zagonskih naprav	162
Izbira možnosti za MultiBoot	163
Nastavitev novega zagonskega zaporedja v programu Computer Setup	163
Dinamično izbiranje zagonske naprave z uporabo tipke F9	164
Nastavitev pozivnika za MultiBoot Express	164
Vnos izbranih nastavitev za MultiBoot Express	164
15 Upravljanje in tiskanje	
Uporaba rešitev za upravljanje odjemalcev	165
Konfiguriranje in uvajanje programske slike	165
Upravljanje in posodabljanje programske opreme	166
Program HP Client Manager for Altiris (samo izbrani modeli)	166
Program HP CCM (Client Configuration Manager) (samo izbrani modeli)	168
Program HP SSM (System Software Manager)	169
Uporaba HP-jevega univerzalnega gonilnika tiskalnika	170
Stvarno kazalo	171

1 Funkcije

Prepoznavanje strojne opreme

Komponente, ki so priložene računalniku, se lahko razlikujejo glede na model in regijo. Slike v tem poglavju prikazujejo standardno obliko večine modelov računalnikov.

Če si želite ogledati seznam strojne opreme, nameščene v računalniku, storite naslednje:

1. Izberite **Start > Računalnik > Sistemske lastnosti**.
2. V levem oknu kliknite **Upravitelj naprav**.

Z upraviteljem naprav lahko tudi dodate strojno opremo ali spremenite konfiguracijo naprav.

 **OPOMBA:** Operacijski sistem Windows® vsebuje funkcijo Nadzor uporabniškega računa za izboljšanje varnosti računalnika. Morda boste morali dati dovoljenje ali vnesti geslo za opravila, npr. namestitve aplikacij, uporabo orodij ali spreminjanje nastavitve operacijskega sistema Windows. Več informacij najdete v pomoči in podpori.

Zgornje komponente

Sledilna ploščica



Komponenta	Opis
(1) Kazalna palica (samo pri nekaterih modelih)*	Z njo premaknete kazalec in izberete ali aktivirate elemente na zaslonu.

Komponenta	Opis
(2) Levi gumb kazalne palice (samo pri nekaterih modelih)*	Deluje enako kot leva tipka zunanje miške.
(3) Sledilna ploščica*	Z njo premaknete kazalec in izberete ali aktivirate elemente na zaslonu.
(4) Levi gumb sledilne ploščice*	Funkcije kot na levi tipki zunanje miške.
(5) Desni gumb kazalne palice (samo pri nekaterih modelih)*	Deluje enako kot desna tipka zunanje miške.
(6) Območje za pomikanje na sledilni ploščici	Drsi gor ali dol.
(7) Desni gumb sledilne ploščice*	Deluje kot desni gumb zunanje miške.

*V tej tabeli so opisane privzete nastavitve. Če si želite ogledati ali spremeniti nastavitve kazalne naprave, izberite **Start > Nadzorna plošča > Strojna oprema in zvok > Miška.**

Lučke

 **OPOMBA:** Glejte sliko, ki je najbolj podobna vašemu računalniku.

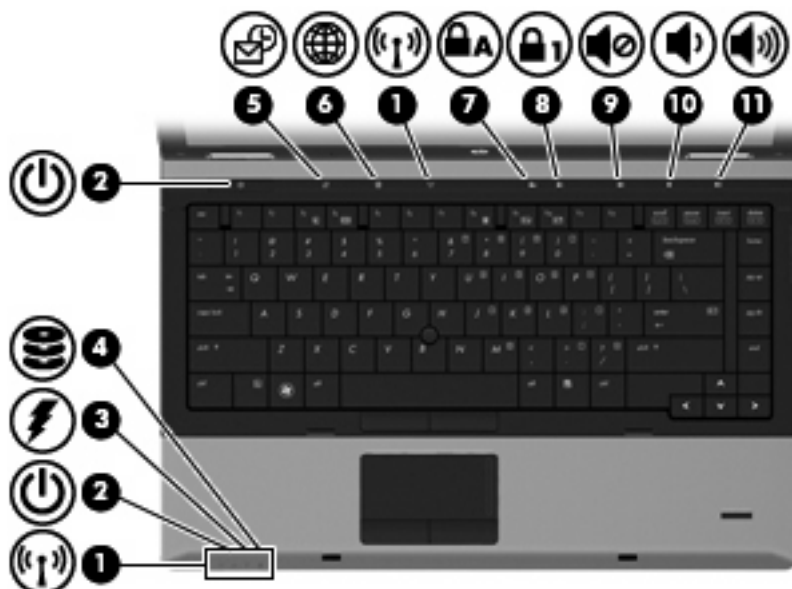

Komponenta	Opis
(1) Lučka brezžičnega omrežnega vmesnika (2)*	<ul style="list-style-type: none">• Modra: vklopljena je vgrajena brezžična naprava, npr. naprava brezžičnega krajevnega omrežja (WLAN), modul HP Mobile Broadband (samo pri nekaterih modelih) in/ali naprava Bluetooth®.• Rumena: vse brezžične naprave so izklopljene.
(2) Lučke za vklop (2)†	<ul style="list-style-type: none">• Sveti: računalnik je vklopljen.• Utripa: računalnik je v varčevalnem načinu.• Ne sveti: računalnik je izklopljen ali v stanju mirovanja.
(3) Lučka akumulatorja	<ul style="list-style-type: none">• Rumena: akumulator se polni.• Turkizna: akumulator je skoraj napolnjen.• Utripajoča rumena: akumulator, ki je edini razpoložljivi vir napajanja, je skoraj prazen. Ko akumulator doseže stopnjo kritičnega stanja, začne lučka akumulatorja hitro utripati.• Ne sveti: če je računalnik priključen na zunanji vir napajanja, lučka ugasne, ko so vsi akumulatorji v računalniku popolnoma napolnjeni. Če računalnik ni priključen na zunanji vir napajanja, lučka ne sveti, dokler akumulator ne doseže stopnje praznega akumulatorja.
(4) Lučka pogona	<ul style="list-style-type: none">• Utripajoča turkizna: naprava dostopa do trdega diska ali optičnega pogona (samo pri nekaterih modelih).• Rumena: sistem HP 3D DriveGuard je začasno parkiral trdi disk.

Komponenta	Opis
(5) Lučka QuickLook	<ul style="list-style-type: none"> Sveti: računalnik je vklopljen. Ne sveti: računalnik je izklopljen, v varčevalnem načinu ali v stanju mirovanja.
(6) Lučka QuickWeb	Sveti: spletni brskalnik je v uporabi.
(7) Lučka Caps lock	Sveti: funkcija Caps lock je vklopljena.
(8) Lučka Num lock	Sveti: vklopljena je tipka Num lock oz. omogočena je številka tipkovnica.
(9) Lučka za izklop zvoka	<ul style="list-style-type: none"> Turkizna: zvočnik je vklopljen. Rumena: zvočnik je izklopljen.
(10) Lučka za zmanjšanje glasnosti	Utripa: z gumbom za zmanjšanje glasnosti zmanjšujete jakost zvočnika.
(11) Lučka za povečanje glasnosti	Utripa: z gumbom za povečanje glasnosti povečujete jakost zvočnika.

*Obe lučki za brezžično povezavo podajata isto informacijo. Lučka na gumbu za brezžično povezavo je vidna samo, ko je računalnik odprt. Lučka za brezžično povezavo na sprednjem delu računalnika je vidna, ko je računalnik odprt ali zaprt.

†Obe lučki za vklop podajata isto informacijo. Lučka na gumbu za vklop je vidna samo, ko je računalnik odprt. Lučka za vklop na sprednjem delu računalnika je vidna, ko je računalnik odprt ali zaprt.

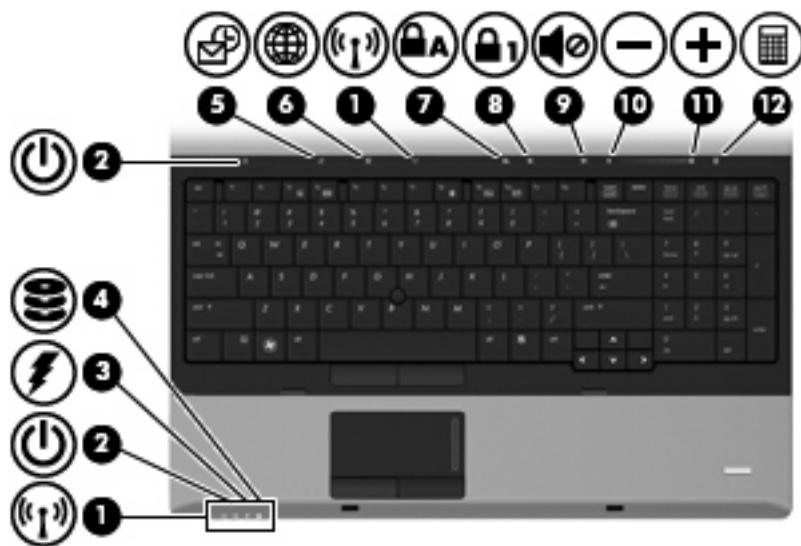

Komponenta	Opis
(1) Lučka brezžičnega omrežnega vmesnika (2)*	<ul style="list-style-type: none"> Modra: vklopljena je vgrajena brezžična naprava, npr. naprava brezžičnega krajevnega omrežja (WLAN), modul HP Mobile Broadband (samo pri nekaterih modelih) in/ali naprava Bluetooth®. Rumena: vse brezžične naprave so izklopljene.

Komponenta	Opis
(2) Lučke za vklop (2) [†]	<ul style="list-style-type: none"> Sveti: računalnik je vklopljen. Utripa: računalnik je v varčevalnem načinu. Ne sveti: računalnik je izklopljen ali v stanju mirovanja.
(3) Lučka akumulatorja	<ul style="list-style-type: none"> Rumena: akumulator se polni. Turkizna: akumulator je skoraj napolnjen. Utripajoča rumena: akumulator, ki je edini razpoložljivi vir napajanja, je skoraj prazen. Ko akumulator doseže stopnjo kritičnega stanja, začne lučka akumulatorja hitro utripati. Ne sveti: če je računalnik priključen na zunanji vir napajanja, lučka ugasne, ko so vsi akumulatorji v računalniku popolnoma napolnjeni. Če računalnik ni priključen na zunanji vir napajanja, lučka ne sveti, dokler akumulator ne doseže stopnje praznega akumulatorja.
(4) Lučka pogona	<ul style="list-style-type: none"> Utripajoča turkizna: naprava dostopa do trdega diska ali optičnega pogona (samo pri nekaterih modelih). Rumena: sistem HP 3D DriveGuard je začasno parkiral trdi disk.
(5) Lučka QuickLook	<ul style="list-style-type: none"> Sveti: računalnik je vklopljen. Ne sveti: računalnik je izklopljen, v varčevalnem načinu ali v stanju mirovanja.
(6) Lučka QuickWeb	Sveti: spletni brskalnik je v uporabi.
(7) Lučka Caps lock	Sveti: funkcija Caps lock je vklopljena.
(8) Lučka Num lock	Sveti: vklopljena je tipka Num lock oz. omogočena je številna tipkovnica.
(9) Lučka za izklop zvoka	<ul style="list-style-type: none"> Turkizna: zvočnik je vklopljen. Rumena: zvočnik je izklopljen.
(10) Lučka za zmanjšanje glasnosti	Utripa: z gumbom za zmanjšanje glasnosti zmanjšujete jakost zvočnika.
(11) Lučka za povečanje glasnosti	Utripa: z gumbom za povečanje glasnosti povečujete jakost zvočnika.
(12) Lučka za računalno	Sveti: funkcija računalna Windows je vključena.

*Obe lučki za brezžično povezavo podajata isto informacijo. Lučka na gumbu za brezžično povezavo je vidna samo, ko je računalnik odprt. Lučka za brezžično povezavo na sprednjem delu računalnika je vidna, ko je računalnik odprt ali zaprt.

[†]Obe lučki za vklop podajata isto informacijo. Lučka na gumbu za vklop je vidna samo, ko je računalnik odprt. Lučka za vklop na sprednjem delu računalnika je vidna, ko je računalnik odprt ali zaprt.

Gumbi in bralnik prstnih odtisov



OPOMBA: Glejte sliko, ki je najbolj podobna vašemu računalniku.

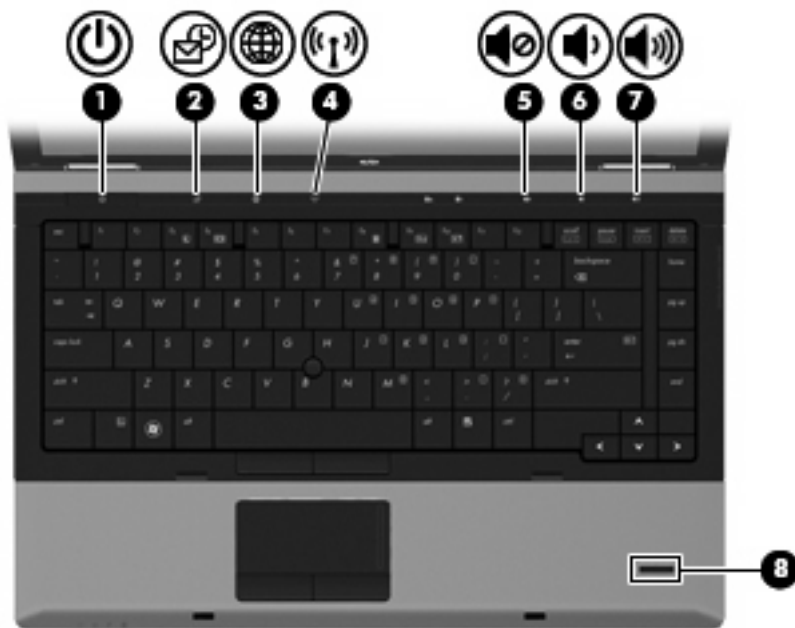

Komponenta	Opis
(1) Gumb za vklop	<ul style="list-style-type: none"> • Ko je računalnik izklopljen, pritisnite gumb, da ga vklopite. • Ko je računalnik vklopljen, pritisnite gumb, da ga izklopite. • Ko je računalnik v varčevalnem načinu, na kratko pritisnite gumb, da preklopite iz tega stanja. • Ko je računalnik v mirovanju, na kratko pritisnite gumb, da preklopite iz tega stanja. <p>Če se je računalnik prenehal odzivati in zaustavitev programa Windows ni uspela, pritisnite in držite gumb za vklop najmanj pet sekund, da izklopite računalnik.</p> <p>Če želite več informacij o nastavitvah napajanja, izberite Start > Nadzorna plošča > Sistem in vzdrževanje > Možnosti napajanja.</p>
(2) Gumb QuickLook	<ul style="list-style-type: none"> • Ko je računalnik izklopljen, pritisnite gumb, da se odpre HP QuickLook. • Ko je računalnik vklopljen, pritisnite gumb, da odprete Software Setup (Namestitev programske opreme). <p>OPOMBA: Če Software Setup (Namestitev programske opreme) ni na voljo, se odpre privzeti spletni brskalnik.</p>
(3) Gumb QuickWeb	<ul style="list-style-type: none"> • Ko je računalnik izklopljen, pritisnite gumb, da odprete HP QuickWeb. • Ko je računalnik vklopljen, pritisnite gumb, da odprete privzeti spletni brskalnik.

Komponenta	Opis
(4) Gumb za brezžično povezavo	Vklopi ali izklopi funkcijo brezžičnega omrežja, vendar ne vzpostavi brezžične povezave.
(5) Gumb za izklop zvoka	Izklopi in ponovno vklopi zvok.
(6) Gumb za zmanjšanje glasnosti	Zmanjša jakost zvoka računalnika.
(7) Gumb za povečanje glasnosti	Poveča jakost zvoka računalnika.
(8) Bralnik prstnih odtisov (samo pri nekaterih modelih)	Omogoča prijavo v operacijski sistem Windows s prstnim odtisom namesto prijave z geslom.



Komponenta	Opis
(1) Gumb za vklop	<ul style="list-style-type: none"> • Ko je računalnik izklopljen, pritisnite gumb, da ga vklopite. • Ko je računalnik vklopljen, pritisnite gumb, da ga izklopite. • Ko je računalnik v varčevalnem načinu, na kratko pritisnite gumb, da preklopite iz tega stanja. • Ko je računalnik v mirovanju, na kratko pritisnite gumb, da preklopite iz tega stanja. <p>Če se je računalnik prenehal odzivati in zaustavitev programa Windows ni uspela, pritisnite in držite gumb za vklop najmanj pet sekund, da izklopite računalnik.</p> <p>Če želite več informacij o nastavitvah napajanja, izberite Start > Nadzorna plošča > Sistem in vzdrževanje > Možnosti napajanja.</p>

Komponenta	Opis
(2) Gumb QuickLook	<ul style="list-style-type: none"> • Ko je računalnik izklopljen, pritisnite gumb, da se odpre HP QuickLook. • Ko je računalnik vklopljen, pritisnite gumb, da odprete Software Setup (Namestitev programske opreme). <p>OPOMBA: Če Software Setup (Namestitev programske opreme) ni na voljo, se odpre privzeti spletni brskalnik.</p>
(3) Gumb QuickWeb	<ul style="list-style-type: none"> • Ko je računalnik izklopljen, pritisnite gumb, da odprete HP QuickWeb. • Ko je računalnik vklopljen, pritisnite gumb, da odprete privzeti spletni brskalnik.
(4) Gumb za brezžično povezavo	Vklupi ali izklopi funkcijo brezžičnega omrežja, vendar ne vzpostavi brezžične povezave.
(5) Gumb za izklop zvoka	Izklopi in ponovno vklupi zvok.
(6) Gumb za zmanjšanje glasnosti	Zmanjša jakost zvoka računalnika.
(7) Gumb za povečanje glasnosti	Poveča jakost zvoka računalnika.
(8) Gumb za računalno	Vključi funkcijo računalna Windows.
(9) Bralnik prstnih odtisov (samo pri nekaterih modelih)	Omogoča prijavo v operacijski sistem Windows s prstnim odtisom namesto prijave z geslom.

Tipke

 **OPOMBA:** Glejte sliko, ki je najbolj podobna vašemu računalniku.

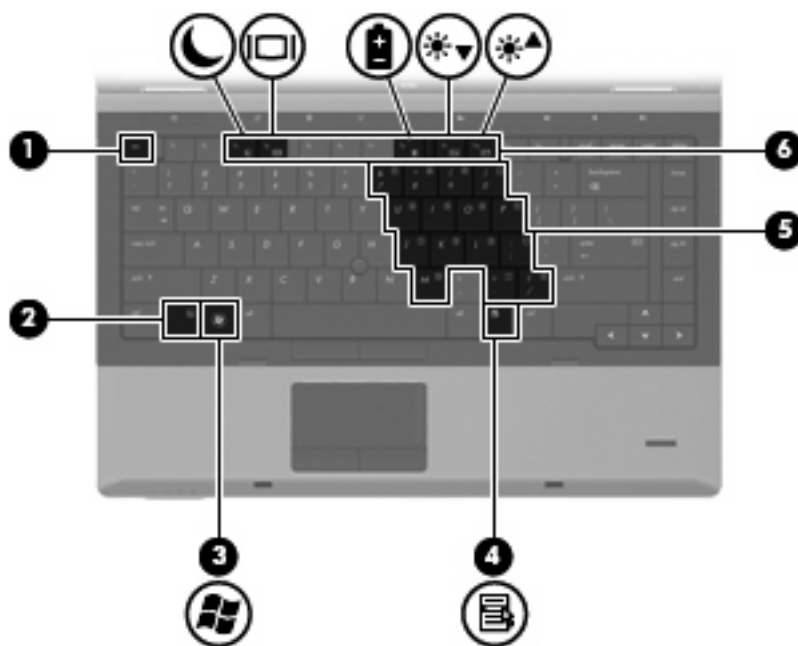

Komponenta	Opis
(1) Tipka <code>esc</code>	Če jo pritisnete v kombinaciji s tipko <code>fn</code> , se prikažejo informacije o sistemu.
(2) Tipka <code>fn</code>	Če jo pritisnete v kombinaciji s funkcijsko tipko ali tipko <code>esc</code> , se zaženejo pogosto uporabljene sistemske funkcije.
(3) Tipka z logotipom Windows	Prikaže meni Start programa Windows.
(4) Tipka za programe Windows	Prikaže priročni meni za elemente pod kazalcem.
(5) Tipke vgrajene številke tipkovnice	Lahko jih uporabljate kot tipke na zunanji številski tipkovnici.
(6) Funkcijske tipke	Če jih pritisnete v kombinaciji s tipko <code>fn</code> , se zaženejo pogosto uporabljene sistemske funkcije.

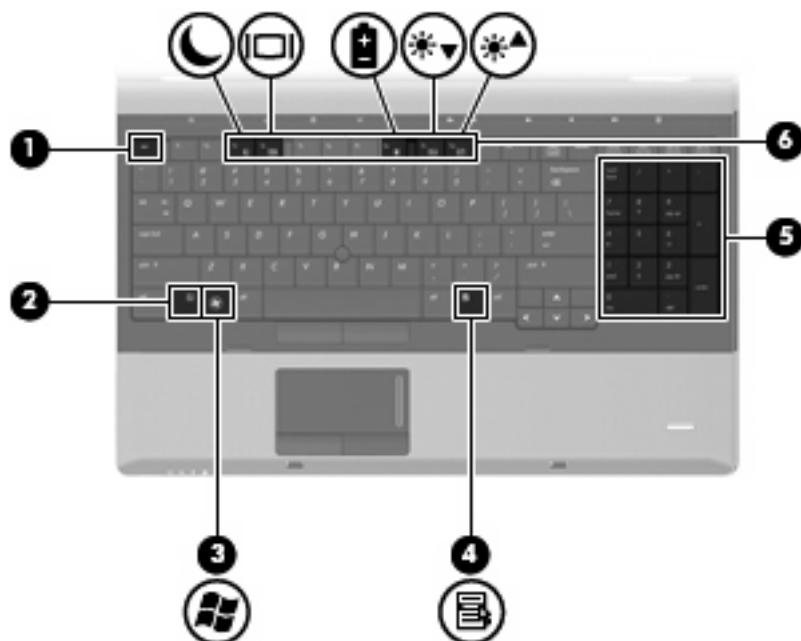

Komponenta	Opis
(1) Tipka <i>esc</i>	Če jo pritisnete v kombinaciji s tipko <i>fn</i> , se prikažejo informacije o sistemu.
(2) Tipka <i>fn</i>	Če jo pritisnete v kombinaciji s funkcijsko tipko ali tipko <i>esc</i> , se zaženejo pogosto uporabljene sistemske funkcije.
(3) Tipka z logotipom Windows	Prikaže meni Start programa Windows.
(4) Tipka za programe Windows	Prikaže priročni meni za elemente pod kazalcem.
(5) Tipke vgrajene številke tipkovnice	Lahko jih uporabljate kot tipke na zunanji številski tipkovnici.
(6) Funkcijske tipke	Če jih pritisnete v kombinaciji s tipko <i>fn</i> , se zaženejo pogosto uporabljene sistemske funkcije.

Sprednje komponente

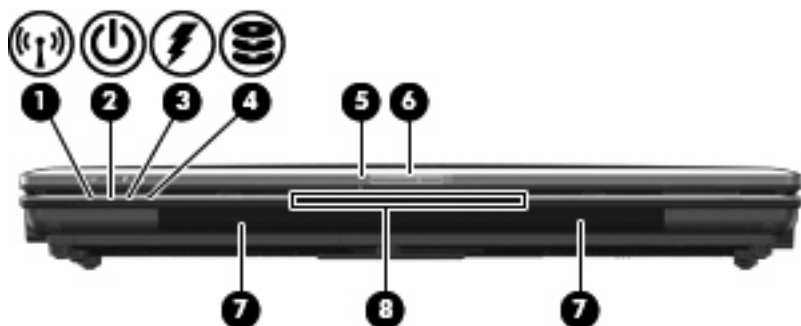

Komponenta	Opis
(1) Lučka brezžičnega vmesnika	<ul style="list-style-type: none"> Modra: vklopljena je vgrajena brezžična naprava, npr. naprava brezžičnega krajevnega omrežja (WLAN), modul HP Mobile Broadband (samo pri nekaterih modelih) in/ali naprava Bluetooth®. Rumena: vse brezžične naprave so izklopljene.
(2) Lučka za vklop	<ul style="list-style-type: none"> Sveti: računalnik je vklopljen. Utripa: računalnik je v varčevalnem načinu. Ne sveti: računalnik je izklopljen ali v stanju mirovanja.
(3) Lučka akumulatorja	<ul style="list-style-type: none"> Rumena: akumulator se polni. Turkizna: akumulator je skoraj napolnjen. Utripajoča rumena: akumulator, ki je edini razpoložljivi vir napajanja, je skoraj prazen. Ko akumulator doseže stopnjo kritičnega stanja, začne lučka akumulatorja hitro utripati. Ne sveti: če je računalnik priključen na zunanji vir napajanja, lučka ugasne, ko so vsi akumulatorji v računalniku popolnoma napolnjeni. Če računalnik ni priključen na zunanji vir napajanja, lučka ne sveti, dokler akumulator ne doseže stopnje praznega akumulatorja.
(4) Lučka pogona	<ul style="list-style-type: none"> Utripajoča turkizna: naprava dostopa do trdega diska ali optičnega pogona (samo pri nekaterih modelih). Rumena: sistem HP 3D DriveGuard je začasno parkiral trdi disk.
(5) Lučka spletne kamere (samo pri nekaterih modelih)	Sveti: spletna kamera je v uporabi.
(6) Zaklep za sprostitve zaslona	Odpre računalnik.
(7) Zvočnika (2)	Oddajata zvok.
(8) Reža za vizitko	Pridrži vizitko v takem položaju, da lahko spletna kamera (samo pri nekaterih modelih) zajame sliko.

Komponente na desni strani

 **OPOMBA:** Glejte sliko, ki je najbolj podobna vašemu računalniku.

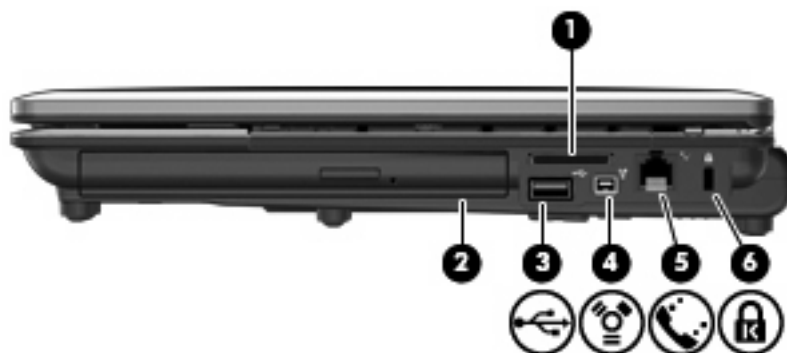

Komponenta	Opis
(1) Bralnik pomnilniških kartic	<p>Podpira naslednje izbirne oblike zapisa digitalnih kartic:</p> <ul style="list-style-type: none"> • Memory Stick • Memory Stick Pro • Memory Stick Duo (potrebujete prilagojevalnik) • Memory Stick Duo Pro (potrebujete prilagojevalnik) • MultiMediaCard • Kartica MultiMediaCard Plus • Pomnilniška kartica Secure Digital (SD) • Visoko zmogljiva pomnilniška kartica Secure Digital (SD) • Mikro pomnilniška kartica Secure Digital (SD) (potrebujete prilagojevalnik) • Kartica xD-Picture Card
(2) Ležišče za nadgradnjo	Podpira optične pogone in trde diske.
(3) Vrata USB	Za priključitev dodatne naprave USB.
(4) Vrata 1394	Priključijo dodatno napravo IEEE 1394 ali napravo 1394a, npr. kamero.
(5) Priključek RJ-11 (za modem)	Za priključitev modemskega kabla.
(6) Reža varnostnega kabla	V računalnik namesti dodatni varnostni kabel.

OPOMBA: Varnostni kabel je namenjen dodatni zaščiti pred krajo, kar pa ne pomeni, da računalnika ni mogoče ukrasti ali poškodovati.

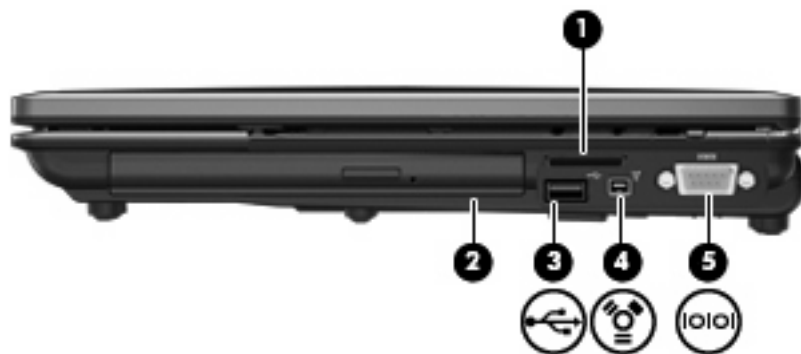

Komponenta	Opis
(1) Bralnik pomnilniških kartic	<p>Podpira naslednje izbirne oblike zapisa digitalnih kartic:</p> <ul style="list-style-type: none"> • Memory Stick • Memory Stick Pro • Memory Stick Duo (potrebujete prilagojevalnik)

Komponenta	Opis
	<ul style="list-style-type: none"> • Memory Stick Duo Pro (potrebujete prilagojevalnik) • MultiMediaCard • Kartica MultiMediaCard Plus • Pomnilniška kartica Secure Digital (SD) • Visoko zmogljiva pomnilniška kartica Secure Digital (SD) • Mikro pomnilniška kartica Secure Digital (SD) (potrebujete prilagojevalnik) • Kartica xD-Picture Card
(2) Ležišče za nadgradnjo	Podpira optične pogone in trde diske.
(3) Vrata USB	Za priključitev dodatne naprave USB.
(4) Vrata 1394	Priključijo dodatno napravo IEEE 1394 ali napravo 1394a, npr. kamero.
(5) Serijska vrata	Priključijo dodatno napravo, npr. serijski modem, miško ali tiskalnik.

Komponente na levi strani

 **OPOMBA:** Glejte sliko, ki je najbolj podobna vašemu računalniku.

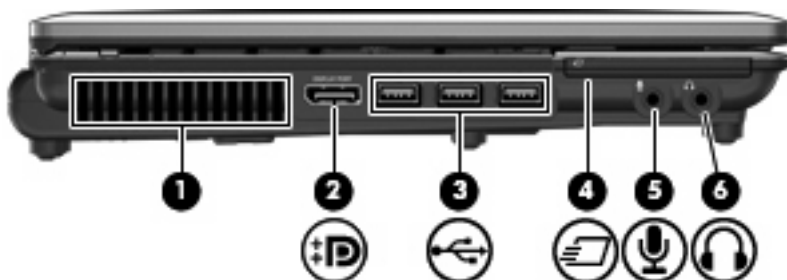

Komponenta	Opis
(1) Prezračevalne reže	Omogočajo pretok zraka za hlajenje notranjih komponent. OPOMBA: Ventilator računalnika začne samodejno hladiti notranje dele in preprečuje pregretnje. Med normalnim delovanjem računalnika se notranji ventilator večkrat vklopi in izklopi, kar je povsem običajno.
(2) DisplayPort	Za priključitev dodatne digitalne naprave za prikazovanje, npr. visoko zmogljivega monitorja ali projektorja.
(3) Vrata USB (3)	Za priključitev dodatnih naprav USB.
(4) Reža za kartico ExpressCard	Podpira dodatne kartice ExpressCard.
(5) Priključek za vhod zvoka (mikrofon)	Omogoča priključitev dodatnega naglavnega mikrofona za računalnik oz. stereo ali mono mikrofona.
(6) Priključek za izhod zvoka (slušalke)	Proizvaja zvok, ko so vanj priključeni stereo zvočniki z dodatnim napajanjem, slušalke, ušesne slušalke ali televizor.

Komponenta	Opis
	OPOMBA: Ko je v priključek za slušalke vključena naprava, so zvočniki računalnika onemogočeni.

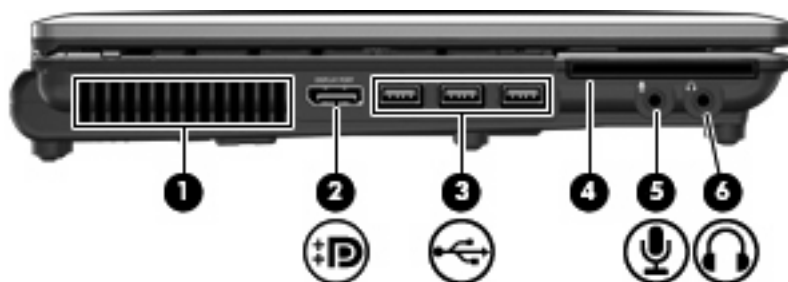

Komponenta	Opis
(1) Prezračevalne reže	Omogočajo pretok zraka za hlajenje notranjih komponent. OPOMBA: Ventilator računalnika začne samodejno hladiti notranje dele in preprečuje pregrete. Med normalnim delovanjem računalnika se notranji ventilator večkrat vklopi in izklopi, kar je povsem običajno.
(2) DisplayPort	Za priključitev dodatne digitalne naprave za prikazovanje, npr. visoko zmogljivega monitorja ali projektorja.
(3) Vrata USB (3)	Za priključitev dodatnih naprav USB.
(4) Bralnik pametnih kartic	Podpira dodatne pametne kartice in kartice Java™.
(5) Priključek za vhod zvoka (mikrofon)	Omogoča priključitev dodatnega naglavnega mikrofona za računalnik oz. stereo ali mono mikrofona.
(6) Priključek za izhod zvoka (slušalke)	Proizvaja zvok, ko so vanj priključeni stereo zvočniki z dodatnim napajanjem, slušalke, ušesne slušalke ali televizor. OPOMBA: Ko je v priključek za slušalke vključena naprava, so zvočniki računalnika onemogočeni.

Komponente na zadnji strani

 **OPOMBA:** Glejte sliko, ki je najbolj podobna vašemu računalniku.



Komponenta	Opis
(1) (Omrežni) priključek RJ-45	Za priključitev omrežnega kabla.

(2)	Vrata za zunanji monitor	Za priključitev zunanjega monitorja VGA ali projektorja.
(3)	Priključek za napajanje	Za priključitev napajalnika.



Komponenta	Opis
(1) Reža za varnostni kabel	Za namestitev dodatnega varnostnega kabla v računalnik. OPOMBA: Varnostni kabel je namenjen dodatni zaščiti pred krajo, vendar to ne pomeni, da računalnika ni mogoče ukrasti ali poškodovati.
(2) Priključek RJ-11 (za modem)	Za priključitev modemskega kabla.
(3) (Omrežni) priključek RJ-45	Za priključitev omrežnega kabla.
(4) Vrata za zunanji monitor	Za priključitev zunanjega monitorja VGA ali projektorja.
(5) Priključek za napajanje	Za priključitev napajalnika.

Spodnje komponente

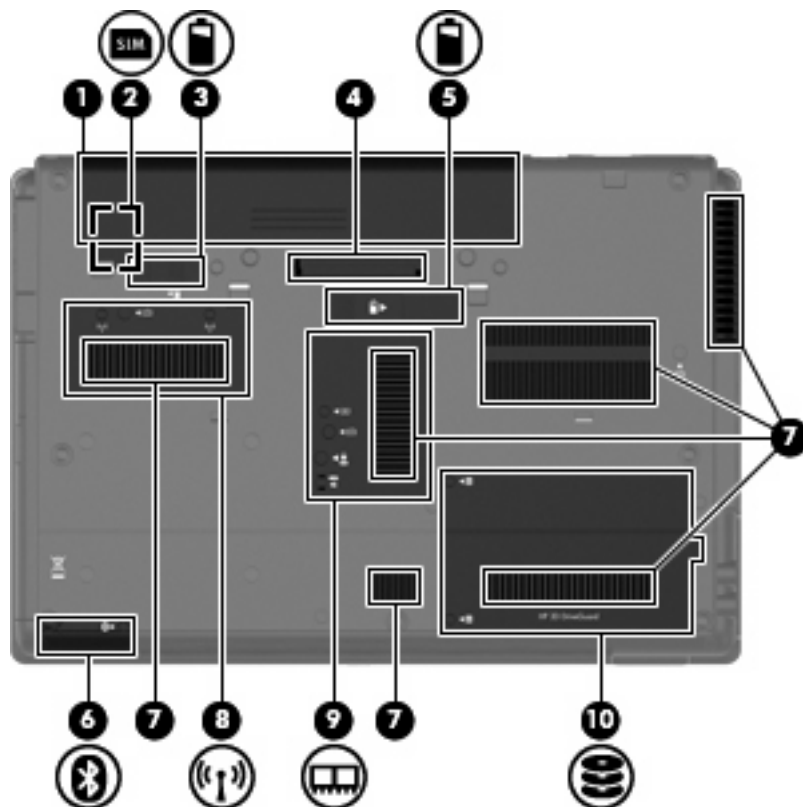

Komponenta	Opis
(1) Prostor za akumulator	Drži akumulator.
(2) Reža za kartico SIM	Vsebuje modul naročnikove identitete (SIM) (samo pri nekaterih modelih). Reža za kartico SIM je znotraj ležišča za akumulator.
(3) Zaklep za sprostitev akumulatorja	Sprosti akumulator iz ležišča za akumulator.
(4) Prikluček za združitev	Priključi dodatno napravo za združitev.
(5) Prikluček za dodatni akumulator	Omogoča priključitev dodatnega akumulatorja.
(6) prostor za Bluetooth	Vsebuje brezžično napravo Bluetooth.
(7) Prezračevalne reže (6)	Omogočajo pretok zraka za hlajenje notranjih komponent.
(8) Prostor za modul HP Mobile Broadband	Vsebuje modul HP Mobile Broadband (samo pri nekaterih modelih).

OPOMBA: Ventilator računalnika začne samodejno hladiti notranje dele in preprečuje pregretje. Normalno je, da se med običajnim delom notranji ventilator vklaplja in izklaplja.

OPOMBA: Da zagotovite nemoteno odzivanje sistema, zamenjajte brezžični modul samo z brezžičnim modulom, ki ga je vladna agencija, ki nadzira brezžične naprave v vaši državi ali regiji, odobrila za uporabo v računalniku. Če zamenjate modul in nato prejmete opozorilo, modul odstranite, da obnovite funkcionalnost računalnika, nato pa se prek Pomoči in podpore obrnite na tehnično podporo strankam.

Komponenta	Opis
(9) Prostor za pomnilniški modul	Vsebuje režo razširitvenega pomnilniškega modula.
(10) Ležišče za trdi disk	Drži trdi disk.

Komponente zaslona

 **OPOMBA:** Računalnik se lahko nekoliko razlikuje od tistega na sliki v tem razdelku.

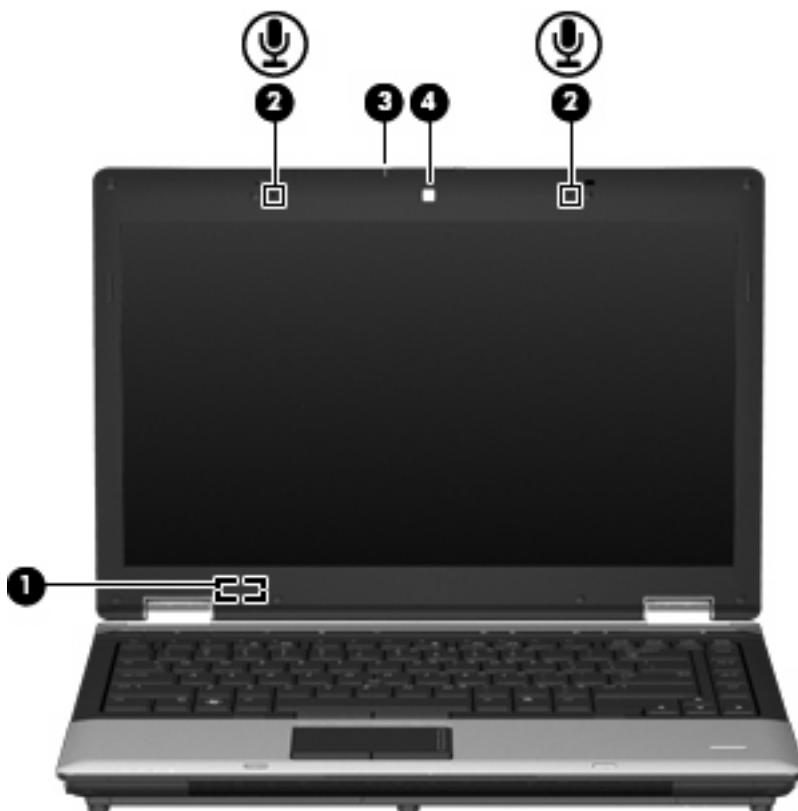

Komponenta	Opis
(1) Notranje stikalo za izklop zaslona	Izklopi zaslon ali zažene varčevalni način, če je zaslon zaprt in ko je napajanje vklopljeno.
(2) Notranja mikrofona (2)	Snemata zvok. OPOMBA: Če je poleg odprtine mikrofona ikona mikrofona, ima vaš računalnik notranje mikrofone.
(3) Lučka spletne kamere (samo pri nekaterih modelih)	Sveti: spletna kamera je v uporabi.
(4) Spletna kamera (samo pri nekaterih modelih)	Snema zvočne posnetke in videoposnetke ter posname fotografije.

Antene za brezžično povezavo (samo pri nekaterih modelih)

 **OPOMBA:** Računalnik se lahko nekoliko razlikuje od tistega na sliki v tem razdelku.



Komponenta	Opis
(1) Anteni WWAN (2)*	Pošiljata in prejemata signale brezžične naprave za komuniciranje z brezžičnimi obsežnimi omrežji (WWAN).
(2) Anteni WLAN (2)*	Pošiljata in prejemata signale brezžične naprave za komuniciranje s krajevnimi omrežji (WLAN).

*Anteni z zunanje strani računalnika nista vidni. Prenos je optimalen samo, če v neposredni bližini anten ni ovir.

Upravna obvestila o brezžičnih povezavah si lahko preberete v poglavju *Upravna, varnostna in okoljevarstvena obvestila* v priročniku za vašo državo ali regijo. Ta obvestila se nahajajo pod Pomoč in podpora.

Dodatne komponente strojne opreme



Komponenta	Opis
(1) Napajalni kabel*	Priključi napajalnik v električno vtičnico.
(2) Akumulator*	Napaja računalnik, ko ta ni priključen na zunanji vir napajanja.
(3) Napajalnik AC	Pretvarja izmenični tok v enosmernega.

*Akumulatorji in električni kabli se lahko razlikujejo glede na regijo in državo.

Prepoznavanje oznak

Oznake ali nalepke na računalniku vam utegnejo pomagati iz zagate pri reševanju težav ali pri potovanju v tujino.

- Servisna oznaka – vsebuje pomembne podatke, vključno z naslednjimi:

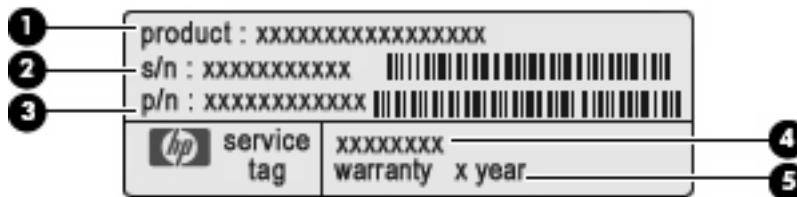

- Ime izdelka **(1)**. To je ime izdelka, ki je pritrjeno na sprednji strani računalnika.
- Serijska številka (s/n) **(2)**. To je alfanumerična identifikacijska številka, ki je edinstvena za vsak izdelek.
- Številka dela/številka izdelka (p/n) **(3)**. Ta številka vsebuje podrobnejše informacije o komponentah strojne opreme izdelka. Številka dela strokovnjakom pomaga določiti, katere komponente in deli so potrebni.
- Opis modela **(4)**. To je alfanumerična identifikacijska oznaka, ki jo potrebujete, če želite poiskati dokumente, gonilnike in podporo za računalnik.
- Garancijsko obdobje **(5)**. Ta številka pomeni trajanje garancijskega obdobja (v letih) za vaš računalnik.

Ko kličete tehnično podporo, imejte te informacije pri roki. Nalepka s servisno oznako je pritrjena na spodnji strani računalnika.

- Microsoft® potrdilo o pristnosti – vsebuje ključ izdelka Windows. Za posodobitev ali odpravo težav z operacijskim sistemom boste morda potrebovali ključ izdelka. To potrdilo je pritrjeno na spodnji strani računalnika.
- Upravna nalepka – vsebuje informacije o računalniku, ki jih zahteva zakonodaja. Upravna nalepka je pritrjena v ležišču za akumulator.
- Nalepka z odobritvami uporabe modema – vsebuje zakonske informacije o modemu in seznam odobritvenih oznak, ki jih za uporabo modema zahtevajo v nekaterih državah ali regijah. Dodatna naprava je lahko naprava brezžičnega krajevnega omrežja (WLAN) ali dodatna naprava Bluetooth®. Če ima vaš model računalnika eno ali več brezžičnih naprav, je v računalniku tudi ena ali več nalepk s potrdili. Te podatke boste morda potrebovali na potovanjih po tujini. Nalepka s potrdilom za uporabo v brezžičnem omrežju je pritrjena na spodnji strani računalnika.
- Nalepka SIM (subscriber identity module) – vsebuje informacije ICCID (Integrated Circuit Card Identifier) s kartice SIM. Nalepka je znotraj ležišča za akumulator.
- Nalepka s serijsko številko HP Mobile Broadband Module (samo pri nekaterih modelih) – vsebuje serijsko številko modula HP Mobile Broadband. Nalepka je znotraj ležišča za akumulator.

2 Brežično, modemsko in krajevno omrežje

Uporaba brezžičnih naprav (samo pri nekaterih modelih)

Brezžična tehnologija prenaša podatke prek radijskih valov namesto prek kablov. Vaš računalnik ima morda eno ali več naslednjih brezžičnih naprav:

- Naprava za brezžično krajevno omrežje (WLAN) – povezuje računalnik z brezžičnimi krajevnimi omrežji (imenovanimi omrežja Wi-Fi, brezžična omrežja LAN ali WLAN) v podjetjih, doma in na javnih mestih, npr. letališčih, restavracijah, kavarnah, hotelih in univerzah. V omrežju WLAN vsaka mobilna brezžična naprava komunicira z brezžičnim usmerjevalnikom ali brezžičnimi dostopnimi točkami.
- HP-jev mobilni širokopasovni modul – naprava za brezžično obsežno omrežje (WWAN), ki omogoča dostop do informacij, kadar koli je na voljo storitev operaterja mobilnega omrežja. V omrežju WWAN vsaka mobilna naprava komunicira z bazno postajo operaterja mobilnega omrežja. Operaterji mobilnih omrežij namestijo omrežja baznih postaj (ki so podobne telefonskim stolpom) na velikih zemljepisnih območjih in na ta način omogočijo učinkovito pokrivanje celotnih regij ali držav.
- Naprava Bluetooth® – ustvari osebno omrežje (PAN) za povezavo z drugimi napravami, ki imajo omogočen Bluetooth, kot so računalniki, telefoni, tiskalniki, slušalke, zvočniki in kamere. V omrežju PAN vsaka naprava komunicira neposredno z drugimi napravami. Naprave morajo biti relativno blizu skupaj – običajno v razdalji 10 m ena od druge.

Računalniki z napravami WLAN podpirajo enega ali več naslednjih industrijskih standardov IEEE:

- 802.11b, najpogostejši standard, podpira prenos podatkov s hitrostjo 11 Mb/s in deluje na frekvenci 2,4 GHz.
- 802.11g podpira prenos podatkov s hitrostjo 54 Mb/s in deluje na frekvenci 2,4 GHz. Naprava WLAN 802.11g je združljiva z napravami 802.11b, tako da lahko delujejo v istem omrežju.
- 802.11a podpira prenos podatkov s hitrostjo 54 Mb/s in deluje na frekvenci 5 GHz.





 **OPOMBA:** 802.11a ni združljiv z 802.11b in 802.11g.

- 802.11n podpira podatkovne hitrosti do 450 Mb/s in lahko deluje pri 2,4 GHz ali 5 GHz, zaradi česar je združljiv z 802.11a, b, in g.

 **OPOMBA:** Specifikacije za 802.11n WLAN so šele v pripravi in niso dokončne. Če bodo končne specifikacije drugačne, to lahko vpliva na zmožnost komuniciranja računalnika z drugimi napravami 802.11n WLAN.

Dodatne informacije o brezžični tehnologiji poiščite v informacijah in povezavah na spletnem mestu v centru za pomoč in podporo.

Ikone za brezžično povezavo in za omrežje

Ikona	Ime	Opis
	Brezžična povezava (povezano)	Prikazuje lokacijo lučk brezžičnega omrežnega vmesnika ter gumbov za vklop in izklop brezžične naprave v računalniku. V računalniku tudi prepozna programsko opremo Wireless Assistant (Pomočnik za brezžično omrežje) in prikazuje, da je ena ali več brezžičnih naprav vklopljenih.
	Brezžična povezava (brez povezave)	V računalniku prepozna programsko opremo Wireless Assistant in prikazuje, da so vse brezžične naprave izklopljene.
	HP Connection Manager	Odpre program HP Connection Manager, namenjen za izdelavo povezave z napravami, ki uporabljajo HP Mobile Broadband (samo pri izbranih modelih).
	Stanje omrežja (povezano)	Prikazuje, da je nameščen vsaj en omrežni gonilnik in da je vsaj ena omrežna naprava povezana z omrežjem.
	Stanje omrežja (brez povezave)	Prikazuje, da je nameščen vsaj en omrežni gonilnik, vendar nobena omrežna naprava ni povezana z omrežjem.

Uporaba brezžičnih krmilnikov

Brezžične naprave lahko iz računalnika nadzorujete z naslednjimi funkcijami:

- Gumb za brezžično povezavo
- Programska oprema Wireless Assistant (samo pri izbranih modelih)
- Programska oprema HP Connection Manager (samo pri izbranih modelih)
- Krmilniki operacijskega sistema

Uporaba gumba za vklop in izklop brezžične naprave

Računalnik ima gumb za vklop in izklop brezžične naprave, eno ali več brezžičnih naprav in dve lučki. Privzeto je, da so vse vgrajene brezžične naprave omogočene in da lučka brezžičnega omrežnega vmesnika sveti (modro), ko vklopite računalnik.

Lučka za brezžično povezavo kaže splošno stanje napajanja brezžičnih naprav, ne stanja posameznih naprav. Če lučka za brezžično povezavo sveti modro, je vklopljena vsaj ena brezžična naprava. Če lučka za brezžično povezavo sveti rumeno, so vse brezžične naprave izklopljene.

Ker so v tovarni omogočene vse brezžične naprave, lahko z gumbom za vklop in izklop brezžične naprave hkrati vklopite ali izklopite brezžične naprave. Posamezne brezžične naprave lahko

nadzorujete prek programa Wireless Assistant (samo pri izbranih modelih) ali prek namestitve računalnika.

 **OPOMBA:** Če namestitev računalnika onemogoči brezžične naprave, gumb za vklop in izklop brezžične naprave ne bo deloval, dokler ne boste naprav ponovno omogočili.

Uporaba programske opreme Wireless Assistant (samo pri izbranih modelih)

Brezžično napravo lahko vklopite ali izklopite s pomočjo programske opreme Wireless Assistant. Če namestitev računalnika onemogoči brezžično napravo, jo mora ponovno omogočiti, preden jo lahko vklopite ali izklopite s programom Wireless Assistant.

 **OPOMBA:** Če brezžično napravo omogočite ali vklopite, s tem računalnika ne povežete samodejno z omrežjem ali z napravo, ki ima omogočen Bluetooth.

Če želite videti stanje brezžičnih naprav, postavite kazalec čez ikono za brezžično povezavo v področju za obvestila na skrajni desni strani opravilne vrstice.

 **OPOMBA:** Če želite prikazati ikono za brezžično povezavo, v področju za obvestila kliknite ikono **Prikaži skrite ikone** (< ali <<).

Če ikone za brezžično povezavo v področju za obvestila ni, sledite naslednjim korakom, da spremenite lastnosti programske opreme Wireless Assistant:

1. Izberite **Start > Control Panel (Nadzorna plošča) > Mobile PC > Windows Mobility Center**.
2. Na ploščici Wireless Assistant, ki je v spodnjem levem kotu v Windows® Mobility Center, kliknite ikono za brezžično povezavo.
3. Kliknite **Properties (Lastnosti)**.
4. Izberite potrditveno polje poleg ikone **HP Wireless Assistant** v področju za obvestila.
5. Kliknite **Apply (Uporabi)**.

Dodatne informacije poiščite v pomoči v programski opremi Wireless Assistant.

1. Odprite program Wireless Assistant, tako da v Windows Mobility Center kliknete ikono za brezžično povezavo.
2. Kliknite gumb **Help (Pomoč)**.

Uporaba programa HP Connection Manager (samo pri izbranih modelih)

HP Connection Manager lahko uporabite za povezavo z omrežji WWAN s pomočjo naprave HP Mobile Broadband (samo pri izbranih modelih).

Program Connection Manager zaženete tako, da v področju za obvestila na skrajni desni strani opravilne vrstice kliknete ikono **Connection Manager**.

– ali –

Izberite **Start > Vsi programi > HP > HP Connection Manager**.

Dodatne informacije o uporabi programa Connection Manager poiščite v pomoči v programski opremi Connection Manager.

Uporaba krmilnikov operacijskega sistema

V nekaterih operacijskih sistemih je mogoče upravljati vgrajene brezžične naprave in brezžične povezave. Operacijski sistem Windows na primer ponuja vmesnik Network and Sharing Center (Središče za omrežje in skupno rabo), kjer lahko namestite povezavo ali omrežje, se povežete z omrežjem, upravljate brezžična omrežja in povezave identificirate ter popravite.

Do Središča za omrežje in skupno rabo pridete tako, da kliknete **Start > Control Panel (Nadzorna plošča) > Network and Internet (Omrežje in internet) > Network and Sharing Center (Središče za omrežje in skupno rabo)**.

Dodatne informacije poiščite v Pomoči in podpori. Kliknite **Start > Pomoč in podpora**.

Uporaba naprave WLAN (samo pri nekaterih modelih)

Z napravo WLAN imate dostop do brezžičnega krajevnega omrežja (WLAN), ki ga sestavljajo drugi računalniki in dodatna oprema, povezani z brezžičnim usmerjevalnikom ali brezžično dostopno točko.

 **OPOMBA:** Izraza *brezžični usmerjevalnik* in *brezžična dostopna točka* sta zamenljiva.

- Večje brezžično omrežje (WLAN), kot sta na primer WLAN v podjetjih ali javni WLAN, običajno uporablja brezžične dostopne točke, ki imajo prostor za veliko računalnikov in dodatne opreme ter lahko ločijo kritične omlzberite **Start > All Programs (Vsi programi) > HP Connection Manager > HP Connection Manager**. brezžični usmerjevalnik, ki več računalnikom z brezžičnim in žičnim dostopom omogoča, da si delijo internetno povezavo, tiskalnik in datoteke. Pri tem ne zahteva dodatne strojne ali programske opreme.

 **OPOMBA:** Če želite uporabljati napravo WLAN z računalnikom, se morate priključiti na omrežno infrastrukturo WLAN (ki jo omogoča servisni strežnik ali javno omrežje oziroma omrežje v podjetju).

Nameščanje omrežja WLAN

Za nameščanje omrežja WLAN in povezavo z internetom potrebujete naslednjo opremo:

- Širokopasovni modem (DSL ali kabelski) **(1)** in hiter dostop, ki ste ga kupili pri ponudniku internetnih storitev
- Brezžični usmerjevalnik (ki ga kupite posebej) **(2)**
- Prenosni računalnik **(3)**

Na spodnji sliki je prikazan primer namestitve brezžičnega omrežja, ki je povezano v internet.



Ko se vaše omrežje širi, lahko vanj povežete dodatne prenosne računalnike in računalnike z žičnim dostopom in z njimi dostopate v internet.

Če potrebujete pomoč pri namestitvi omrežja WLAN, preberite informacije proizvajalca usmerjevalnika ali ponudnika internetnih storitev.

Zaščita omrežja WLAN

Ker je bil standard WLAN izdelan z omejenimi varnostnimi zmogljivostmi (preprečuje le običajno prisluškovanje, ne pa hujših vrst napadov), je treba razumeti, da so omrežja WLAN ranljiva za znane in dokumentirane varnostne luknje.

Omrežja WLAN na javnih mestih ali »vročih točkah«, kot so kavarne in letališča, morda ne zagotavljajo nikakršne varnosti. Proizvajalci brezžičnih naprav in ponudniki storitev na vročih točkah razvijajo nove tehnologije, ki pripomorejo k večji varnosti in anonimnosti javnega okolja. Če ste v skrbeh za varnost svojega računalnika na vroči točki, omejite svoje omrežne aktivnosti na nepomembna e-sporočila in osnovno brskanje po spletu.

Ko namestite omrežje WLAN ali dostopate do obstoječega omrežja WLAN, vedno omogočite varnostne funkcije, da omrežje zavarujete pred nepooblaščenim dostopom. Pogosti stopnji varnosti sta zaščiteni brezžični dostop (WPA) in zasebnost kot v žičnem omrežju (WEP). Ker brezžični radijski signali potujejo zunaj omrežja, lahko druge naprave WLAN sprejmejo nezavarovane signale in se povežejo v vaše omrežje (nenapovedano) ali pa prestrežejo informacije, ki se v njem pošiljajo. Vseeno pa lahko zavarujete omrežje WLAN z naslednjimi ukrepi:

- **Uporabljajte brezžični oddajnik z vgrajeno zaščito.**

Veliko brezžičnih baznih postaj, prehodov ali usmerjevalnikov ponuja vgrajene varnostne funkcije, kot so brezžični varnostni protokoli in požarni zidovi. S pravim brezžičnim oddajnikom lahko svoje omrežje zaščitite pred najpogostejšimi brezžičnimi varnostnimi tveganji.

- **Delajte za požarnim zidom.**

Požarni zid je ovira, ki preverja podatke in zahteve po podatkih, ki so poslani v vaše omrežje in nato zavrže sumljive elemente. Požarni zidovi so na voljo v več različicah, tako za programsko kot za strojno opremo. Nekatera omrežja uporabljajo kombinacijo obeh vrst.

- **Uporabljajte brezžično šifriranje.**

Za vaše omrežje WLAN je na voljo široka paleta zapletenih šifrirnih protokolov. Izberite možnost, ki je najbolj ustrezna za varnost vašega omrežja:

- **Wired Equivalent Privacy (WEP)** je brezžični varnostni protokol, ki uporablja ključ WEP, da zakodira ali šifrira vse omrežne podatke, preden se prenesejo. Ponavadi vam ključ WEP lahko dodeli omrežje. Lahko pa nastavite lasten ključ, ustvarite drugačen ključ ali izberete druge napredne možnosti. Drugi brez pravega ključa ne bodo mogli uporabljati omrežja WLAN.
- **WPA (Wi-Fi Protected Access)** podobno kot WEP uporablja varnostne nastavitve za šifriranje in dešifriranje podatkov, ki se prenašajo v omrežju. Za razliko od WEP-a, ki uporablja en statični varnostni ključ, WPA uporablja napredni šifrirni protokol TKIP (*temporal key integrity protocol*), da dinamično ustvari nov ključ za vsak paket. Prav tako ustvarja različne nize ključev za vsak računalnik v omrežju.

- **Zaprte omrežje.**

Če je mogoče, preprečite, da bo brezžični oddajnik posredoval ime vašega omrežja (SSID). Večina omrežij najprej posreduje ime, in s tem kateremu koli računalniku v bližini pove, da je vaše omrežje na voljo. Če omrežje zaprete, je manj verjetno, da bodo drugi računalniki vedeli, da vaše omrežje obstaja.

 **OPOMBA:** Če je vaše omrežje zaprto in ime vašega omrežja (SSID) ni posredovano, si boste morali SSID zapomniti, da lahko v omrežje povežete nove naprave. Preden zaprete omrežje, si zapišite SSID in ga hranite na varnem mestu.

Povezava v omrežje WLAN

Če se želite povezati v omrežje WLAN, sledite naslednjim korakom:

1. Preverite, ali je naprava WLAN vklopljena. Če je vklopljena, lučka brezžičnega vmesnika sveti. Če lučka brezžičnega vmesnika ne sveti, pritisnite gumb brezžičnega vmesnika.
2. Izberite **Start > Connect to (Poveži z)**.
3. Na seznamu izberite svoje brezžično omrežje, in če je treba, vnesite varnostni ključ za omrežje.
 - Če je omrežje nezavarovano, kar pomeni, da ima lahko kdor koli dostop do omrežja, se prikaže opozorilo. Kliknite **Connect Anyway (Vseeno poveži)**, da opozorilo sprejmete in dokončate povezavo.
 - Če je pri omrežju omogočena varnost, morate vnesti varnostni ključ za omrežje, ki je varnostna koda. Vnesite kodo in nato kliknite **Connect (Poveži)**, da dokončate povezavo.

 **OPOMBA:** Če ni naštetu nobeno omrežje WLAN, ste zunaj dosega brezžičnega usmerjevalnika ali dostopne točke.

OPOMBA: Če ne vidite omrežja, v katerega se želite povezati, kliknite **Set up a connection or network (Namesti povezavo ali omrežje)**. Prikaže se seznam možnosti. Lahko se odločite, da omrežje poiščete in se vanj povežete ročno ali pa izdelate novo omrežno povezavo.

Ko je povezava vzpostavljena, postavite kazalec čez ikono za stanje omrežja v področju za obvestila na skrajni desni strani opravilne vrstice, da preverite ime in stanje povezave.

 **OPOMBA:** Doseg delovanja (kako daleč potuje brezžični signal) je odvisen od uvedbe WLAN-a, proizvajalca usmerjevalnika in motenj drugih električnih naprav ali ovir, kot so zidovi in tla.

Če želite več informacij o uporabi omrežja WLAN, preberite:

- informacije ponudnika internetnih storitev ter navodila za uporabo brezžičnega usmerjevalnika in druge opreme za WLAN;
- informacije in povezave na spletna mesta v pomoči in podpori.

Če želite dobiti seznam javnih povezav v omrežje WLAN v svoji bližini, se obrnite na ponudnika internetnih storitev ali ga poiščite v spletu. Spletna mesta, ki vsebujejo seznam javnih povezav v omrežje WLAN, so med drugimi Cisco Internet Mobile Office Wireless Locations, Hotspotlist in Geektools. Za vsako javno mesto z omrežjem WLAN preverite ceno in zahteve za povezavo.

Če želite dodatne informacije o povezavi računalnika v omrežje WLAN v podjetju, se obrnite na omrežnega skrbnika ali oddelek za informacijsko tehnologijo.

Gostovanje v drugem omrežju

Ko je vaš računalnik znotraj obsega drugega omrežja WLAN, se operacijski sistem Windows poskusi povezati s tem omrežjem. Če je poskus uspešen, se vaš računalnik samodejno poveže z novim omrežjem. Če operacijski sistem Windows ne prepozna novega omrežja, sledite istemu postopku, kot ste ga izvedli za povezavo v omrežje WLAN.

Uporaba modula HP Mobile Broadband (samo pri nekaterih modelih)

HP Mobile Broadband omogoča, da računalnik za dostop do interneta uporablja brezžična prostrana omrežja (WWANs) z več mest in z večjih območij kot pri omrežjih WLAN. Za uporabo modula HP Mobile Broadband potrebujete ponudnika omrežnih storitev (tj. operater mobilnega omrežja), ki je v večini primerov operater mobilnega telefonskega omrežja. Pokritost modula HP Mobile Broadband je podobna glasovni pokritosti mobilnih telefonov.

Ko modul HP Mobile Broadband uporabljate s storitvijo operaterja mobilnega omrežja, imate možnost vzpostavljati povezavo s spletom, pošiljati e-pošto ali se povezati v omrežje podjetja, če ste na poti ali zunaj dosega vročih točk Wi-Fi.

HP podpira naslednje tehnologije:

- Modul HSPA (High Speed Packet Access) omogoča dostop do omrežij, ki temeljijo na telekomunikacijskem standardu GSM (Global System for Mobile Communications).
- Modul EV-DO (Evolution Data Optimized) omogoča dostop do omrežij, ki temeljijo na telekomunikacijskem standardu CDMA (code division multiple access).

Za aktiviranje širokopasovne mobilne storitve boste morda potrebovali serijsko številko modula HP Mobile Broadband. Serijska številka je natisnjena na nalepki znotraj ležišča za akumulator v vašem računalniku.

Nekateri operaterji mobilnega omrežja zahtevajo uporabo kartice SIM (subscriber identity module – modul naročnikove identitete). Kartica SIM vsebuje vaše osnovne podatke, npr. kodo PIN (osebna izkazna številka) in podatke o omrežju. Računalnik ima kartico SIM, ki je predhodno nameščena v ležišču za akumulator. Če kartica SIM ni predhodno nameščena, je mogoče priložena podatkom za modul HP Mobile Broadband, ki ste jih dobili skupaj z računalnikom, lahko pa jo ponudi operater mobilnega omrežja ločeno od računalnika.

Če želite informacije o vstavljanju in odstranjevanju kartice SIM, glejte razdelka »Vstavljanje kartice SIM« in »Odstranjevanje kartice SIM« v tem poglavju.

Če želite izvedeti več informacij o modulu HP Mobile Broadband in kako aktivirati storitev z izbranim operaterjem mobilnega omrežja, preberite informacije o širokopasovni mobilni storitvi v računalniku. Več informacij najdete na HP-jevem spletnem mestu <http://www.hp.com/go/mobilebroadband> (samo ZDA).

Vstavljanje kartice SIM

△ POZOR: Pri vstavljanju kartice SIM ne uporabljajte sile, da preprečite poškodbe na priključkih.

Vstavljanje kartice SIM:

1. Zaustavite računalnik. Če niste prepričani, ali je računalnik izklopljen ali v načinu mirovanja, računalnik vklopite, tako da pritisnete gumb za vklop. Računalnik nato zaustavite prek operacijskega sistema.
2. Zaprite zaslon.
3. Izklopite vse zunanje naprave, ki so priključene na računalnik.
4. Izključite napajalni kabel iz električne vtičnice.
5. Na ravni površini obrnite računalnik na glavo, tako da je ležišče za akumulator obrnjeno proti vam.

6. Odstranite akumulator.
7. Vstavite kartico SIM v režo za kartico SIM in jo nežno potisnite v režo, da se trdno zaskoči.

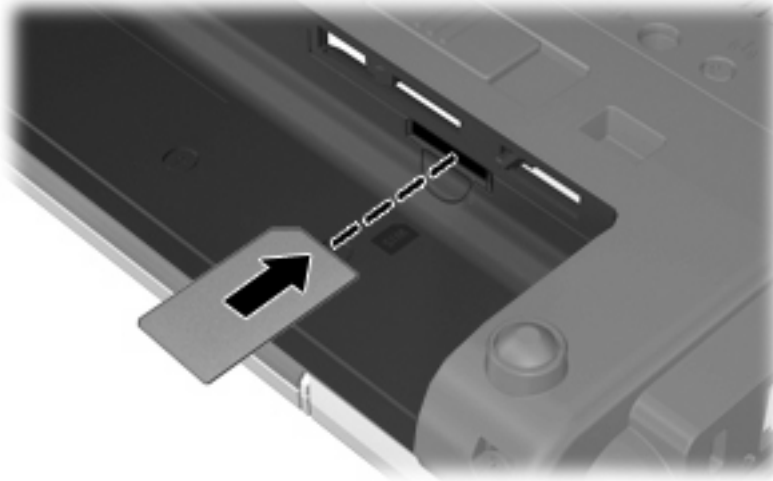

8. Znova vstavite akumulator.

 **OPOMBA:** Modul HP Mobile Broadband bo onemogočen, če akumulatorja ne boste ponovno namestili.

9. Ponovno priključite zunanje napajanje.
10. Ponovno priključite zunanje naprave.
11. Vklopite računalnik.

Odstranjevanje kartice SIM

Če želite odstraniti kartico SIM:

1. Zaustavite računalnik. Če niste prepričani, ali je računalnik izklopljen ali v načinu mirovanja, računalnik vklopite, tako da pritisnete gumb za vklop. Računalnik nato zaustavite prek operacijskega sistema.
2. Zaprite zaslon.
3. Izklopite vse zunanje naprave, ki so priključene na računalnik.
4. Izključite napajalni kabel iz električne vtičnice.
5. Na ravni površini obrnite računalnik na glavo, tako da je ležišče za akumulator obrnjeno proti vam.
6. Odstranite akumulator.

7. Pritisnite na kartico SIM **(1)** in jo odstranite iz reže **(2)**.

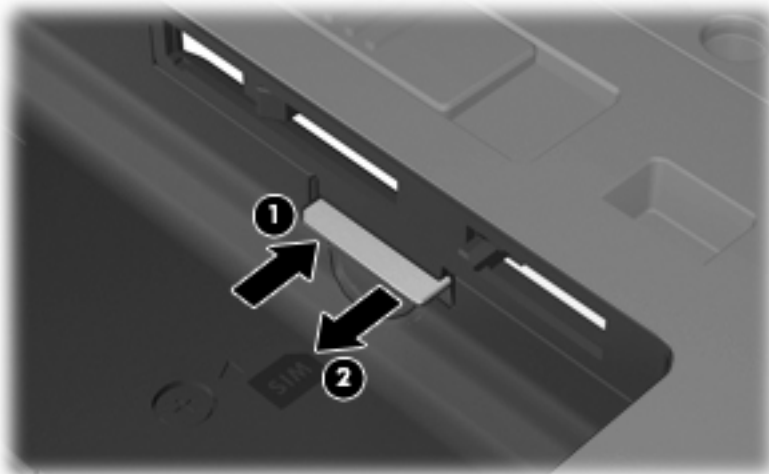

8. Znova vstavite akumulator.
9. Ponovno priključite zunanje napajanje.
10. Ponovno priključite zunanje naprave.
11. Vklopite računalnik.

Uporaba brezžične naprave Bluetooth

Naprava Bluetooth omogoča brezžično komunikacijo kratkega dosega brez fizične kableske povezave, ki tradicionalno povezuje naslednje elektronske naprave:

- računalnike (namizni računalnik, prenosni računalnik, dlančnik);
- telefone (mobilni telefon, brezžični telefon, pametni telefon);
- naprave za slikovno obdelavo (tiskalnik, kamera);
- zvočne naprave (slušalke, zvočniki).

Naprave Bluetooth ponujajo možnost »vsak z vsakim«, tako da lahko namestite osebno omrežje (PAN) naprav Bluetooth. Za informacije o konfiguraciji in uporabi naprav Bluetooth preberite pomoč za programsko opremo Bluetooth.

Bluetooth in skupna raba internetne povezave (ICS)

HP **ne** priporoča, da nastavite en računalnik z vgrajeno napravo Bluetooth kot gostiteljski računalnik in ga uporabljate kot prehod, prek katerega se lahko drugi računalniki povežejo z internetom. Ko sta dva ali več računalnikov povezana z napravo Bluetooth in je na enem od računalnikov omogočena skupna raba internetne povezave (ICS), se morda drugi računalniki ne bodo mogli povezati v internet z uporabo omrežja Bluetooth.

Moč naprave Bluetooth je v sinhroniziranju prenosov podatkov med vašim računalnikom in brezžičnimi napravami, kot so mobilni telefoni, tiskalniki, kamere in naprave PDA. Slaba stran naprav Bluetooth in operacijskega sistema Windows® je nezmožnost stalnega povezovanja dveh ali več računalnikov, da bi skupaj uporabljali internetno povezavo prek naprave Bluetooth.

Odpravljanje težav z brezžičnim omrežjem

Med možnimi vzroki za težave z brezžično povezavo so:

- Brezžična naprava ni nameščena pravilno ali je bila onemogočena.
- Brezžična naprava ali strojna oprema usmerjevalnika ne deluje.
- Konfiguracija omrežja (SSID ali varnost) je bila spremenjena.
- Brezžično napravo moti delovanje drugih naprav.

 **OPOMBA:** Naprave za brezžično omrežje najdete le pri izbranih modelih računalnikov. Če na seznamu funkcij ob strani originalnega paketa računalnika ni možnosti brezžičnega omrežja, lahko to možnost računalniku dodate tako, da kupite napravo, s katero se lahko povežete v brezžično omrežje.

Preden preverite vse možne rešitve za svojo težavo z omrežno povezavo, se prepričajte, da so za vse brezžične naprave nameščeni gonilniki teh naprav.

Uporabite postopke, opisane v tem poglavju, da identificirate in popravite računalnik, ki se noče povezati z omrežjem, ki ga želite uporabljati.

Težave pri povezovanju v omrežje WLAN

Če imate pri povezavi v omrežje WLAN težave, preverite, ali je vgrajena naprava za WLAN pravilno nameščena v računalnik:

 **OPOMBA:** Operacijski sistem Windows vsebuje funkcijo Nadzor uporabniškega računa za izboljšanje varnosti računalnika. Morda boste morali pri opravilih, kot je nameščanje programske opreme, zagon orodij ali spreminjanje nastavitev sistema Windows, vnesti dovoljenje oziroma geslo. Za več informacij preberite pomoč in podporo.

1. Izberite **Start > Computer (Računalnik) > System properties (Sistemske lastnosti)**.
2. V levem podoknu kliknite **Device Manager (Upravitelj naprav)**.
3. Poiščite napravo WLAN na seznamu omrežnih vmesnikov. Navedena naprava WLAN lahko vsebuje izraz *brezžično*, *brezžično omrežje LAN*, *WLAN* ali *802.11*.

Če na seznamu ni nobene naprave WLAN, vaš računalnik nima vgrajene naprave WLAN ali pa gonilnik za to napravo ni pravilno nameščen.

Dodatne informacije o odpravljanju težav z napravami WLAN poiščite v povezavah na spletna mesta v centru za pomoč in podporo.

Težave pri vzpostavljanju povezave s priljubljenim omrežjem

Operacijski sistem Windows lahko samodejno popravi poškodovano povezavo z omrežjem WLAN:

- Če je na skrajni desni strani opravilne vrstice v področju za obvestila ikona za stanje omrežja, to ikono kliknite z desno miškino tipko in nato v meniju kliknite **Diagnose and repair (Prepoznaj in popravi)**.

Operacijski sistem Windows ponastavi vašo omrežno napravo in poskuša znova vzpostaviti povezavo z enim od priljubljenih omrežij.

- Če je ikona za stanje omrežja prekrita z »x«, je nameščen vsaj en gonilnik WLAN ali LAN, vendar računalnik ni povezan.

- Če v področju za obvestila ni ikone za stanje omrežja, upoštevajte naslednja navodila:

1. Kliknite **Start** in v polje **Start Search (Začni iskanje)** vnesite `network and sharing` (omrežje in skupna raba).
2. Na seznamu rezultatov iskanja kliknite **Network and Sharing Center (Središče za omrežje in skupno rabo)**.
3. V levem oknu kliknite **Diagnose and repair (Prepoznaj in popravi)**.

Odprto je okno Network Connections (Omrežne povezave), operacijski sistem Windows pa ponastavi vašo omrežno napravo in poskuša znova vzpostaviti povezavo z enim od priljubljenih omrežij.

Ikona za stanje omrežja ni prikazana

Če ikone za stanje omrežja ni v področju za obvestila, potem ko ste konfigurirali WLAN, gonilnika za programsko opremo ni ali je poškodovan. Lahko vidite tudi sporočilo operacijskega sistema Windows »Device not Found (Naprave ni mogoče najti)«. Gonilnik morate znova namestiti.

Če želite prenesti najnovejšo različico programske opreme za naprave WLAN, upoštevajte naslednja navodila:

1. Odprite spletni brskalnik in pojdite na <http://www.hp.com/support>.
2. Izberite svojo državo ali regijo.
3. Kliknite možnost za prenos programske opreme in gonilnikov ter nato v iskalno polje vnesite številko modela računalnika.
4. Pritisnite `enter` in sledite navodilom na zaslonu.

 **OPOMBA:** Če ste napravo WLAN kupili posebej, za najnovejšo programsko opremo obiščite spletno mesto proizvajalca.

Trenutne kode za varnost omrežja niso na voljo

Če računalnik pri povezovanju z omrežjem WLAN zahteva omrežni ključ ali SSID, je omrežje zaščiteno. Če se želite povezati z varnim omrežjem, morate imeti trenutne kode. SSID in omrežni ključ sta alfanumerični kodi, ki ju vnesete v računalnik, da omrežje lahko prepozna vaš računalnik.

- Pri omrežju, ki je povezano z brezžičnim usmerjevalnikom, preberite uporabniški priročnik usmerjevalnika, da najdete navodila o nastavitvi iste kode za usmerjevalnik in napravo WLAN.
- Pri zasebnem omrežju, kot je omrežje v pisarni ali v javni spletni klepetalnici, se za pridobitev kod obrnite na skrbnika omrežja in nato kode vnesite, ko računalnik to od vas zahteva.

Nekatera omrežja redno spreminjajo SSID ali omrežne ključe, ki se uporabljajo pri njihovih usmerjevalnikih ali dostopnih točkah, da bi izboljšala varnost. Ustrezno kodo morate spremeniti tudi v svojem računalniku.

Če za omrežje dobite nove ključe brezžičnega omrežja in SSID ter ste s tem omrežjem bili že kdaj prej povezani, upoštevajte naslednja navodila, da se povežete v omrežje:

1. Kliknite **Start > Network (Omrežje) > Network and Sharing Center (Središče za omrežje in skupno rabo) > Manage wireless networks (Upravljaj z brezžičnimi omrežji)**.

Prikaže se seznam z omrežji WLAN, ki so na voljo. Če ste na vroči točki, kjer je aktivnih več omrežij WLAN, bo na seznamu več omrežij.

2. Z desno miškino tipko kliknite omrežje in nato **Properties (Lastnosti)**.



OPOMBA: Če omrežja, ki ga želite, ni na seznamu, se obrnite na skrbnika omrežja, da se prepričate, ali usmerjevalnik ali dostopna točka deluje.

3. Kliknite jeziček **Security (Varnost)** in nato v polje **Network security key (Varnostni ključ za omrežje)** vnesite pravilne podatke o brezžičnem šifriranju.
4. Kliknite **OK (V redu)**, da shranite te nastavitve.

Zelo šibka povezava z omrežjem WLAN

Če je povezava zelo šibka ali če računalnik ne more vzpostaviti povezave z omrežjem WLAN, motnje s strani drugih naprav zmanjšajte tako:

- Premaknite računalnik bližje brezžičnemu usmerjevalniku ali dostopni točki.
- Začasno izklopite druge brezžične naprave, kot so mikrovalovna pečica, brezžični ali mobilni telefon, da se prepričate, ali niso morda vir motenj.

Če se povezava ne izboljša, poskusite napravo pripraviti do tega, da ponovno vzpostavi vse vrednosti povezave:

1. Kliknite **Start > Network (Omrežje) > Network and Sharing Center (Središče za omrežje in skupno rabo) > Manage wireless networks (Upravljaj z brezžičnimi omrežji)**.

Prikaže se seznam z omrežji WLAN, ki so na voljo. Če ste na vroči točki, kjer je aktivnih več omrežij WLAN, bo na seznamu več omrežij.

2. Z desno miškino tipko kliknite omrežje in nato **Remove network (Odstrani omrežje)**.

Težave pri vzpostavljanju povezave z brezžičnim usmerjevalnikom

Če se želite povezati z brezžičnim usmerjevalnikom in pri tem niste uspešni, brezžični usmerjevalnik ponastavite tako, da prekinete napajanje za 10 do 15 sekund.

Če računalnik še vedno ne more vzpostaviti povezave z omrežjem WLAN, ponovno zaženite brezžični usmerjevalnik. Za več informacij preberite navodila proizvajalca usmerjevalnika.

Uporaba modema (samo pri nekaterih modelih)

Modem mora biti povezan prek analogne telefonske linije s 6-pinskim modemskim kablom RJ-11 (ni priložen računalniku). V nekaterih državah ali regijah je potreben poseben priključek za modemski kabel (ni priložen računalniku). Vtičnice za digitalne sisteme PBX so sicer lahko podobne analognim telefonskim vtičnicam, vendar niso združljive z modemom.

⚠ **OPOZORILO!** Če analogni modem priključite na digitalno linijo, ga lahko trajno poškodujete. Če modemski kabel pomotoma priključite na digitalno linijo, ga nemudoma odklopite.

Če je na modemskem kablju vezje za dušenje elektromagnetnega šuma **(1)**, ki preprečuje motnje televizijskega in radijskega sprejema, obrnite del kabla z vezjem **(2)** proti računalniku.



Priključitev modemskega kabla

⚠ **OPOZORILO!** Zaradi možnosti električnega udara, požara ali poškodbe opreme ne povežite modemskega kabla (ni priložen računalniku) ali telefonskega kabla v (omrežno) vtičnico RJ-45.

Prikljop modemskega kabla:

1. Priključite modemski kabel v modemski priključek **(1)** na računalniku.
2. Priključite modemski kabel v zidno telefonsko vtičnico RJ-11 **(2)**.

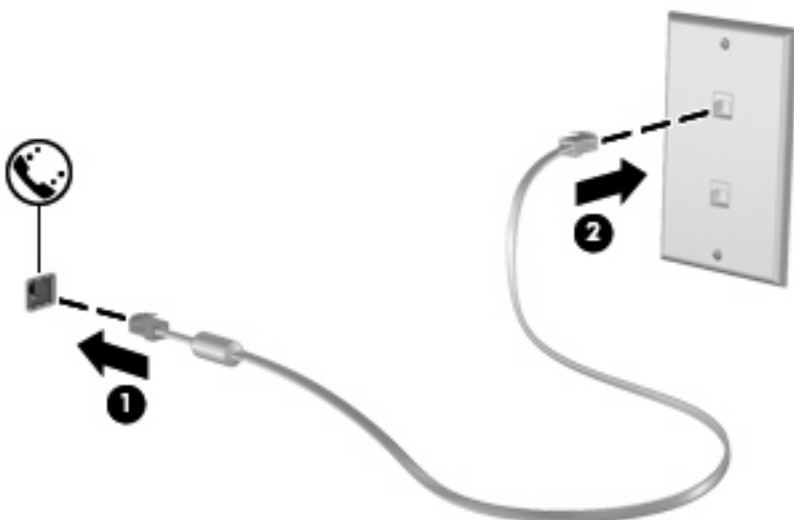

Priključitev prilagojevalnika za modemski kabel

Telefonske vtičnice so različne v vsaki državi/regiji. Če želite uporabljati modem in modemski kabel (ni priložen računalniku) zunaj države/regije, v kateri ste kupili računalnik, potrebujete poseben prilagojevalnik za modemski kabel, ki je uporaben v državi/regiji, kjer uporabljate računalnik (ni priložen računalniku).

Da modem priključite na analogno telefonsko linijo, ki ni opremljena s telefonsko vtičnico RJ-11, storite naslednje:

1. Priključite modemski kabel v modemski priključek **(1)** na računalniku.
2. Vključite modemski kabel v poseben prilagojevalnik za modemski kabel **(2)**.
3. Vključite prilagojevalnik za modemski kabel **(3)** v stensko telefonsko vtičnico.

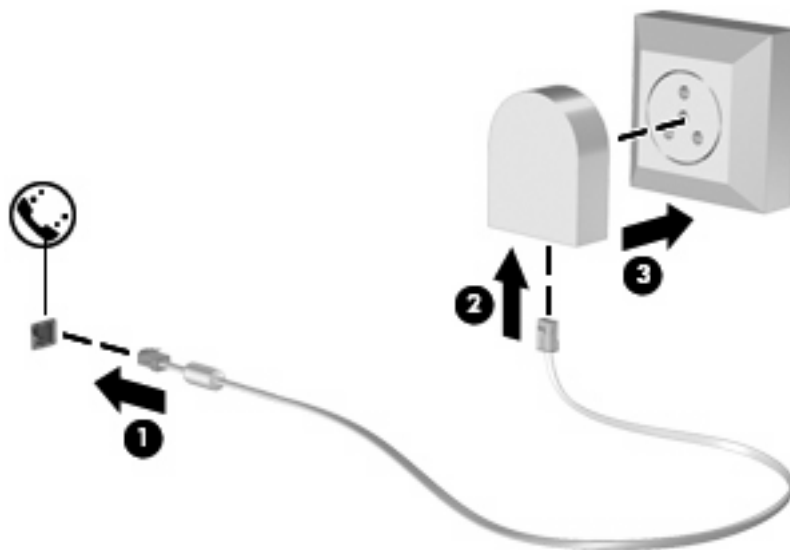

Izbira področnih nastavitev

Pregled trenutnih področnih nastavitev

Da si ogledate trenutno področno nastavitve za modem, storite naslednje:

1. Izberite **Start > Nadzorna plošča**.
2. Kliknite **Ura, jezik in področne nastavitve**.
3. Kliknite **Področne in jezikovne možnosti**.
4. Vaša lokacija je prikazana pod možnostjo **Lokacija**.

Dodajanje novih mest med potovanjem

Privzeto je, da je edina nastavitve lokacije, ki je na voljo za modem, tista za državo/regijo, kjer ste kupili računalnik. Ko potujete v različne države ali regije, nastavite notranji modem na nastavitve lokacije, ki je v skladu z delovnimi standardi države ali regije, kjer uporabljate modem.

Ko dodajate nove nastavitve lokacije, jih računalnik shrani, tako da lahko med nastavitvami kadar koli preklapljate. Za vsako državo ali regijo lahko dodate več nastavitve lokacije.

△ **POZOR:** Ne brišite nastavitve modema za trenutno državo ali regijo, da ne bi izgubili nastavitve za svojo državo ali regijo. Da boste lahko modem uporabljali tudi v drugih državah ali regijah ter hkrati ohranili konfiguracijo za domačo državo ali regijo, dodajte novo konfiguracijo za vsako mesto, v katerem boste modem uporabljali.

POZOR: Da ne konfigurirate modema tako, da s tem kršite uredbe in zakone o telekomunikacijah države ali regije, v katero ste prišli, izberite državo ali regijo, v kateri je računalnik. Če ne boste izbrali prave države ali regije, modem morda ne bo deloval pravilno.

Da dodate področno nastavitve za modem, storite naslednje:

1. Izberite **Start > Nadzorna plošča > Strojna oprema in zvok > Možnosti modema in telefona**.
2. Nato kliknite jeziček **Pravila za klicanje**.
3. Kliknite **Novo**. (Odpre se okno Novo mesto.)
4. V polje **Ime mesta** vnesite ime (kot npr. »dom« ali »služba«) novega mesta.
5. Na spustnem seznamu **Država/regija** izberite državo ali regijo. (Če izberete državo ali regijo, ki je modem ne podpira, bo v polju Država/regija privzeto izbrana država *ZDA* ali *Združeno kraljestvo*.)
6. Vnesite področno kodo, kodo nosilca (če je potrebno) in številko za dostop do zunanje linije (če je potrebno).
7. Zraven **Uporaba izbiranja** kliknite **Tonsko** ali **Pulzno**.
8. Kliknite **V redu**, da shranite svoje nove nastavitve. (Prikaže se okno Možnosti modema in telefona.)
9. Storite nekaj od naslednjega:
 - Kliknite **V redu**, da novo mesto nastavite kot trenutno izbrano mesto.
 - Če želite za trenutno izbrano mesto nastaviti drugo mesto, na seznamu **Mesto** izberite želeno nastavitve, nato pa **V redu**.

📝 **OPOMBA:** Prejšnji postopek lahko uporabite, če želite dodati nastavitve lokacije za kraje znotraj svoje države ali regije in tudi za druge države ali regije. Dodate lahko npr. nastavitve z imenom »Služba«, ki vsebuje pravila za izbiranje za dostop do zunanje linije.

Reševanje težav s povezovanjem, ko ste na potovanju

Če imate težave s povezavo modema, ko računalnik uporabljate zunaj države ali regije, v kateri ste ga kupili, upoštevajte te predloge.

- **Preverite vrsto telefonske linije.**

Za modem potrebujete analogno in ne digitalne telefonske linije. Linija, označena s PBX, je običajno digitalna. Telefonska linija, označena kot podatkovni vod, linija za faks, modemska linija ali standardna telefonska linija, je običajno analogna.

- **Preverite, ali je izbrano pulzno ali tonsko izbiranje.**

Analogna telefonska linija omogoča enega od dveh načinov izbiranja: pulzno ali tonsko izbiranje. Te možnosti izbiranja določite v Možnosti modema in telefona. Način izbiranja, ki ga določite, mora biti skladen z načinom izbiranja, ki ga omogoča telefonska linija v vašem mestu.

Način izbiranja, ki ga omogoča telefonska linija, lahko določite tako, da zavrtite nekaj števil na telefonu in potem poslušate klicanje ali tone. Klicanje pomeni, da telefon omogoča pulzno izbiranje. Toni pomenijo, da telefon omogoča tonsko izbiranje.

Način izbiranja za trenutno mesto lahko spremenite takole:

1. Izberite **Start > Nadzorna plošča > Strojna oprema in zvok > Možnosti modema in telefona**.
2. Nato kliknite jeziček **Pravila za klicanje**.
3. Za svoj modem izberite mesto.
4. Kliknite **Urejanje**.
5. Kliknite **Tonsko** ali **Pulzno**.
6. Dvakrat kliknite **V redu**.

- **Preverite telefonsko številko, ki jo kličete, in odziv oddaljenega modema.**

Pokličite telefonsko številko, prepričajte se, ali se oddaljeni modem odziva, nato pa odložite.

- **Nastavite modem, da prezre znak centrale.**

Če modem dobi klicni ton, ki ga ne prepozna, ne bo klical, ampak bo izpisal sporočilo o napaki »Ni znaka centrale«.

Če želite modem nastaviti tako, da prezre znak centrale:

1. Izberite **Start > Nadzorna plošča > Strojna oprema in zvok > Možnosti modema in telefona**.
2. Nato kliknite jeziček **Modemi**.
3. Kliknite modem na seznamu.
4. Kliknite **Lastnosti**.
5. Kliknite **Modem**.
6. Počistite potrditveno polje za **Čakaj na znak centrale**.
7. Dvakrat kliknite **V redu**.

Povezava v krajevno omrežje (LAN)

Za povezavo z omrežjem LAN potrebujete 8-pinski omrežni kabel RJ-45 (na voljo posebej). Če je na kablu vezje za dušenje elektromagnetnih motenj (1), ki preprečuje motnje zaradi televizijskega in radijskega sprejema, povežite kabel tako, da je konec z vezjem (2) usmerjen proti računalniku.



Omrežni kabel priključite tako:

1. Vključite omrežni kabel v omrežni priključek (1) na računalniku.
2. Vključite drugi konec kabla v stensko telefonsko vtičnico (2).



⚠ OPOZORILO! Zaradi možnosti električnega udara, požara ali poškodbe opreme ne priključujte modemskega ali telefonskega kabla v (omrežno) vtičnico RJ-45.

3 Kazalne naprave in tipkovnica

Uporaba kazalnih naprav

Nastavitev možnosti kazalne naprave

Uporabite lastnosti miške v operacijskem sistemu Windows® za prilagoditev lastnosti kazalnih naprav, kot so konfiguracija gumbov, hitrost klika in možnosti kazalca.

Da odprete lastnosti miške, izberite **Start > Control Panel (Nadzorna plošča) > Hardware and Sound (Strojna oprema in zvok) > Mouse (Miška)**.

Uporaba sledilne ploščice (TouchPad)

Kazalec premikate z drsenjem prsta po površini sledilne ploščice v smeri, v katero želite premakniti kazalec. Uporabite gumb sledilne ploščice, kot bi uporabljali potrditvene gumb na miški. Za drsenje gor in dol z uporabo navpičnega območja sledilne ploščice povlecite s prstom gor ali dol preko črt.

 **OPOMBA:** Če uporabljate sledilno ploščico za premikanje kazalca, morate dvigniti prst s površine sledilne ploščice in ga prestaviti na drsno območje. Funkcija drsenja se ne bo aktivirala, če prst samo podrsate od sledilne ploščice do drsnega območja.

Uporaba kazalne palice (samo pri nekaterih modelih)

Pritisnite kazalno palico v smeri, v kateri želite premakniti kazalec na zaslonu. Levi in desni gumb kazalne palice uporabljajte na enak način kot levi in desni gumb zunanje miške.

Priključitev zunanje miške

Zunanjo miško USB lahko na računalnik priključite prek enih od vrat USB na računalniku. Miško USB lahko priključite v sistem tudi prek vrat na združitveni napravi (če jo uporabljate).

Uporaba tipkovnice

Uporaba bližnjic

Bližnjice so kombinacije tipke **fn (1)** in tipke **esc (2)** ali ene od funkcijskih tipk **(3)**.

Ikone tipk **f3**, **f4** in od **f8** do **f10** predstavljajo funkcije bližnjic. Funkcije in postopki bližnjic so podrobno predstavljeni v naslednjih razdelkih.

 **OPOMBA:** Računalnik se lahko nekoliko razlikuje od tistega na sliki v tem razdelku.

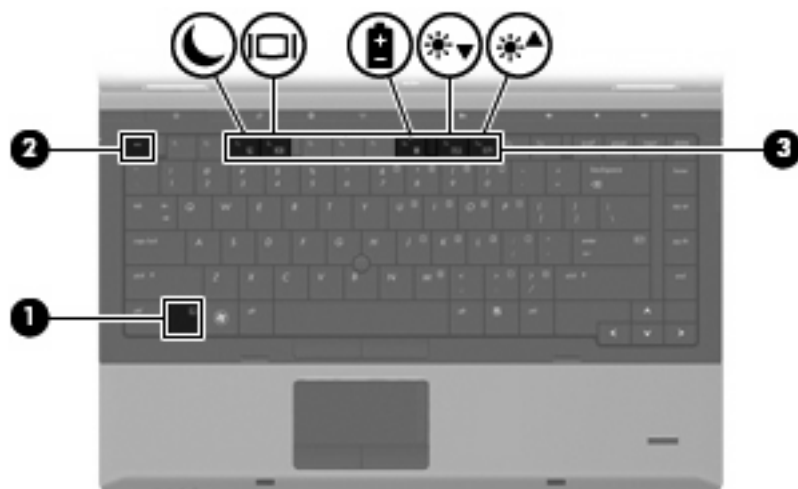

Namen	Bližnjica
Prikaz informacij o sistemu.	fn + esc
Vklopi varčevalni način.	fn + f3
Preklopi sliko zaslona.	fn + f4
Prikaz pomočnika za napajanje.	fn + f8
Zmanjša svetlost zaslona.	fn + f9
Poveča svetlost zaslona.	fn + f10

Za uporabo bližnjice na tipkovnici računalnika storite naslednje:

- Na kratko pritisnete tipko **fn** in za tem na kratko pritisnete drugo tipko bližnjice.
– ali –
- Pritisnete in zadržite tipko **fn** in na kratko pritisnete drugo tipko bližnjice ter obe tipki istočasno spustite.

Prikazovanje informacij o sistemu

Z bližnjico **fn + esc** lahko prikažete informacije o sistemski strojni opremi in številko različice systemskega BIOS-a.

Če v sistemu Windows pritisnete tipko za bližnjico **fn + esc**, se bo prikazala različica systemskega BIOS-a (osnovni vhodno-izhodni sistem) kot datum BIOS-a. Na nekaterih modelih računalnika se datum BIOS-a prikaže v decimalnem formatu. Datum systemskega BIOS-a se včasih imenuje številka različice systemskega ROM-a.

Preklop v stanje mirovanja

 **POZOR:** Pred preklopom v spanje shranite svoje delo in tako zmanjšajte nevarnost izgube podatkov.

Za preklop v spanje pritisnite **fn + f3**.

Ko preklopite v stanje spanja, se vaše informacije shranijo v sistemski pomnilnik, zaslon ugasne, vklopi pa se varčevanje energije. Ko je računalnik v stanju spanja, lučke za napajanje utripajo.

Preden preklopite v stanje spanja, mora biti računalnik vključen.

 **OPOMBA:** Če se med stanjem spanja akumulator računalnika skoraj izprazni, se računalnik samodejno preklopi v stanje mirovanja in informacije, shranjene v spominu, se shranijo na trdi disk. Tovarniško je računalnik nastavljen tako, da se ob nizkem stanju akumulatorja preklopi v stanje mirovanja, vendar lahko to nastavitev spremenite pod Možnosti porabe na nadzorni plošči za Windows.

Za izhod iz stanja spanja na kratko pritisnite gumb za napajanje

Funkcijo bližnjice **fn + f3** lahko spremenite. Tako lahko, na primer, bližnjico **fn + f3** nastavite za preklop v mirovanje namesto spanje.

 **OPOMBA:** V vseh oknih operacijskega sistema Windows se vse, kar se imenuje *sleep button* (gumb za prehod v spanje), nanaša na bližnjico **fn + f3**.

Preklapljanje zaslonske slike

Pritisnite tipko **fn + f4**, da preklopite sliko med napravami za zaslonski prikaz, ki so priključene na sistem. Če je na primer na računalnik priključen monitor, z vsakim pritiskom na bližnjico **fn + f4** preklopite sliko med zaslonom na računalniku, zaslonom na monitorju in hkratnim prikazom na obeh zaslonih.

Večina zunanjih monitorjev uporablja standardni VGA za sprejem video signala iz računalnika. Bližnjica **fn + f4** lahko preklopi sliko tudi med drugimi napravami, ki iz računalnika sprejemajo video signal.

Bližnjica **fn + f4** podpira naslednje vrste video signala (s primeri naprav, ki jih uporabljajo):

- LCD (zaslon računalnika)
- zunanji VGA (večina zunanjih monitorjev)

Prikaz pomočnika za napajanje

Pritisnite **fn+f8**, da odprete pomočnik za napajanje. Pomočnik za napajanje omogoča konfiguriranje nastavitev sistema za čim manjšo porabo energije računalnika in čim bolj učinkovito polnjenje akumulatorja. Omogoča tudi uporabo orodij in informacij, ki vam pomagajo pri pravih odločitvah glede upravljanja energije.

 **OPOMBA:** Če pomočnik za napajanje ni nameščen v računalniku, pritisnite **fn+f8**, da prikazete informacije o napoljenosti akumulatorja.

Zmanjšanje svetlosti zaslona

Pritisnite **fn + f9**, da zmanjšate svetlost zaslona. Če tipko za bližnjico pritisnete in jo pridržite, se bo svetlost zmanjševala postopoma.

Povečanje svetlosti zaslona

Pritisnite **fn + f10**, da povečate svetlost zaslona. Če tipko za bližnjico pritisnete in pridržite, se bo svetlost povečevala postopoma.

Uporaba programa HP QuickLook 3

QuickLook 3 omogoča shranjevanje podatkov o koledarju, stikih, nabiralniku in opravilih iz programa Microsoft Outlook na trdi disk računalnika. Ko je računalnik izklopljen, si lahko te podatke ogledate tako, da pritisnete gumb QuickLook v svojem računalniku, ne da bi ponovno zagnali operacijski sistem.

QuickLook 3 se uporablja za upravljanje stikov, dogodkov v koledarju, e-poštnih informacij in opravil, ne da bi morali znova zagnati računalnik.

 **OPOMBA:** QuickLook 3 ne podpira varčevalnega načina v programu Windows.

Dodatne informacije o nastavitvah in uporabi programa QuickLook 3 poiščite v pomoči za programsko opremo QuickLook 3.

Uporaba tipkovnice

Računalnik ima vgrajeno ali integrirano številsko tipkovnico. Računalnik podpira tudi dodatno zunanjo številsko tipkovnico ali dodatno zunanjo tipkovnico s številsko tipkovnico.

Glejte sliko, ki je najbolj podobna vašemu računalniku.

Uporaba vgrajene številске tipkovnice

Če ima računalnik vgrajeno številsko tipkovnico, lahko 15 tipk te tipkovnice uporabljate kot tipke zunanje tipkovnice. Kadar je vgrajena številska tipkovnica vključena, vsaka tipka na tipkovnici opravlja funkcijo, kot jo označuje ikona v desnem zgornjem kotu tipke.

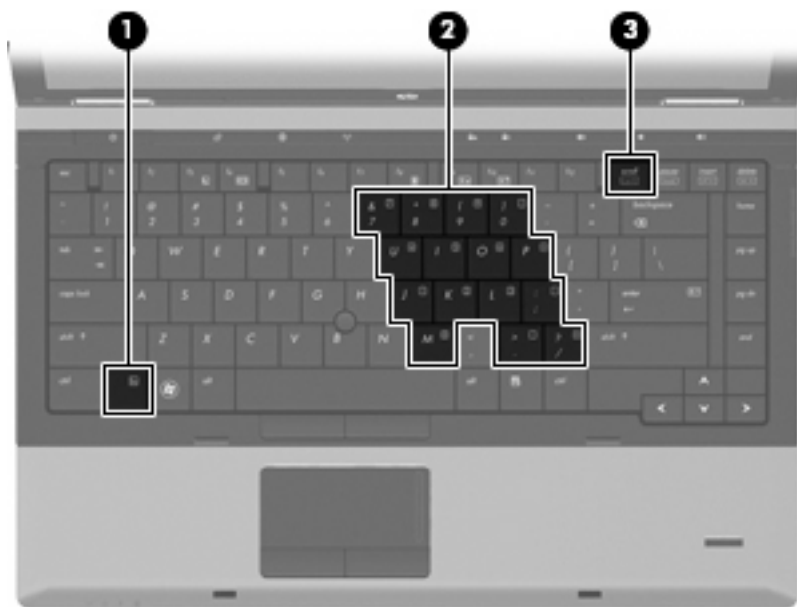

Komponenta	Opis
(1) Tipka <code>fn</code>	Omogoči/onemogoči vgrajeno številsko tipkovnico, če istočasno pritisnete tudi tipko <code>num lk</code> .

	Komponenta	Opis
(2)	Vgrajena številna tipkovnica	Uporabite jo lahko kot tipke na zunanji številski tipkovnici, ko jih pritisnete skupaj s tipkama fn in num lk .
(3)	Tipka num lk	Omogoča preklapljanje med krmarjenjem in številiškimi funkcijami na vgrajeni številski tipkovnici. OPOMBA: Funkcija tipkovnice, ki je aktivna, ko računalnik izklopite, bo ob ponovnem vklopu računalnika ponovno vključena.

Omogočanje in onemogočanje vgrajene številke tipkovnice

Vgrajeno številsko tipkovnico omogočite s pritiskom tipk **fn + num lk**. Standardne funkcije tipkovnice obnovite tako, da znova pritisnete tipke **fn + num lk**.

 **OPOMBA:** Vgrajena številski tipkovnica ne bo delovala, če imate na računalnik priključeno zunanjo tipkovnico ali številsko tipkovnico.

Preklapljanje funkcij tipk na vgrajeni številski tipkovnici

Funkcije tipk na vgrajeni številski tipkovnici lahko preklopite tudi samo začasno, in sicer tako da pritisnete tipko **fn** ali kombinacijo tipk **fn + shift**.

- Če želite spremeniti funkcijo tipke v tisto, ki bi jo imela, če bi bila številski tipkovnica vključena, pritisnite in zadržite tipko **fn**, ob tem pa pritisnite tipko številski tipkovnice.
- Če želite tipkovnične tipke začasno uporabiti kot standardne tipke, medtem ko je tipkovnica vključena:
 - Pritisnite in zadržite tipko **fn**, če želite pisati z malimi črkami.
 - Pritisnite in zadržite tipko **fn + shift**, če želite pisati z velikimi črkami.

Uporaba integrirane številski tipkovnice

Če ima računalnik integrirano številsko tipkovnico, lahko 17 tipk te tipkovnice uporabljate kot tipke zunanje tipkovnice.



Komponenta	Opis
(1) Tipka <code>num lk</code>	<p>Omogoča preklapljanje med krmarjenjem in številskimi funkcijami na integrirani številski tipkovnici.</p> <p>OPOMBA: Funkcija tipkovnice, ki je aktivna, ko računalnik izklopite, bo ob ponovnem vklopu računalnika ponovno vključena.</p>
(2) Integrirana številska tipkovnica	Lahko jo uporabljate kot tipke na zunanji številski tipkovnici.

Uporaba dodatne zunanje številске tipkovnice

Tipke na večini zunanjih številskih tipkovnic imajo različno funkcijo glede na to, ali je vklopljen način num lock ali ne. (Privzeto je način num lock izklopljen.) Na primer:

- Ko je vklopljen način num lock, večina tipk služi za vnos števil.
- Ko je izklopljen, večina tipk deluje kot puščične in druge smerne tipke.

Ko je na zunanji številski tipkovnici vklopljen način num lock, sveti lučka num lock na računalniku. Ko je na zunanji številski tipkovnici izklopljen način num lock, lučka num lock na računalniku ugasne.

Če želite način num lock vklopiti ali izklopiti na zunanji številski tipkovnici, medtem ko delate:

- ▲ Pritisnite tipko `num lk` na zunanji tipkovnici in ne na računalniku.

Čiščenje sledilne ploščice in tipkovnice

Zaradi umazanije in maščobe na sledilni ploščici lahko kazalec poskakuje po zaslonu. To preprečite tako, da sledilno ploščico čistite z vlažno krpo in si med uporabo računalnika večkrat umijete roke.

⚠ OPOZORILO! Tipkovnice ne čistite s sesalnikom, da preprečite možnost električnega šoka ali poškodbe notranjih delov. Sesalnik lahko na tipkovnici pusti hišni prah in umazanijo.

Tipkovnico redno čistite, da se tipke ne bodo zatikale in da odstranite prah, kosmiče in delce, ki se lahko ujamejo pod tipkami. Za razpihanje zraka naokrog in pod tipkami lahko uporabite pločevinko s stisnjanim zrakom, s čimer zrahljate in odstranite umazanijo.



4 Večpredstavnost

Večpredstavnostne funkcije

Računalnik vsebuje večpredstavnostne funkcije, ki omogočajo poslušanje glasbe in ogled fotografij. V vašem računalniku so lahko naslednje večpredstavnostne komponente:

- Optični pogon za predvajanje avdio in video plošč
- Vgrajeni zvočniki za poslušanje glasbe
- Vgrajena mikrofona za snemanje lastnega zvoka
- Vgrajena spletna kamera za snemanje in izmenjavanje videoposnetkov
- Predhodno nameščena večpredstavnostna programska oprema za predvajanje in upravljanje glasbe, filmov in fotografij



OPOMBA: V računalniku morda ni vseh navedenih komponent.

V naslednjih razdelkih je razloženo, kako uporabljate večpredstavnostne komponente v računalniku.

Uravnavanje glasnosti

Glasnost lahko prilagodite z naslednjimi ukazi:

- Gumbi za glasnost računalnika:
 - Zvok izklopite ali ponovno vklopite z gumbom za izklop zvoka **(1)**.
 - Če želite zmanjšati glasnost, pritisnite gumb za zmanjšanje glasnosti **(2)** in ga držite pritisnjenega, dokler ne dosežete želene jakosti zvoka.

- Če želite povečati glasnost, pritisnite gumb za povečanje glasnosti **(3)** in ga držite pritisnjena, dokler ne dosežete zelene jakosti zvoka.

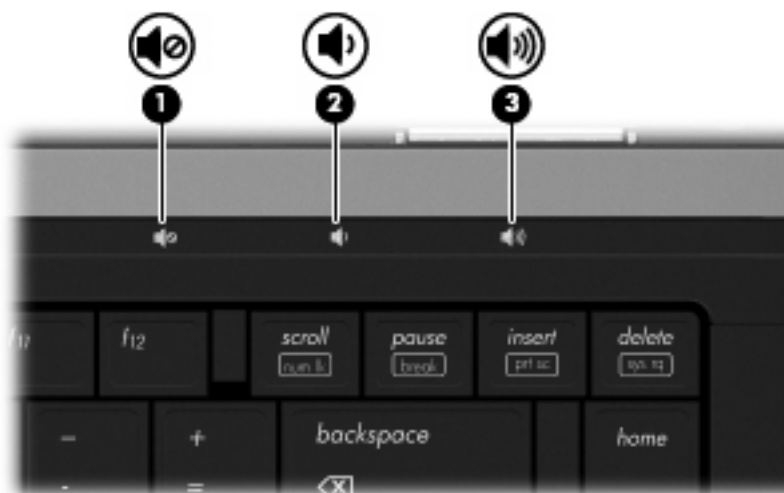

- Nadzor zvoka v programu Windows:
 - Kliknite ikono **Glasnost** v področju za obvestila na skrajni desni strani opravilne vrstice.
 - Povečajte ali zmanjšajte glasnost, tako da drsник premaknete navzgor ali navzdol. Kliknite ikono **Mute (Nemo)** in tako izklopite zvok.

– ali –

 - V področju za obvestila na skrajni desni strani opravilne vrstice z desno miškino tipko kliknite ikono **Glasnost**, nato pa še **Odpri mešalnik zvoka**.
 - V stolpcu Speakers povečajte ali zmanjšajte glasnost, tako da drsник **Glasnost** premaknete navzgor ali navzdol. Zvok lahko izklopite tudi s pritiskom na ikono **Nemo**.

Če ikone za glasnost ni v področju za obvestila, uporabite spodaj opisani postopek, da jo tam prikažete:

- Z desno miškino tipko kliknite v območje za obvestila in nato izberite **Lastnosti**.
 - Kliknite kartico **Območje za obvestila**.
 - Pod možnostjo **Sistemske ikone** potrdite polje **Glasnost**.
 - Kliknite **OK (V redu)**.
- Programski nadzor zvoka:

Glasnost lahko nastavite tudi v nekaterih programih.

Večpredstavnostna programska oprema

Računalnik vsebuje predhodno nameščeno večpredstavnostno programska opremo, ki omogoča poslušanje glasbe in ogled fotografij. V naslednjih razdelkih je podroben opis te programske opreme in njena namestitvev z diska.

Dostop do predhodno nameščene večpredstavnostne programske opreme

Predhodno nameščeno večpredstavnostno programsko opremo poiščete tako:

- ▲ Izberite **Start > All Programs (Vsi programi)** in odprite želeni večpredstavnostni program.

 **OPOMBA:** Nekateri programi so morda v podmapah.

OPOMBA: Podrobnosti o uporabi prednameščene programske opreme poiščite v navodilih proizvajalca programske opreme. Ta navodila so priložena programski opremi, lahko so na plošči ali jih poiščite na spletnem mestu proizvajalca.

Nameščanje večpredstavnostne programske opreme z diska

Če želite katero koli večpredstavnostno programsko opremo namestiti s CD-ja ali DVD-ja, naredite naslednje:

1. Vstavite ploščo v optični pogon (samo pri nekaterih modelih) ali v dodatni zunanji optični pogon.
2. Ko se odpre čarovnik za namestitev, sledite navodilom na zaslonu.
3. Če ste pozvani, ponovno zaženite računalnik.

 **OPOMBA:** Če računalnik nima optičnega pogona, lahko priključite zunanji optični pogon (kupiti ga morate posebej) v ena od vrat USB na računalniku.

Zvok

Računalnik omogoča uporabo številnih zvočnih funkcij:

- Predvajanje glasbe prek zvočnikov računalnika in/ali priključenih zunanjih zvočnikov
- Snemanje zvoka z notranjima mikrofonom ali priključitev zunanjega mikrofona
- Prenos glasbe iz interneta
- Ustvarjanje večpredstavnostnih predstavitev z zvokom in slikami
- Prenos zvoka in slik s programi za neposredno sporočanje
- Pretok radijskih programov (samo pri izbranih modelih) ali sprejem radijskih signalov FM
- Ustvarjanje ali »zapisovanje« zvočnih CD-jev

Priključitev zunanjih zvočnih naprav

 **OPOZORILO!** Da preprečite poškodbe, najprej nastavite glasnost in si šele nato nadenite slušalke ali ušesne slušalke. Dodatne varnostne informacije poiščite v razdelku *Upravna, varnostna in okoljska obvestila*.

Če želite priključiti zunanje zvočne naprave, npr. zunanje zvočnike, slušalke ali mikrofona, glejte dokumentacijo, ki ste jo dobili skupaj z napravo. Za kar najboljše rezultate si zapomnite naslednje nasvete:

- Preverite, ali je kabel naprave varno priključen v pravi priključek v računalniku. (Priključki kabla so običajno označeni z barvo, ki se ujema z ustreznimi priključki v računalniku.)
- Preverite, ali ste namestili gonilnike, ki so potrebni za zunanjo napravo.

 **OPOMBA:** Gonilnik je potreben program, ki deluje kot prevajalec med napravo in programi, ki uporabljajo to napravo.

Preverjanje zvočnih funkcij

Če želite preveriti zvok sistema v svojem računalniku, naredite naslednje:

1. Izberite **Start > Control Panel (Nadzorna plošča)**.
2. Kliknite **Hardware and Sound (Strojna oprema in zvok)**.
3. Kliknite **Sound (Zvok)**.
4. Ko se odpre okno Zvok, kliknite jeziček **Zvoki**. V možnosti **Program** izberite kateri koli zvok, npr. pisk ali alarm, in kliknite gumb **Preizkusi**.

Zvok bi moral biti slišen skozi zvočnike ali priključene slušalke.

Če želite preveriti funkcije za snemanje v svojem računalniku, naredite naslednje:

1. Izberite **Start > All Programs (Vsi programi) > Accessories (Pripomočki) > Sound Recorder (Snemalnik zvokov)**.
2. Kliknite **Start Recording (Začni snemanje)** in govorite v mikrofona. Datoteko shranite na namizje.
3. Odprite program Windows Media Player in predvajajte zvok.

 **OPOMBA:** Za boljše rezultate pri snemanju govorite neposredno v mikrofona in posnemite zvok v nastavitvi, kjer ni hrupa v ozadju.

- ▲ Če želite potrditi ali spremeniti zvočne nastavitve v računalniku, z desno miškino tipko v opravilni vrstici kliknite ikono **Zvok** ali izberite **Start > Nadzorna plošča > Avdio**.

Videoposnetek

Računalnik omogoča uporabo številnih video funkcij:

- Ogled filmov
- Igranje igrvic prek interneta
- Urejanje fotografij in videoposnetkov za izdelavo predstavitev
- Priklučitev zunanjih video naprav

Priključitev zunanjega monitorja ali projektorja

Računalnik ima vrata za zunanji monitor in vrata DisplayPort, kar omogoča priklop zunanjih monitorjev in projektorjev.

Uporaba vrat za zunanji monitor

Prek vrat za zunanji monitor povežete zunanjo napravo za prikazovanje VGA (npr. zunanji monitor VGA ali projektor VGA) z računalnikom. Vrata za zunanji monitor delujejo kot analogni zaslonski vmesnik.

- ▲ Napravo za prikazovanje VGA povežete tako, da kabel naprave priključite v vrata za zunanji monitor.

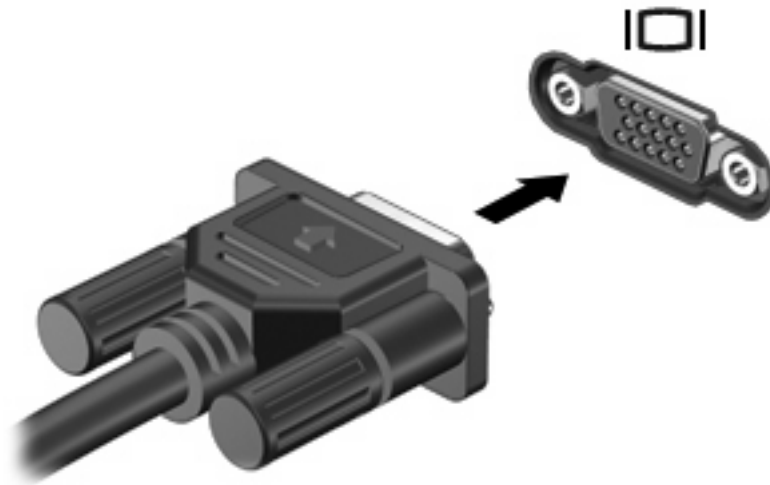

OPOMBA: Če pravilno priključena naprava ne prikaže slike, pritisnite tipki **fn + f4**, da se slika prenese v napravo. S pritiskanjem tipk **fn + f4** se slika izmenično prikazuje na zaslonu računalnika in na napravi.

Uporaba vrat DisplayPort

V vrata DisplayPort lahko priključite digitalne naprave za prikazovanje, npr. visoko zmogljiv monitor ali projektor. Vrata DisplayPort omogočajo boljše delovanje kot vrata za zunanji monitor VGA, izboljšajo pa tudi digitalno povezljivost.

- ▲ Napravo za digitalni prikaz povežite tako, da kabel naprave priključite v vrata DisplayPort.



 **OPOMBA:** Če pravilno priključena naprava ne prikaže slike, pritisnite tipki **fn + f4**, da se slika prenese v napravo. S pritiskanjem tipk **fn + f4** se slika izmenično prikazuje na zaslonu računalnika in na napravi.

Optični pogon (samo nekateri modeli)

Vaš računalnik ima morda optični pogon, s katerim je funkcionalnost računalnika še večja. Z optičnim pogonom lahko berete podatkovne plošče, predvajate glasbo in gledate filme.

Prepoznavanje optičnega pogona

▲ Izberite **Start > Computer (Računalnik)**.

Prikazal se bo seznam z vsemi napravami, ki so nameščene v računalniku. Morda imate eno od naslednjih vrst pogonov:

- pogon DVD-ROM,
- pogon DVD±RW SuperMulti Double-Layer (DL) s tehnologijo Light Scribe,

 **OPOMBA:** Na dvoslojne diske je mogoče shraniti več podatkov kot na enoslojne. Vendar dvoslojni diski, ki so bili zapisani na tem pogonu, morda ne bodo združljivi z mnogimi obstoječimi enoslojnimi pogoni in predvajalniki DVD.

- pogon Blu-ray ROM DVD±RW SuperMulti DL.

 **OPOMBA:** Nekaterih navedenih pogonov vaš računalnik morda ne podpira.

Uporaba optičnih diskov (CD-jev, DVD-jev in BD-jev)

Optični pogon, npr. pogon DVD-ROM, podpira optične plošče (CD-je in DVD-je). Na te plošče lahko shranjujete podatke, kot so glasba, fotografije in filmi. DVD-ji imajo več prostora za shranjevanje kot CD-ji.

Optični pogon lahko bere standardne CD-je in DVD-je. Če je vaš optični pogon pogon za disk Blu-ray (BD), lahko bere tudi BD-je.

 **OPOMBA:** Nekaterih navedenih optičnih pogonov vaš računalnik morda ne podpira. Navedeni optični pogoni niso nujno tudi vsi podprti optični pogoni.

Nekateri optični pogoni lahko tudi zapisujejo na optične diske, kot je opisano v naslednji tabeli.

Vrsta optičnega pogona	Zapisuje na CD-RW	Zapisuje na DVD±RW/R	Zapisuje na DVD±RW DL	Zapisuje oznake na CD-je ali DVD ±RW/R s tehnologijo LightScribe
Pogon DVD-ROM	Ne	Ne	Ne	Ne
Pogon DVD±RW SuperMulti DL s tehnologijo LightScribe*†	Da	Da	Da	Da
Pogon Blu-ray ROM DVD ±RW SuperMulti DL*	Da	Da	Da	Ne

*Dvoslojni diski lahko shranijo več podatkov kot enoslojni. Vendar dvoslojni diski, ki so bili zapisani na tem pogonu, morda ne bodo združljivi z mnogimi enoslojnimi gonilniki in predvajalniki DVD.

†Diske LightScribe je treba kupiti posebej. Tehnologija LightScribe ustvari sivo sliko, podobno črno-beli fotografiji.

- △ **POZOR:** Da preprečite morebitno zmanjšanje kakovosti zvoka in slike, izgubo informacij ali zmogljivosti predvajanja zvoka ali slike, med branjem CD-ja, DVD-ja ali BD-ja ali zapisovanjem na CD ali DVD ne preklaplajte v varčevalni način ali način mirovanja.

Izbira pravega diska (CD-ji, DVD-ji in BD-ji)

Optični pogon podpira optične diske (CD-je, DVD-je in BD-je). CD-ji se uporabljajo za shranjevanje digitalnih podatkov in komercialnih zvočnih posnetkov, zaradi česar so priročni za zadovoljevanje osebnih potreb po shranjevanju. DVD-ji in BD-ji se uporabljajo predvsem za filme, programsko opremo in ustvarjanje varnostnih kopij podatkov. DVD-ji in BD-ji so enake oblike kot CD-ji, vendar imajo veliko več prostora za shranjevanje.

-  **OPOMBA:** Optični pogon v vašem računalniku morda ne podpira vseh vrst optičnih diskov, predstavljenih v tem razdelku.

Diski CD-R

Če želite ustvariti trajne arhive in datoteke deliti z »vsemi«, uporabite CD-R (enkratni zapis). Običajna uporaba vključuje:

- razdeljevanje večjih predstavitev;
- dajanje optično prebranih in digitalnih fotografij, videoposnetkov ter zapisanih podatkov v skupno rabo;
- ustvarjanje lastnih glasbenih CD-jev;
- ohranjanje trajnih arhivov računalniških datotek in optično prebranih domačih posnetkov;
- prenos datotek s trdega diska za več prostora.

Ko so podatki zabeleženi, jih ne morete izbrisati ali prepisati.

Diski CD-RW

Če želite shraniti večje projekte, ki jih je treba redno posodabljeti, uporabite disk CD-RW (različica CD-ja, ki jo je mogoče prepisati). Običajna uporaba vključuje:

- ustvarjanje in ohranjanje večjih dokumentov in projektnih datotek;
- prenos delovnih datotek;
- ustvarjanje tedenskih varnostnih kopij datotek na trdem disku;
- nenehno posodabljanje fotografij, videoposnetkov, zvočnih datotek in podatkov.

Diski DVD±R

Če želite trajno shraniti večjo količino podatkov, uporabite prazne diske DVD±R. Ko so podatki zabeleženi, jih ne morete izbrisati ali prepisati.

Diski DVD±RW

Če želite izbrisati ali prepisati podatke, ki ste jih predhodno shranili, uporabite diske DVD±RW. Ta vrsta plošč je primerna za preizkušanje zvočnih posnetkov ali videoposnetkov, preden jih zapišete na CD ali DVD, na katerem jih ni mogoče več spreminjati.

Diski DVD+R s tehnologijo LightScribe

Če želite shraniti podatke, domače videoposnetke in fotografije ter jih dati v skupno rabo, uporabite diske DVD+R s tehnologijo LightScribe. Take plošče bere večina pogonov DVD-ROM in predvajalnikov DVD. S pogonom s tehnologijo LightScribe in programsko opremo LightScribe lahko zapišete podatke na ploščo in nato na zunanjo stran diska dodate nalepko.

Diski Blu-ray (BD-ji)

BD je optična plošča z veliko prostora za shranjevanje digitalnih podatkov, vključno z videoposnetki z visoko ločljivostjo. Na enoslojni disk Blu-ray lahko shranite 25 GB podatkov, kar je petkrat več, kot je zmogljivost enoslojnega DVD-ja s 4,7 GB prostora. Na dvoslojni disk Blu-ray lahko shranite 50 GB podatkov, kar je šestkrat več, kot je zmogljivost dvoslojnega DVD-ja z 8,5 GB prostora.

Običajna uporaba vključuje:

- shranjevanje velike količine podatkov;
- predvajanje in shranjevanje videoposnetkov z visoko ločljivostjo;
- video igre.

 **OPOMBA:** Ker je Blu-ray nova oblika diska, ki vsebuje nove tehnologije, lahko nastanejo določene težave v zvezi z diski, digitalno povezavo, združljivostjo in/ali delovanjem ter ne povzročajo okvar v izdelku. Brezhibno predvajanje na vseh sistemih ni zagotovljeno.

Predvajanje CD-ja, DVD-ja ali BD-ja

1. Vklomite računalnik.
2. Na pogonski napravi pritisnite gumb za sprostitvev **(1)**, da odprete pladenj za disk.
3. Izvlecite pladenj **(2)**.
4. Disk držite na robovih, da se ne dotaknete ploskega dela, in ga namestite na os pladnja tako, da bo oznaka obrnjena navzgor.

 **OPOMBA:** Če je dostop do pladnja otežen, disk previdno nagnite in ga namestite na os.

5. Disk nežno pritisnite **(3)** na os pladnja, da se zaskoči.

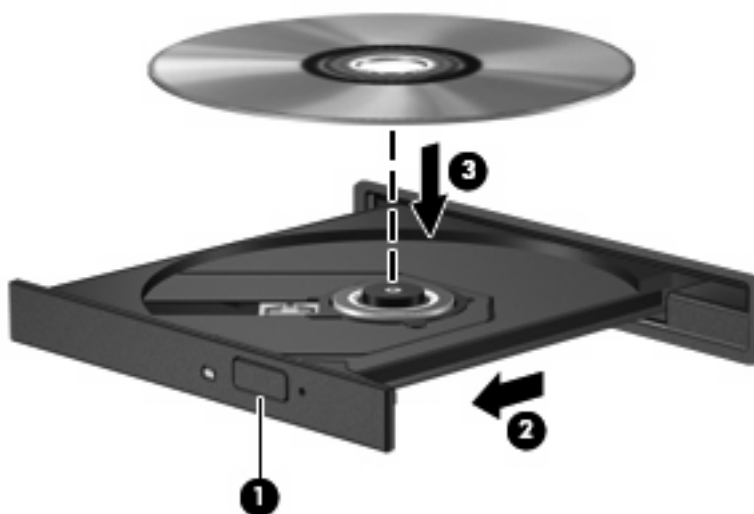

6. Zaprite pladenj za disk.

Če možnosti AutoPlay (Samodejno predvajanje) še niste konfigurirali, kot je opisano v naslednjem razdelku, se odpre pogovorno okno AutoPlay. V njem morate izbrati način uporabe vsebine medija.

 **OPOMBA:** Za boljše rezultate preverite, ali je napajalnik med predvajanjem BD-ja vključen v zunanji vir napajanja.

Konfiguracija samodejnega predvajanja

1. Izberite **Start > Control Panel (Nadzorna plošča) > Play CDs or other media automatically (Samodejno predvajaj CD-je ali druge medije)**.
2. Preverite, ali ste potrdili potrditveno polje **Use AutoPlay for all media and devices (Uporabi samodejno predvajanje za vse medije in naprave)**.
3. Kliknite **Choose a default (Izberi privzeto)** in nato za vsako vrsto od navedenih medijev izberite eno od možnosti, ki so na voljo.
4. Kliknite **Save (Shrani)**.

 **OPOMBA:** Dodatne informacije o uporabi možnosti AutoPlay dobite tako, da izberete **Start > Pomoč in podpora**.

Spreminjanje nastavitve za območje DVD

Večina DVD-jev, ki vsebujejo datoteke, zaščitene z avtorskimi pravicami, vsebuje tudi kode območij. Kode območij pomagajo mednarodno zaščititi avtorske pravice.

DVD, ki ima kodo območja, lahko predvajate samo, če se koda območja na DVD-ju ujema z nastavitvami za območje na vašem pogonu DVD.

 **POZOR:** Nastavitve za območje na pogonu DVD lahko spremenite samo 5-krat.

Nastavitev za območje, ki jo izberete petič, postane trajna nastavev za območje na pogonu DVD.

Število preostalih sprememb območij je prikazano na kartici DVD Region (Območje DVD).

Spreminjanje nastavitev prek operacijskega sistema:

1. Izberite **Start > Računalnik > Sistemske lastnosti**.
2. V levem oknu kliknite **Upravitelj naprav**.

 **OPOMBA:** Operacijski sistem Windows vsebuje funkcijo Nadzor uporabniškega računa za izboljšanje varnosti računalnika. Morda boste morali pri opravilih, kot je nameščanje programske opreme, zagon orodij ali spreminjanje nastavitev sistema Windows, vnesti dovoljenje oziroma geslo. Za več informacij preberite Pomoč in podporo.

3. Poleg možnosti **Pogoni DVD/CD-ROM** kliknite znak »+«.
4. Z desno miškino tipko kliknite pogon DVD, za katerega želite spremeniti nastavitve za območje, in nato kliknite **Properties (Lastnosti)**.
5. Kliknite jeziček **Regija DVD** in spremenite nastavitve.
6. Kliknite **OK (V redu)**.

Upoštevanje opozorila o avtorskih pravicah

Po veljavnem Zakonu o avtorskih pravicah velja nepooblaščenno kopiranje gradiva, ki je zaščiteno z avtorskimi pravicami, vključno z računalniškimi programi, filmi, radijskimi oddajami in zvočnimi posnetki, za kaznivo dejanje. Tega računalnika ne uporabljajte s takšnim namenom.

△ **POZOR:** Da bi preprečili izgubo podatkov ali poškodbe diska, upoštevajte naslednja navodila:

Pred zapisovanjem na disk računalnik priključite na zanesljiv zunanji vir napajanja. Ne zapisujte na disk, medtem ko se računalnik napaja iz akumulatorja.

Pred zapisovanjem na disk zaprite vse odprte programe, razen programske opreme za disk, ki jo uporabljate.

Ne kopirajte neposredno z izvirnega diska na ciljni disk oziroma iz omrežnega pogona na ciljni disk. Shranite podatke na trdi disk in jih z njega zapišite na ciljni disk.

Ne uporabljajte tipkovnice računalnika oziroma ne premikajte računalnika, medtem ko računalnik zapisuje na disk, saj je postopek zapisovanja občutljiv na vibracije.

 **OPOMBA:** Podrobnosti o uporabi programske opreme v računalniku poiščite v navodilih proizvajalca programske opreme, ki jih najdete na disku, v pomoči programske opreme ali na spletnem mestu proizvajalca.

Kopiranje CD-ja, DVD-ja ali BD-ja

1. Izberite **Start > All Programs (Vsı programi) > Roxio > Program Creator Business**.
2. V desnem podoknu kliknite **Copy Disc (Kopiraj disk)**.
3. V optični pogon vstavite disk, ki ga želite kopirati.
4. V spodnjem desnem kotu zaslona kliknite **Copy (Kopiraj)**.

Programska oprema Creator Business prebere izvorni disk in prekopira podatke v začasno mapo na trdem disku.

5. Ko ste pozvani, odstranite izvorni disk iz optičnega pogona in vanj vstavite prazen disk.

Ko se podatki prekopirajo, se disk, ki ste ga ustvarili, samodejno izvrše.

Ustvarjanje (zapisovanje) CD-ja ali DVD-ja

Če je vaš optični pogon CD-RW, DVD-RW ali DVD±RW, lahko podatke in zvočne datoteke, vključno z glasbenimi datotekami MP3 in WAV, zapišete s pomočjo programske opreme Windows Media Player. Če želite na CD ali DVD zapisati video datoteke, uporabite program MyDVD.

Pri zapisovanju na CD ali DVD upoštevajte naslednja navodila:

- Pred zapisovanjem na disk shranite ter zaprite vse odprte datoteke in programe.
- CD-R ali DVD-R sta običajno najboljša za zapisovanje zvočnih datotek, saj podatkov, potem ko jih prekopirate, ni mogoče več spreminjati.
- Ker nekatere domače in avtomobilske stereo naprave ne predvajajo CD-RW-jev, za zapisovanje glasbenih CD-jev uporabite CD-R.
- CD-RW ali DVD-RW sta na splošno boljše za zapisovanje podatkovnih datotek ali za preizkusne audio- oziroma videoposnetke, preden jih zapišete na CD ali DVD, ki ga ne morete več spremeniti.
- Domači predvajalniki DVD običajno ne podpirajo vseh oblik DVD. Seznam podprtih oblik najdete v uporabniškem priročniku, ki je bil priložen vašemu predvajalniku DVD.
- Datoteka MP3 porabi manj prostora kot druge oblike glasbenih datotek, postopek za ustvarjanje diska MP3 pa je enak postopku za ustvarjanje podatkovnih datotek. Datoteke MP3 lahko predvajate samo na predvajalnikih MP3 ali v računalnikih, ki imajo nameščeno programsko opremo za MP3.

Za zapisovanje na CD ali DVD naredite naslednje:

1. Prenesite ali kopirajte izvorne datoteke v mapo na trdem disku.
2. Vstavite prazno ploščo CD ali DVD v optični pogon (samo pri nekaterih modelih) ali v dodatni zunanji optični pogon.
3. Izberite **Start > All Programs (Vsi programi)** in ime programske opreme, ki jo želite uporabiti.
4. Izberite vrsto CD-ja ali DVD-ja, ki ga želite ustvariti – podatkovni, audio ali video.
5. Z desno miškino tipko kliknite **Start** in **Razišči** ter se pomaknite do mape, v kateri so shranjene izvorne datoteke.
6. Odprite mapo in nato povlecite datoteke v pogon, ki vsebuje prazno optično ploščo.
7. Začnite postopek zapisovanja, ki ga vodi izbrani program.

Podrobna navodila najdete v navodilih proizvajalca programske opreme. Navodila ponavadi dobite skupaj s programsko opremo, na CD-ju ali na spletnem mestu proizvajalca naprave.

△ **POZOR:** Upoštevajte opozorilo o avtorskih pravicah. Nedovoljeno kopiranje avtorsko zaščitene gradiv, vključno z računalniškimi programi, filmi, oddajami in zvočnimi zapisi, šteje kot kriminalno dejanje v okviru veljavnih zakonov o zaščiti avtorskih pravic. Tega računalnika ne uporabljajte s takšnim namenom.

Odstranjevanje optične plošče (CD-ja, DVD-ja ali BD-ja)

1. Na pogonski napravi pritisnite gumb za sprostitvev (**1**), da odprete pladenj za ploščo, in nato nežno izvlecite pladenj (**2**) do konca.

2. Odstranite ploščo **(3)** s pladnja, tako da nežno pritisnete os navzdol, ploščo pa primete za robove in jo povlečete navzgor. Ploščo primete za robove in se ne dotikajte ploskega dela.

 **OPOMBA:** Če pladenj za plošče ni popolnoma odprt, ploščo pri odstranjevanju previdno nagnite.

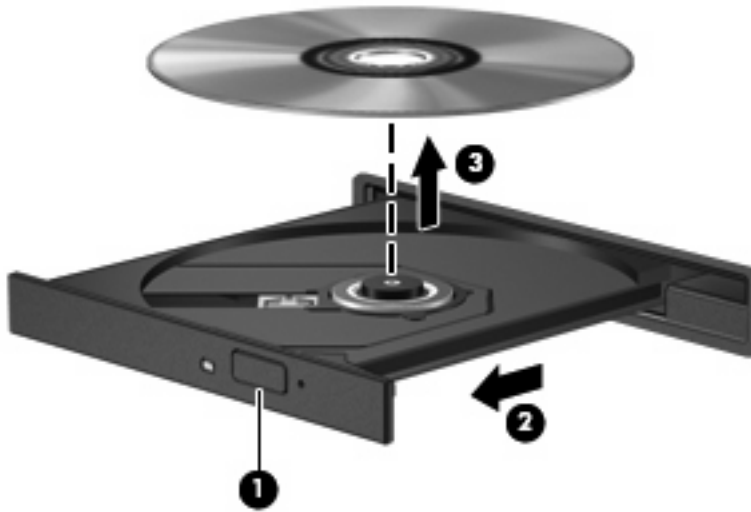

3. Zaprite pladenj in shranite ploščo v zaščitni ovitek.

Odpravljanje težav

V naslednjih razdelkih je opisanih nekaj pogostih težav in rešitev zanje.

Pladenj za optično ploščo se ne odpre, da bi lahko odstranili CD, DVD ali BD

1. Konec sponke za papir **(1)** potisnite v sprostitveno režo na sprednji strani pogona.
2. Nežno potiskajte sponko za papir v režo, dokler ne sprostite pladnja za disk, in ga nato izvlecite **(2)** do konca.

3. Odstranite disk (**3**) s pladnja, tako da nežno pritisnete os navzdol, disk pa primete za robove in ga povlečete navzgor. Disk primete za robove in se ne dotikajte ploskega dela.

 **OPOMBA:** Če pladenj za disk ni popolnoma odprt, disk pri odstranjevanju previdno nagnite.

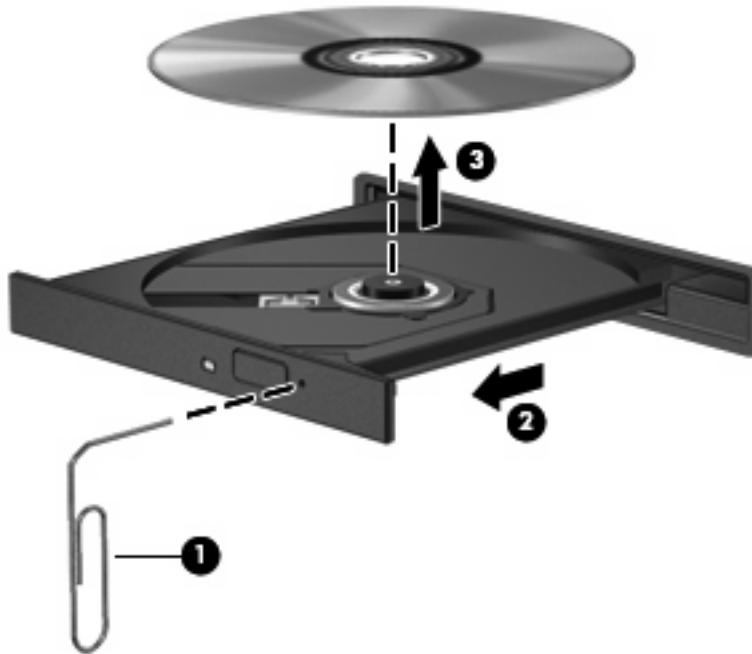

4. Zaprite pladenj za disk, disk pa položite v zaščitni ovitek.

Računalnik ne zazna optičnega pogona

Če Windows ne zazna priključene naprave, morda v računalniku ni gonilnika naprave ali pa ta ne deluje pravilno. Če sumite, da računalnik ne zazna pogona DVD/CD-ROM, preverite, ali je optični pogon naveden na seznamu v pripomočku Upravitelj naprav.

1. Iz optičnega pogona odstranite vse plošče.
2. Izberite **Start > Nadzorna plošča > Sistem in vzdrževanje > Upravitelj naprav** in kliknite **Nadaljuj**, če funkcija Nadzor uporabniškega računa to zahteva.
3. V oknu Upravitelj naprav poleg možnosti **Diski** ali **Pogoni DVD/CD-ROM** kliknite znak plus (+), razen če je znak minus (–) že prikazan. Poiščite seznam optičnih pogonov.
4. Z desno miškino tipko kliknite seznam optičnih naprav in izvedite naslednja opravila:
 - Posodobite gonilnik.
 - Odstranite napravo.

- Preglejte, ali je prišlo do kakšne spremembe strojne opreme. Windows pregleda, ali je v sistemu nameščena strojna oprema, in namesti potrebne privzete gonilnike.
- Kliknite **Lastnosti**, da se prepričate, ali naprava deluje pravilno.
 - Če želite odpraviti težave, kliknite **Troubleshoot (Odpravljanje težav)**.
 - Kliknite jeziček **Gonilnik**, da posodobite, onemogočite ali odstranite gonilnike za to napravo.

Disk se ne predvaja

- Pred predvajanjem CD-ja, DVD-ja ali BD-ja shranite svoje delo in zaprite vse odprte programe.
- Pred predvajanjem CD-ja, DVD-ja ali BD-ja se odjavite iz interneta.
- Preverite, ali ste disk pravilno vstavili.
- Preverite, ali je disk čist. Po potrebi očistite disk s filtrirano vodo in gladko krpo. Čistite od sredine diska proti zunanjim robovom.
- Preverite, ali so na disku praske. Če so, uporabite komplet za popravilo optičnih diskov, ki ga dobite v številnih trgovinah z elektronskimi napravami.
- Pred predvajanjem diska onemogočite varčevalni način.

Med predvajanjem ne preklaplajte v stanje mirovanja ali varčevanja. Lahko se prikaže opozorilo, ki vas sprašuje, ali želite nadaljevati. Če se prikaže to sporočilo, kliknite **No (Ne)**. Ko kliknete »Ne«, se lahko računalnik odziva na enega od naslednjih načinov:

- Predvajanje se lahko nadaljuje.

– ali –

- Predvajalno okno v večpredstavnostnem programu se zapre. Če se želite vrniti na predvajanje diska, v večpredstavnostnem programu kliknite gumb **Play (Predvajaj)**, da ponovno zaženete disk. V redkih primerih boste morda morali zapustiti program in ga ponovno zagnati.

- Povečajte vire sistema:

Izklopite zunanje naprave, npr. tiskalnike ali optične bralnike. Ko naprave izklopite, sprostite dragocene sistemske vire, kar bo omogočilo boljše predvajanje.

Spremenite lastnosti za barvo namizja. Ker človeško oko ne zazna razlike med barvami, ki so manj kot 16-bitne, med gledanjem filma ne bi smeli opaziti izgube barve, če lastnosti za barvo sistema pomanjšate na 16-bitno barvo:

1. Z desno miškino tipko kliknite kjer koli na namizju (razen ikone), nato pa izberite **Personalize (Prilagodi) > Display Settings (Nastavitve zaslona)**.
2. Nastavite **Colors (Barve)** na možnost **Medium (16 bit) (Srednje (16-bitne))**.

Plošča se ne predvaja samodejno

1. Izberite **Start > Nadzorna plošča > Samodejno predvajaj CD-je ali druge medije**.
2. Preverite, ali ste potrdili potrditveno polje **Uporabi samodejno predvajanje za vse medije in naprave**.
3. Kliknite **Shrani**.

CD, DVD ali BD bi se zdaj moral samodejno zagnati, ko ga vstavite v optični pogon.

Film se zaustavi, preskakuje ali se predvaja nenadzorovano

- Očistite disk.
- Ohranite vire sistema z naslednjimi ukrepi:
 - Odjavite se iz interneta.
 - Spremenite lastnosti barv namizja:
 1. Z desno miškino tipko kliknite prazen prostor na namizju in izberite **Personalize (Prilagodi) > Display Settings (Nastavitve zaslona)**.
 2. Nastavite možnost **Colors (Barve)** na **Medium (16 bit) (Srednje (16-bitne))**, če ta nastavev še ni izbrana.
 - Izključite zunanje naprave, npr. tiskalnik, optični bralnik, kamero ali dlančnik.

Film ni viden na zunanjem zaslonu

1. Če sta računalniški zaslon in zunanji zaslon vklopljena, enkrat ali večkrat pritisnite **fn + f4**, da preklopite med zaslonoma.
2. Konfigurirajte nastavitve monitorja, da bo zunanji zaslon prvi:
 - a. Z desno miškino tipko kliknite prazen prostor na namizju in izberite **Personalize (Prilagodi) > Display Settings (Nastavitve zaslona)**.
 - b. Določite prvi in drugi zaslon.

 **OPOMBA:** Pri uporabi obeh zaslonov se slika DVD ne bo pojavila na zaslonu, ki ste ga določili za drugega.

Za informacije o večpredstavnostnih vprašanjih, ki niso navedena v tem priročniku, izberite **Start > Help and Support (Pomoč in podpora)**.

Postopek zapisovanja na disk se ne začne oziroma se predčasno konča

- Preverite, ali so vsi drugi programi zaprti.
- Izklopite varčevalni način in stanje mirovanja.
- Preverite, ali uporabljate pravi disk za svoj pogon. Več informacij o vrstah diskov najdete v uporabniških priročnikih.
- Preverite, ali je disk pravilno vstavljen.
- Izberite nižjo hitrost zapisovanja in poskusite znova.

- Če disk kopirate, shranite podatke z izvornega diska na trdi disk, preden poskušate vsebino zapisati na nov disk, in nato zapišite podatke s trdega diska.
- Ponovno namestite gonilnik naprave za zapisovanje na disk, ki je v kategoriji pogoni DVD/CD-ROM v Upravitelju naprav (Device Manager).

Gonilnik naprave je treba znova namestiti

1. Iz optičnega pogona odstranite vse diske.
2. Kliknite **Start** in v polje **Začni iskanje** vnesite `device manager`.
Ko tipkate, se v podoknu nad poljem prikažejo rezultati iskanja.
3. V podoknu z rezultati kliknite **Device Manager (Upravitelj naprav)**. Če dobite poziv funkcije User Account Control (Nadzor uporabniškega računa), kliknite **Continue (Nadaljuj)**.
4. V oknu Upravitelj naprav poleg vrste gonilnika, ki ga želite odstraniti in nato ponovno namestiti (npr. za DVD-je/CD-ROM-e, modeme itd.), kliknite znak plus (+), razen če ni že prikazan znak minus (-).
5. Kliknite navedeni gonilnik in pritisnite tipko **delete**. Potrdite brisanje gonilnika, vendar računalnika ne zaženite znova.

Postopek ponovite za vse gonilnike, ki jih želite izbrisati.

6. V orodjarni v oknu Device Manager (Upravitelj naprav) kliknite ikono **Scan for hardware changes (Preglej, ali je prišlo do spremembe strojne opreme)**. Windows pregleda, ali je v sistemu nameščena strojna oprema, in namesti privzete gonilnike za vso opremo, ki jih potrebuje.

 **OPOMBA:** Če se odpre okno s pozivom za ponovni zagon računalnika, shranite vse odprte datoteke in nato računalnik ponovno zaženite.

7. Če je treba, ponovno odprite okno Device Manager (Upravitelj naprav) in preverite, ali so gonilniki navedeni.
8. Poskusite uporabiti napravo.

Če z odstranitvijo in ponovno namestitvijo privzetih gonilnikov naprave težave ne odpravite, boste morali posodobiti gonilnike s postopki, opisanimi v naslednjem razdelku.

Kako do najnovjših gonilnikov za naprave HP

Za pridobitev gonilnikov za naprave HP sledite enemu od spodnjih postopkov.

Za uporabo pripomočka HP Update:

1. Izberite **Start > All Programs (Vsi programi) > HP > HP Update (Posodobitev HP)**.
2. Na HP-jevem pozdravnem zaslonu kliknite **Settings (Nastavitve)** in nato izberite čas, kdaj naj pripomoček v spletu preveri posodobitve programske opreme.
3. Kliknite **Next (Naprej)**, če želite takoj preveriti posodobitve za programsko opremo HP.

Za uporabo HP-jevega spletnega mesta:

1. Odprite spletni brskalnik in pojdite na spletni naslov <http://www.hp.com/support>, nato pa izberite svojo državo ali regijo.
2. Kliknite možnost za prenos programske opreme in gonilnikov ter nato v polje izdelka vnesite številko modela računalnika.
3. Pritisnite **enter** in sledite navodilom na zaslonu.

Kako dobite Microsoftove gonilnike naprav

Najnovejše gonilnike za naprave Windows lahko pridobite s funkcijo Microsoft® Update. To funkcijo lahko nastavite tako, da bo samodejno preverjala in namestila posodobitve za gonilnike strojne opreme, operacijskega sistema Windows in drugih Microsoftovih izdelkov.

Če želite uporabiti funkcijo Microsoft Update:

1. Odprite internetni brskalnik, pojdite na spletno mesto <http://www.microsoft.com> in kliknite **Security & Updates (Varnost in posodobitve)**.
2. Kliknite **Microsoft Update (Posodobitev Microsoft)**, kjer boste dobili najnovejše posodobitve za operacijski sistem računalnika, programe in strojno opremo.
3. Po navodilih na zaslonu namestite funkcijo Microsoft Update. Če funkcija Nadzor uporabniškega računa to zahteva, kliknite **Continue (Nadaljuj)**.
4. Kliknite **Change settings (Spremeni nastavitve)** in izberite čas, ko naj funkcija Posodobitev Microsoft preveri, ali so na voljo posodobitve za operacijski sistem Windows in druge Microsoftove izdelke.
5. Če je treba, ponovno zaženite računalnik.

Spletna kamera (samo pri nekaterih modelih)

Računalnik ima morda vgrajeno spletno kamero, ki je na vrhu zaslona. S predhodno nameščeno programsko opremo lahko spletno kamero uporabite za fotografiranje, snemanje videoposnetkov ali ustvarjanje zvočnih posnetkov. Fotografije, zvočne posnetke ali videoposnetke si lahko ogledate in jih shranite na trdi disk v računalniku.

Za dostop do spletne kamere in programske opreme HP Webcam izberite **Start > Vsi programi > Aplikacije za spletno kamero > HP Webcam (Spletna kamera HP)**.

Programska oprema za spletno kamero omogoča uporabo naslednjih funkcij:

- Videoposnetek – posnemite in predvajajte videoposnetek, posnet s spletno kamero.
- Zvočni posnetek – posnemite in predvajajte zvok.
- Pretakanje videoposnetkov – uporabite skupaj z rešitvami programske opreme za neposredna sporočila, ki podpira kamere UVC (Universal Video Class).
- Posnetki – posnemite fotografije.
- Business Card Reader – uporabite za preoblikovanje vizitk v uporabno zbirko podatkov s kontaktnimi informacijami.

 **OPOMBA:** Podrobnosti o uporabi programske opreme, ki je namenjena za vgrajeno kamero, poiščite v pomoči programa za kamero.

Za optimalno delovanje vgrajene spletne kamere upoštevajte naslednja navodila:

- Preverite, ali imate najnovejšo različico programa za neposredna sporočila, preden začnete video pogovor.
- Spletna kamera morda ne bo delovala pravilno prek določenih požarnih zidov omrežja.

 **OPOMBA:** Če imate težave pri gledanju ali pošiljanju večpredstavnostnih datotek osebi, ki uporablja drugačno brezžično omrežje LAN ali je zunaj vašega požarnega zidu omrežja, začasno onemogočite požarni zid, izvedite želeno opravilo in nato požarni zid ponovno omogočite. Če želite težavo trajno odpraviti, po potrebi ponovno konfigurirajte požarni zid ter prilagodite pravilnike in nastavitve drugih sistemov za zaznavanje vdorov. Za dodatne informacije se obrnite na omrežnega skrbnika ali oddelek za informacijsko tehnologijo.

- Vire močne svetlobe postavite za spletno kamero in zunaj območja slike, kadar koli je to mogoče.

Prilagajanje lastnosti spletne kamere

Lastnosti kamere prilagodite v pogovornem oknu Properties (Lastnosti), ki je dostopno v različnih programih, ki uporabljajo vgrajeno spletno kamero; navadno ga najdete v menijih za konfiguracijo, nastavitve ali lastnosti:

- **Svetlost** – Nadzira količino svetlobe, ki je vključena v sliko. Nastavitev večje svetlosti ustvari svetlejšo sliko, nastavitev manjše svetlosti pa temnejšo sliko.
- **Kontrast** – Nadzira razliko med svetlejšimi in temnejšimi deli slike. Nastavitev višjega kontrasta izostri sliko, nastavitev nižjega kontrasta pa ohranja večji del dinamičnega obsega izvirne slike, naredi sliko bolj medlo.
- **Odtenek** – Nadzira ton barve, ki barvo loči od drugih barv (zaradi česar je barva rdeča, zelena ali modra). Odtenek je drugačen od nasičenosti, ki meri intenzivnost odtenka.

- **Nasičenost** – Nadzira moč barve na končni sliki. Nastavitev večje nasičenosti ustvari drznejšo sliko, nastavitev manjše nasičenosti pa nežnejšo sliko.
- **Ostrina** – Nadzira definicijo robov na sliki. Nastavitev večje ostrine ustvari jasnejšo sliko, nastavitev manjše ostrine pa manj jasno sliko.
- **Gama** – Nadzira kontrast, ki vpliva na srednje odtenke sive barve ali srednje tone slike. S prilagajanjem game slike lahko spremenite vrednosti svetlosti srednjega obsega sivih tonov brez močnega spreminjanja senc in svetlih tonov. Pri nižji nastavitvi game so sive barve videti črne, temne barve pa še temnejše.

Dodatne informacije o uporabi spletne kamere dobite tako, da izberete **Start > Help and Support (Pomoč in podpora)**.

Slikanje vizitk

Spletno kamero lahko uporabite s programom HP-jev bralnik vizitk za slikanje vizitk in izvoz besedila v različne vrste programske opreme za imenik, npr. Microsoft® Outlook Contacts.

Za slikanje vizitk:

1. Odprite HP-jev bralnik vizitk tako, da izberete **Start > Vsi programi > HP > HP Business Card Reader (HP-jev bralnik vizitk)**.
2. Če želite zajeti eno vizitko, kliknite **Quick Scan (Hitro optično branje)**.
– ali –
Če želite zajeti več vizitk, kliknite **Multi Scan (Optično branje več elementov)**.
3. Vstavite vizitko v režo za vizitke na sprednji strani računalnika **(1)** in jo potisnite v desno **(2)**, da jo postavite v sredino pod spletno kamero.

 **OPOMBA:** Če besedilo zakriva reža, vizitko obrnite za 180 stopinj, tako da je usmerjena proti spletni kameri.

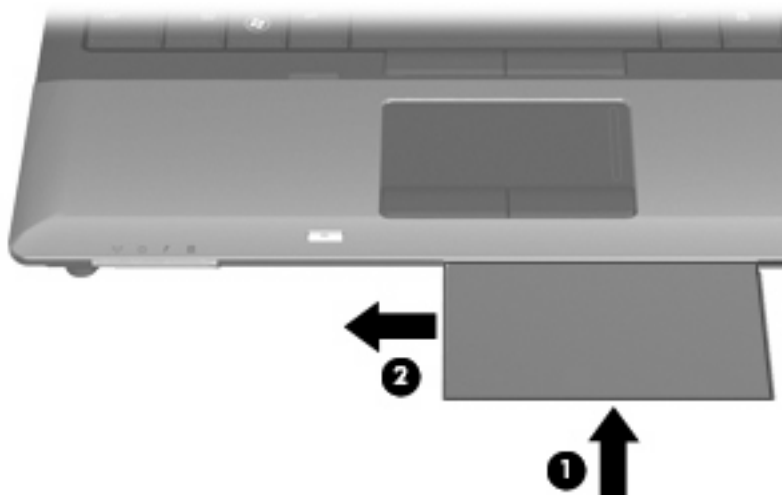

4. Počasi zapirajte zaslon (1), dokler lučka spletne kamere (2) ne začne utripati in ne zaslišite zvoka, ki označuje izostritev spletne kamere.

Spletna kamera se vključi, postopek optičnega branja pa se takoj začne. Ko kamera ujame posnetek, se zasliši zvok fotoaparata, podatki s kartice pa se samodejno vnesejo v ustrezna polja.



5. Če slikate več vizitk, odstranite vizitko in vstavite drugo. Lučka spletne kamere zasveti, ko je slika izostrena. Spletna kamera nato posname sliko vizitke in lučka spletne kamere se izklopi.

Ta postopek ponovite za vse vizitke.



OPOMBA: Ne premikajte ali dvigujte zaslona, dokler ne posnamete vseh vizitk.

6. Ko posnamete eno ali več slik vizitk, odstranite vizitko iz reže in dvignite zaslon.
7. Preverite, ali so podatki, ki jih je posnel bralnik vizitk, popolni.

Več informacij o uporabi bralnika vizitk najdete v pomoči programa.

5 Upravljanje porabe

Nastavljanje možnosti porabe

Uporaba stanj za varčevanje z energijo

Računalnik ima dve prednastavljeni stanji za varčevanje s porabo energije: spanje (Sleep) in mirovanje (Hibernation).

Ko sprožite spanje, lučka za delovanje utripa, zaslon pa se izklopi. Vaše delo se shrani v pomnilnik, pri čemer je izhod iz spanja (Sleep) hitrejši kot iz stanja mirovanja (Hibernation). Če je računalnik v spanju (Sleep) dalj časa ali če, medtem ko je v spanju, pride do stopnje kritičnega stanja akumulatorja, računalnik sproži mirovanje (Hibernation).

Če sprožite mirovanje, se vaše delo shrani v datoteko mirovanja na trdem disku, računalnik pa se zaustavi.

△ **POZOR:** Za preprečitev možnih avdio in video nepravilnosti, izgube avdio ali video funkcionalnosti predvajanja ali izgube podatkov ne zaganjajte spanja (Sleep) ali mirovanja (Hibernation), medtem ko berete z diska ali pa pišete na disk ali zunanjo pomnilniško kartico.

📝 **OPOMBA:** Medtem ko je računalnik v stanju spanja (Sleep) ali mirovanja (Hibernation), ne morete zagnati nobene vrste omrežne povezave ali izvajati računalniških funkcij.

OPOMBA: Ko HP 3D DriveGuard parkira pogon, računalnik ne zažene varčevalnega načina ali načina mirovanja in zaslon se izklopi.

Vklop in izklop funkcije Spanje

Privzeto je nastavljen sistem tako, da se vključi funkcija Spanje po 15 minutah nedejavnosti, če se računalnik napaja iz baterije, in 30 minutah nedejavnosti, če se napaja iz električnega napajanja.

Nastavitve porabe energije in časovnih omejitev lahko spremenite s pomočjo »Možnosti porabe« na nadzorni plošči operacijskega sistema Windows®.

Ko je računalnik vklopljen, lahko vklopite stanje Spanje na naslednje načine:

- Zaprite zaslon.
- Pritisnite **fn + f3**.
- Kliknite **Start**, nato kliknite gumb **Power** (Vklop).
- Kliknite **Start**, nato kliknite puščico zraven gumba Lock (Zakleni) in **Mirovanje**.

Izhod iz stanja mirovanja:

- ▲ Na kratko pritisnite gumb za vklop.

Ko se računalnik vrne iz spanja, se prižgejo lučke za vklop in vaše delo se vrne na zaslon na tistem mestu, kjer ste z njim prenehali.

 **OPOMBA:** Če ste nastavili zahtevanje gesla, ko računalnik zapušča stanje mirovanja, morate vnesti svoje geslo za Windows, preden se vaše delo vrne na zaslon.

Vklop in izklop stanja mirovanja

Privzeto je sistem nastavljen tako, da se vključi funkcija mirovanja po 1080 minut (18 urah) minutah nedejavnosti, če se računalnik napaja iz akumulatorja, in 1080 minut (18 ur) minutah nedejavnosti, če se napaja iz električnega napajanja, ali ko akumulator doseže stopnjo kritičnega stanja akumulatorja.

Nastavitve porabe energije in časovnih omejitev lahko spremenite z uporabo Možnosti porabe na nadzorni plošči operacijskega sistema Windows.

Za preklop v stanje mirovanja:

1. Kliknite **Start**, nato pa na puščico zraven gumba Zakleni.
2. Kliknite **Mirovanje**.

Izhod iz mirovanja:

- ▲ Na kratko pritisnite gumb za vklop

Prižgejo se lučke za vklop in vaš izdelek se vrne na zaslon na tisto mesto, kjer ste prenehali z delom.

 **OPOMBA:** Če ste nastavili zahtevanje gesla, ko računalnik zapušča stanje mirovanja, morate vnesti svoje geslo za Windows, preden se vaše delo vrne na zaslon.

Uporaba merilnika akumulatorja

Merilnik akumulatorja se nahaja na področju za obvestila na skrajni desni strani opravilne vrstice. Merilnik akumulatorja omogoča hiter dostop do nastavitve napajanja, pogled na preostalo zmogljivost akumulatorja in izbiro drugačnega načrta porabe.

- Za prikaz odstotka preostale zmogljivosti akumulatorja in trenutnega načrta porabe premaknite kazalec preko ikone merilnika akumulatorja.
- Za dostop do možnosti napajanja ali za zamenjavo načrta porabe kliknite na ikono merilnika akumulatorja in izberite element s seznama.

Različne ikone merilnika akumulatorja prikazujejo, ali računalnik deluje na akumulator ali zunanje napajanje. Ikona prav tako prikazuje sporočilo, ali je akumulator dosegel stopnjo kritičnega stanja.

Če želite skriti ali prikazati ikono merilnika akumulatorja:

1. Z desno tipko miške kliknite na opravilno vrstico, nato kliknite **Lastnosti**.
2. Kliknite jeziček **Področje za obvestila**.

3. Pod **Sistemske ikone** odkljukajte potrditveno polje **napajanje**, da skrijete ikono merilnika akumulatorja, ali pa izberite potrditveno polje **Napajanje**, da prikažete ikono merilnika akumulatorja.
4. Kliknite **V redu**.

Uporaba načrtov porabe

Načrt porabe je zbirka nastavitve sistema, ki nadzira, kako računalnik uporablja napajanje. Načrti porabe vam lahko pomagajo pri varčevanju z električno energijo ali pri povečanju učinkovitosti delovanja.

Nastavitve za načrt porabe lahko spremenite ali pa ustvarite lasten načrt.

Pregled trenutnega načrta porabe

- ▲ Premaknite kazalec prek merilnika akumulatorja v področju za obvestila na skrajni desni strani opravilne vrstice.
 - ali –
- Izberite **Start > Nadzorna plošča > Sistem in vzdrževanje > Možnosti porabe energije**.

Izbiranje drugega načrta porabe

- ▲ Kliknite na ikono merilnika akumulatorja v področju za obvestila, nato pa na seznamu izberite načrt porabe.
 - ali –
- Izberite **Start > Nadzorna plošča > Sistem in vzdrževanje > Možnosti porabe energije**, nato pa s seznama izberite načrt porabe.

Prilagajanje načrtov porabe

1. Kliknite na ikono merilnika akumulatorja v področju za obvestila, nato pa kliknite **Več možnosti porabe energije**.
 - ali –
- Izberite **Start > Nadzorna plošča > Sistem in vzdrževanje > Možnosti porabe energije**.
2. Izberite načrt porabe, nato pa kliknite **Spreminjanje nastavitve načrta**.
 3. Po potrebi spremenite nastavitve za časovne omejitve **Izklopi zaslon** in **Preklopi računalnik v stanje mirovanja**.
 4. Da spremenite dodatne nastavitve, kliknite **Spremeni dodatne nastavitve porabe energije** in naredite svoje spremembe.

Nastavitev zaščite z geslom pri bujenju

Da nastavite računalnik, da zahteva geslo, ko zupušča spanje ali mirovanje, sledite naslednjim korakom:

1. Izberite **Start > Nadzorna plošča > Sistem in vzdrževanje > Možnosti porabe**.
2. V levem podoknu kliknite **Require a password on wakeup** (Zahtevaj geslo ob prebujanju).

3. Kliknite **Change Settings that are currently unavailable** (Spremeni nastavitve, ki trenutno niso na voljo).
4. Kliknite **Zahtevaj geslo (priporočeno)**.
5. Kliknite **Shrani spremembe**.

Uporaba možnosti Pomočnik za napajanje (samo pri izbranih modelih)

Pomočnik za napajanje omogoča konfiguriranje nastavitve sistema za čim manjšo porabo energije in čim bolj učinkovito polnjenje akumulatorja. Pomočnik za napajanje omogoča uporabo orodij in informacij, ki vam pomagajo pri pravilnih odločitvah glede upravljanja z energijo:

- Napovedi porabe energije za hipotetične systemske konfiguracije
- Vnaprej določeni energetske profili
- Podrobnosti uporabe in grafi, ki prikazujejo trende porabe energije za določeno obdobje

Vklop pomočnika za napajanje

Če želite zagnati pomočnik za napajanje med uporabo operacijskega sistema Windows:

Izberite **Start > Vsi programi > HP > HP Power Assistant (HP-jev pomočnik za napajanje)**.

ali

Pritisnite **fn+f8**.

Program se odpre in prikažejo se naslednji jeziki:

- **Settings (Nastavitve)** — prikaže prvo stran, ki prikazuje stanje napolnjenosti baterije in podatke o porabi energije.
- **Preferences (Možnosti)** — omogoča nastavitve zelenih možnosti v napravi.
- **Usage Details (Podrobnosti uporabe)** — omogoča dostop do podatkov o uporabi računalnika.
- **Charts (Tabele)** — prikazuje tabele in grafe za porabo energije.
- **About (O)** — prikaže pomoč za uporabo programa Pomočnik za napajanje in podatke o različici.

Dodatne informacije o uporabi, konfiguriranju in upravljanju programa Pomočnik za napajanje poiščite v pomoči za programsko opremo pomočnika za napajanje.

Uporaba zunanjega napajanja

Zunanje napajanje je pridobljeno iz ene od sledečih naprav:

⚠ OPOZORILO! Z računalnikom uporabljajte samo napajalnik, ki ste ga dobili z njim, nadomestni napajalnik, ki ga priskrbi HP, ali združljivi napajalnik, ki ga kupite pri podjetju HP, da se izognete morebitnim varnostnim težavam.

- Odboren napajalnik
- Dodatna združljiva naprava

Računalnik priključite na zunanji napajalnik v naslednjih primerih:

⚠ **OPOZORILO!** Ne polnite akumulatorja računalnika, ko ste na letalu.

- Če polnite ali umerjate akumulator.
- Če nameščate ali spreminjate sistemsko programsko opremo.
- Če pišete podatke na CD ali DVD.

Ko priključite računalnik na zunanji napajalnik, se zgodi naslednje:

- Akumulator se začne polniti.
- Če je računalnik vklopljen, se spremeni prikaz ikone merilnika napajanja v področju za obvestila.

Ko odklopite zunanji napajalnik, se zgodi sledeče:

- Računalnik preklopi na napajanje z akumulatorja.
- Svetlost zaslona se samodejno zmanjša, da se ohranja življenjska doba akumulatorja. Svetlost zaslona povečate s pritiskom na bližnjico **fn + f10** ali pa tako, da računalnik znova priključite na električno napajanje.

Prikllop napajalnika

⚠ **OPOZORILO!** Možnost električnega udara ali poškodbe opreme zmanjšate takole:

Napajalni kabel priključite v električno vtičnico AC, ki je vedno dostopna.

Napajanje računalnika prekinete tako, da iztaknete napajalni vtič iz vtičnice AC (Nikoli tako, da bi najprej iztaknili vtič iz računalnika).

Če je izdelku priložen napajalni kabel s tripolnim priključkom, ga priključite na ozemljeno tripolno vtičnico (z zaščitnim vodnikom). Ne onemogočite ozemljitvenega priključka na napajalnem kablu tako, da na primer uporabite dvopolni prilagojevalnik. Ozemljitveni priključek je pomemben za varnost.

Če želite povezati računalnik na zunanji napajalnik, sledite tem korakom:

1. Priključite napajalnik v priključek za napajanje **(1)** na računalniku.
2. Priključite napajalni kabel v napajalnik **(2)**.
3. Priključite drugi konec napajalnega kabla v električno vtičnico AC **(3)**.

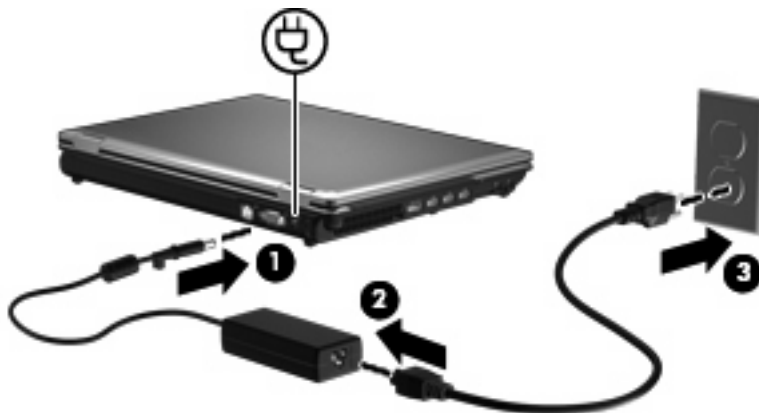

Uporaba napajanja iz akumulatorja

Ko je napolnjen akumulator v računalniku in računalnik ni priključen na zunanje napajanje, deluje računalnik na napajanje iz akumulatorja. Ko je računalnik priključen na zunanji napajalnik, deluje na napajanje iz napajalnika.

Če ima računalnik napolnjen akumulator in deluje na zunanje napajanje prek napajalnika, se računalnik preklopi na napajanje iz akumulatorja, če napajalnik odklopite iz računalnika.

 **OPOMBA:** Ko odklopite napajanje iz omrežja, se svetlost zaslona zmanjša, da se varčuje življenjska doba akumulatorja. Za povečanje svetlosti zaslona uporabite bližnjico **fn + f10** ali ponovno priključite napajalnik.

Akumulator lahko imate v računalniku ali shranjenega, odvisno od vašega dela. Če je akumulator v računalniku, medtem ko je le-ta priključen na napajanje iz omrežja, se akumulator polni, hkrati pa je s tem zaščiteno vaše delo, če bi prišlo do izpada napajanja. Vendar pa se akumulator v računalniku počasi izprazni, ko je računalnik izključen in izklopljen iz zunanjega napajanja.

 **OPOZORILO!** Z računalnikom uporabljajte samo priložen akumulator, nadomestni akumulator, ki ga priskrbi HP, ali združljivi akumulator, kupljen pri HP, da se izognete morebitnim varnostnim težavam.

Življenjska doba akumulatorja računalnika se lahko razlikuje glede na nastavitve za upravljanje porabe, programe, ki se izvajajo na računalniku, svetlost zaslona, zunanje naprave povezane na računalnik in druge dejavnike.

Iskanje podatkov o akumulatorju v centru za pomoč in podporo

Možnost Pomoč in podpora omogoča uporabo naslednjih orodij in podatkov o akumulatorju:

- orodje za pregled akumulatorja za testiranje delovanja akumulatorja;
- podatke o kalibriranju, upravljanju porabe ter pravilnem vzdrževanju in shranjevanju za povečanje življenjske dobe akumulatorja;
- podatke o vrstah akumulatorjev, tehnične podatke, življenjski cikel in kapaciteto.

Za dostop do podatkov o akumulatorju:

- ▲ Izberite **Start > Pomoč in podpora > Learn (Odgovori) > Power Plans: (Načrti porabe energije:) Frequently Asked Questions (Pogosto zastavljena vprašanja)**.

Uporaba orodja Battery Check

Možnost Preverjanje akumulatorja omogoča dostop do informacij glede stanja akumulatorja v računalniku.

Za zagon orodja Battery Check:

1. Računalnik priključite na napajalnik.

 **OPOMBA:** Če želite, da bo funkcija Battery Check delovala pravilno, mora biti računalnik priključen na napajanje z izmeničnim tokom.

2. Izberite **Start > Pomoč in podpora > Troubleshoot (Odpravljanje težav) > Power, Thermal and Mechanical (Napajanje, temperatura in mehanske težave)**.

3. Kliknite jeziček **Power (Napajanje)** in nato še **Battery Check (Preverjanje akumulatorja)**.

Battery Check preveri, ali akumulator in njegove celice delujejo pravilno, ter ustvari poročilo o pregledu.

Prikaz preostale napolnjenosti akumulatorja

- ▲ Premaknite kazalec preko merilnika napajanja v področju za obvestila na skrajni desni strani opravilne vrstice.

– ali –

Oglejte si ocenjeno število minut preostale napolnjenosti akumulatorja v centru za mobilne naprave Windows:

- ▲ Kliknite na ikono merilnika akumulatorja, nato pa na **Središče za prenosni računalnik**.

– ali –

Izberite **Start > Nadzorna plošča > Prenosni računalnik > Središče za prenosni računalnik**.

Čas prikazuje približni preostali čas delovanja akumulatorja, če *bo akumulator nadaljeval napajanje na trenutni stopnji*. Preostali čas se bo na primer skrajšal, če se predvaja DVD, in se bo podaljšal, če se DVD preneha predvajati.

Vstavljanje ali odstranjevanje akumulatorja

- △ **POZOR:** Odstranjevanje akumulatorja, ki je edini vir napajanja, lahko povzroči izgubo podatkov. Za preprečitev izgube podatkov shranite svoje delo in preklopite v mirovanje ali pa zaustavite računalnik prek programa Windows, preden odstranite akumulator.

Vstavljanje akumulatorja:

1. Na ravni površini obrnite računalnik tako, da je ležišče za akumulator obrnjeno proti vam.
2. Potisnite akumulator (1) v ležišče za akumulator, da se zaskoči.

Zaklep za sprostitev akumulatorja (2) samodejno zaklene akumulator v pravilen položaj.

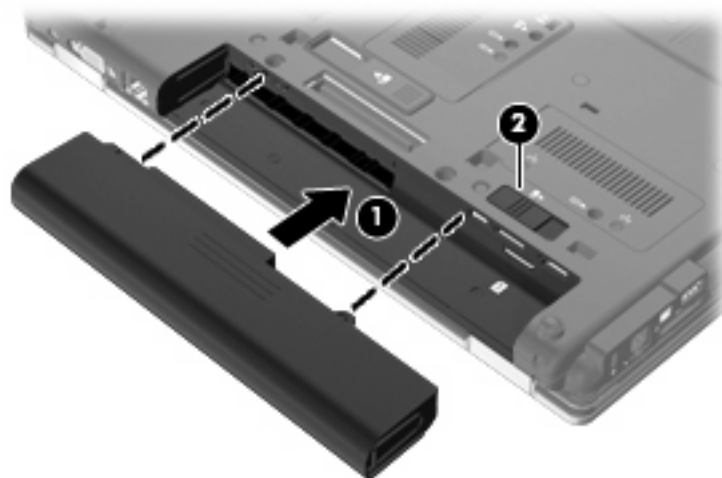

Odstranjevanje akumulatorja:

1. Na ravni površini obrnite računalnik tako, da je ležišče za akumulator obrnjeno proti vam.
2. Potisnite zaklep za sprostitev akumulatorja (1), da sprostite akumulator.
3. Odstranite akumulator iz računalnika (2).

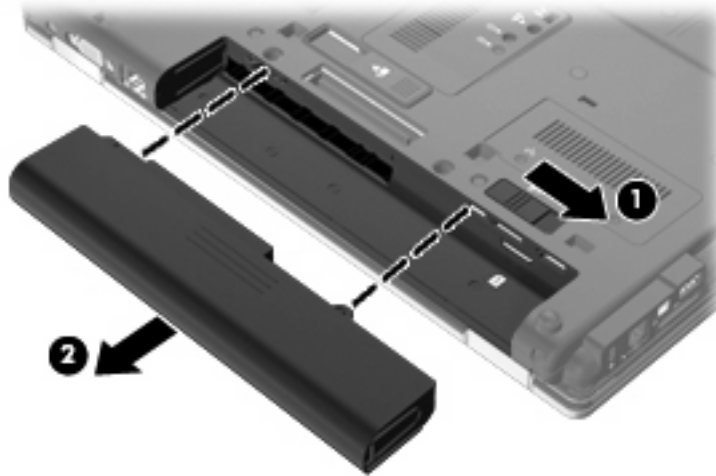

Polnjenje akumulatorja

⚠ **OPOZORILO!** Ne polnite akumulatorja računalnika, ko ste na letalu.

Akumulator se polni, ko je računalnik priključen na zunanje napajanje prek napajalnika, napajalnega vmesnika ali združitvene naprave.

Akumulator se polni, če je računalnik izklopljen ali če se uporablja, toda hitreje se polni, če je izklopljen.

Polnjenje lahko traja dalj časa, če je akumulator nov, če ni bil v uporabi 2 tedna ali več ali če je mnogo topleje ali hladneje od sobne temperature.

Za podaljšanje življenjske dobe akumulatorja in optimizacijo natančnosti prikaza napolnjenosti akumulatorja sledite naslednjim priporočilom:

- Če polnite nov akumulator, ga popolnoma napolnite, preden vklopite računalnik.
- Polnite akumulator, dokler ne neha svetiti lučka za akumulator.

📄 **OPOMBA:** Če je računalnik vklopljen, medtem ko polnite akumulator, lahko merilnik akumulatorja v področju za obvestila kaže 100-odstotno napolnjenost, preden je akumulator popolnoma napolnjen.

- Pustite akumulator, da se izprazni pod 5 odstotki polne napolnjenosti pri običajni uporabi, preden ga ponovno napolnite.
- Če akumulatorja niste uporabljali en mesec ali več, ga umerite, ne le napolnite.

Lučka za akumulator prikazuje stanje napolnjenosti:

- Rumena: akumulator se polni.
- Turkizna: akumulator je skoraj napolnjen.

- Utripajoča rumena: akumulator, ki je edini razpoložljivi vir napajanja, je skoraj prazen. Ko akumulator doseže stopnjo kritičnega stanja, začne lučka akumulatorja hitro utripati.
- Ne sveti: če je računalnik priključen na zunanji vir napajanja, lučka ugasne, ko so vsi akumulatorji v računalniku popolnoma napolnjeni. Če računalnik ni priključen na zunanji vir napajanja, lučka ne sveti, dokler akumulator ne doseže stopnje praznega akumulatorja.

Podaljšanje časa praznjenja akumulatorja

Hitrost praznjenja akumulatorja je odvisna od funkcij, ki jih uporabljate pri delu ob uporabi akumulatorja. Čas izpraznjenja je vedno krajši in akumulator postopoma izgublja svojo kapaciteto.

Nasveti za podaljšanje delovanja akumulatorja:

- Zmanjšajte osvetljenost zaslona.
- Pod možnostjo Power Options (Možnosti napajanja) preverite nastavev **Power saver (Varčevanje z energijo)**.
- Odstranite akumulator iz računalnika, ko ga ne uporabljate ali polnite.
- Akumulator hranite v hladnem in suhem prostoru.

Upravljanje stopenj praznega akumulatorja

Podatki v tem odseku opisujejo opozorila in prednastavljene odzive sistema. Nekatera opozorila o praznem akumulatorju in odzivi sistema se lahko spremenijo z uporabo »Možnosti porabe« na nadzorni plošči Windows. Nastavitve s pomočjo »Možnosti porabe« ne zadevajo lučk.

Prepoznavanje stopenj praznega akumulatorja

Ko se akumulator, ki je edini napajalni vir računalnika, izprazni, utripa lučka za akumulator.

Če ostaja akumulator še naprej prazen, računalnik doseže stopnjo kritičnega stanja akumulatorja in lučka utripa hitro.

Računalnik ukrepa na naslednje načine, ko se pojavi stopnja kritičnega stanja akumulatorja:

- Če je omogočeno mirovanje in je računalnik vklopljen ali v varčevalnem načinu, računalnik sproži mirovanje.
- Če je mirovanje onemogočeno in je računalnik vklopljen ali v varčevalnem načinu, računalnik za kratek čas ostane v tem stanju, nato pa se zaustavi in izgubi vse neshranjene podatke.

Razreševanje stopnje praznega akumulatorja

- △ **POZOR:** Za zmanjšanje nevarnosti izgube podatkov, ko računalnik doseže stopnjo kritičnega stanja akumulatorja in ko sproži stanje mirovanja, ne obnavljajte napajanja, dokler se lučke napajanja ne izklopijo.
-

Razreševanje stopenj praznega akumulatorja, ko je na voljo zunanji vir napajanja

- ▲ Povežite eno od naslednjih naprav:
- napajalnik na izmenični tok
 - dodatni razširitveni izdelek ali združitevno napravo
 - dodatni napajalnik

Razreševanje stopenj praznega akumulatorja, ko je na voljo napolnjeni akumulator

1. Izklopite računalnik ali zaženite stanje mirovanja.
2. Odstranite prazen akumulator in nato vstavite napolnjeni akumulator.
3. Vključite računalnik.

Razreševanje stopenj praznega akumulatorja, ko ni na voljo noben vir napajanja

- ▲ Preklopite v stanje mirovanja.
- ali –
- Shranite svoje delo in izklopite računalnik.

Razreševanje stopnje praznega akumulatorja, ko se računalnik ne more preklopiti iz stanja mirovanja

Ko računalniku primanjkuje dovolj energije, da preklopi iz stanja mirovanja, sledite naslednjim korakom:

1. Vstavite napolnjen akumulator ali priklopite računalnik v zunanji vir napajanja.
2. Za izhod iz stanja mirovanja na kratko pritisnite gumb za vklop

Umerjanje akumulatorja

Akumulator umerite v naslednjih primerih:

- Ko se zdi prikaz napajanja akumulatorja nenatančen.
- Ko opazite precejšnjo spremembo pri času delovanja akumulatorja.

Tudi če akumulator veliko uporabljate, ga ni treba umerjati več kot enkrat mesečno. Prav tako ni potrebno umerjati novega akumulatorja.

1. korak: Popolnoma napolnite akumulator

- △ **OPOZORILO!** Ne polnite akumulatorja računalnika, ko ste na letalu.

- 📖 **OPOMBA:** Akumulator se polni, če je računalnik izklopljen ali če se uporablja, toda hitreje se polni, ko je izklopljen.
-

Za popolno napolnjenje akumulatorja:

1. Vstavite akumulator v računalnik.
2. Povežite računalnik na napajalnik, dodatni napajalnik, dodatno razširitveno napravo ali dodatno združitveno napravo, nato pa vključite napajalnik ali napravo v zunanje napajanje.

Lučka za akumulator na računalniku se vklopi.

3. Pustite računalnik priključen na zunanje napajanje, dokler akumulator ni popolnoma napolnjen.

Lučka za akumulator na računalniku se izklopi.

2. korak: Onemogočite stanje mirovanja (Hibernation) in spanja (Sleep)

1. Kliknite na ikono merilnika napajanja v področju za obvestila, nato pa kliknite **Več možnosti energije**.
– ali –
Izberite **Start > Nadzorna plošča > Sistem in vzdrževanje > Možnosti porabe energije**.
2. Pod trenutnim načrtom porabe kliknite **Spreminjanje nastavitvev načrta**.
3. Posnemite **Izklopi zaslon** in nastavitve **Preklopite računalnik v stanje mirovanja**, navedene v stolpcu **Na akumulatorju**, tako da jih lahko ponastavite po umerjanju.
4. Spremenite **Izklopi zaslon** in nastavitve **Preklopite računalnik v stanje mirovanja** na **Nikoli**.
5. Kliknite **Spremeni dodatne nastavitve porabe energije**.
6. Kliknite znak plus zraven **Spanje**, nato pa kliknite znak plus zraven **Mirovanje po**.
7. Posnemite nastavev **Na akumulatorju** pod **Mirovanje po**, tako da jih lahko ponastavite po umerjanju.
8. Spremenite nastavev **Na akumulatorju** v **Nikoli**.
9. Kliknite **V redu**.
10. Kliknite **Shrani spremembe**.

3. korak: Izpraznite akumulator

Računalnik mora ostati vklopljen, medtem ko praznite akumulator. Akumulator se sprazni, če uporabljate ali če ne uporabljate računalnika, toda spraznil se bo hitreje, če ga uporabljate.

- Če nameravate pustiti računalnik med praznjenjem brez nadzora, shranite svoje podatke, preden začnete postopek praznjenja.
- Če občasno uporabljate računalnik med postopkom praznjenja in ste nastavili časovne omejitve za ohranjanje energije, pričakujte sledeče delovanje sistema med postopkom praznjenja:
 - Zaslon se ne bo samodejno izklopil.
 - Hitrost trdega diska se ne bo samodejno zmanjšala, ko bo računalnik miroval.
 - Sistem ne bo sprožil stanja mirovanja.

Izpraznitev akumulatorja:

1. Izključite računalnik iz zunanjega vira napajanja, toda *ne* izklopite računalnika.
2. Naj računalnik deluje na napajanje iz akumulatorja, dokler se le-ta ne izprazni. Lučka za akumulator začne utripati, ko se akumulator izprazni do stopnje praznega akumulatorja. Ko je akumulator izpraznjen, se izklopi lučka za akumulator, računalnik pa se izklopi.

4. korak: Znova popolnoma napolnite akumulator

Za ponovno popolno napolnjenje akumulatorja:

1. Računalnik vključite v zunanje napajanje in ga pustite priključenega, dokler se popolnoma ne napolni. Ko je akumulator ponovno napolnjen, se na računalniku izklopi lučka za akumulator.

Računalnik lahko uporabljate, medtem ko se akumulator ponovno polni, toda akumulator se bo hitreje polnil, če je računalnik izklopljen.

2. Če je računalnik izklopljen, ga vklopite, ko se akumulator popolnoma napolni in ko se izklopi lučka za akumulator.

5. korak: Ponovno omogočite stanje mirovanja in spanja

△ **POZOR:** Neuspešno ponovno omogočanje stanja mirovanja po umerjanju lahko povzroči popolno izpraznitev akumulatorja in izgubo podatkov, če računalnik doseže stopnjo kritičnega stanja akumulatorja.

1. Kliknite na ikono merilnika napajanja v področju za obvestila, nato pa kliknite **Več možnosti porabe energije**.

– ali –

Izberite **Start > Nadzorna plošča > Sistem in vzdrževanje > Možnosti porabe energije**.

2. Pod trenutnim načrtom porabe kliknite **Spremeni nastavitve načrta**.
3. Ponovno vnesite nastavitve, ki ste jih posneli za elemente v stolpcu **Na akumulatorju**.
4. Kliknite **Spremeni dodatne nastavitve porabe energije**.
5. Kliknite znak plus zraven **Spanje**, nato pa kliknite znak plus zraven **mirovanje po**.
6. Ponovno vnesite nastavitve, ki ste jo shranili za **Na akumulatorju**.
7. Kliknite **V redu**.
8. Kliknite **Shrani spremembe**.

Ohranjanje zmogljivosti akumulatorja

- Izberite nastavitve za majhno porabo zmogljivosti s pomočjo »Možnosti uporabe« na nadzorni plošči Windows.
- Izključite povezave brezžičnega in krajevnega omrežja (LAN) in izklopite modemske aplikacije, če jih ne uporabljate.
- Izključite zunanje naprave, ki niso priključene na zunanji vir napajanja, če jih ne uporabljate.
- Ustavite, onemogočite ali odstranite katerokoli pomnilniško kartico, ki je ne uporabljate.
- Uporabite bližnjici **fn + f9** in **fn + f10**, da po potrebi prilagodite svetlost zaslona.
- Če prenehate z delom, sprožite spanje ali mirovanje ali pa izklopite računalnik.

Shranjevanje akumulatorja

- △ **POZOR:** Okvare akumulatorja preprečite tako, da ga ne izpostavljate visoki temperaturi za dalj časa.

Če računalnika ne boste uporabljali več kot dva tedna in ga boste izklopili iz električnega napajanja, akumulator odstranite in ga hranite posebej.

Da podaljšate življenjsko dobo shranjenega akumulatorja, ga hranite v hladnem in suhem prostoru.

- 📝 **OPOMBA:** Shranjen akumulator je treba preveriti vsakih 6 mesecev. Če je njegova zmogljivost manjša od 50 odstotkov, ga pred ponovnim shranjevanjem napolnite.

Preden začnete uporabljati akumulator, ki je bil shranjen več kot en mesec, ga umerite.

Odlaganje izrabljenega akumulatorja

- △ **OPOZORILO!** Da se izognete tveganju požara ali opeklinam, akumulatorja ne razstavljajte, stiskajte ali preluknjajte; ne krajšajte kontaktov na zunanji strani akumulatorja; ne vrzite akumulatorja v ogenj ali vodo.

Informacije o odlaganju akumulatorjev najdete v *razdelku* Upravna, varnostna in okoljska obvestila.

Zamenjava akumulatorja

Življenjska doba akumulatorja računalnika se lahko razlikuje glede na nastavitve za upravljanje porabe, programe, ki se izvajajo v računalniku, svetlost zaslona, zunanje naprave, povezane z računalnikom, in druge dejavnike.

Orodje Battery Check vas opozori, da je treba zamenjati akumulator, če se notranja celica ne polni pravilno ali ko kapaciteta akumulatorja doseže »šibko« stanje. Sporočilo vas usmeri na spletno mesto HP, kjer je več informacij o naročanju novega akumulatorja. Če ima akumulator še garancijo HP, je v navodilih tudi garancijski ID.

- 📝 **OPOMBA:** Da ne boste v pomembnih trenutkih nikoli ostali brez napajanja, HP priporoča, da kupite nov akumulator, ko začne indikator kapacitete svetiti zeleno-rumeno.

Preizkušanje napajalnika

Preizkusite napajalnik, če računalnik kaže katerega od naslednjih znakov:

- Računalnik se ne vklopi, ko je priključen na napajalnik.
- Zaslona se ne vklopi, ko je računalnik priključen na napajalnik in zunanji vir napajanja.
- Lučka za vklop ne sveti, ko je računalnik priključen na napajalnik.

Preizkušanje napajalnika:

1. Odstranite akumulator iz računalnika.
2. Napajalnik povežite z računalnikom in vtičnico.
3. Vključite računalnik.
 - Če zasveti lučka za **vklop**, napajalnik pravilno deluje.
 - Če lučka za vklop **ne zasveti**, napajalnik ne deluje in ga je treba zamenjati.

Če želite informacije, kako dobiti nadomestni napajalnik, se obrnite na tehnično podporo. Izberite **Start > Pomoč in podpora > Get assistance (Poišči pomoč)**.

Zaustavitev računalnika

△ **POZOR:** Neshranjeni podatki bodo pri zaustavitvi računalnika izgubljeni.

Ukaz za zaustavitev računalnika zapre vse odprte programe, vključno z operacijskim sistemom, nato pa izklopi zaslon in računalnik.

Računalnik izklopite v naslednjih primerih:

- Če morate zamenjati baterijo ali dostopati do komponent v računalniku.
- Če povezujete zunanjo strojno opremo, ki se ne povezuje na vrata USB.
- Če računalnika dalj časa ne boste uporabljali in ga boste izključili iz električnega napajanja.

Da izklopite računalnik, sledite naslednjim korakom:

📝 **OPOMBA:** Če je računalnik v varčevalnem načinu ali v stanju mirovanja, morate to stanje najprej prekiniti, preden ga lahko zaustavite.

1. Shranite svoje delo in zaprite vse odprte programe.
2. Kliknite **Start**, nato pa puščico zraven gumba Lock.
3. Kliknite **Shut Down (Zaustavitev sistema)**.

Če se računalnik ne odziva in ne morete uporabiti prej omenjenih postopkov za zaustavitev, poskusite uporabiti naslednje postopke za zaustavitev v sili v naslednjem vrstnem redu:

- Pritisnite **ctrl + alt + delete**, nato pa pritisnite gumb za vklop.
- Pritisnite in držite gumb za vklop vsaj pet sekund.
- Računalnik odklopite iz električnega napajanja in odstranite baterijo.

6 Pogoni

Prepoznavanje nameščenih gonilnikov

Računalnik ima trdi disk (z vrtljivim diskom) ali pa pogon v trdnem stanju (SSD) s pomnilnikom v trdnem stanju. Ker SSD nima premičnih delov, ne proizvaja toliko toplote kot trdi disk.

Če želite videti, kateri gonilniki so nameščeni v računalniku, izberite **Start > Computer (Računalnik)**.

 **OPOMBA:** Windows vsebuje funkcijo nadzora uporabniškega računa za izboljšanje varnosti računalnika. Morda boste morali dati dovoljenje ali vnesti geslo za opravila, npr. namestitev aplikacij, uporabo orodij ali spreminjanje nastavitev operacijskega sistema Windows. Več informacij najdete v pomoči in podpori.

Ravnanje s pogoni

Pogoni so občutljive računalniške komponente, s katerimi je treba ravnati previdno. Preden začnete delati s pogoni, si preberite naslednja opozorila. Dodatna opozorila za posamezne postopke so navedena pri opisih postopkov.

△ **POZOR:** Za zmanjšanje nevarnosti poškodbe računalnika, poškodbe pogona ali izgube podatkov upoštevajte naslednja opozorila:

Preden premaknete računalnik, ki je povezan z zunanjim trdim diskom, preklopite v varčevalni način in počakajte, da se zaslon izklopi, ali pravilno izključite zunanji trdi disk.

Preden začnete delati s pogonom, se razelektrite, tako da se dotaknete nepobarvane kovinske površine pogona.

Ne dotikajte se kontaktnih nožic na zamenljivem pogonu ali na računalniku.

S pogonom ravnajte previdno. Pazite, da vam ne pade na tla, in nanj ne polagajte predmetov.

Preden odstranite ali vstavite pogon, zaustavite računalnik. Če niste prepričani, ali je računalnik izklopljen, ga v načinu varčevanja ali mirovanja najprej vklopite in nato zaustavite prek operacijskega sistema.

Pri vstavljanju diska v ležišče ne uporabljajte prekomerne sile.

Ne uporabljate tipkovnice računalnika oziroma ne premikajte računalnika, medtem ko dodatni optični pogon zapisuje na disk, saj je postopek zapisovanja občutljiv na vibracije.

Če je akumulator edini vir napajanja, se pred zapisovanjem na nosilec podatkov prepričajte, ali je akumulator dovolj napolnjen.

Pogona ne izpostavljajte skrajnim temperaturam ali vlagi.

Pogona ne izpostavljajte tekočinam in ga ne pršite s čistili.

Preden pogon odstranite iz ležišča in tudi pred potovanjem ali pred pošiljanjem ali shranjevanjem pogona, iz njega najprej odstranite nosilec podatkov.

Če morate pogon poslati po pošti, uporabite folijsko ali drugo ustrezno zaščitno embalažo, ki jo označite z napisom »LOMLJIVO«.

Pogona ne izpostavljajte magnetnim poljem. Varnostne naprave z magnetnimi polji so na primer detektorska vrata ali ročni detektorji na letališčih. Varnostne naprave na letališčih za preverjanje ročne prtljage, npr. tekoči trakovi, namesto magnetizma uporabljajo rentgenske žarke in pogona ne poškodujejo.

Izboljšanje delovanja trdega diska

Uporaba programa Disk Defragmenter

Med uporabo računalnika se datoteke na trdem disku razdrobijo. Program za defragmentiranje diska združi razdrobljene datoteke in mape na trdem disku, tako da lahko sistem deluje učinkoviteje.

Ko zaženete program za defragmentiranje diska, ta deluje brez nadzora. Odvisno od velikosti trdega diska in števila fragmentiranih datotek lahko defragmentiranje poteka več kot eno uro, preden se konča. Nastavite program, da se zažene ponoči ali takrat, ko ne potrebujete računalnika.

HP priporoča, da trdi disk defragmentirate vsaj enkrat na mesec. Program za defragmentiranje diska lahko nastavite, da se zažene redno vsak mesec, lahko pa računalnik kadar koli ročno defragmentirate.

 **OPOMBA:** Programa za defragmentiranje ni treba zagnati za pogone v trdnem stanju.

Zagon programa za defragmentiranje diska Disk Defragmenter:

1. Izberite **Start, Vsi programi, Accessories Pripomočki, Sistemska orodja, Program za defragmentiranje diska**.
2. Kliknite **Defragmentiraj**.

 **OPOMBA:** Operacijski sistem Windows vsebuje funkcijo Nadzor uporabniškega računa za izboljšanje varnosti računalnika. Morda boste morali pri opravilih, kot je nameščanje programske opreme, zagon orodij ali spreminjanje nastavitev sistema Windows, vnesti dovoljenje oziroma geslo. Za več informacij preberite pomoč in podporo.

Dodatne informacije najdete v pomoči programske opreme Disk Defragmenter.

Uporaba programa Disk Cleanup

Program za čiščenje diska pregleda, ali so na trdem disku nepotrebne datoteke, ki jih lahko varno izbrišete, s čimer sprostite prostor na disku in omogočite učinkovitejše delovanje računalnika.

Zagon programa za čiščenje diska Disk Cleanup:

1. Izberite **Start, Vsi programi, Pripomočki, Sistemska orodja, Čiščenje diska**.
2. Sledite navodilom na zaslonu.

Uporaba programske opreme HP 3D DriveGuard

HP 3D DriveGuard ščiti trdi disk s parkiranjem pogona in ustavljanjem V/I-zahtev pri enem od naslednjih pogojev:

- Računalnik vam pade na tla.
- Če računalnik premaknete z zaprtim zaslonom, medtem ko se napaja iz akumulatorja.

Kratek čas po enem od teh dogodkov HP 3D DriveGuard povrne trdi disk v normalno delovanje.

 **OPOMBA:** Ker diski v trdnem stanju (SSD) nimajo premičnih delov, zaščita HP 3D DriveGuard ni potrebna.

OPOMBA: Če ležišče za nadgradnjo vsebuje trdi disk, ga varuje HP 3D DriveGuard. HP 3D DriveGuard ne varuje trdih diskov, nameščenih v dodatne združitevne naprave ali priključenih v vrata USB.

Več informacij najdete v pomoči programske opreme HP 3D DriveGuard.

Prepoznavanje statusa programa HP 3D DriveGuard

Če je pogon parkiran, lučka pogona na računalniku zasveti rumeno. Če želite ugotoviti, ali so pogoni zaščiteni oziroma ali je kateri parkiran, uporabite Mobility Center:

- Če je programska oprema omogočena, se nad ikono za trdi disk pojavi zelena kljukica.
- Če je programska oprema onemogočena, se nad ikono za trdi disk pojavi rdeči X.
- Če so pogoni parkirani, se nad ikono za trdi disk pojavi rumeni mesec.

 **OPOMBA:** Ikona v Centru za mobilne naprave morda ne prikazuje najbolj aktualnega stanja pogona. Za takojšnjo posodobitev po spremembi stanja morate omogočiti ikono v področju za obvestila.

Omogočanje ikone področja za obvestila:

1. Izberite **Start > Nadzorna plošča > Strojna oprema in zvok > HP 3D DriveGuard**.
2. Poleg vrstice **Icon in System Tray (Ikona v sistemski vrstici)** kliknite **Show (Prikaži)**.
3. Kliknite **OK (V redu)**.

Če je HP 3D DriveGuard parkiral pogon, se bo računalnik obnašal na naslednje načine:

- Računalnik se ne zaustavi.
- Računalnik se ne preklopi v spanje ali mirovanje, razen kot je opisano v naslednji opombi.

 **OPOMBA:** Če se računalnik napaja iz akumulatorja in doseže stopnjo kritičnega stanja akumulatorja, HP 3D DriveGuard omogoči računalniku, da preklopi v mirovanje.

- Računalnik ne vključi opozoril za akumulator, nastavljenih na jezičku Opozorila v Power Options Properties Lastnosti možnosti porabe energije.

Preden premaknete računalnik, HP priporoča, da ga izklopite ali pa preklopite v spanje ali mirovanje.

Uporaba programske opreme HP 3D DriveGuard

Programska oprema HP 3D DriveGuard omogoča izvajanje naslednjih opravil:

- Omogočanje in onemogočanje HP 3D DriveGuard.

 **OPOMBA:** Pravica, da omogočite ali onemogočite programsko opremo HP 3D DriveGuard, je odvisna od določenih uporabniških pravic. Pravice uporabnikov, ki niso skrbniki, lahko spremenijo člani skupine skrbnikov.

- Določite lahko, ali je pogon v sistemu podprt.

Če želite odpreti programsko opremo in spremeniti nastavitve, storite naslednje:

1. V Centru za mobilne naprave kliknite ikono za trdi disk, da se odpre okno HP 3D DriveGuard.

– ali –

Izberite **Start > Nadzorna plošča > Strojna oprema in zvok > HP 3D DriveGuard**.

Če tako zahteva funkcija Nadzor uporabniškega računa, kliknite **Yes (Da)**.

2. Kliknite primeren gumb, če želite spremeniti nastavitve.
3. Kliknite **V redu**.

Zamenjava trdega diska znotraj ležišča za trdi disk

△ **POZOR:** Da preprečite izgubo podatkov ali težave s sistemom, storite naslednje:

Preden odstranite trdi disk iz ležišča, zaustavite računalnik. Trdega diska ne odstranjajte, medtem ko je računalnik vklopljen, v varčevalnem načinu ali v mirovanju.

Če niste prepričani, ali je računalnik izklopljen ali v načinu mirovanja, računalnik vklopite tako, da na hitro pritisnete gumb za vklop. Računalnik nato zaustavite prek operacijskega sistema.

Odstranjevanje trdega diska:

1. Shranite svoje delo.
2. Zaustavite računalnik in zaprite zaslon.
3. Odklopite vse zunanje naprave strojne opreme, ki so priključene v računalnik.
4. Izključite napajalni kabel iz električne vtičnice.
5. Na ravni površini obrnite računalnik tako, da je ležišče za akumulator obrnjeno proti vam.
6. Odstranite akumulator iz računalnika.
7. Odvijte 2 vijaka pokrova trdega diska (1).
8. Odstranite pokrov trdega diska (2).

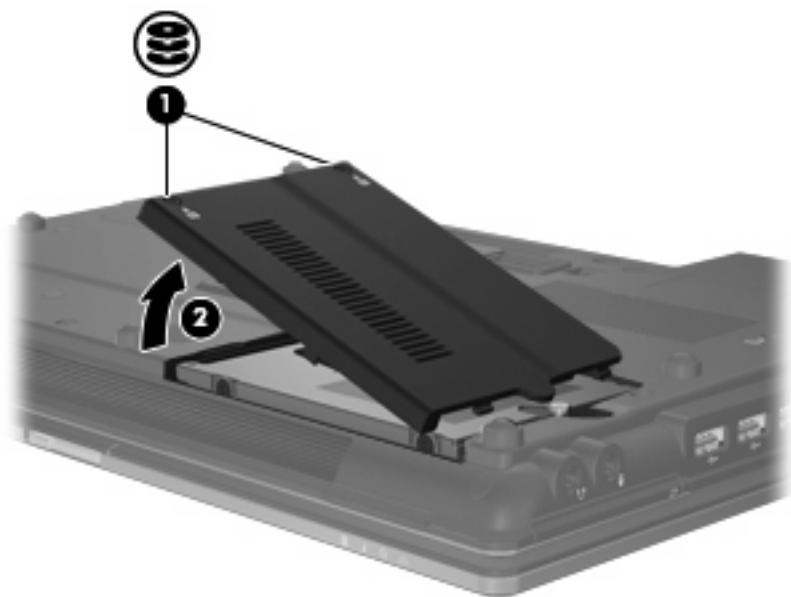

9. Odvijte vijak trdega diska (1).
10. Povlecite jeziček trdega diska v desno (2), da disk odklopite.

11. Dvignite trdi disk (3) iz ležišča.

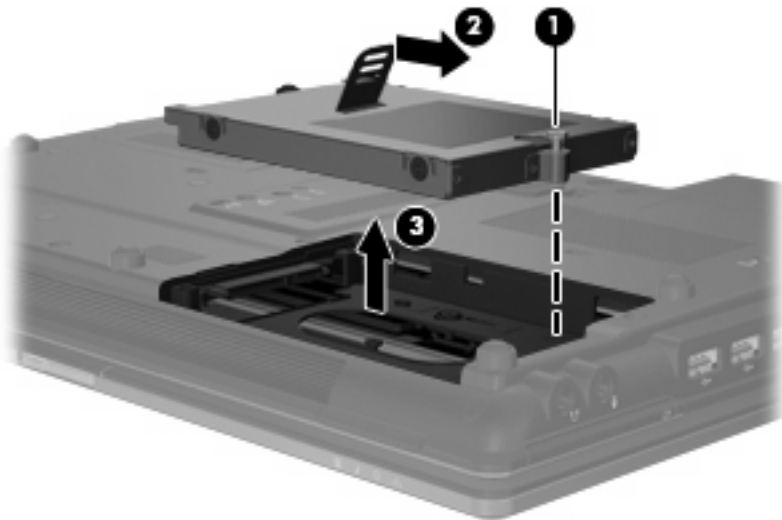

Če želite namestiti trdi disk:

1. Trdi disk vstavite v ustrezno ležišče (1).
2. Povlecite jeziček trdega diska (2) v levo, da trdi disk priklopite.
3. Privijte vijak trdega diska (3).

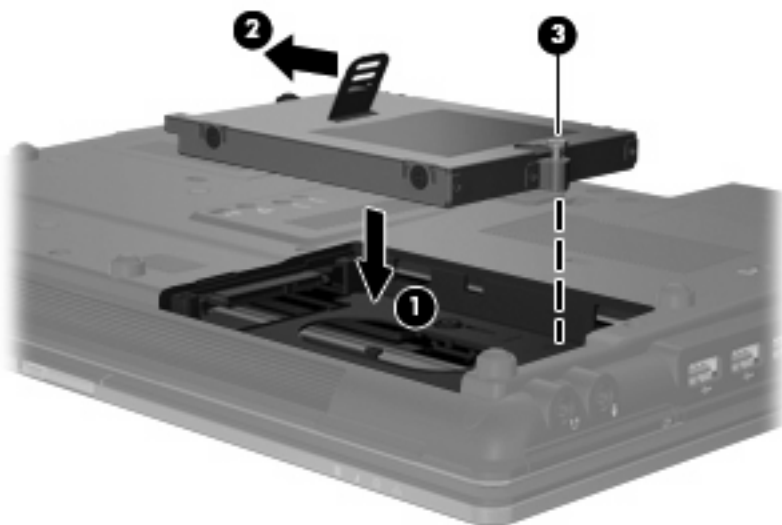

4. Poravnajte jezičke (1) na pokrovu trdega diska z zarezami v računalniku.
5. Ponovno namestite pokrov (2).

6. Privijte vijake pokrova trdega diska (3).

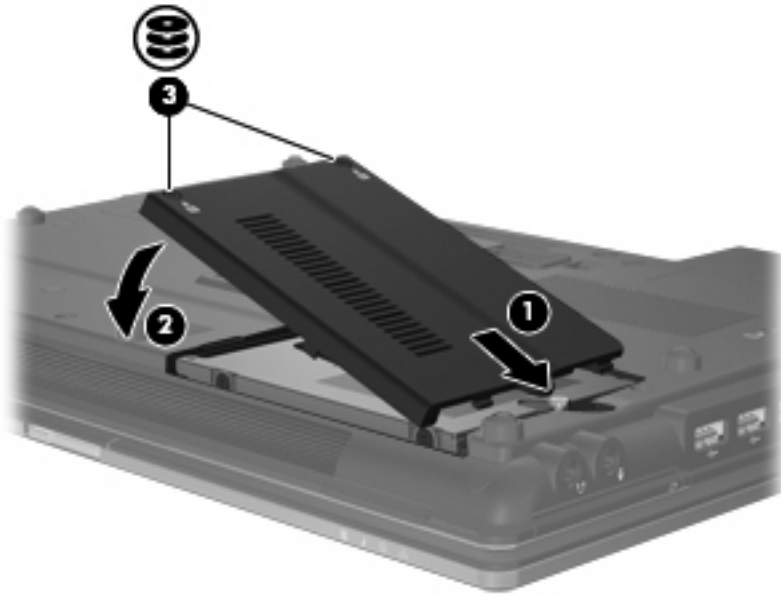

7. Ponovno namestite akumulator.
8. Postavite računalnik s pravilno stranjo navzgor in nato ponovno povežite zunanje napajanje in zunanje naprave.
9. Vključite računalnik.

Menjava pogona v ležišču za nadgradnjo

V ležišču za posodobitev je lahko trdi disk ali optični pogon.

Odstranjevanje zaščitnega vložka

V ležišču za nadgradnjo je lahko zaščitni vložek. Preden vstavite pogon v ležišče za nadgradnjo, morate vložek odstraniti. Odstranitev vložka:

1. Shranite svoje delo.
2. Zaustavite računalnik in zaprite zaslon.
3. Odklopite vse zunanje naprave strojne opreme, ki so priključene v računalnik.
4. Izključite napajalni kabel iz električne vtičnice.
5. Obrnite računalnik na ravno površino z zgornjo stranjo obrnjeno navzdol, tako da je ležišče za nadgradnjo obrnjeno proti vam.
6. Odvijte vijak ležišča za nadgradnjo (1).
7. Z ravnim izvijačem rahlo potisnite jeziček, da sprostite optični pogon (2).
8. Odstranite zaščitni vložek (3) iz ležišča za nadgradnjo.

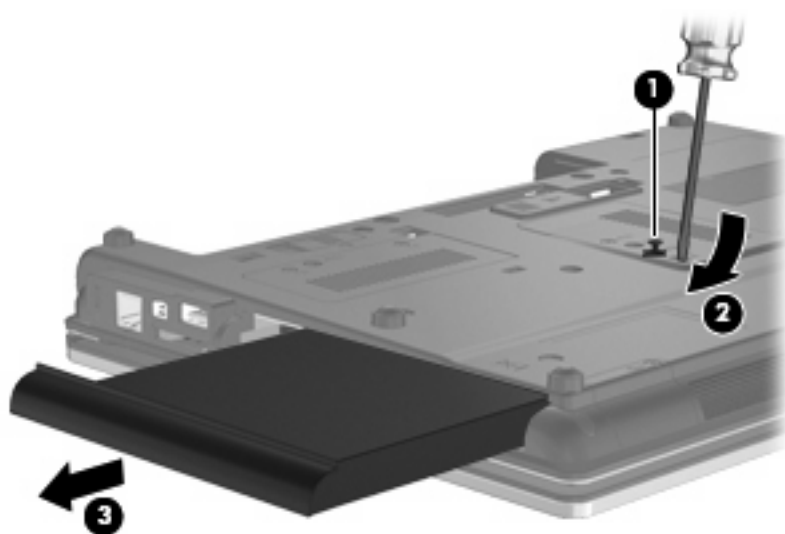

Menjava trdega diska

△ **POZOR:** Da preprečite izgubo podatkov ali težave s sistemom, storite naslednje:

Preden odstranite trdi disk iz ležišča za nadgradnjo, zaustavite računalnik. Trdega diska ne odstranjujte, medtem ko je računalnik vklopljen, v varčevalnem načinu ali v mirovanju.

Če niste prepričani, ali je računalnik izklopljen ali v načinu mirovanja, računalnik vklopite, tako da pritisnete gumb za vklop. Nato računalnik zaustavite prek operacijskega sistema.

Trdi disk iz ležišča za posodobitev odstranite takole:

1. Shranite svoje delo.
2. Zaustavite računalnik in zaprite zaslon.
3. Odklopite vse zunanje naprave strojne opreme, ki so priključene v računalnik.
4. Izključite napajalni kabel iz električne vtičnice.
5. Na ravni površini obrnite računalnik okrog, tako da je ležišče za posodobitev obrnjeno proti vam.
6. Odstranite akumulator iz računalnika.
7. Odstranite zaščitne pokrovčke za vijake (1), nato odstranite 4 vijake trdega diska (2).

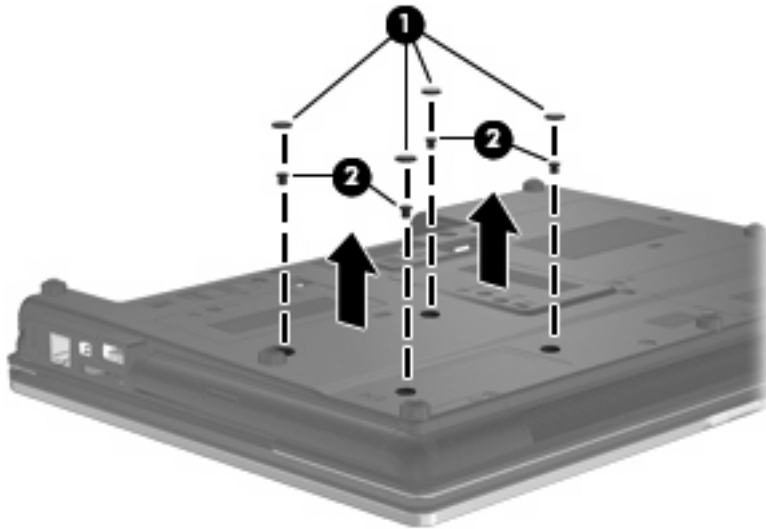

8. Odvijte vijak ležišča za posodobitev (1).
9. S ploskim izvijačem nežno potisnite jeziček, da sprostite trdi disk (2).

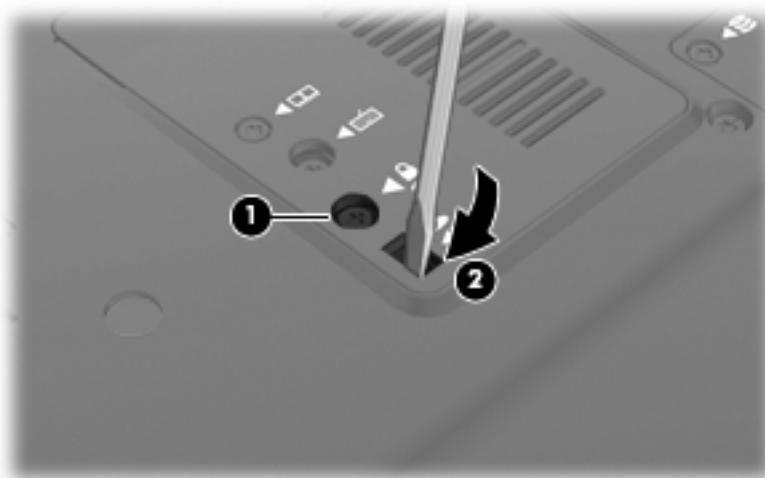

10. Odstranite trdi disk iz ležišča za nadgradnjo.

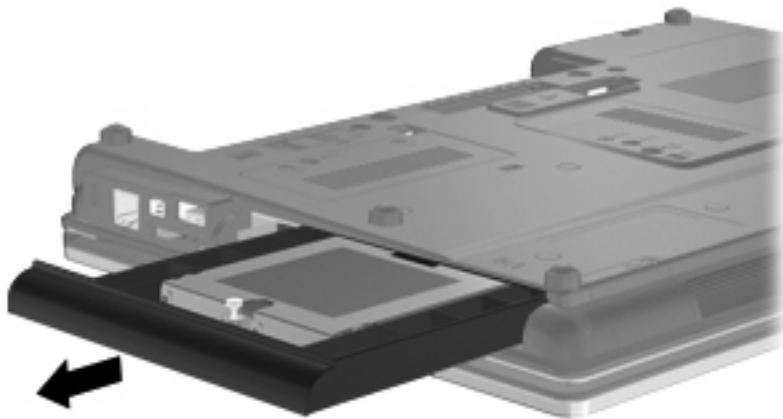

Namestitev trdega diska v ležišče za posodobitev:

1. Vstavite trdi disk v ležišče za posodobitev.

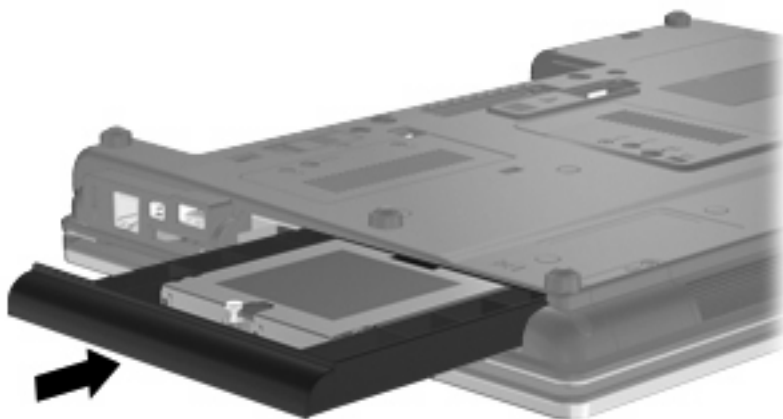

2. Privijte vijak ležišča za posodobitev.



3. Znova namestite 4 vijake trdega diska (1), nato namestite še zaščitne pokrovčke za vijake trdega diska (2).

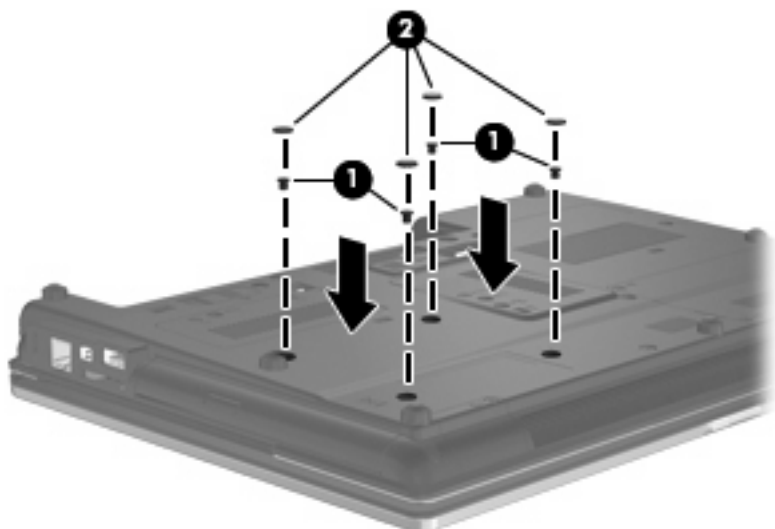

4. Znova vstavite akumulator.
5. Postavite računalnik s pravilno stranjo navzgor in nato ponovno povežite zunanje napajanje in zunanje naprave.
6. Vklopite računalnik.

Vstavljanje optičnega pogona

△ **POZOR:** Da preprečite izgubo podatkov ali težave s sistemom, storite naslednje:

Preden odstranite optični pogon iz ležišča za nadgradnjo, zaustavite računalnik. Optičnega diska ne odstranjujte, medtem ko je računalnik vklopljen, v varčevalnem načinu (Sleep) ali načinu mirovanja (Hibernation).

Če niste prepričani, ali je računalnik izklopljen ali v načinu mirovanja, računalnik vklopite, tako da pritisnete gumb za vklop. Nato računalnik zaustavite prek operacijskega sistema.

Optični pogon iz ležišča za posodobitev odstranite takole:

1. Shranite svoje delo.
2. Zaustavite računalnik in zaprite zaslon.
3. Odklopite vse zunanje naprave strojne opreme, ki so priključene v računalnik.
4. Izključite napajalni kabel iz električne vtičnice.
5. Na ravni površini obrnite računalnik okrog, tako da je ležišče za posodobitev obrnjeno proti vam.
6. Odstranite akumulator iz računalnika.
7. Odvijte vijak ležišča za posodobitev (1).

8. S ploskim izvijačem nežno potisnite jeziček, da sprostite optični pogon (2).

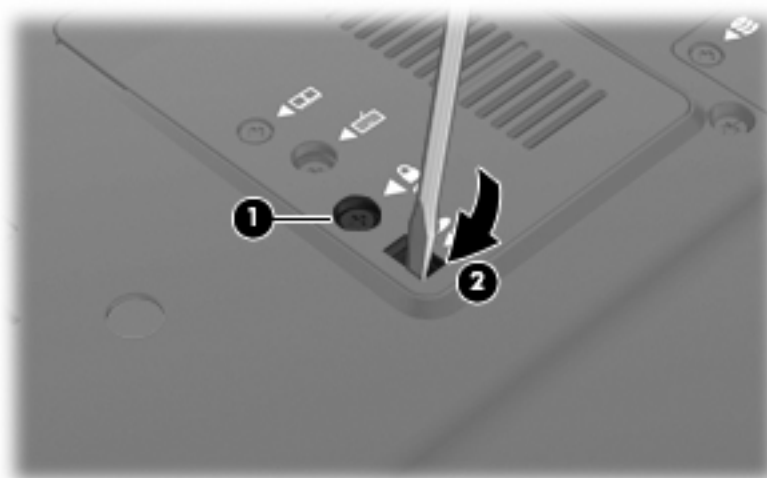

9. Odstranite optični pogon iz ležišča za posodobitev.



Optični pogon namestite v ležišče za posodobitev takole:

1. Vstavite optični pogon v ležišče za posodobitev.



2. Privijte vijak ležišča za posodobitev.

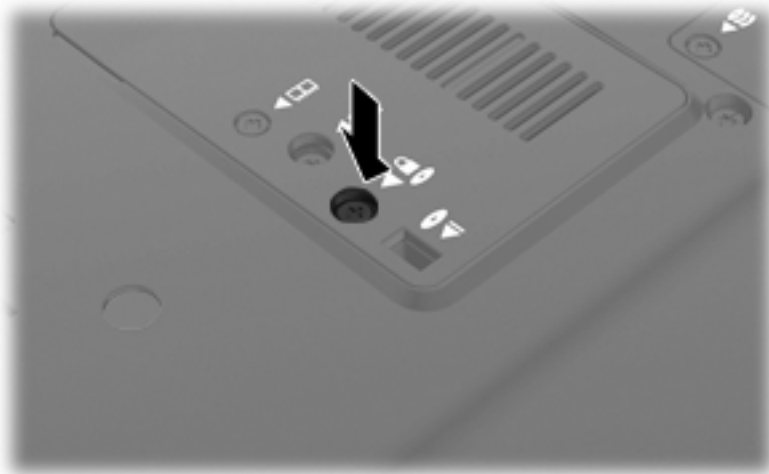

3. Znova vstavite akumulator.
4. Postavite računalnik s pravilno stranjo navzgor in nato ponovno povežite zunanje napajanje in zunanje naprave.
5. Vključite računalnik.

7 Zunanje naprave

Uporaba naprave USB

USB (Universal Serial Bus) je vmesnik strojne opreme, s katerim je mogoče priključiti dodatno zunanjo napravo, npr. tipkovnico, miško, pogon, tiskalnik, optični bralnik ali zvezdišče USB.

Pri nekaterih napravah USB utegne biti potrebna dodatna podporna programska oprema, ki je običajno priložena napravi. Dodatne informacije o programski opremi, specifični za napravo, najdete v navodilih proizvajalca.

Računalnik ima štiri vrata USB, ki podpirajo naprave USB 1.0, USB 1.1 in USB 2.0.

Dodatna združitvena naprava ali zvezdišče USB vsebuje dodatna vrata USB, ki jih je mogoče uporabiti z računalnikom.

Priključitev naprave USB

△ **POZOR:** Da ne pride do poškodbe priključka USB, pri priključevanju naprave USB ne uporabljajte sile.

▲ Če želite priključiti napravo USB v računalnik, priključite kabel USB za napravo v vrata USB.



Ko bo naprava prepoznana, boste zaslišali zvok.

📄 **OPOMBA:** Pri prvi priključitvi naprave USB se v področju za obvestila prikaže sporočilo, da je računalnik prepoznal napravo.

Zaustavitev in odstranitev naprave USB

△ **POZOR:** Preden napravo USB odstranite, jo zaustavite, da tako preprečite izgubo podatkov ali neodzivnost sistema.

POZOR: Da preprečite poškodbe priključka USB, ob odstranitvi naprave USB ne vlecite za kabel.

Zaustavitev in odstranitev naprave USB:

1. Dvokliknite ikono **Varno odstranjevanje strojne opreme** v področju za obvestila na desni strani opravilne vrstice.

 **OPOMBA:** Ikono Varno odstranjevanje strojne opreme prikažete tako, da v področju za obvestila kliknete ikono **Pokaži skrite ikone** (< ali <<).

2. Kliknite na ime naprave na seznamu.

 **OPOMBA:** Če naprave USB ni na seznamu, vam je pred odstranitvijo ni treba zaustaviti.

3. Kliknite **Ustavi** in nato še **V redu**.
4. Odstranite napravo.

Uporaba podpore za starejše naprave USB

Starejša podpora za USB je omogočena privzeto in omogoča naslednja dejanja:

- Uporaba tipkovnice, miške ali zvezdišča USB, povezanega na vrata USB na računalniku med zagonom ali v programu ali orodju MS-DOS
- Zagon ali ponovni zagon iz dodatnega zunanjega diska MultiBay ali dodatne zagonske naprave USB

Če želite onemogočiti ali ponovno omogočiti starejšo podporo za USB, sledite naslednjim korakom:

1. Vključite ali ponovno zaženite računalnik in nato pritisnite **esc**, ko se na dnu zaslona prikaže sporočilo »Press the ESC key for Startup Menu« (Pritisnite tipko ESC za prikaz zagonskega menija).
2. Če želite odpreti pripomoček Computer Setup, pritisnite **f10**.
3. S pomočjo kazalne naprave ali smernih tipk izberite **System Configuration (Konfiguracija sistema)**, nato pa izberite **Device Configurations (Konfiguracije naprav)**.
4. Če želite onemogočiti starejšo podporo za USB, kliknite **Disabled (Onemogočeno)** poleg **USB legacy support (Starejša podpora za USB)**. Če želite ponovno omogočiti starejšo podporo za USB, kliknite **Enabled (Omogočeno)** poleg **USB legacy support (Starejša podpora za USB)**.
5. Če želite shraniti spremembe in zapustiti pripomoček Computer Setup, v spodnjem levem kotu zaslona kliknite **Save (Shrani)** in nato sledite navodilom na zaslonu.

– ali –

S pomočjo smernih tipk izberite **File (Datoteka) > Save changes and exit (Shrani spremembe in zapri)** in nato sledite navodilom na zaslonu.

Spremembe se uveljavijo ob ponovnem zagonu računalnika.

Uporaba naprave 1394

IEEE 1394 je vmesnik strojne opreme, s katerim priklopite hitre večpredstavnostne naprave ali naprave za shranjevanje podatkov na računalnik. Optični bralniki, digitalne kamere in digitalni kamkorderji pogosto zahtevajo povezavo 1394.

Za nekatere naprave 1394 je morda potrebna dodatna podpora programske opreme, ki je ponavadi priložena napravi. Več informacij o programski opremi, prilagojeni napravi, najdete v navodilih proizvajalca.

Vrata 1394 podpirajo tudi naprave IEEE 1394a.

Priključitev naprave 1394

△ **POZOR:** Da preprečite poškodbe priključka vrat 1394, pri priklopu naprave 1394 uporabite čim manj fizične moči.

▲ Če želite priključiti napravo 1394 v računalnik, priključite kabel 1394 naprave v vrata 1394.

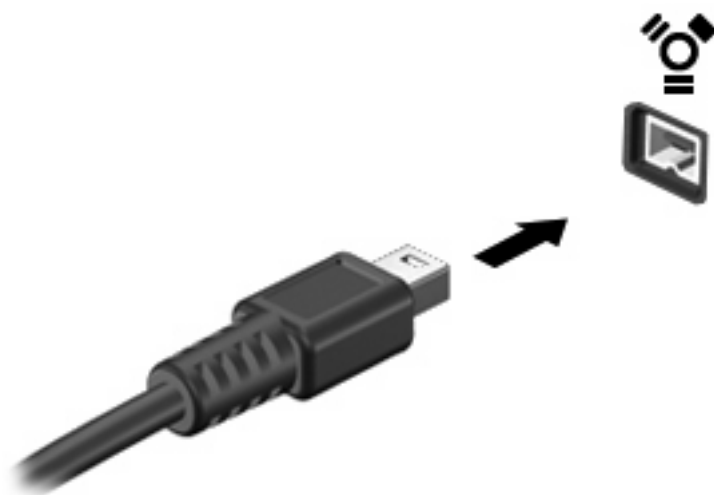

Ko bo naprava prepoznana, boste zaslišali zvok.

Zaustavitev in odstranitev naprave 1394

△ **POZOR:** Preden napravo 1394 odstranite, jo zaustavite, da preprečite izgubo podatkov ali neodzivnost sistema.

POZOR: Da preprečite poškodbe priključka 1394, ob odstranitvi naprave 1394 ne vlecite za kabel.

1. Dvokliknite ikono **Varno odstranjevanje strojne opreme** v področju za obvestila na desni strani opravilne vrstice.

📄 **OPOMBA:** Ikono Varno odstranjevanje strojne opreme prikažete tako, da v področju za obvestila kliknete **Prikaži skrite ikone** (< ali <<).

2. Kliknite na ime naprave na seznamu.

📄 **OPOMBA:** Če naprava ni prikazana na seznamu, je pred odstranjevanjem ni treba ustavljati.

3. Kliknite **Ustavi** in nato še **V redu**.
4. Odstranite napravo.

Uporaba serijske naprave (samo pri nekaterih modelih)

Nekateri modeli računalnikov imajo serijska vrata za priključitev dodatnih naprav, npr. serijskega modema, miške ali tiskalnika.

Nekatere serijske naprave morda potrebujejo dodatno programsko opremo, ki jo običajno prejmete skupaj z napravo. Več informacij o programski opremi za napravo najdete v navodilih proizvajalca.

- ▲ Serijsko napravo povežete tako, da kabel naprave priključite v serijska vrata računalnika.

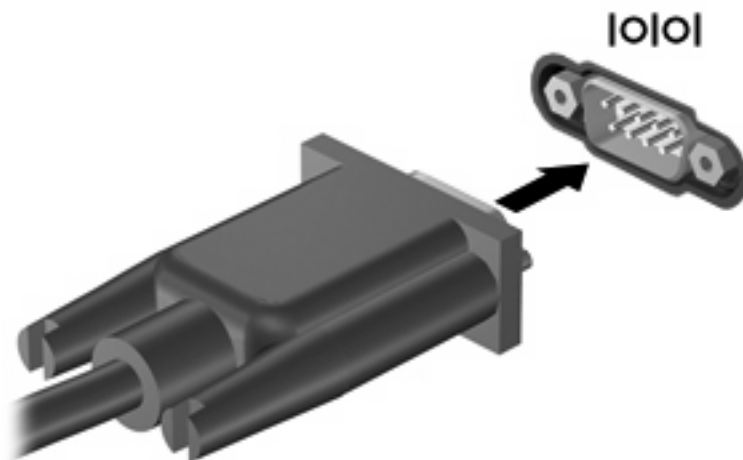

Uporaba zunanjih pogonov

Z izmenljivimi zunanjimi pogoni pridobite več možnosti za shranjevanje in dostop do informacij. Pogon USB je mogoče dodati, tako da priključite pogon na vrata USB v računalniku.

Pogoni USB so lahko naslednji:

- 1,44-megabajtni disketni pogon
- Modul trdega diska (trdi disk s priloženim prilagojevalnikom)
- Pogon DVD-ROM
- Kombinirani pogon DVD/CD-RW
- Kombinirani pogon DVD±RW/CD-RW

Uporaba dodatnih zunanjih naprav

 **OPOMBA:** Če želite več informacij o zahtevani programski opremi in gonilnikih ali se naučiti, katera vrata v računalniku uporabiti, preberite navodila proizvajalca.

Če želite na računalnik priključiti zunanjo napravo:

 **POZOR:** Za zmanjšanje tveganja okvare opreme pri priklopu električne naprave se prepričajte, ali je naprava izključena in električni kabel izklopljen.

1. Napravo priključite na računalnik.
2. Če priključujete napravo z lastnim napajanjem, njen napajalni kabel vtaknite v ozemljeno električno vtičnico.
3. Napravo vklopite.

Če želite odklopiti zunanjo napravo brez lastnega napajanja, jo izklopite, nato pa jo odklopite iz računalnika. Če želite odklopiti zunanjo napravo z lastnim napajanjem, jo izklopite, nato jo odklopite iz računalnika in izvlecite napajalni kabel.

Uporaba naprave za združitev

Priključek za združitev omogoča priklop računalnika na dodatno združitevno napravo. Dodatna združitevna naprava ima dodatna vrata in priključke, ki se lahko uporabljajo z računalnikom.

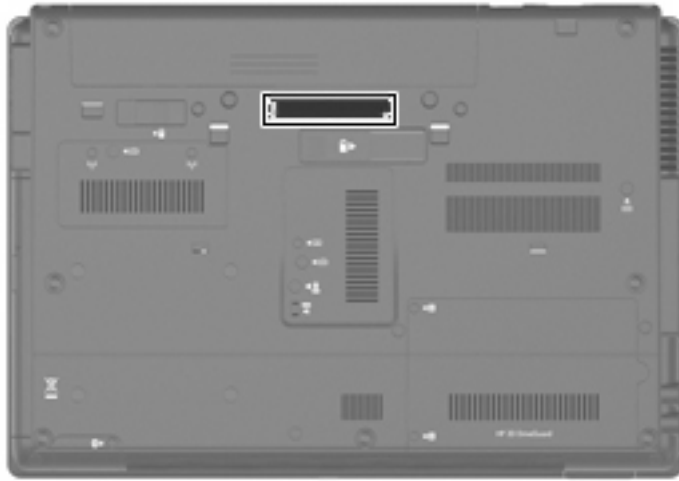

8 Zunanje pomnilniške kartice

Uporaba kartic za bralnik pomnilniških kartic

Dodatne digitalne kartice omogočajo varno shranjevanje podatkov in priročno souporabo podatkov. Te kartice se pogosto uporabljajo z digitalnimi fotoaparati in dlančniki, opremljenimi z nosilci podatkov, kot tudi z drugimi računalniki.

Bralnik pomnilniških kartic podpira naslednje formate:

- Memory Stick
- Memory Stick Pro
- Memory Stick Duo (potrebujete prilagojevalnik)
- Memory Stick Duo Pro (potrebujete prilagojevalnik)
- MultiMediaCard
- Kartica MultiMediaCard Plus
- Pomnilniška kartica Secure Digital (SD)
- Visoko zmogljiva pomnilniška kartica Secure Digital (SD)
- Mikro pomnilniška kartica Secure Digital (SD) (potrebujete prilagojevalnik)
- Kartica xD-Picture Card

Vstavljanje digitalne kartice

△ **POZOR:** Da ne pride do poškodbe priključkov digitalne kartice, pri vstavljanju slednje ne uporabljajte sile.

1. Digitalno kartico držite tako, da bo nalepka obrnjena navzgor, priključek pa proti računalniku.

2. Vstavite kartico v bralnik pomnilniških kartic in jo potisnite navznoter, da se zaskoči.

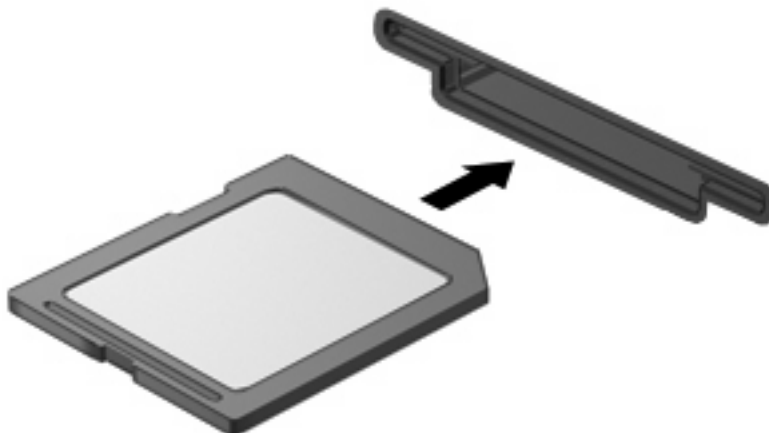

Zaslišali boste zvok, ki naznanja, da je naprava zaznana, in prikazal se bo meni z možnostmi, ki so na voljo.

Zaustavitev in odstranitev digitalne kartice

△ **POZOR:** Preden odstranite digitalno kartico, jo zaustavite, da tako preprečite izgubo podatkov ali neodzivnost sistema.

1. Shranite podatke in zaprite vse programe, povezane z digitalno kartico.

📄 **OPOMBA:** Prenos podatkov prekinete tako, da v oknu Kopiranje operacijskega sistema kliknete **Prekliči**.

2. Zaustavitev digitalne kartice:

- a. Dvakrat kliknite ikono **Safely Remove Hardware** (Varno odstranjevanje strojne opreme) v področju za obvestila na desni strani opravilne vrstice.

📄 **OPOMBA:** Ikono Safely Remove Hardware (Varno odstranjevanje strojne opreme) prikažete tako, da v področju za obvestila kliknete ikono **Show Hidden Icons** (Prikaži skrite ikone) (< ali <<).

- b. Kliknite na ime digitalne kartice na seznamu.

- c. Kliknite **Stop** in nato še **V redu**.

3. Pritisnite na digitalno kartico (1) in jo odstranite iz reže (2).

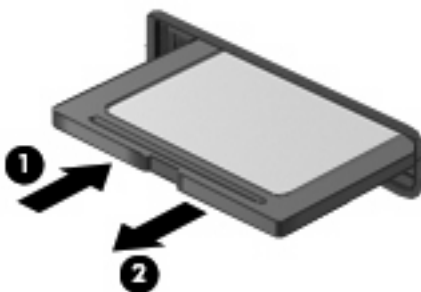

Uporaba kartice ExpressCard (samo pri izbranih modelih)

Kartica ExpressCard je visokozmogljivostna računalniška kartica, ki se vstavi v režo ExpressCard.

Kartice ExpressCard, tako kot standardne kartice PC Card, so zasnovane tako, da so v skladu s standardnimi specifikacijami združenja PCMCIA (Personal Computer Memory Card International Association).

nastavitev kartice ExpressCard

Namestite samo programsko opremo, potrebno za vašo napravo. Če je proizvajalec kartic ExpressCard dal navodila za namestitev gonilnikov naprave:

- Namestite samo gonilnike za operacijski sistem, ki ga uporabljate.
- Ne nameščajte druge programske opreme, kot so storitve za kartice, storitve za razširitvena mesta ali »aktivatorji«, ki ste jih dobili od proizvajalca kartice ExpressCard.

Vstavljanje kartice ExpressCard

△ **POZOR:** Da se izognete poškodbam računalnika in zunanjih pomnilniških kartic, ne vstavljajte kartice PC v režo za kartico ExpressCard.

POZOR: Da ne pride do poškodbe priključkov:

Pri vstavljanju kartice ExpressCard ne uporabljajte sile.

Kadar je kartica ExpressCard v uporabi, računalnika ne premikajte in ne prenašajte.

Reža za kartico ExpressCard ima lahko zaščitni vložek. Odstranitev vložka:

1. Pritisnite na vložek (1) in ga odpnite.
2. Vložek izvlecite iz reže (2).



Vstavljanje kartice ExpressCard:

1. Kartico držite tako, da je nalepka obrnjena navzgor, priključek pa proti računalniku.

2. Vstavite kartico v režo za kartico ExpressCard, nato pa jo potisnite, da se popolnoma zaskoči.

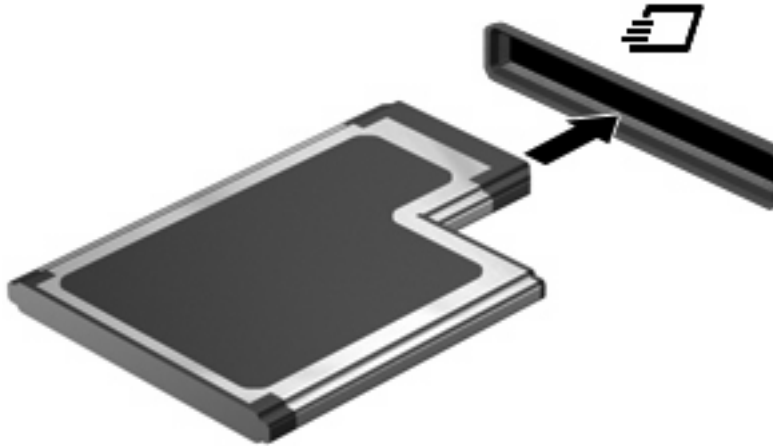

Zaslišali boste zvok, ki naznanja, da je naprava zaznana, in prikazal se bo meni z možnostmi, ki so na voljo.

 **OPOMBA:** Ko prvič vstavite kartico ExpressCard, se v področju za obvestila prikaže sporočilo, da je računalnik prepoznal napravo.

 **OPOMBA:** Vstavljen kartica ExpressCard uporablja električno energijo tudi, kadar miruje. Električno energijo prihranite tako, da ko kartice ExpressCard ne uporabljate, jo zaustavite ali odstranite.

Zaustavitev in odstranitev kartice ExpressCard

△ **POZOR:** Preden kartico ExpressCard odstranite, jo zaustavite, da tako preprečite izgubo podatkov ali neodzivnost sistema.

1. Shranite podatke in zaprite vse programe, povezane s kartico ExpressCard.

 **OPOMBA:** Prenos podatkov prekinete tako, da v oknu Kopiranje operacijskega sistema kliknete **Prekliči**.

2. Zaustavitev kartice ExpressCard:

- a. Dvokliknite ikono **Varno odstranjevanje strojne opreme** v področju za obvestila na desni strani opravilne vrstice.

 **OPOMBA:** Ikono Varno odstranjevanje strojne opreme prikažete tako, da v področju za obvestila kliknete ikono **Prikaži skrite ikone** (< ali <<).

- b. Kliknite na ime kartice ExpressCard na seznamu.
- c. Kliknite **Stop** in nato še **V redu**.

3. Da sprostite in odstranite kartico ExpressCard:

- a. Nežno pritisnite na kartico ExpressCard **(1)** in jo odpnite.
- b. Kartico ExpressCard izvlecite iz reže **(2)**.

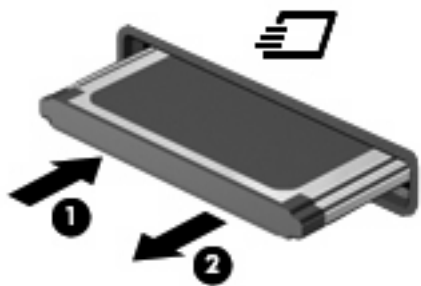

Uporaba pametnih kartic (samo pri izbranih modelih)

 **OPOMBA:** Izraz *pametna kartica* se v tem poglavju uporablja tako za pametne kartice kot za kartice Java™.

Pametna kartica je dodatna oprema velikosti kreditne kartice, ki vsebuje mikročip s pomnilnikom in mikroprocesor. Tako kot osebni računalniki imajo tudi pametne kartice operacijski sistem za upravljanje vhoda in izhoda ter vključujejo varnostne funkcije za zaščito pred nedovoljenim spreminjanjem. Standardizirane pametne kartice se uporabljajo z bralnikom pametnih kartic (samo nekateri modeli).

Za dostop do vsebine na mikročipu je potrebna osebna identifikacijska številka (PIN). Dodatne informacije o varnostnih funkcijah pametne kartice boste našli v razdelku Pomoč in podpora.

 **OPOMBA:** Vaš računalnik se lahko malenkostno razlikuje od tistega na slikah v tem poglavju.

Vstavljanje pametne kartice

Pametno kartico vstavite takole:

1. Pametno kartico držite tako, da bo nalepka obrnjena navzgor, in jo previdno potisnite v bralnik pametnih kartic, dokler se ne zaskoči.

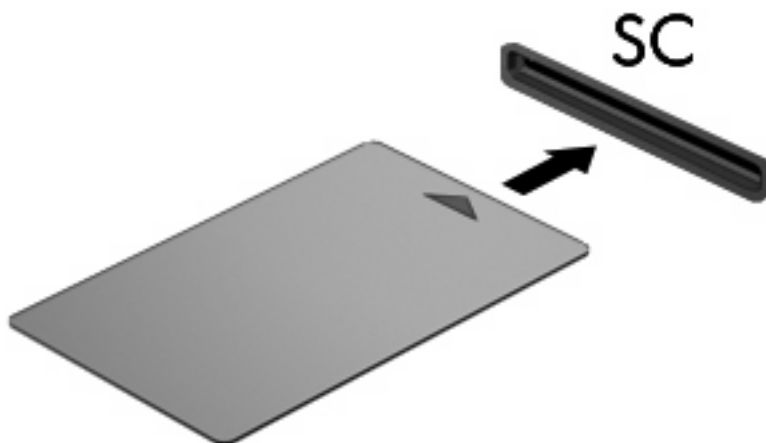

2. Za prijavo v računalnik s pomočjo številke PIN pametne kartice sledite navodilom na zaslonu.

Odstranjevanje pametne kartice

Pametno kartico odstranite takole:

- ▲ Primite za rob pametne kartice in le-to potegnite iz bralnika pametne kartice.



9 Pomnilniški moduli

Računalnik ima dva prostora za pomnilniški modul. Prvi prostor pomnilniškega modula je pod tipkovnico. Prostor razširitvenega pomnilniškega modula je na spodnji strani računalnika.

Spominsko kapaciteto računalnika nadgradimo z dodajanjem pomnilniških modulov v prazne reže oziroma z nadgradnjo obstoječega modula, nameščenega v primarni reži za pomnilniške module.

-
- ⚠ **OPOZORILO!** Zaradi omejitve tveganja električnega šoka in poškodb opreme pred nameščanjem pomnilniškega modula predhodno izključite napajalni kabel in odstranite akumulator.
 - ⚠ **POZOR:** Elektrostatična razelektritev (ESD) lahko poškoduje elektronske komponente. Preden začnete s katerim koli postopkom, se dotaknite ozemljenega kovinskega predmeta, da se prepričate, da ste se razelektrili statične elektrike.
-

Dodajanje ali zamenjava pomnilniškega modula v reži modula za razširitev pomnilnika

Če želite dodati ali zamenjati pomnilniški modul v reži modula za razširitev pomnilnika, storite naslednje:

1. Shranite vse odprte datoteke.
2. Zaustavite računalnik in zaprite zaslon.

Če niste prepričani, ali je računalnik izklopljen ali v načinu mirovanja, računalnik vklopite, tako da pritisnete gumb za vklop. Računalnik nato zaustavite prek operacijskega sistema.

3. Iztaknite vse zunanje naprave, priključene na računalnik.
4. Iztaknite napajalni kabel iz električne vtičnice.
5. Na trdi in ravni površini obrnite računalnik narobe.
6. Odstranite vse akumulatorje iz računalnika.
7. Odvijte vijak za pokrov prostora za pomnilniški modul **(1)**.
8. Dvignite pokrov prostora pomnilniškega modula **(2)** proč od računalnika.

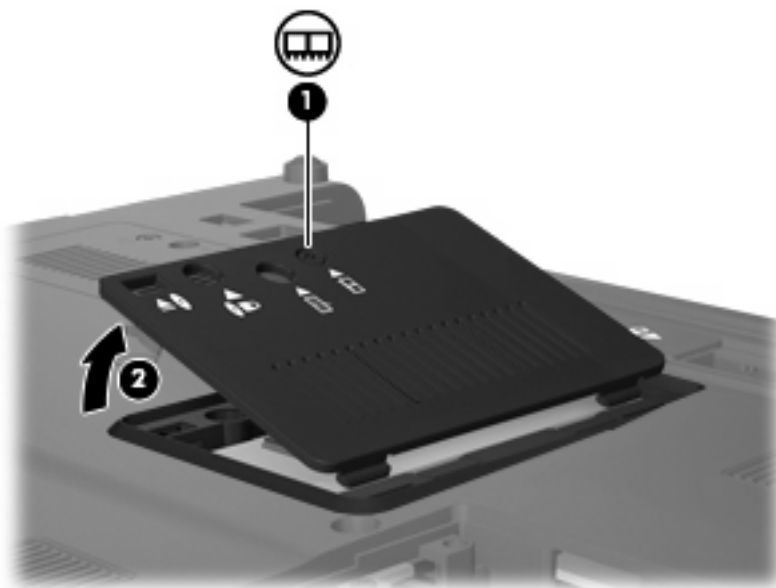

9. Da zamenjate pomnilniški modul:

 **OPOMBA:** Če reža modula za razširitev pomnilnika ni napolnjena, preskočite 9. korak in nadaljujte pri 10. koraku.

- a. Na vsaki strani pomnilniškega modula povlecite zadrževalne sponke **(1)**.

Pomnilniški modul se nagne navzgor.

 **POZOR:** Pomnilniški modul prijemajte samo na robovih, da preprečite poškodbe. Ne dotikajte se komponent na pomnilniškem modulu.

- b. Primate pomnilniški modul za rob (2) in ga nežno povlecite iz reže za pomnilniški modul.

Da zaščitite pomnilniški modul, ga po odstranitvi položite v embalažo, varno pred elektrostatično razelektrivijo.

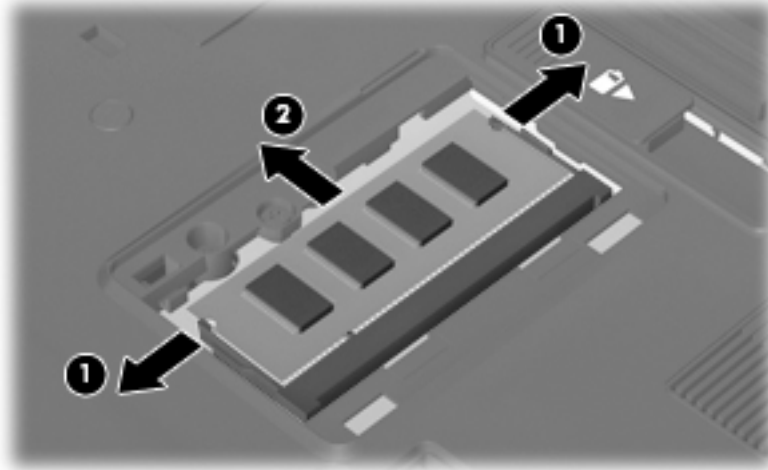

10. Če želite vstaviti pomnilniški modul, storite naslednje:

- a. Poravnajte rob modula, ki ima zarezo (1), z jezičkom v reži pomnilniškega modula.

△ **POZOR:** Pomnilniški modul prijemajte samo na robovih, da preprečite poškodbe. Ne dotikajte se komponent na pomnilniškem modulu in ga ne upogibajte.

- b. Potisnite pomnilniški modul v režo pod kotom 45 stopinj do konca (2), da se zaskoči.

- c. Nežno potisnite pomnilniški modul (3) navzdol, tako da pritiskate levi in desni rob pomnilniškega modula, dokler zadrževalne sponke ne zaskočijo.

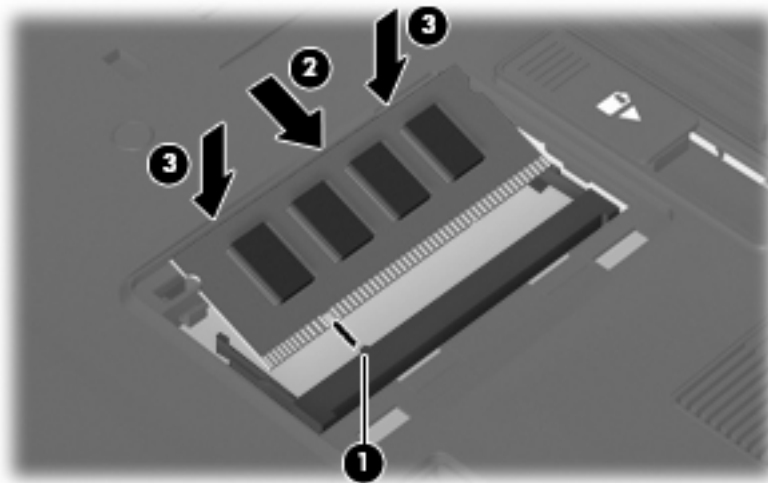

11. Poravnajte jezičke (1) na pokrovu prostora pomnilniškega modula z zarezi na računalniku.

12. Zaprite pokrov (2).

13. Privijte vijak za pokrov prostora za pomnilniški modul (3).

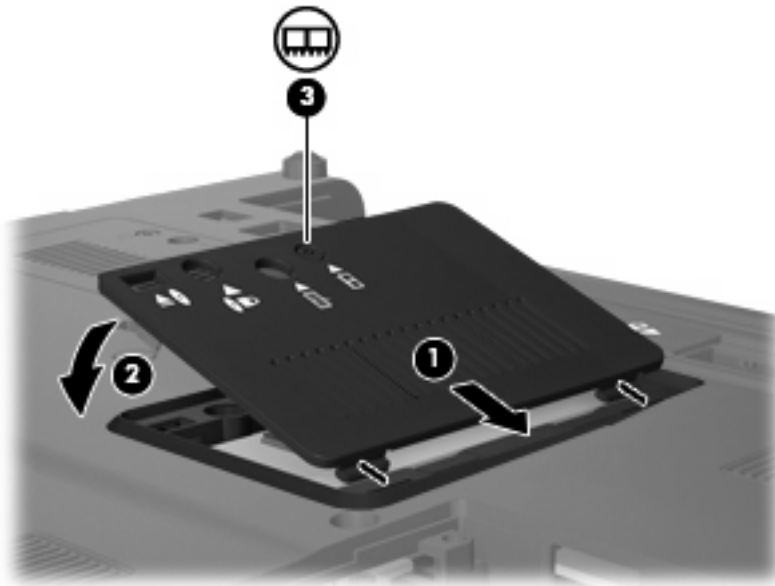

14. Znova vstavite akumulatorje.
15. Postavite računalnik s pravilno stranjo navzgor in nato ponovno povežite zunanje napajanje in zunanje naprave.
16. Vključite računalnik.

Nadgradnja pomnilniškega modula v primarni reži pomnilniškega modula

Če želite nadgraditi pomnilniški modul v primarni reži pomnilniškega modula, storite naslednje:

1. Shranite vse odprte datoteke.
2. Računalnik zaustavite.

Če niste prepričani, ali je računalnik izklopljen ali v načinu mirovanja, računalnik vklopite, tako da pritisnete gumb za vklop. Računalnik nato zaustavite prek operacijskega sistema.

3. Iztaknite vse zunanje naprave, priključene na računalnik.
4. Iztaknite napajalni kabel iz električne vtičnice.
5. Na trdi in ravni površini obrnite računalnik narobe.
6. Odstranite vse akumulatorje iz računalnika.
7. Odvijte 3 vijake za dostop do tipkovnice.

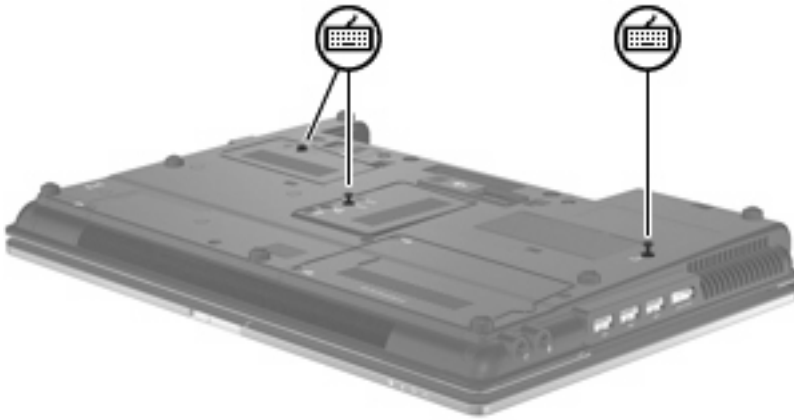

8. Obrnite računalnik naokrog in ga odprite.
9. Potisnite štiri zaklepe za sprostitev tipkovnice, **(1)** da jo sprostite.

10. Nežno dvignite zgornji rob tipkovnice (2) in prekucnite tipkovnico, da se nasloni na preostali del računalnika.



11. Da zamenjate pomnilniški modul:

- a. Na vsaki strani pomnilniškega modula povlecite zadrževalne sponke (1).

Pomnilniški modul se nagne navzgor.

△ **POZOR:** Pomnilniški modul prijemajte samo na robovih, da preprečite poškodbe. Ne dotikajte se komponent na pomnilniškem modulu.

- b. Primite pomnilniški modul za rob (2) in ga nežno povlecite iz reže za pomnilniški modul.

Da zaščitite pomnilniški modul, ga po odstranitvi položite v embalažo, varno pred elektrostatično razelektrivijo.

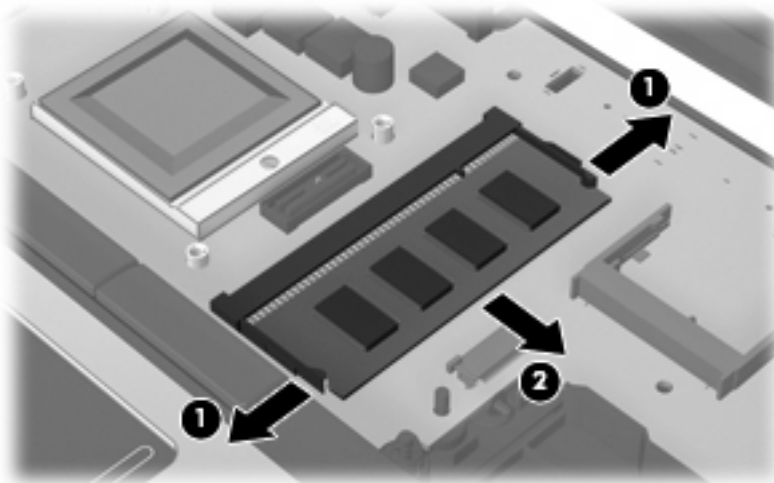

12. Če želite vstaviti pomnilniški modul, storite naslednje:
- Poravnajte rob modula, ki ima zarezo (1), z jezičkom v reži pomnilniškega modula.
- △ **POZOR:** Pomnilniški modul prijemajte samo na robovih, da preprečite poškodbe. Ne dotikajte se komponent na pomnilniškem modulu in ga ne upogibajte.
- Potisnite pomnilniški modul v režo pod kotom 45 stopinj, tako da je do konca vstavljen (2).
 - Nežno potisnite pomnilniški modul (3) navzdol, tako da pritiskate levi in desni rob pomnilniškega modula, dokler zadrževalne sponke ne zaskočijo.

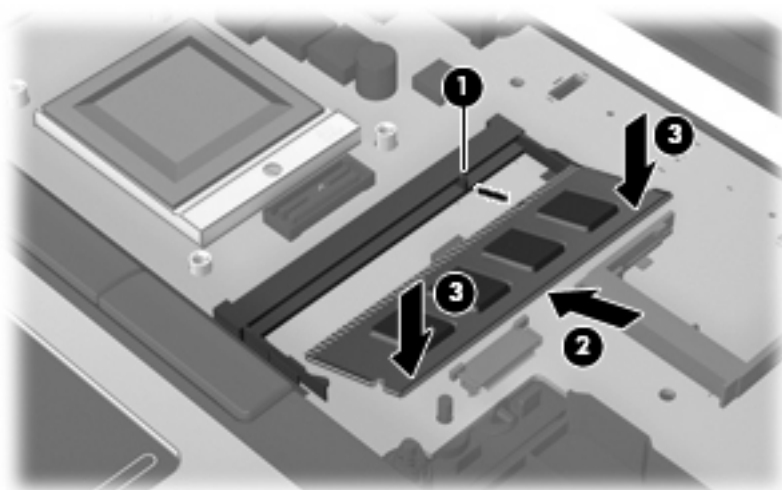

13. Ponovno namestite tipkovnico (1).
14. Potisnite štiri zaklepe za sprostitev tipkovnice, (2) da jo zaklenete.



15. Zaprite pokrov.
16. Na ravni površini računalnik obrnite okrog.

- 17.** Privijte 3 vijake za dostop do tipkovnice.

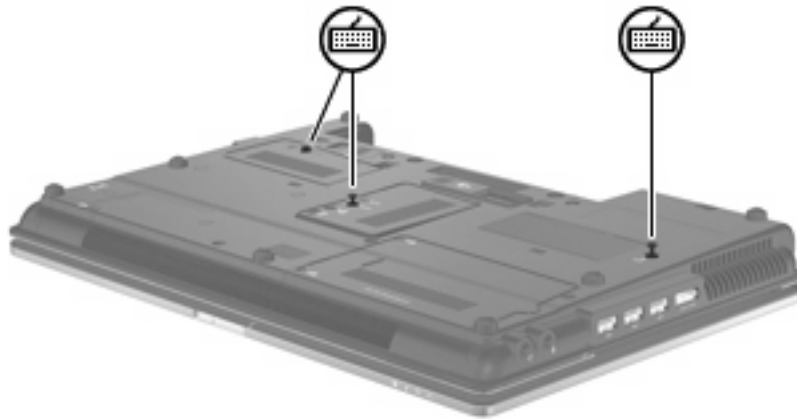

- 18.** Znova vstavite akumulatorje.
- 19.** Postavite računalnik s pravilno stranjo navzgor in nato ponovno povežite zunanje napajanje in zunanje naprave.
- 20.** Vključite računalnik.

10 Varnost

Zaščita računalnika

 **OPOMBA:** Varnostne rešitve so namenjene zaščiti, ne morejo pa vedno preprečiti kraje prenosnega računalnika ali napačnega ravnanja z njim.

OPOMBA: V nekaterih državah ali regijah računalniki podpirajo CompuTrace, elektronsko varnostno storitev za spremljanje in obnovo. Ukradeni računalnik lahko s storitvijo CompuTrace najdete, če se nepooblaščen uporabnik poveže v internet. Če želite uporabljati CompuTrace, morate kupiti programsko opremo in se naročiti na to storitev. Za informacije o naročanju programske opreme CompuTrace obiščite spletno mesto podjetja HP na naslovu <http://www.hpshopping.com>.

Varnostne funkcije računalnika varujejo računalnik, osebne informacije in podatke pred številnimi tveganji. Varnostne funkcije, ki so vam potrebne, so odvisne od načina uporabe računalnika.

Operacijski sistem Windows® ponuja določene varnostne funkcije. Dodatne varnostne funkcije so navedene v naslednji tabeli. Večino jih lahko nastavite v orodju Computer Setup (od sedaj naprej Computer Setup).

Če se želite zavarovati pred	Uporabite to varnostno funkcijo
Nepooblaščen rabo računalnika	Program HP ProtectTools Security Manager skupaj z geslom, pametno kartico in/ali bralnikom prstnih odtisov
Nepooblaščenim dostopom do programa Computer Setup (F10)	Skrbniško geslo BIOS v programu Computer Setup*
Nepooblaščenim dostopom do vsebine trdega diska	Geslo DriveLock v programu Computer Setup*
Nedovoljenim zagonom z optičnega pogona, diskete ali vgrajenega omrežnega vmesnika	Zagonske možnosti, funkcija v programu Computer Setup*
Nepooblaščenim dostopom do uporabniških računov operacijskega sistema Windows	Z orodjem HP ProtectTools Security Manager
Nepooblaščenim dostopom do podatkov	<ul style="list-style-type: none">• Programski požarni zid• Posodobitve operacijskega sistema Windows• Šifriranje pogona za HP ProtectTools
Nepooblaščenim dostopom do nastavitve programa Computer Setup in drugih identifikacijskih podatkov računalnika	Skrbniško geslo BIOS v programu Computer Setup*
Nepooblaščenim odstranjevanjem računalnika	Režo varnostnega kabla (uporablja se z dodatnim varnostnim kablom)

* Computer Setup je vnaprej nameščeno orodje v pomnilniku ROM, ki ga lahko uporabite tudi takrat, ko operacijski sistem ne deluje ali pa ga ni mogoče naložiti. Za navigiranje in izbiranje v programu Computer Setup lahko uporabljate kazalno napravo (TouchPad, kazalno palico ali USB-miško) ali tipkovnico.

Uporaba gesel

Večina varnostnih funkcij uporablja gesla. Vedno ko nastavite geslo, si ga zapišite in shranite na varnem mestu proč od računalnika. Upoštevajte naslednja dejstva o geslih:

- Gesla za nastavitve, vklop in geslo DriveLock se nameščajo v programu Computer Setup in jih lahko urejate v sistemu BIOS.
- Vgrajeno varnostno geslo, ki je pravzaprav geslo programa HP ProtectTools Security Manager, v programu Computer Setup ponujata zaščito gesla sistema BIOS kot dodatno funkcijo poleg običajnih funkcij orodja HP ProtectTools. Vgrajeno varnostno geslo se uporablja z dodatnim varnostnim čipom.
- Gesla operacijskega sistema Windows se nameščajo samo v operacijskem sistemu Windows.
- Če pozabite skrbniško geslo BIOS-a, nastavljen v programu Computer Setup, lahko za dostop do te funkcije uporabite HP SpareKey.
- Če pozabite tako uporabniško geslo za DriveLock kot tudi glavno geslo za DriveLock, nastavljen v programu Computer Setup, bo trdi disk, ki je zavarovan z gesli, trajno zaklenjen in ga ne boste mogli več uporabljati.

Za funkcijo Computer Setup in za varnostno funkcijo sistema Windows lahko uporabljate isto geslo. Isto geslo lahko uporabljate tudi za več funkcij programa Computer Setup.

Uporabite naslednje nasvete za sestavljanje in shranjevanje gesel:

- Pri sestavljanju gesel upoštevajte programske zahteve.
- Zapišite gesla in jih shranite na varnem mestu proč od računalnika.
- Ne shranjujte gesel v datoteki v računalniku.

V naslednjih tabelah se nahajajo najpogosteje uporabljena skrbniška gesla sistema Windows in BIOS-a kot tudi opis njihovih funkcij.

Nastavitev gesel za Windows

Gesla za Windows	Namen
Skrbniško geslo*	Nadzoruje dostop do skrbniškega računa operacijskega sistema Windows.
Uporabniško geslo*	Zavaruje dostop do uporabniških računov operacijskega sistema Windows.

* Za informacije o nastavitvah skrbniškega gesla za Windows ali uporabniškega gesla za Windows izberite **Start** (Zaženi) > **Help and Support** (Pomoč in podpora).

Nastavitev gesel v programu Computer Setup

Skrbniška gesla BIOS-a	Namen
Skrbniško geslo BIOS-a	Zavaruje dostop do programa Computer Setup.
Glavno geslo DriveLock	Zavaruje dostop do notranjega trdega diska, zaščitene s funkcijo DriveLock. Prav tako se uporablja za odstranitev

Skrbniška gesla BIOS-a	Namen
	DriveLock zaščite. To geslo je nastavljeno pod DriveLock Passwords med omogočenim postopkom.
Uporabniško geslo za DriveLock	Zavaruje dostop do notranjega trdega diska, zaščenega s funkcijo DriveLock, in je nastavljeno pod DriveLock Passwords med omogočenim postopkom.
Geslo vgrajeno v varnost TPM	Ko se uporablja kot skrbniško geslo BIOS, zavaruje dostop do vsebine računalnika pri zagonu, vnovičnem zagonu ali povrnitvi le-tega iz mirovanja. To geslo zahteva od dodatnega vgrajenega varnostnega čipa podporo te varnostne funkcije.

Skrbniško geslo BIOS-a

Nastavitveno skrbniško geslo BIOS-a za program Computer Setup varuje konfiguracijske nastavitve in podatke o identifikaciji sistema v programu Computer Setup. Ko nastavite to geslo, ga boste morali vnesti ob vsakem zagonu programa Computer Setup in spremembah, ki jih boste uvedli s pomočjo tega programa.

Upoštevajte naslednje lastnosti skrbniškega gesla BIOS-a ob zagonu:

- Ni izmenljivo s skrbniškim geslom za Windows, čeprav sta lahko enaki.
- Ne bo prikazano pri nastavitvi, vnosu, spreminjanju ali brisanju.
- Nastavljeno in vneseno mora biti z istimi tipkami. Računalnik na primer ne bo prepoznal skrbniškega gesla BIOS-a, nastavljenega z vgrajeno številsko tipkovnico in pozneje vnesenega s številskimi tipkami na zgornjem delu tipkovnice.
- Vsebuje lahko kakršno koli kombinacijo največ 32 črk in števil, ne razlikuje pa med malimi in velikimi tiskanimi črkami, razen če skrbnik določi drugače.

Upravljanje skrbniškega gesla BIOS-a

Skrbniško geslo BIOS-a lahko nastavite, spremenite in izbrišete s programom Computer Setup.

Za nastavitve ali spreminjanje tega gesla v programu Computer Setup storite naslednje:

1. Vključite ali znova zaženite vaš računalnik in nato pritisnite **esc**, medtem ko je na dnu zaslona prikazano sporočilo »Press the ESC key for Startup Menu« (Pritisnite tipko ESC za prikaz začetnega menija).
2. Pritisnite **f10**, da vstopite v nastavitve BIOS-a.
3. S kazalno napravo ali puščičnimi tipkami izberite **Security** (Varnost) > **Change Password** (Sprememba gesla) in pritisnite tipko **enter**.
4. Ko vas program pozove, vpišite svoje trenutno geslo.
5. Ko vas program pozove, vpišite svoje novo geslo.
6. Ko vas program pozove, znova vpišite svoje novo geslo, da ga potrdite.
7. Če želite shraniti svoje spremembe in zapustiti orodje Computer Setup, kliknite **Save** (Shrani) v spodnjem levem kotu zaslona ter sledite navodilom na zaslonu.

– ali –

S puščičnimi tipkami izberite **File** (Datoteka) > **Save changes and exit** (Shrani spremembe in končaj) in pritisnite tipko **enter**.

Spremembe bodo začele veljati po ponovnem zagonu računalnika.

Če želite izbrisati to geslo v programu Computer Setup, storite naslednje:

1. Vključite ali znova zaženite vaš računalnik in nato pritisnite **esc**, medtem ko je na dnu zaslona prikazano sporočilo »Press the ESC key for Startup Menu« (Pritisnite tipko ESC za prikaz začetnega menija).
2. Pritisnite **f10**, da vstopite v nastavitve BIOS-a.
3. S kazalno napravo ali puščičnimi tipkami izberite **Security** (Varnost) > **Change Password** (Sprememba gesla) in pritisnite tipko **enter**.
4. Ko vas program pozove, vpišite svoje trenutno geslo.
5. Ko vas program pozove, da vpišete novo geslo, pustite polje prazno in pritisnite tipko **enter**.
6. Preberite opozorilo. Za nadaljevanje kliknite **YES** (DA).
7. Ko vas program pozove, da znova vpišete svoje novo geslo, pustite polje prazno in pritisnite tipko **enter**.
8. Če želite shraniti svoje spremembe in zapustiti orodje Computer Setup, kliknite **Save** (Shrani) v spodnjem levem kotu zaslona ter sledite navodilom na zaslonu.

– ali –

S puščičnimi tipkami izberite **File** (Datoteka) > **Save changes and exit** (Shrani spremembe in končaj) in pritisnite tipko **enter**.

Spremembe bodo začele veljati po ponovnem zagonu računalnika.

Vpisovanje skrbniškega gesla BIOS-a

Ko vas računalnik v oknu **BIOS administrator password** (Skrbniško geslo BIOS-a) pozove, vnesite svoje geslo (z isto vrsto tipk, s katerimi ste ga nastavili) in pritisnite **enter**. Po treh neuspešnih poskusih vnosa skrbniškega gesla BIOS-a boste morali računalnik znova zagnati.

Uporaba funkcije Computer Setup DriveLock

△ **POZOR:** Če želite zavarovati trdi disk, zaščiten s funkcijo DriveLock, pred trajno neuporabnostjo, shranite uporabniško in glavno geslo funkcije DriveLock na varno proč od računalnika. Če pozabite obe gesli za DriveLock, bo trdi disk trajno zaklenjen in ga ne boste mogli več uporabljati.

Varnostna funkcija DriveLock preprečuje nepooblaščen dostop do vsebine trdega diska. Funkcijo DriveLock lahko omogočite samo za notranji(e) trdi(e) disk(e) računalnika. Ko za pogon omogočite funkcijo DriveLock, je dostop do njega mogoč samo, če najprej vnesete geslo. Pogon mora biti vstavljen v računalnik ali pa mora biti vstavljen dodatni replikator vrat, sicer dostop ne bo mogoč z gesli funkcije DriveLock.

Če želite omogočiti varnostno funkcijo DriveLock za notranji trdi disk, morate v programu Computer Setup namestiti uporabniško in skrbniško geslo. Upoštevajte naslednje pri uporabi varnostne funkcije DriveLock:

- Dostop do trdega diska, zaščitenega s funkcijo Drive Lock, je mogoč z uporabniškim ali glavnim geslom.
- Priporočamo, da je lastnik uporabniškega gesla uporabnik, ki vsakodnevno uporablja zaščiten trdi disk. Glavno geslo je lahko geslo skrbnika sistema ali geslo uporabnika, ki vsakodnevno uporablja trdi disk.
- Uporabniško in glavno geslo sta lahko enaki.
- Uporabniško ali glavno geslo izbrišete samo tako, da onemogočite zaščito DriveLock za trdi disk. To lahko storite samo, če poznate glavno geslo.

Nastavitev gesla za DriveLock

Za nastavitev gesla funkcije DriveLock v programu Computer Setup storite naslednje:

1. Vključite vaš računalnik in nato pritisnite **esc**, medtem ko je na dnu zaslona prikazano sporočilo »Press the ESC key for Startup Menu« (Pritisnite tipko ESC za prikaz začetnega menija).
2. Pritisnite **f10**, da vstopite v nastavitve BIOS-a.
3. S kazalno napravo ali puščičnimi tipkami izberite **Security** (Varnost) > **DriveLock passwords** (Gesla funkcije DriveLock) in pritisnite **enter**.
4. S kazalno napravo kliknite na trdi disk, ki ga želite zaščititi.
– ali –
S puščičnimi tipkami izberite trdi disk, ki ga želite zaščititi, in pritisnite **enter**.
5. Preberite opozorilo. Za nadaljevanje kliknite **YES** (DA).
6. Vnesite glavno geslo v polji **New password** (Novo geslo) in **Verify new password** (Preveri novo geslo) ter pritisnite **enter**.
7. Vnesite uporabniško geslo v polji **New password** (Novo geslo) in **Verify new password** (Preveri novo geslo) ter pritisnite **enter**.
8. V potrditvenem polju potrdite uporabo zaščite DriveLock za pogon, ki ste ga izbrali, in pritisnite **enter**.

 **OPOMBA:** Potrditev gesla DriveLock je občutljiva na velike in male črke.

9. Če želite shraniti svoje spremembe in zapustiti orodje Computer Setup, kliknite **Save** (Shrani) v spodnjem levem kotu zaslona ter sledite navodilom na zaslonu.
– ali –
S puščičnimi tipkami izberite **File** (Datoteka) > **Save changes and exit** (Shrani spremembe in končaj) in pritisnite tipko **enter**.

Spremembe bodo začele veljati po ponovnem zagonu računalnika.

Vnos gesla za DriveLock

Prepričajte se, da je trdi disk vstavljen v računalnik (ne v dodatno priključno postajo ali zunanje ležišče MultiBay).

Ob pozivu **DriveLock Password** (Geslo DriveLock) vtipkajte uporabniško ali glavno geslo (uporabite enake tipke kot ste jih uporabili za nastavitev gesla) in pritisnite [enter](#).

Po 2 nepravilnih poskusih vnosa gesla morate zaustaviti računalnik in poskusiti znova.

Spreminjanje gesla za DriveLock

Za spremembo gesla funkcije DriveLock v programu Computer Setup storite naslednje:

1. Vključite vaš računalnik in nato pritisnite **esc**, medtem ko je na dnu zaslona prikazano sporočilo »Press the ESC key for Startup Menu« (Pritisnite tipko ESC za prikaz začetnega menija).
2. Pritisnite **f10**, da vstopite v nastavitve BIOS-a.
3. S kazalno napravo ali puščičnimi tipkami izberite **Security** (Varnost) > **DriveLock passwords** (Gesla funkcije DriveLock) in pritisnite **enter**.
4. S kazalno napravo izberite notranji trdi disk.
– ali –
S puščičnimi tipkami izberite notranji trdi disk in pritisnite **enter**.
5. S kazalno napravo ali puščičnimi tipkami izberite geslo, ki ga želite spremeniti.
6. Trenutno geslo vnesite v polje **Old password** (Staro geslo), v polji **New password** (Novo geslo) in **Verify new password** (Preveri novo geslo) pa novo geslo, nato pa pritisnite tipko **enter**.
7. Če želite shraniti svoje spremembe in zapustiti orodje Computer Setup, kliknite **Save** (Shrani) v spodnjem levem kotu zaslona ter sledite navodilom na zaslonu.
– ali –
S puščičnimi tipkami izberite **File** (Datoteka) > **Save changes and exit** (Shrani spremembe in končaj) in pritisnite tipko **enter**.

Spremembe bodo začele veljati po ponovnem zagonu računalnika.

Odstranjevanje zaščite DriveLock

Za odstranitev zaščite funkcije DriveLock v programu Computer Setup storite naslednje:

1. Vključite vaš računalnik in nato pritisnite **esc**, medtem ko je na dnu zaslona prikazano sporočilo »Press the ESC key for Startup Menu« (Pritisnite tipko ESC za prikaz začetnega menija).
2. Pritisnite **f10**, da vstopite v nastavitve BIOS-a.
3. S kazalno napravo ali puščičnimi tipkami izberite **Security** (Varnost) > **DriveLock password** (Geslo funkcije DriveLock) in pritisnite **enter**.
4. S kazalno napravo ali puščičnimi tipkami izberite notranji trdi disk in pritisnite tipko **enter**.
5. S kazalno napravo ali puščičnimi tipkami izberite **Disable protection** (Onemogoči zaščito).
6. Vpišite glavno geslo in pritisnite tipko **enter**.
7. Če želite shraniti svoje spremembe in zapustiti orodje Computer Setup, kliknite **Save** (Shrani) v spodnjem levem kotu zaslona ter sledite navodilom na zaslonu.

– ali –

S puščičnimi tipkami izberite **File** (Datoteka) > **Save changes and exit** (Shrani spremembe in končaj) in pritisnite tipko **enter**.

Spremembe bodo začele veljati po ponovnem zagonu računalnika.

Uporaba funkcije Computer Setup Auto DriveLock

V okolju z več uporabniki lahko nastavite geslo funkcije Automatic DriveLock. Ko je geslo funkcije Automatic DriveLock omogočeno, se bosta ustvarila naključno uporabniško geslo in glavno geslo za DriveLock. Ko katerikoli uporabnik preda svoje uporabniško geslo, lahko z istim naključnim geslom in glavnim geslom DriveLock odklenete pogon.



OPOMBA: Preden lahko dostopate do funkcij Automatic DriveLock, potrebujete skrbniško geslo BIOS-a.

Vnos gesla za Automatic DriveLock

Če želite omogočiti geslo funkcije Automatic DriveLock v programu Computer Setup, storite naslednje:

1. Vključite ali znova zaženite vaš računalnik in nato pritisnite **esc**, medtem ko je na dnu zaslona prikazano sporočilo »Press the ESC key for Startup Menu« (Pritisnite tipko ESC za prikaz začetnega menija).
2. Pritisnite **f10**, da vstopite v nastavitve BIOS-a.
3. S kazalno napravo ali puščičnimi tipkami izberite **Security** (Varnost) > **Automatic DriveLock** in pritisnite **enter**.
4. S kazalno napravo ali puščičnimi tipkami izberite notranji trdi disk in pritisnite tipko **enter**.
5. Preberite opozorilo. Za nadaljevanje kliknite **YES** (DA).
6. Če želite shraniti svoje spremembe in zapustiti orodje Computer Setup, kliknite **Save** (Shrani) v spodnjem levem kotu zaslona ter sledite navodilom na zaslonu.

– ali –

S puščičnimi tipkami izberite **File** (Datoteka) > **Save changes and exit** (Shrani spremembe in končaj) in pritisnite tipko **enter**.

Odstranjevanje zaščite Automatic DriveLock

Za odstranitev zaščite funkcije DriveLock v programu Computer Setup storite naslednje:

1. Vključite ali znova zaženite vaš računalnik in nato pritisnite **esc**, medtem ko je na dnu zaslona prikazano sporočilo »Press the ESC key for Startup Menu« (Pritisnite tipko ESC za prikaz začetnega menija).
2. Pritisnite **f10**, da vstopite v nastavitve BIOS-a.
3. S kazalno napravo ali puščičnimi tipkami izberite **Security** (Varnost) > **Automatic DriveLock** in pritisnite **enter**.
4. S kazalno napravo ali puščičnimi tipkami izberite notranji trdi disk in pritisnite tipko **enter**.
5. S kazalno napravo ali puščičnimi tipkami izberite **Disable protection** (Onemogoči zaščito).
6. Če želite shraniti svoje spremembe in zapustiti orodje Computer Setup, kliknite **Save** (Shrani) v spodnjem levem kotu zaslona ter sledite navodilom na zaslonu.

– ali –

S puščičnimi tipkami izberite **File** (Datoteka) > **Save changes and exit** (Shrani spremembe in končaj) in pritisnite tipko **enter**.

Uporaba varnostnih funkcij orodja Computer Setup

Varovanje sistemskih naprav

Sistemske naprave lahko onemogočite ali omogočite v naslednjih menijih programa Computer Setup:

- Možnosti zagona
- Konfiguracije naprav
- Možnosti vgrajenih naprav
- Možnosti vrat

Če želite onemogočiti ali znova omogočiti sistemske naprave v programu Computer Setup, storite naslednje:

1. Vključite ali znova zaženite vaš računalnik in nato pritisnite **esc**, medtem ko je na dnu zaslona prikazano sporočilo »Press the ESC key for Startup Menu« (Pritisnite tipko ESC za prikaz začetnega menija).
2. Pritisnite **f10**, da vstopite v nastavitve BIOS-a.
3. S kazalno napravo ali puščičnimi tipkami izberite **System Configuration** (Konfiguracija sistema) > **Boot Options** (Možnosti zagona) ali **System Configuration** (Konfiguracija sistema) > **Device Configurations** (Konfiguracije naprave) ali **System Configuration** (Konfiguracija sistema) > **Built-In Device Options** (Možnosti vgrajenih naprav) ali **System Configuration** (Konfiguracija sistema) > **Port Options** (Možnosti vrat).
4. Pritisnite **enter**.
5. Če želite katero možnost onemogočiti, s kazalno napravo kliknite na **Disabled** (Onemogočeno) poleg te možnosti.
– ali –
S puščičnimi tipkami izberite **Disabled** (Onemogočeno) poleg te možnosti in pritisnite **enter**.
6. Če želite katero možnost znova omogočiti, s kazalno napravo kliknite na **Enabled** (Omogočeno) poleg te možnosti.
– ali –
S puščičnimi tipkami izberite **Enabled** (Omogočeno) poleg te možnosti in pritisnite **enter**.
7. Če želite shraniti svoje spremembe in zapustiti orodje Computer Setup, kliknite **Save** (Shrani) v spodnjem levem kotu zaslona ter sledite navodilom na zaslonu.
– ali –
S puščičnimi tipkami izberite **File** (Datoteka) > **Save changes and exit** (Shrani spremembe in končaj) in pritisnite tipko **enter**.

Spremembe bodo začele veljati po ponovnem zagonu računalnika.

Pregled funkcije System Information v programu Computer Setup

Funkcija System Information v programu Computer Setup daje dve vrsti informacij o sistemu:

- Identifikacijske podatke o modelu računalnika in akumulatorjih
- Specifikacijske podatke o procesorju, predpomnilniku, pomnilniku, ROM-u, video reviziji in reviziji nadzornika tipkovnice

Za ogled teh splošnih sistemskih informacij v programu Computer Setup storite naslednje:

1. Vključite ali znova zaženite vaš računalnik in nato pritisnite **esc**, medtem ko je na dnu zaslona prikazano sporočilo »Press the ESC key for Startup Menu« (Pritisnite tipko ESC za prikaz začetnega menija).
2. Pritisnite **f10**, da vstopite v nastavitve BIOS-a.
3. S kazalno napravo ali puščičnimi tipkami izberite **File** (Datoteka) > **System Information** (Sistemske informacije) in pritisnite **enter**.

 **OPOMBA:** Če želite preprečiti nepooblaščen dostop do teh informacij, morate v programu Computer Setup ustvariti skrbniško geslo BIOS-a.

Uporaba funkcije System IDs programa Computer Setup

Funkcija System IDs v programu Computer Setup vam omogoča prikaz ali vnos oznake sredstva in oznake o lastništvu računalnika.

 **OPOMBA:** Če želite preprečiti nepooblaščen dostop do teh informacij, morate v programu Computer Setup ustvariti skrbniško geslo BIOS-a.

Za upravljanje te funkcije v programu Computer Setup storite naslednje:

1. Vključite ali znova zaženite vaš računalnik in nato pritisnite **esc**, medtem ko je na dnu zaslona prikazano sporočilo »Press the ESC key for Startup Menu« (Pritisnite tipko ESC za prikaz začetnega menija).
2. Pritisnite **f10**, da vstopite v nastavitve BIOS-a.
3. S kazalno napravo ali puščičnimi tipkami izberite **Security** (Varnost) > **System IDs** (ID-ji sistema) in pritisnite **enter**.
4. S kazalno napravo ali puščičnimi tipkami izberite **Notebook Asset Tag** (Oznaka sredstva prenosnika) ali **Notebook Ownership Tag** (Oznaka lastnika prenosnika) in vpišite ustrezne podatke.
5. Ko končate, pritisnite tipko **enter**.
6. Če želite shraniti svoje spremembe in zapustiti orodje Computer Setup, kliknite **Save** (Shrani) v spodnjem levem kotu zaslona ter sledite navodilom na zaslonu.

– ali –

S puščičnimi tipkami izberite **File** (Datoteka) > **Save changes and exit** (Shrani spremembe in končaj) in pritisnite tipko **enter**.

Spremembe bodo začele veljati po ponovnem zagonu računalnika.

Uporaba protivirusne programske opreme

Ko računalnik uporabljate za dostop do elektronske pošte, omrežja ali interneta, ga izpostavljate nevarnosti okužbe z računalniškim virusom. Računalniški virusi lahko onemogočijo operacijski sistem, programe ali programska orodja in povzročijo njihovo nepravilno delovanje.

Protivirusna programska oprema zazna večino virusov, jih uniči in v večini primerov popravi vsako škodo, ki so jo povzročili. Če želite, da bo računalnik neprekinjeno zaščiten pred najnovejšimi virusi, morate protivirusno programsko opremo redno posodabljati.

Antivirusna programska oprema McAfee Total Protection je vnaprej nameščena v računalniku ali pa je pripravljena za namestitev.

Če je antivirusna programska oprema nameščena vnaprej, izberite **Start > Vsi programi > McAfee > Managed Services > Total Protection**.

Če je programska oprema že naložena, izberite **Start > Vsi programi > HP Software Setup (Namestitev programske opreme HP)**, nato sledite navodilom na zaslonu, da naložite programsko opremo **McAfee Total Protection**.

Za več informacij o računalniških virusih v iskalno polje odseka pomoči in podpore vnesite `virusi`.

Uporaba programske opreme požarnega zidu

Ko računalnik uporabljate za dostop do e-pošte, omrežja ali interneta, se lahko zgodi, da nepooblašcene osebe zbirajo informacije o vas, vašem računalniku in vaših osebnih datotekah. Če želite zaščititi svojo zasebnost, uporabite programski požarni zid, ki je že nameščen v računalniku. Antivirusna programska oprema McAfee Total Protection je vnaprej nameščena v računalniku. Za dostop do programske opreme izberite **Start > Vsi programi > McAfee > Managing Services** (Upravljanje storitev) > **Total Protection** (Celotna zaščita).

Funkcije požarnega zidu vključujejo pisanje dnevniških datotek in poročanje o omrežni aktivnosti ter samodejno nadziranje dohodnega in odhodnega prometa. Za več informacij si preberite proizvajalčeva navodila za uporabo programske opreme. Ta navodila so lahko priložena programski opremi, lahko so na plošči ali pa jih najdete na spletni strani proizvajalca.

 **OPOMBA:** V nekaterih primerih lahko požarni zid prepreči dostop do internetnih iger, moti skupno rabo tiskalnikov in datotek v omrežju ter blokira nepooblašcene e-poštne priloge. Težavo začasno odpravite tako, da onemogočite požarni zid, izvedete željeno opravilo in požarni zid znova omogočite. Težavo za vedno odpravite tako, da ponovno konfigurirate požarni zid in prilagodite politike in nastavitve drugih sistemov za zaznavanje škodljivih programov. Za dodatne informacije se obrnite na skrbnika omrežja ali vaš oddelek za informacijsko tehnologijo.

Nameščanje pomembnih posodobitev

△ **POZOR:** Microsoft pošilja opozorila glede kritičnih posodobitev. Če želite zaščititi računalnik pred varnostnimi napakami in računalniškimi virusi, namestite vse nujne posodobitve proizvajalca Microsoft takoj po prejemu opozorila.

Posodobitve operacijskega sistema in druge programske opreme so lahko na voljo *po* dostavi računalnika. Če želite poskrbeti, da so vse posodobitve, ki so na voljo, nameščene v računalniku, upoštevajte te napotke:

- Uporabite funkcijo za posodabljanje Windows Update vsaj enkrat na mesec in namestite najnovejše Microsoftove posodobitve.
- Naložite posodobitve takoj po njihovi izdaji s spletne strani proizvajalca Microsoft in prek povezave za posodobitev v odseku pomoči in podpore.

Uporaba programa HP ProtectTools Security Manager (samo pri nekaterih modelih)

Program HP ProtectTools Security Manager je že nameščen samo v nekaterih modelih računalnikov. Program lahko odprete na nadzorni plošči operacijskega sistema Windows. Ponuja varnostne funkcije, ki preprečijo nepooblaščen dostop do računalnika, omrežij in ključnih podatkov. Če želite izvedeti več informacij, preberite Pomoč v programski opremi ProtectTools.

Nameščanje varnostnega kabla

OPOMBA: Varnostni kabel služi za to, da odganja morebitne tatove, ne more pa vedno preprečiti kraje računalnika ali napačnega ravnanja z njim.

1. S kablom naredite zanko okoli trdno pritrjenega predmeta.
2. Vstavite ključ (1) v ključavnico kabla za priklepanje (2).
3. Kabel za priklepanje vstavite v režo na računalniku (3) in ga zaklenite s ključem.

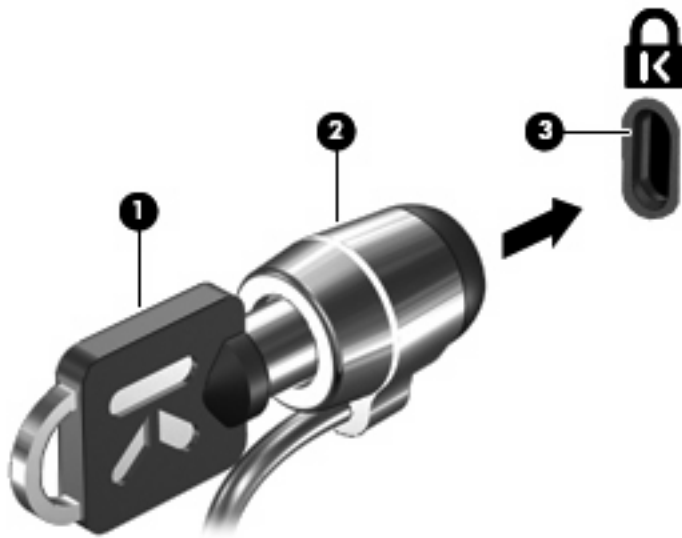

OPOMBA: Vaš računalnik se lahko razlikuje od tistega na slikah. Položaj reže varnostnega kabla se lahko razlikuje od modela do modela.

11 Posodobitve programske opreme

Posodabljanje programske opreme

Posodobljene različice programske opreme, ki ste jo dobili z računalnikom, so na voljo v pripomočku HP-jev pomočnik za podporo ali na HP-jevem spletnem mestu.

Pripomoček HP-jev pomočnik za podporo samodejno preverja HP-jeve posodobitve. Pripomoček se zažene v določenih intervalih. Vsebuje seznam opozoril, npr. varnostnih izboljšav, ter posodobitve dodatne programske opreme in gonilnikov.

Kadar koli lahko ročno preverite, ali so na voljo nove posodobitve, tako da izberete **Start > Pomoč in podpora > Maintain (Vzdrževanje)** in sledite navodilom na zaslonu.

Večina programske opreme na HP-jevem spletnem mestu je pakirana v stisnjenih datotekah, imenovanih *SoftPaqs*. Nekatere posodobitve BIOS-a so lahko zapakirane v stisnjenih datotekah, imenovanih *ROMPaqs*.

Nekateri paketi za prenos vsebujejo datoteko *Readme.txt* z informacijami o namestitvi in odpravljanju težav. (Datoteke *Readme.txt*, ki so vključene v *ROMPaqs*, so na voljo samo v angleščini.)

Posodobitve programske opreme lahko dobite tudi na CD-ju *Support Software* (kupljen posebej). Na disku so tudi gonilniki naprave, posodobitve BIOS-a in orodja.

Če želite kupiti trenutni CD *Support Software* ali se naročiti na trenutno različico in naslednje različice CD-ja, upoštevajte naslednja navodila:

1. Odprite spletni brskalnik in pojdite na <http://www.hp.com/support>.
2. Izberite svojo državo ali regijo.
3. Kliknite možnost za prenos programske opreme in gonilnikov ter nato v polje izdelka vnesite številko modela računalnika.
4. Pritisnite **enter**.
5. Sledite navodilom na zaslonu.

Če želite posodobiti programsko opremo z diskom *Support Software*, storite naslednje:

1. Vstavite ploščo *Support Software* v optični pogon.
2. Sledite navodilom na zaslonu.

Če želite posodobiti programsko opremo s HP-jevim spletnim mestom, storite naslednje:

1. Določite model računalnika, kategorijo in serijo ali skupino izdelka. Pred posodobitvijo systemskega BIOS-a določite različico BIOS-a, ki je trenutno nameščena v računalniku. Podrobnosti najdete v razdelku »Določanje različice sistema BIOS«.

Če je računalnik povezan v omrežje, se pred namestitvijo kakršnih koli posodobitev programske opreme, še posebej posodobitev systemskega BIOS-a, obrnite na skrbnika omrežja.

 **OPOMBA:** Systemski BIOS računalnika je shranjen v systemskem pomnilniku ROM. BIOS inicializira operacijski sistem, določa, kako bo računalnik deloval z napravami strojne opreme, in omogoča prenos podatkov med strojno opremo, vključno s časom in datumom.

OPOMBA: Operacijski sistem Windows® vsebuje funkcijo Nadzor uporabniškega računa za izboljšanje varnosti računalnika. Morda boste morali pri opravilih, kot je nameščanje programske opreme, zagon orodij ali spreminjanje nastavitev sistema Windows, vnesti dovoljenje oziroma geslo. Za več informacij preberite pomoč in podporo.

2. Odprite spletni brskalnik in pojdite na <http://www.hp.com/support>.
3. Izberite svojo državo ali regijo.
4. Kliknite možnost za prenos programske opreme in gonilnikov ter nato v polje izdelka vnesite številko modela računalnika.
5. Pritisnite [enter](#).
6. Sledite navodilom na zaslonu.

Posodabljanje BIOS-a

Da posodobite BIOS, najprej ugotovite, katero različico BIOS-a trenutno imate, nato pa prenesite in namestite novi BIOS.

Ugotavljanje različice BIOS-a

Podatke o različici BIOS-a (znane tudi kot *datum pomnilnika ROM* in *sistemski BIOS*) lahko prikažete tako, da pritisnete tipki **fn + esc** (če ste v operacijskem sistemu Windows) ali z uporabo orodja Computer Setup.

Če želite uporabiti orodje Computer Setup za prikaz informacij o BIOS-u, storite naslednje:

1. Vključite ali znova zaženite svoj računalnik in nato pritisnite **esc**, medtem ko je na dnu zaslona prikazano sporočilo »Press the ESC key for Startup Menu« (Pritisnite tipko ESC za prikaz začetnega menija).
2. Pritisnite **f10**, da vstopite v nastavev BIOS-a.
3. S kazalno napravo ali puščičnimi tipkami izberite **File** (Datoteka) > **System Information** (Sistemske informacije).
4. Pritisnite **esc**, da se vrnete na meni **File** (Datoteka).
5. Kliknite **Exit** (Izhod) v spodnjem levem kotu zaslona ter sledite navodilom na zaslonu.

– ali –

S puščičnimi tipkami izberite **File** (Datoteka) > **Ignore changes and exit** (Prezri spremembe in končaj) in pritisnite tipko **enter**.

Prenos posodobitve BIOS-a

- △ **POZOR:** Če želite preprečiti poškodbe računalnika ali neuspešno namestitev, posodobitev za BIOS prenesite in namestite le takrat, ko je računalnik povezan z zanesljivo zunanjo napravo, ki uporablja napajalnik. Ne prenašajte ali nameščajte posodobitve za BIOS, ko se računalnik napaja prek baterije, ko je priključen na dodatno združitevno napravo ali povezan z drugim virom napajanja. Med prenosom in namestitvijo upoštevajte naslednja navodila:

Ne prekinjajte napajanja računalnika tako, da iztaknete napajalni vtič iz vtičnice.

Ne zaustavljajte računalnika in ne sprožajte stanja spanja ali mirovanja.

Ne vstavljajte, ne odstranjajte, ne priklaplajte in ne odklapljajte naprav, kabla ali žice.

Če želite prenesti posodobitev BIOS-a:

- 📄 **OPOMBA:** Posodobitve BIOS-a se objavljajo po potrebi. Novejša posodobitev BIOS-a morda ni na voljo za vaš računalnik. Priporočljivo je, da občasno preverite posodobitve BIOS-a na HP-jevem spletnem mestu.

1. Odprite spletni brskalnik in pojdite na spletni naslov <http://www.hp.com/support>, nato pa izberite svojo državo ali regijo.
2. Kliknite na možnost za prenos programske opreme in gonilnika, v polje vpišite številko modela svojega računalnika in pritisnite **enter**.
3. Na seznamu modelov kliknite na model specifičnega izdelka.

4. Kliknite na svoj operacijski sistem.
5. Sledite navodilom na zaslonu, da poiščite posodobitev BIOS-a, ki jo želite prenesti. Zabeležite si datum prenosa, ime prenosa ali druge identifikatorje. Morda boste kasneje potrebovali te podatke, da boste našli posodobitev, ko bo že prenesena na trdi disk.
6. Na območju za prenos postopajte tako:
 - a. Poiščite posodobitev BIOS-a, ki je novejša od različice BIOS-a, trenutno nameščene v računalniku.
 - b. Po navodilih na zaslonu prenesite izbrano datoteko na trdi disk.

Zabeležite pot do mesta na trdem disku, kamor boste prenesli posodobitev BIOS-a. Ta podatek boste potrebovali, ko boste pripravljene za namestitev posodobitve.

 **OPOMBA:** Če povežete svoj računalnik v omrežje, se pred namestitvijo katerih koli posodobitev programske opreme, še posebej posodobitev BIOS-a, obrnite na skrbnika omrežja.

Postopki za namestitev BIOS-a so lahko različni. Po končanem prenosu sledite navodilom na zaslonu. Če navodila niso prikazana, storite naslednje:

1. Odprite Windows Explorer (Raziskovalec) tako, da izberete **Start > Computer** (Računalnik).
2. Dvokliknite oznako trdega diska. (Po navadi je oznaka trdega diska Local Disk C:).
3. Z uporabo poti, ki ste jo prej zabeležili, na trdem disku odprite mapo, ki vsebuje posodobitev.
4. Dvokliknite datoteko s pripono .exe (na primer, *imedatoteke.exe*).

Namestitev BIOS-a se začne.

 **OPOMBA:** Operacijski sistem Windows® vsebuje funkcijo User Account Control (Nadzor uporabniškega računa) za izboljšanje varnosti računalnika. Morda boste pri opravilih, kot so nameščanje programske opreme, zagon pripomočkov ali spreminjanje nastavitve sistema Windows, morali vnesti dovoljenje oziroma geslo. Več informacij najdete v pomoči in podpori.

5. Dokončajte namestitev tako, da sledite navodilom na zaslonu.

 **OPOMBA:** Ko se na zaslonu prikaže sporočilo o uspešni namestitvi, lahko s trdega diska izbrišete preneseno datoteko.

Posodabljanje programov in gonilnikov

1. Odprite spletni brskalnik in pojdite na spletni naslov <http://www.hp.com/support>, nato pa izberite svojo državo ali regijo.
2. Kliknite na možnost za prenos programske opreme in gonilnika, v polje vpišite številko modela svojega računalnika in pritisnite [enter](#).

– ali –

Če želite točno določen dodatek SoftPaq, v iskalno polje v zgornjem desnem kotu zaslona vnesite številko dodatka SoftPaq. Pritisnite tipko [enter](#) in upoštevajte navodila. Nadaljujte s 6. korakom.

3. Na seznamu modelov kliknite na model specifičnega izdelka.
4. Kliknite na svoj operacijski sistem.
5. Ko se prikaže seznam posodobitev, kliknite na posodobitev, da se vam odpre okno z dodatnimi informacijami.
6. Kliknite **Download** (Prenesi).
7. Kliknite **Run (Zaženi)**, da namestite posodobljeno programsko opremo, ne da bi prenesli datoteko.

– ali –

Kliknite **Save** (Shrani), da shranite datoteko v računalnik. Ko boste pozvani, izberite lokacijo na trdem disku, kamor želite datoteko shraniti.

Ko se datoteka prenese, pojdite v mapo, kamor ste jo shranili, in dvokliknite na datoteko, da namestite posodobitev.

8. Če vas računalnik pozove, ga po koncu namestitve znova zaženite.

12 Varnostno kopiranje in obnovitve

Če želite zaščititi informacije v računalniku, uporabite center za varnostno kopiranje in obnovitve, da ustvarite varnostne kopije posameznih datotek in map ali celotnega trdega diska, lahko pa tudi ustvarite obnovitvene točke sistema. Če se sistem preneha odzivati, lahko z varnostnimi kopijami datotek obnovite vsebino svojega računalnika.

Center za varnostno kopiranje in obnovitve ponuja naslednje možnosti:

- Varnostno kopiranje posameznih datotek in map
- Varnostno kopiranje celotnega trdega diska (samo pri izbranih modelih)
- Nastavitev samodejnega varnostnega kopiranja (samo pri izbranih modelih)
- Ustvarjanje obnovitvenih točk sistema
- Obnovitev posameznih datotek
- Povrnitev računalnika v predhodno stanje
- Obnovitev informacij s pomočjo orodja za obnovitev

 **OPOMBA:** Za podrobne informacije poiščite te teme v pomoči in podpori.

OPOMBA: V primeru nestabilnosti sistema vam HP priporoča, da natisnete postopke obnovitve in jih shranite za poznejšo uporabo.

Varnostno kopiranje podatkov

Obnovitev po razpadu sistema je enakovredna zadnji varnostni kopiji, ki ste jo naredili. Prvo varnostno kopijo morate narediti takoj, ko namestite programsko opremo. Ko dodajate novo programsko opremo in podatkovne datoteke, morate redno izdelovati varnostne kopije sistema, če želite zagotoviti kolikor toliko uporabno varnostno kopijo.

Varnostne kopije informacij lahko shranite na zunanji trdi disk, omrežni pogon ali plošče.

Pri izdelovanju varnostnih kopij upoštevajte naslednje:

- Shranite osebne datoteke v mapo Dokumenti in redno ustvarjajte varnostne kopije teh datotek.
- Ustvarite varnostne kopije predlog, ki so shranjene v ustreznih programih.
- S posnetkom zaslona nastavitve shranite prilagojene nastavitve v oknu, orodni vrstici ali menijski vrstici. Če se odločite za ponovno nastavitve možnosti, boste s posnetkom zaslona prihranili čas.

Ustvarjanje posnetka zaslona:

1. Prikažite zaslon, ki ga želite shraniti.
 2. Kopirajte sliko zaslona:
Če želite kopirati le aktivno okno, pritisnite **alt + fn + prt sc**.
Če želite kopirati celoten zaslon, pritisnite **fn + prt sc**.
 3. Odprite dokument za urejanje besedil in nato izberite **Edit (Urejanje) > Paste (Prilepi)**.
Slika zaslona je dodana v dokument.
 4. Shranite dokument.
- Ko varnostne kopije shranjujete na plošče, lahko uporabite naslednje vrste plošč (kupiti jih morate posebej): CD-R, CD-RW, DVD+R, DVD+R DL, DVD-R, DVD-R DL ali DVD±RW. Vrsta plošč, ki jih uporabljate, je odvisna od vrste optičnega pogona v računalniku.
-
-  **OPOMBA:** Na DVD-je in dvoslojne DVD-je je mogoče shraniti več informacij kot na CD-je, zato potrebujete manj obnovitvenih diskov, če jih uporabljate za varnostne kopije.
- Ko varnostne kopije shranjujete na plošče, oštevilčite vsako ploščo, preden jo vstavite v optični pogon na računalniku.

Če želite izdelati varnostno kopijo s pomočjo centra za varnostno kopiranje in obnovitve, sledite naslednjim korakom:

-
-  **OPOMBA:** Računalnik mora biti pred varnostnim kopiranjem priključen na napajanje z izmeničnim tokom.

OPOMBA: Postopek ustvarjanja varnostne kopije lahko traja več kot eno uro, odvisno od velikosti dokumenta in hitrosti računalnika.

1. Izberite **Start > All programs (Vsi programi) > Maintenance (Vzdrževanje) > Backup and Restore Center (Center za varnostno kopiranje in obnovitve)**.
2. Po navodilih na zaslonu izdelajte varnostno kopijo celotnega računalnika (samo pri nekaterih modelih) ali datotek.

 **OPOMBA:** Operacijski sistem Windows® vsebuje funkcijo User Account Control (Nadzor uporabniškega računa) za izboljšanje varnosti računalnika. Morda boste pri opravilih, kot so nameščanje programske opreme, zagon orodij ali spreminjanje nastavitev sistema Windows, morali vnesti dovoljenje oziroma geslo. Več informacij najdete v pomoči in podpori za operacijski sistem Windows.

Obnovitev

V primeru sistemske napake ali nestabilnosti računalnik zagotovi naslednja orodja za obnovitev datotek:

- Orodja za obnovitev Windows: Center za varnostno kopiranje in obnovitve lahko uporabite za obnavljanje informacij, za katere ste prej naredili varnostno kopijo. Uporabite lahko tudi orodje za odpravljanje napak ob zagonu Windows Startup Repair, da odpravite težave, zaradi katerih se operacijski sistem Windows morda ne bo zagnal pravilno.
- Orodja za obnovitev **f11**: Orodja za obnovitev **f11** lahko uporabite za povrnitev izvirne slike trdega diska. Ta zajema operacijski sistem Windows in tovarniško nameščeno programsko opremo.

 **OPOMBA:** Če računalnika ne morete zagnati (start up), morate kupiti DVD operacijskega sistema Windows Vista®, s katerim boste popravili operacijski sistem in zagnali računalnik. Za dodatne informacije preberite razdelek »Uporaba DVD-ja operacijskega sistema Windows Vista (kupiti ga morate posebej)« v tem priročniku.

Uporaba orodij za obnovitev Windows

Za obnovitev informacij, za katere ste prej ustvarili varnostno kopijo, upoštevajte naslednja navodila:

1. Kliknite **Start > All programs (Vsi programi) > Maintenance (Vzdrževanje) > Backup and Restore Center (Center za varnostno kopiranje in obnovitve)**.
2. Po navodilih na zaslonu obnovite celotni računalnik (samo pri nekaterih modelih) ali datoteke.

 **OPOMBA:** Operacijski sistem Windows vsebuje funkcijo User Account Control za izboljšanje varnosti računalnika. Morda boste pri opravilih, kot so nameščanje programske opreme, zagon orodij ali spreminjanje nastavitev sistema Windows, morali vnesti dovoljenje oziroma geslo. Več informacij najdete v pomoči in podpori za operacijski sistem Windows.

Za obnovitev informacij z orodjem Startup Repair upoštevajte naslednja navodila:

 **POZOR:** Če uporabite orodje Startup Repair, boste popolnoma izbrisali vsebino trdega diska in ga ponovno formatirali. Vse datoteke, ki ste jih ustvarili, in katera koli nameščena programska oprema bodo trajno odstranjene. Po končanem formatiranju bo postopek obnovitve povrnil operacijski sistem ter gonilnike, programsko opremo in pripomočke v stanje varnostne kopije, ki se uporablja za obnovitve.

1. Če je mogoče, ustvarite varnostne kopije vseh osebnih datotek.
2. Če je mogoče, preverite, ali sta prisotni particiji Windows in HP Recovery. Particiji najdete tako, da kliknete **Start > Computer (Računalnik)**.

 **OPOMBA:** Če sta bili particiji Windows in HP Recovery izbrisani, boste morali obnoviti operacijski sistem in programe z DVD-jem operacijskega sistema Windows Vista in diska *Driver Recovery* (kupljen posebej). Za dodatne informacije preberite razdelek »Uporaba DVD-ja operacijskega sistema Windows Vista (kupiti ga morate posebej)« v tem priročniku.

3. Ponovno zaženite računalnik in nato pritisnite **f8**, še preden se naloži operacijski sistem Windows.
4. Izberite **Repair your computer (Obnovi računalnik)**.
5. Sledite navodilom na zaslonu.

 **OPOMBA:** Za dodatne informacije o obnavljanju informacij z orodji Windows poiščite te teme v pomoči in podpori.

Uporaba orodij za obnovitev f11

△ **POZOR:** Če uporabite tipko **f11**, boste popolnoma izbrisali vsebino trdega diska in ga ponovno formatirali. Vse datoteke, ki ste jih ustvarili, in katera koli nameščena programska oprema bodo trajno odstranjene. Orodje tipke **f11** za obnovitev ponovno namesti operacijski sistem, programe in gonilnike HP, ki so bili nameščeni v tovarni. Programsko opremo, ki v tovarni ni bila nameščena, je treba znova namestiti. Osebnne datoteke je treba obnoviti iz varnostne kopije.

📝 **OPOMBA:** Če ima vaš računalnik pogon SSD (solid-state drive), morda nimate obnovitvene particije. Računalnikom, ki nimajo particije, so priloženi obnovitveni mediji. Uporabite te medije za obnovitev operacijskega sistema in programske opreme. Če želite preveriti, ali imate obnovitveno particijo, kliknite **Start > Computer (Računalnik)**. Če je particija prisotna, je v oknu naveden pogon HP Recovery (v razdelku za trde diske).

Za povrnitev izvirne slike trdega diska s tipko **f11** sledite tem korakom:

1. Če je mogoče, ustvarite varnostne kopije vseh osebnih datotek.
2. Če je mogoče, preverite, ali je prisotna particija HP Recovery. Najdete jo tako, da kliknete **Start > Computer (Računalnik)**.

📝 **OPOMBA:** Če je particija HP Recovery izbrisana, boste morali obnoviti operacijski sistem in programe z DVD-jem operacijskega sistema Windows Vista in diska *Driver Recovery* (oboje kupljeno posebej). Za dodatne informacije preberite razdelek »Uporaba DVD-ja operacijskega sistema Windows Vista (kupiti ga morate posebej)« v tem priročniku.

3. Vključite ali ponovno zaženite računalnik in nato pritisnite **esc**, ko se na dnu zaslona prikaže sporočilo »Press the ESC key for Startup Menu« (Pritisnite tipko ESC za prikaz zagonskega menija).
4. Pritisnite **f11**, medtem ko je na zaslonu prikazano sporočilo »Press <F11> for recovery«.
5. Sledite navodilom na zaslonu.

Uporaba DVD-ja operacijskega sistema Windows Vista (kupiti ga morate posebej)

Če računalnika ne morete zagnati (start up), morate kupiti DVD operacijskega sistema Windows Vista, s katerim boste popravili operacijski sistem in zagnali računalnik. Preverite, ali je vaša najnovejša varnostna kopija (ki je shranjena na diskah ali na zunanjem disku) lahko dostopna. Če želite naročiti DVD operacijskega sistema Windows Vista, pojdite na <http://www.hp.com/support>, izberite svojo državo ali območje in nato sledite navodilom na zaslonu. DVD lahko naročite tudi tako, da pokličete tehnično podporo. Poiščite kontaktne podatke v knjižici *Worldwide Telephone Numbers (Telefonske številke podpore po svetu)*, ki je priložena računalniku.

△ **POZOR:** Z DVD-jem operacijskega sistema Windows Vista boste popolnoma izbrisali vsebino trdega diska in ga formatirali. Vse datoteke, ki ste jih ustvarili, in katera koli nameščena programska oprema bodo trajno odstranjene. Po končanem formatiranju boste s postopkom obnovitve povrnili operacijski sistem ter gonilnike, programsko opremo in pripomočke v predhodno stanje.

Če želite sprožiti postopek obnovitve s pomočjo DVD-ja operacijskega sistema Windows Vista, sledite naslednjim korakom:

 **OPOMBA:** Ta postopek traja nekaj minut.

1. Če je mogoče, ustvarite varnostne kopije vseh osebnih datotek.
2. Ponovno zaženite računalnik in nato vstavite DVD operacijskega sistema Windows Vista v optični pogon, še preden se naloži operacijski sistem Windows.
3. Ko vas naprava opozori, pritisnite katero koli tipko na tipkovnici.
4. Sledite navodilom na zaslonu.
5. Kliknite **Next (Naprej)**.
6. Izberite **Repair your computer (Obnovi računalnik)**.
7. Sledite navodilom na zaslonu.

13 Orodje Computer Setup

Zagon orodja Computer Setup

Computer Setup je program, vnaprej nameščen v pomnilniku ROM, ki ga lahko uporabljate tudi takrat, ko operacijski sistem ne deluje ali ga ni mogoče naložiti.

 **OPOMBA:** Nekaterih elementov menija programa Computer Setup, ki so navedeni v tem priročniku, vaš računalnik morda ne podpira.

OPOMBA: V orodju Computer Setup lahko uporabljate zunanjo tipkovnico ali miško, priključeno na vrata USB, samo če je omogočena podpora USB za podedovane naprave.

Da zaženete orodje Computer Setup, storite naslednje:

1. Vključite ali znova zaženite vaš računalnik in nato pritisnite **esc**, medtem ko je na dnu zaslona prikazano sporočilo »Press the ESC key for Startup Menu« (Pritisnite tipko ESC za prikaz začetnega menija).
2. Pritisnite **f10**, da vstopite v nastavitve BIOS-a.

Uporaba orodja Computer Setup

Krmarjenje in izbiranje v programu Computer Setup

Do podatkov in nastavitev v orodju Computer Setup lahko pridete prek menijev File (Datoteka), Security (Varnost), Diagnostics (Dijagnostika) in System Configuration (Konfiguracija sistema).

Če želite navigirati in izbirati v programu Computer Setup, storite naslednje:

1. Vključite ali znova zaženite vaš računalnik in nato pritisnite **esc**, medtem ko je na dnu zaslona prikazano sporočilo »Press the ESC key for Startup Menu« (Pritisnite tipko ESC za prikaz začetnega menija).
 - Za izbiro menija ali predmeta v meniju uporabite tipko **tab** in smerne tipke na tipkovnici in nato pritisnite **enter** ali uporabite kazalne naprave, da kliknete na predmet.
 - Za pomikanje navzgor in navzdol kliknite na puščico navzgor ali navzdol v zgornjem desnem kotu zaslona ali uporabite smerno tipko s puščico navzgor ali navzdol.
 - Če želite zapreti odprta pogovorna okna in se vrniti na glavni zaslon orodja Computer Setup, pritisnite tipko **esc** in sledite navodilom na zaslonu.

 **OPOMBA:** Za navigiranje in izbiranje v programu Computer Setup lahko uporabljate kazalno napravo (TouchPad, kazalno palico ali USB-miško) ali tipkovnico.

2. Pritisnite **f10**, da vstopite v nastavitve BIOS-a.
3. Izberite meni **File** (Datoteka), **Security** (Varnost), **Diagnostics** (Diagnostika) ali **System Configuration** (Konfiguracija sistema).

Za izhod iz menijev orodja Computer Setup izberite eno od teh metod:

- Za izhod iz menija orodja Computer Setup ne da shranite spremembe, kliknite na ikono **Exit** (Izhod) v spodnjem levem kotu zaslona ter sledite navodilom na zaslonu.

– ali –

S tipko tab ali puščičnimi tipkami izberite **Datoteka > Prezri spremembe in dokončaj** in pritisnite tipko **enter**.

– ali –

- Če želite shraniti svoje spremembe in zapustiti menije orodja Computer Setup, kliknite na ikono **Save** (Shrani) v spodnjem levem kotu zaslona ter sledite navodilom na zaslonu.

– ali –

S tipko tab ali puščičnimi tipkami izberite **Datoteka > Shrani spremembe in dokončaj** in pritisnite tipko **enter**.

Spremembe bodo začele veljati po ponovnem zagonu računalnika.

Obnovitev privzetih nastavitev v orodju Computer Setup

 **OPOMBA:** Ponastavitev privzetih nastavitev ne bo spremenila načina trdega diska.

Če želite vse nastavitve v orodju Computer Setup vrniti na privzete vrednosti, storite naslednje:

1. Vključite ali znova zaženite vaš računalnik in nato pritisnite **esc**, medtem ko je na dnu zaslona prikazano sporočilo »Press the ESC key for Startup Menu« (Pritisnite tipko ESC za prikaz začetnega menija).
2. Pritisnite **f10**, da vstopite v nastavitve BIOS-a.
3. S kazalno napravo ali puščičnimi tipkami izberite **File** (Datoteka) > **Restore defaults** (Obnovi privzete nastavitve).
4. Sledite navodilom na zaslonu.
5. Če želite shraniti spremembe in zapustiti program, v spodnjem levem kotu zaslona kliknite **Save (Shrani)** in nato sledite navodilom na zaslonu.

– ali –

S puščičnimi tipkami izberite **File (Datoteka) > Save changes and exit (Shrani spremembe in končaj)** in nato pritisnite **enter**.

Spremembe bodo začele veljati po ponovnem zagonu računalnika.

 **OPOMBA:** Če obnovite privzete nastavitve, vaše nastavitve za geslo in varnostne nastavitve ne bodo spremenjene.

Meniji orodja Computer Setup

V tabelah v tem poglavju najdete pregled možnosti programa Computer Setup.

 **OPOMBA:** Nekatere menijske ukaze programa Computer Setup, ki so navedeni v tem poglavju, vaš računalnik morda ne podpira.

Meni File (Datoteka)

Izberite	Če želite narediti naslednje
System Information (Sistemske informacije)	<ul style="list-style-type: none">Ogled sistemskih identifikacijskih informacij o računalniku in akumulatorskem napajanju.Pregledati specifikacijo za procesor, predpomnilnik, pomnilnik, ROM, revizijo videa in verzijo krmilnika tipkovnice.
Set System Date and Time (Nastavitev sistema datuma in časa)	Nastavite ali spremenite datum in čas na računalniku.
System Diagnostics (Dijagnostika sistema)	Prikaže naslednje informacije: <ul style="list-style-type: none">System Information (Sistemske informacije)<ul style="list-style-type: none">Identifikacijske podatke o računalniku in akumulatorjih, ki so v sistemu.Tehnične podatke o procesorju, predpomnilniku in velikosti pomnilnika, pomnilniku ROM, video različici in različici upravljalnika tipkovnice.Start-up Test (Preizkus zagona) – preveri sistemske komponente za zagon računalnika.Run-In Test (Preizkus sistema pomnilnika) – opravi temeljit preizkus sistema pomnilnika.Hard Disk Test (Preizkus trdega diska) – opravi temeljit samopreizkus sistema trdega diska.Memory Test (Preizkus pomnilnika) – opravi temeljit preizkus katerega koli pomnilnika v računalniku.Battery Test (Preizkus akumulatorja) – opravi temeljit preizkus katerega koli akumulatorja v računalniku.Error Log (Dnevnik napak) – prikaže datoteko z morebitnimi zabeleženimi napakami.
Reset BIOS security to factory default (Ponastavi varnost BIOS na tovarniške nastavitve)	Obnovi varnost BIOS na tovarniške nastavitve.
Restore defaults (Obnova privzetih nastavitev)	Zamenjava konfiguracijskih nastavitev z izvirnimi privzetimi nastavitvami v orodju Computer Setup. (Če obnovite privzete nastavitve, vaše nastavitve za način trdega diska, za geslo in varnostne nastavitve ne bodo spremenjene.)
Ignore changes and exit (Razveljavi spremembe in končaj)	Prekličite kakršne koli spremembe, ki so nastale med trenutno sejo. Nato zapustite orodje in ponovno zaženite računalnik.
Save changes and exit (Shrani spremembe in končaj)	Shranite kakršne koli spremembe, ki so nastale med trenutno sejo. Nato zapustite orodje in ponovno zaženite računalnik.

Izberite	Če želite narediti naslednje
	Spremembe bodo začele veljati po ponovnem zagonu računalnika.

Meni Security (Varnost)

 **OPOMBA:** Vaš računalnik morda ne podpira nekaterih elementov, ki so navedeni v tem razdelku.

Izberite	Če želite narediti naslednje
Setup BIOS Administrator Password (Nastavitev skrbniškega gesla BIOS)	Nastavite skrbniško geslo BIOS-a.
Password Policy (Geselska politika) (zahteva skrbniško geslo BIOS)	Preglej kriterije za politiko upravljanja gesel.
HP SpareKey	Omogoči/onemogoči HP SpareKey (privzeto omogočen).
Always Prompt for HP SpareKey Enrollment (Vedno pozovi k registraciji HP SpareKey Enrollment)	Omogoči/onemogoči registracijo HP SpareKey (privzeto omogočen).
Fingerprint Reset on Reboot (Ponovna nastavitev prstnih odtisov pri ponovnem zagonu) (če je prisoten)	Ponastavi/izbriši lastništvo bralnika prstnih odtisov (samo nekateri modeli; privzeto je onemogočeno).
Change Password (Sprememba gesla)	Vnos, spreminjanje ali brisanje skrbniškega gesla za BIOS.
HP SpareKey Enrollment (Registracija HP SpareKey Enrollment)	Registrirajte ali ponastavite orodje HP SpareKey, ki je sklop varnostnih vprašanj in odgovorov, potrebnih v primeru, če pozabite svoje geslo.
DriveLock Passwords (Gesla za DriveLock)	<ul style="list-style-type: none"> Omogočanje/onemogočanje funkcije DriveLock na katerem koli trdem disku v računalniku (privzeto je omogočeno). Spreminjanje uporabniškega ali glavnega gesla za DriveLock. <p>OPOMBA: Nastavitve za DriveLock so dostopne samo, če zažene orodje Computer Setup ob vklopu (ne ponovnem zagonu) računalnika.</p>
Samodejna funkcija DriveLock	Omogoči/onemogoči podporo za samodejno funkcijo DriveLock.
TPM Embedded Security (Vgrajena varnost TPM)	Omogoči/onemogoči podporo za vgrajeno varnostno napravo TPM (Trusted Platform Module), ki ščiti računalnik pred nepooblaščenim dostopom do lastnikovih funkcij, ki so na voljo v vgrajeni varnosti za ProtectTools. Več informacij poiščite v Pomoči orodja HP ProtectTools.
	OPOMBA: Če želite spremeniti to nastavitev, morate imeti nastavitveno geslo.
Disk Sanitizer (Čiščenje diska)	Zaženite program Čiščenje diska, če želite uničiti vse podatke na primarnem trdem disku ali pogonu v ležišču za nadgradnjo.
	POZOR: Če zaženete orodje Čiščenje diska, bodo podatki na izbranem pogonu trajno uničeni.
System IDs (ID-ji sistema)	Vnos uporabniško določene številke spremljanja sredstva in oznake o lastništvu računalnika.

Meni System Configuration (Konfiguracija sistema)

 **OPOMBA:** Nekaterih navedenih možnosti sistemske konfiguracije vaš računalnik morda ne podpira.

Izberite	Če želite narediti naslednje
Language (Jezik)	Spremeniti jezik programa Computer Setup.
Boot Options (Možnosti zagona)	<ul style="list-style-type: none">• Nastavite zakasnitev zagonskega menija (v sekundah).• Omogoči/onemogoči MultiBoot (privzeto je omogočeno).• Določite zakasnitev Express Boot Popup v sekundah.• Omogoči/onemogoči logotip po meri (privzeto je onemogočeno).• Omogoči/onemogoči funkcijo za diagnostiko zaslona Display Diagnostic URL (privzeto je omogočeno).• Omogoči/onemogoči zagon CD-ROM-a (privzeto je onemogočeno).• Omogoči/onemogoči zagon s kartice SD Card (privzeto je omogočeno).• Omogoči/onemogoči zagon z diskete (privzeto je omogočeno).• Omogoči/onemogoči zagon s PXE Internal NIC (privzeto je omogočeno).• Omogoči/onemogoči način zagona UEFI (Unified Extensible Firmware Interface) (privzeto je omogočeno).• Nastavi podedovano zagonsko zaporedje.
Device Configurations (Konfiguracije naprav)	<ul style="list-style-type: none">• Omogoči/onemogoči podporo USB za podedovane naprave (privzeto je omogočeno). Ko je omogočena, podpora USB za podedovane naprave omogoča naslednje:<ul style="list-style-type: none">◦ uporabo tipkovnice USB za Computer Setup, tudi ko se operacijski sistem Windows® ne zažene;◦ zagon računalnika z uporabo zagonskih naprav USB, vključno s trdim diskom, disketnim pogonom ali optičnim pogonom, ki so prek vrat USB povezani z računalnikom.• Izbira načina paralelnih vrat: ECP (Enhanced Capabilities Port), standardno, dvosmerno ali EPP (Enhanced Capabilities Port).• Omogoči/onemogoči vklop ventilatorja, vedno ko je računalnik priključen na izmenično električno napetost (privzeto je onemogočeno).• Omogoči/onemogoči funkcijo za preprečevanje izvajanja podatkov (samo pri nekaterih modelih). Ko je omogočena, lahko procesor onemogoči izvajanje nekaterih virusnih kod, kar pomaga izboljšati varnost računalnika (privzeto je onemogočeno).

- Način naprave SATA (Serial Advanced Technology Attachment). Na voljo so naslednje možnosti:
 - AHCI (Advanced Host Controller Interface)
 - IDE (Integrated Drive Electronics)
 - RAID (samo pri nekaterih modelih)
- **OPOMBA:** Te možnosti niso na voljo za vse modele računalnikov.
- Omogoči/onemogoči hitro polnjenje sekundarnega akumulatorja (privzeto je omogočeno).
- Omogoči/onemogoči delovanje programa HP QuickLook (privzeto je omogočeno).
- Omogoči/onemogoči predzagonsko overjanje za program HP QuickLook Boot (privzeto je omogočeno).
- Omogoči/onemogoči HP QuickWeb (privzeto je omogočeno).
- Omogoči/onemogoči funkcijo za povišano varnost HP QuickWeb (privzeto je onemogočeno).
- Omogoči/onemogoči tehnologijo za virtualizacijo (samo nekateri modeli, privzeto je onemogočeno).
- Omogoči/onemogoči funkcijo Prebujanje računalnika z USB (privzeto je omogočeno).
- Omogoči/onemogoči stanje Num lock ob zagonu (privzeto je onemogočeno).
- Omogoči/onemogoči TXT (Intel® Trusted Execution Technology) (samo nekateri modeli, privzeto je onemogočeno).

Built-In Device Options (Možnosti vgrajenih naprav)

- Omogoči/onemogoči stanje brezžičnega gumba (privzeto je omogočeno).
- Omogoči/onemogoči radio vgrajene naprave WLAN (samo pri nekaterih modelih, privzeto je omogočeno).
- Omogoči/onemogoči nadzornik omrežnega vmesnika (LAN) (privzeto je omogočeno).
- Omogoči/onemogoči radio vgrajene naprave Bluetooth® (privzeto je omogočeno).
- Omogoči/onemogoči preklapljanje med omrežji LAN/WLAN (privzeto je onemogočeno).
- Omogoči/onemogoči funkcijo za varčevanje porabe LAN (samo pri nekaterih modelih). Če je ta možnost vklopljena, varčuje z energijo tako, da izključi LAN, ko ga ne uporabljate (privzeto omogočeno).

Izberite	Če želite narediti naslednje
	<ul style="list-style-type: none"> • Nastavi bujenje ob aktivnosti LAN. Možnosti so naslednje: <ul style="list-style-type: none"> ◦ Onemogočeno ◦ Zagon v omrežje ◦ Sledite zagonskemu zaporedju • Omogoči/onemogoči napravo v ležišču za nadgradnjo za prenosni računalnik (privzeto je omogočeno). • Omogoči/onemogoči možnost za nadzorovanje napajanja (privzeto je omogočeno). • Omogoči/onemogoči avdio naprave (privzeto je omogočeno). • Omogoči/onemogoči napravo za prstne odtise (privzeto je omogočeno). • Omogoči/onemogoči napravo z modemom (privzeto je omogočeno). • Omogoči/onemogoči mikrofona (privzeto je omogočeno). • Omogoči/onemogoči notranje zvočnike (privzeto je omogočeno).
Port Options (Možnosti vrat) (privzeto so omogočene)	<p>OPOMBA: Vse možnosti vrat (privzeto so omogočene).</p> <ul style="list-style-type: none"> • Omogočanje/onemogočanje serijskih vrat. • Omogočanje/onemogočanje paralelnih vrat. • Omogočanje/onemogočanje bralnika pomnilniških kartic flash. • Omogočanje/onemogočanje vrat USB. <p>POZOR: Če boste izklopili vrata USB, boste izklopili tudi naprave MultiBay in ExpressCard na dodatnem replikatorju vrat.</p> <ul style="list-style-type: none"> • Omogočanje/onemogočanje vrat 1394. • Omogočanje/onemogočanje reže za ExpressCard. • Omogoči/onemogoči reži za pametno kartico. • Omogoči/onemogoči vrata eSATA.
Set Security Level (Nastavitev ravni varnosti)	Spreminjanje, ogled ali skrivanje ravni varnosti za vse točke menija BIOS.
Restore Security Defaults (Obnovi privzete nastavitve)	Obnovite privzete varnostne nastavitve.

14 MultiBoot

O zaporedju zagonskih naprav

Ko se računalnik zažene, se poskuša sistem zagnati z ene od naprav, ki so na voljo. MultiBoot je pomožni program, ki je omogočen že v tovarni in ki nadzoruje vrstni red, po katerem sistem izbira zagonsko napravo. Zagonske naprave so lahko optični pogoni, disketni pogoni, omrežna kartica (NIC), trdi diski in naprave USB. Zagonske naprave vsebujejo zagonski medij ali datoteke, ki jih računalnik potrebuje za pravilen zagon in delovanje.

 **OPOMBA:** Nekatere zagonske naprave morate omogočiti v programu Computer Setup, preden jih lahko vključite v zagonsko zaporedje.

Tovarniška nastavitvev je, da računalnik izbere zagonsko napravo z iskanjem omogočenih zagonskih naprav in zunanjih pogonov v naslednjem zaporedju:

 **OPOMBA:** Nekaterih zagonskih naprav in zunanjih pogonov vaš računalnik morda ne podpira.

- Ležišče za nadgradnjo prenosnega računalnika
- Notranji trdi disk
- USB-disketni pogon
- Pogon CD-ROM USB
- USB-trdi disk
- Ethernet prenosnega računalnika
- Pomnilniška kartica Secure Digital
- Ležišče za nadgradnjo naprave za združitev
- Zunanji pogon SATA

Vrstni red, po katerem računalnik išče zagonske naprave, lahko spremenite s spremembo zagonskega zaporedja v programu Computer Setup. Prav tako lahko pritisnete **esc**, medtem ko se prikaže sporočilo »Press the ESC key for Startup Menu« (Pritisnite tipko ESC za meni Startup) na dnu zaslona, nato pa pritisnete **f9**. Če pritisnete tipko **f9**, se bo izpisal meni s trenutno izbranimi zagonskimi napravami, vi pa lahko izbirate med njimi. Uporabite lahko tudi funkcijo MultiBoot Express, s katero računalnik nastavite, da vas ob vsakem zagonu ali vnovičnem zagonu vpraša za zagonsko lokacijo.

Če je funkcija MultiBoot onemogočena, računalnik uporabi vnaprej določeno zagonsko zaporedje, po katerem najprej išče pogon A. Če ga ne najde, računalnik išče kot zagonsko napravo pogon C. Naprave pogona A so optični pogoni in disketne enote. Naprave pogona C so optični pogoni in trdi diski.

Omrežna kartica (NIC) nima dodeljene oznake pogona.

 **OPOMBA:** Optični pogon (npr. CD-ROM) se lahko zažene bodisi kot pogon A bodisi kot pogon C, odvisno od oblike zapisa CD-ja.

Omogočanje zagonskih naprav v programu Computer Setup

Računalnik se lahko zažene z naprave USB ali omrežne kartice samo, če je bila ta najprej omogočena v programu Computer Setup.

Če želite zagnati Computer Setup (Nastavitev računalnika) in kot zagonsko napravo omogočiti napravo USB ali omrežno kartico (NIC), storite naslednje:

1. Vključite ali ponovno zaženite računalnik, nato pa pritisnite **esc**, medtem ko se prikaže sporočilo »Press the ESC key for Startup Menu« (Pritisnite tipko ESC za meni Startup) na dnu zaslona.
2. Pritisnite **f10**, da zaženete namestitev BIOS-a.
3. Zagon z zagonskih medijev, priključenih na vrata USB, ali s pogonov v dodatni priklopni napravi (samo nekateri modeli) omogočite tako, da s kazalnimi napravami ali puščičnimi tipkami izberete **System Configuration** (Konfiguracija sistema) > **Device Configurations** (Konfiguriranje naprav). Prepričajte se, da je izbran **Enabled** (Omogočeno) poleg **USB legacy support** (Podpora za starejši USB).

 **OPOMBA:** Če hočete uporabljati podporo USB za podedovane naprave, mora biti možnost za vrata USB omogočena. To je že tovarniško nastavljeno. Če vrata postanejo onemogočena, jih ponovno omogočite z izbiro **System Configuration** (Konfiguracija sistema) > **Port Options** (Možnosti vrat), nato pa kliknite **Enabled** (Omogočeno) poleg **USB Port** (Vrata USB).

– ali –

Če želite omogočiti napravo NIC, izberite **System Configuration** (Konfiguracija sistema) > **Boot Options** (Možnosti zagona) in nato kliknite na **Enabled** (Omogočeno) poleg možnosti **PXE Internal NIC boot** (Notranji zagon NIC).

4. Da shranite spremembe in zapustite Computer Setup (Nastavitve računalnika), kliknite **Save** (Shrani) v spodnjem levem kotu zaslona, nato pa sledite navodilom, ki se prikažejo na zaslonu.

– ali –

S puščičnimi tipkami izberite **File** (Datoteka) > **Save changes and exit** (Shrani spremembe in dokončaj) in pritisnite tipko **enter**.

Spremembe bodo začele veljati po ponovnem zagonu računalnika.

 **OPOMBA:** Če želite omrežno kartico (NIC) povezati s strežnikom Preboot eXecution Environment (PXE) ali Remote Program Load (RPL), ne da bi uporabili funkcijo MultiBoot, pritisnite **esc**, medtem ko je prikazano obvestilo »Press the ESC key for Startup Menu« (Pritisnite tipko ESC za meni Startup) na dnu zaslona in nato hitro pritisnite **f12**.

Upoštevanje sprememb zaporedja zagonskih naprav

Preden začnete spreminjati zagonsko zaporedje, razmislite o naslednjem:

- Ko računalnik po spreminjanju zagonskega zaporedja ponovno zaženete, se bo ta zagnal po novem zagonskem zaporedju.
- Če je v računalniku več vrst zagonskih naprav, se bo računalnik poskusil zagnati s prve zagonske naprave vsake vrste (razen optičnih naprav). Če je na primer računalnik priključen na dodatno priklopno napravo (samo nekateri modeli), v kateri je trdi disk, bo ta disk v zagonskem zaporedju prikazan kot trdi disk na vratih USB. Če se bo sistem poskušal zagnati s tega trdega diska na vratih USB in pri tem ne bo uspel, se ne bo poskušal zagnati s trdega diska v ležišču za trdi disk. Namesto tega se bo skušal zagnati z naprave naslednje vrste v zagonskem zaporedju. Vendar če sta v sistemu dve optični napravi in se prva ne zažene (ker v njej ni medija ali pa ta ni zagonski disk), se bo sistem skušal zagnati z druge optične naprave.
- Sprememba zagonskega zaporedja spremeni tudi logična imena pogonov. Če se računalnik na primer zažene s pogona CD-ROM z diskom, formatiranim kot enota C, bo ta CD-ROM postal disk C, trdi disk v ležišču za trdi disk pa bo postal disk D.
- Računalnik se lahko zažene z omrežne kartice (NIC) samo, če je bila ta omogočena v meniju Built-In Device Options (Možnosti vgrajenih naprav) programa Computer Setup in če je bil zagon z nje omogočen v meniju Boot Options (Možnosti zagona) programa Computer Setup. Ker omrežni kartici (NIC) ni dodeljena nobena črka pogona, zagon z nje ne spremeni logičnih imen diskov.
- Diski v dodatni priklopni napravi (samo nekateri modeli) se v zagonskem zaporedju predstavljajo kot zunanje naprave na vratih USB.

Izbira možnosti za MultiBoot

MultiBoot lahko uporabljate na naslednje načine:

- Za nastavitev novega zagonskega zaporedja, ki ga bo računalnik uporabil vsakič, ko ga boste zagnali, tako da ga nastavite v programu Computer Setup.
- Za dinamično izbiranje zagonske naprave pritisnete tipko **esc**, medtem ko je na dnu zaslona prikazano sporočilo »Press the ESC key for Startup Menu« (Pritisni tipko ESC za meni Startup), nato pa pritisnete **f9**, da vstopite v meni Boot Device Options (Možnosti zagonske naprave).
- S programom MultiBoot Express nastavite različna zagonska zaporedja. Ta funkcija omogoča, da pri vsakem zagonu ali vnovičnem zagonu računalnika izberete zagonsko napravo.

Nastavitev novega zagonskega zaporedja v programu Computer Setup

Da zaženete program Computer Setup (Nastavitev računalnika) in nastavite zagonsko zaporedje, ki ga računalnik uporabi vsakič ob vklopu ali ponovnem zagonu, storite naslednje:

1. Vključite ali ponovno zaženite računalnik, nato pa pritisnite **esc**, medtem ko se prikaže sporočilo »Press the ESC key for Startup Menu« (Pritisnite tipko ESC za meni Startup) na dnu zaslona.
2. Pritisnite **f10**, da zaženete namestitev BIOS-a.
3. S pomočjo kazalne naprave ali smernih tipk izberite **System Configuration (Konfiguracija sistema) > Boot Options (Možnosti zagona)**. Potrdite, da je za možnost MultiBoot izbrano **Enabled (Omogočeno)**.

 **OPOMBA:** Orodje MultiBoot je omogočeno privzeto.

4. S kazalnimi napravami in puščičnimi tipkami izberite napravo s seznama.
5. Če želite napravo premakniti v zagonskem zaporedju na višje mesto, s kazalno napravo kliknite na puščično tipko navzgor poleg imena naprave in pritisnite tipko **+**.
– ali –
Če želite napravo premakniti v zagonskem zaporedju na nižje mesto, s kazalno napravo kliknite na puščično tipko navzdol poleg imena naprave in pritisnite tipko **-**.
6. Če želite shraniti spremembe in zapustiti program Computer Setup, v spodnjem levem kotu zaslona kliknite **Save (Shrani)** in nato sledite navodilom na zaslonu.

– ali –

S puščičnimi tipkami izberite **File (Datoteka) > Save changes and exit (Shrani spremembe in končaj)** in nato pritisnite **enter**.

Spremembe bodo začele veljati po ponovnem zagonu računalnika.

Dinamično izbiranje zagonske naprave z uporabo tipke F9

Če hočete dinamično izbrati zagonsko napravo za trenutno zagonsko zaporedje, storite naslednje:

1. Odprite meni Select Boot Device (Izberi zagonsko napravo), tako da ob vklopu ali ponovnem zagonu pritisnete tipko **esc**, medtem ko se prikaže sporočilo »Press the ESC key for Startup Menu« (Pritisni tipko ESC za meni Startup) na dnu zaslona.
2. Pritisnite **f9**.
3. S kazalnimi napravami ali puščičnimi tipkami izberite zagonsko napravo in pritisnite **enter**.

Spremembe bodo začele veljati takoj.

Nastavitev pozivnika za MultiBoot Express

Da zaženete program Computer Setup (Nastavitev računalnika) in da nastavite računalnik, da ob vsakem vklopu ali vnovičnem zagonu prikaže zagonske lokacije za MultiBoot, storite naslednje:

1. Vključite ali ponovno zaženite računalnik, nato pa pritisnite **esc**, medtem ko se prikaže sporočilo »Press the ESC key for Startup Menu« (Pritisnite tipko ESC za meni Startup) na dnu zaslona.
2. Pritisnite **f10**, da zaženete namestitev BIOS-a.
3. Uporabite kazalne naprave ali puščične tipke, da izberete **System Configuration** (Konfiguracija sistema) > **Boot Options** (Možnosti zagona), nato pa pritisnite **enter**.
4. V polje **Express Boot Popup Delay (Sec) (Zakasnitev Express Boot Popup (sek.))** vnesite zelen čas v sekundah za trajanje prikaza zagonskega menija, preden privzeto preide v trenutno nastavitev MultiBoot. (Če izberete 0, se zagonski meni Express Boot ne prikaže.)
5. Da shranite spremembe in zapustite Computer Setup (Nastavitve računalnika), kliknite **Save** (Shrani) v spodnjem levem kotu zaslona, nato pa sledite navodilom, ki se prikažejo na zaslonu.

– ali –

S puščičnimi tipkami izberite **File** (Datoteka) > **Save changes and exit** (Shrani spremembe in dokončaj) in pritisnite tipko **enter**.

Spremembe bodo začele veljati po ponovnem zagonu računalnika.

Vnos izbranih nastavitvev za MultiBoot Express

Ko se pri zagonu prikaže meni Express Boot, imate naslednje možnosti:

- Če želite v meniju Express Boot določiti zagonsko napravo, jo izberite pred iztekom časovne omejitve in pritisnite **enter**.
- Če želite preprečiti, da bi računalnik izbral trenutno nastavitev MultiBoot, pred iztekom časovne omejitve pritisnite katerokoli tipko. Računalnik se ne bo zagnal, dokler ne izberete zagonske naprave in pritisnete **enter**.
- Če želite uporabiti privzeto nastavitev v MultiBoot, počakajte, da se izteče časovna omejitev.

15 Upravljanje in tiskanje

Uporaba rešitev za upravljanje odjemalcev

Programska oprema Client Management Solutions ponuja standardne rešitve za upravljanje odjemalcev (uporabnikov) namiznih računalnikov, delovnih postaj, prenosnih računalnikov in tabličnih računalnikov v omrežnem okolju.

Upravljanje odjemalcev vključuje naslednje ključne zmožnosti in funkcije:

- Uvajanje začetne programske slike
- Namestitev programske opreme oddaljenega sistema
- Upravljanje in posodabljanje programske opreme
- Posodobitve ROM-a
- Sledenje in varnost sredstev računalnika (strojne in programske opreme, ki je nameščena v računalniku)
- Obveščanje o napakah in obnova določenih sistemskih komponent programske in strojne opreme

 **OPOMBA:** Podpora določenih funkcij, ki so opisane v tem poglavju, se lahko razlikuje glede na model računalnika in/ali različico programske opreme za upravljanje, ki je nameščena v računalniku.

Konfiguriranje in uvajanje programske slike

Računalniku je priložena vnaprej nameščena sistemska programska slika. Začetna programska slika se konfigurira med prvo namestitvijo računalnika. Po kratkem nameščanju programske opreme je računalnik pripravljen za uporabo.

Prilagojeno programsko sliko lahko uvedete (porazdelite) na enega od naslednjih načinov:

- Namestite dodatne programske aplikacije, potem ko pripravite vnaprej nameščeno programsko sliko
- Z orodji za uvajanje programske opreme, kot je npr. Altiris Deployment Solutions, vnaprej nameščeno programsko opremo zamenjate s prilagojeno programsko sliko
- S postopkom kloniranja diska prekopirate vsebino z enega trdega diska na drugega

Način uvajanja, ki ga uporabite, je odvisen od tehnološkega okolja in postopkov v vaši organizaciji.

 **OPOMBA:** Orodje Computer Setup in druge sistemske funkcije vam bodo v pomoč pri upravljanju konfiguracij, odpravljanju težav, upravljanju porabe in obnovi sistemske programske opreme.

Upravljanje in posodabljanje programske opreme

HP ima več orodij za upravljanje in posodabljanje programske opreme v odjemalskih računalnikih:

- Program HP Client Manager for Altiris (samo izbrani modeli)

 **OPOMBA:** Za prenos programa HP Client Manager for Altiris ali če želite prejeti več informacij o programu HP Client Manager for Altiris obiščite spletno mesto HP na <http://www.hp.com>.

- Program HP CCM (Client Configuration Manager) (samo izbrani modeli)
- Program HP SSM (System Software Manager)

Program HP Client Manager for Altiris (samo izbrani modeli)

Program HP Client Manager for Altiris vgrajuje tehnologijo Intelligent Manageability v programsko opremo Altiris. Program HP Client Manager for Altiris ponuja izboljšane možnosti upravljanja strojne opreme v napravah HP:

- Podrobni pregledi zalog strojne opreme za upravljanje sredstev
- Spremljanje in diagnostika System Checkup
- Spletna poročila o dogajanju, ki lahko vpliva na poslovanje, kot so opozorila o temperaturi in pomnilniku
- Oddaljeno posodabljanje systemske programske opreme, kot so gonilniki naprav in BIOS sistema

 **OPOMBA:** Dodatne funkcije lahko dodate, če program HP Client Manager for Altiris uporabljate z dodatno programsko opremo družbe Altiris Solutions (na voljo ločeno).

Če program HP Client Manager for Altiris (nameščen na računalniku odjemalca) uporabljate s programsko opremo Altiris Solutions (nameščeno na računalniku skrbnika), vam bo program HP Client Manager for Altiris omogočal boljše upravljalne funkcije in centralizirano upravljanje strojne opreme odjemalskih naprav za naslednja območja življenjskih ciklov IT:

- Upravljanje zalog in sredstev
 - Skladnost licenc programske opreme
 - Beleženje računalnikov in poročanje o njih
 - Informacije o zakupni pogodbi računalnika in beleženje osnovnih sredstev
- Uvajanje in migracija systemske programske opreme
 - Migracija Windows®
 - Uvajanje sistema
 - Migracija osebnosti (osebnih nastavitev uporabnika)

- Služba za pomoč uporabnikom in reševanje težav
 - Upravljanje obrazcev službe za pomoč uporabnikom
 - Oddaljeno odpravljanje težav
 - Oddaljeno reševanje težav
 - Obnova po nesreči odjemalcev
- Upravljanje programske opreme in operacij
 - Tekoče upravljanje odjemalcev
 - Uvajanje systemske programske opreme HP
 - Samodejno odpravljanje napak v aplikacijah (zmožnost prepoznavanja in popravila določenih težav z aplikacijami)

Programska oprema družbe Altiris Solutions ponuja preproste funkcije za distribucijo programske opreme. Program HP Client Manager for Altiris omogoča komunikacijo s programsko opremo družbe Altiris Solutions, ki jo lahko uporabljate za dokončanje uvedbe nove strojne opreme ali prenos oseb na nov operacijski sistem s preprostimi čarovniki. Program HP Client Manager for Altiris je za prenos na voljo na spletnem mestu HP.

Če uporabljate programsko opremo družbe Altiris Solutions v kombinaciji s programom HP System Software Manager ali HP Client Manager for Altiris, lahko skrbniki s centralno nadzorno ploščo upravljajo tudi systemske nastavitve BIOS in gonilnike.

Program HP CCM (Client Configuration Manager) (samo izbrani modeli)

Z orodjem HP CCM (Client Configuration Manager) lahko avtomatizirate upravljanje programske opreme, kot so operacijski sistemi, programska oprema, posodobitve programske opreme, vsebinske ter konfiguracijske nastavitve, in na ta način vzdržujete pravilno konfiguracijo v vsakem računalniku. S temi avtomatiziranimi rešitvami upravljanja lahko upravljate programsko opremo vso življenjsko dobo računalnika.

Program CCM omogoča naslednja opravila:

- Zbiranje zalog strojne in programske opreme z več platform
- Priprava paketa programske opreme in analiza vpliva pred distribucijo
- Upravljanje in vzdrževanje programske opreme in vsebine v posameznih računalnikih, delovnih skupinah ali celotni populaciji računalnikov v skladu s pravilniki
- Oskrba in upravljanje operacijskih sistemov, aplikacij in vsebine v distribuiranih računalnikih s katere koli lokacije
- Program CCM lahko vgradite v službe za pomoč uporabnikom in druga orodja za upravljanje sistema, da je mogoče nemoteno delo
- Izkoriščanje splošne infrastrukture za upravljanje programske opreme in vsebine na standardnih računalniških napravah po vseh omrežjih za vse poslovne uporabnike
- Prilagajanje željam podjetij

Program HP SSM (System Software Manager)

HP SSM (Upravitelj sistemske programske opreme) vam omogoča na daljavo posodobiti programsko opremo na sistemski na več sistemih hkrati. Ko ga izvršite na računalniku odjemalca, SSM zazna različice strojne in programske opreme in nato posodobi zadevno programsko opremo iz centralnega odlagališča, znanega kot shramba za datoteke. Različice gonilnikov, ki jih podpira SSM, so na spletnem mestu za prenos gonilnikov HP in na CD-ju *Support Software* (Podporna programska oprema) označene s posebno ikono. Za prenos pripomočka SSM ali za več informacij o SSM-ju obiščite spletno mesto HP na <http://www.hp.com/go/ssm> (samo v angleščini).

Uporaba HP-jevega univerzalnega gonilnika tiskalnika

HP Universal Print Driver Series za Windows je inteligentni gonilnik, ki zamenjuje posamezne gonilnike za tiskalnike v omrežju HP.

 **OPOMBA:** Univerzalni tiskalni gonilnik HP je vnaprej nameščen samo na nekaterih modelih računalnikov. Za prenos Univerzalnega tiskalnega gonilnika HP ali za več informacij o njegovi uporabi obiščite spletno mesto HP na <http://www.hp.com/go/universalprintdriver> (samo v angleščini).

Če želite tiskati s pomočjo univerzalnega gonilnika tiskalnika HP:

1. V kateri koli aplikaciji izberite **File** (Datoteka) > **Print** (Natisni).
2. Na seznamu tiskalnikov izberite **HP Universal Printing PS**.
3. Kliknite **Print** (Natisni).
4. Vnesite tiskalnikov naslov IP ali omrežno pot.

 **OPOMBA:** Če ne poznate tiskalnikovega naslova IP ali omrežne poti, se za pomoč obrnite na skrbnika za IT.

5. Potrdite polje **Naredi trajen primer tiskalnika v moji mapi Tiskalniki**.
6. Kliknite **Print** (Natisni).

Stvarno kazalo

Številke

čiščenje diska 155

A

akumulator

- odlaganje 87
- odstranjevanje 80
- prepoznavanje 19
- shranjevanje 87
- vstavljanje 80
- zamenjava 87

Akumulator

- ohranjanje zmogljivosti 86
- polnjenje 81, 83
- ponovno polnjenje 86
- stopnje praznega akumulatorja 82
- umerjanje 83

akumulator, zaklep za sprostitev 16

Altiris Deployment Solutions 165

B

BD

- kopiranje 62
- odstranjevanje 63, 64
- predvajanje 60

berljivi medij 73

Bližnjica za informacije o sistemu 42

Bližnjica za spanje 43

bližnjice

- opis 41
- uporaba 42

Bližnjice

- povečanje svetlosti zaslona 46
- preklop slike na zaslonu 44
- preklop v spanje 43

prikaz informacij o sistemu 42
zmanjšanje svetlosti

zaslona 46

bližnjice tipkovnice, prepoznavanje 41

Bližnjice za uravnavanje svetlosti zaslona 46

Bluetooth, nalepka 20

Bluetooth, naprava 21

bralnik pametnih kartic, prepoznavanje 14

bralnik pomnilniških kartic 12, 110

bralnik prstnih odtisov, prepoznavanje 5, 7, 8

brežžična povezava, gumb za, prepoznavanje 7, 8

brežžična povezava, ikona za 22

brežžični krmilniki

- gumb 22
- operacijski sistem 22
- Wireless Assistant, programska oprema 22

brežžični vmesnik, gumb za 22

brežžično omrežje (WLAN)

- doseg delovanja 27
- javna povezava WLAN 27
- oprema, ki jo potrebujete 25
- podjetje, povezava WLAN 27
- povezovanje 27
- varnost 25

C

caps lock, lučka, prepoznavanje 4, 5

CD

- kopiranje 62
- odstranjevanje 63, 64
- predvajanje 60

CD, pogon 108

center za varnostno kopiranje in obnovitve 146, 147

Computer Setup

- krmarjenje in izbiranje 152
- obnovitev privzetih nastavitev 153

Connection Manager, ikona programa 22

D

diagnostika sistema 154

Digitalna kartica

- odstranitev 111
- vstavljanje 110
- zaustavitev 111

disketni pogon 108

DisplayPort, prepoznavanje 13, 14

Dodajanje ali zamenjava primarnega pomnilniškega modula 120

DriveLock, samodejna funkcija 155

DVD

- kopiranje 62
- odstranjevanje 63, 64
- predvajanje 60
- spreminjanje nastavitve za območje 61

DVD, pogon 108

DVD operacijskega sistema Windows Vista 150

E

esc, tipka, prepoznavanje 9, 10

Execution Disable 156

F

fn, tipka, prepoznavanje 47

funkcijske tipke 41

funkcijske tipke,
prepoznavanje 9, 10

G

gesla
Funkcija DriveLock 128
skrbnik 125
skrbnik BIOS-a 126
uporabnik 125
geslo Automatic DriveLock
odstranitev 133
vnos 132
geslo funkcije DriveLock
nastavitev 129
geslo za DriveLock
odstranjevanje 132
opis 128
spreminjanje 131
vnos 130
glasnost, uravnavanje 51
gonilniki naprav
HP, gonilniki 68
Microsoftovi gonilniki 69
gonilniki naprave
ponovna namestitvev 68
gumbi
Brezžično 7, 8
glasnost 7, 8
izklop zvoka 7, 8
QuickLook 6, 8
QuickWeb 6, 8
sledilna ploščica 2
vklop 6, 7
gumbi za jakost zvoka 51
gumb za izklop zvoka,
prepoznavanje 7, 8
gumb za povečanje glasnosti,
prepoznavanje 7
gumb za vklop, prepoznavanje 6,
7
gumb za zmanjšanje glasnosti,
prepoznavanje 7

H

Hhranjanje, zmogljivost 86
hitro polnjenje sekundarnega
akumulatorja 157
HP 3D DriveGuard 92
HP Connection Manager,
programska oprema 23

HP QuickLook 157

I

ikone
brezžična povezava 22
Connection Manager 22
stanje omrežja 22, 33
ime in številka izdelka,
računalnik 19
informacije o sistemu 154
integrirana numerična tipkovnica,
prepoznavanje 49
izhod zvoka (slušalke), priključek
za 13, 14
izklop 88
izklop računalnika 88

J

javna povezava WLAN 27
jezik, spreminjanje v orodju
Computer Setup 156

K

kabel, napajalni 19
Kabel 1394, priključitev 105
Kabel USB, priključitev 103
kablji
modem 36
USB 103
Kablji
1394 105
USB 103
Kartica ExpressCard
nastavitev 112
odstranitev 113
odstranitev vložka 112
vstavljanje 112
zaustavitev 113
Kartica Java
odstranitev 115
privzet 115
vstavljanje 115
Kazalna palica
uporaba 41
Kazalne naprave
nastavitev možnosti 41
uporaba 41
ključ izdelka 20
kode območij, DVD 61

kode za varnost omrežja
omrežni ključ 34
SSID 34

komponente

brezžični anteni 17
desna stran 11
dodatna strojna oprema 19
leva stran 13
spodaj 16
spredaj 10
zadaj 14
zaslon 17
zgoraj 1
konfiguracije naprav 156

L

LAN, vzpostavljanje povezave 40
letališke varnostne naprave 90
ležišča
akumulator 20
trdi disk 17
ležišče za akumulator 20
Ležišče za posodobitev
menjava trdega diska 97
vstavljanje optičnega
pogona 100
Logična imena pogonov 162
lučka akumulatorja 11
lučka brezžičnega omrežnega
vmesnika 22
lučka brezžičnega vmesnika,
prepoznavanje 3, 4, 11
lučka pogona 11, 92
Lučka za akumulator 81, 82
lučka za vklop, prepoznavanje 3,
5, 11
lučke
akumulator 11
brezžična povezava 3, 4, 11
caps lock 4, 5
lokalno omrežje (LAN) 3, 4,
11
pogon 11, 92
QuickLook 4, 5
QuickWeb 4, 5
spletna kamera 11, 17
vklop 3, 5, 11

M

McAfee Total Protection 136, 137

meni File (Datoteka) 154

meni Security (Varnost)

- Disk Sanitizer 155
- funkcija DriveLock 155
- HP Sparekey 155
- nastavitev skrbniškega gesla BIOS 155
- politika upravljanja gesel 155
- ponastavitev bralnika prstnih odtisov 155
- registracija HP Sparekey 155
- sprememba gesla 155
- System IDs (ID-ji sistema) 155
- vedno pozovi k registraciji HP SpareKey Enrollment 155

meni System Configuration (Konfiguracija sistema) 156

Microsoftovo potrdilo o pristnosti, nalepka 20

mikrofona, notranja 17

Mirovanje

- izklop 74
- vklop 74

mirovanje (Hibernation)

- sproži se med stopnjo kritičnega stanja akumulatorja 82

miška, zunanja

- priključitev 41

Miška, zunanja

- nastavitev možnosti 41

modemski kabel

- kabelski prilagojevalnik za različne države 37
- vezje za dušenje elektromagnetnega šuma 36
- vzpostavljanje povezave 36

monitor, priključevanje 56

motnje, zmanjševanje 34

možnosti vgrajenih naprav 157

možnosti vrat

- bralnik pomnilniških kartic 158
- paralelna vrata 158
- reža za ExpressCard 158
- reža za pametno kartico 158
- serijska vrata 158
- vrata 1394 158

- vrata eSATA 158
- vrata USB 158

možnosti zagona 156

MultiBoot Express 159, 164

MultiMediaCard 110

N

način paralelnih vrat 156

načrti porabe 75

nalepka potrdila o pristnosti 20

nalepka s potrdilom za uporabo v brezžičnem omrežju 20

nalepke

- Bluetooth 20
- HP Mobile Broadband, modul 20
- Microsoftovo potrdilo o pristnosti 20
- potrdilo za uporabo v brezžičnem omrežju 20
- servisna oznaka 19
- SIM 20
- upravne 20
- WLAN 20

namestitvev, računalnik 1

namestitveno orodje

- meni File (Datoteka) 154
- meni Security (Varnost) 155

nameščanje omrežja WLAN 25

napajalnik

- prepoznavanje 19
- priključevanje 78

napajalni kabel, prepoznavanje 19

napajanje

- priključevanje 78

Napajanje

- ohranjanje 86

napajanje iz akumulatorja 79

napolnjenost akumulatorja, podaljšanje 82

Naprave 1394

- priključitev 105
- zaustavitev 105

naprave SATA (Serial Advanced Technology Attachment)

- AHCI (Advanced Host Controller Interface) 157
- IDE (Integrated Drive Electronics) 157

naprave USB

- priključitev 103

Naprave USB

- odstranitev 104
- zaustavitev 104

Nastavitev kartice

- ExpressCard 112

nastavitev računalnika (Computer Setup)

- meni File (Datoteka) 154
- meni Security (Varnost) 155

nastavitev ravni varnosti 158

nastavitve za območje DVD 61

nastavljanje računalnika (Computer Setup)

- Geslo za DriveLock 128
- meni System Configuration (Konfiguracija sistema) 156
- omogočanje zagonskih naprav 161
- varnost naprav 134

Nastavljanje računalnika (Computer Setup)

- nastavitev pozivnika za MultiBoot Express 164
- nastavljanje zagonskega zaporedja 163

neodziven sistem 88

Network Service Boot (Servisni zagon iz omrežja) 161

notranja mikrofona, prepoznavanje 17

notranje stikalo za zaslon 17

num lk, tipka, prepoznavanje 48, 49

Num lock, zunanja tipkovnica 49

O

območja za pomikanje, sledilna ploščica 2

obnavljanje trdega diska 150

obnovi privzete nastavitve 154, 158

obnovitev s tipko f11 150

obnovitev trdega diska 150

obnovitvena particija 150

odpravljanje težav

- AutoPlay 67
- disk se ne predvaja 66
- gonilniki naprave 68

- gonilniki naprav HP 68
 - Microsoftovi gonilniki naprav 69
 - optična plošča, pladenj za 64
 - optični pogon, zaznavanje 65
 - predvajanje filma 67
 - zapisovanje na disk 67
 - zunanji zaslon 67
 - odpravljanje težav, težave z brezžičnim omrežjem 32
 - odpravljanje težav z modemom 39
 - omrežna kartica (NIC) kot zagonska naprava 159
 - Omrežna kartica (NIC) kot zagonska naprava 161
 - omrežni ključ 34
 - operacijski sistem
 - ključ izdelka 20
 - Microsoftovo potrdilo o pristnosti, nalepka 20
 - opozorilo o avtorskih pravicah 62
 - optična plošča
 - odstranjevanje 63
 - optični disk
 - uporaba 59
 - optični pogon 108
 - orodje Computer Setup 165
 - orodje za nastavitve
 - krmarjenje in izbiranje 152
 - meni System Configuration (Konfiguracija sistema) 156
 - obnovitev privzetih nastavitve 153
- P**
- pametna kartica
 - odstranitev 115
 - Pametna kartica
 - privzet 115
 - vstavljanje 115
 - Plošče Blu-ray (BD) 58
 - podatki o računalniku 143
 - podjetje, povezava WLAN 27
 - podpora za podedovane naprave, USB 152, 156
 - podpora za podedovane naprave USB 152, 156
 - Pogon Blu-ray ROM DVD±RW SuperMulti DL 58
 - pogoni
 - disketa 108
 - DVD-ROM 58
 - optični 108
 - pogon DVD±RW SuperMulti DL s tehnologijo LightScribe 58
 - trdi 95, 108
 - zunanji 108
 - pogoni, zagonsko zaporedje 156, 159
 - pogon medija 73
 - pokrov za prostor pomnilniškega modula
 - zamenjava 118
 - Pokrov za prostor pomnilniškega modula
 - odstranjevanje 117
 - polnjenje akumulatorjev 83
 - Polnjenje akumulatorjev 81
 - pomočnik za napajanje 77
 - posodobitev BIOS-a
 - prenos 143
 - Posodobitev BIOS-a
 - nameščanje 144
 - posodobitve, programska oprema 166
 - potovanje z računalnikom 20, 87
 - povečanje glasnosti, prepoznavanje 8
 - povezava, zunanje napajanje 78
 - povezava v omrežje LAN 40
 - povezava v omrežje WLAN 27
 - požarni zid 26
 - preverjanje zvočnih funkcij 54
 - prezračevalne reže,
 - prepoznavanje 13, 14, 16
 - priključek, napajanje 15
 - priključek za napajanje,
 - prepoznavanje 15
 - priključki
 - izhod zvoka (slušalke) 13, 14
 - RJ-45, omrežni priključek 14, 15
 - prilagojevalnik za modemski kabel za različne države 37
 - primarni pomnilniški modul
 - zamenjava 120
 - Primarni pomnilniški modul
 - nadgradnja 120
 - odstranitev 121
 - vstavljanje 122
 - program Computer Setup
 - skrbniško geslo BIOS-a 126
 - program HP Client Configuration Manager 166, 168
 - program HP Client Manager for Altiris 166
 - program HP System Software Manager 166, 169
 - programska oprema
 - bralnik vizitk 71
 - Čiščenje diska 91
 - Disk Defragmenter (Defragmentiranje diska) 91
 - HP Connection Manager 23
 - obnovitev 165
 - posodobitev BIOS-a 143
 - posodobitve 166
 - uvajanje 165
 - Wireless Assistant 23
 - programska oprema bralnika vizitk 71
 - programska oprema za defragmentiranje diska Disk Defragmenter 91
 - programska oprema za modem
 - nastavljanje/dodajanje mesta 37
 - težave s povezovanjem, ko ste na potovanju 39
 - projektor, priključitev 56
 - prostor za akumulator 16
- Q**
- QuickLook, gumb,
 - prepoznavanje 6, 8
 - QuickLook, lučka,
 - prepoznavanje 4, 5
 - QuickWeb, gumb,
 - prepoznavanje 6, 8
 - QuickWeb, lučka,
 - prepoznavanje 4, 5
- R**
- razširitveni pomnilniški modul
 - vstavljanje 118
 - Razširitveni pomnilniški modul
 - odstranitev 117
 - zamenjava 117

- registracija HP SpareKey Enrollment 155
 - reža varnostnega kabla, prepoznavanje 12
 - reža za varnostni kabel, prepoznavanje 15
 - reža za vizitko, prepoznavanje 11
 - reže
 - pomnilnik 116
 - varnostni kabel 12, 15
 - vizitka 11
 - RJ-45, (omrežni) priključek, prepoznavanje 14, 15
- S**
- samodejno predvajanje 61
 - SD, kartica 110
 - serijska številka, računalnik 19
 - servisna oznaka 19
 - shranjevanje akumulatorja 87
 - sistemski datum in čas 154
 - sistemski ventilator 156
 - skrbniško geslo 125
 - skrbniško geslo BIOS-a 155
 - sledilna ploščica
 - gumbi 2
 - območja za pomikanje 2
 - prepoznavanje 2
 - uporaba 41
 - slika, računalnik 165
 - slika na zaslonu, preklon 44
 - spanje
 - vklop 73
 - Spanje
 - izklop 73
 - spletna kamera
 - slikanje vizitk 71
 - spletna kamera, lučka, prepoznavanje 11, 17
 - spletna kamera, prilagajanje lastnosti 70
 - spletna mesta
 - HP System Software Manager 169
 - Univerzalni tiskalni gonilnik HP 170
 - spreminjanje zagonskega zaporedja 163
 - sprostitev, zaklep za, akumulator 16
- stanje omrežja, ikona za 22, 33
- stopnja kritičnega stanja akumulatorja 82
- stopnja praznega akumulatorja 82
- strežnik PXE 161
- strojna oprema, prepoznavanje 1
- System IDs (ID-ji sistema) 155
- Š**
- šifriranje 26
- T**
- tehnologija za virtualizacijo 157
 - temperatura 87
 - temperatura akumulatorja 87
 - težave z brezžičnim omrežjem, odpravljanje 32
 - tipka fn 41
 - tipka fn, prepoznavanje 9, 10
 - tipka za programe, Windows 9, 10
 - tipke
 - esc 9, 10
 - fn 9, 10, 47
 - funkcija 9, 10
 - programi Windows 9, 10
 - tipkovnica 9, 10
 - Windows, logotip 9, 10
 - tipkovnica, integrirana prepoznavanje 48
 - tipkovnica, vgrajena prepoznavanje 47
 - uporaba 49
 - TPM embedded Security (Vgrajena varnost TPM) 155
 - trdi disk
 - HP 3D DriveGuard 92
 - nameščanje 95
 - zunaj 108
 - trdi disk, ležišče za 17
 - TXT (Intel® Trusted Execution Technology) 157
- U**
- UEFI (Unified Extensible Firmware Interface), način 156
 - umerjanje akumulatorja 83
 - uporaba programa Čiščenje diska 91
 - uporabniško geslo 125
- upravne informacije
- nalepka z upravnimi informacijami 20
 - nalepke s potrdilom za uporabo v brezžičnem omrežju 20
- USB, naprave
 - opis 103
- USB, starejša podpora 104
- USB, vrata, prepoznavanje 13, 14, 103
- USB, zvezdišča 103
- uvajanje, programska oprema 165
- V**
- varčevanje porabe LAN 157
 - varnost, brezžično omrežje 25
 - varnost, meni
 - Automatic DriveLock (Samodejna funkcija DriveLock) 155
 - varnost naprav 134
 - večpredstavnostna programska oprema, nameščanje 53
 - vezje za dušenje elektromagnetnega šuma modemskega kabla 36
 - vgrajena naprava
 - avdio naprave 158
 - bralnik prstnih odtisov 158
 - bujenje ob aktivnosti LAN 158
 - gumb za vklop in izklop brezžične naprave 157
 - ležišče za nadgradnjo za prenosni računalnik 158
 - mikrofon 158
 - modem 158
 - nadzornik omrežnega vmesnika (LAN) 157
 - nadzorovanje napajanja 158
 - notranji zvočniki 158
 - preklapljanje LAN/WLAN 157
 - radio naprave Bluetooth 157
 - WLAN, radio naprave 157
 - vgrajena številka tipkovnice, prepoznavanje 9, 10
 - video, snemanje 17
 - vijaki za tipkovnico odstranitev 120

- Vijaki za tipkovnico
 - zamenjava 123
- vrata
 - 1394 105
 - DisplayPort 13, 14
 - USB 13, 14, 103
 - zunanj monitor 15, 56
- vrata 1394 105
- vrata za monitor, zunanji 15
- vrata za zunanji monitor 56
- vrata za zunanji monitor,
 - prepoznavanje 15
- vrste prenosa video signala 44
- vstavljanje pomnilniškega modula
 - primarni 122
 - razširitvena 118
- vzdrževanje
 - Čiščenje diska 91
 - Disk Defragmenter (Defragmentiranje diska) 91
- vzpostavitev internetne povezave 25

W

- Windows, tipka za programe,
 - prepoznavanje 9, 10
- Windows, tipka z logotipom,
 - prepoznavanje 9, 10
- Wireless Assistant, programska oprema 22, 23
- WLAN, anteni, prepoznavanje 18
- WLAN, nalepka 20
- WLAN, naprava 20, 21, 25
- WWAN, anteni,
 - prepoznavanje 18
- WWAN, naprava 21

Z

- zagonске naprave,
 - omogočanje 161
- zagonsko zaporedje 156
- zaklep za sprostitvev
 - akumulatorja 16, 80
- zaklep za sprostitvev zaslona,
 - prepoznavanje 11
- zamenjava razširitvenega pomnilniškega modula 117
- zapisljiv medij 73

- zaslon
 - bližnjice za uravnavanje svetlosti zaslona 46
- Zaslon
 - slika, preklon 44
- zaslon, komponente 17
- zmanjšanje glasnosti,
 - prepoznavanje 8
- zmanjševanje motenj 34
- zunanja številska tipkovnica
 - num lock 49
- zunanje zvočne naprave,
 - priključitev 54
- zunanji pogon 108
- zvezdišča 103
- zvočne funkcije, preverjanje 54
- zvočne naprave, priključitev,
 - zunanje 54
- zvočnika, prepoznavanje 11

