

Guía del usuario de HP ProBook

© Copyright 2009 Hewlett-Packard
Development Company, L.P.

Bluetooth es una marca comercial de su propietario utilizada por Hewlett-Packard Company bajo licencia. Intel es una marca comercial de Intel Corporation en los Estados Unidos y en otros países o regiones. Java es una marca comercial de Sun Microsystems, Inc. Microsoft, Windows y Windows Vista son marcas comerciales registradas de Microsoft Corporation en los EE. UU. El logotipo de SD es una marca comercial de su propietario.

La información contenida en el presente documento está sujeta a cambios sin previo aviso. Las únicas garantías para los productos y servicios de HP están estipuladas en las declaraciones expresas de garantía que acompañan a dichos productos y servicios. La información contenida en este documento no debe interpretarse como una garantía adicional. HP no se responsabilizará por errores técnicos o de edición ni por omisiones contenidas en el presente documento.

Primera edición: septiembre de 2009

Número de referencia del documento:
570781-E51

Aviso del producto

Esta guía del usuario describe los recursos comunes a la mayoría de los modelos. Es posible que algunos recursos no estén disponibles en su equipo.

Advertencias de seguridad

- △ **¡ADVERTENCIA!** Para reducir la posibilidad de lesiones por calor o de sobrecalentamiento del equipo, no coloque el equipo directamente sobre el regazo ni obstruya los orificios de ventilación del equipo. Use el equipo sólo sobre una superficie plana y firme. No permita que ninguna superficie dura, como una impresora opcional adyacente, o una superficie blanda, como cojines, alfombras o ropa, bloqueen el flujo de aire. Tampoco permita que el adaptador de CA entre en contacto con la piel o con una superficie blanda como cojines, alfombras o ropa durante el funcionamiento. El equipo y el adaptador de CA cumplen con los límites de temperatura de superficie accesible por el usuario definidos por el Estándar Internacional para la Seguridad de Tecnología de la Información (IEC 60950).

Tabla de contenido

1 Recursos

Identificación del hardware	1
Componentes de la parte superior	1
TouchPad	1
Indicadores luminosos	3
Botones y lector de huellas digitales	6
Teclas	9
Componentes de la parte frontal	10
Componentes de la parte lateral derecha	11
Componentes de la parte lateral izquierda	13
Componentes de la parte trasera	15
Componentes de la parte inferior	16
Componentes de la pantalla	17
Antenas inalámbricas (sólo en algunos modelos)	18
Componentes adicionales de hardware	19
Identificación de las etiquetas	19

2 Red de área inalámbrica, local y por módem

Uso de dispositivos inalámbricos (sólo en algunos modelos)	21
Identificación de los iconos de conexiones inalámbricas y de red	22
Uso de los controles inalámbricos	22
Uso del botón de conexiones inalámbricas	22
Uso del software HP Wireless Assistant (sólo en algunos modelos)	23
Uso de HP Connection Manager (sólo en algunos modelos)	23
Uso de los controles del sistema operativo	24
Uso de dispositivos WLAN (sólo en algunos modelos)	25
Configuración de una WLAN	25
Protección de su WLAN	25
Conexión a una WLAN	27
Roaming a otra red	27
Uso de HP Mobile Broadband (sólo en algunos modelos)	28
Inserción de una tarjeta SIM	28
Extracción de una tarjeta SIM	29
Uso de un dispositivo inalámbrico Bluetooth	31
Bluetooth e Internet Connection Sharing (ICS)	31
Solución de problemas de red inalámbrica	32
No es posible crear una conexión a una WLAN	32
No es posible conectarse a una red preferida	33
El ícono del estado de la red no aparece	33

Los códigos de seguridad de red actuales no están disponibles	33
La conexión a la WLAN es muy débil	34
No se puede conectar con el enrutador inalámbrico	35
Uso del módem (sólo en algunos modelos)	36
Conexión de un cable de módem	36
Conexión de un adaptador de cable de módem específico del país o región	37
Selección de una configuración de ubicación	37
Visualización de la selección de la ubicación actual	37
Adición de nuevas ubicaciones mientras viaja	38
Solución de problemas de conexión durante un viaje	39
Conexión a una red de área local (LAN)	41

3 Dispositivos señaladores y teclado

Uso de los dispositivos señaladores	42
Configuración de las preferencias de dispositivo señalador	42
Uso del TouchPad	42
Uso del dispositivo señalador de tipo palanca (sólo en algunos modelos)	42
Conexión de un mouse externo	42
Uso del teclado	42
Uso de teclas de acceso rápido	42
Visualización de la información del sistema	43
Inicio de la suspensión	44
Alternancia de la imagen de la pantalla	45
Exhibición de Power Assistant	46
Disminución del brillo de la pantalla	47
Aumento del brillo de la pantalla	47
Uso de HP QuickLook 3	48
Uso de teclados numéricos	48
Uso del teclado numérico incorporado	48
Activación y desactivación del teclado numérico incorporado	49
Alternancia de las funciones de las teclas del teclado numérico incorporado	49
Uso del teclado numérico integrado	49
Uso de un teclado numérico externo opcional	50
Limpieza del Touchpad y del teclado	51

4 Multimedia

Recursos multimedia	52
Ajuste del volumen	52
Software multimedia	54
Acceso a su software multimedia preinstalado	54
Instalación de software multimedia desde un disco	54
Audio	55
Conexión de dispositivos de audio externos	55
Verificación de sus funciones de audio	55
Vídeo	57
Conexión de un monitor externo o un proyector	57
Uso del puerto de monitor externo	57
Uso de DisplayPort	57
Unidad óptica (sólo en algunos modelos)	59

Identificación de la unidad óptica	59
Uso de discos ópticos (CD, DVD y BD)	59
Selección del disco correcto (CD, DVD y BD)	60
Discos CD-R	60
Discos CD-RW	60
Discos DVD±R	60
Discos DVD±RW	60
Discos DVD+R LightScribe	61
Blu-ray Disc (BD)	61
Reproducción de un CD, DVD o BD	61
Configuración de Reproducción automática	62
Cambio de configuraciones regionales para DVD	62
Observación de la advertencia de copyright	63
Copia de un CD, DVD o BD	63
Creación (grabación) de un CD o DVD	64
Extracción de un disco óptico (CD, DVD o BD)	65
Solución de problemas	65
La bandeja para discos ópticos no se abre para extraer un CD, un DVD o un BD	65
El equipo no detecta la unidad óptica	66
No se puede reproducir un disco	67
No se puede reproducir un disco de manera automática	68
Una película se detiene, salta o se reproduce de forma errática	68
Una película no puede verse en una pantalla externa	68
El proceso de grabación de un disco no se inicia o se detiene antes de completarse	68
Se debe reinstalar un controlador del dispositivo	69
Obtención de los últimos controladores de dispositivos HP	69
Obtención de controladores de dispositivos Microsoft	70
Cámara web (sólo en algunos modelos)	71
Ajuste de las propiedades de la cámara web	71
Captura de imágenes de tarjeta de presentación	72

5 Administración de energía

Configuración de opciones de energía	74
Uso de estados de ahorro de energía	74
Inicio y salida de la suspensión	74
Inicio y salida de la hibernación	75
Uso del medidor de batería	75
Uso de planes de energía	76
Visualización del plan de energía actual	76
Selección de un plan de energía diferente	76
Personalización de planes de energía	76
Configuración de protección con contraseña en la reactivación	76
Uso de HP Power Assistant (sólo en algunos modelos)	78
Inicio de HP Power Assistant	78
Uso de alimentación de CA externa	78
Conexión del adaptador de CA	79
Uso de alimentación por batería	80
Cómo encontrar información sobre la batería en Ayuda y soporte técnico	80

Uso de Verificación de la batería HP	80
Exhibición de la carga restante de la batería	81
Inserción o extracción de la batería	81
Carga de una batería	82
Maximización del tiempo de descarga de la batería	83
Administración de los niveles de batería baja	83
Identificación de niveles de batería bajos	83
Resolución de nivel de batería bajo	84
Para solucionar un nivel de batería bajo cuando se dispone de alimentación externa	84
Para resolver un nivel de batería bajo cuando una batería cargada esté disponible	84
Para resolver un nivel de batería bajo cuando no disponga de una fuente de energía	84
Para resolver un nivel de batería bajo cuando su equipo no puede salir de la hibernación	84
Calibración de una batería	84
Paso 1: Cargue la batería totalmente	84
Paso 2: Desactive la hibernación y la suspensión	85
Paso 3: Descargue la batería	86
Paso 4: Recargue totalmente la batería	87
Paso 5: Vuelva a habilitar la hibernación y la suspensión	87
Ahorro de energía de la batería	87
Almacenamiento de una batería	88
Eliminación de una batería usada	88
Sustitución de la batería	88
Prueba de un adaptador de CA	89
Apagado del equipo	89

6 Unidades

Identificación de unidades instaladas	91
Manipulación de unidades	91
Mejoría del rendimiento de la unidad de disco duro	93
Utilización del Desfragmentador de disco	93
Utilización del Liberador de espacio en disco	93
Uso de HP 3D DriveGuard	94
Identificación del estado de HP 3D DriveGuard	94
Uso del software HP 3D DriveGuard	95
Colocación de una unidad de disco duro en el compartimento respectivo	96
Sustitución de una unidad en el compartimento de actualización	99
Extracción del dispositivo de protección	99
Sustitución de una unidad de disco duro	100
Sustitución de una unidad óptica	102

7 Dispositivos externos

Uso de un dispositivo USB	105
Conexión de un dispositivo USB	105
Detención y extracción de un dispositivo USB	106
Uso del soporte para USB legado	106
Uso de un dispositivo 1394	107

Conexión de un dispositivo 1394	107
Detención y extracción de un dispositivo 1394	107
Uso de dispositivos seriales (sólo en algunos modelos)	109
Uso de unidades externas	110
Uso de dispositivos externos opcionales	110
Uso de un dispositivo de acoplamiento	111

8 Tarjetas multimedia externas

Uso de las tarjetas del lector de tarjetas multimedia	112
Inserción de una tarjeta digital	112
Detención y extracción de una tarjeta digital	113
Uso de ExpressCard (sólo en algunos modelos)	114
Configuración de una ExpressCard	114
Inserción de una ExpressCard	114
Detención y extracción de una ExpressCard	115
Uso de Smart Card (sólo en algunos modelos)	117
Inserción de una smart card	117
Extracción de una smart card	117

9 Módulos de memoria

Adición o sustitución de un módulo de memoria en la ranura del módulo de memoria de expansión	119
Actualización de un módulo de memoria en la ranura del módulo de memoria primario	122

10 Seguridad

Protección del equipo	126
Uso de contraseñas	127
Configuración de contraseñas en Windows	127
Configuración de contraseñas en la utilidad de configuración	128
Contraseña de administrador de BIOS	128
Administración de una contraseña de administrador de BIOS	129
Ingreso de una contraseña de administrador de BIOS	130
Uso de DriveLock de la utilidad de configuración	130
Definición de una contraseña de DriveLock	131
Ingreso de una contraseña de DriveLock	132
Cambio de una contraseña de DriveLock	133
Eliminación de la protección de DriveLock	134
Uso de Auto DriveLock de la utilidad de configuración	134
Ingreso de una contraseña de DriveLock Automático	134
Eliminación de la protección de DriveLock Automático	135
Uso de los recursos de seguridad de la utilidad de configuración del equipo	136
Seguridad de los dispositivos del sistema	136
Visualización de la información del sistema de la utilidad de configuración	137
Uso de la ID del sistema de la utilidad de configuración	137
Uso de software antivirus	139
Uso de software de firewall	140
Instalación de actualizaciones críticas	141
Uso de HP ProtectTools Security Manager (sólo en algunos modelos)	142
Instalación de un cable de seguridad	143

11 Actualizaciones de software	
Actualización de software	144
Actualización del BIOS	146
Determinación de la versión de BIOS	146
Descarga de una actualización del BIOS	146
Actualización de programas y controladores	148
12 Copias de seguridad y recuperación	
Copias de seguridad de su información	150
Realización de una recuperación	152
Uso de las herramientas de recuperación de Windows	152
Uso de herramientas de recuperación f11	153
Uso de un DVD del sistema operativo Windows Vista (se adquiere por separado)	153
13 Utilidad de configuración del equipo	
Inicio de la utilidad de configuración del equipo	155
Uso de la utilidad de configuración del equipo	155
Exploración y selección en la utilidad de configuración del equipo	155
Restauración de la configuración de fábrica en la utilidad de configuración del equipo	156
Menús de la utilidad de configuración del equipo	157
Menú File (Archivo)	157
Menú Security (Seguridad)	158
Menú System Configuration (Avanzado)	159
14 MultiBoot	
Sobre el orden de los dispositivos de arranque	163
Activación de dispositivos de arranque en la utilidad de configuración	165
Consideración de cambios de orden de arranque	166
Elección de preferencias de MultiBoot	167
Definición de un nuevo orden de arranque en la utilidad de configuración del equipo ...	167
Elección dinámica de un dispositivo de arranque con la solicitud F9	168
Configuración de la solicitud de MultiBoot Express	168
Especificación de las preferencias de MultiBoot Express	169
15 Administración e impresión	
Uso de soluciones de administración de clientes	170
Configuración e implementación de una imagen de software	170
Administración y actualización del software	171
HP Client Manager for Altiris (sólo en algunos modelos)	171
HP CCM (Client Configuration Manager) (sólo en algunos modelos)	173
HP SSM (System Software Manager)	174
Uso del controlador de impresión universal de HP	175
Índice	176

1 Recursos

Identificación del hardware

Los componentes incluidos con el equipo varían según la región y el modelo. Las ilustraciones que aparecen en este capítulo identifican los recursos estándar incluidos en la mayoría de los modelos de equipo.

Para ver una lista del hardware instalado en el equipo, siga estos pasos:

1. Seleccione **Inicio > Equipo > Propiedades del sistema**.
2. En el panel izquierdo, haga clic en **Administrador de dispositivos**.

También puede agregar hardware o modificar configuraciones de dispositivos con el Administrador de dispositivos.

 **NOTA:** Windows® incluye el recurso Control de cuentas de usuario para mejorar la seguridad de su equipo. Es posible que se le solicite su permiso o se le pida su contraseña para tareas como la instalación de aplicaciones, la ejecución de utilidades o el cambio de las configuraciones de Windows. Consulte Ayuda y soporte técnico para obtener más información.

Componentes de la parte superior

TouchPad



Componente	Descripción
(1)	Dispositivo señalador de tipo palanca (sólo en algunos modelos)*
	Permite mover el puntero y seleccionar o activar elementos en la pantalla.

Componente	Descripción
(2) Botón izquierdo del dispositivo señalador de tipo palanca (sólo en algunos modelos)*	Funciona igual que el botón izquierdo de un mouse externo.
(3) TouchPad*	Permite mover el puntero y seleccionar o activar elementos en la pantalla.
(4) Botón izquierdo del TouchPad*	Funciona igual que el botón izquierdo de un mouse externo.
(5) Botón derecho del dispositivo señalador de tipo palanca (sólo en algunos modelos)*	Funciona igual que el botón derecho de un mouse externo.
(6) Área de desplazamiento del TouchPad	Permite desplazarse hacia arriba y hacia abajo.
(7) Botón derecho del TouchPad*	Funciona igual que el botón derecho de un mouse externo.

*Esta tabla describe las configuraciones de fábrica. Para ver o modificar las preferencias de dispositivo señalador, seleccione **Inicio > Panel de control > Hardware y sonido > Mouse**.

Indicadores luminosos

 **NOTA:** Consulte la imagen que más se parezca a su equipo.

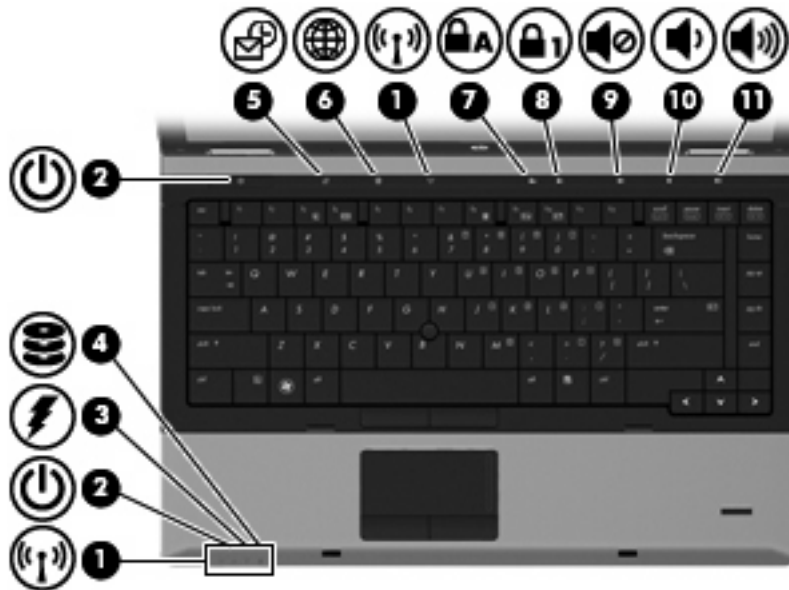

Componente	Descripción
(1) Indicadores luminosos de conexiones inalámbricas (2)*	<ul style="list-style-type: none"> • Azul: Un dispositivo inalámbrico integrado, como un dispositivo de red de área local inalámbrica (WLAN), el módulo HP Broadband Wireless (solo algunos modelos) y/o un dispositivo Bluetooth®, está encendido. • Ámbar: Todos los dispositivos inalámbricos están apagados.
(2) Indicadores luminosos de alimentación (2)†	<ul style="list-style-type: none"> • Encendidos: El equipo está encendido. • Intermitentes: El equipo está en estado de suspensión. • Apagados: El equipo está apagado o en hibernación.
(3) Indicador luminoso de la batería	<ul style="list-style-type: none"> • Ámbar: Se está cargando una batería. • Turquesa: Una batería está con la carga casi completa. • Ámbar intermitente: Una batería, que es la única fuente de alimentación disponible, ha alcanzado un nivel de batería baja. Cuando la batería alcance un nivel crítico de batería, el indicador luminoso de la batería comenzará a parpadear rápidamente. • Apagado: Si el equipo está enchufado a una fuente de alimentación externa, el indicador luminoso se apagará cuando todas las baterías del equipo se hayan cargado completamente. Si el equipo no está enchufado a una fuente de alimentación externa, el indicador luminoso continuará apagado hasta que la batería alcance un nivel de batería baja.

Componente	Descripción
(4) Indicador luminoso de la unidad	<ul style="list-style-type: none"> Turquesa intermitente: Se está accediendo a la unidad de disco duro o a la unidad óptica (sólo en algunos modelos). Ámbar: HP 3D DriveGuard ha estacionado temporalmente la unidad de disco duro.
(5) Indicador luminoso de QuickLook	<ul style="list-style-type: none"> Encendido: El equipo está encendido. Apagado: El equipo está apagado, en suspensión o en hibernación.
(6) Indicador luminoso de QuickWeb	Encendido: El navegador Web está en uso.
(7) Indicador luminoso de bloq mayús	Encendido: Bloq Mayús está activado.
(8) Indicador luminoso de bloq num	Encendido: La función bloq num está activada o el teclado numérico incorporado está activado.
(9) Indicador luminoso de silencio	<ul style="list-style-type: none"> Turquesa: Altavoz encendido. Ámbar: El sonido del altavoz está apagado.
(10) Indicador luminoso de disminución de volumen	Intermitente: El botón de disminución del volumen está siendo usado para bajar el volumen del altavoz.
(11) Indicador luminoso de aumento de volumen	Intermitente: El botón de aumento del volumen está siendo usado para subir el volumen del altavoz.

*Los dos indicadores luminosos de conexiones inalámbricas muestran la misma información. El indicador luminoso del botón de conexiones inalámbricas sólo es visible cuando el equipo está abierto. El indicador luminoso de conexiones inalámbricas en la parte frontal del equipo es visible con el equipo abierto o cerrado.

†Los dos indicadores luminosos de alimentación muestran la misma información. El indicador luminoso del botón de alimentación sólo es visible cuando el equipo está abierto. El indicador luminoso de alimentación en la parte frontal del equipo es visible con el equipo abierto o cerrado.

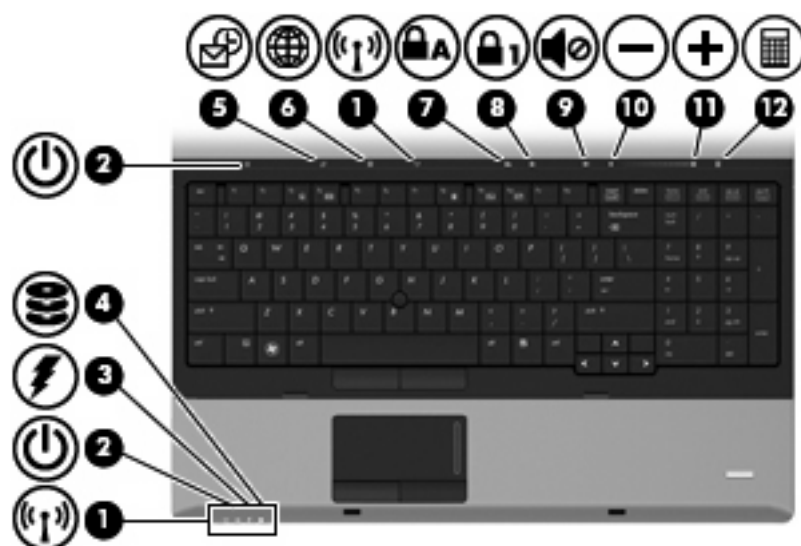

Componente	Descripción
(1) Indicadores luminosos de conexiones inalámbricas (2)*	<ul style="list-style-type: none"> • Azul: Un dispositivo inalámbrico integrado, como un dispositivo de red de área local inalámbrica (WLAN), el módulo HP Broadband Wireless (solo algunos modelos) y/o un dispositivo Bluetooth®, está encendido. • Ámbar: Todos los dispositivos inalámbricos están apagados.
(2) Indicadores luminosos de alimentación (2)†	<ul style="list-style-type: none"> • Encendidos: El equipo está encendido. • Intermitentes: El equipo está en estado de suspensión. • Apagados: El equipo está apagado o en hibernación.
(3) Indicador luminoso de la batería	<ul style="list-style-type: none"> • Ámbar: Se está cargando una batería. • Turquesa: Una batería está con la carga casi completa. • Ámbar intermitente: Una batería, que es la única fuente de alimentación disponible, ha alcanzado un nivel de batería baja. Cuando la batería alcance un nivel crítico de batería, el indicador luminoso de la batería comenzará a parpadear rápidamente. • Apagado: Si el equipo está enchufado a una fuente de alimentación externa, el indicador luminoso se apagará cuando todas las baterías del equipo se hayan cargado completamente. Si el equipo no está enchufado a una fuente de alimentación externa, el indicador luminoso continuará apagado hasta que la batería alcance un nivel de batería baja.
(4) Indicador luminoso de la unidad	<ul style="list-style-type: none"> • Turquesa intermitente: Se está accediendo a la unidad de disco duro o a la unidad óptica (sólo en algunos modelos). • Ámbar: HP 3D DriveGuard ha estacionado temporalmente la unidad de disco duro.
(5) Indicador luminoso de QuickLook	<ul style="list-style-type: none"> • Encendido: El equipo está encendido. • Apagado: El equipo está apagado, en suspensión o en hibernación.
(6) Indicador luminoso de QuickWeb	Encendido: El navegador Web está en uso.
(7) Indicador luminoso de bloq mayús	Encendido: Bloq Mayús está activado.
(8) Indicador luminoso de bloq num	Encendido: La función bloq num está activada o el teclado numérico incorporado está activado.
(9) Indicador luminoso de silencio	<ul style="list-style-type: none"> • Turquesa: Altavoz encendido. • Ámbar: El sonido del altavoz está apagado.
(10) Indicador luminoso de disminución de volumen	Intermitente: El botón de disminución del volumen está siendo usado para bajar el volumen del altavoz.
(11) Indicador luminoso de aumento de volumen	Intermitente: El botón de aumento del volumen está siendo usado para subir el volumen del altavoz.
(12) Indicador luminoso de la calculadora	Encendido: La función de calculadora de Windows está encendida.

*Los dos indicadores luminosos de conexiones inalámbricas muestran la misma información. El indicador luminoso del botón de conexiones inalámbricas sólo es visible cuando el equipo está abierto. El indicador luminoso de conexiones inalámbricas en la parte frontal del equipo es visible con el equipo abierto o cerrado.

Componente	Descripción
	†Los dos indicadores luminosos de alimentación muestran la misma información. El indicador luminoso del botón de alimentación sólo es visible cuando el equipo está abierto. El indicador luminoso de alimentación en la parte frontal del equipo es visible con el equipo abierto o cerrado.

Botones y lector de huellas digitales

 **NOTA:** Consulte la imagen que más se parezca a su equipo.

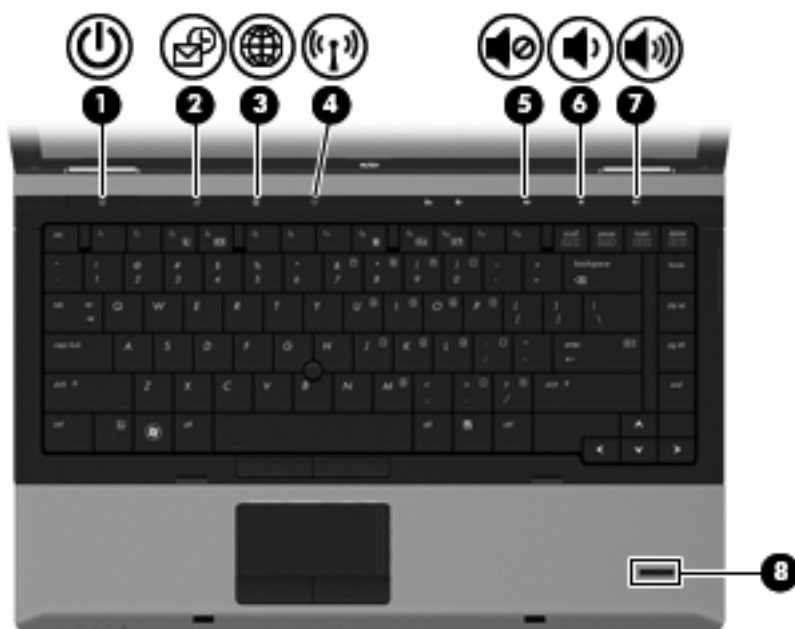

Componente	Descripción
(1) Botón de alimentación	<ul style="list-style-type: none"> • Cuando el equipo está apagado, presione el botón para encenderlo. • Cuando el equipo está encendido, presione el botón para apagarlo. • Cuando el equipo está en estado de suspensión, presione brevemente el botón para salir de la suspensión. • Cuando el equipo está en hibernación, presione brevemente el botón para salir de la hibernación. <p>Si el equipo ha dejado de responder y los procedimientos de apagado de Windows no funcionan, mantenga presionado el botón de alimentación durante por lo menos cinco segundos para apagar el equipo.</p> <p>Para saber más sobre sus configuraciones de energía, seleccione Inicio > Panel de control > Sistema y mantenimiento > Opciones de energía.</p>

Componente	Descripción
(2) Botón QuickLook	<ul style="list-style-type: none"> • Cuando el equipo esté apagado, presione el botón para abrir HP QuickLook. • Cuando el equipo esté encendido, presione el botón para abrir Software Setup. <p>NOTA: Si Software Setup no está disponible, se abre el navegador Web predeterminado.</p>
(3) Botón QuickWeb	<ul style="list-style-type: none"> • Cuando el equipo esté apagado, presione el botón para abrir HP QuickWeb. • Cuando el equipo esté encendido, presione el botón para abrir el navegador Web predeterminado.
(4) Botón de conexiones inalámbricas	Enciende o apaga los recursos inalámbricos, pero no establece ninguna conexión inalámbrica.
(5) Botón de silencio	Suprime y restaura el sonido del altavoz.
(6) Botón de disminución de volumen	Disminuye el volumen del equipo.
(7) Botón de aumento de volumen	Aumenta el volumen del equipo.
(8) Lector de huellas digitales (sólo en algunos modelos)	Permite iniciar una sesión en Windows utilizando una huella digital en lugar de una contraseña.



Componente	Descripción
(1) Botón de alimentación	<ul style="list-style-type: none"> • Cuando el equipo está apagado, presione el botón para encenderlo. • Cuando el equipo está encendido, presione el botón para apagarlo.

Componente	Descripción
	<ul style="list-style-type: none"> • Cuando el equipo está en estado de suspensión, presione brevemente el botón para salir de la suspensión. • Cuando el equipo está en hibernación, presione brevemente el botón para salir de la hibernación. <p>Si el equipo ha dejado de responder y los procedimientos de apagado de Windows no funcionan, mantenga presionado el botón de alimentación durante por lo menos cinco segundos para apagar el equipo.</p> <p>Para saber más sobre sus configuraciones de energía, seleccione Inicio > Panel de control > Sistema y mantenimiento > Opciones de energía.</p>
(2) Botón QuickLook	<ul style="list-style-type: none"> • Cuando el equipo esté apagado, presione el botón para abrir HP QuickLook. • Cuando el equipo esté encendido, presione el botón para abrir Software Setup. <p>NOTA: Si Software Setup no está disponible, se abre el navegador Web predeterminado.</p>
(3) Botón QuickWeb	<ul style="list-style-type: none"> • Cuando el equipo esté apagado, presione el botón para abrir HP QuickWeb. • Cuando el equipo esté encendido, presione el botón para abrir el navegador Web predeterminado.
(4) Botón de conexiones inalámbricas	Enciende o apaga los recursos inalámbricos, pero no establece ninguna conexión inalámbrica.
(5) Botón de silencio	Suprime y restaura el sonido del altavoz.
(6) Botón de disminución de volumen	Disminuye el volumen del equipo.
(7) Botón de aumento de volumen	Aumenta el volumen del equipo.
(8) Botón de la calculadora	Abre el recurso de calculadora de Windows.
(9) Lector de huellas digitales (sólo en algunos modelos)	Permite iniciar una sesión en Windows utilizando una huella digital en lugar de una contraseña.

Teclas

 **NOTA:** Consulte la imagen que más se parezca a su equipo.

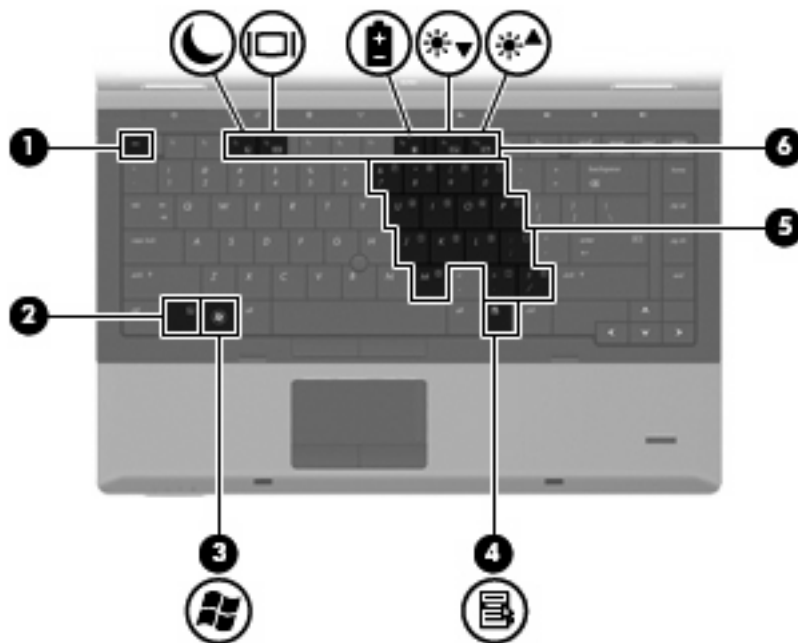

Componente	Descripción
(1) Tecla <code>esc</code>	Muestra la información del sistema al presionarla junto con la tecla <code>fn</code> .
(2) Tecla <code>fn</code>	Ejecuta funciones del sistema frecuentemente utilizadas al presionarla junto con una tecla de función o con la tecla <code>esc</code> .
(3) Tecla del logotipo de Windows	Muestra el menú Inicio de Windows.
(4) Tecla de aplicaciones de Windows	Muestra un menú de accesos directos para elementos situados debajo del puntero.
(5) Teclas del teclado numérico incorporado	Pueden utilizarse como las teclas de un teclado numérico externo.
(6) Teclas de función	Ejecutan funciones del sistema de uso frecuente al presionarlas junto con la tecla <code>fn</code> .

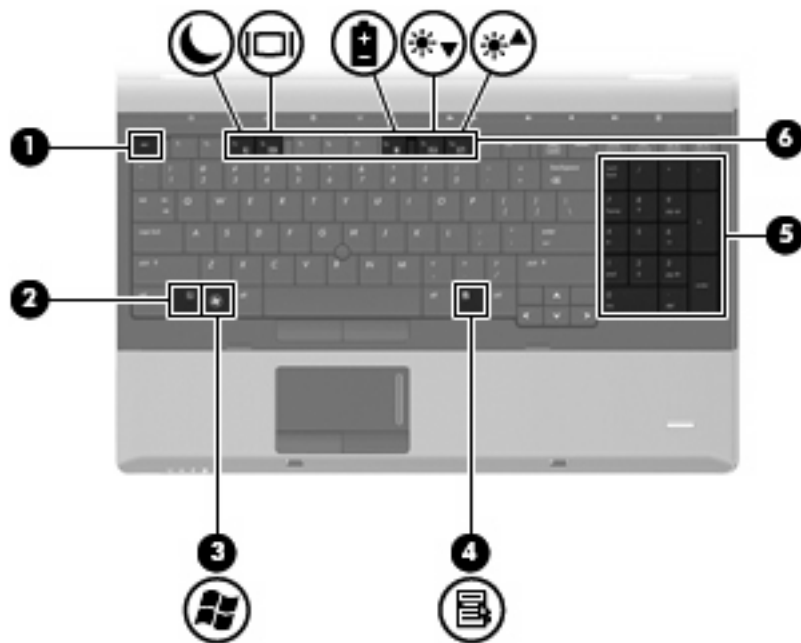

Componente	Descripción
(1) Tecla <i>esc</i>	Muestra la información del sistema al presionarla junto con la tecla <i>fn</i> .
(2) Tecla <i>fn</i>	Ejecuta funciones del sistema frecuentemente utilizadas al presionarla junto con una tecla de función o con la tecla <i>esc</i> .
(3) Tecla del logotipo de Windows	Muestra el menú Inicio de Windows.
(4) Tecla de aplicaciones de Windows	Muestra un menú de accesos directos para elementos situados debajo del puntero.
(5) Teclas del teclado numérico integrado	Pueden utilizarse como las teclas de un teclado numérico externo.
(6) Teclas de función	Ejecutan funciones del sistema de uso frecuente al presionarlas junto con la tecla <i>fn</i> .

Componentes de la parte frontal

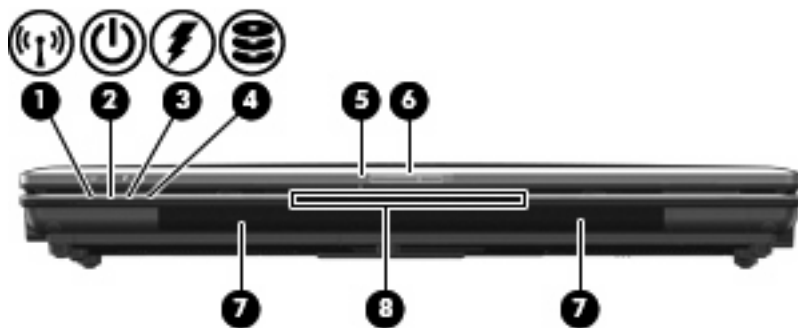

Componente	Descripción
(1) Indicador luminoso de conexiones inalámbricas	<ul style="list-style-type: none"> • Azul: Un dispositivo inalámbrico integrado, como un dispositivo de red de área local inalámbrica (WLAN), el módulo HP Broadband Wireless (solo algunos modelos) y/o un dispositivo Bluetooth®, está encendido. • Ámbar: Todos los dispositivos inalámbricos están apagados.
(2) Indicador luminoso de alimentación	<ul style="list-style-type: none"> • Encendido: El equipo está encendido. • Intermitente: El equipo está en estado de suspensión. • Apagado: El equipo está apagado o en hibernación.
(3) Indicador luminoso de la batería	<ul style="list-style-type: none"> • Ámbar: Se está cargando una batería. • Turquesa: Una batería está con la carga casi completa. • Ámbar intermitente: Una batería, que es la única fuente de alimentación disponible, ha alcanzado un nivel de batería baja. Cuando la batería alcance un nivel crítico de batería, el indicador luminoso de la batería comenzará a parpadear rápidamente. • Apagado: Si el equipo está enchufado a una fuente de alimentación externa, el indicador luminoso se apagará cuando todas las baterías del equipo se hayan cargado completamente. Si el equipo no está enchufado a una fuente de alimentación externa, el indicador luminoso continuará apagado hasta que la batería alcance un nivel de batería baja.
(4) Indicador luminoso de la unidad	<ul style="list-style-type: none"> • Turquesa intermitente: Se está accediendo a la unidad de disco duro o a la unidad óptica (sólo en algunos modelos). • Ámbar: HP 3D DriveGuard ha estacionado temporalmente la unidad de disco duro.
(5) Indicador luminoso de la cámara web (sólo en algunos modelos)	Encendido: La cámara web está en uso.
(6) Pestillo de liberación de la pantalla	Abre el equipo.
(7) Altavoces (2)	Producen sonido.
(8) Ranura para tarjeta de presentación	Sostiene una tarjeta de presentación en la posición correcta para que la cámara web (sólo en algunos modelos) pueda capturar una imagen.

Componentes de la parte lateral derecha

 **NOTA:** Consulte la imagen que más se parezca a su equipo.

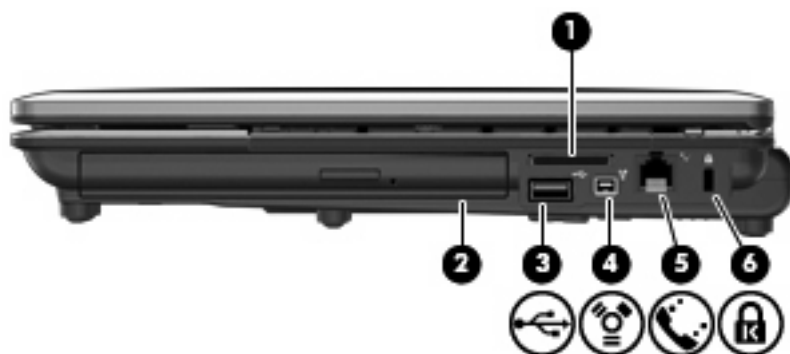

Componente	Descripción
(1) Lector de tarjetas multimedia	Admite los siguientes formatos de tarjeta digital opcionales: <ul style="list-style-type: none"> • Memory Stick • Memory Stick Pro • Memory Stick Duo (requiere adaptador) • Memory Stick Duo Pro (requiere adaptador) • MultiMediaCard • MultiMediaCard Plus • Tarjeta de memoria Secure Digital (SD) • Tarjeta de memoria de alta capacidad Secure Digital (SD) • Tarjeta de memoria micro Secure Digital (SD) (se requiere adaptador) • xD-Picture Card
(2) Compartimento de actualización	Admite una unidad óptica o una unidad de disco duro.
(3) Puerto USB	Permite conectar un dispositivo USB opcional.
(4) Puerto 1394	Conecta un dispositivo IEEE 1394 ó 1394a opcional, como una cámara de vídeo.
(5) Conector RJ-11 (módem)	Permite conectar un cable de módem.
(6) Ranura del cable de seguridad	Conecta el cable de seguridad opcional al equipo.
NOTA: El cable de seguridad actúa como una medida disuasoria, pero es posible que no pueda evitar el robo o la manipulación no deseada del equipo.	

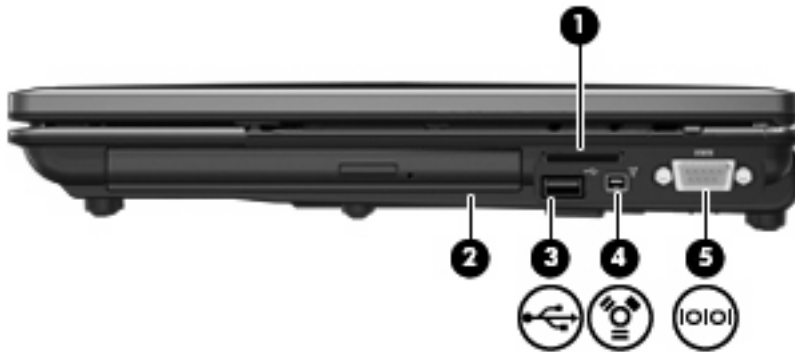

Componente	Descripción
(1) Lector de tarjetas multimedia	Admite los siguientes formatos de tarjeta digital opcionales: <ul style="list-style-type: none"> • Memory Stick • Memory Stick Pro • Memory Stick Duo (requiere adaptador) • Memory Stick Duo Pro (requiere adaptador) • MultiMediaCard • MultiMediaCard Plus • Tarjeta de memoria Secure Digital (SD) • Tarjeta de memoria de alta capacidad Secure Digital (SD) • Tarjeta de memoria micro Secure Digital (SD) (se requiere adaptador) • xD-Picture Card
(2) Compartimento de actualización	Admite una unidad óptica o una unidad de disco duro.
(3) Puerto USB	Permite conectar un dispositivo USB opcional.
(4) Puerto 1394	Conecta un dispositivo IEEE 1394 ó 1394a opcional, como una cámara de vídeo.
(5) Puerto serial	Conecta un dispositivo opcional, por ejemplo, un módem de serie, un mouse o una impresora.

Componentes de la parte lateral izquierda

 **NOTA:** Consulte la imagen que más se parezca a su equipo.

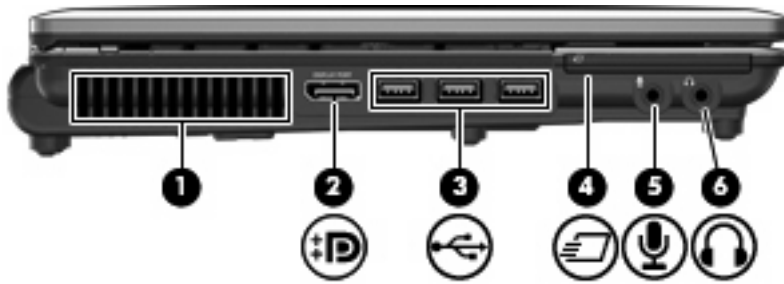

Componente	Descripción
(1) Orificio de ventilación	Permite que la circulación de aire enfríe los componentes internos. NOTA: El ventilador del equipo se enciende automáticamente para enfriar los componentes internos y prevenir el sobrecalentamiento. Es normal que el ventilador interno se encienda y apague reiteradamente durante la operación de rutina.
(2) DisplayPort	Conecta un dispositivo de pantalla digital opcional, por ejemplo, un proyector o un monitor de alto rendimiento.
(3) Puertos USB (3)	Permiten conectar dispositivos USB opcionales.
(4) Ranura para ExpressCard	Admite tarjetas ExpressCard opcionales.
(5) Conector de entrada de audio (micrófono)	Conecta un set de auriculares y micrófono, un micrófono estéreo o un micrófono monoaural opcionales.
(6) Conector de salida de audio (auriculares)	Produce el sonido cuando se conecta a altavoces estéreo con alimentación, auriculares, auriculares de botón, un set de auriculares y micrófono opcionales o audio de televisión. NOTA: Cuando se conecta un dispositivo al conector para auriculares, se desactivan los altavoces del equipo.

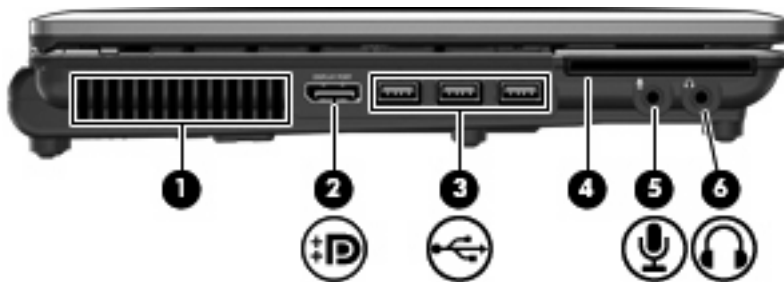

Componente	Descripción
(1) Orificio de ventilación	Permite que la circulación de aire enfríe los componentes internos. NOTA: El ventilador del equipo se enciende automáticamente para enfriar los componentes internos y prevenir el sobrecalentamiento. Es normal que el ventilador interno se encienda y apague reiteradamente durante la operación de rutina.
(2) DisplayPort	Conecta un dispositivo de pantalla digital opcional, por ejemplo, un proyector o un monitor de alto rendimiento.
(3) Puertos USB (3)	Permiten conectar dispositivos USB opcionales.

Componente	Descripción
(4) Lector de smart card	Admite tarjetas smart card y Java™ Card opcionales.
(5) Conector de entrada de audio (micrófono)	Conecta un set de auriculares y micrófono, un micrófono estéreo o un micrófono monoaural opcionales.
(6) Conector de salida de audio (auriculares)	Produce el sonido cuando se conecta a altavoces estéreo con alimentación, auriculares, auriculares de botón, un set de auriculares y micrófono opcionales o audio de televisión.

NOTA: Cuando se conecta un dispositivo al conector para auriculares, se desactivan los altavoces del equipo.

Componentes de la parte trasera

 **NOTA:** Consulte la imagen que más se parezca a su equipo.



Componente	Descripción
(1) Conector RJ-45 (red)	Permite conectar un cable de red.
(2) Puerto de monitor externo	Permite conectar un monitor VGA externo o un proyector.
(3) Conector de alimentación	Permite conectar un adaptador de CA.



Componente	Descripción
(1) Ranura para cable de seguridad	Permite conectar un cable de seguridad opcional al equipo. NOTA: El cable de seguridad actúa como una medida disuasoria, pero es posible que no pueda evitar el robo o la manipulación no deseada del equipo.
(2) Conector RJ-11 (módem)	Permite conectar un cable de módem.
(3) Conector RJ-45 (red)	Permite conectar un cable de red.

(4)	Puerto de monitor externo	Permite conectar un monitor VGA externo o un proyector.
(5)	Conector de alimentación	Permite conectar un adaptador de CA.

Componentes de la parte inferior

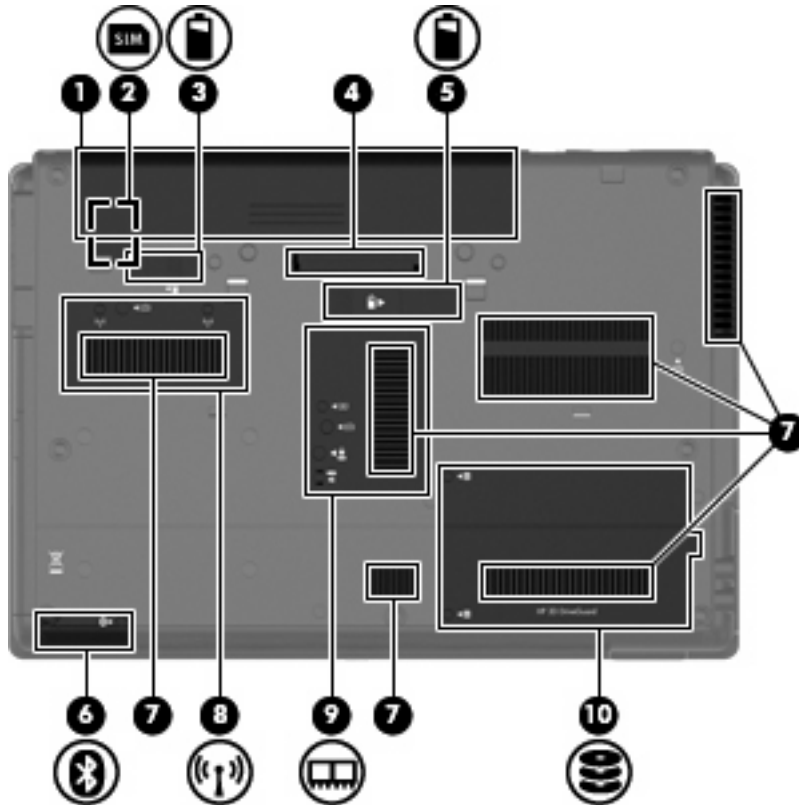

Componente	Descripción
(1) Compartimento de la batería	Contiene la batería.
(2) Ranura para SIM	Contiene un módulo inalámbrico de identificación del suscriptor (SIM) (sólo determinados modelos). La ranura para SIM se encuentra ubicada dentro del compartimiento de la batería.
(3) Pestillo de liberación de la batería	Libera la batería de su compartimiento.
(4) Conector de acoplamiento	Conecta un dispositivo de acoplamiento opcional.
(5) Conector de batería adicional	Conecta una batería adicional opcional.
(6) Compartimento de Bluetooth	Contiene un dispositivo Bluetooth.
(7) Orificios de ventilación (6)	Permiten que el flujo de aire enfríe los componentes internos. NOTA: El ventilador del equipo se enciende automáticamente para enfriar los componentes internos y prevenir el sobrecalentamiento. Es normal que el ventilador interno se encienda y apague reiteradamente durante la operación de rutina.
(8) Compartimento del módulo HP Mobile Broadband	Contiene el módulo HP Mobile Broadband (sólo en algunos modelos).

Componente	Descripción
	NOTA: Para evitar que el sistema deje de responder, sustituya el módulo inalámbrico sólo por un módulo inalámbrico autorizado por la agencia gubernamental que controla los dispositivos inalámbricos en su país o región. Si sustituye el módulo y recibe un mensaje de advertencia, retire el módulo para que el equipo vuelva a funcionar y póngase en contacto con el soporte técnico a través de Ayuda y soporte técnico.
(9)	Compartimento del módulo de memoria Contiene una ranura para módulo de memoria de expansión.
(10)	Compartimento de la unidad de disco duro Contiene la unidad de disco duro.

Componentes de la pantalla

 **NOTA:** Es posible que la apariencia de su equipo difiera ligeramente de las imágenes de esta sección.

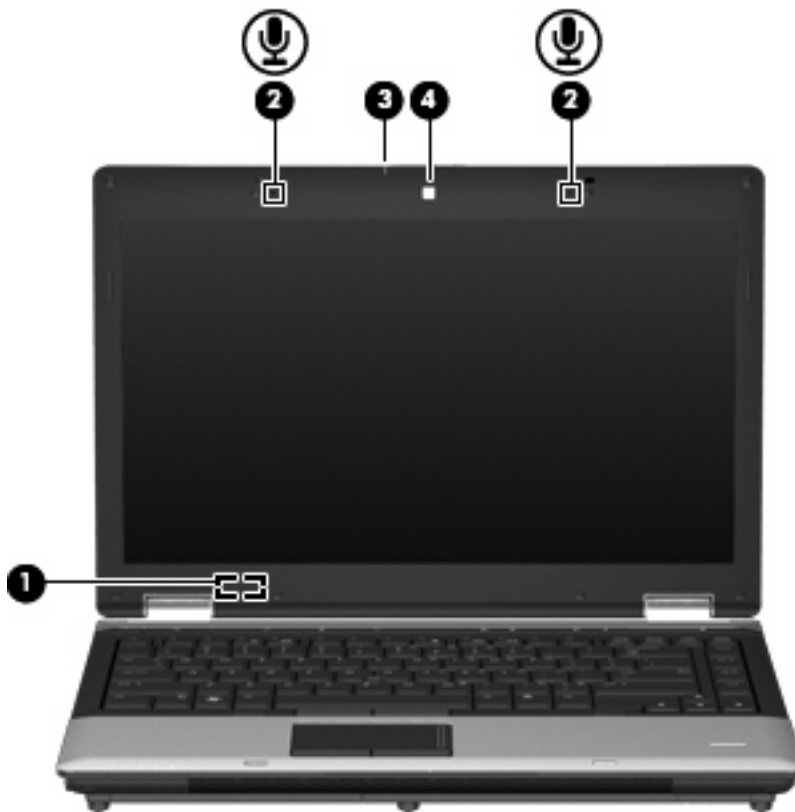

Componente	Descripción
(1)	Interruptor de pantalla interno Apaga la pantalla o inicia la suspensión si se cierra la pantalla mientras el sistema está encendido.
(2)	Micrófonos internos (2) Grabar sonido. NOTA: Si hay un icono de micrófono junto a cada abertura de micrófono, su equipo tiene micrófonos internos.

Componente	Descripción
(3) Indicador luminoso de la cámara web (sólo en algunos modelos)	Encendido: La cámara web está en uso.
(4) Cámara web (sólo en algunos modelos)	Permite grabar audio y vídeo y capturar fotos.

Antenas inalámbricas (sólo en algunos modelos)

 **NOTA:** Es posible que la apariencia de su equipo difiera ligeramente de las imágenes de esta sección.



Componente	Descripción
(1) Antenas WWAN (2)*	Envían y reciben señales de dispositivos inalámbricos para comunicación con redes de área amplia inalámbricas (WWAN).
(2) Antenas WLAN (2)*	Envían y reciben señales de dispositivos inalámbricos para comunicarse con redes de área local inalámbrica (WLAN).

*Las antenas no son visibles desde el exterior del equipo. Para lograr una transmisión óptima, mantenga el entorno de la antena libre de obstrucciones.

Para ver información sobre reglamentación de dispositivos inalámbricos, consulte la sección de *Avisos normativos, de seguridad y medioambientales* que se aplica a su país. Estos avisos se encuentran en Ayuda y soporte técnico.

Componentes adicionales de hardware



Componente	Descripción
(1) Cable de alimentación*	Conecta un adaptador de CA a una toma eléctrica.
(2) Batería*	Suministra alimentación al equipo cuando éste no está conectado a la alimentación externa.
(3) Adaptador de CA	Convierte la alimentación de CA en alimentación de CC.

*El aspecto de las baterías y los cables de alimentación varía según la región y el país.

Identificación de las etiquetas

Las etiquetas adheridas al equipo proporcionan información que podría ser necesaria para solucionar problemas del sistema o al realizar viajes al exterior con el equipo:

- Etiqueta de servicio técnico: proporciona información importante, como la siguiente:



- Nombre del producto (1). Es el nombre del producto adherido a la parte frontal de su equipo.
- Número de serie (s/n) (2). Es un código alfanumérico específico de cada producto.
- Número de pieza/número de producto (p/n) (3). Este número brinda información específica sobre los componentes de hardware del producto. El número de pieza ayuda a un técnico de servicio a determinar qué componentes y piezas se necesitan.
- Descripción del modelo (4). Es el identificador alfanumérico que se usa para encontrar documentos, controladores y soporte para su equipo.
- Período de garantía (5). Este número describe la duración (en años) del período de garantía para este equipo.

Tenga esta información disponible cuando se comunique con el soporte técnico. La etiqueta de servicio técnico está adherida a la parte inferior del equipo.

- Certificado de autenticidad de Microsoft®: contiene la clave del producto Windows. Es posible que necesite la clave del producto para solucionar problemas del sistema operativo o actualizarlo. Este certificado está adherido a la parte inferior del equipo.
- Etiqueta reglamentaria: suministra la información normativa acerca del equipo. La etiqueta reglamentaria está adherida dentro del compartimento de la batería.
- Etiqueta(s) de certificación inalámbrica (sólo en algunos modelos): proporciona(n) información sobre dispositivos inalámbricos opcionales y las certificaciones de aprobación de algunos países o regiones en los cuales se ha aprobado el uso de los dispositivos. Un dispositivo opcional puede ser un dispositivo de red inalámbrica local (WLAN) o un dispositivo Bluetooth® opcional. Si su modelo de equipo incluye uno o más dispositivos inalámbricos, se incluyen también una o más etiquetas de certificación junto con éste. Es posible que necesite esta información cuando viaje al exterior. Las etiquetas de certificación inalámbrica están adheridas en la parte inferior del equipo.
- Etiqueta SIM (módulo de identidad del suscriptor) (sólo en algunos modelos): proporciona la ICCID (identificación de la tarjeta de circuito integrado) de su SIM. Esta etiqueta se encuentra dentro del compartimento de la batería.
- Etiqueta del número de serie del módulo HP Mobile Broadband (sólo en algunos modelos): proporciona el número de serie de su módulo HP Mobile Broadband. Esta etiqueta se encuentra dentro del compartimento de la batería.

2 Red de área inalámbrica, local y por módem

Uso de dispositivos inalámbricos (sólo en algunos modelos)

La tecnología inalámbrica transfiere información a través de ondas de radio, en lugar de cables. Su equipo puede tener uno o más de los siguientes dispositivos inalámbricos:

- Dispositivo de red de área local inalámbrica (WLAN): conecta el equipo a redes de área local inalámbricas (generalmente denominadas redes Wi-Fi, LAN inalámbricas o WLAN) de empresas, domicilios y lugares públicos como aeropuertos, restaurantes, cafeterías, hoteles o universidades. En una WLAN, cada dispositivo inalámbrico móvil se comunica con un enrutador inalámbrico o un punto de acceso inalámbrico.
- Módulo HP Mobile Broadband Wireless: dispositivo de red de área amplia inalámbrica (WWAN) que proporciona acceso a información cuando hay un servicio de operador de red móvil disponible. En una WWAN, cada dispositivo móvil se comunica con una estación base de un operador de red móvil. Los operadores de redes móviles instalan redes de estaciones base (similares a las torres de telefonía móvil) en grandes áreas geográficas, ofreciendo cobertura efectiva en varios estados, regiones o incluso países.
- Dispositivo Bluetooth®: crea una red de área personal (PAN) para conectarse a otros dispositivos compatibles con Bluetooth, como por ejemplo equipos, teléfonos, impresoras, sets de auriculares y micrófono, altavoces y cámaras. En una PAN, cada dispositivo se comunica directamente con otros dispositivos que deben estar relativamente cerca, habitualmente a una distancia de no más de 10 metros (aproximadamente 33 pies) entre sí.

Los equipos con dispositivos WLAN son compatibles con uno o más de los siguientes estándares IEEE de la industria:

- El dispositivo 802.11b es el primer estándar común que admite velocidades de transferencia de datos de hasta 11 Mbps y funciona a una frecuencia de 2,4 GHz.
- El dispositivo 802,11g admite velocidades de transmisión de datos de hasta 54 Mbps y funciona a una frecuencia de 2,4 GHz. Un dispositivo WLAN 802.11g es retroactivamente compatible con dispositivos 802.11b, de modo que puede operar en la misma red.
- El dispositivo 802,11a admite velocidades de transmisión de datos de hasta 54 Mbps y funciona a una frecuencia de 5 GHz.





 **NOTA:** 802.11a no es compatible con 802.11b ni con 802.11g.

- 802.11n es compatible con velocidades de datos de hasta 450 Mbps y puede funcionar a 2,4 GHz ó 5 GHz, lo que lo hace compatible retroactivamente con 802.11a, b y g.

 **NOTA:** Las especificaciones de WLAN 802.11n son provisionarias y no definitivas. Si las especificaciones finales difieren de las provisionarias, esto puede afectar la capacidad del equipo para comunicarse con otros dispositivos WLAN 802.11n.

Para obtener más información sobre tecnología inalámbrica, consulte la información y los enlaces a sitios web que aparecen en Ayuda y soporte técnico.

Identificación de los iconos de conexiones inalámbricas y de red

Ícono	Nombre	Descripción
	Conexiones inalámbricas (conectado)	Identifica la ubicación de los indicadores luminosos y los botones de conexiones inalámbricas en el equipo. También identifica el software HP Wireless Assistant en el equipo e indica que uno o más dispositivos inalámbricos están encendidos.
	Conexiones inalámbricas (desconectado)	Identifica el software HP Wireless Assistant en el equipo e indica que todos los dispositivos inalámbricos están apagados.
	HP Connection Manager	Abre HP Connection Manager, que le permite crear una conexión con un dispositivo HP Mobile Broadband (sólo en algunos modelos).
	Estado de la red (conectada)	Indica que uno o más de sus controladores de red están instalados y que uno o más de los dispositivos de red están conectados a la red.
	Estado de la red (desconectada)	Indica que uno o más de sus controladores de red están instalados, pero que no hay dispositivos de red conectados a la red.

Uso de los controles inalámbricos

Puede controlar los dispositivos inalámbricos de su equipo usando estos recursos:

- Botón de conexiones inalámbricas
- Software HP Wireless Assistant (sólo en algunos modelos)
- Software HP Connection Manager (sólo en algunos modelos)
- Controles del sistema operativo

Uso del botón de conexiones inalámbricas

El equipo posee un botón de conexiones inalámbricas, uno o más dispositivos inalámbricos y dos indicadores luminosos de conexiones inalámbricas. Todos los dispositivos inalámbricos del equipo vienen activados de fábrica, de manera que el indicador luminoso de conexiones inalámbricas se enciende (en azul) cuando se inicia el equipo.

El indicador luminoso de conexiones inalámbricas indica el estado general de la energía de sus dispositivos inalámbricos, no el estado de cada dispositivo en forma individual. Si este indicador

luminoso está azul, al menos un dispositivo inalámbrico está encendido. Si el indicador luminoso de conexiones inalámbricas está ámbar, todos los dispositivos inalámbricos están apagados.

Como los dispositivos inalámbricos vienen activados de fábrica, puede usar el botón de conexiones inalámbricas para encender o apagar los dispositivos inalámbricos simultáneamente. Los dispositivos inalámbricos pueden controlarse individualmente a través del software HP Wireless Assistant (sólo en algunos modelos) o a través de la utilidad de configuración.

 **NOTA:** Si los dispositivos inalámbricos están desactivados por la utilidad de configuración, el botón de conexiones inalámbricas no funcionará hasta que vuelva a activar los dispositivos.

Uso del software HP Wireless Assistant (sólo en algunos modelos)

Un dispositivo inalámbrico puede encenderse o apagarse usando el software HP Wireless Assistant. Si un dispositivo está desactivado por la utilidad de configuración, debe volver a activarse mediante esta utilidad antes de que pueda encenderlo o apagarlo usando HP Wireless Assistant.

 **NOTA:** La activación o encendido de un dispositivo inalámbrico no conecta automáticamente el equipo a una red o a un dispositivo compatible con Bluetooth.

Para ver el estado de los dispositivos inalámbricos, coloque el cursor sobre el icono de conexiones inalámbricas en el área de notificación, en el extremo derecho de la barra de tareas.

 **NOTA:** Para visualizar el icono de conexiones inalámbricas, haga clic en el icono **Mostrar iconos ocultos** (< o <<) en el área de notificación.

Si no se muestra el icono de conexiones inalámbricas en el área de notificación, siga estos pasos para cambiar las propiedades de HP Wireless Assistant:

1. Seleccione **Inicio > Panel de control > Equipo portátil > Centro de movilidad de Windows**.
2. Haga clic en el icono de conexiones inalámbricas en el mosaico de HP Wireless Assistant, en la esquina inferior izquierda del Centro de movilidad de Windows®.
3. Haga clic en **Propiedades**.
4. Seleccione la casilla de verificación junto al **Icono de HP Wireless Assistant en el área de notificación**.
5. Haga clic en **Aplicar**.

Para obtener más información, consulte la ayuda del software HP Wireless Assistant:

1. Abra HP Wireless Assistant haciendo clic en el icono de conexiones inalámbricas del Centro de movilidad de Windows.
2. Haga clic en el botón **Ayuda**.

Uso de HP Connection Manager (sólo en algunos modelos)

Puede usar HP Connection Manager para conectarse a una WWAN usando el dispositivo HP Mobile Broadband en su equipo (sólo en algunos modelos).

Para iniciar HP Connection Manager, haga clic en el icono de **HP Connection Manager** que aparece en el área de notificación, en el extremo derecho de la barra de tareas.

– 0 –

Seleccione **Inicio > Todos los programas > HP > HP Connection Manager**.

Para obtener más detalles sobre el uso de HP Connection Manager, consulte la ayuda del software.

Uso de los controles del sistema operativo

Algunos sistemas operativos también ofrecen una forma de administrar los dispositivos inalámbricos integrados y las conexiones inalámbricas. Por ejemplo, Windows proporciona el Centro de redes y recursos compartidos, que le permite configurar una conexión o una red, conectarse a una red, administrar redes inalámbricas y diagnosticar y reparar conexiones.

Para acceder al Centro de redes y recursos compartidos, haga clic en **Inicio > Panel de control > Redes e Internet > Centro de redes y recursos compartidos**.

Para obtener más información, consulte Ayuda y soporte técnico. Haga clic en **Inicio > Ayuda y soporte técnico**.

Uso de dispositivos WLAN (sólo en algunos modelos)

Un dispositivo WLAN le permite acceder a una red de área local inalámbrica (WLAN), que está integrada por otros equipos y accesorios conectados mediante un enrutador inalámbrico o un punto de acceso inalámbrico.

 **NOTA:** Los términos *enrutador inalámbrico* y *punto de acceso inalámbrico* suelen utilizarse indistintamente.

- Las WLAN de gran porte, como una WLAN corporativa o una WLAN pública, suelen utilizar puntos de acceso inalámbricos capaces de administrar un gran número de equipos y accesorios y de separar las funciones de red cruciales.
- Las WLAN particulares o de pequeñas empresas suelen utilizar un enrutador inalámbrico que permite que diversos equipos inalámbricos y no inalámbricos compartan una conexión a Internet, una impresora y archivos sin componentes de hardware o software adicionales.

 **NOTA:** Para usar un dispositivo WLAN en su equipo, debe conectarse a una infraestructura de WLAN (suministrada a través de un proveedor de servicios o una red pública o corporativa).

Configuración de una WLAN

Para configurar una WLAN y conectarse a Internet, necesita el siguiente equipo:

- Un módem de banda ancha (DSL o cable) **(1)** y un servicio de Internet de alta velocidad contratado con un proveedor de servicios de Internet (ISP)
- Un enrutador inalámbrico (se adquiere por separado) **(2)**.
- El equipo inalámbrico **(3)**

La siguiente ilustración muestra un ejemplo de instalación de una red inalámbrica conectada a Internet.



A medida que su red se expande, es posible conectar a ella equipos inalámbricos y cableados adicionales para acceder a Internet.

Para obtener ayuda para la configuración de su WLAN, consulte la información proporcionada por el fabricante de su enrutador o su ISP.

Protección de su WLAN

Como el estándar de WLAN se diseñó solo con recursos de seguridad limitados—básicamente para impedir la interceptación casual en lugar de formas más poderosas de ataque—es esencial entender que las WLAN son vulnerables a debilidades de seguridad bien conocidas y documentadas.

Es posible que las WLAN en áreas públicas o puntos de acceso, como cafeterías y aeropuertos, no brinden seguridad. Los fabricantes de dispositivos inalámbricos y los proveedores de servicios de punto de acceso están desarrollando nuevas tecnologías para hacer que el entorno público sea más seguro

y anónimo. Si le preocupa la seguridad de su equipo en un punto de acceso, limite sus actividades en la red a correo electrónico no crítico y navegación básica por Internet.

Cuando configure una WLAN o acceda a una WLAN existente, active siempre los recursos de seguridad para proteger su red de un acceso no autorizado. Los niveles de seguridad comunes son acceso protegido a Wi-Fi (WPA) y privacidad equivalente a cable (WEP). Como las señales de radio inalámbricas viajan fuera de la red, otros dispositivos WLAN pueden captar señales sin protección y conectarse a su red (sin invitación) o capturar información que se está enviando a través de ella. Sin embargo, usted puede tomar precauciones para proteger su WLAN:

- **Use un transmisor inalámbrico con seguridad incorporada.**

Muchas estaciones de base inalámbricas, gateways y enrutadores proporcionan recursos de seguridad incorporados como protocolos de seguridad inalámbrica y firewalls. Con el transmisor inalámbrico correcto, usted puede proteger su red de los riesgos de seguridad inalámbrica más comunes.

- **Trabaje detrás de un firewall.**

Un firewall es una barrera que comprueba tanto los datos como las solicitudes de datos que se envían a su red y luego descarta cualquier elemento sospechoso. Existen diversos tipos de firewall, tanto de software como de hardware. Algunas redes usan una combinación de ambos tipos.

- **Use encriptación inalámbrica.**

Se encuentra disponible una variedad de sofisticados protocolos de encriptación para su WLAN. Encuentre la solución que funcione mejor para la seguridad de su red:

- **Privacidad equivalente a cable (WEP):** Es un protocolo de seguridad que utiliza una clave WEP para codificar o encriptar todos los datos de la red antes de que se transmitan. Por lo general, usted puede permitir que la red asigne la clave WEP. De manera alternativa, puede configurar su propia clave, generar una clave distinta o elegir otras opciones avanzadas. Sin la clave correcta, otros no podrán usar la WLAN.
- **WPA (acceso protegido a Wi-Fi):** Al igual que WEP, utiliza configuraciones de seguridad para encriptar y desencriptar datos que se transmiten a través de la red. Sin embargo, en lugar de utilizar una clave de seguridad estática para encriptaciones, como lo hace WEP, WPA emplea un *protocolo de integridad de claves temporal* (TKIP) para generar de manera dinámica una nueva clave para cada paquete. También genera diferentes conjuntos de claves para cada equipo en la red.

- **Cierre su red.**

Si es posible, impida que el nombre de su red (SSID) sea transmitido por el transmisor inalámbrico. La mayoría de las redes transmiten inicialmente el nombre, lo que le indica a cualquier equipo en las cercanías que su red está disponible. Al cerrar la red, es menos probable que otros equipos sepan que existe su red.



NOTA: Si su red está cerrada y no se transmite el SSID, necesitará saber o recordar el SSID para conectar nuevos dispositivos a la red. Anote el SSID y guárdelo en un lugar seguro antes de cerrar la red.

Conexión a una WLAN

Para conectarse a la WLAN, siga estos pasos:

1. Asegúrese de que el dispositivo WLAN esté encendido. Si está encendido, el indicador luminoso de conexiones inalámbricas estará encendido. Si el indicador luminoso de conexiones inalámbricas está de color ámbar, presione el botón de conexiones inalámbricas.
2. Seleccione **Inicio > Conectar a**.
3. Seleccione su WLAN en la lista y escriba la clave de seguridad de la red, si es necesario.
 - Si la red no es segura, lo que significa que cualquiera puede acceder a ella, aparecerá una advertencia. Haga clic en **Conectarse de cualquier forma** para aceptar la advertencia y completar la conexión.
 - Si la red es una WLAN con seguridad activada, se le pedirá que ingrese una clave de seguridad de red, que es un código de seguridad. Ingrese el código y luego haga clic en **Conectar** para realizar la conexión.

 **NOTA:** Si no hay WLAN listadas, usted está fuera del alcance de un punto de acceso o de un enrutador inalámbrico.

NOTA: Si no ve la red a la que desea conectarse, haga clic en **Configurar una conexión o red**. Se mostrará una lista de opciones. Puede elegir buscar y conectarse manualmente a una red o crear una nueva conexión de red.

Una vez establecida la conexión, coloque el cursor sobre el icono de estado de la red en el área de notificación, en el extremo derecho de la barra de tareas, para verificar el nombre y estado de la conexión.

 **NOTA:** El radio de acción (la distancia que recorrerán sus señales inalámbricas) depende de la implementación de la WLAN, del fabricante del enrutador y de la interferencia de otros dispositivos electrónicos o de barreras estructurales como paredes y pisos.

Se dispone de información adicional acerca del uso de una WLAN a través de los siguientes recursos:

- Información de su ISP y las instrucciones del fabricante incluidas con su enrutador inalámbrico y otros equipos de WLAN
- Información y los enlaces a sitios web que se proporcionan en Ayuda y soporte técnico.

Para obtener una lista de las WLAN públicas cercanas a su ubicación, póngase en contacto con su ISP o busque en la web. Algunos de los sitios Web que ofrecen listas de WLAN públicas son los de Cisco Internet Mobile Office Wireless Locations, Hotspotlist y Geektools. Consulte en cada ubicación de WLAN pública el coste y los requerimientos de la conexión.

Para obtener información adicional sobre cómo conectar el equipo a la WLAN de una empresa, póngase en contacto con el administrador de la red o con el departamento de TI.

Roaming a otra red

Cuando mueve su equipo dentro del alcance de otra WLAN, Windows intenta conectarse a esa red. Si el intento tiene éxito, su equipo se conecta automáticamente a la nueva red. Si Windows no reconoce la nueva red, siga el mismo procedimiento que utilizó inicialmente para conectarse a su WLAN.

Uso de HP Mobile Broadband (sólo en algunos modelos)

HP Mobile Broadband permite que su equipo use redes de área amplia inalámbricas (WWAN) para acceder a Internet desde más lugares y a través de áreas más amplias que con el uso de WLAN. Para usar HP Mobile Broadband se necesita un proveedor de servicio de red (conocido como operador de red móvil) que, en la mayoría de los casos, es un operador de red de telefonía móvil. La cobertura de HP Mobile Broadband es parecida a la cobertura de voz de la telefonía móvil.

Al utilizarlo con el servicio de un operador de red de telefonía móvil, HP Mobile Broadband le da la libertad de permanecer conectado a Internet, enviar correo electrónico o conectarse a su red corporativa mientras se desplaza y está fuera del alcance de puntos de acceso Wi-Fi.

HP es compatible con las siguientes tecnologías:

- HSPA (High Speed Packet Access), que proporciona acceso a redes con base en la norma de telecomunicaciones Global System for Mobile Communications (GSM).
- EV-DO (Evolution Data Optimized), que brinda acceso a redes con base en la norma de telecomunicaciones Code Division Multiple Access (CDMA).

Es posible que necesite el número de serie del módulo HP Mobile Broadband para activar el servicio de banda ancha móvil. El número de serie viene impreso en una etiqueta dentro del compartimento de la batería de su equipo.

Algunas operadoras de red móvil requieren el uso de un módulo de identidad del suscriptor (SIM). Una tarjeta SIM contiene información básica sobre usted, como un PIN (número de identificación personal), al igual que información de la red. El equipo incluye una tarjeta SIM que viene preinstalada en el compartimento de la batería. Si la tarjeta SIM no viene preinstalada, puede proporcionarse en la información de HP Mobile Broadband que viene con su equipo o bien el operador de la red móvil puede suministrarlo de forma separada del equipo.

Para obtener información sobre la inserción y la extracción de la tarjeta SIM, consulte las secciones “Inserción de una tarjeta SIM” y “Extracción de una tarjeta SIM”.

Para obtener información sobre HP Mobile Broadband y sobre cómo activar el servicio con un operador de red de telefonía móvil preferido, consulte la información sobre banda ancha móvil incluida con su equipo. Para obtener información adicional, visite el sitio Web de HP en <http://www.hp.com/go/mobilebroadband> (sólo en EE.UU.).

Inserción de una tarjeta SIM

- △ **PRECAUCIÓN:** Para evitar daños a los conectores, use la mínima fuerza necesaria cuando inserte una tarjeta SIM.

Para insertar una tarjeta SIM:

1. Apague el equipo. Si no está seguro de si el equipo está apagado o en hibernación, encienda el equipo presionando el botón de alimentación. Luego, apague el equipo mediante el sistema operativo.
2. Cierre la pantalla.
3. Desconecte todos los dispositivos externos conectados al equipo.
4. Desconecte el cable de alimentación de la toma eléctrica de CA.
5. Voltee el equipo sobre una superficie plana, con el compartimento de la batería orientado hacia usted.

6. Extraiga la batería.
7. Inserte la tarjeta SIM en la ranura para tarjeta SIM y empújela suavemente en la ranura hasta que encaje firmemente.

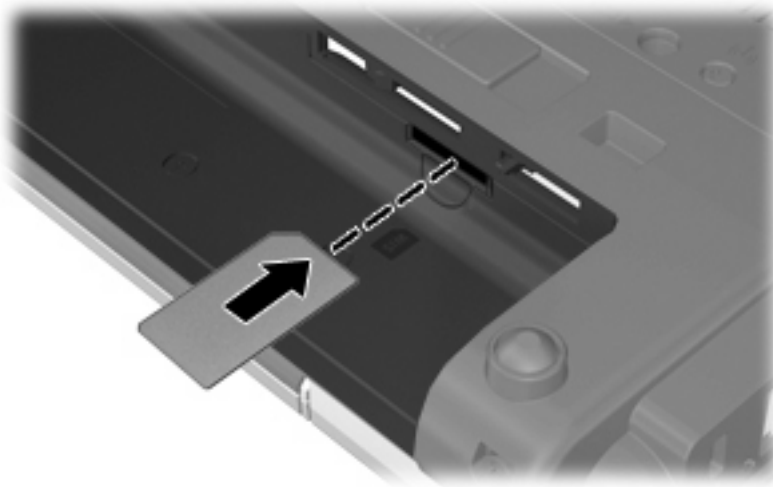

8. Vuelva a colocar la batería.

 **NOTA:** HP Mobile Broadband se desactivará en caso de que no se vuelva a colocar la batería.

9. Vuelva a conectar la alimentación externa.
10. Reconecte los dispositivos externos.
11. Encienda el equipo.

Extracción de una tarjeta SIM

Para quitar una tarjeta SIM:

1. Apague el equipo. Si no está seguro de si el equipo está apagado o en hibernación, encienda el equipo presionando el botón de alimentación. Luego, apague el equipo mediante el sistema operativo.
2. Cierre la pantalla.
3. Desconecte todos los dispositivos externos conectados al equipo.
4. Desconecte el cable de alimentación de la toma eléctrica de CA.
5. Voltee el equipo sobre una superficie plana, con el compartimento de la batería orientado hacia usted.
6. Extraiga la batería.

7. Presione en la tarjeta SIM (1) y luego retírela de la ranura (2).

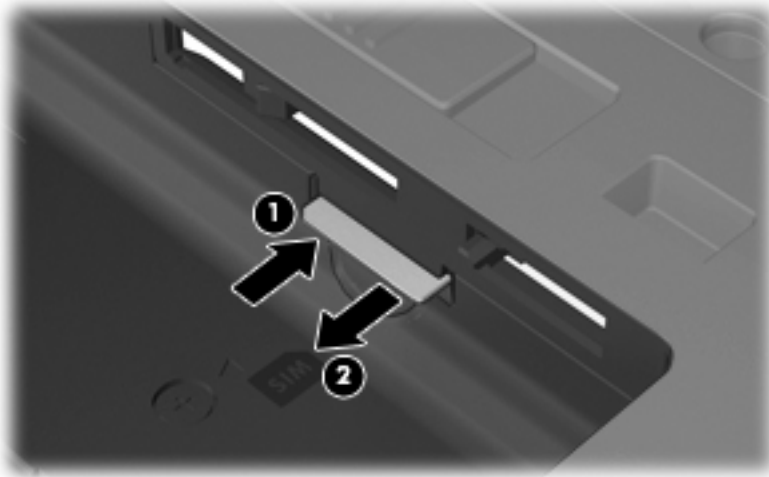

8. Vuelva a colocar la batería.
9. Vuelva a conectar la alimentación externa.
10. Reconecte los dispositivos externos.
11. Encienda el equipo.

Uso de un dispositivo inalámbrico Bluetooth

Un dispositivo Bluetooth proporciona comunicaciones inalámbricas de corto alcance que sustituyen las conexiones físicas por cable que tradicionalmente conectan los dispositivos electrónicos, como por ejemplo:

- Equipos (de escritorio, PC portátiles y PDA)
- Teléfonos (móviles, inalámbricos y smartphone)
- Dispositivos de imagen (impresora, cámara)
- Dispositivos de audio (set de auriculares y micrófono, altavoces)

Los dispositivos Bluetooth brindan capacidad de conexión punto a punto que le permite configurar una red de área personal (PAN) de dispositivos Bluetooth. Para obtener información sobre la configuración y el uso de dispositivos Bluetooth, consulte la Ayuda del software Bluetooth.

Bluetooth e Internet Connection Sharing (ICS)

HP **no** recomienda configurar un equipo con Bluetooth como host y usarlo como gateway a través de la cual otros equipos puedan conectarse a Internet. Cuando hay dos o más equipos conectados usando Bluetooth e Internet Connection Sharing (ICS) está activado en uno de los equipos, es posible que los otros equipos no puedan conectarse a Internet usando la red Bluetooth.

El punto fuerte de la tecnología Bluetooth está en la sincronización de transferencias de información entre su equipo y dispositivos inalámbricos, como teléfonos celulares, impresoras, cámaras y PDA. La incapacidad para conectar dos o más equipos de forma consistente para compartir Internet a través de Bluetooth es una limitación de Bluetooth y del sistema operativo Windows®.

Solución de problemas de red inalámbrica

Entre las posibles causas de los problemas de conexión inalámbrica se puede mencionar:

- El dispositivo inalámbrico no está instalado correctamente o ha sido desactivado.
- Hay una falla en el hardware del enrutador o del dispositivo inalámbrico.
- Se ha cambiado la configuración de red (SSID o seguridad).
- El dispositivo inalámbrico encontró interferencia de otros dispositivos.

 **NOTA:** Los dispositivos de red inalámbrica están incluidos sólo en algunos modelos de equipos. Si la red inalámbrica no se encuentra en la lista de recursos que viene en el costado del empaque original del equipo, usted puede agregarle el recurso de red inalámbrica al equipo comprando un dispositivo de red inalámbrica.

Antes de tratar de aplicar la secuencia de posibles soluciones a su problema de conexión de red, asegúrese de que los controladores del dispositivo están instalados en todos los dispositivos inalámbricos.

Utilice los procedimientos de este capítulo para diagnosticar y reparar un equipo que no se conecta a la red que desea usar.

No es posible crear una conexión a una WLAN

Si tiene problemas para conectarse a una WLAN, confirme que el dispositivo WLAN integrado esté instalado adecuadamente en su equipo:

 **NOTA:** Windows incluye el recurso Control de cuentas de usuario para mejorar la seguridad del equipo. Es posible que se le solicite su permiso o se le pida su contraseña para tareas como la instalación de software, la ejecución de utilidades o el cambio de las configuraciones de Windows. Consulte Ayuda y soporte técnico para obtener más información.

1. Seleccione **Inicio > Equipo > Propiedades del sistema**.
2. En el panel izquierdo, haga clic en **Administrador de dispositivos**.
3. Identifique el dispositivo WLAN en la lista de adaptadores de red. Un dispositivo WLAN se distingue en la lista por el término *inalámbrico*, *LAN inalámbrica*, *WLAN*, u *802.11*.

Si en la lista no figura ningún dispositivo WLAN, eso significa que su equipo no tiene ningún dispositivo WLAN integrado o que el controlador del dispositivo WLAN no está correctamente instalado.

Para obtener más información sobre la solución de problemas de WLAN, consulte los enlaces a sitios web que aparecen en Ayuda y soporte técnico.

No es posible conectarse a una red preferida

Windows puede reparar de forma automática una conexión WLAN dañada:

- Si aparece un ícono del estado de la red en el área de notificación, en el extremo derecho de la barra de tareas, haga clic con el botón derecho del mouse sobre ese ícono, y luego haga clic en **Diagnosticar y reparar** en el menú.

Windows reinicia su dispositivo de red e intenta reconectarse a una de las redes preferidas.

- Si aparece una "x" sobrepuesta en el ícono del estado de la red, uno o más de sus controladores WLAN o LAN están instalados pero el equipo no está conectado.
- Si no aparece el ícono del estado de la red en el área de notificación, siga estos pasos:
 1. Haga clic en **Inicio** y escriba `redes y recursos compartidos` en el recuadro **Iniciar búsqueda**.
 2. En la lista de resultados, haga clic en **Centro de redes y recursos compartidos**.
 3. En el panel izquierdo, haga clic en **Diagnosticar y reparar**.

Se abre la ventana de Conexiones de red y Windows reinicia su dispositivo de red e intenta reconectarse a una de las redes preferidas.

El ícono del estado de la red no aparece

Si el ícono del estado de la red no aparece en el área de notificación después de que configura la WLAN, el controlador del software no está o está dañado. También puede aparecer un mensaje de error de Windows que dice "No se encontró el dispositivo". Se debe reinstalar el controlador.

Para obtener la última versión del software del dispositivo WLAN para su equipo, siga estos pasos:

1. Abra su navegador de Internet y vaya a <http://www.hp.com/support>.
2. Seleccione su país o región.
3. Haga clic en la opción de descarga de software y controladores y luego escriba en el cuadro de búsqueda el número de modelo de su equipo.
4. Presione **intro** y siga las instrucciones que aparecen en la pantalla.

 **NOTA:** Si el dispositivo WLAN que está usando se adquirió por separado, consulte el sitio web del fabricante para obtener el último software.

Los códigos de seguridad de red actuales no están disponibles

Si se le solicita una clave de red o un SSID cuando se conecta a una WLAN, esto significa que la red está protegida con seguridad. Debe tener los códigos correctos para conectarse a una red segura. El

SSID y la clave de red son códigos alfanuméricos que usted ingresa en el equipo para identificar su equipo en la red.

- Para una red conectada a su enrutador inalámbrico personal, revise la guía del usuario del enrutador para obtener instrucciones para configurar los mismos códigos, tanto en el enrutador como en el dispositivo WLAN.
- Para una red privada, como una red en una oficina o en una sala de chat de Internet pública, póngase en contacto con el administrador de la red para obtener los códigos y luego ingrese los códigos cuando se le pida hacerlo.

Algunas redes cambian regularmente el SSID o las claves de red que usan en sus enrutadores o puntos de acceso para mejorar la seguridad. Usted debe cambiar el código correspondiente en su equipo, según sea necesario.

Si se le entregan nuevas claves de red inalámbrica y SSID para una red, y si ha estado conectado anteriormente a esa red, siga estos pasos para conectarse a la red:

1. Haga clic en **Inicio > Red > Centro de redes y recursos compartidos > Administrar redes inalámbricas**.

Aparecerá una lista que incluye las WLAN disponibles. Si usted está en un punto de acceso en el que hay varias WLAN activas, aparecerán varias.

2. Haga clic con el botón derecho en la red y después haga clic en **Propiedades**.



NOTA: Si la red que desea no aparece, confirme con el administrador de red para asegurarse de que el enrutador o el punto de acceso están funcionando.

3. Haga clic en la ficha **Seguridad** y luego ingrese los datos de encriptación inalámbrica correctos en el campo **Clave de seguridad de red**.
4. Haga clic en **Aceptar** para guardar esta configuración.

La conexión a la WLAN es muy débil

Si la conexión es muy débil, o si su equipo no puede hacer una conexión a una WLAN, disminuya la interferencia de otros dispositivos de la siguiente manera:

- Acerque su equipo al punto de acceso o al enrutador inalámbrico.
- Desconecte temporalmente otros dispositivos inalámbricos, como teléfonos por microondas, teléfonos inalámbricos o celulares, para asegurarse de que no están interfiriendo.

Si la conexión no mejora, trate de forzar el dispositivo para que restablezca todos los valores de conexión:

1. Haga clic en **Inicio > Red > Centro de redes y recursos compartidos > Administrar redes inalámbricas**.

Aparecerá una lista de las WLAN disponibles. Si se encuentra en un punto de acceso donde hay varias WLAN activas, aparecerán varias.

2. Haga clic con el botón derecho en una red y luego en **Quitar red**.

No se puede conectar con el enrutador inalámbrico

Si no logra conectarse al enrutador inalámbrico, reinicie éste último apagándolo durante 10 a 15 segundos.

Si el equipo todavía no puede conectarse a una WLAN, reinicie el enrutador inalámbrico. Para obtener detalles, consulte las instrucciones del fabricante del enrutador.

Uso del módem (sólo en algunos modelos)

El módem debe estar conectado a una línea telefónica analógica mediante un cable de módem RJ-11 de seis patas (adquirido por separado). En algunos países o regiones también se requiere un adaptador de cable de módem específico del país o la región (adquirido por separado). Los conectores para sistemas PBX digitales se parecen a los conectores de teléfono analógicos, pero no son compatibles con el módem.

⚠ **¡ADVERTENCIA!** Si conecta el módem analógico interno a una línea digital, puede dañar de forma irreparable el módem. Si conecta accidentalmente el cable de módem a una línea digital, desconéctelo de inmediato.

Si el cable de módem incluye un circuito de supresión de ruido (1), que impide las interferencias con la recepción de señales de televisión y radio, oriente el extremo del cable del circuito (2) hacia el equipo.



Conexión de un cable de módem

⚠ **¡ADVERTENCIA!** Para reducir el riesgo de que se produzca una descarga eléctrica, un incendio o daños al equipo, no conecte el cable de módem (adquirido por separado) o del teléfono a un conector RJ-45 (de red).

Para conectar un cable de módem:

1. Conecte el cable de módem al conector de módem (1) del equipo.
2. Conecte el cable de módem al conector telefónico de pared RJ-11 (2).

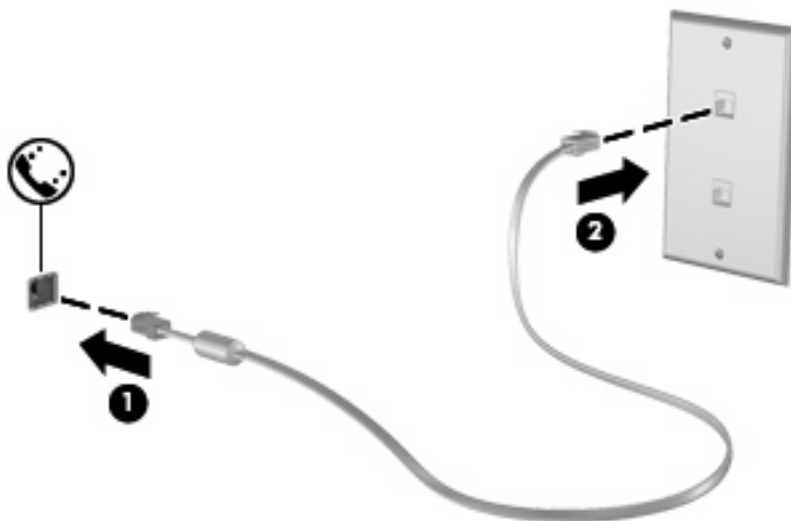

Conexión de un adaptador de cable de módem específico del país o región

Los conectores telefónicos varían según el país o región. Para utilizar el módem y el cable de módem (adquirido por separado) fuera del país o región donde ha adquirido el equipo, debe obtener un adaptador de cable de módem específico del país o región (adquirido por separado).

Para conectar el módem a una línea telefónica analógica que no tenga un conector telefónico RJ-11, siga estos pasos:

1. Conecte el cable de módem al conector de módem **(1)** del equipo.
2. Conecte el cable de módem en el adaptador de cable de módem específico del país o región **(2)**.
3. Conecte el adaptador de cable de módem específico del país o región **(3)** en el conector telefónico de pared.

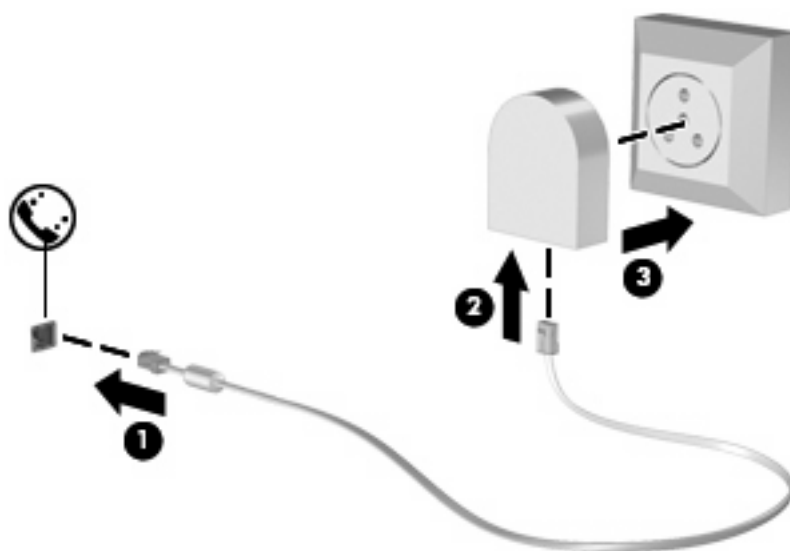

Selección de una configuración de ubicación

Visualización de la selección de la ubicación actual

Para ver la ubicación seleccionada actualmente para el módem, siga estos pasos:

1. Seleccione **Inicio > Panel de control**.
2. Haga clic en **Reloj, idioma y región**.
3. Haga clic en **Configuración regional y de idioma**.
4. Su ubicación aparece debajo de **Ubicación**.

Adición de nuevas ubicaciones mientras viaja

De forma predeterminada, la única configuración de ubicación disponible para el módem es la del país o región donde se ha adquirido el equipo. Si viaja a diferentes países o regiones, configure una ubicación para el módem interno que cumpla los estándares de funcionamiento del país o región donde lo utiliza.

A medida que se agregan nuevas configuraciones de ubicación, éstas se van guardando en el equipo de modo que pueda cambiar de configuración en cualquier momento. Puede agregar varias configuraciones de ubicación para cualquier país o región.

△ **PRECAUCIÓN:** Para no perder la configuración de su país, no elimine la configuración de país o región actual del módem. Para habilitar el uso del módem en otros países conservando la configuración de su país de origen, agregue una nueva configuración para cada ubicación en la que va a usar el módem.

PRECAUCIÓN: Para no configurar el módem de manera que infrinja la normativa o la legislación vigente en materia de telecomunicaciones del país o región que esté visitando, seleccione el país o región donde se encuentra el equipo. Es posible que el módem no funcione correctamente si no selecciona el país o región adecuado.

Para agregar una ubicación para el módem, siga estos pasos:

1. Seleccione **Inicio > Panel de control > Hardware y sonido > Opciones de teléfono y módem**.
2. Luego haga clic en la ficha **Reglas de marcado**.
3. Puntee en **Nuevo**. (Aparecerá la ventana 'Nueva ubicación').
4. En la casilla **Nombre de la ubicación**, escriba un nombre (por ejemplo "domicilio" o "trabajo") para la nueva configuración de ubicación.
5. Seleccione un país o región de la lista desplegable **País o región**. (Si selecciona un país o una región no admitidos por el módem, el valor predeterminado será *Estados Unidos* o *Reino Unido*).
6. Introduzca el código de área, un código de operadora (si es necesario) y el número para acceder a una línea externa (si es necesario).
7. Al lado de **Marcar usando**, haga clic en **Tono o Pulso**.
8. Para guardar la nueva configuración de ubicación, haga clic en **Aceptar**. (Aparecerá la ventana 'Opciones de teléfono y módem'.)
9. Realice una de las siguientes acciones:
 - Para definir la nueva configuración de ubicación como configuración actual, haga clic en **Aceptar**.
 - Para seleccionar otra configuración de ubicación como configuración actual, seleccione su preferencia en la lista **Ubicación** y haga clic en **Aceptar**.

📝 **NOTA:** Puede utilizar este procedimiento para agregar configuraciones de ubicación para lugares situados en su país o región y en otros países o regiones. Por ejemplo, puede agregar una configuración denominada "Trabajo" que incluya reglas de marcado para acceder a una línea externa.

Solución de problemas de conexión durante un viaje

Si tiene problemas de conexión con el módem cuando utiliza el equipo fuera del país o región donde lo adquirió, pruebe las siguientes sugerencias:

- **Verifique el tipo de línea telefónica.**

El módem requiere una línea telefónica analógica, no digital. Una línea descrita como línea PBX generalmente es una línea digital. Una línea telefónica descrita como línea de datos, línea de fax, línea de módem o línea telefónica estándar generalmente es una línea analógica.

- **Verifique si la marcación es por pulsos o por tonos.**

Una línea de teléfono analógica admite uno de los dos modos de marcación: marcación por pulsos o marcación por tonos. Estas opciones de modo de marcación se seleccionan en Opciones de teléfono y módem. La opción de modo de marcación seleccionada debe coincidir con el modo de marcación admitido por la línea telefónica de su ubicación.

Para determinar el modo de marcación admitido por una línea telefónica, marque algunos dígitos en el teléfono y compruebe si oye pulsaciones (pulsos) o tonos. Las pulsaciones indican que la línea telefónica permite la marcación por pulsos. Los tonos indican que la línea telefónica permite la marcación por tonos.

Para cambiar el modo de marcación en la configuración de ubicación actual del módem, siga estos pasos:

1. Seleccione **Inicio > Panel de control > Hardware y sonido > Opciones de teléfono y módem**.
2. Luego haga clic en la ficha **Reglas de marcado**.
3. Seleccione su configuración de ubicación de módem.
4. Haga clic en **Editar**.
5. Haga clic en **Tonos** o **Pulsos**.
6. Haga clic en **Aceptar** dos veces.

- **Verifique el número de teléfono que está marcando y la respuesta del módem remoto.**

Marque un número de teléfono, espere a que el módem remoto responda y cuelgue.

- **Configure el módem para que ignore los tonos de marcación.**

Si el módem recibe un tono de marcación que no reconoce, no efectúa la marcación y muestra el mensaje de error "No hay tono de marcación".

Para configurar el módem de modo que ignore todos los tonos de marcación antes de marcar, siga estos pasos:

1. Seleccione **Inicio > Panel de control > Hardware y sonido > Opciones de teléfono y módem**.
2. Luego haga clic en la ficha **Módems**.
3. Haga clic en la lista de módems.
4. Haga clic en **Propiedades**.

5. Haga clic en **Módem**.
6. Desmarque la casilla de verificación **Esperar el tono de marcado antes de marcar**.
7. Haga clic en **Aceptar** dos veces.

Conexión a una red de área local (LAN)

La conexión a una red de área local (LAN) requiere un cable de red RJ-45 de 8 patas (adquirido por separado). Si el cable de red incluye un circuito de supresión de ruido (1), que impide las interferencias con la recepción de señales de televisión y radio, oriente el extremo del cable del circuito (2) hacia el equipo.



Para conectar el cable de red:

1. Conecte el cable de red al conector de red (1) del equipo.
2. Conecte el otro extremo del cable a un conector de red de pared (2).

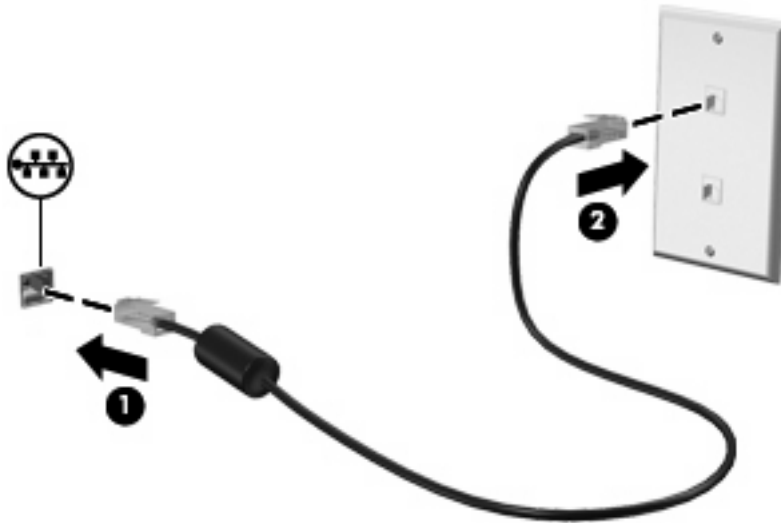

⚠ ¡ADVERTENCIA! Para reducir el riesgo de que se produzca una descarga eléctrica, un incendio o daños al equipo, no conecte el cable de módem o del teléfono a un conector RJ-45 (de red).

3 Dispositivos señaladores y teclado

Uso de los dispositivos señaladores

Configuración de las preferencias de dispositivo señalador

Utilice Propiedades de mouse de Windows® para personalizar la configuración de los dispositivos señaladores, como la configuración del botón, la velocidad y las opciones de puntero.

Para acceder a la opción Preferencias de mouse, seleccione **Inicio > Panel de control > Hardware y sonido > Mouse**.

Uso del TouchPad

Para mover el puntero, deslice el dedo a través de la superficie del TouchPad en la dirección en la que desea que se desplace el puntero. Use los botones del TouchPad como si fueran los botones correspondientes de un mouse externo. Para desplazarse hacia arriba y hacia abajo usando el área de desplazamiento vertical del TouchPad, deslice el dedo hacia arriba o hacia abajo sobre las líneas.

 **NOTA:** Si está usando el TouchPad para mover el puntero, debe levantar el dedo del TouchPad antes de moverlo hacia el área de desplazamiento. El hecho de simplemente deslizar el dedo desde el TouchPad hacia el área de desplazamiento no activará la función de desplazamiento.

Uso del dispositivo señalador de tipo palanca (sólo en algunos modelos)

Presione el dispositivo señalador de tipo palanca en la dirección en la que desee mover el puntero. Utilice los botones izquierdo y derecho del dispositivo señalador de tipo palanca del mismo modo que utilizaría los botones de un mouse externo.

Conexión de un mouse externo

Es posible conectar un mouse externo USB al equipo utilizando uno de los puertos USB del equipo. También es posible conectar un mouse USB al sistema utilizando los puertos de un dispositivo de acoplamiento opcional.

Uso del teclado

Uso de teclas de acceso rápido

Las teclas de acceso rápido son combinaciones de la tecla **fn** (1) y la tecla **esc** (2) o una de las teclas de función (3).

Los iconos de las teclas **f3**, **f4** y **f8** a **f10** representan las funciones de las teclas de acceso rápido. Las funciones y los procedimientos de las teclas de acceso rápido se describen en las siguientes secciones.

 **NOTA:** Es posible que la apariencia de su equipo difiera ligeramente de las imágenes de esta sección.

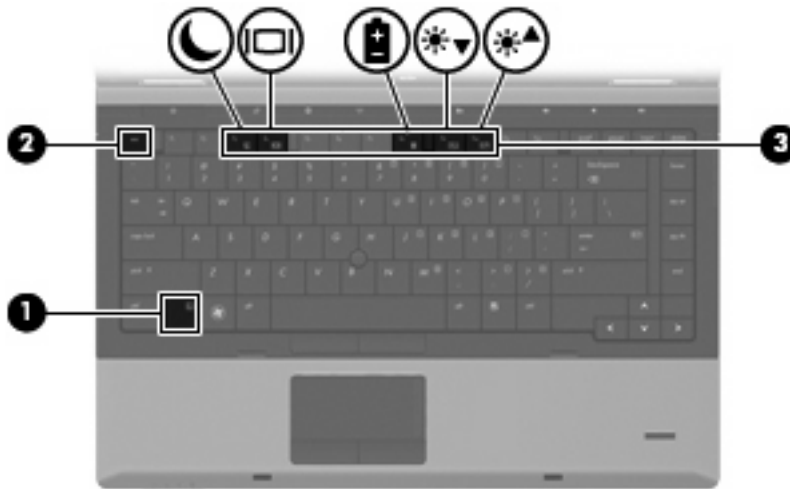

Función	Tecla de acceso rápido
Mostrar información del sistema.	fn+esc
Iniciar la suspensión.	fn+f3
Alternar la imagen de la pantalla.	fn+f4
Exhibir Power Assistant.	fn+f8
Disminuir el brillo de la pantalla.	fn+f9
Aumentar el brillo de la pantalla.	fn+f10

Para utilizar un comando de tecla de acceso rápido en el teclado del equipo, siga cualquier de estos pasos:

- Presione brevemente la tecla **fn** y luego presione brevemente la segunda tecla del comando de la tecla de acceso rápido.
– 0 –
- Presione y mantenga presionada la tecla **fn**, presione brevemente la segunda tecla del comando de la tecla de acceso rápido y luego libere ambas teclas al mismo tiempo.

Visualización de la información del sistema

Presione **fn+esc** para mostrar información sobre los componentes de hardware y la versión del BIOS del sistema.

En la ventana que se muestra al presionar **fn+esc** aparece la versión del BIOS (sistema básico de entrada y salida) del sistema como fecha del BIOS. En algunos modelos de equipo, la fecha del BIOS se muestra en formato decimal. La fecha del BIOS a veces indica el número de versión de la ROM del sistema.

Inicio de la suspensión

△ **PRECAUCIÓN:** Para reducir el riesgo de que se pierda información, guarde su trabajo antes de iniciar la suspensión.

Presione **fn+f3** para iniciar la suspensión.

Cuando se inicia la suspensión, se guarda la información en la memoria del sistema y la pantalla se pone en blanco, con lo que se ahorra energía. Mientras el equipo se encuentra en estado de suspensión, los indicadores luminosos de alimentación se encienden intermitentemente.

Debe encenderse el equipo antes de poder iniciar la suspensión.

📝 **NOTA:** Si se produce una condición de nivel crítico de batería mientras el equipo está en estado de suspensión, el equipo inicia la hibernación y la información almacenada en la memoria se guarda en el disco duro. La configuración de fábrica para una condición de batería crítica es la hibernación, pero esta configuración puede cambiarse usando Opciones de energía en el Panel de control de Windows.

Para salir de la suspensión, presione brevemente el botón de alimentación

La función de la tecla de acceso rápido **fn+f3** puede cambiarse. Por ejemplo, puede configurar la tecla de acceso rápido **fn+f3** para que inicie la hibernación en lugar de la suspensión.

📝 **NOTA:** En todas las ventanas del sistema operativo Windows, las referencias al *botón de suspensión* se aplican a la tecla de acceso rápido **fn+f3**.

Alternancia de la imagen de la pantalla

Presione **fn+f4** para alternar la imagen de la pantalla entre dispositivos de visualización conectados al sistema. Por ejemplo, si se ha conectado un monitor al equipo, al presionar **fn+f4** la imagen alternará entre la pantalla del equipo, la pantalla del monitor y la exhibición simultánea de la imagen en el equipo y en el monitor.

La mayoría de los monitores externos recibe información de vídeo desde el equipo mediante el estándar de vídeo VGA externo. La tecla de acceso rápido **fn+f4** también alterna imágenes entre otros dispositivos que reciben información de vídeo desde el equipo.

A continuación se indican varios tipos de transmisión de vídeo compatibles con la tecla de acceso rápido **fn+f4**, con ejemplos de los dispositivos que los utilizan:

- LCD (pantalla del equipo)
- VGA externo (la mayoría de los monitores externos)

Exhibición de Power Assistant

Presione **fn+f8** para abrir Power Assistant. Power Assistant le permite definir las configuraciones del sistema para optimizar la carga de la batería y el consumo de energía de su equipo. Power Assistant también brinda herramientas e información que lo ayudan a tomar decisiones bien fundamentadas con relación a la administración de la energía.

 **NOTA:** Si Power Assistant no está instalado en su equipo, al presionar **fn+f8** se muestra la información sobre la carga de la batería.

Disminución del brillo de la pantalla

Presione **fn+f9** para disminuir el brillo de la pantalla. Mantenga presionada la tecla de acceso rápido para disminuir gradualmente el nivel de brillo.

Aumento del brillo de la pantalla

Presione **fn+f10** para aumentar el brillo de la pantalla. Mantenga presionada la tecla de acceso rápido para aumentar el brillo gradualmente.

Uso de HP QuickLook 3

QuickLook 3 le permite guardar la información del calendario, los contactos, las tareas y los mensajes de la bandeja de entrada de Microsoft Outlook en la unidad de disco duro de su equipo. Después, cuando el equipo esté apagado, puede presionar el botón QuickLook para ver esta información sin tener que esperar que el sistema operativo se reinicie.

Use QuickLook 3 para administrar información de contactos, eventos de calendario, información de correo electrónico y tareas sin reiniciar el equipo.

 **NOTA:** QuickLook 3 no es compatible con el estado de suspensión o la hibernación de Windows.

Para obtener más información sobre la configuración y uso de HP QuickLook 3, consulte la Ayuda del software HP QuickLook 3.

Uso de teclados numéricos

El equipo cuenta con un teclado numérico incorporado o con un teclado numérico integrado. El equipo también admite un teclado numérico externo opcional o un teclado externo opcional que incluye un teclado numérico.

Consulte la imagen que más se parezca a su equipo.

Uso del teclado numérico incorporado

Si el equipo cuenta con un teclado numérico incorporado, las 15 teclas del teclado numérico incorporado se pueden usar como las teclas en un teclado numérico externo. Cuando el teclado numérico incorporado está activado, cada una de sus teclas ejecuta la función indicada por el icono de la esquina superior derecha de la tecla.

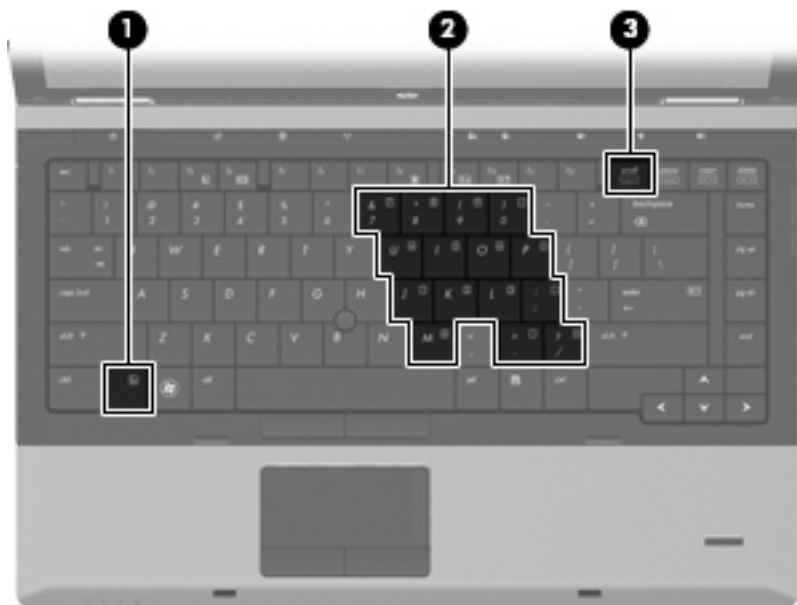

Componente	Descripción
(1) Tecla fn	Al presionarla en combinación con la tecla bloq num se habilita/deshabilita el teclado numérico incorporado.

Componente	Descripción
(2) Teclado numérico incorporado	Se pueden usar como las teclas de un teclado numérico externo cuando se presionan en combinación con las teclas fn y bloq num .
(3) Tecla bloq num	<p>Alterna entre las funciones de navegación y numérica en el teclado numérico incorporado.</p> <p>NOTA: La función del teclado numérico que está activa cuando se apaga el equipo se restablecerá cuando el equipo vuelva a encenderse.</p>

Activación y desactivación del teclado numérico incorporado

Presione **fn+bloq num** para activar el teclado numérico incorporado. Presione nuevamente **fn+bloq num** para hacer que las teclas vuelvan a sus funciones normales.

 **NOTA:** El teclado numérico incorporado no funciona si hay un teclado o un teclado numérico externo conectado al equipo.

Alternancia de las funciones de las teclas del teclado numérico incorporado

Es posible alternar temporalmente las funciones de las teclas del teclado numérico incorporado entre su función estándar y su función de teclado numérico mediante la tecla **fn** o la combinación de teclas **fn+shift**.

- Para cambiar la función de una tecla del teclado numérico a funciones del teclado numérico mientras éste está desactivado, mantenga presionada la tecla **fn** mientras presiona la tecla del teclado numérico.
- Para usar las teclas del teclado numérico temporalmente como teclas estándar mientras el teclado está encendido:
 - Mantenga presionada la tecla **fn** para escribir en minúsculas.
 - Mantenga presionadas las teclas **fn+bloq mayús** para escribir en mayúsculas.

Uso del teclado numérico integrado

Si el equipo cuenta con un teclado numérico integrado, las 17 teclas del teclado numérico integrado se pueden usar como teclas en un teclado numérico externo.



Componente	Descripción
(1) Tecla bloq num	<p>Alterna entre las funciones de navegación y numérica en el teclado numérico integrado.</p> <p>NOTA: La función del teclado numérico que está activa cuando se apaga el equipo se restablecerá cuando el equipo vuelva a encenderse.</p>
(2) Teclado numérico integrado	Pueden utilizarse como las teclas de un teclado numérico externo.

Uso de un teclado numérico externo opcional

Las teclas en la mayoría de los teclados numéricos externos funcionan de manera distinta si **bloq num** está activado o desactivado. El modo **bloq num** viene desactivado de fábrica. Por ejemplo:

- Cuando **bloq num** está activado, la mayoría de las teclas del teclado numérico escriben números.
- Cuando **bloq num** está desactivado, la mayoría de las teclas del teclado numérico funcionan como las teclas de flecha, re pág o av pág.

Cuando **bloq num** se encuentra activado en un teclado numérico externo, el indicador luminoso de **bloq num** en el equipo se enciende. Cuando **bloq num** está desactivado en un teclado numérico externo, se apaga el indicador luminoso de **bloq num** del equipo.

Para activar o desactivar **bloq num** en un teclado numérico externo mientras trabaja:

- ▲ Presione la tecla **bloq num** del teclado numérico externo, no del equipo.

Limpieza del Touchpad y del teclado

La presencia de suciedad y residuos grasos en el TouchPad puede hacer que el puntero se desplace por la pantalla de forma descontrolada. Para evitar esto, limpie el TouchPad con un paño húmedo y lávese las manos con frecuencia al usar el equipo.

⚠ **¡ADVERTENCIA!** Para reducir el riesgo de descargas eléctricas o daños a los componentes internos, no utilice una aspiradora para limpiar el teclado. Una aspiradora puede depositar residuos domésticos sobre la superficie del teclado.

Limpié el teclado regularmente para evitar que las teclas se peguen y retire el polvo, pelusas y partículas que puedan quedar atrapadas entre las teclas. Puede usar una lata de aire comprimido con una boquilla para inyectar aire alrededor y debajo de las teclas para aflojar y eliminar los residuos.



4 Multimedia

Recursos multimedia

Su equipo incluye recursos multimedia que le permiten escuchar música y ver imágenes. Su equipo puede incluir los siguientes componentes multimedia:

- Unidad óptica para reproducir discos de audio y vídeo
- Altavoces integrados para escuchar música
- Micrófono integrado para grabar su propio audio
- Cámara web integrada que le permite capturar y compartir vídeo
- Software multimedia preinstalado que le permite reproducir y administrar su música, sus películas e imágenes

 **NOTA:** Es posible que su equipo no incluya todos los componentes enumerados.

Las secciones siguientes explican cómo usar los componentes multimedia incluidos con su equipo.

Ajuste del volumen

Se puede ajustar el volumen utilizando los siguientes controles:

- Botones de volumen del equipo:
 - Para suprimir o restaurar el volumen, presione el botón de silencio **(1)**.
 - Para disminuir el volumen, mantenga presionado el botón de volumen **(2)** hasta llegar al volumen deseado.

- Para aumentar el volumen, mantenga presionado el botón de volumen **(3)** hasta llegar al volumen deseado.

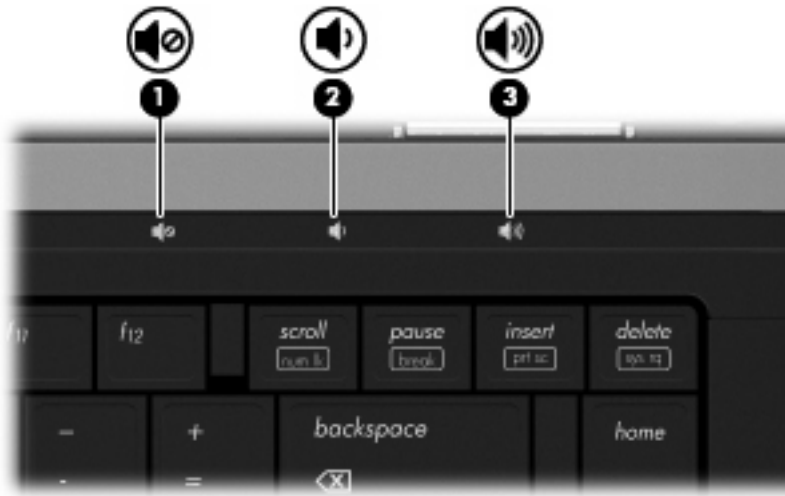

- Control de volumen de Windows:

- Haga clic en el icono de **Volumen** en el área de notificación, en el extremo derecho de la barra de herramientas.
- Aumente o disminuya el volumen moviendo el control deslizante hacia arriba o hacia abajo. Haga clic en el icono **Silencio** para suprimir el volumen.

- o -

- Haga clic con el botón derecho del mouse en el icono **Volumen** del área de notificación, en el extremo derecho de la barra de tareas, y luego haga clic en **Abrir mezclador de volumen**.
- En la columna Altavoces, puede aumentar o disminuir el volumen moviendo el control deslizante de **Volumen** hacia arriba o hacia abajo. También puede silenciar el volumen haciendo clic en el icono **Silencio**.

Si el icono Volumen no aparece en el área de notificación, siga estos pasos para colocarlo allí:

- Haga clic con el botón derecho en el área de notificación y luego haga clic en **Propiedades**.
- Haga clic en la ficha **Área de notificación**.
- Debajo de los **iconos de sistema**, seleccione la casilla de verificación **Volumen**.
- Haga clic en **Aceptar**.

- Control de volumen de programas:

El volumen también se puede ajustar dentro de algunos programas.

Software multimedia

Su equipo incluye software multimedia preinstalado que le permite escuchar música y ver fotos. En las siguientes secciones se entregan detalles sobre software multimedia preinstalado y la instalación del software multimedia desde un disco.

Acceso a su software multimedia preinstalado

Para acceder al software multimedia preinstalado:

- ▲ Seleccione **Inicio > Todos los programas**, y entonces abra el programa multimedia que desee usar.

 **NOTA:** Algunos programas pueden encontrarse en subcarpetas.

NOTA: Para obtener detalles acerca del uso del software incluido con el equipo, consulte las instrucciones del fabricante del software. Estas instrucciones pueden proporcionarse con el software, en un disco o en el sitio Web del fabricante.

Instalación de software multimedia desde un disco

Para instalar cualquier software multimedia desde un CD o un DVD, siga estos pasos:

1. Inserte el disco en la unidad óptica (sólo en algunos modelos) o en la unidad óptica externa opcional.
2. Cuando se abra el asistente de instalación, siga las instrucciones que aparecen en la pantalla.
3. Reinicie el equipo si se le indica hacerlo.

 **NOTA:** Si su equipo no tiene una unidad óptica, puede conectar una unidad óptica externa (comprada por separado) a uno de los puertos USB del equipo.

Audio

Su equipo le permite utilizar una variedad de recursos de audio:

- Reproducir música usando los altavoces de su equipo y/o altavoces externos conectados
- Grabar sonido usando el micrófono interno o conectando un micrófono externo
- Descargar música de Internet
- Crear presentaciones multimedia usando audio e imágenes
- Transmitir sonido e imágenes con programas de mensajería instantánea
- Recibir la transmisión de programas de radio (sólo en algunos modelos) o recibir señales de radio FM
- Crear o grabar CD de audio

Conexión de dispositivos de audio externos

 **¡ADVERTENCIA!** Para reducir el riesgo de lesiones personales, ajuste el volumen antes de utilizar auriculares, auriculares de botón o un set de auriculares y micrófono. Para obtener información de seguridad adicional, consulte *Avisos normativos, de seguridad y medioambientales*.

Para conectar dispositivos externos, como altavoces externos, auriculares o un micrófono, consulte la información suministrada con el dispositivo. Para lograr mejores resultados, recuerde estos consejos:

- Asegúrese de que el cable del dispositivo esté conectado adecuadamente al conector correcto de su equipo. Los conectores del cable normalmente se identifican por colores que coinciden con los colores de los conectores correspondientes del equipo.
- Asegúrese de instalar todos los controladores necesarios para el dispositivo externo.

 **NOTA:** Un controlador es un programa necesario que actúa como si fuera un traductor entre el dispositivo y los programas que usan el dispositivo.

Verificación de sus funciones de audio

Para verificar el sonido del sistema en su equipo, siga estos pasos:

1. Seleccione **Inicio > Panel de control**.
2. Haga clic en **Hardware y sonido**.
3. Haga clic en **Sonido**.
4. Cuando se abra la ventana Sonido, haga clic en la ficha **Sonidos**. En **Eventos de programa**, seleccione algún evento de sonido, como un bip o una alarma, y haga clic en el botón **Probar**.

Debe oír sonido a través de los altavoces o mediante auriculares conectados.

Para verificar las funciones de grabación del equipo, siga estos pasos:

1. Seleccione **Inicio > Todos los programas > Accesorios > Grabadora de sonido**.
2. Haga clic en **Iniciar grabación** y hable en dirección al micrófono. Guarde el archivo en el escritorio.
3. Abra el Reproductor de Windows Media y reproduzca el sonido.

 **NOTA:** Para obtener mejores resultados al grabar, hable directamente al micrófono y grabe sonido en un ambiente silencioso.

- ▲ Para confirmar o cambiar las configuraciones de audio de su equipo, haga clic con el botón derecho del mouse en el icono **Sonido** en la barra de tareas, o seleccione **Inicio > Panel de control > Sonido**.

Vídeo

Su equipo le permite utilizar una variedad de recursos de vídeo:

- Ver películas
- Jugar a través de Internet
- Editar imágenes y vídeo para crear presentaciones
- Conectar dispositivos de vídeo externos

Conexión de un monitor externo o un proyector

Su equipo tiene un puerto para monitor externo y un DisplayPort que le permite conectar monitores y proyectores externos.

Uso del puerto de monitor externo

El puerto de monitor externo conecta un dispositivo de visualización externo VGA al equipo, por ejemplo, un monitor externo VGA o un proyector VGA. El puerto del monitor externo es una interfaz de pantalla analógica.

- ▲ Para conectar un dispositivo de visualización VGA, conecte el cable del dispositivo al puerto de monitor externo.

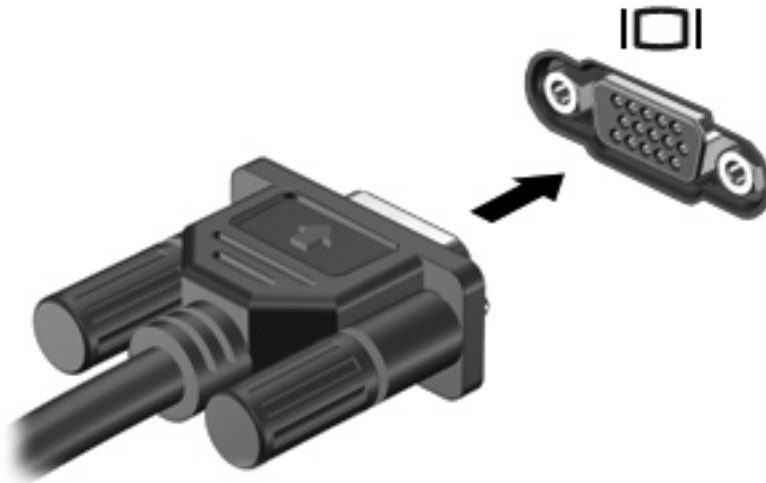

NOTA: Si un dispositivo de visualización externo adecuadamente conectado no muestra ninguna imagen, presione **fn+f4** para transferir la imagen al dispositivo. Si se presiona repetidamente **fn+f4**, la imagen de la pantalla se alterna entre la pantalla del equipo y el dispositivo.

Uso de DisplayPort

DisplayPort conecta un dispositivo de pantalla digital opcional, por ejemplo, un monitor o un proyector de alto rendimiento. DisplayPort ofrece un rendimiento más alto que el puerto del monitor externo VGA y mejora la conectividad digital.

- ▲ Para conectar un dispositivo de visualización digital, conecte el cable del dispositivo a DisplayPort.



 **NOTA:** Si un dispositivo de visualización externo adecuadamente conectado no muestra ninguna imagen, presione **fn+f4** para transferir la imagen al dispositivo. Si se presiona repetidamente **fn+f4**, la imagen de la pantalla se alterna entre la pantalla del equipo y el dispositivo.

Unidad óptica (sólo en algunos modelos)

Su equipo puede incluir una unidad óptica que amplía las funciones del equipo. La unidad óptica le permite leer discos de datos, reproducir música y ver películas.

Identificación de la unidad óptica

▲ Seleccione **Inicio > Equipo**.

Verá una lista de todos los dispositivos instalados en su equipo. Puede tener uno de los siguientes tipos de unidades:

- Unidad de DVD-ROM
- Unidad DVD±RW SuperMulti que admite doble capa (DL) con Light Scribe

 **NOTA:** Los discos de doble capa pueden almacenar más datos que los discos de una sola capa. Sin embargo, los discos de doble capa grabados con esta unidad pueden no ser compatibles con muchas unidades y reproductores de DVD de una sola capa.

- Unidad Blu-ray ROM con DVD±RW SuperMulti que admite doble capa (DL)

 **NOTA:** Es posible que su equipo no admita algunas de estas unidades.

Uso de discos ópticos (CD, DVD y BD)

Las unidades ópticas, por ejemplo, la unidad de DVD-ROM, admiten discos ópticos (CD y DVD). Estos discos almacenan información, como música, fotos y películas. Los DVD tienen más capacidad de almacenamiento que los CD.

Su unidad óptica puede leer CD o DVD estándar. Si su unidad óptica es una unidad Blu-ray Disc (BD), también puede leer BD.

 **NOTA:** Es posible que su equipo no sea compatible con algunas de las unidades ópticas enumeradas. Puede ser que las unidades no incluyan todas las unidades ópticas admitidas.

Algunas unidades ópticas también pueden grabar discos ópticos, como se describe en la siguiente tabla.

Tipo de unidad óptica	Graba CD-RW	Graba DVD ±RW/R	Grabar en DVD±RW DL	Graba etiquetas en CD o DVD±RW/R LightScribe
Unidad de DVD-ROM	No	No	No	No
Unidad DVD±RW SuperMulti LightScribe que admite doble capa*†	Sí	Sí	Sí	Sí
Unidad Blu-ray ROM con DVD±RW SuperMulti que admite doble capa (DL)*	Sí	Sí	Sí	No

*Los discos de doble capa pueden almacenar más datos que los de una capa. Sin embargo, es posible que los discos de doble capa grabados con esta unidad no sean compatibles con muchas unidades y reproductores de DVD de una sola capa.

†Los discos LightScribe deben adquirirse por separado. LightScribe crea una imagen en escala de grises similar a una fotografía en blanco y negro.

-
- △ **PRECAUCIÓN:** Para evitar la posible degradación de audio y vídeo, la pérdida de información o la pérdida de funciones de reproducción de audio o vídeo, no inicie la suspensión ni la hibernación mientras lee un CD, DVD o BD o graba en un CD o un DVD.
-

Selección del disco correcto (CD, DVD y BD)

Una unidad óptica admite discos ópticos (CD, DVD y BD). Los CD, utilizados para guardar datos digitales, también se usan para grabaciones comerciales de audio y son prácticos para sus necesidades de almacenamiento personales. Los DVD y los BD se usan principalmente para películas, software y copias de seguridad de datos. Los DVD y los BD tienen el mismo formato que los CD pero tienen una capacidad de almacenamiento mucho mayor.

-  **NOTA:** Es posible que la unidad óptica de su equipo no admita todos los tipos de discos ópticos que se mencionan en esta sección.
-

Discos CD-R

Use CD-R (una sola grabación) para crear archivos permanentes y para intercambiar archivos con prácticamente cualquier persona. Los usos típicos incluyen:

- Distribución de presentaciones de gran tamaño
- Compartimiento de fotos escaneadas o digitales, clips de vídeo y datos grabados
- Creación de sus propios CD de música
- Mantenimiento permanente de archivos informáticos y documentos escaneados
- Descarga de archivos de su disco duro para liberar espacio en el disco

Una vez que los datos están registrados, no es posible borrarlos ni sobrescribirlos.

Discos CD-RW

Use un CD-RW (CD regrabable) para almacenar grandes proyectos que deben actualizarse con frecuencia. Los usos típicos incluyen:

- Desarrollo y mantenimiento de documentos y archivos de proyecto de gran tamaño
- Transporte de archivos de trabajo
- Realización de copias de seguridad semanales de los archivos de la unidad de disco duro
- Actualización continua de fotos, vídeo, audio y datos

Discos DVD±R

Use discos DVD±R para almacenar permanentemente grandes volúmenes de información. Una vez que los datos están registrados, no es posible borrarlos ni sobrescribirlos.

Discos DVD±RW

Use discos DVD±RW si desea poder borrar o sobrescribir datos que ya había guardado antes. Este tipo de disco es ideal para probar grabaciones de audio o vídeo antes de grabarlas en un CD o DVD, que no puede modificarse.

Discos DVD+R LightScribe

Use discos DVD+R LightScribe para compartir y almacenar datos, vídeos domésticos y fotos. Estos discos tienen compatibilidad de lectura con la mayoría de las unidades DVD-ROM y los reproductores de DVD. Con una unidad que admite LightScribe y software LightScribe, puede grabar datos y agregar una etiqueta de diseño en la parte exterior del disco.

Blu-ray Disc (BD)

BD es un formato de disco óptico de alta densidad para almacenar información digital, incluyendo vídeo de alta definición. Un disco Blu-ray de una capa puede almacenar 25 GB, casi cinco veces la capacidad de almacenamiento de un DVD de una capa de 4,7 GB. Un disco Blu-ray de doble capa puede almacenar 50 GB, casi seis veces la capacidad de almacenamiento de un DVD de doble capa de 8,5 GB.

Los usos típicos incluyen:

- Almacenamiento de grandes volúmenes de datos
- Reproducción y almacenamiento de vídeo de alta definición
- Videojuegos

 **NOTA:** Como Blu-ray es un nuevo formato que contiene nuevas tecnologías, pueden surgir algunos problemas relacionados con discos, conexiones digitales, compatibilidad y/o rendimiento que no constituyen defectos del producto. No se garantiza la reproducción impecable en todos los sistemas.

Reproducción de un CD, DVD o BD

1. Encienda el equipo.
2. Presione el botón de liberación **(1)** que se encuentra en la parte frontal de la unidad para liberar la bandeja para medios.
3. Extraiga la bandeja **(2)**.
4. Sujete el disco por los bordes para evitar el contacto con las superficies planas y colóquelo en el eje de la bandeja con la etiqueta hacia arriba.

 **NOTA:** Si la bandeja no está completamente accesible, incline el disco cuidadosamente para posicionarlo sobre el eje.

5. Presione suavemente el disco (3) hacia abajo en el eje de la bandeja hasta que encaje en la posición correcta.

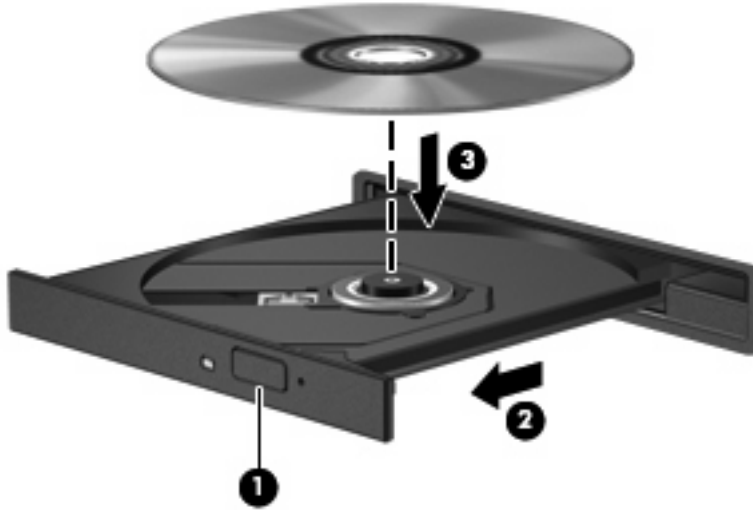

6. Cierre la bandeja para medios.

Si aún no ha configurado la Reproducción automática, como se describe en la siguiente sección, se abrirá un cuadro de diálogo de Reproducción automática. Se le solicitará que seleccione cómo desea utilizar el contenido de los medios.

 **NOTA:** Para obtener los mejores resultados, mientras reproduce un BD asegúrese de que su adaptador de CA esté enchufado a una fuente de alimentación externa.

Configuración de Reproducción automática

1. Seleccione **Inicio > Panel de control > Reproducir un CD u otros archivos multimedia automáticamente**.
2. Confirme que esté seleccionada la casilla de verificación **Usar la reproducción automática para todos los medios y dispositivos**.
3. Haga clic en **Elegir un valor predeterminado** y luego seleccione una de las opciones disponibles para cada tipo de medio listado.
4. Haga clic en **Guardar**.

 **NOTA:** Para obtener más información acerca de la reproducción automática, seleccione **Inicio > Ayuda y soporte técnico**.

Cambio de configuraciones regionales para DVD

La mayoría de los DVD que contienen archivos con derechos de autor también contienen códigos de región. Los códigos de región ayudan a proteger internacionalmente las leyes de derechos de autor.

Sólo puede reproducir un DVD que contenga un código de región si éste coincide con la opción de región de su unidad de DVD.

△ **PRECAUCIÓN:** La configuración regional de la unidad de DVD se puede cambiar sólo 5 veces.

La opción de región que elija por quinta vez se transforma en la opción permanente de la unidad de DVD.

El número de cambios de región que aún queda por hacer aparece en la guía Región de DVD.

Para cambiar la configuración a través del sistema operativo:

1. Seleccione **Inicio > Equipo > Propiedades del sistema**.
2. En el panel izquierdo, haga clic en **Administrador de dispositivos**.

 **NOTA:** Windows incluye el recurso Control de cuentas de usuario para mejorar la seguridad del equipo. Es posible que se le solicite su permiso o se le pida su contraseña para tareas como la instalación de software, la ejecución de utilidades o el cambio de las configuraciones de Windows. Consulte Ayuda y soporte técnico para obtener más información.

3. Haga clic en el signo más (+) al lado de **Unidades de DVD o CD-ROM**.
4. Haga clic con el botón derecho en la unidad DVD en la cual desee cambiar las configuraciones de región y luego haga clic en **Propiedades**.
5. Haga clic en la ficha **Región de DVD** y cambie las configuraciones.
6. Haga clic en **Aceptar**.

Observación de la advertencia de copyright

La copia no autorizada de material protegido por las leyes de copyright, incluyendo programas informáticos, películas, transmisiones y grabaciones de audio, constituye un delito contra las leyes de copyright vigentes. No utilice este equipo para esos fines.

△ **PRECAUCIÓN:** Para evitar la pérdida de información o daños al disco, observe las siguientes orientaciones:

Antes de grabar en un disco, conecte el equipo a una fuente de alimentación externa confiable. No grabe un disco mientras el equipo está funcionando con alimentación por batería.

Antes de grabar un disco, cierre todos los programas abiertos con excepción del software de grabación de disco que está utilizando.

No copie directamente desde un disco de origen a un disco de destino o desde una unidad de red a un disco de destino. En lugar de ello, guarde la información en su unidad de disco duro y luego cópiela desde la unidad de disco duro hacia el disco de destino.

No use el teclado del equipo ni mueva el equipo mientras está grabando un disco. El proceso de grabación es sensible a las vibraciones.

 **NOTA:** Para obtener detalles acerca del uso del software incluido con el equipo, consulte las instrucciones del fabricante del software, que pueden suministrarse en un disco, en la ayuda del software o en el sitio Web del fabricante.

Copia de un CD, DVD o BD

1. Seleccione **Inicio > Todos los programas > Roxio > Creator Business**.
2. En el panel derecho, haga clic en **Copiar disco**.

3. Inserte en la unidad óptica el disco que desea copiar.
4. Haga clic en **Copiar** en la parte inferior derecha de la pantalla.

Creator Business lee el disco de origen y copia los datos en una carpeta temporal en su unidad de disco duro.

5. Cuando se le solicite, saque el disco de origen de la unidad óptica e inserte un disco en blanco en la unidad.

Después de que se copia la información, el disco que creó se expulsa automáticamente.

Creación (grabación) de un CD o DVD

Si su unidad óptica es CD-RW, DVD-RW o DVD±RW, puede utilizar software como el Reproductor de Windows Media para grabar archivos de datos y audio, incluyendo archivos de música MP3 y WAV. Para grabar archivos de vídeo en un CD o DVD, use MyDVD.

Siga estas instrucciones cuando grabe un CD o DVD:

- Antes de grabar un disco, guarde y cierre los archivos abiertos y cierre todos los programas.
- Por lo general, los CD-R o DVD-R son los mejores para grabar archivos de audio debido a que después de que se copia la información, no puede cambiarse.
- Debido a que algunos estéreos domésticos y de automóviles no reproducen CD-RW, utilice CD-R para grabar CD de música.
- Generalmente, los CD-RW o los DVD-RW son mejores para grabar archivos de datos o para probar grabaciones de audio o vídeo antes de que las copie en un CD o DVD que no puede alterar.
- Los reproductores de DVD que se usan en sistemas domésticos por lo general no admiten todos los formatos de DVD. Consulte la guía del usuario que viene con su reproductor de DVD para obtener una lista de los formatos compatibles.
- Un archivo MP3 usa menos espacio que otros formatos de archivos musicales y el proceso de creación de un disco de MP3 es el mismo que para crear un archivo de datos. Los archivos MP3 pueden reproducirse solo en reproductores de MP3 o en equipos con software de MP3 instalado.

Para grabar un CD o DVD, siga estos pasos:

1. Descargue o copie los archivos de origen en una carpeta en su disco duro.
2. Inserte un CD o un DVD en blanco en la unidad óptica (sólo en algunos modelos) o en la unidad óptica externa opcional.
3. Seleccione **Inicio > Todos los programas** y el nombre del software que desea usar.
4. Seleccione el tipo de CD o DVD que desea crear: datos, audio o vídeo.
5. Haga clic con el botón derecho en **Inicio**, luego en **Explorar** y navegue hacia la carpeta donde se almacenan los archivos de origen.
6. Abra la carpeta y luego arrastre los archivos a la unidad que contiene el disco óptico en blanco.
7. Inicie el proceso de grabación cuando lo indique el programa que ha seleccionado.

Para obtener detalles, consulte las instrucciones del fabricante del software. Estas instrucciones pueden proporcionarse con el software, en un disco o en el sitio Web del fabricante.

- △ **PRECAUCIÓN:** Respete la advertencia de copyright. La copia no autorizada de material protegido por las leyes de copyright, incluyendo programas informáticos, películas, transmisiones y grabaciones de audio constituye un delito contra las leyes de copyright vigentes. No utilice este equipo para esos fines.

Extracción de un disco óptico (CD, DVD o BD)

1. Presione el botón de liberación **(1)** que se encuentra en la parte frontal de la unidad para liberar la bandeja para medios y, a continuación, tire con suavidad de la bandeja **(2)** hasta que se detenga.
2. Extraiga el disco **(3)** de la bandeja ejerciendo una suave presión en el eje mientras levanta el disco sujetándolo por los bordes exteriores sin tocar las superficies planas.

 **NOTA:** Si la bandeja para medios no está completamente accesible, incline cuidadosamente el disco mientras lo extrae.

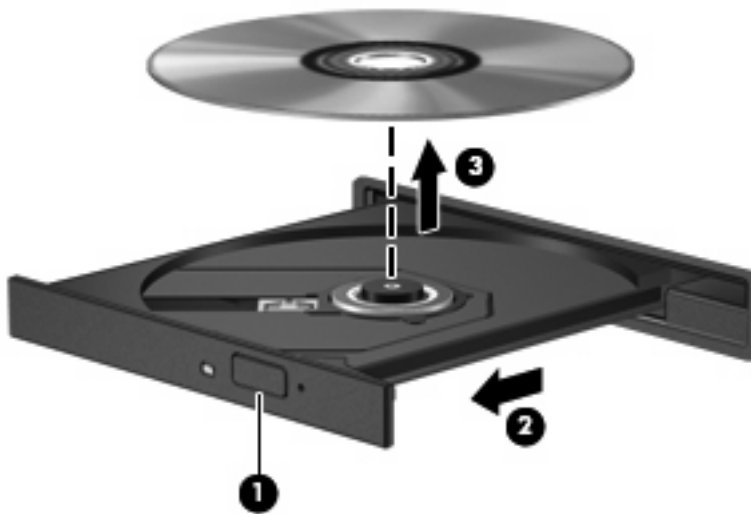

3. Cierre la bandeja para discos y coloque el disco en un estuche de protección.

Solución de problemas

Las secciones siguientes describen diversos problemas frecuentes y sus soluciones.

La bandeja para discos ópticos no se abre para extraer un CD, un DVD o un BD

1. Inserte el extremo de un clip **(1)** en el acceso de liberación de la parte frontal de la unidad.
2. Presione con suavidad el clip hasta que la bandeja quede liberada y luego tire de ella hacia afuera **(2)** hasta que se detenga.

3. Extraiga el disco (3) de la bandeja ejerciendo una suave presión en el eje mientras levanta el disco sujetándolo por los bordes exteriores sin tocar las superficies planas.

 **NOTA:** Si la bandeja para medios no está completamente accesible, incline cuidadosamente el disco mientras lo extrae.

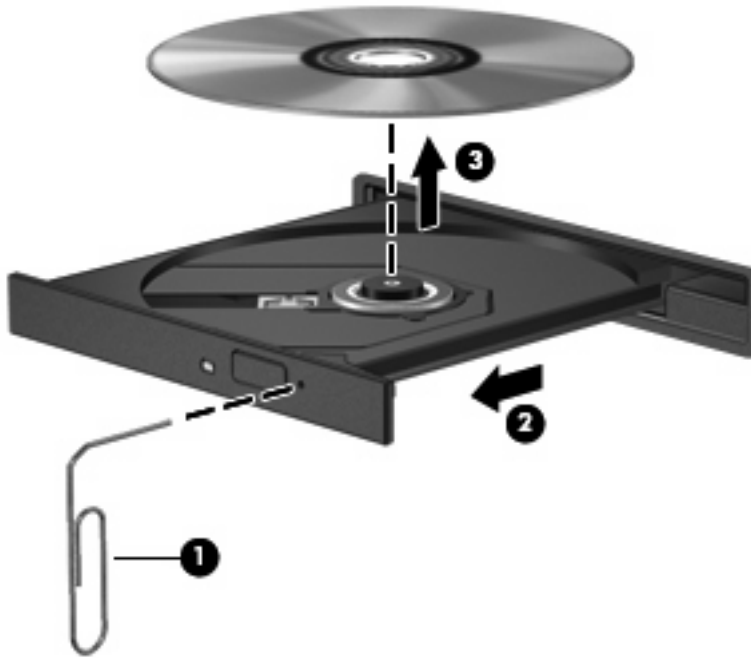

4. Cierre la bandeja para medios y coloque el disco en un estuche de protección.

El equipo no detecta la unidad óptica

Si Windows no detecta un dispositivo conectado, es posible que esté faltando el software del controlador o que éste se encuentre dañado. Si sospecha que no se está detectando la unidad de DVD/CD-ROM, verifique que la unidad óptica aparezca enumerada en la utilidad Administrador de dispositivos.

1. Extraiga cualquier disco que se encuentre en la unidad óptica.
2. Seleccione **Inicio > Panel de control > Sistema y mantenimiento > Administrador de dispositivos**. Si el Control de la cuenta de usuario se lo solicita, haga clic en **Continuar**.
3. En la ventana del Administrador de dispositivos, haga clic en el signo (+) junto a **Unidades de discos** o **Unidades de DVD/CD-ROM**, a menos que ya se muestre un signo menos (-). Busque un listado de unidades ópticas.
4. Haga clic con el botón derecho del mouse en la lista de unidades ópticas para realizar las siguientes tareas:
 - Actualizar el controlador.
 - Desinstalar el dispositivo.

- Buscar cambios de hardware. Windows busca en su sistema el hardware instalado e instala los controladores predeterminados requeridos.
- Haga clic en **Propiedades** para ver si el dispositivo está funcionando adecuadamente.
 - Haga clic en **Solucionar problemas** para reparar problemas.
 - Haga clic en la ficha **Controlador** para actualizar, desactivar o desinstalar controladores para este dispositivo.

No se puede reproducir un disco

- Guarde su trabajo y cierre todos los programas abiertos antes de reproducir un CD, DVD o BD.
- Cierre la sesión en Internet antes de reproducir un CD, DVD o BD.
- Asegúrese de que insertó el disco adecuadamente.
- Asegúrese de que el disco esté limpio. Si es necesario, limpie el disco con agua filtrada y un paño libre de pelusas. Limpie desde el centro del disco hacia el borde externo.
- Revise que el disco no tenga rayones. Si encuentra alguno, trate el disco con un kit para reparación de discos ópticos disponible en muchas tiendas de artículos electrónicos.
- Desactive el modo de suspensión antes de reproducir el disco.

No inicie la hibernación ni la suspensión mientras esté reproduciendo un disco. De lo contrario, puede aparecer un mensaje de advertencia que le preguntará si quiere continuar. Si aparece este mensaje, haga clic en **No**. Después de hacer clic en No, el equipo puede comportarse de alguna de estas formas:

- La reproducción puede reanudarse.

– o –

- Puede cerrarse la ventana de reproducción del programa multimedia. Para volver a reproducir el disco, haga clic en el botón **Reproducir** en su programa multimedia para reiniciar el disco. En casos excepcionales, podrá ser necesario salir del programa y reiniciarlo a continuación.

- Aumente los recursos del sistema:

Apague los dispositivos externos, como impresoras y escáneres. Al desconectarlos, se liberarán valiosos recursos del sistema y obtendrá una mejor reproducción.

Cambie las propiedades de color del escritorio. Como el ojo humano no puede notar fácilmente la diferencia entre los colores más allá de 16 bits, usted no debe observar ninguna pérdida de color mientras ve una película si disminuye las propiedades de color del sistema a 16 bits, de la siguiente manera:

1. Con el botón derecho del mouse, haga clic en cualquier lugar del escritorio (excepto en un ícono) y seleccione **Personalizar > Configuración de pantalla**.
2. Configure **Calidad de color a Media (16 bits)**.

No se puede reproducir un disco de manera automática

1. Seleccione **Inicio > Panel de control > Reproducir un CD u otros archivos multimedia automáticamente**.
2. Confirme que esté seleccionada la casilla de verificación **Usar la reproducción automática para todos los medios y dispositivos**.
3. Haga clic en **Guardar**.

Ahora los CD, DVD o BD deberán iniciarse automáticamente cuando se inserten en la unidad óptica.

Una película se detiene, salta o se reproduce de forma errática

- Limpie el disco.
- Conserve los recursos del sistema siguiendo estas sugerencias:
 - Salga de Internet.
 - Cambie las propiedades de color del equipo:
 1. Haga clic con el botón derecho en un área libre del escritorio del equipo y seleccione **Personalizar > Configuración de pantalla**.
 2. Configure **Calidad de color** en **Media (16 bits)**, si es que aún no está seleccionado.
 - Desconecte los dispositivos externos, como una impresora, un escáner, una cámara o un dispositivo pocket PC.

Una película no puede verse en una pantalla externa

1. Si tanto la pantalla del equipo como un monitor externo están encendidos, presione **fn+f4** una o más veces para alternar la exhibición entre ambas pantallas.
2. Ajuste las configuraciones del monitor para que la pantalla externa sea la pantalla principal:
 - a. Haga clic con el botón derecho en un área libre del escritorio del equipo y seleccione **Personalizar > Configuración de pantalla**.
 - b. Especifique una pantalla primaria y una pantalla secundaria.

 **NOTA:** Al utilizar ambas pantallas, la imagen del DVD no aparecerá en ninguna de las pantallas designadas como pantalla secundaria.

Para obtener información sobre problemas con multimedia no abordados en esta guía, seleccione **Inicio > Ayuda y soporte técnico**.

El proceso de grabación de un disco no se inicia o se detiene antes de completarse

- Asegúrese de que todos los programas están cerrados.
- Desactive el modo de suspensión y la hibernación.
- Cerciérese de que está usando el tipo correcto de disco para su unidad. Consulte sus guías de usuario para obtener más información sobre los tipos de discos.
- Asegúrese de que el disco está insertado adecuadamente.

- Seleccione una velocidad de grabación menor y vuelva a intentarlo.
- Si está copiando un disco, guarde la información del disco de origen en su unidad de disco duro antes de intentar grabar los contenidos en un nuevo disco y luego haga la grabación desde su disco duro.
- Reinstale el dispositivo de grabación de discos que se encuentra en la categoría Unidades de DVD o CD-ROM en el Administrador de dispositivos.

Se debe reinstalar un controlador del dispositivo

1. Extraiga el disco de la unidad.
 2. Haga clic en **Inicio** y escriba `administrador de dispositivos` en el recuadro **Iniciar búsqueda**.

Mientras escribe, los resultados de la búsqueda aparecerán en la lista en el panel sobre el recuadro.
 3. En el panel de resultados, haga clic en **Administrador de dispositivos**. Si el Control de cuentas de usuario lo solicita, haga clic en **Continuar**.
 4. En la ventana Administrador de dispositivos, haga clic en el signo más (+) al lado del tipo de controlador que desea desinstalar y reinstalar (por ejemplo DVD/CD-ROM, módem, etc.), a menos que ya aparezca un signo menos (-).
 5. Haga clic en uno de los controladores enumerados y presione la tecla **supr**. Cuando se le solicite, confirme que desea borrar el controlador pero no reinicie el equipo.

Repita el procedimiento con los otros controladores que desee borrar.
 6. En la ventana Administrador de dispositivos, haga clic en **Buscar cambios de hardware** en el menú Acción. Windows busca en su sistema el hardware instalado e instala los controladores predeterminados para todo lo que requiera controladores.
-
-  **NOTA:** Si se le solicita que reinicie el equipo, guarde todos los archivos abiertos y luego reinícielo.
-
7. Si es necesario, vuelva a abrir el Administrador de dispositivos y verifique que los controladores vuelvan a aparecer en la lista.
 8. Trate de usar su dispositivo.

Si la desinstalación y reinstalación de los controladores del dispositivo con error no corrige el problema, es posible que tenga que actualizar los controladores usando los procedimientos que aparecen en la siguiente sección.

Obtención de los últimos controladores de dispositivos HP

Siga cualquiera de estos procedimientos para obtener controladores de dispositivos HP.

Para usar la utilidad HP Update:

1. Seleccione **Inicio > Todos los programas > HP > Actualización de HP**.
2. En la pantalla de bienvenida de HP, haga clic en **Configuración** y luego seleccione un momento en que la utilidad debe verificar si hay actualizaciones de software en la web.
3. Haga clic en **Siguiente** para revisar de inmediato las actualizaciones de software de HP.

Para usar el sitio web de HP:

1. Abra su explorador de Internet, vaya a <http://www.hp.com/support> y seleccione su país o región.
2. Haga clic en la opción de descarga de software y controladores y digite en la casilla de producto el número de modelo de su equipo.
3. Presione [intro](#) y siga las instrucciones que aparecen en la pantalla.

Obtención de controladores de dispositivos Microsoft

Usted puede obtener los controladores de dispositivos de Windows más recientes usando Microsoft® Update. Este recurso de Windows puede configurarse para que busque e instale automáticamente actualizaciones para sus controladores de hardware, al igual que para el sistema operativo de Windows y otros productos de Microsoft.

Para usar Microsoft Update:

1. Abra su explorador de Internet y vaya a <http://www.microsoft.com>, luego haga clic en **Security & Updates** (Seguridad y actualizaciones).
2. Haga clic en **Microsoft Update** para obtener las actualizaciones más recientes del sistema operativo, los programas y el hardware de su equipo.
3. Siga las instrucciones que aparecen en la pantalla para instalar Microsoft Update. Si el Control de cuentas de usuario lo solicita, haga clic en **Continuar**.
4. Haga clic en **Change settings** (Cambiar la configuración) y seleccione un momento para que Microsoft Update revise las actualizaciones del sistema operativo y de otros productos de Microsoft.
5. Si se le pide que lo haga, reinicie el equipo.

Cámara web (sólo en algunos modelos)

Su equipo puede incluir una cámara web integrada, ubicada en la parte superior de la pantalla. Con el software preinstalado, puede usar la cámara web para tomar una fotografía, grabar un vídeo o hacer una grabación de audio. Puede visualizar previamente la fotografía, grabación de vídeo o grabación de audio y guardarla en la unidad de disco duro de su equipo.

Para acceder a la cámara web y al software HP Webcam, seleccione **Inicio > Todos los programas > Aplicaciones de la cámara web > HP Webcam**.

El software de la cámara web le permite contar con los siguientes recursos:

- **Vídeo:** grabe y reproduzca vídeo de la cámara web.
- **Audio:** grabe y reproduzca audio.
- **Transmisión de vídeo:** úsela con las soluciones de software de mensajería instantánea que son compatibles con cámaras UVC (Universal Video Class).
- **Instantáneas:** tome fotografías.
- **HP Business Card Reader:** úselo para transformar tarjetas de presentación en una base de datos con informaciones de contacto.

 **NOTA:** Para obtener información acerca del uso de software diseñado para utilizarlo con la cámara web integrada, consulte la ayuda del software de la cámara web.

Para lograr un desempeño excelente, observe las siguientes orientaciones al usar la cámara web integrada:

- Asegúrese de tener la última versión de un programa de mensajería instantánea antes de intentar una conversación de vídeo.
- Es posible que la cámara web no funcione correctamente con algunos firewalls de red.

 **NOTA:** Si tiene problemas para visualizar o enviar archivos multimedia a alguien en otra LAN o fuera de su firewall de red, desactive temporalmente el firewall, lleve a cabo la tarea que desea realizar y, a continuación, vuelva a activar el firewall. Para resolver el problema en forma permanente, reconfigure el firewall según sea necesario y ajuste las políticas y configuración de otros sistemas de detección de invasiones. Para obtener información adicional, entre en contacto con el administrador de la red o con el departamento de TI.

- Cuando sea posible, coloque fuentes de luz brillante detrás de la cámara web y fuera del área de la imagen.

Ajuste de las propiedades de la cámara web

Es posible ajustar las propiedades de la cámara web usando el cuadro de diálogo Propiedades, accesible desde varios programas que usan la cámara web integrada, habitualmente desde un menú de configuración, ajustes o propiedades:

- **Brillo:** Controla la cantidad de luz que se incorpora a la imagen. Una configuración con mayor brillo, crea una imagen más brillante; una configuración con menor brillo crea una imagen más oscura.
- **Contraste:** Controla la diferencia entre las áreas más claras y más oscuras de la imagen. Un ajuste de mayor contraste intensifica la imagen; un de menor contraste mantiene más del rango dinámico de la información original, pero con ello se logra una imagen más plana.

- **Matiz:** Controla el aspecto de un color que lo distingue de otro color (lo que hace que un color sea rojo, verde o azul). El matiz es diferente de la saturación, que mide la intensidad del matiz.
- **Saturación:** Controla la intensidad del color en la imagen final. Un ajuste de mayor saturación crea una imagen más destacada; uno de menor saturación crea una imagen más sutil.
- **Nitidez:** Controla la definición de los extremos en una imagen. Un ajuste de mayor nitidez crea una imagen más definida; un ajuste con menos nitidez crea una imagen más suave.
- **Gamma:** Controla el contraste que afecta los grises de nivel medio o los tonos medios de una imagen. El ajuste de gamma de una imagen le permite cambiar los valores de brillo del rango medio de los tonos grises sin alterar demasiado las áreas con sombras y las destacadas. La reducción de gamma hace que los grises se vean negros y que los colores oscuros sean aún más oscuros.

Para obtener información sobre el uso de la cámara web, seleccione **Inicio > Ayuda y soporte técnico**.

Captura de imágenes de tarjeta de presentación

Puede usar la cámara web con el programa HP Business Card Reader para capturar imágenes de tarjetas de presentación y exportar el texto a diversos tipos de software de libreta de direcciones, como Contactos de Microsoft® Outlook.

Para capturar una imagen de tarjeta de presentación:

1. Abra HP Business Card Reader seleccionando **Inicio > Todos los programas > HP > HP Business Card Reader**.
2. Para capturar una tarjeta de presentación, haga clic en **Quick Scan**.

– o –

Para capturar varias tarjetas de presentación, haga clic en **Multi Scan**.

3. Inserte una tarjeta de presentación en la ranura para tarjetas de presentación en la parte frontal del equipo (1) y deslícela hacia la derecha (2) para alinearla con la cámara web.

 **NOTA:** Si hay algún texto oculto por la ranura, gire la tarjeta 180 grados, con el texto frente a la cámara web.

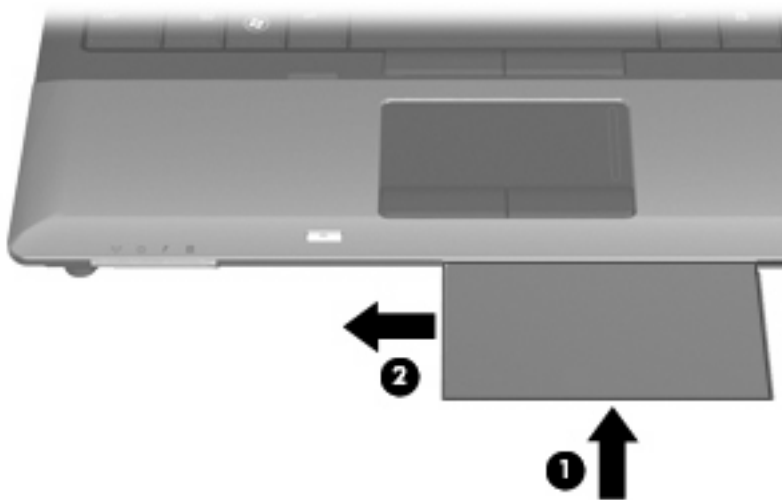

4. Lentamente, baje la pantalla (1) hasta que el indicador luminoso de la cámara web (2) parpadee y se oiga un sonido. Esto indica que la cámara web ya está enfocada.

La cámara web se enciende y el proceso de escaneo se inicia inmediatamente. Se escuchará el sonido de un obturador de cámara cuando se capture la imagen y la información de la tarjeta se rellenará en los campos automáticamente.



5. Si va a capturar varias imágenes de tarjetas de presentación, saque la tarjeta de presentación e inserte otra. El indicador luminoso de la cámara web se encenderá cuando la tarjeta esté enfocada. La cámara web captura entonces la imagen de la tarjeta de presentación y el indicador luminoso de la cámara web se apaga.

Repita este paso para las tarjetas de presentación adicionales.

 **NOTA:** No mueva ni levante la pantalla hasta que termine de capturar todas las tarjetas de presentación.

6. Cuando haya concluido la captura de una o más imágenes de tarjetas de presentación, saque la tarjeta de presentación de la ranura y levante la pantalla.
7. Revise la información capturada por Business Card Reader para cerciorarse de que esté completa.

Para obtener más información sobre el uso de Business Card Reader, consulte la ayuda del software.

5 Administración de energía

Configuración de opciones de energía

Uso de estados de ahorro de energía

El equipo tiene dos estados de ahorro de energía habilitados de fábrica: suspensión e hibernación.

Al iniciar la suspensión, el indicador luminoso de alimentación se enciende de forma intermitente y la pantalla se pone en blanco. Su trabajo se guarda en la memoria, lo que le permite salir de la suspensión con más rapidez que si saliera de la hibernación. Si su equipo está en el estado de suspensión por un periodo largo de tiempo o la batería alcanza un nivel crítico durante el estado de suspensión, el equipo inicia la hibernación.

Cuando se inicia la hibernación, su trabajo se guarda en un archivo de hibernación en el disco duro y el equipo se apaga.

△ **PRECAUCIÓN:** Para evitar la posible degradación de audio y vídeo o la pérdida de funcionalidad de reproducción de audio o vídeo, o en el caso de pérdida de información, no inicie el estado de suspensión o hibernación mientras esté leyendo o grabando para un disco o una tarjeta multimedia externa.

📄 **NOTA:** No es posible iniciar ningún tipo de conexión de red ni realizar funciones del equipo mientras éste esté en estado de suspensión o hibernación.

NOTA: Cuando HP 3D DriveGuard ha estacionado una unidad, el equipo no iniciará la suspensión ni la hibernación y la pantalla se apagará.

Inicio y salida de la suspensión

El sistema está configurado de fábrica para iniciar la suspensión después de 15 minutos de inactividad, cuando el equipo funciona con batería, y 30 minutos de inactividad, cuando recibe alimentación externa.

Es posible modificar las configuraciones de energía y los tiempos de espera mediante Opciones de energía del Panel de control de Windows®.

Con el equipo encendido, podrá iniciar la suspensión en cualquiera de las siguientes maneras:

- Cierre la pantalla.
- Presione **fn+f3**
- Haga clic en **Inicio**, y entonces haga clic en el botón **Energía**.
- Haga clic en **Inicio**, haga clic en la flecha próxima al botón Bloquear, y luego haga clic en **Suspender**.

Para salir de la suspensión:

- ▲ Presione brevemente el botón de alimentación.

Cuando el equipo sale de la suspensión, los indicadores luminosos de alimentación se encienden y su trabajo vuelve a la pantalla donde paró de trabajar.

 **NOTA:** En caso de que tenga una contraseña que le sea requerida cuando el equipo sale de la suspensión, deberá digitar su seña de Windows antes para que su trabajo retorne a la pantalla.

Inicio y salida de la hibernación

El sistema está configurado de fábrica para iniciar la hibernación después de 1080 minutos (18 horas) de inactividad, cuando el equipo funciona con batería, y 1080 minutos (18 horas) de inactividad, cuando recibe alimentación externa o cuando la batería alcanza un nivel de batería crítico.

Es posible modificar las configuraciones de energía y los intervalos de tiempo mediante Opciones de energía del Panel de control de Windows.

Para iniciar la hibernación.

1. Haga clic en **Inicio**, y después haga clic en la flecha próxima del botón Bloquear.
2. Haga clic en **Hibernar**.

Para salir de la hibernación.

- ▲ Presione brevemente el botón de alimentación

Los indicadores luminosos de la alimentación se encienden y su trabajo vuelve a la pantalla donde paró de trabajar.

 **NOTA:** En caso de que tenga una contraseña que le sea requerida cuando el equipo sale de la hibernación, deberá digitar su contraseña de Windows antes para que su trabajo retorne a la pantalla.

Uso del medidor de batería

El medidor de batería está localizado en el área de notificación, en el extremo derecho de la barra de tareas. El medidor de batería le permitirá tener un rápido acceso a las configuraciones de energía, ver la cantidad que resta de la carga de la batería y seleccionar una opción de alimentación diferente.

- Para ver el porcentaje de lo que resta de la carga de la batería y el plan de energía actual, mueva el puntero sobre el icono del medidor de batería.
- Para poder acceder a las Opciones de energía o para cambiar la opción de alimentación, haga clic en el icono del medidor de la batería y seleccione un ítem de la lista.

Los diferentes iconos del medidor de batería indican si el equipo está funcionando con alimentación por batería o con alimentación externa. El icono también exhibe un mensaje en el caso de que la batería se encuentre en un nivel crítico.

Para ocultar o exhibir el icono del medidor de batería:

1. Haga clic con el botón derecho en la barra de tareas y después haga clic en **Propiedades**.
2. Haga clic en **Área de notificación**.

3. Bajo **Íconos del sistema**, desactive la casilla de verificación **Energía** para ocultar el icono del medidor de la batería o seleccione la casilla de verificación **Energía** para exhibir el icono del medidor de batería.
4. Haga clic en **Aceptar**.

Uso de planes de energía

Un plan de energía es un conjunto de configuraciones del sistema que administra la forma en la que el equipo usa la energía. Los planes de energía pueden ayudarle a conservar energía o a maximizar el desempeño.

Podrá cambiar las configuraciones de los planes de energía o crear su propio plan.

Visualización del plan de energía actual

- ▲ Mueva el puntero sobre el icono del medidor de la batería en el área de notificación, en el extremo derecho de la barra de tareas.
 - o
- Seleccione **Inicio > Panel de control > Sistema y mantenimiento > Opciones de energía**.

Selección de un plan de energía diferente

- ▲ Haga clic en el icono del medidor de batería en el área de notificación y luego seleccione un plan de energía de la lista.
 - o
- Seleccione **Inicio > Panel de control > Sistema y mantenimiento > Opciones de energía** y luego seleccione un plan de energía de la lista.

Personalización de planes de energía

1. Haga clic en el ícono del medidor de batería en el área de notificación y luego haga clic en **Más opciones de energía**.
 - o
- Seleccione **Inicio > Panel de control > Sistema y mantenimiento > Opciones de energía**.
2. Seleccione un plan de energía y luego haga clic en **Cambiar la configuración del plan**.
 3. Cambie las configuraciones de tiempo de espera **Apagar la pantalla** y **Poner al equipo en estado de suspensión** cuando sea necesario.
 4. Para cambiar configuraciones adicionales, haga clic en **Cambiar la configuración avanzada de energía** y haga sus cambios.

Configuración de protección con contraseña en la reactivación

Para que el equipo solicite una contraseña cuando sale de la suspensión o de la hibernación, siga estos pasos:

1. Seleccione **Inicio > Panel de control > Sistema y mantenimiento > Opciones de energía**.
2. En el panel izquierdo, haga clic en **Requerir contraseña al reactivarse**.

3. Haga clic en **Cambiar la configuración actualmente no disponible**.
4. Haga clic en **Requerir contraseña (recomendado)**.
5. Haga clic en **Guardar cambios**.

Uso de HP Power Assistant (sólo en algunos modelos)

HP Power Assistant le permite configurar el sistema para optimizar el consumo de energía de su equipo y la carga de la batería. HP Power Assistant le brinda herramientas e información para ayudarlo a tomar decisiones bien fundamentadas sobre la administración de energía:

- Predicciones de consumo de energía en configuraciones de sistema hipotéticas
- Perfiles de energía predefinidos
- Gráficos y detalles de uso que muestran tendencias de consumo de energía a lo largo del tiempo

Inicio de HP Power Assistant

Para iniciar Power Assistant cuando Windows esté en ejecución:

Seleccione **Inicio > Todos los programas > HP > HP Power Assistant**.

– 0 –

Presione **fn+f8**.

HP Power Assistant se abre y se muestran las siguientes fichas:

- **Configuraciones:** muestra la página de apertura que exhibe la carga de la batería y la información del consumo de energía.
- **Preferencias:** le permite configurar las preferencias del dispositivo.
- **Detalles de uso:** le permite introducir información sobre el uso del equipo.
- **Diagramas:** muestra diagramas y gráficos del consumo de energía.
- **Acerca de:** exhibe la ayuda y la información de la versión de HP Power Assistant.

Para obtener más información sobre el uso, la configuración y la administración de HP Power Assistant, consulte la ayuda del software Power Assistant.

Uso de alimentación de CA externa

La alimentación de CA externa es suministrada a través de uno de los siguientes dispositivos:

⚠ ¡ADVERTENCIA! Para reducir posibles problemas de seguridad, debe usar sólo el adaptador de CA que se suministra con el equipo, un adaptador de CA de repuesto suministrado por HP o un adaptador de CA compatible adquirido a HP.

- Adaptador de CA aprobado
- Dispositivo de acoplamiento opcional

Conecte el equipo a la alimentación de CA externa en cualquiera de las siguientes condiciones:

⚠ ¡ADVERTENCIA! No cargue la batería del equipo a bordo de un avión.

- Cuando cargue o calibre una batería
- Cuando esté instalando o modificando el software del sistema
- Cuando esté grabando información en un CD o DVD

Cuando conecte el equipo a la alimentación de CA externa, ocurrirán los siguientes eventos:

- La batería comienza a cargarse.
- Si se enciende el equipo, el icono del medidor de batería en el área de notificación cambia su apariencia.

Cuando desconecte la alimentación de CA externa, ocurrirán los siguientes eventos:

- El equipo cambia a alimentación por batería.
- El brillo de la pantalla disminuye automáticamente para permitir que la batería dure más tiempo. Para aumentar el brillo de la pantalla, presione la tecla de acceso rápido **fn+f10** o conecte nuevamente el adaptador de CA.

Conexión del adaptador de CA

⚠ **¡ADVERTENCIA!** Para reducir el riesgo de que se produzcan descargas eléctricas o daños en el equipo:

Conecte el cable de alimentación a una toma eléctrica de CA a la que pueda acceder con facilidad en todo momento.

Desconecte la alimentación del equipo desenchufando el cable de alimentación de la fuente de alimentación de CA (sin desenchufar el cable desde el equipo).

Si el cable de alimentación del equipo que se le suministra dispone de un enchufe de tres patas, conéctelo a una fuente de alimentación de tres patas con conexión a tierra. No desactive la pata de conexión a tierra del cable de alimentación, por ejemplo conectando un adaptador de dos patas. El enchufe de conexión a tierra es un recurso de seguridad muy importante.

Para conectar el equipo a la fuente de alimentación externa de CA, siga estos pasos:

1. Conecte el adaptador de CA al conector de alimentación **(1)** en el equipo.
2. Conecte el cable de alimentación al adaptador de CA **(2)**.
3. Conecte el otro extremo del cable de alimentación a una toma eléctrica de CA **(3)**.

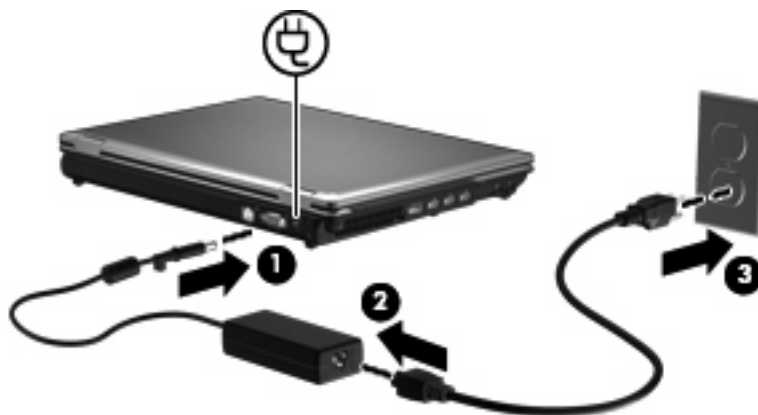

Uso de alimentación por batería

Cuando hay una batería cargada en el equipo y éste no está conectado a una fuente de alimentación externa, el equipo funciona con alimentación por batería. Cuando el equipo está conectado a la fuente de alimentación de CA externa, el equipo funciona con alimentación de CA.

Si el equipo contiene una batería cargada y está funcionando con alimentación de CA externa suministrada a través del adaptador de CA, el equipo cambiará a alimentación por batería si el adaptador de CA se desconecta.

 **NOTA:** El brillo de la pantalla disminuye para prolongar la duración de la batería cuando se desconecta la alimentación de CA. Para aumentar el brillo de la pantalla, use la tecla de acceso rápido **fn+f10** o conecte nuevamente el adaptador de CA.

Puede dejar una batería en el equipo o guardarla en otro lugar según la forma en que trabaje. Mantener la batería en el equipo siempre que esté conectado a una fuente de alimentación de CA externa permite que se cargue la batería y también protege su trabajo en caso de que se produzca una pérdida de energía. Sin embargo, una batería en el equipo se descarga lentamente cuando el equipo está apagado y desconectado de una fuente de alimentación externa.

 **¡ADVERTENCIA!** Para reducir riesgos a la seguridad, use solamente la batería suministrada con el equipo, una batería de reemplazo suministrada por HP, o una batería compatible comprada a HP.

La vida útil de una batería varía de acuerdo con las configuraciones de administración de la energía, los programas que contiene el equipo, la luminosidad exhibida, los dispositivos externos conectados al equipo y otros factores.

Cómo encontrar información sobre la batería en Ayuda y soporte técnico

La Ayuda y soporte técnico brinda las siguientes herramientas e información sobre la batería:

- La herramienta Verificación de la Batería HP para examinar el desempeño de la batería
- Información sobre calibración, administración de energía y sobre el cuidado y almacenamiento apropiados para maximizar la vida útil de la batería
- Información sobre los tipos de baterías, sus especificaciones, ciclos de vida y capacidad

Para acceder a la información sobre la batería:

- ▲ Seleccione **Inicio > Ayuda y soporte técnico > Aprender > Planes de energía: Preguntas más frecuentes**.

Uso de Verificación de la batería HP

Verificación de la Batería HP brinda información sobre el estado de la batería instalada en el equipo.

Para ejecutar Verificación de la batería HP:

1. Conecte el adaptador de CA al equipo.

 **NOTA:** El equipo debe estar conectado a la alimentación externa para que Verificación de la Batería HP funcione correctamente.

2. Seleccione **Inicio > Ayuda y soporte técnico > Solucionar problemas > Eléctrica, térmica y mecánica**.
3. Haga clic en la ficha de **Energía**, y luego haga clic en **Verificar batería**.

Verificación de la batería HP analiza la batería y sus celdas para ver si están funcionando apropiadamente y luego informa los resultados del análisis.

Exhibición de la carga restante de la batería

- ▲ Mueva el puntero sobre el ícono del medidor de batería en el área de notificación, en el extremo derecho de la barra de tareas.

o

Vea la cantidad estimada de minutos que restan de la carga de la batería en el Centro de movilidad de Windows:

- ▲ Haga clic en el icono del medidor de batería y luego haga clic en **Centro de movilidad de Windows**.

o

Seleccione **Inicio > Panel de control > Equipo portátil > Centro de movilidad de Windows**.

El tiempo indica el tiempo de funcionamiento aproximado restante en la batería *si ésta continúa suministrando alimentación al nivel actual*. Por ejemplo, el tiempo restante disminuirá cuando esté reproduciendo un DVD y aumentará si se deja de reproducir el DVD.

Inserción o extracción de la batería

- △ **PRECAUCIÓN:** Si se extrae una batería que es la única fuente de alimentación se puede provocar la pérdida de información. Para evitar la pérdida de información, guarde su trabajo e inicie la hibernación o apague el equipo a través de Windows antes de retirar la batería.

Para insertar la batería:

1. Voltee el equipo sobre una superficie plana, con el compartimento de la batería orientado hacia usted.
2. Inserte la batería **(1)** en el compartimento de la batería hasta que encaje.

El pestillo de liberación de la batería **(2)** fija la batería automáticamente en la posición correcta.

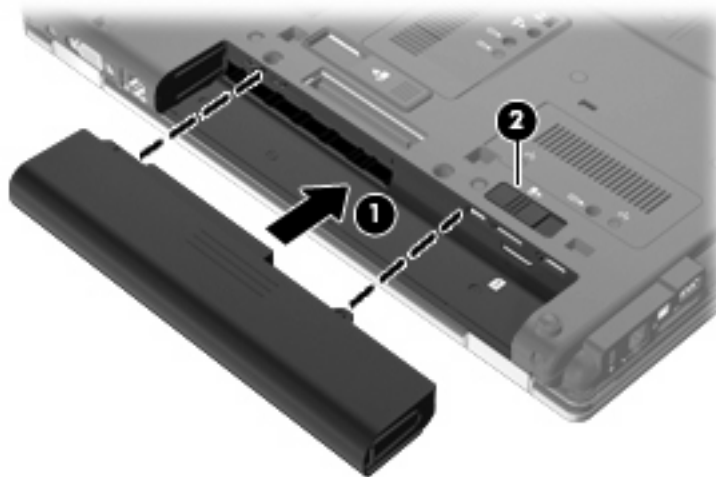

Para extraer la batería:

1. Voltee el equipo sobre una superficie plana, con el compartimento de la batería orientado hacia usted.
2. Deslice el pestillo de liberación de la batería (1) para liberar la batería.
3. Extraiga la batería del equipo (2).

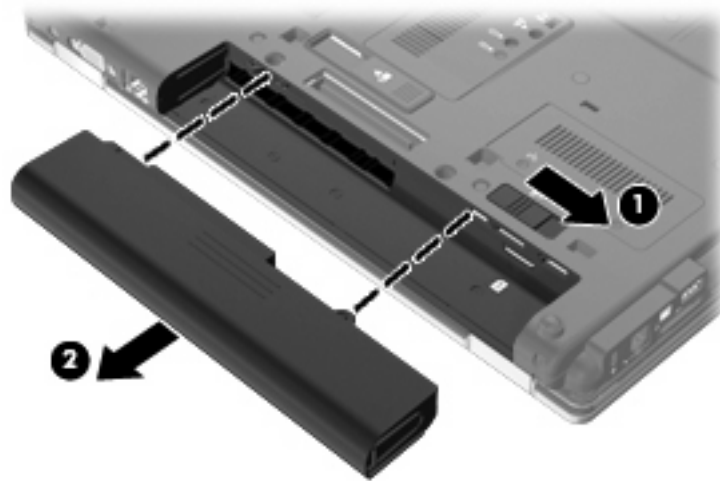

Carga de una batería

⚠ **¡ADVERTENCIA!** No cargue la batería del equipo a bordo de un avión.

La batería se carga siempre que el equipo está conectado a la alimentación externa a través de un adaptador de CA o de un adaptador de alimentación opcional, o bien cuando está conectado a un dispositivo de acoplamiento opcional.

Una batería puede cargarse con el equipo apagado o en uso, pero se cargará más rápido si está apagado.

La carga puede tardar más si la batería es nueva, si no se ha utilizado durante dos o más semanas, o si su temperatura es muy superior o muy inferior a la temperatura ambiente.

Para prolongar la vida útil de la batería y optimizar la precisión de los mensajes de carga de la batería, siga estas recomendaciones:

- Si está cargando una batería nueva, cárguela por completo antes de encender el equipo.
- Cargue la batería hasta que el indicador luminoso de la batería se apague.

📄 **NOTA:** Si el equipo está encendido mientras la batería está cargándose, el medidor de la batería en el área de notificación puede indicar un 100 por ciento de la carga antes de que la batería esté completamente cargada.

- Deje que la batería se descargue menos del cinco por ciento de la carga total utilizándola de forma normal antes de cargarla.
- Si no se ha utilizado la batería durante uno o varios meses, calíbrala en lugar de simplemente cargarla.

El indicador luminoso de la batería muestra el estado de la carga:

- **Ámbar:** Se está cargando la batería.
- **Turquesa:** Una batería está con la carga casi completa.
- **Ámbar intermitente:** Una batería, que es la única fuente de alimentación disponible, ha alcanzado un nivel de batería baja. Cuando la batería alcance un nivel crítico de batería, el indicador luminoso de la batería comenzará a parpadear rápidamente.
- **Apagado:** Si el equipo está enchufado a una fuente de alimentación externa, el indicador luminoso se apagará cuando todas las baterías del equipo se hayan cargado completamente. Si el equipo no está enchufado a una fuente de alimentación externa, el indicador luminoso continuará apagado hasta que la batería alcance un nivel de batería baja.

Maximización del tiempo de descarga de la batería

El tiempo de descarga de la batería varía dependiendo de los recursos que use mientras el equipo funciona con la alimentación de la batería. El tiempo de descarga máxima se acorta gradualmente a medida que la capacidad de almacenamiento de la batería disminuye de manera natural.

Consejos para maximizar el tiempo de descarga de la batería:

- Disminuya el brillo de la pantalla.
- Marque la configuración **Economizador** en Opciones de energía.
- Saque la batería del equipo cuando no se esté usando o cargando.
- Guarde la batería en un lugar fresco y seco.

Administración de los niveles de batería baja

La información de esta sección describe las alertas y las respuestas del sistema configuradas de fábrica. Algunas alertas de condición de batería baja y respuestas del sistema pueden modificarse utilizando Opciones de energía en el Panel de control de Windows. Las preferencias configuradas en Opciones de energía no afectan a los indicadores luminosos.

Identificación de niveles de batería bajos

Cuando la batería es la única fuente de energía del equipo y alcanza un nivel de batería bajo, el indicador luminoso de la batería parpadea.

Si no se resuelve un nivel de batería bajo, el equipo entra en un nivel crítico de batería y el indicador luminoso de la batería comienza a encenderse de forma intermitente más rápidamente.

El equipo adopta las siguientes acciones en caso de nivel de batería crítico:

- Si la hibernación está activada y el equipo está encendido o en estado de suspensión, se iniciará la hibernación.
- Si la hibernación está desactivada y el equipo está encendido o en estado de suspensión, éste permanece unos instantes en estado de suspensión y a continuación, se apagará. La información que no se haya guardado se perderá.

Resolución de nivel de batería bajo

- △ **PRECAUCIÓN:** Para reducir el riesgo de pérdida de información cuando el equipo alcanza un nivel de batería crítico y ha iniciado la hibernación, no restaure la alimentación hasta que se apaguen los indicadores luminosos de alimentación.
-

Para solucionar un nivel de batería bajo cuando se dispone de alimentación externa

- ▲ Conecte uno de los siguientes dispositivos:
- Adaptador de CA
 - Producto de expansión opcional o dispositivo de acoplamiento
 - Adaptador opcional de alimentación

Para resolver un nivel de batería bajo cuando una batería cargada esté disponible

1. Apague el equipo o inicie la hibernación.
2. Extraiga la batería descargada y luego inserte una batería cargada.
3. Encienda el equipo.

Para resolver un nivel de batería bajo cuando no disponga de una fuente de energía

- ▲ Inicie la hibernación.
- o –
- Guarde su trabajo y apague el equipo.

Para resolver un nivel de batería bajo cuando su equipo no puede salir de la hibernación

Cuando el equipo no tenga alimentación suficiente para salir de la hibernación, siga estos pasos:

1. Inserte una batería cargada o conecte el equipo a la alimentación externa.
2. Salga de la hibernación presionando brevemente el botón de alimentación.

Calibración de una batería

Calibre la batería en las siguientes condiciones:

- Cuando los mensajes de carga de la batería parezcan imprecisos.
- Cuando observe un cambio importante en el tiempo de funcionamiento de la batería.

Aunque una batería se utilice con mucha frecuencia, no precisará calibrarla más de una vez al mes. Tampoco es necesario calibrar una batería nueva.

Paso 1: Cargue la batería totalmente

- △ **¡ADVERTENCIA!** No cargue la batería del equipo a bordo de un avión.

- 📖 **NOTA:** Una batería puede cargarse cuando el equipo está apagado o en uso, pero se cargará más rápido si está apagado.
-

Para cargar la batería totalmente:

1. Inserte la batería en el equipo.
2. Conecte el equipo a un adaptador de CA, un adaptador de alimentación opcional, un producto de expansión opcional o un dispositivo de acoplamiento opcional, y luego conecte el adaptador o dispositivo a la fuente de alimentación externa.

El indicador luminoso de la batería del equipo se enciende.

3. Deje el equipo conectado a la alimentación externa hasta que la batería esté completamente cargada.

El indicador luminoso de la batería del equipo se apaga.

Paso 2: Desactive la hibernación y la suspensión

1. Haga clic en el icono del medidor de batería en el área de notificación y luego haga clic en **Más opciones de energía**.

o

Seleccione **Inicio > Panel de control > Sistema y mantenimiento > Opciones de energía**.

2. Bajo la actual combinación de energía, haga clic en **Cambiar la configuración del plan**.
3. Tome nota de las configuraciones **Apagar la pantalla** y **Poner al equipo en estado de suspensión**, listadas en la columna **Con batería**, de tal forma que pueda restablecerlas después de la calibración.
4. Cambie las configuraciones **Apagar la pantalla** y **Poner al equipo en estado de suspensión** en **Nunca**.
5. Haga clic en **Cambiar la configuración avanzada de energía**.
6. Haga clic en el signo más al lado de **Suspender** y después haga clic en el signo más al lado de **Hibernar tras**.
7. Tome nota de la configuración **Con batería** bajo **Hibernar tras** de tal forma que pueda restablecerla después de la calibración.
8. Cambie la opción **Con batería** por **Nunca**.
9. Haga clic en **Aceptar**.
10. Haga clic en **Guardar cambios**.

Paso 3: Descargue la batería

El equipo debe permanecer encendido mientras se descarga la batería. La batería puede descargarse con el equipo en uso o apagado pero se descargará más rápido con el equipo en uso.

- Si planea dejar el equipo sin supervisión durante la descarga, guarde la información antes de comenzar el procedimiento de descarga.
- Si utiliza ocasionalmente el equipo durante el procedimiento de descarga y ha configurado tiempos de espera de ahorro de energía, observará el siguiente comportamiento del sistema durante el proceso de descarga:
 - La pantalla no se apagará automáticamente.
 - La velocidad de la unidad de disco duro no disminuirá automáticamente mientras el equipo esté inactivo.
 - No comenzará la hibernación iniciada por el sistema.

Para descargar una batería:

1. Desenchufe el equipo de su fuente de alimentación externa, pero *no* lo apague.
2. Ponga el equipo en funcionamiento con alimentación por batería hasta que la batería se descargue. El indicador luminoso de la batería empezará a parpadear cuando la batería se haya descargado y esté en una condición de batería baja. Cuando la batería esté descargada, el indicador luminoso de la batería se apagará y el equipo se desactivará.

Paso 4: Recargue totalmente la batería

Para recargar la batería:

1. Conecte el equipo a la alimentación externa y manténgalo así hasta que la batería se haya recargado completamente. Cuando la batería esté recargada, el indicador luminoso de la batería del equipo se apagará.

Puede utilizar el equipo mientras la batería se está recargando, pero ésta se carga más rápido con el equipo apagado.

2. Si el equipo está apagado, enciéndalo cuando la batería esté completamente cargada y el indicador luminoso de la batería se haya apagado.

Paso 5: Vuelva a habilitar la hibernación y la suspensión

△ **PRECAUCIÓN:** Si no rehabilita la hibernación después de la calibración, esto puede resultar en la descarga total de la batería y en que se pierda la información en caso de que el equipo llegue a un nivel crítico de batería.

1. Haga clic en el icono del medidor de la batería en el área de notificación y luego presione en **Más opciones de energía**.

o

Seleccione **Inicio > Panel de control > Sistema y mantenimiento > Opciones de energía**.

2. Bajo la actual combinación de energía, haga clic en **Cambiar la configuración del plan**.
3. Reingrese las configuraciones que registró para los elementos en la columna **Con batería**.
4. Haga clic en **Cambiar la configuración avanzada de energía**.
5. Haga clic en el signo más al lado de **Suspender** y después haga clic en el signo más al lado de **Hibernar tras**.
6. Reingrese la configuración que registró para los elementos en la columna **Con batería**.
7. Haga clic en **Aceptar**.
8. Haga clic en **Guardar cambios**.

Ahorro de energía de la batería

- Seleccione las configuraciones de baja energía por medio de las Opciones de energía en el Panel de control de Windows.
- Apague las conexiones inalámbricas y de red de área local (LAN) y salga de las aplicaciones de módem cuando no esté utilizándolas.
- Desconecte los dispositivos externos que no estén conectados en una fuente de energía externa cuando no esté usándolos.
- Detenga, desactive o extraiga cualquier tarjeta multimedia externa que no esté utilizando.
- Utilice las teclas de acceso rápido **fn+f9** y **fn+f10** para ajustar el brillo de la pantalla según sus necesidades.
- Si interrumpe su trabajo, inicie el estado de suspensión o la hibernación, o apague el equipo.

Almacenamiento de una batería

- △ **PRECAUCIÓN:** Para evitar dañar la batería, no la exponga a altas temperaturas durante períodos de tiempo prolongados.

Si el equipo no va a utilizarse y va a permanecer desconectado de una fuente de alimentación externa durante más de dos semanas, retire la batería y guárdela por separado.

Para prolongar la carga de una batería almacenada, colóquela en un lugar frío y seco.

- 📝 **NOTA:** Una batería guardada debe verificarse cada seis meses. Si la capacidad es de menos del 50 por ciento, recargue la batería antes de volver a guardarla.

Calibre la batería antes de utilizarla si ha estado almacenada durante un mes o más.

Eliminación de una batería usada

- △ **¡ADVERTENCIA!** Para reducir el riesgo de incendio o de quemaduras, no debe desarmar, aplastar, perforar o causar cortocircuitos externos a la batería, ni arrojarla al fuego o al agua.

Consulte los *Avisos normativos, de seguridad y medioambientales* para obtener instrucciones acerca de la eliminación de una batería.

Sustitución de la batería

La vida útil de una batería varía de acuerdo con las configuraciones de administración de energía, los programas en ejecución en el equipo, la luminosidad de la pantalla, los dispositivos externos conectados al equipo y otros factores.

Verificación de la batería HP le informa que debe sustituir la batería cuando una celda interna no se está cargando correctamente o cuando la capacidad de almacenamiento de la batería ha alcanzado un estado "débil". Un mensaje lo remite al sitio web de HP para obtener más información sobre cómo solicitar una batería de repuesto. Si la batería está cubierta por una garantía de HP, las instrucciones incluyen una identificación de la garantía.

- 📝 **NOTA:** Para garantizar que siempre tenga alimentación por batería cuando la desee, HP recomienda la compra de una batería nueva cuando el indicador de capacidad de almacenamiento cambia de verde a amarillo.

Prueba de un adaptador de CA

Pruebe el adaptador de CA en caso de que el equipo muestre alguno de los siguientes síntomas:

- El equipo no se enciende cuando se conecta al adaptador de CA.
- La pantalla no se enciende cuando el equipo está conectado al adaptador de CA y a una fuente de alimentación externa.
- El indicador luminoso de alimentación está apagado cuando el equipo está conectado al adaptador de CA.

Para probar el adaptador de CA:

1. Extraiga la batería del equipo.
2. Conecte el adaptador de CA al equipo y a una toma eléctrica de CA.
3. Encienda el equipo.
 - Si el indicador luminoso de alimentación se **enciende**, el adaptador de CA funciona correctamente.
 - Si el indicador luminoso de alimentación sigue **apagado**, el adaptador de CA no está funcionando y debe sustituirse.

Póngase en contacto con el soporte técnico para obtener información sobre cómo obtener un adaptador de CA de repuesto. Seleccione **Inicio > Ayuda y soporte técnico > Obtener asistencia**.

Apagado del equipo

△ **PRECAUCIÓN:** La información que no se haya guardado se perderá cuando apague el equipo.

El comando de Apagado cierra todos los programas abiertos, incluyendo el sistema operativo y luego apaga la pantalla y el equipo.

Apague el equipo en cualquiera de las siguientes condiciones:

- Cuando precise substituir la batería o tener acceso a los componentes dentro del equipo
- Cuando conecta un dispositivo externo de hardware que no se conecta a un puerto USB
- Cuando el equipo no se vaya a utilizar y sea desconectado de una fuente de alimentación externa durante un período prolongado

Para apagar el equipo, siga estos pasos:

📝 **NOTA:** Si el equipo está en el estado de suspensión o hibernación, deberá primero salir de la suspensión o hibernación antes de apagarlo, si posible.

1. Guarde su trabajo y cierre todas los programas abiertos.
2. Haga clic en **Inicio** y después haga clic en la flecha próxima al botón Bloquear.
3. Haga clic en **Apagar**.

Si el equipo ha dejado de responder y no puede utilizar los procedimientos de apagado anteriores, intente los siguientes procedimientos de emergencia en el orden en que aparecen:

- Presione **ctrl+alt+supr** y a continuación presione el botón Energía.
- Mantenga presionado el botón de alimentación por lo menos durante cinco segundos.
- Desconecte su equipo de la fuente de alimentación externa y retire la batería.

6 Unidades

Identificación de unidades instaladas

Su equipo incluye una unidad de disco duro (con disco giratorio) o una unidad de estado sólido (SSD) con memoria de estado sólido. Debido a que no tiene partes móviles, una SSD no genera tanto calor como una unidad de disco duro.

Para ver las unidades instaladas en el equipo, seleccione **Iniciar > Equipo**.

 **NOTA:** Windows incluye el recurso Control de cuentas de usuario para mejorar la seguridad del equipo. Es posible que se le solicite su permiso o se le pida su contraseña para tareas como la instalación de aplicaciones, la ejecución de utilidades o el cambio de las configuraciones de Windows. Consulte Ayuda y soporte técnico para obtener más información.

Manipulación de unidades

Las unidades son componentes frágiles del equipo que deben manipularse con cuidado. Consulte las siguientes precauciones antes de manipular las unidades. Se incluyen precauciones adicionales con los procedimientos a los cuales se aplican.

△ **PRECAUCIÓN:** Para reducir el riesgo de daños al equipo, a la unidad o pérdida de información, observe estas medidas de precaución:

Antes de trasladar un equipo que está conectado a una unidad de disco duro externa, inicie la suspensión y deje que la pantalla se ponga en blanco, o bien desconecte adecuadamente la unidad de disco duro externa.

Antes de manipular una unidad, descargue la electricidad estática tocando la superficie metálica sin pintura de la unidad.

No toque las patas de los conectores de la unidad extraíble o del equipo.

Manipule la unidad con cuidado; no la deje caer ni la presione.

Antes de extraer o insertar una unidad, apague el equipo. Si no está seguro de si el equipo está apagado, en estado de suspensión o en hibernación, enciéndalo y luego apáguelo a través del sistema operativo.

No use fuerza excesiva al insertar las unidades en el compartimento para unidades.

No escriba en el teclado ni mueva el equipo mientras la unidad óptica está grabando un disco. El proceso de grabación es sensible a las vibraciones.

Cuando la batería es la única fuente de alimentación, antes de grabar en un medio asegúrese de que tenga carga suficiente.

Evite exponer la unidad a temperaturas o humedad extremas.

Evite exponer la unidad a líquidos. No rocíe la unidad con productos de limpieza.

Retire el medio de la unidad antes de extraer la unidad de su compartimento o antes de viajar, transportar o almacenar una unidad.

Si es necesario enviar por correo una de las unidades, colóquela en un paquete de envío con acolchado de burbujas o algún otro tipo de material de empaque de protección y ponga un rótulo que diga "FRÁGIL".

Evite exponer la unidad a campos magnéticos. Los dispositivos de seguridad con campos magnéticos incluyen los dispositivos detectores y sensores de seguridad de los aeropuertos. Los dispositivos de seguridad de los aeropuertos que verifican el equipaje de mano, como las correas transportadoras, usan rayos X en lugar de magnetismo y no dañan la unidad.

Mejoría del rendimiento de la unidad de disco duro

Utilización del Desfragmentador de disco

Al usar el equipo, los archivos de la unidad de disco duro se fragmentan. El Desfragmentador de disco consolida los archivos y las carpetas fragmentados en la unidad de disco duro para que el sistema funcione con más eficiencia.

Después de iniciar el Desfragmentador de disco, el programa funciona sin supervisión. Dependiendo del tamaño de su unidad de disco duro y de la cantidad de archivos fragmentados, es posible que tarde más de una hora en completar el proceso. Es posible que desee configurarlo para que se ejecute durante la noche o en otro momento en el que no necesite acceder a su equipo.

HP recomienda la desfragmentación de su disco duro al menos una vez al mes. Puede configurar el Desfragmentador de disco para que se ejecute mensualmente, pero usted puede desfragmentar su equipo manualmente en cualquier momento.

 **NOTA:** No es necesario ejecutar el Desfragmentador de disco en unidades de estado sólido.

Para ejecutar el Desfragmentador de disco:

1. Seleccione **Inicio > Todos los programas > Accesorios > Herramientas del sistema > Desfragmentador de disco.**
2. Haga clic en **Desfragmentar ahora.**

 **NOTA:** Windows incluye el recurso Control de cuentas de usuario para mejorar la seguridad del equipo. Es posible que se le solicite su permiso o se le pida su contraseña para tareas como la instalación de software, la ejecución de utilidades o el cambio de las configuraciones de Windows. Consulte Ayuda y soporte técnico para obtener más información.

Para obtener información adicional, acceda a la Ayuda del software Desfragmentador de disco.

Utilización del Liberador de espacio en disco

El Liberador de espacio en disco busca los archivos innecesarios en la unidad de disco duro que el usuario puede eliminar con seguridad para liberar espacio en el disco y lograr que el equipo funcione de forma más eficiente.

Para ejecutar el Liberador de espacio en disco:

1. Seleccione **Inicio > Todos los programas > Accesorios > Herramientas del sistema > Liberador de espacio en disco.**
2. Siga las instrucciones que aparecen en la pantalla.

Uso de HP 3D DriveGuard

HP 3D DriveGuard protege la unidad de disco duro estacionando la unidad y las solicitudes de E/S en una de las siguientes condiciones:

- Cuando se deja caer el equipo.
- Cuando se mueve el equipo con la pantalla cerrada mientras está funcionando con alimentación por batería.

Un breve período después de finalizado uno de estos eventos, HP 3D DriveGuard hace que la unidad de disco duro vuelva a funcionar normalmente.

 **NOTA:** Debido a que las unidades de estado sólido (SSD) no tienen partes móviles, no se requiere HP 3D DriveGuard.

NOTA: Si el compartimento de actualización contiene una unidad de disco duro, esta unidad está protegida por HP 3D DriveGuard. Las unidades de disco duro instaladas en dispositivos de acoplamiento opcionales o que están conectadas a puertos USB no están protegidas por HP 3D DriveGuard.

Para obtener más información, consulte la ayuda del software HP 3D DriveGuard.

Identificación del estado de HP 3D DriveGuard

El indicador luminoso del equipo cambia a color ámbar para mostrar que la unidad está estacionada. Para determinar si las unidades están actualmente protegidas o si una unidad está aparcada, utilice el Centro de movilidad:

- Si el software se encuentra activado, un tilde verde aparece superpuesto al icono de disco duro.
- Si el software se encuentra desactivado, una equis roja aparece superpuesta al icono de disco duro.
- Si las unidades están detenidas, una luna amarilla aparece superpuesta al icono de disco duro.

 **NOTA:** El icono en el Centro de movilidad de Windows puede no mostrar el estado más actualizado de la unidad. Para las actualizaciones inmediatas después de un cambio de estado, debe activar el icono del área de notificación.

Para activar el icono del área de notificación:

1. Seleccione **Inicio > Panel de control > Hardware y sonido > HP 3D DriveGuard**.
2. Junto a la fila **Icono en la bandeja del sistema**, haga clic en **Mostrar**.
3. Haga clic en **Aceptar**.

Si HP 3D DriveGuard ha estacionado la unidad, el equipo se comportará de la siguiente manera:

- El equipo no se apagará.
- El equipo no iniciará la suspensión ni la hibernación, excepto en el caso que se describe en la siguiente nota.

 **NOTA:** Si el equipo está funcionando con alimentación por batería y alcanza una condición de batería crítica, HP 3D DriveGuard permite que el equipo inicie la hibernación.

- El equipo no activará las alarmas de batería fijadas en la ficha Alarmas, en Propiedades de Opciones de energía.

Antes de mover el equipo, HP recomienda que lo apague o inicie la suspensión o la hibernación.

Uso del software HP 3D DriveGuard

El software HP 3D DriveGuard le permite realizar las siguientes tareas:

- Activar y desactivar HP 3D DriveGuard.

 **NOTA:** El permiso para activar a desactivar HP 3D DriveGuard depende de ciertos privilegios del usuario. Los miembros de un grupo administrador pueden cambiar los privilegios de los usuarios no administradores.

- Determinar si se admite una unidad en el sistema.

Para abrir el software y cambiar la configuración, siga estos pasos:

1. En el Centro de movilidad de Windows, haga clic en el icono de la unidad de disco duro para abrir la ventana de HP 3D DriveGuard.

- o -

Seleccione **Inicio > Panel de control > Hardware y sonido > HP 3D DriveGuard**.

Si Control de cuentas de usuario lo solicita, haga clic en **Sí**.

2. Haga clic en el botón apropiado para cambiar la configuración.
3. Haga clic en **Aceptar**.

Colocación de una unidad de disco duro en el compartimento respectivo

△ **PRECAUCIÓN:** Para evitar la pérdida de información o que no responda el sistema:

Apague el equipo antes de extraer la unidad de disco duro del compartimento. No extraiga una unidad de disco duro si el equipo está encendido, en modo de suspensión o en modo de hibernación.

Si no está seguro de si el equipo está apagado o en hibernación, encienda el equipo presionando brevemente el botón de alimentación. Luego, apague el equipo mediante el sistema operativo.

Para eliminar una unidad de disco duro:

1. Guarde su trabajo.
2. Apague el equipo y cierre la pantalla.
3. Desconecte todos los dispositivos externos de hardware conectados al equipo.
4. Desconecte el cable de alimentación de la toma eléctrica de CA.
5. Voltee el equipo sobre una superficie plana, con el compartimento de la batería orientado hacia usted.
6. Extraiga la batería del equipo.
7. Afloje los dos tornillos de la cubierta de la unidad de disco duro **(1)**.
8. Extraiga la cubierta de la unidad de disco duro **(2)**.

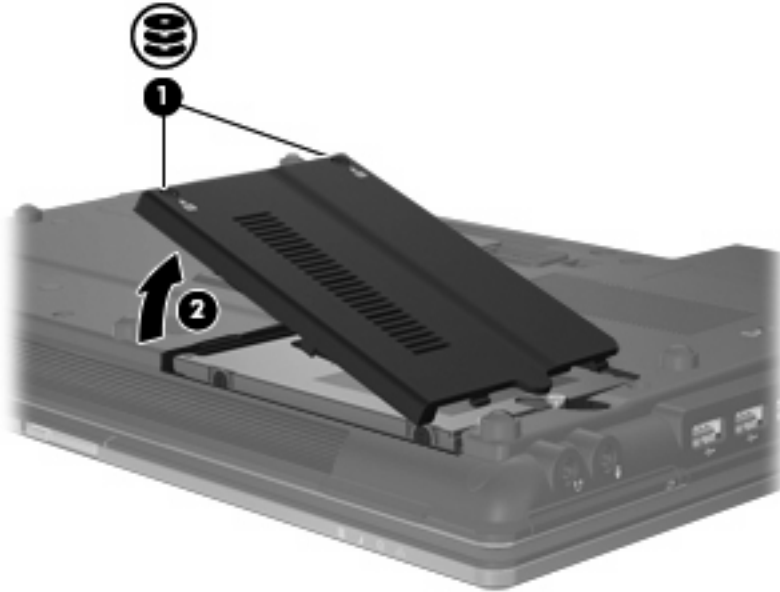

9. Afloje el tornillo de la unidad de disco duro **(1)**.
10. Tire de la pestaña de la unidad de disco duro **(2)** hacia la derecha para desconectarla.

11. Levante la unidad de disco duro (3) retirándola de su compartimento.

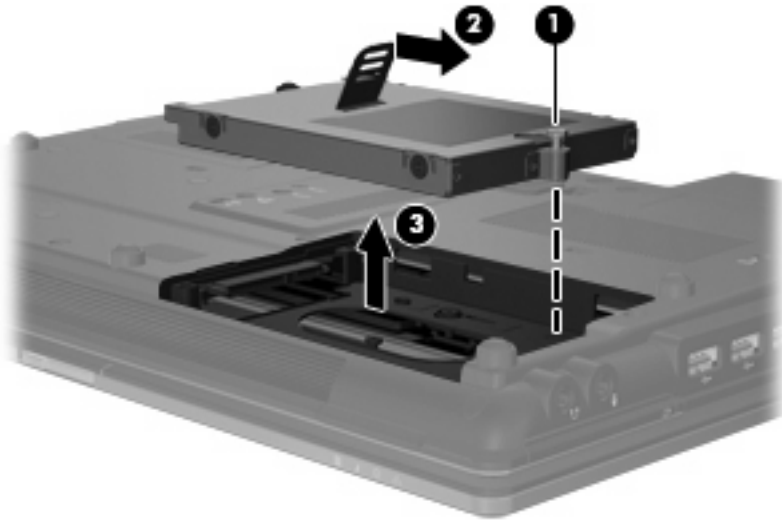

Para instalar una unidad de disco duro:

1. Inserte la unidad de disco duro en el compartimento de la unidad de disco duro (1).
2. Tire de la pestaña de la unidad de disco duro (2) hacia la izquierda para conectarla.
3. Ajuste el tornillo de la unidad de disco duro (3).

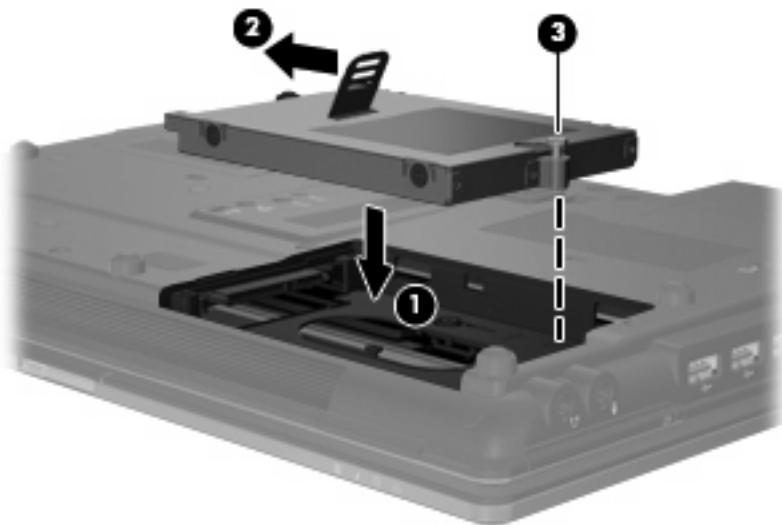

4. Alinee las pestañas (1) de la cubierta de la unidad de disco duro con las muescas del equipo.
5. Vuelva a colocar la cubierta (2).

6. Ajuste los tornillos de la cubierta de la unidad de disco duro (3).

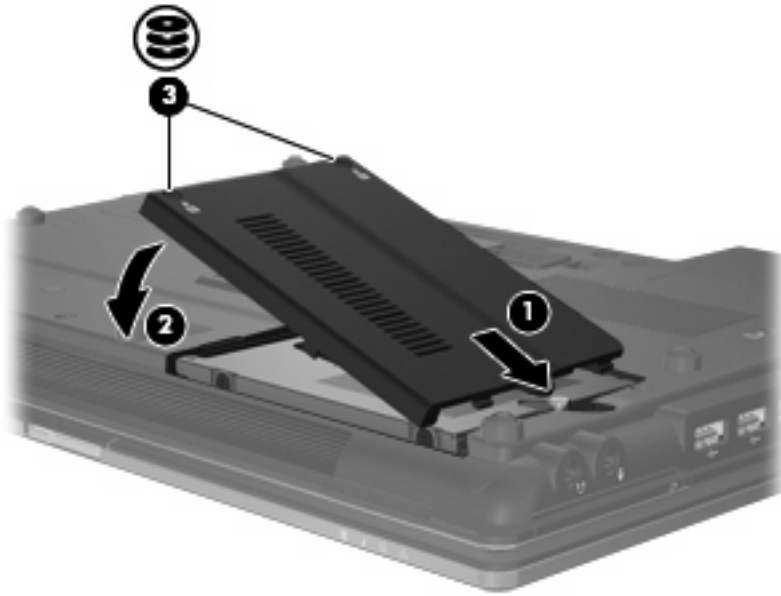

7. Vuelva a colocar la batería.
8. Voltee el equipo hacia arriba y a continuación reconecte la alimentación externa y los dispositivos externos.
9. Encienda el equipo.

Sustitución de una unidad en el compartimiento de actualización

El compartimiento de actualización puede contener una unidad de disco duro o una unidad óptica.

Extracción del dispositivo de protección

El compartimiento para actualización puede contener un dispositivo de protección. Debe quitar el dispositivo de protección antes de insertar una unidad en el compartimiento de actualización. Para extraer el dispositivo:

1. Guarde su trabajo.
2. Apague el equipo y cierre la pantalla.
3. Desconecte todos los dispositivos externos de hardware conectados al equipo.
4. Desconecte el cable de alimentación de la toma eléctrica de CA.
5. Voltee el equipo sobre una superficie plana, con el compartimiento de actualización orientado hacia usted.
6. Afloje el tornillo del compartimiento de actualización **(1)**.
7. Con un destornillador de cabeza plana, presione suavemente la pestaña para liberar la unidad óptica **(2)**.
8. Quite el dispositivo de protección **(3)** del compartimiento de actualización.

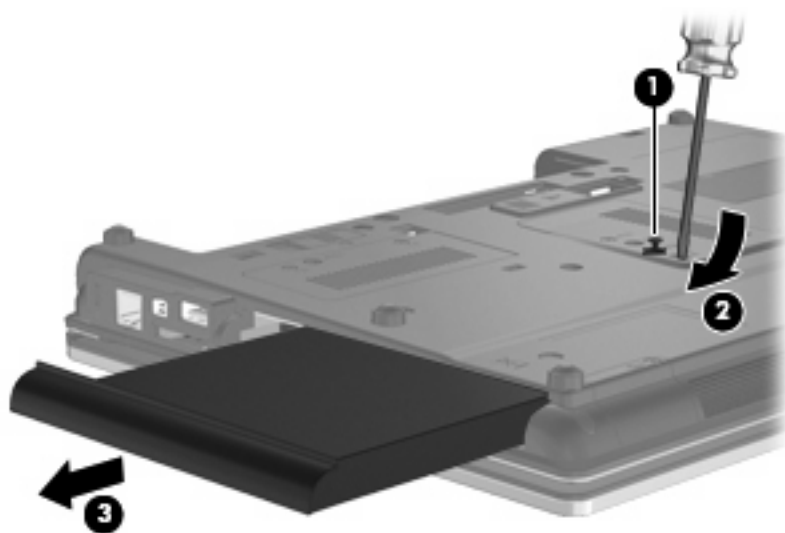

Sustitución de una unidad de disco duro

△ **PRECAUCIÓN:** Para evitar la pérdida de información o un sistema que no responde:

Apague el equipo antes de extraer la unidad de disco duro del compartimento de actualización. No extraiga la unidad de disco duro mientras el equipo esté encendido, en estado de suspensión o en hibernación.

Si no está seguro si el equipo está apagado o en hibernación, encienda el equipo presionando el botón de alimentación. A continuación, apáguelo a través del sistema operativo.

Para extraer una unidad de disco duro del compartimento de actualización:

1. Guarde su trabajo.
2. Apague el equipo y cierre la pantalla.
3. Desconecte todos los dispositivos externos de hardware conectados al equipo.
4. Desconecte el cable de alimentación de la toma eléctrica de CA.
5. Voltee el equipo hacia abajo sobre una superficie plana, con el compartimento de actualización orientado hacia usted.
6. Extraiga la batería del equipo.
7. Quite la tapa de protección del tornillo (1), y luego quite los 4 tornillos del disco duro (2).

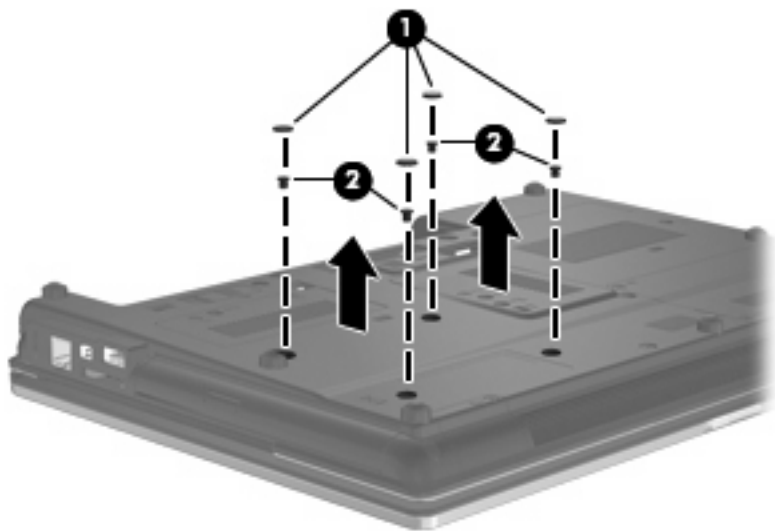

8. Afloje el tornillo del compartimento de actualización (1).

9. Con un destornillador de cabeza plana, empuje suavemente la pestaña para liberar la unidad de disco duro (2).

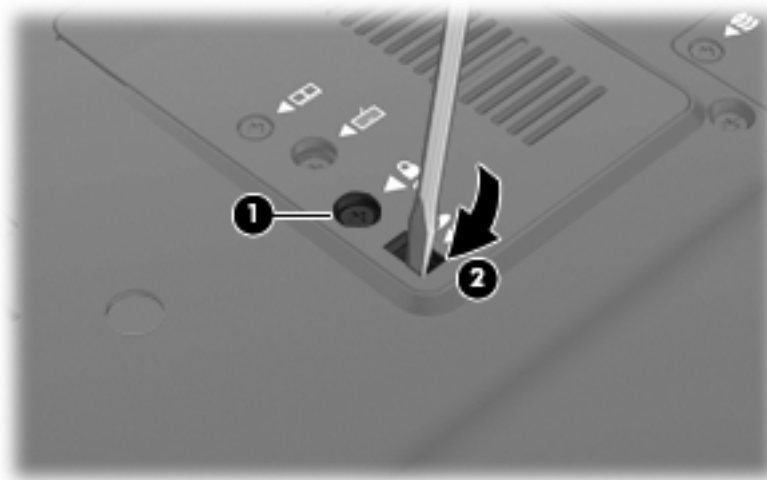

10. Extraiga la unidad de disco duro del compartimento de actualización.

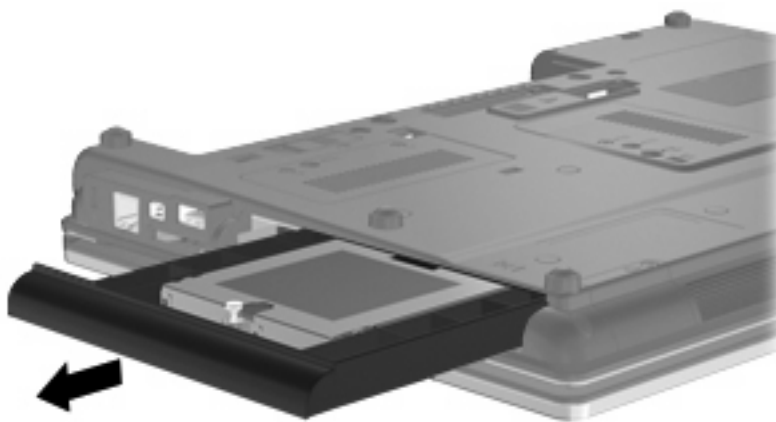

Para instalar una unidad de disco duro en el compartimento de actualización:

1. Inserte la unidad de disco duro en el compartimento de actualización.

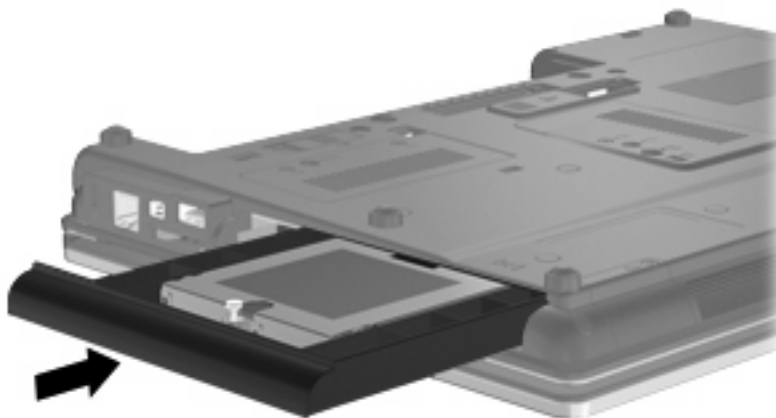

2. Ajuste el tornillo del compartimento de actualización.

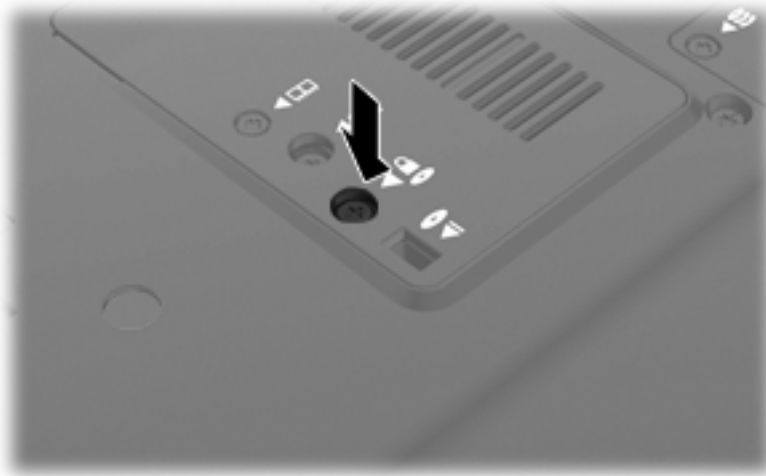

3. Vuelva a poner los 4 tornillos del disco duro (1), y después coloque las tapas de los tornillos de protección (2).

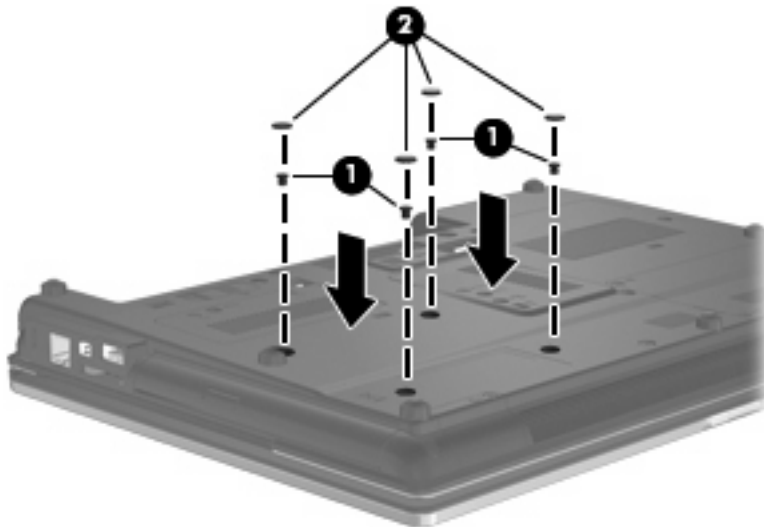

4. Vuelva a colocar la batería.
5. Voltee el equipo hacia arriba y a continuación reconecte la alimentación externa y los dispositivos externos.
6. Encienda el equipo.

Sustitución de una unidad óptica

△ **PRECAUCIÓN:** Para evitar la pérdida de información o un sistema que no responde:

Apague el equipo antes de extraer la unidad óptica del compartimento de actualización. No extraiga la unidad óptica mientras el equipo esté encendido, en estado de suspensión o en hibernación.

Si no está seguro si el equipo está apagado o en hibernación, encienda el equipo presionando el botón de alimentación. A continuación, apáguelo a través del sistema operativo.

Para extraer una unidad óptica del compartimento de actualización:

1. Guarde su trabajo.
2. Apague el equipo y cierre la pantalla.
3. Desconecte todos los dispositivos externos de hardware conectados al equipo.
4. Desconecte el cable de alimentación de la toma eléctrica de CA.
5. Voltee el equipo hacia abajo sobre una superficie plana, con el compartimento de actualización orientado hacia usted.
6. Extraiga la batería del equipo.
7. Afloje el compartimento de actualización (1).
8. Con un destornillador de cabeza plana, empuje suavemente la pestaña para liberar la unidad óptica (2).

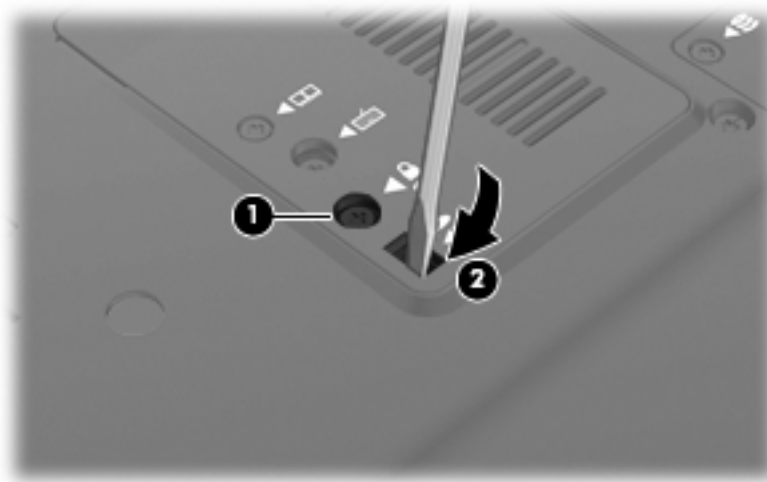

9. Extraiga la unidad óptica del compartimento de actualización.



Para instalar una unidad óptica en el compartimento de actualización:

1. Inserte la unidad óptica en el compartimento de actualización.



2. Apriete el tornillo del compartimento de actualización.

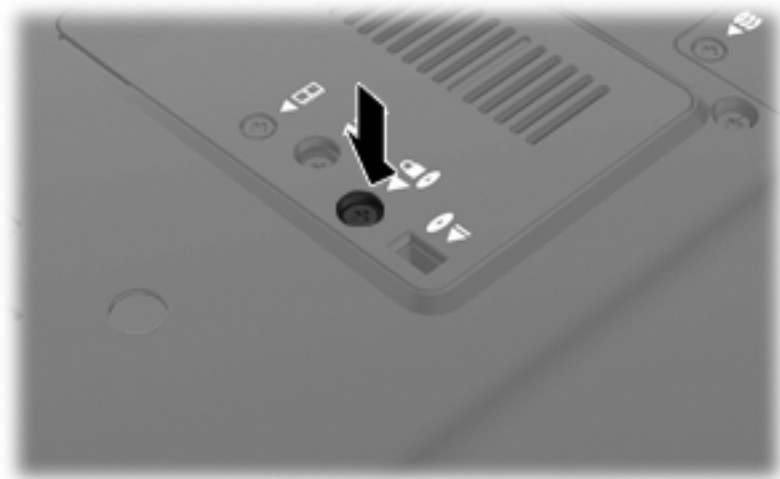

3. Vuelva a colocar la batería.
4. Voltee el equipo hacia arriba y a continuación reconecte la alimentación externa y los dispositivos externos.
5. Encienda el equipo.

7 Dispositivos externos

Uso de un dispositivo USB

El bus serie universal (USB) es una interfaz de hardware que se puede utilizar para conectar dispositivos externos opcionales, tales como un teclado USB, un mouse, una unidad, una impresora, un escáner o un concentrador.

Algunos dispositivos USB pueden necesitar software adicional que, generalmente, se incluye con el dispositivo. Para obtener más información acerca del software específico para un dispositivo, consulte las instrucciones del fabricante del dispositivo.

Su modelo de equipo tiene dos puertos USB que admiten dispositivos USB 1.0, USB 1.1 y USB 2.0.

Un dispositivo de acoplamiento opcional o un concentrador USB proporciona puertos USB adicionales que pueden utilizarse con el equipo.

Conexión de un dispositivo USB

△ **PRECAUCIÓN:** Para evitar dañar un conector USB, utilice la mínima fuerza posible para conectar un dispositivo USB.

▲ Para conectar un dispositivo USB al equipo, conecte el cable USB del dispositivo al puerto USB.

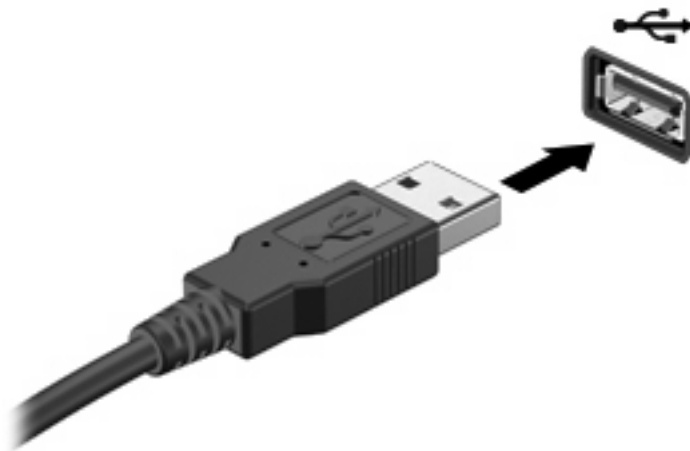

Oirá un sonido cuando se detecte el dispositivo.

📄 **NOTA:** La primera vez que conecte un dispositivo USB, aparecerá un mensaje en el área de notificación para informarle que el dispositivo ha sido reconocido por el equipo.

Detención y extracción de un dispositivo USB

- △ **PRECAUCIÓN:** Para evitar la pérdida de información o impedir que el sistema deje de responder, detenga el dispositivo USB antes de extraerlo.

PRECAUCIÓN: Para evitar dañar un conector USB, no tire del cable para desconectar el dispositivo USB.

Para detener y extraer un dispositivo USB:

1. Haga doble clic en el icono **Quitar hardware de forma segura** en el área de notificación, en el extremo derecho de la barra de tareas.

 **NOTA:** Para visualizar el icono Quitar hardware de forma segura, haga clic en **Mostrar iconos ocultos** (< o <<) en el área de notificación.

2. Haga clic en el nombre del dispositivo en la lista.

 **NOTA:** Si el dispositivo USB no está en la lista, no es necesario detenerlo antes de extraerlo.

3. Haga clic en **Detener** y, a continuación, en **Aceptar**.
4. Retire el dispositivo.

Uso del soporte para USB legado

El soporte para USB legado (activado de fábrica) permite realizar las siguientes acciones:

- Usar un teclado, un mouse o un concentrador USB conectado a un puerto USB del equipo durante el inicio o en un programa o utilidad con base en MS-DOS
- Iniciar o reiniciar desde un compartimento multiuso externo opcional o desde un dispositivo USB apto para inicio.

Para desactivar o volver a activar el soporte para USB legado en la utilidad de configuración, siga estos pasos:

1. Encienda o reinicie el equipo y luego presione **esc** mientras el mensaje “Press the ESC key for Startup Menu” (Presione la tecla ESC para el menú de inicio) aparece en la parte inferior de la pantalla.
2. Presione **f10** para ingresar a la utilidad de configuración.
3. Utilice un dispositivo señalador o las teclas de flecha para seleccionar **System Configuration** (Avanzado) y, a continuación, **Device Configurations** (Configuraciones de Dispositivo).
4. Para desactivar el soporte para USB legado, haga clic en **Disabled** (Desactivado) junto a **USB legacy support** (Soporte para USB legado). Para volver a activar el soporte para USB legado, haga clic en **Enabled** (Activado) junto a **USB legacy support** (Soporte para USB legado).
5. Para guardar sus cambios y salir de la utilidad de configuración, haga clic en **Save** (Guardar), en el ángulo inferior izquierdo de la pantalla, y siga las instrucciones que aparecen en la pantalla.

– o –

Use las teclas de flecha para seleccionar **File** (Archivo) > **Save changes and exit** (Guardar cambios y salir) y luego siga las instrucciones en la pantalla.

Sus cambios se harán efectivos al reiniciar el equipo.

Uso de un dispositivo 1394

IEEE 1394 es una interfaz de hardware que conecta un dispositivo multimedia de alta velocidad o un dispositivo de almacenamiento de datos al equipo. Los escáneres, las cámaras digitales y las cámaras de vídeo digitales a menudo requieren una conexión 1394.

Algunos dispositivos 1394 pueden necesitar software adicional que, generalmente, se incluye con el dispositivo. Para obtener más información acerca del software específico para un dispositivo, consulte las instrucciones del fabricante del dispositivo.

El puerto 1394 también admite dispositivos IEEE 1394a.

Conexión de un dispositivo 1394

△ **PRECAUCIÓN:** Para evitar dañar un conector de puerto 1394, utilice la mínima fuerza posible al conectar un dispositivo 1394.

▲ Para conectar un dispositivo 1394 al equipo, conecte el cable 1394 del dispositivo al puerto 1394.

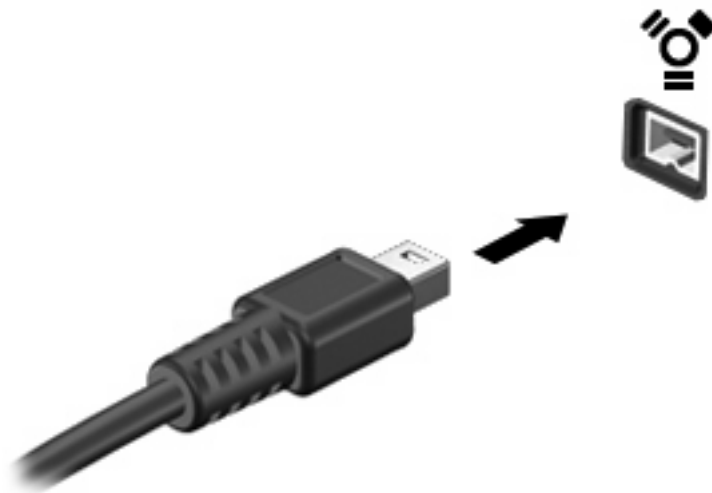

Oirá un sonido cuando se detecte el dispositivo.

Detención y extracción de un dispositivo 1394

△ **PRECAUCIÓN:** Para evitar la pérdida de información o impedir que el sistema deje de responder, detenga el dispositivo 1394 antes de extraerlo.

PRECAUCIÓN: Para evitar dañar un conector 1394, no tire del cable para desconectar el dispositivo 1394.

1. Haga doble clic en el icono **Quitar hardware de forma segura** en el área de notificación, en el extremo derecho de la barra de tareas.

📄 **NOTA:** Para visualizar el icono Quitar hardware de forma segura, haga clic en el icono **Mostrar iconos ocultos** (< o <<) en el área de notificación.

2. Haga clic en el nombre del dispositivo en la lista.

📄 **NOTA:** Si el dispositivo no está en la lista, no es necesario detenerlo antes de retirarlo.

3. Haga clic en **Detener** y, a continuación, en **Aceptar**.
4. Retire el dispositivo.

Uso de dispositivos seriales (sólo en algunos modelos)

Determinados modelos de equipos cuentan con un puerto serial que conecta dispositivos opcionales como un módem, un mouse o una impresora.

Algunos dispositivos seriales pueden necesitar software de soporte adicional, el cual generalmente se incluye con el dispositivo. Para obtener más información acerca del software específico para un dispositivo, consulte las instrucciones del fabricante del dispositivo.

- ▲ Para conectar un dispositivo serial, conecte el cable del dispositivo al puerto serial en el equipo.

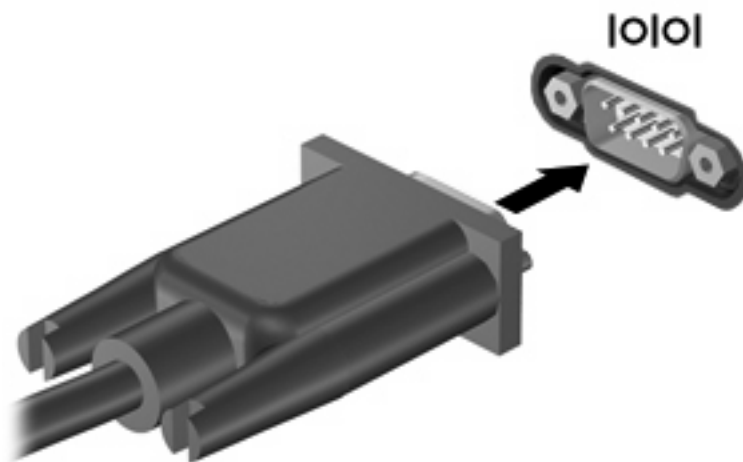

Uso de unidades externas

Las unidades externas extraíbles amplían sus opciones de almacenamiento y acceso a la información. Puede añadir una unidad USB conectándola a un puerto USB del equipo.

Las unidades USB incluyen los siguientes tipos:

- Unidad de disquete de 1,44 MB
- Módulo de disco duro (un disco duro con un adaptador conectado)
- Unidad de DVD-ROM
- Unidad combinada de DVD/CD-RW
- Unidad combinada de DVD±RW/CD-RW

Uso de dispositivos externos opcionales

 **NOTA:** Para obtener más información sobre el software y los controladores requeridos, o para aprender cuál puerto de equipo usar, consulte las instrucciones del fabricante.

Para conectar un dispositivo externo al equipo:

 **PRECAUCIÓN:** Para reducir el riesgo de daños al equipo al conectar un equipo energizado, asegúrese de que el dispositivo esté apagado y de que el cable de alimentación de CA esté desconectado.

1. Conecte el dispositivo al equipo.
2. Si va a conectar un dispositivo con alimentación, enchufe el cable de alimentación del dispositivo a una toma eléctrica de CA con conexión a tierra.
3. Encienda el dispositivo.

Para desconectar un dispositivo externo sin alimentación, apague el dispositivo y luego desconéctelo del equipo. Para desconectar un dispositivo externo con alimentación, desconéctelo del equipo y entonces desconecte el cable de alimentación de CA.

Uso de un dispositivo de acoplamiento

El conector de acoplamiento conecta el equipo a un dispositivo de acoplamiento opcional. Un dispositivo de acoplamiento opcional proporciona puertos y conectores adicionales que pueden utilizarse con el equipo.

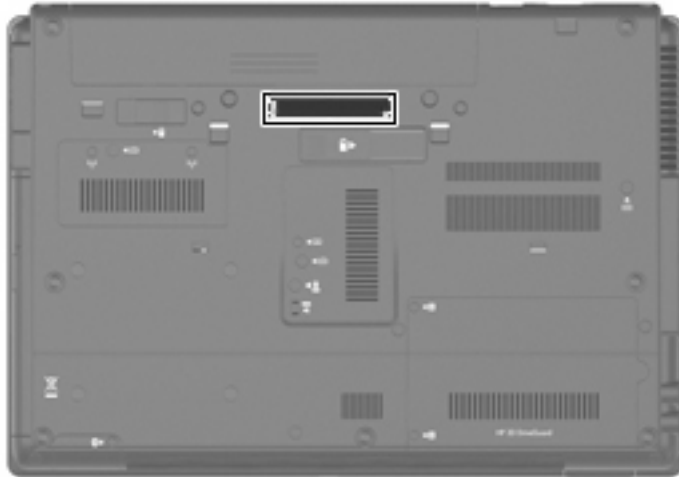

8 Tarjetas multimedia externas

Uso de las tarjetas del lector de tarjetas multimedia

Las tarjetas digitales opcionales ofrecen un almacenamiento de datos seguro y una forma práctica para compartir datos. Estas tarjetas frecuentemente se utilizan con cámaras y PDA equipados con soporte para medios digitales, así como con otros equipos.

Lector de tarjetas multimedia admite los siguientes formatos:

- Memory Stick
- Memory Stick Pro
- Memory Stick Duo (requiere adaptador)
- Memory Stick Duo Pro (requiere adaptador)
- MultiMediaCard
- MultiMediaCard Plus
- Tarjeta de memoria Secure Digital (SD)
- Tarjeta de memoria de alta capacidad Secure Digital (SD)
- Tarjeta de memoria micro Secure Digital (SD) (se requiere adaptador)
- xD-Picture Card

Inserción de una tarjeta digital

△ **PRECAUCIÓN:** Para evitar dañar los conectores de la tarjeta digital, utilice la mínima fuerza posible para insertarla.

1. Sostenga la tarjeta digital con la etiqueta hacia arriba y con los conectores en dirección al equipo.

2. Inserte la tarjeta en el lector de tarjetas multimedia y luego empújela hasta que encaje firmemente.

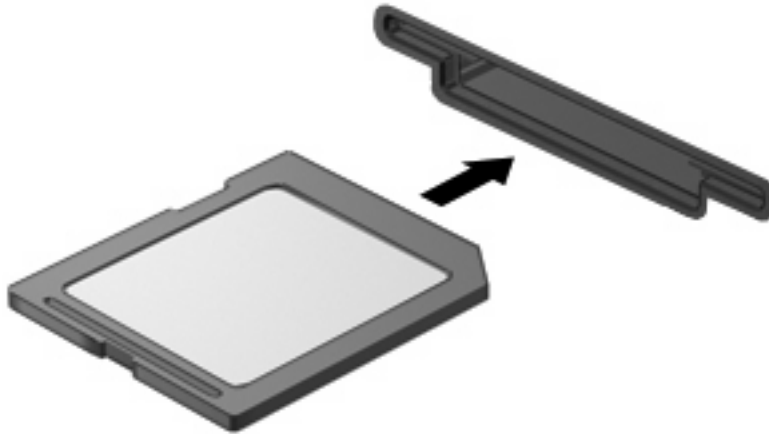

Oirá un sonido cuando se haya detectado el dispositivo y es posible que se vea un menú de opciones disponibles.

Detención y extracción de una tarjeta digital

△ **PRECAUCIÓN:** Para evitar la pérdida de datos o que un sistema deje de responder, detenga la tarjeta digital antes de extraerla.

1. Guarde toda su información y cierre todos los programas asociados con la tarjeta digital.

📝 **NOTA:** Para detener una transferencia de datos, haga clic en **Cancelar** en la ventana Copiando del sistema operativo.

2. Detenga la tarjeta digital:

- a. Haga doble clic en el icono **Quitar hardware de forma segura** en el área de notificación, en el extremo derecho de la barra de tareas.

📝 **NOTA:** Para visualizar el icono Quitar hardware de forma segura, haga clic en **Mostrar iconos ocultos** (< o <<) en el área de notificación.

- b. Haga clic en el nombre de la tarjeta digital en la lista.

- c. Haga clic en **Detener** y, a continuación, en **Aceptar**.

3. Presione en la tarjeta digital (1), y luego retire la tarjeta de la ranura (2).

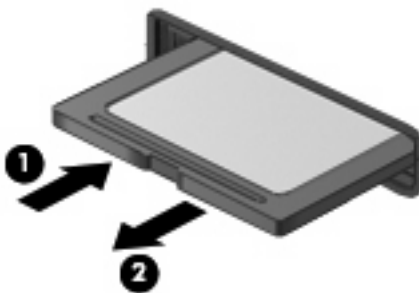

Uso de ExpressCard (sólo en algunos modelos)

Una ExpressCard es una PC Card de alto rendimiento que se inserta en la ranura para ExpressCard.

Al igual que las PC Card, las ExpressCard están diseñadas para cumplir las especificaciones estándar de la Asociación Internacional de Tarjetas de Memoria para PC (PCMCIA).

Configuración de una ExpressCard

Instale solamente el software necesario para su dispositivo. Si el fabricante de su ExpressCard le sugiere que instale los controladores del dispositivo:

- Instale solamente los controladores de dispositivo que corresponden a su sistema operativo.
- No instale otro software, como servicios de tarjeta, servicios de socket o habilitadores, que provengan del fabricante de la ExpressCard.

Inserción de una ExpressCard

△ **PRECAUCIÓN:** Para evitar que se produzcan daños en el equipo y en las tarjetas multimedia externas, no inserte una PC Card en una ranura para ExpressCard.

PRECAUCIÓN: Para evitar daños en los conectores:

Utilice la mínima fuerza posible para insertar una ExpressCard.

No mueva ni transporte el equipo cuando una ExpressCard esté en uso.

Es posible que la ranura para ExpressCard contenga un dispositivo de protección. Para extraer el dispositivo de protección:

1. Presione en el dispositivo de protección **(1)** para desbloquearlo.
2. Extraiga el dispositivo de protección **(2)** de la ranura.

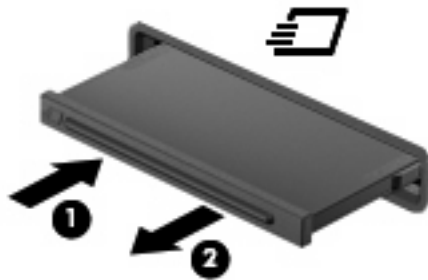

Para insertar una ExpressCard:

1. Sostenga la tarjeta con la etiqueta hacia arriba y con los conectores en dirección al equipo.

2. Inserte la tarjeta en la ranura para ExpressCard y luego presiónela hasta que encaje firmemente.

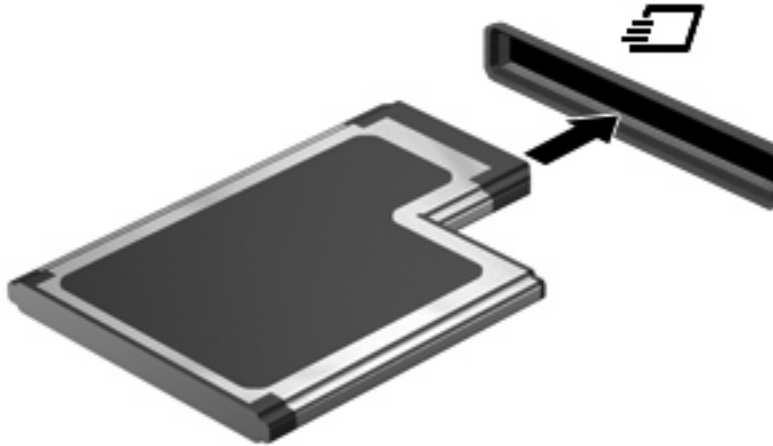

Oirá un sonido cuando se haya detectado el dispositivo y es posible que se vea un menú de opciones.

 **NOTA:** La primera vez que inserte una ExpressCard aparecerá un mensaje en el área de notificación para informarle que el dispositivo ha sido reconocido por el equipo.

 **NOTA:** Una ExpressCard insertada consume energía incluso cuando está inactiva. Para ahorrar energía, detenga o extraiga una ExpressCard que no esté utilizando.

Detención y extracción de una ExpressCard

△ **PRECAUCIÓN:** Para evitar la pérdida de datos o que un sistema deje de responder, detenga la ExpressCard antes de extraerla.

1. Guarde toda su información y cierre todos los programas asociados con la ExpressCard.

 **NOTA:** Para detener una transferencia de datos, haga clic en **Cancelar**, en la ventana Copiando del sistema operativo.

2. Detenga la ExpressCard:

- a. Haga doble clic en el ícono **Quitar hardware de forma segura** en el área de notificación, en el extremo derecho de la barra de tareas.

 **NOTA:** Para visualizar el ícono Quitar hardware de forma segura, haga clic en **Mostrar íconos ocultos** (< o <<) en el área de notificación.

- b. Haga clic en el nombre de la ExpressCard en la lista.
- c. Haga clic en **Detener** y, a continuación, en **Aceptar**.

3. Libere y extraiga la ExpressCard:

- a. Presione suavemente en la ExpressCard **(1)** para desbloquearla.
- b. Extraiga la ExpressCard de la ranura **(2)**.

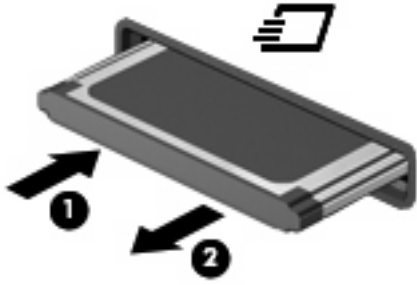

Uso de Smart Card (sólo en algunos modelos)

 **NOTA:** El término *smart card* se utiliza en todo este capítulo para hacer referencia tanto a smart card como a Java™ Card.

Una smart card es un accesorio del tamaño de una tarjeta de crédito que posee un microchip que contiene memoria y un microprocesador. Al igual que los PC portátiles, las smart card poseen un sistema operativo para administrar la entrada y salida e incluyen funciones de seguridad para protegerlas del uso no autorizado. Las smart card estándar del sector se utilizan con el lector de smart card (sólo en algunos modelos).

Es necesario un número de identificación personal (PIN) para obtener acceso al contenido del microchip. Para obtener más información sobre los recursos de seguridad de las smart card, consulte Ayuda y soporte técnico.

 **NOTA:** La apariencia real de su equipo puede diferir ligeramente de las imágenes de este capítulo.

Inserción de una smart card

Para insertar una smart card:

1. Sosteniendo el lado de la etiqueta de la smart card hacia arriba, deslice con cuidado la tarjeta en el lector de smart card hasta que encaje.

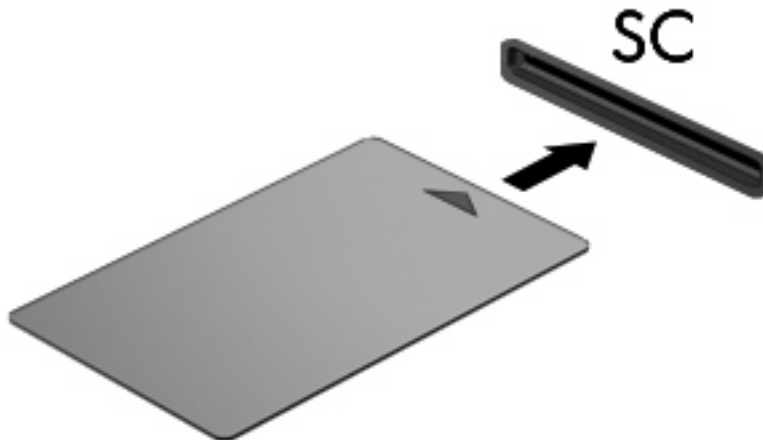

2. Siga las instrucciones que aparecen en la pantalla para iniciar la sesión en el equipo usando el PIN de la smart card.

Extracción de una smart card

Para extraer una smart card:

- ▲ Tome el borde de la smart card y extráigala del lector de smart card.

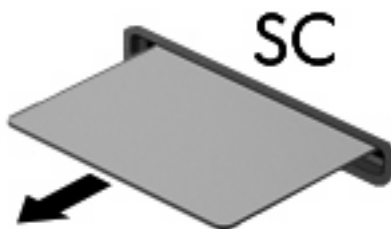

9 Módulos de memoria

El equipo tiene dos compartimentos de módulo de memoria. El compartimento del módulo de memoria primario está ubicado debajo del teclado. El compartimento del módulo de memoria de expansión está ubicado en la parte inferior del equipo.

La capacidad de memoria del equipo puede actualizarse adicionando un módulo de memoria en la ranura del módulo de memoria libre o actualizando el módulo de memoria existente en la ranura del módulo de memoria primario.

-
- ⚠ **¡ADVERTENCIA!** Para reducir el riesgo de descargas eléctricas o daños al equipo, desconecte el cable de alimentación y retire todas las baterías antes de instalar un módulo de memoria.
 - ⚠ **PRECAUCIÓN:** La descarga electrostática (ESD) puede dañar los componentes electrónicos. Antes de iniciar cualquier procedimiento, toque un objeto metálico conectado a tierra para asegurarse de no estar cargado de electricidad estática.
-

Adición o sustitución de un módulo de memoria en la ranura del módulo de memoria de expansión

Para adicionar o sustituir un módulo de memoria en la ranura del módulo de memoria de expansión, siga estos pasos:

1. Guarde su trabajo.
2. Apague el equipo y cierre la pantalla.
Si no está seguro si el equipo está apagado o en hibernación, encienda el equipo presionando el botón de alimentación. A continuación, apáguelo a través del sistema operativo.
3. Desconecte todos los dispositivos externos conectados al equipo.
4. Desconecte el cable de alimentación de la toma eléctrica de CA.
5. Voltee el equipo sobre una superficie plana.
6. Extraiga todas las baterías del equipo.
7. Afloje el tornillo de la cubierta del compartimento del módulo de memoria **(1)**.
8. Levante la cubierta del compartimento del módulo de memoria **(2)** del equipo.

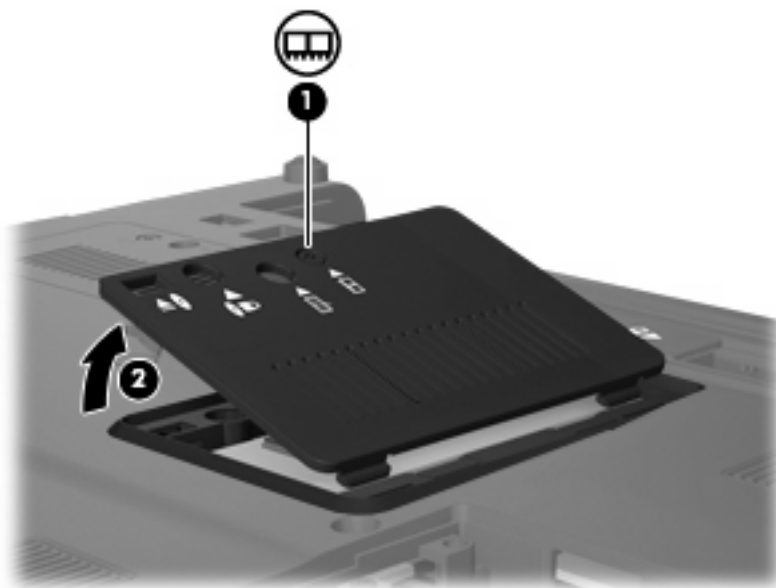

9. Extraiga el módulo de memoria:

 **NOTA:** Si la ranura del módulo de memoria de expansión está vacía, omita el paso 9 y continúe con el paso 10.

- a. Extraiga los clips de retención **(1)** de cada lado del módulo de memoria.

El módulo de memoria se inclina hacia arriba.

 **PRECAUCIÓN:** Para evitar dañar el módulo de memoria, sosténgalo únicamente por los bordes. No toque los componentes del módulo de memoria.

- b. Sujete los bordes del módulo de memoria (2) y extráigalo suavemente de la ranura.

Para proteger un módulo de memoria después de extraerlo, póngalo en un estuche de protección antielectrostático.

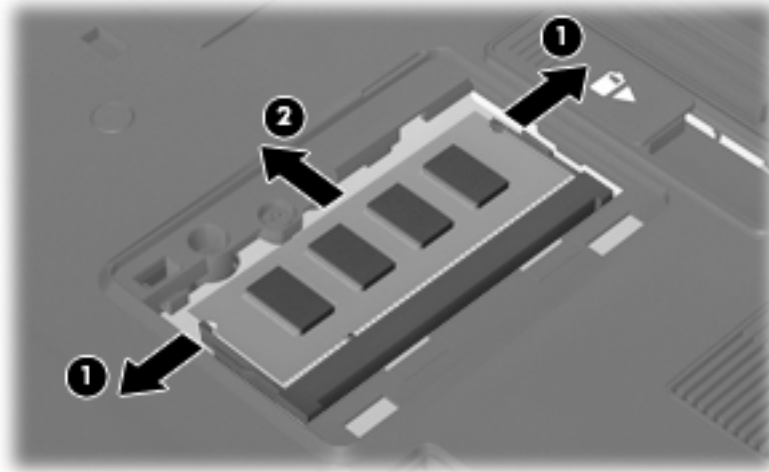

10. Inserte un módulo de memoria:

- a. Alinee el borde con muesca (1) del módulo de memoria con el área con pestañas de la ranura del módulo.

△ **PRECAUCIÓN:** Para evitar dañar el módulo de memoria, sosténgalo únicamente por los bordes. No toque los componentes del módulo de memoria, ni lo doble.

- b. Con el módulo formando un ángulo de 45 grados con la superficie del compartimento del módulo de memoria, presione el módulo de memoria (2) hasta que encaje en su ranura correctamente.
- c. Presione suavemente el módulo de memoria (3) hacia abajo, presionando sus bordes izquierdo y derecho hasta que los clips de retención encajen en el lugar correcto.

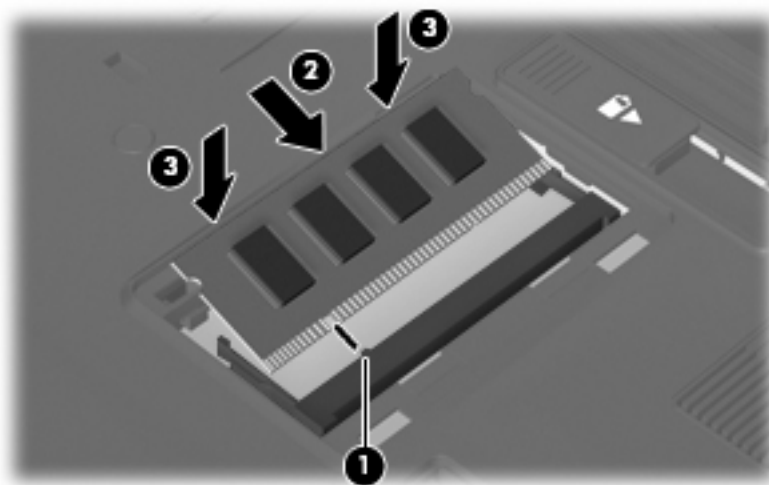

11. Alinee las pestañas (1) de la cubierta del compartimento del módulo de memoria con las muescas del equipo.

12. Cierre la cubierta (2).
13. Ajuste el tornillo de la cubierta del compartimento del módulo de memoria (3).

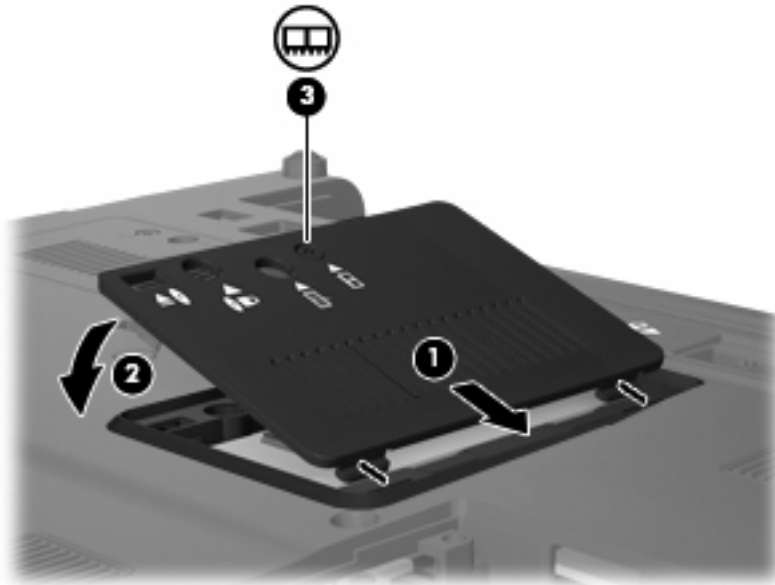

14. Vuelva a colocar las baterías.
15. Voltee el equipo hacia arriba y a continuación reconecte la alimentación externa y los dispositivos externos.
16. Encienda el equipo.

Actualización de un módulo de memoria en la ranura del módulo de memoria primario

Para actualizar un módulo de memoria en la ranura del módulo de memoria primario, siga estos pasos:

1. Guarde su trabajo.
2. Apague el equipo.

Si no está seguro si el equipo está apagado o en hibernación, encienda el equipo presionando el botón de alimentación. A continuación, apáguelo a través del sistema operativo.

3. Desconecte todos los dispositivos externos conectados al equipo.
4. Desconecte el cable de alimentación de la toma eléctrica de CA.
5. Voltee el equipo sobre una superficie plana.
6. Extraiga todas las baterías del equipo.
7. Afloje los tres tornillos de acceso al teclado.

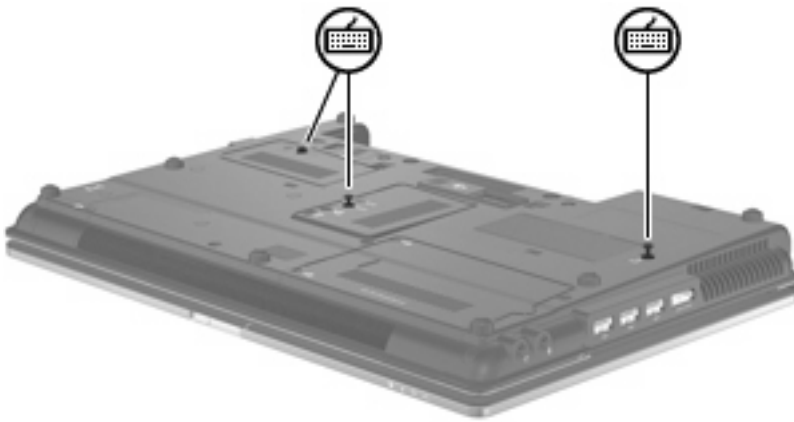

8. Voltee el equipo y ábralo.
9. Deslice los cuatro pestillos de liberación del teclado (1) para soltar el teclado.

10. Tire suavemente del borde superior del teclado (2) e inclínelo hasta que se apoye sobre el reposamuñecas del equipo.



11. Extraiga el módulo de memoria:

- a. Extraiga los clips de retención (1) de cada lado del módulo de memoria.

El módulo de memoria se inclina hacia arriba.

△ **PRECAUCIÓN:** Para evitar dañar el módulo de memoria, sosténgalo únicamente por los bordes. No toque los componentes del módulo de memoria.

- b. Sujete los bordes del módulo de memoria (2) y extráigalo suavemente de la ranura.

Para proteger un módulo de memoria después de extraerlo, póngalo en un estuche de protección antielectrostático.

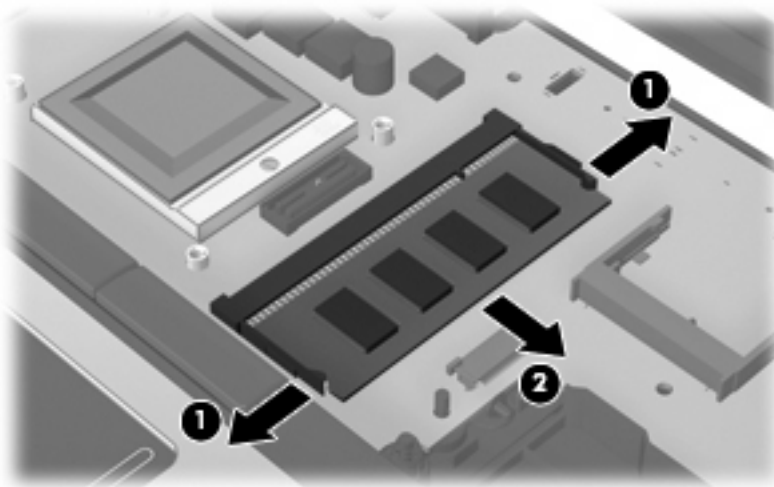

12. Inserte un módulo de memoria:

- a. Alinee el borde con muesca **(1)** del módulo de memoria con el área con pestañas de la ranura del módulo.

△ **PRECAUCIÓN:** Para evitar dañar el módulo de memoria, sosténgalo únicamente por los bordes. No toque los componentes del módulo de memoria, ni lo doble.

- b. Con el módulo formando un ángulo de 45 grados con la superficie del compartimento del módulo de memoria, presione el módulo de memoria **(2)** hasta que encaje en su ranura correctamente.
- c. Presione suavemente el módulo de memoria **(3)** hacia abajo, presionando sus bordes izquierdo y derecho hasta que los clips de retención encajen en el lugar correcto.

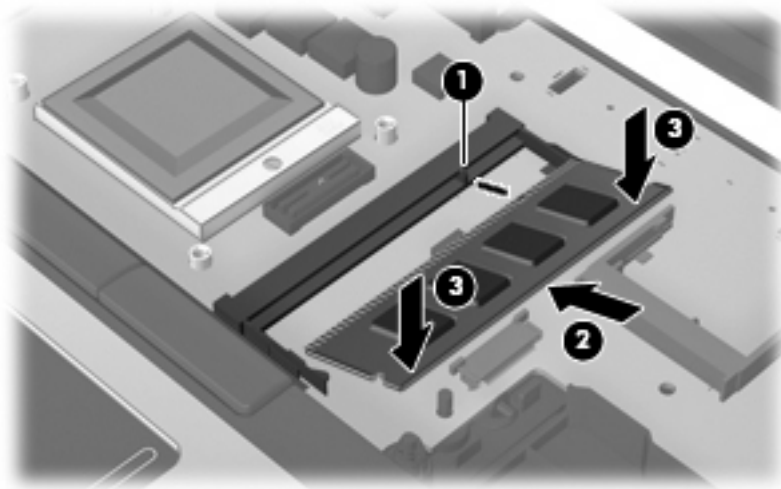

13. Vuelva a colocar el teclado **(1)**.

14. Deslice los cuatro pestillos de liberación del teclado **(2)** para bloquear el teclado.



15. Cierre la cubierta.

16. Voltee el equipo sobre una superficie plana.

17. Ajuste los tres tornillos de acceso al teclado.

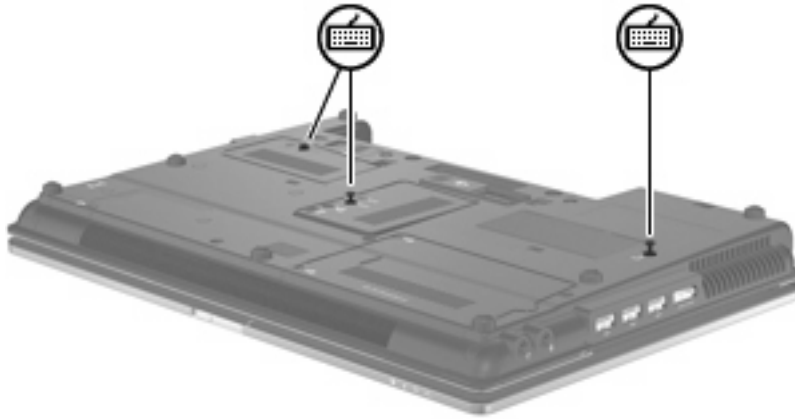

18. Vuelva a colocar las baterías.
19. Voltee el equipo hacia arriba y a continuación reconecte la alimentación externa y los dispositivos externos.
20. Encienda el equipo.

10 Seguridad

Protección del equipo

 **NOTA:** Las soluciones de seguridad han sido diseñadas para actuar como medidas preventivas. Estas medidas preventivas no impiden que el producto pueda sufrir maltratos o robos.

NOTA: En algunos países o regiones, el equipo admite CompuTrace, un servicio de seguridad en línea de rastreo y recuperación. Si se roba el equipo, CompuTrace puede localizarlo si el usuario no autorizado accede a Internet. Debe adquirir el software y suscribirse al servicio a fin de utilizar CompuTrace. Para obtener información acerca del pedido del software CompuTrace, vaya al sitio Web de HP en <http://www.hpshopping.com>.

Los recursos de seguridad proporcionados con el equipo pueden utilizarse para proteger de diversos riesgos el equipo, la información personal y otros datos. La forma en la que utilice su equipo determinará qué recursos de seguridad necesita usar.

El sistema operativo Windows® provee ciertos recursos de seguridad. Los recursos adicionales de seguridad se indican en la tabla siguiente. La mayoría de estos recursos de seguridad adicionales pueden configurarse a través de la utilidad de configuración del equipo (Computer Setup) denominada en adelante utilidad de configuración.

Para evitar lo siguiente	Utilice este recurso de seguridad
Uso no autorizado del equipo	HP ProtectTools Security Manager, en combinación con una contraseña, smart card y/o lector de huellas digitales
Acceso no autorizado a la utilidad de configuración (f10)	Contraseña de administrador de BIOS en la utilidad de configuración*
Acceso no autorizado al contenido de una unidad de disco duro	Contraseña de DriveLock en la utilidad de configuración*
Inicio no autorizado desde una unidad óptica, una unidad de disquete o un adaptador interno de red	Recurso de opciones de arranque en la utilidad de configuración*
Acceso no autorizado a una cuenta de usuario de Windows	HP ProtectTools Security Manager
Acceso no autorizado a los datos	<ul style="list-style-type: none">• Software de firewall• Actualizaciones de Windows• Drive Encryption for HP ProtectTools
Acceso no autorizado a los valores de la utilidad de configuración y a otra información de identificación del sistema	Contraseña de administrador de BIOS en la utilidad de configuración*

Para evitar lo siguiente	Utilice este recurso de seguridad
Sustracción del equipo	Ranura del cable de seguridad (se usa con cable de seguridad opcional)

*La utilidad de configuración es una utilidad preinstalada basada en la ROM que se puede usar incluso cuando el sistema operativo no está funcionando o no se puede cargar. Puede utilizar un dispositivo señalador (TouchPad, dispositivo señalador tipo palanca o mouse USB) o el teclado para navegar y hacer selecciones en la utilidad de configuración.

Uso de contraseñas

La mayoría de los recursos de seguridad utiliza contraseñas. Siempre que defina una contraseña, anótelas y guárdelas en un lugar seguro alejado del equipo. Observe las siguientes consideraciones sobre contraseñas:

- Las contraseñas de configuración y DriveLock están establecidas en la utilidad de configuración y son administradas por el BIOS del sistema.
- La contraseña de seguridad incorporada, que es una contraseña de HP ProtectTools Security Manager, puede activarse en la utilidad de configuración para protección de la contraseña de BIOS, además de sus funciones normales de HP ProtectTools. La contraseña de seguridad incorporada se utiliza con el chip de seguridad incorporada opcional.
- Las contraseñas de Windows se establecen únicamente en el sistema operativo Windows.
- Si olvida la contraseña de administrador de BIOS establecida en la utilidad de configuración, puede utilizar HP SpareKey para acceder a la utilidad.
- Si olvida tanto la contraseña de usuario de DriveLock como la contraseña principal de DriveLock establecidas en la utilidad de configuración, la unidad de disco duro protegida por las contraseñas quedará bloqueada de forma permanente y no se podrá volver a utilizar.

Puede utilizar la misma contraseña para un recurso de la utilidad de configuración y para un recurso de seguridad de Windows. También puede utilizar la misma contraseña para más de un recurso de la utilidad de configuración.

Siga estos consejos para crear y guardar contraseñas:

- Para crear contraseñas, siga los requerimientos del programa.
- Anote las contraseñas y guárdelas en un lugar seguro alejado del equipo.
- No guarde las contraseñas en un archivo en el equipo.

En las tablas siguientes se enumeran las contraseñas de Windows y de administrador de BIOS comúnmente utilizadas, así como una descripción de sus funciones.

Configuración de contraseñas en Windows

Contraseñas de Windows	Función
Contraseña de administrador*	Protege el acceso a una cuenta a nivel de administrador de Windows.

Contraseñas de Windows	Función
Contraseña de usuario*	Protege el acceso a una cuenta de usuario de Windows.

*Para obtener información sobre cómo definir una contraseña de administrador de Windows o una contraseña de usuario de Windows, seleccione **Inicio > Ayuda y soporte técnico**.

Configuración de contraseñas en la utilidad de configuración

Contraseñas de administrador de BIOS	Función
Contraseña de administrador de BIOS	Protege el acceso a la utilidad de configuración.
Contraseña principal de DriveLock	Protege el acceso al disco duro interno protegido por DriveLock. También se utiliza para eliminar la protección de DriveLock. Esta contraseña se configura en Contraseñas de DriveLock durante el proceso de activación.
Contraseña de usuario de DriveLock	Protege contra el acceso a la unidad de disco duro interna protegida mediante DriveLock y se configura en Contraseñas de DriveLock durante el proceso de activación.
Contraseña de TPM Embedded Security	Cuando está activada como una contraseña de administrador de BIOS, protege contra el acceso no autorizado al contenido del equipo cuando éste se inicia, se reinicia o sale del estado de hibernación. Esta contraseña requiere el chip embedded security opcional para admitir este recurso de seguridad.

Contraseña de administrador de BIOS

Una contraseña de administrador de BIOS de la utilidad de configuración protege los parámetros de configuración y la información de identificación del sistema en la utilidad de configuración. Una vez definida, esta contraseña se debe ingresar para acceder a la utilidad de configuración y efectuar cambios a través de la utilidad de configuración.

Observe las siguientes características de la contraseña de administrador de BIOS:

- No es intercambiable con una contraseña de administrador de Windows, aunque ambas pueden ser idénticas.
- No se visualiza cuando se configura, introduce, cambia o elimina.
- Se debe configurar e introducir con las mismas teclas. Por ejemplo, una contraseña de administrador de BIOS establecida con las teclas de números del teclado no se reconocerá si, posteriormente, se la ingresa con las teclas de números del teclado numérico incorporado.
- Puede incluir cualquier combinación de hasta 32 letras y números y no reconoce mayúsculas y minúsculas, a menos que lo establezca el administrador.

Administración de una contraseña de administrador de BIOS

Una contraseña de administrador de BIOS se define, se cambia y se elimina en la utilidad de configuración.

Para administrar o cambiar esta contraseña en la utilidad de configuración, siga estos pasos:

1. Encienda o reinicie el equipo y luego presione **esc** mientras el mensaje “Press the ESC key for Startup Menu” (Presione la tecla ESC para el menú de inicio) aparece en la parte inferior de la pantalla.
2. Presione **f10** para ingresar a la configuración del BIOS.
3. Utilice un dispositivo señalador o las teclas de flecha para seleccionar **Security** (Seguridad) > **Change Password** (Cambiar Contraseña), y luego presione **intro**.
4. Cuando se le indique, escriba su contraseña actual.
5. Cuando se le indique, escriba su contraseña nueva.
6. Cuando se le indique, escriba su contraseña nueva otra vez para confirmar.
7. Para guardar sus cambios y salir de la utilidad de configuración, haga clic en **Save** (Guardar) en el ángulo inferior izquierdo de la pantalla y luego siga las instrucciones que aparecen en la pantalla.

– o –

Use las teclas de flecha para seleccionar **File** (Archivo) > **Save changes and exit** (Guardar cambios y salir) y luego presione **intro**.

Sus cambios se aplicarán cuando se reinicie el equipo.

Para eliminar esta contraseña en la utilidad de configuración, siga estos pasos:

1. Encienda o reinicie el equipo y luego presione **esc** mientras el mensaje “Press the ESC key for Startup Menu” (Presione la tecla ESC para el menú de inicio) aparece en la parte inferior de la pantalla.
2. Presione **f10** para ingresar a la configuración del BIOS.
3. Utilice un dispositivo señalador o las teclas de flecha para seleccionar **Security** (Seguridad) > **Change Password** (Cambiar Contraseña), y luego presione **intro**.
4. Cuando se le indique, escriba su contraseña actual.
5. Cuando se le solicite la contraseña nueva, deje el campo vacío y luego presione **intro**.
6. Lea la advertencia. Haga clic en **Yes** (Sí) para continuar.
7. Cuando se le solicite escribir su contraseña nueva otra vez, deje el campo vacío y luego presione **intro**.
8. Para guardar sus cambios y salir de la utilidad de configuración, haga clic en **Save** (Guardar) en el ángulo inferior izquierdo de la pantalla y luego siga las instrucciones que aparecen en la pantalla.

– o –

Use las teclas de flecha para seleccionar **File** (Archivo) > **Save changes and exit** (Guardar cambios y salir) y luego presione **intro**.

Sus cambios se aplicarán cuando se reinicie el equipo.

Ingreso de una contraseña de administrador de BIOS

Cuando se le solicite la **Contraseña de administrador de BIOS**, escríbala mediante el mismo tipo de teclas que utilizó para definir la contraseña y luego presione [Intro](#). Después de tres intentos fallidos por ingresar una contraseña de administrador de BIOS, debe reiniciar el equipo y volver a intentarlo.

Uso de DriveLock de la utilidad de configuración

△ **PRECAUCIÓN:** Para evitar que la unidad de disco duro protegida con DriveLock quede inutilizada en forma permanente, registre la contraseña de usuario y la contraseña principal de DriveLock en un lugar seguro alejado de su equipo. Si olvida ambas contraseñas de DriveLock, la unidad de disco duro quedará bloqueada de forma permanente y no se podrá volver a utilizar.

La protección de DriveLock impide el acceso no autorizado al contenido de una unidad de disco duro. DriveLock puede aplicarse únicamente a la(s) unidad(es) de disco duro interna(s) del equipo. Una vez aplicada la protección de DriveLock a una unidad, se debe ingresar la contraseña para acceder a la unidad. Para poder acceder a la unidad mediante las contraseñas de DriveLock, la unidad debe estar insertada en el equipo o en un replicador de puerto avanzado.

Para aplicar la protección de DriveLock a una unidad de disco duro interna, se deben definir una contraseña de usuario y una contraseña principal en la utilidad de configuración. Observe las siguientes consideraciones acerca del uso de la protección de DriveLock:

- Una vez aplicada la protección de DriveLock a una unidad de disco duro, únicamente puede accederse a ésta ingresando la contraseña de usuario o la contraseña principal.
- El propietario de la contraseña de usuario debería ser aquel que utiliza a diario la unidad de disco duro protegida. El propietario de la contraseña principal puede ser un administrador de sistema o el usuario cotidiano.
- La contraseña de usuario y la contraseña principal pueden ser idénticas.
- Usted puede eliminar una contraseña de usuario o principal sólo eliminando la protección de DriveLock de la unidad. La protección de DriveLock se puede retirar de la unidad sólo con la contraseña principal.

Definición de una contraseña de DriveLock

Para administrar una contraseña de DriveLock en la utilidad de configuración, siga estos pasos:

1. Encienda el equipo y luego presione **esc** mientras el mensaje “Press the ESC key for Startup Menu” (Presione la tecla ESC para el menú de inicio) aparece en la parte inferior de la pantalla.
2. Presione **f10** para ingresar a la configuración del BIOS.
3. Utilice un dispositivo señalador o las teclas de flecha para seleccionar **Security** (Seguridad) > **DriveLock passwords** (Contraseña de DriveLock) y, a continuación, presione **intro**.
4. Utilice un dispositivo señalador para hacer clic en la unidad de disco duro que desee proteger.

– o –

Utilice las teclas de flecha para seleccionar la unidad de disco duro que desee proteger y luego presione **intro**.

5. Lea la advertencia. Haga clic en **Yes** (Sí) para continuar.
6. Escriba la contraseña principal en los campos **New password** (Contraseña nueva) y **Verify new password** (Verificar contraseña nueva) y, a continuación, presione **intro**.
7. Escriba su contraseña de usuario en los campos **New password** (Contraseña nueva) y **Verify new password** (Verificar contraseña nueva) y, a continuación, presione **intro**.
8. Para confirmar la protección de DriveLock en la unidad que ha seleccionado, escriba **DriveLock** en el campo de confirmación y luego presione **intro**.



NOTA: La confirmación de DriveLock reconoce mayúsculas y minúsculas.

9. Para guardar sus cambios y salir de la utilidad de configuración, haga clic en **Save** (Guardar) en el ángulo inferior izquierdo de la pantalla y luego siga las instrucciones que aparecen en la pantalla.

– o –

Use las teclas de flecha para seleccionar **File** (Archivo) > **Save changes and exit** (Guardar cambios y salir) y luego presione **intro**.

Sus cambios se aplicarán cuando se reinicie el equipo.

Ingreso de una contraseña de DriveLock

Asegúrese de que la unidad de disco duro esté insertada en el equipo, no en un dispositivo de acoplamiento opcional ni en el compartimiento multiuso externo.

Cuando se le solicite la **Contraseña de DriveLock**, escriba la contraseña de usuario o principal mediante el mismo tipo de teclas que utilizó para definirlas y, a continuación, presione [intro](#).

Después de dos intentos incorrectos por ingresar la contraseña, debe apagar el equipo y volver a intentarlo.

Cambio de una contraseña de DriveLock

Para cambiar una contraseña de DriveLock en la utilidad de configuración, siga estos pasos:

1. Encienda el equipo y luego presione **esc** mientras el mensaje “Press the ESC key for Startup Menu” (Presione la tecla ESC para el menú de inicio) aparece en la parte inferior de la pantalla.
2. Presione **f10** para ingresar a la configuración del BIOS.
3. Utilice un dispositivo señalador o las teclas de flecha para seleccionar **Security** (Seguridad) > **DriveLock password** (Contraseña de DriveLock), y luego presione **intro**.
4. Utilice un dispositivo señalador para seleccionar una unidad de disco duro interna.

– o –

Utilice las teclas de flecha para seleccionar una unidad de disco duro interna y luego presione **intro**.

5. Use un dispositivo señalador o las teclas de flecha para seleccionar la contraseña que desea cambiar.
6. Escriba la contraseña actual en el campo **Old password** (Contraseña antigua), ingrese una contraseña nueva en los campos **New password** (Contraseña nueva) y **Verify new password** (Verificar contraseña nueva) y luego presione **intro**.
7. Para guardar sus cambios y salir de la utilidad de configuración, haga clic en **Save** (Guardar) en el ángulo inferior izquierdo de la pantalla y luego siga las instrucciones que aparecen en la pantalla.

– o –

Use las teclas de flecha para seleccionar **File** (Archivo) > **Save changes and exit** (Guardar cambios y salir) y luego presione **intro**.

Sus cambios se aplicarán cuando se reinicie el equipo.

Eliminación de la protección de DriveLock

Para eliminar la protección de DriveLock en la utilidad de configuración, siga estos pasos:

1. Encienda el equipo y luego presione **esc** mientras el mensaje “Press the ESC key for Startup Menu” (Presione la tecla ESC para el menú de inicio) aparece en la parte inferior de la pantalla.
2. Presione **f10** para ingresar a la configuración del BIOS.
3. Utilice un dispositivo señalador o las teclas de flecha para seleccionar **Security** (Seguridad) > **DriveLock password** (Contraseña de DriveLock) y, a continuación, presione **intro**.
4. Utilice un dispositivo señalador o las teclas de flecha para seleccionar una unidad de disco duro interna y luego presione **intro**.
5. Use un dispositivo señalador o las teclas de flecha para seleccionar **Disable protection** (Desactiva protección).
6. Introduzca su contraseña principal y luego presione **intro**.
7. Para guardar sus cambios y salir de la utilidad de configuración, haga clic en **Save** (Guardar) en el ángulo inferior izquierdo de la pantalla y luego siga las instrucciones que aparecen en la pantalla.

– o –

Use las teclas de flecha para seleccionar **File** (Archivo) > **Save changes and exit** (Guardar cambios y salir) y luego presione **intro**.

Sus cambios se aplicarán cuando se reinicie el equipo.

Uso de Auto DriveLock de la utilidad de configuración

En un entorno de múltiples usuarios, puede configurar una contraseña de DriveLock Automático. Cuando se activa la contraseña de DriveLock Automático, se creará para usted una contraseña de usuario y una contraseña principal de DriveLock aleatorias. Cuando cualquier usuario pasa la credencial de la contraseña, se utilizará el mismo usuario y contraseña principal de DriveLock aleatorios para desbloquear la unidad.

 **NOTA:** Debe tener una contraseña de administrador de BIOS antes de poder acceder a los recursos de DriveLock Automático.

Ingreso de una contraseña de DriveLock Automático

Para activar una contraseña de DriveLock Automático en la utilidad de configuración, siga estos pasos:

1. Encienda o reinicie el equipo y luego presione **esc** mientras el mensaje “Press the ESC key for Startup Menu” (Presione la tecla ESC para el menú de inicio) aparece en la parte inferior de la pantalla.
2. Presione **f10** para ingresar a la configuración del BIOS.
3. Utilice un dispositivo señalador o las teclas de flecha para seleccionar **Security** (Seguridad) > **Automatic DriveLock** (DriveLock Automático) y, a continuación, presione **intro**.
4. Utilice un dispositivo señalador o las teclas de flecha para seleccionar una unidad de disco duro interna y luego presione **intro**.

5. Lea la advertencia. Haga clic en **Yes** (Sí) para continuar.
6. Para guardar sus cambios y salir de la utilidad de configuración, haga clic en **Save** (Guardar) en el ángulo inferior izquierdo de la pantalla y luego siga las instrucciones que aparecen en la pantalla.

– o –

Use las teclas de flecha para seleccionar **File** (Archivo) > **Save changes and exit** (Guardar cambios y salir) y luego presione [intro](#).

Eliminación de la protección de DriveLock Automático

Para eliminar la protección de DriveLock en la utilidad de configuración, siga estos pasos:

1. Encienda o reinicie el equipo y luego presione [esc](#) mientras el mensaje “Press the ESC key for Startup Menu” (Presione la tecla ESC para el menú de inicio) aparece en la parte inferior de la pantalla.
2. Presione [f10](#) para ingresar a la configuración del BIOS.
3. Utilice un dispositivo señalador o las teclas de flecha para seleccionar **Security** (Seguridad) > **Automatic DriveLock** (DriveLock Automático) y, a continuación, presione [intro](#).
4. Utilice un dispositivo señalador o las teclas de flecha para seleccionar una unidad de disco duro interna y luego presione [intro](#).
5. Use un dispositivo señalador o las teclas de flecha para seleccionar **Disable protection** (Desactiva protección).
6. Para guardar sus cambios y salir de la utilidad de configuración, haga clic en **Save** (Guardar) en el ángulo inferior izquierdo de la pantalla y luego siga las instrucciones que aparecen en la pantalla.

– o –

Use las teclas de flecha para seleccionar **File** (Archivo) > **Save changes and exit** (Guardar cambios y salir) y luego presione [intro](#).

Uso de los recursos de seguridad de la utilidad de configuración del equipo

Seguridad de los dispositivos del sistema

Puede desactivar o activar los dispositivos del sistema desde los siguientes menús en la utilidad de configuración:

- Boot Options (Opciones de arranque)
- Device Configurations (Configuraciones de dispositivos)
- Built-In Device Options (Opciones de dispositivos incorporados)
- Port Options (Opciones de puertos)

Para desactivar o volver a activar los dispositivos del sistema en la utilidad de configuración, siga estos pasos:

1. Encienda o reinicie el equipo y luego presione **esc** mientras el mensaje “Press the ESC key for Startup Menu” (Presione la tecla ESC para el menú de inicio) aparece en la parte inferior de la pantalla.
2. Presione **f10** para ingresar a la configuración del BIOS.
3. Utilice un dispositivo señalador o las teclas de flecha para seleccionar **System Configuration** (Configuración del sistema) > **Boot Options** (Opciones de arranque), o **System Configuration** (Configuración del sistema) > **Device Configurations** (Configuraciones de dispositivos), o **System Configuration** (Configuración del sistema) > **Built-In Device Options** (Opciones de dispositivos incorporados), o **System Configuration** (Configuración del sistema) > **Port Options** (Opciones de puertos).
4. Presione **intro**.
5. Para desactivar una opción, utilice un dispositivo señalador para hacer clic en **Disabled** (Desactivado) al lado de la opción.
– o –
Utilice las teclas de flecha para seleccionar **Disabled** (Desactivado) al lado de la opción y, a continuación, presione **intro**.
6. Para reactivar una opción, utilice un dispositivo señalador para hacer clic en **Enabled** (Activado) al lado de la opción.
– o –
Utilice las teclas de flecha para seleccionar **Enabled** (Activado) al lado de la opción y, a continuación, presione **intro**.
7. Para guardar sus cambios y salir de la utilidad de configuración, haga clic en **Save** (Guardar) en el ángulo inferior izquierdo de la pantalla y luego siga las instrucciones que aparecen en la pantalla.
– o –
Use las teclas de flecha para seleccionar **File** (Archivo) > **Save changes and exit** (Guardar cambios y salir) y luego presione **intro**.

Sus cambios se aplicarán cuando se reinicie el equipo.

Visualización de la información del sistema de la utilidad de configuración

La función Información del sistema en la utilidad de configuración brinda dos tipos de información del sistema:

- Información de identificación sobre el modelo de equipo y las baterías.
- Información sobre especificaciones del procesador, la caché, la memoria, la ROM, la revisión de vídeo y la revisión del controlador del teclado

Para visualizar esta información general del sistema en la utilidad de configuración, siga estos pasos:

1. Encienda o reinicie el equipo y luego presione **esc** mientras el mensaje “Press the ESC key for Startup Menu” (Presione la tecla ESC para el menú de inicio) aparece en la parte inferior de la pantalla.
2. Presione **f10** para ingresar a la configuración del BIOS.
3. Utilice un dispositivo señalador o las teclas de flecha para seleccionar **File** (Archivo) > **System Information** (Información de Sistema) y, a continuación, presione **intro**.

 **NOTA:** Si desea impedir el acceso no autorizado a esta información, debe crear una contraseña de administrador de BIOS en la utilidad de configuración.

Uso de la ID del sistema de la utilidad de configuración

La función de ID del sistema en la utilidad de configuración le permite visualizar o ingresar la etiqueta de inventario y la etiqueta de propiedad del equipo.

 **NOTA:** Si desea impedir el acceso no autorizado a esta información, debe crear una contraseña de administrador de BIOS en la utilidad de configuración.

Para administrar esta recurso en la utilidad de configuración, siga estos pasos:

1. Encienda o reinicie el equipo y luego presione **esc** mientras el mensaje “Press the ESC key for Startup Menu” (Presione la tecla ESC para el menú de inicio) aparece en la parte inferior de la pantalla.
2. Presione **f10** para ingresar a la configuración del BIOS.
3. Utilice un dispositivo señalador o las teclas de flecha para seleccionar **Security** (Seguridad) > **System IDs** (Identificaciones de sistema) y, a continuación, presione **intro**.
4. Utilice un dispositivo señalador o las teclas de flecha para seleccionar **Notebook Asset Tag** (Etiqueta de activo Notebook) o **Notebook Ownership Tag** (Etiqueta de propiedad de Notebook) y, a continuación, ingrese la información.
5. Cuando haya finalizado, presione **intro**.
6. Para guardar sus cambios y salir de la utilidad de configuración, haga clic en **Save** (Guardar) en el ángulo inferior izquierdo de la pantalla y luego siga las instrucciones que aparecen en la pantalla.

– o –

Use las teclas de flecha para seleccionar **File** (Archivo) > **Save changes and exit** (Guardar cambios y salir) y luego presione **intro**.

Sus cambios se aplicarán cuando se reinicie el equipo.

Uso de software antivirus

Al utilizar el equipo para acceder al correo electrónico, a la red o a Internet, corre el riesgo de que éste se infecte con un virus informático. Los virus informáticos pueden inhabilitar el sistema operativo, los programas o las utilidades, o bien impedir que funcionen normalmente.

El software antivirus puede detectar gran parte de los virus, destruirlos y, en la mayoría de los casos, reparar los daños causados por éstos. Para proveer protección contra los virus recientemente descubiertos, el software antivirus debe actualizarse.

El software antivirus McAfee Total Protection viene preinstalado o precargado en el equipo.

Si el software se encuentra preinstalado, seleccione **Inicio > Todos los programas > McAfee > Managed Services** (Servicios administrados) > **Total Protection** (Protección total).

Si el software está precargado, seleccione **Inicio > Todos los programas > HP Software Setup** y siga las instrucciones que aparecen en la pantalla para cargar el software **McAfee Total Protection**.

Para obtener más información acerca de los virus informáticos, escriba `virus` en el cuadro de búsqueda en Ayuda y soporte técnico.

Uso de software de firewall

Al utilizar el equipo para acceder al correo electrónico, a la red o a Internet, es posible que personas no autorizadas accedan al equipo, sus archivos personales e información sobre usted. Para proteger su privacidad, utilice el software de firewall previamente instalado en el equipo. El software antivirus McAfee Total Protection está previamente instalado en el equipo. Para acceder a su software, seleccione **Inicio > Todos los programas > McAfee > Managed Services** (Servicios administrados) > **Total Protection** (Protección total).

Los recursos de firewall incluyen el registro e información de la actividad de la red y el monitoreo automático de todo el tráfico entrante y saliente. Para obtener más información, consulte las instrucciones del fabricante del software. Estas instrucciones pueden proporcionarse con el software, en un disco o en el sitio web del fabricante.

 **NOTA:** Bajo algunas circunstancias un firewall puede bloquear el acceso a juegos de Internet, interferir con la capacidad de compartir impresoras y archivos en la red o bloquear archivos adjuntos autorizados. Para resolver el problema temporalmente, desactive el firewall, lleve a cabo la tarea que desea realizar y, a continuación, vuelva a activar el firewall. Para resolver el problema en forma permanente, reconfigure el firewall según sea necesario y ajuste las políticas y configuración de otros sistemas de detección de intrusos. Para obtener información adicional, entre en contacto con el administrador de la red o con el departamento de TI.

Instalación de actualizaciones críticas

△ **PRECAUCIÓN:** Microsoft envía alertas con respecto a las actualizaciones críticas. Para proteger el equipo de violaciones de seguridad y virus informáticos, instale todas las actualizaciones críticas tan pronto como reciba una alerta de Microsoft.

Es posible que se hayan publicado actualizaciones del sistema operativo y de otro software *después* de que el equipo fue enviado. Para asegurarse de que tiene todas las actualizaciones disponibles instaladas en el equipo, observe estas pautas:

- Ejecute Windows Update una vez al mes para instalar el último software de Microsoft.
- Es posible obtener actualizaciones del sitio web de Microsoft en cuanto son lanzadas, así como a través del enlace de actualización en Ayuda y soporte técnico.

Uso de HP ProtectTools Security Manager (sólo en algunos modelos)

El software HP ProtectTools Security Manager viene preinstalado en algunos modelos de equipos. Puede accederse a este software a través del panel de control de Windows. Proporciona recursos de seguridad que ayudan a protegerse contra el acceso no autorizado al equipo, a la red y a los datos más importantes. Para obtener información adicional, consulte la ayuda del software HP ProtectTools.

Instalación de un cable de seguridad

 **NOTA:** Un cable de seguridad actúa como una medida disuasoria, pero es posible que no pueda evitar el robo o la manipulación no deseada del equipo.

1. Pase el cable de seguridad alrededor de un objeto que tenga una fijación segura.
2. Inserte la llave (1) en el candado con cable (2).
3. Inserte el candado con cable en la ranura para cable de seguridad del equipo (3) y cierre el candado con cable mediante la llave.

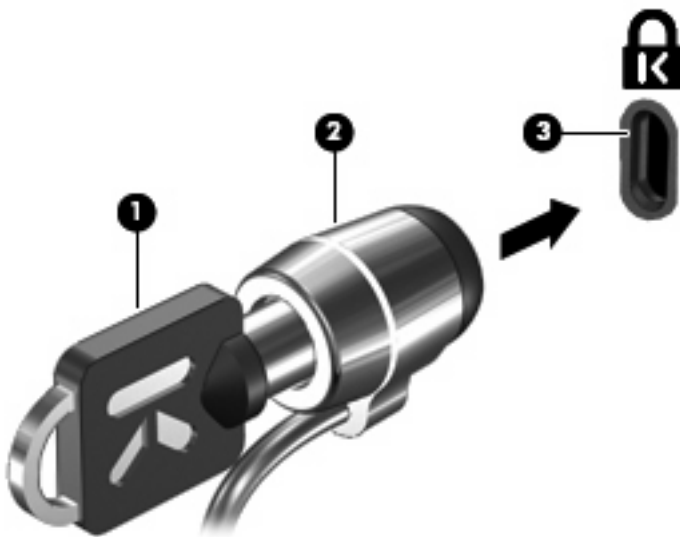

 **NOTA:** La apariencia real del equipo puede diferir de la ilustración. La ubicación de la ranura para cable de seguridad varía según el modelo del equipo.

11 Actualizaciones de software

Actualización de software

Las versiones actualizadas del software que vienen con su equipo están disponibles tanto por medio de HP Support Assistant como a través del sitio Web de HP.

HP Support Assistant verifica automáticamente las actualizaciones de HP. La utilidad se ejecuta de acuerdo con un intervalo especificado y brinda una lista de alertas de soporte (por ejemplo mejoras de seguridad), así como actualizaciones opcionales de software y controladores.

Puede verificar manualmente, en cualquier momento, si hay actualizaciones. Para hacerlo, seleccione **Inicio > Ayuda y soporte técnico > Mantener** y siga las instrucciones en la pantalla.

La mayor parte del software incluido en el sitio Web de HP está empaquetado en archivos comprimidos denominados *SoftPaq*. Algunas actualizaciones del BIOS pueden estar empaquetadas en archivos comprimidos denominados *ROMPaqs*.

Algunos paquetes de descarga contienen un archivo denominado Readme.txt, que contiene información relativa a la instalación y la solución de problemas del archivo. (Los archivos readme.txt incluidos en los ROMPaq se brindan sólo en inglés).

También puede acceder a las actualizaciones de software obteniendo el disco *Support Software* (Software de soporte), que se adquiere por separado. Este disco incluye controladores de dispositivos, actualizaciones del BIOS y utilidades.

Para adquirir el disco *Support Software* (Software de soporte) actual o realizar una suscripción que le proporcione la versión actual y versiones futuras del disco, siga estos pasos:

1. Abra su navegador de Internet y vaya a <http://www.hp.com/support>.
2. Seleccione su país o región.
3. Haga clic en la opción de descarga de software y controladores y entonces introduzca en la casilla de producto el número de modelo de su equipo.
4. Presione [intro](#).
5. Siga las instrucciones que aparecen en la pantalla.

Para actualizar el software usando el disco *Support Software*, siga estos pasos:

1. Inserte el disco *Support Software* en la unidad óptica.
2. Siga las instrucciones que aparecen en la pantalla.

Para actualizar el software usando el sitio Web de HP, siga estos pasos:

1. Identifique el modelo de su equipo, la categoría de producto y la serie o familia. Prepárese para realizar una actualización del sistema básico de entrada y salida (BIOS) identificando la versión del BIOS actualmente instalada en el equipo. Para obtener detalles, consulte la sección "Determinación de la versión del BIOS".

Si conecta el equipo a una red, consulte al administrador de la red antes de instalar cualquier actualización de software, especialmente si se trata de una actualización del BIOS del sistema.

 **NOTA:** El BIOS del sistema se almacena en la ROM del sistema. El BIOS inicia el sistema operativo, determina el modo en que el equipo interactuará con los dispositivos de hardware y se encarga de la transferencia de información entre dichos dispositivos, incluida la hora y la fecha.

NOTA: Windows® incluye el recurso Control de cuentas de usuario para mejorar la seguridad de su equipo. Es posible que se le solicite su permiso o se le pida su contraseña para tareas como la instalación de software, la ejecución de utilidades o el cambio de las configuraciones de Windows. Consulte [Ayuda y soporte técnico](#) para obtener más información.

2. Abra su navegador de Internet y vaya a <http://www.hp.com/support>.
3. Seleccione su país o región.
4. Haga clic en la opción de descarga de software y controladores y entonces introduzca en la casilla de producto el número de modelo de su equipo.
5. Presione **intro**.
6. Siga las instrucciones que aparecen en la pantalla.

Actualización del BIOS

Para actualizar el BIOS, determine primero qué versión de BIOS tiene actualmente y luego descargue e instale el nuevo BIOS.

Determinación de la versión de BIOS

La información de la versión del BIOS (también conocida como *fecha de la ROM* y *BIOS del sistema*) puede verse presionando **fn+esc** (si ya está en Windows) o usando la utilidad de configuración del equipo.

Para ver información del BIOS en la utilidad de configuración del equipo, siga estos pasos:

1. Encienda o reinicie el equipo y luego presione **esc** mientras el mensaje “Press the ESC key for Startup Menu” (Presione la tecla ESC para el menú de inicio) aparece en la parte inferior de la pantalla.
2. Presione **f10** para ingresar a la Configuración de BIOS.
3. Use un dispositivo señalador o las teclas de flecha para seleccionar **File** (Archivo) > **System Information** (Información del sistema).
4. Presione **esc** para volver al menú **File** (Archivo).
5. Haga clic en **Exit** (Salir), en el ángulo inferior izquierdo de la pantalla, y luego siga las instrucciones en la pantalla.

– o –

Use las teclas de flecha para seleccionar **File** (Archivo) > **Ignore changes and exit** (Ignorar cambios y salir) y luego presione **intro**.

Descarga de una actualización del BIOS

- △ **PRECAUCIÓN:** Para evitar que se produzcan daños en el equipo o que la instalación no se realice correctamente, descargue e instale una actualización del BIOS sólo cuando el equipo esté conectado a una fuente de alimentación externa segura a través de un adaptador de CA. No descargue ni instale ninguna actualización del BIOS si el equipo está funcionando con alimentación por batería, está conectado a un producto de expansión opcional o a una fuente de alimentación opcional. Durante la descarga y la instalación, siga estas instrucciones:

No desconecte la alimentación del equipo desconectando el cable de alimentación de la toma eléctrica de CA.

No apague el equipo ni inicie el modo de espera o hibernación.

No introduzca, extraiga, conecte ni desconecte ningún dispositivo o cable.

Para descargar una actualización del BIOS:

- 📄 **NOTA:** Las actualizaciones del BIOS se publican según sea necesario. Una actualización más reciente del BIOS puede no encontrarse disponible para su equipo. Se recomienda que verifique el sitio web de HP periódicamente para obtener actualizaciones del BIOS.

1. Abra su explorador de Internet, vaya a <http://www.hp.com/support>, y seleccione su país o región.
2. Haga clic en la opción de descarga de software y controladores, escriba el número de modelo de su equipo en la casilla de producto y, a continuación, presione **intro**.

3. Haga clic en su producto específico en la lista de modelos.
4. Haga clic en su sistema operativo.
5. Siga las instrucciones en la pantalla para acceder a la actualización del BIOS que desea descargar. Anote la fecha, el nombre u otro identificador de la descarga. Es posible que más adelante necesite esta información para localizar la actualización, una vez que la haya descargado en la unidad de disco duro.
6. En el área de descarga, siga estos pasos:
 - a. Identifique la actualización del BIOS que sea más reciente que la versión del BIOS que está instalada actualmente en el equipo.
 - b. Siga las instrucciones que aparecen en la pantalla para descargar la actualización seleccionada en la unidad de disco duro.

Anote la ruta de la ubicación de la unidad de disco duro en la que se descargará la actualización del BIOS. Deberá seguir esta ruta cuando esté a punto de instalar la actualización.

 **NOTA:** Si conecta el equipo a una red, consulte al administrador de la red antes de instalar cualquier actualización de software, especialmente si se trata de una actualización del BIOS del sistema.

Existen varios procedimientos para instalar el BIOS. Siga las instrucciones en pantalla después de terminar la descarga. Si no aparecen instrucciones, siga estos pasos:

1. Abra el Explorador de Windows seleccionando **Inicio > Equipo**.
2. Haga doble clic en la designación de la unidad de disco duro. La designación de la unidad de disco duro suele ser Disco local (C:).
3. Mediante la ruta anotada anteriormente, abra la carpeta de la unidad de disco duro que contiene la actualización.
4. Haga doble clic en el archivo con la extensión .exe (por ejemplo, *nombre_de_archivo.exe*).

Empezará entonces el proceso de instalación del BIOS.

 **NOTA:** Windows® incluye el recurso Control de cuentas de usuario para mejorar la seguridad de su equipo. Es posible que se le solicite su permiso o se le pida su contraseña para tareas como la instalación de software, la ejecución de utilidades o el cambio de las configuraciones de Windows. Consulte Ayuda y soporte técnico para obtener más información.

5. Para finalizar la instalación, siga las instrucciones que aparecen en la pantalla.

 **NOTA:** Cuando aparezca un mensaje en la pantalla que notifique que la instalación ha finalizado correctamente, podrá eliminar el archivo descargado de la unidad de disco duro.

Actualización de programas y controladores

1. Abra su explorador de Internet, vaya a <http://www.hp.com/support>, y seleccione su país o región.
2. Haga clic en la opción de descarga de software y controladores, escriba el número de modelo de su equipo en la casilla de producto y, a continuación, presione [intro](#).

– o –

Si desea un SoftPak específico, escriba el número del SoftPak en el cuadro de búsqueda, en la esquina superior derecha de la pantalla. A continuación, presione [intro](#) y siga las instrucciones que se brindan. Vaya al paso 6.

3. Haga clic en su producto específico en la lista de modelos.
4. Haga clic en su sistema operativo.
5. Cuando se muestra la lista de actualizaciones, haga clic en una actualización para abrir una ventana con información adicional.
6. Haga clic en **Descargar**.
7. Haga clic en **Ejecutar** para instalar el software actualizado sin descargar el archivo.

– o –

Haga clic en **Guardar** para guardar el archivo en su equipo. Cuando se le indique, elija un lugar para guardarlo en su unidad de disco duro.

Una vez que haya descargado el archivo, navegue hasta la carpeta donde lo guardó y haga doble clic en el archivo para instalar la actualización.

8. Si se le indica, reinicie el equipo una vez finalizada la instalación.

12 Copias de seguridad y recuperación

Para proteger su información, use el Centro de copias de seguridad y restauración para hacer copias de seguridad de carpetas y archivos individuales, hacer una copia de seguridad de su disco duro completo (sólo en algunos modelos) o crear puntos de restauración del sistema. En caso de falla en el sistema, puede usar los archivos de copia de seguridad para recuperar los contenidos de su equipo.

El Centro de copias de seguridad y restauración ofrece las siguientes opciones:

- Copias de seguridad de carpetas y archivos individuales
- Copia de seguridad del disco duro completo (sólo en algunos modelos)
- Programación de copias de seguridad automáticas (sólo en algunos modelos)
- Creación de puntos de restauración del sistema
- Recuperación de archivos individuales
- Restauración del equipo a un estado previo
- Recuperación de información usando herramientas de recuperación



NOTA: Para obtener instrucciones detalladas, busque estos temas en Ayuda y soporte técnico.

NOTA: En caso de que el sistema se vuelva inestable, HP le recomienda que imprima los procedimientos de recuperación y los guarde para su uso posterior.

Copias de seguridad de su información

La recuperación después de una falla del sistema es tan completa como su copia de seguridad más actualizada. Debe crear su copia de seguridad inicial inmediatamente después de la configuración del software. A medida que agregue nuevo software y archivos de datos, debe continuar haciendo copias de seguridad de su sistema regularmente para mantener las copias razonablemente actualizadas.

Puede hacer copias de seguridad de su información en una unidad de disco duro externa, una unidad de red o en discos.

Al hacer copias de seguridad, tenga en cuenta lo siguiente:

- Almacene sus archivos personales en la carpeta Documentos y haga una copia de seguridad de esta carpeta periódicamente.
- Haga copias de seguridad de las plantillas guardadas en sus programas asociados.
- Guarde las configuraciones personalizadas que aparecen en una ventana, una barra de herramientas o una barra de menú realizando una captura de pantalla de su configuración. La captura de pantalla puede ahorrarle tiempo en caso de que necesite restablecer sus preferencias.

Para crear una captura de pantalla:

1. Exhiba la pantalla que desea guardar.

2. Copie la imagen de la pantalla:

Para copiar sólo la ventana activa, presione **alt+fn+imp pnt**.

Para copiar la pantalla completa, presione **fn+imp pnt**.

3. Abra un documento en el procesador de texto y seleccione **Editar > Pegar**.

La imagen de la pantalla se agrega al documento.

4. Guarde el documento.

- Al realizar copias de seguridad en discos, use cualquiera de los siguientes tipos de discos (se compran por separado): CD-R, CD-RW, DVD+R, DVD+R DL, DVD-R, DVD-R DL o DVD±RW. Los discos que puede utilizar dependen del tipo de unidad óptica instalada en su equipo.

 **NOTA:** Los DVD y DVD de doble capa (DL) permiten almacenar más información que los CD, de modo que su uso para realizar copias de seguridad reduce el número de discos necesario.

- Al hacer copias de seguridad en discos, numere cada disco antes de insertarlo en la unidad óptica del equipo.

Para crear una copia de seguridad utilizando el Centro de copias de seguridad y restauración, siga estos pasos:

 **NOTA:** Asegúrese de que el equipo esté conectado a la alimentación de CA antes de comenzar el proceso.

NOTA: El proceso de copia de seguridad puede durar hasta más de una hora, dependiendo del tamaño de los archivos y de la velocidad del equipo.

1. Seleccione **Inicio > Todos los programas > Mantenimiento > Centro de copias de seguridad y restauración**.
2. Siga las instrucciones en pantalla para hacer copias de seguridad de su equipo completo (sólo en algunos modelos) o de sus archivos.

 **NOTA:** Windows® incluye el recurso Control de cuentas de usuario para mejorar la seguridad de su equipo. Es posible que se le solicite su permiso o contraseña para tareas como la instalación de software, la ejecución de utilidades o la alteración de configuraciones de Windows. Consulte [Ayuda y soporte técnico](#) para obtener más información.

Realización de una recuperación

En caso de problemas o inestabilidad del sistema, el equipo suministra las siguientes herramientas para recuperar sus archivos:

- Herramientas de recuperación de Windows: Puede usar el Centro de copias de seguridad y restauración para recuperar información de la que haya hecho una copia de seguridad previamente. También puede usar Reparación de inicio de Windows para resolver problemas que pueden evitar que Windows se inicie correctamente.
- Herramientas de recuperación **f11**: Puede usar las herramientas de recuperación **f11** para recuperar la imagen original de su unidad de disco duro. La imagen incluye el sistema operativo Windows y los programas de software instalados de fábrica.

 **NOTA:** Si no puede iniciar (arrancar) su equipo, debe comprar un DVD del sistema operativo Windows Vista® para reiniciar el equipo y reparar el sistema operativo. Para obtener información adicional, consulte la sección "Uso de un DVD del sistema operativo Windows Vista (adquirido por separado)" en esta guía.

Uso de las herramientas de recuperación de Windows

Para recuperar información de la que anteriormente realizó una copia de seguridad, siga estos pasos:

1. Haga clic en **Inicio > Todos los programas > Mantenimiento > Centro de copias de seguridad y restauración**.
2. Siga las instrucciones en pantalla para hacer copias de seguridad de su equipo completo (sólo en algunos modelos) o de sus archivos.

 **NOTA:** Windows incluye el recurso Control de cuentas de usuario para mejorar la seguridad del equipo. Es posible que se le solicite su permiso o contraseña para tareas como la instalación de software, la ejecución de utilidades o la alteración de configuraciones de Windows. Consulte Ayuda y soporte técnico para obtener más información.

Para recuperar su información usando Reparación de inicio, siga estos pasos:

 **PRECAUCIÓN:** El uso de Reparación de inicio borra totalmente el contenido de su unidad de disco duro y reformatea la unidad de disco duro. Todos los archivos que haya creado y cualquier software instalado en el equipo serán totalmente eliminados. Una vez finalizado el reformateo, el proceso de recuperación restaura el sistema operativo, así como también los controladores, el software y las utilidades a partir de la copia de seguridad utilizada para realizar la recuperación.

1. En lo posible, realice copias de seguridad de todos los archivos personales.
2. Si es posible, verifique la presencia de la partición de Windows y de la partición de HP Recovery. Para encontrar las particiones, seleccione **Inicio > Equipo**.

 **NOTA:** Si la partición de Windows y de HP Recovery han sido eliminadas, debe recuperar su sistema operativo y sus programas usando el DVD del sistema operativo Windows Vista y el disco *Driver Recovery* (Recuperación de controladores) (ambos se adquieren por separado). Para obtener información adicional, consulte la sección "Uso de un DVD del sistema operativo Windows Vista (adquirido por separado)" en esta guía.

3. Reinicie el equipo y luego presione la tecla **f8** antes de que se cargue el sistema operativo Windows.

4. Seleccione **Reparar el equipo**.
5. Siga las instrucciones que aparecen en la pantalla.

 **NOTA:** Para obtener información adicional sobre recuperación usando las herramientas de Windows, realice una búsqueda de estos temas en Ayuda y soporte técnico.

Uso de herramientas de recuperación f11

△ **PRECAUCIÓN:** El uso de **f11** borra totalmente el contenido de su unidad de disco duro y reformatea la unidad de disco duro. Todos los archivos que haya creado y el software instalado en el equipo se eliminarán de forma permanente. La herramienta de recuperación **f11** reinstala el sistema operativo y los programas y controladores HP que se instalaron en la fábrica. El software no instalado en la fábrica deberá reinstalarse. Los archivos personales deberán restaurarse a partir de una copia de seguridad.

 **NOTA:** Si su equipo incluye una unidad de estado sólido (SSD), es posible que no tenga una partición de recuperación. Los discos de recuperación se han incluido en los equipos que no tienen una partición. Use estos discos para recuperar su sistema operativo y el software. Para verificar si hay una partición de recuperación, seleccione **Inicio > Equipo**. En caso de haber una partición, aparecerá listada una unidad HP Recovery en la sección Unidades de disco duro de la ventana.

Para recuperar la imagen original de la unidad de disco duro usando **f11**, siga estos pasos:

1. En lo posible, realice copias de seguridad de todos los archivos personales.
2. Si es posible, verifique la presencia de la partición de HP Recovery. Para encontrar la partición, seleccione **Inicio > Equipo**.

 **NOTA:** Si la partición de HP Recovery ha sido eliminada, debe recuperar su sistema operativo y sus programas usando el DVD del sistema operativo Windows Vista y el disco *Driver Recovery* (Recuperación de controladores) (ambos se adquieren por separado). Para obtener información adicional, consulte la sección "Uso de un DVD del sistema operativo Windows Vista (adquirido por separado)" en esta guía.

3. Encienda o reinicie el equipo y luego presione **esc** mientras el mensaje "Press the ESC key for Startup Menu" (Presione la tecla ESC para el menú de inicio) aparece en la parte inferior de la pantalla.
4. Presione **f11** mientras se exhibe el mensaje "Press <f11> for recovery" (Presione f11 para la recuperación) en la pantalla.
5. Siga las instrucciones que aparecen en la pantalla.

Uso de un DVD del sistema operativo Windows Vista (se adquiere por separado)

Si no logra arrancar (iniciar) su equipo, debe comprar el DVD del sistema operativo Windows Vista para reiniciar el equipo y reparar el sistema operativo. Asegúrese de que su copia de recuperación más reciente (guardada en discos o en una unidad externa) sea de fácil acceso. Para comprar un DVD del sistema operativo Windows Vista, vaya a <http://www.hp.com/support>, seleccione su país o región y siga las instrucciones en la pantalla. También puede solicitar el DVD llamando al soporte técnico. Para obtener información de contacto, consulte la guía *Worldwide Telephone Numbers* (Números telefónicos en todo el mundo) incluida con su equipo.

△ **PRECAUCIÓN:** El uso de un DVD del sistema operativo Windows Vista borra completamente el contenido de la unidad de disco duro y reformatea la unidad de disco duro. Todos los archivos que haya creado y cualquier software instalado en el equipo serán totalmente eliminados. Una vez finalizado el reformato, el proceso de recuperación le ayuda a restaurar el sistema operativo así como también los controladores, el software y las utilidades.

Para iniciar una recuperación usando un DVD del sistema operativo Windows Vista, siga estos pasos:

 **NOTA:** Este proceso podría tardar algunos minutos.

1. En lo posible, realice copias de seguridad de todos los archivos personales.
2. Reinicie el equipo y luego inserte el DVD del sistema operativo Windows Vista en la unidad óptica antes de que se cargue el sistema operativo Windows.
3. Cuando se le indique, presione cualquier tecla del teclado.
4. Siga las instrucciones que aparecen en la pantalla.
5. Haga clic en **Siguiente**.
6. Seleccione **Reparar el equipo**.
7. Siga las instrucciones que aparecen en la pantalla.

13 Utilidad de configuración del equipo

Inicio de la utilidad de configuración del equipo

La utilidad de configuración del equipo es una utilidad preinstalada basada en la ROM que se puede usar incluso cuando el sistema operativo no está funcionando o no se puede cargar.

 **NOTA:** Algunos de los elementos del menú de la utilidad de configuración del equipo listados en esta guía pueden no corresponder a su equipo.

NOTA: Sólo se puede usar un teclado externo o un mouse conectado a un puerto USB con la utilidad de configuración del equipo si el soporte de legado USB está activado.

Para iniciar la utilidad de configuración del equipo, siga estos pasos:

1. Encienda o reinicie el equipo y luego presione **esc** mientras el mensaje “Press the ESC key for Startup Menu” (Presione la tecla ESC para el menú de inicio) aparece en la parte inferior de la pantalla.
2. Presione **f10** para ingresar a la configuración del BIOS.

Uso de la utilidad de configuración del equipo

Exploración y selección en la utilidad de configuración del equipo

Es posible acceder a la información y a los parámetros de la utilidad de configuración del equipo desde los menús File (Archivo), Security (Seguridad), Diagnostics (Diagnósticos) y System Configuration (Avanzado).

Para navegar y seleccionar en la utilidad de configuración, siga estos pasos:

1. Encienda o reinicie el equipo y luego presione **esc** mientras el mensaje “Press the ESC key for Startup Menu” (Presione la tecla ESC para el menú de inicio) aparece en la parte inferior de la pantalla.
 - Para seleccionar un menú o un elemento de menú, use la tecla **tab** y las teclas de flecha del teclado y entonces presione **intro** o use un dispositivo señalador para hacer clic en el elemento.
 - Para desplazarse hacia arriba y hacia abajo, haga clic en la flecha arriba o en la flecha abajo, en el ángulo superior derecho de la pantalla, o use las teclas flecha arriba o flecha abajo.
 - Para cerrar cajas de diálogo abiertas y retornar a la pantalla principal de la utilidad de configuración del equipo, presione **esc** y luego siga las instrucciones que aparecen en la pantalla.

 **NOTA:** Puede utilizar un dispositivo señalador (TouchPad, dispositivo señalador tipo palanca o mouse USB) o el teclado para navegar y hacer selecciones en la utilidad de configuración.

2. Presione **f10** para ingresar a la configuración del BIOS.
3. Seleccione el menú **File** (Archivo), **Security** (Seguridad), **Diagnostics** (Diagnóstico), o **System Configuration** (Avanzado).

Para salir de los menús de la utilidad de configuración del equipo, elija uno de los siguientes pasos:

- Para salir de los menús de la utilidad de configuración sin guardar sus cambios, haga clic en el icono **Exit** (Salir) en el ángulo inferior izquierdo de la pantalla y luego siga las instrucciones que aparecen en la pantalla.

– o –

Use la tecla tab y las teclas de flecha para seleccionar **File** (Archivo) > **Ignore changes and exit** (Ignorar cambios y salir) y entonces presione [intro](#).

– o –

- Para guardar sus cambios y salir de los menús de la utilidad de configuración, haga clic en el icono **Save** (Guardar) en el ángulo inferior izquierdo de la pantalla y luego siga las instrucciones que aparecen en la pantalla.

– o –

Use la tecla tab y las teclas de flecha para seleccionar **File** (Archivo) > **Save changes and exit** (Guardar cambios y salir) y entonces presione [intro](#).

Sus cambios se aplicarán cuando se reinicie el equipo.

Restauración de la configuración de fábrica en la utilidad de configuración del equipo

 **NOTA:** La restauración de los valores predefinidos no cambiará el modo de la unidad de disco duro.

Para hacer que todos los parámetros de la utilidad de configuración del equipo vuelvan a los valores configurados de fábrica, siga estos pasos:

1. Encienda o reinicie el equipo y luego presione **esc** mientras el mensaje “Press the ESC key for Startup Menu” (Presione la tecla ESC para el menú de inicio) aparece en la parte inferior de la pantalla.
2. Presione **f10** para ingresar a la configuración del BIOS.
3. Use un dispositivo señalador o las teclas de flecha para seleccionar **File** (Archivo) > **Restore defaults** (Restaurar configuración predeterminada de sistema).
4. Siga las instrucciones que aparecen en pantalla.
5. Para guardar sus cambios y salir, haga clic en el icono **Save** (Guardar), en el ángulo inferior izquierdo de la pantalla, y siga las instrucciones que aparecen en la pantalla.

– o –

Use las teclas de flecha para seleccionar **File** (Archivo) > **Save changes and exit** (Guardar cambios y salir) y luego presione [intro](#).

Sus cambios se aplicarán cuando se reinicie el equipo.

 **NOTA:** Las configuraciones relativas a contraseñas y seguridad no cambian cuando se restauran los valores de fábrica.

Menús de la utilidad de configuración del equipo

Las tablas de menús que aparecen en esta sección brindan una visión general acerca de las opciones de la utilidad de configuración del equipo.

 **NOTA:** Algunos de los elementos del menú de la utilidad de configuración del equipo listados en este capítulo pueden no corresponder a su equipo.

Menú File (Archivo)

Seleccione	Para
System Information (Información de Sistema)	<ul style="list-style-type: none">• Ver información de identificación del equipo y de las baterías que se encuentran en el sistema.• Ver información de las especificaciones del procesador, caché y tamaño de la memoria, ROM del sistema, revisión del vídeo y versión del controlador del teclado.
Set System Date and Time (Configurar la fecha y la hora del sistema)	Configurar o cambiar la fecha y la hora en el equipo.
System Diagnostics (Diagnóstico del sistema)	Muestra la siguiente información: <ul style="list-style-type: none">• Información del sistema<ul style="list-style-type: none">◦ Información de identificación del equipo y de las baterías que se encuentran en el sistema.◦ Información de las especificaciones del procesador, la caché y el tamaño de la memoria, la ROM del sistema, la revisión del vídeo y la versión del controlador del teclado.• Prueba de inicio: verifica los componentes del sistema necesarios para iniciar el equipo.• Prueba de ejecución: ejecuta una verificación completa de la memoria del sistema.• Prueba de la unidad de disco duro: ejecuta una autoprueba completa de cualquier unidad de disco duro del sistema.• Prueba de la memoria: ejecuta una prueba completa en cualquier memoria instalada en el equipo.• Prueba de la batería: ejecuta una prueba completa en cualquier batería instalada en el equipo.• Registro de errores: muestra un archivo de registro si se produjeron errores.
Reset BIOS security to factory default (Restaurar la seguridad del BIOS a la configuración de fábrica)	Restaurar las configuraciones de seguridad del BIOS a los valores predeterminados de fábrica.
Restore defaults (Restaurar configuración predeterminada de sistema)	Reemplazar los valores de configuración de la utilidad de configuración del equipo por los valores originales de fábrica.

Seleccione	Para
	(El modo de la unidad de disco duro y las configuraciones relativas a contraseñas y seguridad no cambian cuando se restauran los valores de fábrica).
Ignore changes and exit (Ignorar cambios y salir)	Cancelar cambios ingresados durante la sesión actual. Luego, salga y reinicie el equipo.
Save changes and exit (Guardar cambios y salir)	Guardar cambios ingresados durante la sesión actual. Luego, salga y reinicie el equipo. Sus cambios se aplicarán cuando se reinicie el equipo.

Menú Security (Seguridad)

 **NOTA:** Algunos de los elementos del menú de la utilidad de configuración listados en esta sección pueden no corresponder a su equipo.

Seleccione	Para
Setup BIOS Administrator Password (Configuración de la contraseña de administrador de BIOS)	Configurar una contraseña de administrador de BIOS.
Password Policy (Política de contraseña) (requiere una contraseña de administrador de BIOS)	Verificar los criterios de la política de contraseñas.
HP SpareKey	Activar/desactivar HP SpareKey (activado de manera predeterminada).
Always Prompt for HP SpareKey Enrollment (Siempre solicitar el registro HP SpareKey)	Activar/desactivar registro HP SpareKey (activado de manera predeterminada).
Fingerprint Reset on Reboot (Restaurar FP) (si está presente)	Reiniciar/limpiar la propiedad del lector de huellas digitales (sólo en algunos modelos; desactivado en forma predeterminada).
Change Password (Cambiar Contraseña)	Introducir, cambiar o eliminar una contraseña de administrador de BIOS.
HP SpareKey Enrollment (Registro de HP SpareKey)	Registrar o reiniciar HP SpareKey, que es una serie de preguntas y respuestas de seguridad utilizadas si usted olvida su contraseña.
DriveLock Passwords (Contraseña de DriveLock)	<ul style="list-style-type: none"> Activar/desactivar DriveLock en cualquier unidad de disco duro del equipo (activado en forma predeterminada). Cambiar la contraseña maestra o del usuario de DriveLock. <p>NOTA: Sólo es posible acceder a la configuración de DriveLock cuando ingresa a la utilidad de configuración iniciando (no reiniciando) el equipo.</p>
Automatic DriveLock (DriveLock automático)	Activar/desactivar el soporte de DriveLock automático.
TPM Embedded Security	Activar/desactivar soporte para Trusted Platform Module (TPM) Embedded Security, que protege el equipo del acceso no autorizado a funciones de propietario disponibles en Embedded Security for ProtectTools. Consulte la ayuda del software ProtectTools para obtener más información.

Seleccione	Para
	NOTA: Debe tener una contraseña de configuración para cambiar esta configuración.
HP Disk Sanitizer	Ejecute HP Disk Sanitizer para borrar todos los datos existentes en la unidad de disco duro principal o en la unidad del compartimento de actualización. PRECAUCIÓN: Si ejecuta HP Disk Sanitizer, los datos que se encuentran en la unidad seleccionada se destruirán de forma permanente.
System IDs (Identificaciones de sistema)	Ingresar un número de rastreo de activos del equipo y etiqueta de propiedad definidas por el usuario.

Menú System Configuration (Avanzado)

 **NOTA:** Es posible que su equipo no sea compatible con algunas de las opciones de configuración del sistema enumeradas.

Seleccione	Para
Language (Idioma)	Cambiar el idioma de la utilidad de configuración del equipo.
Boot Options (Opciones de Inicio)	<ul style="list-style-type: none"> • Determinar la demora del menú de inicio (Seg.). • Activar/desactivar MultiBoot (activado de forma predeterminada). • Determinar la demora emergente de Express Boot en segundos. • Activar/desactivar Logotipo Personalizado (desactivado en forma predeterminada). • Activar/desactivar Mostrar URL de diagnóstico (activado en forma predeterminada). • Activar/desactivar el arranque a través de CD-ROM (desactivado de forma predeterminada). • Activar/desactivar Inicio a través de SD Card (activado en forma predeterminada). • Activar/desactivar Inicio a través de disco flexible (activado en forma predeterminada). • Activar/desactivar inicio a través de NIC interna PXE (activado de forma predeterminada). • Activar/desactivar el modo de arranque Unified Extensible Firmware Interface - UEFI (desactivado de forma predeterminada). • Configurar el orden de arranque heredado.

Seleccione**Para**

Device Configurations (Configuraciones de Dispositivo)

- Activar/desactivar el Soporte para USB legado (activado de forma predeterminada). Cuando está activado, el soporte para USB legado le permite lo siguiente:
 - Usar un teclado USB en la utilidad de configuración incluso cuando no hay un sistema operativo Windows® en ejecución
 - Inicio desde dispositivos USB aptos para el arranque, incluyendo una unidad de disco duro, una unidad de disco flexible o una unidad óptica conectada al equipo a través de un puerto USB
 - Seleccionar un modo de puerto paralelo: ECP (puerto con capacidades mejoradas), estándar, bidireccional o EPP (puerto paralelo mejorado).
 - Activar/desactivar la opción de tener el ventilador siempre activado mientras esté con alimentación de CA (desactivada de forma predeterminada).
 - Activar/desactivar la prevención de ejecución de datos (sólo en algunos modelos). Cuando está activado, el procesador puede desactivar algunas ejecuciones de códigos de virus, lo que ayuda a mejorar la seguridad del equipo (desactivado de forma predeterminada).
 - Modo de dispositivo SATA (Serial Advanced Technology Attachment). Se encuentran disponibles las siguientes opciones:
 - AHCI (Advanced Host Controller Interface)
 - IDE (Integrated Drive Electronics)
 - RAID (sólo en algunos modelos)
- NOTA:** La disponibilidad de estas opciones varía según el modelo del equipo.
- Activar/desactivar la carga rápida de la batería secundaria (activada de forma predeterminada).
 - Activar/desactivar HP QuickLook (activado de forma predeterminada).
 - Activar/desactivar la autenticación previa al arranque en HP QuickLook Boot (activada de forma predeterminada).
 - Activar/desactivar HP QuickWeb (activado de forma predeterminada).
 - Activar/desactivar la seguridad elevada de HP QuickWeb (desactivada de forma predeterminada).
 - Activar/desactivar la Tecnología de Virtualización (sólo en algunos modelos; desactivada de forma predeterminada).
 - Activar/desactivar la función de Despertar por USB (activada de forma predeterminada).
-

Seleccione	Para
	<ul style="list-style-type: none"> • Activar/desactivar el estado de bloq num al arrancar (desactivado de forma predeterminada). • Activar/desactivar la Tecnología TXT (Intel® Trusted Execution Technology) (sólo en algunos modelos; desactivada de forma predeterminada).
Built-In Device Options (Opciones de Dispositivo Integrado)	<ul style="list-style-type: none"> • Activar/desactivar el estado del botón de conexiones inalámbricas (activado de forma predeterminada). • Activar/desactivar la radio de dispositivo WLAN incorporada (sólo en algunos modelos; activada de forma predeterminada). • Activar/desactivar el controlador de interfaz de red (LAN) (activado de forma predeterminada). • Activar/desactivar la radio de dispositivo Bluetooth® incorporada (activada de forma predeterminada). • Activar/desactivar la alternación entre LAN/WLAN (desactivada de forma predeterminada). • Activar/desactivar el ahorro de energía de LAN (sólo en algunos modelos). Cuando está activado, ahorra energía apagando la LAN cuando no está en uso (activado de forma predeterminada). • Definir el estado de Wake on LAN. Las opciones incluyen lo siguiente: <ul style="list-style-type: none"> ◦ Desactivado ◦ Arranque por red ◦ Seguir orden de arranque • Activar/desactivar el dispositivo de compartimento de actualización del PC portátil (activado de forma predeterminada). • Activar/desactivar el circuito monitor de energía (activado de forma predeterminada). • Activar/desactivar los dispositivos de audio (activados de forma predeterminada). • Activar/desactivar el dispositivo de huellas digitales (activado de forma predeterminada). • Activar/desactivar un dispositivo de módem (activado de forma predeterminada). • Activar/desactivar el micrófono (activado de forma predeterminada). • Activar/desactivar los altavoces internos (activados de forma predeterminada).
Port Options (Opciones de Puerto) (todas están activadas de forma predeterminada)	<p>NOTA: Todas las opciones de puerto están activadas de forma predeterminada.</p> <ul style="list-style-type: none"> • Activar/desactivar el puerto de serie. • Activar/desactivar el puerto paralelo.

Seleccione	Para
	<ul style="list-style-type: none"> • Activar/desactivar el lector de medios flash. • Activar/desactivar el puerto USB. <p>PRECAUCIÓN: La desactivación del puerto USB también desactiva los dispositivos del compartimiento multiuso y los dispositivos ExpressCard en el replicador de puerto avanzado.</p> <ul style="list-style-type: none"> • Activar/desactivar el puerto 1394. • Activar/desactivar la ranura para ExpressCard. • Activar/desactivar la ranura para Smart Card. • Activar/desactivar el puerto eSATA.
Set Security Level (Definir Nivel de Seguridad)	Cambiar, exhibir u ocultar los niveles de seguridad para todos los elementos de menú del BIOS.
Restore Security Defaults (Restaurar Valores Predeterminados de Seguridad)	Restaurar las configuraciones predeterminadas de seguridad.

14 MultiBoot

Sobre el orden de los dispositivos de arranque

Cuando se inicia el equipo, el sistema intenta arrancar desde los dispositivos de arranque activados. La utilidad MultiBoot, que viene activada de fábrica, controla el orden en el que el sistema selecciona un dispositivo de arranque. Los dispositivos de arranque pueden incluir unidades ópticas, unidades de disco flexible, una tarjeta de interfaz de red (NIC), unidades de disco duro y dispositivos USB. Los dispositivos de arranque contienen medios o archivos de arranque necesarios para que el equipo se inicie y funcione correctamente.

 **NOTA:** Algunos dispositivos de arranque deben activarse en la utilidad de configuración del equipo (Computer Setup) para que se incluyan en el orden de arranque.

La configuración de fábrica establece que el equipo seleccione el dispositivo de arranque tras buscar en los dispositivos de arranque habilitados y en las ubicaciones de compartimentos para unidades en el siguiente orden:

 **NOTA:** Es posible que algunos de los dispositivos de arranque y las ubicaciones de compartimentos para unidades listados no se admitan en su equipo.

- Compartimento de actualización del PC portátil
- Unidad de disco duro interna
- Unidad de disquete USB
- CD-ROM USB
- Unidad de disco duro USB
- Ethernet de PC portátil
- Tarjeta de memoria Secure Digital (SD)
- Compartimento de actualización del dispositivo de acoplamiento
- Unidad SATA externa

Puede cambiar el orden en el que el equipo busca un dispositivo de arranque modificando el orden de arranque en la utilidad de configuración del equipo. También puede presionar **esc** mientras el mensaje “Press the ESC key for Startup Menu” (Presione la tecla esc para ver el menú Inicio) aparece en la parte inferior de la pantalla y luego presionar **f9**. Al presionar **f9** aparece un menú que muestra los dispositivos de arranque actuales y le permite seleccionar un dispositivo de arranque. O, puede utilizar MultiBoot Express para que el equipo solicite una ubicación de arranque cada vez que se inicie o reinicie.

Si MultiBoot está desactivado, el equipo utiliza un orden de arranque fijo que consiste en buscar primero un dispositivo de arranque en la unidad A. Si no encuentra ninguno, el equipo busca un dispositivo de

arranque en la unidad C. Los dispositivos de arranque en la unidad A incluyen unidades ópticas y unidades de discos flexibles. Los dispositivos de arranque en la unidad C incluyen unidades ópticas y unidades de disco duro.

La NIC no tiene una letra de unidad asignada.

 **NOTA:** Una unidad óptica (como la unidad de CD-ROM) se puede iniciar como unidad A o C, según el formato del CD de arranque.

Activación de dispositivos de arranque en la utilidad de configuración

Sólo es posible arrancar el equipo desde un dispositivo USB o NIC si se ha activado primero dicho dispositivo en la utilidad de configuración del equipo.

Para iniciar la Utilidad de configuración y activar un dispositivo USB o NIC como dispositivo de arranque, siga estos pasos:

1. Encienda o reinicie el equipo y presione la tecla **esc** mientras el mensaje “Press the ESC key for Startup Menu” (Presione la tecla esc para ver el menú de inicio) aparece en la parte inferior de la pantalla.
2. Presione **f10** para ingresar a la configuración del BIOS.
3. Para activar soportes de arranque en unidades USB o en unidades insertadas en un dispositivo de acoplamiento opcional (sólo en algunos modelos), utilice un dispositivo señalador o las teclas de flecha para seleccionar **System Configuration** (Configuración del sistema) > **Device Configurations** (Configuración del dispositivo). Confirme que **Enabled** (Activado) esté seleccionado junto a **USB Legacy Support** (Soporte para USB legado).

 **NOTA:** La opción Puertos USB debe estar activada a fin de utilizar el soporte USB heredado. Viene activada de fábrica. Si el puerto se desactiva, vuelva a activarlo seleccionando **System Configuration** (Configuración del sistema) > **Port Options** (Opciones de puerto) y luego haciendo clic en **Enabled** (Activado) junto a **USB Port** (Puerto USB).

-o-

Para activar un dispositivo NIC, seleccione **System Configuration** (Configuración del sistema) > **Boot Options** (Opciones de arranque) y a continuación seleccione **Enabled** (Activado), al lado de **PXE Internal NIC boot** (Inicio a través de NIC PXE interna).

4. Para guardar sus cambios y salir de la utilidad de configuración, haga clic en **Save** (Guardar) en la esquina inferior de la pantalla y luego siga las instrucciones que aparecen en la pantalla.

- o -

Use las teclas de flecha para seleccionar **File** (Archivo) > **Save changes and exit** (Guardar cambios y salir) y luego presione **intro**.

Sus cambios se aplicarán cuando se reinicie el equipo.

 **NOTA:** Para conectar una NIC a un servidor PXE (entorno de ejecución de prearranque) o RPL (carga remota de programas) sin utilizar MultiBoot, presione **esc** cuando el mensaje “Press the ESC key for Startup Menu” (Presione la tecla esc para ver el menú Inicio) aparezca en la esquina inferior de la pantalla y luego presione rápidamente **f12**.

Consideración de cambios de orden de arranque

Antes de cambiar el orden de arranque, tome en cuenta lo siguiente:

- Cuando el equipo se reinicie después de haber modificado el orden de arranque, el equipo intenta arrancar con el nuevo orden de arranque.
- Cuando se reinicia el equipo portátil tras modificar el orden de arranque, el equipo sólo tiene en cuenta el primer dispositivo de cada tipo (excepto los dispositivos ópticos). Por ejemplo, si el equipo está conectado a un dispositivo de acoplamiento opcional (sólo en algunos modelos) que contiene una unidad de disco duro, esta unidad de disco duro se mostrará en el orden de arranque como una unidad de disco duro USB. Si el sistema intenta arrancar desde esta unidad de disco duro USB y no puede, no intentará arrancar desde la unidad de disco duro del compartimiento de la unidad de disco duro. En lugar de ello, intentará arrancar desde el siguiente tipo de dispositivo especificado en el orden de arranque. No obstante, si hay dos dispositivos ópticos y el primer dispositivo óptico no arranca (porque no contiene ningún medio o porque el medio no es de arranque), el sistema intentará arrancar desde el segundo dispositivo óptico.
- El cambio del orden de arranque también cambia las designaciones lógicas de la unidad. Por ejemplo, si realiza el inicio desde una unidad de CD-ROM con un disco con formato de unidad C, dicha unidad de CD-ROM pasará a ser la unidad C, y la unidad de disco duro del compartimiento de la unidad de disco duro pasará a ser la unidad D.
- Sólo es posible arrancar el equipo desde un dispositivo NIC si se ha activado en el menú de opciones de dispositivos incorporados de la utilidad de configuración del equipo y si se ha habilitado el inicio desde el dispositivo en el menú de opciones de arranque. El inicio desde una tarjeta NIC, en cambio, no altera las asignaciones de las unidades lógicas, puesto que este tipo de tarjetas no tiene asignada ninguna letra.
- Las unidades situadas en un dispositivo de acoplamiento opcional (sólo en algunos modelos) se consideran como dispositivos USB externos en el orden de arranque.

Elección de preferencias de MultiBoot

Es posible utilizar MultiBoot de cualquiera de las siguientes maneras:

- Establecer un nuevo orden para los dispositivos de arranque, que el equipo deberá utilizar cada vez que se inicie, cambiando el orden de arranque en la utilidad de configuración del equipo.
- Para elegir dinámicamente el dispositivo de arranque, presione **esc** mientras aparece el mensaje “Press the ESC key for Startup Menu” (Presione la tecla esc para ver el menú Inicio) en la parte inferior de la pantalla y luego presione **f9** para ingresar al menú Opciones de dispositivo de arranque.
- Utilizar MultiBoot Express para establecer órdenes de arranque variables. Esta función solicita al usuario que especifique un dispositivo de arranque cada vez que inicie o reinicie el equipo.

Definición de un nuevo orden de arranque en la utilidad de configuración del equipo

Para iniciar la Utilidad de configuración y establecer el orden de los dispositivos de arranque que el equipo deberá utilizar cada vez que se inicie o reinicie, siga estos pasos:

1. Encienda o reinicie el equipo y presione la tecla **esc** mientras el mensaje “Press the ESC key for Startup Menu” (Presione la tecla esc para ver el menú de inicio) aparece en la parte inferior de la pantalla.
2. Presione **f10** para ingresar a la configuración del BIOS.
3. Utilice un dispositivo señalador o las teclas de flecha para seleccionar **System Configuration** (Configuración de sistema) > **Boot Options** (Opciones de arranque). Confirme que **Enabled** (Activado) esté seleccionado cerca de MultiBoot.

 **NOTA:** MultiBoot viene activado por configuración de fábrica.

4. Use un dispositivo señalador o las teclas de flecha para seleccionar un dispositivo en la lista.
5. Para subir el dispositivo en el orden de arranque, use un dispositivo señalador para hacer clic en la flecha arriba, al lado del nombre del dispositivo, o presione la tecla **+**.

– 0 –

Para mover el dispositivo hacia abajo en el orden de arranque, use un dispositivo señalador para hacer clic en la tecla flecha abajo, al lado del nombre del dispositivo, o presione la tecla **-**.

6. Para guardar sus cambios y salir de la utilidad de configuración, haga clic en **Save** (Guardar), en el ángulo inferior izquierdo de la pantalla, y siga las instrucciones que aparecen en la pantalla.

– 0 –

Use las teclas de flecha para seleccionar **File** (Archivo) > **Save changes and exit** (Guardar cambios y salir) y luego presione **intro**.

Sus cambios se aplicarán cuando se reinicie el equipo.

Elección dinámica de un dispositivo de arranque con la solicitud F9

Para elegir dinámicamente un dispositivo de arranque para la secuencia de arranque actual, siga estos pasos:

1. Abra el menú Seleccionar dispositivo de arranque iniciando o reiniciando el equipo y presionando **esc** mientras aparece el mensaje “Press the ESC key for Startup Menu” (Presione la tecla esc para ver el menú de inicio) en la parte inferior de la pantalla.
2. Presione **f9**.
3. Use un dispositivo señalador o las teclas de flecha para seleccionar un dispositivo de arranque y, a continuación, presione **intro**.

Sus cambios se aplicarán de inmediato.

Configuración de la solicitud de MultiBoot Express

Para iniciar la Utilidad de configuración y configurar el equipo de modo que muestre el menú de ubicación de inicio de MultiBoot cada vez que se inicie o reinicie, siga estos pasos:

1. Encienda o reinicie el equipo y presione la tecla **esc** mientras el mensaje “Press the ESC key for Startup Menu” (Presione la tecla esc para ver el menú de inicio) aparece en la parte inferior de la pantalla.
2. Presione **f10** para ingresar a la configuración del BIOS.
3. Use un dispositivo señalador o las teclas de flecha para seleccionar **System Configuration** (Configuración del sistema) > **Boot Options** (Opciones de arranque) y, a continuación, presione **intro**.
4. En el campo **Express Boot Popup Delay (Sec)** (Demora en la ventana emergente de Express Boot [seg]), introduzca el tiempo en segundos en que desea que el equipo muestre el menú de ubicación de inicio antes de que entre la configuración actual predeterminada de MultiBoot. (Cuando se selecciona 0, no se muestra el menú de ubicación de inicio de Express Boot.)
5. Para guardar sus cambios y salir de la utilidad de configuración, haga clic en **Save** (Guardar) en la esquina inferior de la pantalla y luego siga las instrucciones que aparecen en la pantalla.

– o –

Use las teclas de flecha para seleccionar **File** (Archivo) > **Save changes and exit** (Guardar cambios y salir) y luego presione **intro**.

Sus cambios se aplicarán cuando se reinicie el equipo.

Especificación de las preferencias de MultiBoot Express

Al aparecer el menú de Express Boot durante el inicio, tiene las siguientes opciones:

- Para especificar un dispositivo de arranque en el menú de Express Boot, seleccione su preferencia dentro del tiempo asignado y presione [intro](#).
- Para evitar que el equipo recupere la configuración actual predeterminada de MultiBoot, presione cualquier tecla antes de que transcurra el tiempo asignado. El equipo no se iniciará hasta que seleccione un dispositivo de arranque y presione [intro](#).
- Si desea permitir que el equipo se inicie de acuerdo con la configuración actual de MultiBoot, espere a que finalice el tiempo asignado.

15 Administración e impresión

Uso de soluciones de administración de clientes

El software Client Management Solutions proporciona soluciones basadas en estándares para administrar PC de escritorio, estaciones de trabajo, PC portátiles y Tablet PC clientes (usuarios) en un entorno de red.

La administración de clientes incluye las siguientes capacidades y funciones clave:

- Implementación inicial de imagen de software
- Instalación remota de software del sistema
- Administración y actualizaciones del software
- Actualizaciones de ROM
- Monitoreo y seguridad de activos de equipo (el hardware y software instalados en el equipo)
- Notificación de fallas y recuperación de algunos componentes de software y hardware del sistema

 **NOTA:** El soporte para funciones específicas descritas en esta sección puede variar según el modelo de equipo y/o la versión del software de administración instalado en el equipo.

Configuración e implementación de una imagen de software

El equipo se entrega con una imagen de software del sistema preinstalada. La imagen inicial de software se configura durante la primera configuración del equipo. Tras un breve "desempaquetamiento" del software, el equipo está listo para su uso.

Una imagen de software personalizada puede implementarse (distribuirse) a través de una de las siguientes formas:

- Instalación de aplicaciones adicionales de software después del desagrupamiento de la imagen de software preinstalada
- Uso de herramientas de implementación de software, tales como Altiris Deployment Solution, para reemplazar el software preinstalado con una imagen personalizada de software
- Uso de un proceso de copia idéntica de disco para copiar el contenido de una unidad de disco duro a otra

El método de despliegue que utilice depende de los procesos y del entorno tecnológico de la organización.

 **NOTA:** La utilidad de configuración del equipo y otros recursos del sistema proporcionan ayuda adicional para la recuperación de software del sistema, la administración de la configuración, la solución de problemas y la administración de la energía.

Administración y actualización del software

HP ofrece varias herramientas para administrar y actualizar el software en equipos cliente.

- HP Client Manager for Altiris (sólo en algunos modelos)

 **NOTA:** Para descargar HP Client Manager for Altiris o para obtener más información, visite el sitio web de HP en <http://www.hp.com>.

- HP CCM (Client Configuration Manager) (sólo en algunos modelos)
- HP SSM (System Software Manager)

HP Client Manager for Altiris (sólo en algunos modelos)

El software HP Client Manager for Altiris integra la tecnología Intelligent Manageability en el software Altiris. HP Client Manager for Altiris proporciona excelentes funciones de administración de hardware para los dispositivos HP:

- Vistas detalladas de inventario de hardware para administración de activos
- Supervisión y diagnóstico de revisión del sistema
- Informes accesibles desde Internet con detalles cruciales, como avisos sobre temperatura y alertas de memoria
- Actualización remota del software del sistema, como controladores de dispositivo y BIOS del sistema

 **NOTA:** Es posible añadir más funciones si se utiliza HP Client Manager for Altiris con el software opcional Altiris Solutions (se compra por separado).

Cuando HP Client Manager for Altiris (instalado en un equipo cliente) se usa con el software Altiris Solutions (instalado en un equipo de administrador), HP Client Manager for Altiris brinda más funciones de administración y de administración centralizada de dispositivos cliente para las siguientes áreas de ciclo de vida de la TI:

- Administración de inventario y activos
 - Conformidad de licenciamiento de software
 - Monitoreo y reporte del equipo
 - Información de contrato de arrendamiento de equipo y monitoreo de activos fijos
- Implementación y migración de software del sistema
 - Migración de Windows®
 - Implementación del sistema
 - Migración de personalidad (configuraciones personales de usuario)

- Mesa de ayuda y solución de problemas
 - Administración de tickets de la mesa de ayuda
 - Solución remota de problemas
 - Solución remota de problemas
 - Recuperación de clientes ante desastres
- Administración operacional y de software
 - Administración continua de clientes
 - Implementación de software de sistema HP
 - Autorreparación de aplicaciones (capacidad de identificar y reparar ciertos problemas con aplicaciones)

El software Altiris Solutions provee recursos de distribución de software de fácil uso. HP Client Manager for Altiris permite la comunicación con el software Altiris Solutions, que puede utilizarse para completar la implementación de nuevo hardware o la migración de filiación a un nuevo sistema operativo con asistentes fáciles de seguir. HP Client Manager for Altiris se encuentra disponible para descarga desde el sitio web de HP.

Cuando se utiliza el software Altiris Solutions junto con HP System Software Manager o HP Client Manager for Altiris, los administradores también pueden actualizar el BIOS del sistema y el software de controlador de dispositivos desde una consola central.

HP CCM (Client Configuration Manager) (sólo en algunos modelos)

HP CCM (Client Configuration Manager) automatiza la administración de software, como por ejemplo sistemas operativos, programas, actualizaciones de software, contenido y parámetros de configuración, para garantizar que cada equipo se mantenga en la configuración correcta. Con estas soluciones de administración automatizada, puede administrar el software durante todo el ciclo de vida del equipo.

CCM permite realizar las siguientes tareas:

- Recopilar inventario de hardware y software en múltiples plataformas
- Preparar un paquete de software y realizar un análisis del impacto antes de la distribución
- Dirigirse a equipos individuales, grupos de trabajo y poblaciones completas de equipos para despliegue y mantenimiento de software y contenido de acuerdo con las políticas
- Provisión y administración de sistemas operativos, aplicaciones y contenido en equipos distribuidos desde cualquier ubicación
- Integración de CCM con mesas de ayuda y otras herramientas de administración de sistemas para ofrecer operaciones fluidas
- Intensificar una infraestructura común para la administración de software y contenido en dispositivos de computación estándar en cualquier red para los usuarios de empresas
- Crecer en escala para satisfacer las necesidades de la empresa

HP SSM (System Software Manager)

HP SSM (System Software Manager) le permite realizar actualizaciones de software a nivel de sistema en varios sistemas de forma simultánea. Cuando se ejecuta en un equipo cliente, SSM detecta tanto versiones de hardware como de software y entonces actualiza el software indicado desde un repositorio central, conocido como almacén de archivos. Las versiones de controladores admitidas por SSM se encuentran identificadas mediante un icono especial en el sitio web de descarga de controladores de HP y en el CD *Support Software* (Software de soporte). Para descargar la utilidad SSM o para obtener más información, visite el sitio web de HP en <http://www.hp.com/go/ssm> (sólo en inglés).

Uso del controlador de impresión universal de HP

El controlador de la serie de impresión universal HP para Windows es un solo controlador inteligente que reemplaza los controladores individuales para impresoras en red de HP.

 **NOTA:** El Controlador de impresión universal HP se encuentra instalado previamente sólo en algunos modelos de equipo. Para descargar el Controlador de impresión universal HP o para obtener más información sobre su uso, visite el sitio web de HP en <http://www.hp.com/go/universalprintdriver> (sólo en inglés).

Para imprimir usando el Controlador de impresión universal HP:

1. Seleccione **Archivo > Imprimir** en alguna aplicación.
2. Seleccione **HP Universal Printing PS** en la lista de impresoras.
3. Haga clic en **Imprimir**.
4. Especifique la ruta de red o dirección IP de la impresora.

 **NOTA:** Si no puede identificar la dirección IP o la ruta de acceso de la impresora, póngase en contacto con su administrador de TI para obtener ayuda.

5. Seleccione la casilla de verificación **Crear una instancia permanente de esta impresora en mi carpeta Impresoras**.
6. Haga clic en **Imprimir**.

Índice

Símbolos y números

1394, conexión del cable 107
1394, puerto 107

A

actualizaciones, software 171
Adaptador de CA
 conexión 79
 identificación 19
adaptador de cable de módem
 específico del país 37
advertencia de derechos de
 autor 63
ahorro de energía de LAN 161
alimentación
 conexión 79
alimentación, cable 19
alimentación, conector 15, 16
alimentación, identificación del
 botón 6, 7
alimentación, identificación del
 conector 15, 16
alimentación, identificación del
 indicador luminoso 3, 5, 11
alimentación por batería 80
almacenamiento de una
 batería 88
altavoces, identificación 11
Altiris Deployment Solutions 170
apagado 89
apagado del equipo 89
aplicaciones de Windows,
 identificación de la tecla 9, 10
áreas de desplazamiento,
 TouchPad 2
Arranque de servicio de red 165
audio, conexión de dispositivos
 externos 55
audio, verificación de
 funciones 55

aumento de volumen,
 identificación 8
automático, DriveLock 158

B

batería
 almacenar 88
 calibrar 84
 carga 82, 84
 colocar nuevamente 88
 conservar energía 87
 eliminación 88
 extracción 81
 identificación 19
 inserción 81
 Niveles de batería bajos 83
 recargar 87
BD
 copia 63
 extracción 65
 reproducción 61
BIOS, actualización
 descargar 146
 instalación 147
bloq mayús, identificación del
 indicador luminoso 4, 5
bloq num en un teclado numérico
 externo 50
Bluetooth, dispositivo 21
Bluetooth, etiqueta 20
botón de aumento de volumen,
 identificación 7
botón de conexiones
 inalámbricas 22
botón de disminución de volumen,
 identificación 7
botones
 alimentación 6, 7
 Conexiones inalámbricas 7, 8
 QuickLook 7, 8

QuickWeb 7, 8
silencio 7, 8
TouchPad 2
volumen 7, 8

C

cable de alimentación,
 identificación 19
cable de módem
 adaptador de cable específico
 del país 37
 circuito de eliminación de
 ruido 36
 conexión 36
cable de seguridad, identificación
 de la ranura 12
cables
 1394 107
 módem 36
 USB 105
calibrar batería 84
cámara web
 captura de tarjetas de
 presentación 72
cámara web, ajuste de las
 configuraciones 71
cámara web, identificación del
 indicador luminoso 11, 18
cambio de orden de
 arranque 167
carga de baterías 82, 84
carga de la batería,
 maximización 83
carga rápida de la batería
 secundaria 160
CD
 copia 63
 extracción 65
 reproducción 61

Centro de copias de seguridad y restauración 149, 150
 circuito de eliminación de ruido
 cable de módem 36
 Clave del producto 20
 clave de red 33
 códigos de región, DVD 62
 códigos de seguridad de red
 clave de red 33
 SSID 33
 compartimento de actualización
 sustitución de una unidad de disco duro 100
 sustitución de una unidad óptica 102
 compartimento de la batería 16, 20
 compartimento de la unidad de disco duro 17
 compartimentos
 batería 20
 unidad de disco duro 17
 componentes
 antenas inalámbricas 18
 inferior 16
 lateral derecho 11
 lateral izquierda 13
 pantalla 17
 parte frontal 10
 parte superior 1
 parte trasera 15
 software adicional 19
 componentes de la pantalla 17
 concentradores 105
 concentradores USB 105
 conectar la energía externa 79
 conector de salida de audio (auriculares) 14, 15
 conectores
 RJ-45 (red) 15
 salida de audio (auriculares) 14, 15
 conexión a una LAN 41
 conexión a una WLAN 27
 conexión a WLAN corporativa 27
 conexión a WLAN pública 27
 conexiones inalámbricas,
 icono 22
 conexiones inalámbricas,
 identificación del botón 7, 8
 conexiones inalámbricas,
 identificación del indicador luminoso 3, 5, 11
 configuración, equipo 1
 configuración de una conexión a Internet 25
 configuración de una ExpressCard 114
 configuración de una WLAN 25
 configuraciones de dispositivo 160
 configuración regional de DVD 62
 conservar energía 87
 contraseña de administrador 127
 contraseña de administrador de BIOS 158
 contraseña de DriveLock
 cambio 133
 configuración 131
 descripción 130
 eliminar 134
 ingreso 132
 contraseña de DriveLock Automático
 eliminación 135
 ingreso 134
 contraseña de usuario 128
 contraseñas
 administrador 127
 administrador del BIOS 128
 DriveLock 130
 usuario 128
 controladores de dispositivo
 controladores HP 69
 controladores Microsoft 70
 reinstalación 69
 controles inalámbricos
 botón 22
 sistema operativo 22
 software HP Wireless Assistant 22
 cubierta del compartimento del módulo de memoria
 extracción 119
 sustituir 121

D
 define nivel de seguridad 162

 Desactivación de la ejecución 160
 designaciones de unidad lógicas 166
 de viaje con el equipo 20, 88
 diagnóstico del sistema 157
 Disco Blu-ray (BD) 59
 disco óptico
 extracción 65
 utilización 60
 disk sanitizer 159
 disminución de la interferencia 34
 disminución de volumen,
 identificación 8
 DisplayPort, identificación 14
 dispositivo de arranque de NIC 163, 165
 dispositivo integrado
 altavoces internos 161
 Alternación entre LAN/WLAN 161
 botón de conexiones inalámbricas 161
 Circuito monitor de energía 161
 Compartimento de actualización del PC portátil 161
 controlador de interfaz de red (LAN) 161
 dispositivos de audio 161
 lector de huellas digitales 161
 micrófono 161
 módem 161
 radio de dispositivo Bluetooth 161
 radio de dispositivo WLAN 161
 Wake on LAN 161
 dispositivos 1394
 conexión 107
 detención 107
 dispositivos de arranque,
 activar 165
 dispositivos de seguridad de los aeropuertos 92
 dispositivo señalador de tipo palanca
 uso 42

- dispositivos SATA (Serial Advanced Technology Attachment)
 - AHCI (Advanced Host Controller Interface) 160
 - IDE (Integrated Drive Electronics) 160
- dispositivos señaladores
 - configurar preferencias 42
 - uso 42
- dispositivos USB
 - conexión 105
 - detención 106
 - extracción 106
- Dispositivos USB
 - descripción 105
- dispositivo WLAN 20, 25
- Dispositivo WLAN 21
- dispositivo WWAN 21
- DVD
 - cambio de configuración regional 62
 - copia 63
 - extracción 65
 - reproducción 61
- DVD del sistema operativo
 - Windows Vista 153
- E**
 - encriptación 26
 - energía
 - ahorro 87
 - equipo, información 146
 - estado de la red, icono 22
 - etiqueta de certificación de conexiones inalámbricas 20
 - Etiqueta del certificado de autenticidad 20
 - Etiqueta del certificado de autenticidad de Microsoft 20
 - etiqueta de servicio técnico 19
 - etiquetas
 - Bluetooth 20
 - certificación inalámbrica 20
 - Certificado de autenticidad de Microsoft 20
 - etiqueta de servicio técnico 19
 - Módulo HP Mobile Broadband 20
 - reglamentarias 20
 - SIM 20
 - WLAN 20
 - ExpressCard
 - configuración 114
 - detención 115
 - extracción 115
 - extracción del dispositivo de protección 114
 - inserción 114
 - externo, puerto de monitor 57
 - externos, conexión de dispositivos de audio 55
- F**
 - fecha y hora del sistema 157
 - firewall 26
 - fn, identificación de la tecla 48
 - fn, tecla 42
- G**
 - grabación, vídeo 18
- H**
 - hardware, identificación 1
 - hibernación
 - iniciado durante un nivel de batería crítico 83
 - iniciar 75
 - salida 75
 - HP 3D DriveGuard 94
 - HP Client Configuration Manager 171, 173
 - HP Client Manager for Altiris 171
 - HP Connection Manager, icono 22
 - HP Connection Manager, software 23
 - HP Power Assistant 78
 - HP QuickLook 160
 - HP System Software Manager 171, 174
- I**
 - ícono del estado de la red 33
 - iconos
 - conexiones inalámbricas 22
 - estado de la red 22
 - HP Connection Manager 22
 - íconos
 - estado de la red 33
 - ID del sistema 159
 - idioma, cambio en la utilidad de configuración 159
 - imagen, equipo 170
 - imagen en pantalla, alternancia 45
 - implementación de software 170
 - inalámbrica, red (WLAN)
 - conexión 27
 - conexión a WLAN corporativa 27
 - conexión a WLAN pública 27
 - radio de acción 27
 - indicadores luminosos
 - alimentación 3, 5, 11
 - batería 11
 - bloq mayús 4, 5
 - cámara web 11, 18
 - conexiones inalámbricas 3, 5, 11
 - QuickLook 4, 5
 - QuickWeb 4, 5
 - red de área local (LAN) 3, 5, 11
 - unidad 11, 94
 - indicador luminoso de conexiones inalámbricas 22
 - indicador luminoso de la batería 11, 82, 83
 - indicador luminoso de la unidad 11, 94
 - información de sistema 157
 - información normativa
 - etiqueta reglamentaria 20
 - etiquetas de certificación de conexiones inalámbricas 20
 - inserción de un módulo de memoria
 - expansión 120
 - primario 124
 - integrado, teclado
 - identificación 48, 49
 - interferencia, disminución 34
 - interno, interruptor de pantalla 17
 - internos, micrófonos 17
- J**
 - Java Card
 - definida 117

- extracción 117
- inserción 117
- L**
- LAN, conexión 41
- lector de huellas digitales,
 - identificación 6, 7, 8
- lector de smart card,
 - identificación 15
- Lector de tarjetas multimedia 12, 13, 112
- liberación de la batería,
 - pestillo 16
- M**
- mantenimiento
 - Desfragmentador de disco 93
 - Liberador de espacio en disco 93
- McAfee Total Protection 139, 140
- medios de grabación 74
- medios de lectura 74
- menú File (Archivo) 157
- menú Security (Seguridad)
 - cambiar contraseña 158
 - configuración de la contraseña de administrador de BIOS 158
 - Disk Sanitizer 158
 - DriveLock 158
 - HP Sparekey 158
 - identificaciones de sistema 159
 - política de contraseñas 158
 - registro de HP SpareKey 158
 - reinicio del lector de huellas digitales 158
 - siempre solicitar el registro HP SpareKey 158
- Menú Security (Seguridad)
 - Automatic DriveLock (DriveLock automático) 158
- menú System Configuration (Avanzado) 159
- micrófonos internos,
 - identificación 17
- modo de puerto paralelo 160
- modo Unified Extensible Firmware Interface (UEFI) 159
- módulo de memoria de expansión
 - extracción 119
 - inserción 120
 - sustitución 119
- módulo de memoria primario
 - actualización 122
 - extracción 123
 - inserción 124
 - sustitución 122
- monitor, conexión 57
- monitor externo, puerto 15, 16
- mouse externo
 - conexión 42
 - configuración de preferencias 42
- MultiBoot Express 163, 168
- MultiMediaCard 112
- N**
- Nivel de batería bajo 83
- Nivel de batería crítico 83
- nombre y número de producto, equipo 19
- número de serie, equipo 19
- O**
- opciones de arranque 159
- opciones de dispositivo
 - integrado 161
- opciones de puerto
 - lector de medios flash 162
 - puerto 1394 162
 - puerto en serie 161
 - Puerto eSATA 162
 - puerto paralelo 161
 - puerto USB 162
 - ranura para ExpressCard 162
 - ranura para Smart Card 162
- orden de arranque 159
- orificios de ventilación,
 - identificación 14, 16
- P**
- pantalla
 - imagen, alternancia 45
 - teclas de acceso rápido para regular el brillo de la pantalla 47
- partición de recuperación 153
- pestillo, liberación de la batería 16
- pestillo de liberación de batería 16, 81
- pestillo de liberación de la pantalla,
 - identificación 11
- planes de energía 76
- problemas de red inalámbrica,
 - solución 32
- proyector, conexión 57
- puerto de monitor externo,
 - identificación 15, 16
- puertos
 - 1394 107
 - DisplayPort 14
 - monitor externo 15, 16, 57
 - USB 14, 105
- puertos USB, identificación 14, 105
- Q**
- QuickLook, identificación del botón 7, 8
- QuickLook, identificación del indicador luminoso 4, 5
- QuickWeb, identificación del botón 7, 8
- QuickWeb, identificación del indicador luminoso 4, 5
- R**
- ranura para cable de seguridad,
 - identificación 15
- ranura para tarjeta de presentación,
 - identificación 11
- ranuras
 - cable de seguridad 12, 15
 - memoria 118
 - tarjeta de visita 11
- recuperación de la unidad de disco duro 153
- recuperación f11 153
- red inalámbrica (WLAN)
 - equipo necesario 25
 - seguridad 25
- reemplazo del módulo de memoria primario 122
- registro HP SpareKey 158
- Reproducción automática 62
- restauración de la configuración de fábrica 157
- restauración del disco duro 153

- restaura valores predeterminados de seguridad 162
- RJ-45 (red), identificación del conector 15
- S**
- seguridad, conexiones inalámbricas 25
- seguridad de dispositivos 136
- servidor PXE 165
- silencio, identificación del botón 7, 8
- sistema no responde 89
- sistema operativo
 - Clave del producto 20
 - Etiqueta del certificado de autenticidad de Microsoft 20
- sitios web
 - Controlador de impresión universal HP 175
 - HP System Software Manager 174
- smart card
 - definida 117
 - extracción 117
 - inserción 117
- software
 - actualizaciones 171
 - BIOS, actualización 146
 - Desfragmentador de disco 93
 - HP Connection Manager 23
 - HP Wireless Assistant 23
 - implementación 170
 - lector de tarjetas de presentación 72
 - Liberador de espacio en disco 93
 - recuperación 171
- Software del Desfragmentador de disco 93
- Software del Liberador de espacio en disco 93
- software del módem
 - configurar/agregar ubicación 37
 - problemas de conexión en viaje 39
- software HP Wireless Assistant 22
- Software HP Wireless Assistant 23
- software lector de tarjetas de presentación 72
- software multimedia, instalación 54
- solución de problemas
 - bandeja para medios ópticos 65
 - controladores de dispositivo 69
 - Controladores de dispositivo Microsoft 70
 - controladores de dispositivos HP 69
 - detección de la unidad óptica 66
 - grabación de disco 68
 - no se puede reproducir un disco. 67
 - pantalla externa 68
 - Reproducción automática 68
 - reproducción de película 68
- solución de problemas de módem 39
- soporte para USB legado 106, 155, 160
- suspensión
 - iniciar 74
 - salir 74
- sustitución de un módulo de memoria de expansión 119
- T**
- tarjeta digital
 - detención 113
 - extracción 113
 - inserción 112
- Tarjeta SD 112
- tecla bloq num, identificación 49, 50
- Tecla de acceso para suspensión 44
- tecla del logotipo de Windows, identificación 9, 10
- teclado numérico externo
 - bloq num 50
 - uso 50
- teclado numérico integrado, identificación 50
- tecla esc, identificación 9, 10
- tecla fn, identificación 9, 10
- teclas
 - aplicaciones de Windows 9, 10
 - esc 9, 10
 - fn 9, 10, 48
 - función 9, 10
 - logotipo de Windows 9, 10
 - teclado numérico 9, 10
- teclas de acceso rápido
 - alternancia de la imagen en pantalla 45
 - aumento del brillo de la pantalla 47
 - descripción 42
 - disminución del brillo de la pantalla 47
 - inicio de la suspensión 44
 - uso 43
 - visualización de información del sistema 43
- teclas de acceso rápido de teclado, identificación 42
- teclas de acceso rápido para información del sistema 43
- teclas de acceso rápido para regular el brillo de la pantalla 47
- teclas de función 42
- teclas de función, identificación 9, 10
- teclas del teclado numérico incorporado, identificación 9, 10
- tecnología de virtualización 160
- temperatura 88
- temperatura de la batería 88
- tipo de unidad 74
- tipos de transmisión de vídeo 45
- tornillos del teclado
 - extracción 122
 - sustitución 125
- TouchPad
 - áreas de desplazamiento 2
 - botones 2
 - identificación 2
 - uso 42
- TPM Embedded Security 158

TXT (Intel® Trusted Execution Technology) 161

U

Unidad Blu-ray ROM con DVD±RW SuperMulti que admite doble capa (DL) 59

Unidad de CD 110

unidad de disco duro

externo 110

HP 3D DriveGuard 94

instalación 97

unidad de disquetes 110

Unidad de DVD 110

unidades

disco duro 97, 110

disquete 110

DVD-ROM 59

externo 110

ópticas 110

Unidad DVD±RW SuperMulti

LightScribe que admite doble

capa 59

unidades, orden de

arranque 159, 163

unidad externa 110

unidad óptica 110

USB, conexión del cable 105

USB, soporte para legado 155, 160

utilidad de configuración

contraseña de administrador de BIOS 128

contraseña de DriveLock 130

exploración y selección 155

menú System Configuration

(Avanzado) 159

restauración de la configuración de fábrica 156

seguridad de dispositivos 136

utilidad de configuración del equipo

activar dispositivos de

arranque 165

configuración de la solicitud de

MultiBoot Express 168

establecimiento de orden de

arranque 167

exploración y selección 155

menú File (Archivo) 157

menú Security

(Seguridad) 158

menú System Configuration

(Avanzado) 159

restauración de la configuración de fábrica 156

V

ventilador del sistema 160

Verificación de las funciones de

audio 55

volumen, ajuste 52

volumen, botones 52

volumen, silencio, identificación del botón 7, 8

W

Windows, tecla de

aplicaciones 9, 10

WLAN, etiqueta 20

WLAN, identificación de las

antenas 18

WWAN, identificación de las

antenas 18

