



Guía del usuario del PC portátil

© Copyright 2010 Hewlett-Packard Development Company, L.P.

Bluetooth es una marca comercial de su propietario utilizada por Hewlett-Packard Company bajo licencia. El logotipo de SD es una marca comercial de su propietario.

Microsoft y Windows son marcas comerciales registradas de Microsoft Corporation en EE. UU.

La información contenida en el presente documento está sujeta a cambios sin previo aviso. Las únicas garantías para los productos y servicios de HP están estipuladas en las declaraciones expresas de garantía que acompañan a dichos productos y servicios. La información contenida en este documento no debe interpretarse como una garantía adicional. HP no se responsabilizará por errores técnicos o de edición ni por omisiones contenidas en el presente documento.

Primera edición: marzo de 2010

Número de referencia del documento:
594160–E52

Aviso del producto

Esta guía del usuario describe los recursos comunes a la mayoría de los modelos. Es posible que algunos recursos no estén disponibles en su equipo.

Para obtener la información más reciente en la *Guía del usuario del PC portátil*, visite el sitio Web de HP en <http://www.hp.com/support>.

Advertencias de seguridad

- △ **¡ADVERTENCIA!** Para reducir la posibilidad de lesiones por calor o sobrecalentamiento del equipo, no coloque el equipo directamente sobre sus piernas ni obstruya los orificios de ventilación. Use el equipo sólo sobre una superficie plana y firme. No permita que ninguna superficie dura, como una impresora opcional adyacente, o una superficie blanda, como cojines, alfombras o ropa, bloqueen el flujo de aire. Tampoco permita que el adaptador de CA entre en contacto con la piel o con una superficie blanda como cojines, alfombras o ropa durante el funcionamiento. El equipo y el adaptador de CA cumplen con los límites de temperatura de superficie accesible por el usuario definidos por el Estándar Internacional para la Seguridad de Tecnología de la Información (IEC 60950).

Tabla de contenido

1 Recursos	1
Identificación del hardware	2
Componentes	3
Componentes de la parte superior	3
TouchPad	3
Indicadores luminosos	4
Botones y altavoces	5
Teclas	6
Pantalla	7
Componentes de la parte lateral derecha	7
Componentes de la parte lateral izquierda	8
Componentes de la parte inferior	9
Antenas inalámbricas	10
Componentes adicionales de hardware	11
Etiquetas	12
2 Conexión inalámbrica, red de área local y módem	13
Uso de dispositivos inalámbricos	14
Identificación de los iconos del estado de la red y de las conexiones inalámbricas	14
Uso de los controles inalámbricos	15
Uso de la tecla de acción de conexiones inalámbricas	15
Uso de HP Wireless Assistant	15
Uso de los controles del sistema operativo	16
Uso de una WLAN	17
Configuración de una WLAN	17
Protección de su WLAN	17
Conexión a una WLAN	18
Roaming a otra red	19
Uso de dispositivos inalámbricos Bluetooth (sólo en algunos modelos)	20
Bluetooth e Internet Connection Sharing (ICS)	20
Solución de problemas de conexión inalámbrica	21
No se puede conectar a una WLAN	21
No es posible conectarse a una red inalámbrica preferida	22
No se muestra el icono de red	22

Los códigos de seguridad de red actuales no están disponibles	22
La conexión a la WLAN es muy débil	23
No se puede conectar con el enrutador inalámbrico	23
Conexión a una red de área local	24

3 Dispositivos señaladores y teclado 25

Uso del TouchPad	26
Activación y desactivación del TouchPad	26
Uso de movimientos gestuales en el TouchPad	27
Desplazamiento	27
Movimiento de pinza	28
Rotación	28
Configuración de las preferencias de dispositivo señalador	29
Conexión de un mouse externo	29
Uso del teclado	30
Uso de las teclas de acción	30
Uso de la tecla de acceso rápido	31
Limpieza del TouchPad y del teclado	32

4 Multimedia 33

Recursos multimedia	34
Identificación de sus componentes multimedia	34
Ajuste del volumen	35
Uso de teclas de acción de actividad multimedia	37
Software multimedia	38
Uso del software CyberLink PowerDVD 8	38
Uso de otro software multimedia preinstalado	38
Instalación de software multimedia desde un disco	38
Audio	39
Conexión de dispositivos de audio externos	39
Verificación de sus funciones de audio	39
Vídeo	41
Conexión de un monitor externo o un proyector	41
Conexión de un dispositivo HDMI (sólo en algunos modelos)	41
Configuración del audio para HDMI (sólo en algunos modelos)	43
Unidad óptica	44
Identificación de la unidad óptica instalada	44
Uso de discos ópticos	45
Selección del disco adecuado	46
Discos CD-R	46
Discos CD-RW	46
Discos DVD±RW/R	46
Discos DVD±RW/RW	46

Discos DVD±RW/R LightScribe	47
Disco Blu-ray	47
Reproducción de un CD, DVD o BD	47
Configuración de Reproducción automática	48
Cambio de configuraciones regionales para DVD	48
Observación de la advertencia de copyright	49
Copia de un CD o DVD	49
Creación (grabación) de un CD o DVD	50
Extracción de un disco óptico (CD, DVD o BD)	52
Extracción de la unidad óptica	53
Cámara web (sólo en algunos modelos)	56
Consejos para el uso de la cámara web	56
Ajuste de las propiedades de la cámara web	57
Solución de problemas	58
La bandeja para discos ópticos no se abre para extraer un CD, un DVD o un BD	58
El equipo no detecta la unidad óptica	58
No se puede reproducir un disco	59
Un disco no se reproduce de forma automática	60
Una película se detiene, salta o se reproduce de forma errática	60
Una película no puede verse en una pantalla externa	60
El proceso de grabación de un disco no se inicia, o se detiene antes de completarse	61
Cuando un DVD se reproduce en un Reproductor de Windows Media no produce ningún sonido ni aparece nada	61
Se debe reinstalar un controlador del dispositivo	61
Obtención de los controladores de dispositivos HP más recientes	63
Obtención de los controladores de dispositivo de Windows más recientes	63
5 Administración de energía	64
Configuración de opciones de energía	64
Uso de estados de ahorro de energía	64
Inicio y salida de la suspensión	64
Inicio y salida de la hibernación	65
Uso del medidor de batería	65
Uso de planes de energía	66
Visualización del plan de energía actual	66
Selección de un plan de energía diferente	66
Personalización de planes de energía	66
Configuración de protección por contraseña para la salida de la suspensión o la hibernación	67
Uso de alimentación de CA externa	67
Conexión del adaptador de CA	68
Prueba de un adaptador de CA	68

Uso de alimentación por batería	69
Exhibición de la carga restante de la batería	69
Cómo encontrar información sobre la batería en Ayuda y soporte técnico.	70
Uso de Verificación de la batería HP	70
Inserción o extracción de la batería	70
Carga de una batería	71
Maximización del tiempo de descarga de la batería	72
Administración de los niveles de batería baja	72
Identificación de niveles de batería bajos	72
Resolución de nivel de batería bajo	73
Para solucionar un nivel de batería bajo cuando se dispone de alimentación externa	73
Para resolver un nivel de batería bajo cuando una batería cargada esté disponible	73
Para resolver un nivel de batería bajo cuando no disponga de una fuente de energía	73
Para resolver un nivel de batería bajo cuando su equipo no pueda salir de la Hibernación	73
Calibración de una batería	73
Paso 1: Cargue la batería totalmente	73
Paso 2: Desactive la hibernación y la suspensión	74
Paso 3: Descargue la batería	74
Paso 4: Recargue la batería totalmente	76
Paso 5: Vuelva a habilitar la hibernación y la suspensión	76
Ahorro de energía de la batería	76
Almacenamiento de una batería	77
Eliminación de una batería usada	77
Sustitución de la batería	77
Apagar el equipo	77
6 Unidades	79
Manipulación de unidades	80
Uso de unidades externas	81
Mejoría del rendimiento de la unidad de disco duro	82
Utilización del Desfragmentador de disco	82
Utilización del Liberador de espacio en disco	82
Sustitución de la unidad de disco duro	83
7 Dispositivos externos y tarjetas multimedia externas	87
Uso de un dispositivo USB	88
Conexión de un dispositivo USB	88
Extracción de un dispositivo USB	88
Uso de tarjetas en la ranura para dispositivos multimedia digitales	90
Inserción de una tarjeta digital	90

Extracción de una tarjeta digital	90
8 Módulos de memoria	92
9 Seguridad	96
Protección del equipo	96
Uso de contraseñas	96
Establecimiento de contraseñas en Windows	97
Definición de contraseñas en la utilidad de configuración	97
Administrator password (Contraseña de administrador)	98
Administración de una contraseña de administrador	98
Ingreso de una contraseña de administrador	98
Contraseña de inicio	99
Administración de una contraseña de inicio	99
Introducción de una contraseña de inicio	99
Uso de software antivirus	100
Uso de software de firewall	100
Instalación de actualizaciones críticas	100
10 Utilidad de configuración (BIOS)	102
Inicio de la utilidad de configuración	103
Uso de la utilidad de configuración	104
Cambio del idioma de la utilidad de configuración	104
Navegación y selección en la utilidad de configuración	104
Visualización de la información del sistema	105
Restauración de la configuración predeterminada en la utilidad de configuración	105
Salir de la utilidad de configuración	106
Menús de la utilidad de configuración	107
menu Main (Principal)	107
menú Security (Seguridad)	107
menú System Configuration (Configuración del sistema)	107
menú Diagnostics (Diagnóstico)	108
11 Actualizaciones de software	109
Actualización del BIOS	110
Determinación de la versión del BIOS	110
Descarga de una actualización del BIOS	110
Actualización de programas y controladores	112
12 Copias de seguridad y recuperación	113
Creación de discos de recuperación	114
Copias de seguridad de su información	115

Uso de Copias de seguridad y restauración de Windows	116
Uso de puntos de restauración del sistema	116
Cuándo crear puntos de restauración	116
Creación de un punto de restauración del sistema	116
Restauración a una fecha y hora previas	117
Realización de una recuperación	118
Recuperación desde los discos de recuperación	118
Recuperación desde la partición de recuperación dedicada (apenas en algunos modelos)	118

Índice	120
---------------------	------------

1 Recursos

Identificación del hardware

Para ver una lista del hardware instalado en el equipo, siga estos pasos:

- ▲ Seleccione **Inicio > Panel de control > Sistema y seguridad**. A continuación, en el área **Sistema**, seleccione **Administrador de dispositivos**.

También puede añadir hardware o modificar configuraciones de dispositivos con el Administrador de dispositivos.

 **NOTA:** Windows® incluye el recurso Control de cuentas de usuario para mejorar la seguridad de su equipo. Es posible que se le solicite su permiso o contraseña para tareas como la instalación de software, ejecución de utilidades o alteración de configuración de Windows. Consulte Ayuda y soporte técnico para obtener más información.

Componentes

Componentes de la parte superior

TouchPad

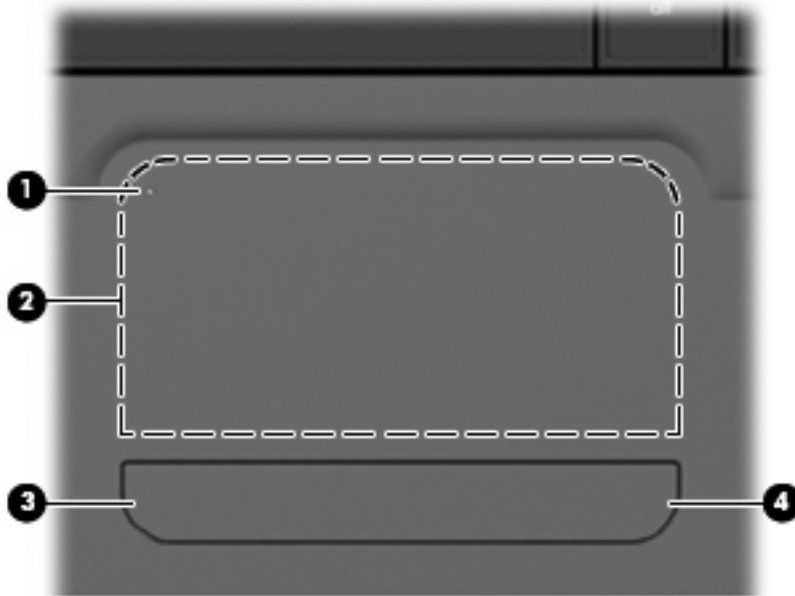



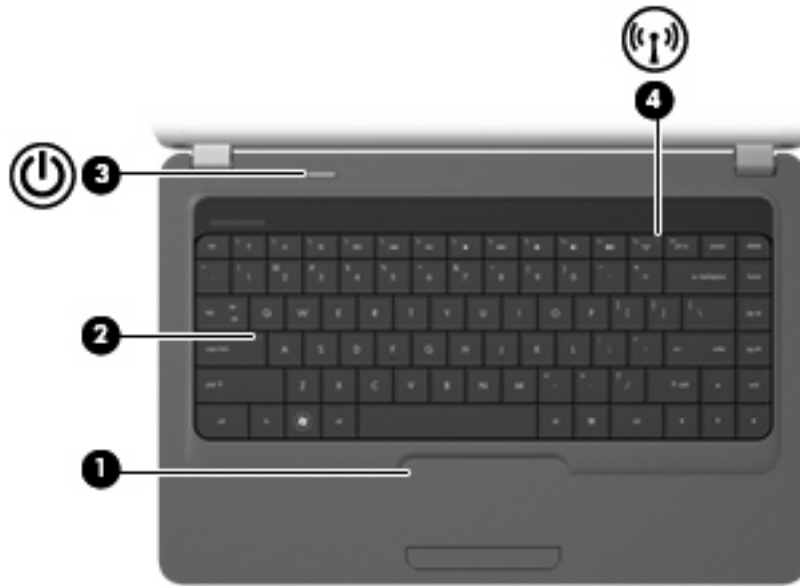

Componente	Descripción
(1)  Indicador de desactivación del TouchPad	Para activar y desactivar el área del TouchPad, púntee rápidamente dos veces en el indicador de desactivación del TouchPad. NOTA: Cuando el área del TouchPad está activa, el indicador luminoso está apagado.
(2) área del Touchpad	Mueve el puntero y selecciona o activa elementos en la pantalla.
(3) Botón izquierdo del TouchPad	Funciona igual que el botón izquierdo de un mouse externo.
(4) Botón derecho del TouchPad	Funciona igual que el botón derecho de un mouse externo.

Hay un área de desplazamiento sin marcar dentro del borde derecho del TouchPad. Para subir y bajar usando el área de desplazamiento vertical del TouchPad, deslice el dedo dentro del borde derecho del TouchPad. Para obtener más información sobre los recursos del TouchPad, consulte la sección “Uso del TouchPad” más adelante en esta guía.

Indicadores luminosos



Componente	Descripción
(1)	Indicador luminoso del TouchPad
(2)	Indicador luminoso de bloq mayús
(3) 	Indicador luminoso de alimentación
(4) 	Indicador luminoso de conexiones inalámbricas

Componente	Descripción
(1)	Indicador luminoso del TouchPad <ul style="list-style-type: none">• Encendido: El TouchPad está desactivado.• Apagado: El TouchPad está activado.
(2)	Indicador luminoso de bloq mayús <ul style="list-style-type: none">• Encendido: Bloq Mayús está activado.
(3) 	Indicador luminoso de alimentación <ul style="list-style-type: none">• Encendido: El equipo está encendido.• Intermitente: El equipo está en estado de suspensión.• Apagado: El equipo está apagado o en hibernación.
(4) 	Indicador luminoso de conexiones inalámbricas <ul style="list-style-type: none">• Blanco: Un dispositivo inalámbrico integrado, como un dispositivo de red de área local inalámbrica (WLAN) y/ o un dispositivo Bluetooth®, está encendido.• Ámbar: Todos los dispositivos inalámbricos están apagados.



Botones y altavoces

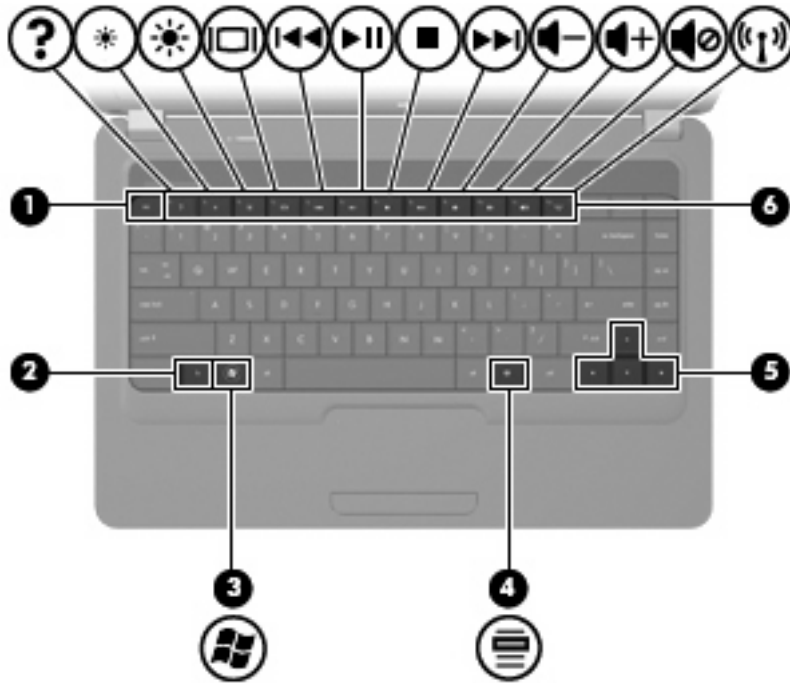

Componente	Descripción
(1) Altavoces (2)	Producen sonido.
(2) Botón de alimentación	<ul style="list-style-type: none">• Cuando el equipo está apagado, presione el botón para encender el equipo.• Cuando el equipo está encendido, presione brevemente el botón para iniciar la suspensión.• Cuando el equipo está en estado de suspensión, presione brevemente el botón para salir de la suspensión.• Cuando el equipo está en hibernación, presione brevemente el botón para salir de la hibernación. <p>Si el equipo ha dejado de responder y los procedimientos de apagado de Windows® no funcionan, mantenga presionado el botón de alimentación durante por lo menos cinco segundos para apagar el equipo.</p> <p>Para saber más sobre sus configuraciones de energía, seleccione Inicio > Panel de control > Sistema y seguridad > Opciones de energía.</p>

Teclas



Componente	Descripción
(1) Tecla <code>esc</code>	Muestra la información del sistema al presionarla junto con la tecla <code>fn</code> .
(2) Tecla <code>fn</code>	Muestra información del sistema cuando se presiona en combinación con la tecla <code>esc</code> .
(3)  Tecla con el logotipo de Windows	Muestra el menú Inicio de Windows.
(4)  Tecla de aplicaciones de Windows	Muestra un menú de accesos directos para elementos situados debajo del puntero.
(5) Teclas de navegación	Navigate utilizando las teclas de flecha hacia arriba, hacia abajo, hacia la izquierda y hacia la derecha.
(6) Teclas de acción	Ejecutan acciones del sistema frecuentemente usadas.

Pantalla



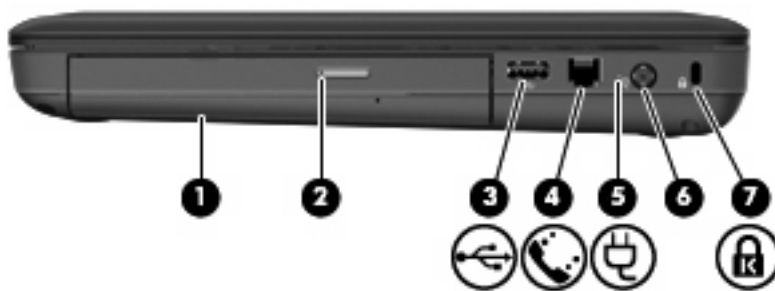

Componente	Descripción
(1) Micrófono interno	Graba sonidos.
(2) Indicador luminoso de la cámara web (sólo en algunos modelos)	Graba audio y vídeo y captura fotos.
(3) Indicador luminoso de la cámara web (sólo en algunos modelos)	Encendido: La cámara web integrada está en uso.

Componentes de la parte lateral derecha







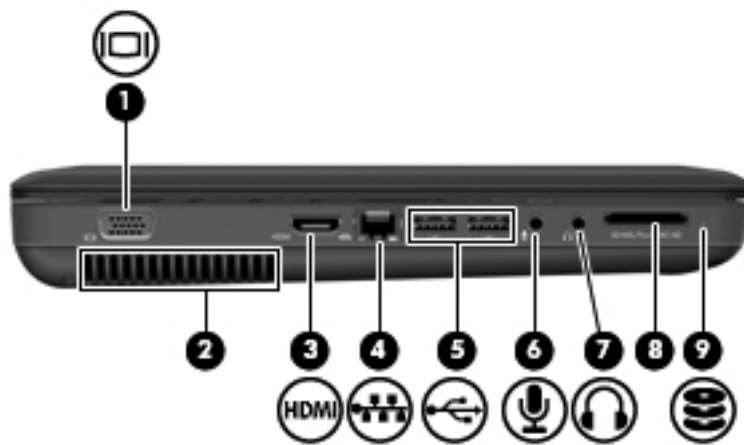

Componente	Descripción
(1) Unidad óptica	Lee y graba discos ópticos.
(2) Indicador luminoso de la unidad óptica	Intermitente: Se está accediendo a la unidad óptica.
(3)  Puerto USB	Conecta un dispositivo USB opcional.

Componente	Descripción
(4) Conector RJ-11 (módem) (sólo en algunos modelos)	Conecta un cable de módem.
(5) Indicador luminoso del adaptador de CA/ alimentación/batería	<ul style="list-style-type: none"> Blanco: El equipo está conectado a la alimentación externa y la batería está completamente cargada. Intermitente en blanco: El equipo está en estado de suspensión. Ámbar: Se está cargando una batería.
(6)  Conector de alimentación	Permite conectar un adaptador de CA.
(7)  Ranura para cable de seguridad	<p>Permite conectar un cable de seguridad opcional al equipo.</p> <p>NOTA: El cable de seguridad actúa como una medida disuasoria, pero es posible que no pueda evitar el robo o la manipulación no deseada del equipo.</p>

Componentes de la parte lateral izquierda





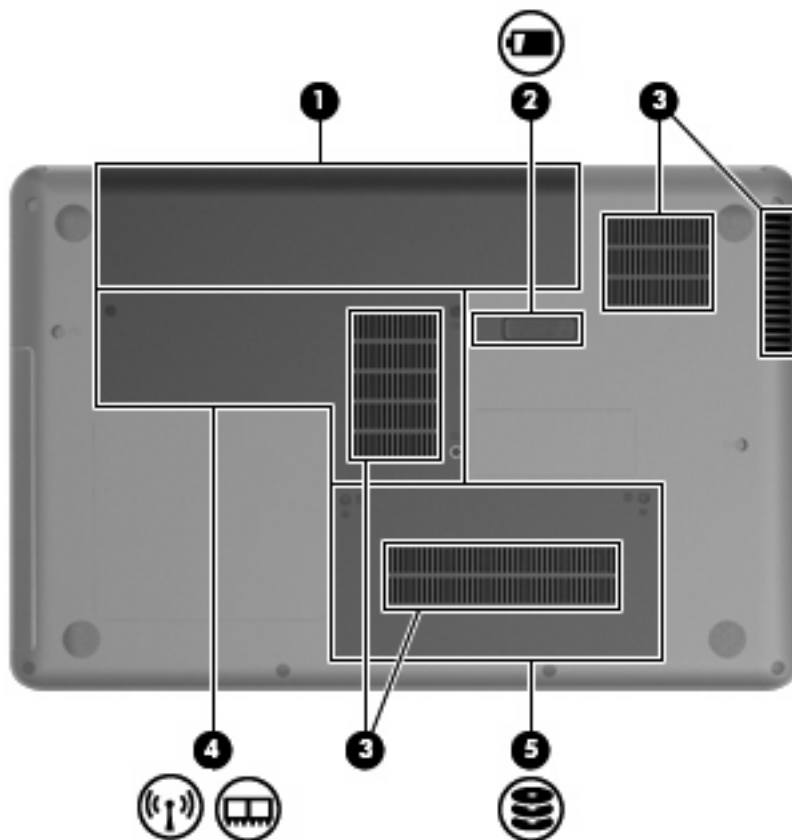

Componente	Descripción
(1)  Puerto de monitor externo	Conecta un monitor VGA externo o un proyector.
(2) Orificio de ventilación	<p>Permite que la circulación de aire enfríe los componentes internos.</p> <p>NOTA: El ventilador del equipo se enciende automáticamente para enfriar los componentes internos y prevenir el sobrecalentamiento. Es normal que el ventilador interno se encienda y apague reiteradamente durante la operación de rutina.</p>
(3) Puerto HDMI (sólo en algunos modelos)	Conecta un dispositivo opcional de video o audio, como una televisión de alta definición o cualquier componente digital o de audio compatible.
(4)  Conector RJ-45 (red)	Conecta un cable de red.

Componente		Descripción	
(5)		Puertos USB (2)	Permiten conectar dispositivos USB opcionales.
(6)		Enchufe de entrada de audio (micrófono)	Conecta un micrófono de un set de auriculares, un micrófono estéreo o un micrófono monoaural opcionales.
(7)		Enchufe de salida de audio (auriculares)	Produce el sonido del sistema cuando se conecta a altavoces estéreo con alimentación, auriculares, auriculares de botón, un set de auriculares y micrófono opcionales o audio de televisión.
(8)		Ranura para dispositivos multimedia digitales (sólo en algunos modelos)	Admite los siguientes formatos de tarjeta digital opcionales: <ul style="list-style-type: none"> • Memory Stick (MS) • Memory Stick Pro (MSP) • MultiMediaCard (MMC) • Tarjeta de memoria Secure Digital (SD) • xD-Picture Card (XD)
(9)		Indicador luminoso de la unidad	Encendido: La unidad de disco duro está en uso.

Componentes de la parte inferior



Componente	Descripción
(1)	Compartimiento de la batería Contiene la batería.
(2) 	Pestillo de liberación de la batería Libera la batería de su compartimiento.
(3)	Orificios de ventilación (4) Permiten que el flujo de aire enfríe los componentes internos. NOTA: El ventilador del equipo se enciende automáticamente para enfriar los componentes internos y prevenir el sobrecalentamiento. Es normal que el ventilador interno se encienda y apague reiteradamente durante la operación de rutina.
(4)  	Compartimiento del módulo de memoria Contiene 2 ranuras del módulo de memoria y, en algunos modelos, el dispositivo de LAN inalámbrica (WLAN). PRECAUCIÓN: Para evitar un sistema sin respuesta, reemplace el modo inalámbrico sólo con un módulo inalámbrico autorizado para uso en el equipo por la agencia gubernamental que regula los dispositivos inalámbricos en su país o región. Si usted reemplaza el módulo y luego recibe un mensaje de advertencia, extraiga el módulo para restaurar la funcionalidad del equipo, y luego contacte soporte técnico utilizando Ayuda y soporte técnico.
(5) 	Compartimiento de la unidad de disco duro Contiene la unidad de disco duro.

Antenas inalámbricas

Hay al menos dos antenas que envían y reciben señales de uno o varios dispositivos inalámbricos. Estas antenas no son visibles desde el exterior del equipo.

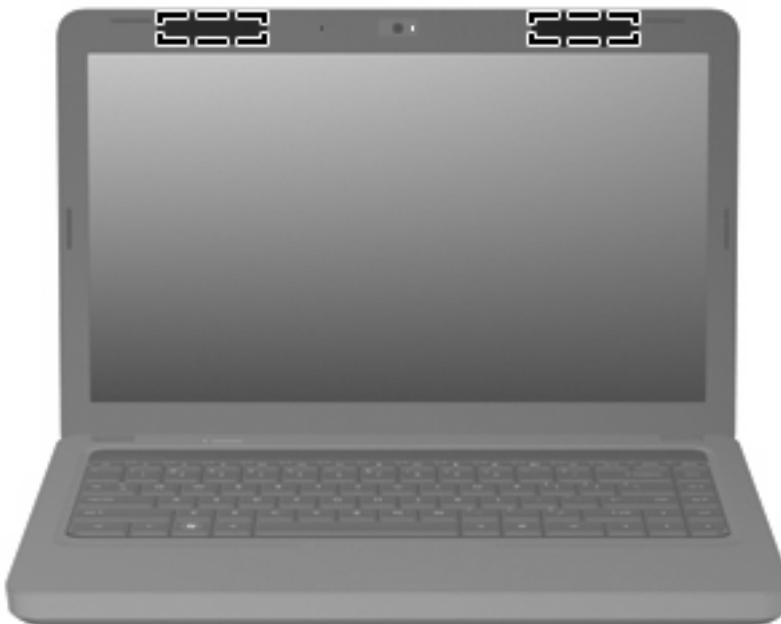

 **NOTA:** Para lograr una transmisión óptima, mantenga el entorno de la antena libre de obstrucciones.

Para ver información sobre reglamentación de dispositivos inalámbricos, consulte la sección *Avisos normativos, de seguridad y medioambientales* que se aplica a su país. Estos avisos se encuentran en Ayuda y soporte técnico.

Componentes adicionales de hardware



Componente	Descripción
(1) Cable de alimentación*	Conecta un adaptador de CA a una toma eléctrica.
(2) Adaptador de CA	Convierte la alimentación de CA en alimentación de CC.
(3) Batería*	Suministra alimentación al equipo cuando éste no está conectado a la alimentación externa.

*La apariencia de los cables de alimentación varía según el país o la región.

⚠ **¡ADVERTENCIA!** La conexión del módulo analógico interno a una línea digital puede dañar el módem en forma permanente. Desconecte de inmediato el cable del módem si lo conecta accidentalmente a una línea digital.

📄 **NOTA:** Los conectores telefónicos varían según el país o la región. Para utilizar el módem y el cable del módem (incluido sólo en algunos modelos) fuera del país o de la región en la que compró el equipo, debe obtener un adaptador de cable de módem específico del país o de la región (incluido en algunos modelos o comprado por separado). El módem debe conectarse a una línea de teléfono analógica utilizando un cable de módem RJ-11 de 6 pines (incluido sólo en algunos modelos). Los conectores para los sistemas PBX digitales pueden parecerse a los conectores telefónicos analógicos, pero no son compatibles con el módem.

Si el cable del módem incluye un circuito de supresión de ruido, que impide las interferencias con la recepción de señales de televisión y radio, oriente el extremo del cable del circuito hacia el equipo.

Etiquetas

Las etiquetas adheridas al equipo proporcionan información que podría ser necesaria para solucionar problemas del sistema o al realizar viajes al exterior con el equipo.

- Etiqueta de servicio técnico: proporciona información importante, como:



Componente	
(1)	Nombre del producto
(2)	Número de serie (s/n)
(3)	Número de pieza/número de producto (p/n)
(4)	Período de garantía
(5)	Descripción del modelo

Tenga esta información disponible cuando se comunique con el soporte técnico. La etiqueta de servicio está adherida dentro del compartimento de la batería.

- Etiqueta reglamentaria: suministra la información normativa acerca del equipo. La etiqueta reglamentaria del módem está adherida a la parte interior del compartimento de la batería.
- Certificado de autenticidad de Microsoft®: contiene la clave del producto Windows®. Es posible que necesite la clave del producto para solucionar problemas del sistema operativo o actualizarlo. Este certificado está adherido a la parte inferior del equipo.
- Etiqueta de aprobación del módem (sólo en algunos modelos): suministra información reglamentaria sobre el módem y enumera las clasificaciones aprobadas por agencias especiales exigidas por algunos países o regiones en las que se aprobó la utilización del módem. Es posible que necesite esta información cuando viaje al exterior. La etiqueta de aprobación del módem está adherida a la parte interior del compartimento de la batería.
- Etiqueta o etiquetas de certificación inalámbrica: proporciona(n) información sobre dispositivos inalámbricos opcionales y las certificaciones de aprobación de algunos países o regiones en los cuales se ha aprobado el uso de los dispositivos. Un dispositivo opcional puede ser un dispositivo de red inalámbrica local (WLAN) o un dispositivo Bluetooth® opcional. Si su modelo de equipo incluye uno o más dispositivos inalámbricos, se incluye también una o más etiquetas de certificación junto con éste. Es posible que necesite esta información cuando viaje al exterior. Las etiquetas de certificación inalámbrica están adheridas en la parte interior del compartimento del módulo de memoria. Esta etiqueta está adherida dentro del compartimento de la batería.

2 Conexión inalámbrica, red de área local y módem

Uso de dispositivos inalámbricos

La tecnología inalámbrica transfiere información a través de ondas de radio, en lugar de cables. Su equipo puede tener uno o más de los siguientes dispositivos inalámbricos:

- Dispositivo de red de área local inalámbrica (WLAN): conecta el equipo a redes de área local inalámbricas (generalmente denominadas redes Wi-Fi, LAN inalámbricas o WLAN) de empresas, domicilios y lugares públicos como aeropuertos, restaurantes, cafeterías, hoteles o universidades. En una WLAN, cada dispositivo inalámbrico móvil se comunica con un enrutador inalámbrico o un punto de acceso inalámbrico.
- Dispositivo Bluetooth® (sólo en algunos modelos): crea una red de área personal (PAN) para conectarse a otros dispositivos compatibles con Bluetooth tales como equipos, teléfonos, impresoras, set de auriculares y micrófono, altavoces y cámaras. En una PAN, cada dispositivo se comunica directamente con otros dispositivos que deben estar relativamente cerca, por lo general a una distancia de no más de 10 metros (aproximadamente 33 pies).

Los equipos con dispositivos WLAN son compatibles con uno o más de los siguientes estándares IEEE de la industria:

- El dispositivo 802.11b es el primer estándar común que admite velocidades de transferencia de datos de hasta 11 Mbps y funciona a una frecuencia de 2,4 GHz.
- El dispositivo 802.11g admite velocidades de transmisión de datos de hasta 54 Mbps y funciona a una frecuencia de 2,4 GHz. Un dispositivo WLAN 802.11g es retroactivamente compatible con dispositivos 802.11b, de modo que puede operar en la misma red.
- El dispositivo 802.11a admite velocidades de transmisión de datos de hasta 54 Mbps y funciona a una frecuencia de 5 GHz.









NOTA: 802.11a no es compatible con 802.11b ni con 802.11g.

- 802.11n es compatible con velocidades de datos de hasta 450 Mbps y puede funcionar a 2,4 GHz ó 5 GHz, lo que lo hace compatible retroactivamente con 802.11a, b y g.

Para obtener más información sobre tecnología inalámbrica, consulte la información y los enlaces a sitios web que aparecen en Ayuda y soporte técnico.

Identificación de los iconos del estado de la red y de las conexiones inalámbricas

Ícono	Nombre	Descripción
	Conexiones inalámbricas (conectado)	Identifica la ubicación del indicador luminoso y la tecla de acción de conexiones inalámbricas (f12) en el equipo. También identifica el software HP Wireless Assistant en el equipo e indica que uno o más dispositivos inalámbricos están encendidos.
	Conexiones inalámbricas (desconectado)	Identifica el software HP Wireless Assistant en el equipo e indica que todos los dispositivos inalámbricos están apagados.
	Red cableada (conectada)	Indica que uno o más controladores de red están instalados y que uno o más de los dispositivos de red están conectados a una red cableada.

	Red cableada (desactivada/desconectada)	Indica que uno o más controladores de red están instalados, pero no hay dispositivos de red conectados (o todos los dispositivos de red están desactivados en el panel de control de Windows®).
	Red (conectada)	Indica que uno o más controladores de red están instalados y que uno o más de los dispositivos de red están conectados a una red inalámbrica.
	Red (desconectada)	Indica que uno o más controladores de red están instalados y las conexiones inalámbricas están disponibles, pero ningún dispositivo de red está conectado a una red inalámbrica.
	Red (desactivada/desconectada)	Indica que uno o más de sus controladores de red están instalados, pero no se dispone de conexiones inalámbricas (o todos los dispositivos de red inalámbrica están desactivados por medio de la tecla de acción de conexiones inalámbricas [f12] o HP Wireless Assistant).

Uso de los controles inalámbricos

Puede controlar los dispositivos inalámbricos de su equipo usando estos recursos:

- La tecla de acción de conexiones inalámbricas (f12)
- Software HP Wireless Assistant
- Controles del sistema operativo

Uso de la tecla de acción de conexiones inalámbricas

El equipo tiene una tecla de acción de conexiones inalámbricas (f12), uno o más dispositivos inalámbricos y un indicador luminoso de conexiones inalámbricas. Todos los dispositivos inalámbricos del equipo vienen activados de fábrica, de manera que el indicador luminoso de conexiones inalámbricas se enciende (en blanco) cuando se inicia el equipo.

El indicador luminoso de conexiones inalámbricas indica el estado general de la energía de sus dispositivos inalámbricos, no el estado de cada dispositivo en forma individual. Si el indicador luminoso de conexiones inalámbricas está encendido (en blanco), por lo menos un dispositivo inalámbrico está encendido. Si el indicador luminoso de conexiones inalámbricas está de color ámbar, todos los dispositivos inalámbricos están apagados.

Debido a que los dispositivos inalámbricos vienen habilitados de fábrica, puede usar la tecla de acción de conexiones inalámbricas (f12) para encender o apagar los dispositivos inalámbricos simultáneamente. Los dispositivos inalámbricos se pueden controlar a través de HP Wireless Assistant.

Uso de HP Wireless Assistant

Un dispositivo inalámbrico puede encenderse o apagarse usando HP Wireless Assistant. Si un dispositivo inalámbrico está desactivado en la utilidad de configuración del equipo, debe volver a activarse en esta utilidad antes de que pueda encenderlo o apagarlo usando HP Wireless Assistant.

 **NOTA:** La activación o encendido de un dispositivo inalámbrico no conecta automáticamente el equipo a una red o a un dispositivo compatible con Bluetooth.

Para visualizar el estado de los dispositivos inalámbricos, haga clic en el icono **Mostrar iconos ocultos**, la flecha a la izquierda del área de notificación, y luego coloque el cursor encima del icono de conexiones inalámbricas.

Si el icono de conexiones inalámbricas no aparece en el área de notificación, realice los siguientes pasos para cambiar las propiedades de HP Wireless Assistant:

1. Seleccione **Inicio > Panel de control > Hardware y sonido > Centro de movilidad de Windows**.
2. Haga clic en el icono de conexiones inalámbricas en el mosaico de HP Wireless Assistant, que se encuentra en la hilera inferior del Centro de movilidad de Windows®. Se abre HP Wireless Assistant.
3. Haga clic en **Propiedades**.
4. Seleccione la casilla de verificación al lado del **icono de HP Wireless Assistant en el área de notificación**.
5. Haga clic en **Aplicar**.
6. Haga clic en **Cerrar**.

Para obtener más información, consulte la ayuda del software HP Wireless Assistant:

1. Abra HP Wireless Assistant haciendo clic en el ícono de conexiones inalámbricas del Centro de movilidad de Windows.
2. Haga clic en el botón **Ayuda**.

Uso de los controles del sistema operativo

Algunos sistemas operativos también ofrecen una forma de administrar los dispositivos inalámbricos integrados y las conexiones inalámbricas. Por ejemplo, Windows proporciona el Centro de redes y recursos compartidos que le permite configurar una conexión o una red, conectarse a una red, administrar redes inalámbricas y diagnosticar y reparar problemas de red.

Para acceder al Centro de redes y recursos compartidos, seleccione **Inicio > Panel de control > Redes e Internet > Centro de redes y recursos compartidos**.

Para obtener más información, seleccione **Inicio > Ayuda y soporte técnico**.

Uso de una WLAN

Con un dispositivo WLAN, usted puede acceder a una red de área local inalámbrica (WLAN), que está integrada por otros equipos y accesorios enlazados mediante un enrutador inalámbrico o un punto de acceso inalámbrico.

 **NOTA:** Los términos *enrutador inalámbrico* y *punto de acceso inalámbrico* suelen utilizarse indistintamente.

- Las WLAN de gran porte, como una WLAN corporativa o una WLAN pública, suelen utilizar puntos de acceso inalámbricos capaces de administrar un gran número de equipos y accesorios y de separar las funciones de red cruciales.
- Las WLAN particulares o de pequeñas empresas suelen utilizar un enrutador inalámbrico que permite que diversos equipos inalámbricos y no inalámbricos compartan una conexión a Internet, una impresora y archivos sin componentes de hardware o software adicionales.

Para utilizar el dispositivo WLAN en su equipo, debe conectarse a una infraestructura WLAN (proporcionada a través de un prestador de servicios o una red pública o corporativa).

Configuración de una WLAN

Para instalar una WLAN y conectarla a Internet, necesita el equipo que se describe a continuación:

- Un módem de banda ancha (DSL o cable) **(1)** y un servicio de Internet de alta velocidad contratado a un proveedor de servicios de Internet (ISP)
- Un enrutador inalámbrico (se adquiere por separado) **(2)**
- El equipo inalámbrico **(3)**

En la ilustración siguiente se muestra un ejemplo de una instalación de red inalámbrica conectada a Internet.

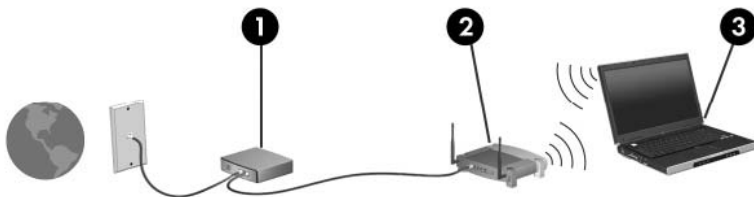

A medida que la red crezca, podrán conectarse equipos inalámbricos y no inalámbricos a ésta para acceder a Internet.

Para obtener ayuda para configurar su WLAN, consulte la información provista por el fabricante del enrutador o su proveedor de servicios de Internet (ISP).

Protección de su WLAN

Debido a que la norma WLAN fue diseñada sólo con recursos de seguridad limitados (básicamente para frustrar escuchas subrepticias y no formas de ataque más poderosas), es esencial entender que las WLAN son vulnerables a las amenazas de seguridad bien conocidas y bien documentadas.

Las WLAN en áreas públicas, o “puntos de acceso,” como cafeterías y aeropuertos puede ser que no ofrezcan ninguna seguridad. Los fabricantes de dispositivos inalámbricos y los proveedores de servicio en puntos de acceso están desarrollando nuevas tecnologías para volver los ambientes públicos más

seguros y anónimos. Si le preocupa la seguridad de su equipo en un punto de acceso, limite sus actividades en red al correo electrónico no esencial y la navegación básica en Internet.

Cuando configure una WLAN o acceda a una WLAN existente, active siempre los recursos de seguridad para proteger su red de un acceso no autorizado. Los niveles de seguridad más comunes son el acceso protegido de Wi-Fi (WPA) – personal y la privacidad equivalente por cable (WEP). Debido a que las señales de radio inalámbricas viajan fuera de la red, otros dispositivos WLAN pueden recoger señales desprotegidas y conectarse a su red (sin invitación) o capturar información que se ha enviado a través de ella. Sin embargo, usted puede tomar algunas precauciones para proteger su WLAN:

- **Use un transmisor inalámbrico con seguridad incorporada**

Muchas estaciones base inalámbricas, gateways o enrutadores brindan recursos de seguridad incorporados tales como firewalls y protocolos de seguridad inalámbrica. Con el transmisor inalámbrico correcto, usted puede proteger su red de los riesgos de seguridad inalámbrica más comunes.

- **Trabaje detrás de un firewall**

Un firewall es una barrera que verifica tanto los datos como las solicitudes de datos que se envían a su red, y rechaza cualquier elemento sospechoso. Los firewalls están disponibles en muchas formas, tanto de software como de hardware. Algunas redes usan una combinación de ambos tipos.

- **Utilice encriptación inalámbrica**

Hay una variedad de protocolos de encriptación sofisticados disponibles para su WLAN. Encuentre la solución que funciona mejor para la seguridad de su red:

- **Privacidad equivalente por cable (WEP)** es un protocolo de seguridad inalámbrica que codifica o encripta todos los datos de la red antes de que se transmitan usando una clave WEP. Generalmente, usted puede permitir que la red asigne la clave WEP. Como alternativa, puede configurar su propia clave, generar una clave diferente o elegir otras opciones avanzadas. Sin la clave correcta, los otros no podrán usar la WLAN.
- **WPA (acceso protegido de Wi-Fi)**, al igual que WEP, usa configuraciones de seguridad para encriptar y desencriptar los datos que se transmiten a través de la red. Sin embargo, en vez de usar una clave de seguridad estática para las encriptaciones como lo hace WEP, WPA usa un “protocolo de integridad de clave temporal” (TKIP) para generar de forma dinámica una nueva clave para cada paquete. También genera diferentes conjuntos de claves para cada equipo en la red.

Conexión a una WLAN

Para conectarse a la WLAN, siga estos pasos:

1. Asegúrese de que el dispositivo WLAN esté encendido. Si está encendido, el indicador luminoso de conexiones inalámbricas estará en blanco. Si el indicador luminoso de conexiones inalámbricas está de color ámbar, presione la tecla de acción de conexiones inalámbricas (f12).
2. Haga clic en el icono de red en el área de notificación, en el extremo derecho de la barra de tareas.
3. Seleccione su WLAN en la lista.
4. Haga clic en **Conectar**.

Si la red es una WLAN con seguridad activada, se le pedirá que ingrese una clave de seguridad de red, que es un código de seguridad. Escriba el código y a continuación haga clic en **Aceptar** para realizar la conexión.

 **NOTA:** Si no hay WLAN listadas, usted está fuera del alcance de un punto de acceso o de un enrutador inalámbrico.

NOTA: Si no ve la red a la que desea conectarse, haga clic en **Abrir Centro de redes y recursos compartidos** y entonces haga clic en **Configurar una nueva conexión o red**. Se mostrará una lista de opciones. Puede elegir buscar y conectarse manualmente a una red o crear una nueva conexión de red.

Una vez establecida la conexión, coloque el cursor sobre el icono de estado de la red en el área de notificación, en el extremo derecho de la barra de tareas, para verificar el nombre y estado de la conexión.

 **NOTA:** El radio de acción (la distancia que recorrerán sus señales inalámbricas) depende de la implementación de la WLAN, del fabricante del enrutador y de la interferencia de otros dispositivos electrónicos o de barreras estructurales como paredes y pisos.

Se dispone de información adicional acerca del uso de una WLAN a través de los siguientes recursos:

- Información de su ISP y guías del usuario incluidas con su enrutador inalámbrico y otros equipos de WLAN
- Información y los enlaces a sitios web que se proporcionan en Ayuda y soporte técnico.

Para obtener una lista de las WLAN públicas cercanas a su ubicación, póngase en contacto con su ISP o busque en la web. Algunos de los sitios Web que ofrecen listas de WLAN públicas son los de Cisco Internet Mobile Office Wireless Locations, Hotspotlist y Geektools. Consulte en cada ubicación de WLAN pública el coste y los requerimientos de la conexión.

Roaming a otra red

Cuando usted mueve su equipo dentro del alcance de otra WLAN, Windows trata de conectarse a esa red. Si lo consigue, su equipo está conectado de forma automática a la nueva red. Si Windows no reconoce la nueva red, siga el mismo procedimiento que usó inicialmente para conectarse a su WLAN.

Uso de dispositivos inalámbricos Bluetooth (sólo en algunos modelos)

Un dispositivo Bluetooth proporciona comunicaciones inalámbricas de corto alcance que sustituyen las conexiones físicas por cable que tradicionalmente conectan los dispositivos electrónicos, como por ejemplo:

- Equipos (de escritorio, PC portátiles y PDA)
- Teléfonos (móviles, inalámbricos y smartphone)
- Dispositivos de imagen (impresora, cámara)
- Dispositivos de audio (set de auriculares y micrófono, altavoces)

Los dispositivos Bluetooth brindan capacidad de conexión punto a punto que le permite configurar una red de área personal (PAN) de dispositivos Bluetooth. Para obtener información sobre la configuración y el uso de dispositivos Bluetooth, consulte la Ayuda del software Bluetooth.

Bluetooth e Internet Connection Sharing (ICS)

HP **no** recomienda configurar un equipo con Bluetooth como host y usarlo como un gateway a través del cual otros equipos se pueden conectar a Internet. Cuando dos o más equipos se conectan usando Bluetooth, y se activa Internet Connection Sharing (ICS) en uno de los equipos, los otros equipos no se pueden conectar a Internet usando la red Bluetooth.

La ventaja cualitativa de Bluetooth es la sincronización de las transferencias de información entre su equipo y diversos dispositivos inalámbricos, incluyendo teléfonos móviles (celulares), impresoras, cámaras y PDA. La incapacidad de conectar de forma consistente dos o más equipos para compartir Internet a través de Bluetooth es una limitación de Bluetooth y del sistema operativo Windows.

Solución de problemas de conexión inalámbrica

Entre las posibles causas de los problemas de conexión inalámbrica se puede mencionar:

- Se ha cambiado la configuración de red (SSID o seguridad).
- El dispositivo inalámbrico no está instalado correctamente o ha sido desactivado.
- Hay una falla en el hardware del enrutador o del dispositivo inalámbrico.
- El dispositivo inalámbrico encontró interferencia de otros dispositivos.

 **NOTA:** Los dispositivos de red inalámbrica están incluidos sólo en algunos modelos de equipos. Si la red inalámbrica no se encuentra en la lista de recursos que viene en el costado del empaque original del equipo, usted puede agregarle el recurso de red inalámbrica al equipo comprando un dispositivo de red inalámbrica.

Antes de tratar de aplicar la secuencia de posibles soluciones a su problema de conexión de red, asegúrese de que los controladores del dispositivo están instalados en todos los dispositivos inalámbricos.

Siga los procedimientos que se mencionan en este capítulo para diagnosticar y reparar un equipo que no se conecta a la red que desea usar.

No se puede conectar a una WLAN

Si tiene problemas para conectarse a una WLAN, confirme que el dispositivo WLAN integrado esté instalado adecuadamente en su equipo:

 **NOTA:** Windows incluye el recurso de control de cuentas de usuario para mejorar la seguridad del equipo. Es posible que se le solicite su permiso o contraseña para tareas como la instalación de software, ejecución de utilidades o alteración de configuración de Windows. Consulte Ayuda y soporte técnico para obtener más información.

1. Seleccione **Inicio > Panel de control > Sistema y seguridad**.
2. En el área **Sistema**, haga clic en **Administrador de dispositivos**.
3. Haga clic en la flecha al lado de **Adaptadores de red** para expandir la lista y mostrar todos los adaptadores.
4. Identifique el dispositivo WLAN de la lista de adaptadores de red. Un dispositivo WLAN se distingue en la lista por el término *inalámbrico*, *LAN inalámbrica*, *WLAN*, *Wi-Fi* u *802.11*.

Si en la lista no figura ningún dispositivo WLAN, eso significa que su equipo no tiene ningún dispositivo WLAN integrado o que el controlador del dispositivo WLAN no está correctamente instalado.

Para obtener más información sobre la solución de problemas de WLAN, consulte los enlaces a sitios web que aparecen en Ayuda y soporte técnico.

No es posible conectarse a una red inalámbrica preferida

Windows puede reparar de forma automática una conexión WLAN dañada:

- Si aparece un ícono del estado de la red en el área de notificación, en el extremo derecho de la barra de tareas, haga clic con el botón derecho del mouse sobre ese ícono, y luego haga clic en **Diagnóstico y reparación** en el menú.

Windows reinicia su dispositivo de red y trata de reconectarse a una de las redes preferidas.

- Si no aparece un icono de red en el área de notificación, siga estos pasos:
 1. Seleccione **Inicio > Panel de control > Redes e Internet > Centro de redes y recursos compartidos**.
 2. Haga clic en **Solucionar problemas** y seleccione la red que desea reparar.

No se muestra el icono de red

Si el icono de red no se muestra en el área de notificación después de configurar la WLAN, el controlador de software no se encuentra o está dañado. También puede aparecer un mensaje de error de Windows que dice "No se encontró el dispositivo". Se debe reinstalar el controlador.

Obtenga la versión más reciente del software del dispositivo WLAN para su equipo en el sitio web de HP en <http://www.hp.com>. Si compró por separado el dispositivo WLAN que está usando, consulte el sitio web del fabricante para obtener el software más reciente.

Para obtener la versión más reciente del software del dispositivo WLAN para su equipo, siga estos pasos:

1. Abra su navegador Web y vaya a <http://www.hp.com/support>.
2. Seleccione su país o región.
3. Haga clic en la opción de descargas de software y controladores y luego escriba el número de modelo de su equipo en el cuadro de búsqueda.
4. Presione **intro** y siga las instrucciones que aparecen en la pantalla.

 **NOTA:** Si compró por separado el dispositivo WLAN que está usando, consulte el sitio web del fabricante para obtener el software más reciente.

Los códigos de seguridad de red actuales no están disponibles

Si se le solicita una clave de red o un nombre (SSID) cuando se conecta a una WLAN, esto significa que la red está protegida por algún recurso de seguridad. Debe tener los códigos correctos para conectarse a una red segura. El SSID y la clave de red son códigos alfanuméricos que usted introduce en el equipo para identificar su equipo en la red.

- En el caso de una red conectada a su enrutador inalámbrico personal, revise el manual del usuario del enrutador para obtener instrucciones sobre la configuración de los mismos códigos tanto en el enrutador como en el dispositivo WLAN.
- En el caso de una red privada, por ejemplo una red en una oficina o en una sala pública de chat por Internet, entre en contacto con el administrador de la red para obtener los códigos, y luego digite esos códigos cuando se le solicite que lo haga.

Algunas redes cambian los SSID o las claves de red que se usan en sus enrutadores o puntos de acceso regularmente como forma de mejorar la seguridad. Usted debe cambiar el código correspondiente a su equipo, conforme sea el caso.

Si se le otorgan nuevas claves de red inalámbrica y SSID para una red, y si usted se ha conectado anteriormente a esa red, siga los pasos que se mencionan a continuación para conectarse:

1. Seleccione **Inicio > Panel de control > Redes e Internet > Centro de redes y recursos compartidos**.
 2. En el panel izquierdo, haga clic en **Administrar redes inalámbricas**.
Aparecerá una lista de las WLAN disponibles. Si se encuentra en un punto de acceso donde hay varias WLAN activas, aparecerán varias.
 3. Seleccione la red en la lista, haga clic con el botón derecho del mouse en la red y entonces haga clic en **Propiedades**.
-
-  **NOTA:** Si la red que desea no aparece, confirme con el administrador de red para asegurarse de que el enrutador o el punto de acceso están funcionando.
-
4. Haga clic en la ficha **Seguridad** e introduzca los datos correctos de la encriptación inalámbrica en el cuadro **Clave de seguridad de la red**.
 5. Haga clic en **Aceptar** para guardar esta configuración.

La conexión a la WLAN es muy débil

Si la conexión es muy débil, o si su equipo no puede hacer una conexión a una WLAN, disminuya la interferencia de otros dispositivos de la siguiente manera:

- Acerque su equipo al punto de acceso o al enrutador inalámbrico.
- Desconecte temporalmente dispositivos tales como un microondas, teléfono inalámbrico o un teléfono móvil (celular) para asegurarse de que otros dispositivos inalámbricos no están interfiriendo.

Si la conexión no mejora, trate de forzar el dispositivo para que restablezca todos los valores de conexión:

1. Seleccione **Inicio > Panel de control > Redes e Internet > Centro de redes y recursos compartidos**.
2. En el panel izquierdo, haga clic en **Administrar redes inalámbricas**.
Aparecerá una lista de las WLAN disponibles. Si se encuentra en un punto de acceso donde hay varias WLAN activas, aparecerán varias.
3. Haga clic en una red y a continuación haga clic en **Eliminar**.

No se puede conectar con el enrutador inalámbrico

Si no logra conectarse al enrutador inalámbrico, reinicie éste último apagándolo durante 10 a 15 segundos.

Si el equipo aún no logra hacer la conexión a una WLAN, reinicie el enrutador inalámbrico. Para obtener detalles, consulte las instrucciones del fabricante del enrutador.

Conexión a una red de área local

La conexión a una red de área local (LAN) requiere un cable de red RJ-45 de 8 patas (adquirido por separado). Si el cable de red incluye un circuito de supresión de ruido (1), que impide las interferencias con la recepción de señales de televisión y radio, oriente el extremo del cable del circuito (2) hacia el equipo.



Para conectar el cable de red:

1. Conecte el cable de red al conector de red (1) del equipo.
2. Conecte el otro extremo del cable a un conector de red de pared (2).



⚠ ¡ADVERTENCIA! Para reducir el riesgo de que se produzca una descarga eléctrica, un incendio o daños al equipo, no conecte el cable de módem o del teléfono a un conector RJ-45 (de red).

3 Dispositivos señaladores y teclado

Uso del TouchPad

En la ilustración y la tabla siguientes se describe el TouchPad del equipo.

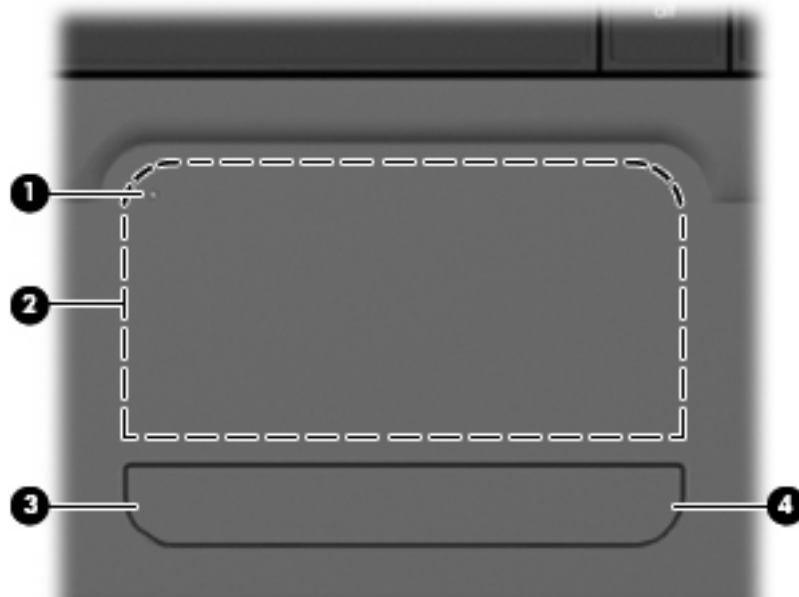

Componente	Descripción
(1) Indicador de desactivación del TouchPad	Para activar y desactivar el área del TouchPad, púntee rápidamente dos veces en el indicador de desactivación del TouchPad. NOTA: Cuando el área del TouchPad está activa, el indicador luminoso está apagado.
(2) área del Touchpad	Mueve el puntero y selecciona o activa elementos en la pantalla.
(3) Botón izquierdo del TouchPad	Funciona igual que el botón izquierdo de un mouse externo.
(4) Botón derecho del TouchPad	Funciona igual que el botón derecho de un mouse externo.

Activación y desactivación del TouchPad

La configuración de fábrica trae el TouchPad activado. Cuando el área del TouchPad está activa, el indicador luminoso está apagado. Para activar y desactivar el TouchPad, púntee rápidamente dos veces en el indicador de desactivación del TouchPad.

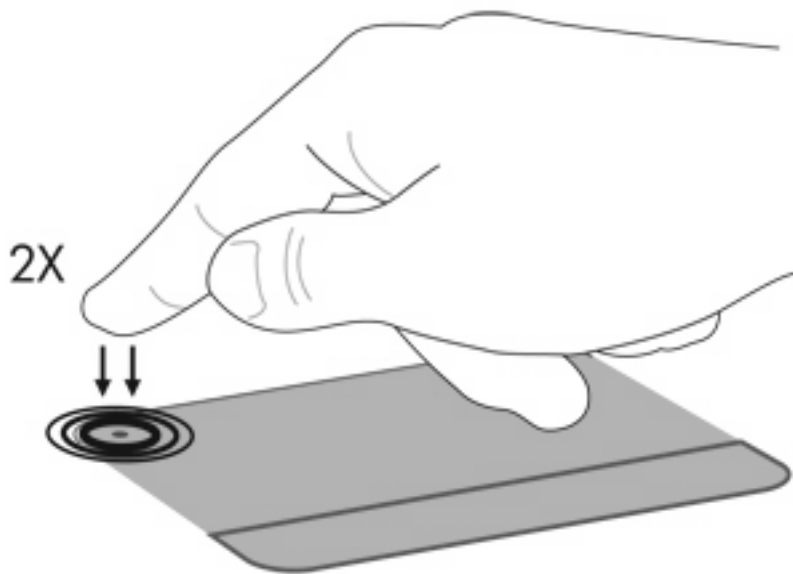

Para mover el puntero, deslice su dedo por la superficie del TouchPad en la dirección deseada. Use los botones izquierdo y derecho del TouchPad como si fueran los botones correspondientes de un mouse externo. Para subir y bajar usando el área de desplazamiento del TouchPad, deslice el dedo en forma vertical en el borde derecho del TouchPad.

 **NOTA:** Si está usando el TouchPad para mover el puntero, debe levantar el dedo del TouchPad antes de moverlo hacia el área de desplazamiento. El hecho de simplemente deslizar el dedo desde el TouchPad hacia el área de desplazamiento no activará la función de desplazamiento.

Uso de movimientos gestuales en el TouchPad

El TouchPad admite una amplia variedad de movimientos gestuales en el TouchPad. Para activar los movimientos gestuales del TouchPad, ponga dos dedos en el TouchPad como se describe en las secciones siguientes.

Para activar o desactivar los movimientos gestuales, haga clic en el icono **Synaptics** en el área de notificación, en el extremo derecho de la barra de tareas, y luego marque o desmarque Desactivar movimientos gestuales. Para activar o desactivar un movimiento gestual específico, seleccione **Panel de control > Hardware y sonido > Mouse > Configuración del dispositivo > Configuración** y luego marque o desmarque la casilla de verificación que se encuentra al lado del movimiento gestual que desea activar o desactivar.

Desplazamiento

El desplazamiento es útil para mover hacia arriba o hacia abajo una página o imagen. Para efectuar el desplazamiento, ponga dos dedos sobre el TouchPad y luego arrástrelos hacia arriba o hacia abajo, o hacia la derecha o la izquierda.

 **NOTA:** La velocidad de los dedos controla la velocidad del desplazamiento.

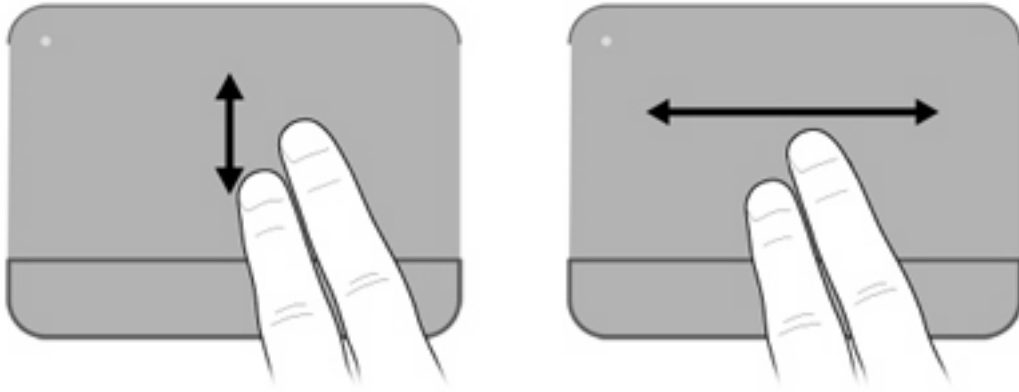

Movimiento de pinza

El movimiento de pinza le permite hacer un zoom o reducir elementos como PDF, imágenes y fotos.

Para hacer el movimiento de pinza:

- Aumente el zoom juntando dos dedos sobre el TouchPad, separándolos luego para aumentar el tamaño del objeto.
- Reduzca el zoom separando dos dedos sobre el TouchPad, juntándolos luego para reducir el tamaño del objeto.

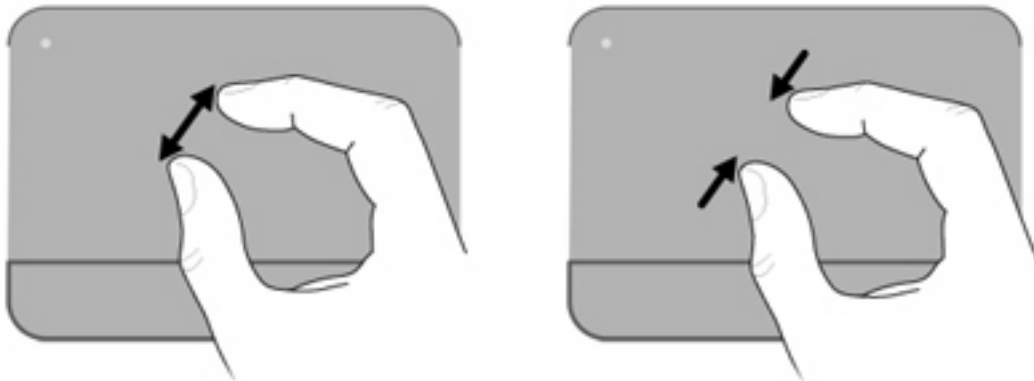

Rotación

La rotación le permite hacer girar elementos como fotos y páginas. Para rotar, fije el pulgar en el TouchPad, y haga girar el índice en un movimiento semicircular alrededor del pulgar.

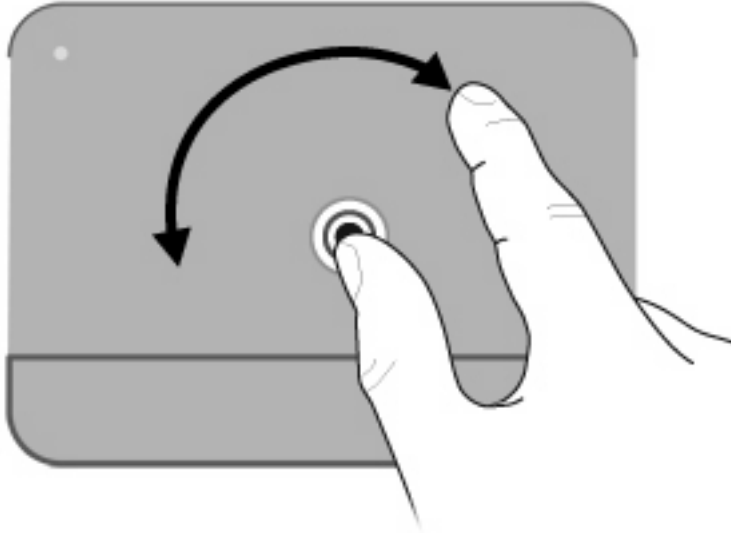

Configuración de las preferencias de dispositivo señalador

Utilice Propiedades de mouse de Windows® para personalizar la configuración de los dispositivos señaladores, como la configuración del botón, la velocidad y las opciones de puntero.

Para acceder a la ventana Preferencias de mouse, seleccione **Inicio > Panel de control > Hardware y sonido > Mouse**.

Conexión de un mouse externo

Es posible conectar un mouse externo USB al equipo utilizando uno de los puertos USB del equipo.

Uso del teclado











Uso de las teclas de acción



Las teclas de acción son acciones personalizadas que se les asignan a teclas específicas de la parte superior del teclado. Los iconos de las teclas **f1** a **f12** representan funciones de las teclas de acción.

Para utilizar una tecla de acción, mantenga presionada esta tecla para activar la función asignada.

 **NOTA:** El recurso de las teclas de acción viene activado de fábrica. Puede desactivar este recurso en la utilidad de configuración. Si este recurso está desactivado en la utilidad de configuración, será necesario presionar **fn** y una tecla de acción para activar la función asignada. Consulte el capítulo "Utilidad de configuración (BIOS)" para obtener información adicional.



Ícono	Tecla	Descripción
	f1	Abre la Ayuda y soporte técnico, la cual brinda información sobre el sistema operativo Windows y el equipo, responde a preguntas y ofrece tutoriales, y actualiza su equipo. La Ayuda y soporte técnico también proporciona la resolución automatizada de problemas y ofrece enlaces para los especialistas de soporte.
	f2	Reduce el nivel de brillo de la pantalla de forma gradual al mantener presionada esta tecla.
	f3	Aumenta el nivel de brillo de la pantalla de forma gradual al mantener presionada esta tecla.
	f4	Alterna la imagen de la pantalla entre dispositivos de visualización conectados al sistema. Por ejemplo, si se ha conectado un monitor al equipo, al presionar esta tecla alternará entre la pantalla del equipo, la pantalla del monitor y la exhibición simultánea de la imagen en el equipo y el monitor. La mayoría de los monitores externos recibe información de vídeo desde el equipo mediante el estándar de vídeo VGA externo. La tecla alternar imagen de la pantalla también puede alternar imágenes entre otros dispositivos que reciben información de vídeo desde el equipo.
	f5	Reproduce la pista anterior de un CD o la sección anterior de un DVD o BD.
	f6	Reproduce, pausa o reanuda una pista de un CD de audio o una sección de un DVD o BD.
	f7	Detiene la reproducción.
	f8	Reproduce la pista siguiente de un CD de audio o la sección siguiente de un DVD o BD.
	f9	Reduce el volumen de los altavoces de forma gradual cuando mantiene presionada esta tecla.
	f10	Aumenta el volumen de los altavoces de forma gradual cuando mantiene presionada esta tecla.

	f11	Silenciar o restaurar el volumen del altavoz.
	f12	Activa y desactiva el recurso de conexión inalámbrica. NOTA: Esta tecla no establece una conexión inalámbrica. Para establecer una conexión inalámbrica, también debe configurar una red inalámbrica.
	imp pnt	Saca una foto o captura una imagen de la pantalla de su equipo y la copia al portapapeles.

Uso de la tecla de acceso rápido

Una tecla de acceso rápido es una combinación de la tecla **fn** (1) y la tecla **esc** (2).

Si presiona **fn+esc** se muestra información sobre los componentes de hardware y la versión del BIOS del sistema.



Para utilizar un comando de tecla de acceso rápido en el teclado del equipo, siga cualquiera de estos pasos:

- Presione brevemente la tecla **fn** y luego presione brevemente **esc**.
– o –
- Presione y mantenga presionada la tecla **fn**, presione brevemente **esc** y luego libere ambas teclas al mismo tiempo.

Limpieza del TouchPad y del teclado

La presencia de suciedad y residuos grasos en el TouchPad puede hacer que el puntero se desplace por la pantalla de forma descontrolada. Para evitar este problema, limpie el TouchPad con un paño húmedo y procure tener las manos limpias cuando vaya a utilizar el equipo.

⚠ **¡ADVERTENCIA!** Para reducir el riesgo de que se produzcan descargas eléctricas o se dañen los componentes internos del equipo, no emplee accesorios de aspiradores para limpiar el teclado. El empleo de un aspirador para dicha tarea puede depositar residuos en la superficie del teclado.

Limpie el teclado frecuentemente para evitar que se bloqueen las teclas y para retirar el polvo, las pelusas y las partículas que hayan podido quedar atrapadas entre las teclas. Puede emplear un spray de aire comprimido con una extensión para soplar aire alrededor y debajo de las teclas con el objeto de eliminar los residuos existentes.



4 Multimedia

Recursos multimedia

Su equipo incluye recursos multimedia que le permiten escuchar música, ver películas y fotos. Su equipo puede incluir los siguientes componentes multimedia:

- Unidad óptica para reproducir discos de audio y vídeo
- Altavoces integrados para escuchar música
- Micrófono integrado para grabar su propio audio
- Cámara web integrada que le permite capturar y compartir vídeo
- Software multimedia preinstalado que le permite reproducir y administrar su música, sus películas e imágenes.
- Teclas de acción multimedia que brindan un rápido acceso a tareas multimedia







 **NOTA:** Es posible que su equipo no incluya todos los componentes enumerados.

Las secciones siguientes explican cómo identificar y usar los componentes multimedia incluidos con su equipo.

Identificación de sus componentes multimedia

 **NOTA:** Es posible que la apariencia de su equipo difiera ligeramente de las imágenes de esta sección.



Componente	Descripción
(1) 	Micrófono interno Graba sonidos.
(2)	Cámara web (sólo en algunos modelos) Graba audio y vídeo y captura fotos.
(3)	Indicador luminoso de la cámara web (sólo en algunos modelos) Se enciende cuando el software de vídeo accede a la cámara web.
(4) 	Tecla de acción para disminuir el volumen (f9) Reduce el sonido del altavoz.
(5) 	Tecla de acción para aumentar el volumen (f10) Aumenta el sonido del altavoz.
(6) 	Tecla de acción para silenciar el volumen (f11) Suprime y restaura el sonido de los altavoces.
(7)	Altavoces (2) Producen sonido.
(8) 	Enchufe de salida de audio (auriculares) Produce el sonido del sistema cuando se conecta a altavoces estéreo con alimentación, auriculares, auriculares de botón, un set de auriculares y micrófono opcionales o audio de televisión. ¡ADVERTENCIA! Para reducir el riesgo de lesiones personales, ajuste el volumen antes de utilizar auriculares, auriculares de botón o un set de auriculares y micrófono. Para obtener información de seguridad adicional, consulte <i>Avisos normativos, de seguridad y medioambientales</i> . NOTA: Cuando se conecta un dispositivo a un enchufe para auriculares, se desactivan los altavoces del equipo.
(9) 	Enchufe de entrada de audio (micrófono) Conecta un micrófono de un set de auriculares, un micrófono estéreo o un micrófono monoaural opcionales.

Ajuste del volumen

Se puede ajustar el volumen utilizando los siguientes controles:

- Teclas de acción de volumen del equipo:
 - Para disminuir el volumen poco a poco, presione la tecla de acción de disminución de volumen (f9) (1).
 - Para aumentar el volumen poco a poco, presione la tecla de acción de aumento de volumen (f10) (2).

- Para silenciar o reanudar el volumen, presione la tecla de acción de silencio (f11) (3).



- Control de volumen de Windows®:
 - Haga clic en el icono de **Altavoces** en el área de notificación, en el extremo derecho de la barra de herramientas.
 - Aumente o disminuya el volumen moviendo el control deslizante hacia arriba o hacia abajo. Haga clic en el icono **Silenciar altavoces** para suprimir el volumen.

– 0 –

- Haga clic con el botón derecho del mouse en el icono **Altavoces** del área de notificación y, a continuación, haga clic en **Abrir mezclador de volumen**.
- En la columna Altavoces, aumente o disminuya el volumen moviendo el control deslizante hacia arriba o hacia abajo. También puede silenciar el volumen haciendo clic en el icono **Silenciar altavoces**.

Si el icono **Altavoces** no aparece en el área de notificación, siga estos pasos para agregarlo:

- Haga clic con el botón derecho en el icono **Mostrar iconos ocultos** (la flecha a la izquierda del área de notificación).
 - Haga clic en **Personalizar iconos de notificación**.
 - En **Comportamientos**, seleccione **Mostrar icono y notificaciones** para el icono Volumen.
 - Haga clic en **Aceptar**.
- Control de volumen de programas:
El volumen también se puede ajustar dentro de algunos programas.

Uso de teclas de acción de actividad multimedia

Las teclas de acción de actividad multimedia controlan la reproducción de un CD de audio o un DVD o BD (Blu-ray Disc) insertado en la unidad óptica.

- Cuando no se está reproduciendo un CD de audio, un DVD o un BD, presione la tecla de acción **reproducir/pausar (f6) (2)** para reproducir el disco.
- Cuando esté reproduciendo un CD de audio, un DVD o un BD, utilice las siguientes teclas de acción:
 - Para reproducir la pista anterior de un CD de audio o la sección anterior de un DVD o BD, presione la tecla de acción **pista anterior (f5) (1)**.
 - Para pausar o reanudar la reproducción de un disco, presione la tecla de acción **reproducir/pausar (f6) (2)**.
 - Para detener el disco, presione la tecla de acción **detener (f7) (3)**.
 - Para reproducir la pista siguiente de un CD de audio o la sección siguiente de un DVD, presione la tecla de acción **pista siguiente (f8) (4)**.

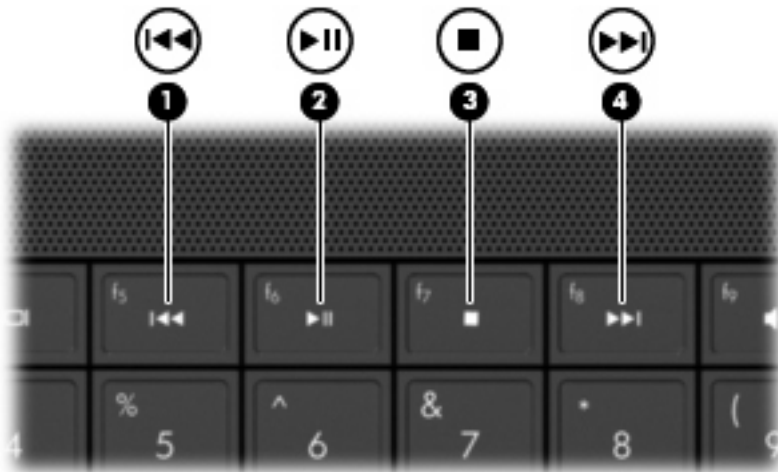

Software multimedia

Su equipo incluye software multimedia preinstalado que le permite reproducir música, ver películas y fotos. Las secciones siguientes suministran detalles acerca de CyberLink PowerDVD 8 y otro software multimedia preinstalado.

Uso del software CyberLink PowerDVD 8

CyberLink PowerDVD 8 convierte su equipo en un centro de entretenimiento móvil. Con CyberLink PowerDVD 8, puede disfrutar música y películas en DVD.

Para iniciar CyberLink PowerDVD 8, seleccione **Inicio > Todos los programas > CyberLink PowerDVD 8**.

Para obtener más información sobre el uso de CyberLink PowerDVD 8, consulte la Ayuda del software.

Uso de otro software multimedia preinstalado

Para localizar otro software multimedia preinstalado:

- ▲ Seleccione **Inicio > Todos los programas**, y entonces abra el programa multimedia que desee usar. Por ejemplo, si desea utilizar el reproductor de Windows Media para reproducir un CD de audio, haga clic en **Reproductor de Windows Media**.

 **NOTA:** Algunos programas pueden encontrarse en subcarpetas.

Instalación de software multimedia desde un disco

Para instalar cualquier software multimedia desde un CD o un DVD, siga estos pasos:

1. Inserte el disco en la unidad óptica.
2. Cuando se abra el asistente de instalación, siga las instrucciones que aparecen en la pantalla.
3. Reinicie el equipo si se le indica hacerlo.

 **NOTA:** Para obtener detalles acerca del uso del software incluido con el equipo, consulte las instrucciones del fabricante del software, que pueden suministrarse en un disco, en la ayuda del software o en el sitio web del fabricante.

Audio

Su equipo le permite utilizar una variedad de recursos de audio:

- Reproducir música usando los altavoces de su equipo y/o altavoces externos conectados
- Grabar sonido usando el micrófono interno o conectando un micrófono externo
- Descargar música de Internet
- Crear presentaciones multimedia usando audio e imágenes
- Transmitir sonido e imágenes con programas de mensajería instantánea
- Recibir la transmisión de programas de radio (sólo en algunos modelos) o recibir señales de radio FM
- Crear o grabar CD de audio

Conexión de dispositivos de audio externos

 **¡ADVERTENCIA!** Para reducir el riesgo de lesiones personales, ajuste el volumen antes de utilizar auriculares, auriculares de botón o un set de auriculares y micrófono. Para obtener información de seguridad adicional, consulte *Avisos normativos, de seguridad y medioambientales*.

Para conectar dispositivos externos, como altavoces externos, auriculares o un micrófono, consulte la información suministrada con el dispositivo. Para lograr mejores resultados, recuerde estos consejos:

- Asegúrese de que el cable del dispositivo esté conectado adecuadamente al conector correcto de su equipo. Los conectores del cable normalmente se identifican por colores que coinciden con los colores de los conectores correspondientes del equipo.
- Asegúrese de instalar todos los controladores necesarios para el dispositivo externo.

 **NOTA:** Un controlador es un programa necesario que actúa como si fuera un traductor entre el dispositivo y los programas que usan el dispositivo.

Verificación de sus funciones de audio

Para verificar el sonido del sistema en su equipo, siga estos pasos:

1. Seleccione **Inicio > Panel de control**.
2. Haga clic en **Hardware y sonido**.
3. Haga clic en **Sonido**.
4. Cuando se abre la ventana Sonido, haga clic en la ficha **Sonidos**. En **Eventos de programa**, seleccione cualquier evento de sonido, como un bip o una alarma, y haga clic en el botón **Probar**.

Debe oír sonido a través de los altavoces o mediante auriculares conectados.

Para verificar las funciones de grabación del equipo, siga estos pasos:

1. Seleccione **Inicio > Todos los programas > Accesorios > Grabadora de sonido**.
2. Haga clic en **Iniciar grabación** y hable en dirección al micrófono. Guarde su archivo en el escritorio.
3. Abra el Reproductor de Windows Media o CyberLink PowerDVD 8 para reproducir el sonido.

 **NOTA:** Para obtener mejores resultados al grabar, hable directamente al micrófono y grabe sonido en un ambiente silencioso.

Para confirmar o cambiar las configuraciones de audio de su equipo, seleccione **Inicio > Panel de control > Hardware y sonido > Sonido**.

Vídeo

Su equipo le permite utilizar una variedad de recursos de vídeo:

- Ver películas
- Jugar a través de Internet
- Editar imágenes y vídeo para crear presentaciones
- Conectar dispositivos de vídeo externos

Conexión de un monitor externo o un proyector

El puerto de monitor externo conecta un dispositivo de visualización externo al equipo, por ejemplo un monitor externo o un proyector.

- ▲ Para conectar un dispositivo de visualización, conecte el cable del dispositivo al puerto de monitor externo.

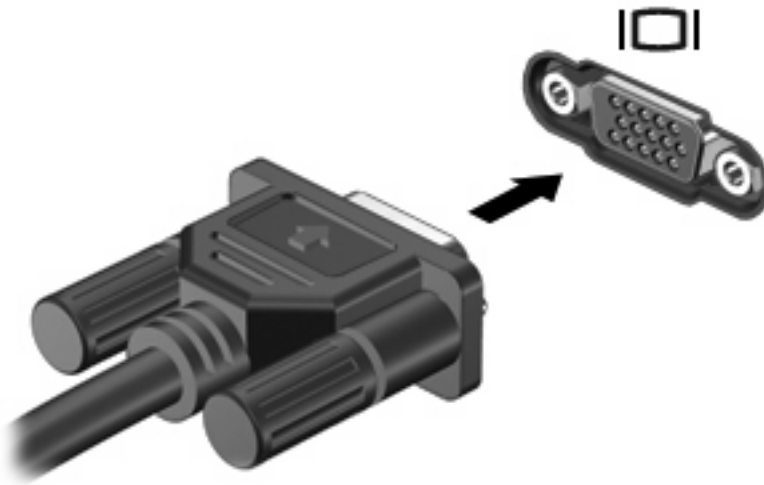

NOTA: Si un dispositivo de vídeo externo conectado correctamente no exhibe imagen, presione **f4** para transferir la imagen al dispositivo. Al presionar repetidamente la tecla **f4** alterna la imagen de la pantalla entre el monitor del equipo y el dispositivo.

Conexión de un dispositivo HDMI (sólo en algunos modelos)

Los modelos seleccionados incluyen un puerto HDMI (High Definition Multimedia Interface). El puerto HDMI permite conectar el equipo a un dispositivo de vídeo o audio opcional, como una televisión de alta definición o cualquier componente digital o de audio compatible.

El equipo puede admitir un dispositivo HDMI conectado al puerto HDMI, mientras simultáneamente admite una imagen en la pantalla del equipo o en cualquier otra pantalla externa admitida.

NOTA: Para transmitir señales de vídeo a través del puerto HDMI, necesita un cable HDMI (se compra por separado) disponible en la mayoría de las tiendas de informática y electrónica.

Para conectar un dispositivo de vídeo o audio al puerto HDMI:

1. Conecte un extremo del cable HDMI al puerto HDMI del equipo.

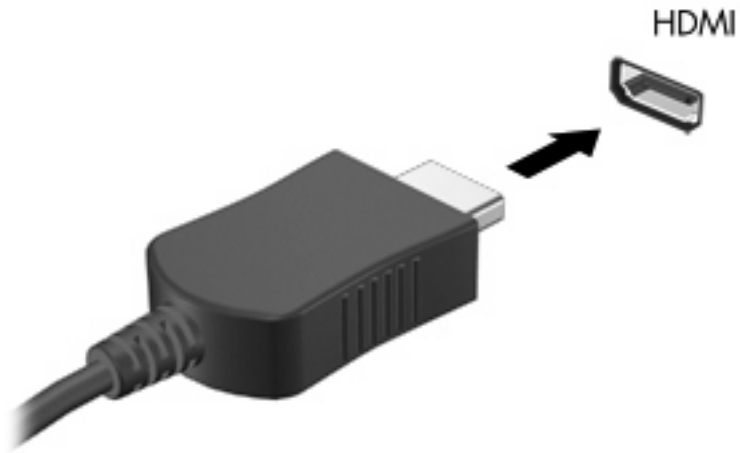

2. Conecte el otro extremo del cable al dispositivo de vídeo, según las instrucciones del fabricante del dispositivo.
3. Presione la tecla de acción **f4** en el equipo para alternar la imagen entre dispositivos de vídeo conectados al equipo.

Configuración del audio para HDMI (sólo en algunos modelos)

Para configurar el audio de HDMI, conecte primero un dispositivo de audio o vídeo, como TV de alta definición, al puerto HDMI de su equipo. Luego configure de la siguiente manera el dispositivo predeterminado para reproducción de audio:

1. Haga clic con el botón derecho del mouse en el icono **Altavoces** del área de notificación, en el extremo derecho de la barra de tareas, y luego haga clic en **Dispositivos de reproducción**.
2. En la ficha **Reproducción**, haga clic en **Salida digital** o **Dispositivo de salida digital (HDMI)**.
3. Haga clic en **Predeterminar** y luego haga clic en **Aceptar**.

Para devolver el audio a los altavoces del equipo, siga estos pasos:

1. Haga clic con el botón derecho del mouse en el icono **Altavoces** del área de notificación, en el extremo derecho de la barra de tareas, y luego haga clic en **Dispositivos de reproducción**.
2. En la ficha **Reproducción**, haga clic en **Altavoces**.
3. Haga clic en **Predeterminar** y luego haga clic en **Aceptar**.

Unidad óptica

Su equipo incluye una unidad óptica que amplía las funciones del equipo. Identifique qué tipo de dispositivo está instalado en su equipo para ver sus recursos. La unidad óptica le permite leer discos de datos, reproducir música y ver películas. Si su equipo incluye una unidad Blu-ray Disc ROM, también puede ver vídeo de alta definición a partir del disco.

Identificación de la unidad óptica instalada

▲ Seleccione **Inicio > Equipo**.

Verá una lista de todos los dispositivos instalados en su equipo, incluyendo su unidad óptica. Puede tener uno de los siguientes tipos de unidades:

- Unidad combinada de DVD±R/RW y CD-RW SuperMulti que admite doble capa
- Unidad combinada de DVD±R/RW y CD-RW SuperMulti que admite doble capa con LightScribe
- Unidad de Blu-ray ROM DVD±R/RW SuperMulti que admite doble capa
- Unidad de Blu-ray ROM y DVD±R/RW SuperMulti que admite doble capa con LightScribe

 **NOTA:** Es posible que algunas de las unidades antes listadas no sean admitidas por su equipo.

Uso de discos ópticos

Una unidad óptica reproduce discos ópticos. Su unidad óptica puede leer discos CD y DVD estándar y si es una unidad Blu-ray Disc ROM, también puede leer discos Blu-ray (BD).

Estos discos almacenan información, como música, fotos y películas. Los DVD tienen una mayor capacidad de almacenamiento que los CD y los BD tienen la mayor capacidad de todos.

 **NOTA:** Es posible que su equipo no sea compatible con algunas de las unidades ópticas enumeradas. Puede ser que las unidades no incluyan todas las unidades ópticas admitidas.

Algunas unidades ópticas también pueden grabar discos ópticos, como se describe en la siguiente tabla.

Tipo de unidad óptica	Graba CD-RW	Graba DVD±RW/R	Graba DVD±RW/R DL	Graba etiquetas en CD o DVD±RW/R con LightScribe
Unidad combinada de DVD±R/RW y CD-RW SuperMulti que admite doble capa	Sí	Sí	Sí	No
Unidad combinada de DVD±RW y CD-RW SuperMulti que admite doble capa con LightScribe	Sí	Sí	Sí	Sí
Unidad de Blu-ray ROM DVD±R/RW SuperMulti que admite doble capa	Sí	Sí	Sí	No
Unidad de Blu-ray ROM y DVD±R/RW SuperMulti que admite doble capa con LightScribe	Sí	Sí	Sí	Sí

 **PRECAUCIÓN:** Para evitar la posible degradación de audio y vídeo o la pérdida de funciones de audio o vídeo, no active la suspensión ni la hibernación mientras lee o graba en un disco.

Selección del disco adecuado

Una unidad óptica admite discos ópticos (CD, DVD y BD). Los CD, utilizados para guardar datos digitales, también se usan para grabaciones comerciales de audio y son prácticos para sus necesidades de almacenamiento personales. Los DVD y BD se usan principalmente para películas, software y copias de seguridad de datos. Los DVD y BD tienen el mismo formato que los CD, pero los DVD tienen de seis a siete veces la capacidad de almacenamiento de los CD y los BD tienen de cinco a seis veces la capacidad de almacenamiento de los DVD.

 **NOTA:** Es posible que la unidad óptica de su equipo no admita todos los tipos de discos ópticos que se mencionan en esta sección.

Discos CD-R

Los discos CD-R (escribir una vez) se utilizan en gran medida para crear una copia permanente de datos que pueden compartirse según sea necesario. Los usos típicos incluyen:

- Distribución de presentaciones de gran tamaño
- Compartimiento de fotos escaneadas o digitales, clips de vídeo y datos grabados
- Creación de sus propios CD de música
- Mantenimiento permanente de archivos informáticos y documentos escaneados
- Descarga de archivos de su disco duro para liberar espacio en el disco

Una vez que los datos están grabados, no es posible borrarlos ni sobrescribirlos.

Discos CD-RW

Use un CD-RW (CD regrabable) para almacenar grandes proyectos que deben actualizarse con frecuencia. Los usos típicos incluyen:

- Desarrollo y mantenimiento de documentos y archivos de proyecto de gran tamaño
- Transporte de archivos de trabajo
- Realización de copias de seguridad semanales de los archivos de la unidad de disco duro
- Actualización continua de fotos, vídeo, audio y datos

Discos DVD±RW/R

Use discos DVD±R para almacenar permanentemente grandes volúmenes de información. Una vez que los datos están grabados, no es posible borrarlos ni sobrescribirlos.

Discos DVD±RW/RW

Use discos DVD±RW si desea poder borrar o sobrescribir datos que ya había guardado antes. Este tipo de disco es ideal para probar grabaciones de audio o vídeo antes de grabarlas en un CD o DVD, que no puede modificarse.

Discos DVD±RW/R LightScribe

Use discos DVD+R LightScribe para compartir y almacenar datos, videos domésticos y fotos. Estos discos tienen compatibilidad de lectura con la mayoría de las unidades DVD-ROM y reproductores de DVD. Con una unidad que admite LightScribe y software LightScribe, puede grabar datos y entonces agregar una etiqueta en la parte exterior del disco.

Disco Blu-ray

También llamado BD, un disco Blu-ray es un formato de disco óptico de alta densidad para almacenar información digital, incluyendo vídeo de alta definición. Un disco Blu-ray de una capa puede almacenar 25 GB, casi cinco veces la capacidad de un DVD de una capa de 4,7 GB. Un disco Blu-ray de doble capa puede almacenar 50 GB, casi seis veces la capacidad de un DVD de doble capa de 8,5 GB.

Los usos típicos incluyen:

- Almacenamiento de grandes volúmenes de datos
- Reproducción y almacenamiento de video de alta definición
- Videojuegos

 **NOTA:** Como Blu-ray es un nuevo formato que contiene nuevas tecnologías, pueden surgir algunos problemas relacionados con discos, conexiones digitales, compatibilidad y/o rendimiento. Éstos no constituyen defectos del producto. No se garantiza la reproducción perfecta en todos los sistemas.

Reproducción de un CD, DVD o BD

1. Encienda el equipo.
2. Presione el botón de liberación **(1)** que se encuentra en la parte frontal de la unidad para liberar la bandeja para medios.
3. Extraiga la bandeja **(2)**.
4. Sujete el disco por los bordes para evitar el contacto con las superficies planas y colóquelo en el eje de la bandeja con la etiqueta hacia arriba.

 **NOTA:** Si la bandeja no está completamente accesible, incline el disco cuidadosamente para posicionarlo sobre el eje.

5. Presione suavemente el disco **(3)** hacia abajo en el eje de la bandeja hasta que encaje en la posición correcta.

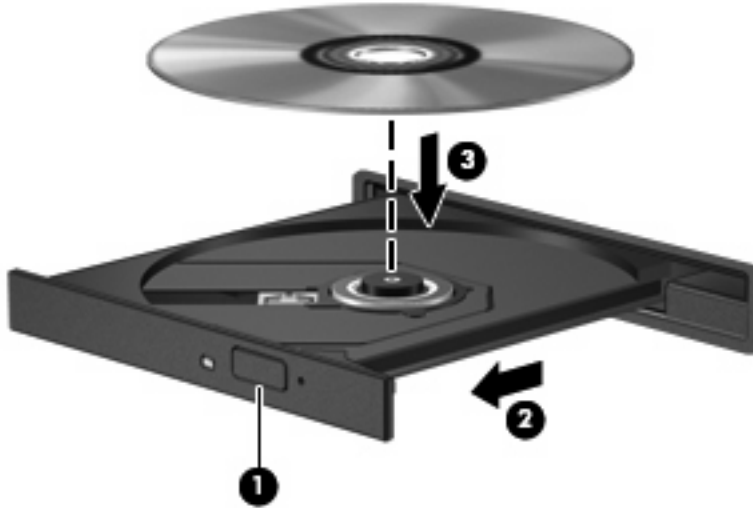

6. Cierre la bandeja para medios.

Si aún no ha configurado la Reproducción automática, como se describe en la siguiente sección, se abrirá un cuadro de diálogo de Reproducción automática. Se le solicitará que seleccione cómo desea utilizar el contenido de los medios.

 **NOTA:** Para obtener mejores resultados, asegúrese de que su adaptador de CA esté conectado a una fuente de alimentación externa al reproducir un BD.

Configuración de Reproducción automática

1. Seleccione **Inicio > Programas predeterminados > Cambiar configuración de Reproducción automática**.
2. Confirme que esté seleccionada la casilla de verificación **Usar la reproducción automática para todos los medios y dispositivos** en la esquina superior izquierda de la pantalla del equipo.
3. Haga clic en **Elegir un valor predeterminado** y luego seleccione una de las opciones disponibles para cada tipo de medio que aparece en la lista.
4. Haga clic en **Guardar**.

 **NOTA:** Elija CyberLink PowerDVD 8 para reproducir DVD.

NOTA: Para obtener más información sobre la Reproducción automática, consulte Ayuda y soporte técnico.

Cambio de configuraciones regionales para DVD

La mayoría de los DVD que contienen archivos con derechos de autor también contienen códigos de región. Los códigos de región ayudan a proteger internacionalmente las leyes de derechos de autor.

Sólo puede reproducir un DVD que contenga un código de región si éste coincide con la opción de región de su unidad de DVD.

△ **PRECAUCIÓN:** La configuración regional de la unidad de DVD se puede cambiar sólo 5 veces.

La opción de región que elija por quinta vez se transforma en la opción permanente de la unidad de DVD.

El número de cambios de región que aún queda por hacer aparece en la guía Región de DVD.

Para cambiar la configuración a través del sistema operativo:

1. Seleccione **Inicio > Panel de control > Sistema y seguridad**. A continuación, en el área **Sistema**, haga clic en **Administrador de dispositivos**.

 **NOTA:** Windows incluye el recurso de control de cuentas de usuario para mejorar la seguridad del equipo. Es posible que se le solicite su permiso o contraseña para tareas como la instalación de software, ejecución de utilidades o alteración de configuración de Windows. Consulte Ayuda y soporte técnico para obtener más información.

2. Haga clic en la flecha al lado de **Unidades de DVD/CD-ROM** para expandir la lista y mostrar todas las unidades instaladas.
3. Haga clic con el botón derecho en la unidad DVD en la cual desee cambiar las configuraciones de región y luego haga clic en **Propiedades**.
4. Efectúe los cambios deseados en la ficha **Región de DVD**.
5. Haga clic en **Aceptar**.

Observación de la advertencia de copyright

La copia no autorizada de material protegido por las leyes de copyright, incluyendo programas informáticos, películas, transmisiones y grabaciones de audio constituye un delito contra las leyes de copyright vigentes. No utilice este equipo para esos fines.

△ **PRECAUCIÓN:** Para evitar la pérdida de información o daños al disco, observe las siguientes pautas:

Antes de grabar en un disco, conecte el equipo a una fuente de alimentación externa confiable. No grabe un disco mientras el equipo está funcionando con alimentación por batería.

Antes de grabar un disco, cierre todos los programas abiertos con excepción del software de disco que está utilizando.

No copie directamente desde un disco de origen a un disco de destino o desde una unidad de red a un disco de destino. Guarde la información en su unidad de disco duro y luego grábela de su unidad de disco duro al disco de destino.

No use el teclado del equipo ni mueva el equipo mientras está grabando un disco. El proceso de grabación es sensible a las vibraciones.

 **NOTA:** Para obtener detalles acerca del uso del software incluido con el equipo, consulte las instrucciones del fabricante del software, que pueden suministrarse en un disco, en la ayuda del software o en el sitio web del fabricante.

Copia de un CD o DVD

1. Seleccione **Inicio > Todos los programas > CyberLink DVD Suite > Power2Go**.
2. Inserte en la unidad óptica el disco que desea copiar.

3. Haga clic en **Copiar** en la parte inferior derecha de la pantalla.

Power2Go lee el disco de origen y copia los datos en una carpeta temporal en su unidad de disco duro.

4. Cuando se le solicite, saque el disco de origen de la unidad óptica e inserte un disco en blanco en la unidad.

Después de que se copie la información, el disco que creó se expulsa automáticamente.

Creación (grabación) de un CD o DVD

Si su equipo incluye una unidad óptica de CD-RW, DVD-RW o DVD±RW, puede utilizar software como el Reproductor de Windows Media o CyberLink Power2Go para grabar archivos de datos y audio, incluyendo archivos de música MP3 y WAV. Para grabar archivos de vídeo en un CD o DVD, use MyDVD.

Siga estas instrucciones cuando grabe un CD o DVD:

- Antes de grabar un disco, guarde y cierre los archivos abiertos y cierre todos los programas.
- Por lo general, los CD-R o DVD-R son los mejores para grabar archivos de audio debido a que después de que se copia la información, no puede cambiarse.

 **NOTA:** No se puede crear un DVD de audio con CyberLink Power2Go.

- Debido a que algunos estéreos domésticos y de automóviles no reproducen CD-RW, utilice CD-R para grabar CD de música.
- Generalmente, los CD-RW o los DVD-RW son mejores para grabar archivos de datos o para probar grabaciones de audio o vídeo antes de que las copie en un CD o DVD que no puede alterar.
- Los reproductores de DVD que se usan en sistemas domésticos por lo general no admiten todos los formatos de DVD. Consulte la guía del usuario que viene con su reproductor de DVD para obtener una lista de los formatos compatibles.
- Un archivo MP3 usa menos espacio que otros formatos de archivos musicales y el proceso de creación de un disco de MP3 es el mismo que para crear un archivo de datos. Los archivos MP3 pueden reproducirse solo en reproductores de MP3 o en equipos con software de MP3 instalado.

Para grabar un CD o DVD, siga estos pasos:

1. Descargue o copie los archivos de origen en una carpeta en su disco duro.
2. Inserte un CD o DVD vacío en la unidad óptica.
3. Seleccione **Inicio > Todos los programas** y a continuación seleccione el nombre del programa que desea usar.

 **NOTA:** Algunos programas pueden encontrarse en subcarpetas.

4. Seleccione el tipo de CD o DVD que desea crear: datos, audio o vídeo.
5. Haga clic con el botón derecho del mouse en **Inicio**, haga clic en **Abrir el Explorador de Windows** y vaya a la carpeta donde se almacenaron los archivos de origen.
6. Abra la carpeta y luego arrastre los archivos a la unidad que contiene el disco óptico en blanco.
7. Inicie el proceso de grabación cuando lo indique el programa que ha seleccionado.

Para obtener instrucciones específicas, consulte las instrucciones del fabricante del software que pueden suministrarse en un disco, con el software, o en el sitio web del fabricante.

Respete la advertencia de copyright. La copia no autorizada de material protegido por las leyes de copyright, incluyendo programas informáticos, películas, transmisiones y grabaciones de audio constituye un delito contra las leyes de copyright vigentes. No utilice este equipo para esos fines.

Extracción de un disco óptico (CD, DVD o BD)

1. Presione el botón de liberación **(1)** que se encuentra en la parte frontal de la unidad con el fin de liberar la bandeja para medios y, a continuación, tire con suavidad de la bandeja **(2)** hacia afuera hasta que se detenga.
2. Extraiga el disco **(3)** de la bandeja ejerciendo una suave presión en el eje mientras levanta el disco sujetándolo por los bordes exteriores. Sostenga el disco siempre por los bordes para evitar tocar las superficies planas.

 **NOTA:** Si la bandeja para medios no está completamente accesible, incline cuidadosamente el disco mientras lo extrae.

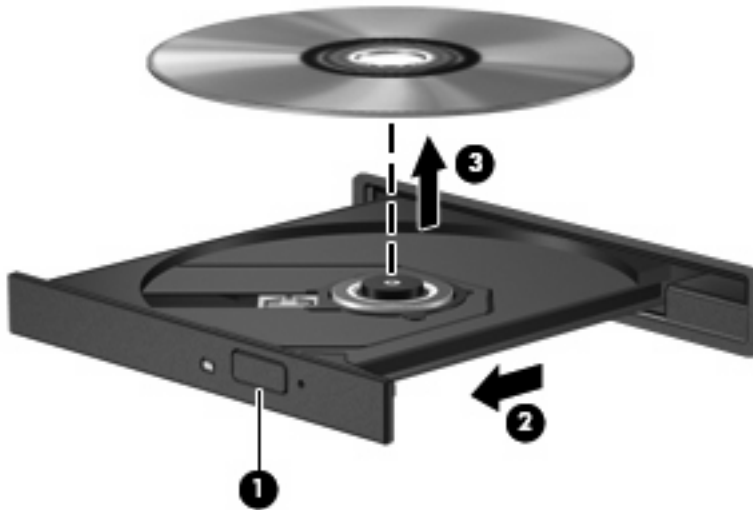

3. Cierre la bandeja para medios y coloque el disco en un estuche de protección.

Extracción de la unidad óptica

La unidad óptica puede extraerse para reducir el peso del equipo:

1. Guarde su trabajo.
2. Apague el equipo y cierre la pantalla.
Si no está seguro si el equipo está apagado o en hibernación, encienda el equipo presionando el botón de alimentación. Luego, apague el equipo mediante el sistema operativo.
3. Desconecte todos los dispositivos externos conectados al equipo.
4. Desconecte el cable de alimentación de la toma eléctrica de CA.
5. Voltee el equipo sobre una superficie plana.
6. Extraiga la batería del equipo.
7. Con la unidad de disco duro orientada hacia usted, afloje los 2 tornillos de la cubierta de la unidad de disco duro del equipo (1) y levántela (2).

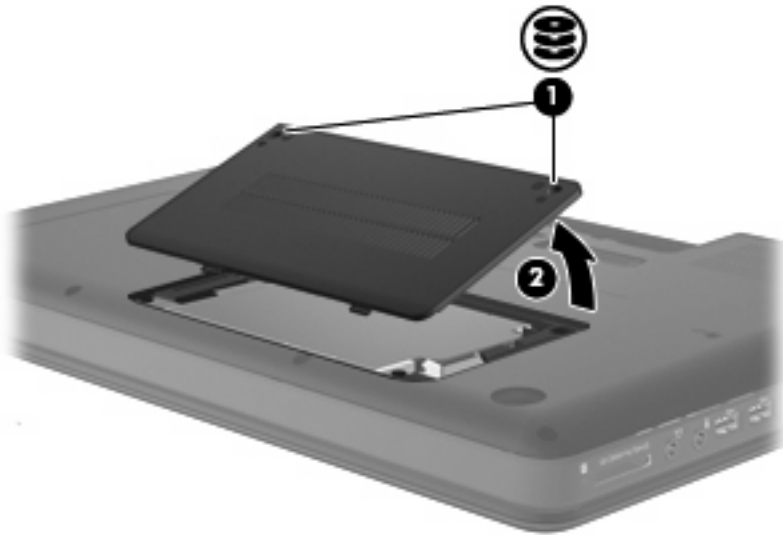

8. Extraiga el tornillo de seguridad de la unidad óptica.

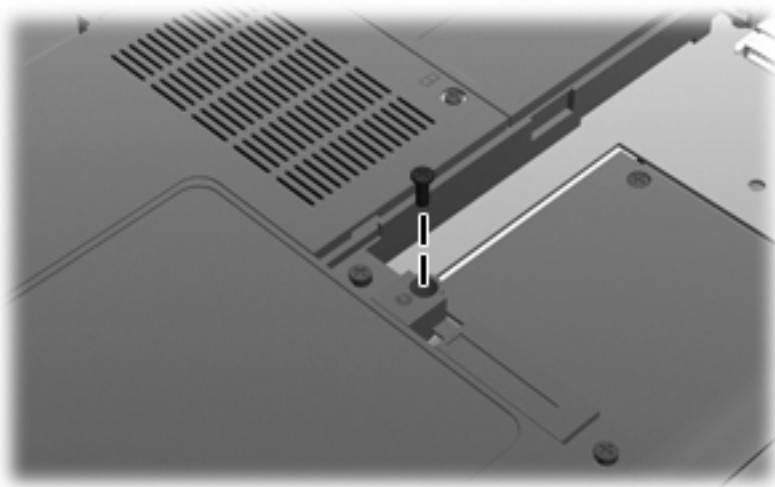

 **NOTA:** Puede ser necesario un destornillador para aflojar el soporte que sostiene la unidad óptica después de que se retire el tornillo de seguridad.

9. Extraiga la unidad óptica del compartimiento de la unidad óptica.

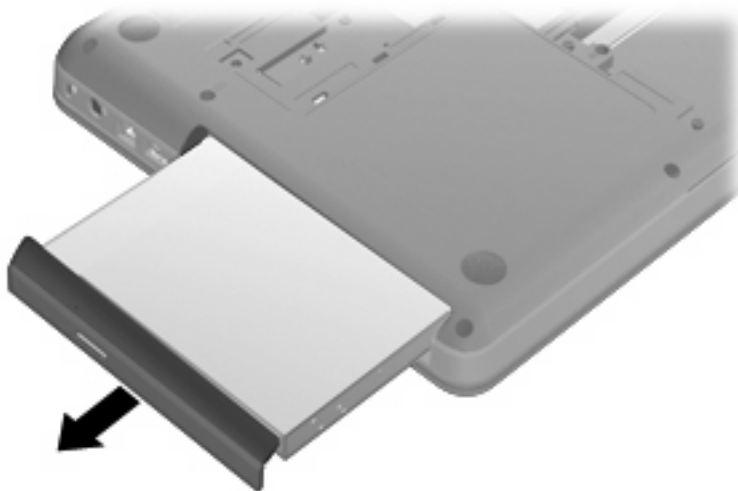

10. Sustitución del tornillo de seguridad:

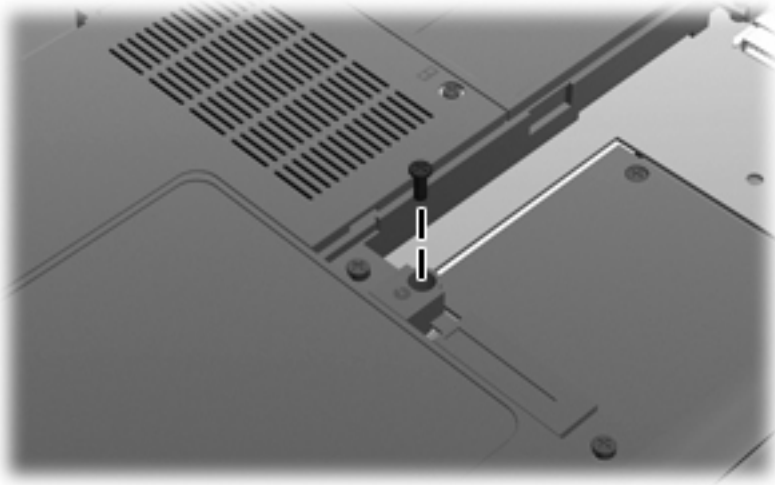

11. Alinee las pestañas (1) de la cubierta de la unidad de disco duro con las muescas del equipo, cierre la cubierta de la unidad de disco duro (2) y ajuste los tornillos de la unidad de disco duro (3).

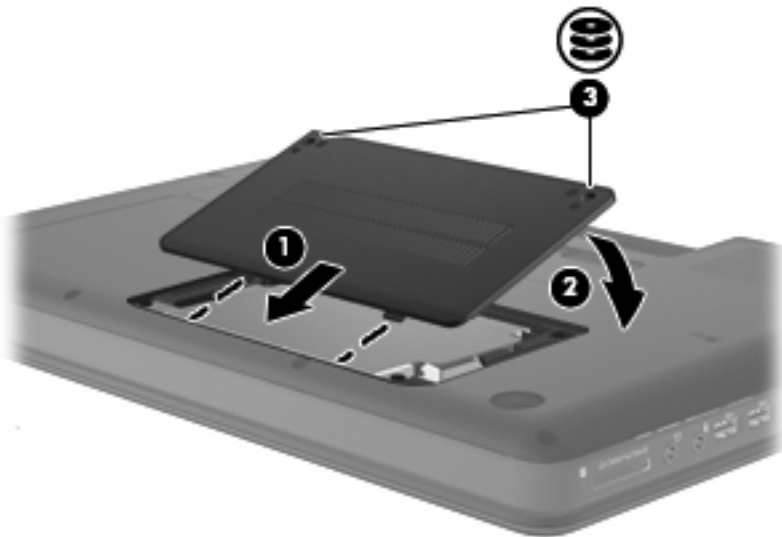

12. Vuelva a conectar la alimentación externa y los dispositivos externos.
13. Vuelva a colocar la batería, voltee el equipo y enciéndalo.

Cámara web (sólo en algunos modelos)

Su equipo puede incluir una cámara web integrada, ubicada en la parte superior de la pantalla. La cámara web es un dispositivo de entrada que le permite capturar y compartir vídeo. El software CyberLink YouCam preinstalado ofrece nuevos recursos que amplían la experiencia de la cámara web.

Para acceder a la cámara web y al software CyberLink YouCam, seleccione **Inicio > Todos los programas > CyberLink YouCam > CyberLink YouCam**.

 **NOTA:** La primera vez que acceda al software YouCam, puede ocurrir una pequeña demora mientras se carga el software.

El uso de YouCam como su software de la cámara web le permite contar con los siguientes recursos:

- **Vídeo:** Grabe y reproduzca vídeo de cámara web. También puede enviar por correo electrónico o subir vídeo a YouTube usando el icono de la interfaz del software.
- **Flujo de vídeo:** Cuando abre su programa de mensajería instantánea, YouCam muestra una barra de tareas flotante que le permite añadir efectos gráficos.
- **Efectos especiales:** Agregue marcos, filtros y emoticones a sus instantáneas y vídeo.
- **Instantáneas:** Capture un único cuadro o una "ráfaga" de instantáneas en rápida sucesión con la cámara web.
- **Conexión:** Envíe fotos y vídeo por correo electrónico usando el icono de la interfaz del software.

 **NOTA:** Para obtener instrucciones específicas, consulte las instrucciones del fabricante del software que pueden suministrarse en un disco, con el software, o en el sitio web del fabricante.

Consejos para el uso de la cámara web

Para lograr un desempeño excelente, observe las siguientes orientaciones al usar la cámara web:

- Asegúrese de tener la última versión de un programa de mensajería instantánea antes de iniciar una conversación de vídeo.
- Es posible que la cámara web no funcione correctamente con algunos firewalls de red.

 **NOTA:** Si tiene problemas para visualizar o enviar archivos multimedia a alguien en otra LAN o fuera de su firewall de red, desactive temporalmente el firewall, lleve a cabo la tarea que desea realizar y, a continuación, vuelva a activar el firewall. La seguridad puede verse comprometida durante el período en el que el firewall está desactivado. Para resolver el problema de forma permanente, reconfigure el firewall según sea necesario y ajuste las políticas y configuración de otros sistemas de detección de intrusos.

- Cuando sea posible, coloque fuentes de luz brillante detrás de la cámara y fuera del área de la imagen.

 **NOTA:** Para obtener detalles sobre el uso de la cámara web, haga clic en el menú Ayuda del software de la cámara web.

Ajuste de las propiedades de la cámara web

Es posible ajustar las propiedades de la cámara web usando el cuadro de diálogo Propiedades, accesible desde varios programas que usan la cámara web, por lo general desde un menú de configuración, ajustes o propiedades:

- **Brillo:** Controla la cantidad de luz que se incorpora a la imagen. Una configuración con mayor brillo, crea una imagen más brillante; una configuración con menor brillo crea una imagen más oscura.
- **Contraste:** Controla la diferencia entre las áreas más claras y más oscuras de la imagen. Un ajuste de mayor contraste intensifica la imagen; uno de menor contraste mantiene más del rango dinámico de la información original, pero con ello se logra una imagen más plana.
- **Tinte:** Controla el aspecto de un color que lo distingue de otro color (lo que hace que un color sea rojo, verde o azul). El tinte es diferente de la saturación, que mide la intensidad del tinte.
- **Saturación:** Controla la intensidad del color en la imagen final. Un ajuste de mayor saturación crea una imagen más destacada; uno de menor saturación crea una imagen más sutil.
- **Nitidez:** Controla la definición de los extremos en una imagen. Un ajuste de mayor nitidez crea una imagen más definida; un ajuste con menos nitidez crea una imagen más suave.
- **Gamma:** Controla el contraste que afecta los grises de nivel medio o los tonos medios de una imagen. El ajuste de gamma de una imagen le permite cambiar los valores de brillo del rango medio de los tonos grises sin alterar demasiado las áreas con sombras y las destacadas. La reducción de gamma hace que los grises se vean negros y que los colores oscuros sean aún más oscuros.
- **Compensación de luz de fondo:** Compensa en casos en los que la persona tiene mucha luz de fondo para evitar que la imagen aparezca oscura debido al efecto de rayas o contraluz.

Para obtener información sobre el uso de la cámara web, seleccione **Inicio > Ayuda y soporte técnico**.

Solución de problemas

Las siguientes secciones describen diversos problemas frecuentes y sus soluciones.

La bandeja para discos ópticos no se abre para extraer un CD, un DVD o un BD

1. Inserte el extremo de un clip (1) en el acceso de liberación de la parte frontal de la unidad.
2. Presione con suavidad el clip hasta que la bandeja quede liberada y luego tire de ella hacia afuera (2) hasta que se detenga.
3. Extraiga el disco (3) de la bandeja ejerciendo una suave presión en el eje mientras levanta el disco sujetándolo por los bordes exteriores. Sostenga el disco siempre por los bordes para evitar tocar las superficies planas.

 **NOTA:** Si la bandeja para medios no está completamente accesible, incline cuidadosamente el disco mientras lo extrae.

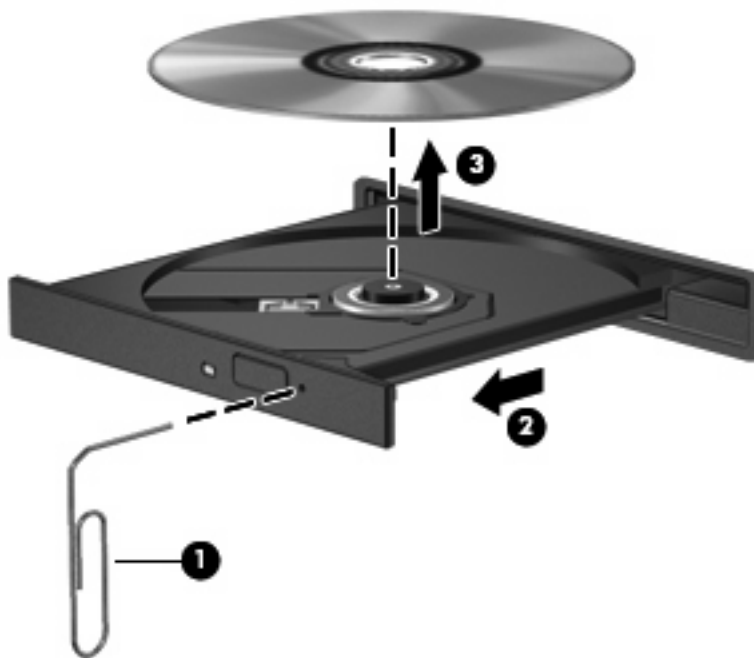

4. Cierre la bandeja para medios y coloque el disco en un estuche de protección.

El equipo no detecta la unidad óptica

Si Windows no detecta un dispositivo instalado, es posible que esté faltando el software del controlador o que éste se encuentre dañado. Si sospecha que no se está detectando la unidad óptica, verifique que la unidad óptica aparezca enumerada en la utilidad Administrador de dispositivos.

1. Extraiga el disco de la unidad.
2. Haga clic en **Inicio > Panel de control > Sistema y seguridad**. A continuación, en el área **Sistema**, haga clic en **Administrador de dispositivos**.

3. En la ventana del Administrador de dispositivos, haga clic en la flecha que está al lado de Unidades de DVD/CD-ROM para expandir la lista y mostrar todas las unidades instaladas.
4. Haga clic con el botón derecho del mouse en la lista de unidades ópticas para realizar las siguientes tareas:
 - Actualizar software de controlador
 - Desactivar
 - Desinstalar
 - Buscar cambios de hardware. Windows busca en su sistema el hardware instalado e instala cualquier controlador que se necesite.
 - Haga clic en **Propiedades** para ver si el dispositivo está funcionando adecuadamente:
 - La ventana Propiedades proporciona detalles sobre el dispositivo para ayudarlo a solucionar problemas.
 - Haga clic en la ficha **Controlador** para actualizar, desactivar o desinstalar controladores para este dispositivo.

No se puede reproducir un disco

- Guarde su trabajo y cierre todos los programas abiertos antes de reproducir un CD o un DVD.
- Cierre la sesión en Internet antes de reproducir un CD o un DVD.
- Asegúrese de que insertó el disco adecuadamente.
- Asegúrese de que el disco esté limpio. Si es necesario, limpie el disco con agua filtrada y un paño libre de pelusas. Limpie desde el centro del disco hacia el borde externo.
- Revise que el disco no tenga rayones. Si encuentra alguno, trate el disco con un kit para reparación de discos ópticos disponible en muchas tiendas de artículos electrónicos.
- Desactive el modo de suspensión antes de reproducir el disco.

No inicie la hibernación ni la suspensión mientras esté reproduciendo un disco. De lo contrario, puede aparecer un mensaje de advertencia que le preguntará si quiere continuar. Si aparece este mensaje, seleccione **No**. Después de hacer clic en No, el equipo puede comportarse de alguna de estas formas:

- La reproducción puede reanudarse.
- 0 –
- Puede cerrarse la ventana de reproducción del programa multimedia. Para volver a reproducir el disco, haga clic en el botón **Reproducir** en su programa multimedia para reiniciar el disco. En casos excepcionales, podrá ser necesario salir del programa y reiniciarlo a continuación.
 - Aumente los recursos del sistema:
 - Apague los dispositivos externos como impresoras y escáneres. Al desconectar estos dispositivos se liberarán valiosos recursos del sistema y obtendrá una mejor reproducción.
 - Cambie las propiedades de color del área de trabajo. Como el ojo humano no puede notar fácilmente la diferencia entre los colores más allá de 16 bits, usted no debe observar ninguna

pérdida de color mientras ve una película si disminuye las propiedades de color del sistema a 16 bits, de la siguiente manera:

1. Haga clic con el botón derecho en un área libre del escritorio del equipo y seleccione **Resolución de pantalla**.
2. Seleccione **Configuración avanzada > ficha Monitor**.
3. Seleccione **Color de alta densidad (16 bits)**, si es que aún no está seleccionada.
4. Haga clic en **Aceptar**.

Un disco no se reproduce de forma automática

1. Haga clic en **Inicio > Programas predeterminados > Cambiar configuración de reproducción automática**.
2. Seleccione la casilla de verificación de **Usar la reproducción automática para todos los medios y dispositivos**.
3. Haga clic en **Guardar**.

Ahora, el CD, el DVD o el BD debe iniciarse automáticamente cuando se inserta en la unidad óptica.

Una película se detiene, salta o se reproduce de forma errática

- Limpie el disco.
- Conserve los recursos del sistema siguiendo estas sugerencias:
 - Salga de Internet.
 - Cambio de las propiedades de color del equipo:
 1. Haga clic con el botón derecho en un área libre del escritorio del equipo y seleccione **Resolución de pantalla**.
 2. Seleccione **Configuración avanzada > ficha Monitor**.
 3. Seleccione **Color de alta densidad (16 bits)**, si es que aún no está seleccionada.
 4. Haga clic en **Aceptar**.
 - Desconecte los dispositivos externos, como una impresora, un escáner, una cámara o un dispositivo pocket PC.

Una película no puede verse en una pantalla externa

1. Si tanto la pantalla del equipo como un monitor externo están encendidos, presione **f4** una o más veces para alternar la visualización entre ambas pantallas.
2. Ajuste las configuraciones del monitor para que la pantalla externa sea la pantalla principal:
 - a. Haga clic con el botón derecho en un área libre del escritorio del equipo y seleccione **Resolución de pantalla**.
 - b. Especifique una pantalla primaria y una pantalla secundaria.

 **NOTA:** Al utilizar ambas pantallas, la imagen del DVD no aparecerá en ninguna de las pantallas designadas como pantalla secundaria.

Para obtener información sobre problemas con multimedia no abordados en esta guía, vaya a **Inicio > Ayuda y soporte técnico**.

El proceso de grabación de un disco no se inicia, o se detiene antes de completarse

- Asegúrese de que todos los programas están cerrados.
- Apague el modo de suspensión e hibernación.
- Cerciórese de que está usando el tipo correcto de disco para su unidad. Consulte la sección “Selección del disco correcto” para obtener mayor información sobre los tipos de discos.
- Asegúrese de que el disco está insertado adecuadamente.
- Seleccione una velocidad de grabación menor y vuelva a intentarlo.
- Si está copiando un disco, guarde la información del disco de origen en su unidad de disco duro antes de intentar grabar los contenidos en un nuevo disco y luego haga la grabación desde su disco duro.
- Reinstale el dispositivo de grabación de discos que se encuentra en la categoría Unidades de DVD o CD-ROM en el Administrador de dispositivos.

Cuando un DVD se reproduce en un Reproductor de Windows Media no produce ningún sonido ni aparece nada

Use CyberLink PowerDVD 8 para reproducir un DVD. CyberLink PowerDVD 8 se encuentra instalado en el equipo y también se encuentra disponible en el sitio Web de HP en <http://www.hp.com>.

Se debe reinstalar un controlador del dispositivo

1. Extraiga el disco de la unidad.
2. Seleccione **Inicio > Panel de control > Sistema y seguridad**. A continuación, en el área **Sistema**, haga clic en **Administrador de dispositivos**.
3. En la ventana Administrador de dispositivos, haga clic en la flecha al lado del tipo de controlador que desea desinstalar y reinstalar (por ejemplo DVD/CD-ROM, módems, etc.).
4. Haga clic con el botón derecho del mouse en la lista de dispositivos y a continuación haga clic en **Desinstalar**. Cuando se le solicite, confirme que desea borrar el dispositivo pero no reinicie el equipo. Repita el procedimiento con los otros controladores que desee borrar.
5. En la ventana Administrador de dispositivos, haga clic en **Acción** y a continuación haga clic en **Buscar cambios de hardware**. Windows busca en su sistema el hardware instalado e instala los controladores predeterminados para cualquier dispositivo que requiera controladores.

 **NOTA:** Si se le solicita que reinicie el equipo, guarde todos los archivos abiertos y luego reinícielo.

6. Si es necesario, vuelva a abrir el Administrador de dispositivos y verifique que los controladores vuelvan a aparecer en la lista.
7. Vuelva a ejecutar su programa.

Si la desinstalación y reinstalación de los controladores del dispositivo no corrigen el problema, es posible que tenga que actualizar los controladores usando los procedimientos que aparecen en las siguientes secciones.

Obtención de los controladores de dispositivos HP más recientes

1. Abra su explorador Web y vaya a <http://www.hp.com/support> y seleccione su país o región.
2. Haga clic en la opción de descarga de controladores y software, coloque en el cuadro de búsqueda el número de modelo de su equipo y a continuación presione [intro](#).
3. Haga clic en su producto específico de los modelos listados.
4. Haga clic en el sistema operativo Windows 7.
5. Cuando aparezca la lista de controladores, haga clic en un controlador actualizado para abrir una ventana que contenga información adicional.
6. Haga clic en **Instalar ahora** para instalar el controlador actualizado sin descargar el archivo.

– o –

Haga clic en **Sólo descargar** para guardar el archivo en su equipo. Cuando se le solicite, haga clic en **Guardar** y luego seleccione un lugar de almacenamiento en su disco duro.

Después de que se descargue el archivo, navegue a la carpeta donde lo guardó y haga doble clic en el archivo para instalarlo.

7. Si se le solicita que lo haga, reinicie el equipo después de que haya concluido la instalación y luego verifique el funcionamiento del dispositivo.

Obtención de los controladores de dispositivo de Windows más recientes

Puede obtener los controladores de dispositivos de Windows más recientes usando Windows Update. Este recurso puede configurarse para que busque e instale automáticamente actualizaciones para el sistema operativo de Windows y otros productos de Microsoft.

Para usar Windows Update:

1. Haga clic en **Inicio > Todos los programas > Windows Update**.

 **NOTA:** Si no configuró previamente Windows Update, se le solicitará que introduzca la configuración antes de poder buscar actualizaciones.

2. Haga clic en **Buscar actualizaciones**.
3. Siga las instrucciones que aparecen en la pantalla.

5 Administración de energía

Configuración de opciones de energía

Uso de estados de ahorro de energía

El equipo tiene dos estados de ahorro de energía activados de fábrica: suspensión e hibernación.

Al iniciar la suspensión, los indicadores luminosos de alimentación se encienden de forma intermitente y la pantalla se pone en blanco. Su trabajo se guardará en la memoria permitiendo su salida del estado de suspensión más rápido que si saliera de la hibernación. Si su equipo está en el estado de suspensión por un periodo largo de tiempo o su batería está en nivel crítico durante el estado de suspensión, el equipo inicia la hibernación.

Cuando se inicia la hibernación, su trabajo es guardado en un archivo de hibernación en el disco duro y el equipo se apaga.

△ **PRECAUCIÓN:** Para evitar la posible degradación de audio y vídeo, la pérdida de funciones de reproducción de audio o vídeo o la pérdida de información, no inicie la suspensión ni la hibernación mientras esté leyendo o grabando un disco o una tarjeta multimedia externa.

📄 **NOTA:** No es posible iniciar ningún tipo de conexión de red ni realizar funciones del equipo mientras esté en suspensión o en hibernación.

Inicio y salida de la suspensión

El sistema está configurado de fábrica para iniciar la suspensión después de 15 minutos de inactividad cuando es alimentado por batería y 30 minutos de inactividad cuando recibe alimentación externa.

Es posible modificar las configuraciones de energía y los tiempos de espera mediante Opciones de energía del Panel de control de Windows®.

Con el equipo encendido, puede iniciar la suspensión de cualquiera de las siguientes maneras:

- Presione brevemente el botón de alimentación.
- Cierre la pantalla.
- Haga clic en **Inicio**, en la flecha próxima al botón Apagar y, a continuación, haga clic en **Suspender**.

Puede salir de la suspensión de cualquiera de las siguientes maneras:

- Presione brevemente el botón de alimentación.
- Si la pantalla está cerrada, ábrala.

- Presione una tecla del teclado o un botón del control remoto.
- Active el TouchPad.

Cuando el equipo sale de la suspensión, los indicadores luminosos de alimentación se encienden y su trabajo vuelve a la pantalla donde paró de trabajar.

 **NOTA:** Si estableció una contraseña para que se le solicite cuando el equipo sale de la suspensión, deberá introducir su contraseña de Windows para que su trabajo vuelva a la pantalla.

Inicio y salida de la hibernación

El sistema viene configurado de fábrica para iniciar la hibernación después de 1.080 minutos (18 horas) de inactividad cuando es alimentado por batería, 1.080 minutos (18 horas) de inactividad cuando recibe alimentación externa o cuando la batería alcanza un nivel crítico.

Es posible modificar las configuraciones de energía y los intervalos de tiempo mediante Opciones de energía del Panel de control de Windows.

Para iniciar la hibernación.

- ▲ Haga clic en **Inicio**, en la flecha próxima al botón Apagar y, a continuación, haga clic en **Hibernar**.

Para salir de la hibernación.

- ▲ Presione brevemente el botón de alimentación.

Cuando el equipo sale de la hibernación, los indicadores luminosos de alimentación se encienden y su trabajo vuelve a la pantalla donde paró de trabajar.

 **NOTA:** Si estableció una contraseña para que se le solicite cuando el equipo sale de la hibernación, deberá introducir su contraseña de Windows para que su trabajo vuelva a la pantalla.

Uso del medidor de batería

El medidor de batería está localizado en el área de notificación, en el extremo derecho de la barra de tareas. El medidor de batería le permitirá tener un rápido acceso a las configuraciones de energía, ver la cantidad que resta de la carga de la batería y seleccionar una opción de alimentación diferente.

- Para ver el porcentaje de lo que resta de la carga de la batería y el plan de energía actual, mueva el puntero sobre el icono del medidor de batería.
- Para poder acceder a las Opciones de energía o para cambiar la opción de alimentación, haga clic en el icono del medidor de la batería y seleccione un ítem de la lista.

Los diferentes iconos del medidor de batería indican si el equipo está funcionando con alimentación por batería o con alimentación externa. El icono también muestra un mensaje en caso de que la batería se encuentre en un nivel bajo, crítico o de batería de reserva.

Para ocultar o exhibir el icono del medidor de batería:

1. Haga clic con el botón derecho en el icono **Mostrar iconos ocultos** (la flecha a la izquierda del área de notificación).
2. Haga clic en **Personalizar iconos de notificación**.

3. En **Comportamientos**, seleccione **Mostrar icono y notificaciones** para el icono Energía.
4. Haga clic en **Aceptar**.

Uso de planes de energía

Una combinación de energía es un conjunto de configuraciones del sistema que administra la forma en que el equipo usa la energía. Los planes de energía pueden ayudarle a ahorrar energía y maximizar el desempeño del equipo.

Se encuentran disponibles los siguientes planes de energía:

- Recomendado por HP
- Alto rendimiento
- Economizador de energía

Es posible modificar las configuraciones de estos planes de energía a través de Opciones de energía.

Visualización del plan de energía actual

- ▲ Haga clic en el icono del medidor de energía en el área de notificación, en el extremo derecho de la barra de tareas.

– o –

Seleccione **Inicio > Panel de control > Sistema y seguridad > Opciones de energía**.

Selección de un plan de energía diferente

- ▲ Haga clic en el icono del medidor de batería en el área de notificación y luego seleccione un plan de energía de la lista.

– o –

Seleccione **Inicio > Panel de control > Sistema y seguridad > Opciones de energía** y luego seleccione un plan de energía de la lista.

Personalización de planes de energía

1. Haga clic en el icono del medidor de batería en el área de notificación y entonces haga clic en **Opciones de energía**.

– o –

Seleccione **Inicio > Panel de control > Sistema y seguridad > Opciones de energía**.

2. Seleccione un plan de energía y luego haga clic en **Cambiar la configuración del plan**.
3. Cambie la configuración según sea necesario.
4. Para cambiar configuraciones adicionales, haga clic en **Cambiar la configuración avanzada de energía** y haga sus cambios.

Configuración de protección por contraseña para la salida de la suspensión o la hibernación

Para que el equipo solicite una contraseña cuando sale de la suspensión o la hibernación, siga estos pasos:

1. Seleccione **Inicio > Panel de control > Sistema y seguridad > Opciones de energía**.
2. En el panel izquierdo, haga clic en **Requerir contraseña al reactivarse**.
3. Haga clic en **Cambiar la configuración actualmente no disponible**.
4. Haga clic en **Requerir contraseña (recomendado)**.
5. Haga clic en **Guardar cambios**.

Uso de alimentación de CA externa

La alimentación de CA externa se suministra a través de un adaptador de CA aprobado.

- △ **¡ADVERTENCIA!** Para reducir posibles problemas de seguridad, debe usar sólo el adaptador de CA que se suministra con el equipo, un adaptador de CA de repuesto suministrado por HP o un adaptador de CA compatible adquirido a HP.

Conecte el equipo a la alimentación de CA externa en cualquiera de las siguientes condiciones:

- △ **¡ADVERTENCIA!** No cargue la batería a bordo de un avión.

- Cuando cargue o calibre una batería.
- Cuando esté instalando o modificando el software del sistema
- Cuando esté grabando información en un CD o DVD

Cuando conecte el equipo a la alimentación de CA externa, ocurrirán los siguientes eventos:

- La batería comienza a cargarse.
- Si el equipo se enciende, el ícono del medidor de batería en el área de notificación cambia su apariencia.

Cuando desconecte la alimentación de CA externa, ocurrirán los siguientes eventos:

- El equipo cambia a alimentación por batería.
- El brillo de la pantalla disminuye automáticamente para permitir que la batería dure más tiempo. Para aumentar el brillo de la pantalla, presione la tecla de acción **f3** o conecte nuevamente el adaptador de CA.

Conexión del adaptador de CA

⚠ **¡ADVERTENCIA!** Para reducir el riesgo de que se produzcan descargas eléctricas o daños en el equipo:

Conecte el cable de alimentación a una toma eléctrica de CA a la que pueda acceder con facilidad en todo momento.

Desconecte la alimentación del equipo desenchufando el cable de alimentación de la toma eléctrica de CA (y no desenchufando el cable de alimentación del equipo).

Si el cable de alimentación del equipo que se le suministra dispone de un enchufe de tres patas, conéctelo a una fuente de alimentación de tres patas con conexión a tierra. No desactive la pata de conexión a tierra del cable de alimentación, por ejemplo conectando un adaptador de dos patas. El enchufe de conexión a tierra es un recurso de seguridad muy importante.

Para conectar el equipo a la fuente de alimentación externa de CA, siga estos pasos:

1. Conecte el adaptador de CA al conector de alimentación **(1)** en el equipo.
2. Conecte el cable de alimentación al adaptador de CA **(2)**.
3. Conecte el otro extremo del cable de alimentación a una toma eléctrica de CA **(3)**.

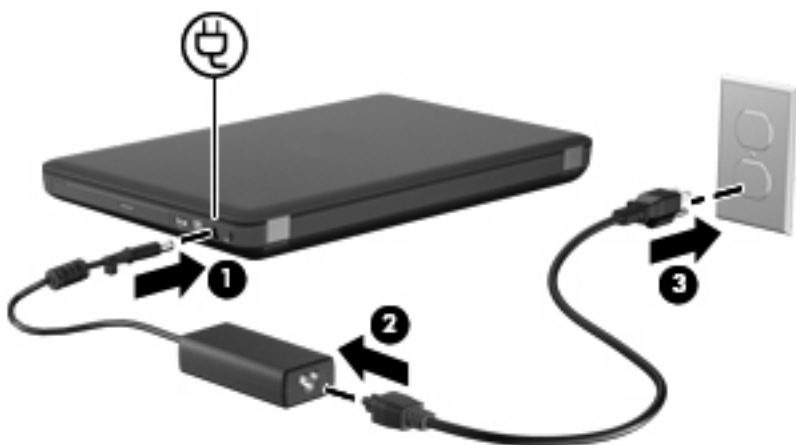

Prueba de un adaptador de CA

Pruebe el adaptador de CA si el equipo presenta alguno de los siguientes síntomas cuando se conecta a la alimentación de CA:

- El equipo no se enciende.
- La pantalla no se enciende.
- El indicador luminoso de alimentación permanece apagado.

Para probar el adaptador de CA:

1. Extraiga la batería del equipo.
2. Conecte el adaptador de CA al equipo y entonces a una toma eléctrica de CA.
3. Encienda el equipo.
 - Si los indicadores luminosos se **encienden**, el adaptador de CA está funcionando adecuadamente.
 - Si el indicador luminoso permanece **apagado**, el adaptador de CA no está funcionando y debe ser sustituido. Póngase en contacto con el soporte técnico para obtener información sobre cómo obtener un adaptador de CA de repuesto. Seleccione **Inicio > Ayuda y soporte técnico > Obtener asistencia**.

Uso de alimentación por batería

Cuando hay una batería cargada en el equipo y éste no está conectado a una fuente de alimentación externa, el equipo funciona con alimentación por batería. Cuando hay una batería cargada en el equipo y éste está conectado a una fuente de alimentación de CA externa, el equipo funciona con alimentación de CA.

Si el equipo contiene una batería cargada y está funcionando con alimentación de CA externa suministrada a través del adaptador de CA, el equipo cambiará a alimentación por batería si el adaptador de CA se desconecta.

 **NOTA:** El brillo de la pantalla disminuye para permitir que la batería dure más tiempo cuando se desconecta la alimentación de CA. Para aumentar el brillo de la pantalla, presione la tecla de acción **f3** o conecte nuevamente el adaptador de CA.

Puede dejar una batería en el equipo o guardarla en otro lugar según la forma en que trabaje. Mantener la batería en el equipo siempre que esté conectado a una fuente de alimentación de CA externa permite que se cargue la batería y también protege su trabajo en caso de que se produzca una pérdida de energía. Sin embargo, una batería en el equipo se descarga lentamente cuando el equipo está apagado y desconectado de una fuente de alimentación externa.

 **¡ADVERTENCIA!** Para reducir riesgos a la seguridad, use solamente la batería suministrada con el equipo, una batería de reemplazo suministrada por HP, o una batería compatible comprada a HP.

La duración de la batería varía de acuerdo con las configuraciones de administración de energía, los programas que ejecuta el equipo, la luminosidad de la pantalla, los dispositivos externos conectados al equipo y otros factores.

Exhibición de la carga restante de la batería

- ▲ Mueva el puntero sobre el ícono del medidor de batería en el área de notificación, en el extremo derecho de la barra de tareas.

Cómo encontrar información sobre la batería en Ayuda y soporte técnico.

Ayuda y soporte técnico proporciona las siguientes herramientas e información:

- La herramienta de verificación de la batería para examinar el desempeño de la batería
- Información sobre calibración, administración de energía y sobre los cuidados apropiados a ser tomados para que la batería dure más
- Información sobre los tipos de baterías, sus especificaciones, ciclos de vida y capacidad

Para acceder a información sobre la batería:

- ▲ Seleccione **Inicio > Ayuda y soporte técnico > Aprender > Planes de energía: Preguntas más frecuentes.**

Uso de Verificación de la batería HP

Ayuda y soporte técnico proporciona información sobre el estado de la batería instalada en el equipo.

Para realizar una verificación de la batería:

1. Conecte el adaptador de CA al equipo.

 **NOTA:** El equipo debe estar conectado a una fuente de alimentación externa para que Verificación de la batería HP funcione correctamente.

2. Seleccione **Inicio > Ayuda y soporte técnico > Resolución de problemas > Eléctrica, térmica y mecánica.**
3. Haga clic en la ficha **Energía** y a continuación en **Verificación de la batería.**

Verificación de la batería HP examina la batería y sus células para ver si funcionan correctamente y entonces informa los resultados de la verificación.

Inserción o extracción de la batería

- △ **PRECAUCIÓN:** Si se extrae una batería que es la única fuente de alimentación, esto puede provocar la pérdida de información. Para evitar la pérdida de información, guarde su trabajo e inicie la hibernación o apague el equipo a través de Windows antes de retirar la batería.

Para insertar la batería:

1. Voltee el equipo sobre una superficie plana.

2. Alinee las pestañas de la batería con las muescas del equipo, inserte la batería (1) y luego gire la batería hacia abajo (2) en el compartimiento de la batería. El pestillo de liberación de la batería (3) fija la batería automáticamente en la posición correcta.

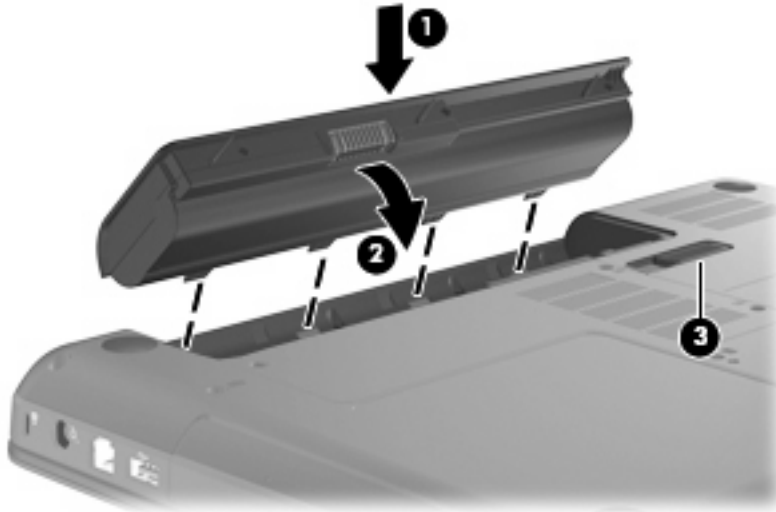

Para extraer la batería:

1. Voltee el equipo sobre una superficie plana.
2. Deslice el pestillo de liberación de la batería (1) para liberar la batería.
3. Gire la batería hacia arriba (2) y sáquela del equipo (3).

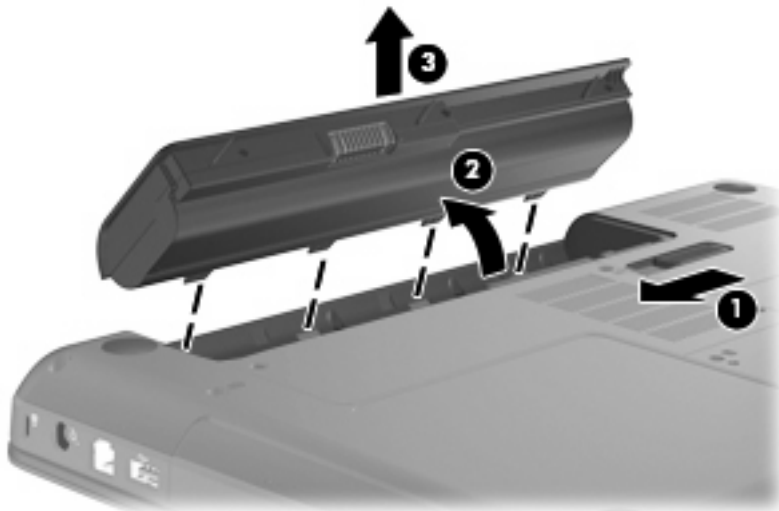

Carga de una batería

⚠ **¡ADVERTENCIA!** No cargue la batería del equipo a bordo de un avión.

La batería se carga mientras el equipo está conectado a la alimentación externa a través del adaptador de CA o de un adaptador de alimentación opcional.

Una batería puede cargarse ya sea cuando el equipo esté apagado o en uso, pero se cargará más rápido si está apagado.

La carga puede tardar más si la batería es nueva, si no se ha utilizado durante dos o más semanas, o si su temperatura es muy superior o muy inferior a la temperatura ambiente.

Para prolongar la vida útil de la batería y optimizar la precisión de los mensajes de carga de la batería, siga estas recomendaciones:

- Si está cargando una nueva batería, cárguela por completo antes de encender el equipo.

 **NOTA:** Si el equipo está encendido mientras se está cargando la batería, el medidor de la batería en el área de notificación puede mostrar una carga del 100 por ciento antes de que la batería esté totalmente cargada.

- Deje que la batería se descargue menos del cinco por ciento de la carga total utilizándola de forma normal antes de cargarla.
- Si no se ha utilizado la batería durante uno o varios meses, calíbrela en lugar de simplemente cargarla.

Maximización del tiempo de descarga de la batería

El tiempo de descarga de la batería varía según los recursos que utilice mientras utilice la alimentación por batería. El tiempo de descarga máximo se reduce gradualmente, a medida que se degrada naturalmente la capacidad de almacenamiento de la batería.

Consejos para maximizar el tiempo de descarga de la batería:

- Disminuya el brillo de la pantalla.
- Verifique si la opción Economizador de energía se encuentra configurada en Opciones de energía.
- Saque la batería del PC portátil cuando no esté en uso o cargándose.
- Guarde la batería en un lugar fresco y seco.

Administración de los niveles de batería baja

La información de esta sección describe las alertas y las respuestas del sistema configuradas de fábrica. Algunas alertas de condición de batería baja y respuestas del sistema pueden modificarse utilizando Opciones de energía en el Panel de control de Windows. Las preferencias configuradas en Opciones de energía no afectan a los indicadores luminosos.

Identificación de niveles de batería bajos

El equipo toma las siguientes acciones en los casos de nivel de batería crítica:

- Si la hibernación está activada y el equipo está encendido o en suspensión, el equipo iniciará la hibernación.
- Si la hibernación está desactivada y el equipo está encendido o en suspensión, permanecerá un instante en suspensión y a continuación se apagará. La información que no se haya guardado se perderá.

Resolución de nivel de batería bajo

- △ **PRECAUCIÓN:** Para reducir el riesgo de pérdida de información cuando el equipo alcanza un nivel de batería crítico y ha iniciado la hibernación, no restaure la alimentación hasta que se apaguen los indicadores luminosos de alimentación.
-

Para solucionar un nivel de batería bajo cuando se dispone de alimentación externa

- ▲ Conecte uno de los siguientes dispositivos:
- Adaptador de CA
 - Adaptador opcional de alimentación

Para resolver un nivel de batería bajo cuando una batería cargada esté disponible

1. Apague el equipo o inicie la Hibernación.
2. Extraiga la batería descargada y luego inserte una batería cargada.
3. Encienda el equipo.

Para resolver un nivel de batería bajo cuando no disponga de una fuente de energía

- ▲ Inicie la hibernación.

– o –

Guarde su trabajo y apague el equipo.

Para resolver un nivel de batería bajo cuando su equipo no pueda salir de la Hibernación

Cuando el equipo no tenga alimentación suficiente para salir de la Hibernación, siga los siguientes pasos:

1. Inserte una batería cargada o conecte el equipo a la alimentación externa.
2. Salga de la hibernación presionando brevemente el botón de alimentación.

Calibración de una batería

Calibre la batería en las siguientes condiciones:

- Cuando los mensajes de carga de la batería parezcan imprecisos.
- Cuando observe un cambio importante en el tiempo de funcionamiento de la batería.

Aunque una batería se utilice con mucha frecuencia, no precisará calibrarla más de una vez al mes. Tampoco es necesario calibrar una batería nueva.

Paso 1: Cargue la batería totalmente

- △ **¡ADVERTENCIA!** No cargue la batería del equipo a bordo de un avión.

- 📝 **NOTA:** Una batería puede cargarse ya sea cuando el equipo esté apagado o en uso, pero se cargará más rápido si está apagado.
-

Para cargar la batería totalmente:

1. Inserte la batería en el equipo.
2. Conecte el equipo a un adaptador de CA o a un adaptador de alimentación opcional y, a continuación, conecte el adaptador a la fuente de alimentación externa.
3. Deje el equipo conectado a la alimentación externa hasta que la batería esté completamente cargada.

Paso 2: Desactive la hibernación y la suspensión

1. Haga clic en el icono del medidor de batería en el área de notificación y entonces haga clic en **Opciones de energía**.
– o –
Seleccione **Inicio > Panel de control > Sistema y seguridad > Opciones de energía**.
2. Debajo del plan actual de energía, haga clic en **Cambiar la configuración del plan**.
3. Tome nota de la configuración **Apagar la pantalla** listada en la columna **Con batería** de modo que pueda restablecerla después de la calibración.
4. Cambie la configuración **Apagar la pantalla** a **Nunca**.
5. Haga clic en **Cambiar la configuración avanzada de energía**.
6. Haga clic en el signo más al lado de **Suspensión** y después haga clic en el signo más al lado de **Hibernar tras**.
7. Tome nota de la configuración **Con batería** bajo **Hibernar tras** de tal forma que pueda restablecerla después de la calibración.
8. Cambie la opción **Con batería** por **Nunca**.
9. Haga clic en **Aceptar**.
10. Haga clic en **Guardar cambios**.

Paso 3: Descargue la batería

El equipo debe permanecer encendido mientras se descarga la batería. La batería puede descargarse con el equipo en uso o apagado pero la batería se descargará más rápido con el equipo en uso.

- Si piensa dejar el equipo sin supervisión durante la descarga, guarde su información antes de comenzar el procedimiento de descarga.
- Si utiliza ocasionalmente el equipo durante el procedimiento de descarga y ha configurado tiempos de espera de ahorro de energía, observará el siguiente comportamiento del sistema durante el proceso de descarga:
 - La pantalla no se apagará automáticamente.
 - La velocidad del disco duro no disminuirá automáticamente mientras el equipo esté inactivo.
 - No comenzará la hibernación iniciada por el sistema.

Para descargar una batería:

1. Desenchufe el equipo de su fuente de alimentación externa, pero *no* lo apague.
2. Ponga el equipo en funcionamiento con alimentación por batería hasta que la batería se descargue.

Paso 4: Recargue la batería totalmente

Para recargar la batería:

1. Conecte el equipo a la alimentación externa y manténgalo así hasta que la batería se haya recargado completamente.

Puede utilizar el equipo mientras la batería se está recargando, pero ésta se carga más rápido con el equipo apagado.

2. Si el equipo está apagado, enciéndalo cuando la batería esté completamente cargada.

Paso 5: Vuelva a habilitar la hibernación y la suspensión

△ **PRECAUCIÓN:** El error en rehabilitar la Hibernación después de la calibración puede resultar en la descarga total de la batería y en que se pierda la información en el caso de que el equipo llegue a un nivel crítico de batería

1. Haga clic en el icono del medidor de batería en el área de notificación y entonces haga clic en **Opciones de energía**.

– o –

Seleccione **Inicio > Panel de control > Sistema y seguridad > Opciones de energía**.

2. Debajo del plan actual de energía, haga clic en **Cambiar la configuración del plan**.
3. Reingrese las configuraciones que registró para los elementos en la columna **Con batería**.
4. Haga clic en **Cambiar la configuración avanzada de energía**.
5. Haga clic en el signo más al lado de **Suspensión** y después haga clic en el signo más al lado de **Hibernar tras**.
6. Reingrese la configuración que registró para los elementos en la columna **Con batería**.
7. Haga clic en **Aceptar**.
8. Haga clic en **Guardar cambios**.

Ahorro de energía de la batería

- Seleccione el plan Economizador de energía a través de las Opciones de energía en Sistema y seguridad, en el Panel de control de Windows.
- Apague las conexiones inalámbricas y de red de área local (LAN) y salga de las aplicaciones de módem cuando no esté utilizándolas.
- Desconecte los dispositivos externos que no estén conectados en una fuente de energía externa cuando no esté usándolos.
- Detenga, desactive o extraiga cualquier tarjeta multimedia externa que no esté utilizando.
- Utilice la tecla de acción **f2** para disminuir el brillo y la tecla de acción **f3** para aumentar el brillo según sea necesario.
- Si abandona su trabajo, inicie la suspensión o la hibernación o apague el equipo.

Almacenamiento de una batería

- △ **PRECAUCIÓN:** Para evitar dañar la batería, no la exponga a altas temperaturas durante períodos de tiempo prolongados.

Si el equipo no va a utilizarse y va a permanecer desconectado de una fuente de alimentación externa durante más de dos semanas, retire la batería y guárdela por separado.

Para prolongar la carga de una batería almacenada, colóquela en un lugar frío y seco.

- 📝 **NOTA:** Una batería guardada debe verificarse cada seis meses. Si la carga está en menos del 50 por ciento, recargue la batería antes de volver a guardarla.

Calibre la batería antes de utilizarla si ha estado almacenada durante un mes o más.

Eliminación de una batería usada

- △ **¡ADVERTENCIA!** Para reducir el riesgo de incendio o de quemaduras, no desmonte, aplaste, perforo ni cause cortocircuitos externos en la batería, ni la arroje al fuego o al agua.

Consulte los *Avisos normativos, de seguridad y medioambientales* para obtener instrucciones acerca de la eliminación de una batería.

Sustitución de la batería

La vida útil de una batería varía de acuerdo con las configuraciones de administración de energía, los programas que ejecuta el equipo, la luminosidad de la pantalla, los dispositivos externos conectados al equipo y otros factores.

Verificación de la batería HP le avisa que reemplace la batería cuando una célula interna no se carga de forma apropiada o cuando la capacidad de almacenamiento de la batería ha alcanzado una condición débil. Un mensaje lo conduce al sitio web de HP para obtener más información acerca de cómo adquirir una batería de repuesto. Si la batería puede estar cubierta por una garantía de HP, las instrucciones incluyen la identificación de la garantía.

- 📝 **NOTA:** Para asegurarse de que siempre pueda contar con alimentación por batería cuando la necesite, HP le recomienda comprar una batería nueva cuando el indicador de capacidad de almacenamiento se vuelve verde amarillento.

Apagar el equipo

- △ **PRECAUCIÓN:** La información que no se haya guardado se perderá cuando apague el equipo.

El comando Apagar cierra todos los programas abiertos, incluyendo el sistema operativo, y entonces apaga la pantalla y el equipo.

Apague el equipo en cualquiera de las siguientes condiciones:

- Cuando precise substituir la batería o tener acceso a los componentes dentro del equipo
- Cuando conecta un dispositivo externo de hardware que no se conecta a un puerto USB
- Cuando el equipo no se vaya a utilizar y sea desconectado de una fuente de alimentación externa durante un período largo de tiempo

Aunque puede apagar el equipo con el botón de alimentación, el procedimiento recomendado es utilizar el comando Apagar de Windows.

Para apagar el equipo, siga estos pasos:

 **NOTA:** Si el equipo está en el estado de suspensión o hibernación, primero deberá salir de la suspensión o la hibernación antes de apagarlo, si posible.

1. Guarde su trabajo y cierre todas los programas abiertos.
2. Haga clic en **Inicio**.
3. Haga clic en **Apagar**.

Si el equipo ha dejado de responder y no puede utilizar los procedimientos de apagado anteriores, intente los siguientes procedimientos de emergencia en el orden en que aparecen:

- Presione **ctrl+alt+supr** y a continuación haga clic en el botón **Energía**.
- Mantenga presionado el botón de alimentación por lo menos cinco segundos.
- Desconecte su equipo de la fuente de alimentación externa y luego retire la batería.

6 Unidades

Manipulación de unidades

Las unidades son componentes frágiles del equipo que deben manipularse con cuidado. Consulte las siguientes precauciones antes de manipular las unidades. Se incluyen precauciones adicionales con los procedimientos a los cuales se aplican.

△ **PRECAUCIÓN:** Para reducir el riesgo de daños al equipo, a la unidad o pérdida de información, observe estas medidas de precaución:

Antes de que mueva un equipo que esté conectado a una unidad de disco duro externa, inicie la suspensión y deje que la pantalla se limpie, o desconecte adecuadamente la unidad de disco duro externa.

Antes de manipular una unidad, descargue la electricidad estática tocando la superficie metálica sin pintura de la unidad.

No toque las patas de los conectores de la unidad extraíble o del equipo.

Manipule la unidad con cuidado; no la deje caer ni la presione.

Antes de extraer o insertar una unidad, apague el equipo. Si no está seguro de que el equipo esté apagado, en estado de suspensión o en hibernación, enciéndalo y luego apáguelo por medio del sistema operativo.

No use fuerza excesiva al insertar las unidades en el compartimento para unidades.

Una unidad de disco duro externa debe estar conectada a un puerto USB del equipo, no a un puerto USB en otro dispositivo externo, como un concentrador.

No escriba en el teclado ni mueva el equipo mientras la unidad óptica está grabando un disco. El proceso de grabación es sensible a las vibraciones.

Cuando la batería es la única fuente de alimentación, antes de grabar en un medio asegúrese de que tenga carga suficiente.

Evite exponer la unidad a temperaturas o humedad extremas.

Evite exponer la unidad a líquidos. No rocíe la unidad con productos de limpieza.

Retire el medio de la unidad antes de extraer la unidad de su compartimento o antes de viajar, transportar o almacenar una unidad.

Si es necesario enviar por correo una de las unidades, colóquela en un paquete de envío con acolchado de burbujas o algún otro tipo de material de empaque de protección y ponga un rótulo que diga "FRÁGIL".

Evite exponer la unidad a campos magnéticos. Los dispositivos de seguridad con campos magnéticos incluyen los dispositivos detectores y sensores de seguridad de los aeropuertos. Los dispositivos de seguridad de los aeropuertos que verifican el equipaje de mano, como las correas transportadoras, usan rayos X en lugar de magnetismo y no dañan la unidad.

Uso de unidades externas

Las unidades externas extraíbles amplían sus opciones de almacenamiento y acceso a la información. Puede añadir una unidad USB conectándola a un puerto USB del equipo.

Las unidades USB incluyen los siguientes tipos:

- Unidad de disquete de 1,44 MB
- Módulo de disco duro (un disco duro con un adaptador conectado)
- Unidad de DVD-ROM
- Unidad combinada DVD/CD-RW
- Unidad combinada de DVD±RW y CD-RW

 **NOTA:** Para obtener más información sobre el software y los controladores requeridos, o para aprender cuál puerto de equipo usar, consulte las instrucciones del fabricante.

Para conectar una unidad externa al equipo:

△ **PRECAUCIÓN:** Para reducir el riesgo de daños al equipo cuando se conecta una unidad con alimentación, asegúrese de que el cable de alimentación de CA esté desenchufado.

1. Conecte la unidad al equipo.
2. Si está conectando una unidad con alimentación, enchufe el cable de alimentación de la unidad a una toma eléctrica de CA con conexión a tierra.

Para desconectar la unidad con alimentación, desconéctela del equipo y luego desenchufe el cable de alimentación de CA.

Mejoría del rendimiento de la unidad de disco duro

Utilización del Desfragmentador de disco

Al usar el equipo, los archivos de la unidad de disco duro se fragmentan. El Desfragmentador de disco consolida los archivos y las carpetas fragmentados en la unidad de disco duro para que el sistema funcione con más eficiencia.

Después de que inicia el Desfragmentador de disco, funciona sin supervisión. Dependiendo del tamaño de su unidad de disco duro y de la cantidad de archivos fragmentados, puede que el Desfragmentador de disco tarde más de una hora en completar el proceso. Puede que desee configurarlo para que se ejecute durante la noche o en otro momento en que no necesite acceder al equipo.

HP recomienda la desfragmentación de su disco duro al menos una vez al mes. Puede configurar el Desfragmentador de disco para que se ejecute mensualmente, pero usted puede desfragmentar su equipo manualmente en cualquier momento.

Para ejecutar el Desfragmentador de disco:

1. Seleccione **Inicio > Todos los programas > Accesorios > Herramientas del sistema > Desfragmentador de disco.**
2. Haga clic en **Desfragmentar disco.**

 **NOTA:** Windows® incluye el recurso Control de cuentas de usuario para mejorar la seguridad de su equipo. Es posible que se le solicite su permiso o contraseña para tareas como la instalación de software, ejecución de utilidades o alteración de configuración de Windows. Consulte Ayuda y soporte técnico para obtener más información.

Para obtener información adicional, consulte la ayuda del software Desfragmentador de disco.

Utilización del Liberador de espacio en disco

El Liberador de espacio en disco busca los archivos innecesarios en la unidad de disco duro que el usuario puede eliminar con seguridad para liberar espacio en el disco y lograr que el equipo funcione de forma más eficiente.

Para ejecutar el Liberador de espacio en disco:

1. Seleccione **Inicio > Todos los programas > Accesorios > Herramientas del sistema > Liberador de espacio en disco.**
2. Siga las instrucciones que aparecen en la pantalla.

Sustitución de la unidad de disco duro

△ **PRECAUCIÓN:** Para evitar la pérdida de información o que no responda el sistema:

Apague el equipo antes de extraer la unidad de disco duro del compartimento. No extraiga el disco duro mientras el equipo esté encendido, en estado de suspensión o en hibernación.

Si no está seguro si el equipo está apagado o en hibernación, encienda el equipo presionando el botón de alimentación. Luego, apague el equipo mediante el sistema operativo.

Para extraer la unidad de disco duro:

1. Guarde su trabajo.
2. Apague el equipo y cierre la pantalla.
3. Desconecte todos los dispositivos externos conectados al equipo.
4. Desconecte el cable de alimentación de la toma eléctrica de CA.
5. Voltee el equipo sobre una superficie plana.
6. Extraiga la batería del equipo.
7. Con la unidad de disco duro hacia usted, afloje los dos tornillos de la cubierta de la unidad de disco duro **(1)**.
8. Levante la cubierta de la unidad de disco duro del equipo **(2)**.

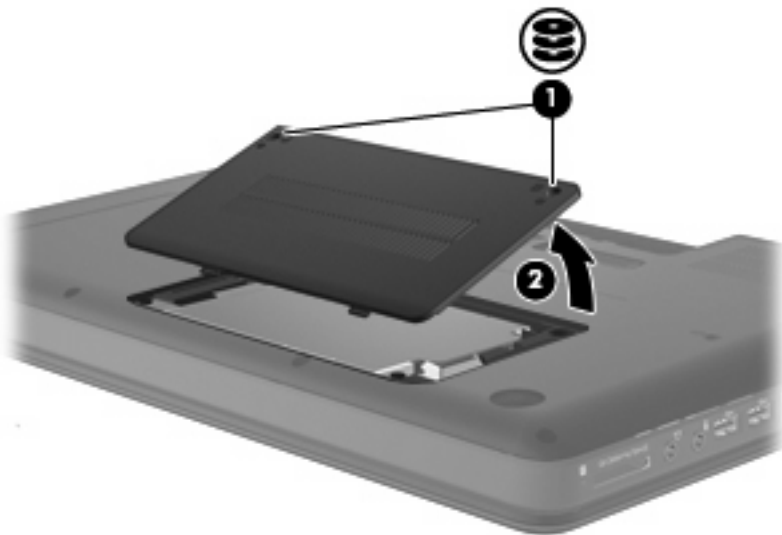

9. Extraiga los tornillos de la unidad de disco duro (1) y la unidad y luego levántela levemente (2).

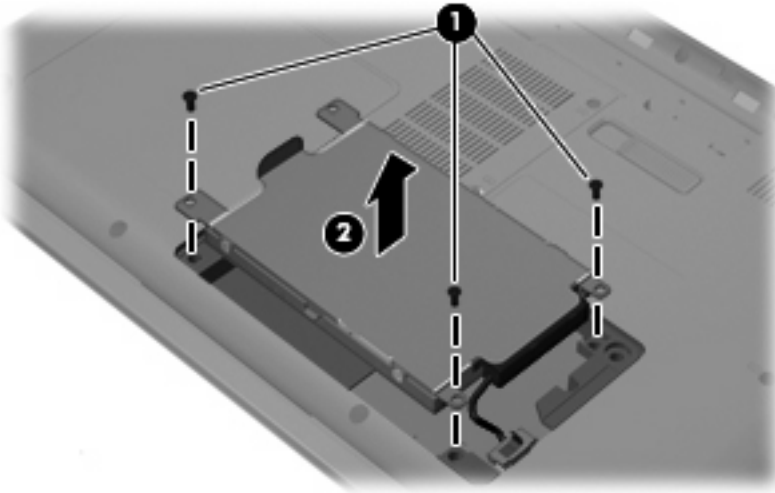

10. Desconecte el cable de la unidad de disco duro y levante ésta para extraerla del equipo.

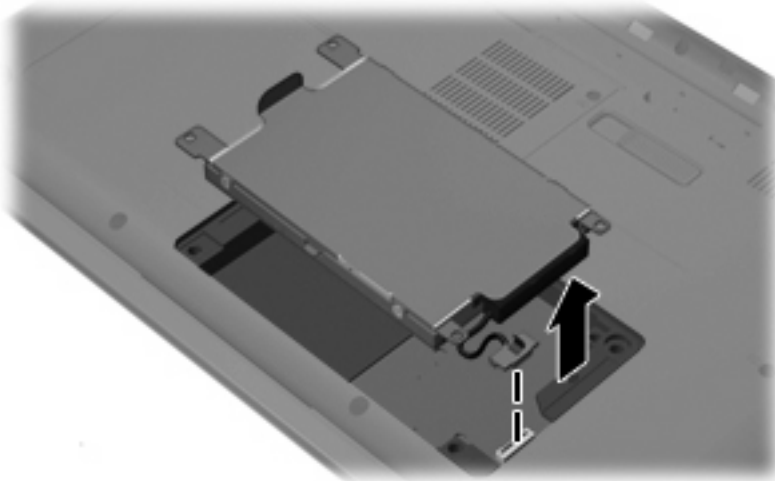

Para instalar una unidad de disco duro:

1. Baje la unidad de disco duro en el compartimiento respectivo y conecte el cable de la unidad de disco duro.

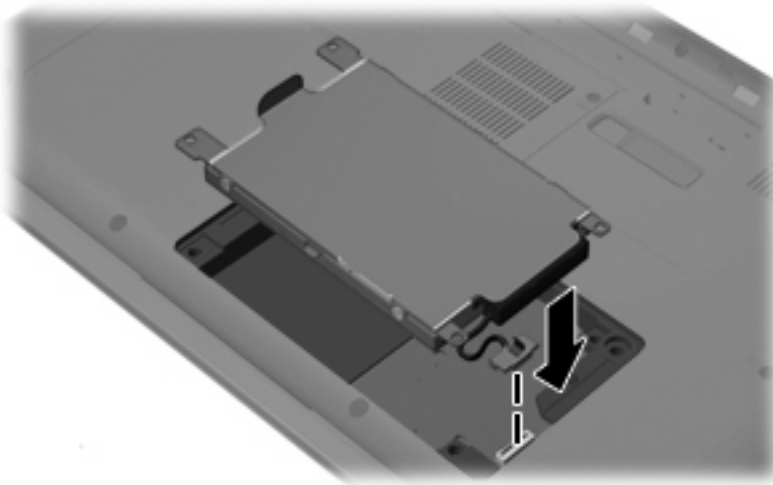

2. Encaje la unidad de disco duro en su lugar (1) y coloque nuevamente los tornillos de la unidad de disco duro (2).

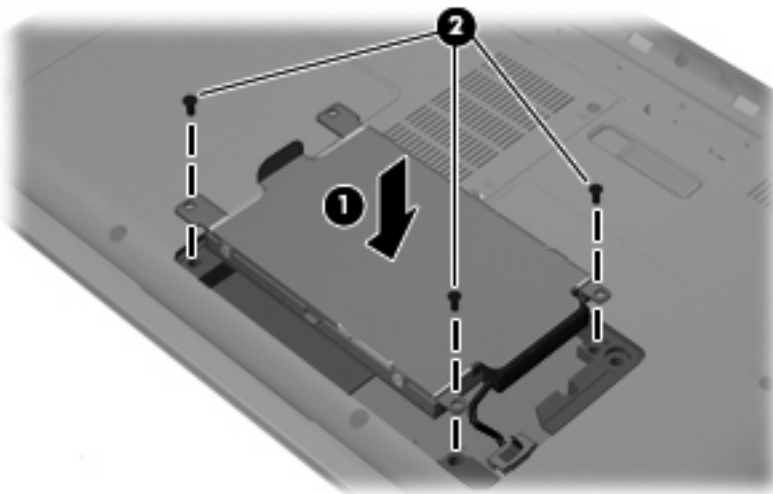

3. Alinee las pestañas (1) de la cubierta de la unidad de disco duro con las muescas del equipo.
4. Cierre la cubierta (2).

5. Ajuste los tornillos de la cubierta de la unidad de disco duro (3).

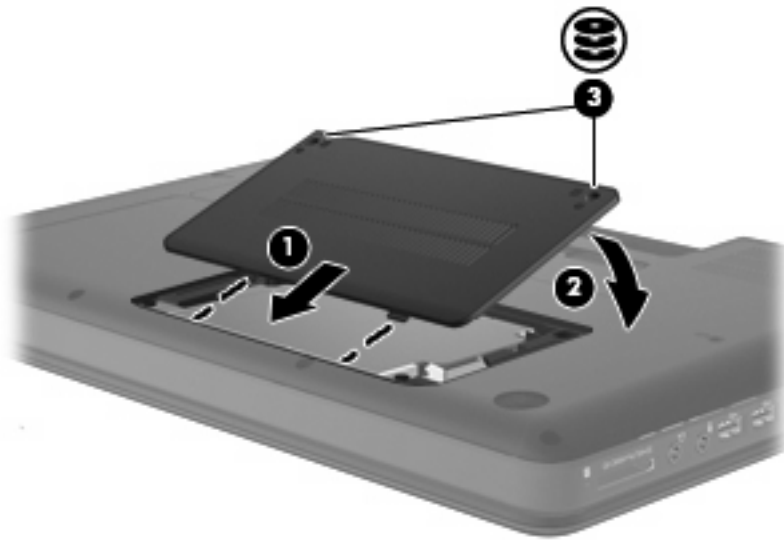

6. Vuelva a colocar la batería.
7. Voltee el equipo hacia arriba y a continuación reconecte la alimentación externa y los dispositivos externos.
8. Encienda el equipo.

7 Dispositivos externos y tarjetas multimedia externas

Uso de un dispositivo USB

El bus serie universal (USB) es una interfaz de hardware que se puede usar para conectar un dispositivo externo opcional, como un teclado, un mouse, una unidad, una impresora, un escáner o un concentrador USB. Los dispositivos pueden estar conectados al equipo.

Algunos dispositivos USB pueden necesitar software adicional que, generalmente, se incluye con el dispositivo. Para obtener más información acerca del software específico para un dispositivo, consulte las instrucciones del fabricante del dispositivo.

El equipo tiene tres puertos USB que admiten dispositivos USB 1.0, USB 1.1 y USB 2.0. Un concentrador USB opcional proporciona puertos USB adicionales que pueden usarse con el equipo.

Conexión de un dispositivo USB

△ **PRECAUCIÓN:** Para evitar dañar un conector USB, utilice la mínima fuerza posible para conectar un dispositivo USB.

▲ Para conectar un dispositivo USB al equipo, conecte el cable USB del dispositivo al puerto USB.



Oirá un sonido cuando se detecte el dispositivo.

📝 **NOTA:** Cuando conecta un dispositivo USB, puede ver un mensaje en el área de notificación que le informará que el sistema reconoce al dispositivo.

Extracción de un dispositivo USB

△ **PRECAUCIÓN:** Para evitar la pérdida de información o que el sistema deje de responder, use el siguiente procedimiento para extraer un dispositivo USB con seguridad.

PRECAUCIÓN: Para evitar dañar un conector USB, no tire del cable para desconectar el dispositivo USB.

Para extraer un dispositivo USB:

1. Haga clic en el icono **Quitar hardware de forma segura y expulsar el medio** en el área de notificación en el extremo derecho de la barra de tareas.

 **NOTA:** Para mostrar el icono Quitar hardware de forma segura y expulsar el medio, haga clic en el icono **Mostrar iconos ocultos** (la flecha del lado izquierdo del área de notificación).

2. Haga clic en el nombre del dispositivo en la lista.

 **NOTA:** Se le avisa que es seguro extraer el dispositivo.

3. Retire el dispositivo.

Uso de tarjetas en la ranura para dispositivos multimedia digitales

Las tarjetas multimedia digitales opcionales permiten almacenar datos de forma segura y compartirlos fácilmente. Estas tarjetas frecuentemente se utilizan con cámaras y PDA que admiten medios digitales, así como con otros equipos.

La ranura para dispositivos multimedia digitales admite los siguientes formatos de tarjetas digitales:

- Memory Stick (MS)
- Memory Stick Pro (MSP)
- MultiMediaCard (MMC)
- Tarjeta de memoria Secure Digital (SD)
- xD-Picture Card (XD)

Inserción de una tarjeta digital

△ **PRECAUCIÓN:** Para evitar que se produzcan daños en la tarjeta digital o el equipo, no inserte ningún tipo de adaptador en la ranura para dispositivos multimedia digitales.

PRECAUCIÓN: Para evitar dañar los conectores de la tarjeta digital, utilice la mínima fuerza posible para insertarla.

1. Sostenga la tarjeta digital con la etiqueta hacia arriba y con los conectores en dirección al equipo.
2. Inserte la tarjeta en la ranura para dispositivos multimedia y luego presione la tarjeta hasta que se encaje firmemente.

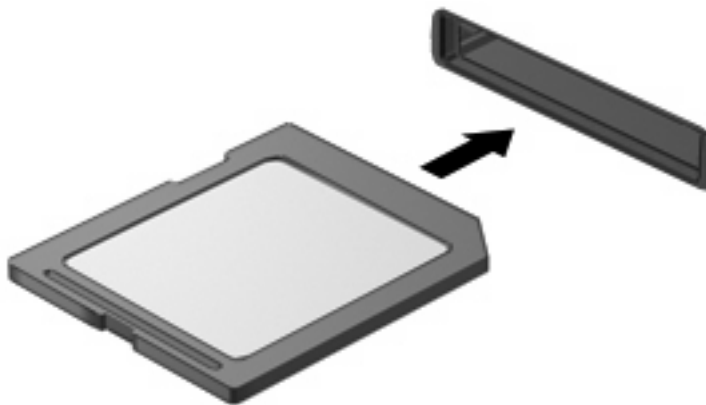

Oirá un sonido cuando se haya detectado el dispositivo y es posible que se vea un menú de opciones.

Extracción de una tarjeta digital

△ **PRECAUCIÓN:** Para evitar la pérdida de información o que el sistema deje de responder, use el siguiente procedimiento para extraer una tarjeta digital con seguridad.

Guarde su información y cierre todos los programas relacionados con la tarjeta digital.

 **NOTA:** Para detener una transferencia de datos, haga clic en **Cancelar** en la ventana Copiando del sistema operativo.

Para extraer una tarjeta digital:

1. Haga clic en el icono **Quitar hardware de forma segura y expulsar el medio** en el área de notificación en el extremo derecho de la barra de tareas.

 **NOTA:** Para mostrar el icono Quitar hardware de forma segura y expulsar el medio, haga clic en el icono **Mostrar iconos ocultos** (la flecha del lado izquierdo del área de notificación).

2. Haga clic en el nombre de la tarjeta digital en la lista.

 **NOTA:** Se le avisa que es seguro extraer el dispositivo de hardware.

3. Presione en la tarjeta digital **(1)**, y luego retire la tarjeta de la ranura **(2)**.

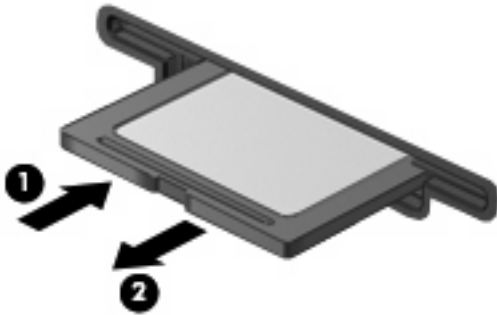

8 Módulos de memoria

El equipo tiene un compartimiento para módulo de memoria, que está ubicado en la parte inferior del equipo.

-
- ⚠ **¡ADVERTENCIA!** Para reducir el riesgo de descargas eléctricas o daños al equipo, desconecte el cable de alimentación y retire todas las baterías antes de instalar un módulo de memoria.
 - ⚠ **PRECAUCIÓN:** La descarga electrostática (ESD) puede dañar los componentes electrónicos. Antes de iniciar cualquier procedimiento, asegúrese de no estar cargado de electricidad estática tocando un objeto metálico conectado a tierra.
 - 📖 **NOTA:** Para usar una configuración de dos canales al añadir un segundo módulo de memoria, asegúrese de que ambos módulos tengan la misma capacidad.
-

Para añadir o reemplazar un módulo de memoria:

1. Guarde su trabajo.
2. Apague el equipo y cierre la pantalla.

Si no está seguro si el equipo está apagado o en hibernación, encienda el equipo presionando el botón de alimentación. Luego, apague el equipo mediante el sistema operativo.

3. Desconecte todos los dispositivos externos conectados al equipo.
4. Desconecte el cable de alimentación de la toma eléctrica de CA.
5. Voltee el equipo sobre una superficie plana.
6. Extraiga la batería del equipo.

7. Afloje los tornillos del compartimiento del módulo de memoria (1). Levante la cubierta del compartimiento del módulo de memoria (2) hacia fuera del equipo.

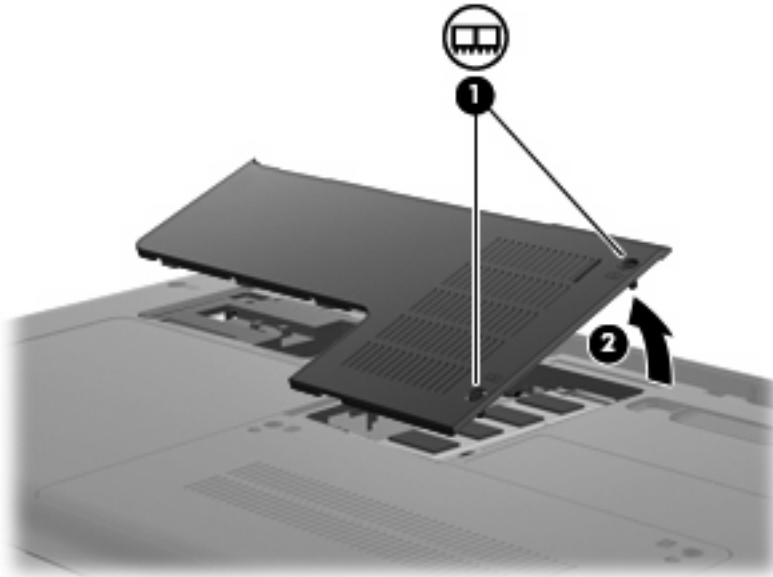

8. Si está sustituyendo un módulo de memoria, extraiga el módulo de memoria existente:

- a. Extraiga los clips de retención (1) de cada lado del módulo de memoria.

El módulo de memoria se inclina hacia arriba.

△ **PRECAUCIÓN:** Para evitar dañar el módulo de memoria, sosténgalo únicamente por los bordes. No toque los componentes del módulo de memoria, ni lo doble.

- b. Sujete los bordes del módulo de memoria (2) y extráigalo suavemente de la ranura.

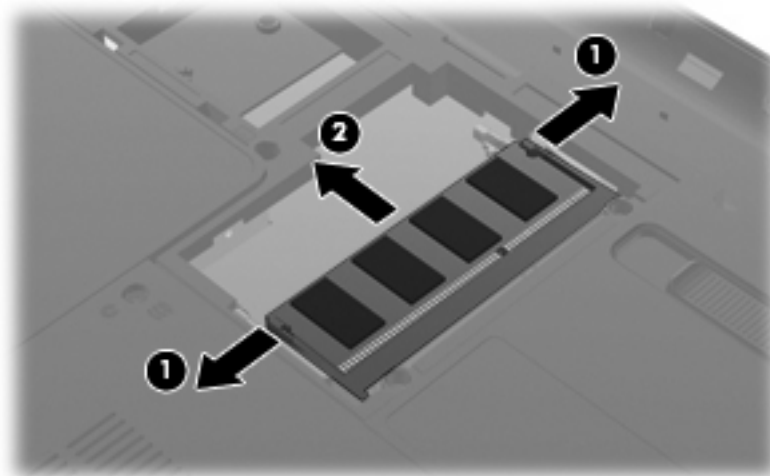

Para proteger un módulo de memoria después de extraerlo, póngalo en un estuche de protección antielectrostático.

9. Inserte un nuevo módulo de memoria:

△ **PRECAUCIÓN:** Para evitar dañar el módulo de memoria, sosténgalo únicamente por los bordes. No toque los componentes del módulo de memoria, ni lo doble.

- a. Alinee el borde con muesca (1) del módulo de memoria con el área con pestañas de la ranura del módulo.
- b. Con el módulo formando un ángulo de 45 grados con la superficie del compartimiento del módulo de memoria, presione el módulo de memoria (2) hasta que encaje en su ranura correctamente.
- c. Presione suavemente el módulo de memoria (3) hacia abajo, presionando sus bordes izquierdo y derecho hasta que los clips de retención encajen en el lugar correcto.

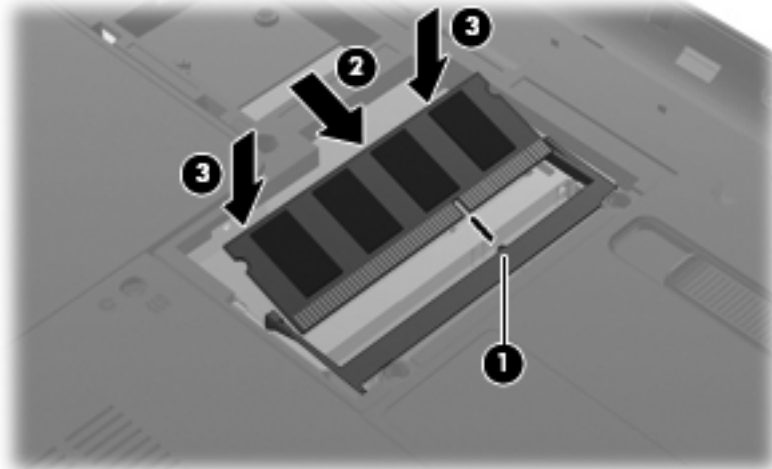

10. Alinee las pestañas (1) de la cubierta del compartimiento del módulo de memoria con las muescas del equipo.
11. Cierre la cubierta (2).
12. Apriete los tornillos del compartimiento del módulo de memoria (3).

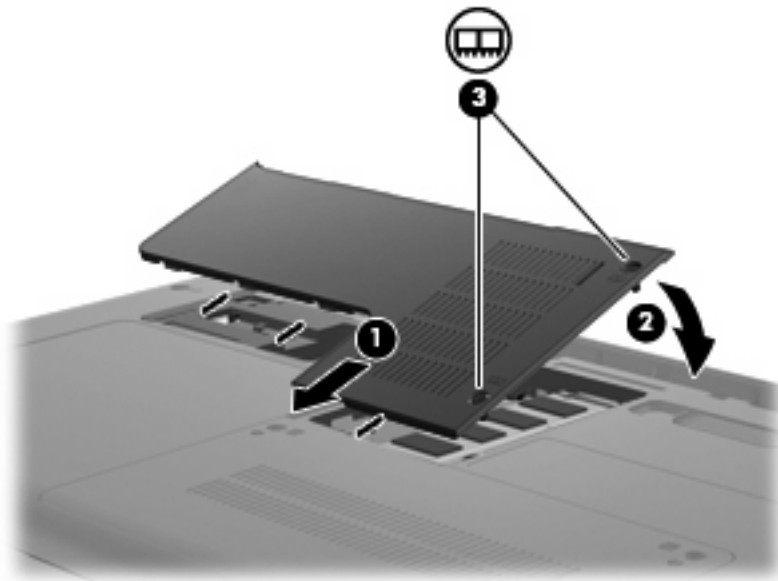

13. Vuelva a colocar la batería.
14. Voltee el equipo hacia arriba y a continuación reconecte la alimentación externa y los dispositivos externos.
15. Encienda el equipo.

9 Seguridad

Protección del equipo

Los recursos de seguridad estándar suministrados por el sistema operativo Windows y por la utilidad de configuración del equipo, que no pertenece a Windows, pueden proteger su configuración y sus datos personales contra varios riesgos.

Siga los procedimientos de este capítulo para usar los siguientes recursos:

- Contraseñas
- Software de firewall
- Compatibilidad con antivirus (Norton Internet Security)
- Actualizaciones de seguridad críticas

 **NOTA:** Las soluciones de seguridad han sido diseñadas para actuar como medidas disuasorias, pero es posible que no impidan ataques de software ni eviten la manipulación indebida o el robo del equipo.

NOTA: Antes de enviar su equipo al servicio técnico, elimine todas las configuraciones de contraseña.

Riesgo para el equipo	Recurso de seguridad
Uso no autorizado del equipo	<ul style="list-style-type: none">• Contraseña de inicio
Acceso no autorizado a los datos	<ul style="list-style-type: none">• Software de firewall• Actualizaciones de Windows
Acceso no autorizado a la utilidad de configuración del equipo, los parámetros del BIOS y a otra información de identificación del sistema	Administrator password (Contraseña de administrador)
Amenazas actuales o futuras para el equipo	Actualizaciones de seguridad críticas de Microsoft
Acceso no autorizado a una cuenta de usuario de Windows	Contraseña de usuario

Uso de contraseñas

Una contraseña es un conjunto de caracteres seleccionado para proteger la información que se encuentra en su equipo. Es posible establecer varios tipos de contraseñas, dependiendo de cómo desee controlar el acceso a su información. Las contraseñas pueden establecerse en Windows o en la utilidad de configuración, que no pertenece a Windows, preinstalada en el equipo.

- △ **PRECAUCIÓN:** Para evitar el bloqueo del acceso al equipo, registre cada contraseña que defina. Como la mayoría de las contraseñas no se visualizan cuando se establecen, modifican o eliminan, es esencial registrar cada contraseña inmediatamente y guardar la información en un lugar seguro.

Puede utilizar la misma contraseña para un recurso de la utilidad de configuración y para un recurso de seguridad de Windows. También puede utilizar la misma contraseña para más de un recurso de la utilidad de configuración.

Use las siguientes directrices cuando defina una contraseña en la utilidad de configuración:

- Una contraseña puede ser cualquier combinación de hasta ocho letras y números, con reconocimiento de mayúsculas y minúsculas.
- Una contraseña definida en la utilidad de configuración debe ingresarse cuando se la solicite en la utilidad de configuración. Una contraseña definida en Windows debe introducirse en una solicitud de Windows.

Use los siguientes consejos para crear y guardar contraseñas:

- Para crear contraseñas, siga los requerimientos del programa.
- Anote sus contraseñas y guárdelas en un lugar seguro, lejos del equipo.
- No almacene sus contraseñas en un archivo en el equipo.
- No utilice su nombre ni información personal que un extraño pueda descubrir fácilmente.

Las siguientes secciones enumeran contraseñas de Windows y de la utilidad de configuración del equipo y describen sus funciones. Para obtener información acerca de las contraseñas de Windows, como por ejemplo las contraseñas del protector de pantalla, seleccione **Inicio > Ayuda y soporte técnico**.

Establecimiento de contraseñas en Windows

Contraseñas	Función
Administrator password (Contraseña de administrador)	Protege el acceso a nivel del administrador al contenido del equipo. NOTA: Esta contraseña no puede utilizarse para acceder a la utilidad de configuración.
Contraseña de usuario	Protege el acceso a una cuenta de usuario de Windows. También protege el acceso al contenido del equipo y debe introducirse cuando sale de la suspensión o la hibernación.

Definición de contraseñas en la utilidad de configuración

Contraseñas	Función
Contraseña de administrador*	<ul style="list-style-type: none">• Protege el acceso a la utilidad de configuración.• Una vez definida esta contraseña, deberá introducirla cada vez que acceda a la utilidad de configuración. PRECAUCIÓN: Si olvida su contraseña de administrador, no podrá acceder a la utilidad de configuración.

Contraseñas	Función
Contraseña de inicio*	<ul style="list-style-type: none"> • Protege el acceso al contenido del equipo. • Después de configurar esta contraseña, debe ingresarla cada vez que encienda o reinicie el equipo o cuando salga de la hibernación. <p>PRECAUCIÓN: Si olvida la contraseña de inicio, no podrá iniciar ni reiniciar el equipo ni salir de la hibernación.</p>

*Para obtener más detalles acerca de estas contraseñas, consulte los tópicos siguientes.

Administrator password (Contraseña de administrador)

Su contraseña de administrador protege los parámetros de configuración y la información de identificación del sistema en la utilidad de configuración. Una vez definida esta contraseña, deberá introducirla cada vez que acceda a la utilidad de configuración.

Su contraseña de administrador no es intercambiable con una contraseña de administrador definida en Windows; no es exhibida al definirla, ingresarla, modificarla ni al eliminarla. Asegúrese de registrar cada contraseña y guardarla en un lugar seguro.

Administración de una contraseña de administrador

Para definir, cambiar o eliminar esta contraseña, siga estos pasos:

1. Abra la utilidad de configuración encendiendo o reiniciando el equipo y presionando **f10** mientras aparece el mensaje "F10 = BIOS Setup Options" (F10 = Opciones de configuración de BIOS) en la esquina inferior izquierda de la pantalla.
2. Utilice las teclas de flecha para seleccionar **Security** (Seguridad) > **Set Administrator Password** (Definir contraseña de administrador) y, a continuación, presione **intro**.
 - Para definir una contraseña de administrador, escriba su contraseña en los campos **Enter New Password** (Introducir nueva contraseña) y **Confirm New Password** (Confirmar nueva contraseña) y entonces presione **intro**.
 - Para cambiar una contraseña de administrador, escriba su actual contraseña en el campo **Enter Current Password** (Introducir contraseña actual), escriba una nueva contraseña en los campos **Enter New Password** (Introducir nueva contraseña) y **Confirm New Password** (Confirmar nueva contraseña) y entonces presione **intro**.
 - Para eliminar una contraseña de administrador, escriba la contraseña actual en el campo **Enter Password** (Introducir contraseña) y presione la tecla **intro** cuatro veces.
3. Para guardar sus cambios y salir de la utilidad de configuración, use las teclas de flecha para seleccionar **Exit** (Salir) > **Exit Saving Changes** (Salir guardando los cambios).

Sus cambios se harán efectivos al reiniciar el equipo.

Ingreso de una contraseña de administrador

Cuando aparezca el mensaje **Enter Password** (Introducir contraseña), ingrese su contraseña de administrador y entonces presione **intro**. Después de tres intentos fallidos por ingresar la contraseña de administrador, debe reiniciar el equipo y volver a intentarlo.

Contraseña de inicio

Su contraseña de inicio impide el uso no autorizado del equipo. Después de configurar esta contraseña, debe ingresarla cada vez que encienda o reinicie el equipo o cuando salga de la hibernación. La contraseña de inicio no se muestra cuando se configura, ingresa, cambia o elimina.

Administración de una contraseña de inicio

Para definir, cambiar o eliminar esta contraseña, siga estos pasos:

1. Abra la utilidad de configuración encendiendo o reiniciando el equipo y presionando **f10** mientras aparece el mensaje "F10 = BIOS Setup Options" (F10 = Opciones de configuración de BIOS) en la esquina inferior izquierda de la pantalla.
2. Utilice las teclas de flecha para seleccionar **Security** (Seguridad) > **Set Power-On Password** (Definir contraseña de inicio) y, a continuación, presione **intro**.
 - Para definir una contraseña de inicio, escriba su contraseña en los campos **Enter New Password** (Introducir nueva contraseña) y **Confirm New Password** (Confirmar nueva contraseña) y entonces presione **intro**.
 - Para cambiar una contraseña de inicio, escriba su actual contraseña en el campo **Enter Current Password** (Introducir contraseña actual), escriba una nueva contraseña en los campos **Enter New Password** (Introducir nueva contraseña) y **Confirm new password** (Confirmar nueva contraseña) y entonces presione **intro**.
 - Para eliminar una contraseña de inicio, escriba la contraseña actual en el campo **Enter Current Password** (Introducir contraseña actual) y presione la tecla **intro** cuatro veces.
3. Para guardar sus cambios y salir de la utilidad de configuración, use las teclas de flecha para seleccionar **Exit** (Salir) > **Exit Saving Changes** (Salir guardando los cambios).

Sus cambios se harán efectivos al reiniciar el equipo.

Introducción de una contraseña de inicio

Cuando aparezca el mensaje **Enter Password** (Introducir contraseña), escriba su contraseña y entonces presione **intro**. Después de tres intentos fallidos por ingresar la contraseña, debe reiniciar el equipo y volver a intentarlo.

Uso de software antivirus

Cuando utiliza el equipo para correo electrónico, redes o acceso a Internet, usted lo expone a virus informáticos que pueden desactivar el sistema operativo, los programas, las utilidades o hacer que funcionen de forma anormal.

El software antivirus puede detectar la mayoría de los virus, destruirlos y, en la mayoría de los casos, reparar los daños que hayan causado. Para proveer protección contra los virus recientemente descubiertos, el software antivirus debe mantenerse actualizado.

El programa de antivirus Norton Internet Security está previamente instalado en el equipo.

- Su versión de Norton Internet Security incluye 60 días de actualizaciones gratuitas. Se recomienda enfáticamente que proteja su equipo contra nuevos virus, una vez transcurridos los 60 días, comprando un servicio de actualización extendida. Las instrucciones para el uso y actualización del software Norton Internet Security y para la adquisición del servicio de actualización extendida se suministran dentro del programa.
- Para acceder a Norton Internet Security u obtener más información sobre el software, haga clic en **Inicio > Todos los programas > Norton Internet Security**.

 **NOTA:** HP le recomienda actualizar frecuentemente el software antivirus para ayudarlo a proteger su equipo.

NOTA: Para obtener más información sobre virus informáticos, escriba `virus` en el cuadro Buscar, en Ayuda y soporte técnico.

Uso de software de firewall

Cuando utiliza el equipo para correo electrónico, redes o acceso a Internet, es posible que personas no autorizadas obtengan acceso al equipo, a sus archivos personales y a información sobre usted. Utilice el software de firewall preinstalado en el equipo para proteger su privacidad.

Los recursos de firewall incluyen registro e informes sobre la actividad de la red y monitoreo automático de todo el tráfico entrante y saliente. Para obtener más información, consulte la guía de usuario del firewall o póngase en contacto con el fabricante del firewall.

 **NOTA:** En algunas circunstancias, un firewall puede bloquear el acceso a juegos de Internet, interferir con la capacidad de compartir impresoras y archivos en la red o bloquear archivos adjuntos autorizados. Para resolver el problema temporalmente, desactive el firewall, lleve a cabo la tarea que desea realizar y, a continuación, vuelva a activar el firewall. Para resolver el problema de forma permanente, reconfigure el firewall.

Instalación de actualizaciones críticas

 **PRECAUCIÓN:** Microsoft envía alertas sobre actualizaciones críticas. Para proteger el equipo de violaciones a la seguridad y virus informáticos, instale todas las actualizaciones críticas tan pronto como reciba una alerta de Microsoft.

Es posible que se hayan publicado actualizaciones del sistema operativo y de otro software después de la entrega del equipo. Para estar seguro de que todas las actualizaciones disponibles hayan sido instaladas en el equipo, tenga en cuenta estas pautas:

- Ejecute Windows Update tan pronto como sea posible después de configurar su equipo. Utilice el enlace de actualización en **Inicio > Todos los programas > Windows Update**.
- Ejecute Windows Update a intervalos periódicos, por lo menos una vez por mes.
- Obtenga actualizaciones de Windows y otros programas de Microsoft, a medida que son publicadas, desde el sitio web de Microsoft y a través del enlace de actualizaciones en Ayuda y soporte técnico.

10 Utilidad de configuración (BIOS)

Inicio de la utilidad de configuración

La utilidad de configuración es una utilidad de información y personalización basada en la memoria ROM que se puede usar incluso cuando su sistema operativo Windows® no está funcionando.

La utilidad ofrece información acerca del equipo y provee configuraciones de inicio, de seguridad y otras preferencias.

Para iniciar la utilidad de configuración:

- ▲ Abra la utilidad de configuración encendiendo o reiniciando el equipo. Mientras aparece el mensaje "Press the ESC key for Startup Menu" (Presione la tecla esc para el Menú de inicio) en el ángulo inferior izquierdo de la pantalla, presione **f10**.

– o –

1. Abra la utilidad de configuración encendiendo o reiniciando el equipo. Mientras aparece el mensaje "Press the ESC key for Startup Menu" (Presione la tecla esc para el Menú de inicio) en el ángulo inferior izquierdo de la pantalla, presione **esc**.
2. Cuando aparezca el menú de inicio, presione **f10**.

Uso de la utilidad de configuración

Cambio del idioma de la utilidad de configuración

El siguiente procedimiento explica cómo cambiar el idioma de la utilidad de configuración. Si la utilidad de configuración no se está ejecutando, comience por el paso 1. Si la utilidad de configuración del equipo está ejecutándose, comience por el paso 2.

1. Abra la utilidad de configuración encendiendo o reiniciando el equipo. Mientras aparece el mensaje "Press the ESC key for Startup Menu" (Presione la tecla esc para el Menú de inicio) en el ángulo inferior izquierdo de la pantalla, presione **f10**.

– 0 –

Abra la utilidad de configuración encendiendo o reiniciando el equipo. Mientras aparece el mensaje "Press the ESC key for Startup Menu" (Presione la tecla esc para el Menú de inicio) en el ángulo inferior izquierdo de la pantalla, presione **esc**. Cuando aparezca el menú de inicio, presione **f10**.

2. Utilice las teclas de flecha para seleccionar **System Configuration** (Configuración del sistema) > **Language** (Idioma) y, a continuación, presione **intro**.
3. Utilice las teclas de flecha para seleccionar un idioma y a continuación presione **intro**.
4. Cuando aparezca un indicador de confirmación con su idioma seleccionado, presione **intro**.
5. Para guardar su cambio y salir de la utilidad de configuración, use las teclas de flecha para seleccionar **Exit** (Salir) > **Exit Saving Changes** (Salir guardando los cambios) y luego presione **intro**.

Sus cambios se aplicarán de inmediato.

Navegación y selección en la utilidad de configuración

Como la utilidad de configuración no se basa en Windows, no admite el TouchPad. La exploración y la selección se realizan presionando las teclas.

- Para seleccionar el menú o un elemento del menú, use las teclas de flecha.
- Para elegir un elemento en una lista o para alternar un campo, por ejemplo un campo Activar/Desactivar, use las teclas de flecha o **f5** o **f6**.
- Para seleccionar un elemento, presione **intro**.
- Para cerrar una caja de texto o retornar a la pantalla de menú, presione **esc**.
- Para visualizar información adicional sobre exploración y selección mientras esté abierta la utilidad de configuración, presione **f1**.

Visualización de la información del sistema

El siguiente procedimiento explica cómo mostrar la información del sistema en la utilidad de configuración. Si la utilidad de configuración no está abierta, comience por el paso 1. Si la utilidad de configuración está abierta, comience por el paso 2.

1. Abra la utilidad de configuración encendiendo o reiniciando el equipo. Mientras aparece el mensaje "Press the ESC key for Startup Menu" (Presione la tecla esc para el Menú de inicio) en el ángulo inferior izquierdo de la pantalla, presione **f10**.

– o –

Abra la utilidad de configuración encendiendo o reiniciando el equipo. Mientras aparece el mensaje "Press the ESC key for Startup Menu" (Presione la tecla esc para el Menú de inicio) en el ángulo inferior izquierdo de la pantalla, presione **esc**. Cuando aparezca el menú de inicio, presione **f10**.

2. Seleccione el menú **Main** (Principal). Se mostrará información del sistema, como la hora y fecha, e información de identificación del equipo.
3. Para salir de la utilidad de configuración sin cambiar las configuraciones, utilice las teclas de flecha para seleccionar **Exit** (Salir) > **Exit Discarding Changes** (Salir descartando los cambios) y luego presione **intro**.

Restauración de la configuración predeterminada en la utilidad de configuración

El siguiente procedimiento explica cómo restaurar los valores predeterminados de la utilidad de configuración. Si la utilidad de configuración no se está ejecutando, comience por el paso 1. Si la utilidad de configuración del equipo está ejecutándose, comience por el paso 2.

1. Abra la utilidad de configuración encendiendo o reiniciando el equipo. Mientras aparece el mensaje "Press the ESC key for Startup Menu" (Presione la tecla esc para el Menú de inicio) en el ángulo inferior izquierdo de la pantalla, presione **f10**.

– o –

Abra la utilidad de configuración encendiendo o reiniciando el equipo. Mientras aparece el mensaje "Press the ESC key for Startup Menu" (Presione la tecla esc para el Menú de inicio) en el ángulo inferior izquierdo de la pantalla, presione **esc**. Cuando aparezca el menú de inicio, presione **f10**.

2. Utilice las teclas de flecha para seleccionar **Exit** (Salir) > **Load Setup Defaults** (Cargar config. predeterminadas) y entonces presione **intro**.
3. Cuando aparezca la confirmación de configuración, presione **intro**.
4. Para guardar su cambio y salir de la utilidad de configuración, use las teclas de flecha para seleccionar **Exit** (Salir) > **Exit Saving Changes** (Salir guardando los cambios) y luego presione **intro**.

La configuración predeterminada de la utilidad de configuración tendrá efecto cuando se reinicie el equipo.

 **NOTA:** Las configuraciones de contraseña, de seguridad y de idioma no cambian al restaurar los valores predeterminados de fábrica.

Salir de la utilidad de configuración

Puede salir de la utilidad de configuración después de guardar los cambios o sin guardarlos.

- Para salir de la utilidad de configuración y guardar los cambios efectuados en la sesión actual:
Si los menús de la utilidad de configuración no están visibles, presione [esc](#) para volver a la pantalla del menú. Luego, utilice las teclas de flecha para seleccionar **Exit (Salir) > Exit Saving Changes** (Salir guardando los cambios) y a continuación presione [intro](#).
- Para salir de la utilidad de configuración sin guardar los cambios efectuados en la sesión actual:
Si los menús de la utilidad de configuración no están visibles, presione [esc](#) para volver a la pantalla del menú. Entonces, utilice las teclas de flecha para seleccionar **Exit (Salir) > Exit Discarding Changes** (Salir descartando los cambios) y a continuación presione [intro](#).

Después de la opción que haya elegido, el equipo se reinicia en Windows.

Menús de la utilidad de configuración

Las tablas de menús que aparecen en esta sección brindan una visión general acerca de las opciones de la utilidad de configuración.

 **NOTA:** Algunos de los elementos del menú de la utilidad de configuración listados en este capítulo pueden no corresponder a su equipo.

menu Main (Principal)

Seleccione	Para hacer esto
System Information (Información del sistema)	<ul style="list-style-type: none">• Ver y cambiar la fecha y la hora del sistema.• Ver información de identificación acerca del equipo.• Ver información de especificaciones acerca del procesador, tamaño de la memoria, BIOS del sistema y versión del controlador del teclado (sólo en algunos modelos).

menú Security (Seguridad)

Seleccione	Para hacer esto
Administrator password (Contraseña de administrador)	Introducir, cambiar o eliminar una contraseña de administrador.
Power-on Password (Contraseña de inicio)	Ingresar, cambiar o eliminar una contraseña de inicio.

menú System Configuration (Configuración del sistema)

Seleccione	Para hacer esto
Language Support (Soporte para idiomas)	Cambiar el idioma de la utilidad de configuración.
Button Sound (Sonido del botón - sólo en algunos modelos)	Activar/desactivar el sonido de punteo del botón capacitivo.
Tecnología de virtualización (sólo en algunos modelos)	Activar/desactivar la tecnología de virtualización del procesador.
Processor C6 State (Estado del procesador C6 - sólo en algunos modelos)	Activar/desactivar el estado de suspensión del procesador C6.
LAN Power Saving (Ahorro de energía de LAN) (sólo algunos modelos)	Activar/desactivar el ahorro de energía de la LAN. Cuando está activado, ahorra energía si el equipo está en modo de CC.
Card Reader/1394 Power Saving (Ahorro de energía del lector de tarjetas/1394 - sólo en algunos modelos)	Activar/desactivar ahorro de energía del lector de tarjetas/1394.
Fan Always On (Ventilador siempre encendido)	Activar/Desactivar ventilador siempre encendido. Cuando está activado, el ventilador del equipo siempre estará encendido.

Seleccione	Para hacer esto
Action Keys Mode (Modo de teclas de acción)	Activar/desactivar el modo de las teclas de acción.
Boot Options (Opciones de Inicio)	<p>Definir las siguientes opciones de inicio:</p> <ul style="list-style-type: none"> • POST hotkey delay (Demora en la tecla de acceso rápido POST, en seg.): establece la demora de las funciones de f1, f2, f9, f10, f11 y f12 de la utilidad de configuración en intervalos de 5 segundos (0, 5, 10, 15, 20). • CD-ROM Boot (Inicio a través de CD-ROM): activar/desactivar inicio desde un CD-ROM. • Floppy Boot (Inicio a través de una unidad de disquete): activar/desactivar el inicio desde una unidad de disquete. • Internal Network Adapter Boot (Arranque desde el adaptador de red interno): activa y desactiva el arranque desde el adaptador de red interno. • Boot Order (Orden de inicio): definir el orden de inicio de <ul style="list-style-type: none"> ◦ Unidad de disco duro del PC portátil ◦ Unidad de CD/DVD ROM interna ◦ USB Diskette on Key/Disco duro USB ◦ Unidad USB CD/DVD ROM ◦ Disquete USB ◦ Adaptador de red

menú Diagnostics (Diagnóstico)

Seleccione	Para hacer esto
Hard Disk Self Test (Autoprueba del disco duro)	<p>Ejecutar una autoprueba completa en el disco duro.</p> <p>NOTA: En modelos con dos unidades de disco duro, esta opción de menú se conoce como Primary Hard Disk Self Test (Autoprueba de disco duro principal).</p>
Secondary Hard Disk Self Test (Autoprueba de disco duro secundario) (sólo en algunos modelos)	Ejecutar una autoprueba completa en un disco duro secundario.
Memory Test (Prueba de memoria)	Ejecutar una prueba de diagnóstico de la memoria del sistema.

11 Actualizaciones de software

Las versiones actualizadas del software que vienen con su equipo pueden estar disponibles a través del sitio Web de HP.

La mayor parte de las actualizaciones de software y del BIOS incluidas en el sitio Web de HP están empaquetadas en archivos comprimidos denominados *SoftPaq*.

Algunos paquetes de descarga contienen un archivo denominado Readme.txt, que contiene información relativa a la instalación y la solución de problemas del archivo.

Para actualizar el software, siga estos pasos, que se explican en el resto de esta guía:

1. Identifique su modelo de equipo, categoría, serie o familia del producto. Prepárese para una actualización del BIOS identificando la versión del BIOS más reciente instalada actualmente en el equipo.

Si el equipo está conectado a una red, consulte al administrador de la red antes de instalar cualquier actualización de software, especialmente si se trata de una actualización del BIOS del sistema.

 **NOTA:** El BIOS del sistema del equipo está guardado en la ROM del sistema. El BIOS inicia el sistema operativo, determina cómo interactuará el equipo con los dispositivos de hardware y provee la transferencia de datos entre los dispositivos de hardware, incluyendo la fecha y hora.

NOTA: Windows® incluye el recurso Control de cuentas de usuario para mejorar la seguridad de su equipo. Es posible que se le solicite su permiso o contraseña para tareas como la instalación de software, ejecución de utilidades o alteración de configuración de Windows. Consulte Ayuda y soporte técnico para obtener más información.

2. Acceda a las actualizaciones en el sitio Web de HP en <http://www.hp.com>.
3. Instale las actualizaciones.

Actualización del BIOS

Para actualizar el BIOS, primero determine qué versión de BIOS posee actualmente y luego descargue e instale el nuevo BIOS.

Determinación de la versión del BIOS

Para determinar si las actualizaciones del BIOS disponibles contienen versiones posteriores a las que están instaladas en el equipo, debe conocer la versión del BIOS del sistema instalada actualmente.

La información de la versión del BIOS (también conocida como *fecha de ROM* y *BIOS del sistema*) puede mostrarse presionando **fn+esc** (si ya se encuentra en Windows) o abriendo la utilidad de configuración.

Para usar la utilidad de configuración para ver la información del BIOS:

1. Abra la utilidad de configuración encendiendo o reiniciando el equipo. Mientras aparece el mensaje "Press the ESC key for Startup Menu" (Presione la tecla esc para el Menú de inicio) en el ángulo inferior izquierdo de la pantalla, presione **f10**.
2. Si la utilidad de configuración se abre sin mostrar la información del sistema, utilice las teclas de flecha para seleccionar el menú **Main** (Principal).

Cuando se selecciona el menú Main (Principal), se visualiza información sobre el BIOS y otra información del sistema.

3. Para salir de la utilidad de configuración, use las teclas de flecha para seleccionar **Exit** (Salir) > **Exit Discarding Changes** (Salir descartando los cambios) y luego presione **intro**.

Descarga de una actualización del BIOS

- △ **PRECAUCIÓN:** Para evitar que se produzcan daños en el equipo o que la instalación no se realice correctamente, descargue e instale una actualización del BIOS sólo cuando el equipo esté conectado a una fuente de alimentación externa segura a través de un adaptador de CA. No descargue ni instale ninguna actualización del BIOS si el equipo está funcionando con alimentación por batería o conectado a una fuente de alimentación opcional. Durante la descarga y la instalación, siga estas instrucciones:

No desconecte la alimentación del equipo desconectando el cable de alimentación de la toma eléctrica de CA.

No apague el equipo ni inicie la suspensión o la hibernación.

No introduzca, extraiga, conecte ni desconecte ningún dispositivo o cable.

Para descargar una actualización del BIOS:

1. Vaya a la página del sitio Web de HP en la que se proporciona el software para su equipo:
Seleccione **Inicio > Ayuda y soporte técnico > Mantener > Actualizaciones de software**.
2. Siga las instrucciones que aparecen en la pantalla para identificar su equipo y acceder a la actualización del BIOS que desea descargar.
3. En el área de descarga, siga estos pasos:
 - a. Identifique la actualización del BIOS que sea más reciente que la versión del BIOS instalada actualmente en el equipo. Anote la fecha, el nombre u otro identificador. Es posible que más adelante necesite esta información para localizar la actualización, una vez que la haya descargado en la unidad de disco duro.
 - b. Siga las instrucciones que aparecen en la pantalla para descargar la actualización seleccionada en la unidad de disco duro.

Anote la ruta de la ubicación de la unidad de disco duro en la que se descargará la actualización del BIOS. Deberá seguir esta ruta cuando esté a punto de instalar la actualización.

 **NOTA:** Si conecta el equipo a una red, consulte al administrador de la red antes de instalar cualquier actualización de software, especialmente si se trata de una actualización del BIOS del sistema.

Existen varios procedimientos para instalar el BIOS. Siga las instrucciones que aparecen en la pantalla después de realizar la descarga. Si no aparecen instrucciones, siga estos pasos:

1. Abra el Explorador de Windows seleccionando **Inicio > Equipo**.
2. Haga doble clic en su designación de unidad de disco duro. La designación de la unidad de disco duro suele ser Disco local (C:).
3. Mediante la ruta anotada anteriormente, abra la carpeta de la unidad de disco duro que contiene la actualización.
4. Haga doble clic en el archivo con la extensión .exe (por ejemplo, *nombre_de_archivo.exe*).
Empezará entonces el proceso de instalación del BIOS.
5. Para completar la instalación, siga las instrucciones que aparecen en la pantalla.

El sistema se apaga automáticamente después de actualizar el BIOS con éxito.

 **NOTA:** Cuando aparezca un mensaje en la pantalla que notifique que la instalación ha finalizado correctamente, podrá eliminar el archivo de descarga de la unidad de disco duro.

Actualización de programas y controladores

Para descargar e instalar cualquier software que no sea una actualización del BIOS, siga estos pasos:

Para usar el sitio Web de HP:

1. Abra su navegador Web, vaya a <http://www.hp.com/support> y seleccione su país o región.
2. Haga clic en la opción de descarga de software y controladores, escriba el número de modelo de su equipo en la casilla de búsqueda y haga clic en [intro](#).
3. Haga clic en su producto específico de los modelos listados.
4. Seleccione su sistema operativo.
5. Cuando aparezca la lista de controladores, haga clic en un controlador actualizado para abrir una ventana que contenga información adicional.
6. Haga clic en **Instalar ahora** para instalar el controlador actualizado.

 **NOTA:** En algunos casos, es posible descargar el controlador e instalarlo posteriormente. Para ello, haga clic en **Descargar únicamente** para guardar el archivo en su equipo. Cuando se le solicite, haga clic en **Guardar** y luego seleccione un lugar de almacenamiento en su disco duro. Después de que se descargue el archivo, navegue a la carpeta donde lo guardó y haga doble clic en el archivo para instalarlo.

7. Si se le solicita que lo haga, reinicie el equipo después de que haya concluido la instalación y luego verifique el funcionamiento del dispositivo.

12 Copias de seguridad y recuperación

La recuperación después de una falla de sistema es tan completa como la copia de seguridad más actualizada que usted posea. HP le recomienda crear discos de recuperación inmediatamente después de la configuración del software. A medida que agregue nuevo software y archivos de datos, debe continuar haciendo copias de seguridad de su sistema regularmente para mantener las copias razonablemente actualizadas.

Las herramientas suministradas por el sistema operativo y el software HP Recovery Manager están diseñados para ayudarle con las siguientes tareas para proteger su información y restaurarla en caso de una falla en el sistema:

- Creación de un conjunto de discos de recuperación (recurso del software HP Recovery Manager). Los discos de recuperación son utilizados para iniciar el equipo y restaurar el sistema operativo y programas de software a la configuración de fábrica en caso de falla o inestabilidad del sistema.
- Realización de una copia de seguridad de su información regularmente para proteger sus archivos de sistema importantes.
- Creación de puntos de restauración del sistema (recurso del sistema operativo). Los puntos de restauración del sistema le permiten revertir cambios indeseables en su equipo restaurándolo a un estado anterior.
- Recuperación de un programa o un controlador (recurso del software HP Recovery Manager). Este recurso ayuda a reinstalar un programa o controlador sin necesidad de realizar una recuperación completa del sistema.
- Realización de una recuperación completa del sistema (recurso del software Recovery Manager). Con HP Recovery Manager, puede recuperar su imagen completa de fábrica en caso de problemas o inestabilidad del sistema. Recovery Manager funciona desde una partición de recuperación dedicada (sólo en algunos modelos) en el disco duro o a partir de discos de recuperación creados por usted.

 **NOTA:** Es posible que los equipos que tienen una unidad de estado sólido (SSD) no tengan una partición de recuperación. Los discos de recuperación se han incluido en los equipos que no tienen una partición. Use estos discos para recuperar su sistema operativo y el software. Para verificar si hay una partición de recuperación, seleccione **Inicio**, haga clic con el botón derecho del mouse en **Equipo**, haga clic en **Administrar** y entonces en **Administración de discos**. En caso de haber una partición, aparecerá listada una unidad de Recuperación de HP en la ventana.

Creación de discos de recuperación

HP le recomienda crear discos de recuperación para estar seguro de poder restaurar su sistema a su estado original de fábrica en caso de que sufra un problema serio en el sistema o éste se vuelva inestable. Cree estos discos después de configurar el equipo por primera vez.

Manipule estos discos con cuidado y manténgalos en un lugar seguro. El software sólo le permite la creación de un conjunto de discos de recuperación.

 **NOTA:** Puede usar una unidad óptica externa opcional (adquirida por separado) para crear discos de recuperación, o puede comprar discos de recuperación para su equipo en el sitio Web de HP.

Observe las siguientes orientaciones antes de crear discos de recuperación:

 **NOTA:** La unidad de disco duro externa debe estar conectada a un puerto USB del equipo, no a un puerto USB en otro dispositivo externo, como un concentrador.

- Necesitará discos DVD-R, DVD+R, BD-R (discos Blu-ray en los que se puede grabar) o CD-R de alta calidad. Todos estos discos se compran por separado. Los DVD y BD tienen mayor capacidad de almacenamiento que los CD. Si usa CD, puede necesitar hasta 20 discos mientras que sólo necesitará unos pocos discos si usa DVD o BD.

 **NOTA:** Los discos de lectura-grabación, como los CD-RW, DVD±RW, DVD±RW de doble capa y BD-RE (Blu-ray regrabables), no son compatibles con el software Recovery Manager.

- El equipo debe estar conectado a la alimentación de CA durante este proceso.
- Sólo es posible crear un conjunto de discos de recuperación por equipo.
- Numere cada disco antes de insertarlo en la unidad óptica.
- Si es necesario, puede salir del programa antes de terminar de crear los discos de recuperación. La próxima vez que abra HP Recovery Manager se le indicará que continúe con el proceso de creación de discos.

Para crear un conjunto de discos de recuperación:

1. Seleccione **Inicio > Todos los programas > Recovery Manager > Creación del disco de recuperación**.
2. Siga las instrucciones que aparecen en la pantalla.

Copias de seguridad de su información

A medida que agregue nuevo software y archivos de datos, debe hacer copias de seguridad de su sistema regularmente para mantener las copias razonablemente actualizadas. Realice copias de seguridad de su sistema en los siguientes momentos:

- En horarios programados regularmente

 **NOTA:** Configure recordatorios para hacer copias de seguridad de su información periódicamente.

- Antes de reparar o restaurar el equipo.
- Antes de agregar o modificar hardware o software.

Al hacer copias de seguridad, tenga en cuenta lo siguiente:

- Cree puntos de restauración del sistema usando el recurso Restaurar sistema de Windows® y cópielos periódicamente en un disco.
- Almacene sus archivos personales en la biblioteca Mis documentos y haga una copia de seguridad de esta carpeta periódicamente.
- Haga copias de seguridad de las plantillas en sus programas asociados.
- Guarde sus ajustes personalizados en una ventana, una barra de herramientas o una barra de menú realizando una captura de pantalla de sus configuraciones. La captura de pantalla puede ahorrarle tiempo en caso de que necesite restablecer sus preferencias.

Para copiar la pantalla y pegarla en un documento de procesador de texto, siga estos pasos:

1. Abra la pantalla.
 2. Copie la pantalla:

Para copiar sólo la ventana activa, presione [alt+imp pnt](#).

Para copiar la pantalla completa, presione [imp pnt](#).
 3. Abra un documento de procesador de texto y luego seleccione **Editar > Pegar**.
 4. Guarde el documento.
- Puede hacer copias de seguridad de su información en una unidad de disco duro externa, una unidad de red o en discos.
 - Al realizar copias de seguridad en discos, use cualquiera de los siguientes tipos de discos (se compran por separado): CD-R, CD-RW, DVD+R, DVD-R o DVD±RW. Los discos que puede utilizar dependen del tipo de unidad óptica instalada en su equipo.
-
-  **NOTA:** Los DVD almacenan más información que los CD, de modo que su uso para realizar copias de seguridad reduce el número de discos de recuperación necesarios.
-
- Al hacer copias de seguridad en discos, numere cada disco antes de insertarlo en la unidad óptica del equipo.

Uso de Copias de seguridad y restauración de Windows

Para crear una copia de seguridad utilizando Copias de seguridad y restauración de Windows, siga estos pasos:

 **NOTA:** Asegúrese de que el equipo esté conectado a la alimentación de CA antes de comenzar el proceso.

NOTA: El proceso de copia de seguridad puede durar más de una hora, dependiendo del tamaño de los archivos y de la velocidad del equipo.

1. Seleccione **Inicio > Todos los programas > Mantenimiento > Copia de seguridad y restauración**.
2. Siga las instrucciones que aparecen en la pantalla para crear una copia de seguridad.

 **NOTA:** Windows® incluye el recurso Control de cuentas de usuario para mejorar la seguridad de su equipo. Es posible que se le solicite su permiso o contraseña para tareas como la instalación de software, ejecución de utilidades o alteración de configuración de Windows. Consulte Ayuda y soporte técnico para obtener más información.

Uso de puntos de restauración del sistema

Al hacer copias de seguridad de su sistema, usted está creando puntos de restauración del sistema. Un punto de restauración del sistema le permite guardar y dar un nombre a una instantánea de su unidad de disco duro en un momento específico. Entonces, es posible recuperar el sistema a partir de ese punto, si desea revertir cambios subsiguientes realizados al sistema.

 **NOTA:** La recuperación a un punto de restauración anterior no afecta los archivos de datos guardados ni los mensajes de correo electrónico creados desde el último punto de restauración.

Puede crear puntos de restauración adicionales para ofrecer mayor protección a la configuración y a los archivos del sistema.

Cuándo crear puntos de restauración

- Antes de agregar o modificar software o hardware de forma significativa
- Periódicamente, cuando el sistema tenga un rendimiento óptimo

 **NOTA:** Si revierte a un punto de restauración y cambia de idea, podrá revertir la restauración.

Creación de un punto de restauración del sistema

1. Seleccione **Inicio > Panel de control > Sistema y seguridad > Sistema**.
2. En el panel izquierdo, haga clic en **Protección del sistema**.
3. Haga clic en la ficha **Protección del sistema**.
4. En **Configuración de protección**, seleccione el disco para el que desea crear un punto de restauración.
5. Haga clic en **Crear**.
6. Siga las instrucciones que aparecen en la pantalla.

Restauración a una fecha y hora previas

Para revertir a un punto de restauración creado en una fecha y hora previas, cuando el equipo estaba funcionando de forma óptima, siga estos pasos:

1. Seleccione **Inicio > Panel de control > Sistema y seguridad > Sistema**.
2. En el panel izquierdo, seleccione **Protección del sistema**.
3. Haga clic en la ficha **Protección del sistema**.
4. Haga clic en **Restaurar sistema**.
5. Siga las instrucciones que aparecen en la pantalla.

Realización de una recuperación

 **NOTA:** Sólo puede recuperar archivos de los que haya hecho copias de seguridad anteriormente. HP le recomienda usar HP Recovery Manager para crear una serie de discos de recuperación (copia de seguridad de toda la unidad de disco duro) tan pronto como configure su equipo.

El software HP Recovery Manager le permite reparar o restaurar el sistema en caso de que se produzcan problemas o inestabilidad en el sistema. HP Recovery Manager funciona a partir de discos de recuperación o desde una partición de recuperación dedicada (sólo en algunos modelos) en la unidad de disco duro. Sin embargo, si su equipo incluye una unidad de estado sólido (SSD), es posible que no tenga una partición de recuperación. Si este es el caso, se han incluido discos de recuperación con su equipo. Use estos discos para recuperar su sistema operativo y el software.

 **NOTA:** Windows tiene sus propios recursos de reparación incorporados, por ejemplo Restaurar sistema. Si todavía no ha probado estos recursos, pruébelos antes de usar HP Recovery Manager.

NOTA: HP Recovery Manager sólo recupera software preinstalado de fábrica. El software no suministrado con este equipo debe ser descargado desde el sitio web del fabricante o tiene que reinstalarse del disco proporcionado por el fabricante.

Recuperación desde los discos de recuperación

Para restaurar el sistema desde los discos de recuperación:

1. Haga copias de seguridad de todos los archivos personales.
2. Inserte el primer disco de recuperación en la unidad óptica y reinicie el equipo.
3. Siga las instrucciones que aparecen en la pantalla.

Recuperación desde la partición de recuperación dedicada (apenas en algunos modelos)

 **NOTA:** Los equipos con una SSD pueden no tener una partición de recuperación. Si el equipo no tiene una partición de recuperación, no podrá realizar la recuperación utilizando este procedimiento. Los discos de recuperación se han incluido en los equipos que no tienen una partición. Use estos discos para recuperar su sistema operativo y el software.

En algunos modelos, puede realizar una recuperación desde la partición en la unidad de disco duro al que se puede acceder presionando el botón Inicio o **f11**. Esto restaura su equipo a su estado de fábrica.

Para restaurar el sistema desde la partición, siga estos pasos:

1. Acceda a la herramienta HP Recovery Manager de una de estas formas:
 - Seleccione **Inicio > Todos los programas > Recovery Manager > Recovery Manager**.
 - 0 –
 - Encienda o reinicie el equipo y luego presione **esc** mientras el mensaje “Press the ESC key for Startup Menu” (Presione la tecla ESC para el menú de inicio) aparece en la parte inferior

de la pantalla. A continuación, presione **f11** mientras aparece en la pantalla el mensaje “Press <f11> for recovery” (Presione f11 para recuperación).

2. Haga clic en **Recuperación del sistema** en la ventana **Recovery Manager**.
3. Siga las instrucciones que aparecen en la pantalla.

Índice

- A**
 - Adaptador de CA
 - conexión 68
 - identificación 11
 - administración de una contraseña de administrador 98
 - administración de una contraseña de inicio 99
 - advertencia de derechos de autor 49
 - ahorro de energía de 1394 107
 - ahorro de energía del lector de tarjetas 107
 - alimentación
 - ahorro 76
 - conexión 68
 - alimentación, cable 11
 - alimentación, conector 8
 - alimentación, identificación del botón 5
 - alimentación, identificación del conector 8
 - alimentación, identificación del indicador luminoso 4
 - alimentación por batería 69
 - almacenamiento de una batería 77
 - altavoces, identificación 5, 35
 - antenas 10
 - antenas inalámbricas 10
 - apagado 77
 - apagado del equipo 77
 - aplicaciones de Windows, tecla 6
 - aprobación del módem, etiqueta 12
 - área del Touchpad
 - identificación 3
 - audio, conexión de dispositivos externos 39
 - audio, verificación de funciones 39
 - auriculares (salida de audio), conector 35
 - auriculares de botón 35
 - autoprueba de la unidad de disco duro 108
 - autoprueba del disco duro secundario 108
- B**
 - batería
 - almacenar 77
 - calibración 73
 - carga 71, 73
 - conservar energía 76
 - descarga 72
 - eliminación 77
 - extracción 70
 - inserción 70
 - Niveles de batería bajos 72
 - recargar 76
 - batería, identificación 11
 - batería, identificación del compartimiento 10
 - BIOS, actualización 110
 - bloq mayús, identificación del indicador luminoso 4
 - Bluetooth, etiqueta 12
 - botón de conexiones inalámbricas
 - uso 15
 - botones
 - alimentación 5
 - derecho/izquierdo del Touchpad 3, 26
 - botones derecho/izquierdo del TouchPad, identificación 26
- C**
 - cable de alimentación, identificación 11
 - cable de módem
 - circuito de eliminación de ruido 11
 - cable de red
 - circuito de eliminación de ruido 24
 - conexión 24
 - cable de seguridad, identificación de la ranura 8
 - cables
 - LAN (red de área local) 24
 - USB 88
 - calibración batería 73
 - cámara web
 - identificación 7, 35
 - uso 56
 - cámara web, ajuste de las configuraciones 57
 - cámara web, identificación del indicador luminoso 7, 35
 - cambio del idioma de la utilidad de configuración 104
 - carga de baterías 71, 73
 - CD
 - copia 49
 - extracción 52
 - reproducción 47
 - certificación de conexiones inalámbricas, etiqueta 12
 - circuito de eliminación de ruido
 - cable de módem 11
 - cable de red 24
 - clave de red 22
 - códigos de región, DVD 48

- códigos de seguridad de red
 - clave de red 22
 - SSID 22
- compartimiento de la unidad de disco duro, identificación 10
- compartimiento del módulo de memoria, identificación 10
- compartimientos
 - batería 10
 - módulo de memoria 10
 - unidad de disco duro 10
- componentes
 - inferior 9
 - lateral derecho 7
 - lateral izquierdo 8
 - parte superior 3
 - software adicional 11
- concentradores 88
- concentradores USB 88
- conectar la energía externa 68
- conectores
 - entrada de audio (micrófono) 35
 - RJ-11 (módem) 8
 - RJ-45 (red) 8
 - salida de audio (auriculares) 35
- conector RJ-45 (red), identificación 8
- conexión a una WLAN 18
- conexión a WLAN corporativa 18
- conexión a WLAN pública 18
- conexiones inalámbricas, icono 14
- conexiones inalámbricas, indicador luminoso 4, 15
- configuración de WLAN 17
- Configuraciones regionales para DVD 48
- consejos, cámara web 56
- consejos para la cámara web 56
- conservar energía 76
- contraseña de administrador
 - administración 98
 - creación 98
 - ingreso 98
- contraseña de inicio
 - administración 99
 - creación 99
 - ingreso 99
- contraseñas
 - administrador 98
 - definición en la utilidad de configuración 97
 - definición en Windows 97
 - encendido 99
- controladores de dispositivo
 - controladores de Windows 63
 - controladores HP 63
- controles inalámbricos
 - botón 15
 - HP Wireless Assistant, software 15
 - sistema operativo 15
- copia de seguridad
 - archivos personales 115
 - configuraciones personalizadas de ventanas, barras de herramientas y barras de menú 115
 - plantillas 115
- cubierta del compartimiento del módulo de memoria
 - extracción 93
 - recolocación 94
- D**
- de viaje con el equipo
 - aprobación del módem, etiqueta 12
 - etiquetas de certificación de conexiones inalámbricas 12
- Disco Blu-ray
 - extracción 52
 - reproducción 47
- disco óptico
 - CD-R 46
 - CD-RW 46
 - Disco Blu-ray 47
 - DVD+R LightScribe 47
 - DVD±R 46
 - DVD±RW 46
 - extracción 52
 - uso 45
- discos compatibles 114
- discos de recuperación 113, 114
- disminución de la interferencia 23
- dispositivo Bluetooth 14, 20
- dispositivos de alta definición, conexión 41
- dispositivos de seguridad de los aeropuertos 80
- dispositivos inalámbricos, tipos 14
- dispositivos multimedia digitales, identificación de la ranura 9
- dispositivos USB
 - conexión 88
 - descripción 88
- Dispositivos USB
 - extracción 88
- DVD
 - cambio de configuración regional 48
 - copia 49
 - extracción 52
 - reproducción 47
- E**
- encriptación 18
- entrada de audio (micrófono), identificación del conector 35
- etiqueta de servicio técnico 12
- etiquetas
 - aprobación del módem 12
 - Bluetooth 12
 - certificación inalámbrica 12
 - etiqueta de servicio técnico 12
 - WLAN 12
- etiqueta WLAN 12
- externos, conexión de dispositivos de audio 39
- F**
- f11 118
- falla o inestabilidad del sistema 113
- firewall 18
- H**
- HDMI 8, 41
- hibernación
 - iniciado durante un nivel de batería crítico 72
 - inicio 65
 - salida 65
- HP Recovery Manager 113, 118

HP Wireless Assistant,
software 15

I

iconos
 conexiones inalámbricas 14
 red 14, 22
 red cableada 14
idioma admitido 107
indicadores luminosos
 bloq mayús 4
 cámara web 7
 conexiones inalámbricas 4
 Ranura para dispositivos
 multimedia digitales 9
 unidad óptica 7
indicador luminoso
 alimentación 4
indicador luminoso de la ranura
 para dispositivos multimedia
 digitales, identificación 9
indicador luminoso de la unidad
 óptica, identificación 7
información normativa
 aprobación del módem,
 etiqueta 12
 etiquetas de certificación de
 conexiones inalámbricas 12
ingreso de una contraseña de
 administrador 98
ingreso de una contraseña de
 inicio 99
inicio de la utilidad de
 configuración 103
interferencia, disminución 23
Internet, configuración de
 conexión 17

L

LAN Power Saving (ahorro de
energía de LAN) 107
liberación de la batería,
 pestillo 10

M

mantenimiento
 Desfragmentador de disco 82
 Liberador de espacio en
 disco 82
medios de lectura 64
medios grabables 64

medios para unidades 64
menú Diagnostics
 (Diagnóstico) 108
menu Main (Principal) 107
menú Security (Seguridad) 107
menú System Configuration
 (Configuración del sistema) 107
micrófono (interno),
 identificación 7, 35
módulo de memoria
 extracción 93
 inserción 93
módulo WLAN 10
monitor, conexión 41
mouse externo
 conexión 29
 configuración de
 preferencias 29
multimedia, identificación de los
 componentes 34

N

navegación en la utilidad de
 configuración 104
Nivel de batería bajo 72
nivel de batería crítico 72
nombre y número de producto,
 equipo 12
número de serie, equipo 12

O

opciones de inicio 108
orden de inicio 108
orificios de ventilación,
 identificación 8, 10

P

partición de recuperación 113
pestillo de liberación
 batería 71
pestillo de liberación de
 batería 70
pestillo de liberación de la batería,
 identificación 10
problemas, solución 58
procesador C6, estado 107
programas, actualización 112
proyector, conexión 41
prueba de memoria 108
puerto de monitor, externo 8

puerto de monitor externo,
 identificación 8, 41
puertos
 HDMI 8, 41
 monitor externo 8, 41
 USB 7, 9, 88
puertos USB, identificación 7, 9,
 88
puntos de restauración 116
puntos de restauración del
 sistema 113, 116

R

ranuras
 cable de seguridad 8
 dispositivos multimedia
 digitales 9
 módulo de memoria 10
realización de una
 recuperación 118
recuperación, sistema 118
recuperación desde la partición de
 recuperación dedicada 118
recuperación desde los discos de
 recuperación 118
recuperación de sistema 118
recuperación de un programa o
 controlador 113
recuperación total del
 sistema 113
recursos de audio 39
red, iconos 14, 22
red de área local (LAN)
 cable necesario 24
 conexión de cable 24
red inalámbrica (WLAN)
 conexión 18
 conexión a WLAN
 corporativa 18
 conexión a WLAN pública 18
 descripción 14
 equipo necesario 17
 radio de acción 19
 seguridad 17
rendimiento del disco 82
reproducción automática 48
restauración de configuraciones
 predeterminadas 105
RJ-11 (módem), identificación del
 conector 8

S

salida de audio (auriculares),
 identificación del conector 35
salir de la utilidad de
 configuración 106
seguridad, inalámbrica 17
selección en la utilidad de
 configuración 104
sistema no responde 77
sistema operativo 77
software
 Desfragmentador de disco 82
 Liberador de espacio en
 disco 82
 multimedia 38
 Reproductor de Windows
 Media 38
 Wireless Assistant 15
Software CyberLink PowerDVD
 8 38
Software del Desfragmentador de
 disco 82
Software del Liberador de espacio
 en disco 82
software multimedia 38
solución de problemas
 bandeja para medios
 ópticos 58
 Controladores de dispositivo de
 Windows 63
 controladores de dispositivos
 HP 63
 grabación de disco 61
 pantalla externa 60
 reproducción del disco 59, 60
 reproducción de película en
 DVD 60
 unidad óptica, detección 58
sonido del botón 107
suspensión
 inicio 64
 salida 64
system information (información del
 sistema) 107

T

tarjeta digital
 definición 90
 detención 91

 extracción 90
 inserción 90
tecla con el logotipo de Windows,
 identificación 6
tecla de acceso rápido en el
 teclado, identificación 31
tecla de acción de silencio 35,
 36
tecla de acción para aumentar el
 volumen 35
tecla de acción para disminuir el
 volumen 35
tecla esc, identificación 6
tecla fn, identificación 6, 31
teclas
 aplicaciones de Windows 6
 esc 6
 fn 6
 función 6
 logotipo de Windows 6
 navegación 6
teclas de acceso rápido
 descripción 31
 uso 31
teclas de acceso rápido de
 controles multimedia 37
teclas de acción
 aumento de volumen 35
 disminución de volumen 35
 silencio 35, 36
teclas de función,
 identificación 6, 31
teclas de navegación,
 identificación 6
Tecnología de virtualización 107
temperatura 77
temperatura de la batería 77
TouchPad
 botones 3
 configuración de
 preferencias 29
 identificación 3, 26
TouchPad, identificación del
 indicador luminoso 26

U

unidad de CD 45, 81
unidad de disco duro
 extracción 83

 instalación 85
 recolocación 83
unidad de disquete 81
unidad de DVD 45, 81
unidad de estado sólido
 (SSD) 113, 118
unidades
 cuidado de 80
 orden de inicio 108
unidad externa 81
unidad óptica
 extracción 53
 identificación 7
 uso 44
USB, conexión del cable 88
uso de la utilidad de
 configuración 104
uso de "Restaurar sistema" 116
utilidad de configuración,
 contraseñas definidas 97

V

ventilador siempre
 encendido 107
Verificación de las funciones de
 audio 39
vídeo, uso 41
visualización de información del
 sistema 105
volumen, ajuste 35

W

Windows, contraseñas definidas
 en 97
Windows, identificación de la tecla
 de aplicaciones 6

