



## ตระกูลเครื่องพิมพ์ HP Scitex LX

ข้อมูลเกี่ยวกับกฎหมาย

© 2010 Hewlett-Packard Development  
Company, L.P.

ฉบับพิมพ์ครั้งแรก

**คำชี้แจงทางกฎหมาย**

ข้อมูลในเอกสารนี้อาจมีการเปลี่ยนแปลงโดยไม่มี  
การแจ้งให้ทราบ

HP จะไม่รับผิดชอบในข้อผิดพลาดหรือการละเลย  
ทางเทคนิคหรืองานบรรณาธิการในเอกสารนี้

---

# สารบัญ

<b>1 ข้อควรระวังด้านความปลอดภัย</b> .....	<b>1</b>
คำแนะนำด้านความปลอดภัยทั่วไป .....	1
อันตรายจากไฟดูด .....	1
อันตรายจากความร้อน .....	2
อันตรายจากไฟไหม้ .....	2
อันตรายจากเครื่องจักรกล .....	2
อันตรายจากวัสดุพิมพ์ที่หนัก .....	2
การจับหมึกพิมพ์ .....	3
คำเตือนและข้อควรระวัง .....	3
ป้ายคำเตือน .....	3
ปุ่มหยุดฉุกเฉิน .....	4
<b>2 เอกสาร</b> .....	<b>6</b>
<b>3 ประกาศเกี่ยวกับการรับประกันอย่างจำกัดของ Hewlett-Packard</b> .....	<b>7</b>
A. ขอบเขตการรับประกันอย่างจำกัดของ HP .....	7
B. ข้อจำกัดของการรับประกัน .....	9
C. การจำกัดการรับประกัน .....	9
D. กฎหมายท้องถิ่น .....	9
<b>4 ศูนย์บริการลูกค้าของ HP</b> .....	<b>10</b>
อเมริกาเหนือ .....	10
ยุโรป ตะวันออกกลางและแอฟริกา .....	10
เอเชียและแปซิฟิก .....	10
ละตินอเมริกา .....	10
<b>5 ข้อตกลงสิทธิการใช้งานซอฟต์แวร์ของ Hewlett-Packard</b> .....	<b>12</b>
เงื่อนไขสิทธิการใช้งานซอฟต์แวร์ของ HP .....	12
<b>6 Open-source software</b> .....	<b>14</b>
การรับรอง Open-source .....	14
ข้อเสนอเป็นลายลักษณ์อักษรของ Open-Source .....	14
<b>7 ประกาศเกี่ยวกับสิ่งแวดล้อม</b> .....	<b>15</b>
แผนการควบคุมผลิตภัณฑ์ไม่ให้ทำลายสิ่งแวดล้อม .....	15
เคล็ดลับเพื่อรักษาสิ่งแวดล้อม .....	15

แผ่นข้อมูลเพื่อความปลอดภัยของวัสดุ .....	15
สารเคมี .....	15
พลาสติก .....	15
โครงการรีไซเคิล .....	15
การกำจัดแบตเตอรี่ (แคลิฟอร์เนีย) .....	16
แบตเตอรี่ลิเธียม .....	16
การกำจัดแบตเตอรี่ (เนเธอร์แลนด์) .....	16
การกำจัดแบตเตอรี่ (ไต้หวัน) .....	16
ระเบียบเกี่ยวกับแบตเตอรี่ (EU) .....	16
การกำจัดอุปกรณ์ที่ไม่ใช้แล้วของผู้ใช้ในพื้นที่พักอาศัยส่วนบุคคล (EU) .....	16
RoHS (จีน) .....	17

<b>8 ประกาศข้อบังคับ .....</b>	<b>18</b>
หมายเลขรุ่นตามข้อบังคับ .....	18
สหภาพยุโรป .....	18
สหรัฐ .....	18
แคนาดา .....	19
ไต้หวัน .....	19
จีน .....	19
คำประกาศเรื่องความสอดคล้อง .....	20

# 1 ข้อควรระวังด้านความปลอดภัย

ก่อนใช้เครื่องพิมพ์ของคุณ โปรดอ่านข้อควรระวังด้านความปลอดภัยต่อไปนี้ เพื่อให้มั่นใจว่าคุณจะใช้อุปกรณ์ได้อย่างปลอดภัย

## คำแนะนำด้านความปลอดภัยทั่วไป

- โปรดดูคำแนะนำในการติดตั้งก่อนต่อเครื่องพิมพ์เข้ากับแหล่งจ่ายไฟ
- ไม่มีชิ้นส่วนใดในเครื่องพิมพ์ที่ผู้ใช้เครื่องสามารถซ่อมเองได้ โปรดติดต่อขอรับบริการจากผู้ให้บริการที่มีความชำนาญ
- ปิดเครื่องพิมพ์ โดยใช้เครื่องตัดวงจรไฟฟ้าย่อย (Branch Circuit Breaker) ทั้งสองตัวที่อยู่ในปลั๊กกราง (PDU) และติดต่อตัวแทนให้บริการของคุณในกรณีที่เกิดเหตุการณ์ดังต่อไปนี้:
  - สายไฟเสียหาย
  - มีของเหลวหกเข้าไปในเครื่องพิมพ์
  - มีควันหรือกลิ่นผิดปกติออกมาจากเครื่อง
  - เครื่องพิมพ์หล่นหรือโมดูลสำหรับการทำให้แห้งหรือการอบเสียหาย
  - เครื่องตัดกระแสไฟฟ้ารั่วที่ติดตั้งอยู่ในตัวเครื่องพิมพ์ (เครื่องตัดไฟเมื่อมีกระแสรั่วลงดิน) เกิดการสะดุดซ้ำๆ กันหลายครั้ง
  - ไฟลัดวงจร
  - เครื่องพิมพ์ทำงานผิดปกติ
- ปิดเครื่องพิมพ์โดยใช้เครื่องตัดวงจรกระแสไฟย่อยทั้งสองตัวในกรณีที่เกิดเหตุการณ์ใดเหตุการณ์หนึ่งต่อไปนี้:
  - ขณะเกิดพายุ
  - ขณะไฟดับ

## อันตรายจากไฟดูด

⚠ **คำเตือน!** วงจรไฟฟ้าภายในและโมดูลสำหรับการทำให้แห้งและการอบจะทำงานโดยใช้แรงดันไฟฟ้าที่เป็นอันตรายซึ่งอาจทำให้เกิดแก๊สหรือเกิดการบาดเจ็บขั้นรุนแรง

ปิดเครื่องพิมพ์ โดยใช้เครื่องตัดวงจรไฟฟ้าย่อย (Branch Circuit Breaker) ทั้งสองตัวที่อยู่ในปลั๊กกราง (PDU) ก่อนตรวจสอบเช็คสภาพเครื่องพิมพ์ โดยจะต้องต่อเครื่องพิมพ์เข้ากับ Mains Outlets ที่มีการต่อลงดินเท่านั้น

เพื่อหลีกเลี่ยงอันตรายจากการโดนไฟฟ้าดูด:

- อย่ารีโมดูลสำหรับการทำให้แห้งและการอบหรือตู้ควบคุมกระแสไฟ
- อย่าถอดหรือเปิดฝาครอบระบบที่ปิดอยู่อื่นๆ หรือปลั๊ก
- อย่าใช้วัสดุแย้เข้าไปช่องเสียบต่างๆ ในเครื่องพิมพ์

**หมายเหตุ:** ไฟลท์ที่ขาดอาจแสดงว่าวงจรไฟฟ้ามีการทำงานผิดปกติในระบบ โปรดติดต่อตัวแทนให้บริการของคุณ และห้ามเปลี่ยนไฟลท์เอง

## อันตรายจากความร้อน

ระบบย่อยการทำให้แห้งและการอบของเครื่องพิมพ์จะทำงานในอุณหภูมิสูง และอาจทำให้เกิดการไหม้ได้หากไปสัมผัส เพื่อหลีกเลี่ยงการบาดเจ็บของบุคคล ควรระมัดระวังสิ่งต่อไปนี้

- อย่าสัมผัสโดนส่วนล้อมรอบด้านในของโมดูลสำหรับการทำให้แห้งและการอบของเครื่องพิมพ์
- ใช้ความระมัดระวังเป็นพิเศษเมื่อเข้าถึงทางเดินของวัสดุพิมพ์

## อันตรายจากไฟไหม้

ระบบย่อยการทำให้แห้งและการอบของเครื่องพิมพ์จะทำงานในอุณหภูมิสูง โปรดติดต่อตัวแทนให้บริการของคุณ หากเครื่องตัดกระแสไฟฟ้ารั่วที่ติดตั้งอยู่ในตัวเครื่องพิมพ์ (เครื่องตัดไฟเมื่อมีกระแสรั่วลงดิน) เกิดการสะดุดซ้ำๆ กันหลายครั้ง

เพื่อหลีกเลี่ยงการเกิดไฟไหม้ ควรระมัดระวังสิ่งต่อไปนี้

- อย่าใช้วัสดุแยะเข้าไปช่องเสียบต่างๆ ในเครื่องพิมพ์
- ระวังอย่าทำน้ำหรือของเหลวหกรดเครื่องพิมพ์
- อย่าใช้ผลิตภัณฑ์ประเภทฉีดพ่นที่มีก๊าซที่ติดไฟได้ภายในหรือรอบๆ เครื่องพิมพ์
- อย่าปิดกั้นหรือปิดครอบช่องต่างๆ ของเครื่องพิมพ์
- อย่ารื้อโมดูลสำหรับการทำให้แห้งหรือการอบ หรือตู้ควบคุมกระแสไฟ
- ใส่วัสดุพิมพ์ที่สามารถใช้ได้ ในอุณหภูมิการทำงานของเครื่องสูงสุดที่ 125°C (257°F) และมีอุณหภูมิสูงกว่า 250°C (482°F)

## อันตรายจากเครื่องจักรกล

เครื่องพิมพ์มีส่วนประกอบต่างๆ ที่เคลื่อนที่ ซึ่งอาจทำให้เกิดการบาดเจ็บได้ เพื่อหลีกเลี่ยงไม่ให้เกิดการบาดเจ็บ ควรระมัดระวังสิ่งต่อไปนี้ขณะทำงานใกล้กับเครื่องพิมพ์

- ระมัดระวังไม่ให้เสื้อผ้าและอวัยวะทั้งหมดของคุณเข้าไปใกล้ส่วนประกอบต่างๆ ของเครื่องพิมพ์ที่กำลังเคลื่อนที่อยู่
- หลีกเลี่ยงการสวมใส่สร้อยคอ กำไลข้อมือ และวัตถุสำหรับห้อยหรือแขวนได้อื่นๆ
- หากคุณผมยาว โปรดมัดให้แน่นเพื่อป้องกันไม่ให้ผมตกใส่เครื่องพิมพ์
- ระมัดระวังไม่ให้แขนหรืออุ้งมือเข้าไปในส่วนประกอบต่างๆ ของเครื่องพิมพ์ที่กำลังเคลื่อนที่อยู่
- หลีกเลี่ยงการยืนใกล้พัดลม ซึ่งอาจก่อให้เกิดการบาดเจ็บ และยังมีผลต่อคุณภาพการพิมพ์ด้วย (เนื่องจากขวางการหมุนเวียนของลม)
- อย่าโดนเฟืองหรือลูกกลิ้งที่กำลังหมุนอยู่ขณะทำการพิมพ์

## อันตรายจากวัสดุพิมพ์ที่หนัก

ควรใช้ความระมัดระวังเป็นพิเศษเพื่อหลีกเลี่ยงการบาดเจ็บของบุคคลขณะถือวัสดุพิมพ์ที่หนัก

- ต้องใช้คนอย่างน้อยสองคนถือม้วนวัสดุพิมพ์ที่หนักทุกครั้ง ควรใช้ความระมัดระวังเพื่อหลีกเลี่ยงอาการปวดหลังและ/หรือการบาดเจ็บ
- ควรใช้รถยก รถยกพาเลท หรืออุปกรณ์ลำเลียงอื่นๆ ในการขนวัสดุพิมพ์
- ควรสวมอุปกรณ์ป้องกันส่วนบุคคล รวมทั้งรองเท้าบูทและถุงมือทุกครั้ง

## การจับหมึกพิมพ์





เครื่องพิมพ์ของคุณ ไม่ได้ใช้หมึกพิมพ์ตัวทำละลายและไม่มีปัญหาเดิมใดๆ ที่เกี่ยวข้องกับหมึกพิมพ์ดังกล่าว อย่างไรก็ตาม อยากรู้ตาม HP ขอแนะนำให้คุณสวมถุงมือขณะจับส่วนประกอบของระบบหมึก





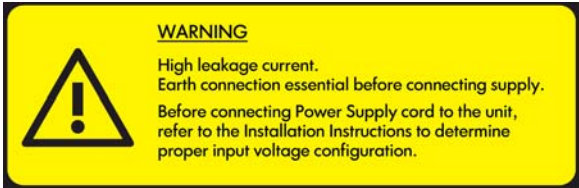

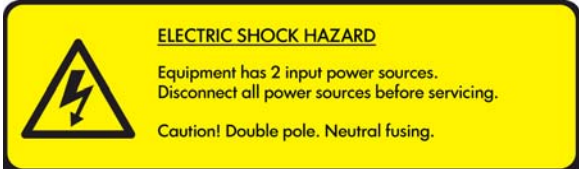
## คำเตือนและข้อควรระวัง

สัญลักษณ์ต่อไปนี้จะใช้ในคู่มือฉบับนี้เพื่อความแน่ใจว่ามีการใช้งานเครื่องพิมพ์อย่างเหมาะสมและเพื่อป้องกันไม่ให้เครื่องพิมพ์ได้รับความเสียหาย โปรดปฏิบัติตามคำแนะนำที่มีสัญลักษณ์เหล่านี้กำกับ

- △ **คำเตือน!** การไม่ปฏิบัติตามคำแนะนำที่มีสัญลักษณ์นี้กำกับอาจส่งผลให้เกิดการบาดเจ็บส่วนบุคคลที่ร้ายแรงหรือถึงแก่ชีวิต
- △ **ข้อควรระวัง:** การไม่ปฏิบัติตามคำแนะนำที่มีสัญลักษณ์นี้กำกับอาจส่งผลให้เกิดการบาดเจ็บส่วนบุคคลเล็กน้อยหรือสร้างความเสียหายให้กับผลิตภัณฑ์

## ป้ายคำเตือน

ป้าย	คำอธิบาย
	การรั่วไหลของกระแสไฟฟ้าอาจเกินกว่า 3.5 mA
	เครื่องพิมพ์สามารถต่อเข้ากับแหล่งจ่ายไฟที่มีแรงดันไฟฟ้าต่างๆ
	ระบบชั่วคราวสายดินป้องกัน (PE) ซึ่งอยู่ในตู้ควบคุมกระแสไฟ
	อันตรายจากไฟดูด เครื่องพิมพ์มีแหล่งจ่ายไฟหลักสองแหล่ง ไม่มีชิ้นส่วนใดในเครื่องพิมพ์ที่ผู้ใช้เครื่องสามารถซ่อมเองได้ ในกรณีการทำงานของฟิวส์ ส่วนต่างๆ ของเครื่องพิมพ์ที่มีการใช้ไฟฟ้าอาจมีอันตรายในระหว่างการตรวจเช็คสภาพ โปรดติดต่อขอรับบริการจากผู้ให้บริการที่มีความชำนาญ ปิดเครื่องพิมพ์ โดยใช้เครื่องตัดวงจรไฟฟ้าย่อย (Branch Circuit Breaker) ทั้งสองตัวที่อยู่ในปลั๊กกราง (PDU) ก่อนตรวจเช็คสภาพ โปรดดูที่คำแนะนำในการติดตั้งก่อนที่จะต่อกับแหล่งจ่ายไฟ
	อันตรายจากไฟดูด ในกรณีการทำงานของฟิวส์ ส่วนต่างๆ ของเครื่องพิมพ์ที่มีการใช้ไฟฟ้าอาจมีอันตรายในระหว่างการตรวจเช็คสภาพ ดังนั้น ควรตรวจสอบให้แน่ใจว่าปิดเครื่องพิมพ์สนิทก่อนการตรวจเช็ค

ป้าย	คำอธิบาย
	ความเสี่ยงที่จะเกิดแผลไหม้ อย่าสัมผัสโดนส่วนล้อมรอบด้านในของโมดูล สำหรับการทำให้แห้งและการอบของเครื่องพิมพ์
	ขอแนะนำให้คุณสวมถุงมือขณะจับตลับหมึกพิมพ์ ตลับทำความสะอาดหัวพิมพ์ และส่วนบรรจุทำความสะอาดหัวพิมพ์
	เมื่อใส่วัสดุพิมพ์ แคร่พิมพ์จะเคลื่อนลงไปในตำแหน่งปกติ และจะกดมือของคุณหรือสิ่งใดๆ ที่อยู่ข้างใต้
	อันตราย มือของคุณอาจติดอยู่ระหว่างล้อเฟือง
	ในขณะที่เครื่องพิมพ์กำลังพิมพ์ แคร่หัวพิมพ์จะเคลื่อนกลับไปกลับมาทั่วทั้งวัสดุพิมพ์
	โปรดระวังส่วนประกอบที่กำลังเคลื่อนที่

## ปั๊มหยุดฉกเงิน

ปั๊มหยุดฉกเงินสีปั๊มจะกระจายอยู่รอบๆ เครื่องพิมพ์ หากมีกรณีฉกเงินเกิดขึ้น ให้กดปั๊มหยุดฉกเงินปั๊มใดปั๊มหนึ่งเพื่อยุติกระบวนการพิมพ์ทั้งหมด ข้อความแสดงข้อผิดพลาดของระบบจะแสดงขึ้นที่แผงควบคุมด้านหน้า และพัลลภจะหมุนในความเร็วสูงสุด โปรดตรวจสอบให้แน่ใจว่าได้ยกเลิกการกดปั๊มหยุดฉกเงินทั้งหมดแล้วก่อนเริ่มการทำงานเครื่องพิมพ์ใหม่



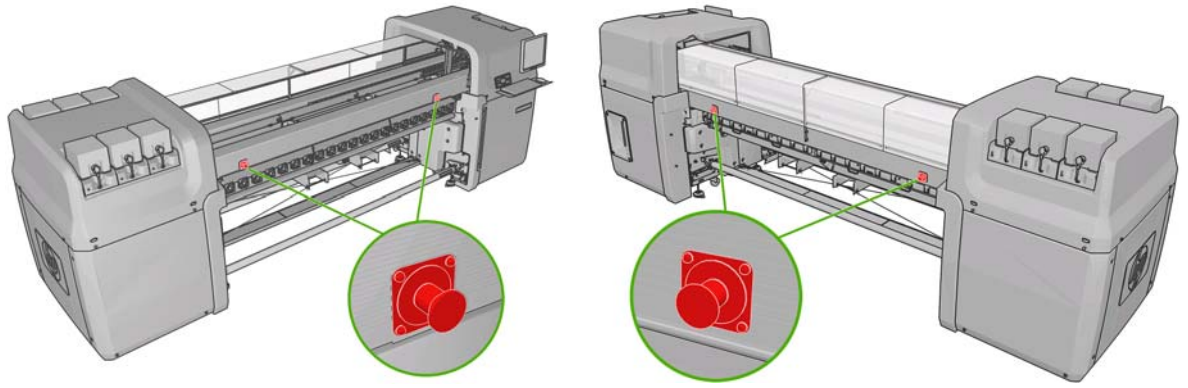

---

## 2 เอกสาร

เอกสารต่อไปนี้มาพร้อมกับเครื่องพิมพ์ของคุณ และสามารถดาวน์โหลดได้จาก <http://www.hp.com/go/LX600/manuals/> หรือ <http://www.hp.com/go/LX800/manuals/>

- คู่มือการเตรียมการไซต์
- คู่มือผู้ใช้
- คู่มือการดูแลรักษาและการแก้ไขปัญหา
- ข้อมูลเกี่ยวกับกฎหมาย

### 3 ประกาศเกี่ยวกับการรับประกันอย่างจำกัดของ Hewlett-Packard

ผลิตภัณฑ์ HP	ระยะเวลาในการรับประกันอย่างจำกัด
เครื่องพิมพ์	1 ปี
ซอฟต์แวร์	1 ปี
หัวพิมพ์	จนกว่าจะถึงวันที่ "สิ้นสุดการรับประกัน" ที่พิมพ์อยู่บนผลิตภัณฑ์ หรือมีหมึกของ HP หมุนเวียนผ่านหัวพิมพ์ 12000 มล. แล้วแต่กรณีใดจะเกิดขึ้นก่อน
ตลับหมึก	จนกว่าหมึกของ HP จะหมดหรือถึงวันที่ "สิ้นสุดการรับประกัน" ที่พิมพ์อยู่บนตลับหมึก แล้วแต่กรณีใดจะเกิดขึ้นก่อน การรับประกันนี้ไม่ครอบคลุมถึงผลิตภัณฑ์หมึกของ HP ที่ผ่านการเติมหมึก ผลิตภัณฑ์ใหม่ ปรับปรุงใหม่ ใช้ผิดวิธี หรือถูกดัดแปลงแก้ไข

#### A. ขอบเขตการรับประกันอย่างจำกัดของ HP

- HP รับประกันกับคุณซึ่งเป็นลูกค้าที่เป็นผู้ใช้จริงว่าผลิตภัณฑ์ฮาร์ดแวร์ อุปกรณ์เสริมและวัสดุสิ้นเปลืองของ HP ที่ระบุไว้ข้างต้น จะไม่มีข้อบกพร่องในด้านวัสดุและฝีมือการผลิตในการใช้งานตามปกติระหว่างระยะเวลาการรับประกันอย่างจำกัดที่ระบุไว้ข้างต้น ระยะเวลาการรับประกันอย่างจำกัดเริ่มต้นขึ้นเมื่อวันที่ลูกค้าซื้อผลิตภัณฑ์ ใบเสร็จรับเงินหรือส่งมอบผลิตภัณฑ์ที่ระบุวันที่ของคุณ ซึ่งแสดงวันที่ซื้อผลิตภัณฑ์เป็นเอกสารหลักฐานพิสูจน์วันที่ที่คุณซื้อผลิตภัณฑ์ คุณอาจต้องแสดงหลักฐานพิสูจน์การซื้อในฐานะที่เป็นเงื่อนไขของการรับบริการในการรับประกัน
- ในส่วน of ผลิตภัณฑ์ซอฟต์แวร์ การรับประกันอย่างจำกัดของ HP มีผลเฉพาะกับการไม่ปฏิบัติตามคำสั่งจากการเขียนโปรแกรม ตามระยะเวลาการรับประกันอย่างจำกัดที่ระบุไว้ข้างต้น โดยมีสาเหตุเนื่องมาจากข้อบกพร่องของวัสดุ การสนับสนุนซอฟต์แวร์ทางกายภาพ และฝีมือการผลิต เมื่อมีการติดตั้งและใช้งานอย่างเหมาะสม นอกจากนี้ HP ยังรับประกันว่าซอฟต์แวร์มาตรฐานที่ HP เป็นเจ้าของจะเป็นไปตามข้อกำหนดเฉพาะอย่างเข้มงวด โดย HP ไม่รับประกันว่าซอฟต์แวร์จะทำงานได้ในฮาร์ดแวร์และซอฟต์แวร์ที่คุณเลือก หรือไม่รับประกันว่าจะเป็นไปตามข้อกำหนดที่คุณเป็นผู้ระบุขึ้นเอง
- HP ไม่รับประกันว่าการทำงานของผลิตภัณฑ์จะไม่มีหยุดชะงักหรือปราศจากข้อผิดพลาด
- การรับประกันอย่างจำกัดของ HP ครอบคลุมเฉพาะความชำรุดบกพร่องต่างๆ ที่เกิดขึ้นจากการใช้งานผลิตภัณฑ์ HP ตามปกติ และไม่ครอบคลุมถึงปัญหาอื่นๆ รวมถึงสิ่งที่เกิดขึ้นเนื่องจาก:
  - การดูแลรักษาหรือการปรับเทียบอย่างไม่เหมาะสมหรือไม่เพียงพอ
  - อุปกรณ์เสริม ซอฟต์แวร์ การเชื่อมโยง วัสดุพิมพ์ ชิ้นส่วน หมึกพิมพ์ หรือวัสดุสิ้นเปลืองที่ HP มิได้เป็นผู้จัดหาหรือให้บริการ
  - การใช้งานที่ไม่ตรงตามข้อกำหนดเฉพาะของผลิตภัณฑ์
  - การจัดเตรียมสถานที่หรือการดูแลรักษาที่ไม่เหมาะสม
  - การขนย้ายเครื่องพิมพ์โดยไม่มีการเตรียมการจาก HP หรือตัวแทนของ HP
  - การดัดแปลงโดยไม่ได้รับอนุญาต หรือการใช้งานอย่างผิดๆ

การรับประกันอย่างจำกัดของ HP

การรับประกันอย่างจำกัดของ HP ไม่ครอบคลุมถึงการดูแลรักษาเครื่องพิมพ์ตามปกติในเครื่องพิมพ์ เช่น บริการทำความสะอาดและบริการดูแลรักษาเชิงป้องกัน (รวมถึงชิ้นส่วนที่อยู่ในชุดดูแลรักษาเชิงป้องกันและการตรวจสอบของวิศวกรที่คอยให้บริการของ HP)

5. สำหรับผลิตภัณฑ์ประเภทเครื่องพิมพ์ของ HP การใช้ผลิตภัณฑ์สิ้นเปลืองชนิดเติมหรือที่ไม่ใช่ของ HP (หมึก หัวพิมพ์ ตลับหมึก หรือชุดดูแลรักษา) จะไม่มีผลกระทบต่อทั้งการรับประกันอย่างจำกัดของ HP ที่มีต่อคุณหรือสัญญาการให้ความสนับสนุนของ HP กับคุณ อย่างไรก็ตามหากเครื่องพิมพ์ชำรุดหรือเสียหายอันเนื่องมาจากการใช้ตลับหมึกที่ไม่ใช่ของ HP หรือตลับหมึกชนิดเติม หรือตลับหมึกที่หมดอายุ ผู้แทนที่ได้รับอนุญาตของ HP จะคิดค่าเสียเวลา ค่าวัสดุอุปกรณ์ที่ให้บริการกับเครื่องพิมพ์ที่เกิดการชำรุดหรือเสียหายนั้น
6. หาก HP หรือผู้แทนที่ได้รับอนุญาตของ HP ได้รับหนังสือแจ้งถึงความชำรุดบกพร่องของผลิตภัณฑ์ใดก็ตาม ซึ่งเป็นผลิตภัณฑ์ที่อยู่ภายใต้การรับประกันอย่างจำกัดของ HP ในระหว่างระยะเวลาประกัน HP จะเป็นผู้เลือกซ่อมผลิตภัณฑ์ที่ชำรุดนั้นโดยดุลยพินิจของ HP เอง

หาก HP เลือกที่จะเปลี่ยนผลิตภัณฑ์หรือชิ้นส่วนที่ชำรุด HP จะ (i) จัดส่งผลิตภัณฑ์หรือชิ้นส่วนสำหรับเปลี่ยนใหม่ให้คุณ และให้ความช่วยเหลือในการติดตั้งจากระยะไกลในกรณีที่จะเป็น หรือ (ii) เปลี่ยนผลิตภัณฑ์หรือชิ้นส่วนที่ชำรุดให้แก่คุณถึงที่ ทั้งนี้ขึ้นอยู่กับดุลยพินิจของ HP แม้ HP จะเลือกข้อ (i) ข้างต้น แต่คุณก็อาจขอให้ HP ทำการเปลี่ยนผลิตภัณฑ์หรือชิ้นส่วนที่ชำรุดให้แก่คุณในสถานที่ใด อย่างไรก็ตาม ในกรณีนี้ HP อาจคิดค่าใช้จ่ายในการเดินทางและค่าแรงตามหลักมาตรฐานสำหรับการดำเนินการเปลี่ยนดังกล่าว

7. ลูกค้าจะต้องใช้ความพยายามอย่างเต็มที่เพื่อสนับสนุนและร่วมมือกับ HP หรือผู้แทนที่ได้รับอนุญาตจาก HP ในการแก้ไขปัญหาจากระยะไกล เช่น การเปิดและดำเนินการทดสอบเครื่องหรือโปรแกรมวินิจฉัยปัญหา โดยให้ข้อมูลที่จำเป็นทั้งหมด หรือดำเนินการแก้ไขขั้นพื้นฐานตามที่ HP หรือผู้แทนที่ได้รับอนุญาตจาก HP ร้องขอ ลูกค้าอาจจำเป็นต้องให้ความร่วมมืออย่างแข็งขันในการแก้ไขปัญหาจากระยะไกล เพื่อให้ได้คุณสมบัติที่ดีที่สุด และสาเหตุของปัญหาที่แท้จริง รวมถึงให้ข้อมูลที่เกี่ยวข้องกับเครื่องพิมพ์ (ยูนิตเครื่องพิมพ์, บันทึกลงของไฟล์, ...) ความสามารถในการเชื่อมต่อกับอินเทอร์เน็ตจากคอมพิวเตอร์ HP Internal Print Server ทำให้ HP หรือผู้แทนที่ได้รับอนุญาตจาก HP สามารถแก้ไขปัญหาจากระยะไกลและให้การสนับสนุนจากระยะไกลได้ดียิ่งขึ้น HP หรือผู้แทนที่ได้รับแต่งตั้งจาก HP อาจเรียกเก็บค่าเดินทางและค่าแรงตามหลักมาตรฐาน หากจำเป็นต้องดำเนินการแก้ไขปัญหาให้ถึงที่ตั้ง
8. หาก HP ไม่สามารถซ่อมหรือเปลี่ยนผลิตภัณฑ์ที่มีความชำรุดบกพร่อง ตามที่เกี่ยวข้อง ซึ่งครอบคลุมอยู่ในการรับประกันอย่างจำกัดนี้ HP จะชดใช้เงินตามราคาของผลิตภัณฑ์คืนให้แก่ลูกค้าภายในระยะเวลาอันสมควร หลังจากได้รับหนังสือแจ้งถึงความชำรุดบกพร่องดังกล่าว ราคาของผลิตภัณฑ์จะต่ำกว่าราคาซื้อที่ชำระให้แก่ HP หรือผู้ขายที่ได้รับอนุญาตจาก HP ผนวกด้วยค่าเสื่อมราคาและค่าผ่อนชำระ
9. HP ไม่มีภาระหน้าที่ในการเปลี่ยนหรือชดใช้เงินคืน จนกว่าคุณจะส่งคืนส่วนประกอบ ชิ้นส่วน วัสดุสิ้นเปลือง หรือผลิตภัณฑ์ฮาร์ดแวร์ที่ชำรุดบกพร่องนั้นให้แก่ HP รวมถึงเอกสารที่เกี่ยวข้องกับอุปกรณ์หรือชิ้นส่วนดังกล่าว ส่วนประกอบ ชิ้นส่วน วัสดุสิ้นเปลือง หรือผลิตภัณฑ์ฮาร์ดแวร์ทั้งหมดที่ถอดออกภายใต้การรับประกันอย่างจำกัดนี้จะกลายเป็นทรัพย์สินของ HP แต่กระนั้นก็ตาม HP อาจละเว้นข้อกำหนดที่จะให้คุณคืนผลิตภัณฑ์ที่มีข้อบกพร่อง
10. เว้นแต่จะระบุไว้เป็นอย่างอื่น และอยู่ภายในขอบเขตที่กฎหมายท้องถิ่นอนุญาตไว้ ผลิตภัณฑ์ HP อาจผลิตขึ้นโดยใช้วัสดุใหม่ หรือวัสดุใหม่กับวัสดุที่ใช้แล้วซึ่งมีสมรรถนะการทำงานและความน่าเชื่อถือเทียบเท่ากับวัสดุใหม่ HP อาจซ่อมหรือเปลี่ยนผลิตภัณฑ์ด้วย (i) ผลิตภัณฑ์ที่เทียบเท่ากับผลิตภัณฑ์ที่ได้รับการซ่อมแซมหรือเปลี่ยน แต่อาจผ่านการใช้งานมาก่อน หรือ (ii) ผลิตภัณฑ์ที่เทียบเท่ากับผลิตภัณฑ์เดิมซึ่งไม่มีการจำหน่ายอีกต่อไป
11. การรับประกันอย่างจำกัดนี้มีผลบังคับใช้ในประเทศ/ภูมิภาคที่ HP หรือผู้ให้บริการที่ได้รับอนุญาตให้บริการสำหรับการรับประกันนี้ และที่ HP ได้ทำการตลาดสำหรับผลิตภัณฑ์ HP ที่ครอบคลุมอยู่ในการรับประกันอย่างจำกัดนี้ อย่างไรก็ตาม ความพร้อมในการให้บริการตามการรับประกันและเวลาในการตอบรับอาจแตกต่างกันไปในแต่ละประเทศ/ภูมิภาค HP จะไม่เปลี่ยนรูปแบบ ความเหมาะสม หรือฟังก์ชันของผลิตภัณฑ์เพื่อให้ใช้งานได้ในประเทศที่ HP ไม่เคยมีเจตนาที่จะให้ใช้งานผลิตภัณฑ์เนื่องจากเหตุผลทางกฎหมายหรือข้อบังคับ
12. ทั้งนี้อาจมีสัญญาสำหรับบริการเพิ่มเติมจากศูนย์บริการของ HP ที่ได้รับอนุญาตซึ่งมีการจัดจำหน่ายผลิตภัณฑ์ HP ที่ระบุรายการไว้โดย HP หรือผู้นำเข้าที่ได้รับอนุญาต
13. ลูกค้าต้องรับผิดชอบในการรักษาความปลอดภัยของข้อมูลที่เป็นกรรมสิทธิ์และเป็นความลับ และการดูแลกระบวนการภายนอกให้กับเครื่องพิมพ์ ในส่วนของการสร้างไฟล์ ข้อมูลหรือโปรแกรมที่สูญหายหรือถูกเปลี่ยนแปลงขึ้นใหม่ HP ไม่รับผิดชอบต่อความเสียหายหรือการสูญหายของไฟล์ใดๆ ที่คุณจัดเก็บไว้ในฮาร์ดดิสก์ของเครื่องพิมพ์ คอมพิวเตอร์ HP INTERNAL PRINT SERVER หรืออุปกรณ์จัดเก็บอื่นๆ HP ไม่รับผิดชอบต่อเรียกคืนไฟล์หรือข้อมูลที่สูญหายไป

## B. ข้อจำกัดของการรับประกัน

ภายในขอบเขตที่กฎหมายท้องถิ่นอนุญาตให้กระทำได้ ทั้ง HP และผู้จัดจำหน่ายภายนอกของ HP ไม่ได้ให้การรับประกันหรือเงื่อนไขอื่นใด ไม่ว่าจะโดยชัดแจ้งหรือโดยปริยาย และปฏิเสธการรับประกันหรือเงื่อนไขโดยนัยอันเกี่ยวเนื่องกับความสามารถทางการค้า ความพอใจในคุณภาพ และความเหมาะสมของผลิตภัณฑ์สำหรับวัตถุประสงค์เฉพาะใดๆ

## C. การจำกัดการรับผิดชอบ

ภายในขอบเขตของกฎหมายท้องถิ่น การดำเนินการแก้ไขต่างๆ ตามการรับประกันอย่างจำกัดนี้เป็นสิทธิของคุณแต่เพียงผู้เดียวและเป็นการดำเนินการแก้ไขให้โดยเฉพาะแต่เพียงผู้เดียว ข้อยกเว้นที่ชี้แจงไว้ข้างต้น ไม่ว่าในกรณีใด HP หรือผู้แทนจำหน่ายภายนอกของ HP จะไม่รับผิดชอบต่อการสูญหายของข้อมูล ความเสียหายทั้งทางตรง ทางอ้อม ความเสียหายพิเศษ ความเสียหายโดยบังเอิญ หรือความเสียหายอันเป็นผลสืบเนื่อง (รวมถึงการขาดหายไปของกำไรหรือเงินออม) ไม่ว่าจะในทางสัญญา ละเมิด หรือหลักกฎหมายอื่นๆ และไม่ว่าจะมีการแจ้งให้ทราบถึงความเป็นไปได้ที่จะเกิดความเสียหายดังกล่าวหรือไม่ก็ตาม

## D. กฎหมายท้องถิ่น

1. การรับประกันอย่างจำกัดนี้ให้สิทธิทางกฎหมายแก่คุณบางประการ คุณอาจมีสิทธิอื่นๆ ซึ่งแตกต่างกันไปในแต่ละรัฐของประเทศสหรัฐอเมริกา หรือแต่ละเมืองในประเทศแคนาดา และแตกต่างกันไปตามประเทศต่างๆ ทั่วโลก ขอแนะนำให้คุณศึกษากฎหมายของรัฐ เมืองหรือกฎหมายของประเทศในการระบุถึงสิทธิของคุณอย่างชัดเจน
2. ในกรณีที่รายละเอียดในใบรับประกันนี้ขัดกับกฎหมายท้องถิ่น ให้ถือว่ารายละเอียดในใบรับประกันนี้ได้รับการแก้ไขให้สอดคล้องกับกฎหมายท้องถิ่นนั้น เงื่อนไขการรับประกันที่มีอยู่ในการรับประกันอย่างจำกัดนี้จะไม่มีการยกเว้นจำกัด หรือเปลี่ยนแปลง และอยู่นอกเหนือจากสิทธิตามกฎหมายที่มีผลบังคับใช้ในการขายผลิตภัณฑ์นี้ให้แก่คุณ ยกเว้นเป็นไปตามขอบเขตที่กฎหมายกำหนดไว้

## 4 ศูนย์บริการลูกค้าของ HP

หากคุณมีข้อสงสัยหรือปัญหา คุณควรขอคำปรึกษาและความช่วยเหลือจากผู้แทนที่ได้รับอนุญาตจาก HP ในพื้นที่ของคุณ  
อย่างไรก็ตาม หากจำเป็น คุณสามารถติดต่อโดยตรงมายัง HP ได้เสมอโดยใช้วิธีต่อไปนี้

✉ **หมายเหตุ:** คุณสามารถดูข้อมูลการติดต่อที่ได้รับการปรับปรุงล่าสุด ได้ที่ <http://www.hp.com/go/graphic-arts/>

### อเมริกาเหนือ

โทร: 800 925 0563

โทรสาร: 952 943 3695

อีเมล: cs.custsup@hp.com

### ยุโรป ตะวันออกกลางและแอฟริกา

โทร: +32 2 7283444

โทรสาร: +31 207157536

อีเมล: LF.MV.Support@hp.com

### เอเชียและแปซิฟิก

โทร: +852 8103 2666

โทรสาร: +852 2187 2218

อีเมล: hsap.carecenter@hp.com

เฉพาะในไต้หวัน: 00 801 85 5945 (ไม่คิดค่าธรรมเนียม)

ญี่ปุ่น: +81.3.3335.8560 (โทรศัพท์), +81.3.3335.6531 (โทรสาร), carecenter.scitex-jp@hp.com (อีเมล)

ที่อยู่ในประเทศญี่ปุ่น: 3-29-21 Takaido-Higashi, Suginami-ku, Tokyo

### ละตินอเมริกา

โปรดต่อตัวเลือก 2/ตัวเลือก 6 จากเมนูการเลือก

อาร์เจนตินา: 5411 470 816 00

บราซิล: 0800 891 4808 / 52 55 5258-9922

ชิลี: 562 436-2610 / 800 360 999

โคลัมเบีย: 571 602 9191 / 01 8000 51 4746 8368

คอสตาริกา 0 800 011 0524

สาธารณรัฐโดมินิกัน: 1 800 711 2884

กัวเตมาลา: 1 800 999 5105

ฮอนดูรัส: 800 0 123 / 1 800 711 2884

เม็กซิโก: 52 55 5258-9922

นิการากัว: 1 800 0164 / 800 711 2884

ปานามา: 001 800 711 2884

เปรู: 511 411 2443 / 0 800 10111

เอลซัลวาดอร์: 800 6160

เวเนซุเอลา: 58 212 278 8666 / 0 800 474 68368

อีเมล CC LAR: [carecenter.ipglf.lar@hp.com](mailto:carecenter.ipglf.lar@hp.com)

โทรสาร CC LAR: +52 55 5258 6377

# 5 ข้อตกลงสิทธิการใช้งานซอฟต์แวร์ของ Hewlett-Packard

โปรดเข้าใจว่า: การใช้ซอฟต์แวร์นี้ต้องเป็นไปตามเงื่อนไขสิทธิการใช้งานซอฟต์แวร์ของ HP ที่ระบุไว้ต่อจากนี้ การใช้ซอฟต์แวร์แสดงถึงการยอมรับเงื่อนไขของสิทธิการใช้งานเหล่านี้ หาก你不ยอมรับเงื่อนไขสิทธิการใช้งานเหล่านี้ คุณไม่สามารถนำซอฟต์แวร์มาคืนเพื่อขอเงินคืนได้เต็มจำนวน หากมีผลิตภัณฑ์อื่นรวมอยู่ในซอฟต์แวร์ด้วย คุณอาจจะส่งผลิตภัณฑ์ที่ยังไม่ได้ใช้นั้นคืนทั้งชุดเพื่อขอเงินคืนได้เต็มจำนวน

## เงื่อนไขสิทธิการใช้งานซอฟต์แวร์ของ HP

เงื่อนไขต่อไปนี้จะควบคุมดูแลการใช้ซอฟต์แวร์ที่รวมอยู่กับเครื่องพิมพ์ของคุณ เว้นแต่คุณมีข้อตกลงกับ HP ที่แยกต่างหากโดยเฉพาะ

**คำจำกัดความ** ซอฟต์แวร์ของเครื่องพิมพ์มีผลิตภัณฑ์ซอฟต์แวร์ของ HP (“ซอฟต์แวร์”) และส่วนประกอบ Open Source Software รวมอยู่ด้วย

“Open Source Software” หมายถึงส่วนประกอบต่างๆ ของ Open Source Software ที่รวมถึง แต่ไม่จำกัดเพียง Apache, Tomcat, MySQL และ omniORB ซึ่งได้รับอนุญาตภายใต้ข้อตกลงสิทธิการใช้งาน Open Source ที่เกี่ยวข้องที่รวมอยู่ในวัสดุที่เกี่ยวข้องกับซอฟต์แวร์ดังกล่าว (โปรดดูที่ [Open-source software ในหน้า 14](#))

**การให้สิทธิการใช้งาน** HP ให้สิทธิการใช้งานแก่คุณในการใช้ซอฟต์แวร์ที่ได้รับการติดตั้งล่วงหน้าในเครื่องพิมพ์หนึ่งชุด “ใช้” หมายถึง การจัดเก็บ การโหลด การใช้งาน หรือการแสดงผลซอฟต์แวร์ คุณต้องไม่ปรับเปลี่ยนซอฟต์แวร์ หรือปิดใช้งานคุณสมบัตินี้เกี่ยวกับสิทธิการใช้งานหรือการควบคุมของซอฟต์แวร์

**กรรมสิทธิ์** ซอฟต์แวร์นี้ถือเป็นทรัพย์สินและลิขสิทธิ์ของ HP หรือตัวแทนจำหน่ายรายอื่น การได้รับสิทธิการใช้งานของคุณไม่เป็นการได้กรรมสิทธิ์หรือความเป็นเจ้าของในซอฟต์แวร์นี้ และคุณไม่สามารถขายสิทธิในซอฟต์แวร์นี้ได้ ผู้แทนจำหน่ายภายนอกของ HP อาจปกป้องสิทธิของตนในกรณีที่มีผู้ละเมิดเงื่อนไขสิทธิการใช้งานซอฟต์แวร์นั้น

**การทำสำเนาและการดัดแปลง** คุณอาจทำสำเนาหรือดัดแปลงเพื่อการจัดเก็บถาวรเท่านั้น หรือเมื่อการทำสำเนาหรือดัดแปลงนั้นจำเป็นต่อการใช้ซอฟต์แวร์ที่ได้รับอนุญาต คุณต้องทำซ้ำคำประกาศลิขสิทธิ์ทั้งหมดในซอฟต์แวร์เดิมไว้บนสำเนาทุกชุดหรือการดัดแปลงทั้งหมด คุณไม่สามารถทำสำเนาซอฟต์แวร์เพื่อใช้ในเครือข่ายสาธารณะใดๆ ได้

**ห้ามแยกส่วนหรือถอดรหัสซอฟต์แวร์** คุณต้องไม่แยกองค์ประกอบหรือแยกส่วนซอฟต์แวร์ เว้นแต่จะได้รับอนุญาตจาก HP อย่างเป็นทางการเป็นลายลักษณ์อักษรล่วงหน้า ในบางเขตอำนาจศาล อาจไม่จำเป็นต้องมีความยินยอมจาก HP สำหรับการแยกองค์ประกอบหรือแยกส่วนที่จำกัดไว้แล้ว เมื่อได้รับการร้องขอ คุณจะต้องมอบข้อมูลอย่างละเอียดเกี่ยวกับการแยกองค์ประกอบหรือแยกส่วนให้แก่ HP คุณต้องไม่ถอดรหัสซอฟต์แวร์ เว้นแต่ว่าการถอดรหัสเป็นสิ่งจำเป็นต่อการใช้งานซอฟต์แวร์

**การโอน** สิทธิการใช้งานของคุณจะสิ้นสุดโดยอัตโนมัติเมื่อมีการโอนซอฟต์แวร์ ในการโอน คุณจะต้องส่งมอบซอฟต์แวร์ที่ประกอบด้วยสำเนาต่างๆ และเอกสารที่เกี่ยวข้องให้กับผู้รับโอน ผู้รับโอนต้องยอมรับเงื่อนไขสิทธิการใช้งานเหล่านี้ในฐานะที่เป็นเงื่อนไขในการโอน

**การสิ้นสุด** HP อาจยกเลิกสิทธิการใช้งานของคุณ หากทราบว่า你不ปฏิบัติตามเงื่อนไขสิทธิการใช้งานเหล่านี้ เมื่อสิ้นสุดระยะเวลาการให้สิทธิการใช้งาน คุณต้องทำลายซอฟต์แวร์พร้อมทั้งสำเนาทั้งหมด รวมถึงสิ่งที่ดัดแปลงขึ้น และชิ้นส่วนใดๆ ที่ประกอบขึ้นมาในทุกรูปแบบทันที หากได้รับซอฟต์แวร์มาโดยรวมอยู่ในเครื่องพิมพ์ ให้หยุดใช้งานเครื่องพิมพ์

**ข้อกำหนดการส่งออก** คุณต้องไม่ส่งออกหรือส่งกลับซอฟต์แวร์หรือสำเนาใดๆ หรือส่วนที่ทำการดัดแปลงออกไปยังต่างประเทศ อันเป็นการฝ่าฝืนกฎหมายหรือระเบียบข้อบังคับที่มีผลบังคับใช้



**สิทธิอันจำกัดของรัฐบาลสหรัฐ** ซอฟต์แวร์และเอกสารประกอบได้รับการพัฒนาขึ้นโดยใช้ค่าใช้จ่ายส่วนบุคคล ซอฟต์แวร์และเอกสารเหล่านี้ได้ส่งมอบและได้รับสิทธิการใช้งาน ตามที่กำหนดไว้ใน DFARS, FARS ที่เกี่ยวข้องหรือข้อบังคับของหน่วยงานของรัฐหรือข้อสัญญาใดๆ ที่เทียบเท่ากัน ในฐานะ “ซอฟต์แวร์คอมพิวเตอร์เพื่อการค้า” หรือ “ซอฟต์แวร์คอมพิวเตอร์ที่ควบคุม” แล้วแต่ข้อบังคับใดจะมีผลบังคับใช้ คุณจึงได้รับสิทธิเฉพาะที่ให้ไว้กับซอฟต์แวร์และเอกสารประกอบดังกล่าวตามข้อกำหนดหรือข้อบังคับที่เกี่ยวข้องหรือตามข้อตกลงซอฟต์แวร์มาตรฐานของ HP สำหรับผลิตภัณฑ์ที่เกี่ยวข้อง

**Open Source Software** Open Source Software ประกอบด้วยส่วนประกอบของซอฟต์แวร์แต่ละส่วนประกอบซึ่งมีลิขสิทธิ์ของตนเอง และเงื่อนไขต่างๆ ของสิทธิการใช้งานที่เกี่ยวข้องของตนเอง คุณต้องตรวจสอบสิทธิการใช้งานภายในแพคเกจแต่ละชุดเพื่อทำความเข้าใจสิทธิของคุณตามสิทธิการใช้งานเหล่านั้น คุณสามารถดูสิทธิการใช้งานได้ในซีดี *เอกสารประกอบ* ที่ให้มาพร้อมกับเครื่องพิมพ์ของคุณ ผู้ถือลิขสิทธิ์เป็นผู้ครอบครองลิขสิทธิ์ของ Open Source Software

## 6 Open-source software

Open-Source Software ประกอบด้วยส่วนประกอบของซอฟต์แวร์แต่ละส่วนประกอบซึ่งมีลิขสิทธิ์ของตนเอง และเงื่อนไขต่างๆ ของสิทธิการใช้งานที่เกี่ยวข้องของตนเอง คุณต้องตรวจสอบสิทธิการใช้งานภายในแพคเกจแต่ละชุดเพื่อทำความเข้าใจสิทธิของคุณตามสิทธิการใช้งานเหล่านั้น คุณสามารถดูสิทธิการใช้งานได้ในไฟล์เดอร์ **licenses** ในซีดี ชุดเริ่มต้นใช้งาน HP ที่ให้มาพร้อมกับเครื่องพิมพ์ของคุณ ผู้ถือลิขสิทธิ์เป็นผู้ครอบครองลิขสิทธิ์ของ Open Source Software

### การรับรอง Open-source

- ผลิตภัณฑ์นี้มีซอฟต์แวร์ที่พัฒนาโดย Apache Software Foundation (<http://www.apache.org/>)
- รหัสซอร์ส รหัสสออบเจกต์ และเอกสารประกอบในชุด com.oreilly.servlet ได้รับสิทธิการใช้งานจาก Hunter Digital Ventures, LLC

### ข้อเสนอเป็นลายลักษณ์อักษรของ Open-Source

HP นำเสนอข้อเสนอเป็นลายลักษณ์อักษรในการรับแผ่นซีดีอาร์สำเนาของรหัสแหล่งที่มาที่เครื่องสามารถอ่านได้ ที่มีมูลค่า 30\$ ซึ่งสอดคล้องกับรหัสทั้งหมดภายใต้สิทธิการใช้งานสาธารณะทั่วไปของ GNU สิทธิการใช้งานสาธารณะทั่วไปของ SMAIL และ/หรือสิทธิการใช้งานซอฟต์แวร์ Sleepy Cat โดยเป็นไปตามสิทธิการใช้งานสาธารณะทั่วไปของ GNU สิทธิการใช้งานสาธารณะทั่วไปของ SMAIL และสิทธิการใช้งานของซอฟต์แวร์ Sleepy Cat คุณสามารถขอซีดีอาร์นี้ได้จากศูนย์บริการลูกค้าของ HP (ดูที่ [ศูนย์บริการลูกค้าของ HP ในหน้า 10](#))

## 7 ประกาศเกี่ยวกับสิ่งแวดล้อม

### แผนการควบคุมผลิตภัณฑ์ไม่ให้ทำลายสิ่งแวดล้อม

Hewlett-Packard มุ่งมั่นสร้างผลิตภัณฑ์ที่มีคุณภาพและไม่เป็นอันตรายต่อสิ่งแวดล้อม การออกแบบเพื่อนำกลับมาใช้ใหม่ ได้ถูกรวมเข้าไปในผลิตภัณฑ์นี้ จำนวนวัสดุที่ใช้จะถูกลดให้เหลือน้อยที่สุด โดยที่ยังคงแน่ใจได้ในความเชื่อถือได้และประสิทธิภาพในการทำงานอย่างถูกต้อง วัสดุต่างชนิดกันถูกออกแบบให้แยกจากกันได้ง่าย ตัวยึดและส่วนเชื่อมต่ออื่นๆ สามารถมองหา เข้าถึง และถอดออกได้ง่ายโดยใช้เครื่องมือทั่วไป ชิ้นส่วนที่มีความสำคัญสูงถูกออกแบบให้เข้าถึงได้อย่างรวดเร็ว เพื่อให้สามารถถอดแยกชิ้นส่วนและซ่อมแซมได้อย่างมีประสิทธิภาพ หากต้องการข้อมูลเพิ่มเติม โปรดดูจากเว็บไซต์เพื่อสิ่งแวดล้อมของ HP ที่ <http://www.hp.com/hpinfo/globalcitizenship/environment/>

### เคล็ดลับเพื่อรักษาสีสิ่งแวดล้อม

HP มุ่งมั่นที่จะช่วยให้ลูกค้าลดการทำลายสิ่งแวดล้อม HP จึงได้นำเสนอเคล็ดลับเพื่อรักษาสีสิ่งแวดล้อมเพื่อช่วยให้คุณเน้นความสำคัญไปที่วิธีการประเมินและลดผลกระทบจากทางเลือกต่างๆ ในการพิมพ์งานของคุณ นอกเหนือจากคุณสมบัติเฉพาะในผลิตภัณฑ์นี้ โปรดดูข้อมูลเพิ่มเติมเกี่ยวกับความคิดริเริ่มด้านสิ่งแวดล้อมของ HP ที่เว็บไซต์โซลูชันในการรักษาสิ่งแวดล้อมของ HP (<http://www.hp.com/hpinfo/globalcitizenship/environment/>)

### แผ่นข้อมูลเพื่อความปลอดภัยของวัสดุ

คุณสามารถขอแผ่นข้อมูลเกี่ยวกับความปลอดภัยของวัสดุปัจจุบันสำหรับระบบสีที่ใช้ในเครื่องพิมพ์ได้โดยการส่งคำขอมายังที่อยู่นี้: Hewlett-Packard Customer Information Center, 19310 Pruneridge Avenue, Dept. MSDS, Cupertino, CA 95014, U.S.A.

นอกจากนี้ยังมีเว็บเพจ คือ: [http://www.hp.com/hpinfo/community/environment/productinfo/psis\\_inkjet.htm](http://www.hp.com/hpinfo/community/environment/productinfo/psis_inkjet.htm)

### สารเคมี

HP มุ่งมั่นที่จะให้ข้อมูลแก่ลูกค้าเกี่ยวกับสารเคมีต่างๆ ในผลิตภัณฑ์ของเราเพื่อปฏิบัติตามข้อกำหนดด้านกฎหมายต่างๆ เช่น REACH (Regulation EC No. 1907/2006 of the European Parliament and the Council) รายงานข้อมูลสารเคมีของผลิตภัณฑ์นี้อยู่ที่ <http://www.hp.com/go/reach/>

### พลาสติก

ชิ้นส่วนที่ทำจากพลาสติกที่มีน้ำหนักเกิน 25 กรัมจะมีเครื่องหมายกำกับตามมาตรฐานสากล เพื่อให้ทราบว่าเป็นพลาสติกใดควรนำไปรีไซเคิลเมื่อหมดอายุการใช้งานของผลิตภัณฑ์นี้แล้ว

### โครงการรีไซเคิล

HP ได้เสนอโครงการส่งคืนผลิตภัณฑ์และการรีไซเคิลเพิ่มมากขึ้นในหลายประเทศ/ภูมิภาค ทั้งยังได้ร่วมมือกับศูนย์รีไซเคิลอิเล็กทรอนิกส์ที่ใหญ่ที่สุดหลายแห่งทั่วโลก HP ยังช่วยอนุรักษ์ทรัพยากรด้วยการนำผลิตภัณฑ์ที่ได้รับความนิยมสูงสุดบางผลิตภัณฑ์มาออกจำหน่ายอีกครั้ง หากต้องการข้อมูลเพิ่มเติมเกี่ยวกับการรีไซเคิลผลิตภัณฑ์ HP โปรดดูที่ <http://www.hp.com/hpinfo/globalcitizenship/environment/recycle/>

## การกำจัดแบตเตอรี่ (แคลิฟอร์เนีย)

**Attention California users:** The battery supplied with this product may contain perchlorate material. Special handling may apply. See <http://www.dtsc.ca.gov/hazardouswaste/perchlorate/> for information.

**Atención a los usuarios de California:** La pila proporcionada con este producto puede contener perclorato. Podría requerir manipulación especial. Consulte <http://www.dtsc.ca.gov/hazardouswaste/perchlorate/> para obtener más información.

## แบตเตอรี่ลิเธียม

ผลิตภัณฑ์ HP นี้มีแบตเตอรี่ลิเธียมอยู่บนเมนบอร์ดซึ่งอาจจำเป็นต้องจัดการด้วยวิธีการพิเศษเมื่อหมดอายุการใช้งาน

## การกำจัดแบตเตอรี่ (เนเธอร์แลนด์)

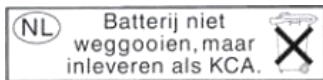

แบตเตอรี่ที่ให้มาพร้อมกับผลิตภัณฑ์นี้ เมื่อใช้งานไม่ได้แล้ว อย่าโยนแบตเตอรี่ทิ้งลงในถังขยะทั่วไป แต่ให้ตัดแยกไว้เสมือนเป็นของเสียทางเคมีขนาดเล็ก

Bij dit product zijn batterijen geleverd. Wanneer de batterijen leeg zijn, dient u deze niet als huisvuil weg te gooien, maar als KCA in te leveren.

## การกำจัดแบตเตอรี่ (ไต้หวัน)

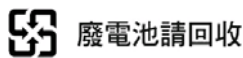

## ระเบียบเกี่ยวกับแบตเตอรี่ (EU)



ผลิตภัณฑ์นี้มีแบตเตอรี่ที่ใช้เพื่อรักษาความถูกต้องของข้อมูลนาฬิกาตามเวลาจริงหรือการตั้งค่าผลิตภัณฑ์ และได้รับการออกแบบเพื่อให้ผลิตภัณฑ์ยังคงใช้ได้ต่อไปตลอดอายุการใช้งาน การตรวจเช็คสภาพหรือเปลี่ยนแบตเตอรี่นี้ควรดำเนินการโดยช่างผู้ให้บริการที่มีความชำนาญ

## การกำจัดอุปกรณ์ที่ไม่ใช้แล้วของผู้ใช้ในที่พักอาศัยส่วนบุคคล (EU)



สัญลักษณ์นี้เป็นผลิตภัณฑ์หรือบนบรรจุภัณฑ์ หมายถึง ผลิตภัณฑ์นี้ต้องไม่ถูกทิ้งในขยะของครัวเรือน ซึ่งเป็นความรับผิดชอบของคุณที่จะนำอุปกรณ์ที่ไม่ต้องการอีกแล้ว ไปทิ้งที่จุดจัดเก็บเฉพาะสำหรับรีไซเคิลขยะอิเล็กทรอนิกส์และอุปกรณ์ไฟฟ้า การตัดแยกและรีไซเคิลอุปกรณ์ที่ไม่ต้องการเมื่อนำไปทิ้งจะช่วยอนุรักษ์สิ่งแวดล้อมและช่วยให้มั่นใจว่าอุปกรณ์ที่ไม่ต้องการนั้นถูกทำการรีไซเคิลโดยไม่มีผลกระทบต่อมนุษย์และสิ่งแวดล้อม สำหรับข้อมูลเพิ่มเติมเกี่ยวกับสถานที่ที่คุณสามารถทิ้งอุปกรณ์ที่ไม่ต้องการเพื่อทำการรีไซเคิล โปรดติดต่อสำนักงานเทศบาลท้องถิ่นของคุณ หน่วยงานกำจัดขยะ หรือร้านค้าที่คุณซื้อผลิตภัณฑ์

## RoHS (จีน)

零件描述	有毒有害物质和元素					
	铅	汞	镉	六价铬	多溴联苯	多溴联苯醚
外壳和托盘*	0	0	0	0	0	0
电线*	0	0	0	0	0	0
印刷电路板*	X	0	0	0	0	0
打印系统*	X	0	0	0	0	0
显示器*	X	0	0	0	0	0
喷墨打印机墨盒*	0	0	0	0	0	0
驱动光盘*	X	0	0	0	0	0
扫描仪*	X	X	0	0	0	0
网络配件*	X	0	0	0	0	0
电池板*	X	0	0	0	0	0
自动双面打印系统*	0	0	0	0	0	0
外部电源*	X	0	0	0	0	0

0: 指此部件的所有均一材质中包含的这种有毒有害物质，含量低于 SJ/T11363-2006 的限制  
X: 指此部件使用的均一材质中至少有一种包含的这种有毒有害物质，含量高于 SJ/T11363-2006 的限制  
注: 环保使用期限的参考标识取决于产品正常工作的温度和湿度等条件  
\*以上只适用于使用这些部件的产品

# 8 ประกาศข้อบังคับ

## หมายเลขรุ่นตามข้อบังคับ

เพื่อวัตถุประสงค์ในการตรวจสอบตามข้อบังคับ ผลิตภัณฑ์ของคุณจึงต้องมีหมายเลขรุ่นตามข้อบังคับ (Regulatory Model Number) หมายเลขรุ่นตามข้อบังคับ (Regulatory Model Number) สำหรับผลิตภัณฑ์ของคุณคือ BCLAA-1001 (126in) หรือ BCLAA-0801 (104in) ไม่ควรสับสนหมายเลขรุ่นตามข้อบังคับกับชื่อการตลาด (เช่น เครื่องพิมพ์ HP Scitex หรือ Designjet) หรือหมายเลขผลิตภัณฑ์ (เช่น Z####X โดยที่ Z และ X เป็นตัวอักษรหนึ่งตัวและ # เป็นตัวเลข)

## สหภาพยุโรป

### เดนมาร์ก

For tilslutning af de øvrige ledere, se medfølgende installationsvejledning.

### เสียง (เยอรมัน)

Geräuschemission (Germany) LpA < 70 dB, am Arbeitsplatz, im Normalbetrieb, nach DIN45635 T. 19.

### ความเข้ากันได้ทางแม่เหล็กไฟฟ้า (EMC)

- △ **ข้อควรระวัง:** ผลิตภัณฑ์นี้เป็นผลิตภัณฑ์คลาส A สำหรับการใช้งานในบ้านเรือน ผลิตภัณฑ์นี้อาจก่อให้เกิดสัญญาณรบกวนวิทยุได้ ซึ่งในกรณีดังกล่าวผู้ใช้จำเป็นต้องใช้วิธีแก้ไขที่เหมาะสม

## สหรัฐฯ

### Electromagnetic compatibility (EMC)

#### FCC statements (U.S.A.)

The U.S. Federal Communications Commission (in 47 cfr15.105) has specified that the following notices be brought to the attention of users of this product.

This device complies with part 15 of the FCC rules. Operation is subject to the following two conditions: (1) this device may not cause harmful interference, and (2) this device must accept any interference received, including interference that may cause undesired operation.

**Shielded cables:** use of shielded data cables is required to comply with the Class A limits of Part 15 of the FCC Rules.

- △ **ข้อควรระวัง:** Pursuant to Part 15.21 of the FCC Rules, any changes or modifications to this equipment not expressly approved by the Hewlett-Packard Company may cause harmful interference and void the FCC authorization to operate this equipment.

## Note

This equipment has been tested and found to comply with the limits for a Class A digital device, pursuant to part 15 of the FCC Rules. These limits are designed to provide reasonable protection against harmful interference in a commercial environment. This equipment generates, uses, and can radiate radio frequency energy and, if not installed and used in accordance with the instructions, may cause harmful interference to radio communications. Operation of this equipment in a residential area is likely to cause harmful interference, in which case users will be required to correct the interference at their own expense.

## แคนาดา

### Electromagnetic compatibility (EMC)

#### Normes de sécurité (Canada)

Le présent appareil numérique n'émet pas de bruits radioélectriques dépassant les limites applicables aux appareils numériques de Classe A prescrites dans le règlement sur le brouillage radioélectrique édicté par le Ministère des Communications du Canada.

#### DOC statement (Canada)

This digital apparatus does not exceed the Class A limits for radio noise emissions from digital apparatus set out in the Radio Interference Regulations of the Canadian Department of Communications.

## ไต้หวัน

警告使用者：這是甲類的資訊產品，在居住的環境中使用時，可能會造成射頻干擾，在這種情況下，使用者會被要求採取某些適當的對策。

## จีน

此为A级产品，在生活环境中，该产品可能会造成无线电干扰。在这种情况下，可能需要用户对其干扰采取切实可行的措施。

# คำประกาศเรื่องความสอดคล้อง

ตาม ISO/IEC 17050-1 และ EN 17050-1

หมายเลขคำประกาศเรื่องความสอดคล้อง:	BCLAA-1001-01
ชื่อผู้แทนจำหน่าย:	บริษัท Hewlett-Packard
ที่อยู่ของผู้แทนจำหน่าย:	Camí de Can Graells, 1-21 08174 Sant Cugat del Vallès Barcelona, Spain

## ประกาศว่าผลิตภัณฑ์

ชื่อและรุ่นของผลิตภัณฑ์:	HP Scitex LX800 printer series (126 in), HP Scitex LX600 printer series (104 in)
หมายเลขรุ่นตามข้อบังคับ <sup>(2)</sup> :	BCLAA-1001 (126 in), BCLAA-0801 (104 in)
ตัวเลือกผลิตภัณฑ์:	ทั้งหมด

## เป็นไปตามข้อกำหนดเฉพาะและระเบียบข้อบังคับของผลิตภัณฑ์ต่อไปนี้

ความปลอดภัย:	IEC 60950-1:2005 (2nd Edition) / EN 60950-1:2006 EN ISO 12100-1:2003 / EN ISO 12100-2:2003 EN 60204-1:2006 CAN/CSA-C22.2 No. 60950-1-07 / UL 60950-1:2007
EMC:	EN 55022:2006 / CISPR 22:2005 Class A EN 55024:1998 + A1:2001 + A2:2003 EN 61000-3-2:2006 / EN 61000-3-3:1995 + A1:2001 + A2:2005 (1 Φ) EN 61000-3-12:2005 / EN 61000-3-11:2000 (3 Φ) FCC Title 47 CFR, Part 15 Class A <sup>(1)</sup>

## ข้อมูลเพิ่มเติม

ผลิตภัณฑ์ในเอกสารนี้เป็นไปตามข้อกำหนดของ Low-Voltage Directive 2006/95/EC, EMC Directive 2004/108/EC และ the Machinery Directive 2006/42/EC รวมทั้งมีเครื่องหมาย **CE** อย่างสอดคล้องกัน นอกจากนี้ ยังเป็นไปตาม WEEE Directive 2002/96/EC และ RoHS Directive 2002/95/EC

หมายเหตุ:

- อุปกรณ์นี้เป็นไปตามวรรคที่ 15 ของกฎ FCC การทำงานของเครื่องเป็นไปตามเงื่อนไขสองข้อดังต่อไปนี้
  - อุปกรณ์นี้ต้องไม่ก่อให้เกิดสัญญาณรบกวนที่เป็นอันตราย
  - อุปกรณ์นี้ต้องทนต่อสัญญาณรบกวนที่ได้รับ รวมถึงสัญญาณรบกวนที่อาจทำให้มีการทำงานที่ไม่พึงประสงค์
- ผลิตภัณฑ์นี้ได้รับการกำหนดหมายเลขรุ่นตามข้อบังคับซึ่งระบุอยู่ในข้อบังคับเกี่ยวกับการออกแบบ หมายเลขรุ่นตามข้อบังคับเป็นตัวบ่งชี้หลักของผลิตภัณฑ์ในเอกสารประกอบเกี่ยวกับข้อบังคับและรายงานการทดสอบ โปรดอย่าจำสับสนกับชื่อทางการค้าหรือหมายเลขผลิตภัณฑ์

Vicenç Llorens Cuartero



Product Regulations Manager  
Sant Cugat del Vallès (Barcelona)  
13 มกราคม 2010

## ที่ติดต่อในพื้นที่เฉพาะสำหรับประเด็นเรื่องกฎข้อบังคับเท่านั้น

<http://www.hp.com/go/certificates/>

**ที่ติดต่อ EMEA:** Hewlett-Packard GmbH, HQ-TRE, Herrenberger Strasse 140, 71034 Böblingen, Germany.

**ที่ติดต่อในสหรัฐฯ:** Hewlett-Packard Company, Corporate Product Regulations Manager, 3000 Hanover Street, Palo Alto, CA 94304, USA. Phone: (650) 857 1501.