

Brugervejledning til den bærbare computer

© Copyright 2010 Hewlett-Packard
Development Company, L.P.

Bluetooth er et varemærke tilhørende dets indehaver og anvendes af Hewlett-Packard Company under licens. Microsoft og Windows er amerikansk registrerede varemærker tilhørende Microsoft Corporation. SD-logoet er et varemærke tilhørende dets indehaver.

Oplysningerne indeholdt heri kan ændres uden varsel. De eneste garantier for HP's produkter og serviceydelser er angivet i de udtrykkelige garantierklæringer, der følger med sådanne produkter og serviceydelser. Intet heri må fortolkes som udgørende en yderligere garanti. HP er ikke erstatningspligtig i tilfælde af tekniske unøjagtigheder eller typografiske fejl eller manglende oplysninger i denne vejledning.

Anden udgave: April 2010

Dokumentets bestillingsnummer:
593731-082

Produktbemærkning

I denne brugervejledning beskrives funktioner, der er fælles for de fleste modeller. Nogle af funktionerne findes måske ikke på din computer.

Sikkerhedsadvarsel

- ⚠ **ADVARSEL!** For at mindske risikoen for varmerelaterede skader eller overophedning af computeren skal du undlade at placere den direkte på skødet eller blokere ventilationsåbningerne. Du må kun bruge computeren på en hård, plan overflade. Sørg for, at luftstrømmen ikke blokeres af en anden hård overflade, som f.eks. en tilstødende, valgfri printer, eller af en blød overflade, som f.eks. puder, tykke tæpper eller beklædning. Du må heller ikke lade vekselstrømsadapteren komme i kontakt med huden eller en blød overflade, f.eks. puder, tæpper eller beklædning, under drift. Computeren og vekselstrømsadapteren overholder temperaturgrænserne for brugertilgængelige overflader, som defineret af International Standard for Safety of Information Technology Equipment (IEC 60950).
-

Indholdsfortegnelse

1 Funktioner

Identifikation af hardware	1
Komponenter	2
Komponenter foroven	2
TouchPad	2
Lysdioder	3
Knap og højttalere	4
Taster	5
Komponenter i højre side	6
Komponenter i venstre side	7
Komponenter i bunden	8
Skærmskomponenter	9
Trådløse antenner	9
Ekstra hardwarekomponenter	11
Mærkatser	12

2 Trådløst, lokalnetværk og modem

Brug af trådløse enheder	13
Identifikation af statusikoner for trådløs og netværk	14
Brug af kontrolelementer for trådløs	14
Brug af handlingstasten Trådløs	14
Ved hjælp af HP Wireless Assistant	15
Brug af kontrolelementer i operativsystemet	15
Brug af et WLAN	16
Opsætning af et WLAN	16
Beskyttelse af dit WLAN	17
Forbindelse til et WLAN	18
Roaming til et andet netværk	18
Brug af trådløse Bluetooth-enheder (kun udvalgte modeller)	19
Bluetooth og ICS (Internet Connection Sharing)	19
Fejlfinding ved problemer med trådløse forbindelser	20
Kan ikke oprette forbindelse til et WLAN	20
Kan ikke oprette forbindelse til et foretrukket netværk	21
Netværksikonet vises ikke	21

Gældende netværkssikkerhedskoder er ikke tilgængelige	21
WLAN-forbindelsen er meget svag	22
Kan ikke tilslutte til den trådløse router	22
Brug af modemmet (kun udvalgte modeller)	23
Tilslutning af et modemkabel	23
Tilslutning af en landespecifik modemkabeladapter	24
Valg af placeringsindstilling	24
Visning af det aktuelle placeringsvalg	24
Tilføjelse af nye placeringer under rejser	25
Løsning af forbindelsesproblemer på rejser	26
Tilslutning til et LAN (lokalnetværk)	27

3 Pegeredskaber og tastatur

Brug af TouchPad	28
Tænde og slukke for TouchPad'en	29
Brug af TouchPad-bevægelser	29
Rulning	30
Knibning	30
Rotation	31
Angivelse af indstillinger for pegeredskaber	31
Brug af tastaturet	32
Rengøring af TouchPad og tastatur	34

4 Multimedier

Multimediefunktioner	35
Identificering af multimediekomponenterne	36
Regulering af lydstyrken	37
Brug af medieaktivitetsfunktionerne	38
Brug af handlingstasterne til medieaktivitet	38
Multimediesoftware	39
Brug af CyberLink PowerDVD-software	39
Brug af andre forudinstallerede multimedieprogrammer	39
Installation af multimediesoftware fra en disk	39
Lyd	40
Tilslutning af eksterne lydenheder	40
Kontrol af lydfunktionerne	40
Video	41
Tilslutning af en HDMI-enhed (kun udvalgte modeller)	42
Konfigurering af lyd til HDMI (kun udvalgte modeller)	43
Optisk drev	43
Webcam (kun udvalgte modeller)	44
Webcam-tips	44
Justering af webkameraets egenskaber	44

5 Strømstyring

Indstilling af strømstyring	46
Sådan anvender du strømsparetilstand	46
Start og afslutning af slumre	47
Start og afslutning af dvaletilstand	47
Brug af Batterimåler	48
Brug af strømstyringsplaner	48
Visning af den aktuelle strømstyringsmodel	48
Valg af en anden strømstyringsmodel	48
Tilpasning af strømstyringsmodeller	49
Indstilling af adgangskodebeskyttelse ved opvågning	49
Tilslutning af ekstern vekselstrøm	50
Tilslutning af vekselstrømsadapteren	51
Afprøvning af en vekselstrømsadapter	52
Brug af batteristrøm	53
Sådan finder du oplysninger om batteri i Hjælp og support	53
Brug af batterikontrol	53
Visning af resterende batterispænding	54
Isætning eller udtagning af batteriet	54
Opladning af et batteri	55
Maksimering af batteriafladningstid	56
Håndtering af lav batterispænding	56
Identificering af lav batterispænding	56
Afhjælpning af lav batterispænding	56
Sådan afhjælpes en lav batterispænding, hvor der ikke er en ekstern strømkilde til rådighed	56
Sådan afhjælpes en lav batterispænding, hvor der ikke er et opladet batteri til rådighed	57
Sådan afhjælpes en lav batterispænding, hvor ingen strømkilde er til rådighed	57
Sådan afhjælpes en lav batterispænding, når computeren ikke kan afslutte Dvaletilstand	57
Kalibrering af et batteri	57
Trin 1: Fuld opladning af batteriet	57
Trin 2: Deaktivering af dvale- og slumretilstand	58
Trin 3: Afladning af batteriet	59
Trin 4: Fuld genopladning af batteriet	59
Trin 5: Genaktivering af Dvaletilstand og Slumretilstand	60
Batteribesparelse	60
Opbevaring af et batteri	60
Bortskaffelse af brugte batterier	61
Genisættelse af batteriet	61
Skift mellem grafiktilstande (kun udvalgte modeller)	62
Nedlukning af computeren	63

6 Drev

Håndtering af drev	64
Optisk drev	66
Identificering af det installerede optiske drev	66
Brug af optiske diske	67
Valg af den rigtige disk (cd'er, dvd'er og bd'er)	68
Cd-r-diske	68
Cd-rw-diske	68
Dvd±r-diske	68
Dvd±rw-diske	68
LightScribe dvd+r-diske	69
Blu-ray-disk (bd)	69
Afspilning af en cd, dvd eller bd	69
Konfiguration af Automatisk afspilning	71
Ændring af områdespecifikke indstillinger for dvd	71
Tag copyright-advarslen alvorligt	72
Kopiering af en cd, dvd eller bd	72
Oprettelse eller "brænding" af en cd eller dvd	73
Udtagning af en cd, dvd eller bd	74
Fejlfinding af problemer med drev og enhedsdriver	74
Skuffen til den optiske disk åbnes ikke for udtagning af en cd, dvd eller bd	74
Disken afspilles ikke automatisk	75
En dvd-film stopper, springer over passager eller afspilles tilfældigt	75
En dvd-film kan ikke vises på en ekstern skærm	76
Computeren starter ikke med at brænde disken, eller brændingen stopper, før den er gennemført	76
En dvd, der afspilles i Windows Media Player, producerer ingen lyd eller billeder	76
En enhedsdriver skal geninstalleres	76
Hentning af de nyeste HP-enhedsdrivere	77
Hentning af de nyeste Windows-enhedsdrivere	78
Brug af eksterne drev	79
Forbedring af harddiskens ydeevne	80
Brug af Diskdefragmentering	80
Brug af Diskoprydning	80
Udskiftning/geninstallation af harddisken	81

7 Eksterne enheder og eksterne mediekort

Brug af en USB-enhed	85
Tilslutning af en USB-enhed	85
Fjernelse af en USB-enhed	86
Brug af kort i slotten til digitale medier	87
Indsættelse af et digitalt kort	87
Fjernelse af et digitalt kort	88

8 Tilføjelse eller udskiftning af et hukommelsesmodul

9 Sikkerhed

Beskyttelse af computeren	93
Brug af adgangskoder	94
Indstilling af adgangskoder i Windows	94
Oprettelse af adgangskoder i hjælpeprogrammet Setup (Opsætning)	95
Administrator password (Administratoradgangskode)	95
Håndtering af en administratoradgangskode	96
Indtastning af administratoradgangskode	96
Startadgangskode	96
Håndtering af en adgangskode for start	97
Indtastning af en startadgangskode	97
Brug af antivirusprogrammer	98
Brug af firewallsoftware	98
Installation af kritiske sikkerhedsopdateringer	99
Installation af et sikkerhedskabel (tilbehør)	99

Tillæg A Hjælpeprogrammet Setup (Opsætning) (BIOS)

Start af hjælpeprogrammet Setup (Opsætning)	100
Brug af hjælpeprogrammet Setup (Opsætning)	101
Ændring af sprog for hjælpeprogrammet Setup (Opsætning)	101
Navigering og valg i hjælpeprogrammet Setup (Opsætning)	101
Visning af systemoplysninger	102
Gendannelse af standardindstillinger i hjælpeprogrammet Setup (Opsætning)	102
Afslutning af hjælpeprogrammet Setup (Opsætning)	103
Menuer i hjælpeprogrammet Setup (Opsætning)	103
Hovedmenu	103
Security (Sikkerhed), menu	103
Menuen System Configuration (Systemkonfiguration)	104
Menuen Diagnostics (Diagnosticering)	104

Tillæg B Softwareopdateringer

Opdatering af BIOS'en	107
Find BIOS-versionen	107
Download af en BIOS-opdatering	108
Opdatering af programmer og drivere	109

Tillæg C Backup og gendannelse

Oprettelse af gendannelsesdiske	111
Sikkerhedskopiering af dine data	112
Brug af Windows Sikkerhedskopiering og gendannelse	113
Brug af systemgendannelsespunkter	114

Hvornår skal du oprette gendannelsespunkter	114
Oprettelse af et systemgendannelsespunkt	114
Gendannelse til tidligere dato og klokkeslæt	114
Udførelse af en genoprettelse	115
Gendannelse fra gendannelsesdiskene	115
Gendannelse fra den dedikerede gendannelsespartition (kun udvalgte modeller)	115
Indeks	116

1 Funktioner

Identifikation af hardware

Sådan får du vist en liste over hardware, der er installeret på computeren:

- ▲ Vælg **Start > Kontrolpanel > System og sikkerhed**. Klik derefter på **Enhedshåndtering** i området **System**.

Du kan også tilføje hardware eller ændre enhedsconfigurationer ved hjælp af **Enhedshåndtering**.

 **BEMÆRK:** Windows® indeholder funktionen Brugerkontokontrol til forbedring af sikkerheden på computeren. Du bliver eventuelt bedt om tilladelse eller adgangskode til opgaver som f.eks. installation af software, kørsel af hjælpeprogrammer eller ændring af Windows-indstillinger. Se [Hjælp og support](#) for yderligere oplysninger.

Komponenter

Komponenter foroven

TouchPad

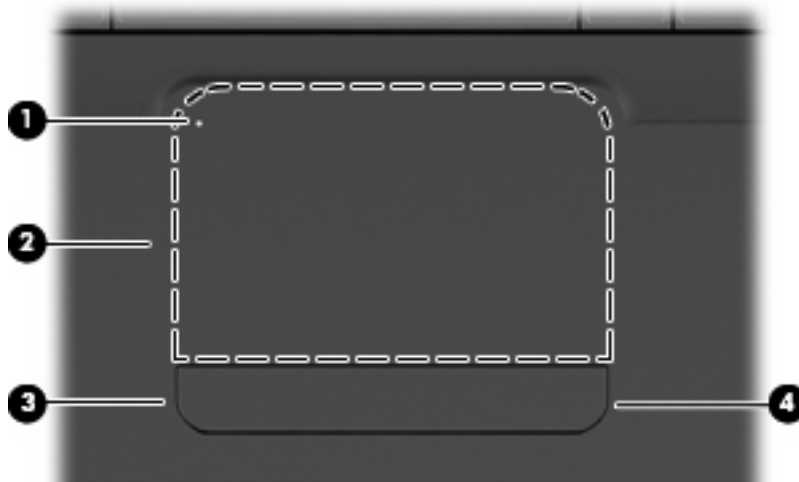

Komponent	Beskrivelse
(1) Lysdiode for TouchPad	<ul style="list-style-type: none">• Slukket: TouchPad er slået til.• Gul: TouchPad er slået fra.
(2) TouchPad*	Flytter markøren samt vælger og aktiverer elementer på skærmen.
(3) Venstre TouchPad-knap*	Tryk på venstre side af TouchPad-knappen for at udføre funktioner, der udføres med den venstre knap på en ekstern mus.
(4) Højre TouchPad-knap*	Tryk på højre side af TouchPad-knappen for at udføre funktioner, der udføres med den højre knap på en ekstern mus.

*I dette skema beskrives fabriksindstillingerne. Vælg **Start > Enheder og printere** for at få vist og ændre indstillinger for pegeredskaber. Højreklik på den enhed, der repræsenterer din computer, og vælg **Indstillinger for musen**.

Der findes en umarkeret rullezone inden for TouchPad'ens højre kant. For at rulle op og ned ved hjælp af TouchPad'ens lodrette rullezone skal du føre fingeren op eller ned indenfor den højre kant af TouchPad'en.

Yderligere oplysninger om TouchPad-funktioner finder du i [Brug af TouchPad-bevægelser på side 29](#).

Lysdioder

 **BEMÆRK:** Computeren kan se en anelse anderledes ud end den, der er vist i illustrationen i dette afsnit.

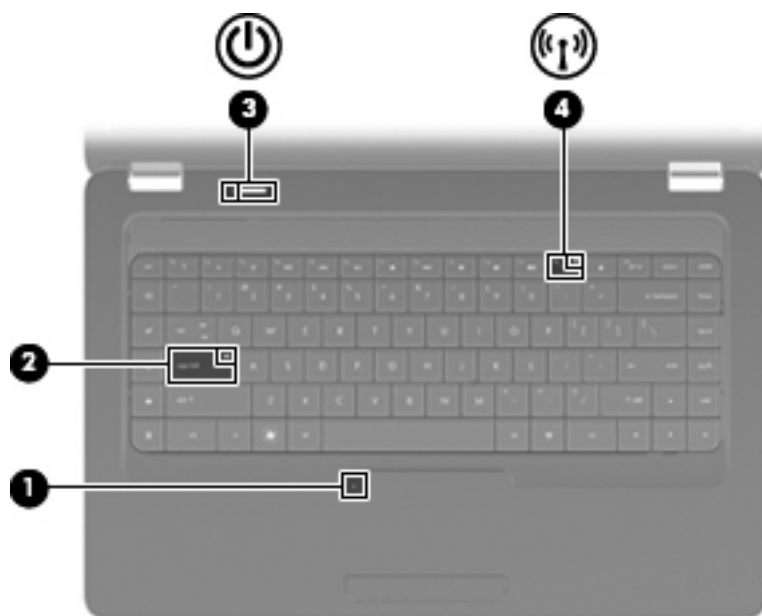

Komponent	Beskrivelse
(1) Lysdiode for TouchPad	<ul style="list-style-type: none">• Slukket: TouchPad er aktiveret.• Gul: TouchPad'en er deaktiveret.
(2) Lysdiode for Caps Lock	Tændt: Caps Lock er slået til.
(3) Lysdiode for strøm	<ul style="list-style-type: none">• Tændt: Computeren er tændt.• Bliker: Computeren er i slumretilstand.• Slukket: Der er slukket for computeren, eller den er i dvaletilstand.
(4) Lysdiode for trådløs	<ul style="list-style-type: none">• Hvid: Der er tændt for en integreret, trådløs enhed, som f.eks. en WLAN-enhed (trådløst lokalnetværk) og/eller en Bluetooth®-enhed.• Gul: Alle trådløse enheder er slået fra.

Knap og højttalere

 **BEMÆRK:** Computeren kan se en anelse anderledes ud end den, der er vist i illustrationen i dette afsnit.



Komponent	Beskrivelse
(1) Højttalergitter	To integrerede højttalere producerer lyd.
(2) Tænd/sluk-knap*	<ul style="list-style-type: none">• Når computeren er slukket, skal du trykke på knappen for at tænde den.• Når computeren er tændt, skal du trykke kortvarigt på knappen for at starte slumretilstand.• Når computeren er i slumretilstand, skal du trykke kortvarigt på knappen for at afslutte slumretilstand.• Når computeren er i dvale, skal du trykke kortvarigt på knappen for at afslutte dvaletilstand. <p>Hvis computeren ikke længere reagerer, og Windows-procedurerne for nedlukning ikke fungerer, skal du holde tænd/sluk-knappen inde i mindst fem sekunder for at slukke for computeren.</p> <p>Vælg Start > Kontrolpanel > System og sikkerhed > Strømstyring, hvis du vil vide mere om strømindstillingerne.</p>

*I dette skema beskrives fabriksindstillingerne. For informationer om at ændre fabriksindstillingerne skal du trykke på **f1** for at åbne Hjælp og support.

Taster

 **BEMÆRK:** Computeren kan se en anelse anderledes ud end den, der er vist i illustrationen i dette afsnit.

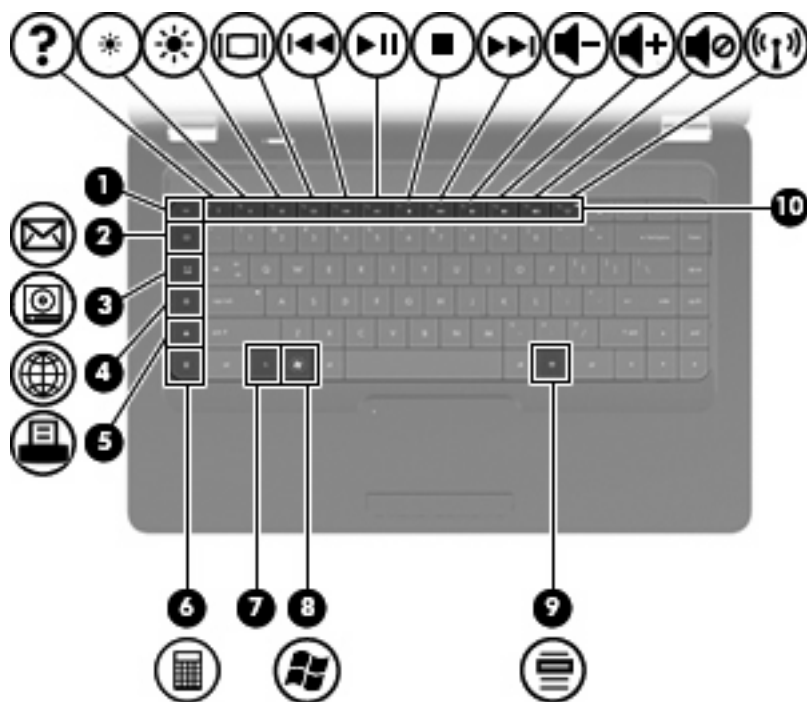

Komponent	Beskrivelse
(1) Tasten <code>esc</code>	Viser systemoplysninger, hvis den anvendes i kombination med tasten <code>fn</code> .
(2) Send e-mail-tast	Åbner en ny e-mail i din standard-e-mail-klient.
(3) Medieprogram-tast	Starter CyberLink PowerDVD.
(4) Tasten Webbrowser	Starter din standardwebbrowser.
(5) Tasten Udskriv	Sender det aktuelt aktive dokument til standardprinter.
(6) Tasten Lommeregner	Starter Lommeregner.
(7) Tasten <code>fn</code>	Viser systemoplysninger, hvis den anvendes sammen med tasten <code>esc</code> .
(8) Windows-logotast	Viser menuen Start i Microsoft Windows.
(9) Windows-programtast	Åbner en genvejsmenu for elementer, hvor markøren er anbragt.
(10) Handlingstaster	Udfører ofte anvendte systemhandlinger.

Se [Brug af tastaturet på side 32](#) for informationer om brug af handlingstaster.

Komponenter i højre side

 **BEMÆRK:** Computeren kan se en anelse anderledes ud end den, der er vist i illustrationen i dette afsnit.

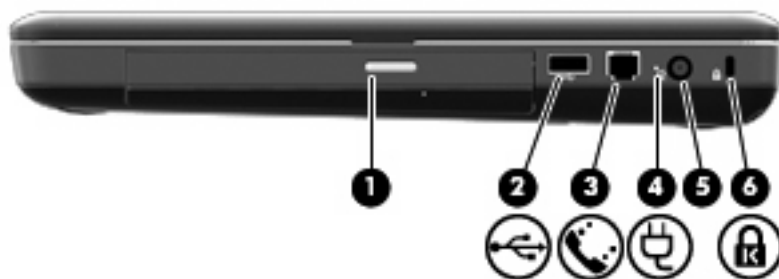

Komponent	Beskrivelse
(1) Lysdiode for optisk drev	Blinker: Det optiske drev anvendes.
(2) USB-port	Anvendes til tilslutning af en USB-enhed (ekstraudstyr).
(3) RJ-11 (modem) stik (kun udvalgte modeller, kun mærket på udvalgte modeller)	Tilslutter et modemkabel.
(4) Lysdiode for vekselstrømsadapter	<ul style="list-style-type: none">Blinker hvidt: Computeren er i slumretilstand.Fast hvid: Computeren er sluttet til ekstern strøm.Gul: Computeren oplader.Slukket: Computeren er ikke tilsluttet ekstern strøm.
(5) Strømsstik	Tilslutter en vekselstrømsadapter.
(6) Stik til sikkerhedskabel	Tilslutter et valgfrit sikkerhedskabel til computeren. BEMÆRK: Sikkerhedskablet er designet til at fungere som en afskrækkelse, men vil muligvis ikke forhindre, at computeren bliver udsat for hærværk eller stjålet.

Komponenter i venstre side

 **BEMÆRK:** Computeren kan se en anelse anderledes ud end den, der er vist i illustrationen i dette afsnit.

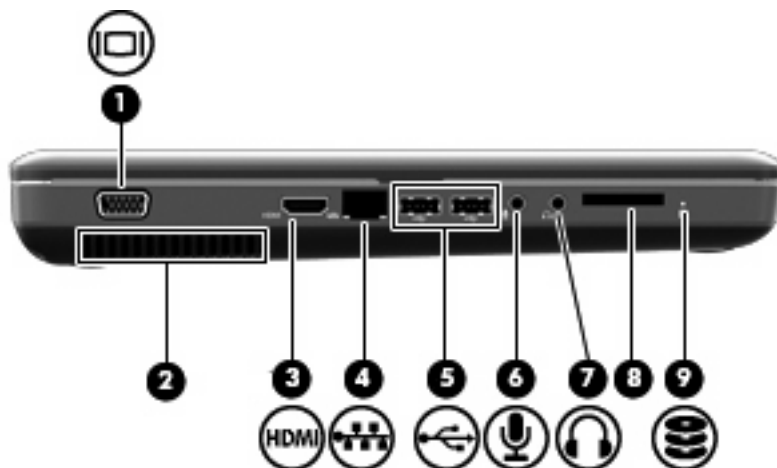

Komponent	Beskrivelse
(1) Port til ekstern skærm (kun mærket på udvalgte modeller)	Tilslutter en ekstern VGA-skærm eller -projektor.
(2) Ventilationsåbning	Lader luftstrømmen afkøle indvendige komponenter. BEMÆRK: Computerens ventilator starter automatisk for at nedkøle interne komponenter og forhindre overophedning. Det er helt normalt, at den interne ventilator slår til og fra under drift.
(3) HDMI-port (kun udvalgte modeller)	Tilslutter en valgfri video- eller lydenhed, f.eks. et high-definition-tv eller en kompatibel digital- eller lydkomponent.
(4) RJ-45-stik (netværk)	Tilslutter et netværkskabel.
(5) USB-porte	Anvendes til tilslutning af en USB-enhed (ekstraudstyr).
(6) Lydindgangsstik (mikrofon)	Tilslutter en valgfri headsetmikrofon, stereoarray- eller monomikrofon til computeren.
(7) Lydudgangsstik (hovedtelefon)	Leverer lyd ved tilslutning til valgfrie, strømforsynede stereohøjttalere, hovedtelefoner, øresnegle, headset eller tv-lyd.
(8) Digital mediaslot (kun udvalgte modeller)	Understøtter følgende valgfrie, digitale kortformater: <ul style="list-style-type: none">• Memory Stick (MS)• Memory Stick Pro (MSP)• MultiMediaCard (MMC)• SD-hukommelseskort (Secure Digital)• xD-Picture Card (XD)
(9) Lysdiode for drev	Tændt: Harddisken er i brug.

Komponenter i bunden

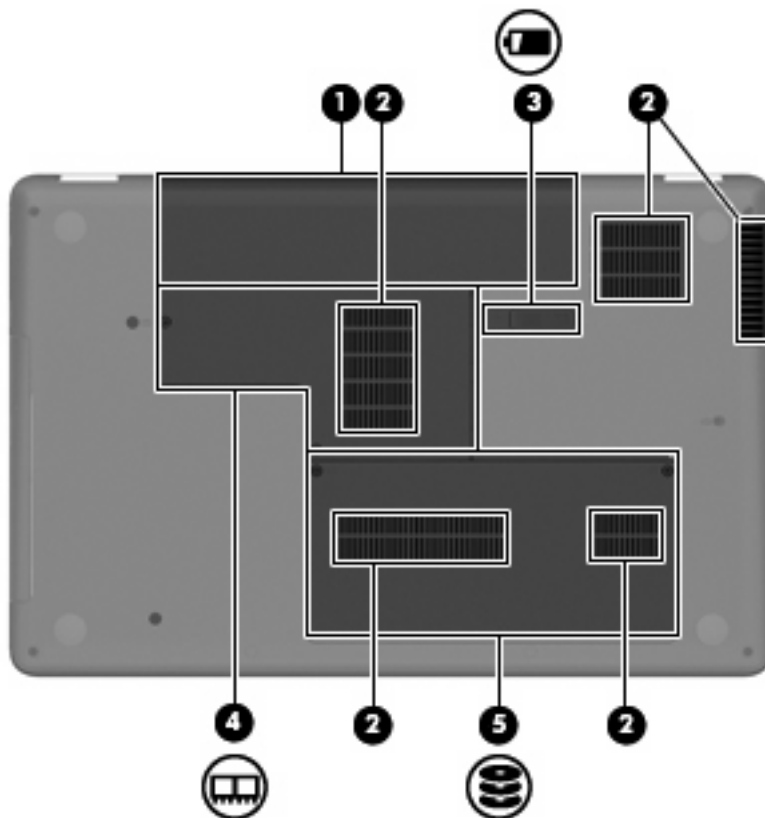

Komponent	Beskrivelse
(1) Batterirum	Indeholder batteriet.
(2) Ventilationsåbninger (4)	Lader luftstrømmen afkøle indvendige komponenter. BEMÆRK: Computerens ventilator starter automatisk for at nedkøle interne komponenter og forhindre overophedning. Det er helt normalt, at den interne ventilator slår til og fra under drift.
(3) Udløserknap til batteriet	Frigør batteriet fra batterirummet.
(4) Hukommelsesmodulrum	Indeholder de to hukommelsesmodulslots.
(5) Harddiskrum	Indeholder harddisken.

Skærmkomponenter



Komponent	Beskrivelse
(1) Intern mikrofon (kun udvalgte modeller)	Optager lyd.
(2) Webkamera (kun udvalgte modeller)	Optager lyd og video og tager fotografier.
(3) Lysdiode for webkamera (kun udvalgte modeller)	Tændt: Webkameraet er i brug.

Trådløse antenner

Din computermodel er forsynet med to antenner, som sender og modtager signaler fra én eller flere trådløse enheder. Disse antenner er ikke synlige udvendigt på computeren.

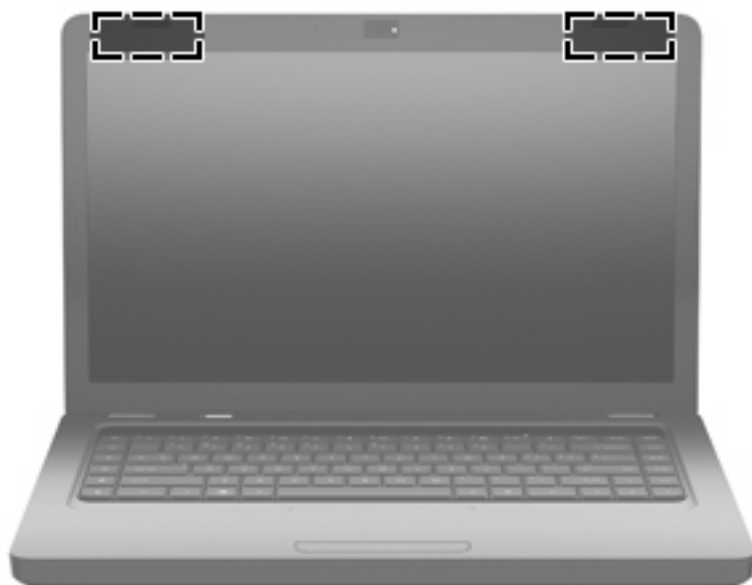

 **BEMÆRK:** For at opnå den optimale transmission skal området umiddelbart omkring antennerne (vist på den forrige illustration) holdes fri for forhindringer.

Se afsnittet for det land/område, hvor du bor, i vejledningen *Generelle bemærkninger, sikkerhed og miljø*, hvis du ønsker oplysninger om bestemmelser vedrørende trådløs kommunikation. Disse bestemmelser findes i Hjælp og support.

Ekstra hardwarekomponenter



Komponent	Beskrivelse
(1) Netledning*	Slutter en vekselstrømsadapter til en stikkontakt med vekselstrøm.
(2) Vekselstrømsadapter	Omdanner vekselstrøm til jævnstrøm.
(3) Batteri*	Forsyner computeren med strøm, når den ikke er sluttet til ekstern strøm.

*Batterier og netledninger kan variere afhængigt af land/område.

Mærkater

Mærkaterne på computeren indeholder oplysninger, du kan få brug for ved fejlfinding af systemproblemer, eller når du har computeren med på rejser til udlandet.

 **BEMÆRK:** Sørg for at have disse oplysninger klar, når du kontakter Teknisk support.

- Servicemærkat – Indeholder computerens serienummer, produktnummer, garantioplysninger og modelnummer. Denne mærkat er fastgjort i bunden af din computer.

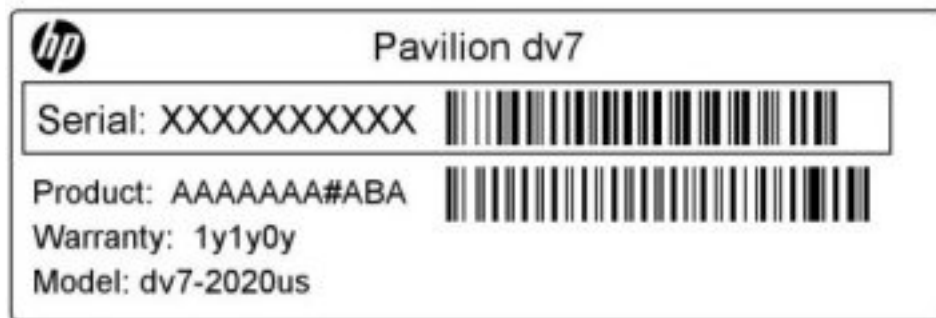

- Microsoft® Ægthedsbevis – Indeholder Windows-produktnøglen. Du kan få brug for produktnøglen for at opdatere eller udføre fejlfinding på operativsystemet. Ægthedsbeviset er fastgjort i bunden af computeren.
- Mærkat med lovgivningsmæssige oplysninger – Indeholder lovgivningsmæssige oplysninger om computeren. Mærkaten med lovgivningsmæssige oplysninger er klæbet på inde i batterirummet.
- Modemgodkendelsesmærkat (kun udvalgte modeller) – Indeholder lovgivningsmæssige oplysninger om modemmet og angiver de myndighedsgodkendelsesmærkninger, der kræves af nogle af de lande eller områder, hvor modemmet er godkendt til anvendelse. Du kan få brug for disse oplysninger, når du rejser i udlandet. Modemgodkendelsesmærkaten er fastgjort inden i harddiskpladsen.
- Mærkat(er) for trådløs certificering – Indeholder oplysninger om valgfrie, trådløse enheder samt godkendelsesmærkningerne for nogle af de lande/områder, hvor enhederne er godkendt til anvendelse. En valgfri enhed kan f.eks. være en WLAN-enhed (trådløst lokalnetværk) eller en valgfri Bluetooth®-enhed. Hvis computermodellen indeholder én eller flere trådløse enheder, følger der én eller flere certificeringsmærkater med computeren. Du kan få brug for disse oplysninger, når du rejser i udlandet. Mærkater for trådløs certificering er placeret på den indvendige side af hukommelsesmodulrummet.

2 Trådløst, lokalnetværk og modem

Brug af trådløse enheder

Trådløs teknologi overfører data via radiobølger i stedet for ledninger. Din computer er muligvis udstyret med en eller flere af følgende integrerede trådløse enheder:

- WLAN-enhed (Wireless local area network) — Forbinder computeren til WLAN-netværk (Wi-Fi-netværk, trådløse lokale netværk eller trådløse LAN-netværk) i en virksomheds lokaler, i hjemmet og på offentlige steder som f.eks. lufthavne, restauranter, caféer, hoteller og universiteter. I et WLAN-netværk kommunikerer de enkelte mobile trådløse enheder med en trådløs router eller et trådløst adgangspunkt.
- Bluetooth®-enhed (kun udvalgte modeller) – Opretter et PAN-netværk (personal area network) for at oprette forbindelse til andre Bluetooth-enheder, som f.eks. computere, telefoner, printere, headset, højttalere og kameraer. I et PAN-netværk kommunikerer en enhed direkte med andre enheder, og enhederne skal være forholdsvis tæt på hinanden – inden for 10 meters afstand af hinanden.

Computere med WLAN-enheder understøtter en eller flere af følgende IEEE-branchestandarder:







- 802.11b, den første populære standard, understøtter datahastigheder på op til 11 Mbps og kører med en frekvens på 2,4 GHz.
- 802.11g understøtter datahastigheder på op til 54 Mbps og kører med en frekvens på 2,4 GHz. En 802.11g WLAN-enhed er bagudkompatibel med 802.11b-enheder, så de kan køre på samme netværk.
- 802.11a understøtter datahastigheder på op til 54 Mbps og kører med en frekvens på 5 GHz.

 **BEMÆRK:** 802.11a er ikke kompatibel med 802.11b og 802.11g.

- 802.11n understøtter datahastigheder på op til 450 Mbps og kan køre ved 2,4 GHz eller 5 GHz, hvilket gør den bagudkompatibel med 802.11a, b, og g.

Du kan få flere informationer om trådløs teknologi i Hjælp og Support og via de links, der findes der.

Identifikation af statusikoner for trådløs og netværk

Ikon	Navn	Beskrivelse
	Trådløs (tilsluttet)	Identificerer placeringen af lysdioden for trådløs og handlingstasten Trådløs f12 på computeren. Identificerer også programmet HP Wireless Assistant på computeren og indikerer, at én eller flere af de trådløse enheder er aktiveret.
	Trådløs (ikke tilsluttet)	Identificerer programmet HP Wireless Assistant på computeren og indikerer, at alle de trådløse enheder er deaktiveret.
	Fastkoblet netværk (tilsluttet)	Angiver, at én eller flere netværksdrivere er installeret, og at én eller flere netværksenheder er sluttet til et kablet netværk.
	Fastkoblet netværk (deaktiveret/frakoblet)	Angiver, at én eller flere netværksdrivere er installeret, men ingen netværksenheder er tilsluttet (eller alle netværksenheder er deaktiveret i kontrolpanelet i Windows).
	Netværk (tilsluttet)	Angiver, at én eller flere netværksdrivere er installeret, og at én eller flere netværksenheder er sluttet til et trådløst netværk.
	Netværk (frakoblet)	Angiver, at én eller flere netværksdrivere er installeret, og at trådløse forbindelser er tilgængelige, men ingen netværksenheder er sluttet til et trådløst netværk.
	Netværk (deaktiveret/frakoblet)	Angiver, at én eller flere netværksdrivere er installeret, men ingen trådløse forbindelser er tilgængelige (eller alle trådløse netværksenheder er deaktiveret med handlingsknappen Trådløs [f12] eller HP Wireless Assistant).

Brug af kontrolelementer for trådløs

Du kan kontrollere de trådløse enheder i computeren ved hjælp af disse funktioner:

- Handlingstasten Trådløs (f12)
- HP Wireless Assistant-software
- Kontrolelementer i operativsystemet

Brug af handlingstasten Trådløs

Computeren har en handlingstast for trådløs (f12), en eller flere trådløse enheder og en lysdiode for trådløs. Alle de trådløse enheder på computeren er aktiveret fra fabrikens side, så lysdioden for trådløs tændes (lyser hvidt), når du tænder for computeren.

Lysdioden for trådløs angiver den overordnede strømtilstand for de trådløse enheder, ikke status for de enkelte enheder. Hvis lysdioden for trådløs lyser hvid, er mindst én trådløs enhed tændt. Hvis lysdioden for trådløs lyser gult, er alle de trådløse enheder slukket.

Fordi de trådløse enheder er aktiveret fra fabrikens side, kan du bruge handlingsknappen Trådløs (f12) til at tænde og slukke for alle de trådløse enheder på én gang. Individuelle, trådløse enheder kan styres via programmet HP Wireless Assistant.

Ved hjælp af HP Wireless Assistant

En trådløs enhed kan slås til og fra vha. programmet HP Wireless Assistant. Hvis en trådløs enhed er deaktiveret i programmet Setup (Opsætning), skal den genaktiveres i programmet Setup (Opsætning), før den kan slås til og fra vha. Wireless Assistant.

 **BEMÆRK:** Hvis du aktiverer eller tænder for en trådløs enhed, betyder det ikke, at computeren automatisk bliver tilsluttet et netværk eller en Bluetooth-aktiveret enhed.

For at få vist status for de trådløse enheder skal du klikke på ikonet **Vis skjulte ikoner**, pilen i venstre side af meddelelsesområdet, og holde musemarkøren over ikonet for trådløs.

Hvis ikonet for trådløs ikke vises i meddelelsesområdet, skal du benytte følgende fremgangsmåde for at ændre egenskaber for Wireless Assistant:

1. Vælg **Start > Kontrolpanel > Hardware og lyd > Windows Mobilitetscenter**.
2. Klik på ikonet for trådløs i Wireless Assistant-området, der er placeret i den nederste række i Windows Mobilitetscenter. Wireless Assistant åbnes.
3. Klik på **Egenskaber**.
4. Markér afkrydsningsfeltet ud for **Ikonet HP Wireless Assistant i meddelelsesområdet**.
5. Klik på **Anvend**.
6. Klik på **Luk**.

Yderligere oplysninger finder du i Hjælp i programmet Wireless Assistant:

1. Åbn Wireless Assistant ved at klikke på ikonet for trådløs i Windows Mobilitetscenter.
2. Klik på knappen **Hjælp**.

Brug af kontrolelementer i operativsystemet

Visse operativsystemer indeholder også en metode til håndtering af integrerede, trådløse enheder og den trådløse forbindelse. For eksempel har Windows et Netværks- og delingscenter, som gør det muligt at konfigurere en forbindelse eller et netværk, oprette forbindelse til et netværk, administrere trådløse netværk samt diagnosticere og reparere netværksproblemer.

For at få adgang til Netværks- og delingscenter skal du vælge **Start > Kontrolpanel > Netværk og internet > Netværks- og delingscenter**.

Vælg **Start > Hjælp og support** for yderligere oplysninger.

Brug af et WLAN

Med en WLAN-enhed kan du få adgang til et WLAN (trådløst LAN), som består af andre computere og andet tilbehør, der er sammenkædet med en trådløs router eller et trådløst adgangspunkt.

 **BEMÆRK:** Udtrykkene *trådløs router* og *trådløst adgangspunkt* anvendes ofte som synonymmer.

- Et stort WLAN, f.eks. et virksomheds-WLAN eller et offentligt WLAN, anvender normalt trådløse adgangspunkter, der kan håndtere et stort antal computere og tilbehør, og som kan adskille kritiske netværksfunktioner.
- Et WLAN på et hjemmekontor eller i en mindre virksomhed anvender normalt en trådløs router, som gør det muligt for flere trådløse kabelforbundne computere at dele en internetforbindelse, en printer og filer uden yderligere hardware eller software.

Hvis du vil bruge WLAN-enheden i computeren, skal du oprette forbindelse til en WLAN-infrastruktur (leveres via en serviceudbyder, et offentligt netværk eller et virksomhedsnetværk).

Opsætning af et WLAN

Du skal bruge følgende udstyr for at installere et WLAN og tilslutte det internettet:

- Et bredbåndsmodem (enten DSL eller kabel) **(1)** og en højhastighedsinternetforbindelse, der købes af en internetudbyder
- En trådløs router (købes separat) **(2)**
- Den trådløse computer **(3)**

Illustrationen nedenfor viser et eksempel på en trådløs netværksinstallation, der er tilsluttet internettet.

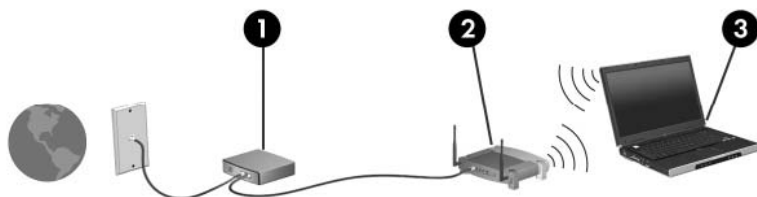

Efterhånden som netværket vokser, kan yderligere trådløse og kabelbaserede computere tilsluttes netværket, så de kan få adgang til internettet.

Du kan få oplysninger om opsætning WLAN'et hos producenten af din router eller hos din internetudbyder.

Beskyttelse af dit WLAN

Fordi WLAN-standarden kun blev udviklet med begrænsede sikkerhedsegenskaber (grundlæggende for at forhindre tilfældig aflytning frem for kraftigere typer angreb), så er det meget vigtigt at forstå, at WLAN'er er sårbare overfor velkendte og veldokumenterede sikkerhedsmæssige svagheder.

WLAN'er i offentlige områder, også kaldet "hotspots", som f.eks. cafeer og lufthavne, har måske ikke nogen sikkerhed. Både producenter af trådløse enheder og hotspot-tjenesteudbydere udvikler hele tiden nye teknologier, der gør det offentlige miljø sikrere og mere anonymt. Hvis du er bekymret for din computers sikkerhed på et hotspot, kan du begrænse dine netværksaktiviteter til ikke-kritiske e-mails og almindelig internetsurfing.

Når du opsætter et WLAN eller får adgang til et eksisterende WLAN, skal du altid aktivere sikkerhedsfunktionerne for at beskytte netværket mod uautoriseret adgang. De gængse sikkerhedsniveauer er WPA-Personal (Wi-Fi Protected Access) og WEP (Wired Equivalent Privacy). Fordi trådløse radiosignaler bevæger sig uden for netværket, kan andre WLAN-enheder opfange ubeskyttede signaler og enten koble sig på dit netværk (uden tilladelse) eller opfange oplysninger, der sendes i det. Men du kan tage forholdsregler til at beskytte dit WLAN:

- **Brug en trådløs sender med indbygget sikkerhed**

Mange trådløse basestationer, gateways og routere har indbyggede sikkerhedsfunktioner som f.eks. trådløse sikkerhedsprotokoller og firewalls. Med den rigtige trådløse sender kan du beskytte dit netværk mod de mest almindelige sikkerhedsrisici ved trådløse enheder.

- **Arbejd bag en firewall**

En firewall er en barriere, der kontrollerer både data og anmodninger om data, der sendes til dit netværk, og som afviser alle mistænkelige elementer. Firewalls findes i mange udgaver, både som software og som hardware. Nogle netværk bruge en kombination af begge typer.

- **Anvend trådløs kryptering**

Der findes en række avancerede krypteringsprotokoller til dit WLAN:

- **WEP (Wired Equivalent Privacy)** er en trådløs sikkerhedsprotokol, der omkoder eller krypterer alle netværksdata, før de sendes ved hjælp af en WEP-nøgle. Sædvanligvis kan du give netværket tilladelse til at tildele WEP-nøglen. Alternativt kan du opsætte din egen nøgle, generere en anden nøgle eller vælge andre avancerede valgmuligheder. Hvis andre ikke har den rigtige nøgle, vil de ikke kunne bruge dit WLAN.
- **WPA (Wi-Fi Protected Access)** bruger ligesom WEP sikkerhedsindstillinger til at kryptere og dekryptere data, der sendes over netværket. Men i stedet for at bruge én statisk sikkerhedsnøgle til krypteringer, sådan som WEP gør det, bruger WPA en midlertidig nøgleintegreringsprotokol kaldet TKIP (temporal key integrity protocol) til dynamisk generering af en ny nøgle for hver pakke. TKIP genererer også forskellige nøglesæt til hver computer på netværket.

Forbindelse til et WLAN

Følg disse trin for at få forbindelse til WLAN:

1. Kontroller, at der er tændt for WLAN-enhed (lysdioden for trådløs skal lyse hvidt). Hvis lysdioden for trådløs lyser gult, skal du trykke på handlingstasten Trådløs [f12](#).
2. Klik på netværksikonet i meddelelsesområdet yderst til højre på proceslinjen.
3. Vælg dit WLAN på listen.
4. Klik på **Opret forbindelse**.

Hvis netværket er et sikkerhedsaktiveret WLAN, bliver du bedt om at angive en netværkssikkerhedsnøgle, som er en sikkerhedskode. Indtast koden, og klik derefter på **OK** for at oprette forbindelsen.

 **BEMÆRK:** Hvis der ingen WLAN'er er på listen, er du udenfor rækkevidde af en trådløs router eller et trådløst adgangspunkt.

BEMÆRK: Hvis du ikke kan se det netværk, som du vil oprette forbindelse til, skal du klikke på **Åbn Netværks- og delingscenter** og derefter klikke på **Opret en ny forbindelse eller et nyt netværk**. Der vises en liste over muligheder. Du kan vælge manuelt at søge efter og oprette forbindelse til et netværk eller at oprette en ny netværksforbindelse.

Når forbindelsen er oprettet, skal du holde musemarkøren over netværksikonet i meddelelsesområdet yderst til højre på proceslinjen for at få bekræftet forbindelsens navn og status.

 **BEMÆRK:** Den funktionsmæssige rækkevidde (så langt, de trådløse signaler rækker) afhænger af WLAN-implementeringen, routerfabrikatet og forstyrrelser fra andre elektroniske enheder eller konstruktionsmæssige barrierer som f.eks. vægge og gulve.

Flere oplysninger om brug af WLAN findes via de følgende ressourcer:

- Oplysningerne fra internetudbyderen og brugervejledningerne, der fulgte med den trådløse router og andet WLAN-udstyr.
- Oplysninger og webstedshyperlinks i Hjælp og support.

Kontakt din internetudbyder, eller søg på internettet efter en liste over offentlige WLAN-netværk i nærheden af dig. Websteder, der angiver offentlige WLAN'er, omfatter Cisco Internet Mobile Office Wireless Locations, Hotspotlist og Geektools. Undersøg omkostninger og tilslutningskrav for hvert sted med offentligt WLAN.

Roaming til et andet netværk

Når du flytter din computer indenfor rækkevidde af et andet WLAN, forsøger Windows at tilslutte til det pågældende netværk. Hvis forsøget lykkes, sluttet din computer automatisk til det nye netværk. Hvis Windows ikke genkender det nye netværk, skal du følge samme procedure, som da du første gang tilsluttede til dit WLAN.

Brug af trådløse Bluetooth-enheder (kun udvalgte modeller)

En Bluetooth-enhed muliggør kortrækkende, trådløs kommunikation, som erstatter de fysiske kabelforbindelser, der traditionelt sammenkæder elektroniske enheder som f.eks. følgende:

- Computere (stationære, bærbare, PDA'er)
- Telefoner (mobiltelefoner, trådløse telefoner, smart phones)
- Billedbehandlingsenheder (printer, kamera)
- Lydenheder (headset, højttalere)

Bluetooth-enheder giver peer-to-peer-funktionalitet, så du kan oprette et PAN-netværk (Personal Area Network) af Bluetooth-enheder. Der er oplysninger om konfiguration og brug af Bluetooth-enheder i hjælpen til Bluetooth-softwaren.

Bluetooth og ICS (Internet Connection Sharing)

HP anbefaler **ikke** at opsætte en computer med Bluetooth som vært og bruge den som en gateway, andre computere kan tilslutte til internettet igennem. Når to eller flere computere er forbundet ved hjælp af Bluetooth, og ICS (Internet Connection Sharing) er aktiveret på en af computerne, vil de andre computere måske ikke kunne oprette forbindelse til internettet ved hjælp af Bluetooth-netværket.

Bluetooths styrke ligger i synkronisering af oplysningsoverførsler mellem din computer og trådløse enheder, herunder mobiltelefoner, printere, kameraer og PDA-enheder. Det er en begrænsning i Bluetooth og Windows-operativsystemet, at det ikke er muligt konsekvent at forbinde to eller flere computere, så de kan dele internetadgangen via Bluetooth.

Fejlfinding ved problemer med trådløse forbindelser

Mulige årsager til problemer med trådløse forbindelser omfatter følgende:

- Netværkskonfigurationen (SSID eller sikkerhed) er blevet ændret.
- Den trådløse enhed er ikke installeret korrekt eller er blevet deaktiveret.
- Der er opstået en fejl i den trådløse enhed eller routerhardwaren.
- Den trådløse enhed er stødt på interferens fra andre enheder.

 **BEMÆRK:** Trådløse netværksenheder medfølger kun ved udvalgte computermodeller. Hvis trådløs netværksforbindelse ikke står på listen over funktioner på siden af den originale computerpakke, kan du tilføje egenskaben på computeren ved at købe en enhed til trådløs netværksforbindelse.

Før du arbejder dig igennem de forskellige mulige løsninger på dit problem med netværksforbindelse, skal du sikre dig, at der er installeret enhedsdrivere for alle de trådløse enheder.

Brug procedurerne i dette kapitel til at diagnosticere og reparere en computer, der ikke tilslutter til det netværk, du ønsker at bruge.

Kan ikke oprette forbindelse til et WLAN

Hvis du har problemer med at få forbindelse til et WLAN, skal du kontrollere, om den integrerede WLAN-enhed er korrekt installeret på computeren:

 **BEMÆRK:** Windows inkluderer funktionen Brugerkontokontrol til at forbedre sikkerheden på din computer. Du bliver måske bedt om tilladelse eller adgangskode til opgaver, f.eks. installation af software, kørsel af hjælpeprogrammer eller ændring af Windows-indstillinger. Du finder yderligere oplysninger i Hjælp og support.

1. Vælg **Start > Kontrolpanel > System og sikkerhed**.
2. Klik på **Enhedshåndtering** i området **System**.
3. Klik på pilen ud for **Netværkskort** for at udvide listen, så den viser alle kort.
4. Identificer WLAN-enheden på listen Netværkskort. Listeangivelsen for en WLAN-enhed kan omfatte udtrykket *trådløst*, *trådløst LAN*, *WLAN*, *Wi-Fi* eller *802.11*.

Hvis der ikke er nogen WLAN-enhed på listen, skyldes det enten, at din computer ikke har en integreret WLAN-enhed, eller at driveren i den integrerede WLAN-enhed ikke er korrekt installeret.

Du kan finde yderligere oplysninger om fejlfinding på WLAN'er via hyperlinkene i Hjælp og support.

Kan ikke oprette forbindelse til et foretrukket netværk

Windows kan reparere en fejlbehæftet WLAN-forbindelse automatisk:

- Hvis der vises et netværksikon i meddelelsesområdet yderst til højre på proceslinjen, skal du højreklikke på ikonet og derefter klikke på **Foretag fejlfinding af problemer**.

Windows nulstiller din netværksenhed og forsøger at genoprette forbindelsen til et af de foretrukne netværk.

- Benyt nedenstående fremgangsmåde, hvis der ikke vises et netværksikon i meddelelsesområdet:
 1. Vælg **Start > Kontrolpanel > Netværk og internet > Netværks- og delingscenter**.
 2. Klik på **Foretag fejlfinding af problemer**, og vælg derefter det netværk, som du vil reparere.

Netværksikonet vises ikke

Hvis netværksikonet ikke vises i meddelelsesområdet, efter at du har konfigureret WLAN'et, skyldes det, at softwaredriveren enten mangler eller er beskadiget. Windows-fejlmeddelelsen "Enheden blev ikke fundet" vises eventuelt også. Driveren skal geninstalleres.

Hvis den WLAN-enhed, som du bruger, er købt separat, kan du se efter den seneste software på producentens websted.

Følg disse trin for at få den seneste version af softwaren til WLAN-enheden til din computer:

1. Åbn din webbrowser, og naviger til <http://www.hp.com/support>.
2. Vælg dit land/område.
3. Klik på valgmuligheden for download af software og drivere, og indtast derefter computerens modelnummer i søgefeltet.
4. Tryk på **enter**, og følg derefter anvisningerne på skærmen.

 **BEMÆRK:** Hvis den WLAN-enhed, som du bruger, er købt separat, kan du se efter den seneste software på producentens websted.

Gældende netværkssikkerhedskoder er ikke tilgængelige

Hvis du bliver bedt om en netværksnøgle eller et navn (SSID), når du opretter forbindelse til et WLAN, er netværket sikkerhedsbeskyttet. Du skal have de aktuelle koder for at oprette forbindelse i et sikkert netværk. SSID'et og netværksnøglen er alfanumeriske koder, som du skal angive på computeren for at identificere denne i forhold til netværket.

- For et netværk, der er tilsluttet din personlige trådløse router, finder du instruktioner i, hvordan du opsætter de samme koder på både routeren og WLAN-enheden, i brugervejledningen til routeren.
- For et privat netværk, som f.eks. et netværk på et kontor eller i et offentligt internet-chatroom, kontakter du netværksadministratoren for at få koderne, og derefter indtaster du koderne, når du bliver bedt om det.

Nogle netværk ændrer regelmæssigt SSID eller netværksnøgler, der bruges i deres routere eller adgangspunkter, for at højne sikkerheden. Du skal ligeledes ændre den tilsvarende kode på din computer.

Hvis du har fået nye trådløse netværksnøgler og SSID til et netværk, og du tidligere har oprettet forbindelse til det pågældende netværk, skal du følge nedenstående trin for at oprette forbindelse til netværket:

1. Vælg **Start > Kontrolpanel > Netværk og internet > Netværks- og delingscenter**.
2. I venstre rude skal du klikke på **Administrer trådløse netværk**.

Der vises en liste over tilgængelige WLAN'er. Hvis du befinder dig på et "hotspot", hvor flere WLAN'er er aktive, vises der adskillige.

3. Vælg netværket på listen, højreklik på netværket, og klik derefter på **Egenskaber**.

 **BEMÆRK:** Hvis det netværk, du ønsker, ikke står på listen, skal du kontakte netværksadministratoren for at sikre dig, at routeren eller adgangspunktet virker.

4. Klik på fanen **Sikkerhed** og indtast de korrekte trådløse krypteringsdata i feltet **Netværkssikkerhedsnøgle**.
5. Klik på **OK** for at gemme de pågældende indstillinger.

WLAN-forbindelsen er meget svag

Hvis en forbindelse er meget svag, eller hvis din computer ikke kan tilslutte til et WLAN, minimerer du interferens fra andre enheder på følgende måde:

- Flyt din computer tættere på den trådløse router eller adgangspunktet.
- Afbryd midlertidigt enheder som f.eks. mikrobølgeovne, trådløse telefoner eller mobiltelefoner for at sikre dig, at andre trådløse enheder ikke forstyrrer.

Hvis forbindelsen ikke bliver bedre, kan du forsøge at tvinge enheden til at genetablere alle tilslutningsværdier:

1. Vælg **Start > Kontrolpanel > Netværk og internet > Netværks- og delingscenter**.
2. I venstre rude skal du klikke på **Administrer trådløse netværk**.

Der vises en liste over tilgængelige WLAN'er. Hvis du befinder dig på et "hotspot", hvor flere WLAN'er er aktive, vises der adskillige.

3. Klik på et netværk, og klik derefter på **Fjern**.

Kan ikke tilslutte til den trådløse router

Hvis du uden held forsøger at tilslutte til den trådløse router, nulstiller du den trådløse router ved at slukke for strømmen til routeren i 10-15 sekunder.

Hvis computeren stadig ikke kan opnå forbindelse til et WLAN, genstarter du den trådløse router. Yderligere oplysninger finder du i routerproducentens vejledning.

Brug af modemmet (kun udvalgte modeller)

Modemmet skal sluttes til en analog telefonlinje vha. et 6-bens RJ-11-modemkabel (medfølger kun til udvalgte modeller). I visse lande kræves der også en landespecifik modemkabeladapter (medfølger kun til udvalgte modeller). Stik til digitale PABC-systemer kan ligne analoge telefonstik, men de er ikke kompatible med modemmet.

△ **ADVARSEL!** Tilslutning af det interne, analoge modem til en digital linje kan beskadige modemmet permanent. Tag straks modemkablet ud, hvis du ved et uheld slutter det til en digital linje.

Hvis modemkablet er forsynet med støjdæmpningskredsløb **(1)**, der forhindrer forstyrrelse af radio- og tv-modtagelse, skal kablets kredsløbsende **(2)** rettes mod computeren.



Tilslutning af et modemkabel

△ **ADVARSEL!** For at mindske risikoen for elektrisk stød, brand eller beskadigelse af udstyret skal du undlade at slutte et modemkabel (medfølger kun til udvalgte modeller) eller et telefonkabel til RJ-45-stikket (netværksstik).

Sådan tilsluttes et modemkabel:

1. Slut modemkablet til computerens modemstik **(1)**.
2. Slut modemkablet til RJ-11-telefonstikket i væggen **(2)**.

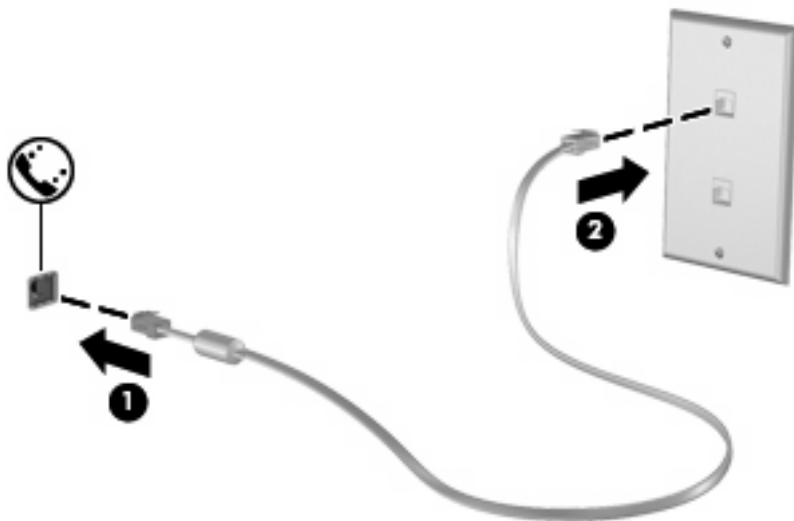

Tilslutning af en landespecifik modemkabeladapter

Telefonstik varierer fra land til land. Hvis du vil bruge modemmet og modemkablet (medfølger kun til udvalgte modeller) uden for det land, hvor du har købt computeren, skal du anskaffe en landespecifik modemkabeladapter (medfølger kun til udvalgte modeller).

Benyt nedenstående fremgangsmåde for at slutte modemmet til en analog telefonlinje, der ikke har et RJ-11-telefonstik:

1. Slut modemkablet til computerens modemstik (1).
2. Slut modemkablet til den landespecifikke modemkabeladapter (2).
3. Slut den landespecifikke modemkabeladapter (3) til telefonstikket i væggen.

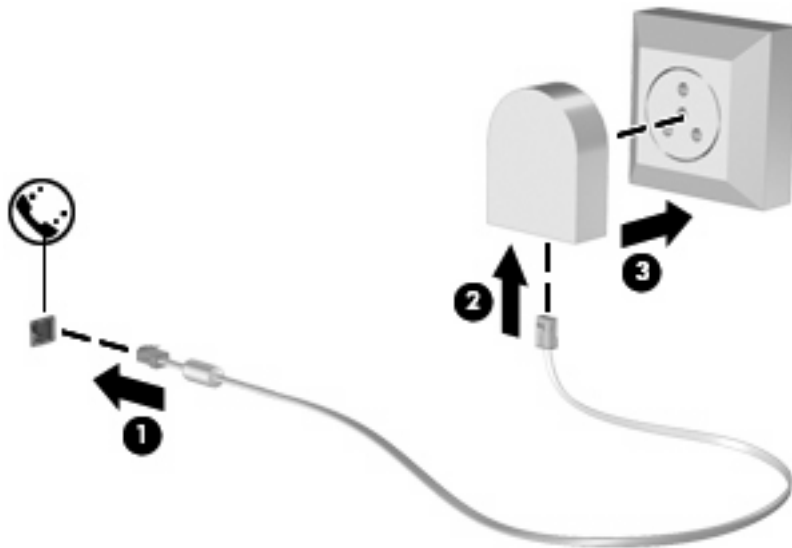

Valg af placeringsindstilling

Visning af det aktuelle placeringsvalg

Benyt nedenstående fremgangsmåde for at få vist den aktuelle placeringsindstilling for modemmet:

1. Vælg **Start > Kontrolpanel**.
2. Klik på **Dato, klokkeslæt og tidszone**.
3. Klik på **Internationale/sproglige indstillinger**.
4. Klik på fanen **Sted** for at få vist din placering.

Tilføjelse af nye placeringer under rejser



Som standard er den eneste placeringsindstilling, der er tilgængelig for modemmet, placeringsindstillingen for det land, hvor du har købt computeren. Når du rejser til andre lande, bør du indstille det interne modem til en placeringsindstilling, der opfylder driftsstandarderne i det land, hvor du bruger modemmet.

Efterhånden som du tilføjer nye placeringsindstillinger, gemmer computeren dem, så du til enhver tid kan skifte mellem indstillingerne. Du kan tilføje flere placeringsindstillinger for ethvert land.

- △ **FORSIGTIG:** Undlad at slette dine aktuelle modemlandeindstillinger, så du ikke mister indstillingerne for dit hjemland. For at gøre det muligt at bruge modemmet i andre lande, samtidig med at du bevarer konfigurationen for dit hjemland, kan du tilføje en ny konfiguration for hvert enkelt land, hvor du vil anvende modemmet.

FORSIGTIG: Vælg det land, som computeren befinder sig i, så du ikke kommer til at konfigurere modemmet på en sådan måde, at du overtræder reglerne og lovene for telekommunikation i det land, du besøger. Modemmet vil muligvis ikke fungere korrekt, hvis du ikke foretager det korrekte landvalg.

Benyt nedenstående fremgangsmåde for at tilføje en placeringsindstilling for modemmet:

1. Vælg **Start > Enheder og printere**.
 2. Højreklik på den enhed, der repræsenterer din computer, og klik på **Modemindstillinger**.
-
-  **BEMÆRK:** Du skal konfigurere en indledende (aktuel) placeringsområdekode, før du kan få vist fanen Opkaldsregler. Hvis du ikke har konfigureret en placering, bliver du bedt om at angive placeringen, når du klikker på Modemindstillinger.
-
3. Klik på fanen **Opkaldsregler**.
 4. Klik på **Ny**. Vinduet Ny placering vises.
 5. Skriv et navn (som f.eks. "hjemme" eller "arbejde") til den nye placeringsindstilling i feltet **Navn på placering**.
 6. Vælg et land eller et område på rullelisten **Land/område**. Hvis du vælger et land eller område, der ikke understøttes af modemmet, vises som standard valget af land/område for USA eller Storbritannien.
 7. Angiv områdenummeret, telefonlinjeudbyderen (om nødvendigt), og det nummer, der giver adgang til en ekstern linje (om nødvendigt).
 8. Klik på **Toneopkald** eller **Impulsopkald** ud for **Brug**.
 9. Klik på **OK** for at gemme den nye placeringsindstilling. Vinduet Telefon og modem åbnes.
 10. Benyt én af følgende fremgangsmåder:
 - Klik på **OK** for at angive den nye placeringsindstilling som den aktuelle placering.
 - Hvis du vil vælge en anden placeringsindstilling som den aktuelle placeringsindstilling, skal du vælge den ønskede indstilling på listen **Sted** og derefter klikke på **OK**.
-
-  **BEMÆRK:** Du kan anvende proceduren ovenfor til at tilføje placeringsindstillinger for steder i dit eget land såvel som steder i andre lande. Du kan f.eks. tilføje en indstilling med navnet "Arbejde", som indeholder opkaldsregler for adgang til en udgående linje.
-

Løsning af forbindelsesproblemer på rejser

Hvis der opstår problemer med modemforbindelsen, når du bruger computeren uden for det land, hvor du har købt den, kan du prøve med følgende forslag:

- **Kontroller telefonlinjetypen.**

Modemmet kræver en analog telefonlinje, ikke en digital. En linje, der beskrives som en PABC-linje, er normalt en digital linje. En telefonlinje, der beskrives som en datalinje, faxlinje, modemlinje eller standardtelefonlinje, er normalt en analog linje.

- **Kontroller, om der anvendes impuls- eller toneopkald.**

En analog telefonlinje understøtter en af to opkaldstilstande: impulsopkald eller toneopkald. Disse opkaldstilstande vælges i Phone and Modem Settings (Telefon- og modemindstillinger). Den opkaldstilstand, du vælger, skal passe til den opkaldstilstand, der understøttes af telefonlinjen på din placering.

For at fastslå, hvilken opkaldstilstand, der understøttes af en telefonlinje, kan du taste et par tal på telefonen og derefter lytte efter klik (impulser) eller toner. Klik betyder, at telefonlinjen understøtter impulsopkald. Toner angiver, at telefonlinjen understøtter toneopkald.

Benyt nedenstående fremgangsmåde for at skifte opkaldstilstand i din aktuelle modemplaceringsindstilling:

1. Vælg **Start > Enheder og printere**.
2. Højreklik på den enhed, der repræsenterer din computer, og klik på **Modemindstillinger**.
3. Klik på fanen **Opkaldsregler**.
4. Vælg din modemplaceringsindstilling.
5. Klik på **Rediger**.
6. Klik på **Toneopkald** eller **Impulsopkald**.
7. Klik på **OK** to gange.

- **Kontroller det telefonnummer, du ringer op til, og svaret fra fjernmodemmet.**

Tast et telefonnummer, kontroller, at fjernmodemmet svarer, og læg derefter på.

- **Indstil modemmet til at ignorere klartoner.**

Hvis modemmet modtager en klartone, som det ikke genkender, ringer det ikke op, og fejlmeddelelsen "Der er ingen klartone" vises.

Benyt nedenstående fremgangsmåde for at indstille modemmet til at ignorere alle klartoner, inden det ringer op:

1. Vælg **Start > Enheder og printere**.
2. Højreklik på den enhed, der repræsenterer din computer, og klik på **Modemindstillinger**.
3. Klik på fanen **Modemmer**.
4. Klik på listeangivelsen for modemmet.
5. Klik på **Egenskaber**.

6. Klik på **Modem**.
7. Fjern markeringen i afkrydsningsfeltet **Vent på klartone, før der ringes op**.
8. Klik på **OK** to gange.

Tilslutning til et LAN (lokalnetværk)

Tilslutning til et LAN (lokalnetværk) kræver et RJ-45-netværkskabel med 8-ben (købes separat). Hvis netværkskablet har et støjdæmpningskredsløb (1), der forhindrer forstyrrelse af radio- og tv-modtagelse, skal du rette kablets kredsløbsende (2) mod computeren.



Sådan tilsluttes netværkskablet:

1. Slut netværkskablet til computerens netværksstik (1).
2. Slut den anden ende af kablet til et netværksstik i væggen (2).

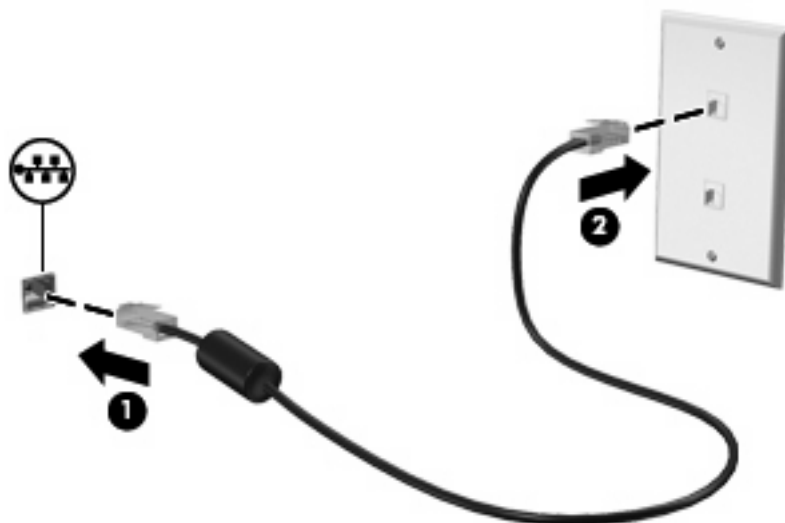

⚠ ADVARSEL! For at mindske risikoen for elektrisk stød, brand eller beskadigelse af udstyret skal du undlade at slutte et modem- eller telefonkabel til RJ-45-stikket (netværksstik).

3 Pegeredskaber og tastatur

Brug af TouchPad

I illustrationen og skemaet nedenfor beskrives computerens TouchPad.

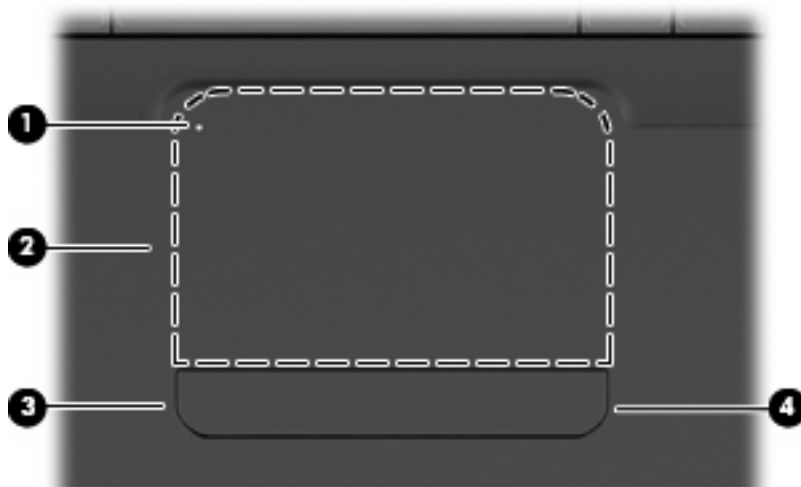

Komponent	Beskrivelse
(1) Indikator for slukket TouchPad	Når tændt indikerer det, at TouchPad'en er aktiveret.
(2) TouchPad-zone	Flytter markøren samt vælger og aktiverer elementer på skærmen.
(3) Venstre TouchPad-knap	Fungerer som venstre knap på en ekstern mus.
(4) Højre TouchPad-knap	Fungerer som højre knap på en ekstern mus.

Tænde og slukke for TouchPad'en

Når TouchPad-zonen er aktiveret, er lampen slukket. For at tænde og slukke for Touchpad'en skal du hurtigt dobbeltklikke på indikatoren for slukket TouchPad.

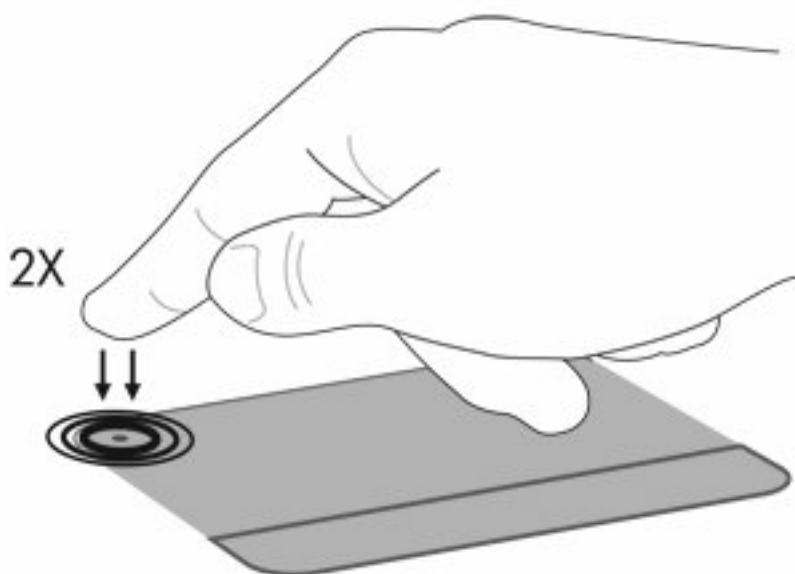

Før fingeren hen over TouchPad'ens overflade for at flytte markøren i den ønskede retning. Brug venstre og højre TouchPad-knapper på samme måde som de tilsvarende knapper på en ekstern mus. Hvis du vil rulle op og ned ved hjælp af TouchPad'ens rullezone, skal du føre fingeren lodret indenfor TouchPad'ens højre kant.

 **BEMÆRK:** Hvis du bruger TouchPad'en til at bevæge markøren, skal du løfte fingeren fra TouchPad'en, før du flytter den til rullezonen. Hvis du bare lader fingerspidsen glide fra TouchPad'en til rullezonen, vil rullefunktionen ikke blive aktiveret.

Brug af TouchPad-bevægelser

TouchPad'en understøtter flere forskellige TouchPad-bevægelser. Hvis du vil aktivere TouchPad-bevægelserne, skal du holde to fingre på TouchPad'en, som beskrevet i de næste afsnit.

For at aktivere eller deaktivere bevægelser skal du dobbeltklikke på ikonet **Synaptics** i meddelelsesområdet yderst til højre på proceslinjen og derefter vælge eller fravælge **Disable gestures** (Deaktiver bevægelser). For at aktivere eller deaktivere en specifik bevægelse skal du vælge **Kontrolpanel > Hardware og lyd > Mus > Enhedsindstillinger > Indstillinger** og derefter vælge eller fravælge afkrydsningsfeltet ved siden af den bevægelse, du vil aktivere eller deaktivere.

Rulning

Rulning er en nyttig funktion, hvis du vil flytte op og ned på en side eller et billede. Hvis du vil rulle, skal du sætte to fingre på TouchPad'en og trække dem hen over TouchPad'en i en opadgående, nedadgående, venstre eller højre bevægelse.

 **BEMÆRK:** Rulningshastigheden afgøres af fingrenes hastighed.

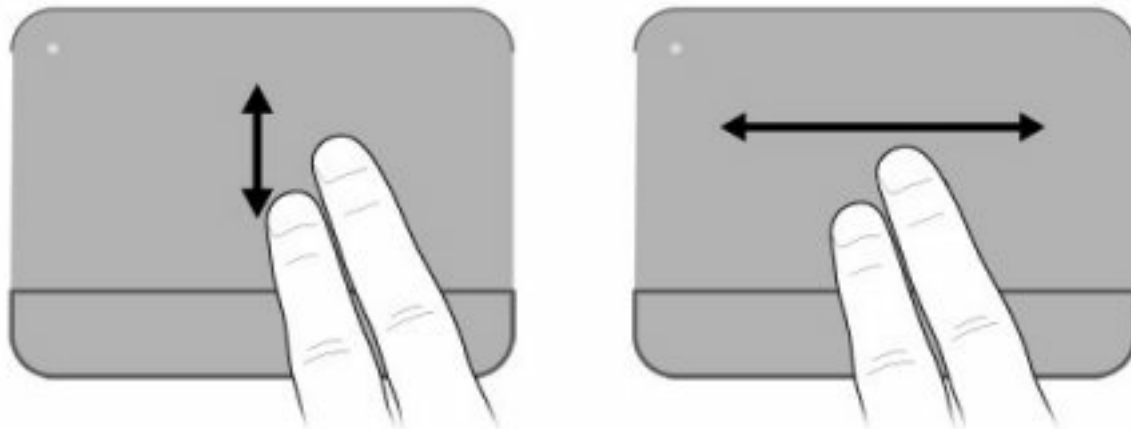

Knibning

Knibning gør det muligt at zoome ind og ud på elementer, som f.eks. PDF'er, billeder og fotos.

Sådan udføres en knibning:

- Zoom ind ved at holde to fingre samlet på TouchPad'en og derefter sprede fingrene for at gøre et objekt større.
- Zoom ud ved at holde to fingre spredt på TouchPad'en og derefter samle fingrene for at gøre et objekt mindre.

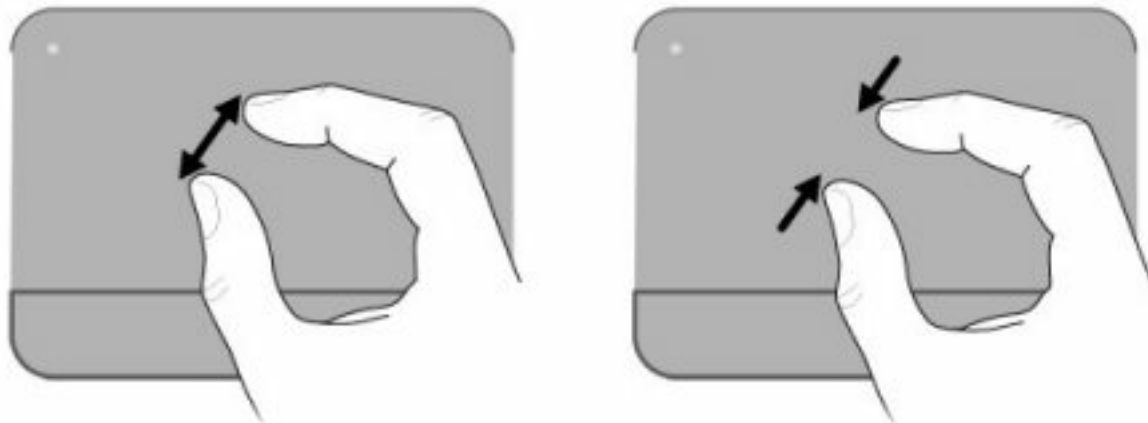

Rotation

Rotation gør det muligt at rotere elementer, som f.eks. fotos og sider. Hvis du vil rotere et element, skal du sætte tommelfingeren på TouchPad'en og derefter bevæge pegefingern i en halvcirkelbevægelse omkring tommelfingeren.

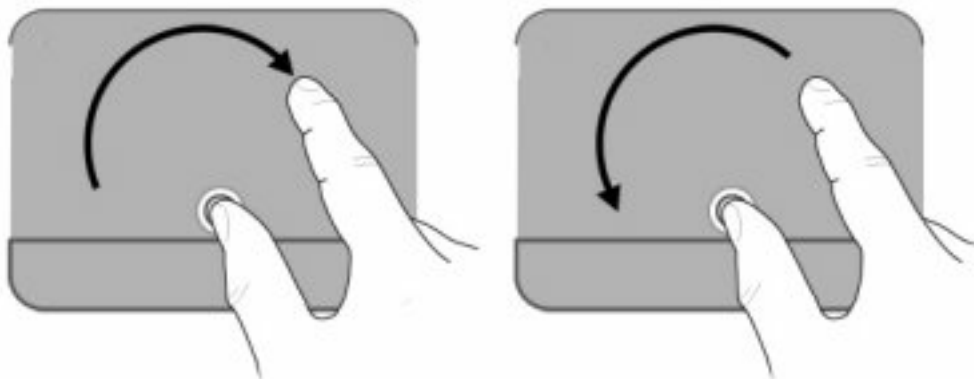

Angivelse af indstillinger for pegeredskaber

Brug Egenskaber for mus i Windows til at tilpasse indstillingerne for pegeenhederne, f.eks. knapkonfiguration, kikhastighed og markørindstillinger.

Adgang til Egenskaber for mus: Vælg **Start > Enheder og printere**. Højreklik derefter på den enhed, der repræsenterer din computer, og vælg **Indstillinger for musen**.

Brug af tastaturet

Ikonerne på tasterne **f1** til og med **f12** repræsenterer handlingstastfunktionerne.

BEMÆRK: Afhængigt af, hvilket program du bruger, kan du ved at trykke på **fn** og en af handlingstasterne åbne en bestemt genvejsmenu i det pågældende program.

Handlingstastfunktionen er aktiveret fra fabrikens side. Hvis du deaktiverer denne funktion i hjælpeprogrammet Setup (Opsætning), skal du trykke på **fn** og en handlingstast for at aktivere den tilknyttede funktion (se [Hjælpeprogrammet Setup \(Opsætning\) \(BIOS\) på side 100](#)).

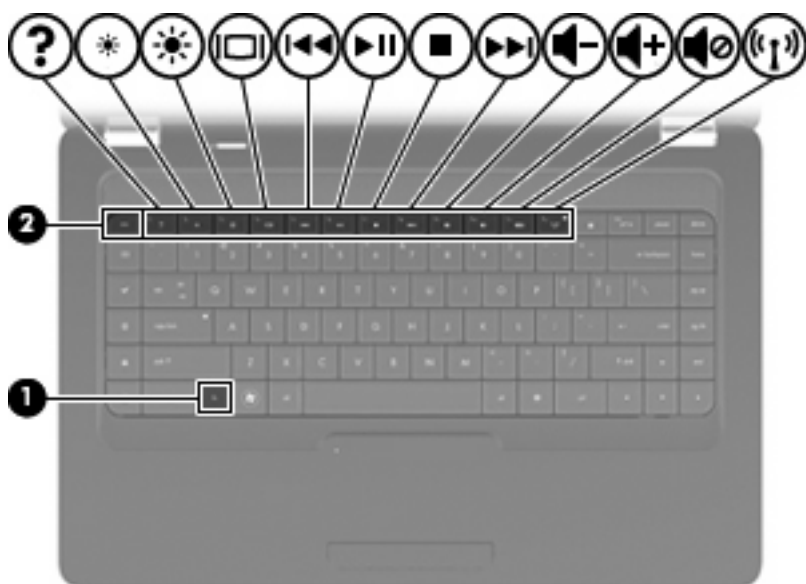

Funktion	Handlingstast eller hotkey
fn+esc	Tryk på fn+esc (1) og (2) for at få vist oplysninger om systemets hardwarekomponenter samt versionsnummeret for computerens BIOS (basic input-output system).
?	Tryk på f1 for at åbne Hjælp og support, som indeholder oplysninger om Windows-operativsystemet og computeren, svar på spørgsmål, lektioner og opdateringer til computeren. Hjælp og support indeholder også kontrol af computerfunktionalitet, automatiseret og interaktiv fejlfinding, reparationsløsninger, procedurer til systemgendannelse og links til support.
	Tryk på og hold f2 nede for at reducere skærmens lysstyrke trinvis.
	Tryk på og hold f3 nede for at forøge skærmens lysstyrke trinvis.
	Tryk på f4 for at skifte mellem visning af billedet på de skærmenheder, der er sluttet til computeren. Hvis f.eks. en skærm er sluttet til computeren og du trykker på denne tast, så ændres skærbilledet fra computerskærmen til den tilsluttede skærm så det samme vises på både computerskærmen og skærmen. De fleste eksterne skærme modtager videooplysninger fra computeren vha. den eksterne VGA-videostandard. Med tasten f4 kan du også skifte mellem visning af billeder på andre enheder, der modtager videooplysninger fra computeren.
	Tryk på f5 for at afspille det forrige nummer på en cd eller det forrige afsnit på en dvd eller bd

Funktion	Handlingstast eller hotkey
	Tryk på f6 for at afspille et nummer på en lyd-cd eller et afsnit på en dvd eller en bd.
	Tryk på f7 for at stoppe lydafspilningen af en cd, en dvd eller en bd.
	Tryk på f8 for at afspille det næste nummer på en lyd-cd eller det næste afsnit på en dvd eller bd.
	Tryk på og hold f9 nede for at reducere højttalerlyden trinvist.
	Tryk på og hold f10 nede for at forøge højttalerlyden trinvist.
	Tryk på f11 for at slå højttalerlyden fra eller til.
	Tryk på f12 for at aktivere eller deaktivere den trådløse funktion. BEMÆRK: Tasten opretter ikke en trådløs forbindelse. Hvis du vil oprette en trådløs forbindelse, skal der også opsættes et trådløst netværk.

Se (2) til (6) i [Taster på side 5](#) for informationer om at bruge hurtigknapper til programmer.

Rengøring af TouchPad og tastatur

Snavs og fedt på TouchPad'en kan få markøren til at hoppe rundt på skærmen. Hvis du vil undgå det, skal du rengøre TouchPad'en med en fugtig klud og vaske hænderne jævnligt, når du anvender computeren.

⚠ **ADVARSEL!** Du bør ikke bruge et støvsugertilbehør til at rense tastaturet, da det indebærer risiko for elektrisk stød eller skader på interne komponenter. En støvsuger kan overføre husholdningsstøv og lignende til tastaturets overflade.

Rengør tastaturet jævnligt for at undgå, at tasterne sætter sig fast, og for at fjerne støv, fnug og partikler, som kan samle sig under tasterne. En tryklufthsbeholder med forlængerrør kan anvendes til at blæse luft ned omkring og under tasterne og derved løsne støv og fnug.



4 Multimedier

Multimediefunktioner

Computeren indeholder multimediefunktioner, der gør det muligt at lytte til musik og se både film og billeder. Computeren kan indeholde følgende multimediekomponenter:

- Optisk drev til afspilning af lyd- og videodiske
- Integrerede højttalere til afspilning af musik
- Integreret mikrofon til optagelse af din egen lyd
- Integreret webcam, der gør det muligt at optage lyd og video
- Forudinstalleret multimediesoftware, der gør det muligt at afspille og administrere musik, film og billeder
- Multimediehandlingstaster, som giver hurtig adgang til multimedieopgaver



BEMÆRK: Computeren indeholder muligvis ikke alle de angivne komponenter.

Identificering af multimediekomponenterne

 **BEMÆRK:** Computeren kan se en anelse anderledes ud end den, der er vist i illustrationen i dette afsnit.

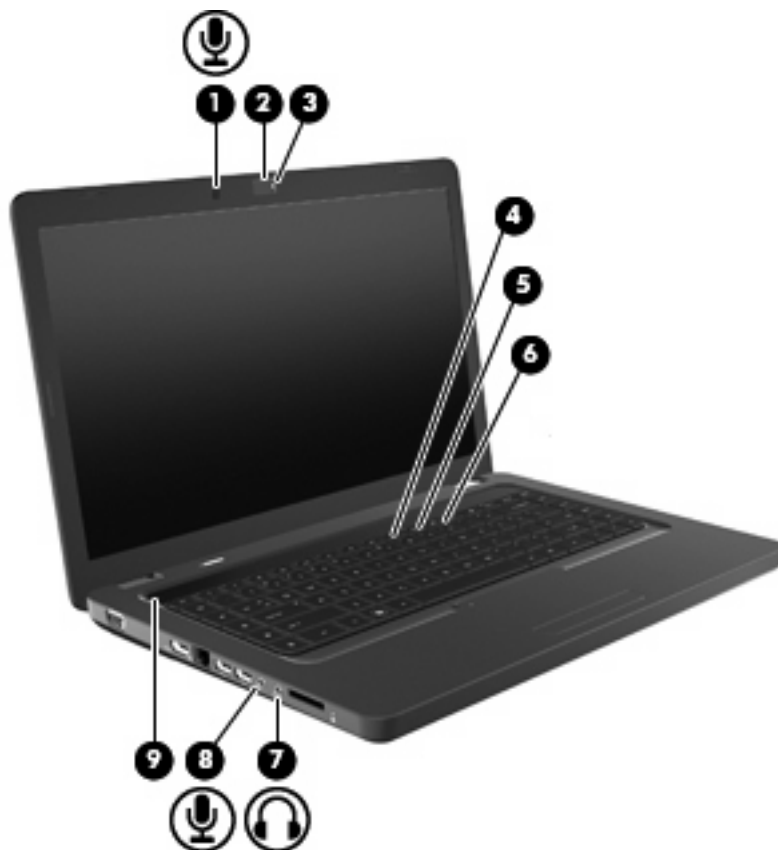

Komponent	Beskrivelse
(1) Intern mikrofon	Optager lyd.
(2) Webkamera (kun udvalgte modeller)	Optager lyd og video og tager fotografier.
(3) Lysdiode for webkamera (kun udvalgte modeller)	Hvid: Webkameraet er i brug.
(4) Handlingstasten Reduktion af højttalerlyden (f9)	Reducerer højttalerlydstyrken.
(5) Handlingstasten Forøgelse af højttalerlyden (f10)	Øger højttalerlydstyrken.
(6) Handlingstasten Lydløs (f11)	Slår højttalerlyden fra/til.
(7) Lydudgangsstik (hovedtelefon)	Leverer lyd ved tilslutning til valgfrie, strømforsynede stereohøjttalere, hovedtelefoner, øresnegle, headset eller tv-lyd.

ADVARSEL! Hvis du vil undgå høreskader, skal du regulere lydstyrken, inden du tager hovedtelefoner, øresnegle eller et headset på. Se *Generelle bemærkninger, sikkerhed og miljø* for at få yderligere sikkerhedsoplysninger.

BEMÆRK: Når en enhed sluttes til hovedtelefonstikket, deaktiveres de interne computerhøjttalere.

Komponent	Beskrivelse
(8) Lydindgangsstik (mikrofon)	Anvendes til tilslutning af en valgfri headsetmikrofon til computeren eller af en stereo- eller monaural mikrofon.
(9) Højttalergitter	To integrerede højttalere producerer lyd.

Regulering af lydstyrken

Du kan anvende følgende taster til at regulere lydstyrken:

- Handlingstaster:
 - Tryk på **f11** for at slå højtalerlyden fra eller til.
 - Tryk på og hold **f9** nede for at reducere højttalerlyden trinvist.
 - Tryk på og hold **f10** nede for at forøge højttalerlyden trinvist.
- Windows lydstyrkekontrol:
 - a. Klik på højttalerikonet i meddelelsesområdet yderst til højre på proceslinjen.
 - b. Skru op og ned for lydstyrken ved at flytte skyderen op og ned. Klik på ikonet Slå højttalere fra for at slå lyden fra.

- eller -

- a. Højreklik på ikonet Højttalere i meddelelsesområdet, og klik derefter på **Åbn lydstyrke**.
- b. Du kan forøge eller reducere lydstyrken i kolonnen Højttalere ved at flytte skyderen op eller ned. Du kan også slå lyden fra ved at klikke på ikonet Slå højttalere fra.

Hvis ikonet Højttalere ikke vises i meddelelsesområdet, skal du benytte nedenstående fremgangsmåde for at tilføje det:

- a. Højreklik på ikonet Vis skjulte ikoner (pilen i venstre side af meddelelsesområdet).
 - b. Klik på **Tilpas ikoner i meddelelsesområdet**.
 - c. Under **Behaviors (Funktionsmåder)** skal du vælge **Show icon and notifications (Vis ikoner og meddelelser)** for ikonet Lydstyrke.
 - d. Klik på **OK**.
- Lydstyrkeregulering i programmer:

Lydstyrken kan også reguleres fra visse programmer.

Brug af medieaktivitetsfunktionerne

Du kan anvende handlingstaster til medieaktivitet til at styre afspilningen af en lyd-cd, en dvd eller bd (Blu-ray Disc) i det optiske drev.

Brug af handlingstasterne til medieaktivitet



Når en lyd-cd, -dvd eller -bd ikke afspilles, skal du trykke på **f6 (2)** for at afspille disken.

Når en lyd-cd, -dvd eller -bd afspilles, skal du anvende følgende handlingstaster:

- Hvis du vil sætte afspilningen af disken på pause eller genoptage afspilningen, skal du trykke på **f6 (2)**.
- Hvis du vil stoppe disken, skal du trykke på **f7 (3)**.
- Hvis du vil afspille det forrige nummer på en lyd-cd eller det forrige afsnit på en dvd eller bd, skal du trykke på **f5 (1)**.
- Hvis du vil afspille det næste nummer på en lyd-cd eller det næste afsnit på en dvd eller bd, skal du trykke på **f8 (4)**.

Multimediesoftware

Din computer har forudinstalleret multimediesoftware, som giver dig mulighed for at høre musik og se film og billeder. I de følgende afsnit finder du detaljer om CyberLink PowerDVD og anden forudinstalleret multimediesoftware.

Brug af CyberLink PowerDVD-software

CyberLink PowerDVD omdanner computeren til et mobilt underholdningscenter. Med CyberLink PowerDVD kan du nyde musik og dvd-film.

For at starte CyberLink PowerDVD skal du vælge **Start > Alle programmer > CyberLink PowerDVD**.

Se Hjælp i programmet for oplysninger om brug af CyberLink PowerDVD.

Brug af andre forudinstallerede multimedieprogrammer

Sådan søger du efter andre forudinstallerede multimedieprogrammer:

- ▲ Vælg **Start > Alle programmer**, og åbn derefter det multimedieprogram, du vil bruge. Hvis du f.eks. vil bruge Windows Media Player til at afspille en lyd-cd, skal du klikke på **Windows Media Player**.

 **BEMÆRK:** Visse programmer kan være placeret i en undermappe.

Installation af multimediesoftware fra en disk

Følg nedenstående trin for at installere yderligere multimediesoftware fra cd eller dvd:

1. Læg disken i det optiske drev.
2. Når installationsguiden åbnes, skal du følge anvisningerne på skærmen.
3. Genstart computeren, hvis du bliver bedt om det.

 **BEMÆRK:** Oplysninger om brug af den software, som fulgte med computeren, finder du i softwareproducentens instruktioner, som evt. findes på disk, i Hjælp i programmet eller på producentens websted.

Lyd

Computeren gør det muligt at anvende en række lydfunktioner:

- Afspille musik ved hjælp af computerens højttalere og/eller tilsluttede, eksterne højttalere.
- Optage lyd vha. den interne mikrofon, eller tilslutte en ekstern mikrofon.
- Downloade musik fra internettet.
- Oprette multimediepræsentationer vha. lyd og billeder.
- Sende lyd og billeder via chatprogrammer.
- Modtage streamede radioprogrammer (kun udvalgte modeller), eller modtage FM-radiosignaler.
- Oprette eller "brænde" lyd-cd'er.

Tilslutning af eksterne lydenheder

 **ADVARSEL!** Hvis du vil undgå høreskader, skal du regulere lydstyrken, inden du tager hovedtelefoner, øresnegle eller et headset på. Se *Generelle bemærkninger, sikkerhed og miljø* for at få yderligere sikkerhedsoplysninger.

Hvis du vil tilslutte eksterne enheder, f.eks. eksterne højttalere, hovedtelefoner eller en mikrofon, skal du læse de oplysninger, der fulgte med enheden. Du opnår de bedste resultater ved at huske følgende tips:

- Kontroller, at enhedskablet er sluttet til det korrekte stik på computeren. Kabelstik er normalt farvekodede, så de svarer til de tilhørende stik på computeren.
- Husk at installere de drivere, som kræves af den eksterne enhed.

 **BEMÆRK:** En driver er et påkrævet program, der fungerer som oversætter mellem enheden og de programmer, der anvender enheden.

Kontrol af lydfunktionerne

Brug nedenstående trin til at kontrollere systemlyden på computeren:

1. Vælg **Start > Kontrolpanel**.
2. Klik på **Hardware og lyd**.
3. Klik på **Lyd**.
4. Når vinduet Lyd åbnes, skal du klikke på fanen **Lyde**. Vælg en lydhændelse, f.eks. en bi lyd eller en alarm, under Programhændelse, og klik derefter på knappen **Test**.

Du bør nu høre lyden gennem højttalerne eller gennem de tilsluttede hovedtelefoner.

Brug nedenstående trin til at kontrollere computerens optagefunktioner:

1. Vælg **Start > Alle programmer > Tilbehør > Lydoptager**.
2. Klik på **Start optagelse**, og tal ind i mikrofonen. Gem filen på skrivebordet.
3. Åbn Windows Media Player eller CyberLink PowerDVD, og afspil derefter lyden.

 **BEMÆRK:** Du opnår de bedste resultater af optagelsen ved at tale direkte ind i mikrofonen og ved at sørge for, at lyden optages i omgivelser uden baggrundsstøj.

Vælg **Start > Kontrolpanel > Hardware og lyd > Lyd**, hvis du vil bekræfte eller ændre lydindstillingerne på computeren.

Video

Computeren gør det muligt at anvende en række videofunktioner:

- Se film.
- Spille spil via internettet.
- Redigere billeder og video for at oprette præsentationer.
- Tilslutte eksterne videoenheder.

Tilslutning af en HDMI-enhed (kun udvalgte modeller)

Udvalgte computermodeller er udstyret med en HDMI-port (High Definition Multimedia Interface). HDMI-porten slutter computeren til en valgfri video- eller lydenhed, f.eks. et high-definition-tv eller en kompatibel digital- eller lydenhed.

Computeren kan understøtte én HDMI-enhed, der er tilsluttet HDMI-porten, mens den samtidigt understøtter et billede på computerens skærm eller andre understøttede eksterne skærme.

 **BEMÆRK:** Du kan sende videosignaler via HDMI-porten, skal du bruge et HDMI-kabel (købes separat), som kan købes hos de fleste elektronikforhandlere.

Sådan slutes en video- eller lydenhed til HDMI-porten:

1. Slut den ene ende af HDMI-kablet til HDMI-porten på computeren.

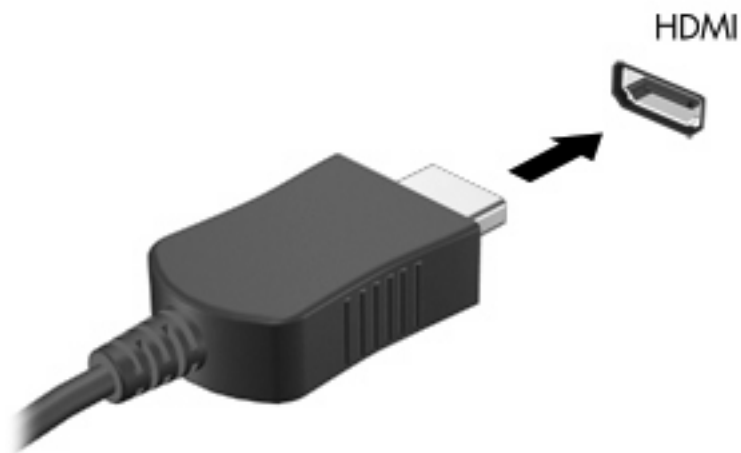

2. Slut den anden ende af kablet til videoenheden i henhold til producentens anvisninger.
3. Tryk på **f4** på computeren for at skifte mellem visning af billedet på visningsenheder, der er sluttet til computeren.

Konfigurering af lyd til HDMI (kun udvalgte modeller)

Hvis du vil konfigurere HDMI-lyd, skal du først slutte en lyd- eller videoenhed, som f.eks. et højdefinitionsfjernsyn, til HDMI-porten på computeren. Konfigurér derefter standard lydafspilningsenheden på følgende måde:

1. Højreklik på ikonet Højtalere i meddelelsesområdet yderst til højre på proceslinjen, og klik derefter på **Afspilningsenheder**.
2. Klik på enten **Digitalt output** eller **Digital Output Device (HDMI) (Digital outputenhed (HDMI))** under fanen Afspilning.
3. Klik på **Angiv standard**, og klik derefter på **OK**.

Benyt følgende fremgangsmåde for at skifte lyden over til computerens højtalere igen:

1. Højreklik på ikonet Højtalere i meddelelsesområdet yderst til højre på proceslinjen, og klik derefter på **Afspilningsenheder**.
2. Klik på **Højtalere** under fanen Afspilning.
3. Klik på **Angiv standard**, og klik derefter på **OK**.

Optisk drev

Et optisk drev, som f.eks. et dvd-rom-drev, kan afspille optiske diske (cd'er og dvd'er). Disse diske anvendes til lagring af data, som f.eks. musik, fotos og film. Dvd'er har en større lagerkapacitet end cd'er.

Det optiske drev kan læse standard-cd- og dvd-diske. Hvis dit optiske drev er et Blu-ray Disc ROM-drev, kan det også læse Blu-ray-diske.

Se [Optisk drev på side 66](#) for at få oplysninger om at bruge det optiske drev.

Webcam (kun udvalgte modeller)

Din computer kan indeholde et indbygget webkamera, der er placeret øverst på skærmen. Et webcam er en indlæsningsenhed, der gør det muligt at optage og dele video. Forudinstalleret CyberLink YouCam-software indeholder nye funktioner, der giver en endnu bedre webcam-oplevelse.

Hvis du vil bruge kameraet og programmet CyberLink YouCam, skal du vælge **Start > Alle programmer > CyberLink YouCam > CyberLink YouCam**.

 **BEMÆRK:** Første gang, du åbner softwaren til YouCam, kan du komme ud for en forsinkelse i indlæsningen.

Brug af YouCam som webkamarasoftware gør det muligt at eksperimentere med følgende funktioner:

- Video – Optage og afspille webkameravideo. Du kan også e-maile eller uploade video på YouTube vha. ikonet i softwarens grænseflade.
- Videostreaming – Når du åbner dit program til onlinemeddelelser, viser YouCam en værktøjslinje, der gør dig i stand til at tilføje grafiske effekter.
- Specielle effekter – Føj rammer, filtre og humørikoner til dine billeder og videoer.
- Billeder – Tag et enkelt billede eller en hel række hurtigt efter hinanden med dit webcam.
- Opret forbindelse – Send fotos og videoer pr. e-mail vha. ikonet i softwarens grænseflade.

 **BEMÆRK:** Yderligere oplysninger om brug af webcam-software finder du i softwareproducentens instruktioner, som evt. findes i softwaren, på disk eller på producentens websted.

Webcam-tips

Du kan opnå den bedste ydelse ved at følge disse retningslinjer, når du bruger dit webkamera:

- Sørg for, at du har den seneste udgave af et program til onlinemeddelelser, før du starter en videosamtale.
- Der kan opstå problemer ved brug af webkameraet på tværs af visse firewalls til netværk.

 **BEMÆRK:** Hvis du har problemer med at se eller sende multimediefiler til nogen på et andet LAN eller uden for dit netværks firewall, skal du midlertidigt deaktivere din firewall, udføre den opgave, som du vil udføre, og derefter genaktivere din firewall. Hvis du vil løse problemet permanent, skal du omkonfigurere firewallen efter behov og justere politikkerne og indstillingerne for andre systemer til registrering af ulovlig indtrængning.

 **ADVARSEL!** Sikkerheden kompromitteres midlertidigt, når firewall'en er deaktiveret.

Justering af webkameraets egenskaber

Du kan justere webcam-egenskaberne i dialogboksen Egenskaber, som findes i forskellige programmer, der bruger det integrerede kamera, som regel fra en konfigurations-, indstillings- eller egenskabsmenu:

- **Lysstyrke** – Kontrollerer mængden af lys, der bruges i billedet. En højere lysstyrke giver et lysere billede, en lavere lysstyrke giver et mørkere billede.
- **Kontrast** – Kontrollerer forskellen mellem lyse og mørke områder i billedet. En høj kontrast gør billedet mere intenst, mens en lavere kontrast bevarer mere af de oprindelige oplysningers dynamikområde, men giver et fladere billede.

- **Nuance** – Kontrollerer det farveaspekt, der afskille en farve fra andre farver (det, der gør en farve rød, grøn eller blå). Nuance er ikke det samme som mætning, som måler nuancens intensitet.
- **Mætning** – Kontrollerer farvens styrke i det endelige billede. En højere mætning giver et mere kraftfuldt billede, en lavere mætning giver et mere diskret billede.
- **Skarphed** – Kontrollerer definitionen af kanterne i et billede. En højere skarphed giver et mere defineret billede, en lavere skarphed giver et blødere billede.
- **Gamma** – Kontrollerer den kontrast, der har indflydelse på et billedes mellemniveaugråtoner eller mellemtoner. Med justering af gamma kan du ændre i lysstyrkeniveauerne for mellemniveaugråtonerne uden at ændre dramatisk i skygger og højlys. En lavere gammaindstilling får gråt til at fremstå som sort og gør mørke farver endnu mørkere.
- **Kompensering for baggrundsllys** – Kompenserer i tilfælde, hvor et motiv med meget baggrundsllys ellers ville blive formørket ved coating eller skygning.

Du kan finde yderligere oplysninger om brug af webcam ved at vælge **Start > Hjælp og support**.

5 Strømstyring

Indstilling af strømstyring

Sådan anvender du strømsparetilstand

Computeren har to strømbesparende tilstande, der er aktiveret fra fabrikken: Slumre- og Dvaletilstand.

Når Slumretilstanden startes, blinker lysdioden for tænd/sluk, og skærmen ryddes. Dit arbejde gemmes i hukommelsen, hvilket giver dig mulighed for at afslutte Slumretilstand hurtigere end at afslutte Dvaletilstand. Hvis computeren er i Slumretilstand i en længere periode, eller hvis kritisk lavt batteriniveau indtræffer, mens computeren er i Slumretilstand, går computeren i Dvaletilstand.

Når Dvaletilstand startes, gemmes dataene i en dvalefil på harddisken, hvorefter computeren lukkes.

-
- △ **FORSIGTIG:** Hvis du vil forhindre eventuel lyd- og videoforringelse eller tab af lyd- eller videoafspilningsfunktioner eller tab af oplysninger, skal du undlade at starte Slumre- eller Dvaletilstand under læsning af eller skrivning til en disk eller et eksternt mediekort.
 - 📝 **BEMÆRK:** Du kan ikke starte nogen form for netværkstilslutning eller udføre computerfunktioner, mens computeren er i Slumre- eller Dvaletilstand.
-

Start og afslutning af slumre

Systemet er fra fabrikkens side indstillet til at starte slumretilstand efter 15 minutters inaktivitet, når det kører på batteristrøm, og efter 30 minutters inaktivitet, når det kører på ekstern strøm.

Indstillinger for strøm og timeout kan ændres i Strømstyring i Kontrolpanel i Windows®.

Når computeren er tændt, kan du starte slumretilstand på en af følgende måder:

- Tryk kortvarigt på tænd/sluk-knappen.
- Luk skærmen.
- Klik på **Start**, klik derefter på pilen ved siden af knappen Luk computeren, og klik derefter på **Slumre**.

Du kan afslutte slumretilstanden på følgende måder:

- Tryk kortvarigt på tænd/sluk-knappen.
- Hvis skærmen er lukket, skal du åbne den.
- Tryk på en tast på tastaturet eller på en knap på fjernbetjeningen.
- Aktivér TouchPad.

Når computeren afslutter slumretilstanden, tændes lysdioderne for strøm, og dit arbejde vises igen på skærmen, hvor du stoppede det.

 **BEMÆRK:** Hvis du har indstillet en adgangskode, der påkræves ved aktivering, skal du indtaste din Windows-adgangskode, før dit arbejde igen vises på skærmen.

Start og afslutning af dvaletilstand

Systemet er fra fabrikkens side indstillet til at starte dvaletilstand efter 1.080 minutter (18 timer) inaktivitet, når det kører på både batteristrøm og ekstern strøm, eller når batteriet når et kritisk spændingsniveau.

Indstillinger for strøm og timeout kan ændres i Strømstyring i Kontrolpanel i Windows.

Følg nedenstående fremgangsmåde for at starte dvaletilstand:

- ▲ Klik på **Start**, klik derefter på pilen ved siden af knappen Luk computeren, og klik derefter på **Dvale**.

Følg nedenstående fremgangsmåde for at afslutte dvaletilstand:

- ▲ Tryk kortvarigt på tænd/sluk-knappen.

Lysdioderne for strøm tændes, og dit arbejde vises igen på skærmen, hvor du stoppede det.

 **BEMÆRK:** Hvis du har angivet en adgangskode, der skal oplyses ved aktivering, skal du indtaste din Windows-adgangskode, før dit arbejde igen vises på skærmbilledet.

Brug af Batterimåler

Batterimåleren er placeret i meddelelsesområdet yderst til højre på proceslinjen. Batterimåleren giver dig mulighed for hurtigt at få adgang til strømstillinger, vise den resterende batterispænding og vælge en anden strømstyringsplan.

- Hvis du vil have vist den af resterende batterispænding og den aktuelle strømstyringsplan, skal du flytte markøren hen over ikonet Batterimåler.
- Hvis du vil have adgang til Strømstyring eller skifte strømstyringsplan, skal du klikke på batterimålerikonet og vælge et element på listen.

Forskellige batterimålerikoner viser, om computeren kører på batteri eller på ekstern strøm. Ikonet viser desuden en meddelelse, hvis batteriet har nået en lav spænding, en kritisk lav spænding eller er på reservebatteriniveau.

Sådan skjules eller vises ikonet Batterimåler:

1. Højreklik på ikonet Vis skjulte ikoner (pilen i venstre side af meddelelsesområdet).
2. Klik på **Tilpas ikoner i meddelelsesområdet**.
3. Under Funktionsmåder skal du vælge **Vis ikon og meddelelser** for ikonet Strømforsyning.
4. Klik på **OK**.

Brug af strømstyringsplaner

En strømstyringsmodel er en samling systemindstillinger, der styrer, hvordan computeren anvender strøm. Strømstyringsmodeller kan hjælpe dig med at spare strøm eller maksimere ydelse.

Du kan ændre strømstyringsindstillinger eller oprette din egen strømstyringsmodel.

Visning af den aktuelle strømstyringsmodel

- ▲ Klik på batterimålerikonet i meddelelsesområdet yderst til højre på proceslinjen.

- eller -

Vælg **Start > Kontrolpanel > System og sikkerhed > Strømstyring**.

Valg af en anden strømstyringsmodel

- ▲ Klik på ikonet Batterimåler i meddelelsesområdet, og vælg derefter en strømstyringsmodel på listen.

- eller -

Vælg **Start > Kontrolpanel > System og sikkerhed > Strømstyring**, og vælg derefter en strømstyringsplan på listen.

Tilpasning af strømstyringsmodeller

1. Klik på batterimålerikonet i meddelelsesområdet, og klik derefter på **Flere strømindstillinger**.
- eller -
Vælg **Start > Kontrolpanel > System og sikkerhed > Strømstyring**.
2. Vælg en strømstyringsmodel og klik derefter på **Skift indstillinger for model**.
3. Redigér indstillingerne efter behov.
4. Hvis du vil ændre flere indstillinger, skal du klikke på **Skift avancerede strømstyringsindstillinger** og foretage dine ændringer.

Indstilling af adgangskodebeskyttelse ved opvågning

Følg disse trin for at indstille computeren til at bede om en adgangskode, når computeren afslutter slumre- eller dvaletilstand:

1. Vælg **Start > Kontrolpanel > System og sikkerhed > Strømstyring**.
2. Klik på **Kræv adgangskode ved vækning** i venstre rude.
3. Klik på **Redigér indstillinger, der ikke er tilgængelige på nuværende tidspunkt**.
4. Klik på **Kræv en adgangskode (anbefalet)**.
5. Klik på **Gem ændringer**.

Tilslutning af ekstern vekselstrøm

Ekstern vekselstrøm leveres fra én af følgende enheder:

⚠ **ADVARSEL!** For at mindske potentielle sikkerhedsproblemer må du kun bruge den vekselstrømsadapter, der fulgte med computeren, en ombytningsvekselstrømsadapter fra HP eller en kompatibel vekselstrømsadapter, der er købt hos HP.

- Godkendt vekselstrømsadapter
- Valgfrit udvidelsesprodukt

Under følgende forhold skal du tilslutte computeren til en ekstern vekselstrømskilde:

⚠ **ADVARSEL!** Du må ikke oplade computerens batteri om bord på et fly.

- Når du oplader eller kalibrerer et batteri
- Når du installerer eller modificerer systemsoftware
- Når du skriver information til en cd eller dvd

Når du tilslutter computeren til en ekstern vekselstrømskilde, vil følgende ske:

- Batteriet begynder at oplade.
- Hvis computeren er tændt, skifter batterimålerikonet i meddelelsesområdet udseende.

Når du afkobler computeren fra en ekstern vekselstrømskilde, vil følgende ske:

- Computeren skifter til batteristrøm.
- Skærmens lysstyrke reduceres automatisk for at spare batteri. Hvis du vil øge skærmens lysstyrke, skal du trykke på **F3** eller igen tilslutte vekselstrømsadapteren.

Tilslutning af vekselstrømsadapteren

△ **ADVARSEL!** Følg nedenstående fremgangsmåde for at mindske risikoen for elektrisk stød eller beskadigelse af udstyret:

Slut netledningen til en vekselstrømsstikkontakt, der altid er let tilgængelig.

Fjern strømforsyningen fra computeren ved at tage netledningen ud af stikkontakten (ikke ved at fjerne netledningen fra computeren).

Hvis netledningen er forsynet med et 3-bens stik, skal du sætte ledningen i en 3-bens stikkontakt med jordforbindelse. Undgå at gøre netledningens jordstikben ikke-brugbart ved f.eks. at sætte en 2-bens adapter i. Jordstikbenet er en vigtig sikkerhedsforanstaltning.

Sådan sluttes computeren til en ekstern vekselstrømkilde:

1. Slut vekselstrømsadapteren til strømstikket (1) på computeren.
2. Slut netledningen til vekselstrømsadapteren (2).
3. Slut den anden ende af netledningen til en stikkontakt med vekselstrøm (3).



Afprøvning af en vekselstrømsadapter

Test vekselstrømsadapteren, hvis computeren viser nogle af følgende symptomer, når den tilsluttes vekselstrøm:

- Computeren kan ikke tændes.
- Skærmen tændes ikke.
- Lysdioden for strøm er slukket.

Sådan testes vekselstrømsadapteren:

1. Tag batteriet ud af computeren.
 - a. Luk computeren, og luk skærmen.
 - b. Vend computeren med undersiden opad på en jævn overflade.
 - c. Skub batteriets udløserknop (1) for at frigøre batteriet.
 - d. Drej batteriet opad (2), og tag batteriet ud af computeren (3).

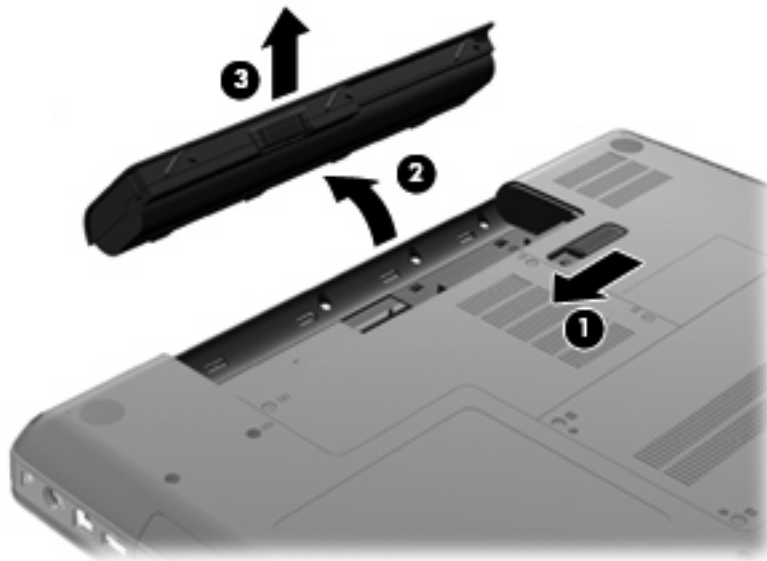

2. Slut vekselstrømsadapteren til computeren, og sæt den derefter i en stikkontakt.
3. Tænd computeren.
 - Hvis strømindikatoren tændes, fungerer vekselstrømsadapteren korrekt.
 - Hvis strømindikatoren forbliver slukket, fungerer vekselstrømsadapteren ikke korrekt og skal udskiftes.

Kontakt teknisk support for oplysninger om, hvordan du får en ny vekselstrømsadapter.

Brug af batteristrøm

Når der er et opladet batteri i computeren, og denne ikke er sluttet til ekstern strøm, kører den på batteristrøm. Når der er et opladet batteri i computeren, og denne er sluttet til ekstern strøm, kører computeren på vekselstrøm.

Hvis computeren indeholder et opladet batteri og kører på ekstern vekselstrøm via vekselstrømsadapteren, skifter den til batteristrøm, hvis vekselstrømsadapteren frakobles computeren.

 **BEMÆRK:** Skærmens lysstyrke reduceres for at spare batteri, når du frakobler vekselstrøm. Hvis du vil øge skærmens lysstyrke, skal du trykke på **F3** eller igen tilslutte vekselstrømsadapteren.

Du kan lade batteriet blive i computeren eller opbevare det et andet sted, afhængigt af hvordan du arbejder. Hvis du beholder batteriet i computeren, når computeren slutes til ekstern vekselstrøm, lades det op, og desuden beskytter det dit arbejde i tilfælde af en strømafbrydelse. Et opladet batteri i computeren aflades dog langsomt, når computeren er slukket og ikke er sluttet til ekstern strøm.

 **ADVARSEL!** Kun det batteri, der fulgte med computeren, et ombytningsbatteri fra HP eller et kompatibelt batteri, der er købt hos HP må anvendes til computeren for at mindske potentielle sikkerhedsproblemer.

Computerbatteriets levetid varierer afhængigt af strømstyringsindstillinger, de programmer der kører på computeren, lysstyrke, eksterne enheder der er tilsluttet computeren og andre faktorer.

Sådan finder du oplysninger om batteri i Hjælp og support

Afsnittet med oplysninger om batterier i Hjælp og support indeholder følgende værktøjer og oplysninger:

- Batterikontrolværktøj til at afprøve batteriydelse
- Oplysninger om kalibrering, strømstyring og oplysninger om korrekt vedligeholdelse og opbevaring for at maksimere batterilevetiden
- Oplysninger om batterityper, specifikationer, livscyklusser og kapacitet

Sådan får du adgang til oplysninger om batteri:

 Vælg **Start > Hjælp og support > Lærecenter > Lærecenter for HP strøm og batteri**.

Brug af batterikontrol

Batterikontrol, som er en del af Total Care Advisor, giver oplysninger om status for det batteri, der er installeret i computeren.

Sådan kører du batterikontrol:

1. Slut vekselstrømsadapteren til computeren.

 **BEMÆRK:** Computeren skal være tilsluttet ekstern strøm for at batterikontrol kan fungere korrekt.

2. Vælg **Start > Hjælp og support > Fejlfindingsværktøj > Batterikontrol**.

Batterikontrol undersøger batteriet og dets celler for at se, om de fungerer korrekt, og rapporterer derefter resultatet af undersøgelsen.

Visning af resterende batterispænding

- ▲ Flyt markøren over ikonet Batterimåler i meddelelsesområdet yderst til højre på proceslinjen.

Isætning eller udtagning af batteriet

- △ **FORSIGTIG:** Data kan gå tabt, hvis du fjerner et batteri, der fungerer som computerens eneste strømkilde. Du kan forhindre tab af data ved at starte dvaletilstand eller lukke computeren via Windows, før du fjerner batteriet.

Sådan isætter du et batteri:

1. Luk skærmen.
2. Vend computeren med undersiden opad på en jævn overflade.
3. Sæt batteriet i batterirummet (1), og drej det ned, indtil det sidder fast (2).

Udløserknappen til batteriet (3) låser automatisk batteriet på plads.

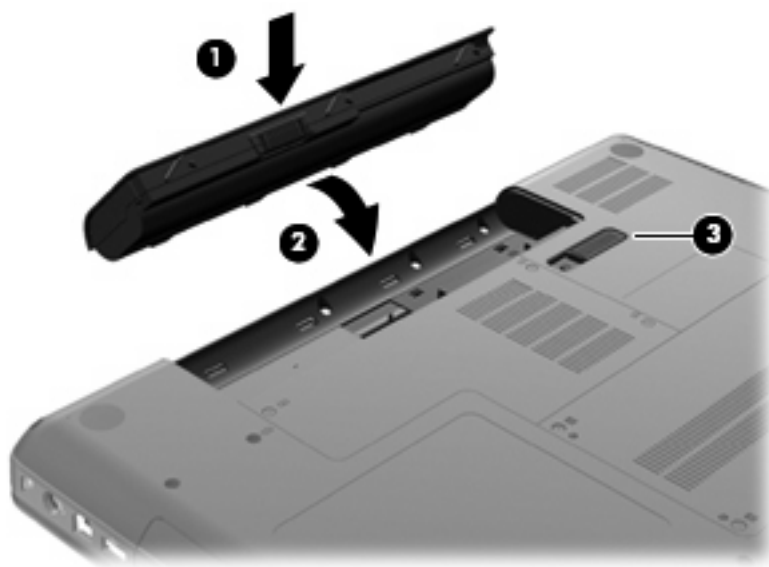

Sådan tages et batteri ud:

1. Sluk for computeren, og luk skærmen.
2. Vend computeren med undersiden opad på en jævn overflade.
3. Skub batteriets udløserknapp (1) for at frigøre batteriet.

4. Drej batteriet (2) opad, og tag det derefter ud af computeren (3).

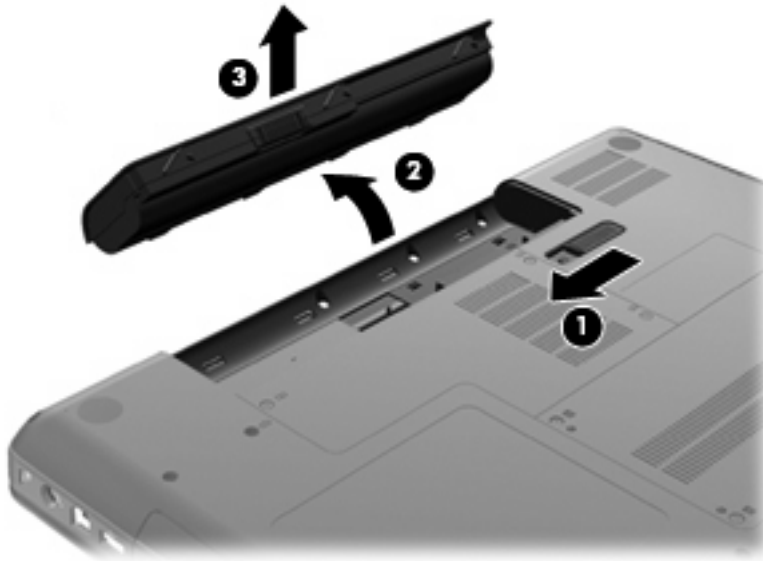

Opladning af et batteri

⚠ **ADVARSEL!** Du må ikke oplade computerens batteri om bord på et fly.

Batteriet oplades, når computeren er sluttet til ekstern strøm via en vekselstrømsadapter, via en valgfri strømadapter eller via et valgfrit udvidelsesprodukt.

Batteriet oplades, uanset om der er slukket eller tændt for computeren, men det oplades hurtigere, hvis computeren er slukket.

Opladningen kan tage længere tid, hvis batteriet er nyt, hvis det ikke er blevet brugt i to uger eller mere eller har en temperatur, der er meget højere eller lavere end stuetemperatur.

Sådan forlænger du batteriets levetid og optimerer du nøjagtigheden af visninger for batterispænding:

- Når du oplader et nyt batteri, skal du lade det helt op, før du tænder computeren.
- Oplad batteriet, indtil lysdioden for vekselstrømsadapteren slukkes.

📄 **BEMÆRK:** Hvis computeren er tændt, mens batteriet oplades, viser batterimåleren i meddelelsesområdet muligvis 100 procent opladet, før batteriet er helt opladet.

- Lad batteriet aflade til under 5 procent af fuld spænding gennem almindelig brug, før det oplades.
- Hvis batteriet ikke har været anvendt i en måned eller mere, skal du kalibrere det i stedet for blot at lade det op.

Lysdioden for vekselstrømsadapteren viser status for opladning:

- Tændt: Batteriet lades op.
- Blinker: Batteriet har nået en lav eller en kritisk lav batterispænding og oplades ikke.
- Slukket: Batteriet er enten fuldt opladet, i brug eller ikke isat.

Maksimering af batteriafladningstid

Batteriafladningstiden varierer, afhængigt af de funktioner, du bruger, mens computeren er på batteristrøm. Maksimum afladningstid bliver gradvist kortere, efterhånden som batteriets lagringskapacitet helt naturligt degenererer.

Tip til maksimering af batteriafladningstid:

- Reducer skærmens lysstyrke.
- Marker indstillingen Strømbesparelse i Strømstyring.
- Fjern batteriet fra computeren, når den ikke bruges eller genoplades.
- Opbevar batteriet et køligt, tørt sted.

Håndtering af lav batterispænding

I dette afsnit beskrives de fabriksindstillede advarsler og systemreaktioner. Visse advarsler og systemreaktioner på lav batterispænding kan ændres ved hjælp af Strømstyring i Kontrolpanel i Windows. Angivelse af indstillinger i vinduet Egenskaber for Strømstyring påvirker ikke lysdioder.

Identificering af lav batterispænding

Når et batteri, der er computerens eneste strømkilde, når en lav batterispænding, blinker lysdioden for vekselstrømsadapteren.

Hvis en lav batterispænding ikke afhjælpes, når computeren en kritisk lav batterispænding, og vekselstrømsadapteren fortsætter med at blinke.

Computeren foretager følgende handlinger ved kritisk lav batterispænding:

- Hvis dvaletilstand er aktiveret, og computeren er tændt eller i slumretilstand, startes dvaletilstand.
- Hvis dvaletilstand er deaktiveret, og computeren er tændt eller er i slumretilstand, forbliver den kortvarigt i slumretilstand, hvorefter den lukkes, og ikke-gemte data går tabt.

Afhjælpning af lav batterispænding

△ **FORSIGTIG:** Hvis du vil mindske risikoen for tab af data, når computeren når en kritisk lav batterispænding og har startet Dvaletilstand, skal du undlade at gendanne strømforsyning, før lysdioderne for tænd/sluk slukkes.

Sådan afhjælpes en lav batterispænding, hvor der ikke er en ekstern strømkilde til rådighed

- ▲ Tilslut én af de følgende enheder:
 - Vekselstrømsadapter
 - Valgfrit udvidelsesprodukt eller dockingenhed
 - Valgfri netadapter

Sådan afhjælpes en lav batterispænding, hvor der ikke er et opladet batteri til rådighed

1. Sluk computeren, eller start Dvaletilstand.
2. Fjern det afladede batteri, og indsæt et opladet batteri.
3. Tænd computeren.

Sådan afhjælpes en lav batterispænding, hvor ingen strømkilde er til rådighed

- ▲ Start Dvaletilstand.
- eller -
- Gem dataene, og luk computeren.

Sådan afhjælpes en lav batterispænding, når computeren ikke kan afslutte Dvaletilstand

Når computeren mangler tilstrækkelig strøm til at afslutte Dvaletilstand, skal du udføre følgende trin:

1. Sæt et opladet batteri i, eller slut computeren til en ekstern strømkilde.
2. Afslut dvaletilstand ved at trykke på tænd/sluk-knappen.

Kalibrering af et batteri

Kalibrer et batteri under følgende betingelser:

- Hvis visninger af batterispænding synes unøjagtige.
- Hvis du oplever en betydelig ændring i batteriets driftstid.

Selvom et batteri anvendes meget, bør det ikke være nødvendigt at kalibrere det mere end én gang om måneden. Det er ikke nødvendigt at kalibrere et nyt batteri.

Trin 1: Fuld opladning af batteriet

⚠ **ADVARSEL!** Du må ikke oplade computerens batteri om bord på et fly.

📖 **BEMÆRK:** Batteriet oplades, uanset om der er slukket eller tændt for computeren, men det oplades hurtigere, hvis computeren er slukket.

Sådan oplades batteriet helt:

1. Sæt batteriet i computeren.
2. Slut computeren til en vekselstrømsadapter, en valgfri netadapter eller et udvidelsesprodukt, og slut derefter adapteren eller enheden til ekstern strøm.

Lysdioden for vekselstrømsadapteren på computeren tændes.

3. Lad computeren være tilsluttet ekstern strøm, indtil batteriet er fuldt opladet.

Lysdioden for vekselstrømsadapteren på computeren slukkes, når batteriet er fuldt opladet.

Trin 2: Deaktivering af dvale- og slumretilstand

1. Klik på ikonet Batterimåler i meddelelsesområdet, og klik derefter på **Flere strømindstillinger**.
- eller -
Vælg **Start > Kontrolpanel > System og sikkerhed > Strømstyring**.
2. Under den aktuelle strømstyringsmodel skal du klikke på **Skift indstillinger for model**.
3. Noter de indstillinger for **Sluk for skærmen**, som er angivet i kolonnen På batteri, så du kan angive dem igen efter kalibreringen.
4. Redigér indstillingerne for **Sluk for skærmen** til **Aldrig**.
5. Klik på **Skift avancerede strømstyringsindstillinger**.
6. Klik på plustegnet ved siden af **Slumre**, og klik derefter på plustegnet ved siden af **Gå i dvale efter**.
7. Notér indstillingen **På batteri** under **Gå i dvale efter**, så du kan angive den igen efter kalibreringen.
8. Skift indstillingen **På batteri** til **Aldrig**.
9. Klik på **OK**.
10. Klik på **Gem ændringer**.

Trin 3: Afladning af batteriet

Computeren skal forblive tændt, mens batteriet aflades. Batteriet kan aflades, uanset om du arbejder på computeren eller ej, men det aflades hurtigere, hvis du arbejder på computeren.

- Hvis du har planer om at lade computeren være uden opsyn under afladningen, skal du gemme dataene, før du starter afladningsproceduren.
- Hvis du anvender computeren med mellemrum under afladningsproceduren og har indstillet timeout for energibesparelse, skal du forvente følgende ydelse fra systemet under afladningsprocessen:
 - Skærmen slukkes ikke automatisk.
 - Harddiskhastigheden reduceres ikke automatisk, når computeren er inaktiv.
 - Dvaletilstand, der er startet af systemet, forekommer ikke.

Sådan aflades et batteri:

1. Kobl computeren fra ekstern strøm, men du må *ikke* slukke for den.
2. Kør computeren på batteristrøm, indtil batteriet er afladet. Lysdioden for vekselstrømsadapteren begynder at blinke, når batteriet er afladet til en lav batterispænding. Når batteriet er afladet, slukkes lysdioden for vekselstrømsadapteren, og computeren lukkes.

Trin 4: Fuld genoplading af batteriet

Sådan genoplades batteriet:

1. Slut computeren til ekstern strøm, og lad den være tilsluttet, indtil batteriet er helt genopladet. Når batteriet er genopladet, slukkes lysdioden for vekselstrømsadapteren på computeren.

Du kan anvende computeren, mens batteriet genoplades, men batteriet oplades hurtigere, hvis computeren er slukket.
2. Hvis computeren er slukket, skal du tænde for den, når batteriet er fuldt opladet, og lysdioden for vekselstrømsadapteren er slukket.

Trin 5: Genaktivering af Dvaletilstand og Slumretilstand

△ **FORSIGTIG:** Hvis dvaletilstand ikke genaktiveres efter kalibrering, kan dette resultere i fuld batteriafladning og tab af information, hvis computeren når en kritisk batterispænding.

1. Klik på ikonet Batterimåler i meddelelsesområdet, og klik derefter på **Flere strømindstillinger**.
- eller -
Vælg **Start > Kontrolpanel > System og sikkerhed > Strømstyring**.
2. Under den aktuelle strømstyringsmodel skal du klikke på **Skift indstillinger for model**.
3. Angiv igen de indstillinger, du har noteret for elementerne i kolonnen På batteri.
4. Klik på **Skift avancerede strømstyringsindstillinger**.
5. Klik på plustegnet ved siden af **Slumre**, og klik derefter på plustegnet ved siden af **Gå i dvale efter**.
6. Angiv igen den indstilling, du har noteret for På batteri.
7. Klik på **OK**.
8. Klik på **Gem ændringer**.

Batteribesparelse

- Vælg strømstyringsplanen Strømbesparelse via Strømstyring under **System og sikkerhed** i Windows Kontrolpanel.
- Afbryd alle forbindelser til trådløse enheder og til lokale netværk, og afslut modemprogrammer, når de ikke anvendes.
- Afbryd eksterne enheder, som ikke er sluttet til en ekstern strømkilde, når du ikke anvender dem.
- Afbryd, deaktiver eller fjern eventuelle eksterne mediekort, du ikke bruger.
- Brug handlingstasterne **f2** og **f3** til at justere skærmens lysstyrke efter behov.
- Start slumre- eller dvaletilstand, eller luk computeren, hvis du forlader arbejdet.

Opbevaring af et batteri

△ **FORSIGTIG:** Undgå beskadigelse af batteriet ved ikke at udsætte det for høje temperaturer i længere perioder.

Hvis en computer ikke skal anvendes eller skal være frakoblet ekstern strøm i mere end to uger, skal du tage batteriet ud og opbevare det separat.

Opbevar batteriet på et køligt og tørt sted, for at det skal forblive opladet i længere tid.

📄 **BEMÆRK:** Et oplagret batteri skal kontrolleres hver 6. måned. Hvis kapaciteten er mindre end 50 procent, skal batteriet genoplades, før det igen oplagres.

Et batteri, der har været opbevaret i en måned eller mere, skal kalibreres, før det anvendes.

Bortskaffelse af brugte batterier

- ⚠ **ADVARSEL!** Formindsk risikoen for brand eller forbrændinger ved at undlade at demontere, knuse eller gennemhulle batteriet, kortslutte de eksterne kontakter eller bortskaffe batterier ved afbrænding eller i vand.

Yderligere oplysninger finder du i vejledningen *Generelle bemærkninger, sikkerhed og miljø*, som fulgte med computeren.

Genisættelse af batteriet

Computerbatteriets levetid varierer afhængigt af strømstyringsindstillinger, de programmer der kører på computeren, lysstyrke, eksterne enheder der er tilsluttet computeren og andre faktorer.

Batterikontrol giver dig besked på at udskifte batteriet, hvis en intern celle ikke oplades korrekt, eller hvis batteriets oplagingskapacitet er blevet svag. I en meddelelse henvises du til HP's websted for yderligere oplysninger om bestilling af et nyt batteri. Hvis batteriet evt. er dækket af en HP-garanti, vil instruktionerne indeholde et garanti-id.

- 📝 **BEMÆRK:** Hvis du vil sikre dig, at du altid har batteristrøm, når du har brug for det, anbefaler HP, at du køber et nyt batteri, når indikatoren for lagringskapacitet bliver grønligt gul.

Skift mellem grafiktilstande (kun udvalgte modeller)

Udvalgte computere er udstyret med grafik, du kan skifte imellem og har to tilstande til behandling af grafik. Når du skifter fra vekselstrøm til batteristrøm, kan computeren skifte fra High-performance tilstand til strømsparetilstand for at forlænge batteriets levetid. Og når du skifter fra batteristrøm til vekselstrøm, kan computeren skifte tilbage til High-performance tilstand.

 **BEMÆRK:** I visse tilfælde tillader systemet ikke, at der skiftes tilstand for at optimere computerens ydeevne, eller du kan blive bedt om at skifte. Det kan også blive nødvendigt at lukke alle programmer, før der skiftes tilstand.

BEMÆRK: HDMI findes kun på udvalgte modeller. Din model understøtter muligvis kun HDMI i High-performance tilstand eller både i High-performance tilstand og strømsparetilstand. Hvis din model kun understøtter HDMI i High-performance tilstand, får du en påmindelse fra systemet om at skifte til High-performance tilstand, når du bruger HDMI.

Når du skifter mellem vekselstrøm og batteristrøm, får du besked om, at computeren skal til at skifte grafiktilstand. Hvis du vil, kan du vælge at fortsætte med samme grafiktilstand. Mens computeren skifter tilstand, bliver skærmen sort i nogle få sekunder. Når der er skiftet tilstand, vises der en meddelelse i meddelelsesområdet, og skærbilledet vises igen.

 **BEMÆRK:** Hvis udvalgte computermodeller er i tavletilstand, nulstilles skærmretningerne, når der skiftes mellem grafiktilstandene.

Sådan finder du ud af, hvilken grafiktilstand du bruger:

- ▲ Højreklik på et tomt område på computerens skrivebord, og klik derefter på **Configure Switchable Graphics** (Konfigurer grafik, der kan skiftes) eller **Configure ATI PowerXpress™** (Konfigurer ATI PowerXpress™).

Nedlukning af computeren

△ **FORSIGTIG:** Data, der ikke er gemt, vil gå tabt, når computeren lukkes.

Kommandoen Luk lukker alle åbne programmer, herunder operativsystemet, og slukker derefter skærmen og computeren.

Luk computeren under følgende forhold:

- Når du har brug for at erstatte batteriet eller få adgang til komponenter inden i computeren
- Når du tilslutter en ekstern hardwareenhed, der ikke kan sluttes til en USB-port
- Når computeren ikke bruges eller vil være frakoblet ekstern strøm i en længere periode

Selvom du kan lukke computeren vha. tænd/sluk-knappen, er den anbefalede procedure at bruge Windows-kommandoen Luk.

Sådan lukkes computeren:

📝 **BEMÆRK:** Hvis computeren er i Slumre- eller Dvaletilstand, skal du først afslutte Slumre- eller Dvaletilstand, før du kan lukke computeren ned.

1. Gem dataene, og luk alle åbne programmer.
2. Klik på **Start**.
3. Klik på **Luk computeren**.

Hvis computeren ikke reagerer, og du ikke kan anvende de foregående procedurer for nedlukning, kan du forsøge med følgende nødlukningsprocedurer i den viste rækkefølge:

- Tryk **ctrl+alt+delete**, og klik derefter på knappen **tænd/sluk**.
- Tryk på, og hold tænd/sluk-knappen inde i mindst fem sekunder.
- Kobl computeren fra den eksterne strømkilde, og tag derefter batteriet ud.

6 Drev

Håndtering af drev

Drev er skrøbelige computerkomponenter, som skal håndteres varsomt. Læs følgende advarsler, før du håndterer drev. Yderligere forsigtighedsregler er indeholdt i de procedurer, de gælder for.

△ **FORSIGTIG:** Hvis du vil mindske risikoen for beskadigelse af computeren eller et drev eller risikoen for at miste data, skal du overholde følgende forholdsregler:

Før du flytter en computer, der er sluttet til en ekstern harddisk, skal du starte slumretilstand og vente, indtil skærmen er ryddet, eller helt frakoble den eksterne harddisk.

Før du håndterer et drev, skal du sørge for at aflade statisk elektricitet ved at berøre den umalede metaloverflade på drevet.

Undlad at berøre drevtilslutningsstikkene på et udtageligt drev eller på computeren.

Håndter drevet forsigtigt. Pas på ikke at tabe et drev eller placere genstande på det.

Inden du fjerner eller indsætter et drev, skal du lukke computeren. Hvis du er i tvivl om, hvorvidt computeren er lukket eller i slumretilstand eller dvaletilstand, kan du tænde for den og derefter lukke den ned via operativsystemet.

Undlad at bruge overdreven kraft, når du sætter et drev i et drevrum.

Et optisk drev skal sluttes til en USB-port på computeren, ikke til en USB-port på en ekstern enhed, som f.eks. en hub.

Undlad at skrive på tastaturet eller flytte computeren, mens det optiske drev skriver til en disk. Skriveprocessen er følsom over for vibrationer.

Når et batteri er den eneste strømkilde, skal du sørge for, at det er tilstrækkeligt opladet, inden der skrives til medier.

Undgå at udsætte et drev for ekstreme temperaturer eller ekstrem luftfugtighed.

Undgå at udsætte et drev for væsker. Undlad at sprøjte rengøringsmidler på drevet.

Fjern medier fra et drev, før du fjerner drevet fra drevpladsen eller rejser med, sender eller opbevarer et drev.

Hvis du skal sende et drev med posten, skal du pakke det i boblepakning eller anden egnet, beskyttende emballage, og pakken skal mærkes "FORSIGTIG!".

Undgå at udsætte et drev for magnetfelter. Sikkerhedsudstyr med magnetfelter omfatter de metaldetektorer, du går igennem i lufthavne, samt sikkerhedsstave. Lufthavnssikkerhedsudstyr, som anvendes til kontrol af håndbagage, f.eks. transportbånd, anvender røntgenstråler i stedet for magnetisme og beskadiger derfor ikke et drev.

Optisk drev

Computeren indeholder et optisk drev, der udvider computerens funktionalitet. Find ud af, hvilken type enhed, der er installeret på computeren, for at se dens egenskaber. Det optiske drev gør det muligt at læse datadiske, afspille musik og se film. Hvis computeren indeholder et Blu-ray Disc-rom-drev, kan du også se HD-video fra disk.

Identificering af det installerede optiske drev

▲ Vælg **Start > Computer**.

Der vises en liste over alle de enheder, der er installeret på computeren, herunder dit optiske drev. Du kan have en af følgende typer drev:

- Dvd±rw/r og cd-rw kombineret drev med DL-understøttelse (Double-Layer)
- Dvd±rw/r og cd-rw kombineret drev med DL-understøttelse (Double-Layer)
- Blu-ray Disc ROM-drev med SuperMulti dvd±r/rw DL-understøttelse
- LightScribe Blu-ray Disc ROM-drev med SuperMulti dvd±r/rw DL-understøttelse

 **BEMÆRK:** Nogle af ovennævnte drev understøttes måske ikke af din computer.

Brug af optiske diske

Et optisk drev, som f.eks. et dvd-rom-drev, understøtter optiske diske (cd'er og dvd'er). Disse diske anvendes til lagring af data, som f.eks. musik, fotos og film. Dvd'er har en større lagerkapacitet end cd'er.

Det optiske drev kan læse standard-cd- og dvd-diske. Hvis dit optiske drev er et Blu-ray Disc ROM-drev, kan det også læse Blu-ray-diske.

 **BEMÆRK:** Nogle af de optiske drev, der er angivet, understøttes muligvis ikke af din computer. De viste drev er ikke nødvendigvis alle de understøttede optiske drev.

Visse optiske drev kan også skrive til optiske diske, som beskrevet i nedenstående skema.

Optisk drevtype	Skrive til cd-rw	Skrive til dvd±rw/r	Skrive til dvd+rw DL	Skrive mærkat til LightScribe cd eller dvd ±rw/r
Dvd±rw og cd-rw SuperMulti DL-kombinationsdrev	Ja	Ja	Ja	Nej
Dvd±rw og cd-rw SuperMulti DL kombineret drev med LightScribe	Ja	Ja	Ja	Ja
Blu-ray-rom-dvd±r/rw SuperMulti DL-drev	Ja	Ja	Ja	Nej
Blu-ray ROM med LightScribe dvd±r/rw SuperMulti DL-drev	Ja	Ja	Ja	Ja

△ **FORSIGTIG:** Hvis du vil forhindre eventuel lyd- og videoforringelse eller tab af oplysninger, lyd- eller videoafspilningsfunktioner, skal du undlade at starte slumre- eller dvaletilstand under læsning af eller skrivning til en cd eller dvd.

Valg af den rigtige disk (cd'er, dvd'er og bd'er)

Et optisk drev understøtter optiske diske (cd'er, dvd'er og bd'er). Cd'er, der anvendes til at lagre digitale data, anvendes også til kommercielle lydoptagelser og er velegnede til dit personlige lagerbehov. Dvd'er og bd'er anvendes primært til film, software og sikkerhedskopiering af data. Dvd'er og bd'er har samme formfaktor som cd'er, men har en meget større lagerkapacitet.

 **BEMÆRK:** Det optiske drev på computeren understøtter muligvis ikke alle de typer optiske diske, der beskrives i dette afsnit.

Cd-r-diske

Cd-r-diske (kan skrives én gang) er meget anvendt til oprettelse af en permanent kopi af data, der kan deles efter behov. Typiske anvendelser omfatter følgende:

- Distribution af store præsentationer
- Deling af scannede og digitale fotos, videoklip og skrevne data
- Oprettelse af dine egne musik-cd'er
- Vedligeholdelse af permanente arkiver med computerfiler og scannede private bilag
- Fjernelse af filer fra harddisken for at frigøre diskplads

Optagne data kan ikke slettes eller overskrives.

Cd-rw-diske

Brug cd-rw-diske (en genskrivelig version af en cd) til at lagre store projekter, der ofte skal opdateres. Typiske anvendelser omfatter følgende:

- Oprettelse og vedligeholdelse af store dokumenter og projektfiler
- Transport af arbejdsfiler
- Oprettelse af ugentlige sikkerhedskopieringer af harddiskfiler
- Vedvarende opdatering af fotos, video, lyd og data

Dvd±r-diske

Brug tomme dvd±r-diske til permanent lagring af store mængder data. Data kan ikke slettes eller overskrives, når de er brændt.

Dvd±rw-diske

Brug dvd±rw-diske, hvis du vil kunne slette eller overskrive data, som du har gemt tidligere. Denne type disk er ideel til testning af lyd- eller videooptagelser, før du brænder dem på en cd eller dvd, der ikke kan ændres.

LightScribe dvd+r-diske

Brug LightScribe dvd+r-diske til deling og lagring af data, hjemmevideoer og fotos. Disse diske kan læses af de fleste dvd-rom-drev og dvd-afspillere. Med et LightScribe-aktiveret drev og LightScribe-software kan du brænde data på disken og tilføje en designerlabel uden på disken.

Blu-ray-disk (bd)

Bd er et high-density, optisk diskformat til lagring af digitale data, herunder HD-video. En single-layer-bd kan lagre 25 GB, hvilket er mere end fem gange så meget som en single-layer-dvd med 4,7-GB. En dual-layer-bd kan lagre 50 GB, hvilket er næsten seks gange så meget som en dual-layer-dvd med 8,5-GB.

Typiske anvendelsesmuligheder omfatter følgende:

- Lagring af store mængder data
- Hd-videoafspilning og lagring
- Videospil

 **BEMÆRK:** Fordi Blu-ray er et nyt format med nye teknologier, kan der opstå visse problemer med diske, digital tilslutning, kompatibilitet og/eller ydelse, som ikke er ensbetydende med defekter i produktet. Fejlfri afspilning på alle systemer garanteres ikke.

Afspilning af en cd, dvd eller bd

1. Tænd computeren.
2. Tryk på udløserknappen **(1)** på kanten af drevet for at åbne diskskuffen.
3. Træk skuffen ud **(2)**.
4. Hold i kanten af disken for at undgå at berøre overfladerne, og anbring disken med mærkaten opad over spindlen i skuffen.

 **BEMÆRK:** Hvis skuffen ikke kan trækkes helt ud, kan du forsigtigt tippe disken lidt for at anbringe den over spindlen.

5. Tryk forsigtigt disken **(3)** ned over spindlen i skuffen, indtil den er på plads.

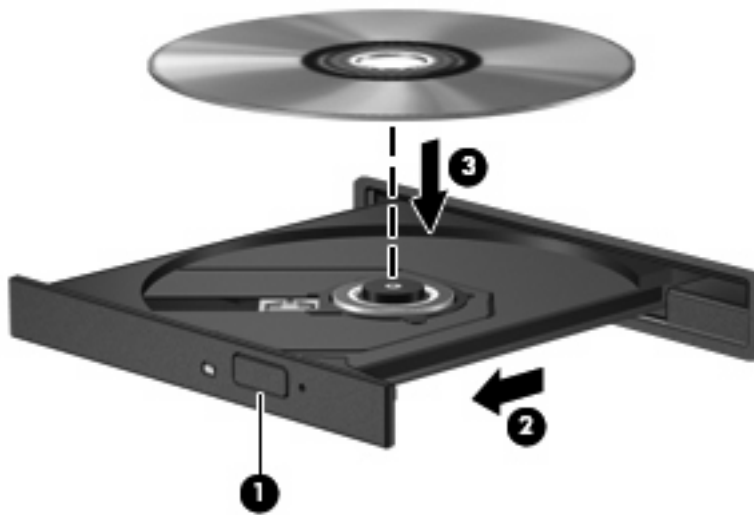

6. Luk diskskuffen.

Hvis du ikke har konfigureret Automatisk afspilning endnu, som beskrevet i nedenstående afsnit, vises dialogboksen Automatisk afspilning. Du bliver bedt om at vælge, hvordan du vil bruge medieindholdet.

 **BEMÆRK:** Du kan opnå de bedste resultater ved at kontrollere, at vekselstrømsadapteren er sluttet til en ekstern strømkilde, når du afspiller en bd.

Konfiguration af Automatisk afspilning

1. Vælg **Start > Standardprogrammer > Skift indstillinger for automatisk afspilning**.
2. Kontroller, at afkrydsningsfeltet **Brug Automatisk afspilning ved alle medier og enheder** er markeret.
3. Klik på **Vælg en standard**, og vælg derefter én af de tilgængelige valgmuligheder for alle de viste medietyper.

 **BEMÆRK:** Vælg CyberLink PowerDVD for at afspille dvd'er.

4. Klik på **Gem**.

 **BEMÆRK:** Yderligere oplysninger om Automatisk afspilning finder du i Hjælp og support.

Ændring af områdespecifikke indstillinger for dvd

De fleste dvd'er, som indeholder ophavsretligt beskyttede filer, indeholder også områdekoder. Områdekoderne hjælper med til at beskytte ophavsretligt beskyttet materiale internationalt.

Du kan kun afspille en dvd, som indeholder en områdekode, hvis områdekoden på dvd'en stemmer overens med den områdespecifikke indstilling på dvd-drevet.

△ **FORSIGTIG:** De områdespecifikke indstillinger på dvd-drevet kan kun ændres fem gange.

Den femte områdespecifikke indstilling, du vælger, bliver den permanente områdespecifikke indstilling for dvd-drevet.

Antallet af områdeændringer, der er tilbage, vises på fanen DVD-region.

Sådan ændres indstillinger via operativsystemet:

1. Vælg **Start > Kontrolpanel > System og sikkerhed**. Klik på **Enhedshåndtering** i området System.

 **BEMÆRK:** Windows indeholder funktionen Brugerkontokontrol til forbedring af sikkerheden på computeren. Du bliver eventuelt bedt om tilladelse eller adgangskode til opgaver som f.eks. installation af software, kørsel af hjælpeprogrammer eller ændring af Windows-indstillinger. Se [Hjælp og support](#) for yderligere oplysninger.

2. Klik på pilen ud for **Dvd/cd-rom-drev** for at udvide listen, så den viser alle de installerede drev.
3. Højreklik på det dvd-drev, du vil ændre områdespecifikke indstillinger for, og klik derefter på **Egenskaber**.
4. Klik på fanen Dvd-region, og rediger indstillinger.
5. Klik på **OK**.

Tag copyright-advarslen alvorligt

I henhold til gældende lov om ophavsret er det strafbart at fremstille uautoriserede kopier af ophavsretligt beskyttet materiale, herunder computerprogrammer, film, udsendelser og lydoptagelser. Denne computer må ikke anvendes til sådanne formål.

△ **FORSIGTIG:** Hvis du vil forhindre tab af data eller beskadigelse af en disk, skal du overholde følgende retningslinjer:

Før du skriver til en disk, skal du slutte computeren til en pålidelig, ekstern strømkilde. Undlad at skrive til en disk, mens computeren kører på batteristrøm.

Før du skriver til en disk, skal du lukke alle åbne programmer, undtagen den disksoftware, som du bruger.

Undlad at kopiere direkte fra en kildedisk til en destinationsdisk eller fra et netværksdrev til en destinationsdisk. Gem dataene på din harddisk, og brænd dem derefter fra harddisken til destinationsdisken.

Undlad at bruge computerens tastatur eller at flytte computeren, mens den skriver til en disk. Skriveprocessen er følsom over for vibrationer.

📖 **BEMÆRK:** Oplysninger om brug af den software, som fulgte med computeren, finder du i softwareproducentens instruktioner, som evt. findes på disk, i Hjælp i programmet eller på producentens websted.

Kopiering af en cd, dvd eller bd

1. Vælg **Start > Alle programmer > CyberLink DVD Suites > Power2Go**.
2. Indsæt den disk, du ønsker at kopiere, i det optiske drev.
3. Klik på **Kopier** nederst i højre hjørne på skærmen.

Power2Go læser kildedisken og kopierer dataene til en midlertidig mappe på harddisken.

4. Når du bliver anmodet om det, skal du fjerne kildedisken fra det optiske drev og indsætte en tom disk i drevet.

Når dataene er kopieret, skubbes den disk, du har oprettet, automatisk ud.

Oprettelse eller "brænding" af en cd eller dvd

 **BEMÆRK:** Tag copyright-advarslen alvorligt. I henhold til gældende lov om ophavsret er det strafbart at fremstille uautoriserede kopier af ophavsretligt beskyttet materiale, herunder computerprogrammer, film, udsendelser og lydoptagelser. Denne computer må ikke anvendes til sådanne formål.

Hvis computeren indeholder et optisk cd-rw-, dvd-rw- eller dvd±rw-drev, kan du bruge software, som f.eks. Windows Media Player eller CyberLink Power2Go til at brænde data-, video- og lydfile, herunder MP3- og WAV-musikfiler.

Overhold følgende retningslinjer, når du brænder en cd eller dvd:

- Før du brænder en disk, skal du gemme og lukke alle filer og lukke alle programmer.
- En cd-r eller dvd-r er normalt bedst til at brænde lydfile, fordi oplysningerne ikke kan ændres, efter at de er blevet kopieret.

 **BEMÆRK:** Du kan ikke oprette en lyd-dvd med CyberLink Power2Go.

- Da nogle hjemme- og bilstereoanlæg ikke kan afspille cd-rw'er, bør du bruge cd-r'er til at brænde musik-cd'er.
- En cd-rw eller dvd-rw egner sig generelt bedst til at brænde datafile eller til at teste lyd- eller videooptagelser, inden du brænder dem på en cd eller dvd, der ikke kan ændres.
- Dvd-afspillere, der bruges i anlæg i hjemmet, understøtter normalt ikke alle dvd-formater. Se den brugervejledning, der fulgte med dvd-afspilleren, for at se en liste over understøttede formater.
- En MP3-fil bruger mindre plads end andre musikfilformater, og processen til oprettelse af en MP3-fil er den samme som til oprettelse af en datafil. MP3-filer kan kun afspilles på MP3-afspillere eller på computere, hvorpå MP3-software er installeret.

Anvend nedenstående fremgangsmåde for at brænde en cd eller en dvd:

1. Overfør eller kopier kildefilerne til en mappe på harddisken.
2. Sæt en tom cd eller dvd i det optiske drev.
3. Vælg **Start > Alle programmer**, og vælg derefter på navnet på den software, du vil bruge.

 **BEMÆRK:** Visse programmer kan være placeret i en undermappe.

4. Vælg den type disk, som du vil oprette – data, lyd eller video.
5. Højreklik på **Start**, klik på **Åbn Windows Stifinder**, og naviger derefter til den mappe, hvor kildefilerne er gemt.
6. Åbn mappen, og træk derefter filerne til det drev, som indeholder den tomme disk.
7. Start brændingen som angivet i det program, du har valgt.

Specifikke instruktioner finder du i softwareproducentens instruktioner, som muligvis fulgte med softwaren, på disk eller på producentens websted.

Udtagning af en cd, dvd eller bd

1. Tryk på udløserknappen **(1)** på kanten af drevet for at åbne diskskuffen, og træk derefter forsigtigt skuffen **(2)** helt ud.
2. Tag disken **(3)** ud af skuffen ved forsigtigt at trykke ned på spindlen og løfte i kanten af disken. Hold i kanten af disken, og undlad at berøre overfladen.

 **BEMÆRK:** Hvis skuffen ikke er helt ude, kan du forsigtigt tippe disken lidt for at få den ud.

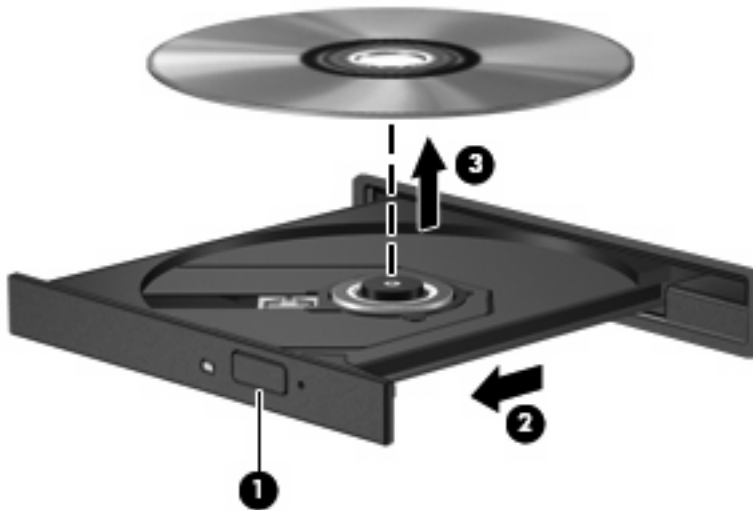

3. Luk diskskuffen, og læg derefter disken i et beskyttende hylster.

Fejlfinding af problemer med drev og enhedsdriver

I følgende afsnit beskrives forskellige, almindeligt forekommende problemer og løsninger.

Skuffen til den optiske disk åbnes ikke for udtagning af en cd, dvd eller bd

1. Sæt spidsen af en papirclips **(1)** ind i udløserhullet foran på kanten af drevet.
2. Tryk forsigtigt papirclipsen ind, indtil diskbakken frigøres, og træk derefter bakken **(2)** ud, indtil den stopper.

3. Tag disken (**3**) ud af skuffen ved forsigtigt at trykke ned på spindlen og løfte i kanten af disken. Hold i kanten af disken, og undlad at berøre overfladen.

 **BEMÆRK:** Hvis skuffen ikke er helt ude, kan du forsigtigt tippe disken lidt for at få den ud.

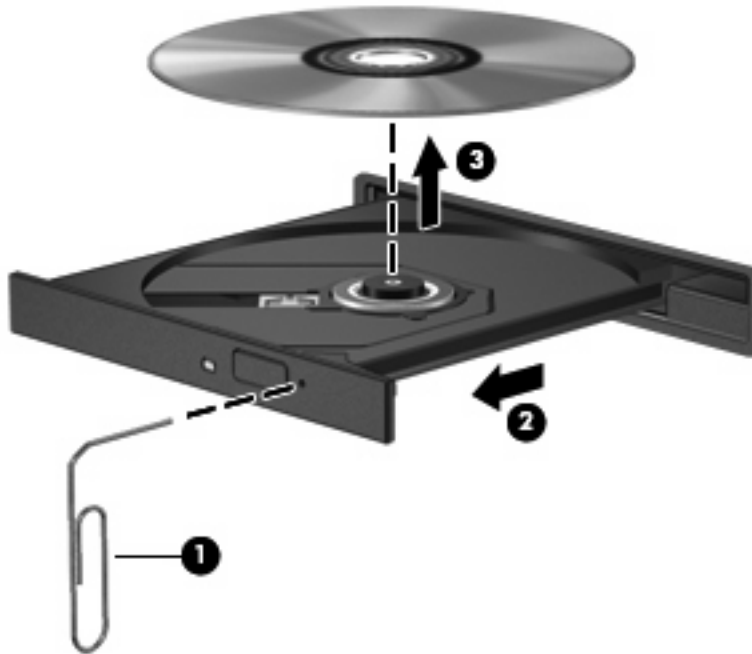

4. Luk diskskuffen, og læg derefter disken i et beskyttende hylster.

Disken afspilles ikke automatisk

1. Klik på **Start > Standardprogrammer > Skift indstillinger for automatisk afspilning**.
2. Kontroller, at afkrydsningsfeltet **Brug Automatisk afspilning ved alle medier og enheder** er markeret.
3. Klik på **Gem**.

En cd, dvd eller bd bør nu starte automatisk, når den indsættes i det optiske drev.

En dvd-film stopper, springer over passager eller afspilles tilfældigt

- Rengør disken.
- Spar på systemressourcer ved at benytte følgende forslag:
 - Log af internettet.
 - Rediger farveegenskaberne for skrivebordet:
 1. Højreklik på et tomt område på computerens skrivebord, og vælg derefter **Skærmopløsning**.
 2. Vælg **Avancerede indstillinger** > fanen **Skærm**.
 3. Vælg **Mange farver (16 bit)**, hvis denne indstilling ikke allerede er valgt.

4. Klik på **OK**.

- Kobl eksterne enheder fra, f.eks. printere, scannere, kameraer eller håndholdte enheder.

En dvd-film kan ikke vises på en ekstern skærm

1. Hvis både computerskærmen og en ekstern skærm er tændt, skal du trykke på **F4** én eller flere gange for at skifte mellem de to skærme.
2. Konfigurer skærmindstillingerne for at gøre den eksterne skærm til den primære:
 - a. Højreklik på et tomt område på computerens skrivebord, og vælg derefter **Skærmopløsning**.
 - b. Angiv en primær skærm og en sekundær skærm.

 **BEMÆRK:** Når begge skærme bruges, vises et dvd-billede ikke på den skærm, der er angivet som den sekundære skærm.

Du kan finde oplysninger om de spørgsmål vedrørende multimedier, som ikke er dækket i denne vejledning, ved at gå til **Start > Hjælp og support**.

Computeren starter ikke med at brænde disken, eller brændingen stopper, før den er gennemført

- Kontroller, at alle andre programmer er lukkede.
- Slå Slumre- og Dvaletilstand fra.
- Kontroller, at du bruger den rigtige type disk til drevet (se [Valg af den rigtige disk \(cd'er, dvd'er og bd'er\) på side 68](#)).
- Kontroller, at disken er indsat korrekt.
- Vælg en langsommere skrivehastighed, og forsøg igen.
- Hvis du kopierer en disk, skal du gemme dataene på kildedisken på harddisken, før du prøver at brænde indholdet på en ny disk, og derefter brænde fra harddisken.
- Geninstaller den enhedsdriver til diskbrænding, som findes i kategorien Dvd/cd-rom-drev i Enhedshåndtering.

En dvd, der afspilles i Windows Media Player, producerer ingen lyd eller billeder

Brug CyberLink PowerDVD til at afspille en dvd. CyberLink PowerDVD er installeret på computeren og er desuden tilgængeligt på HP's websted på adressen <http://www.hp.com>.

En enhedsdriver skal geninstalleres

1. Fjern alle diske fra det optiske drev.
2. Vælg **Start > Kontrolpanel > System og sikkerhed**. Klik på **Enhedshåndtering** i området System.
3. I vinduet Enhedshåndtering skal du klikke på pilen ud for den type driver, du vil afinstallere og derefter geninstallere (f.eks. dvd/cd-rom'er, modemmer osv.).

4. Højreklik på listeangivelsen for enheden, og klik på **Afinstaller**. Når du bliver spurgt om det, skal du bekræfte, at du vil fjerne enheden, men du skal ikke genstarte computeren. Gentag proceduren for eventuelle andre drivere, som du vil fjerne.
5. Klik på **Handling** i vinduet Enhedshåndtering, og klik derefter på **Søg efter hardwareændringer**. Windows afsøger systemet for installeret hardware og installerer standarddrivere til alle enheder, der kræver drivere.

 **BEMÆRK:** Hvis du bliver bedt om at genstarte computeren, skal du gemme alle åbne filer og derefter fortsætte med at genstarte.

6. Åbn eventuelt Enhedshåndtering igen, og kontroller derefter, at driverne er angivet på listen igen.
7. Prøv at bruge din enhed.

Hvis afinstallation og geninstallation af enhedsdriverne ikke afhjælper problemet, skal du eventuelt opdatere driverne vha. fremgangsmåden beskrevet i næste afsnit.

Hentning af de nyeste HP-enhedsdrivere

1. Åbn din internetbrowser, naviger til <http://www.hp.com/support>, og vælg derefter land eller område.
2. Klik på funktionen for download af software og drivere, indtast computerens modelnummer i søgefeltet, og tryk derefter på **enter**.

- eller -

Hvis du ønsker en bestemt SoftPak, skal du indtaste SoftPak-nummeret i feltet Søg, trykke på **enter**, og følge anvisningerne. Gå videre til trin 6.

3. Klik på det bestemte produkt på modellisten.
4. Klik på operativsystemet Windows 7.
5. Når listen over drivere vises, skal du klikke på en opdateret driver for at åbne et vindue, der indeholder yderligere oplysninger.
6. Klik på **Installer nu** for at installere den opdaterede driver.

 **BEMÆRK:** Visse steder kan du eventuelt downloade driveren og installere den senere. Hvis du vil det, skal du klikke på **Download only** (Download kun) for at gemme filen på computeren. Når du bliver bedt om det, skal du klikke på **Save** (Gem) og derefter vælge en lagerplacering på harddisken. Når filen er downloadet, skal du navigere til den mappe, hvor filen blev gemt, og derefter dobbeltklikke på filen for at installere den.

7. Hvis du bliver bedt om det, skal du genstarte computeren, når installationen er afsluttet, og derefter kontrollere betjeningen af enheden.

Hentning af de nyeste Windows-enhedsdrivere

Du kan få de seneste Windows-enhedsdrivere vha. Windows Update. Denne funktion kan indstilles til automatisk at søge efter og installere opdateringer til Windows-operativsystemet og andre Microsoft-produkter.

Sådan bruges Windows Update:

1. Klik på **Start > Alle programmer > Windows Update**.

 **BEMÆRK:** Hvis du ikke tidligere har konfigureret Windows Update, bliver du bedt om at angive indstillinger, før du kan søge efter opdateringer.

2. Klik på **Søg efter opdateringer**.
3. Følg anvisningerne på skærmen.

Brug af eksterne drev

Flytbare, eksterne drev udvider dine muligheder for lagring af og adgang til data. Du kan tilføje et USB-drev ved at slutte drevet til en USB-port på computeren eller på et valgfrit udvidelsesprodukt.

USB-drev omfatter følgende typer:

- 1,44 MB diskdrev
- Harddiskmodul (en harddisk med en tilsluttet adapter)
- Dvd-rom-drev
- Dvd/cd-rw-kombineret drev
- Dvd±rw- og cd-rw-kombinationsdrev

 **BEMÆRK:** Der henvises til producentens vejledning, hvis du vil have oplysninger om påkrævet software, drivere og den port på computeren, der skal bruges.

Sådan slutes et eksternt drev til computeren:

△ **FORSIGTIG:** Du kan mindske risikoen for skader på udstyret, når du tilslutter et elektrisk drev, ved at sørge for, at netledningen er frakoblet.

1. Slut drevet til computeren.
2. Stik drevets netledning i en jordet stikkontakt, hvis du tilslutter et strømforsynet drev.

Du kan koble et strømforsynet drev fra ved først at koble det fra computeren og derefter trække netledningen ud.

Forbedring af harddiskens ydeevne

Brug af Diskdefragmentering

Når du bruger computeren, bliver filerne på harddisken efterhånden fragmenterede. Med Diskdefragmentering samles de fragmenterede filer og mapper på harddisken, så systemet kan køre mere effektivt.

Når du har startet Diskdefragmentering, fungerer det uden overvågning. Afhængigt af størrelsen på harddisken og antallet af fragmenterede filer, kan det tage mere end en time at diskdefragmentere. Du kan eventuelt sætte den til at køre om natten eller på et andet tidspunkt, hvor du ikke skal bruge computeren.

HP anbefaler, at du defragmenterer din harddisk mindst én gang om måneden. Du kan indstille Diskdefragmentering til at køre ved et månedligt interval, men du kan defragmentere computeren manuelt til enhver tid.

Sådan kører du Diskdefragmentering:

1. Vælg **Start > Alle programmer > Tilbehør > Systemværktøjer > Diskdefragmentering**.
2. Klik på **Defragmenter disk**.

 **BEMÆRK:** Windows® indeholder funktionen Brugerkontokontrol til forbedring af sikkerheden på computeren. Du bliver eventuelt bedt om tilladelse eller adgangskode til opgaver, som f.eks. installation af software, kørsel af hjælpeprogrammer eller ændring af Windows-indstillinger. Se [Hjælp og support for yderligere oplysninger](#).

Yderligere oplysninger finder du i Hjælp i programmet Diskdefragmentering.

Brug af Diskoprydning

Med Diskoprydning afsøges harddisken for unødvendige filer, som du uden risiko kan slette og derved frigøre diskplads samt hjælpe computeren til at køre mere effektivt.

Sådan kører du Diskoprydning:

1. Vælg **Start > Alle programmer > Tilbehør > Systemværktøjer > Diskoprydning**.
2. Følg anvisningerne på skærmen.

Udskiftning/geninstallation af harddisken

△ **FORSIGTIG:** Hvis du vil forhindre tab af data, og at systemet ikke reagerer, skal du gøre følgende:

Luk computeren ned, før du fjerner harddisken fra harddiskpladsen. Undlad at fjerne harddisken, mens computeren er tændt eller er i slumre- eller dvaletilstand.

Hvis du er i tvivl om, hvorvidt computeren er slukket eller i dvaletilstand, kan du tænde for den ved at trykke på tænd/sluk-knappen. Luk derefter computeren ned via operativsystemet.

Sådan tages harddisken ud:

1. Gem dit arbejde.
2. Luk computeren ned, og luk skærmen.
3. Frakobl alle eksterne enheder, som er sluttet til computeren.
4. Tag netledningen ud af stikkontakten.
5. Vend computeren med undersiden opad på en plan overflade.
6. Tag batteriet ud af computeren.
7. Med harddiskpladsen vendt ind mod dig skal du løsne skruerne i harddiskdækslet.
8. Løft dækslet til harddisken **(1)** af computeren.

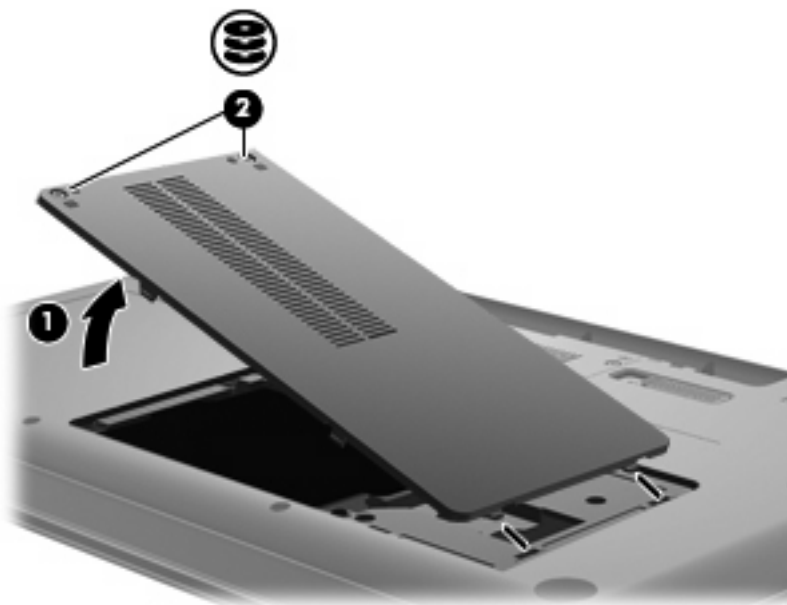

9. Fjerne harddiskskrueerne.

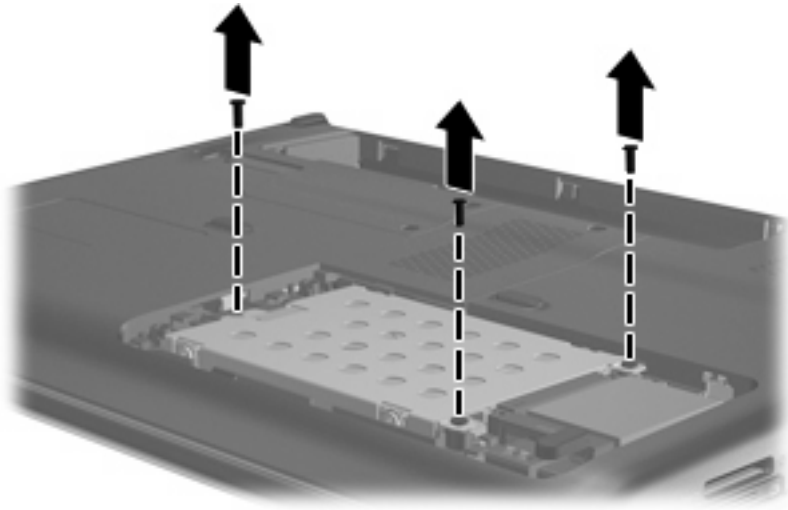

10. Træk op i harddisktappen (3), kobl harddiskkablet fra motherboardet (4), og løft derefter harddisken ud af computeren.

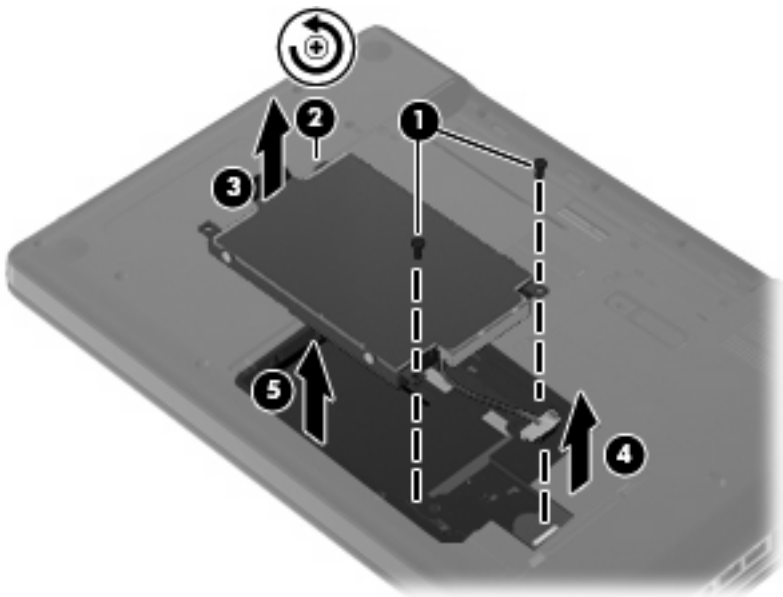

Sådan installeres en harddisk:

1. Tilslut harddiskkablet til motherboardet (4), sæt harddisken i harddiskrummet (1), og tryk derefter ned på harddisktappen (2) for at sikre, at drevet sidder fast.

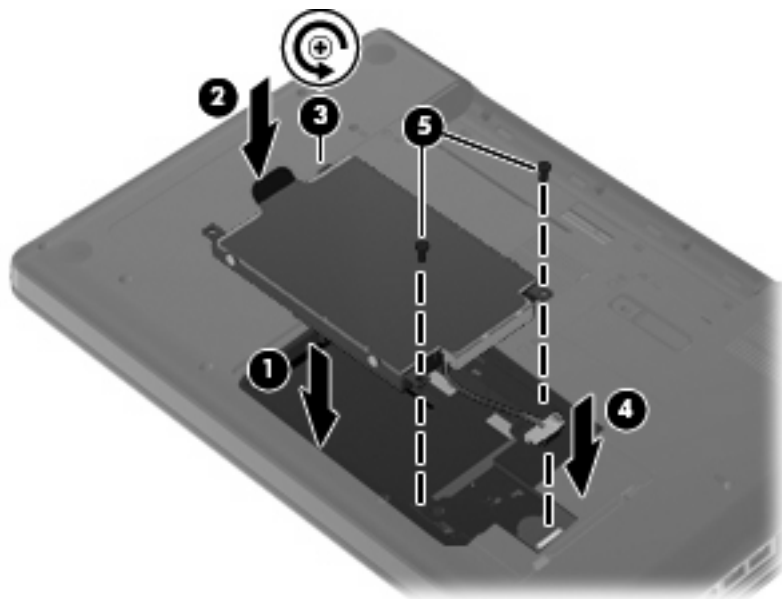

2. Monter harddiskskrueerne.

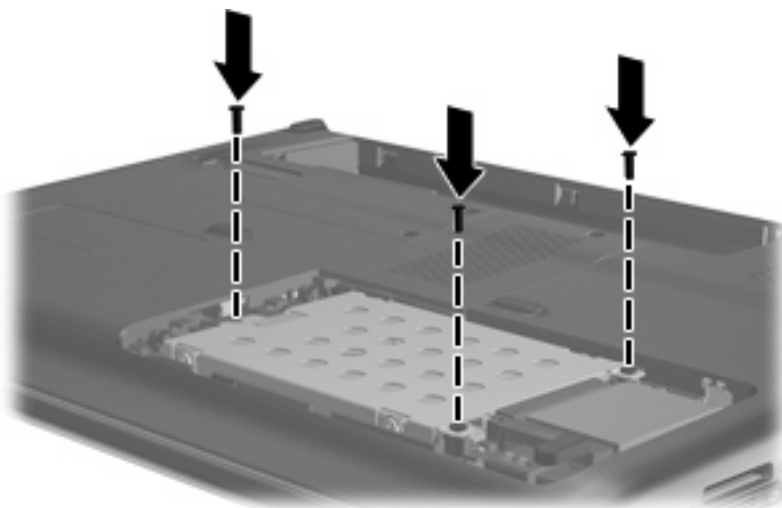

3. Ret tapperne (1) på dækslet til harddisken ind i forhold til indhakkene på computeren.
4. Luk dækslet (2).

5. Spænd skruerne på harddiskdækslet (3).

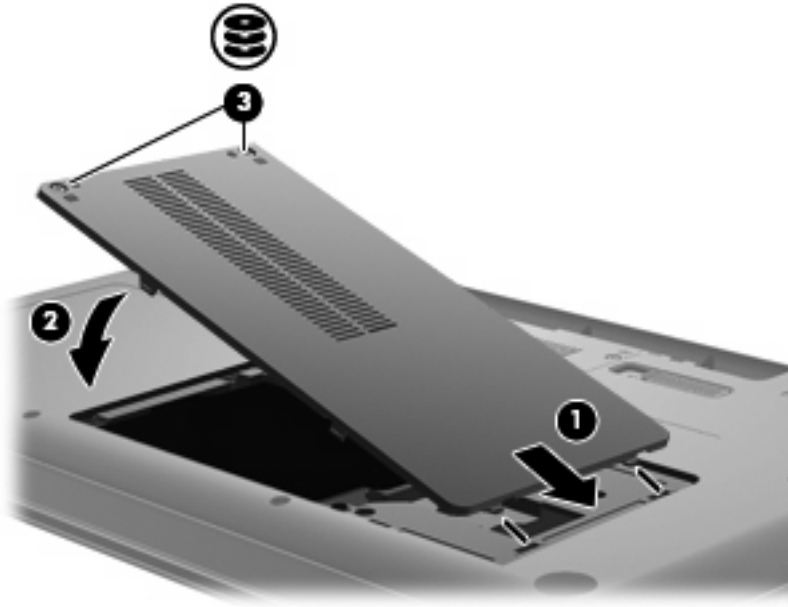

6. Sæt batteriet i igen.
7. Vend computeren, så højre side vender opad.
8. Gentilslut strøm til computeren.
9. Slut eventuelle eksterne enheder til igen.

7 Eksterne enheder og eksterne mediekort

Brug af en USB-enhed

En USB-port forbinder en valgfri, ekstern enhed, som f.eks. et USB-tastatur, en mus, et drev, en printer, en scanner eller en hub, til computeren eller til et valgfrit udvidelsesprodukt.

Visse USB-enheder kræver eventuelt yderligere understøttelsessoftware, som normalt følger med enheden. Yderligere oplysninger om enhedsspecifik software finder du i producentens brugervejledning.

Computeren har en USB-port, der understøtter USB 1.0-, USB 1.1- og USB 2.0-enheder. Hvis du vil tilføje flere USB-porte, skal du tilslutte en valgfri hub eller et valgfrit udvidelsesprodukt.

Tilslutning af en USB-enhed

△ **FORSIGTIG:** Anvend minimal kraft til at tilslutte en USB-enhed for at undgå at beskadige USB-stikket.

▲ Du kan slutte USB-enheden til computeren ved at slutte enhedens USB-kabel til USB-porten.



Der høres en lyd, når enheden er registreret.

📄 **BEMÆRK:** Første gang du tilslutter en USB-enhed, vises meddelelsen "Installerer driversoftware til enheden" i meddelelsesområdet yderst til højre på proceslinjen.

Fjernelse af en USB-enhed

△ **FORSIGTIG:** Benyt følgende fremgangsmåde til sikker fjernelse af en USB-enhed, hvis du vil forhindre tab af data, eller at systemet ikke reagerer:

FORSIGTIG: Træk ikke i kablet, når du fjerner USB-enheden. Dette kan beskadige USB-stikket.

Sådan fjernes en USB-enhed:

1. Klik på ikonet **Sikker fjernelse af hardware og udskubning af medier** i meddelelsesområdet yderst til højre på proceslinjen.

 **BEMÆRK:** Klik på ikonet **Vis skjulte ikoner** (pilen i venstre side af meddelelsesområdet) for at få vist ikonet Sikker fjernelse af hardware og udskubning af medier.

2. Klik på navnet på enheden på listen.

 **BEMÆRK:** Der vises en meddelelse om, at det er sikkert at fjerne enheden.

3. Fjern enheden.

Brug af kort i slotten til digitale medier

Valgfrie, digitale kort muliggør sikker datalagring og nem datadeling. Disse kort anvendes ofte til kameraer, der er udstyret med et digitalt medie og PDA'er samt andre computere.

Slotten til digitale medier understøtter følgende digitale kortformater:

- Memory Stick (MS)
- Memory Stick Pro (MSP)
- MultiMediaCard (MMC)
- SD-hukommelseskort (Secure Digital)
- xD-Picture Card (XD)

Indsættelse af et digitalt kort

△ **FORSIGTIG:** Hvis du vil undgå at beskadige det digitale kort eller computeren, skal du undlade at indsætte nogen form for adapter i slotten til digitale medier.

FORSIGTIG: Anvend minimal kraft til at indsætte et digitalt kort for at undgå at beskadige stikkene til det digitale kort.

1. Hold det digitale kort med mærkaten opad og med stikkene vendt mod computeren.
2. Indsæt kortet i slotten til digitale medier, og tryk derefter kortet ind, indtil det sidder fast.

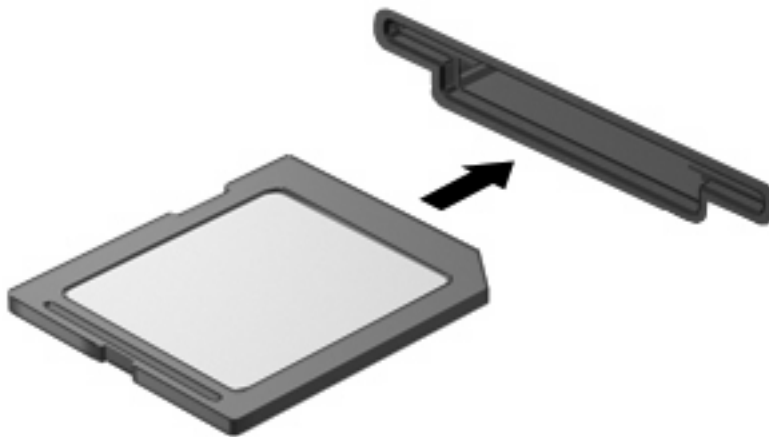

Du hører en lyd, når enheden er registreret, og der vises evt. en række menupunkter.

Fjernelse af et digitalt kort

△ **FORSIGTIG:** Benyt følgende fremgangsmåde til sikker fjernelse af det digitale kort, hvis du vil forhindre tab af data, eller at systemet ikke reagerer:

Gem dine data, og luk alle programmer, der er knyttet til det digitale kort.

📝 **BEMÆRK:** Hvis du vil afbryde en dataoverførsel, skal du klikke på **Annuller** i operativsystemets kopieringsvindue.

Sådan fjernes et digitalt kort:

1. Klik på ikonet **Sikker fjernelse af hardware og udskubning af medier** i meddelelsesområdet yderst til højre på proceslinjen.

📝 **BEMÆRK:** Klik på ikonet **Vis skjulte ikoner** (pilen i venstre side af meddelelsesområdet) for at få vist ikonet Sikker fjernelse af hardware og udskubning af medier.

2. Klik på navnet på det digitale kort på listen.

📝 **BEMÆRK:** Der vises en meddelelse om, at det er sikkert at fjerne hardwareenheden.

3. Tryk ind på det digitale kort (1), og tag derefter kortet ud af slotten (2).

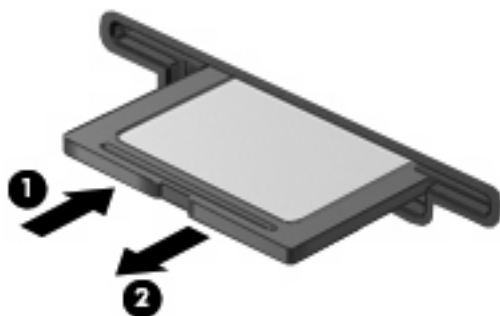

8 Tilføjelse eller udskiftning af et hukommelsesmodul

Computeren har ét hukommelsesmodulrum, som er placeret i bunden af computeren. Computerens hukommelseskapacitet kan opgraderes ved at installere et ekstra hukommelsesmodul i det frie modulrum eller ved at opgradere det eksisterende modul i det primære hukommelsesmodulrum.

-
- ⚠ **ADVARSEL!** Du kan mindske risikoen for elektrisk stød og beskadigelse af udstyret ved at koble netledningen fra og fjerne alle batterier, før du installerer et hukommelsesmodul.
 - ⚠ **FORSIGTIG:** Statisk elektricitet kan beskadige de elektroniske komponenter. Før du påbegynder en procedure, skal du sikre dig, at du har afladet dig selv for statisk elektricitet ved at berøre en metalgenstand med jordforbindelse.
 - 📝 **BEMÆRK:** Du kan bruge en dobbeltkanalskonfiguration, når du tilføjer endnu et hukommelsesmodul ved at sikre dig, at begge hukommelsesmoduler er lige store.
-

Sådan tilføjer eller udskifter du et hukommelsesmodul:

1. Gem alle data.
2. Luk computeren ned, og luk skærmen.

Hvis du er i tvivl om, hvorvidt computeren er slukket eller i dvaletilstand, kan du tænde for den ved at trykke på tænd/sluk-knappen. Luk derefter computeren ned via operativsystemet.
3. Afbryd alle eksterne enheder, som er tilsluttet computeren.
4. Træk strømstikket ud af stikkontakten.
5. Vend computeren med undersiden opad på en jævn overflade.
6. Tag batteriet ud af computeren.
7. Løsn skruerne på hukommelsesmodulrummet (1).

8. Løft dækslet til hukommelsesmodulrummet (2) af computeren.

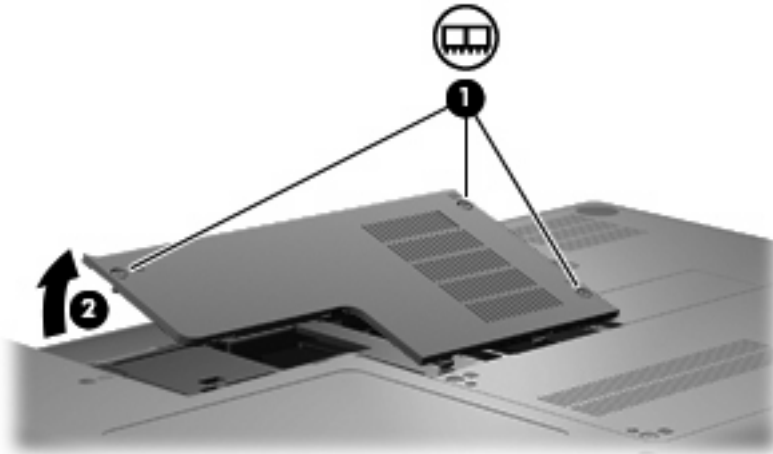

9. Hvis du udskifter et hukommelsesmodul, skal du fjerne det eksisterende hukommelsesmodul:

- a. Træk ud i klemmerne (1) på hver side af hukommelsesmodulet.

Hukommelsesmodulet vipper op.

△ **FORSIGTIG:** Du kan undgå beskadigelse af hukommelsesmodulet ved at sørge for kun at holde på kanterne. Rør ikke ved komponenterne på hukommelsesmodulet.

- b. Tag fat om kanten på hukommelsesmodulet (2), og træk forsigtigt modulet ud af hukommelsesmodulslotten.

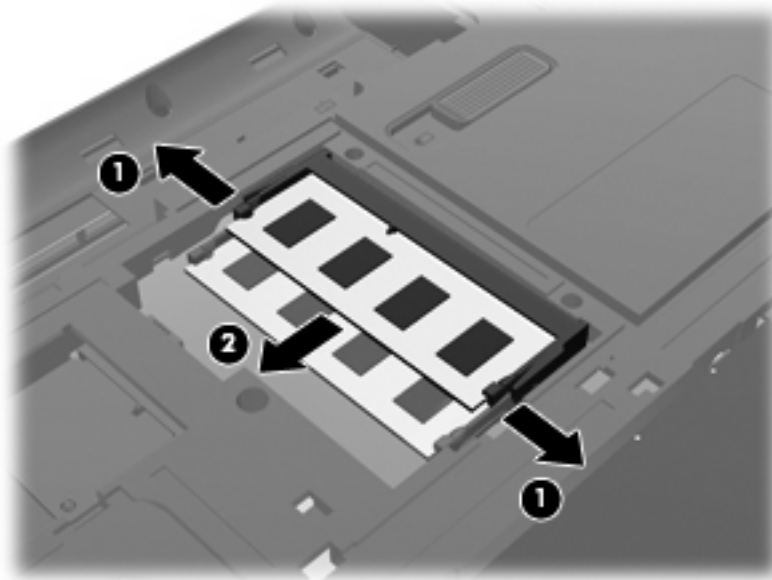

- c. Beskyt hukommelsesmodulet ved at opbevare det i en beholder, der er sikret imod statisk elektricitet.

10. Isætning af et nyt hukommelsesmodul:

△ **FORSIGTIG:** Du kan undgå beskadigelse af hukommelsesmodulet ved at sørge for kun at holde på kanterne. Undlad at berøre komponenterne på hukommelsesmodulet, og undlad at bøje hukommelsesmodulet.

- a. Placer hukommelsesmodulet, så kanten med indhakk (1) passer med tappen i hukommelsesmodulslotten.
- b. Med hukommelsesmodulet i en vinkel på 45 grader i forhold til hukommelsesmodulrummets overflade skal du trykke modulet (2) ind i hukommelsesmodulslotten, indtil det er på plads.
- c. Tryk forsigtigt hukommelsesmodulet (3) ned, og pres på både venstre og højre side af hukommelsesmodulet, indtil klemmerne klikker på plads.

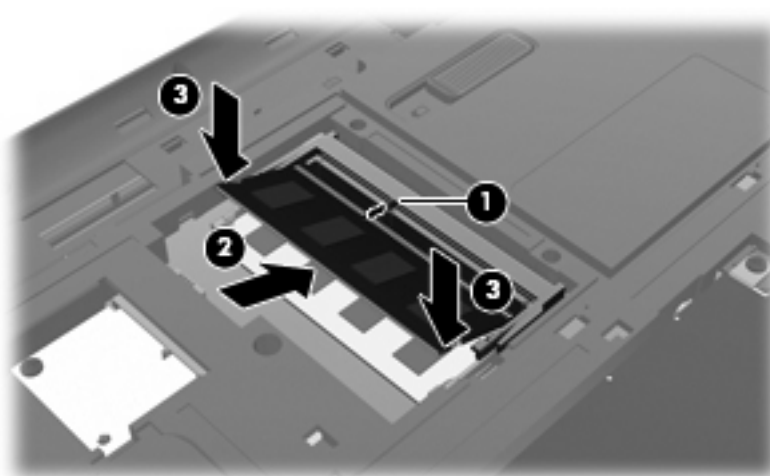

11. Ret tapperne (1) på dækslet til hukommelsesmodulrummet ind i forhold til indhakk på computeren.
12. Luk dækslet (2).
13. Spænd skruerne på hukommelsesmodulrummet (3).

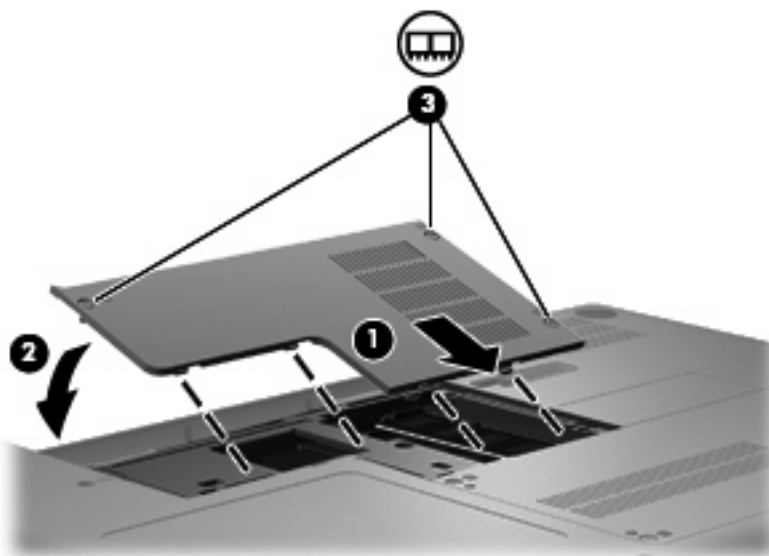

14. Sæt batteriet i igen.

15. Vend computeren med højre side opad, og tilslut derefter computeren til ekstern strøm og eksterne enheder.
16. Tænd computeren.

9 Sikkerhed

Beskyttelse af computeren

Standardsikkerhedsfunktionerne i Windows-operativsystemet og i hjælpeprogrammet Setup (Opsætning), som ikke er et Windows-program, kan beskytte dine personlige indstillinger og data imod forskellige risici.

Benyt fremgangsmåderne beskrevet i dette kapitel for at anvende følgende funktioner:

- Adgangskoder
- Antivirussoftware
- Firewallsoftware
- Kritiske sikkerhedsopdateringer
- Valgfrit sikkerhedskabel

 **BEMÆRK:** Sikkerhedsløsninger er designet til at fungere som en beskyttende foranstaltning, men de kan ikke nødvendigvis forhindre softwareangreb, eller at computeren bliver misbrugt eller stjålet.

BEMÆRK: Slet alle indstillinger for adgangskode, før du sender computeren til service.

Computerrisiko	Sikkerhedsfunktion
Uautoriseret anvendelse af computeren	Power-on password (Startadgangskode)
Computervirus	Norton Internet Security
Uautoriseret adgang til data	<ul style="list-style-type: none">• Firewallsoftware• Windows-opdateringer
Uautoriseret adgang til hjælpeprogrammet Setup (Opsætning), BIOS-indstillingerne og andre systemidentifikationsoplysninger	Administrator password (Administratoradgangskode)
Aktuelle eller fremtidige trusler mod computeren	Kritiske sikkerhedsopdateringer fra Microsoft
Uautoriseret adgang til en Windows-brugerkonto	Brugeradgangskode
Uautoriseret fjernelse af computeren	Stik til sikkerhedskabel (anvendes til valgfrit sikkerhedskabel)

Brug af adgangskoder

En adgangskode er en række tegn, som du vælger til at beskytte dine computerdata. Du kan vælge adskillige typer adgangskoder afhængigt af, hvordan du vil kontrollere adgangen til dine data. Adgangskoder kan angives i Windows eller i det ikke-Windows-baserede hjælpeprogram Setup (Opsætning) på computeren.

△ **FORSIGTIG:** Skriv de adgangskoder, du opretter, op for at undgå at blive låst ude af computeren. Da de fleste adgangskoder ikke vises, når de oprettes, ændres eller slettes, er det afgørende at notere alle adgangskoder ned med det samme og gemme dem på et sikkert sted.

Du kan bruge den samme adgangskode til en funktion i hjælpeprogrammet Setup (Opsætning) og en sikkerhedsfunktion i Windows. Du kan også bruge den samme adgangskode til mere end én funktion i hjælpeprogrammet Setup (Opsætning).

Brug følgende retningslinjer, når du opretter en adgangskode i hjælpeprogrammet Setup (Opsætning):

- En adgangskode kan bestå af enhver kombination af op til otte bogstaver og tal. Der skelnes mellem små og store bogstaver.
- Hvis adgangskoden er indstillet i hjælpeprogrammet Setup (Opsætning), skal du indtaste adgangskoden ved en prompt i hjælpeprogrammet Setup (Opsætning). Hvis adgangskoden er indstillet i Windows, skal du indtaste adgangskoden ved en Windows-prompt.

Brug følgende tip til at oprette og opbevare adgangskoder:

- Når du opretter adgangskoder, skal du overholde de krav, programmet stiller.
- Skriv dine adgangskoder ned, og opbevar dem på et sikkert sted, men ikke i nærheden af computeren.
- Undgå at opbevare adgangskoder i en fil på computeren.
- Brug ikke dit navn eller andre personlige oplysninger, som en fremmed person nemt kan regne ud.

I de næste afsnit beskrives Windows-adgangskoderne og adgangskoderne i hjælpeprogrammet Setup (Opsætning) samt deres funktioner. Yderligere oplysninger om Windows-adgangskoder, som f.eks. adgangskoder for pauseskærm, finder du under **Start > Hjælp og support**.

Indstilling af adgangskoder i Windows

Adgangskode	Funktion
Administrator password (Administratoradgangskode)	Beskytter imod adgang til computerindhold på administratorniveau. BEMÆRK: Denne adgangskode kan ikke anvendes til at få adgang til indhold i hjælpeprogrammet Setup (Opsætning).
Brugeradgangskode	Beskytter mod adgang til en Windows-brugerkonto. Den beskytter også mod adgang til computerens indhold og skal angives, når du afslutter slumre- eller dvaletilstand.

Oprettelse af adgangskoder i hjælpeprogrammet Setup (Opsætning)

Adgangskode	Funktion
Administratoradgangskode*	<ul style="list-style-type: none">Beskytter mod adgang til hjælpeprogrammet Setup (Opsætning).Når denne adgangskode er oprettet, skal du indtaste den, hver gang du skal have adgang til hjælpeprogrammet Setup (Opsætning). <p>FORSIGTIG: Hvis du glemmer din administratoradgangskode, kan du ikke få adgang til hjælpeprogrammet Setup (Opsætning).</p>
Startadgangskode*	<ul style="list-style-type: none">Beskytter adgangen til indholdet på computeren.Når denne adgangskode er oprettet, skal du indtaste den, hver gang du slukker for computeren, genstarter computeren eller afslutter dvale. <p>FORSIGTIG: Hvis du glemmer din startadgangskode, kan du ikke tænde eller genstarte computeren eller afslutte dvaletilstand.</p>

*Der er flere oplysninger om disse adgangskoder i følgende emner.

Administrator password (Administratoradgangskode)

Administratoradgangskoden beskytter konfigurationsindstillingerne og systemidentifikationsoplysninger i hjælpeprogrammet Setup (Opsætning). Når denne adgangskode er oprettet, skal den indtastes, hver gang du starter hjælpeprogrammet Setup (Opsætning).

Du kan ikke bruge den administratoradgangskode, der er oprettet i Windows, i stedet for din administratoradgangskode, og den vises heller ikke, når den oprettes, indtastes, ændres eller slettes. Sørg for at notere adgangskoden ned, og gem den et sikkert sted.

Håndtering af en administratoradgangskode

Hvis du vil oprette, ændre eller slette adgangskoden, skal du gøre følgende:

1. Åbn hjælpeprogrammet Setup (Opsætning) ved at tænde for eller genstarte computeren. Tryk på **f10**, mens meddelelsen "Press the ESC key for Startup Menu" ("Tryk på ESC-tasten for startmenu") vises i nederste venstre hjørne af skærmen.

- eller -

Åbn hjælpeprogrammet Setup (Opsætning) ved at tænde for eller genstarte computeren. Tryk på **esc**, når meddelelsen "Press the ESC key for Startup Menu" ("Tryk på ESC-tasten startmenu") vises i nederste venstre hjørne af skærmen. Tryk på **f10**, når startmenuen vises.

2. Anvend piletasterne til at vælge **Security** (Sikkerhed) > **Setup Administrator Password** (Angiv administratoradgangskode), og tryk derefter på **enter**.
 - Hvis du vil oprette en administratoradgangskode, skal du skrive din adgangskode i felterne **Enter New Password** (Angiv ny adgangskode) og **Confirm New Password** (Bekræft ny adgangskode) og derefter trykke på **enter**.
 - Hvis du vil ændre en administratoradgangskode, skal du skrive din nuværende adgangskode i feltet **Enter Current Password** (Angiv nuværende adgangskode), indtaste en ny adgangskode i felterne **Enter New Password** (Angiv ny adgangskode) og **Confirm New Password** (Bekræft ny adgangskode) og derefter trykke på **enter**.
 - Hvis du vil slette en administratoradgangskode, skal du skrive din nuværende adgangskode i feltet **Enter Password** (Angiv adgangskode) og derefter trykke på **enter** fire gange.
3. Når du vil gemme ændringerne og afslutte hjælpeprogrammet Setup (Opsætning), skal du med piletasterne vælge **Exit** (Afslut) > **Exit Saving Changes** (Gem ændringer og afslut).

Ændringerne træder i kraft, når computeren genstartes.

Indtastning af administratoradgangskode

Skriv adgangskoden ud for prompten **Enter Password** (Angiv adgangskode), og tryk på **enter**. Efter tre forgæves forsøg på at angive den korrekte administratoradgangskode, skal du genstarte computeren og forsøge igen.

Startadgangskode

Startadgangskoden forhindrer uautoriseret anvendelse af computeren. Når denne adgangskode er oprettet, skal du indtaste den, hver gang du slukker for computeren, genstarter computeren eller afslutter dvale. Startadgangskoder vises ikke, når de indstilles, indtastes, ændres eller slettes.

Håndtering af en adgangskode for start

Hvis du vil oprette, ændre eller slette adgangskoden, skal du gøre følgende:

1. Åbn hjælpeprogrammet Setup (Opsætning) ved at tænde for eller genstarte computeren. Tryk på **f10**, mens meddelelsen "Press the ESC key for Startup Menu" ("Tryk på ESC-tasten for startmenu) vises i nederste venstre hjørne af skærmen.

- eller -

Åbn hjælpeprogrammet Setup (Opsætning) ved at tænde for eller genstarte computeren. Tryk på **esc**, når meddelelsen "Press the ESC key for Startup Menu" ("Tryk på ESC-tasten startmenu") vises i nederste venstre hjørne af skærmen. Tryk på **f10**, når startmenuen vises.

2. Brug piletasterne til at vælge **Security** (Sikkerhed) > **Set Power-On Password** (Angiv adgangskode for start), og tryk derefter på **enter**.
 - Hvis du vil oprette en startadgangskode, skal du skrive din adgangskode i felterne **Enter New Password** (Angiv ny adgangskode) og **Confirm New Password** (Bekræft ny adgangskode) og derefter trykke på **enter**.
 - Hvis du vil ændre en startadgangskode, skal du skrive din nuværende adgangskode i feltet **Enter Current Password** (Angiv nuværende adgangskode), skrive en ny adgangskode i felterne **Enter New Password** (Angiv ny adgangskode) og **Confirm New Password** (Bekræft ny adgangskode) og derefter trykke på **enter**.
 - Hvis du vil slette en startadgangskode, skal du skrive din nuværende adgangskode i feltet **Enter Current Password** (Angiv nuværende adgangskode) og derefter trykke på **enter** fire gange
3. Når du vil gemme ændringerne og afslutte hjælpeprogrammet Setup (Opsætning), skal du med piletasterne vælge **Exit** (Afslut) > **Exit Saving Changes** (Gem ændringer og afslut).

Ændringerne træder i kraft, når computeren genstartes.

Indtastning af en startadgangskode

Skriv adgangskoden ud for prompten **Enter Password** (Angiv adgangskode), og tryk på **enter**. Efter tre mislykkede forsøg på at indtaste adgangskoden skal du genstarte computeren og forsøge igen.

Brug af antivirusprogrammer

Når du anvender computeren til at få adgang til e-mails, netværk eller internettet, udsættes computeren for risiko for computervirus. Computerviruser kan deaktivere operativsystemet, programmer eller hjælpeprogrammer eller forårsage en unormal funktionsmåde.

Antivirusprogrammer kan spore de fleste virusser, tilintetgøre dem og, i de fleste tilfælde, reparere de skader, de eventuelt har forvoldt. Med henblik på at yde beskyttelse mod nye vira skal antivirusprogrammer opdateres.

Antivirusprogrammet Norton Internet Security er forudinstalleret på computeren. Der medfølger 60 dages gratis opdatering. Vi anbefaler på det kraftigste, at du beskytter computeren mod ny virus efter de 60 dage ved at købe en opdateringsservice. Der er oplysninger om brug og opdatering af Norton Internet Security samt køb af opdateringsservice i selve programmet. Du kan få vist og få adgang til Norton Internet Security ved at vælge **Start > Alle programmer > Norton Internet Security**.

Yderligere oplysninger om computervirus finder du ved at skrive `virus` i søgefeltet i Hjælp og support.

Brug af firewallsoftware

Når du bruger computeren til e-mail-, netværks- eller internetadgang, kan uautoriserede personer muligvis få adgang til computeren, dine data samt oplysninger om dig. Brug den firewallsoftware, der er forudinstalleret på computeren, til at beskytte dine personlige oplysninger.

Firewall-funktioner omfatter logning og rapportering af netværksaktivitet samt automatisk overvågning af al indgående og udgående trafik. Yderligere oplysninger finder du i brugervejledningen til firewallen eller ved at kontakte firewallproducenten.

 **BEMÆRK:** I visse tilfælde kan en firewall blokere for adgang til internetspil, forstyrre printer- eller fildeling på et netværk eller blokere for uautoriserede filer, der er vedhæftet e-mails. Du kan løse problemet midlertidigt ved at deaktivere din firewall, udføre den ønskede opgave, og derefter aktivere din firewall igen. Hvis du vil løse problemet permanent, skal du omkonfigurere firewallen.

Installation af kritiske sikkerhedsopdateringer

△ **FORSIGTIG:** Microsoft udsender meddelelser vedrørende kritiske opdateringer. For at beskytte computeren mod brud på sikkerheden og computervirusser bør du installere de kritiske opdateringer fra Microsoft, så snart du får besked om dem.

Opdateringer af operativsystemet og anden software kan være blevet tilgængelige, efter at computeren blev leveret. Sådan sørger du for, at alle tilgængelige opdateringer er installeret på computeren:

- Kør Windows Update, når du har klargjort computeren. Brug opdateringslinket i **Start > Alle programmer > Windows Update**.
- Kør derefter Windows Update en gang om måneden.
- Hent opdateringer til Windows og andre Microsoft-programmer, efterhånden som de udgives, på Microsofts websted og via opdateringslinket i Hjælp og support.

Installation af et sikkerhedskabel (tilbehør)

📖 **BEMÆRK:** Et sikkerhedskabel er beregnet til at fungere som en afskrækkelse, men vil ikke nødvendigvis forhindre, at computeren bliver misbrugt eller stjålet.

1. Før sikkerhedskablet rundt om en fastgjort genstand.
2. Sæt nøglen (1) i kabellåsen (2).
3. Sæt kabellåsen i sikkerhedskabelslotten på computeren (3), og lås derefter kabellåsen med nøglen.

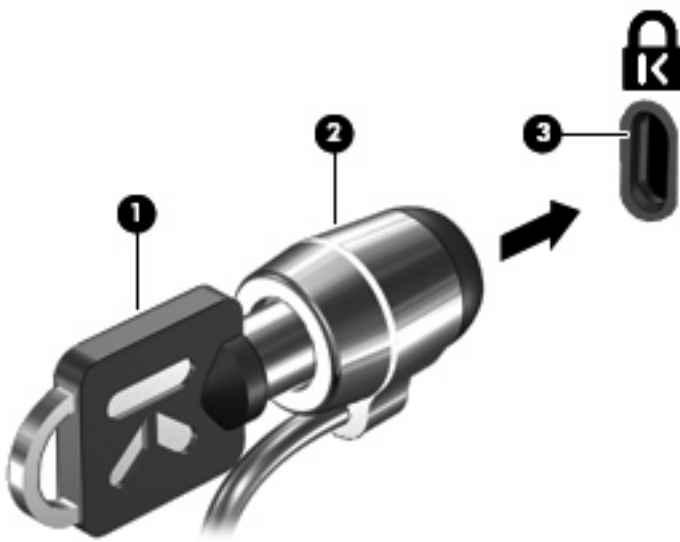

📖 **BEMÆRK:** Sikkerhedskabelslottens placering varierer alt afhængigt af computermodellen.

A Hjælpeprogrammet Setup (Opsætning) (BIOS)

Start af hjælpeprogrammet Setup (Opsætning)

Hjælpeprogrammet Setup (Opsætning) er et ROM-baseret informations- og tilpasningsprogram, der kan anvendes, selvom Windows-operativsystemet ikke fungerer.

Programmet rapporterer oplysninger om computeren og indeholder indstillinger for opstart, sikkerhed og andre præferencer.

Sådan startes hjælpeprogrammet Setup (Opsætning):

- ▲ Åbn hjælpeprogrammet Setup (Opsætning) ved at tænde for eller genstarte computeren. Tryk på **f10**, mens meddelelsen "Press the ESC key for Startup Menu" ("Tryk på ESC-tasten for startmenu") vises i nederste venstre hjørne af skærmen.

- eller -

1. Åbn hjælpeprogrammet Setup (Opsætning) ved at tænde for eller genstarte computeren. Tryk på **esc**, når meddelelsen "Press the ESC key for Startup Menu" ("Tryk på ESC-tasten startmenu") vises i nederste venstre hjørne af skærmen.
2. Tryk på **f10**, når startmenuen vises.

Brug af hjælpeprogrammet Setup (Opsætning)

Ændring af sprog for hjælpeprogrammet Setup (Opsætning)

Følgende procedure forklarer, hvordan du ændrer sproget for hjælpeprogrammet Setup (Opsætning). Begynd med trin 1, hvis hjælpeprogrammet Setup (Opsætning) ikke allerede kører. Begynd med trin 2, hvis hjælpeprogrammet Setup (Opsætning) allerede kører.

1. Åbn hjælpeprogrammet Setup (Opsætning) ved at tænde for eller genstarte computeren. Tryk på **f10**, mens meddelelsen "Press the ESC key for Startup Menu" ("Tryk på ESC-tasten for startmenu) vises i nederste venstre hjørne af skærmen.

- eller -

Åbn hjælpeprogrammet Setup (Opsætning) ved at tænde for eller genstarte computeren. Tryk på **esc**, når meddelelsen "Press the ESC key for Startup Menu" ("Tryk på ESC-tasten startmenu") vises i nederste venstre hjørne af skærmen. Tryk på **f10**, når startmenuen vises.

2. Brug piletasterne til at vælge **System Configuration** (Systemkonfiguration) > **Language** (Sprog), og tryk derefter på **enter**.
3. Anvend piletasterne til at vælge sprog, og tryk derefter på **enter**.
4. Tryk på **enter**, når der vises en bekræftelsesprompt med dit sprog.
5. Hvis du vil gemme ændringerne og afslutte hjælpeprogrammet Setup (Opsætning), skal du med piletasterne vælge **Exit** (Afslut) > **Exit Saving Changes** (Gem ændringer og afslut) og derefter trykke på **enter**.

Ændringerne træder i kraft med det samme.

Navigering og valg i hjælpeprogrammet Setup (Opsætning)

Da hjælpeprogrammet Setup ikke er Windows-baseret, understøtter det ikke TouchPad'en. Navigering og valg foregår vha. tastetryk.

- Brug piletasterne, når du skal vælge en menu eller et menupunkt.
- For at vælge et element på en liste eller ændre indstillingen i et felt, som f.eks. Enable/Disable (Aktiver/Deaktiver), skal du enten bruge piletasterne eller **f5** og **f6**.
- Tryk på **enter** for at vælge et element.
- Tryk på **esc** for at lukke et tekstfelt eller vende tilbage til skærbilledet med menuen.
- Tryk på **f1**, mens hjælpeprogrammet Setup (Opsætning) er åbent, for at få vist flere oplysninger om navigering og valg.

Visning af systemoplysninger

Følgende procedure forklarer, hvordan du får vist systemoplysninger i hjælpeprogrammet Setup (Opsætning). Begynd med trin 1, hvis hjælpeprogrammet Setup (Opsætning) ikke er åbent. Begynd med trin 2, hvis hjælpeprogrammet Setup (Opsætning) er åbent.

1. Åbn hjælpeprogrammet Setup (Opsætning) ved at tænde for eller genstarte computeren. Tryk på **f10**, mens meddelelsen "Press the ESC key for Startup Menu" ("Tryk på ESC-tasten for startmenu) vises i nederste venstre hjørne af skærmen.

- eller -

Åbn hjælpeprogrammet Setup (Opsætning) ved at tænde for eller genstarte computeren. Tryk på **esc**, når meddelelsen "Press the ESC key for Startup Menu" ("Tryk på ESC-tasten startmenu") vises i nederste venstre hjørne af skærmen. Tryk på **f10**, når startmenuen vises.
2. Vælg **hovedmenuen**. Der vises oplysninger som systemtid og -dato samt oplysninger om computeren.
3. Hvis du vil afslutte hjælpeprogrammet Setup (Opsætning) uden at ændre indstillinger, skal du med piletasterne vælge **Exit** (Afslut) > **Exit Discarding Changes** (Afslut uden at gemme) og derefter trykke på **enter**.

Gendannelse af standardindstillinger i hjælpeprogrammet Setup (Opsætning)

Følgende procedure forklarer, hvordan du gendanner standardindstillingerne for hjælpeprogrammet Setup (Opsætning). Begynd med trin 1, hvis hjælpeprogrammet Setup (Opsætning) ikke allerede kører. Begynd med trin 2, hvis hjælpeprogrammet Setup (Opsætning) allerede kører.

1. Åbn hjælpeprogrammet Setup (Opsætning) ved at tænde for eller genstarte computeren. Tryk på **f10**, mens meddelelsen "Press the ESC key for Startup Menu" ("Tryk på ESC-tasten for startmenu) vises i nederste venstre hjørne af skærmen.

- eller -

Åbn hjælpeprogrammet Setup (Opsætning) ved at tænde for eller genstarte computeren. Tryk på **esc**, når meddelelsen "Press the ESC key for Startup Menu" ("Tryk på ESC-tasten startmenu") vises i nederste venstre hjørne af skærmen. Tryk på **f10**, når startmenuen vises.
2. Brug piletasterne til at vælge **Exit** (Afslut) > **Load Setup Defaults** (Nulstil til fabriksindstillinger), og tryk derefter på **enter**.
3. Når dialogboksen Setup Confirmation (Bekræft opsætning) vises, skal du trykke på **enter**.
4. Hvis du vil gemme ændringerne og afslutte hjælpeprogrammet Setup (Opsætning), skal du med piletasterne vælge **Exit** (Afslut) > **Exit Saving Changes** (Gem ændringer og afslut) og derefter trykke på **enter**.

Standardindstillingerne for hjælpeprogrammet Setup (Opsætning) træder i kraft, når computeren genstartes.

 **BEMÆRK:** Adgangskode-, sikkerheds- og sprogindstillinger ændres ikke, når du gendanner fabriksindstillingerne.

Afslutning af hjælpeprogrammet Setup (Opsætning)

Du kan vælge at afslutte hjælpeprogrammet Setup (Opsætning) og gemme eller uden at gemme ændringerne.

- Sådan afslutter du hjælpeprogrammet Setup (Opsætning) og gemmer de ændringer, du har foretaget i den aktuelle session:

Hvis menuerne i opsætningsprogrammet ikke vises, skal du trykke på **esc** for at vende tilbage til menuerne. Anvend derefter piletasterne til at vælge **Exit (Afslut) > Exit Saving Changes** (Gem ændringer og afslut), og tryk derefter på **enter**.

- Sådan afslutter du hjælpeprogrammet Setup (Opsætning) uden at gemme de ændringer, du har foretaget i den aktuelle session:

Hvis menuerne i opsætningsprogrammet ikke vises, skal du trykke på **esc** for at vende tilbage til menuerne. Anvend derefter piletasterne til at vælge **Exit (Afslut) > Exit Discarding Changes** (Afslut uden at gemme ændringer), og tryk derefter på **enter**.

Efter hvert valg genstartes computeren i Windows.

Menuer i hjælpeprogrammet Setup (Opsætning)

Menutabellerne i dette afsnit indeholder en oversigt over valgmulighederne i hjælpeprogrammet Setup (Opsætning).

 **BEMÆRK:** Nogle af de menupunkter i hjælpeprogrammet Setup (Opsætning), der er angivet i dette kapitel, understøttes måske ikke af din computer.

Hovedmenu

Vælg	For at gøre dette
System information (Systemoplysninger)	<ul style="list-style-type: none">• Se og ændre systemets tid og dato.• Få vist identifikationsoplysninger om computeren.• Se specifikationer for processoren, hukommelsesstørrelsen, system-BIOS'en samt KBC-versionen (Keyboard Controller – kun udvalgte modeller).

Security (Sikkerhed), menu

Vælg	For at gøre dette
Administratoradgangskode	Oprette, ændre eller slette en administratoradgangskode.
Power-On Password (Adgangskode for opstart)	Oprette, ændre eller slette en startadgangskode.

Menuen System Configuration (Systemkonfiguration)

Vælg	For at gøre dette
Sprog	Skift sproget for hjælpeprogrammet Setup (Opsætning).
Button Sound (select models only) (Knaplyd (kun udvalgte modeller))	Aktivere/deaktivere tappelyden for knapper.
Virtualization Technology (Virtualiseringsteknologi) (kun udvalgte modeller)	Aktivere/deaktivere processorens virtualiseringsteknologi.
Processor C6 State (select models only) (Processor C6-tilstand (kun udvalgte modeller))	Aktivere/deaktivere processortilstanden.
LAN Power Saving (select models only) (LAN-strømbesparelse (kun udvalgte modeller))	Aktivere/deaktivere LAN-strømbesparelse. Når denne funktion er aktiveret, spares der strøm, når computeren er i DC-tilstand.
Card Reader/1394 Power Saving (select models only) (Kortlæser/1394 strømbesparelse (kun udvalgte modeller))	Aktivere/deaktivere kortlæser/1394 strømbesparelse.
Fan Always On (Blæser altid tændt)	Aktivere/deaktivere Blæser altid tændt. Når denne funktion er aktiveret, kører computerens blæser altid.
Action Key Mode (Tilstanden Handlingstast)	Aktivere/deaktivere Action Key Mode (tilstanden Handlingstast).
Boot Options (Startindstillinger)	Angiv følgende startindstillinger: <ul style="list-style-type: none">• POST Hotkey Delay (sec.) (POST-hotkeyforsinkelse (sek.)) — Indstille forsinkelsen for f10- og f12-funktionerne i hjælpeprogrammet Setup (Opsætning) i intervaller på hver 5 sekunder.• CD-ROM Boot (Start fra cd-rom) — Aktivere/deaktivere start fra cd-rom.• Floppy Boot (Start fra diskette) - Aktivere/deaktivere start fra diskette.• Internal Network Adapter boot (Start fra internt netværkskort) – Aktivere/deaktiver start fra det interne netværkskort.• Boot Order (Startrækkefølge) – Angiv startsrækkefølgen for:<ul style="list-style-type: none">◦ Den bærbare computers harddisk◦ Internal CD/DVD ROM Drive (Internt cd/dvd rom-drev)◦ USB-diskette på nøgle/USB-harddisk◦ USB CD/DVD ROM Drive (USB-cd/dvd-rom-drev)◦ USB Floppy (USB-diskette)◦ Network adapter (Netværkskort)

Menuen Diagnostics (Diagnosticering)

Vælg	For at gøre dette
Hard Disk Self Test (Selvtest på harddisken)	Køre en komplet selvtest på harddisken.

Vælg	For at gøre dette
	BEMÆRK: På modeller med to harddiske kaldes denne valgmulighed Primary HDD Self-test (Selvtest på primær harddisk).
Selvtest på sekundær harddisk (kun udvalgte modeller)	Køre en komplet selvtest på en sekundær harddisk.
Memory Test (Test af hukommelse)	Kør en diagnosticeringstest på systemets hukommelse.

B Softwareopdateringer

Der er muligvis opdaterede versioner af den software, der leveres sammen med computeren på HP's websted.

Størstedelen af softwaren og BIOS-opdateringerne på HP's websted er pakket i komprimerede filer kaldet *SoftPags*.

Nogle pakker, der kan downloades, indeholder en fil med navnet Readme.txt, som indeholder installations- og fejlfindingsoplysninger til filen.

Benyt følgende fremgangsmåde for at opdatere softwaren:

1. Identificer din computermodel, produktkategori og serie eller familie. Forbered dig på en system-BIOS-opdatering ved at finde versionen for den BIOS-version, der er installeret på computeren.

Hvis computeren er tilsluttet et netværk, bør du rådføre dig med netværksadministratoren, før du installerer softwareopdateringer, især opdateringer af system-BIOS.

 **BEMÆRK:** Computerens system-BIOS opbevares i system-ROM'en. BIOS'en initialiserer operativsystemet, bestemmer hvordan computeren skal interagere med hardwareenhederne og muliggør dataoverførsel mellem hardwareenheder, inklusive dato og klokkeslæt.

BEMÆRK: Windows indeholder funktionen Brugerkontokontrol til forbedring af sikkerheden på computeren. Du bliver eventuelt bedt om tilladelse eller adgangskode til opgaver som f.eks. installation af software, kørsel af hjælpeprogrammer eller ændring af Windows-indstillinger. Se [Hjælp og support](#) for yderligere oplysninger.

2. Hent opdateringerne på HP's websted på adressen <http://www.hp.com>.
3. Installer opdateringerne.

Opdatering af BIOS'en

Hvis du vil opdatere BIOS, skal du først fastslå, hvilken BIOS-version der aktuelt er installeret, og derefter downloade og installere det nye BIOS.

Find BIOS-versionen

For at fastslå, om tilgængelige BIOS-opdateringer indeholder nyere BIOS-versioner end dem, der aktuelt er installeret på computeren, er du nødt til at vide, hvilken system-BIOS-version der aktuelt er installeret.

Du kan få vist oplysninger om BIOS-version (også kaldet *ROM date* og *System BIOS*) ved at trykke på **fn+esc** (hvis du allerede har startet Windows) eller ved at åbne hjælpeprogrammet Setup (Opsætning).

Sådan bruger du hjælpeprogrammet Setup (Opsætning) til at få vist BIOS-oplysninger:

1. Åbn hjælpeprogrammet Setup (Opsætning) ved at tænde for eller genstarte computeren. Tryk på **f10**, mens meddelelsen "Press the ESC key for Startup Menu" ("Tryk på ESC-tasten for startmenu) vises i nederste venstre hjørne af skærmen.
2. Hvis systemoplysningerne ikke vises, når hjælpeprogrammet Setup (Opsætning) åbnes, skal du anvende piletasterne til at vælge menuen **Main** (Hovedmenu).
Når du vælger menuen Main (Hovedmenu), vises BIOS- og andre systemoplysninger.
3. For at afslutte hjælpeprogrammet Setup (Opsætning) skal du med piletasterne vælge **Exit** (Afslut) > **Exit Discarding Changes** (Afslut uden at gemme) og derefter trykke på **enter**.

Download af en BIOS-opdatering

△ **FORSIGTIG:** Hvis du vil undgå at beskadige computeren, eller at installationen mislykkes, må du kun downloade og installere en BIOS-opdatering, når computeren er sluttet til en pålidelig, ekstern strømkilde ved hjælp af vekselstrømsadapteren. Undlad at downloade eller installere en BIOS-opdatering, mens computeren kører på batteri eller er tilsluttet en valgfri strømkilde. Følg nedenstående anvisninger ved download og installation:

Undlad at afbryde strømforsyningen til computeren ved at tage netledningen ud af stikkontakten.

Undlad at lukke computeren ned eller starte slumre- eller dvaletilstand.

Undlad at indsætte, fjerne, tilslutte eller frakoble enheder, kabler eller ledninger.

Sådan downloader du en BIOS-opdatering:

1. Åbn den side på HP's websted, der indeholder software til din computer:
Vælg **Start > Hjælp og support > Vedligehold > Softwareopdateringer**.
2. Følg anvisningerne på skærmen for at identificere computeren og få adgang til den BIOS-opdatering, du vil downloade.
3. Følg disse trin i download-området:
 - a. Identificer den BIOS-opdatering, der er nyere end den BIOS-version, der aktuelt er installeret på computeren. Notér datoen, navnet eller anden identifikator. Du kan få brug for disse oplysninger for at finde opdateringen senere, når den er blevet downloadet til harddisken.
 - b. Følg anvisningerne på skærmen for at downloade det valgte til harddisken.

Notér stien til det sted på din harddisk, hvortil BIOS-opdateringen bliver downloadet. Du skal bruge denne sti, når du er klar til at installere opdateringen.

 **BEMÆRK:** Hvis computeren er tilsluttet et netværk, bør du rådføre dig med netværksadministratoren, før du installerer softwareopdateringer, især opdateringer af system-BIOS.

Procedurer for BIOS-installation varierer. Følg de anvisninger, der eventuelt vises på skærmen, når du er færdig med at downloade. Følg disse trin, hvis der ikke vises nogen vejledning:

1. Åbn Windows Stifinder ved at vælge **Start > Computer**.
2. Dobbeltklik på betegnelsen for din harddisk. Harddiskbetegnelsen er som regel Lokal disk (C:).
3. Følg stien, som du noterede tidligere, og åbn den mappe på harddisken, som indeholder opdateringen.
4. Dobbeltklik på filen med filtypenavnet .exe (f.eks. *filnavn.exe*).

BIOS-installationen starter.
5. Følg anvisningerne på skærmen for at afslutte installationen.

Systemet lukker automatisk ned efter BIOS er blevet opdateret.

 **BEMÆRK:** Når der på skærmen vises en meddelelse om, at installationen er udført, kan du slette den downloadede fil fra harddisken.

Opdatering af programmer og drivere

Følg disse trin for at hente og installere anden software end en BIOS-opdatering:

Sådan bruges HP's websted:

1. Åbn din webbrowser, naviger til <http://www.hp.com/support>, og vælg derefter land eller område.
2. Klik på funktionen for download af software og drivere, skriv computerens modelnummer i søgefeltet, og tryk derefter på [enter](#).

- eller -

Hvis du ønsker en bestemt SoftPaq, skal du indtaste SoftPaq-nummeret i feltet Søg, trykke på [enter](#), og derefter følge anvisningerne. Gå videre til trin 6.

3. Klik på det ønskede produkt på listen over modeller.
4. Vælg dit operativsystem.
5. Når listen over drivere vises, skal du klikke på en opdateret driver for at åbne et vindue med yderligere oplysninger.
6. Klik på **Install now** (Installer nu) for at installere den opdaterede driver.

 **BEMÆRK:** Visse steder kan du eventuelt downloade driveren og installere den senere. For at gøre dette skal du klikke på **Download only** (Download kun) for at gemme filen på computeren. Når du bliver bedt om det, skal du klikke på **Save** (Gem) og derefter vælge en lagerplacering på harddisken. Når filen er downloadet, skal du navigere til den mappe, hvor filen blev gemt, og dobbeltklikke på filen for at installere den.

7. Hvis du bliver bedt om det, skal du genstarte computeren, når installationen er fuldført, og derefter kontrollere, at enheden fungerer korrekt.

C Backup og gendannelse

Gendannelse efter et systemnedbrud er lige så komplet som din seneste sikkerhedskopi. HP anbefaler, at du opretter gendannelsesdiske, så snart du er færdig med softwareopsætningen. Efterhånden, som du tilføjer ny software og nye datafiler, bør du fortsætte med at sikkerhedskopiere systemet regelmæssigt for at vedligeholde en rimeligt aktuel sikkerhedskopi.

Du kan bruge værktøjerne i operativsystemet og programmet HP Recovery Manager til følgende opgaver i forbindelse med beskyttelse og gendannelse af data, hvis der opstår en systemfejl:

- Oprettelse af et sæt gendannelsesdiske (funktion i Recovery Manager (Gendannelsesstyring)). Gendannelsesdiskene bruges til at starte computeren og gendanne operativsystemet og programmerne til fabriksindstillingerne i forbindelse med systemfejl eller ustabilitet.
- Regelmæssig sikkerhedskopiering af data for at beskytte vigtige systemfiler.
- Oprettelse af systemgendannelsespunkter (funktion i operativsystemet). Med systemgendannelsespunkter kan du fortryde uønskede ændringer af computeren ved at gendanne den til en tidligere tilstand.
- Gendannelse af et program eller en driver (funktion i Recovery Manager). Med denne funktion kan du geninstallere et program eller en driver uden at foretage en komplet systemgendannelse.
- Udførelse af en komplet systemgendannelse (funktion i Recovery Manager (Gendannelsesstyring)). Med Recovery Manager (Gendannelsesstyring) kan du gendanne det komplette fabriks-image, hvis du oplever systemfejl eller ustabilitet. Recovery Manager (Gendannelsesstyring) benytter en dedikeret gendannelsespartition (kun udvalgte modeller) på harddisken eller de gendannelsesdiske, du selv opretter.



BEMÆRK: Hvis computeren indeholder et Solid-State-drev (SSD), har du muligvis ikke en gendannelsespartition. Gendannelsesdiske følger med computere, der ikke indeholder en partition. Brug disse diske til at gendanne operativsystemet og softwaren. Hvis du vil undersøge, om computeren indeholder en gendannelsespartition, skal du vælge **Start > Computer**. Hvis der findes en partition, vises der et HP Recovery-drev under afsnittet **Harddiskdrev** i vinduet.

Oprettelse af gendannelsesdiske

HP anbefaler, at du opretter gendannelsesdiske for at sikre, at du kan gendanne systemet til dets oprindelige fabriktilstand, hvis du oplever alvorlige systemfejl eller ustabilitet. Opret disse diske, når du er færdig med at opsætte computeren for første gang.

Håndter disse diske forsigtigt, og opbevar dem på et sikkert sted. Softwaren muliggør kun oprettelse af ét sæt gendannelsesdiske.

 **BEMÆRK:** Hvis din computer ikke indeholder et internt optisk drev, kan du bruge et valgfrit eksternt optisk drev (købes separat) til at oprette gendannelsesdiske, eller du kan købe gendannelsesdiske fra HP's websted.

BEMÆRK: Det optiske drev skal sluttes til en USB-port på computeren, ikke til en USB-port på en ekstern enhed, som f.eks. en hub.

Bemærk følgende, før du opretter gendannelsesdiske:

- Du skal bruge dvd-r-, dvd+r-, bd-r- (skrivbare Blu-ray) eller cd-r-diske af høj kvalitet. Alle disse diske købes separat. Dvd'er og bd'er har en meget større lagerkapacitet end cd'er. Hvis du bruger cd'er, kan det kræve op til 20 diske, hvorimod der skal bruges nogle få dvd'er eller bd'er.

 **BEMÆRK:** Læse/skrive-diske, som f.eks. cd-rw, dvd±rw, DL dvd±rw og bd-re (genskrivelige Blu-ray), er ikke kompatible med Recovery Manager-softwaren.

- Computeren skal være tilsluttet vekselstrømforsyningen i forbindelse med denne proces.
- Der kan kun oprettes et sæt gendannelsesdiske pr. computer.
- Nummerer hver enkelt disk, før du indsætter den i det optiske drev.
- Hvis det er nødvendigt, kan du afslutte programmet, før du er færdig med at oprette gendannelsesdiskene. Næste gang du åbner Recovery Manager, vil du blive spurgt, om du vil fortsætte med at oprette gendannelsesdiskene.

Sådan oprettes et sæt gendannelsesdiske:

1. Vælg **Start > Alle programmer > Recovery Manager (Gendannelsesstyring) > Recovery Disk Creation (Oprettelse af gendannelsesdisk)**.
2. Følg anvisningerne på skærmen.

Sikkerhedskopiering af dine data

Efterhånden, som du tilføjer ny software og datafiler, bør du sikkerhedskopiere systemet regelmæssigt for at vedligeholde en rimeligt aktuel sikkerhedskopi. Sikkerhedskopier systemet på følgende tidspunkter:

- På regelmæssige, planlagte tidspunkter



BEMÆRK: Sæt systemet til jævnligt at minde dig om at sikkerhedskopiere dine data.

- Før computeren repareres eller gendannes.
- Før du tilføjer eller ændrer software eller hardware.

Bemærk følgende ved sikkerhedskopiering:

- Opret systemgendannelsespunkter vha. Windows-funktionen Systemgendannelse, og kopier dem jævnligt til disk.
- Gem personlige filer i biblioteket Dokumenter, og sikkerhedskopier denne mappe jævnligt.
- Sikkerhedskopier skabeloner, der er gemt i de tilknyttede programmer.
- Gem tilpassede indstillinger for et vindue, en værktøjslinje eller menulinje ved at tage et billede (screenshot) af indstillingerne. Med dette screenshot kan du spare tid, hvis du får brug for at angive dine indstillinger igen.

Benyt nedenstående fremgangsmåde for at kopiere skærbilledet og indsætte det i et tekstbehandlingsdokument:

1. Åbn skærbilledet.
2. Kopier skærbilledet:
Tryk på **alt+prt sc**, hvis du kun vil kopiere det aktive vindue.
Tryk på **prt sc**, hvis du vil kopiere hele skærbilledet.
3. Åbn et tekstbehandlingsdokument, og vælg derefter **Rediger > Sæt ind**.
4. Gem dokumentet.

- Du kan sikkerhedskopiere dine data til en valgfri, ekstern harddisk, et netværksdrev eller diske.
- Når du sikkerhedskopierer til diske, skal du bruge en af følgende typer diske (købes separat): Cd-r, cd-rw, dvd+r, dvd-r eller dvd±rw. Diskene du skal anvende afhænger af typen af det optiske drev, der er installeret på computeren.



BEMÆRK: Dvd'er kan lagre flere data end cd'er, så ved at bruge dem til sikkerhedskopiering, reduceres antallet af nødvendige gendannelsediske.

- Når du sikkerhedskopierer til diske, skal du nummerere hver enkelt disk, før du indsætter dem i computerens optiske drev.

Brug af Windows Sikkerhedskopiering og gendannelse

Benyt nedenstående fremgangsmåde for at oprette en sikkerhedskopi vha. Windows Sikkerhedskopiering og gendannelse:

 **BEMÆRK:** Sørg for, at computeren er sluttet til vekselstrøm, før du starter sikkerhedskopieringen.

BEMÆRK: Sikkerhedskopieringsprocessen kan vare mere end en time, afhængigt af filstørrelsen og computerens hastighed.

1. Vælg **Start > Alle programmer > Vedligeholdelse > Sikkerhedskopiering og gendannelse**.
2. Følg anvisningerne på skærmen for at opsætte og oprette en sikkerhedskopi.

 **BEMÆRK:** Windows indeholder funktionen Brugerkontokontrol til forbedring af sikkerheden på computeren. Du bliver eventuelt bedt om tilladelse eller adgangskode til opgaver som f.eks. installation af software, kørsel af hjælpeprogrammer eller ændring af Windows-indstillinger. Se Hjælp og support for yderligere oplysninger.

Brug af systemgendannelsespunkter

Når du sikkerhedskopierer dit system, opretter du et systemgendannelsespunkt. Med systemgendannelsespunkter kan du gemme og navngive et snapshot af din harddisk på et specifikt tidspunkt. Du kan derefter gendanne systemet til det tidspunkt, hvis du vil fortryde efterfølgende ændringer, der er foretaget i systemet.

 **BEMÆRK:** Gendannelse til et tidligere gendannelsespunkt påvirker ikke datafiler, der er gemt, eller e-mails, der er oprettet siden det sidste gendannelsespunkt.

Du kan også oprette yderligere gendannelsespunkter for at øget beskyttelsen af dine systemfiler og -indstillinger.

Hvornår skal du oprette gendannelsespunkter

- Før du tilføjer eller i væsentlig grad ændrer software eller hardware.
- Jævnligt, når systemet fungerer optimalt.

 **BEMÆRK:** Hvis du går tilbage til et gendannelsespunkt og derefter fortryder det, kan du tilbageføre gendannelsen.

Oprettelse af et systemgendannelsespunkt

1. Vælg **Start > Kontrolpanel > System og sikkerhed > System**.
2. Klik på **Systembeskyttelse** i venstre rude.
3. Klik på fanen **Systembeskyttelse**.
4. Vælg den disk, som du vil oprette et gendannelsespunkt for, under **Indstillinger for beskyttelse**.
5. Klik på **Opret**.
6. Følg anvisningerne på skærmen.

Gendannelse til tidligere dato og klokkeslæt

Følg nedenstående trin for at gå tilbage til et gendannelsespunkt (oprettet en tidligere dato og tid), når computeren fungerer optimalt:

1. Vælg **Start > Kontrolpanel > System og sikkerhed > System**.
2. Klik på **Systembeskyttelse** i venstre rude.
3. Klik på fanen **Systembeskyttelse**.
4. Klik på **Systemgendannelse**.
5. Følg anvisningerne på skærmen.

Udførelse af en genoprettelse

 **BEMÆRK:** Du kan kun gendanne filer, som du tidligere har sikkerhedskopieret. HP anbefaler, at du bruger HP Recovery Manager til at oprette et sæt gendannelsesdiske (komplet sikkerhedskopi af drevet), så snart du har opsat computeren.

Med programmet Recovery Manager (Gendannelsesstyring) kan du reparere eller gendanne systemet, hvis der opstår systemfejl eller ustabilitet. Recovery Manager arbejder med gendannelsesdiske eller fra en dedikeret gendannelsespartition (kun udvalgte modeller) på harddisken. Hvis computeren imidlertid indeholder et SSD-drev (Solid-State Drive), har du muligvis ikke en gendannelsespartition. I så fald fulgte der gendannelsesdiske med computeren. Brug disse diske til at gendanne operativsystemet og softwaren.

 **BEMÆRK:** Windows indeholder indbyggede reparationsfunktioner, f.eks. Systemgendannelse. Hvis du ikke allerede har prøvet disse funktioner, skal du gøre det, før du bruger Recovery Manager.

BEMÆRK: Recovery Manager gendanner kun software, som er forudinstalleret på fabrikken. Software, der ikke følger med denne computer, skal hentes på producentens websted eller geninstalleres fra den disk, du modtog fra den pågældende producent.

Gendannelse fra gendannelsesdiskene

Sådan gendannes systemet fra gendannelsesdiske:

1. Sikkerhedskopier alle personlige filer.
2. Indsæt den første gendannelsesdisk i det optiske drev, og genstart computeren.
3. Følg anvisningerne på skærmen.

Gendannelse fra den dedikerede gendannelsespartition (kun udvalgte modeller)

 **BEMÆRK:** Computere med et SSD-drev har muligvis ikke en gendannelsespartition. Hvis computeren ikke har en gendannelsespartition, kan du ikke gendanne med denne procedure. Gendannelsesdiske følger med computere, der ikke indeholder en partition. Brug disse diske til at gendanne operativsystemet og softwaren.

På visse modeller kan du udføre en gendannelse fra partitionen på harddisken via enten knappen Start eller **F11**. Disse gendanner computeren til fabrikstilstand.

Du skal gøre følgende for at gendanne systemet fra partitionen:

1. Åbn Recovery Manager på en af følgende måder:
 - Vælg **Start > Alle programmer > Recovery Manager > Recovery Manager**.
 - eller -
 - Tænd for eller genstart computeren, og tryk derefter på **esc**, mens meddelelsen "Tryk på ESC-tasten for opstartsmenuen" vises nederst på skærmen. Tryk derefter på **F11**, når meddelelsen "Press<F11 for recovery" ("Tryk på F11 for gendannelse") vises på skærmen.
2. Klik på **Systemgendannelse** i vinduet **Recovery Manager**.
3. Følg anvisningerne på skærmen.

Indeks

Symboler/tal

1394 Power Saving 104

A

Action Key Mode (Tilstanden Handlingstast) 104
adgangskode for start
 håndtere 97
 oprette 97
adgangskoder 103
Adgangskoder
 administrator 95
 indstille i Windows 94
 oprettet i hjælpeprogrammet Setup (Opsætning) 95
 start 96
administratoradgangskode
 håndtere 96
 oprette 96
Administratoradgangskode
 indtaste 96
Administrator password (Administratoradgangskode) 103
Afslutning af hjælpeprogrammet Setup (Opsætning) 103
Antenner 9
Antivirusprogrammer 98
Atomatisk afspilning 71
At rejse med computeren
 certificeringsmærkat for trådløs 12
 modemgodkendelsesmærkat 12

B

batteri
 opladning 55
Batteri
 aflade 56

bortskaffe 61
fjerne 54
genoplade 59
isætte 54
isætte igen 61
kalibrere 57
lav batterispænding 56
opbevare 60
oplade 57
spare strøm 60
Batteri, identificere 11
Batterikontrol 53
Batterirum 12
Batterirum, identificere 8
Batteristrøm 53
Batteritemperatur 60
Batteriudløserknop, identificere 8
Bd
 afspille 69
 udtage 74
BD
 kopiere 72
BIOS, opdatere 107
Bluetooth-enhed 13, 19
Bluetooth-mærkat 12
Blu-ray-rom-dvd±r/rw SuperMulti DL-drev 67
Blu-ray ROM med LightScribe dvd ±r/rw SuperMulti DL-drev 67
blæser altid tændt 104
Boot options (Startindstillinger) 104
Brug af hjælpeprogrammet Setup (Opsætning) 101
brug af Systemgendannelse 114

C

Caps Lock, lysdiode, identificere 3
Card Reader Power Saving 104

Cd

afspille 69
brænde 73
kopiere 72
udtage 74
Cd-drev 79
Certificeringsmærkat for trådløs 12
Copyright-advarsel 72
CyberLink PowerDVD 39

D

digital dual array-mikrofon, identificere 36
Digital medieslot, identificere 7
Digitalt kort
 afbryde 88
 defineret 87
 fjerne 88
 indsætte 87
Diskdefragmenteringssoftware 80
Diskdrev 79
Diske
 startrækkefølge 104
 vedligeholdelse af 64
Diskoprydningssoftware 80
Diskydelse 80
Drevmedier 46
Dvaletilstand
 afslutte 47
 starte 47
 startet under kritisk lav batterispænding 56
dvd
 udtage 74
Dvd
 afspille 69
 brænde 73
 kopiere 72

- udtage 74
- ændre områdespecifikke indstillinger 71
- Dvd, områdespecifikke indstillinger 71
- Dvd±rw og cd-rw SuperMulti DL kombineret drev med LightScribe 67
- Dvd-drev 79
- Dvd±rw og cd-rw SuperMulti DL-kombinationsdrev 67

E

- Eksterne lydenheder, tilslutte 40
- Ekstern skærm, port til, identificere 7
- Eksternt drev 79
- Enhedsdrivere
 - HP-drivere 77
 - Windows-drivere 78
- Esc, tast, identificere 5

F

- f11 115
- Fejlfinde
 - diskafspilning 75
 - diskbrænding 76
 - modem 26
 - problemer med drev og enhedsdriver 74
 - problemer med trådløs forbindelse 20
 - skuffe til optisk disk 74
- Fejlfinding
 - dvd-filmafspilning 75
 - ekstern skærm 76
 - HP-enhedsdrivere 77
 - Windows-enhedsdrivere 78
- Firewall 17
- Firewallsoftware 98
- Fn, tast, identificere 5
- Forbindelse til et WLAN 18

G

- Gendanne fra
 - gendannelsesdiske 115
- Gendannelse, system 115
- gendannelse af et program eller en driver 110
- Gendannelse af standardindstillinger 102

- gendannelse fra den dedikerede gendannelsespartition 115
- Gendannelsesdiske 110, 111
- Gendannelsespartition 110
- gendannelsespunkter 114
- Grafikstilstande, skifte 62

H

- Handlingstasten Lydløs 36
- Handlingstasten Trådløs
 - bruge 14
 - placering 14
- Handlingstaster
 - forøg lydstyrke 36
 - identificere 5
 - mediekontrol 38
 - reducer lydstyrke 36
 - slå højttalerlyden fra/til 37
 - slå lyd fra 36
- Handlingstaster til medieaktivitet 38
- Handlingstast til forøgelse af højttalerlyden 36
- Handlingstast til reduktion af højttalerlyden 36
- Harddisk
 - installere 83
 - udskifte 81
 - udtage 81
- Harddiskrum, identificere 8
- HD-enheder, tilslutte 42
- HDMI
 - tilslutte 42
- HDMI-port 42
- HDMI-port, identificere 7
- Hjælpeprogrammet Setup (Opsætning), adgangskoder oprettet i 95
- hovedmenu 103
- Hovedtelefoner 36
- Hovedtelefonstik (lydudgang) 36
- Hubs 85

- Hukommelse
 - opgradere
 - hukommelsesmoduler 89
 - tilføj
 - hukommelsesmoduler 89
 - udskifte
 - hukommelsesmoduler 89

- Hukommelsesmodul
 - fjerne 90
 - indsætte 90
 - opgradering 89
 - tilføj 89
 - udskifte 89
- Hukommelsesmodulrum, dæksel
 - fjerne 90
 - udskifte 91
- Hukommelsesmodulrum, identificere 8
- hukommelsestest 105
- Højttalere 37
- Højttalere, identificere 4
- håndtere
 - administratoradgangskode 96
- håndtere en adgangskode for start 97

I

- Ikoner
 - fastkoblet netværk 14
 - netværk 14, 21
 - trådløs 14
- Ikon for trådløs 14
- Indikator for slukket TouchPad, identificere 28
- indtaste
 - administratoradgangskode 96
- indtaste en startadgangskode 97
- Integreret webkamera, identificere 9
- Interferens, minimering 22
- Intern digital dual array-mikrofon, identificere 36
- Interne mikrofoner, identificere 9
- Internetforbindelse, konfigurere 16

J

- Justere webkameraets egenskaber 44

K

- Kabler
 - LAN 27
 - modem 23
 - sikkerhed 99
 - USB 85
- Kalibrere et batteri 57
- Knop, batteriudløser 8

- knaplyd 104
 - Knapper
 - indikator for slukket
 - TouchPad 28
 - strøm 4
 - TouchPad 2
 - TouchPad højre/venstre 28
 - Komplet systemgendannelse 110
 - Komponenter
 - ekstra hardware 11
 - foroven 2
 - højre side 6
 - i bunden 8
 - Skærm 9
 - venstre side 7
 - Kontrollementer for trådløs
 - knap 14
 - operativsystem 14
 - Wireless Assistant-software 14
 - Kontrollere lydfunktioner 40
 - Kritiske opdateringer, software 99
 - Kritisk lav batterispænding 56
 - Kryptering 17
- L**
- Landespecifik
 - modemkabeladapter 24
 - Language support (Understøttelse af sprog) 104
 - LAN Power Saving 104
 - Lav batterispænding 56
 - Ledning, net 11
 - Lokalnetværk (LAN)
 - krav til kabel 27
 - tilslutte kabel 27
 - Lovgivningsmæssige oplysninger
 - certificeringsmærkater for trådløs 12
 - modemgodkendelsesmærkat 12
 - mærkat med
 - lovgivningsmæssige oplysninger 12
 - Lufthavnssikkerhedsudstyr 65
 - Lukke 63
 - Lydenheder, tilslutte eksterne 40
 - Lydfunktioner 40
 - Lydfunktioner, kontrollere 40
 - Lydingangsstik (mikrofon) 37
 - Lydstyrke, regulere 37
 - Lyddugangsstik (hovedtelefon) 36
 - Lysdiode for integreret webkamera, identificere 9
 - Lysdiode for optisk drev, identificere 6
 - Lysdiode for strøm, identificere 3
 - Lysdiode for trådløs 14
 - lysdiode for webcam 36
 - Lysdiode for
 - vekselstrømsadapter 55, 56
 - Lysdioder
 - Caps Lock 3
 - indikator for slukket
 - TouchPad 28
 - lysdiode for webkamera 9
 - optisk drev 6
 - strøm 3, 6
 - TouchPad 2
 - trådløs 3
 - webkamera 9
 - Læsbare medier 46
- M**
- menuen Diagnostics (Diagnosticering) 104
 - menuen System Configuration (Systemkonfiguration) 104
 - Microsoft Ægthedsbevis, mærkat 12
 - Mikrofon, intern 36
 - Minimering af interferens 22
 - Modemgodkendelsesmærkat 12
 - Modemkabel
 - landespecifik kabeladapter 24
 - oprette forbindelse 23
 - støjdæmpningskredsløb 23
 - Modemsoftware
 - angive/tilføj placering 24
 - problemer med forbindelser på rejser 26
 - Multimediekomponenter, identificere 36
 - Multimediesoftware 39
 - Multimediesoftware, installation 39
 - Mus, ekstern
 - angive indstillinger 31
 - Mærkater
 - Bluetooth 12
 - certificering for trådløs 12
 - lovgivningsmæssige 12
 - Microsoft Ægthedsbevis 12
 - modemgodkendelse 12
 - servicemærkat 12
 - WLAN 12
 - mærkat med ægthedsbevis 12
- N**
- Navigere i hjælpeprogrammet
 - Setup (Opsætning) 101
 - Nedlukning 63
 - Netledning, identificere 11
 - Netværksikoner 14, 21
 - Netværkskabel
 - oprette forbindelse 27
 - støjdæmpningskredsløb 27
 - Netværksnøgle 21
 - Netværkssikkerhedskoder
 - netværksnøgle 21
 - SSID 21
- O**
- Områdekoder, dvd 71
 - Opbevare et batteri 60
 - Operativsystem
 - Microsoft Ægthedsbevis, mærkat 12
 - Produkt nøgle 12
 - Oplade batterier 55, 57
 - Opsætning af WLAN 16
 - Optisk disk
 - afspille 69
 - udtage 74
 - Optisk drev
 - bruge 66
- P**
- Pegeredskaber
 - angive indstillinger 31
 - Porte
 - ekstern skærm 7
 - HDMI 7, 42
 - USB 6, 7, 85
 - Problemer, løse 20, 74
 - Processor C6 State 104
 - Produkt navn og -nummer, computer 12
 - Produkt nøgle 12

programmer, opdatere 109
Programtast, Windows 5

R

Recovery Manager 110, 115
Rejse med computeren 60
RJ-11-stik (modem),
identificere 6
RJ-45-stik (netværk),
identificere 7
Rum
batteri 8, 12
harddisk 8
hukommelsesmodul 8

S

Security (Sikkerhed), menu 103
selvtest af harddisk 104
selvtest på sekundær
harddisk 105
Serienummer, computer 12
Servicemærkat 12
sikkerhed
Adgangskoder 94
funktioner 93
Sikkerhed, trådløs 17
sikkerhedskabel 99
Sikkerhedskabel (stik),
identificere 6
Sikkerhedskopiere
personlige filer 112
skabeloner 112
tilpassede indstillinger for et
vindue, en værktøjslinje og
menulinje 112
sikkerhedskopiering 112
Skift af grafik 62
Skrivbare medier 46
Skærmport, ekstern 7
Slot
sikkerhedskabel 6
Slots
digitale medier 7
hukommelsesmodul 8
Slukke computeren 63
Slumre
afslutte 47
starte 47

software
antivirus 98
kritiske opdateringer 99
Software
diskdefragmentering 80
diskoprydning 80
firewall 98
installere 39
multimedier 39
Windows Media Player 39
Wireless Assistant 15
Solid-state-drev (SSD) 110,
115
Spare, strøm 60
startadgangskode
indtaste 97
Start af hjælpeprogrammet Setup
(Opsætning) 100
Startrækkefølge 104
Stik
lydindgang (mikrofon) 37
lydudgang (hovedtelefon) 36
RJ-11 (modem) 6
RJ-45 (netværk) 7
Stik, strøm 6
Strøm
spare 60
tilslutte 51
Strømsik, identificere 6
støjdæmpningskredsløb
Modemkabel 23
Støjdæmpningskredsløb
netværkskabel 27
Systemet reagerer ikke 63
systemgendannelse 115
systemgendannelsespunkter 110
, 114
Systemnedbrud eller
ustabilitet 110
systemoplysninger 103

T

Taster
esc 5
fn 5
handling 5
Windows-logo 5
Windows-programmer 5
Temperatur 60

Tilslutning til et offentligt
WLAN 18
Tilslutte, ekstern strøm 51
TouchPad
fra-indikator 28
identificere 2
knapper 2, 28
TouchPad-knap, identificere 2
TouchPad-zone
identificere 28
Trådløs, lysdiode, identificere 3
Trådløse antenner 9
Trådløse enheder, typer 13
Trådløst netværk (WLAN)
beskrevet 13
funktionsmæssig
rækkevidde 18
sikkerhed 17
tilslutning til et offentligt
WLAN 18
tilslutte 18
udstyr der kræves 16
WLAN-forbindelse i en
virksomhed 18
Tænd/sluk-knap, identificere 4

U

Udføre en gendannelse 115
Udløserknap til batteri 54
Understøttede diske 111
USB-enheder
beskrivelse 85
fjerne 86
tilslutte 85
USB-hubs 85
USB-kabel, tilslutte 85
USB-port, identificere 6, 7
USB-porte, identificere 85

V

Vedligeholdelse
diskdefragmentering 80
diskoprydning 80
Vekselstrømsadapter,
identificere 11
Vekselstrømsadapter, lysdiode,
identificere 6
Vekselstrømsadapter, teste 52
Vekselstrømsadapter, tilslutter 51

Ventilationsåbninger,
 identificere 7, 8
Video, bruge 41
Virtualization Technology
 (Virtualiseringsteknologi) 104
vise systemoplysninger 102
Vælge i hjælpeprogrammet Setup
 (Opsætning) 101

W

Webcam
 justere egenskaber 44
 tips 44
webkamera 36
Webkamera
 bruge 44
Windows, adgangskoder, der er
 oprettet i 94
Windows-logotast, identificere 5
Windows-programtast,
 identificere 5
Wireless Assistant-software 14,
 15
WLAN-enhed 12
WLAN-forbindelse i en
 virksomhed 18
WLAN-mærkat 12

Æ

Ændring af sprog for
 hjelpeprogrammet Setup
 (Opsætning) 101

Ø

Øresnegle 36

