

Instrukcja obsługi przenośnego komputera PC

© Copyright 2010 Hewlett-Packard
Development Company, L.P.

Bluetooth jest znakiem towarowym należącym do jego właściciela i używanym przez firmę Hewlett-Packard Company w ramach licencji. Microsoft i Windows są zastrzeżonymi w Stanach Zjednoczonych znakami towarowymi firmy Microsoft Corporation. Logo SD jest znakiem towarowym należącym do jego właściciela.

Informacje zawarte w niniejszym dokumencie mogą zostać zmienione bez powiadomienia. Jedyne warunki gwarancji na produkty i usługi firmy HP są ujęte w odpowiednich informacjach o gwarancji towarzyszących tym produktom i usługom. Żadne z podanych tu informacji nie powinny być uznawane za jakiegokolwiek gwarancje dodatkowe. Firma HP nie ponosi odpowiedzialności za błędy techniczne lub wydawnicze ani pominięcia, jakie mogą wystąpić w tekście.

Wydanie drugie: Kwiecień 2010

Numer katalogowy dokumentu: 593731-242

Uwagi o produkcji

Niniejszy podręcznik opisuje funkcje występujące w większości modeli. Jednak niektóre funkcje mogą nie być dostępne w danym komputerze.

Uwagi na temat bezpieczeństwa

-
- △ **OSTRZEŻENIE!** Aby wyeliminować ryzyko oparzenia lub przegrzania komputera, nie trzymaj go bezpośrednio na kolanach i nie zasłaniaj otworów wentylacyjnych. Należy używać komputera tylko na twardej, płaskiej powierzchni. Nie należy dopuszczać, aby przepływ powietrza został zablokowany przez inną twardą powierzchnię, na przykład przez znajdującą się obok opcjonalną drukarkę, lub miękką powierzchnię, na przykład przez poduszki, koc czy ubranie. Podczas pracy należy unikać kontaktu zasilacza ze skórą oraz miękkimi przedmiotami, takimi jak poduszki, gruby koc czy ubranie. Komputer oraz zasilacz sieciowy spełniają normy temperatur powierzchni dostępnych dla użytkownika zgodnie z normą International Standard for Safety of Information Technology Equipment (IEC 60950).
-

Spis treści

1 Funkcje

Identyfikowanie sprzętu	1
Elementy	2
Elementy w górnej części komputera	2
Płytką dotykowa TouchPad	2
Wskaźniki	3
Przycisk i głośniki	4
Klawisze	5
Elementy z prawej strony komputera	6
Elementy z lewej strony komputera	7
Elementy w dolnej części komputera	9
Elementy wyświetlacza	10
Anteny urządzenia bezprzewodowego	10
Dodatkowe elementy sprzętowe	12
Etykiety	13

2 Sieć bezprzewodowa, sieć lokalna i modem

Korzystanie z urządzeń bezprzewodowych	14
Położenie ikon komunikacji bezprzewodowej i stanu sieci	15
Korzystanie z przycisków komunikacji bezprzewodowej	15
Korzystanie z klawisza funkcyjnego komunikacji bezprzewodowej	15
Korzystanie z oprogramowania HP Wireless Assistant	16
Używanie elementów sterujących systemu operacyjnego	16
Korzystanie z sieci bezprzewodowej (WLAN)	17
Konfigurowanie sieci WLAN	17
Ochrona sieci WLAN	18
Łączenie się z siecią WLAN	19
Roaming w innej sieci	19
Korzystanie z bezprzewodowych urządzeń Bluetooth (tylko wybrane modele)	20
Bluetooth i udostępnianie połączenia internetowego (ICS)	20
Rozwiązywanie problemów z połączeniem bezprzewodowym	21
Nie można uzyskać połączenia z siecią WLAN	21
Nie można się połączyć z preferowaną siecią	22
Ikona sieci nie jest wyświetlana	22

Bieżące kody zabezpieczeń sieci są niedostępne	22
Połączenie WLAN jest bardzo słabe	23
Nie można połączyć się z routerem bezprzewodowym	23
Korzystanie z modemu (tylko wybrane modele)	24
Podłączanie kabla modemowego	24
Podłączanie adaptera kabla modemowego odpowiedniego dla danego kraju	25
Konfigurowanie ustawień lokalizacji	25
Sprawdzanie obecnie wybranej lokalizacji	25
Dodawanie nowej lokalizacji podczas podróży	26
Rozwiązywanie problemów z połączeniem podczas podróży	27
Podłączanie do sieci lokalnej	28

3 Urządzenia wskazujące i klawiatura

Korzystanie z płytki dotykowej TouchPad	29
Włącza i wyłącza płytkę dotykową TouchPad	30
Korzystanie z gestów płytki dotykowej	30
Przewijanie	31
Powiększanie	31
Obracanie	32
Konfigurowanie preferencji urządzenia wskazującego	32
Używanie klawiatury	33
Czyszczenie płytki dotykowej TouchPad i klawiatury	35

4 Multimedia

Funkcje multimedialne	36
Położenie składników multimedialnych	37
Regulowanie głośności	38
Korzystanie z funkcji aktywności nośnika	39
Korzystanie z klawiszy funkcyjnych aktywności nośnika	39
Oprogramowanie multimedialne	40
Korzystanie z oprogramowania CyberLink PowerDVD	40
Korzystanie z innego preinstalowanego oprogramowania multimedialnego	40
Instalowanie oprogramowania multimedialnego z dysku	40
Audio	41
Podłączanie zewnętrznych źródeł audio	41
Sprawdzanie funkcji audio	41
Wideo	42
Podłączanie urządzenia HDMI (tylko wybrane modele)	43
Konfiguracja audio dla HDMI (tylko wybrane modele)	44
Napęd optyczny	44
Kamera internetowa (tylko wybrane modele)	45
Wskazówki dotyczące kamery internetowej	45
Dopasowywanie właściwości kamery internetowej	46

5 Zarządzanie energią

Ustawianie opcji zasilania	47
Korzystanie z ustawień oszczędzania energii	47
Inicjowanie i wyłączanie stanu uśpienia	48
Inicjowanie i wyłączanie stanu hibernacji	48
Korzystanie z miernika baterii	49
Korzystanie z planów zasilania	49
Wyświetlanie bieżącego planu zasilania	49
Wybór innego planu zasilania	49
Dostosowanie planów zasilania	50
Ustawianie funkcji podawania hasła przy wznowieniu	50
Korzystanie z zewnętrznego źródła zasilania prądem przemiennym	51
Podłączanie zasilacza prądu przemiennego	52
Testowanie zasilacza prądu przemiennego	53
Korzystanie z energii baterii	54
Znajdowanie informacji o baterii w module Pomoc i obsługa techniczna	54
Korzystanie z narzędzia Battery Check	54
Wyświetlanie informacji o poziomie naładowania baterii	55
Wkładanie lub wyjmowanie baterii	55
Ładowanie baterii	56
Wydłużanie czasu pracy na baterii	57
Zarządzanie niskimi poziomami naładowania baterii	57
Rozpoznawanie niskich poziomów naładowania baterii	57
Rozwiązywanie problemu niskiego poziomu naładowania baterii	57
Aby rozwiązać problem niskiego poziomu naładowania baterii, w sytuacji gdy dostępne jest zewnętrzne źródło zasilania	58
Aby rozwiązać problem niskiego poziomu naładowania baterii, w sytuacji gdy dostępna jest naładowana bateria	58
Aby rozwiązać problem niskiego poziomu naładowania baterii, w sytuacji gdy nie są dostępne źródła zasilania	58
Aby rozwiązać problem niskiego poziomu naładowania baterii w sytuacji, gdy nie można wyłączyć trybu Hibernacja	58
Kalibrowanie baterii	58
Krok 1: Naładuj całkowicie baterię	58
Krok 2: Wyłącz funkcje Hibernacja i Uśpij	59
Krok 3: Rozładuj baterię	60
Krok 4: Ponownie całkowicie naładuj baterię	60
Krok 5: Ponownie włącz funkcje Hibernacja i Uśpienie	61
Oszczędzanie energii baterii	61
Przechowywanie baterii	61
Utylizacja zużytej baterii	62
Wymiana baterii	62
Przełączanie pomiędzy trybami graficznymi (tylko wybrane modele)	63
Wyłączanie komputera	64

6 Napędy

Obsługa napędów	65
Napęd optyczny	67
Identyfikacja zainstalowanego napędu optycznego	67
Korzystanie z dysków optycznych	68
Wybieranie właściwych dysków optycznych (CD, DVD i BD)	69
Dyski CD-R	69
Dyski CD-RW	69
Dyski DVD±R	69
Dyski DVD±RW	69
Dyski DVD+R LightScribe	70
Dysk Blu-ray (BD)	70
Odtwarzanie dysku CD, DVD lub BD	70
Konfigurowanie funkcji autoodtwarzania	72
Zmiana ustawienia kraju/regionu napędu DVD	72
Ostrzeżenie o prawach autorskich	73
Kopiowanie dysku CD, DVD lub BD	73
Tworzenie lub "wypalanie" dysku CD lub DVD	74
Wymowienie dysku CD, DVD lub BD	75
Rozwiązywanie problemów z napędem i sterownikiem urządzenia	75
Tacka napędu optycznego nie otwiera się w celu wyjęcia dysku CD, DVD lub BD	75
Dysk nie odtwarza się automatycznie	76
Film DVD zatrzymuje się, przeskakuje lub jest odtwarzany nieprawidłowo	76
Film DVD nie jest wyświetlany na wyświetlaczu zewnętrznym	77
Nie udaje się uruchomić procesu zapisu dysku lub zatrzymuje się on przed zakończeniem	77
Podczas odtwarzania dysku DVD w programie Windows Media Player nie słyhać dźwięku ani nie jest wyświetlany żaden obraz	77
Należy ponownie zainstalować sterownik urządzenia	78
Uzyskiwanie najnowszych sterowników urządzeń HP	78
Uzyskiwanie najnowszych sterowników urządzeń Windows	79
Korzystanie z napędów zewnętrznych	80
Zwiększanie wydajności dysku twardego	81
Korzystanie z programu Defragmentator dysków	81
Korzystanie z programu Oczyszczanie dysku	81
Wymiana dysku twardego	82

7 Urządzenia zewnętrzne i zewnętrzne karty pamięci

Korzystanie z urządzenia USB	86
Podłączanie urządzenia USB	86
Wymowienie urządzenia USB	87
Korzystanie z gniazd kart Digital Media	88
Wkładanie karty cyfrowej	88
Wymowienie karty cyfrowej	89

8 Dodawanie i wymiana modułu pamięci

9 Bezpieczeństwo

Ochrona komputera	94
Korzystanie z haseł	95
Ustawianie haseł w systemie Windows	95
Ustawianie haseł w narzędziu Setup	96
Hasło administratora	96
Zarządzanie hasłem administratora	97
Wprowadzanie hasła administratora	97
Hasło uruchomieniowe	97
Zarządzanie hasłem uruchomieniowym	98
Wprowadzanie hasła uruchomieniowego	98
Korzystanie z oprogramowania antywirusowego	99
Korzystanie z oprogramowania zapory	99
Instalacja krytycznych aktualizacji zabezpieczeń	100
Instalacja opcjonalnej linki zabezpieczającej	100

Załącznik A Narzędzie Setup (BIOS)

Uruchamianie narzędzia Setup	101
Korzystanie z narzędzia Setup	102
Zmiana języka narzędzia Setup	102
Nawigacja i wybieranie opcji w narzędziu Setup	102
Wyświetlanie informacji o systemie	103
Przywracanie ustawień domyślnych w narzędziu Setup	103
Zamykanie narzędzia Setup	104
Menu narzędzia Setup	104
Menu Main (Główne)	104
Menu Security (Zabezpieczenia)	104
Menu System Configuration (Konfiguracja systemu)	105
Menu Diagnostics (Diagnostyka)	105

Załącznik B Aktualizacje oprogramowania

Aktualizacja BIOS	108
Sprawdzanie wersji BIOS	108
Pobieranie aktualizacji systemu BIOS	109
Aktualizacja programów i sterowników	111

Załącznik C Kopia zapasowa i odzyskiwanie

Tworzenie dysków do odzyskiwania	113
Tworzenie kopii zapasowej danych	114
Korzystanie z programu Kopia zapasowa/Przywracanie Windows	115
Korzystanie z punktów przywracania systemu	116

Kiedy należy tworzyć punkty przywracania	116
Tworzenie punktów przywracania systemu	116
Przywracanie poprzedniego stanu systemu	116
Odzyskiwanie	117
Odzyskiwanie z dysków do odzyskiwania	117
Odzyskiwanie z dedykowanej partycji odzyskiwania (tylko wybrane modele)	117
Indeks	119

1 Funkcje

Identyfikowanie sprzętu

Aby wyświetlić listę sprzętu zainstalowanego w komputerze:

- ▲ Wybierz polecenia **Start > Panel sterowania > System i zabezpieczenia**. Następnie w obszarze **Sprzęt**, kliknij **Menedżer urządzeń**.

Za pomocą menedżera urządzeń można także dodawać sprzęt i modyfikować konfigurację urządzeń.

 **UWAGA:** System Windows® zawiera funkcję Kontrola konta użytkownika, która zwiększa bezpieczeństwo komputera. Podczas takich zadań, jak instalacja oprogramowania, uruchamianie narzędzi lub zmiana ustawień systemu Windows, może pojawić się prośba o pozwolenie lub hasło. Więcej informacji znajdziesz w Pomocy i obsłudze technicznej.

Elementy

Elementy w górnej części komputera

Płytki dotykowa TouchPad

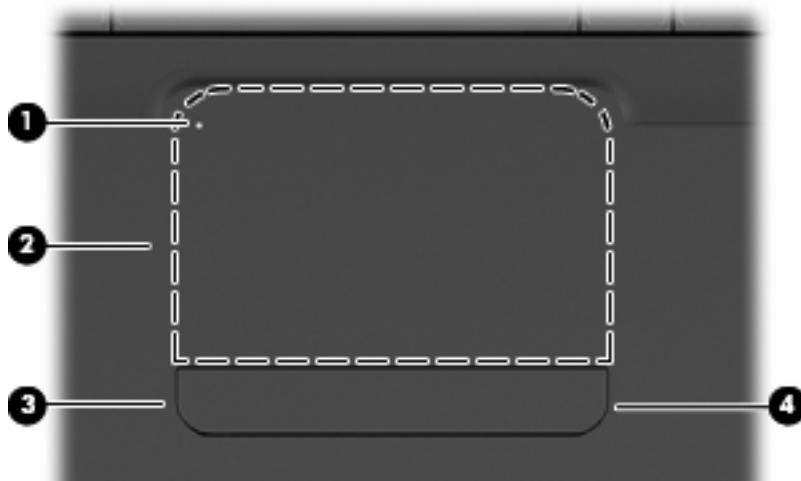

Element	Opis
(1) Wskaźnik wyłączenia płytki dotykowej TouchPad	<ul style="list-style-type: none">• Nie świeci: Płytki dotykowa jest włączona.• Bursztynowy: Płytki dotykowa jest wyłączona.
(2) Płytki dotykowa TouchPad*	Umożliwia przesuwanie wskaźnika, a także zaznaczanie oraz aktywowanie elementów na ekranie.
(3) Lewy przycisk płytki dotykowej TouchPad*	Naciśnij lewą część przycisku płytki dotykowej TouchPad, aby wykonać funkcje przypisane do lewego przycisku zewnętrznej myszy.
(4) Prawy przycisk płytki dotykowej TouchPad*	Naciśnij prawą część przycisku płytki dotykowej TouchPad, aby wykonać funkcje przypisane do prawego przycisku zewnętrznej myszy.

*W tabeli zamieszczono ustawienia fabryczne. Aby wyświetlić i zmienić ustawienia urządzeń wskazujących, wybierz kolejno **Start > Urządzenia i drukarki**, kliknij prawym klawiszem urządzenie będące komputerem i wybierz ustawienia **Myszy**.

Na prawej krawędzi płytki dotykowej TouchPad znajduje się nieoznaczona strefa przewijania. Aby przewijać w górę i w dół za pomocą obszaru przewijania w pionie, należy przesuwać palcem w górę i w dół po prawej krawędzi płytki dotykowej.

Więcej informacji na temat funkcji płytki dotykowej można znaleźć w części [Korzystanie z gestów płytki dotykowej na stronie 30](#).

Wskaźniki

 **UWAGA:** Używany komputer może się nieznacznie różnić od komputera pokazanego na ilustracji w tym rozdziale.

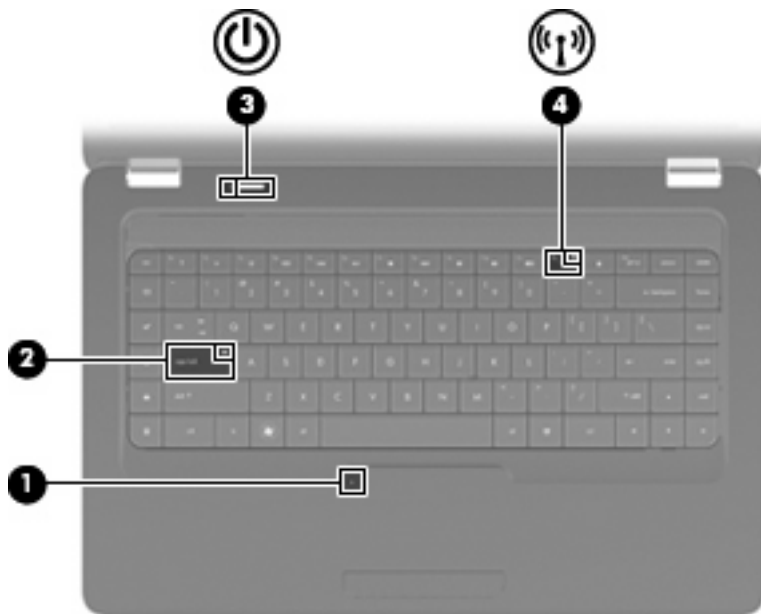

Element	Opis
(1) Wskaźnik wyłączenia płytki dotykowej TouchPad	<ul style="list-style-type: none">• Nie świeci: Płytko dotykowa TouchPad jest włączona.• Bursztynowy: Płytko dotykowa TouchPad jest wyłączona.
(2) Wskaźnik caps lock	Świeci: włączona jest funkcja caps lock.
(3) Wskaźnik zasilania	<ul style="list-style-type: none">• Świeci: komputer jest włączony.• Miga: komputer jest w trybie uśpienia.• Nie świeci: komputer jest wyłączony lub znajduje się w stanie hibernacji.
(4) Wskaźnik komunikacji bezprzewodowej	<ul style="list-style-type: none">• Biały: Włączone jest wbudowane urządzenie bezprzewodowe, takie jak bezprzewodowa karta sieciowa (WLAN) lub Bluetooth®.• Bursztynowy: wszystkie urządzenia bezprzewodowe są wyłączone.

Przycisk i głośniki

 **UWAGA:** Używany komputer może się nieznacznie różnić od komputera pokazanego na ilustracji w tym rozdziale.



Element	Opis
(1) Ostrona głośnika	Dwa zintegrowane głośniki wytwarzają dźwięki.
(2) Przycisk zasilania*	<ul style="list-style-type: none">• Gdy komputer jest wyłączony, naciśnij przycisk, aby go włączyć.• Gdy komputer jest włączony, krótko naciśnij przycisk, aby uruchomić tryb uśpienia.• Gdy komputer znajduje się w stanie uśpienia, krótko naciśnij przycisk, aby wyjść z trybu uśpienia.• Gdy komputer jest w hibernacji, krótko naciśnij przycisk, aby zakończyć hibernację. <p>Jeżeli komputer nie odpowiada i nie działają standardowe procedury zamykania systemu Windows, naciśnięcie przycisku zasilania i przytrzymanie go przez co najmniej 5 sekund umożliwia wyłączenie komputera.</p> <p>Aby dowiedzieć się więcej na temat ustawień zasilania, wybierz kolejno Start > Panel sterowania > System i zabezpieczenia > Opcje zasilania.</p>

*W tabeli zamieszczono ustawienia fabryczne. Informacje o możliwości zmiany ustawień fabrycznych znajdziesz naciskając klawisz **f1** w celu otwarcia Pomocy i obsługi technicznej.

Klawisze

 **UWAGA:** Używany komputer może się nieznacznie różnić od komputera pokazanego na ilustracji w tym rozdziale.

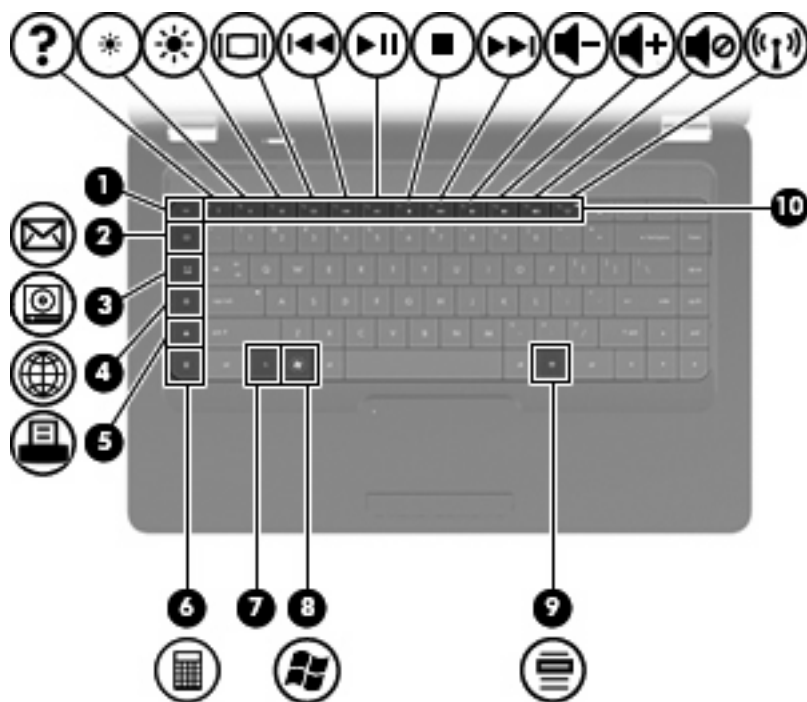

Element	Opis
(1) Klawisz <code>esc</code>	Wyświetla informacje o systemie (po naciśnięciu razem z klawiszem <code>fn</code>).
(2) Klawisz Wyślij e-mail	Otwiera nową wiadomość e-mail w domyślnym kliencie e-mail.
(3) Klawisz Aplikacja multimedialna	Uruchamia program CyberLink PowerDVD.
(4) Klawisz Przeglądarka internetowa	Uruchamia domyślną przeglądarkę internetową.
(5) Klawisz Drukuj	Wysyła aktywny dokument do domyślnej drukarki.
(6) Klawisz kalkulatora	Uruchamia kalkulator.
(7) Klawisz <code>fn</code>	Wyświetla informacje o systemie po naciśnięciu wspólnie z klawiszem <code>esc</code> .
(8) Klawisz z logo systemu Windows	Wyświetla menu Start systemu Windows.
(9) Klawisz aplikacji systemu Windows	Wyświetla menu skrótów dla elementów znajdujących się tam, gdzie kursor.
(10) Klawisze funkcyjne	Wykonują często wykorzystywane funkcje systemu.

Więcej informacji na temat korzystania z klawiszy funkcyjnych znajdziesz w [Używanie klawiatury na stronie 33](#).

Elementy z prawej strony komputera

 **UWAGA:** Używany komputer może się nieznacznie różnić od komputera pokazanego na ilustracji w tym rozdziale.

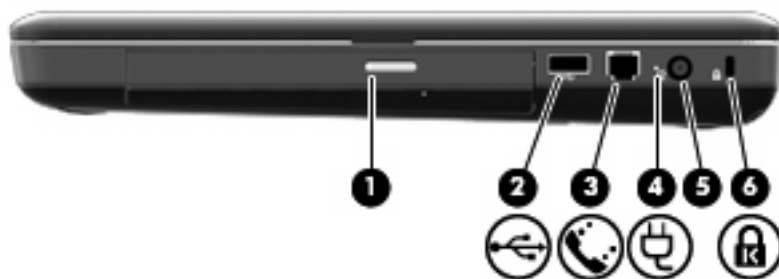

Element	Opis
(1) Wskaźnik napędu optycznego	Miga: trwa uzyskiwanie dostępu do napędu optycznego.
(2) Port USB	Umożliwia podłączenie opcjonalnego urządzenia USB.
(3) Gniazdo RJ-11 (modemowe, tylko w wybranych modelach, oznaczone w niektórych modelach)	Umożliwia podłączenie kabla modemowego.
(4) Lampka zasilacza prądu przemiennego	<ul style="list-style-type: none">Miga na biało: Komputer jest w trybie uśpienia.Świeci na biało: Komputer jest podłączony do zasilania zewnętrznego.Bursztynowy: Trwa ładowanie komputera.Nie świeci: komputer nie jest podłączony do zewnętrznego źródła zasilania.
(5) Gniazdo zasilania	Umożliwia podłączenie zasilacza prądu przemiennego.
(6) Gniazdo linki zabezpieczającej	Umożliwia przymocowanie do komputera opcjonalnej linki zabezpieczającej. UWAGA: Linka zabezpieczająca utrudnia kradzież komputera, ale nie gwarantuje jego pełnego bezpieczeństwa.

Elementy z lewej strony komputera

 **UWAGA:** Używany komputer może się nieznacznie różnić od komputera pokazanego na ilustracji w tym rozdziale.

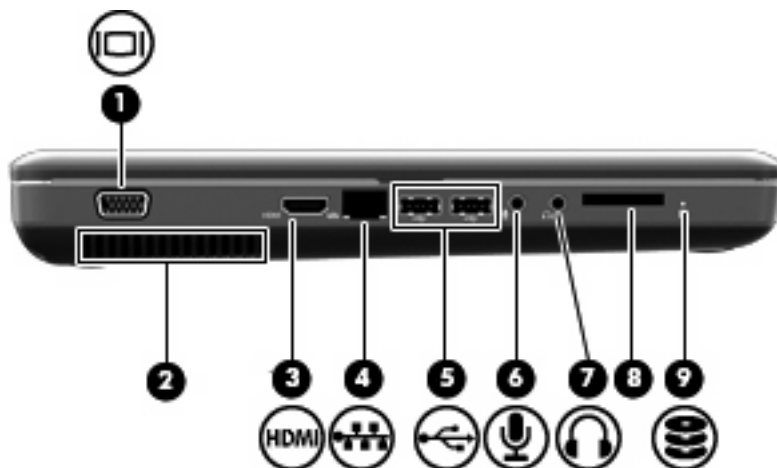

Element	Opis
(1) Port monitora zewnętrznego (oznaczony tylko w niektórych modelach)	Umożliwia podłączenie monitora zewnętrznego VGA lub projektora.
(2) Otwór wentylacyjny	Umożliwia przepływ powietrza chłodzącego wewnętrzne części komputera. UWAGA: Wentylator komputera jest włączany automatycznie w celu chłodzenia elementów wewnętrznych i ich ochrony przed przegrzaniem. Włączanie się i wyłączenie wewnętrznego wentylatora podczas zwykłej eksploatacji jest normalnym zjawiskiem.
(3) Port HDMI (tylko wybrane modele)	Umożliwia połączenie komputera z opcjonalnym urządzeniem audio lub wideo, takim jak telewizor o wysokiej rozdzielczości, albo z dowolnym zgodnym urządzeniem cyfrowym lub audio.
(4) Gniazdo sieciowe RJ-45	Umożliwia podłączenie kabla sieciowego.
(5) Porty USB	Umożliwia podłączenie opcjonalnego urządzenia USB.
(6) Gniazdo wejściowe audio (mikrofonowe)	Umożliwia podłączenie opcjonalnego mikrofonu od komputerowego zestawu słuchawkowego, mikrofonu stereo lub mikrofonu monofonicznego.
(7) Gniazdo wyjściowe audio (słuchawkowe)	Odtwarza dźwięk po podłączeniu do opcjonalnych, zasilanych oddzielnie głośników, słuchawek, zestawu słuchawkowego lub dźwięku z telewizji.

Element	Opis
(8) Gniazdo nośników cyfrowych (tylko wybrane modele)	Obsługuje następujące formaty opcjonalnych kart cyfrowych: <ul style="list-style-type: none"><li data-bbox="815 275 1050 304">• Memory Stick (MS)<li data-bbox="815 323 1102 352">• Memory Stick Pro (MSP)<li data-bbox="815 371 1086 401">• MultiMediaCard (MMC)<li data-bbox="815 420 1050 449">• Secure Digital (SD)<li data-bbox="815 468 1070 497">• xD-Picture Card (XD)
(9) Wskaźnik napędu	Świeci: Dysk twardy pracuje.

Elementy w dolnej części komputera

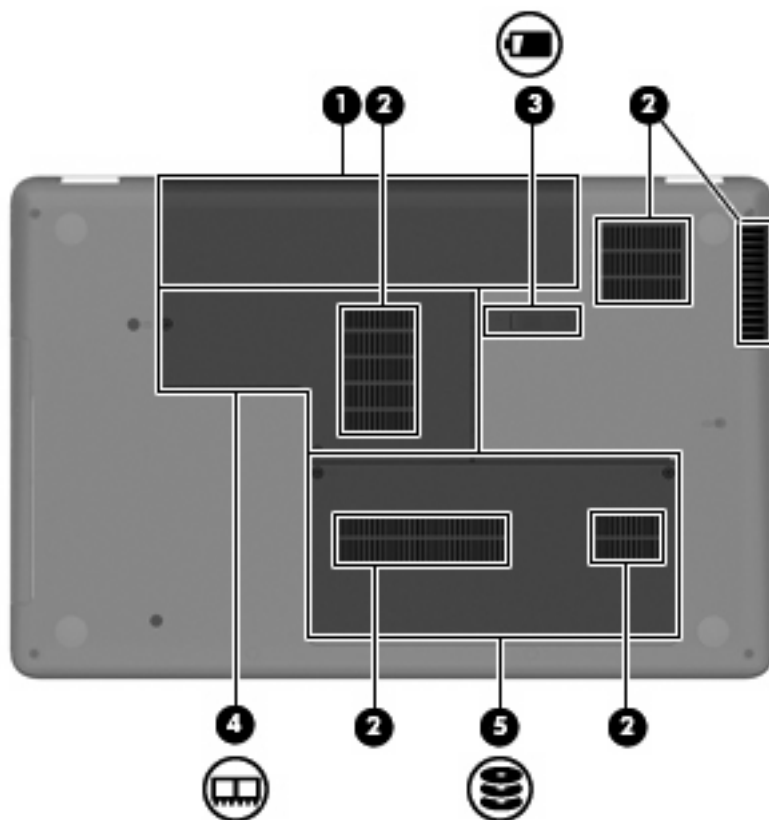

Element	Opis
(1) Wnęka baterii	Miejsce na włożenie baterii.
(2) Otwory wentylacyjne (4)	Umożliwia przepływ powietrza chłodzącego wnętrze urządzenia. UWAGA: Wentylator komputera jest włączany automatycznie w celu chłodzenia elementów wewnętrznych i ich ochrony przed przegrzaniem. Włączanie się i wyłączenie wewnętrznego wentylatora podczas zwykłej eksploatacji jest normalnym zjawiskiem.
(3) Zatrzask zwalnający baterie	Zwalnia baterię znajdującą się we wnęce.
(4) Komora modułu pamięci	Zawiera dwa gniazda modułów pamięci.
(5) Wnęka dysku twardego	Znajduje się w niej dysk twardy.

Elementy wyświetlacza



Element	Opis
(1) Wewnętrzny mikrofon (tylko wybrane modele)	Nagrywa dźwięk.
(2) Kamera internetowa (tylko wybrane modele)	Umożliwia nagrywanie audio i wideo oraz robienie zdjęć.
(3) Wskaźnik kamery internetowej (tylko wybrane modele)	Świeci: Kamera pracuje.

Anteny urządzenia bezprzewodowego

Ten komputer jest wyposażony w dwie anteny wysyłające i odbierające sygnały z jednego lub kilku urządzeń bezprzewodowych. Nie są one widoczne z zewnątrz komputera.

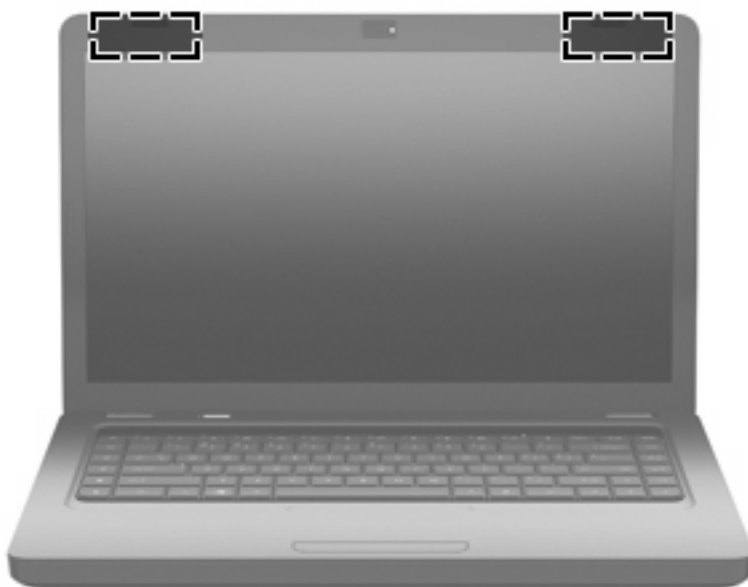

 **UWAGA:** Aby zapewnić optymalną transmisję, należy pozostawiać wolną przestrzeń w pobliżu anten (pokazanych na poprzednim rysunku).

Więcej informacji o uregulowaniach prawnych dotyczących łączności bezprzewodowej można znaleźć w sekcji **Uregulowania prawne, przepisy bezpieczeństwa i wymagania środowiskowe** dotyczącej danego kraju lub regionu. Informacje te znajdują się w module Pomoc i obsługa techniczna.

Dodatkowe elementy sprzętowe



Element	Opis
(1) Kabel zasilający*	Umożliwia podłączenie zasilacza prądu przemiennego do gniazda sieci elektrycznej.
(2) Zasilacz prądu przemiennego	Przekształca prąd przemienny w prąd stały.
(3) Bateria*	Zasila komputer niepodłączony do źródła zasilania zewnętrznego.

*Baterie i kable zasilające różnią się wyglądem w zależności od kraju/regionu.

Etykiety

Etykiety umieszczone na komputerze zawierają informacje, które mogą być potrzebne podczas rozwiązywania problemów z systemem lub podróży zagranicznych.

 **UWAGA:** Należy przygotować te informacje podczas kontaktowania się z pomocą techniczną.

- Etykieta serwisowa — zawiera numer seryjny, oznaczenie produktu, informacje o gwarancji oraz numer modelu komputera. Etykieta znajduje się na spodzie komputera.

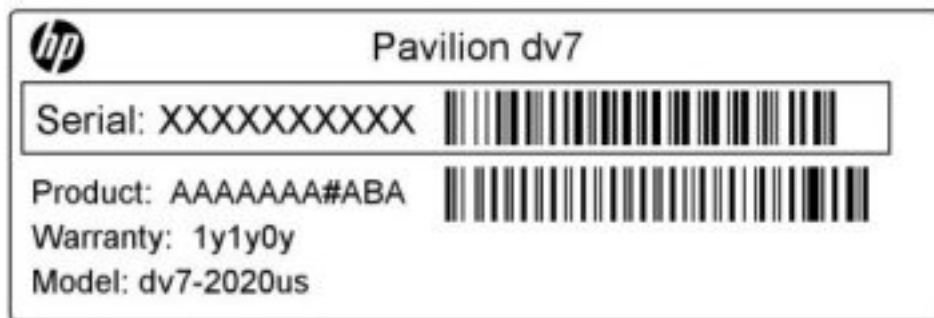

- Certyfikat Autentyczności firmy Microsoft® — zawiera klucz produktu Windows. Klucz ten może być potrzebny przy aktualizacji systemu operacyjnego lub rozwiązywaniu związanych z nim problemów. Certyfikat znajduje się na spodzie komputera.
- Etykieta dotycząca zgodności z normami — zawiera informacje o zgodności komputera z normami. Etykieta dotycząca zgodności z normami znajduje się we wnęce baterii komputera.
- Etykieta atestów modemu (tylko wybrane modele) — zawiera informacje o zgodności modemu z normami oraz oznaczenia urzędów normalizacji wymagane w niektórych krajach lub regionach, gdzie modem został dopuszczony do użytku. Informacje te mogą być potrzebne podczas podróży zagranicznych. Etykieta zgodności modemu jest umieszczona wewnątrz wnęki dysku twardego.
- Etykiety certyfikatów urządzeń bezprzewodowych — zawierają informacje o opcjonalnych urządzeniach bezprzewodowych oraz atesty niektórych krajów i regionów, w których urządzenia zostały dopuszczone do użytku. Opcjonalnym urządzeniem może być urządzenie bezprzewodowej sieci LAN (WLAN) lub opcjonalne urządzenie Bluetooth®. Jeżeli dany model komputera jest wyposażony w jedno lub więcej urządzeń bezprzewodowych, odpowiednie etykiety z certyfikatami są dostarczane z komputerem. Informacje te mogą być potrzebne podczas podróży zagranicznych. Etykiety certyfikatów urządzeń bezprzewodowych znajdują się wewnątrz komory modułu pamięci.

2 Sieć bezprzewodowa, sieć lokalna i modem

Korzystanie z urządzeń bezprzewodowych

Technologia bezprzewodowa zapewnia przesyłanie danych za pośrednictwem fal radiowych zamiast za pomocą kabli. Komputer może być wyposażony w co najmniej jedno z następujących urządzeń bezprzewodowych:

- Urządzenie bezprzewodowej sieci lokalnej (WLAN) – łączy komputer z bezprzewodowymi sieciami lokalnymi (nazywanymi sieciami Wi-Fi, bezprzewodowymi sieciami LAN lub WLAN) w biurach firmowych, w domu i w miejscach publicznych, takich jak lotniska, restauracje, kawiarnie, hotele i uniwersytety. W sieci WLAN każde mobilne urządzenie bezprzewodowe łączy się z routerem bezprzewodowym lub punktem dostępu bezprzewodowego.
- Urządzenie Bluetooth® (tylko wybrane modele) – Tworzy prywatną sieć (PAN) w celu połączenia z innymi urządzeniami zgodnymi z Bluetooth, takimi jak komputery, telefony, drukarki, słuchawki, głośniki i aparaty. W sieci PAN, każde z urządzeń komunikuje się bezpośrednio z pozostałymi, a urządzenia muszą znajdować się blisko siebie, z reguły w zasięgu 10 metrów od siebie.

Komputery z urządzeniami WLAN obsługują jeden lub kilka z poniższych standardów IEEE:







- 802.11b – najbardziej popularny standard, zapewnia transmisję danych z szybkością do 11 Mb/s i działa w paśmie o częstotliwości 2,4 GHz.
- standard 802.11g – zapewnia transmisję danych do 54 Mb/s i działa w paśmie o częstotliwości 2,4 GHz. Urządzenie WLAN 802.11g jest wstecznie zgodne z urządzeniami 802.11b, co umożliwia działanie urządzeń w tej samej sieci.
- standard 802.11a – obsługuje transmisję danych do 54 Mb/s i działa w paśmie o częstotliwości 5 GHz.

 **UWAGA:** Standard 802.11a nie jest zgodny ze standardami 802.11b i 802.11g.

- standard 802.11n – zapewnia transmisję danych o szybkości do 450 Mb/s i działa w paśmie o częstotliwości 2,4 lub 5 GHz, a także jest zgodny wstecznie ze standardami 802.11a, b i g.

Więcej informacji na temat technologii bezprzewodowej znajduje się w informacjach i łączach internetowych zawartych w Pomocy i obsłudze technicznej.

Położenie ikon komunikacji bezprzewodowej i stanu sieci

Ikona	Nazwa	Opis
	Sieć bezprzewodowa (połączona)	Pokazuje położenie wskaźnika i klawisza funkcyjnego komunikacji bezprzewodowej komputera (f12). Identyfikuje także oprogramowanie HP Wireless Assistant i informuje, że włączone jest co najmniej jedno z urządzeń bezprzewodowych.
	Łączność bezprzewodowa (niepołączona)	Identyfikuje oprogramowanie HP Wireless Assistant i informuje, że wszystkie urządzenia bezprzewodowe są wyłączone.
	Sieć przewodowa (połączona)	Informuje, że co najmniej jeden ze sterowników sieciowych jest zainstalowany i co najmniej jedno urządzenie sieciowe jest połączone z siecią przewodową.
	Sieć przewodowa (wyłączona/rozłączona)	Informuje, że co najmniej jeden ze sterowników sieciowych jest zainstalowany, ale żadne z urządzeń nie jest połączone z siecią (lub wszystkie urządzenia są wyłączone w panelu sterowania Windows).
	Sieć (połączona)	Informuje, że co najmniej jeden ze sterowników sieciowych jest zainstalowany i co najmniej jedno urządzenie sieciowe jest połączone z siecią bezprzewodową.
	Sieć (rozłączona)	Informuje, że co najmniej jeden ze sterowników sieciowych jest zainstalowany, dostępne jest połączenie bezprzewodowe, ale żadne z urządzeń nie jest połączone z siecią bezprzewodową.
	Sieć (wyłączona/rozłączona)	Informuje, że co najmniej jeden ze sterowników sieciowych jest zainstalowany, ale żadne z urządzeń nie jest połączone z siecią bezprzewodową (lub wszystkie urządzenia są wyłączone za pomocą klawisza funkcyjnego komunikacji bezprzewodowej [f12] lub programu HP Wireless Assistant).

Korzystanie z przycisków komunikacji bezprzewodowej

Sterowanie urządzeniami bezprzewodowymi w komputerze umożliwiają:

- Klawisz funkcyjny komunikacji bezprzewodowej (f12)
- Oprogramowanie HP Wireless Assistant
- Elementy sterujące systemem operacyjnego

Korzystanie z klawisza funkcyjnego komunikacji bezprzewodowej

Komputer posiada klawisz funkcyjny komunikacji bezprzewodowej (f12), jedno lub kilka urządzeń bezprzewodowych oraz wskaźnik komunikacji bezprzewodowej. Wszystkie urządzenia bezprzewodowe w komputerze są uruchamiane w trakcie produkcji, tak więc wskaźnik komunikacji bezprzewodowej (biały) jest włączony po włączeniu komputera.

Wskaźnik komunikacji bezprzewodowej określa ogólny stan zasilania urządzeń bezprzewodowych, a nie stan poszczególnych urządzeń. Jeśli wskaźnik komunikacji bezprzewodowej świeci na biało, co najmniej jedno urządzenie bezprzewodowe działa. Jeśli wskaźnik komunikacji bezprzewodowej świeci na bursztynowo, wszystkie urządzenia bezprzewodowe są wyłączone.

Ponieważ wszystkie urządzenia bezprzewodowe są fabrycznie włączone, za pomocą klawisza funkcyjnego komunikacji bezprzewodowej (f12) można równocześnie włączać lub wyłączać wszystkie

urządzenia bezprzewodowe. Pojedyncze urządzenia bezprzewodowe mogą być kontrolowane z poziomu programu HP Wireless Assistant.

Korzystanie z oprogramowania HP Wireless Assistant

Urządzenie bezprzewodowe można włączyć lub wyłączyć za pomocą programu HP Wireless Assistant. Jeśli urządzenie bezprzewodowe jest wyłączone w narzędziu Setup, musi być w nim włączone zanim będzie można je włączyć lub wyłączyć za pomocą oprogramowania Wireless Assistant.

 **UWAGA:** Włączenie urządzenia bezprzewodowego nie powoduje automatycznego połączenia komputera z siecią lub urządzeniem obsługującym technologię Bluetooth.

Stan urządzeń bezprzewodowych można sprawdzić klikając **Pokaż ukryte ikony** po lewej stronie obszaru powiadomień i ustawiając kursor myszy nad ikoną połączeń bezprzewodowych.

Jeżeli ikona nie jest widoczna, wykonaj następujące czynności, aby zmienić właściwości programu Wireless Assistant:

1. Wybierz kolejno **Start > Panel sterowania > Sprzęt i dźwięk > Centrum mobilności systemu Windows**.
2. Kliknij ikonę połączenia bezprzewodowego Asystenta sieci bezprzewodowej, która znajduje się w dolnym wierszu Centrum mobilności systemu Windows. Otworzy się program Wireless Assistant.
3. Kliknij przycisk **Właściwości**.
4. Zaznacz pole wyboru obok ikony programu **HP Wireless Assistant** w obszarze powiadomień.
5. Kliknij przycisk **Apply** (Zastosuj).
6. Kliknij **Zamknij**.

Więcej informacji na ten temat znajduje się w pomocy programu Wireless Assistant:

1. Uruchom program Wireless Assistant, klikając dwukrotnie ikonę komunikacji bezprzewodowej w Centrum mobilności systemu Windows.
2. Kliknij przycisk **Pomoc**.

Używanie elementów sterujących systemem operacyjnym

Niektóre systemy operacyjne oferują także sposób na zarządzanie zintegrowanymi urządzeniami bezprzewodowymi i połączeniami bezprzewodowymi. Na przykład Windows jest wyposażony w Centrum sieci i udostępniania, które umożliwia skonfigurowanie połączenia sieciowego, połączenie z siecią, zarządzanie sieciami bezprzewodowymi oraz diagnozowanie i naprawianie połączeń sieciowych.

Aby otworzyć Centrum sieci i udostępniania, wybierz **Start > Panel sterowania > Sieć i Internet > Centrum sieci i udostępniania**.

Aby uzyskać instrukcje, kliknij przycisk **Start**, a następnie kliknij polecenie **> Pomoc i obsługa techniczna**.

Korzystanie z sieci bezprzewodowej (WLAN)

Urządzenie sieci WLAN umożliwia komputerowi uzyskiwanie dostępu do bezprzewodowej sieci lokalnej (WLAN), która składa się z innych komputerów i akcesoriów połączonych za pomocą routera bezprzewodowego lub punktu dostępu bezprzewodowego.

 **UWAGA:** Terminy **punkt dostępu bezprzewodowego** i **router bezprzewodowy** są często używane zamiennie.

- Duże sieci WLAN, takie jak firmowe lub publiczne sieci WLAN, zazwyczaj korzystają z punktów dostępu bezprzewodowego, które mogą obsługiwać dużą liczbę komputerów i akcesoriów oraz rozdzielać krytyczne funkcje sieci.
- Sieci WLAN w domach lub małych biurach korzystają zwykle z routerów bezprzewodowych, które umożliwiają kilku komputerom połączonym bezprzewodowo i przewodowo współużytkowanie połączenia internetowego, drukarki i plików bez potrzeby stosowania dodatkowego sprzętu lub oprogramowania.

Aby korzystać z urządzenia WLAN umieszczonego w komputerze, trzeba połączyć się z infrastrukturą sieci WLAN (udostępnioną przez dostawcę usługi albo sieć publiczną lub firmową).

Konfigurowanie sieci WLAN

Do skonfigurowania sieci WLAN i nawiązania połączenia z Internetem wymagany jest następujący sprzęt:

- modem szerokopasmowy (DSL lub kablowy) **(1)** oraz usługa połączenia internetowego o dużej szybkości zakupiona u usługodawcy internetowego (ISP),
- router bezprzewodowy (zakupiony osobno) **(2)**,
- komputer z urządzeniem do komunikacji bezprzewodowej **(3)**.

Na poniższej ilustracji przedstawiono przykład instalacji sieci bezprzewodowej podłączonej do Internetu.

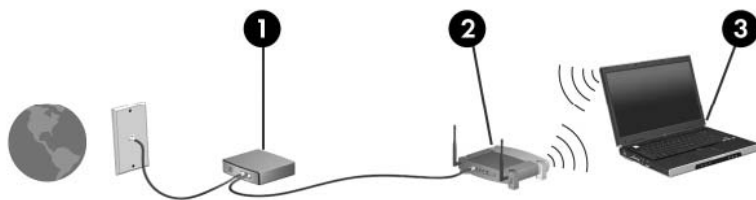

W miarę rozwoju sieci można do niej podłączać bezprzewodowo i przewodowo dodatkowe komputery w celu uzyskania dostępu do Internetu.

Jeżeli podczas konfigurowania sieci WLAN potrzebna jest pomoc, należy skorzystać ze źródeł informacji udostępnianych przez producenta routera lub usługodawcę internetowego.

Ochrona sieci WLAN

Ponieważ w standardzie WLAN zaprojektowano jedynie ograniczone funkcje zabezpieczeń — służące przede wszystkim do uniemożliwienia przypadkowego podsłuchiwania, a nie wydajnych form ataków — bardzo ważne jest zrozumienie, że sieci WLAN są narażone na ataki z wykorzystaniem znanych i dobrze udokumentowanych słabości zabezpieczeń.

Sieci bezprzewodowe w miejscach publicznych (tzw. hotspoty) np. w kawiarniach i na lotniskach zwykle nie zapewniają żadnego bezpieczeństwa. Producenci sprzętu bezprzewodowego i usługodawcy stale udostępniają nowe technologie zapewniające dostęp do Internetu w miejscach publicznych, który jest bezpieczniejszy i zapewnia więcej prywatności. Jeżeli bezpieczeństwo komputera przy połączeniu w hotspotie jest istotne, ogranicz czynności wykonywane przy takim połączeniu do niekrytycznej wymiany poczty elektronicznej i przeglądania stron internetowych.

W przypadku konfigurowania sieci WLAN lub podłączania komputera do sieci WLAN należy zawsze włączyć funkcje zabezpieczeń, aby chronić swoją sieć przed nieautoryzowanym dostępem. Najczęściej stosowane poziomy zabezpieczeń to Wi-Fi Protected Access (WPA) – Personal i Wired Equivalent Privacy (WEP). Ponieważ sygnały połączeń bezprzewodowych wędrują poza siecią, inne urządzenia WLAN mogą przejmować niechronione sygnały, a następnie łączyć się z siecią użytkownika (bez zaproszenia) lub przechwytywać informacje przesyłane za jej pośrednictwem. Możesz jednak stosować środki ostrożności do ochrony sieci WLAN:

- **Używaj przekaźników bezprzewodowych z wbudowanymi zabezpieczeniami**

Wiele bezprzewodowych stacji bazowych, bram lub routerów wyposażono we wbudowane funkcje zabezpieczeń, takie jak protokoły zabezpieczeń sieci bezprzewodowej i zapory. Właściwe przekaźniki bezprzewodowe mogą ochronić sieć przed najczęstszymi zagrożeniami występującymi w komunikacji bezprzewodowej.

- **Korzystaj z zapory firewall**

Zapora jest barierą, która sprawdza zarówno dane, jak i żądania dotyczące danych, wysyłane do danej sieci i odrzuca wszelkie podejrzane elementy. Zapory są dostępne w różnej postaci, zarówno jako oprogramowanie, jak i sprzęt. W niektórych sieciach używane są kombinacje obu typów.

- **Używaj szyfrowania komunikacji bezprzewodowej**

Dostępnych jest szereg zaawansowanych protokołów szyfrowania danych w sieciach WLAN:

- **Wired Equivalent Privacy (WEP)** jest protokołem zabezpieczeń sieci bezprzewodowej, w którym wszystkie dane sieciowe przed przesłaniem są kodowane i szyfrowane za pomocą klucza WEP. Zwykle można zezwolić na automatyczne przypisywanie klucza WEP przez sieć. Rozwiązaniem alternatywnym jest skonfigurowanie własnego klucza, wygenerowanie innego klucza lub wybranie innych zaawansowanych opcji. Bez poprawnego klucza inni użytkownicy nie będą mogli korzystać z danej sieci WLAN.
- **Protokół WPA (Wi-Fi Protected Access)**, podobnie jak protokół WEP, wykorzystuje ustawienia zabezpieczeń do szyfrowania i dekodowania danych przesyłanych przez sieć. Jednak zamiast używania jednego statycznego klucza zabezpieczeń, jak w przypadku protokołu WEP, w protokole WPA używany jest tymczasowy klucz integralności (TKIP) do dynamicznego generowania nowego klucza dla każdego pakietu. Ponadto generowane są różne zestawy kluczy dla każdego komputera w sieci.

Łączenie się z siecią WLAN

Aby połączyć się z siecią WLAN, wykonaj następujące kroki:

1. Upewnij się, że urządzenie WLAN jest włączone (wskaźnik komunikacji bezprzewodowej jest biały). Jeżeli wskaźnik komunikacji bezprzewodowej świeci pomarańczowo, naciśnij klawisz funkcyjny komunikacji bezprzewodowej (F12).
2. Kliknij ikonę sieci w obszarze powiadomień z prawej strony paska zadań.
3. Wybierz połączenie WLAN z listy.
4. Kliknij przycisk **Połącz**.

Jeżeli sieć jest zabezpieczona, pojawi się żądanie podania kodu-klucza zabezpieczającego sieć. Wprowadź kod i kliknij **OK**, aby nawiązać połączenie.

 **UWAGA:** Jeśli na liście brak sieci WLAN, urządzenie znajduje się poza zasięgiem routera bezprzewodowego lub punktu dostępu bezprzewodowego.

UWAGA: Jeżeli nie widzisz sieci, z którą chcesz się połączyć, kliknij **Otwórz Centrum sieci i udostępniania Windows** i kliknij **Skonfiguruj nowe połączenie lub nową sieć**. Pojawi się lista opcji. Sieć można wyszukać ręcznie i połączyć się z nią, lub utworzyć nowe połączenie sieciowe.

Po nawiązaniu połączenia, umieść kursor myszy nad ikoną sieci w obszarze powiadomień po prawej stronie paska zadań, aby potwierdzić nazwę sieci i stan połączenia.

 **UWAGA:** Zasięg (odległość przesyłania sygnału połączenia bezprzewodowego) zależy od rodzaju sieci WLAN, producenta routera oraz zakłóceń powodowanych przez inne urządzenia elektroniczne lub przeszkody, na przykład ściany.

Dodatkowe informacje na temat korzystania z sieci WLAN są dostępne za pośrednictwem następujących zasobów:

- Informacje udostępnione przez usługodawcę internetowego oraz instrukcja obsługi dostarczona z routerem bezprzewodowym i innymi urządzeniami sieci WLAN
- Informacje i łącza internetowe znajdujące się w Pomocy i obsłudze technicznej

Listę publicznych sieci WLAN w pobliżu można uzyskać od dostawcy usług internetowych lub szukając w Internecie. Strony zawierające listy publicznych sieci WLAN to między innymi Cisco Internet Mobile Office Wireless Locations, Hotspotlist, oraz Geektools. W każdej publicznej sieci WLAN sprawdź cenę i wymagania odnośnie połączenia.

Roaming w innej sieci

W przypadku przeniesienia komputera do miejsca znajdującego się w zasięgu innej sieci WLAN system Windows będzie próbował połączyć się z tą siecią. Jeśli próba jest pomyślna, komputer automatycznie połączy się z nową siecią. Jeśli system Windows nie rozpozna nowej sieci, należy wykonać tę samą procedurę, której użyto wcześniej do połączenia się z siecią WLAN.

Korzystanie z bezprzewodowych urządzeń Bluetooth (tylko wybrane modele)

Urządzenie bezprzewodowe Bluetooth zapewnia komunikację bezprzewodową o małym zasięgu, zastępującą tradycyjne połączenia przewodowe z następującymi urządzeniami elektronicznymi:

- komputery (stacjonarne, przenośne, urządzenia PDA),
- telefony (komórkowe, bezprzewodowe, Smartphone),
- urządzenia do przetwarzania obrazu (drukarki, aparaty fotograficzne),
- urządzenia audio (zestawy słuchawek z mikrofonem, głośniki).

Urządzenia Bluetooth umożliwiają połączenie typu peer-to-peer, dzięki czemu można skonfigurować sieć prywatną (PAN) łączącą urządzenia Bluetooth. Szczegółowe informacje na temat konfiguracji i korzystania z urządzeń Bluetooth można znaleźć w pomocy do oprogramowania Bluetooth.

Bluetooth i udostępnianie połączenia internetowego (ICS)

Firma HP **nie** zaleca konfigurowania jednego z komputerów z technologią Bluetooth jako hosta i używanie go jako bramy dostępu do Internetu przez inne komputery. Jeśli dwa lub więcej komputerów jest połączonych za pomocą technologii Bluetooth, a udostępnianie połączenia internetowego (ICS) jest włączone na jednym z komputerów, inne komputery mogą nie połączyć się z Internetem za pomocą sieci Bluetooth.

Funkcjonalność technologii Bluetooth polega na synchronizowaniu przesyłania informacji pomiędzy komputerem i urządzeniami bezprzewodowymi, takimi jak telefony komórkowe, drukarki, aparaty fotograficzne i urządzenia PDA. Ograniczeniem technologii Bluetooth i systemu operacyjnego Windows jest niezdolność do ustanowienia trwałego połączenia dwóch lub więcej komputerów w celu udostępniania Internetu za pośrednictwem tej technologii.

Rozwiązywanie problemów z połączeniem bezprzewodowym

Możliwe są następujące przyczyny problemów z połączeniem bezprzewodowym:

- Konfiguracja sieciowa (nazwa SSID lub zabezpieczenia) została zmieniona.
- Urządzenie bezprzewodowe nie zostało zainstalowane prawidłowo lub zostało wyłączone.
- Wystąpiła awaria urządzenia bezprzewodowego lub routera.
- Urządzenie bezprzewodowe jest zakłócanie przez inne urządzenia.

 **UWAGA:** Bezprzewodowe urządzenia sieciowe są dołączone tylko do wybranych modeli komputera. Jeśli obsługa sieci bezprzewodowej nie jest wymieniona na liście funkcji wydrukowanych na oryginalnym opakowaniu komputera, aby umożliwić obsługę tej funkcji, należy zakupić odpowiednie urządzenie.

Przed zastosowaniem kolejnych możliwych rozwiązań problemu dotyczącego połączenia sieciowego upewnij się, że sterowniki urządzeń zostały zainstalowane dla wszystkich urządzeń bezprzewodowych.

Procedury przedstawione w tym rozdziale służą do diagnozowania i naprawiania problemu z komputerem, który nie łączy się z żądaną siecią.

Nie można uzyskać połączenia z siecią WLAN

W przypadku problemów z połączeniem z siecią WLAN należy sprawdzić, czy zintegrowane urządzenie WLAN jest poprawnie zainstalowane w komputerze.

 **UWAGA:** W systemie Windows jest dostępna funkcja Kontrola konta użytkownika, która podnosi poziom zabezpieczeń komputera. Wykonanie pewnych zadań, takich jak instalowanie oprogramowania, uruchamianie narzędzi czy zmiana ustawień systemu Windows, może wymagać specjalnego uprawnienia lub podania hasła. Więcej informacji na ten temat znajduje się w Podręczniku pomocy i obsługi technicznej.

1. Wybierz polecenia **Start > Panel sterowania > System i zabezpieczenia**.
2. W obszarze **Sprzęt**, kliknij **Menedżer urządzeń**.
3. Kliknij strzałkę obok **Karty sieciowe**, aby rozwinąć listę i wyświetlić wszystkie karty.
4. Na liście Karty sieciowe odszukaj urządzenie bezprzewodowe WLAN. Lista urządzenia WLAN może zawierać określenia **bezprzewodowa**, **sieć bezprzewodowa**, **WLAN**, **Wi-Fi**, lub **802.11**.

Jeśli żadne urządzenie WLAN nie jest wymienione, w komputerze nie ma zintegrowanego urządzenia WLAN albo sterownik urządzenia WLAN nie jest poprawnie zainstalowany.

Więcej informacji dotyczących rozwiązywania problemów z sieciami WLAN można uzyskać, korzystając z łączy do witryn internetowych w Pomocy i obsłudze technicznej.

Nie można się połączyć z preferowaną siecią

System Windows może automatycznie naprawić wadliwe połączenie WLAN.

- Jeżeli ikona stanu sieci jest widoczna w obszarze powiadomień, kliknij ją prawym klawiszem myszy, po czym kliknij **Rozwiąż problemy**.

System Windows zresetuje urządzenie sieciowe i spróbuje przywrócić połączenie z jedną z preferowanych sieci.

- Jeśli w obszarze powiadomień nie jest wyświetlana ikona sieci, wykonaj następujące kroki:
 1. Wybierz **Start > Panel sterowania > Sieć i Internet > Centrum sieci i udostępniania**.
 2. Kliknij **Rozwiąż problemy** i wybierz sieć, którą chcesz naprawić.

Ikona sieci nie jest wyświetlana

Jeśli po skonfigurowaniu sieci WLAN nie jest wyświetlana ikona sieci w obszarze powiadomień, brakuje sterownika oprogramowania albo jest on uszkodzony. Ponadto może być wyświetlany komunikat o błędzie systemu Windows "Urządzenie nieodnalezione". Należy ponownie zainstalować sterownik.

Jeżeli urządzenie WLAN zostało zakupione oddzielnie, zajrzyj na stronę Internetową producenta urządzenia, aby pobrać najnowsze oprogramowanie.

Aby uzyskać najnowszą wersję oprogramowania urządzenia WLAN dla danego komputera, wykonaj następujące kroki:

1. Uruchom przeglądarkę internetową i przejdź na stronę <http://www.hp.com/support>.
2. Następnie wybierz kraj/region.
3. Kliknij opcję pobierania oprogramowania i sterowników po czym wprowadź numer modelu komputera w polu wyszukiwania.
4. Naciśnij klawisz **enter**, a następnie postępuj zgodnie z instrukcjami wyświetlanymi na ekranie.

 **UWAGA:** Jeżeli urządzenie WLAN zostało zakupione oddzielnie, zajrzyj na stronę Internetową producenta urządzenia, aby pobrać najnowsze oprogramowanie.

Bieżące kody zabezpieczeń sieci są niedostępne

Jeśli po połączeniu z siecią WLAN zostanie wyświetlony monit o klucz sieciowy lub nazwę sieci (SSID), sieć jest chroniona przez system zabezpieczeń. Do nawiązania połączenia z siecią zabezpieczoną konieczne są aktualne kody. SSID i klucz sieciowy są ciągami alfanumerycznymi, które wprowadza się w komputerze w celu identyfikacji komputera w sieci.

- W przypadku sieci podłączonej do osobistego routera bezprzewodowego należy skonfigurować te same kody w routerze i urządzeniu WLAN. Odpowiednie informacje zawiera instrukcja obsługi routera.
- W przypadku sieci prywatnej, np. sieci biurowej lub publicznego pokoju rozmów internetowych, w celu uzyskania kodów należy skontaktować się z administratorem sieci, a następnie wprowadzić kody po wyświetleniu stosownego monitu.

Niektóre sieci, aby poprawić zabezpieczenia, regularnie zmieniają kody SSID lub klucze sieciowe używane w routerach lub punktach dostępu. W takim przypadku należy zmienić odpowiedni kod w komputerze.

W przypadku otrzymania nowych kluczy lub kodów SSID do sieci bezprzewodowej, z którą wcześniej było ustanawiane połączenie, aby połączyć się z siecią, należy wykonać następujące kroki:

1. Wybierz **Start > Panel sterowania > Sieć i Internet > Centrum sieci i udostępniania**.
2. W lewym okienku kliknij przycisk **Zarządzaj połączeniami sieciowymi**.

Pojawi się lista dostępnych sieci WLAN. Jeżeli w danym hotspocie dostępnych jest kilka sieci, na liście pojawi się kilka pozycji.

3. Wybierz sieć z listy, kliknij ją prawym klawiszem i kliknij **Właściwości**.

 **UWAGA:** Jeśli żądana sieć nie jest wyświetlana, sprawdź u administratora sieci, czy działa dany router lub punkt dostępu.

4. Kliknij kartę **Zabezpieczenia** i wprowadź poprawne dane szyfrowania komunikacji bezprzewodowej w polu **Klucz zabezpieczeń sieciowych**.
5. Kliknij przycisk **OK**, aby zapisać te ustawienia.

Połączenie WLAN jest bardzo słabe

Jeśli połączenie jest bardzo słabe lub komputer nie może nawiązać połączenia z siecią WLAN, należy w następujący sposób zminimalizować zakłócenia innych urządzeń:

- Przesuń komputer bliżej routera bezprzewodowego lub punktu dostępu.
- Wyłącz czasowo inne urządzenia bezprzewodowe, takie jak kuchenka mikrofalowa, telefon bezprzewodowy lub komórkowy, aby się upewnić, że nie powodują one zakłóceń.

Jeśli jakość połączenia nie poprawi się, spróbuj wymusić ponowne ustanowienie wszystkich wartości połączenia dla urządzenia:

1. Wybierz **Start > Panel sterowania > Sieć i Internet > Centrum sieci i udostępniania**.
2. W lewym okienku kliknij przycisk **Zarządzaj połączeniami sieciowymi**.

Pojawi się lista dostępnych sieci WLAN. Jeżeli w danym hotspocie dostępnych jest kilka sieci, na liście pojawi się kilka pozycji.

3. Kliknij sieć, po czym kliknij **Usuń**.

Nie można połączyć się z routerem bezprzewodowym

Jeśli bez powodzenia próbujesz połączyć się z routerem bezprzewodowym, zresetuj router bezprzewodowy, wyłączając zasilanie routera na 10 do 15 sekund.

Jeśli komputer nadal nie może nawiązać połączenia z siecią WLAN, ponownie uruchom router bezprzewodowy. Aby uzyskać szczegółowe informacje, sprawdź w instrukcjach producenta routera.

Korzystanie z modemu (tylko wybrane modele)

Modem w komputerze musi zostać podłączony do analogowej linii telefonicznej przy użyciu kabla modemowego z 6-stykowym złączem RJ-11 (dołączony tylko do wybranych modeli). W niektórych krajach wymagany jest także odpowiedni adapter (dołączony tylko do wybranych modeli). Złącza dla cyfrowych systemów PBX mogą wyglądać jak analogowe wtyczki telefoniczne, ale nie są zgodne z modemem.

⚠ **OSTRZEŻENIE!** Podłączenie wewnętrznego modemu analogowego do linii cyfrowej może spowodować nieodwracalne uszkodzenie modemu. Jeżeli modem zostanie przypadkowo podłączony do linii cyfrowej, należy go natychmiast odłączyć.

Jeżeli kabel modemowy jest wyposażony w układ zapobiegający zakłóceniom w odbiorze programów radiowych i telewizyjnych (1), należy skierować koniec z tym układem (2) w stronę komputera.



Podłączanie kabla modemowego

⚠ **OSTRZEŻENIE!** Aby ograniczyć ryzyko porażenia prądem elektrycznym, pożaru lub uszkodzenia sprzętu, nie należy podłączać kabla modemowego (dołączonego tylko do wybranych modeli) ani telefonicznego do gniazda RJ-45 (sieciowego).

Aby podłączyć kabel modemowy:

1. Podłącz kabel modemowy do gniazda modemowego w komputerze (1).
2. Podłącz kabel modemowy do ściennego gniazda telefonicznego RJ-11 (2).

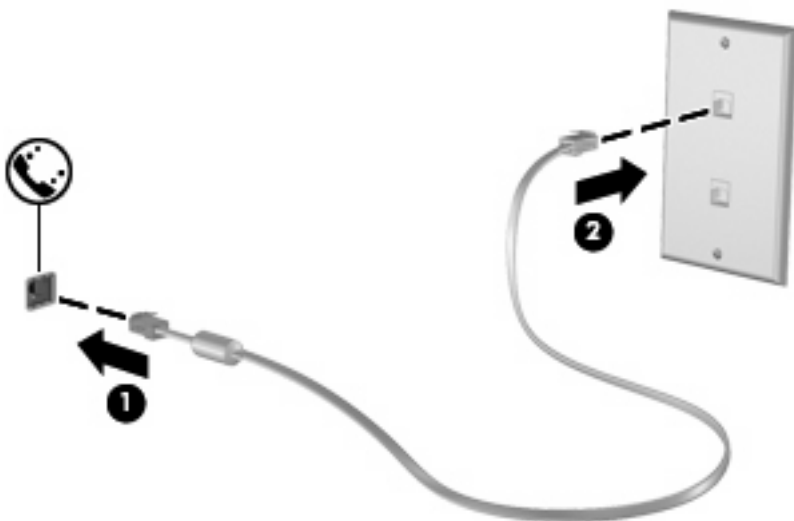

Podłączanie adaptera kabla modemowego odpowiedniego dla danego kraju

Gniazda telefoniczne w poszczególnych krajach mogą się różnić. Aby używać modemu i kabla modemowego (dołączonego tylko do wybranych modeli) poza krajem, w którym został kupiony komputer, należy nabyć odpowiedni dla danego kraju adapter kabla modemowego (dołączony tylko do wybranych modeli).

Aby podłączyć modem do analogowej linii telefonicznej, której typ gniazda jest inny niż RJ-11, wykonaj następujące czynności:

1. Podłącz kabel modemowy do gniazda modemowego w komputerze **(1)**.
2. Podłącz kabel modemowy do adaptera kabla modemowego **(2)**.
3. Podłącz odpowiedni dla danego kraju adapter kabla modemowego do ściennego gniazda telefonicznego **(3)**.

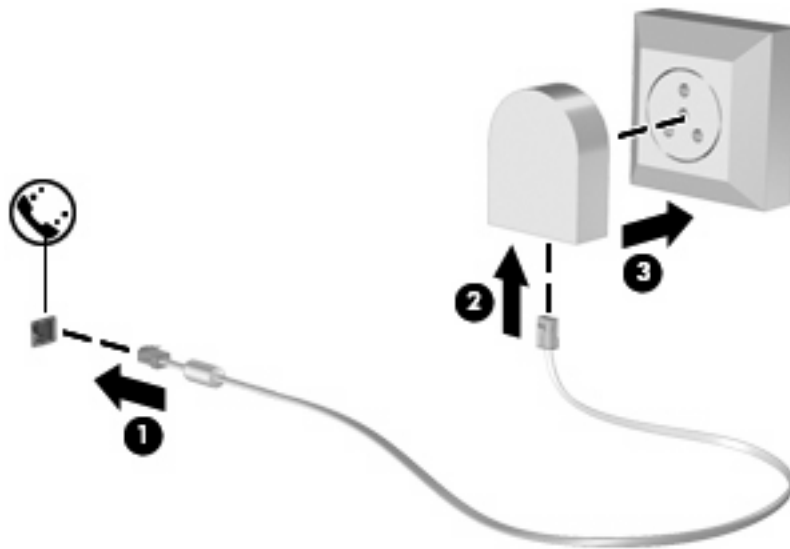

Konfigurowanie ustawień lokalizacji

Sprawdzanie obecnie wybranej lokalizacji

Aby sprawdzić obecne ustawienia lokalizacji dla modemu, wykonaj następujące czynności:

1. Wybierz **Start > Panel sterowania**.
2. Kliknij ikonę **Zegar, język i region**.
3. Kliknij **Region i język**.
4. Kliknij kartę **Lokalizacja**, aby wyświetlić lokalizację.

Dodawanie nowej lokalizacji podczas podróży

Domyślnie jedynym ustawieniem lokalizacji dostępnym dla modemu jest ustawienie dla kraju, w którym komputer został zakupiony. Podczas podróżowania po innych krajach, należy ustawić lokalizację modemu wewnętrznego na spełniającą standardy działania kraju w którym modem jest używany.

Po dodaniu nowych ustawień lokalizacji, są one zapisywane przez komputer, dzięki czemu w każdej chwili można przełączać się między nimi. Możliwe jest dodanie wielu ustawień lokalizacji dla każdego kraju.

- △ **OSTROŻNIE:** Aby uniknąć utraty pierwotnych ustawień, nie należy usuwać obecnych ustawień kraju modemu. Można dodać nową konfigurację dla każdej lokalizacji, w której modem będzie używany, zachowując jednocześnie pierwotną konfigurację.

OSTROŻNIE: Aby zapobiec skonfigurowaniu modemu w sposób naruszający przepisy telekomunikacyjne danego kraju, należy wybrać kraj, w którym znajduje się komputer. Modem może nie działać poprawnie, jeżeli nie zostanie wybrany prawidłowy kraj.

Aby dodać ustawienie lokalizacji dla modemu, wykonaj następujące czynności:

1. Wybierz **Start > Urządzenia i drukarki**.
2. Kliknij prawym klawiszem urządzenie będące komputerem i wybierz **Ustawienia modemu**.

 **UWAGA:** Karta Reguły wybierania numeru pojawi się dopiero po podaniu początkowej (bieżącej) lokalizacji. Jeżeli lokalizacja nie została wybrana, po kliknięciu Ustawienia modemu pojawi się prośba wybrania lokalizacji.

3. Kliknij kartę **Reguły wybierania numeru**.
4. Kliknij **Nowa**. Zostanie wyświetlone okno Nowa lokalizacja.
5. W polu **Nazwa lokalizacji** wprowadź nazwę dla nowego ustawienia lokalizacji, np. "dom", "praca".
6. Wybierz kraj lub region z listy rozwijanej **Kraj/region**. Jeżeli zostanie wybrany kraj lub region, w którym modem nie jest obsługiwany, w polu Kraj/region domyślnie pojawi się opcja Stany Zjednoczone lub Wielka Brytania.
7. Wprowadź numer kierunkowy, numer operatora połączeń międzystrefowych (w razie potrzeby) oraz numer linii zewnętrznej (w razie potrzeby).
8. Obok opcji **Wybierz numer** kliknij **Tonowo** lub **Impulsowo**.
9. Kliknij przycisk **OK**, aby zapisać nowe ustawienie lokalizacji. Zostanie wyświetlone okno Telefon i modem.
10. Wykonaj jedną z następujących czynności:
 - Aby skonfigurować nowe ustawienie lokalizacji jako lokalizację bieżącą, kliknij przycisk **OK**.
 - Aby jako ustawienie bieżące wybrać inne ustawienie lokalizacji, kliknij wybraną pozycję na liście Lokalizacja, a następnie kliknij przycisk **OK**.

 **UWAGA:** Powyższej procedury można używać w celu dodania nowych ustawień lokalizacji dla miejsc znajdujących się zarówno w kraju, jak i poza nim. Można na przykład dodać ustawienie nazwane "Praca", które będzie zawierać reguły wybierania numeru w celu uzyskania dostępu do linii zewnętrznej.

Rozwiązywanie problemów z połączeniem podczas podróży

W przypadku wystąpienia problemów z połączeniem modemowym podczas korzystania z komputera poza krajem, w którym został zakupiony, należy postępować zgodnie z poniższymi sugestiami.

- **Sprawdź typ linii telefonicznej.**

Modem wymaga analogowej, a nie cyfrowej linii telefonicznej. Linia opisana jako linia PBX jest zazwyczaj linią cyfrową. Linia telefoniczna opisana jako linia danych, linia faksu, linia modemowa lub standardowa linia telefoniczna jest zazwyczaj linią analogową.

- **Sprawdź tryb wybierania numeru: impulsowy lub tonowy.**

Analogowa linia telefoniczna obsługuje jeden z dwóch trybów wybierania numeru: wybieranie impulsowe lub tonowe. Te opcje wybierania numeru można określić w ustawieniach Telefon i modem. Określony tryb wybierania numeru musi się zgadzać z trybem obsługiwanym przez linię telefoniczną w danej lokalizacji.

Aby określić tryb wybierania numeru obsługiwany przez linię telefoniczną, należy wybrać kilka cyfr na telefonie i sprawdzić, czy słyszalne są stuknięcia (impulsy) czy tony. Linia obsługuje wybieranie impulsowe, gdy słychać stuknięcia. Tony oznaczają natomiast obsługę wybierania tonowego.

Aby zmienić tryb wybierania numeru w obecnych ustawieniach lokalizacji modemu, wykonaj następujące czynności:

1. Wybierz **Start > Urządzenia i drukarki**.
2. Kliknij prawym klawiszem urządzenie będące komputerem i wybierz **Ustawienia modemu**.
3. Kliknij kartę **Reguły wybierania numeru**.
4. Wybierz odpowiednie ustawienie lokalizacji modemu.
5. Kliknij przycisk **Edytuj**.
6. Kliknij opcję **Tonowo** lub **Impulsowo**.
7. Kliknij dwa razy przycisk **OK**.

- **Sprawdź wybierany numer telefonu i odpowiedź zdalnego modemu.**

Wybierz numer telefonu, upewnij się, że zdalny modem odpowiada i rozłącz połączenie.

- **Ustaw modem tak, aby ignorował sygnał wybierania.**

Modem nie wybiera numeru i wyświetla komunikat o błędzie "Brak sygnału wybierania numeru", jeżeli otrzymuje sygnał wybierania, którego nie rozpoznaje.

Aby ustawić modem na ignorowanie sygnałów wybierania przed wybieraniem numeru, wykonaj następujące czynności:

1. Wybierz **Start > Urządzenia i drukarki**.
2. Kliknij prawym klawiszem urządzenie będące komputerem i wybierz **Ustawienia modemu**.
3. Kliknij kartę **Modemy**.
4. Kliknij nazwę modemu na liście.
5. Kliknij przycisk **Właściwości**.

6. Kliknij pozycję **Modem**.
7. Usuń zaznaczenie pola wyboru **Czekaj na sygnał przed wybraniem numeru**.
8. Kliknij dwa razy przycisk **OK**.

Podłączanie do sieci lokalnej

Podłączenie do sieci lokalnej (LAN) wymaga kabla RJ-45 z 8 stykami (do zakupienia osobno). Jeśli kabel posiada obwód ograniczający szum (1) zapobiegający interferencjom z sygnałem TV i radiowym, ustaw końcówkę kabla z obwodem (2) w stronę komputera.



Aby podłączyć kabel sieciowy:

1. Podłącz kabel sieciowy do gniazda sieciowego w komputerze (1).
2. Podłącz drugi koniec kabla do ściennego gniazda sieciowego (2).

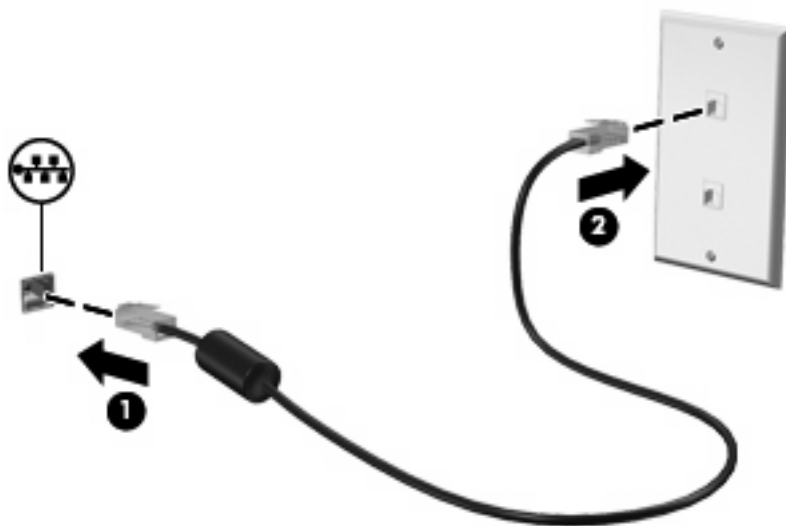

⚠ OSTRZEŻENIE! W celu ograniczenia ryzyka porażenia prądem elektrycznym, pożaru lub uszkodzenia sprzętu, nie należy podłączać kabla modemowego ani telefonicznego do gniazda RJ-45 (sieciowego).

3 Urządzenia wskazujące i klawiatura

Korzystanie z płytki dotykowej TouchPad

Na poniższej ilustracji oraz w tabeli przedstawiono płytkę dotykową TouchPad komputera.

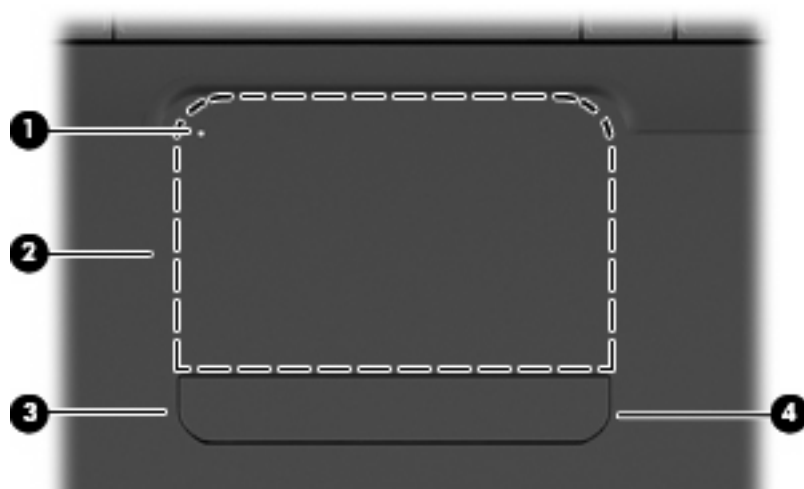

Element	Opis	
(1)	Wskaźnik wyłączenia płytki dotykowej	Gdy świeci, oznacza to, że płyta dotykowa jest wyłączona.
(2)	Obszar płytki dotykowej TouchPad	Umożliwia przesuwanie wskaźnika, a także zaznaczanie oraz aktywowanie elementów na ekranie.
(3)	Lewy przycisk płytki dotykowej TouchPad	Pełni te same funkcje, co lewy przycisk myszy zewnętrznej.
(4)	Prawy przycisk płytki dotykowej TouchPad	Pełni te same funkcje, co prawy przycisk myszy zewnętrznej.

Włącza i wyłącza płytkę dotykową TouchPad

Gdy obszar płytki dotykowej TouchPad jest aktywny, wskaźnik nie świeci. Jeżeli chcesz włączyć lub wyłączyć płytkę dotykową, szybko dotknij dwa razy wskaźnik wyłączenia płytki dotykowej.

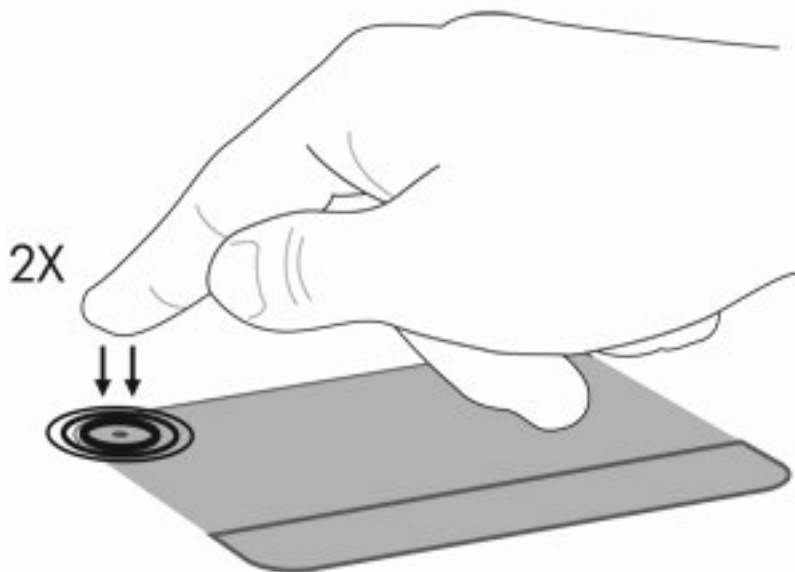

Aby przesunąć wskaźnik, należy przesunąć palcem po powierzchni płytki dotykowej w wybranym kierunku. Lewy i prawy przycisk znajdujący się pod płytką dotykową TouchPad działa w taki sam sposób, jak odpowiadające im przyciski myszy zewnętrznej. Aby przewijać w górę i w dół za pomocą obszaru przewijania pionowego, należy przesunąć palcem w górę i w dół po prawej części płytki dotykowej.

UWAGA: Jeśli korzystasz z płytki dotykowej TouchPad do przesuwania kursora, musisz unieść palec z płytki dotykowej przed przejściem do strefy przewijania. Zwykłe przesunięcie palca z płytki dotykowej TouchPad na strefę przewijania nie uruchomi funkcji przewijania.

Korzystanie z gestów płytki dotykowej

Płytkę dotykową TouchPad obsługuje różne gesty TouchPad. W celu aktywacji gestów TouchPad, umieść dwa palce na płytce dotykowej TouchPad, zgodnie z opisem w poniższych sekcjach.

W celu włączenia lub wyłączenia gestów, kliknij dwukrotnie ikonę **Synaptics** w obszarze powiadomień z prawej strony paska zadań, a następnie włącz albo wyłącz opcję **Disable gestures** (Wyłącz gesty). W celu włączenia lub wyłączenia konkretnego gestu, wybierz **Panel Sterowania > Sprzęt i dźwięk > Mysz > Ustawienia urządzenia > Ustawienia**, a następnie zaznacz lub zdejmij zaznaczenia z pole obok gestu, który chcesz włączyć lub wyłączyć.

Przewijanie

Przewijanie przydaje się w trakcie przesuwania strony czy obrazu w górę i w dół. W celu przewijania umieść dwa palce na płytce dotykowej TouchPad i przeciągnij je po płytce, przesuając je w górę, dół, lewo lub prawo.

 **UWAGA:** Prędkość przewijania zależy od prędkości palca.

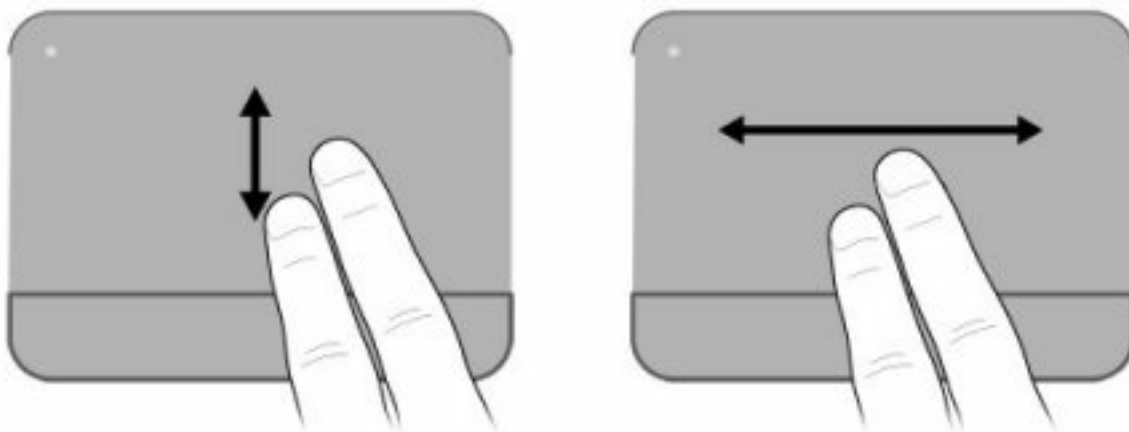

Powiększanie

Powiększanie pozwala na powiększanie i zmniejszanie takich elementów, jak dokumenty PDF, obrazy i zdjęcia.

Wykonanie:

- W celu powiększenia umieść dwa złączone palce na płytce dotykowej TouchPad i rozsuń je w celu powiększenia obiektu.
- W celu zmniejszenia umieść dwa rozsunięte palce na płytce dotykowej TouchPad i zsuń je w celu pomniejszenia obiektu.

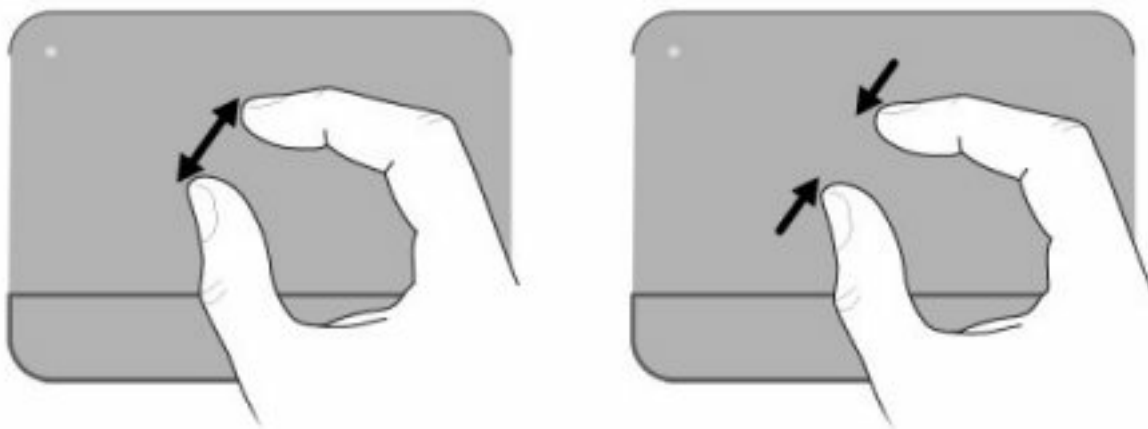

Obracanie

Obracanie pozwala na obracanie takich elementów jak zdjęcia, czy strony. W celu obrócenia, połóż kciuk na płytce dotykowej TouchPad i przesunij ruchem półkolistym palec wskazujący dookoła kciuka.

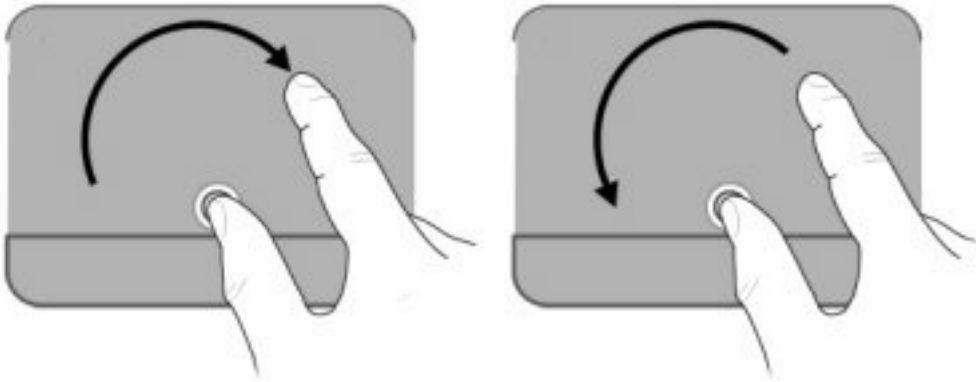

Konfigurowanie preferencji urządzenia wskazującego

Użyj Właściwości myszy w Windows w celu dostosowania ustawień urządzeń wskazujących, takich jak konfiguracja przycisków, szybkość klikania i opcje kursora.

Aby przejść do Właściwości myszy, wybierz kolejno **Start > Urządzenia i drukarki**. Następnie kliknij prawym klawiszem urządzenie będące komputerem i wybierz **Ustawienia myszy**.





Używanie klawiatury



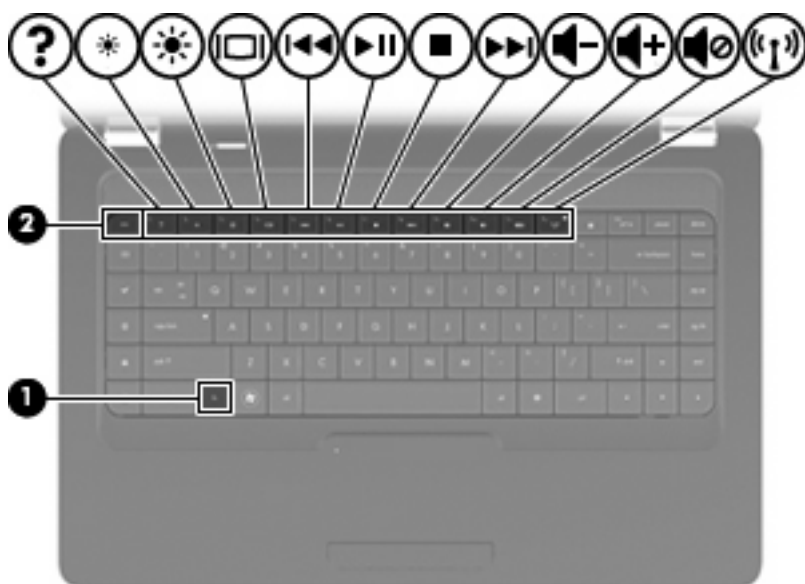



Symbole na klawiszach od **f1** do **f12** wskazują funkcje dostępne dzięki klawiszom funkcyjnym.

UWAGA: Zależnie od używanego programu, naciśnięcie **fn** z jednym z klawiszy funkcyjnych otwiera odpowiednie menu skrótów programu.

Opcja klawiszy funkcyjnych jest fabrycznie włączona. Jeśli wyłączysz tę opcję w narzędziu Setup, będzie wymagane naciśnięcie klawisza **fn** i jednego z klawiszy funkcyjnych w celu aktywacji przypisanej funkcji (patrz [Narzędzie Setup \(BIOS\) na stronie 101](#)).



Funkcja	Klawisz funkcyjny lub skrót klawiaturowy
fn+esc	Naciśnięcie kombinacji klawiszy fn+esc (1) i (2) powoduje wyświetlenie informacji o składnikach sprzętowych systemu oraz numeru wersji systemu BIOS (podstawowy system wejścia-wyjścia).
	Naciśnij f1 , aby otworzyć Pomoc i obsługę techniczną, zawierającą informacje na temat systemu operacyjnego Windows i komputera, odpowiedzi na pytania i samouczki, oraz aktualizacje dla komputera. Pomoc i obsługa techniczna zawiera także testy funkcjonalności komputera, automatyczne i interaktywne rozwiązywanie problemów, rozwiązania do napraw, procedury odzyskiwania systemu i łącza do pomocy technicznej.
	Naciśnij i przytrzymaj klawisz f2 , aby stopniowo zmniejszać jasność ekranu.
	Naciśnij i przytrzymaj klawisz f3 , aby stopniowo zwiększać jasność ekranu.
	Naciśnij klawisz f4 , aby przełączać obraz między urządzeniami wyświetlającymi podłączonymi do komputera. Na przykład, jeżeli do komputera jest podłączony monitor, naciśnięcie tego klawisza powoduje przełączanie obrazu pomiędzy wyświetlaczem wbudowanym a monitorem, oraz trybem jednoczesnego wyświetlania obrazu na obu ekranach. Większość monitorów zewnętrznych odbiera dane wideo z komputera przy użyciu zewnętrznego złącza standardu VGA. Klawisz f4 umożliwia również przełączanie wyświetlania obrazu pomiędzy innymi urządzeniami odbierającymi te dane z komputera.
	Naciśnij klawisz f5 , aby odtworzyć poprzedni utwór z dysku audio CD lub część z dysku DVD lub BD

Funkcja	Klawisz funkcyjny lub skrót klawiaturowy
	Naciśnij klawisz f6 , aby odtworzyć utwór z dysku audio CD lub część z dysku DVD lub BD.
	Naciśnij klawisz f7 , aby zatrzymać odtwarzanie z dysku audio CD lub dysku DVD albo BD.
	Naciśnij klawisz f8 , aby odtworzyć następny utwór z dysku audio CD lub część z dysku DVD lub BD.
	Naciśnij i przytrzymaj klawisz f9 , aby stopniowo zmniejszyć głośność dźwięku głośnika.
	Naciśnij i przytrzymaj klawisz f10 , aby stopniowo zwiększyć głośność dźwięku głośnika.
	Naciśnij klawisz f11 , aby wyciszyć lub przywrócić dźwięk głośnika.
	Naciśnij klawisz f12 , aby włączyć lub wyłączyć funkcję komunikacji bezprzewodowej. UWAGA: Klawisz ten nie nawiązuje połączenia bezprzewodowego. Aby możliwe było ustanowienie połączenia bezprzewodowego, sieć bezprzewodowa musi być skonfigurowana.

Informacje na temat korzystania z klawiszy szybkiego uruchamiania znajdziesz w [Klawisze na stronie 5](#) w punktach od (2) do (6).

Czyszczenie płytki dotykowej TouchPad i klawiatury

Brud i tłuszcz na płytce dotykowej TouchPad mogą uniemożliwiać prawidłowe sterowanie ruchem kursora na ekranie. Aby tego uniknąć, należy czyścić płytkę dotykową TouchPad za pomocą zwilżonej ściereczki, a podczas używania komputera często myć ręce.

- ⚠ **OSTRZEŻENIE!** Aby zmniejszyć ryzyko porażenia prądem elektrycznym lub uszkodzenia elementów wewnętrznych, do czyszczenia klawiatury nie należy używać odkurzacza. Odkurzacz może pozostawić na powierzchni klawiatury kurz i inne zanieczyszczenia.

Klawiaturę należy czyścić regularnie, aby zapobiegać zacinalaniu się klawiszy oraz usuwać kurz i zanieczyszczenia, które mogły dostać się pod klawisze. Zanieczyszczenia na klawiszach i pomiędzy nimi najlepiej usuwać za pomocą puszki ze sprężonym powietrzem wyposażonej w długą i cienką końcówkę.



4 Multimedia

Funkcje multimedialne

Komputer jest wyposażony w funkcje multimedialne, umożliwiające słuchanie muzyki oraz oglądanie filmów i zdjęć. Komputer może zawierać następujące składniki multimedialne:

- Napęd optyczny do odtwarzania dysków audio i wideo
- Wbudowane głośniki do słuchania muzyki
- Wbudowany mikrofon do nagrywania audio
- Zintegrowana kamera internetowa umożliwiająca nagrywanie dźwięku i wideo
- Preinstalowane oprogramowanie multimedialne umożliwiające odtwarzanie i zarządzanie muzyką, filmami oraz zdjęciami i plikami wideo
- Multimedialne klawisze funkcyjne oraz skróty klawiaturowe, zapewniające szybki dostęp do zadań multimedialnych

 **UWAGA:** Komputer może nie zawierać wszystkich wymienionych składników.

Położenie składników multimedialnych

 **UWAGA:** Używany komputer może się nieznacznie różnić od komputera pokazanego na ilustracji w tym rozdziale.

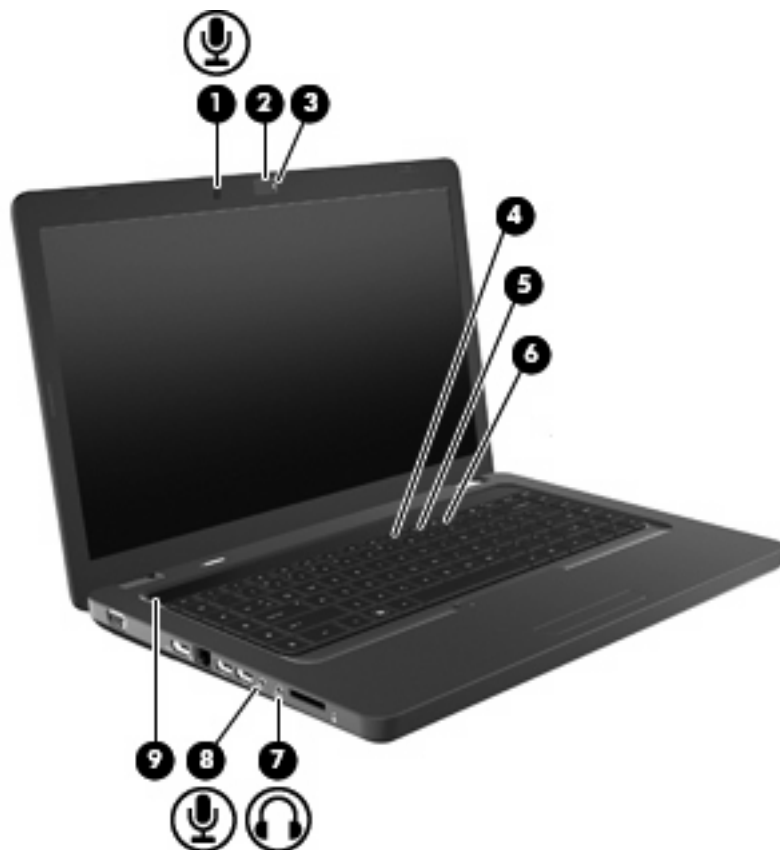

Element	Opis
(1) Mikrofon wewnętrzny	Nagrywa dźwięk.
(2) Kamera internetowa (tylko wybrane modele)	Umożliwia nagrywanie audio i wideo oraz robienie zdjęć.
(3) Wskaźnik kamery internetowej (tylko wybrane modele)	Biały: Kamera pracuje.
(4) Klawisz funkcyjny zmniejszenia głośności (f9)	Zmniejsza głośność dźwięku.
(5) Klawisz funkcyjny zwiększenia głośności (f10)	Zwiększa głośność dźwięku.
(6) Klawisz funkcyjny wyciszenia dźwięku (f11)	Wycisza i przywraca dźwięk głośników.
(7) Gniazdo wyjściowe audio (słuchawkowe)	Odtwarza dźwięk po podłączeniu do opcjonalnych, zasilanych oddzielnie głośników, słuchawek, zestawu słuchawkowego lub dźwięku z telewizji.

OSTRZEŻENIE! Ze względu na ryzyko uszkodzenia słuchu przed założeniem słuchawek nausznych, dousznych lub zestawu słuchawek z mikrofonem należy odpowiednio dostosować poziom głośności. Dodatkowe informacje na temat bezpieczeństwa znajdują się w rozdziale **Uregulowania prawne przepisy bezpieczeństwa i wymagania środowiskowe**.

Element	Opis
	UWAGA: Gdy urządzenie jest podłączone do wyjścia słuchawkowego, głośniki komputera są wyłączone.
(8) Gniazdo wejściowe audio (mikrofonowe)	Umożliwia podłączenie opcjonalnego mikrofonu zestawu słuchawkowego komputera, mikrofonu kolumny stereo lub mikrofonu monofonicznego.
(9) Osłona głośnika	Dwa zintegrowane głośniki wytwarzają dźwięki.

Regulowanie głośności

Poniżej wymieniono sposoby regulacji głośności:

- Klawisze funkcyjne:
 - Naciśnij klawisz **f11**, aby wyciszyć lub przywrócić dźwięk głośnika.
 - Naciśnij i przytrzymaj klawisz **f9**, aby stopniowo zmniejszyć głośność dźwięku głośnika.
 - Naciśnij i przytrzymaj klawisz **f10**, aby stopniowo zwiększyć głośność dźwięku głośnika.
- Regulacji głośności systemu Windows:
 - a. Kliknij ikonę głośnika w obszarze powiadomień z prawej strony paska zadań.
 - b. Zwiększ lub zmniejsz głośność, przesuwając suwak odpowiednio w górę lub w dół. Kliknij ikonę Wycisz głośniki, aby wyciszyć dźwięk.

— lub —

 - a. Kliknij prawym przyciskiem myszy ikonę głośnika w obszarze powiadomień, a następnie kliknij polecenie **Otwórz regulację głośności**.
 - b. W kolumnie Głośniki można zwiększyć lub zmniejszyć wartość ustawienia, przesuwając suwak do góry lub do dołu. Możesz także wyciszyć dźwięk, klikając ikonę Wycisz głośniki.

Jeżeli ikona Głośników nie jest wyświetlana w obszarze powiadomień, należy wykonać poniższe czynności, aby ją dodać:

 - a. Kliknij przycisk Pokaż ukryte ikony (strzałka po lewej stronie w obszarze powiadomień).
 - b. Kliknij **Dostosuj ikony powiadomień**.
 - c. W obszarze **Zachowania**, wybierz **Pokaż ikony i powiadomienia** obok ikony głośności.
 - d. Kliknij przycisk **OK**.
- Okno regulacji głośności w aplikacji:

Głośność można regulować także z poziomu niektórych aplikacji.

Korzystanie z funkcji aktywności nośnika

Klawisze aktywności multimedialnych można wykorzystać do sterowania odtwarzaniem muzycznego dysku CD lub DVD lub BD (Blu-ray) w napędzie optycznym.

Korzystanie z klawiszy funkcyjnych aktywności nośnika



Jeżeli dysk CD, DVD lub BD nie jest odtwarzany, naciśnij **f6 (2)**, aby rozpocząć odtwarzanie.

Gdy dysk audio CD, DVD lub BD jest odtwarzany, naciśnij następujące klawisze funkcyjne:

- Aby wstrzymać lub wznowić odtwarzanie dysku, naciśnij klawisz **f6 (2)**.
- Aby zakończyć odtwarzanie, naciśnij **f7 (3)**.
- Aby odtworzyć poprzedni utwór na dysku audio CD lub poprzedni rozdział na dysku DVD lub BD, naciśnij klawisz funkcyjny **f5 (1)**.
- Aby odtworzyć następny utwór na dysku audio CD lub następny rozdział na dysku DVD lub BD, naciśnij klawisz funkcyjny **f8 (4)**.

Oprogramowanie multimedialne

Komputer posiada zawiera zainstalowane oprogramowanie pozwalające na słuchanie muzyki, oglądanie filmów i przeglądanie obrazów. Kolejne rozdziały opisują szczegółowo oprogramowanie CyberLink PowerDVD oraz inne zainstalowane programy multimedialne.

Korzystanie z oprogramowania CyberLink PowerDVD

CyberLink PowerDVD zamienia komputer w mobilne centrum rozrywki. Korzystając z programu CyberLink PowerDVD, można słuchać muzyki i oglądać filmy DVD.

Aby uruchomić program CyberLink PowerDVD, wybierz **Start > Wszystkie programy > CyberLink PowerDVD**.

Informacje na temat korzystania z oprogramowania CyberLink PowerDVD można znaleźć w pomocy oprogramowania.

Korzystanie z innego preinstalowanego oprogramowania multimedialnego

Aby umiejscowić inne preinstalowane oprogramowanie multimedialne:

- ▲ Wybierz kolejno **Start > Wszystkie programy**, a następnie uruchom odpowiedni program multimedialny. Na przykład, aby użyć programu Windows Media Player w celu odtworzenia dysku CD audio, kliknij pozycję **Windows Media Player**.

 **UWAGA:** Niektóre programy mogą znajdować się w podfolderach.

Instalowanie oprogramowania multimedialnego z dysku

By zainstalować oprogramowanie multimedialne z dysku CD lub DVD, wykonaj poniższe kroki:

1. Włóż dysk do napędu optycznego.
2. Po uruchomieniu kreatora instalacji postępuj zgodnie z instrukcjami wyświetlanymi na ekranie.
3. Jeśli zostanie wyświetlony odpowiedni monit, uruchom ponownie komputer.

 **UWAGA:** Informacje na temat korzystania z oprogramowania dostarczonego z komputerem można znaleźć w instrukcjach producenta dostarczonych na dysku CD, w postaci pomocy ekranowej lub na stronie internetowej producenta.

Audio

Komputer umożliwia korzystanie z wielu funkcji audio:

- Odtwarzanie muzyki przez głośniki komputera i/lub podłączone głośniki zewnętrzne.
- Nagrywanie dźwięku za pomocą wewnętrznego mikrofonu lub podłączonego mikrofonu zewnętrznego.
- Pobieranie muzyki z Internetu.
- Tworzenie prezentacji multimedialnych z użyciem dźwięku i obrazów.
- Przesyłanie dźwięku i obrazów za pomocą komunikatorów internetowych.
- Przesyłanie strumieni radiowych (tylko wybrane modele) lub odbieranie stacji radiowych FM.
- Tworzenie (nagrywanie) płyt audio CD.

Podłączanie zewnętrznych źródeł audio

⚠ OSTRZEŻENIE! Ze względu na ryzyko uszkodzenia słuchu przed założeniem słuchawek nausznych, dousznych lub zestawu słuchawek z mikrofonem należy odpowiednio dostosować poziom głośności. Dodatkowe informacje na temat bezpieczeństwa znajdują się w podręczniku **Uregulowania prawne, przepisy bezpieczeństwa i wymagania środowiskowe**.

Aby podłączyć urządzenia zewnętrzne, jak głośniki zewnętrzne, słuchawki lub mikrofon, zapoznaj się z informacjami dostarczonymi z tym urządzeniem. Dla uzyskania najlepszych wyników należy pamiętać o następujących wskazówkach:

- Upewnij się, że kabel urządzenia jest bezpiecznie podłączony do odpowiedniego gniazda komputera. Wtyczki na przewodach są zwykle oznaczone kolorami, które odpowiadają kolorom gniazd w komputerze.
- Upewnij się, że zainstalowane są wszystkie sterowniki wymagane przez urządzenie zewnętrzne.

📖 UWAGA: Sterownik jest wymaganym programem, który działa jak tłumacz między urządzeniem i oprogramowaniem wykorzystywanym przez urządzenie.

Sprawdzanie funkcji audio

Aby sprawdzić dźwięk systemowy komputera, wykonaj następujące kroki:

1. Wybierz kolejno **Start > Panel sterowania**.
2. Kliknij pozycję **Sprzęt i dźwięk**.
3. Kliknij pozycję **Dźwięk**.
4. Gdy otworzy się okno dźwięk, kliknij kartę **Dźwięki**. Pod opcją Zdarzenia program wybierz dowolne zdarzenie takie, jak sygnał lub alarm, po czym kliknij przycisk **Test**.

W głośnikach lub podłączonych słuchawkach powinien być słyszalny dźwięk.

Aby sprawdzić funkcje nagrywania komputera, wykonaj następujące kroki:

1. Wybierz kolejno **Start > Wszystkie programy > Akcesoria > Rejestrator dźwięku**.
2. Kliknij przycisk **Nagraj** i mów do mikrofonu. Zapisz plik na pulpicie.
3. Otwórz Windows Media Player lub CyberLink PowerDVD i odtwórz nagranie.

 **UWAGA:** Aby uzyskać najlepsze rezultaty nagrywania, mów bezpośrednio do mikrofonu i nagrywaj dźwięk przy ustawieniu bez szumu otoczenia.

Aby potwierdzić lub zmienić ustawienia audio w komputerze wybierz **Start > Panel sterowania > Dźwięki i urządzenia audio > Dźwięk**.

Wideo

Komputer umożliwia korzystanie z wielu funkcji wideo:

- Oglądanie filmów.
- Gry komputerowe przez Internet.
- Edycja obrazów i nagrań wideo do wykorzystania w prezentacjach.
- Podłączanie zewnętrznych urządzeń wideo.

Podłączanie urządzenia HDMI (tylko wybrane modele)

Wybrane modele komputerów są wyposażone w port HDMI (High Definition Multimedia Interface). Port HDMI umożliwia podłączenie komputera do opcjonalnego urządzenia audio lub wideo, takiego jak telewizor o wysokiej rozdzielczości lub dowolne zgodne urządzenie cyfrowe lub audio.

Komputer może obsłużyć jedno urządzenie HDMI podłączone do portu HDMI, wyświetlając jednocześnie obraz na ekranie komputera lub innym obsługiwanych zewnętrznym urządzeniu wyświetlającym.

 **UWAGA:** Do przesyłania sygnałów za pośrednictwem portu HDMI wymagany jest kabel HDMI (do nabycia osobno) dostępny w większości sklepów ze sprzętem elektronicznym.

Aby podłączyć urządzenie wideo lub audio do portu HDMI:

1. Podłącz jeden koniec kabla HDMI do portu HDMI w komputerze.

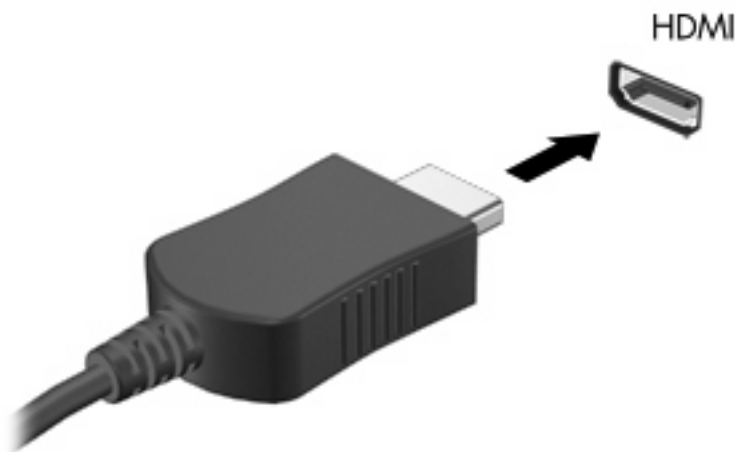

2. Podłącz drugi koniec kabla do urządzenia wideo zgodnie z instrukcjami producenta urządzenia.
3. Naciśnięcie klawisza **f4** w komputerze powoduje przełączenie obrazu pomiędzy urządzeniami wyświetlającymi podłączonymi do komputera.

Konfiguracja audio dla HDMI (tylko wybrane modele)

W celu konfiguracji dźwięku HDMI, podłącz urządzenie dźwiękowe lub wideo, takie jak telewizor wysokiej rozdzielczości do portu HDMI komputera. Następnie skonfiguruj domyślne urządzenie odtwarzania audio zgodnie z opisem:

1. Kliknij prawym przyciskiem myszy ikonę głośnika w obszarze powiadomień po prawej stronie paska zadań, a następnie kliknij pozycję **Urządzenia odtwarzania**.
2. Na karcie Odtwarzanie kliknij **Wyjście cyfrowe** lub **Urządzenie wyjścia cyfrowego (HDMI)**.
3. Kliknij opcję **Ustaw jako domyślne**, a następnie przycisk **OK**.

Wykonaj poniższe kroki by przełączyć dźwięk na głośniki komputera:

1. Kliknij prawym przyciskiem myszy ikonę głośnika w obszarze powiadomień po prawej stronie paska zadań, a następnie kliknij pozycję **Urządzenia odtwarzania**.
2. Na karcie Odtwarzanie kliknij **Głośniki**.
3. Kliknij opcję **Ustaw jako domyślne**, a następnie przycisk **OK**.

Napęd optyczny

Napęd optyczny, taki jak napęd DVD-ROM, odtwarza dyski optyczne (CD i DVD). Tego rodzaju dysków używa się do przechowywania takich informacji jak muzyka, zdjęcia i filmy. Dyski DVD są bardziej pojemne niż dyski CD.

Napęd optyczny może odczytywać standardowe dyski CD i DVD. Jeśli napęd optyczny jest napędem Blu-ray Disc ROM, może także odczytywać dyski Blu-ray.

Więcej informacji na temat korzystania z napędu optycznego można znaleźć w części [Napęd optyczny na stronie 67](#).

Kamera internetowa (tylko wybrane modele)

Komputer może być wyposażony w zintegrowaną kamerę internetową, umieszczoną w górnej części wyświetlacza. Kamera internetowa jest urządzeniem wejściowym, które umożliwia przechwytywanie i udostępnianie wideo. Preinstalowane oprogramowanie CyberLink YouCam udostępnia nowe funkcje, rozszerzające możliwości kamery internetowej.

Aby skorzystać z kamery i oprogramowania CyberLink YouCam, wybierz kolejno **Start > Wszystkie programy > CyberLink YouCam > CyberLink YouCam**.

 **UWAGA:** Pierwsze uruchomienie oprogramowania YouCam może trwać trochę dłużej niż zwykle.

Użycie YouCam jako oprogramowania do obsługi kamery umożliwia korzystanie z następujących funkcji:

- Video (Wideo) – Nagrywanie i odtwarzanie filmów z kamery. Można także wysłać nagranie pocztą e-mail lub do systemu YouTube za pomocą ikon w interfejsie programu.
- Strumieniowe przesyłanie obrazu wideo – po uruchomieniu programu do obsługi wiadomości błyskawicznych oprogramowanie YouCam wyświetla przestawny pasek narzędzi, który umożliwia dodawanie efektów graficznych.
- Efekty specjalne – dodawanie ramek, filtrów i emotikonów do migawek i nagrań wideo.
- Migawki – wybieranie pojedynczych klatek lub szybkie nagrywanie kolejnych migawek z kamery internetowej.
- Connect (Połącz) – Umożliwia wysłanie zdjęć i filmów pocztą e-mail za pomocą ikony w interfejsie programu.

 **UWAGA:** Informacje na temat korzystania z oprogramowania kamery, znajdują się w instrukcjach producenta mogących znajdować się wraz z oprogramowaniem, na dysku, lub na stronie internetowej producenta.

Wskazówki dotyczące kamery internetowej

Aby zapewnić optymalną wydajność, podczas używania kamery internetowej należy przestrzegać następujących wskazówek:

- Przed rozpoczęciem rozmowy wideo należy upewnić się, że używana jest najnowsza wersja komunikatora internetowego.
- W przypadku niektórych zapór sieciowych kamera internetowa HP może nie działać prawidłowo.

 **UWAGA:** W przypadku problemów z wyświetlaniem lub wysyłaniem plików multimedialnych do użytkownika w innej sieci LAN lub osoby znajdującej się poza zaporą sieciową wyłączyć czasowo zaporę sieciową, wykonaj zadanie i włącz zaporę ponownie. W celu stałego rozwiązania problemu, zmień konfigurację zapory zgodnie z potrzebą i dostosuj ograniczenia i ustawienia innych systemów wykrywających włamanie.

 **OSTRZEŻENIE!** Zabezpieczenia są chwilowo wyłączone, gdy zaporę sieciową nie działa.

Dopasowywanie właściwości kamery internetowej

Właściwości kamery internetowej można dopasowywać w oknie dialogowym Właściwości, które jest dostępne w różnych programach korzystających ze zintegrowanej kamery — zwykle dostęp do tego okna można uzyskać z poziomu menu konfiguracji, ustawień lub właściwości:

- **Jasność** — umożliwia kontrolę ilości światła na obrazie. Ustawienie większej jasności pozwala uzyskać jaśniejszy obraz, mniejszej — ciemniejszy obraz.
- **Kontrast** — umożliwia kontrolę różnicy między jaśniejszymi i ciemniejszymi obszarami na obrazie. Ustawienie większego kontrastu sprawia, że obraz jest bardziej intensywny. Mniejszy kontrast pozwala zachować dynamiczny zakres kontrastu oryginalnych danych, lecz uzyskany obraz jest bardziej płaski.
- **Odcień** — umożliwia kontrolę aspektu odróżniającego dany kolor od innego (sprawia, że kolory są czerwone, zielone lub niebieskie). Odcień różni się od nasycenia, które określa intensywność odcienia.
- **Nasycenie** — umożliwia kontrolę intensywności koloru na końcowym obrazie. Ustawienie większego nasycenia powoduje powstanie bardziej wyrazistego obrazu. Mniejsze nasycenie sprawia, że obraz jest subtelniejszy.
- **Ostrość** — umożliwia określenie definicji krawędzi obrazu. Ustawienie większej ostrości powoduje uzyskanie bardziej wyrazistego obrazu. Mniejsza ostrość sprawia, że obraz jest bardziej miękki.
- **Gamma** — umożliwia określenie kontrastu między odcieniami szarości (półcieniami) obrazu. Dostosowanie wartości współczynnika gamma obrazu umożliwia zmianę jasności środkowego zakresu odcieni szarości bez znaczącej modyfikacji gry cieni i światła. Niższa wartość współczynnika gamma sprawia, że odcienie szarości są zbliżone do czerni, a ciemne kolory stają się jeszcze ciemniejsze.
- **Kompensacja oświetlenia** — Powoduje zrównoważenie jasności w przypadkach, w których jasno światło znajdujące się za rozmówcą powodowało by oślepienie lub pojawienie się efektu czarnej sylwetki.

Informacje na temat korzystania z kamery internetowej można uzyskać, wybierając kolejno **Start > Pomoc i obsługa techniczna**.

5 Zarządzanie energią

Ustawianie opcji zasilania

Korzystanie z ustawień oszczędzania energii

Komputer udostępnia dwa fabryczne ustawienia oszczędzania energii: tryb uśpienia i tryb hibernacji.

Po zainicjowaniu trybu uśpienia wskaźniki zasilania migają i następuje wygaszenie ekranu. Praca jest zapisywana w pamięci, co powoduje, że wznowienie komputera ze stanu uśpienia przebiega szybciej niż wznowienie ze stanu hibernacji. Tryb Hibernacja jest inicjowany, jeśli komputer znajduje się w stanie uśpienia przez dłuższy czas oraz gdy bateria osiąga krytycznie niski poziom naładowania, podczas gdy komputer znajduje się w stanie uśpienia.

Po uruchomieniu trybu Hibernacja praca jest zapisywana w pliku hibernacyjnym na dysku twardym, a następnie komputer zostaje wyłączony.

△ **OSTROŻNIE:** Aby zapobiec obniżeniu jakości dźwięku i obrazu wideo, utracie lub przerwaniu odtwarzania audio lub wideo, lub utracie informacji, nie należy uruchamiać stanu uśpienia ani hibernacji podczas odczytu lub zapisu na dyskach lub kartach zewnętrznych.

📝 **UWAGA:** Gdy komputer znajduje się w stanie uśpienia lub hibernacji, nie można inicjować komunikacji sieciowej ani wykonywać żadnych czynności na komputerze.

Inicjowanie i wyłączanie stanu uśpienia

Ustawienia fabryczne systemu powodują inicjowanie stanu uśpienia po 15 minutach nieaktywności przy zasilaniu z baterii oraz po 30 minutach nieaktywności przy zasilaniu z zewnętrznego źródła.

Ustawienia zasilania i limity czasu można zmieniać przy użyciu apletu Opcje zasilania w Panelu sterowania systemu Windows®.

Jeśli komputer jest włączony, stan wstrzymania można zainicjować w następujący sposób:

- Naciśnij krótko przycisk zasilania.
- Zamknij wyświetlacz.
- Kliknij przycisk **Start**, kliknij strzałkę umieszczoną obok przycisku wyłączenia, a następnie kliknij przycisk **Uśpienie**.

Tryb uśpienia można wyłączyć w następujący sposób:

- Naciśnij krótko przycisk zasilania.
- Jeżeli wyświetlacz jest zamknięty, otwórz go.
- Naciśnięcie klawisza na klawiaturze lub przycisku na pilocie.
- Użyj płytki dotykowej TouchPad.

Podczas wznawiania pracy komputera wskaźniki zasilania włączają się, a ekran jest przywracany do poprzedniego stanu.

 **UWAGA:** Jeśli ustawiono funkcję wprowadzania hasła podczas wznawiania, przed przywróceniem ekranu do poprzedniego stanu konieczne jest wpisanie hasła systemu Windows.

Inicjowanie i wyłączanie stanu hibernacji

Ustawienia fabryczne systemu powodują zainicjowanie stanu Hibernacji po następującym czasie nieaktywności: 1 080 minut (18 godzin) podczas pracy na baterii i gdy komputer jest podłączony do zasilania zewnętrznego, a także po osiągnięciu przez baterię krytycznie niskiego poziomu naładowania.

Ustawienia zasilania i limity czasu można zmieniać przy użyciu apletu Opcje zasilania w obszarze Panel sterowania w systemie Windows.

Aby zainicjować stan Hibernacji:

- ▲ Kliknij przycisk **Start**, kliknij strzałkę umieszczoną obok przycisku wyłączenia, a następnie kliknij przycisk **Hibernacja**.

Aby zakończyć stan hibernacji:

- ▲ Naciśnij krótko przycisk zasilania.

Wskaźniki zasilania włączają się, a ekran jest przywracany do poprzedniego stanu.

 **UWAGA:** Jeżeli przy wznowieniu wymagane jest hasło, przed przywróceniem ekranu do poprzedniego stanu konieczne jest wpisanie hasła systemu Windows.

Korzystanie z miernika baterii

Miernik baterii jest umieszczony w obszarze powiadomień, z prawej strony paska zadań. Miernik baterii umożliwia użytkownikowi uzyskanie szybkiego dostępu do ustawień zasilania, wyświetlenie informacji o poziomie naładowania baterii i wybranie innego planu zasilania.

- Aby wyświetlić wartość procentową poziomu naładowania baterii i bieżący plan zasilania, należy przesunąć wskaźnik na ikonę miernika baterii.
- Aby uzyskać dostęp do opcji zasilania lub zmienić plan zasilania, należy kliknąć ikonę miernika baterii i zaznaczyć element na liście.

Różne ikony miernika baterii wskazują, czy komputer jest zasilany z pakietu baterii, czy ze źródła zewnętrznego. Jeżeli poziom naładowania baterii osiągnie niską wartość, krytycznie niską wartość lub bateria będzie pracowała na rezerwie, wyświetlany jest odpowiedni komunikat.

Aby ukryć lub wyświetlić ikonę miernika baterii:

1. Kliknij przycisk Pokaż ukryte ikony (strzałka po lewej stronie w obszarze powiadomień).
2. Kliknij **Dostosuj ikony powiadomień**.
3. W obszarze Zachowania, wybierz **Pokaż ikony i powiadomienia** obok ikony zasilania.
4. Kliknij **OK**.

Korzystanie z planów zasilania

Plan zasilania to zbiór ustawień systemowych pozwalający zarządzać sposobem zasilania komputera. Plany zasilania pomagają oszczędzać energię lub maksymalizować wydajność.

Można zmienić ustawienia planu zasilania lub utworzyć własny plan zasilania.

Wyświetlanie bieżącego planu zasilania

- ▲ Kliknij ikonę miernika energii w obszarze powiadomień po prawej stronie paska zadań.

– lub –

Wybierz kolejno **Start > Panel sterowania > System i zabezpieczenia > Opcje zasilania**.

Wybór innego planu zasilania

- ▲ Kliknij ikonę miernika baterii w obszarze powiadomień, a następnie wybierz z listy plan zasilania.

– lub –

Wybierz kolejno **Start > Panel sterowania > System i zabezpieczenia > Opcje zasilania**, a następnie wybierz z listy plan zasilania.

Dostosowanie planów zasilania

1. Kliknij ikonę miernika baterii w obszarze powiadomień, a następnie kliknij przycisk **Więcej opcji zasilania**.
– lub –
Wybierz kolejno **Start > Panel sterowania > System i zabezpieczenia > Opcje zasilania**.
2. Wybierz plan zasilania, a następnie kliknij przycisk **Zmień ustawienia planu**.
3. Zmień ustawienia zgodnie z potrzebami.
4. Aby zmienić ustawienia dodatkowe, kliknij opcję **Zmień zaawansowane ustawienia zasilania** i wprowadź zmiany.

Ustawianie funkcji podawania hasła przy wznawieniu

Aby ustawić funkcję wyświetlania monitu o wprowadzenie hasła przy wyłączeniu trybu uśpienia lub hibernacji, należy wykonać następujące kroki:

1. Wybierz kolejno **Start > Panel sterowania > System i zabezpieczenia > Opcje zasilania**.
2. W lewym okienku kliknij opcję **Wymagaj hasła przy wznawianiu**.
3. Kliknij opcję **Zmień ustawienia aktualnie niedostępne**.
4. Kliknij opcję **Wymagaj hasła (zalecane)**.
5. Kliknij przycisk **Zapisz zmiany**.

Korzystanie z zewnętrznego źródła zasilania prądem przemiennym

Jako zewnętrzne źródła zasilania prądem przemiennym służą następujące urządzenia:

△ **OSTRZEŻENIE!** Aby zmniejszyć prawdopodobieństwo wystąpienia problemów związanych z bezpieczeństwem, należy używać wyłącznie zasilacza prądu przemiennego dostarczonego wraz z komputerem, zamiennego zasilacza dostarczonego przez firmę HP lub zgodnego zasilacza prądu przemiennego zakupionego jako opcję w firmie HP.

- Zatwierdzony zasilacz prądu przemiennego
- Opcjonalny produkt rozszerzeń

Komputer należy podłączać do zewnętrznego źródła zasilania prądem przemiennym w następujących przypadkach:

△ **OSTRZEŻENIE!** Nie należy ładować baterii komputera podczas lotu samolotem.

- Podczas ładowania lub kalibrowania baterii.
- Podczas instalowania lub modyfikowania oprogramowania systemowego.
- Podczas zapisywania informacji na dysku CD lub DVD.

Efektom podłączenia komputera do zewnętrznego źródła zasilania prądem przemiennym są następujące zdarzenia:

- Rozpoczyna się ładowanie baterii.
- Jeżeli komputer jest włączony, ikona miernika baterii w obszarze powiadomień zmienia wygląd.

Efektom odłączenia komputera od zewnętrznego źródła zasilania prądem przemiennym są następujące zdarzenia:

- Komputer przełącza się na zasilanie bateryjne.
- Jasność wyświetlacza jest automatycznie zmniejszana w celu przedłużenia czasu pracy baterii. W celu zwiększenia jasności wyświetlacza naciśnij **F3** lub podłącz zasilacz.

Podłączanie zasilacza prądu przemiennego

⚠ **OSTRZEŻENIE!** Aby ograniczyć ryzyko porażenia prądem elektrycznym lub uszkodzenia sprzętu:

Kabel zasilający należy podłączyć do gniazda sieci elektrycznej znajdującego się w łatwo dostępnym miejscu.

Zasilanie od komputera należy odłączać, wyjmując kabel zasilający z gniazda sieci elektrycznej (a nie odłączając kabel zasilający od komputera).

Jeżeli dostarczono kabel zasilający wyposażony we wtyczkę 3-bolcową, należy go podłączyć do uziemionego, 3-przewodowego gniazda sieci elektrycznej. Nie wolno w żaden sposób blokować bolca zerującego we wtyczce kabla zasilającego (np. przez podłączenie 2-stykowego adaptera). Bolec uziemiający pełni bardzo ważną funkcję zabezpieczającą.

Aby podłączyć komputer do zewnętrznego źródła zasilania prądem przemiennym:

1. Podłącz zasilacz prądu przemiennego do złącza zasilania **(1)** w komputerze.
2. Podłącz kabel zasilający do zasilacza prądu przemiennego **(2)**.
3. Podłącz drugi koniec kabla zasilającego do gniazda sieci elektrycznej **(3)**.

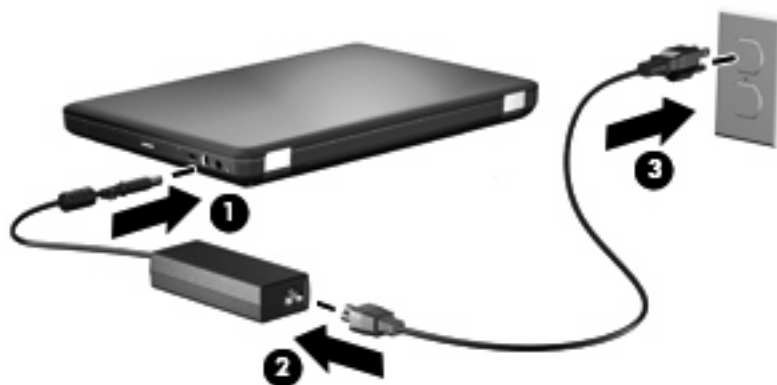

Testowanie zasilacza prądu przemiennego

Przetestuj zasilacz, jeśli w komputerze podłączonym do zasilania zewnętrznego występuje choć jeden z następujących objawów:

- Komputer nie włącza się.
- Wyświetlacz nie włącza się.
- Wskaźnik zasilania nie świeci się.

Aby przetestować zasilacz prądu przemiennego:

1. Wyjmij baterię.
 - a. Wyłącz komputer i zamknij pokrywę z wyświetlaczem.
 - b. Połóż komputer spodem do góry na płaskiej powierzchni.
 - c. Przesuń zatrzask zwalniający baterii (1), aby ją zwolnić.
 - d. Odchyl baterię do góry (2) i wyjmij ją z komputera (3).

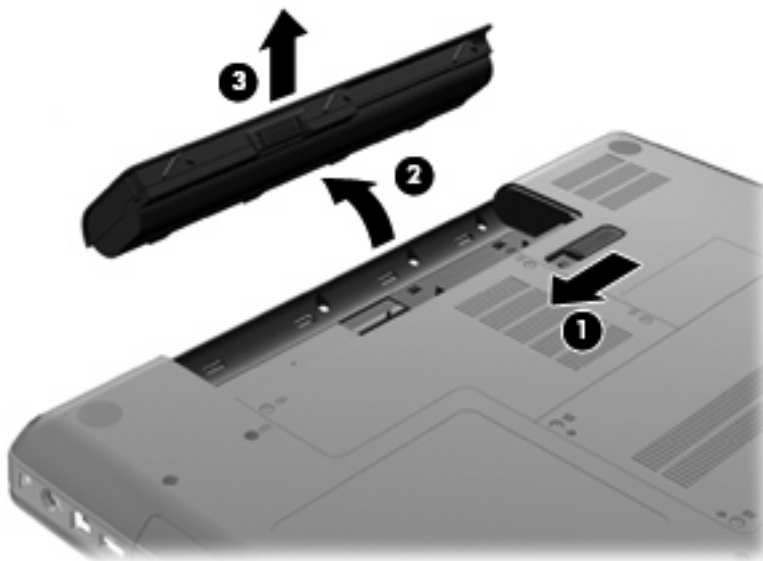

2. Podłącz zasilacz prądu przemiennego do komputera oraz do gniazda sieci elektrycznej.
3. Włącz komputer.

- Jeśli wskaźnik zasilania włącza się, zasilacz działa prawidłowo.
- Jeśli wskaźnik zasilania nie włącza się, zasilacz nie działa i powinien być wymieniony.

Skontaktuj się z obsługą techniczną w celu uzyskania informacji na temat wymiany zasilacza prądu przemiennego.

Korzystanie z energii baterii

Niepodłączony do zewnętrznego źródła zasilania komputer z włożoną naładowaną baterią jest zasilany z baterii. Podłączony do zewnętrznego źródła zasilania komputer z włożoną naładowaną baterią jest zasilany przez zasilacz.

Jeżeli w komputerze znajduje się naładowana bateria i korzysta on z zewnętrznego zasilacza prądu przemiennego, w przypadku odłączenia zasilacza komputer przełącza się na zasilanie z baterii.

 **UWAGA:** Po odłączeniu zasilacza prądu przemiennego jasność wyświetlacza zostaje zmniejszona w celu przedłużenia czasu pracy baterii. W celu zwiększenia jasności wyświetlacza naciśnij **F3** lub podłącz zasilacz.

W zależności od sposobu pracy można pozostawić baterię w komputerze lub w miejscu przechowywania. Pozostawienie baterii w komputerze powoduje, że zawsze przy podłączeniu komputera do źródła prądu przemiennego bateria jest ładowana. Ponadto wykonywana praca jest chroniona w przypadku awarii zasilania. Jednak bateria pozostawiona w komputerze powoli rozładowuje się, jeśli komputer jest wyłączony i niepodłączony do zewnętrznego źródła zasilania.

 **OSTRZEŻENIE!** Aby zmniejszyć ryzyko wystąpienia problemów związanych z bezpieczeństwem, należy używać wyłącznie baterii dostarczonej wraz z komputerem, zamiennej baterii dostarczonej przez firmę HP lub zgodnej baterii zakupionej w firmie HP.

Czas pracy baterii komputera może być różny w zależności od ustawień zarządzania energią, programów zainstalowanych na komputerze, jasności wyświetlacza, rodzaju urządzeń zewnętrznych podłączonych do komputera i innych czynników.

Znajdowanie informacji o baterii w module Pomoc i obsługa techniczna

W sekcji Informacje o baterii modułu Pomoc i obsługa techniczna – Centrum szkoleniowe zawarte są następujące narzędzia i informacje:

- Narzędzie Battery Check umożliwiające przetestowanie wydajności baterii.
- Informacje na temat kalibracji, zarządzania energią oraz odpowiedniej konserwacji i przechowywania w celu wydłużenia czasu pracy baterii.
- Informacje dotyczące typów baterii, danych technicznych, czasu pracy i pojemności.

Uzyskiwanie dostępu do części z informacjami o baterii:

- ▲ Wybierz kolejno **Start > Pomoc i obsługa techniczna > Centrum szkoleniowe > Centrum szkoleniowe — Zasilanie i bateria HP**.

Korzystanie z narzędzia Battery Check

Narzędzie Battery Check jest częścią programu Total Care Advisor i zawiera informacje na temat stanu baterii zainstalowanej w komputerze.

Aby uruchomić narzędzie Battery Check:

1. Podłącz zasilacz do komputera.

 **UWAGA:** Komputer musi być podłączony do zasilania zewnętrznego, by narzędzie Battery Check działało prawidłowo.

2. Wybierz kolejno **Start > Pomoc i obsługa techniczna > Narzędzia rozwiązywania problemów > Battery Check**.

Narzędzie Battery Check bada baterię i jej ogniwa, by sprawdzić, czy działają prawidłowo, a następnie przedstawia wyniki.

Wyświetlanie informacji o poziomie naładowania baterii

- ▲ Przesuń kursor na ikonę miernika baterii w obszarze powiadomień, z prawej strony paska zadań.

Wkładanie lub wyjmowanie baterii

- △ **OSTROŻNIE:** Wyjęcie baterii stanowiącej jedyne źródło zasilania może spowodować utratę informacji. Aby zapobiec utracie danych, przed wyjęciem baterii uruchom hibernację lub wyłącz komputer za pomocą systemu Windows.

Aby włożyć baterię:

1. Zamknij wyświetlacz.
2. Połóż komputer spodem do góry na płaskiej powierzchni.
3. Włóż baterię do wnęki baterii (1) i obróć ją, dociskając, aż zostanie odpowiednio osadzona (2).
Zatrząsk zwalniający baterię (3) automatycznie zablokuje ją we właściwym miejscu.

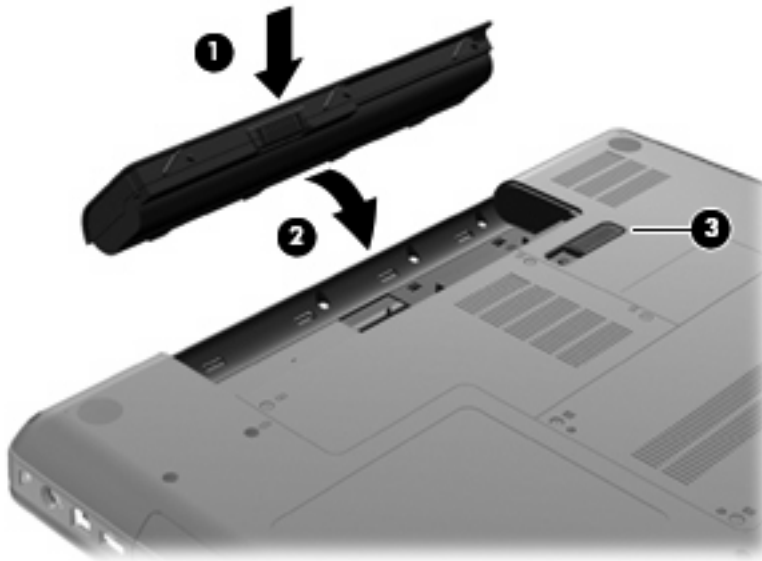

Aby wyjąć baterię:

1. Wyłącz komputer i zamknij pokrywę z wyświetlaczem.
2. Połóż komputer spodem do góry na płaskiej powierzchni.

3. Przesuń zatrzask zwalniający baterii (1), aby ją zwolnić.
4. Obróć baterię (2) do góry i wyjmij ją z komputera (3).

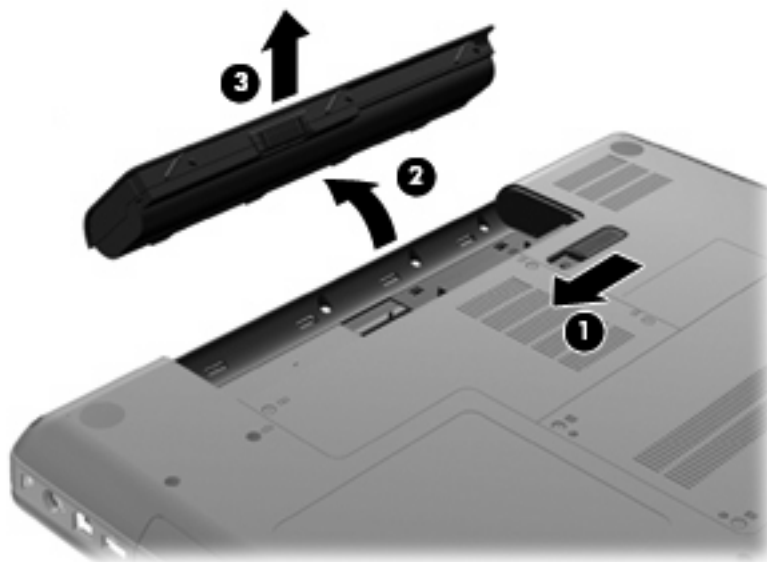

Ładowanie baterii

⚠ OSTRZEŻENIE! Nie należy ładować baterii komputera podczas lotu samolotem.

Bateria jest ładowana za każdym razem, kiedy komputer jest podłączony do zewnętrznego źródła zasilania poprzez zasilacz prądu przemiennego, opcjonalny zasilacz lub opcjonalny produkt rozszerzeń.

Baterie są ładowane zarówno przy włączonym, jak i wyłączonym komputerze, ale w drugim przypadku ładowanie przebiega szybciej.

Ładowanie może trwać dłużej, jeżeli bateria jest nowa, nie była używana przez dwa tygodnie lub dłużej oraz gdy jej temperatura jest znacznie wyższa lub niższa od temperatury pokojowej.

Aby wydłużyć czas pracy baterii i zoptymalizować dokładność wskazania poziomu jej naładowania, należy postępować zgodnie z poniższymi wskazówkami:

- Jeżeli ładowana jest nowa bateria, należy naładować ją całkowicie przed włączeniem komputera.
- Baterię należy ładować do momentu wyłączenia wskaźnika zasilacza.

📄 UWAGA: Jeżeli komputer jest włączony podczas ładowania baterii, miernik baterii w obszarze powiadomień może wskazywać 100 procent naładowania przed całkowitym naładowaniem baterii.

- Przed rozpoczęciem ładowania, baterię należy rozładować przez normalne użytkowanie, tak aby poziom jej naładowania wynosił poniżej 5% pełnego naładowania.
- Jeżeli bateria nie była używana przez miesiąc lub dłużej, zamiast ładowania wskazana jest kalibracja.

Wskaźnik zasilacza informuje o stanie ładowania:

- Świeci: trwa ładowanie baterii.
- Miga: Bateria osiągnęła niski lub krytycznie niski poziom naładowania i nie jest ładowana.
- Nie świeci: Bateria jest w pełni naładowana, używana lub nie jest zainstalowana.

Wydłużanie czasu pracy na baterii

Czas pracy baterii zależy od funkcji używanych podczas korzystania z zasilania bateryjnego. Maksymalny czas pracy na baterii stopniowo się skraca, gdyż pojemność baterii samoczynnie spada.

Wskazówki służące wydłużaniu czasu pracy na baterii:

- Zmniejsz jasność wyświetlacza.
- Sprawdź ustawienie Oszczędzanie energii w Opcjach zasilania.
- Wyjmij baterię z komputera, gdy nie jest używana ani ładowana.
- Przechowuj baterię w chłodnym, suchym miejscu.

Zarządzanie niskimi poziomami naładowania baterii

Informacje zawarte w tej części dotyczą alertów i komunikatów systemowych ustawionych fabrycznie. Niektóre alerty i komunikaty systemowe dotyczące niskiego poziomu naładowania baterii można zmieniać przy użyciu apletu Opcje zasilania w obszarze Panel sterowania w systemie Windows. Preferencje ustawiane przy użyciu apletu Opcje zasilania nie mają wpływu na wskaźniki.

Rozpoznawanie niskich poziomów naładowania baterii

Kiedy bateria będąca jedynym źródłem zasilania komputera osiąga niski poziom naładowania, wskaźnik zasilacza zaczyna migać.

Jeżeli bateria nie zostanie naładowana zaraz po osiągnięciu niskiego poziomu naładowania, komputer przechodzi w stan krytycznie niskiego poziomu naładowania, a wskaźnik zasilacza nadal miga.

W przypadku krytycznie niskiego poziomu naładowania baterii podejmowane są następujące działania:

- Jeżeli włączono hibernację, a komputer jest włączony lub znajduje się w stanie uśpienia, nastąpi uruchomienie hibernacji.
- Jeżeli wyłączono hibernację, a komputer jest włączony lub znajduje się w stanie wstrzymania, komputer pozostanie przez krótki czas w stanie wstrzymania, a następnie zostanie wyłączony — wszystkie niezapisane dane zostaną utracone.

Rozwiązywanie problemu niskiego poziomu naładowania baterii

- △ **OSTROŻNIE:** Aby zmniejszyć ryzyko utraty informacji, gdy bateria osiągnie krytycznie niski poziom naładowania i komputer rozpocznie uruchamianie trybu Hibernacja, nie należy przywracać zasilania do momentu wyłączenia się wskaźników zasilania.

Aby rozwiązać problem niskiego poziomu naładowania baterii, w sytuacji gdy dostępne jest zewnętrzne źródło zasilania

- ▲ Podłącz jedno z następujących urządzeń:
 - Zasilacz prądu przemiennego
 - Opcjonalny produkt rozszerzeń lub urządzenie dokowania
 - Zasilacz opcjonalny

Aby rozwiązać problem niskiego poziomu naładowania baterii, w sytuacji gdy dostępna jest naładowana bateria

1. Wyłącz komputer lub uruchom tryb Hibernacja.
2. Wymij rozładowaną baterię, a następnie włóż baterię naładowaną.
3. Włącz komputer.

Aby rozwiązać problem niskiego poziomu naładowania baterii, w sytuacji gdy nie są dostępne źródła zasilania

- ▲ Uruchom tryb Hibernacji.
 - lub –Zapisz pracę i wyłącz komputer.

Aby rozwiązać problem niskiego poziomu naładowania baterii w sytuacji, gdy nie można wyłączyć trybu Hibernacja

Jeśli brakuje energii do wznowienia komputera z trybu Hibernacja, należy wykonać następujące czynności:

1. Włóż naładowaną baterię lub podłącz komputer do zewnętrznego źródła zasilania.
2. Wyjdź ze stanu hibernacji, naciskając przycisk zasilania.

Kalibrowanie baterii

Baterię należy skalibrować w następujących przypadkach:

- Gdy wskazania poziomu naładowania baterii wydają się niedokładne.
- Gdy zauważalna jest znaczna zmiana czasu pracy baterii.

Nawet w przypadku intensywnego korzystania z baterii przeprowadzanie kalibracji częściej niż raz w miesiącu nie powinno być konieczne. Kalibrowanie nowej baterii również nie jest konieczne.

Krok 1: Naładuj całkowicie baterię

⚠ **OSTRZEŻENIE!** Nie należy ładować baterii komputera podczas lotu samolotem.

📝 **UWAGA:** Baterie są ładowane zarówno przy włączonym, jak i wyłączonym komputerze, ale w drugim przypadku ładowanie przebiega szybciej.

Aby całkowicie naładować baterię:

1. Włóż baterię do komputera.
2. Podłącz komputer do zasilacza prądu przemiennego, opcjonalnego zasilacza lub opcjonalnego produktu rozszerzeń, a następnie podłącz zasilacz lub urządzenie do zewnętrznego źródła zasilania.

Wskaźnik zasilacza na komputerze włącza się.

3. Pozostaw komputer podłączony do zewnętrznego źródła zasilania do czasu pełnego naładowania baterii.

Wskaźnik zasilacza na komputerze wyłącza się po pełnym naładowaniu baterii.

Krok 2: Wyłącz funkcje Hibernacja i Uśpij

1. Kliknij ikonę miernika baterii w obszarze powiadomień, a następnie kliknij przycisk **Więcej opcji zasilania**.
– lub –
Wybierz kolejno **Start > Panel sterowania > System i zabezpieczenia > Opcje zasilania**.
2. Gdy realizowany jest bieżący plan zasilania, kliknij opcję **Zmień ustawienia planu**.
3. Zapisz wartość ustawień **Wyłącz ekran** w kolumnie Bateria tak, aby można było je przywrócić po zakończeniu kalibracji.
4. Zmień ustawienie **Wyłącz ekran** na wartość **Nigdy**.
5. Kliknij opcję **Zmień zaawansowane ustawienia zasilania**.
6. Kliknij znak plus obok opcji **Uśpij**, a następnie kliknij znak plus obok opcji **Hibernacja po**.
7. Zapisz wartość ustawienia **Bateria** w obszarze **Hibernacja po**, aby można było przywrócić ją po kalibracji.
8. Zmień ustawienie **Bateria** na **Nigdy**.
9. Kliknij przycisk **OK**.
10. Kliknij przycisk **Zapisz zmiany**.

Krok 3: Rozładuj baterię

W czasie rozładowywania baterii komputer musi pozostać włączony. Baterię można rozładowywać zarówno przy włączonym, jak i wyłączonym komputerze. Jednak jeśli komputer jest włączony, rozładowywanie przebiega szybciej.

- Jeśli na czas rozładowywania baterii planowane jest pozostawienie komputera bez nadzoru, przed rozpoczęciem rozładowywania należy zapisać pracę.
- Jeśli podczas rozładowywania baterii komputer będzie używany tylko co jakiś czas, a ustawione są limity czasu funkcji oszczędzania energii, można oczekiwać następującego zachowania systemu:
 - Monitor nie zostanie automatycznie wyłączony.
 - Szybkość pracy dysku twardego komputera pozostającego w stanie bezczynności nie zostanie automatycznie zmniejszona.
 - System nie uruchomi funkcji Hibernacja.

Aby rozładować baterię:

1. Odłącz komputer od zewnętrznego źródła zasilania, ale **nie** wyłączaj go.
2. Zasilaj komputer z baterii aż do jej rozładowania. Kiedy poziom naładowania baterii osiąga krytycznie niską wartość, wskaźnik zasilacza zaczyna szybko migać na pomarańczowo. Po rozładowaniu baterii wskaźnik zasilacza przestanie świecić, a komputer zostanie wyłączony.

Krok 4: Ponownie całkowicie naładuj baterię

Aby ponownie naładować baterię:

1. Podłącz komputer do zewnętrznego źródła zasilania i pozostaw do momentu ponownego całkowitego naładowania baterii. Po ponownym naładowaniu baterii wskaźnik zasilacza przestanie świecić.

W czasie ponownego ładowania baterii można korzystać z komputera, ale przy wyłączonym komputerze ładowanie przebiega szybciej.

2. Jeśli komputer jest wyłączony, po całkowitym naładowaniu baterii włącz go (gdy wskaźnik zasilacza przestanie świecić).

Krok 5: Ponownie włącz funkcje Hibernacja i Uśpienie

△ **OSTROŻNIE:** Jeżeli funkcja Hibernacja nie zostanie ponownie włączona po kalibracji, w przypadku osiągnięcia krytycznie niskiego poziomu naładowania, istnieje ryzyko całkowitego rozładowania baterii i utraty danych.

1. Kliknij ikonę miernika baterii w obszarze powiadomień, a następnie kliknij przycisk **Więcej opcji zasilania**.
– lub –
Wybierz kolejno **Start > Panel sterowania > System i zabezpieczenia > Opcje zasilania**.
2. Gdy realizowany jest bieżący plan zasilania, kliknij opcję **Zmień ustawienia planu**.
3. Wprowadź ustawienia zanotowane w kolumnie Bateria.
4. Kliknij opcję **Zmień zaawansowane ustawienia zasilania**.
5. Kliknij znak plus obok opcji **Uśpij**, a następnie kliknij znak plus obok opcji **Hibernacja po**.
6. Wprowadź ustawienia zanotowane w kolumnie Bateria.
7. Kliknij przycisk **OK**.
8. Kliknij przycisk **Zapisz zmiany**.

Oszczędzanie energii baterii

- Wybierz plan zasilania Oszczędzanie energii w Opcjach zasilania w **System i zabezpieczenia** w Panelu sterowania systemu Windows.
- Wyłącz nieużywane połączenia z siecią lokalną (LAN) i bezprzewodową oraz zamknij aplikacje obsługujące modem.
- Odłącz nieużywane urządzenia zewnętrzne, które nie są podłączone do zewnętrznego źródła zasilania.
- Zatrzymaj, wyłącz lub wyjmij nieużywane karty zewnętrzne.
- Użyj klawiszy funkcyjnych **f2** i **f3** do dopasowania jasności ekranu do potrzeb.
- W przypadku dłuższej przerwy w pracy uruchom stan uśpienia lub hibernacji albo wyłącz komputer.

Przechowywanie baterii

△ **OSTROŻNIE:** Aby zapobiec uszkodzeniu baterii, nie należy narażać jej na długotrwałe działanie wysokich temperatur.

Jeżeli komputer nie będzie używany ani podłączony do zewnętrznego źródła zasilania przez ponad dwa tygodnie, należy wyjąć z niego baterię i umieścić ją w osobnym miejscu.

Aby zminimalizować stopień samoczynnego rozładowania się przechowywanej baterii, należy umieścić ją w suchym i chłodnym miejscu.

 **UWAGA:** Przechowywana bateria powinna być sprawdzana co sześć miesięcy. Jeżeli stopień jej naładowania spadnie poniżej 50 procent, należy ją doładować przed ponownym odłożeniem.

Przed użyciem baterii, która nie była używana przez co najmniej miesiąc, należy przeprowadzić jej kalibrację.

Utylizacja zużytej baterii

 **OSTRZEŻENIE!** Ze względu na ryzyko pożaru lub eksplozji nie wolno baterii rozkładać na części, zgniatać, przekłuwać ani wyrzucać do wody lub ognia.

Dodatkowe informacje na temat bezpieczeństwa można znaleźć w podręczniku **Uregulowania prawne, przepisy bezpieczeństwa i wymagania środowiskowe** dołączonym do tego komputera.

Wymiana baterii

Czas pracy baterii komputera może być różny w zależności od ustawień zarządzania energią, programów zainstalowanych na komputerze, jasności wyświetlacza, rodzaju urządzeń zewnętrznych podłączonych do komputera i innych czynników.

Program Battery Check informuje o konieczności wymiany baterii, gdy jej ogniwa nie ładują się prawidłowo lub gdy pojemność baterii osiąga niski poziom. Komunikat przekazuje na stronę firmy HP w celu uzyskania dodatkowych informacji na temat zamawiania zamiennych baterii. Jeśli bateria jest prawdopodobnie objęta gwarancją firmy HP, instrukcje zawierają identyfikator gwarancyjny.

 **UWAGA:** Firma HP zaleca kupienie nowej baterii, gdy wskaźnik pojemności staje się zielono-żółty. W ten sposób energia baterii będzie dostępna zawsze, gdy jest to potrzebne.

Przełączanie pomiędzy trybami graficznymi (tylko wybrane modele)

Niektóre komputery są wyposażone w przełączalną kartę graficzną i posiadają dwa tryby przetwarzania grafiki. Podczas przełączania z zasilania zewnętrznego na bateryjne, komputer może przełączyć się z trybu wysokiej wydajności w tryb oszczędzania energii w celu oszczędzenia baterii. Podobnie, podczas przełączania z zasilania baterijnego na zewnętrzne, komputer może przełączyć się w tryb wysokiej wydajności.

 **UWAGA:** W niektórych przypadkach, w celu optymalizacji wydajności komputera, system może nie pozwolić na przełączenie trybów, lub zapytać o ich przełączenie. Może być konieczne zamknięcie wszystkich programów przed przełączeniem.

UWAGA: Port HDMI jest dostępny tylko w wybranych modelach. Niektóre modele komputera mogą obsługiwać port HDMI tylko w trybie wysokiej wydajności, a inne obsługują go w obu trybach. Jeżeli twój komputer obsługuje port HDMI tylko w trybie wysokiej wydajności, system przypomni o przełączeniu do trybu wysokiej wydajności, przy korzystaniu z portu HDMI.

Podczas przełączania pomiędzy zasilaniem stałym a baterijnym, pojawi się informacja o przełączaniu trybu graficznego przez komputer. Jeśli chcesz, możesz wybrać dalsze korzystanie z tego samego trybu. Gdy komputer przełącza tryby, ekran gaśnie na kilka sekund. Po przełączeniu w obszarze powiadomień pojawi się komunikat, a obraz na ekranie ponownie się pojawi.

 **UWAGA:** Gdy modele komputera znajdują się w trybie tabletu, położenie ekranu jest zerowane po przełączeniu między trybami graficznymi.

W celu określenia używanego obecnie trybu grafiki:

- ▲ Kliknij prawym przyciskiem na wolnym obszarze pulpitu, a następnie wybierz **Konfiguruj przełączaną grafikę** lub **Konfiguruj ATI PowerXpress™**.

Wyłączanie komputera

△ **OSTROŻNIE:** Wyłączenie komputera spowoduje utratę niezapisanych danych.

Polecenie Zamknij powoduje zamknięcie wszystkich programów łącznie z systemem operacyjnym, a następnie wyłączenie wyświetlacza i komputera.

Komputer należy wyłączać w następujących przypadkach:

- Jeśli konieczna jest wymiana baterii lub uzyskanie dostępu do elementów znajdujących się wewnątrz komputera.
- Podczas podłączania zewnętrznego urządzenia sprzętowego, które nie może być podłączone poprzez port USB.
- Jeżeli komputer nie będzie używany ani podłączony do zasilania zewnętrznego przez dłuższy czas.

Możliwe jest także naciśnięcie przycisku zasilania w celu wyłączenia komputera, jednak zalecaną metodą jest użycie polecenia Zamknij systemu Windows.

Aby wyłączyć komputer:

 **UWAGA:** Jeżeli komputer znajduje się w stanie uśpienia lub hibernacji, przed wyłączeniem należy go wznowić.

1. Zapisz pracę i zamknij wszystkie otwarte programy.
2. Kliknij przycisk **Start**.
3. Kliknij **Zamknij**.

Jeżeli system nie odpowiada i nie można wyłączyć komputera przy użyciu powyższej procedury zamykania, należy użyć następujących procedur awaryjnych, stosując je w poniższej kolejności:

- Naciśnij kombinację klawiszy **ctrl+alt+delete**, a następnie kliknij przycisk **Zasilanie**.
- Naciśnij i przytrzymaj przycisk zasilania przez co najmniej 5 sekund.
- Odłącz komputer od zewnętrznego źródła zasilania i wyjmij z niego baterię.

6 Napędy

Obsługa napędów

Napędy to bardzo delikatne elementy komputera, z którymi należy postępować ostrożnie. Przed rozpoczęciem korzystania z napędów należy zapoznać się z poniższymi przestrogami. Dodatkowe przestrogi zawarte są w poszczególnych procedurach.

△ **OSTROŻNIE:** Aby zmniejszyć ryzyko uszkodzenia komputera i napędu oraz utraty danych, należy stosować następujące środki ostrożności:

Zanim przeniesiesz komputer podłączony do zewnętrznego dysku twardego, uruchom tryb uśpienia i pozwól na wyłączenie ekranu lub prawidłowo odłącz zewnętrzny dysk twardy.

Przed rozpoczęciem obsługi napędu należy rozładować elektryczność statyczną, dotykając jego niemalowanej powierzchni metalowej.

Nie należy dotykać styków złączy w napędzie wymiennym ani w komputerze.

Z napędem należy postępować ostrożnie; nie wolno go upuszczać ani umieszczać na nim żadnych przedmiotów.

Przed wyjęciem lub włożeniem napędu należy wyłączyć komputer. W przypadku wątpliwości, czy komputer jest wyłączony, czy też znajduje się w stanie uśpienia lub hibernacji, należy go włączyć, a następnie wyłączyć za pomocą odpowiedniej funkcji systemu operacyjnego.

Podczas wkładania napędu do wnęki nie należy używać zbyt dużej siły.

Zewnętrzny dysk twardy musi być podłączony do portu USB w komputerze, a nie portu USB w urządzeniu zewnętrznym, takim jak koncentrator.

W czasie zapisywania dysku w napędzie optycznym nie należy pisać na klawiaturze ani przesuwac komputera. Wibracje mają wpływ na proces zapisywania.

Jeśli jedynym źródłem zasilania komputera jest bateria, przed przystąpieniem do zapisywania na nośniku należy upewnić się, że jest ona wystarczająco naładowana.

Należy unikać wystawiania napędu na działanie ekstremalnych temperatur bądź wilgoci.

Należy unikać wystawiania napędu na działanie cieczy. Nie należy spryskiwać napędu żadnymi środkami czyszczącymi.

Przed wyjęciem napędu z wnęki bądź rozpoczęciem transportu, wysyłki lub przechowywania należy wyjąć z niego nośnik.

Jeżeli konieczne jest przesłanie napędu pocztą, należy włożyć go do opakowania z folią bąbelkową lub do innego opakowania zabezpieczającego i opatrzyć opakowanie napisem "OSTROŻNIE".

Należy unikać umieszczania napędów w pobliżu urządzeń wytwarzających pole magnetyczne. Do wytwarzających pole magnetyczne urządzeń należą bramki bezpieczeństwa znajdujące się na lotniskach oraz ręczne wykrywacze metali. Stosowane na lotniskach urządzenia sprawdzające bagaż podręczny, np. taśmy transportowe, korzystają z promieni Roentgena, które są nieszkodliwe dla napędów.

Napęd optyczny

Komputer zawiera napęd optyczny rozszerzający funkcjonalność komputera. Określ rodzaj zainstalowanego urządzenia by sprawdzić jego możliwości. Napęd optyczny pozwala na odczyt płyt z danymi, odtwarzanie muzyki i oglądanie filmów. Jeśli komputer zawiera napęd Blu-ray Disc ROM, wówczas możesz także oglądać wideo wysokiej rozdzielczości z płyty.

Identyfikacja zainstalowanego napędu optycznego

▲ Wybierz kolejno **Start > Komputer**.

Zostanie wyświetlona lista wszystkich urządzeń zainstalowanych w komputerze, w tym napęd optyczny. Może to być jeden z następujących typów napędów:

- Połączony napęd DVD±RW/R i CD-RW z obsługą standardu Double-Layer (DL)
- Połączony napęd DVD±RW/R i CD-RW z obsługą standardu Double-Layer (DL)
- Napęd Blu-ray Disc ROM z obsługą SuperMulti DVD±R/RW Double Layer (DL)
- Napęd Blu-ray Disc ROM z obsługą SuperMulti DVD±R/RW Double Layer (DL) i LightScribe

 **UWAGA:** Niektóre z wymienionych powyżej napędów mogą nie być obsługiwane przez komputer.

Korzystanie z dysków optycznych

Napęd optyczny, taki jak napęd DVD-ROM, obsługuje dyski optyczne (CD i DVD). Tego rodzaju dysków używa się do przechowywania takich informacji jak muzyka, zdjęcia i filmy. Dyski DVD są bardziej pojemne niż dyski CD.

Napęd optyczny może odczytywać standardowe dyski CD i DVD. Jeśli napęd optyczny jest napędem Blu-ray Disc ROM, może także odczytywać dyski Blu-ray.

 **UWAGA:** Niektóre z wymienionych napędów optycznych mogą nie być obsługiwane przez komputer. Wymienione napędy mogą nie być jedynymi obsługiwanymi napędami optycznymi.

Niektóre napędy optyczne mogą także zapisywać dyski optyczne zgodnie z opisem w poniższej tabeli.

Typ napędu optycznego	Zapis na dyskach CD-RW	Zapis na nośnikach DVD±RW/R	Zapis na nośnikach DVD±RW/R	Zapis etykiet LightScribe na nośnikach CD i DVD ±RW/R
Napęd dwuwarstwowy Combo DVD±RW i CD-RW SuperMulti	Tak	Tak	Tak	Nie
Połączony napęd DVD ±RW i CD-RW SuperMulti z obsługą standardu DL i Lightscribe	Tak	Tak	Tak	Tak
Napęd dwuwarstwowy Blu-ray ROM SuperMulti DVD±R/RW	Tak	Tak	Tak	Nie
Napęd Blu-ray ROM z obsługą SuperMulti DVD±R/RW Double Layer (DL) i LightScribe	Tak	Tak	Tak	Tak

 **OSTROŻNIE:** Aby zapobiec pogorszeniu jakości obrazu i dźwięku, utracie informacji lub utracie dźwięku albo funkcjonalności odtwarzania wideo, nie należy uruchamiać stanu uśpienia lub hibernacji podczas odczytywania/zapisywania danych na dyskach CD/DVD.

Wybieranie właściwych dysków optycznych (CD, DVD i BD)

Napęd optyczny umożliwia korzystanie z dysków optycznych (CD, DVD i BD). Dyski CD, stosowane do przechowywania danych cyfrowych, są także używane dla komercyjnych nagrań audio i są wygodnym rodzajem osobistej pamięci masowej. DVD i BD są używane głównie do filmów, oprogramowania i do wykonywania kopii zapasowych. DVD i BD są tego samego rozmiaru co CD, ale posiadają znacznie większą pojemność.

 **UWAGA:** Napęd optyczny w komputerze może obsługiwać wszystkie rodzaje dysków optycznych omawianych w tej części.

Dyski CD-R

Dyski CD-R (jednorazowego zapisu) są stosowane jako trwała kopia danych, które mogą być w razie potrzeby udostępniane. Typowe zastosowania obejmują:

- Rozpowszechnianie większych prezentacji
- Udostępnianie skanowanych i cyfrowych zdjęć, klipów wideo oraz zapisanych danych
- Tworzenie własnych muzycznych dysków CD
- Przechowywanie trwałych archiwów plików komputerowych oraz zeskanowanych dokumentów prywatnych
- Przenoszenie plików z dysku twardego, aby zwolnić miejsce na dysku

Po nagraniu danych nie można ich skasować ani nadpisać.

Dyski CD-RW

Korzystaj z dysków CD-RW (wersja CD wielokrotnego zapisu) do przechowywania dużych projektów, które są często aktualizowane. Typowe zastosowania obejmują:

- Tworzenie i utrzymywanie dużych plików dokumentów i projektów
- Przenoszenie plików roboczych
- Tworzenie tygodniowych kopii zapasowych plików na dysku twardym
- Regularne uaktualnianie plików zdjęć, wideo, audio i danych

Dyski DVD±R

Czyste płyty DVD±R umożliwiają trwałe przechowywanie dużych ilości informacji. Po zapisaniu danych nie można ich usunąć ani nadpisać.

Dyski DVD±RW

Płyty DVD±RW są przydatne wtedy, gdy konieczne jest usuwanie lub modyfikowanie zapisanych wcześniej danych. Ten typ dysku jest idealny do testowania nagrań audio lub wideo przed nagraniem ich na jednorazowe dyski CD lub DVD.

Dyski DVD+R LightScribe

Płyty LightScribe DVD+R są przeznaczone do udostępniania i przechowywania danych, domowych nagrań wideo i zdjęć. Dyski te są zgodne w odczycie z większością napędów DVD-ROM i odtwarzaczami DVD. Wraz z napędem zgodnym z LightScribe i oprogramowaniem LightScribe, możesz zapisywać dane na dysku i dodawać własne etykiety na powierzchni dysku.

Dysk Blu-ray (BD)

Dysk BD to format dysku optycznego wysokiej gęstości służący do przechowywania informacji cyfrowych, w tym wideo wysokiej rozdzielczości. Jednowarstwowy dysk BD może pomieścić 25 GB, ponad pięć razy więcej niż jednowarstwowe DVD o pojemności 4,7 GB. Dwuwarstwowy dysk BD może pomieścić 50 GB, prawie sześć razy więcej niż dwuwarstwowe DVD o pojemności 8,5 GB.

Następujące zastosowania są typowe:

- Przechowywanie dużej ilości danych
- Odtwarzanie i przechowywanie wideo o wysokiej rozdzielczości
- Gry wideo

 **UWAGA:** Ponieważ Blu-ray to nowy format zawierający nowe technologie, mogą wystąpić problemy z pewnymi dyskami, połączeniami cyfrowymi, ze zgodnością i/lub wydajnością, które jednak nie oznaczają uszkodzenia urządzenia. Nie można zagwarantować bezproblemowego odtwarzania na wszystkich systemach.

Odtwarzanie dysku CD, DVD lub BD

1. Włącz komputer.
2. Naciśnij przycisk zwalniający **(1)** na przedniej ściance napędu, aby odblokować tacę dysku.
3. Wyciągnij tacę **(2)**.
4. Chwyć dysk za krawędzie, aby uniknąć dotykania jego powierzchni, a następnie umieść go na trzpieniu etykiety do góry.

 **UWAGA:** Jeżeli nie cała taca jest dostępna, odchyl ostrożnie płytę tak, aby ustawić ją dokładnie nad trzpieniem napędu.

5. Delikatnie naciskaj dysk (3) na trzpieniu, aż wskoczy na miejsce.

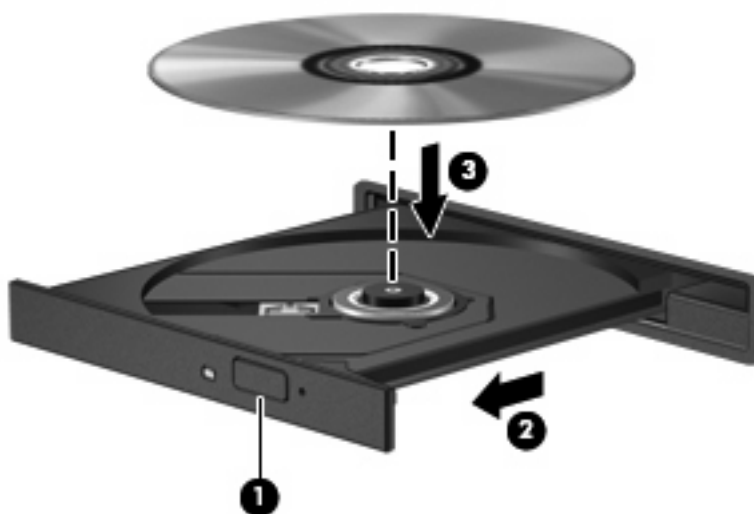

6. Zamknij tacę napędu.

Jeśli do tej pory nie skonfigurowano funkcji autoodtwarzania w sposób opisany poniżej, zostanie otwarte okno dialogowe autoodtwarzania. Następnie zostanie wyświetlony monit o wybór czynności związanej z zawartością nośnika.

 **UWAGA:** Aby osiągnąć najlepsze rezultaty, upewnij się, że zasilacz prądu zmiennego jest podłączony do gniazdka w trakcie odtwarzania dysków BD.

Konfigurowanie funkcji autoodtworzenia

1. Wybierz **Start > Programy domyślne > Zmień ustawienia funkcji Autoodtworzenie**.
2. Upewnij się, że pole wyboru **Użyj funkcji Autoodtworzenie dla wszystkich nośników i urządzeń** jest zaznaczone.
3. Kliknij polecenie **Wybierz domyślny**, a następnie jedną z dostępnych opcji dla każdego wymienionego typu nośnika.

 **UWAGA:** Do odtwarzania DVD wybierz CyberLink PowerDVD.

4. Kliknij przycisk **Zapisz**.

 **UWAGA:** Więcej informacji na temat Autoodtworzenia znajdziesz w Pomocy i obsłudze technicznej.

Zmiana ustawienia kraju/regionu napędu DVD

Większość dysków DVD zawierających pliki chronione prawami autorskimi zawiera także kody krajów/regionów. Kody krajów/regionów ułatwiają ochronę praw autorskich na całym świecie.

Dysk DVD zawierający kod kraju/regionu można odtwarzać tylko w tych napędach DVD, których kod kraju/regionu pasuje do kodu kraju/regionu danego dysku.

△ **OSTROŻNIE:** Ustawienie kraju/regionu napędu DVD może zostać zmienione tylko 5 razy.

Ustawienie napędu wybrane jako piąte obowiązuje już przez cały okres użytkowania napędu DVD.

Liczba pozostałych zmian krajów/regionów jest wyświetlana na karcie Region DVD.

Aby zmienić ustawienia z poziomu systemu operacyjnego:

1. Wybierz polecenia **Start > Panel sterowania > System i zabezpieczenia**. Następnie w obszarze System, kliknij **Menedżer urządzeń**.

 **UWAGA:** System Windows zawiera funkcję Kontrola konta użytkownika, która zwiększa bezpieczeństwo komputera. Podczas takich zadań, jak instalacja oprogramowania, uruchamianie narzędzi lub zmiana ustawień systemu Windows, może pojawić się prośba o pozwolenie lub hasło. Więcej informacji znajdziesz w Pomocy i obsłudze technicznej.

2. Kliknij strzałkę obok pozycji **Stacje dysków CD-ROM/DVD**, aby rozwinąć listę zainstalowanych urządzeń.
3. Kliknij prawym przyciskiem myszy napęd DVD, którego ustawienia regionalne mają zostać zmienione, a następnie kliknij polecenie **Właściwości**.
4. Kliknij kartę Region DVD i zmień ustawienia.
5. Kliknij przycisk **OK**.

Ostrzeżenie o prawach autorskich

Zgodnie z właściwymi prawami autorskimi tworzenie nieautoryzowanych kopii materiału chronionego prawem autorskim, w tym programów komputerowych, filmów, audycji radiowych oraz nagrań dźwiękowych jest przestępstwem. Tego komputera nie wolno używać w takich celach.

△ **OSTROŻNIE:** Aby zapobiec utracie informacji lub uszkodzeniu dysku, postępuj wedle tych wskazówek:

Przed rozpoczęciem zapisywania na dysku należy podłączyć komputer do niezawodnego zewnętrznego źródła zasilania. Nie należy zapisywać danych na dysku, gdy komputer jest zasilany z baterii.

Przed rozpoczęciem zapisywania na dysku należy zamknąć wszystkie otwarte programy z wyjątkiem programu używanego do obsługi dysku.

Nie należy kopiować bezpośrednio z dysku źródłowego na dysk docelowy ani z dysku sieciowego na dysk docelowy. Zapisz dane na dysk twardy, a następnie nagraj z niego na dysk docelowy.

W czasie zapisywania na dysku nie należy używać klawiatury komputera ani go przesuwając. Wibracje mają wpływ na proces zapisywania.

📖 **UWAGA:** Informacje na temat korzystania z oprogramowania dostarczonego z komputerem można znaleźć w instrukcjach producenta dostarczonych na dysku CD, w postaci pomocy ekranowej lub na stronie internetowej producenta.

Kopiowanie dysku CD, DVD lub BD

1. Wybierz kolejno polecenia **Start > Wszystkie programy > CyberLink DVD Suites > Power2Go**.

2. Włóż dysk których chcesz skopiować do napędu optycznego.

3. Kliknij przycisk **Copy** (Kopiuje) w prawym dolnym rogu ekranu.

Program Power2Go odczyta dane z płyty źródłowej i zapisze je w katalogu tymczasowym na dysku twardym.

4. Gdy pojawi się komunikat, wyjmij dysk źródłowy z napędu i włóż do niego czysty dysk.

Po skopiowaniu informacji utworzony dysk jest automatycznie wysuwany.

Tworzenie lub "wypalanie" dysku CD lub DVD

 **UWAGA:** Przestrzegaj ostrzeżenia o prawach autorskich. Zgodnie z właściwymi prawami autorskimi tworzenie nieautoryzowanych kopii materiału chronionego prawem autorskim, w tym programów komputerowych, filmów, audycji radiowych oraz nagrań dźwiękowych jest przestępstwem. Tego komputera nie wolno używać w takich celach.

Jeżeli komputer jest wyposażony w napęd optyczny CD-RW, DVD-RW lub DVD±RW, możesz użyć oprogramowania Windows Media Player lub CyberLink Power2Go, aby nagrać dane, wideo i dźwięk, w tym nagrania w formatach MP3 i WAV.

Podczas wypalania dysku CD lub DVD należy przestrzegać następujących wytycznych:

- Przed rozpoczęciem zapisu dysku należy zamknąć wszystkie otwarte pliki i wszystkie programy.
- Dyski CD-R lub DVD-R są zazwyczaj najlepsze do wypalania plików audio, ponieważ po skopiowaniu informacje nie mogą być zmienione.

 **UWAGA:** Za pomocą programu CyberLink Power2Go nie można utworzyć dysku DVD audio.

- Ponieważ niektóre domowe i samochodowe urządzenia stereo nie odtwarzają dysków CD-RW, do wypalania dysków CD z muzyką należy stosować nośniki CD-R.
- Dyski CD-RW lub DVD-RW są zazwyczaj najlepsze do wypalania plików danych lub testowania nagrań audio lub wideo przed wypaleniem ich na dyskach CD lub DVD, których zawartości nie można już zmienić.
- Odtwarzacze DVD stosowane w systemach domowych zazwyczaj nie obsługują wszystkich formatów dysków DVD. Lista obsługiwanych formatów znajduje się w instrukcji obsługi dołączonej do posiadanego odtwarzacza DVD.
- Pliki MP3 zajmują mniej miejsca, niż inne formaty plików muzycznych, a proces tworzenia dysków MP3 jest taki sam, jak tworzenia plików danych. Pliki MP3 można odtwarzać tylko na odtwarzaczach MP3 i komputerach z zainstalowanym oprogramowaniem MP3.

Aby wypalić dysk CD lub DVD, wykonaj następujące kroki:

1. Pobierz lub skopiuj pliki źródłowe do folderu na dysku twardym.
2. Umieść pusty dysk CD lub DVD w napędzie optycznym.
3. Wybierz kolejno **Start > Wszystkie programy**, a następnie wybierz nazwę programu, którego chcesz użyć.

 **UWAGA:** Niektóre programy mogą znajdować się w podfolderach.

4. Wybierz rodzaj tworzonego dysku – dane, audio lub wideo.
5. Kliknij prawym przyciskiem myszy przycisk **Start**, kliknij polecenie **Otwórz Eksploratora Windows** i przejdź do folderu, gdzie są przechowywane pliki źródłowe.
6. Otwórz folder, a następnie przeciągnij pliki do napędu, który zawiera czysty dysk optyczny.
7. Rozpocznij proces wypalania według zaleceń wybranego programu.

Szczegółowe instrukcje znajdują się w instrukcjach producenta oprogramowania, mogących znajdować się wraz z oprogramowaniem, na płycie, lub na stronie internetowej producenta.

Wymywanie dysku CD, DVD lub BD

1. Naciśnij przycisk zwalnający (1) na przedniej ścianie napędu, aby odblokować tacę dysku, a następnie delikatnie wyciągaj tacę (2), aż do końca.
2. Zdejmij dysk z tacy (3), delikatnie naciskając trzpień i jednocześnie unosząc zewnętrzne krawędzie dysku. Chwyć dysk za krawędzie, aby uniknąć dotykania jego powierzchni.

 **UWAGA:** Jeśli taca nośnika nie jest całkowicie wysunięta, ostrożnie nachyl dysk podczas wyjmowania.



3. Zamknij tacę napędu i umieść płytę w pudełku ochronnym.

Rozwiązywanie problemów z napędem i sterownikiem urządzenia

Poniższe rozdziały opisują różne rodzaje często występujących problemów i ich rozwiązania.

Tacka napędu optycznego nie otwiera się w celu wyjęcia dysku CD, DVD lub BD

1. Wsuń końcówkę spinacza biurowego (1) do otworu zwalniania na przedniej ścianie napędu.
2. Naciskaj delikatnie spinacz aż do momentu wysunięcia tacy dysku, a następnie wyciągnij ją (2), aż się zatrzyma.

3. Zdejmij dysk z tacy (3), delikatnie naciskając trzpień i jednocześnie unosząc zewnętrzne krawędzie dysku. Chwyć dysk za krawędzie, aby uniknąć dotykania jego powierzchni.

 **UWAGA:** Jeśli taca nośnika nie jest całkowicie wysunięta, ostrożnie nachyl dysk podczas wyjmowania.



4. Zamknij tacę napędu i umieść płytę w pudełku ochronnym.

Dysk nie odtwarza się automatycznie

1. Wybierz **Start > Programy domyślne > Zmień ustawienia funkcji Autoodtwarzanie**.
2. Upewnij się, że pole wyboru **Użyj funkcji Autoodtwarzanie dla wszystkich nośników i urządzeń** jest zaznaczone.
3. Kliknij przycisk **Zapisz**.

Płyta CD, DVD lub BD powinna teraz zostać uruchomiona automatycznie po włożeniu do napędu optycznego.

Film DVD zatrzymuje się, przeskakuje lub jest odtwarzany nieprawidłowo

- Czyszczenie dysku.
- Oszczędzaj zasoby systemowe, stosując się do następujących sugestii:
 - Wyloguj się z sieci Internet.
 - Zmień właściwości kolorów pulpitu:
 1. Kliknij prawym przyciskiem na wolnym obszarze tapety pulpitu i wybierz **Rozdzielczość ekranu**.
 2. Kliknij **Ustawienia zaawansowane >** i wybierz kartę **Monitor**.

3. Ustaw **High Color (16 bitów)** jeśli wybrana jest inna opcja.
 4. Kliknij **OK**.
- Odłącz urządzenia zewnętrzne, takie jak drukarka, skaner, kamera internetowa lub urządzenie przenośne.

Film DVD nie jest wyświetlany na wyświetlaczu zewnętrznym

1. Jeśli są włączone jednocześnie wyświetlacz komputera i wyświetlacz zewnętrzny, naciśnij klawisze **f4** raz lub kilka razy by przełączyć się pomiędzy dwoma wyświetlaczami.
2. Skonfiguruj ustawienia monitora tak, aby monitor zewnętrzny był głównym wyświetlaczem:
 - a. Kliknij prawym przyciskiem na wolnym obszarze tapety pulpitu i wybierz **Rozdzielczość ekranu**.
 - b. Określ wyświetlacz główny i drugi wyświetlacz.

 **UWAGA:** Przy używaniu obydwu wyświetlaczy obraz DVD nie pojawi się na wyświetlaczu określonym jako drugi wyświetlacz.

Aby uzyskać informacje o zagadnieniach multimedialnych nieujętych w tym podręczniku, wybierz kolejno **Start > Pomoc i obsługa techniczna**.

Nie udaje się uruchomić procesu zapisu dysku lub zatrzymuje się on przed zakończeniem

- Upewnij się, że wszystkie inne programy są zamknięte.
- Wyłącz tryby uśpienia i hibernacji.
- Upewnij się, że korzystasz z właściwego dysku w napędzie (patrz [Wybieranie właściwych dysków optycznych \(CD, DVD i BD\) na stronie 69](#)).
- Upewnij się, że dysk jest prawidłowo włożony.
- Wybierz niższą prędkość nagrywania i spróbuj ponownie.
- Jeśli kopiujesz dysk, zapisz informacje z dysku źródłowego na twardym dysku przed zapisaniem zawartości na nowym dysku, a następnie zapisz go z dysku twardego.
- Zainstaluj ponownie sterownik urządzenia nagrywającego dyski znajdującego się w kategorii Napędy DVD/CD-ROM w Menedżerze urządzeń.

Podczas odtwarzania dysku DVD w programie Windows Media Player nie słyhać dźwięku ani nie jest wyświetlany żaden obraz

Skorzystaj z programu CyberLink PowerDVD do odtwarzania DVD. Oprogramowanie CyberLink PowerDVD jest zainstalowane w komputerze, jest także dostępne na stronie firmy HP pod adresem <http://www.hp.com>.

Należy ponownie zainstalować sterownik urządzenia

1. Wyjmij dyski z napędu optycznego.
2. Wybierz polecenia **Start > Panel sterowania > System i zabezpieczenia**. Następnie w obszarze System, kliknij **Menedżer urządzeń**.
3. W oknie Menedżera urządzeń kliknij strzałkę obok rodzaju sterownika, który chcesz odinstalować i następnie zainstalować ponownie (na przykład napędy DVD/CD-ROM, modemy itd.).
4. Kliknij prawym przyciskiem na liście urządzeń, a następnie kliknij **Odinstaluj**. Gdy pojawi się komunikat, potwierdź że chcesz usunąć urządzenie, ale nie uruchamiaj komputera ponownie. Powtórz dla pozostałych sterowników, które chcesz usunąć.
5. W oknie Menedżera urządzeń kliknij ikonę **Akcja**, a następnie **Skanuj w poszukiwaniu zmian sprzętu**. System Windows przeskanuje system pod kątem zainstalowanego sprzętu i zainstaluje domyślne sterowniki dla wszystkich urządzeń wymagających sterownika.

 **UWAGA:** Jeśli pojawi się monit o ponowne uruchomienie komputera, zapisz wszystkie otwarte pliki i ponownie uruchom komputer.

6. Jeśli zajdzie taka konieczność, otwórz ponownie Menedżer urządzeń i sprawdź, czy te sterowniki są ponownie na liście.
7. Spróbuj użyć urządzenia.

Jeżeli deinstalacja i ponowna instalacja sterowników urządzenia nie rozwiąże problemu, konieczne może być uaktualnienie sterowników zgodnie z procedurami opisanymi poniżej.

Uzyskiwanie najnowszych sterowników urządzeń HP

1. Otwórz przeglądarkę internetową, przejdź na stronę <http://www.hp.com/support> i wybierz swój kraj lub region.
2. Kliknij opcję pobierania oprogramowania i sterowników, wpisz numer modelu komputera w polu wyszukiwania i naciśnij **enter**.

— lub —

Jeśli potrzebujesz określony pakiet SoftPaq, wpisz numer SoftPaq w polu szukania, naciśnij **enter** i postępuj według podanych wskazówek. Przejdź do kroku 6.

3. Kliknij posiadany produkt na liście modeli.
4. Wybierz system operacyjny Windows 7.
5. Po wyświetleniu listy sterowników kliknij zaktualizowany sterownik, aby otworzyć okno zawierające dodatkowe informacje.
6. Kliknij przycisk **Zainstaluj teraz**, aby zainstalować zaktualizowany sterownik.

 **UWAGA:** W niektórych miejscach można pobrać sterownik i zainstalować go później. Aby tak zrobić, kliknij **Tylko pobierz**, aby zapisać plik w komputerze. Gdy pojawi się żądanie, kliknij **Zapisz**, po czym wybierz folder na dysku twardym, w którym chcesz zapisać plik sterownika. Po zakończeniu pobierania, przejdź do wybranego foldera i kliknij go dwukrotnie, aby zainstalować sterownik.

7. Jeśli zostanie wyświetlony monit o ponowne uruchomienie komputera po zakończeniu instalacji, uruchom go ponownie i sprawdź działanie urządzenia.

Uzyskiwanie najnowszych sterowników urządzeń Windows

Możesz uzyskać najnowsze sterowniki urządzeń Windows za pomocą funkcji Windows Update. Ta funkcja może być ustawiona do automatycznego sprawdzania i instalacji aktualizacji dla systemu operacyjnego Windows i innych produktów Microsoft.

Korzystanie z Windows Update:

1. Użyj odnośnika znajdującego się w **Start > Wszystkie programy > Windows Update**.

 **UWAGA:** Jeżeli Windows Update nie został jeszcze skonfigurowany, przez możliwość sprawdzenia aktualizacji, pojawi się prośba wprowadzenia ustawień.

2. Kliknij **Sprawdź aktualizacje**.
3. Postępuj zgodnie z instrukcjami wyświetlanymi na ekranie.

Korzystanie z napędów zewnętrznych

Wyjmowane napędy zewnętrzne rozszerzają opcje przechowywania i uzyskiwania dostępu do informacji. Napęd USB można dodać, podłączając go do portu USB w komputerze lub do opcjonalnego urządzenia rozszerzającego.

Dostępne są następujące rodzaje napędów USB:

- stacja dysków 1,44 MB
- Moduł dysku twardego (dysk twardy z podłączonym adapterem)
- Napęd DVD-ROM
- Połączony napęd DVD/CD-RW
- Połączony napęd DVD±RW i CD-RW

 **UWAGA:** Dodatkowe informacje na temat wymaganego oprogramowania i sterowników lub wyboru odpowiedniego portu komputera można znaleźć w instrukcji producenta.

Aby podłączyć napęd zewnętrzny do komputera:

△ **OSTROŻNIE:** Aby zmniejszyć ryzyko uszkodzenia sprzętu podczas podłączania napędu zasilanego, należy pamiętać o odłączeniu kabla prądu przemianowego.

1. Podłącz napęd do komputera.
2. W przypadku podłączania zasilanego napędu podłącz kabel zasilający napędu do uziemionego gniazda sieci elektrycznej.

Aby odłączyć zasilany napęd zewnętrzny, odłącz go od komputera, a następnie odłącz kabel zasilający.

Zwiększanie wydajności dysku twardego

Korzystanie z programu Defragmentator dysków

Podczas korzystania z komputera pliki na dysku twardym ulegają fragmentacji. Program Defragmentator dysków konsoliduje pofragmentowane pliki i foldery w celu utrzymania wydajności działania systemu.

Po uruchomieniu Defragmentator dysków nie wymaga nadzoru. W zależności od wielkości dysku twardego i liczby sfragmentowanych plików, Defragmentator dysków może wymagać nawet kilka godzin. Możesz ustawić go, by działał w nocy lub w innym czasie, kiedy nie potrzebujesz korzystać z komputera.

Firma HP zaleca defragmentowanie dysku twardego co najmniej raz w miesiącu. Możesz ustawić Defragmentator dysków, by działał co miesiąc, ale możesz także ręcznie zdefragmentować swój komputer ręcznie w dowolnej chwili.

Aby uruchomić program Defragmentator dysków:

1. Wybierz kolejno **Start > Wszystkie programy > Akcesoria > Narzędzia systemowe > Defragmentator dysków**.
2. Kliknij przycisk **Defragmentuj dysk**.

 **UWAGA:** System Windows® zawiera funkcję Kontrola konta użytkownika, która zwiększa bezpieczeństwo komputera. Podczas takich zadań, jak instalacja oprogramowania, uruchamianie narzędzi lub zmiana ustawień systemu Windows, może pojawić się prośba o pozwolenie lub hasło. Więcej informacji znajdziesz w Pomocy i obsłudze technicznej.

Więcej informacji można znaleźć w Pomocy programu Defragmentator dysków.

Korzystanie z programu Oczyszczanie dysku

Program Oczyszczanie dysku przeszukuje dysk twardy po kątem niepotrzebnych plików, które można bezpiecznie usunąć w celu zwolnienia miejsca i umożliwienia wydajniejszej pracy komputera.

Aby uruchomić program Oczyszczanie dysku:

1. Wybierz kolejno **Start > Wszystkie programy > Akcesoria > Narzędzia systemowe > Oczyszczanie dysku**.
2. Postępuj zgodnie z instrukcjami wyświetlanymi na ekranie.

Wymiana dysku twardego

△ **OSTROŻNIE:** Aby zapobiec utracie informacji lub zawieszeniu systemu:

Przed wyjęciem dysku twardego z wnętrza należy wyłączyć komputer. Nie wolno wyjmować dysku twardego, gdy komputer jest włączony lub znajduje się w stanie uśpienia czy hibernacji.

W przypadku wątpliwości, czy komputer jest wyłączony, czy też znajduje się w stanie hibernacji, należy go włączyć, naciskając przycisk zasilania. Następnie należy wyłączyć komputer za pomocą odpowiedniej funkcji systemu operacyjnego.

Wymywanie dysku twardego:

1. Zapisz swoją pracę.
2. Wyłącz komputer i zamknij pokrywę z wyświetlaczem.
3. Odłącz wszystkie urządzenia zewnętrzne podłączone do komputera.
4. Odłącz kabel zasilający z gniazda sieci elektrycznej.
5. Połóż komputer spodem do góry na płaskiej powierzchni.
6. Wyjmij baterię.
7. Z wnęką dysku skierowaną w swoją stronę obluzuj śruby pokrywy dysku twardego.
8. Podnieś pokrywę dysku twardego i zdejmij ją z komputera **(1)**.

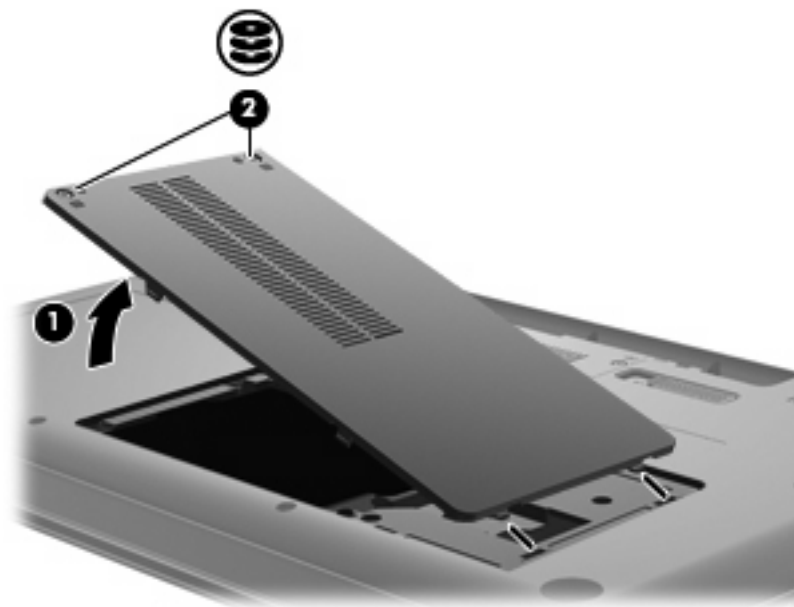

9. Wyjmij śruby dysku twardego.

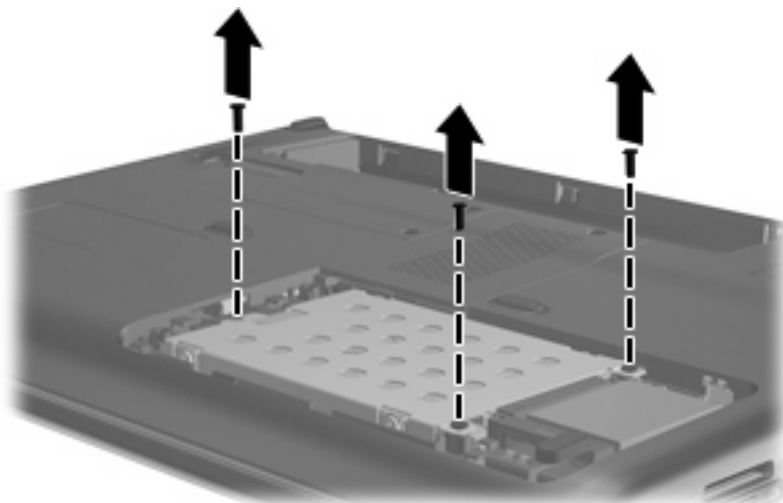

10. Pociągnij uchwyt dysku twardego do góry (3), odłącz przewód dysku twardego z płyty głównej (4), a następnie wyjmij dysk z komputera.

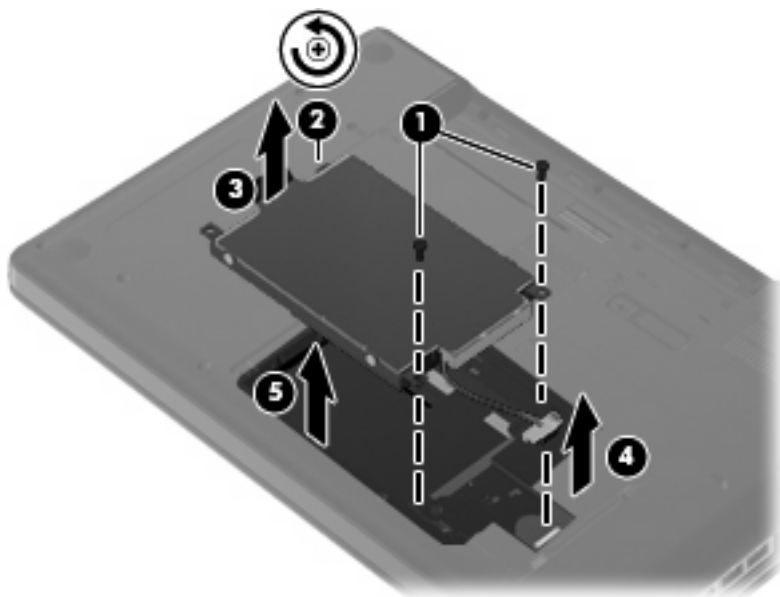

Instalacja dysku twardego:

1. Podłącz przewód dysku twardego do płyty głównej (4), włóż dysk twardy do wnęki dysku twardego (1) o wciśnij uchwyty dysku (2), aby zapewnić prawidłowy montaż dysku.

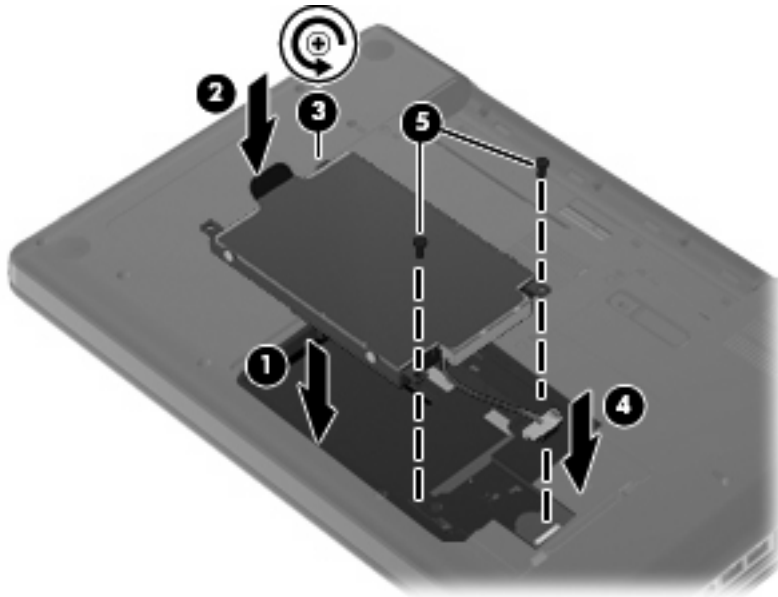

2. Wkręć śruby dysku twardego.

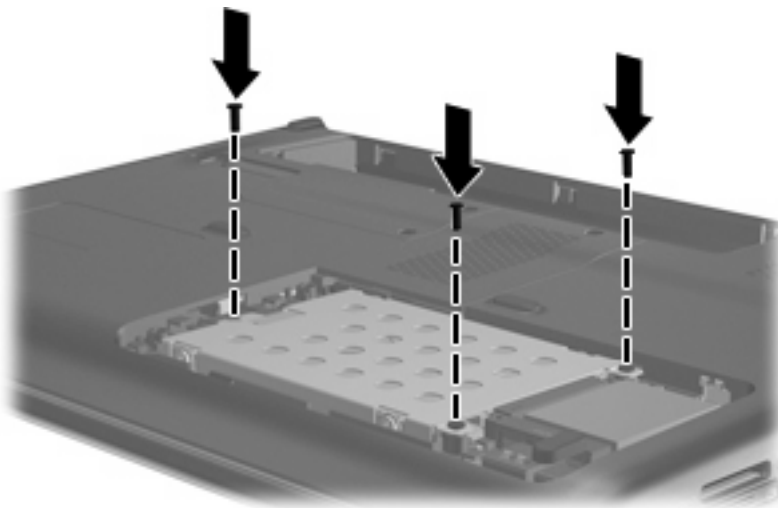

3. Wyrównaj wypustki na pokrywie dysku twardego (1) z otworami w komputerze.
4. Zamknij pokrywę (2).

5. Dokręć śruby pokrywy dysku twardego (3).

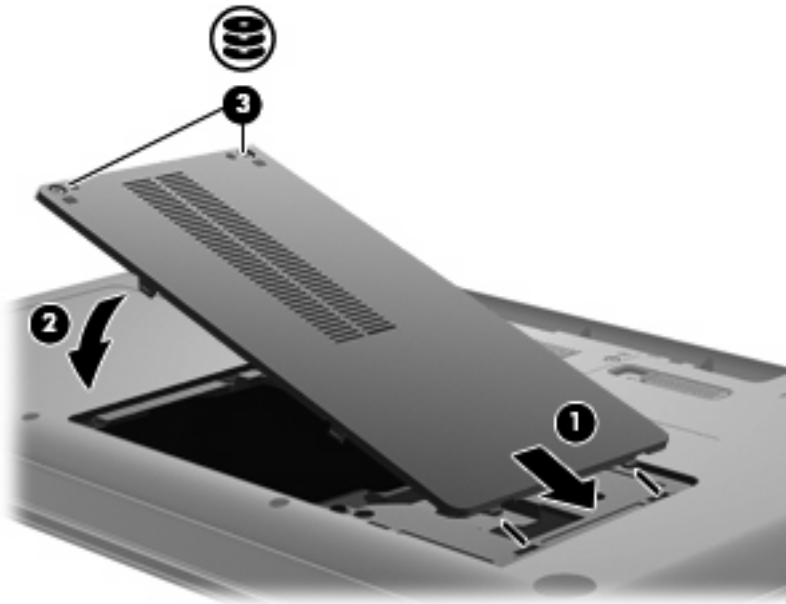

6. Załóż ponownie baterię.
7. Obróć komputer komputer prawą stroną do góry.
8. Podłącz ponownie zasilanie komputera.
9. Podłącz wszystkie zewnętrzne urządzenia.

7 Urządzenia zewnętrzne i zewnętrzne karty pamięci

Korzystanie z urządzenia USB

Port USB umożliwia podłączanie opcjonalnych urządzeń zewnętrznych USB – takich jak klawiatura, mysz, napęd dyskowy, drukarka, skaner, koncentrator – do komputera lub do opcjonalnego produktu rozszerzeń lub urządzenia dokowania.

Do prawidłowego działania niektórych urządzeń USB konieczne może być zainstalowanie dodatkowego oprogramowania. Zwykle jest ono dostarczane wraz z urządzeniem. Więcej informacji o oprogramowaniu dla danego urządzenia można znaleźć w instrukcjach producenta.

Komputer posiada port USB, obsługujący urządzenia w standardzie USB 1.0, USB 1.1 i USB 2.0. Aby dodać więcej portów USB, należy podłączyć do komputera dodatkowy koncentrator lub produkt rozszerzeń.

Podłączanie urządzenia USB

- △ **OSTROŻNIE:** Aby zapobiec uszkodzeniu złącza USB, przy podłączaniu urządzenia USB nie należy używać zbyt dużej siły.
- ▲ Aby podłączyć urządzenie USB do komputera, należy podłączyć kabel USB urządzenia do portu USB.



Po wykryciu urządzenia zostanie wyemitowany dźwięk.

 **UWAGA:** Przy pierwszym podłączeniu urządzenia USB w obszarze powiadomień z prawej strony paska zadań zostanie wyświetlony komunikat "Instalacja oprogramowania sterownika urządzenia".

Wymywanie urządzenia USB

△ **OSTROŻNIE:** Aby zapobiec utracie danych lub sytuacji, w której system nie odpowiada, przed odłączeniem urządzenia USB należy wykonać opisane poniżej czynności.

OSTROŻNIE: Aby uniknąć uszkodzenia złącza USB, przy wyjmowaniu urządzenia USB nie należy wrywać kabla ze złącza.

Aby odłączyć urządzenie USB:

1. Kliknij dwukrotnie ikonę **Bezpieczne usuwanie sprzętu i wysuwanie nośników** w obszarze powiadomień, po prawej stronie paska zadań.

 **UWAGA:** Aby ikona Bezpieczne usuwanie sprzętu i wysuwanie nośników została wyświetlona, należy kliknąć przycisk **Pokaż ukryte ikony** (strzałka po lewej stronie obszaru powiadomień).

2. Kliknij nazwę urządzenia na liście.

 **UWAGA:** Pojawi się informacja, że teraz można bezpiecznie odłączyć urządzenie.

3. Wyjmij urządzenie.

Korzystanie z gniazd kart Digital Media

Opcjonalne karty cyfrowe to bezpieczny sposób przechowywania i udostępniania danych. Karty te są często używane w aparatach obsługujących multimedia cyfrowe oraz urządzeniach PDA i w innych komputerach.

Gniazdo nośników cyfrowych obsługuje następujące formaty kart cyfrowych:

- Memory Stick (MS)
- Memory Stick Pro (MSP)
- MultiMediaCard (MMC)
- Secure Digital (SD)
- xD-Picture Card (XD)

Wkładanie karty cyfrowej

△ **OSTROŻNIE:** Aby uniknąć uszkodzenia karty cyfrowej lub komputera, do gniazda nośników cyfrowych nie należy wkładać żadnych adapterów.

OSTROŻNIE: Aby uniknąć uszkodzenia złącza karty cyfrowej, podczas wkładania karty cyfrowej nie należy używać zbyt dużej siły.

1. Trzymając kartę cyfrową etykietą do góry, skieruj ją złączem w stronę komputera.
2. Włóż kartę do gniazda nośników cyfrowych tak, aby została ona mocno osadzona.

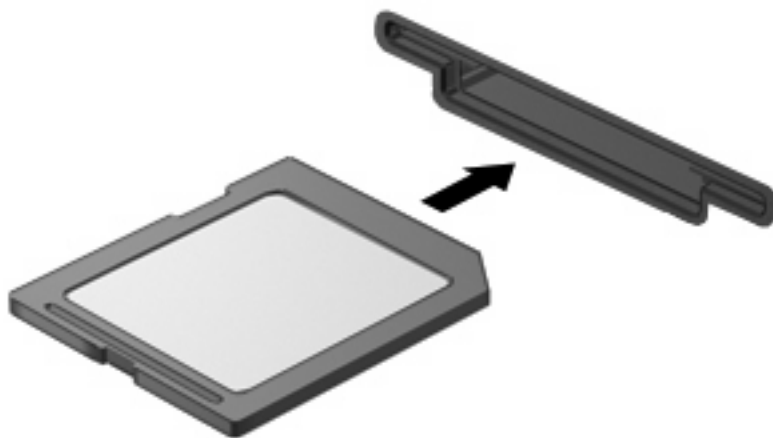

Po wykryciu urządzenia system zasygnalizuje dźwiękiem jej wykrycie. Może również zostać wyświetlone menu z dostępnymi opcjami.

Wyjmowanie karty cyfrowej

- △ **OSTROŻNIE:** Aby zapobiec utracie danych lub sytuacji, w której system nie odpowiada, przed wyjęciem karty cyfrowej z gniazda należy wykonać opisane poniżej czynności.

Zapisz informacje i zamknij wszystkie programy związane z kartą.

- 📝 **UWAGA:** Aby zatrzymać transfer danych, kliknij przycisk **Anuluj** w oknie Kopiowanie w systemie operacyjnym.

Aby wyjąć kartę cyfrową:

1. Kliknij dwukrotnie ikonę **Bezpieczne usuwanie sprzętu i wysuwanie nośników** w obszarze powiadomień, po prawej stronie paska zadań.

- 📝 **UWAGA:** Aby ikona Bezpieczne usuwanie sprzętu i wysuwanie nośników została wyświetlona, należy kliknąć przycisk **Pokaż ukryte ikony** (strzałka po lewej stronie w obszarze powiadomień).

2. Kliknij nazwę karty cyfrowej na liście.

- 📝 **UWAGA:** Pojawi się informacja, że teraz można bezpiecznie odłączyć urządzenie.

3. Naciśnij kartę cyfrową (1), a następnie wyjmij ją z gniazda (2).

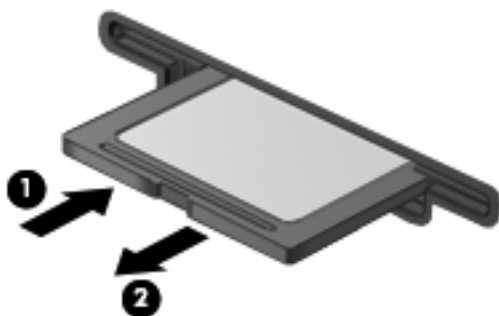

8 Dodawanie i wymiana modułu pamięci

Komputer ma jedną komorę modułu pamięci, znajduje się ona w dolnej części komputera. Pojemność pamięci komputera można zwiększyć, dodając moduł pamięci do wolnego gniazda dodatkowego lub wymieniając istniejący moduł pamięci na moduł o większej pojemności.

- ⚠ **OSTRZEŻENIE!** Aby zmniejszyć ryzyko porażenia prądem elektrycznym lub uszkodzenia sprzętu, przed przystąpieniem do instalowania modułu pamięci należy odłączyć od komputera kabel zasilający i wyjąć z niego wszystkie baterie.
- ⚠ **OSTROŻNIE:** Wyładowania elektrostatyczne mogą doprowadzić do uszkodzenia podzespołów elektronicznych. Przed przystąpieniem do wykonywania jakiegokolwiek procedury należy odprowadzić ładunki elektrostatyczne, dotykając uziemionego metalowego przedmiotu.
- 📖 **UWAGA:** Aby skorzystać z konfiguracji dwukanałowej podczas dodawania drugiego modułu pamięci, upewnij się, że oba moduły są tej samej pojemności.

Aby dodać lub wymienić moduł pamięci:

1. Zapisz swoją pracę.
2. Wyłącz komputer i zamknij pokrywę z wyświetlaczem.

W przypadku wątpliwości, czy komputer jest wyłączony, czy też znajduje się w stanie hibernacji, należy go włączyć, naciskając przycisk zasilania. Następnie należy wyłączyć komputer za pomocą odpowiedniej funkcji systemu operacyjnego.
3. Odłącz wszystkie urządzenia zewnętrzne podłączone do komputera.
4. Odłącz kabel zasilający z gniazda sieci elektrycznej.
5. Połóż komputer spodem do góry na płaskiej powierzchni.
6. Wyjmij baterię.
7. Poluzuj śruby komory modułu pamięci (1).

8. Podnieś pokrywę komory modułu pamięci i zdejmij ją z komputera (2).

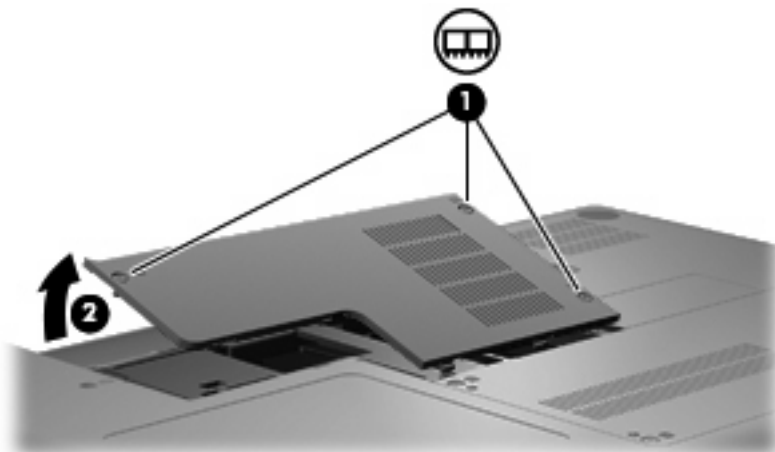

9. Jeśli wymieniasz moduł pamięci, wyjmij istniejący moduł pamięci:

- a. Odciągnij zaciski mocujące (1) znajdujące się po obu stronach modułu pamięci.

Moduł pamięci zostanie otwarty.

△ **OSTROŻNIE:** Aby nie uszkodzić modułu pamięci, należy trzymać go za krawędzie. Nie należy dotykać elementów modułu pamięci.

- b. Chwyć brzeg modułu pamięci (2) i delikatnie wyjmij moduł z gniazda.

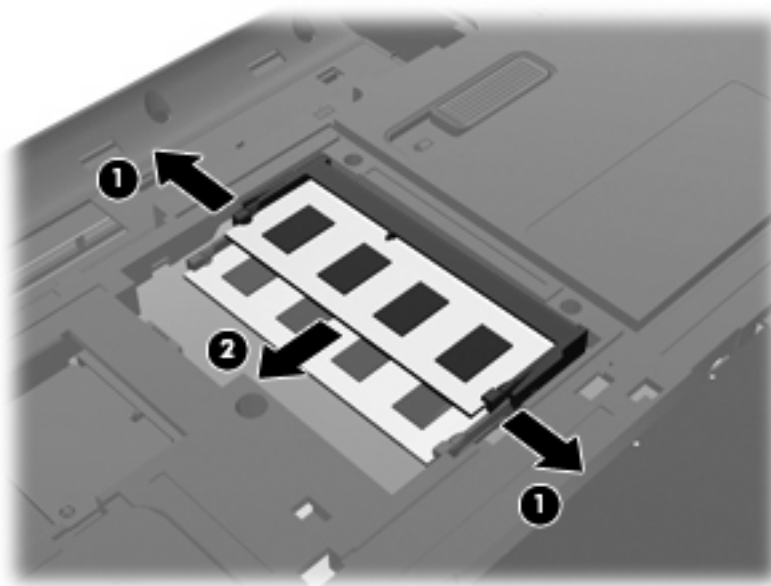

- c. Aby chronić moduł pamięci po wyjęciu z gniazda, należy go umieścić w pojemniku wolnym od wyładowań elektrostatycznych.

10. Włóż nowy moduł pamięci:

△ **OSTROŻNIE:** Aby nie uszkodzić modułu pamięci, należy trzymać go za krawędzie. Nie należy dotykać elementów modułu pamięci ani go zginać.

- a. Wyrównaj karbowaną krawędź (1) modułu pamięci z wypustką w gnieździe.
- b. Trzymając moduł przechylony pod kątem 45 stopni do powierzchni komory pamięci, wsuń moduł (2) do gniazda, aż zostanie prawidłowo osadzony.
- c. Delikatnie dociśnij moduł pamięci (3), dociskając jednocześnie jego lewy i prawy brzeg, aż zaciski zaskoczą na swoje miejsce.

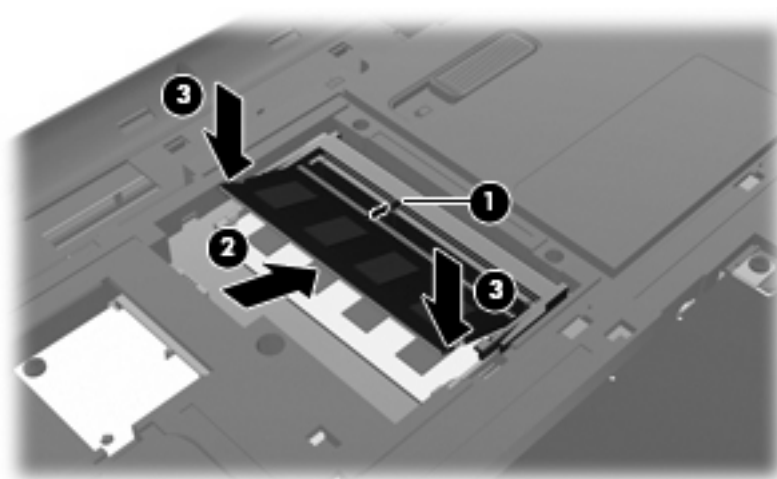

11. Dopasuj wypustkę na pokrywie komory modułu pamięci (1) do otworu w komputerze.
12. Zamknij pokrywę (2).
13. Dokręć śruby komory modułu pamięci (3).

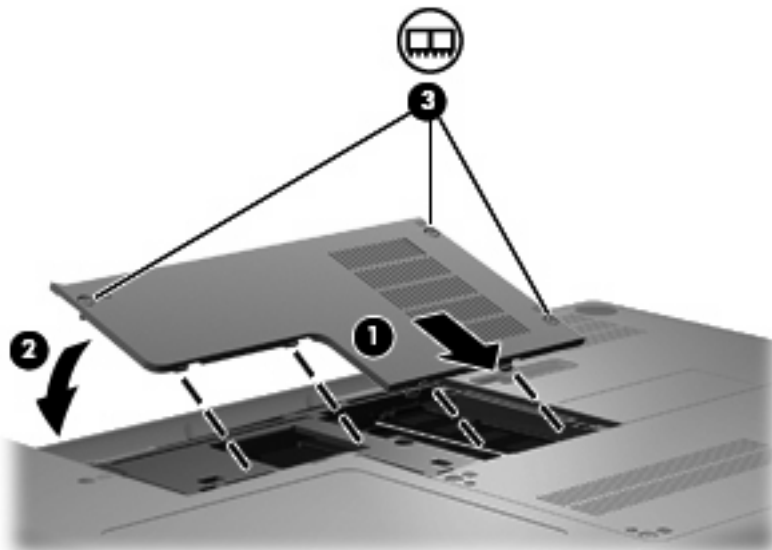

14. Wymień baterię.

15. Ustaw komputer prawą stroną do góry, a następnie podłącz ponownie zewnętrzne źródło zasilania i urządzenia zewnętrzne.
16. Włącz komputer.

9 Bezpieczeństwo

Ochrona komputera

Standardowe funkcje zabezpieczeń dostępne w systemie operacyjnym Windows oraz narzędziu Setup działającym poza środowiskiem systemu Windows umożliwiają ochronę ustawień osobistych oraz danych przed różnorodnymi zagrożeniami.

Postępuj zgodnie z procedurami przedstawionymi w tym rozdziale, aby skorzystać z następujących funkcji:

- Hasła
- Oprogramowanie antywirusowe
- Oprogramowanie zapory
- Krytyczne aktualizacje zabezpieczeń
- Opcjonalna linka zabezpieczająca

 **UWAGA:** Rozwiązania zabezpieczające działają odstraszańco, jednak mogą nie być w stanie zapobiec atakom programowym i nieprawidłowemu użyciu lub kradzieży komputera.

UWAGA: Przed wysłaniem komputera do naprawy wyłącz wszystkie hasła.

Ryzyko	Funkcja zabezpieczająca
Korzystanie z komputera przez osoby nieupoważnione	Hasło w trakcie uruchamiania
Wirusy komputerowe	Oprogramowanie Norton Internet Security
Nieautoryzowany dostęp do danych	<ul style="list-style-type: none">• Oprogramowanie zapory• Aktualizacje systemu Windows
Nieautoryzowany dostęp do ustawień narzędzia Setup, ustawień BIOS oraz innych informacji identyfikacyjnych systemu	Hasło administratora
Aktualne lub przyszłe zagrożenia dla komputera	Krytyczne aktualizacje zabezpieczeń firmy Microsoft
Nieautoryzowany dostęp do konta użytkownika systemu Windows	Hasło użytkownika
Nieautoryzowane przenoszenie komputera	Gniazdo linki zabezpieczającej (używane z opcjonalną linką zabezpieczającą)

Korzystanie z haseł

Hasło to grupa znaków wybrana do zabezpieczenia danych komputerowych. Można ustawić kilka typów haseł, w zależności od wybranego sposobu kontroli dostępu do danych. Hasła można ustawić w systemie Windows lub niezależnym narzędziu Setup preinstalowanym na komputerze.

- △ **OSTROŻNIE:** Aby zapobiec utracie dostępu do komputera, należy zapisać wszystkie ustawiane hasła. Ponieważ większość haseł nie jest wyświetlana podczas ich ustawiania, zmiany lub usuwania, konieczne jest natychmiastowe zapisanie każdego hasła i przechowywanie go w bezpiecznym miejscu.

Tego samego hasła można używać zarówno w przypadku funkcji narzędzia Setup, jak i funkcji zabezpieczeń systemu Windows. To samo hasło może być również używane w przypadku kilku funkcji narzędzia Setup.

Podczas ustawiania hasła narzędzia Setup pamiętaj o następujących wskazówkach:

- Hasło może być dowolną i nieprzekraczającą osiem znaków kombinacją liter oraz cyfr; nie jest w nim uwzględniana wielkość liter.
- Jeśli hasło zostało ustawione w narzędziu Setup, musisz wprowadzić hasło w oknie narzędzia Setup. Jeśli hasło zostało ustawione w systemie Windows, musisz wprowadzić hasło w oknie Windows.

Skorzystaj z poniższych wskazówek dotyczących tworzenia i zapisywania haseł:

- Podczas tworzenia haseł należy stosować się do wymagań określonych przez program.
- Hasła należy zapisać i przechowywać w bezpiecznym miejscu z dala od komputera.
- Haseł nie należy zapisywać w pliku na komputerze.
- Nie należy używać swojego imienia, nazwiska ani innych informacji osobistych, które mogą zostać łatwo odkryte przez osobę z zewnątrz.

Poniższa lista tematów zawiera hasła używane w systemie Windows oraz w narzędziu Setup oraz opis ich funkcji. Dodatkowe informacje o ustawianiu haseł systemu Windows, takich jak hasła wygaszacza ekranu, można uzyskać wybierając kolejno **Start > Pomoc i obsługa techniczna**.

Ustawianie haseł w systemie Windows

Hasło	Funkcja
Hasło administratora	Blokuje dostęp do zawartości komputera dostępnej dla administratora. UWAGA: Hasła tego nie można użyć do uzyskania dostępu do zawartości narzędzia Setup.
Hasło użytkownika	Blokuje dostęp do konta użytkownika systemu Windows. Zabezpiecza również dostęp do zawartości komputera i musi zostać wprowadzone po wyjściu ze stanu uśpienia lub hibernacji.

Ustawianie haseł w narzędziu Setup

Hasło	Funkcja
Hasło administratora*	<ul style="list-style-type: none">• Blokuje dostęp do narzędzia Setup.• Po ustawieniu hasła, jego podawanie jest wymagane przy każdym uruchomieniu narzędzia Setup. <p>OSTROŻNIE: W przypadku zapomnienia hasła administratora dostęp do narzędzia Setup nie będzie możliwy.</p>
Hasło uruchomieniowe*	<ul style="list-style-type: none">• Blokuje dostęp do zawartości komputera.• Po ustawieniu, wprowadzanie hasła jest konieczne przy każdym włączeniu, ponownym uruchomieniu komputera lub jego wznowienia ze stanu hibernacji. <p>OSTROŻNIE: W przypadku zapomnienia hasła uruchomieniowego nie jest możliwe włączenie komputera, jego ponowne uruchomienie oraz powrót z hibernacji.</p>

*Szczegółowe informacje na temat każdego z tych haseł można znaleźć w następujących tematach.

Hasło administratora

Hasło administratora chroni ustawienia konfiguracyjne i informacje identyfikacyjne systemu zwarte w narzędziu Setup. Po ustawieniu tego hasła jego podawanie jest wymagane przy każdym uruchomieniu narzędzia Setup.

Hasło administratora nie jest powiązane z hasłem administratora systemu Windows, nie jest także wyświetlane podczas wpisywania, zmiany i usuwania. Należy upewnić się, że hasło zostało zapisane i że jest przechowywane w bezpiecznym miejscu.

Zarządzanie hasłem administratora

Aby ustawić, zmienić lub usunąć to hasło, wykonaj następujące czynności:

1. Uruchom narzędzie Setup włączając lub uruchamiając ponownie komputer. Naciśnij klawisz **f10**, kiedy w lewym dolnym rogu ekranu wyświetlony jest monit "Press the ESC key for Startup Menu".
– lub –
Uruchom narzędzie Setup włączając lub uruchamiając ponownie komputer. Naciśnij klawisz **esc**, kiedy w lewym dolnym rogu ekranu wyświetlony jest monit "Press the ESC key for Startup Menu". Gdy wyświetlone zostanie okno uruchamiania, naciśnij klawisz **f10**.
2. Za pomocą klawiszy ze strzałkami wybierz kolejno **Security** (Zabezpieczenia) > **Set Administrator Password** (Ustaw hasło administratora), a następnie naciśnij klawisz **enter**.
 - Aby ustawić hasło administratora, wprowadź nowe hasło w polach **Enter New Password** (Wprowadź nowe hasło) i **Confirm New Password** (Potwierdź nowe hasło), a następnie naciśnij klawisz **enter**.
 - Aby zmienić hasło administratora, wprowadź aktualne hasło w polu **Enter Current Password** (Wprowadź aktualne hasło), wprowadź nowe hasło w polach **Enter New Password** (Wprowadź nowe hasło) i **Confirm New Password** (Potwierdź nowe hasło), a następnie naciśnij klawisz **enter**.
 - Aby usunąć hasło administratora, wprowadź aktualne hasło w polu **Enter Password** (Wprowadź hasło), a następnie naciśnij klawisz **enter** cztery razy.
3. Aby zapisać ustawienia i opuścić narzędzie Setup, za pomocą klawiszy ze strzałkami wybierz kolejno **Exit** (Zamknij) > **Exit Saving Changes** (Zamknij zapisując zmiany).

Zmiany zaczną obowiązywać po ponownym uruchomieniu komputera.

Wprowadzanie hasła administratora

Po wyświetleniu na ekranie monitu **Enter Password** (Wprowadź hasło) wpisz hasło administratora i naciśnij klawisz **enter**. Po trzech nieudanych próbach wprowadzenia hasła administratora podjęcie kolejnej próby jest możliwe dopiero po ponownym uruchomieniu komputera.

Hasło uruchomieniowe

Hasło uruchomieniowe uniemożliwia nieautoryzowane korzystanie z komputera. Po ustawieniu, wprowadzanie hasła jest konieczne przy każdym włączeniu, ponownym uruchomieniu komputera lub jego wznowieniu ze stanu hibernacji. Hasło uruchomieniowe nie jest wyświetlane w trakcie jego ustawiania, wprowadzania, zmiany lub usuwania.

Zarządzanie hasłem uruchomieniowym

Aby ustawić, zmienić lub usunąć to hasło, wykonaj następujące czynności:

1. Uruchom narzędzie Setup włączając lub uruchamiając ponownie komputer. Naciśnij klawisz **f10**, kiedy w lewym dolnym rogu ekranu wyświetlony jest monit "Press the ESC key for Startup Menu".

– lub –

Uruchom narzędzie Setup włączając lub uruchamiając ponownie komputer. Naciśnij klawisz **esc**, kiedy w lewym dolnym rogu ekranu wyświetlony jest monit "Press the ESC key for Startup Menu". Gdy wyświetlone zostanie okno uruchamiania, naciśnij klawisz **f10**.

2. Za pomocą klawiszy ze strzałkami wybierz kolejno **Security** (Zabezpieczenia) > **Power-On password** (Hasło uruchomieniowe), a następnie naciśnij klawisz **enter**.
 - Aby ustawić hasło uruchomieniowe, wprowadź nowe hasło w polach **Enter New Password** (Wprowadź nowe hasło) i **Confirm New Password** (Potwierdź nowe hasło), a następnie naciśnij klawisz **enter**.
 - Aby zmienić hasło uruchomieniowe, wprowadź aktualne hasło w polu **Enter Current Password** (Wprowadź aktualne hasło), wprowadź nowe hasło w polach **Enter New Password** (Wprowadź nowe hasło) i **Confirm New Password** (Potwierdź nowe hasło), a następnie naciśnij klawisz **enter**.
 - Aby usunąć hasło uruchomieniowe, wprowadź aktualne hasło w polu **Enter Current Password** (Wprowadź aktualne hasło), a następnie naciśnij klawisz **enter** cztery razy.
3. Aby zapisać ustawienia i opuścić narzędzie Setup, za pomocą klawiszy ze strzałkami wybierz kolejno **Exit** (Zamknij) > **Exit Saving Changes** (Zamknij zapisując zmiany).

Zmiany zaczną obowiązywać po ponownym uruchomieniu komputera.

Wprowadzanie hasła uruchomieniowego

Po wyświetleniu na ekranie monitu **Enter Password** (Wprowadź hasło) wpisz swoje hasło i naciśnij klawisz **enter**. Po trzech nieudanych próbach wprowadzenia hasła podjęcie kolejnej próby jest możliwe dopiero po ponownym uruchomieniu komputera.

Korzystanie z oprogramowania antywirusowego

Korzystanie z komputera w celu wysyłania i odbierania poczty e-mail oraz uzyskiwania dostępu do sieci lokalnej i Internetu, naraża go na ataki wirusów komputerowych. Wirusy komputerowe mogą zablokować system operacyjny, programy lub programy narzędziowe lub powodować ich nieprawidłowe działanie.

Oprogramowanie antywirusowe może wykryć większość wirusów, usunąć je i, w większości przypadków, naprawić powodowane przez nie uszkodzenia. Aby oprogramowanie antywirusowe skutecznie chroniło komputer przed nowo odkrywanymi wirusami, należy je regularnie aktualizować.

Program antywirusowy Norton Internet Security jest preinstalowany na komputerze. Program ten posiada licencję na 60 dni bezpłatnych aktualizacji. Zdecydowanie zaleca się ochronę komputera przed nowymi wirusami po upływie 60 dni poprzez zakupienie przedłużonej licencji na aktualizacje. Instrukcje dotyczące wykorzystania i aktualizacji programu Norton Internet Security oraz zakupu przedłużonej licencji znajdują się w programie. Aby uzyskać dostęp do programu Norton Internet Security, należy wybrać kolejno **Start > Wszystkie programy > Norton Internet Security**.

Aby uzyskać więcej informacji o wirusach komputerowych, wpisz słowo *wirusy* w polu Wyszukaj w oknie Pomocy i obsługi technicznej.

Korzystanie z oprogramowania zapory

Jeżeli komputer jest używany do wysyłania i odbierania poczty e-mail oraz uzyskiwania dostępu do sieci lokalnej i Internetu, nieupoważnione osoby mogą uzyskać dostęp do komputera, plików użytkownika oraz informacji o użytkowniku. W celu ochrony prywatności użytkownika komputera zalecane jest korzystanie z oprogramowania zapory, które jest preinstalowane na komputerze.

Funkcje zapory obejmują rejestrowanie, raportowanie aktywności sieciowej i automatyczne monitorowanie całego ruchu przychodzącego i wychodzącego. W celu uzyskania dodatkowych informacji należy zapoznać się z instrukcją obsługi zapory lub skontaktować się z jej producentem.

 **UWAGA:** W pewnych warunkach zaporę może blokować dostęp do gier internetowych, zakłócać udostępnianie plików i drukarek w sieci lub blokować autoryzowane załączniki do wiadomości e-mail. Aby tymczasowo rozwiązać ten problem, można wyłączyć zaporę na czas wykonywania zadania, a następnie włączyć ją ponownie. Aby całkowicie rozwiązać ten problem, można zmienić konfigurację zapory.

Instalacja krytycznych aktualizacji zabezpieczeń

△ **OSTROŻNIE:** Firma Microsoft przesyła powiadomienia o krytycznych aktualizacjach. Aby zabezpieczyć komputer przed próbami naruszenia zabezpieczeń i wirusami komputerowymi, należy instalować aktualizacje krytyczne firmy Microsoft natychmiast po otrzymaniu powiadomienia.

Aktualizacje systemu operacyjnego lub innego oprogramowania mogły zostać udostępnione już po dostarczeniu komputera. Aby upewnić się, że wszystkie dostępne aktualizacje zostały zainstalowane na komputerze, należy przestrzegać następujących wskazówek:

- Uruchom Windows Update jak najszybciej po zainstalowaniu komputera. Użyj odnośnika znajdującego się w **Start > Wszystkie programy > Windows Update**.
- Następnie uruchamiaj Windows Update raz na miesiąc.
- Aktualizacje systemu Windows i innych programów Microsoft można, w miarę udostępniania, pobierać ze strony internetowej firmy Microsoft oraz korzystając z łącza aktualizacji w oknie Pomocy i obsługi technicznej.

Instalacja opcjonalnej linki zabezpieczającej

📖 **UWAGA:** Linka zabezpieczająca utrudnia kradzież komputera, ale nie gwarantuje jego pełnego bezpieczeństwa.

1. Przymocuj linkę zabezpieczającą do nieruchomego przedmiotu.
2. Włóż klucz (1) do blokady linki (2).
3. Włóż blokadę linki do gniazda w komputerze (3), a następnie zamknij ją za pomocą klucza.

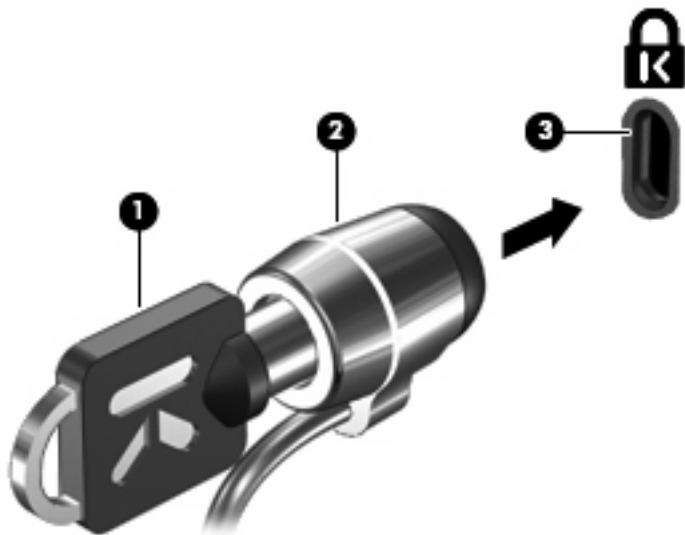

📖 **UWAGA:** Położenie gniazda kabla zabezpieczającego może się różnić w zależności od modelu komputera.

A Narzędzie Setup (BIOS)

Uruchamianie narzędzia Setup

Narzędzie Setup jest narzędziem pamięci ROM umożliwiającym uzyskiwanie informacji i dostosowywanie ustawień, z którego można korzystać nawet wtedy, gdy system operacyjny Windows nie działa.

To narzędzie wyświetla raporty dotyczące komputera i udostępnia ustawienia uruchamiania, ochrony i innych preferencji.

Aby uruchomić narzędzie Setup:

▲ Uruchom narzędzie Setup włączając lub uruchamiając ponownie komputer. Naciśnij klawisz **f10**, kiedy w lewym dolnym rogu ekranu wyświetlony jest monit "Press the ESC key for Startup Menu".

– lub –

1. Uruchom narzędzie Setup włączając lub uruchamiając ponownie komputer. Naciśnij klawisz **esc**, kiedy w lewym dolnym rogu ekranu wyświetlony jest monit "Press the ESC key for Startup Menu".
2. Gdy wyświetlone zostanie okno uruchamiania, naciśnij klawisz **f10**.

Korzystanie z narzędzia Setup

Zmiana języka narzędzia Setup

Poniższa procedura wyjaśnia jak zmienić język narzędzia Setup. Jeżeli narzędzie Setup nie jest jeszcze uruchomione, rozpocznij od kroku 1. Jeśli narzędzie Setup jest już uruchomione, rozpocznij od kroku 2

1. Uruchom narzędzie Setup włączając lub uruchamiając ponownie komputer. Naciśnij klawisz **f10**, kiedy w lewym dolnym rogu ekranu wyświetlony jest monit "Press the ESC key for Startup Menu".
– lub –
Uruchom narzędzie Setup włączając lub uruchamiając ponownie komputer. Naciśnij klawisz **esc**, kiedy w lewym dolnym rogu ekranu wyświetlony jest monit "Press the ESC key for Startup Menu". Gdy wyświetlone zostanie okno uruchamiania, naciśnij klawisz **f10**.
2. Za pomocą klawiszy ze strzałkami wybierz kolejno **System Configuration** (Konfiguracja systemu) > **Language** (Język), a następnie naciśnij klawisz **enter**.
3. Za pomocą klawiszy ze strzałkami wybierz język, a następnie naciśnij klawisz **enter**.
4. Po wyświetleniu monitu o potwierdzenie wybranego języka naciśnij klawisz **enter**.
5. Aby zapisać ustawienia i opuścić narzędzie Setup, za pomocą klawiszy ze strzałkami wybierz kolejno **Exit** (Zamknij) > **Exit Saving Changes** (Zamknij zapisując zmiany), a następnie naciśnij klawisz **enter**.

Zmiany zaczną obowiązywać natychmiast.

Nawigacja i wybieranie opcji w narzędziu Setup

Ponieważ narzędzie Setup nie jest narzędziem systemu Windows, nie obsługuje ono płytki dotykowej TouchPad. Nawigacja i wybieranie opcji odbywa się za pomocą klawiatury.

- Aby wybrać menu lub pozycję z menu, należy używać klawiszy ze strzałkami.
- Aby wybrać pozycję z listy lub przełączyć się między polami, na przykład polami **Włączyć/Wyłączyć**, należy użyć klawiszy ze strzałkami albo klawiszy **f5** i **f6**.
- Aby wybrać pozycję, naciśnij klawisz **enter**.
- Aby zamknąć pole tekstowe lub powrócić do menu, naciśnij klawisz **esc**.
- Aby wyświetlić dodatkowe informacje dotyczące nawigacji i wybierania opcji, kiedy uruchomione jest narzędzie Setup, naciśnij klawisz **f1**.

Wyświetlanie informacji o systemie

Poniższa procedura wyjaśnia jak wyświetlać informacje o systemie w narzędziu Setup. Jeżeli narzędzie Setup nie jest uruchomione, rozpocznij od kroku 1. Jeśli narzędzie Setup jest uruchomione, rozpocznij od kroku 2.

1. Uruchom narzędzie Setup włączając lub uruchamiając ponownie komputer. Naciśnij klawisz **f10**, kiedy w lewym dolnym rogu ekranu wyświetlony jest monit "Press the ESC key for Startup Menu".

– lub –

Uruchom narzędzie Setup włączając lub uruchamiając ponownie komputer. Naciśnij klawisz **esc**, kiedy w lewym dolnym rogu ekranu wyświetlony jest monit "Press the ESC key for Startup Menu". Gdy wyświetlone zostanie okno uruchamiania, naciśnij klawisz **f10**.
2. Wybierz menu **Main** (Główne). Wyświetlone zostaną informacje o systemie takie, jak czas, data i informacje identyfikacyjne.
3. Aby zamknąć narzędzie Setup bez zmiany ustawień, przy użyciu klawiszy ze strzałkami wybierz kolejno **Exit** (Zakończ) > **Exit Discarding Changes** (Odrzuć zmiany i zakończ), a następnie naciśnij klawisz **enter**.

Przywracanie ustawień domyślnych w narzędziu Setup

Poniższa procedura wyjaśnia jak przywrócić ustawienia domyślne narzędzia Setup. Jeżeli narzędzie Setup nie jest jeszcze uruchomione, rozpocznij od kroku 1. Jeśli narzędzie Setup jest już uruchomione, rozpocznij od kroku 2

1. Uruchom narzędzie Setup włączając lub uruchamiając ponownie komputer. Naciśnij klawisz **f10**, kiedy w lewym dolnym rogu ekranu wyświetlony jest monit "Press the ESC key for Startup Menu".

– lub –

Uruchom narzędzie Setup włączając lub uruchamiając ponownie komputer. Naciśnij klawisz **esc**, kiedy w lewym dolnym rogu ekranu wyświetlony jest monit "Press the ESC key for Startup Menu". Gdy wyświetlone zostanie okno uruchamiania, naciśnij klawisz **f10**.
2. Za pomocą klawiszy ze strzałkami wybierz kolejno **Exit** (Zakończ) > **Load Setup Defaults** (Załaduj konfigurację domyślną), a następnie naciśnij klawisz **enter**.
3. Po wyświetleniu okna Setup Confirmation (Potwierdzenie ustawień) naciśnij klawisz **enter**.
4. Aby zapisać ustawienia i opuścić narzędzie Setup, za pomocą klawiszy ze strzałkami wybierz kolejno **Exit** (Zamknij) > **Exit Saving Changes** (Zamknij zapisując zmiany), a następnie naciśnij klawisz **enter**.

Ustawienia domyślne narzędzia Setup zaczną obowiązywać po ponownym uruchomieniu komputera.

 **UWAGA:** Przywrócenie fabrycznych ustawień domyślnych nie powoduje zmiany ustawień hasła, zabezpieczeń i języków.

Zamykanie narzędzia Setup

Narzędzie Setup można zamknąć zapisując zmiany lub bez ich zapisywania.

- Aby zamknąć narzędzie Setup i zapisać zmiany z bieżącej sesji:

Jeżeli menu narzędzia Setup nie są widoczne, naciśnij klawisz **esc**, aby powrócić do wyświetlania menu. Następnie za pomocą klawiszy ze strzałkami wybierz kolejno **Exit** (Zakończ) > **Exit Saving Changes** (Zapisz zmiany i zakończ), a następnie naciśnij klawisz **enter**.

- Aby zamknąć narzędzie Setup bez zapisywania zmian z bieżącej sesji:

Jeżeli menu narzędzia Setup nie są widoczne, naciśnij klawisz **esc**, aby powrócić do wyświetlania menu. Następnie za pomocą klawiszy ze strzałkami wybierz kolejno **Exit** (Zakończ) > **Exit Discarding Changes** (Odrzuć zmiany i zakończ), a następnie naciśnij klawisz **enter**.

Po wybraniu jednej z tych opcji, komputer zostanie ponownie uruchomiony z systemem Windows.

Menu narzędzia Setup

Tabele menu w tej części zawierają przegląd opcji narzędzia Setup.

 **UWAGA:** Niektóre wymienione w tym rozdziale elementy menu narzędzia Setup mogą nie być obsługiwane przez dany model komputera.

Menu Main (Główne)

Wybierz opcję	Aby
System information (Informacje o systemie)	<ul style="list-style-type: none">• Wyświetlić i zmienić ustawienia godziny i daty w systemie.• Wyświetlić informacje identyfikacyjne dotyczące komputera.• Wyświetlić informacje na temat procesora, ilości pamięci, systemu BIOS i wersji kontrolera klawiatury (tylko wybrane modele).

Menu Security (Zabezpieczenia)

Wybierz opcję	Aby
Administrator Password (Hasło administratora)	Wprowadzić, zmienić lub usunąć hasło administratora.
Hasło uruchomieniowe	Wprowadzić, zmienić lub usunąć hasło uruchomieniowe.

Menu System Configuration (Konfiguracja systemu)

Wybierz opcję	Aby
Language (Język)	Zmienić język narzędzia Setup.
Button Sound (dźwięk klawiszy - tylko wybrane modele)	Włączanie/wyłączanie dźwięków przycisków dotykowych.
Virtualization Technology (Technologia wirtualizacji) (tylko wybrane modele)	Włączyć/wyłączyć technologię wirtualizacji procesora.
Processor C6 State (Stan C6 procesora, tylko wybrane modele)	Włączyć/wyłączyć stan procesora.
LAN Power Saving (Oszczędzanie energii LAN - tylko wybrane modele)	Włączyć/wyłączyć funkcję LAN Power Saving (Oszczędzanie energii LAN). Gdy opcja jest włączona, powoduje to oszczędność energii w trybie zasilania z baterii.
Card Reader/1394 Power Saving (Oszczędzanie energii czytnika kart/1394 - tylko wybrane modele)	Włączyć/wyłączyć funkcję Card Reader/1394 Power Saving (Oszczędzanie energii czytnika kart/1394).
Fan Always On (Wentylator zawsze włączony)	Włączyć/wyłączyć funkcję Fan Always On (Wentylator zawsze włączony). Gdy opcja jest włączona, wentylator komputera będzie zawsze włączony.
Action Key Mode (Tryb klawisze funkcyjne)	Włączyć/wyłączyć Tryb klawiszy funkcyjnych.
Boot Options (Opcje uruchamiania)	Ustawić następujące opcje rozruchu: <ul style="list-style-type: none">• POST Hotkey Delay (sec.) (Opóźnienie klawiszy POST [w sekundach]) - Ustawić opóźnienie dla funkcji klawiszy f10 i f12 narzędzia Setup w interwałach pięciosekundowych (0, 5, 10, 15, 20).• CD-ROM boot (Rozruch z dysku CD-ROM) — Włączyć/wyłączyć funkcję rozruchu z dysku CD-ROM.• Floppy boot (Rozruch z dyskietki) — Włączyć/wyłączyć funkcji rozruchu z dyskietki.• Internal Network Adapter boot (Rozruch z wewnętrznej karty sieciowej) — Włączyć/wyłączyć funkcję rozruchu z wewnętrznej karty sieciowej.• Boot Order (kolejność rozruchu)—Wybierz kolejność rozruchu dla:<ul style="list-style-type: none">◦ dysku twardego komputera przenośnego◦ wewnętrznego napędu CD/DVD ROM◦ Dyskietka na kluczu USB/Dysk twardy USB◦ napędu CD/DVD ROM USB◦ dyskietek USB,◦ karty sieciowej

Menu Diagnostics (Diagnostyka)

Wybierz opcję	Aby
Hard Drive Self-Test (Autotest dysku twardego)	Przeprowadzić dokładny autotest dysku twardego.

Wybierz opcję	Aby
	UWAGA: W przypadku modeli z dwoma dyskami twardymi ta opcja menu nosi nazwę Primary Hard Disk Self Test (Autotest podstawowego dysku twardego).
Secondary Hard Disk Self Test (Autotest pomocniczego dysku twardego) (tylko wybrane modele)	Przeprowadzić dokładny autotest pomocniczego dysku twardego.
Memory Test (Test pamięci)	Przeprowadzić test diagnostyczny pamięci systemowej.

B Aktualizacje oprogramowania

Zaktualizowane wersje oprogramowania dostarczonego z komputerem mogą być dostępne na stronie internetowej firmy HP.

Większość oprogramowania i aktualizacji BIOS dostępnego na stronie internetowej firmy HP jest spakowana w skompresowanych plikach o nazwie **SoftPaq**.

Niektóre pakiety do pobrania zawierają plik o nazwie Readme.txt, w którym znajdują się informacje dotyczące instalowania oprogramowania oraz rozwiązywania związanych z nim problemów.

Jeżeli chcesz zaktualizować oprogramowanie, wykonaj poniższe kroki:

1. Sprawdź model komputera, kategorię produktu i serię lub rodzinę. Przygotuj się do aktualizacji systemu BIOS, sprawdzając wersję systemu BIOS aktualnie zainstalowanego na komputerze.

Jeśli komputer jest podłączony do sieci, przed zainstalowaniem jakichkolwiek aktualizacji oprogramowania (a zwłaszcza aktualizacji systemu BIOS) zalecane jest skonsultowanie się z administratorem sieci.

 **UWAGA:** System BIOS komputera jest przechowywany w systemowej pamięci ROM. System BIOS inicjuje system operacyjny, określa sposób współdziałania komputera z urządzeniami i umożliwia transfer danych między urządzeniami, w tym transfer daty i godziny.

UWAGA: System Windows zawiera funkcję Kontrola konta użytkownika, która zwiększa bezpieczeństwo komputera. Podczas takich zadań, jak instalacja oprogramowania, uruchamianie narzędzi lub zmiana ustawień systemu Windows, może pojawić się prośba o pozwolenie lub hasło. Więcej informacji znajdziesz w Pomocy i obsłudze technicznej.

2. Uzyskaj dostęp do aktualizacji na stronie internetowej HP pod adresem <http://www.hp.com>.
3. Zainstaluj aktualizacje.

Aktualizacja BIOS

W celu aktualizacji BIOS, najpierw należy ustalić bieżącą wersję BIOS, a następnie pobrać i zainstalować nową jego wersję.

Sprawdzanie wersji BIOS

W celu ustalenia, czy dostępne aktualizacje systemu BIOS zawierają wersje systemu BIOS nowsze od obecnie zainstalowanej na komputerze, trzeba sprawdzić wersję zainstalowanego systemu BIOS.

Informacje o wersji systemu BIOS (zwanego też **datą pamięci ROM i BIOS systemu**) można wyświetlić, naciskając klawisze **fn+esc** (jeśli system Windows jest już uruchomiony) lub uruchamiając program Setup.

Aby wyświetlić informacje dotyczące systemu BIOS za pomocą narzędzia Setup:

1. Uruchom narzędzie Setup włączając lub uruchamiając ponownie komputer. Naciśnij klawisz **f10**, kiedy w lewym dolnym rogu ekranu wyświetlony jest monit "Press the ESC key for Startup Menu".
2. Jeśli narzędzie Setup nie zostanie uruchomione z wyświetlonymi informacjami o systemie, wybierz menu **Main** (Główne) za pomocą klawiszy ze strzałkami.

Po wybraniu menu Main (Główne) wyświetlane są informacje o systemie BIOS i inne informacje o systemie.

3. Aby zamknąć narzędzie Setup, za pomocą klawiszy ze strzałkami wybierz kolejno **Exit** (Zakończ) > **Exit Discarding Changes** (Odrzuć zmiany i zakończ), a następnie naciśnij klawisz **enter**.

Pobieranie aktualizacji systemu BIOS

- △ **OSTROŻNIE:** Aby zapobiec uszkodzeniu komputera lub nieprawidłowemu zainstalowaniu aktualizacji systemu BIOS, należy ją pobierać i instalować tylko wtedy, gdy komputer jest podłączony do niezawodnego zewnętrznego źródła zasilania za pomocą zasilacza prądu przemiennego. Aktualizacji systemu BIOS nie należy pobierać ani instalować, jeśli komputer jest zasilany z baterii, lub podłączony do opcjonalnego źródła zasilania. Podczas pobierania i instalacji należy przestrzegać następujących zasad:

Nie wolno odłączać zasilania od komputera przez odłączenie kabla zasilającego od gniazda sieci elektrycznej.

Nie wolno wyłączać komputera ani wprowadzać go w stan uśpienia czy hibernacji.

Nie wolno wkładać, wyjmować, podłączać ani odłączać żadnych urządzeń, kabli czy przewodów.

Aby pobrać aktualizację systemu BIOS:

1. Przejdź do strony w witrynie internetowej HP, na której znajduje się oprogramowanie dla komputera:

Wybierz kolejno **Start > Pomoc i obsługa techniczna > Konserwacja > Aktualizacja oprogramowania**.

2. Postępuj zgodnie z instrukcjami wyświetlanymi na ekranie, aby zidentyfikować swój komputer i uzyskać dostęp do aktualizacji systemu BIOS, którą chcesz pobrać.
3. Na stronie pobierania wykonaj następujące czynności:
 - a. Odszukaj aktualizację systemu BIOS nowszą od wersji systemu BIOS obecnie zainstalowanego na komputerze. Zanotuj datę, nazwę lub inny identyfikator. Ta informacja może być później potrzebna do zlokalizowania pliku aktualizacji po jego pobraniu na dysk twardy.
 - b. Postępuj zgodnie z instrukcjami wyświetlanymi na ekranie, aby pobrać wybrany plik na dysk twardy.

Należy zanotować ścieżkę lokalizacji na dysku twardym, do której zostanie pobrana aktualizacja systemu BIOS. Informacja ta będzie potrzebna do uzyskania dostępu do aktualizacji przed jej zainstalowaniem.

-  **UWAGA:** W przypadku podłączenia komputera do sieci przed zainstalowaniem jakichkolwiek aktualizacji oprogramowania (a zwłaszcza aktualizacji systemu BIOS) zalecane jest skonsultowanie się z administratorem sieci.

Procedury instalacji systemu BIOS są różne. Należy postępować zgodnie z instrukcjami wyświetlonymi na ekranie po ukończeniu pobierania. Jeżeli nie pojawiły się żadne instrukcje, wykonaj następujące czynności:

1. Otwórz Eksploratora Windows wybierając kolejno **Start > Komputer**.
2. Kliknij dwukrotnie w oznaczenie dysku twardego. Oznaczenie dysku twardego to zwykle "Dysk lokalny (C:)".
3. Korzystając z zanotowanej wcześniej ścieżki dysku twardego, otwórz folder na dysku twardym zawierający pobraną aktualizację.
4. Kliknij dwukrotnie plik z rozszerzeniem exe (np. **nazwapliku.exe**).

Rozpocznie się proces instalacji systemu BIOS.

5. W celu ukończenia instalacji postępuj zgodnie z instrukcjami wyświetlanymi na ekranie.

Po udanej aktualizacji BIOS-u system zamyka się automatycznie.

 **UWAGA:** Po wyświetleniu na ekranie komunikatu o pomyślnym ukończeniu instalacji pobrany plik można usunąć z dysku twardego.

Aktualizacja programów i sterowników

Aby pobrać i zainstalować oprogramowanie inne niż aktualizacja systemu BIOS, wykonaj następujące czynności:

Korzystanie ze strony HP:

1. Otwórz przeglądarkę internetową, przejdź na stronę <http://www.hp.com/support> i wybierz swój kraj lub region.
2. Kliknij opcję pobierania oprogramowania i sterowników, wpisz numer modelu komputera w polu Wyszukiwania i naciśnij **enter**.

– lub –

Jeśli potrzebujesz określony pakiet SoftPaq, wpisz numer SoftPaq w polu szukania, naciśnij **enter** i postępuj według podanych wskazówek. Przejdź do kroku 6.

3. Kliknij posiadany produkt na liście modeli.
4. Wybierz posiadany system operacyjny.
5. Po wyświetleniu listy sterowników kliknij zaktualizowany sterownik, aby otworzyć okno zawierające dodatkowe informacje.
6. Kliknij przycisk **Zainstaluj teraz**, aby zainstalować zaktualizowany sterownik.

 **UWAGA:** W niektórych miejscach można pobrać sterownik i zainstalować go później. Aby tak zrobić, kliknij **Tylko pobierz**, aby zapisać plik w komputerze. Gdy pojawi się żądanie, kliknij **Zapisz**, po czym wybierz folder na dysku twardym, w którym chcesz zapisać plik sterownika. Po pobraniu pliku przejdź do folderu zawierającego plik i kliknij go dwukrotnie by go zainstalować.

7. Jeśli zostanie wyświetlony monit o ponowne uruchomienie komputera po zakończeniu instalacji, uruchom go ponownie i sprawdź działanie urządzenia.

C Kopia zapasowa i odzyskiwanie

Przywrócony system po awarii jest tak kompletny, jak ostatnia posiadana kopia zapasowa. Firma HP zaleca tworzenie płyt odzyskiwania w zaraz po zakończeniu instalacji oprogramowania. W związku z instalacją nowych programów i zapisaniem nowych plików, regularnie twórz kopie zapasowe systemu, aby zawsze mieć w miarę aktualną kopię danych.

Narzędzia zawarte w systemie operacyjnym i oprogramowanie HP Recovery Manager zaprojektowano, by pomóc w wykonywaniu poniższych zadań mających na celu ochronę informacji i umożliwić przywrócenie ich w przypadku awarii systemu:

- Tworzenie zestawów dysków do odzyskiwania (funkcja programu Recovery Manager). Dyski do odzyskiwania służą do uruchomienia (rozruchu) komputera i przywrócenia ustawień fabrycznych systemu operacyjnego i oprogramowania w przypadku awarii lub niestabilności systemu.
- Regularne wykonywanie kopii zapasowych informacji w celu ochrony ważnych plików systemowych.
- Tworzenie punktów przywracania systemu (funkcja systemu operacyjnego). Punkty przywracania systemu umożliwiają wycofanie niepożądanych zmian na komputerze poprzez przywrócenie wcześniejszego stanu komputera.
- Odzyskiwanie programu lub sterownika (funkcja programu Recovery Manager). Ta funkcja umożliwia ponowne zainstalowanie programu lub sterownika bez pełnego odzyskiwania systemu.
- Przeprowadzanie pełnego odzyskiwania systemu (funkcja programu Recovery Manager). Program Recovery Manager umożliwia odzyskanie pełnego obrazu fabrycznego w przypadku awarii lub niestabilności systemu. Program Recovery Manager działa z dedykowanej partycji odzyskiwania (tylko w wybranych modelach) na dysku twardym lub z utworzonych dysków do odzyskiwania.



UWAGA: Jednak jeżeli komputer jest wyposażony w dysk SSD, może on być pozbawiony dedykowanej partycji odzyskiwania. Do komputerów pozbawionych partycji odzyskiwania dołączone zostały dyski do odzyskiwania. W celu odtworzenia systemu operacyjnego i programów należy skorzystać z tych dysków. Aby sprawdzić obecność partycji odzyskiwania, wybierz **Start> Komputer**. Jeżeli partycja jest dostępna, na liście Dysków twardych pojawi się napęd HP Recovery.

Tworzenie dysków do odzyskiwania

HP zaleca utworzenie dysków do odzyskiwania w celu zagwarantowania możliwości przywrócenia systemu do stanu fabrycznego w przypadku poważnej awarii lub niestabilności. Dyski te należy utworzyć zaraz po początkowym skonfigurowaniu komputera.

Z dyskami należy obchodzić się ostrożnie i należy przechowywać je w bezpiecznym miejscu. Oprogramowanie umożliwia utworzenie tylko jednego zestawu dysków do odzyskiwania.

 **UWAGA:** Jeśli komputer nie jest wyposażony w wewnętrzny napęd optyczny, możesz skorzystać z opcjonalnego zewnętrznego napędu optycznego (do zakupienia osobno) w celu utworzenia dysków odzyskiwania, lub możesz kupić dyski odzyskiwania dla swojego komputera na stronie firmy HP.

UWAGA: Zewnętrzny dysk twardy musi być podłączony do portu USB w komputerze, a nie portu USB w urządzeniu zewnętrznym, takim jak koncentrator.

Przed wykonaniem płyt odzyskiwania skorzystaj z następujących wskazówek:

- Potrzebne będą wysokiej jakości płyty DVD-R, DVD+R, BD-R (Blu-ray z możliwością zapisu) lub CD-R. Odpowiednie płyty należy zakupić osobno. Dyski DVD i BD są znacznie bardziej pojemne niż dyski CD. Potrzebnych może być nawet 20 płyt CD, a w przypadku DVD i BD będzie to tylko kilka dysków.

 **UWAGA:** Płyty wielokrotnego zapisu, takie jak CD-RW, DVD±RW, dwuwarstwowe dyski DVD ±RW oraz BD-RE (Blu-ray wielokrotnego zapisu) nie są zgodne z oprogramowaniem Recovery Manager.

- Podczas tego procesu komputer musi być podłączony do źródła prądu przemiennego.
- Do jednego komputera można utworzyć tylko jeden zestaw płyt.
- Dyski należy ponumerować przed ich włożeniem do napędu optycznego.
- W razie potrzeby można zamknąć program przed zakończeniem procesu tworzenia dysków do odzyskiwania. Przy kolejnym uruchomieniu programu Recovery Manager zostanie wyświetlony monit o kontynuowanie procesu tworzenia dysków.

Tworzenie zestawu płyt do odzyskiwania:

1. Wybierz kolejno **Start > Wszystkie programy > Recovery Manager > Recovery Disk Creation** (Tworzenie dysku odzyskiwania).
2. Postępuj zgodnie z instrukcjami wyświetlanymi na ekranie.

Tworzenie kopii zapasowej danych

W związku z instalacją nowych programów i zapisaniem nowych plików należy regularnie tworzyć kopie zapasowe systemu, aby zawsze mieć w miarę aktualną kopię danych. Kopie zapasowe należy tworzyć w następujący sposób:

- O określonych, zaplanowanych porach

 **UWAGA:** Ustaw przypomnienia by wykonywać okresową kopię informacji.

- Przed oddaniem komputera do naprawy lub przed odzyskiwaniem
- Przed dodaniem lub zmianą sprzętu czy oprogramowania

Przy wykonywaniu kopii należy wziąć pod uwagę następujące rzeczy:

- Twórz punkty odzyskiwania za pomocą funkcji Odzyskiwania systemu Windows i od czasu do czasu kopiuj je na płyty.
- Pliki osobiste należy przechowywać w folderze Moje dokumenty i okresowo tworzyć jego kopię zapasową.
- Wykonaj kopię zapasową szablonów znajdujących się wraz z odpowiednimi programami.
- Zapisz własne ustawienia okien, pasków narzędzi lub pasków menu, wykonując zrzut ekranu zawierający ustawienia. Przechwycony ekran oszczędzi czasu w razie ponownej konfiguracji ustawień.

Wykonaj następujące kroki, by skopiować zawartość ekranu i wkleić ją do dokumentu edytora tekstu:

1. Wyświetl ekran.
2. Skopiuj ekran:
Aby skopiować tylko aktywne okno, naciśnij **alt+prt sc**.
Aby skopiować cały ekran, naciśnij **prt sc**.
3. Otwórz dokument edytora tekstu i wybierz opcję **Edycja > Wklej**.
4. Zapisz dokument.

- Możesz wykonywać kopie zapasowe na opcjonalny zewnętrzny dysk twardy, napęd sieciowy oraz na płyty optyczne.
- Do tworzenia kopii zapasowych można korzystać z następujących rodzajów płyt (do zakupienia osobno): CD-R, CD-RW, DVD+R, DVD-R lub DVD±RW. Rodzaj użytego dysku zależy od rodzaju napędu optycznego zainstalowanego w komputerze.

 **UWAGA:** Na płytach DVD mieści się więcej informacji niż na płytach CD, więc użycie płyt DVD zmniejsza liczbę potrzebnych płyt.

- Przy tworzeniu kopii na płytach, poszczególne dyski należy ponumerować przed włożeniem ich do napędu optycznego komputera.

Korzystanie z programu Kopia zapasowa/Przywracanie Windows

W celu utworzenia kopii zapasowej za pomocą programu Kopia zapasowa/Przywracanie Windows, wykonaj następujące kroki:

 **UWAGA:** Przed rozpoczęciem procesu tworzenia kopii podłącz komputer do zasilania sieciowego.

UWAGA: Proces ten może trwać ponad godzinę, zależnie od wydajności komputera i ilości danych.

1. Wybierz **Start > Wszystkie programy > Konserwacja > Kopia zapasowa/Przywracanie**.
2. Postępuj według instrukcji na ekranie by skonfigurować oprogramowanie i utworzyć kopię zapasową.

 **UWAGA:** System Windows zawiera funkcję Kontrola konta użytkownika, która zwiększa bezpieczeństwo komputera. Podczas takich zadań, jak instalacja oprogramowania, uruchamianie narzędzi lub zmiana ustawień systemu Windows, może pojawić się prośba o pozwolenie lub hasło. Więcej informacji znajdziesz w Pomocy i obsłudze technicznej.

Korzystanie z punktów przywracania systemu

Podczas wykonywania kopii zapasowej systemu tworzony jest punkt przywracania systemu. Punkt przywracania systemu umożliwia zapisanie i nazwanie "zdjęcia" dysku twardego w określonym momencie. Aby cofnąć późniejsze zmiany wprowadzone w systemie, można przywrócić system do tego punktu.

 **UWAGA:** Odzyskiwanie systemu z wcześniejszego punktu przywracania nie wpływa na pliki danych ani wiadomości e-mail zapisane lub utworzone po utworzeniu ostatniego punktu.

Istnieje możliwość tworzenia dodatkowych punktów przywracania w celu zapewnienia zwiększonej ochrony plików i ustawień systemowych.

Kiedy należy tworzyć punkty przywracania

- przed dodaniem lub rozległą modyfikacją oprogramowania bądź sprzętu,
- okresowo — gdy komputer działa optymalnie.

 **UWAGA:** W przypadku zmiany decyzji o przywróceniu ustawień z punktu przywracania można cofnąć tę operację.

Tworzenie punktów przywracania systemu

1. Wybierz polecenia **Start > Panel sterowania > System i zabezpieczenia > System**.
2. W lewym okienku kliknij przycisk **Ochrona systemu**.
3. Kliknij kartę **Ochrona systemu**.
4. W polu **Ustawienia ochrony** wybierz dysk, dla którego chcesz utworzyć punkt przywracania.
5. Kliknij przycisk **Utwórz**.
6. Postępuj zgodnie z instrukcjami wyświetlanymi na ekranie.

Przywracanie poprzedniego stanu systemu

Aby wrócić do punktu przywracania utworzonego wcześniej, gdy komputer działał optymalnie, wykonaj następujące kroki:

1. Wybierz polecenia **Start > Panel sterowania > System i zabezpieczenia > System**.
2. W lewym okienku kliknij przycisk **Ochrona systemu**.
3. Kliknij kartę **Ochrona systemu**.
4. Korzystanie z funkcji **Przywracanie systemu**.
5. Postępuj zgodnie z instrukcjami wyświetlanymi na ekranie.

Odzyskiwanie

 **UWAGA:** Można odzyskać tylko te pliki, które zostały wcześniej skopiowane. HP zaleca użycie HP Recovery Manager do utworzenia zestawu dysków odzyskiwania (kopii zapasowej całego dysku) zaraz po zakończeniu konfiguracji komputera.

Program Recovery Manager umożliwia naprawienie lub przywrócenie systemu w przypadku awarii lub niestabilności. Program Recovery Manager działa z dysków do odzyskiwania lub z dedykowanej partycji odzyskiwania (tylko w wybranych modelach) na dysku twardym. Jeżeli komputer jest wyposażony w dysk SSD, może on być pozbawiony dedykowanej partycji odzyskiwania. W takim przypadku dyski odzyskiwania zostały dołączone do komputera. W celu odtworzenia systemu operacyjnego i programów należy skorzystać z tych dysków.

 **UWAGA:** System Windows zawiera wbudowane funkcje naprawcze, takie jak Przywracanie systemu. Z tych funkcji należy korzystać przed skorzystaniem z programu Recovery Manager.

UWAGA: Program Recovery Manager umożliwia tylko przywracanie preinstalowanego oprogramowania. Oprogramowanie które nie było dostarczone wraz z komputerem musi być pobrane ze strony producenta lub zainstalowane z dysku dostarczonego przez producenta.

Odzyskiwanie z dysków do odzyskiwania

Aby przywrócić system z dysków do odzyskiwania:

1. Wykonaj kopię zapasową wszystkich plików osobistych.
2. Włóż pierwszy dysk do napędu optycznego komputera i uruchom go ponownie.
3. Postępuj zgodnie z instrukcjami wyświetlanymi na ekranie.

Odzyskiwanie z dedykowanej partycji odzyskiwania (tylko wybrane modele)

 **UWAGA:** Jeżeli komputer jest wyposażony w dysk SSD, może on być pozbawiony dedykowanej partycji odzyskiwania. Jeżeli komputer nie posiada dedykowanej partycji odzyskiwania, ta procedura nie będzie wtedy dostępna. Do komputerów pozbawionych partycji odzyskiwania dołączone zostały dyski do odzyskiwania. W celu odtworzenia systemu operacyjnego i programów należy skorzystać z tych dysków.

W niektórych modelach, odzyskiwanie z partycji na dysku twardym można przeprowadzić za pomocą przycisku Start lub klawisza **f11**. Przywraca to komputer do stanu fabrycznego.

Aby przywrócić system z partycji, wykonaj następujące kroki:

1. Uruchom program Recovery Manager w jeden z poniższych sposobów:
 - Wybierz kolejno **Start > Wszystkie programy > Recovery Manager > Recovery Manager**.
 - lub —
 - Włącz lub uruchom ponownie komputer po czym naciśnij klawisz **esc**, gdy na dole ekranu widoczny jest komunikat "Press the ESC key for Startup Menu". Następnie naciśnij **f11**, gdy na ekranie widać komunikat "Press <F11> for recovery".
2. Kliknij opcję **System recovery** (Odzyskiwanie systemu) w oknie **Recovery Manager**.
3. Postępuj zgodnie z instrukcjami wyświetlanymi na ekranie.

Indeks

Symbole/Cyfry

1394 Power Saving (Oszczędzanie energii 1394) 105

A

adapter kabla modemowego
odpowiedni dla danego kraju 25
aktualizacje krytyczne,
oprogramowanie 100
anteny 10
anteny urządzenia
bezprzewodowego 10
aplikacje systemu Windows,
klawisz 5
autoodtworzenie 72
autotest dysku twardego 105
autotest pomocniczego dysku
twardego 106
awaria systemu lub
niestabilność 112

B

bateria
kalibrowanie 58
ładowanie 56, 58
niskie poziomy naładowania
baterii 57
oszczędzanie energii 61
ponowne ładowanie 60
przechowywanie 61
rozładowywanie 57
użytkowanie 62
wkładanie 55
wyjmowanie 55
wymiana 62
bateria, położenie 12
BD
kopiowanie 73
odtworzenie 70
usuwanie 75

BIOS, aktualizacja 108

C

Card Reader/ Power Saving
(Oszczędzanie energii czytnika
kart) 105
CD
odtworzenie 70
usuwanie 75
CyberLink PowerDVD 40

D

dopasowywanie właściwości
kamery internetowej 46
DVD
kopiowanie 73
wypalanie 74
zmiana ustawienia kraju/
regionu 72
dysk CD
kopiowanie 73
wypalanie 74
dysk DVD
odtworzenie 70
usuwanie 75
dysk optyczny
odtworzenie 70
usuwanie 75
dysk SSD 112, 117
dysk twarde
instalowanie 84
usuwanie 82
wymiana 82
dźwięk klawiszy 105

E

elementy
część górna 2
dodatkowy sprzęt 12
dolna część 9

lewa strona 7
prawa strona 6
wyświetlacz 10

etykieta atestów modemu 13
etykieta Certyfikatu
Autentyczności 13
etykieta Certyfikatu Autentyczności
firmy Microsoft 13
etykieta certyfikatu urządzenia
bezprzewodowego 13
etykieta serwisowa 13
etykieta urządzenia Bluetooth 13
etykieta urządzenia WLAN 13
etykiety
atesty modemu 13
Bluetooth 13
Certyfikat Autentyczności firmy
Microsoft 13
certyfikat urządzenia
bezprzewodowego 13
etykieta serwisowa 13
WLAN 13
zgodność z normami 13

F

f11 117, 118
fan Always On (Wentylator zawsze
włączony) 105
firewall 18
funkcje audio 41
funkcje audio, sprawdzanie 41

G

głośniki 38
głośniki, położenie 4
głośność, regulowanie 38
gniazda
linki zabezpieczającej 6
moduł pamięci 9
Wskaźnik gniazda 8

gniazda typu jack
RJ-11 (modemowy) 6
gniazda wyjściowe
RJ-45 (sieć) 7
wejście audio
(mikrofonowe) 38
wyjściowe gniazdo audio
(słuchawkowe) 37
gniazdo, zasilanie 6
gniazdo linki zabezpieczającej,
położenie 6
gniazdo nośników cyfrowych,
położenie 8
gniazdo RJ-11 (modemowe),
położenie 6
gniazdo RJ-45 (sieciowe),
położenie 7
gniazdo słuchawkowe (wyjście
audio) 37
gniazdo zasilania, położenie 6

H

hasła
administrator 96
uruchamianie 97
ustawianie w Windows 95
ustawione w narzędziu
Setup 96
hasło administratora
tworzenie 97
wprowadzanie 97
zarządzanie 97
hasło uruchomieniowe
tworzenie 98
wprowadzanie 98
zarządzanie 98
HDMI
podłączanie 43
Hibernacja
inicjowanie 48
uruchamianie, gdy poziom
naładowania jest krytycznie
niski 57
wyłączanie 48

I

ikona połączeń
bezprzewodowych 15

ikony
komunikacja
bezprzewodowa 15
sieć 15, 22
sieć przewodowa 15
ikony sieci 15, 22
informacje o systemie 104
informacje o zgodności z normami
etykieta atestów modemu 13
etykieta dotycząca zgodności z
normami 13
etykiety certyfikatów urządzeń
bezprzewodowych 13

K

kabel, zasilanie 12
kabel modemowy
adapter odpowiedni dla danego
kraju 25
obwód ograniczający szum 24
podłączanie 24
kabel sieciowy
obwód ograniczający szum 28
podłączanie 28
kabel USB, podłączanie 86
kabel zasilający, położenie 12
kable
bezpieczeństwo 100
LAN 28
modem 24
USB 86
kalibrowanie baterii 58
kamera internetowa
dopasowywanie
właściwości 46
korzystanie 45
wskazówki 45
karta cyfrowa
definicja 88
usuwanie 89
wkładanie 88
zatrzymywanie 89
klawisz aplikacji systemu Windows,
położenie 5
klawisze
aplikacje systemu Windows 5
esc 5
fn 5
funkcyjne 5
logo systemu Windows 5
klawisze funkcyjne
kontrola multimediiów 39
położenie 5
wyciszanie/przywracanie
dźwięku głośnika 38
wyciszanie dźwięku 37
zmniejszenie głośności 37
zwiększenie głośności 37
klawisze funkcyjne aktywności
nośnika 39
klawisz esc, położenie 5
klawisz fn, położenie 5
klawisz funkcyjny komunikacji
bezprzewodowej
korzystanie 15
położenie 15
klawisz funkcyjny wyciszenia
dźwięku 37
klawisz funkcyjny zmniejszenia
głośności 37
klawisz funkcyjny zwiększenia
głośności 37
klawisz z logo systemu Windows,
położenie 5
klucz produktu 13
klucz sieciowy 22
kody krajów/regionów, DVD 72
kody zabezpieczeń sieci
klucz sieciowy 22
SSID 22
kolejność uruchamiania 105
komora modułu pamięci,
położenie 9
komory
moduł pamięci 9
koncentratory 86
koncentratory USB 86
konfiguracja połączenia
internetowego 17
konfiguracja sieci WLAN 17
konserwacja
Defragmentator dysków 81
Oczyszczanie dysku 81
korzystanie z narzędzia
Setup 102
korzystanie z przywracania
systemu 116
krytycznie niski poziom
naładowania baterii 57

L

lampka zasilacza prądu
przebiegu, położenie 6
LAN Power Saving (Oszczędzanie
energii LAN) 105
linka zabezpieczająca 100

Ł

ładowanie baterii 56, 58
łączenie się z siecią WLAN 19

M

memory Test (Test pamięci) 106
Menu Diagnostics
(Diagnostyka) 105
menu Main (Główne) 104
Menu Security
(Zabezpieczenia) 104
Menu System Configuration
(Konfiguracja systemu) 105
mikrofon cyfrowy typu dual-array,
położenie 37
mikrofon wewnętrzny 37
mikrofony wewnętrzne,
położenie 10
minimalizowanie zakłóceń 23
moduł pamięci
dodawanie 90
rozszerzanie 90
wkładanie 91
wyjmowanie 91
wymiana 90
mysz, zewnętrzna
ustawiania właściwości 32

N

Napęd Blu-ray ROM z obsługą
SuperMulti DVD±R/RW Double
Layer (DL) i LightScribe 68
napęd CD 80
napęd DVD 80
Napęd dwuwarstwowy Blu-ray
ROM SuperMulti DVD±R/
RW 68
Napęd dwuwarstwowy Combo DVD
±RW i CD-RW SuperMulti 68
napęd dysków 80
napęd optyczny
korzystanie 67

napędy
kolejność uruchamiania 105
obsługa 65
napęd zewnętrzny 80
narzędzie Battery Check 54
narzędzie Setup, hasła
ustawione 96
nawigacja w narzędziu
Setup 102
nazwa i numer produktu,
komputer 13
niski poziom naładowania
baterii 57
nośniki 47
nośniki z funkcją odczytu 47
nośniki z funkcją zapisu 47
numer seryjny, komputer 13

O

obsługa języka 105
obsługiwane dyski 113
Obszar płytki dotykowej TouchPad
położenie 29
obwód ograniczający szum
kabel modemowy 24
kabel sieciowy 28
odtworzenie z dysków do
odzyskiwania 117
odzyskiwanie 117
odzyskiwanie, system 117
odzyskiwanie programu lub
sterownika 112
odzyskiwanie z dedykowanej
partycji odzyskiwania 117
opcje uruchamiania 105
oprogramowanie
aktualizacje krytyczne 100
antywirusowe 99
Defragmentator dysków 81
firewall 99
instalowanie 40
multimedia 40
Oczyszczanie dysku 81
Windows Media Player 40
Wireless Assistant 16
oprogramowanie
antywirusowe 99

oprogramowanie modemu
rozwiązywanie problemów z
połączeniem podczas
podróży 27
ustawianie/dodawanie
lokalizacji 25
oprogramowanie
multimedialne 40
oprogramowanie multimedialne,
instalacja 40
Oprogramowanie Wireless
Assistant 15, 16
oprogramowanie zapory 99
ostrzeżenie o prawach
autorskich 73
oszczędzanie, energia 61
otwory wentylacyjne,
położenie 7, 9

P

pamięć
dodawanie modułów
pamięci 90
rozszerzanie modułów
pamięci 90
wymiana modułów pamięci 90
partycja odzyskiwania 112
płytki dotykowej TouchPad
przyciski 2, 29
rozpoznawanie 2
wskaźnik wyłączenia 29
płyty odzyskiwania 112, 113
podłączanie, zewnętrzne źródło
zasilania 52
podróżowanie z komputerem
etykieta atestów modemu 13
etykiety certyfikatów urządzeń
bezprowadowych 13
pokrywa komory modułu pamięci
wyjmowanie 91
wymiana 92
połączenie z firmową siecią
WLAN 19
połączenie z publiczną siecią
WLAN 19
Połączony napęd DVD±RW i CD-
RW SuperMulti z obsługą
standardu DL i Lightscribe 68
port HDMI 43
port HDMI, położenie 7

- port monitora, zewnętrznego 7
 - port monitora zewnętrznego,
 - położenie 7
 - port USB, położenie 6, 7
 - porty
 - HDMI 7, 43
 - monitor zewnętrzny 7
 - USB 6, 7, 86
 - porty USB, położenie 86
 - problemy, rozwiązywanie 21, 75
 - Processor C6 State (Stan C6 procesora) 105
 - program Defragmentator dysków 81
 - program Oczyszczanie dysku 81
 - program Recovery Manager 112
 - programy, aktualizacja 111
 - przechowywanie baterii 61
 - przełączanie grafiki 63
 - przyciski
 - lewy/prawy na płycie dotykowej
 - TouchPad 29
 - płytki dotykowa
 - TouchPad 2
 - Wskaźnik wyłączenia płytki dotykowej 29
 - zasilanie 4
 - przyciski komunikacji
 - bezprzewodowej
 - Oprogramowanie Wireless Assistant 15
 - przycisk 15
 - system operacyjny 15
 - przycisk płytki dotykowej
 - TouchPad, położenie 2
 - przycisk zasilania, położenie 4
 - przywracanie ustawień
 - domyślnych 103
 - punkty przywracania 116
 - punkty przywracania systemu 112, 116
- R**
- Recovery Manager 117
 - rozwiązywanie problemów
 - modem 27
 - nagrywanie dysku 77
 - odtwarzanie dysku 76
 - odtwarzanie filmu DVD 76
 - problemy z napędem i sterownikiem urządzenia 75
 - problemy z połączeniem
 - bezprzewodowym 21
 - sterowniki Microsoft 79
 - sterowniki urządzeń HP 78
 - tacka dysku optycznego 75
 - wyświetlacz zewnętrzny 77
- S**
- sieć bezprzewodowa (WLAN)
 - opis 14
 - podłączanie 19
 - połączenie z firmową siecią WLAN 19
 - połączenie z publiczną siecią WLAN 19
 - wymagany sprzęt 17
 - zabezpieczenia 18
 - zasięg 19
 - sieć lokalna (LAN)
 - podłączanie kabla 28
 - wymagany kabel 28
 - składniki multimedialne,
 - położenie 37
 - słuchawki 37
 - sprawdzanie funkcji audio 41
 - Stan uśpienia
 - inicjowanie 48
 - wyłączanie 48
 - sterowniki urządzenia
 - sterowniki HP 78
 - sterowniki urządzeń
 - sterowniki Windows 79
 - system, odzyskiwanie 117
 - system, pełne odzyskiwanie 112
 - system nie odpowiada 64
 - system operacyjny
 - etykieta Certyfikatu Autentyczności firmy Microsoft 13
 - klucz produktu 13
 - szyfrowanie 18
- T**
- temperatura 61
 - temperatura baterii 61
 - tryb klawisze funkcyjne 105
 - tryby graficzne, przełączanie 63
- U**
- uruchamianie narzędzia
 - Setup 101
 - urządzenia audio, podłączanie
 - zewnętrznych 41
 - urządzenia bezprzewodowe,
 - rodzaje 14
 - urządzenia o wysokiej rozdzielczości, podłączanie 43
 - urządzenia sprawdzające na lotniskach 66
 - urządzenia USB
 - opis 86
 - podłączanie 86
 - Urządzenia USB
 - usuwanie 87
 - urządzenia wskazujące
 - ustawianie preferencji 32
 - urządzenie Bluetooth 20
 - Urządzenie Bluetooth 14
 - urządzenie WLAN 13
 - ustawienia kraju/regionu napędu DVD 72
- V**
- Virtualization Technology (Technologia wirtualizacji) 105
- W**
- wejściowe gniazdo audio (mikrofonowe) 38
 - wewnętrzny mikrofon cyfrowy typu dual-array, położenie 37
 - wideo, korzystanie 42
 - Windows, hasła ustawione 95
 - wnęka baterii 13
 - wnęka baterii, położenie 9
 - wnęka dysku twardego,
 - położenie 9
 - wnęki
 - bateria 9, 13
 - dysk twardej 9
 - wprowadzanie hasła administratora 97

wprowadzanie hasła uruchomieniowego 98
wskaźnik caps lock, położenie 3
wskaźniki
 caps lock 3
 kamera internetowa 10
 komunikacja
 bezprzewodowa 3
 napęd optyczny 6
 płytką dotykową TouchPad 2
 wskaźnik kamery internetowej 10
 Wskaźnik wyłączenia płytki dotykowej 29
 zasilanie 3, 6
wskaźniki zasilania, położenie 3
wskaźnik kamery internetowej 37
wskaźnik komunikacji bezprzewodowej 15
wskaźnik komunikacji bezprzewodowej, położenie 3
wskaźnik napędu optycznego, położenie 6
wskaźnik wyłączenia płytki dotykowej, położenie 29
Wskaźnik zasilania 56, 57
wskaźnik zintegrowanej kamery, położenie 10
wybieranie opcji w narzędziu Setup 102
wydajność dysku 81
wyjściowe gniazdo audio (słuchawkowe) 37
wyłączanie komputera 64
wyświetlanie informacji o systemie 103

Z

zabezpieczenia
 funkcje 94
 hasła 95
zabezpieczenia, w sieci bezprzewodowej 18
zakłócenia, minimalizowanie 23
zamykanie 64
zamykanie narzędzia Setup 104
zarządzanie hasłem administratora 97
zarządzanie hasłem uruchomieniowym 98

zasilacz prądu przemiennego, podłączanie 52
zasilacz prądu przemiennego, położenie 12
zasilacz prądu przemiennego, testowanie 53
zasilanie
 oszczędzanie 61
 podłączanie 52
zasilanie z baterii 54
zatrzask, zwalnianie baterii 9
zatrzask zwalniający baterie, położenie 9
zatrzask zwalniający baterii 55
zewnętrzne źródła audio, podłączanie 41
zintegrowana kamera, położenie 10
zmiana języka narzędzia Setup 102

