

HP ProBook 使用指南

© Copyright 2010 Hewlett-Packard
Development Company, L.P.

Bluetooth 是其所有人所擁有的商標，由 **Hewlett-Packard Company** 取得授權使用之。**Intel** 是 **Intel Corporation** 在美國與其他國家或地區的商標。**Java** 是 **Sun Microsystems, Inc** 在美國的商標。**Microsoft** 和 **Windows** 是 **Microsoft Corporation** 在美國的註冊商標。**SD** 標誌是其所有人的商標。

本文件包含的資訊可能有所變更，恕不另行通知。**HP** 產品與服務的保固僅列於隨產品及服務隨附的明確保固聲明中。本文件的任何部份都不可構成任何額外的保固。**HP** 不負責本文件在技術上或編輯上的錯誤或疏失。

第一版：2010 年 5 月

文件編號：598155-AB1

產品聲明

本使用指南會說明大部分機型的常用功能。
有些功能可能無法在您的電腦上使用。

安全警告注意事項

-
- △ **警告!** 為降低因熱所造成的損害或電腦過熱的可能性，請勿將電腦直接放在您的腿上或擋住電腦的通風口。請僅在穩固的平面上使用電腦。請不要讓其他堅硬表面（例如旁邊的選購印表機），或柔軟表面（例如枕頭、地毯或衣服）阻礙空氣流通。此外，作業期間不能讓 AC 變壓器接觸到皮膚或柔軟表面，如枕頭、毯子或衣服。電腦和 AC 變壓器應遵守資訊技術設備安全標準 (IEC 60950) 所規定的關於使用者可觸及表面溫度的限制。
-

目錄

1 功能

識別硬碟	1
頂部組件	1
觸控板	1
指示燈	3
按鈕和指紋讀取器（僅限特定機型）	6
按鍵	10
正面組件	11
右側組件	12
左側組件	14
背面組件	14
底部組件	16
顯示器組件	17
無線天線（僅限特定機型）	17
附加的硬體組件	19
識別標籤	19

2 無線、數據機和區域網路

使用無線裝置（僅限特定機型）	21
識別無線通訊和網路圖示	21
使用無線控制項	22
使用無線通訊按鈕	22
使用 Wireless Assistant 軟體（僅限特定機型）	22
使用 HP Connection Manager（僅限特定機型）	23
使用作業系統控制項	23
使用 WLAN 裝置（僅限特定機型）	24
設定 WLAN	24
保護您的 WLAN	24
連接至 WLAN	25
漫游到另一個網路	26
使用 HP Mobile Broadband（僅限特定機型）	27
插入 SIM	27
取出 SIM	28
使用 Bluetooth 無線裝置	30
Bluetooth 與網際網路連線分享 (ICS)	30
疑難排解無線連線問題	31
無法建立 WLAN 連線	31
無法連接到慣用的網路	31

目前未提供網路安全碼	32
WLAN 連線非常微弱	32
無法連線到無線路由器	33
使用數據機（僅限特定機型）	34
連接數據機傳輸線	34
連接國家/地區專用的數據機傳輸線轉接器	34
選擇位置設定	35
檢視目前位置選項	35
外出旅行時，請新增「新位置」	36
解決旅行連線問題	37
連線至區域網路 (LAN)	38

3 指標裝置與鍵盤

使用指標裝置	39
設定指標裝置偏好設定	39
使用觸控板	39
使用指標桿（僅限特定機型）	39
連接外接式滑鼠	39
使用鍵盤	39
使用快速鍵	39
使用 HP QuickLook 3	41
使用鍵台	41
使用嵌入式數字鍵盤	41
啓用和停用嵌入式數字鍵盤	41
切換嵌入式數字鍵盤上的按鍵功能	42
使用內建數字鍵台	42
使用選購的外接式數字鍵台	42

4 多媒體

多媒體功能	44
調整音量	44
多媒體軟體	45
存取預先安裝的多媒體軟體	45
從光碟安裝多媒體軟體（僅限特定機型）	46
音訊	47
連接外接式音效裝置	47
檢查音效功能	47
視訊	48
連接外接式顯示器或投影機	48
使用外接式顯示器連接埠	48
使用 DisplayPort	48
光碟機（僅限特定機型）	50
識別光碟機	50
播放 CD、DVD 或 BD	50
設定自動播放	50
變更 DVD 地區設定	51
遵守版權警告	51
複製 CD、DVD 或 BD	51

建立（燒錄）CD、DVD 或 BD	52
取出光碟片（CD、DVD 或 BD）	52
疑難排解	53
取出 CD、DVD 或 BD 時無法開啓光碟托盤	53
電腦未偵測到光碟機	54
無法播放光碟	54
無法自動播放光碟	55
影片會停止、跳格或播放不正常	55
外接式顯示器上無法顯示影片	56
光碟燒錄程序未開始，或在完成前停止	56
必須重新安裝裝置驅動程式	56
取得最新的 HP 裝置驅動程式	56
取得 Microsoft 裝置驅動程式	56
網路攝影機（僅限特定機型）	58
調整網路攝影機內容	58

5 電源管理

設定電源選項	59
使用省電狀態	59
啓動和結束待命	59
啓動和結束休眠	60
使用電池計量器	60
使用電源配置	61
檢視目前的配置	61
選取不同的電源配置	61
自訂電源配置	62
設定結束「待命」時使用密碼保護	62
使用 Power Assistant（僅限特定機型）	63
啓動 Power Assistant	63
使用外部的 AC 電源	63
連接 AC 變壓器	64
使用電池電源	64
顯示剩餘的電池電力	65
裝入或取出電池	65
電池充電	66
延長電池使用時間	67
管理低電池電力	67
識別低電池電力	67
解決低電池電力的方法	68
可以使用外部電源時，解決低電池電力的方法	68
當可以使用已充電的電池時，解決低電池電力的方法	68
當沒有電源可以使用時，解決低電池電力的方法	68
當電腦無法結束休眠時，解決低電池電力的方法	68
校正電池	68
步驟 1：將電池完全充飽	68
步驟 2：停用「休眠」和「待命」	69
步驟 3：釋放電池的電力	69
步驟 4：將電池完全充飽電	70

步驟 5：重新啓用「休眠」和「待命」	70
節省電池電力	70
存放電池	70
用過電池處置方式	70
更換電池	71
測試 AC 變壓器	72
電腦關機	72

6 磁碟機/光碟機

識別已安裝的磁碟機/光碟機	73
處理磁碟機/光碟機	73
改善硬碟效能	74
使用磁碟重組工具	74
使用磁碟清理	74
使用 HP 3D DriveGuard	75
識別 HP 3D DriveGuard 狀態	75
使用 HP 3D DriveGuard 軟體	75
更換硬碟插槽中的硬碟	77
更換升級插槽內的磁碟機/光碟機	80
取出保護插片	80
裝回硬碟	80
裝回光碟機	84

7 外接式裝置

使用 USB 裝置	87
連接 USB 裝置	87
停用並取出 USB 裝置	87
使用 USB 舊版支援	88
使用 1394 裝置	89
連接 1394 裝置	89
停用並取出 1394 裝置	89
使用序列裝置（僅限特定機型）	90
使用外接式磁碟機/光碟機	91
使用選購的外接式裝置	91
使用銜接裝置	92

8 外接式媒體卡

使用讀卡機	93
插入數位卡	93
停用並取出數位卡	94
使用 ExpressCard（僅限特定機型）	95
設定 ExpressCard	95
插入 ExpressCard	95
停用與取出 ExpressCard	97
使用智慧卡（僅限特定機型）	98
插入智慧卡	98
取出智慧卡	98

9 記憶體模組

將記憶體模組加入擴充記憶體模組插槽，或更換其中的記憶體模組	100
升級主要記憶體模組插槽中的記憶體模組	103
增加休眠檔案所需的硬碟空間	107

10 安全性

保護電腦	108
使用密碼	109
在 Windows 中設定密碼	109
在電腦設定中設定密碼	109
BIOS 管理員密碼	110
管理 BIOS 系統管理員密碼	111
輸入 BIOS 系統管理員密碼	113
使用電腦設定的 DriveLockv	113
設定 DriveLock 密碼	114
輸入 DriveLock 密碼	115
變更 DriveLock 密碼	116
移除 DriveLock 保護	117
使用電腦設定的自動 DriveLock	117
輸入自動 DriveLock 密碼	117
移除自動 DriveLock 保護	118
使用電腦設定安全性功能	119
安全性系統裝置	119
查看電腦設定的系統資訊	119
使用電腦設定的系統 ID	120
使用防毒軟體	121
使用防火牆軟體	122
安裝重大安全性更新	123
使用 HP ProtectTools Security Manager (僅限特定機型)	124
安裝安全纜線	125

11 軟體更新

更新軟體	126
更新 BIOS	126
判斷 BIOS 版本	126
下載 BIOS 更新檔	128
更新程式或驅動程式	129

12 備份與復原

備份您的資訊	131
執行復原	132
復原您的資訊	132
復原作業系統和程式	132

13 電腦設定

啓動電腦設定	133
使用電腦設定	133

在電腦設定中瀏覽和選擇	133
還原電腦設定出廠設定	134
電腦設定功能表	134
檔案功能表	135
安全性功能表	135
系統組態功能表	136

14 多重開機

關於開機裝置順序	139
在電腦設定中啓用開機裝置	140
考慮開機順序變更	141
選擇多重開機偏好設定	142
在電腦設定中設定新的開機順序	142
使用 F9 提示即可動態選擇開機裝置	142
設定 MultiBoot Express 提示	143
輸入 MultiBoot Express 偏好設定	143

15 管理與列印

使用用戶端管理解決方案	144
設定與部署軟體映像	144
管理與更新軟體	145
HP Client Manager for Altiris (僅限特定機型)	145
HP CCM (Client Configuration Manager) (僅限特定機型)	147
HP SSM (System Software Manager)	148
使用 HP 通用列印驅動程式 (僅限特定機型)	149

16 日常保養

清潔產品	150
清潔程序	151
清潔顯示器	151
清潔側面和外蓋	151
清理觸控板和鍵台	151

索引	152
----------	-----

1 功能

識別硬碟

電腦所附的組件可能會隨國家/地區和機型而有所不同。本章中的圖例識別了大部分電腦機型的標準功能。

若要檢視已安裝在電腦上的硬體清單，請依照下列步驟執行：

1. 選取「開始」>「我的電腦」。
2. 在「系統工作」視窗的左側窗格中，按一下「檢視系統資訊」。
3. 選取「硬體」標籤>「裝置管理員」。

您也可以使用「裝置管理員」來新增硬體或修改裝置配置。

頂部組件

觸控板



組件	說明
(1) 指標桿（僅限特定機型）*	移動指標，並選擇或啟動螢幕上的項目。
(2) 左指標桿按鈕（僅限特定機型）*	功能類似外接式滑鼠的左鍵。
(3) 觸控板*	移動指標，並選擇或啟動螢幕上的項目。
(4) 左觸控板按鈕*	功能類似外接式滑鼠的左鍵。
(5) 右指標桿按鈕（僅限特定機型）*	功能類似外接式滑鼠的右鍵。
(6) 觸控板捲軸區	向下或向上捲動。
(7) 右觸控板按鈕*	功能類似外接式滑鼠的右鍵。

*本表格說明出廠設定。若要檢視或變更指標裝置偏好設定，請選擇「開始」>「控制台」>「印表機和其他硬體」>「滑鼠」。

指示燈

附註：請參考最符合您電腦的圖例。

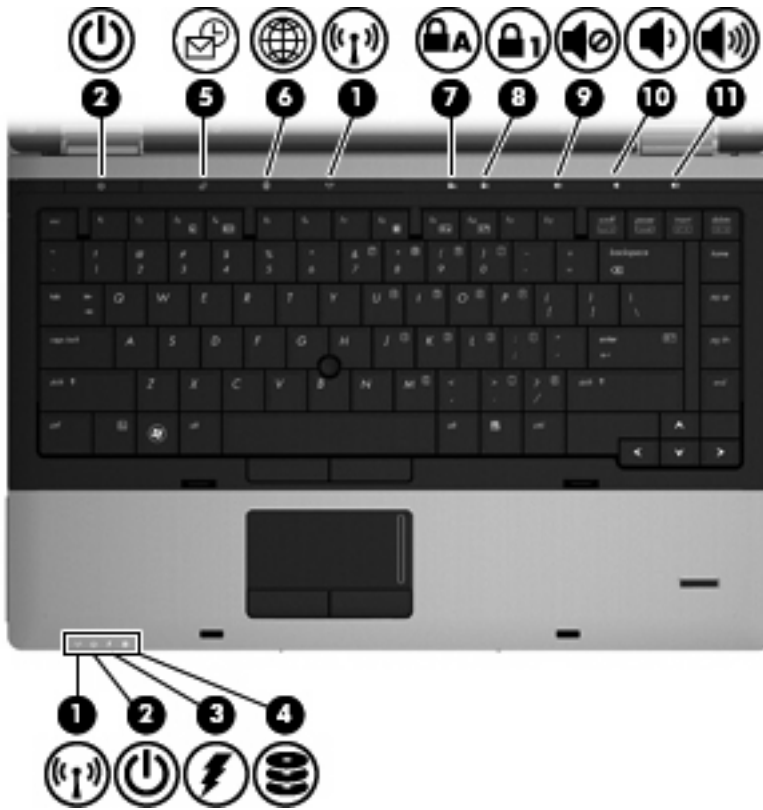

組件	說明
(1) 無線通訊指示燈（兩個）*	<ul style="list-style-type: none">藍色：已啓動內建無線裝置（僅限特定機型），例如無線區域網路 (WLAN) 裝置、HP Mobile Broadband 模組和/或 Bluetooth® 裝置。琥珀色燈：所有無線裝置都已關閉。
(2) 電源指示燈（兩個）†	<ul style="list-style-type: none">亮起：電腦已啓動。閃爍：電腦處於待命狀態。熄滅：電腦已關機或處於休眠狀態。
(3) 電池指示燈	<ul style="list-style-type: none">琥珀色燈：電池正在充電中。藍綠色燈：電池的電量接近完全充飽。閃爍琥珀色：電池是唯一可用的電力來源而且已達到電池電力不足的等級。當電池達到電池電力嚴重不足的等級時，電池指示燈會快速閃爍。熄滅：如果將電腦連接至外部電源，當電腦中所有電池的電力充足時，指示燈將會熄滅。如果未將電腦連接至外部電源，則在電池達到電力不足等級前，指示燈仍會保持熄滅狀態。
(4) 磁碟機指示燈	<ul style="list-style-type: none">閃爍藍綠色：正在存取硬碟或光碟機（僅限特定機型）。琥珀色燈：HP 3D DriveGuard 已暫停硬碟的運作。

組件	說明
(5) QuickLook 指示燈	<ul style="list-style-type: none"> ● 亮起：電腦已啟動，或 HP QuickLook 處於使用中狀態。 ● 閃爍：當按下 QuickLook 按鈕時，指示燈會閃爍 5 次，接著便會開啓 HP QuickLook。 <p>附註： 若要在電腦關機時使用 HP QuickLook，則必須在電腦設定中啓用 HP QuickLook。</p>
(6) QuickWeb 指示燈	<ul style="list-style-type: none"> ● 亮起：電腦已啟動，或預設的 Web 瀏覽器處於使用中狀態。 ● 閃爍：當按下 QuickWeb 按鈕時，指示燈會閃爍 5 次，接著便會開啓預設的 Web 瀏覽器。 <p>附註： 若要在電腦關機時使用 HP QuickWeb，則必須在電腦設定中啓用 HP QuickWeb。</p>
(7) 大寫鎖定 (caps lock) 指示燈	亮起：已啓用大寫鎖定 (caps lock) 功能。
(8) 數字鎖定 (num lock) 指示燈	亮起：已啓用數字鎖定 (num lock) 功能或嵌入式數字鍵台。
(9) 靜音指示燈	<ul style="list-style-type: none"> ● 藍綠色燈：喇叭音量已開啓。 ● 琥珀色燈：喇叭音量已關閉。
(10) 調低音量指示燈	閃爍：正使用調低音量按鈕調低喇叭音量。
(11) 調高音量指示燈	閃爍：正使用調高音量按鈕調高喇叭音量。
<p>*兩個無線通訊指示燈會顯示相同的資訊。無線按鈕上的指示燈只有在打開電腦時才能看到。位於電腦正面的無線通訊指示燈無論在電腦開啓還是關閉時都能看到。</p>	
<p>†兩個電源指示燈會顯示相同的資訊。電源按鈕上的指示燈只有在打開電腦時才能看到。位於電腦正面的電源指示燈，不管電腦打開或關上，隨時都能看到。</p>	

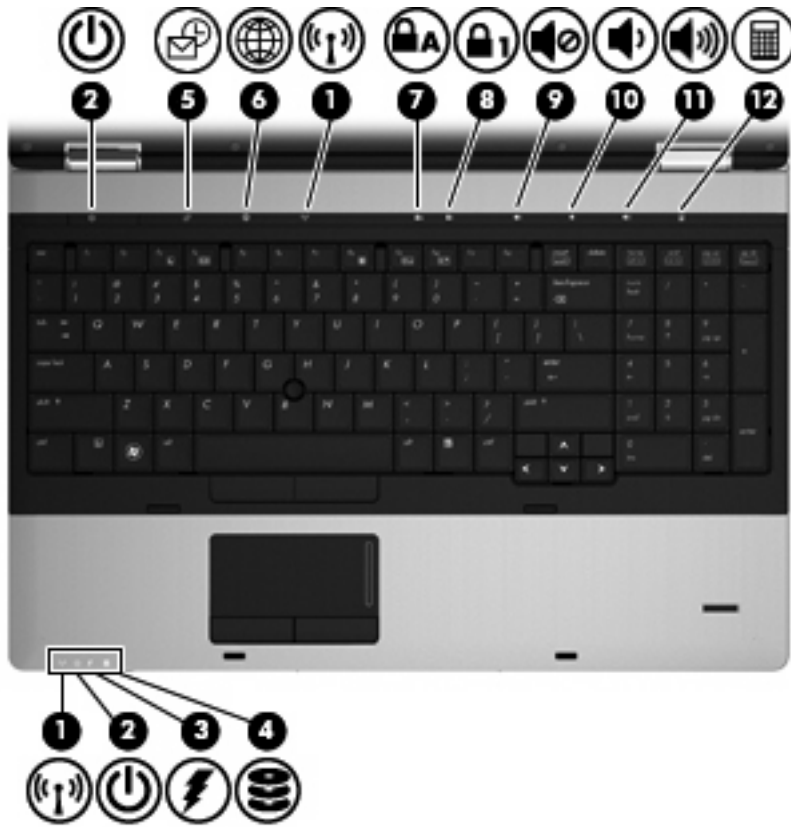

組件	說明
(1) 無線通訊指示燈（兩個）*	<ul style="list-style-type: none"> 藍色：已啓動內建無線裝置（僅限特定機型），例如無線區域網路 (WLAN) 裝置、HP Mobile Broadband 模組和/或 Bluetooth® 裝置。 琥珀色燈：所有無線裝置都已關閉。
(2) 電源指示燈（兩個）†	<ul style="list-style-type: none"> 亮起：電腦已啓動。 閃爍：電腦處於待命狀態。 熄滅：電腦已關機或處於休眠狀態。
(3) 電池指示燈	<ul style="list-style-type: none"> 琥珀色燈：電池正在充電中。 藍綠色燈：電池的電量接近完全充飽。 閃爍琥珀色：電池是唯一可用的電力來源而且已達到電池電力不足的等級。當電池達到電池電力嚴重不足的等級時，電池指示燈會快速閃爍。 熄滅：如果將電腦連接至外部電源，當電腦中所有電池的電力充足時，指示燈將會熄滅。如果未將電腦連接至外部電源，則在電池達到電力不足等級前，指示燈仍會保持熄滅狀態。
(4) 磁碟機指示燈	<ul style="list-style-type: none"> 閃爍藍綠色：正在存取硬碟或光碟機（僅限特定機型）。 琥珀色燈：HP 3D DriveGuard 已暫停硬碟的運作。

組件	說明
(5) QuickLook 指示燈	<ul style="list-style-type: none"> 亮起：電腦已啟動，或 HP QuickLook 處於使用中狀態。 閃爍：當按下 QuickLook 按鈕時，指示燈會閃爍 5 次，接著便會開啓 HP QuickLook。 <p>附註： 若要在電腦關機時使用 HP QuickLook，則必須在電腦設定中啓用 HP QuickLook。</p>
(6) QuickWeb 指示燈	<ul style="list-style-type: none"> 亮起：電腦已啟動，或預設的 Web 瀏覽器處於使用中狀態。 閃爍：當按下 QuickWeb 按鈕時，指示燈會閃爍 5 次，接著便會開啓預設的 Web 瀏覽器。 <p>附註： 若要在電腦關機時使用 HP QuickWeb，則必須在電腦設定中啓用 HP QuickWeb。</p>
(7) 大寫鎖定 (caps lock) 指示燈	亮起：已啓用大寫鎖定 (caps lock) 功能。
(8) 數字鎖定 (num lock) 指示燈	亮起：已啓用數字鎖定 (num lock) 功能或嵌入式數字鍵台。
(9) 靜音指示燈	<ul style="list-style-type: none"> 藍綠色燈：喇叭音量已開啓。 琥珀色燈：喇叭音量已關閉。
(10) 調低音量指示燈	閃爍：正使用調低音量按鈕調低喇叭音量。
(11) 調高音量指示燈	閃爍：正使用調高音量按鈕調高喇叭音量。
(12) 小算盤指示燈	亮起：Windows 小算盤功能已開啓。

*兩個無線通訊指示燈會顯示相同的資訊。無線按鈕上的指示燈只有在打開電腦時才能看到。位於電腦正面的無線通訊指示燈無論在電腦開啓還是關閉時都能看到。

†兩個電源指示燈會顯示相同的資訊。電源按鈕上的指示燈只有在打開電腦時才能看到。位於電腦正面的電源指示燈，不管電腦打開或關上，隨時都能看到。

按鈕和指紋讀取器（僅限特定機型）

 **附註：** 請參考最符合您電腦的圖例。



組件	說明
(1) 電源按鈕	<ul style="list-style-type: none"> • 如果電腦關機，按下按鈕可啓動電腦。 • 如果電腦開機，按下按鈕可關閉電腦。 • 如果電腦處於待命狀態，短暫按下按鈕可結束待命狀態。 • 如果電腦處於休眠狀態，短暫按下按鈕可離開休眠狀態。 <p>如果電腦停止回應，而且 Windows 關機程序無效，請按住電源按鈕至少 5 秒鐘，即可將電腦關機。</p> <p>如需進一步瞭解電源設定，選取「開始」>「控制台」>「效能及維護」>「電源選項」。</p>
(2) QuickLook 按鈕	<ul style="list-style-type: none"> • 電腦處於關閉狀態時，按下該按鈕可開啓 HP QuickLook。 • 電腦處於開啓狀態時，按下該按鈕可開啓「軟體安裝」。 <p>附註： 如果未提供「軟體安裝」，則會開啓預設的 Web 瀏覽器。</p>
(3) QuickWeb 按鈕	<ul style="list-style-type: none"> • 電腦處於關閉狀態時，按下該按鈕可開啓 HP QuickWeb。 • 電腦處於開啓狀態時，按下該按鈕可開啓預設 Web 瀏覽器。
(4) 無線通訊按鈕	啓動或關閉無線通訊功能，但不會建立無線連線。
(5) 靜音按鈕	靜音和恢復喇叭音效。

組件	說明
(6) 調低音量按鈕	調低電腦音量。
(7) 調高音量按鈕	調高電腦音量。
(8) 指紋讀取器（僅限特定機型）	允許使用指紋登入 Windows，而不使用密碼登入。

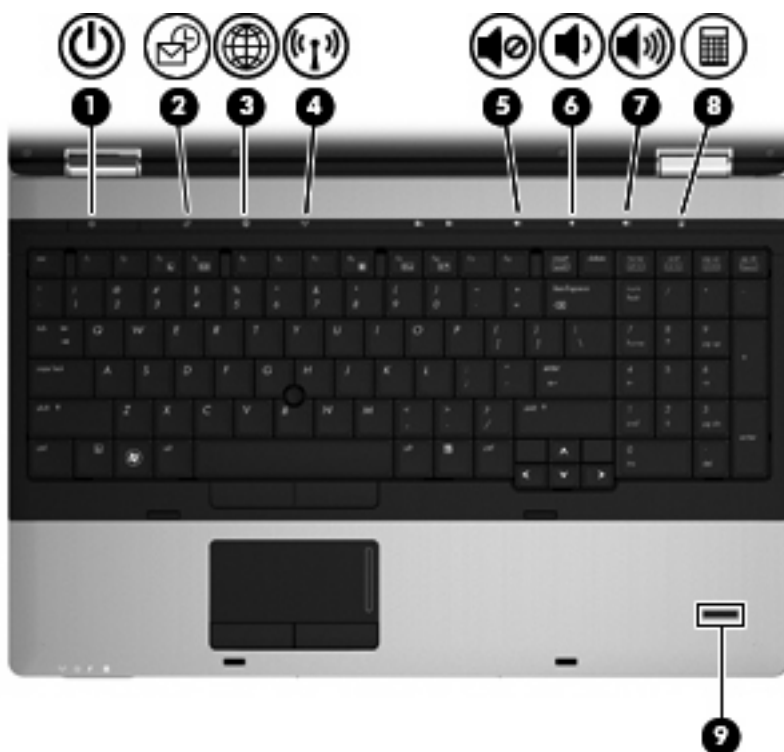

組件	說明
(1) 電源按鈕	<ul style="list-style-type: none"> • 如果電腦關機，按下按鈕可啓動電腦。 • 如果電腦開機，按下按鈕可關閉電腦。 • 如果電腦處於待命狀態，短暫按下按鈕可結束待命狀態。 • 如果電腦處於休眠狀態，短暫按下按鈕可離開休眠狀態。 <p>如果電腦停止回應，而且 Windows 關機程序無效，請按住電源按鈕至少 5 秒鐘，即可將電腦關機。</p> <p>如需進一步瞭解電源設定，請選取「開始」>「控制台」>「效能及維護」>「電源選項」。</p>
(2) QuickLook 按鈕	<ul style="list-style-type: none"> • 電腦處於關閉狀態時，按下該按鈕可開啓 HP QuickLook。 • 電腦處於開啓狀態時，按下該按鈕可開啓「軟體安裝」。

組件	說明
	<p>附註： 如果未提供「軟體安裝」，則會開啓預設的 Web 瀏覽器。</p>
(3) QuickWeb 按鈕	<ul style="list-style-type: none"> • 電腦處於關閉狀態時，按下該按鈕可開啓 HP QuickWeb。 • 電腦處於開啓狀態時，按下該按鈕可開啓預設 Web 瀏覽器。
(4) 無線通訊按鈕	啓動或關閉無線通訊功能，但不會建立無線連線。
(5) 靜音按鈕	靜音和恢復喇叭音效。
(6) 調低音量按鈕	調低電腦音量。
(7) 調高音量按鈕	調高電腦音量。
(8) 小算盤按鈕	開啓 Windows 小算盤功能。
(9) 指紋讀取器（僅限特定機型）	允許使用指紋登入 Windows，而不使用密碼登入。

按鍵

 **附註：** 請參考最符合您電腦的圖例。

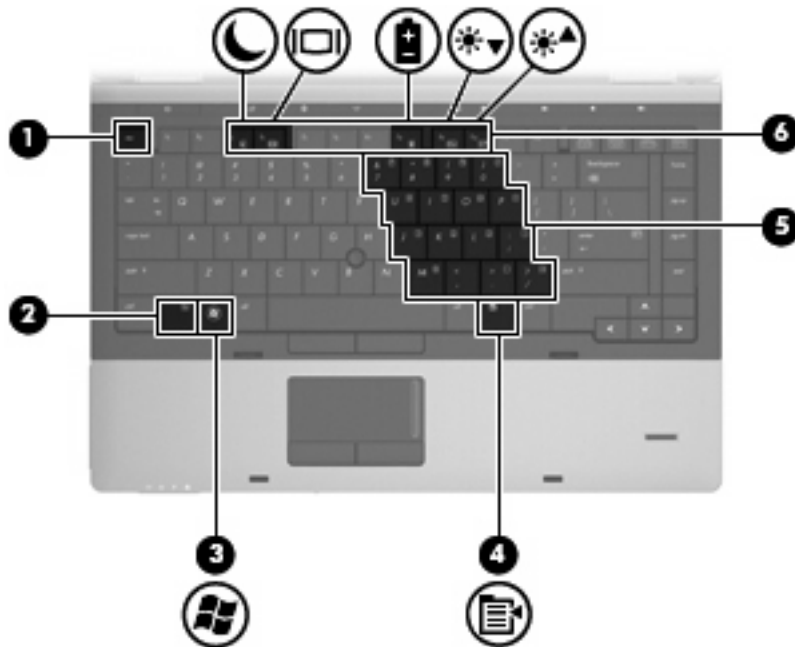

組件	說明
(1) <code>esc</code> 鍵	當與 <code>fn</code> 鍵一起按下時，會顯示系統資訊。
(2) <code>fn</code> 鍵	同時按下功能鍵或 <code>esc</code> 鍵時，可執行常用的系統功能。
(3) Windows 標誌鍵	顯示 Windows「開始」功能表。
(4) Windows 應用程式鍵	顯示指標下所指項目的捷徑功能表。
(5) 嵌入式數字鍵台鍵	可以像外接式數字鍵台上的按鍵一樣使用。
(6) 功能鍵	與 <code>fn</code> 鍵同時按下時，可執行常用的系統功能。

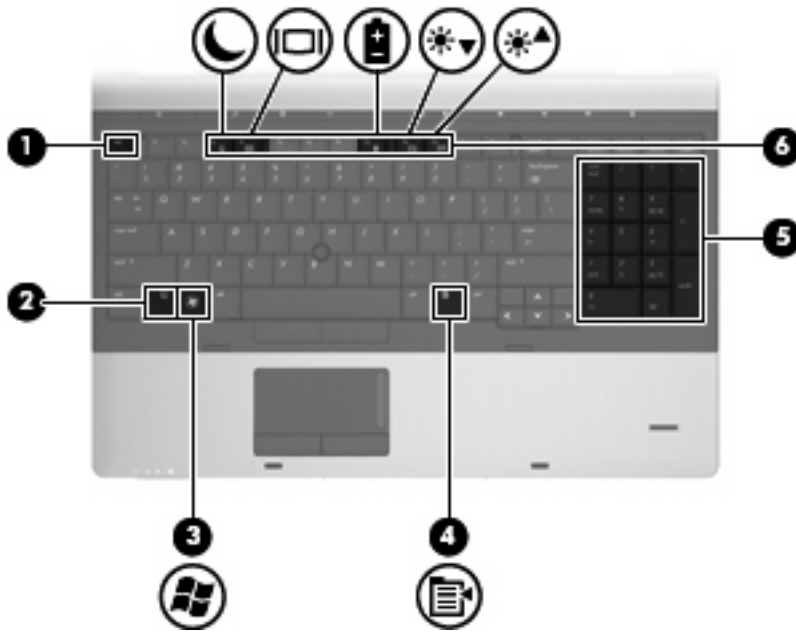

組件	說明
(1) esc 鍵	當與 fn 鍵一起按下時，會顯示系統資訊。
(2) fn 鍵	同時按下功能鍵或 esc 鍵時，可執行常用的系統功能。
(3) Windows 標誌鍵	顯示 Windows 「開始」功能表。
(4) Windows 應用程式鍵	顯示指標下所指項目的捷徑功能表。
(5) 內建數字鍵台按鍵	可以像外接式數字鍵台上的按鍵一樣使用。
(6) 功能鍵	與 fn 鍵同時按下時，可執行常用的系統功能。

正面組件

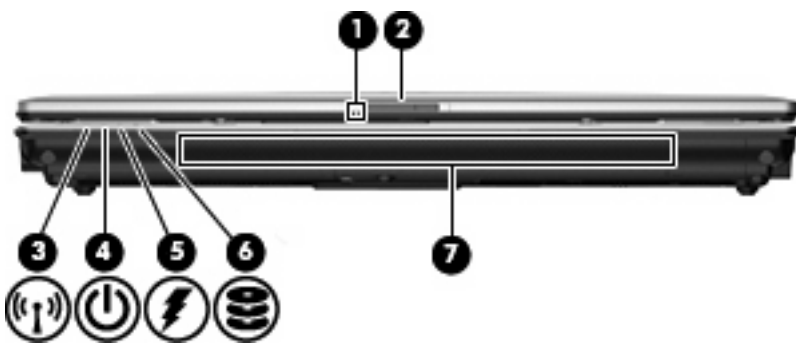

組件	說明
(1) 網路攝影機指示燈（僅限特定機型）	亮起：網路攝影機正在使用中。
(2) 顯示器釋放門	開啓電腦。

組件	說明
(3) 無線通訊指示燈	<ul style="list-style-type: none"> 藍色：已啓動內建無線裝置（僅限特定機型），例如無線區域網路 (WLAN) 裝置、HP Mobile Broadband 模組和/或 Bluetooth® 裝置。 琥珀色燈：所有無線裝置都已關閉。
(4) 電源指示燈	<ul style="list-style-type: none"> 亮起：電腦已啓動。 閃爍：電腦處於待命狀態。 熄滅：電腦已關機或處於休眠狀態。
(5) 電池指示燈	<ul style="list-style-type: none"> 琥珀色燈：電池正在充電中。 藍綠色燈：電池的電量接近完全充飽。 閃爍琥珀色：電池是唯一可用的電力來源而且已達到電池電力不足的等級。當電池達到電池電力嚴重不足的等級時，電池指示燈會快速閃爍。 熄滅：如果將電腦連接至外部電源，當電腦中所有電池的電力充足時，指示燈將會熄滅。如果未將電腦連接至外部電源，則在電池達到電力不足等級前，指示燈仍會保持熄滅狀態。
(6) 磁碟機指示燈	<ul style="list-style-type: none"> 閃爍藍綠色：正在存取硬碟或光碟機（僅限特定機型）。 琥珀色燈：HP 3D DriveGuard 已暫停硬碟的運作。
(7) 喇叭	產生音效。

右側組件

 **附註：** 請參考最符合您電腦的圖例。

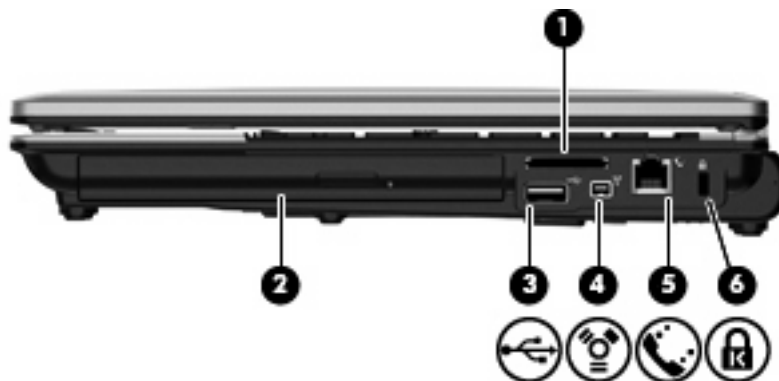

組件	說明
(1) 讀卡機	支援下列選用的數位記憶卡格式： <ul style="list-style-type: none"> Memory Stick Memory Stick Pro Memory Stick Duo（需要轉接器） Memory Stick Duo Pro（需要轉接器）

組件	說明
	<ul style="list-style-type: none"> • MultiMediaCard • MultiMediaCard Plus • Secure Digital (SD) 記憶卡 • SD 高容量記憶卡 • microSD 記憶卡 (需要轉接器) • xD 圖形卡
(2) 升級插槽	支援光碟機或硬碟。
(3) USB 埠	連接選用的 USB 裝置。
(4) 1394 埠	連接選用的 IEEE 1394 或 1394a 裝置，例如攝影機。
(5) RJ-11 (數據機) 接頭	連接數據機傳輸線。
(6) 安全纜線鎖孔	將選購的安全纜線接到電腦。

附註： 安全纜線的目的在於預防遏阻，但不能避免電腦遭受不當處理或失竊。

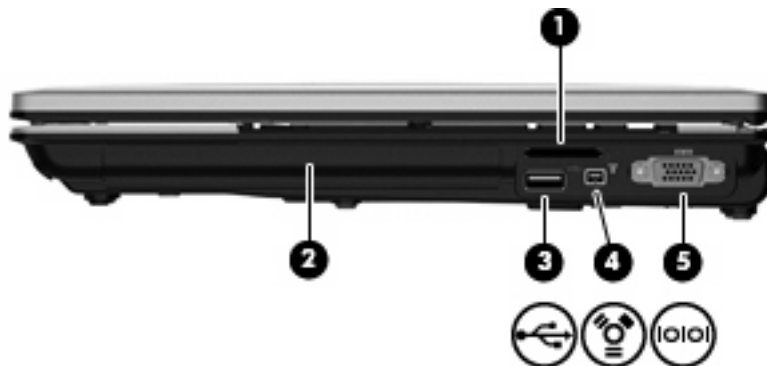

組件	說明
(1) 讀卡機	支援下列選用的數位記憶卡格式： <ul style="list-style-type: none"> • Memory Stick • Memory Stick Pro • Memory Stick Duo (需要轉接器) • Memory Stick Duo Pro (需要轉接器) • MultiMediaCard • MultiMediaCard Plus • Secure Digital (SD) 記憶卡 • SD 高容量記憶卡

組件	說明
	<ul style="list-style-type: none"> microSD 記憶卡（需要轉接器） xD 圖形卡
(2) 升級插槽	支援光碟機或硬碟。
(3) USB 埠	連接選用的 USB 裝置。
(4) 1394 埠	連接選用的 IEEE 1394 或 1394a 裝置，例如攝影機。
(5) 序列埠	連接選用的裝置，例如序列數據機、滑鼠或印表機。

左側組件

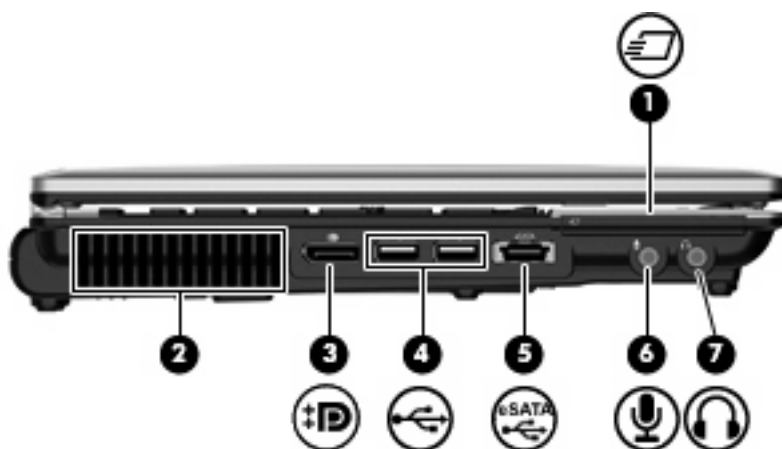

組件	說明
(1) ExpressCard 插槽	支援選用的 ExpressCards。
(2) 通風孔	使空氣流通以冷卻內部組件。 附註： 電腦風扇會自動啓動，以冷卻內部組件並防止過熱。在日常操作時，內部風扇間歇啓動和關閉是正常現象。
(3) DisplayPort	連接選用的數位顯示器裝置（例如高效能顯示器或投影機）。
(4) USB 埠（兩個）	連接選用的 USB 裝置。
(5) eSATA/USB 埠	連接高效能的 eSATA 組件，例如 eSATA 外接式硬碟，或連接選用的 USB 裝置。
(6) 音訊輸入（麥克風）接頭	連接選用的電腦耳機麥克風、立體聲麥克風或單聲道麥克風。
(7) 音訊輸出（耳機）接頭	當連接選用的主動式立體聲喇叭、耳機、耳塞式耳機、頭戴式耳機或電視音效時，產生音效。 附註： 當裝置連接到耳機接頭時，電腦喇叭會停用。

背面組件

 **附註：** 請參考最符合您電腦的圖例。



組件	說明
(1) RJ-45 (網路) 接頭	連接網路纜線。
(2) 外接式顯示器連接埠	連接外接式 VGA 顯示器或投影機。
(3) 電源接頭	連接 AC 變壓器。



組件	說明
(1) 安全纜線鎖孔	將選用的安全纜線接到電腦。 附註： 安全纜線的目的在於預防遏阻，但不能避免電腦遭受不當處理或失竊。
(2) RJ-11 (數據機) 接頭	連接數據機傳輸線。
(3) RJ-45 (網路) 接頭	連接網路纜線。
(4) 外接式顯示器連接埠	連接外接式 VGA 顯示器或投影機。
(5) 電源接頭	連接 AC 變壓器。

底部組件

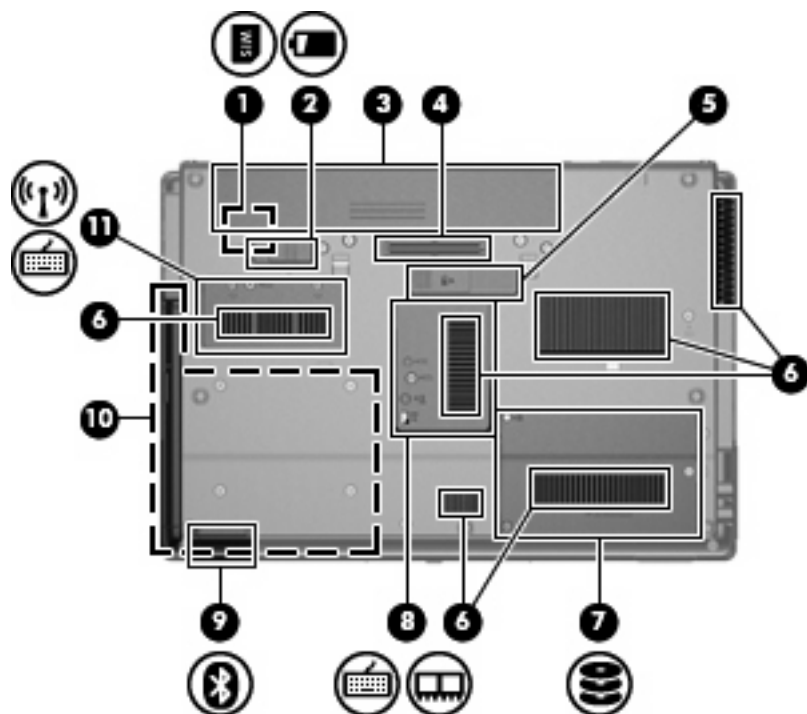

組件	說明
(1) SIM 插槽	包含無線訂戶身分識別模組 (SIM) (僅限特定機型)。SIM 插槽位於電池插槽內側。
(2) 電池釋放門	從電池插槽鬆開電池。
(3) 電池插槽	容納電池。
(4) 配件電池連接器	連接選用的配件電池。
(5) 銜接連接器	連接選用的銜接裝置。
(6) 通風孔 (6 個)	使空氣流通以冷卻內部組件。 附註： 電腦風扇會自動啟動，以冷卻內部組件並防止過熱。在日常操作時，內部風扇間歇啟動和關閉是正常現象。
(7) 硬碟插槽	容納硬碟。
(8) 記憶體模組槽	包含擴充記憶體模組插槽。
(9) Bluetooth 置放處	包含 Bluetooth 裝置。
(10) 升級插槽	支援光碟機或硬碟。
(11) 無線置放處	包含 HP Mobile Broadband 模組 (僅限特定機型) 和 WLAN 模組 (僅限特定機型)。 附註： 若要防止系統停止回應，更換電腦的無線通訊模組時，請僅使用您國家/地區管制無線裝置的政府機構所授權使用的產品。如果在更換模組後出現警告訊息，請移除此模組以還原電腦的功能，然後透過「說明及支援」與技術支援連絡。

顯示器組件

 **附註：** 您電腦的外觀可能會與本節中圖例所示有些許不同。



組件	說明
(1) 內建麥克風（兩個）	錄製音效。 附註： 如果每一個已開啓麥克風旁邊出現麥克風圖示，則代表電腦有內建麥克風。
(2) 網路攝影機指示燈（僅限特定機型）	亮起：網路攝影機正在使用中。
(3) 網路攝影機（僅限特定機型）	錄影並擷取靜態相片。
(4) 內建顯示器開關	當電源開啓時，闔上顯示器會關閉顯示器或啓動待命狀態。 附註： 從電腦外部看不到顯示器開關。

無線天線（僅限特定機型）

 **附註：** 您電腦的外觀可能會與本節中圖例所示有些許不同。



組件	說明
(1) WWAN 天線（兩條）*	傳送及接收無線信號，以和無線廣域網路 (WWAN) 通訊。
(2) WLAN 天線（兩條）*	傳送及接收無線信號，以和無線區域網路 (WLAN) 通訊。

*從電腦外部看不到天線。為取得最佳傳輸效果，請將天線前方的障礙物移開。

如果您想知道無線法規注意事項，請參閱「法規、安全與環境注意事項」一節中適用於所在國家/地區的相關注意事項。您可在「說明及支援」找到這些注意事項。

附加的硬體組件



組件	說明
(1) 電源線 *	將 AC 變壓器連接到 AC 電源插座。
(2) AC 變壓器	將 AC 電源轉換成 DC 電源。
(3) 電池*	當電腦未連接外部電源時，提供電腦電源。

* 電池和電源線的外觀會因國家/地區而有所不同。

識別標籤

貼在電腦上的標籤上可提供您在疑難排解系統問題，或攜帶電腦在海外旅行時所需的資訊。

- 序號標籤 — 提供重要的資訊，包括下列項目：

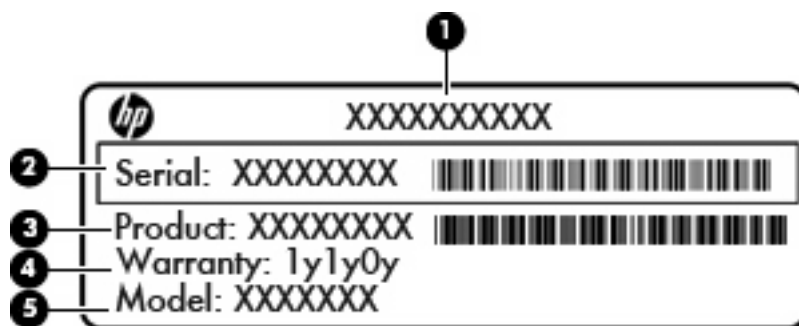

組件	
(1)	產品名稱
(2)	序號

組件	
(3)	產品編號
(4)	保固期
(5)	機型說明（僅限特定機型）

與技術支援人員連絡時，請準備好此項資訊。序號標籤貼於電腦底部。

- **Microsoft® 真品證明書** — 包含 **Windows** 產品金鑰。您需要有產品金鑰才能更新作業系統或進行疑難排解。此證明書貼於電腦底部。
- **法規標籤** — 提供有關電腦的法規資訊。法規標籤貼於電池插槽內側。
- **無線憑證標籤（僅限特定機型）** — 提供有關選用無線裝置的資訊，以及已核准使用該裝置的部分國家/地區的核准標記。此選購的裝置可能是無線區域網路 (WLAN) 裝置或選購的 **Bluetooth®** 裝置。如果電腦機型包含一或多部無線裝置，則電腦會隨附一或多個憑證標籤。在海外旅行時，您可能需要這項資訊。無線憑證標籤貼於電腦底部。
- **SIM（訂戶身分識別模組）標籤（僅限特定機型）** — 提供 **SIM** 的 **ICCID**（IC 卡識別碼）。標籤位於電池插槽內側。
- **HP Mobile Broadband 模組序號標籤（僅限特定機型）** — 提供 **HP Mobile Broadband** 模組的序號。標籤位於電池插槽內側。

2 無線、數據機和區域網路

使用無線裝置（僅限特定機型）

無線技術透過無線電波而非纜線傳輸資料。您的電腦配備有一或多個下列無線裝置：

- 無線區域網路 (WLAN) 裝置 — 將電腦連接至辦公室、家中和公共場所（例如機場、餐廳、咖啡廳、旅館及大學）中的無線區域網路（通常是指 Wi-Fi 網路、無線 LAN 或 WLAN）。在 WLAN 中，每個行動無線裝置都會與無線路由器或無線存取點通訊。
- HP Mobile Broadband 模組 — 一種無線廣域網路 (WWAN) 裝置，在行動網路營運商提供服務的區域內提供資訊存取。在 WWAN 中，每個行動裝置會與行動網路營運商基地台通訊。行動網路營運商在世界各地安裝基地台（類似行動電話天線塔）網路，有效地將信號範圍覆蓋至整個州、地區，甚至是國家。
- Bluetooth® 裝置 — 建立個人區域網路 (PAN) 以連接其他啓用 Bluetooth 的裝置，如電腦、電話、印表機、耳機、喇叭與相機。在 PAN 中，每個裝置會直接與其他裝置通訊，而裝置必須彼此相鄰 — 通常彼此相距 10 公尺（約 33 呎）之內。

配備 WLAN 裝置的電腦支援下列 IEEE 產業標準中的一或多個標準：

- 802.11b 是第一個通用標準，支援高達 11 Mbps 的資料傳輸率，且可以在 2.4 GHz 的頻率下操作。
- 802.11g 支援高達 54 Mbps 的資料傳輸率，且可以在 2.4 GHz 的頻率下操作。802.11g WLAN 裝置可以向下與 802.11b 裝置相容，所以可以在同一網路中操作。
- 802.11a 支援高達 54 Mbps 的資料傳輸率，且可以在 5 GHz 的頻率下操作。



 **附註：** 802.11a 不相容於 802.11b 和 802.11g。

- 802.11n 支援高達 450 Mbps 的資料傳輸率，且可在 2.4 GHz 或 5 GHz 的環境下運作，因此可回溯相容 802.11a、b 與 g。

如需無線技術的詳細資訊，請參閱「說明及支援」中所提供的資訊和網站連結。

識別無線通訊和網路圖示

圖示	名稱	說明
	無線通訊（已連線）	識別電腦上無線通訊指示燈與無線通訊按鈕的位置。同時識別電腦上的 Wireless Assistant 軟體，並指示一或多個無線裝置已啓動。
	無線通訊（已中斷連線）	識別電腦上的 Wireless Assistant 軟體，並指示所有無線裝置都已關閉。

	HP Connection Manager	開啓 HP Connection Manager，可以讓您建立與 HP Mobile Broadband 裝置的連線（僅限特定機型）。
	網路狀態（已連線）	表示一或多個網路驅動程式已安裝，而且一或多個網路裝置已連接至網路。
	網路狀態（已斷線）	表示一或多個網路驅動程式已安裝，但是沒有網路裝置連接至網路。

使用無線控制項

您可使用以下功能來控制電腦中的無線裝置：

- 無線通訊按鈕
- Wireless Assistant 軟體（僅限特定機型）
- HP Connection Manager 軟體（僅限特定機型）
- 作業系統控制項

使用無線通訊按鈕

電腦上有一個無線按鈕、一個或多個無線裝置，以及兩個無線指示燈。電腦上所有的無線通訊裝置，都會在原廠內設定為啓用，因此當您啓動電腦時，無線通訊指示燈就會亮起（藍色）。

無線通訊指示燈是表示無線裝置的整體電源狀態，而非個別裝置的狀態。如果無線通訊指示燈呈藍色，表示至少有一個無線裝置已開啓。如果無線通訊指示燈呈琥珀色，表示所有無線裝置均為關閉狀態。

因為無線裝置在出廠時已啓用，所以您可以使用無線通訊按鈕同時開啓或關閉無線裝置。個別無線裝置可透過 Wireless Assistant 軟體（僅限特定機型）或電腦設定加以控制。

 **附註：** 如果透過電腦設定停用無線裝置，則只有在重新啓用裝置時無線按鈕才會起作用。

使用 Wireless Assistant 軟體（僅限特定機型）

使用 Wireless Assistant 軟體可開啓或關閉無線裝置。如果無線裝置是由電腦設定停用，則必須由電腦設定重新啓用後，才能使用 Wireless Assistant 開啓或關閉。

 **附註：** 啓用或啓動無線裝置，並不會自動將電腦連線到網路，或連接到啓用 Bluetooth 功能的裝置。

若要檢視無線裝置的狀態，請執行下列步驟之一：

- 將游標放在工作列最右邊通知區域中的無線通訊圖示上方。
- 或 —
- 連按兩下通知區域中的圖示可開啓 Wireless Assistant。

如需詳細資訊，請參閱 Wireless Assistant 軟體「說明」：

1. 連按兩下通知區域的圖示來啟動 Wireless Assistant。
2. 按一下「說明」按鈕。

使用 HP Connection Manager (僅限特定機型)

您可以使用 HP Connection Manager，將您電腦上的 HP Mobile Broadband 裝置連接至 WWAN (僅限特定機型)。

- ▲ 若要啟動 Connection Manager，請按一下工作列最右邊通知區域中的「**Connection Manager**」圖示。

— 或 —

選取「**開始**」>「**所有程式**」>「**HP**」>「**HP Connection Manager**」。

有關使用 Connection Manager 的詳細資訊，請參閱 Connection Manager 軟體說明。

使用作業系統控制項

有些作業系統也提供管理整合的無線裝置和無線連線的方法。例如，Windows® 網路連線可以讓您建立連線、連接到網路、管理無線網路及診斷並修復連線。

若要存取「網路連線」，請選取「**開始**」>「**控制台**」>「**網路和網際網路連線**」>「**網路連線**」。

如需詳細資訊，請參閱「說明及支援」。選取「**開始**」>「**說明及支援**」。

使用 WLAN 裝置（僅限特定機型）

無線區域網路 (WLAN) 由許多透過無線路由器或無線存取點連結的電腦和配件所組成，透過 WLAN 裝置，您便可以存取無線區域網路。

 **附註：** 無線路由器與無線存取點這兩個詞彙通常可交替使用。

- 大型的 WLAN（如企業 WLAN 或公用 WLAN）通常會使用無線存取點，它可以處理大量的電腦和配件，也可以區隔重要的網路功能。
- 住家或小型辦公室的 WLAN 通常會使用無線路由器，可讓許多無線和有線的電腦共用網際網路連線、印表機及檔案，而不需使用額外的軟硬體。

 **附註：** 若要使用電腦的 WLAN 裝置，您必須連接到 WLAN 基礎架構（由服務供應商、公開網路或公司網路提供）。

設定 WLAN

若要設定 WLAN 並連線到網際網路，您必須有下列設備：

- 寬頻數據機（DSL 或纜線）(1) 和從網際網路服務供應商 (ISP) 購買的高速網際網路服務。
- 無線路由器（需另外購買）(2)
- 無線電腦 (3)

下圖顯示連線到網際網路的無線網路安裝範例。



隨著網路的擴充，可將其他無線和有線電腦連接到網路，以存取網際網路。

如需設定 WLAN 的說明，請參閱您的路由器製造商或 ISP 提供的資訊。

保護您的 WLAN

由於 WLAN 標準的設計僅提供有限的安全性功能，基本上只能阻擋偶然的資料竊取卻無法防範威力較強的攻擊，因此請務必瞭解，WLAN 無法承受許多眾所周知且有充分記載的安全性弱點。

公開場所的 WLAN 或無線上網據點（例如咖啡廳或機場等），可能沒有提供任何安全保障。無線網路設備製造商與無線上網據點服務供應商正在研發新的技術，將使公共環境的存取更加安全，也更具匿名性。如果您擔心在無線上網據點使用電腦時的安全性，請將您的網路活動限制在非關鍵性的電子郵件與基本的網際網路瀏覽。

當您設定 WLAN 或存取現有 WLAN 時，請始終啓用安全性功能來保護您的網路免遭未授權的存取。最常見的安全性等級是 Wi-Fi 保護存取 (WPA) 和有線等效協定 (WEP)。因為無線廣播信號會在網路外散

佈，其他 WLAN 裝置便能夠接收未受防護的信號，並連接至您的網路（未經允許）或擷取透過無線網路傳送的資訊。不過，您可以採取預防措施，以保護您的 WLAN：

- **使用具有內建安全性的無線發射器。**

許多無線基地台、閘道與路由器提供內建安全性功能，例如無線安全性通訊協定與防火牆。使用正確的無線發射器，您就可以防護您的網路不受最常見的無線安全性風險的威脅。

- **在防火牆後作業。**

防火牆是一種屏障，它會檢查傳送至您網路的資料與對資料的要求，並捨棄可疑的項目。防火牆有好幾種，包含軟體與硬體。有些網路使用兩種類型的組合。

- **使用無線加密功能。**

您的 WLAN 可以使用各種複雜的加密通訊協定。尋找最適用於您網路安全性的解決方案：

- **有線等效協定 (WEP)** 是一種在所有網路資料傳輸之前，先使用 WEP 金鑰進行編碼或加密的無線安全性通訊協定。通常您可以讓網路指派 WEP 金鑰。或者，您可以設定您自己的金鑰、產生其他金鑰，或是選擇其他進階選項。其他人如果沒有正確的金鑰，就無法使用 WLAN。
- **WPA (Wi-Fi 保護存取)** 與 WEP 類似，使用安全性設定加密與解密透過網路傳輸的資料。不過，與 WEP 使用靜態安全性金鑰進行加密不同，WPA 使用 **暫時金鑰完整性協定 (Temporal key integrity protocol, TKIP)** 來為每個封包動態產生新的金鑰。它也會為網路上的每台電腦產生不同組的金鑰。

- **關閉您的網路。**

如果有可能，避免讓無線發射器廣播您的網路名稱 (SSID)。大多數的網路一開始會廣播名稱，告訴任何附近的電腦您的網路可用。如果關閉網路，其他電腦就不太可能知道您的網路存在。

 **附註：** 如果您的網路已關閉，而 SSID 未廣播，您就必須知道或記得 SSID 以便將新裝置連接至網路。請在關閉網路之前寫下 SSID，並存放在安全的地方。

連接至 WLAN

若要連接至 WLAN，請依照下列步驟：

1. 請確定 WLAN 裝置已開啓。如果已開啓，無線通訊指示燈會亮起（藍燈）。如果無線通訊指示燈是琥珀色，請按下無線通訊按鈕。
2. 選擇「開始」>「連線到 (Connect To)」。
3. 在清單中選取 WLAN，需要時再接著輸入網路安全性金鑰。
 - 如果網路是不安全的（意即每個人都可以存取網路），則會顯示警告訊息。按一下「**執意連線 (Connect Anyway)**」以接受警告訊息，並完成連線。
 - 如果網路是啓用安全性的 WLAN，系統將會提示您輸入網路安全性金鑰，也就是安全碼。輸入安全碼，然後按一下「**連線 (Connect)**」以完成連線。

 **附註：** 如果沒有列出任何 WLAN，即表示您不在無線路由器或存取點的範圍內。

附註： 若您未看到要連線的網路，請按一下「**顯示所有連線 (Show all connections)**」。會出現一個選項清單，包括建立新網路連線以及連線問題的疑難排解。

在完成連線後，將滑鼠指標放在工作列最右邊通知區域的網路狀態圖示上，以確認連線的名稱與狀態。

 **附註：** 其功能範圍（無線訊號的有效範圍），則需視 WLAN 的建置情況、路由器製造商，以及是否有牆壁或地板等建築障礙或其他電子裝置干擾而定。

您可從下列資源獲得更多有關使用 WLAN 的資訊：

- 您的 ISP 提供的資訊，以及無線路由器和其他 WLAN 設備隨附的製造商指示
- 「說明及支援」中提供的資訊和網站連結

請洽詢您的 ISP 或搜尋網站，來取得您鄰近的公用 WLAN 清單。列出包含 Cisco Internet Mobile Office Wireless Locations、Hotspotlist 和 Geekttools 的公用 WLAN 網站。請參考每個公用 WLAN 位置的成本和連線需求。

請洽詢您的網路管理員或 IT 部門，了解如何將電腦連接到公司 WLAN 的其他資訊。

漫游到另一個網路

當您將電腦移至另一個 WLAN 的範圍時，Windows 會嘗試連接至該網路。如果嘗試成功，您的電腦會自動連線至新網路。如果 Windows 無法辨識新的網路，請依照您最初用於連接 WLAN 相同的步驟執行。

使用 HP Mobile Broadband（僅限特定機型）

和使用 WLAN 相比，HP Mobile Broadband 可讓您的電腦使用無線廣域網路 (WWAN)，以從更多地方或更大範圍存取網際網路。使用 HP Mobile Broadband 需要透過網路服務供應商（稱為*行動網路營運商*），通常是行動電話網路營運商。HP Mobile Broadband 的涵蓋範圍類似於行動電話的語音涵蓋範圍。

在與行動網路電信業者的服務搭配使用時，HP Mobile Broadband 可讓您不論是在路上或在 Wi-Fi 無線上網據點範圍之外，都能自由連線至網際網路、傳送電子郵件或連接至公司網路。

HP 支援下列技術：

- HSPA（高速封包存取），根據全球行動通訊系統 (GSM) 電信標準提供網路存取。
- EV-DO（演進資料最佳化），根據分碼多重存取 (CDMA) 電信標準提供網路存取。

您需要 HP Mobile Broadband 模組序號來啟動行動寬頻服務。序號列印在電腦的電池插槽內的標籤上。

某些行動網路電信業者要求使用訂戶身份識別模組 (SIM)。SSIM 包含您的基本資訊，如 PIN（個人識別碼）和網路資訊。電腦包含預先安裝在電池插槽中的 SIM。如果 SIM 未預先安裝，這可能是由您電腦隨附的 HP Mobile Broadband 資訊提供，或者行動網路電信業者可能會與電腦分開提供。

如需插入與取出 SIM 的資訊，請參閱以下「插入 SIM」與「取出 SIM」章節。

如需 HP Mobile Broadband 以及如何啟動慣用行動網路電信業者之服務的資訊，請參閱您電腦隨附的行動寬頻資訊。如需其他資訊，請參閱 HP 網站，網址是 <http://www.hp.com/go/mobilebroadband>（僅限美國）。

插入 SIM

- △ **注意：** 插入 SIM 時，請依照圖例所示放置有斜角的卡片。如果 SIM 插反或上下顛倒，電池可能無法卡入正確位置，且可能會損壞 SIM 和 SIM 接頭。

爲了避免損壞接頭，請輕輕插入 SIM。

插入 SIM：

1. 將電腦關機。如果您不確定電腦是否已關機或休眠，請先按電源按鈕開啓電腦，再透過作業系統來關閉電腦。
2. 關閉顯示器。
3. 中斷所有外接式裝置與電腦的連接。
4. 將電源線從 AC 電源插座中拔下。
5. 將電腦翻轉，以底部朝上放置於平面，電池插槽朝向您。
6. 取出電池。

7. 將 SIM 插入 SIM 插槽，並輕輕將 SIM 推入插槽，直到其卡緊定位。

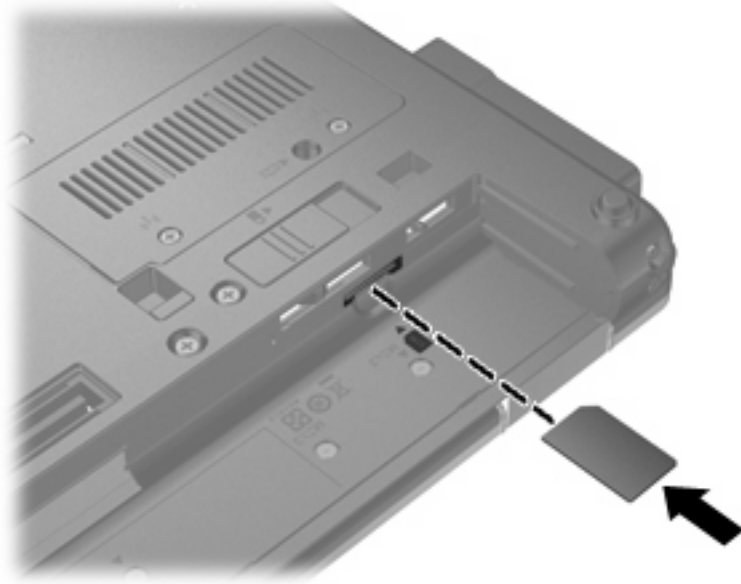

8. 裝回電池。

 **附註：** 如果沒有裝回電池，將會停用 HP Mobile Broadband。

9. 將電腦翻轉成右側朝上，然後重新連接外部電源和外接式裝置。
10. 開啓電腦。

取出 SIM

取出 SIM：

1. 將電腦關機。如果您不確定電腦是否已關機或休眠，請先按電源按鈕開啓電腦，再透過作業系統來關閉電腦。
2. 關閉顯示器。
3. 中斷所有外接式裝置與電腦的連接。
4. 將電源線從 AC 電源插座中拔下。
5. 將電腦翻轉，以底部朝上放置於平面，電池插槽朝向您。
6. 取出電池。

7. 按下 SIM (1)，然後將它從插槽 (2) 中取出。

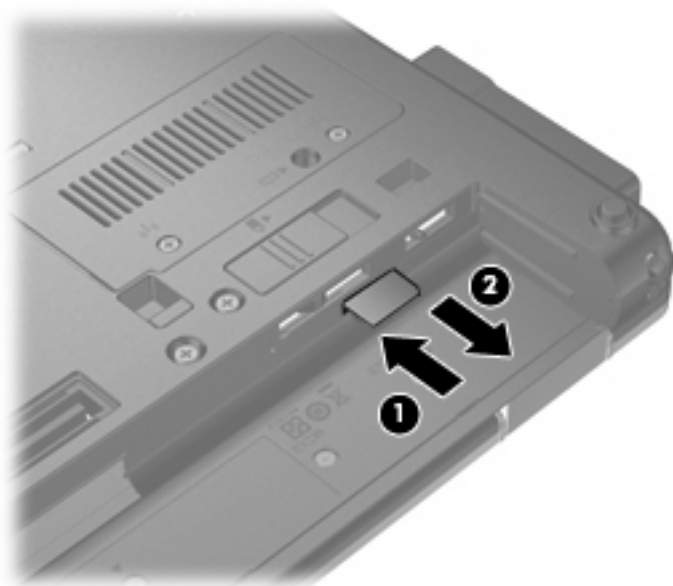

8. 裝回電池。
9. 將電腦翻轉成右側朝上，然後重新連接外部電源和外接式裝置。
10. 開啓電腦。

使用 Bluetooth 無線裝置

Bluetooth 裝置提供短距離的無線通訊，取代了傳統用來連結下列電子裝置的實體纜線連線，例如：

- 各式電腦（桌上型電腦、筆記型電腦、PDA）
- 電話（行動、無線、智慧型電話）
- 影像處理裝置（印表機、相機）
- 音效裝置（耳機、喇叭）

Bluetooth 裝置提供對等式功能，可讓您設定 Bluetooth 裝置的個人區域網路 (PAN)。如需組態與使用 Bluetooth 裝置的詳細資訊，請參閱 Bluetooth 軟體「說明」。

Bluetooth 與網際網路連線分享 (ICS)

HP 不建議將支援 Bluetooth 的電腦設定為主機，並讓其他電腦將其用於閘道以連線至網際網路。當兩台或多台電腦使用 Bluetooth 相互連接，並在其中一台電腦啓用「網際網路連線共用」(ICS) 時，其他電腦可能無法使用 Bluetooth 網路連接至網際網路。

Bluetooth 的優點在於同步您電腦與無線裝置（包含行動電話、印表機、相機與 PDA）之間的資訊傳輸。無法持續連接兩部或以上電腦透過 Bluetooth 共用網際網路，則是 Bluetooth 及 Windows 作業系統的限制。

疑難排解無線連線問題

某些可能造成無線連線問題的原因，包括以下幾點：

- 無線裝置沒有正確安裝，或是已經被停用。
- 無線裝置或路由器硬體失效。
- 網路組態 (SSID 或安全性) 已經變更。
- 無線裝置遇到來自其他裝置的干擾。

 **附註：** 無線網路裝置僅包含於特定電腦機型。如果原廠電腦套件側面的功能清單上未列出無線網路，您仍可以藉由另外購買無線網路裝置來為電腦新增無線網路功能。

當您在為網路連線問題找出一連串可能的解決方案之前，請確定所有無線裝置皆已安裝驅動程式。

使用本章的程序來診斷並修復電腦無法連接到您想使用之網路的問題。

無法建立 WLAN 連線

如果您有無法與 WLAN 連線的問題，請確認內建 WLAN 裝置已正確安裝在您的電腦上：

1. 請選擇「開始」>「我的電腦」。
2. 在「我的電腦」視窗上按滑鼠右鍵。
3. 選擇「內容」>「硬體」>「裝置管理員」>「網路介面卡」。
4. 從網路卡清單中識別 WLAN 裝置。WLAN 裝置的清單可能包含無線、無線 LAN、WLAN 或 802.11 等術語。

如果沒有列出任何 WLAN 裝置，則可能是您的電腦沒有內建 WLAN 裝置，或 WLAN 裝置的驅動程式沒有正確安裝。

如需 WLAN 疑難排解的詳細資訊，請參閱「說明及支援」中所提供之網站連結。

無法連接到慣用的網路

Windows 可以自動修復毀損的 WLAN 連線：

- 如果工作列最右邊的通知區中有網路狀態圖示，在圖示上按滑鼠右鍵，然後在選單中按一下「修復」。

Windows 會重設網路裝置並嘗試重新連線到慣用的網路之一。

- 如果網路狀態圖示上出現「X」，即表示已安裝一個或多個 WLAN 或 LAN 裝置，但電腦未連線。
- 如果通知區域中沒有網路狀態圖示，請遵照下列步驟執行：
 1. 選取「開始」>「控制台」>「網路和網際網路連線」>「網路連線」。
 2. 按一下其中一個連線。
 3. 在左側窗格中，按一下「修復此連線」。

會顯示網路連線視窗，同時 Windows 會重設網路裝置並嘗試重新連線到慣用的網路之一。

目前未提供網路安全碼

連接到 WLAN 時，如果出現提示要求輸入網路金鑰或 SSID，表示網路已受到安全性保護。您必須有目前的密碼才能連接到安全的網路。SSID 或網路金鑰是您輸入到電腦中的英數字元碼，用來在網路上識別您的電腦。

- 對於連接至您個人無線路由器的網路，請檢閱路由器的使用指南，以取得有關在路由器與 WLAN 裝置上設定相同安全碼的指示。
- 有關私人網路，例如辦公室或公開的網際網路聊天室中的網路，請聯絡網路管理員以取得密碼，然後在出現提示時輸入密碼。

有些網路會定期變更路由器或存取點的 SSID 或網路金鑰以增加安全性。您同樣必須在電腦中變更相對應的密碼。

如果系統已提供您網路的新無線網路金鑰與 SSID，而且您先前已連線至該網路，請依下列步驟連線至網路：

1. 選取「開始」>「控制台」>「網路和網際網路連線」>「網路連線」。

出現顯示可用 WLAN 的清單。如果您位於同時啓用數個 WLAN 的無線上網據點 (Hotspot)，則會出現數個 WLAN。

2. 在網路上按一下滑鼠右鍵，然後按一下「內容」。
3. 按一下「無線網路」標籤。
4. 選擇網路，然後按一下「內容」。

 **附註：** 如果您想要的網路未列出，請聯絡網路管理員，確定該路由器或存取點是否有運作。

5. 按一下「關聯」標籤，然後在「網路金鑰」欄位中輸入正確的無線加密資料。
6. 按一下「確定」以儲存這些設定。

WLAN 連線非常微弱

如果連線太微弱，或是您的電腦無法連線到 WLAN，請將來自其他裝置的干擾減到最小。作法如下：

- 將您的電腦移到離無線路由器或存取點較近的地方。
- 請暫時中斷其他無線裝置（例如微波爐、無線電話或行動電話）的連線，以確認這些裝置並未造成干擾。

如果連線沒有改善，請嘗試強迫裝置重新建立所有連線值：

1. 選取「開始」>「控制台」>「網路和網際網路連線」>「網路連線」。
2. 在網路上按滑鼠右鍵，然後按一下「內容」。
3. 按一下「無線網路」標籤。

會顯示可用的 WLAN 清單。如果您所在的無線上網據點啓用多個 WLAN，則會顯示多個 WLAN。

4. 選擇網路，然後按一下「移除」。

無法連線到無線路由器

如果您嘗試連線到無線路由器，但不成功，請透過移除路由器電源 10 到 15 秒的方式重設無線路由器。

如果電腦仍然無法連接到 WLAN，請重新啓動無線路由器。如需詳細資訊，請參閱路由器製造商的指示。

使用數據機（僅限特定機型）

數據機必須使用 6 接腳的 RJ-11 數據機傳輸線（需另外購買）連接至類比電話線路。在某些國家或地區，還需要使用該國家或地區專用的數據機傳輸線轉接器（需另外購買）。數位 PBX 系統的接頭可能類似類比電話接頭，但與數據機不相容。

- ⚠ **警告!** 將內建的類比數據機連接至數位線路會造成數據機永久損壞。如果不小心連接數位線路，請立即拔下數據機傳輸線。

如果數據機傳輸線包含了雜訊抑止迴路 (1)，可防止電視或無線電接收干擾，請將纜線有迴路的一端 (2) 朝向電腦。



連接數據機傳輸線

- ⚠ **警告!** 為降低觸電、火災或損壞設備的風險，請勿將數據機傳輸線（需另外購買）或電話線插入 RJ-45（網路）接頭。

若要連接數據機傳輸線：

1. 將數據機傳輸線插入電腦上的數據機接頭 (1)。
2. 將數據機傳輸線插入牆上的 RJ-11 電話線插座 (2)。

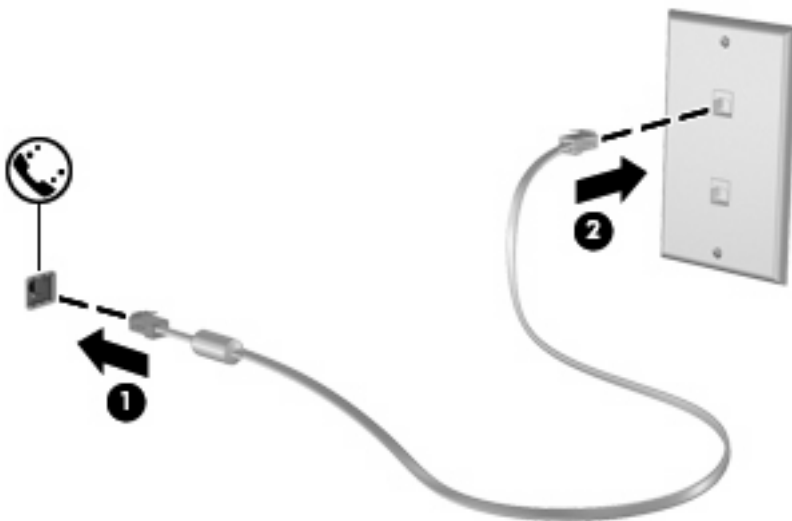

連接國家/地區專用的數據機傳輸線轉接器

電話接頭依國家/地區而有所不同。若要在您購買電腦以外的國家或地區使用數據機和數據機傳輸線（需另外購買），您必須取得該國家或地區專用的數據機傳輸線轉接器（需另外購買）。

若要將數據機連接至沒有 RJ-11 電話接頭的類比電話線路，請依照下列步驟執行：

1. 將數據機傳輸線插入電腦上的數據機接頭 (1)。
2. 將數據機傳輸線插入國家或地區專用的數據機傳輸線轉接器 (2)。
3. 將國家或地區專用的數據機傳輸線轉接器插入電話線插座 (3)。

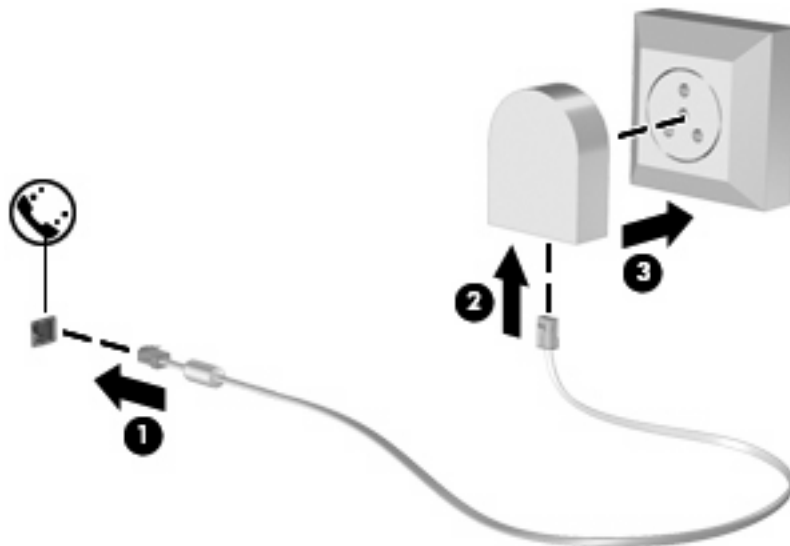

選擇位置設定

檢視目前位置選項

若要檢視數據機目前的位置設定，請依照下列步驟執行：

1. 選取「開始」>「控制台」。
2. 按一下「日期、時間、語言和區域選項」。
3. 按一下「地區和語言選項」。
4. 您的位置會顯示在「位置」下。

外出旅行時，請新增「新位置」

在預設狀況下，唯一適用您數據機的位置設定，是您購買此電腦的國家/地區。當您到不同國家/地區旅行時，請將內建式數據機的位置設定設至您使用數據機所在國家/地區的操作標準。

當您新增位置設定後，會將它們儲存在電腦中，讓您隨時切換設定。您可對任何國家/地區新增多個位置設定。

△ 注意： 若要避免遺失您的本國/地區設定，請勿刪除您目前的數據機國家/地區設定。若要保留您當地國家/地區的組態，又希望數據機能在其他國家/地區使用，請加入即將前往使用數據機的國家/地區的新組態。

注意： 若要避免您的數據機設定違反您前往國家/地區的電信法規/法令，請選擇您電腦所在的國家/地區。若國家/地區選擇不正確，則您的數據機可能無法正常運作。

若要新增數據機的位置設定，請依照下列步驟執行：

1. 選取「開始」>「控制台」>「印表機和其他硬體」>「電話和數據機選項」。
2. 然後按一下「撥號規則」標籤。
3. 按一下「新增」。（出現「新增位置」視窗。）
4. 在「位置名稱」方塊中，鍵入新位置設定的名稱（例如家用或公司）。
5. 從「國家/地區」下拉式清單中，選擇您的國家或地區。（如果數據機不支援您選擇的國家/地區，則「國家/地區」選項預設會顯示為美國或英國）。
6. 輸入區碼、電信業者代碼（若有需要），與存取外線的號碼（若有需要）。
7. 在「撥號使用」旁，按一下「按鍵式」或「轉盤式」。
8. 按一下「確定」，以儲存您的新位置設定。（「電話和數據機選項」視窗隨即顯示。）
9. 執行下列其中一項：
 - 若要將您的新位置設定為目前的位置，請選擇「確定」。
 - 若要選取另一個位置設定作為目前的位置設定，請從「位置」清單的設定中選取您的偏好設定，然後按一下「確定」。

附註： 您可使用上述的程序，選擇您本國及其他國家/地區的地點來新增位置設定。例如，您可在撥號規則中新增名稱為「工作」的設定來存取外線。

解決旅行連線問題

如果在購買電腦以外的國家/地區使用時遭遇數據機連線問題，請嘗試以下建議。

- **檢查電話線路類型。**

數據機需要類比而不是數位電話線路。PBX 的線路通常是數位線路。描述為資料線、傳真線、數據機線或標準電話線的電話線路通常算是類比線路。

- **檢查是轉盤式還是按鍵式撥號。**

類比電話線路 2 種撥號模式中的其中一種：轉盤式或按鍵式撥號。您可在「電話和數據機選項」設定中選擇這些撥號模式選項。選取的撥號模式選項必須為您所在位置電話線支援的撥號模式。

若要判斷電話線路支援的撥號模式，請先撥幾個電話按鍵，然後再聽是否為喀嗒聲（轉盤式）或按鍵音。喀嗒聲表示電話線路支援轉盤式撥號。按鍵音表示電話線路支援按鍵式撥號。

若要變更您目前的數據機位置設定中的撥號模式，請依照下列步驟執行：

1. 選取「開始」>「控制台」>「印表機和其他硬體」>「電話和數據機選項」。
2. 然後按一下「撥號規則」標籤。
3. 請選擇您的數據機位置設定。
4. 按一下「編輯」。
5. 按一下「按鍵式」或「轉盤式」。
6. 請按「確定」兩下。

- **檢查您撥的電話號碼以及遠端數據機的回應。**

先撥打電話號碼，確認遠端數據機有回應，然後掛斷。

- **設定數據機忽略撥號聲。**

如果數據機接收到無法辨識的撥號聲，它將不會撥號，並顯示「沒有撥號音」錯誤訊息。

若要將數據機設定成在撥號前忽略所有的撥號音，請依照下列步驟執行：

1. 選取「開始」>「控制台」>「印表機和其他硬體」>「電話和數據機選項」。
2. 然後按一下「數據機」標籤。
3. 在清單中按一下該數據機。
4. 按一下「內容」。
5. 請按一下「數據機」。
6. 取消選擇「聽到撥號音後開始撥號」核取方塊。
7. 請按「確定」兩下。

連線至區域網路 (LAN)

連接區域網路 (LAN) 需使用 8 接腳的 RJ-45 網路纜線 (需另外購買)。如果網路纜線包含了雜訊抑制迴路 (1)，可防止電視或無線電接收干擾，請將纜線有迴路的一端 (2) 朝向電腦。



若要連接網路纜線：

1. 將網路纜線插入電腦上的網路接頭 (1)。
2. 將纜線的另一端插入牆上的網路接頭 (2)。

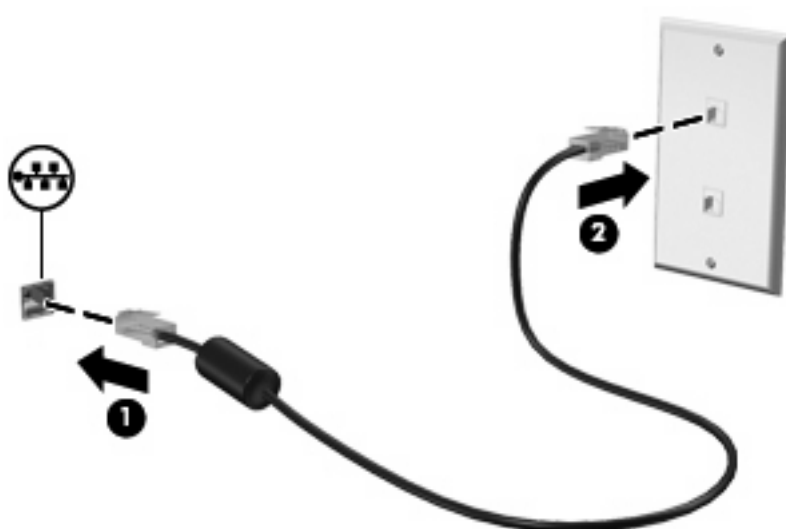

⚠ **警告!** 為降低觸電、火災，或損壞設備的風險，請勿將數據機電話纜線插入 RJ-45 (網路) 接頭。

3 指標裝置與鍵盤

使用指標裝置

設定指標裝置偏好設定

使用 Windows® 中的「滑鼠內容」，自訂指標裝置的設定，例如按鈕設定、按鍵速度與指標選項。

若要存取「滑鼠內容」，請選取「開始」>「控制台」>「印表機和其他硬體」>「滑鼠」。

使用觸控板

若要移動游標，請在觸控板表面上按照您希望指標移動的方向來滑動您的手指。使用左、右觸控板按鈕的方式，與使用外接式滑鼠的左、右按鈕相同。若要使用觸控板的垂直捲軸區來上下捲動，請以手指在捲軸區上方，上下移動。

 **附註：** 如果您使用觸控板來移動指標，在將指標移至捲軸區之前，必須將手指抬離觸控板。光是將手指從觸控板滑動至捲軸區，是無法啟動捲動功能的。

使用指標桿（僅限特定機型）

依您要在螢幕上移動指標的方向來按指標桿。使用左、右指標桿按鈕的方式與使用外接式滑鼠的左、右按鈕相同。

連接外接式滑鼠

您可以使用電腦上的任一 USB 連接埠，連接外接式 USB 滑鼠至電腦。您也可以使用選用銜接裝置上的連接埠，將 USB 滑鼠連接至系統。

使用鍵盤

使用快速鍵

快速鍵是 **fn** 鍵 (1) 搭配 **esc** 鍵 (2) 或是功能鍵之一 (3) 的組合。

f3、**f4**，與 **f8** 到 **f10** 鍵的圖示代表快速鍵功能。快速鍵功能與程序將會在下列各節中進行說明。



若要使用電腦鍵盤上的快速鍵指令，請執行下列步驟之一：

- 短暫按下 **fn** 鍵，再短暫按下快速鍵指令的第二個鍵。
— 或 —
- 按住 **fn** 鍵，同時短暫按下快速鍵指令的第二個鍵，然後再同時放開兩個鍵。

快速鍵	說明
fn+esc	esc 顯示關於系統硬體組件和系統 BIOS 版本編號的資訊。
fn+f3	 啓動待命，會將您的資訊儲存在系統記憶體中。清除螢幕內容，可節省電力。當電腦處在待命狀態時，電源指示燈會閃爍。 若要結束待命，請短暫按下電源按鈕。 注意： 若要降低資訊遺失的風險，請先儲存您的工作，然後再啓動待命。 附註： 當電腦處於待命時，如果發生電力嚴重不足的情況，電腦會啓動休眠，並將記憶體中儲存的資訊存入硬碟。 fn+f3 快速鍵的功能可以變更。例如，您可以設定 fn+f3 快速鍵為起始休眠而非待命。 附註： 在所有 Windows 作業系統視窗中，會將 睡眠按鈕 的參照套用在 fn+f3 快速鍵。
fn+f4	 在連接至系統的顯示器裝置之間切換螢幕影像。例如，如果顯示器已連接到電腦，按下 fn+f4 可以將電腦顯示的螢幕影像切換到顯示器中進行顯示，以便同時在電腦和顯示器上顯示。 大多數外接式顯示器都使用外接式 VGA 視訊標準，從電腦接收視訊資訊。 fn+f4 快速鍵也可以在其他接收電腦視訊資訊的裝置間切換影像。
fn+f8	 顯示所有安裝之電池的電量資訊。此資訊指出哪些電池正在充電，並報告各電池剩餘的電量。
fn+f9	 逐漸降低螢幕亮度等級。
fn+f10	 逐漸提高螢幕亮度等級。

使用 HP QuickLook 3

QuickLook 3 允許您將 Microsoft Outlook 的行事曆、連絡人、收件匣和工作資訊儲存在電腦的硬碟中。因此，當電腦關機時，您可以按下電腦上的 QuickLook 按鈕以檢視這些資訊，無須等候作業系統重新啓動。

QuickLook 3 可用於管理連絡人資訊、行事曆事件、電子郵件資訊和工作，無須重新啓動電腦。

 **附註：** QuickLook 3 不支援 Windows 中的待命或休眠狀態。

如需設定和使用 QuickLook 3 的詳細資訊，請參閱 QuickLook 3 軟體說明。

使用鍵台

本電腦具有嵌入式數字鍵盤或內建數字鍵台。本電腦還支援選用的外接式數字鍵台或包含數字鍵台的選用外接式鍵盤。

請參考最符合您電腦的圖例。

使用嵌入式數字鍵盤

如果電腦具有嵌入式數字鍵盤，則嵌入式數字鍵盤的 15 個按鍵的使用方式與外接式鍵盤相同。嵌入式數字鍵盤啓動時，鍵台上每一個按鍵都會執行按鍵右上角圖示所指示的功能。

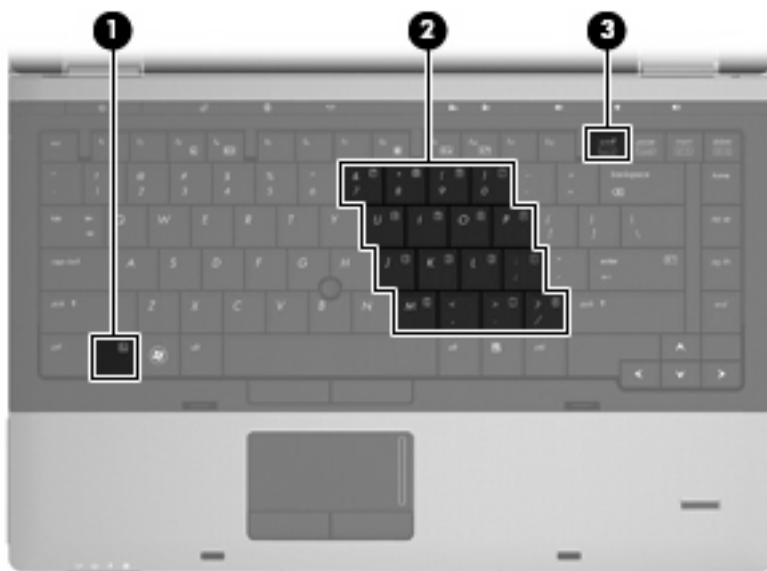

組件	說明
(1) fn 鍵	與 num lk 鍵一起按下時，可啓用/停用嵌入式數字鍵盤。
(2) 嵌入式數字鍵盤	該鍵盤啓用後，可以像外接式數字鍵台一樣使用。
(3) num lk 鍵	與 fn 鍵一起按下時，可啓用/停用嵌入式數字鍵盤。

啓用和停用嵌入式數字鍵盤

按 **fn+num lk** 以啓用嵌入式數字鍵盤。再按 **fn+num lk** 一次，按鍵會恢復標準的鍵台功能。

 **附註：** 當將外接式鍵盤或數字鍵台連接至電腦時，無法使用嵌入式數字鍵盤。

切換嵌入式數字鍵盤上的按鍵功能

您可以使用 **fn** 鍵或 **fn+shift** 組合鍵，暫時切換嵌入式數字鍵盤按鍵的標準鍵盤功能和鍵台功能。

- 若要在鍵台關閉時，將鍵台按鍵功能變更為鍵台功能，請同時按住 **fn** 鍵和鍵台按鍵。
- 若要在鍵台啟動時，暫時將鍵台按鍵當成標準按鍵使用：
 - 按住 **fn** 鍵來鍵入小寫字。
 - 按住 **fn+shift** 來鍵入大寫字。

使用內建數字鍵台

如果電腦具有內建數字鍵台，則內建數字鍵台的 17 個按鍵的使用方式與外接式鍵盤相同。



組件	說明
(1) num lk 鍵	在內建數字鍵台的瀏覽功能和數字功能間切換。 附註： 電腦關閉時所啓用的鍵台功能會在電腦重新開啓後恢復原功能。
(2) 內建數字鍵台	可以像外接式數字鍵台上的按鍵一樣使用。

使用選購的外接式數字鍵台

大部分外接式數字鍵台上的按鍵都會隨數字鎖定 (num lock) 開啓或關閉而有不同的功能（出廠時數字鎖定 (num lock) 設定為關閉）。例如：

- 數字鎖定 (num lock) 啓動時，大多數鍵台的按鍵會鍵入數字。
- 數字鎖定 (num lock) 關閉時，大多數鍵台的按鍵都會執行方向鍵、上一頁或下一頁等功能。

外接式鍵台上的數字鎖定 (num lock) 啓動時，電腦上的數字鎖定 (num lock) 指示燈會亮起。外接式鍵台上的數字鎖定 (num lock) 功能關閉時，電腦上的數字鎖定 (num lock) 功能指示燈會熄滅。

若要在工作時啓動或關閉外接式鍵台的數字鎖定 (num lock) 功能：

- ▲ 按下外接式鍵台（非電腦）的 num lk 鍵。

4 多媒體

多媒體功能

您的電腦包含可讓您聆聽音樂與檢視圖片的多媒體功能。您的電腦可能包含下列多媒體組件：

- 用來播放音訊和視訊光碟的光碟機
- 用於聆聽音樂的內建喇叭
- 用於錄製個人音訊的內建麥克風
- 可讓您擷取與分享影片的內建網路攝影機
- 可讓您播放及管理音樂、影片與圖片的預先安裝的多媒體軟體

 **附註：** 您的電腦可能未包含所有列出的組件。

以下章節將說明如何使用電腦隨附的多媒體組件。

調整音量

您可以使用下列控制項調整音量：

- 電腦的音量按鈕：
 - 若要靜音或恢復音量，請按下靜音按鈕 **(1)**。
 - 若要調低音量，請按住調低音量按鈕 **(2)**，直到調到想要的音量。您也可以點選調低音量按鈕。

- 若要調高音量，請按住調高音量按鈕 (3)，直到調到想要的音量。您也可以點選調高音量按鈕。

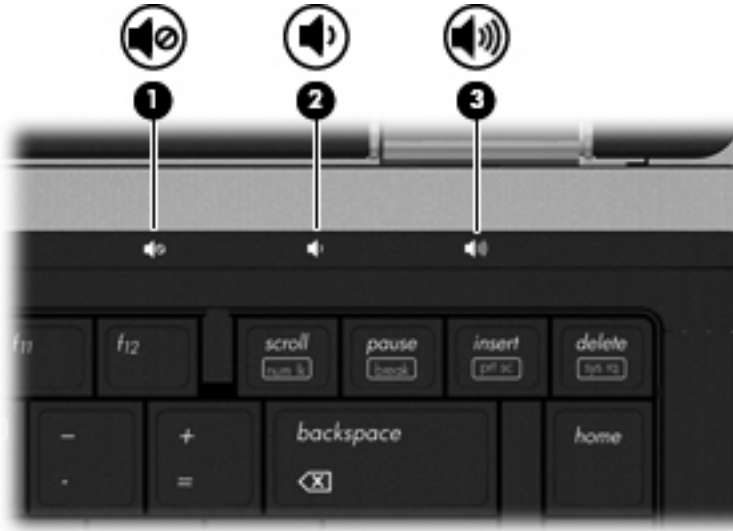

- Windows 音量控制：
 - a. 在工作列最右邊的通知區中按一下「音量」圖示。
 - b. 若要調高或調低音量，請向上或向下移動滑桿。按一下「靜音」核取方塊，以關閉音量。
— 或 —
 - a. 連按兩下通知區中的「音量」圖示。
 - b. 在「主音量」欄中，可以向上或向下移動「音量」滑桿來調高或調低音量。您也可以調整音量的平衡或靜音。

如果通知區內未顯示音量圖示，請遵照下列步驟來加入此圖示：

 - a. 選取「開始」>「控制台」>「聲音、語音和音訊裝置」>「聲音及音訊裝置」>「音量」標籤。
 - b. 選擇「在工具列中放置音量圖示」核取方塊。
 - c. 按一下「套用」。
- 程式音量控制：

部分程式中也可以調整音量。

多媒體軟體

您的電腦包含可讓您播放音樂與檢視圖片的預先安裝的多媒體軟體。以下各節提供關於預先安裝的多媒體軟體與從光碟安裝多媒體軟體的詳細資訊。

存取預先安裝的多媒體軟體

若要存取預先安裝的多媒體軟體：

- ▲ 請選擇「開始」>「所有程式」，然後開啓您要使用的多媒體程式。

📖 **附註：** 有些程式可能會位於子資料夾中。

附註： 如需使用本電腦隨附軟體的詳細資訊，請參閱軟體製造商的指示。這些指示可能透過軟體、光碟，或製造商的網站提供。

從光碟安裝多媒體軟體（僅限特定機型）

若要從 CD 或 DVD 安裝任何多媒體軟體，請遵循下列步驟進行：

1. 將光碟放入光碟機（僅限特定機型）或選用的外接式光碟機中。
2. 當安裝精靈啟動時，請依照螢幕上的安裝說明執行。
3. 如果提示您重新啟動電腦，請依指示執行。

 **附註：** 如果您的電腦不包含光碟機，可以將外接式光碟機（需另外購買）連接到電腦上的其中一個 USB 埠。

音訊

您的電腦可讓您使用各種音效功能：

- 使用電腦喇叭和/或已連接的外接式喇叭播放音樂
- 使用內建麥克風或連接外接式麥克風錄製音訊
- 從網際網路下載音樂
- 使用音效與影像建立多媒體簡報
- 使用即時通訊程式傳輸音效與影像
- 串流廣播節目（僅限特定機型）或接收 FM 廣播信號
- 建立或「燒錄」音訊 CD

連接外接式音效裝置

△ **警告!** 為降低人身傷害的風險，請在戴上耳機、耳塞式耳機或頭戴式耳機前先調整音量。如需其他安全性資訊，請參閱《法規、安全與環境注意事項》。這些注意事項位於「說明及支援」。

若要連接外接式裝置，例如外接式喇叭、耳機或麥克風，請參閱裝置隨附的資訊。為獲得最佳效果，請記住下列秘訣：

- 請確定裝置的纜線牢固地連接到您電腦上的正確接頭（纜線接頭通常會以色彩標示，以符合電腦上對應的接頭）。
- 請務必安裝外接式裝置所需的所有驅動程式。

☞ **附註：** 驅動程式是一個必要的程式，其作用如同裝置與使用此裝置的程式之間的翻譯人員。

檢查音效功能

若要檢查電腦的系統聲音，請遵循下列步驟：

1. 選擇「開始」>「控制台」。
2. 選擇「聲音、語音和音訊裝置」>「聲音及音訊裝置」。
3. 當「聲音及音訊裝置」視窗開啓時，按一下「音效」標籤。在「程式事件」下方，選擇任何音效事件，例如嗶聲或警示，然後按一下「播放」按鈕。

您應該可以透過喇叭或已連接的耳機聽到聲音。

若要檢查電腦的錄音功能，請遵循下列步驟：

1. 選擇「開始」>「所有程式」>「附屬應用程式」>「娛樂」>「錄音機」。
2. 按一下「錄音」，並對著麥克風說話。將檔案儲存到桌面。
3. 開啓 Windows Media Player，然後播放聲音。

☞ **附註：** 若想在錄音時獲得最佳效果，請在沒有背景噪音的環境中直接對著麥克風說話並錄音。

▲ 若要確認或變更電腦上的音訊設定，請在工作列的「聲音」圖示上按一下滑鼠右鍵，或選取「開始」>「控制台」>「聲音、語音和音訊裝置」>「聲音及音訊裝置」。

視訊

您的電腦可讓您使用各種視訊功能：

- 觀賞電影
- 在網際網路上玩遊戲
- 編輯圖片與影片以建立簡報
- 連接外接式視訊裝置

連接外接式顯示器或投影機

您的電腦具有外接式顯示器連接埠和 DisplayPort，可讓您連接外接式顯示器和投影機。

使用外接式顯示器連接埠

外接式顯示器連接埠可將外接式 VGA 顯示器裝置（例如，外接式 VGA 顯示器或 VGA 投影機）連接至電腦。外接式顯示器連接埠是類比顯示器端子。

- ▲ 若要連接 VGA 顯示器裝置，請將裝置纜線連接至外接式顯示器連接埠。

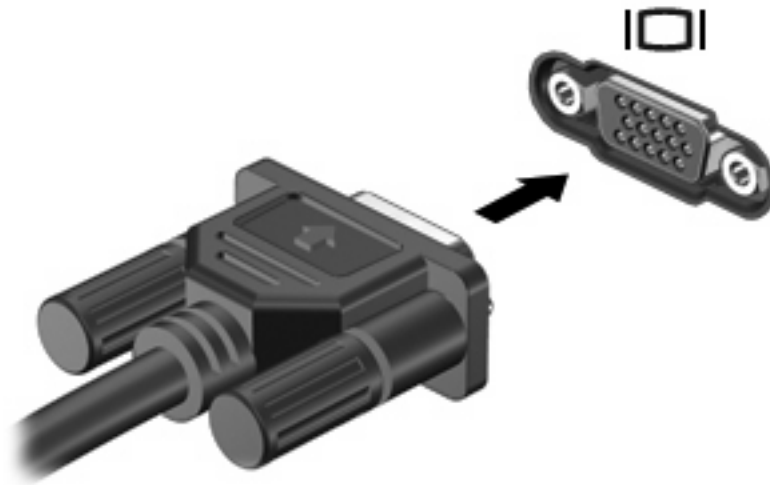

附註： 如果正確連接的外接式顯示裝置沒有顯示影像，請按下 **fn+f4** 鍵，將影像傳輸到裝置。反覆按下 **fn+f4** 鍵時，畫面影像就會在電腦顯示器與裝置間切換。

使用 DisplayPort

DisplayPort 連接數位顯示器裝置（例如高效能顯示器或投影機）。DisplayPort 能提供比 VGA 外接式顯示器連接埠更高的效能，並可改善數位連線能力。

- ▲ 若要連接數位顯示器裝置，請將裝置纜線連接至 DisplayPort。



附註： 如果正確連接的外接式顯示裝置沒有顯示影像，請按下 **fn+f4** 鍵，將影像傳輸到裝置。反覆按下 **fn+f4** 鍵時，畫面影像就會在電腦顯示器與裝置間切換。

光碟機（僅限特定機型）

您的電腦可能包含擴充電腦功能的光碟機。此光碟機可讓您讀取資料光碟、播放音樂和觀賞影片。

識別光碟機

▲ 選取「開始」>「我的電腦」。

您將看到安裝在電腦上的所有裝置的清單，包含光碟機。

播放 CD、DVD 或 BD

1. 開啓電腦。
2. 按下光碟機溝緣上的釋放按鈕 **(1)** 以打開光碟托盤。
3. 將托盤向外拉到底 **(2)**。
4. 拿住光碟片的邊緣，不要觸碰其表面，並以標籤面朝上，將光碟片放在托盤軸上。

🔔 **附註：** 如果托盤未完全伸出，請小心將光碟片向下傾斜放到托盤軸上。

5. 輕輕將光碟 **(3)** 壓入托盤軸，直到光碟卡住定位。

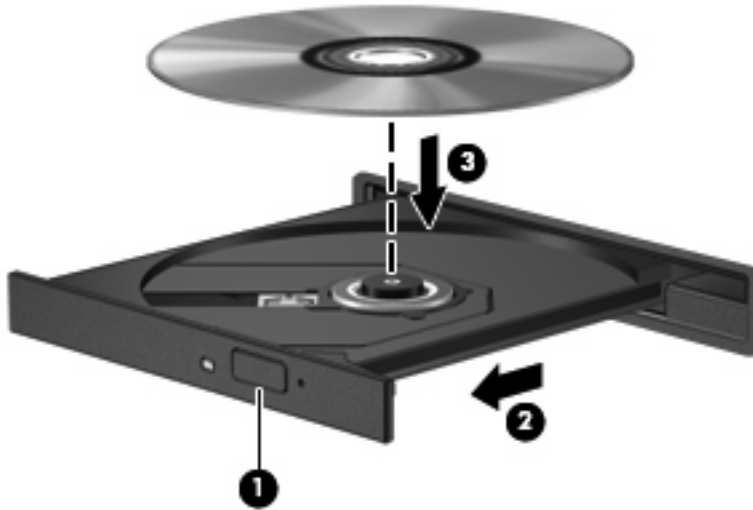

6. 關上光碟托盤。

如果您尚未設定自動播放（如下節所述），則會出現「自動播放」對話方塊。它會提示您選擇使用媒體內容的方式。

🔔 **附註：** 為獲得最佳效果，播放 BD 時，請確定 AC 變壓器已連接至外部電源。

設定自動播放

1. 選取「開始」>「我的電腦」。
2. 在裝置（例如 CD-ROM 光碟機）上按一下滑鼠右鍵，然後按一下「內容」。

3. 按一下「**自動播放**」標籤，然後選取一個可用的動作。
4. 按一下「**確定**」。

 **附註：** 如需有關自動播放的詳細資訊，請選取「**開始**」>「**說明及支援**」。

變更 DVD 地區設定

大部分包含版權檔案的 DVD 也會包含地區碼。地區碼有助於在國際上保護著作權。

只有當 DVD 上的地區碼和您的 DVD 光碟機上的地區設定相符合時，您才可以播放包含地區碼的 DVD。

△ **注意：** DVD 光碟機上的地區設定只能夠變更 5 次。

您第 5 次選擇的地區設定將成爲此 DVD 光碟機的永久地區設定。

剩餘的地區變更次數會顯示在「**DVD 地區**」索引標籤上。

如果要透過作業系統變更設定：

1. 選取「**開始**」>「**我的電腦**」。
2. 在視窗上按一下滑鼠右鍵，然後選取「**內容**」>「**硬體**」標籤>「**裝置管理員**」。
3. 按一下「**DVD/CD-ROM 光碟機**」旁邊的加號 (+)。
4. 請在您要變更地區設定的 DVD 光碟機上按一下滑鼠右鍵，然後按一下「**內容**」。
5. 按一下「**DVD 地區**」標籤，然後變更設定。
6. 按一下「**確定**」。

遵守版權警告

在適行著作權法之下，若未經授權而複製受著作權保護的資料，包括電腦程式、影片、廣播、和錄音帶，皆屬犯法的行爲。請勿使用本電腦作爲此類用途。

△ **注意：** 爲避免資訊遺失或光碟受損，請遵守下列原則：

寫入光碟前，請將電腦連接到穩定的外部電源。當電腦使用電池電力時，請勿寫入光碟。

在寫入光碟之前，除了您要使用的光碟軟體之外，請關閉所有開啓的程式。

請勿直接從來源光碟複製至目的光碟，或從網路磁碟機複製至目的光碟。請先將資訊儲存到硬碟中，然後再從硬碟燒錄到目的光碟。

當電腦寫入光碟時，請勿使用電腦鍵盤或移動電腦。因爲寫入程序會對震動敏感。

 **附註：** 如需使用本電腦隨附軟體的詳細資訊，請參閱軟體製造商的指示，這些指示可能透過光碟、軟體說明，或製造商的網站提供。

複製 CD、DVD 或 BD

1. 選擇「**開始**」>「**所有程式**」>「**Roxio**」>「**Creator Business**」。
2. 在右側窗格中，按一下「**複製光碟 (Copy Disc)**」。
3. 將您要複製的光碟放入光碟機中。

4. 按一下畫面右下角的「複製 (Copy)」。
Creator Business 會讀取來源光碟並將資料複製到硬碟上的暫存資料夾。
5. 出現提示時，從光碟機中取出來源光碟，然後將空白光碟放入光碟機。
資訊複製完成後，您建立的光碟會自動退出。

建立（燒錄）CD、DVD 或 BD

如果光碟機是 CD-RW、DVD-RW 或 DVD±RW 光碟機，您可以使用 Windows Media Player 之類的軟體來燒錄資料和音訊檔案，包括 MP3 和 WAV 音樂檔案。若要將視訊檔案燒錄到 CD 或 DVD，請使用 MyDVD。

燒錄 CD 或 DVD 時，請遵守下列指導方針：

- 燒錄光碟前，請先儲存並關閉所有開啓的檔案，並關閉所有程式。
- 通常 CD-R 或 DVD-R 最適合用來燒錄音效檔案，因為資訊複製完成後就無法再行變更。
- 由於某些家用或車用立體聲無法播放 CD-RW，請使用 CD-R 燒錄音樂 CD。
- 通常 CD-RW 或 DVD-RW 最適合用來燒錄資料檔案，或在將音效或視訊燒錄到無法變更的 CD 或 DVD 之前先用來進行測試。
- 家用 DVD 播放器通常不支持所有的 DVD 格式。如需支持格式清單，請參閱 DVD 播放器隨附的使用指南。
- MP3 檔案所佔的空間比其他音樂檔案格式小，而且建立 MP3 光碟的過程與建立資料檔案的過程相同。但 MP3 檔案只能在 MP3 播放器或安裝了 MP3 軟體的電腦上播放。

若要燒錄 CD 或 DVD，請遵循下列步驟：

1. 將來源檔案下載或複製到硬碟的某個資料夾中。
2. 將空白光碟放入光碟機（僅限特定機型）或選用的外接式光碟機中。
3. 選擇「開始」>「所有程式」，以及您要使用的軟體名稱。
4. 選擇您要建立的光碟類型 — 資料、音效或視訊。
5. 在「開始」上按一下滑鼠右鍵，再按一下「瀏覽」，然後導覽至儲存來源檔案的資料夾。
6. 開啓資料夾，然後將檔案拖曳到包含空白光碟的光碟機中。
7. 依照所選擇程式的指示，啟動燒錄過程。

如需特定指示，請參閱軟體製造商的指示。這些指示可能隨附於軟體、光碟，或透過製造商的網站提供。

△ **注意：** 遵守版權警告。在適行著作權法之下，若未經授權而複製受著作權保護的資料，包括電腦程式、影片、廣播、和錄音帶，皆屬犯法的行為。請勿使用本電腦作為此類用途。

取出光碟片（CD、DVD 或 BD）

1. 按下光碟機溝緣上的釋放按鈕 (1) 以打開光碟托盤，然後將托盤輕輕向外拉到底 (2)。

2. 往上托住光碟的外緣，輕壓托盤軸從托盤取出光碟 **(3)**。拿光碟時，請拿邊緣，不要接觸表面。

 **附註：** 如果托盤未完全伸出，取出光碟時請小心將它傾斜。

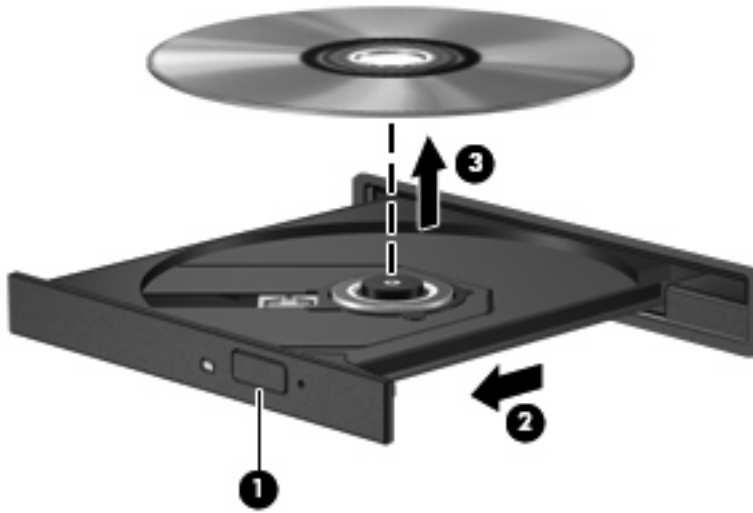

3. 關上光碟托盤，並將光碟放在保護盒中。

疑難排解

以下各節說明幾種常見的問題和解決方案。

取出 CD、DVD 或 BD 時無法開啓光碟托盤

1. 將迴紋針的一端 **(1)** 插入光碟機前溝緣的釋放孔。
2. 輕壓迴紋針，直到光碟托盤打開，然後再將托盤向外拉到底 **(2)**。

3. 往上托住光碟片的外緣，輕壓托盤軸從托盤取出光碟片 **(3)**。握住光碟的邊緣，避免觸碰其表面。

👁 **附註：** 如果托盤未完全伸出，取出光碟片時請稍微將它傾斜。

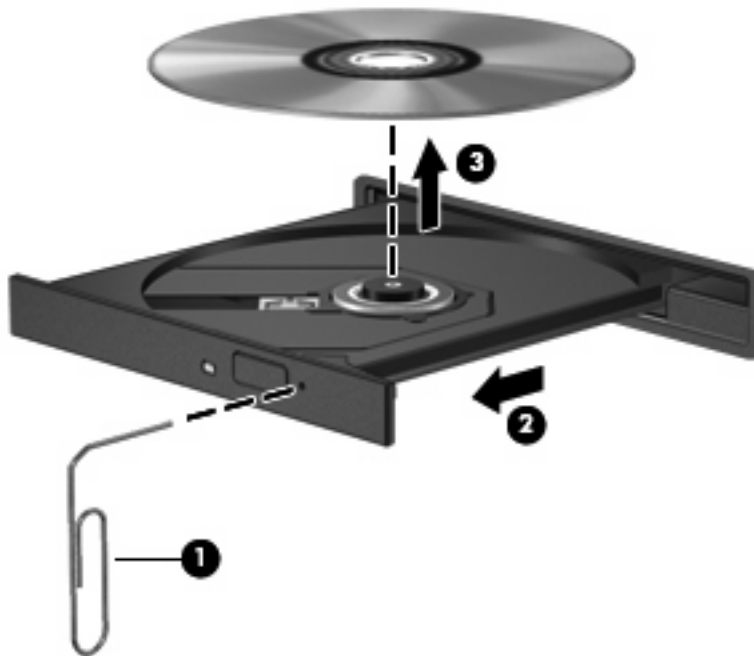

4. 關上光碟托盤，並將光碟片放在保護盒裏。

電腦未偵測到光碟機

如果 Windows® 未偵測到已連接的裝置，表示裝置的驅動程式軟體可能已經遺失或損毀。如果您懷疑 DVD/CD-ROM 光碟機未被偵測到，請確認在「裝置管理員」公用程式有列出此光碟機。

1. 取出光碟機中的所有光碟。
2. 選取「開始」>「我的電腦」。
3. 在視窗上按一下滑鼠右鍵，選取「內容」>「硬體」標籤，然後按一下「裝置管理員」。
4. 在「裝置管理員」視窗中，按一下「DVD/CD-ROM 光碟機」旁邊的加號 (+)，除非已顯示減號 (-)。尋找光碟機清單。

如果清單中沒有列出磁碟機/光碟機，請依照「必須重新安裝裝置驅動程式」一節的指示，安裝（或重新安裝）裝置驅動程式。

無法播放光碟

- 在播放 CD、DVD 或 BD 之前，先儲存您的工作並且關閉所有開啓的程式。
- 播放 CD、DVD 或 BD 之前，先登出網際網路。
- 確認您正確地放入光碟。
- 確認光碟片是乾淨的。如有需要，請使用過濾的水與無棉絮的布清理光碟。從光碟中心向外側擦拭光碟。

- 檢查光碟上是否有刮痕。如果發現刮痕，請使用光碟修復套件來處理光碟，此套件可在許多電子用品商店購買。
- 在播放光碟之前，先停用待命模式。

播放光碟時，不要啟動休眠或待命模式。否則，您會看到警告訊息，詢問您是否想要繼續。若顯示此訊息，請按一下「否」。按一下「否」之後，電腦可能會以下列方式反應：

- 可能會繼續播放。
- 或 —
- 多媒體程式中的播放視窗可能會關閉。若要繼續播放光碟，按一下多媒體程式中的「**播放**」按鈕以重新啟動光碟。僅在極少數情況下，您必須結束程式然後重新啟動。

- 增加系統資源：

關閉外接式裝置，例如印表機或掃描器。中斷這些裝置的連接可以釋放寶貴的系統資源，讓您獲得更好的播放效能。

變更桌面色彩屬性。由於肉眼無法輕易察覺 16 位元以上的色彩差異，因此如果依照下列步驟將系統的色彩屬性降低至 16 位元色彩，您在觀賞影片時應該不會注意到任何色彩損失：

1. 在電腦桌面的空白區域按一下滑鼠右鍵，然後選擇「內容」>「設定值」。
2. 將「色彩品質」設定為「中（16 位元）」。

無法自動播放光碟

1. 選取「開始」>「我的電腦」。
2. 在裝置（例如 CD-ROM 光碟機）上按滑鼠右鍵，然後按一下「內容」。
3. 按一下「自動播放」標籤，然後選擇一個可用的動作。
4. 按一下「確定」。

現在將 CD、DVD 或 BD 放入光碟機中時，應該就會開始自動播放。

 **附註：** 如需自動播放的詳細資訊，請參閱「說明及支援」。

影片會停止、跳格或播放不正常

- 檢查光碟，確定沒有刮傷或損壞。
- 清潔光碟。
- 嘗試下列建議以節省系統資源：
 - 登出網際網路。
 - 變更桌面的色彩內容：
 1. 在電腦桌面的空白區域按滑鼠右鍵，然後選擇「內容」>「設定值」。
 2. 將「色彩品質」設定為「中（16 位元）」（若尚未選擇此設定）。
 - 中斷與外接式裝置的連線，例如：印表機、掃描器、相機或手持裝置。

外接式顯示器上無法顯示影片

1. 如果電腦顯示器與外接式顯示器都已開啓，請按下 **fn+f4** 一或多次，在兩個顯示器之間切換。
2. 進行顯示器設定，將外接式顯示器設定為主要顯示器：
 - a. 在電腦桌面的空白區域按滑鼠右鍵，然後選擇「內容」>「設定值」。
 - b. 指定主要顯示器和次要顯示器。

 **附註：** 同時使用兩個顯示器時，DVD 影像不會顯示在指定為次要顯示器的顯示器上。

若要取得此指南中未涵蓋的多媒體問題的資訊，選擇「開始」>「說明及支援」。

光碟燒錄程序未開始，或在完成前停止

- 請確認其他所有程式都已關閉。
- 關閉待命和休眠。
- 確認您使用適用於光碟機的正确光碟類型。如需光碟類型的詳細資訊，請參閱使用指南。
- 確認已正確放入光碟。
- 選擇較低的寫入速度，然後再試一次。
- 如果您要複製光碟，請在嘗試將內容燒錄至新光碟前，將來源光碟的資訊複製到硬碟上，然後從硬碟進行燒錄。
- 請重新安裝「裝置管理員」中位於 DVD/CD-ROM 光碟機類別中光碟燒錄裝置的驅動程式。

必須重新安裝裝置驅動程式

取得最新的 HP 裝置驅動程式

請遵循下列任一程序，取得 HP 裝置驅動程式。

使用 HP 更新公用程式：

1. 選取「開始」>「所有程式」>「HP」>「HP 更新」。
2. 在 HP 歡迎畫面上，按一下「設定」，然後選擇公用程式在網路上檢查是否有軟體更新的時間。
3. 按一下「下一步」，立即檢查 HP 軟體更新。

若要使用 HP 網站：

1. 開啓您的 Web 瀏覽器，並移至 <http://www.hp.com/support>，然後選取您的國家或地區。
2. 按一下軟體與驅動程式下載的選項，然後在產品方塊中輸入您電腦的型號。
3. 按下 **enter** 鍵，然後依照螢幕上的指示進行。

取得 Microsoft 裝置驅動程式

您可以使用 Microsoft® Update 取得最新的 Windows 裝置驅動程式。這個 Windows 功能可以設定為自動檢查並安裝硬體驅動程式、Windows 作業系統和其他 Microsoft 產品的更新。

若要使用 Microsoft Update：

1. 開啓您的 Web 瀏覽器，並移至 <http://www.microsoft.com>，然後按一下「**安全與更新**」。
2. 按一下「**Microsoft Update**」以取得電腦作業系統、程式與硬體的最新更新。
3. 依照螢幕上的指示安裝 Microsoft Update。
4. 按一下「**變更設定**」，並爲 Microsoft Update 選擇一個檢查 Windows 作業系統與其他 Microsoft 產品更新的時間。
5. 如果出現提示，請重新啓動電腦。

網路攝影機（僅限特定機型）

您的電腦可能包含一部內建網路攝影機，位於顯示器的頂端。透過預先安裝的軟體，您便可以使用網路攝影機來拍攝相片或錄製視訊。您可以預覽相片或錄製的影片，並且將它儲存到電腦硬碟上。

若要存取網路攝影機和 HP Webcam 軟體，請選取「開始」>「所有程式」>「HP」>「HP Webcam」。

網路攝影機軟體可讓您使用下列功能：

- 擷取視訊。
- 使用即時傳訊軟體處理視訊串流。
- 拍攝靜止相片。

 **附註：** 如需使用內建網路攝影機專門軟體的資訊，請參閱該網路攝影機的說明。

使用內建網路攝影機時，如果想獲得最佳的效能，請遵守下列的指導方針：

- 在嘗試開始視訊交談之前，確定您使用的是最新版的即時通訊程式。
- 網路攝影機在通過某些網路防火牆時，可能無法正常運作。

 **附註：** 如果在檢視或傳送多媒體檔案給位於另一個 LAN 或者網路防火牆之外的某個人時遭遇困難，請暫時停用防火牆、執行您所需的工作，然後再重新啟用防火牆。若要永久解決該問題，請視需要重新設定防火牆，並調整其他入侵偵測系統的政策和設定。如需其他資訊，請聯絡您的網路管理員或 IT 部門。

- 如果可能，將明亮的光源置於網路攝影機後面，以及相片取景區域之外。

調整網路攝影機內容

您可以從「內容」對話方塊中調整網路攝影機內容，此對話方塊位於使用內建網路攝影機의各種程式中，通常是從組態、設定或者內容功能表進行：

- **亮度**—控制融入影像光的強度。較高亮度的設定可以產生較明亮的影像；而較低亮度的設定產生較暗的影像。
- **對比**—控制影像上較明亮和較暗區域之間的亮度差異。較高的對比設定會加強影像的明暗度；較低的對比設定會保持較多原始資訊的動態部分，但是卻造成影像較為平淡。
- **色調**—控制某個顏色和其他顏色有所區別的部分（就是讓某個顏色呈現紅色、綠色或藍色的部分）。色調和飽和度有所區別，飽和度是用來測量色調的強度。
- **飽和度**—控制最後影像的顏色強度。較高飽和度的設定可以產生較飽滿的影像；而較低飽和度的設定產生較纖細的影像。
- **清晰度**—控制影像邊緣的界線。較高清晰度的設定可以產生輪廓較清晰的影像；而較低清晰度的設定產生較模糊的影像。
- **Gamma 值**—控制影響影像的中間灰階或者中間色調的對比。調整影像的 gamma 值，讓您不需要大幅度改變影像的陰影和明亮區域，就可改變中間灰階的亮度值。較低的 gamma 值設定讓灰色看起來像黑色，讓暗的顏色更暗。

如需關於使用網路攝影機的相關資訊，請選擇「開始」>「說明與支援」。

5 電源管理

設定電源選項

使用省電狀態

電腦的出廠預設值已啓用兩種省電狀態：待命和休眠

當啓動待命時，電源指示燈會閃爍，並且會清除畫面。您的工作會儲存至記憶體。結束待命的過程比結束休眠快。如果電腦長時間處於待命狀態，或者在待命狀態時電池出現電量嚴重不足的情形，電腦就會啓動休眠狀態。

當您啓動「休眠」時，您的工作會儲存在硬碟上的一個休眠檔案，接著電腦會關機。

△ **注意：** 爲了避免音效和視訊效能的降低，喪失音效或視訊的播放功能，或者遺失資訊，請勿在讀取或寫入光碟或外接式多媒體記憶卡時，啓動「待命」或「休眠」。

☞ **附註：** 當電腦處於「待命」或「休眠」狀態時，您無法啓動任何類型的網路連線，或執行任何電腦功能。

附註： 當 HP 3D DriveGuard 暫停磁碟機的運作時，電腦不會啓動「待命」或「休眠」，而是關閉顯示器。

啓動和結束待命

系統的原廠預設值設定爲，當使用電池電力時，如果電腦有 10 分鐘沒有使用，就會起始待命狀態；如果使用外部電源，則是在 25 分鐘沒有使用，就會起始待命狀態。

您可以使用 Windows®「控制台」中的「電源選項」，變更電源設定和逾時限制。

當電腦的電源開啓時，您可以利用下列的任何一種方式啓動「待命」：

- 關閉顯示器。
- 按下 **fn+f3** 鍵。

選擇「開始」>「電腦關機」>「待命」。

如果未顯示「待命」，請依照下列步驟執行：

- a. 按一下向下鍵。
- b. 請從清單中選擇「待命」。
- c. 按一下「確定」。

若要結束「待命」：

- ▲ 短暫按下電源按鈕

當電腦結束「待命」時，電源指示燈會亮起，而且工作會恢復成您停止時的畫面。

 **附註：** 如果您已經設定在電腦結束「待命」時需要輸入密碼，則必須輸入 Windows 密碼，工作才會重新顯示。

啓動和結束休眠

如果電腦在使用電池電源時有 30 分鐘沒有使用，或電池達到電力不足時，系統的出廠預設值就會啓動「休眠」。

 **附註：** 當電腦使用外部電源時，系統不會啓動「休眠」。

您可使用 Windows「控制台」中的「電源選項」，變更電源設定和逾時。

如果要啓動休眠：

1. 選取「開始」>「電腦關機」。
2. 按住 shift 鍵並選取「休眠」。

如果未顯示「休眠」，請依照下列步驟執行：

- a. 按一下向下鍵。
- b. 從清單中選取「休眠」。
- c. 按一下「確定」。

如果要結束休眠：

- ▲ 短暫按下電源按鈕

電源燈會亮起，而且工作會恢復成您停止時的畫面。

 **附註：** 如果您已經設定在電腦結束「休眠」時需要輸入密碼，則必須輸入 Windows 密碼，工作才會重新顯示。

使用電池計量器

「電池計量器」位在工作列最右邊的通知區域中。「電池計量器」可讓您快速存取電源設定，以及檢視剩餘的電池電力。

- 若要存取「電源選項」，請用滑鼠右鍵按一下「**電源計量器**」圖示，然後選取「**調整電源內容**」。
- 若要顯示剩餘電池電力的百分比，請連按兩下「**電源計量器**」圖示。

不同的電源計量器圖示指出電腦是使用電池還是外部電源運作。

若要移除通知區域中的「電源計量器」圖示，請依照下列步驟執行：

1. 用滑鼠右鍵按一下通知區域中的「**電源計量器**」圖示，然後按一下「**調整電源內容**」。
2. 按一下「**進階**」索引標籤。

3. 取消選取「自動在工作列上顯示圖示」核取方塊。
4. 按一下「套用」，然後按一下「確定」。

若要顯示通知區域中的「電源計量器」圖示，請依照下列步驟執行：

1. 選取「開始」>「控制台」>「效能及維護」>「電源選項」。
2. 按一下「進階」索引標籤。
3. 選取「自動在工作列上顯示圖示」核取方塊。
4. 按一下「套用」，然後按一下「確定」。

 **附註：** 如果在通知區域中無法看到您放置的圖示，請按一下通知區域中的「顯示隱藏的圖示」圖示 (< 或 <<)。

使用電源配置

電源配置集合了管理電腦如何使用電源的系統設定。電源配置可以幫助您節省電源，並達到最大的電腦效能。

下列電源配置可供使用：

- 攜帶式/膝上型（建議使用）
- 家用/辦公室桌上型
- 簡報
- 一直開啓
- 最小電源管理
- 最大電池

您可以使用「電源選項」來變更這些電源配置的設定。

檢視目前的配置

- ▲ 按一下工作列最右邊的通知區域中的「電源計量器」圖示。

— 或 —

選取「開始」>「控制台」>「效能及維護」>「電源選項」。

選取不同的電源配置

- ▲ 按一下工作列最右邊的通知區域中的「電源計量器」圖示，然後從清單中選取電源配置。

— 或 —

- a. 選取「開始」>「控制台」>「效能及維護」>「電源選項」。
- b. 從「電源配置」清單中選取電源配置。
- c. 按一下「確定」。

自訂電源配置

1. 選取「開始」>「控制台」>「效能及維護」>「電源選項」。
2. 從「電源配置」清單中選取電源配置。
3. 依需要修改「一般電源」和「電池」設定。
4. 按一下「確定」。

設定結束「待命」時使用密碼保護

如果要設定電腦在結束「待命」時提示輸入密碼，請依照下列步驟執行：

1. 在通知區中的「電源計量器」圖示上按一下滑鼠右鍵，再按一下「調整電源內容」。
2. 按一下「進階」標籤。
3. 選取「當電腦結束待命狀態時，要求輸入密碼」核取方塊。
4. 按一下「套用」。

使用 Power Assistant（僅限特定機型）

Power Assistant 可讓您設定系統設定，以最佳化電腦的電源消耗和電池電量。Power Assistant 提供的工具和資訊可協助您針對電源管理作出英明決策：

- 假設系統組態中的電源消耗預測
- 預先定義的電源設定檔
- 使用狀況詳細資料和圖形，顯示隨時間變化的電源消耗趨勢

啓動 Power Assistant

若要在 Windows 執行時啓動 Power Assistant：

- ▲ 選取「開始」>「所有程式」>「HP」>「HP Power Assistant」。
- 或 —
- 按下 **fn+f8**。

Power Assistant 開啓，並顯示下列標籤：

- **設定 (Settings)** — 顯示開啓頁面，其中顯示電池電量和電源消耗資訊。
- **偏好設定 (Preferences)** — 可讓您設定裝置偏好設定。
- **使用狀況詳細資料 (Usage Details)** — 可讓您輸入有關電腦使用的資訊。
- **圖表 (Charts)** — 顯示電源消耗的圖表和圖形。
- **關於 (About)** — 顯示 Power Assistant 說明和版本資訊。

如需使用、設定和管理 Power Assistant 的更多資訊，請參閱 Power Assistant 軟體說明。

使用外部的 AC 電源

經由下列其中一種裝置提供外部 AC 電源：

- △ **警告!** 若要減少潛在的安全性問題，請只使用電腦隨附的 AC 變壓器、由 HP 提供的替代 AC 變壓器或者購自 HP 的相容 AC 變壓器。

- 核准的 AC 變壓器
- 選用的銜接裝置

在下列任何一種狀況下，將電腦連接到外部的 AC 電源：

- △ **警告!** 請勿在飛機上替電腦的電池充電。
- 當您要為電池充電或校準電池時
- 當您要安裝或修改系統軟體時
- 當您要將資訊寫入光碟或 DVD 時

當您將電腦連接到外部 AC 電源時，會發生下列事件：

- 電池開始充電。
- 如果電腦電源是開啓的，則通知區中的電源計量器圖示將會改變外觀。

當您中斷電腦的外部 AC 電源時，會發生下列事件：

- 電腦會切換到電池電源。
- 顯示器的亮度會自動降低，以節省電量。若要增加顯示器的亮度，請按下 **fn+f10** 快速鍵或者重新連接您的 AC 變壓器。

連接 AC 變壓器

⚠ **警告!** 為了降低觸電或設備受損的風險：

請將電源線插到隨時都可方便使用的 AC 電源插座上。

請從 AC 電源插座拔下電源線（而不是拔下電腦端的電源線），以中斷電腦的電力供應。

如果隨附的電源線有 3 接腳插頭，請將電源線連接至有接地線的 3 插孔插座。請勿停用電源線的接地接腳，例如，使用 2 接腳的轉接器。此接地接腳為重要的安全功能。

若要將電腦連接到外部 AC 電源，請依照下列步驟執行：

1. 將 AC 變壓器插入電腦上的電源連接器 (1)。
2. 將電源線插入 AC 變壓器 (2)。
3. 將電源線的另一端插入 AC 電源插座 (3)。

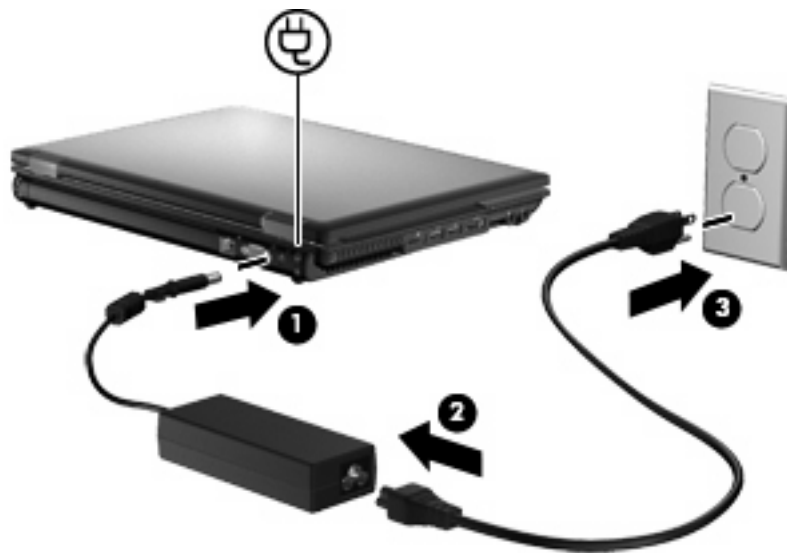

使用電池電源

當電腦安裝了已充電電池，而且未連接外部電源時，電腦會使用電池的電源工作。當電腦連接至外部 AC 電源時，電腦就會使用 AC 電源工作。

如果電腦安裝了已充電電池，並且使用外接式 AC 電源供應器提供的 AC 電源工作，若從電腦拔除 AC 電源供應器，電腦就會切換到電池電源。

附註： 當您中斷 AC 電源時，顯示器的亮度會降低，以節省電池壽命。如果要增加顯示器的亮度，請使用 **fn+f10** 快速鍵，或者重新連接您的 AC 電源供應器。

您可依照您的工作方式，決定將電池保留在電腦內或者收存起來。將電池留在電腦中，只要任何時候當電腦插入 AC 電源時，就會對電池充電，萬一停電時也能夠保護您的工作。然而，當電腦關機並且沒有連接到外部電源時，電腦中的電池就會緩慢放電。

警告！ 為了降低潛在的安全問題，請只使用電腦隨附的電池、由 HP 提供的替代電池，或者購自 HP 的相容電池。

電腦電池的壽命長短不同，取決於電源管理設定、電腦執行的程式、顯示器亮度、連接電腦的外部裝置以及其他因素。

顯示剩餘的電池電力

▲ 在工作列最右邊的通知區中，連按兩下「**電源計量器**」圖示。

— 或 —

選取「**開始**」>「**控制台**」>「**效能及維護**」>「**電源選項**」>「**電源計量器**」索引標籤。

大部分的電量指示器會報告剩餘電量百分比與剩餘時間（分鐘）的電池狀態。

- 電量百分比指出電池中剩餘的大約電量。
- 顯示的時間代表電池若是繼續以目前的程度供電，剩餘的大約可工作時間。例如，當播放 DVD 時，剩餘時間將會減少，停止播放 DVD，剩餘時間將會增加。

當電池在充電中時，在「**電源計量器**」畫面中，電池圖示上可能會出現閃電圖示。

裝入或取出電池

注意： 取出唯一電力來源的電池，可能會造成資訊遺失。為了避免造成資料遺失，在取出電池之前，請先儲存您的工作，並透過 Windows 啟動休眠或將電腦關機。

若要裝入電池：

1. 請將電腦翻面，以底部朝上放置於平面，讓電池插槽朝向您。

2. 將電池插入電池插槽讓它就定位 (1)。
電池釋放門 (2) 會將電池自動鎖至定位。

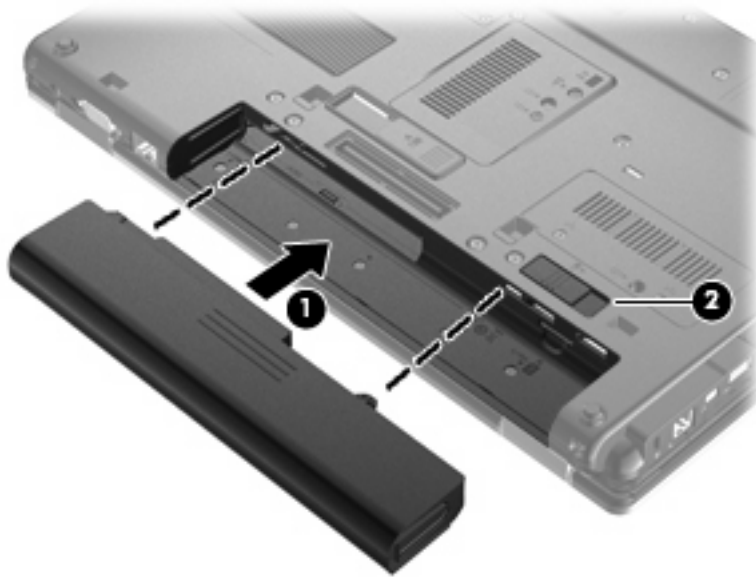

若要取出電池：

1. 請將電腦翻面，以底部朝上放置於平面，讓電池插槽朝向您。
2. 推開電池釋放門 (1)，以鬆開電池。
3. 請將電池套件從電腦取出 (2)。

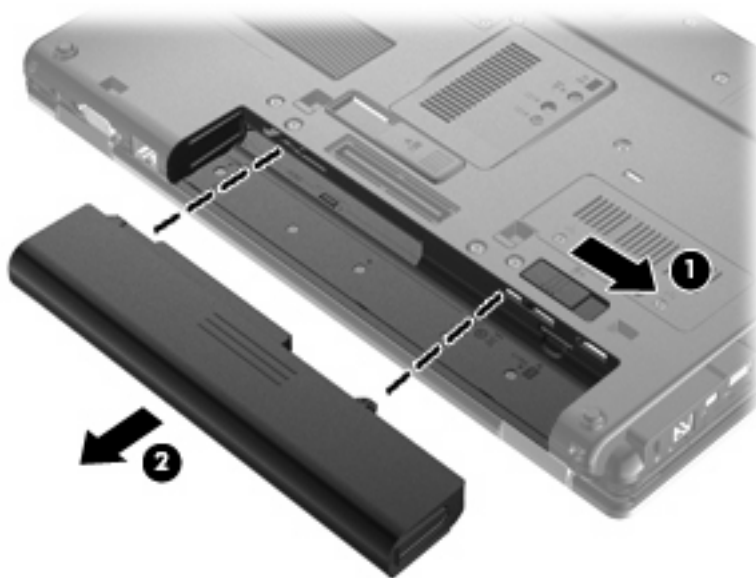

電池充電

⚠ **警告!** 請勿在飛機上替電腦的電池充電。

當電腦透過 AC 變壓器、選用的電源轉接器，或者選用的銜接裝置連接到外部電源時，電池就會開始充電。

不論電腦的電源是關閉或是使用中，電池都會進行充電，但是當電腦關閉電源時，它會更快速地充電。

如果電池是新的、超過兩個星期以上沒有使用，或者其溫度比室溫高或低很多，則會延長充電時間。

如果要延長電池壽命，並且能夠更準確的顯示電池電力，請依照下述這些建議進行：

- 當您替新電池充電時，請將它完全充飽，然後才開啓電腦。
- 讓電池持續充電，直到電池指示燈熄滅為止。

 **附註：** 電池在充電的時候，如果電腦是開啓的，則通知區的電源計量器在電池完全充飽以前，可能都會顯示百分之百的充電狀況。

- 開始充電以前，允許電池經由正常使用方式，放電到低於完全充電程度的 5 % 以下。
- 如果電池已經超過一個月沒有使用，電池需要校正而不只是充電。

電池指示燈顯示充電狀態：

- 琥珀色燈：電池正在充電中。
- 藍綠色燈：電池的電量接近完全充飽。
- 閃爍琥珀色：電池是唯一可用的電力來源而且已達到電池電力不足的等級。當電池達到電池電力嚴重不足的等級時，電池指示燈會快速閃爍。
- 熄滅：如果將電腦連接至外部電源，當電腦中所有電池的電力充足時，指示燈將會熄滅。如果未將電腦連接至外部電源，則在電池達到電力不足等級前，指示燈仍會保持熄滅狀態。

延長電池使用時間

電池放電時間會根據您使用電池電源操作時所使用的功能而有所不同。最大放電時間會隨著電池儲存容量的自然降低而逐漸縮短。

延長電池放電時間的秘訣：

- 降低顯示器的亮度。
- 在不使用電池或不充電時，請將電池從電腦中取出。
- 將電池存放在低溫乾燥的地方。

管理低電池電力

本章節資訊說明出廠設定的警告訊息和系統回應。某些電池電力不足的警告訊息和系統回應可以在 Windows「控制台」的「電源選項」中變更。在「電源選項」中設定的偏好設定並不會影響指示燈。

識別低電池電力

當電池是電腦唯一的電力來源，而電池電力不足時，電池指示燈會閃爍。

如果電池電力不足的問題不解決，電腦的電力就會嚴重不足，而且電池指示燈會快速閃爍。

電腦對於電池到達嚴重電力不足時，會採取下列的動作：

- 如果已啓用休眠，而且電腦已啓動或處在待命狀態時，電腦就會啓動休眠。
- 如果已停用休眠，而且電腦已啓動或處在待命狀態時，電腦就會短暫維持待命狀態，然後關機，而任何未儲存工作都將會遺失。

解決低電池電力的方法

△ **注意：** 當電腦的電池到達嚴重電力不足，而且已經啓動休眠模式時，爲了減少遺失資料的風險，在電源指示燈關閉以前，都不要重新開啓電源。

可以使用外部電源時，解決低電池電力的方法

▲ 連接下列裝置之一：

- AC 變壓器
- 選購的擴充產品或接駁裝置
- 選購的電源供應器

當可以使用已充電的電池時，解決低電池電力的方法

1. 關閉電腦或者啓動休眠。
2. 取出已放完電的電池，然後裝入一個已充電的電池。
3. 開啓電腦。

當沒有電源可以使用時，解決低電池電力的方法

▲ 啓動休眠。

— 或 —

儲存您的工作，然後將電腦關機。

當電腦無法結束休眠時，解決低電池電力的方法

當電腦缺少足夠的電力結束休眠時，請依照下列這些步驟進行：

1. 裝入已充電的電池，或將電腦連接至外部電源。
2. 短暫按下電源按鈕，以便結束休眠狀態。

校正電池

在發生下列情況時，請校正電池：

- 當電池的電力顯示不準確時
- 當您發現電池的執行時間大幅改變時

即使電池經常使用，每月的校正也不應超過一次以上。新電池也不需要校正。

步驟 1：將電池完全充飽

△ **警告！** 請勿在飛機上替電腦的電池充電。

 **附註：** 不論電腦的電源是關閉或是使用中，電池都會進行充電，但是當電腦關閉電源時，它會更快速地充電。

如果要將電池完全充飽：

1. 將電池裝入電腦中。
2. 將電腦連接到 AC 變壓器、選購的電源供應器、選購的擴充產品，或者選購的接駁裝置，然後將電源供應器或者裝置連接到外部電源。

電腦上的電池指示燈會亮起。

3. 電腦要一直保持連接至外部電源，直到電池充飽電力為止。

電腦上的電池指示燈會熄滅。

步驟 2：停用「休眠」和「待命」

1. 在工作列最右邊的通知區中的**電源計量器**圖示上按下滑鼠右鍵，然後按一下「調整電源內容」。

— 或 —

選取「開始」>「控制台」>「效能及維護」>「電源選項」。

2. 請記下列於「電池」和「一般電源」欄中的 4 項設定，如此在校正後才能重設這些設定。
3. 將這 4 個選項設定為「無」。
4. 按一下「確定」。

步驟 3：釋放電池的電力

電池在放電時，電腦必須保持電源開啓的狀態。不論您是否在使用電腦，電池都可以放電，不過當電腦在使用時，電池放電的速度會比較快。

- 如果您打算讓電腦自行放電，請先儲存您的資訊，再開始放電程序。
- 如果在放電過程中，您偶爾仍會使用電腦，並且已設定省電逾時，請注意在放電過程中系統的下列操作：
 - 顯示器不會自動關閉。
 - 當電腦閒置時，硬碟速度不會自動降低。
 - 系統將不會啓動休眠模式。

如果要為電池放電：

1. 先拔掉電腦的外部電源，但是**不要**關閉電腦。
2. 使用電池電力操作電腦，直到電池放完電。當電池放電到達低電力的程度時，電池指示燈會開始閃爍。當電池放完電後，電池指示燈熄滅，而且電腦也會關機。

步驟 4：將電池完全充飽電

若要為電池重新充電：

1. 將電腦連接至外部電源，直到電池充飽電力為止。當電池充飽電力時，電腦上的電池指示燈就會熄滅。
當電池在重新充電時，您仍然可以使用電腦，不過如果關閉電腦，電池的充電速度會比較快。
2. 如果電腦是關閉的，當電池完全充好電時，將電腦打開，此時電池指示燈已經關閉。

步驟 5：重新啓用「休眠」和「待命」

△ **注意：** 如果在校正後無法重新啓用休眠模式，可能會造成一次完全的電池放電及因電力嚴重不足造成的資料損失。

1. 選取「開始」>「控制台」>「效能及維護」>「電源選項」。
2. 重新輸入您記下的「一般電源」欄和「電池」欄之選項設定。
3. 按一下「確定」。

節省電池電力

- 透過 Windows「控制台」中的「電源選項」，可選取使用低電力的設定。
- 當您沒有使用無線和區域網路 (LAN) 連線時，請關閉連線，並且結束數據機應用程式。
- 對於未使用外部電源的外部裝置，當您沒有在使用時，請中斷連線。
- 停止、停用或取出未使用的外接式多媒體卡。
- 視需要使用 **fn+f9** 和 **fn+f10** 快速鍵，調整螢幕亮度。
- 如果要停止工作，請啓動待命或休眠模式，或將電腦關機。

存放電池

△ **注意：** 爲了避免電池受損，請勿長時間曝露在高溫下。

如果有兩個禮拜以上不使用電腦，並且不連接外部電源時，請取出電池並分開保存。

爲了延長存放中電池的電力，請將電池放置在涼爽、乾燥的地方。

📖 **附註：** 存放中的電池應該每 6 個月檢查一次。如果容量少於 50%，請先將電池充電，再拿去存放。

已經存放一個月以上的電池，在使用前需先校正。

用過電池處置方式

△ **警告！** 爲了減少發生火災或燒毀的風險，請勿將電池拆開、擠壓、弄破；請勿造成電池外部接點的短路；請勿將它棄置於火中或水中。

有關電池處置方式的資訊，請參閱「法規、安全與環境注意事項」。這些注意事項位於「說明及支援」。

更換電池

電腦電池的壽命長短不同，會因為電源管理的設定、電腦執行的程式、顯示器的亮度，連接電腦的外部裝置和其他的因素而有變化。

當電池內部電池蕊無法正常充電或電池儲存容量達到「弱」的狀態時，電池檢查會通知您更換電池。此時會出現一則訊息，讓您參照 HP 網站關於訂購替代電池的詳細資訊。如果此電池可能還在 HP 保固範圍內，此指示中也會包含保固 ID。

 **附註：** 為了確保您一直擁有所需的電池電力，HP 建議當儲存電量指示器轉為黃綠色時，便去購買一顆新電池。

測試 AC 變壓器

當電腦出現下列任何一種徵狀時，請測試 AC 變壓器：

- 電腦連接到 AC 變壓器時，無法開啓電腦。
- 電腦接上 AC 變壓器及外部電源時，顯示器未開啓。
- 電腦接上 AC 變壓器時，電源指示燈未亮起。

測試 AC 變壓器：

1. 將電池從電腦中取出。
2. 將 AC 變壓器連接到電腦和 AC 插座。
3. 開啓電腦。
 - 如果電源指示燈**亮起**，表示 AC 變壓器運作正常。
 - 如果電源指示燈**仍未亮起**，表示 AC 變壓器未正常運作，應該更換。

如需取得替代 AC 電源變壓器的相關資訊，請聯絡技術支援。選取「開始」>「說明及支援」>「聯絡技術支援」。

電腦關機

△ **注意：** 當電腦關機時，尚未儲存的資料將會遺失。

「關機」指令會關閉所有開啓的程式，包括作業系統，然後關閉顯示器和電腦。

發生下列任何一種狀況時，請將電腦關機：

- 當您需要更換電池或者維修電腦內部零件時
- 當您正在連接一個沒有連接到 USB 埠的外接硬體裝置時
- 當電腦將要停止使用並且長時間不連接至外部電源時

若要關閉電腦，請依照下列步驟執行：

☞ **附註：** 如果電腦是在「待命」或「休眠」狀態，您必須先結束「待命」或「休眠」，才能關機。

1. 儲存您的工作，並且關閉所有開啓的程式。
2. 選取「開始」>「電腦關機」>「關閉」。

☞ **附註：** 如果您已註冊至網域，則您按下的按鈕稱為「關機」，而不是「電腦關機」。

如果電腦沒有回應，而且您又無法使用前述的關機程序，請按照下列緊急程序順序執行：

- 按下 **ctrl+alt+delete** 鍵。然後選取「關機」>「關閉」。
- 按住電源按鈕至少 5 秒鐘。
- 拔下電腦的外接電源並取下電池。

6 磁碟機/光碟機

識別已安裝的磁碟機/光碟機

您的電腦包含硬碟（帶有旋轉光碟）或固態磁碟機 (SSD)（帶有固態記憶體）。因為 SSD 中沒有移動的零件，所以其不會產生像硬碟一樣多的熱量。

若要檢視電腦上安裝的磁碟機/光碟機，請選取「開始」>「我的電腦」。

處理磁碟機/光碟機

磁碟機/光碟機是脆弱的電腦組件，必須小心處理。在處理磁碟機/光碟機之前，請參閱下列注意事項。其適用的程序中包含額外的注意事項。

△ **注意：** 為降低損壞電腦、磁碟機/光碟機或遺失資訊的風險，請遵守下列預防措施：

移動連接外接式硬碟的電腦前，請先啟動待命並等待螢幕關閉，或完全中斷外接式硬碟的連線。

在處理磁碟機/光碟機之前，請先碰觸磁碟機/光碟機未上漆的金屬表面，將身上的靜電釋放掉。

請勿碰觸可抽換式磁碟機/光碟機或電腦上的連接器接腳。

處理磁碟機/光碟機的時候請小心，不要摔落磁碟機/光碟機，或在上頭放置物體。

在取出或插入磁碟機/光碟機之前，請先關閉電腦。如果您不確定電腦是已關機，還是處在待命或休眠模式，請先啟動電腦，然後再透過作業系統關閉電腦。

請勿過度用力將磁碟機/光碟機插入磁碟機/光碟機插槽。

當選購的光碟機寫入光碟時，請勿使用電腦鍵盤或移動電腦。因為寫入程序會對震動敏感。

當電池是唯一的電力來源時，請先確定電池已充飽電力，然後再開始寫入媒體。

避免將磁碟機/光碟機曝露於溫度或濕度過高或過低的環境中。

避免將磁碟機/光碟機曝露於液體中。請勿在磁碟機/光碟機上噴灑清潔產品。

將磁碟機/光碟機從磁碟機/光碟機插槽取出、隨身攜帶、運送或儲存磁碟機/光碟機之前，請先將媒體從磁碟機/光碟機取出。

如果必須郵寄磁碟機/光碟機，請用泡棉或其他具有保護作用的包裝材質包裹，並在包裝上標示「易碎品」。

避免將磁碟機/光碟機曝露於磁場中。具有磁場的安全裝置包括機場通道裝置和安全檢測棒。機場檢查隨身攜帶行李的安全裝置（例如輸送帶）使用 X 光，而非磁性，所以不會損壞磁碟機/光碟機。

改善硬碟效能

使用磁碟重組工具

硬碟上的資料會隨著您使用電腦而分散。磁碟重組工具可合併分散在硬碟上的檔案和資料夾，讓系統運作更有效率。

啟動「磁碟重組工具」後，它會自動開始運作。依照硬碟大小以及分散的檔案數量不同，「磁碟重組工具」可能需要超過一小時才會完成。您可以將它設定為在夜間，或其他您不需要存取電腦的時間執行。

HP 建議您一個月至少重組硬碟一次。您可將磁碟重組工具設定為每個月執行一次，同時您仍可隨時手動重組您的電腦。

 **附註：** 無需在固態磁碟機上執行「磁碟重組工具」。

若要執行磁碟重組工具：

1. 選取「開始」>「所有程式」>「附屬應用程式」>「系統工具」>「磁碟重組工具」。
2. 按一下「磁碟區」下方的硬碟清單，通常列出為 (C:)，然後按一下「磁碟重組」。

有關其他資訊，請存取「磁碟重組工具」軟體說明。

使用磁碟清理

「磁碟清理」會在硬碟中搜尋不需要的檔案，您可安心將它們刪除以釋放磁碟空間，並幫助電腦更有效地運作。

若要執行磁碟清理：

1. 選取「開始」>「所有程式」>「附屬應用程式」>「系統工具」>「磁碟清理」。
2. 請依照螢幕上的說明繼續執行。

使用 HP 3D DriveGuard

發生下列其中一種情況時，HP 3D DriveGuard 會暫停磁碟機的運作並停止 I/O 要求，以保護硬碟：

- 摔落電腦。
- 當電腦使用電池電源運作時，移動已關閉顯示器的電腦。

在上述事件發生不久後，HP 3D DriveGuard 會讓硬碟恢復正常運作。

 **附註：** 因為固態磁碟機 (SSD) 沒有移動的零件，所以不需要 HP 3D DriveGuard。

附註： 如果升級插槽內包含硬碟，該硬碟會受到 HP 3D DriveGuard 的保護。選用的銜接裝置中的硬碟或連接至 USB 埠的硬碟，並不會受到 HP 3D DriveGuard 的保護。

如需其他資訊，請參閱 HP 3D DriveGuard 軟體說明。

識別 HP 3D DriveGuard 狀態

電腦上的磁碟機/光碟機指示燈會轉變為琥珀色，表示磁碟機/光碟機已暫停運作。若要判斷磁碟機/光碟機目前是否受到保護，或是否已暫停運作，請使用工作列最右邊的通知區域中的圖示：

- 如果軟體已啟用，硬碟圖示上面會加上一個綠色核取記號。
- 如果軟體已停用，則會在硬碟圖示上面加上一個紅色 X。
- 如果磁碟機/光碟機已暫停運作，會在硬碟圖示上面加上一個黃色月亮標示。

如果 HP 3D DriveGuard 已暫停磁碟機/光碟機的運作，電腦將會以下列方式反應：

- 電腦不會關機。
- 電腦將無法啟動「待命」或「休眠」狀態（不包括下列所述的注意事項情況）。

 **附註：** 如果您的電腦是使用電池電力運作，而且已達電力不足狀態時，HP 3D DriveGuard 便會允許電腦啟動「休眠」。

- 電腦不會啟動在「電源選項內容」的「警示」索引標籤中所設定的電池警示。

HP 建議您等到電腦關機，或啟動「待命」或「休眠」後，再移動電腦。

使用 HP 3D DriveGuard 軟體

HP 3D DriveGuard 軟體可讓您執行下列工作：

- 啟用和停用 HP 3D DriveGuard。

 **附註：** 視使用者權限而定，您可能會無法啟用或停用 HP 3D DriveGuard。

- 決定是否支援系統中的磁碟機/光碟機。
- 隱藏或顯示通知區中的圖示。

若要開啓軟體並變更設定，請依照下列步驟執行：

1. 在工作列最右邊的通知區中，按兩下圖示。

– 或 –

在通知區中的圖示上按滑鼠右鍵，然後選取「**設定**」。

2. 按一下適當的按鈕來變更設定。
3. 按一下「**確定**」。

更換硬碟插槽中的硬碟

△ **注意：** 若要避免資料遺失或系統無回應，請：

從硬碟插槽中取出硬碟之前，請先關閉電腦。請勿在電腦啟動、待命或休眠時取出硬碟。

如果您不確定電腦是否已關機或處於「休眠」模式，請短暫按下電源按鈕開啓電腦，再透過作業系統來關閉電腦。

若要取出硬碟：

1. 儲存您的工作內容。
2. 關閉電腦並闔上顯示器。
3. 中斷所有外接式硬體裝置與電腦的連接。
4. 將電源線從 AC 電源插座拔下。
5. 請將電腦翻轉，以底部朝上放置於平面，讓電池插槽朝向您。
6. 將電池從電腦中取出。
7. 鬆開 2 顆硬碟外蓋螺絲 (1)。
8. 取下硬碟外蓋 (2)。

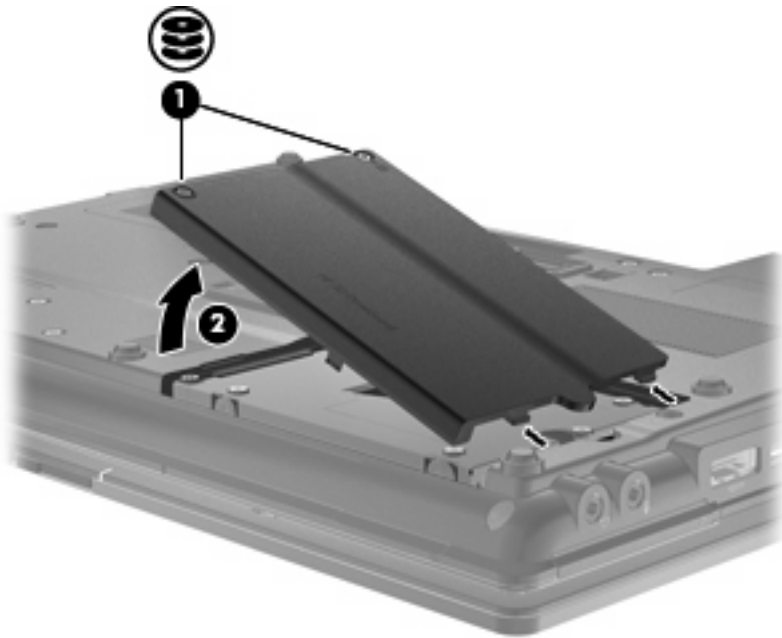

9. 鬆開硬碟螺絲 (1)。
10. 將硬碟垂片往右拉 (2) 以抽離硬碟。

11. 將硬碟 (3) 從硬碟插槽中取出。

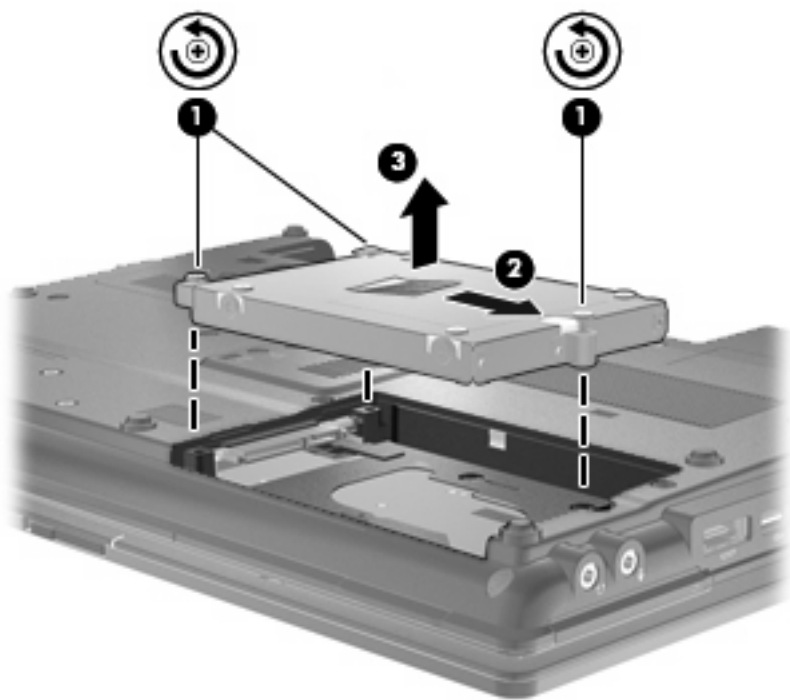

若要安裝硬碟：

1. 將硬碟插入硬碟插槽 (1)。
2. 將硬碟標籤 (2) 往左拉以連接硬碟。
3. 鎖緊硬碟螺絲 (3)。

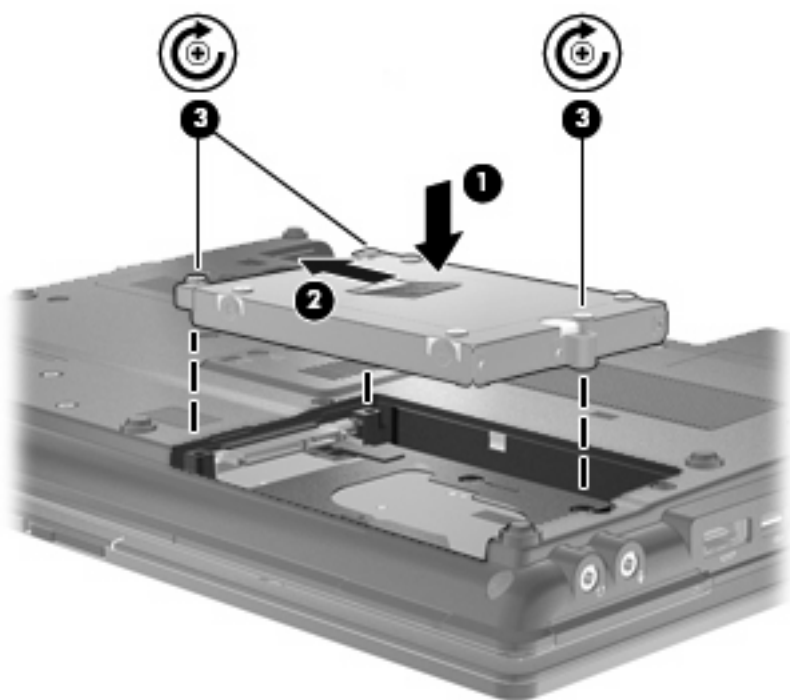

4. 將硬碟外蓋的垂片 (1)，對準電腦上的凹口。
5. 裝好外蓋 (2)。
6. 鎖緊硬碟外蓋螺絲 (3)。

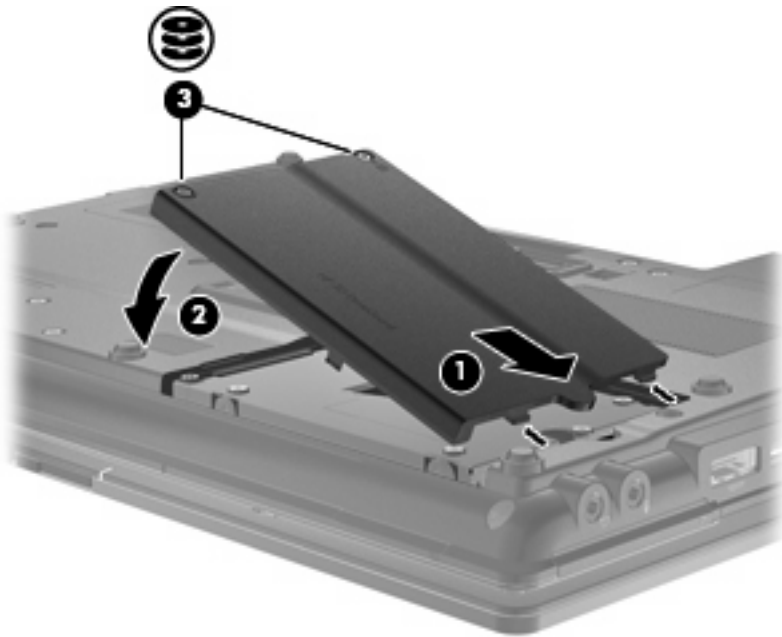

7. 裝回電池。
8. 將電腦右側朝上，然後重新連接外部電源和外接式裝置。
9. 開啓電腦。

更換升級插槽內的磁碟機/光碟機

升級插槽可以安置硬碟或光碟機。

取出保護插片

升級插槽中可能包含一個保護插片。您必需先取出該插片，才能將磁碟機/光碟機插入升級插槽中。若要取出插片：

1. 儲存您的工作。
2. 關閉電腦並關上顯示器。
3. 中斷所有外接式硬體裝置與電腦的連接。
4. 將電源線從 AC 電源插座中拔下。
5. 將電腦翻面，以底部朝上放置於平面，讓升級插槽朝向您。
6. 鬆開升級插槽螺絲 (1)。
7. 使用一字型螺絲起子輕推標籤，鬆開保護插片 (2)。
8. 從升級插槽中取出保護插片 (3)。

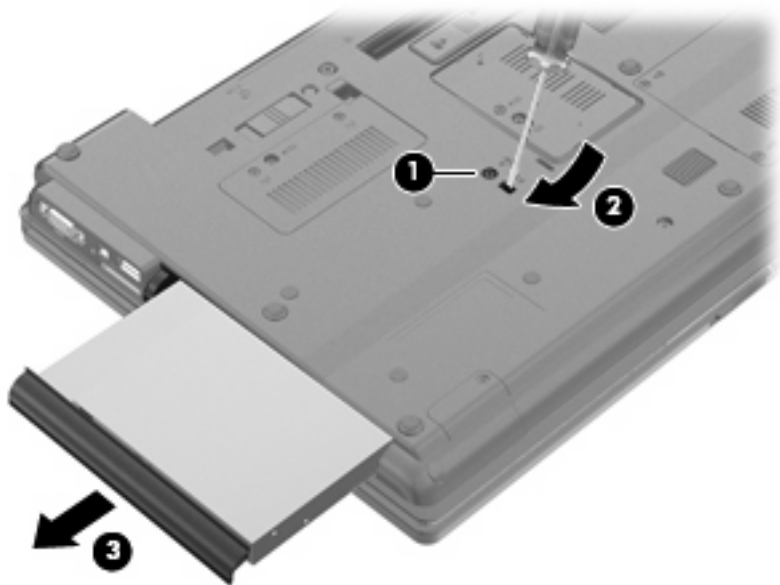

裝回硬碟

△ **注意：** 為防止資料遺失或系統停止回應：

從升級插槽中取出硬碟之前，請先關閉電腦。請勿在電腦啟動、待命或休眠時取出硬碟。

如果您不確定電腦是否已關機或休眠，先按電源按鈕開啓電腦。再透過作業系統來關閉電腦。

若要將硬碟從升級插槽取出：

1. 儲存您的工作內容。
2. 關閉電腦並關上顯示器。
3. 中斷所有外接式硬體裝置與電腦的連接。
4. 將電源線從 AC 電源插座拔下。
5. 將電腦翻轉，底部朝上放置於平面，讓升級插槽朝向您。
6. 將電池從電腦中取出。
7. 取下保護螺絲蓋 (1)，然後取下 4 顆硬碟螺絲 (2)。

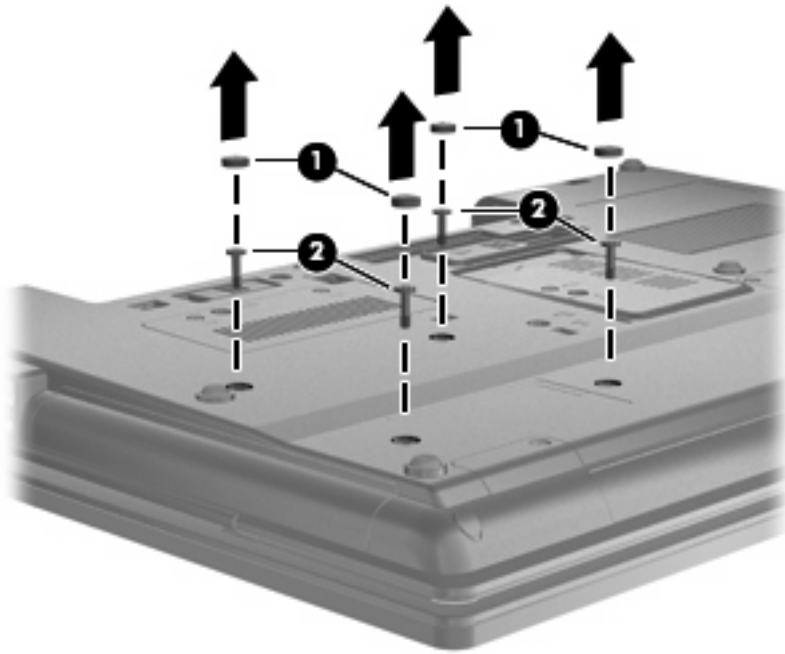

8. 鬆開升級插槽螺絲 (1)。

9. 使用一字起子，輕推垂片以取下硬碟 (2)。

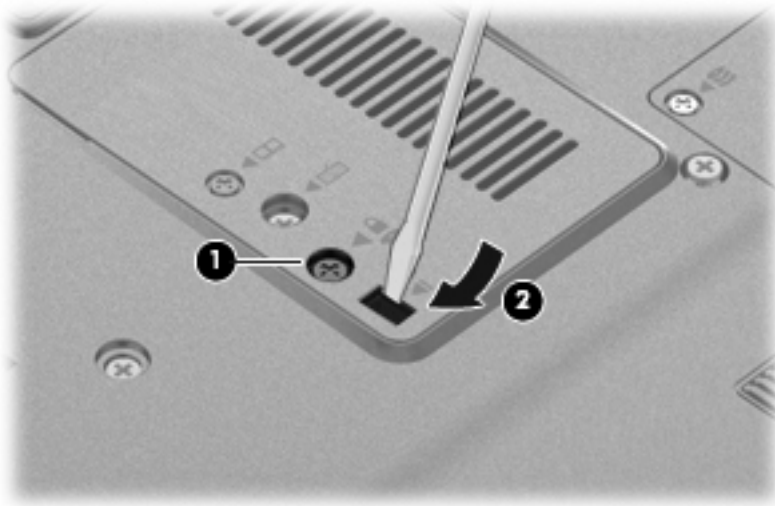

10. 從升級插槽中取出硬碟。

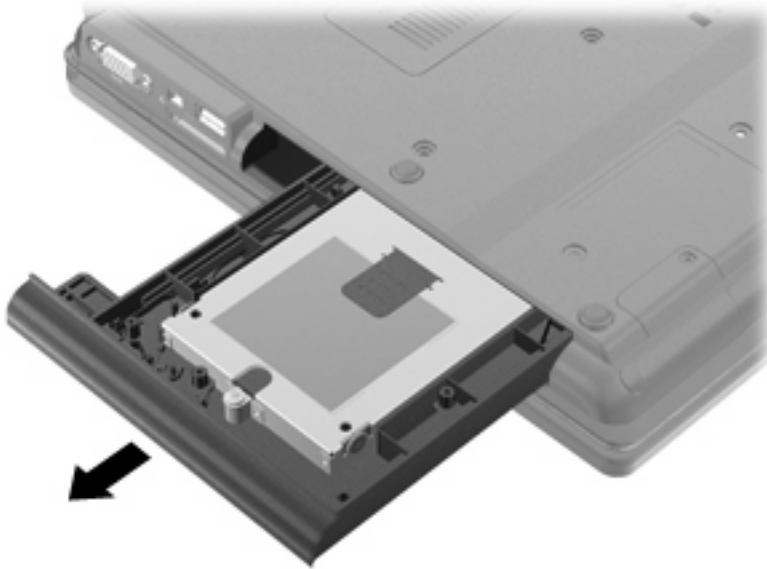

若要在升級插槽安裝硬碟：

1. 將硬碟插入升級插槽。



2. 鎖緊升級插槽螺絲。



3. 裝回 4 顆硬碟螺絲 (1)，然後裝回保護螺絲蓋 (2)。

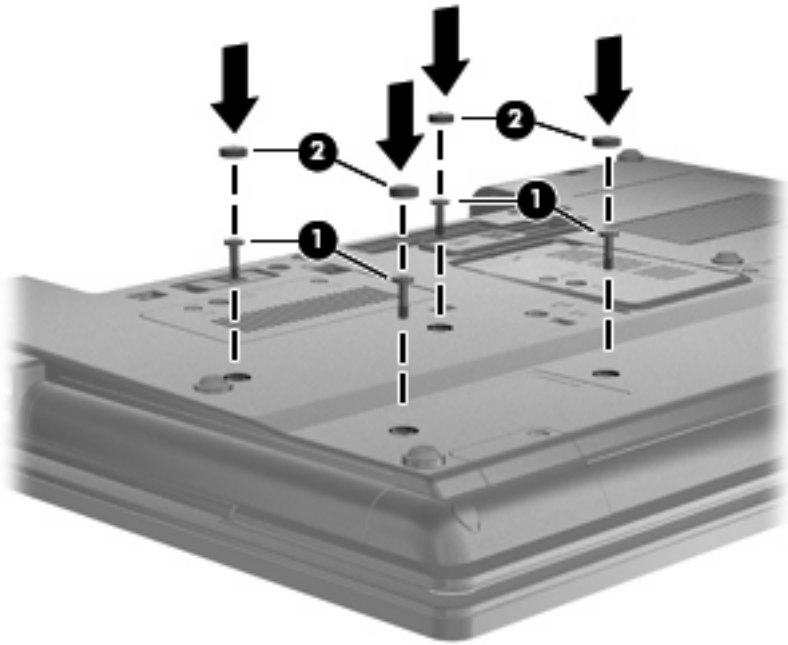

4. 裝回電池。
5. 將電腦右側朝上，然後重新連接外部電源和外接式裝置。
6. 開啓電腦。

裝回光碟機

△ **注意：** 爲防止資料遺失或系統停止回應：

從升級插槽中取出光碟機之前，請先關閉電腦。請勿在電腦啓動、待命或休眠時取出光碟機。
如果您不確定電腦是否已關機或休眠，先按電源按鈕開啓電腦。再透過作業系統來關閉電腦。

若要從升級插槽取出光碟機：

1. 儲存您的工作內容。
2. 關閉電腦並闔上顯示器。
3. 中斷所有外接式硬體裝置與電腦的連接。
4. 將電源線從 AC 電源插座拔下。
5. 將電腦翻轉，底部朝上放置於平面，讓升級插槽朝向您。
6. 將電池從電腦中取出。
7. 鬆開升級插槽螺絲 (1)。

8. 使用一字起子，輕推垂片以取下光碟機 (2)。

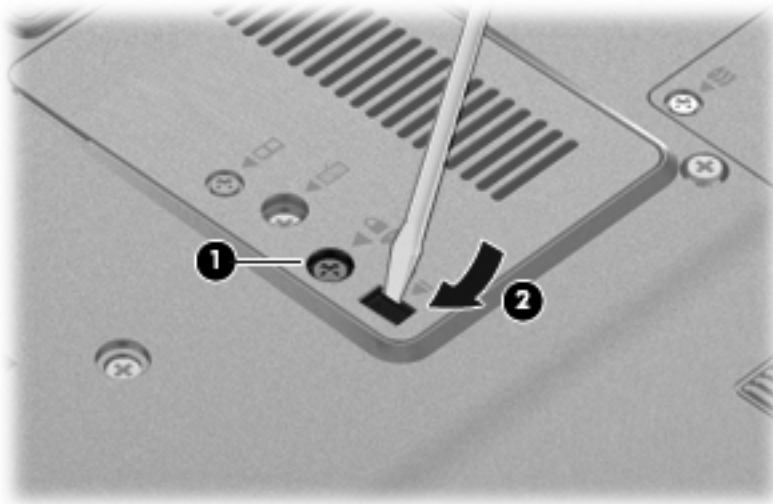

9. 從升級插槽取出光碟機。

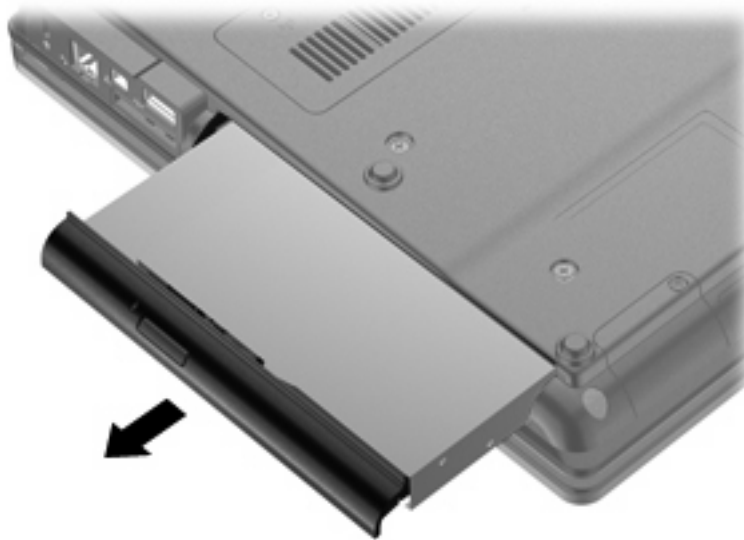

若要在升級插槽中安裝光碟機：

1. 將光碟機插入升級插槽。



2. 鎖緊升級插槽螺絲。



3. 裝回電池。
4. 將電腦右側朝上，然後重新連接外部電源和外接式裝置。
5. 開啓電腦。

7 外接式裝置

使用 USB 裝置

通用序列匯流排 (USB) 是一種硬體介面，能將選購的外接式裝置（例如 USB 鍵盤、滑鼠、磁碟機/光碟機、印表機、掃描器或集線器）。

有些 USB 裝置需要額外的支援軟體，通常會隨附裝置提供。有關裝置特定軟體的其他資訊，請參閱製造商的指示。

您的電腦機型有兩個 USB 埠，分別支援 USB 1.0、USB 1.1 和 USB 2.0 裝置。

選用的銜接裝置或 USB 集線器會提供額外的 USB 埠，可與電腦一起使用。

連接 USB 裝置

△ **注意：** 為避免 USB 接頭受損，在連接 USB 裝置時，請不要太用力。

▲ 若要將 USB 裝置連接至電腦，請將裝置的 USB 纜線連接至 USB 連接埠。



偵測到裝置時，您會聽到一個聲音。

☞ **附註：** 第一次連接 USB 裝置時，通知區域會出現一則訊息，告知您電腦已辨識到該裝置。

停用並取出 USB 裝置

△ **注意：** 為防止資料遺失或系統停止回應，請先停用再取出 USB 裝置。

注意： 為避免 USB 接頭受損，取出 USB 裝置時，請不要用力拉纜線。

若要停用並取出 USB 裝置：

1. 在工作列最右邊的通知區中，按兩下「**安全地移除硬體**」圖示。

 **附註：** 若要顯示安全地移除硬體圖示，請按一下通知區中的「**顯示隱藏的圖示**」圖示（< 或 <<）。

2. 按一下清單中的裝置名稱。

 **附註：** 如果 USB 裝置未列出，則在取出裝置之前，不需要先停用該裝置。

3. 按一下「**停止**」，然後按一下「**確定**」。
4. 取出裝置。

使用 USB 舊版支援

USB 舊版支援（出廠設定為啟用）允許下列動作：

- 在啟動期間，或在 MS-DOS 的程式或公用程式下，使用電腦上的 USB 連接埠所連接的 USB 鍵盤、滑鼠或集線器
- 從選購的多工插槽或 USB 可開機裝置上啟動或重新啟動

若要停用或重新啟用電腦設定中的 USB 舊版支援，請依照下列步驟執行：

1. 開啓或重新啟動電腦，當螢幕下方顯示「Press the ESC key for Startup Menu」（按下 ESC 鍵以開啓啟動功能表）訊息時，按下 **esc** 鍵。
2. 按下 **f10** 鍵以進入「BIOS 設定 (BIOS Setup)」。
3. 使用指標裝置或方向鍵選取「**系統組態 (System Configuration)**」>「**裝置組態 (Device Configurations)**」。
4. 若要停用 USB 舊版支援，按一下「**USB 舊版支援**」旁的「**停用**」。若要重新啟用 USB 舊版支援，按一下「**USB 舊版支援**」旁的「**啟用**」。
5. 若要儲存變更並離開電腦設定，按一下螢幕左下方的「**儲存 (Save)**」，然後依照螢幕上的指示進行。

- 或 -

使用方向鍵選擇「**檔案 (File)**」>「**儲存變更後離開 (Save Changes and Exit)**」，然後依照螢幕上的指示進行。

當電腦重新啟動時，您的變更便會生效。

使用 1394 裝置

IEEE 1394 是一種硬體介面，可將高速多媒體或資料儲存裝置連接至電腦。掃描器、數位相機和數位攝影機需要使用 1394 連線。

有些 1394 裝置需要額外的支援軟體，通常會隨附裝置提供。有關裝置特定軟體的詳細資訊，請參閱製造商的指示。

1394 埠也支援 IEEE 1394a 裝置。

連接 1394 裝置

△ **注意：** 為避免 1394 埠接頭受損，在連接 1394 裝置時，請不要太用力。

▲ 若要將 1394 裝置連接至電腦，請將裝置的 1394 纜線連接至 1394 埠。

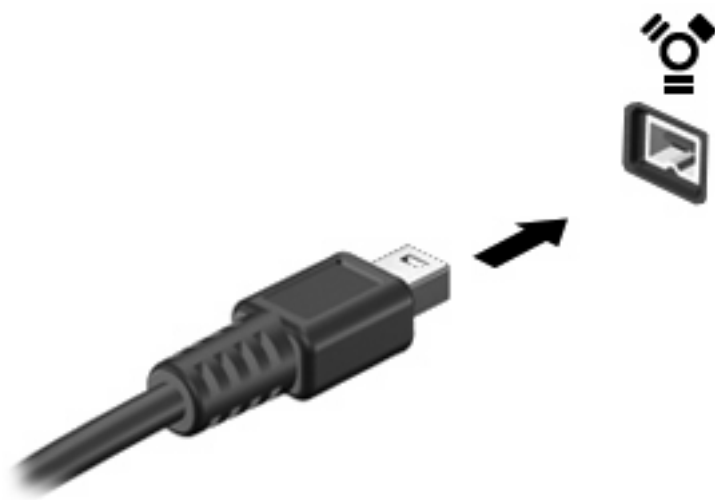

偵測到裝置時，您會聽到一個聲音。

停用並取出 1394 裝置

△ **注意：** 為防止資料遺失或系統停止回應，請先停用再取出 1394 裝置。

注意： 為避免 1394 接頭受損，取出 1394 裝置時，請不要用力拉纜線。

1. 在工作列最右邊的通知區中，連按兩下「**安全地移除硬體**」圖示。

☞ **附註：** 若要顯示安全地移除硬體圖示，請按一下通知區中的「**顯示隱藏的圖示**」圖示（< 或 <<）。

2. 按一下清單中的裝置名稱。

☞ **附註：** 如果未列出裝置，便不需要先停用再取出該裝置。

3. 按一下「**停止**」，然後按一下「**確定**」。

4. 移除裝置。

使用序列裝置（僅限特定機型）

某些電腦機型包含的序列埠可以連接選用的裝置，例如序列數據機、滑鼠或印表機。

有些序列裝置可能需要額外的支援軟體，它們通常會隨附裝置提供。如需裝置特定軟體的其他資訊，請參閱製造商的指示。

- ▲ 若要連接序列裝置，請將裝置纜線連接至電腦的序列埠。

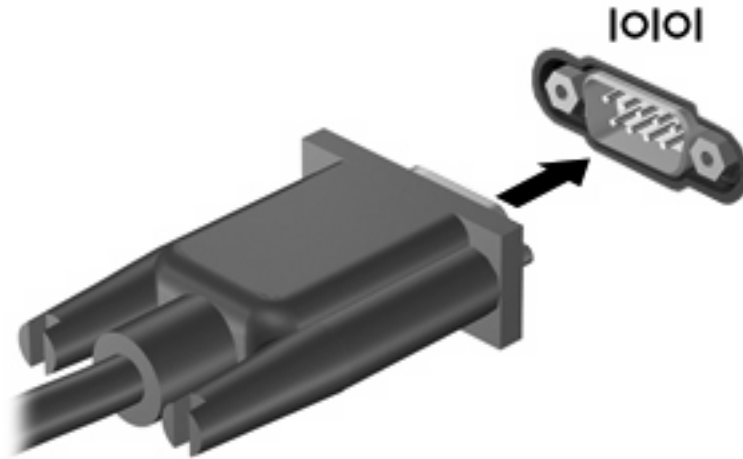

使用外接式磁碟機/光碟機

抽取式外接磁碟機/光碟機會擴充儲存和存取資訊的選項。您可以透過將磁碟機/光碟機連接至電腦上的 USB 埠，來新增 USB 磁碟機/光碟機。

USB 磁碟機包括以下類型：

- 1.44 MB 磁碟機
- 硬碟模組（附有轉接器的硬碟）
- 外接式光碟機

使用選購的外接式裝置

 **附註：** 有關所需的軟體、驅動程式，以及了解要使用哪個電腦埠的其他資訊，請參閱製造商的指示。

若要將外接式磁碟機/光碟機連接至電腦：

 **注意：** 若要降低連接電源裝置時對設備造成損壞的可能性，請務必先關閉裝置的電源，並拔除 AC 電源線。

1. 將裝置連接到電腦。
2. 如果您要連接到有外接電源的裝置，請將裝置的電源線插入有接地的 AC 電源插座。
3. 開啓裝置。

若要將電腦與沒有連接電源的外接式裝置中斷連接，請先關閉裝置，再從電腦中斷連接。若要將電腦與有連接電源的外接式裝置中斷連接，請先關閉裝置，再從電腦中斷連接，然後拔除 AC 電源線。

使用銜接裝置

接駁接頭會將電腦連接至選購的接駁裝置。選購的接駁裝置提供額外的連接埠和接頭，可與電腦一起使用。

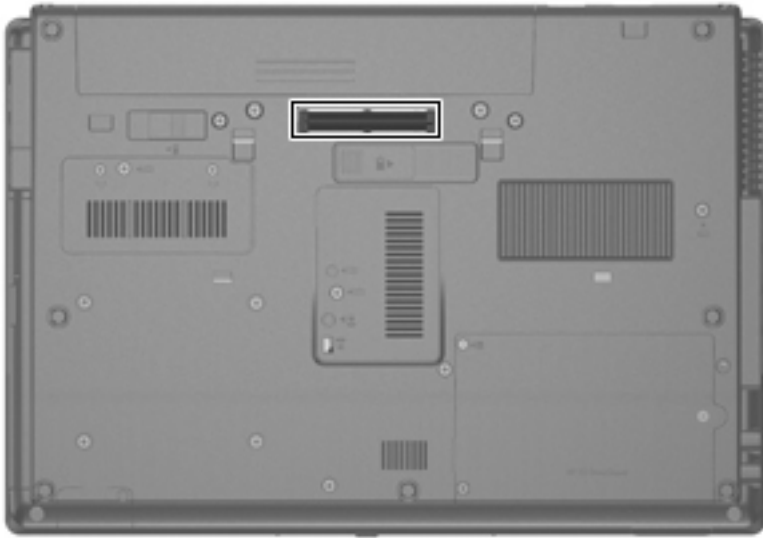

8 外接式媒體卡

使用讀卡機

選購的數位卡提供安全的資料儲存及方便的資料共用方式。這些介面卡通常適用於具備數位媒體的相機和 PDA，以及其他電腦。

讀卡機 支援下列格式：

- Memory Stick
- Memory Stick Pro
- Memory Stick Duo (需要轉接器)
- Memory Stick Duo Pro (需要轉接器)
- MultiMediaCard
- MultiMediaCard Plus
- Secure Digital (SD) 記憶卡
- SD 高容量記憶卡
- microSD 記憶卡 (需要轉接器)
- xD 圖形卡

插入數位卡

△ **注意：** 為避免數位卡接頭受損，在插入數位卡時，請不要太用力。

1. 拿著數位卡，標籤面朝上，並將接頭對準電腦。

2. 將卡片插入讀卡機，然後推入卡片，直到卡片卡緊定位。

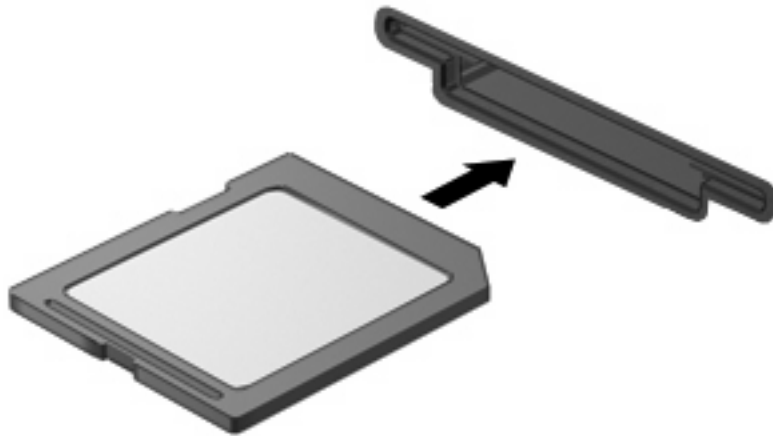

如果電腦偵測到裝置您就會聽到一個聲音，並會顯示具有可用選項的功能表。

停用並取出數位卡

△ **注意：** 為避免資料遺失或系統停止回應，請先停用數位卡，再將其取出。

1. 儲存資訊並關閉所有與數位卡相關的程式。

☞ **附註：** 如要停止資料傳輸，請在作業系統的「複製」視窗中按一下「取消」。

2. 停用數位卡：

- a. 在工作列最右邊的通知區中，連按兩下「安全地移除硬體」圖示。

☞ **附註：** 若要顯示安全地移除硬體圖示，請按一下通知區中的「顯示隱藏的圖示」圖示（<或 <<）。

- b. 按一下清單中的數位卡名稱。
- c. 按一下「停止」，然後按一下「確定」。

3. 按下數位卡 (1)，然後從插槽 (2) 取出數位卡。

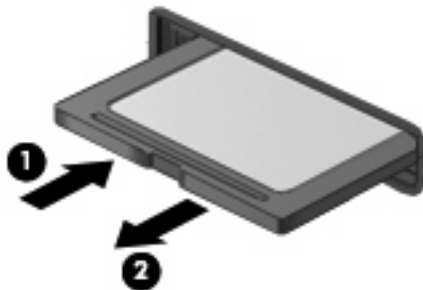

使用 ExpressCard（僅限特定機型）

ExpressCard 是一種插在 ExpressCard 插槽中使用的高效能 PC 卡。

ExpressCard 和標準 PC 卡一樣，都是根據個人電腦記憶卡國際協會 (PCMCIA) 的標準規格而設計。

設定 ExpressCard

僅限安裝裝置的必要軟體。如果 ExpressCard 製造商要求您安裝裝置驅動程式：

- 請安裝作業系統專用的裝置驅動程式。
- 請勿安裝 ExpressCard 製造商提供的其他軟體，例如卡片服務、通訊端服務或啓用程式。

插入 ExpressCard

△ **注意：** 爲了避免電腦和外接式媒體卡受損，請勿將 PC 卡插入 ExpressCard 插槽。

注意： 若要避免接頭受損：

將 ExpressCard 插入時，請不要太用力。

當 ExpressCard 在使用中時，請勿移動或搬運電腦。

ExpressCard 插槽中可能會有一個保護插片。若要取出插片：

1. 將插片 (1) 向內壓，解除鎖定。
2. 將插片拉出插槽 (2)。



若要插入 ExpressCard：

1. 卡的標籤面朝上，並將接頭對準電腦。

2. 將卡片插入 ExpressCard 插槽，然後將卡片向內推，讓卡片確實固定。

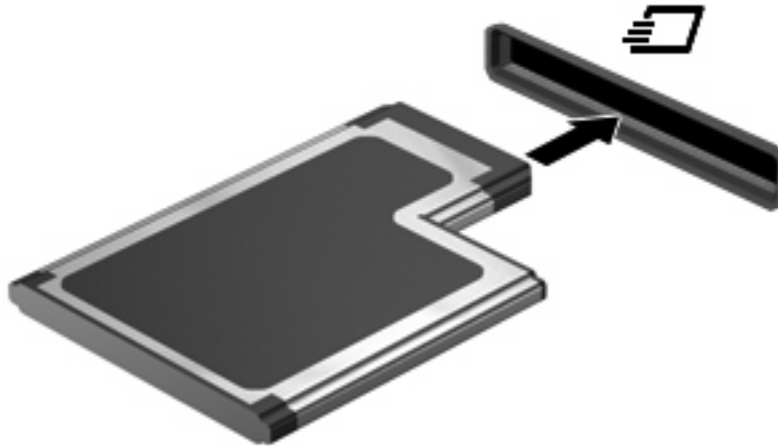

如果電腦偵測到裝置您就會聽到一個聲音，並會顯示具有選項的功能表。

 **附註：** 第一次插入 ExpressCard 時，通知區域會出現一則訊息，告知您電腦已辨識到該裝置。

 **附註：** 已插入的 ExpressCard 即使在閒置中，仍然會耗用電力。若要節省電力，請在不使用 ExpressCard 時停用或取出 ExpressCard。

停用與取出 ExpressCard

△ **注意：** 為避免資料遺失或系統停止回應，請先停用 ExpressCard，再將其取出。

1. 儲存資訊並關閉所有與 ExpressCard 相關的程式。

☞ **附註：** 如要停止資料傳輸，請在作業系統的「複製」視窗中按一下「取消」。

2. 若要停用 ExpressCard 功能：

- a. 在工作列最右邊的通知區中，連接兩下「**安全地移除硬體**」圖示。

☞ **附註：** 若要顯示「安全地移除硬體」圖示，請按一下通知區中的「**顯示隱藏的圖示**」圖示 (< 或 <<)。

- b. 按一下清單中的 ExpressCard 名稱。

- c. 按一下「**停止**」，然後按一下「**確定**」。

3. 釋放並取出 ExpressCard：

- a. 輕輕將 ExpressCard **(1)** 向內壓，解除鎖定。

- b. 將 ExpressCard 從插槽拉出 **(2)**。

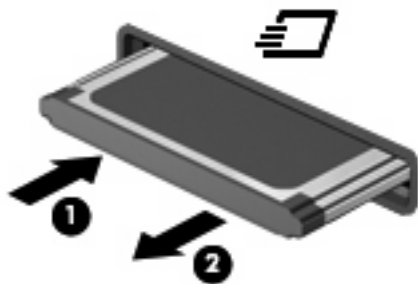

使用智慧卡（僅限特定機型）

☞ **附註：** 在本章中，*智慧卡*一詞係指智慧卡和 Java™ 卡。

智慧卡的大小和信用卡一樣。這個配件上有包含記憶體和微型處理器的微晶片。和個人電腦一樣，智慧卡有作業系統來管理輸入和輸出，並包含安全功能以防止破壞。智慧卡讀取器可與業界標準的智慧卡搭配使用（僅限特定機型）。

需要有人識別碼 (PIN) 才能存取微晶片上的內容。有關智慧卡安全功能的其他資訊，請參閱「說明及支援中心」。

☞ **附註：** 您電腦的外觀可能會與本章中圖例所示有些不同。

插入智慧卡

若要插入智慧卡：

1. 拿起智慧卡，標籤面朝上，輕輕將卡片插入智慧卡讀取器，直到卡片就定位。

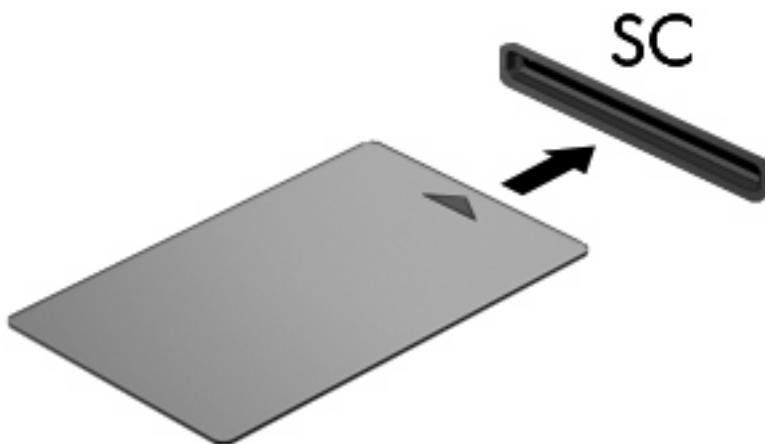

2. 請依照螢幕上的指示，使用智慧卡 PIN 碼登入電腦。

取出智慧卡

若要取出智慧卡：

- ▲ 抓住智慧卡邊緣，將它從智慧卡讀取器拉出。



9 記憶體模組

本電腦具有兩個記憶體模組置放處。主要記憶體模組置放處位於鍵盤下。擴充記憶體模組置放處位於電腦底部。

將記憶體模組加入空的擴充記憶體模組插槽，或升級主要記憶體模組插槽中的現有記憶體模組，就可提高電腦的記憶體容量。

-
- △ **警告!** 若要避免觸電或損壞設備的風險，請先拔下電源線並取出所有電池，然後再安裝記憶體模組。
 - △ **注意：** 釋放靜電 (ESD) 會使電子組件受損。在開始執行任何程序之前，請先觸碰接地的金屬物件，以確保釋放身上的靜電。
-

將記憶體模組加入擴充記憶體模組插槽，或更換其中的記憶體模組

若要將記憶體模組加入擴充記憶體模組插槽，或更換其中的記憶體模組，請依照下列步驟執行：

1. 儲存您的工作內容。
2. 關閉電腦並闔上顯示器。
如果您不確定電腦是否已關機或休眠，先按電源按鈕開啓電腦，然後再透過作業系統來關閉電腦。
3. 中斷所有外接式裝置與電腦的連接。
4. 將電源線從 AC 電源插座拔下。
5. 請將電腦翻轉，以底部朝上放置於平面。
6. 將所有電池從電腦中取出。
7. 鬆開記憶體模組置放處外蓋螺絲 (1)。
8. 打開記憶體模組置放處外蓋 (2)，並將它從電腦取下。

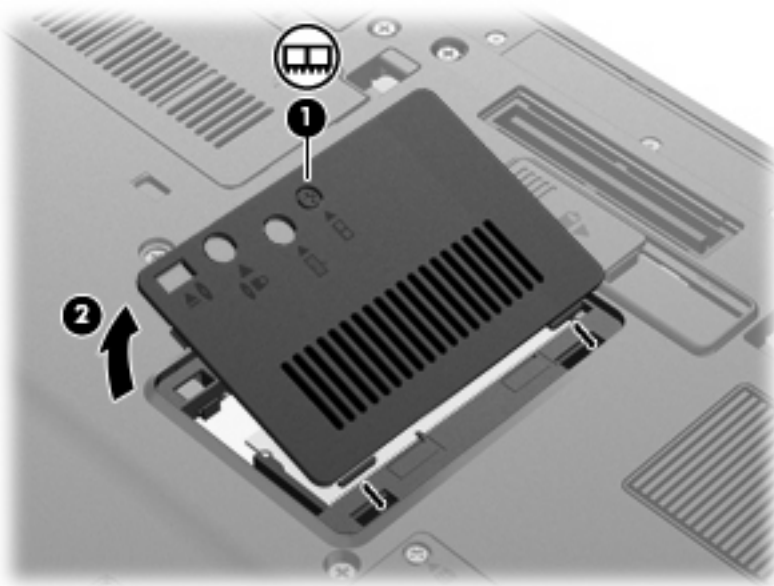

9. 取出記憶體模組：

 **附註：** 如果擴充記憶體模組插槽未使用，請略過步驟 9 並前進至步驟 10。

- a. 拉開記憶體模組兩邊的固定夾 (1)

記憶體模組會向上推出。

- △ **注意：** 為避免記憶體模組受損，拿記憶體模組時，只能碰觸邊緣。請勿觸碰記憶體模組的組件。

- b. 抓住記憶體模組的邊緣 (2)，然後輕輕地將模組從記憶體模組插槽中取出。
將取出的記憶體模組放在沒有靜電的容器中，以保護記憶體模組。

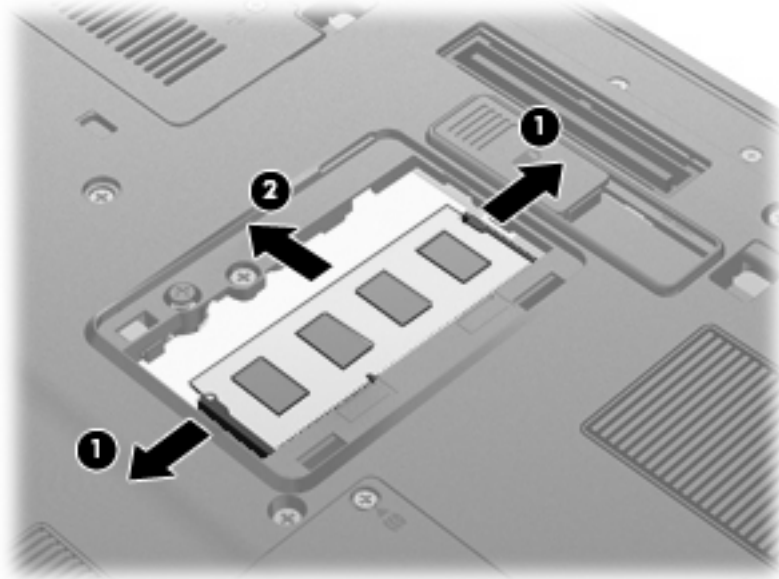

10. 插入記憶體模組：

- a. 將記憶體模組有凹口的一邊 (1) 對準記憶體模組插槽的垂片。
- △ **注意：** 為避免記憶體模組受損，拿記憶體模組時，只能碰觸邊緣。請勿觸碰記憶體模組上的組件，也請勿彎折記憶體模組。
- b. 以 45 度角將記憶體模組對準記憶體模組置放處，然後將模組向下壓入記憶體模組插槽，直到它卡至定位 (2)。
- c. 將記憶體模組輕輕地向下壓 (3)，對記憶體模組的左右兩側施壓，直到固定夾夾住定位為止。

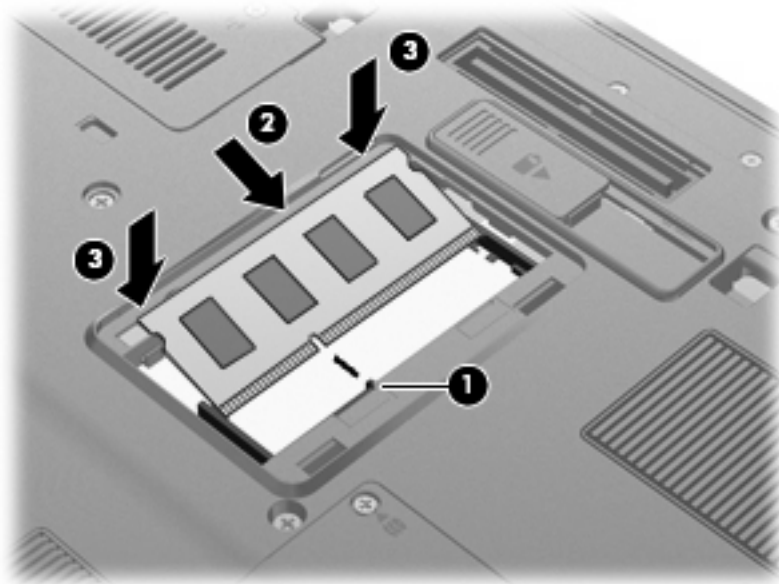

11. 將記憶體模組置放處外蓋的垂片 (1)，對準電腦上的凹口。
12. 裝好外蓋 (2)。
13. 鎖緊記憶體模組置放處外蓋螺絲 (3)。

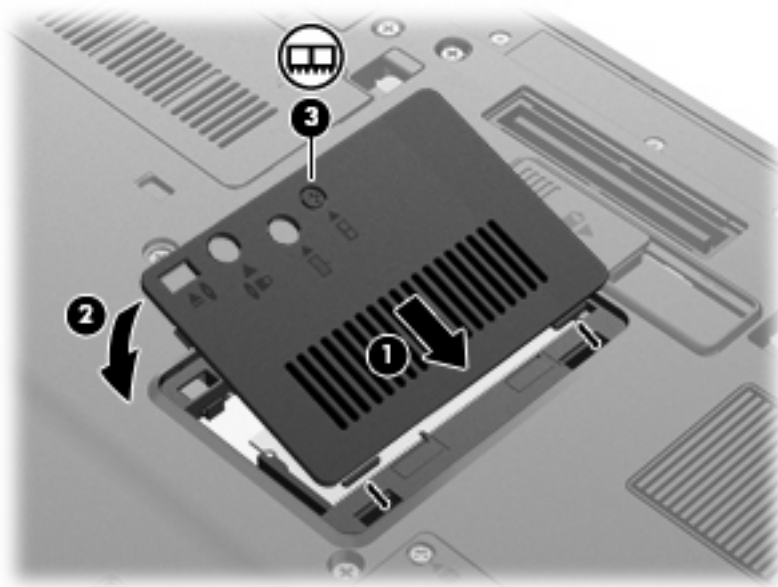

14. 裝回電池。
15. 將電腦右側朝上，然後重新連接外部電源和外接式裝置。
16. 開啓電腦。

升級主要記憶體模組插槽中的記憶體模組

若要升級主要記憶體模組插槽中的記憶體模組，請依照下列步驟執行：

1. 儲存您的工作內容。
2. 將電腦關機。
如果您不確定電腦是否已關機或休眠，先按電源按鈕開啓電腦，然後再透過作業系統來關閉電腦。
3. 中斷所有外接式裝置與電腦的連接。
4. 將電源線從 AC 電源插座拔下。
5. 請將電腦翻轉，以底部朝上放置於平面。
6. 將所有電池從電腦中取出。
7. 鬆開 3 個鍵盤存取螺絲。

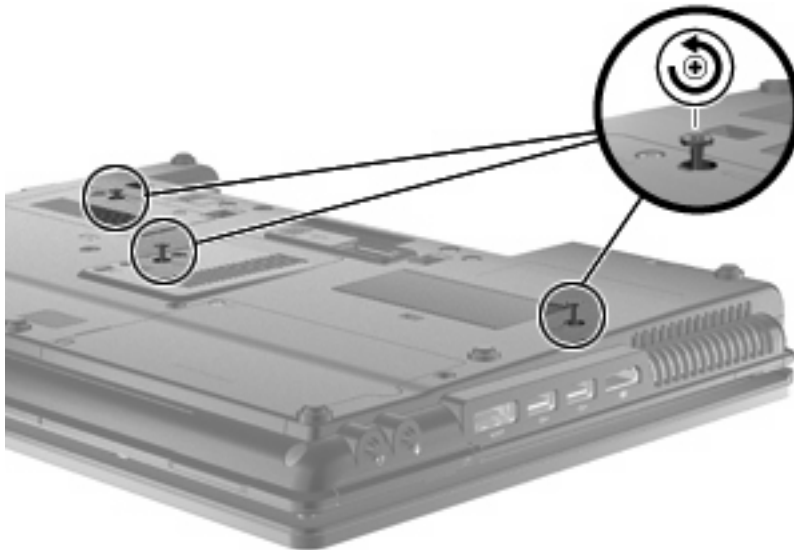

8. 將電腦翻過來，並打開它。

9. 輕輕地提起鍵盤的上緣 (1)，然後將鍵盤 (2) 從電腦推出。



10. 取出記憶體模組：

- a. 拉開記憶體模組兩邊的固定夾 (1)

記憶體模組會向上推出。

△ **注意：** 為避免記憶體模組受損，拿記憶體模組時，只能碰觸邊緣。請勿觸碰記憶體模組的組件。

- b. 抓住記憶體模組的邊緣 (2)，然後輕輕地將模組從記憶體模組插槽中取出。

將取出的記憶體模組放在沒有靜電的容器中，以保護記憶體模組。

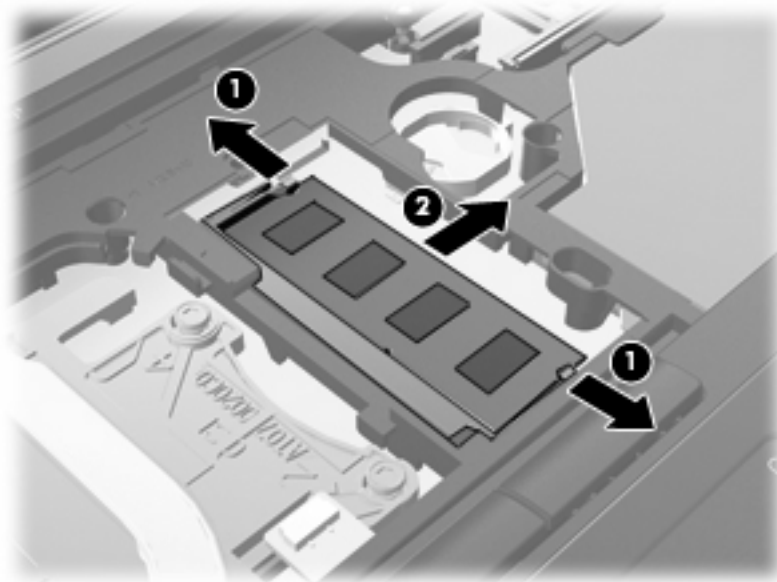

11. 插入記憶體模組：

- a. 將記憶體模組有凹口的一邊 **(1)** 對準記憶體模組插槽的垂片。
- △ **注意：** 為避免記憶體模組受損，拿記憶體模組時，只能碰觸邊緣。請勿觸碰記憶體模組上的組件，也請勿彎折記憶體模組。
- b. 以 45 度角將記憶體模組對準記憶體模組置放處，然後將模組向下壓入記憶體模組插槽，直到它卡至定位 **(2)**。
- c. 將記憶體模組輕輕地向下壓 **(3)**，對記憶體模組的左右兩側施壓，直到固定夾夾住定位為止。

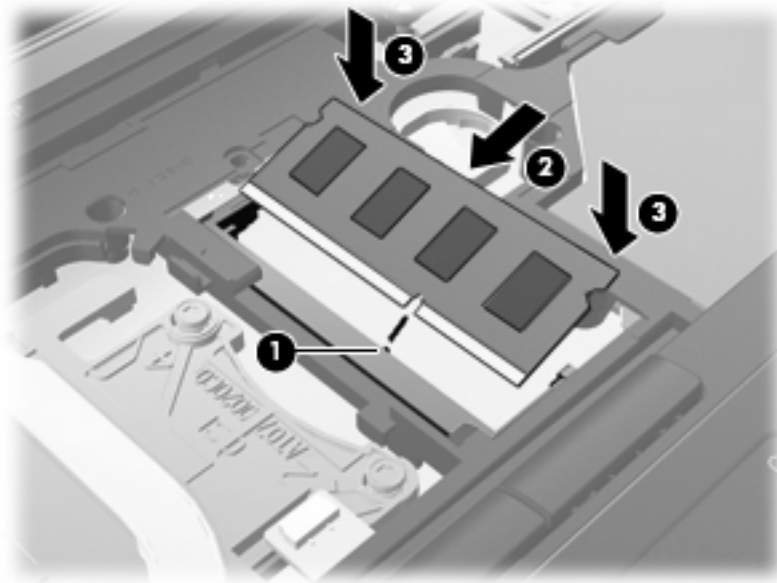

12. 將鍵盤有凹口的一邊 **(1)** 對準鍵盤插槽的垂片，然後放低鍵盤 **(2)** 直至卡入定位。



13. 闔上外蓋。

14. 將電腦翻轉，以底部朝上放置於平面。
15. 鎖緊 3 個鍵盤存取螺絲。

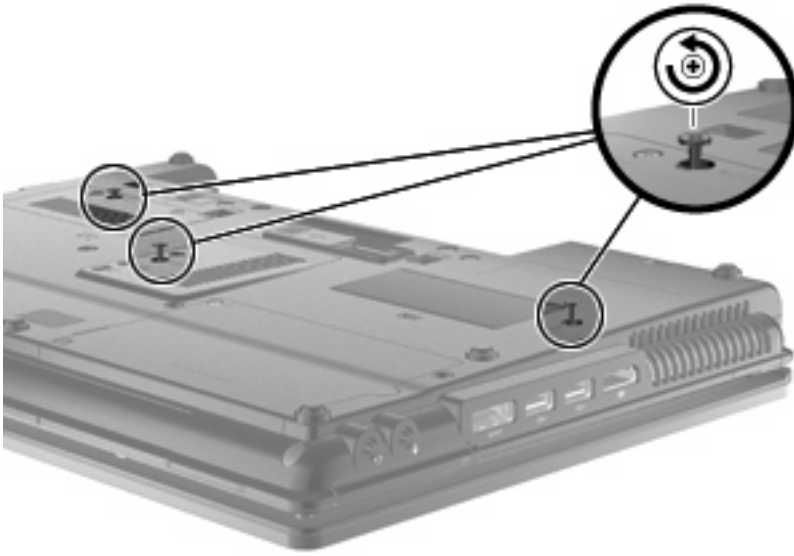

16. 裝回電池。
17. 將電腦右側朝上，然後重新連接外部電源和外接式裝置。
18. 開啓電腦。

增加休眠檔案所需的硬碟空間

啓動「休眠」時，作業系統會將您的資訊儲存至硬碟的「休眠」檔案中，然後關閉電腦。作業系統會根據系統記憶體的大小，在硬碟上保留空間以儲存「休眠」檔案。當您增加系統記憶體時，作業系統保留給「休眠」檔案的硬碟空間也會跟著增加。

如果您在增加記憶體之後遇到「休眠」的問題，請確認硬碟上的可用空間大於「休眠」檔案所需的空間。

若要顯示主要硬碟的可用空間大小：

1. 選取「**開始**」>「**我的電腦**」。
 2. 在主要硬碟清單上按滑鼠右鍵，再按一下「**內容**」。
- ▲ 若要顯示「休眠」檔案所需要的硬碟空間大小，請選取「**開始**」>「**控制台**」>「**效能及維護**」>「**電源選項**」>「**休眠**」索引標籤。

如果硬碟的可用空間小於「休眠」檔案所需的空間，請增加硬碟上的可用空間大小：

- ▲ 選取「**開始**」>「**說明及支援**」>「**效能及維護**」>「**釋放磁碟空間**」，然後依照螢幕上的說明繼續執行。

10 安全性

保護電腦

 **附註：** 安全性解決方案的目的是在於預防遏阻，但不能避免本產品遭受不當處理或失竊。

附註： 本電腦在某些國家或地區支援 **CompuTrace**，它是以線上安全為基礎的追蹤和復原服務，在特定地區提供。如果電腦遭竊，則當未授權使用者上網時，**CompuTrace** 就可追蹤電腦。您必須購買此軟體並訂購此服務，才能使用 **CompuTrace**。如需訂購 **CompuTrace** 軟體的資訊，請移至 **HP** 網站，網址為：<http://www.hpshopping.com>。

您可使用電腦提供的安全性功能來保護電腦、個人資訊及資料不受各種風險所威脅。您使用電腦的方式將會決定您需要使用哪些安全性功能。

Windows® 作業系統提供特定安全性功能。下表中列出額外的安全性功能。大部份這些額外的安全性功能皆可在電腦設定公用程式（以下稱為電腦設定）中設定。

若要防止	使用此安全性功能
未經授權使用電腦	HP ProtectTools Security Manager，與密碼、智慧卡和/或指紋讀取器一起使用
未經授權存取電腦設定 (f10)	電腦設定的 BIOS 系統管理員密碼 *
未經授權存取硬碟的內容	電腦設定中的 DriveLock 密碼 (DriveLock Password)*
未經授權從光碟機、磁碟機或內建網路介面卡開機啓動	電腦設定中的開機選項 (Boot Options) 功能 *
未經授權存取 Windows 使用者帳戶	HP ProtectTools Security Manager
未經授權存取資料	<ul style="list-style-type: none">● 防火牆軟體● Windows 更新● Drive Encryption for HP ProtectTools
未經授權存取「電腦設定」設定與其他系統識別資訊	電腦設定 * 的 BIOS 系統管理員密碼
未經授權移除電腦	安全纜線鎖孔（與選購的安全纜線搭配使用）

*電腦設定是預先安裝的 ROM 公用程式，即使作業系統未運作或未載入，也可以使用此公用程式。您可以使用指標裝置（觸控板、指標桿或 USB 滑鼠）或鍵盤，在電腦設定中進行瀏覽和選擇。

使用密碼

大部份安全性功能都使用密碼。每當您設定密碼時，請寫下該密碼並將它存放在電腦以外的安全地點。請注意下列密碼注意事項：

- 設定和 DriveLock 密碼都是在電腦設定中設定，並透過系統 BIOS 管理。
- 除了一般 HP ProtectTools 功能外，您也可在電腦設定中啟用嵌入式安全性密碼（此為 HP ProtectTools Security Manager 密碼），以另外提供 BIOS 密碼保護。嵌入式的安全性密碼與選購的嵌入式安全晶片搭配使用。
- Windows 密碼只能在 Windows 作業系統中設定。
- 如果您忘記在電腦設定中設定的 BIOS 系統管理員密碼，可以使用 HP SpareKey 存取此公用程式。
- 如果您忘記在電腦設定中設定的 DriveLock 使用者密碼和 DriveLock 主要密碼，則受密碼保護的硬碟將永遠鎖住，而無法使用。

您可對電腦設定功能和 Windows 安全性功能使用相同的密碼。您也可以對多個電腦設定功能使用相同的密碼。

使用以下秘訣建立和儲存密碼：

- 當建立密碼時，請依照程式設定的要求進行。
- 寫下您的密碼並將它與電腦分開保存，置於安全的地方。
- 請勿將密碼儲存在電腦的檔案中。

下表列出常用的 Windows 和 BIOS 管理員密碼，並說明其功能。

在 Windows 中設定密碼

Windows 密碼	功能
管理員密碼*	保護對 Windows 管理員層級帳戶的存取。
使用者密碼*	保護對 Windows 使用者帳戶的存取。

*有關設定 Windows 管理員密碼或 Windows 使用者密碼的資訊，請選擇「開始」>「說明及支援」。

在電腦設定中設定密碼

BIOS 管理員密碼	功能
BIOS 管理員密碼	保護對電腦設定的存取。
DriveLock 主要密碼	保護對受 DriveLock 保護的內建硬碟之存取，並用來解除對 DriveLock 的保護。此密碼是在 DriveLock 密碼啟動程序中設定的。
DriveLock 使用者密碼	保護對受 DriveLock 保護的內建硬碟之存取，在 DriveLock 密碼啟動程序中設定。
TPM 嵌入式安全性密碼	在啓用做為 BIOS 管理員密碼後，當電腦啓動、重新啓動或離開休眠狀態時，就可保護對電腦內容的存取。 此密碼需要有選購的嵌入式安全晶片，以支援此項安全性功能。

BIOS 管理員密碼

電腦設定 BIOS 系統管理員密碼，可保護電腦設定中的組態設定和系統識別資訊。在設定此密碼後，必須輸入此密碼，才能存取電腦設定，並使用電腦設定進行變更。

設定 BIOS 系統管理員密碼時，請注意以下事項：

- 雖然兩者可以使用相同的密碼，但卻無法與 Windows 管理員密碼交互使用。
- 在設定、輸入、變更或刪除時，不會顯示出來。
- 必須以相同的按鍵設定和輸入。例如，如果您以嵌入式數字鍵台的數字鍵輸入 BIOS 系統管理員密碼，則以鍵盤數字鍵設定的密碼會無法辨識。
- 可包括最多 32 個字母和數字的任意組合，且不區分大小寫，除非管理員要求。

管理 BIOS 系統管理員密碼

BIOS 系統管理員密碼是在電腦設定中進行設定、變更和刪除。

若要在電腦設定中設定此密碼，請依照下列步驟執行：

1. 開啓或重新啓動電腦，然後當畫面底部顯示「Press the ESC key for Startup Menu」（按下 ESC 鍵以開啓啓動功能表）訊息時，按下 **esc** 鍵。
2. 按下 **f10** 鍵以進入「BIOS 設定 (BIOS Setup)」。
3. 使用指標裝置或方向鍵選取「**安全性 (Security)**」>「**設定 BIOS 管理員密碼 (Setup BIOS Administrator Password)**」，然後按下 **enter** 鍵。
4. 系統提示時，輸入密碼。
5. 系統提示時，再次輸入密碼進行確認。
6. 若要儲存變更並結束電腦設定，請按一下螢幕左下角的「**儲存 (Save)**」，然後依照螢幕上的指示進行。

– 或 –

使用方向鍵選取「**檔案 (File)**」>「**儲存變更後離開 (Save Changes and Exit)**」，然後按下 **enter** 鍵。

當電腦重新啓動時，您的變更便會生效。

若要在電腦設定中變更此密碼，請依照下列步驟執行：

1. 啓動或重新啓動電腦，然後在螢幕底端顯示「Press the ESC key for Startup Menu」（按下 ESC 鍵以開啓啓動功能表）提示時，按下 **esc** 鍵。
2. 按下 **f10** 鍵，進入「BIOS 設定 (BIOS Setup)」。
3. 使用指標裝置或方向鍵選擇「**安全性 (Security)**」>「**變更密碼 (Change Password)**」，然後按下 **enter** 鍵。
4. 在出現提示時，鍵入您目前的密碼。
5. 在出現提示時，再次鍵入您的新密碼，以進行確認。
6. 若要儲存變更，並且結束電腦設定，請按一下螢幕左下角的「**儲存 (Save)**」，然後依照螢幕上的指示繼續執行。

– 或 –

使用方向鍵選取「**檔案 (File)**」>「**儲存變更後離開 (Save Changes and Exit)**」，然後按下 **enter** 鍵。

當電腦重新啓動時，您的變更便會生效。

若要在電腦設定中刪除此密碼，請依照下列步驟進行：

1. 啓動或重新啓動電腦，然後在螢幕底端顯示「Press the ESC key for Startup Menu」（按下 ESC 鍵以開啓啓動功能表）提示時，按下 **esc** 鍵。
2. 按下 **f10** 鍵，進入「BIOS 設定 (BIOS Setup)」。

3. 使用指標裝置或方向鍵選擇「**安全性 (Security)**」>「**變更密碼 (Change Password)**」，然後按下 **enter** 鍵。
4. 在出現提示時，鍵入您目前的密碼。
5. 在提示鍵入新密碼時，將欄位保留空白，然後按下 **enter** 鍵。
6. 閱讀警告事項。若要繼續，請按「**確定 (OK)**」。
7. 在提示再次鍵入新密碼時，將欄位保留空白，然後按下 **enter** 鍵。
8. 若要儲存變更，並且結束電腦設定，請按一下螢幕左下角的「**儲存 (Save)**」，然後依照螢幕上的指示繼續執行。

— 或 —

使用方向鍵選擇「**檔案 (File)**」>「**儲存變更後離開 (Save Changes and Exit)**」，然後按下 **enter** 鍵。

當電腦重新啓動時，您的變更便會生效。

輸入 BIOS 系統管理員密碼

在出現「**BIOS 系統管理員密碼 (BIOS administrator password)**」提示時，鍵入您的密碼（使用與您用來設定密碼相同類型的按鍵），然後按下 **enter** 鍵。連續三次輸入 BIOS 系統管理員密碼都失敗之後，必須重新啓動電腦重新嘗試。

使用電腦設定的 DriveLockv

△ **注意：** 若要避免硬碟被 DriveLock 鎖住而永久無法使用，請記下 DriveLock 使用者密碼和 DriveLock 主要密碼，並將它們與電腦分開保存，置於安全的地方。如果您忘記 DriveLock 密碼，則硬碟將永遠被鎖住，而無法使用。

DriveLock 保護可防止他人未經授權即存取硬碟的內容。DriveLock 僅適用於電腦的內建硬碟。在對磁碟機套用 DriveLock 保護之後，必須輸入密碼才能存取磁碟機。您必須將磁碟機插入電腦接駁裝置或進階多功能擴充機座，才能使用 DriveLock 密碼存取磁碟機。

若要在內建硬碟中套用 DriveLock 保護，則必須在電腦設定中設定使用者密碼和主要密碼。請注意下列 DriveLock 保護的注意事項：

- 在硬碟中套用 DriveLock 保護後，必須輸入使用者密碼或主要密碼，才能存取此硬碟。
- 使用者密碼的擁有者應該是受保護硬碟之經常使用者。主要密碼的擁有者可能是系統管理員或經常使用者。
- 使用者密碼可以跟主要密碼相同。
- 只有將 DriveLock 保護從磁碟機/光碟機移除，您才能刪除使用者密碼或主要密碼。只有用主要密碼才能將 DriveLock 保護從磁碟機/光碟機移除。

設定 DriveLock 密碼

若要在電腦設定中設定 DriveLock 密碼，請依照下列步驟進行：

1. 啟動電腦，然後在螢幕底端顯示「Press the ESC key for Startup Menu」（按下 ESC 鍵以開啓啟動功能表）提示時，按下 **esc** 鍵。
2. 按下 **f10** 鍵，進入「BIOS 設定 (BIOS Setup)」。
3. 使用指標裝置或方向鍵選取「**安全性 (Security)**」>「**DriveLock 密碼 (DriveLock password)**」，然後按下 **enter** 鍵。
4. 使用指標裝置，按一下要防護的硬碟。
— 或 —
使用方向鍵選擇要防護的硬碟，然後按下 **enter** 鍵。
5. 閱讀警告事項。若要繼續，請按「**確定 (OK)**」。
6. 系統提示時，輸入主要密碼，然後按下 **enter** 鍵。
7. 系統提示時，再次輸入主要密碼進行確認，然後按下 **enter** 鍵。
8. 系統提示時，輸入使用者密碼，然後按下 **enter** 鍵。
9. 系統提示時，再次輸入使用者密碼進行確認，然後按下 **enter** 鍵。
10. 若要確認您所選擇磁碟機的 DriveLock 保護，請在確認欄位中鍵入 DriveLock，然後按下 **enter** 鍵。

 **附註：** DriveLock 確認必須區分大小寫。

11. 若要儲存變更，並且結束電腦設定，請按一下螢幕左下角的「**儲存 (Save)**」，然後依照螢幕上的指示繼續執行。

— 或 —

使用方向鍵選取「**檔案 (File)**」>「**儲存變更後離開 (Save Changes and Exit)**」，然後按下 **enter** 鍵。

當電腦重新啟動時，您的變更便會生效。

輸入 DriveLock 密碼

確定硬碟已插入電腦中（而非選購的接駁裝置或外接式多工插槽）。

在出現「**DriveLock 密碼 (DriveLock Password)**」提示時，鍵入您的使用者或主要密碼（使用與您用來設定密碼相同類型的按鍵），再按下 **enter**。

嘗試輸入密碼失敗達 2 次之後，您必須關閉電腦，然後再試一次。

變更 DriveLock 密碼

若要在電腦設定中變更 DriveLock 密碼，請依照下列步驟進行：

1. 啟動電腦，然後在螢幕底端顯示「Press the ESC key for Startup Menu」（按下 ESC 鍵以開啓啟動功能表）提示時，按下 **esc** 鍵。
2. 按下 **f10** 鍵，進入「BIOS 設定 (BIOS Setup)」。
3. 使用指標裝置或方向鍵選取「**安全性 (Security)**」>「**DriveLock 密碼 (DriveLock password)**」，然後按下 **enter** 鍵。
4. 使用指標裝置，選擇內建硬碟。
— 或 —
使用方向鍵選擇內建硬碟，然後按下 **enter** 鍵。
5. 使用指標裝置或方向鍵，選擇要變更的密碼。
6. 系統提示時，輸入目前密碼，然後按下 **enter** 鍵。
7. 系統提示時，輸入新密碼，然後按下 **enter** 鍵。
8. 系統提示時，再次輸入新密碼進行確認，然後按下 **enter** 鍵。
9. 若要儲存變更，並且結束電腦設定，請按一下螢幕左下角的「**儲存 (Save)**」，然後依照螢幕上的指示繼續執行。
— 或 —
使用方向鍵選取「**檔案 (File)**」>「**儲存變更後離開 (Save Changes and Exit)**」，然後按下 **enter** 鍵。

當電腦重新啟動時，您的變更便會生效。

移除 DriveLock 保護

若要在電腦設定中移除 DriveLock 保護，請依照下列步驟進行：

1. 啟動電腦，然後在螢幕底端顯示「Press the ESC key for Startup Menu」（按下 ESC 鍵以開啓啟動功能表）提示時，按下 **esc** 鍵。
2. 按下 **f10** 鍵，進入「BIOS 設定 (BIOS Setup)」。
3. 使用指標裝置或方向鍵選擇「**安全性 (Security)**」>「**DriveLock 密碼 (DriveLock password)**」，然後按下 **enter** 鍵。
4. 使用指標裝置或方向鍵選擇內建硬碟，然後按下 **enter** 鍵。
5. 使用指標裝置或方向鍵，選擇「**停用保護功能 (Disable protection)**」。
6. 輸入您的主要密碼，然後按下 **enter** 鍵。
7. 若要儲存變更，並且結束電腦設定，請按一下螢幕左下角的「**儲存 (Save)**」，然後依照螢幕上的指示繼續執行。

— 或 —

使用方向鍵選擇「**檔案 (File)**」>「**儲存變更後離開 (Save Changes and Exit)**」，然後按下 **enter** 鍵。

當電腦重新啟動時，您的變更便會生效。

使用電腦設定的自動 DriveLock

在多重使用者的環境中，您可以設定自動 DriveLock 密碼。啓用自動 DriveLock 密碼時，會建立隨機的使用者密碼和 DriveLock 主要密碼。任何使用者通過密碼認證時，會使用相同的使用者密碼和 DriveLock 主要密碼將磁碟機解除鎖定。

 **附註：** 您必須有 BIOS 系統管理員密碼，才能使用自動 DriveLock 功能。

輸入自動 DriveLock 密碼

若要在電腦設定中啓用自動 DriveLock 密碼，請依照下列步驟進行：

1. 啟動或重新啟動電腦，然後在螢幕底端顯示「Press the ESC key for Startup Menu」（按下 ESC 鍵以開啓啟動功能表）提示時，按下 **esc** 鍵。
2. 按下 **f10** 鍵，進入「BIOS 設定 (BIOS Setup)」。
3. 使用指標裝置或方向鍵選擇「**安全性 (Security)**」>「**自動 DriveLock (Automatic DriveLock)**」，然後按下 **enter** 鍵。
4. 使用指標裝置或方向鍵選擇內建硬碟，然後按下 **enter** 鍵。
5. 閱讀警告事項。若要繼續，請按「**確定 (OK)**」。
6. 若要儲存變更，並且結束電腦設定，請按一下螢幕左下角的「**儲存 (Save)**」，然後依照螢幕上的指示繼續執行。

— 或 —

使用方向鍵選擇「**檔案 (File)**」>「**儲存變更後離開 (Save Changes and Exit)**」，然後按下 **enter** 鍵。

移除自動 DriveLock 保護

若要在電腦設定中移除 DriveLock 保護，請依照下列步驟進行：

1. 啟動或重新啟動電腦，然後在螢幕底端顯示「Press the ESC key for Startup Menu」（按下 ESC 鍵以開啓啟動功能表）提示時，按下 **esc** 鍵。
2. 按下 **f10** 鍵，進入「BIOS 設定 (BIOS Setup)」。
3. 使用指標裝置或方向鍵選擇「**安全性 (Security)**」>「**自動 DriveLock (Automatic DriveLock)**」，然後按下 **enter** 鍵。
4. 使用指標裝置或方向鍵選擇內建硬碟，然後按下 **enter** 鍵。
5. 使用指標裝置或方向鍵，選擇「**停用保護功能 (Disable protection)**」。
6. 若要儲存變更，並且結束電腦設定，請按一下螢幕左下角的「**儲存 (Save)**」，然後依照螢幕上的指示繼續執行。

— 或 —

使用方向鍵選擇「**檔案 (File)**」>「**儲存變更後離開 (Save Changes and Exit)**」，然後按下 **enter** 鍵。

使用電腦設定安全性功能

安全性系統裝置

從電腦設定的下列功能表中，您可以停用或啓用系統裝置：

- 開機選項 (Boot Options)
- 裝置組態 (Device Configurations)
- 內建裝置選項 (Built-In Device Options)
- 埠選項 (Port Options)

請依照下列步驟在電腦設定中停用或重新啓用系統裝置：

1. 啓動或重新啓動電腦，然後在螢幕底端顯示「Press the ESC key for Startup Menu」（按下 ESC 鍵以開啓啓動功能表）提示時，按下 **esc** 鍵。
2. 按下 **f10** 鍵，進入「BIOS 設定 (BIOS Setup)」。
3. 使用指標裝置或方向鍵選取「**系統組態 (System Configuration)**」>「**開機選項 (Boot Options)**」或「**系統組態 (System Configuration)**」>「**裝置組態 (Device Configurations)**」或「**系統組態 (System Configuration)**」>「**內建裝置選項 (Built-In Device Options)**」或「**系統組態 (System Configuration)**」>「**連接埠選項 (Port Options)**」。
4. 按下 **enter** 鍵。
5. 若要停用選項，請使用指標裝置，按一下選項旁的「**已停用 (Disabled)**」。
— 或 —
使用方向鍵選擇選項旁的「**已停用 (Disabled)**」，然後按下 **enter** 鍵。
6. 若要重新啓用選項，請使用指標裝置，按一下選項旁的「**已啓用 (Enabled)**」。
— 或 —
使用方向鍵選擇選項旁的「**已啓用 (Enabled)**」，然後按下 **enter** 鍵。
7. 若要儲存變更，並且結束電腦設定，請按一下螢幕左下角的「**儲存 (Save)**」，然後依照螢幕上的指示繼續執行。
— 或 —
使用方向鍵選擇「**檔案 (File)**」>「**儲存變更後離開 (Save Changes and Exit)**」，然後按下 **enter** 鍵。

當電腦重新啓動時，您的變更便會生效。

查看電腦設定的系統資訊

電腦設定中的「系統資訊 (System Information)」功能提供 2 種系統資訊：

- 有關電腦機型和電池的識別資訊
- 有關處理器、記憶體、ROM、視訊版本、鍵盤控制器版本和無線識別碼的規格資訊

若要在電腦設定中檢視這項一般系統資訊，請依照下列步驟執行：

1. 啟動或重新啟動電腦，然後在螢幕底端顯示「Press the ESC key for Startup Menu」（按下 ESC 鍵以開啓啟動功能表）提示時，按下 **esc** 鍵。
2. 按下 **f10** 鍵，進入「BIOS 設定 (BIOS Setup)」。
3. 使用指標裝置或方向鍵選擇「**檔案 (File)**」>「**系統資訊 (System Information)**」，然後按下 **enter** 鍵。

 **附註：** 為避免他人未經授權即存取此項資訊，您必須在電腦設定中建立 BIOS 系統管理員密碼。

使用電腦設定的系統 ID

電腦設定中的「系統 ID (System IDs)」功能可讓您顯示或輸入電腦資源標籤和擁有者標籤。

 **附註：** 為避免他人未經授權即存取此項資訊，您必須在電腦設定中建立 BIOS 系統管理員密碼。

若要在電腦設定中管理此項功能，請依照下列步驟進行：

1. 啟動或重新啟動電腦，然後在螢幕底端顯示「Press the ESC key for Startup Menu」（按下 ESC 鍵以開啓啟動功能表）提示時，按下 **esc** 鍵。
2. 按下 **f10** 鍵，進入「BIOS 設定 (BIOS Setup)」。
3. 使用指標裝置或方向鍵選擇「**安全性 (Security)**」>「**系統 ID (System IDs)**」，然後按下 **enter** 鍵。
4. 使用指標裝置或方向鍵選擇「**筆記型電腦資源標籤 (Notebook Asset Tag)**」或「**筆記型電腦擁有者標籤 (Notebook Ownership Tag)**」，然後輸入資訊。
5. 結束後按下 **enter** 鍵。
6. 若要儲存變更，並且結束電腦設定，請按一下螢幕左下角的「**儲存 (Save)**」，然後依照螢幕上的指示繼續執行。

— 或 —

使用方向鍵選擇「**檔案 (File)**」>「**儲存變更後離開 (Save Changes and Exit)**」，然後按下 **enter** 鍵。

當電腦重新啟動時，您的變更便會生效。

使用防毒軟體

當您使用電腦存取電子郵件、網路或網際網路時，電腦就有感染電腦病毒的危險。電腦病毒會停用作業系統、程式或公用程式，或造成它們功能異常。

防毒軟體可偵測出大部份病毒，並摧毀它們，在大部份情況下，還可修復它們所造成的損害。您必須隨時更新防毒軟體，才能持續防護最新發現的病毒。

電腦上已經預先安裝或預先載入 **McAfee Total Protection** 防毒軟體。

若已預先安裝防毒軟體，請選取「**開始**」>「**所有程式**」>「**McAfee**」>「**Managing Services**」>「**Total Protection**」。

如果軟體已預先載入，請選取「**開始**」>「**所有程式**」>「**HP 軟體安裝**」，然後依照螢幕上的指示載入 **McAfee Total Protection** 軟體。

有關電腦病毒的更多資訊，請在「說明及支援」的「搜尋」方塊中鍵入病毒。

使用防火牆軟體

使用電腦存取電子郵件、網路或網際網路時，未經授權的使用者可能會存取您的電腦，並取得您的個人檔案和個人資訊。請使用預先安裝在電腦上的防火牆軟體來保障您的隱私權。電腦已預先安裝 McAfee Total Protection 防毒軟體。若要使用軟體，請選擇「開始」>「所有程式」>「McAfee」>「Managing Services」>「Total Protection」。

防火牆功能包括記錄和報告網路活動，以及自動監控所有傳入和傳出的流量。如需詳細資訊，請參閱軟體製造商的指示。這些指示可能隨附於軟體或光碟，也可能位在製造商的網站上。

 **附註：** 在某些情況下，防火牆會封鎖對網際網路遊戲的存取，干擾網路印表機或檔案共用，或是封鎖授權使用的電子郵件附件。若要暫時解決這個問題，可先停用防火牆，執行您要執行的工作，然後再重新啟用防火牆。若要永久解決問題，請依需要重新設定防火牆，然後調整其他入侵偵測系統的政策和設定。如需詳細資訊，請洽詢您的網路管理員或 IT 部門。

安裝重大安全性更新

△ **注意：** Microsoft 會傳送關於重大更新的提示訊息。為保護電腦的安全性不被破壞或不受電腦病毒入侵，建議在您收到提示時，安裝 Microsoft 所有的重大更新。

在本電腦出貨之後，可能會有作業系統和其他軟體更新。若要在電腦上確實安裝所有更新檔，請依照以下準則進行：

- 每個月執行一次 Windows Update，以便從 Microsoft 安裝最新軟體。
- 從 Microsoft 網站及「說明及支援」提供的更新連結，取得日後的更新。

使用 HP ProtectTools Security Manager (僅限特定機型)

HP ProtectTools Security Manager 軟體已預先安裝在特定電腦機型中。此軟體可透過 Windows 的「控制台」存取。它提供了安全性功能，有助於防止未授權者存取電腦、網路及重要資料。如需其他資訊，請參閱 HP ProtectTools 軟體說明。

安裝安全纜線

👁 **附註：** 安全纜線的目的在於預防遏阻，但不能避免電腦遭受不當處理或失竊。

1. 將安全纜線繞於牢固的物件上。
2. 將鑰匙 (1) 插入纜線鎖 (2)。
3. 將纜線鎖插入電腦上的安全纜線鎖孔 (3)，再以鑰匙將纜線鎖上鎖。

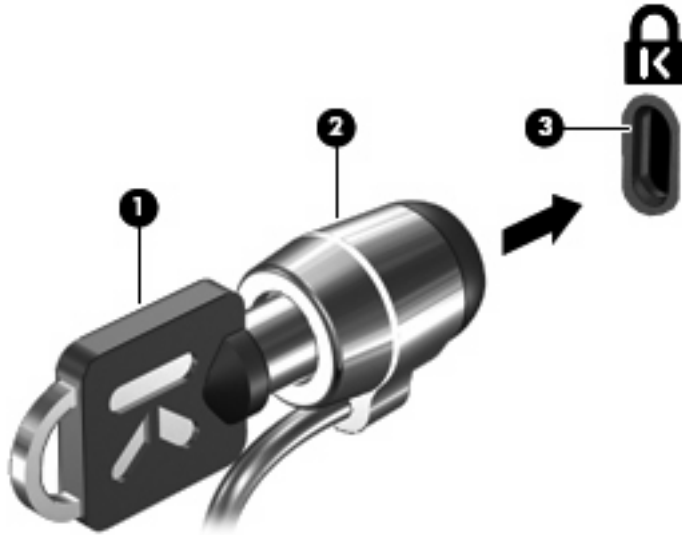

👁 **附註：** 您電腦的外觀可能與圖例不同。安全纜線鎖孔的位置會因電腦機型而異。

11 軟體更新

更新軟體

電腦隨附軟體的更新版本會透過 HP 更新公用程式或 HP 網站提供。

HP 更新公用程式會自動檢查 HP 是否有更新。此公用程式會在指定的時間間隔執行一次，並提供一份支援警示清單，例如安全性強化功能以及選用軟體和驅動程式的更新。

您可以隨時手動檢查更新，方法是選取「開始」>「說明及支援」>「更新軟體與驅動程式 (Update Software & Drivers)」，然後依照螢幕上的指示進行。

HP 網站上的大部分軟體都是以壓縮檔封裝，稱為 SoftPak。某些 BIOS 的更新可能會封裝在稱為 ROMPak 的壓縮檔內。

有些下載套件包含一個名為 Readme.txt 的檔案；其中包含與檔案安裝和疑難排解有關的資訊。（ROMPaks 所附的 Readme.txt 檔案僅提供英文版。）

若要使用 HP 網站來更新軟體，請依照下列步驟執行：

1. 識別您的電腦機型、產品類別和產品系列。識別目前安裝在電腦上的 BIOS 版本，以準備系統 BIOS 更新。如需詳細資訊，請參閱「確定 BIOS 版本」一節。

如果您的電腦已連上網路，請在安裝任何軟體更新，尤其是系統 BIOS 更新之前，先洽詢網路管理員。

 **附註：** 電腦系統 BIOS 會儲存在系統 ROM 上。BIOS 會啓動作業系統，決定電腦與硬體裝置的互動方式，並提供硬體裝置間的資料傳輸，包括時間和日期。

2. 開啓 Web 瀏覽器，然後移至 <http://www.hp.com/support>。
3. 選擇您的國家或地區。
4. 按一下軟體與驅動程式下載的選項，然後在產品方塊中輸入您電腦的型號。
5. 按下 enter 鍵。
6. 請依照螢幕上的指示繼續執行。

更新 BIOS

若要更新 BIOS，首先要判斷您現在使用的 BIOS 版本，然後下載並安裝新版的 BIOS。

判斷 BIOS 版本

按下 **fn+esc**（如果已經在 Windows® 中）或使用電腦設定，即可顯示 BIOS 版本資訊（又稱為 ROM 日期和系統 BIOS）。

若要使用電腦設定顯示 BIOS 資訊，請依照下列步驟：

1. 啟動或重新啟動電腦，然後在螢幕底端顯示「Press the ESC key for Startup Menu」（按下 ESC 鍵以開啓啟動功能表）提示時，按下 **esc** 鍵。
2. 按下 **f10** 鍵，進入「BIOS 設定 (BIOS Setup)」。
3. 使用指標裝置或方向鍵，選擇「**檔案 (File)**」>「**系統資訊 (System Information)**」。
4. 按下 **esc** 鍵，返回「**檔案 (File)**」功能表。
5. 按一下螢幕左下角的「**結束 (Exit)**」，然後依照螢幕上指示進行。

— 或 —

使用方向鍵選取「**檔案 (File)**」>「**忽略變更並離開 (Ignore changes and exit)**」，然後按下 **enter** 鍵。

下載 BIOS 更新檔

- △ **注意：** 若要避免毀損電腦或安裝失敗，請在電腦使用 AC 變壓器連接至可靠的外部電源時，才下載和安裝 BIOS 更新檔。當電腦是以電池電力執行、接駁到選購的接駁裝置或連接到選用的電源時，請勿下載或安裝 BIOS 更新檔。在下載和安裝期間，依照這些指示：

請勿從 AC 電源插座拔出電源線，中斷電腦的電力。

請勿關閉電腦或啟動待命或休眠。

請勿插入、取出、連接或中斷連接任何裝置、纜線或電源線。

若要下載 BIOS 更新檔：

- ☞ **附註：** BIOS 更新檔會視需要加以公佈。新版 BIOS 更新檔可能不適用於您的電腦。建議您定期造訪 HP 網站，以檢查是否有 BIOS 更新檔。

1. 開啓 Web 瀏覽器，移至 <http://www.hp.com/support>，然後選取您的國家或地區。
2. 按一下軟體和驅動程式下載的選項，然後在產品方塊中輸入電腦的型號，並且按下 **enter** 鍵。
3. 從列出的機型中按一下您的特定產品。
4. 按一下作業系統。
5. 依照螢幕上的指示，存取您要下載的 BIOS 更新檔。記錄下載的日期、名稱或其他識別碼。當更新檔下載到硬碟後，您可能稍後需要此資訊來找出更新檔。
6. 在下載區執行下列步驟：
 - a. 找出比目前安裝在您電腦上的 BIOS 版本更新之 BIOS 更新檔。
 - b. 依照螢幕上的指示將選項下載到硬碟上。

記下將 BIOS 更新下載至您硬碟上的位置路徑。當您準備安裝此項更新時，將需要存取此路徑。

- ☞ **附註：** 如果電腦已連上網路，請在安裝任何軟體更新檔，尤其是系統 BIOS 更新檔之前，先洽詢網路管理員。

BIOS 安裝程序會有所不同。下載完成後，請依照螢幕上顯示的任何指示執行。如果沒有出現指示，請依照下列步驟執行：

1. 請選擇「**開始**」>「**我的電腦**」，以開啓 Windows 檔案總管。
 2. 按兩下硬碟代碼。硬碟代碼通常是磁碟機 (C:)。
 3. 請使用您稍早記錄的硬碟路徑，在您包含此項更新的硬碟上開啓此資料夾。
 4. 連接兩下副檔名為 **.exe** 的檔案（例如，*檔名.exe*）。
- BIOS 安裝作業就會開始。
5. 請依照螢幕上的指示來完成安裝。

- ☞ **附註：** 當螢幕上出現回報安裝成功的訊息後，您就可以從硬碟中刪除已下載的檔案。

更新程式或驅動程式

1. 開啓 Web 瀏覽器，移至 <http://www.hp.com/support>，然後選取您的國家或地區。
2. 按一下軟體和驅動程式下載的選項，然後在產品方塊中輸入電腦的型號，並且按下 **enter** 鍵。
3. 從列出的機型中按一下您的特定產品。
4. 按一下作業系統。
5. 在顯示更新的清單時，按一下更新，開啓包含其他資訊的視窗。
6. 按一下「**下載**」。
7. 按一下「**執行**」以安裝更新的軟體，而不需下載檔案。

— 或 —

按一下「**儲存**」，將檔案儲存到您的電腦。如果出現提示，請在硬碟上選取儲存位置。

檔案下載完畢之後，瀏覽至儲存檔案的資料夾，然後連按兩下檔案以安裝更新。

8. 如果系統提示您重新啓動電腦，請在安裝完成之後重新啓動電腦。

12 備份與復原

若要保護您的資訊，請使用 **Windows®** 備份公用程式（僅限特定機型）來備份檔案和資料夾，或建立復原點。萬一系統發生故障，您就能使用備份檔案還原電腦。

Windows 提供下列選項：

- 備份個別檔案和資料夾
- 備份所有檔案和資料夾
- 排程自動備份
- 建立復原點
- 復原資訊

 **附註：** 如需詳細說明，請在「說明及支援」中執行這些主題的搜尋。

附註： 當系統不穩定時，HP 建議您列印復原程序並妥善儲存，以供日後使用。

備份您的資訊

系統發生故障後，將復原最近一次備份的所有內容。安裝軟體後，您必須立即建立初始備份。隨著不斷新增軟體及資料檔案，您必須繼續定期備份系統，儘量維持最新的備份。

您可將個別檔案或資料夾備份至選購的外接式硬碟或網路磁碟機。

備份時請注意下列項目：

- 將個人檔案儲存在「我的文件」資料夾中，並定期備份這些檔案。
- 備份儲存在相關程式中的範本。
- 製作設定螢幕快照，以儲存視窗、工具列或功能表列中的自訂設定。如果您必須重設偏好設定，螢幕快照可為您節省許多時間。

若要複製螢幕並貼在 Word 文件中：

- a. 顯示您要儲存的螢幕。
- b. 複製螢幕影像：
若要僅複製作用中的視窗，請按 **alt+fn+prt sc** 鍵。
若要複製整個畫面，請按 **fn+prt sc** 鍵。
- c. 開啓 Word 文件，然後選取「編輯」>「貼上」。
螢幕影像將新增至文件中。
- d. 儲存文件。

若要使用 Windows 備份公用程式（僅限特定機型）建立備份，請按照下列步驟進行：

 **附註：** 開始備份程序前，確定電腦連接至 AC 電源。

附註： 備份程序可能需要超過一小時，視檔案大小與電腦速度而定。

1. 選取「開始」>「所有程式」>「附屬應用程式」>「系統工具」>「製作備份」。
2. 請依照螢幕上的說明執行。

執行復原

若系統發生故障或不穩定，電腦提供下列工具可用來復原檔案：

- **Windows 復原工具**（僅限特定機型）：您可以使用 **Windows 備份公用程式** 來復原之前已備份的資訊。
- 「作業系統」和「驅動程式復原」光碟（隨附於您的電腦）：您可以使用這些光碟來復原出廠時安裝的作業系統和程式。

復原您的資訊

若要復原您之前已備份的資訊，請依照下列步驟執行：

1. 如果可能，請備份所有個人檔案。
2. 選取「開始」>「所有程式」>「附屬應用程式」>「系統工具」>「製作備份」。
備份或還原精靈隨即開啓。
3. 按一下「還原檔案及設定」，然後按一下「下一步」。
4. 請依照螢幕上的說明執行。

 **附註：** 如需在 **Windows** 中啓動復原的詳細資訊，請在「說明及支援」中執行此主題的搜尋。

復原作業系統和程式

△ **注意：** 復原程序會重新格式化並完全清除硬碟。您建立的所有檔案以及電腦上安裝的所有軟體均會被永久刪除。復原程序會重新安裝原始的作業系統以及軟體和驅動程式。非 HP 安裝的軟體、驅動程式與更新必須手動重新安裝。個人的檔案必須從備份中還原。

若要復原作業系統和程式，請按照下列步驟進行：

1. 如果可能，請備份所有個人檔案。
2. 將「作業系統」光碟插入光碟機中。
3. 將電腦關機。
4. 開啓電腦。
5. 請依照螢幕上的指示，安裝作業系統。
6. 安裝作業系統後，取出「作業系統」光碟，放入「驅動程式復原」光碟。
7. 請依照螢幕上的指示，安裝驅動程式和程式。

13 電腦設定

啓動電腦設定

電腦設定是預先安裝的 ROM 公用程式，即使作業系統未運作或未載入，也可以使用此公用程式。

 **附註：** 您的電腦可能不支援本指南中列出的某些電腦設定功能表項目。

附註： 唯有在啓用 USB 舊版支援時，USB 連接的外接式鍵盤或滑鼠才可用於電腦設定。

若要啓動電腦設定，請依照下列步驟進行：

1. 啓動或重新啓動電腦，然後在螢幕底端顯示「Press the ESC key for Startup Menu」（按下 ESC 鍵以開啓啓動功能表）提示時，按下 **esc** 鍵。
2. 按下 **f10** 鍵，進入「BIOS 設定 (BIOS Setup)」。

使用電腦設定

在電腦設定中瀏覽和選擇

電腦設定中的資訊及設定，可從「檔案 (File)」、「安全性 (Security)」和「系統組態 (System Configuration)」功能表中存取。

若要在電腦設定中進行瀏覽和選擇，請依照下列步驟進行：

1. 啓動或重新啓動電腦，然後在螢幕底端顯示「Press the ESC key for Startup Menu」（按下 ESC 鍵以開啓啓動功能表）提示時，按下 **esc** 鍵。
 - 若要選取功能表或功能表項目，請使用 **tab** 鍵和鍵盤方向鍵，然後按下 **enter** 鍵，或使用指標裝置按一下項目。
 - 若要上下捲動，請按螢幕右上角的向上箭頭或向下箭頭，或者使用向上鍵或向下鍵。
 - 若要關閉開啓的對話方塊，並回到電腦設定主要畫面，請按下 **esc** 鍵，然後依照螢幕上的指示進行。

 **附註：** 您可以使用指標裝置（觸控板、指標桿或 USB 滑鼠）或鍵盤，在電腦設定中進行瀏覽和選擇。

2. 按下 **f10** 鍵，進入「BIOS 設定 (BIOS Setup)」。
3. 選取「**檔案 (Files)**」、「**安全性 (Security)**」、或「**系統組態 (System Configuration)**」功能表。

若要結束電腦設定功能表，請選擇下列其中一種方式：

- 若要結束電腦設定，而不儲存變更，請按一下螢幕左下角的「**結束 (Exit)**」圖示，然後依照螢幕上的指示繼續執行。

– 或 –

使用 **tab** 鍵及方向鍵，選取「**檔案 (File)**」>「**忽略變更並離開 (Ignore changes and exit)**」，然後按下 **enter** 鍵。

– 或 –

- 若要儲存變更，並且結束電腦設定功能表，請按一下螢幕左下角的「**儲存 (Save)**」圖示，然後依照螢幕上的指示繼續執行。

– 或 –

使用 **tab** 鍵及方向鍵，選取「**檔案 (File)**」>「**儲存變更後離開 (Save changes and exit)**」，然後按下 **enter** 鍵。

當電腦重新啟動時，您的變更便會生效。

還原電腦設定出廠設定

 **附註：** 當您還原原廠設定時，硬碟模式、密碼設定與安全性設定都不會變更。

若要使電腦設定中的所有設定回復到出廠設定值，請依照下列步驟進行：

1. 啟動或重新啟動電腦，然後在螢幕底端顯示「Press the ESC key for Startup Menu」（按下 **ESC** 鍵以開啓啟動功能表）提示時，按下 **esc** 鍵。
2. 按下 **f10** 鍵，進入「**BIOS 設定 (BIOS Setup)**」。
3. 使用指標裝置或方向鍵，選擇「**檔案 (File)**」>「**還原預設值 (Restore defaults)**」。
4. 遵循螢幕上的指示繼續執行。
5. 若要儲存變更並離開，請按一下螢幕左下角的「**儲存 (Save)**」圖示，然後依照螢幕上的指示進行。

– 或 –

使用方向鍵選取「**檔案 (File)**」>「**儲存變更後離開 (Save Changes and Exit)**」，然後按下 **enter** 鍵。

當電腦重新啟動時，您的變更便會生效。

電腦設定功能表

本節中的功能表表格，將提供電腦設定選項的總覽。

 **附註：** 您的電腦可能不支援本章中列出的某些電腦設定功能表項目。

檔案功能表

選擇	若要執行此項功能
系統資訊 (System Information)	<ul style="list-style-type: none"> 檢視關於電腦以及系統中電池的識別資訊。 檢視有關處理器、記憶體、快取和記憶體大小、系統 ROM、視訊版本和鍵盤控制器版本資訊。
設定系統的日期和時間 (Set System Date and Time)	設定或變更電腦的日期和時間。
系統診斷 (System Diagnostics)	<ul style="list-style-type: none"> 系統資訊 — 顯示以下資訊： <ul style="list-style-type: none"> 有關電腦以及系統中電池的識別資訊 有關處理器、快取和記憶體大小、系統 ROM、視訊版本和鍵盤控制器版本的規格資訊 啟動測試 — 確認啟動電腦所需的系統組件。 執行測試 — 對系統記憶體執行完整的檢查。 硬碟測試 — 對系統中的任何硬碟執行完整的自我測試。 記憶體測試 — 對電腦中安裝的任何記憶體執行完整的測試。 電池測試 — 對電腦中安裝的任何電池執行完整的測試。 錯誤記錄 — 若發生任何錯誤，顯示一個記錄檔。
將 BIOS 安全重設為原廠預設值 (Reset BIOS security to factory default)	將 BIOS 安全設定還原為原廠預設值。
還原預設值 (Restore defaults)	以原始出廠設定取代電腦設定中的組態設定（還原為出廠設定值時，不會變更硬碟模式、密碼設定與安全性設定）。
忽略變更並離開 (Ignore Changes and Exit)	取消目前工作階段所輸入的任何變更。然後離開，並重新啟動電腦。
儲存變更後離開 (Save Changes and Exit)	儲存目前工作階段所輸入的任何變更。然後離開，並重新啟動電腦。當電腦重新啟動時，您的變更便會生效。

安全性功能表

 **附註：** 您的電腦可能不支援本節所列的某些功能表項目。

選擇	若要執行此項功能
設定 BIOS 管理員密碼 (Setup BIOS Administrator Password)	設定 BIOS 管理員密碼。
密碼原則 (Password Policy) (需要 BIOS 管理員密碼)	修改密碼原則準則。
HP SpareKey	啟用/停用 HP SpareKey (預設為啟用)。
一直提示 HP SpareKey 註冊 (Always Prompt for HP SpareKey Enrollment)	啟用/停用 HP SpareKey 註冊 (預設為啟用)。
重新開機時進行指紋重設 (Fingerprint Reset on Reboot) (如果有)	重設/清除指紋讀取器所有權 (僅限特定機型，預設為停用)。
變更密碼 (Change Password)	輸入、變更或刪除 BIOS 系統管理員密碼。

選擇	若要執行此項功能
HP SpareKey 註冊 (HP SpareKey Enrollment)	註冊或重設 HP SpareKey，這是一組安全性問題和答案，可在您忘記密碼時派上用場。
DriveLock 密碼 (DriveLock Password)	<ul style="list-style-type: none"> • 啟用/停用任何電腦硬碟的 DriveLock (預設為啟用) • 變更 DriveLock 使用者密碼或主要密碼。 <p>附註： 只有在開啓 (而非重新啓動) 電腦進入電腦設定時，才能存取 DriveLock 設定。</p>
自動 DriveLock (Automatic DriveLock)	啟用/停用自動 DriveLock 支援。
TPM 嵌入式安全性 (TPM Embedded Security)	<p>啟用/停用支援可信賴平台模組 (TPM) 嵌入式安全性，可防止他人未經授權存取電腦的 Embedded Security for ProtectTools 中的擁有者功能。如需詳細資訊，請參閱 ProtectTools 軟體「說明」。</p> <p>附註： 您必須有設定密碼才能變更這項設定。</p>
Disk Sanitizer	<p>執行 Disk Sanitizer 可以摧毀主要硬碟或升級插槽中磁碟機/光碟機上所有現有的資料。</p> <p>注意： 如果執行 Disk Sanitizer，所選磁碟機/光碟機上的資料將會被永久摧毀。</p>
系統 ID (System IDs)	輸入使用者定義的電腦資源追蹤號碼和擁有者標籤。

系統組態功能表

 **附註：** 您的電腦可能不支援部分列出的系統組態選項。

選擇	若要執行此項功能
語言 (Language)	變更電腦設定語言。
開機選項 (Boot Options)	<ul style="list-style-type: none"> • 設定啓動功能表延遲 (以秒為單位)。 • 啟用/停用多重開機 (預設為啟用)。 • 設定快速開機快顯延遲 (以秒為單位)。 • 啟用/停用自訂標誌 (預設為停用)。 • 啟用/停用顯示診斷 URL (預設為啟用)。 • 啟用/停用 CD-ROM 開機 (預設為啟用)。 • 啟用/停用 SD 卡開機 (預設為啟用)。 • 啟用/停用軟碟開機 (預設為啟用)。 • 啟用/停用 PXE 內建 NIC 開機 (預設為啟用)。 • 啟用/停用統一可延伸韌體介面 (UEFI) 開機模式 (預設為停用)。 • 設定舊版開機順序。

裝置組態 (Device Configurations)

- 啟用/停用 USB 舊版支援 (預設為啟用)。啟用 USB 舊版支援可讓您：
 - 即使 Windows® 作業系統沒有在運作，仍可以在電腦設定中使用 USB 鍵盤。
 - 從可開機的 USB 裝置開機，其中包括硬碟、磁碟機，或以 USB 埠連接至電腦的光碟機。
 - 選擇並列埠模式：ECP (增強型功能連接埠)、標準、雙向或 EPP (增強型並列埠)。
 - 啟用/停用當連接到 AC 插座時風扇永遠開啓 (預設為停用)。
 - 啟用/停用防止資料執行 (僅限特定機型)。啟用時，處理器可以停用某些病毒碼執行，有助於改善電腦安全性 (預設為停用)。
 - SATA (序列進階附加技術) 裝置模式。其中提供下列選項：
 - AHCI (進階主機控制器介面)
 - IDE (整合式磁碟機電子裝置)
 - RAID (僅限特定機型)
- 附註：** 上述選項的位置視電腦機型而有所不同。
- 啟用/停用次要電池快速充電 (預設為啟用)。
 - 啟用/停用 HP QuickLook (預設為啟用)。
 - 啟用/停用 HP QuickLook 開機的預先開機驗證 (預設為啟用)。
 - 啟用/停用 HP QuickWeb (預設為啟用)。
 - 啟用/停用 HP QuickWeb 提升的安全性 (預設為停用)。
 - 啟用/停用虛擬化技術 (僅限特定機型；預設為停用)。
 - 啟用/停用 USB 喚醒 (預設為啟用)。
 - 啟用/停用開機時數字鎖定 (num lock) 狀態 (預設為停用)。
 - 啟用/停用 TXT (Intel® 信任式執行技術) (僅限特定機型，預設為停用)

內建裝置選項 (Built-In Device Options)

- 啟用/停用無線按鈕狀態 (預設為啟用)。
- 啟用/停用嵌入式 WLAN 裝置無線電 (僅限特定機型；預設為啟用)。
- 啟用/停用網路介面控制器 (LAN) (預設為啟用)。
- 啟用/停用嵌入式 Bluetooth® 裝置無線電 (預設為啟用)。
- 啟用/停用 LAN/WLAN 切換 (預設為停用)。

選擇**若要執行此項功能**

- 啟用/停用 LAN 省電模式（僅限特定機型）。啟用時，當 LAN 閒置時將它關閉，以節省電力（預設為啟用）。
- 設定 Wake on LAN 狀態。選項包含下列項目：
 - 已停用
 - 開機到網路
 - 按照開機順序
- 啟用/停用筆記型電腦升級插槽裝置（預設為啟用）。
- 啟用/停用電源監視迴路（預設為啟用）。
- 啟用/停用音訊裝置（預設為啟用）。
- 啟用/停用指紋裝置（預設為啟用）。
- 啟用/停用數據機裝置（預設為啟用）。
- 啟用/停用麥克風（預設為啟用）。
- 啟用/停用內建喇叭（預設為啟用）。

埠選項 (Port Options) (預設為全部啟用)

附註： 全部埠選項預設為啟用。

- 啟用/停用序列埠。
- 啟用/停用並列埠。
- 啟用/停用 Flash 媒體讀取器。
- 啟用/停用 USB 埠。

注意： 停用 USB 埠，也會停用進階多功能擴充機座上的多工插槽裝置和 ExpressCard 裝置。

- 啟用/停用 1394 埠。
- 啟用/停用 ExpressCard 插槽。
- 啟用/停用智慧卡插槽。
- 啟用/停用 eSATA/USB 埠。

設定安全性等級 (Set Security Level)

變更、檢視或隱藏所有 BIOS 功能表項目的安全性等級。

還原安全性預設值 (Restore Security Defaults)

還原預設安全性設定。

14 多重開機

關於開機裝置順序

當電腦啓動時，系統會嘗試從啓用的開機裝置開機。根據出廠預設值，會啓用多重開機公用程式，以控制系統選擇開機裝置的順序。開機裝置可包括光碟機、磁碟機、網路介面卡 (NIC)、硬碟，和 USB 裝置。開機裝置包含可開機媒體或電腦啓動並正常運作所需的檔案。

 **附註：** 有些開機裝置必須先在電腦設定中啓用，然後才能將它們加入開機順序中。

出廠設定讓電腦依下列順序搜尋已啓用的開機裝置與磁碟機位置來選擇開機裝置：

 **附註：** 您的電腦可能不支援列出的某些開機裝置與磁碟機位置。

- 筆記型電腦升級插槽
- 筆記型電腦硬碟
- USB 磁碟機
- USB 光碟機
- USB 硬碟
- 筆記型電腦乙太網路
- Secure Digital (SD) 記憶卡
- 銜接裝置升級插槽
- 外接式 SATA 磁碟機/光碟機

您可以在電腦設定中變更開機順序，即可變更電腦搜尋開機裝置的順序。您也可以螢幕底部顯示「Press the ESC key for Startup Menu」（按下 ESC 鍵以開啓啓動功能表）訊息時，按下 **esc** 鍵，然後按下 **f9** 鍵。按下 **f9** 鍵後，就會出現一個功能表，其中顯示目前的開機裝置，並可讓您選取開機裝置。或者，您可以使用 **MultiBoot Express**，設定電腦在每次開啓或重新啓動時提示您選擇開機位置。

如果多重開機功能已停用，則電腦會使用固定的開機順序，先從 **A** 磁碟機開始搜尋。如果找不到，電腦就會搜尋 **C** 磁碟機裝置。**A** 磁碟機開機裝置包括光碟機和磁碟機。**C** 磁碟機開機裝置包括光碟機和硬碟。

網路介面卡 (NIC) 沒有指定的磁碟機/光碟機代號。

 **附註：** 光碟機（例如 CD-ROM 光碟機）可根據開機光碟的格式，當作 **A** 磁碟機或 **C** 磁碟機來開機。

在電腦設定中啓用開機裝置

只有當您已先在電腦設定中啓用了 USB 裝置或網路介面卡 (NIC) 裝置後，電腦才會從 USB 裝置或網路介面卡 (NIC) 裝置開機。

若要啓動電腦設定將 USB 裝置或網路介面卡 (NIC) 裝置啓用爲開機裝置，請遵循下列步驟：

1. 開啓或重新啓動電腦，然後在螢幕底部顯示「Press the ESC key for Startup Menu」（按下 ESC 鍵以開啓啓動功能表）訊息時，按下 **esc** 鍵。
2. 按下 **f10** 鍵以進入 BIOS 安裝程式。
3. 若要啓用在 USB 磁碟機或插入選購接駁裝置中的磁碟機/光碟機（僅限特定機型）中的可開機媒體，請使用指標裝置或方向鍵來選取「**系統組態 (System Configuration)**」>「**裝置組態 (Device Configurations)**」。確定「**USB 舊版支援 (USB legacy support)**」旁邊的「**已啓用 (Enabled)**」已經選取。

 **附註：**「USB 埠」選項必須已啓用，才能使用 USB 舊版支援。此選項的出廠設定呈啓用狀態。如果這個埠呈停用狀態可選取「**系統組態 (System Configuration)**」>「**埠選項 (Boot Options)**」，然後按一下「**USB 埠 (USB Port)**」旁邊的「**已啓用 (Enabled)**」。

— 或 —

若要啓用 NIC 裝置，請選取「**系統組態 (System Configuration)**」>「**開機選項 (Boot Options)**」，然後按一下「**PXE 內部 NIC 開機 (PXE Internal NIC boot)**」旁邊的「**已啓用 (Enabled)**」。

4. 若要儲存變更並離開電腦設定功能表，按一下螢幕左下角的「**儲存 (Save)**」，然後遵循螢幕上的指示繼續執行。

— 或 —

使用方向鍵選取「**檔案 (File)**」>「**儲存變更後離開 (Save Changes and Exit)**」，然後按下 **enter** 鍵。

當電腦重新啓動時，您的變更便會生效。

 **附註：** 若要在不使用多重開機的情況下，將網路介面卡 (NIC) 連接至 Preboot eXecution Environment (PXE) 或 Remote Program Load (RPL) 伺服器，請在螢幕底部顯示「Press the ESC key for Startup Menu」（按下 ESC 鍵以開啓啓動功能表）訊息時，按下 **esc** 鍵，然後迅速按下 **f12** 鍵。

考慮開機順序變更

在變更開機順序之前，請先做以下考量：

- 在開機順序變更後，當電腦重新開機時，就會嘗試使用新的開機順序啓動。
- 如果有多種開機裝置，電腦就會嘗試使用各種開機裝置類型（光碟機除外）的第一個裝置開機。例如，如果電腦已連接至內含硬碟的選購接駁裝置（僅限特定機型），則此硬碟在開機順序中，將顯示為 **USB 硬碟**。如果系統嘗試從這個 **USB 硬碟** 開機失敗，將不會嘗試從硬碟插槽中的硬碟開機，而會嘗試從開機順序的下一個裝置類型開機。不過，如果有兩台光碟機，則當無法從第一台光碟機開機（可能是光碟機中未插入媒體，或媒體不是可開機光碟）時，系統就會試著從第二台光碟機開機。
- 變更開機順序也會變更邏輯磁碟機/光碟機代號。例如，如果您從內含格式化為 **C** 磁碟機的光碟之 **CD-ROM** 光碟機開機，則該 **CD-ROM** 光碟機會變成 **C** 磁碟機，而硬碟插槽中的硬碟則會變成 **D** 磁碟機。
- 只有當您已先在電腦設定的內建裝置選項選單中啓用了網路介面卡 (**NIC**) 裝置，以及開機選項選單中啓用了使用網路介面卡 (**NIC**) 裝置開機，電腦才會從網路介面卡 (**NIC**) 裝置開機。因為沒有磁碟機/光碟機代號與網路介面卡 (**NIC**) 有關，所以從網路介面卡 (**NIC**) 開機不會影響邏輯磁碟機/光碟機代號。
- 在開機順序中，選購接駁裝置（僅限特定機型）中的磁碟機/光碟機會被視為外接式 **USB** 裝置。

選擇多重開機偏好設定

您可以利用下列方式使用多重開機：

- 您可以在電腦設定中變更開機順序，來重設電腦每次在啟動時使用的預設開機順序。
- 在螢幕底部顯示「Press the ESC key for Startup Menu」（按下 ESC 鍵以開啓啟動功能表）訊息時，按下 **esc** 鍵，然後按下 **f9** 鍵進入「開機裝置選項」功能表，即可動態選擇開機裝置。
- 若要使用 **MultiBoot Express** 來設定不同的開機順序。每次電腦啟動或重新啟動時，此功能會提示您輸入開機裝置。

在電腦設定中設定新的開機順序

若要啟動電腦設定來設定電腦每次啟動或重新啟動時所使用的開機裝置順序，請遵循下列步驟：

1. 開啓或重新啟動電腦，然後在螢幕底部顯示「Press the ESC key for Startup Menu」（按下 ESC 鍵以開啓啟動功能表）訊息時，按下 **esc** 鍵。
2. 按下 **f10** 鍵以進入 BIOS 安裝程式。
3. 使用指標裝置或方向鍵選取清單中的裝置。
4. 若要將裝置的開機順序上移，請使用指標裝置按一下裝置名稱旁邊的向上鍵，或是按下 **+** 鍵。

– 或 –

若要將裝置的開機順序下移，請使用指標裝置按一下裝置名稱旁邊的向下鍵，或是按下 **-** 鍵。

5. 若要儲存變更並結束電腦設定，請按一下螢幕左下角的「**儲存 (Save)**」，然後依照螢幕上的指示進行。

– 或 –

使用方向鍵選取「**檔案 (File)**」>「**儲存變更後離開 (Save Changes and Exit)**」，然後按下 **enter** 鍵。

當電腦重新啟動時，您的變更便會生效。

使用 F9 提示即可動態選擇開機裝置

若要為目前的啟動順序動態選擇開機裝置，請依照下列步驟進行：

1. 以開啓或重新啟動電腦開啓「選擇開機裝置 (Select Boot Device)」功能表，在螢幕底部顯示「Press the ESC key for Startup Menu」（按下 ESC 鍵以開啓啟動功能表）訊息時，按下 **esc** 鍵。
2. 按下 **f9** 鍵。
3. 使用指標裝置或方向鍵選擇開機裝置，然後按下 **enter** 鍵。

您的變更會立即生效。

設定 MultiBoot Express 提示

若要啓動電腦設定並設定電腦在每次啓動或重新啓動時，顯示多重開機啓動位置功能表，請遵循下列步驟：

1. 開啓或重新啓動電腦，然後在螢幕底部顯示「Press the ESC key for Startup Menu」（按下 ESC 鍵以開啓啓動功能表）訊息時，按下 **esc** 鍵。
2. 按下 **f10** 鍵以進入 BIOS 安裝程式。
3. 使用指標裝置或方向鍵選取「**系統組態 (System Configuration)**」>「**開機選項 (Boot Options)**」，然後按下 **enter** 鍵。
4. 在「**快速開機快顯延遲 (秒)**」欄位中，輸入希望電腦在根據目前的預設多重開機設定進行開機之前，顯示啓動位置功能表的秒數。（選取 **0** 時，不會顯示快速開機啓動位置功能表）。
5. 若要儲存您的變更並離開電腦設定功能表，按一下螢幕左下角的「**儲存 (Save)**」，然後遵循螢幕上的指示繼續執行。

— 或 —

使用方向鍵選取「**檔案 (File)**」>「**儲存變更後離開 (Save Changes and Exit)**」，然後按下 **enter** 鍵。

當電腦重新啓動時，您的變更便會生效。

輸入 MultiBoot Express 偏好設定

當啓動期間顯示「快速開機 (Express Boot)」功能表時，您可以做下列選擇：

- 若要從「快速開機 (Express Boot)」功能表指定開機裝置，請在配置的時間內選擇您的偏好設定，然後按下 **enter** 鍵。
- 爲避免電腦使用目前的預設多重開機設定來開機，請在配置的時間內按下任意鍵。如此，除非您選擇了某個開機裝置，並按下 **enter** 鍵，否則電腦不會開機。
- 若要讓電腦根據目前的多重開機設定啓動，請等待配置的時間結束。

15 管理與列印

使用用戶端管理解決方案

用戶端管理解決方案軟體提供網路環境的標準化解決方案，以管理用戶端（使用者）的桌上型電腦、工作站、筆記型電腦以及平板電腦。

用戶端管理包括以下主要性能與功能：

- 初始軟體映像部署
- 遠端系統軟體安裝
- 軟體管理與更新
- ROM 更新
- 追蹤和確保電腦資源安全（安裝在電腦上的硬體和軟體）
- 故障通知和修復某些系統軟體和硬體組件

 **附註：** 本節中所述的支援特定功能可能有所不同，視電腦機型和（或）安裝在電腦上的管理軟體版本而定。

設定與部署軟體映像

電腦隨附有預先安裝的系統軟體映像。在電腦第一次安裝時，會設定初始軟體映像。快速「解開」軟體之後，就可以使用電腦。

以下列方式部署（發送）自訂的軟體映像：

- 解開預先安裝的軟體映像之後，就可以安裝附加的軟體應用程式
- 使用軟體部署工具，例如 **Altiris 部署解決方案 (Altiris Deployment Solutions)**，以自訂的軟體映像取代預先安裝的軟體
- 使用磁碟複製程序將其中一個硬碟中的內容複製到另一個硬碟

您應使用的部署方式視您組織的技術環境及程序而定。

 **附註：** 電腦設定公用程式和其他系統功能可進一步協助組態管理和疑難排解、電源管理以及系統軟體修復。

管理與更新軟體

HP 提供幾種在用戶端電腦上管理和更新軟體的工具：

- HP Client Manager for Altiris (僅限特定機型)

 **附註：** 若要下載 HP Client Manager for Altiris 或取得與 HP Client Manager for Altiris 相關的詳細資訊，請參閱 HP 網站：<http://www.hp.com>。

- HP CCM (Client Configuration Manager) (僅限特定機型)
- HP SSM (System Software Manager)

HP Client Manager for Altiris (僅限特定機型)

HP Client Manager for Altiris 將智慧管理 (Intelligent Manageability) 技術整合至 Altiris 軟體。HP Client Manager for Altiris 為 HP 裝置提供優越的硬體管理能力：

- 資產管理的硬體庫存細節檢視
- 系統檢查監控與診斷
- 可透過網路存取企業關鍵的詳細資訊報告，例如溫度警告與記憶體警示
- 遠端更新系統軟體，例如裝置驅動程式和系統 BIOS

 **附註：** HP Client Manager for Altiris 與選購的 Altiris Solutions 軟體 (需個別購買) 搭配使用時，可新增額外的功能。

當 HP Client Manager for Altiris (安裝於用戶端電腦) 和 Altiris Solutions 軟體 (安裝於管理員電腦) 搭配使用時，HP Client Manager for Altiris 會針對下列 IT 生命週期區域提供新增的用戶端裝置管理功能和集中式硬體管理：

- 庫存與資產管理
 - 符合軟體授權規定
 - 電腦追蹤與報告
 - 電腦租賃合約資訊與固定資產追蹤
- 系統軟體部署與移轉
 - Windows® 移轉
 - 系統部署
 - 個人化 (個人使用者設定) 移轉

- 支援中心與問題解決方案
 - 管理支援中心票證
 - 遠端疑難排解
 - 遠端問題解決方案
 - 用戶端災害復原
- 軟體與作業管理
 - 永續的用戶端管理
 - HP 系統軟體部署
 - 應用程式自我修復（辨識並修復某些應用程式問題的能力）

Altiris Solutions 軟體可提供易於使用的軟體發送功能。HP Client Manager for Altiris 能與 Altiris Solutions 軟體通訊，透過簡易操作的精靈，可將它用來完成全新的硬體部署，或將個人化設定轉移至新的作業系統。您可從 HP 網站下載 HP Client Manager for Altiris。

當 Altiris Solutions 軟體與 HP System Software Manager 或 HP Client Manager for Altiris 搭配使用時，管理員還可從中央主控台更新系統 BIOS 和裝置的驅動程式軟體。

HP CCM (Client Configuration Manager) (僅限特定機型)

HP CCM (Client Configuration Manager) 可自動化軟體管理，例如作業系統、程式、軟體、軟體更新以及內容和組態設定，以確保使用正確的組態來維護每部電腦。使用這些自動化管理解決方案，您就可在電腦的整個使用壽命週期間管理軟體。

CCM 可讓您執行下列工作：

- 收集多個平台上的硬體與軟體庫存
- 在發送之前，先準備軟體套件並進行影響分析
- 針對個別電腦、工作群組或整個電腦，根據政策進行部署，以及維護軟體和內容
- 從任何地點，都能為分散各地的電腦提供和管理作業系統、應用程式及內容
- 將 CCM 與支援中心和其他系統管理工具整合，讓您操作順暢無礙
- 讓所有的企業使用者，都能在任何網路的標準電腦裝置上，運用共同基礎設施來管理軟體與內容
- 依企業需求加以擴充

HP SSM (System Software Manager)

HP SSM (System Software Manager) 可讓您在遠端同時在多個系統上更新系統層級的軟體。在用戶端電腦上執行時，SSM 會偵測硬體和軟體的版本，然後更新中央存放庫的指定軟體（即所謂的檔案儲存）。在 HP 驅動程式下載網站和在 *Support Software CD* 光碟上，SSM 所支援的驅動程式版本會以特殊圖示表示。若要下載 SSM 公用程式或取得與 SSM 相關的詳細資訊，請參閱 HP 網站：<http://www.hp.com/go/ssm>（僅限英文版）。

使用 HP 通用列印驅動程式（僅限特定機型）

適用於 Windows 的 HP 通用列印驅動程式系列 (HP Universal Print Driver Series for Windows) 是單一智慧驅動程式，取代 HP 網路印表機的個別驅動程式。

 **附註：** HP 通用列印驅動程式僅預先安裝在特定電腦機型。若要下載 HP 通用列印驅動程式或取得有關如何使用的詳細資訊，請參閱 HP 網站：<http://www.hp.com/go/universalprintdriver>（僅限英文版）。

若要使用 HP 通用列印驅動程式列印：

1. 從任何應用程式中選擇「檔案」>「列印」。
2. 從印表機清單中選擇「HP Universal Printing PS」。
3. 按一下「列印」。
4. 輸入印表機的 IP 位址或網路路徑。

 **附註：** 若您無法識別印表機的 IP 位址或網路路徑，請聯絡您的 IT 管理員尋求協助。

5. 在核取方塊中選擇「在我的印表機資料夾中建立此印表機的永久例項」。
6. 按一下「列印」。

16 日常保養

清潔產品

使用以下產品對您的電腦進行安全清潔和消毒：

- 最大濃度 0.3% 的二甲基苯甲基氯化銨（例如：一次性滅菌擦巾。這些擦巾具有各種品牌名稱）。
- 無醇玻璃清潔液
- 中性肥皂水
- 乾燥的超細纖維擦拭布或棉巾（無油防靜電布）
- 防靜電擦巾

△ **注意：** 避免使用以下清潔產品：

高濃度溶劑（例如丙酮、酒精、氯化銨、二氯甲烷以及碳氫化合物）可能會永久損壞筆記型電腦或平板電腦的表面。

纖維物料（例如紙巾）可能會刮傷電腦。灰塵和清潔劑會逐漸堆積在這些刮痕中。

清潔程序

請依照本節中的程序安全清潔電腦。

△ **警告!** 為了避免電擊或組件受到損害，請勿在電腦開啓時清潔電腦。

將電腦關機。

中斷外部電源。

中斷所有供電式外接式裝置的連接。

△ **注意：** 請勿直接在任何電腦的表面上噴灑清潔劑。在電腦表面滴落這些液體，可能會永久損壞內部組件。

清潔顯示器

使用沾有**無醇**玻璃清潔液的柔軟無棉絮的布輕輕擦拭顯示器。在闔上顯示器螢幕之前，確保顯示器乾燥。

清潔側面和外蓋

若要對側面和外蓋進行清潔和消毒，請使用沾有上列其中一種清潔液的柔軟超細纖維擦拭布或棉巾，或使用適用的一次性滅菌擦巾。

☞ **附註：** 當清潔筆記型電腦的外蓋時，可以採用圓周運動以協助去除髒污和碎屑。

清理觸控板和鍵台

△ **注意：** 當清潔觸控板和鍵盤時，請勿讓液體滴落到按鍵之間。這可能會永久損壞內部組件。

- 若要清潔和消毒觸控板和鍵盤，請使用沾有上列其中一種清潔液的柔軟超細纖維擦拭布或棉巾，或使用適用的一次性滅菌擦巾。
- 若要避免按鍵卡住，請使用附有噴嘴的壓縮空氣罐清除鍵盤的灰塵、棉絮和碎屑。

△ **警告!** 為了降低內部組件受到電擊或損害的風險，請勿使用吸塵器來清潔鍵盤。吸塵器可能會使家中的灰塵碎屑卡在鍵盤表面。

索引

符號/數字

- 1394 埠 89
- 1394 裝置
 - 停用 89
 - 連接 89
- 1394 纜線, 連接 89

A

- AC 變壓器
 - 連接 64
 - 識別 19
- Altiris 部署解決方案 144

B

- BD
 - 移除 52
 - 播放 50
 - 複製 51
- BIOS 更新
 - 下載 128
 - 安裝 128
- BIOS 管理員密碼 135
- Bluetooth 置放處, 識別 16
- Bluetooth 裝置 21
- Bluetooth 標籤 20

D

- disk sanitizer 136
- DisplayPort, 識別 14
- DriveLock, 自動 136
- DriveLock 密碼
 - 移除 117
 - 設定 114
 - 說明 113
 - 輸入 115
 - 變更 116

DVD

- 移除 52
- 播放 50

- 複製 51
- 變更地區設定 51
- DVD 地區設定 51

E

- eSATA/USB 埠, 識別 14
- esc 鍵, 識別 10, 11
- ExpressCard
 - 取出 97
 - 取出插片 95
 - 停用 97
 - 設定 95
 - 插入 95

F

- fn 鍵 39
- fn 鍵, 識別 10, 11, 41

H

- HP 3D DriveGuard 75
- HP Client Configuration Manager 145, 147
- HP Client Manager for Altiris 145
- HP Connection Manager 軟體 23
- HP QuickLook 137
- HP SpareKey 註冊 135
- HP System Software Manager 145, 148

J

- Java 卡
 - 取出 98
 - 定義 98
 - 插入 98

L

- LAN, 連線 38
- LAN 省電模式 138

M

- McAfee Total Protection 121, 122
- Microsoft 真品證明書標籤 20
- MultiBoot Express 139, 143
- MultiMediaCard 93

N

- num lk 鍵, 識別 41, 42

P

- Power Assistant 63
- PXE 伺服器 140

Q

- QuickLook 按鈕, 識別 7, 8
- QuickLook 指示燈, 識別 4, 6
- QuickWeb 按鈕, 識別 7, 9
- QuickWeb 指示燈, 識別 4, 6

R

- RJ-45 (網路) 接頭, 識別 15

S

- SATA (序列進階附加技術) 裝置
 - AHCI (進階主機控制器介面) 137
 - IDE (整合式磁碟機電子裝置) 137
- SD 卡 93
- SIM 插槽, 識別 16
- SoftPaq, 下載 129

T

- TPM 嵌入式安全性 136
- TXT (Intel 信任式執行技術) 137

U

- USB 埠, 識別 14, 87
- USB 集線器 87
- USB 裝置
 - 取出 87
 - 停用 87
 - 連接 87
 - 說明 87
- USB 舊版支援 88, 133, 137
- USB 纜線, 連接 87

W

- Windows 備份公用程式 130, 131, 132
- Windows 復原 132
- Windows 標誌鍵, 識別 10, 11
- Windows 應用程式鍵, 識別 10, 11
- Wireless Assistant 軟體 22
- WLAN 天線, 識別 18
- WLAN 裝置 20, 21, 24
- WLAN 標籤 20
- WWAN 天線, 識別 18
- WWAN 裝置 21

三畫

- 大寫鎖定 (caps lock) 指示燈, 識別 4, 6
- 干擾, 減到最小 32

四畫

- 內建麥克風, 識別 17
- 內建裝置
 - Bluetooth 裝置無線電 137
 - LAN/WLAN 切換 137
 - Wake on LAN 138
 - WLAN 裝置無線電 137
 - 內建喇叭 138
 - 指紋讀取器 138
 - 音訊裝置 138
 - 麥克風 138
 - 無線按鈕 137
 - 筆記型電腦升級插槽 138
 - 電源監視迴路 138
 - 網路介面控制器 (LAN) 137
 - 數據機 138
- 內建裝置選項 137
- 內建數字鍵台, 識別 42
- 內建數字鍵台按鍵, 識別 11

- 內建顯示器開關 17
- 公司 WLAN 連接 25
- 公用 WLAN 連接 25
- 升級插槽
 - 裝回光碟機 84
 - 裝回硬碟 80

五畫

- 主要記憶體模組
 - 升級 103
 - 更換 103
 - 取出 104
 - 插入 105
- 加密 25
- 功能鍵 39
- 功能鍵, 識別 10, 11
- 可寫入媒體 59
- 可讀取媒體 59
- 外接式光碟機 91
- 外接式音效裝置, 連接 47
- 外接式磁碟機/光碟機 91
- 外接式顯示器埠 48
- 外接式顯示器連接埠, 識別 15

六畫

- 休眠
 - 在電池到達嚴重電力不足時啟動 68
 - 啟動 60
 - 結束 60
- 休眠檔案 107
- 光碟
 - 作業系統 132
 - 移除 52
 - 播放 50
 - 複製 51
 - 驅動程式復原 132
- 光碟片, 取出 52
- 地區碼, DVD 51
- 多媒體軟體, 安裝 46
- 存放電池 70
- 安全, 保護電腦 108
- 安全性, 無線 24
- 安全性功能表
 - Disk Sanitizer 136
 - DriveLock 136
 - HP SpareKey 135
 - HP SpareKey 註冊 136

- 一直提示 HP SpareKey 註冊 135
- 自動 DriveLock 136
- 系統 ID 136
- 重設指紋讀取器 135
- 密碼原則 135
- 設定 BIOS 管理員密碼 135
- 變更密碼 135
- 安全纜線插槽, 識別 13
- 安全纜線鎖孔, 識別 15
- 安裝, 電腦 1
- 次要電池快速充電 137
- 自動 DriveLock 密碼
 - 取出 118
 - 輸入 117
- 自動播放 50

七畫

- 作業系統
 - Microsoft 真品證明書標籤 20
 - 產品金鑰 20
- 作業系統光碟 132
- 低電池電力 67
- 序號 19
- 序號, 電腦 19
- 快速鍵
 - 使用 40
 - 說明 39
- 投影機, 連接 48
- 更換主要記憶體模組 103
- 更換記憶體模組 100
- 更新, 軟體 145
- 系統 ID 136
- 系統的日期和時間 135
- 系統風扇 137
- 系統組態功能表 136
- 系統無回應 72
- 系統診斷 135
- 系統資訊 135
- 防火牆 25

八畫

- 並列埠模式 137
- 使用者密碼 109
- 法規資訊
 - 法規標籤 20
 - 無線憑證標籤 20
- 版權警告 51

九畫

待命

- 啟動 59
- 結束 59

按鈕

- QuickLook 7, 8
- QuickWeb 7, 9
- 音量 8, 9
- 無線通訊 7, 9
- 電源 7, 8
- 靜音 7, 9
- 觸控板 2

指示燈

- QuickLook 4, 6
- QuickWeb 4, 6
- 大寫鎖定 (Caps Lock) 4, 6
- 區域網路 (LAN) 3, 5, 12
- 無線通訊 3, 5, 12
- 電池 12
- 電源 3, 5, 12
- 磁碟機 12
- 網路攝影機 11, 17
- 指示燈, 磁碟機/光碟機 75
- 指紋讀取器, 識別 6, 8, 9
- 指標桿, 使用 39
- 指標裝置
 - 使用 39
 - 設定偏好設定 39
- 門, 電池釋放 16
- 音效功能, 檢查 47
- 音效裝置, 連接外接式 47
- 音訊輸出 (耳機) 接頭 14
- 音量, 調整 44
- 音量按鈕 44
- 音量靜音按鈕, 識別 7, 9

十畫

- 校正電池 68
- 真品證明書標籤 20
- 記憶體模組置放處外蓋
 - 取出 100
 - 裝回 102
- 記憶體模組槽, 識別 16

十一畫

- 國家/地區專用的數據機傳輸線轉接器 34
- 埠
 - 1394 89

- DisplayPort 14
- eSATA/USB 14
- USB 14, 87
- 外接式顯示器 15
- 埠選項
 - 1394 埠 138
 - ExpressCard 插槽 138
 - Flash 媒體讀取器 138
 - USB 埠 138
 - 序列埠 138
 - 並列埠 138
- 執行停用 137
- 密碼
 - BIOS 管理員 110
 - DriveLock 113
 - 使用者 109
 - 管理員 109
- 將干擾減到最小 32
- 將電腦關機 72
- 捲動區域, 觸控板 2
- 接頭
 - RJ-45 (網路) 15
 - 音訊輸出 (耳機) 14
- 接頭, 電源 15
- 產品名稱和號碼, 電腦 19
- 產品金鑰 20
- 統一可延伸韌體介面 (UEFI) 模式 136
- 組件
 - 右側 12
 - 左側 14
 - 正面 11
 - 其他軟體 19
 - 底部 16
 - 背面 14
 - 頂部 1
 - 無線天線 17
 - 顯示器 17
- 設定 ExpressCard 95
- 設定 WLAN 24
- 設定公用程式
 - 安全性功能表 135
 - 系統組態功能表 136
 - 檔案功能表 135
 - 還原出廠設定 134
 - 瀏覽和選擇 133
- 設定安全性等級 138
- 軟體
 - BIOS 更新 128

- HP Connection Manager 23
- Wireless Assistant 22
- 更新 145
- 更新程式或驅動程式 129
- 部署 144
- 復原 144
- 磁碟重組工具 74
- 磁碟清理 74
- 通風孔, 識別 14, 16
- 連接, 外部電源 64
- 連接至 WLAN 25
- 連接埠
 - 外接式顯示器 48
- 連接埠選項
 - eSATA/USB 埠 138
 - 智慧卡插槽 138
- 連線至 LAN 38
- 部署, 軟體 144
- 麥克風, 內建 17

十二畫

- 喇叭, 識別 12
- 嵌入式數字鍵台鍵, 識別 10
- 插入記憶體模組
 - 主要 105
 - 擴充 101
- 插槽
 - 升級磁碟機/光碟機 16
 - 安全纜線 13, 15
 - 記憶體 99
 - 硬碟 16
 - 電池 16, 20
- 智慧卡
 - 取出 98
 - 定義 98
 - 插入 98
- 無線控制項
 - 作業系統 22
 - 按鈕 22
- 無線通訊按鈕 22
- 無線通訊按鈕, 識別 7, 9
- 無線通訊指示燈 22
- 無線通訊指示燈, 識別 3, 5, 12
- 無線通訊圖示 21
- 無線置放處, 識別 16
- 無線網路 (WLAN)
 - 公司 WLAN 連接 25
 - 公用 WLAN 連接 25
 - 功能範圍 26

- 安全性 24
- 連接 25
- 無線網路 (WLAN), 必要設備 24
- 無線網路問題, 疑難排解 31
- 無線憑證標籤 20
- 硬碟
 - HP 3D DriveGuard 75
 - 外接式 91
 - 安裝 78
- 硬碟空間 107
- 硬碟插槽 16
- 硬體, 識別 1
- 虛擬化技術 137
- 開機順序 136
- 開機裝置, 啟用 140
- 開機選項 136
- 集線器 87

十三畫

- 溫度 70
- 滑鼠, 外接式
 - 設定偏好設定 39
 - 連接 39
- 節省, 電力 70
- 置放處
 - Bluetooth 16
 - 無線通訊 16
 - 擴充記憶體模組 16
- 裝置安全性 119
- 裝置組態 137
- 裝置驅動程式
 - HP 驅動程式 56
 - Microsoft 驅動程式 56
 - 重新安裝 56
- 電力
 - 連接 64
 - 節省 70
- 電池
 - 充電 66, 68, 70
 - 存放 70
 - 低電池電力 67
 - 更換 71
 - 校正 68
 - 移除 65
 - 處置 70
 - 插入 65
 - 節省電力 70
 - 識別 19
- 電池充電 66, 68

- 電池到達嚴重電力不足 68
- 電池指示燈 12, 66, 67
- 電池插槽 16, 20
- 電池溫度 70
- 電池電量, 延長 67
- 電池電源 64
- 電池釋放門 16, 65
- 電源按鈕, 識別 7, 8
- 電源指示燈, 識別 3, 5, 12
- 電源接頭, 識別 15
- 電源線, 識別 19
- 電腦設定
 - BIOS 管理員密碼 110
 - DriveLock 密碼 113
 - 安全性功能表 135
 - 系統組態功能表 136
 - 啟用開機裝置 140
 - 設定 MultiBoot Express 提示 143
 - 設定開機順序 142
 - 裝置安全性 119
 - 檔案功能表 135
 - 還原出廠設定 134
 - 瀏覽和選擇 133
- 電腦設定公用程式 144
- 電腦資訊 126

十四畫

- 圖示
 - 無線通訊 21
 - 網路狀態 21
- 疑難排解
 - HP 裝置驅動程式 56
 - Microsoft 裝置驅動程式 56
 - 外接式顯示器 56
 - 光碟托盤 53
 - 光碟機偵測 54
 - 光碟燒錄 56
 - 自動播放 55
 - 裝置驅動程式 56
 - 影片播放 55
 - 播放光碟 54
- 疑難排解無線網路問題 31
- 疑難排解數據機 37
- 磁碟重組工具軟體 74
- 磁碟清理軟體 74
- 磁碟機 91
- 磁碟機/光碟機
 - 外接式 91

- 外接式光碟機 91
- 硬碟 78, 91
- 開機順序 136, 139
- 磁碟 91
- 磁碟機/光碟機指示燈 75
- 磁碟機/光碟機媒體 59
- 磁碟機指示燈 12
- 管理員密碼 109
- 網站
 - HP System Software Manager 148
 - HP 通用列印驅動程式 149
- 網路介面卡 (NIC) 開機裝置 139, 140
- 網路安全碼
 - SSID 32
 - 網路金鑰 32
- 網路服務啟動 140
- 網路狀態圖示 21
- 網路金鑰 32
- 網路攝影機 17
- 網路攝影機內容, 調整 58
- 網路攝影機指示燈, 識別 11, 17
- 網際網路連線設定 24
- 維護
 - 磁碟重組工具 74
 - 磁碟清理 74
- 語言, 在電腦設定中變更 136
- 銜接連接器, 識別 16

十五畫

- 影片, 錄製 17
- 影像, 電腦 144
- 數字鎖定 (num Lock), 外接式鍵台 43
- 數位卡
 - 取出 94
 - 停用 94
 - 插入 93
- 數據機軟體
 - 旅行連線問題 37
 - 設定/新增位置 35
- 數據機傳輸線
 - 國家/地區專用的傳輸線轉接器 34
 - 連線 34
 - 雜訊抑止迴路 34
- 標籤
 - Bluetooth 20

- HP Mobile Broadband 模組 20
- Microsoft 真品證明書 20
- SIM 20
- WLAN 20
- 序號 19
- 法規 20
- 無線憑證 20
- 線, 電源 19
- 調低音量按鈕, 識別 8, 9
- 調高音量按鈕, 識別 8, 9
- 十六畫**
- 機場安全裝置 73
- 靜音按鈕, 識別 7, 9
- 十七畫**
- 應用程式鍵, Windows 10, 11
- 檔案功能表 135
- 檢查音效功能 47
- 還原出廠設定 135
- 還原安全性預設值 138
- 鍵
 - esc 10, 11
 - fn 10, 11, 41
 - Windows 標誌 10, 11
 - Windows 應用程式 10, 11
 - 功能 10, 11
 - 鍵台 10, 11
- 鍵台, 內建
 - 識別 42
- 鍵台, 外接式
 - 使用 42
 - 數字鎖定 (num lock) 43
- 鍵台, 嵌入式
 - 識別 41
- 鍵盤快速鍵 39
- 鍵盤螺絲
 - 更換 106
 - 取出 103
- 十八畫**
- 擴充記憶體模組
 - 更換 100
 - 取出 100
 - 插入 101
- 擴充記憶體模組置放處, 識別 16
- 舊版支援, USB 133, 137
- 鎖孔
 - SIM 16
- 雜訊抑止迴路, 數據機傳輸線 34
- 十九畫**
- 關機 72
- 二十畫**
- 觸控板
 - 使用 39
 - 按鈕 2
 - 捲動區域 2
 - 識別 2
- 釋放門, 電池 16
- 二十一畫**
- 攜帶電腦旅行 20, 70
- 驅動程式復原光碟 132
- 二十二畫**
- 讀卡機 12, 13, 93
- 二十三畫**
- 變更開機順序 142
- 邏輯磁碟機/光碟機代號 141
- 顯示器, 連接 48
- 顯示器埠, 外接式 15
- 顯示器組件 17
- 顯示器釋放門, 識別 11
- 二十五畫以上**
- 纜線
 - 1394 89
 - USB 87
 - 數據機 34

