

# HP ProBook Kullanıcı Kılavuzu

© Copyright 2010 Hewlett-Packard  
Development Company, L.P.

Bluetooth, mülkiyeti marka sahibine ait olan ve Hewlett-Packard Company tarafından lisansla kullanılan bir ticari markadır. Intel, Intel Corporation kuruluşunun ABD'de ve diğer ülkelerde veya bölgelerdeki bir ticari markasıdır. Java, Sun Microsystems, Inc. kuruluşunun ABD'deki bir ticari markasıdır. Microsoft, Windows ve Windows Vista, Microsoft Corporation kuruluşunun ABD'de tescilli ticari markalarıdır. SD Logosu, marka sahibinin ticari markasıdır.

Bu belgede yer alan bilgiler önceden haber verilmeksizin değiştirilebilir. HP ürünleri ve hizmetlerine ilişkin garantiler, bu ürünler ve hizmetlerle birlikte gelen açık garanti beyanlarında belirtilmiştir. Bu belgede yer alan hiçbir şey ek garanti oluşturacak şekilde yorumlanmamalıdır. HP, işbu belgede yer alan teknik hatalardan veya yazım hatalarından ya da eksikliklerden sorumlu tutulamaz.

Birinci Basım: Mayıs 2010

Belge Parça Numarası: 598165-141

## Ürün bildiri

Bu kullanıcı kılavuzunda çoğu modelde ortak olan özellikler açıklanmıştır. Bazı özellikler bilgisayarınızda bulunmayabilir.

## Güvenlik uyarısı bildirimi

- △ **UYARI!** Sıcaklıkla bağlantılı yaralanmaları veya bilgisayarın aşırı ısınmasını önlemek için bilgisayarı doğrudan kucağınıza koymayın veya havalandırma deliklerinin önünü kapatmayın. Dizüstü bilgisayarı yalnızca sağlam ve düz bir yüzeyde kullanın. Bitişikte duran isteğe bağlı yazıcı gibi başka sert bir yüzeyin veya yastık, halı ya da giysi gibi yumuşak yüzeylerin hava akımını engellememesine özen gösterin. Ayrıca, AC adaptörünün çalışma sırasında cilde veya yastık, halı ya da kumaş gibi yumuşak bir yüzeye temas etmesini önleyin. Bu bilgisayar ve AC adaptörü, International Standard for Safety of Information Technology Equipment (IEC 60950) (Bilgi Teknolojisi Donanımlarının Güvenliği için Uluslararası Standart) tarafından kullanıcının temas edeceği yüzeylerin sıcaklıkları için konan sınırlara uygundur.



# İçindekiler

## 1 Özellikler

|  |    |
|--|----|
| Donanımı belirleme .....   | 1  |
| Üstteki bileşenler .....   | 2  |
| Dokunmatik Yüzey .....   | 2  |
| Işıklar .....  | 3  |
| Düğmeler ve parmak izi okuyucu (yalnızca belirli modellerde) ..... | 6  |
| Tuşlar .....   | 10 |
| Öndeki bileşenler .....  | 11 |
| Sağ taraftaki bileşenler .....                                     | 12 |
| Sol taraftaki bileşenler .....                                     | 14 |
| Arkadaki bileşenler .....  | 15 |
| Alttaki bileşenler .....   | 16 |
| Ekran bileşenleri .....  | 17 |
| Kablosuz antenleri (yalnızca belirli modellerde) .....             | 18 |
| Ek donanım bileşenleri .....                                       | 19 |
| Etiketleri belirleme .....   | 19 |

## 2 Kablosuz, modem ve yerel ağ

|  |    |
|--|----|
| Kablosuz aygıtları kullanma (yalnızca belirli modellerde) .....            | 21 |
| Kablosuz ve ağ simgelerini belirleme .....                                 | 22 |
| Kablosuz denetimleri kullanma .....  | 22 |
| Kablosuz düğmesini kullanma .....  | 22 |
| Wireless Assistant yazılımını kullanma (yalnızca belirli modellerde) ..... | 23 |
| HP Connection Manager'ı kullanma (yalnızca belirli modellerde) .....       | 23 |
| İşletim sistemi denetimlerini kullanma .....                               | 23 |
| WLAN aygıtı kullanma (yalnızca belirli modellerde) .....                   | 24 |
| WLAN'ı kurma .....   | 24 |
| WLAN'ı koruma .....  | 24 |
| WLAN'a bağlanma .....  | 26 |
| Başka bir ağda gezinme .....   | 26 |
| HP Mobil Geniş Bant'ı kullanma (yalnızca belirli modellerde) .....         | 27 |
| SIM'i takma .....  | 27 |
| SIM'i çıkarma .....  | 28 |
| Bluetooth kablosuz aygıtı kullanma .....                                   | 30 |
| Bluetooth ve İnternet Bağlantısı Paylaşımı (ICS) .....                     | 30 |
| Kablosuz ağ sorunlarını çözme .....  | 31 |
| WLAN bağlantısı oluşturulamıyor .....                                      | 31 |
| Tercih edilen ağa bağlanılamıyor .....                                     | 32 |
| Ağ durumu simgesi görüntülenmiyor .....                                    | 32 |

|   |    |
|---|----|
| Geçerli ağ güvenliği kodları kullanılamıyor .....             | 32 |
| WLAN bağlantısı çok zayıf .....                               | 33 |
| Kablosuz yönlendiriciye bağlanılamıyor .....                  | 33 |
| Modemi kullanma (yalnızca belirli modellerde) .....           | 34 |
| Modem kablosu bağlama .....                                   | 34 |
| Ülkeye veya bölgeye özgü modem kablosu adaptörü bağlama ..... | 35 |
| Konum ayarı seçme .....                                       | 35 |
| Geçerli konum seçimini görüntüleme .....                      | 35 |
| Seyahat ederken yeni konumlar ekleme .....                    | 36 |
| Seyahat sırasında bağlantı sorunlarını çözme .....            | 37 |
| Yerel ağa bağlanma (LAN) .....                                | 38 |

### 3 İşaret aygıtları ve klavye

|  |    |
|--|----|
| İşaret aygıtlarını kullanma .....  | 39 |
| İşaret aygıtı tercihlerini ayarlama .....                                    | 39 |
| Dokunmatik Yüzey'i kullanma .....  | 39 |
| İşaret çubuğunu kullanma (yalnızca belirli modellerde) .....                 | 39 |
| Harici fare bağlama .....  | 39 |
| Klavyeyi kullanma .....  | 39 |
| Kısayolları kullanma .....   | 39 |
| HP QuickLook 3'ü kullanma .....  | 42 |
| Tuş takımlarını kullanma .....   | 42 |
| Katiştirilmiş sayısal tuş takımını kullanma .....                            | 42 |
| Katiştirilmiş sayısal tuş takımını etkinleştirme ve devre dışı bırakma ..... | 43 |
| Katiştirilmiş sayısal tuş takımındaki tuş işlevlerini değiştirme .....       | 43 |
| Tümleşik sayısal tuş takımını kullanma .....                                 | 43 |
| İsteğe bağlı harici sayısal tuş takımını kullanma .....                      | 44 |

### 4 Çoklu ortam

|  |    |
|--|----|
| Çoklu ortam özellikleri .....                        | 45 |
| Ses düzeyini ayarlama .....                          | 45 |
| Çoklu ortam yazılımı .....                           | 46 |
| Önceden yüklenen çoklu ortam yazılımına erişme ..... | 47 |
| Çoklu ortam yazılımını diskten yükleme .....         | 47 |
| Ses .....  | 48 |
| Harici ses aygıtlarını bağlama .....                 | 48 |
| Ses işlevlerini denetleme .....                      | 48 |
| Video .....  | 50 |
| Harici monitör veya projektör bağlama .....          | 50 |
| Harici monitör bağlantı noktasını kullanma .....     | 50 |
| DisplayPort'u kullanma .....                         | 50 |
| Optik sürücü (yalnızca belirli modellerde) .....     | 52 |
| Optik sürücüyü belirleme .....                       | 52 |
| CD, DVD veya BD oynatma .....                        | 52 |
| Otomatik Kullan'ı yapılandırma .....                 | 52 |
| DVD bölge ayarlarını değiştirme .....                | 53 |
| Telif hakkı uyarısına uygun davranma .....           | 53 |
| CD, DVD veya BD kopyalama .....                      | 54 |
| CD ya da DVD oluşturma (yakma) .....                 | 54 |
| Optik diski çıkarma (CD, DVD veya BD) .....          | 55 |

|   |    |
|---|----|
| Sorun giderme .....   | 55 |
| CD, DVD veya BD'yi çıkarmak için optik disk tepsisi açılmıyor ..... | 56 |
| Bilgisayar optik sürücüyü algılamıyor .....                         | 56 |
| Disk yürütülmüyor .....   | 57 |
| Disk otomatik olarak yürütülmüyor .....                             | 57 |
| Film duruyor, atlıyor veya düzensiz yürütülüyor .....               | 58 |
| Film harici ekranda görüntülenmiyor .....                           | 58 |
| Disk yakma işlemi başlamıyor veya tamamlanmadan önce duruyor .....  | 58 |
| Aygıt sürücüsü yeniden yüklenmeli .....                             | 59 |
| En son HP aygıt sürücülerini alma .....                             | 59 |
| Microsoft aygıt sürücülerini alma .....                             | 59 |
| Web kamerası (yalnızca belirli modellerde) .....                    | 61 |
| Web kamerası özelliklerini ayarlama .....                           | 61 |

## 5 Güç yönetimi

|  |    |
|--|----|
| Güç seçeneklerini ayarlama .....   | 63 |
| Güç tasarrufu durumlarını kullanma .....   | 63 |
| Uyku durumunu başlatma ve bu durumdan çıkma .....  | 63 |
| Hazırda Bekletme durumunu başlatma ve durumdan çıkma .....                               | 64 |
| Pil ölçeri kullanma .....  | 64 |
| Güç planlarını kullanma .....  | 64 |
| Geçerli güç planını görüntüleme .....  | 65 |
| Farklı bir güç planı seçme .....   | 65 |
| Güç planlarını özelleştirme .....  | 65 |
| Yeniden başlatmada parola koruması ayarlama .....  | 65 |
| Power Assistant'ı kullanma (yalnızca belirli modellerde) .....                           | 66 |
| Power Assistant'ı başlatma .....   | 66 |
| Harici AC gücünü kullanma .....  | 66 |
| AC adaptörünü bağlama .....  | 67 |
| Pil gücünü kullanma .....  | 67 |
| Yardım ve Destek'te pil bilgilerini bulma .....  | 68 |
| Pil Denetimi'ni kullanma .....   | 68 |
| Kalan pil şarjını gösterme .....   | 68 |
| Pili takma veya çıkarma .....  | 69 |
| Pil şarj etme .....  | 70 |
| Pilin kullanım süresini en yükseğe çıkarma .....   | 71 |
| Düşük pil düzeylerini yönetme .....  | 71 |
| Düşük pil düzeylerini belirleme .....  | 71 |
| Düşük pil düzeyini çözümüleme .....  | 71 |
| Harici güç varken düşük pil düzeyini çözümüleme .....                                    | 71 |
| Şarj edilmiş pil varken düşük pil düzeyini çözümüleme .....                              | 72 |
| Herhangi bir güç kaynağı yokken düşük pil düzeyini çözümüleme .....                      | 72 |
| Bilgisayar Hazırda Bekletme durumundan çıkamadığında düşük pil düzeyini çözümüleme ..... | 72 |
| Pili kalibre etme .....  | 72 |
| Adım 1: Pili tamamen şarj etme .....   | 72 |
| Adım 2: Hazırda Bekletme ve Uyku durumlarını devre dışı bırakma .....                    | 73 |
| Adım 3: Pilin şarjını bitirme .....  | 73 |
| Adım 4: Pili tamamen yeniden şarj etme .....   | 74 |

|  |    |
|--|----|
| Adım 5: Hazırda Bekletme ve Uyku durumlarını yeniden etkinleştirme ..... | 74 |
| Güç tasarrufu yapma .....  | 74 |
| Pili saklama .....   | 74 |
| Kullanılmış pili imha etme .....   | 75 |
| Pili değiştirme .....  | 75 |
| AC adaptörünü sınaama .....  | 76 |
| Bilgisayarı kapatma .....  | 76 |

## 6 Sürücüler

|   |    |
|---|----|
| Yüklü sürücülerini belirleme .....          | 77 |
| Sürücülerini yerleştirilmesi .....          | 77 |
| Sabit sürücü performansını artırma .....    | 79 |
| Disk Birleştiricisi'ni kullanma .....       | 79 |
| Disk Temizleme'yi kullanma .....            | 79 |
| HP 3D DriveGuard'ı kullanma .....           | 80 |
| HP 3D DriveGuard durumunu belirleme .....   | 80 |
| HP 3D DriveGuard yazılımını kullanma .....  | 81 |
| Sabit sürücüyü yuvasına yerleştirme .....   | 82 |
| Yükseltme yuvasına sürücü yerleştirme ..... | 85 |
| Koruyucu parçayı çıkarma .....              | 85 |
| Sabit sürücü yerleştirme .....              | 85 |
| Optik sürücü yerleştirme .....              | 89 |

## 7 Harici aygıtlar

|   |    |
|---|----|
| USB aygıtı kullanma .....                               | 92 |
| USB aygıtı bağlama .....                                | 92 |
| USB aygıtını durdurma ve çıkarma .....                  | 93 |
| USB legacy desteğini kullanma .....                     | 93 |
| 1394 aygıtını kullanma .....                            | 94 |
| 1394 aygıtını bağlama .....                             | 94 |
| 1394 aygıtını durdurma ve çıkarma .....                 | 94 |
| Seri aygıt kullanma (yalnızca belirli modellerde) ..... | 95 |
| Harici sürücüler kullanma .....                         | 96 |
| İsteğe bağlı harici aygıtlar kullanma .....             | 96 |
| Yerleştirme aygıtı kullanma .....                       | 97 |

## 8 Harici ortam kartları

|   |     |
|---|-----|
| Ortam Kartı Okuyucu kartlarını kullanma .....                 | 98  |
| Dijital kartı takma .....                                     | 98  |
| Dijital kartı durdurma ve çıkarma .....                       | 99  |
| ExpressCard'ları kullanma (yalnızca belirli modellerde) ..... | 100 |
| ExpressCard'ı yapılandırma .....                              | 100 |
| ExpressCard'ı takma .....                                     | 100 |
| ExpressCard'ı durdurma ve çıkarma .....                       | 101 |
| Akıllı kartları kullanma (yalnızca belirli modellerde) .....  | 102 |
| Akıllı kartı takma .....                                      | 102 |
| Akıllı kartı çıkarma .....                                    | 102 |

## 9 Bellek modülleri



|  |     |
|--|-----|
| Bellek genişletme modülü yuvasına bir bellek modülü ekleme veya modül değiştirme ..... | 105 |
| Birincil bellek modülü yuvasındaki bellek modülü yükseltme .....                       | 108 |

## 10 Güvenlik

|   |     |
|---|-----|
| Bilgisayarı koruma .....  | 112 |
| Parolaları kullanma .....   | 113 |
| Windows'da parola oluşturma .....   | 113 |
| Computer Setup'ta parola oluşturma .....  | 113 |
| BIOS yönetici parolası .....  | 114 |
| BIOS yönetici parolasını yönetme .....  | 115 |
| BIOS yönetici parolasını girme .....  | 116 |
| Computer Setup DriveLock'u kullanma .....                                       | 116 |
| DriveLock parolası oluşturma .....  | 117 |
| DriveLock parolası girme .....  | 118 |
| DriveLock parolasını değiştirme .....   | 119 |
| DriveLock korumasını kaldırma .....   | 120 |
| Computer Setup Otomatik DriveLock'u kullanma .....                              | 120 |
| Otomatik DriveLock parolasını girme .....                                       | 120 |
| Otomatik DriveLock korumasını kaldırma .....                                    | 121 |
| Computer Setup güvenlik özelliklerini kullanma .....                            | 122 |
| Sistem aygıtlarını güven altına alma .....                                      | 122 |
| Computer Setup System Information'ı (Sistem Bilgileri) görüntüleme .....        | 123 |
| Computer Setup System IDs (Sistem Kimlikleri) özelliğini kullanma .....         | 123 |
| Virüsten koruma yazılımını kullanma .....                                       | 124 |
| Güvenlik duvarı yazılımını kullanma .....                                       | 125 |
| Önemli güncelleştirmeleri yükleme .....   | 126 |
| HP ProtectTools Security Manager'ı kullanma (yalnızca belirli modellerde) ..... | 127 |
| Güvenlik kablosunu takma .....  | 128 |

## 11 Yazılım güncelleştirmeleri

|  |     |
|--|-----|
| Yazılımı güncelleştirme .....                    | 129 |
| BIOS'u güncelleştirme .....                      | 131 |
| BIOS sürümünü belirleme .....                    | 131 |
| BIOS güncelleştirmesi yükleme .....              | 131 |
| Programları ve sürücülerini güncelleştirme ..... | 133 |

## 12 Yedekleme ve kurtarma

|   |     |
|---|-----|
| Bilgilerinizi yedekleme .....   | 135 |
| Kurtarma işlemi yapma .....   | 137 |
| Windows kurtarma araçlarını kullanma .....                                  | 137 |
| F11 kurtarma araçlarını kullanma .....                                      | 138 |
| Windows Vista işletim sistemi DVD'sini (ayrıca satın alınır) kullanma ..... | 138 |

## 13 Computer Setup

|   |     |
|---|-----|
| Computer Setup'ı başlatma .....                         | 140 |
| Computer Setup'ı kullanma .....                         | 140 |
| Computer Setup'ta gezinme ve seçme .....                | 140 |
| Computer Setup'ta fabrika ayarlarını geri yükleme ..... | 141 |
| Computer Setup menüleri .....                           | 142 |

|   |     |
|---|-----|
| File (Dosya) menüsü .....                                 | 142 |
| Security (Güvenlik) menüsü .....                          | 143 |
| System Configuration (Sistem Yapılandırması) menüsü ..... | 144 |

#### 14 MultiBoot

|  |     |
|--|-----|
| Önyükleme aygıtı sırası hakkında .....                           | 148 |
| Computer Setup'ta önyükleme aygıtlarını etkinleştirme .....      | 150 |
| Önyükleme sırasını değiştirmeyi ele alma .....                   | 151 |
| MultiBoot tercihlerini seçme .....                               | 152 |
| Computer Setup'ta yeni bir önyükleme sırası ayarlama .....       | 152 |
| F9'u kullanarak bir önyükleme aygıtını etkin şekilde seçme ..... | 153 |
| MultiBoot Express komut istemini ayarlama .....                  | 153 |
| MultiBoot Express tercihlerini girme .....                       | 153 |

#### 15 Yönetim ve yazdırma

|   |     |
|---|-----|
| Client Management Solutions'ı kullanma .....                                  | 154 |
| Yazılım görüntüsünü yapılandırma ve dağıtma .....                             | 154 |
| Yazılımı yönetme ve güncelleştirme .....                                      | 155 |
| HP Client Manager for Altiris (yalnızca belirli modellerde) .....             | 155 |
| HP CCM (Client Configuration Manager) (yalnızca belirli modellerde) .....     | 157 |
| HP SSM (System Software Manager) .....  | 158 |
| HP Evrensel Yazdırma Sürücüsü'nü kullanma (yalnızca belirli modellerde) ..... | 159 |

#### 16 Düzenli bakım

|  |     |
|--|-----|
| Temizlik ürünleri .....                        | 160 |
| Temizlik yordamları .....                      | 161 |
| Ekranı temizleme .....                         | 161 |
| Yanları ve kapağı temizleme .....              | 161 |
| Dokunmatik Yüzey'i ve klavyeyi temizleme ..... | 161 |

|             |     |
|-------------|-----|
| Dizin ..... | 162 |
|-------------|-----|

# 1 Özellikler

## Donanımı belirleme

Bilgisayarınızla birlikte verilen bileşenler bölgeye ve modele göre farklılık gösterebilir. Bu bölümdeki resimlerde çoğu bilgisayar modelinde bulunan standart özellikler belirtilmiştir.

Bilgisayarda yüklü donanımların listesini görmek için aşağıdaki adımları uygulayın:

1. **Başlat > Bilgisayar > Sistem Özellikleri**'ni seçin.
2. Sol bölmede **Aygıt Yöneticisi**'ni tıklatın.

Ayrıca, Aygıt Yöneticisi'ni kullanarak donanım ekleyebilir veya aygıt yapılandırmalarını değiştirebilirsiniz.

 **NOT:** Windows®, bilgisayarınızın güvenliğini artırmak için Kullanıcı Hesabı Denetimi özelliği içermektedir. Uygulamaları yüklemek, yardımcı programları çalıştırmak veya Windows ayarlarını değiştirmek gibi görevler için sizden izin veya parola istenebilir. Daha fazla bilgi için bkz. Yardım ve Destek.

# Üstteki bileşenler

## Dokunmatik Yüzey



| Bileşen  | Açıklama   |
|--|--|
| (1) İşaret çubuğu (yalnızca belirli modellerde)*             | İşaretçiyi hareket ettirip ekrandaki öğeleri seçer veya etkinleştirir. |
| (2) Sol işaret çubuğu düğmesi (yalnızca belirli modellerde)* | Harici fare üzerindeki sol düğme gibi işlev görür.                     |
| (3) Dokunmatik Yüzey*  | İşaretçiyi hareket ettirip ekrandaki öğeleri seçer veya etkinleştirir. |
| (4) Sol Dokunmatik Yüzey düğmesi*                            | Harici fare üzerindeki sol düğme gibi işlev görür.                     |
| (5) Sağ işaret çubuğu düğmesi (yalnızca belirli modellerde)* | Harici fare üzerindeki sağ düğme gibi işlev görür.                     |
| (6) Dokunmatik Yüzey kaydırma alanı                          | Yukarı veya aşağı kaydırır.  |
| (7) Sağ Dokunmatik Yüzey düğmesi*                            | Harici fare üzerindeki sağ düğme gibi işlev görür.                     |

\*Bu tablo fabrika ayarlarını açıklar. İşaret aygıtı tercihlerini görüntülemek veya değiştirmek için **Başlat > Denetim Masası > Donanım ve Ses > Fare**'yi seçin.

## Işıklar

 **NOT:** Bilgisayarınıza en çok benzeyen resme başvurun.

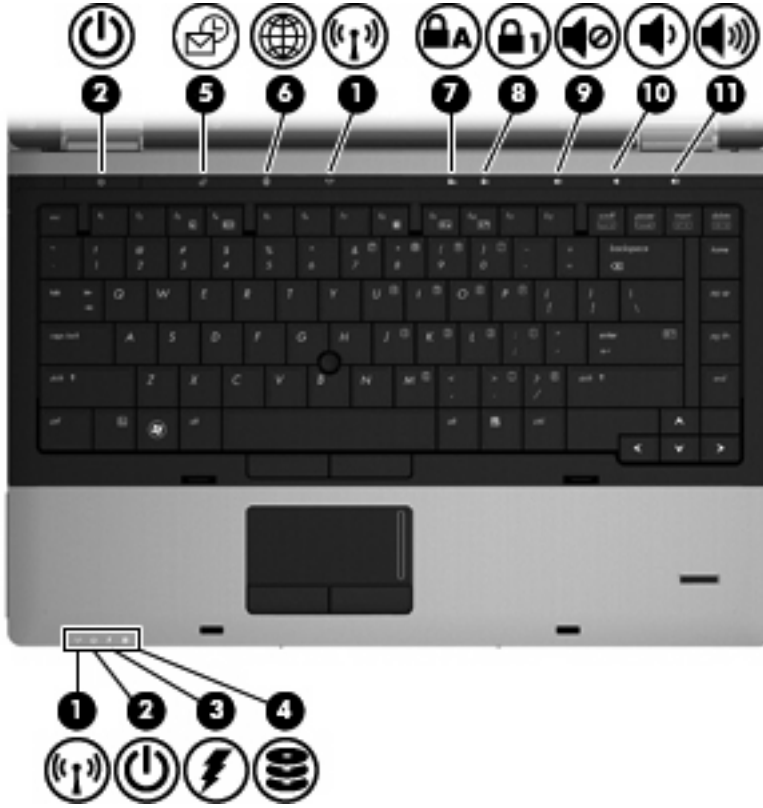

| Bileşen                    | Açıklama  |
|----------------------------|---|
| (1) Kablosuz ışıkları (2)* | <ul style="list-style-type: none"><li>Mavi: Kablosuz yerel ağ (WLAN) aygıtı, HP Mobil Geniş Bant Modülü ve/veya Bluetooth® aygıtı gibi bir tümleşik kablosuz aygıt (yalnızca belirli modellerde) açıktır.</li><li>Sarı: Tüm kablosuz aygıtlar kapalıdır.</li></ul>  |
| (2) Güç ışıkları (2)†      | <ul style="list-style-type: none"><li>Yanıyorsa: Bilgisayar açıktır.</li><li>Yanıp sönüyorsa: Bilgisayar Uyku durumundadır.</li><li>Yanmıyorsa: Bilgisayar kapalı veya Hazırda Bekletme durumundadır.</li></ul>   |
| (3) Pil ışığı              | <ul style="list-style-type: none"><li>Sarı: Pil şarj edilmektedir.</li><li>Turkuvaz: Pil tam şarj kapasitesine yakındır.</li><li>Sarı renkli yanıp sönüyorsa: Kullanılabilir tek güç kaynağı durumunda olan pil, düşük pil düzeyine gelmiştir. Pil kritik düzeye geldiğinde pil ışığı hızla yanıp sönmeye başlar.</li><li>Yanmıyorsa: Bilgisayar harici güç kaynağına bağlıysa, bilgisayardaki tüm piller tam olarak şarj olduğunda ışık söner. Bilgisayar harici bir güç kaynağına bağlı değilse pil, düşük pil düzeyine gelene kadar ışık sönmük kalır.</li></ul> |

| Bileşen                 | Açıklama   |
|-------------------------|--|
| (4) Sürücü ışığı        | <ul style="list-style-type: none"><li>Yanıp sönen turkuvaz: Sabit sürücüye veya optik sürücüye (yalnızca belirli modellerde) erişildiğini gösterir.</li><li>Sarı: HP 3D DriveGuard sabit sürücüyü geçici olarak park etmiştir.</li></ul>   |
| (5) QuickLook ışığı     | <ul style="list-style-type: none"><li>Yanıyor: Bilgisayar açıktır veya HP QuickLook kullanımdadır.</li><li>Yanıp sönüyorsa: QuickLook düğmesine basıldığında ışık 5 kez yanıp söner, sonra da HP QuickLook açılır.</li></ul> <p><b>NOT:</b> HP QuickLook'u bilgisayar kapalıyken kullanmak için, HP QuickLook'un Computer Setup'ta etkinleştirilmesi gerekir.</p>                      |
| (6) QuickWeb ışığı      | <ul style="list-style-type: none"><li>Yanıyor: Bilgisayar açıktır veya varsayılan Web tarayıcısı kullanımdadır.</li><li>Yanıp sönüyorsa: QuickWeb düğmesine basıldığında ışık 5 kez yanıp söner, sonra da varsayılan Web tarayıcı açılır.</li></ul> <p><b>NOT:</b> HP QuickWeb'i bilgisayar kapalıyken kullanmak için, HP QuickWeb'in Computer Setup'ta etkinleştirilmesi gerekir.</p> |
| (7) Caps lock ışığı     | Yanıyor: Caps lock açıktır.  |
| (8) Num lock ışığı      | Yanıyor: Num lock işlevi açıktır veya katıştırılmış sayısal tuş takımı etkindir.   |
| (9) Sesi kapatma ışığı  | <ul style="list-style-type: none"><li>Turkuvaz: Hoparlör sesi açıktır.</li><li>Sarı: Hoparlör sesi kapalıdır.</li></ul>  |
| (10) Sesi azaltma ışığı | Yanıp sönüyorsa: Hoparlör sesini azaltmak için ses azaltma düğmesi kullanılmaktadır.   |
| (11) Sesi artırma ışığı | Yanıp sönüyorsa: Hoparlör sesini artırmak için ses artırma düğmesi kullanılmaktadır.   |

\*2 kablosuz ışığı aynı bilgileri görüntüler. Kablosuz düğmesindeki ışık yalnızca bilgisayar açık olduğunda görünür. Bilgisayarın ön kısmındaki kablosuz ışığı, bilgisayar açıkken de kapalıyken de görünür.

†2 güç ışığı aynı bilgileri görüntüler. Güç düğmesi üzerindeki ışık yalnızca bilgisayar açıldığında görünür. Bilgisayarın ön tarafındaki güç ışığı, bilgisayar açıkken de kapalıyken de görünür durumdadır.

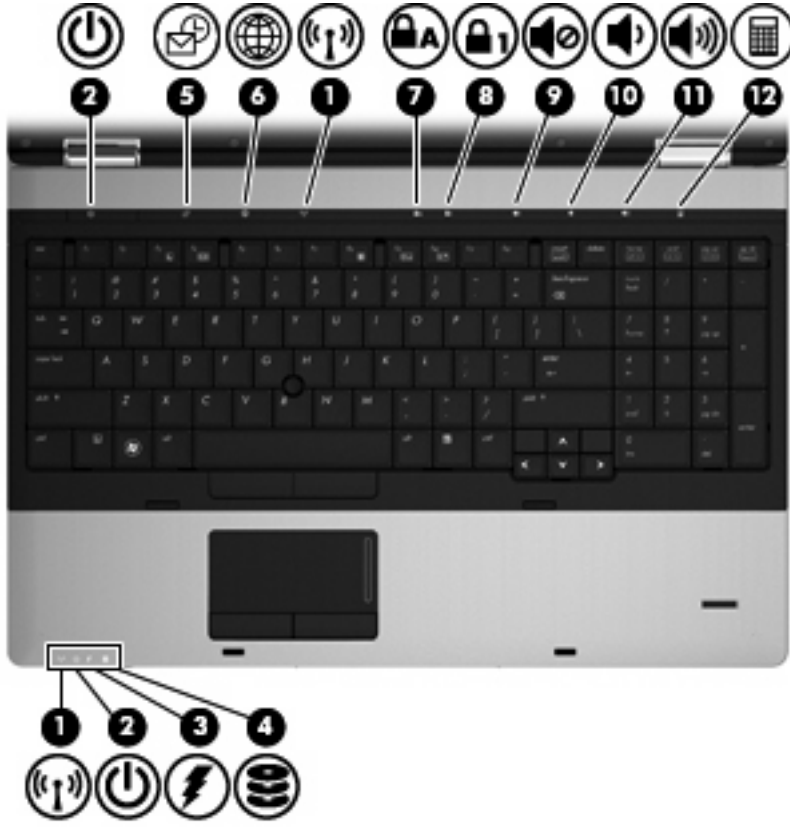

| Bileşen                    | Açıklama   |
|----------------------------|--|
| (1) Kablosuz ışıkları (2)* | <ul style="list-style-type: none"> <li>Mavi: Kablosuz yerel ağ (WLAN) aygıtı, HP Mobil Geniş Bant Modülü ve/veya Bluetooth® aygıtı gibi bir tümleşik kablosuz aygıt (yalnızca belirli modellerde) açıktır.</li> <li>Sarı: Tüm kablosuz aygıtlar kapalıdır.</li> </ul>  |
| (2) Güç ışıkları (2)†      | <ul style="list-style-type: none"> <li>Yanıyorsa: Bilgisayar açıktır.</li> <li>Yanıp sönüyorsa: Bilgisayar Uyku durumundadır.</li> <li>Yanmıyorsa: Bilgisayar kapalı veya Hazırda Bekletme durumundadır.</li> </ul>  |
| (3) Pil ışığı              | <ul style="list-style-type: none"> <li>Sarı: Pil şarj edilmektedir.</li> <li>Turkuvaz: Pil tam şarj kapasitesine yakındır.</li> <li>Sarı renkli yanıp sönüyorsa: Kullanılabilir tek güç kaynağı durumunda olan pil, düşük pil düzeyine gelmiştir. Pil kritik düzeye geldiğinde pil ışığı hızla yanıp sönmeye başlar.</li> <li>Yanmıyorsa: Bilgisayar harici güç kaynağına bağlıysa, bilgisayardaki tüm piller tam olarak şarj olduğunda ışık söner. Bilgisayar harici bir güç kaynağına bağlı değilse pil, düşük pil düzeyine gelene kadar ışık sönmük kalır.</li> </ul> |
| (4) Sürücü ışığı           | <ul style="list-style-type: none"> <li>Yanıp sönen turkuvaz: Sabit sürücüye veya optik sürücüye (yalnızca belirli modellerde) erişildiğini gösterir.</li> <li>Sarı: HP 3D DriveGuard sabit sürücüyü geçici olarak park etmiştir.</li> </ul>  |

| Bileşen                   | Açıklama   |
|---------------------------|--|
| (5) QuickLook ışığı       | <ul style="list-style-type: none"><li>Yanıyorsa: Bilgisayar açıktır veya HP QuickLook kullanımdadır.</li><li>Yanıp sönüyorsa: QuickLook düğmesine basıldığında ışık 5 kez yanıp söner, sonra da HP QuickLook açılır.</li></ul> <p><b>NOT:</b> HP QuickLook'u bilgisayar kapalıyken kullanmak için, HP QuickLook'un Computer Setup'ta etkinleştirilmesi gerekir.</p>                      |
| (6) QuickWeb ışığı        | <ul style="list-style-type: none"><li>Yanıyorsa: Bilgisayar açıktır veya varsayılan Web tarayıcısı kullanımdadır.</li><li>Yanıp sönüyorsa: QuickWeb düğmesine basıldığında ışık 5 kez yanıp söner, sonra da varsayılan Web tarayıcı açılır.</li></ul> <p><b>NOT:</b> HP QuickWeb'i bilgisayar kapalıyken kullanmak için, HP QuickWeb'in Computer Setup'ta etkinleştirilmesi gerekir.</p> |
| (7) Caps lock ışığı       | Yanıyorsa: Caps lock açıktır.  |
| (8) Num lock ışığı        | Yanıyorsa: Num lock işlevi açıktır veya katıştırılmış sayısal tuş takımı etkindir.   |
| (9) Sesi kapatma ışığı    | <ul style="list-style-type: none"><li>Turkuvaz: Hoparlör sesi açıktır.</li><li>Sarı: Hoparlör sesi kapalıdır.</li></ul>  |
| (10) Sesi azaltma ışığı   | Yanıp sönüyorsa: Hoparlör sesini azaltmak için ses azaltma düğmesi kullanılmaktadır.   |
| (11) Sesi artırma ışığı   | Yanıp sönüyorsa: Hoparlör sesini artırmak için ses artırma düğmesi kullanılmaktadır.   |
| (12) Hesap makinesi ışığı | Yanıyorsa: Windows hesap makinesi işlevi açıktır.  |

\*2 kablosuz ışığı aynı bilgileri görüntüler. Kablosuz düğmesindeki ışık yalnızca bilgisayar açık olduğunda görünür. Bilgisayarın ön kısmındaki kablosuz ışığı, bilgisayar açıkken de kapalıyken de görünür.

\*2 güç ışığı aynı bilgileri görüntüler. Güç düğmesi üzerindeki ışık yalnızca bilgisayar açıldığında görünür. Bilgisayarın ön tarafındaki güç ışığı bilgisayar açıkken de kapalıyken de görünür durumdadır.

## Düğmeler ve parmak izi okuyucu (yalnızca belirli modellerde)

 **NOT:** Bilgisayarınıza en çok benzeyen resme başvurun.





| Bileşen               | Açıklama   |
|-----------------------|--|
| (1) Güç düğmesi       | <ul style="list-style-type: none"><li>Kapalıyken bilgisayarı açmak için düğmeye basın.</li><li>Bilgisayar açıkken kapatmak için düğmeye basın.</li><li>Bilgisayar Uyku durumundayken, Uyku durumundan çıkmak için düğmeye kısa süre basın.</li><li>Bilgisayar Hazırda Bekletme durumundayken, Hazırda Bekletme durumundan çıkmak için düğmeye kısa süre basın.</li></ul> <p>Bilgisayar yanıt vermiyorsa ve Windows kapatma yordamları etkin değilse, bilgisayarı kapatmak için güç düğmesini en az 5 saniye basılı tutun.</p> <p>Güç ayarları hakkında daha fazla bilgi için <b>Başlat &gt; Denetim Masası &gt; Sistem ve Bakım &gt; Güç Seçenekleri</b>'ni seçin.</p> |
| (2) QuickLook düğmesi | <ul style="list-style-type: none"><li>Bilgisayar kapalıyken, HP QuickLook'u açmak için düğmeye basın.</li><li>Bilgisayar açıkken Software Setup'ı açmak için düğmeye basın.</li></ul> <p><b>NOT:</b> Software Setup yoksa, varsayılan Web sunucusu açılır.</p>   |
| (3) QuickWeb düğmesi  | <ul style="list-style-type: none"><li>Bilgisayar kapalıyken, HP QuickWeb'i açmak için düğmeye basın.</li><li>Bilgisayar açıkken, varsayılan Web sunucusunu açmak için düğmeye basın.</li></ul>   |

| Bileşen  | Açıklama  |
|--|---|
| (4) Kablosuz düğmesi                                 | Kablosuz özelliğini açar veya kapatır ancak kablosuz bağlantı oluşturmaz.           |
| (5) Sesi kapatma düğmesi                             | Hoparlör sesini kapatıp yeniden açar.   |
| (6) Sesi azaltma düğmesi                             | Bilgisayar sesini azaltır.  |
| (7) Sesi artırma düğmesi                             | Bilgisayar sesini artırır.  |
| (8) Parmak izi okuyucu (yalnızca belirli modellerde) | Windows'a parola ile oturum açmak yerine parmak iziyle oturum açmaya olanak sağlar. |

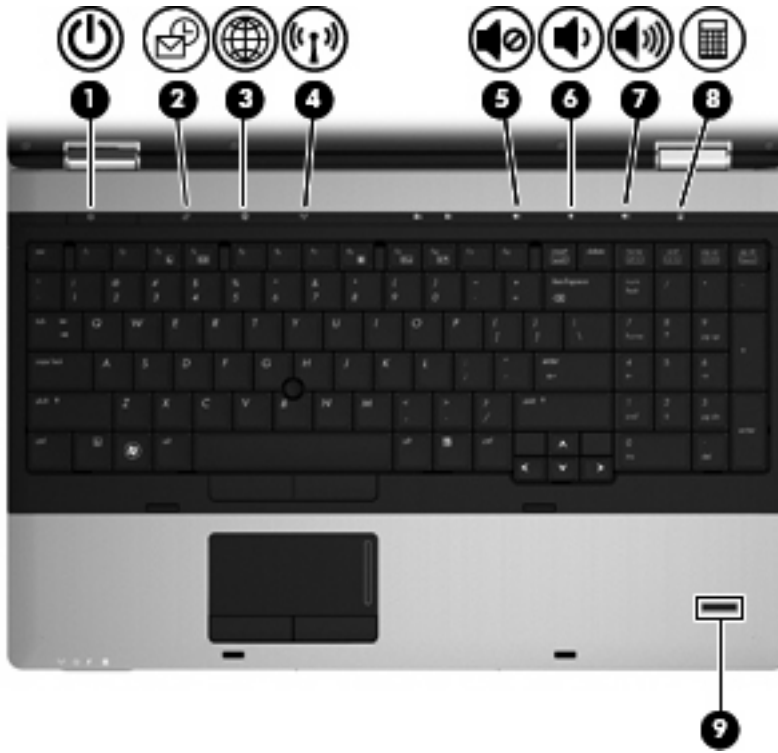

| Bileşen         | Açıklama  |
|-----------------|---|
| (1) Güç düğmesi | <ul style="list-style-type: none"> <li>• Kapalıyken bilgisayarı açmak için düğmeye basın.</li> <li>• Bilgisayar açıkken kapatmak için düğmeye basın.</li> <li>• Bilgisayar Uyku durumundayken, Uyku durumundan çıkmak için düğmeye kısa süre basın.</li> <li>• Bilgisayar Hazırda Bekletme durumundayken, Hazırda Bekletme durumundan çıkmak için düğmeye kısa süre basın.</li> </ul> <p>Bilgisayar yanıt vermiyorsa ve Windows kapatma yordamları etkin değilse, bilgisayarı kapatmak için güç düğmesini en az 5 saniye basılı tutun.</p> <p>Güç ayarları hakkında daha fazla bilgi için <b>Başlat &gt; Denetim Masası &gt; Sistem ve Bakım &gt; Güç Seçenekleri</b>'ni seçin.</p> |

| Bileşen  | Açıklama   |
|--|--|
| (2) QuickLook düğmesi                                | <ul style="list-style-type: none"><li>Bilgisayar kapalıyken, HP QuickLook'u açmak için düğmeye basın.</li><li>Bilgisayar açıkken Software Setup'ı açmak için düğmeye basın.</li></ul> <p><b>NOT:</b> Software Setup yoksa, varsayılan Web sunucusu açılır.</p> |
| (3) QuickWeb düğmesi                                 | <ul style="list-style-type: none"><li>Bilgisayar kapalıyken, HP QuickWeb'i açmak için düğmeye basın.</li><li>Bilgisayar açıkken, varsayılan Web sunucusunu açmak için düğmeye basın.</li></ul>   |
| (4) Kablosuz düğmesi                                 | Kablosuz özelliğini açar veya kapatır ancak kablosuz bağlantı oluşturmaz.  |
| (5) Sesi kapatma düğmesi                             | Hoparlör sesini kapatıp yeniden açar.  |
| (6) Sesi azaltma düğmesi                             | Bilgisayar sesini azaltır.   |
| (7) Sesi artırma düğmesi                             | Bilgisayar sesini artırır.   |
| (8) Hesap makinesi düğmesi                           | Windows hesap makinesi işlevini açar.  |
| (9) Parmak izi okuyucu (yalnızca belirli modellerde) | Windows'a parola ile oturum açmak yerine parmak iziyle oturum açmaya olanak sağlar.  |

## Tuşlar

 **NOT:** Bilgisayarınıza en çok benzeyen resme başvurun.



| Bileşen                                      | Açıklama   |
|--|--|
| (1) <code>esc</code> tuşu                    | <code>fn</code> tuşuyla birlikte basıldığında sistem bilgilerini görüntüler.                                     |
| (2) <code>fn</code> tuşu                     | Bir işlev tuşu veya <code>esc</code> tuşuyla birlikte basıldığında sık kullanılan sistem işlevlerini çalıştırır. |
| (3) Windows logosu tuşu                      | Windows Başlat menüsünü görüntüler.  |
| (4) Windows uygulamaları tuşu                | İşaretçinin altında, öğeler için kısayol menüsü görüntüler.  |
| (5) Katıştırılmış sayısal tuş takımı tuşları | Harici sayısal tuş takımındaki tuşlar gibi kullanılabilir.   |
| (6) İşlev tuşları                            | <code>fn</code> tuşuyla birlikte basıldığında sık kullanılan sistem işlevlerini çalıştırır.                      |

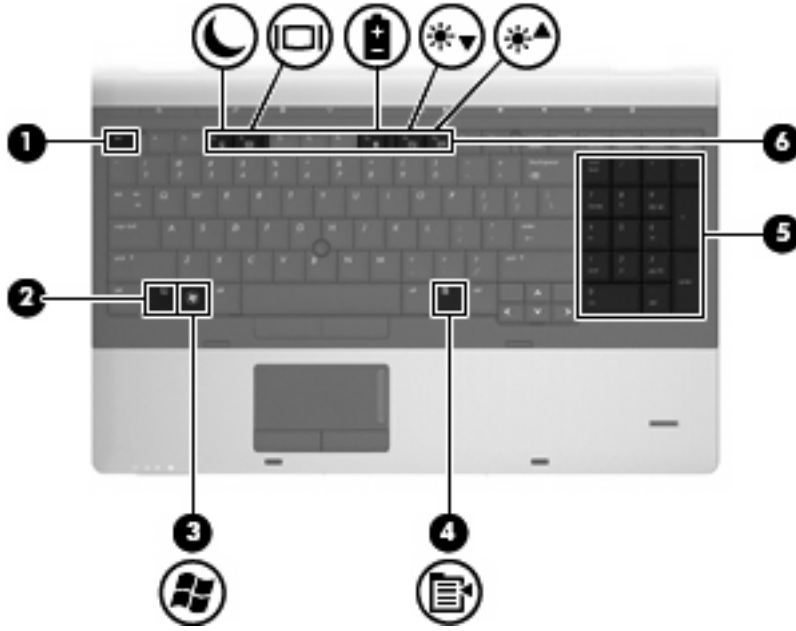

| Bileşen                                 | Açıklama   |
|---|--|
| (1) <b>esc</b> tuşu                     | <b>fn</b> tuşuyla birlikte basıldığında sistem bilgilerini görüntüler.                                     |
| (2) <b>fn</b> tuşu                      | Bir işlev tuşu veya <b>esc</b> tuşuyla birlikte basıldığında sık kullanılan sistem işlevlerini çalıştırır. |
| (3) Windows logosu tuşu                 | Windows Başlat menüsünü görüntüler.  |
| (4) Windows uygulamaları tuşu           | İşaretçinin altında, öğeler için kısayol menüsü görüntüler.  |
| (5) Tümleşik sayısal tuş takımı tuşları | Harici sayısal tuş takımındaki tuşlar gibi kullanılabilir.   |
| (6) İşlev tuşları                       | <b>fn</b> tuşuyla birlikte basıldığında sık kullanılan sistem işlevlerini çalıştırır.                      |

## Öndeki bileşenler

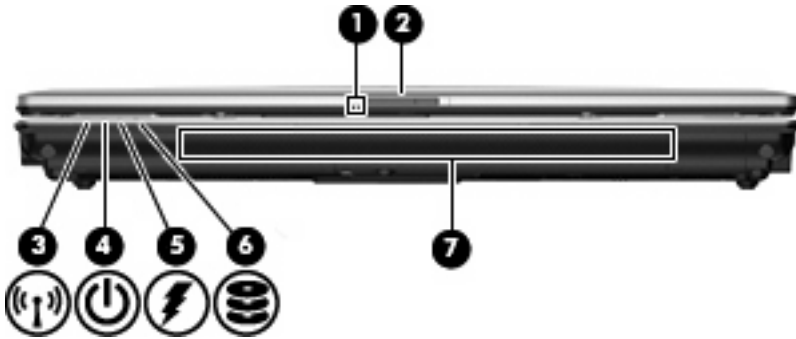

| Bileşen  | Açıklama                                  |
|--|---|
| (1) Web kamerası ışığı (yalnızca belirli modellerde) | Yanıyorsa: Web kamerası kullanılmaktadır. |
| (2) Ekran açma mandalı                               | Bilgisayar ekranını açar.                 |

| Bileşen            | Açıklama  |
|--------------------|---|
| (3) Kablosuz ışığı | <ul style="list-style-type: none"> <li>Mavi: Kablosuz yerel ağ (WLAN) aygıtı, HP Mobil Geniş Bant Modülü ve/veya Bluetooth® aygıtı gibi bir tümleşik kablosuz aygıt (yalnızca belirli modellerde) açıktır.</li> <li>Sarı: Tüm kablosuz aygıtlar kapalıdır.</li> </ul>   |
| (4) Güç ışığı      | <ul style="list-style-type: none"> <li>Yanıyorsa: Bilgisayar açıktır.</li> <li>Yanıp sönüyorsa: Bilgisayar Uyku durumundadır.</li> <li>Yanmıyorsa: Bilgisayar kapalı veya Hazırda Bekletme durumundadır.</li> </ul>   |
| (5) Pil ışığı      | <ul style="list-style-type: none"> <li>Sarı: Pil şarj edilmektedir.</li> <li>Turkuvaz: Pil tam şarj kapasitesine yakındır.</li> <li>Sarı renkli yanıp sönüyorsa: Kullanılabilir tek güç kaynağı durumunda olan pil, düşük pil düzeyine gelmiştir. Pil kritik düzeye geldiğinde pil ışığı hızla yanıp sönmeye başlar.</li> <li>Yanmıyorsa: Bilgisayar harici güç kaynağına bağlıysa, bilgisayardaki tüm piller tam olarak şarj olduğunda ışık söner. Bilgisayar harici bir güç kaynağına bağlı değilse pil, düşük pil düzeyine gelene kadar ışık sönük kalır.</li> </ul> |
| (6) Sürücü ışığı   | <ul style="list-style-type: none"> <li>Yanıp sönen turkuvaz: Sabit sürücüye veya optik sürücüye (yalnızca belirli modellerde) erişildiğini gösterir.</li> <li>Sarı: HP 3D DriveGuard sabit sürücüyü geçici olarak park etmiştir.</li> </ul>   |
| (7) Hoparlör       | Ses üretir.   |

## Sağ taraftaki bileşenler

 **NOT:** Bilgisayarınıza en çok benzeyen resme başvurun.

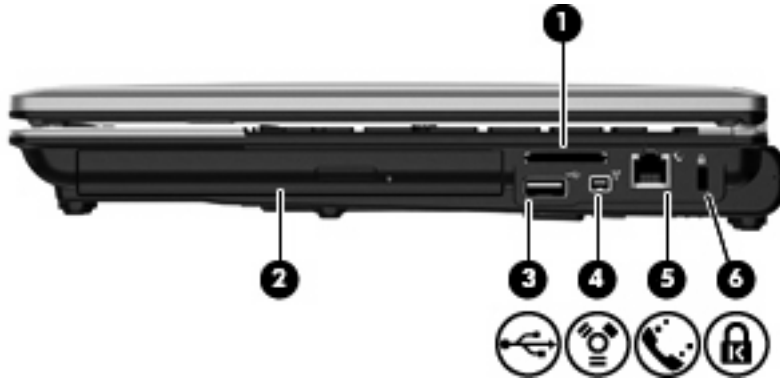

| Bileşen                 | Açıklama   |
|-------------------------|--|
| (1) Ortam Kartı Okuyucu | <p>Aşağıdaki isteğe bağlı dijital kart biçimlerini destekler:</p> <ul style="list-style-type: none"> <li>Memory Stick</li> <li>Memory Stick Pro</li> </ul> |

| Bileşen                     | Açıklama  |
|-----------------------------|---|
|                             | <ul style="list-style-type: none"> <li>• Memory Stick Duo (adaptör gereklidir)</li> <li>• Memory Stick Duo Pro (adaptör gereklidir)</li> <li>• MultiMediaCard</li> <li>• MultiMediaCard Plus</li> <li>• Secure Digital (SD) Bellek Kartı</li> <li>• SD Yüksek Kapasiteli Bellek Kartı</li> <li>• microSD Bellek Kartı (adaptör gereklidir)</li> <li>• xD-Picture Kartı</li> </ul> |
| (2) Yükseltme yuvası        | Optik veya sabit sürücüyü destekler.  |
| (3) USB bağlantı noktası    | İsteğe bağlı bir USB aygıtı bağlar.   |
| (4) 1394 bağlantı noktası   | Video kamera gibi isteğe bağlı IEEE 1394 veya 1394a aygıtını bağlar.  |
| (5) RJ-11 (modem) jakı      | Modem kablosu bağlanır.   |
| (6) Güvenlik kablosu yuvası | İsteğe bağlı güvenlik kablosunu bilgisayara bağlar.   |

**NOT:** Güvenlik kablosu caydırıcı olacak şekilde tasarlanmıştır; ancak bilgisayarın hatalı kullanılmasını veya çalınmasını engelleyemeyebilir.

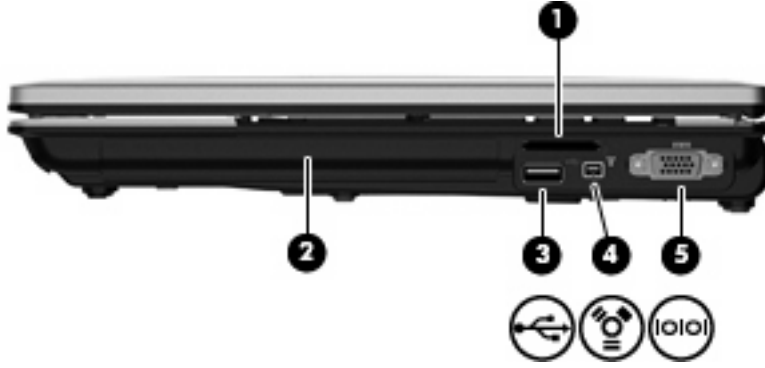

| Bileşen                 | Açıklama  |
|-------------------------|---|
| (1) Ortam Kartı Okuyucu | <p>Aşağıdaki isteğe bağlı dijital kart biçimlerini destekler:</p> <ul style="list-style-type: none"> <li>• Memory Stick</li> <li>• Memory Stick Pro</li> <li>• Memory Stick Duo (adaptör gereklidir)</li> <li>• Memory Stick Duo Pro (adaptör gereklidir)</li> <li>• MultiMediaCard</li> <li>• MultiMediaCard Plus</li> </ul> |

| Bileşen                   | Açıklama   |
|---------------------------|--|
|                           | <ul style="list-style-type: none"> <li>Secure Digital (SD) Bellek Kartı</li> <li>SD Yüksek Kapasiteli Bellek Kartı</li> <li>microSD Bellek Kartı (adaptör gereklidir)</li> <li>xD-Picture Kartı</li> </ul> |
| (2) Yükseltme yuvası      | Optik veya sabit sürücüyü destekler.   |
| (3) USB bağlantı noktası  | İsteğe bağlı bir USB aygıtı bağlar.  |
| (4) 1394 bağlantı noktası | Video kamera gibi isteğe bağlı IEEE 1394 veya 1394a aygıtını bağlar.   |
| (5) Seri bağlantı noktası | Seri modem, fare veya yazıcı gibi isteğe bağlı bir aygıtı bağlar.  |

## Sol taraftaki bileşenler

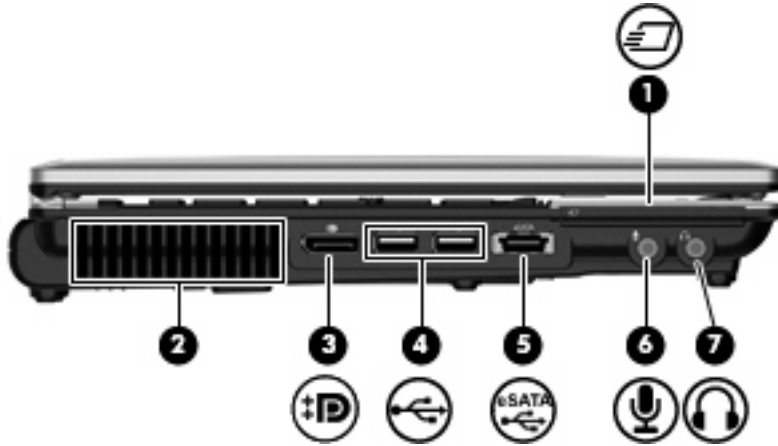

| Bileşen                        | Açıklama   |
|--------------------------------|--|
| (1) ExpressCard yuvası         | İsteğe bağlı ExpressCard kartlarını destekler.   |
| (2) Havalandırma deliği        | Dahili bileşenlerin soğutulması için hava akımı sağlar.<br><b>NOT:</b> Bilgisayar fanı otomatik olarak çalışarak dahili bileşenleri soğutur ve aşırı ısınmayı engeller. Dahili fanın normal çalışma sırasında zaman zaman durup yeniden çalışması normaldir. |
| (3) DisplayPort                | Yüksek performanslı bir monitör veya projektör gibi, isteğe bağlı bir dijital ekranı bağlar.   |
| (4) USB bağlantı noktaları (2) | İsteğe bağlı USB aygıtlarını bağlar.   |
| (5) eSATA/USB bağlantı noktası | eSATA harici sabit sürücü gibi yüksek performanslı bir eSATA bileşenini veya isteğe bağlı bir USB aygıtını bağlar.   |
| (6) Ses giriş (mikrofon) jakı  | İsteğe bağlı bir bilgisayar kulaklıkları mikrofonunu, stereo mikrofonu veya mono mikrofonu bağlar.   |
| (7) Ses çıkış (kulaklık) jakı  | İsteğe bağlı elektrikli stereo hoparlörlere, kulaklıklara, kulakçı kulaklıklara, mikrofonlu kulaklığa veya televizyon çıkışına bağlandığında ses üretir.   |



| Bileşen | Açıklama  |
|---------|---|
|         | <b>NOT:</b> Kulaklık jakına bir aygıt bağlandığında bilgisayar hoparlörleri devre dışı bırakılır. |

## Arkadaki bileşenler

**NOT:** Bilgisayarınıza en çok benzeyen resme başvurun.



| Bileşen                             | Açıklama                                    |
|-------------------------------------|---|
| (1) RJ-45 (ağ) jakı                 | Ağ kablosu bağlanır.                        |
| (2) Harici monitör bağlantı noktası | Harici VGA monitör veya projektör bağlanır. |
| (3) Güç konektörü                   | AC adaptörünü bağlar.                       |



| Bileşen                             | Açıklama   |
|-------------------------------------|--|
| (1) Güvenlik kablosu yuvası         | İsteğe bağlı güvenlik kablosu bağlanır.<br><b>NOT:</b> Güvenlik kablosu caydırıcı olacak şekilde tasarlanmıştır; ancak bilgisayarın hatalı kullanılmasını veya çalınmasını engelleyemeyebilir. |
| (2) RJ-11 (modem) jakı              | Modem kablosu bağlanır.  |
| (3) RJ-45 (ağ) jakı                 | Ağ kablosu bağlanır.   |
| (4) Harici monitör bağlantı noktası | Harici VGA monitör veya projektör bağlanır.  |
| (5) Güç konektörü                   | AC adaptörünü bağlar.  |

## Altındaki bileşenler

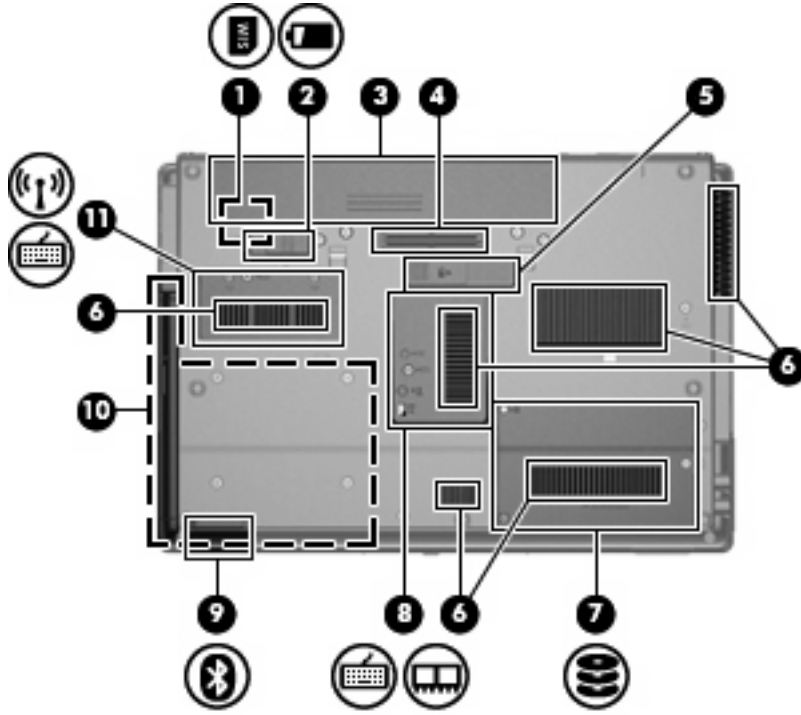

| Bileşen                        | Açıklama  |
|--------------------------------|---|
| (1) SIM yuvası                 | Kablosuz bir abone kimlik modülü (SIM) içerir (yalnızca belirli modellerde). SIM yuvası, pil yuvasının iç kısmındadır.  |
| (2) Pil çıkarma mandalı        | Pili, yuvasından çıkarır.   |
| (3) Pil yuvası                 | Pili barındırır.  |
| (4) Aksesuar pili konektörü    | İsteğe bağlı bir aksesuar pili takılır.   |
| (5) Yerleştirme konektörü      | İsteğe bağlı bir yerleştirme aygıtı takılır.  |
| (6) Havalandırma delikleri (6) | Dahili bileşenlerin ısınmaması için hava akımı sağlar.<br><b>NOT:</b> Bilgisayar fanı otomatik olarak çalışarak dahili bileşenleri soğutur ve aşırı ısınmayı engeller. Dahili fanın normal çalışma sırasında zaman zaman durup yeniden çalışması normaldir. |
| (7) Sabit sürücü yuvası        | Sabit sürücüyü barındırır.  |
| (8) Bellek modülü bölmesi      | Bellek genişletme modülü yuvasını içerir.   |
| (9) Bluetooth bölmesi          | Bir Bluetooth aygıtı içerir.  |
| (10) Yükseltme yuvası          | Optik veya sabit sürücüyü destekler.  |
| (11) Kablosuz bölmesi          | Bir HP Mobil Geniş Bant Modülü (yalnızca belirli modellerde) ve bir WLAN modülü (yalnızca belirli modellerde) içerir.   |

## Bileşen

## Açıklama

**NOT:** Sistemin yanıt vermez duruma gelmesini önlemek için kablosuz modülünü, yalnızca ülkenizdeki kablosuz aygıtlarla ilgili düzenlemeleri yapan resmi kuruluşlarca bilgisayarlarda kullanılmak üzere onaylanmış bir kablosuz modülle değiştirin. Modülü değiştirir ve bir uyarı mesajı alırsanız, bilgisayarın işlevselliğini geri yüklemek için modülü çıkarın, sonra da Yardım ve Destek üzerinden teknik desteğe başvurun.

## Ekran bileşenleri

**NOT:** Bilgisayarınız bu bölümdeki resimden biraz farklı görünebilir.



## Bileşen

## Açıklama

(1) Dahili mikrofonlar (2)

Ses kaydeder.

**NOT:** Mikrofon deliklerinin yanında mikrofon simgesi varsa, bilgisayarınızda dahili mikrofon bulunmaktadır.

(2) Web kamerası ışığı (yalnızca belirli modellerde)

Yanıyorsa: Web kamerası kullanılmaktadır.

(3) Web kamerası (yalnızca belirli modellerde)

Video kaydı yapar ve fotoğraf çeker.

(4) Dahili ekran anahtarı

Güç açıkken ekran kapalıysa, ekranı kapatır veya Uyku durumunu başlatır.

**NOT:** Ekran anahtarı bilgisayarın dışından görünmez.

## Kablosuz antenleri (yalnızca belirli modellerde)

 **NOT:** Bilgisayarınız bu bölümdeki resimden biraz farklı görünebilir.



| Bileşen                 | Açıklama  |
|-------------------------|---|
| (1) WWAN antenleri (2)* | Kablosuz geniş ağlar (WWAN) ile haberleşmek üzere kablosuz sinyal gönderin ve alın. |
| (2) WLAN antenleri (2)* | Kablosuz yerel ağlar (WLAN) ile haberleşmek üzere kablosuz sinyal gönderir ve alır. |

\*Antenler bilgisayarın dışından görülmez. En iyi iletimi sağlamak için antenlerin yakın çevresinde engel bulunmamasına dikkat edin.

Kablosuz yasal düzenleme bildirimlerini görmek için, *Yasal Düzenleme, Güvenlik ve Çevre Bildirimleri*'nin ülkeniz veya bölgenizle ilgili kısmına bakın. Bu bildirimler Yardım ve Destek'te yer almaktadır.

## Ek donanım bileşenleri



| Bileşen          | Açıklama  |
|------------------|---|
| (1) Güç kablosu* | AC adaptörünün AC prizine bağlanmasını sağlar.                |
| (2) AC adaptörü  | AC gücünü DC gücüne dönüştürür.                               |
| (3) Pil*         | Bilgisayar harici güce takılı olmadığında çalışmasını sağlar. |

\*Pil ve güç kablolarının görünümü bölgeye ve ülkeye göre farklılık gösterir.

## Etiketleri belirleme

Bilgisayara yapıştırılan etiketler, sistem sorunlarını giderirken veya bilgisayarla uluslararası seyahat ederken gerek duyabileceğiniz bilgileri sağlar.

- Seri numarası etiketi—Aşağıdakilerin de arasında olduğu önemli bilgiler sağlar:

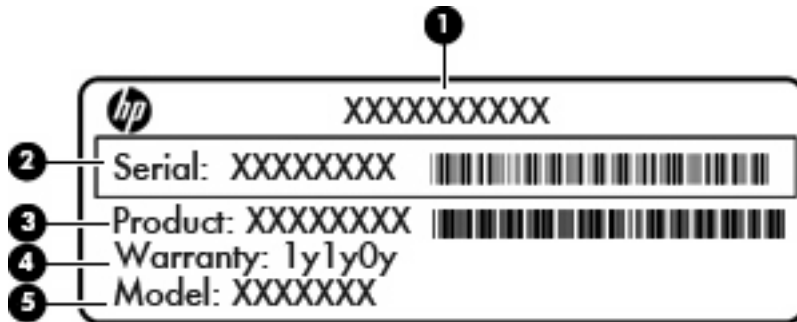

### Bileşen

(1) Ürün adı

| Bileşen |  |
|---------|--|
| (2)     | Seri numarası                                  |
| (3)     | Ürün numarası                                  |
| (4)     | Garanti süresi                                 |
| (5)     | Model açıklaması (yalnızca belirli modellerde) |

Teknik desteğe başvururken bu bilgileri hazır bulundurun. Seri numarası etiketi, bilgisayarın altına yapıştırılmıştır.

- Microsoft® Orijinallik Sertifikası—Windows Ürün Anahtarını içerir. İşletim sisteminizi güncelleştirmek veya ortaya çıkan sorunları gidermek için Ürün Anahtarı'na gereksinim duyabilirsiniz. Bu sertifika, pil yuvasının iç kısmındadır.
- Yasal düzenleme etiketi—Bilgisayar hakkındaki yasal düzenleme bilgilerini sağlar. Yasal düzenleme etiketi pil yuvasının iç kısmındadır.
- Kablosuz sertifikası etiketi veya etiketleri (yalnızca belirli modellerde)—İsteğe bağlı kablosuz aygıtlar hakkında bilgi sağlar ve aygıtın kullanım için onaylandığı bazı ülkelerde veya bölgelerde gereken onaylayan kurum işaretlerini listeler. İsteğe bağlı aygıt, bir kablosuz yerel ağ (WLAN) aygıtı, HP Mobil Geniş Bant Modülü (yalnızca belirli modellerde) veya isteğe bağlı bir Bluetooth® aygıtı olabilir. Bilgisayarınızda bir veya daha çok kablosuz aygıt varsa, bilgisayarınızla birlikte bir veya daha çok sertifika etiketi de verilir. Uluslararası seyahat ederken bu bilgilere gereksinim duyabilirsiniz. Kablosuz sertifikası etiketleri, bilgisayarın altına veya pil yuvasının iç kısmına yapıştırılmıştır.
- SIM (abone belirleme modülü) etiketi (yalnızca belirli modellerde)—SIM'inizin ICCID'sini (Tümleşik Devre Kartı Belirleyicisi) sağlar. Bu etiket, pil yuvasının iç kısmındadır.
- HP Mobil Geniş Bant Modülü seri numarası etiketi (yalnızca belirli modellerde)—HP Mobil Geniş Bant Modülü'nüzün seri numarasını sağlar. Bu etiket bilgisayarın altına yapıştırılmıştır.
- Modem onayı etiketi—Modem hakkındaki yasal düzenleme bilgilerini sağlar ve modem kullanımının onaylandığı bazı ülkelerde veya bölgelerde gerekli görülen, aracı tarafından verilen onay işaretlerini listeler. Uluslararası seyahat ederken bu bilgilere gereksinim duyabilirsiniz. Bu modem onayı etiketi, pil yuvasının iç kısmındadır.

## 2 Kablosuz, modem ve yerel ađ

### Kablosuz aygıtları kullanma (yalnızca belirli modellerde)

Kablosuz teknoloji, verileri kablo yerine radyo dalgalarıyla aktarır. Bilgisayarınızda ařađıdaki kablosuz aygıtlardan biri veya birkaçı bulunuyor olabilir:

- Kablosuz yerel ađ (WLAN) aygıtı — Bilgisayarı řirketlerdeki, evinizdeki ve havaalanı, restoran, kafe, otel, üniversite gibi kamuya ađık alanlardaki kablosuz yerel ađlara (genel olarak Wi-Fi ađları, kablosuz LAN veya WLAN olarak adlandırılır) bađlar. WLAN içinde her mobil kablosuz aygıt bir kablosuz yönlendiriciyle veya kablosuz eriřim noktasıyla iletiřim kurar.
- HP Mobil Geniř Bant Modülü—Mobil řebeke operatörü hizmetinin kullanılabilđi her yerde bilgi eriřimi sađlayan kablosuz geniř alan ađı (WWAN). WWAN kapsama alanında her mobil aygıt mobil řebeke operatörünün baz istasyonu ile iletiřim kurar. Mobil řebeke operatörleri, büyük cođrafi alanlarda baz istasyonu (cep telefonu kulelerine benzer) ađları kurarak eyaletlerin, bölgelerin, hatta ülkelerin tümünü etkin biçimde kapsama alanına dahil ederler.
- Bluetooth® aygıtı—Bilgisayar, telefon, yazıcı, kulaklık, hoparlör ve kamera gibi diđer Bluetooth özelliikli aygıtlara bađlanmak için kiřisel bir alan ađı (PAN) oluřturur. PAN'da her aygıt diđer aygıtlarla dođrudan iletiřim kurar ve aygıtların nispeten birbirine yakın, genelde birbirinden **10 metre** (yaklařık 33 ft) mesafe içinde olmaları gerekir.

WLAN aygıtlarına sahip bilgisayarlar ařađıdaki IEEE endüstri standartlarından birini veya birkaçını destekleyebilir:





- 802.11b, birinci popüler standart, en fazla 11 Mbps veri hızını destekler ve 2,4 GHz frekansında çalıřır.
- 802.11g, en fazla 54 Mbps veri hızını destekler ve 2,4 GHz frekansında çalıřır. 802.11g WLAN aygıtının 802.11b aygıtlarla geriye dođru uyumluluđu vardır; böylece aynı ađda çalıřabilirler.
- 802.11a, en fazla 54 Mbps veri hızını destekler ve 5 GHz frekansında çalıřır.

 **NOT:** 802.11a, 802.11b ve 802.11g ile uyumlu deđildir.

- 802.11n, en fazla 450 Mbps veri hızını destekler ve 2,4 GHz veya 5 GHz hızında çalıřabilir; bu da 802.11a, b ve g ile geriye dönük uyumluluk sađlar.

Kablosuz teknoloji hakkında daha fazla bilgi için Yardım ve Destek bölümünde sađlanan bilgilere ve Web sitesi bađlantılarına bakın.

## Kablosuz ve ağ simgelerini belirleme

| Simge   | Ad                              | Açıklama  |
|---|---------------------------------|---|
|  | Kablosuz (bağlı)                | Bilgisayardaki kablosuz ışıklarının ve kablosuz düğmesinin yerini belirler. Ayrıca bilgisayardaki Wireless Assistant yazılımını belirler ve bir ya da daha fazla kablosuz aygıtın açık olduğunu gösterir. |
|  | Kablosuz (bağlı değil)          | Bilgisayardaki Wireless Assistant yazılımını belirtir ve tüm kablosuz aygıtların kapalı olduğunu gösterir.  |
|  | HP Connection Manager           | HP Mobil Geniş Bant aygıtıyla bağlantı yapmanızı sağlayan HP Connection Manager yazılımını açar (yalnızca belirli modellerde).  |
|  | Ağ durumu (bağlı)               | Ağ sürücülerinizin bir veya daha fazlasının yüklü olduğunu ve bir veya daha fazla aygıtın ağa bağlı olduğunu gösterir.  |
|  | Ağ durumu (bağlantısı kesilmiş) | Ağ sürücülerinizin bir veya daha fazlasının yüklü olduğunu fakat ağa bağlı aygıt olmadığını gösterir.   |

## Kablosuz denetimleri kullanma

Bu özellikleri kullanarak bilgisayarınızdaki kablosuz aygıtları denetleyebilirsiniz:

- Kablosuz düğmesi
- Wireless Assistant yazılımı (yalnızca belirli modellerde)
- HP Connection Manager yazılımı (yalnızca belirli modellerde)
- İşletim sistemi denetimleri

## Kablosuz düğmesini kullanma

Bilgisayarda bir kablosuz düğmesi, bir veya daha fazla kablosuz aygıt ve iki kablosuz ışığı bulunur. Bilgisayarınızdaki tüm kablosuz aygıtlar fabrikada, bilgisayarınızı açtığınızda kablosuz ışıkları (mavi) yanacak şekilde etkinleştirilmiştir.

Kablosuz ışıkları, tek tek aygıtların durumunu yansıtmaz, kablosuz aygıtlarınızın genel güç durumunu gösterir. Kablosuz ışıkları mavi yanıyorsa, en az bir kablosuz aygıt açıktır. Kablosuz ışıkları kapalıysa tüm kablosuz aygıtlar kapalıdır.

Kablosuz aygıtlar fabrikada etkinleştirildiğinden, kablosuz aygıtları aynı anda açmak veya kapatmak için kablosuz düğmesini kullanabilirsiniz. Kablosuz aygıtları tek tek kontrol etmek için Wireless Assistant yazılımı (yalnızca belirli modellerde) veya Computer Setup kullanılabilir.

 **NOT:** Kablosuz aygıtlar Computer Setup tarafından devre dışı bırakıldıysa, aygıtlar yeniden etkinleştirilene kadar kablosuz düğmesi çalışmaz.



## Wireless Assistant yazılımını kullanma (yalnızca belirli modellerde)

Kablosuz aygıt, Wireless Assistant yazılımını kullanılarak açılabilir veya kapatılabilir. Kablosuz bir aygıt Computer Setup tarafından devre dışı bırakıldıysa, Wireless Assistant kullanılarak açılması veya kapatılması için önce Computer Setup ile etkinleştirilmesi gerekir.

 **NOT:** Kablosuz aygıtın etkinleştirilmesi veya açılması, bilgisayarın otomatik olarak bir ağa ya da Bluetooth özellikli aygıta bağlanmasını sağlamaz.

Kablosuz aygıtların durumlarını görüntülemek için işaretçiyi görev çubuğunun en sağındaki bildirim alanındaki kablosuz simgesinin üzerine getirin.

 **NOT:** Kablosuz simgesini görüntülemek için, bildirim alanındaki **Gizli Simgeleri Göster** simgesini (< veya <<) tıklatın.

Kablosuz simgesi bildirim alanında görüntülenmiyorsa Wireless Assistant özelliklerini değiştirmek için aşağıdaki adımları tamamlayın:

1. **Başlat > Denetim Masası > Taşınabilir Bilgisayar > Windows Mobility Center**'i seçin.
2. Windows® Mobility Center uygulamasının sol alt köşesinde bulunan Wireless Assistant'ı tıklatın.
3. **Özellikler**'i tıklatın.
4. Bildirim alanındaki **HP Wireless Assistant** simgesinin yanındaki kutuyu seçin.
5. **Uygula**'yı tıklatın.

Daha fazla bilgi için, Wireless Assistant yazılım Yardımı'na bakın:

1. Windows Mobility Center'daki kablosuz simgesini çift tıklatarak Wireless Assistant'ı açın.
2. **Yardım**'i tıklatın.

## HP Connection Manager'ı kullanma (yalnızca belirli modellerde)

Bilgisayarınızdaki HP Mobil Geniş Bant aygıtını (yalnızca belirli modellerde) kullanarak WWAN'lere bağlanmak için HP Connection Manager uygulamasını kullanabilirsiniz.

 Connection Manager'ı başlatmak için görev çubuğunun en sağındaki bildirim alanında **Connection Manager** simgesini tıklatın.

– veya –

**Başlat > Tüm Programlar > HP > HP Connection Manager**'i seçin.

Connection Manager'ı kullanma hakkında daha fazla bilgi için Connection Manager yazılım Yardımı'na bakın.

## İşletim sistemi denetimlerini kullanma

Bazı işletim sistemleri de tümleşik aygıtları ve kablosuz bağlantısını yönetmek için bir yol sağlarlar. Örneğin, Windows'da bağlantı veya ağ oluşturmanızı, kablosuz ağları yönetmenizi ve bağlantıları tanılayıp onarmanızı sağlayan Ağ ve Paylaşım Merkezi bulunur.

Ağ ve Paylaşım Merkezi'ne erişmek için, **Başlat > Denetim Masası > Ağ ve İnternet > Ağ ve Paylaşım Merkezi**'ni seçin.

Daha fazla bilgi için bkz. Yardım ve Destek. **Başlat > Yardım ve Destek**'i seçin.

## WLAN aygıtı kullanma (yalnızca belirli modellerde)

WLAN aygıtıyla, kablosuz yönlendirici veya kablosuz erişim noktası aracılığıyla bağlanan diğer bilgisayarlar ve aksesuarlardan oluşan bir kablosuz yerel ağa (WLAN) bağlanabilirsiniz.

**NOT:** *Kablosuz yönlendirici ve kablosuz erişim noktası* terimleri genellikle birbirinin yerine kullanılır.

- Kuruluş WLAN'ı veya genel WLAN gibi büyük ölçekli bir WLAN, genellikle çok sayıda bilgisayar ve donatıyı barındırabilen ve kritik ağ işlevlerini ayırabilen kablosuz erişim noktaları kullanır.
- Ev veya küçük ofis WLAN'ı genellikle, birkaç kablosuz ve kablolu bilgisayarın ek donanım veya yazılım gerektirmeden Internet bağlantısını, yazıcıyı ve dosyaları paylaşmasına olanak tanıyan kablosuz bir yönlendirici kullanır.

**NOT:** Bilgisayarınızda WLAN aygıtını kullanmak için bir WLAN altyapısına (servis sağlayıcısı veya genel ya da kurumsal bir ağ aracılığıyla sağlanır) bağlanmanız gerekir.

## WLAN'ı kurma

WLAN kurmak ve Internet'e bağlanmak için aşağıdaki donanıma ihtiyacınız vardır:

- Geniş bantlı bir modem (DSL veya kablo) (1) ve bir Internet servis sağlayıcısından (ISS) satın alınan yüksek hızlı Internet hizmeti
- Kablosuz yönlendirici (ayrıca satın alınır) (2)
- Kablosuz bilgisayar (3)

Aşağıdaki resimde Internet'e bağlı bir kablosuz ağ kurulumu örneği gösterilmiştir.



Ağınız büyüdükçe, Internet'e erişmek üzere ağa kablosuz ve kablolu başka bilgisayarlar bağlanabilir.

WLAN kurmayla ilgili yardım için yönlendiricinizin üreticisi veya ISS tarafından sağlanan bilgilere başvurun.

## WLAN'ı koruma

WLAN standardı güvenlik yeteneği sınırlı olarak tasarlandığından, temel olarak güçlü saldırılar yerine sıradan izinsiz girişlere önlem alındığından, WLAN ağlarının bilenen ve belgelenmiş güvenlik açıkları bulunduğu unutulmaması önemlidir.

Herkese açık alanlarda veya kahvehaneler ve havaalanları gibi "erişim noktalarında" WLAN'lar güvenli olamayabilir. Kablosuz üreticileri ve erişim noktası servis sağlayıcıları, herkese açık ortamları daha güvenli yapmak için yeni teknolojiler geliştirmektedir. Erişim noktasında bilgisayarınızın güvenliğinden endişe ediyorsanız işlemlerinizi önemli olmayan e-postalarla ve Internet'te basit bir gezinmeyle sınırlandırın.

WLAN kurarken veya mevcut bir WLAN'a erişirken, ağınızı yetkisiz erişimden korumak için daima güvenlik özelliklerini etkinleştirin. Sık kullanılan güvenlik düzeyleri Wi-Fi Korumalı Erişim (WPA) ve

Kabloya Eşdeğer Gizlilik'tir (WEP). Kablosuz radyo sinyalleri ağın dışına da yayıldığından diğer WLAN aygıtları korumasız sinyalleri alıp sizin ağınıza bağlanabilir (izinsiz) veya ağ üzerinden gönderilen bilgileri yakalayabilirler. Buna karşın WLAN'ı korumak için önlemler alabilirsiniz:

- **Yerleşik güvenliği olan kablosuz verici kullanın.**

Birçok kablosuz baz istasyonunda, ağ geçitlerinde ve yönlendiricilerde kablosuz güvenlik iletişim kuralları ve güvenlik duvarları gibi yerleşik güvenlik özellikleri bulunur. Doğru kablosuz vericisi kullanarak ağınıza en sık rastlanan kablosuz güvenlik risklerinden koruyabilirsiniz.

- **Güvenlik duvarının arkasında çalışın.**

Güvenlik duvarı, ağınıza gönderilen verilerde hem verileri hem de istekleri kontrol eden ve kuşku uyandıran öğeleri atan bir engeldir. Güvenlik duvarlarının hem yazılım hem donanım olarak birçok türü vardır. Bazı ağlarda her iki türün bileşimi kullanılır.

- **Kablosuz şifrelemesi kullanın.**

WLAN ağınıza için çeşitli karmaşık şifreleme iletişim kuralları vardır. Ağınıza güvenliği için en uygun çözümü bulun:

- **Kabloya Eşdeğer Gizlilik (WEP)**, gönderilmeden önce tüm ağ verilerini kodlamak veya şifrelemek için WEP anahtarı kullanan bir kablosuz güvenlik iletişim kuralıdır. Çoğunlukla ağın WEP anahtarı atmasına izin verebilirsiniz. Buna alternatif olarak kendi anahtarınızı oluşturabilir, farklı bir anahtar üretebilir veya diğer gelişmiş seçenekleri belirleyebilirsiniz. Doğru anahtar olmadan başkaları WLAN'ı kullanamazlar.
- **WPA (Wi-Fi Korumalı Erişim)**, WEP gibi ağ üzerinden gönderilen verileri kodlamak veya şifrelemek için güvenlik ayarlarını kullanır. Ancak, WEP gibi şifrelemeler için statik bir güvenlik anahtarı kullanmak yerine WPA, her paket için dinamik olarak yeni bir anahtar oluşturmak üzere *geçici anahtar tümleştirme iletişim kuralını* (TKIP) kullanır. Ağ üzerindeki her bilgisayar için farklı anahtar dizileri de üretir.

- **Ağınıza kapatın.**

Mümkünse ağ adınızın (SSID) kablosuz verici tarafından yayımlanmasını önleyin. Ağların çoğu, önce adı yayımlayarak yakındaki bilgisayarlara ağınıza kullanılabilir olduğunu iletir. Ağı kapatarak diğer bilgisayarların ağın varlığını bilmelerini önlersiniz.

 **NOT:** Ağınıza kapalıysa ve SSID yayımlanmıyorsa ağa yeni aygıtlar bağlamak için SSID'yi bilmeniz veya anımsamanız gerekir. Ağı kapatmadan önce SSID'yi bir yere yazıp güvenli bir yerde saklayın.

## WLAN'a bağlanma

WLAN'a bağlanmak için aşağıdaki adımları uygulayın:

1. WLAN aygıtının açık olduğundan emin olun. Açıkça, kablosuz ışıkları (mavi) yanar. Kablosuz ışıkları sarıysa, kablosuz düğmesine basın.
2. Sırayla **Başlat > Bağlan**'ı seçin.
3. Listeden WLAN'ı seçin ve gerekirse ağ güvenliği anahtarını yazın.
  - Herkesin ağa erişebileceği şekilde ağ güvenli değilse uyarı görüntülenir. Uyarıyı kabul edip bağlantıyı tamamlamak için **Yine de Bağlan**'ı tıklatın.
  - Ağ, güvenliği etkinleştirilmiş WLAN ise, güvenlik kodu olan ağ güvenlik anahtarını girmeniz istenir. Kodu yazın ve ardından bağlantıyı tamamlamak için **Bağlan**'ı tıklatın.

 **NOT:** Listede herhangi bir WLAN yoksa, kablosuz yönlendirici aralığının veya erişim noktasının dışındasınız demektir.

**NOT:** Bağlanmak istediğiniz ağı göremiyorsanız **Bağlantı veya ağ kur**'u tıklatın. Seçeneklerin listesi görüntülenir. Ağa bağlanmak veya yeni bir ağ bağlantısı oluşturmak için elle aramayı ve bağlanmayı seçebilirsiniz.

Bağlantı yapıldıktan sonra bağlantının adını ve durumunu doğrulamak için imleci görev çubuğunun en sağındaki bildirim alanındaki ağ durumu simgesinin üstüne getirin.

 **NOT:** İşlevsel uzaklık (kablosuz sinyallerinin gidebildiği mesafe), WLAN uygulamasına, yönlendirici üreticisine ve diğer elektronik aygıtlardan veya duvar ya da zemin gibi yapısal engellerden kaynaklanabilecek girişime bağlıdır.

WLAN kullanma ile ilgili daha fazla bilgi için şu kaynaklara başvurabilirsiniz:

- ISS tarafından sağlanan bilgiler ve kablosuz yönlendirici ve diğer WLAN donanımıyla birlikte verilen üretici yönergeleri
- Yardım ve Destek Merkezi'ndeki bilgiler ve Web sitesi bağlantıları

Size yakın genel WLAN'ların listesi için ISS'nize başvurun veya Web'de arama yapın. Genel WLAN ağlarını listeleyen Web siteleri arasında Cisco Internet Mobile Office Wireless Locations, Hotspotlist ve Geektools sayılabilir. Her genel WLAN konumuyla ilgili maliyet ve bağlantı gereksinimlerini gözden geçirin.

Bilgisayarınızı bir şirket WLAN'ına bağlama konusunda ek bilgi için ağ yöneticinize veya BT bölümünüze başvurun.

## Başka bir ağda gezinme

Bilgisayarınızı başka bir WLAN mesafesi içine getirdiğinizde Windows söz konusu ağa bağlanmaya çalışır. Deneme başarılı olursa bilgisayarınız otomatik olarak yeni ağa bağlanır. Windows yeni ağı tanımazsa kendi WLAN ağınıza bağlanmak için ilk başta kullandığınız aynı yöntemi izleyin.

# HP Mobil Geniş Bant'ı kullanma (yalnızca belirli modellerde)

HP Mobil Geniş Bant, bilgisayarınızın kablosuz geniş alan ağlarını (WWAN'lar) kullanarak Internet'e WLAN'lara kıyasla daha fazla yerden ve daha geniş alanlar üzerinden erişmesini sağlar. HP Mobil Geniş Bant kullanmak, çoğunlukla cep telefonu şebekesi operatörü olan bir şebeke servisi sağlayıcısını (*mobil şebeke operatörü* olarak adlandırılır) gerektirir. HP Mobil Geniş Bant kapsama alanı, cep telefonunun ses kapsama alanına benzer.

HP Mobil Geniş Bant, mobil şebeke operatörü servisiyle birlikte kullanıldığında, yolda veya Wi-Fi erişiminin kapsama alanının dışında olup olmamanıza bakmaksızın Internet'e bağlı kalma, e-posta gönderme veya şirket ağınıza bağlanma özgürlüğü sağlar.

HP aşağıdaki teknolojileri desteklemektedir:

- HSPA (Yüksek Hızlı Paket Erişimi), Global Mobil İletişim Sistemi (GSM) iletişim standardını temel alan şebekelere erişim sağlar.
- EV-DO (En İyileştirilmiş Evrim Verileri), kod bölme çoklu erişim (CDMA) iletişim standardını temel alan ağlara erişim sağlar.

Mobil geniş bant servisini etkinleştirmek için HP Mobil Geniş Bant Modülü seri numarasına ihtiyacınız olabilir. Seri numarası, bilgisayarınızın pil yuvasının içinde bulunan bir etikete basılmıştır.

Bazı mobil şebeke operatörleri, abone kimlik modülünün (SIM) kullanılmasını gerekli kılar. SIM, ağ bilgilerinin yanı sıra PIN (kişisel kimlik numarası) gibi sizinle ilgili temel bilgileri içerir. Bazı bilgisayarlarda pil yuvasında önceden takılı bir SIM de bulunur. SIM önceden takılı değilse bilgisayarınızla birlikte verilen HP Mobil Geniş Bant bilgileri arasında verilebilir veya mobil şebeke operatörü bilgisayardan ayrı olarak verilebilir.

SIM takma ve çıkarma hakkında bilgi için aşağıdaki "SIM'i takma" ve "SIM'i çıkarma" bölümlerine başvurun.

HP Mobil Geniş Bant ve tercih edilen mobil şebeke operatöründe servisin nasıl etkinleştirileceği hakkında bilgi için bilgisayarınızdaki geniş bant bilgilerine başvurun. Daha fazla bilgi için, <http://www.hp.com/go/mobilebroadband> adresindeki HP Web sitesine başvurun (yalnızca ABD).

## SIM'i takma

- △ **DİKKAT:** SIM takarken, kartı resimde gösterilen şekilde, eğimli köşe önde olacak şekilde sokun. SIM ters taraftan veya ters yüz şekilde takılırsa, pil düzgün şekilde yerine oturmaz ve SIM'e ve SIM konektörüne zarar verebilir.

Konektörlerin zarar görmesini önlemek için SIM'i takarken çok hafif güç uygulayın.

SIM takmak için:

1. Bilgisayarı kapatın. Bilgisayarın kapalı mı, yoksa Hazırda Bekletme durumunda mı olduğundan emin değilseniz güç düğmesine basarak bilgisayarı açın. Ardından bilgisayarı işletim sisteminden kapatın.
2. Ekranı kapatın.
3. Bilgisayara bağlı olan tüm harici aygıtların bağlantısını kesin.
4. Güç kablosunu AC prizinden çıkarın.

5. Pili yuvası sizden tarafta olacak biçimde bilgisayarı düz bir yüzeyde ters çevirin.
6. Pili çıkarın.
7. SIM'i SIM yuvasına takın ve tam olarak oturana kadar yavaşça yuvasına itin.

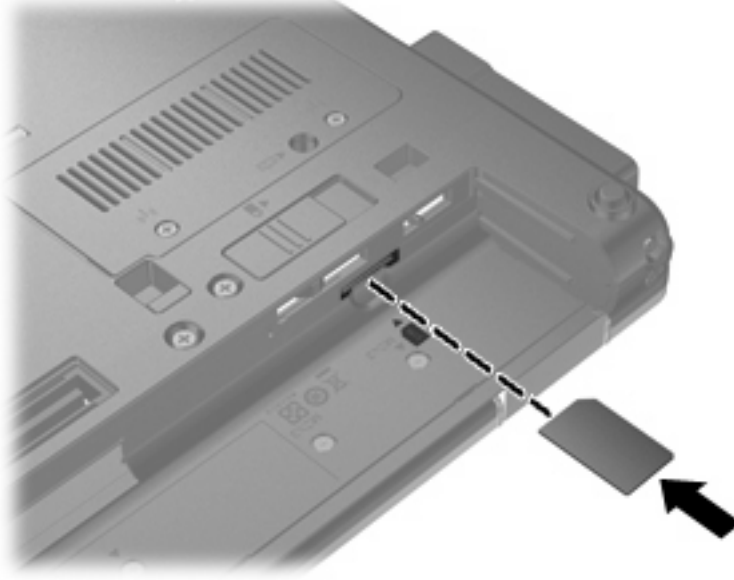

8. Pili yerleştirin.

 **NOT:** Pili takılmazsa HP Mobil Geniş Bant devre dışı kalır.

9. Bilgisayarın sağ tarafını yukarı getirip harici gücü ve harici aygıtları yeniden bağlayın.
10. Bilgisayarı açın.

## SIM'i çıkarma

SIM'i çıkarmak için:

1. Bilgisayarı kapatın. Bilgisayarın kapalı mı, yoksa Hazırda Bekletme durumunda mı olduğundan emin değilseniz güç düğmesine basarak bilgisayarı açın. Ardından bilgisayarı işletim sisteminden kapatın.
2. Ekranı kapatın.
3. Bilgisayara bağlı olan tüm harici aygıtların bağlantısını kesin.
4. Güç kablosunu AC prizinden çıkarın.
5. Pili yuvası sizden tarafta olacak biçimde bilgisayarı düz bir yüzeyde ters çevirin.
6. Pili çıkarın.

7. SIM'e (1) basıp yuvasından (2) çıkarın.

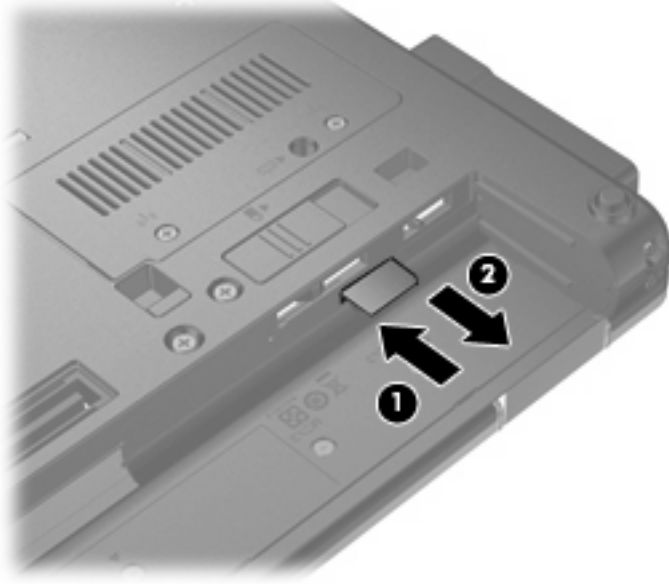

8. Pili yerleřtirin.
9. Bilgisayarın saę tarafını yukarı getirip harici gücü ve harici aygıtları yeniden baęlayın.
10. Bilgisayarı açın.

## Bluetooth kablosuz aygıtı kullanma

Bluetooth özelliği aygıt, geleneksel olarak aşağıdaki gibi elektronik aygıtları bağlayan fiziksel kablo bağlantılarının yerini alan kısa mesafeli kablosuz iletişim sağlar:

- Bilgisayarlar (masaüstü, dizüstü, PDA)
- Telefonlar (cep, kablosuz, akıllı telefon)
- Görüntüleme aygıtları (yazıcı, kamera)
- Ses aygıtları (kulaklık, hoparlörler)

Bluetooth aygıtları, Bluetooth aygıtlarından oluşan bir kişisel alan ağı (PAN) oluşturmanızı sağlayan "eşler arası" özelliğini sağlar. Bluetooth aygıtlarını yapılandırma ve kullanma konusunda bilgi için Bluetooth yazılım Yardımı'na bakın.

## Bluetooth ve İnternet Bağlantısı Paylaşımı (ICS)

HP, bir bilgisayarın Bluetooth özelliği ile ana bilgisayar ve diğer bilgisayarların İnternet'e bağlanabileceği ağ geçidi olarak **kullanılmamasını** önerir. Bluetooth kullanılarak iki veya daha fazla bilgisayar birbirine bağlandığında bilgisayarların birinde İnternet Bağlantı Paylaşımı (ICS) etkinleştirilirse diğer bilgisayarlar Bluetooth ağını kullanarak İnternet'e bağlanamayabilir.

Bluetooth özelliğinin gücü, bilgisayarınızla cep telefonlarının, yazıcıların, kameraların ve PDA'ların dahil olduğu kablosuz aygıtlar arasındaki bilgi aktarımını senkronize etmesindedir. İki veya daha fazla bilgisayarı Bluetooth ile İnternet paylaşımı için tutarlı biçimde bağlayamama, Bluetooth ve Windows® işletim sisteminin bir sınırlamasıdır.



## Kablosuz ağ sorunlarını çözme

Kablosuz bağlantı sorunlarının bazı olası nedenleri arasında şunlar yer alır:

- Kablosuz aygıt doğru şekilde yüklenmemiş veya devre dışı bırakılmıştır.
- Kablosuz aygıt veya yönlendirici donanımı arızalanmıştır.
- Ağ yapılandırması (SSID veya güvenlik) değiştirilmiştir.
- Kablosuz aygıt başka aygıtların parazitiyle karşılaşmıştır.

 **NOT:** Kablosuz ağ iletişim aygıtları yalnızca belirli bilgisayar modellerine dahil edilmiştir. Kablosuz ağ iletişimi, orijinal bilgisayar paketinin yanındaki özellik listesinde yer almıyorsa, kablosuz ağ iletişim aygıtı satın alarak bilgisayarınıza kablosuz ağ iletişimi özelliği ekleyebilirsiniz.

Ağ bağlantı sorununuza yönelik olası çözümlerin sıralaması üzerinde çalışmadan önce, tüm kablosuz aygıtları için ağ sürücülerinin yüklü olduğundan emin olun.

Kullanmak istediğiniz ağa bağlanmayan bilgisayarı tanılamak ve onarmak için bu bölümdeki yordamları kullanın.

## WLAN bağlantısı oluşturulamıyor

WLAN'a bağlantıda sorun yaşıyorsanız, tümleşik WLAN aygıtının bilgisayarınıza düzgün şekilde yüklendiğinden emin olun:

 **NOT:** Windows, bilgisayarınızın güvenliğini artırmak için Kullanıcı Hesabı Denetimi özelliği içermektedir. Yazılım yükleme, yardımcı programları çalıştırma veya Windows ayarlarını değiştirme gibi görevler için izniniz veya parolanız istenebilir. Daha fazla bilgi için bkz. Yardım ve Destek.

1. **Başlat > Bilgisayar > Sistem özellikleri**'ni seçin.
2. Sol bölmede, **Aygıt Yöneticisi**'ni tıklayın.
3. Ağ adaptörleri listesinden WLAN aygıtını bulun. WLAN aygıtı listesinde *kablosuz*, *kablosuz LAN*, *WLAN* veya *802.11* terimleri bulunabilir.

Listede herhangi bir WLAN aygıtı yer almıyorsa, bilgisayarınızda tümleşik bir WLAN aygıtı yoktur ya da WLAN aygıtının sürücüsü bilgisayarınıza düzgün şekilde yüklenmemiştir.

WLAN'larla ilgili sorun giderme hakkında daha fazla bilgi için Yardım ve Destek bölümünde sağlanan Web sitesi bağlantılarına bakın.

## Tercih edilen ağa bağlanılamıyor

Windows, bozuk bir WLAN bağlantısını otomatik olarak onarabilir:

- Görev çubuğunun en sağında, bildirim alanında ağ durumu simgesi varsa bu simgeyi sağ tıklatın ve menüden **Tanıla ve onar**'ı tıklatın.

Windows ağınızı sıfırlar ve tercih edilen ağlardan birine yeniden bağlanmayı dener.

- Ağ durumu simgesinin üzerinde “x” işareti varsa, WLAN ya da LAN sürücülerinizden bir veya birkaçı yüküdür ancak bilgisayar bağlı değildir.

- Bildirim alanında ağ durumu simgesi yoksa aşağıdaki adımları takip edin:

1. **Başlat**'ı tıklatın ve **Aramayı Başlat** kutusuna **ağ** ve **paylaşım** yazın.
2. Arama sonuçları listesinde **Ağ ve Paylaşım Merkezi**'ni tıklatın.
3. Sol bölmede, **Tanıla ve onar**'ı tıklatın.

Ağ bağlantıları penceresi görüntülenir ve Windows ağ aygıtınızı sıfırlayıp tercih edilen ağlardan birine yeniden bağlanmayı dener.

## Ağ durumu simgesi görüntülenmiyor

WLAN'ı yapılandırdıktan sonra bildirim alanında ağ durumu simgesi görüntülenmiyorsa yazılım sürücüsü yoktur veya bozulmuştur. Windows “Aygıt Bulunamadı” hata mesajı da görüntülenebilir. Sürücünün yeniden yüklenmesi gerekir.

Bilgisayarınızın WLAN aygıtı yazılımının en son sürümünü almak için şu adımları izleyin:

1. Web tarayıcınızı açın ve <http://www.hp.com/support> adresine gidin.
2. Ülkenizi veya bölgenizi seçin.
3. Yazılım ve sürücü indirme seçeneğini tıklatıp arama kutusuna bilgisayar modelinizin numarasını yazın.
4. **enter** tuşuna basın ve ekrandaki yönergeleri izleyin.

 **NOT:** Kullandığınız WLAN aygıtı ayrı olarak satın alındıysa en son yazılım için üreticinin Web sitesine bakın.

## Geçerli ağ güvenliği kodları kullanılamıyor

WLAN'a bağlanırken ağ anahtarı veya SSID istenirse ağ güvenlik korumalıdır. Güvenli bir ağa bağlanabilmek için geçerli kodları bilmeniz gerekir. SSID ve ağ anahtarları, bilgisayarınızı ağa tanıtmak için bilgisayarınıza girdiğiniz alfasayısal kodlardır.

- Kişisel kablosuz yönlendiriciye bağlı ağla ilgili olarak hem yönlendiriciye hem de WLAN aygıtına aynı kodları kurmak için yönlendiricinin kullanıcı kılavuzuna bakın.
- İşyerindeki veya herkese açık Internet sohbet odasındaki gibi özel bir ağ için kodları almak üzere ağ yöneticisine başvurun ve sonra istenildiğinde kodları girin.

Bazı ağlarda güvenliği artırmak amacıyla yönlendiricilerde veya erişim noktalarında kullanılan SSID veya ağ anahtarlar düzenli aralıklarla değiştirilir. Sizin bilgisayarınızdaki söz konusu kodu aynı şekilde değiştirmeniz gerekir.

Ađla ilgili yeni kablosuz ađ anahtarları ve SSID sizde varsa ve söz konusu ađa daha önce bađlandıysanız, ađa bađlanmak için řu adımları izleyin:

**1. Bařlat > Ađ > Ađ ve Paylařım Merkezi > Kablosuz ađları yönet'i seřin.**

Kullanılabilir WLAN'ların gösterildiđi bir liste görüntülenir. Birden çok WLAN'ın etkin olduđu hareketli bir bölgedeyseniz birden çok WLAN görüntülenir.

**2. Ađı sađ tıkladıp Özellikler'i tıkladın.**

 **NOT:** İstediđiniz ađ listede yer almıyorsa, yönlendirici veya eriřim noktasının alıřtıđından emin olmak için ađ yöneticinizle görüřün.

**3. Güvenlik** sekmesini tıkladıp dođru kablosuz řifreleme verilerini **Ađ güvenlik anahtarı** alanına girin.

**4. Bu ayarları kaydetmek için Tamam'ı tıkladın.**

## WLAN bađlantısı çok zayıf

Bađlantı çok zayıfsa veya bilgisayarınız WLAN'a bađlanamıyorsa, ařađıdaki açıklandığı řekilde diđer aygıtların parazitlerini en aza düşürün:

- Bilgisayarınızı kablosuz yönlendirici veya eriřim noktasına yaklařtırın.
- Kesintiye neden olmadıklarından emin olmak için mikrodalga, kablosuz telefon veya cep telefonu gibi diđer kablosuz aygıtların bađlantılarını geçici olarak kesin.

Bađlantı düzelmezse, aygıtı tüm bađlantı deđerlerini yeniden kurması için sıkıřtırmayı deneyin.

**1. Bařlat > Ađ > Ađ ve Paylařım Merkezi > Kablosuz ađları yönet'i seřin.**

Kullanılabilir WLAN'ları gösteren bir liste görüntülenir. Birka WLAN'ın etkin olduđu bir eriřim noktasındaysanız birka tane ađ görüntülenir

**2. Ađı sađ tıkladın ve ardından Ađı kaldır'ı tıkladın.**

## Kablosuz yönlendiriciye bađlanılamıyor

Kablosuz yönlendiriciye bađlanmayı deniyorsanız ve başarısız oluyorsanız, yönlendiricinin gücünü 10 - 15 saniye keserek kablosuz yönlendiriciyi sıfırlayın.

Bilgisayar halen WLAN ađına bađlanmazsa kablosuz yönlendiriciyi yeniden bařlatın. Ayrıntılar için yönlendirici üreticisinin yönergelerine bakın.

## Modemi kullanma (yalnızca belirli modellerde)

Modemin, 6 iğneli RJ-11 modem kablosu (ayrıca satın alınır) kullanılarak analog bir telefon hattına bağlanması gerekir. Bazı ülkelerde veya bölgelerde, ülkeye veya bölgeye özel modem kablosu adaptörü de (ayrıca satın alınır) gerekebilir. Dijital PBX sistemlerinin jakları analog telefon jaklarına benzeyebilir, ancak modemle uyumlu değildir.

⚠ **UYARI!** Dahili analog modemi dijital hatta bağlamak modeme kalıcı zarar verebilir. Yanlışlıkla dijital bir hatta bağlarsanız, modem kablosunu derhal çıkarın.

Modem kablosu, TV ve radyo yayınlarıyla etkileşimi önleyen parazit giderme devresi (1) içeriyorsa, kablunun devre ucunu (2) bilgisayara doğru yönlendirin.



## Modem kablosu bağlama

⚠ **UYARI!** Elektrik çarpması, yangın veya donanım hasarı riskini azaltmak için, RJ-45 (ağ) jakına modem kablosu (ayrıca satın alınır) veya telefon kablosu yerleştirmeyin.

Modem kablosunu bağlamak için:

1. Modem kablosunu bilgisayardaki modem jakına (1) takın.
2. Modem kablosunu RJ-11 telefon duvar prizine (2) takın.

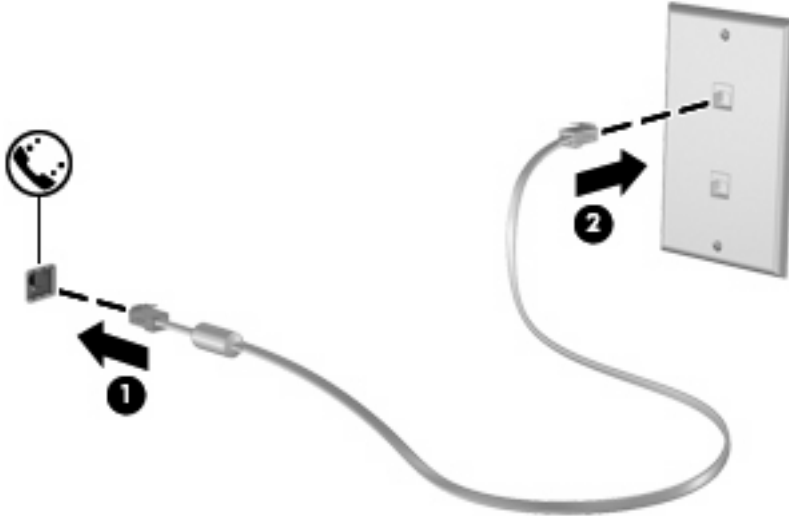

## lkeye veya blgeye zg modem kablosu adaptr bađlama

Telefon jakları lkeye veya blgeye gre deđiřir. Modem ve modem kablosunu (ayrıca satın alınır) bilgisayarını satın aldıđınız lkenin veya blgenin dıřında kullanmak iin, gideceđiniz lkeye veya blgeye zg bir modem kablosu adaptr (ayrıca satın alınır) edinmeniz gerekir.

Modemi RJ-11 telefon jakı olmayan bir analog telefon hattına bađlamak iin řu adımları izleyin:

1. Modem kablosunu bilgisayardaki modem jakına **(1)** takın.
2. Modem kablosunu lkeye veya blgeye zg modem kablosu adaptrne **(2)** takın.
3. lkeye veya blgeye zg modem kablosunu adaptrn **(3)** telefon duvar prizine takın.

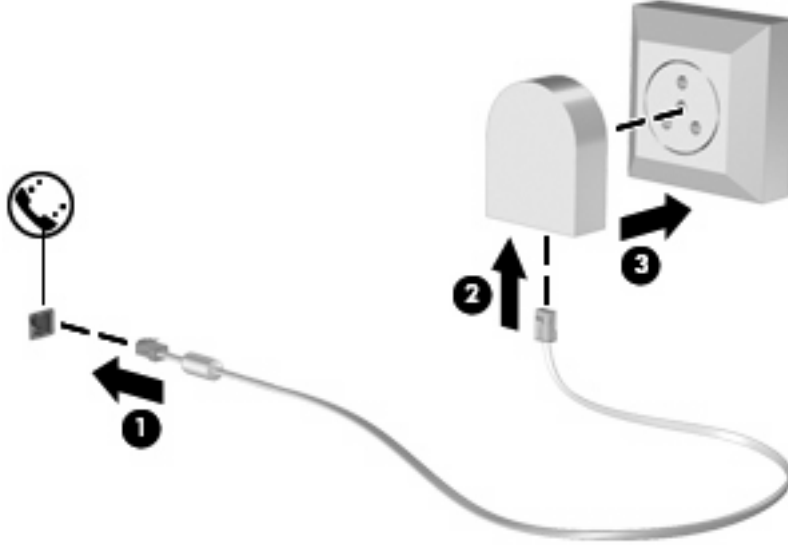

## Konum ayarını seme

### Geerli konum seimini grntleme

Modemin geerli konum ayarını grntlemek iin řu adımları izleyin:

1. **Bařlat > Denetim Masası**'nı sein.
2. **Saat, Dil ve Blge**'yi tıklatın.
3. **Blge ve Dil Seenekleri**'ni tıklatın.
4. Konumunuz **Konum** đesi altında grntlenir.

## Seyahat ederken yeni konumlar ekleme

Varsayılan olarak, modemde kullanılabilen tek konum ayarı, bilgisayarını satın aldığınız ülkeye veya bölgeye ilişkin konum ayarıdır. Farklı ülkelere veya bölgelere seyahatiniz sırasında, dahili modeminiz için, modemi kullanmakta olduğunuz ülkenin veya bölgenin çalışma standartlarını karşılayan bir konum ayarı belirleyin.

Yeni konum ayarları eklendikçe bunlar bilgisayar tarafından kaydedilir ve bu sayede istediğiniz zaman ayarlar arasında geçiş yapabilirsiniz. Herhangi bir ülke veya bölge için birden fazla konum ayarı ekleyebilirsiniz.

△ **DİKKAT:** Kendi ülke veya bölge ayarlarınızın kaybolmasını önlemek için, geçerli modem ülke veya bölge ayarlarınızı silmeyin. Kendi ülkenize veya bölgenize ilişkin yapılandırmayı korurken başka ülkelerde veya bölgelerde de modem kullanabilmek için, modemi kullanacağınız her konum için yeni bir yapılandırma ekleyin.

**DİKKAT:** Modemin, ziyaret ettiğiniz ülkenin veya bölgenin telekomünikasyon düzenlemelerine ve yasalarına aykırı bir şekilde yapılandırılmasını önlemek için bilgisayarın bulunduğu ülkeyi veya bölgeyi seçin. Doğru ülke veya bölge seçimi yapılmazsa modem düzgün çalışmayabilir.

Modem için bir konum ayarı eklemek üzere şu adımları izleyin:

1. **Başlat > Denetim Masası > Donanım ve Ses > Telefon ve Modem Seçenekleri**'ni seçin.
2. Ardından **Arama Kuralları** sekmesini tıklatın.
3. **Yeni**'yi tıklatın. (Yeni Konum penceresi görüntülenir.)
4. **Konum adı** kutusuna yeni konum ayarı için bir ad ("ev" veya "iş" gibi) yazın.
5. Açılan **Ülke/bölge** listesinden bir ülke veya bölge seçin. (Modemin desteklemediği bir ülke veya bölge seçerseniz, Ülke/bölge seçimi için varsayılan olarak *ABD* veya *İngiltere* görüntülenir.)
6. Alan kodunu, operatör kodunu (gerekliyse) ve dış hatta erişmek için kullanılan numarayı (gerekliyse) girin.
7. **Arama şekli**'nin yanındaki **Tonlu arama** veya **Darbeli arama**'yı tıklatın.
8. Yeni konum ayarınızı kaydetmek için **Tamam**'ı tıklatın. (Telefon ve Modem Seçenekleri penceresi görüntülenir.)
9. Aşağıdakilerden birini yapın:
  - Yeni konum ayarınızı geçerli konum olarak belirlemek için **Tamam**'ı tıklatın.
  - Geçerli konum ayarı olarak başka bir konum ayarını seçmek için **Konum** listesindeki ayarlardan tercihinizi tıklatın ve ardından **Tamam**'ı tıklatın.

📝 **NOT:** Önceki yordamı kullanarak hem kendi ülkenizdeki veya bölgenizdeki, hem de başka ülkelerdeki veya bölgelerdeki konumlar için konum ayarları ekleyebilirsiniz. Örneğin, bir dış hatta erişmek için çevirme kurallarını içeren "İş" adlı bir ayar ekleyebilirsiniz.

## Seyahat sırasında bağlantı sorunlarını çözme

Bilgisayarı, satın aldığınız ülkenin veya bölgenin dışında kullanırken modem bağlantısı sorunlarıyla karşılaşsanız aşağıdaki önerileri deneyin.

- **Telefon hattı türünü denetleyin.**

Modem, dijital değil, analog bir telefon hattı gerektirir. PBX olarak tanımlanan hat genellikle dijital bir hattır. Veri hattı, faks aygıtı hattı, modem hattı veya standart telefon hattı olarak tanımlanan telefon hattı genellikle analog bir hattır.

- **Darbeli arama veya tonlu arama özelliğini denetleyin.**

Bir analog telefon hattı 2 arama çevirme modundan birini destekler: darbeli arama veya tonlu arama. Bu çevirme modu seçenekleri Telefon ve Modem Seçenekleri ayarlarında seçilir. Seçili çevirme modu seçeneği, konumunuzdaki telefon hattının desteklediği çevirme moduyla eşleşmelidir.

Telefon hattının desteklediği çevirme modunu belirlemek için, telefonda birkaç rakam çevirin ve tık seslerinin mi (darbeler), tonların mı duyulduğunu saptayın. Tık sesleri, telefon hattının darbeli aramayı desteklediğini gösterir. Tonlar, telefon hattının tonlu aramayı desteklediğini gösterir.

Geçerli modem konum ayarınızdaki çevirme modunu değiştirmek için şu adımları izleyin:

1. **Başlat > Denetim Masası > Donanım ve Ses > Telefon ve Modem Seçenekleri**'ni seçin.
2. Ardından **Arama Kuralları** sekmesini tıklatın.
3. Modem konum ayarınızı seçin.
4. **Düzenle**'yi tıklatın.
5. **Tonlu arama** veya **Darbeli arama**'yı tıklatın.
6. İki kez **Tamam**'ı tıklatın.

- **Aradığınız telefon numarasını ve uzak modemin yanıtını denetleyin.**

Bir telefon numarası çevirin, uzak modemin yanıt verdiğiinden emin olun ve sonra telefonu kapatın.

- **Modemi, çevir seslerini göz ardı edecek şekilde ayarlayın.**

Modem, tanımadığı bir çevir sesi alırsa arama yapmaz ve "Çevir Sesi Yok" hata mesajını verir.

Modemi, arama yapmadan önce tüm çevir sinyallerini göz ardı edecek şekilde ayarlamak için şu adımları izleyin:

1. **Başlat > Denetim Masası > Donanım ve Ses > Telefon ve Modem Seçenekleri**'ni seçin.
2. Ardından **Modemler** sekmesini tıklatın.
3. Modem listesini tıklatın.
4. **Özellikler**'i tıklatın.
5. **Modem**'i tıklatın.
6. **Numarayı çevirmeden önce çevir sesini bekle** onay kutusundaki işareti kaldırın.
7. İki kez **Tamam**'ı tıklatın.

## Yerel ađa bađlanma (LAN)

Yerel ađa (LAN) bađlanmak iin 8 ulu RJ-45 ađ kablosu (ayrıca satın alınır) gereklidir. Ađ kablosu, TV ve radyo yayınlarıyla etkileřimi nleyen parazit giderme devresi (1) ieriyorsa, kablonun devre ucunu (1) bilgisayara dođru ynlendirin.



Ađ kablosunu bađlamak iin:

1. Ađ kablosunu bilgisayardaki ađ jakına (1) takın.
2. Kablonun diđer ucunu ađ duvar jakına (2) takın.

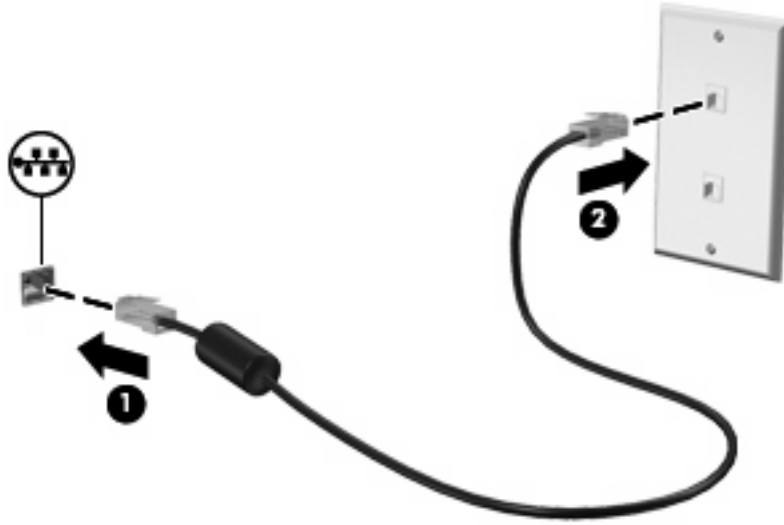

**UYARI!** Elektrik arpması, yangın veya donanımın hasar grmesi riskini azaltmak iin, RJ-45 (ađ) jakına modem veya telefon kablosu takmayın.



## 3 İşaret aygıtları ve klavye

### İşaret aygıtlarını kullanma

#### İşaret aygıtı tercihlerini ayarlama

Düğme yapılandırması tıklatma hızı ve işaretçi seçenekleri gibi işaretleme aygıtları ayarları için, Windows®'daki Fare Özellikleri'ni kullanın.

Fare Özellikleri'ne erişmek için **Başlat** > **Denetim Masası** > **Donanım ve Ses** > **Fare**'yi seçin.

#### Dokunmatik Yüzey'i kullanma

İşaret çubuğunu hareket ettirmek için, işaretçiyi ekranda hareket ettirmek istediğiniz yönde Dokunmatik Yüzey alanında parmağınızı kaydırın. Dokunmatik Yüzey düğmelerini, harici bir faredeki sol ve sağ düğmeler gibi kullanın. Dokunmatik Yüzey dikey kaydırma bölgesini kullanarak yukarı ve aşağı kaydırma için, parmağınızı çizgiler üzerinde aşağı veya yukarı kaydırın.

 **NOT:** İşaretçiyi hareket ettirmek için Dokunmatik Yüzey'i kullanıyorsanız, kaydırma alanına hareket ettirmeden önce parmağınızı Dokunmatik Yüzey'den kaldırmalısınız. Parmağınızı Dokunmatik Yüzey'den kaydırma alanına kaydırmak kaydırma işlevini etkinleştirmeyecektir.

#### İşaret çubuğunu kullanma (yalnızca belirli modellerde)

İşaretçiyi ekranda taşımak istediğiniz yönde işaret çubuğuna basın. Sağ ve sol işaret çubuğu düğmelerini harici bir farede sağ ve sol düğmeleri kullandığınız gibi kullanın.

#### Harici fare bağlama

Bilgisayarın USB bağlantı noktalarından birini kullanarak, bilgisayara harici USB fare bağlayabilirsiniz. USB fare, isteğe bağlı yerleştirme aygıtındaki bağlantı noktaları kullanılarak da sisteme bağlanabilir.

### Klavyeyi kullanma

#### Kısayolları kullanma

Kısayol tuşları, **fn** tuşu **(1)** ile, **esc** tuşu **(2)** veya işlev tuşlarından birinin **(3)** birleşiminden oluşur.



**f3**, **f4** ve **f8 – f10** arasındaki işlev tuşlarının üzerindeki simgeler kısayol tuşu işlevlerini gösterir. Kısayol tuşu işlevleri ve yordamları aşağıdaki bölümlerde açıklanmıştır.



Bilgisayarın klavyesindeki kısayol tuşu komutunu kullanmak için aşağıdaki adımlardan birini izleyin:

- Önce kısa bir süre **fn** tuşuna, ardından da ikinci kısayol komut tuşuna basın.  
– veya –
- **fn** tuşunu basılı tutup, kısa bir süre ikinci kısayol komut tuşuna basın, ardından her iki tuşu aynı anda serbest bırakın.

| Kısayol tuşu   | Açıklama  |
|--|---|
| <b>fn+esc</b> <b>esc</b>   | Sistem donanım bileşenleri ve BIOS sürüm numarası hakkında bilgiler görüntüler.   |
| <b>fn+f3</b>  | <p>Bilgilerinizi sistem belleğinde saklayan Uyku durumunu başlatır. Ekran kapanır ve güçten tasarruf edilir. Bilgisayar Uyku durumundayken, güç ışıkları yanıp söner.</p> <p>Uyku durumundan çıkmak için, güç düğmesine kısa bir süre basın.</p> <p><b>DİKKAT:</b> Bilgilerin kaybolması riskini azaltmak için, Uyku durumuna geçmeden önce çalışmanızı kaydedin.</p> <p><b>NOT:</b> Bilgisayar Uyku durumundayken kritik pil düzeyine ulaşırsa, bilgisayar Hazırda Bekletme'yi başlatır ve bellekte saklanan bilgiler sabit sürücüye kaydedilir.</p> <p><b>fn+f3</b> kısayol tuşlarının işlevi değiştirilebilir. Örneğin, <b>fn+f3</b> kısayol tuşu, Uyku durumu yerine Hazırda Bekletme durumunu başlatacak şekilde ayarlanabilir.</p> <p><b>NOT:</b> Tüm Windows işletim sistemi pencerelerinde <i>uyku düğmesi</i> başvuruları <b>fn+f3</b> kısayol tuşu için geçerlidir.</p> |
| <b>fn+f4</b>  | <p>Sisteme bağlı görüntüleme aygıtları arasında ekran görüntüsü geçişi yapar. Örneğin, bilgisayara bir monitör takılıysa, <b>fn+f4</b> tuşlarına basıldığında ekran görüntüsü bilgisayar ekranı, monitör ve hem bilgisayar ekranı hem de monitörde görüntülenme arasında geçiş yapar.</p> <p>Çoğu harici monitör, video bilgilerini harici VGA video standardını kullanarak bilgisayardan alır. <b>fn+f4</b> kısayol tuşu görüntülerin, bilgisayardan video bilgileri alan diğer aygıtlar arasında da geçişini sağlayabilir.</p>  |
| <b>fn+f8</b>  | Takılı tüm pillerin şarj bilgilerini görüntüler. Ekranda hangi pillerin şarj edildiği gösterilir ve her pilde kalan şarj miktarı bildirilir.  |

| Kısayol tuşu | Açıklama   |
|--------------|--|
| fn+f9        |  Ekranın parlaklık durumunu aşamalı olarak azaltır. |
| fn+f10       |  Ekranın parlaklık durumunu aşamalı olarak artırır. |

## HP QuickLook 3'ü kullanma

QuickLook 3, Microsoft Outlook uygulamasındaki gelen kutusu, takvim, iletişim ve görev bilgilerini bilgisayarınızın sabit sürücüsüne kaydetmenizi sağlar. Ardından bilgisayar kapalıyken, işletim sisteminin yeniden başlatılmasını beklemek zorunda kalmadan bu bilgileri bilgisayardaki QuickLook düğmesine basarak görüntüleyebilirsiniz.

Kişi bilgilerini, takvim olaylarını, e-posta bilgilerini ve görevleri bilgisayarınızı yeniden başlatmadan yönetmek için QuickLook 3'ü kullanın.

 **NOT:** QuickLook 3 Windows'ta Uyku durumunu veya Hazırda Bekletme'yi desteklemez.

QuickLook 3 kurulumu ve kullanımı hakkında daha fazla bilgi için QuickLook 3 yazılım Yardımı'na başvurun.

## Tuş takımlarını kullanma

Bilgisayarda bir katıştırılmış sayısal tuş takımı veya bir tümleşik sayısal tuş takımı bulunur. Bilgisayar ayrıca, isteğe bağlı bir harici sayısal tuş takımını veya sayısal tuş takımı içeren isteğe bağlı bir harici klavyeyi destekler.

Bilgisayarınıza en çok benzeyen resme başvurun.

## Katıştırılmış sayısal tuş takımını kullanma

Bilgisayarda bir katıştırılmış sayısal tuş takımı varsa, katıştırılmış sayısal tuş takımındaki 15 tuş, harici klavyedeki tuşlar gibi kullanılabilir. Katıştırılmış sayısal tuş takımı açıldığında, tuş takımındaki her tuş, tuşun sağ üst köşesindeki simgeyle gösterilen işlevi yerine getirir.

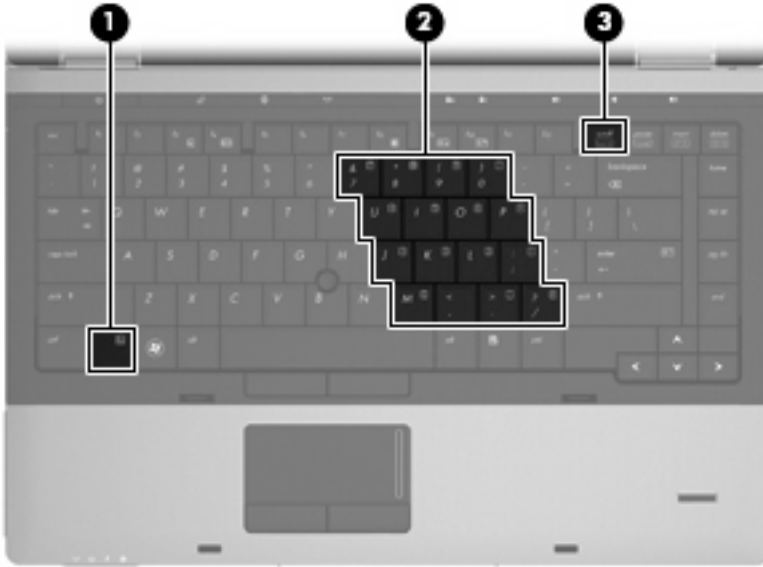

| Bileşen     | Açıklama  |
|-------------|---|
| (1) fn tuşu | num lk tuşuyla birlikte basıldığında katıştırılmış sayısal tuş takımını etkinleştirme/devre dışı bırakma. |

| Bileşen                              | Açıklama  |
|--------------------------------------|---|
| (2) Katıştırılmış sayısal tuş takımı | Tuş takımı etkinleştirildiğinde, harici sayısal tuş takımı gibi kullanılabilir.                       |
| (3) num lk tuşu                      | fn tuşuyla birlikte basıldığında katıştırılmış sayısal tuş takımını etkinleştirme/devre dışı bırakma. |

## Katıştırılmış sayısal tuş takımını etkinleştirme ve devre dışı bırakma

Katıştırılmış sayısal tuş takımını etkinleştirmek için **fn+num lk** tuşlarına basın. Tuşları standart klavye işlevlerine geri döndürmek için yeniden **fn+num lk** tuşlarına basın.

**NOT:** Katıştırılmış sayısal tuş takımı bilgisayara harici klavye ya da sayısal tuş takımı bağlıyken çalışmaz.

## Katıştırılmış sayısal tuş takımındaki tuş işlevlerini değiştirme

fn tuşunu veya **fn+üstkrkt** tuş birleşimini kullanarak, katıştırılmış sayısal tuş takımındaki tuşların işlevlerini standart klavye işlevleri ve tuş takımı işlevleri arasında geçici olarak değiştirebilirsiniz.

- Tuş takımı kapalıyken tuş takımındaki bir tuşun işlevini tuş takımının diğer işlevleriyle değiştirmek için, tuş takımı tuşuna basarken **fn** tuşunu basılı tutun.
- Tuş takımı açıkken tuş takımı tuşlarını geçici şekilde standart tuşlar olarak kullanmak için:
  - Küçük harfle yazmak için **fn** tuşunu basılı tutun.
  - Büyük harfle yazmak için **fn+üstkrkt** tuşlarını basılı tutun.

## Tümleşik sayısal tuş takımını kullanma

Bilgisayarda bir tümleşik sayısal tuş takımı varsa, tümleşik sayısal tuş takımındaki 17 tuş, harici klavyedeki tuşlar gibi kullanılabilir.



| Bileşen                         | Açıklama  |
|---------------------------------|---|
| (1) num lk tuşu                 | Tümleşik sayısal tuş takımındaki yön ve sayısal işlevler arasında geçiş yapar.<br><b>NOT:</b> Bilgisayar kapatıldığında etkin olan tuş takımı işlevi, bilgisayar yeniden açıldığında yeniden etkinleştirilir. |
| (2) Tümleşik sayısal tuş takımı | Harici sayısal tuş takımındaki tuşlar gibi kullanılabilir.  |

## İsteğe bağlı harici sayısal tuş takımını kullanma

Çoğu harici sayısal tuş takımındaki tuşlar, num lock tuşunun açık veya kapalı olmasına bağlı olarak farklı işlevler yerine getirir. (Num lock tuşunun fabrika ayarı kapalıdır.) Örneğin:

- num lock açıkken, tuş takımındaki çoğu tuş sayıları yazabilir.
- num lock kapalıyken, tuş takımındaki çoğu tuş ok, page up veya page down tuşlarının işlevini yerine getirir.

Harici tuş takımındaki num lock açık olduğunda, bilgisayardaki num lock ışığı yanar. Harici tuş takımındaki num lock kapalı olduğunda, bilgisayardaki num lock ışığı söner.

Çalışırken harici tuş takımında num lock'u açmak veya kapatmak için:

- ▲ Bilgisayardaki değil, harici tuş takımındaki num lk tuşuna basın.

## 4 Çoklu ortam

### Çoklu ortam özellikleri

Bilgisayarınızda müzik dinleyebilmenizi ve resim görüntüleyebilmenizi sağlayan çoklu ortam özellikleri bulunur. Bilgisayarınızda aşağıdaki çoklu ortam bileşenleri olabilir:

- Ses ve video disklerini yürütmek için optik sürücü
- Müzik dinlemek için tümleşik hoparlörler
- Kendi yapacağınız ses kayıtları için tümleşik mikrofonlar
- Video çekmek ve paylaşmak için tümleşik web kamerası
- Müzik, film ve resimleri yönetmenizi ve yürütmenizi sağlayan önceden yüklenmiş çoklu ortam yazılımı

 **NOT:** Listelenen bileşenlerin tümü bilgisayarınızda olmayabilir.

Aşağıdaki bölümde bilgisayarınızda bulunan çoklu ortam bileşenlerini nasıl kullanacağınızı anlatılmaktadır.

### Ses düzeyini ayarlama

Aşağıdaki denetim birimlerini kullanarak ses düzeyini ayarlayabilirsiniz:

- Bilgisayarın ses düzeyi düğmeleri:
  - Ses düzeyini kapatmak veya tekrar açmak için sesi kapatma düğmesine basın **(1)**.
  - Sesi azaltmak için, sesi azaltma düğmesini **(2)** istenilen ses düzeyi elde edilene dek basılı tutun. Sesi azaltma düğmesine art arda da basabilirsiniz.

- Sesi artırmak için, sesi artırma düğmesini **(3)** istenilen ses düzeyi elde edilene dek basılı tutun. Sesi artırma düğmesine art arda da basabilirsiniz.

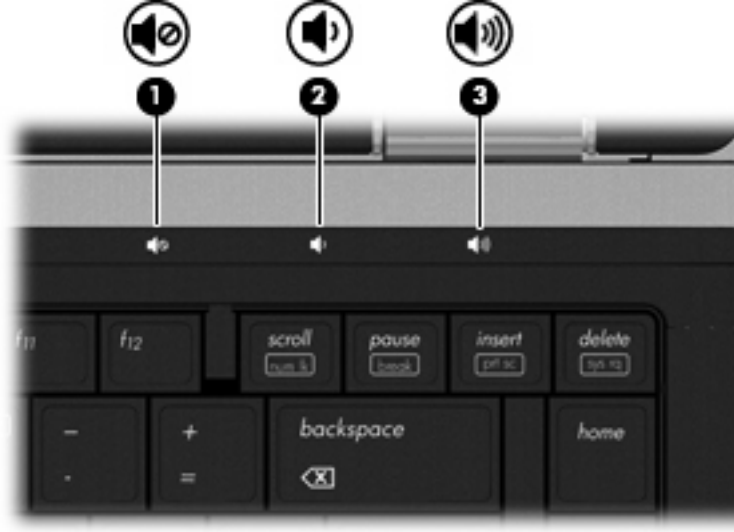

- Windows ses düzeyi denetimi:
  - a. Görev çubuğunun en sağında yer alan bildirim alanındaki **Ses Düzeyi** simgesini tıklatın.
  - b. Kaydırma çubuğunu yukarıya veya aşağıya sürükleyerek ses düzeyini yükseltin veya alçaltın. Sesi kapatmak için **Sessiz** simgesini tıklatın.

–veya–

- a. Görev çubuğunun en sağında, bildirim alanındaki **Ses Ayarı** simgesini sağ tıklatın, ardından **Ses Düzeyi Karıştırıcısını Aç**'i tıklatın.
- b. **Hoparlörler** sütununda kaydırıcıyı yukarı veya aşağı doğru hareket ettirerek **Ses Düzeyi**'ni artırabilir veya azaltabilirsiniz. Sesi, **Sessiz** simgesini tıklatarak da kapatabilirsiniz.

Ses Düzeyi simgesi bildirim alanında görüntülenmiyorsa, simgeyi bildirim alanına yerleştirmek için şu adımları izleyin:

- a. Bildirim alanını sağ tıklatın, ardından **Özellikler**'i tıklatın.
  - b. **Bildirim Alanı** sekmesini tıklatın.
  - c. **Sistem simgeleri** altındaki **Ses Düzeyi** onay kutusunu işaretleyin.
  - d. **Tamam**'i tıklatın.
- Program ses denetimi:

Ses düzeyi bazı programlardan da ayarlanabilir.

## Çoklu ortam yazılımı

Bilgisayarınızda müzik dinleyebilmenizi ve resim görüntüleyebilmenizi sağlayan önceden yüklenmiş çoklu ortam yazılımı bulunur. Aşağıdaki bölümlerde önceden yüklenmiş çoklu ortam yazılımı ve çoklu ortam yazılımını diskten yükleme hakkında ayrıntılar verilmektedir.



## Önceden yüklenen çoklu ortam yazılımına erişme

Önceden yüklü diğer çoklu ortam yazılımına erişmek için:

▲ **Başlat > Tüm Programlar**'ı seçin ve kullanmak istediğiniz çoklu ortam programını açın.

 **NOT:** Bazı programlar alt klasörlerde bulunabilir.

**NOT:** Bilgisayarla birlikte gelen, yazılımı kullanma konusundaki ayrıntılar için yazılım üreticisinin yönergelerine bakın. Bu yönergeler yazılımla birlikte, diskte veya üreticinin Web sitesinde sağlanmış olabilir.

## Çoklu ortam yazılımını diskten yükleme

CD'den veya DVD'den çoklu ortam yazılımı yüklemek için şu adımları izleyin:

1. Diski optik sürücüye (yalnızca belirli modellerde) veya isteğe bağlı bir harici optik sürücüye yerleştirin.
2. Yükleme sihirbazı açıldığında ekrandaki yönergeleri izleyin.
3. İstenirse bilgisayarı yeniden başlatın.

 **NOT:** Bilgisayarınızda bir optik sürücü yoksa, bilgisayardaki USB bağlantı noktalarından birine harici bir optik sürücü (ayrıca satın alınır) bağlayabilirsiniz.

# Ses

Bilgisayarınızla çeşitli ses özelliklerini kullanabilirsiniz:

- Bilgisayar hoparlörlerinden ve/veya bağlı harici hoparlörlerden müzik çalabilirsiniz
- Dahili mikrofonları kullanarak ses kaydı yapabilir veya harici mikrofon bağlayabilirsiniz
- İnternet'ten müzik indirebilirsiniz
- Sesleri ve görüntüleri kullanarak çoklu ortam sunuları oluşturabilirsiniz
- Anında mesaj programlarıyla ses ve görüntüleri iletebilirsiniz
- Radyo programlarını akış halinde alabilir veya FM radyo sinyallerini alabilirsiniz
- Ses CD'leri oluşturabilir veya "yakabilirsiniz"

## Harici ses aygıtlarını bağlama

**⚠ UYARI!** Kişisel yaralanma riskini azaltmak için, kulaklıkları, kulakiçi kulaklıkları veya mikrofonlu kulaklığı takmadan önce sesi ayarlayın. Ek güvenlik bilgileri için *Yasal Düzenleme, Güvenlik ve Çevre Bildirimleri*'ne bakın. Bu bildirimler Yardım ve Destek bölümündedir.

Harici hoparlörler, kulaklık veya mikrofon gibi harici aygıtları bağlamak için aygıtla birlikte verilen bilgilere başvurun. En iyi sonucu elde etmek için aşağıdaki ipuçlarını unutmayın:

- Aygıt kablosunun bilgisayardaki doğru jake sıkıca bağlandığından emin olun. (Kablo konektörleri normal olarak bilgisayardaki karşılığı olan jaklarla aynı renk kodundadır.)
- Harici aygıt için gereken sürücüler yüklediğinizden emin olun.

**📝 NOT:** Sürücü, aygıtla bu aygıtı kullanan program arasında çevirmen gibi işlev gören bir programdır.

## Ses işlevlerini denetleme

Bilgisayarınızdaki sistem sesini denetlemek için şu adımları izleyin:

1. **Başlat > Denetim Masası**'ni seçin.
2. **Donanım ve Ses**'i tıklatın.
3. **Ses**'i tıklatın.
4. Ses penceresi açıldığında **Sesler** sekmesini tıklatın. **Program**'ın altından bip veya uyarı gibi bir ses olayını seçip **Sına**'yı tıklatın.

Hoparlörlerden veya bağlı kulaklıklardan ses duymanız gerekir.

Bilgisayarınızdaki kayıt işlevlerini denetlemek için şu adımları izleyin:

1. **Başlat > Tüm Programlar > Donatılar > Ses Kaydedici**'yi seçin.
2. **Kaydı Başlat**'ı tıklatıp mikrofona konuşun. Dosyayı masaüstüne kaydedin.
3. Windows Media Player'ı açın ve sesi çalın.

 **NOT:** Kayıtta en iyi sonucu elde etmek için mikrofona doğrudan konuşun ve arka planda ses olmayan bir ortamda kayıt yapın.

---

- ▲ Bilgisayarınızdaki ses ayarlarını onaylamak veya değiştirmek için görev çubuğundaki **Ses** simgesini sağ tıklayın veya **Başlat > Denetim Masası > Ses**'i seçin.

## Video

Bilgisayarınızla çeşitli video özelliklerini kullanabilirsiniz:

- Film izleyebilirsiniz
- İnternet üzerinden oyun oynayabilirsiniz
- Sunu hazırlamak için resimleri ve videoları düzenleyebilirsiniz
- Harici video aygıtlarını bağlayabilirsiniz

### Harici monitör veya projektör bağlama

Bilgisayarınızda, harici monitörleri ve projektörleri bağlayabilmeniz için hem bir harici monitör bağlantı noktası hem de bir DisplayPort bulunur.

#### Harici monitör bağlantı noktasını kullanma

Harici monitör bağlantı noktası, harici VGA monitör veya VGA projektör gibi harici bir VGA görüntüleme aygıtını bilgisayara bağlar. Harici monitör bağlantı noktası bir analog ekran arabirimidir.

- ▲ VGA görüntüleme aygıtı bağlamak için aygıt kablosunu harici monitör bağlantı noktasına takın.

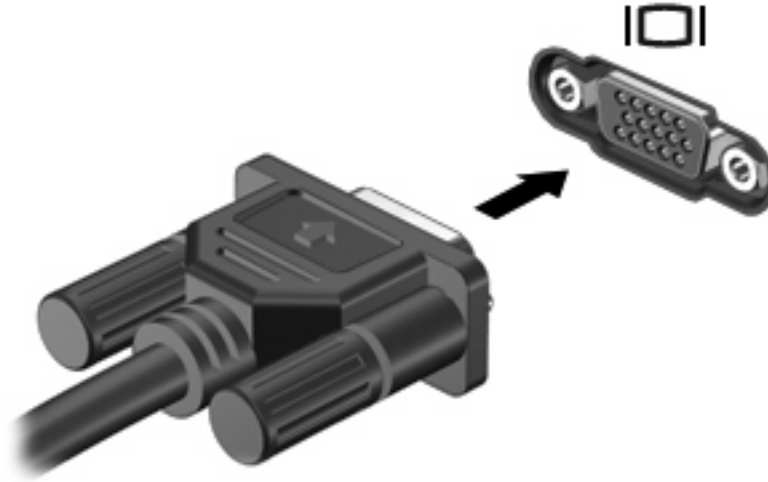

**NOT:** Doğru bağlanmış bir harici görüntüleme aygıtı görüntü vermiyorsa, görüntüyü aygıtta aktarmak için **fn+f4** tuşlarına basın. Bilgisayardaki **fn+f4** tuşlarına arka arkaya basmak, ekran görüntüsünü bilgisayar ekranı ve aygıt arasında değiştirir.

#### DisplayPort'u kullanma

DisplayPort, yüksek performanslı bir monitör veya projektör gibi, dijital bir ekranı bağlar. DisplayPort, VGA harici monitör bağlantı noktası üzerinden yüksek performans sağlar ve dijital bağlantıyı geliştirir.

- ▲ Dijital bir görüntüleme aygıtı bağlamak için aygıt kablosunu DisplayPort'a takın.



**NOT:** Doğru bağlanmış bir harici görüntüleme aygıtı görüntü vermiyorsa, görüntüyü aygıtı aktarmak için **fn+f4** tuşlarına basın. Bilgisayardaki **fn+f4** tuşlarına arka arkaya basmak, ekran görüntüsünü bilgisayar ekranı ve aygıt arasında değiştirir.

## Optik sürücü (yalnızca belirli modellerde)

Bilgisayarınızda, işlevselliğini artıran bir optik sürücü olabilir. Optik sürücü, veri disklerini okumanıza, müzik çalmanıza ve film izlemenize olanak sağlar.

### Optik sürücüyü belirleme

▲ **Başlat > Bilgisayar'**ı seçin.

Optik sürücü de dahil olmak üzere bilgisayarınıza takılı tüm aygıtların listesini göreceksiniz.

### CD, DVD veya BD oynatma

1. Bilgisayarı açın.
2. Disk tepsisini serbest bırakmak için sürücü çerçevesindeki serbest bırakma düğmesine **(1)** basın.
3. Tepsiyi dışarı çekin **(2)**.
4. Diski, düz yüzeylerine dokunmadan kenarlarından tutun ve disk etiketli tarafı yukarı gelecek şekilde tepsi göbeğinin üzerine getirin.

📝 **NOT:** Tepsiye tam olarak erişilemiyorsa disk eğik tutarak göbeğin üzerine getirin.

5. Disk **(3)** yerine oturana dek hafifçe tepsi göbeğine bastırın.

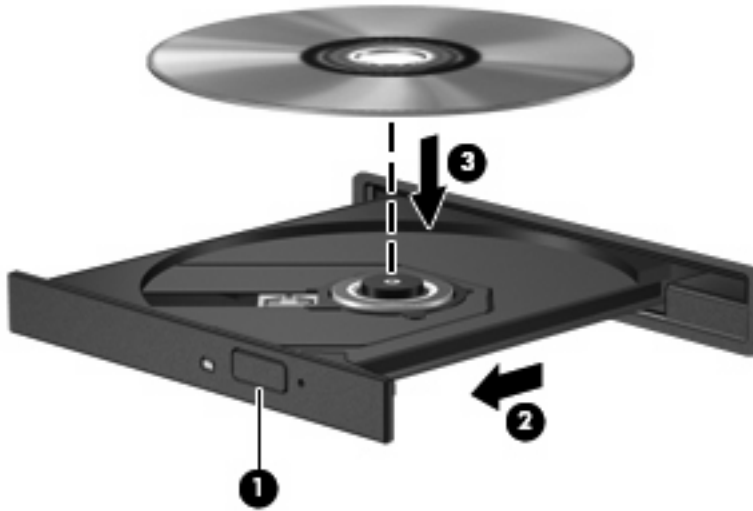

6. Disk tepsisini kapatın.

Otomatik Kullan'ı aşağıdaki bölümde anlatıldığı gibi henüz yapılandırmadıysanız Otomatik Kullan iletişim kutusu açılır. Ortam içeriğini nasıl kullanmak istediğiniz sorulur.

📝 **NOT:** En iyi sonucu elde etmek için BD oynatırken AC adaptörünün harici güç kaynağına bağlı olmasına dikkat edin.

### Otomatik Kullan'ı yapılandırma

1. **Başlat > Denetim Masası > CD'leri veya diğer ortamları otomatik kullan'**ı seçin.
2. **Tüm ortam ve aygıtlar için Otomatik Kullan'ı kullan** onay kutusunun seçili olduğunu onaylayın.

3. **Varsayılan seç**'i tıklatın ve sonra listelenen her ortam türü için kullanılabilir seçeneklerden birini belirleyin.

 **NOT:** DVD'leri yürütmek için WinDVD'yi seçin.

4. **Kaydet**'i tıklatın.

 **NOT:** Otomatik Kullan hakkında daha fazla bilgi için, **Başlat > Yardım ve Destek**'i seçin.

## DVD bölge ayarlarını değiştirme

Telif hakkına tabi dosyalar içeren birçok DVD'de bölge kodları da vardır. Bölge kodları, telif haklarının dünya çapında korunmasına yardımcı olur.

Bölge kodu olan DVD'yi oynatabilmek için DVD'deki bölge kodunun DVD sürücünüzün bölge ayarıyla eşleşmesi gerekir.

△ **DİKKAT:** DVD sürücünüzün bölge ayarı yalnızca 5 kez değiştirilebilir.

Beşinci kez seçtiğiniz ülke/bölge ayarı DVD sürücüsünde kalıcı bölge ayarı haline gelir.

Sürücüde kalan kullanılabilir değişiklik sayısı DVD Bölgesi sekmesinde görüntülenir.

Ayarları işletim sisteminden değiştirmek için:

1. **Başlat > Bilgisayar > Sistem özellikleri**'ni seçin.

2. Sol bölmede **Aygıt Yöneticisi**'ni tıklatın.

 **NOT:** Windows, bilgisayarınızın güvenliğini artırmak için Kullanıcı Hesabı Denetimi özelliği içermektedir. Yazılım yükleme, yardımcı programları çalıştırma veya Windows ayarlarını değiştirme gibi görevler için izniniz veya parolanız istenebilir. Daha fazla bilgi için bkz. Yardım ve Destek.

3. **DVD/CD ROM sürücüler**'in yanındaki artı (+) işaretini tıklatın.

4. Bölge ayarlarını değiştirmek istediğiniz DVD sürücüsünü sağ tıklatıp ardından **Özellikler**'i tıklatın.

5. **DVD Bölgesi** sekmesini tıklatıp ayarları değiştirin.

6. **Tamam**'ı tıklatın.

## Telif hakkı uyarısına uygun davranma

Bilgisayar programı, film, yayın ve ses kaydı da dahil olmak üzere telif hakkıyla korunan malzemelerin izinsiz kopyalarını almak, geçerli telif hakkı yasaları çerçevesinde suç olarak kabul edilir. Bu bilgisayar bu tür amaçlar doğrultusunda kullanılmamalıdır.

△ **DİKKAT:** Bilgi kaybını veya diskin hasar görmesini engellemek için aşağıdaki yönergelere dikkat edin:

Diske yazmadan önce, bilgisayarı güvenilir bir harici güç kaynağına bağlayın. Bilgisayar pil gücüyle çalışıyorsa diske yazmayın.

Diske yazmadan önce, kullandığınız yazılım dışındaki açık tüm programları kapatın.

Kaynak diskten hedef diske veya ağ sürücüsünden hedef sürücüye doğrudan kopyalama yapmayın. Bilgileri sabit sürücünüze kaydedin, ardından sabit sürücünüzden hedef diske yakın.

Bilgisayar diske yazarken, bilgisayar klavyesini kullanmayın veya bilgisayarı yerinden oynatmayın. Yazma işlemi titreşime duyarlıdır.

📝 **NOT:** Bilgisayarla birlikte verilen yazılımı kullanma hakkındaki ayrıntılar için, yazılım üreticisinin diskte, yazılım Yardım'da veya üreticinin Web sitesinde sağlanmış olabilecek yönergelerine başvurun.

## CD, DVD veya BD kopyalama

1. **Başlat > Tüm Programlar > Roxio > Creator Business**'i seçin.
2. Sağ bölmede **Disk Kopyala**'yı tıklatın.
3. Kopyalamak istediğiniz diski optik sürücüye yerleştirin.
4. Ekranın sağ alt köşesindeki **Kopyala**'yı tıklatın.

Creator Business kaynak diski okur ve verileri sabit sürücünüzdeki geçici klasöre kopyalar.

5. Komut isteminde kaynak diski optik sürücüden çıkarın ve sürücüye boş bir disk yerleştirin.

Bilgiler kopyalandıktan sonra oluşturduğunuz disk otomatik olarak çıkarılır.

## CD ya da DVD oluşturma (yakma)

Optik sürücünüz CD-RW, DVD-RW ya da DVD±RW sürücüyse, MP3 ve WAV müzik dosyaları dahil olmak üzere veri ve ses dosyalarını yakmak için Windows Media Player gibi bir yazılımı kullanabilirsiniz. Video dosyalarını CD veya DVD'ye yakmak için MyDVD'yi kullanın.

CD veya DVD yakarken aşağıdaki yönergeleri izleyin:

- Disk yakmadan önce açık dosyaları ve tüm programları kapatın.
- Ses dosyalarını yakmak için en iyi ortamlar, bilgiler kopyalandıktan sonra değiştirilemediğinden CD-R veya DVD-R ortamlarıdır.
- Bazı ev ve araba stereo aygıtları CD-RW'leri çalmadığından müzik CD'leri yakmak için CD-R'leri kullanın.
- CD-RW veya DVD-RW, genellikle veri dosyalarını veya ses ya da video kayıtlarını değiştirilemeyen CD veya DVD'lere yakmadan önce sınamak amacıyla yakmak için kullanılır.
- Ev sistemlerinde kullanılan DVD oynatıcılar genellikle tüm DVD biçimlerini desteklemez. Desteklenen DVD biçimlerinin listesi için DVD oynatıcınızla birlikte verilen kullanım kılavuzuna başvurun.
- MP3 dosyası diğer müzik biçimlerinden daha az yer kaplar ve MP3 diski oluşturma süreci, veri dosyası oluşturma süreciyle aynıdır. MP3 dosyaları, MP3 çalarlarda veya MP3 yazılımı yüklü bilgisayarlarda çalınabilir.



CD veya DVD yakmak için aşağıdaki adımları izleyin:

1. Kaynak dosyaları sabit sürücünüzdeki bir klasöre kopyalayın veya indirin.
2. Optik sürücüye (yalnızca belirli modellerde) veya isteğe bağlı bir harici optik sürücüye boş bir CD veya DVD yerleştirin.
3. **Başlat > Tüm Programlar**'ı ve kullanmak istediğiniz yazılımın adını seçin.
4. Oluşturmak istediğiniz CD veya DVD'yi seçin—veri, ses veya video.
5. **Başlat**'ı sağ tıklayıp **Araştır**'ı tıklayın ve kaynak dosyaların bulunduğu klasöre gidin.
6. Klasörü açın ve dosyaları boş optik diskin olduğu sürücüye sürükleyin.
7. Seçtiğiniz program tarafından belirtildiği biçimde yakma işlemi başlatın.

Ayrıntılı yönergeler için yazılım üreticisinin yönergelerine başvurun. Bu yönergeler yazılımla birlikte diskte verilmiş olabilir veya üreticinin Web sitesinde bulunabilir.

△ **DİKKAT:** Telif hakkı uyarısına uyun. Bilgisayar programı, film, yayın ve ses kaydı da dahil olmak üzere telif hakkıyla korunan malzemelerin izinsiz kopyalarını almak, geçerli telif hakkı yasaları çerçevesinde suç olarak kabul edilir. Bu bilgisayarları, bu amaçlar için kullanmayın.

## Optik diski çıkarma (CD, DVD veya BD)

1. Disk tepsisini serbest bırakmak için sürücü çerçevesi üzerindeki sürücü serbest bırakma düğmesine (1) basın ve durana kadar tepsiyi (2) hafifçe dışarı çekin.
2. Diski (3) dış kenarlarını kaldırırken tepsi göbeğine hafifçe bastırarak tepside çıkarın. Diski kenarlarından tutun ve düz yüzeylere dokunmaktan kaçının.

📌 **NOT:** Tepsiye tamamen erişilemiyorsa diski eğik tutarak çıkarın.

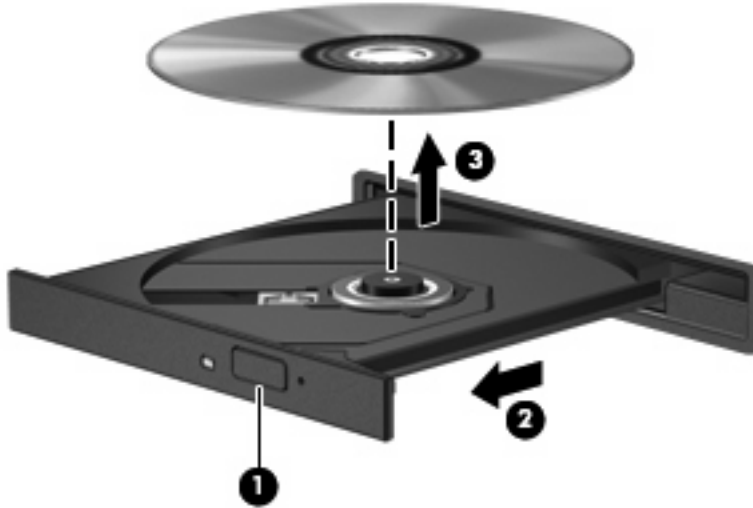

3. Disk tepsisini kapatıp diski koruyucu kutusuna yerleştirin.

## Sorun giderme

Aşağıdaki bölümlerde bazı genel sorunlar ve çözümleri anlatılmaktadır.

## CD, DVD veya BD'yi çıkarmak için optik disk tepsisi açılmıyor

1. Sürücünün ön çerçevesindeki serbest bırakma deliğine düzleştirdiğiniz bir atacı (1) sokun.
2. Disk tepsisi serbest kalana kadar atacı hafifçe bastırın ve sonra tepsiyi (2) durana kadar dışarı çekin.
3. Diski (3) dış kenarlarını kaldırırken tepsi göbeğine hafifçe bastırarak tepside çıkarın. Diski kenarlarından tutun ve düz yüzeylere dokunmaktan kaçınınız.

 **NOT:** Tepsiye tamamen erişilemiyorsa disk eğik tutarak çıkarın.

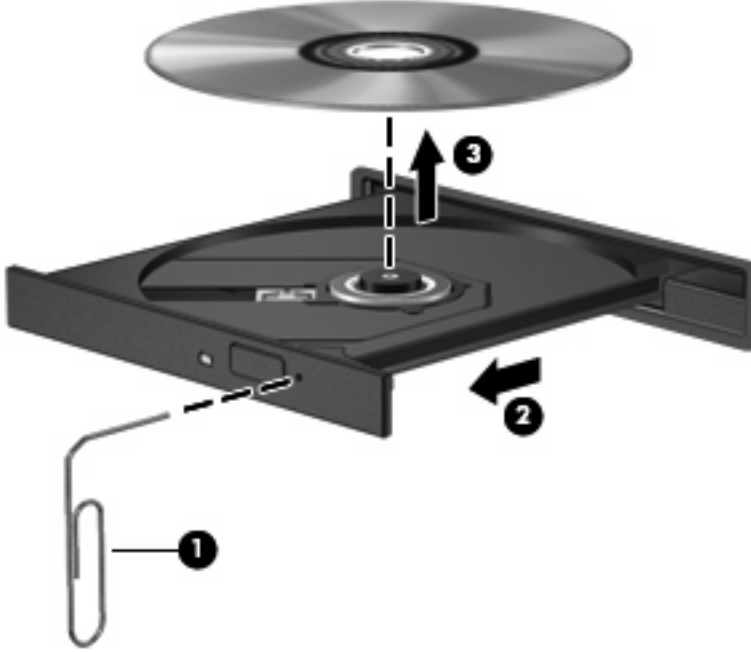

4. Disk tepsisini kapatıp disk koruyucu kutusuna yerleştirin.

## Bilgisayar optik sürücüyü algılamıyor

Windows takılı aygıtı algılamıyorsa aygıt sürücü yazılımı eksik ya da bozuk olabilir. DVD/CD-ROM sürücünün algılanmadığından kuşkulaniyorsanız optik sürücünün Aygıt Yöneticisi yardımcı programında listelendiğini doğrulayın.

1. Optik sürücüde disk varsa çıkarın.
2. **Başlat > Denetim Masası > Sistem ve Bakım > Aygıt Yöneticisi**'ni seçin. Kullanıcı Hesabı Denetimi tarafından komut istemi geldiğinde **Devam**'ı tıklayın.
3. Aygıt Yöneticisi penceresinde yanında zaten eksi (-) işareti yoksa **Disk Sürücüleri** veya **DVD/CD-ROM sürücüleri** yanındaki (+) işaretini tıklayın. Listede bir optik sürücü olup olmadığına bakın.
4. Aşağıdaki görevleri yapmak için listelenen optik sürücüyü sağ tıklayın:
  - Sürücüyü güncelleştirme.
  - Aygıtı kaldırma.

- Donanım deęişikliklerini tarama. Windows takılı donanımları sistemde tarar ve gereken varsayılan sürücülerini yükler.
- Aygıtın doğru çalıştığını görmek için **Özellikler**'i tıklatın.
  - Sorunları gidermek için **Sorun Giderme**'yi tıklatın.
  - Bu aygıt sürücülerini güncelleştirmek, devre dışı bırakmak veya kaldırmak için **Sürücü** sekmesini tıklatın.

## Disk yürütülüyor

- CD, DVD veya BD'yi yürütmeden önce çalışmalarınızı kaydedin ve tüm açık programları kapatın.
- CD, DVD veya BD'yi yürütmeden önce Internet'ten çıkın.
- Diski doğru taktığınızdan emin olun.
- Diskin temiz olduğundan emin olun. Gerekliyorsa disk filtre edilmiş su ve tüy bırakmayan bir bezle silin. Diski ortasından dışına doğru silin.
- Diskte çizikler olup olmadığını kontrol edin. Çizikler varsa disk, çoğu elektronik eşya mağazasında bulunan optik disk onarım takımı işleminden geçirin.
- Diski yürütmeden önce Uyku durumunu devre dışı bırakın.

Disk yürütülürken Hazırda Bekletme veya Uyku durumlarını başlatmayın. Aksi takdirde devam etmek isteyip istemediğinizi soran bir uyarı iletisi alırsınız. Bu mesaj görüntülenirse **Hayır**'ı tıklatın. Hayır'ı tıklattıktan sonra bilgisayar aşağıdaki davranışlardan herhangi birini gösterebilir:

- Yürütme devam edebilir.

–veya–

- Çoklu ortam programındaki yürütme penceresi kapanabilir. Diski yürütmeye dönmek için disk yeniden başlatmak üzere çoklu ortam programınızdaki **Oynat** düğmesine basın. Bazı ender durumlarda programdan çıkmanız ve yeniden başlatmanız gerekebilir.

- Sistem kaynaklarını artırın:

Yazıcıları ve tarayıcıları gibi harici aygıtları kapatın. Bu aygıtların bağlantılarının kesilmesi önemli ölçüde sistem kaynağını serbest bırakır ve yürütme performansının daha iyi olmasını sağlar.

Masaüstü renk özelliklerini deęiştirin. İnsan gözünün 16 bitin ötesindeki renkleri kolayca ayırt edememesi nedeniyle, film izlerken sistem rengi özelliklerini aşağıdaki gibi 16 bit renge indirirseniz hiçbir renk kaybını fark etmezsiniz:

1. Masaüstünde herhangi bir yerde sağ tıklattıktan sonra, **Kişiselleştir > Ekran Ayarları**'ni seçin.
2. **Renkler**'i **Orta (16 bit)** olarak ayarlayın.

## Disk otomatik olarak yürütülüyor

1. **Başlat > Denetim Masası > CD'leri veya diğer ortamları otomatik kullan**'ı seçin.
2. **Tüm medya ve aygıtlar için Otomatik Kullan**'ı etkinleştir onay kutusunun seçili olduğunu onaylayın.
3. **Kaydet**'i tıklatın.

Şimdi artık CD, DVD veya BD optik sürücüyü yerleştirildiğinde otomatik olarak başlayacaktır.

## Film duruyor, atlıyor veya düzensiz yürütülüyor

- Diski temizleyin.
- Aşağıdaki önerileri deneyerek sistem kaynaklarından tasarruf edin:
  - İnternet'ten çıkın.
  - Masaüstü rengi özelliklerini değiştirin.
    1. Masaüstünde herhangi bir yerde sağ tıklayıp **Kişiselleştir > Ekran Ayarları**'ni seçin.
    2. Zaten bu ayar seçili değilse **Renkler'i Orta (16 bit)** olarak ayarlayın.
  - Yazıcı, tarayıcı, kamera veya el aygıtları gibi harici aygıtların bağlantısını kesin.

## Film harici ekranda görüntülenmiyor

1. Hem bilgisayar ekranı, hem de harici bir ekran kullanılıyorsa 2 ekran arasında geçiş yapmak için bir veya iki kez **fn+f4** tuşlarına basın.
2. Harici ekranı birincil yapmak için monitör ayarlarını yapılandırın:
  - a. Masaüstünde herhangi bir yerde sağ tıklayıp **Kişiselleştir > Ekran Ayarları**'ni seçin.
  - b. Birincil ve ikincil ekranları belirleyin.

 **NOT:** İki ekran kullanıldığında DVD görüntüsü ikincil ekran olarak belirtilmiş ekranda görüntülenmez.

Bu kılavuzda söz edilmeyen çoklu ortam sorusu hakkında bilgi almak için **Başlat > Yardım ve Destek**'i seçin.

## Disk yakma işlemi başlamıyor veya tamamlanmadan önce duruyor

- Tüm programların kapalı olduğundan emin olun.
- Uyku ve Hazırda Bekletme özelliklerini kapatın.
- Sürücünüze uygun doğru türde disk kullandığınızdan emin olun. Disk türleri hakkında daha fazla bilgi için kullanıcı kılavuzlarına bakın.
- Diskin doğru yerleştirildiğinden emin olun.
- Daha yavaş bir yazma hızı seçip yeniden deneyin.
- Disk kopyalıyorsanız içeriği yeni diske yakmayı denemeden önce kaynak diskteki bilgileri sabit sürücünüze kaydedin ve sonra yakma işlemi sabit sürücünüzden yapın.
- Aygıt Yöneticisi'nde DVD/CD-ROM sürücüleri kategorisinde bulunan disk yakma aygıtı sürücüsünü yeniden yükleyin.

## Aygıt sürücüsü yeniden yüklenmeli

1. Optik sürücüde disk varsa çıkarın.
  2. **Başlat**'ı tıkkatıp **Arama Başlat** kutusuna aygıt yöneticisi yazın.  
Yazarken arama sonuçları kutunun üstündeki bölmede listelenir.
  3. Sonuç bölmesinde **Aygıt Yöneticisi**'ni tıkkatın. Kullanıcı Hesabı Denetimi tarafından komut istemi geldiğinde **Devam**'ı tıkkatın.
  4. Aygıt Yöneticisi penceresinde kaldırmak ve yeniden yüklemek istediğiniz (örneğin, DVD/CD-ROM'lar, Modemler vb.) sürücü türünün yanında zaten bir eksi (-) işareti yoksa, artı (+) işaretini tıkkatın.
  5. Listelenen sürücülerden birini tıkkatın ve **delete** (sil) tuşuna basın. Komut isteminde sürücüyü silmek istediğinizi onaylayın fakat bilgisayarı yeniden başlatmayın.  
Silme istediğiniz başka sürücüler varsa işlemi yineleyin.
  6. Aygıt Yöneticisi penceresinde araç çubuğundaki **Donanım değişikliklerini tara** simgesini tıkkatın. Windows takılı donanımları sistemde tarar ve sürücü gerektiğinde varsayılan sürücülerini yükler.
-  **NOT:** Bilgisayarı yeniden başlatmanız istenirse açık olan tüm dosyaları kaydedin ve sonra yeniden başlatın.
7. Gerekirse Aygıt Yöneticisi'ni yeniden açın ve sürücülerin bir kez daha listelendiğini doğrulayın.
  8. Aygıtınızı kullanmayı deneyin.

Varsayılan aygıt sürücülerini kaldırıp yeniden yüklemek sorunu çözmezse, aşağıdaki bölümdeki yordamları kullanarak sürücülerini güncelleştirmeniz gerekebilir.

## En son HP aygıt sürücülerini alma

HP aygıt sürücülerini almak için şu yordamlardan birini izleyin:

HP Update Yardımcı Programı'nı kullanmak için

1. **Başlat > Tüm Programlar > HP > HP Update**'i seçin.
2. HP Hoş Geldiniz ekranında **Ayarlar**'ı tıkkatıp yardımcı programın Web'de yazılım güncelleştirmelerini ne zaman kontrol edeceğini seçin.
3. HP yazılım güncelleştirmelerini hemen kontrol etmek için **İleri**'yi tıkkatın.

HP Web sitesini kullanmak için:

1. Web tarayıcınızı açıp <http://www.hp.com/support> adresine gidin ve ülkenizi veya bölgenizi seçin.
2. Yazılım ve sürücü indirme seçeneğini tıkkatıp ürün kutusuna bilgisayar modelinizin numarasını yazın.
3. **enter** tuşuna basın ve ekrandaki yönergeleri izleyin.

## Microsoft aygıt sürücülerini alma

Microsoft® Update özelliğini kullanarak en son Windows aygıt sürücülerini alabilirsiniz. Windows özelliği, Windows işletim sisteminin yanı sıra donanım sürücülerini ve diğer Microsoft ürünleri güncellemelerini otomatik olarak denetlemek ve yüklemek üzere ayarlanabilir.

Microsoft Update özelliđini kullanmak için:

1. Web tarayıcınızı açın ve <http://www.microsoft.com> adresine gidin, **Güvenlik ve Güncelleştirmeler**'i tıkladın.
2. Bilgisayarınızın işletim sistemi, programlar ve donanımlar için en son güncellemeleri almak üzere **Microsoft Update**'i tıkladın.
3. Microsoft Update özelliđini yüklemek için ekrandaki yönergeleri izleyin. Kullanıcı Hesabı Denetimi tarafından komut istemi geldiđinde **Devam**'ı tıkladın.
4. **Ayarları deđiştir**'i tıkladıp Windows işletim sistemi ve diđer Microsoft ürünleri için güncellemeleri denetlemek üzere Microsoft Update için bir zaman seçin.
5. İstenilirse bilgisayarı yeniden başlatın.

## Web kamerası (yalnızca belirli modellerde)

Bilgisayarınızda ekranın üstünde tümleşik bir web kamerası bulunuyor olabilir. Önceden yüklenmiş yazılımlarla, web kamerasını fotoğraf çekmek veya video kaydetmek için kullanabilirsiniz. Fotoğraf veya video kayıtlarını önizleyebilir ve bilgisayarınızın sabit sürücüsüne kaydedebilirsiniz.

Web kamerasına ve HP Webcam yazılımına erişmek için **Başlat > Tüm Programlar > HP > HP Webcam**'i seçin.

Web kamerası yazılımı ile aşağıdaki özellikleri deneyebilirsiniz:

- Video yakalama.
- Anlık ileti yazılımıyla video akışı sağlama.
- Fotoğraf çekme.

 **NOT:** Tümleşik web kamerasıyla kullanılmak üzere tasarlanan yazılımı kullanma hakkında bilgi için web kamerası yazılım Yardımı'na başvurun.

En iyi performans için tümleşik web kamerasını kullanırken aşağıdaki yönergeleri izleyin:

- Video görüşmesini denemeden önce anında mesaj programının en son sürümünün olduğundan emin olun.
- Web kamerası bazı ağ güvenlik duvarları nedeniyle düzgün çalışmayabilir.

 **NOT:** Başka bir ağdaki veya sizin ağ güvenlik duvarınızın dışındaki birisine video göndermekte veya görüntülemekte sorun yaşıyorsanız güvenlik duvarını geçici olarak devre dışı bırakın; istediğiniz işlemi yapın ve sonra güvenlik duvarını yeniden etkinleştirin. Sorunu kalıcı olarak çözmek için gerekirse güvenlik duvarını yeniden yapılandırın ve diğer izinsiz erişim algılama sistemlerinin ayarlarını ve kurallarını değiştirin. Daha fazla bilgi için ağ yöneticinize veya BT departmanına başvurun.

- Mümkün olduğu her zaman parlak ışık kaynağını web kamerasının arkasına ve resim alanının dışına alın.

## Web kamerası özelliklerini ayarlama

Tümleşik web kamerası özelliklerini ayarlamak için, tümleşik kamerayı kullanan çeşitli programlardan, genellikle yapılandırma, ayarlar veya özellikler menüsünden erişilebilen Özellikler iletişim kutusunu kullanabilirsiniz:

- **Parlaklık**—Görüntüye katılan ışık miktarını denetler. Parlaklık ayarının yükseltilmesi, daha parlak bir görüntü oluşturur; parlaklık ayarının azaltılması, daha karanlık bir görüntü oluşturur.
- **Karşıtlık**—Görüntüdeki açık ve koyu alanlar arasındaki farkları denetler. Karşıtlık ayarı yükseltildiğinde görüntü yoğunlaşır; karşıtlık ayarının azaltılması orijinal bilgilerin dinamik aralığını daha fazla korur, ancak daha donuk bir görüntüye neden olur.
- **Ton**—Rengi diğer renkten ayıran yanını denetler (rengin kırmızı, yeşil veya mavi olması). Ton, tonun yoğunluğunu ölçen doygunluktan farklıdır.
- **Doygunluk**—Son görüntüde rengin gücünü denetler. Doygunluk ayarının yükseltilmesi, daha belirgin bir görüntü oluşturur; doygunluk ayarının azaltılması, daha soluk bir görüntü oluşturur.

- **Netlik**—Görüntüde kenarların tanımını denetler. Netlik ayarının yükseltilmesi, daha keskin bir görüntü oluşturur; netlik ayarının azaltılması, daha yumuşak bir görüntü oluşturur.
- **Gama**—Görüntünün orta tonlarını veya orta düzey grilerini etkileyen karşıtlığı denetler. Bir görüntünün gama ayarı, gölgeleri ve vurguları fazla değiştirmeden gri tonların orta aralığının parlaklık değerlerini değiştirmenize olanak verir. Düşük gama ayarı grilerin siyah görünmesine ve koyu renklerin daha da koyu görünmesine neden olur.

Web kamerasını kullanma hakkında bilgi için **Başlat > Yardım ve Destek**'i seçin.



# 5 Güç yönetimi

## Güç seçeneklerini ayarlama

### Güç tasarrufu durumlarını kullanma

Bilgisayarda, fabrikada etkinleştirilen iki güç tasarrufu durumu bulunur: Uyku ve Hazırda Bekletme.

Uyku durumu başlatıldığında, güç ışıkları yanıp söner ve ekran temizlenir. Uyku durumundan, Hazırda Bekletme'den çıktığınızdan daha hızlı çıkmanıza olanak tanımak için çalışmanız belleğe kaydedilir. Bilgisayar uzun bir süre Uyku durumunda kalır veya pil Uyku durumundayken kritik pil düzeyine ulaşırsa, bilgisayar Hazırda Bekletme'yi başlatır.

Hazırda Bekletme başlatıldığında, önce çalışmalarınız sabit sürücüdeki bir hazırda bekletme dosyasına kaydedilir, ardından bilgisayar kapatılır.

△ **DİKKAT:** Olası ses ve görüntü bozulmalarını, ses çalma veya görüntü gösterme işlevlerindeki kayıpları ya da bilgi kayıplarını engellemek için diske veya harici ortam kartına yazma ya da bunlardan okuma yaparken Uyku veya Hazırda Bekletme durumunu başlatmayın.

📝 **NOT:** Bilgisayar Uyku veya Hazırda Bekletme durumundayken, hiçbir türden ağ bağlantısı başlatamaz veya bilgisayar işlevi gerçekleştiremezsiniz.

**NOT:** HP 3D DriveGuard bir sürücü park ettiğinde bilgisayar Uyku veya Hazırda Bekletme durumlarını başlatmaz ve ekran kapatılır.

### Uyku durumunu başlatma ve bu durumdan çıkma

Sistem fabrikada, pil gücü ile çalışırken 15 dakika işlem yapılmadığında ve harici güç ile çalışırken 30 dakika işlem yapılmadığında Uyku durumunu başlatacak şekilde ayarlanmıştır.

Güç ayarları ve zaman aşırımları, Windows® Denetim Masası'ndaki Güç Seçenekleri kullanılarak değiştirilebilir.

Bilgisayar açıkken aşağıdaki yollardan biriyle Uyku durumunu başlatabilirsiniz:

- Ekranı indirin.
- **fn+f3** tuşlarına basın.
- **Başlat'**ı ve ardından **Güç** düğmesini tıklatın.
- **Başlat'**ı tıklatın ve Kilit düğmesinin yanındaki oku tıklatın, ardından **Uyku**'yu tıklatın.

Uyku durumundan çıkmak için:

- ▲ Güç düğmesine kısa süre basın.

Bilgisayar Uyku durumundan çıktığında güç ışıkları yanar ve çalışmanız, bıraktığınız şekliyle ekrana gelir.

 **NOT:** Bilgisayar Uyku durumundan çıkınca bir parola istenmesini ayarladıysanız, çalışmanız ekrana gelmeden önce bir Windows parolası girmeniz gerekir.

## Hazırda Bekletme durumunu başlatma ve durumdan çıkma

Sistem fabrikada, pil gücü ile çalışırken 1080 dakika (18 saat) boyunca işlem yapılmadığında, harici güç ile çalışırken 1080 dakika (18 saat) boyunca işlem yapılmadığında veya pil kritik pil düzeyine indiğinde Hazırda Bekletme durumunu başlatacak şekilde ayarlanmıştır.

Güç ayarları ve zaman aşımaları, Windows Denetim Masası'ndaki Güç Seçenekleri kullanılarak değiştirilebilir.

Hazırda bekletme durumunu başlatmak için:

1. **Başlat**'i, ardından da Kilit düğmesinin yanındaki oku tıklatın.
2. **Hazırda Beklet**'i seçin.

Hazırda Bekletme durumundan çıkmak için:

- ▲ Güç düğmesine kısa süre basın

Güç ışıkları yanar ve çalışmanız, bıraktığınız şekliyle ekrana gelir.

 **NOT:** Bilgisayar Hazırda Bekletme durumundan çıkınca bir parola istenmesini ayarladıysanız, çalışmanız ekrana gelmeden önce bir Windows parolası girmeniz gerekir.

## Pil ölçeri kullanma

Pil ölçer, görev çubuğunun en sağındaki bildirim alanında yer alır. Pil ölçer, güç ayarlarına hızlıca erişmenize, kalan pil şarjını görüntülemenize ve farklı bir güç planı seçmenize olanak tanır.

- Kalan pil şarjının yüzdesini ve geçerli güç planını görüntülemek için işaretçiyi pil ölçer simgesinin üzerine getirin.
- Güç Seçenekleri'ne erişmek veya güç planını değiştirmek için pil ölçeri tıklatın ve listeden bir öğe seçin.

Farklı pil ölçer simgeleri bilgisayarın pille veya harici güç kaynağıyla çalıştığını gösterir. Simge, pil kritik pil düzeyine eriştiğinde de bir ileti görüntüler.

Pil ölçer simgesini gizlemek veya görüntülemek için:

1. Görev çubuğunu sağ tıklatın ve **Özellikler**'i tıklatın.
2. **Bildirim Alanı** sekmesini tıklatın.
3. **Sistem simgeleri** altında, pil ölçer simgesini gizlemek için **Güç** onay kutusunu, pil ölçer simgesini görüntülemek için **Güç** onay kutusunu işaretleyin.
4. **Tamam**'i tıklatın.

## Güç planlarını kullanma

Güç planı, bilgisayarın nasıl güç kullandığını yöneten bir sistem ayarları topluluğudur. Güç planları, güç tasarrufu yapmanıza veya performansı en üst düzeye çıkarmanıza yardım eder.

Güç planı ayarlarını değiştirebilir veya kendi güç planınızı oluşturabilirsiniz.

## Geçerli güç planını görüntüleme

▲ İşaretçiyi görev çubuğunun en sağındaki bildirim alanındaki pil ölçer simgesinin üzerine getirin.

– veya –

**Başlat > Denetim Masası > Sistem ve Bakım > Güç Seçenekleri**'ni seçin.

## Farklı bir güç planı seçme

▲ Bildirim alanındaki pil ölçer simgesini sağ tıklatın ve listeden bir güç planı seçin.

– veya –

**Başlat > Denetim Masası > Sistem ve Bakım > Güç Seçenekleri**'ni seçin ve listeden bir güç planı seçin.

## Güç planlarını özelleştirme

1. Bildirim alanındaki pil ölçer simgesini sağ tıklatın ve **Diğer güç seçenekleri**'ni tıklatın.

– veya –

**Başlat > Denetim Masası > Sistem ve Bakım > Güç Seçenekleri**'ni seçin.

2. Bir güç planı seçip **Plan ayarlarını değiştir**'i tıklatın.

3. Gerekliğinde, **Ekranı kapat** ve **Bilgisayarı uyku durumuna geçir** zaman aşımı ayarlarını değiştirin.

4. Ek ayarları değiştirmek için, **Gelişmiş güç ayarlarını değiştir**'i tıklatın ve değişikliklerinizi yapın.

## Yeniden başlatmada parola koruması ayarlama

Bilgisayarı, Uyku veya Hazırda Bekletme durumundan çıktığında bir parola soracak şekilde ayarlamak için aşağıdaki adımları uygulayın:

1. **Başlat > Denetim Masası > Sistem ve Bakım > Güç Seçenekleri**'ni belirleyin.

2. Sol bölmedeki **Uyanırken parola iste**'yi tıklatın.

3. **Kullanılmayan ayarları değiştir**'i seçin.

4. **Parola sor (önerilir)**'i tıklatın.

5. **Değişiklikleri kaydet**'i tıklatın.

## Power Assistant'ı kullanma (yalnızca belirli modellerde)

Power Assistant, sistem ayarlarınızı, bilgisayarınızın güç tüketimini ve pil şarjını en iyileştirmek üzere yapılandırmanıza imkan verir. Power Assistant, daha bilinçli güç yönetimi kararları almanıza yardımcı olmak için size araçlar ve bilgiler sağlar:

- Varsayımsal sistem yapılandırmalarında güç tüketimi tahminleri
- Öntanımlı güç profilleri
- Zaman içindeki güç tüketimi eğilimlerini gösteren kullanım ayrıntıları ve çizimler

## Power Assistant'ı başlatma

Power Assistant'ı Windows çalışırken başlatmak için:

▲ **Başlat > Tüm Programlar > HP > HP Power Assistant'**ı seçin.

– veya –

**fn+f8** tuşlarına basın.

Power Assistant açılır ve aşağıdaki sekmeler görüntülenir:

- **Ayarlar**—Pil şarjını ve güç tüketim bilgilerini gösteren açılış sayfasını görüntüler.
- **Tercihler**—Aygıt tercihlerini belirlemenize imkan verir.
- **Kullanım Ayrıntıları**—Bilgisayar kullanımı hakkında bilgiler girmenize imkan verir.
- **Grafikler**—Güç tüketimi hakkında grafikler ve çizimler görüntüler.
- **Hakkında**—Power Assistant Yardım'ı ve sürüm bilgilerini görüntüler.

Power Assistant'ın kullanımı, yapılandırılması ve yönetimi hakkında daha fazla bilgi için, bkz. Power Assistant yazılım Yardımı.

## Harici AC gücünü kullanma

Harici AC gücü aşağıdaki aygıtlardan birinden sağlanır:

⚠ **UYARI!** Olası güvenlik sorunlarını azaltmak için yalnızca bilgisayarla birlikte verilen AC adaptörünü, HP tarafından değiştirilen AC adaptörünü veya HP'den satın alınan uyumlu AC adaptörünü kullanın.

- Onaylı AC adaptörü
- İsteğe bağlı yerleştirme aygıtı

Bilgisayarı aşağıdaki koşullardan biri geçerli olduğunda harici AC gücüne bağlayın:

⚠ **UYARI!** Bilgisayarın pilini uçakta şarj etmeyin.

- Pil şarj ederken veya ayarlarken
- Sistem yazılımını yüklerken veya değiştirirken
- CD veya DVD'ye bilgi yazarken

Bilgisayarı harici AC gücüne bađladığınızda ařađıdaki olaylar gerekleřir:

- Pil řarj olmaya bařlar.
- Bilgisayar aıksa, bildirim alanındaki pil ler simgesi grntlenir.

Bilgisayar bađlantısını harici AC gcnden kestiđinizde ařađıdaki olaylar gerekleřir:

- Bilgisayar pil gcne geer.
- Ekran parlaklıđı otomatik olarak pil mr tasarrufu yapacak řekilde dřer. Ekran parlaklıđını artırmak iin, **fn+f10** kısayol tuřuna basın veya AC adaptrn yeniden bađlayın.

## AC adaptrn bađlama

⚠ **UYARI!** Elektrik arpması veya donanımın zarar grmesi riskini azaltmak iin:

G kablosunu her zaman eriřebileceđiniz bir AC prize takın.

Bilgisayara giden elektriđi, g kablosunu AC prizinden ıkararak kesin (g kablosunu bilgisayardan ıkararak deđil).

G kablosunda 3 ulu bir fiř varsa, kabloyu 3 ulu prize (topraklı) takın. G kablosunun topraklama ucunu iptal etmeyin (rneđin 2 ulu bir adaptr takarak). Topraklama ucu nemli bir gvenlik unsurudur.

Bilgisayarı AC g kaynađına bađlamak iin ařađıdaki adımları takip edin:

1. AC adaptr bilgisayarın zerindeki g konektrne **(1)** bađlayın.
2. G kablosunu AC adaptrne takın **(2)**.
3. G kablosunun diđer ucunu AC prize takın **(3)**.

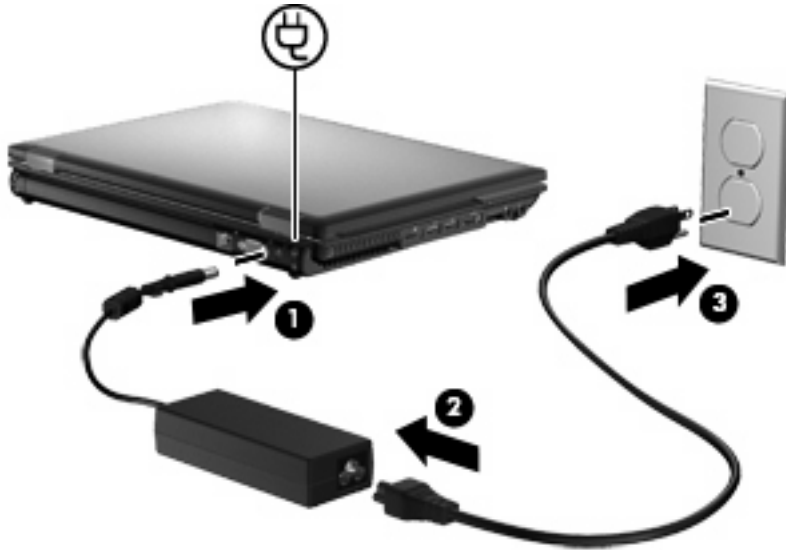

## Pil gcn kullanma

Bilgisayarda řarlı bir pil varsa ve bilgisayar harici gce bađlı deđilse pil gcyle alıřır. Bilgisayar harici bir AC g kaynađına takılıysa AC gcyle alıřır.

Bilgisayarda şarj edilmiş bir pil varsa ve AC adaptörü üzerinden sağlanan harici AC gücüyle çalışıyorsa, AC adaptörünün bilgisayarla bağlantısının kesilmesi durumunda bilgisayar pil gücüne geçer.

 **NOT:** AC gücünü çıkardığınızda, pil tasarrufu yapmak için ekran parlaklığı azalır. Ekran parlaklığını arttırmak için, **fn+f10** kısayol tuşunu kullanın veya AC adaptörünü yeniden bağlayın.

Çalışma yöntemimize bağlı olarak pili bilgisayarda bırakabilir veya saklayabilirsiniz. Bilgisayar AC gücüyle çalışırken pili bilgisayarda bırakmak, pilin şarj edilmesini ve güç kesintisi durumunda çalışmalarınızın korunmasını da sağlar. Ancak, bilgisayardaki pil, bilgisayar kapalı olduğunda ve harici güç kaynağı bağlantısı kesildiğinde zaman içinde boşalır.

 **UYARI!** Olası güvenlik sorunlarını azaltmak için, yalnızca bilgisayarla birlikte verilen pili, HP tarafından sağlanan yedek pili veya HP'den satın alınan uyumlu pili kullanın.

Bilgisayarın pil ömrü güç yönetimi ayarları, bilgisayarda çalıştırılan programlar, ekran parlaklığı, bilgisayara takılı harici aygıtlar ve diğer etkenlere bağlı olarak değişir.

## Yardım ve Destek'te pil bilgilerini bulma

Yardım ve Destek pil hakkında aşağıdaki araçları ve bilgileri sağlar:

- Pil performansını sınamak üzere Pil Denetimi aracı
- Kalibrasyon, güç yönetimi ve pil ömrünü en üst düzeye çıkarmak için düzgün bakım ve depolama hakkında bilgiler
- Pil türleri, özellikler, kullanım ömürleri ve kapasite hakkında bilgiler

Pil bilgilerine erişmek için:

▲ **Başlat > Yardım ve Destek > Öğren > Güç Planları: Sık Sorulan Sorular'**ı seçin.

## Pil Denetimi'ni kullanma

Yardım ve Destek, bilgisayarda takılı pilin durumu hakkında bilgi verir.

Pil Denetimi'ni çalıştırmak için:

1. AC adaptörünü bilgisayara bağlayın.

 **NOT:** Pil Denetimi'nin doğru çalışması için bilgisayarın harici güce bağlanması gerekir.

2. **Başlat > Yardım ve Destek > Sorun Giderme > Güç, Termal ve Mekanik'**i seçin.

3. **Güç** sekmesini, sonra da **Pil Denetimi'**ni tıklayın.

Pil Denetimi, pilin doğru çalıştığını anlamak için pili ve hücrelerini denetler ve sonra bu incelemenin sonucunu bildirir.

## Kalan pil şarjını gösterme

▲ İşaretçiyi görev çubuğunun en sağındaki bildirim alanındaki pil ölçer simgesinin üzerine getirin.

– veya –

Windows Mobility Center'da, pil şarj etme süresinin tahmini kalan dakikalarını görüntüleyin:

▲ Pil ölçer simgesini tıklayın ve **Windows Mobility Center'**ı tıklayın.

– veya –

**Başlat > Denetim Masası > Taşınabilir Bilgisayar > Windows Mobility Center**  
seçeneklerini belirleyin.

Süre, *pilin geçerli düzeyde güç sağlamaya devam etmesi durumunda* pilde kalan yaklaşık çalışma süresini gösterir. Örneğin, DVD oynatılırken kalan süre azalacak; DVD oynatmaya son verildiğinde ise kalan süre artacaktır.

## Pili takma veya çıkarma

△ **DİKKAT:** Tek güç kaynağı durumunda olan pilin çıkarılması bilgilerin kaybolmasına neden olabilir. Bilgi kaybını önlemek için pili çıkarmadan önce çalışmanızı kaydedin ve Hazırda Bekletme durumunu başlatın veya Windows üzerinden bilgisayarınızı kapatın.

Pili takmak için:

1. Pil yuvası sizden tarafta olacak biçimde bilgisayarı düz bir yüzeyde ters çevirin.
2. Pili (1) yerine oturuncaya dek yuvasına itin.

Pil çıkarma mandalı (2) otomatik olarak pili yerine kilitlet.

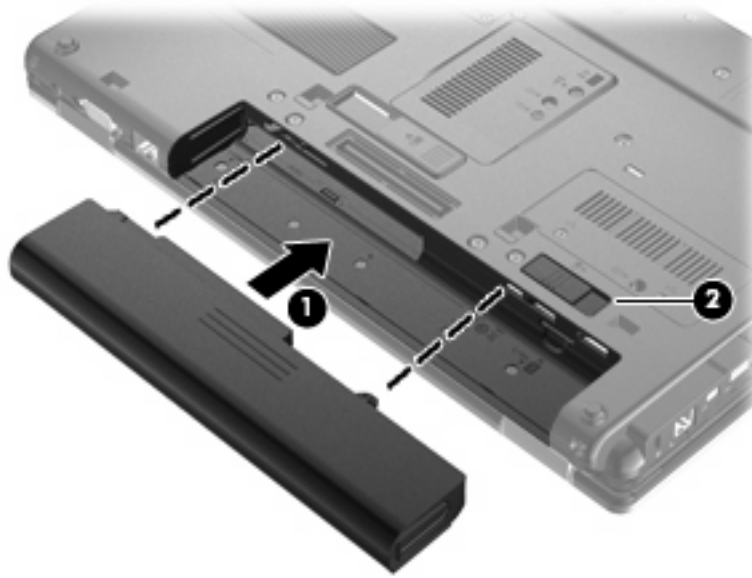

Pili çıkarmak için:

1. Pil yuvası sizden tarafta olacak biçimde bilgisayarı düz bir yüzeyde ters çevirin.
2. Pilin serbest kalması için çıkarma mandalını (1) açın.

3. Pili bilgisayardan çıkarın (2).

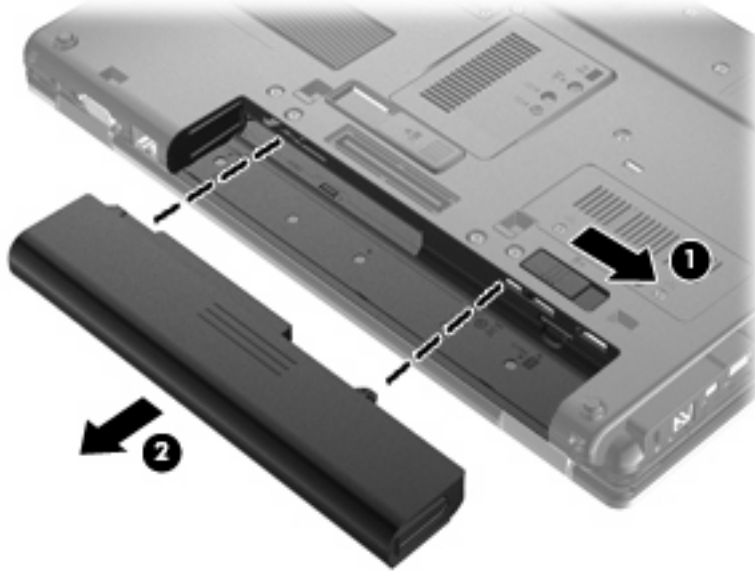

## Pil şarj etme

⚠ **UYARI!** Bilgisayarın pilini uçakta şarj etmeyin.

Pil, bir AC adaptörü, isteğe bağlı bir güç adaptörü, isteğe bağlı bir genişletme ürünü veya isteğe bağlı bir yerleştirme aygıtıyla harici güce bağlıyken şarj olur.

Pil, bilgisayar kullanımda olsun ya da olmasın şarj edilir; ancak, bilgisayar kapalıyken daha hızlı şarj edilir.

Pil yeniyse, 2 hafta veya daha fazla süre boyunca kullanılmamışsa ya da normal oda sıcaklığından çok daha sıcak veya soğuk durumda ise şarj işlemi gecikebilir.

Pilin ömrünü uzatmak ve pil şarj göstergelerinin doğruluk oranını artırmak için aşağıdaki önerileri uygulayın:

- Yeni bir pil şarj ediyorsanız, pil tümüyle şarj olmadıkça bilgisayarı açmayın.
- Pili, pil ışığı sönene kadar şarj edin.

📝 **NOT:** Pil şarj edilirken bilgisayar açıksa, bildirim alanındaki pil ölçer, pil tamamen şarj edilmeden yüzde 100 gösterebilir.

- Pili şarj etmeden önce, normal kullanım sonucunda tam şarjın yüzde 5'in altına kadar bitmesini sağlayın.
- Pil 1 ay veya daha uzun süre kullanılmamışsa, pili şarj etmenin yanı sıra, kalibre etmeyi de unutmayın.

Pil ışığı, şarj durumunu aşağıdaki gibi görüntüler:

- Sarı: Pil şarj edilmektedir.
- Turkuvaz: Pil tam şarj kapasitesine yakındır.



- Sarı renkli yanıp sönüyorsa: Kullanılabilir tek güç kaynağı durumunda olan pil, düşük pil düzeyine gelmiştir. Pil kritik düzeye geldiğinde pil ışığı hızla yanıp sönmeye başlar.
- Yanmıyorsa: Bilgisayar harici güç kaynağına bağlıysa, bilgisayardaki tüm piller tam olarak şarj olduğunda ışık söner. Bilgisayar harici bir güç kaynağına bağlı değilse, pil, düşük pil düzeyine gelene kadar ışık sönük kalır.

## Pilin kullanım süresini en yükseğe çıkarma

Pilin kullanım süresi, pil gücündeyken kullandığınız özelliklere göre değişir. Maksimum kullanım süresi, doğal olarak pilin depolama kapasitesi azaldıkça kısalmır.

Pilin kullanım süresini en yükseğe çıkarma için ipuçları:

- Ekran parlaklığını düşürün.
- Güç Seçenekleri'ndeki **Güç tasarrufu** ayarını denetleyin.
- Kullanılmadığında veya şarj edilmediğinde pili bilgisayardan çıkarın.
- Pili serin ve kuru bir yerde saklayın.

## Düşük pil düzeylerini yönetme

Bu bölümdeki bilgiler fabrikada ayarlanmış uyarıları ve sistem yanıtlarını açıklamaktadır. Bazı düşük pil düzeyi uyarıları ve sistem yanıtları Windows Denetim Masası'ndaki Güç Seçenekleri penceresi kullanılarak değiştirilebilir. Güç Seçenekleri penceresi kullanılarak ayarlanan tercihler ışıkları etkilemez.

## Düşük pil düzeylerini belirleme

Bilgisayarın kullanabileceği tek güç kaynağı olan pil düşük pil düzeyine geldiğinde, pil ışığı yanıp söner.

Düşük pil düzeyine çözüm bulunmazsa bilgisayar kritik pil düzeyine girer ve pil ışığı hızla yanıp söner.

Bilgisayar kritik bir pil düzeyi için aşağıdaki eylemleri gerçekleştirir:

- Hazırda Bekletme durumu etkinse ve bilgisayar açıksa veya Uyku durumundaysa, bilgisayar Hazırda Bekletme durumunu başlatır.
- Hazırda Bekletme durumu devre dışıysa ve bilgisayar açıksa veya Uyku durumundaysa, kısa bir süre Uyku durumda kalıp kapatılır ve kaydedilmemiş bilgileriniz kaybedilir.

## Düşük pil düzeyini çözümleme

- △ **DİKKAT:** Bilgisayar kritik düzeyde düşük pil düzeyine geldiyse ve Hazırda Bekletme durumunu başlattıysa, bilgilerin kaybolması riskini azaltmak için güç ışıkları kapanıncaya kadar gücü geri yüklemeyin.

## Harici güç varken düşük pil düzeyini çözümleme

- ▲ Aşağıdaki aygıtlardan birini bağlayın:
- AC adaptörü
  - İsteğe bağlı genişletme ürünü veya yerleştirme aygıtı
  - İsteğe bağlı güç adaptörü

## Şarj edilmiş pil varken düşük pil düzeyini çözümleme

1. Bilgisayarı kapatın veya Hazırda Bekletme durumunu başlatın.
2. Şarjı biten pili çıkarın ve şarj edilmiş bir pil takın.
3. Bilgisayarı açın.

## Herhangi bir güç kaynağı yokken düşük pil düzeyini çözümleme

- ▲ Hazırda Bekletme durumunu başlatın.  
– veya –  
Çalışmanızı kaydedip bilgisayarı kapatın.

## Bilgisayar Hazırda Bekletme durumundan çıkamadığında düşük pil düzeyini çözümleme

Bilgisayarda Hazırda Bekletme durumundan çıkmak için yeterli güç bulunmadığında aşağıdaki adımları uygulayın:

1. Şarjlı bir pil takın veya bilgisayarı harici güç kaynağına bağlayın.
2. Güç düğmesine kısa süre basarak Hazırda Bekletme durumundan çıkın.

## Pili kalibre etme

Pili aşağıdaki durumlarda kalibre edin:

- Pil şarj göstergesi doğru görünmediğinde
- Pil çalışma süresinde önemli bir değişiklik gözlemlediğinizde

Pil yoğun şekilde kullanılsa bile, ayda bir defadan çok kalibrasyon gereksiniminin doğmaması gerekir. Yeni pilin de kalibre edilmesi gerekmez.

## Adım 1: Pili tamamen şarj etme

⚠ **UYARI!** Bilgisayarın pilini uçakta şarj etmeyin.

📝 **NOT:** Pil, bilgisayar kullanımda olsun ya da olmasın şarj edilir; ancak, bilgisayar kapalıyken daha hızlı şarj edilir.

Pili tamamen şarj etmek için:

1. Pili bilgisayara takın.
2. Bilgisayarı AC adaptörüne, isteğe bağlı bir güç adaptörüne, isteğe bağlı bir genişletme ürünü veya yerleştirme aygıtına bağlayıp adaptörü ya da aygıtı da harici güç kaynağına takın.

Bilgisayarın pil ışığı yanar.

3. Pil tamamıyla şarj edilene kadar bilgisayarı harici güç kaynağına bağlı durumda bırakın.

Bilgisayarın pil ışığı kapanır.

## Adım 2: Hazırda Bekletme ve Uyku durumlarını devre dışı bırakma

1. Bildirim alanındaki pil ölçer simgesini sağ tıklayın ve **Diğer güç seçenekleri**'ni tıklayın.  
– veya –  
**Başlat > Denetim Masası > Sistem ve Bakım > Güç Seçenekleri**'ni seçin.
2. Geçerli güç planında, **Plan ayarlarını değiştir**'i tıklayın.
3. **Pilde** sütununda listelenen **Ekranı kapat** ve **Bilgisayarı uyku durumuna geçir** ayarlarını kaydedin; böylece kalibrasyondan sonra bu ayarları sıfırlayabilirsiniz.
4. **Ekranı kapat** ve **Bilgisayarı uyku durumuna geçir** ayarlarını **Hiçbir Zaman** olarak değiştirin.
5. **Gelişmiş güç ayarlarını değiştir**'i tıklayın.
6. **Uyku** seçeneğinin yanındaki artı işaretini tıklayın ve **Hazırda beklemeden önce geçecek süre** işaretinin yanındaki artı işaretini tıklayın.
7. Ayarlardan sonra sıfırlayabilmeniz için **Hazırda beklemeden önce geçecek süre** altındaki **Pilde** ayarını kaydedin.
8. **Pilde** ayarını **Hiçbir Zaman** olarak değiştirin.
9. **Tamam**'ı tıklayın.
10. **Değişiklikleri kaydet**'i tıklayın.

## Adım 3: Pilin şarjını bitirme

Pilin şarjı bitirilirken bilgisayarın açık kalması gerekir. Pilin şarjı, bilgisayar kullanılsa da kullanılmasa da bitebilir; ancak, siz bilgisayarı kullanırken daha hızlı bitecektir.

- Şarj bitirme işlemi sırasında bilgisayarın başında durmamayı düşünüyorsanız, şarj bitirme yordamına başlamadan önce çalışmalarınızı kaydedin.
- Şarj bitirme yordamı sırasında bilgisayarınızı zaman zaman kullanıyorsanız ve güç tasarrufu zaman aşımalarını ayarladıysanız, şarj bitirme işlemi sırasında sisteminizin aşağıdaki performansı göstermesini bekleyebilirsiniz:
  - Ekran otomatik olarak kapatılmaz.
  - Bilgisayar boştaki kaldığında, sabit disk sürücüsü hızı azalmaz.
  - Sistem tarafından başlatılan Hazırda Bekletme durumu gerçekleşmez.

Pil şarjını bitirmek için:

1. Bilgisayarın harici güç kaynağından çıkarın, ancak bilgisayarı *kapatmayın*.
2. Pil şarjı bitene kadar bilgisayarı pil gücüyle çalıştırın. Pilin şarjı düşük pil düzeyine gelecek şekilde bitmişse, pil ışığı yanıp sönmeye başlar. Pilin şarjı bitirildiğinde, pil ışığı söner ve bilgisayar kapatılır.

## Adım 4: Pili tamamen yeniden şarj etme

Pili yeniden şarj etmek için:

1. Pil tamamıyla yeniden şarj edilene kadar bilgisayarı harici güç kaynağına bağlı durumda bırakın. Pil yeniden şarj edildiğinde, bilgisayardaki pil ışığı söner.  
Pil yeniden şarj edilirken bilgisayarı kullanabilirsiniz, ancak bilgisayar kapalı olduğunda pil daha hızlı şekilde şarj edilecektir.
2. Bilgisayar kapalıysa, pil tamamıyla şarj edildiğinde ve pil ışığı söndüğünde bilgisayarı açın.

## Adım 5: Hazırda Bekletme ve Uyku durumlarını yeniden etkinleştirme

△ **DİKKAT:** Ayarlamadan sonra Hazırda Bekletme durumunun yeniden etkinleştirilmemesi, pil şarjının tamamen bitmesine ve bilgisayar kritik pil düzeyine ulaşırsa bilgi kaybına neden olur.

1. Bildirim alanındaki pil ölçer simgesini sağ tıklayın ve **Diğer güç seçenekleri**'ni tıklayın.  
– veya –  
**Başlat > Denetim Masası > Sistem ve Bakım > Güç Seçenekleri**'ni seçin.
2. Geçerli güç planında, **Plan ayarlarını değiştir**'i tıklayın.
3. **Pilde** sütunundaki öğeler için kaydettiğiniz ayarları yeniden girin.
4. **Gelişmiş güç ayarlarını değiştir**'i tıklayın.
5. Önce **Uyku** seçeneğinin yanındaki artı işaretini, ardından da **Hazırda beklemeden önce geçecek süre** seçeneğinin yanındaki artı işaretini tıklayın.
6. **Pilde** için kaydettiğiniz ayarı yeniden girin.
7. **Tamam**'ı tıklayın.
8. **Değişiklikleri kaydet**'i tıklayın.

## Güç tasarrufu yapma

- Windows Denetim Masası'ndaki Güç Seçenekleri'nden düşük güç kullanımı ayarlarını seçin.
- Kullanmadığınız zamanlarda modem uygulamalarınızdan çıkın ve kablosuz ve yerel ağ (LAN) bağlantılarını kapatın.
- Kullanmadığınız durumlarda harici güç kaynağına takılı olmayan harici aygıtları çıkarın.
- Kullanmadığınız harici ortam kartlarını durdurun, devre dışı bırakın veya çıkarın.
- Gerekliğinde ekran parlaklığını ayarlamak için **fn+f9** ve **fn+f10** kısayol tuşlarını kullanın.
- Çalışmanızın başından ayrılacaksanız, Uyku veya Hazırda Bekletme durumunu başlatın ya da bilgisayarı kapatın.

## Pili saklama

△ **DİKKAT:** Pillerin hasar görmemesi için uzun süre yüksek sıcaklıklara maruz bırakmayın.

Bilgisayar 2 haftadan daha uzun süre kullanılmayacak ve harici güçten çıkarılacaksa, pili çıkarın ve ayrı bir yerde saklayın.

Pili, şarj ömrünü uzatmak için serin ve kuru bir yerde saklayın.

 **NOT:** Saklanan pil 6 ayda bir kontrol edilmelidir. Kapasitesi yüzde 50'nin altındaysa saklamaya devam etmeden önce pili şarj edin.

Bir ay veya daha uzun süre saklanmış pili kullanmadan önce ayarlayın.

## Kullanılmış pili imha etme

 **UYARI!** Yangın veya yanık riskini azaltmak için pili sökmeyin, ezmeyin, delmeyin, temas noktalarını kısa devre yapmayın, suya veya ateşe atmayın.

Pili atma hakkında bilgiler için *Yasal Düzenleme, Güvenlik ve Çevre Bildirimleri*'ne bakın. Bu bildirimler Yardım ve Destek bölümündedir.

## Pili değiştirme

Bilgisayarın pil ömrü güç yönetimi ayarları, bilgisayarda çalıştırılan programlar, ekran parlaklığı, bilgisayara takılı harici aygıtlar ve diğer etkenlere bağlı olarak değişir.

Dahili bir hücre düzgün şarj edilmiyorsa veya pil depolama kapasitesi "düşük" duruma geldiyse Pil Denetimi size bildirir. Değiştirilecek pili sipariş etmeniz için bir mesaj sizi HP Web sitesine yönlendirir. Pilin HP garantisi kapsamında olması durumunda yönergelere garanti kimliği de dahil edilir.

 **NOT:** İhtiyacınız olduğu her zaman pil gücünün hazır olması için HP, depolama kapasitesi göstergesi yeşil-sarı olduğunda yeni bir pil almanızı önerir.

## AC adaptörünü sınaama

Bilgisayar aşağıdaki belirtilerden birini gösteriyorsa AC adaptörünü sınaayın:

- Bilgisayar, AC adaptörüne bağı olduđunda açılmıyor.
- Ekran, AC adaptörüne ve harici güce bağılandığında açılmıyor.
- Bilgisayar AC adaptörüne bağılyken güç ışıkları yanmıyor.

AC adaptörünü sınaamak için:

1. Pili bilgisayardan çıkarın.
2. AC adaptörünü bilgisayara ve bir AC prizine bağılayın.
3. Bilgisayarı açın.
  - Güç ışıkları **yanarsa**, AC adaptörü doğru çalışıyor.
  - Güç ışıkları **yanmazsa**, AC adaptörü çalışmıyor ve değıştirilmesi gerekir.

Değıştirmek üzere AC güç adaptörü bulma hakkında bilgi için teknik desteęe başvurun. **Başlat > Yardım ve Destek > Yardım al'**ı seçin.

## Bilgisayarı kapatma

△ **DİKKAT:** Bilgisayar kapatıldığında kaydedilmeyen bilgiler kaybedilir.

Kapat komutu, işletim sistemi dahil tüm açık programları, ardından da ekranı ve bilgisayarı kapatır.

Bilgisayarı aşağıdaki koşullardan birinde kapatın:

- Pili değıştirmeniz veya bilgisayarın bileşenlerine erişmeniz gerektiğinde
- USB bağılantı noktasına bağılanmayan bir harici donanım aygıtına bağılarken
- Bilgisayar uzun bir süre için kullanılmayacak olduđunda ve harici güç bağılantısı kesildiğinde

Bilgisayarı kapatmak için aşağıdaki adımları uygulayın:

📝 **NOT:** Bilgisayar Uyku veya Hazırda Bekletme durumundaysa, kapatabilmek için önce Uyku veya Hazırda Bekletme durumundan çıkmanız gerekir.

1. Çalışmalarınızı kaydedin ve tüm açık programları kapatın.
2. **Başlat'**ı tıkladın ve Kilit düğmesinin yanındaki oku tıkladın.
3. **Bilgisayarı Kapat'**ı tıkladın.

Bilgisayar yanıt vermiyorsa ve yukarıdaki kapatma yordamlarını kullanamıyorsanız, aşağıdaki acil durum yordamlarını verilen sırada uygulamayı deneyin:

- **ctrl+alt+delete** tuşlarına basın ve ardından güç düğmesine basın.
- Güç düğmesini en az 5 saniye basılı tutun.
- Bilgisayarın harici güç bağılantısını kesin ve pili çıkarın.

## 6 Sürücüler

### Yüklü sürücülerini belirleme

Bilgisayarınız, bir sabit sürücü (dönen bir diskle) veya katı hal belleğe sahip bir katı hal sürücü (SDD) içerir. SDD, hareketli parçası olmadığı için, bir sabit sürücü kadar ısı üretmez.

Bilgisayarınızda yüklü sürücülerini görüntülemek için **Başlat > Bilgisayar**'ı tıklatın.

 **NOT:** Windows sisteminde bilgisayarınızın güvenliğini artırmak için Kullanıcı Hesabı Denetimi özelliği de bulunur. Uygulamaları yüklemek, yardımcı programları çalıştırmak veya Windows ayarlarını değiştirmek gibi görevler için sizden izin veya parola istenebilir. Daha fazla bilgi için bkz. Yardım ve Destek.

### Sürücülerin yerleştirilmesi

Sürücüler, dikkatle kullanılması gereken hassas bilgisayar bileşenleridir. Sürücülerle çalışmadan önce aşağıdaki noktaları dikkate alın. Diğer önlemler ilgili yordamlara eklenmiştir.

△ **DİKKAT:** Bilgisayarın veya sürücülerin zarar görmesi ya da veri kaybı riskini azaltmak için aşağıdaki önlemleri alın:

Harici sabit sürücüye bağlı bir bilgisayarı taşımadan önce Uyku durumunu başlatıp ekranın temizlenmesini bekleyin veya harici sabit sürücüyü doğru biçimde çıkarın.

Sürücüyle çalışmadan önce, sürücünün boyasız metal yüzeyine dokunarak statik elektriği boşaltın.

Çıkarılabilir sürücünün veya bilgisayarın üzerindeki konektör pinlerine dokunmayın.

Sürücüyü dikkatli taşıyın; düşürmeyin veya üzerine eşya koymayın.

Sürücü takmadan veya çıkarmadan önce bilgisayarı kapatın. Bilgisayarınızın kapalı mı yoksa Uyku veya Hazırda Bekletme durumunda mı olduğundan emin değilseniz bilgisayarı açın ve işletim sisteminden kapatın.

Sürücüyü sürücü yuvasına yerleştirirken fazla zorlamayın.

İsteğe bağlı harici optik sürücü diske yazarken, bilgisayar klavyesini kullanmayın veya bilgisayarı yerinden oynatmayın. Yazma işlemi titreşime duyarlıdır.

Pil tek güç kaynağıysa, bir ortama yazdırmadan önce pil şarjının yeterli olduğundan emin olun.

Sürücüyü aşırı ısıya veya neme maruz bırakmayın.

Sürücüye sıvı dökülmesini engelleyin. Sürücüye temizleme ürünleri püskürtmeyin.

Ortamı, sürücü yuvasından çıkarmadan, yolculukta yanınıza almadan, başka bir yere taşımadan veya depolama amaçlı olarak bir yere yerleştirmeden önce, sürücüde bulunan ortamı çıkarın.

Sürücü postayla gönderilecekse, sürücüyü köpüklü bir pakete veya başka bir uygun koruyucu pakete koyun ve üzerine "KIRILIR" yazın.

Sürücüyü manyetik alanlara maruz bırakmayın. Havaalanlarında içinden geçilmesi gereken güvenlik aygıtları ile üst aramasında kullanılan el cihazları, manyetik alanları olan güvenlik aygıtlarına örnektir. Valiz ve çantaları kontrol eden taşıyıcı bant türünden havaalanı güvenlik aygıtları, genellikle manyetik alan yerine sabit sürücüye hasar vermeyen röntgen ışınları kullanır.



# Sabit sürücü performansını artırma

## Disk Birleştiricisi'ni kullanma

Bilgisayar kullanıldıkça, sabit sürücüdeki dosyalar parçalanır. Disk Birleştiricisi, sabit sürücüdeki parçalanmış dosyaları ve klasörleri birleştirerek sistemin daha verimli çalışmasını sağlar.

Disk Birleştiricisi'ni başlattıktan sonra denetimimize gerek olmadan çalışır. Disk Birleştiricisi'nin tamamlanması sabit sürücünüzün boyutuna ve parçalanmış dosya sayısına bağlı olarak bir saatten fazla zaman alabilir. Uygulamayı geceleyin ya da bilgisayarı kullanmaya ihtiyacınızın olmadığı bir zaman çalıştırmak isteyebilirsiniz.

HP, sabit sürücünüzü en geç ayda bir birleştirmenizi önerir. Disk Birleştiricisi'ni aylık programlayabilirsiniz ama bilgisayarınızı istediğiniz zaman elle de birleştirebilirsiniz.

---

 **NOT:** Disk Birleştiricisi'ni katı hal sürücülerde çalıştırmak gerekmez.

---

Disk Birleştiricisi'ni çalıştırmak için:

1. **Başlat > Tüm Programlar > Donatılar > Sistem Araçları > Disk Birleştiricisi'ni seçin.**
2. **Şimdi birleştir'i** tıklayın.

---

 **NOT:** Windows, bilgisayarınızın güvenliğini artırmak için Kullanıcı Hesabı Denetimi özelliği içermektedir. Yazılım yükleme, yardımcı programları çalıştırma veya Windows ayarlarını değiştirme gibi görevler için izniniz veya parolanız istenebilir. Daha fazla bilgi için bkz. Yardım ve Destek.

---

Daha fazla bilgi için Disk Birleştiricisi yazılım Yardım'a erişin.

## Disk Temizleme'yi kullanma

Disk Temizleme, disk alanı boşaltmak için güvenli şekilde silebileceğiniz gereksiz dosyaları sabit sürücüde arar ve bilgisayarın daha verimli çalışmasına yardımcı olur.

Disk Temizleme'yi çalıştırmak için:

1. **Başlat > Tüm Programlar > Donatılar > Sistem Araçları > Disk Temizleme'yi seçin.**
2. Ekranda görüntülenen yönergeleri izleyin.

## HP 3D DriveGuard'ı kullanma

HP 3D DriveGuard, aşağıdaki koşullardan herhangi birinde sürücüyü park ederek ve G/Ç isteklerini durdurarak sabit sürücüyü korur:

- Bilgisayarı düşürmeniz.
- Bilgisayar pil gücüyle çalışırken bilgisayar ekranı kapalı olarak taşınmanız.

Bu olaylardan herhangi birinin bitiminden az sonra HP 3D DriveGuard, sabit sürücüyü normal çalışmasına geri döndürür.

 **NOT:** Katı hal sürücülerde (SSD) hareketli parçalar olmadığından, HP 3D DriveGuard gerekli değildir.

**NOT:** Yükseltme yuvasında sabit sürücü varsa, sabit sürücü, HP 3D DriveGuard tarafından korunur. İsteğe bağlı yerleştirme aygıtlarına konulan veya USB bağlantı noktasına bağlı sabit sürücüler HP 3D DriveGuard tarafından korunmaz.

Daha fazla bilgi için HP 3D DriveGuard yazılım Yardımı'na bakın.

## HP 3D DriveGuard durumunu belirleme

Bilgisayardaki sürücü ışığı, sürücünün park halinde olduğunu göstermek için sarı rengini alır. Sürücülerin korunmakta olup olmadığını veya bir sürücünün park halinde olup olmadığını belirlemek için Mobility Center'ı kullanın:

- Yazılım etkinleştirildiyse, sabit sürücü simgesinin üzerinde yeşil bir onay işareti görüntülenir.
- Yazılım devre dışı bırakıldıysa, sabit sürücü simgesinin üzerinde kırmızı bir X görüntülenir.
- Sürücüler park halindeyse, sabit sürücü simgesinin üzerinde sarı bir ay görüntülenir.

 **NOT:** Mobility Center'daki simge sürücünün en güncel durumunu göstermiyor olabilir. Durumdaki değişiklik sonrasında hemen güncelleştirme yapılması için bildirim alanı simgesini etkinleştirmeniz gerekir.

Bildirim alanı simgesini etkinleştirmek için:

1. **Başlat > Denetim Masası > Donanım ve Ses > HP 3D DriveGuard'**ı seçin.
2. **Sistem Tepsisindeki Simge** satırının yanındaki **Göster**'i tıklayın.
3. **Tamam**'i tıklayın.

HP 3D DriveGuard sürücüyü park ettiyse, bilgisayar şu şekilde davranır:

- Bilgisayar kapanmaz.
- Yukarıdaki Not'ta açıklandığı biçim dışında, bilgisayar Uyku veya Hazırda Bekletme durumunu başlatmaz.

 **NOT:** Bilgisayar pil gücüyle çalışıyorsa ve pil kritik bir düzeye inerse, HP 3D DriveGuard bilgisayarın Hazırda Bekletme durumunu başlatmasına izin verir.

- Bilgisayar, Güç Seçenekleri Özellikleri'ndeki Alarmlar sekmesinde ayarlanmış olan pil alarmlarını etkinleştirmez.

HP, bilgisayarı taşımadan önce kapatmanızı ya da Uyku veya Hazırda Bekletme durumunu başlatmanızı önerir.

## HP 3D DriveGuard yazılımını kullanma

HP 3D DriveGuard yazılımı, aşağıdaki görevleri gerçekleştirmenize olanak sağlar:

- HP 3D DriveGuard'ı etkinleştirme ve devre dışı bırakma.

 **NOT:** HP 3D DriveGuard özelliğini etkinleştirme veya devre dışı bırakma izni belirli kullanıcı ayrıcalıklarına bağlıdır. Yönetici grubu üyeleri, Yönetici olmayan kullanıcıların ayrıcalıklarını değiştirebilir.

- Sistemdeki bir sürücünün desteklenip desteklenmediğini belirleme

Yazılımı açmak ve ayarları değiştirmek için aşağıdaki adımları uygulayın:

1. Mobility Center'da HP 3D DriveGuard penceresini açmak için sabit sürücü simgesini tıklatın.

– veya –

**Başlat > Denetim Masası > Donanım ve Ses > HP 3D DriveGuard'**ı seçin.

Kullanıcı Hesabı Denetimi tarafından istendiğinde **Evet'**i tıklatın.

2. Ayarları değiştirmek için uygun düğmeyi tıklatın.
3. **Tamam'**ı tıklatın.

## Sabit sürücüyü yuvasına yerleştirme

△ **DİKKAT:** Bilgi kaybını veya yanıt vermeyen sistem durumunu önlemek için:

Sabit sürücüyü yuvasından çıkarmadan önce bilgisayarı kapatın. Sabit sürücüyü bilgisayar açıkken, Uyku veya Hazırda Bekletme durumundayken çıkarmayın.

Bilgisayarın kapalı mı, yoksa Hazırda Bekletme durumunda mı olduğundan emin değilseniz güç düğmesine kısa süre basarak bilgisayarı açın. Ardından bilgisayarı işletim sisteminden kapatın.

Sabit sürücüyü çıkarmak için:

1. Çalışmanızı kaydedin.
2. Bilgisayarı ve ekranı kapatın.
3. Bilgisayara bağlı olan tüm harici donanım aygıtların bağlantısını kesin.
4. Güç kablosunu AC prizinden çıkarın.
5. Pil yuvası sizden tarafta olacak biçimde bilgisayarı düz bir yüzeyde ters çevirin.
6. Pili bilgisayardan çıkarın.
7. Sabit sürücü kapağının 2 vidasını gevşetin (1).
8. Sabit sürücü kapağını çıkarın (2).

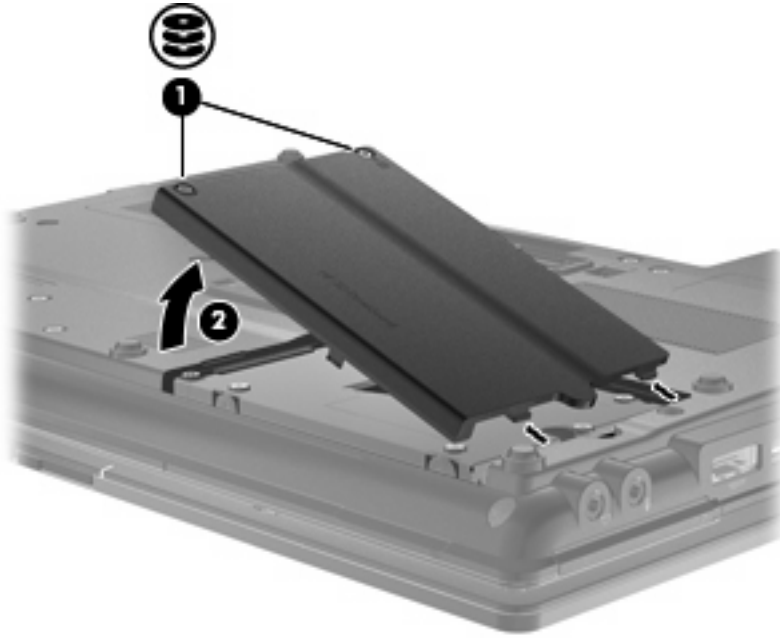

9. Sabit sürücü vidalarını çıkarın (1).
10. Sabit sürücünün bağlantısını kesmek için sabit sürücü mandalını sağa doğru çekin (2).

11. Sabit sürücüyü (3) yuvasından kaldırın.

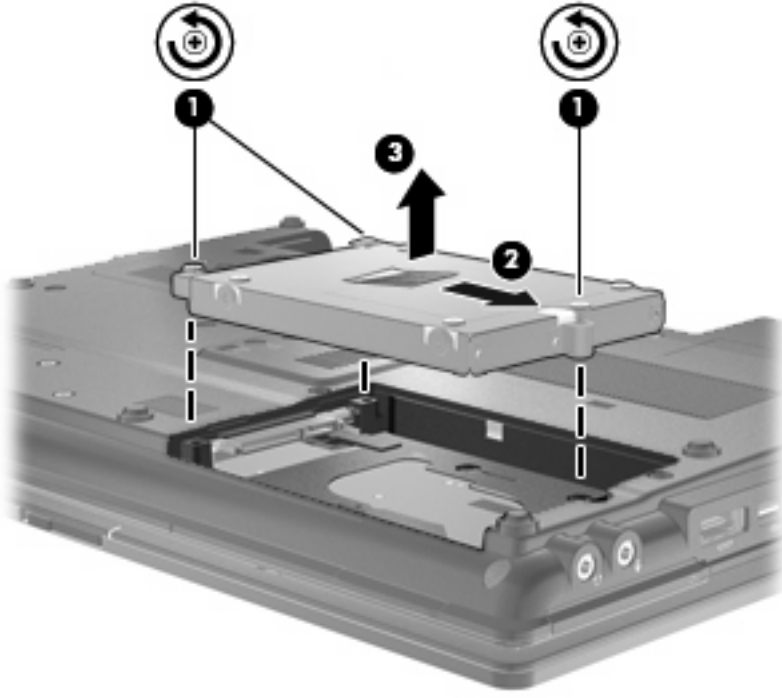

Sabit sürücü takmak için:

1. Sabit sürücüyü yuvasına yerleştirin (1).
2. Sabit sürücüyü takmak için sabit sürücü mandalını (2) sola çekin.
3. Sabit sürücü vidalarını sıkın (3).

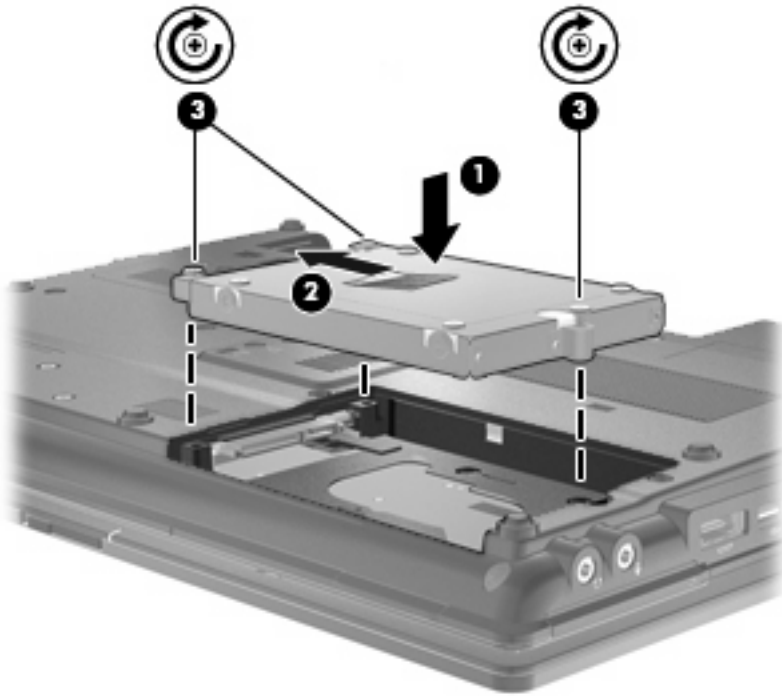

4. Sabit sürücü kapağındaki çıkıntıları (1) bilgisayardaki yuvalarla aynı hizaya getirin.
5. Kapağı yeniden takın (2).
6. Sabit sürücü kapağının vidalarını sıkın (3).

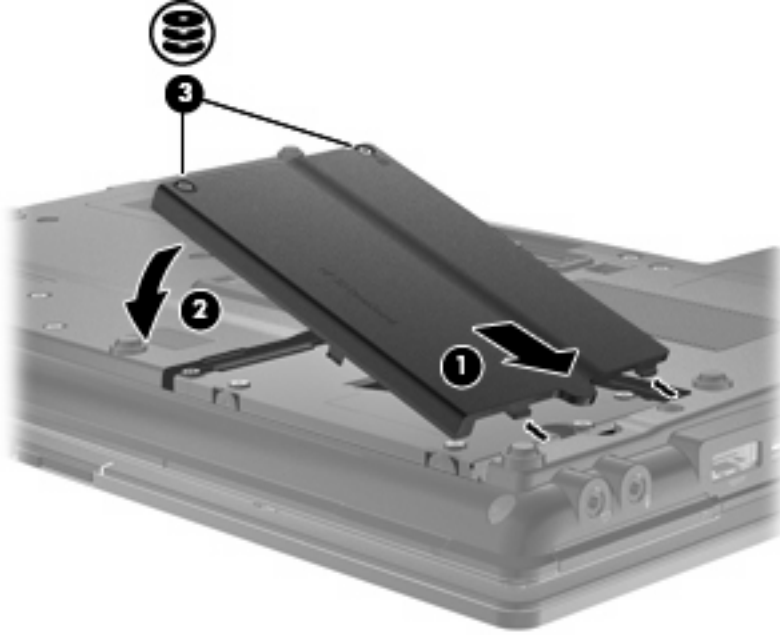

7. Pili yerleştirin.
8. Bilgisayarın sağ tarafını yukarı getirip harici güç ve aygıtları bağlayın.
9. Bilgisayarı açın.

## Yükseltme yuvasına sürücü yerleştirme

Yükseltme yuvasına bir sabit sürücü veya isteğe bağlı bir sürücü takılabilir.

### Koruyucu parçayı çıkarma

Yükseltme yuvasında koruyucu bir parça olabilir. Yükseltme yuvasına sürücü yerleştirmeden önce koruyucuyu çıkarmanız gerekir. Parçayı çıkarmak için:

1. Çalışmanızı kaydedin.
2. Bilgisayarı ve ekranı kapatın.
3. Bilgisayara bağlı olan tüm harici donanım aygıtların bağlantısını kesin.
4. Güç kablosunu AC prizinden çıkarın.
5. Yükseltme yuvası sizden tarafta olacak biçimde bilgisayarı düz bir yüzeyde ters çevirin.
6. Yükseltme yuvası vidasını çıkarın (1).
7. Normal bir tornavida kullanarak koruyucu parçayı serbest bırakmak için mandalı hafifçe itin (2).
8. Koruyucu parçayı (3) yükseltme yuvasından çıkarın.

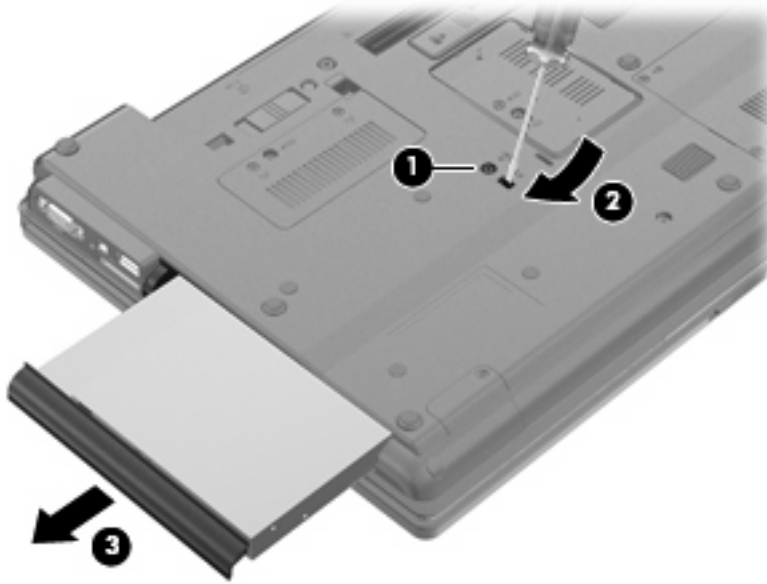

### Sabit sürücü yerleştirme

△ **DİKKAT:** Bilgi kaybını ve yanıt vermeyen sistemi önlemek için:

Sabit sürücüyü yükseltme yuvasından çıkarmadan önce bilgisayarı kapatın. Sabit sürücüyü bilgisayar açıkken, Uyku veya Hazırda Bekletme durumundayken çıkarmayın.

Bilgisayarın kapalı mı, yoksa Hazırda Bekletme durumunda mı olduğundan emin değilseniz, güç düğmesine basıp bilgisayarı açın. Ardından bilgisayarı işletim sisteminden kapatın.

Sabit sürücüyü yükseltme yuvasından çıkarmak için:

1. Çalışmanızı kaydedin.
2. Bilgisayarı ve ekranı kapatın.
3. Bilgisayara bağlı olan tüm harici donanım aygıtların bağlantısını kesin.
4. Güç kablosunu AC prizinden çıkarın.
5. Yükseltme yuvası size bakacak biçimde bilgisayarı düz bir yüzeyde ters çevirin.
6. Pili bilgisayardan çıkarın.
7. Koruyucu vida kapaklarını (1), sonra da 4 sabit sürücü vidasını (2) çıkarın.

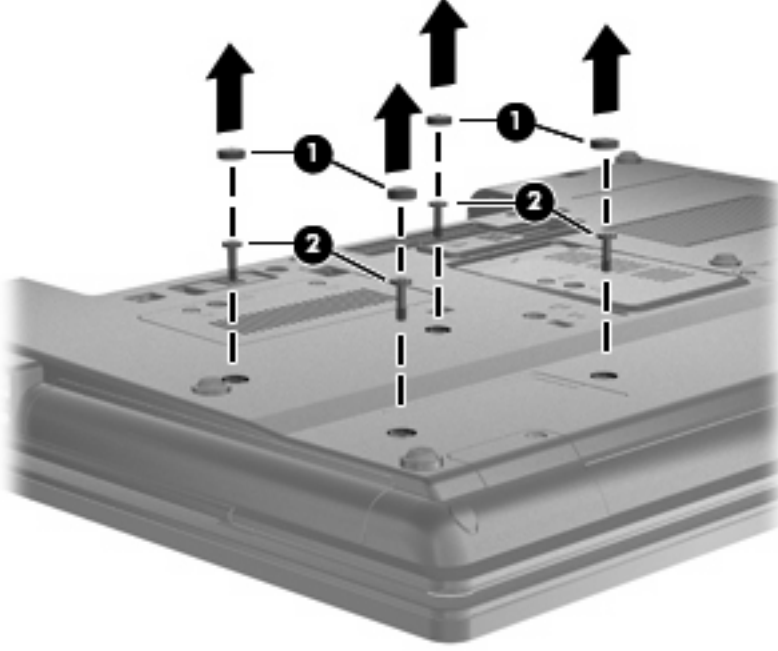

8. Yükseltme yuvasının vidasını gevşetin (1).



9. Düz bir tornavida kullanarak, sabit sürücünün serbest kalması için çıkıntıyı yumuşak bir hareketle itin (2).

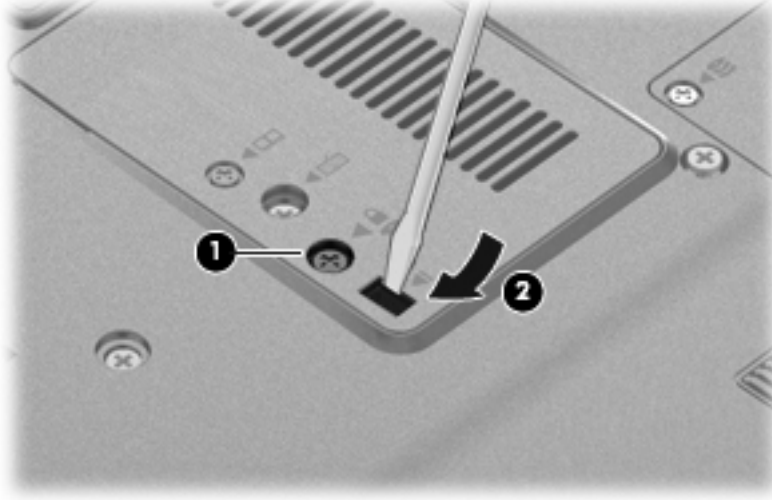

10. Sabit sürücüyü yükseltme yuvasından çıkarın.

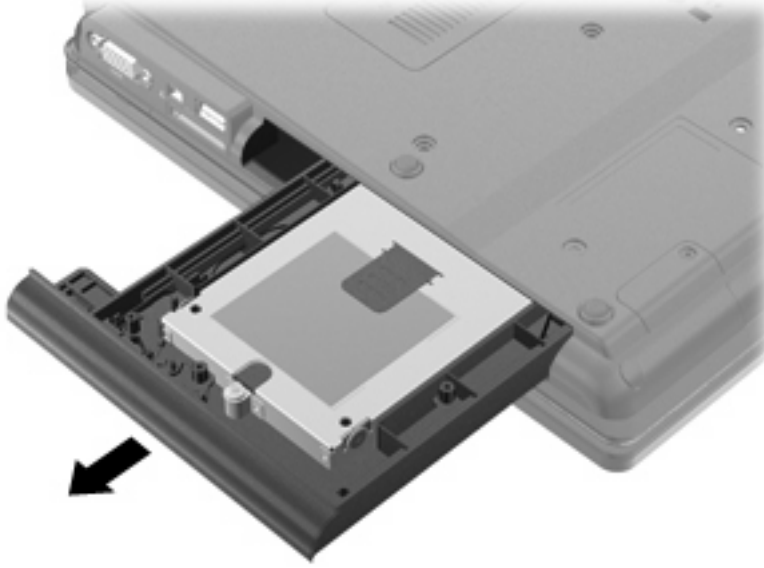

Sabit sürücüyü yükseltme yuvasına takmak için:

1. Sabit sürücüyü yükseltme yuvasına yerleştirin.

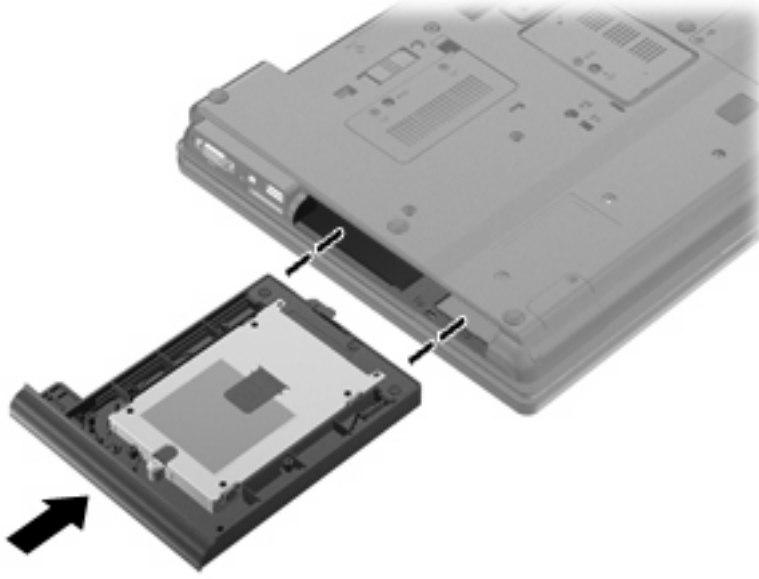

2. Yükseltme yuvasının vidasını sıkın.

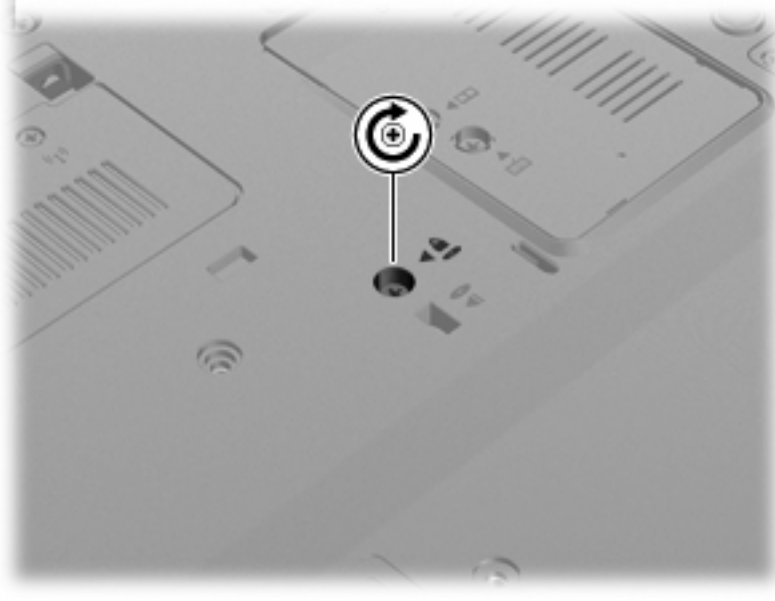

3. 4 sabit sürücü vidasını (1), sonra da koruyucu vida kapaklarını (2) yerleştirin.

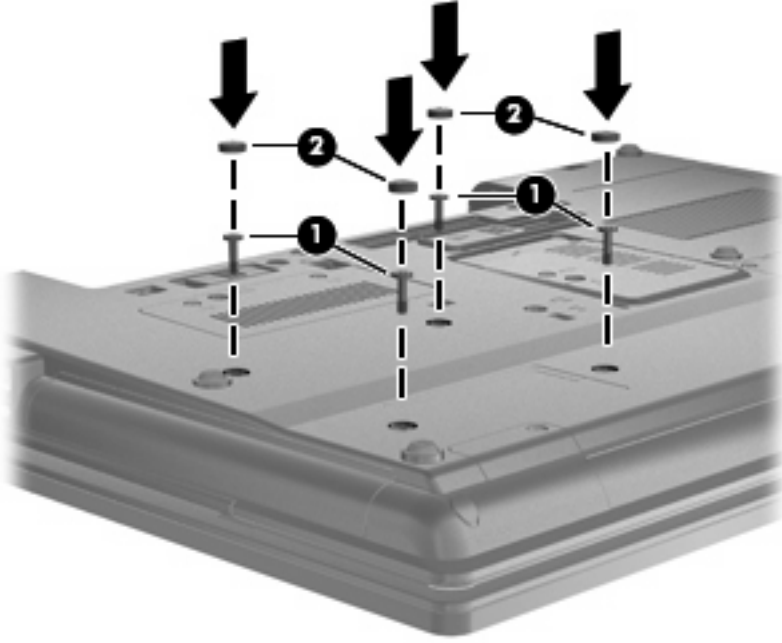

4. Pili yerleştirin.
5. Bilgisayarın sağ tarafını yukarı getirip harici güç ve aygıtları bağlayın.
6. Bilgisayarı açın.

## Optik sürücü yerleştirme

△ **DİKKAT:** Bilgi kaybını ve yanıt vermeyen sistemi önlemek için:

Optik sürücüyü yükseltme yuvasından çıkarmadan önce bilgisayarı kapatın. Optik sürücüyü bilgisayar açırken, Uyku veya Hazırda Bekletme durumundayken çıkarmayın.

Bilgisayarın kapalı mı, yoksa Hazırda Bekletme durumunda mı olduğundan emin değilseniz, güç düğmesine basıp bilgisayarı açın. Ardından bilgisayarı işletim sisteminden kapatın.

Optik sürücüyü yükseltme yuvasından çıkarmak için:

1. Çalışmanızı kaydedin.
2. Bilgisayarı ve ekranı kapatın.
3. Bilgisayara bağlı olan tüm harici donanım aygıtların bağlantısını kesin.
4. Güç kablosunu AC prizinden çıkarın.
5. Yükseltme yuvası size bakacak biçimde bilgisayarı düz bir yüzeyde ters çevirin.
6. Pili bilgisayardan çıkarın.
7. Yükseltme yuvasının vidasını gevşetin (1).

8. Düz bir tornavida kullanarak, optik sürücünün serbest kalması için çıkıntıyı yumuşak bir hareketle itin (2).

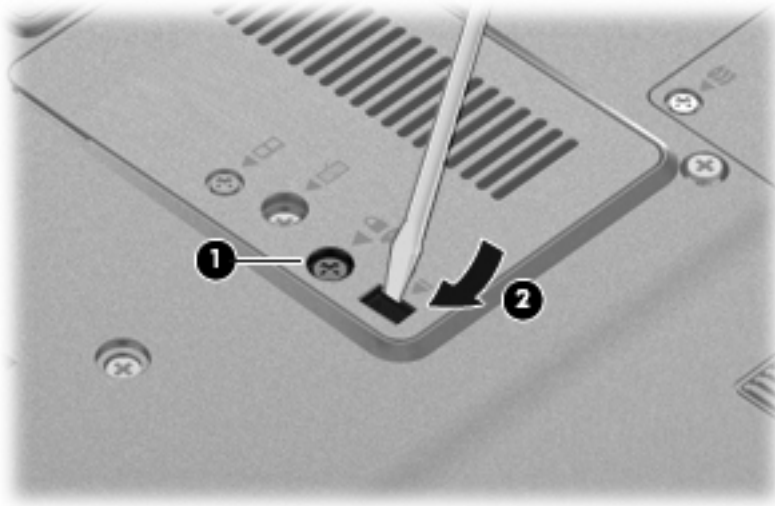

9. Optik sürücüyü yükseltme yuvasından çıkarın.

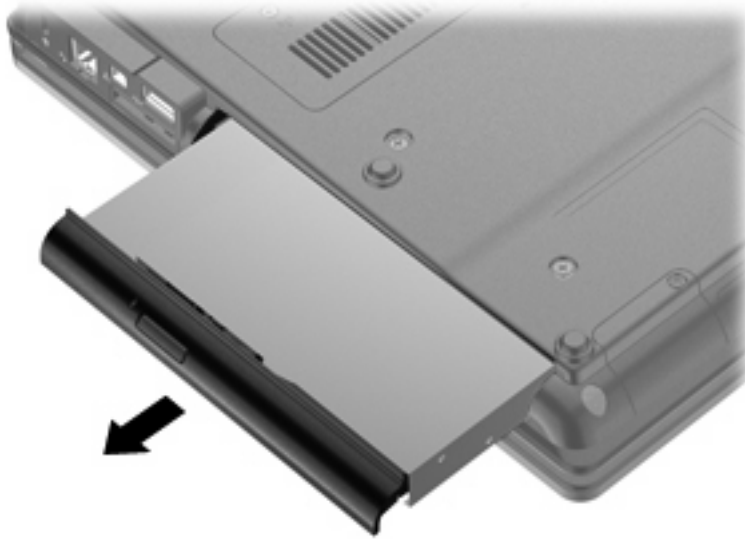

Optik sürücüyü yükseltme yuvasına takmak için:

1. Optik sürücüyü yükseltme yuvasına yerleştirin.



2. Yükseltme yuvasının vidasını sıkın.

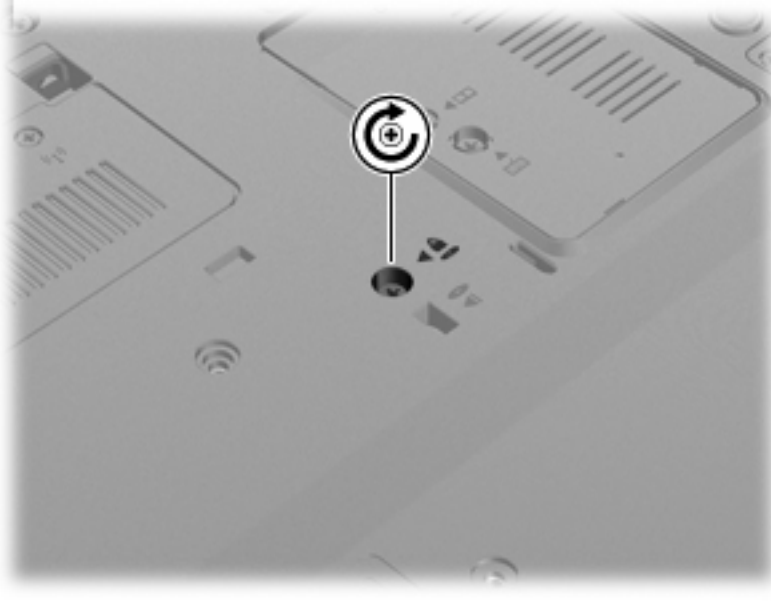

3. Pili yerleştirin.
4. Bilgisayarın sağ tarafını yukarı getirip harici güç ve aygıtları bağlayın.
5. Bilgisayarı açın.

## 7 Harici aygıtlar

### USB aygıtı kullanma

Evrensel Seri Veri Yolu (USB), USB klavyesi, fare, sürücü, yazıcı, tarayıcı veya hub gibi isteğe bağlı bir harici ürünü bağlamak için kullanılan donanım arabirimidir.

Bazı USB aygıtları için, genelde aygıtla birlikte gelen ek destek yazılımları gerekebilir. Aygıtla özgü yazılımlar hakkında daha fazla bilgi için, aygıt üreticisinin yönergelerine bakın.

Bilgisayarınızda USB 1.0, USB 1.1 ve USB 2.0 aygıtlarını destekleyen 4 USB bağlantı noktası vardır.

İsteğe bağlı yerleştirme aygıtı veya USB hub aygıtı, bilgisayarla kullanılacak ek USB bağlantı noktaları sağlar.

### USB aygıtı bağlama

△ **DİKKAT:** USB konektörünün hasar görmesini önlemek için, USB aygıtını bağlarken çok az güç uygulayın.

▲ Bilgisayara USB aygıtı bağlamak için, aygıtın USB kablosunu USB bağlantı noktasına takın.



Aygıt algılandığında bir ses duyacaksınız.

📄 **NOT:** USB aygıtını ilk kez bağladığınızda bildirim alanında aygıtın bilgisayar tarafından tanındığını bildiren bir mesaj görüntülenir.

## USB aygıtını durdurma ve çıkarma

△ **DİKKAT:** Bilgi kaybını veya sistemin yanıt vermez duruma gelmesini önlemek için, USB aygıtını çıkarmadan önce durdurun.

**DİKKAT:** USB konektörünün hasar görmesini önlemek için, USB aygıtını çıkarırken kablodan çekmeyin.

Bir USB aygıtını durdurmak ve çıkarmak için:

1. Görev çubuğunun en sağındaki bildirim alanında bulunan **Donanımı Güvenle Kaldır** simgesini çift tıklatın.

 **NOT:** Donanımı Güvenle Kaldır simgesini görüntülemek için bildirim alanındaki **Gizli Simgeleri Göster** simgesini (< veya <<) tıklatın.

2. Listedeki aygıt adını tıklatın.

 **NOT:** USB aygıtı listede değilse, onu çıkarmadan önce aygıtı durdurmanız gerekmez.

3. **Durdur**'u ve ardından **Tamam**'ı tıklatın.

4. Aygıtı çıkarın.

## USB legacy desteğini kullanma

USB legacy desteği (fabrikada etkinleştirilmiştir) ile şu işlemler yapılabilir:

- USB klavye, fare ya da başlatma sırasında veya MS-DOS tabanlı bir program veya yardımcı programda USB bağlantı noktasına bağlı bir hub kullanma
- İsteğe bağlı harici MultiBay veya isteğe bağlı önyükleme yapılabilir bir USB aygıtı kullanma

USB legacy desteğini Computer Setup'ta etkinleştirmek veya devre dışı bırakmak için şu adımları izleyin:

1. Bilgisayarı açın veya yeniden başlatın ve ekranın altında "Press the ESC key for Startup Menu" (Başlangıç Menüsü için ESC tuşuna basın) mesajı görüntülendiğinde **esc** tuşuna basın.
2. Computer Setup'a girmek için **f10** tuşuna basın.
3. İşaret aygıtı veya ok tuşlarını kullanarak **System Configuration > Device Configurations**'ı (Sistem Yapılandırması > Aygıt Yapılandırmaları) seçin.
4. USB legacy desteğini devre dışı bırakmak için **USB legacy support**'un (USB legacy desteği) yanındaki **Disabled**'ı (Devre dışı) tıklatın. USB legacy desteğini yeniden etkinleştirmek için **USB legacy support**'un (USB legacy desteği) yanındaki **Enabled**'ı (Etkin) tıklatın.
5. Değişikliklerinizi kaydetmek ve Computer Setup'tan çıkmak için ekranın sol alt köşesindeki **Save Changes And Exit**'i (Değişiklikleri Kaydet ve Çık) seçin ve ekranda görüntülenen yönergeleri izleyin.

–veya–

**File > Save changes and exit**'i (Dosya > Değişiklikleri kaydet ve çık) seçmek için ok tuşlarını kullanın ve ekrandaki yönergeleri izleyin.

Değişiklikleriniz bilgisayar yeniden başlatılınca etkinleşir.

## 1394 aygıtını kullanma

IEEE 1394, bilgisayara yüksek hızlı bir çoklu ortamı veya veri depolama aygıtını bağlayan donanım arabirimidir. Tarayıcı, dijital kameralar veya dijital video kameralar için genelde 1394 bağlantısı gerekir.

Bazı 1394 aygıtları için, genelde aygıtla birlikte verilen ek destek yazılımları gerekebilir. Aygıtla özgü yazılımlar hakkında daha fazla bilgi için üreticinin yönergelerine bakın.

1394 bağlantı noktası IEEE 1394a aygıtlarını da destekler.

## 1394 aygıtını bağlama

△ **DİKKAT:** 1394 bağlantı noktası konektörünün hasar görmesini önlemek için, 1394 aygıtını bağlarken çok az güç uygulayın.

▲ 1394 aygıtını bilgisayara bağlamak için aygıtın 1394 kablosunu 1394 bağlantı noktasına takın.

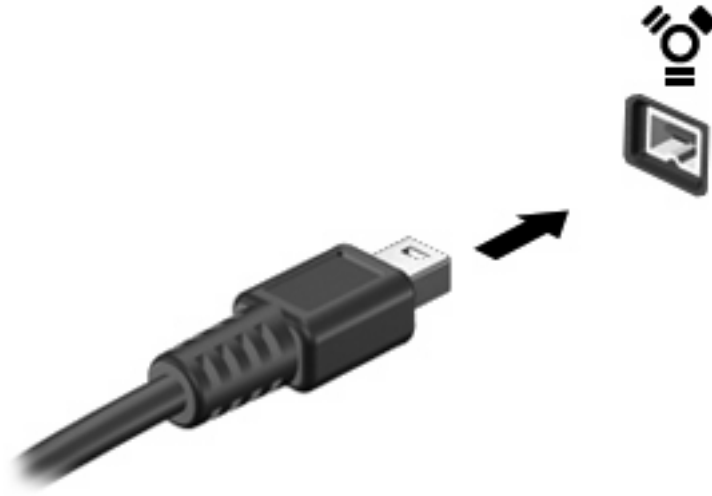

Aygıt algılandığında bir ses duyarsınız.

## 1394 aygıtını durdurma ve çıkarma

△ **DİKKAT:** Bilgi kaybını veya sistemin yanıt vermeme durumuna geçmesini önlemek için, 1394 aygıtını çıkarmadan önce durdurun.

**DİKKAT:** 1394 konektörünün hasar görmesini önlemek için, 1394 aygıtını çıkarmak için kabloyu çekmeyin.

1. Görev çubuğunun en sağındaki bildirim alanında bulunan **Donanımı Güvenle Kaldır** simgesini çift tıklatın.

📄 **NOT:** Donanımı Güvenle Kaldır simgesini görüntülemek için bildirim alanındaki **Gizli Simgeleri Göster** simgesini (< veya <<) tıklatın.

2. Listedeki aygıt adını tıklatın.

📄 **NOT:** Aygıt listelenmemişse, çıkarmadan önce aygıtı durdurmanız gerekmez.

3. **Durdur**'u ve ardından **Tamam**'i tıklatın.

4. Aygıtı çıkarın.



## Seri aygıt kullanma (yalnızca belirli modellerde)

Belirli bilgisayar modellerinde, seri modem, fare veya yazıcı gibi isteğe bađlı aygıtları bađlayan bir seri bađlantı noktası bulunur.

Bazı seri aygıtlar için, genelde aygıtla birlikte gelen ek destek yazılımları gerekebilir. Aygıtla özđü yazılımlar hakkında daha fazla bilgi için aygıt üreticisinin yönergelerine bakın.

- ▲ Seri aygıtı bađlamak için, aygıt kablosunu bilgisayardaki seri bađlantı noktasına takın.

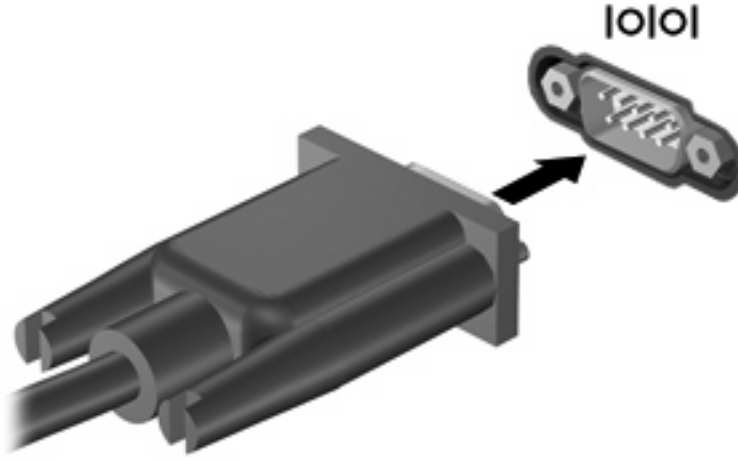

## Harici sürücüler kullanma

Çıkarılabilir harici sürücüler bilgilerin depolanması ve bunlara erişilmesi seçeneklerini artırır. Bilgisayardaki USB bağlantı noktasına sürücü bağlanarak USB eklenebilir.

USB sürücü türleri arasında şunlar bulunur:

- 1,44 megabayt disket sürücü
- Sabit sürücü modülü (adaptör bağlı sabit sürücü)
- Harici optik sürücü

## İsteğe bağlı harici aygıtlar kullanma

 **NOT:** Gereken yazılım ve sürücüler veya hangi bağlantı noktasının kullanılacağı hakkında bilgi için aygıtın üreticinin yönergelerine başvurun.

Bilgisayara harici bir aygıt bağlamak için:

 **DİKKAT:** Güçle çalışan bir aygıtı bağlarken aygıtta zarar gelmesi olasılığını azaltmak için aygıtın kapalı ve AC gücü kablosunun çıkarılmış olmasına dikkat edin.

1. Aygıtı bilgisayara bağlayın.
2. Güçle çalışan bir aygıtı bağlıyorsanız aygıtın güç kablosunu topraklı bir AC prize takın.
3. Aygıtı açın.

Güçle çalışmayan harici bir aygıtı çıkarmak için sürücüyü kapatın, sonra bilgisayardan çıkarın. Güçle çalışan harici bir aygıtı çıkarmak için aygıtı kapatın, bilgisayardan çıkarın, sonra AC güç kablosunu çıkarın.

## Yerleřtirme aygıtı kullanma

Yerleřtirme konektörü, bilgisayarı isteęe baęlı bir yerleřtirme aygıtına baęlar. İsteęe baęlı bir yerleřtirme aygıtı, bilgisayarla kullanılabilir ek baęlantı noktaları ve konektörler saęlar.

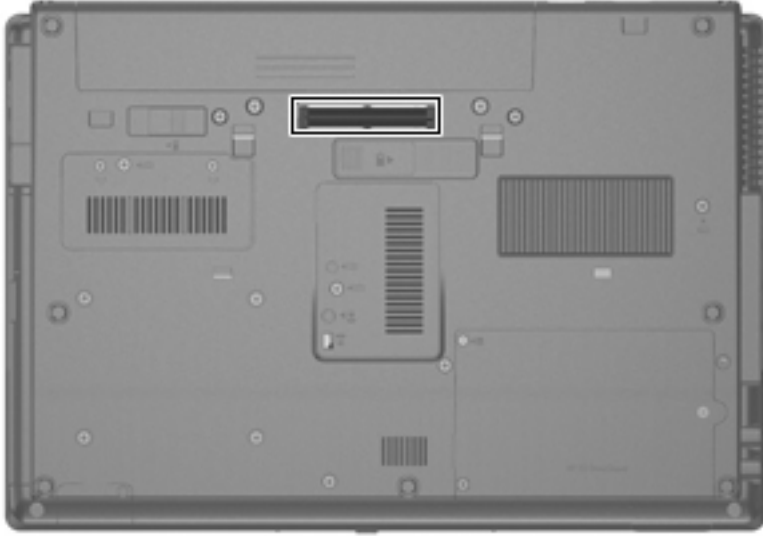

## 8 Harici ortam kartları

### Ortam Kartı Okuyucu kartlarını kullanma

İsteğe bağlı dijital kartlar, güvenli veri depolama ve kolay veri paylaşımı sağlar. Bu kartlar, diğer bilgisayarlarla olduğu gibi çoğunlukla dijital ortam donanımlı kameralarda ve PDA'larda kullanılmaktadır.

Ortam Kartı Okuyucu aşağıdaki biçimleri destekler:

- Memory Stick
- Memory Stick Pro
- Memory Stick Duo (adaptör gereklidir)
- Memory Stick Duo Pro (adaptör gereklidir)
- MultiMediaCard
- MultiMediaCard Plus
- Secure Digital (SD) Bellek Kartı
- SD Yüksek Kapasiteli Bellek Kartı
- microSD Bellek Kartı (adaptör gereklidir)
- xD-Picture Kartı

### Dijital kartı takma

△ **DİKKAT:** Dijital kart konektörlerinin zarar görmesini önlemek için dijital kartı takarken çok hafif güç uygulayın.

1. Dijital kartı, etiketi üste gelecek ve konektörler bilgisayara dönük olacak şekilde tutun.

2. Kartı, Ortam Kartı Okuyucu'ya yerleştirip sıkıca yerine oturana kadar içeri doğru itin.

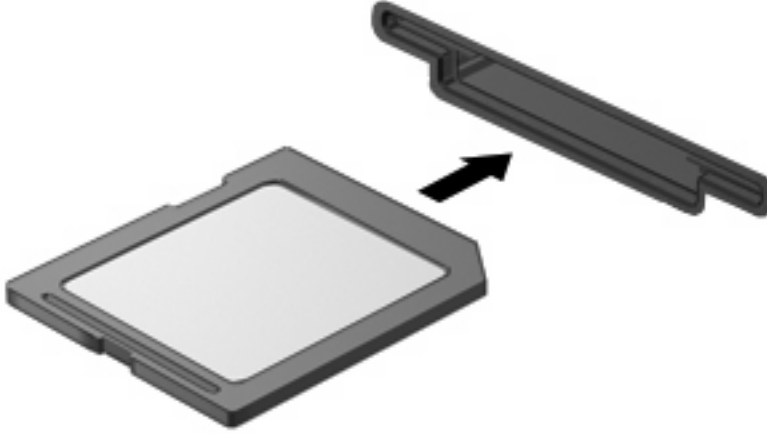

Aygıt algılandığında bir ses duyulur ve kullanılabilir seçeneklerin menüsü görüntülenir.

## Dijital kartı durdurma ve çıkarma

△ **DİKKAT:** Veri kaybını veya sistemin yanıt vermeme durumuna geçmesini önlemek için, dijital kartı çıkarmadan önce durdurun.

1. Bilgilerinizi kaydedin ve dijital kartla ilişkili tüm programları kapatın.

📝 **NOT:** Bir veri aktarımını durdurmak için, işletim sisteminin Kopyalanıyor penceresinde **İptal**'i tıklatın.

2. Dijital kartı durdurun:

- a. Görev çubuğunun en sağındaki bildirim alanında bulunan **Donanımı Güvenle Kaldır** simgesini çift tıklatın.

📝 **NOT:** Donanımı Güvenle Kaldır simgesini görüntülemek için bildirim alanındaki **Gizli Simgeleri Göster** simgesini (< veya <<) tıklatın.

- b. Listedeki dijital kartın adını tıklatın.
- c. **Durdur**'u, ardından da **Tamam**'i tıklatın.

3. Dijital kartın üzerine bastırın (1) ve sonra kartı yuvasından çıkarın (2).

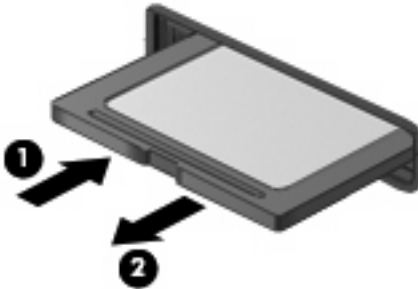

## ExpressCard'ları kullanma (yalnızca belirli modellerde)

ExpressCard, yüksek performanslı bir PC Kartı olup ExpressCard yuvasına takılır.

Standart PC Kartları gibi, ExpressCard'lar da Uluslararası Kişisel Bilgisayar Bellek Kartı Birliği'nin (PCMCIA) standart belirtilerini karşılamak üzere tasarlanmıştır.

### ExpressCard'ı yapılandırma

Yalnızca aygıtınız için gereken yazılımı yükleyin. ExpressCard üreticiniz sizden aygıt sürücülerini yüklemenizi istiyorsa:

- Yalnızca işletim sisteminiz için gereken aygıt sürücülerini yükleyin.
- ExpressCard üreticisi tarafından sağlanan kart hizmetleri, yuva hizmetleri veya etkinleştiriciler gibi başka yazılımları yüklemeyin.

### ExpressCard'ı takma

△ **DİKKAT:** Bilgisayarın ve harici ortam kartlarının hasar görmesini önlemek için, ExpressCard yuvasına bir PC Kartı takmayın.

**DİKKAT:** Konektörlerin hasar görmesini engellemek için:

ExpressCard'ı takarken çok hafif güç uygulayın.

ExpressCard kullanılmaktayken bilgisayarı taşımayın veya yerinden oynatmayın.

ExpressCard yuvasında koruyucu bir parça olabilir. Parçayı çıkarmak için:

1. Yuva parçasına (1) bastırarak kilidini açın.
2. Parçayı çekerek yuvadan çıkarın (2).



ExpressCard takmak için:

1. Kartı etiketi üste gelecek ve konektörler bilgisayara dönük olacak şekilde tutun.

2. Kartı ExpressCard yuvasına takın, ardından tam olarak yerine oturuncaya kadar kartı itin.

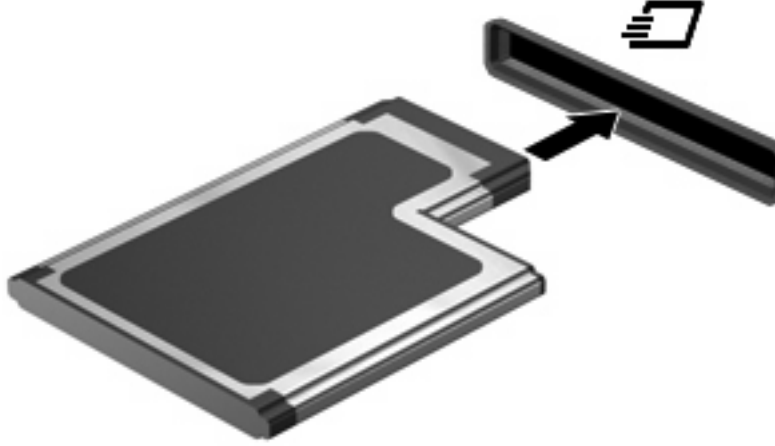

Aygıt algılandığında bir ses duyulur ve seçenekler menüsü görüntülenir.

**NOT:** ExpressCard kartını ilk kez yerleştirdiğinizde bildirim alanında aygıtın bilgisayar tarafından tanındığını bildiren bir mesaj görüntülenir.

**NOT:** Takılı ExpressCard boşta olsa bile güç harcar. Enerji tasarrufu için ExpressCard'ı kullanılmadığı zaman durdurun veya çıkarın.

## ExpressCard'ı durdurma ve çıkarma

△ **DİKKAT:** Veri kaybını veya sistemin yanıt vermeme durumuna geçmesini önlemek için, ExpressCard'ı çıkarmadan önce durdurun.

1. Bilgilerinizi kaydedin ve ExpressCard'la ilişkili tüm programları kapatın.

**NOT:** Bir veri aktarımını durdurmak için, işletim sisteminin Kopyalanıyor penceresinde **İptal**'i tıklayın.

2. ExpressCard'ı durdurun:

- a. Görev çubuğunun en sağındaki bildirim alanında bulunan **Donanımı Güvenle Kaldır** simgesini çift tıklayın.

**NOT:** Donanımı Güvenle Kaldır simgesini görüntülemek için bildirim alanındaki **Gizli Simgeleri Göster** simgesini (< veya <<) tıklayın.

- b. Listedeki ExpressCard adını tıklayın.
- c. **Durdur**'u ve ardından **Tamam**'i tıklayın.

3. ExpressCard'ı serbest bırakın ve çıkarın:

- a. Kilidini açmak için yavaşça ExpressCard'a **(1)** bastırın.
- b. ExpressCard'ı yuvadan dışarı çekin **(2)**.

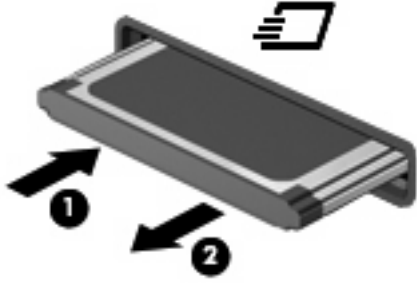

## Akıllı kartları kullanma (yalnızca belirli modellerde)

**NOT:** Bu bölümde geçen *akıllı kart* terimi, hem akıllı kartlar hem de Java™ Kartlar için kullanılmaktadır.

Akıllı kart, kredi kartı boyutunda bir aksesuardır ve üzerinde bir bellek ve mikroişlemci içeren bir mikroçip bulunur. Kişisel bilgisayarlarda olduğu gibi, akıllı kartlarda giriş ve çıkışları yöneten bir işletim sistemi bulunur ve değişikliklere karşı korunmak için güvenlik özellikleri içerir. Endüstri standardındaki akıllı kartlar, akıllı kart okuyucu ile birlikte kullanılır (yalnızca belirli modellerde).

Mikroçipin içeriğine erişebilmek için bir kişisel kimlik numarası (PIN) gerekir. Akıllı kart güvenlik özellikleri hakkında daha fazla bilgi için, Yardım ve Destek konularına bakın.

**NOT:** Bilgisayarınız bu bölümdeki resimlerden biraz farklı görünebilir.

### Akıllı kartı takma

Akıllı kart takmak için:

1. Akıllı kart etiketi üste gelecek şekilde tutarak, kartı akıllı kart okuyucuya iyice yerleşene kadar yavaşça itin.

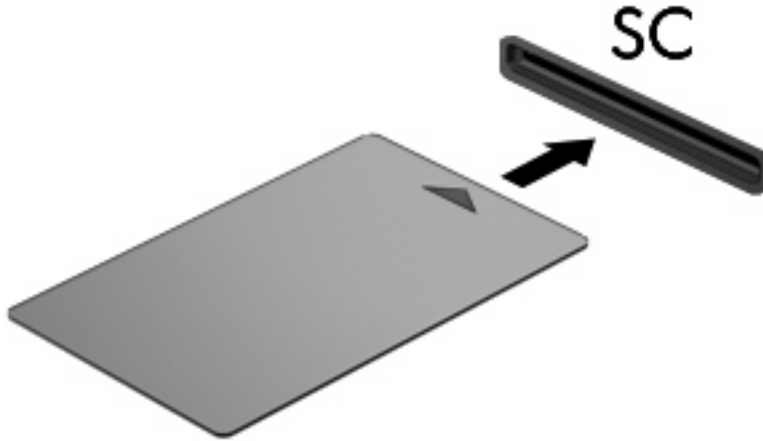

2. Akıllı kart PIN'ini kullanarak bilgisayarda oturum açmak için ekrandaki yönergeleri izleyin.

### Akıllı kartı çıkarma

Akıllı kartı çıkarmak için:



- ▲ Akıllı kartı kenarından tutun ve akıllı kart okuyucudan çıkarın.

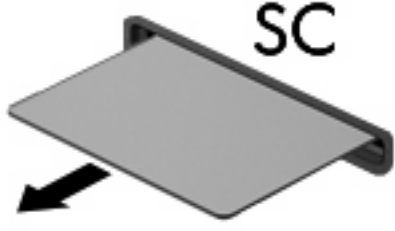

## 9 Bellek modülleri

---

Bilgisayarda iki adet bellek modülü bölmesi mevcuttur. Birincil bellek modülü klavyenin alt kısmında yer alır. Bellek genişletme modülü bölmesi bilgisayarın alt kısmında yer alır.

Bilgisayarın bellek kapasitesi, boş bellek genişletme modülü yuvasına bir bellek modülü ekleyerek ya da birincil bellek modülü yuvasındaki mevcut bellek modülünü yükseltmek artırılabilir.

- ⚠ **UYARI!** Elektrik çarpması veya donanıma zarar gelmesi riskini azaltmak için bellek modülünü takmadan önce güç kablosunu fişten çıkarın ve tüm pilleri çıkarın.
- ⚠ **DİKKAT:** Elektrostatik deşarj (ESD) elektronik bileşenlerde hasara yol açabilir. Yordamlara başlamadan önce, statik enerjinizi boşalttığınızdan emin olmak için topraklı bir metal nesneye dokununuz.

## Bellek genişletme modülü yuvasına bir bellek modülü ekleme veya modül değiştirme

Bellek genişletme modülü yuvasına bir bellek modülü eklemek veya bellek modülünü değiştirmek için şu adımları izleyin:

1. Çalışmanızı kaydedin.
2. Bilgisayarı ve ekranı kapatın.  
Bilgisayarın kapalı mı, yoksa Hazırda Bekletme durumunda mı olduğundan emin değilseniz, güç düğmesine basıp bilgisayarı açın. Ardından bilgisayarı işletim sisteminden kapatın.
3. Bilgisayara bağlı olan tüm harici aygıtların bağlantısını kesin.
4. Güç kablosunu AC prizinden çıkarın.
5. Bilgisayarı düz bir yüzeyde ters çevirin.
6. Bilgisayardaki tüm pilleri çıkarın.
7. Bellek modülü bölmesi kapağının vidasını gevşetin **(1)**.
8. Bellek modülü bölmesinin kapağını **(2)** kaldırıp bilgisayardan çıkarın.

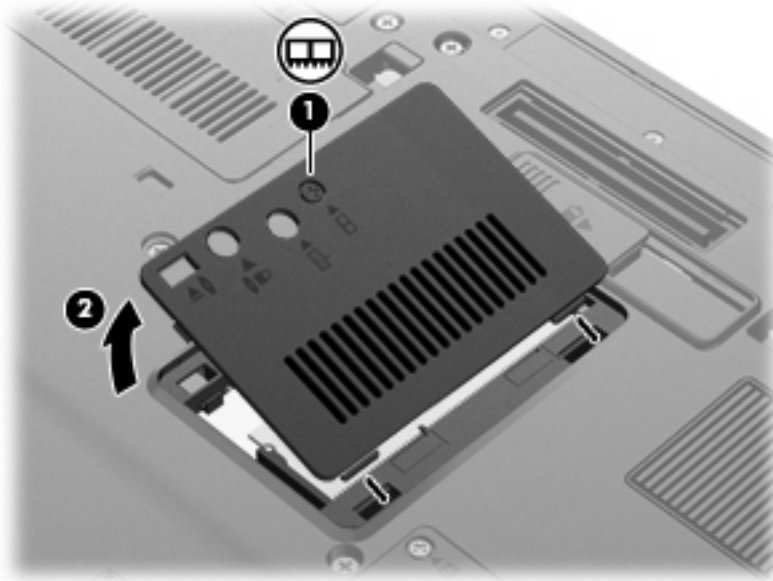

9. Bellek modülünü çıkarın:

**NOT:** Bellek genişletme modülü yuvası boşsa 9. adımı atlayıp 10. adıma geçin.

- a. Bellek modülünün her iki tarafındaki tutma klipslerini **(1)** dışarı doğru çekin.  
Bellek modülü yukarı kalkar.

**DİKKAT:** Bellek modülünün hasar görmemesi için yalnızca kenarlarından tutun. Bellek modülündeki bileşenlere dokunmayın.

- b. Bellek modülünü kenarından **(2)** tutup modülü bellek modülü yuvasından yavaşça çekerek çıkarın.

Çıkarılan bellek modülünü korumak için elektrostatik korumalı bir kaptaki saklayın.

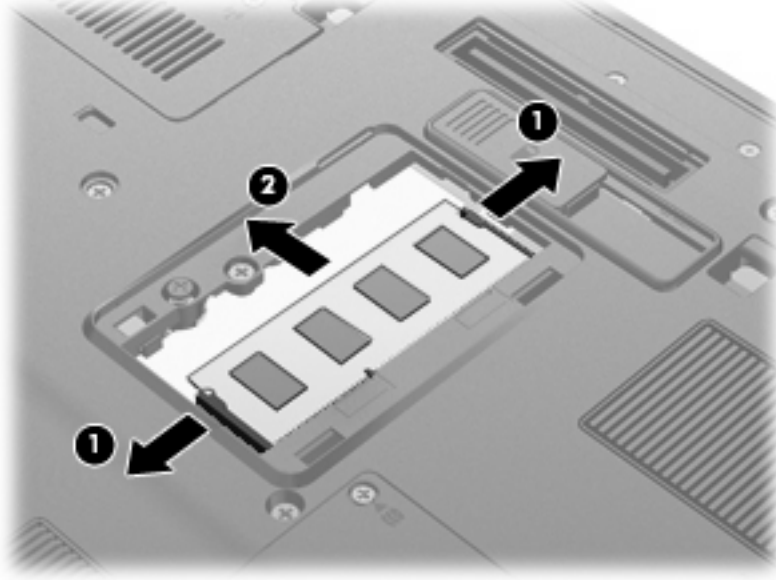

**10.** Yeni bellek modülü takma:

- a. Bellek modülünün çentikli kenarını **(1)** bellek modülü yuvasındaki şeritle aynı hizaya getirin.
- △ **DİKKAT:** Bellek modülünün hasar görmemesi için yalnızca kenarlarından tutun. Bellek modülündeki bileşenlere dokunmayın ve bellek modülünü bükmeyin.
- b. Bellek modülü, bölmenin yüzeyiyle 45 derece açı yapacak şekilde, modül **(2)** yerine oturana kadar bellek modülü yuvasına itin.

- c. Bellek modülünün sol ve sağ kenarlarına basınç uygulayarak, bellek modülünü (3) klipsler yerine oturana kadar hafifçe bastırın.

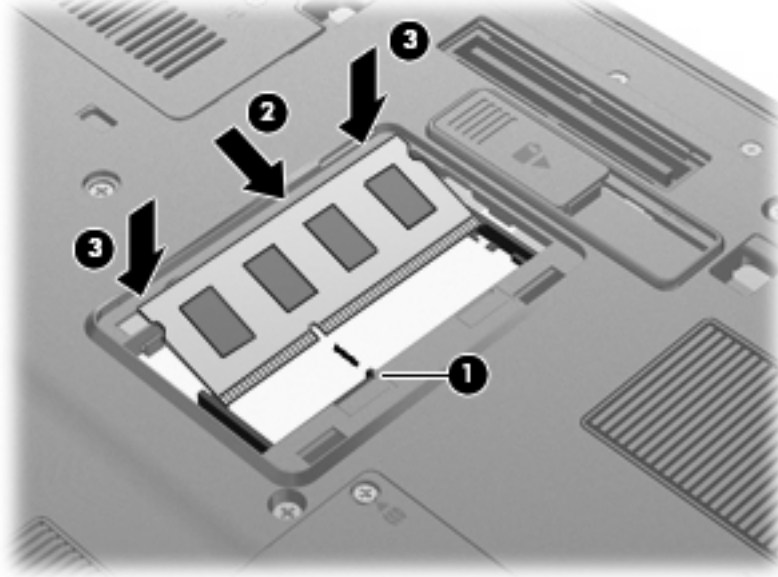

11. Bellek modülü bölmesinin kapağındaki şeritleri (1) bilgisayardaki çentiklerle hizalayın.
12. Kapağı kapatın (2).
13. Bellek modülü bölmesi kapağının vidasını sıkıştırın (3).

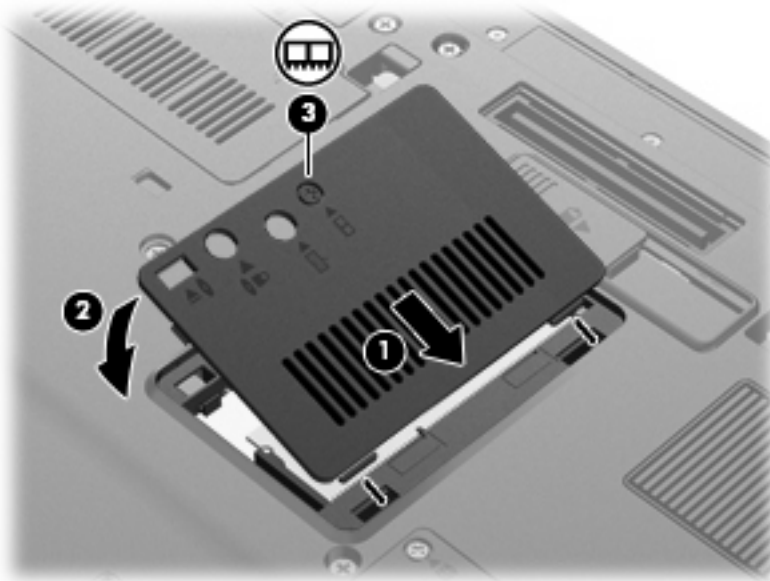

14. Pilleri yerleştirin.
15. Bilgisayarın sağ tarafını yukarı getirip harici güç ve aygıtları bağlayın.
16. Bilgisayarı açın.

## Birincil bellek modülü yuvasındaki bellek modülü yükseltme

Birincil bellek modülü yuvasındaki bellek modülünü yükseltmek için, şu adımları izleyin:

1. Çalışmanızı kaydedin.
2. Bilgisayarı kapatın.

Bilgisayarın kapalı mı, yoksa Hazırda Bekletme durumunda mı olduğundan emin değilseniz, güç düğmesine basıp bilgisayarı açın. Ardından bilgisayarı işletim sisteminden kapatın.

3. Bilgisayara bağlı olan tüm harici aygıtların bağlantısını kesin.
4. Güç kablosunu AC prizinden çıkarın.
5. Bilgisayarı düz bir yüzeyde ters çevirin.
6. Bilgisayardaki tüm pilleri çıkarın.
7. 3 klavye erişim vidasını gevşetin.

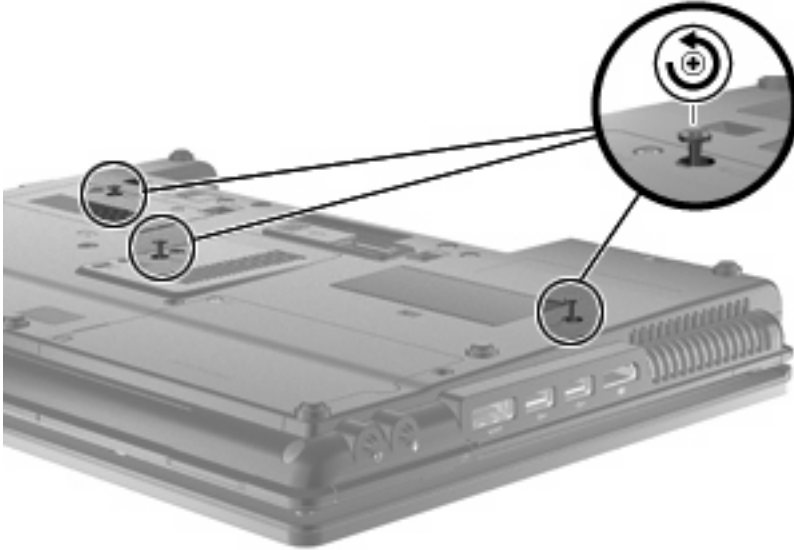

8. Bilgisayarı ters çevirip açın.

9. Klavyenin üst kenarını (1) yavaşça yukarı kaldırıp klavyeyi kaydırarak bilgisayardan çıkarın (2).



10. Bellek modülünü çıkarın:

- a. Bellek modülünün her iki tarafındaki tutma klipslerini (1) dışarı doğru çekin.

Bellek modülü yukarı kalkar.

△ **DİKKAT:** Bellek modülünün hasar görmemesi için yalnızca kenarlarından tutun. Bellek modülündeki bileşenlere dokunmayın.

- b. Bellek modülünü kenarından (2) tutup modülü bellek modülü yuvasından yavaşça çekerek çıkarın.

Çıkarılan bellek modülünü korumak için elektrostatik korumalı bir kapta saklayın.

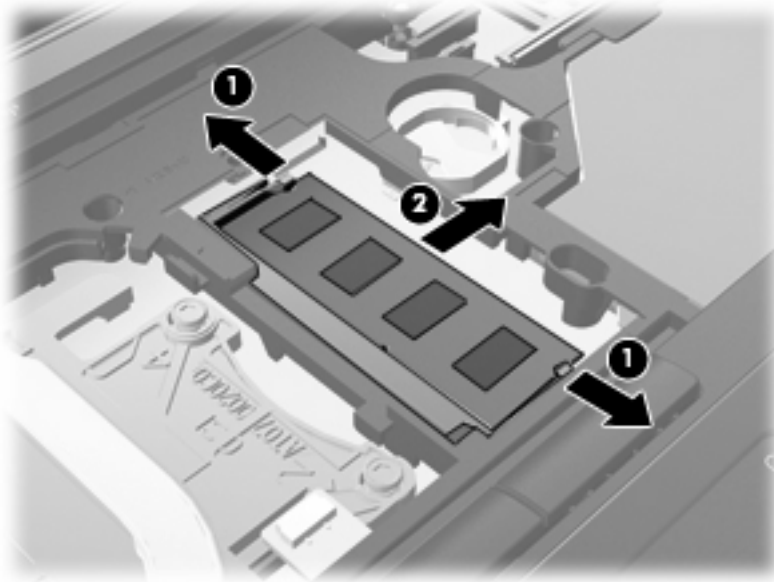

11. Yeni bellek modülü takma:

- a. Bellek modülünün çentikli kenarını (1) bellek modülü yuvasındaki şeritle aynı hizaya getirin.

△ **DİKKAT:** Bellek modülünün hasar görmemesi için yalnızca kenarlarından tutun. Bellek modülündeki bileşenlere dokunmayın ve bellek modülünü bükmeyin.

- b. Bellek modülünü, bölmenin yüzeyiyle 45 derece açı yapacak şekilde, yerine oturana kadar bellek modülü yuvasına itin (2).

- c. Bellek modülünün sol ve sağ kenarlarına basınç uygulayarak, bellek modülünü (3) klipsler yerine oturana kadar hafifçe bastırın.

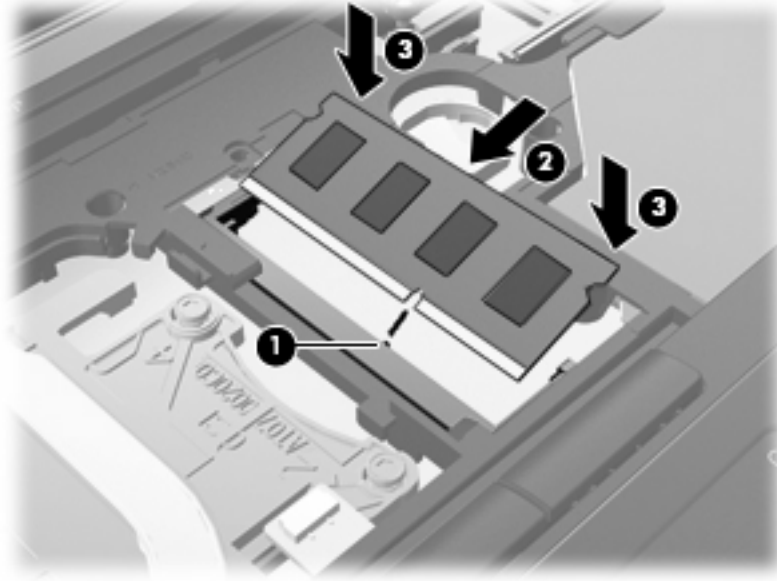

12. Klavyenin çentikli kenarını (1) klavye yuvasındaki şeritlerle aynı hizaya getirin ve klavyeyi (2) yerine oturana kadar aşağı itin.





13. Kapađı kapatın.
14. Bilgisayarı dŸz bir yŸzeyde ters evirin.
15. 3 klavye eriřim vidasını sıkın.

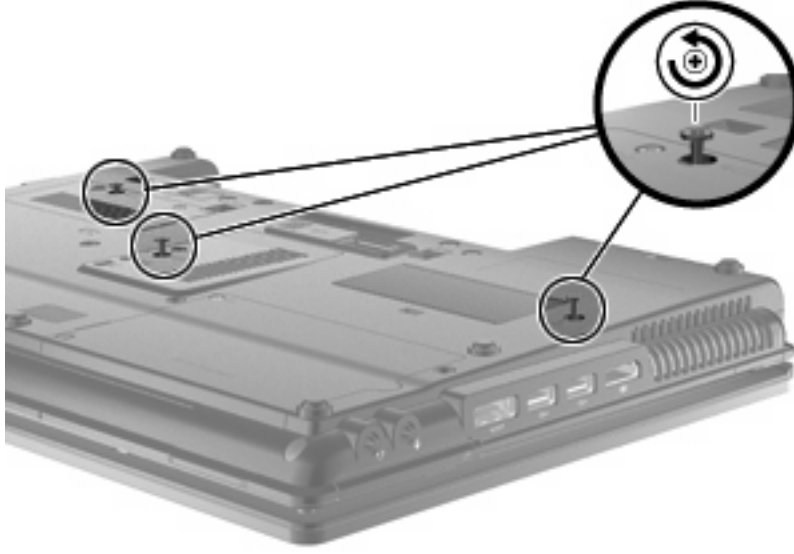

16. Pilleri yerleřtirin.
17. Bilgisayarın sađ tarafını yukarı getirip harici gŸ ve aygıtları bađlayın.
18. Bilgisayarı aın.

# 10 Güvenlik

## Bilgisayarı koruma

 **NOT:** Güvenlik çözümleri caydırıcı olmak üzere tasarlanmıştır. Bu caydırıcı çözümler ürünün hatalı kullanılmasını veya çalınmasını engellemez.

**NOT:** Bazı ülkelerde ve bölgelerde bilgisayar, çevrimiçi güvenlik tabanlı izleme ve kurtarma hizmeti olan CompuTrace hizmetini destekler. Bilgisayar çalınırsa CompuTrace, bilgisayarı izinsiz alanın Internet'e bağlanması durumunda bilgisayarı izleyebilir. CompuTrace hizmetini kullanabilmek için yazılımı satın alıp hizmete abone olmanız gerekir. CompuTrace yazılımını sipariş etme hakkında bilgi için <http://www.hpshopping.com> adresindeki HP Web sitesini ziyaret edin.

Bilgisayarla birlikte sağlanan güvenlik özellikleri bilgisayarı, kişisel bilgileri ve verileri çeşitli risklerden koruyabilir. Bilgisayarınızı kullanma şekliniz, kullanmanız gereken güvenlik özelliklerini belirler.

Windows® işletim sistemi bazı güvenlik özellikleri sunmaktadır. Ek güvenlik özellikleri aşağıdaki tabloda listelenmektedir. Bu ek güvenlik özelliklerinin birçoğu Computer Setup yardımcı programından (bundan sonra Computer Setup olarak anılacaktır) yapılandırılabilir.

| Buna karşı korumak için   | Bu güvenlik özelliğini kullanın  |
|---|--|
| Bilgisayarın yetkisiz kullanımı   | Parola, akıllı kart ve/veya parmakizi okuyucu ile birlikte HP ProtectTools Security Manager  |
| Computer Setup'a izinsiz erişim (f10)   | Computer Setup*'ta BIOS yönetici parolası  |
| Sabit sürücü içeriğine izinsiz erişim   | Computer Setup'ta DriveLock parolası*  |
| Optik sürücü, disket sürücüsü veya dahili ağ bağdaştırıcısından yetkisiz başlatma | Computer Setup'ta önyükleme seçenekleri özelliği*  |
| Windows kullanıcı hesabına yetkisiz erişim  | HP ProtectTools Security Manager   |
| Verilere yetkisiz erişim  | <ul style="list-style-type: none"><li>Güvenlik Duvarı yazılımı</li><li>Windows güncelleştirmeleri</li><li>Drive Encryption for HP ProtectTools</li></ul> |
| Computer Setup ayarlarına ve diğer sistem kimlik bilgilerine yetkisiz erişim      | Computer Setup'ta BIOS yönetici parolası*  |
| Bilgisayarın yetkisiz kaldırılması  | Güvenlik kablosu yuvası (isteğe bağlı güvenlik kablosuyla kullanılır)  |

\*Computer Setup; önceden yüklenen, işletim sistemi çalışmadığında veya yüklenmediğinde dahi kullanılabilen ROM tabanlı bir yardımcı programdır. Computer Setup'ta gezinmek ve seçim yapmak için işaretleme aygıtını (Dokunmatik Yüzey, işaret çubuğu veya USB fare) veya klavyeyi kullanabilirsiniz.

## Parolaları kullanma

Güvenlik özelliklerinin çoğu parola kullanır. Parola ayarladığınızda, parolayı bir kağıda yazın ve bilgisayarınızdan uzak, güvenli bir yerde saklayın. Parola ile ilgili aşağıdaki noktaları dikkate alın:

- Setup ve DriveLock parolaları Computer Setup'ta oluşturulur ve sistem BIOS'u tarafından yönetilir.
- Normal HP ProtectTools işlevlerine ek olarak BIOS parola koruması sağlamak için, katıştırılmış güvenlik parolası (bu bir HP ProtectTools Security Manager parolasıdır) Computer Setup'tan etkinleştirilebilir. Katıştırılmış güvenlik parolası, isteğe bağlı katıştırılmış güvenlik yongasıyla kullanılır.
- Windows parolaları yalnızca Windows işletim sisteminde oluşturulur.
- Computer Setup'ta oluşturulan BIOS yönetici parolasını unutursanız, HP SpareKey'i kullanarak yardımcı programa erişebilirsiniz.
- Hem DriveLock kullanıcı parolasını, hem de Computer Setup'ta oluşturulan DriveLock ana parolasını unutursanız, parolalarla korunan sabit sürücü kalıcı olarak kilitletir ve kullanılamaz.

Computer Setup özelliği ve Windows güvenlik özelliği için aynı parolayı kullanabilirsiniz. Birden çok Computer Setup özelliği için de aynı parolayı kullanabilirsiniz.

Parola oluşturma ve kaydetme ile ilgili aşağıdaki ipuçlarına bakın:

- Parolaları oluştururken, programın belirlediği gereklilikleri yerine getirin.
- Parolalarınızı bir kağıda yazın ve bilgisayardan uzak, güvenli bir yerde saklayın.
- Parolaları bilgisayardaki bir dosyada saklamayın.

Aşağıdaki tablolarda yaygın olarak kullanılan Windows ve BIOS yönetici parolaları listelenmiş ve işlevleri açıklanmıştır.

## Windows'da parola oluşturma

| Windows parolaları  | İşlev  |
|---------------------|--|
| Yönetici parolası*  | Yönetici düzeyindeki bir Windows hesabına erişimi korur. |
| Kullanıcı parolası* | Windows kullanıcı hesabına erişimi korur.                |

\*Windows yönetici parolası veya Windows kullanıcı parolası oluşturma hakkında bilgi edinmek için **Başlat > Yardım ve Destek**'i seçin.

## Computer Setup'ta parola oluşturma

| BIOS yönetici parolaları | İşlev   |
|--------------------------|---|
| BIOS yönetici parolası   | Computer Setup'a erişimi korur.   |
| DriveLock ana parolası   | DriveLock tarafından korunan dahili sabit sürücüye erişimi korur. Ayrıca DriveLock korumasını kaldırmak için de kullanılır. Bu parola etkinleştirme işlemi sırasında DriveLock Password (DriveLock Parolaları) altında oluşturulur. |

| BIOS yönetici parolaları            | İşlev   |
|-------------------------------------|---|
| DriveLock kullanıcı parolası        | DriveLock tarafından korunan dahili sabit sürücüye erişimi korur ve etkinleştirme işlemi sırasında DriveLock Password (DriveLock Parolaları) altında oluşturulur.   |
| TPM katıştırılmış güvenlik parolası | BIOS yönetici parolası olarak etkinleştirildiğinde, bilgisayar açıldığında, yeniden başlatıldığında veya Hazırda Bekletme durumundan çıktığında bilgisayar içeriğine erişimi korur.<br><br>Bu parola, bu güvenlik özelliğini desteklemek için isteğe bağlı katıştırılmış güvenlik yongasını gerektirir. |

## BIOS yönetici parolası

Computer Setup BIOS yönetici parolası, Computer Setup'taki yapılandırma ayarlarını ve sistem kimlik bilgilerini korur. Bu parolanın, oluşturulduktan sonra, Computer Setup'a erişmek ve Computer Setup'ı kullanarak değişiklikler yapmak için girilmesi gerekir.

BIOS yönetici parolasının aşağıdaki özelliklerine dikkat edin:

- Her iki parola aynı olabilse de, Windows yönetici parolasının yerine kullanılamaz.
- Parola oluşturulurken, girilirken, değiştirilirken veya silinirken görüntülenmez.
- Aynı tuşlarla oluşturulmalı ve girilmelidir. Örneğin klavyenin sayı tuşlarıyla oluşturulmuş bir BIOS yönetici parolası, katıştırılmış sayısal tuş takımının sayı tuşlarıyla girildiğinde tanınmayacaktır.
- 32 adet harf ve sayıya kadar herhangi bir bileşim olabilir ve yönetici tarafından aksi belirlenmedikçe büyük küçük harf duyarlı değildir.

## BIOS yönetici parolasını yönetme

BIOS yönetici parolası Computer Setup'ta oluşturulur, değiştirilir ve silinir.

Bu parolayı Computer Setup'ta oluşturmak veya değiştirmek için şu adımları izleyin:

1. Bilgisayarı açın veya yeniden başlatın ve ekranın altında "Press the ESC key for Startup Menu" (Başlangıç Menüsü için ESC tuşuna basın) mesajı görüntülendiğinde **esc** tuşuna basın.
2. BIOS Setup'a girmek için **f10** tuşuna basın.
3. Bir işaret aygıtı veya ok tuşlarını kullanarak, **Security** (Güvenlik) > **Change Password**'ü (Parola Değiştir) seçin, sonra da **enter** tuşuna basın.
4. İstendiğinde, geçerli parolanızı girin.
5. İstendiğinde, yeni parolanızı girin.
6. İstendiğinde, onaylamak için yeni parolanızı tekrar girin.
7. Değişikliklerinizi kaydetmek ve Computer Setup'tan çıkmak için ekranın sol alt köşesindeki **Save**'i (Kaydet) seçin ve ekranda görüntülenen yönergeleri izleyin.

– veya –

Okları kullanarak **File > Save changes and exit**'i (Dosya > Değişiklikleri kaydet ve çık) seçin, sonra da **enter** tuşuna basın.

Değişiklikleriniz bilgisayar yeniden başlatılınca etkinleşir.

Computer Setup'ta bu parolayı değiştirmek için şu adımları izleyin:

1. Bilgisayarı açın veya yeniden başlatın ve ekranın altında "Press the ESC key for Startup Menu" (Başlangıç Menüsü için ESC tuşuna basın) mesajı görüntülendiğinde **esc** tuşuna basın.
2. BIOS Setup'a girmek için **f10** tuşuna basın.
3. Bir işaret aygıtı veya ok tuşlarını kullanarak, **Security** (Güvenlik) > **Change Password**'ü (Parola Değiştir) seçin, sonra da **enter** tuşuna basın.
4. İstendiğinde, geçerli parolanızı girin.
5. Yeni şifreyi girmeniz istendiğinde, alanı boş bırakın, sonra da **enter** tuşuna basın.
6. Uyarıyı okuyun. Devam etmek için **YES**'i (EVET) seçin.
7. Yeni şifrenizi yazmanız tekrar istendiğinde, alanı boş bırakın, sonra da **enter** tuşuna basın.
8. Değişikliklerinizi kaydetmek ve Computer Setup'tan çıkmak için ekranın sol alt köşesindeki **Save**'i (Kaydet) seçin ve ekranda görüntülenen yönergeleri izleyin.

– veya –

Okları kullanarak **File > Save changes and exit**'i (Dosya > Değişiklikleri kaydet ve çık) seçin, sonra da **enter** tuşuna basın.

Değişiklikleriniz bilgisayar yeniden başlatılınca etkinleşir.

## BIOS yönetici parolasını girme

**BIOS administrator password** (BIOS yönetici parolası) komut isteminde, parolanızı (oluştururken kullandığınız türde tuşları kullanarak) yazıp **enter** tuşuna basın. BIOS yönetici parolasını art arda 3 kez hatalı girerseniz, bilgisayarınızı yeniden başlatmanız ve tekrar denemeniz gerekir.

## Computer Setup DriveLock'u kullanma

△ **DİKKAT:** DriveLock ile korunan sabit sürücünün kalıcı olarak kullanılamaz duruma gelmesini engellemek için, DriveLock kullanıcı parolasını ve DriveLock ana parolasını bilgisayarınızın uzağında güvenli bir yere kaydedin. Her iki DriveLock parolasını da unutursanız, sabit sürücü kalıcı olarak kilitlenir ve kullanılamaz.

DriveLock koruması, sabit sürücü içeriğine yetkisiz erişimi engeller. DriveLock yalnızca bilgisayarın dahili sabit sürücüsüne veya sürücülerine uygulanabilir. DriveLock koruması uygulandıktan sonra, sürücüye erişmek için parola girilmelidir. DriveLock parolalarıyla erişilebilmesi için, sürücünün bilgisayara veya gelişmiş bağlantı noktası kopyalayıcısına takılı olması gerekir.

Dahili sabit sürücüye DriveLock koruması uygulamak için, Computer Setup'ta bir kullanıcı parolası ve bir ana parola oluşturulması gerekir. DriveLock koruması kullanma hakkında aşağıdaki noktalara dikkat edin:

- DriveLock koruması uygulandıktan sonra, sabit sürücüye yalnızca kullanıcı parolası veya ana parola girilerek erişilebilir.
- Kullanıcı parolasının sahibi, korumalı sabit sürücüyü her gün kullanan kişi olmalıdır. Ana parolanın sahibi bir sistem yöneticisi veya sistemi her gün kullanan kişi olabilir.
- Kullanıcı parolası ve ana parola aynı olabilir.
- Kullanıcı parolasını veya ana parolayı yalnızca, sürücüden DriveLock korumasını kaldırarak silebilirsiniz. DriveLock koruması sürücüden yalnızca ana parolayla kaldırılabilir.

## DriveLock parolası oluřturma

Computer Setup'ta DriveLock parolası oluřturmak için řu adımları izleyin:

1. Bilgisayarı açın ve ekranın altında "Press the ESC key for Startup Menu" (Bařlangıç Menüsü için ESC tuřuna basın) mesajı görüntülendiğinde **esc** tuřuna basın.
2. BIOS Setup'a girmek için **f10** tuřuna basın.
3. Bir iřaret aygıtı veya ok tuřlarını kullanarak, **Security** (Güvenlik) > **DriveLock passwords**'ü (DriveLock parolaları) seçin, sonra da **enter** tuřuna basın.
4. Bir iřaret aygıtı kullanarak korumak istediđiniz sabit sürücüyü tıklatın.  
– veya –  
Ok tuřlarını kullanarak korumak istediđiniz sabit sürücüyü seçin, sonra da **enter** tuřuna basın.
5. Uyarıyı okuyun. Devam etmek için **YES**'i (EVET) seçin.
6. **New password** (Yeni parola) ve **Verify new password** (Yeni parolayı dođrula) alanlarına ana parolanızı yazın, sonra da **enter** tuřuna basın.
7. **New password** (Yeni parola) ve **Verify new password** (Yeni parolayı dođrula) alanlarına ana parolanızı yazın, sonra da **enter** tuřuna basın.
8. Seçtiđiniz sürücüde DriveLock korumasını onaylamak için, onay alanına **DriveLock** yazın ve **enter** tuřuna basın.

---

 **NOT:** DriveLock onayı büyük/küçük harfe duyarlıdır.

---

9. Deđişikliklerinizi kaydetmek ve Computer Setup'tan çıkmak için ekranın sol alt köşesindeki **Save**'i (Kaydet) seçin ve ekranda görüntülenen yönergeleri izleyin.

– veya –

Okları kullanarak **File > Save changes and exit**'i (Dosya > Deđişiklikleri kaydet ve çık) seçin, sonra da **enter** tuřuna basın.

Deđişiklikleriniz bilgisayar yeniden bařlatılınca etkinleřir.

## DriveLock parolası girme

Sabit sürücünün bilgisayarınıza takılı olmasına dikkat edin (isteğe baęlı yerleřtirme aygıtına veya harici MultiBay'e takılı olmamalıdır).

**DriveLock Password** (DriveLock Parolası) komut istemine kullanıcı veya ana parolanızı yazın (parolayı ayarlarken kullandıęınız tuřlarla aynı tür tuřları kullanın) ve ardından [enter](#) tuřuna basın.

2 yanlıř parola girme giriřiminden sonra bilgisayarı kapatmanız ve yeniden denemeniz gerekir.



## DriveLock parolasını deęiřtirme

Computer Setup'ta DriveLock parolasını deęiřtirmek için řu adımları izleyin:

1. Bilgisayarı açın ve ekranın altında "Press the ESC key for Startup Menu" (Bařlangıç Menüsü için ESC tuřuna basın) mesajı görüntüledięinde **esc** tuřuna basın.
2. BIOS Setup'a girmek için **f10** tuřuna basın.
3. Bir iřaret aygıtı veya ok tuřlarını kullanarak, **Security** (Güvenlik) > **DriveLock passwords**'ü (DriveLock parolaları) seçin, sonra da **enter** tuřuna basın.
4. Bir iřaret aygıtı kullanarak dahili bir sabit sürücü seçin.  
– veya –  
Ok tuřlarını kullanarak dahili bir sabit sürücü seçin, sonra da **enter** tuřuna basın.
5. Bir iřaret aygıtı veya ok tuřlarını kullanarak deęiřtirmek istedięiniz parolayı seçin.
6. Geçerli parolanızı **Old password** (Eski parola) alanına yazın, **New password** (Yeni parola) ve **Verify new password** (Yeni parolayı doęrula) alanlarına yeni bir parola yazın ve ardından **f10** tuřuna basın.
7. Deęiřikliklerinizi kaydetmek ve Computer Setup'tan çıkmak için ekranın sol alt köřesindeki **Save**'i (Kaydet) seçin ve ekranda görüntülenen yönergeleri izleyin.  
– veya –  
Okları kullanarak **File > Save changes and exit**'i (Dosya > Deęiřiklikleri kaydet ve çık) seçin, sonra da **enter** tuřuna basın.

Deęiřiklikleriniz bilgisayar yeniden bařlatılınca etkinleřir.

## DriveLock korumasını kaldırma

Computer Setup'ta DriveLock parolasını kaldırmak için şu adımları izleyin:

1. Bilgisayarı açın ve ekranın altında "Press the ESC key for Startup Menu" (Başlangıç Menüsü için ESC tuşuna basın) mesajı görüntülediğinde **esc** tuşuna basın.
2. BIOS Setup'a girmek için **f10** tuşuna basın.
3. Bir işaret aygıtı veya ok tuşlarını kullanarak, **Security** (Güvenlik) > **DriveLock password**'ü (DriveLock parolası) seçin, sonra da **enter** tuşuna basın.
4. Bir işaret aygıtı veya ok tuşlarını kullanarak dahili bir sabit sürücü seçin, sonra da **enter** tuşuna basın.
5. Bir işaret aygıtı veya ok tuşlarını kullanarak **Disable protection**'i (Korumayı devre dışı bırak) seçin.
6. Ana parolanızı girin, sonra da **enter** tuşuna basın.
7. Değişikliklerinizi kaydetmek ve Computer Setup'tan çıkmak için ekranın sol alt köşesindeki **Save**'i (Kaydet) seçin ve ekranda görüntülenen yönergeleri izleyin.

– veya –

Okları kullanarak **File > Save changes and exit**'i (Dosya > Değişiklikleri kaydet ve çık) seçin, sonra da **enter** tuşuna basın.

Değişiklikleriniz bilgisayar yeniden başlatılınca etkinleşir.

## Computer Setup Otomatik DriveLock'u kullanma

Çok kullanıcı bir ortamda, Otomatik DriveLock parolası ayarlayabilirsiniz. Otomatik DriveLock parolası etkin olduğunda, sizin için rasgele bir kullanıcı parolası ve DriveLock ana parolası oluşturulur. Herhangi bir kullanıcı parolayı verdiğinizde, sürücünün kilidini açmak için aynı rasgele kullanıcı ve DriveLock ana parolası kullanılır.

 **NOT:** Otomatik DriveLock özelliklerine erişebilmek için, BIOS yönetici parolanız olması gerekir.

## Otomatik DriveLock parolasını girme

Computer Setup'ta Otomatik DriveLock parolasını etkinleştirmek için şu adımları izleyin:

1. Bilgisayarı açın veya yeniden başlatın ve ekranın alt kısmında "Press the ESC key for Startup Menu" (Başlangıç Menüsü için ESC tuşuna basın) mesajı görüntülenirken **esc** tuşuna basın.
2. BIOS Setup'a girmek için **f10** tuşuna basın.
3. İşaret aygıtını veya ok tuşlarını kullanarak **Security** (Güvenlik) > **Automatic DriveLock**'u (Otomatik DriveLock) seçip **enter** tuşuna basın.
4. İşaret aygıtını veya ok tuşlarını kullanarak dahili bir sabit sürücü seçip **enter** tuşuna basın.
5. Uyarıyı okuyun. Devam etmek için **YES**'i (EVET) seçin.
6. Değişikliklerinizi kaydedip Computer Setup'tan çıkmak için, ekranın sol alt köşesinde bulunan **Save**'i (Kaydet) tıklatın ve ekrandaki yönergeleri izleyin.

– veya –

Ok tuşlarını kullanarak **File** (Dosya) > **Save changes and exit**'i (Değişiklikleri kaydet ve çık) seçin ve **enter** tuşuna basın.

## Otomatik DriveLock korumasını kaldırma

Computer Setup'ta DriveLock korumasını kaldırmak için şu adımları izleyin:

1. Bilgisayarı açın veya yeniden başlatın ve ekranın alt kısmında "Press the ESC key for Startup Menu" (Başlangıç Menüsü için ESC tuşuna basın) mesajı görüntülenirken **esc** tuşuna basın.
2. BIOS Setup'a girmek için **f10** tuşuna basın.
3. İşaret aygıtını veya ok tuşlarını kullanarak **Security** (Güvenlik) > **Automatic DriveLock**'u (Otomatik DriveLock) seçip **enter** tuşuna basın.
4. İşaret aygıtını veya ok tuşlarını kullanarak dahili bir sabit sürücü seçip **enter** tuşuna basın.
5. İşaret aygıtını veya ok tuşlarını kullanarak **Disable protection**'ı (Korumayı devre dışı bırak) seçin.
6. Değişikliklerinizi kaydedip Computer Setup'tan çıkmak için, ekranın sol alt köşesinde bulunan **Save**'i (Kaydet) tıklatın ve ekrandaki yönergeleri izleyin.

– veya –

Ok tuşlarını kullanarak **File** (Dosya) > **Save changes and exit**'i (Değişiklikleri kaydet ve çık) seçin ve **enter** tuşuna basın.

# Computer Setup güvenlik özelliklerini kullanma

## Sistem aygıtlarını güven altına alma

Computer Setup'ta bulunan aşağıdaki menülerden sistem aygıtlarını etkinleştirebilir veya devre dışı bırakabilirsiniz:

- Boot Options (Önyükleme Seçenekleri)
- Device Configurations (Aygıt Yapılandırmaları)
- Built-In Device Options (Yerleşik Aygıt Seçenekleri)
- Port Options (Bağlantı Noktası Seçenekleri)

Computer Setup yardımcı programında sistem aygıtlarını devre dışı bırakmak veya yeniden etkinleştirmek için şu adımları izleyin:

1. Bilgisayarı açın veya yeniden başlatın ve ekranın alt kısmında "Press the ESC key for Startup Menu" (Başlangıç Menüsü için ESC tuşuna basın) mesajı görüntülenirken **esc** tuşuna basın.
2. BIOS Setup'a girmek için **f10** tuşuna basın.
3. Bir işaret aygıtını veya okları kullanarak **System Configuration > Boot Options**'ı (Sistem Yapılandırması > Önyükleme Seçenekleri) veya **System Configuration > Device Configurations**'ı (Sistem Yapılandırması > Aygıt Yapılandırmaları) ya da **System Configuration > Built-In Device Options**'ı (Sistem Yapılandırması > Yerleşik Aygıt Seçenekleri) veya **System Configuration > Port Options**'ı (Sistem Yapılandırması > Bağlantı Noktası Seçenekleri) seçin.
4. **enter** tuşuna basın.
5. Bir seçeneği devre dışı bırakmak için, işaretleme aygıtını kullanarak, seçeneğin yanındaki **Disabled**'ı (Devre dışı) tıklatın.  
– veya –  
Ok tuşlarını kullanarak seçeneğin yanındaki **Disabled**'ı (Devre dışı) seçin ve **enter** tuşuna basın.
6. Bir seçeneği yeniden etkinleştirmek için, işaretleme aygıtını kullanarak, seçeneğin yanındaki **Enabled**'ı (Etkin) tıklatın.  
– veya –  
Ok tuşlarını kullanarak seçeneğin yanındaki **Enabled**'ı (Etkin) seçin ve **enter** tuşuna basın.
7. Değişikliklerinizi kaydedip Computer Setup'tan çıkmak için, ekranın sol alt köşesinde bulunan **Save**'i (Kaydet) tıklatın ve ekrandaki yönergeleri izleyin.  
– veya –  
Ok tuşlarını kullanarak **File (Dosya) > Save changes and exit**'i (Değişiklikleri kaydet ve çık) seçin ve **enter** tuşuna basın.

Bilgisayar yeniden başlatıldığında değişiklikleriniz etkili olur.

## Computer Setup System Information'ı (Sistem Bilgileri) görüntüleme

Computer Setup'taki System Information (Sistem Bilgileri) özelliği 2 tür sistem bilgisi sağlar:

- Bilgisayar modeli ve pilleri hakkındaki tanımlama bilgileri
- İşlemci, önbellek, bellek boyutu, ROM, video sürümü ve klavye denetleyicisi sürümüyle ilgili özellik bilgileri

Computer Setup'ta bu genel sistem bilgilerini görüntülemek için şu adımları izleyin:

1. Bilgisayarı açın veya yeniden başlatın ve ekranın alt kısmında "Press the ESC key for Startup Menu" (Başlangıç Menüsü için ESC tuşuna basın) mesajı görüntülenirken **esc** tuşuna basın.
2. BIOS Setup'a girmek için **f10** tuşuna basın.
3. İşaret aygıtını veya ok tuşlarını kullanarak **File (Dosya) > System Information'ı** (Sistem Bilgileri) seçip **enter** tuşuna basın.

 **NOT:** Bu bilgilere izinsiz erişimi önlemek için, Computer Setup'ta bir BIOS yönetici parolası oluşturmanız gerekir.

## Computer Setup System IDs (Sistem Kimlikleri) özelliğini kullanma

Computer Setup'taki Sistem tanımlama bilgileri özelliği, bilgisayar varlık etiketini ve mülkiyet etiketini görüntülemenizi veya girmenizi sağlar.

 **NOT:** Bu bilgilere izinsiz erişimi önlemek için, Computer Setup'ta bir BIOS yönetici parolası oluşturmanız gerekir.

Computer Setup'ta bu özelliği yönetmek için şu adımları izleyin:

1. Bilgisayarı açın veya yeniden başlatın ve ekranın alt kısmında "Press the ESC key for Startup Menu" (Başlangıç Menüsü için ESC tuşuna basın) mesajı görüntülenirken **esc** tuşuna basın.
2. BIOS Setup'a girmek için **f10** tuşuna basın.
3. İşaret aygıtını veya ok tuşlarını kullanarak **Security (Güvenlik) > System IDs'i** (Sistem Kimlikleri) seçip **enter** tuşuna basın.
4. İşaret aygıtını veya ok tuşlarını kullanarak **Notebook Asset Tag** (Dizüstü Bilgisayar Demirbaş Etiketini) veya **Notebook Ownership Tag'i** (Dizüstü Bilgisayar Mülkiyet Etiketini) seçin ve bilgileri girin.
5. Bitirdiğinizde **enter** tuşuna basın.
6. Değişikliklerinizi kaydedip Computer Setup'tan çıkmak için, ekranın sol alt köşesinde bulunan **Save'i** (Kaydet) tıklatın ve ekrandaki yönergeleri izleyin.

– veya –

Ok tuşlarını kullanarak **File (Dosya) > Save changes and exit'i** (Değişiklikleri kaydet ve çık) seçin ve **enter** tuşuna basın.

Bilgisayar yeniden başlatıldığında değişiklikleriniz etkili olur.

## Virüsten koruma yazılımı kullanma

Bilgisayarı e-postaya, ağa veya Internet'e erişme amaçlarıyla kullanırken, bilgisayar virüslerinden etkilenmeye açık hale getirirsiniz. Bilgisayar virüsleri işletim sistemini, programları veya yardımcı programları devre dışı bırakabilir ya da bunların olağandışı şekilde çalışmasına yol açabilir.

Virüsten koruma yazılımı virüslerin çoğunu algılayabilir, yok edebilir ve birçok durumda yol açtıkları zararları onarabilir. Yeni keşfedilen virüslere karşı sürekli koruma sağlamak için virüsten koruma yazılımının güncel tutulması gerekir.

McAfee Total Protection virüsten koruma yazılımı bilgisayara önceden kurulmuştur veya yüklenmiştir.

Antivirüs yazılımı önceden kurulmuşsa, **Başlat > Tüm Programlar > McAfee > Managed Services > Total Protection**'i seçin.

Yazılım önceden yüklenmişse, **Başlat > Tüm Programlar > HP Software Setup**'i seçin, sonra da **McAfee Total Protection** yazılımını yüklemek için ekrandaki yönergeleri izleyin.

Bilgisayar virüsleri hakkında daha fazla bilgi için, Yardım ve Destek bölümündeki Arama kutusuna **virüsler** yazın.

## Güvenlik duvarı yazılımı kullanma

Bilgisayarı e-postaya, ağa veya İnternet'e erişme amaçlarıyla kullanırken, yetkisiz kişilerin sizinle ilgili bilgilere, bilgisayara ve kişisel dosyalarınıza erişme olasılığı vardır. Gizliliğinizi korumak için, bilgisayara önceden yüklenen güvenlik duvarı yazılımını kullanın. McAfee Total Protection virüsten koruma yazılımı bilgisayara önceden yüklenmiştir. Yazılımınıza erişmek için, **Başlat > Tüm Programlar > McAfee > Managing Services > Total Protection**'i seçin.

Güvenlik duvarında; ağ etkinliğini günlüğe kaydetme ve rapor etme ve gelen ve giden trafiğin tümünü otomatik olarak izleme özellikleri bulunur. Daha fazla bilgi için yazılım üreticisinin yönergelerine bakın. Bu yönergeler yazılımla birlikte verilebilir, diskte gelebilir veya üreticinin Web sitesinde bulunabilir.

 **NOT:** Bazı durumlarda, güvenlik duvarı İnternet oyunlarına erişimi engelleyebilir, ağdaki yazıcı veya dosya paylaşımını kesintiye uğratabilir veya yetkili e-posta eklerini engelleyebilir. Sorunu geçici olarak çözmek için güvenlik duvarını devre dışı bırakın, gerçekleştirmek istediğiniz görevi gerçekleştirin ve ardından güvenlik duvarını yeniden etkinleştirin. Sorunu kalıcı olarak çözmek için, güvenlik duvarını gereken şekilde yeniden yapılandırın ve diğer izinsiz girişi algılama sistemlerinin ilkelerini ayarlayın ve ayarlarını yapın. Daha fazla bilgi için ağ yöneticinize veya BT bölümünüze başvurun.

## Önemli güncelleřtirmeleri yükleme

△ **DİKKAT:** Microsoft, önemli güncelleřtirmelerle ilgili uyarılar gönderir. Bilgisayarı güvenlik açıklarına ve bilgisayar virüslerine karşı korumak için, uyarı alır almaz Microsoft'tan önemli güncelleřtirmelerin tümünü yükleyin.

Bilgisayar satın alındıktan *sonra* işletim sistemi ve diğere yazılımlar için güncelleřtirmeler çıkmıř olabilir. Mevcut güncelleřtirmelerin tümünün bilgisayara yüklü olduğundan emin olmak için řunlara dikkat edin:

- Microsoft'tan en son yazılımları yüklemek için Windows Update uygulamasını ayda bir kullanın.
- Güncelleřtirmeler çıktıkça Microsoft Web sitesini ve Yardım ve Destek bölümündeki güncelleřtirme bağlantılarını kullanarak edinin.



## HP ProtectTools Security Manager'ı kullanma (yalnızca belirli modellerde)

HP ProtectTools Security Manager yazılımı belirli bilgisayar modellerinde önceden yüklüdür. Bu yazılıma Windows Denetim Masası'ndan erişebilirsiniz. Bilgisayarın, ağların ve önemli verilerin yetkisiz erişime karşı korunmasına yardımcı olan güvenlik özellikleri sağlar. Daha fazla bilgi için, HP ProtectTools yazılım Yardımı'na bakın.

## Güvenlik kablosunu takma

**NOT:** Güvenlik kablosu caydırıcı bir unsur olarak tasarlanmıştır, ancak bilgisayarın hatalı kullanılmasını veya çalınmasını engellemeyebilir.

1. Güvenlik kablosunu hareket ettirilmesi zor bir nesnenin etrafından dolayın.
2. Anahtarı (1) kablo kilidine (2) takın.
3. Kablo kilidini bilgisayardaki güvenlik kablosu yuvasına (3) takın ve anahtarla kilitleyin.

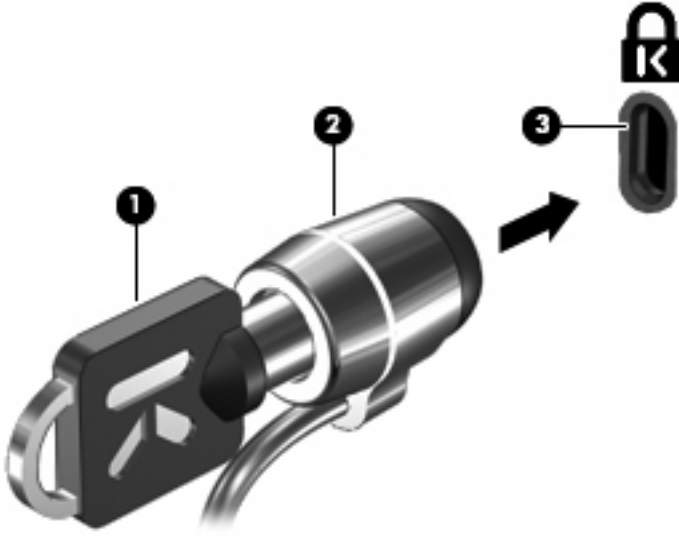

**NOT:** Bilgisayarınız, resimdekinden farklı görünebilir. Güvenlik kablosu yuvasının yeri bilgisayarın modeline göre değişir.

# 11 Yazılım güncelleştirmeleri

## Yazılımı güncelleştirme

Bilgisayarınızla birlikte sağlanan yazılımın güncelleştirilmiş sürümleri, HP Software Update yardımcı programından veya HP Web sitesinden edinilebilir.

HP Software Update yardımcı programı, HP'nin sunduğu güncelleştirmeleri otomatik olarak denetler. Bu yardımcı program belirli bir zaman aralığında çalışarak güvenlikle ilgili yenilikler, isteğe bağlı yazılım ve sürücü güncelleştirmeleri gibi unsurlarla ilgili destek uyarılarını içeren bir liste sunar.

İstediğiniz zaman **Başlat > Yardım ve Destek > Software Updates**'i seçip ekrandaki yönergeleri izleyerek, güncelleştirmeleri elle denetleyebilirsiniz.

HP Web sitesindeki yazılımların çoğu *SoftPak* adı verilen sıkıştırılmış dosyalar içinde yer alır. Bazı BIOS güncelleştirmeleri *ROMPak* paketleri adı verilen sıkıştırılmış bir dosyada paketlenmiş olabilir.

Karşıdan yüklenecek paketlerin bazılarında, dosya yükleme ve sorun giderme ile ilgili bilgiler içeren *Readme.txt* (*Benioku.txt*) adında bir dosya bulunur. (*ROMPak* paketlerinde yer alan *Readme.txt* dosyaları yalnızca İngilizce dilindedir.)

Ayrıca *Support Software* (Destek Yazılımı) diski edinerek de (ayrı satılır) yazılım güncelleştirmelerine erişebilirsiniz. Bu diskte aygıt sürücüleri, BIOS güncelleştirmeleri ve yardımcı programlar vardır.

Geçerli *Support Software* (Destek Yazılımı) diskini veya diskin hem geçerli hem de gelecek sürümlerini sağlayan bir aboneliği satın almak için, şu adımları izleyin:

1. Web tarayıcınızı açın ve <http://www.hp.com/support> adresine gidin.
2. Ülkenizi veya bölgenizi seçin.
3. Yazılım ve sürücü indirme seçeneğini tıklatıp ürün kutusuna bilgisayar modelinizin numarasını yazın.
4. **Enter** tuşuna basın.
5. Ekranda görüntülenen yönergeleri izleyin.

Yazılımı bir *Support Software* (Destek Yazılımı) diski kullanarak güncelleştirmek için, şu adımları izleyin:

1. *Support Software* (Destek Yazılımı) diskini optik sürücüye yerleştirin.
2. Ekranda görüntülenen yönergeleri izleyin.

Yazılımı HP Web sitesini kullanarak güncelleştirmek için, şu adımları izleyin:

1. Bilgisayarınızın modelini, ürün kategorisini ve serisini veya ürün ailesini belirleyin. Bilgisayarda yüklü bulunan BIOS sürümünü belirleyerek sistem BIOS'u güncelleştirmesi için hazır olun. Ayrıntılar için, "BIOS sürümünü belirleme" bölümüne bakın.

Bilgisayarınız bir ağa bağlıysa, yazılım güncelleştirmelerini, özellikle sistem BIOS'u güncelleştirmesini yüklemeyen önce ağ yöneticinize danışın.

 **NOT:** Bilgisayar sisteminin BIOS'u, sistem ROM'unda saklanır. BIOS, işletim sistemini başlatır, bilgisayarın donanım aygıtlarıyla nasıl etkileşim kuracağını belirler, donanım aygıtları arasında veri aktarımı (saat ve gün bilgileri dahil) yapılmasını sağlar.

**NOT:** Windows®, bilgisayarınızın güvenliğini artırmak için Kullanıcı Hesabı Denetimi özelliği içermektedir. Yazılım yükleme, yardımcı programları çalıştırma veya Windows ayarlarını değiştirme gibi görevler için izniniz veya parolanız istenebilir. Daha fazla bilgi için bkz. Yardım ve Destek.

2. Web tarayıcınızı açın ve <http://www.hp.com/support> adresine gidin.
3. Ülkenizi veya bölgenizi seçin.
4. Yazılım ve sürücü indirme seçeneğini tıklatıp ürün kutusuna bilgisayar modelinizin numarasını yazın.
5. **Enter** tuşuna basın.
6. Ekranda görüntülenen yönergeleri izleyin.

## BIOS'u gncelleřtirme

BIOS'u gncelleřtirmek iin nce hangi BIOS srmne sahip olduėunuzu ğrenin, sonra yeni BIOS'u karřıdan indirin ve bilgisayarınıza ykleyin.

### BIOS srmn belirleme

BIOS srm ile ilgili bilgiler (*ROM tarihi* ve *Sistem BIOS'u* olarak da bilinir) **fn+esc** tuřlarına basılarak (Windows iindeyseniz) veya Computer Setup programından grntlenebilir.

BIOS bilgilerini grntlemek zere Computer Setup'ı kullanmak iin řu adımları uygulayın:

1. Bilgisayarı aın veya yeniden bařlatın ve ekranın alt kısmında "Press the ESC key for Startup Menu" (Bařlangı Mens iin ESC tuřuna basın) mesajı grntlenirken **esc** tuřuna basın.
2. BIOS Setup'a girmek iin **f10** tuřuna basın.
3. İřaret aygıtını veya ok tuřlarını kullanarak **File (Dosya) > System Information'u** (Sistem Bilgileri) sein.
4. **File (Dosya)** mensne dnmek iin **esc** tuřuna basın.
5. Ekranın sol alt křesinde bulunan **Exit'i** (ıkıř) tıklatın ve ekrandaki ynergeleri izleyin.  
– veya –  
Ok tuřlarını kullanarak **File (Dosya) > Ignore changes and exit'i** (Deėiřiklikleri yoksay ve ık) sein ve **enter** tuřuna basın.

### BIOS gncelleřtirmesi ykleme

- △ **DİKKAT:** Bilgisayara zarar vermektен veya bařarısız bir ykleme yapmaktan kaınmak iin, BIOS gncelleřtirmesini ancak bilgisayar AC adaptryle gvenilir bir harici g kaynaėına baėlı olduėunda ykleyin ve kurun. Bilgisayar pil gcyle alıřırken, optik yerleřtirme aygıtına takılıyken veya isteėe baėlı bir g kaynaėına baėlıyken BIOS gncelleřtirmesini yklemeyin veya kurmayın. Ykleme ve kurma sırasında řu ynergeleri izleyin:

G kablosunu AC prizinden ıkararak bilgisayara giden elektriėi kesmeyin.

Bilgisayarı kapatmayın veya Uyku ya da Hazırda Bekletme konumuna almayın.

Aygıt veya kablo takmayın, ıkarmayın, baėlamayın, baėlı olanların baėlantısını kesmeyin.

BIOS gncelleřtirmesini karřıdan yklemek iin:

- 📄 **NOT:** BIOS gncelleřtirmeleri gerektiėinde gnderilir. Bilgisayarınız iin řu anda daha yeni bir BIOS gncelleřtirmesi bulunmayabilir. Yeni BIOS gncelleřtirmelerinin olup olmadıėını ğrenmek iin HP Web sitesini belirli aralıklara ziyaret etmeniz nerilir.

1. Web tarayıcınızı aıp <http://www.hp.com/support> adresine gidin, sonra da lkenizi veya blgenizi sein.
2. Yazılım ve src indirmeleri seeneėini tıklatın, rn kutusuna bilgisayarınızın model numarasını yazın ve **enter** tuřuna basın
3. Listelenen modeller arasından kendi modelinizi sein.
4. İřletim sisteminizi tıklatın.

5. İndirmek istediğiniz BIOS güncelleştirmesine erişmek için ekranda görüntülenen yönergeleri izleyin. İndirme tarihi, ad veya diğer tanımlayıcı bilgileri not alın. Güncelleştirme sabit sürücünüze yükledikten sonra, güncelleştirmenin konumunu belirlemek için bu bilgilere gerek duyabilirsiniz.
6. Yükleme bölümünde, aşağıdaki adımları uygulayın:
  - a. Bilgisayarınızda yüklü olan BIOS'un sürümünden daha yeni bir sürümü bulun.
  - b. Seçiminizi sabit sürücünüze indirmek için ekrandaki yönergeleri izleyin.

BIOS güncelleştirmesinin sabit sürücünüzde indirileceği konumun yolunu bir yere not edin. Güncelleştirmeyi yüklemeye hazır olduğunuzda bu yola erişmeniz gerekecektir.

 **NOT:** Bilgisayarınızı bir ağa bağlarsanız, herhangi bir yazılım güncelleştirmesi, özellikle sistem BIOS'u güncelleştirmesini yüklemeyi önce ağ yöneticinize danışın.

BIOS yükleme yordamları farklı olabilir. Karşıdan yükleme tamamladıktan sonra ekrandaki yönergeleri izleyin. Hiçbir yönerge görüntülenmezse şu adımları izleyin:

1. **Başlat > Bilgisayar'**ı seçerek Windows Gezgin'i açın.
2. Sabit sürücünüzü çift tıklayın. Sabit sürücü ataması genellikle Yerel Disk (C:) sürücüsüdür.
3. Daha önce kaydettiğiniz sabit sürücü yolunu kullanarak, sabit sürücünüzde güncelleştirmenin bulunduğu klasörü açın.
4. Uzantısı .exe olan dosyayı (örneğin *dosya\_adı.exe*) çift tıklayın.

BIOS yüklemesi başlar.

 **NOT:** Windows®, bilgisayarınızın güvenliğini artırmak üzere Kullanıcı Hesabı Denetimi özelliği içermektedir. Yazılımları yüklemek, yardımcı programları çalıştırmak veya Windows ayarlarını değiştirmek gibi görevler için sizden izin veya parola istenebilir. Daha fazla bilgi için Yardım ve Destek'e başvurun.

5. Ekrandaki yönergeleri uygulayarak yüklemeyi tamamlayın.

 **NOT:** Ekranda görüntülenen bir mesajla yükleme işleminin başarıyla tamamlandığı bildirildikten sonra, yüklenen dosyayı sabit sürücünüzden silebilirsiniz.

## Programları ve sürücüleri güncelleştirme

1. Web tarayıcınızı açıp <http://www.hp.com/support> adresine gidin, sonra da ülkenizi veya bölgenizi seçin.
2. Yazılım ve sürücü indirmeleri seçeneğini tıklatın, ürün kutusuna bilgisayarınızın model numarasını yazın ve **enter** tuşuna basın
3. Listelenen modeller arasından kendi modelinizi seçin.
4. İşletim sisteminizi tıklatın.
5. Güncelleştirmelerin listesi görüntülendiğinde ek bilgilerin olduğu pencereyi açmak için bir güncelleştirmeyi tıklatın.
6. **Karşıdan Yükle**'yi tıklatın.
7. Güncelleştirilmiş yazılımı, dosyayı indirmeden yüklemek için **Çalıştır**'ı tıklatın.

– veya –

Dosyayı bilgisayarınıza kaydetmek için **Kaydet**'i tıklatın. İstendiğinde, sabit sürücünüzde bir depolama alanı seçin.

Dosya indirildikten sonra dosyanın depolandığı klasöre gidip güncelleştirmeyi yüklemek için dosyayı çift tıklatın.

8. Yapmanız istenirse yükleme tamamlandıktan sonra bilgisayarı yeniden başlatın.

---

## 12 Yedekleme ve kurtarma

Bilgilerinizi korumak üzere tek tek dosyaları ve klasörleri veya sabit sürücünüzün tamamını (yalnızca belirli modellerde) yedekleyebilmek ya da sistem geri yükleme noktaları oluşturmak için Yedekleme ve Geri Yükleme Merkezi'ni kullanın. Sistem arızası durumunda bilgisayarınızın içeriğini geri yüklemek için bu yedekleme dosyalarını kullanabilirsiniz.

Yedekleme ve Geri Yükleme Merkezi'nde şu seçenekler bulunur:

- Tek dosyaları ve klasörleri yedekleme
- Sabit sürücünün tamamını yedekleme (yalnızca belirli modellerde)
- Otomatik yedeklemeleri zamanlama (yalnızca belirli modellerde)
- Sistem geri yükleme noktaları oluşturma
- Tek dosyaları kurtarma
- Bilgisayarın önceki durumunu geri yükleme
- Kurtarma araçlarını kullanarak bilgileri kurtarma

---

 **NOT:** Ayrıntılı yönergeler için bu konuları Yardım ve Destek'te aratın.

**NOT:** Sistemin kararsız olması durumuna karşı HP, gerektiğinde kullanmak üzere, kurtarma yordamlarını yazdırıp saklamanızı önerir.

---



## Bilgilerinizi yedekleme

Sistem arızasından sonraki kurtarma, en son yedeklemeniz kadar eksiksiz olur. Yazılım kurulumundan sonra hemen ilk yedeklemenizi yapmalısınız. Yeni yazılım ve veri dosyalarını eklerken mümkün olduğunca en son durumun yedeklemesini bulundurmak için sisteminizi düzenli olarak yedeklemeye devam etmelisiniz.

Bilgilerinizi isteğe bağlı bir harici sürücüye, ağ sürücüsüne veya disklere yedekleyebilirsiniz.

Yedeklerken aşağıdaki noktalara dikkat edin:

- Kişisel dosyalarınızı Belgeler klasöründe saklayın ve bunu düzenli olarak yedekleyin.
- İlişkili oldukları programlarda saklanan şablonları yedekleyin.
- Ayarlarınızın ekran görüntülerini alarak pencerelerdeki, araç veya menü çubuklarındaki özelleştirilmiş ayarlarınızı kaydedin. Tercihlerinizi sıfırlamanız gerektiğinde ekran görüntüsü size zaman kazandırabilir.

Ekran görüntüsü oluşturmak için:

1. Kaydetmek istediğiniz ekranı görüntüleyin.

2. Ekran görüntüsünü kopyalayın:

Yalnızca etkin pencereyi kopyalamak için **alt+fn+prt sc** tuşlarına basın.

Tüm ekranı kopyalamak için **fn+prt sc** tuşlarına basın.

3. Bir sözcük işlemci belgesini açıp **Edit > Paste**'i (Düzen > Yapıştır) seçin.

Ekran görüntüsü belgeye eklenir.

4. Belgeyi kaydedin.

- Disklere yedeklerken aşağıdaki disk türlerinden birini kullanabilirsiniz (ayrıca satın alınır): CD-R, CD-RW, DVD+R, DVD+R DL, DVD-R, DVD-R DL veya DVD±RW. Kullanacağınız disk, bilgisayarınıza takılı optik sürücü türüne bağlıdır.

 **NOT:** DVD'lerde ve çift katmanlı (DL) DVD'lerde CD'lerden daha fazla bilgi depolanabilmesi, yedekleme için gereken disk sayısını azaltır.

- Disklere yedeklerken, bilgisayarın optik sürücüsüne yerleştirmeden önce her diski numaralayın.

Yedekleme ve Geri Yükleme Merkezi'ni kullanarak yedekleme oluşturmak için şu adımları izleyin:

 **NOT:** Yedeklemeye başlamadan önce bilgisayarın AC gücüne bağlı olduğundan emin olun.

**NOT:** Bilgisayarınızı hızına ve dosya boyutuna bağlı olarak yedekleme işlemi bir saatten fazla zaman alabilir.

1. **Başlat > Tüm Programlar > Bakım > Yedekleme ve Geri Yükleme Merkezi**'ni seçin.
2. Bilgisayarınızın tamamını (yalnızca belirli modellerde) veya dosyalarınızı yedeklemek için ekrandaki yönergeleri izleyin.

---

 **NOT:** Windows®, bilgisayarınızın güvenliğini artırmak üzere Kullanıcı Hesabı Denetimi özelliği içermektedir. Yazılımları yüklemek, yardımcı programları çalıştırmak veya Windows ayarlarını değiştirmek gibi görevler için sizden izin veya parola istenebilir. Daha fazla bilgi için bkz. Yardım ve Destek.

---

## Kurtarma işlemi yapma

Sistem arızası veya kararsızlığı durumunda dosyalarınızı kurtarmanız için bilgisayarda şu araçlar bulunur:

- Windows kurtarma araçları: Daha önce yedeklediğiniz bilgileri kurtarmak için Yedekleme ve Geri Yükleme Merkezi'ni kullanabilirsiniz. Windows'un doğru başlamasını engelleyen sorunları gidermek için Windows Başlangıç Kurtarma'yı da kullanabilirsiniz.
- f11 kurtarma araçları: Orijinal sabit sürücü görüntüsünü kurtarmak için f11 kurtarma aracını kullanabilirsiniz. Görüntüye Windows işletim sistemi ve fabrikada yüklenen yazılım programları dahildir.

 **NOT:** Bilgisayarınızı önyükleyemiyorsanız (başlatamıyorsanız) bilgisayarı yeniden önyüklemek ve işletim sistemini onarmak için Windows Vista® İşletim Sistemi DVD'sini satın almanız gerekir. Ek bilgiler için bu kılavuzdaki "Windows Vista işletim sistemi DVD'sini (ayrıca satın alınır) kullanma" konusuna bakın.

## Windows kurtarma araçlarını kullanma

Daha önce yedeklediğiniz bilgileri kurtarmak için aşağıdaki adımları izleyin:

1. **Başlat > Tüm Programlar > Bakım > Yedekleme ve Geri Yükleme Merkezi**'ni seçin.
2. Bilgisayarınızın tamamını (yalnızca belirli modellerde) veya dosyalarınızı kurtarmak için ekrandaki yönergeleri izleyin.

 **NOT:** Windows, bilgisayarınızın güvenliğini artırmak için Kullanıcı Hesabı Denetimi özelliği içermektedir. Yazılımları yüklemek, yardımcı programları çalıştırmak veya Windows ayarlarını değiştirmek gibi görevler için sizden izin veya parola istenebilir. Daha fazla bilgi için bkz. Yardım ve Destek.

Başlangıç Kurtarma'yı kullanarak bilgilerinizi kurtarmak için aşağıdaki adımları izleyin:

 **DİKKAT:** Başlangıç Kurtarma'yı kullanma sürücüsü içeriğini tamamen siler ve sabit sürücüyü yeniden biçimlendirir. Oluşturduğunuz tüm dosyalar ve bilgisayarınızda yüklü olan yazılımlar kalıcı olarak kaldırılır. Yeniden biçimlendirme tamamlanınca kurtarma işlemi, kurtarma için kullanılan yedeklemeden işletim sisteminin yanı sıra sürücüleri, yazılımları ve yardımcı programları yükler.

1. Mümkünse kişisel dosyaların tümünü yedekleyin.
2. Mümkünse, Windows ve HP Recovery (Kurtarma) bölmesinin olup olmadığını kontrol edin. Bölmeleri bulmak için **Başlat > Bilgisayar**'ı seçin.

 **NOT:** Windows bölmesi ve HP Recovery (Kurtarma) bölmesi silindiyse işletim sistemini ve programları Windows Vista işletim sistemi DVD'sini ve *Driver Recovery* (Sürücü Kurtarma) diskini (her ikisi de ayrıca satın alınır) kullanarak kurtarmanız gerekir. Ek bilgiler için bu kılavuzdaki "Windows Vista işletim sistemi DVD'sini (ayrıca satın alınır) kullanma" konusuna bakın.

3. Bilgisayarı yeniden başlatın ve sonra Windows işletim sistemi yüklenmeden önce f8 tuşuna basın.
4. **Bilgisayarınızı onarın**'ı seçin.
5. Ekranda görüntülenen yönergeleri izleyin.

 **NOT:** Windows araçlarını kullanarak bilgileri kurtarma hakkında ek bilgi için bu konuları Yardım ve Destek'te aratın.

## F11 kurtarma araçlarını kullanma

- △ **DİKKAT:** f11 tuşunu kullanmak, sürücü içeriğini tamamen siler ve sabit sürücüyü yeniden biçimlendirir. Oluşturduğunuz tüm dosyalar ve bilgisayarınızda yüklü olan yazılımlar kalıcı olarak kaldırılır. f11 kurtarma aracı, işletim sistemini, fabrikada yüklenen HP programlarını ve sürücülerini yeniden yükler. Fabrikada yüklenmeyen yazılımların yeniden yüklenmesi gerekir. Kişisel dosyalar bir yedeklemeden geri yüklenmelidir.
- 📌 **NOT:** Bilgisayarınızda katı hal sürücü (solid-state drive - SSD) varsa, kurtarma bölümünüz olmayabilir. Kurtarma bölümü olmayan bilgisayarlar için kurtarma diskleri eklenmiştir. İşletim sisteminizi ve yazılımınızı kurtarmak için bu diskleri kullanın. Kurtarma bölümünün olup olmadığını kontrol etmek için, **Başlat > Bilgisayar'**ı seçin. Bölüm varsa, pencerenin Sabit Sürücüler bölümünde bir HP Kurtarma sürücüsü listelenir.

f11 tuşunu kullanarak orijinal sabit sürücü görüntüsünü kurtarmak için şu adımları izleyin:

1. Mümkünse kişisel dosyaların tümünü yedekleyin.
2. Mümkünse, HP Recovery (Kurtarma) bölümünün olup olmadığını kontrol edin. Bölme bulmak için **Başlat > Bilgisayar'**ı seçin.

📌 **NOT:** HP Recovery (Kurtarma) bölümü silindiyse işletim sisteminizi ve programları Windows Vista işletim sistemi DVD'sini ve *Driver Recovery* (Sürücü Kurtarma) diskini (her ikisi de ayrıca satın alınır) kullanarak kurtarmanız gerekir. Ek bilgiler için bu kılavuzdaki "Windows Vista işletim sistemi DVD'sini (ayrıca satın alınır) kullanma" konusuna bakın.

3. Bilgisayarı açın veya yeniden başlatın ve ekranın altında "Press the ESC key for Startup Menu" (Başlangıç Menüsü için ESC tuşuna basın) mesajı görüntülendiğinde **esc** tuşuna basın.
4. Ekranda "Press <F11> for recovery" (Kurtarma için <F11> tuşuna basın) mesajı görüntülenirken **f11** tuşuna basın.
5. Ekranda görüntülenen yönergeleri izleyin.

## Windows Vista işletim sistemi DVD'sini (ayrıca satın alınır) kullanma

Bilgisayarınızı önyükleyemiyorsanız (başlatamıyorsanız) bilgisayarını yeniden önyüklemek ve işletim sisteminizi onarmak için Windows Vista İşletim Sistemi DVD'sini satın almanız gerekir. En son yedeklemenizin (kurtarma disklerinde veya harici sürücüde depolanan) hazır olmasına dikkat edin. Windows Vista işletim sistemi DVD'sini sipariş etmek için <http://www.hp.com/support> adresine gidip ülkenizi veya bölgenizi seçin ve ekrandaki yönergeleri izleyin. Teknik desteği arayarak da DVD'yi sipariş edebilirsiniz. Başvuru bilgileri için bilgisayarla birlikte verilen *Worldwide Telephone Numbers* (Dünya Genelindeki Telefon Numaraları) kitapçığına başvurun.

- △ **DİKKAT:** Windows Vista işletim sistemi DVD'sini kullanma sabit sürücü içeriğini tamamen siler ve sabit sürücüyü yeniden biçimlendirir. Oluşturduğunuz tüm dosyalar ve bilgisayarınızda yüklü olan yazılımlar kalıcı olarak kaldırılır. Yeniden biçimlendirme tamamlanınca kurtarma işlemi, işletim sisteminin yanı sıra sürücülerini, yazılımları ve yardımcı programları yüklemenizi sağlar.

Windows Vista işletim sistemi DVD'sini kullanarak kurtarmayı başlatmak için şu adımları izleyin:

📌 **NOT:** Bu işlem birkaç dakika alır.

1. Mümkünse kişisel dosyaların tümünü yedekleyin.
2. Bilgisayarı yeniden başlatın ve Windows işletim sistemi yüklenmeden önce Windows Vista işletim sistemi DVD'sini optik sürücüye yerleştirin.

3. İstenildiğinde klavyede herhangi bir tuşa basın.
4. Ekranda görüntülenen yönergeleri izleyin.
5. **İleri**'yi tıkkatın.
6. **Bilgisayarınızı onarın**'ı seçin.
7. Ekranda görüntülenen yönergeleri izleyin.

# 13 Computer Setup

## Computer Setup'ı başlatma

Computer Setup, işletim sisteminiz çalışmadığında veya yüklenmediğinde bile çalışabilen ROM tabanlı bir yardımcı programdır.

**NOT:** Bu kılavuzda listelenen bazı Computer Setup menü öğeleri bilgisayarınız tarafından desteklenmeyebilir.

**NOT:** USB bağlantı noktalarından birine bağlı bir harici klavye veya farenin Computer Setup ile kullanılabilmesi için, USB legacy desteğinin etkin olması gerekir.

Computer Setup'ı başlatmak için şu adımları izleyin:

1. Bilgisayarı açın veya yeniden başlatın ve ekranın alt kısmında "Press the ESC key for Startup Menu" (Başlangıç Menüsü için ESC tuşuna basın) mesajı görüntülenirken **esc** tuşuna basın.
2. BIOS Setup'a girmek için **f10** tuşuna basın.

## Computer Setup'ı kullanma

### Computer Setup'ta gezinme ve seçme

Computer Setup'taki bilgilere ve ayarlara File (Dosya), Security (Güvenlik) ve System Configuration (Sistem Yapılandırması) menülerinden erişilebilir.

Computer Setup'ta gezinmek ve seçim yapmak için şu adımları izleyin:

1. Bilgisayarı açın veya yeniden başlatın ve ekranın alt kısmında "Press the ESC key for Startup Menu" (Başlangıç Menüsü için ESC tuşuna basın) mesajı görüntülenirken **esc** tuşuna basın.
  - Bir menüyü veya menü öğesini seçmek için, **tab** tuşunu veya klavyedeki ok tuşlarını kullanın, sonra da öğeyi tıklamak için **enter** tuşuna basın veya işaret aygıtını kullanın.
  - Yukarı veya aşağı kaydırmak için, ekranın sağ üst köşesinde bulunan yukarı ok veya aşağı ok işaretini tıklatın ya da yukarı ok tuşu veya aşağı ok tuşunu kullanın.
  - Açık iletişim kutularını kapatmak ve ana Computer Setup ekranına dönmek için **esc** tuşuna basın ve ekrandaki yönergeleri uygulayın.

 **NOT:** Computer Setup'ta gezinmek ve seçim yapmak için işaretleme aygıtını (Dokunmatik Yüzey, işaret çubuğu veya USB fare) veya klavyeyi kullanabilirsiniz.

2. BIOS Setup'a girmek için **f10** tuşuna basın.
3. **File** (Dosya), **Security** (Güvenlik) veya **System Configuration** (Sistem Yapılandırması) menüsünü seçin.

Computer Setup menülerinden çıkmak için aşağıdaki yöntemlerden birini seçin:

- Değişikliklerinizi kaydetmeden Computer Setup menülerinden çıkmak için, ekranın sol alt köşesinde bulunan **Exit**'i (Çıkış) tıktatın ve ekrandaki yönergeleri izleyin.

– veya –

**Tab** tuşunu ve ok tuşlarını kullanarak **File > Ignore changes and exit**'i (Dosya > Değişiklikleri yoksay ve çık) seçin, sonra da **enter** tuşuna basın.

– veya –

- Değişikliklerinizi kaydedip Computer Setup menülerinden çıkmak için, ekranın sol alt köşesinde bulunan **Save** (Kaydet) simgesini tıktatın ve ekrandaki yönergeleri izleyin.

– veya –

**Tab** tuşunu ve ok tuşlarını kullanarak **File > Save changes and exit**'i (Dosya > Değişiklikleri kaydet ve çık) seçin, sonra da **enter** tuşuna basın.

Bilgisayar yeniden başlatıldığında değişiklikleriniz etkili olur.

## Computer Setup'ta fabrika ayarlarını geri yükleme

 **NOT:** Fabrika ayarlarını geri yüklediğinizde sabit sürücü modu, parola ayarları ve güvenlik ayarları değişmez.

Computer Setup'ta tüm ayarları fabrika çıkışında ayarlanan varsayılan değerlere geri yüklemek için şu adımları izleyin:

1. Bilgisayarı açın veya yeniden başlatın ve ekranın alt kısmında "Press the ESC key for Startup Menu" (Başlangıç Menüsü için ESC tuşuna basın) mesajı görüntülenirken **esc** tuşuna basın.
2. BIOS Setup'a girmek için **f10** tuşuna basın.
3. İşaret aygıtını veya ok tuşlarını kullanarak **File** (Dosya) > **Restore defaults**'u (Varsayılanları geri yükle) seçin.
4. Ekranda görüntülenen yönergeleri izleyin.
5. Değişikliklerinizi kaydetmek ve çıkmak için ekranın sol alt köşesindeki **Save**'i (Kaydet) tıktatın ve ekranda görüntülenen yönergeleri izleyin.

– veya –

Okları kullanarak **File** (Dosya) > **Save changes and exit**'i (Değişiklikleri kaydet ve çık) seçin, sonra da **enter** tuşuna basın.

Bilgisayar yeniden başlatıldığında değişiklikleriniz etkili olur.

# Computer Setup menüleri

Bu bölümde yer alan menü tabloları Computer Setup seçeneklerine genel bakış sağlamaktadır.

 **NOT:** Bu bölümde listelenen bazı Computer Setup menü öğeleri bilgisayarınız tarafından desteklenmeyebilir.

## File (Dosya) menüsü

| Seçin  | Yapılacak iş  |
|--|---|
| Sytem Information (Sistem Bilgileri)   | <ul style="list-style-type: none"><li>Bilgisayar ve sistemdeki piller hakkında kimlik bilgilerini görüntüleme.</li><li>İşlemci, önbellek ve bellek boyutu, sistem ROM'u, video inceleme ve klavye denetleyicisi sürümüyle ilgili özellik bilgilerini görüntüleme.</li></ul>   |
| Set System Date and Time (Sistem Tarihini ve Saatini Ayarla)                         | Bilgisayardaki tarih ve saati ayarlama veya değiştirme.   |
| System Diagnostics (Sistem Tanılama)   | <ul style="list-style-type: none"><li>System Information (Sistem Bilgileri)—Aşağıdaki bilgileri görüntüler:<ul style="list-style-type: none"><li>Bilgisayar ve sistemdeki pillerle ilgili tanımlama bilgileri.</li><li>İşlemci, önbellek ve bellek boyutu, sistem ROM'u, video düzeltmesi ve klavye denetleyicisi sürümü hakkındaki özellik bilgileri</li></ul></li><li>Start-up Test (Başlangıç Sınaması)—Bilgisayarı başlatmak için gerekli bileşenleri doğrular.</li><li>Run-In Test (Çalışma Sınaması)—Sistem belleği üzerinde kapsamlı bir denetim yapar.</li><li>Hard Disk Test (Sabit Disk Sınaması)—Sistemdeki sabit sürücüler üzerinde kapsamlı bir sınamaya yapar.</li><li>Memory Test (Bellek Sınaması)—Bilgisayara kurulu tüm bellekler üzerinde kapsamlı bir sınamaya yapar.</li><li>Battery Test (Pil Sınaması)—Bilgisayara takılı tüm piller üzerinde kapsamlı bir sınamaya yapar.</li><li>Error Log (Hata Günlüğü)—Hatalar oluştuysa, bunları gösteren günlük dosyasını görüntüler.</li></ul> |
| Reset BIOS security to factory default (BIOS güvenliğini fabrika ayarlarına sıfırla) | BIOS güvenlik ayarlarını varsayılan fabrika ayarlarına sıfırlar.  |
| Restore defaults (Varsayılanları geri yükle)   | Computer Setup yapılandırma ayarlarını fabrika ayarlarıyla değiştirme. (Fabrika ayarlarını geri yüklediğinizde; sabit sürücü modu, parola ayarları ve güvenlik ayarları değişmez.)  |
| Ignore changes and exit (Değişiklikleri yoksay ve çık)                               | Geçerli oturum sırasında girilen değişiklikleri iptal etme. Ardından, çıkma ve bilgisayarı yeniden başlatma.  |
| Save changes and exit (Değişiklikleri kaydet ve çık)                                 | Geçerli oturum sırasında girilen değişiklikleri kaydetme. Ardından, çıkma ve bilgisayarı yeniden başlatma. Bilgisayar yeniden başlatıldığında değişiklikleriniz etkili olur.  |



## Security (Güvenlik) menüsü



**NOT:** Bu kılavuzda listelenen menü öğelerinin bazıları bilgisayarınızda desteklenmiyor olabilir.

| Seçin  | Yapılacak iş  |
|--|---|
| Setup BIOS Administrator Password (BIOS Yönetici Parolasını Ayarla)            | BIOS yönetici parolasını ayarlama.  |
| Password Policy (Parola İlkesi) (bir BIOS yönetici parolası gerektirir)        | Parola ilkesi ölçütünü gözden geçirip değiştirme.   |
| HP SpareKey  | HP SpareKey'i etkinleştirme veya devre dışı bırakma (varsayılan olarak etkindir).   |
| Always Prompt for HP SpareKey Enrollment (Her Zaman HP SpareKey Kaydını Sor)   | HP SpareKey enrollment'ı (HP SpareKey kaydı) etkinleştirme/devre dışı bırakma (varsayılan olarak etkindir).   |
| Fingerprint Reset on Reboot (Yeniden Başlatırken Parmak İzi Sıfırlama) (Varsa) | Parmak izi okuyucusu mülkiyetini sıfırlama/temizleme (yalnızca belirli modellerde bulunur; varsayılan olarak devre dışıdır).  |
| Change Password (Parola Değiştir)  | BIOS yönetici parolasını girme, değiştirme veya silme.  |
| HP SpareKey Enrollment (HP SpareKey Kaydı)                                     | Parolanızı unutmanız halinde kullanılan güvenlik soru ve cevaplarından oluşan HP SpareKey'i kaydettirme veya sıfırlama.   |
| DriveLock Password (DriveLock Paroları)  | <ul style="list-style-type: none"><li>Herhangi bir bilgisayar sabit sürücüsünde DriveLock'u etkinleştirme/devre dışı bırakma (varsayılan olarak etkindir).</li><li>DriveLock kullanıcı parolasını veya ana parolayı değiştirme.</li></ul> <p><b>NOT:</b> DriveLock ayarlarına yalnızca bilgisayarınızı açıp (yeniden başlatma değil) Computer Setup'a girdiğinizde erişebilirsiniz.</p> |
| Automatic DriveLock (Otomatik DriveLock)                                       | Otomatik DriveLock desteğini etkinleştirme/devre dışı bırakma.  |
| TPM Embedded Security (TPM Katıştırılmış Güvenliği)                            | Sahibinin ProtectTools Katıştırılmış Güvenlik'te kullanılabilen işlevlerine izinsiz erişime karşı bilgisayarı koruyan güvenli Platform Modülü (TPM) Katıştırılmış Güvenliği desteğini etkinleştirme/devre dışı bırakma. Daha fazla bilgi için ProtectTools yazılım yardımına bakın.<br><br><b>NOT:</b> Bu ayarı değiştirmek için bir kurulum parolanız olmalıdır.                       |
| Disk Sanitizer   | Birincil sabit sürücüde veya yükseltme yuvasındaki sürücüde bulunan mevcut verilerin tümünü kaldırmak için Disk Sanitizer'ı çalıştırma.<br><br><b>DİKKAT:</b> Disk Sanitizer'ı çalıştırırsanız seçili sürücüdeki veriler kalıcı olarak silinir.   |
| System IDs (Sistem tanıtım bilgileri)  | Kullanıcı tarafından tanımlanan bilgisayar demirbaş izleme numarasını ve mülkiyet etiketini girme.  |

## System Configuration (Sistem Yapılandırması) menüsü

 **NOT:** Listelenen bazı System Configuration (Sistem Yapılandırması) seçenekleri bilgisayarınız tarafından desteklenmeyebilir.

| Seçin  | Yapılacak iş  |
|--|---|
| Language (Dil)                                 | Computer Setup dilini değiştirme.   |
| Boot Options (Önyükleme Seçenekleri)           | <ul style="list-style-type: none"><li>Başlangıç Menüsü gecikmesini (saniye cinsinden) ayarlama.</li><li>MultiBoot'u etkinleştirme/devre dışı bırakma (varsayılan olarak etkindir).</li><li>Express Boot Açılan İletişim Kutusu gecikmesini saniye olarak ayarlama.</li><li>Özel Logo'yu etkinleştirme/devre dışı bırakma (varsayılan olarak devre dışıdır).</li><li>Tanı URL'sini Görüntüleme'yi etkinleştirme/devre dışı bırakma (varsayılan olarak etkindir).</li><li>CD-ROM'dan önyüklemeyi etkinleştirme/devre dışı bırakma (varsayılan olarak etkindir).</li><li>SD Kart önyüklemesini etkinleştirme/devre dışı bırakma (varsayılan olarak etkindir).</li><li>Disket önyüklemesini etkinleştirme/devre dışı bırakma (varsayılan olarak etkindir).</li><li>PXE Dahili NIC önyüklemesini etkinleştirme/devre dışı bırakma (varsayılan olarak etkindir).</li><li>UEFI'dan (Birleşmiş Genişletilebilir Yerleşik Yazılım Arabirimi) Önyükleme Modu'nu etkinleştirme/devre dışı bırakma (varsayılan olarak devre dışıdır).</li><li>Eski Donanımdan Önyükleme Sırası'nı ayarlama.</li></ul> |
| Device Configurations (Aygıt Yapılandırmaları) | <ul style="list-style-type: none"><li>USB legacy desteğini etkinleştirme/devre dışı bırakma (varsayılan olarak etkindir). USB legacy desteği etkinken aşağıdakileri yapmanıza olanak sağlar:<ul style="list-style-type: none"><li>Windows® işletim sistemi çalışmıyorken dahi Computer Setup'ta USB klavye kullanma</li><li>Bilgisayara USB bağlantı noktasıyla bağlı sabit sürücü, disket sürücüsü veya optik sürücü dahil olmak üzere önyükleme yapılabilir USB aygıtlarından başlatma</li></ul></li><li>Paralel bağlantı noktası modu seçme: ECP (Özellikleri Geliştirilmiş Bağlantı Noktası), standart, çift yönlü veya EPP (Geliştirilmiş Paralel Bağlantı Noktası).</li><li>AC prizine takılıyken fanın her zaman açık olmasını etkinleştirme/devre dışı bırakma (varsayılan olarak devre dışıdır).</li><li>Veri Yürütme Engelleme'sini etkinleştirme/devre dışı bırakma (yalnızca belirli modellerde). Etkinleştirildiğinde, işlemci, bazı virüs kodlarının yürütülmesini devre dışı</li></ul>   |

brakarak bilgisayar güvenliğinin artırılmasına yardımcı olabilir (varsayılan olarak devre dışı).

- SATA (Seri Gelişmiş Teknoloji Eki) aygıtı modu. Aşağıdaki seçenekleri kullanabilirsiniz:
  - AHCI (Gelişmiş Ana Bilgisayar Denetleyici Arabirimi)
  - IDE (Tümleşik Sürücü Elektronik)
  - RAID (yalnızca belirli modellerde)
- **NOT:** Bu özelliklerin olması, bilgisayar modeline bağlıdır.
- İkincil pil hızlı şarjını etkinleştirme/devre dışı bırakma (varsayılan olarak etkindir).
- HP QuickLook'u etkinleştirme/devre dışı bırakma (varsayılan olarak etkindir).
- HP QuickLook Önyüklemesi'nde Önyükleme Öncesi Doğrulama'yı etkinleştirme/devre dışı bırakma (varsayılan olarak etkindir).
- HP QuickWeb'i etkinleştirme/devre dışı bırakma (varsayılan olarak etkindir).
- HP QuickWeb Artırılmış Güvenlik özelliğini etkinleştirme/devre dışı bırakma (varsayılan olarak devre dışıdır).
- Sanallaştırma Teknolojisi'ni etkinleştirme/devre dışı bırakma (yalnızca belirli modellerde; varsayılan olarak devre dışıdır).
- Wake on USB özelliğini etkinleştirme/devre dışı bırakma (varsayılan olarak etkindir).
- Önyüklemede Num lock durumunu etkinleştirme/devre dışı bırakma (varsayılan olarak devre dışıdır).
- TXT'yi (Intel® Güvenilir Yürütme Teknolojisi) etkinleştirme/devre dışı bırakma (yalnızca belirli modellerde; varsayılan olarak devre dışıdır).

#### Built-In Device Options (Yerleşik Aygıt Seçenekleri)

- Kablosuz düğmesi durumunu etkinleştirme/devre dışı bırakma (varsayılan olarak etkindir).
- Katıştırılmış WLAN aygıt radyosunu etkinleştirme/devre dışı bırakma (yalnızca belirli modellerde, varsayılan olarak etkindir).
- Ağ Arabirimi Kartı'nı (LAN) etkinleştirme/devre dışı bırakma (varsayılan olarak etkindir).
- Katıştırılmış Bluetooth® aygıt radyosunu etkinleştirme/devre dışı bırakma (varsayılan olarak etkindir).
- LAN/WLAN geçişini etkinleştirme/devre dışı bırakma (varsayılan olarak devre dışıdır).
- LAN Güç Tasarrufu özelliğini etkinleştirme/devre dışı bırakma (yalnızca belirli modellerde). Etkinleştirilmesi

durumunda, kullanılmadığında LAN'ı kapatarak güç tasarrufu sağlar (varsayılan olarak etkindir).

- Wake on LAN durumunu ayarlama. Seçenekler şunlardır:
  - Disabled (Devre dışı)
  - Boot to Network (Ağa Önyükleme)
  - Follow Boot Order (Önyükleme Sırasını İzle)
- Dizüstü Bilgisayar Yükseltme Yuvası'nı etkinleştirme/devre dışı bırakma (varsayılan olarak etkindir).
- Elektrikli Monitör Devresi'ni etkinleştirme/devre dışı bırakma (varsayılan olarak etkindir).
- Ses aygıtlarını etkinleştirme/devre dışı bırakma (varsayılan olarak etkindir).
- Parmak izi aygıtını etkinleştirme/devre dışı bırakma (varsayılan olarak etkindir).
- Modem aygıtını etkinleştirme/devre dışı bırakma (varsayılan olarak etkindir).
- Mikrofonu etkinleştirme/devre dışı bırakma (varsayılan olarak etkindir).
- Dahili hoparlörleri etkinleştirme/devre dışı bırakma (varsayılan olarak etkindir).

Port Options (Bağlantı Noktası Seçenekleri) (tümü varsayılan olarak etkindir)

**NOT:** Bağlantı noktası seçeneklerinin tümü varsayılan olarak etkindir.

- Seri bağlantı noktasını etkinleştirme/devre dışı bırakma.
- Paralel bağlantı noktasını etkinleştirme/devre dışı bırakma.
- Güncelleştirilebilir ortam okuyucusunu etkinleştirme/devre dışı bırakma.
- USB bağlantı noktasını etkinleştirme/devre dışı bırakma.

**DİKKAT:** USB bağlantı noktası devre dışı bırakıldığında MultiBay aygıtları ve gelişmiş bağlantı noktası kopyalayıcısındaki ExpressCard aygıtları da devre dışı bırakılır.

- 1394 numaralı bağlantı noktasını etkinleştirme/devre dışı bırakma.
- ExpressCard yuvasını etkinleştirme/devre dışı bırakma.
- Akıllı kart yuvasını etkinleştirme/devre dışı bırakma.
- eSATA/USB bağlantı noktasını etkinleştirme/devre dışı bırakma.

| Seçin  | Yapılacak iş  |
|--|---|
| Set Security Level (Güvenlik Düzeyini Ayarla)                    | Tüm BIOS menüsü öğelerinin güvenlik düzeylerini değiştirme, görüntüleme veya gizleme. |
| Restore Security Defaults (Güvenlik Varsayılanlarını Geri Yükle) | Varsayılan güvenlik ayarlarını geri yükleme.  |

# 14 MultiBoot

## Önyükeme aygıtı sırası hakkında

Bilgisayar başlarken, sistem etkinleştirilmiş olan önyükeme aygıtlarından önyükeme yapmaya çalışır. Sistemin önyükeme aygıtı seçme sırasını, fabrika ayarlarında etkinleştiren MultiBoot yardımcı programı denetler. Önyükeme aygıtları arasında isteğe bağlı sürücüler, disket sürücüler, ağ arabirim kartı (NIC), sabit sürücüler ve USB aygıtları olabilir. Önyükeme aygıtlarında bilgisayarın başlatması ve düzgün şekilde çalışması için gereken önyükenebilir ortam veya dosyalar bulunur.

 **NOT:** Bazı önyükeme aygıtlarının önyükeme sırasına eklenebilmeleri için Computer Setup'tan etkinleştirilmeleri gerekir.

Fabrika ayarları, bilgisayarın etkinleştirilmiş önyükeme aygıtlarını ve sürücü yuvası yerlerini aşağıdaki sırayla arayarak önyükeme aygıtını seçebilmesi içindir:

 **NOT:** Listelenen bazı önyükeme aygıtları ve sürücü yuvası konumları bilgisayarınız tarafından desteklenmeyebilir.

- Dizüstü bilgisayar yükseltme yuvası
- Dahili sabit sürücü
- USB disket sürücü
- USB CD-ROM
- USB sabit sürücü
- Dizüstü Ethernet
- Secure Digital (SD) Bellek Kartı
- Yerleştirme aygıtı yükseltme yuvası
- Harici SATA sürücü

Computer Setup'taki önyükeme sırasını değiştirerek bilgisayarın önyükeme aygıtı arama sırasını değiştirebilirsiniz. Ekranın altında "Press ESC key for Startup Menu" (Başlangıç Menüsü için ESC tuşuna basın) mesajı görüntülenirken önce **esc**, sonra da **f9** tuşlarına da basabilirsiniz. **f9** tuşuna basılması geçerli önyükeme aygıtlarını gösteren bir menüyü görüntüler ve bir önyükeme aygıtını seçmenizi sağlar. Ya da bilgisayar her başladığında veya yeniden başlatıldığında sizden komut istemi için MultiBoot Express'i kullanabilirsiniz.

MultiBoot devre dışıysa, bilgisayar, öncelikle bir sürücü A önyükeme aygıtının arandığı sabit bir önyükeme sırası kullanır. Bulunamazsa, bilgisayar bir sürücü C önyükeme aygıtı arar. Sürücü A önyükeme aygıtları arasında optik sürücüler ve disket sürücüler yer alır. Sürücü C önyükeme aygıtları arasında optik sürücüler ve sabit sürücüler yer alır.

NIC'te atanmış bir sürücü harfi yoktur.

 **NOT:** Optik bir sürücü (CD-ROM sürücü gibi), önyükleme CD'sinin biçimine bağlı olarak, sürücü A gibi de sürücü B gibi de önyükleyebilir.

---

# Computer Setup'ta önyükeme aygıtlarını etkinleştirme

Bilgisayarın bir USB aygıtından veya NIC aygıtından önyüklemesi için önce o aygıtın Computer Setup'ta etkinleştirilmiş olması gerekir.

Computer Setup programını başlatmak ve bir USB aygıtını veya NIC aygıtını önyükeme aygıtı olarak etkinleştirmek için aşağıdaki adımları uygulayın:

1. Bilgisayarı açıp veya yeniden başlatıp, ekranın alt tarafında "Press the ESC key for Startup Menu" (Başlangıç Menüsü için ESC tuşuna basın) mesajı görüntülendiğinde **esc** tuşuna basın.
2. BIOS Setup'a girmek için **f10** tuşuna basın.
3. USB sürücülerindeki veya isteğe bağlı bir yerleştirme aygıtına (yalnızca belirli modellerde) yerleştirilmiş sürücülerdeki önyükenebilir ortamı etkinleştirmek için bir işaret aygıtı veya ok tuşlarını kullanarak **System Configuration** (Sistem Yapılandırması) > **Device Configurations** (Aygıt Yapılandırmaları) seçin. **USB legacy support** (USB legacy desteği) yanındaki **Enabled**'in (Etkin) seçili olduğundan emin olun.

 **NOT:** USB legacy desteğinin kullanılabilmesi için USB Bağlantı Noktası seçeneği etkinleştirilmelidir. Bu seçenek fabrika ayarlarında etkindir. Bağlantı noktası devre dışı bırakılmışsa, **System Configuration** (Sistem Yapılandırması) > **Port Options**'i (Bağlantı Noktası Seçenekleri) seçip, ardından **USB Port** (USB bağlantı noktası) yanındaki **Enabled**'i (Etkin) tıklatarak tekrar etkinleştirin.

– veya –

Bir NIC aygıtını etkinleştirmek için **System Configuration** (Sistem Yapılandırması) > **Boot Options**'i (Önyükeme Seçenekleri) seçip **PXE Internal NIC boot** (PXE Dahili NIC Önyüklemesi) yanında **Enabled** (Etkin) düğmesini tıklatın.

4. Yaptığınız değişiklikleri kaydedip Computer Setup programından çıkmak için ekranın sol alt köşesindeki **Save**'i (Kaydet) tıklatın ve ekrandaki yönergeleri uygulayın.

– veya –

Ok tuşlarını kullanarak **File** (Dosya) > **Save Changes and Exit**'i (Değişiklikleri Kaydet ve Çık) seçin ve **enter** tuşuna basın.

Bilgisayar yeniden başlatıldığında değişiklikleriniz etkili olur.

 **NOT:** Bir NIC'i MultiBoot kullanmadan bir Preboot eXecution Environment'a (PXE) veya Remote Program Load (RPL) sunucusuna bağlamak için ekranın altında "Press the ESC key for Startup Menu" (Başlangıç Menüsü için ESC tuşuna basın) mesajı görüntülenirken **esc** tuşuna basın, ardından hemen **f12** tuşuna basın.



# Önyükeme sırasını deęiřtirmeyi ele alma

Önyükeme sırasını deęiřtirmeden önce, ařaęıdaki noktalara dikkat edin:

- Önyükeme sırası deęiřtirildikten sonra bilgisayar yeniden bařlatılırken, bilgisayar yeni önyükeme sırasını kullanarak bařlatmaya çalıřır.
- Birden çok türde önyükeme aygıtı varsa, bilgisayar her önyükeme aygıtı türündeki (optik aygıtlar dıřında) ilk aygıtı kullanarak önyüklemeye çalıřır. Örneęin, bilgisayar, sabit sürücüsü olan isteęe baęlı yerleřtirme aygıtına (yalnızca belirli modellerde) baęlanırsa, bu sabit sürücü önyükeme sırasında bir USB sabit sürücü olarak gösterilir. Sistem bu USB sabit sürücüden önyüklemeye çalıřırsa, sabit sürücü yuvasındaki sabit sürücüden önyüklemeye çalıřmaz. Bunun yerine, önyükeme sırasındaki sonraki aygıt türünden önyüklemeye çalıřır. Ancak, iki adet optik aygıt varsa ve ilk optik aygıt önyükeme yapamıyorsa (ortam içermedięinden veya ortam önyükeme diski olmadıęından), sistem ikinci optik aygıttan önyüklemeye çalıřır.
- Önyükeme sırasını deęiřtirmek mantıksal sürücü atamalarını da deęiřtirir. Örneęin, C sürücüsü olarak biçimlendirilmiş bir diskle CD-ROM sürücüsünden bařlatıyorsanız, bu CD-ROM sürücüsü C sürücüsü olur ve sabit sürücü bölmesindeki sabit sürücü D sürücüsü haline gelir.
- Bilgisayarın bir NIC aygıtından bařlatılabilmesi için Computer Setup'taki Yerleřik Aygıt Seęenekleri menüsünde aygıtın, yine Computer Setup'taki Önyükeme Seęenekleri'nde ise aygıttan önyüklemenin etkinleřtirilmiş olması gerekir. NIC ile iliřkili herhangi bir sürücü harfi ayarlanmadıęı için NIC'den bařlatmak mantıksal sürücü atamalarında herhangi bir deęiřikliğe neden olmaz.
- İsteęe baęlı yerleřtirme aygıtındaki (yalnızca belirli modellerde) sürücülere önyükeme sırasında harici USB aygıtları gibi davranılır.

## MultiBoot tercihlerini seçme

MultiBoot özelliğini aşağıdaki şekillerde kullanabilirsiniz:

- Computer Setup'ta önyükleme sırasını değiştirerek, bilgisayarın her açıldığında kullanacağı yeni bir önyükleme sırası ayarlamak için.
- Önyükleme aygıtını etkin şekilde seçmek için ekranın alt kısmında "Press the ESC key for Startup Menu" (Başlangıç Menüsü için ESC tuşuna basın) mesajı görüntülenirken **esc** tuşuna basın, ardından Boot Device Options (Önyükleme Aygıtı Seçenekleri) menüsüne girmek üzere **f9** tuşuna basın.
- MultiBoot Express'i farklı önyükleme sıraları ayarlama için. Bu özellik bilgisayar her başlatıldığında veya yeniden başladığında sizden bir önyükleme aygıtı seçmenizi ister.

## Computer Setup'ta yeni bir önyükleme sırası ayarlama

Computer Setup programını başlatmak ve bilgisayar her açıldığında veya yeniden başlatıldığında kullanılacak önyükleme aygıtı sırasını ayarlamak için aşağıdaki adımları uygulayın:

1. Bilgisayarı açıp veya yeniden başlatıp, ekranın alt tarafında "Press the ESC key for Startup Menu" (Başlangıç Menüsü için ESC tuşuna basın) mesajı görüntülediğinde **esc** tuşuna basın.
2. BIOS Setup'a girmek için **f10** tuşuna basın.
3. İşaret aygıtı veya ok tuşlarını kullanarak **System Configuration > Boot Options**'ı (Sistem Yapılandırması > Önyükleme Seçenekleri) seçin. **MultiBoot**'un yanında **Enabled**'in (Etkin) seçili olduğunu doğrulayın.

 **NOT:** MultiBoot fabrikada etkinleştirilir.

4. Listedeki aygıt seçmek için bir işaret aygıtı veya ok tuşlarını kullanın.
5. Önyükleme sıralamasında aygıtı üst sıraya taşımak için bir işaret aygıtıyla aygıt adının yanındaki yukarı okunu tıklatın veya **+** tuşuna basın.

– veya –

Önyükleme sıralamasında aygıtı alt sıraya taşımak için bir işaret aygıtıyla aygıt adının yanındaki aşağı okunu tıklatın veya **-** tuşuna basın.

6. Değişikliklerinizi kaydetmek ve Computer Setup'tan çıkmak için ekranın sol alt köşesindeki **Save Changes And Exit**'i (Değişiklikleri Kaydet ve Çık) seçin ve ekranda görüntülenen yönergeleri izleyin.

– veya –

Okları kullanarak **File (Dosya) > Save changes and exit**'i (Değişiklikleri kaydet ve çık) seçin, sonra da **enter** tuşuna basın.

Bilgisayar yeniden başlatıldığında değişiklikleriniz etkili olur.

## F9'u kullanarak bir önyükleme aygıtını etkin şekilde seçme

Mevcut başlatma sırası için bir önyükleme aygıtı seçmek üzere aşağıdaki adımları uygulayın:

1. Select Boot Device (Önyükleme Aygıtı Seç) menüsünü açmak için bilgisayarı açın veya tekrar başlatın, ekranın alt kısmında "Press the ESC key for Startup Menu" (Başlangıç Menüsü için ESC tuşuna basın) mesajı görüntülenirken **esc** tuşuna basın.
2. **f9** tuşuna basın.
3. Bir işaret aygıtı veya ok tuşlarını kullanarak bir önyükleme aygıtı seçin, ardından **enter** tuşuna basın.

Yaptığınız değişiklikler hemen etkili olur.

## MultiBoot Express komut istemini ayarlama

Computer Setup programını başlatmak ve bilgisayarı her başladığında veya yeniden başlatıldığında MultiBoot başlatma yeri menüsünü görüntülemek üzere ayarlamak için aşağıdaki adımları uygulayın:

1. Bilgisayarı açıp veya yeniden başlatıp, ekranın alt tarafında "Press the ESC key for Startup Menu" (Başlangıç Menüsü için ESC tuşuna basın) mesajı görüntülediğinde **esc** tuşuna basın.
2. BIOS Setup'a girmek için **f10** tuşuna basın.
3. Bir işaret aygıtı veya ok tuşlarını kullanarak **System Configuration** (Sistem Yapılandırması) > **Boot Options**'i (Önyükleme Seçenekleri) seçin ve **enter** tuşuna basın.
4. **Express Boot Popup Delay (Sec)** (Hızlı Önyükleme İletişim Kutusu Gecikme - Sn) alanına, bilgisayar geçerli MultiBoot ayarını kullanmadan önce başlatma konumu menüsünü görüntüleyeceği süreyi saniye cinsinden seçin. (0 seçildiğinde Express Boot (Hızlı Önyükleme) başlatma konumu menüsü görüntülenmez.)
5. Yaptığınız değişiklikleri kaydedip Computer Setup programından çıkmak için ekranın sol alt köşesindeki **Save**'i (Kaydet) tıklatın ve ekrandaki yönergeleri uygulayın.

– veya –

Ok tuşlarını kullanarak **File** (Dosya) > **Save changes and exit**'i (Değişiklikleri kaydet ve çık) seçin ve **enter** tuşuna basın.

Bilgisayar yeniden başlatıldığında değişiklikleriniz etkili olur.

## MultiBoot Express tercihlerini girme

Başlatma sırasında Express Boot menüsü görüntülediğinde, aşağıdaki seçenekleriniz olacak:

- Express Boot menüsünden bir önyükleme aygıtı belirlemek için ayrılan süre içinde tercihinizi seçin ve **enter** tuşuna basın.
- Bilgisayarın geçerli MultiBoot ayarına geçmesini önlemek için ayrılan süre sona ermeden önce herhangi bir tuşa basın. Bilgisayar, siz önyükleme aygıtını seçip **enter** tuşuna basmadan başlatılmaz.
- Bilgisayarın geçerli MultiBoot ayarlarına göre başlatılmasına izin vermek için ayrılan sürenin geçmesini bekleyin.

# 15 Yönetim ve yazdırma

## Client Management Solutions'ı kullanma

Client Management Solutions yazılımı, ağ ortamında istemci (kullanıcı) masaüstü, iş istasyonu, dizüstü ve tablet bilgisayarları yönetmek için standartlara dayalı çözümler sunar.

İstemci yönetiminde aşağıdaki başlıca yetenek ve özellikler bulunur:

- İlk yazılım görüntüsü dağıtımı
- Uzak sistem yazılım yüklemesi
- Yazılım yönetimi ve güncelleştirmeleri
- ROM güncelleştirmeleri
- Bilgisayar varlıklarının (bilgisayarda bulunan donanım ve yazılım) izlenmesi ve güvenliği
- Bazı sistem yazılım ve donanım bileşenlerinde hata bildirim ve kurtarması

 **NOT:** Bu bölümde açıklanan belirli özellikler için sağlanan destek, bilgisayarın modeline ve/veya bilgisayarda yüklü olan yönetim yazılımının sürümüne göre değişiklik gösterebilir.

## Yazılım görüntüsünü yapılandırma ve dağıtma

Bilgisayar, önceden yüklenmiş sistem yazılımı görüntüsüyle gönderilir. İlk yazılım görüntüsü, bilgisayarın ilk kurulumu sırasında yapılandırılır. Kısa bir yazılım "paket açma" sürecinin ardından bilgisayar kullanıma hazır olur.

Özelleştirilmiş bir yazılım görüntüsü, aşağıdaki yollardan biri kullanılarak dağıtılabılır:

- Önceden yüklenmiş yazılım görüntüsünün paketini açtıktan sonra ek yazılım uygulamalarını yükleme
- Önceden yüklenmiş yazılımı özelleştirilmiş yazılım görüntüsüyle değiştirmek için Altiris Deployment Solutions gibi yazılım dağıtım araçlarını kullanma
- Bir sabit sürücünün içeriğini diğerine kopyalamak için disk klonlama işlemi kullanma

Kullanacağınız dağıtım yöntemi, kuruluşunuzdaki teknoloji ortamına ve süreçlerine bağlıdır.

 **NOT:** Computer Setup yardımcı programı ve diğer sistem özellikleri; yapılandırma yönetimi ve sorun giderme, güç yönetimi ve sistem yazılımının kurtarılması konularında daha fazla destek sağlar.

## Yazılımı yönetme ve güncelleştirme

HP istemci bilgisayarlarındaki yazılımı yönetmeye ve güncelleştirmeye yönelik bazı araçlar sağlar:

- HP Client Manager for Altiris (yalnızca belirli modellerde)

 **NOT:** HP Client Manager for Altiris'i indirmek veya HP Client Manager for Altiris hakkında daha fazla bilgi edinmek için <http://www.hp.com> adresindeki HP Web sitesine bakın.

- HP CCM (Client Configuration Manager) (yalnızca belirli modellerde)
- HP SSM (System Software Manager)

### HP Client Manager for Altiris (yalnızca belirli modellerde)

HP Client Manager for Altiris, Intelligent Manageability teknolojisini Altiris yazılımıyla tümleştirir. HP Client Manager for Altiris, HP aygıtları için üstün donanım yönetimi özellikleri sağlar:

- Varlık yönetimi için donanım envanterinin ayrıntılı görünümüleri
- Sistem Genel Denetimi izleme ve tanınması
- Termal uyarılar veya bellek uyarıları gibi iş açısından kritik öneme sahip ayrıntıların Web'den erişilebilen raporlaması
- Aygıt sürücülerini ve sistem BIOS'u gibi sistem yazılımlarının uzaktan güncelleştirilmesi

 **NOT:** HP Client Manager for Altiris, isteğe bağlı Altiris Solutions yazılımıyla (ayrı olarak satılır) kullanıldığında ek işlevler elde edilebilir.

HP Client Manager for Altiris (istemci bilgisayara yüklü) Altiris Solutions yazılımıyla (yönetici bilgisayarına yüklü) birlikte kullanıldığında, aşağıdaki BT süreç planlama alanları için artırılmış yönetim işlevleri ve istemci aygıtları için merkezi donanım yönetimi olanağı sağlar:

- Envanter ve varlık yönetimi
  - Yazılım lisansı uyumluluğu
  - Bilgisayar izleme ve raporlama
  - Bilgisayar kira kontratı bilgileri ve sabit varlık izlemesi
- Sistem yazılım dağıtımını ve geçişi
  - Windows® geçişi
  - Sistem dağıtımını
  - Kişisellik (kişisel kullanıcı ayarları) geçişi

- Yardım masası ve sorun çözümü
  - Yardım masası fişlerinin yönetimi
  - Uzaktan sorun giderme
  - Uzaktan sorun çözümü
  - İstemci arızası kurtarma
- Yazılım ve işlemler yönetimi
  - Sürekli istemci yönetimi
  - HP sistem yazılımı dağıtımı
  - Uygulama kendi kendini düzeltme (bazı uygulama sorunlarını tanımlama ve onarma yeteneği)

Altiris Solutions yazılımı, kullanımı kolay yazılım dağıtma özellikleri sağlar. HP Client Manager for Altiris, izlenmesi kolay sihirbazlar kullanılarak yeni donanım dağıtma veya kişiliğin yeni bir işletim sistemine geçirilmesini tamamlamak için kullanılabilen Altiris Solutions yazılımı ile iletişim olanağı sağlar. HP Client Manager for Altiris, HP Web sitesinden yüklenerek temin edilebilir.

Altiris Solutions yazılımı, HP System Software Manager veya HP Client Manager for Altiris ile birlikte kullanıldığında, yöneticiler sistem BIOS'unu ve aygıt sürücüsü yazılımını merkezi bir konsoldan da güncelleştirebilir.

## HP CCM (Client Configuration Manager) (yalnızca belirli modellerde)

HP CCM (Client Configuration Manager), her bilgisayarın doğru yapılandırılmasında olmasını sağlamak için işletim sistemleri, programlar, yazılım güncelleştirmeleri, içerik ve yapılandırma ayarları gibi yazılımların yönetimini otomatik hale getirir. Bu otomatik yönetim çözümleriyle, bilgisayarın kullanım ömrü süresince yazılımları yönetebilirsiniz.

CCM aşağıdaki görevleri yapmanızı sağlar:

- Birden çok platform üzerinde donanım ve yazılım envanterini toplama
- Dağıtım öncesinde yazılım paketini hazırlama ve etki çözümlemesi yürütme
- Yazılım ve içeriğin ilkelere uygun olarak dağıtımını ve bakımını yapma işleminde tek tek bilgisayarları, çalışma gruplarını veya bilgisayar nüfusunun tamamını hedefleme
- Dağıtılmış bilgisayarlardaki işletim sistemlerini, uygulamaları ve içeriği herhangi bir konumdan hazırlama ve yönetme
- CCM uygulamasını, kesintisiz çalışma için yardım masaları ve diğer sistem yönetim araçlarıyla tümleştirme
- Tüm kurumsal kullanıcılar için herhangi bir ağ üzerindeki standart bilgisayar aygıtlarında yer alan yazılım ve içeriğin yönetimine yönelik ortak bir altyapı geliştirme
- Kurumsal gereksinimleri karşılayacak şekilde ölçeklendirme

## HP SSM (System Software Manager)

HP SSM (System Software Manager) sistem düzeyi yazılımınızı birden çok sistemde eşzamanlı olarak uzaktan güncelleştirmenize olanak tanır. SSM istemci bilgisayarda çalıştırıldığında, hem donanım, hem yazılım sürümlerini algılar ve ardından söz konusu yazılımı dosya deposu olarak bilinen merkezi bir veri havuzundan güncelleştirir. SSM tarafından desteklenen sürücü sürümleri, HP sürücü indirme Web sitesinde ve *Destek Yazılımı* CD'sinde özel bir simge ile belirtilir. SSM yardımcı programını indirmek veya SSM hakkında daha fazla bilgi edinmek için <http://www.hp.com/go/ssm> adresindeki HP Web sitesine bakın (yalnızca İngilizce).



## HP Evrensel Yazdırma Sürücüsü'nü kullanma (yalnızca belirli modellerde)

Windows için HP Evrensel Yazdırma Sürücüsü Serisi, ağa bağlı HP yazıcıları için sağlanmış tek tek sürücülerin yerini alan tek bir akıllı sürücüdür.

 **NOT:** HP Evrensel Yazdırma Sürücüsü yalnızca belirli bilgisayar modellerine önceden yüklenir. HP Evrensel Yazdırma Sürücüsü'nü indirmek veya bu sürücünün kullanımı hakkında daha fazla bilgi edinmek için <http://www.hp.com/go/universalprintdriver> adresindeki HP Web sitesine bakın (yalnızca İngilizce).

HP Evrensel Yazdırma Sürücüsü kullanarak yazdırmak için:

1. Herhangi bir uygulamada **File > Print**'i (Dosya > Yazdır) seçin.
2. Yazıcılar listesinde **HP Universal Printing PS**'i seçin.
3. **Yazdır**'ı tıklatın.
4. Yazıcının IP adresini veya ağ yolunu girin.

 **NOT:** Yazıcının IP adresini veya ağ yolunu belirleyemiyorsanız, BT yöneticinizden yardım isteyin.

5. **Bu yazıcının kalıcı bir örneğini Yazıcılar klasörüne ekle** onay kutusunu seçin.
6. **Yazdır**'ı tıklatın.

---

# 16 Düzenli bakım

## Temizlik ürünleri

Bilgisayarınızı güvenle temizlemek ve dezenfekte etmek için aşağıdaki ürünleri kullanın:

- Yüzde 0,3 maksimum konsantrasyona sahip dimetil benzil amonyum klorür (Örneğin tek kullanımlık mikrop öldürücü mendiller. Bu mendiller çeşitli markalarda bulunabilir.)
- Alkolsüz cam temizleme sıvısı
- Hafif sabun solüsyonlu su
- Kuru mikrofiber temizlik bezi veya bir güderi (statiklenmeyen yağsız bez)
- Statiklenmeyen bez mendiller

---

△ **DİKKAT:** Aşağıdaki temizlik ürünlerinden kaçınin:

Aseton, alkol, amonyum klorür, metilen klorür ve hidrokarbonlar gibi güçlü çözücüler dizüstünüzün veya tablet PC'nizin yüzeyinde kalıcı hasara yol açabilir.

Kağıt havlu gibi bilgisayarı çizebilecek lifli malzemeler. Zaman içinde çiziklerde kir parçacıkları ve temizlik ajanları sıkışabilir.

---

## Temizlik yordamları

Bilgisayarınızı güvenle temizlemek için bu bölümdeki yordamları izleyin.

- △ **UYARI!** Elektrik şokunu veya bileşenlerin hasar görmesini önlemek için, bilgisayarınızı açıkken temizlemeye kalkışmayın:

Bilgisayarı kapatın.

Harici güç bağlantısını kesin.

Tüm harici aygıtları çıkarın.

- △ **DİKKAT:** Bilgisayarın hiçbir yüzeyine doğrudan temizlik ajanları veya sıvıları püskürtmeyin. Yüzeye damlatılan sıvılar, dahili bileşenlere kalıcı hasar verebilir.

### Ekranı temizleme

*Alkolsüz* bir cam temizleyici ile nemlendirilmiş yumuşak, lif bırakmayan bir bez kullanarak ekranı nazik bir şekilde silin. Ekran kapağını kapatmadan önce ekranın kuru olduğundan emin olun.

### Yanları ve kapağı temizleme

Yanları ve kapağı temizlemek ve dezenfekte etmek için, yumuşak mikrofiber bir bez veya daha önce sıralanan temizlik solüsyonlarından biri ile nemlendirilmiş güderi kullanın veya makul bir tek kullanımlık mikrop öldürücü mendil kullanın.

- 🗑️ **NOT:** Kiri ve tortuyu çıkarmayı kolaylaştırmak için dizüstü bilgisayarın kapağını dairesel hareketlerle temizleyin.

### Dokunmatik Yüzey'i ve klavyeyi temizleme

- △ **DİKKAT:** Dokunmatik Yüzey'i ve klavyeyi temizlerken tuşlar arasına sıvı damlamasına izin vermeyin. Bu, dahili bileşenlere kalıcı hasar verebilir.

- Dokunmatik Yüzey'i ve klavyeyi temizlemek ve dezenfekte etmek için, yumuşak mikrofiber bir bez veya daha önce sıralanan temizlik solüsyonlarından biri ile nemlendirilmiş güderi kullanın veya makul bir tek kullanımlık mikrop öldürücü mendil kullanın.
- Tuşların yapışmasını önlemek ve klavyedeki toz, pamuk ve parçacıkları gidermek için püskürtme uzantılı bir sıkıştırılmış hava spreyi kullanın.

- △ **UYARI!** Elektrik çarpması veya dahili bileşenlerin hasar görmesi riskini azaltmak için, klavyeyi elektrikli süpürge ucu kullanarak temizlemeyin. Elektrikli süpürge, klavye yüzeyinde evsel atık bırakabilir.

# Dizin

## Simgeler / Sayısal öğeler

- 1394 aygıtları
  - bağlama 94
  - durdurma 94
- 1394 bağlantı noktası 94
- 1394 kablosu, bağlama 94

## A

- AC adaptörü
  - bağlama 67
  - belirleme 19
- ağ anahtarı 32
- ağ durumu simgesi 22, 32
- ağ güvenliği kodları
  - ağ anahtarı 32
  - SSID 32
- Ağ Hizmeti Önyükleme 150
- akıllı kartlar
  - çıkarma 102
  - takma 102
  - tanımlı 102
- Altiris Deployment Solutions 154
- aygıt güvenliği 122
- aygıt sürücülerini
  - HP sürücülerini 59
  - Microsoft sürücülerini 59
  - yeniden yükleme 59

## B

- bağlama, harici güç kaynağı 67
- bağlantı noktaları
  - 1394 94
  - DisplayPort 14
  - eSATA/USB 14
  - harici monitör 15, 50
  - USB 14, 92
- bağlantı noktası seçenekleri
  - akıllı kart yuvası 146
  - eSATA/USB bağlantı noktası 146

## bakım

- Disk Birleştiricisi 79
- Disk Temizleme 79

## BD

- çıkarma 55, 56
- kopyalama 54
- oyunlatma 52

## bellek genişletme modülü

- çıkarma 105
- değiştirme 105
- takma 106

## bellek genişletme modülü bölmesi,

- belirleme 16

## bellek genişletme modülünü

- değiştirme 105

## bellek modülü bölmesi,

- belirleme 16

## bellek modülü bölmesinin kapağı

- çıkarma 105
- değiştirme 107

## bellek modülü takma

- birincil 110
- genişletme 106

## bileşenler

- alttaki 16
- arkadaki 15
- ek donanım 19
- ekran 17
- kablosuz antenleri 18
- öndeki 11
- sağ taraftaki 12
- sol taraftaki 14
- üstteki 2

## bilgisayar bilgileri 131

## bilgisayarı kapatma 76

## bilgisayarla seyahat etme

- modem onayı etiketi 20

## BIOS güncelleştirme

- karşıdan yükleme 131
- yükleme 132

## BIOS yönetici parolası 143

## birincil bellek modülü

- çıkarma 109
- değiştirme 108
- takma 110
- yükseltme 108

## birincil bellek modülünü

- değiştirme 108

## Bluetooth aygıtı 21

## Bluetooth bölmesi, belirleme 16

## Bluetooth etiketi 20

## bölge kodları, DVD 53

## bölmeler

- bellek genişletme modülü 16
- Bluetooth 16
- kablosuz 16
- built-in device options (yerleşik aygıt seçenekleri) 145

## C

## caps lock ışığı, belirleme 4, 6

## CD

- çıkarma 55, 56
- kopyalama 54
- oyunlatma 52

## Computer Setup

- aygıt güvenliği 122
- BIOS yönetici parolası 114
- DriveLock parolası 116
- fabrika ayarlarını geri yükleme 141
- File (Dosya) menüsü 142
- gezinme ve seçme 140
- MultiBoot Express komut istemini ayarlama 153
- önyüklemeye sırası ayarlama 152

önyüklenebilir aygıtları  
etkinleştirme 150  
Security (Güvenlik)  
menüsü 143  
System Configuration (Sistem  
Yapılandırması)  
menüsü 144  
Computer Setup yardımcı  
programı 154  
Connection Manager simgesi 22

## Ç

çıkarma mandalı, pil 16  
çoklu ortam yazılımı, yükleme 47

## D

dağıtım, yazılım 154  
dahili ekran anahtarı 17  
dahili mikrofonlar, belirleme 17  
device configurations (aygıt  
yapılandırmaları) 144  
dijital kart  
çıkarma 99  
durdurma 99  
yerleştirme 98  
dil, Computer Setup'ta  
değiştirme 144  
Disk Birleştiricisi yazılımı 79  
disk sanitizer 143  
Disk Temizleme yazılımı 79  
disket sürücü 96  
DisplayPort, belirleme 14  
Dokunmatik Yüzey  
belirleme 2  
düğmeler 2  
kaydırma bölgeleri 2  
kullanma 39  
donanım, belirleme 1  
DriveLock parolası  
açıklama 116  
değiştirme 119  
girme 118  
kaldırma 120  
oluşturma 117  
DriveLock, otomatik 143  
DriverLock Password (DriveLock  
parolası) 143  
düğmeler  
Dokunmatik Yüzey 2  
güç 7, 8

kablosuz 8, 9  
QuickLook 7, 9  
QuickWeb 7, 9  
ses düzeyi 8, 9  
sessiz 8, 9  
düşük pil düzeyi 71  
DVD  
bölge ayarını değiştirme 53  
çıkarma 55, 56  
kopyalama 54  
oynatma 52  
DVD bölge ayarları 53

## E

ekran açma mandalı,  
belirleme 11  
ekran bileşenleri 17  
eSATA/USB bağlantı noktası,  
belirleme 14  
esc tuşu, belirleme 10, 11  
etiketler  
Bluetooth 20  
HP Mobil Geniş Bant  
Modülü 20  
kablosuz sertifikası 20  
Microsoft Orijinallik  
Sertifikası 20  
modem onayı 20  
seri numarası 19  
SIM 20  
WLAN 20  
yasal düzenleme 20  
ExpressCard  
çıkarma 101  
durdurma 101  
parça çıkarma 100  
yapılandırma 100  
yerleştirme 100  
ExpressCard'ları  
yapılandırma 100

## F

f11 kurtarma 138  
fabrika ayarlarını geri  
yükleme 142  
fare, harici  
bağlama 39  
tercihleri ayarlama 39  
File menüsü 142  
fn tuşu 39

fn tuşu, belirleme 10, 11, 42

## G

genel WLAN bağlantısı 26  
görüntü, bilgisayar 154  
güç  
bağlama 67  
tasarruf 74  
güç düğmesi, belirleme 7, 8  
güç ışığı, belirleme 3, 5, 12  
güç kablosu, belirleme 19  
güç konektörü, belirleme 15  
güç planları 64  
güncelleştirmeler, yazılım 155  
güvenlik duvarı 25  
güvenlik kablosu yuvası,  
belirleme 13, 15  
Güvenlik menüsü  
always prompt for HP SpareKey  
enrollment (her zaman  
HP SpareKey kaydını  
sor) 143  
BIOS yönetici parolası  
oluşturma 143  
Disk Sanitizer 143  
DriveLock 143  
HP Sparekey 143  
HP SpareKey enrollment  
(HP SpareKey kaydı) 143  
parmak izi okuyucusu  
sıfırlama 143  
parola değiştir 143  
parola ilkesi 143  
System IDs (Sistem tanıtım  
bilgileri) 143  
güvenlik, kablosuz 24

## H

harici monitör bağlantı noktası 50  
harici monitör bağlantı noktası,  
belirleme 15  
harici optik sürücü 96  
harici ses aygıtları, bağlama 48  
harici sürücü 96  
havaalanı güvenlik aygıtları 78  
havalandırma delikleri,  
belirleme 14, 16  
Hazırda bekletme  
başlatma 64

çıkma 64  
kritik pil düzeyinde  
başlatılmış 71  
hoparlör, belirleme 12  
HP 3D DriveGuard 80  
HP Client Configuration  
Manager 155, 157  
HP Client Manager for  
Altiris 155  
HP Connection Manager  
yazılımı 23  
HP QuickLook 145  
HP SpareKey enrollment  
(HP SpareKey kaydı) 143  
HP System Software  
Manager 155, 158  
hub'lar 92

**I**  
İnternet bağlantısı kurulumu 24  
ışıklar  
caps lock 4, 6  
güç 3, 5, 12  
kablosuz 3, 5, 12  
pil 12  
QuickLook 4, 6  
QuickWeb 4, 6  
sürücü 12, 80  
web kamerası 11, 17  
yerel ağ (LAN) 3, 5, 12

**i**  
İkincil Pil Hızlı Şarj 145  
işaret aygıtları  
kullanma 39  
işaret çubuğu, kullanma 39  
işaretleme aygıtları  
tercihleri ayarlama 39  
işletim sistemi  
Microsoft Orijinallik Sertifikası  
etiketi 20  
Ürün Anahtarı 20  
işlev tuşları 39  
işlev tuşları, belirleme 10, 11

**J**  
jaklar  
RJ-45 (ağ) 15  
ses çıkış (kulaklık) 14  
Java Kartı  
çıkarma 102

takma 102  
tanımlı 102

**K**  
kablo, güç 19  
kablolar  
1394 94  
modem 34  
USB 92  
kablosuz ağ (WLAN)  
bağlanma 26  
çalışılabilen uzaklık 26  
genel WLAN bağlantısı 26  
güvenlik 24  
şirket WLAN bağlantısı 26  
kablosuz ağ (WLAN), donanım  
gereklidir 24  
kablosuz ağ sorunları, sorun  
giderme 31  
kablosuz bölmesi, belirleme 16  
kablosuz denetimleri  
düğme 22  
işletim sistemi 22  
Wireless Assistant yazılımı 22  
kablosuz düğmesi 22  
kablosuz düğmesi, belirleme 8, 9  
kablosuz ışığı 22  
kablosuz ışığı, belirleme 3, 5,  
12  
kablosuz sertifikası etiketi 20  
kablosuz simgesi 22  
kapatma 76  
katıştırılmış sayısal tuş takımı  
tuşları, belirleme 10  
kayırdırma bölgeleri, Dokunmatik  
Yüzey 2  
kısayol tuşları  
açıklama 39  
kullanma 40  
klavye kısayol tuşları 39  
klavye vidaları  
çıkarma 108  
değiştirme 111  
konektör, güç 15  
kritik pil düzeyi 71  
kullanıcı parolası 113  
kurtarma bölümü 138  
kurulum yardımcı programı  
fabrika ayarlarını geri  
yükleme 141

File menüsü 142  
gezinme ve seçme 140  
Security (Güvenlik)  
menüsü 143  
System Configuration (Sistem  
Yapılandırması)  
menüsü 144  
kurulum, bilgisayar 1

**L**  
LAN Güç Tasarrufu 146  
LAN, bağlanma 38  
LAN'a bağlanma 38  
legacy desteği, USB 140, 144

**M**  
mandal, pil çıkarma 16  
mantıksal sürücü atamaları 151  
McAfee Total Protection 124,  
125  
Microsoft Orijinallik Sertifikası  
etiketi 20  
mikrofonlar, dahili 17  
modem kablosu  
bağlama 34  
parazit giderme devresi 34  
ülkeye veya bölgeye özgü kablo  
adaptörü 35  
modem onayı etiketi 20  
modem sorunlarını giderme 37  
modem yazılımı  
konum belirleme/ekleme 35  
seyahatte bağlantı  
sorunları 37  
monitör bağlantı noktası,  
harici 15  
monitör, bağlama 50  
MultiBoot Express 148, 153  
MultiMediaCard 98

**N**  
NIC önyükleme aygıtı 150  
NIC önyükleme aygıtları 148  
num lock tuşu, belirleme 43, 44  
num lock, harici klavye 44

**O**  
okunabilir ortam 63  
optik disk, çıkarma 55  
Orijinallik Sertifikası etiketi 20  
Ortam Kartı Okuyucu 12, 13, 98

Otomatik DriveLock parolası  
girme 120  
kaldırma 121  
Otomatik Kullan 52

## Ö

önyükleme aygıtları,  
etkinleştirme 150  
önyükleme seçenekleri 144  
önyükleme sırası 144  
önyükleme sırasını  
değiştirme 152

## P

paralel bağlantı noktası  
modu 144  
parazit giderme devresi, modem  
kablolu 34  
parazit, en aza düşürme 33  
paraziti en aza düşürme 33  
parmak izi okuyucu, belirleme 6,  
8, 9  
parolalar  
BIOS yönetici 114  
DriveLock 116  
kullanıcı 113  
yönetici 113  
pil  
atma 75  
belirleme 19  
çıkarma 69  
değiştirme 75  
düşük pil düzeyleri 71  
güç tasarrufu 74  
kalibre etme 72  
saklama 74  
şarj etme 70, 72  
takma 69  
yeniden şarj etme 74  
pil çıkarma mandalı 16, 69  
pil gücü 67  
pil ışığı 12, 70, 71  
pil saklama 74  
pil sıcaklığı 74  
pil şarj etme 70, 72  
pil şarjı, en yükseğe çıkarma 71  
pil yuvası 16, 20  
pili kalibre etme 72

port options (bağlantı noktası  
seçenekleri)  
1394 bağlantı noktası 146  
ExpressCard yuvası 146  
güncelleştirilebilir ortam  
okuyucusu 146  
paralel bağlantı noktası 146  
seri bağlantı noktası 146  
USB bağlantı noktası 146  
Power Assistant 66  
projektör, bağlama 50  
PXE sunucusu 150

## Q

QuickLook düğmesi, belirleme 7,  
9  
QuickLook ışığı, belirleme 4, 6  
QuickWeb düğmesi, belirleme 7,  
9  
QuickWeb ışığı, belirleme 4, 6

## R

restore security defaults (güvenlik  
varsayılanlarını geri yükle) 147  
RJ-45 (ağ) jakı, belirleme 15

## S

sabit sürücü  
harici 96  
HP 3D DriveGuard 80  
yükleme 83  
sabit sürücü kurtarması 138  
sabit sürücü yuvası 16  
sabit sürücüyü kurtarma 138  
Sanallaştırma Teknolojisi 145  
SATA (Seri Gelişmiş Teknoloji Eki)  
aygıtları  
AHCI (Gelişmiş Ana Bilgisayar  
Denetleyici Arabirimi) 145  
IDE (Tümleşik Sürücü  
Elektronikliği) 145  
SD Kart 98  
Security (Güvenlik) menüsü  
Automatic DriveLock (Otomatik  
DriveLock) 143  
seri numarası 19  
seri numarası, bilgisayar 19  
ses artırma düğmesi, belirleme 8  
ses aygıtları, bağlama harici 48  
ses azaltma düğmesi, belirleme 8  
ses çıkış (kulaklık) jakı 14

ses düzeyi düğmeleri 45  
ses düzeyi, ayarlama 45  
ses işlevleri, denetleme 48  
ses işlevlerini denetleme 48  
sesi artırma düğmesi, belirleme 9  
sesi azaltma düğmesi,  
belirleme 9  
sesi kapatma düğmesi,  
belirleme 8, 9  
set security level (güvenlik düzeyini  
ayarla) 147  
sıcaklık 74  
SIM yuvası, belirleme 16  
simgeler  
ağ durumu 22, 32  
Connection Manager 22  
kablolu 22  
sistem bilgileri 142  
sistem fanı 144  
sistem tanılama 142  
sistem tanıtım bilgileri 143  
sistem tarihi ve saati 142  
sorun giderme  
aygıt sürücülerini 59  
disk yakma 58  
disk yürütülmüyor 57  
film oynatma 58  
harici ekran 58  
HP aygıt sürücülerini 59  
Microsoft aygıt sürücülerini 59  
optik disk tepsisi 56  
optik sürücünün  
algılanması 56  
Otomatik Kullan 57  
sorun giderme, kablolu ağ  
sorunları 31  
sürücü ışığı 12, 80  
sürücü ortamı 63  
sürücüler  
disket 96  
harici 96  
harici optik 96  
önyükleme sırası 144, 148  
sabit 83, 96  
System Configuration (Sistem  
Yapılandırması) menüsü 144

## Ş

şifreleme 25  
şirket WLAN bağlantısı 26

- T**
- tasarruf, güç 74
  - telif hakkı uyarısı 53
  - TPM Katıştırılmış Güvenliği 143
  - tuş takımı, harici
    - kullanma 44
    - num lock 44
  - tuş takımı, katıştırılmış
    - belirleme 42
  - tuş takımı, tümleşik
    - belirleme 43
  - tuşlar
    - esc 10, 11
    - fn 10, 11, 42
    - işlev 10, 11
    - tuş takımı 10, 11
    - Windows logosu 10, 11
    - Windows uygulamaları 10, 11
  - tümleşik sayısal tuş takımı tuşları, belirleme 11
  - tümleşik sayısal tuş takımı, belirleme 44
  - TXT (Intel Güvenilir Yürütme Teknolojisi) 145
- U**
- UEFI (Birleşmiş Genişletilebilir Yerleşik Yazılım Arabirimi) modu 144
  - USB aygıtları
    - açıklama 92
    - bağlama 92
    - çıkarma 93
    - durdurma 93
  - USB bağlantı noktaları, belirleme 14, 92
  - USB hub'ları 92
  - USB kablosu, bağlama 92
  - USB legacy desteği 93, 140, 144
  - uygulamalar tuşu, Windows 10, 11
  - Uyku
    - başlatma 63
    - çıkma 63
- Ü**
- ülkeye veya bölgeye özgü modem kablosu adaptörü 35
- ürün adı ve numarası, bilgisayar 19
- Ürün Anahtarı 20
- V**
- video, kaydetme 17
- W**
- web kamerası 17
  - web kamerası ışığı, belirleme 11, 17
  - web kamerası özellikleri, ayarlama 61
  - Web siteleri
    - HP Evrensel Yazdırma Sürücüsü 159
    - HP System Software Manager 158
  - Windows logosu tuşu, belirleme 10, 11
  - Windows uygulamaları tuşu, belirleme 10, 11
  - Windows Vista işletim sistemi DVD'si 138
  - Wireless Assistant yazılımı 22, 23
  - WLAN antenleri, belirleme 18
  - WLAN aygıtı 20, 21, 24
  - WLAN etiketi 20
  - WLAN'a bağlanma 26
  - WLAN'ı kurma 24
  - WWAN antenleri, belirleme 18
  - WWAN aygıtı 21
- Y**
- yanıt vermeyen sistem 76
  - yasal düzenleme bilgileri
    - kablosuz sertifikası etiketleri 20
    - modem onayı etiketi 20
    - yasal düzenleme etiketi 20
  - yazılabilir ortam 63
  - yazılım
    - BIOS güncelleştirmesi 131
    - dağıtım 154
    - Disk Birleştiricisi 79
    - Disk Temizleme 79
    - güncelleştirmeler 155
    - HP Connection Manager 23
    - kurtarma 154
    - Wireless Assistant 23
  - Yedekleme ve Geri Yükleme Merkezi 134, 135
  - yerleşik aygıt
    - Ağ Arabirimi Kartı (LAN) 145
    - Bluetooth aygıt radyosu 145
    - dahili hoparlörler 146
    - Dizüstü Bilgisayar Yükseltme Yuvası 146
    - Elektrikli Monitör Devresi 146
    - kablosuz düğmesi 145
    - LAN/WLAN geçişi 145
    - mikrofon 146
    - modem 146
    - parmak izi okuyucusu 146
    - ses aygıtları 146
    - Wake on LAN 146
    - WLAN aygıt radyosu 145
  - yerleştirme konektörü, belirleme 16
  - yönetici parolası 113
  - yuvalar
    - bellek 104
    - güvenlik kablosu 13, 15
    - pil 16, 20
    - sabit sürücü 16
    - SIM 16
    - yükseltme sürücüsü 16
  - yükseltme yuvası
    - optik sürücü yerleştirme 89
    - sabit sürücü yerleştirme 85
  - Yürütme Devre Dışı 145



