

# HP ProBook bærbar PC

Brukerhåndbok

© Copyright 2010 Hewlett-Packard  
Development Company, L.P.

Bluetooth er et varemerke for sin eier og brukes av Hewlett-Packard Company på lisens. Intel er et varemerke for Intel Corporation i USA og andre land eller regioner. Java er et varemerke for Sun Microsystems, Inc. i USA. Microsoft og Windows er registrerte varemerker for Microsoft Corporation i USA. SD Logo er et varemerke for sin innehaver.

Informasjonen i dette dokumentet kan endres uten varsel. De eneste garantiene for HP-produktene og -tjenestene er uttrykkelig angitt i garantierklæringene som følger med disse produktene og tjenestene. Ingenting i dette dokumentet kan tolkes som en tilleggsgaranti. HP er ikke erstatningsansvarlig for tekniske eller andre typer feil eller utelatelser i dette dokumentet.

Første utgave: Mars 2010

Dokumentets delenummer: 598086-092

## **Merknad om produktet**

Denne brukerhåndboken beskriver funksjoner som er felles for de fleste modeller. Enkelte av funksjonene er kanskje ikke tilgjengelige på din datamaskin.

På grunn av den raske produktutviklingssyklusen, kan noe maskinvare- og programvareinnhold i brukerhåndbøkene på harddisken eller CD-en ha blitt oppdatert over tid. Gå til <http://www.hp.com/support>, velg land eller region, og følg deretter veiledningen på skjermen for å navigere til ditt produkt for å få oppdaterte brukerhåndbøker.

## Sikkerhetsadvarsel

- 
- ⚠ **ADVARSEL:** For å unngå muligheten for varmerelaterte skader eller overoppheting av datamaskinen må du ikke sette datamaskinen i fanget eller dekke til datamaskinens lufteåpninger. Plasser datamaskinen på en fast, plan overflate når du skal bruke den. Pass på at ingen annen hard overflate, for eksempel en tilgrensende skriver, eller en myk overflate, for eksempel en pute eller et teppe, blokkerer for luftstrømmen. La heller ikke strømadapteren komme i kontakt med huden eller myke overflater som puter eller tepper, når datamaskinen er i bruk. Datamaskinen og strømadapteren overholder grenseverdiene for temperatur på brukertilgjengelige flater som er definert av den internasjonale sikkerhetsstandarden for IT-utstyr (IEC 60950).
-



---

# Innhold

<b>1 Funksjoner</b> .....	<b>1</b>
Plasseringen av maskinvarekomponenter .....	1
Komponenter på oversiden .....	1
Styrepute .....	1
Lamper .....	3
Knapper, høyttalere, brytere og fingeravtrykksleser (kun på enkelte modeller) .....	4
Taster .....	6
Komponenter på forsiden .....	7
Komponenter på høyre side .....	8
Komponenter på venstre side .....	9
Komponenter på undersiden .....	11
Skjerm .....	11
Trådløsansenner (kun på enkelte modeller) .....	12
Ekstra maskinvarekomponenter .....	14
Plasseringen av etikettene .....	14
<b>2 Trådløst, modem og lokalnettverk</b> .....	<b>16</b>
Bruke trådløse enheter (kun på enkelte modeller) .....	16
Plassering av trådløse ikoner og nettverksikoner .....	17
Bruke de trådløse kontrollene .....	17
Bruke trådløsknappen .....	17
Bruke Wireless Assistant-programvaren (kun på enkelte modeller) .....	18
Bruke HP Connection Manager (kun på enkelte modeller) .....	18
Bruke operativsystemkontroller .....	19
Bruke et trådløst nettverk .....	20
Konfigurere et WLAN .....	20
Beskytte det trådløse nettverket .....	20
Koble til et WLAN .....	21
Flytte til andre nettverk .....	22
Bruke HP mobilt bredbånd (kun på enkelte modeller) .....	23
Sette inn et SIM-kort .....	23
Fjerne et SIM-kort .....	24
Bruke trådløse Bluetooth-enheter (kun på enkelte modeller) .....	26

Bluetooth og deling av Internett-tilkobling (ICS) .....	26
Feilsøke problemer med trådløs tilkobling .....	27
Kan ikke opprette en trådløs nettverkstilkobling (WLAN) .....	27
Kan ikke koble til et foretrukket nettverk .....	28
Nettverksikon vises ikke .....	28
Gjeldende nettverkssikkerhetskoder er ikke tilgjengelige .....	28
Den trådløse tilkoblingen er svært svak .....	29
Kan ikke koble til den trådløse ruteren .....	29
Bruke modemmet (kun på enkelte modeller) .....	30
Koble til en modemkabel .....	30
Koble til en landspesifikk modemkabeladapter .....	31
Velge en plasseringsinnstilling .....	31
Vise gjeldende plasseringsvalg .....	31
Legge til nye plasseringer ved reise .....	32
Løse tilkoblingsproblemer på reise .....	33
Koble til et lokalnettverk (LAN) .....	35

### **3 Pekeutstyr og tastatur ..... 36**

Bruke pekeutstyr .....	36
Velge innstillinger for pekeutstyr .....	36
Bruke styreputen .....	36
Slå styreputen på og av .....	36
Navigere .....	36
Velge .....	37
Bruke styreputebevegelser .....	38
Rulling .....	38
Knipe/zoome .....	38
Rotere .....	39
Flikke med tre fingre .....	39
Koble til en ekstern mus .....	40
Bruke tastaturet .....	40
Bruke direktetaster .....	40
Vise systeminformasjon .....	41
Starter hvilemodus .....	42
Redusere lysstyrken på skjermen .....	42
Øke lysstyrken på skjermen .....	42
Skifte visning .....	42
Åpne standard e-postprogram .....	43
Åpne standard nettleser .....	43
Dempe høyttalerlyden .....	43
Redusere høyttalerlyden .....	43
Øke høyttalerlyden .....	43
Spille av forrige spor eller sekvens på en musikk-CD eller en DVD .....	43

Spille av, midlertidig stoppe eller fortsette avspillingen av en musikk-CD eller en DVD .....	43
Spille av neste spor eller sekvens på en musikk-CD eller en DVD .....	43
Bruke QuickLook .....	44
Bruke QuickWeb .....	45
Bruke det innebygde numeriske tastaturet .....	46
Aktivere eller deaktivere det innebygde numeriske tastaturet .....	46
Bytte tastfunksjoner på det innebygde numeriske tastaturet .....	46
Bruke et eksternt numerisk tastatur (ekstraustyr) .....	47
Rengjøre styreputen og tastaturet .....	48
<b>4 Medier .....</b>	<b>49</b>
Multimediefunksjoner .....	49
Plasseringen av multimediekomponenter .....	49
Justere volumet .....	50
Multimedieprogramvare .....	51
Åpne forhåndsinstallert multimedieprogramvare .....	52
Bruke multimedieprogramvare .....	52
Installere multimedieprogramvaren fra plate .....	53
Lyd .....	54
Koble til eksterne lydenheter .....	54
Kontrollere lydfunksjonene .....	55
Video .....	56
Koble til en ekstern skjerm eller projektor .....	56
Bruke porten for ekstern skjerm .....	56
Bruke HDMI-porten .....	56
Konfigurere lyden for HDMI .....	57
Optisk stasjon (kun på enkelte modeller) .....	58
Finne den installerte optiske stasjonen .....	58
Bruke optiske plater (CD-er, DVD-er og BD-er) .....	58
Velge riktig platetype (CD-er, DVD-er og BD-er) .....	58
CD-R-plater .....	59
CD-RW-plater .....	59
DVD±R-plater .....	59
DVD±RW-plater .....	59
LightScribe DVD+R-plater .....	59
Blu-ray Discs (BD-plater) .....	59
Spille av CD-er, DVD-er og BD-er .....	60
Konfigurere Autokjør .....	61
Endre soneinnstillinger for DVD .....	61
Om opphavsrett .....	61
Kopiere en CD eller DVD .....	62
Lage (brenne) en CD, DVD eller BD .....	62
Ta ut en optisk plate (CD, DVD eller BD) .....	63

Feilsøking .....	63
Skuffen på den optiske stasjonen vil ikke åpnes slik at en CD, DVD eller BD kan tas ut .....	63
Datamaskinen registrerer ikke den optiske stasjonen .....	64
Forhindre avbrudd i avspillingen .....	65
En plate spilles ikke av .....	65
En plate spilles ikke av automatisk .....	66
En film stopper, hopper over deler eller spilles av med feil .....	66
En film vises ikke på en ekstern skjerm .....	66
Prosessen med å brenne en plate starter ikke, eller den stopper før den er fullført .....	67
En enhetsdriver må installeres på nytt .....	67
Hente de nyeste enhetsdriverne fra HP .....	67
Hente enhetsdrivere fra Microsoft .....	68
Webkamera .....	69
Webkameratips .....	69
Stille inn kameraets egenskaper .....	70
<b>5 Strømstyring .....</b>	<b>71</b>
Angi strømalternativer .....	71
Bruke strømsparingsmoduser .....	71
Starte og avslutte hvilemodus .....	71
Starte og avslutte dvalemodus .....	72
Bruke batterimåleren .....	72
Bruke strømstyringsplaner .....	72
Vise gjeldende strømstyringsplan .....	73
Velge en annen strømstyringsplan .....	73
Tilpasse strømstyringsplaner .....	73
Angi passordbeskyttelse ved aktivering .....	73
Bruke ekstern strøm .....	74
Koble til strømadapteren .....	74
Bruke batteristrøm .....	75
Finne batteriinformasjon i Hjelp og støtte .....	75
Bruke Batterisjekk .....	76
Vise hvor mye strøm det er igjen i batteriet .....	76
Sette inn eller ta ut batteriet .....	76
Lade batteriet .....	77
Oppnå maksimal brukstid før batteriet må lades .....	78
Håndtere lav batterispenning .....	78
Identifisere lav batterispenning .....	78
Tiltak ved lav batterispenning .....	80
Tiltak ved lav batterispenning når du har tilgang til en ekstern strømkilde .....	80



Tiltak ved lav batterispenning når du har tilgang til et ladet batteri .....	80
Tiltak ved lav batterispenning når du har ikke har tilgang til noen strømkilde .....	80
Tiltak ved lav batterispenning når du ikke kan avslutte dvalemodus .....	80
Kalibrere et batteri .....	80
Trinn 1: Lad batteriet helt opp .....	80
Trinn 2: Deaktiver dvalemodus og hvilemodus .....	81
Trinn 3: Lad ut batteriet .....	81
Trinn 4: Lad batteriet helt opp igjen .....	83
Trinn 5: Aktiver dvalemodus og hvilemodus på nytt .....	83
Spare batteristrøm .....	83
Oppbevare batterier .....	84
Kassere brukte batterier .....	84
Bytte batteriet .....	84
Teste en strømadapter .....	85
Slå av datamaskinen .....	85
<b>6 Disker og stasjoner .....</b>	<b>87</b>
Plassering av installerte stasjoner .....	87
Håndtere disk og stasjoner .....	87
Forbedre harddiskytelsen .....	89
Bruke Diskdefragmentering .....	89
Bruke Diskoppyrdding .....	89
Bruke HP 3D DriveGuard .....	90
Identifisere HP 3D DriveGuard-status .....	90
Bruke HP 3D DriveGuard-programvaren .....	91
Bruke eksterne stasjoner .....	92
Bruke eksterne enheter (tilleggsutstyr) .....	92
Bytte ut harddisken .....	93
<b>7 Eksterne enheter .....</b>	<b>107</b>
Bruke en USB-enhet .....	107
Koble til en USB-enhet .....	107
Fjerne en USB-enhet .....	107
Bruke Støtte for eldre USB .....	108
Bruke en eSATA-enhet .....	109
Koble til en eSATA-enhet .....	109
Fjerne en eSATA-enhet .....	109
Bruke eksterne stasjoner .....	111
Bruke eksterne enheter (tilleggsutstyr) .....	111

<b>8 Eksterne mediekort .....</b>	<b>112</b>
Bruke mediekortleserkort .....	112
Sette inn et digitalkort .....	112
Fjerne et digitalkort .....	113
Bruke ExpressCard-kort (kun på enkelte modeller) .....	114
Konfigurere et ExpressCard-kort .....	114
Sette inn et ExpressCard-kort .....	114
Fjerne et ExpressCard-kort .....	115
<b>9 Minnemoduler .....</b>	<b>117</b>
Sette inn eller bytte minnemoduler .....	118
<b>10 Sikkerhet .....</b>	<b>129</b>
Beskytte datamaskinen .....	129
Bruke passord .....	130
Angi passord i Windows .....	130
Angi passord i Computer Setup (Datamaskinkonfigurasjon) .....	131
BIOS-administratorpassord .....	131
Administrere et BIOS-administratorpassord .....	132
Skrive inn et BIOS-administratorpassord .....	133
Bruke DriveLock-funksjonen i Computer Setup (Datamaskinkonfigurasjon) .....	133
Angi DriveLock-passord .....	134
Skrive inn DriveLock-passord .....	135
Endre DriveLock-passord .....	136
Fjerne DriveLock-beskyttelse .....	137
Bruke automatisk DriveLock for Computer Setup (Datamaskinkonfigurasjon) .....	137
Skrive inn et automatisk DriveLock-passord .....	137
Fjerne automatisk DriveLock-beskyttelse .....	138
Bruke sikkerhetsfunksjonene i Computer Setup (Datamaskinkonfigurasjon) .....	139
Sikre systemenheter .....	139
Vise systeminformasjon i Computer Setup (Datamaskinkonfigurasjon) .....	140
Bruke system-ID-er i Computer Setup (Datamaskinkonfigurasjon) .....	140
Bruke antivirusprogramvare .....	141
Bruke brannmurprogramvare .....	142
Installere kritiske oppdateringer .....	143
Bruke HP ProtectTools Security Manager (kun på enkelte modeller) .....	144
Installere en tyverisikringskabel .....	145
<b>11 Programvareoppdateringer .....</b>	<b>146</b>
Oppdatere programvare .....	146
Oppdatere BIOS .....	148
Finne BIOS-versjonen .....	148
Laste ned en BIOS-oppdatering .....	149

Oppdatere programvare og drivere .....	151
Bruke SoftPaq Download Manager .....	152
<b>12 Sikkerhetskopiering og gjenoppretting .....</b>	<b>153</b>
Sikkerhetskopiere data .....	154
Utføre en gjenoppretting .....	156
Bruke Windows-gjenoppretingsverktøyene .....	156
Bruke f11 .....	157
Bruke en DVD-plate med operativsystemet Windows 7 (kjøpes separat) .....	157
<b>13 Computer Setup (Datamaskinkonfigurasjon) .....</b>	<b>159</b>
Starte Computer Setup (Datamaskinkonfigurasjon) .....	159
Bruke Computer Setup (Datamaskinkonfigurasjon) .....	159
Navigere og velge i Computer Setup (Datamaskinkonfigurasjon) .....	159
Gjenopprette standardinnstillinger i Computer Setup (Datamaskinkonfigurasjon) .....	160
Computer Setup-menyene (Datamaskinkonfigurasjon) .....	161
File-menyen (Fil) .....	161
Security-menyen (Sikkerhet) .....	162
System Configuration-menyen (Systemkonfigurasjon) .....	163
<b>14 MultiBoot (Fleroppstart) .....</b>	<b>168</b>
Om rekkefølgen av oppstartsenheter .....	168
Aktivere oppstartsenheter i Computer Setup (Datamaskinkonfigurasjon) .....	170
Vurdere endringer i oppstartsrekkefølgen .....	171
Velge MultiBoot-innstillinger (Fleroppstart) .....	172
Angi en ny oppstartsrekkefølge i Computer Setup (Datamaskinkonfigurasjon) .....	172
Velge en oppstartsenhet dynamisk med F9 .....	172
Angi oppstartsalternativer for MultiBoot Express .....	173
Angi innstillinger for MultiBoot Express .....	173
<b>15 Administrasjon og utskrift .....</b>	<b>174</b>
Bruke Client Management Solutions .....	174
Konfigurasjon og distribusjon av et programvarebilde .....	174
Administrasjon og oppdatering av programvare .....	175
HP Client Manager for Altiris (kun på enkelte modeller) .....	175
HP Client Configuration Manager (CCM) (kun på enkelte modeller) .....	177
HP System Software Manager (SSM) .....	178
<b>Stikkordregister .....</b>	<b>179</b>



# 1 Funksjoner

## Plasseringen av maskinvarekomponenter

Slik viser du en liste over maskinvare som er installert på datamaskinen:

1. Velg **Start > Datamaskin > Systemegenskaper**.
2. Klikk på **Enhetsbehandling** i den venstre ruten.

Du kan også legge til maskinvare eller endre enhetskonfigurasjoner ved hjelp av Enhetsbehandling.

 **MERK:** Windows® inneholder funksjonen Brukerkontroll, som forbedrer sikkerheten for datamaskinen. Du kan bli bedt om å gi tillatelse til eller angi passord for enkelte oppgaver, for eksempel installering av programvare, bruk av verktøy eller endring av Windows-innstillinger. Du finner mer informasjon i Windows Hjelp og støtte.

## Komponenter på oversiden

### Styrepute

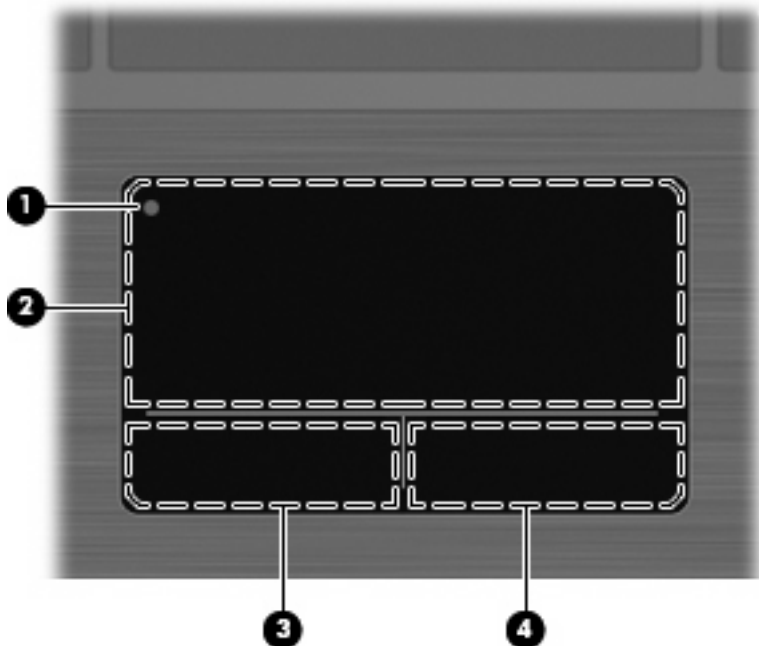

Komponent	Beskrivelse
(1) Styreputens av-indikator	Trykk raskt to ganger på styreputens av-indikator for å slå styreputen på og av.  <b>MERK:</b> Når styreputeområdet er aktivt, er lyset avslått.
(2) Styreputeområde*	Flytter pekeren og merker eller aktiverer elementene på skjermen.
(3) Venstre styreputeknapp*	Fungerer på samme måte som venstre knapp på en ekstern mus.
(4) Høyre styreputeknapp*	Fungerer på samme måte som høyre knapp på en ekstern mus.

\*Denne tabellen beskriver standardinnstillingene. Velg **Start > Kontrollpanel > Maskinvare og lyd > Mus** for å vise eller endre innstillinger for pekeutstyr.

## Lamper

 **MERK:** Se illustrasjonen som best samsvarer med din datamaskin.

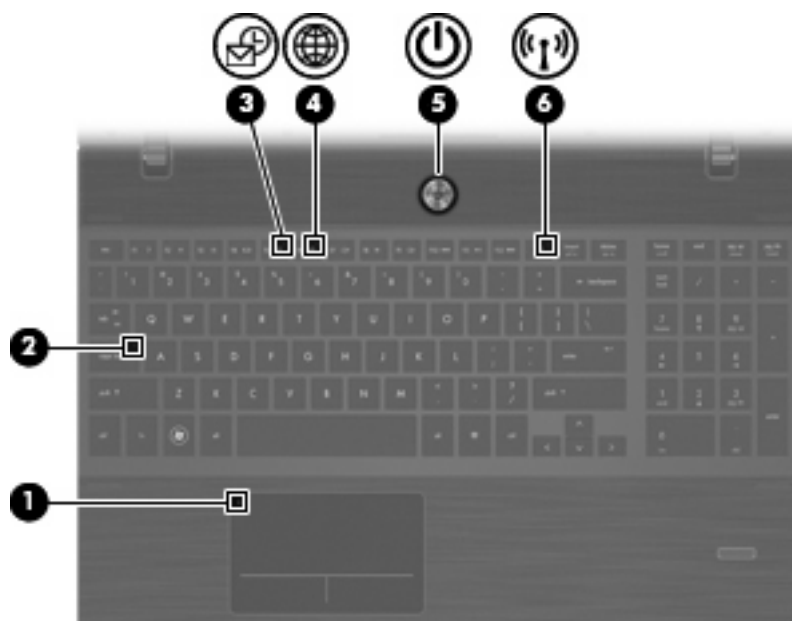
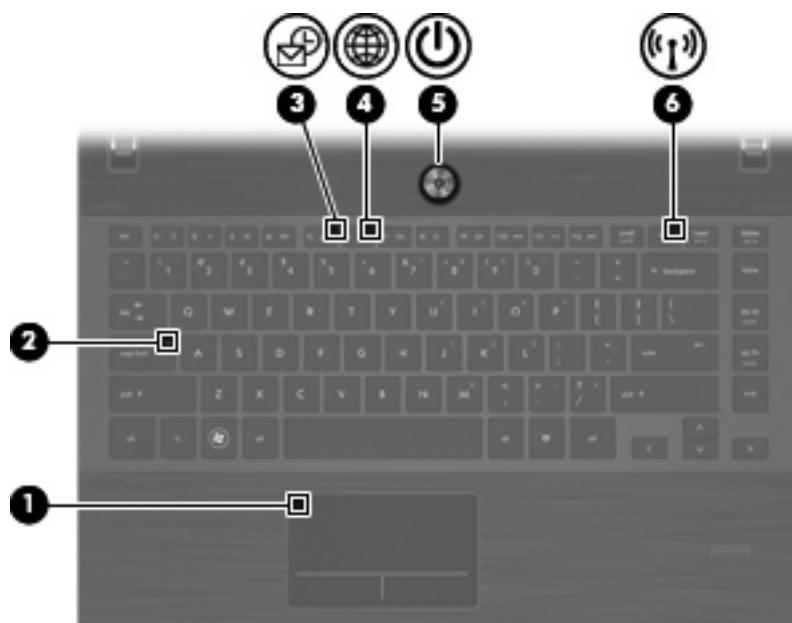

Komponent	Beskrivelse
(1) Styreputens av-indikator	<ul style="list-style-type: none"><li>• Gul: Styreputen er av.</li><li>• Av: Styreputen er på.</li></ul>
(2) Caps Lock-lampe	På: Caps Lock er på.
(3) HP QuickLook-lampe	Blinker: QuickLook åpnes eller lukkes.
(4) HP QuickWeb-lampe	Blinker: Nettleseren åpnes eller lukkes.

Komponent	Beskrivelse
(5) Av/på-lampe	<ul style="list-style-type: none"> <li>På: Datamaskinen er på.</li> <li>Blinker: Datamaskinen er i hvilemodus.</li> <li>Av: Datamaskinen er av eller i dvalemodus.</li> </ul>
(6) Trådløslampe	<ul style="list-style-type: none"> <li>Hvit: En integrert trådløs enhet, for eksempel en enhet for trådløst nettverk (WLAN) og/eller en Bluetooth®-enhet, er på.</li> <li>Gul: Alle trådløse enheter er av.</li> </ul>

## Knapper, høyttalere, brytere og fingeravtrykksleser (kun på enkelte modeller)

 **MERK:** Utseendet på maskinen din kan avvike litt fra illustrasjonen i denne delen.

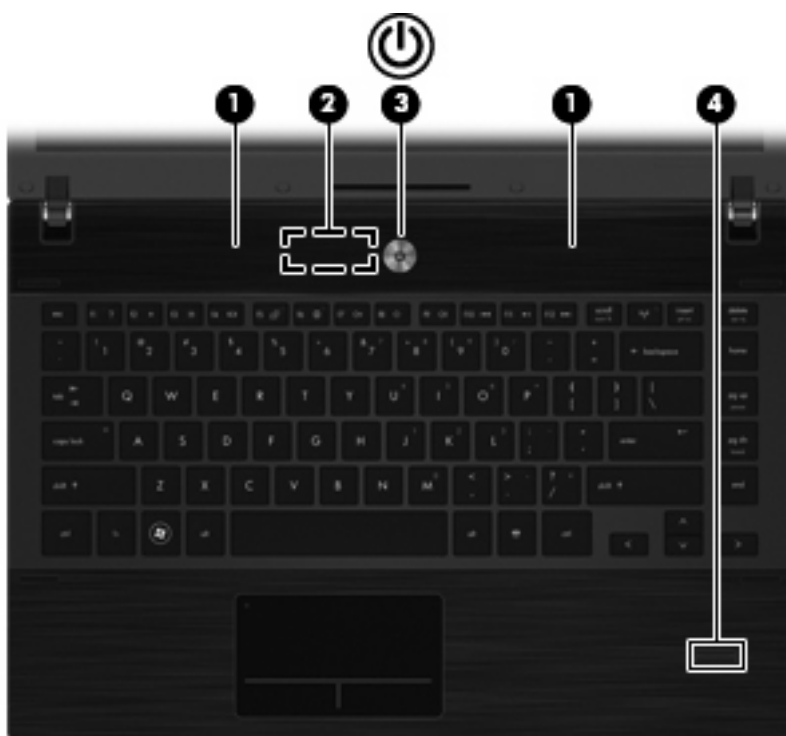

Komponent	Beskrivelse
(1) Høyttalere (2)	For avspilling av lyd.
(2) Intern skjermbryter	Slår av skjermen hvis skjermen lukkes mens datamaskinen er slått på.



Komponent	Beskrivelse
(3) Av/på-knapp	<ul style="list-style-type: none"> <li>• Når datamaskinen er avslått, kan du trykke på av/på-knappen for å slå den på.</li> <li>• Når datamaskinen er på, kan du trykke på strømknappen for å slå den av.</li> <li>• Når maskinen er i hvilemodus, trykker du på av/på-knappen for å gå ut av hvilemodus.</li> <li>• Når maskinen er i dvalemodus, trykker du på av/på-knappen for å gå ut av dvalemodus.</li> </ul> <p>Hvis datamaskinen ikke reagerer og du ikke kan slå av maskinen fra Windows, kan du holde inne av/på-knappen i minst 5 sekunder for å slå av maskinen.</p> <p>Velg <b>Start &gt; Kontrollpanel &gt; System og vedlikehold &gt; Strømalternativer</b> for å få mer informasjon om strøminnstillingene og hvordan du endrer dem.</p>
(4) Fingeravtrykksleser (kun på enkelte modeller)	<p>Gjør det mulig å logge på Windows med et fingeravtrykk i stedet for et passord.</p>

## Taster

 **MERK:** Se på illustrasjonen som er mest i samsvar med din datamaskin.

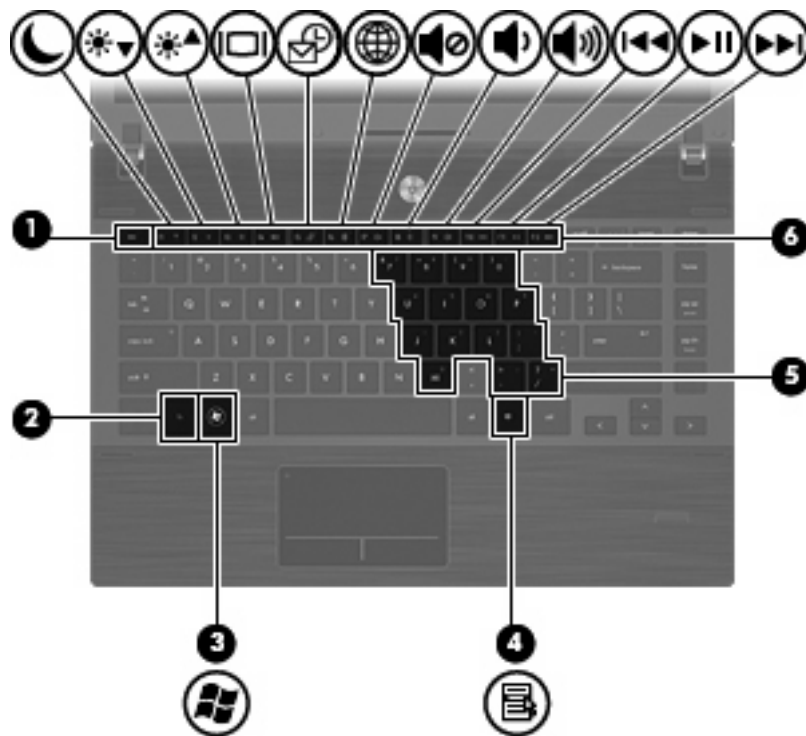

Komponent	Beskrivelse
(1) <a href="#">esc</a> -tast	Viser systeminformasjon når du trykker på den og <a href="#">fn</a> -tasten samtidig.
(2) <a href="#">fn</a> -tast	Utfører vanlige systemkommandoer når du trykker på den samtidig med en funksjonstast eller <a href="#">esc</a> -tasten.
(3) Windows-logotast	Viser Start-menyen i Windows.
(4) Windows-programtast	Viser hurtigmenyen for elementet under markøren.
(5) Innebygd numerisk tastatur	Kan brukes som tastene på et eksternt numerisk tastatur når de trykkes i kombinasjon med <a href="#">fn</a> - og <a href="#">num lk</a> -tastene.
(6) Funksjonstaster	Utfører vanlige systemkommandoer når du trykker på dem samtidig med <a href="#">fn</a> -tasten.

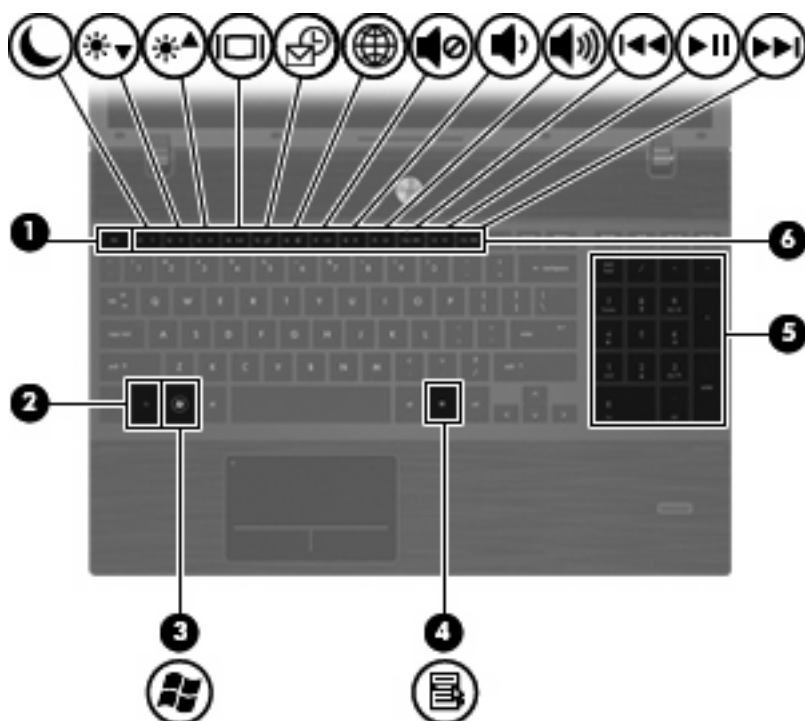

Komponent	Beskrivelse
(1) <b>esc</b> -tast	Viser systeminformasjon når du trykker på den og <b>fn</b> -tasten samtidig.
(2) <b>fn</b> -tast	Utfører vanlige systemkommandoer når du trykker på den samtidig med en funksjonstast eller <b>esc</b> -tasten.
(3) Windows-logotast	Viser Start-menyen i Windows.
(4) Windows-programtast	Viser hurtigmenyen til elementet under pekeren.
(5) Taster på integrert numerisk tastatur	Kan brukes på samme måte som tastene på et eksternt numerisk tastatur.
(6) Funksjonstaster	Utfører vanlige systemkommandoer når du trykker på dem samtidig med <b>fn</b> -tasten.

## Komponenter på forsiden

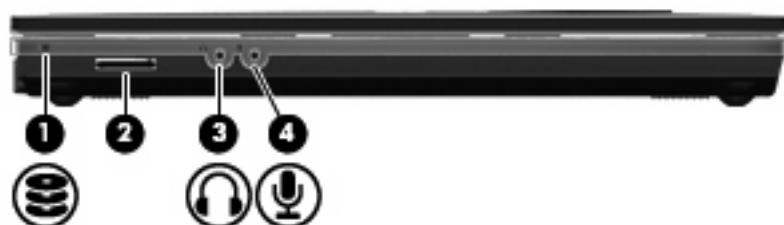

Komponent	Beskrivelse
(1) Stasjonslampe	<ul style="list-style-type: none"> <li>Blinker hvitt: Harddisken eller den optiske stasjonen er i bruk.</li> <li>Gul: HP 3D DriveGuard har midlertidig parkert harddisken.</li> </ul>

Komponent	Beskrivelse
(2) Minnekortleser	<p>Støtter følgende digitale minnekortformater:</p> <ul style="list-style-type: none"> <li>• Memory Stick</li> <li>• Memory Stick Duo (krever adapter)</li> <li>• Memory Stick Pro (krever adapter)</li> <li>• MultiMediaCard (MMC)</li> <li>• Secure Digital-minnekort (SD)</li> <li>• xD-kort (XD)</li> <li>• xD-kort (XD), type H</li> <li>• xD-kort (XD), type M</li> </ul>
(3) Lydutgang (hodetelefoner)	<p>Gjengir lyd når du kobler til stereohøytalere, hodetelefoner, øreplugger eller fjernsynslyd.</p> <p><b>MERK:</b> Når du kobler en enhet til hodetelefonkontakten, slås datamaskinens høyttalere av.</p>
(4) Lydingang (mikrofonkontakt)	<p>Her kan du eventuelt koble til en hodetelefonmikrofon, stereomikrofon eller monomikrofon.</p>

## Komponenter på høyre side

 **MERK:** Se illustrasjonen som best samsvarer med din datamaskin.

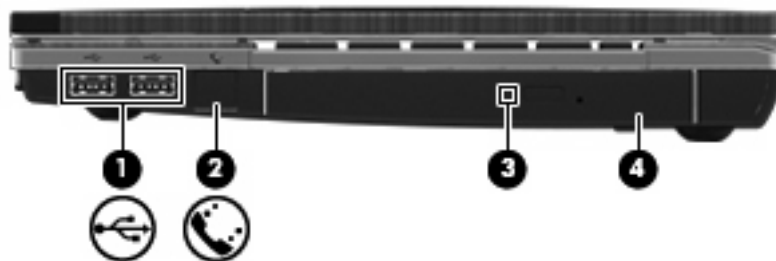

Komponent	Beskrivelse
(1) USB-porter (2)	Brukes for å koble til ekstra USB-enheter.
(2) RJ-11-modemkabelkontakt (kun på enkelte modeller)	Brukes for å koble til en modemkabel.
(3) Optisk stasjonslampe (kun på enkelte modeller)	Blinker: Den optiske stasjonen er i bruk.
(4) Optisk stasjon (kun på enkelte modeller)	Leser optiske plater, og på enkelte modeller skriver den også til optiske plater.

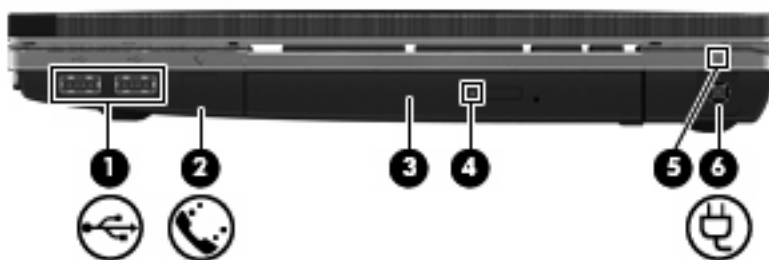

Komponent	Beskrivelse
(1) USB-porter (2)	Brukes for å koble til ekstra USB-enheter.
(2) RJ-11-modemkabelkontakt (kun på enkelte modeller)	Brukes for å koble til en modemkabel.
(3) Optisk stasjon (kun på enkelte modeller)	Leser optiske plater, og på enkelte modeller skriver den også til optiske plater.
(4) Optisk stasjonslampe (kun på enkelte modeller)	Blinker: Den optiske stasjonen er i bruk.
(5) Strømadapterlampe	<ul style="list-style-type: none"> <li>På: Datamaskinen er koblet til ekstern strøm, og batteriet lades.</li> <li>Av: Datamaskinen er ikke koblet til ekstern strøm.</li> </ul>
(6) Strømkontakt	Kontakt for strømadapteren.

## Komponenter på venstre side

 **MERK:** Se illustrasjonen som best samsvarer med din datamaskin.

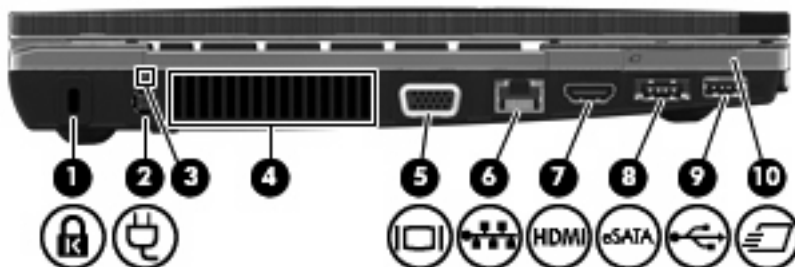

Komponent	Beskrivelse
(1) Feste for tyverisikringskabel	Brukes for å koble en eventuell tyverisikringskabel til maskinen. <b>MERK:</b> Tyverisikringskabelen er laget for å fungere som et hinder, men kan ikke alltid forhindre at datamaskinen blir skadet eller stjålet.
(2) Strømkontakt	Kontakt for strømadapteren.
(3) Strømadapterlampe	<ul style="list-style-type: none"> <li>På: Datamaskinen er koblet til en ekstern strømkilde, og batteriet lades.</li> <li>Av: Datamaskinen er ikke koblet til ekstern strøm.</li> </ul>

Komponent	Beskrivelse
(4) Lufteåpning	Kjøler ned interne komponenter ved hjelp av luftgjennomstrømning.  <b>MERK:</b> Viften på datamaskinen starter opp automatisk for å kjøle ned de interne komponentene og forhindre overoppheting. Det er vanlig at den interne viften slår seg av og på med jevne mellomrom.
(5) Kontakt for ekstern skjerm	Her kan du koble til en ekstern VGA-skjerm eller projektor.
(6) RJ-45-kontakt (nettverk)	Brukes for å koble til en nettverkskabel.
(7) HDMI-kontakt	Brukes for å koble til en HDMI-enhet (tilleggsutstyr).
(8) Kombinert eSATA-/USB-port	Brukes til å koble til en USB-enhet eller eSATA-komponenter med høy ytelse, for eksempel en ekstern eSATA-harddisk.
(9) USB-port	Brukes til å koble til USB-enhet.
(10) ExpressCard-spor	Støtter eventuelle ExpressCard-kort.

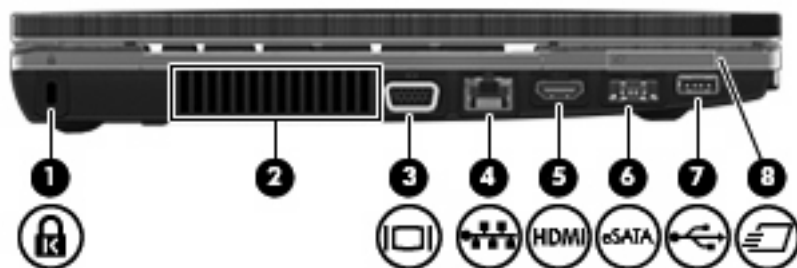

Komponent	Beskrivelse
(1) Feste for tyverisikringskabel	Brukes for å koble en eventuell tyverisikringskabel til maskinen.  <b>MERK:</b> Tyverisikringskabelen er laget for å fungere som et hinder, men kan ikke alltid forhindre at datamaskinen blir skadet eller stjålet.
(2) Lufteåpning	Kjøler ned interne komponenter ved hjelp av luftgjennomstrømning.  <b>MERK:</b> Viften på datamaskinen starter opp automatisk for å kjøle ned de interne komponentene og forhindre overoppheting. Det er vanlig at den interne viften slår seg av og på med jevne mellomrom.
(3) Kontakt for ekstern skjerm	Her kan du koble til en ekstern VGA-skjerm eller projektor.
(4) RJ-45-kontakt (nettverk)	Brukes for å koble til en nettverkskabel.
(5) HDMI-kontakt	Brukes for å koble til en HDMI-enhet (tilleggsutstyr).
(6) Kombinert eSATA-/USB-port	Brukes til å koble til en USB-enhet eller eSATA-komponenter med høy ytelse, for eksempel en ekstern eSATA-harddisk.
(7) USB-port	Brukes til å koble til ekstra USB-enhet.
(8) ExpressCard-spor	Støtter eventuelle ExpressCard-kort.

## Komponenter på undersiden

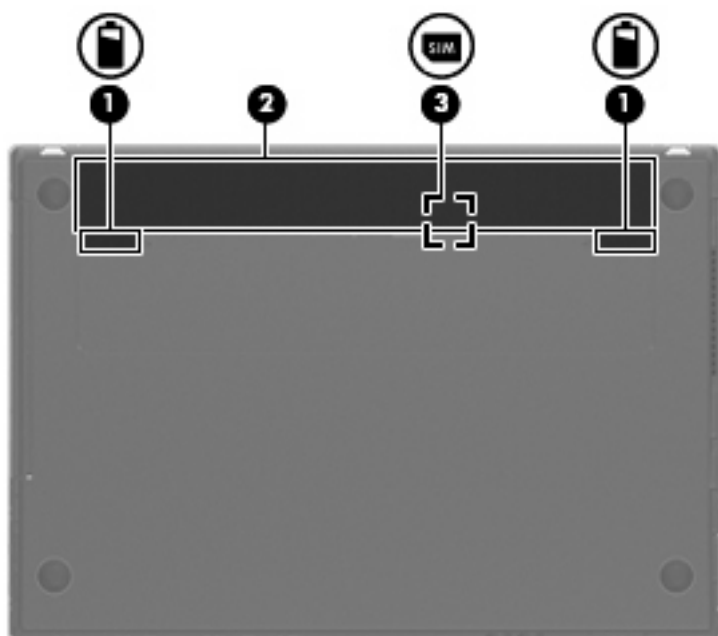

Komponent	Beskrivelse
(1) Batteriutløsere (2)	Løser ut batteriet fra batteribrønnen.
(2) Batteribrønn	Inneholder batteriet.
(3) SIM-spor (kun på enkelte modeller)	Inneholder et trådløst SIM-kort. SIM-sporet er plassert inne i batteribrønnen.

## Skjerm

 **MERK:** Utseendet på datamaskinen din kan avvike litt fra illustrasjonen i dette avsnittet.

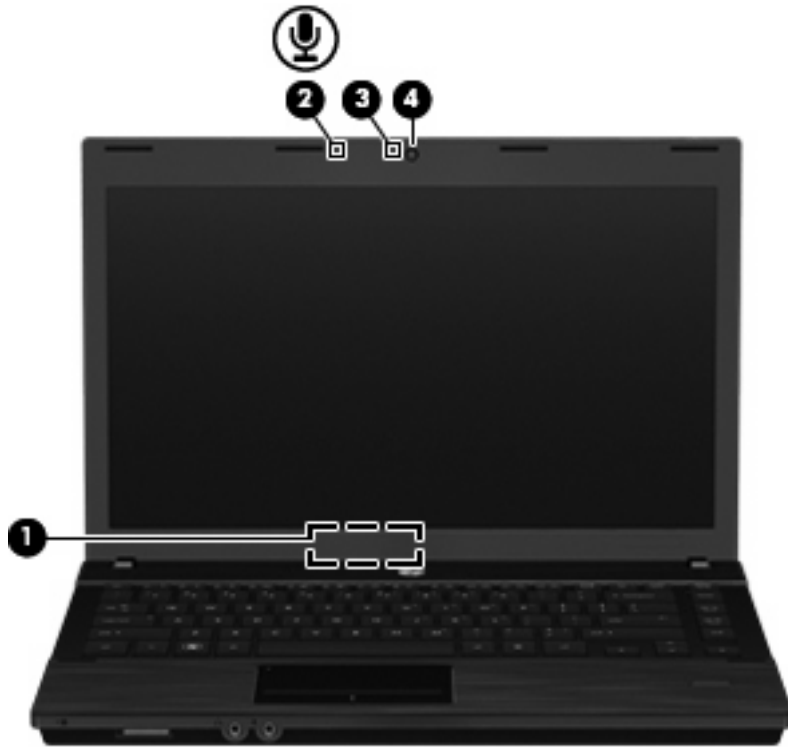

Komponent	Beskrivelse
(1) Intern skjembryter	Slår av skjermen hvis skjermen lukkes mens datamaskinen er slått på.
(2) Intern mikrofon	Brukes til innspilling av lyd.
(3) Webkatedralampe (kun på enkelte modeller)	På: Webkameraet er i bruk.
(4) Webkamera (kun på enkelte modeller)	Spiller inn video og tar stillbilder.

## Trådløsentenner (kun på enkelte modeller)

Antennene sender og mottar signaler fra én eller flere trådløse enheter. Disse antennene er ikke synlige på utsiden av maskinen.



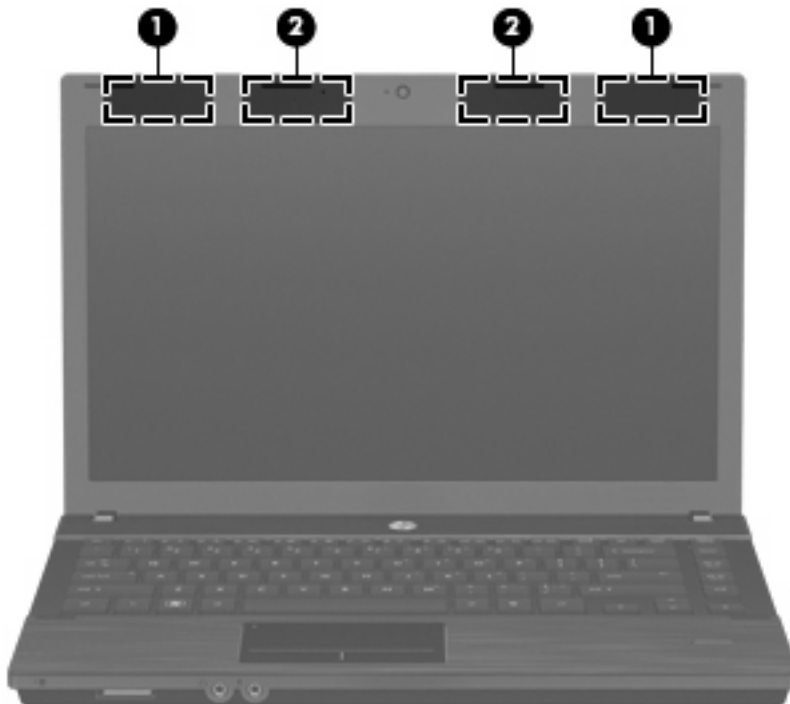

Komponent	Beskrivelse
(1) WWAN-antennener (2)*	Sender og mottar trådløse signaler for å kommunisere med trådløse regionnettverk (WWAN).
(2) WLAN-antennener (2)*	Sender og mottar trådløse signaler for å kommunisere med trådløse lokalnettverk (WLAN).

\*Antennene er ikke synlige på utsiden av maskinen. For å få best mulig overføring bør du unngå å dekke til områdene rundt antennene.

Du finner opplysninger om forskrifter for trådløsenheter i avsnittet i *Opplysninger om forskrifter, sikkerhet og miljø* som gjelder for ditt land / din region. Du finner disse opplysningene i Hjelp og støtte.

## Ekstra maskinvarekomponenter

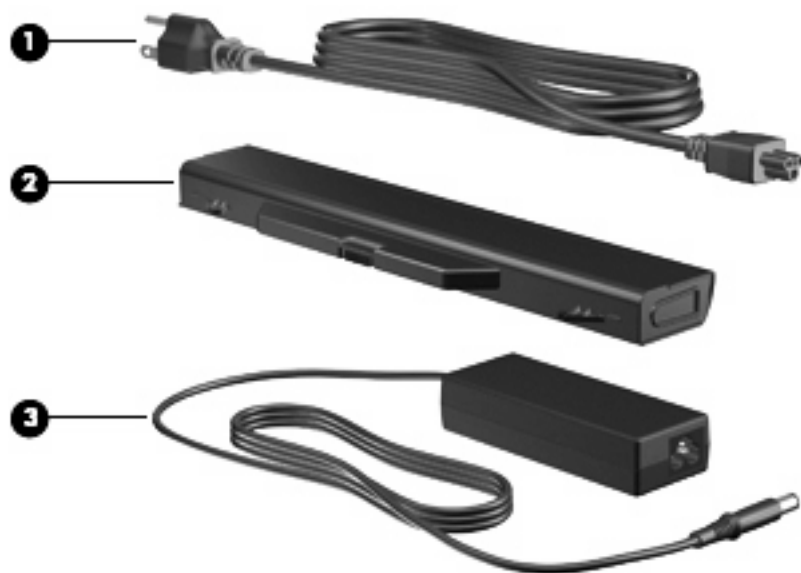

Komponent	Beskrivelse
(1) Strømledning*	Brukes for å koble strømadapteren til en stikkontakt.
(2) Batteri*	Forsyner datamaskinen med strøm når den ikke er koblet til en ekstern strømkilde.
(3) Strømadapter	Konverterer vekselstrøm til likestrøm.

\*Utseendet på batterier og strømledninger varierer etter land/region.

## Plasseringen av etikettene

Etikettene på datamaskinen inneholder informasjon som kan være nyttig ved problemløsning, og hvis du skal bruke datamaskinen i utlandet:

- Serviceetikett – Viser viktig informasjon, inkludert følgende:



- Produktnavn **(1)**. Dette er produktnavnet som er festet foran på datamaskinen.
- Serienummer (S/N) **(2)**. Dette er et alfanumerisk nummer som er unikt for hvert produkt.
- Delenummer/produktnummer (P/N) **(3)**. Dette nummeret gir spesifikke opplysninger om produktets maskinvarekomponenter. Delenummeret vil hjelpe en servicetekniker med å fastslå hvilke komponenter og deler som er nødvendig.

- Modellbeskrivelse **(4)**. Dette er nummeret du bruker når du skal finne dokumenter, drivere og kundestøtte til din bærbare PC.
- Garantiperiode **(5)**. Beskriver varigheten av garantiperioden til datamaskinen.

Ha denne informasjonen tilgjengelig når du kontakter teknisk støtte. Serviceetiketten er festet på undersiden av datamaskinen.

- Microsoft® ekthetsgaranti – Inneholder Windows-produktnøkkelen. Du kan få bruk for produktnøkkelen hvis du skal oppdatere eller feilsøke operativsystemet. Dette sertifikatet er festet på undersiden av datamaskinen.
- Forskriftsetiketten – Viser opplysninger om forskrifter for maskinen. Forskriftsetiketten er festet på undersiden av datamaskinen.
- Modemgodkjenningsetiketten – Viser opplysninger om forskrifter for modemmet og viser godkjenningsmerkene som kreves av enkelte land der modemmet er godkjent for bruk. Du kan få bruk for disse opplysningene ved reise i utlandet. Modemgodkjenningsetiketten er festet på undersiden av datamaskinen.
- Etikett(er) for trådløssertifisering (kun på enkelte modeller) – Inneholder informasjon om trådløse enheter (tilbehør), og godkjenningsmerker for noen av landene der enhetene er godkjent for bruk. En tilleggsenhet kan være en WLAN-enhet eller en Bluetooth-enhet. Hvis maskinen leveres med en eller flere trådløse enheter, leveres en eller flere sertifiseringsetiketter sammen med maskinen. Du kan få bruk for disse opplysningene ved reise i utlandet. Etikettene for trådløssertifisering er festet på undersiden av datamaskinen.
- SIM-etiketten (kun på enkelte modeller) – Inneholder ICCID (Integrated Circuit Card Identifier) for SIM-kortet ditt. Denne etiketten er plassert inne i batteribrønnen.
- Serienummeretiketten for HP-modulen for mobilt bredbånd (kun på enkelte modeller) – Inneholder serienummeret for HP-modulen for mobilt bredbånd. Denne etiketten er festet på undersiden av datamaskinen.

## 2 Trådløst, modem og lokalnettverk

### Bruke trådløse enheter (kun på enkelte modeller)

Trådløs teknologi overfører data via radiobølger i stedet for kabler. Datamaskinen kan være utstyrt med én eller flere av følgende trådløse enheter:

- WLAN-enhet (Wireless Local Area Network) – Kobler datamaskinen til trådløse lokalnett (vanligvis omtalt som Wi-Fi-nettverk, trådløse lokalnett eller WLAN) på kontorer, hjemme og på offentlige steder som flyplasser, restauranter, kafeer, hoteller og universiteter. I et WLAN-nettverk kommuniserer alle mobile trådløse enheter med en trådløs ruter eller et trådløst tilgangspunkt.
- HP Mobile Broadband Module – En WWAN-enhet (Wireless Wide Area Network) som gir tilgang til informasjon over alt hvor tjenesten til en mobilnettoperatør er tilgjengelig. I et WWAN-nettverk kommuniserer alle mobile enheter med basestasjonene til mobilnettoperatører. Mobilnettoperatører installerer nettverk av basestasjoner (som ligner mobiltelefonmaster) over store geografiske områder, noe som gir effektiv dekning på tvers av fylker, regioner eller til og med land.
- Bluetooth-enhet – oppretter et personlig områdenettverk (PAN) for å koble til andre Bluetooth-aktiverte enheter, for eksempel datamaskiner, telefoner, skrivere, hodetelefoner, høyttalere og kameraer. I et personlig områdenettverk kommuniserer hver enkelt enhet direkte med andre enheter, og enhetene må være plassert relativt nær hverandre – vanligvis innenfor et område på ca. 10 meter.

Datamaskiner med WLAN-enheter kan ha støtte for én eller flere av følgende bransjestandarder for IEEE:

- 802.11b er den første vanlige standarden som støtter datahastigheter på opptil 11 Mbps med en frekvens på 2,4 GHz.
- 802.11g støtter datahastigheter på opptil 54 Mbps og opererer ved en frekvens på 2,4 GHz. 802.11g WLAN-enheter er bakoverkompatible med 802.11b-enheter, slik at de kan operere i samme nettverk.
- 802.11a støtter datahastigheter på opptil 54 Mbps og bruker en frekvens på 5 GHz.



**MERK:** 802.11a er ikke kompatibel med 802.11b og 802.11g.









- 802.11n støtter datahastigheter på opptil 450 Mbps og kan operere på 2,4 eller 5 GHz, noe som gjør den bakoverkompatibel med 802.11a, b og g.



**MERK:** Spesifikasjonene for 802.11n WLAN er foreløpige spesifikasjoner og er ikke de endelige. Hvis de endelige spesifikasjonene blir annerledes enn de foreløpige, kan det påvirke datamaskinens mulighet til å kommunisere med andre 802.11n WLAN-enheter.

Hvis du ønsker mer informasjon om trådløs teknologi, kan du lese informasjonen og bruke koblingene i Hjelp og støtte.

## Plassering av trådløse ikoner og nettverksikoner

Ikon	Navn	Beskrivelse
	Trådløs (tilkoblet)	Angir plasseringen av trådløslampene og trådløsknappene på datamaskinen. Angir også Wireless Assistant-programvaren på datamaskinen, og angir at en eller flere trådløsenheter er på.
	Trådløs (frakoblet)	Angir Wireless Assistant-programvaren på datamaskinen, og angir at alle trådløsenhetene er av.
	HP Connection Manager	Åpner HP Connection Manager, som gir deg mulighet til å opprette forbindelse med en HP Mobile Broadband-enhet (kun på enkelte modeller).
	Kabelbasert nettverk (tilkoblet)	Viser at en eller flere av nettverksdriverne er installert, og at en eller flere nettverksenheter er koblet til nettverket.
	Nettverk (tilkoblet)	Viser at én eller flere av nettverksdriverne er installert, én eller flere nettverksenheter er tilkoblet et trådløst nettverk, og at én eller flere nettverksenheter kan være tilkoblet et kabelbasert nettverk.
	Nettverk (frakoblet)	Angir at én eller flere av nettverksdriverne er installert og trådløse tilkoblinger er tilgjengelige, men at ingen nettverksenheter er koblet til et trådløst eller kabelbasert nettverk.
	Nettverk (deaktivert / frakoblet)	Angir at én eller flere av nettverksdriverne er installert, at ingen trådløse tilkoblinger er tilgjengelige, eller at alle trådløse nettverksenheter er deaktivert med trådløsknappen eller Wireless Assistant, og at ingen nettverksenheter er koblet til et kabelbasert nettverk.
	Kabelbasert nettverk (deaktivert / frakoblet)	Viser at én eller flere av nettverksdriverne er installert, at alle nettverksenhetene eller alle de trådløse enhetene er deaktivert i Kontrollpanel i Windows, og at ingen nettverksenheter er tilkoblet et kablet nettverk.

## Bruke de trådløse kontrollene

Du kan kontrollere de trådløse enhetene på datamaskinen ved hjelp av disse funksjonene:

- Trådløsknapp eller trådløsbryter (heretter kalt trådløsknapp i denne håndboken)
- Wireless Assistant-programvare (kun på enkelte modeller)
- HP Connection Manager-programvare (kun på enkelte modeller)
- Operativsystemkontroller

## Bruke trådløsknappen

Datamaskinen har en trådløsknapp, én eller flere trådløse enheter og én eller to trådløslamper, avhengig av modell. Alle de trådløse enhetene på datamaskinen er aktivert fra fabrikk, så trådløslampen lyser (hvitt) når du slår på datamaskinen.

Trådløslampen angir den samlede strømstatusen til de trådløse enhetene, ikke statusen til de enkelte enhetene. Hvis trådløslampen lyser hvitt, er minst én trådløs enhet slått på. Hvis trådløslampen ikke lyser, er alle de trådløse enhetene slått av.

De trådløse enhetene er aktivert fra fabrikk, slik at du kan bruke trådløsknappen til å slå på eller av alle de trådløse enhetene samtidig. De enkelte trådløse enhetene kan styres via Wireless Assistant-programvaren (kun på enkelte modeller) eller via Computer Setup (Datamaskinkonfigurasjon).

 **MERK:** Hvis de trådløse enhetene er deaktivert av Computer Setup (Datamaskinkonfigurasjon), vil ikke trådløsknappen fungere før du aktiverer enhetene igjen.

## Bruke Wireless Assistant-programvaren (kun på enkelte modeller)

Trådløse enheter kan slås på eller av ved hjelp av Wireless Assistant-programvaren. Hvis en trådløs enhet er deaktivert av Computer Setup (Datamaskinkonfigurasjon), må den aktiveres av Computer Setup (Datamaskinkonfigurasjon) igjen før den kan slås på eller av med Wireless Assistant.

 **MERK:** Selv om du aktiverer eller slår på en trådløs enhet, kobles ikke datamaskinen automatisk til et nettverk eller en Bluetooth-aktivert enhet.

Hvis du vil se statusen til de trådløse enhetene, klikker du på ikonet **Vis skjulte ikoner**, pilen til venstre for systemstatusfeltet, og plasserer markøren over trådløsesikonet.

Hvis trådløsesikonet ikke vises i systemstatusfeltet, følger du denne fremgangsmåten for å endre Wireless Assistant-egenskapene:

1. Velg **Start > Kontrollpanel > Maskinvare og lyd > Windows Mobilitetssenter**.
2. Klikk på trådløsesikonet i Wireless Assistant-vinduet, som finnes i den nederste raden i Windows Mobilitetssenter.
3. Klikk på **Egenskaper**.
4. Merk av for **HP Wireless Assistant icon in notification area** (HP Wireless Assistant-ikon i systemstatusfelt).
5. Klikk på **Bruk**.
6. Klikk på **Lukk**.

Du finner mer informasjon i hjelpen for Wireless Assistant-programvaren:

1. Åpne Wireless Assistant ved å klikke på trådløsesikonet i Windows Mobilitetssenter.
2. Klikk på **Hjelp**.

## Bruke HP Connection Manager (kun på enkelte modeller)

Du kan bruke HP Connection Manager til å koble til WWAN ved hjelp av HP Mobile Broadband-enheten i datamaskinen (kun på enkelte modeller).

Klikk på **Connection Manager**-ikonet i systemstatusfeltet helt til høyre på oppgavelinjen i Windows når du skal starte Connection Manager.

– eller –

Velg **Start > Alle programmer > HP > HP Connection Manager**.

Hvis du ønsker mer informasjon om bruk av Connection Manager, kan du se hjelpen i Connection Manager-programvaren.

## Bruke operativsystemkontroller

Noen operativsystemer tilbyr også en måte å administrere integrerte trådløse enheter og den trådløse tilkoblingen på. Windows tilbyr for eksempel Nettverks- og delingssenter der du kan sette opp en tilkobling eller et nettverk, koble til et nettverk, administrere trådløse nettverk og diagnostisere og reparere nettverksproblemer.

Hvis du vil åpne Nettverks- og delingssenter, velger du **Start > Kontrollpanel > Nettverk og Internett > Nettverks- og delingssenter**.

Du finner mer informasjon i Windows Hjelp og støtte. Velg **Start > Hjelp og støtte**.

## Bruke et trådløst nettverk

Med en WLAN-enhet har du tilgang til et trådløst lokalnett (WLAN) som består av andre datamaskiner og tilleggsutstyr som er koblet sammen ved hjelp av en trådløs ruter eller et trådløst tilgangspunkt.

 **MERK:** Uttrykkene *trådløs ruter* og *trådløst tilgangspunkt* brukes ofte om hverandre.

- Et stort WLAN, for eksempel et stort firmanettverk eller et offentlig nettverk, bruker vanligvis trådløse tilgangspunkter som kan håndtere et stort antall datamaskiner og ekstraustyr, og som kan skille ut kritiske nettverksfunksjoner.
- Et WLAN for hjemmebruk eller småbedrifter bruker vanligvis en trådløs ruter, som gjør det mulig for flere trådløse og kabelbaserte datamaskiner å dele en Internett-tilkobling, en skriver og filer uten at det er nødvendig med flere maskinvare- eller programvaredeler.

Hvis du vil bruke WLAN-enheten på datamaskinen, må du koble til en WLAN-infrastruktur (via en tjenesteleverandør, et offentlig nettverk eller et stort firmanettverk).

## Konfigurere et WLAN

Hvis du skal konfigurere et WLAN og koble deg til Internett, trenger du følgende utstyr:

- Et bredbåndsmodem (enten DSL eller kabel) **(1)** og en høyhastighets Internett-tjeneste hos en Internett-forhandler
- En trådløs ruter (kjøpes separat) **(2)**
- En datamaskin med trådløst nettverk **(3)**

Illustrasjonen nedenfor viser et eksempel på en trådløs nettverksinstallasjon som er koblet til Internett.

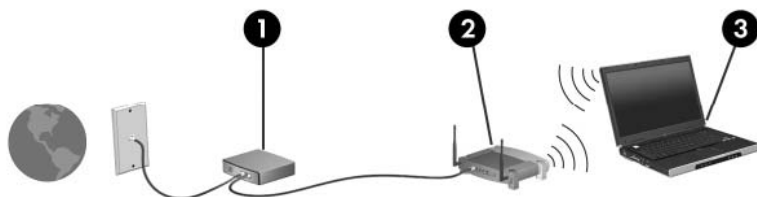

Etter hvert som nettverket ditt vokser, kan flere trådløse og kabelbaserte datamaskiner kobles til nettverket for å få tilgang til Internett.

Se informasjonen som gis av ruterprodusenten eller Internett-leverandøren, for å få hjelp til å konfigurere et WLAN.

## Beskytte det trådløse nettverket

Standarden for trådløst nettverk ble utviklet med bare begrensede sikkerhetsmuligheter, i hovedsak beregnet på å stoppe tilfeldig avlytting, og ikke sterkere former for angrep. Det er derfor viktig å forstå at trådløse nettverk er sårbare for velkjente og veldokumenterte sikkerhetssvakheter.

Trådløse nettverk på offentlige steder, eller trådløse soner, for eksempel kaffebarer og flyplasser, har kanskje ingen sikkerhet i det hele tatt. Trådløsprodusenter og tjenesteleverandører for trådløse soner utvikler ny teknologi som gjør de offentlige omgivelsene sikrere og mer anonyme. Hvis du er bekymret for sikkerheten til datamaskinen i en trådløs sone, bør du begrense nettverksaktivitetene til uviktige e-postmeldinger og grunnleggende Internett-surfing.



Når du setter opp et WLAN eller bruker et offentlig WLAN, må du alltid aktivere sikkerhetsfunksjoner for å beskytte nettverket mot uautorisert tilgang. De vanlige sikkerhetsnivåene er WPA (Wi-Fi Protected Access) og WEP (Wired Equivalent Privacy). Trådløse radiosignaler sendes utenfor nettverket, og andre trådløsenheter kan derfor plukke opp ubeskyttede signaler og enten koble seg til nettverket ditt (uinvitert) eller fange opp informasjon som sendes over nettverket. Du kan imidlertid ta forholdsregler for å beskytte det trådløse nettverket:

- **Bruk en trådløs sender med innebygd sikkerhet**

Mange trådløse basestasjoner, gatewayer og rutere har innebygde sikkerhetsfunksjoner som trådløse sikkerhetsprotokoller og brannmurer. Med riktig trådløs sender kan du beskytte nettverket mot de vanligste sikkerhetsrisikoene.

- **Arbeid bak en brannmur**

En brannmur er en barriere som kontrollerer både data og forespørsler om data som sendes til nettverket ditt, og forkaster alle mistenkelige elementer. Brannmurer er tilgjengelige i mange varianter, både som programvare og maskinvare. Noen nettverk bruker en kombinasjon av begge typer.

- **Bruk trådløs kryptering**

Et utvalg av avanserte krypteringsprotokoller er tilgjengelig for trådløse nettverk. Finn den løsningen som passer best for din nettverkssikkerhet:

- **WEP (Wired Equivalent Privacy)** er en trådløs sikkerhetsprotokoll som bruker en WEP-nøkkel til å kode eller kryptere alle nettverksdata før de sendes. Vanligvis kan du tillate at nettverket tildeler WEP-nøkkelen. Alternativt kan du definere din egen nøkkel, generere en annen nøkkel eller velge andre avanserte alternativer. Uten den riktige nøkkelen kan ikke andre bruke det trådløse nettverket.
- **WPA (Wi-Fi Protected Access)** bruker på samme måte som WEP sikkerhetsinnstillinger til å kryptere og dekode data som sendes over nettverket. Men i stedet for å bruke én statisk sikkerhetsnøkkel til kryptering slik WEP gjør, bruker WPA protokollen *Temporal Key Integrity Protocol* (TKIP) til å generere en ny nøkkel for hver pakke. Den genererer også forskjellige nøkkelsett for hver datamaskin i nettverket.

## Koble til et WLAN

Slik kobler du til et WLAN:

1. Kontroller at WLAN-enheten er på. Hvis den er på, lyser trådløslampen (hvitt). Hvis trådløslampen ikke lyser (gult), trykker du på trådløsknappen.
2. Klikk på nettverksikonet i systemstatusfeltet, helt til høyre på oppgavelinjen.
3. Velg ditt WLAN på listen.
4. Klikk på **Koble til**.

Hvis nettverket er et sikkerhetsaktivert WLAN, blir du bedt om å angi en nettverkssikkerhetsnøkkel, som er en sikkerhetskode. Skriv inn koden, og klikk deretter på **OK** for å fullføre tilkoblingen.

---

 **MERK:** Hvis du ikke finner noen WLAN på listen, er du utenfor rekkevidden til den trådløse ruter eller til tilgangspunktet.

**MERK:** Hvis du ikke ser nettverket du vil koble til, klikker du på **Åpne Nettverks- og delingssenter**, og deretter klikker du på **Konfigurer en ny tilkobling eller et nytt nettverk**. Det vises en liste med alternativer. Du kan velge å søke manuelt etter og koble til et nettverk eller å konfigurere en ny nettverkstilkobling.

---

Når tilkoblingen er opprettet, plasserer du musepekeren over nettverksikonet i systemstatusfeltet, helt til høyre på oppgavelinjen, for å bekrefte navnet og statusen på tilkoblingen.

 **MERK:** Den funksjonelle rekkevidden (hvor langt de trådløse signalene når) er avhengig av WLAN-implementeringen, ruterprodusenten og interferens fra andre elektroniske enheter og strukturelle hindringer som for eksempel vegger og gulv.

---

Du finner mer informasjon om bruk av et WLAN i følgende ressurser:

- Informasjonen fra Internett-leverandøren og veiledningen fra produsenten som fulgte med den trådløse ruter og annet WLAN-utstyr
- Informasjonen og koblingene i Hjelp og støtte

Kontakt Internett-forhandleren din eller søk på nettet etter en liste over offentlige WLAN-nettverk nær deg. Webområder som inneholder lister over offentlige WLAN-nettverk, omfatter Cisco Internet Mobile Office Wireless Locations, Hotspotlist og Geektools. Hør med hvert enkelt offentlig WLAN hvilke priser og tilkoblingskrav som gjelder.

Kontakt nettverksadministratoren eller IT-avdelingen for informasjon om hvordan du kobler datamaskinen til et WLAN i et firma.

## Flytte til andre nettverk

Når du flytter datamaskinen inn i området til et annet trådløst nettverk, prøver Windows å koble seg til dette nettverket. Hvis forsøket lykkes, blir datamaskinen automatisk koblet til det nye nettverket. Hvis Windows ikke gjenkjenner det nye nettverket, følger du den samme fremgangsmåten som du brukte første gang du koblet deg til ditt trådløse nettverk.

## Bruke HP mobilt bredbånd (kun på enkelte modeller)

HP Mobile Broadband setter datamaskinen i stand til å bruke trådløse fjernnettverk (WWAN) for å få tilgang til Internett fra flere steder og i større områder enn ved bruk av trådløse lokalnettverk (WLAN). Bruk av HP Mobile Broadband krever en leverandør av nettverkstjenester (kalles en *mobilnettoperatør*), som i de fleste tilfeller vil være operatøren av et mobiltelefonnett. Dekningen til HP Mobile Broadband vil være omtrent som mobiltelefondekningen.

Ved bruk sammen med mobile nettverkstjenester vil HP Mobile Broadband gi deg frihet til holde forbindelsen med Internett, sende e-post og koble deg til et bedriftsinternt nettverk enten du er på reise eller utenfor rekkevidden til Wi-Fi-tilgangspunkter.

HP støtter følgende teknologier:

- HSPA (High Speed Packet Access), som gir tilgang til nettverk basert på telekommunikasjonsstandarden GSM (Global System for Mobile Communications).
- EV-DO (Evolution Data Optimized), som gir tilgang til nettverk basert på telekommunikasjonsstandarden CDMA (Code Division Multiple Access).

Du må kanskje ha serienummeret til HP Mobile Broadband-modulen for å aktivere mobil bredbåndstjeneste. Serienummeret er trykt på en etikett inne i batteribrønningen på datamaskinen.

Noen mobilnettoperatører krever at det brukes et SIM-kort (Subscriber Identity Module). Et SIM-kort inneholder grunnleggende informasjon om deg, for eksempel en PIN-kode og nettverksinformasjon. Noen datamaskiner har et SIM-kort som er forhåndsinstallert i batteribrønningen. Hvis SIM-kortet ikke er forhåndsinstallert, kan det ligge i informasjonen om HP mobilt bredbånd som ble levert sammen med datamaskinen, eller mobilnettoperatøren kan sende det separat.

Hvis du trenger informasjon om hvordan du setter inn og tar ut en SIM, kan du se avsnittene "Sette inn en SIM" og "Ta ut en SIM" i dette kapittelet.

Du finner mer informasjon om HP Mobile Broadband og hvordan du aktiverer tjenesten med en foretrukket mobilnettoperatør i informasjonen om mobilt bredbånd som fulgte med datamaskinen. Ytterligere informasjon finner du på HPs nettsted <http://www.hp.com/go/mobilebroadband> (kun USA).

## Sette inn et SIM-kort

△ **FORSIKTIG:** For å unngå skade på kontaktene må du ikke bruke makt når du setter inn et SIM-kort.

Slik setter du inn et SIM-kort:

1. Slå av datamaskinen. Hvis du ikke er sikker på om datamaskinen er av eller i dvalemodus, trykker du på av/på-knappen for å slå på datamaskinen. Deretter slår du av datamaskinen ved hjelp av operativsystemet.
2. Lukk skjermen.
3. Koble fra alle eksterne enheter som er koblet til maskinen.
4. Koble strømledningen fra stikkkontakten.
5. Snu maskinen opp-ned på en plan overflate slik at batteribrønningen vender mot deg.
6. Ta ut batteriet.

7. Sett SIM-kortet inn i SIM-sporet, og skyv kortet forsiktig innover til det sitter på plass.

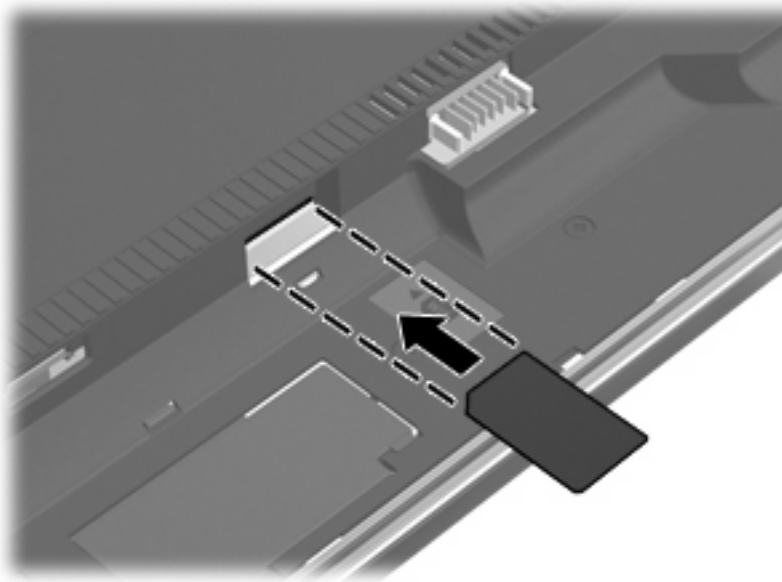

8. Sett på plass batteriet.

 **MERK:** HP Mobile Broadband vil bli deaktivert hvis ikke batteriet settes tilbake.

9. Snu datamaskinen slik at riktig side vender opp, og koble deretter til eksterne enheter og koble maskinen til strømmettet.
10. Slå på datamaskinen.

## Fjerne et SIM-kort

Slik tar du ut et SIM-kort:

1. Slå av datamaskinen. Hvis du ikke er sikker på om datamaskinen er av eller i dvalemodus, trykker du på av/på-knappen for å slå på datamaskinen. Deretter slår du av datamaskinen ved hjelp av operativsystemet.
2. Lukk skjermen.
3. Koble fra alle eksterne enheter som er koblet til maskinen.
4. Koble strømledningen fra stikkontakten.
5. Snu maskinen opp-ned på en plan overflate slik at batteribrønningen vender mot deg.
6. Ta ut batteriet.

7. Trykk SIM-kortet inn (1), og ta det deretter ut av sporet (2).

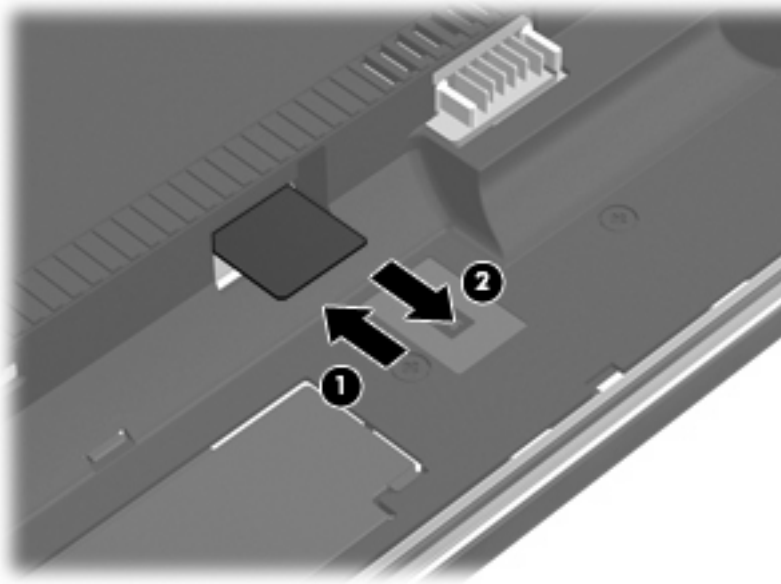

8. Sett på plass batteriet.
9. Snu datamaskinen slik at riktig side vender opp, og koble deretter til eksterne enheter og koble maskinen til strømnettet.
10. Slå på datamaskinen.

## Bruke trådløse Bluetooth-enheter (kun på enkelte modeller)

En Bluetooth-enhet sørger for trådløs kommunikasjon innenfor korte rekkevidder som erstatning for de fysiske kabeltilkoblingene som tradisjonelt brukes til å koble sammen elektroniske enheter, for eksempel:

- Datamaskiner (stasjonære, bærbare, PDA-er)
- Telefoner (mobil, trådløs, smarttelefon)
- Bildebehandlingsenheter (skriver, kamera)
- Lydenheter (hodetelefoner, høyttalere)

Bluetooth-enheter gir node-til-node-funksjonalitet, slik at du kan sette opp et PAN (personal area network) med Bluetooth-enheter. Du finner informasjon om konfigurering og bruk av Bluetooth-enheter i hjelpen for Bluetooth-programvare.

## Bluetooth og deling av Internett-tilkobling (ICS)

HP anbefaler **ikke** at du setter opp en datamaskin med Bluetooth som vert og bruker den som en gateway andre datamaskiner kan koble seg til Internett via. Når to eller flere datamaskiner er tilkoblet ved hjelp av Bluetooth og deling av Internett-tilkoblingen (ICS - Internet Connection Sharing) er aktivert på en av datamaskinene, er det ikke sikkert at de andre datamaskinene kan koble seg til Internett via Bluetooth-nettverket.

Styrken til Bluetooth ligger i synkronisering av informasjonsoverføringer mellom datamaskinen og trådløse enheter, inkludert mobiltelefoner, skrivere, kameraer og PDA-er. Den manglende muligheten til å koble sammen to eller flere datamaskiner slik at de deler Internett via Bluetooth, er en begrensning i Bluetooth og i Windows-operativsystemet.

# Feilsøke problemer med trådløs tilkobling

Noen mulige årsaker til problemer med trådløs tilkobling:

- Den trådløse enheten er ikke riktig installert eller den er deaktivert.
- Det er en feil på den trådløse enheten eller rutermaskinvaren.
- Nettverkskonfigurasjonen (SSID eller sikkerhet) er endret.
- Den trådløse enheten ble forstyrret av andre enheter.

 **MERK:** Trådløse nettverksenheter følger kun med utvalgte datamaskinmodeller. Hvis trådløst nettverk ikke er nevnt i listen over funksjoner på siden av den originale datamaskinemballasjen, kan du opprette et trådløst nettverk ved å kjøpe en trådløs nettverksenhet.

Før du arbeider deg gjennom de mulige løsningene på problemene med nettverkstilkoblingen, må du kontrollere at enhetsdriverne er installert for alle trådløse enheter.

Følg fremgangsmåtene i dette kapittelet for å diagnostisere og reparere en datamaskin som ikke kobler seg til nettverket du vil bruke.

## Kan ikke opprette en trådløs nettverkstilkobling (WLAN)

Hvis du har problemer med å koble til et trådløst nettverk, må du kontrollere at den integrerte WLAN-enheten er riktig installert på datamaskinen.

 **MERK:** Windows inneholder funksjonen Brukerkontroll, som forbedrer sikkerheten til datamaskinen. Du kan bli bedt om å gi tillatelse til eller angi passord for enkelte oppgaver, for eksempel installering av programvare, bruk av verktøy eller endring av Windows-innstillinger. Du finner mer informasjon i Hjelp og støtte i Windows.

1. Velg **Start > Kontrollpanel > System og sikkerhet**.
2. Klikk på **Enhetsbehandling** i **System**-området.
3. Klikk på pilen ved siden av **Nettverkskort** for å utvide listen og vise alle kort.
4. Finn WLAN-enheten på listen over nettverkskort. Oppføringen til en WLAN-enhet kan inneholde uttrykk som *trådløs*, *trådløst LAN*, *WLAN*, *Wi-Fi* eller *802.11*.

Hvis det ikke står oppført noen WLAN-enhet, har ikke datamaskinen noen integrert WLAN-enhet, eller driveren for WLAN-enheten er ikke installert riktig.

Hvis du ønsker mer informasjon om feilsøking av trådløse nettverk, kan du lese informasjonen og bruke koblingene i Hjelp og støtte.

## Kan ikke koble til et foretrukket nettverk

Windows kan automatisk reparere en ødelagt WLAN-tilkobling:

- Hvis det er et nettverksikon i systemstatusfeltet, helt til høyre på oppgavelinjen, høyreklikker du på ikonet, og deretter klikker du på **Feilsøk problemer**.

Windows tilbakestiller nettverksenheten og forsøker å koble til et av de foretrukne nettverkene på nytt.

- Hvis nettverksikonet ikke vises i systemstatusfeltet, gjør du følgende:
  1. Velg **Start > Kontrollpanel > Nettverk og Internett > Nettverks- og delingssenter**.
  2. Klikk på **Feilsøk problemer**, og velg deretter nettverket du vil reparere.

## Nettverksikon vises ikke

Hvis ikke nettverksikonet vises i systemstatusfeltet etter at du har konfigurert WLAN-et, er det programvaredriveren som enten mangler eller er ødelagt. Det kan også hende at Windows-feilmeldingen "Finner ikke enhet" vises. Driverer må installeres på nytt.

Følg denne fremgangsmåten for å hente den nyeste WLAN-programversjonen for din datamaskin:

1. Åpne nettleseren og gå til <http://www.hp.com/support>.
2. Velg ditt land eller din region.
3. Klikk på alternativet for nedlasting av programvare og drivere, og skriv datamaskinens modellnummer i søkeboksen.
4. Trykk på **enter**, og følg veiledningen på skjermen.

 **MERK:** Hvis WLAN-enheten du bruker, ble kjøpt separat, går du til produsentens nettsted for å finne den nyeste programvaren.

## Gjeldende nettverkssikkerhetskoder er ikke tilgjengelige

Hvis du blir bedt om en nettverksnøkkel eller et nettverksnavn (SSID) når du kobler til et WLAN, er nettverket sikkerhetsbeskyttet. Du må ha de gjeldende kodene for å koble til et sikkert nettverk. SSID- og nettverksnøkkelen er alfanumeriske koder som du angir på datamaskinen for å identifisere datamaskinen for nettverket.

- Når det gjelder nettverk som er koblet til den personlige trådløse ruterer, kan du se brukerhåndboken til ruterer for å finne veiledning om hvordan du definerer de samme kodene for ruterer og WLAN-enheten.
- Når det gjelder private nettverk, for eksempel nettverk på et kontor eller på et offentlig Internett-chatterom, kan du kontakte nettverksadministratoren for å få kodene. Deretter oppgir du kodene når du blir bedt om det.

Noen nettverk endrer regelmessig SSIDen eller nettverksnøkklene som brukes av de tilhørende ruterer eller tilgangspunktene, for å øke sikkerheten. Du må endre den tilsvarende koden på datamaskinen i samsvar med dette.



Hvis du får tildelt nye trådløse nettverksnøkler og SSID for et nettverk, og hvis du tidligere har koblet deg til dette nettverket, følger du trinnene nedenfor for å koble deg til nettverket:

1. Velg **Start > Kontrollpanel > Nettverk og Internett > Nettverks- og delingssenter**.
2. Klikk på **Administrer trådløse nettverk** i venstre rute.

Det vises en liste med tilgjengelige trådløse lokalnettverk. Hvis du er i en trådløssone der flere WLAN-nettverk er aktive, vises det flere.

3. Velg nettverket i listen, høyreklikk på nettverket, og klikk deretter på **Egenskaper**.

 **MERK:** Hvis nettverket du vil koble til, ikke er på listen, kan du høre med nettverksadministratoren for å være sikker på at ruterens eller tilgangspunktet fungerer på riktig måte.

4. Klikk på kategorien **Sikkerhet**, og skriv deretter inn de riktige trådløskrypteringsdataene i boksen **Nettverkssikkerhetsnøkkel**.
5. Klikk på **OK** for å lagre disse innstillingene.

## Den trådløse tilkoblingen er svært svak

Hvis tilkoblingen er svært svak, eller hvis datamaskinen ikke kan koble seg til et trådløst nettverk, kan du redusere forstyrrelsene fra andre enheter på denne måten:

- Flytt datamaskinen nærmere den trådløse ruterens eller tilgangspunktet.
- Koble midlertidig fra andre trådløsenheter som trådløse telefoner eller mobiltelefoner for å forsikre deg om at de ikke skaper forstyrrelser.

Hvis tilkoblingen ikke blir bedre, kan du prøve å tvinge enheten til å opprette alle tilkoblingsverdier på nytt:

1. Velg **Start > Kontrollpanel > Nettverk og Internett > Nettverks- og delingssenter**.
2. Klikk på **Administrer trådløse nettverk** i venstre rute.

Det vises en liste med tilgjengelige trådløse lokalnettverk. Hvis du er i en trådløssone der flere WLAN-nettverk er aktive, vises det flere.

3. Klikk på et nettverk og deretter på **Fjern**.

## Kan ikke koble til den trådløse ruterens

Hvis du prøver å koble deg til den trådløse ruterens og mislykkes, kan du tilbakestille den trådløse ruterens ved å koble den fra strømmen i 10–15 sekunder.

Hvis datamaskinen fremdeles ikke kan kobles til et trådløst nettverk, starter du den trådløse ruterens på nytt. Du finner flere opplysninger i veiledningen fra ruterprodusenten.

## Bruke modemmet (kun på enkelte modeller)

Modemet må være tilkoblet en analog telefonlinje ved hjelp av en 6-pinner RJ-11-modemkabel (kun inkludert på enkelte modeller). I noen land kreves det også en bestemt landspesifikk modemkabeladapter (kun inkludert på enkelte modeller). Kontakter for digitale PBX-systemer kan ligne på analoge telefonkontakter, men de er ikke kompatible med modemmet.

⚠ **ADVARSEL:** Tilkobling av det interne analoge modemmet til en digital linje kan føre til varige skader på modemmet. Koble fra modemkabelen umiddelbart hvis du ved en feiltakelse kobler modemmet til en digital linje.

Hvis modemkabelen har en støyreduksjonskrets **(1)** som hindrer støy fra TV- og radiosignaler, kobler du kretsenden på kabelen **(2)** til datamaskinen.



## Koble til en modemkabel

⚠ **ADVARSEL:** For å redusere risikoen for elektrisk støt, brann eller skade på utstyret må du ikke sette en modemkabel (kun inkludert på enkelte modeller) eller telefonkabel inn i RJ-45-kontakten (nettverkskontakt).

Slik kobler du til en modemkabel:

1. Plugg modemkabelen inn i modemkontakten **(1)** på datamaskinen.
2. Plugg modemkabelen inn i RJ-11-telefonkontakten **(2)**.

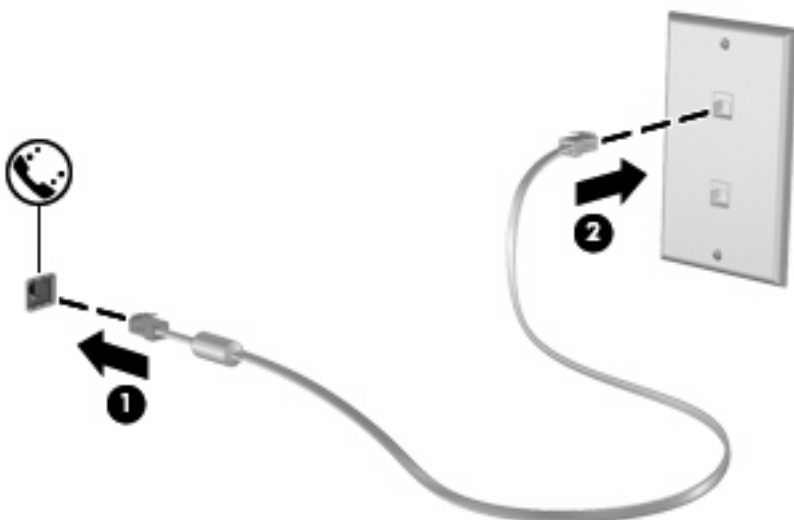

## Koble til en landspesifikk modemkabeladapter

Telefonkontakter varierer fra land til land. Hvis du vil bruke modemmet og modemkabelen (kun inkludert med enkelte modeller) utenfor landet der du kjøpte datamaskinen, må du skaffe en landspesifikk modemkabeladapter (kun inkludert med enkelte modeller).

Slik kobler du modemmet til en analog telefonlinje som ikke har en RJ-11-telefonkontakt:

1. Plugg modemkabelen inn i modemkontakten **(1)** på datamaskinen.
2. Plugg modemkabelen inn i den landspesifikke modemkabeladapteren **(2)**.
3. Plugg den landspesifikke modemkabeladapteren **(3)** inn i telefonkontakten.

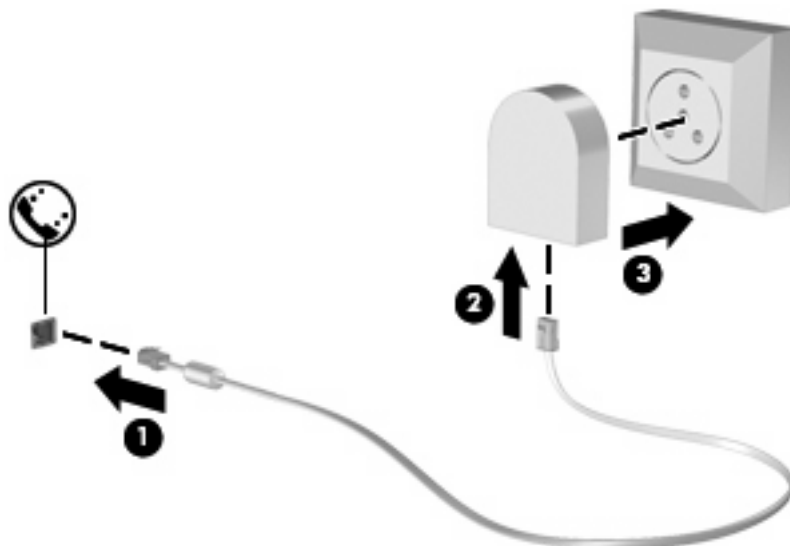

## Velge en plasseringsinnstilling

### Vise gjeldende plasseringsvalg

Slik viser du gjeldende plasseringsinnstilling for modemmet:

1. Velg **Start > Kontrollpanel**.
2. Klikk på **Klokke, språk og område**.
3. Klikk på **Klokke, språk og område**.
4. Klikk på kategorien **Plassering** for å vise plasseringen.

## Legge til nye plasseringer ved reise

Som standard er den eneste tilgjengelige plasseringsinnstillingen for modemmet en plasseringsinnstilling for landet der du kjøpte datamaskinen. Når du reiser til ulike land, angir du en plasseringsinnstilling for det interne modemmet som oppfyller driftsstandarden for landet der du bruker modemmet.

Når du legger til nye plasseringsinnstillinger, lagres disse på datamaskinen, slik at du kan bytte innstillinger når som helst. Du kan legge til flere plasseringsinnstillinger for et land.

- △ **FORSIKTIG:** For å unngå å miste innstillingene for landet du kommer fra, må du ikke slette modemets gjeldende landinnstillinger. Hvis du vil aktivere modembruk i andre land og samtidig beholde konfigurasjonen for landet du kommer fra, legger du til en ny konfigurasjon for hver plassering der du vil bruke modemmet.

**FORSIKTIG:** Velg landet der datamaskinen befinner seg, for å unngå å konfigurere modemmet på en måte som bryter lover og regler for telekommunikasjon i landet du besøker. Det kan hende at modemmet ikke fungerer som det skal hvis ikke riktig land velges.

Slik legger du til en plasseringsinnstilling for modemmet:

1. Velg **Start > Enheter og skrivere**.
2. Høyreklikk på enheten som representerer datamaskinen, og klikker deretter på **Modeminnstillinger**.

 **MERK:** Du må konfigurere et opprinnelig (gjeldende) retningsnummer for plasseringen før du kan vise kategorien Oppringingsregler. Hvis du ikke har konfigurert en plassering, vil du bli bedt om å angi plasseringen når du klikker på Modeminnstillinger.

3. Klikk på kategorien **Oppringingsregler**.
4. Klikk på **Ny**. (Vinduet Ny plassering vises.)
5. Skriv inn et navn for den nye plasseringsinnstillingen i feltet **Plassering** (for eksempel "hjemme" eller "arbeid").
6. Velg land/område fra rullegardinlisten **Land/område**. (Hvis du velger et land eller område som ikke støttes av modemmet, vises land-/områdealternativet for *USA* eller *Storbritannia* som standard.)
7. Angi retningsnummeret, en forvalgskode (hvis nødvendig) og nummeret for å få tilgang til en utgående linje (hvis nødvendig).
8. Klikk på **Tone** eller **Puls** ved siden av **Ring med**.
9. Klikk på **OK** for å lagre den nye plasseringsinnstillingen. (Vinduet Telefon og modem vises.)
10. Gjør ett av følgende:
  - Klikk på **OK** for å angi den nye plasseringsinnstillingen som gjeldende plassering.
  - Velg en innstilling på listen **Plassering**, og klikk deretter på **OK** for å velge en annen plasseringsinnstilling som gjeldende innstilling.

 **MERK:** Du kan bruke forrige prosedyre for å legge til plasseringsinnstillinger for steder i ditt eget land, samt andre land. Du kan for eksempel legge til en innstilling kalt Arbeid som omfatter oppringingsregler for å få tilgang til en utgående linje.

## Løse tilkoblingsproblemer på reise

Hvis du opplever modemtilkoblingsproblemer når du bruker datamaskinen utenfor landet der den ble kjøpt, kan du prøve følgende forslag:

- **Kontroller telefonlinjetypen.**

Modemet krever en analog, ikke digital, telefonlinje. En linje som beskrives som en PBX-linje, er vanligvis en digital linje. En telefonlinje som beskrives som en datalinje, faksmaskinlinje, modemlinje eller en standard telefonlinje, er vanligvis en analog linje.

- **Kontroller om puls- eller toneoppringing brukes.**

En analog telefonlinje støtter én av to oppringingsmodi: pulsoppringing eller toneoppringing. Disse oppringingsalternativene velges i innstillingene for telefon og modem. Alternativet som du velger for oppringingsmodus, må tilsvare oppringingsmodusen som støttes av telefonlinjen på din plassering.

Du finner ut hvilken oppringingsmodus som støttes av en telefonlinje, ved å slå et par sifre på telefonen og deretter lytte etter klikk (puls) eller toner. Klikk angir at telefonlinjen støtter pulsoppringing. Toner angir at telefonlinjen støtter toneoppringing.

Slik endrer du oppringingsmodus for gjeldende plasseringsinnstilling for modemmet:

1. Velg **Start > Enheter og skrivere**.
  2. Høyreklikk på enheten som representerer datamaskinen, og klikker deretter på **Modeminnstillinger**.
  3. Klikk på kategorien **Oppringingsregler**.
  4. Velg plasseringsinnstillingen for modemmet.
  5. Klikk på **Rediger**.
  6. Klikk på **Tone** eller **Puls**.
  7. Klikk på **OK** to ganger.
- **Kontroller telefonnummeret du slår, og svaret fra det eksterne modemmet.**

Slå et telefonnummer, kontroller at det eksterne modemmet svarer og legg på.

- **Angi at modemmet skal ignorere summetoner.**

Hvis modemmet mottar en summetone det ikke gjenkjenner, blir ikke nummeret slått og meldingen "Ingen summetone" vises.

Slik angir du at modemmet skal ignorere alle summetoner før oppringing:

1. Velg **Start > Enheter og skrivere**.
2. Høyreklikk på enheten som representerer datamaskinen, og klikker deretter på **Modeminnstillinger**.
3. Klikk på kategorien **Modemer**.
4. Klikk på oppføringen for modemmet.
5. Klikk på **Egenskaper**.

6. Klikk på **Modem**.
7. Fjern merket i boksen **Vent på summetone før nummeret slås**.
8. Klikk på **OK** to ganger.

## Koble til et lokalnettverk (LAN)

Tilkobling til et lokalnettverk (LAN) krever en 8-pinner RJ-45-nettverkskabel (kjøpes separat). Hvis nettverkskabelen har en støyreduksjonskrets (1) som hindrer støy fra TV- og radiosignaler, kobler du kretsenden på kabelen (2) til datamaskinen.



Slik kobler du til nettverkskabelen:

1. Koble nettverkskabelen til nettverkskontakten (1) på datamaskinen.
2. Koble den andre enden av kabelen til en nettverkskontakt på veggen (2).

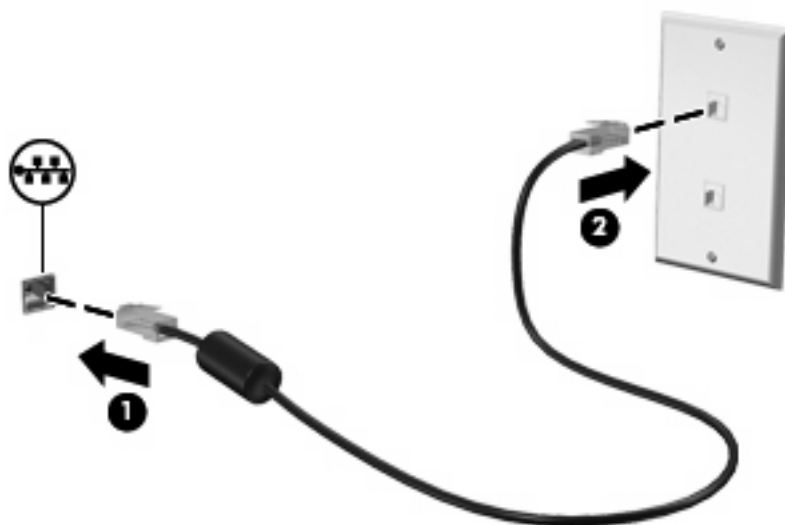

**⚠ ADVARSEL:** Hvis du kobler en modem- eller telefonkabel til RJ45-nettverkskontakten, kan det føre til elektrisk støt, brann eller skade på utstyret.

---

## 3 Pekeutstyr og tastatur

### Bruke pekeutstyr

#### Velge innstillinger for pekeutstyr

Bruk Egenskaper for mus i Windows for å tilpasse innstillingene for pekeenheter, for eksempel knappekonfigurasjon, klikkehastighet og pekeralternativer.

Velg **Start > Kontrollpanel > Maskinvare og lyd > Mus** for å åpne Egenskaper for Mus.

### Bruke styreputen

#### Slå styreputen på og av

Styreputen er slått på fra fabrikk. Når styreputeområdet er aktivt, er lyset avslått.

Trykk raskt to ganger på styreputens av-indikator for å slå styreputen på og av.

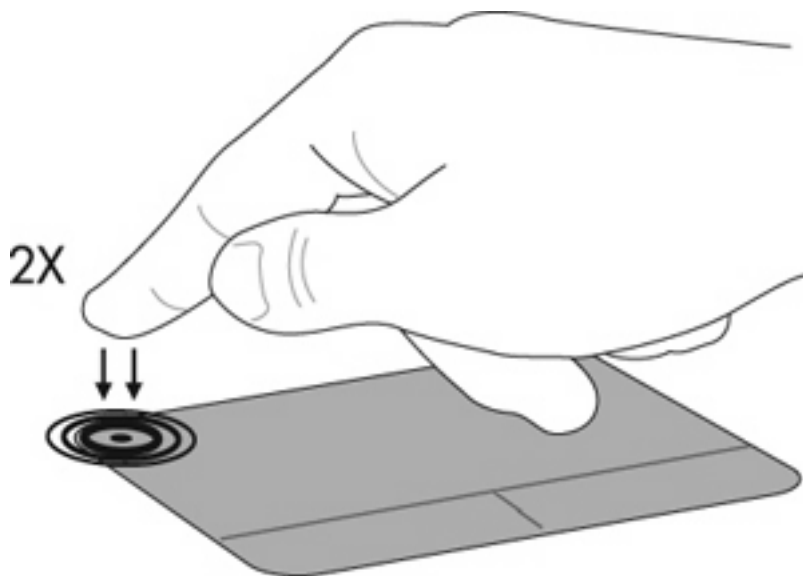

### Navigere

Hvis du vil bevege pekeren, fører du fingeren over styreputen i den retningen du vil bevege pekeren. Bruk venstre og høyre styreputeknapp på samme måte som venstre og høyre knapp på en ekstern mus. Hvis du vil rulle opp og ned ved hjelp av styreputen, fører du fingeren opp eller ned på styreputen.



 **MERK:** Hvis du bruker styreputen til å bevege pekeren, må du løfte fingeren fra styreputen før du begynner å rulle.

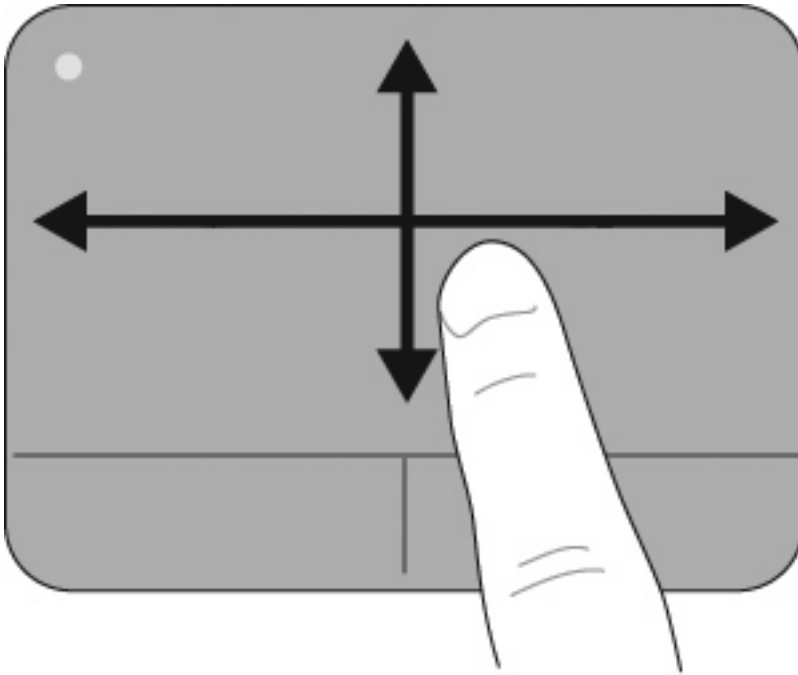

## Velge

Bruk venstre og høyre styreputeknapp på samme måte som venstre og høyre knapp på en ekstern mus.

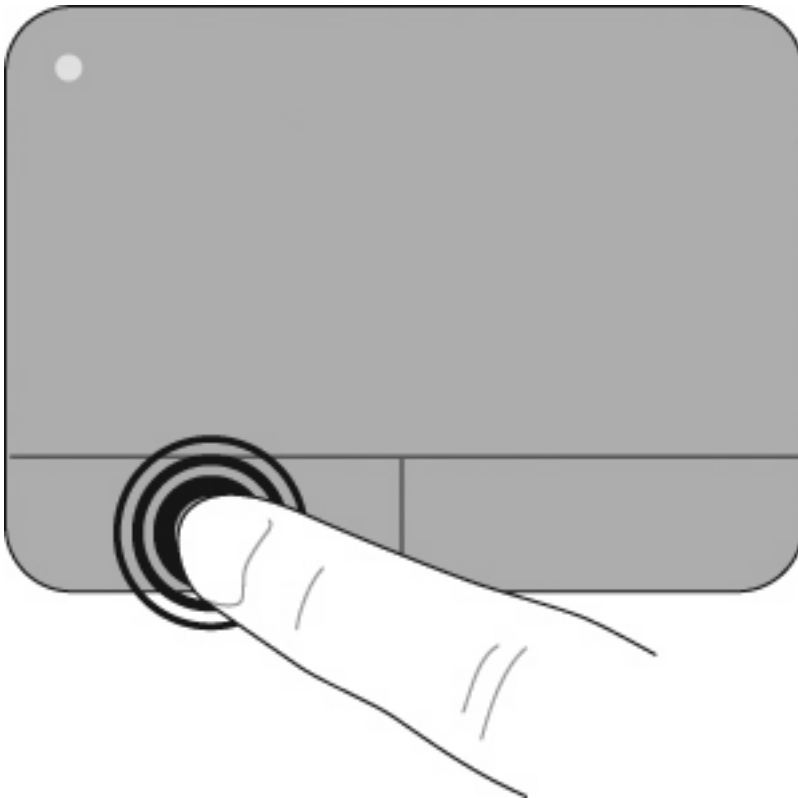

## Bruke styreputebevegelser

Styreputen støtter en rekke styreputebevegelser. Hvis du vil aktivere styreputebevegelserne, setter du to eller tre fingre på styreputen samtidig, slik som det blir beskrevet i de neste avsnittene.

 **MERK:** Du kan rulle og knipe hvor som helst på styreputen. Roteringsbevegelsen må gjøres inne i styreputeområdet.

Styreputebevegelserne som er beskrevet i dette avsnittet, aktiveres på fabrikken. Slik deaktiverer eller reaktiverer du disse bevegelsene:

1. Dobbelklikk på **Synaptics**-ikonet i systemstatusfeltet helt til høyre på oppgavelinjen, og klikk deretter på kategorien **Enhetsinnstillinger**.
2. Velg enheten, og klikk deretter på **Innstillinger**.
3. Velg bevegelsen du vil deaktivere eller aktivere.
4. Klikk på **Bruk**, og klikk deretter på **OK**.

 **MERK:** Datamaskinen støtter også flere TouchPad-funksjoner som deaktiveres på fabrikken. Du viser og aktiverer disse funksjonene ved å klikke på **Synaptics**-ikonet i systemstatusfeltet helt til høyre på oppgavelinjen, og deretter klikke på kategorien **Enhetsinnstillinger**. Velg enheten, og klikk deretter på **Innstillinger**.

## Rulling

Rulling er nyttig når du skal bevege deg opp eller ned på en side eller et bilde. Når du skal rulle, plasserer du to fingrer litt fra hverandre på styreputen og drar dem over styreputen med en bevegelse som går opp, ned, til venstre eller til høyre.

 **MERK:** Rullehastigheten styres av fingerhastigheten.

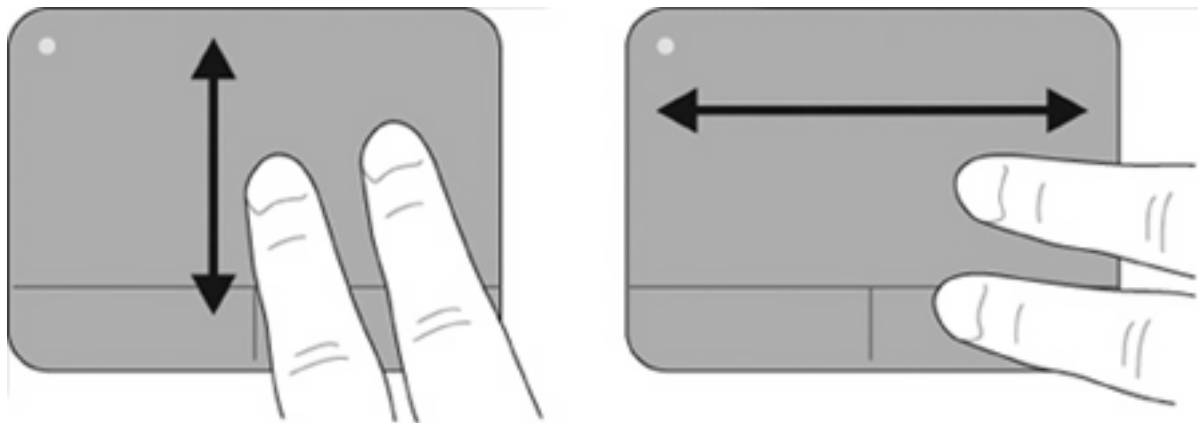

## Knipe/zoome

Med kniping kan du zoome inn eller ut på elementer som PDF-er, bilder og fotografier.

Slik kniper du:

- Zoom inn ved å sette to fingre sammen på styreputen, og deretter flytte dem fra hverandre for gradvis å øke objektets størrelse.
- Zoom ut ved å sette to fingre med mellomrom på styreputen, og deretter flytte dem sammen for gradvis å minske objektets størrelse.

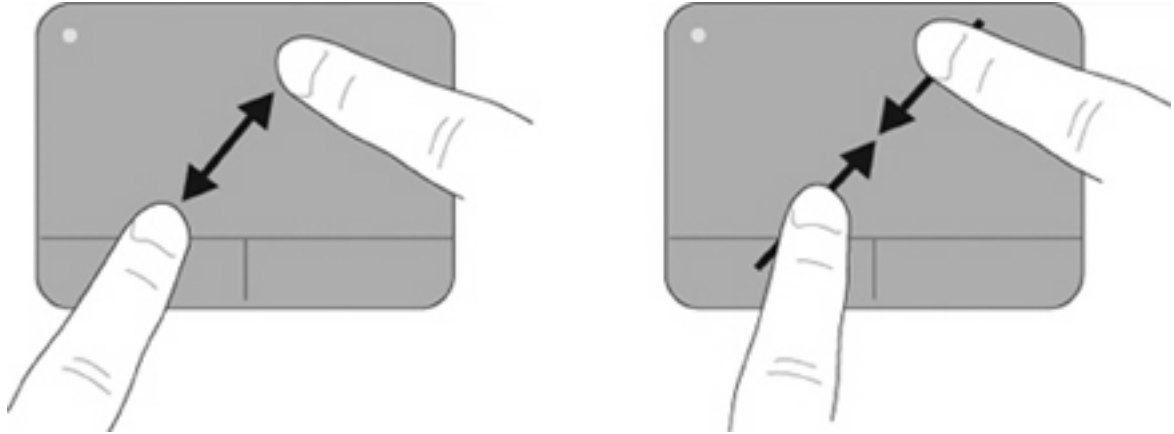

## Rotere

Ved hjelp av rotering kan du rotere elementer som bilder og sider. Når du skal rotere, plasserer du venstre pekefinger på styreputeområdet. Før så høyre pekefinger rundt venstre pekefinger fra klokken tolv til klokken tre. Når du skal rotere den andre veien, fører du høyre pekefinger fra klokken tre til klokken tolv.

 **MERK:** Rotering må gjøres inne i styreputeområdet.

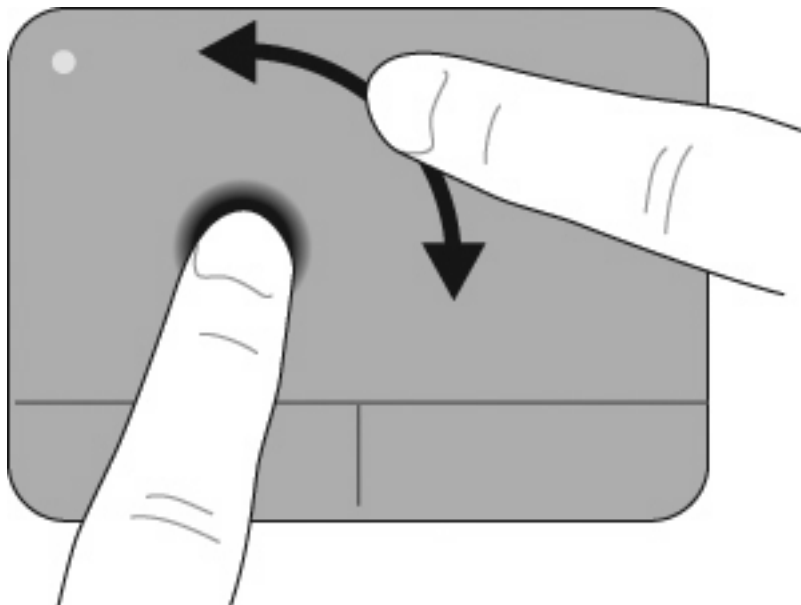

## Flikke med tre fingre

Ved å flikke med tre fingre kan du forbedre navigeringen og øke kontrollen over programmer. Slik kan du raskt bla gjennom dokumenter, fotografier, presentasjoner og andre filer.

Sett tre fingre med litt mellomrom på styreputen. Flikk de tre fingrene over styreputen i en rett, sammenhengende bevegelse (høyre for neste, venstre for forrige, opp for å starte eller spille av en presentasjon, eller ned for å stoppe eller avslutte en presentasjon).

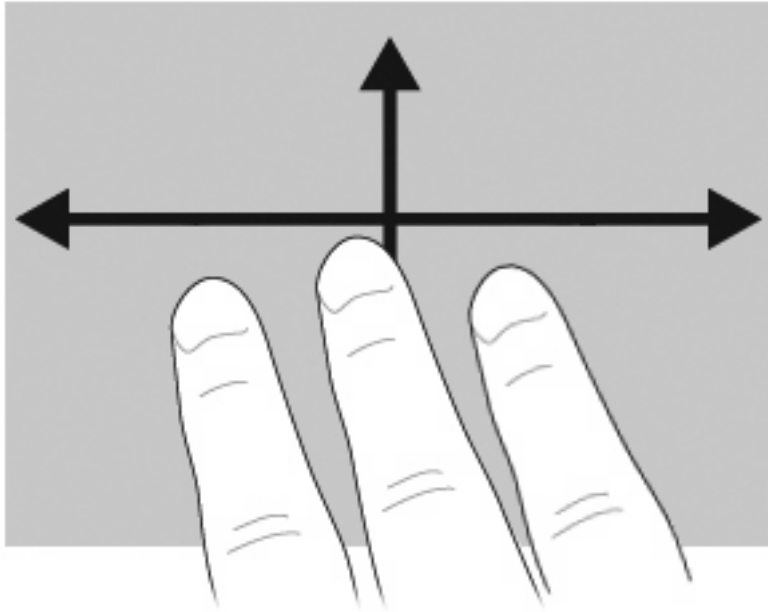

## Koble til en ekstern mus

Du kan koble en ekstern USB-mus til datamaskinen ved å bruke en av USB-portene på maskinen. Du kan legge til en USB-enhet ved å koble enheten til en USB-port på datamaskinen eller til en ekstra forankringsenhet (kun på enkelte modeller).

## Bruke tastaturet

### Bruke direktetaster

Direktetaster er kombinasjoner av **fn**-tasten **(1)** og enten **esc**-tasten **(2)** eller en av funksjonstastene **(3)**.

Symbolene på tastene **f1** til og med **f12** viser hvilken direktetastfunksjon de har. Direktetastfunksjonene er beskrevet i de neste avsnittene.

---

 **MERK:** Utseendet på maskinen din kan avvike litt fra illustrasjonen i denne delen.

---

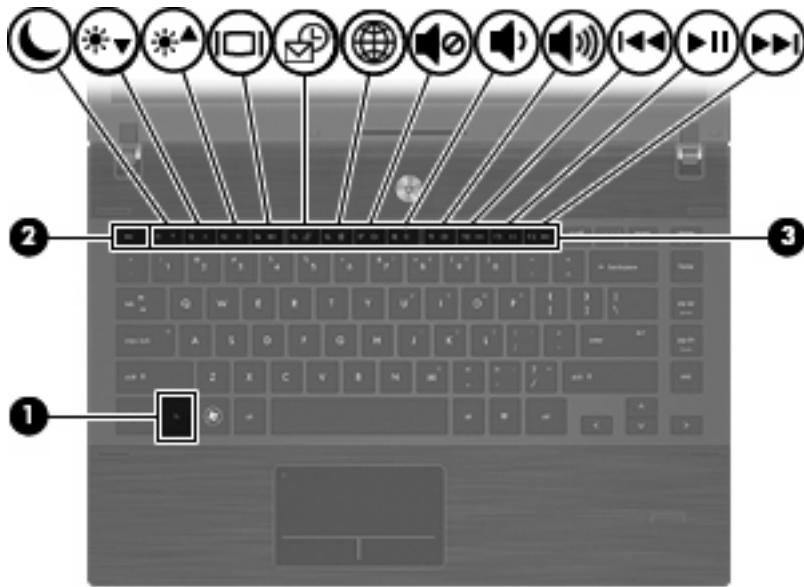

Funksjon	Direktetast
Vise systeminformasjon	<a href="#">fn+esc</a>
Starte hvilemodus.	<a href="#">fn+f1</a>
Reduserer lysstyrken på skjermen.	<a href="#">fn+f2</a>
Øker lysstyrken på skjermen.	<a href="#">fn+f3</a>
Skifter skjermbilde	<a href="#">fn+f4</a>
Åpne standard e-postprogram.	<a href="#">fn+f5</a>
Åpne standard nettleser.	<a href="#">fn+f6</a>
Dempe høyttalerlyden.	<a href="#">fn+f7</a>
Redusere høyttalervolumet.	<a href="#">fn+f8</a>
Øke høyttalervolumet.	<a href="#">fn+f9</a>
Spille av forrige spor.	<a href="#">fn+f10</a>
Spille av, stoppe midlertidig eller fortsette å spille av en CD, DVD eller BD.	<a href="#">fn+f11</a>
Spille av neste spor.	<a href="#">fn+f12</a>

Gjør ett av følgende hvis du vil bruke en direktetastkommando på tastaturet:

- Trykk raskt på [fn](#)-tasten og deretter raskt på den andre tasten i kommandoen.  
– eller –
- Trykk på og hold inne [fn](#)-tasten og trykk raskt på den andre tasten i kommandoen. Deretter slipper du begge tastene samtidig.

## Vise systeminformasjon

Trykk på [fn+esc](#) for å vise informasjon om maskinvarekomponenter og BIOS-versjonsnummeret.

I **fn+esc**-vinduet i Windows vises BIOS-versjonsnummeret (BIOS = basic input-output system) som BIOS-datoen. På noen maskinmodeller vises BIOS-datoen i desimalformat. BIOS-datoen kalles noen ganger versjonsnummeret for system-ROM.

## Starter hvilemodus

△ **FORSIKTIG:** For å unngå å miste data bør du lagre arbeidet før du starter hvilemodus.

Trykk på **fn+f1** for å starte hvilemodus.

Når hvilemodus startes, lagres informasjonen i systemminnet, skjermen tømmes og strømsparing aktiveres. Av/på-lampene blinker når datamaskinen er i hvilemodus. Datamaskinen må være slått på før du kan starte hvilemodus.

📝 **MERK:** Hvis batterinivået blir kritisk mens datamaskinen er i hvilemodus, starter datamaskinen dvalemodus, og informasjon som er lagret i minnet, lagres på harddisken. Fabrikkinnstillingen for kritisk batterinivå er dvalemodus, men denne innstillingen kan endres ved å velge Strømalternativer i Windows Kontrollpanel.

Trykk kort på av/på-knappen for å gå ut av hvilemodus.

Du kan endre funksjonen for direktetasten **fn+f1**. Du kan for eksempel velge at direktetasten **fn+f1** skal starte dvalemodus i stedet for hvilemodus.

📝 **MERK:** Alle henvisninger i Windows-operativsystemet til hvilemodusknappen gjelder direktetasten **fn+f1**.

## Redusere lysstyrken på skjermen

Trykk på **fn+f2** for å redusere lysstyrken på skjermen. Hold tastene inne for å endre lysstyrken trinnvis.

## Øke lysstyrken på skjermen

Trykk på **fn+f3** for å øke lysstyrken på skjermen. Hold tastene inne for å endre lysstyrken trinnvis.

## Skifte visning

Trykk på **fn+f4** for å veksle mellom visning på forskjellige skjermer som er koblet til systemet. Hvis for eksempel en ekstern skjerm er koblet til datamaskinen og du trykker på **fn+f4**, kan du veksle mellom visning på datamaskinens egen skjerm, visning på den eksterne skjermen og samtidig visning på begge skjermene.

De fleste eksterne skjermer mottar bildeinformasjon fra maskinen via standarden for ekstern VGA-video. Direktetasten **fn+f4** kan også brukes for å veksle mellom visning på andre enheter som er koblet til datamaskinen.

Følgende bildeoverføringstyper, med eksempler på enheter som bruker dem, støttes av direktetasten **fn+f4**:

- LCD (skjermen på maskinen)
- Ekstern VGA (de fleste eksterne skjermer)
- HDMI (fjernsyn, videokamera, DVD-spiller, videospiller og videooptakskort med HDMI-porter)
- Komposittvideo (fjernsyn, videokamera, DVD-spiller, videospiller og videooptakskort med komposittvideoinngang)

 **MERK:** Du kan bare koble til komposittvideoenheter til datamaskinen via en forankringsenhet (tilleggsutstyr).

---

## Åpne standard e-postprogram

Trykk på **fn+f5** for å åpne standard e-postprogram.

## Åpne standard nettleser

Trykk på **fn+f6** for å åpne standard nettleser.

## Dempe høyttalerlyden

Trykk på **fn+f7** for å dempe høyttalerlyden. Trykk på direktetasten på nytt for å gjenopprette høyttalerlyden.

## Redusere høyttalerlyden

Trykk på **fn+f8** for å redusere høyttalervolumet. Hold direktetasten nede for å redusere høyttalervolumet trinnvis.

## Øke høyttalerlyden

Trykk på **fn+f9** for å øke høyttalervolumet. Hold direktetasten nede for å øke høyttalervolumet trinnvis.

## Spille av forrige spor eller sekvens på en musikk-CD eller en DVD

Når det spilles en musikk-CD eller en DVD, kan du trykke på **fn+f10** for å spille forrige spor på CD-en eller forrige sekvens på DVD-en.

## Spille av, midlertidig stoppe eller fortsette avspillingen av en musikk-CD eller en DVD

Direktetasten **fn+f11** fungerer bare når det er satt inn en musikk-CD eller en DVD.

- Hvis musikk-CD-en eller DVD-en ikke spilles, kan du trykke på **fn+f11** for å starte eller fortsette avspillingen.
- Hvis musikk-CD-en eller DVD-en spilles, kan du trykke på **fn+f11** for å stoppe avspillingen midlertidig.

## Spille av neste spor eller sekvens på en musikk-CD eller en DVD

Når det spilles en musikk-CD eller en DVD, kan du trykke på **fn+f12** for å spille neste spor på CD-en eller neste sekvens på DVD-en.

## Bruke QuickLook

QuickLook gjør det mulig å lagre kalender-, kontakt-, innboks- og oppgaveinformasjon fra Microsoft Outlook til harddisken på datamaskinen.

- ▲ Hvis du vil starte QuickLook, trykker du på **f5** når maskinen er slått av eller i dvalemodus. Dette gjør at du kan vise denne informasjonen uten å vente på at operativsystemet skal starte på nytt.

 **MERK:** Det vil ikke fungere å trykke på **f5** når datamaskinen er på eller i hvilemodus.

---

Bruk QuickLook til å administrere kontaktinformasjon, kalenderoppføringer, e-post og oppgaver uten å omstarte datamaskinen.

HP DayStart er en del av QuickLook som gjør at du umiddelbart kan være produktiv mens Windows starter opp. Det viser viktige detaljer om møter og telefonkonferanser i tillegg til batteriets ladestatus. Du finner mer informasjon i hjelpen for QuickLook og DayStart.



## Bruke QuickWeb

QuickWeb er et miljø som umiddelbart slås på, og som er atskilt fra Windows-operativsystemet. QuickWeb gjør at du raskt kan få tilgang til en nettleser, uten å starte Windows.

- ▲ Hvis du vil starte QuickLook når datamaskinen er av eller i dvalemodus, trykker du på **f6**.

---

 **MERK:** Det vil ikke fungere å trykke på **f6** når datamaskinen er på eller i hvilemodus.

---

## Bruke det innebygde numeriske tastaturet

De 15 tastene på det innebygde numeriske tastaturet kan brukes på samme måte som tastene på et eksternt tastatur. Når det innebygde numeriske tastaturet er slått på, utfører tastene på tastaturet funksjonen som vises av symbolet i det øverste høyre hjørnet av tasten.

## Aktivere eller deaktivere det innebygde numeriske tastaturet

Trykk på **fn+num lk** for å aktivere det innebygde numeriske tastaturet. Trykk på **fn+num lk** en gang til for å bruke tastene på vanlig måte igjen.

---

 **MERK:** Det innebygde numeriske tastaturet fungerer ikke når et eksternt tastatur eller numerisk tastatur er koblet til datamaskinen.

---

## Bytte tastfunksjoner på det innebygde numeriske tastaturet

Du kan bytte mellom å bruke tastene på det innebygde numeriske tastaturet som numeriske taster eller som vanlige taster, ved å bruke **fn**-tasten eller tastekombinasjonen **fn+skift**.

- Hvis du vil bruke en tast på det numeriske tastaturet som numerisk tast mens det numeriske tastaturet er slått av, trykker du på og holder inne **fn**-tasten mens du trykker på tasten på det numeriske tastaturet.
- Slik kan du bruke de numeriske tastene som vanlige taster mens det numeriske tastaturet er aktivert:
  - Trykk på og hold inne **fn**-tasten for å skrive med små bokstaver.
  - Trykk på og hold inne **fn+skift** for å skrive med store bokstaver.

## Bruke et eksternt numerisk tastatur (ekstraustyr)

Taster på de fleste eksterne numeriske tastaturer fungerer forskjellig avhengig av om num lock er slått på eller av. (Num lock-modus er slått av som standard.) Eksempel:

- Når num lock er på, fungerer de fleste tastene som talltaster.
- Når num lock er av, fungerer de fleste tastene som piltaster, page up eller page down.

Når num lock på et eksternt numerisk tastatur er slått på, lyser num lock-lampen på datamaskinen. Når num lock på et eksternt numerisk tastatur slås av, slukkes num lock-lampen på datamaskinen.

Slik slår du num lock av eller på på et eksternt numerisk tastatur mens du jobber:

- ▲ Trykk på **num lk**-tasten på det eksterne numeriske tastaturet (ikke på datamaskinen).

## Rengjøre styreputen og tastaturet

Smuss og fett på styreputen kan føre til at pekeren hopper rundt på skjermen. Du kan unngå dette ved å tørke av styreputen med en fuktig klut, og vaske hendene ofte når du bruker datamaskinen.

---

⚠ **ADVARSEL:** Du risikerer elektrisk støt eller skade på interne komponenter hvis du bruker støvsugertilbehør til å rengjøre tastaturet. En støvsuger kan avsette husholdningsstøv på tastaturets overflate.

---

Rengjør tastaturet regelmessig for å hindre at tastene setter seg fast, og for å fjerne støv, lo og partikler som kan samle seg under tastene. En boks med trykkluft og blåserør kan brukes til å blåse luft rundt og under tastene for å løsne og fjerne smuss.



---

# 4 Multimedier

## Multimediefunksjoner

Datamaskinen har multimediefunksjoner, slik at du kan lytte til musikk, se filmer og vise bilder. Datamaskinen kan ha følgende multimediekomponenter:

- Optisk stasjon for avspilling av lyd- og videoplater
- Integreerte høyttalere for å lytte til musikk
- Integreert mikrofon for å ta opp egen lyd
- Integreert webkamera, slik at du kan ta opp og dele video
- Forhåndsinstallert multimedieprogramvare, slik at du kan spille av og håndtere musikk, filmer og bilder
- Direktetaster som gir rask tilgang til multimedieoppgaver

---

 **MERK:** Datamaskinen inneholder kanskje ikke alle de oppførte komponentene.

De neste avsnittene forklarer hvordan du identifiserer og bruker datamaskinens multimediekomponenter.

## Plasseringen av multimediekomponenter

Illustrasjonen og tabellen nedenfor beskriver multimediefunksjonene til datamaskinen.

---

 **MERK:** Utseendet på datamaskinen din kan avvike litt fra illustrasjonen i dette avsnittet.



Komponent	Beskrivelse
(1) Intern mikrofon	For opptak av lyd.
(2) Webkamera	Spiller inn video og tar stillbilder.
(3) Høytalere (2)	Brukes til avspilling av lyd.
(4) Lydutgang (hodetelefoner)	Gjengir lyd når du kobler til stereohøytalere, hodetelefoner, øreplugger eller et TV-apparat. <b>MERK:</b> Når du kobler en enhet til hodetelefonkontakten, slås datamaskinens høytalere av.
(5) Lydinngang (mikrofonkontakt)	Her kan du eventuelt koble til en hodetelefonmikrofon, stereomikrofon eller monomikrofon.

## Justere volumet

Du kan justere volumet ved hjelp av følgende kontroller:

- Volumtaster på datamaskinen:
  - Hvis du vil dempe eller gjenopprette volumet, holder du inne **fn**-tasten (1) samtidig som du trykker på dempingstasten **f7** (2).
  - Hvis du vil redusere volumet, holder du inne **fn**-tasten (1) samtidig som du trykker på volum ned-tasten **f8** (3) til du har oppnådd ønsket volumnivå.

- Hvis du vil øke volumet, holder du inne **fn**-tasten (**1**) samtidig som du trykker på volum opp-tasten **f9** (**4**) til du har oppnådd ønsket volumnivå.

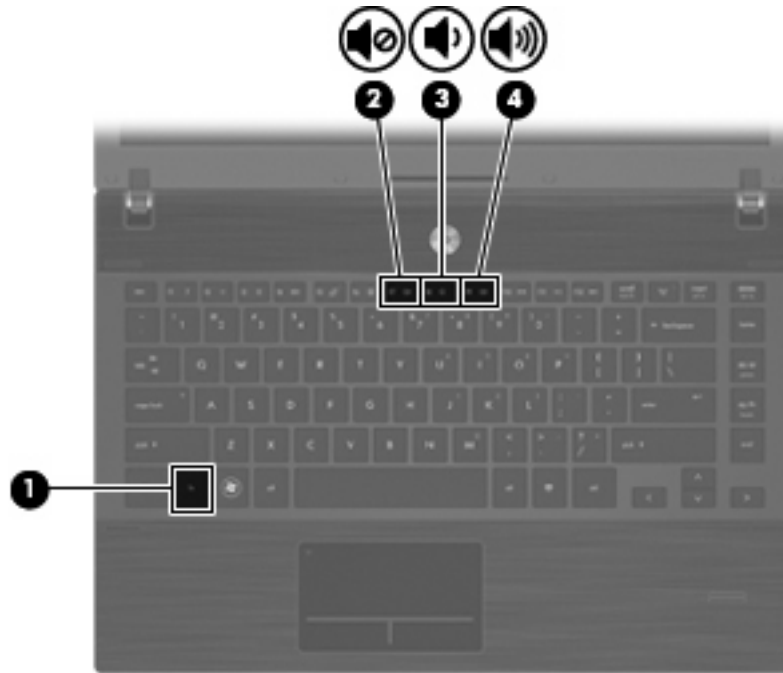

- Windows volumkontroll:
  - a. Klikk på **Volum**-ikonet i systemstatusfeltet helt til høyre på oppgavelinjen.
  - b. Dra glidebryteren opp eller ned for å justere lydvolument. Klikk på **Demp**-ikonet hvis du vil dempe volumet.– eller –
  - a. Høyreklikk på **Volum**-ikonet i systemstatusfeltet, og klikk på **Åpne volummikser**.
  - b. I Høytalere-kolonnen kan du øke eller redusere lydvolument ved å bevege **Volum**-glidebryteren opp eller ned. Du kan også dempe volumet ved å klikke på **Demp**-ikonet.Hvis Volum-ikonet ikke vises i systemstatusfeltet, følger du denne fremgangsmåten for å vise det.
  - a. Høyreklikk i systemstatusfeltet, og klikk deretter på **Egenskaper**.
  - b. Klikk på kategorien **Systemstatusfelt**.
  - c. Under Systemikoner merker du av for **Volum**.
  - d. Klikk på **OK**.
- Volumkontroll i programmer:

Lydvolument kan også justeres fra enkelte programmer.

## Multimedieprogramvare

Datamaskinen inneholder forhåndsinstallert multimedieprogramvare. Noen datamaskinmodeller leveres også med ekstra multimedieprogramvare på en optisk plate.

Avhengig av maskinvaren og programvaren som fulgte med datamaskinen, kan det hende at følgende multimedieoppgaver støttes:

- Avspilling av digitale medier, inkludert lyd- og video-CD-er, DVD-er, BD-er og Internett-radio
- Opprette eller kopiere data-CD-er
- Opprette, redigere og brenne lyd-CD-er
- Opprette, redigere og brenne video eller film på en DVD eller video-CD

△ **FORSIKTIG:** Ta hensyn til disse forholdsreglene for å forhindre tap av informasjon eller skade på plater:

Koble maskinen til en pålitelig strømkilde før du skriver til en plate. Ikke skriv til en plate mens maskinen kjører på batteristrøm.

Lukk alle åpne programmer unntatt plateprogramvaren du bruker, før du skriver til platen.

Ikke kopier direkte fra én plate til en annen, eller fra en nettverksstasjon til en plate. I stedet kopierer du først fra kildeplaten eller nettverksstasjonen til harddisken på maskinen. Deretter kopierer du fra harddisken til målplaten.

Ikke flytt maskinen eller bruk tastaturet mens du skriver til en plate. Skriveprosessen er følsom for vibrasjoner.

📖 **MERK:** Du finner informasjon om programvaren som følger med datamaskinen, i dokumentasjonen til programvareprodusenten. Den finner du enten på programvare-CD-en, i elektroniske hjelpefiler eller på programvareprodusentens nettsted.

## Åpne forhåndsinstallert multimedieprogramvare

1. Velg **Start > Alle programmer**.
2. Klikk på programmet du vil åpne.

## Bruke multimedieprogramvare

1. Velg **Start og Alle programmer** og åpne deretter multimedieprogrammet du vil bruke. Hvis du for eksempel vil bruke Windows Media Player til å spille av en lyd-CD, klikker du på **Windows Media Player**.

📖 **MERK:** Noen programmer ligger kanskje i undermapper.

2. Sett inn medieplaten, for eksempel en musikk-CD, i den optiske stasjonen.
3. Følg instruksjonene på skjermen.

– eller –

1. Sett inn medieplaten, for eksempel en musikk-CD, i den optiske stasjonen.  
En Autokjør-dialogboks åpnes.
2. Klikk på en multimedieoppgave fra listen over oppgaver.



## Installere multimedieprogramvaren fra plate

1. Sett platen inn i den optiske stasjonen.
2. Når veviseren åpnes, følger du instruksjonene på skjermen.
3. Start datamaskinen på nytt hvis du blir bedt om å gjøre det.

# Lyd

Datamaskinen gir tilgang til en rekke lydfunksjoner:

- Spill av musikk via datamaskinens høyttalere og/eller tilkoblede eksterne høyttalere
- Ta opp lyd ved hjelp av den interne mikrofonen, eller koble til en ekstern mikrofon
- Last ned musikk fra Internett
- Lag multimediepresentasjoner med lyd og bilder
- Overfør lyd og bilder via direktemeldingsprogrammer
- Direkteavspill radioprogrammer (kun enkelte på modeller) eller motta FM-radiosignaler
- Lag eller "brenn" musikk-CD-plater (kun på enkelte modeller)

## Koble til eksterne lydenheter

 **ADVARSEL:** Skru ned lydstyrken før du tar på deg hodetelefonene, ørepluggene eller hodesettet, slik at du ikke risikerer å skade hørselen. Du finner mer informasjon om sikkerhet i *Merknader om forskrifter, sikkerhet og miljø*.

---

Se informasjonen som fulgte med enheten, når du skal koble til eksterne enheter som høyttalere, hodetelefoner eller mikrofon. Merk deg følgende for å få best mulig resultat:

- Kontroller at enhetskabelen er ordentlig tilkoblet riktig kontakt på datamaskinen. (Kabelkontakter har vanligvis fargekode som tilsvarer riktig kontakt på datamaskinen.)
- Husk på å installere eventuelle drivere som kreves av den eksterne enheten.

 **MERK:** En driver er et nødvendig program som virker som en oversetter mellom enheten og programmene som bruker enheten.

---

## Kontrollere lydfunksjonene

Følg denne fremgangsmåten når du skal kontrollere datamaskinens systemlyd:

1. Høyreklikk på volumikonet på oppgavelinjen, og velg **Lyder**.

– eller –

Velg **Start > Kontrollpanel > Maskinvare og lyd > Lyd**.

2. Når Lyd-vinduet åpnes, klikker du på kategorien **Lyder**. Under **Programhendelser** velger du en lydhendelse, for eksempel en pipetone eller alarm, og klikker på **Test**-knappen.

Du skal nå høre lyden gjennom høyttalerne eller gjennom tilkoblede hodetelefoner.

Følg denne fremgangsmåten når du skal kontrollere datamaskinens innspillingsfunksjoner:

1. Velg **Start > Alle programmer > Tilbehør > Lydinnspilling**.
2. Klikk på **Start innspilling** og snakk inn i mikrofonen. Lagre filen på skrivebordet.
3. Åpne Windows Media Player og spill av lydfilen.

---

 **MERK:** Ved lydinnspilling får du best resultat når du snakker direkte inn i mikrofonen i omgivelser uten bakgrunnsstøy.

---

- ▲ Når du skal bekrefte eller endre lydinnstillingene på datamaskinen, velger du **Start > Kontrollpanel > Maskinvare og lyd > Lyd**.

## Video

Datamaskinen gir tilgang til en rekke videofunksjoner:

- Se på film
- Spille spill via Internett
- Redigere bilder og video for å lage presentasjoner
- Koble til eksterne videoenheter

### Koble til en ekstern skjerm eller projektor

Datamaskinen har en port for ekstern skjerm som kan brukes for å koble til eksterne skjermer og projektorer.

#### Bruke porten for ekstern skjerm

Du kan bruke porten for ekstern skjerm til å koble en ekstern bildeenhet, for eksempel en ekstern skjerm eller en projektor til datamaskinen.

- ▲ Når du skal koble til en bildeenhet, kobler du bildeenhetens kabel til porten for ekstern skjerm.

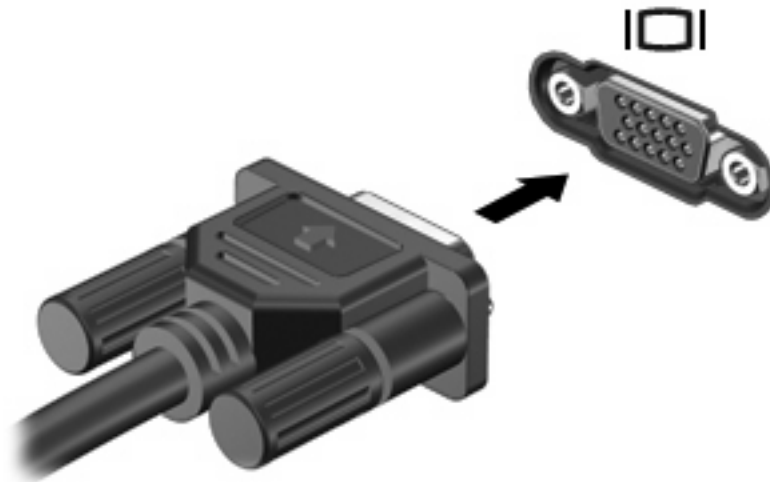

**MERK:** Hvis bildet ikke vises på den eksterne bildeenheten etter at du har koblet den til, trykker du på **fn+f4** for å overføre bildet til enheten. Når du trykker på **fn+f4** gjentatte ganger, veksler skjermbildet mellom datamaskinen og enheten.

#### Bruke HDMI-porten

Enkelte datamaskinmodeller har en HDMI-port (High Definition Multimedia Interface). Ved hjelp av HDMI-porten kan datamaskinen kobles til en eventuell video- eller lydenhet, for eksempel en HDTV eller en annen kompatibel digital- eller lydkomponent.

En HDMI-enhet kan være koblet til HDMI-porten samtidig som det vises et bilde på datamaskinskjermen eller en annen støttet ekstern bildeenhet.

**MERK:** Hvis du vil overføre videosignaler via HDMI-porten, må du ha en HDMI-kabel (kjøpes separat), som fås kjøpt hos de fleste elektronikkforhandlere.

Slik kobler du en video- eller lydenhet til HDMI-porten:

1. Plugg den ene enden av HDMI-kabelen inn i HDMI-porten på datamaskinen.

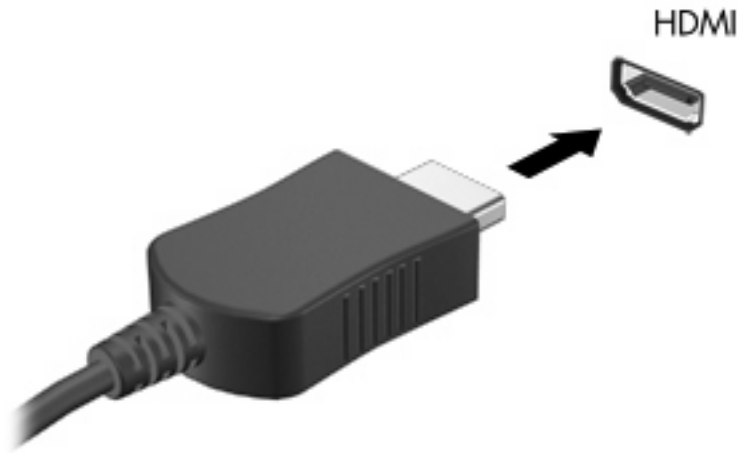

2. Deretter kobler du den andre enden av kabelen til videoenheten, som beskrevet i instruksjonene som fulgte med enheten.
3. Trykk på **fn+f4** for å veksle mellom å vise bildet på de ulike bildeenhetene som er koblet til maskinen.

## Konfigurere lyden for HDMI

Når du skal konfigurere HDMI-lyd, kobler du først en lyd- eller videoenhet, som en HD-TV, til HDMI-porten på datamaskinen. Konfigurer deretter standardenheten for lydavspilling på denne måten:

1. Høyreklikk på **Høytaler**-ikonet i systemstatusfeltet helt til høyre på oppgavelinjen, og klikk deretter på **Avspillingsenheter**.
2. I kategorien **Avspilling** klikker du enten på **Digitalt utsignal** eller **Digital utsignalenhet (HDMI)**.
3. Klikk på **Bruk standard** og deretter på **OK**.

Følg denne fremgangsmåten for å styre lyden tilbake til datamaskinens høyttalere:

1. Høyreklikk på **Høytaler**-ikonet i systemstatusfeltet helt til høyre på oppgavelinjen, og klikk deretter på **Avspillingsenheter**.
2. I kategorien **Avspilling** klikker du på **Høytalere**.
3. Klikk på **Bruk standard** og deretter på **OK**.

## Optisk stasjon (kun på enkelte modeller)

Avhengig av hvilken type optisk stasjon og programvare som er installert på datamaskinen, kan du bruke den optiske stasjonen til å spille av, kopiere og lage CD-er, DVD-er eller BD-er.

### Finne den installerte optiske stasjonen

▲ Velg **Start > Datamaskin**.

### Bruke optiske plater (CD-er, DVD-er og BD-er)

En optisk stasjon, for eksempel en DVD-ROM-stasjon, støtter optiske plater (CD-er og DVD-er). Disse platene lagrer informasjon som musikk, fotografier og filmer. DVD-er har større lagringskapasitet enn CD-er.

Den optiske stasjonen kan lese standard CD- og DVD-plater. Hvis den optiske stasjonen er en Blu-ray-stasjon, kan den også lese BD-er.

 **MERK:** Enkelte av de oppførte optiske stasjonene støttes kanskje ikke av datamaskinen. De oppførte stasjonene er ikke nødvendigvis en komplett liste over optiske stasjoner som støttes.

Noen optiske stasjoner kan også skrive til optiske plater, slik det er beskrevet i følgende tabell.

Optisk stasjonstype	Skrive til CD-RW	Skrive til DVD±RW/R	Skrive til DVD±R DL	Skrive etikett på en LightScribe-CD eller -DVD±RW/R	Skrive til BD R/RE
DVD-ROM-stasjon	Nei	Nei	Nei	Nei	Nei
DVD±R SuperMulti DL LightScribe-stasjon*†	Ja	Ja	Ja	Ja	Nei
Blu-ray ROM DVD±R SuperMulti DL-stasjon*	Ja	Ja	Ja	Nei	Nei
Blu-ray R/RE DVD+/-RW SuperMulti DL-stasjon*	Ja	Ja	Ja	Nei	Ja

\*Tolagsplater kan lagre mer data enn ettlagsplater. Det kan imidlertid hende at tolagsplater som er brent med denne stasjonen, ikke er kompatible med mange ettlags-DVD-stasjoner og -spillere.

†LightScribe-plater må kjøpes separat. LightScribe lager et gråskalabilde som ligner på et svart-hvitt-fotografi.

△ **FORSIKTIG:** Hvis du vil forhindre redusert kvalitet på lyd og bilde, tap av informasjon eller at avspillingen stopper helt, bør du ikke starte hvile- eller dvalemodus mens du leser fra en CD, DVD eller BD, eller skriver til en CD eller en DVD.

### Velge riktig platetype (CD-er, DVD-er og BD-er)

En optisk stasjon støtter optiske plater (CD-er, DVD-er og BD-er). CD-er, som brukes til å lagre digitale data, brukes også til kommersielle lydinnspillinger, og er praktiske for dine egne lagringsbehov. DVD-er og BD-er brukes i hovedsak til filmer, programvare og sikkerhetskopiering av data. DVD-er og BD-er har samme formfaktor som CD-er, men har mye høyere lagringskapasitet.

 **MERK:** Det er ikke sikkert at den optiske stasjonen på din datamaskin støtter alle typene optiske plater som er beskrevet i dette avsnittet.

---

## CD-R-plater

Bruk CD-R-plater (skriv én gang) til å lage permanente arkiver og til å dele filer med andre. Typiske bruksområder er:

- Distribuere store presentasjoner
- Dele skannede og digitale fotografier, videoklipp og data
- Lage dine egne musikk-CD-er
- Lage permanente arkiver av datamaskinfilene og skannede private dokumenter
- Kopiere filer fra harddisken for å frigi diskplass

Når dataene er tatt opp, kan de ikke slettes eller overskrives.

## CD-RW-plater

Bruk en CD-RW-plate (en CD som kan skrives til flere ganger) til å lagre store prosjekter som må oppdateres ofte. Typiske bruksområder er:

- Utvikle og vedlikeholde store dokumenter og prosjektfiler
- Transportere arbeidsfiler
- Lage ukentlige sikkerhetskopier av filer på harddisken
- Oppdatere fotografier, video, lyd og data kontinuerlig

## DVD±R-plater

Bruk tomme DVD±R-plater til å lagre permanent store mengder informasjon. Når dataene er tatt opp, kan de ikke slettes eller overskrives.

## DVD±RW-plater

Bruk DVD±RW-plater hvis du vil kunne slette eller overskrive data du har lagret tidligere. Denne typen plater er ideell til testing av lyd- eller videoopptak før du brenner dem til en CD eller DVD som ikke kan endres.

## LightScribe DVD+R-plater

Bruk LightScribe DVD+R-plater til deling og lagring av data, hjemmevideoer og bilder. Disse platene er lesekompatible med de fleste DVD-ROM-stasjoner og DVD-spillere. Med en LightScribe-aktivert stasjon og LightScribe-programvare kan du skrive data til platen og deretter lage en egendesignet etikett på utsiden av platen.

## Blu-ray Discs (BD-plater)

BD er et optisk plateformat med høy tetthet for lagring av digital informasjon, inkludert HD-video. En Blu-ray Disc med ett lag kan lagre 25 GB, som er mer enn fem ganger kapasiteten til en ettlags DVD med 4,7 GB. En Blu-ray Disc med to lag kan lagre 50 GB, som er nesten seks ganger kapasiteten til en tolags DVD med 8,5 GB.

Typiske bruksområder er:

- Lagring av store mengder data
- Avspilling og lagring av High-Definition-video
- Videospill

 **MERK:** Fordi Blu-ray er et nytt format med nye teknologier, kan det oppstå visse problemer med plater, forbindelser, kompatibilitet og/eller ytelse, som ikke utgjør produktdefekter. Feilfri avspilling på alle systemer garanteres ikke.

---

## Spille av CD-er, DVD-er og BD-er

1. Slå på datamaskinen.
2. Trykk på utløserknappen **(1)** på stasjonens innfatning for å løse ut skuffen.
3. Dra ut skuffen **(2)**.
4. Hold platen i kantene slik at du ikke tar på overflatene, og plasser platen over spindelen med etikettsiden opp.

 **MERK:** Hvis skuffen ikke er helt åpen, vipper du forsiktig på platen for å plassere den over spindelen.

---

5. Trykk platen **(3)** forsiktig ned på spindelen til den klikker på plass.

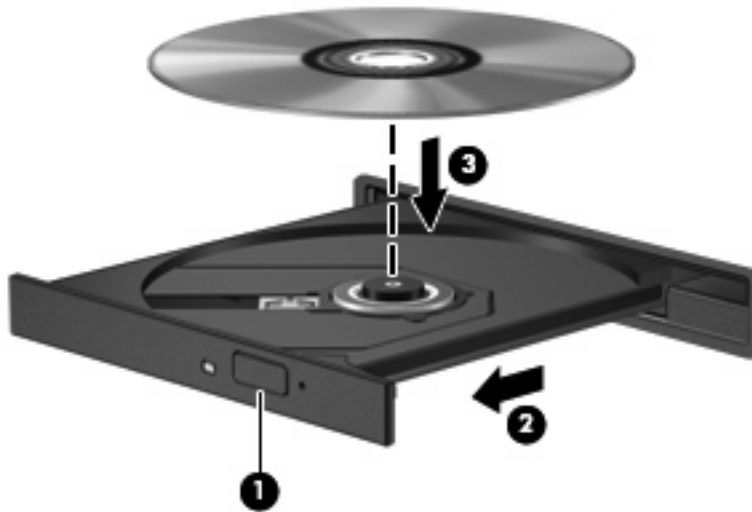

6. Lukk skuffen.

Hvis du ennå ikke har konfigurert Autokjør, slik det er beskrevet i neste avsnitt, åpnes en Autokjør-dialogboks. Du blir bedt om å velge hva du vil gjøre med medieinnholdet.

 **MERK:** Du får best resultat ved å påse at strømadapteren er koblet til en ekstern strømkilde under avspilling av BD-er.

---



## Konfigurere Autokjør

1. Velg **Start > Kontrollpanel > Spill CD-er eller andre medier automatisk**.
2. Kontroller at det er merket av for **Bruk Autokjør for alle medier og enheter**.
3. Klikk på **Velg standard** og velg et av de tilgjengelige alternativene for hver oppførte medietype.

 **MERK:** Velg WinDVD for avspilling av DVD-er.

---

4. Klikk på **Lagre**.

 **MERK:** Hvis du vil ha mer informasjon om Autokjør, velger du **Start > Hjelp og støtte**.

---

## Endre soneinnstillinger for DVD

De fleste DVD-er som har innhold som er beskyttet av opphavsrett, har også sonekoder. Sonekodene beskytter opphavsretten internasjonalt.

En DVD med sonekode kan bare spilles av hvis sonekoden på DVD-en er den samme som soneinnstillingen for DVD-stasjonen.

 **FORSIKTIG:** Du kan kun endre soneinnstillingen for DVD-stasjonen 5 ganger.

Soneinnstillingen du velger den femte gangen, blir den permanente soneinnstillingen for DVD-stasjonen.

Antallet soneendringer du har igjen, vises i kategorien DVD-sone.

---

Slik endrer du innstillingene via operativsystemet:

1. Velg **Start > Datamaskin > Systemegenskaper**.
2. Klikk på **Enhetsbehandling** i den venstre ruten.

 **MERK:** Windows inneholder funksjonen Brukerkontroll, som forbedrer sikkerheten for datamaskinen. Du kan bli bedt om å gi tillatelse til eller angi passord for enkelte oppgaver, for eksempel installering av programvare, bruk av verktøy eller endring av Windows-innstillinger. Du finner mer informasjon i Windows Hjelp og støtte.

---

3. Klikk på plusstegnet (+) ved siden av **DVD/CD-ROM-stasjoner**.
4. Høyreklikk på DVD-stasjonen du vil endre soneinnstillingen for. Deretter klikker du på **Egenskaper**.
5. Gjør de ønskede endringene i kategorien **DVD-sone**.
6. Klikk på **OK**.

## Om opphavsrett

Det er forbudt å lage uautoriserte kopier av materiale som er beskyttet av opphavsrett, inkludert dataprogrammer, filmer, fjernsynssendinger og lydopptak. Ikke bruk denne datamaskinen til slike formål.

## Kopiere en CD eller DVD

1. Velg **Start > Alle programmer > ArcSoft > Creator Business**.

 **MERK:** Hvis dette er første gangen du bruker ArcSoft, må du godta lisensavtalen for programmet før du kan fullføre denne prosessen.

---

2. I den høyre ruten klikker du på **Copy Disc** (Kopier plate).
3. Sett inn platen du vil kopiere, i den optiske stasjonen.
4. Klikk på **Copy** (Kopier) nederst til høyre på skjermen.  
Creator Business leser kildeplaten og kopierer dataene til en midlertidig mappe på harddisken.
5. Når du får melding om det, tar du ut kildeplaten fra den optiske stasjonen og setter inn en tom plate.  
Når informasjonen er kopiert, løses platen ut automatisk.

## Lage (brenne) en CD, DVD eller BD

△ **FORSIKTIG:** Merk deg advarselen om opphavsrett. Det er forbudt å lage uautoriserte kopier av materiale som er beskyttet av opphavsrett, inkludert dataprogrammer, filmer, fjernsynssendinger og lydopptak. Ikke bruk denne datamaskinen til slike formål.

---

Hvis den optiske stasjonen er en optisk CD-RW-, DVD-RW- eller DVD±RW-stasjon, kan du bruke programvare som Windows Media Player til å brenne data- og lydfiler, inkludert MP3- og WAV-musikkfiler.

Merk deg følgende når du skal brenne en CD, DVD eller BD:

- Før du brenner en plate, må du lagre og lukke alle åpne filer og lukke alle programmer.
- En CD-R eller DVD-R er som oftest best når du skal brenne lydfiler. Det er fordi informasjonen ikke kan endres etter at den er kopiert.
- Noen hjemme- og bilstereoanlegg spiller ikke av CD-RW-plater, så du bør bruke CD-R-plater når du skal brenne musikk-CD-er.
- En CD-RW eller DVD-RW er vanligvis best når du skal brenne datafiler eller teste lyd- eller videoopptak før du brenner dem på en CD eller DVD som ikke kan endres.
- DVD-spillere som brukes i hjemmeanlegg, støtter vanligvis ikke alle DVD-formater. Se brukerhåndboken som fulgte med DVD-spilleren, for å få en oversikt over formater som støttes.
- En MP3-fil tar mindre plass enn andre musikkfilformater, og prosessen med å lage en MP3-plate er den samme som for å lage en datafil. MP3-filer kan bare spilles av på MP3-spillere eller på datamaskiner der det er installert MP3-programvare.

Følg denne fremgangsmåten når du skal brenne en CD, DVD eller BD:

1. Last ned eller kopier kildefilene til en mappe på harddisken.
2. Sett inn en tom plate i den optiske stasjonen.
3. Velg **Start > Alle programmer** og deretter navnet på programvaren du vil bruke.
4. Velg hvilken type plate du vil lage – data, lyd eller video.

5. Høyreklikk på **Start**, klikk på **Åpne Windows Utforsker**, og naviger til mappen der kildefilene er lagret.
6. Åpne mappen, og dra deretter filene til stasjonen som inneholder den tomme platen.
7. Start brenneprosessen slik det angis av programmet du har valgt.

Du finner spesifikke instruksjoner i programvareprodusentens bruksanvisning. Bruksanvisningen kan være vedlagt programvaren, finnes på en plate eller på nettstedet til produsenten.

## Ta ut en optisk plate (CD, DVD eller BD)

1. Trykk på utløserknappen (1) på stasjonsinnfatningen for å løse ut skuffen, og trekk deretter skuffen forsiktig ut (2) til den stopper.
2. Ta platen (3) ut av skuffen ved å trykke forsiktig på spindelen samtidig som du løfter ut platen. Hold i ytterkantene på platen, og ikke på selve overflaten.

 **MERK:** Hvis skuffen ikke er helt åpen, vipper du forsiktig på platen når du tar den ut.

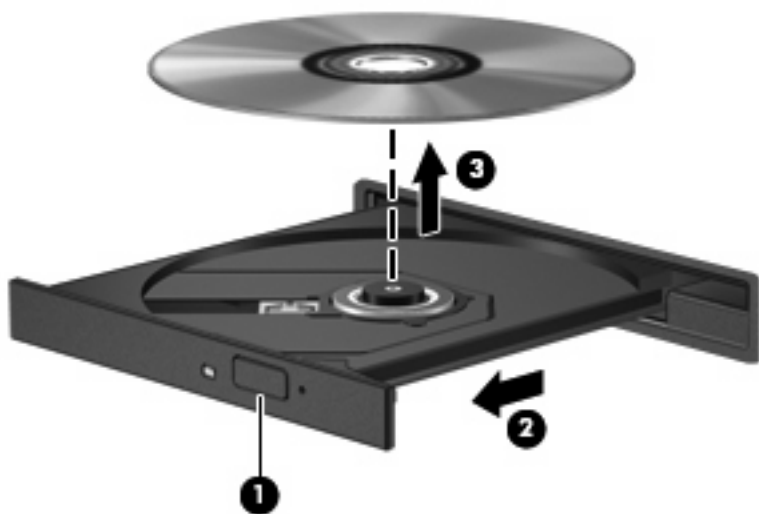

3. Lukk skuffen og legg platen i omslaget.

## Feilsøking

De neste avsnittene beskriver flere vanlige problemer og løsninger.

### Skuffen på den optiske stasjonen vil ikke åpnes slik at en CD, DVD eller BD kan tas ut

1. Stikk enden av en binders inn i utløseråpningen (1) på stasjonens frontinnfatning.
2. Trykk forsiktig på bindersen til skuffen løses ut, og trekk ut skuffen (2) til den stopper.

3. Ta platen (3) ut av skuffen ved å trykke forsiktig på spindelen samtidig som du løfter ut platen. Hold i ytterkantene på platen, og ikke på selve overflaten.

 **MERK:** Hvis skuffen ikke er helt åpen, vipper du forsiktig på platen når du tar den ut.

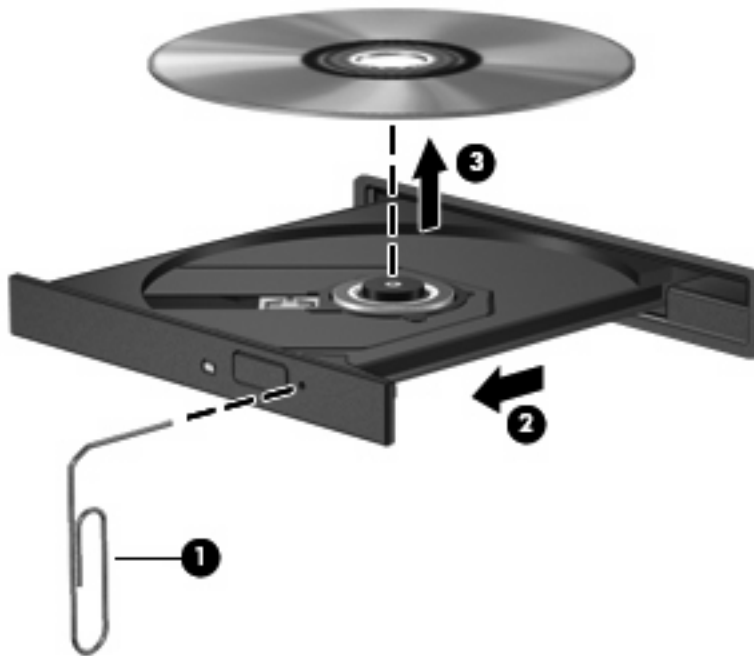

4. Lukk skuffen og legg platen i omslaget.

### Datamaskinen registrerer ikke den optiske stasjonen

Hvis Windows ikke registrerer en tilkoblet enhet, kan det skyldes at enhetsdriveren mangler eller er ødelagt. Hvis du tror at DVD/CD-ROM-stasjonen ikke registreres, må du kontrollere at den optiske stasjonen er oppført i Enhetsbehandling.

1. Ta ut eventuelle plater fra den optiske stasjonen.
2. Velg **Start > Kontrollpanel > System og vedlikehold > Enhetsbehandling**. Hvis du får et spørsmål fra Brukerkontroll, klikker du på **Fortsett**.
3. I Enhetsbehandling-vinduet klikker du på plusstegnet (+) ved siden av **Diskstasjoner** eller **DVD-/CD-ROM-stasjoner**, hvis det ikke allerede vises et minustegn (-). Se etter en oppføring for optisk stasjon.
4. Høyreklikk på en oppføring i listen over optiske enheter for å utføre følgende oppgaver:
  - Oppdater driveren.
  - Avinstaller enheten.

- Søke etter maskinvareendringer. Windows søker i systemet etter installert maskinvare, og installerer alle nødvendige standarddrivere.
- Klikk på **Egenskaper** for å se om enheten fungerer på riktig måte.
  - Klikk på **Feilsøking** for å løse problemer.
  - Klikk på kategorien **Driver** for å oppdatere, deaktivere eller avinstallere drivere for denne enheten.

## Forhindre avbrudd i avspillingen

Slik unngår du muligheten til avbrudd i avspillingen:

- Lagre arbeidet og lukk alle åpne programmer før du starter avspillingen av en CD, DVD eller BD.
- Ikke koble til eller koble fra maskinvare mens du spiller av en plate.

Ikke sett datamaskinen i dvale- eller hvilemodus mens du spiller av en plate. Ellers kan det hende at det vises en advarsel hvor du blir spurt om du vil fortsette. Hvis denne meldingen vises, klikker du på **Nei**. Etter at du har klikket på Nei, kan det hende at datamaskinen reagerer på en av følgende måter:

- Avspillingen kan fortsette.
  - eller –
- Avspillingsvinduet i multimedieprogrammet kan lukkes. Hvis du vil fortsette å spille av CD-en, DVD-en eller BD-en, klikker du på **Spill**-knappen i multimedieprogrammet for å starte platen på nytt. I sjeldne tilfeller må du avslutte programmet og så starte det igjen.

## En plate spilles ikke av

- Lagre arbeidet ditt og lukk alle åpne programmer før du starter avspillingen av en CD, DVD eller BD.
- Logg deg av Internett før du spiller av en CD, DVD eller BD.
- Kontroller at du setter inn platen riktig.
- Kontroller at platen er ren. Hvis det er nødvendig, rengjør du platen med filtrert vann og en lofri klut. Tørk fra midten av platen og utover mot kanten.
- Undersøk om platen har riper. Hvis du finner riper, kan du behandle platen med et reparasjonssett for optiske plater. Slike kan skaffes i mange elektronikkforretninger.
- Deaktiver hvilemodus før du spiller av platen.

Ikke sett datamaskinen i dvale- eller hvilemodus mens du spiller av en plate. Hvis du gjør det, kan du få en melding med spørsmål om du vil fortsette. Hvis denne meldingen vises, klikker du på **Nei**. Når du har klikket på Nei, kan datamaskinen oppføre seg på følgende måter:

- Avspillingen kan fortsette.

– eller –

- Avspillingsvinduet i multimedieprogrammet kan lukkes. Du fortsetter avspillingen av platen ved å klikke på **Spill av**-knappen i multimedieprogrammet for å starte avspillingen på nytt. I sjeldne tilfeller må du avslutte programmet og deretter starte det på nytt.
- Øk systemressursene:

Slå av eksterne enheter som skrivere og skannere. Hvis du kobler fra slike enheter, frigir du verdifulle systemressurser, slik at avspillingssystemet blir bedre.

Endre egenskapene for skrivebordsfarger. Det menneskelige øye har vanskelig for å se forskjell på farger utover 16-biters, så du skulle ikke merke noe tap av farger mens du ser på en film hvis du reduserer til 16-biters farger, slik:

1. Høyreklikk hvor som helst på skrivebordet, men ikke på et ikon, og velg **Tilpass > Skjerminnstillinger**.
2. Sett **Farger** til **Middels (16-biters)**.

### En plate spilles ikke av automatisk

1. Velg **Start > Kontrollpanel > Spill av CD-er eller andre medier automatisk**.
2. Kontroller at det er merket av for **Bruk Autokjør for alle medier og enheter**.
3. Klikk på **Lagre**.

En CD, DVD eller BD skal nå starte automatisk når den settes inn i den optiske stasjonen.

### En film stopper, hopper over deler eller spilles av med feil

- Rengjør platen.
- Frigi systemressurser ved å prøve følgende:
  - Logg av Internett.
  - Endre fargeegenskapene på skrivebordet:
    1. Høyreklikk i et tomt område på skrivebordet, og velg **Tilpass > Skjerminnstillinger**.
    2. Sett **Farger** til **Middels (16-biters)**, hvis denne innstillingen ikke allerede er valgt.
  - Koble fra eksterne enheter som skriver, skanner, kamera eller håndholdt enhet.

### En film vises ikke på en ekstern skjerm

1. Hvis både datamaskinskjermen og den eksterne skjermen er slått på, trykker du på **fn+f4** én eller flere ganger for å veksle mellom de to skjermene.
2. Konfigurer skjerminnstillingene for å gjøre den eksterne skjermen til primær skjerm:
  - a. Høyreklikk i et tomt område på skrivebordet, og velg **Tilpass > Skjerminnstillinger**.
  - b. Angi en primær skjerm og en sekundær skjerm.



**MERK:** Når du bruker begge skjermene, vil ikke DVD-bildet vises på en skjerm som er angitt som sekundær skjerm.

Hvis du ønsker informasjon om et multimediespørsmål som ikke dekkes av denne håndboken, velger du **Start > Hjelp og støtte**.

## Prosessen med å brenne en plate starter ikke, eller den stopper før den er fullført

- Kontroller at alle andre programmer er lukket.
- Slå av hvile- og dvalemodus.
- Kontroller at du bruker riktig type plate for stasjonen. Se brukerhåndbøkene for å få mer informasjon om platetyper.
- Kontroller at platen er satt inn riktig.
- Velg en langsommere skrivehastighet, og prøv på nytt.
- Hvis du kopierer en plate, lagrer du informasjonen på kildeplaten på harddisken før du prøver å brenne innholdet til en ny plate. Deretter brenner du fra harddisken.
- Installer enhetsdriveren for den optiske stasjonen på nytt. Den finner du i kategorien DVD/CD-ROM-stasjoner i Enhetsbehandling.

## En enhetsdriver må installeres på nytt

1. Ta ut eventuelle plater fra den optiske stasjonen.
2. Klikk på **Start**, og skriv inn `enhetsbehandling` i **Start Søk**-boksen.  
Når du skriver, vises det søkeresultater i ruten over boksen.
3. Klikk på **Enhetsbehandling** i resultatruten. Hvis du blir bedt om det av Brukerkontroll, klikker du på **Fortsett**.
4. I Enhetsbehandling-vinduet klikker du på plusstegnet (+) ved siden av drivertypen du vil avinstallere og installere på nytt (for eksempel DVD-/CD-ROM-stasjoner, modemer osv.) hvis det ikke allerede vises et minustegn (-).
5. Klikk på en driver i listen, og trykk på **delete**-tasten. Når du blir bedt om det, bekrefter du at du vil slette driveren, men ikke start datamaskinen på nytt.

Gjenta for eventuelle andre drivere du vil slette.

6. I Enhetsbehandling-vinduet klikker du på ikonet **Søk etter maskinvareendringer** på verktøylinjen. Windows søker i systemet etter installert maskinvare, og installerer standarddrivere for all maskinvare som krever drivere.

 **MERK:** Hvis du blir bedt om å starte datamaskinen på nytt, lagrer du alle åpne filer og starter på nytt.

7. Åpne Enhetsbehandling på nytt, om nødvendig, og kontroller at driverne er oppført igjen.
8. Forsøk å bruke enheten.

Hvis avinstallering og ny installering av standarddrivere til enheten ikke løser problemet, må du oppdatere driverne ved å følge fremgangsmåten i neste avsnitt.

## Hente de nyeste enhetsdriverne fra HP

Bruk en av disse fremgangsmåtene for å skaffe HP-enhetsdrivere.

Slik bruker du HPs oppdateringsverktøy:

1. Velg **Start > Alle programmer > HP > HP Oppdatering**.
2. På velkomstskjerm bildet klikker du på **Innstillinger** og velger et tidspunkt da verktøyet skal se etter programvareoppdateringer på Internett.
3. Klikk på **Neste** for å se etter programvareoppdateringer fra HP umiddelbart.

Slik bruker du HPs nettsted:

1. Åpne nettleseren, gå til <http://www.hp.com/support> og velg ditt land eller din region.
2. Klikk på alternativet for nedlasting av programvare og drivere, og skriv modellnummeret til datamaskinen i produktfeltet.
3. Trykk på **enter**, og følg veiledningen på skjermen.

### Hente enhetsdrivere fra Microsoft

Du kan hente de nyeste Windows-enhetsdriverne ved å bruke Microsoft® Update. Denne Windows-funksjonen kan konfigureres til å se etter og installere oppdateringer for maskinvaredrivere og for Windows-operativsystemet og andre Microsoft-produkter automatisk.

Slik bruker du Microsoft Update:

1. Åpne nettleseren, gå til <http://www.microsoft.com> og klikk på **Sikkerhet & oppdateringer**.
2. Klikk på **Microsoft Update** for å hente de siste oppdateringene for operativsystemet, programmer og maskinvaren for datamaskinen.
3. Følg instruksjonene på skjermen for å installere Microsoft Update. Hvis du får et spørsmål fra Brukerkontroll, klikker du på **Fortsett**.
4. Klikk på **Endre innstillinger**, og velg deretter når Microsoft Update skal se etter oppdateringer til Windows-operativsystemet og andre Microsoft-produkter.
5. Hvis du blir bedt om det, starter du datamaskinen på nytt.



## Webkamera

 **MERK:** Denne delen beskriver funksjoner som finnes på de fleste modeller. Det kan være at noen funksjoner ikke er tilgjengelige på din datamaskin.

---

Datamaskinen har et integrert webkamera, som er plassert på toppen av skjermen. Du kan bruke den forhåndsinstallerte programvaren til å ta bilder, ta opp video eller gjøre et lydopptak. Du kan forhåndsvisse fotografier, videoopptak og lydopptak og lagre dem på datamaskinens harddisk.

Du åpner webkameraet og programvaren ved å velge **Start > Alle programmer > ArcSoft TotalMedia Suite > WebCam Companion**.

Ved hjelp av webkameraprogramvaren kan du eksperimentere med disse funksjonene:

- Video – Ta opp og spill av webkameravideo.
- Lyd – Ta opp og spill av lyd.
- Direkteavspilt video – Brukes sammen med direktemeldingsløsninger som støtter UVC-kamera (Universal Video Class).
- Stillbilder – Ta stillbilder.
- HP Business Card Reader (kun på enkelte modeller) — Bruk til å omforme visittkort til en nyttig database med kontaktopplysninger.

## Webkameratips

Merk deg følgende for å få best mulig resultat når du bruker webkameraet:

- Pass på at du har den nyeste versjonen av direktemeldingsprogrammet før du starter en videosamtale.
- Enkelte nettverksbrannmurer kan føre til at webkameraet ikke fungerer riktig.

 **MERK:** Hvis du har problemer med å vise eller sende multimediefiler til noen i et annet lokalt nettverk eller utenfor nettverksbrannmuren, deaktiverer du brannmuren midlertidig, utfører den aktuelle oppgaven og aktiverer brannmuren igjen. Hvis du skal løse problemet permanent, må du omkonfigurere brannmuren slik det er nødvendig, og endre policyene og innstillingene i andre systemer for inntrengningsbeskyttelse. Hvis du trenger mer informasjon, kontakter du nettverksadministratoren eller IT-avdelingen.

---

- Så sant det er mulig, bør du plassere sterke lyskilder bak webkameraet og utenfor bildeområdet.

 **MERK:** Klikk på menyen **Help** (Hjelp) i webkameraprogramvarens hjelp for å få mer informasjon om webkameraet.

---

## Stille inn kameraets egenskaper

Du kan stille inn kameraets egenskaper ved hjelp av dialogboksen Egenskaper, som er tilgjengelig i forskjellige programmer som bruker det integrerte webkameraet, vanligvis via en konfigurasjons-, innstillings- eller egenskapsmeny.

- **Brightness** (Lysstyrke) – Regulerer mengden av lys i bildet. En høyere innstilling for lysstyrke gir et lysere bilde, en lavere innstilling gir et mørkere bilde.
- **Contrast** (Kontrast) – Styrer forskjellen mellom lysere og mørkere områder i bildet. En høyere kontrastinnstilling gjør forskjellene mer markante. En lavere innstilling beholder mer av originalens dynamiske skala, men gir et flatere bilde.
- **Hue** (Nyanser) – Regulerer fargeaspektet som skiller en farge fra en annen (det som gjør en farge rød, grønn eller blå). Nyanser er forskjellig fra metning, som måler intensiteten i nyansen.
- **Saturation** (Metning) – Regulerer fargestyrken i det ferdige bildet. En høyere innstilling for metning gir et mer fargesterkt bilde, en lavere innstilling et mer avstemt bilde.
- **Sharpness** (Skarphet) – Regulerer avtegningen av kantene i bildet. En høyere innstilling for skarphet gir et skarpere avtegnet bilde, en lavere innstilling et mykere bilde.
- **Gamma** – Regulerer kontrasten mellom gråtonene eller mellomtonene i et bilde. Ved å endre gammainnstillingen til et bilde kan du endre lysstyrkeverdiene for mellomområdet av gråtoner uten at skygge og høylys endres dramatisk. En lav gammainnstilling får grått til å se svart ut og gjør mørke farger enda mørkere.

Hvis du ønsker informasjon om bruk av webkameraet, velger du **Start > Hjelp og støtte**.

---

# 5 Strømstyring

## Angi strømalternativer

### Bruke strømsparingsmoduser

To strømsparingsmoduser aktiveres på maskinen på fabrikken: Hvilemodus og dvalemodus.

Når hvilemodus startes, blinker av/på-lampene og skjermen tømmes. Arbeidet lagres i minnet. Det går raskere å gå ut av hvilemodus enn dvalemodus. Hvis datamaskinen er i hvilemodus i en lengre periode, eller hvis batteriet når et kritisk lavt nivå mens maskinen er i hvilemodus, startes dvalemodus.

Når dvalemodus startes, lagres arbeidet i en egen dvalemodusfil på harddisken, og datamaskinen slår seg av.

△ **FORSIKTIG:** Hvis du vil forhindre redusert kvalitet på lyd og bilde, eller at avspillingen stopper helt eller at du mister informasjon, bør du ikke starte hvile- eller dvalemodus mens du leser fra eller skriver til en plate eller et eksternt minnekort.

📝 **MERK:** Du kan ikke starte noen type nettverkstilkobling eller bruke andre funksjoner på maskinen mens maskinen er i hvilemodus eller dvalemodus.

**MERK:** Hvis HP 3D DriveGuard har parkert en stasjon, kan ikke datamaskinen starte hvile- eller dvalemodus, og skjermen blir slått av.

---

### Starte og avslutte hvilemodus

Fabrikkinnstillingene for systemet er at hvilemodus startes etter 15 minutter uten aktivitet når datamaskinen kjører på batteristrøm, og etter 30 minutter uten aktivitet når den kjører på ekstern strøm.

Du kan endre strøminnstillingene og tidsavbruddsinnstillingene under Strømalternativer i kontrollpanelet i Windows.

Når datamaskinen er slått på, kan du starte hvilemodus på følgende måter:

- Klikk på **Start**, og klikk deretter på **av/på**-knappen.
- Klikk på **Start**, klikk på pilen ved siden av låseknappen, og klikk deretter på **Hvilemodus**.

Slik avslutter du hvilemodus:

- ▲ Trykk raskt på av/på-knappen.

Når hvilemodus avsluttes, tennes av/på-lampene og informasjonen fra minnet hentes opp på skjermen igjen.

 **MERK:** Hvis du har angitt at det skal kreves passord når datamaskinen går ut av hvilemodus, må du skrive inn Windows-passordet ditt før arbeidet hentes opp på skjermen igjen.

---

## Starte og avslutte dvalemodus

Fabrikkinnstillingen for systemet er at dvalemodus startes etter 1 080 minutter (18 timer) uten aktivitet når datamaskinen kjører på batteristrøm, 1080 minutter (18 timer) uten aktivitet når den kjører på ekstern strøm, eller når batteriet når et kritisk batterinivå.

Du kan endre strøminnstillingene og tidsavbruddsinnstillingene under Strømalternativer i kontrollpanelet i Windows.

Slik starter du dvalemodus:

1. Klikk på **Start**, og klikk deretter på pilen ved siden av låseknappen.
2. Klikk på **Dvalemodus**.

Slik avslutter du dvalemodus:

- ▲ Trykk raskt på av/på-knappen.

Av/på-lampene tennes og informasjonen fra minnet hentes opp på skjermen igjen.

 **MERK:** Hvis du har angitt at det skal kreves passord når datamaskinen kommer ut av dvalemodus, må du skrive inn Windows-passordet ditt før informasjonen hentes opp på skjermen igjen.

---

## Bruke batterimåleren

Batterimåleren er plassert i systemstatusfeltet, helt til høyre på oppgavelinjen. Ved hjelp av batterimåleren kan du raskt få tilgang til strøminnstillingene, vise hvor mye strøm som gjenstår på batteriet og velge en annen strømstyringsplan.

- Før pekeren over batterimålerikonet for å vise hvor mange prosent strøm det er igjen på batteriet, og gjeldende strømstyringsplan.
- Hvis du vil gå til Strømalternativer eller endre strømstyringsplanen, klikker du på batterimålerikonet og velger et alternativ fra listen.

Forskjellige batterimålerikoner viser om maskinen kjører på batteri eller på ekstern strøm. Ikonet viser også en melding hvis batteriet er kommet ned på et kritisk nivå.

Slik skjuler eller viser du strømmålerikonet:

1. Høyreklikk på oppgavelinjen, og klikk deretter på **Egenskaper**.
2. Klikk på kategorien **Systemstatusfelt**.
3. Under **Systemikoner** fjerner du avmerkingen for **Strøm** for å skjule strømmålerikonet, eller merker av for **Strøm** for å vise strømmålerikonet.
4. Klikk på **OK**.

## Bruke strømstyringsplaner

En strømstyringsplan er en samling av systeminnstillinger som styrer hvordan datamaskinen bruker strøm. Ved hjelp av strømstyringsplaner kan du spare strøm eller maksimere ytelsen.

Du kan endre innstillinger i strømstyringsplanene, eller du kan opprette din egen strømstyringsplan.

## Vise gjeldende strømstyringsplan

- ▲ Før pekeren over batterimålerikonet i systemstatusfeltet, helt til høyre på oppgavelinjen.

– eller –

Velg **Start > Kontrollpanel > System og vedlikehold > Strømalternativer**.

## Velge en annen strømstyringsplan

- ▲ Klikk på batterimålerikonet i systemstatusfeltet, og velg deretter en strømstyringsplan fra listen.

– eller –

Velg **Start > Kontrollpanel > System og vedlikehold > Strømalternativer**, og velg en strømstyringsplan fra listen.

## Tilpasse strømstyringsplaner

1. Klikk på batterimålerikonet i systemstatusfeltet, og klikk deretter på **Flere strømalternativer**.

– eller –

Velg **Start > Kontrollpanel > System og vedlikehold > Strømalternativer**.

2. Velg en strømstyringsplan, og klikk på **Endre planinnstillinger**.
3. Endre tidsavbruddsinnstillingene for **Slå av skjermen** og **Sett datamaskinen i hvilemodus** etter behov.
4. Hvis du vil endre flere innstillinger, klikker du på **Endre avanserte strømstillinger** og gjør de ønskede endringene.

## Angi passordbeskyttelse ved aktivering

Følg disse trinnene for å kreve at det angis passord når datamaskinen aktiveres fra hvile- eller dvalemodus:

1. Velg **Start > Kontrollpanel > System og vedlikehold > Strømalternativer**.
2. Klikk på **Krever passord ved reaktivering** i den venstre ruten.
3. Klikk på **Endre innstillinger som for øyeblikket ikke er tilgjengelige**.
4. Klikk på **Krever passord (anbefales)**.
5. Klikk på **Lagre endringer**.

## Bruke ekstern strøm

Ekstern strøm leveres via én av følgende enheter:

---

⚠ **ADVARSEL:** Av hensyn til sikkerheten bør du bare bruke strømadapteren som fulgte med datamaskinen, en ny adapter fra HP eller en kompatibel adapter som er kjøpt fra HP.

---

- Godkjent strømadapter
- Ekstra forankringsenhet

Koble datamaskinen til ekstern strøm i følgende situasjoner:

---

⚠ **ADVARSEL:** Ikke lad batteriet ombord i fly.

---

- Når du lader eller kalibrerer et batteri
- Når du installerer eller endrer systemprogramvare
- Når du skriver informasjon til en CD, DVD eller BD

Når du kobler datamaskinen til ekstern strøm, skjer følgende:

- Batteriet begynner å lades.
- Hvis datamaskinen er slått på, endres utseendet på batterimålerikonet i systemstatusfeltet.

Når du kobler fra den eksterne strømmen, skjer følgende:

- Datamaskinen går over til batteridrift.
- Lysstyrken på skjermen reduseres automatisk for å forlenge batteriets levetid. Hvis du vil øke lysstyrken på skjermen, trykker du på direktetasten **fn+f3** eller kobler til strømadapteren.

## Koble til strømadapteren

---

⚠ **ADVARSEL:** Slik reduserer du faren for elektrisk støt og skader på utstyret:

---

Koble strømledningen til en lett tilgjengelig stikkontakt.

Koble strømledningen fra stikkontakten og deretter fra datamaskinen. (Ikke koble strømmen fra datamaskinen ved å dra strømledningen ut av kontakten på datamaskinen).

Hvis strømledningen har et støpsel med tre pinner, må du koble strømledningen til et jordet strømuttak av en type som er konstruert for slike støpsler. Ikke koble fra jordingen ved for eksempel å sette på en adapter med to pinner. Jordingspinnen er viktig av hensyn til sikkerheten.

---

Slik kobler du datamaskinen til strømnettet:

1. Koble strømadapteren til stikkontakten **(1)** på datamaskinen.
2. Plugg strømledningen inn i strømadapteren **(2)**.

3. Koble den andre enden av strømledningen til en stikkontakt (3).

 **MERK:** Utseendet på maskinen din kan avvike litt fra illustrasjonen i denne delen.

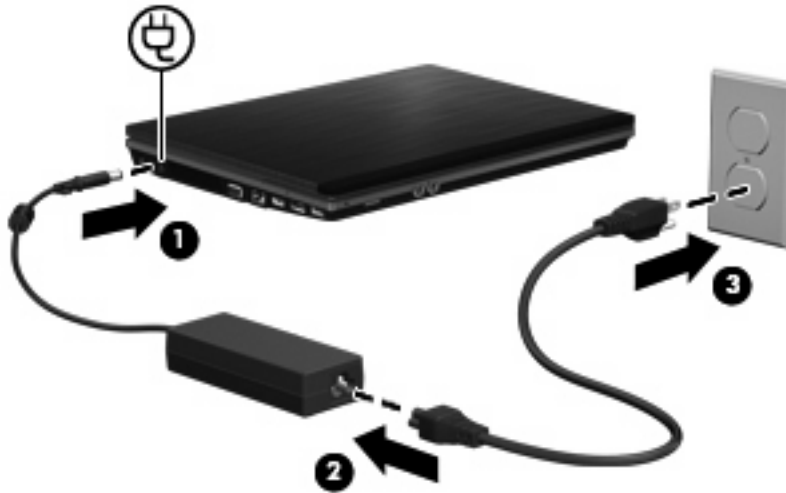

## Bruke batteristrøm

Når det er et oppladet batteri i maskinen og den ikke er koblet til ekstern strøm, kjører maskinen på batteristrøm. Hvis maskinen er koblet til ekstern strøm, kjører maskinen på vekselstrøm.

Hvis maskinen har et oppladet batteri og kjører på ekstern strøm via strømadapteren, skifter maskinen til batteristrøm hvis du kobler strømadapteren fra maskinen.

 **MERK:** Lysstyrken på skjermen reduseres for å forlenge batterilevetiden når du kobler maskinen fra strømmettet. Hvis du vil øke lysstyrken på skjermen, bruker du direktetasten **fn+f3** eller kobler til strømadapteren.

Om du skal la batteriet bli værende i maskinen eller oppbevare det et annet sted, avhenger av hvordan du arbeider. Hvis du lar batteriet bli værende i maskinen, lades det så lenge maskinen er koblet til en ekstern strømkilde. Du er også beskyttet mot å miste arbeidet ditt hvis strømmen går. Batteriet som står i maskinen, lades imidlertid sakte ut når maskinen er slått av og ikke er koblet til ekstern strøm.

 **ADVARSEL:** Av hensyn til sikkerheten bør du bare bruke batteriet som fulgte med datamaskinen, et nytt batteri fra HP eller et kompatibelt batteri som er kjøpt fra HP.

Levetiden til batteriet i datamaskinen varierer, avhengig av innstillingene for strømstyring, programmene som kjøres på datamaskinen, lysstyrken på skjermen, eksterne enheter som er koblet til datamaskinen, og andre faktorer.

## Finne batteriinformasjon i Hjelp og støtte

Batteriinformasjonsdelen for Learning Center under Hjelp og støtte gir følgende verktøy og informasjon:

- Batterisjekkverktøy for å teste batteriytelsen
- Informasjon om kalibrering, strømstyring og riktig stell og oppbevaring for å oppnå maksimal levetid for batteriet
- Informasjon om batterityper, spesifikasjoner, livssykluser og kapasitet

Slik får du tilgang til batteriinformasjonen:

- ▲ Velg **Start > Hjelp og støtte > Opplæringscentre**. Rull til batteriinformasjon når HPs kundestøtteassistent åpner.

## Bruke Batterisjekk

Batterisjekk gir informasjon om statusen til batteriet i datamaskinen.

Slik kjører du Batterisjekk:

1. Koble strømadapteren til datamaskinen.

 **MERK:** Datamaskinen må være koblet til ekstern strøm for at Batterisjekk skal fungere riktig.

2. Velg **Start > Hjelp og støtte > Feilsøk > Strøm, temperatur og mekanikk**, og klikk deretter på kategorien **Strøm**.

Batterisjekk undersøker batteriet og dets celler for å finne ut om alt virker som det skal, og rapporterer deretter resultatet.

## Vise hvor mye strøm det er igjen i batteriet

- ▲ Før pekeren over batterimålerikonet i systemstatusfeltet, helt til høyre på oppgavelinjen.

– eller –

Vis det beregnede antall minutter som gjenstår av batteriladingen, i Windows Mobilitetssenter:

- ▲ Klikk på batterimålerikonet, og klikk deretter på **Windows Mobilitetssenter**.

– eller –

Velg **Start > Kontrollpanel > Mobil PC > Windows Mobilitetssenter**.

Tiden viser omtrent hvor lenge batteriet kan drive maskinen *hvis strømforbruket fortsetter på samme nivå*. Tiden som gjenstår, vil for eksempel minske hvis du spiller av en DVD, eller øke hvis du stanser avspillingen av en DVD.

## Sette inn eller ta ut batteriet

- △ **FORSIKTIG:** Hvis du tar ut et batteri som er eneste strømkilde, kan du miste informasjon. For å unngå å miste data bør du lagre alt arbeid og starte dvalemodus eller slå av datamaskinen ved hjelp av Windows før du tar ut batteriet.

Slik setter du inn batteriet:

1. Snu maskinen opp-ned på en plan overflate slik at batteribrønningen vender mot deg.



2. Skyv batteriet inn i batteribrønningen (1) til det sitter på plass. Batteriutløserne (2) låser batteriet automatisk på plass.

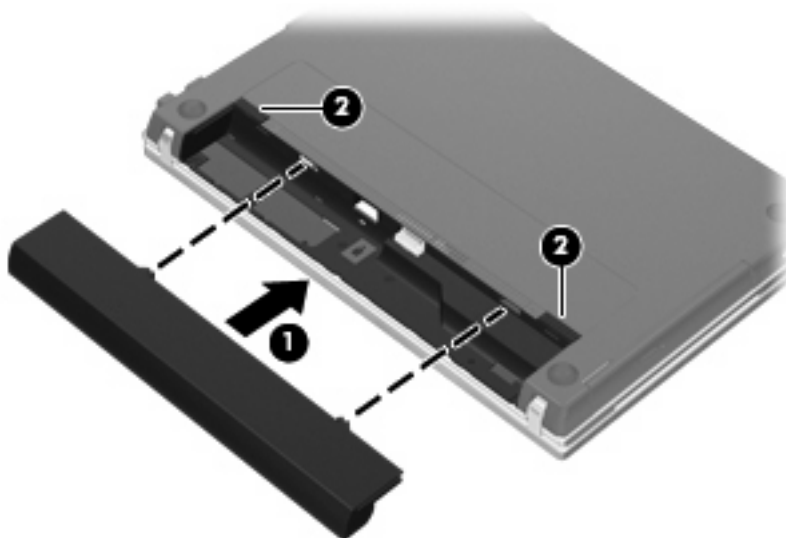

Slik tar du ut batteriet:

1. Snu maskinen opp-ned på en plan overflate slik at batteribrønningen vender mot deg.
2. Skyv på batteriutløserne (1) for å løse ut batteriet.
3. Ta ut batteriet (2).

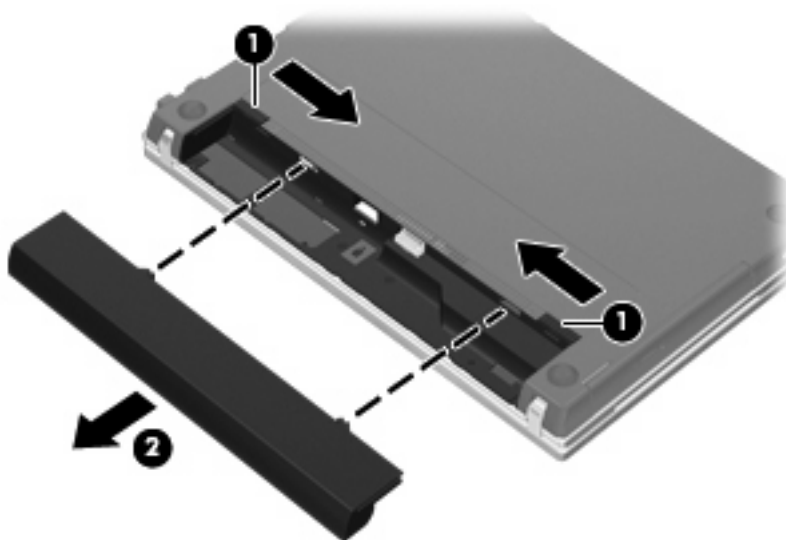

## Lade batteriet

⚠ **ADVARSEL:** Ikke lad batteriet ombord i fly.

Batteriet lades når maskinen er koblet til ekstern strøm via strømadapteren, en annen strømadapter (tilleggsutstyr), et utvidelsesprodukt (tilleggsutstyr) eller en forankringsenhet (tilleggsutstyr).

Batteriet kan lades enten du bruker maskinen eller ikke, men det lades raskere når maskinen er slått av.

Ladingen kan ta lengre tid enn normalt hvis batteriet er nytt, ikke har vært brukt på to uker eller mer, eller ikke holder vanlig romtemperatur.

Følg disse anbefalingene for å forlenge batterilevetiden og vise ladenivået mer nøyaktig:

- Hvis du lader et nytt batteri, må du lade det helt opp før du slår på datamaskinen.
- Lad batteriet til batterilampen slår seg av.

---

 **MERK:** Hvis datamaskinen er slått på mens batteriet lades, kan batterimåleren i systemstatusfeltet vise 100 prosent lading før batteriet er helt oppladet.

---

- La batteriet lades ut ved vanlig bruk til under 5 prosent av full lading før du lader det opp igjen.
- Hvis et batteri ikke har vært brukt på en måned eller mer, bør du kalibrere batteriet i stedet for bare å lade det.

Batterilampen viser ladestatusen:

- På: Batteriet lades.
- Blinker: Batteriet har nådd et lavt eller kritisk lavt batterinivå, og lades ikke.
- Av: Batteriet er fulladet, i bruk eller er ikke satt inn i maskinen.

## Oppnå maksimal brukstid før batteriet må lades

Batteriets utladingstid varierer, avhengig av funksjonene du bruker mens du arbeider på batteristrøm. Den maksimale utladingstiden forkortes gradvis fordi batteriets lagringskapasitet naturlig reduseres.

Tips for maksimering av batteriets utladingstid:

- Reduser skjermens lysstyrke.
- Sjekk **Strømsparing**-innstillingen i Strømalternativer.
- Ta batteriet ut av datamaskinen når det ikke brukes eller lades opp.
- Oppbevar batteriet kjølig og tørt.

## Håndtere lav batterispenning

Dette avsnittet beskriver fabrikkinnstillingene for varsling og automatiske tiltak ved lav batterispenning. Du kan endre noen av disse varslene og tiltakene ved hjelp av Strømalternativer i kontrollpanelet i Windows. Innstillingene i vinduet Strømalternativer har ingen innvirkning på lampene på maskinen.

## Identifisere lav batterispenning

Når et batteri som eneste strømkilde når et lavt batterinivå, blinker batterilampen.

Hvis du fortsetter å bruke batteriet når det har lav batterispenning, vil det få kritisk lav batterispenning, og batterilampen blinker raskt.

Følgende skjer på datamaskinen hvis batteriet når et kritisk lavt nivå:

- Hvis dvalemodus er aktivert og datamaskinen er på eller i hvilemodus, går datamaskinen over i dvalemodus.
- Hvis dvalemodus er deaktivert og datamaskinen er på eller i hvilemodus, vil den bli værende i hvilemodus en kort stund før den slår seg av, og du mister data som ikke er lagret.

## Tiltak ved lav batterispenning

- 
- △ **FORSIKTIG:** For å redusere faren for å miste data når maskinen har nådd kritisk lav batterispenning og har gått over i dvalemodus, venter du til strømlampene slår seg av før du gjenoppretter strømtilførselen.
- 

### Tiltak ved lav batterispenning når du har tilgang til en ekstern strømkilde

- ▲ Koble til en av følgende enheter:
- Strømadapter
  - Utvidelsesprodukt eller forankringsenhet (tilleggsutstyr)
  - Strømadapter (tilleggsutstyr)

### Tiltak ved lav batterispenning når du har tilgang til et ladet batteri

1. Slå av maskinen eller start dvalemodus.
2. Ta ut det utladede batteriet, og sett inn et ladet batteri.
3. Slå på datamaskinen.

### Tiltak ved lav batterispenning når du har ikke har tilgang til noen strømkilde

- ▲ Start dvalemodus.
- eller –
- Lagre arbeidet og slå av maskinen.

### Tiltak ved lav batterispenning når du ikke kan avslutte dvalemodus

Hvis maskinen ikke har nok strøm til å avslutte dvalemodus, følger du disse trinnene:

1. Sett inn et oppladet batteri eller koble maskinen til en ekstern strømkilde.
2. Avslutt dvalemodus ved å trykke kort på av/på-knappen.

## Kalibrere et batteri

Kalibrer batteriet i følgende situasjoner:

- Når visningen av batteriladenivået virker unøyaktig
- Hvis kjøretiden mellom hver ny lading endres betraktelig

Det skal ikke være nødvendig å kalibrere batteriet mer enn én gang i måneden, selv om det brukes ofte. Du behøver ikke å kalibrere et nytt batteri.

### Trinn 1: Lad batteriet helt opp

- 
- ⚠ **ADVARSEL:** Ikke lad batteriet ombord i fly.
- 📖 **MERK:** Batteriet kan lades enten du bruker maskinen eller ikke, men det lades raskere når maskinen er slått av.
-

Slik lader du batteriet helt opp:

1. Sett batteriet inn i maskinen.
2. Koble datamaskinen til strømadapteren, en annen strømadapter (ekstrautstyr), et utvidelsesprodukt (ekstrautstyr) eller en forankringsenhet (ekstrautstyr), og koble deretter adapteren eller enheten til strømmettet.

Batterilampen på maskinen slår seg på.

3. La maskinen være koblet til ekstern strøm helt til batteriet er fulladet.

Batterilampen på maskinen slår seg av.

## Trinn 2: Deaktiver dvalemodus og hvilemodus

1. Klikk på batterimålerikonet i systemstatusfeltet, og klikk deretter på **Flere strømalternativer**.  
– eller –  
Velg **Start > Kontrollpanel > System og sikkerhet > Strømalternativer**.
2. Under den gjeldende strømstyringsplanen klikker du på **Endre planinnstillinger**.
3. Skriv ned innstillingene for **Slå av skjermen** og **Sett datamaskinen i hvilemodus** i kolonnen **På batteri** slik at du kan angi dem på nytt etter kalibreringen.
4. Endre innstillingene for **Slå av skjermen** og **Sett datamaskinen i hvilemodus** til **Aldri**.
5. Klikk på **Endre avanserte strøminnstillinger**.
6. Klikk på plusstegnet (+) ved siden av **Hvilemodus**, og deretter klikker du på plusstegnet (+) ved siden av **Dvalemodus etter**.
7. Skriv ned innstillingen for **På batteri** under **Dvalemodus etter** slik at du kan angi den på nytt etter kalibreringen.
8. Endre innstillingen **På batteri** til **Aldri**.
9. Klikk på **OK**.
10. Klikk på **Lagre endringer**.

## Trinn 3: Lad ut batteriet

Maskinen må være påslått mens batteriet lades ut. Batteriet kan lades ut uansett om datamaskinen er i bruk eller ikke, men lades raskere ut hvis du bruker den.

- Hvis du ikke har tenkt å bruke maskinen mens batteriet lades ut, bør du lagre arbeidet før du starter utladingen.
- Hvis du bruker maskinen av og til i løpet av utladingen og har angitt tidsutkoblinger for å spare strøm, kan følgende skje:
  - Skjermen slår seg ikke av automatisk.
  - Harddiskhastigheten reduseres ikke automatisk når datamaskinen ikke er i bruk.
  - Maskinen går ikke automatisk i dvalemodus.

Slik lader du ut batteriet:

1. Koble maskinen fra den eksterne strømkilden, men *ikke* slå av maskinen.
2. Kjør maskinen på batteristrøm til batteriet er utladet. Batterilampen begynner å blinke når batteriet har lite strøm igjen. Når batteriet er utladet, slukkes batterilampen og maskinen slår seg av.

## Trinn 4: Lad batteriet helt opp igjen

Slik lader du opp batteriet igjen:

1. Koble maskinen til strømmettet, og la den være tilkoblet til batteriet er helt oppladet. Når batteriet er fulladet, slukkes batterilampen på maskinen.  
  
Du kan bruke maskinen mens batteriet lades opp, men batteriet lades opp raskere hvis maskinen er slått av.
2. Hvis maskinen er slått av, slår du den på når batteriet er helt oppladet og batterilampen ikke lenger lyser.

## Trinn 5: Aktiver dvalemodus og hvilemodus på nytt

△ **FORSIKTIG:** Hvis dvalemodus ikke blir aktivert igjen etter kalibrering, kan det føre til fullstendig utlading av batteriet, og tap av informasjon hvis batteriet når et kritisk nivå.

1. Klikk på batterimålerikonet i systemstatusfeltet, og klikk deretter på **Flere strømalternativer**.  
– eller –

Velg **Start > Kontrollpanel > System og sikkerhet > Strømalternativer**.

2. Under den gjeldende strømstyringsplanen klikker du på **Endre planinnstillinger**.
3. Legg inn innstillingene du noterte for feltene i kolonnen **På batteri**.

– eller –

Klikk på **Bruk standardinnstillinger for denne strømstyringsplanen**, og følg deretter instruksjonene på skjermen.

 **MERK:** Hvis du gjenoppretter standardinnstillingene, hopper du over trinn 4 til og med 8.

4. Klikk på **Endre avanserte strøminnstillinger**.
5. Klikk på plusstegnet (+) ved siden av **Hvilemodus**, og deretter klikker du på plusstegnet (+) ved siden av **Dvalemodus etter**.
6. Legg inn innstillingen du noterte for **På batteri**, på nytt.
7. Klikk på **OK**.
8. Klikk på **Lagre endringer**.

## Spare batteristrøm

- Velg innstillinger for lavt strømforbruk under Strømalternativer i kontrollpanelet i Windows.
- Avslutt modemprogrammer og slå av nettverkstilkoblinger når du ikke bruker dem.
- Koble fra eksterne enheter som ikke er koblet til en ekstern strømkilde, når du ikke bruker dem.
- Stopp, deaktivert eller ta ut eventuelle eksterne minnekort som ikke er i bruk.
- Bruk direktetastene **fn+f2** og **fn+f3** for å justere lysstyrken på skjermen etter behov.
- Sett datamaskinen i hvile- eller dvalemodus eller slå av datamaskinen når du forlater den.

## Oppbevare batterier

△ **FORSIKTIG:** Batteriet kan skades hvis det utsettes for høye temperaturer over lang tid.

Hvis datamaskinen skal stå ubrukt og koblet fra strømforsyningen i mer enn to uker, bør batteriet tas ut og oppbevares separat.

Batteriet beholder ladningen best hvis det oppbevares tørt og kjølig.

📝 **MERK:** Et batteri som oppbevares, bør kontrolleres hvert halvår. Hvis kapasiteten er mindre enn 50 prosent, må du lade batteriet på nytt før du setter det til oppbevaring igjen.

Hvis batteriet har stått ubrukt i en måned eller mer, må det kalibreres før du tar det i bruk.

## Kassere brukte batterier

△ **ADVARSEL:** På grunn av faren for brann eller brannskader må du ikke prøve å demontere, stikke hull på eller på annen måte prøve å ødelegge batteriet. Du må heller ikke kortslutte kontaktene på utsiden av batteriet, brenne batteriet eller kaste det i vann. Batteriet må ikke utsettes for temperaturer på over 60 °C. Bytt bare ut batteriet med et batteri som er godkjent for denne datamaskinen.

Se *Opplysninger om forskrifter, sikkerhet og miljø* hvis du ønsker informasjon om kassering av batterier.

## Bytte batteriet

Levetiden til batteriet i datamaskinen varierer, avhengig av innstillingene for strømstyring, programmene som kjøres på datamaskinen, lysstyrken på skjermen, eksterne enheter som er koblet til datamaskinen og andre faktorer.

Batterisjekk varsler om at batteriet bør byttes ut når en intern celle ikke virker som den skal eller når batteriets lagringskapasitet har blitt "dårlig". En melding henviser deg til HPs nettsted, hvor du kan finne mer informasjon om hvordan du bestiller nytt batteri. Hvis batteriet kan være dekket av en HP-garanti, vil veiledningen inkludere en garanti-ID.

📝 **MERK:** For å sikre at du alltid har batteristrøm når du trenger det, anbefaler HP at du kjøper et nytt batteri når indikatoren for lagringskapasitet blir gulgrønn.



## Teste en strømadapter

Test strømadapteren hvis datamaskinen viser noen av disse symptomene:

- Datamaskinen vil ikke slå seg på ved tilkobling til strømadapteren.
- Skjermen slås ikke på når datamaskinen kobles til strømadapteren og ekstern strømkilde.
- Av/på-lampen er slukket når datamaskinen er koblet til strømadapteren.

Slik tester du strømadapteren:

1. Ta batteriet ut av datamaskinen.
2. Koble strømadapteren til datamaskinen og til en stikkontakt.
3. Slå på datamaskinen.
  - Hvis av/på-lampen slår seg **på**, fungerer strømadapteren som den skal.
  - Hvis av/på-lampen forblir **av**, fungerer ikke strømadapteren, og den bør byttes ut.

Kontakt teknisk kundestøtte for informasjon om hvordan du får tak i en ny strømadapter. Velg **Start > Hjelp og støtte > Få hjelp**.

## Slå av datamaskinen

 **FORSIKTIG:** Data som ikke er lagret, går tapt når maskinen slås av.

Avslutt-kommandoen lukker alle åpne programmer, inkludert operativsystemet, og slår deretter av skjermen og datamaskinen.

Slå av datamaskinen i følgende situasjoner:

- Når du må bytte batteri eller må ha tilgang til komponenter inne i datamaskinen
- Når du kobler til en ekstern maskinvareenhet som ikke kan kobles til en USB-port
- Når maskinen ikke skal brukes, og kobles fra ekstern strøm i en lengre periode

Selv om du kan slå av datamaskinen ved hjelp av av/på-knappen, anbefales det at du bruker Avslutt-kommandoen i Windows.

Slik slår du av datamaskinen:

 **MERK:** Hvis datamaskinen er i hvile- eller dvalemodus, må du først avslutte hvile- eller dvalemodusen før du kan avslutte maskinen.

1. Lagre arbeidet og avslutt alle åpne programmer.
2. Klikk på **Start**.
3. Klikk på **Avslutt**.

Hvis maskinen ikke reagerer på kommandoer og du ikke kan følge avslutningsprosedyren ovenfor, kan du følge disse prosedyrene for nødavslutning. Følg prosedyrene i den rekkefølgen de er angitt:

- Trykk inn av/på-knappen i minst fem sekunder.
- Koble maskinen fra ekstern strøm og ta ut batteriet.

---

## 6 Disker og stasjoner

### Plassering av installerte stasjoner

Hvis du vil vise stasjonene som er installert på datamaskinen, velger du **Start > Datamaskin**.

 **MERK:** Windows inneholder funksjonen Brukerkontroll, som forbedrer sikkerheten for datamaskinen. Du kan bli bedt om å gi tillatelse til eller angi passord for enkelte oppgaver, for eksempel installering av programvare, bruk av verktøy eller endring av Windows-innstillinger. Du finner mer informasjon i Windows Hjelp og støtte.

---

### Håndtere disk og stasjoner

Disk og stasjoner må behandles forsiktig. Les disse retningslinjene før du håndterer disk og stasjoner. Andre retningslinjer er beskrevet i de respektive fremgangsmåtene.

---

△ **FORSIKTIG:** Ta hensyn til disse forholdsreglene for å redusere faren for skader på datamaskinen, diskene og stasjoner, og tap av informasjon:

Før du flytter en datamaskin som er koblet til en ekstern harddisk, må du sette maskinen i hvilemodus og vente til skjermen blir svart, eller koble den eksterne harddisken fra på riktig måte. Disker og stasjoner må håndteres forsiktig.

Før du håndterer disken eller stasjonen, bør du berøre den umalte metalloverflaten på disken eller stasjonen for å lade ut eventuell statisk elektrisitet.

Ikke berør kontaktpinnene på en flyttbar stasjon eller på datamaskinen.

Disker og stasjoner må håndteres forsiktig. Sørg for at du ikke slipper dem ned eller plasserer noe oppå dem.

Slå av datamaskinen før du tar ut eller setter inn en stasjon. Hvis du er usikker på om datamaskinen er avslått eller i dvalemodus, slår du datamaskinen på og deretter av igjen ved hjelp av operativsystemet.

Ikke bruk makt når du setter disken eller stasjonen inn i stasjonssporet.

Ikke bruk tastaturet eller flytt datamaskinen mens den optiske stasjonen (kun på enkelte modeller) skriver til en plate. Skriveprosessen er følsom for vibrasjoner.

Hvis batteriet er den eneste strømkilden som brukes, må du passe på at batteriet er tilstrekkelig ladet før du skriver til medier.

Ikke utsett stasjoner eller diskene for ekstrem fuktighet eller ekstreme temperaturer.

Ikke utsett diskene og stasjonene for væske. Ikke spray rengjøringsmidler på diskene og stasjoner.

Ta ut mediet fra en stasjon før du tar stasjonen ut av stasjonsbrønnen, eller før du skal reise med, transportere eller oppbevare en stasjon.

Hvis du må sende en disk eller stasjon med post, pakker du den i bobleplast eller tilsvarende beskyttende emballasje, og merker den FRAGILE, FORSIKTIG eller lignende.

Ikke utsett disken eller stasjonen for magnetiske felt. Blant sikkerhetsutstyr som har magnetiske felt, er sikkerhetsporter og håndskannere som brukes på flyplasser. Sikkerhetsutstyr som kontrollerer håndbagasje, vanligvis ved hjelp av et transportbelte, bruker oftest røntgenstråler i stedet for magnetisme. Røntgenstråler skader ikke harddisker.

---

# Forbedre harddiskytelsen

## Bruke Diskdefragmentering

Når du bruker datamaskinen, blir filene på harddisken etter hvert fragmentert. Diskdefragmentering samler fragmenterte filer og mapper på harddisken, slik at systemet kan kjøre mer effektivt.

Når du har startet Diskdefragmentering, arbeider verktøyet på egen hånd. Avhengig av størrelsen på harddisken og antall fragmenterte filer kan Diskdefragmentering bruke mer enn en time på å fullføre. Det kan være lurt å kjøre verktøyet i løpet av natten eller på et annet tidspunkt du ikke trenger å bruke datamaskinen.

HP anbefaler at du defragmenterer harddisken minst én gang i måneden. Du kan angi at Diskdefragmentering skal kjøre månedlig, men du kan når som helst defragmentere disken manuelt.

Slik kjører du Diskdefragmentering:

1. Velg **Start > Alle programmer > Tilbehør > Systemverktøy > Diskdefragmentering**.
2. Klikk på **Defragmenter nå**.

---

 **MERK:** Windows inneholder funksjonen Brukerkontroll, som forbedrer sikkerheten for datamaskinen. Du kan bli bedt om å gi tillatelse til eller angi passord for enkelte oppgaver, for eksempel installering av programvare, bruk av verktøy eller endring av Windows-innstillinger. Du finner mer informasjon i Windows Hjelp og støtte.

---

Hvis du ønsker mer informasjon, kan du gå til hjelpen i programvaren for diskdefragmentering.

## Bruke Diskoppyrdding

Diskoppyrdding søker gjennom harddisken etter overflødige filer du trygt kan slette for å frigjøre plass på harddisken, slik at datamaskinen fungerer mer effektivt.

Slik kjører du Diskoppyrdding:

1. Velg **Start > Alle programmer > Tilbehør > Systemverktøy > Diskoppyrdding**.
2. Følg instruksjonene på skjermen.

## Bruke HP 3D DriveGuard

HP 3D DriveGuard beskytter harddisken ved å parkere den og stoppe I/U-forespørsler i følgende tilfeller:

- Du mister ned datamaskinen.
- Du flytter datamaskinen med skjermen lukket mens datamaskinen kjører på batteristrøm.

Kort tid etter at en av disse hendelsene har inntruffet, setter HP 3D DriveGuard harddisken tilbake til vanlig drift.

 **MERK:** Harddisker som befinner seg i en forankringsstasjon (tilleggsutstyr) eller er koblet til en USB-port, beskyttes ikke av HP 3D DriveGuard.

---

Du finner mer informasjon i hjelpen for HP 3D DriveGuard-programvaren.

## Identifisere HP 3D DriveGuard-status

Stasjonslampen på datamaskinen endres til gul for å vise at stasjonen er parkert. For å finne ut hvorvidt stasjoner er beskyttet eller parkert, bruker du Mobilitetssenter:

- Hvis programvaren er aktivert, vises det en grønn hake over harddiskikonet.
- Hvis programvaren er deaktivert, vises det en rød X over harddiskikonet.
- Hvis harddiskene er parkert, vises det en gul måne over harddiskikonet.

 **MERK:** Ikonet i Mobilitetssenter viser kanskje ikke den nyeste statusen for stasjonen. Hvis du vil ha umiddelbare oppdateringer etter en statusendring, må du aktivere ikonet i systemstatusfeltet.

---

Slik aktiverer du ikonet i systemstatusfeltet:

1. Velg **Start > Kontrollpanel > Maskinvare og lyd > HP 3D DriveGuard**.
2. Under **Ikon i systemstatusfeltet** klikker du på **Vis**.
3. Klikk på **Apply** (Bruk).

Hvis HP 3D DriveGuard har parkert harddisken, vil datamaskinen oppføre seg på følgende vis:

- Datamaskinen kan ikke avsluttes.
- Datamaskinen vil ikke starte hvile- eller dvalemodus, med unntak av det som er beskrevet i den følgende merknaden.

 **MERK:** Hvis datamaskinen kjører på batteristrøm og når et kritisk batterinivå, tillater HP 3D DriveGuard at datamaskinen går inn i dvalemodus.

---

- Datamaskinene vil ikke aktivere batterialarmer som er angitt i kategorien Alarmer under egenskapene for Strømalternativer.

Før du flytter datamaskinen, anbefaler HP at du enten slår den av eller setter den i hvile- eller dvalemodus.

## Bruke HP 3D DriveGuard-programvaren

HP 3D DriveGuard-programvaren gjør det mulig å utføre følgende oppgaver:

- Aktivere og deaktivere HP 3D DriveGuard.

 **MERK:** Avhengig av brukerrettighetene dine er det ikke sikkert at du kan aktivere eller deaktivere HP 3D DriveGuard. Medlemmer av en administratorgruppe kan endre rettighetene for brukere som ikke er administratorer.

---

- Finne ut om en stasjon i systemet støttes.

Hvis du vil åpne programvaren og endre innstillingene, følger du disse trinnene:

1. Klikk på harddiskikonet i Mobilitetscenter for å åpne HP 3D DriveGuard-vinduet.

– eller –

Velg **Start > Kontrollpanel > Maskinvare og lyd > HP 3D DriveGuard**.

2. Klikk på den aktuelle knappen for å endre innstillinger.
3. Klikk på **OK**.

## Bruke eksterne stasjoner

Med flyttbare eksterne stasjoner kan du lagre og få tilgang til informasjon. Du kan legge til en USB-enhet ved å koble enheten til en USB-port på datamaskinen eller til en ekstra forankringsenhet (kun på enkelte modeller).

Det finnes følgende typer USB-stasjoner:

- 1,44 MB diskettstasjon
- Harddiskmodul (harddisk med en tilkoblet adapter)
- DVD-ROM-stasjon
- DVD+/-RW SuperMulti Double-Layer LightScribe-stasjon
- Blu-ray ROM DVD+/-RW SuperMulti LightScribe-stasjon (tolags)

## Bruke eksterne enheter (tilleggsutstyr)

 **MERK:** Hvis du ønsker mer informasjon om nødvendig programvare, drivere og hvilken port på datamaskinen du skal bruke, kan du se produsentens instruksjoner.

Slik kobler du en ekstern enhet til datamaskinen:

 **FORSIKTIG:** For å redusere risikoen for skader på utstyret ved tilkobling av en strømførende enhet må du kontrollere at enheten er slått av og at strømledningen er koblet fra.

1. Koble enheten til datamaskinen.
2. Hvis du kobler til en strømførende enhet, må du koble enhetens strømledning til et jordet strømuttak.
3. Slå på enheten.

Hvis du skal koble fra en ekstern enhet uten ekstern strømtilførsel, slår du av enheten og kobler den deretter fra datamaskinen. Hvis du skal koble fra en ekstern enhet med ekstern strømtilførsel, slår du av enheten, kobler den fra datamaskinen og trekker deretter ut strømledningen.



## Bytte ut harddisken

---

△ **FORSIKTIG:** Slik unngår du å miste data eller at datamaskinen henger:

Slå av datamaskinen før du tar harddisken ut av harddiskbrønnen. Ikke ta ut harddisken mens datamaskinen er på eller i hvile- eller dvalemodus.

Hvis du ikke er sikker på om datamaskinen er av eller i dvalemodus, trykker du på av/på-knappen for å slå på datamaskinen. Deretter slår du av datamaskinen ved hjelp av operativsystemet.

---

Slik tar du ut en harddisk:

1. Lagre alt arbeid.
2. Slå av datamaskinen og lukk skjermen.
3. Koble fra alle eksterne enheter som er koblet til datamaskinen.
4. Trekk ut strømledningen.
5. Snu datamaskinen opp-ned på en plan overflate slik at batteribrønnen vender mot deg.
6. Ta batteriet ut av datamaskinen.

7. Fjern skruene i batteriområdet.

 **MERK:** Se på illustrasjonen som er mest i samsvar med din datamaskin.

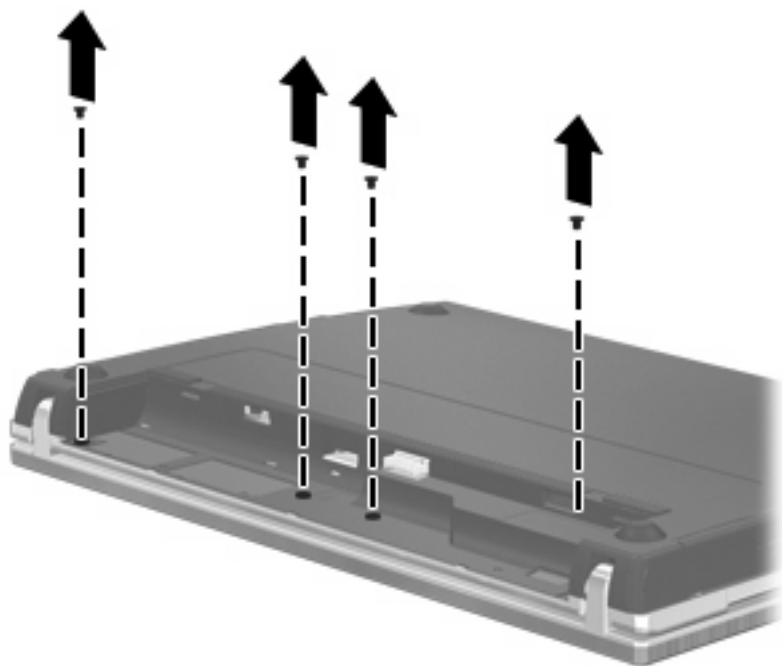
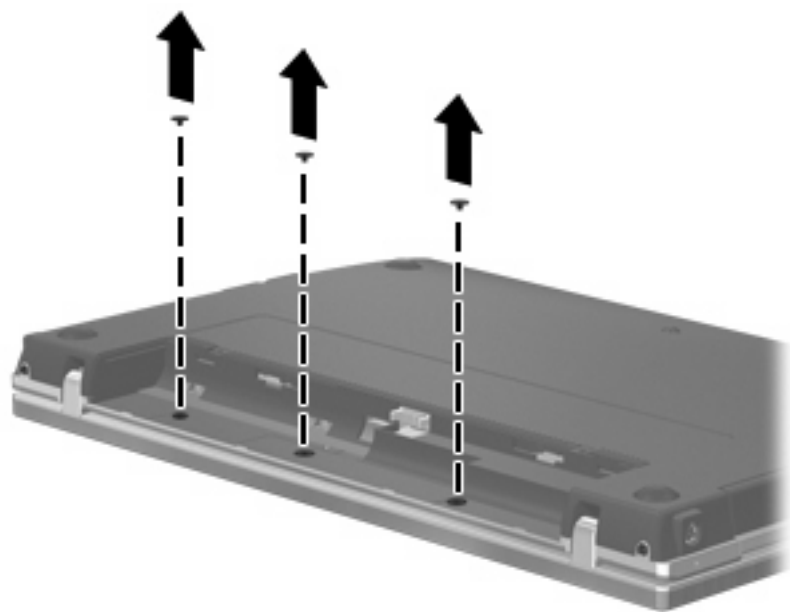

8. Fjern de to skruedekslene (1) og skruene (2) fra bakre kant av datamaskinen.

 **MERK:** Noen modeller har ikke skruedeksler eller skruer som må fjernes.

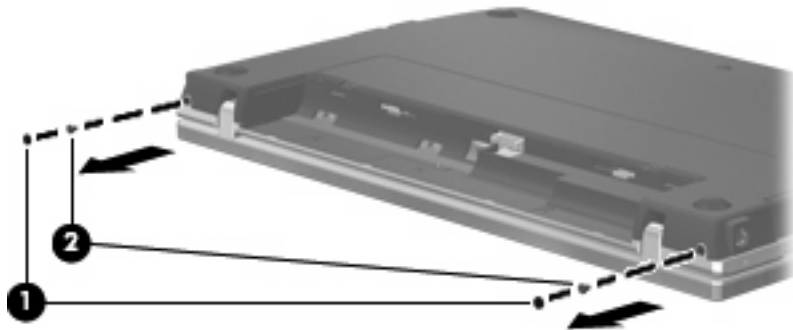

9. Vend datamaskinen med skjermensiden opp, og åpne datamaskinen så mye som mulig.

△ **FORSIKTIG:** Ikke bruk makt for å åpne datamaskinen utover hengslene på skjermen. Hvis du bøyer mer enn dette, blir skjermen skadet.

10. Skyv bryterdekselet rett bakover mot skjermen (1), og fjern deretter bryterdekselet (2).

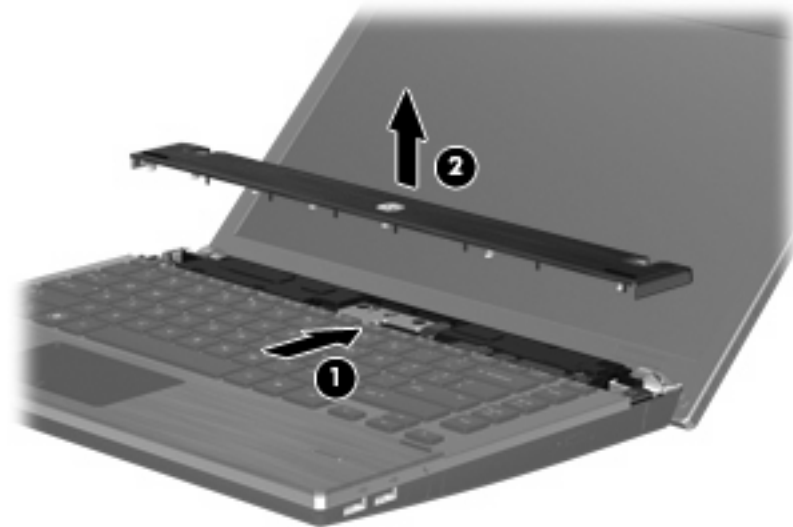

11. Fjern skruene fra tastaturet.

 **MERK:** Se på illustrasjonen som er mest i samsvar med din datamaskin.

---

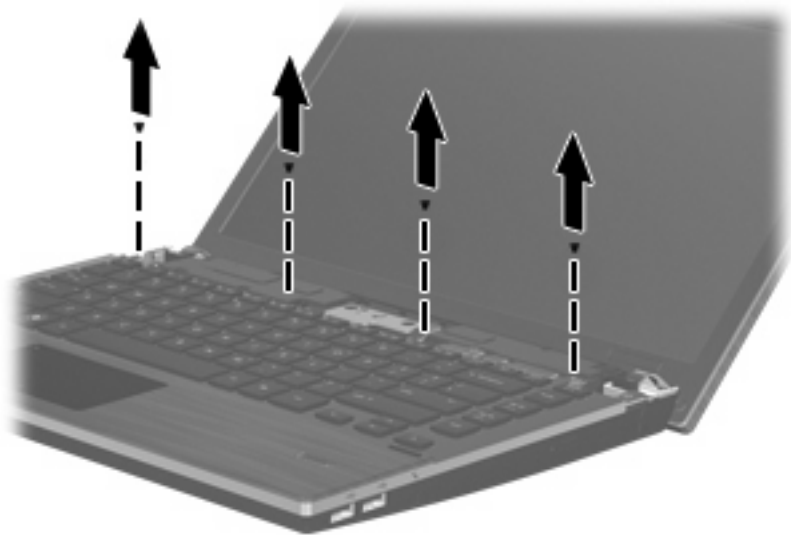
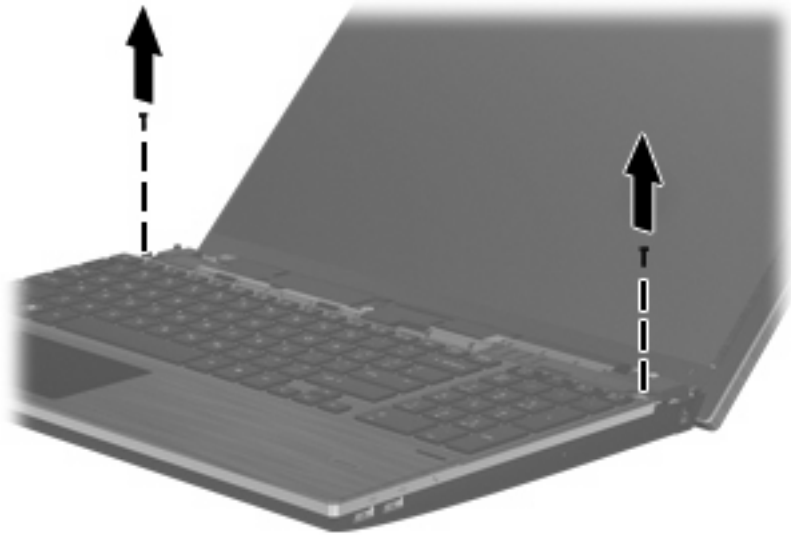

12. Skyv tastaturet bakover mot skjermen (1), og vend det deretter frem (2) for å få tilgang til tastaturkabelens kontakt.

 **MERK:** Se illustrasjonen som best samsvarer med din datamaskin.

---



△ **FORSIKTIG:** Pass på at ikke tastaturkabelen blir ødelagt.

---

– eller –

Skyv tastaturet bakover mot skjermen (1), og vend det deretter til høyre side (2) for å få tilgang til tastaturkabelens kontakt.

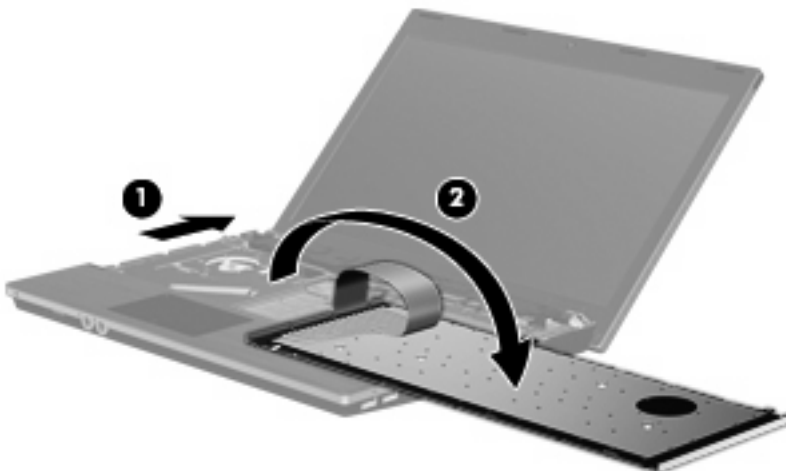

△ **FORSIKTIG:** Pass på at ikke tastaturkabelen blir ødelagt.

---

13. Løsne ZIF-kontakten (1) som tastaturkabelen er festet til, koble tastaturkabelen (2) fra hovedkortet ved å trekke oppover, og fjern deretter tastaturet fra datamaskinen (3).

 **MERK:** Se illustrasjonen som best samsvarer med din datamaskin.

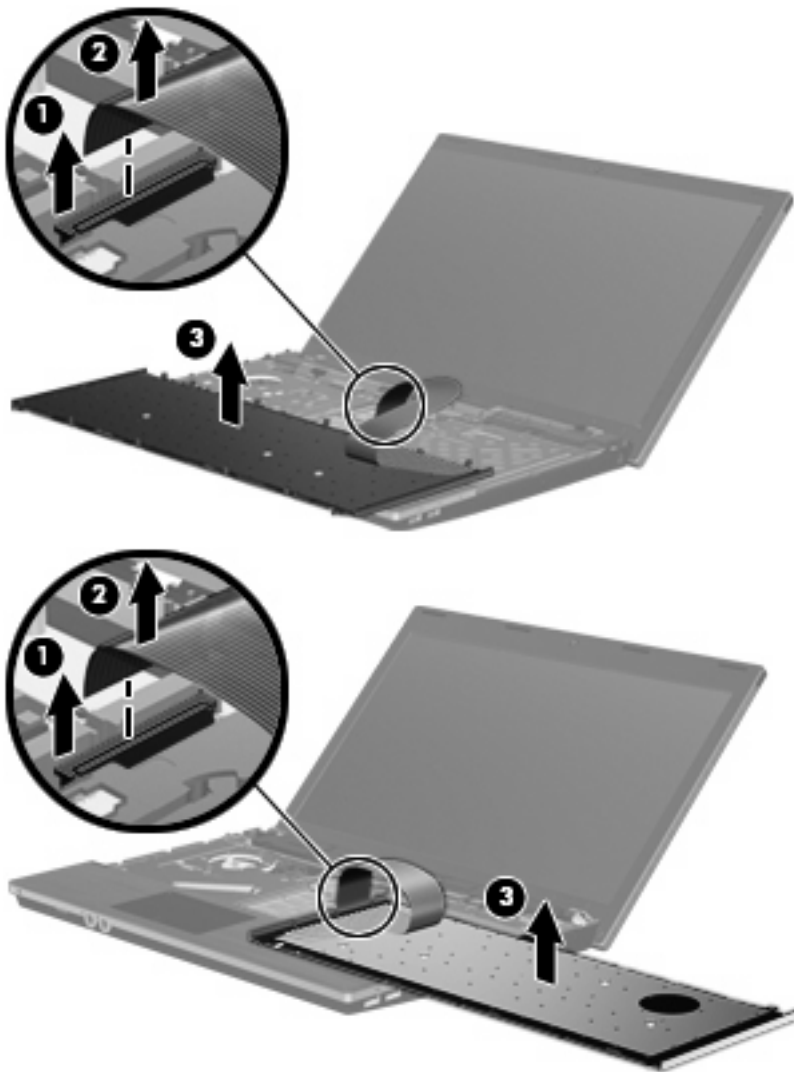

14. Fjern skruene fra håndleddsstøtten.

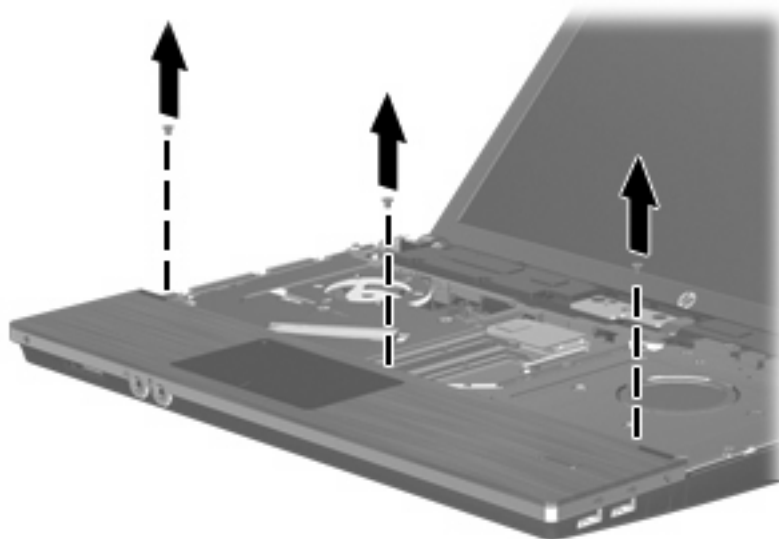

15. Skyv håndleddsstøtten til høyre til den løsner fra hovedkabinettet (1), og plasser deretter håndleddsstøtten på datamaskinen (2).

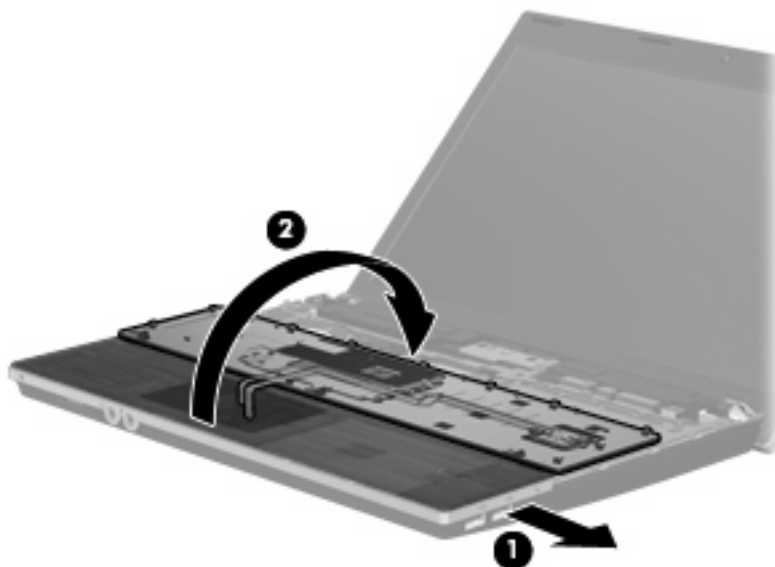

16. Fjern de to skruene på harddiskdekslet (1), og løsne deretter den sikrede skruen (2) som fester harddisken.
17. Bruk mylarklaffen (3) på harddisken til å skyve harddisken mot høyre for å koble den fra systemkortet.

18. Løft harddisken (4) ut av harddiskbrønnen.

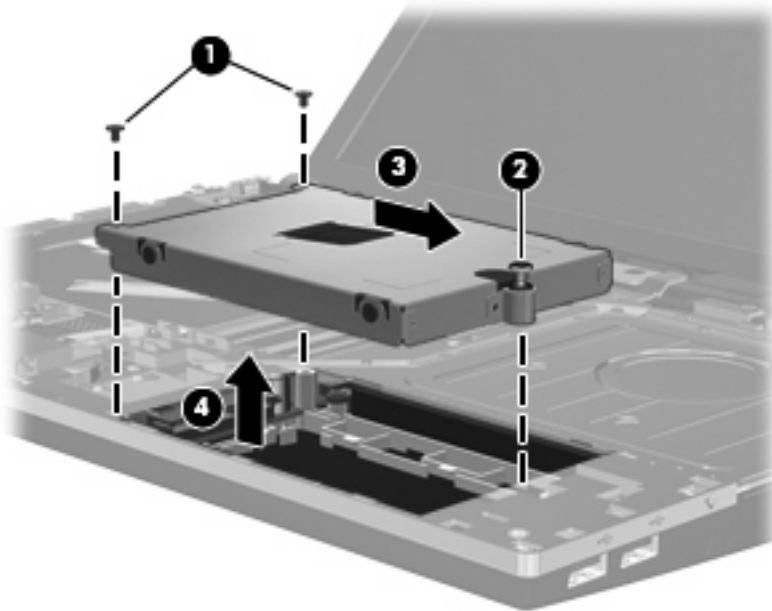

Slik installerer du en harddisk:

1. Sett harddisken inn i harddiskbrønnen (1).
2. Bruk mylarklaffen (2) på harddisken til å skyve harddisken mot venstre for å koble den til hovedkortet.
3. Bytt de to harddiskskruene (3), og fest deretter den sikrede skruen (4) for å feste harddisken til datamaskinen.

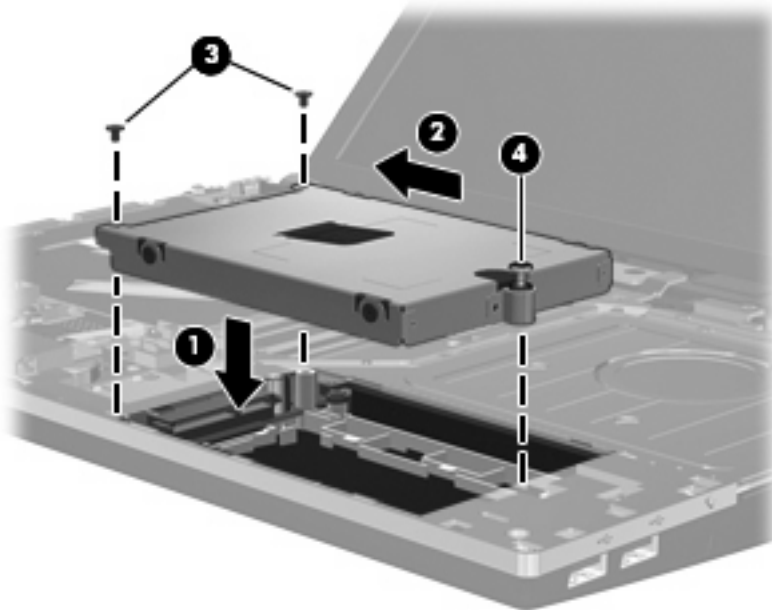



4. Vend håndleddstøtten (1), plasser den i håndleddstøttesporet, og skyv deretter håndleddstøtten til venstre, slik at den igjen sitter fast i hovedkabinettet (2).



5. Sette skruene i håndleddstøtten tilbake på plass.

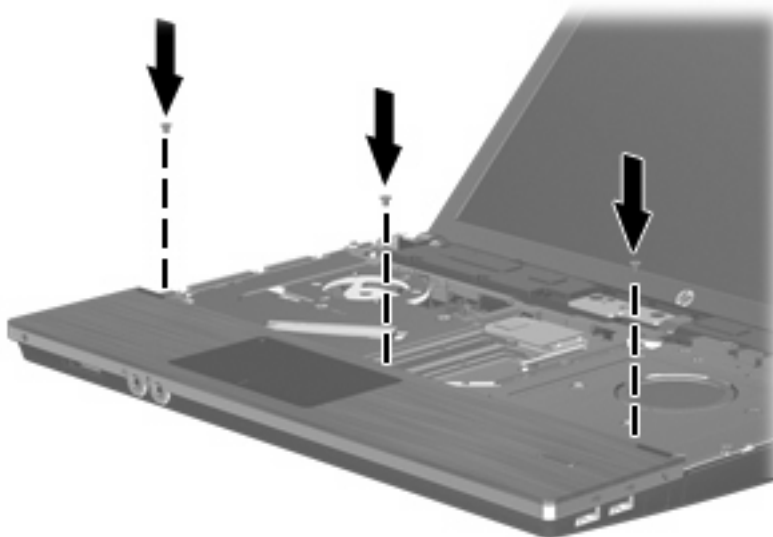

6. Legg tastaturet opp-ned på håndleddstøtten til datamaskinen (1).

7. Sett tastaturkabelen (2) i ZIF-kontakten (3) på systemkortet, og sikre kontakten.

 **MERK:** Se illustrasjonen som best samsvarer med din datamaskin.

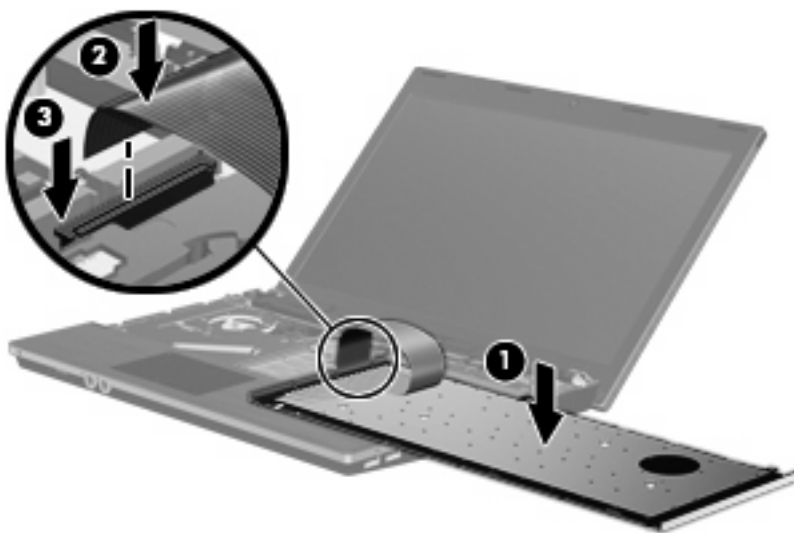
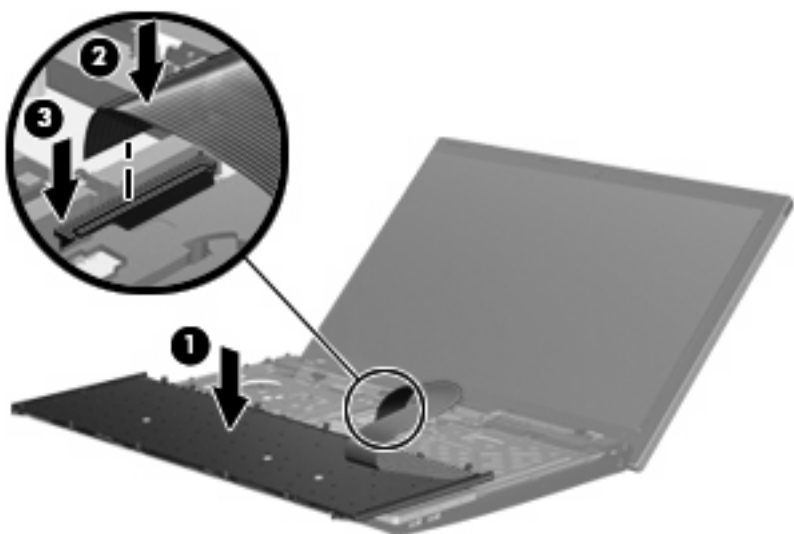

8. Snu tastaturet (1) og sett det inn i tastaturskuffen, og skyv det deretter på plass (2).

 **MERK:** Se illustrasjonen som best samsvarer med din datamaskin.

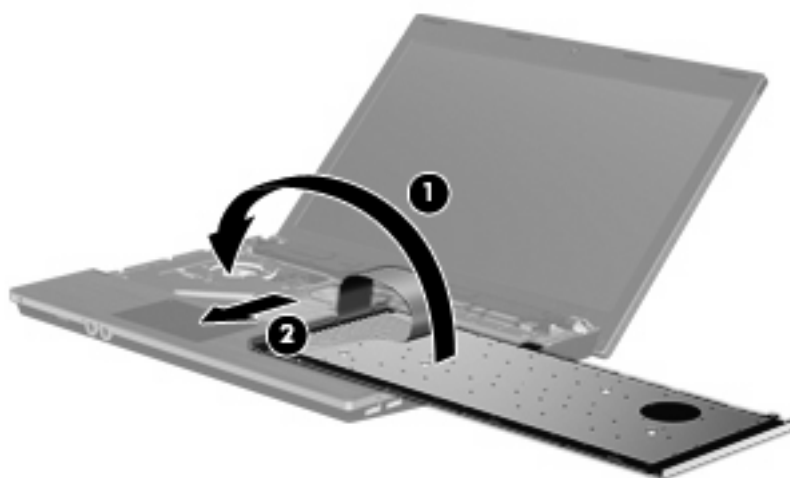
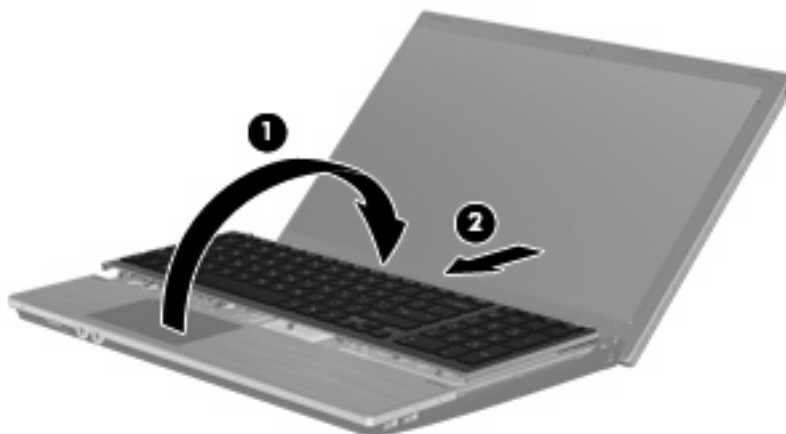

9. Fest skruene på tastaturet.

 **MERK:** Se på illustrasjonen som er mest i samsvar med din datamaskin.

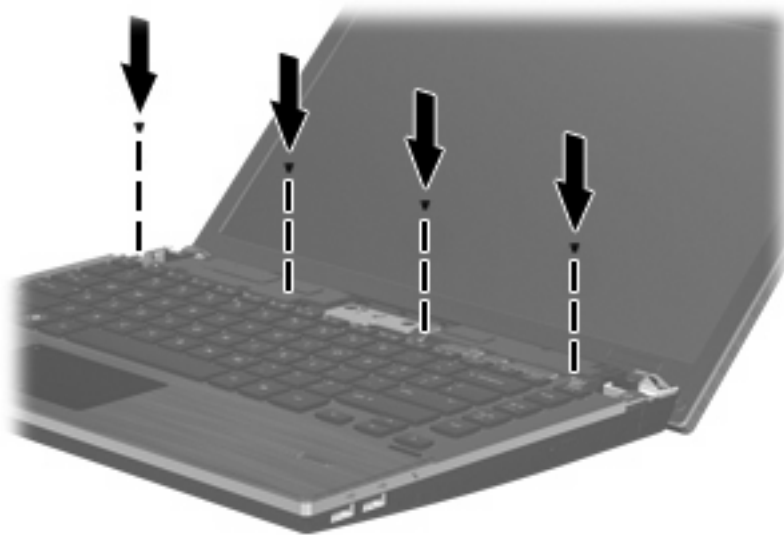
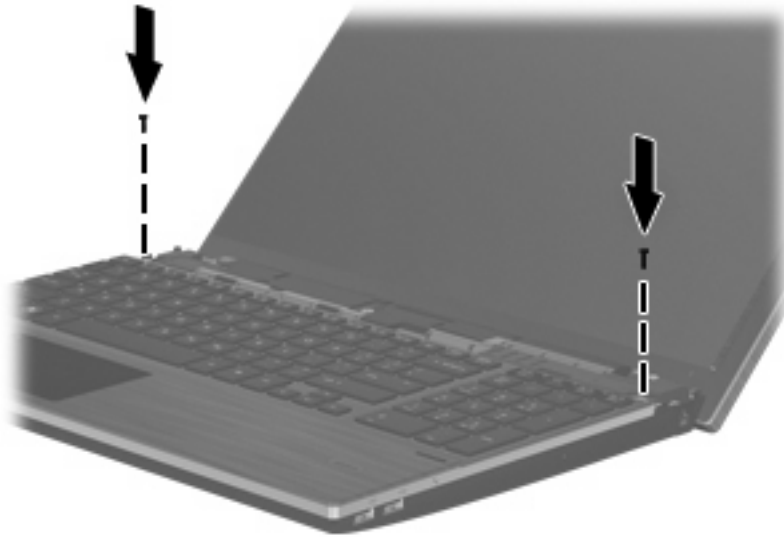

10. Plasser bryterdekselet i bryterdekselsporet (1), og skyv deretter bryterdekselet på plass (2).



11. Lukk datamaskinens skjerm.
12. Snu maskinen opp-ned på en plan overflate slik at batteribrønneren vender mot deg.
13. Sett de to skruene (1) og skruedekslene (2) på bakre kant av datamaskinen.

 **MERK:** Noen modeller har ikke skruer eller skruedekslene som må settes på plass.

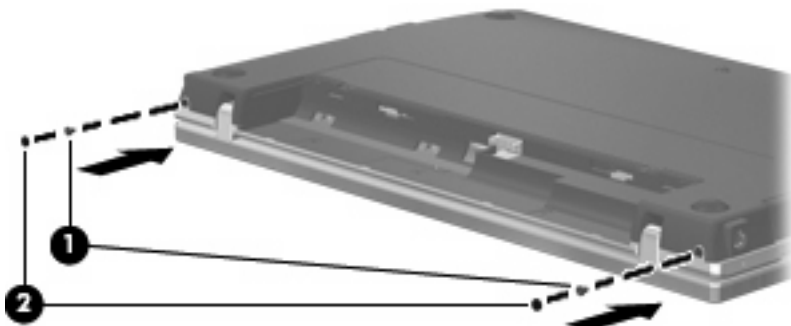

14. Sett skruene i batteriområdet tilbake på plass.

 **MERK:** Se på illustrasjonen som er mest i samsvar med din datamaskin.

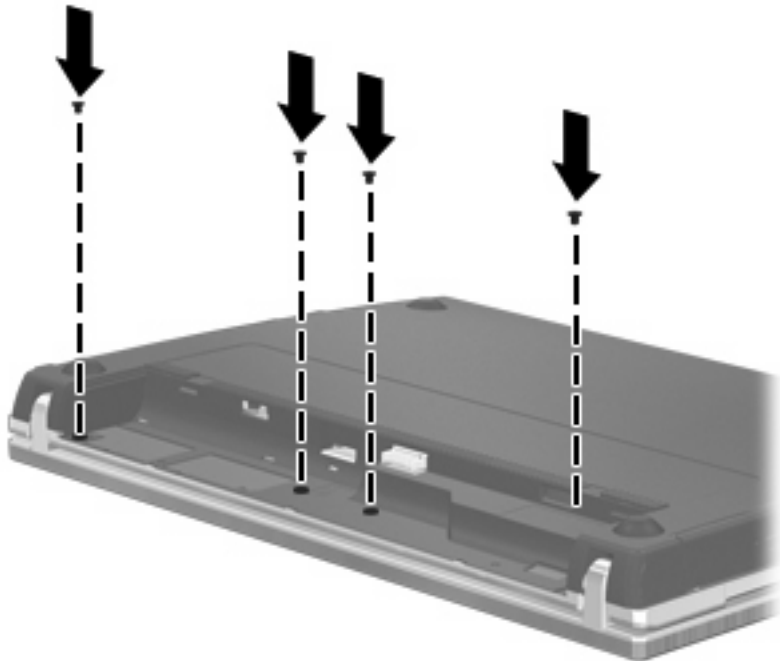
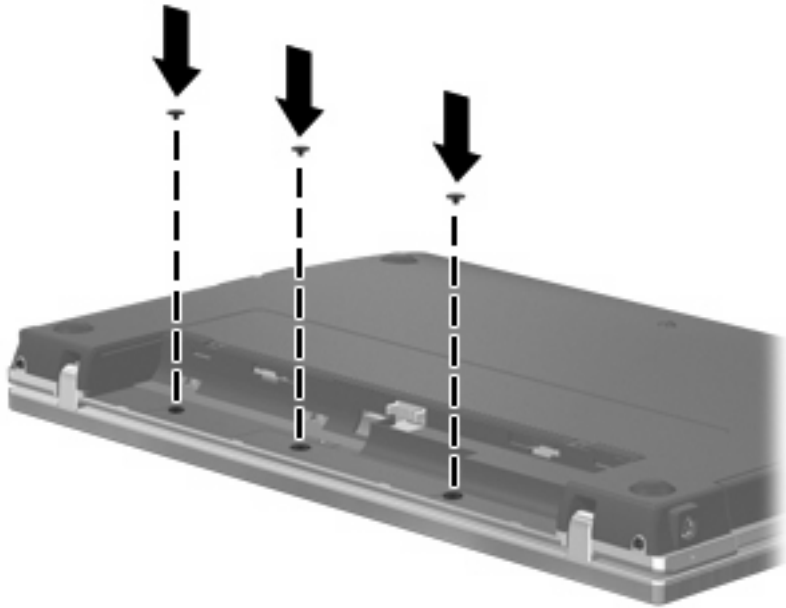

15. Sett på plass batteriet.
16. Snu datamaskinen slik at riktig side vender opp, og koble deretter til eksterne enheter og koble maskinen til strømmettet.
17. Slå på datamaskinen.

# 7 Eksterne enheter

## Bruke en USB-enhet

USB (Universal Serial Bus) er et maskinvaregrensesnitt som kan brukes til tilkobling av eksterne enheter (tilleggsutstyr), for eksempel USB-tastaturer, -mus, -stasjoner, -skrivere, -skannere og -huber.

Noen USB-enheter krever at du installerer ekstra programvare. Denne programvaren leveres vanligvis sammen med enheten. Hvis du ønsker mer informasjon om programvare for en bestemt enhet, kan du se instruksjonene fra produsenten.

Datamaskinmodellen har 4 USB-porter som støtter USB 1.0-, USB 1.1- og USB 2.0-enheter. En USB-hub sørger for ekstra USB-porter som kan brukes sammen med datamaskinen.

## Koble til en USB-enhet

△ **FORSIKTIG:** For å unngå skade på en USB-kontakt må du ikke bruke makt når du kobler til en USB-enhet.

▲ Når du skal koble en USB-enhet til datamaskinen, kobler du enhetens USB-kabel til USB-porten.



Du hører et lydsignal når enheten er registrert.

📄 **MERK:** Første gang du kobler til en USB-enhet, vises det en melding i systemstatusfeltet som forteller at datamaskinen har registrert enheten.

## Fjerne en USB-enhet

△ **FORSIKTIG:** Følg denne fremgangsmåten for å fjerne en USB-enhet på en trygg måte, slik at du unngår å miste informasjon eller at maskinen henger.

**FORSIKTIG:** For å unngå skade på en USB-kontakt må du ikke trekke i kabelen for å fjerne USB-enheten.

---

Slik fjerner du en USB-enhet:

1. Klikk på ikonet **Fjern maskinvare og løs ut medier på en trygg måte** i systemstatusfeltet, helt til høyre på oppgavelinjen.

 **MERK:** Hvis ikonet Fjern maskinvare og løs ut medier på en trygg måte ikke vises, klikker du på ikonet **Vis skjulte ikoner** (pilen til venstre i systemstatusfeltet).

---

2. Klikk på navnet på enheten i listen.

Du får beskjed når det er trygt å fjerne enheten.

3. Fjern enheten.

## Bruke Støtte for eldre USB

Støtte for eldre USB (aktivert som standard) tillater følgende handlinger:

- Bruke USB-tastatur, -mus eller -hub som er koblet til en USB-port på datamaskinen under oppstart, eller i et MS-DOS-program eller en MS-DOS-enhet
- Starte eller starte på nytt fra en valgfri ekstern MultiBay eller fra en valgfri, oppstartbar enhet

Støtte for eldre USB aktiveres på fabrikk. Slik aktiverer eller deaktiverer du støtte for eldre USB:

1. Åpne Computer Setup-programmet (Datamaskinkonfigurasjon) ved å slå på eller starte datamaskinen på nytt, og deretter trykke på **f10** mens meldingen F10 = ROM Based Setup (F10 = ROM-basert oppsett) vises nederst i det venstre hjørnet på skjermen.
2. Bruk piltastene til å velge **System Configuration** (systemkonfigurasjon) > **Device Configurations** (enhetskonfigurasjoner), og trykk på **enter**.
3. Bruk piltastene til å aktivere eller deaktivere støtte for eldre USB, og trykk deretter på **f10**.
4. Hvis du vil lagre innstillingene og gå ut av Computer Setup (Datamaskinkonfigurasjon), bruker du piltastene til å velge **File (Fil) > Save changes and exit** (Lagre endringene og avslutt). Deretter følger du instruksjonene på skjermen.

Innstillingene trer i kraft når datamaskinen startes på nytt.



## Bruke en eSATA-enhet

En eSATA-port brukes til tilkobling av en eSATA-komponent med høy ytelse (tilleggsutstyr), for eksempel en ekstern eSATA-harddisk.

Noen eSATA-enheter krever at du installerer ekstra programvare, som vanligvis leveres sammen med enheten. Hvis du ønsker mer informasjon om programvaren til en bestemt enhet, se veiledningen fra produsenten. Denne veiledningen kan følge med programvaren eller du finner den på en plate eller på produsentens nettsted.

---

 **MERK:** eSATA-porten støtter også en USB-enhet (tillegg).

---

## Koble til en eSATA-enhet

---

△ **FORSIKTIG:** For å unngå skade på en eSATA-kontakt må du ikke bruke makt når du kobler til en eSATA-enhet.

---

▲ Når du skal koble en eSATA-enhet til datamaskinen, kobler du enhetens eSATA-kabel til eSATA-porten.

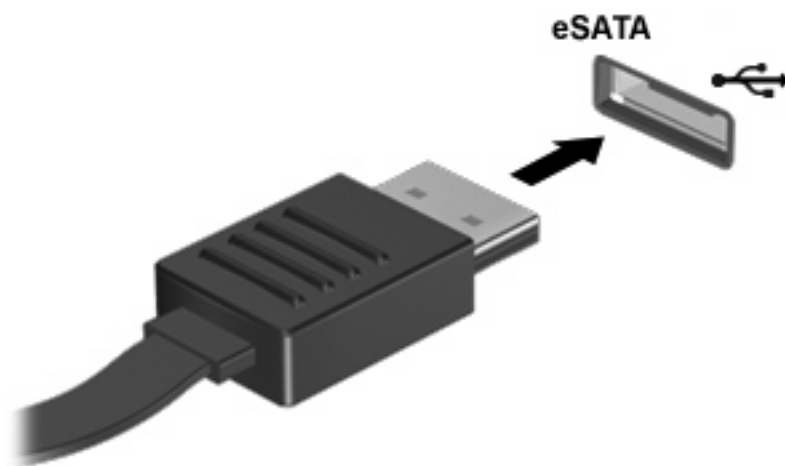

Du hører et lydsignal når enheten er registrert.

## Fjerne en eSATA-enhet

---

△ **FORSIKTIG:** Følg denne fremgangsmåten for å ta ut en eSATA-enhet på en trygg måte, slik at du unngår å miste informasjon eller at maskinen henger.

**FORSIKTIG:** For å unngå skade på eSATA-kontakten må du ikke trekke i kablen når du skal fjerne eSATA-enheten.

---

Slik tar du ut en eSATA-enhet:

1. Klikk på ikonet **Fjern maskinvare og løs ut medier på en trygg måte** i systemstatusfeltet, helt til høyre på oppgavelinjen.



**MERK:** Hvis ikonet Fjern maskinvare og løs ut medier på en trygg måte ikke vises, klikker du på ikonet **Vis skjulte ikoner** (pilen til venstre i systemstatusfeltet).

2. Klikk på navnet på enheten i listen.

Du får beskjed når det er trygt å fjerne enheten.

3. Ta ut enheten.

## Bruke eksterne stasjoner

Med flyttbare eksterne stasjoner kan du lagre og få tilgang til informasjon. Du kan legge til en USB-stasjon ved å koble stasjonen til en USB-port på datamaskinen.

USB-stasjoner inkluderer følgende typer:

- 1,44 MB diskettstasjon
- Harddiskmodul (harddisk med en tilkoblet adapter)
- DVD-ROM-stasjon
- DVD+/-RW SuperMulti DL LightScribe-stasjon
- Blu-ray ROM DVD+/-RW SuperMulti DL LightScribe-stasjon

## Bruke eksterne enheter (tilleggsutstyr)

 **MERK:** Hvis du ønsker mer informasjon om nødvendig programvare, drivere og hvilken port på datamaskinen du skal bruke, kan du se produsentens instruksjoner.

Slik kobler du en ekstern enhet til datamaskinen:

 **FORSIKTIG:** For å redusere risikoen for skader på utstyret ved tilkobling av en strømførende enhet må du kontrollere at enheten er slått av og at strømledningen er koblet fra.

1. Koble enheten til datamaskinen.
2. Hvis du kobler til en strømførende enhet, må du koble enhetens strømledning til et jordet strømuttak.
3. Slå på enheten.

Hvis du skal koble fra en ekstern enhet uten ekstern strømtilførsel, slår du av enheten og kobler den deretter fra datamaskinen. Hvis du skal koble fra en ekstern enhet med ekstern strømtilførsel, slår du av enheten, kobler den fra datamaskinen og trekker deretter ut strømledningen.

---

## 8 Eksterne mediekort

### Bruke mediekortleserkort

Digitalkort (tilleggsutstyr) gir sikker lagring og utveksling av data. Disse kortene brukes ofte sammen med digitalkameraer og PDA-er samt andre datamaskiner.

Sporet for digitalkort støtter følgende digitalkortformater:

- Memory Stick
- Memory Stick Duo (krever adapter)
- Memory Stick Pro (krever adapter)
- MMC-kort (MultiMediaCard)
- SD-minnekort (Secure Digital)
- xD-kort (XD)
- xD-kort (XD), type H
- xD-kort (XD), type M

### Sette inn et digitalkort

---

△ **FORSIKTIG:** Pass på at du ikke setter inn en annen type kort i SD-kortleseren. Det kan skade digitalkortet eller datamaskinen.

**FORSIKTIG:** For å unngå skade på digitalkortkontaktene må du ikke bruke makt når du setter inn et digitalkort.

---

1. Hold digitalkortet slik at etiketten vender opp og kontaktene vender inn mot maskinen.

2. Sett inn kortet i minnekortleseren og skyv deretter på kortet til det sitter på plass.

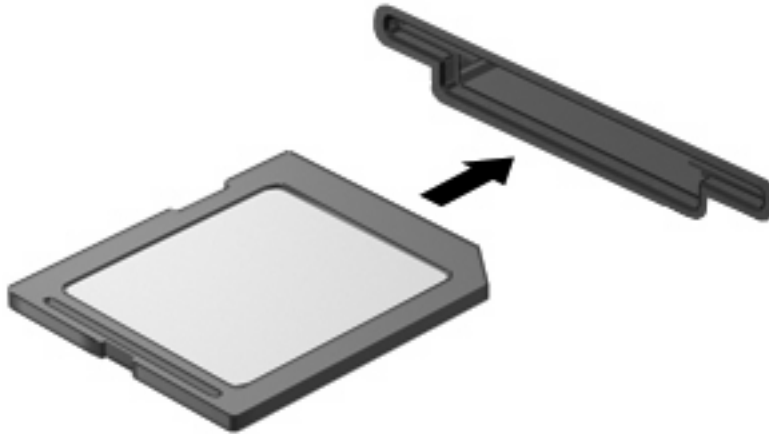

Det spilles av en lyd når enheten er registrert, og det kan hende det vises en meny med tilgjengelige alternativer.

## Fjerne et digitalkort

- △ **FORSIKTIG:** Følg denne fremgangsmåten for å fjerne digitalkortet på en trygg måte, slik at du unngår å miste data eller at maskinen henger.

Lagre informasjonen og lukk alle programmer som er knyttet til digitalkortet.

- 📄 **MERK:** Hvis du vil stoppe en dataoverføring, klikker du på **Avbryt** i kopieringsvinduet.

Slik fjerner du et digitalkort:

1. Klikk på ikonet **Fjern maskinvare og løs ut medier på en trygg måte** i systemstatusfeltet, helt til høyre på oppgavelinjen.

- 📄 **MERK:** Hvis ikonet Fjern maskinvare og løs ut medier på en trygg måte ikke vises, klikker du på ikonet **Vis skjulte ikoner** (pilen til venstre i systemstatusfeltet).

2. Klikk på navnet på digitalkortet i listen.

- 📄 **MERK:** Du får beskjed når det er trygt å fjerne maskinvareenheten.

3. Hvis du vil ta ut et digitalkort, trykker du kortet inn **(1)**, og deretter tar du det ut av sporet **(2)**.

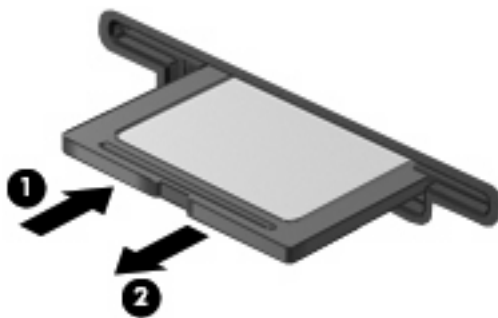

## Bruke ExpressCard-kort (kun på enkelte modeller)

ExpressCard er et PC-kort med høy ytelse som settes inn i ExpressCard-sporet.

I likhet med standard PC-kort er ExpressCard-kort laget i samsvar med spesifikasjonene fra PCMCIA (Personal Computer Memory Card International Association).

### Konfigurere et ExpressCard-kort

Installer kun programvaren som kreves for enheten. Hvis du blir bedt om å installere enhetsdrivere fra ExpressCard-produsenten:

- Installer kun enhetsdrivere for operativsystemet som du bruker.
- Ikke installer eventuell annen programvare som fulgte med ExpressCard-kortet, for eksempel for korttjenester, socket-tjenester eller aktiverere.

### Sette inn et ExpressCard-kort

△ **FORSIKTIG:** For å forhindre skade på datamaskinen og eksterne mediekort må du ikke sette inn et PC-kort i et ExpressCard-spor.

**FORSIKTIG:** Slik unngår du å skade kontaktene:

Ikke bruk makt når du setter inn et ExpressCard-kort.

Ikke flytt eller transporter maskinen mens et ExpressCard-kort står i.

ExpressCard-sporet kan inneholde et beskyttelsesinnstikk. Slik tar du ut innstikket:

1. Trykk inn innstikket **(1)** for å låse det opp.
2. Trekk beskyttelsesinnstikket ut av sporet **(2)**.

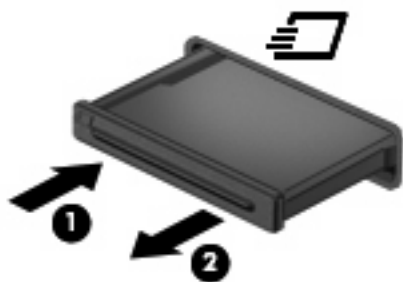

Slik setter du inn et ExpressCard-kort:

1. Hold kortet slik at etiketten vender opp og kontaktene vender inn mot maskinen.

2. Sett kortet inn i ExpressCard-sporet, og skyv deretter på kortet til det sitter på plass.

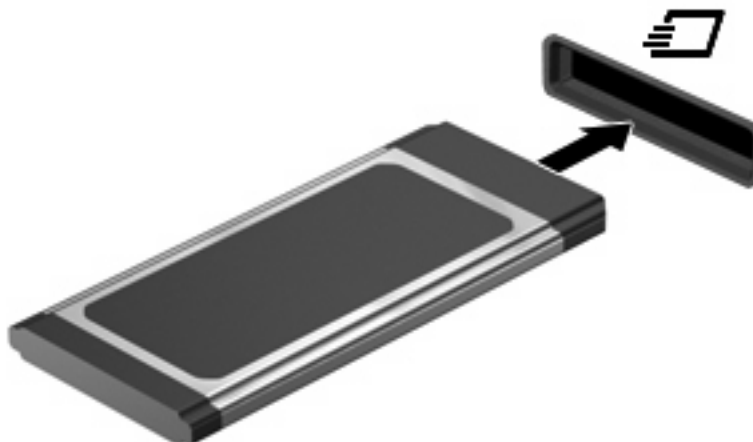

Det spilles av en lyd når enheten er registrert, og det kan hende det vises en meny med alternativer.

 **MERK:** Første gang du setter inn et ExpressCard, vises det en melding i systemstatusfeltet som forteller at datamaskinen har registrert enheten.

 **MERK:** Et ExpressCard-kort som står i maskinen, bruker strøm selv når det ikke er i bruk. For å spare strøm bør du stoppe eller ta ut ExpressCard-kortet når det ikke er i bruk.

## Fjerne et ExpressCard-kort

△ **FORSIKTIG:** Følg denne fremgangsmåten for å fjerne ExpressCard-kortet på en trygg måte, slik at du unngår å miste data eller at maskinen henger.

Lagre informasjonen, og lukk alle programmer som er knyttet til ExpressCard-kortet.

 **MERK:** Hvis du vil stoppe en dataoverføring, klikker du på **Avbryt** i kopieringsvinduet.

Slik fjerner du et ExpressCard-kort:

1. Klikk på ikonet **Fjern maskinvare og løs ut medier på en trygg måte** i systemstatusfeltet, helt til høyre på oppgavelinjen.

 **MERK:** Hvis ikonet Fjern maskinvare og løs ut medier på en trygg måte ikke vises, klikker du på ikonet **Vis skjulte ikoner** (pilen til venstre i systemstatusfeltet).

2. Klikk på navnet på ExpressCard-kortet i listen.

 **MERK:** Du får beskjed når det er trygt å fjerne maskinvareenheten.

3. Løse ut og fjerne ExpressCard-kortet:

- a. Trykk forsiktig inn ExpressCard-kortet **(1)** for å låse det opp.
- b. Trekk ExpressCard-kortet ut av sporet **(2)**.

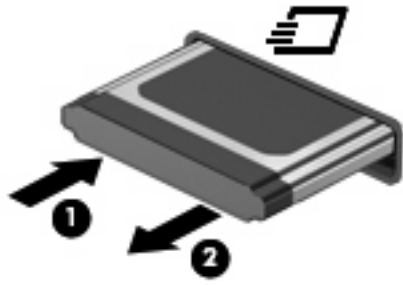



---

## 9 Minnemoduler

Datamaskinen har et minnemodulrom, som er plassert under tastaturet. Minnekapasiteten til datamaskinen kan oppgraderes ved å sette inn en minnemodul i det ledige utvidelsessporet for minnemoduler eller ved å oppgradere den eksisterende minnemodulen i primærsporet for minnemoduler.

Alle minnemoduler som installeres på datamaskinen, må være av samme type. Når du oppgraderer minnekapasiteten, må du kontrollere at oppgraderingsmodulene er de samme som de som allerede er installert på datamaskinen.

- 
- ⚠ **ADVARSEL:** For å unngå elektrisk støt og skade på utstyret må du koble fra strømledningen og ta ut alle batterier før du installerer en minnemodul.
  - ⚠ **FORSIKTIG:** Utlading av statisk elektrisitet kan skade elektroniske komponenter. Før du tar ut eller installerer komponenter, må du lade ut all statisk elektrisitet i kroppen ved å ta på en jordet metallgjenstand.
  - 📋 **MERK:** Hvis du vil bruke en konfigurasjon med to kanaler når du legger til en ekstra minnemodul, må du kontrollere at begge minnemodulene har samme størrelse og er av samme type.
-

## Sette inn eller bytte minnemoduler

Slik setter du inn eller bytter ut en minnemodul:

1. Lagre alt arbeid.
2. Slå av datamaskinen og lukk skjermen.

Hvis du ikke er sikker på om datamaskinen er av eller i dvalemodus, trykker du kort på av/på-knappen for å slå på datamaskinen. Deretter slår du av datamaskinen ved hjelp av operativsystemet.

3. Koble fra alle eksterne enheter som er koblet til datamaskinen.
4. Trekk ut strømledningen.
5. Snu datamaskinen opp-ned på en plan overflate slik at batteribrønnen vender mot deg.
6. Ta batteriet ut av datamaskinen.

7. Fjern skruene i batteriområdet.

 **MERK:** Se på illustrasjonen som er mest i samsvar med din datamaskin.

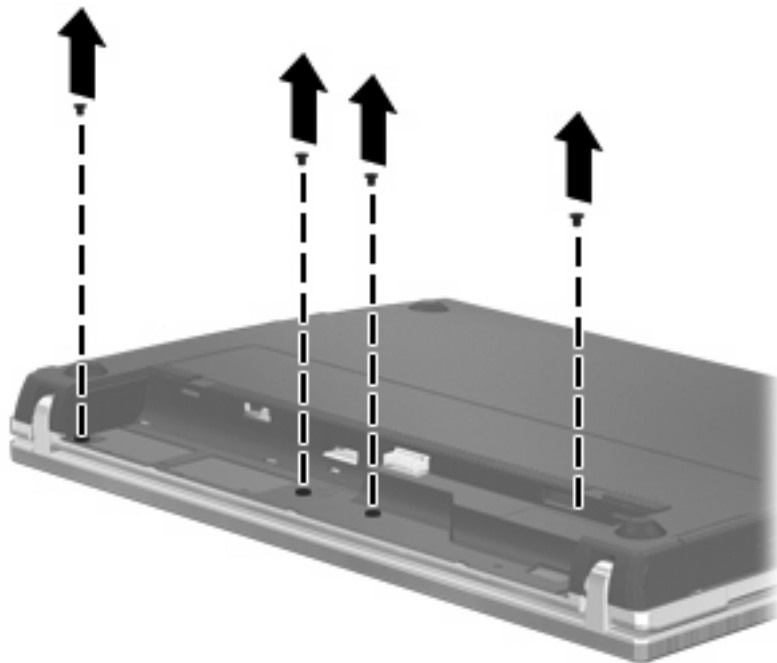
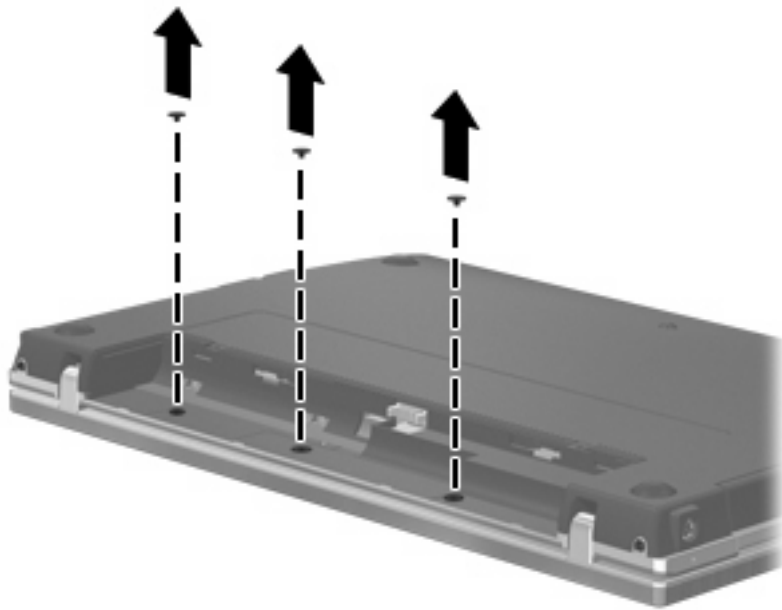

8. Fjern de to skruedekslene (1) og skruene (2) fra bakre kant av datamaskinen.

 **MERK:** Noen modeller har ikke skruedeksler eller skruer som må fjernes.

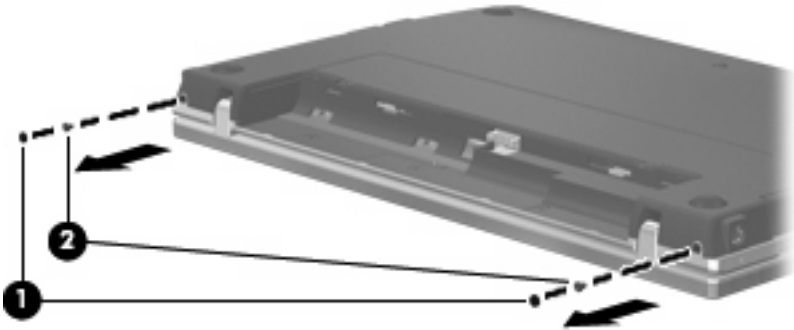

9. Vend datamaskinen med skjermensiden opp, og åpne datamaskinen så mye som mulig.

△ **FORSIKTIG:** Ikke bruk makt for å åpne datamaskinen utover hengslene på skjermen. Hvis du bøyer mer enn dette, blir skjermen skadet.

10. Skyv bryterdekselet rett bakover mot skjermen (1), og fjern deretter bryterdekselet (2).

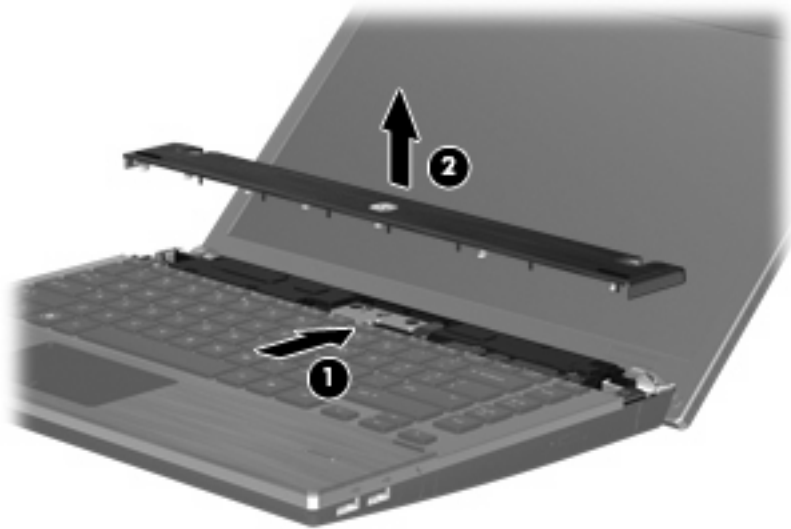

11. Fjern skruene fra tastaturet.

 **MERK:** Se illustrasjonen som best samsvarer med din datamaskin.

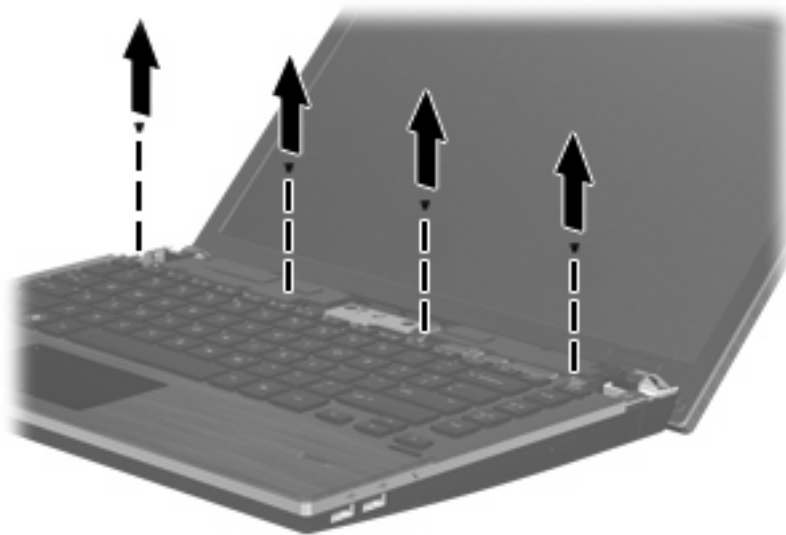
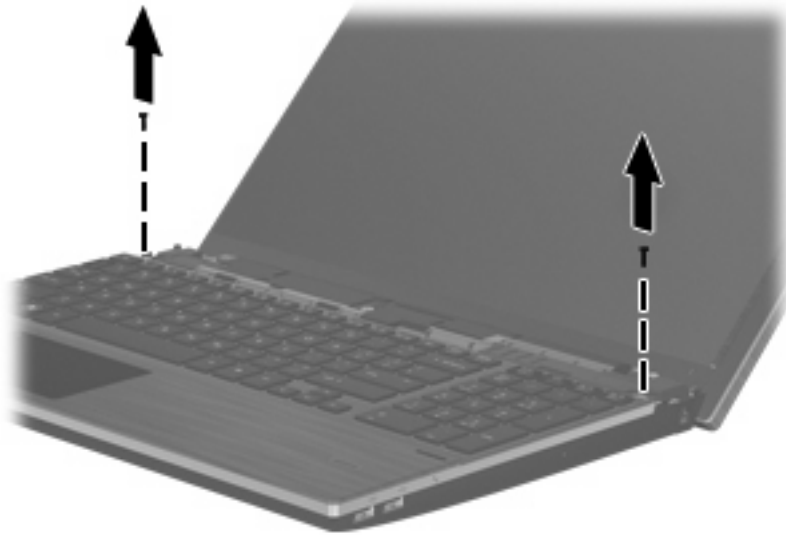

12. Skyv tastaturet bakover mot skjermen (1), og vend det deretter frem (2) for å få tilgang til tastaturkabelens kontakt.

 **MERK:** Se illustrasjonen som best samsvarer med din datamaskin.



△ **FORSIKTIG:** Pass på at ikke tastaturkabelen blir ødelagt.

– eller –

Skyv tastaturet bakover mot skjermen (1), og vend det deretter til høyre side (2) for å få tilgang til tastaturkabelens kontakt.

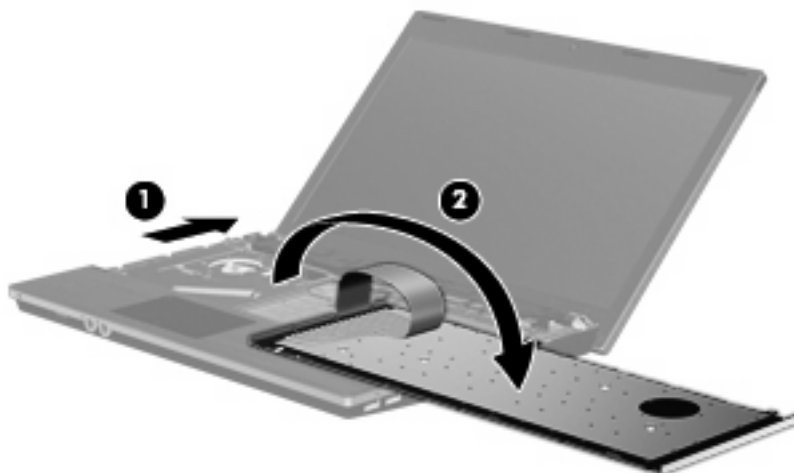

△ **FORSIKTIG:** Pass på at ikke tastaturkabelen blir ødelagt.

13. Hvis du skal bytte ut en minnemodul, tar du ut den nåværende minnemodulen:

△ **FORSIKTIG:** For å unngå skade på minnemodulen må du bare holde den i kantene. Ikke ta på komponentene til minnemodulen.

- a. Løsne festeklipsene (1) på hver side av minnemodulen.

Minnemodulen vippes opp.

- b. Ta tak i kanten på minnemodulen **(2)**, og trekk den forsiktig ut av minnemodulsporet. Plasser minnemodulen i en antistatisk pose for å beskytte den etter at du har tatt den ut.

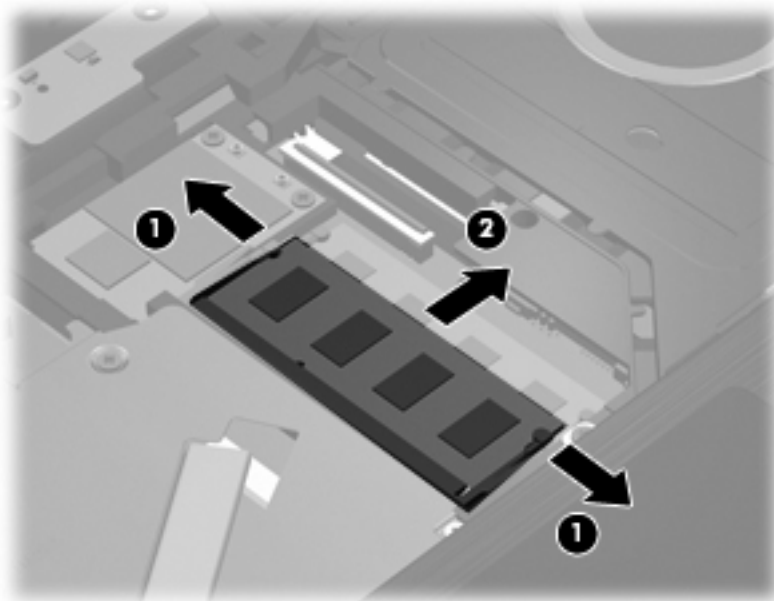

**14.** Slik setter du inn en ny minnemodul:

- △ **FORSIKTIG:** For å unngå skade på minnemodulen må du bare holde i kanten på den. Ikke ta på komponentene til minnemodulen.
- a. Plasser minnemodulen slik at enden med hakk **(1)** står riktig i forhold til minnemodulsporet.
- b. Hold minnemodulen i 45-graders vinkel og skyv den på plass i minnemodulsporet **(2)**.
- △ **FORSIKTIG:** For å unngå skade på minnemodulen må du passe på at du ikke bøyer den.

- c. Press minnemodulen **(3)** forsiktig ned ved å trykke på både venstre og høyre side av modulen, helt til festeklipsene klikker på plass.

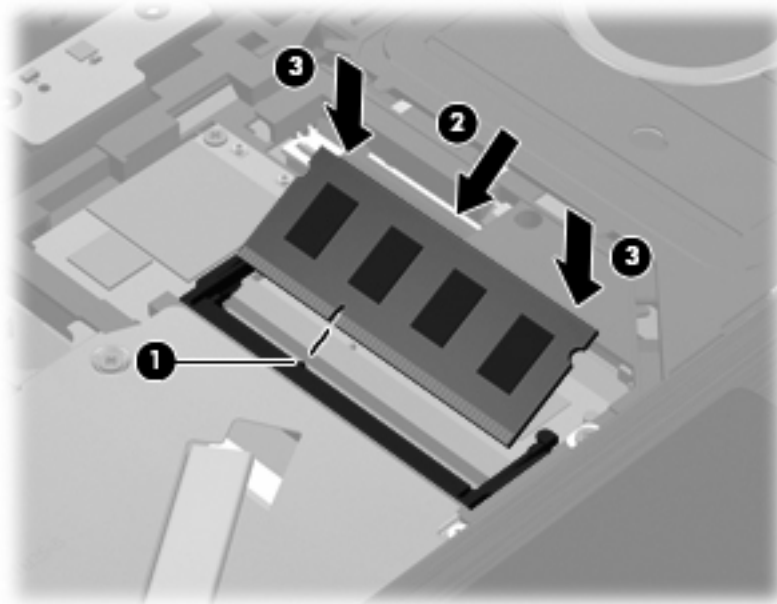



15. Snu tastaturet (1) og sett det inn i tastaturskuffen, og skyv det deretter på plass (2).

 **MERK:** Se illustrasjonen som best samsvarer med din datamaskin.

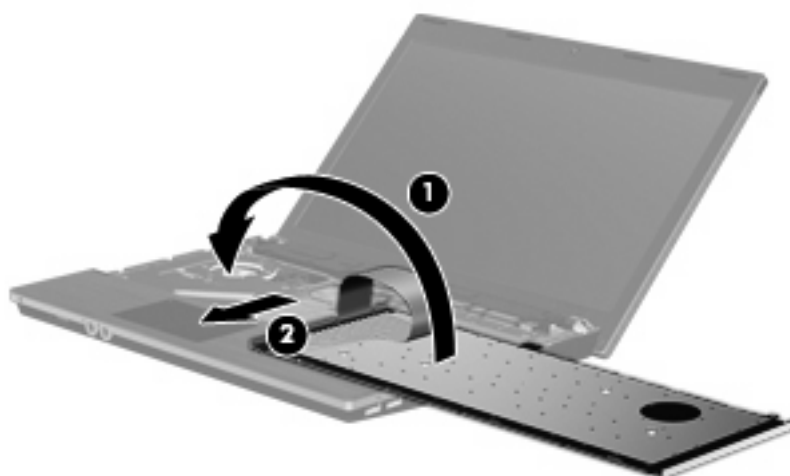
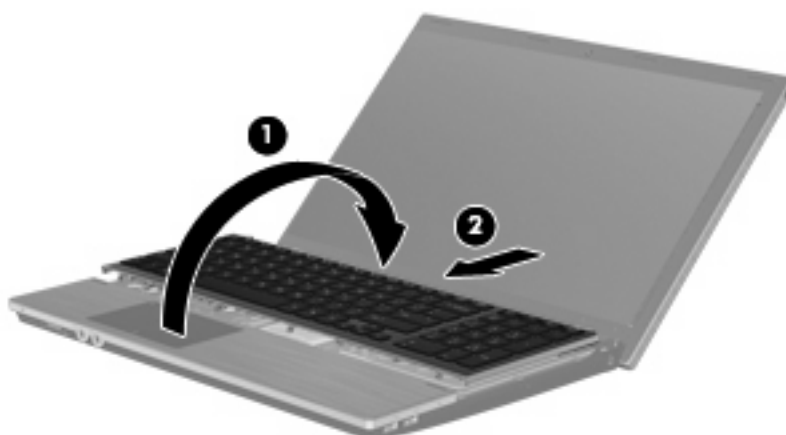

16. Fest skruene på tastaturet.

 **MERK:** Se på illustrasjonen som er mest i samsvar med din datamaskin.

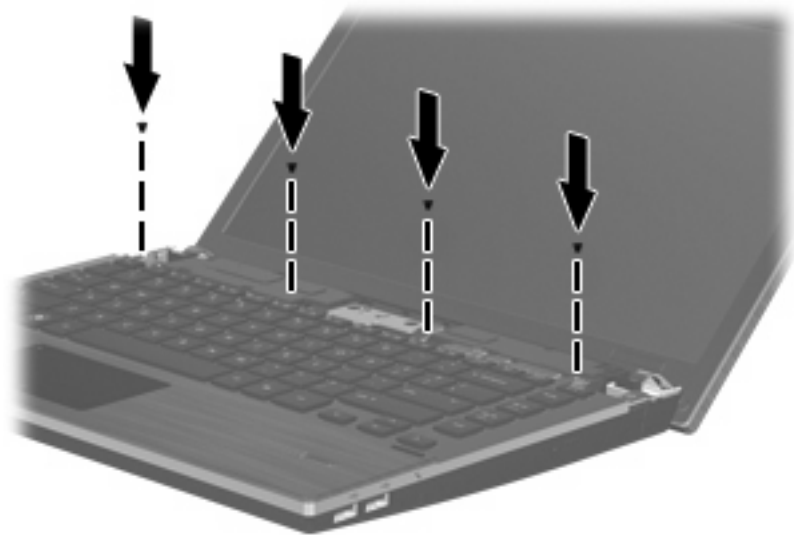
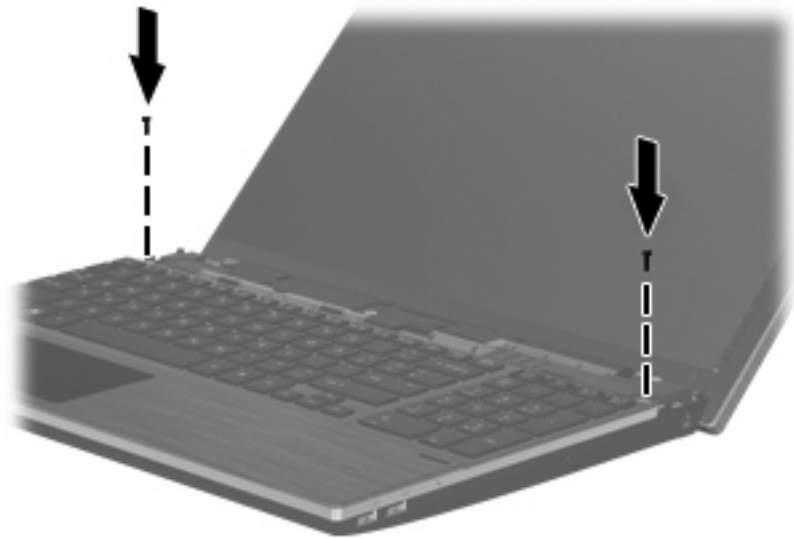

17. Plasser bryterdekselet i bryterdekselsporet (1), og skyv deretter bryterdekselet på plass (2).

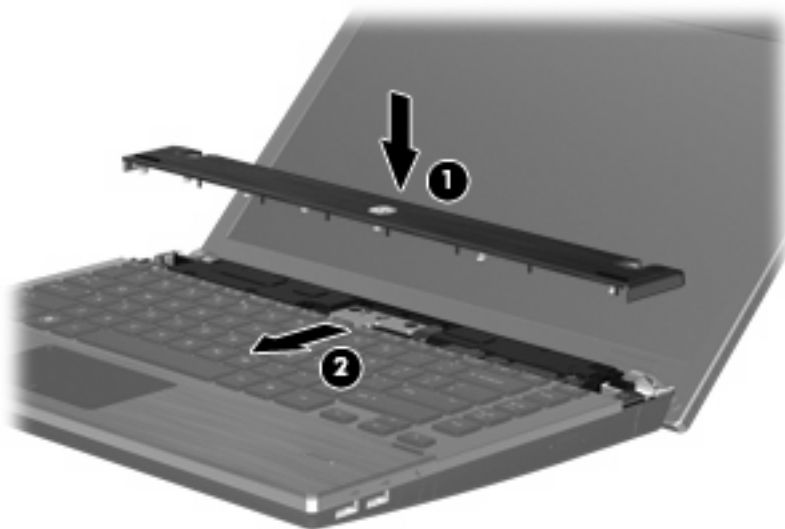

18. Lukk datamaskinens skjerm.

19. Snu maskinen opp-ned på en plan overflate slik at batteribrønnen vender mot deg.

20. Sett de to skruene (1) og skruedekslene (2) på bakre kant av datamaskinen.

 **MERK:** Noen modeller har ikke skruer eller skruedekslar som må settes på plass.

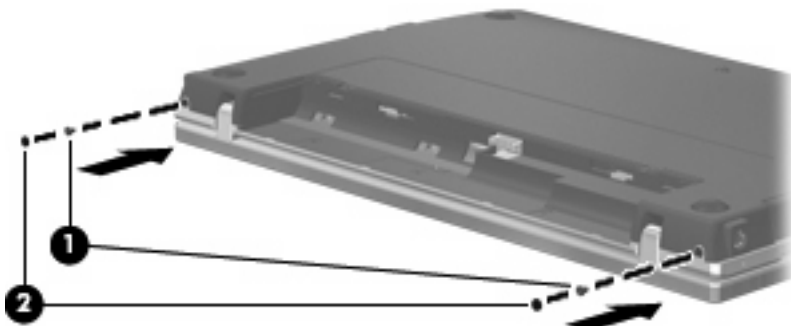

21. Sett skruene i batteriområdet tilbake på plass.

 **MERK:** Se på illustrasjonen som er mest i samsvar med din datamaskin.

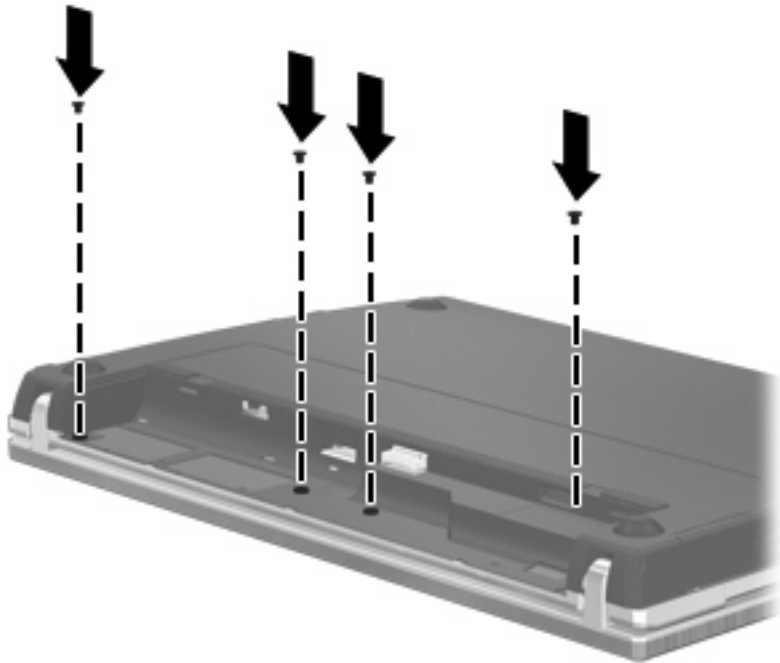
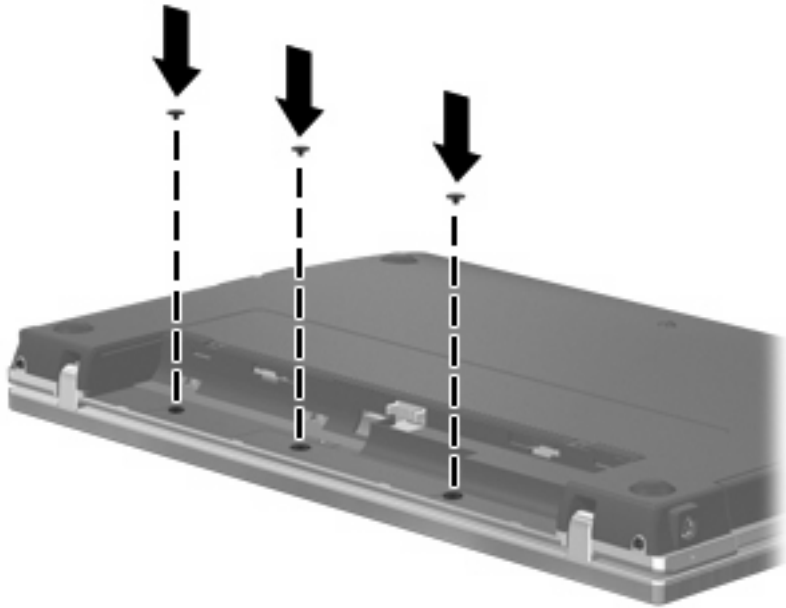

22. Sett på plass batteriet.

23. Snu datamaskinen slik at riktig side vender opp, og koble deretter til eksterne enheter og koble maskinen til strømmettet.

24. Slå på datamaskinen.

# 10 Sikkerhet

## Beskytte datamaskinen

 **MERK:** Sikkerhetsløsninger er laget for å fungere som hindre. Disse hindrene kan ikke alltid forhindre at produktet blir skadet eller stjålet.

**MERK:** Datamaskinen støtter CompuTrace, en elektronisk sikkerhetsbasert sporings- og gjenopprettningstjeneste som er tilgjengelig i utvalgte regioner. Hvis datamaskinen blir stjålet, kan CompuTrace spore den hvis en uautorisert bruker får tilgang til Internett. Du må kjøpe programvaren og abonnere på tjenesten for å kunne bruke CompuTrace. Du finner informasjon om bestilling av CompuTrace-programvaren på HP-nettstedet på <http://www.hpshopping.com>.

Sikkerhetsfunksjonene som fulgte med datamaskinen, kan beskytte datamaskinen, personlige opplysninger og data mot en rekke farer. Hvilke sikkerhetsfunksjoner du trenger, kommer an på hvordan du bruker datamaskinen.

Windows-operativsystemet tilbyr bestemte sikkerhetsfunksjoner. Det vises flere sikkerhetsfunksjoner i tabellen nedenfor. De fleste av disse ekstra sikkerhetsfunksjonene kan konfigureres i Computer Setup-verktøyet (Datamaskinkonfigurasjon), heretter kalt Computer Setup (Datamaskinkonfigurasjon).

For å beskytte mot	Bruk denne sikkerhetsfunksjonen
Uautorisert bruk av datamaskinen	HP ProtectTools Security Manager, i kombinasjon med et passord, ansiktsgjenkjenning, et smartkort (kun på enkelte modeller) og/eller en fingeravtryksleser (kun på enkelte modeller)
Uautorisert tilgang til Computer Setup (Datamaskinkonfigurasjon) (f10)	BIOS-administratorpassord i Computer Setup (Datamaskinkonfigurasjon)*
Uautorisert tilgang til harddiskinnhold	DriveLock-passord i Computer Setup (Datamaskinkonfigurasjon)*
Uautorisert oppstart fra en optisk stasjon, diskettstasjon eller et internt nettverkskort	Funksjon for oppstartsalternativer i Computer Setup (Datamaskinkonfigurasjon)*
Uautorisert tilgang til en brukerkonto i Windows	HP ProtectTools Security Manager
Uautorisert tilgang til data	<ul style="list-style-type: none"><li>• Brannmurprogrammer</li><li>• Windows-oppdateringer</li><li>• Drive encryption for HP ProtectTools</li></ul>
Uautorisert tilgang til Computer Setup-innstillinger (Datamaskinkonfigurasjon) og annen systemidentifiserende informasjon	BIOS-administratorpassord i Computer Setup (Datamaskinkonfigurasjon)*

For å beskytte mot	Bruk denne sikkerhetsfunksjonen
Uautorisert fjerning av datamaskinen	Spor for tyverisikringskabel (brukes med en valgfri tyverisikringskabel)

\*Computer Setup (Datamaskinkonfigurasjon) er et forhåndsinstallert, ROM-basert verktøy som også kan brukes når operativsystemet ikke fungerer eller vil lastes. Du kan enten bruke en pekeenhet (styrepute, styrepinne eller USB-mus) eller tastaturet til å navigere og foreta valg i Computer Setup (Datamaskinkonfigurasjon).

## Bruke passord

De fleste sikkerhetsfunksjonene bruker passord. Hver gang du angir et passord, bør du skrive det ned og oppbevare det på et trygt sted borte fra datamaskinen. Vær oppmerksom på følgende passordhensyn:

- Setup- og DriveLock-passord angis i Computer Setup (Datamaskinkonfigurasjon) og styres av systemets BIOS.
- Det innebygde sikkerhetspassordet, som er et HP ProtectTools Security Manager-passord, kan aktiveres i Computer Setup (Datamaskinkonfigurasjon) for å gi BIOS-passordbeskyttelse i tillegg til de vanlige HP ProtectTools-funksjonene. Det innebygde sikkerhetspassordet brukes sammen med den valgfrie innebygde sikkerhetsbrikken.
- Windows-passord angis bare i Windows-operativsystemet.
- Hvis du glemmer BIOS-administratorpassordet som du angav i Computer Setup (Datamaskinkonfigurasjon), kan du bruke HP SpareKey for å starte programmet.
- Hvis du glemmer både bruker- og hovedpassordet for DriveLock som du har angitt i Computer Setup (Datamaskinkonfigurasjon), er harddisken som er beskyttet av passordene, låst for godt og kan ikke lenger brukes.

Du kan bruke det samme passordet for en funksjon i Computer Setup (Datamaskinkonfigurasjon) og for en sikkerhetsfunksjon i Windows. Du kan også bruke det samme passordet for mer enn én funksjon i Computer Setup (Datamaskinkonfigurasjon).

Tips om hvordan du oppretter og oppbevarer passord:

- Når du skal opprette et passord, må du følge kravene som er angitt i programmet.
- Skriv ned passordene og oppbevar dem på et trygt sted borte fra datamaskinen.
- Ikke lagre passordene i en fil på datamaskinen.

Tabellene nedenfor viser ofte brukte Windows- og BIOS-administratorpassord og beskriver funksjonene deres.

## Angi passord i Windows

Windows-passord	Funksjon
Administratorpassord*	Beskytter tilgangen til en konto på Windows-administratornivå.
Brukerpassord*	Beskytter tilgangen til en brukerkonto i Windows.

\*Hvis du vil vite hvordan du angir et administrator- eller brukerpasord i Windows, velger du **Start > Hjelp og støtte**.

## Angi passord i Computer Setup (Datamaskinkonfigurasjon)

BIOS-administratorpassord	Funksjon
BIOS-administratorpassord	Beskytter tilgangen til Computer Setup (Datamaskinkonfigurasjon).
DriveLock-hovedpassord	Beskytter tilgangen til den interne harddisken som er beskyttet av DriveLock. Det brukes også til å fjerne DriveLock-beskyttelse. Dette passordet angis under DriveLock-passord under aktiveringsprosessen.
DriveLock-brukerpassord	Beskytter tilgangen til den interne harddisken som er beskyttet av DriveLock, og angis under DriveLock-passord under aktiveringsprosessen.

### BIOS-administratorpassord

BIOS-administratorpassordet for Computer Setup (Datamaskinkonfigurasjon) beskytter konfigurasjonsinnstillingene og systemidentifiserende informasjon i Computer Setup (Datamaskinkonfigurasjon). Når dette passordet er angitt, må det skrives inn for at du skal få tilgang til Computer Setup (Datamaskinkonfigurasjon) og gjøre endringer ved hjelp av Computer Setup (Datamaskinkonfigurasjon).

Legg merke til følgende når det gjelder BIOS-administratorpassordet:

- Det må ikke forveksles med et administratorpassord i Windows, selv om passordene kan være identiske.
- Det vises ikke når det angis, skrives inn, endres eller slettes.
- Det må angis og skrives inn med de samme tastene. Et BIOS-administratorpassord som er angitt med talltastene på tastaturet, blir for eksempel ikke gjenkjent hvis du senere forsøker å skrive det inn med det numeriske tastaturet.
- Det kan bestå av en hvilken som helst kombinasjon av opp til 32 bokstaver og sifre, og skiller ikke mellom store og små bokstaver med mindre det bestemmes av administratoren.

## Administrere et BIOS-administratorpassord

Et BIOS-administratorpassord angis, endres og slettes i Computer Setup (Datamaskinkonfigurasjon).

Slik angir eller endrer du dette passordet i Computer Setup (Datamaskinkonfigurasjon):

1. Slå på eller start datamaskinen på nytt, og trykk på **esc** mens meldingen Press the ESC key for Startup Menu (Trykk på ESC-tasten for oppstartsmenyen) vises nederst på skjermen.
2. Trykk på **f10** for å åpne BIOS Setup (BIOS-innstillinger).
3. Bruk en pekeenhet eller piltastene til å velge **Security** (Sikkerhet) > **Change Password** (Endre passord), og trykk deretter på **enter**.
4. Skriv inn det gjeldende passordet når du får beskjed om det.
5. Skriv inn det nye passordet når du får beskjed om det.
6. Bekreft det nye passordet ved å skrive det inn på nytt når du får beskjed om det.
7. Hvis du vil lagre endringene og avslutte Computer Setup (Datamaskinkonfigurasjon), klikker du på ikonet **Save** (Lagre) nederst til venstre på skjermen, og deretter følger du instruksjonene på skjermen.

– eller –

Bruk piltastene til å velge **File** (Fil) > **Save changes and exit** (Lagre endringer og avslutt), og trykk på **enter**.

Endringene trer i kraft når datamaskinen startes på nytt.

Slik sletter du dette passordet i Computer Setup (Datamaskinkonfigurasjon):

1. Slå på eller start datamaskinen på nytt, og trykk på **esc** mens meldingen Press the ESC key for Startup Menu (Trykk på ESC-tasten for oppstartsmenyen) vises nederst på skjermen.
2. Trykk på **f10** for å åpne BIOS Setup (BIOS-innstillinger).
3. Bruk en pekeenhet eller piltastene til å velge **Security** (Sikkerhet) > **Change Password** (Endre passord), og trykk deretter på **enter**.
4. Skriv inn det gjeldende passordet når du får beskjed om det.
5. Når du får beskjed om å skrive inn det nye passordet, lar du feltet stå tomt og trykker på **enter**.
6. Les advarselen. Velg **JA** for å fortsette.
7. Når du får beskjed om å skrive inn det nye passordet på nytt, lar du feltet stå tomt og trykker på **enter**.
8. Hvis du vil lagre endringene og avslutte Computer Setup (Datamaskinkonfigurasjon), klikker du på ikonet **Save** (Lagre) nederst til venstre på skjermen, og deretter følger du instruksjonene på skjermen.

– eller –

Bruk piltastene til å velge **File** (Fil) > **Save changes and exit** (Lagre endringer og avslutt), og trykk på **enter**.

Endringene trer i kraft når datamaskinen startes på nytt.



## Skrive inn et BIOS-administratorpassord

Ved ledeteksten **BIOS administrator password** (BIOS-administratorpassord) skriver du inn passordet (med samme type taster som du brukte til å angi passordet), og deretter trykker du på **enter**. Hvis du skriver inn feil BIOS-administratorpassord tre ganger, må du starte datamaskinen på nytt og prøve igjen.

## Bruke DriveLock-funksjonen i Computer Setup (Datamaskinkonfigurasjon)

- △ **FORSIKTIG:** For å unngå at den DriveLock-beskyttede harddisken blir permanent ubrukelig, bør du skrive ned bruker- og hovedpassordet for DriveLock og lagre dem på et trygt sted vekk fra datamaskinen. Hvis du glemmer begge DriveLock-passordene, sperres harddisken permanent og kan ikke lenger brukes.

DriveLock-beskyttelse hindrer uautorisert tilgang til innholdet på en harddisk. DriveLock kan bare brukes på datamaskinens interne harddisk(er). Når DriveLock-beskyttelse er brukt på en stasjon, må du skrive inn et passord for å få tilgang til stasjonen. Stasjonen må være satt inn i datamaskinen eller en avansert portreplikator for at du skal kunne få tilgang til den via DriveLock-passordene.

For å kunne bruke DriveLock-beskyttelse på en intern harddisk må du angi et brukerpasord og et hovedpassord i Computer Setup (Datamaskinkonfigurasjon). Vær oppmerksom på følgende ved bruk av DriveLock-beskyttelse:

- Når DriveLock-beskyttelse er brukt på en harddisk, må du angi enten brukerpasordet eller hovedpassordet for å få tilgang til harddisken.
- Den som bruker den beskyttede harddisken til daglig, bør ha brukerpasordet. Systemadministrator eller den som bruker den beskyttede harddisken til daglig, bør ha hovedpassordet.
- Brukerpassordet og hovedpassordet kan være identiske.
- Du kan bare slette bruker- eller hovedpassordet ved å fjerne DriveLock-beskyttelsen fra stasjonen. DriveLock-beskyttelsen kan bare fjernes fra stasjonen med hovedpassordet.

## Angi DriveLock-passord

Slik angir du et DriveLock-passord i Computer Setup (Datamaskinkonfigurasjon):

1. Slå på datamaskinen og trykk på **esc** mens meldingen Press the ESC key for Startup Menu (Trykk på ESC-tasten for oppstartsmenyen) vises nederst på skjermen.
2. Trykk på **f10** for å åpne BIOS Setup (BIOS-innstillinger).
3. Bruk en pekeenhet eller piltastene til å velge **Security** (Sikkerhet) > **DriveLock Password** (DriveLock-passord), og trykk deretter på **enter**.
4. Bruk en pekeenhet til å klikke på harddisken du vil beskytte.  
– eller –  
Bruk piltastene til å velge harddisken du vil beskytte, og trykk deretter på **enter**.
5. Les advarselen. Velg **JA** for å fortsette.
6. Skriv inn hovedpassordet i feltene **New password** (Nytt passord) og **Verify new password** (Bekreft nytt passord), og trykk deretter på **enter**.
7. Skriv inn brukerpassordet i feltene **New password** (Nytt passord) og **Verify new password** (Bekreft nytt passord), og trykk deretter på **enter**.
8. For å bekrefte DriveLock-beskyttelse av harddisken du har valgt, skriver du inn `DriveLock` i bekreftelsesfeltet og trykker deretter på **enter**.



**MERK:** Det skiller mellom små og store bokstaver i bekreftelsesfeltet.

9. Hvis du vil lagre endringene og avslutte Computer Setup (Datamaskinkonfigurasjon), klikker du på ikonet **Save** (Lagre) nederst til venstre på skjermen, og deretter følger du instruksjonene på skjermen.  
– eller –  
Bruk piltastene til å velge **File** (Fil) > **Save changes and exit** (Lagre endringer og avslutt), og trykk på **enter**.

Endringene trer i kraft når datamaskinen startes på nytt.

## Skrive inn DriveLock-passord

Kontroller at harddisken står i datamaskinen (ikke i en eventuell forankringsenhet eller ekstern MultiBay-enhet).

Når meldingen **DriveLock Password** (DriveLock-passord) vises, skriver du inn bruker- eller hovedpassordet (med de samme tastene som du brukte til å angi passordet), og trykker på [enter](#).

Hvis du skriver inn feil passord to ganger, må du slå av datamaskinen og prøve igjen.

## Endre DriveLock-passord

Slik endrer du et DriveLock-passord i Computer Setup (Datamaskinkonfigurasjon):

1. Slå på datamaskinen og trykk på **esc** mens meldingen Press the ESC key for Startup Menu (Trykk på ESC-tasten for oppstartsmenyen) vises nederst på skjermen.
2. Trykk på **f10** for å åpne BIOS Setup (BIOS-innstillinger).
3. Bruk en pekeenhet eller piltastene til å velge **Security** (Sikkerhet) > **DriveLock Password** (DriveLock-passord), og trykk deretter på **enter**.
4. Bruk en pekeenhet til å velge en intern harddisk.  
– eller –  
Bruk piltastene til å velge en intern harddisk og trykk deretter på **enter**.
5. Bruk en pekeenhet eller piltastene til å velge passordet du vil endre.
6. Skriv inn det gjeldende passordet i feltet **Old password** (Gammelt passord), skriv inn et nytt passord i feltene **New password** (Nytt passord) og **Verify new password** (Bekreft nytt passord), og trykk deretter på **enter**.
7. Hvis du vil lagre endringene og avslutte Computer Setup (Datamaskinkonfigurasjon), klikker du på ikonet **Save** (Lagre) nederst til venstre på skjermen, og deretter følger du instruksjonene på skjermen.  
– eller –  
Bruk piltastene til å velge **File** (Fil) > **Save changes and exit** (Lagre endringer og avslutt), og trykk på **enter**.

Endringene trer i kraft når datamaskinen startes på nytt.

## Fjerne DriveLock-beskyttelse

Slik fjerner du DriveLock-beskyttelse i Computer Setup (Datamaskinkonfigurasjon):

1. Slå på datamaskinen og trykk på **esc** mens meldingen Press the ESC key for Startup Menu (Trykk på ESC-tasten for oppstartsmenyen) vises nederst på skjermen.
2. Trykk på **f10** for å åpne BIOS Setup (BIOS-innstillinger).
3. Bruk en pekeenhet eller piltastene til å velge **Security** (Sikkerhet) > **DriveLock Password** (DriveLock-passord), og trykk deretter på **enter**.
4. Bruk en pekeenhet eller piltastene til å velge en intern harddisk, og trykk deretter på **enter**.
5. Bruk en pekeenhet eller piltastene til å velge **Disable protection** (Deaktiver beskyttelse).
6. Skriv inn hovedpassordet, og trykk deretter på **enter**.
7. Hvis du vil lagre endringene og avslutte Computer Setup (Datamaskinkonfigurasjon), klikker du på ikonet **Save** (Lagre) nederst til venstre på skjermen, og deretter følger du instruksjonene på skjermen.

– eller –

Bruk piltastene til å velge **File** (Fil) > **Save changes and exit** (Lagre endringer og avslutt), og trykk på **enter**.

Endringene trer i kraft når datamaskinen startes på nytt.

## Bruke automatisk DriveLock for Computer Setup (Datamaskinkonfigurasjon)

I et flerbrukermiljø kan du angi et automatisk DriveLock-passord. Når det automatiske DriveLock-passordet er aktivert, blir du tildelt et tilfeldig generert brukerpassord og hovedpassord for DriveLock. Når en bruker oppgir riktig passord, blir det tilfeldig genererte brukerpassordet og hovedpassordet for DriveLock brukt til å låse opp stasjonen.

---

 **MERK:** Du må ha et BIOS-administratorpassord for å få tilgang til funksjonene for automatisk DriveLock.

---

## Skrive inn et automatisk DriveLock-passord

Slik aktiverer du et automatisk DriveLock-passord i Computer Setup (Datamaskinkonfigurasjon):

1. Slå på eller start datamaskinen på nytt, og trykk på **esc** mens meldingen Press the ESC key for Startup Menu (Trykk på ESC-tasten for oppstartsmenyen) vises nederst på skjermen.
2. Trykk på **f10** for å åpne BIOS Setup (BIOS-innstillinger).
3. Bruk en pekeenhet eller piltastene til å velge **Security** (Sikkerhet) > **Automatic DriveLock** (Automatisk DriveLock), og trykk deretter på **enter**.
4. Bruk en pekeenhet eller piltastene til å velge en intern harddisk, og trykk deretter på **enter**.
5. Les advarselen. Velg **JA** for å fortsette.
6. Hvis du vil lagre endringene og avslutte Computer Setup (Datamaskinkonfigurasjon), klikker du på ikonet **Save** (Lagre) nederst til venstre på skjermen, og deretter følger du instruksjonene på skjermen.

– eller –

Bruk piltastene til å velge **File (Fil) > Save changes and exit** (Lagre endringer og avslutt), og trykk på [enter](#).

## Fjerne automatisk DriveLock-beskyttelse

Slik fjerner du DriveLock-beskyttelse i Computer Setup (Datamaskinkonfigurasjon):

1. Slå på eller start datamaskinen på nytt, og trykk på [esc](#) mens meldingen Press the ESC key for Startup Menu (Trykk på ESC-tasten for oppstartsmenyen) vises nederst på skjermen.
2. Trykk på [f10](#) for å åpne BIOS Setup (BIOS-innstillinger).
3. Bruk en pekeenhet eller piltastene til å velge **Security (Sikkerhet) > Automatic DriveLock** (Automatisk DriveLock), og trykk deretter på [enter](#).
4. Bruk en pekeenhet eller piltastene til å velge en intern harddisk, og trykk deretter på [enter](#).
5. Bruk en pekeenhet eller piltastene til å velge **Disable protection** (Deaktiver beskyttelse).
6. Hvis du vil lagre endringene og avslutte Computer Setup (Datamaskinkonfigurasjon), klikker du på ikonet **Save** (Lagre) nederst til venstre på skjermen, og deretter følger du instruksjonene på skjermen.

– eller –

Bruk piltastene til å velge **File (Fil) > Save changes and exit** (Lagre endringer og avslutt), og trykk på [enter](#).

# Bruke sikkerhetsfunksjonene i Computer Setup (Datamaskinkonfigurasjon)

## Sikre systemenheter

Du kan deaktivere eller aktivere systemenheter via følgende menyer i Computer Setup (Datamaskinkonfigurasjon):

- Oppstartsalternativer
- Enhetskonfigurasjoner
- Alternativer for innebygd enhet
- Portalternativer

Slik kan du deaktivere og aktivere systemenhetene igjen i Computer Setup (Datamaskinkonfigurasjon):

1. Slå på eller start datamaskinen på nytt, og trykk på **esc** mens meldingen Press the ESC key for Startup Menu (Trykk på ESC-tasten for oppstartsmenyen) vises nederst på skjermen.
2. Trykk på **f10** for å åpne BIOS Setup (BIOS-innstillinger).
3. Bruk en pekeenhet eller piltastene til å velge **System Configuration** (Systemkonfigurasjon) > **Boot Options** (Oppstartsalternativer), **System Configuration** (Systemkonfigurasjon) > **Device Configurations** (Enhetskonfigurasjon), **System Configuration** (Systemkonfigurasjon) > **Built-In Device Options** (Alternativer for innebygd enhet) eller **System Configuration** (Systemkonfigurasjon) > **Port Options** (Portalternativer).
4. Trykk på **enter**.
5. Hvis du vil deaktivere et alternativ, bruker du et pekeutstyr for å fjerne merket ved siden av alternativet.  
– eller –  
Bruk piltastene til å velge alternativet, og trykk deretter på **enter**.
6. Hvis du vil aktivere et alternativ på nytt, bruker du et pekeutstyr for å merke av i boksen ved siden av alternativet.  
– eller –  
Bruk piltastene til å velge alternativet, og trykk deretter på **enter**.
7. Hvis du vil lagre endringene og avslutte Computer Setup (Datamaskinkonfigurasjon), klikker du på ikonet **Save** (Lagre) nederst til venstre på skjermen, og deretter følger du instruksjonene på skjermen.  
– eller –  
Bruk piltastene til å velge **File (Fil) > Save changes and exit** (Lagre endringer og avslutt), og trykk på **enter**.

Endringene trer i kraft når datamaskinen startes på nytt.

## Vise systeminformasjon i Computer Setup (Datamaskinkonfigurasjon)

Funksjonen System Information (Systeminformasjon) i Computer Setup (Datamaskinkonfigurasjon) gir to typer systeminformasjon:

- Identifiserende informasjon om datamaskinmodellen og batteriene
- Spesifikasjoner for prosessor, hurtigbuffer, minne, system-ROM, skjermtutgave og tastaturkontrollerendring

Slik viser du denne generelle systeminformasjonen i Computer Setup (Datamaskinkonfigurasjon):

1. Slå på eller start datamaskinen på nytt, og trykk på **esc** mens meldingen Press the ESC key for Startup Menu (Trykk på ESC-tasten for oppstartsmenyen) vises nederst på skjermen.
2. Trykk på **f10** for å åpne BIOS Setup (BIOS-innstillinger).
3. Bruk en pekeenhet eller piltastene til å velge **File (Fil) > System Information** (Systeminformasjon), og trykk deretter på **enter**.

---

 **MERK:** For å hindre uautorisert tilgang til denne informasjonen må du opprette et BIOS-administratorpassord i Computer Setup (Datamaskinkonfigurasjon).

---

## Bruke system-ID-er i Computer Setup (Datamaskinkonfigurasjon)

Med funksjonen System IDs (System-ID-er) i Computer Setup (Datamaskinkonfigurasjon) kan du vise eller skrive inn ID for dataaktiva og eierskap.

---

 **MERK:** For å hindre uautorisert tilgang til denne informasjonen må du opprette et BIOS-administratorpassord i Computer Setup (Datamaskinkonfigurasjon).

---

Slik bruker du denne funksjonen i Computer Setup (Datamaskinkonfigurasjon):

1. Slå på eller start datamaskinen på nytt, og trykk på **esc** mens meldingen Press the ESC key for Startup Menu (Trykk på ESC-tasten for oppstartsmenyen) vises nederst på skjermen.
2. Trykk på **f10** for å åpne BIOS Setup (BIOS-innstillinger).
3. Bruk en pekeenhet eller piltastene til å velge **Security (Sikkerhet) > System IDs** (System-ID-er), og trykk deretter på **enter**.
4. Bruk en pekeenhet eller piltastene til å velge **Notebook Asset Tag** (Eiendelsetikett for bærbar datamaskin) eller **Notebook Ownership Tag** (Eierforholdsetikett for bærbar datamaskin), og skriv deretter inn opplysningene.
5. Trykk på **enter** når du er ferdig.
6. Hvis du vil lagre endringene og avslutte Computer Setup (Datamaskinkonfigurasjon), klikker du på ikonet **Save** (Lagre) nederst til venstre på skjermen, og deretter følger du instruksjonene på skjermen.

– eller –

Bruk piltastene til å velge **File (Fil) > Save changes and exit** (Lagre endringer og avslutt), og trykk på **enter**.

Endringene trer i kraft når datamaskinen startes på nytt.



## Bruke antivirusprogramvare

Når du bruker datamaskinen til å få tilgang til e-post, nettverk eller Internett, utsetter du datamaskinen for datavirus. Datavirus kan sette operativsystemet, programmer eller verktøy ut av spill, eller hindre dem i å fungere slik de skal.

Antivirusprogrammer kan oppdage de fleste virus, uskadeliggjøre dem og i de fleste tilfeller reparere eventuelle skader de har forårsaket. Antivirusprogrammet må holdes oppdatert for å sikre kontinuerlig beskyttelse mot nylig oppdagede virus.

Antivirusprogrammet McAfee Total Protection er enten forhåndsinstallert eller forhåndslastet på datamaskinen.

Hvis antivirusprogramvaren er forhåndsinstallert, velger du **Start > Alle programmer > McAfee > Managed Services > Total Protection**.

Hvis programvaren er forhåndslastet, velger du **Start > Alle programmer > HP Software Setup**, og deretter følger du instruksjonene på skjermen for å laste programvaren **McAfee Total Protection**.

Hvis du ønsker nærmere informasjon om datavirus, skriver du inn `virus` i søkeboksen i Hjelp og støtte.

## Bruke brannmurprogramvare

Når du bruker datamaskinen til å få tilgang til e-post, nettverk eller Internett, kan uautoriserte personer få tilgang til datamaskinen, dine personlige filer og opplysninger om deg. Bruk brannmurprogrammet som er forhåndsinstallert på datamaskinen for å beskytte dine personlige opplysninger.

Antivirusprogrammet McAfee Total Protection er forhåndsinstallert på datamaskinen. Du får tilgang til programvaren ved å velge **Start > Alle programmer > McAfee > Managing Services > Total Protection**.

Brannmuren har funksjoner som logging og rapportering av nettverksaktivitet og automatisk overvåking av all inngående og utgående trafikk. Du finner nærmere informasjon i programvareprodusentens bruksanvisning. Bruksanvisningen kan være vedlagt programvaren, finnes på en plate eller på nettstedet til produsenten.

---

 **MERK:** I enkelte tilfeller kan brannmurer blokkere tilgangen til Internett-spill, påvirke skriver- eller fildeling i et nettverk eller blokkere legitime e-postvedlegg. Du kan løse problemet midlertidig ved å deaktivere brannmuren, utføre oppgaven du ønsker å utføre, og deretter aktivere brannmuren igjen. Hvis du vil løse problemet for godt, må du konfigurere brannmuren på nytt slik det er nødvendig, og justere retningslinjene og innstillingene for andre sikkerhetsovervåkingssystemer. Kontakt nettverksadministratoren eller IT-avdelingen hvis du vil ha nærmere informasjon.

---

## Installere kritiske oppdateringer

△ **FORSIKTIG:** Microsoft sender ut varsler om kritiske oppdateringer. Du beskytter datamaskinen mot sikkerhetsbrudd og datavirus ved å installere alle de kritiske oppdateringene fra Microsoft så snart du mottar et varsel om at de er tilgjengelige.

---

Oppdateringer til operativsystemet og annen programvare kan ha blitt tilgjengelig *etter* at datamaskinen ble levert. Slik sørger du for at alle tilgjengelige oppdateringer installeres på datamaskinen:

- Kjør Windows Update en gang i måneden for å installere den nyeste programvaren fra Microsoft.
- Hent oppdateringer fra Microsofts nettsted og ved hjelp av oppdateringskoblingen i Hjelp og støtte.

## Bruke HP ProtectTools Security Manager (kun på enkelte modeller)

HP ProtectTools Security Manager er forhåndsinstallert på enkelte modeller. Du får tilgang til denne programvaren via Kontrollpanel i Windows. Programvaren inneholder sikkerhetsfunksjoner som beskytter mot uautorisert tilgang til datamaskinen, nettverk og kritiske data. Du finner mer informasjon i hjelpen for HP ProtectTools.

## Installere en tyverisikringskabel

 **MERK:** En tyverisikringskabel er utformet for å fungere som et hinder, men den kan ikke alltid forhindre at datamaskinen blir skadet eller stjålet.

1. Lag en løkke med tyverisikringskabelen rundt et fast objekt.
2. Sett nøkkelen (1) i kabellåsen (2).
3. Sett kabellåsen i sporet for tyverisikringskabelen (3) på datamaskinen, og lås deretter kabellåsen med nøkkelen.

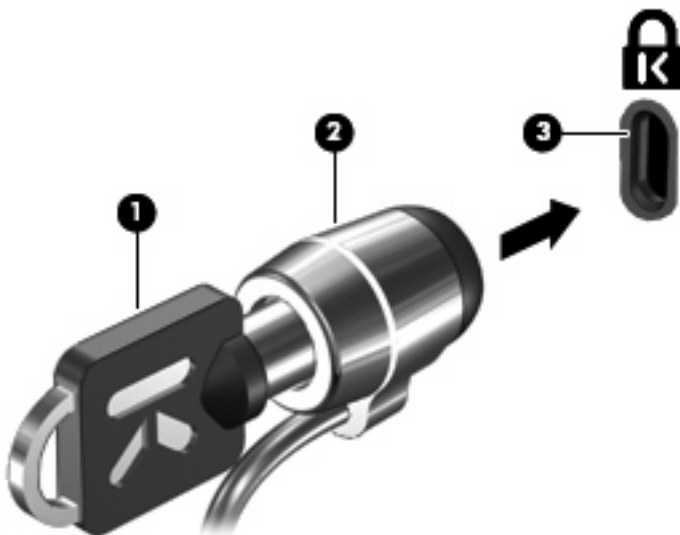

 **MERK:** Plasseringen av festet for tyverisikringskabel varierer etter datamaskinmodell.

---

# 11 Programvareoppdateringer

## Oppdatere programvare

Oppdaterte versjoner av programvaren som følger med datamaskinen, er tilgjengelig enten via HP Assistant-verktøyet eller på HPs nettsted.

HP Assistant sjekker automatisk om det finnes oppdateringer fra HP. Verktøyet kjøres med bestemte intervaller og gir deg en liste over støttemeldinger, for eksempel sikkerhetsforbedringer, og ekstra programvare- og driveroppdateringer.

Du kan når som helst se etter oppdateringer manuelt ved å velge **Start > Hjelp og støtte > Vedlikehold** og deretter følge instruksjonene på skjermen.

Størstedelen av programvaren på HP-nettstedet er pakket i komprimerte filer som kalles *SoftPags*. Enkelte BIOS-oppdateringer kan være pakket i komprimerte filer som kalles *ROMPags*.

Enkelte nedlastingspakker inneholder filen Readme.txt, som inneholder informasjon om installering av filen og problemløsning. (Readme.txt-filene i ROMPaqene er bare tilgjengelig på engelsk.)

Du kan også gå til programvareoppdateringer ved å bruke platen *Support Software* (støtteprogramvare) (kjøpes separat). Denne platen inneholder enhetsdrivere, BIOS-oppdateringer og verktøy.

Hvis du vil kjøpe den gjeldende platen *Support Software* (støtteprogramvare) eller et abonnement som både gir gjeldende versjon og fremtidige versjoner av platen, følger du denne fremgangsmåten:

1. Åpne Internett-leseren og gå til <http://www.hp.com/support>.
2. Velg land/region.
3. Klikk på alternativet for nedlasting av programvare og drivere, og skriv inn modellnummeret til datamaskinen i produktfeltet.
4. Trykk på **enter**.
5. Deretter følger du instruksjonene på skjermen.

Hvis du vil oppdatere programvaren ved hjelp av platen *Support Software* (støtteprogramvare), kan du følge denne fremgangsmåten:

1. Sett inn platen *Support Software* (støtteprogramvare) i den optiske stasjonen.
2. Deretter følger du instruksjonene på skjermen.

Hvis du vil oppdatere programvaren ved hjelp av HP-nettstedet, følger du denne fremgangsmåten:

1. Finn ut hvilken datamaskinmodell, produktkategori og serie du har. Forbered en oppdatering av system-BIOS ved å identifisere BIOS-versjonen som i øyeblikket er installert på datamaskinen. Se avsnittet "Fastslå BIOS-versjonen" for nærmere detaljer.

Hvis datamaskinen er koblet til et nettverk, må du kontakte nettverksadministratoren før du installerer programvareoppdateringer, spesielt BIOS-oppdateringer.

---

 **MERK:** Datamaskinens BIOS er lagret i systemets ROM. BIOS starter operativsystemet, bestemmer hvordan datamaskinen skal samvirke med maskinvareenheter, og muliggjør informasjonsutveksling mellom maskinvareenheter, for eksempel klokkeslett og dato.

**MERK:** Windows inneholder funksjonen Brukerkontroll, som forbedrer sikkerheten for datamaskinen. Du kan bli bedt om å gi tillatelse til eller angi passord for enkelte oppgaver, for eksempel installering av programvare, bruk av verktøy eller endring av Windows-innstillinger. Du finner mer informasjon i Windows Hjelp og støtte.

---

2. Åpne Internett-leseren og gå til <http://www.hp.com/support>.
3. Velg land/region.
4. Klikk på alternativet for nedlasting av programvare og drivere, og skriv inn modellnummeret til datamaskinen i produktfeltet.
5. Trykk på **enter**.
6. Deretter følger du instruksjonene på skjermen.

# Oppdatere BIOS

Hvis du vil oppdatere BIOS, må du først finne ut hvilken BIOS-versjon du har, og deretter laste ned og installere den nye BIOS-versjonen.

## Finne BIOS-versjonen

Informasjon om BIOS-versjon (kalles også *ROM-dato* og *system-BIOS*) kan vises ved å trykke på **fn +esc** (hvis du allerede er i Windows) eller ved å bruke Computer Setup (Datamaskinkonfigurasjon).

Slik bruker du Computer Setup (Datamaskinkonfigurasjon) for å vise BIOS-informasjon:

1. Slå på eller start datamaskinen på nytt, og trykk deretter på **esc** mens meldingen Press the ESC key for Startup Menu (Trykk på ESC-tasten for oppstartsmenyen) vises nederst på skjermen.
2. Trykk på **f10** for å åpne BIOS Setup (BIOS-innstillinger).
3. Bruk en pekeenhet eller piltastene til å velge **File (Fil) > System Information** (Systeminformasjon).
4. Trykk på **esc** for å gå tilbake til **File**-menyen (Fil).
5. Klikk på **Exit** (Avslutt) nederst til venstre på skjermen, og følg deretter instruksjonene på skjermen.

– eller –

Bruk piltastene til å velge **File (Fil) > Ignore changes and exit** (Ignorer endringer og avslutt), og trykk på **enter**.



## Laste ned en BIOS-oppdatering

- △ **FORSIKTIG:** For å unngå skade på datamaskinen eller mislykket installering skal BIOS-oppdateringer bare lastes ned og installeres mens datamaskinen er koblet til en pålitelig ekstern strømkilde ved hjelp av strømadapteren. Ikke last ned eller installer BIOS-oppdateringer mens datamaskinen kjører på batteri, er koblet til en forankringsstasjon (tilleggsutstyr) eller er koblet til en alternativ strømkilde. Følg disse retningslinjene ved nedlasting og installering:

Ikke koble strømmen fra datamaskinen ved å dra strømledningen ut av stikkkontakten.

Ikke slå av datamaskinen eller sett den i hvile- eller dvalemodus.

Ikke sett inn, fjern, koble til eller koble fra enheter, kabler eller ledninger.

Slik laster du ned en BIOS-oppdatering:

- 📄 **MERK:** BIOS-oppdateringer er oppført etter behov. En nyere BIOS-oppdatering er ikke alltid tilgjengelig for datamaskinen. Vi anbefaler at du regelmessig ser etter BIOS-oppdateringer på HPs nettsted.

1. Åpne nettleseren, gå til <http://www.hp.com/support> og velg ditt land eller din region.
2. Klikk på alternativet for nedlasting av programvare og drivere, skriv inn modellnummeret til datamaskinen i produktfeltet og trykk på **enter**.
3. Klikk på ditt spesifikke produkt fra modellene som er oppført.
4. Klikk på operativsystemet du bruker.
5. Følg instruksjonene på skjermen for å få tilgang til BIOS-oppdateringen du vil laste ned. Noter nedlastingsdatoen, navnet eller annen identifiserende informasjon. Du kan komme til å trenge denne informasjonen for å finne igjen oppdateringen senere, etter at den er lastet ned til harddisken.
6. På nedlastingsområdet utfører du disse trinnene:
  - a. Finn BIOS-oppdateringen som er nyere enn BIOS-versjonen som er installert på datamaskinen din.
  - b. Følg instruksjonene på skjermen for å laste ned oppdateringen til harddisken.

Noter deg banen på harddisken hvor BIOS-oppdateringen lastes ned. Du må finne frem til denne banen når du er klar til å installere oppdateringen.

- 📄 **MERK:** Hvis datamaskinen er koblet til et nettverk, må du kontakte nettverksadministratoren før du installerer programvareoppdateringer, spesielt BIOS-oppdateringer.

Prosedyrene for installering av BIOS varierer. Følg instruksjonene som vises på skjermen når nedlastingen er fullført. Hvis det ikke vises instruksjoner, gjør du følgende:

1. Åpne Windows Utforsker ved å velge **Start > Datamaskin**.
2. Dobbeltklikk på ønsket lagringssted på harddisken. Det vanligste lagringsstedet er Lokal disk (C:).
3. Gå til harddiskbanen du noterte tidligere, og åpne mappen som inneholder oppdateringen.
4. Dobbeltklikk på filen som har filtypen EXE (for eksempel *filnavn.exe*).

BIOS-installeringsprosedyren starter.

---

 **MERK:** Windows inneholder funksjonen Brukerkontroll, som forbedrer sikkerheten for datamaskinen. Du kan bli bedt om å gi tillatelse til eller angi passord for enkelte oppgaver, for eksempel installering av programvare, bruk av verktøy eller endring av Windows-innstillinger. Du finner mer informasjon i Windows Hjelp og støtte.

---

**5.** Fullfør installeringen ved å følge instruksjonene på skjermen.

 **MERK:** Når du får en melding på skjermen om at installeringen er utført, kan du slette filen du lastet ned til harddisken.

---

## Oppdatere programvare og drivere

1. Åpne nettleseren, gå til <http://www.hp.com/support> og velg ditt land eller din region.
2. Klikk på alternativet for nedlasting av programvare og drivere, skriv inn modellnummeret til datamaskinen i produktfeltet og trykk på **enter**.

– eller –

Hvis du ønsker en bestemt SoftPak, skriver du SoftPak-nummeret i **Søk**-feltet øverst til høyre på skjermen. Trykk deretter på **enter**, og følg veiledningen som gis. Gå videre til trinn 6.

3. Klikk på ditt spesifikke produkt fra modellene som er oppført.
4. Klikk på operativsystemet du bruker.
5. Når listen over oppdateringer vises, klikker du på en oppdatering for å åpne et vindu med tilleggsinformasjon.
6. Klikk på **Download** (Last ned).
7. Klikk på **Kjør** for å installere den oppdaterte programvaren uten å laste ned filen.

– eller –

Klikk på **Save** (Lagre) for å lagre filen på datamaskinen. Når du blir bedt om det, velger du en plassering på harddisken.

Når filen er lastet ned, navigerer du til mappen der filen ble lagret og dobbeltklikker på filen for å installere oppdateringen.

8. Hvis du blir bedt om det, starter du datamaskinen på nytt når installeringen er fullført.

## Bruke SoftPaq Download Manager

HP SoftPaq Download Manager (SDM) er et verktøy som gir rask tilgang til SoftPaq-informasjon for forretnings-PC-er fra HP uten å måtte oppgi SoftPaq-nummeret. Ved å bruke dette verktøyet kan du enkelt søke etter SoftPaqs og deretter laste ned og pakke dem ut.

SoftPaq Download Manager leser og laster ned en publisert databasefil som inneholder informasjon om SoftPaq og datamaskinmodellen. Denne filen ligger på HPs FTP-nettsted. SoftPaq Download Manager lar deg spesifisere én eller flere datamaskinmodeller for å avgjøre hvilke SoftPaqs som er tilgjengelige for nedlasting.

SoftPaq Download Manager søker etter oppdateringer til databasen og programvaren på HPs FTP-nettsted. Hvis det finnes oppdateringer, lastes de ned og aktiveres automatisk.

SoftPaq Download Manager er tilgjengelig på HPs nettsted. Før du kan bruke SoftPaq Download Manager til å laste ned SoftPaq-pakker, må du laste ned og installere programmet. Gå til HPs nettsted på <http://www.hp.com/go/sdm>, og følg instruksjonene for å laste ned og installere SoftPaq Download Manager.

Slik laster du ned SoftPaqs:

1. Velg **Start > Alle programmer > HP Software Setup > HP SoftPaq Download Manager**.
2. Når SoftPaq Download Manager åpnes for første gang, vises det et vindu hvor du blir spurt om det kun skal vises programvare for maskinen du bruker, eller om det skal vises programvare for alle støttede modeller. Velg **Vis programvare for alle støttede modeller**. Hvis du har brukt HP SoftPaq Download Manager før, kan du gå til Trinn 3.
  - a. Velg operativsystem og språkfiltre i vinduet Konfigurasjonsalternativer. Filtrene begrenser antallet alternativer som vises i ruten Produktkatalog. Hvis bare Windows 7 Professional velges i operativsystemfilteret, er Windows 7 Professional det eneste operativsystemet som vises i produktkatalogen.
  - b. Du finner mer informasjon i programvarehjelpen for HP SoftPaq Download Manager. I den venstre ruten klikker du på plusstegnet (+) for å utvide listen over modeller.
3. I panelet til venstre klikker du på plusstegnet (+) for å utvide modellisten, og velger deretter modellen(e) av produktene du vil oppdatere.
4. Klikk på **Finn tilgjengelige SoftPaqs** for å laste ned en liste over tilgjengelige SoftPaqs for den valgte maskinen.
5. Velg fra listen over tilgjengelige SoftPaqs, og klikk deretter på **Bare nedlasting** hvis du skal laste ned mange SoftPaqs, ettersom SoftPaq-valget og hastigheten på Internett-tilkoblingen avgjør hvor lang tid nedlastingen tar.

Hvis du bare skal laste ned en eller to SoftPaq-pakker og har en høyhastighetsforbindelse, klikker du på **Last ned og pakk ut**.
6. Høyreklikk på **Installer SoftPaq** i SoftPaq Download Manager-programvaren for å installere de valgte pakkene på datamaskinen.

---

# 12 Sikkerhetskopiering og gjenoppretting

Beskytt informasjonen din ved å bruke Windows Sikkerhetskopiering og gjenoppretting til å sikkerhetskopiere enkeltfiler og -mapper, sikkerhetskopiere hele harddisken (kun på enkelte modeller), opprette systemreparasjonsplater (kun på enkelte modeller) eller opprette systemgjenopprettingspunkter. Ved en eventuell systemfeil kan du bruke sikkerhetskopifilene til å gjenopprette innholdet på datamaskinen.

Med Windows Sikkerhetskopiering og gjenoppretting kan du gjøre følgende:

- Opprette en systemreparasjonsplate (kun på enkelte modeller)
- Sikkerhetskopiere enkeltfiler og -mapper
- Opprette en systemavbildning (kun på enkelte modeller)
- Planlegge automatiske sikkerhetskopieringer (kun på enkelte modeller)
- Opprette systemgjenopprettingspunkter
- Gjenopprette enkeltfiler
- Gjenopprette datamaskinen til en tidligere tilstand
- Gjenopprette informasjon ved hjelp av gjenopprettingsverktøy

---

 **MERK:** Hvis du ønsker detaljerte instruksjoner, kan du utføre et søk etter disse emnene i Hjelp og støtte.

**MERK:** I tilfelle systemet skulle bli ustabil, anbefaler HP at du skriver ut gjenopprettingsprosedyrene og lagrer dem for senere bruk.

---

## Sikkerhetskopiere data

Gjenoppretting etter en systemfeil er like komplett som den nyeste sikkerhetskopien. Du bør opprette systemreparasjonsplater (kun på enkelte modeller) og lage sikkerhetskopier rett etter installering av programvaren. Etter hvert som du legger til ny programvare og datafiler, bør du sikkerhetskopiere systemet regelmessig for å ha en forholdsvis aktuell sikkerhetskopi. Systemreparasjonsplatene (kun på enkelte modeller) brukes til å starte opp datamaskinen og til å reparere operativsystemet hvis systemet krasjer eller blir ustabil. Ved hjelp av den første og de påfølgende sikkerhetskopiene kan du gjenopprette dataene og innstillingene ved en eventuell feil.

Du kan sikkerhetskopiere data på en eventuell ekstern harddisk, en nettverksstasjon eller på plater.

Husk følgende når du sikkerhetskopierer:

- Lagre personlige filer i dokumentbiblioteket, og sikkerhetskopier det jevnlig.
- Sikkerhetskopier mapper som er lagret sammen med de tilknyttede programmene.
- Lagre egne innstillinger som vises i vinduer og på verktøylinjer eller menylinjer ved å kopiere skjermbildene med innstillingene. Slike skjermbilder kan spare deg for mye tid hvis du må angi innstillingene på nytt.

Slik tar du kopi av et skjermbilde:

1. Vis skjermbildet du vil lagre.

2. Kopier skjermbildet:

Hvis du skal kopiere bare det aktive vinduet, trykker du på **alt+fn+prt sc**.

Hvis du skal kopiere hele skjermbildet, trykker du på **fn+prt sc**.

3. Åpne et tekstbehandlingsdokument, og velg deretter **Rediger > Lim inn**.

Skjermbildet blir lagt til i dokumentet.

4. Lagre dokumentet.

- Når du sikkerhetskopierer på plater, bruker du en av disse typene plater (kjøpes separat): CD-R, CD-RW, DVD+R, DVD+R DL, DVD-R, DVD-R DL eller DVD±RW. Hvilken type plate du velger er avhengig av hva slags optisk stasjon som er installert i datamaskinen.

 **MERK:** DVD-er og DVD-er med støtte for to lag (DL) har større kapasitet enn CD-er, slik at bruk av slike til sikkerhetskopiering krever færre gjenopprettingsplater.

- Når du sikkerhetskopierer på plater, bør du nummerere hver plate før du setter dem inn i datamaskinens optiske stasjon.

Når du skal lage en sikkerhetskopi ved hjelp av Sikkerhetskopiering og gjenoppretting, følger du denne fremgangsmåten:

 **MERK:** Pass på at datamaskinen er koblet til strømmettet før du starter sikkerhetskopieringen.

**MERK:** Sikkerhetskopieringen kan ta mer enn en time, avhengig av filstørrelse og datamaskinens hastighet.

---

1. Velg **Start > Alle programmer > Vedlikehold > Sikkerhetskopiering og gjenoppretting**.
2. Følg instruksjonene på skjermen for å lage sikkerhetskopien, opprette en systemavbildning (kun på enkelte modeller) eller opprette en systemreparasjonsplate (kun på enkelte modeller).

 **MERK:** Windows inneholder funksjonen Brukerkontroll, som forbedrer sikkerheten for datamaskinen. Du kan bli bedt om å gi tillatelse til eller angi passord for enkelte oppgaver, for eksempel installering av programvare, bruk av verktøy eller endring av Windows-innstillinger. Du finner mer informasjon i Windows Hjelp og støtte.

---

## Utføre en gjenoppretting

Hvis det oppstår systemsvikt eller ustabilitet, har datamaskinen disse verktøyene for å gjenopprette filene dine:

- **Windows-gjenopprettingsverktøy:** Du kan bruke Windows Sikkerhetskopiering og gjenoppretting til å gjenopprette informasjon som du har sikkerhetskopiert. Du kan også bruke Windows Oppstartsreparasjon til å løse problemer som kan hindre Windows i å starte på riktig måte.
- **f11-gjenopprettingsverktøy:** Du kan bruke f11-gjenopprettingsverktøyene til å gjenopprette det opprinnelige harddiskbildet. Diskbildet inkluderer Windows-operativsystemet og programvare som var installert fra fabrikk.

 **MERK:** Hvis du ikke kan starte datamaskinen, og du ikke kan bruke systemreparasjonsplaten som du har opprettet (kun på enkelte modeller), må du kjøpe en DVD med operativsystemet Windows 7, slik at du kan starte datamaskinen og reparere operativsystemet. Du finner mer informasjon under "Bruke en DVD-plate med operativsystemet Windows 7" (kjøpes separat) i denne håndboken.

## Bruke Windows-gjenopprettingsverktøyene

Følg denne fremgangsmåten for å gjenopprette data som du har sikkerhetskopiert:

1. Velg **Start > Alle programmer > Vedlikehold > Sikkerhetskopiering og gjenoppretting**.
2. Følg instruksjonene på skjermen for å gjenopprette systeminnstillinger, datamaskinen (kun på enkelte modeller) eller filer.

 **MERK:** Windows inneholder funksjonen Brukerkontroll, som forbedrer sikkerheten for datamaskinen. Du kan bli bedt om å gi tillatelse til eller angi passord for enkelte oppgaver, for eksempel installering av programvare, bruk av verktøy eller endring av Windows-innstillinger. Du finner mer informasjon i Windows Hjelp og støtte.

Følg denne fremgangsmåten for å gjenopprette data med Oppstartsreparasjon:

 **FORSIKTIG:** Når du bruker Oppstartsreparasjon, slettes alt innhold på harddisken og den formateres på nytt. Alle filer du har laget og eventuell programvare som er installert på datamaskinen, blir fjernet for godt. Når omformateringen er fullført, gjenoppretter gjenopprettingsprosessen operativsystemet i tillegg til drivere, programvare og verktøy fra sikkerhetskopien som brukes til gjenopprettingen.

1. Sikkerhetskopier alle personlige filer hvis det er mulig.
2. Kontroller om Windows-partisjonen eller HP-gjenopprettingspartisjonen finnes, hvis det er mulig.

Se etter Windows-partisjonen ved å velge **Start > Datamaskin**.

Se etter HP-gjenopprettingspartisjonen ved å velge **Start**, høyreklikke på **Datamaskin**, klikke på **Behandle** og deretter klikke på **Diskbehandling**.

 **MERK:** Hvis Windows-partisjonen og HP-gjenopprettingspartisjonen ikke vises, må du gjenopprette operativsystemet og programmer ved hjelp av DVD-platen med operativsystemet Windows 7 og platen *Driver Recovery* (Drivergjenoppretting) (begge kjøpes separat). Du finner mer informasjon under "Bruke en DVD-plate med operativsystemet Windows 7" (kjøpes separat) i denne håndboken.

3. Hvis Windows-partisjonen og HP-gjenopprettingspartisjonen vises, starter du datamaskinen på nytt og trykker på f8 før Windows-operativsystemet lastes inn.



4. Velg **Oppstartsreparasjon**.
5. Følg veiledningen på skjermen.

 **MERK:** Søk på disse emnene i Hjelp og støtte for å få mer informasjon om å gjenopprette data med Windows-verktøyene.

## Bruke f11

△ **FORSIKTIG:** Når du bruker **f11**, slettes alt innhold på harddisken og den formateres på nytt. Alle filer du har laget og eventuell programvare som er installert på datamaskinen, blir fjernet for godt. **f11**-gjenopprettingsverktøyet installerer operativsystemet og HP-programmer og -drivere som var installert fra fabrikk, på nytt. Programvare som ikke var installert fra fabrikk, må installeres på nytt.

Følg denne fremgangsmåten for å gjenopprette det opprinnelige harddiskbildet ved hjelp av **f11**:

1. Sikkerhetskopier alle personlige filer hvis det er mulig.
2. Kontroller om HP-gjenopprettingspartisjonen finnes, hvis det er mulig: Velg **Start**, høyreklikk på **Datamaskin**, klikk på **Behandle** og klikk deretter på **Diskbehandling**.

 **MERK:** Hvis HP-gjenopprettingspartisjonen ikke vises, må du gjenopprette operativsystemet og programmer ved hjelp av DVD-platen med operativsystemet Windows 7 og platen *Driver Recovery* (Drivergjenoppretting) (begge kjøpes separat). Du finner mer informasjon under "Bruke en DVD-plate med operativsystemet Windows 7" (kjøpes separat) i denne håndboken.

3. Hvis HP-gjenopprettingspartisjonen vises, starter du datamaskinen på nytt og trykker på **esc** mens meldingen Press the ESC key for Startup Menu (Trykk på ESC-tasten for oppstartsmenyen) vises nederst på skjermen.
4. Trykk på **f11** mens meldingen "Trykk på <F11> for gjenoppretting" vises på skjermen.
5. Følg veiledningen på skjermen.

## Bruke en DVD-plate med operativsystemet Windows 7 (kjøpes separat)

Hvis du ikke kan starte datamaskinen, og du ikke kan bruke systemreparasjonsplaten som du har opprettet (kun på enkelte modeller), må du kjøpe en DVD med operativsystemet Windows 7, slik at du kan starte datamaskinen og reparere operativsystemet. Sørg for å ha den nyeste sikkerhetskopien (lagret på plater eller på en ekstern stasjon) lett tilgjengelig. Du kan bestille en DVD med operativsystemet Windows 7 ved å gå til <http://www.hp.com/support>, velge land eller region og deretter følge instruksjonene på skjermen. Du kan også bestille DVD-en ved å ringe teknisk støtte. Du finner kontaktinformasjon i heftet *Worldwide Telephone Numbers* (Globale telefonnumre), som fulgte med datamaskinen.

△ **FORSIKTIG:** Når du bruker en DVD-plate med operativsystemet Windows 7, slettes alt innholdet på harddisken og disken formateres på nytt. Alle filer du har opprettet, og eventuell programvare som er installert på datamaskinen, blir fjernet for godt. Når omformateringen er fullført, hjelper gjenopprettingsprosessen deg med å gjenopprette operativsystemet i tillegg til drivere, programvare og verktøy.

Slik starter du en gjenoppretting ved hjelp av en DVD-plate med operativsystemet Windows 7:

---

 **MERK:** Denne prosessen tar flere minutter.

---

1. Sikkerhetskopier alle personlige filer hvis det er mulig.
2. Start datamaskinen på nytt, og sett inn DVD-platen med operativsystemet Windows 7 i den optiske stasjonen før Windows-operativsystemet lastes inn.
3. Trykk en tast på tastaturet når du får beskjed om det.
4. Følg veiledningen på skjermen.
5. Klikk på **Neste**.
6. Velg **Reparer datamaskinen**.
7. Følg veiledningen på skjermen.

---

# 13 Computer Setup (Datamaskinkonfigurasjon)

## Starte Computer Setup (Datamaskinkonfigurasjon)

Computer Setup-programmet (Datamaskinkonfigurasjon) er et forhåndsinstallert, ROM-basert verktøy som kan brukes når operativsystemet ikke fungerer eller ikke kan lastes.

 **MERK:** Det er ikke sikkert at datamaskinen støtter alle elementene på Computer Setup-menyen (Datamaskinkonfigurasjon) som står oppført i denne håndboken.

**MERK:** Du kan bare bruke et eksternt tastatur eller en ekstern mus som er koblet til en USB-port, sammen med Computer Setup (Datamaskinkonfigurasjon) hvis støtte for eldre USB er aktivert.

Slik starter du Computer Setup (Datamaskinkonfigurasjon):

1. Slå på eller start datamaskinen på nytt, og trykk på **esc** mens meldingen Press the ESC key for Startup Menu (Trykk på ESC-tasten for oppstartsmenyen) vises nederst på skjermen.
2. Trykk på **f10** for å åpne BIOS Setup (BIOS-innstillinger).

## Bruke Computer Setup (Datamaskinkonfigurasjon)

### Navigere og velge i Computer Setup (Datamaskinkonfigurasjon)

Du får tilgang til informasjonen og innstillingene i Computer Setup (Datamaskinkonfigurasjon) via menyene File (Fil), Security (Sikkerhet), Diagnostics (Diagnose) og System Configuration (Systemkonfigurasjon).

Slik navigerer og velger du i Computer Setup (Datamaskinkonfigurasjon):

1. Slå på eller start datamaskinen på nytt, og trykk på **esc** mens meldingen Press the ESC key for Startup Menu (Trykk på ESC-tasten for oppstartsmenyen) vises nederst på skjermen.
  - Når du skal velge en meny eller et menyelement, bruker du tabulatortasten og piltastene på tastaturet og deretter trykker du på **enter**. Du kan eventuelt bruke en pekeenhet til å klikke på elementet.
  - For å rulle opp og ned kan du klikke på pil opp eller pil ned øverst i høyre hjørne av skjermen, eller du kan bruke pil opp- og pil ned-tasten.
  - Trykk på **esc** for å lukke åpne dialogbokser og gå tilbake til hovedvinduet i Computer Setup (Datamaskinkonfigurasjon), og følg deretter instruksjonene på skjermen.

---

 **MERK:** Du kan enten bruke pekeutstyr (styrepute, styrepinne eller USB-mus) eller tastaturet til å navigere og foreta valg i Computer Setup (Datamaskinkonfigurasjon).

---

2. Trykk på **f10** for å åpne BIOS Setup (BIOS-innstillinger).
3. Velg menyen **File** (Fil), **Security** (Sikkerhet) eller **System Configuration** (datamaskinkonfigurasjon).

Du kan gå ut av menyene i Computer Setup (Datamaskinkonfigurasjon) ved å følge en av disse metodene:

- Hvis du vil gå ut av menyene i Computer Setup (Datamaskinkonfigurasjon) uten å lagre endringene, klikker du på ikonet **Exit** (Avslutt) nederst til venstre på skjermen, og deretter følger du instruksjonene på skjermen.

– eller –

Bruk tabulatortasten og piltastene til å velge **File** (Fil) > **Ignore Changes And Exit** (Ignorer endringer og avslutt), og trykk på [enter](#).

– eller –

- Hvis du vil lagre endringene og gå ut av menyene i Computer Setup (Datamaskinkonfigurasjon), klikker du på ikonet **Save** (Lagre) nederst til venstre på skjermen, og deretter følger du instruksjonene på skjermen.

– eller –

Bruk tabulatortasten og piltastene til å velge **File** (Fil) > **Save Changes and Exit** (Lagre endringer og avslutt), og trykk på [enter](#).

Endringene trer i kraft når datamaskinen startes på nytt.

## Gjenopprette standardinnstillinger i Computer Setup (Datamaskinkonfigurasjon)

---

 **MERK:** Harddiskmodusen endres ikke når du gjenoppretter standardinnstillingene.

---

Slik tilbakestiller du alle innstillingene i Computer Setup (Datamaskinkonfigurasjon) til verdiene som ble angitt på fabrikken:

1. Slå på eller start datamaskinen på nytt, og trykk på [esc](#) mens meldingen Press the ESC key for Startup Menu (Trykk på ESC-tasten for oppstartsmenyen) vises nederst på skjermen.
2. Trykk på **f10** for å åpne BIOS Setup (BIOS-innstillinger).
3. Bruk en pekeenhet eller piltastene til å velge **File** (Fil) > **Restore Defaults** (Gjenopprett standarder).
4. Følg instruksjonene på skjermen.
5. Når du skal lagre endringene og avslutte, klikker du på ikonet **Save** (Lagre) nederst til venstre på skjermen, og følger instruksjonene på skjermen.

– eller –

Bruk piltastene til å velge **File** (Fil) > **Save changes and exit** (Lagre endringer og avslutt), og trykk på [enter](#).

Endringene trer i kraft når datamaskinen startes på nytt.

 **MERK:** Passord- og sikkerhetsinnstillingene endres ikke når du gjenoppretter standardinnstillingene fra fabrikk.

## Computer Setup-menyene (Datamaskinkonfigurasjon)

Menytabellene i denne delen gir deg en oversikt over alternativene i Computer Setup (Datamaskinkonfigurasjon).

 **MERK:** Det er ikke sikkert at datamaskinen støtter alle menyelementene i Computer Setup (Datamaskinkonfigurasjon) som står oppført i dette kapitlet.

### File-menyen (Fil)

Velg	For å gjøre dette
System Information (Systeminformasjon)	<ul style="list-style-type: none"><li>• Vis ID-informasjon for datamaskinen og informasjon om batteriene i systemet.</li><li>• Vis spesifikasjonsinformasjon for prosessoren, bufferen, minnestørrelsen, systemets ROM, skjermrevisjon og tastaturkontrollerversjonen.</li></ul>
Set System Date and Time (Angi systemdato og – klokkeslett)	Angi eller endre datoen og klokkeslettet på datamaskinen.
System Diagnostics (Systemfeilsøking)	Viser følgende informasjon: <ul style="list-style-type: none"><li>• System Information (Systeminformasjon)<ul style="list-style-type: none"><li>◦ Identifiserende informasjon om datamaskinen og batteriene i systemet.</li><li>◦ Spesifisert informasjon om prosessor, hurtigbuffer- og minnestørrelse, system-ROM, videoutgave og tastaturkontrollerversjon.</li></ul></li><li>• Start-up Test (Oppstartstest) – verifiserer systemkomponentene som er nødvendige for å starte datamaskinen.</li><li>• Run-In Test (Innkjøringstest) – kjører en grundig sjekk av systemminnet.</li><li>• Hard Disk Test(Harddisktest) – kjører en grundig selvtest på en hvilken som helst harddisk i systemet.</li><li>• Memory Test (Minnetest) – kjører en grundig test av alt minnet som er installert i datamaskinen.</li><li>• Battery Test (Batteritest) – kjører en grundig test av alle batteriene som er installert i datamaskinen.</li><li>• Error Log (Feillogg) – viser en loggfil hvis det oppstår feil.</li></ul>
Restore Defaults (Gjenopprett standarder)	Erstatte konfigurasjonsinnstillingene i Computer Setup (Datamaskinkonfigurasjon) med de opprinnelige standardinnstillingene. (Harddiskmodusen, passordinnstillinger og sikkerhetsinnstillinger endres ikke når du gjenoppretter standardinnstillingene fra fabrikk.)

Velg	For å gjøre dette
Reset BIOS security to factory default (Tilbakestill BIOS-sikkerhet til fabrikkinnstillingene)	Tilbakestille innstillingene for BIOS-sikkerhet til fabrikkstandarden.
Ignore Changes And Exit (Ignorer endringer og avslutt)	Avbryte endringer som er angitt i gjeldende økt. Deretter må du avslutte og starte datamaskinen på nytt.
Save Changes And Exit (Lagre endringer og avslutt)	Lagre endringer som er angitt i gjeldende økt. Deretter må du avslutte og starte datamaskinen på nytt. Endringene trer i kraft når datamaskinen startes på nytt.

## Security-menyen (Sikkerhet)

 **MERK:** Det er ikke sikkert at datamaskinen støtter alle menyelementene som står oppført i dette avsnittet.

Velg	For å gjøre dette
Setup BIOS Administrator Password (Konfigurer administratorpassord for BIOS)	Konfigurere administratorpassord for BIOS.
User Management (Brukeradministrasjon) > Create a New BIOS User Account (Opprett ny BIOS-brukerkonto) (krever et BIOS-administratorpassord)	<ul style="list-style-type: none"> <li>• Velge fra en liste over BIOS-brukere.</li> <li>• Velge fra en liste over ProtectTools-brukere.</li> </ul>
Password Policy (Passordpolicy) (krever et administratorpassord for BIOS)	Endre kriteriene for retningslinjer for passord
HP SpareKey	Aktivere/deaktivere HP SpareKey (aktivert som standard).
Always Prompt for HP SpareKey Enrollment (Be alltid om HP SpareKey-registrering)	Aktivere/deaktivere HP SpareKey-registrering (aktivert som standard).
Fingerprint Reset on Reboot (Tilbakestilling av fingeravtrykk ved omstart) (hvis den finnes)	Tilbakestille/fjerne eierskap til fingeravtrykksleser (kun på enkelte modeller, deaktivert som standard).
Change Password (Endre passord)	Skrive inn, endre eller slette et administratorpassord for BIOS.
HP SpareKey Enrollment (HP SpareKey-registrering)	Registrere eller tilbakestille HP SpareKey, som er en samling sikkerhetsspørsmål og svar som brukes hvis du glemmer passordet.
Anti Theft > AT-p (Tyverisikringsbeskyttelse) (kun på enkelte modeller)	Aktivere/deaktivere tyverisikringsbeskyttelse.
DriveLock Password (DriveLock-passord)	<ul style="list-style-type: none"> <li>• Aktivere/deaktivere DriveLock på en harddisk (aktivert som standard).</li> <li>• Endre et bruker- eller hovedpassord for DriveLock.</li> </ul> <p><b>MERK:</b> DriveLock-innstillingene er bare tilgjengelige når du åpner Computer Setup (Datamaskinkonfigurasjon) ved å slå på datamaskinen (ikke starte den på nytt).</p>
automatisk DriveLock	Aktivere/deaktivere Automatic DriveLock support (Støtte for automatisk DriveLock) (deaktivert som standard).

Velg	For å gjøre dette
Disk Sanitizer (Diskrensener)	Kjør Disk Sanitizer (Diskrensener) for å ødelegge alle data som finnes på den primære harddiskstasjonen eller på stasjonen i oppgraderingsbrønnen.  <b>FORSIKTIG:</b> Hvis du kjører Disk Sanitizer (Diskrensener), blir dataene på den valgte stasjonen ødelagt for godt.
System-ID-er	Angi en brukerdefinert merking av dataaktiva og eierskap.

## System Configuration-menyen (Systemkonfigurasjon)

 **MERK:** Det er ikke sikkert at datamaskinen støtter alle systemkonfigurasjonsalternativene som står oppført.

Velg	For å gjøre dette
Language (Språk)	Endre språket i Computer Setup (Datamaskinkonfigurasjon).
Boot Options (Oppstartsalternativer)	<ul style="list-style-type: none"> <li>• Angi Startup Menu Delay (Forsinkelse av oppstartsmenyen) i sekunder.</li> <li>• Angi MultiBoot Express Boot Popup (Forsinkelse av ekspressoppstartsmelding) i sekunder.</li> <li>• Aktivere/deaktivere custom logo (Egendefinert logo) (deaktivert som standard).</li> <li>• Aktivere/deaktivere display diagnostic URL (Vis diagnose-URL) (aktivert som standard).</li> <li>• Aktivere/deaktivere CD-ROM boot (Oppstart fra CD-ROM) (aktivert som standard).</li> <li>• Aktivere/deaktivere SD card boot (Oppstart fra SD-kort) (aktivert som standard).</li> <li>• Aktivere/deaktivere Floppy boot (Oppstart fra diskett) (aktivert som standard).</li> <li>• Aktivere/deaktivere PXE Internal NIC boot (PXE Intern NIC-oppstart)(aktivert som standard).</li> <li>• Aktivere/deaktivere Unified Extensible Firmware Interface (UEFI) Boot Mode (UEFI-oppstartsmodus) (deaktivert som standard).</li> <li>• Angi legacy boot order (Eldre oppstartsrekkefølge).</li> </ul>

---

Velg	For å gjøre dette
Device Configurations (Enhetskonfigurasjoner)	<ul style="list-style-type: none"><li>• Aktivere/deaktivere USB legacy support (Støtte for eldre USB) (aktivert som standard). Når støtte for eldre USB er aktivert, skjer følgende:<ul style="list-style-type: none"><li>◦ Bruk av et USB-tastatur i Computer Setup (Datamaskinkonfigurasjon) selv når et Windows-operativsystem ikke kjører.</li><li>◦ Oppstart fra oppstartbare USB-enheter, inkludert harddisk, diskettstasjon og optisk stasjon koblet til datamaskinen med en USB-kontakt.</li></ul></li><li>• Velge en parallellportmodus: ECP (Enhanced Capabilities Port), standard, toveis eller EPP (Enhanced Parallel Port).</li><li>• Aktivere/deaktivere valg om vifte alltid skal være på når den er tilkoblet strømmettet (aktivert som standard).</li><li>• Aktivere/deaktivere Data Execution Prevention (Datakjøringsforhindring) (kun på enkelte modeller). Når dette er aktivert, kan prosessoren deaktivere kjøring av noen typer viruskode, noe som forbedrer datamaskinsikkerheten (aktivert som standard).</li><li>• Velg en SATA-enhetsmodus (Serial Advanced Technology Attachment). Følgende alternativer er tilgjengelige:<ul style="list-style-type: none"><li>◦ AHCI (Advanced Host Controller Interface)</li><li>◦ IDE (Integrated Drive Electronics)</li><li>◦ RAID-enheter (Redundant Array of Independent Disks) (kun på enkelte modeller)</li></ul></li></ul>

---



**MERK:** Tilgjengeligheten av disse alternativene avhenger av datamaskinmodell.

- Aktivere/deaktivere hurtiglading av ekstrabatteri (aktivert som standard).
- Aktivere/deaktivere HP QuickLook (aktivert som standard).
- Aktivere/deaktivere Preboot Authentication on HP QuickLook Boot (Godkjenning før oppstart ved HP QuickLook-oppstart) (aktivert som standard).
- Aktivere/deaktivere HP QuickWeb (aktivert som standard).
- Aktivere/deaktivere HP QuickWeb Write Protect (Skrivebeskyttelse) (deaktivert som standard).
- Aktivere/deaktivere Virtualization Technology (Virtualiseringsteknologi) (kun på enkelte modeller, deaktivert som standard).
- Aktivere/deaktivere Intel TXT (Trusted Execution Technology) (kun på enkelte modeller).
- Aktivere/deaktivere Multi Core CPU (CPU med flere kjerner) (aktivert som standard).
- Aktivere/deaktivere Intel HT technology (Intel HT-teknologi) (aktivert som standard).
- Aktivere/deaktivere wake on USB (aktivert som standard).
- Aktivere/deaktivere Num lock state at boot (Num lock-status ved oppstart) (deaktivert som standard).

Velg	For å gjøre dette
Built-In Device Options (Alternativer for innebygd enhet)	<ul style="list-style-type: none"> <li>• Aktivere/deaktivere trådløsknapptilstanden (aktivert som standard).</li> <li>• Aktivere/deaktivere embedded WWAN Device (Innebygd WWAN-enhet) (kun på enkelte modeller, aktivert som standard).</li> <li>• Aktivere/deaktivere embedded WLAN Device (Innebygd WLAN-enhet) (aktivert som standard).</li> <li>• Aktivere/deaktivere embedded Bluetooth device (Innebygd Bluetooth-enhet)(aktivert som standard).</li> <li>• Aktivere/deaktivere network interface controller (LAN) (Nettverksgrensesnittkontroller (LAN))(aktivert som standard).</li> <li>• Aktivere/deaktivere LAN/WLAN Switching (LAN/WLAN—veksling)(deaktivert som standard).</li> <li>• Angi Wake on LAN-modus. Følgende alternativer finnes: <ul style="list-style-type: none"> <li>◦ Disabled (Deaktivert)</li> <li>◦ Boot til Network (Oppstart til nettverk) (standardinnstilling)</li> <li>◦ Follow Boot Order (Følg oppstartsrekkefølge)</li> </ul> </li> <li>• Aktivere/deaktivere ambient light sensor (Lysføler) (aktivert som standard)</li> <li>• Aktivere/deaktivere notebook upgrade bay (Oppgraderingsbrønn for bærbar datamaskin) (aktivert som standard).</li> <li>• Aktivere/deaktivere fingeravtrykksenheten (aktivert som standard).</li> <li>• Aktivere/deaktivere det innebygde kameraet (aktivert som standard).</li> <li>• Aktivere/deaktivere power monitor circuit (Strømovervåkingkrets) (aktivert som standard).</li> <li>• Aktivere/deaktivere lydenheten (aktivert som standard).</li> <li>• Aktivere/deaktivere en modemenhet (aktivert som standard).</li> <li>• Aktivere/deaktivere mikrofonen (aktivert som standard).</li> <li>• Aktivere/deaktivere de interne høyttalerne (aktivert som standard).</li> </ul>

Velg	For å gjøre dette
Portalternativer	<p><b>MERK:</b> Alle portalternativene er aktiverte som standard.</p> <ul style="list-style-type: none"> <li>• Aktivere/deaktivere den serielle porten (kun på enkelte modeller).</li> <li>• Aktivere/deaktivere parallellporten (kun på enkelte modeller).</li> <li>• Aktivere/deaktivere Flash-medieleseren.</li> <li>• Aktivere/deaktivere USB-porten.</li> </ul> <p><b>FORSIKTIG:</b> Hvis du deaktiverer USB-porten, deaktiveres også MultiBay-enheter og ExpressCard-enheter på den avanserte portreplikatoren.</p> <ul style="list-style-type: none"> <li>• Aktivere/deaktivere 1394-porten (kun på enkelte modeller).</li> <li>• Aktivere/deaktivere ExpressCard-sporet.</li> <li>• Aktivere/deaktivere eSATA-porten.</li> </ul>
AMT-alternativer (kun på enkelte modeller).	<p><b>MERK:</b> Alle AMT-alternativene er deaktivert som standard.</p> <ul style="list-style-type: none"> <li>• Aktivere/deaktivere firmware verbosity (Fastvareverbositet).</li> <li>• Aktivere/deaktivere AMT setup prompt (Ctrl-P) (Ledetekst for AMT-oppsett).</li> <li>• Aktivere/deaktivere USB key provisioning support (Støtte for klargjøring av USB-nøkkel).</li> <li>• Aktivere/deaktivere unconfigure AMT on next boot (Dekonfigurer AMT ved neste oppstart).</li> <li>• Velge terminal emulation mode (Terminalemuleringsmodus). Alternativene omfatter: <ul style="list-style-type: none"> <li>◦ ANSI (standardinnstilling)</li> <li>◦ VT 100</li> </ul> </li> <li>• Aktivere/deaktivere firmware progress event support (Støtte for fastvarefremdrift).</li> <li>• Aktivere/deaktivere initiate Intel CIRA (Start Intel CIRA).</li> </ul>
Set Security Level (Angi sikkerhetsnivå)	Endre, vise eller skjule sikkerhetsnivået for alle menyelementene i BIOS.
Restore Security Defaults (Gjenopprett sikkerhetsstandarder)	Gjenopprette standardinnstillingene for sikkerhet.

# 14 MultiBoot (Fleroppstart)

## Om rekkefølgen av oppstartsenheter

Når du starter datamaskinen, forsøker den å starte fra aktive oppstartsenheter. MultiBoot-verktøyet (fleropstart), som er aktivert fra fabrikk, kontrollerer rekkefølgen for oppstartsenheter. Oppstartsenheter kan inkludere optiske stasjoner, diskettstasjoner, nettkort, harddisker og USB-enheter. Oppstartsenheter inneholder oppstartbare medier eller filer datamaskinen trenger for å starte og fungere riktig.

 **MERK:** Enkelte oppstartsenheter må aktiveres i Computer Setup (Datamaskinkonfigurasjon) før de kan inkluderes i oppstartsrekkefølgen.

Standardinnstillingen er at datamaskinen velger oppstartsenhet ved å søke etter aktiverte oppstartsenheter og diskbrønnplasseringer i følgende rekkefølge:

 **MERK:** Det er ikke sikkert at datamaskinen støtter alle de oppstartsenheter og diskbrønnplasseringer som står oppført.

- Oppgraderingsbrønn for bærbar datamaskin
- Intern harddisk
- USB-diskettstasjon
- USB CD-ROM
- USB-harddisk
- Ethernet
- SD-minnekort (Secure Digital)
- Oppgraderingsbrønn for forankringsstasjon
- Ekstern SATA-stasjon

Du kan endre rekkefølgen datamaskinen søker etter en oppstartsenhet på, ved å endre oppstartsrekkefølgen i Computer Setup (Datamaskinkonfigurasjon). Du kan også trykke på **esc** mens meldingen Press the ESC key for Startup Menu (Trykk på ESC-tasten for oppstartsmenyen) vises nederst på skjermen, og deretter trykke på **f9**. Hvis du trykker på **f9**, vises det en meny som viser gjeldende oppstartsenheter og tillater deg å velge en oppstartsenhet. Du kan også bruke MultiBoot Express for å be datamaskinen om å spørre deg om en oppstartsplassering hver gang datamaskinen slås på eller startes på nytt.

Hvis MultiBoot (fleropstart) er deaktivert, bruker datamaskinen en fast oppstartsrekkefølge, der den først søker etter oppstartsenheten på stasjon A. Hvis datamaskinen ikke finner denne, søker den etter

oppstartsenheten på stasjon C. Oppstartsenheter på stasjon A inkluderer optiske stasjoner og diskettstasjoner. Oppstartsenheter på stasjon C inkluderer optiske stasjoner og harddisker.

Nettverkskortet (NIC) er ikke tildelt en stasjonsbokstav.

---

 **MERK:** En optisk stasjon (for eksempel en CD-ROM-stasjon) kan starte som enten stasjon A eller stasjon C, avhengig av formatet på oppstarts-CD-en.

---

Listen nedenfor viser standard oppstartsrekkefølge for stasjonene A og B når MultiBoot (fleropstart) er deaktivert. (Den faktiske rekkefølgen varierer i henhold til konfigurasjonen.)

- Rekkefølge for oppstartsenheter på stasjon A:
  1. Optisk stasjon i en eventuell forankringsenhet eller i en eventuell ekstern MultiBay-enhet som inneholder en plate formatert som stasjon A
  2. Optisk stasjon i den interne MultiBay-enheten (kun på enkelte modeller) som inneholder en plate formatert som stasjon A
  3. Diskettstasjoner i en eventuell forankringsenhet eller i en eventuell ekstern MultiBay-enhet
- Rekkefølge for oppstartsenheter på stasjon C:
  1. Optisk stasjon i en eventuell forankringsenhet eller i en eventuell ekstern MultiBay-enhet som inneholder en plate formatert som stasjon C
  2. Optisk stasjon i den interne MultiBay-enheten (kun på enkelte modeller) som inneholder en plate formatert som stasjon C
  3. Harddisk i datamaskinens harddiskbrønn
  4. Harddisk i en eventuell forankringsenhet eller i en eventuell ekstern MultiBay-enhet

---

 **MERK:** Fordi nettverkskortet (NIC) ikke er tildelt noen stasjonsbokstav, blir ikke stasjonsbokstavene til andre enheter påvirket hvis du endrer oppstartsrekkefølgen for et nettverkskort.

---

# Aktivere oppstartsenheter i Computer Setup (Datamaskinkonfigurasjon)

Datamaskinen kan bare startes opp med en USB-enhet eller et nettverkskort (NIC) hvis enheten har blitt aktivert i Computer Setup (Datamaskinkonfigurasjon).

Slik starter du Computer Setup (Datamaskinkonfigurasjon) og aktiverer en USB- eller NIC-enhet som oppstarts-enhet:

1. Slå på eller start datamaskinen på nytt, og trykk deretter på **esc** mens Press the ESC key for Startup Menu (Trykk på ESC-tasten for oppstartsmenyen) vises nederst på skjermen.
2. Trykk på **f10** for å gå til BIOS Setup.
3. Hvis du vil aktivere oppstartbare medier i USB-stasjoner eller i stasjoner på en eventuell forankringsenhet (kun på enkelte modeller), bruker du en pekeenhet eller piltastene til å velge **System Configuration** (Systemkonfigurasjon) > **Device Configurations** (Enhetskonfigurasjoner). Kontroller at støtte for eldre USB er valgt.

---

 **MERK:** Alternativet for USB-port må være aktivert for å kunne bruke støtte for eldre USB. Det aktiveres på fabrikk. Hvis porten blir deaktivert, kan du aktivere den på nytt ved å velge **System Configuration** (Systemkonfigurasjon) > **Port Options** (Portalternativer) og deretter **USB Port** (USB-port).

---

– eller –

Hvis du vil aktivere en NIC-enhet, velger du **System Configuration** (Systemkonfigurasjon) > **Boot Options** (Oppstartsalternativer) og deretter **PXE Internal NIC boot** (PXE Intern NIC-opstart)

4. Hvis du vil lagre endringene og avslutte Computer Setup (Datamaskinkonfigurasjon), klikker du på ikonet **Save** (Lagre) nederst til venstre på skjermen, og deretter følger du instruksjonene på skjermen.

– eller –

Bruk piltastene til å velge **File** (Fil) > **Save changes and exit** (Lagre endringer og avslutt), og trykk på **enter**.

Endringene trer i kraft når datamaskinen startes på nytt.

---

 **MERK:** Du kan koble et nettverkskort (NIC) til en PXE- (Preboot eXecution Environment) eller RPL-server (Remote Program Load) uten å bruke Fleroppstart (MultiBoot) ved å trykke på **esc** når meldingen Press the ESC key for Startup Menu (Trykk på ESC-tasten for oppstartsmenyen) vises nederst til på skjermen, og deretter trykke raskt på **f12**.

---

## Vurdere endringer i oppstartsrekkefølgen

Før du endrer oppstartsrekkefølgen, bør du ta dette med i betraktningen:

- Når datamaskinen starter på nytt etter at oppstartsrekkefølgen er endret, prøver datamaskinen å starte med den nye oppstartsrekkefølgen.
- Hvis det finnes flere typer oppstartsenheter, forsøker datamaskinen å starte ved å bruke den første av hver type oppstarts-enhet (bortsett fra optiske enheter). Hvis for eksempel datamaskinen er koblet til en eventuell forankrings-enhet (kun på enkelte modeller) som inneholder en harddisk, vises denne harddisken som en USB-harddisk i oppstartsrekkefølgen. Hvis systemet forsøker å starte fra denne USB-harddisken, men mislykkes, vil det ikke forsøke å starte fra harddisken i harddiskbrønnen. Systemet vil i stedet forsøke å starte fra neste type enhet i oppstartsrekkefølgen. Hvis det imidlertid er to optiske enheter, og den første optiske enheten ikke starter (enten fordi den ikke inneholder medier, eller mediene ikke er en oppstartsplate), vil systemet prøve å starte den andre optiske enheten.
- Hvis du endrer oppstartsrekkefølgen, endres også tilordningen av de logiske stasjonene. Hvis du for eksempel starter fra en CD-ROM-stasjon med en disk som er formatert som stasjon C, blir CD-ROM-stasjonen stasjon C, og harddisken i harddiskbrønnen blir stasjon D.
- Datamaskinen kan bare startes fra et nettverkskort (NIC) hvis enheten har blitt aktivert på menyen Built-In Device Options (Alternativer for innebygd enhet) i Computer Setup (Datamaskinkonfigurasjon) og hvis oppstart fra enheten er aktivert på menyen Boot Options (Oppstartsalternativer) i Computer Setup (Datamaskinkonfigurasjon). Siden nettverkskortet (NIC) ikke er tildelt en stasjonsbokstav, blir ikke tilordningen av logiske stasjoner påvirket hvis du starter fra et nettverkskort.
- Stasjoner i en eventuell forankrings-enhet (kun på enkelte modeller) behandles som eksterne USB-enheter i oppstartsrekkefølgen.

## Velge MultiBoot-innstillinger (Fleroppstart)

Du kan bruke MultiBoot på følgende måter:

- Angi en standard oppstartsrekkefølge som datamaskinen skal bruke hver gang den slås på, ved å endre oppstartsrekkefølgen i Computer Setup (Datamaskinkonfigurasjon).
- Velge oppstarts-enhet dynamisk ved å trykke på **esc** mens meldingen Press the ESC key for Startup Menu (Trykk på ESC-tasten for oppstartsmenyen) vises i hjørnet nederst på skjermen, og deretter trykke på **f9** for å gå til alternativmenyen for oppstarts-enheter.
- Bruke MultiBoot Express (fleropstartsekspress) til å angi ulike oppstartsrekkefølger. Denne funksjonen lar deg velge en oppstartsplassering hver gang datamaskinen slås på eller startes på nytt.

### Angi en ny oppstartsrekkefølge i Computer Setup (Datamaskinkonfigurasjon)

Slik starter du Computer Setup (Datamaskinkonfigurasjon) og angir rekkefølgen på oppstarts-enheter som datamaskinen skal bruke hver gang den slås på eller startes på nytt:

1. Slå på eller start datamaskinen på nytt, og trykk deretter på **esc** mens Press the ESC key for Startup Menu (Trykk på ESC-tasten for oppstartsmenyen) vises nederst på skjermen.
2. Trykk på **f10** for å gå til BIOS Setup.
3. Bruk en pekeenhet eller piltastene til å velge listen over eldre oppstartsrekkefølger, og trykk deretter på **enter**.
4. Hvis du vil flytte enheten opp i oppstartsrekkefølgen, bruker du en pekeenhet for å klikke på pil opp eller trykke på **+**-tasten.

– eller –

Hvis du vil flytte enheten ned i oppstartsrekkefølgen, klikker du på pil ned eller trykker på **--**-tasten.

5. Hvis du vil lagre endringene og avslutte Computer Setup (Datamaskinkonfigurasjon), klikker du på ikonet **Save** (Lagre) nederst til venstre på skjermen, og deretter følger du instruksjonene på skjermen.

– eller –

Bruk piltastene til å velge **File (Fil) > Save changes and exit** (Lagre endringer og avslutt), og trykk på **enter**.

Endringene treer i kraft når datamaskinen startes på nytt.

### Velge en oppstarts-enhet dynamisk med F9

Slik velger du en oppstarts-enhet på en dynamisk måte for gjeldende oppstartssekvens:

1. Slå på eller start datamaskinen på nytt, og trykk på **esc** mens meldingen Press the ESC key for Startup Menu (Trykk på ESC-tasten for oppstartsmenyen) vises nederst på skjermen.
2. Åpne menyen Boot Device Options (Alternativer for oppstarts-enhet) ved å trykke på **f9**.
3. Bruk en pekeenhet eller piltastene til å velge en oppstarts-enhet, og trykk deretter på **enter**.



Endringene trer i kraft umiddelbart.

## Angi oppstartsalternativer for MultiBoot Express

Slik starter du Computer Setup (Datamaskinkonfigurasjon) og angir at datamaskinen skal vise menyen for MultiBoot-oppstartsplassering hver gang den slås på eller startes på nytt:

1. Slå på eller start datamaskinen på nytt, og trykk deretter på **esc** mens Press the ESC key for Startup Menu (Trykk på ESC-tasten for oppstartsmenyen) vises nederst på skjermen.
2. Trykk på **f10** for å gå til BIOS Setup.
3. Bruk et pekeverktøy eller piltastene til å velge **System Configuration > Boot Options** (Systemkonfigurasjon > Oppstartsalternativer), og trykk deretter på **enter**.
4. I feltet **Express Boot Popup Delay (Sec)** (Forsinkelse av ekspressoppstartsmelding (sek.)) angir du hvor mange sekunder datamaskinen skal vise menyen for oppstartsplassering før den velger den gjeldende MultiBoot-innstillingen (Fleroppstart). (Hvis du velger 0, blir ikke Express Boot-menyen (Ekspressoppstart) for oppstartsplassering vist.)
5. Hvis du vil lagre endringene og avslutte Computer Setup (Datamaskinkonfigurasjon), klikker du på ikonet **Save** (Lagre) nederst til venstre på skjermen, og deretter følger du instruksjonene på skjermen.

– eller –

Bruk piltastene til å velge **File (Fil) > Save changes and exit** (Lagre endringer og avslutt), og trykk på **enter**.

Endringene trer i kraft når datamaskinen startes på nytt.

## Angi innstillinger for MultiBoot Express

Du har følgende alternativer når menyen Express Boot (Hurtigoppstart) vises ved oppstart:

- Du kan angi en oppstartsenhet fra menyen Express Boot (Hurtigoppstart) ved å velge ønsket innstilling i løpet av det tilgjengelige tidsrommet, og deretter trykke på **enter**.
- Du kan forhindre at datamaskinen går til den gjeldende MultiBoot-innstillingen, ved å trykke på en tast før den tilgjengelig tiden har utløpt. Datamaskinen starter ikke før du har valgt en oppstartsenhet og trykket på **enter**.
- Du kan la datamaskinen starte med de gjeldende MultiBoot-innstillingene ved å vente til den tilgjengelig tiden har utløpt.

---

# 15 Administrasjon og utskrift

## Bruke Client Management Solutions

Klientadministrasjonsprogrammet gir standardbaserte løsninger for administrasjon av stasjonære PC-er, arbeidsstasjoner, bærbare PC-er og tavle-PC-er for klienter (brukere) i et nettverksmiljø.

Klientadministrasjon innbefatter følgende viktige egenskaper og funksjoner:

- Første distribusjon av programvarebilde
- Programvareinstallasjon på eksterne systemer
- Programvareadministrasjon og -oppdateringer
- ROM-oppdateringer
- Sporing og sikring av datautstyr (maskinvaren og programvaren som er installert på datamaskinen)
- Feilmelding og gjenoppretting av visse programvare- og maskinvarekomponenter i systemet

---

 **MERK:** Støtte for spesielle funksjoner som er beskrevet i dette avsnittet, kan variere avhengig av datamaskinmodell og/eller hvilken versjon av administrasjonsprogramvaren som er installert på datamaskinen.

---

## Konfigurasjon og distribusjon av et programvarebilde

Datamaskinen leveres med et forhåndsinstallert systemprogramvarebilde. Det første programvarebildet konfigureres under det første oppsettet av datamaskinen. Datamaskinen er klar til bruk etter en kort "utpakking" av programvaren.

Et tilpasset programvarebilde kan implementeres (distribueres) på følgende måter:

- Installere flere programmer etter at det forhåndsinstallerte programvarebildet er pakket ut
- Bruke programdistribusjonsverktøy, som for eksempel Altiris Deployment Solutions, til å erstatte den forhåndsinstallerte programvaren med et tilpasset programvarebilde
- Bruke en diskkloningsprosess til å kopiere innholdet fra én harddisk til en annen

Hvilken distribusjonsmetode du bruker, vil avhenge av organisasjonens teknologiske miljø og prosesser.

---

 **MERK:** Computer Setup-programmet (Datamaskinkonfigurasjon) og andre systemfunksjoner gir mer hjelp med konfigurasjonsbehandling og -feilsøking, strømstyring og gjenoppretting av systemprogramvare.

---

## Administrasjon og oppdatering av programvare

HP har flere verktøy for administrasjon og oppdatering av programvare på klientmaskiner:

- HP Client Manager for Altiris (kun på enkelte modeller)

 **MERK:** Hvis du vil laste ned HP Client Manager for Altiris eller få mer informasjon om HP Client Manager for Altiris, kan du gå til HPs nettsted på <http://www.hp.com>.

- HP Client Configuration Manager (CCM) (kun på enkelte modeller)
- HP System Software Manager (SSM)

### HP Client Manager for Altiris (kun på enkelte modeller)

HP Client Manager for Altiris integrerer Intelligent Manageability-teknologi med Altiris-programvare. HP Client Manager for Altiris gir overlegne funksjoner for maskinvareadministrasjon for HP-enheter:

- Detaljerte visninger av maskinvarefortegnelser for utstysforvaltning
- System Checkup-overvåking og -diagnostikk
- Internett-tilgjengelig rapportering av viktige forretningsinformasjon, for eksempel temperatur- og minnevarsler
- Ekstern oppdatering av systemprogramvare, for eksempel enhetsdrivere og system-BIOS

 **MERK:** Annen funksjonalitet kan legges til hvis HP Client Manager for Altiris brukes sammen med valgfri Altiris Solutions-programvare (kjøpes separat).

Når HP Client Manager for Altiris (installert på en klientdatamaskin) brukes sammen med Altiris Solutions-programvare (installert på en administratormaskin), gir HP Client Manager for Altiris økt administrasjonsfunksjonalitet og sentralisert maskinvareadministrasjon av klientenheter for følgende IT-livssyklusområder:

- Inventarliste og utstysforvaltning
  - Overholdelse av programvarelisenser
  - Sporing og rapportering av datamaskiner
  - Leasingopplysninger om datamaskiner og sporing av anleggsmidler
- Systemprogramvaredistribusjon og -migrering
  - Windows-migrering
  - Systemdistribusjon
  - Migrering av personlige brukerinnstillinger

- Brukerstøtte og problemløsning
  - Administrasjon av brukerstøttehenvendelser
  - Ekstern feilsøking
  - Ekstern problemløsning
  - Gjenoppretting av klienter etter katastrofer
- Programvare- og driftsadministrasjon
  - Kontinuerlig klientadministrasjon
  - Distribusjon av HP-systemprogramvare
  - Programselvreparasjon (muligheten til å identifisere og reparere visse programproblemer)

Altiris Solutions-programvare gir brukervennlige funksjoner for programvaredistribusjon. HP Client Manager for Altiris muliggjør kommunikasjon med Altiris Solutions-programvaren, som kan brukes til å utføre distribusjon av ny maskinvare eller migrering av personlige brukerinnstillinger til et nytt operativsystem ved hjelp av brukervennlige veivisere. Du kan laste ned HP Client Manager for Altiris fra HP-nettstedet.

Når Altiris Solutions-programvare brukes sammen med HP System Software Manager eller HP Client Manager for Altiris, kan administratorer også oppdatere system-BIOS og enhetsdriverprogramvare fra en sentral konsoll.

## HP Client Configuration Manager (CCM) (kun på enkelte modeller)

HP CCM automatiserer administrasjonen av programvare, som for eksempel operativsystemer, programmer, programvareoppdateringer og innholds- og konfigurasjonsinnstillinger, og sørger for at alle datamaskiner til enhver tid har riktig konfigurasjon. Med disse automatiserte administrasjonsløsningene kan du administrere programvare i løpet av hele datamaskinens livssyklus.

Med CCM kan du utføre følgende oppgaver:

- Innhente maskinvare- og programvarefortegnelser på tvers av plattformer
- Forberede en programpakke og utføre en konsekvensanalyse før distribusjon
- Velge ut enkelte datamaskiner, arbeidsgrupper eller hele grupper av datamaskiner for distribusjon og vedlikehold av programvare og innhold ut fra en policy
- Besørge og administrere operativsystemer, programmer og innhold på distribuerte datamaskiner fra et hvilket som helst sted
- Integrere CCM med brukerstøtte og andre systemadministrasjonsverktøy for sømløs drift
- Utnytte en felles infrastruktur for administrasjon av programvare og innhold på standarddataenheter på tvers av nettverk for alle brukere i bedriften
- Skalere for å dekke bedriftens behov

## HP System Software Manager (SSM)

Med HP SSM kan du fjernoppdatere programvare på systemnivå på flere systemer samtidig. Når SSM kjøres på en klientdatamaskin, registrerer programmet versjoner av både maskinvare og programvare, og oppdaterer deretter angitt programvare fra et sentralt sted, et såkalt fillager. Driverversjoner som støttes av SSM, merkes med et spesielt ikon på HPs nettsted for drivernedlasting og på CD-en *Support Software* (Programvarestøtte). Hvis du vil laste ned SSM-verktøyet eller få mer informasjon om SSM, kan du gå til HPs nettsted på <http://www.hp.com/go/ssm> (kun engelsk).

# Stikkordregister

## A

administratorpassord 130  
alternativer for innebygd enhet 166  
Altiris Deployment Solutions 174  
AMT-alternativer  
  AMT-oppsett, ledetekst (Ctrl-P) 167  
  dekonfigurere AMT ved neste oppstart 167  
  fastvareverbositet 167  
  start Intel CIRA 167  
  støtte for fastvarefremdrift 167  
  støtte for klargjøring av USB-nøkkel 167  
  terminalemuleringsmodus 167  
angi sikkerhetsnivå 167  
antenner  
  WLAN 13  
  WWAN 13  
Autokjør 61  
Automatisk DriveLock-passord  
  fjerne 138  
  skrive inn 137  
av/på-knapp, plassering 5  
av/på-lampe, plassering 4  
avslutte 85

## B

batteri  
  bytte 84  
  fjerne 76  
  kalibrere 80  
  kassere 84  
  lade 77, 80, 83  
  lav batterispenning 78  
  oppbevare 84  
  sette inn 76  
  spare strøm 83  
batteri, plassering 14

batteribrønn 11, 15  
batterilading, maksimere 78  
batterilampe 77, 78  
batteristrøm 75  
batteritemperatur 84  
batteriutløsere 76  
batteriutløsere, plassering 11, 76  
bedriftsintern WLAN-tilkobling 21  
beskytte avspilling 65  
bevegelser  
  styrepute 38  
bildeoverføringstyper 42  
BIOS-administratorpassord 162  
BIOS-oppdatering  
  installere 149  
  laste ned 149  
Bluetooth  
  enhet 16  
  etikett 15  
Bluetooth-enhet 26  
Blu-ray Disc (BD) 58  
Blu-ray-plater  
  fjerne 63  
  spille av 60, 65  
Blu-ray R/RE DVD+/-RW  
  SuperMulti DL-stasjon 58  
Blu-ray ROM DVD±R SuperMulti  
  DL-stasjon 58  
Boot Options  
  (Oppstartsalternativer) 163  
brannmur 21  
brukerpassord 130  
bruke webkamera 69  
bryterdeksel  
  fjerne 95, 120  
bryter for intern skjerm,  
  plassering 4

## brønner

batteri 15  
batteri- 11

## C

Caps Lock-lampe, plassering 3  
CD  
  beskytte 52  
  fjerne 63  
  kopiere 62  
  skrive til 52  
  spille av 60, 65  
CD-stasjon 92, 111  
Computer Setup  
  (Datamaskinkonfigurasjon)  
  aktivere oppstartsenheter 170  
  angi oppstartsalternativer for  
  MultiBoot Express 173  
  angi oppstartsrekkefølge 172  
  BIOS-  
  administratorpassord 131  
  DriveLock-passord 133  
  enhetssikkerhet 139  
  File-menyen (Fil) 161  
  gjenopprette  
  standardinnstillinger 160  
  navigere og velge 159  
  Security-menyen  
  (Sikkerhet) 162  
  System Configuration-menyen  
  (Systemkonfigurasjon) 163  
  Computer Setup  
  (Datamaskinkonfigurasjon)  
  datamaskinen  
  navigere og velge 159  
  Computer Setup-programmet  
  (Datamaskinkonfigurasjon) 174  
  Connection Manager-ikon 17  
  CPU med flere kjerner 165

- D**
- DayStart
    - plassering 44
  - demp lyd-direktetast 50
  - digitalkort
    - fjerne 113
    - sette inn 112
    - stoppe 113
  - direktetaster
    - beskrivelse 40
    - bruke 41
    - dempe høyttalerlyden 43
    - kontroller for musikk-CD eller DVD 43
    - lyddemping 50
    - redusere høyttalervolumet 43
    - redusere lysstyrken på skjermen 42
    - skifte visning 42
    - starte hvilemodus 42
    - vise systeminformasjon 41
    - øke høyttalervolum 43
    - øke lysstyrken på skjermen 42
    - åpne nettleser 43
    - åpne standard e-postprogram 43
  - direktetaster på tastatur, plassering 40
  - direktetast for e-postprogram 43
  - diskbilde, datamaskin 174
  - disker og stasjoner
    - harddisk 100
    - håndtere 87
    - Se også harddisk, optisk stasjon
  - diskettstasjon 92, 111
  - diskrensere 163
  - distribusjon, programvare 174
  - DriveLock, automatisk 162
  - DriveLock-passord
    - beskrivelse 133
    - endre 136
    - fjerne 137
    - innstilling 134
    - skrive inn 135
  - dvalemodus
    - aktiveres ved kritisk lav batterispenning 79
    - avslutte 72
    - starte 72
- DVD**
- beskytte 52
  - endre soneinnstillinger 61
  - fjerne 63
  - kopiere 62
  - skrive til 52
  - spille av 60, 65
  - DVD-sonekoder 61
  - DVD-stasjon 92, 111
- E**
- eksterne lydenheter, koble til 54
  - ekstern skjermport 56
  - ekstern stasjon 92, 111
  - ekthetsgarantietikett 15
  - endre oppstartsrekkefølge 172
  - enhetsdrivere
    - HP-drivere 67
    - installere på nytt 67
    - Microsoft-drivere 68
  - enhetskonfigurasjoner 164
  - enhets sikkerhet 139
  - eSATA-enheter
    - beskrivelse 109
    - fjerne 109
    - koble til 109
  - eSATA-kabel, koble til 109
  - eSATA-port, plassering 10
  - Esc-tast, plassering 6, 7
  - etiketter
    - Bluetooth 15
    - HP-modul for mobilt bredbånd 15
    - Microsofts ekthetsgaranti 15
    - modemgodkjenning 15
    - opplysninger om forskrifter 15
    - serviceetikett 14
    - SIM 15
    - trådløssertifisering 15
    - WLAN 15
  - ExpressCard-kort
    - fjerne 115
    - fjerne innstikk 114
    - konfigurere 114
    - sette inn 114
    - stoppe 115
  - ExpressCard-spor, plassering 10
- F**
- f11-gjenoppretting 157
  - feilsøking
    - Autokjør 66
    - avspilling av film 66
    - ekstern skjerm 66
    - HP-enhetsdrivere 67
    - Microsoft-enhetsdrivere 68
    - modem 33
    - problemer med trådløst nettverk 27
    - registrering av optisk stasjon 64
    - skuff på optisk stasjon 63
  - File-menyen (Fil) 161
  - fingeravtryksleser, plassering 5
  - flikke
    - tre fingre 39
  - flyplassikkerhetsutstyr 88
  - fn-tast 40
  - Fn-tast, plassering 6, 7
  - forskriftsopplysninger
    - trådløssertifisering 15
  - funksjonstaster, plassering 6, 7, 40
- G**
- gjenopprette
    - harddisk 157
  - gjenoppretting
    - fabrikkinstillinger 161
    - sikkerhetsstandarder 167
  - gjenoppretting av harddisk 157
  - gjenopprettingspartisjon 157
- H**
- harddisk
    - bytte ut 93
    - eksterne 92, 111
    - HP 3D DriveGuard 90
    - installere 100
  - harddiskstasjon
    - bytte ut 93
  - HDMI-kontakt 42
  - HDMI-port 56
  - hodetelefoner 50
  - hodetelefonkontakt (lydutgang) 8, 50
  - HP 3D DriveGuard 90



HP Client Configuration Manager 175, 177  
 HP Client Manager for Altiris 175  
 HP Connection Manager-programvare 18  
 HP-modul for mobilt bredbånd 23  
 HP QuickLook 165  
 HP SpareKey-registrering 162  
 HP System Software Manager 175, 178  
 huber 107  
 hurtiglading av ekstrabatteri 165  
 hvilemodus  
   avslutte 71  
   starte 71  
 høyttalere, plassering 4, 50

**I**

ikoner  
   Connection Manager 17  
   nettverk 28  
   nettverksstatus 17  
   trådløs 17  
 informasjon om datamaskin 148  
 innebygd enhet  
   fingeravtrykksleser 166  
   modem 166  
   trådløsknapp 166  
   Wake on LAN 166  
 innebygget enhet  
   Bluetooth-enhet 166  
   innebygget kamera 166  
   interne høyttalere 166  
   LAN/WLAN-veksling 166  
   lydenhet 166  
   lyssensor 166  
   mikrofon 166  
   nettverksgrensesnittkontroller (LAN) 166  
   strømovervåkingskrets 166  
   WLAN-enhet 166  
   WWAN-enhet 166  
 integrerte tastaturtaster, plassering 7  
 Intel HT-teknologi 165  
 intern mikrofon, plassering 12, 50  
 intern skjermbryter, plassering 12

**K**

kabel  
   LAN 35  
   modem 30  
 kabler  
   eSATA 109  
   USB 107  
 kalibrere batteri 80  
 kjøringsaktivert 164  
 knapper  
   strøm 5  
 knipe eller zoome  
   styreputebevegelser 38  
 koble til et LAN 35  
 koble til WLAN 21  
 komponenter  
   ekstra maskinvare 14  
   forsiden 7  
   høyre side 8  
   oversiden 1  
   skjerm 11  
   undersiden 11  
   venstre side 9  
 komposittvideo 42  
 konfigurere ExpressCard-kort 114  
 konfigurere WLAN 20  
 kontakt, strøm 9  
 kontakter  
   lydinngang (mikrofon) 8, 50  
   lyduttgang (hodetelefoner) 8, 50  
   RJ-11 (modem) 8, 9  
   RJ-45 (nettverk) 10  
 kontakt for eksternt skjerm, plassering 10  
 kontrollere lydfunksjoner 55  
 kritisk lav batterispennning 79  
 kryptering 21

**L**

lade batterier 77, 80  
 lage sikkerhetskopi 154  
 lampe, stasjon 90  
 lamper  
   av/på- 4  
   Caps Lock- 3  
   optisk stasjon 8, 9  
   QuickLook 3  
   QuickWeb 3

stasjons- 7  
 Strømadapter 9  
 styrepute 2, 3  
 webkamera- 12  
 LAN, koble til 35  
 landspesifikk  
   modemkabeladapter 31  
 lav batterispennning 78  
 ledning, strøm 14  
 lesbare medier 71  
 logisk stasjon, tilordning 171  
 lokalnett (LAN)  
   koble til kabel 35  
   nødvendig kabel 35  
 lufteåpninger, plassering 10  
 lyd, konfigurere 57  
 lydenheter, koble til eksterne 54  
 lydfunksjoner, kontrollere 55  
 lydinngang (mikrofonkontakt), plassering 8, 50  
 lyduttgang (hodetelefonkontakt), plassering 8, 50  
 lysstyrke, direktetaster 42  
 låser, batteriutløser 11

**M**

maskinen henger 85  
 maskinvare, plassering 1  
 McAfee Total Protection 141, 142  
 mediekontroller, direktetaster 43  
 Microsofts  
   ekthetsgarantietikett 15  
 mikrofon, intern 50  
 mikrofonkontakt (lydinngang) 8  
 minnekortleser, plassering 8  
 minnemodul  
   bytte 118  
   ta ut 122  
 modemgodkjenningsetikett 15  
 modemkabel  
   koble til 30  
   landspesifikk kabeladapter 31  
   støyreduksjonskrets 30  
 modemprogramvare  
   innstilling/legge til en plassering 31  
   tilkoblingsproblemer på reise 33  
 MultiBoot Express 168

MultiBoot Express  
(fleropstartsekspress) 173  
multimediekomponenter,  
plassering 49  
multimedieprogramvare  
bruke 52  
mus, ekstern  
koble til 40  
velge innstillinger 36

## N

navigere  
styrepute 36  
nettleser, direktetast 43  
nettsteder  
HP System Software  
Manager 178  
nettverksikon 28  
nettverkskabel  
koble til 35  
støyreduksjonskrets 35  
nettverksnøkkel 28  
nettverkssikkerhetskoder  
nettverksnøkkel 28  
SSID 28  
nettverksstatusikon 17  
nettverkstjenesteoppstart 170  
NIC-oppstartsenhet 168, 170  
numeriske taster, plassering 7  
numerisk tastatur 6, 7  
numerisk tastatur, eksternt  
bruke 47  
num lock 47  
numerisk tastatur, innebygd  
aktivere og deaktivere 46  
bruke 46  
bytte tastfunksjoner 46  
num lock, eksternt numerisk  
tastatur 47

## O

offentlig WLAN-tilkobling 21  
operativsystem  
Microsofts  
ekthetsgarantietikett 15  
produkt-nøkkel 15  
oppbevare batterier 84  
oppdateringer, programvare 175  
opphavsrett 61

opplysninger om forskrifter  
forskriftsetikett 15  
modemgodkjenningsetikett 15  
opprette Internett-forbindelse 20  
oppsett, datamaskin 1  
oppstartsenheter, aktivere 170  
oppstartsrekkefølge 163  
optisk plate  
bruke 58  
fjerne 63  
skrive til 52  
optisk stasjon  
beskytte 52  
spille av 65  
optisk stasjon, plassering 8, 9  
optisk stasjonslampe,  
plassering 8, 9

## P

parallellportmodus 164  
passord  
administrator 130  
BIOS-administrator 131  
bruker 130  
DriveLock 133  
pekeutstyr  
velge innstillinger 36  
portalalternativer  
1394-port 167  
eSATA-port 167  
ExpressCard-spor 167  
Flash-medieleser 167  
parallellport 167  
seriell port 167  
USB-port 167  
porter  
ekstern skjerm 10, 56  
eSATA 10, 109  
HDMI 10, 56  
USB 8, 9, 10, 107  
port for ekstern skjerm 56  
problemer med trådløst nettverk,  
feilsøking 27  
problemløsning  
enhetsdrivere 67  
platebrenning 67  
plate spilles ikke av 65  
produktnavn og -nummer,  
datamaskin 14  
produkt-nøkkel 15

programmer  
bruke multimedier 52  
programtast, Windows 6, 7  
programvare  
BIOS-oppdatering 149  
bruke 52  
diskdefragmentering 89  
diskoppyrdding 89  
distribusjon 174  
gjenoppretting 174  
HP Connection Manager 18  
oppdatere programvare og  
drivere 151  
oppdateringer 175  
Wireless Assistant 18  
programvare for  
diskdefragmentering 89  
programvare for  
diskoppyrdding 89  
projektor, koble til 56  
PXE-server 170  
på og av  
slå styreputen 36

## Q

QuickLook  
bruke 44  
QuickLook-lampe, plassering 3  
QuickWeb  
bruke 45  
QuickWeb-lampe, plassering 3

## R

redusere støy 29  
reise med datamaskinen  
modemgodkjenningsetikett 15  
RJ-11-kontakt (modem),  
plassering 8, 9  
RJ-45-kontakt (nettverk),  
plassering 10  
rotering  
styreputebevegelser 39  
rulling  
styreputebevegelser 38

## S

SATA-enheter  
AHCI (Advanced Host Controller  
Interface) 164  
IDE (Integrated Drive  
Electronics) 164

- SATA-enheter (Serial Advanced Technology Attachment) 164
  - Security-menyen (Sikkerhet)
    - automatisk DriveLock 162
    - be alltid om HP SpareKey-registrering 162
    - DriveLock 162
    - endre passord 162
    - HP Sparekey 162
    - HP SpareKey-registrering 162
    - konfigurere
      - administratorpassord for BIOS 162
      - passordpolicy 162
      - System-ID-er 163
      - tilbakestilling av fingeravtrykksleser 162
    - serienummer, datamaskin 14
    - serviceetikett 14
    - Setup-programmet
      - File-menyen (Fil) 161
      - Security-menyen (Sikkerhet) 162
    - sikkerhet, trådløst 20
    - sikkerhetskopiere filer 154
    - sikkerhetskopiering og gjenoppretting 153, 154
  - SIM
    - sette inn 23
    - ta ut 24
  - SIM-spor, plassering 11
  - skjerm
    - lysstyrke, direktetaster 42
    - visning, skifte 42
  - skjerm, koble til 56
  - skjermkontakt, for ekstern skjerm 10
  - skrivbare medier 71
  - slå av datamaskinen 85
  - SoftPaqs, laste ned 151
  - SoftPaqs, nedlasting 152
  - sonekoder, DVD 61
  - spare, strøm 83
  - spor
    - ExpressCard-kort 10
    - minne 117
    - SIM 11
    - tyverisikringskabel 9, 10
  - spor for tyverisikringskabel, plassering 9, 10
  - språk, endre i Computer Setup (Datamaskinkonfigurasjon) 163
  - starter hvilemodustast 42
  - stasjoner
    - Blu-ray R/RE DVD+/-RW SuperMulti DL-stasjon 58
    - Blu-ray ROM DVD±R SuperMulti DL-stasjon 58
    - diskett 92, 111
    - DVD±R SuperMulti DL LightScribe-stasjon 58
    - DVD-ROM 58
    - eksterne 92, 111
    - harddisk 92, 111
    - harddisk- 93
    - oppstartsrekkefølge 163, 168
    - optisk 8, 9, 92
    - optiske 111
  - stasjonslampe, plassering 7
  - stasjonsmedier 71
  - strøm
    - koble til 74
    - spare 83
  - strømadapter
    - koble til 74
  - Strømadapter
    - plassering 14
  - strømadapterlampe, plassering 9
  - strømkontakt, plassering 9
  - strømledning, plassering 14
  - strømstyringsplaner 72
  - styrepute
    - bevegelser 38
    - bruke 36
    - flikke med tre fingre 39
    - knipe eller zoome 38
    - navigere 36
    - plassering 2
    - rotering 39
    - rulling 38
    - slå på og av 36
    - velge 37
  - styreputeindikator, plassering 2, 3
  - støtte for eldre USB 159, 164
  - Støtte for eldre USB 108
  - støy, redusere 29
  - støyreduksjonskrets
    - modemkabel 30
    - nettverkskabel 35
  - system
    - dato og klokkeslett 161
    - feilsøking 161
    - ID-er 163
    - informasjon 161
    - vifte 164
  - System Configuration-menyen (Systemkonfigurasjon) 163
  - systeminformasjon
    - direktetast 41
- T**
- tastatur
    - fjerne 97, 122
  - taster
    - Esc 6, 7
    - Fn 6, 7
    - funksjons- 6, 7
    - innebygd tastatur 6
    - numeriske 7
    - Windows-logo 6, 7
    - Windows-programmer 6, 7
  - taster på innebygd tastatur, plassering 6
  - temperatur 84
  - tilkobling, ekstern strøm 74
  - tips, webkamera 69
  - trådløsansenner 12
  - trådløse enheter, typer 16
  - trådløse kontroller
    - Connection Manager-programvare 17
    - knapp 17
    - operativsystem 17
    - Wireless Assistant-programvare 17
  - trådløsikon 17
  - trådløsknapp 17
  - trådløslampe 17
  - trådløssertifiseringsetikett 15
  - trådløst nettverk (WLAN)
    - bedriftsintern WLAN-tilkobling 21
    - beskrivelse 16
    - bruke 20
    - funksjonell rekkevidde 22
    - koble til 21

- nødvendig utstyr 20
- offentlig WLAN-tilkobling 21
- sikkerhet 20
- trådløst regionnett (WWAN) 23
- TXT (Trusted Execution Technology) 165
- tyverisikring 162

- Wireless Assistant-programvare 17, 18
- WLAN-antennener, plassering 13
- WLAN-enhet 15, 16, 20
- WLAN-etikett 15
- WWAN-antennener, plassering 13
- WWAN-enhet 16, 23

## U

- UEFI-modus (Unified Extensible Firmware Interface) 163
- USB-enheter
  - beskrivelse 107
  - fjerne 107
  - koble til 107
- USB-huber 107
- USB-kabel, koble til 107
- USB-porter, plassering 8, 9, 10, 107
- utløsere, batteri 76
- utløsere, batteri- 11

## Ø

- øreplugger 50

## V

- vedlikehold
  - diskdefragmentering 89
  - diskoppyrdding 89
- velge
  - styrepute 37
- Virtualization Technology (Virtualiseringsteknologi) 165
- visning, skifte 42
- volum
  - demp lyd-direktetast 50
  - direktetaster 50
- volum, justere 50

## W

- webkamera
  - bruke 69
  - plassering 12, 50
  - tips 69
- webkameraets egenskaper, stille inn 70
- webkatedralampe, plassering 12
- Windows 7, operativsystem, DVD 157
- Windows-logotast, plassering 6, 7
- Windows-programtast, plassering 6, 7

