

Guía del usuario de HP ProBook

© Copyright 2010 Hewlett-Packard
Development Company, L.P.

Bluetooth es una marca comercial de su propietario utilizada por Hewlett-Packard Company bajo licencia. Intel es una marca comercial de Intel Corporation en los Estados Unidos y en otros países o regiones. Java es una marca registrada de Sun Microsystems, Inc. Microsoft y Windows son marcas comerciales registradas en EE. UU. de Microsoft Corporation. El logotipo de SD es una marca comercial de su propietario.

La información contenida en el presente documento está sujeta a cambios sin previo aviso. Las únicas garantías para los productos y servicios de HP están estipuladas en las declaraciones expresas de garantía que acompañan a dichos productos y servicios. La información contenida en este documento no debe interpretarse como una garantía adicional. HP no se responsabilizará por errores técnicos o de edición ni por omisiones contenidas en el presente documento.

Primera edición: Mayo de 2010

Número de referencia del documento:
598170-E51

Aviso del producto

Esta guía del usuario describe los recursos comunes a la mayoría de los modelos. Es posible que algunos recursos no estén disponibles en su equipo.

Advertencias de seguridad

- △ **¡ADVERTENCIA!** Para reducir la posibilidad de lesiones por calor o de sobrecalentamiento del equipo, no coloque el equipo directamente sobre el regazo ni obstruya los orificios de ventilación del equipo. Use el equipo sólo sobre una superficie plana y firme. No permita que ninguna superficie dura, como una impresora opcional adyacente, o una superficie blanda, como cojines, alfombras o ropa, bloqueen el flujo de aire. Tampoco permita que el adaptador de CA entre en contacto con la piel o con una superficie blanda como cojines, alfombras o ropa durante el funcionamiento. El equipo y el adaptador de CA cumplen con los límites de temperatura de superficie accesible por el usuario definidos por el Estándar Internacional para la Seguridad de Tecnología de la Información (IEC 60950).

Tabla de contenido

1 Recursos

Identificación del hardware	1
Componentes de la parte superior	2
TouchPad	2
Indicadores luminosos	3
Botones y lector de huellas digitales (sólo en algunos modelos)	6
Teclas	10
Componentes de la parte frontal	11
Componentes de la parte lateral derecha	12
Componentes de la parte lateral izquierda	14
Componentes de la parte trasera	15
Componentes de la parte inferior	16
Componentes de la pantalla	17
Antenas inalámbricas (sólo en algunos modelos)	18
Componentes adicionales de hardware	19
Identificación de las etiquetas	19

2 Red de área inalámbrica, local y por módem

Uso de dispositivos inalámbricos (sólo en algunos modelos)	21
Identificación de los iconos de conexiones inalámbricas y de red	22
Uso de los controles inalámbricos	22
Uso del botón de conexiones inalámbricas	23
Uso del software HP Wireless Assistant (sólo en algunos modelos)	23
Uso de HP Connection Manager (sólo en algunos modelos)	24
Uso de los controles del sistema operativo	24
Uso de dispositivos WLAN (sólo en algunos modelos)	25
Configuración de una WLAN	25
Protección de su WLAN	25
Conexión a una WLAN	26
Roaming a otra red	27
Uso de HP Mobile Broadband (sólo en algunos modelos)	28
Inserción de una tarjeta SIM	28
Extracción de una tarjeta SIM	29
Uso de un dispositivo inalámbrico Bluetooth	31
Bluetooth e Internet Connection Sharing (ICS)	31
Solución de problemas de conexión inalámbrica	32
No es posible crear una conexión a una WLAN	32
No es posible conectarse a una red preferida	33
No se muestra el icono de red	33

Los códigos de seguridad de red actuales no están disponibles	33
La conexión a la WLAN es muy débil	34
No se puede conectar con el enrutador inalámbrico	34
Uso del módem (sólo en algunos modelos)	35
Conexión de un cable de módem	35
Conexión de un adaptador de cable de módem específico del país o región	36
Selección de una configuración de ubicación	36
Visualización de la selección de la ubicación actual	36
Adición de nuevas ubicaciones mientras viaja	37
Solución de problemas de conexión durante un viaje	39
Conexión a una red de área local (LAN)	41

3 Dispositivos señaladores y teclado

Uso de los dispositivos señaladores	42
Configuración de las preferencias de dispositivo señalador	42
Uso del TouchPad	42
Uso del dispositivo señalador de tipo palanca (sólo en algunos modelos)	42
Conexión de un mouse externo	42
Uso del teclado	42
Uso de teclas de acceso rápido	42
Uso de HP QuickLook 3	45
Uso de teclados numéricos	45
Uso del teclado numérico incorporado	45
Activación y desactivación del teclado numérico incorporado	46
Alternancia de las funciones de las teclas del teclado numérico incorporado	46
Uso del teclado numérico integrado	46
Uso de un teclado numérico externo opcional	47

4 Multimedia

Recursos multimedia	48
Ajuste del volumen	48
Software multimedia	50
Acceso a su software multimedia preinstalado	50
Instalación de software multimedia desde un disco	50
Audio	51
Conexión de dispositivos de audio externos	51
Verificación de sus funciones de audio	51
Vídeo	53
Conexión de un monitor externo o un proyector	53
Uso del puerto de monitor externo	53
Uso de DisplayPort	53
Unidad óptica (sólo en algunos modelos)	55
Identificación de la unidad óptica	55
Reproducción de un CD, DVD o BD	55
Configuración de Reproducción automática	56
Cambio en las configuraciones regionales de DVD	56
Observación de la advertencia de copyright	56
Copia de un CD, DVD o BD	57
Creación (grabación) de un CD, DVD o BD	57

Extracción de un disco óptico (CD, DVD o BD)	58
Solución de problemas	59
La bandeja para discos ópticos no se abre para extraer un CD, un DVD o un BD	59
El equipo no detecta la unidad óptica	60
No se puede reproducir un disco	61
Un disco no se reproduce de forma automática	62
Una película se detiene, salta o se reproduce de forma errática	62
Una película no puede verse en una pantalla externa	62
El proceso de grabación de un disco no se inicia o se detiene antes de completarse	62
Se debe reinstalar un controlador del dispositivo	63
Obtención de los últimos controladores de dispositivos HP	63
Obtención de controladores de dispositivos Microsoft	64
Cámara web (sólo en algunos modelos)	65
Ajuste de las propiedades de la cámara web	65

5 Administración de energía

Configuración de opciones de energía	67
Uso de estados de ahorro de energía	67
Inicio y salida de la suspensión	67
Inicio y salida de la hibernación	68
Uso del medidor de batería	68
Uso de planes de energía	69
Visualización del plan de energía actual	69
Selección de un plan de energía diferente	69
Personalización de planes de energía	69
Configuración de protección con contraseña en la reactivación	69
Uso de HP Power Assistant (sólo en algunos modelos)	71
Inicio de HP Power Assistant	71
Uso de alimentación de CA externa	71
Conexión del adaptador de CA	72
Uso de alimentación por batería	73
Cómo encontrar información sobre la batería en Ayuda y soporte técnico	73
Uso de Verificación de la batería HP	73
Exhibición de la carga restante de la batería	74
Inserción o extracción de la batería	74
Carga de una batería	75
Maximización del tiempo de descarga de la batería	76
Administración de los niveles de batería baja	76
Identificación de niveles de batería bajos	76
Resolución de nivel de batería bajo	77
Para solucionar un nivel de batería bajo cuando se dispone de alimentación externa	77
Para resolver un nivel de batería bajo cuando una batería cargada esté disponible	77
Para resolver un nivel de batería bajo cuando no disponga de una fuente de energía	77
Para resolver un nivel de batería bajo cuando su equipo no puede salir de la hibernación	77

Calibración de una batería	77
Paso 1: Cargue la batería totalmente	77
Paso 2: Desactive la hibernación y la suspensión	78
Paso 3: Descargue la batería	79
Paso 4: Recargue totalmente la batería	80
Paso 5: Vuelva a habilitar la hibernación y la suspensión	80
Ahorro de energía de la batería	80
Almacenamiento de una batería	81
Eliminación de una batería usada	81
Sustitución de la batería	81
Prueba de un adaptador de CA	82
Apagado del equipo	82

6 Unidades

Identificación de unidades instaladas	84
Manipulación de unidades	84
Mejoría del rendimiento de la unidad de disco duro	86
Utilización del Desfragmentador de disco	86
Utilización del Liberador de espacio en disco	86
Uso de HP 3D DriveGuard	87
Identificación del estado de HP 3D DriveGuard	87
Uso del software HP 3D DriveGuard	88
Colocación de una unidad de disco duro en el compartimento respectivo	89
Sustitución de una unidad en el compartimento de actualización	92
Extracción del dispositivo de protección	92
Sustitución de una unidad de disco duro	93
Sustitución de una unidad óptica	96

7 Dispositivos externos

Uso de un dispositivo USB	99
Conexión de un dispositivo USB	99
Extracción de un dispositivo USB	100
Uso del soporte para USB legado	100
Uso de un dispositivo 1394	101
Conexión de un dispositivo 1394	101
Extracción de un dispositivo 1394	101
Uso de dispositivos seriales (sólo en algunos modelos)	103
Uso de unidades externas	104
Uso de dispositivos externos opcionales	104
Uso de un dispositivo de acoplamiento	105

8 Tarjetas multimedia externas

Uso de las tarjetas del lector de tarjetas multimedia	106
Inserción de una tarjeta digital	106
Extracción de una tarjeta digital	107
Uso de ExpressCard (sólo en algunos modelos)	108
Configuración de una ExpressCard	108
Inserción de una ExpressCard	108
Extracción de una ExpressCard	109

Uso de smart cards (sólo en algunos modelos)	110
Inserción de una smart card	110
Extracción de una smart card	111
9 Módulos de memoria	
Adición o sustitución de un módulo de memoria en la ranura del módulo de memoria de expansión	113
Actualización de un módulo de memoria en la ranura del módulo de memoria primario	116
10 Seguridad	
Protección del equipo	120
Uso de contraseñas	121
Configuración de contraseñas en Windows	121
Configuración de contraseñas en la utilidad de configuración	122
Contraseña de administrador de BIOS	122
Administración de una contraseña de administrador de BIOS	123
Ingreso de una contraseña de administrador de BIOS	124
Uso de DriveLock de la utilidad de configuración	124
Definición de una contraseña de DriveLock	125
Ingreso de una contraseña de DriveLock	126
Cambio de una contraseña de DriveLock	127
Eliminación de la protección de DriveLock	128
Uso de Auto DriveLock de la utilidad de configuración	128
Ingreso de una contraseña de DriveLock Automático	128
Eliminación de la protección de DriveLock Automático	129
Uso de los recursos de seguridad de la utilidad de configuración del equipo	130
Seguridad de los dispositivos del sistema	130
Visualización de la información del sistema de la utilidad de configuración	131
Uso de la ID del sistema de la utilidad de configuración	131
Uso de software antivirus	132
Uso de software de firewall	133
Instalación de actualizaciones críticas	134
Uso de HP ProtectTools Security Manager (sólo en algunos modelos)	135
Instalación de un cable de seguridad	136
11 Actualizaciones de software	
Actualización de software	137
Actualización del BIOS	139
Determinación de la versión de BIOS	139
Descarga de una actualización del BIOS	139
Actualización de programas y controladores	141
12 Copias de seguridad y recuperación	
Copias de seguridad de su información	143
Realización de una recuperación	145
Uso de las herramientas de recuperación de Windows	145
Uso de herramientas de recuperación f11	146
Uso de un DVD del sistema operativo Windows 7 (se adquiere por separado)	146

13 Utilidad de configuración del equipo	
Inicio de la utilidad de configuración del equipo	148
Uso de la utilidad de configuración del equipo	148
Exploración y selección en la utilidad de configuración del equipo	148
Restauración de la configuración de fábrica en la utilidad de configuración del equipo	149
Menús de la utilidad de configuración del equipo	150
Menú File (Archivo)	150
Menú Security (Seguridad)	151
Menú System Configuration (Configuración del sistema)	152
14 MultiBoot	
Sobre el orden de los dispositivos de inicio	156
Activación de dispositivos de inicio en la utilidad de configuración	158
Consideración de cambios de orden de inicio	159
Elección de preferencias de MultiBoot	160
Definición de un nuevo orden de inicio en la utilidad de configuración del equipo	160
Elección dinámica de un dispositivo de inicio con la solicitud F9	161
Configuración de la solicitud de MultiBoot Express	161
Especificación de las preferencias de MultiBoot Express	161
15 Administración e impresión	
Uso de soluciones de administración de clientes	162
Configuración e implementación de una imagen de software	162
Administración y actualización del software	163
HP Client Manager for Altiris (sólo en algunos modelos)	163
HP CCM (Client Configuration Manager) (sólo en algunos modelos)	165
HP SSM (System Software Manager)	166
Uso de HP Universal Print Driver (sólo en algunos modelos)	167
16 Cuidados de rutina	
Productos de limpieza	168
Procedimientos de limpieza	169
Limpieza de la pantalla	169
Limpieza de los lados y la cubierta	169
Limpieza del TouchPad y del teclado	169
Índice	170

1 Recursos

Identificación del hardware

Los componentes incluidos con el equipo varían según la región y el modelo. Las ilustraciones que aparecen en este capítulo identifican los recursos estándar incluidos en la mayoría de los modelos de equipo.

Para ver una lista del hardware instalado en el equipo:

▲ Seleccione **Inicio > Panel de control > Hardware y sonido > Administrador de dispositivos**.

También puede agregar hardware o modificar configuraciones de dispositivos con el Administrador de dispositivos.

 **NOTA:** Windows® incluye el recurso Control de cuentas de usuario para mejorar la seguridad de su equipo. Es posible que se le solicite su permiso o se le pida su contraseña para tareas como la instalación de aplicaciones, la ejecución de utilidades o el cambio de las configuraciones de Windows. Consulte Ayuda y soporte técnico para obtener más información.

Componentes de la parte superior

TouchPad



Componente	Descripción
(1) Dispositivo señalador de tipo palanca (sólo en algunos modelos)*	Permite mover el puntero y seleccionar o activar elementos en la pantalla.
(2) Botón izquierdo del dispositivo señalador de tipo palanca (sólo en algunos modelos)*	Funciona igual que el botón izquierdo de un mouse externo.
(3) TouchPad*	Permite mover el puntero y seleccionar o activar elementos en la pantalla.
(4) Botón izquierdo del TouchPad*	Funciona igual que el botón izquierdo de un mouse externo.
(5) Botón derecho del dispositivo señalador de tipo palanca (sólo en algunos modelos)*	Funciona igual que el botón derecho de un mouse externo.
(6) Área de desplazamiento del TouchPad	Permite desplazarse hacia arriba y hacia abajo.
(7) Botón derecho del TouchPad*	Funciona igual que el botón derecho de un mouse externo.

*Esta tabla describe las configuraciones de fábrica. Para visualizar o cambiar las preferencias del dispositivo señalador, seleccione **Inicio > Dispositivos e impresoras**. Luego, haga clic con el botón derecho del mouse en el dispositivo que representa a su equipo y seleccione **Configuración del mouse**.

Indicadores luminosos

 **NOTA:** Consulte la imagen que más se parezca a su equipo.

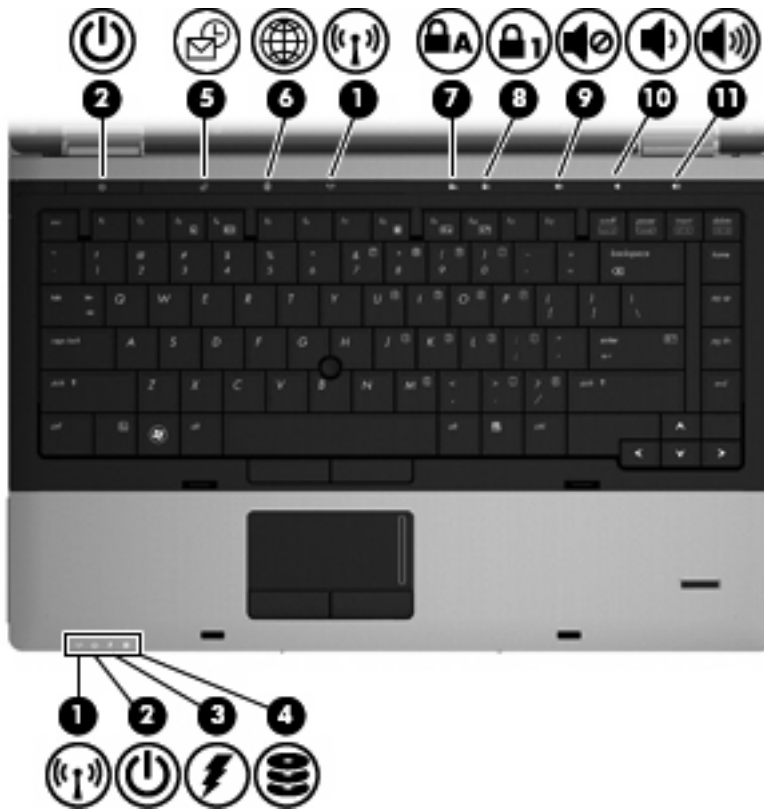

Componente	Descripción
(1) Indicadores luminosos de conexiones inalámbricas (2)*	<ul style="list-style-type: none"> • Azul: Un dispositivo inalámbrico integrado (sólo en algunos modelos), como un dispositivo de red de área local inalámbrica (WLAN), el módulo HP Broadband Wireless y/o un dispositivo Bluetooth®, está encendido. • Ámbar: Todos los dispositivos inalámbricos están apagados.
(2) Indicadores luminosos de alimentación (2)†	<ul style="list-style-type: none"> • Encendidos: El equipo está encendido. • Intermitentes: El equipo está en estado de suspensión. • Apagados: El equipo está apagado o en hibernación.
(3) Indicador luminoso de la batería	<ul style="list-style-type: none"> • Ámbar: Se está cargando una batería. • Turquesa: Una batería está con la carga casi completa. • Ámbar intermitente: Una batería, que es la única fuente de alimentación disponible, ha alcanzado un nivel de batería baja. Cuando la batería alcance un nivel crítico de batería, el indicador luminoso de la batería comenzará a parpadear rápidamente. • Apagado: Si el equipo está enchufado a una fuente de alimentación externa, el indicador luminoso se apagará cuando todas las baterías del equipo se hayan cargado completamente. Si el equipo no está enchufado a una fuente

Componente	Descripción
	de alimentación externa, el indicador luminoso continuará apagado hasta que la batería alcance un nivel de batería baja.
(4) Indicador luminoso de la unidad	<ul style="list-style-type: none"> Turquesa intermitente: Se está accediendo a la unidad de disco duro o a la unidad óptica (sólo en algunos modelos). Ámbar: HP 3D DriveGuard ha estacionado temporalmente la unidad de disco duro.
(5) Indicador luminoso de QuickLook	<ul style="list-style-type: none"> Encendido: El equipo está encendido y HP QuickLook está en uso. Intermitente: Cuando se presiona el botón QuickLook, el indicador luminoso parpadea 5 veces y se abre HP QuickLook. <p>NOTA: Para usar HP QuickLook cuando el equipo está apagado, HP QuickLook debe estar activado en la utilidad de configuración.</p>
(6) Indicador luminoso de QuickWeb	<ul style="list-style-type: none"> Encendido: El equipo está encendido o el explorador web predeterminado está en uso. Intermitente: Cuando se presiona el botón QuickWeb, el indicador luminoso parpadea 5 veces y se abre el explorador web predeterminado. <p>NOTA: Para usar HP QuickWeb cuando el equipo está apagado, HP QuickWeb debe estar activado en la utilidad de configuración.</p>
(7) Indicador luminoso de bloq mayús	Encendido: Bloq Mayús está activado.
(8) Indicador luminoso de bloq num	Encendido: La función bloq num está activada o el teclado numérico incorporado está activado.
(9) Indicador luminoso de silencio	<ul style="list-style-type: none"> Turquesa: Altavoz encendido. Ámbar: El sonido del altavoz está apagado.
(10) Indicador luminoso de disminución de volumen	Intermitente: El botón de disminución del volumen está siendo usado para bajar el volumen del altavoz.
(11) Indicador luminoso de aumento de volumen	Intermitente: El botón de aumento del volumen está siendo usado para subir el volumen del altavoz.

*Los dos indicadores luminosos de conexiones inalámbricas muestran la misma información. El indicador luminoso del botón de conexiones inalámbricas sólo es visible cuando el equipo está abierto. El indicador luminoso de conexiones inalámbricas en la parte frontal del equipo es visible con el equipo abierto o cerrado.

†Los dos indicadores luminosos de alimentación muestran la misma información. El indicador luminoso del botón de alimentación sólo es visible cuando el equipo está abierto. El indicador luminoso de alimentación en la parte frontal del equipo es visible con el equipo abierto o cerrado.

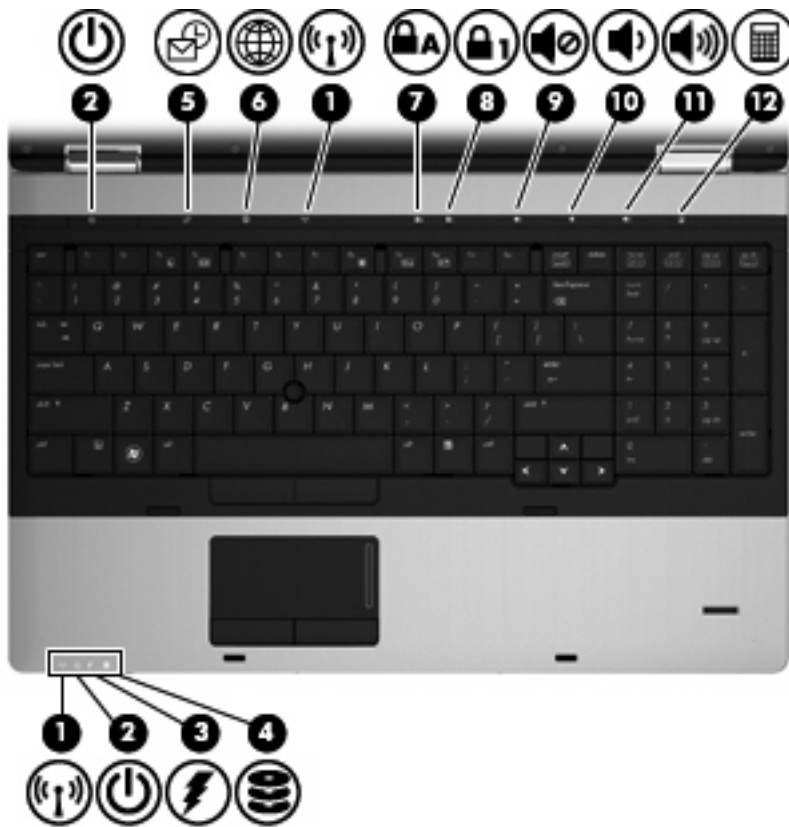

Componente	Descripción
(1) Indicadores luminosos de conexiones inalámbricas (2)*	<ul style="list-style-type: none"> • Azul: Un dispositivo inalámbrico integrado (sólo en algunos modelos), como un dispositivo de red de área local inalámbrica (WLAN), el módulo HP Broadband Wireless y/o un dispositivo Bluetooth®, está encendido. • Ámbar: Todos los dispositivos inalámbricos están apagados.
(2) Indicadores luminosos de alimentación (2)†	<ul style="list-style-type: none"> • Encendidos: El equipo está encendido. • Intermitentes: El equipo está en estado de suspensión. • Apagados: El equipo está apagado o en hibernación.
(3) Indicador luminoso de la batería	<ul style="list-style-type: none"> • Ámbar: Se está cargando una batería. • Turquesa: Una batería está con la carga casi completa. • Ámbar intermitente: Una batería, que es la única fuente de alimentación disponible, ha alcanzado un nivel de batería baja. Cuando la batería alcance un nivel crítico de batería, el indicador luminoso de la batería comenzará a parpadear rápidamente. • Apagado: Si el equipo está enchufado a una fuente de alimentación externa, el indicador luminoso se apagará cuando todas las baterías del equipo se hayan cargado completamente. Si el equipo no está enchufado a una fuente de alimentación externa, el indicador luminoso continuará apagado hasta que la batería alcance un nivel de batería baja.

Componente	Descripción
(4) Indicador luminoso de la unidad	<ul style="list-style-type: none"> Turquesa intermitente: Se está accediendo a la unidad de disco duro o a la unidad óptica (sólo en algunos modelos). Ámbar: HP 3D DriveGuard ha estacionado temporalmente la unidad de disco duro.
(5) Indicador luminoso de QuickLook	<ul style="list-style-type: none"> Encendido: El equipo está encendido y HP QuickLook está en uso. Intermitente: Cuando se presiona el botón QuickLook, el indicador luminoso parpadea 5 veces y se abre HP QuickLook. <p>NOTA: Para usar HP QuickLook cuando el equipo está apagado, HP QuickLook debe estar activado en la utilidad de configuración.</p>
(6) Indicador luminoso de QuickWeb	<ul style="list-style-type: none"> Encendido: El equipo está encendido o el explorador web predeterminado está en uso. Intermitente: Cuando se presiona el botón QuickWeb, el indicador luminoso parpadea 5 veces y se abre el explorador web predeterminado. <p>NOTA: Para usar HP QuickWeb cuando el equipo está apagado, HP QuickWeb debe estar activado en la utilidad de configuración.</p>
(7) Indicador luminoso de bloq mayús	Encendido: Bloq Mayús está activado.
(8) Indicador luminoso de bloq num	Encendido: La función bloq num está activada o el teclado numérico incorporado está activado.
(9) Indicador luminoso de silencio	<ul style="list-style-type: none"> Turquesa: Altavoz encendido. Ámbar: El sonido del altavoz está apagado.
(10) Indicador luminoso de disminución de volumen	Intermitente: El botón de disminución del volumen está siendo usado para bajar el volumen del altavoz.
(11) Indicador luminoso de aumento de volumen	Intermitente: El botón de aumento del volumen está siendo usado para subir el volumen del altavoz.
(12) Indicador luminoso de la calculadora	Encendido: La función de calculadora de Windows está encendida.

*Los dos indicadores luminosos de conexiones inalámbricas muestran la misma información. El indicador luminoso del botón de conexiones inalámbricas sólo es visible cuando el equipo está abierto. El indicador luminoso de conexiones inalámbricas en la parte frontal del equipo es visible con el equipo abierto o cerrado.

†Los dos indicadores luminosos de alimentación muestran la misma información. El indicador luminoso del botón de alimentación sólo es visible cuando el equipo está abierto. El indicador luminoso de alimentación en la parte frontal del equipo es visible con el equipo abierto o cerrado.

Botones y lector de huellas digitales (sólo en algunos modelos)



NOTA: Consulte la imagen que más se parezca a su equipo.

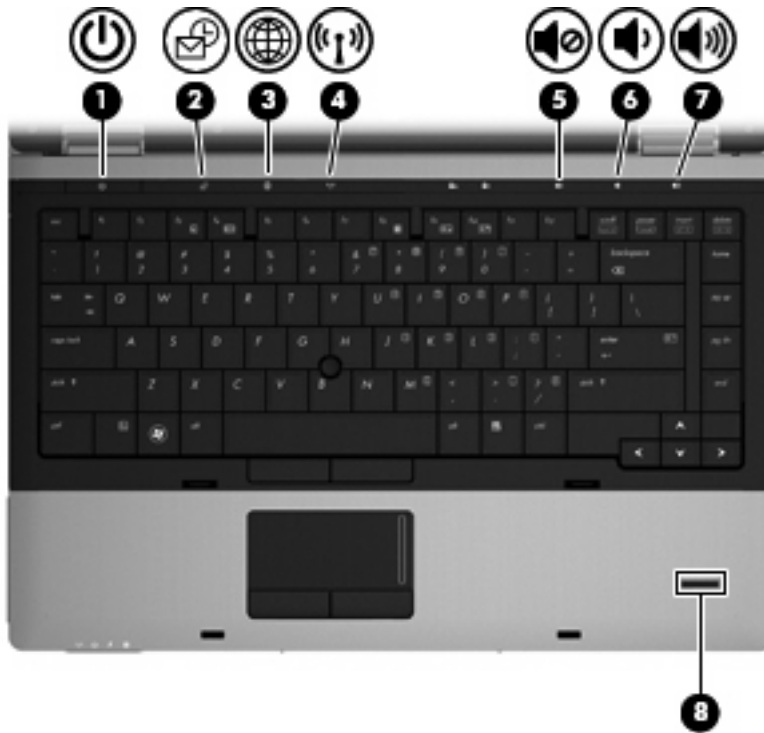

Componente	Descripción
(1) Botón de alimentación	<ul style="list-style-type: none"> • Cuando el equipo está apagado, presione el botón para encenderlo. • Cuando el equipo está encendido, presione el botón para apagarlo. • Cuando el equipo está en estado de suspensión, presione brevemente el botón para salir de la suspensión. • Cuando el equipo está en hibernación, presione brevemente el botón para salir de la hibernación. <p>Si el equipo ha dejado de responder y los procedimientos de apagado de Windows no funcionan, mantenga presionado el botón de alimentación durante por lo menos cinco segundos para apagar el equipo.</p> <p>Para saber más sobre sus configuraciones de energía, seleccione Inicio > Panel de control > Hardware y sonido > Opciones de energía.</p>
(2) Botón QuickLook	<ul style="list-style-type: none"> • Cuando el equipo esté apagado, presione el botón para abrir HP QuickLook. • Cuando el equipo esté encendido, presione el botón para abrir las configuraciones de software. <p>NOTA: Si las configuraciones de software no están disponibles, se abre el navegador Web predeterminado.</p>

Componente	Descripción
(3) Botón QuickWeb	<ul style="list-style-type: none"> Cuando el equipo esté apagado, presione el botón para abrir HP QuickWeb. Cuando el equipo esté encendido, presione el botón para abrir el navegador Web predeterminado.
(4) Botón de conexiones inalámbricas	Enciende o apaga los recursos inalámbricos, pero no establece ninguna conexión inalámbrica.
(5) Botón de silencio	Suprime y restaura el sonido del altavoz.
(6) Botón de disminución de volumen	Disminuye el volumen del equipo.
(7) Botón de aumento de volumen	Aumenta el volumen del equipo.
(8) Lector de huellas digitales (sólo en algunos modelos)	Permite iniciar una sesión en Windows utilizando una huella digital en lugar de una contraseña.

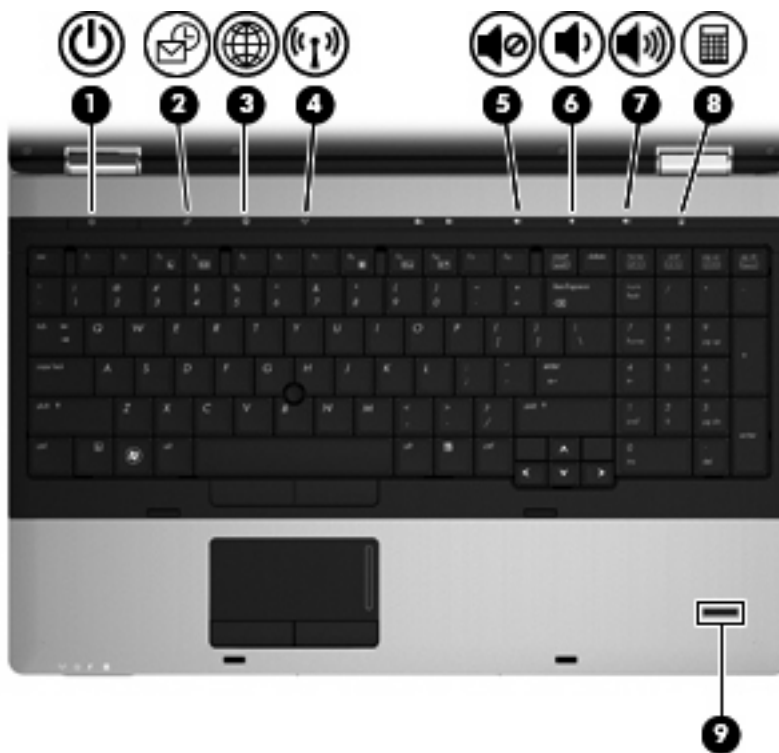

Componente	Descripción
(1) Botón de alimentación	<ul style="list-style-type: none"> Cuando el equipo está apagado, presione el botón para encenderlo. Cuando el equipo está encendido, presione el botón para apagarlo. Cuando el equipo está en estado de suspensión, presione brevemente el botón para salir de la suspensión. Cuando el equipo está en hibernación, presione brevemente el botón para salir de la hibernación.

Componente	Descripción
(2) Botón QuickLook	<p>Si el equipo ha dejado de responder y los procedimientos de apagado de Windows no funcionan, mantenga presionado el botón de alimentación durante por lo menos cinco segundos para apagar el equipo.</p> <p>Para saber más sobre sus configuraciones de energía, seleccione Inicio > Panel de control > Hardware y sonido > Opciones de energía.</p>
(2) Botón QuickLook	<ul style="list-style-type: none"> • Cuando el equipo esté apagado, presione el botón para abrir HP QuickLook. • Cuando el equipo esté encendido, presione el botón para abrir las configuraciones de software. <p>NOTA: Si las configuraciones de software no están disponibles, se abre el navegador Web predeterminado.</p>
(3) Botón QuickWeb	<ul style="list-style-type: none"> • Cuando el equipo esté apagado, presione el botón para abrir HP QuickWeb. • Cuando el equipo esté encendido, presione el botón para abrir el navegador Web predeterminado.
(4) Botón de conexiones inalámbricas	Enciende o apaga los recursos inalámbricos, pero no establece ninguna conexión inalámbrica.
(5) Botón de silencio	Suprime y restaura el sonido del altavoz.
(6) Botón de disminución de volumen	Disminuye el volumen del equipo.
(7) Botón de aumento de volumen	Aumenta el volumen del equipo.
(8) Botón de la calculadora	Abre la función de calculadora de Windows.
(9) Lector de huellas digitales (sólo en algunos modelos)	Permite iniciar una sesión en Windows utilizando una huella digital en lugar de una contraseña.

Teclas

 **NOTA:** Consulte la imagen que más se parezca a su equipo.

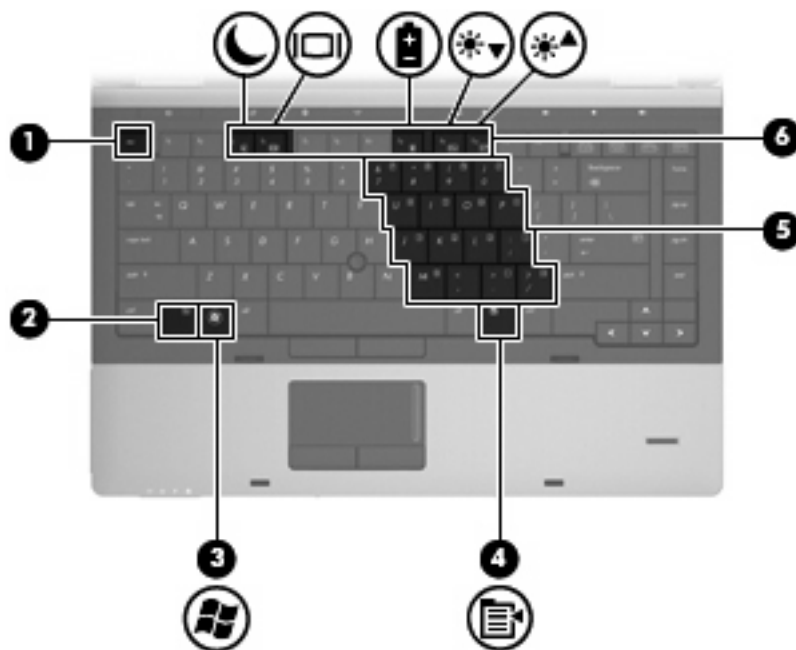

Componente	Descripción
(1) Tecla <code>esc</code>	Muestra la información del sistema al presionarla junto con la tecla <code>fn</code> .
(2) Tecla <code>fn</code>	Ejecuta funciones del sistema frecuentemente utilizadas al presionarla junto con una tecla de función o con la tecla <code>esc</code> .
(3) Tecla del logotipo de Windows	Muestra el menú Inicio de Windows.
(4) Tecla de aplicaciones de Windows	Muestra un menú de accesos directos para elementos situados debajo del puntero.
(5) Teclas del teclado numérico incorporado	Pueden utilizarse como las teclas de un teclado numérico externo.
(6) Teclas de función	Ejecutan funciones del sistema de uso frecuente al presionarlas junto con la tecla <code>fn</code> .



Componente	Descripción
(1) Tecla esc	Muestra la información del sistema al presionarla junto con la tecla fn .
(2) Tecla fn	Ejecuta funciones del sistema frecuentemente utilizadas al presionarla junto con una tecla de función o con la tecla esc .
(3) Tecla del logotipo de Windows	Muestra el menú Inicio de Windows.
(4) Tecla de aplicaciones de Windows	Muestra un menú de accesos directos para elementos situados debajo del puntero.
(5) Teclas del teclado numérico integrado	Pueden utilizarse como las teclas de un teclado numérico externo.
(6) Teclas de función	Ejecutan funciones del sistema de uso frecuente al presionarlas junto con la tecla fn .

Componentes de la parte frontal

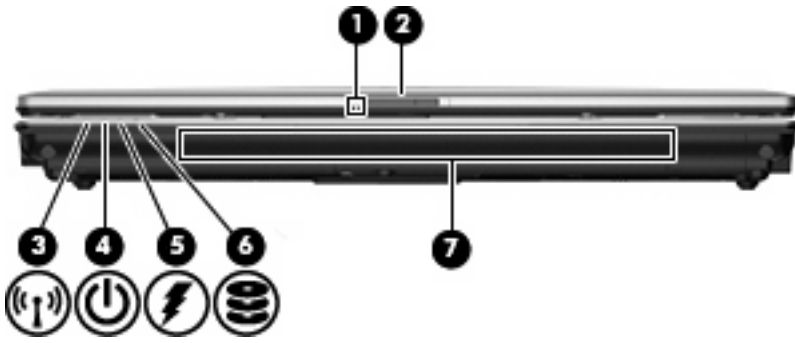

Componente	Descripción
(1) Indicador luminoso de la cámara web (sólo en algunos modelos)	Encendido: La cámara web está en uso.

Componente	Descripción
(2) Pestillo de liberación de la pantalla	Abre el equipo.
(3) Indicador luminoso de conexiones inalámbricas	<ul style="list-style-type: none"> • Azul: Un dispositivo inalámbrico integrado (sólo en algunos modelos), como un dispositivo de red de área local inalámbrica (WLAN), el módulo HP Broadband Wireless y/o un dispositivo Bluetooth®, está encendido. • Ámbar: Todos los dispositivos inalámbricos están apagados.
(4) Indicador luminoso de alimentación	<ul style="list-style-type: none"> • Encendido: El equipo está encendido. • Intermitente: El equipo está en estado de suspensión. • Apagado: El equipo está apagado o en hibernación.
(5) Indicador luminoso de la batería	<ul style="list-style-type: none"> • Ámbar: Se está cargando una batería. • Turquesa: Una batería está con la carga casi completa. • Ámbar intermitente: Una batería, que es la única fuente de alimentación disponible, ha alcanzado un nivel de batería baja. Cuando la batería alcance un nivel crítico de batería, el indicador luminoso de la batería comenzará a parpadear rápidamente. • Apagado: Si el equipo está enchufado a una fuente de alimentación externa, el indicador luminoso se apagará cuando todas las baterías del equipo se hayan cargado completamente. Si el equipo no está enchufado a una fuente de alimentación externa, el indicador luminoso continuará apagado hasta que la batería alcance un nivel de batería baja.
(6) Indicador luminoso de la unidad	<ul style="list-style-type: none"> • Turquesa intermitente: Se está accediendo a la unidad de disco duro o a la unidad óptica (sólo en algunos modelos). • Ámbar: HP 3D DriveGuard ha estacionado temporalmente la unidad de disco duro.
(7) Altavoz	Produce sonido.

Componentes de la parte lateral derecha

 **NOTA:** Consulte la imagen que más se parezca a su equipo.

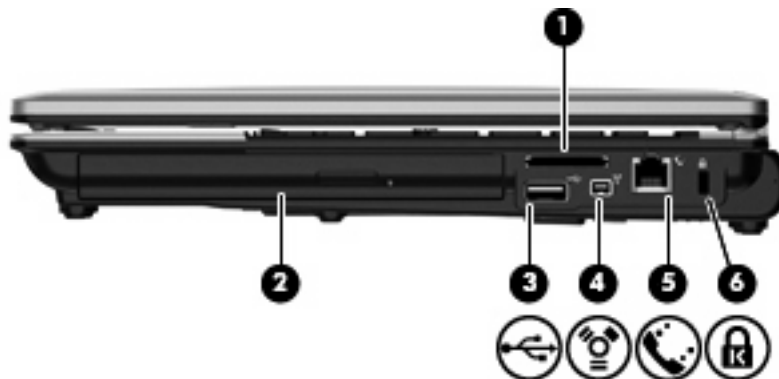

Componente	Descripción
(1) Lector de tarjetas multimedia	<p>Admite los siguientes formatos de tarjeta digital opcionales:</p> <ul style="list-style-type: none"> • Memory Stick • Memory Stick Pro • Memory Stick Duo (requiere adaptador) • Memory Stick Duo Pro (requiere adaptador) • MultiMediaCard • MultiMediaCard Plus • Tarjeta de memoria Secure Digital (SD) • Tarjeta de memoria de alta capacidad SD • Tarjeta de memoria microSD (se requiere un adaptador) • xD-Picture Card
(2) Compartimento de actualización	Admite una unidad óptica o una unidad de disco duro.
(3) Puerto USB	Permite conectar un dispositivo USB opcional.
(4) Puerto 1394	Conecta un dispositivo IEEE 1394 ó 1394a opcional, como una cámara de vídeo.
(5) Conector RJ-11 (módem)	Permite conectar un cable de módem.
(6) Ranura del cable de seguridad	Conecta el cable de seguridad opcional al equipo.

NOTA: El cable de seguridad actúa como una medida disuasoria, pero es posible que no pueda evitar el robo o la manipulación no deseada del equipo.

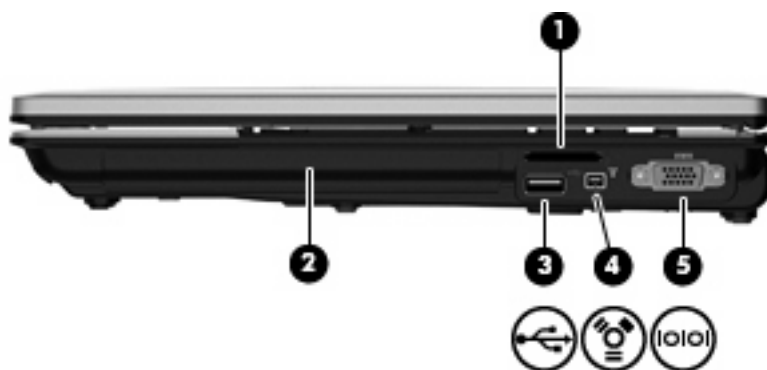

Componente	Descripción
(1) Lector de tarjetas multimedia	<p>Admite los siguientes formatos de tarjeta digital opcionales:</p> <ul style="list-style-type: none"> • Memory Stick • Memory Stick Pro • Memory Stick Duo (requiere adaptador)

Componente	Descripción
	<ul style="list-style-type: none"> • Memory Stick Duo Pro (requiere adaptador) • MultiMediaCard • MultiMediaCard Plus • Tarjeta de memoria Secure Digital (SD) • Tarjeta de memoria de alta capacidad SD • Tarjeta de memoria microSD (se requiere un adaptador) • xD-Picture Card
(2) Compartimento de actualización	Admite una unidad óptica o una unidad de disco duro.
(3) Puerto USB	Permite conectar un dispositivo USB opcional.
(4) Puerto 1394	Conecta un dispositivo IEEE 1394 ó 1394a opcional, como una cámara de vídeo.
(5) Puerto serial	Conecta un dispositivo opcional, por ejemplo, un módem de serie, un mouse o una impresora.

Componentes de la parte lateral izquierda

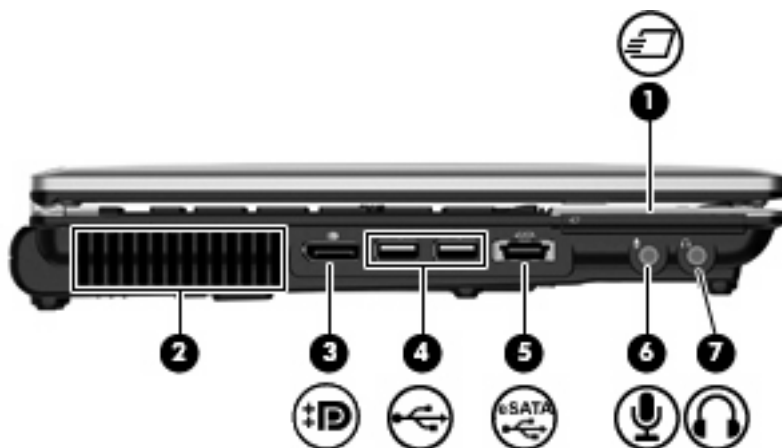

Componente	Descripción
(1) Ranura para ExpressCard	Admite ExpressCard opcionales.
(2) Orificio de ventilación	Permite que la circulación de aire enfríe los componentes internos. NOTA: El ventilador del equipo se enciende automáticamente para enfriar los componentes internos y prevenir el sobrecalentamiento. Es normal que el ventilador interno se encienda y apague reiteradamente durante la operación de rutina.
(3) DisplayPort	Conecta un dispositivo de pantalla digital opcional, por ejemplo, un proyector o un monitor de alto rendimiento.
(4) Puertos USB (2)	Permiten conectar dispositivos USB opcionales.

Componente	Descripción
(5) Puerto eSATA/USB	Permite conectar un componente eSATA de alto rendimiento, como una unidad de disco duro externa eSATA, o conectar un dispositivo USB opcional.
(6) Enchufe de entrada de audio (micrófono)	Conecta un set de auriculares y micrófono, un micrófono estéreo o un micrófono monoaural opcionales.
(7) Conector de salida de audio (auriculares)	Produce el sonido cuando se conecta a altavoces estéreo con alimentación, auriculares, auriculares de botón, un set de auriculares y micrófono opcionales o audio de televisión.

NOTA: Cuando se conecta un dispositivo al conector para auriculares, se desactivan los altavoces del equipo.

Componentes de la parte trasera

 **NOTA:** Consulte la imagen que más se parezca a su equipo.



Componente	Descripción
(1) Conector RJ-45 (red)	Permite conectar un cable de red.
(2) Puerto de monitor externo	Permite conectar un monitor VGA externo o un proyector.
(3) Conector de alimentación	Permite conectar un adaptador de CA.



Componente	Descripción
(1) Ranura para cable de seguridad	Permite conectar un cable de seguridad opcional al equipo.
(2) Conector RJ-11 (módem)	Permite conectar un cable de módem.

NOTA: El cable de seguridad actúa como una medida disuasoria, pero es posible que no pueda evitar el robo o la manipulación no deseada del equipo.

Componente	Descripción
(3) Conector RJ-45 (red)	Permite conectar un cable de red.
(4) Puerto de monitor externo	Permite conectar un monitor VGA externo o un proyector.
(5) Conector de alimentación	Permite conectar un adaptador de CA.

Componentes de la parte inferior

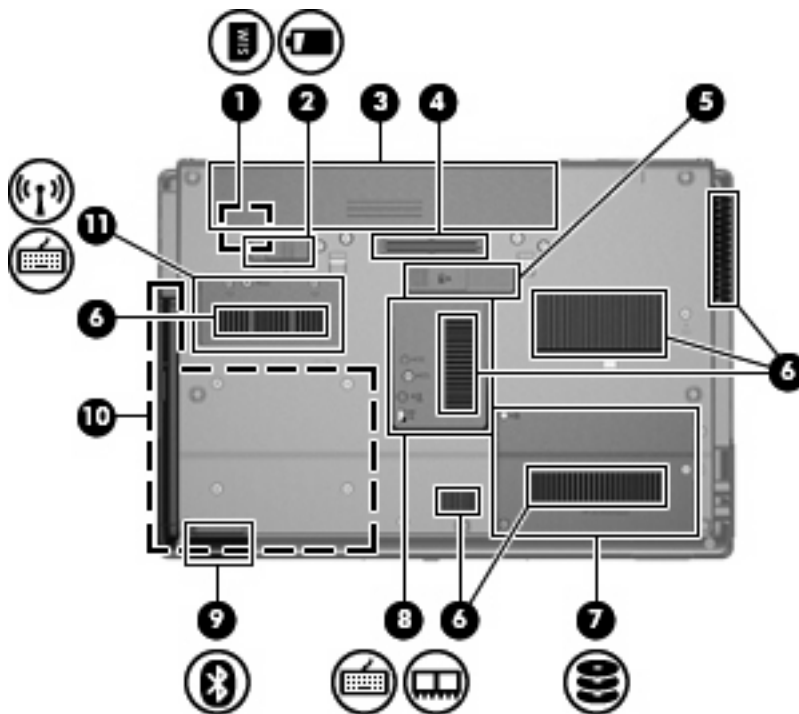

Componente	Descripción
(1) Ranura para SIM	Contiene un módulo inalámbrico de identificación del suscriptor (SIM) (sólo determinados modelos). La ranura para SIM se encuentra ubicada dentro del compartimento de la batería.
(2) Pestillo de liberación de la batería	Libera la batería de su compartimento.
(3) Compartimento de la batería	Contiene la batería.
(4) Conector de batería adicional	Conecta una batería adicional opcional.
(5) Conector de acoplamiento	Conecta un dispositivo de acoplamiento opcional.
(6) Orificios de ventilación (6)	Permiten que el flujo de aire enfríe los componentes internos. NOTA: El ventilador del equipo se enciende automáticamente para enfriar los componentes internos y prevenir el sobrecalentamiento. Es normal que el ventilador interno se encienda y apague reiteradamente durante la operación de rutina.
(7) Compartimento de la unidad de disco duro	Contiene la unidad de disco duro.
(8) Compartimento del módulo de memoria	Contiene una ranura para módulo de memoria de expansión.

Componente	Descripción
(9) Compartimento de Bluetooth	Contiene un dispositivo Bluetooth.
(10) Compartimento de actualización	Admite una unidad óptica o una unidad de disco duro.
(11) Compartimento de conexiones inalámbricas	Contiene el módulo HP Mobile Broadband (sólo en algunos modelos) y un módulo WLAN (sólo en algunos modelos).

NOTA: Para evitar un sistema sin respuesta, reemplace el modo inalámbrico sólo con un módulo inalámbrico autorizado para uso en el equipo por la agencia gubernamental que regula los dispositivos inalámbricos en su país o región. Si usted reemplaza el módulo y luego recibe un mensaje de advertencia, extraiga el módulo para restaurar la funcionalidad del equipo, y luego contacte soporte técnico utilizando Ayuda y soporte técnico.

Componentes de la pantalla

 **NOTA:** Es posible que la apariencia de su equipo difiera ligeramente de las imágenes de esta sección.



Componente	Descripción
(1) Micrófonos internos (2)	Grabar sonido. NOTA: Si hay un icono de micrófono al lado de cada apertura de micrófono, su equipo tiene micrófonos internos.
(2) Indicador luminoso de la cámara web (sólo en algunos modelos)	Encendido: La cámara web está en uso.

Componente	Descripción
(3) Cámara web (sólo en algunos modelos)	Graba vídeo y captura fotos.
(4) Interruptor de pantalla interno	Apaga la pantalla o inicia la suspensión si se cierra la pantalla mientras el sistema está encendido.

NOTA: El interruptor de la pantalla no es visible desde el exterior del equipo.

Antenas inalámbricas (sólo en algunos modelos)

 **NOTA:** Es posible que la apariencia de su equipo difiera ligeramente de las imágenes de esta sección.



Componente	Descripción
(1) Antenas WWAN (2)*	Envían y reciben señales de dispositivos inalámbricos para comunicación con redes de área amplia inalámbricas (WWAN).
(2) Antenas WLAN (2)*	Envían y reciben señales de dispositivos inalámbricos para comunicarse con redes de área local inalámbrica (WLAN).

*Las antenas no son visibles desde el exterior del equipo. Para lograr una transmisión óptima, mantenga el entorno de la antena libre de obstrucciones.

Para ver información sobre reglamentación de dispositivos inalámbricos, consulte la sección de *Avisos normativos, de seguridad y medioambientales* que se aplica a su país. Estos avisos se encuentran en Ayuda y soporte técnico.

Componentes adicionales de hardware



Componente	Descripción
(1) Cable de alimentación*	Conecta un adaptador de CA a una toma eléctrica.
(2) Adaptador de CA	Convierte la alimentación de CA en alimentación de CC.
(3) Batería*	Suministra alimentación al equipo cuando éste no está conectado a la alimentación externa.

*El aspecto de las baterías y los cables de alimentación varía según la región y el país.

Identificación de las etiquetas

Las etiquetas adheridas al equipo proporcionan información que podría ser necesaria para solucionar problemas del sistema o al realizar viajes al exterior con el equipo.

- Etiqueta de número de serie: proporciona información importante, como la siguiente:

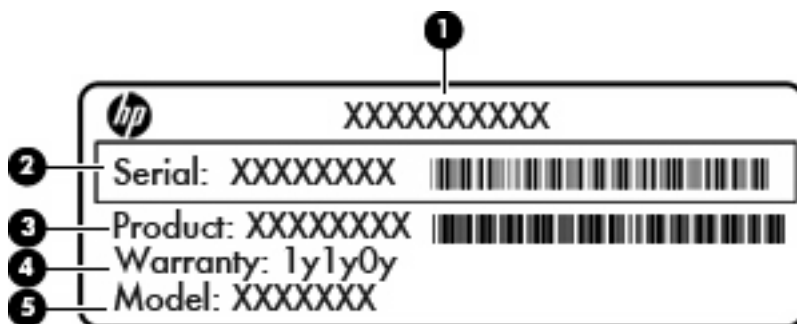

Componente

(1) Nombre del producto

Componente	
(2)	Número de serie
(3)	Número del producto
(4)	Período de garantía
(5)	Descripción del modelo (sólo en algunos modelos)

Tenga esta información disponible cuando se comunique con el soporte técnico. La etiqueta de número de serie está adherida a la parte inferior del equipo.

- Certificado de autenticidad de Microsoft®: contiene la clave del producto Windows. Es posible que necesite la clave del producto para solucionar problemas del sistema operativo o actualizarlo. Este certificado está ubicado dentro del compartimiento de la batería.
- Etiqueta reglamentaria: suministra la información normativa acerca del equipo. La etiqueta reglamentaria está ubicada dentro del compartimiento de la batería.
- Etiqueta(s) de certificación inalámbrica (sólo en algunos modelos): proporciona(n) información sobre dispositivos inalámbricos opcionales y las certificaciones de aprobación de algunos países o regiones en los cuales se ha aprobado el uso de los dispositivos. Un dispositivo opcional puede ser un dispositivo de red de área local inalámbrica (WLAN), el módulo HP Broadband Wireless (solo algunos modelos) o un dispositivo Bluetooth® opcional. Si su modelo de equipo incluye uno o más dispositivos inalámbricos, se incluye también una o más etiquetas de certificación junto con éste. Es posible que necesite esta información cuando viaje al exterior. Las etiquetas de certificación de conexión inalámbrica están adheridas a la parte inferior del equipo o dentro del compartimiento de la batería.
- Etiqueta SIM (módulo de identidad del suscriptor) (sólo en algunos modelos): proporciona la ICCID (identificación de la tarjeta de circuito integrado) de su SIM. Esta etiqueta se encuentra dentro del compartimiento de la batería.
- Etiqueta del número de serie del módulo HP Mobile Broadband (sólo en algunos modelos): proporciona el número de serie de su módulo HP Mobile Broadband. Esta etiqueta está adherida a la parte inferior del equipo.
- Etiqueta de aprobación del módem: suministra información reglamentaria sobre el módem y enumera las clasificaciones aprobadas por agencias especiales exigidas por algunos países o regiones en las que se aprobó la utilización del módem. Es posible que necesite esta información cuando viaje al exterior. La etiqueta de aprobación del módem está ubicada dentro del compartimiento de la batería.

2 Red de área inalámbrica, local y por módem

Uso de dispositivos inalámbricos (sólo en algunos modelos)

La tecnología inalámbrica transfiere información a través de ondas de radio, en lugar de cables. Su equipo puede tener uno o más de los siguientes dispositivos inalámbricos:

- Dispositivo de red de área local inalámbrica (WLAN): conecta el equipo a redes de área local inalámbricas (generalmente denominadas redes Wi-Fi, LAN inalámbricas o WLAN) de empresas, domicilios y lugares públicos como aeropuertos, restaurantes, cafeterías, hoteles o universidades. En una WLAN, cada dispositivo inalámbrico móvil se comunica con un enrutador inalámbrico o un punto de acceso inalámbrico.
- Módulo HP Broadband Wireless: dispositivo de red de área amplia inalámbrica (WWAN) que proporciona acceso a información cuando hay un servicio de operador de red móvil disponible. En una WWAN, cada dispositivo móvil se comunica con una estación base de un operador de red móvil. Los operadores de redes móviles instalan redes de estaciones base (similares a las torres de telefonía móvil) en grandes áreas geográficas, ofreciendo cobertura efectiva en varios estados, regiones o incluso países.
- Dispositivo Bluetooth®: crea una red de área personal (PAN) para conectarse a otros dispositivos compatibles con Bluetooth, como por ejemplo equipos, teléfonos, impresoras, sets de auriculares y micrófono, altavoces y cámaras. En una PAN, cada dispositivo se comunica directamente con otros dispositivos que deben estar relativamente cerca, por lo general a una distancia de no más de **10 metros** (aproximadamente 33 pies) entre sí.

Equipos con dispositivos WLAN admiten uno o más de las siguientes estándares IEEE del sector:









- El dispositivo 802.11b es el primer estándar común que admite velocidades de transferencia de datos de hasta 11 Mbps y funciona a una frecuencia de 2,4 GHz.
- 802.11g admite velocidades de transmisión de datos de hasta 54 Mbps y funciona a una frecuencia de 2,4 GHz. Un dispositivo WLAN 802.11g es retroactivamente compatible con dispositivos 802.11b, de modo que puede operar en la misma red.
- 802.11a admite velocidades de transmisión de datos de hasta 54 Mbps y funciona a una frecuencia de 5 GHz.

 **NOTA:** 802.11a no es compatible con 802.11b ni con 802.11g.

- 802.11n es compatible con velocidades de datos de hasta 450 Mbps y puede funcionar a 2,4 GHz ó 5 GHz, lo que lo hace compatible también con 802.11a, b y g.

Para obtener más información sobre tecnología inalámbrica, consulte la información y los enlaces a sitios web que aparecen en Ayuda y soporte técnico.

Identificación de los iconos de conexiones inalámbricas y de red

Icono	Nombre	Descripción
	Conexiones inalámbricas (conectado)	Identifica la ubicación de los indicadores luminosos y el botón de conexiones inalámbricas en el equipo. También identifica el software HP Wireless Assistant en el equipo e indica que uno o más dispositivos inalámbricos están encendidos.
	Conexiones inalámbricas (desconectado)	Identifica el software HP Wireless Assistant en el equipo e indica que todos los dispositivos inalámbricos están apagados.
	HP Connection Manager	Abre HP Connection Manager, que le permite crear una conexión con un dispositivo HP Mobile Broadband (sólo en algunos modelos).
	Red cableada (conectada)	Indica que uno o más de sus controladores de red están instalados y que uno o más de los dispositivos de red están conectados a la red.
	Red (desconectada)	Indica que uno o más de sus controladores de red están instalados y las conexiones inalámbricas están disponibles, pero ningún dispositivo de red está conectado a una red cableada o inalámbrica.
	Red (conectada)	Indica que uno o más de sus controladores de red están instalados, uno o más de los dispositivos de red están conectados a una red inalámbrica y uno o más dispositivos de red están conectados a una red cableada.
	Red (desactivada/desconectada)	Indica que uno o más de sus controladores de red están instalados, no se dispone de conexiones inalámbricas o todos los dispositivos de red inalámbrica están desactivados por el botón de conexiones inalámbricas o HP Wireless Assistant y ningún dispositivo de red está conectado a una red cableada.
	Red cableada (desactivada/desconectada)	Indica que uno o más de sus controladores de red están instalados, todos los dispositivos de red o todos los dispositivos inalámbricos están desactivados en el Panel de control de Windows y ningún dispositivo de red está conectado a una red cableada.

Uso de los controles inalámbricos

Puede controlar los dispositivos inalámbricos de su equipo usando estos recursos:

- Botón de conexiones inalámbricas
- Software Wireless Assistant (sólo en algunos modelos)
- Software HP Connection Manager (sólo en algunos modelos)
- Controles del sistema operativo

Uso del botón de conexiones inalámbricas

El equipo posee un botón de conexiones inalámbricas, uno o más dispositivos inalámbricos y dos indicadores luminosos de conexiones inalámbricas. Todos los dispositivos inalámbricos del equipo vienen activados de fábrica, de manera que los indicadores luminosos de conexiones inalámbricas se encienden (en azul) cuando se inicia el equipo.

Los indicadores luminosos de conexiones inalámbricas indican el estado general de la energía de sus dispositivos inalámbricos, no el estado de cada dispositivo en forma individual. Si los indicadores luminosos de conexiones inalámbricas están en azul, por lo menos un dispositivo inalámbrico está apagado. Si los indicadores luminosos de conexiones inalámbricas están de color ámbar, todos los dispositivos inalámbricos están apagados.

Como los dispositivos inalámbricos vienen activados de fábrica, puede usar el botón de conexiones inalámbricas para encender o apagar los dispositivos inalámbricos simultáneamente. Los dispositivos inalámbricos pueden controlarse individualmente a través del software HP Wireless Assistant (sólo en algunos modelos) o a través de la utilidad de configuración.

 **NOTA:** Si los dispositivos inalámbricos están desactivados por la utilidad de configuración, el botón de conexiones inalámbricas no funcionará hasta que vuelva a activar los dispositivos.

Uso del software HP Wireless Assistant (sólo en algunos modelos)

Un dispositivo inalámbrico puede encenderse o apagarse usando el software HP Wireless Assistant. Si un dispositivo está desactivado por la utilidad de configuración, debe volver a activarse mediante esta utilidad antes de que pueda encenderlo o apagarlo usando HP Wireless Assistant.

 **NOTA:** La activación o encendido de un dispositivo inalámbrico no conecta automáticamente el equipo a una red o a un dispositivo compatible con Bluetooth.

Para visualizar el estado de los dispositivos inalámbricos, haga clic en el icono **Mostrar iconos ocultos**, la flecha a la izquierda del área de notificación, y ubique el puntero del mouse arriba del icono de conexiones inalámbricas.

Si no se muestra el icono de conexiones inalámbricas en el área de notificación, siga estos pasos para cambiar las propiedades de HP Wireless Assistant:

1. Seleccione **Inicio > Panel de control > Hardware y sonido > Centro de movilidad de Windows**.
2. Haga clic en el icono de conexiones inalámbricas en el mosaico de HP Wireless Assistant, que se encuentra en la hilera inferior del Centro de movilidad de Windows®.
3. Haga clic en **Propiedades**.
4. Seleccione la casilla de verificación junto al **Icono de HP Wireless Assistant en el área de notificación**.
5. Haga clic en **Aplicar**.
6. Haga clic en **Cerrar**.

Para obtener más información, consulte la ayuda del software HP Wireless Assistant:

1. Abra HP Wireless Assistant haciendo clic en el ícono de conexiones inalámbricas del Centro de movilidad de Windows.
2. Haga clic en el botón **Ayuda**.

Uso de HP Connection Manager (sólo en algunos modelos)

Puede usar HP Connection Manager para conectarse a una WWAN usando el dispositivo HP Mobile Broadband en su equipo (sólo en algunos modelos).

- ▲ Para iniciar el administrador de conexiones, haga clic en el icono **Connection Manager** en el área de notificación, en el extremo derecho de la barra de tareas.

– 0 –

Seleccione **Inicio > Todos los programas > HP > HP Connection Manager**.

Para obtener más detalles sobre el uso de HP Connection Manager, consulte la ayuda del software.

Uso de los controles del sistema operativo

Algunos sistemas operativos también ofrecen una forma de administrar los dispositivos inalámbricos integrados y las conexiones inalámbricas. Por ejemplo, Windows proporciona el Centro de redes y recursos compartidos que le permite configurar una conexión o una red, conectarse a una red, administrar redes inalámbricas y diagnosticar y reparar problemas de red.

Para acceder al Centro de redes y recursos compartidos, seleccione **Inicio > Panel de control > Redes e Internet > Centro de redes y recursos compartidos**.

Para obtener más información, consulte Ayuda y soporte técnico. Seleccione **Inicio > Ayuda y soporte técnico**.

Uso de dispositivos WLAN (sólo en algunos modelos)

Un dispositivo WLAN le permite acceder a una red de área local inalámbrica (WLAN), que está integrada por otros equipos y accesorios conectados mediante un enrutador inalámbrico o un punto de acceso inalámbrico.

 **NOTA:** Los términos *enrutador inalámbrico* y *punto de acceso inalámbrico* a menudo se utilizan de forma indistinta.

- Una WLAN de gran escala, como una WLAN corporativa o pública, por lo general emplea puntos de acceso inalámbricos capaces de admitir una gran cantidad de equipos y accesorios y puede separar las funciones de red importantes.
- Una WLAN doméstica o para pequeñas oficinas, por lo general emplea un enrutador inalámbrico que permite que varios equipos inalámbricos y cableados compartan una conexión a Internet, una impresora y archivos sin necesidad de utilizar recursos de hardware o software adicionales.

 **NOTA:** Para usar un dispositivo WLAN en su equipo, debe conectarse a una infraestructura de WLAN (suministrada a través de un proveedor de servicios o una red pública o corporativa).

Configuración de una WLAN

Para configurar una WLAN y conectarse a Internet, necesita el siguiente equipo:

- Un módem de banda ancha (DSL o cable) **(1)** y un servicio de Internet de alta velocidad contratado con un proveedor de servicios de Internet (ISP)
- Un enrutador inalámbrico (se adquiere por separado) **(2)**
- El equipo inalámbrico **(3)**

La siguiente ilustración muestra un ejemplo de instalación de una red inalámbrica conectada a Internet.



A medida que su red se expande, es posible conectar a ella equipos inalámbricos y cableados adicionales para acceder a Internet.

Para obtener ayuda para la configuración de su WLAN, consulte la información proporcionada por el fabricante de su enrutador o su ISP.

Protección de su WLAN

Como el estándar de WLAN se diseñó solo con recursos de seguridad limitados, básicamente para impedir la interceptación casual en lugar de formas más poderosas de ataque, es esencial entender que las WLAN son vulnerables a debilidades de seguridad bien conocidas y documentadas.

Es posible que las WLAN en áreas públicas o puntos de acceso, como cafeterías y aeropuertos, no brinden seguridad. Los fabricantes de dispositivos inalámbricos y los proveedores de servicio de punto de acceso están desarrollando nuevas tecnologías para hacer que el entorno público sea más seguro

y anónimo. Si le preocupa la seguridad de su equipo en un punto de acceso, limite sus actividades en la red a correo electrónico no crítico y navegación básica por Internet.

Cuando configure una WLAN o acceda a una WLAN existente, active siempre los recursos de seguridad para proteger su red de un acceso no autorizado. Los niveles de seguridad comunes son acceso protegido a Wi-Fi (WPA) y privacidad equivalente a cable (WEP). Debido a que las señales de radio inalámbricas viajan fuera de la red, otros dispositivos WLAN pueden captar señales sin protección y conectarse a su red (sin invitación) o capturar información que se está enviando a través de ella. Sin embargo, usted puede tomar precauciones para proteger su WLAN:

- **Use un transmisor inalámbrico con seguridad incorporada.**

Muchas estaciones de base inalámbricas, gateways y enrutadores proporcionan recursos de seguridad incorporados como protocolos de seguridad inalámbrica y firewalls. Con el transmisor inalámbrico correcto, usted puede proteger su red de los riesgos de seguridad inalámbrica más comunes.

- **Trabaje detrás de un firewall.**

Un firewall es una barrera que comprueba tanto los datos como las solicitudes de datos que se envían a su red y luego descarta cualquier elemento sospechoso. Existen diversos tipos de firewall, tanto de software como de hardware. Algunas redes usan una combinación de ambos tipos.

- **Use encriptación inalámbrica.**

Se encuentra disponible una variedad de sofisticados protocolos de encriptación para su WLAN. Encuentre la solución que funcione mejor para la seguridad de su red:

- **Privacidad equivalente a cable (WEP):** Es un protocolo de seguridad que utiliza una clave WEP para codificar o encriptar todos los datos de la red antes de que se transmitan. Por lo general, usted puede permitir que la red asigne la clave WEP. De manera alternativa, puede configurar su propia clave, generar una clave distinta o elegir otras opciones avanzadas. Sin la clave correcta, otros no podrán usar la WLAN.
- **WPA (Acceso protegido a Wi-Fi):** Al igual que WEP, utiliza configuraciones de seguridad para encriptar y desencriptar datos que se transmiten a través de la red. Sin embargo, en lugar de utilizar una clave de seguridad estática para encriptaciones, como lo hace WEP, WPA emplea un *protocolo de integridad de claves temporal* (TKIP) para generar de manera dinámica una nueva clave para cada paquete. También genera diferentes conjuntos de claves para cada equipo en la red.

Conexión a una WLAN

Para conectarse a la WLAN, siga estos pasos:

1. Asegúrese de que el dispositivo WLAN esté encendido. Si éste está encendido, los indicadores luminosos de conexiones inalámbricas están encendidos (en color azul). Si los indicadores luminosos de conexiones inalámbricas están de color ámbar, presione el botón de conexiones inalámbricas.
2. Haga clic en el icono de red en el área de notificación, en el extremo derecho de la barra de tareas.
3. Seleccione su WLAN en la lista.
4. Haga clic en **Conectar**.

Si la red es una WLAN con seguridad activada, se le pedirá que ingrese una clave de seguridad de red, que es un código de seguridad. Escriba el código y a continuación haga clic en **Aceptar** para realizar la conexión.

 **NOTA:** Si no hay WLAN listadas, usted está fuera del alcance de un punto de acceso o de un enrutador inalámbrico.

NOTA: Si no ve la red a la que desea conectarse, haga clic en **Abrir Centro de redes y recursos compartidos** y entonces haga clic en **Configurar una nueva conexión o red**. Se mostrará una lista de opciones. Puede elegir buscar y conectarse manualmente a una red o configurar una nueva conexión de red.

Una vez establecida la conexión, coloque el cursor sobre el icono de estado de la red en el área de notificación, en el extremo derecho de la barra de tareas, para verificar el nombre y estado de la conexión.

 **NOTA:** El radio de acción (la distancia que recorrerán sus señales inalámbricas) depende de la implementación de la WLAN, del fabricante del enrutador y de la interferencia de otros dispositivos electrónicos o de barreras estructurales como paredes y pisos.

Se dispone de información adicional acerca del uso de una WLAN a través de los siguientes recursos:

- Información de su ISP y las instrucciones del fabricante incluidas con su enrutador inalámbrico y otros equipos de WLAN
- Información y los enlaces a sitios web que se proporcionan en Ayuda y soporte técnico.

Para obtener una lista de las WLAN públicas cercanas a su ubicación, póngase en contacto con su ISP o busque en la web. Algunos de los sitios Web que ofrecen listas de WLAN públicas son los de Cisco Internet Mobile Office Wireless Locations, Hotspotlist y Geektools. Consulte en cada ubicación de WLAN pública el coste y los requerimientos de la conexión.

Para obtener información adicional sobre cómo conectar el equipo a la WLAN de una empresa, póngase en contacto con el administrador de la red o con el departamento de TI.

Roaming a otra red

Cuando mueve su equipo dentro del alcance de otra WLAN, Windows intenta conectarse a esa red. Si el intento tiene éxito, su equipo se conecta automáticamente a la nueva red. Si Windows no reconoce la nueva red, siga el mismo procedimiento que utilizó inicialmente para conectarse a su WLAN.

Uso de HP Mobile Broadband (sólo en algunos modelos)

HP Mobile Broadband permite que su equipo use redes de área amplia inalámbricas (WWAN) para acceder a Internet desde más lugares y en áreas más extensas que las que puede cubrir una WLAN. Para usar HP Mobile Broadband se necesita un proveedor de servicio de red (conocido como *operador de red móvil*) que, en la mayoría de los casos, es un operador de red de telefonía móvil. La cobertura de HP Mobile Broadband es parecida a la cobertura de voz de la telefonía móvil.

Al utilizarlo con el servicio de un operador de red de telefonía móvil, HP Mobile Broadband le da la libertad de permanecer conectado a Internet, enviar correo electrónico o conectarse a su red corporativa mientras se desplaza y está fuera del alcance de puntos de acceso Wi-Fi.

HP es compatible con las siguientes tecnologías:

- HSPA (High Speed Packet Access), que proporciona acceso a redes con base en la norma de telecomunicaciones Global System for Mobile Communications (GSM).
- EV-DO (Evolution Data Optimized), que brinda acceso a redes con base en la norma de telecomunicaciones Code Division Multiple Access (CDMA).

Es posible que necesite el número de serie del módulo HP Mobile Broadband para activar el servicio de banda ancha móvil. El número de serie viene impreso en una etiqueta dentro del compartimento de la batería de su equipo.

Algunas operadoras de red móvil requieren el uso de un módulo de identidad del suscriptor (SIM). Una tarjeta SIM contiene información básica sobre usted, como un PIN (número de identificación personal), al igual que información de la red. Algunos equipos incluyen un SIM que viene preinstalado en el compartimento de la batería. Si el SIM no viene preinstalado, puede proporcionarse junto con la información de HP Mobile Broadband incluida con su equipo o bien la operadora de la red móvil puede suministrarlo por separado.

Para obtener información sobre la inserción o extracción del SIM, consulte las secciones “Inserción de una tarjeta SIM” y “Extracción de una tarjeta SIM” en este capítulo.

Para obtener información sobre HP Mobile Broadband y sobre cómo activar el servicio con un operador de red de telefonía móvil preferido, consulte la información sobre banda ancha móvil incluida con su equipo. Para obtener información adicional, visite el sitio Web de HP en <http://www.hp.com/go/mobilebroadband> (sólo en EE.UU.).

Inserción de una tarjeta SIM

- △ **PRECAUCIÓN:** Cuando inserte una tarjeta SIM, ubique la tarjeta con el ángulo inclinado como se muestra en la ilustración. Si una tarjeta SIM se inserta hacia atrás o hacia abajo, la batería puede no encajar en su lugar correctamente y podría dañar la tarjeta SIM y el conector de la tarjeta SIM.

Para evitar daños a los conectores, use la mínima fuerza necesaria cuando inserte una tarjeta SIM.

Para insertar un SIM:

1. Apague el equipo. Si no está seguro si el equipo está apagado o en hibernación, encienda el equipo presionando el botón de alimentación. A continuación, apáguelo a través del sistema operativo.
2. Cierre la pantalla.
3. Desconecte todos los dispositivos externos conectados al equipo.
4. Desconecte el cable de alimentación de la toma eléctrica de CA.

5. Voltee el equipo hacia abajo sobre una superficie plana, con el compartimento de la batería orientado hacia usted.
6. Extraiga la batería.
7. Inserte el SIM en la ranura para SIM y entonces presione suavemente el SIM en la ranura hasta que se encaje firmemente.

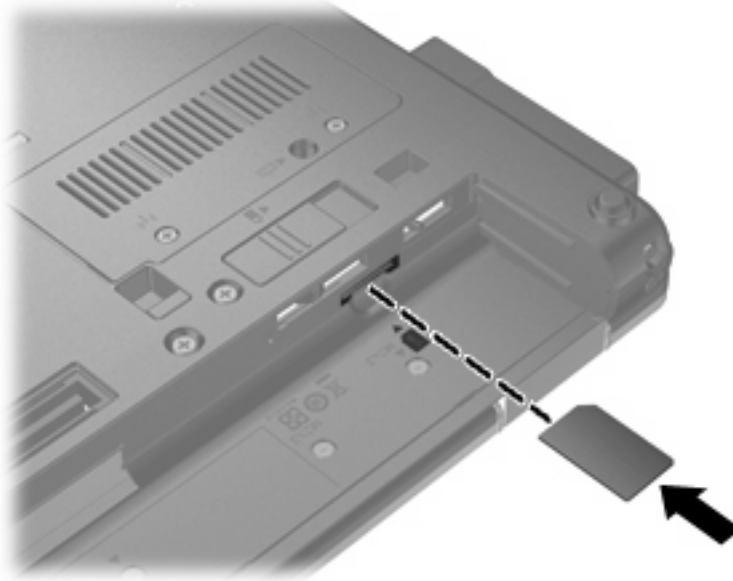

8. Vuelva a colocar la batería.

 **NOTA:** HP Mobile Broadband se desactivará en caso de que no se vuelva a colocar la batería.

9. Voltee el equipo hacia arriba, y luego reconecte la alimentación externa y los dispositivos externos.
10. Encienda el equipo.

Extracción de una tarjeta SIM

Para extraer un SIM:

1. Apague el equipo. Si no está seguro si el equipo está apagado o en hibernación, encienda el equipo presionando el botón de alimentación. A continuación, apáguelo a través del sistema operativo.
2. Cierre la pantalla.
3. Desconecte todos los dispositivos externos conectados al equipo.
4. Desconecte el cable de alimentación de la toma eléctrica de CA.
5. Voltee el equipo hacia abajo sobre una superficie plana, con el compartimento de la batería orientado hacia usted.
6. Extraiga la batería.

7. Presione el SIM (1), y luego retírelo de la ranura (2).

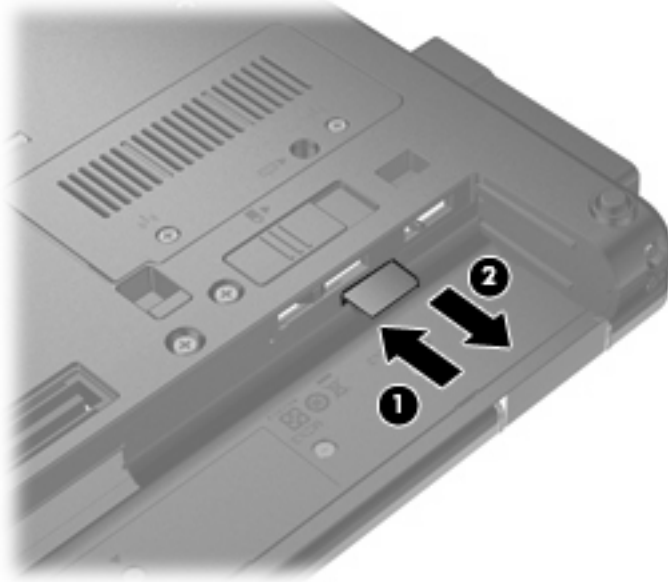

8. Vuelva a colocar la batería.
9. Voltee el equipo hacia arriba, y luego reconecte la alimentación externa y los dispositivos externos.
10. Encienda el equipo.

Uso de un dispositivo inalámbrico Bluetooth

Un dispositivo Bluetooth proporciona comunicaciones inalámbricas de corto alcance que sustituyen las conexiones físicas por cable que tradicionalmente enlazan los dispositivos electrónicos, como por ejemplo:

- Equipos (de escritorio, PC portátil, PDA)
- Teléfonos (celulares, inalámbricos, smartphone)
- Dispositivos de imágenes (impresora, cámara)
- Dispositivos de audio (set de auriculares y micrófono, altavoces)

Los dispositivos Bluetooth brindan capacidad de conexión punto a punto que le permite configurar una red de área personal (PAN) de dispositivos Bluetooth. Para obtener información sobre la configuración y el uso de dispositivos Bluetooth, consulte la Ayuda del software Bluetooth.

Bluetooth e Internet Connection Sharing (ICS)

HP **no** recomienda configurar un equipo con Bluetooth como host y usarlo como gateway a través de la cual otros equipos podrían conectarse a Internet. Cuando hay dos o más equipos conectados usando Bluetooth e Internet Connection Sharing (ICS) está activado en uno de los equipos, es posible que los otros equipos no puedan conectarse a Internet usando la red Bluetooth.

El punto fuerte de la tecnología Bluetooth está en la sincronización de transferencias de información entre su equipo y dispositivos inalámbricos, como teléfonos celulares, impresoras, cámaras y PDA. La incapacidad de conectar de manera consistente dos o más equipos para que compartan Internet a través de Bluetooth es una limitación de esta tecnología y el sistema operativo Windows.

Solución de problemas de conexión inalámbrica

Entre las posibles causas de los problemas de conexión inalámbrica se puede mencionar:

- Se ha cambiado la configuración de red (SSID o seguridad).
- El dispositivo inalámbrico no está instalado correctamente o ha sido desactivado.
- Hay una falla en el hardware del enrutador o del dispositivo inalámbrico.
- El dispositivo inalámbrico encontró interferencia de otros dispositivos.

 **NOTA:** Los dispositivos de red inalámbrica están incluidos sólo en algunos modelos de equipos. Si la red inalámbrica no se encuentra en la lista de recursos que viene en el costado del empaque original del equipo, usted puede agregarle el recurso de red inalámbrica al equipo comprando un dispositivo de red inalámbrica.

Antes de tratar de aplicar la secuencia de posibles soluciones a su problema de conexión de red, asegúrese de que los controladores del dispositivo están instalados en todos los dispositivos inalámbricos.

Utilice los procedimientos de este capítulo para diagnosticar y reparar un equipo que no se conecta a la red que desea usar.

No es posible crear una conexión a una WLAN

Si tiene problemas para conectarse a una WLAN, confirme que el dispositivo WLAN integrado esté instalado adecuadamente en su equipo:

 **NOTA:** Windows incluye el recurso Control de cuentas de usuario para mejorar la seguridad del equipo. Es posible que se le solicite su permiso o se le pida su contraseña para tareas como la instalación de software, la ejecución de utilidades o el cambio de las configuraciones de Windows. Consulte Ayuda y soporte técnico para obtener más información.

1. Seleccione **Inicio > Panel de control > Sistema y seguridad**. A continuación, en el área **Sistema**, haga clic en **Administrador de dispositivos**.
2. Haga clic en la flecha al lado de **Adaptadores de red** para expandir la lista y mostrar todos los adaptadores instalados.
3. Identifique el dispositivo WLAN de la lista de adaptadores de red. Un dispositivo WLAN se distingue en la lista por el término *inalámbrico*, *LAN inalámbrica*, *WLAN*, *Wi-Fi* u *802.11*.

Si en la lista no figura ningún dispositivo WLAN, eso significa que su equipo no tiene ningún dispositivo WLAN integrado o que el controlador del dispositivo WLAN no está correctamente instalado.

Para obtener más información sobre la solución de problemas de WLAN, consulte los enlaces a sitios web que aparecen en Ayuda y soporte técnico.

No es posible conectarse a una red preferida

Windows puede reparar de forma automática una conexión WLAN dañada:

- Si aparece un icono de red en el área de notificación, en el extremo derecho de la barra de tareas, haga clic con el botón derecho del mouse en el icono y entonces haga clic en **Solución de problemas**.

Windows reinicia su dispositivo de red e intenta reconectarse a una de las redes preferidas.

- Si no aparece un icono de red en el área de notificación, siga estos pasos:
 1. Seleccione **Inicio > Panel de control > Redes e Internet > Centro de redes y recursos compartidos**.
 2. Haga clic en **Solución de problemas** y seleccione la red que desea reparar.

No se muestra el icono de red

Si el icono de red no se muestra en el área de notificación después de configurar la WLAN, el controlador de software no se encuentra o está dañado. También puede mostrarse un mensaje de error "Dispositivo no encontrado" en Windows. Se debe reinstalar el controlador.

Para obtener la última versión del software del dispositivo WLAN para su equipo, siga estos pasos:

1. Abra su navegador Web y vaya a <http://www.hp.com/support>.
2. Seleccione su país o región.
3. Haga clic en la opción de descarga de software y controladores y luego escriba en el cuadro de búsqueda el número de modelo de su equipo.
4. Presione **intro** y siga las instrucciones que aparecen en la pantalla.

 **NOTA:** Si el dispositivo WLAN que está usando se adquirió por separado, consulte el sitio web del fabricante para obtener el último software.

Los códigos de seguridad de red actuales no están disponibles

Si se le solicita una clave de red o un nombre (SSID) cuando se conecta a una WLAN, esto significa que la red está protegida por algún recurso de seguridad. Debe tener los códigos correctos para conectarse a una red segura. El SSID y la clave de red son códigos alfanuméricos que usted introduce en el equipo para identificar su equipo en la red.

- Para una red conectada a su enrutador inalámbrico personal, revise la guía del usuario del enrutador para obtener instrucciones para configurar los mismos códigos, tanto en el enrutador como en el dispositivo WLAN.
- Para una red privada, como una red en una oficina o en una sala de chat de Internet pública, póngase en contacto con el administrador de la red para obtener los códigos y luego ingrese los códigos cuando se le pida hacerlo.

Algunas redes cambian regularmente el SSID o las claves de red que usan en sus enrutadores o puntos de acceso para mejorar la seguridad. Usted debe cambiar el código correspondiente en su equipo, según sea necesario.

Si se le entregan nuevas claves de red inalámbrica y SSID para una red, y si ha estado conectado anteriormente a esa red, siga estos pasos para conectarse a la red:

1. Seleccione **Inicio > Panel de control > Redes e Internet > Centro de redes y recursos compartidos**.
 2. En el panel izquierdo, haga clic en **Administrar redes inalámbricas**.
Aparecerá una lista de las WLAN disponibles. Si se encuentra en un punto de acceso donde hay varias WLAN activas, aparecerán varias.
 3. Seleccione la red en la lista, haga clic con el botón derecho del mouse en la red y entonces haga clic en **Propiedades**.
-
-  **NOTA:** Si la red que desea no aparece, confirme con el administrador de red para asegurarse de que el enrutador o el punto de acceso están funcionando.
-
4. Haga clic en la ficha **Seguridad** y luego ingrese los datos de encriptación inalámbrica correctos en el campo **Clave de seguridad de red**.
 5. Haga clic en **Aceptar** para guardar esta configuración.

La conexión a la WLAN es muy débil

Si la conexión es muy débil, o si su equipo no puede hacer una conexión a una WLAN, disminuya la interferencia de otros dispositivos de la siguiente manera:

- Acerque su equipo al punto de acceso o al enrutador inalámbrico.
- Desconecte temporalmente otros dispositivos inalámbricos, como teléfonos por microondas, teléfonos inalámbricos o celulares, para asegurarse de que no están interfiriendo.

Si la conexión no mejora, trate de forzar el dispositivo para que restablezca todos los valores de conexión:

1. Seleccione **Inicio > Panel de control > Redes e Internet > Centro de redes y recursos compartidos**.
2. En el panel izquierdo, haga clic en **Administrar redes inalámbricas**.
Aparecerá una lista de las WLAN disponibles. Si se encuentra en un punto de acceso donde hay varias WLAN activas, aparecerán varias.
3. Haga clic en una red y a continuación haga clic en **Quitar**.

No se puede conectar con el enrutador inalámbrico

Si no logra conectarse al enrutador inalámbrico, reinicie éste último apagándolo durante 10 a 15 segundos.

Si el equipo todavía no puede conectarse a una WLAN, reinicie el enrutador inalámbrico. Para obtener detalles, consulte las instrucciones del fabricante del enrutador.

Uso del módem (sólo en algunos modelos)

El módem debe estar conectado a una línea telefónica analógica mediante un cable de módem RJ-11 de seis patas (adquirido por separado). En algunos países o regiones también se requiere un adaptador de cable de módem específico del país o la región (adquirido por separado). Los conectores para sistemas PBX digitales se parecen a los conectores de teléfono analógicos, pero no son compatibles con el módem.

⚠ **¡ADVERTENCIA!** Si conecta el módem analógico interno a una línea digital, puede dañar de forma irreparable el módem. Si conecta accidentalmente el cable de módem a una línea digital, desconéctelo de inmediato.

Si el cable de módem incluye un circuito de supresión de ruido (1), que impide las interferencias con la recepción de señales de televisión y radio, oriente el extremo del cable del circuito (2) hacia el equipo.



Conexión de un cable de módem

⚠ **¡ADVERTENCIA!** Para reducir el riesgo de que se produzca una descarga eléctrica, un incendio o daños al equipo, no conecte el cable de módem (adquirido por separado) o del teléfono a un conector RJ-45 (de red).

Para conectar un cable de módem:

1. Conecte el cable de módem al conector de módem (1) del equipo.
2. Conecte el cable de módem al conector telefónico de pared RJ-11 (2).

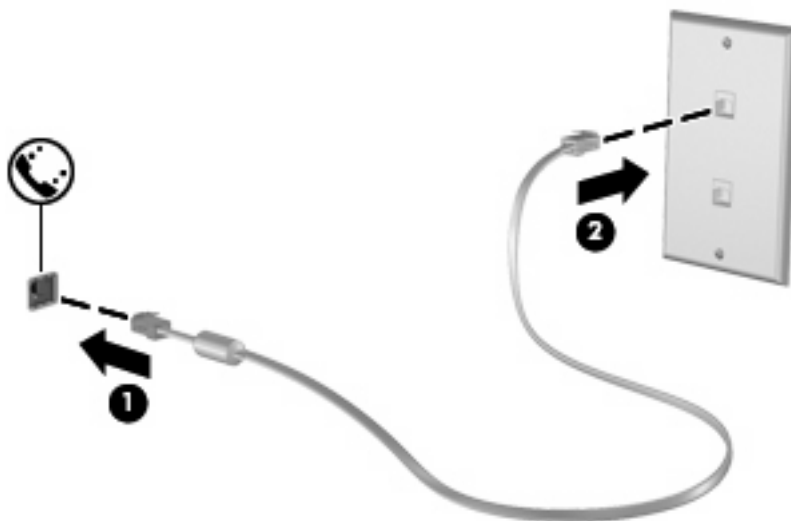

Conexión de un adaptador de cable de módem específico del país o región

Los conectores telefónicos varían según el país o región. Para utilizar el módem y el cable de módem (adquirido por separado) fuera del país o región donde ha adquirido el equipo, debe obtener un adaptador de cable de módem específico del país o región (adquirido por separado).

Para conectar el módem a una línea telefónica analógica que no tenga un conector telefónico RJ-11, siga estos pasos:

1. Conecte el cable de módem al conector de módem **(1)** del equipo.
2. Conecte el cable de módem en el adaptador de cable de módem específico del país o región **(2)**.
3. Conecte el adaptador de cable de módem específico del país o región **(3)** en el conector telefónico de pared.

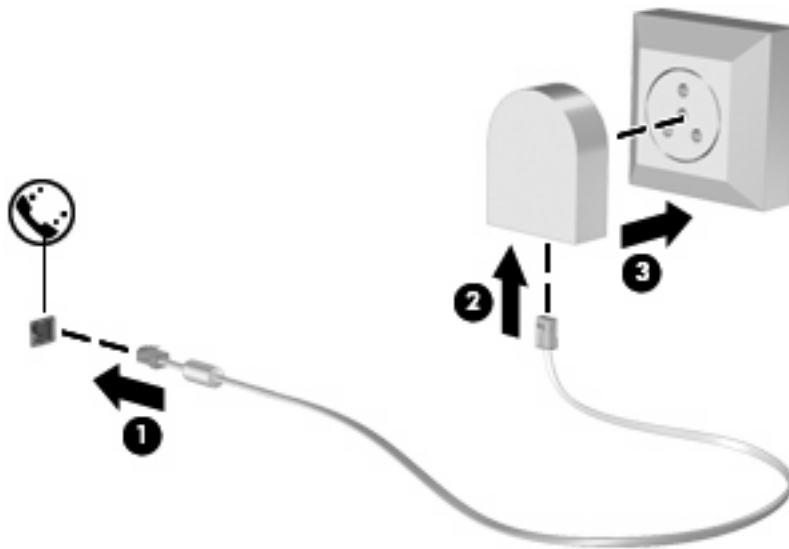

Selección de una configuración de ubicación

Visualización de la selección de la ubicación actual

Para ver la ubicación seleccionada actualmente para el módem, siga estos pasos:

1. Seleccione **Inicio > Panel de control**.
2. Haga clic en **Reloj, idioma y región**.
3. Haga clic en **Región e idioma**.
4. Haga clic en la ficha **Ubicación** para mostrar su ubicación.

Adición de nuevas ubicaciones mientras viaja

De forma predeterminada, la única configuración de ubicación disponible para el módem es la del país o región donde se ha adquirido el equipo. Si viaja a diferentes países o regiones, configure una ubicación para el módem interno que cumpla los estándares de funcionamiento del país o región donde lo utiliza.

A medida que se agregan nuevas configuraciones de ubicación, éstas se van guardando en el equipo de modo que pueda cambiar de configuración en cualquier momento. Puede agregar varias configuraciones de ubicación para cualquier país o región.

△ **PRECAUCIÓN:** Para no perder la configuración de su país, no elimine la configuración de país o región actual del módem. Para habilitar el uso del módem en otros países conservando la configuración de su país de origen, agregue una nueva configuración para cada ubicación en la que va a usar el módem.

PRECAUCIÓN: Para no configurar el módem de manera que infrinja la normativa o la legislación vigente en materia de telecomunicaciones del país o región que esté visitando, seleccione el país o región donde se encuentra el equipo. Es posible que el módem no funcione correctamente si no selecciona el país o región adecuado.

Para agregar una ubicación para el módem, siga estos pasos:

1. Seleccione **Inicio > Dispositivos e impresoras**.
2. Haga clic con el botón derecho del mouse en el dispositivo que representa su equipo y haga clic en **Configuración del módem**.

 **NOTA:** Debe configurar un código de área de la ubicación inicial (actual) antes de poder visualizar la ficha Reglas de marcado. Si no tiene una ubicación configurada, se le solicitará que introduzca la ubicación cuando haga clic en la configuración del módem.

3. Haga clic en la ficha **Reglas de marcado**.
4. Puntee en **Nueva**. (Aparecerá la ventana 'Nueva ubicación').
5. En la casilla **Nombre de la ubicación**, escriba un nombre (por ejemplo "domicilio" o "trabajo") para la nueva configuración de ubicación.
6. Seleccione un país o región de la lista desplegable **País o región**. (Si selecciona un país o una región no admitidos por el módem, el valor predeterminado será *Estados Unidos* o *Reino Unido*).
7. Introduzca el código de área, un código de operadora (si es necesario) y el número para acceder a una línea externa (si es necesario).
8. Al lado de **Marcar usando**, haga clic en **Tonos** o **Pulso**.
9. Para guardar la nueva configuración de ubicación, haga clic en **Aceptar**. (Aparecerá la ventana Teléfono y módem).
10. Realice una de las siguientes acciones:
 - Para definir la nueva configuración de ubicación como configuración actual, haga clic en **Aceptar**.
 - Para seleccionar otra configuración de ubicación como configuración actual, seleccione su preferencia en la lista **Ubicación** y haga clic en **Aceptar**.

 **NOTA:** Puede utilizar este procedimiento para agregar configuraciones de ubicación para lugares situados en su país o región y en otros países o regiones. Por ejemplo, puede agregar una configuración denominada "Trabajo" que incluya reglas de marcado para acceder a una línea externa.

Solución de problemas de conexión durante un viaje

Si tiene problemas de conexión con el módem cuando utiliza el equipo fuera del país o región donde lo adquirió, pruebe las siguientes sugerencias:

- **Verifique el tipo de línea telefónica.**

El módem requiere una línea telefónica analógica, no digital. Una línea descrita como línea PBX generalmente es una línea digital. Una línea telefónica descrita como línea de datos, línea de fax, línea de módem o línea telefónica estándar generalmente es una línea analógica.

- **Verifique si la marcación es por pulsos o por tonos.**

Una línea de teléfono analógica admite uno de los dos modos de marcación: marcación por pulsos o marcación por tonos. Estas opciones de modo de marcación se seleccionan en Teléfono y módem. La opción de modo de marcación seleccionada debe coincidir con el modo de marcación admitido por la línea telefónica de su ubicación.

Para determinar el modo de marcación admitido por una línea telefónica, marque algunos dígitos en el teléfono y compruebe si oye pulsaciones (pulsos) o tonos. Las pulsaciones indican que la línea telefónica permite la marcación por pulsos. Los tonos indican que la línea telefónica permite la marcación por tonos.

Para cambiar el modo de marcación en la configuración de ubicación actual del módem, siga estos pasos:

1. Seleccione **Inicio > Dispositivos e impresoras**.
 2. Haga clic con el botón derecho del mouse en el dispositivo que representa su equipo y haga clic en **Configuración del módem**.
 3. Haga clic en la ficha **Reglas de marcado**.
 4. Seleccione su configuración de ubicación de módem.
 5. Haga clic en **Editar**.
 6. Haga clic en **Tonos** o **Pulsos**.
 7. Haga clic en **Aceptar** dos veces.
- **Verifique el número de teléfono que está marcando y la respuesta del módem remoto.**

Marque un número de teléfono, espere a que el módem remoto responda y cuelgue.

- **Configure el módem para que ignore los tonos de marcación.**

Si el módem recibe un tono de marcación que no reconoce, no efectúa la marcación y muestra el mensaje de error "No hay tono de marcación".

Para configurar el módem de modo que ignore todos los tonos de marcación antes de marcar, siga estos pasos:

1. Seleccione **Inicio > Dispositivos e impresoras**.
2. Haga clic con el botón derecho del mouse en el dispositivo que representa su equipo y haga clic en **Configuración del módem**.
3. Haga clic en la ficha **Módems**.

4. Haga clic en la lista de módems.
5. Haga clic en **Propiedades**.
6. Haga clic en **Módem**.
7. Desmarque la casilla de verificación **Esperar el tono de marcado antes de marcar**.
8. Haga clic en **Aceptar** dos veces.

Conexión a una red de área local (LAN)

La conexión a una red de área local (LAN) requiere un cable de red RJ-45 de 8 patas (adquirido por separado). Si el cable de red incluye un circuito de supresión de ruido (1), que impide las interferencias con la recepción de señales de televisión y radio, oriente el extremo del cable del circuito (2) hacia el equipo.



Para conectar el cable de red:

1. Conecte el cable de red al conector de red (1) del equipo.
2. Conecte el otro extremo del cable a un conector de red de pared (2).

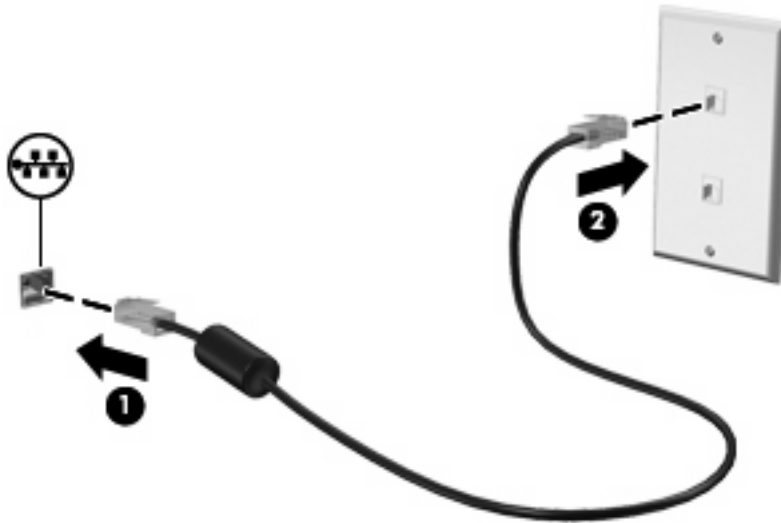

⚠ ¡ADVERTENCIA! Para reducir el riesgo de que se produzca una descarga eléctrica, un incendio o daños al equipo, no conecte el cable de módem o del teléfono a un conector RJ-45 (de red).

3 Dispositivos señaladores y teclado

Uso de los dispositivos señaladores

Configuración de las preferencias de dispositivo señalador

Utilice Propiedades de mouse de Windows® para personalizar la configuración de los dispositivos señaladores, como la configuración del botón, la velocidad y las opciones de puntero.

Para acceder a las Propiedades del mouse, seleccione **Inicio > Dispositivos e impresoras**. Luego, haga clic con el botón derecho del mouse en el dispositivo que representa a su equipo y seleccione **Configuración del mouse**.

Uso del TouchPad

Para mover el puntero, deslice el dedo a través de la superficie del TouchPad en la dirección en la que desea que se desplace el puntero. Use los botones del TouchPad como si fueran los botones correspondientes de un mouse externo. Para desplazarse hacia arriba y hacia abajo usando el área de desplazamiento vertical del TouchPad, deslice el dedo hacia arriba o hacia abajo sobre las líneas.

 **NOTA:** Si está usando el TouchPad para mover el puntero, debe levantar el dedo del TouchPad antes de moverlo hacia el área de desplazamiento. El hecho de simplemente deslizar el dedo desde el TouchPad hacia el área de desplazamiento no activará la función de desplazamiento.

Uso del dispositivo señalador de tipo palanca (sólo en algunos modelos)

Presione el dispositivo señalador de tipo palanca en la dirección en la que desee mover el puntero. Utilice los botones izquierdo y derecho del dispositivo señalador de tipo palanca del mismo modo que utilizaría los botones de un mouse externo.

Conexión de un mouse externo

Es posible conectar un mouse externo USB al equipo utilizando uno de los puertos USB del equipo. También es posible conectar un mouse USB al sistema utilizando los puertos de un dispositivo de acoplamiento opcional.

Uso del teclado

Uso de teclas de acceso rápido



Las teclas de acceso rápido son combinaciones de la tecla **fn** (1) y la tecla **esc** (2) o una de las teclas de función (3).



Los iconos de las teclas **f3**, **f4** y **f8** a **f10** representan las funciones de las teclas de acceso rápido. Las funciones y los procedimientos de las teclas de acceso rápido se describen en las siguientes secciones.



Para utilizar un comando de tecla de acceso rápido en el teclado del equipo, siga cualquiera de estos pasos:

- Presione brevemente la tecla **fn** y luego presione brevemente la segunda tecla del comando de la tecla de acceso rápido.
- o –
- Presione y mantenga presionada la tecla **fn**, presione brevemente la segunda tecla del comando de la tecla de acceso rápido y luego libere ambas teclas al mismo tiempo.

Tecla de acceso rápido	Descripción
fn+esc esc	Muestra información acerca de los componentes de hardware del sistema y del número de versión del BIOS del sistema.
fn+f3 	<p>Inicia la suspensión, que guarda su información en la memoria del sistema. La pantalla se pone en blanco y se conserva la energía. Los indicadores luminosos de alimentación parpadean cuando el equipo se encuentra en estado de suspensión.</p> <p>Para salir de la suspensión, presione brevemente el botón de alimentación.</p> <p>PRECAUCIÓN: Para reducir el riesgo de pérdida de información, guarde su trabajo antes de iniciar la suspensión.</p> <p>NOTA: Si se produce un nivel de batería crítica mientras el equipo está en el estado de suspensión, el equipo inicia la Hibernación y la información guardada en la memoria se guarda en la unidad de disco duro.</p> <p>Puede cambiarse la función de la tecla de acceso rápido fn+f3. Por ejemplo, la tecla de acceso rápido fn+f3 puede configurarse para iniciar la hibernación en lugar de la suspensión.</p> <p>NOTA: En todas las ventanas del sistema operativo Windows, las referencias al <i>botón de suspensión</i> se aplican a la tecla de acceso rápido fn+3.</p>
fn+f4 	<p>Alterna la imagen de la pantalla entre dispositivos de visualización conectados al sistema. Por ejemplo, si se ha conectado un monitor al equipo, fn+f4 alternará la imagen entre la pantalla del equipo, la pantalla del monitor y la exhibición simultánea de la imagen en el equipo y en el monitor.</p>

Tecla de acceso rápido	Descripción
	La mayoría de los monitores externos recibe información de vídeo desde el equipo mediante el estándar de vídeo VGA externo. La tecla de acceso rápido fn+f4 también alterna imágenes entre otros dispositivos que reciben información de vídeo desde el equipo.
fn+f8	 Muestra información sobre la carga de las baterías instaladas. La pantalla indica qué baterías se están cargando e informa la cantidad de carga restante en cada una de ellas.
fn+f9	 Reduce el nivel de brillo de la pantalla paulatinamente.
fn+f10	 Aumenta el nivel de brillo de la pantalla paulatinamente.

Uso de HP QuickLook 3

QuickLook 3 le permite guardar la información del calendario, los contactos, las tareas y los mensajes de la bandeja de entrada de Microsoft Outlook en la unidad de disco duro de su equipo. Después, cuando el equipo esté apagado, puede presionar el botón QuickLook para ver esta información sin tener que esperar que el sistema operativo se reinicie.

Use QuickLook 3 para administrar información de contactos, eventos de calendario, información de correo electrónico y tareas sin reiniciar el equipo.

 **NOTA:** QuickLook 3 no es compatible con el estado de suspensión o la hibernación de Windows.

Para obtener más información sobre la configuración y uso de HP QuickLook 3, consulte la Ayuda del software HP QuickLook 3.

Uso de teclados numéricos

El equipo cuenta con un teclado numérico incorporado o con un teclado numérico integrado. El equipo también admite un teclado numérico externo opcional o un teclado externo opcional que incluye un teclado numérico.

Consulte la imagen que más se parezca a su equipo.

Uso del teclado numérico incorporado

Si el equipo cuenta con un teclado numérico incorporado, las 15 teclas del teclado numérico incorporado se pueden usar como las teclas en un teclado numérico externo. Cuando el teclado numérico incorporado está activado, cada una de sus teclas ejecuta la función indicada por el icono de la esquina superior derecha de la tecla.

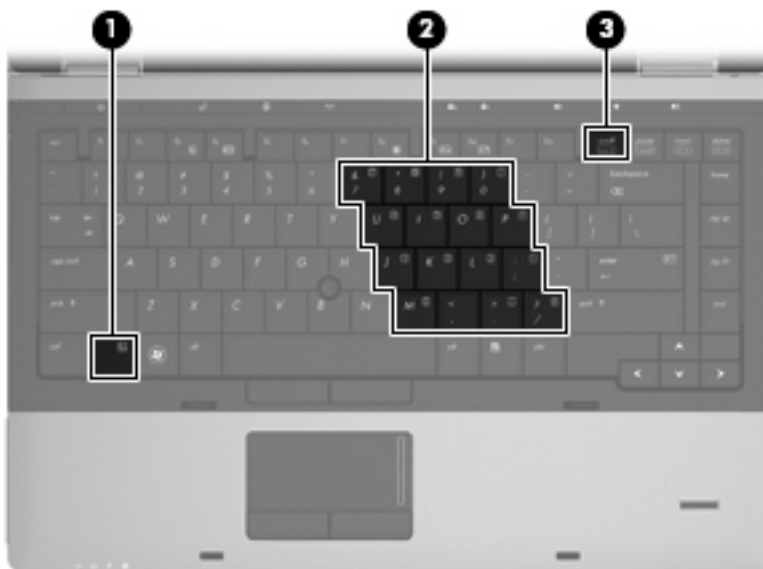

Componente	Descripción
(1) Tecla fn	Al presionarla en combinación con la tecla bloq num se habilita/deshabilita el teclado numérico incorporado.

Componente	Descripción
(2) Teclado numérico incorporado	Cuando se ha activado el teclado numérico, puede usarse como un teclado externo.
(3) Tecla bloq num	Activa o desactiva el teclado numérico cuando se presiona en combinación con la tecla fn .

Activación y desactivación del teclado numérico incorporado

Presione **fn+bloq num** para activar el teclado numérico incorporado. Presione nuevamente **fn+bloq num** para hacer que las teclas vuelvan a sus funciones normales.

 **NOTA:** El teclado numérico incorporado no funciona si hay un teclado o un teclado numérico externo conectado al equipo.

Alternancia de las funciones de las teclas del teclado numérico incorporado

Es posible alternar temporalmente las funciones de las teclas del teclado numérico incorporado entre su función estándar y su función de teclado numérico mediante la tecla **fn** o la combinación de teclas **fn+mayús**.

- Para cambiar la función de una tecla del teclado numérico a funciones del teclado numérico mientras éste está desactivado, mantenga presionada la tecla **fn** mientras presiona la tecla del teclado numérico.
- Para usar las teclas del teclado numérico temporalmente como teclas estándar mientras el teclado está encendido:
 - Mantenga presionada la tecla **fn** para escribir en minúsculas.
 - Mantenga presionadas las teclas **fn+bloq mayús** para escribir en mayúsculas.

Uso del teclado numérico integrado

Si el equipo cuenta con un teclado numérico integrado, las 17 teclas del teclado numérico integrado se pueden usar como teclas en un teclado numérico externo.



Componente	Descripción
(1) Tecla bloq num	Alterna entre las funciones de navegación y numérica en el teclado numérico integrado. NOTA: La función del teclado numérico que está activa cuando se apaga el equipo se restablecerá cuando el equipo vuelva a encenderse.
(2) Teclado numérico integrado	Pueden utilizarse como las teclas de un teclado numérico externo.

Uso de un teclado numérico externo opcional

Las teclas en la mayoría de los teclados numéricos externos funcionan de manera distinta si bloq num está activado o desactivado. El modo bloq num viene desactivado de fábrica. Por ejemplo:

- Cuando bloq num está activado, la mayoría de las teclas del teclado numérico escriben números.
- Cuando bloq num está desactivado, la mayoría de las teclas del teclado numérico funcionan como las teclas de flecha, re pág o av pág.

Cuando bloq num se encuentra activado en un teclado numérico externo, el indicador luminoso de bloq num en el equipo se enciende. Cuando bloq num está desactivado en un teclado numérico externo, se apaga el indicador luminoso de bloq num del equipo.

Para activar o desactivar bloq num en un teclado numérico externo mientras trabaja:

- ▲ Presione la tecla **bloq num** del teclado numérico externo, no del equipo.

4 Multimedia

Recursos multimedia

Su equipo incluye recursos multimedia que le permiten escuchar música y ver imágenes. Su equipo puede incluir los siguientes componentes multimedia:

- Unidad óptica para reproducir discos de audio y vídeo
- Altavoces integrados para escuchar música
- Micrófono integrado para grabar su propio audio
- Cámara web integrada que le permite capturar y compartir vídeo
- Software multimedia preinstalado que le permite reproducir y administrar su música, sus películas e imágenes

 **NOTA:** Es posible que su equipo no incluya todos los componentes enumerados.

Las secciones siguientes explican cómo usar los componentes multimedia incluidos con su equipo.

Ajuste del volumen

Se puede ajustar el volumen utilizando los siguientes controles:

- Botones de volumen del equipo:
 - Para silenciar o restaurar el volumen, presione el botón de silencio del volumen **(1)**.
 - Para disminuir el volumen, mantenga presionado el botón de volumen **(2)** hasta llegar al volumen deseado. También puede puntear en el botón de disminución del volumen.

- Para aumentar el volumen, mantenga presionado el botón de volumen (3) hasta llegar al volumen deseado. También puede puntear en el botón de aumento del volumen.

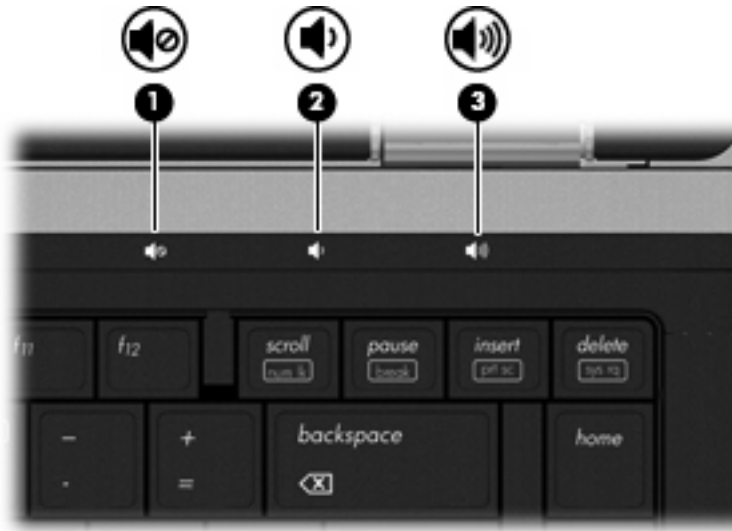

- Control de volumen de Windows:

- Haga clic en el icono de **Altavoces** en el área de notificación, en el extremo derecho de la barra de herramientas.
- Aumente o disminuya el volumen moviendo el control deslizante hacia arriba o hacia abajo. Haga clic en el icono **Silenciar altavoces** para suprimir el volumen.

– o –

- Haga clic con el botón derecho del mouse en el icono **Altavoces** del área de notificación, en el extremo derecho de la barra de tareas, y luego haga clic en **Abrir mezclador de volumen**.
- En la columna **Altavoces**, puede aumentar o disminuir el volumen moviendo el control deslizante hacia arriba o hacia abajo. También puede silenciar el volumen haciendo clic en el icono **Silenciar altavoces**.

Si el icono **Altavoces** no aparece en el área de notificación, siga estos pasos para agregarlo:

- Haga clic con el botón derecho en **Mostrar iconos ocultos** (la flecha a la izquierda del área de notificación).
- Haga clic en **Personalizar iconos de notificación**.
- En **Comportamientos**, seleccione **Mostrar icono y notificaciones** del icono Volumen.
- Haga clic en **Aceptar**.

- Control de volumen de programas:

El volumen también se puede ajustar dentro de algunos programas.

Software multimedia

Su equipo incluye software multimedia preinstalado que le permite escuchar música y ver fotos. En las siguientes secciones se entregan detalles sobre software multimedia preinstalado y la instalación del software multimedia desde un disco.

Acceso a su software multimedia preinstalado

Para acceder al software multimedia preinstalado:

- ▲ Seleccione **Inicio > Todos los programas**, y entonces abra el programa multimedia que desee usar.

 **NOTA:** Algunos programas pueden encontrarse en subcarpetas.

NOTA: Para obtener detalles acerca del uso del software incluido con el equipo, consulte las instrucciones del fabricante del software. Estas instrucciones pueden proporcionarse con el software, en un disco o en el sitio Web del fabricante.

Instalación de software multimedia desde un disco

Para instalar cualquier software multimedia desde un CD o un DVD, siga estos pasos:

1. Inserte el disco en la unidad óptica (sólo en algunos modelos) o en la unidad óptica externa opcional.
2. Cuando se abra el asistente de instalación, siga las instrucciones que aparecen en la pantalla.
3. Reinicie el equipo si se le indica hacerlo.

 **NOTA:** Si su equipo no tiene una unidad óptica, puede conectar una unidad óptica externa (comprada por separado) a uno de los puertos USB del equipo.

Audio

Su equipo le permite utilizar una variedad de recursos de audio:

- Reproducir música usando los altavoces de su equipo y/o altavoces externos conectados
- Grabar sonido usando el micrófono interno o conectando un micrófono externo
- Descargar música de Internet
- Crear presentaciones multimedia usando audio e imágenes
- Transmitir sonido e imágenes con programas de mensajería instantánea
- Recibir la transmisión de programas de radio (sólo en algunos modelos) o recibir señales de radio FM
- Crear o grabar CD de audio

Conexión de dispositivos de audio externos

 **¡ADVERTENCIA!** Para reducir el riesgo de lesiones personales, ajuste el volumen antes de utilizar auriculares, auriculares de botón o un set de auriculares y micrófono. Para obtener información de seguridad adicional, consulte *Avisos normativos, de seguridad y medioambientales*. Estos avisos se encuentran en Ayuda y soporte técnico.

Para conectar dispositivos externos, como altavoces externos, auriculares o un micrófono, consulte la información suministrada con el dispositivo. Para lograr mejores resultados, recuerde estos consejos:

- Asegúrese de que el cable del dispositivo esté conectado adecuadamente al conector correcto de su equipo. Los conectores del cable normalmente se identifican por colores que coinciden con los colores de los conectores correspondientes del equipo.
- Asegúrese de instalar todos los controladores necesarios para el dispositivo externo.

 **NOTA:** Un controlador es un programa necesario que actúa como si fuera un traductor entre el dispositivo y los programas que usan el dispositivo.

Verificación de sus funciones de audio

Para verificar el sonido del sistema en su equipo, siga estos pasos:

1. Seleccione **Inicio > Panel de control**.
2. Haga clic en **Hardware y sonido**.
3. Haga clic en **Sonido**.
4. Cuando se abra la ventana Sonido, haga clic en la ficha **Sonidos**. En **Eventos de programa**, seleccione cualquier evento de sonido, como un bip o una alarma, y haga clic en el botón **Probar**.

Debe oír sonido a través de los altavoces o mediante auriculares conectados.

Para verificar las funciones de grabación del equipo, siga estos pasos:

1. Seleccione **Inicio > Todos los programas > Accesorios > Grabadora de sonido**.
2. Haga clic en **Iniciar grabación** y hable en dirección al micrófono. Guarde el archivo en el escritorio.
3. Abra el Reproductor de Windows Media y reproduzca el sonido.

 **NOTA:** Para obtener mejores resultados al grabar, hable directamente al micrófono y grabe sonido en un ambiente silencioso.

- ▲ Para confirmar o cambiar las configuraciones de audio de su equipo, seleccione **Inicio > Panel de control > Hardware y sonido > Sonido**.

Vídeo

Su equipo le permite utilizar una variedad de recursos de vídeo:

- Ver películas
- Jugar a través de Internet
- Editar imágenes y vídeo para crear presentaciones
- Conectar dispositivos de vídeo externos

Conexión de un monitor externo o un proyector

Su equipo tiene un puerto para monitor externo y un DisplayPort que le permite conectar monitores y proyectores externos.

Uso del puerto de monitor externo

El puerto de monitor externo conecta un dispositivo de visualización externo VGA al equipo, por ejemplo, un monitor externo VGA o un proyector VGA. El puerto del monitor externo es una interfaz de pantalla analógica.

- ▲ Para conectar un dispositivo de visualización VGA, conecte el cable del dispositivo al puerto de monitor externo.

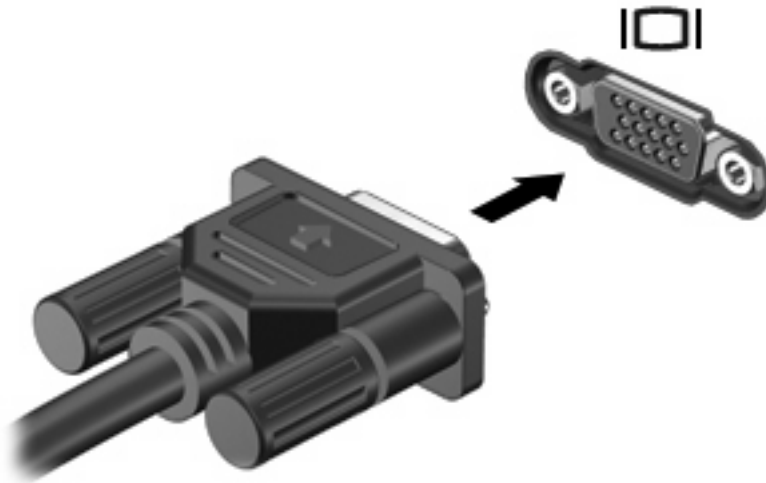

NOTA: Si un dispositivo de visualización externo adecuadamente conectado no muestra ninguna imagen, presione **fn+f4** para transferir la imagen al dispositivo. Si se presiona repetidamente **fn+f4**, la imagen de la pantalla se alterna entre la pantalla del equipo y el dispositivo.

Uso de DisplayPort

DisplayPort conecta un dispositivo de pantalla digital opcional, por ejemplo, un monitor o un proyector de alto rendimiento. DisplayPort ofrece un rendimiento más alto que el puerto del monitor externo VGA y mejora la conectividad digital.

- ▲ Para conectar un dispositivo de visualización digital, conecte el cable del dispositivo a DisplayPort.



 **NOTA:** Si un dispositivo de visualización externo adecuadamente conectado no muestra ninguna imagen, presione **fn+f4** para transferir la imagen al dispositivo. Si se presiona repetidamente **fn+f4**, la imagen de la pantalla se alterna entre la pantalla del equipo y el dispositivo.

Unidad óptica (sólo en algunos modelos)

Su equipo puede incluir una unidad óptica que amplía las funciones del equipo. La unidad óptica le permite leer discos de datos, reproducir música y ver películas.

Identificación de la unidad óptica

▲ Seleccione **Inicio > Equipo**.

Verá una lista de todos los dispositivos instalados en su equipo, incluyendo la unidad óptica.

Reproducción de un CD, DVD o BD

1. Encienda el equipo.
2. Presione el botón de liberación **(1)** que se encuentra en la parte frontal de la unidad para liberar la bandeja para medios.
3. Extraiga la bandeja **(2)**.
4. Sujete el disco por los bordes para evitar el contacto con las superficies planas y colóquelo en el eje de la bandeja con la etiqueta hacia arriba.

 **NOTA:** Si la bandeja no está completamente accesible, incline el disco cuidadosamente para posicionarlo sobre el eje.

5. Presione suavemente el disco **(3)** hacia abajo en el eje de la bandeja hasta que encaje en la posición correcta.

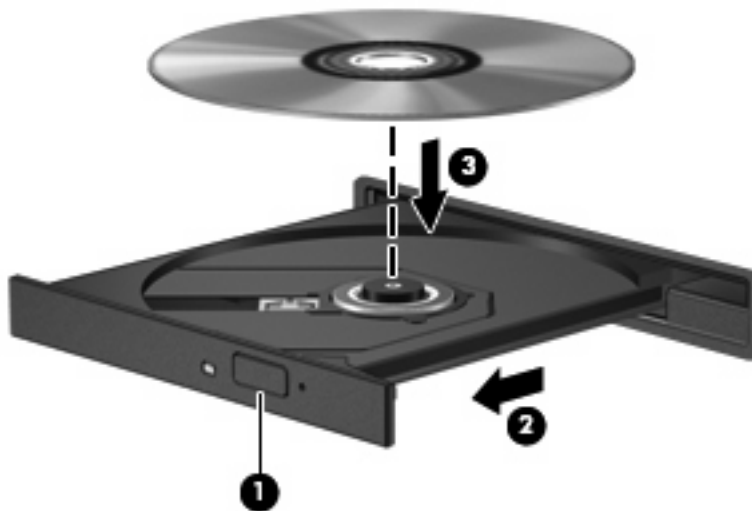

6. Cierre la bandeja para medios.

Si aún no ha configurado la Reproducción automática, como se describe en la siguiente sección, se abrirá un cuadro de diálogo de Reproducción automática. Se le solicitará que seleccione cómo desea utilizar el contenido de los medios.

 **NOTA:** Para obtener los mejores resultados, mientras reproduce un BD asegúrese de que su adaptador de CA esté enchufado a una fuente de alimentación externa.

Configuración de Reproducción automática

1. Seleccione **Inicio > Programas predeterminados > Cambiar configuración de Reproducción automática**.
2. Confirme que esté seleccionada la casilla de verificación **Usar la reproducción automática para todos los medios y dispositivos**.
3. Haga clic en **Elegir un valor predeterminado** y luego seleccione una de las opciones disponibles para cada tipo de medio listado.
4. Haga clic en **Guardar**.

 **NOTA:** Para obtener más información sobre la Reproducción automática, consulte Ayuda y soporte técnico.

Cambio en las configuraciones regionales de DVD

La mayoría de los DVD que contienen archivos con derechos de autor también contienen códigos de región. Los códigos de región ayudan a proteger internacionalmente las leyes de copyright.

Sólo puede reproducir un DVD que contenga un código de región si éste coincide con la opción de región de su unidad de DVD.

△ **PRECAUCIÓN:** La configuración regional de la unidad de DVD se puede cambiar sólo 5 veces.

La opción de región que elija por quinta vez se transforma en la opción permanente de la unidad de DVD.

El número de cambios de región que aún queda por hacer aparece en la ficha Región de DVD.

Para cambiar la configuración a través del sistema operativo:

1. Seleccione **Inicio > Panel de control > Sistema y seguridad > Administrador de dispositivos**.

 **NOTA:** Windows incluye el recurso Control de cuentas de usuario para mejorar la seguridad del equipo. Es posible que se le solicite su permiso o se le pida su contraseña para tareas como la instalación de software, la ejecución de utilidades o el cambio de las configuraciones de Windows. Consulte Ayuda y soporte técnico para obtener más información.

2. Haga clic en el signo más (+) al lado de **Unidades de DVD o CD-ROM**.
3. Haga clic con el botón derecho en la unidad DVD para la cual desea cambiar de configuración regional, y luego seleccione **Propiedades**.
4. Haga clic en la ficha **Región de DVD** y cambie las configuraciones.
5. Haga clic en **Aceptar**.

Observación de la advertencia de copyright

La copia no autorizada de material protegido por las leyes de copyright, incluyendo programas informáticos, películas, transmisiones y grabaciones de audio, constituye un delito contra las leyes de copyright vigentes. No utilice este equipo para esos fines.

△ **PRECAUCIÓN:** Para evitar la pérdida de información o daños al disco, observe las siguientes orientaciones:

Antes de grabar en un disco, conecte el equipo a una fuente de alimentación externa confiable. No grabe un disco mientras el equipo está funcionando con alimentación por batería.

Antes de grabar un disco, cierre todos los programas abiertos con excepción del software de grabación de disco que está utilizando.

No copie directamente desde un disco de origen a un disco de destino o desde una unidad de red a un disco de destino. En lugar de ello, guarde la información en su unidad de disco duro y luego cópiela desde la unidad de disco duro hacia el disco de destino.

No use el teclado del equipo ni mueva el equipo mientras está grabando un disco. El proceso de grabación es sensible a las vibraciones.

 **NOTA:** Para obtener detalles acerca del uso del software incluido con el equipo, consulte las instrucciones del fabricante del software, que pueden suministrarse en un disco, en la ayuda del software o en el sitio Web del fabricante.

Copia de un CD, DVD o BD

1. Seleccione **Inicio > Todos los programas > Roxio > Creator Business**.

 **NOTA:** Si esta es la primera vez que utiliza Roxio, debe aceptar el contrato de licencia del programa antes de poder completar este proceso.

2. En el panel derecho, haga clic en **Copiar disco**.

3. Inserte en la unidad óptica el disco que desea copiar.

4. Haga clic en **Copiar** en la parte inferior derecha de la pantalla.

Creator Business lee el disco de origen y copia los datos en una carpeta temporal en su unidad de disco duro.

5. Cuando se le solicite, saque el disco de origen de la unidad óptica e inserte un disco en blanco en la unidad.

Después de que se copia la información, el disco que creó se expulsa automáticamente.

Creación (grabación) de un CD, DVD o BD

△ **PRECAUCIÓN:** Respete la advertencia de copyright. La copia no autorizada de material protegido por las leyes de copyright, incluyendo programas informáticos, películas, transmisiones y grabaciones de audio constituye un delito contra las leyes de copyright vigentes. No utilice este equipo para esos fines.

Si su unidad óptica es CD-RW, DVD-RW o DVD±RW, puede utilizar software como el Reproductor de Windows Media para grabar archivos de datos y audio, incluyendo archivos de música MP3 y WAV.

Siga estas instrucciones cuando grabe un CD, un DVD o un BD:

- Antes de grabar un disco, guarde y cierre los archivos abiertos y cierre todos los programas.
- Por lo general, los CD-R o DVD-R son los mejores para grabar archivos de audio debido a que después de que se copia la información, no puede cambiarse.

- Debido a que algunos estéreos domésticos y de automóviles no reproducen CD-RW, utilice CD-R para grabar CD de música.
- Generalmente, los CD-RW o los DVD-RW son mejores para grabar archivos de datos o para probar grabaciones de audio o vídeo antes de que las copie en un CD o DVD que no puede alterar.
- Los reproductores de DVD que se usan en sistemas domésticos por lo general no admiten todos los formatos de DVD. Consulte la guía del usuario que viene con su reproductor de DVD para obtener una lista de los formatos compatibles.
- Un archivo MP3 usa menos espacio que otros formatos de archivos musicales y el proceso de creación de un disco de MP3 es el mismo que para crear un archivo de datos. Los archivos MP3 pueden reproducirse solo en reproductores de MP3 o en equipos con software de MP3 instalado.

Para grabar un CD, un DVD o un BD, siga estos pasos:

1. Descargue o copie los archivos de origen en una carpeta en su disco duro.
2. Inserte un disco en blanco en la unidad óptica.
3. Seleccione **Inicio > Todos los programas** y el nombre del software que desea usar.
4. Seleccione el tipo de disco que desea crear: datos, audio o vídeo.
5. Haga clic con el botón derecho del mouse en **Inicio**, haga clic en **Abrir el Explorador de Windows** y luego vaya a la carpeta donde se almacenaron los archivos de origen.
6. Abra la carpeta y luego arrastre los archivos a la unidad que contiene el disco en blanco.
7. Inicie el proceso de grabación cuando lo indique el programa que ha seleccionado.

Para obtener detalles, consulte las instrucciones del fabricante del software. Estas instrucciones pueden proporcionarse con el software, en un disco o en el sitio Web del fabricante.

Extracción de un disco óptico (CD, DVD o BD)

1. Presione el botón de liberación **(1)** que se encuentra en la parte frontal de la unidad para liberar la bandeja para medios y, a continuación, tire con suavidad de la bandeja **(2)** hasta que se detenga.

2. Extraiga el disco **(3)** de la bandeja ejerciendo una suave presión en el eje mientras levanta el disco sujetándolo por los bordes exteriores sin tocar las superficies planas.

 **NOTA:** Si la bandeja para medios no está completamente accesible, incline cuidadosamente el disco mientras lo extrae.

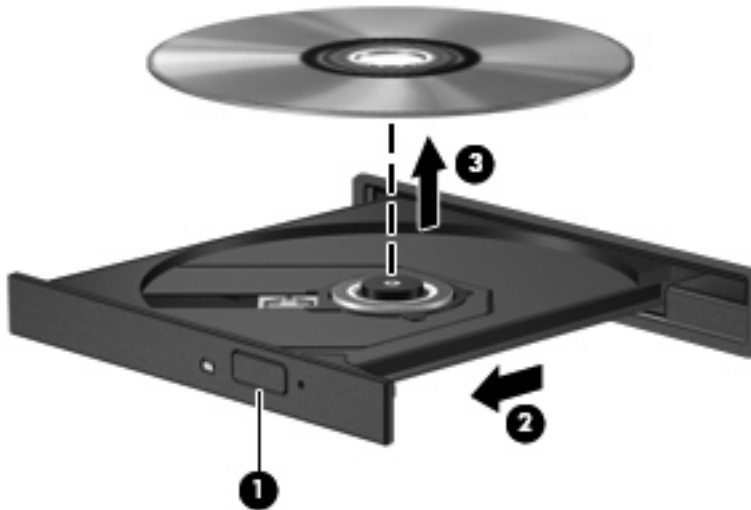

3. Cierre la bandeja para discos y coloque el disco en un estuche de protección.

Solución de problemas

Las secciones siguientes describen diversos problemas frecuentes y sus soluciones.

La bandeja para discos ópticos no se abre para extraer un CD, un DVD o un BD

1. Inserte el extremo de un clip **(1)** en el acceso de liberación de la parte frontal de la unidad.
2. Presione con suavidad el clip hasta que la bandeja quede liberada y luego tire de ella hacia afuera **(2)** hasta que se detenga.

3. Extraiga el disco (3) de la bandeja ejerciendo una suave presión en el eje mientras levanta el disco sujetándolo por los bordes exteriores sin tocar las superficies planas.

 **NOTA:** Si la bandeja para medios no está completamente accesible, incline cuidadosamente el disco mientras lo extrae.

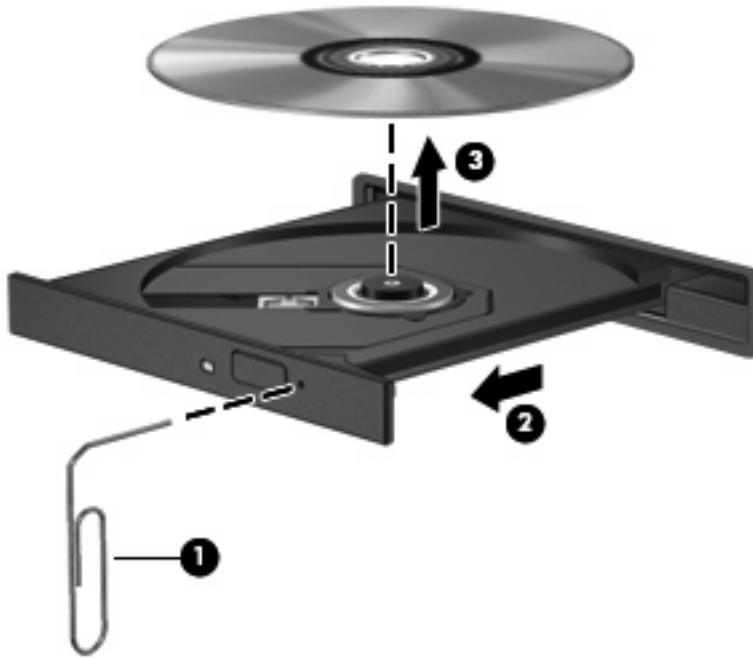

4. Cierre la bandeja para medios y coloque el disco en un estuche de protección.

El equipo no detecta la unidad óptica

Si Windows no detecta un dispositivo conectado, es posible que esté faltando el software del controlador o que éste se encuentre dañado. Si sospecha que no se está detectando la unidad de DVD/CD-ROM, verifique que la unidad óptica aparezca enumerada en la utilidad Administrador de dispositivos.

1. Extraiga cualquier disco que se encuentre en la unidad óptica.
2. Seleccione **Inicio > Panel de control > Sistema y seguridad**. A continuación, en el área **Sistema**, haga clic en **Administrador de dispositivos**.
3. En la ventana del Administrador de dispositivos, haga clic en el signo más (+) junto a **Unidades de DVD o CD-ROM**, a menos que ya se muestre un signo menos (-). Busque un listado de unidades ópticas.
4. Haga clic con el botón derecho del mouse en la lista de unidades ópticas para realizar las siguientes tareas:
 - Actualizar software de controlador
 - Desactivar dispositivo
 - Desinstalar dispositivo

- Buscar cambios de hardware. Windows busca en su sistema el hardware instalado e instala cualquier controlador que se necesite.
- Haga clic en **Propiedades** para ver si el dispositivo está funcionando adecuadamente.
 - La ventana Propiedades proporciona detalles sobre el dispositivo para ayudarlo a solucionar problemas.
 - Haga clic en la ficha **Controlador** para actualizar, desactivar o desinstalar controladores para este dispositivo.

No se puede reproducir un disco

- Guarde su trabajo y cierre todos los programas abiertos antes de reproducir un CD, DVD o BD.
- Cierre la sesión en Internet antes de reproducir un CD, DVD o BD.
- Asegúrese de que insertó el disco adecuadamente.
- Asegúrese de que el disco esté limpio. Si es necesario, limpie el disco con agua filtrada y un paño libre de pelusas. Limpie desde el centro del disco hacia el borde externo.
- Revise que el disco no tenga rayones. Si encuentra alguno, trate el disco con un kit para reparación de discos ópticos disponible en muchas tiendas de artículos electrónicos.
- Desactive el modo de suspensión antes de reproducir el disco.

No inicie la hibernación ni la suspensión mientras esté reproduciendo un disco. De lo contrario, puede aparecer un mensaje de advertencia que le preguntará si quiere continuar. Si aparece este mensaje, haga clic en **No**. Después de hacer clic en No, el equipo puede comportarse de alguna de estas formas:

- La reproducción puede reanudarse.

– o –

- Puede cerrarse la ventana de reproducción del programa multimedia. Para volver a reproducir el disco, haga clic en el botón **Reproducir** en su programa multimedia para reiniciar el disco. En casos excepcionales, podrá ser necesario salir del programa y reiniciarlo a continuación.

- Aumente los recursos del sistema:

Apague los dispositivos externos, como impresoras y escáneres. Al desconectarlos, se liberarán valiosos recursos del sistema y obtendrá una mejor reproducción.

Cambie las propiedades de color del escritorio. Como el ojo humano no puede notar fácilmente la diferencia entre los colores más allá de 16 bits, usted no debe observar ninguna pérdida de color mientras ve una película si disminuye las propiedades de color del sistema a 16 bits, de la siguiente manera:

1. Haga clic con el botón derecho en un área libre del escritorio del equipo y luego seleccione **Resolución de pantalla**.
2. Seleccione **Configuración avanzada > ficha Monitor**.
3. Haga clic en **Color de alta densidad (16 bits)**, si es que aún no está seleccionada.
4. Haga clic en **Aceptar**.

Un disco no se reproduce de forma automática

1. Seleccione **Inicio > Programas predeterminados > Cambiar configuración de Reproducción automática**.
2. Confirme que esté seleccionada la casilla de verificación **Usar la reproducción automática para todos los medios y dispositivos**.
3. Haga clic en **Guardar**.

Ahora los CD, DVD o BD deberán iniciarse automáticamente cuando se inserten en la unidad óptica.

Una película se detiene, salta o se reproduce de forma errática

- Limpie el disco.
- Conserve los recursos del sistema siguiendo estas sugerencias:
 - Salga de Internet.
 - Cambie las propiedades de color del equipo:
 1. Haga clic con el botón derecho en un área libre del escritorio del equipo y seleccione **Resolución de pantalla**.
 2. Seleccione **Configuración avanzada > ficha Monitor**.
 3. Haga clic en **Color de alta densidad (16 bits)**, si es que aún no está seleccionada.
 4. Haga clic en **Aceptar**.
 - Desconecte los dispositivos externos, como una impresora, un escáner, una cámara o un dispositivo pocket PC.

Una película no puede verse en una pantalla externa

1. Si tanto la pantalla del equipo como un monitor externo están encendidos, presione **fn+f4** una o más veces para alternar la exhibición entre ambas pantallas.
2. Ajuste las configuraciones del monitor para que la pantalla externa sea la pantalla principal:
 - a. Haga clic con el botón derecho en un área libre del escritorio del equipo y seleccione **Resolución de pantalla**.
 - b. Especifique una pantalla primaria y una pantalla secundaria.

 **NOTA:** Al utilizar ambas pantallas, la imagen del DVD no aparecerá en ninguna de las pantallas designadas como pantalla secundaria.

Para obtener información sobre problemas con multimedia no abordados en esta guía, seleccione **Inicio > Ayuda y soporte técnico**.

El proceso de grabación de un disco no se inicia o se detiene antes de completarse

- Asegúrese de que todos los programas están cerrados.
- Desactive el modo de suspensión y la hibernación.

- Cerciórese de que está usando el tipo correcto de disco para su unidad. Consulte sus guías de usuario para obtener más información sobre los tipos de discos.
- Asegúrese de que el disco está insertado adecuadamente.
- Seleccione una velocidad de grabación menor y vuelva a intentarlo.
- Si está copiando un disco, guarde la información del disco de origen en su unidad de disco duro antes de intentar grabar los contenidos en un nuevo disco y luego haga la grabación desde su disco duro.
- Reinstale el dispositivo de grabación de discos que se encuentra en la categoría Unidades de DVD o CD-ROM en el Administrador de dispositivos.

Se debe reinstalar un controlador del dispositivo

1. Extraiga el disco de la unidad.
2. Seleccione **Inicio > Panel de control > Sistema y seguridad > Administrador de dispositivos**.
3. En la ventana Administrador de dispositivos, haga clic en el signo más (+) al lado del tipo de controlador que desea desinstalar y reinstalar (por ejemplo DVD/CD-ROM, módem, etc.), a menos que ya aparezca un signo menos (-).
4. Haga clic con el botón derecho del mouse en la lista de dispositivos y a continuación haga clic en **Desinstalar**. Cuando se le solicite, confirme que desea borrar el dispositivo pero no reinicie el equipo. Repita el procedimiento con los otros controladores que desee borrar.
5. En la ventana Administrador de dispositivos, haga clic en **Acción** y a continuación haga clic en **Buscar cambios de hardware**. Windows busca en su sistema el hardware instalado e instala los controladores predeterminados para todo lo que requiera controladores.

 **NOTA:** Si se le solicita que reinicie el equipo, guarde todos los archivos abiertos y luego reinicielo.

6. Si es necesario, vuelva a abrir el Administrador de dispositivos y verifique que los controladores vuelvan a aparecer en la lista.
7. Trate de usar su dispositivo.

Si la desinstalación y reinstalación de los controladores del dispositivo no corrigen el problema, es posible que tenga que actualizar los controladores usando los procedimientos que aparecen en la siguiente sección.

Obtención de los últimos controladores de dispositivos HP

Para utilizar el sitio web de HP para obtener controladores de dispositivos HP:

1. Abra su explorador web, vaya a <http://www.hp.com/support> y seleccione su país o región.
2. Haga clic en la opción de descarga de software y controladores y digite en la casilla de producto el número de modelo de su equipo.
3. Presione **intro** y siga las instrucciones que aparecen en la pantalla.

Obtención de controladores de dispositivos Microsoft

Usted puede obtener los controladores de dispositivos de Windows más recientes usando Windows Update. Este recurso puede configurarse para verificar automáticamente e instalar actualizaciones para sus controladores de hardware, así como también para el sistema operativo Windows y otros productos Microsoft.

Para usar Windows Update:

1. Seleccione **Inicio > Todos los programas > Windows Update**.



NOTA: Si no configuró previamente la actualización de Windows, se le solicitará que introduzca la configuración antes de poder buscar actualizaciones.

2. Haga clic en **Buscar actualizaciones**.
3. Siga las instrucciones que aparecen en la pantalla.

Cámara web (sólo en algunos modelos)

Su equipo puede incluir una cámara web integrada, ubicada en la parte superior de la pantalla. Con el software preinstalado, puede usar la cámara web para sacar fotos o grabar un vídeo. Puede visualizar previamente la fotografía o la grabación de vídeo y guardarla en la unidad de disco duro de su equipo.

Para acceder a la cámara web y al software HP Webcam, seleccione **Inicio > Todos los programas > HP > HP Webcam**.

El software de la cámara web le permite contar con los siguientes recursos:

- Capturar vídeo.
- Enviar vídeo con un software de mensajería instantánea.
- Tomar fotografías.

 **NOTA:** Para obtener información acerca del uso de software diseñado para utilizarlo con la cámara web integrada, consulte la ayuda del software de la cámara web.

Para lograr un desempeño excelente, observe las siguientes orientaciones al usar la cámara web integrada:

- Asegúrese de tener la última versión de un programa de mensajería instantánea antes de intentar una conversación de vídeo.
- Es posible que la cámara web no funcione correctamente con algunos firewalls de red.

 **NOTA:** Si tiene problemas para visualizar o enviar archivos multimedia a alguien en otra LAN o fuera de su firewall de red, desactive temporalmente el firewall, lleve a cabo la tarea que desea realizar y, a continuación, vuelva a activar el firewall. Para resolver el problema en forma permanente, reconfigure el firewall según sea necesario y ajuste las políticas y configuración de otros sistemas de detección de invasiones. Para obtener información adicional, entre en contacto con el administrador de la red o con el departamento de TI.

- Cuando sea posible, coloque fuentes de luz brillante detrás de la cámara web y fuera del área de la imagen.

Ajuste de las propiedades de la cámara web

Es posible ajustar las propiedades de la cámara web usando el cuadro de diálogo Propiedades, accesible desde varios programas que usan la cámara web integrada, habitualmente desde un menú de configuración, ajustes o propiedades:

- **Brillo:** Controla la cantidad de luz que se incorpora a la imagen. Una configuración con mayor brillo, crea una imagen más brillante; una configuración con menor brillo crea una imagen más oscura.
- **Contraste:** Controla la diferencia entre las áreas más claras y más oscuras de la imagen. Un ajuste de mayor contraste intensifica la imagen; un de menor contraste mantiene más del rango dinámico de la información original, pero con ello se logra una imagen más plana.
- **Matiz:** Controla el aspecto de un color que lo distingue de otro color (lo que hace que un color sea rojo, verde o azul). El matiz es diferente de la saturación, que mide la intensidad del matiz.
- **Saturación:** Controla la intensidad del color en la imagen final. Un ajuste de mayor saturación crea una imagen más destacada; uno de menor saturación crea una imagen más sutil.

- **Nitidez:** Controla la definición de los extremos en una imagen. Un ajuste de mayor nitidez crea una imagen más definida; un ajuste con menos nitidez crea una imagen más suave.
- **Gamma:** Controla el contraste que afecta los grises de nivel medio o los tonos medios de una imagen. El ajuste de gamma de una imagen le permite cambiar los valores de brillo del rango medio de los tonos grises sin alterar demasiado las áreas con sombras y las destacadas. La reducción de gamma hace que los grises se vean negros y que los colores oscuros sean aún más oscuros.

Para obtener información sobre el uso de la cámara web, seleccione **Inicio > Ayuda y soporte técnico**.

5 Administración de energía

Configuración de opciones de energía

Uso de estados de ahorro de energía

El equipo tiene dos estados de ahorro de energía habilitados de fábrica: suspensión e hibernación.

Al iniciar la suspensión, los indicadores luminosos de alimentación se encienden de forma intermitente y la pantalla se pone en blanco. Su trabajo será guardado en la memoria permitiendo su salida de la suspensión más rápido que si saliera de la hibernación. Si su equipo está en el estado de suspensión por un periodo largo de tiempo o su batería está en nivel crítico durante el estado de suspensión, el equipo inicia la hibernación.

Cuando se inicia la hibernación, su trabajo se guarda en un archivo de hibernación en el disco duro y el equipo se apaga.

△ **PRECAUCIÓN:** Para evitar la posible degradación de audio y vídeo o la pérdida de funcionalidad de reproducción de audio o vídeo, o en el caso de pérdida de información, no inicie el estado de suspensión o hibernación mientras esté leyendo o grabando para un disco o una tarjeta multimedia externa.

📝 **NOTA:** No es posible iniciar ningún tipo de conexión de red ni realizar funciones del equipo mientras éste esté en estado de suspensión o hibernación.

NOTA: Cuando HP 3D DriveGuard ha estacionado una unidad, el equipo no iniciará la suspensión ni la hibernación y la pantalla se apagará.

Inicio y salida de la suspensión

El sistema está configurado de fábrica para iniciar la suspensión después de 15 minutos de inactividad, cuando funciona con batería, y 30 minutos de inactividad, cuando recibe alimentación externa.

Es posible modificar las configuraciones de energía y los tiempos de espera mediante Opciones de energía del Panel de control de Windows®.

Con el equipo encendido, podrá iniciar la suspensión en cualquiera de las siguientes maneras:

- Cierre la pantalla.
- Presione **fn+f3**.
- Haga clic en **Inicio**, en la flecha próxima al botón **Apagar** y, a continuación, haga clic en **Suspender**.

Para salir de la suspensión:

- ▲ Presione brevemente el botón de alimentación.

Cuando el equipo sale de la suspensión, los indicadores luminosos de alimentación se encienden y su trabajo vuelve a la pantalla donde paró de trabajar.

 **NOTA:** En caso de que tenga una contraseña que le sea requerida cuando el equipo sale de la suspensión, deberá digitar su seña de Windows antes para que su trabajo retorne a la pantalla.

Inicio y salida de la hibernación

El sistema está configurado de fábrica para iniciar la hibernación después de 1080 minutos (18 horas) de inactividad, cuando el equipo funciona con batería, y 1080 minutos (18 horas) de inactividad, cuando recibe alimentación externa o cuando la batería alcanza un nivel de batería crítico.

Es posible modificar las configuraciones de energía y los intervalos de tiempo mediante Opciones de energía del Panel de control de Windows.

Para iniciar la hibernación.

1. Haga clic en **Inicio** y después haga clic en la flecha próxima al botón **Apagar**.
2. Haga clic en **Hibernar**.

Para salir de la hibernación.

▲ Presione el botón de alimentación.

Los indicadores luminosos de la alimentación se encienden y su trabajo vuelve a la pantalla donde paró de trabajar.

 **NOTA:** En caso de que tenga una contraseña que le sea requerida cuando el equipo sale de la hibernación, deberá digitar su contraseña de Windows antes para que su trabajo retorne a la pantalla.

Uso del medidor de batería

El medidor de batería está localizado en el área de notificación, en el extremo derecho de la barra de tareas. El medidor de batería le permitirá tener un rápido acceso a las configuraciones de energía, ver la cantidad que resta de la carga de la batería y seleccionar una opción de alimentación diferente.

- Para ver el porcentaje de lo que resta de la carga de la batería y el plan de energía actual, mueva el puntero sobre el icono del medidor de batería.
- Para poder acceder a las Opciones de energía o para cambiar la opción de alimentación, haga clic en el icono del medidor de la batería y seleccione un ítem de la lista.

Los diferentes iconos del medidor de batería indican si el equipo está funcionando con alimentación por batería o con alimentación externa. El icono también muestra un mensaje en caso de que la batería se encuentre en un nivel bajo, crítico o de batería de reserva.

Para ocultar o exhibir el icono del medidor de batería:

1. Haga clic con el botón derecho en el icono **Mostrar iconos ocultos** (la flecha a la izquierda del área de notificación).
2. Haga clic en **Personalizar iconos de notificación**.
3. En **Comportamientos**, seleccione **Mostrar icono y notificaciones** para el icono de alimentación.
4. Haga clic en **Aceptar**.

Uso de planes de energía

Un plan de energía es un conjunto de configuraciones del sistema que administra la forma en la que el equipo usa la energía. Los planes de energía pueden ayudarle a conservar energía o a maximizar el desempeño.

Podrá cambiar las configuraciones de los planes de energía o crear su propio plan.

Visualización del plan de energía actual

- ▲ Haga clic en el icono del medidor de energía en el área de notificación, en el extremo derecho de la barra de tareas.

– o –

Seleccione **Inicio > Panel de control > Hardware y sonido > Opciones de energía**.

Selección de un plan de energía diferente

- ▲ Haga clic en el icono del medidor de batería en el área de notificación y luego seleccione un plan de energía de la lista.

– o –

Seleccione **Inicio > Panel de control > Hardware y sonido > Opciones de energía** y entonces seleccione un plan de energía de la lista.

Personalización de planes de energía

1. Haga clic en el icono del medidor de la batería en el área de notificación y luego presione en **Más opciones de energía**.

– o –

Seleccione **Inicio > Panel de control > Hardware y sonido > Opciones de energía**.

2. Seleccione un plan de energía y luego haga clic en **Cambiar la configuración del plan**.
3. Cambie la configuración según sea necesario.
4. Para cambiar configuraciones adicionales, haga clic en **Cambiar la configuración avanzada de energía** y haga sus cambios.

Configuración de protección con contraseña en la reactivación

Para que el equipo solicite una contraseña cuando sale de la suspensión o de la hibernación, siga estos pasos:

1. Seleccione **Inicio > Panel de control > Hardware y sonido > Opciones de energía**.
2. En el panel izquierdo, haga clic en **Requerir contraseña al reactivarse**.
3. Haga clic en **Cambiar la configuración actualmente no disponible**.
4. Haga clic en **Requerir contraseña (recomendado)**.



NOTA: Si necesita crear una contraseña de cuenta de usuario o cambiar su contraseña de cuenta de usuario actual, haga clic en **Crear o cambiar su contraseña de la cuenta de usuario** y luego siga las instrucciones en pantalla. De lo contrario, vaya al paso 5.

5. Haga clic en **Guardar cambios**.

Uso de HP Power Assistant (sólo en algunos modelos)

HP Power Assistant le permite configurar el sistema para optimizar el consumo de energía de su equipo y la carga de la batería. HP Power Assistant le brinda herramientas e información para ayudarlo a tomar decisiones bien fundamentadas sobre la administración de energía:

- Predicciones de consumo de energía en configuraciones de sistema hipotéticas
- Perfiles de energía predefinidos
- Gráficos y detalles de uso que muestran tendencias de consumo de energía a lo largo del tiempo

Inicio de HP Power Assistant

Para iniciar Power Assistant cuando Windows esté en ejecución:

- ▲ Seleccione **Inicio > Todos los programas > HP > HP Power Assistant**.

– 0 –

Presione **fn+f8**.

HP Power Assistant se abre y se muestran las siguientes fichas:

- **Configuraciones:** muestra la página de apertura que exhibe la carga de la batería y la información del consumo de energía.
- **Preferencias:** le permite configurar las preferencias del dispositivo.
- **Detalles de uso:** le permite introducir información sobre el uso del equipo.
- **Diagramas:** muestra diagramas y gráficos del consumo de energía.
- **Acerca de:** exhibe la ayuda y la información de la versión de HP Power Assistant.

Para obtener más información sobre el uso, la configuración y la administración de HP Power Assistant, consulte la ayuda del software Power Assistant.

Uso de alimentación de CA externa

La alimentación de CA externa es suministrada a través de uno de los siguientes dispositivos:

- ⚠ **¡ADVERTENCIA!** Para reducir posibles problemas de seguridad, debe usar sólo el adaptador de CA que se suministra con el equipo, un adaptador de CA de repuesto suministrado por HP o un adaptador de CA compatible adquirido a HP.

- Adaptador de CA aprobado
- Dispositivo de acoplamiento opcional

Conecte el equipo a la alimentación de CA externa en cualquiera de las siguientes condiciones:

- ⚠ **¡ADVERTENCIA!** No cargue la batería del equipo a bordo de un avión.

- Cuando cargue o calibre una batería
- Cuando esté instalando o modificando el software del sistema
- Cuando esté grabando información en un CD o DVD

Cuando conecte el equipo a la alimentación de CA externa, ocurrirán los siguientes eventos:

- La batería comienza a cargarse.
- Si se enciende el equipo, el icono del medidor de batería en el área de notificación cambia su apariencia.

Cuando desconecte la alimentación de CA externa, ocurrirán los siguientes eventos:

- El equipo cambia a alimentación por batería.
- El brillo de la pantalla disminuye automáticamente para permitir que la batería dure más tiempo. Para aumentar el brillo de la pantalla, presione la tecla de acceso rápido **fn+f10** o conecte nuevamente el adaptador de CA.

Conexión del adaptador de CA

⚠ **¡ADVERTENCIA!** Para reducir el riesgo de que se produzcan descargas eléctricas o daños en el equipo:

Conecte el cable de alimentación a una toma eléctrica de CA a la que pueda acceder con facilidad en todo momento.

Desconecte la alimentación del equipo desenchufando el cable de alimentación de la fuente de alimentación de CA (sin desenchufar el cable desde el equipo).

Si el cable de alimentación del equipo que se le suministra dispone de un enchufe de tres patas, conéctelo a una fuente de alimentación de tres patas con conexión a tierra. No desactive la pata de conexión a tierra del cable de alimentación, por ejemplo conectando un adaptador de dos patas. El enchufe de conexión a tierra es un recurso de seguridad muy importante.

Para conectar el equipo a la fuente de alimentación externa de CA, siga estos pasos:

1. Conecte el adaptador de CA al conector de alimentación **(1)** en el equipo.
2. Conecte el cable de alimentación al adaptador de CA **(2)**.
3. Conecte el otro extremo del cable de alimentación a una toma eléctrica de CA **(3)**.

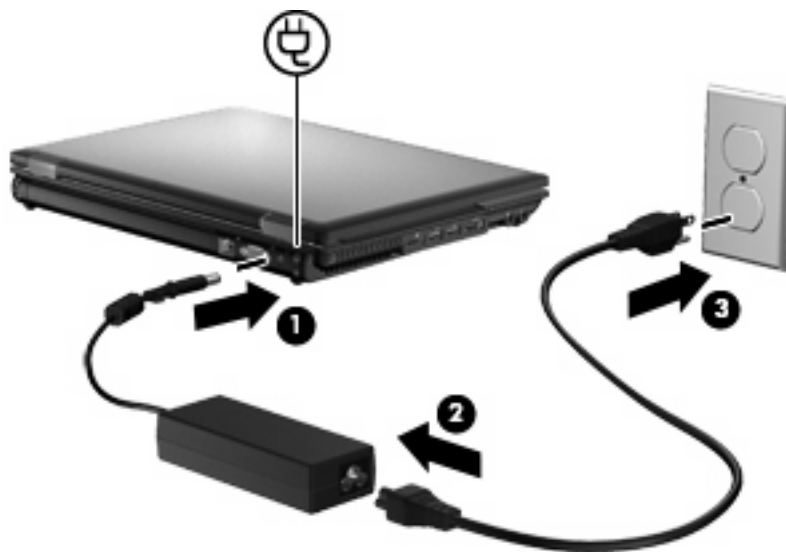

Uso de alimentación por batería

Cuando hay una batería cargada en el equipo y éste no está conectado a una fuente de alimentación externa, el equipo funciona con alimentación por batería. Cuando el equipo está conectado a la fuente de alimentación de CA externa, el equipo funciona con alimentación de CA.

Si el equipo contiene una batería cargada y está funcionando con alimentación de CA externa suministrada a través del adaptador de CA, el equipo cambiará a alimentación por batería si el adaptador de CA se desconecta.

 **NOTA:** El brillo de la pantalla disminuye para prolongar la duración de la batería cuando se desconecta la alimentación de CA. Para aumentar el brillo de la pantalla, use la tecla de acceso rápido **fn+f10** o conecte nuevamente el adaptador de CA.

Puede dejar una batería en el equipo o guardarla en otro lugar según la forma en que trabaje. Mantener la batería en el equipo siempre que esté conectado a una fuente de alimentación de CA externa permite que se cargue la batería y también protege su trabajo en caso de que se produzca una pérdida de energía. Sin embargo, una batería en el equipo se descarga lentamente cuando el equipo está apagado y desconectado de una fuente de alimentación externa.

 **¡ADVERTENCIA!** Para reducir riesgos a la seguridad, use solamente la batería suministrada con el equipo, una batería de reemplazo suministrada por HP, o una batería compatible comprada a HP.

La vida útil de una batería varía de acuerdo con las configuraciones de administración de la energía, los programas que contiene el equipo, la luminosidad exhibida, los dispositivos externos conectados al equipo y otros factores.

Cómo encontrar información sobre la batería en Ayuda y soporte técnico

La Ayuda y soporte técnico brinda las siguientes herramientas e información sobre la batería:

- La herramienta Verificación de la Batería HP para examinar el desempeño de la batería
- Información sobre calibración, administración de energía y sobre el cuidado y almacenamiento apropiados para maximizar la vida útil de la batería
- Información sobre los tipos de baterías, sus especificaciones, ciclos de vida y capacidad

Para acceder a la información sobre la batería:

- ▲ Seleccione **Inicio > Ayuda y soporte técnico > Conocer > Planes de energía: Preguntas más frecuentes**.

Uso de Verificación de la batería HP

La Ayuda y soporte técnico brinda información sobre el estado de la batería instalada en el equipo.

Para ejecutar Verificación de la batería HP:

1. Conecte el adaptador de CA al equipo.

 **NOTA:** El equipo debe estar conectado a la alimentación externa para que Verificación de la Batería HP funcione correctamente.

2. Seleccione **Inicio > Ayuda y soporte técnico > Solución de problemas > Eléctrica, térmica y mecánica**.
3. Haga clic en la ficha de **Energía**, y luego haga clic en **Verificación de la batería**.

Verificación de la batería HP analiza la batería y sus celdas para ver si están funcionando apropiadamente y luego informa los resultados del análisis.

Exhibición de la carga restante de la batería

Mueva el puntero sobre el icono del medidor de la batería en el área de notificación, en el extremo derecho de la barra de tareas.

Inserción o extracción de la batería

△ **PRECAUCIÓN:** Si se extrae una batería que es la única fuente de alimentación se puede provocar la pérdida de información. Para evitar la pérdida de información, guarde su trabajo e inicie la hibernación o apague el equipo a través de Windows antes de retirar la batería.

Para insertar la batería:

1. Voltee el equipo sobre una superficie plana, con el compartimento de la batería orientado hacia usted.
2. Inserte la batería **(1)** en el compartimento de la batería hasta que encaje.

El pestillo de liberación de la batería **(2)** fija la batería automáticamente en la posición correcta.

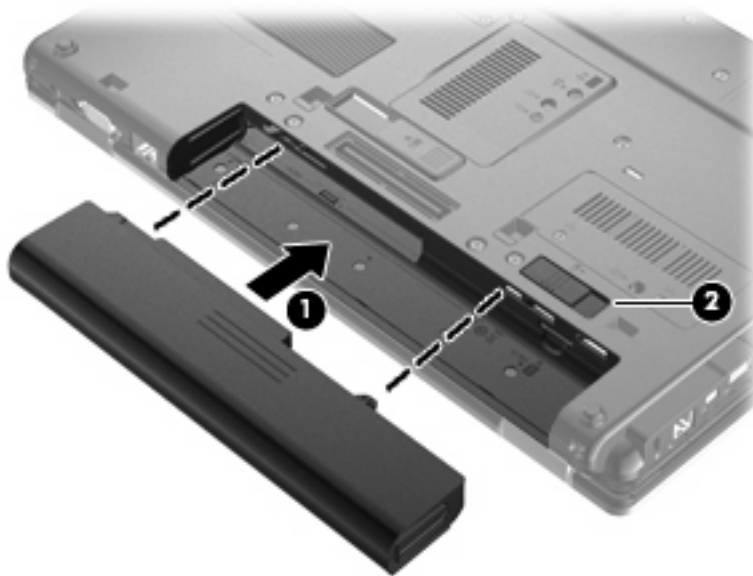

Para extraer la batería:

1. Voltee el equipo sobre una superficie plana, con el compartimento de la batería orientado hacia usted.
2. Deslice el pestillo de liberación de la batería **(1)** para liberar la batería.

3. Extraiga la batería del equipo (2).

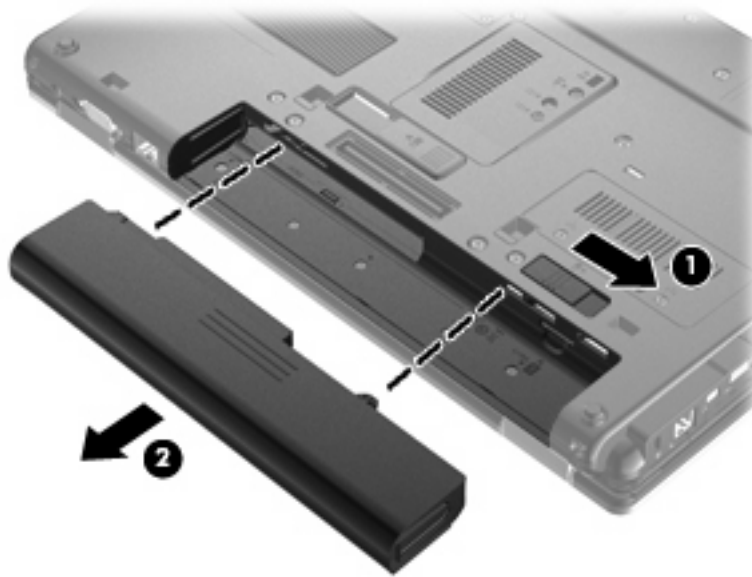

Carga de una batería

⚠ **¡ADVERTENCIA!** No cargue la batería del equipo a bordo de un avión.

La batería se carga siempre que el equipo está conectado a la alimentación externa a través de un adaptador de CA o de un adaptador de alimentación opcional, o bien cuando está conectado a un dispositivo de acoplamiento opcional.

Una batería puede cargarse con el equipo apagado o en uso, pero se cargará más rápido si está apagado.

La carga puede tardar más si la batería es nueva, si no se ha utilizado durante dos o más semanas, o si su temperatura es muy superior o muy inferior a la temperatura ambiente.

Para prolongar la vida útil de la batería y optimizar la precisión de los mensajes de carga de la batería, siga estas recomendaciones:

- Si está cargando una batería nueva, cárguela por completo antes de encender el equipo.
- Cargue la batería hasta que el indicador luminoso de la batería se apague.

📝 **NOTA:** Si el equipo está encendido mientras la batería está cargándose, el medidor de la batería en el área de notificación puede indicar un 100 por ciento de la carga antes de que la batería esté completamente cargada.

- Deje que la batería se descargue menos del cinco por ciento de la carga total utilizándola de forma normal antes de cargarla.
- Si no se ha utilizado la batería durante uno o varios meses, calíbre la en lugar de simplemente cargarla.

El indicador luminoso de la batería muestra el estado de la carga:

- Ámbar: Se está cargando una batería.
- Turquesa: Una batería está con la carga casi completa.

- **Ámbar intermitente:** Una batería, que es la única fuente de alimentación disponible, ha alcanzado un nivel de batería baja. Cuando la batería alcance un nivel crítico de batería, el indicador luminoso de la batería comenzará a parpadear rápidamente.
- **Apagado:** Si el equipo está enchufado a una fuente de alimentación externa, el indicador luminoso se apagará cuando todas las baterías del equipo se hayan cargado completamente. Si el equipo no está enchufado a una fuente de alimentación externa, el indicador luminoso continuará apagado hasta que la batería alcance un nivel de batería baja.

Maximización del tiempo de descarga de la batería

El tiempo de descarga de la batería varía dependiendo de los recursos que use mientras el equipo funciona con la alimentación de la batería. El tiempo de descarga máxima se acorta gradualmente a medida que la capacidad de almacenamiento de la batería disminuye de manera natural.

Consejos para maximizar el tiempo de descarga de la batería:

- Disminuya el brillo de la pantalla.
- Marque la configuración **Economizador** en Opciones de energía.
- Saque la batería del equipo cuando no se esté usando o cargando.
- Guarde la batería en un lugar fresco y seco.

Administración de los niveles de batería baja

La información de esta sección describe las alertas y las respuestas del sistema configuradas de fábrica. Algunas alertas de batería baja y respuestas del sistema pueden cambiarse utilizando Opciones de energía, en el Panel de control de Windows (**Inicio > Panel de control > Hardware y sonido > Opciones de energía**). Las preferencias configuradas en Opciones de energía no afectan a los indicadores luminosos.

Identificación de niveles de batería bajos

Cuando la batería es la única fuente de energía del equipo y alcanza un nivel de batería bajo, el indicador luminoso de la batería parpadea.

Si no se resuelve un nivel de batería bajo, el equipo entra en un nivel crítico de batería y el indicador luminoso de la batería comienza a encenderse de forma intermitente más rápidamente.

El equipo adopta las siguientes acciones en caso de nivel de batería crítico:

- Si la hibernación está activada y el equipo está encendido o en estado de suspensión, se iniciará la hibernación.
- Si la hibernación está desactivada y el equipo está encendido o en estado de suspensión, éste permanece unos instantes en estado de suspensión y a continuación, se apagará. La información que no se haya guardado se perderá.

Resolución de nivel de batería bajo

- △ **PRECAUCIÓN:** Para reducir el riesgo de pérdida de información cuando el equipo alcanza un nivel de batería crítico y ha iniciado la hibernación, no restaure la alimentación hasta que se apaguen los indicadores luminosos de alimentación.
-

Para solucionar un nivel de batería bajo cuando se dispone de alimentación externa

- ▲ Conecte uno de los siguientes dispositivos:
- Adaptador de CA
 - Dispositivo de acoplamiento opcional
 - Adaptador opcional de alimentación

Para resolver un nivel de batería bajo cuando una batería cargada esté disponible

1. Apague el equipo o inicie la hibernación.
2. Extraiga la batería descargada y luego inserte una batería cargada.
3. Encienda el equipo.

Para resolver un nivel de batería bajo cuando no disponga de una fuente de energía

- ▲ Inicie la hibernación.
- o –
- Guarde su trabajo y apague el equipo.

Para resolver un nivel de batería bajo cuando su equipo no puede salir de la hibernación

Cuando el equipo no tenga alimentación suficiente para salir de la hibernación, siga estos pasos:

1. Inserte una batería cargada o conecte el equipo a la alimentación externa.
2. Salga de la hibernación presionando brevemente el botón de alimentación.

Calibración de una batería

Calibre la batería en las siguientes condiciones:

- Cuando los mensajes de carga de la batería parezcan imprecisos.
- Cuando observe un cambio importante en el tiempo de funcionamiento de la batería.

Aunque una batería se utilice con mucha frecuencia, no precisará calibrarla más de una vez al mes. Tampoco es necesario calibrar una batería nueva.

Paso 1: Cargue la batería totalmente

- △ **¡ADVERTENCIA!** No cargue la batería del equipo a bordo de un avión.

- 📖 **NOTA:** Una batería puede cargarse cuando el equipo está apagado o en uso, pero se cargará más rápido si está apagado.
-

Para cargar la batería totalmente:

1. Inserte la batería en el equipo.
2. Conecte el equipo a un adaptador de CA, un adaptador de alimentación opcional, un producto de expansión opcional o un dispositivo de acoplamiento opcional, y luego conecte el adaptador o dispositivo a la fuente de alimentación externa.

El indicador luminoso de la batería del equipo se enciende.

3. Deje el equipo conectado a la alimentación externa hasta que la batería esté completamente cargada.

El indicador luminoso de la batería del equipo se apaga.

Paso 2: Desactive la hibernación y la suspensión

1. Haga clic en el icono del medidor de batería en el área de notificación y luego haga clic en **Más opciones de energía**.
o
Seleccione **Inicio > Panel de control > Hardware y sonido > Opciones de energía**.
2. Bajo la actual combinación de energía, haga clic en **Cambiar la configuración del plan**.
3. Tome nota de las configuraciones **Apagar la pantalla** y **Poner al equipo en estado de suspensión**, listadas en la columna **Con batería**, de tal forma que pueda restablecerlas después de la calibración.
4. Cambie las configuraciones **Apagar la pantalla** y **Poner al equipo en estado de suspensión** en **Nunca**.
5. Haga clic en **Cambiar la configuración avanzada de energía**.
6. Haga clic en el signo más al lado de **Suspender** y después haga clic en el signo más al lado de **Hibernar tras**.
7. Tome nota de la configuración **Con batería** bajo **Hibernar tras** de tal forma que pueda restablecerla después de la calibración.
8. Cambie la opción **Con batería** por **Nunca**.
9. Haga clic en **Aceptar**.
10. Haga clic en **Guardar cambios**.

Paso 3: Descargue la batería

El equipo debe permanecer encendido mientras se descarga la batería. La batería puede descargarse con el equipo en uso o apagado pero se descargará más rápido con el equipo en uso.

- Si planea dejar el equipo sin supervisión durante la descarga, guarde la información antes de comenzar el procedimiento de descarga.
- Si utiliza ocasionalmente el equipo durante el procedimiento de descarga y ha configurado tiempos de espera de ahorro de energía, observará el siguiente comportamiento del sistema durante el proceso de descarga:
 - La pantalla no se apagará automáticamente.
 - La velocidad de la unidad de disco duro no disminuirá automáticamente mientras el equipo esté inactivo.
 - No comenzará la hibernación iniciada por el sistema.

Para descargar una batería:

1. Desenchufe el equipo de su fuente de alimentación externa, pero *no* lo apague.
2. Ponga el equipo en funcionamiento con alimentación por batería hasta que la batería se descargue. El indicador luminoso de la batería empezará a parpadear cuando la batería se haya descargado y esté en una condición de batería baja. Cuando la batería esté descargada, el indicador luminoso de la batería se apagará y el equipo se desactivará.

Paso 4: Recargue totalmente la batería

Para recargar la batería:

1. Conecte el equipo a la alimentación externa y manténgalo así hasta que la batería se haya recargado completamente. Cuando la batería esté recargada, el indicador luminoso de la batería del equipo se apagará.

Puede utilizar el equipo mientras la batería se está recargando, pero ésta se carga más rápido con el equipo apagado.

2. Si el equipo está apagado, enciéndalo cuando la batería esté completamente cargada y el indicador luminoso de la batería se haya apagado.

Paso 5: Vuelva a habilitar la hibernación y la suspensión

△ **PRECAUCIÓN:** Si no rehabilita la hibernación después de la calibración, esto puede resultar en la descarga total de la batería y en que se pierda la información en caso de que el equipo llegue a un nivel crítico de batería.

1. Haga clic en el icono del medidor de la batería en el área de notificación y luego presione en **Más opciones de energía**.

– o –

Seleccione **Inicio > Panel de control > Hardware y sonido > Opciones de energía**.

2. Bajo la actual combinación de energía, haga clic en **Cambiar la configuración del plan**.

3. Reingrese las configuraciones que registró para los elementos en la columna **Con batería**.

– o –

Haga clic en **Restaurar la configuración predeterminada de este plan** y luego siga las instrucciones en pantalla.



NOTA: Si restaura la configuración predeterminada, omita los pasos 4 al 8.

4. Haga clic en **Cambiar la configuración avanzada de energía**.

5. Haga clic en el signo más al lado de **Suspender** y después haga clic en el signo más al lado de **Hibernar tras**.

6. Reingrese la configuración que registró para los elementos en la columna **Con batería**.

7. Haga clic en **Aceptar**.

8. Haga clic en **Guardar cambios**.

Ahorro de energía de la batería

- Seleccione el plan Economizador a través de las Opciones de energía en **Hardware y sonido**, en el panel de control de Windows.
- Apague las conexiones inalámbricas y de red de área local (LAN) y salga de las aplicaciones de módem cuando no esté utilizándolas.
- Desconecte los dispositivos externos que no estén conectados en una fuente de energía externa cuando no esté usándolos.

- Detenga, desactive o extraiga cualquier tarjeta multimedia externa que no esté utilizando.
- Utilice las teclas de acceso rápido **fn+f9** y **fn+f10** para ajustar el brillo de la pantalla según sus necesidades.
- Si interrumpe su trabajo, inicie el estado de suspensión o la hibernación, o apague el equipo.

Almacenamiento de una batería

△ **PRECAUCIÓN:** Para evitar dañar la batería, no la exponga a altas temperaturas durante períodos de tiempo prolongados.

Si el equipo no va a utilizarse y va a permanecer desconectado de una fuente de alimentación externa durante más de dos semanas, retire la batería y guárdela por separado.

Para prolongar la carga de una batería almacenada, colóquela en un lugar frío y seco.

📝 **NOTA:** Una batería guardada debe verificarse cada seis meses. Si la capacidad es de menos del 50 por ciento, recargue la batería antes de volver a guardarla.

Calibre la batería antes de utilizarla si ha estado almacenada durante un mes o más.

Eliminación de una batería usada

△ **¡ADVERTENCIA!** Para reducir el riesgo de incendio o de quemaduras, no debe desarmar, aplastar, perforar o causar cortocircuitos externos a la batería, ni arrojarla al fuego o al agua.

Consulte *Avisos normativos, de seguridad y medioambientales* para obtener información sobre la eliminación de la batería. Estos avisos se encuentran en Ayuda y soporte técnico.

Sustitución de la batería

La vida útil de una batería varía de acuerdo con las configuraciones de administración de energía, los programas en ejecución en el equipo, la luminosidad de la pantalla, los dispositivos externos conectados al equipo y otros factores.

Verificación de la batería HP le informa que debe sustituir la batería cuando una celda interna no se está cargando correctamente o cuando la capacidad de almacenamiento de la batería ha alcanzado un estado "débil". Un mensaje lo remite al sitio web de HP para obtener más información sobre cómo solicitar una batería de repuesto. Si la batería está cubierta por una garantía de HP, las instrucciones incluyen una identificación de la garantía.

📝 **NOTA:** Para garantizar que siempre tenga alimentación por batería cuando la desee, HP recomienda la compra de una batería nueva cuando el indicador de capacidad de almacenamiento cambia de verde a amarillo.

Prueba de un adaptador de CA

Pruebe el adaptador de CA en caso de que el equipo muestre alguno de los siguientes síntomas:

- El equipo no se enciende cuando se conecta al adaptador de CA.
- La pantalla no se enciende cuando el equipo está conectado al adaptador de CA y a una fuente de alimentación externa.
- Los indicadores luminosos de alimentación están apagados cuando el equipo está conectado al adaptador de CA.

Para probar el adaptador de CA:

1. Extraiga la batería del equipo.
2. Conecte el adaptador de CA al equipo y a una toma eléctrica de CA.
3. Encienda el equipo.
 - Si los indicadores luminosos se **encienden**, el adaptador de CA está funcionando adecuadamente.
 - Si los indicadores luminosos permanecen **apagados**, el adaptador de CA no está funcionando y debe ser sustituido.

Póngase en contacto con el soporte técnico para obtener información sobre cómo obtener un adaptador de CA de repuesto. Seleccione **Inicio > Ayuda y soporte técnico > Obtener asistencia**.

Apagado del equipo

△ **PRECAUCIÓN:** La información que no se haya guardado se perderá cuando apague el equipo.

El comando Apagar cierra todos los programas abiertos, incluyendo el sistema operativo, y entonces apaga la pantalla y el equipo.

Apague el equipo en cualquiera de las siguientes condiciones:

- Cuando precise substituir la batería o tener acceso a los componentes dentro del equipo
- Cuando conecta un dispositivo externo de hardware que no se conecta a un puerto USB
- Cuando el equipo no se vaya a utilizar y sea desconectado de una fuente de alimentación externa durante un período prolongado

Aunque puede apagar el equipo con el botón de alimentación, el procedimiento recomendado es utilizar el comando Apagar de Windows.

Para apagar el equipo, siga estos pasos:

📝 **NOTA:** Si el equipo está en el estado de suspensión o hibernación, deberá primero salir de la suspensión o hibernación antes de apagarlo, si posible.

1. Guarde su trabajo y cierre todas los programas abiertos.
2. Haga clic en **Inicio**.
3. Haga clic en **Apagar**.

Si el equipo ha dejado de responder y no puede utilizar los procedimientos de apagado anteriores, intente los siguientes procedimientos de emergencia en el orden en que aparecen:

- Mantenga presionado el botón de alimentación por lo menos durante cinco segundos.
- Desconecte su equipo de la fuente de alimentación externa y retire la batería.

6 Unidades

Identificación de unidades instaladas

Su equipo incluye una unidad de disco duro (con disco giratorio) o una unidad de estado sólido (SSD) con memoria de estado sólido. Debido a que no tiene partes móviles, una SSD no genera tanto calor como una unidad de disco duro.

Para ver las unidades instaladas en el equipo, seleccione **Inicio > Equipo**.

 **NOTA:** Windows incluye el recurso Control de cuentas de usuario para mejorar la seguridad del equipo. Es posible que se le solicite su permiso o se le pida su contraseña para tareas como la instalación de aplicaciones, la ejecución de utilidades o el cambio de las configuraciones de Windows. Consulte Ayuda y soporte técnico para obtener más información.

Manipulación de unidades

Las unidades son componentes frágiles del equipo que deben manipularse con cuidado. Consulte las siguientes precauciones antes de manipular las unidades. Se incluyen precauciones adicionales con los procedimientos a los cuales se aplican.

△ **PRECAUCIÓN:** Para reducir el riesgo de daños al equipo, a la unidad o pérdida de información, observe estas medidas de precaución:

Antes de trasladar un equipo que está conectado a una unidad de disco duro externa, inicie la suspensión y deje que la pantalla se ponga en blanco, o bien desconecte adecuadamente la unidad de disco duro externa.

Antes de manipular una unidad, descargue la electricidad estática tocando la superficie metálica sin pintura de la unidad.

No toque las patas de los conectores de la unidad extraíble o del equipo.

Manipule la unidad con cuidado; no la deje caer ni la presione.

Antes de extraer o insertar una unidad, apague el equipo. Si no está seguro de si el equipo está apagado, en estado de suspensión o en hibernación, enciéndalo y luego apáguelo a través del sistema operativo.

No use fuerza excesiva al insertar las unidades en el compartimento para unidades.

No escriba en el teclado ni mueva el equipo mientras la unidad óptica está grabando un disco. El proceso de grabación es sensible a las vibraciones.

Cuando la batería es la única fuente de alimentación, antes de grabar en un medio asegúrese de que tenga carga suficiente.

Evite exponer la unidad a temperaturas o humedad extremas.

Evite exponer la unidad a líquidos. No rocíe la unidad con productos de limpieza.

Retire el medio de la unidad antes de extraer la unidad de su compartimento o antes de viajar, transportar o almacenar una unidad.

Si es necesario enviar por correo una de las unidades, colóquela en un paquete de envío con acolchado de burbujas o algún otro tipo de material de empaque de protección y ponga un rótulo que diga "FRÁGIL".

Evite exponer la unidad a campos magnéticos. Los dispositivos de seguridad con campos magnéticos incluyen los dispositivos detectores y sensores de seguridad de los aeropuertos. Los dispositivos de seguridad de los aeropuertos que verifican el equipaje de mano, como las correas transportadoras, usan rayos X en lugar de magnetismo y no dañan la unidad.

Mejoría del rendimiento de la unidad de disco duro

Utilización del Desfragmentador de disco

Al usar el equipo, los archivos de la unidad de disco duro se fragmentan. El Desfragmentador de disco consolida los archivos y las carpetas fragmentados en la unidad de disco duro para que el sistema funcione con más eficiencia.

Después de iniciar el Desfragmentador de disco, el programa funciona sin supervisión. Dependiendo del tamaño de su unidad de disco duro y de la cantidad de archivos fragmentados, es posible que tarde más de una hora en completar el proceso. Es posible que desee configurarlo para que se ejecute durante la noche o en otro momento en el que no necesite acceder a su equipo.

HP recomienda la desfragmentación de su disco duro al menos una vez al mes. Puede configurar el Desfragmentador de disco para que se ejecute mensualmente, pero usted puede desfragmentar su equipo manualmente en cualquier momento.

 **NOTA:** No es necesario ejecutar el Desfragmentador de disco en unidades de estado sólido.

Para ejecutar el Desfragmentador de disco:

1. Seleccione **Inicio > Todos los programas > Accesorios > Herramientas del sistema > Desfragmentador de disco.**
2. Haga clic en **Desfragmentar disco.**

 **NOTA:** Windows incluye el recurso Control de cuentas de usuario para mejorar la seguridad del equipo. Es posible que se le solicite su permiso o se le pida su contraseña para tareas como la instalación de software, la ejecución de utilidades o el cambio de las configuraciones de Windows. Consulte Ayuda y soporte técnico para obtener más información.

Para obtener información adicional, acceda a la Ayuda del software Desfragmentador de disco.

Utilización del Liberador de espacio en disco

El Liberador de espacio en disco busca los archivos innecesarios en la unidad de disco duro que el usuario puede eliminar con seguridad para liberar espacio en el disco y lograr que el equipo funcione de forma más eficiente.

Para ejecutar el Liberador de espacio en disco:

1. Seleccione **Inicio > Todos los programas > Accesorios > Herramientas del sistema > Liberador de espacio en disco.**
2. Siga las instrucciones que aparecen en la pantalla.

Uso de HP 3D DriveGuard

HP 3D DriveGuard protege la unidad de disco duro estacionando la unidad y las solicitudes de E/S en una de las siguientes condiciones:

- Cuando se deja caer el equipo.
- Cuando se mueve el equipo con la pantalla cerrada mientras está funcionando con alimentación por batería.

Un breve período después de finalizado uno de estos eventos, HP 3D DriveGuard hace que la unidad de disco duro vuelva a funcionar normalmente.

 **NOTA:** Debido a que las unidades de estado sólido (SSD) no tienen partes móviles, no se requiere HP 3D DriveGuard.

NOTA: Si el compartimento de actualización contiene una unidad de disco duro, esta unidad está protegida por HP 3D DriveGuard. Las unidades de disco duro instaladas en dispositivos de acoplamiento opcionales o que están conectadas a puertos USB no están protegidas por HP 3D DriveGuard.

Para obtener más información, consulte la ayuda del software HP 3D DriveGuard.

Identificación del estado de HP 3D DriveGuard

El indicador luminoso del equipo cambia a color ámbar para mostrar que la unidad está estacionada. Para determinar si las unidades están protegidas actualmente o si una unidad está estacionada, seleccione **Inicio > Panel de control > Hardware y sonido > Centro de movilidad de Windows**:

- Si el software se encuentra activado, un tilde verde aparece superpuesto al icono de disco duro.
- Si el software se encuentra desactivado, una equis roja aparece superpuesta al icono de disco duro.
- Si las unidades están detenidas, una luna amarilla aparece superpuesta al icono de disco duro.

 **NOTA:** El icono en el Centro de movilidad de Windows puede no mostrar el estado más actualizado de la unidad. Para las actualizaciones inmediatas después de un cambio de estado, debe activar el icono del área de notificación.

Para activar el icono del área de notificación:

1. Seleccione **Inicio > Panel de control > Hardware y sonido > HP 3D DriveGuard**.

 **NOTA:** Si Control de cuentas de usuario lo solicita, haga clic en **Sí**.

2. En la línea **Icono en la bandeja del sistema**, haga clic en **Mostrar**.
3. Haga clic en **Aceptar**.

Si HP 3D DriveGuard ha estacionado la unidad, el equipo se comportará de la siguiente manera:

- El equipo no se apagará.
- El equipo no iniciará la suspensión ni la hibernación, excepto en el caso que se describe en la siguiente nota.

 **NOTA:** Si el equipo está funcionando con alimentación por batería y alcanza una condición de batería crítica, HP 3D DriveGuard permite que el equipo inicie la hibernación.

Antes de mover el equipo, HP recomienda que lo apague o inicie la suspensión o la hibernación.

Uso del software HP 3D DriveGuard

El software HP 3D DriveGuard le permite realizar las siguientes tareas:

- Activar y desactivar HP 3D DriveGuard.

 **NOTA:** El permiso para activar a desactivar HP 3D DriveGuard depende de ciertos privilegios del usuario. Los miembros de un grupo administrador pueden cambiar los privilegios de los usuarios no administradores.

- Determinar si se admite una unidad en el sistema.

Para abrir el software y cambiar la configuración, siga estos pasos:

1. En el Centro de movilidad de Windows, haga clic en el icono de la unidad de disco duro para abrir la ventana de HP 3D DriveGuard.

– o –

Seleccione **Inicio > Panel de control > Hardware y sonido > HP 3D DriveGuard**.

 **NOTA:** Si Control de cuentas de usuario lo solicita, haga clic en **Sí**.

2. Haga clic en el botón apropiado para cambiar la configuración.
3. Haga clic en **Aceptar**.

Colocación de una unidad de disco duro en el compartimento respectivo

△ **PRECAUCIÓN:** Para evitar la pérdida de información o que no responda el sistema:

Apague el equipo antes de extraer la unidad de disco duro del compartimento. No extraiga una unidad de disco duro si el equipo está encendido, en modo de suspensión o en modo de hibernación.

Si no está seguro de si el equipo está apagado o en hibernación, encienda el equipo presionando brevemente el botón de alimentación. Luego, apague el equipo mediante el sistema operativo.

Para eliminar una unidad de disco duro:

1. Guarde su trabajo.
2. Apague el equipo y cierre la pantalla.
3. Desconecte todos los dispositivos externos de hardware conectados al equipo.
4. Desconecte el cable de alimentación de la toma eléctrica de CA.
5. Voltee el equipo sobre una superficie plana, con el compartimento de la batería orientado hacia usted.
6. Extraiga la batería del equipo.
7. Afloje los dos tornillos de la cubierta de la unidad de disco duro **(1)**.
8. Extraiga la cubierta de la unidad de disco duro **(2)**.

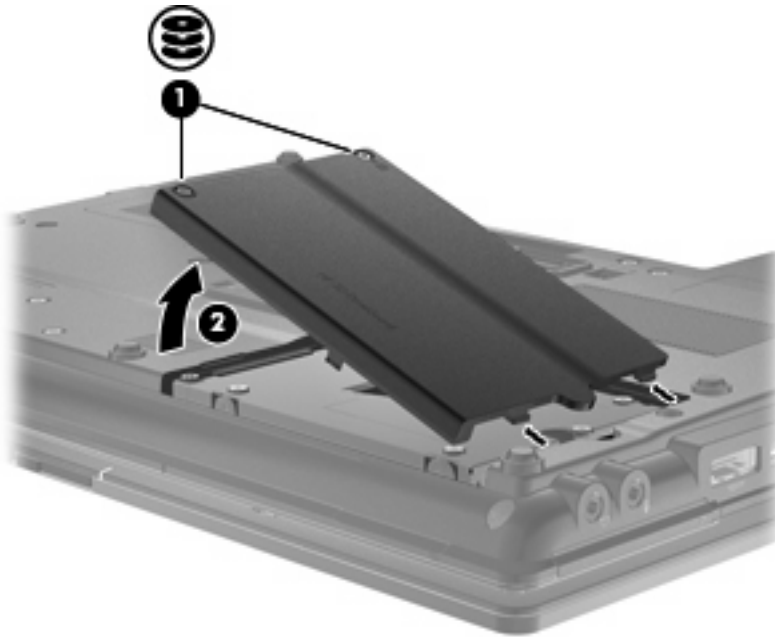

9. Afloje los tornillos de la unidad de disco duro **(1)**.
10. Tire de la pestaña de la unidad de disco duro **(2)** hacia la derecha para desconectarla.

11. Levante la unidad de disco duro (3) retirándola de su compartimento.

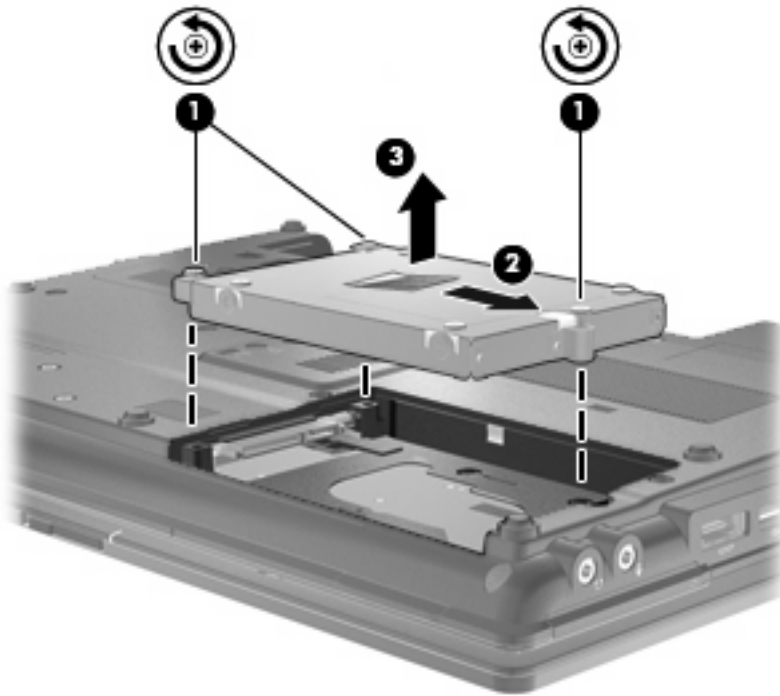

Para instalar una unidad de disco duro:

1. Inserte la unidad de disco duro en el compartimento de la unidad de disco duro (1).
2. Tire de la pestaña de la unidad de disco duro (2) hacia la izquierda para conectarla.
3. Ajuste los tornillos de la unidad de disco duro (3).

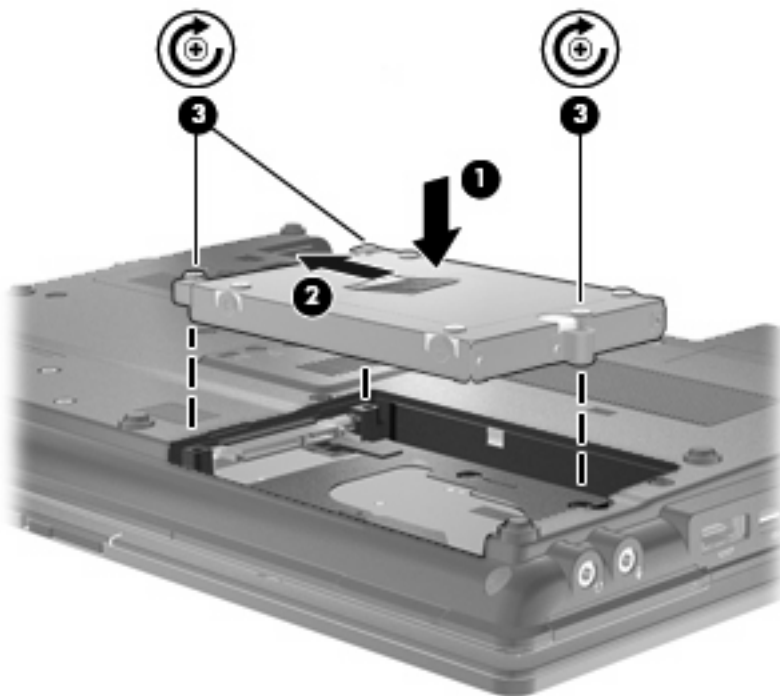

4. Alinee las pestañas (1) de la cubierta de la unidad de disco duro con las muescas del equipo.
5. Vuelva a colocar la cubierta (2).
6. Ajuste los tornillos de la cubierta de la unidad de disco duro (3).

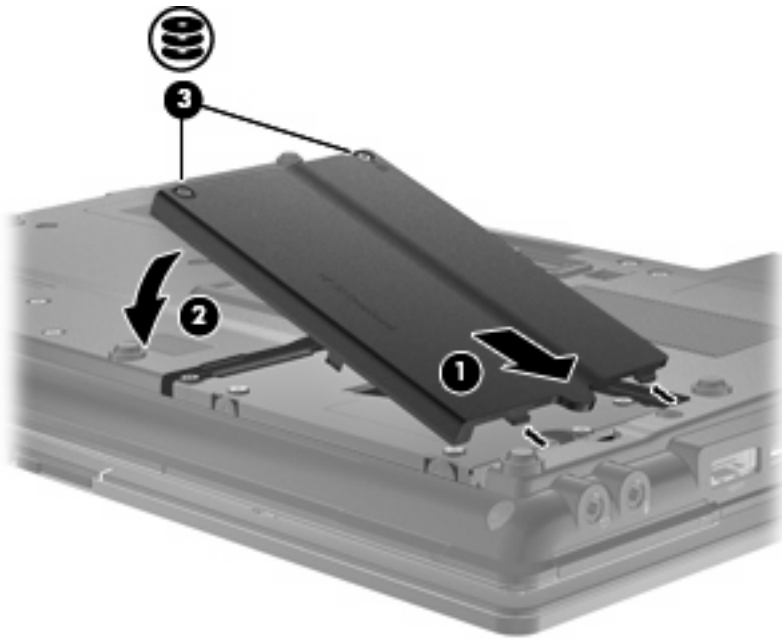

7. Vuelva a colocar la batería.
8. Voltee el equipo hacia arriba y a continuación reconecte la alimentación externa y los dispositivos externos.
9. Encienda el equipo.

Sustitución de una unidad en el compartimiento de actualización

El compartimiento de actualización puede contener una unidad de disco duro o una unidad óptica.

Extracción del dispositivo de protección

El compartimiento para actualización puede contener un dispositivo de protección. Debe quitar el dispositivo de protección antes de insertar una unidad en el compartimiento de actualización. Para extraer el dispositivo:

1. Guarde su trabajo.
2. Apague el equipo y cierre la pantalla.
3. Desconecte todos los dispositivos externos de hardware conectados al equipo.
4. Desconecte el cable de alimentación de la toma eléctrica de CA.
5. Voltee el equipo sobre una superficie plana, con el compartimiento de actualización orientado hacia usted.
6. Afloje el tornillo del compartimiento de actualización **(1)**.
7. Con un destornillador de cabeza plana, presione suavemente la pestaña para liberar el dispositivo de protección **(2)**.
8. Quite el dispositivo de protección **(3)** del compartimiento de actualización.

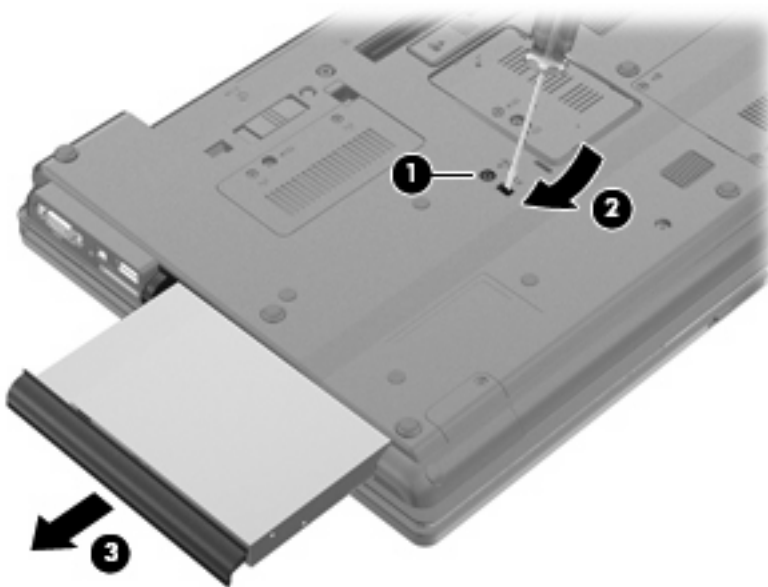

Sustitución de una unidad de disco duro

△ **PRECAUCIÓN:** Para evitar la pérdida de información o un sistema que no responde:

Apague el equipo antes de extraer la unidad de disco duro del compartimento de actualización. No extraiga la unidad de disco duro mientras el equipo esté encendido, en estado de suspensión o en hibernación.

Si no está seguro si el equipo está apagado o en hibernación, encienda el equipo presionando el botón de alimentación. A continuación, apáguelo a través del sistema operativo.

Para extraer una unidad de disco duro del compartimento de actualización:

1. Guarde su trabajo.
2. Apague el equipo y cierre la pantalla.
3. Desconecte todos los dispositivos externos de hardware conectados al equipo.
4. Desconecte el cable de alimentación de la toma eléctrica de CA.
5. Voltee el equipo hacia abajo sobre una superficie plana, con el compartimento de actualización orientado hacia usted.
6. Extraiga la batería del equipo.
7. Quite la tapa de protección del tornillo (1), y luego quite los 4 tornillos del disco duro (2).

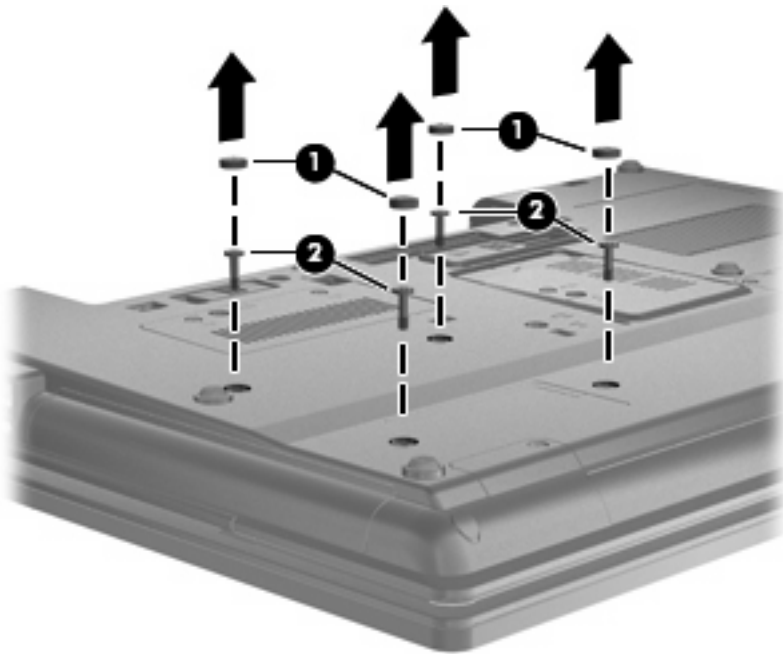

8. Afloje el tornillo del compartimento de actualización (1).

9. Con un destornillador de cabeza plana, empuje suavemente la pestaña para liberar la unidad de disco duro (2).

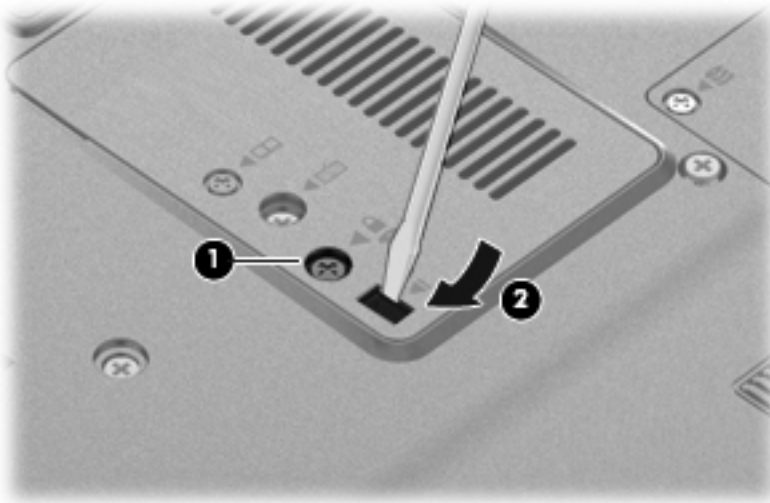

10. Extraiga la unidad de disco duro del compartimento de actualización.

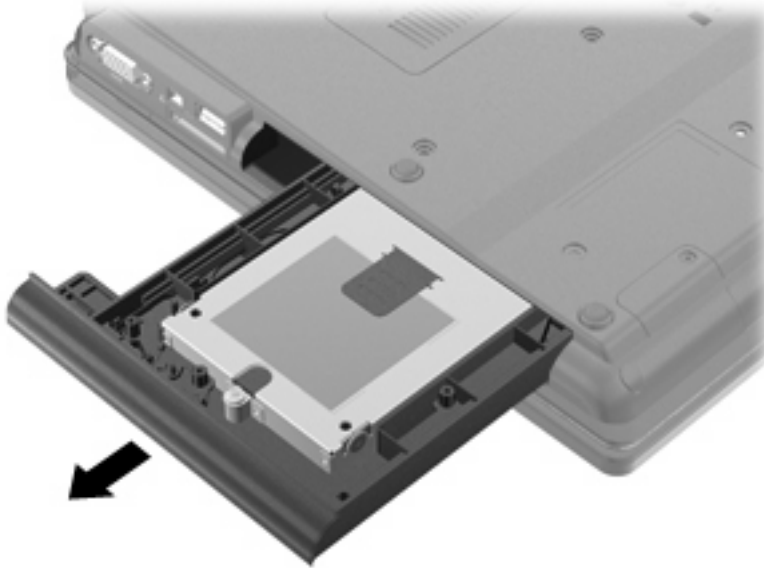

Para instalar una unidad de disco duro en el compartimento de actualización:

1. Inserte la unidad de disco duro en el compartimento de actualización.

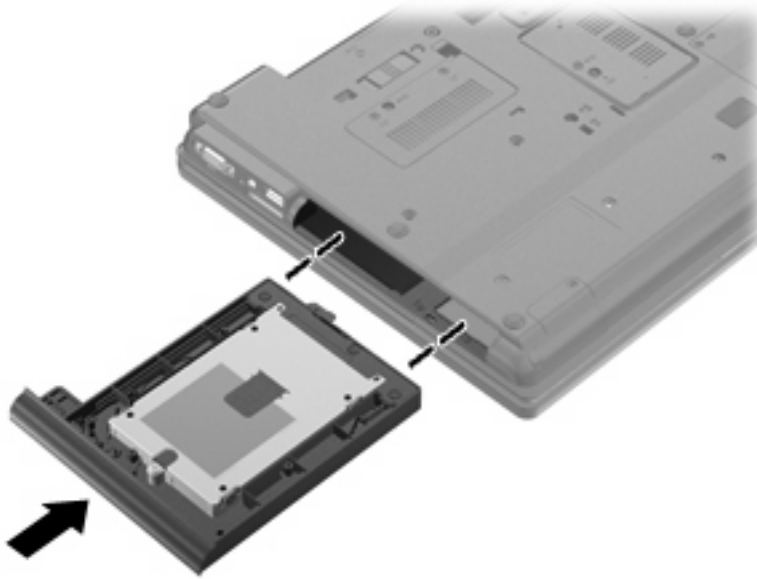

2. Ajuste el tornillo del compartimento de actualización.

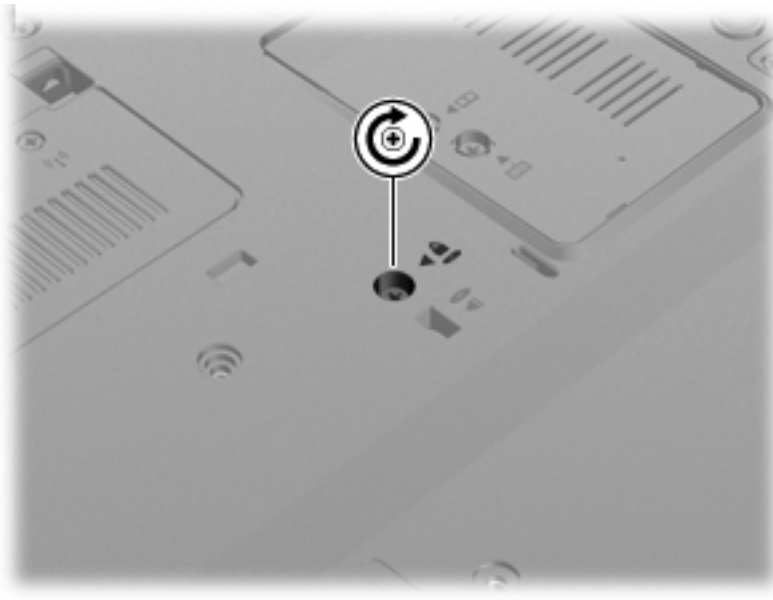

3. Vuelva a poner los 4 tornillos del disco duro (1), y después coloque las tapas de los tornillos de protección (2).

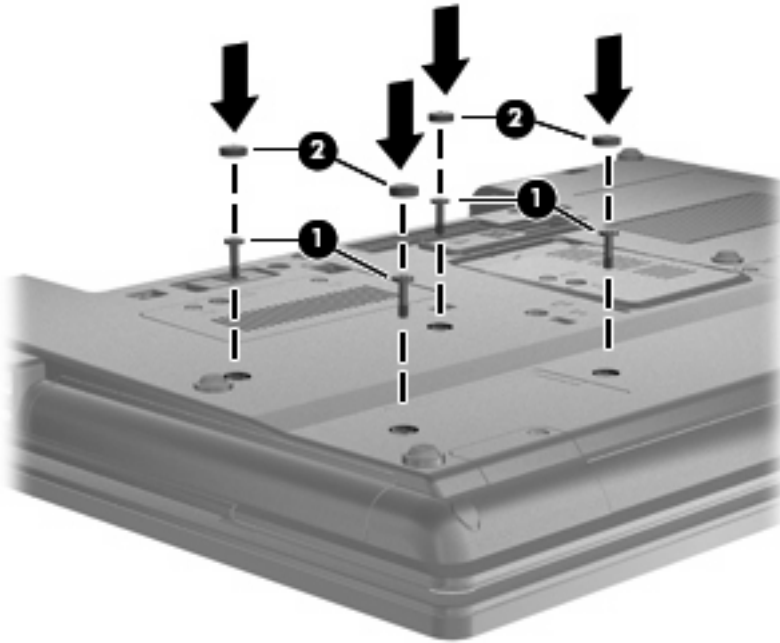

4. Vuelva a colocar la batería.
5. Voltee el equipo hacia arriba y a continuación reconecte la alimentación externa y los dispositivos externos.
6. Encienda el equipo.

Sustitución de una unidad óptica

△ **PRECAUCIÓN:** Para evitar la pérdida de información o un sistema que no responde:

Apague el equipo antes de extraer la unidad óptica del compartimento de actualización. No extraiga la unidad óptica mientras el equipo esté encendido, en estado de suspensión o en hibernación.

Si no está seguro si el equipo está apagado o en hibernación, encienda el equipo presionando el botón de alimentación. A continuación, apáguelo a través del sistema operativo.

Para extraer una unidad óptica del compartimento de actualización:

1. Guarde su trabajo.
2. Apague el equipo y cierre la pantalla.
3. Desconecte todos los dispositivos externos de hardware conectados al equipo.
4. Desconecte el cable de alimentación de la toma eléctrica de CA.
5. Voltee el equipo hacia abajo sobre una superficie plana, con el compartimento de actualización orientado hacia usted.
6. Extraiga la batería del equipo.
7. Afloje el compartimento de actualización (1).

8. Con un destornillador de cabeza plana, empuje suavemente la pestaña para liberar la unidad óptica (2).

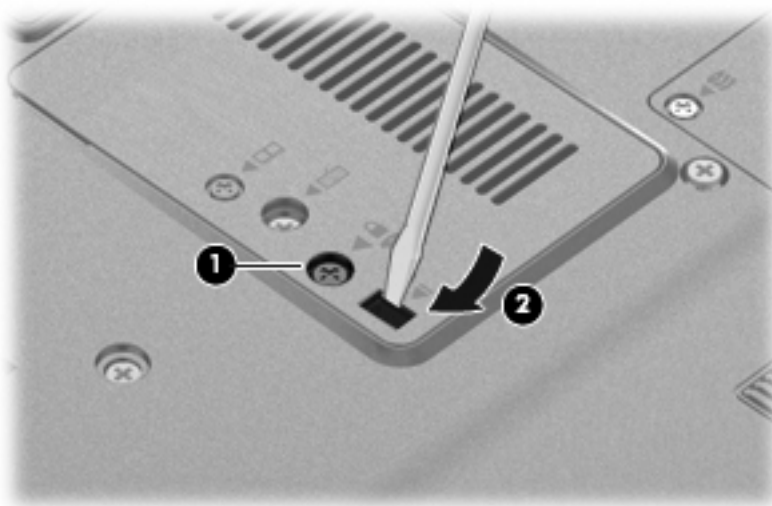

9. Extraiga la unidad óptica del compartimento de actualización.

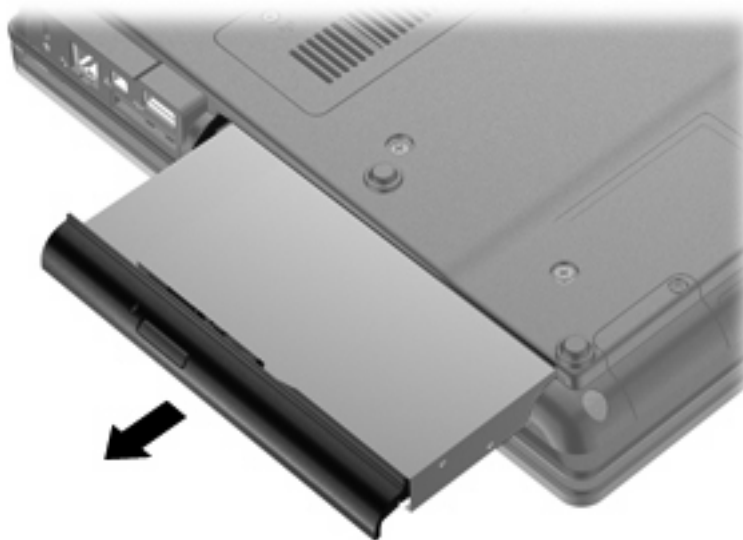

Para instalar una unidad óptica en el compartimento de actualización:

1. Inserte la unidad óptica en el compartimento de actualización.



2. Apriete el tornillo del compartimento de actualización.



3. Vuelva a colocar la batería.
4. Voltee el equipo hacia arriba y a continuación reconecte la alimentación externa y los dispositivos externos.
5. Encienda el equipo.

7 Dispositivos externos

Uso de un dispositivo USB

El bus serie universal (USB) es una interfaz de hardware que se puede utilizar para conectar dispositivos externos opcionales, tales como un teclado USB, un mouse, una unidad, una impresora, un escáner o un concentrador.

Algunos dispositivos USB pueden necesitar software adicional que, generalmente, se incluye con el dispositivo. Para obtener más información acerca del software específico para un dispositivo, consulte las instrucciones del fabricante del dispositivo.

Su modelo de equipo tiene dos puertos USB que admiten dispositivos USB 1.0, USB 1.1 y USB 2.0.

Un dispositivo de acoplamiento opcional o un concentrador USB proporciona puertos USB adicionales que pueden utilizarse con el equipo.

Conexión de un dispositivo USB

△ **PRECAUCIÓN:** Para evitar dañar un conector USB, utilice la mínima fuerza posible para conectar un dispositivo USB.

▲ Para conectar un dispositivo USB al equipo, conecte el cable USB del dispositivo al puerto USB.



Oírás un sonido cuando se detecte el dispositivo.

📄 **NOTA:** La primera vez que conecte un dispositivo USB, aparecerá un mensaje en el área de notificación para informarle que el dispositivo ha sido reconocido por el equipo.

Extracción de un dispositivo USB

- △ **PRECAUCIÓN:** Para evitar la pérdida de información o que el sistema deje de responder, use el siguiente procedimiento para extraer un dispositivo USB con seguridad.

PRECAUCIÓN: Para evitar dañar un conector USB, no tire del cable para desconectar el dispositivo USB.

Para extraer un dispositivo USB:

1. Haga clic en el icono **Quitar hardware de forma segura y expulsar el medio** en el área de notificación en el extremo derecho de la barra de tareas.



NOTA: Para mostrar el icono **Quitar hardware de forma segura y expulsar el medio**, haga clic en el icono **Mostrar iconos ocultos** (la flecha del lado izquierdo del área de notificación).

2. Haga clic en el nombre del dispositivo en la lista.

Se le avisa que es seguro extraer el dispositivo.

3. Retire el dispositivo.

Uso del soporte para USB legado

El soporte para USB legado (activado de fábrica) permite realizar las siguientes acciones:

- Usar un teclado, un mouse o un concentrador USB conectado a un puerto USB del equipo durante el inicio o en un programa o utilidad con base en MS-DOS
- Iniciar o reiniciar desde un compartimento multiuso externo opcional o desde un dispositivo USB apto para inicio.

Para desactivar o volver a activar el soporte para USB legado en la utilidad de configuración, siga estos pasos:

1. Encienda o reinicie el equipo y luego presione **esc** mientras el mensaje “Press the ESC key for Startup Menu” (Presione la tecla ESC para el menú de inicio) aparece en la parte inferior de la pantalla.
2. Presione **f10** para ingresar a la utilidad de configuración.
3. Utilice un dispositivo señalador o las teclas de flecha para seleccionar **System Configuration** (Configuración del sistema) > **Device Configurations** (Configuración del dispositivo).
4. Para desactivar el soporte para USB legado, haga clic en **Disabled** (Desactivado) junto a **USB legacy support** (Soporte para USB legado). Para volver a activar el soporte para USB legado, haga clic en **Enabled** (Activado) junto a **USB legacy support** (Soporte para USB legado).
5. Para guardar sus cambios y salir de la utilidad de configuración, haga clic en **Save** (Guardar), en el ángulo inferior izquierdo de la pantalla, y siga las instrucciones que aparecen en la pantalla.

– o –

Use las teclas de flecha para seleccionar **File** (Archivo) > **Save changes and exit** (Guardar cambios y salir) y luego siga las instrucciones en la pantalla.

Sus cambios se harán efectivos al reiniciar el equipo.

Uso de un dispositivo 1394

IEEE 1394 es una interfaz de hardware que conecta un dispositivo multimedia de alta velocidad o un dispositivo de almacenamiento de datos al equipo. Los escáneres, las cámaras digitales y las cámaras de vídeo digitales a menudo requieren una conexión 1394.

Algunos dispositivos 1394 pueden necesitar software adicional que, generalmente, se incluye con el dispositivo. Para obtener más información acerca del software específico para un dispositivo, consulte las instrucciones del fabricante del dispositivo.

El puerto 1394 también admite dispositivos IEEE 1394a.

Conexión de un dispositivo 1394

△ **PRECAUCIÓN:** Para evitar dañar un conector de puerto 1394, utilice la mínima fuerza posible al conectar un dispositivo 1394.

▲ Para conectar un dispositivo 1394 al equipo, conecte el cable 1394 del dispositivo al puerto 1394.

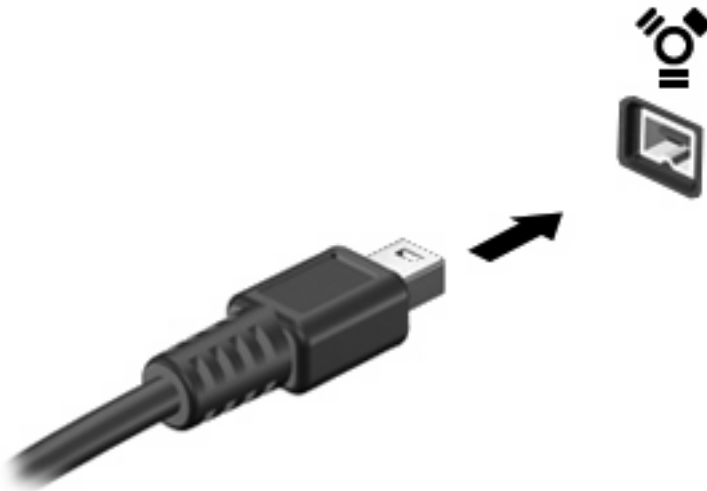

Oirá un sonido cuando se detecte el dispositivo.

Extracción de un dispositivo 1394

△ **PRECAUCIÓN:** Para evitar la pérdida de información o que el sistema deje de responder, use el siguiente procedimiento para extraer un dispositivo 1394 con seguridad.

PRECAUCIÓN: Para evitar dañar un conector 1394, no tire del cable para desconectar el dispositivo 1394.

Para extraer un dispositivo 1394:

1. Haga clic en el icono **Quitar hardware de forma segura y expulsar el medio** en el área de notificación en el extremo derecho de la barra de tareas.



NOTA: Para mostrar el icono Quitar hardware de forma segura y expulsar el medio, haga clic en el icono **Mostrar iconos ocultos** (la flecha del lado izquierdo del área de notificación).

2. Haga clic en el nombre del dispositivo en la lista.

Se le avisa que es seguro extraer el dispositivo.

3. Retire el dispositivo.

Uso de dispositivos seriales (sólo en algunos modelos)

Determinados modelos de equipos cuentan con un puerto serial que conecta dispositivos opcionales como un módem, un mouse o una impresora.

Algunos dispositivos seriales pueden necesitar software de soporte adicional, el cual generalmente se incluye con el dispositivo. Para obtener más información acerca del software específico para un dispositivo, consulte las instrucciones del fabricante del dispositivo.

- ▲ Para conectar un dispositivo serial, conecte el cable del dispositivo al puerto serial en el equipo.

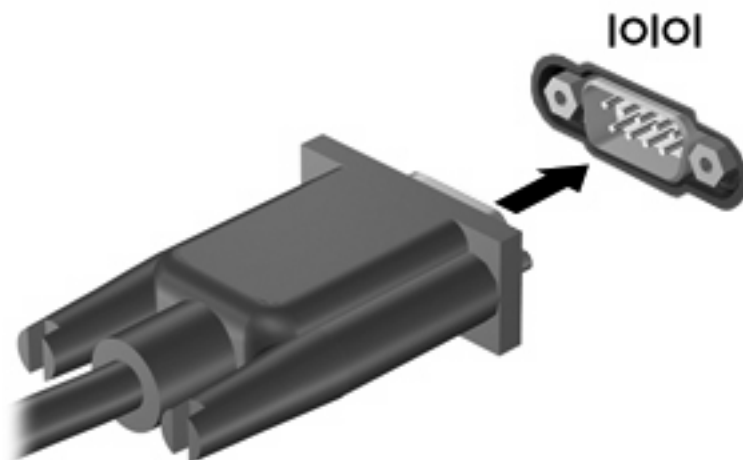

Uso de unidades externas

Las unidades externas extraíbles amplían sus opciones de almacenamiento y acceso a la información. Puede añadir una unidad USB conectándola a un puerto USB del equipo.

Las unidades USB incluyen los siguientes tipos:

- Unidad de disquete de 1,44 MB
- Módulo de disco duro (un disco duro con un adaptador conectado)
- Unidad óptica externa

Uso de dispositivos externos opcionales

 **NOTA:** Para obtener más información sobre el software y los controladores requeridos, o para aprender cuál puerto de equipo usar, consulte las instrucciones del fabricante.

Para conectar un dispositivo externo al equipo:

 **PRECAUCIÓN:** Para reducir el riesgo de daños al equipo al conectar un equipo energizado, asegúrese de que el dispositivo esté apagado y de que el cable de alimentación de CA esté desconectado.

1. Conecte el dispositivo al equipo.
2. Si va a conectar un dispositivo con alimentación, enchufe el cable de alimentación del dispositivo a una toma eléctrica de CA con conexión a tierra.
3. Encienda el dispositivo.

Para desconectar un dispositivo externo sin alimentación, apague el dispositivo y luego desconéctelo del equipo. Para desconectar un dispositivo externo con alimentación, desconéctelo del equipo y entonces desconecte el cable de alimentación de CA.

Uso de un dispositivo de acoplamiento

El conector de acoplamiento conecta el equipo a un dispositivo de acoplamiento opcional. Un dispositivo de acoplamiento opcional proporciona puertos y conectores adicionales que pueden utilizarse con el equipo.

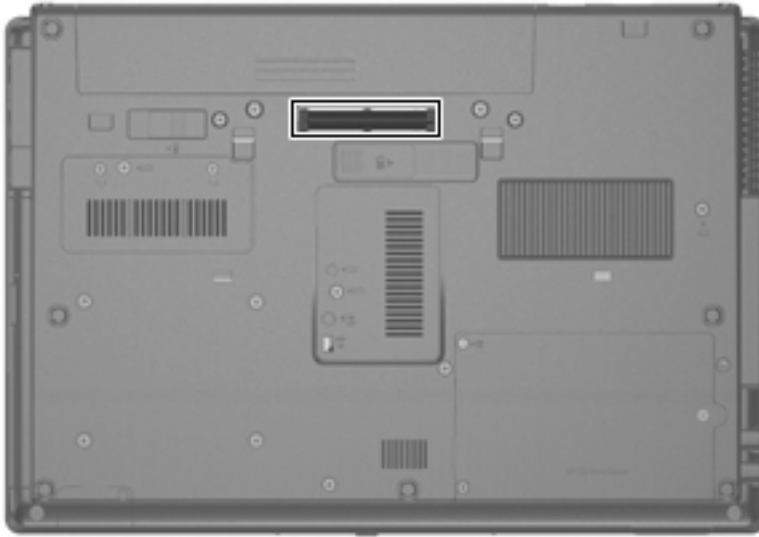

8 Tarjetas multimedia externas

Uso de las tarjetas del lector de tarjetas multimedia

Las tarjetas digitales opcionales ofrecen un almacenamiento de datos seguro y una forma práctica para compartir datos. Estas tarjetas frecuentemente se utilizan con cámaras y PDA equipados con soporte para medios digitales, así como con otros equipos.

Lector de tarjetas multimedia admite los siguientes formatos:

- Memory Stick
- Memory Stick Pro
- Memory Stick Duo (requiere adaptador)
- Memory Stick Duo Pro (requiere adaptador)
- MultiMediaCard
- MultiMediaCard Plus
- Tarjeta de memoria Secure Digital (SD)
- Tarjeta de memoria de alta capacidad SD
- Tarjeta de memoria microSD (se requiere un adaptador)
- xD-Picture Card

Inserción de una tarjeta digital

△ **PRECAUCIÓN:** Para evitar dañar los conectores de la tarjeta digital, utilice la mínima fuerza posible para insertarla.

1. Sostenga la tarjeta digital con la etiqueta hacia arriba y con los conectores en dirección al equipo.

2. Inserte la tarjeta en el lector de tarjetas multimedia y luego empújela hasta que encaje firmemente.

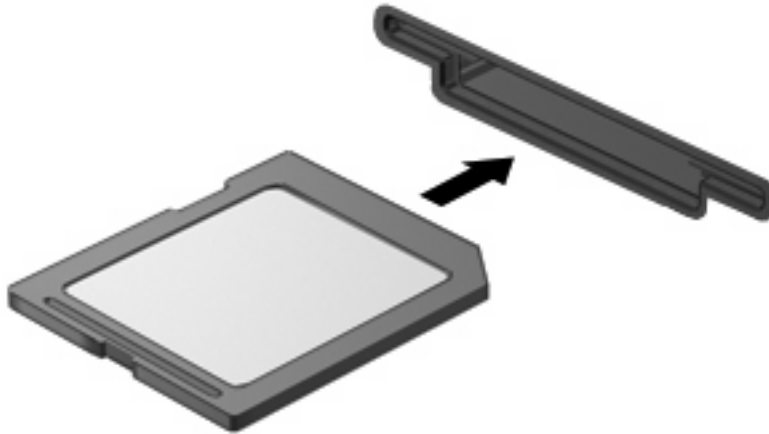

Oirá un sonido cuando se haya detectado el dispositivo y es posible que se vea un menú de opciones disponibles.

Extracción de una tarjeta digital

△ **PRECAUCIÓN:** Para evitar la pérdida de información o que el sistema deje de responder, use el siguiente procedimiento para extraer una tarjeta digital con seguridad.

1. Guarde su información y cierre todos los programas relacionados con la tarjeta digital.

📄 **NOTA:** Para detener una transferencia de datos, haga clic en **Cancelar** en la ventana Copiando del sistema operativo.

2. Para extraer una tarjeta digital:

- a. Haga clic en el icono **Quitar hardware de forma segura y expulsar el medio** en el área de notificación en el extremo derecho de la barra de tareas.

📄 **NOTA:** Para mostrar el icono Quitar hardware de forma segura y expulsar el medio, haga clic en el icono **Mostrar iconos ocultos** (la flecha del lado izquierdo del área de notificación).

- b. Haga clic en el nombre de la tarjeta digital en la lista.

📄 **NOTA:** Se le avisa que es seguro extraer el dispositivo de hardware.

3. Para expulsar la tarjeta digital, presione en la tarjeta digital **(1)** y luego retírela de la ranura **(2)**.

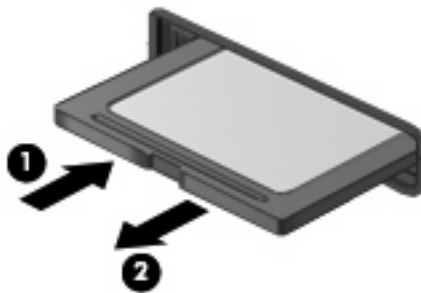

Uso de ExpressCard (sólo en algunos modelos)

Una ExpressCard es una PC Card de alto rendimiento que se inserta en la ranura para ExpressCard.

Al igual que las PC Card, las ExpressCard están diseñadas para cumplir las especificaciones estándar de la Asociación Internacional de Tarjetas de Memoria para PC (PCMCIA).

Configuración de una ExpressCard

Instale solamente el software necesario para su dispositivo. Si el fabricante de su ExpressCard le sugiere que instale los controladores del dispositivo:

- Instale solamente los controladores de dispositivo que corresponden a su sistema operativo.
- No instale otro software, como servicios de tarjeta, servicios de socket o habilitadores, que provengan del fabricante de la ExpressCard.

Inserción de una ExpressCard

△ **PRECAUCIÓN:** Para evitar que se produzcan daños en el equipo y en las tarjetas multimedia externas, no inserte una PC Card en una ranura para ExpressCard.

PRECAUCIÓN: Para evitar daños en los conectores:

Utilice la mínima fuerza posible para insertar una ExpressCard.

No mueva ni transporte el equipo cuando una ExpressCard esté en uso.

Es posible que la ranura para ExpressCard contenga un dispositivo de protección. Para extraer el dispositivo de protección:

1. Presione en el dispositivo de protección **(1)** para desbloquearlo.
2. Extraiga el dispositivo de protección **(2)** de la ranura.



Para insertar una ExpressCard:

1. Sostenga la tarjeta con la etiqueta hacia arriba y con los conectores en dirección al equipo.

2. Inserte la tarjeta en la ranura para ExpressCard y luego presiónela hasta que encaje firmemente.

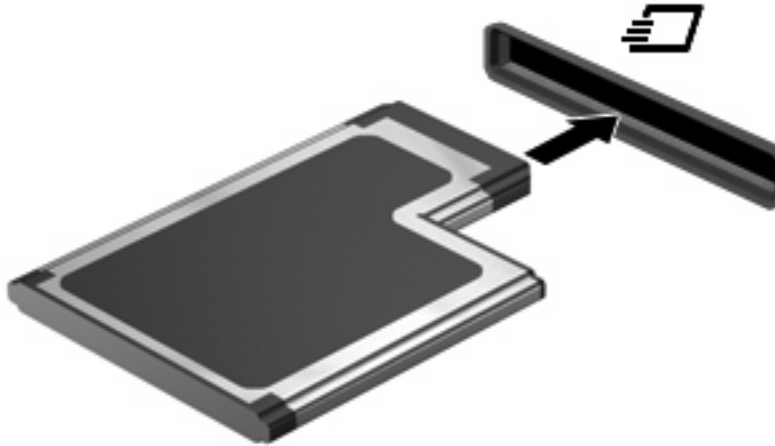

Oirá un sonido cuando se haya detectado el dispositivo y es posible que se vea un menú de opciones.

 **NOTA:** La primera vez que inserte una ExpressCard aparecerá un mensaje en el área de notificación para informarle que el dispositivo ha sido reconocido por el equipo.

 **NOTA:** Una ExpressCard insertada consume energía incluso cuando está inactiva. Para ahorrar energía, detenga o extraiga una ExpressCard que no esté utilizando.

Extracción de una ExpressCard

△ **PRECAUCIÓN:** Para evitar la pérdida de información o que el sistema deje de responder, use el siguiente procedimiento para extraer la ExpressCard con seguridad.

Para extraer una tarjeta ExpressCard:

1. Guarde toda su información y cierre todos los programas asociados con la ExpressCard.

 **NOTA:** Para detener una transferencia de datos, haga clic en **Cancelar** en la ventana Copiando del sistema operativo.

2. Haga clic en el icono **Quitar hardware de forma segura y expulsar el medio** en el área de notificación en el extremo derecho de la barra de tareas.

 **NOTA:** Para mostrar el icono Quitar hardware de forma segura y expulsar el medio, haga clic en el icono **Mostrar iconos ocultos** (la flecha del lado izquierdo del área de notificación).

3. Haga clic en el nombre de la ExpressCard en la lista.

 **NOTA:** Se le avisa que es seguro extraer el dispositivo de hardware.

4. Libere y extraiga la ExpressCard:

- a. Presione suavemente en la ExpressCard **(1)** para desbloquearla.
- b. Extraiga la ExpressCard de la ranura **(2)**.

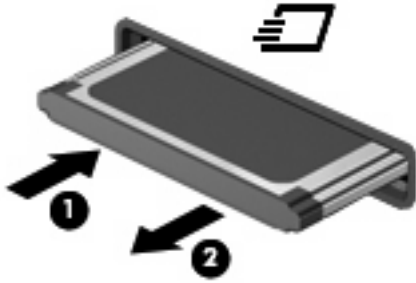

Uso de smart cards (sólo en algunos modelos)

NOTA: El término *smart card* se utiliza en todo este capítulo para hacer referencia tanto a smart card como a Java™ Card.

Una smart card es un accesorio del tamaño de una tarjeta de crédito que posee un microchip que contiene memoria y un microprocesador. Al igual que los PC portátiles, las smart card poseen un sistema operativo para administrar la entrada y salida e incluyen funciones de seguridad para protegerlas del uso no autorizado. Las smart card estándar del sector se utilizan con el lector de smart card (sólo en algunos modelos).

Es necesario un número de identificación personal (PIN) para obtener acceso al contenido del microchip. Para obtener más información sobre los recursos de seguridad de las smart card, consulte Ayuda y soporte técnico.

NOTA: La apariencia real de su equipo puede diferir ligeramente de las imágenes de este capítulo.

Inserción de una smart card

Para insertar una smart card:

1. Sosteniendo el lado de la etiqueta de la smart card hacia arriba, deslice con cuidado la tarjeta en el lector de smart card hasta que encaje.

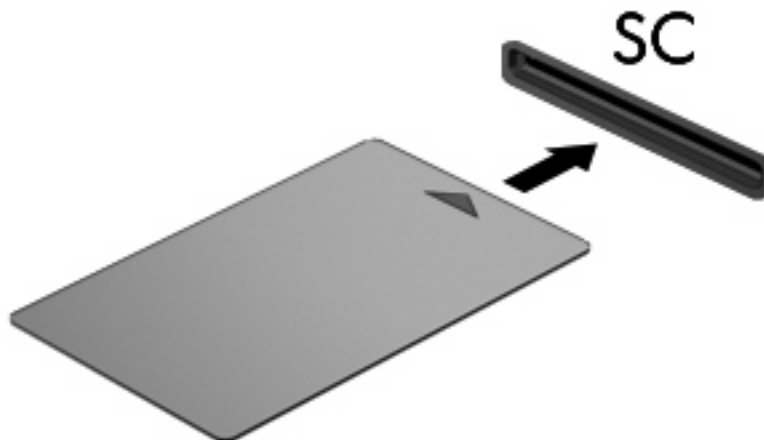

2. Siga las instrucciones que aparecen en la pantalla para iniciar la sesión en el equipo usando el PIN de la smart card.

Extracción de una smart card

Para extraer una smart card:

- ▲ Tome el borde de la smart card y extráigala del lector de smart card.

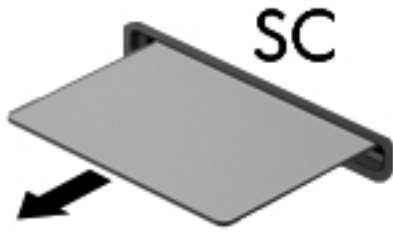

9 Módulos de memoria

El equipo tiene dos compartimentos de módulo de memoria. El compartimento del módulo de memoria primario está ubicado debajo del teclado. El compartimento del módulo de memoria de expansión está ubicado en la parte inferior del equipo.

La capacidad de memoria del equipo puede actualizarse adicionando un módulo de memoria en la ranura del módulo de memoria libre o actualizando el módulo de memoria existente en la ranura del módulo de memoria primario.

-
- ⚠ **¡ADVERTENCIA!** Para reducir el riesgo de descargas eléctricas o daños al equipo, desconecte el cable de alimentación y retire todas las baterías antes de instalar un módulo de memoria.
 - ⚠ **PRECAUCIÓN:** La descarga electrostática (ESD) puede dañar los componentes electrónicos. Antes de iniciar cualquier procedimiento, toque un objeto metálico conectado a tierra para asegurarse de no estar cargado de electricidad estática.
-

Adición o sustitución de un módulo de memoria en la ranura del módulo de memoria de expansión

Para adicionar o sustituir un módulo de memoria en la ranura del módulo de memoria de expansión, siga estos pasos:

1. Guarde su trabajo.
2. Apague el equipo y cierre la pantalla.
Si no está seguro si el equipo está apagado o en hibernación, encienda el equipo presionando el botón de alimentación. A continuación, apáguelo a través del sistema operativo.
3. Desconecte todos los dispositivos externos conectados al equipo.
4. Desconecte el cable de alimentación de la toma eléctrica de CA.
5. Voltee el equipo sobre una superficie plana.
6. Extraiga todas las baterías del equipo.
7. Afloje el tornillo de la cubierta del compartimento del módulo de memoria **(1)**.
8. Levante la cubierta del compartimento del módulo de memoria **(2)** del equipo.

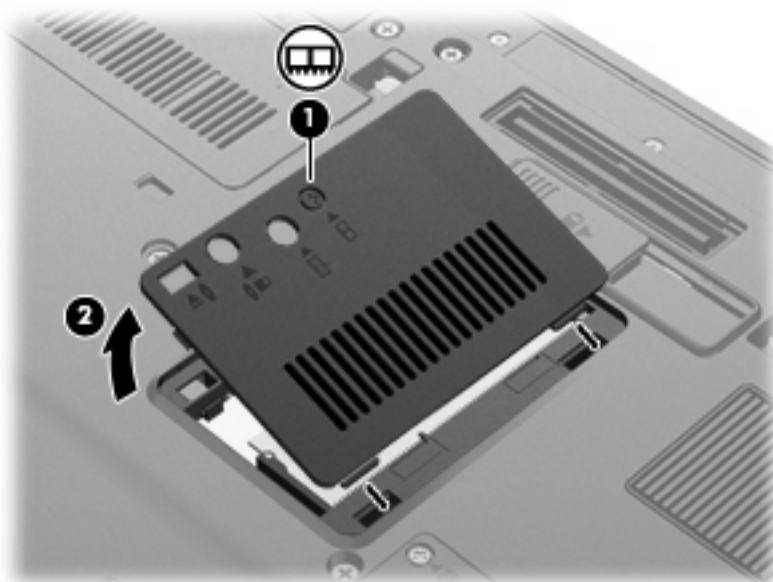

9. Extraiga el módulo de memoria:

NOTA: Si la ranura del módulo de memoria de expansión está vacía, omita el paso 9 y continúe con el paso 10.

- a. Extraiga los clips de retención **(1)** de cada lado del módulo de memoria.

El módulo de memoria se inclina hacia arriba.

PRECAUCIÓN: Para evitar dañar el módulo de memoria, sosténgalo únicamente por los bordes. No toque los componentes del módulo de memoria.

- b. Sujete los bordes del módulo de memoria **(2)** y extráigalo suavemente de la ranura.

Para proteger un módulo de memoria después de extraerlo, póngalo en un estuche de protección antielectrostático.

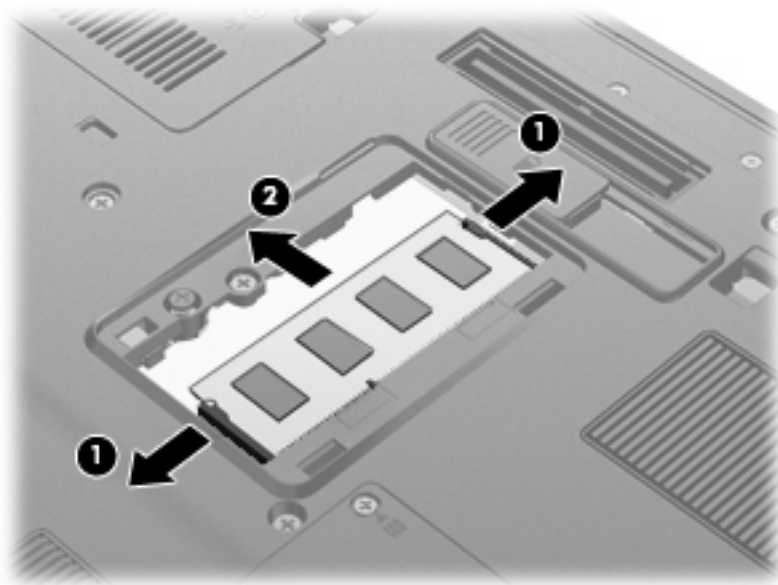

10. Inserte un módulo de memoria:

- a. Alinee el borde con muesca **(1)** del módulo de memoria con el área con pestañas de la ranura del módulo.

△ **PRECAUCIÓN:** Para evitar dañar el módulo de memoria, sosténgalo únicamente por los bordes. No toque los componentes del módulo de memoria, ni lo doble.

- b. Con el módulo formando un ángulo de 45 grados con la superficie del compartimento del módulo de memoria, presione el módulo de memoria **(2)** hasta que encaje en su ranura correctamente.

- c. Presione suavemente el módulo de memoria **(3)** hacia abajo, presionando sus bordes izquierdo y derecho hasta que los clips de retención encajen en el lugar correcto.

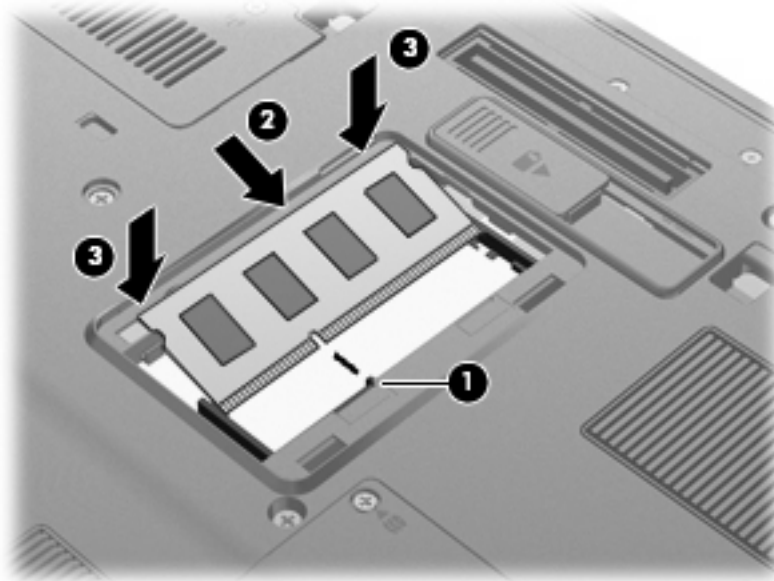

11. Alinee las pestañas **(1)** de la cubierta del compartimento del módulo de memoria con las muescas del equipo.
12. Cierre la cubierta **(2)**.
13. Ajuste el tornillo de la cubierta del compartimento del módulo de memoria **(3)**.

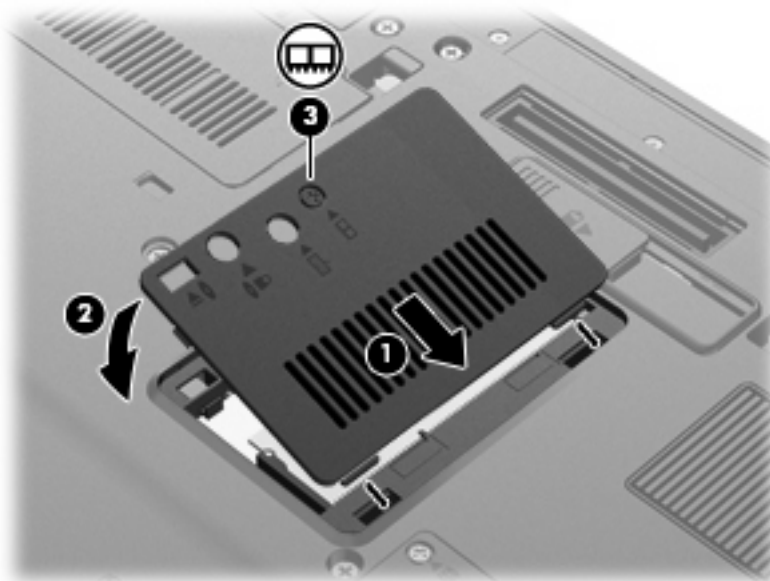

14. Vuelva a colocar las baterías.
15. Voltee el equipo hacia arriba y a continuación reconecte la alimentación externa y los dispositivos externos.
16. Encienda el equipo.

Actualización de un módulo de memoria en la ranura del módulo de memoria primario

Para actualizar un módulo de memoria en la ranura del módulo de memoria primario, siga estos pasos:

1. Guarde su trabajo.
2. Apague el equipo.

Si no está seguro si el equipo está apagado o en hibernación, encienda el equipo presionando el botón de alimentación. A continuación, apáguelo a través del sistema operativo.

3. Desconecte todos los dispositivos externos conectados al equipo.
4. Desconecte el cable de alimentación de la toma eléctrica de CA.
5. Voltee el equipo sobre una superficie plana.
6. Extraiga todas las baterías del equipo.
7. Afloje los tres tornillos de acceso al teclado.

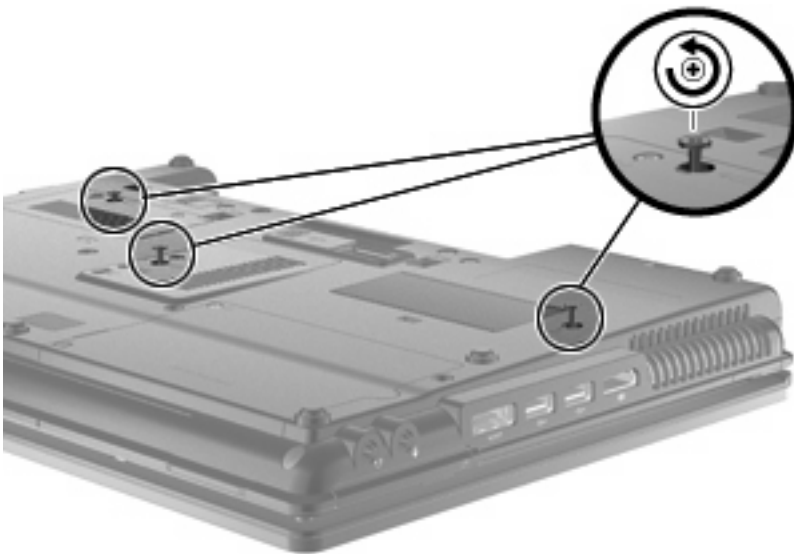

8. Voltee el equipo y ábralo.

9. Levante suavemente el borde superior del teclado (1) y deslice el teclado hacia afuera del equipo (2).



10. Extraiga el módulo de memoria:

- a. Extraiga los clips de retención (1) de cada lado del módulo de memoria.

El módulo de memoria se inclina hacia arriba.

△ **PRECAUCIÓN:** Para evitar dañar el módulo de memoria, sosténgalo únicamente por los bordes. No toque los componentes del módulo de memoria.

- b. Sujete los bordes del módulo de memoria (2) y extráigalo suavemente de la ranura.

Para proteger un módulo de memoria después de extraerlo, póngalo en un estuche de protección antielectrostático.

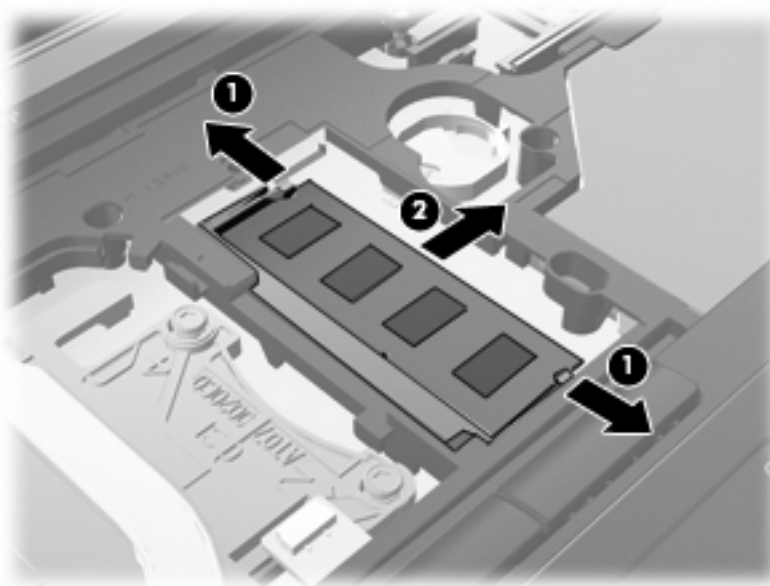

11. Inserte un módulo de memoria:

- a. Alinee el borde con muesca **(1)** del módulo de memoria con el área con pestañas de la ranura del módulo.

△ **PRECAUCIÓN:** Para evitar dañar el módulo de memoria, sosténgalo únicamente por los bordes. No toque los componentes del módulo de memoria, ni lo doble.

- b. Con el módulo formando un ángulo de 45 grados con la superficie del compartimento del módulo de memoria, presione el módulo de memoria **(2)** hasta que encaje en su ranura correctamente.
- c. Presione suavemente el módulo de memoria **(3)** hacia abajo, presionando sus bordes izquierdo y derecho hasta que los clips de retención encajen en el lugar correcto.

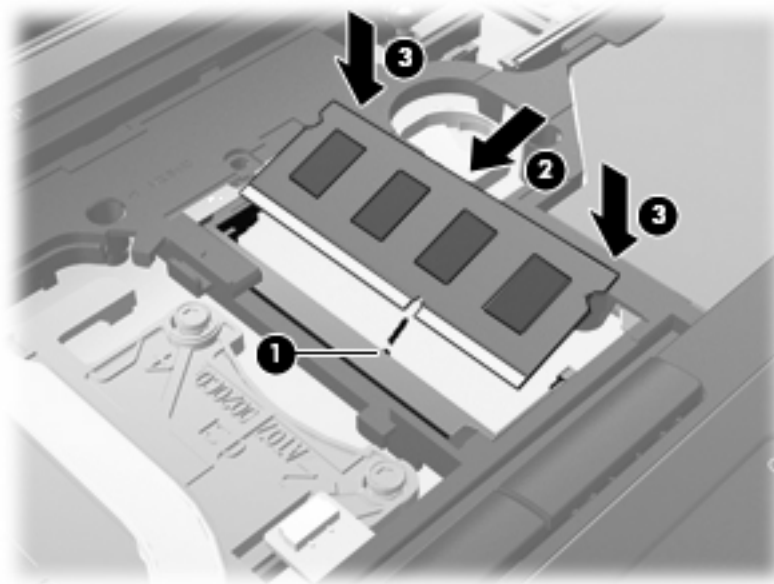

12. Alinee el borde con muesca (1) del teclado con las pestañas de la ranura del teclado y bájelo (2) hasta que encaje.



13. Cierre la cubierta.
14. Voltee el equipo sobre una superficie plana.
15. Ajuste los tres tornillos de acceso al teclado.

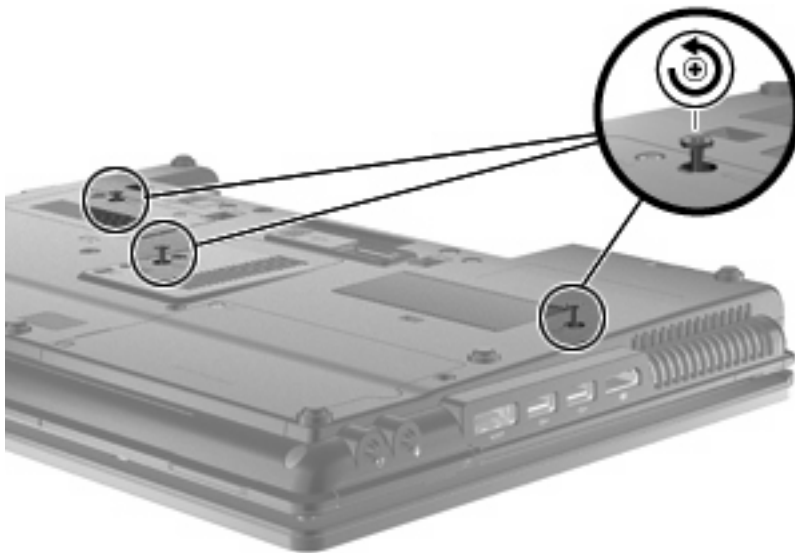

16. Vuelva a colocar las baterías.
17. Voltee el equipo hacia arriba y a continuación reconecte la alimentación externa y los dispositivos externos.
18. Encienda el equipo.

10 Seguridad

Protección del equipo

 **NOTA:** Las soluciones de seguridad han sido diseñadas para actuar como medidas preventivas. Estas medidas preventivas no impiden que el producto pueda sufrir maltratos o robos.

NOTA: En algunos países o regiones, el equipo admite CompuTrace, un servicio de seguridad en línea de rastreo y recuperación. Si se roba el equipo, CompuTrace puede localizarlo si el usuario no autorizado accede a Internet. Debe adquirir el software y suscribirse al servicio a fin de utilizar CompuTrace. Para obtener información acerca del pedido del software CompuTrace, vaya al sitio Web de HP en <http://www.hpshopping.com>.

Los recursos de seguridad proporcionados con el equipo pueden utilizarse para proteger de diversos riesgos el equipo, la información personal y otros datos. La forma en la que utilice su equipo determinará qué recursos de seguridad necesita usar.

El sistema operativo Windows® provee ciertos recursos de seguridad. Los recursos adicionales de seguridad se indican en la tabla siguiente. La mayoría de estos recursos de seguridad adicionales pueden configurarse a través de la utilidad de configuración del equipo (Computer Setup) denominada en adelante utilidad de configuración.

Para evitar lo siguiente	Utilice este recurso de seguridad
Uso no autorizado del equipo	HP ProtectTools Security Manager, en combinación con una contraseña, smart card y/o lector de huellas digitales
Acceso no autorizado a la utilidad de configuración (f10)	Contraseña de administrador de BIOS en la utilidad de configuración*
Acceso no autorizado al contenido de una unidad de disco duro	Contraseña de DriveLock en la utilidad de configuración*
Inicio no autorizado desde una unidad óptica, una unidad de disquete o un adaptador interno de red	Recurso de opciones de inicio en la utilidad de configuración*
Acceso no autorizado a una cuenta de usuario de Windows	HP ProtectTools Security Manager
Acceso no autorizado a los datos	<ul style="list-style-type: none">• Software de firewall• Actualizaciones de Windows• Drive Encryption for HP ProtectTools
Acceso no autorizado a los valores de la utilidad de configuración y a otra información de identificación del sistema	Contraseña de administrador de BIOS en la utilidad de configuración*

Para evitar lo siguiente	Utilice este recurso de seguridad
Sustracción del equipo	Ranura del cable de seguridad (se usa con cable de seguridad opcional)

*La utilidad de configuración es una utilidad preinstalada basada en la ROM que se puede usar incluso cuando el sistema operativo no está funcionando o no se puede cargar. Puede utilizar un dispositivo señalador (TouchPad, dispositivo señalador tipo palanca o mouse USB) o el teclado para navegar y hacer selecciones en la utilidad de configuración.

Uso de contraseñas

La mayoría de los recursos de seguridad utiliza contraseñas. Siempre que defina una contraseña, anótelas y guárdelas en un lugar seguro alejado del equipo. Observe las siguientes consideraciones sobre contraseñas:

- Las contraseñas de configuración y DriveLock están establecidas en la utilidad de configuración y son administradas por el BIOS del sistema.
- La contraseña de seguridad incorporada, que es una contraseña de HP ProtectTools Security Manager, puede activarse en la utilidad de configuración para protección de la contraseña de BIOS, además de sus funciones normales de HP ProtectTools. La contraseña de seguridad incorporada se utiliza con el chip de seguridad incorporada opcional.
- Las contraseñas de Windows se establecen únicamente en el sistema operativo Windows.
- Si olvida la contraseña de administrador de BIOS establecida en la utilidad de configuración, puede utilizar HP SpareKey para acceder a la utilidad.
- Si olvida tanto la contraseña de usuario de DriveLock como la contraseña principal de DriveLock establecidas en la utilidad de configuración, la unidad de disco duro protegida por las contraseñas quedará bloqueada de forma permanente y no se podrá volver a utilizar.

Puede utilizar la misma contraseña para un recurso de la utilidad de configuración y para un recurso de seguridad de Windows. También puede utilizar la misma contraseña para más de un recurso de la utilidad de configuración.

Siga estos consejos para crear y guardar contraseñas:

- Para crear contraseñas, siga los requerimientos del programa.
- Anote las contraseñas y guárdelas en un lugar seguro alejado del equipo.
- No guarde las contraseñas en un archivo en el equipo.

En las tablas siguientes se enumeran las contraseñas de Windows y de administrador de BIOS comúnmente utilizadas, así como una descripción de sus funciones.

Configuración de contraseñas en Windows

Contraseñas de Windows	Función
Contraseña de administrador*	Protege el acceso a una cuenta a nivel de administrador de Windows.

Contraseñas de Windows	Función
Contraseña de usuario*	Protege el acceso a una cuenta de usuario de Windows.

*Para obtener información sobre cómo definir una contraseña de administrador de Windows o una contraseña de usuario de Windows, seleccione **Inicio > Ayuda y soporte técnico**.

Configuración de contraseñas en la utilidad de configuración

Contraseñas de administrador de BIOS	Función
Contraseña de administrador de BIOS	Protege el acceso a la utilidad de configuración.
Contraseña principal de DriveLock	Protege el acceso al disco duro interno protegido por DriveLock. También se utiliza para eliminar la protección de DriveLock. Esta contraseña se configura en DriveLock Password (Contraseña de DriveLock) durante el proceso de activación.
Contraseña de usuario de DriveLock	Protege contra el acceso a la unidad de disco duro interna protegida mediante DriveLock y se configura en DriveLock Password (Contraseña de DriveLock) durante el proceso de activación.
Contraseña de TPM Embedded Security	Cuando está activada como una contraseña de administrador de BIOS, protege contra el acceso no autorizado al contenido del equipo cuando éste se inicia, se reinicia o sale del estado de hibernación. Esta contraseña requiere el chip embedded security opcional para admitir este recurso de seguridad.

Contraseña de administrador de BIOS

Una contraseña de administrador de BIOS de la utilidad de configuración protege los parámetros de configuración y la información de identificación del sistema en la utilidad de configuración. Una vez definida, esta contraseña se debe ingresar para acceder a la utilidad de configuración y efectuar cambios a través de la utilidad de configuración.

Observe las siguientes características de la contraseña de administrador de BIOS:

- No es intercambiable con una contraseña de administrador de Windows, aunque ambas pueden ser idénticas.
- No se visualiza cuando se configura, introduce, cambia o elimina.
- Se debe configurar e introducir con las mismas teclas. Por ejemplo, una contraseña de administrador de BIOS establecida con las teclas de números del teclado no se reconocerá si, posteriormente, se la ingresa con las teclas de números del teclado numérico incorporado.
- Puede incluir cualquier combinación de hasta 32 letras y números y no reconoce mayúsculas y minúsculas, a menos que lo establezca el administrador.

Administración de una contraseña de administrador de BIOS

Una contraseña de administrador de BIOS se define, se cambia y se elimina en la utilidad de configuración.

Para administrar o cambiar esta contraseña en la utilidad de configuración, siga estos pasos:

1. Encienda o reinicie el equipo y luego presione **esc** mientras el mensaje “Press the ESC key for Startup Menu” (Presione la tecla ESC para el menú de inicio) aparece en la parte inferior de la pantalla.
2. Presione **f10** para ingresar a la configuración del BIOS.
3. Utilice un dispositivo señalador o las teclas de flecha para seleccionar **Security** (Seguridad) > **Change Password** (Cambiar Contraseña), y luego presione **intro**.
4. Cuando se le indique, escriba su contraseña actual.
5. Cuando se le indique, escriba su contraseña nueva.
6. Cuando se le indique, escriba su contraseña nueva otra vez para confirmar.
7. Para guardar sus cambios y salir de la utilidad de configuración, haga clic en **Save** (Guardar) en el ángulo inferior izquierdo de la pantalla y luego siga las instrucciones que aparecen en la pantalla.

– 0 –

Use las teclas de flecha para seleccionar **File** (Archivo) > **Save changes and exit** (Guardar cambios y salir) y luego presione **intro**.

Sus cambios se aplicarán cuando se reinicie el equipo.

Para eliminar esta contraseña en la utilidad de configuración, siga estos pasos:

1. Encienda o reinicie el equipo y luego presione **esc** mientras el mensaje “Press the ESC key for Startup Menu” (Presione la tecla ESC para el menú de inicio) aparece en la parte inferior de la pantalla.
2. Presione **f10** para ingresar a la configuración del BIOS.
3. Utilice un dispositivo señalador o las teclas de flecha para seleccionar **Security** (Seguridad) > **Change Password** (Cambiar Contraseña), y luego presione **intro**.
4. Cuando se le indique, escriba su contraseña actual.
5. Cuando se le solicite la contraseña nueva, deje el campo vacío y luego presione **intro**.
6. Lea la advertencia. Haga clic en **Yes** (Sí) para continuar.
7. Cuando se le solicite escribir su contraseña nueva otra vez, deje el campo vacío y luego presione **intro**.
8. Para guardar sus cambios y salir de la utilidad de configuración, haga clic en **Save** (Guardar) en el ángulo inferior izquierdo de la pantalla y luego siga las instrucciones que aparecen en la pantalla.

– 0 –

Use las teclas de flecha para seleccionar **File** (Archivo) > **Save changes and exit** (Guardar cambios y salir) y luego presione **intro**.

Sus cambios se aplicarán cuando se reinicie el equipo.

Ingreso de una contraseña de administrador de BIOS

Cuando se le solicite la **Contraseña de administrador de BIOS**, escríbala mediante el mismo tipo de teclas que utilizó para definir la contraseña y luego presione [intro](#). Después de tres intentos fallidos por ingresar una contraseña de administrador de BIOS, debe reiniciar el equipo y volver a intentarlo.

Uso de DriveLock de la utilidad de configuración

△ **PRECAUCIÓN:** Para evitar que la unidad de disco duro protegida con DriveLock quede inutilizada en forma permanente, registre la contraseña de usuario y la contraseña principal de DriveLock en un lugar seguro alejado de su equipo. Si olvida ambas contraseñas de DriveLock, la unidad de disco duro quedará bloqueada de forma permanente y no se podrá volver a utilizar.

La protección de DriveLock impide el acceso no autorizado al contenido de una unidad de disco duro. DriveLock puede aplicarse únicamente a la(s) unidad(es) de disco duro interna(s) del equipo. Una vez aplicada la protección de DriveLock a una unidad, se debe ingresar la contraseña para acceder a la unidad. Para poder acceder a la unidad mediante las contraseñas de DriveLock, la unidad debe estar insertada en el equipo o en un replicador de puerto avanzado.

Para aplicar la protección de DriveLock a una unidad de disco duro interna, se deben definir una contraseña de usuario y una contraseña principal en la utilidad de configuración. Observe las siguientes consideraciones acerca del uso de la protección de DriveLock:

- Una vez aplicada la protección de DriveLock a una unidad de disco duro, únicamente puede accederse a ésta ingresando la contraseña de usuario o la contraseña principal.
- El propietario de la contraseña de usuario debería ser aquel que utiliza a diario la unidad de disco duro protegida. El propietario de la contraseña principal puede ser un administrador de sistema o el usuario cotidiano.
- La contraseña de usuario y la contraseña principal pueden ser idénticas.
- Usted puede eliminar una contraseña de usuario o principal sólo eliminando la protección de DriveLock de la unidad. La protección de DriveLock se puede retirar de la unidad sólo con la contraseña principal.

Definición de una contraseña de DriveLock

Para administrar una contraseña de DriveLock en la utilidad de configuración, siga estos pasos:

1. Encienda el equipo y luego presione **esc** mientras el mensaje “Press the ESC key for Startup Menu” (Presione la tecla ESC para el menú de inicio) aparece en la parte inferior de la pantalla.
2. Presione **f10** para ingresar a la configuración del BIOS.
3. Utilice un dispositivo señalador o las teclas de flecha para seleccionar **Security** (Seguridad) > **DriveLock password** (Contraseña de DriveLock) y, a continuación, presione **intro**.
4. Utilice un dispositivo señalador para hacer clic en la unidad de disco duro que desee proteger.

– o –

Utilice las teclas de flecha para seleccionar la unidad de disco duro que desee proteger y luego presione **intro**.

5. Lea la advertencia. Haga clic en **Yes** (Sí) para continuar.
6. Escriba la contraseña principal en los campos **New password** (Contraseña nueva) y **Verify new password** (Verificar contraseña nueva) y, a continuación, presione **intro**.
7. Escriba su contraseña de usuario en los campos **New password** (Contraseña nueva) y **Verify new password** (Verificar contraseña nueva) y, a continuación, presione **intro**.
8. Para confirmar la protección de DriveLock en la unidad que ha seleccionado, escriba **DriveLock** en el campo de confirmación y luego presione **intro**.



NOTA: La confirmación de DriveLock reconoce mayúsculas y minúsculas.

9. Para guardar sus cambios y salir de la utilidad de configuración, haga clic en **Save** (Guardar) en el ángulo inferior izquierdo de la pantalla y luego siga las instrucciones que aparecen en la pantalla.

– o –

Use las teclas de flecha para seleccionar **File** (Archivo) > **Save changes and exit** (Guardar cambios y salir) y luego presione **intro**.

Sus cambios se aplicarán cuando se reinicie el equipo.

Ingreso de una contraseña de DriveLock

Asegúrese de que la unidad de disco duro esté insertada en el equipo, no en un dispositivo de acoplamiento opcional ni en el compartimiento multiuso externo.

Cuando se le solicite la **Contraseña de DriveLock**, escriba la contraseña de usuario o principal mediante el mismo tipo de teclas que utilizó para definirlas y, a continuación, presione [intro](#).

Después de dos intentos incorrectos por ingresar la contraseña, debe apagar el equipo y volver a intentarlo.

Cambio de una contraseña de DriveLock

Para cambiar una contraseña de DriveLock en la utilidad de configuración, siga estos pasos:

1. Encienda el equipo y luego presione **esc** mientras el mensaje “Press the ESC key for Startup Menu” (Presione la tecla ESC para el menú de inicio) aparece en la parte inferior de la pantalla.
2. Presione **f10** para ingresar a la configuración del BIOS.
3. Utilice un dispositivo señalador o las teclas de flecha para seleccionar **Security** (Seguridad) > **DriveLock password** (Contraseña de DriveLock), y luego presione **intro**.
4. Utilice un dispositivo señalador para seleccionar una unidad de disco duro interna.

– o –

Utilice las teclas de flecha para seleccionar una unidad de disco duro interna y luego presione **intro**.

5. Use un dispositivo señalador o las teclas de flecha para seleccionar la contraseña que desea cambiar.
6. Escriba la contraseña actual en el campo **Old password** (Contraseña antigua), ingrese una contraseña nueva en los campos **New password** (Contraseña nueva) y **Verify new password** (Verificar contraseña nueva) y luego presione **intro**.
7. Para guardar sus cambios y salir de la utilidad de configuración, haga clic en **Save** (Guardar) en el ángulo inferior izquierdo de la pantalla y luego siga las instrucciones que aparecen en la pantalla.

– o –

Use las teclas de flecha para seleccionar **File** (Archivo) > **Save changes and exit** (Guardar cambios y salir) y luego presione **intro**.

Sus cambios se aplicarán cuando se reinicie el equipo.

Eliminación de la protección de DriveLock

Para eliminar la protección de DriveLock en la utilidad de configuración, siga estos pasos:

1. Encienda el equipo y luego presione **esc** mientras el mensaje “Press the ESC key for Startup Menu” (Presione la tecla ESC para el menú de inicio) aparece en la parte inferior de la pantalla.
2. Presione **f10** para ingresar a la configuración del BIOS.
3. Utilice un dispositivo señalador o las teclas de flecha para seleccionar **Security** (Seguridad) > **DriveLock password** (Contraseña de DriveLock) y, a continuación, presione **intro**.
4. Utilice un dispositivo señalador o las teclas de flecha para seleccionar una unidad de disco duro interna y luego presione **intro**.
5. Use un dispositivo señalador o las teclas de flecha para seleccionar **Disable protection** (Desactiva protección).
6. Introduzca su contraseña principal y luego presione **intro**.
7. Para guardar sus cambios y salir de la utilidad de configuración, haga clic en **Save** (Guardar) en el ángulo inferior izquierdo de la pantalla y luego siga las instrucciones que aparecen en la pantalla.

– o –

Use las teclas de flecha para seleccionar **File** (Archivo) > **Save changes and exit** (Guardar cambios y salir) y luego presione **intro**.

Sus cambios se aplicarán cuando se reinicie el equipo.

Uso de Auto DriveLock de la utilidad de configuración

En un entorno de múltiples usuarios, puede configurar una contraseña de DriveLock Automático. Cuando se activa la contraseña de DriveLock Automático, se creará para usted una contraseña de usuario y una contraseña principal de DriveLock aleatorias. Cuando cualquier usuario pasa la credencial de la contraseña, se utilizará el mismo usuario y contraseña principal de DriveLock aleatorios para desbloquear la unidad.

 **NOTA:** Debe tener una contraseña de administrador de BIOS antes de poder acceder a los recursos de DriveLock Automático.

Ingreso de una contraseña de DriveLock Automático

Para activar una contraseña de DriveLock Automático en la utilidad de configuración, siga estos pasos:

1. Encienda o reinicie el equipo y luego presione **esc** mientras el mensaje “Press the ESC key for Startup Menu” (Presione la tecla ESC para el menú de inicio) aparece en la parte inferior de la pantalla.
2. Presione **f10** para ingresar a la configuración del BIOS.
3. Utilice un dispositivo señalador o las teclas de flecha para seleccionar **Security** (Seguridad) > **Automatic DriveLock** (DriveLock Automático) y, a continuación, presione **intro**.
4. Utilice un dispositivo señalador o las teclas de flecha para seleccionar una unidad de disco duro interna y luego presione **intro**.

5. Lea la advertencia. Haga clic en **Yes** (Sí) para continuar.
6. Para guardar sus cambios y salir de la utilidad de configuración, haga clic en **Save** (Guardar) en el ángulo inferior izquierdo de la pantalla y luego siga las instrucciones que aparecen en la pantalla.

– o –

Use las teclas de flecha para seleccionar **File** (Archivo) > **Save changes and exit** (Guardar cambios y salir) y luego presione [intro](#).

Eliminación de la protección de DriveLock Automático

Para eliminar la protección de DriveLock en la utilidad de configuración, siga estos pasos:

1. Encienda o reinicie el equipo y luego presione [esc](#) mientras el mensaje “Press the ESC key for Startup Menu” (Presione la tecla ESC para el menú de inicio) aparece en la parte inferior de la pantalla.
2. Presione [f10](#) para ingresar a la configuración del BIOS.
3. Utilice un dispositivo señalador o las teclas de flecha para seleccionar **Security** (Seguridad) > **Automatic DriveLock** (DriveLock Automático) y, a continuación, presione [intro](#).
4. Utilice un dispositivo señalador o las teclas de flecha para seleccionar una unidad de disco duro interna y luego presione [intro](#).
5. Use un dispositivo señalador o las teclas de flecha para seleccionar **Disable protection** (Desactiva protección).
6. Para guardar sus cambios y salir de la utilidad de configuración, haga clic en **Save** (Guardar) en el ángulo inferior izquierdo de la pantalla y luego siga las instrucciones que aparecen en la pantalla.

– o –

Use las teclas de flecha para seleccionar **File** (Archivo) > **Save changes and exit** (Guardar cambios y salir) y luego presione [intro](#).

Uso de los recursos de seguridad de la utilidad de configuración del equipo

Seguridad de los dispositivos del sistema

Puede desactivar o activar los dispositivos del sistema desde los siguientes menús en la utilidad de configuración:

- Boot Options (Opciones de inicio)
- Device Configurations (Configuraciones de dispositivos)
- Built-In Device Options (Opciones de dispositivo incorporados)
- Port Options (Opciones de puertos)

Para desactivar o volver a activar los dispositivos del sistema en la utilidad de configuración, siga estos pasos:

1. Encienda o reinicie el equipo y luego presione **esc** mientras el mensaje “Press the ESC key for Startup Menu” (Presione la tecla ESC para el menú de inicio) aparece en la parte inferior de la pantalla.
2. Presione **f10** para ingresar a la configuración del BIOS.
3. Utilice un dispositivo señalador o las teclas de flecha para seleccionar **System Configuration** (Configuración del sistema) > **Boot Options** (Opciones de inicio), o **System Configuration** (Configuración del sistema) > **Device Configurations** (Configuraciones de dispositivos), o **System Configuration** (Configuración del sistema) > **Built-In Device Options** (Opciones de dispositivos incorporados), o **System Configuration** (Configuración del sistema) > **Port Options** (Opciones de puertos).
4. Presione **intro**.
5. Para desactivar una opción, utilice un dispositivo señalador para hacer clic en **Disabled** (Desactivado) al lado de la opción.
– o –
Utilice las teclas de flecha para seleccionar **Disabled** (Desactivado) al lado de la opción y, a continuación, presione **intro**.
6. Para reactivar una opción, utilice un dispositivo señalador para hacer clic en **Enabled** (Activado) al lado de la opción.
– o –
Utilice las teclas de flecha para seleccionar **Enabled** (Activado) al lado de la opción y, a continuación, presione **intro**.
7. Para guardar sus cambios y salir de la utilidad de configuración, haga clic en **Save** (Guardar) en el ángulo inferior izquierdo de la pantalla y luego siga las instrucciones que aparecen en la pantalla.
– o –
Use las teclas de flecha para seleccionar **File** (Archivo) > **Save changes and exit** (Guardar cambios y salir) y luego presione **intro**.

Sus cambios se aplicarán cuando se reinicie el equipo.

Visualización de la información del sistema de la utilidad de configuración

La función Información del sistema en la utilidad de configuración brinda dos tipos de información del sistema:

- Información de identificación sobre el modelo de equipo y las baterías
- Información sobre especificaciones del procesador, la caché, la memoria, la ROM, la revisión de vídeo y la revisión del controlador del teclado

Para visualizar esta información general del sistema en la utilidad de configuración, siga estos pasos:

1. Encienda o reinicie el equipo y luego presione **esc** mientras el mensaje “Press the ESC key for Startup Menu” (Presione la tecla ESC para el menú de inicio) aparece en la parte inferior de la pantalla.
2. Presione **f10** para ingresar a la configuración del BIOS.
3. Utilice un dispositivo señalador o las teclas de flecha para seleccionar **File** (Archivo) > **System Information** (Información de Sistema) y, a continuación, presione **intro**.

 **NOTA:** Si desea impedir el acceso no autorizado a esta información, debe crear una contraseña de administrador de BIOS en la utilidad de configuración.

Uso de la ID del sistema de la utilidad de configuración

La función de ID del sistema en la utilidad de configuración le permite visualizar o ingresar la etiqueta de inventario y la etiqueta de propiedad del equipo.

 **NOTA:** Si desea impedir el acceso no autorizado a esta información, debe crear una contraseña de administrador de BIOS en la utilidad de configuración.

Para administrar esta recurso en la utilidad de configuración, siga estos pasos:

1. Encienda o reinicie el equipo y luego presione **esc** mientras el mensaje “Press the ESC key for Startup Menu” (Presione la tecla ESC para el menú de inicio) aparece en la parte inferior de la pantalla.
2. Presione **f10** para ingresar a la configuración del BIOS.
3. Utilice un dispositivo señalador o las teclas de flecha para seleccionar **Security** (Seguridad) > **System IDs** (Identificaciones de sistema) y, a continuación, presione **intro**.
4. Utilice un dispositivo señalador o las teclas de flecha para seleccionar **Notebook Asset Tag** (Etiqueta de activo Notebook) o **Notebook Ownership Tag** (Etiqueta de propiedad de Notebook) y, a continuación, ingrese la información.
5. Cuando haya finalizado, presione **intro**.
6. Para guardar sus cambios y salir de la utilidad de configuración, haga clic en **Save** (Guardar) en el ángulo inferior izquierdo de la pantalla y luego siga las instrucciones que aparecen en la pantalla.

– o –

Use las teclas de flecha para seleccionar **File** (Archivo) > **Save changes and exit** (Guardar cambios y salir) y luego presione **intro**.

Sus cambios se aplicarán cuando se reinicie el equipo.

Uso de software antivirus

Al utilizar el equipo para acceder al correo electrónico, a la red o a Internet, corre el riesgo de que éste se infecte con un virus informático. Los virus informáticos pueden inhabilitar el sistema operativo, los programas o las utilidades, o bien impedir que funcionen normalmente.

El software antivirus puede detectar gran parte de los virus, destruirlos y, en la mayoría de los casos, reparar los daños causados por éstos. Para proveer protección contra los virus recientemente descubiertos, el software antivirus debe actualizarse.

El software antivirus McAfee Total Protection viene preinstalado o precargado en el equipo.

Si el software se encuentra preinstalado, seleccione **Inicio > Todos los programas > McAfee > Managed Services** (Servicios administrados) > **Total Protection** (Protección total).

Si el software está precargado, seleccione **Inicio > Todos los programas > HP Software Setup** y siga las instrucciones que aparecen en la pantalla para cargar el software **McAfee Total Protection**.

Para obtener más información acerca de los virus informáticos, escriba `virus` en el cuadro de búsqueda en Ayuda y soporte técnico.

Uso de software de firewall

Al utilizar el equipo para acceder al correo electrónico, a la red o a Internet, es posible que personas no autorizadas accedan al equipo, sus archivos personales e información sobre usted. Para proteger su privacidad, utilice el software de firewall previamente instalado en el equipo. El software antivirus McAfee Total Protection está previamente instalado en el equipo. Para acceder a su software, seleccione **Inicio > Todos los programas > McAfee > Managed Services** (Servicios administrados) > **Total Protection** (Protección total).

Los recursos de firewall incluyen el registro e información de la actividad de la red y el monitoreo automático de todo el tráfico entrante y saliente. Para obtener más información, consulte las instrucciones del fabricante del software. Estas instrucciones pueden proporcionarse con el software, en un disco o en el sitio web del fabricante.

 **NOTA:** Bajo algunas circunstancias un firewall puede bloquear el acceso a juegos de Internet, interferir con la capacidad de compartir impresoras y archivos en la red o bloquear archivos adjuntos autorizados. Para resolver el problema temporalmente, desactive el firewall, lleve a cabo la tarea que desea realizar y, a continuación, vuelva a activar el firewall. Para resolver el problema en forma permanente, reconfigure el firewall según sea necesario y ajuste las políticas y configuración de otros sistemas de detección de intrusos. Para obtener información adicional, entre en contacto con el administrador de la red o con el departamento de TI.

Instalación de actualizaciones críticas

△ **PRECAUCIÓN:** Microsoft envía alertas con respecto a las actualizaciones críticas. Para proteger el equipo de violaciones de seguridad y virus informáticos, instale todas las actualizaciones críticas tan pronto como reciba una alerta de Microsoft.

Es posible que se hayan publicado actualizaciones del sistema operativo y de otro software *después* de que el equipo fue enviado. Para asegurarse de que tiene todas las actualizaciones disponibles instaladas en el equipo, observe estas pautas:

- Ejecute Windows Update una vez al mes para instalar el último software de Microsoft.
- Es posible obtener actualizaciones del sitio web de Microsoft en cuanto son lanzadas, así como a través del enlace de actualización en Ayuda y soporte técnico.

Uso de HP ProtectTools Security Manager (sólo en algunos modelos)

El software HP ProtectTools Security Manager viene preinstalado en algunos modelos de equipos. Puede accederse a este software a través del panel de control de Windows. Proporciona recursos de seguridad que ayudan a protegerse contra el acceso no autorizado al equipo, a la red y a los datos más importantes. Para obtener información adicional, consulte la ayuda del software HP ProtectTools.

Instalación de un cable de seguridad

 **NOTA:** Un cable de seguridad actúa como una medida disuasoria, pero es posible que no pueda evitar el robo o la manipulación no deseada del equipo.

1. Pase el cable de seguridad alrededor de un objeto que tenga una fijación segura.
2. Inserte la llave (1) en el candado con cable (2).
3. Inserte el candado con cable en la ranura para cable de seguridad del equipo (3) y cierre el candado con cable mediante la llave.

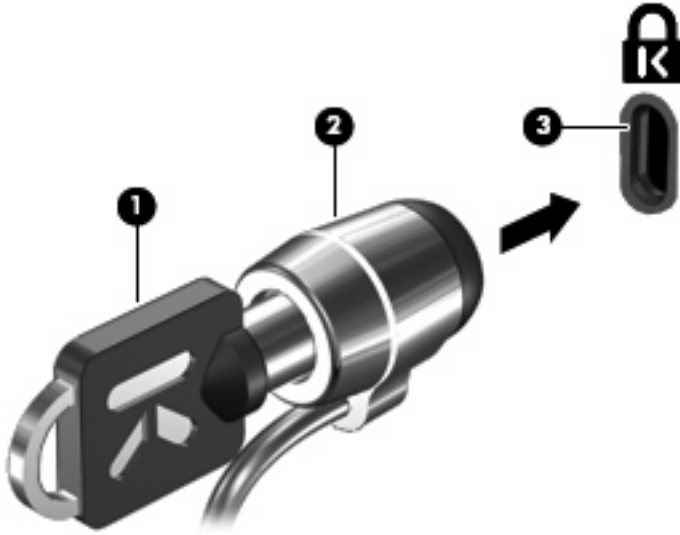

 **NOTA:** La apariencia real del equipo puede diferir de la ilustración. La ubicación de la ranura para cable de seguridad varía según el modelo del equipo.

11 Actualizaciones de software

Actualización de software

Las versiones actualizadas del software que vienen con su equipo están disponibles tanto por medio de la utilidad HP Assistant como del sitio web de HP.

HP Assistant verifica automáticamente las actualizaciones de HP. La utilidad se ejecuta de acuerdo con un intervalo especificado y brinda una lista de alertas de soporte (por ejemplo mejoras de seguridad), así como actualizaciones opcionales de software y controladores.

Puede verificar manualmente, en cualquier momento, si hay actualizaciones. Para hacerlo, seleccione **Inicio > Ayuda y soporte técnico > Mantener** y siga las instrucciones en la pantalla.

La mayor parte del software incluido en el sitio Web de HP está empaquetado en archivos comprimidos denominados *SoftPaq*. Algunas actualizaciones del BIOS pueden estar empaquetadas en archivos comprimidos denominados *ROMPaqs*.

Algunos paquetes de descarga contienen un archivo denominado Readme.txt, que contiene información relativa a la instalación y la solución de problemas del archivo. (Los archivos readme.txt incluidos en los ROMPaq se brindan sólo en inglés).

Para actualizar el software usando el sitio Web de HP, siga estos pasos:

1. Identifique el modelo de su equipo, la categoría de producto y la serie o familia. Prepárese para realizar una actualización del sistema básico de entrada y salida (BIOS) identificando la versión del BIOS actualmente instalada en el equipo. Para obtener detalles, consulte la sección "Determinación de la versión del BIOS".

Si conecta el equipo a una red, consulte al administrador de la red antes de instalar cualquier actualización de software, especialmente si se trata de una actualización del BIOS del sistema.

 **NOTA:** El BIOS del sistema se almacena en la ROM del sistema. El BIOS inicia el sistema operativo, determina el modo en que el equipo interactuará con los dispositivos de hardware y se encarga de la transferencia de información entre dichos dispositivos, incluida la hora y la fecha.

NOTA: Windows® incluye el recurso Control de cuentas de usuario para mejorar la seguridad de su equipo. Es posible que se le solicite su permiso o se le pida su contraseña para tareas como la instalación de software, la ejecución de utilidades o el cambio de las configuraciones de Windows. Consulte [Ayuda y soporte técnico](#) para obtener más información.

2. Abra su navegador Web y vaya a <http://www.hp.com/support>.
3. Seleccione su país o región.
4. Haga clic en la opción de descarga de software y controladores y entonces introduzca en la casilla de producto el número de modelo de su equipo.

5. Presione [intro](#).
6. Siga las instrucciones que aparecen en la pantalla.

Actualización del BIOS

Para actualizar el BIOS, determine primero qué versión de BIOS tiene actualmente y luego descargue e instale el nuevo BIOS.

Determinación de la versión de BIOS

La información de la versión del BIOS (también conocida como *fecha de la ROM* y *BIOS del sistema*) puede verse presionando **fn+esc** (si ya está en Windows) o usando la utilidad de configuración del equipo.

Para ver información del BIOS en la utilidad de configuración del equipo, siga estos pasos:

1. Encienda o reinicie el equipo y luego presione **esc** mientras el mensaje "Press the ESC key for Startup Menu" (Presione la tecla ESC para el menú de inicio) aparece en la parte inferior de la pantalla.
2. Presione **f10** para ingresar a la Configuración de BIOS.
3. Use un dispositivo señalador o las teclas de flecha para seleccionar **File** (Archivo) > **System Information** (Información del sistema).
4. Presione **esc** para volver al menú **File** (Archivo).
5. Haga clic en **Exit** (Salir), en el ángulo inferior izquierdo de la pantalla, y luego siga las instrucciones en la pantalla.

– 0 –

Use las teclas de flecha para seleccionar **File** (Archivo) > **Ignore changes and exit** (Ignorar cambios y salir) y luego presione **intro**.

Descarga de una actualización del BIOS

- △ **PRECAUCIÓN:** Para evitar que se produzcan daños en el equipo o que la instalación no se realice correctamente, descargue e instale una actualización del BIOS sólo cuando el equipo esté conectado a una fuente de alimentación externa segura a través de un adaptador de CA. No descargue ni instale ninguna actualización del BIOS si el equipo está funcionando con alimentación por batería, está conectado a un producto de expansión opcional o a una fuente de alimentación opcional. Durante la descarga y la instalación, siga estas instrucciones:

No desconecte la alimentación del equipo desconectando el cable de alimentación de la toma eléctrica de CA.

No apague el equipo ni inicie el modo de espera o hibernación.

No introduzca, extraiga, conecte ni desconecte ningún dispositivo o cable.

Para descargar una actualización del BIOS:

- 📄 **NOTA:** Las actualizaciones del BIOS se publican según sea necesario. Una actualización más reciente del BIOS puede no encontrarse disponible para su equipo. Se recomienda que verifique el sitio web de HP periódicamente para obtener actualizaciones del BIOS.

1. Abra su explorador web, vaya a <http://www.hp.com/support> y luego seleccione su país o región.
2. Haga clic en la opción de descarga de software y controladores, escriba el número de modelo de su equipo en la casilla de producto y, a continuación, presione **intro**.

3. Haga clic en su producto específico en la lista de modelos.
4. Haga clic en su sistema operativo.
5. Siga las instrucciones en la pantalla para acceder a la actualización del BIOS que desea descargar. Anote la fecha, el nombre u otro identificador de la descarga. Es posible que más adelante necesite esta información para localizar la actualización, una vez que la haya descargado en la unidad de disco duro.
6. En el área de descarga, siga estos pasos:
 - a. Identifique la actualización del BIOS que sea más reciente que la versión del BIOS que está instalada actualmente en el equipo.
 - b. Siga las instrucciones que aparecen en la pantalla para descargar la actualización seleccionada en la unidad de disco duro.

Anote la ruta de la ubicación de la unidad de disco duro en la que se descargará la actualización del BIOS. Deberá seguir esta ruta cuando esté a punto de instalar la actualización.

 **NOTA:** Si conecta el equipo a una red, consulte al administrador de la red antes de instalar cualquier actualización de software, especialmente si se trata de una actualización del BIOS del sistema.

Existen varios procedimientos para instalar el BIOS. Siga las instrucciones que aparecen en la pantalla después de realizar la descarga. Si no aparecen instrucciones, siga estos pasos:

1. Abra el Explorador de Windows seleccionando **Inicio > Equipo**.
2. Haga doble clic en la designación de la unidad de disco duro. La designación de la unidad de disco duro suele ser Disco local (C:).
3. Mediante la ruta anotada anteriormente, abra la carpeta de la unidad de disco duro que contiene la actualización.
4. Haga doble clic en el archivo con la extensión .exe (por ejemplo, *nombre_de_archivo.exe*).

Empezará entonces el proceso de instalación del BIOS.

 **NOTA:** Windows® incluye el recurso Control de cuentas de usuario para mejorar la seguridad de su equipo. Es posible que se le solicite su permiso o se le pida su contraseña para tareas como la instalación de software, la ejecución de utilidades o el cambio de las configuraciones de Windows. Consulte Ayuda y soporte técnico para obtener más información.

5. Para finalizar la instalación, siga las instrucciones que aparecen en la pantalla.

 **NOTA:** Cuando aparezca un mensaje en la pantalla que notifique que la instalación ha finalizado correctamente, podrá eliminar el archivo descargado de la unidad de disco duro.

Actualización de programas y controladores

1. Abra su explorador web, vaya a <http://www.hp.com/support> y luego seleccione su país o región.
2. Haga clic en la opción de descarga de software y controladores, escriba el número de modelo de su equipo en la casilla de producto y, a continuación, presione [intro](#).
3. Haga clic en su producto específico en la lista de modelos.
4. Haga clic en su sistema operativo.
5. Cuando se muestra la lista de actualizaciones, haga clic en una actualización para abrir una ventana con información adicional.
6. Haga clic en **Descargar**.
7. Haga clic en **Ejecutar** para instalar el software actualizado sin descargar el archivo.

– o –

Haga clic en **Guardar** para guardar el archivo en su equipo. Cuando se le indique, elija un lugar para guardarlo en su unidad de disco duro.

Una vez que haya descargado el archivo, navegue hasta la carpeta donde lo guardó y haga doble clic en el archivo para instalar la actualización.

8. Si se le indica, reinicie el equipo una vez finalizada la instalación.

12 Copias de seguridad y recuperación

Para proteger su información, use Copia de seguridad y restauración de Windows® para hacer copias de seguridad de carpetas y archivos individuales, hacer una copia de seguridad de su unidad de disco duro completa (sólo en algunos modelos), crear discos de reparación del sistema (sólo en algunos modelos) o crear puntos de restauración del sistema. En caso de una falla en el sistema, puede usar los archivos de copia de seguridad para restaurar el contenido de su equipo.

Copia de seguridad y restauración de Windows ofrece las siguientes opciones:

- Creación de un disco de reparación del sistema (sólo en algunos modelos)
- Copias de seguridad de carpetas y archivos individuales
- Creación de una imagen del sistema (sólo en algunos modelos)
- Programación de copias de seguridad automáticas (sólo en algunos modelos)
- Creación de puntos de restauración del sistema
- Recuperación de archivos individuales
- Restauración del equipo a un estado previo
- Recuperación de información usando herramientas de recuperación

 **NOTA:** Para obtener instrucciones detalladas, busque estos temas en Ayuda y soporte técnico.

NOTA: En caso de que el sistema se vuelva inestable, HP le recomienda que imprima los procedimientos de recuperación y los guarde para su uso posterior.

Copias de seguridad de su información

La recuperación después de una falla del sistema es tan completa como su copia de seguridad más actualizada. Debe crear discos de reparación del sistema (sólo en algunos modelos) y su copia de seguridad inicial inmediatamente después de la configuración del software. A medida que agregue nuevo software y archivos de datos, debe continuar haciendo copias de seguridad de su sistema regularmente para mantener las copias razonablemente actualizadas. Los discos de reparación del sistema (sólo en algunos modelos) se utilizan para iniciar el equipo y reparar el sistema operativo en caso de inestabilidad o falla del sistema. Sus copias de seguridad iniciales y posteriores le permiten restaurar sus datos y la configuración si se produce un problema.

Puede hacer copias de seguridad de su información en una unidad de disco duro externa, una unidad de red o en discos.

Al hacer copias de seguridad, tenga en cuenta lo siguiente:

- Almacene sus archivos personales en la biblioteca Documentos y haga una copia de seguridad periódicamente.
- Haga copias de seguridad de las plantillas guardadas en sus programas asociados.
- Guarde las configuraciones personalizadas que aparecen en una ventana, una barra de herramientas o una barra de menú realizando una captura de pantalla de su configuración. La captura de pantalla puede ahorrarle tiempo en caso de que necesite restablecer sus preferencias.

Para crear una captura de pantalla:

1. Exhiba la pantalla que desea guardar.
 2. Copie la imagen de la pantalla:
Para copiar sólo la ventana activa, presione **alt+fn+imp pnt**.
Para copiar la pantalla completa, presione **fn+imp pnt**.
 3. Abra un documento en el procesador de texto y seleccione **Editar > Pegar**.
La imagen de la pantalla se agrega al documento.
 4. Guarde el documento.
- Al realizar copias de seguridad en discos, use cualquiera de los siguientes tipos de discos (se compran por separado): CD-R, CD-RW, DVD+R, DVD+R DL, DVD-R, DVD-R DL o DVD±RW. Los discos que puede utilizar dependen del tipo de unidad óptica instalada en su equipo.
-
-  **NOTA:** Los DVD y DVD de doble capa (DL) permiten almacenar más información que los CD, de modo que su uso para realizar copias de seguridad reduce el número de discos necesario.
- Al hacer copias de seguridad en discos, numere cada disco antes de insertarlo en la unidad óptica del equipo.

Para crear una copia de seguridad utilizando Copias de seguridad y restauración, siga estos pasos:

-
-  **NOTA:** Asegúrese de que el equipo esté conectado a la alimentación de CA antes de comenzar el proceso.

NOTA: El proceso de copia de seguridad puede durar hasta más de una hora, dependiendo del tamaño de los archivos y de la velocidad del equipo.

1. Seleccione **Inicio > Todos los programas > Mantenimiento > Copias de seguridad y restauración**.
2. Siga las instrucciones que aparecen en pantalla para configurar sus copias de seguridad, crear una imagen del sistema (sólo en algunos modelos) o crear un disco de reparación del sistema (sólo en algunos modelos).

 **NOTA:** Windows® incluye el recurso Control de cuentas de usuario para mejorar la seguridad de su equipo. Es posible que se le solicite su permiso o contraseña para tareas como la instalación de software, la ejecución de utilidades o la alteración de configuraciones de Windows. Consulte [Ayuda y soporte técnico](#) para obtener más información.

Realización de una recuperación

En caso de problemas o inestabilidad del sistema, el equipo suministra las siguientes herramientas para recuperar sus archivos:

- Herramientas de recuperación de Windows: Puede usar Copia de seguridad y restauración de Windows para recuperar información de la que haya hecho una copia de seguridad previamente. También puede usar Reparación de inicio de Windows para resolver problemas que pueden evitar que Windows se inicie correctamente.
- Herramientas de recuperación **f11**: Puede usar las herramientas de recuperación **f11** para recuperar la imagen original de su unidad de disco duro. La imagen incluye el sistema operativo Windows y los programas de software instalados de fábrica.

 **NOTA:** Si no puede iniciar el equipo y no puede utilizar los discos de reparación del sistema que creó previamente (sólo en algunos modelos), debe comprar un DVD del sistema operativo Windows 7 para reiniciar el equipo y reparar el sistema operativo. Para obtener información adicional, consulte la sección "Uso de un DVD del sistema operativo Windows 7 (adquirido por separado)" en esta guía.

Uso de las herramientas de recuperación de Windows

Para recuperar información de la que anteriormente realizó una copia de seguridad, siga estos pasos:

1. Seleccione **Inicio > Todos los programas > Mantenimiento > Copias de seguridad y restauración**.
2. Siga las instrucciones en la pantalla para recuperar la configuración de su sistema, de su equipo (sólo en algunos modelos) o sus archivos.

 **NOTA:** Windows incluye el recurso Control de cuentas de usuario para mejorar la seguridad del equipo. Es posible que se le solicite su permiso o contraseña para tareas como la instalación de software, la ejecución de utilidades o la alteración de configuraciones de Windows. Consulte Ayuda y soporte técnico para obtener más información.

Para recuperar su información usando Reparación de inicio, siga estos pasos:

 **PRECAUCIÓN:** El uso de Reparación de inicio borra totalmente el contenido de su unidad de disco duro y reformatea la unidad de disco duro. Todos los archivos que haya creado y cualquier software instalado en el equipo serán totalmente eliminados. Una vez finalizado el reformateo, el proceso de recuperación restaura el sistema operativo, así como también los controladores, el software y las utilidades a partir de la copia de seguridad utilizada para realizar la recuperación.

1. En lo posible, realice copias de seguridad de todos los archivos personales.
2. Si es posible, verifique la presencia de la partición de Windows y de la partición de HP Recovery.

Para verificar la partición de Windows, seleccione **Inicio > Equipo**.

Para verificar la partición de HP Recovery, haga clic en **Inicio**, haga clic con el botón derecho del mouse en **Equipo**, haga clic en **Administrar** y luego en **Administración de discos**.

 **NOTA:** Si las particiones de Windows y de HP Recovery no aparecen en la lista, debe recuperar su sistema operativo y sus programas usando el DVD del sistema operativo Windows 7 y el disco *Driver Recovery* (Recuperación de controladores), ambos adquiridos por separado. Para obtener información adicional, consulte la sección "Uso de un DVD del sistema operativo Windows 7 (adquirido por separado)" en esta guía.

3. Si las particiones de Windows y HP Recovery se muestran en la lista, reinicie el equipo y entonces presione **f8** antes de que se cargue el sistema operativo Windows.
4. Seleccione **Reparación de inicio**.
5. Siga las instrucciones que aparecen en la pantalla.

 **NOTA:** Para obtener información adicional sobre recuperación usando las herramientas de Windows, realice una búsqueda de estos temas en Ayuda y soporte técnico.

Uso de herramientas de recuperación f11

△ **PRECAUCIÓN:** El uso de **f11** borra totalmente el contenido de su unidad de disco duro y reformatea la unidad de disco duro. Todos los archivos que haya creado y cualquier software instalado en el equipo serán totalmente eliminados. La herramienta de recuperación **f11** reinstala el sistema operativo y los programas y controladores de HP que se instalaron en la fábrica. El software no instalado en la fábrica debe instalarse nuevamente.

Para recuperar la imagen original de la unidad de disco duro usando **f11**, siga estos pasos:

1. En lo posible, realice copias de seguridad de todos los archivos personales.
2. Si es posible, verifique la presencia de la partición de HP Recovery: haga clic en **Inicio**, haga clic con el botón derecho del mouse en **Equipo**, haga clic en **Administrar**, y a continuación en **Administración de discos**.

 **NOTA:** Si la partición de HP Recovery no aparece en la lista, debe recuperar su sistema operativo y sus programas usando el DVD del sistema operativo Windows 7 y el disco *Driver Recovery* (Recuperación de controladores), ambos adquiridos por separado. Para obtener información adicional, consulte la sección "Uso de un DVD del sistema operativo Windows 7 (adquirido por separado)" en esta guía.

3. Si la partición de recuperación HP no aparece en la lista, reinicie el equipo y luego presione **esc** mientras el mensaje "Press the ESC key for Startup Menu" (Presione la tecla ESC para obtener el menú de inicio) aparece en la parte inferior de la pantalla.
4. Presione **f11** mientras se exhibe el mensaje "Press <f11> for recovery" (Presione f11 para la recuperación) en la pantalla.
5. Siga las instrucciones que aparecen en la pantalla.

Uso de un DVD del sistema operativo Windows 7 (se adquiere por separado)

Si no puede iniciar el equipo y no puede utilizar los discos de reparación del sistema que creó previamente (sólo en algunos modelos), debe comprar un DVD del sistema operativo Windows 7 para reiniciar el equipo y reparar el sistema operativo. Asegúrese de que su copia de recuperación más reciente (guardada en discos o en una unidad externa) sea de fácil acceso. Para comprar un DVD del sistema operativo Windows 7, vaya a <http://www.hp.com/support>, seleccione su país o región y siga las instrucciones en la pantalla. También puede solicitar el DVD llamando al soporte técnico. Para obtener información de contacto, consulte la guía *Worldwide Telephone Numbers* (Números telefónicos en todo el mundo) incluida con su equipo.

△ **PRECAUCIÓN:** El uso de un DVD del sistema operativo Windows 7 borra completamente el contenido de la unidad de disco duro y la reformatea. Todos los archivos que haya creado y el software instalado en el equipo se eliminarán de forma permanente. Una vez finalizado el reformato, el proceso de recuperación le ayuda a restaurar el sistema operativo así como también los controladores, el software y las utilidades.

Para iniciar una recuperación usando un DVD del sistema operativo Windows 7, siga estos pasos:

 **NOTA:** Este proceso podría tardar algunos minutos.

1. En lo posible, realice copias de seguridad de todos los archivos personales.
2. Reinicie el equipo y a continuación inserte el DVD del sistema operativo Windows 7 en la unidad óptica antes de que se cargue el sistema operativo Windows.
3. Cuando se le indique, presione cualquier tecla del teclado.
4. Siga las instrucciones que aparecen en la pantalla.
5. Haga clic en **Siguiente**.
6. Seleccione **Reparar el equipo**.
7. Siga las instrucciones que aparecen en la pantalla.

13 Utilidad de configuración del equipo

Inicio de la utilidad de configuración del equipo

La utilidad de configuración del equipo es una utilidad preinstalada basada en la ROM que se puede usar incluso cuando el sistema operativo no está funcionando o no se puede cargar.

 **NOTA:** Algunos de los elementos del menú de la utilidad de configuración del equipo listados en esta guía pueden no corresponder a su equipo.

NOTA: Sólo se puede usar un teclado externo o un mouse conectado a un puerto USB con la utilidad de configuración del equipo si el soporte de legado USB está activado.

Para iniciar la utilidad de configuración del equipo, siga estos pasos:

1. Encienda o reinicie el equipo y luego presione **esc** mientras el mensaje “Press the ESC key for Startup Menu” (Presione la tecla ESC para el menú de inicio) aparece en la parte inferior de la pantalla.
2. Presione **f10** para ingresar a la configuración del BIOS.

Uso de la utilidad de configuración del equipo

Exploración y selección en la utilidad de configuración del equipo

Se accede a la información y los parámetros de la configuración del equipo desde los menús File (Archivo), Security (Seguridad) y System Configuration (Configuración del sistema).

Para navegar y seleccionar en la utilidad de configuración, siga estos pasos:

1. Encienda o reinicie el equipo y luego presione **esc** mientras el mensaje “Press the ESC key for Startup Menu” (Presione la tecla ESC para el menú de inicio) aparece en la parte inferior de la pantalla.
 - Para seleccionar un menú o un elemento del menú, utilice la tecla **tab** y las teclas de flecha del teclado y luego presione **intro** o use un dispositivo señalador para hacer clic en el elemento.
 - Para desplazarse hacia arriba y hacia abajo, haga clic en la flecha arriba o en la flecha abajo, en el ángulo superior derecho de la pantalla, o use las teclas flecha arriba o flecha abajo.
 - Para cerrar cajas de diálogo abiertas y retornar a la pantalla principal de la utilidad de configuración del equipo, presione **esc** y luego siga las instrucciones que aparecen en la pantalla.

 **NOTA:** Puede utilizar un dispositivo señalador (TouchPad, dispositivo señalador tipo palanca o mouse USB) o el teclado para navegar y hacer selecciones en la utilidad de configuración.

2. Presione **f10** para ingresar a la configuración del BIOS.
3. Seleccione los menús **File** (Archivo), **Security** (Seguridad) o **System Configuration** (Configuración del sistema).

Para salir de los menús de la utilidad de configuración del equipo, elija uno de los siguientes pasos:

- Para salir de los menús de la utilidad de configuración sin guardar sus cambios, haga clic en el icono **Exit** (Salir) en el ángulo inferior izquierdo de la pantalla y luego siga las instrucciones que aparecen en la pantalla.

– o –

Use la tecla **tab** o las teclas de flecha para seleccionar **File** (Archivo) > **Ignore changes and exit** (Ignorar cambios y salir) y luego presione **intro**.

– o –

- Para guardar sus cambios y salir de los menús de la utilidad de configuración, haga clic en el icono **Exit** (Salir) en el ángulo inferior izquierdo de la pantalla y luego siga las instrucciones que aparecen en la pantalla.

– o –

Use la tecla **tab** o las teclas de flecha para seleccionar **File** (Archivo) > **Save changes and exit** (Guardar cambios y salir) y luego presione **intro**.

Sus cambios se aplicarán cuando se reinicie el equipo.

Restauración de la configuración de fábrica en la utilidad de configuración del equipo

 **NOTA:** El modo de la unidad de disco duro y las configuraciones relativas a contraseñas y seguridad no cambian cuando se restaura la configuración de fábrica.

Para hacer que todos los parámetros de la utilidad de configuración del equipo vuelvan a los valores configurados de fábrica, siga estos pasos:

1. Encienda o reinicie el equipo y luego presione **esc** mientras el mensaje “Press the ESC key for Startup Menu” (Presione la tecla ESC para el menú de inicio) aparece en la parte inferior de la pantalla.
2. Presione **f10** para ingresar a la configuración del BIOS.
3. Use un dispositivo señalador o las teclas de flecha para seleccionar **File** (Archivo) > **Restore defaults** (Restaurar configuración predeterminada de sistema).
4. Siga las instrucciones que aparecen en pantalla.
5. Para guardar sus cambios y salir, haga clic en el icono **Save** (Guardar), en el ángulo inferior izquierdo de la pantalla, y siga las instrucciones que aparecen en la pantalla.

– o –

Use las teclas de flecha para seleccionar **File** (Archivo) > **Save changes and exit** (Guardar cambios y salir) y luego presione **intro**.

Sus cambios se aplicarán cuando se reinicie el equipo.

Menús de la utilidad de configuración del equipo

Las tablas de menús que aparecen en esta sección brindan una visión general acerca de las opciones de la utilidad de configuración del equipo.

 **NOTA:** Algunos de los elementos del menú de la utilidad de configuración del equipo listados en este capítulo pueden no corresponder a su equipo.

Menú File (Archivo)

Seleccione	Para
System Information (Información del sistema)	<ul style="list-style-type: none">• Ver información de identificación del equipo y de las baterías que se encuentran en el sistema.• Ver información de las especificaciones del procesador, caché y tamaño de la memoria, ROM del sistema, revisión del vídeo y versión del controlador del teclado.
Set System Date and Time (Configurar la fecha y la hora del sistema)	Configurar o cambiar la fecha y la hora en el equipo.
System Diagnostics (Diagnóstico del sistema)	<ul style="list-style-type: none">• System Information (Información del sistema): muestra la siguiente información:<ul style="list-style-type: none">◦ Información de identificación del equipo y de las baterías que se encuentran en el sistema.◦ Información de las especificaciones del procesador, la caché y el tamaño de la memoria, la ROM del sistema, la revisión del vídeo y la versión del controlador del teclado.• Prueba de inicio: verifica los componentes del sistema necesarios para iniciar el equipo.• Prueba de ejecución: ejecuta una verificación completa de la memoria del sistema.• Prueba de la unidad de disco duro: ejecuta una autoprueba completa de cualquier unidad de disco duro del sistema.• Prueba de la memoria: ejecuta una prueba completa en cualquier memoria instalada en el equipo.• Prueba de la batería: ejecuta una prueba completa en cualquier batería instalada en el equipo.• Registro de errores: muestra un archivo de registro si se produjeron errores.
Reset BIOS security to factory default (Restaurar la seguridad del BIOS a la configuración de fábrica)	Restaurar las configuraciones de seguridad del BIOS a los valores predeterminados de fábrica.
Restore defaults (Restaurar configuración predeterminada de sistema)	Reemplazar los valores de configuración de la utilidad de configuración del equipo por los valores originales de fábrica. (El modo de la unidad de disco duro y las configuraciones relativas a contraseñas y seguridad no cambian cuando se restauran los valores de fábrica).

Seleccione	Para
Ignore changes and exit (Ignorar cambios y salir)	Cancelar cambios ingresados durante la sesión actual. Luego, salga y reinicie el equipo.
Save changes and exit (Guardar cambios y salir)	Guardar cambios ingresados durante la sesión actual. Luego, salga y reinicie el equipo. Sus cambios se aplicarán cuando se reinicie el equipo.

Menú Security (Seguridad)

 **NOTA:** Algunos de los elementos del menú de la utilidad de configuración listados en esta sección pueden no corresponder a su equipo.

Seleccione	Para
Setup BIOS Administrator Password (Configuración de la contraseña de administrador de BIOS)	Configurar una contraseña de administrador de BIOS.
Password Policy (Política de contraseña) (requiere una contraseña de administrador de BIOS)	Verificar los criterios de la política de contraseñas.
HP SpareKey	Activar/desactivar HP SpareKey (activado de manera predeterminada).
Always Prompt for HP SpareKey Enrollment (Siempre solicitar el registro HP SpareKey)	Activar/desactivar registro HP SpareKey (activado de manera predeterminada).
Fingerprint Reset on Reboot (Restaurar FP) (si está presente)	Reiniciar/limpiar la propiedad del lector de huellas digitales (sólo en algunos modelos; desactivado en forma predeterminada).
Change Password (Cambiar Contraseña)	Introducir, cambiar o eliminar una contraseña de administrador de BIOS.
HP SpareKey Enrollment (Registro de HP SpareKey)	Registrar o reiniciar HP SpareKey, que es una serie de preguntas y respuestas de seguridad utilizadas si usted olvida su contraseña.
DriveLock Password (Contraseña de DriveLock)	<ul style="list-style-type: none"> Activar/desactivar DriveLock en cualquier unidad de disco duro del equipo (activado en forma predeterminada). Cambiar la contraseña maestra o del usuario de DriveLock. <p>NOTA: Sólo es posible acceder a la configuración de DriveLock cuando ingresa a la utilidad de configuración iniciando (no reiniciando) el equipo.</p>
Automatic DriveLock (DriveLock automático)	Activar/desactivar el soporte de DriveLock automático.
TPM Embedded Security	Activar/desactivar soporte para Trusted Platform Module (TPM) Embedded Security, que protege el equipo del acceso no autorizado a funciones de propietario disponibles en Embedded Security for ProtectTools. Consulte la ayuda del software ProtectTools para obtener más información.
	NOTA: Debe tener una contraseña de configuración para cambiar esta configuración.

Seleccione	Para
HP Disk Sanitizer	Ejecute HP Disk Sanitizer para borrar todos los datos existentes en la unidad de disco duro principal o en la unidad del compartimento de actualización. PRECAUCIÓN: Si ejecuta HP Disk Sanitizer, los datos que se encuentran en la unidad seleccionada se destruirán de forma permanente.
System IDs (Identificaciones de sistema)	Ingresar un número de rastreo de activos del equipo y etiqueta de propiedad definidas por el usuario.

Menú System Configuration (Configuración del sistema)

 **NOTA:** Es posible que su equipo no sea compatible con algunas de las opciones de configuración del sistema enumeradas.

Seleccione	Para
Language (Idioma)	Cambiar el idioma de la utilidad de configuración del equipo.
Boot Options (Opciones de Inicio)	<ul style="list-style-type: none"> • Determinar la demora del menú de inicio (Seg.). • Activar/desactivar MultiBoot (activado de forma predeterminada). • Determinar la demora emergente de Express Boot en segundos. • Activar/desactivar Logotipo Personalizado (desactivado en forma predeterminada). • Activar/desactivar Mostrar URL de diagnóstico (activado en forma predeterminada). • Activar/desactivar el inicio por CD-ROM (activado en forma predeterminada). • Activar/desactivar Inicio a través de SD Card (activado en forma predeterminada). • Activar/desactivar Inicio a través de disco flexible (activado en forma predeterminada). • Activar/desactivar inicio a través de NIC interna PXE (activado de forma predeterminada). • Activar/desactivar el modo de inicio Unified Extensible Firmware Interface (UEFI) (desactivado de forma predeterminada). • Configurar el orden de inicio heredado.

Seleccione**Para**

Device Configurations (Configuraciones de Dispositivo)

- Activar/desactivar el Soporte para USB legado (activado de forma predeterminada). Cuando está activado, el soporte para USB legado le permite lo siguiente:
 - Usar un teclado USB en la utilidad de configuración incluso cuando no hay un sistema operativo Windows® en ejecución
 - Inicio desde dispositivos USB aptos para el inicio, incluyendo una unidad de disco duro, una unidad de disco flexible o una unidad óptica conectada al equipo a través de un puerto USB
 - Seleccionar un modo de puerto paralelo: ECP (puerto con capacidades mejoradas), estándar, bidireccional o EPP (puerto paralelo mejorado).
 - Activar/desactivar la opción de tener el ventilador siempre activado mientras esté con alimentación de CA (desactivada de forma predeterminada).
 - Activar/desactivar la prevención de ejecución de datos (sólo en algunos modelos). Cuando está activado, el procesador puede desactivar algunas ejecuciones de códigos de virus, lo que ayuda a mejorar la seguridad del equipo (desactivado de forma predeterminada).
 - Modo de dispositivo SATA (Serial Advanced Technology Attachment). Se encuentran disponibles las siguientes opciones:
 - AHCI (Advanced Host Controller Interface)
 - IDE (Integrated Drive Electronics)
 - RAID (sólo en algunos modelos)
- NOTA:** La disponibilidad de estas opciones varía según el modelo del equipo.
- Activar/desactivar la carga rápida de la batería secundaria (activada de forma predeterminada).
 - Activar/desactivar HP QuickLook (activado de forma predeterminada).
 - Activar/desactivar la autenticación previa al inicio en HP QuickLook Boot (activada de forma predeterminada).
 - Activar/desactivar HP QuickWeb (activado de forma predeterminada).
 - Activar/desactivar la seguridad elevada de HP QuickWeb (desactivada de forma predeterminada).
 - Activar/desactivar la Tecnología de Virtualización (sólo en algunos modelos; desactivada de forma predeterminada).
 - Activar/desactivar la función de Despertar por USB (activada de forma predeterminada).
-

Seleccione	Para
	<ul style="list-style-type: none"> • Activar/desactivar el estado de bloq num al iniciar (desactivado de forma predeterminada). • Activar/desactivar TXT (Tecnología de ejecución confiable de Intel®) (sólo en algunos modelos; desactivada de forma predeterminada).
Built-In Device Options (Opciones de Dispositivo Integrado)	<ul style="list-style-type: none"> • Activar/desactivar el estado del botón de conexiones inalámbricas (activado de forma predeterminada). • Activar/desactivar la radio de dispositivo WLAN incorporada (sólo en algunos modelos; activada de forma predeterminada). • Activar/desactivar el controlador de interfaz de red (LAN) (activado de forma predeterminada). • Activar/desactivar la radio de dispositivo Bluetooth® incorporada (activada de forma predeterminada). • Activar/desactivar la alternación entre LAN/WLAN (desactivada de forma predeterminada). • Activar/desactivar el ahorro de energía de LAN (sólo en algunos modelos). Cuando está activado, ahorra energía apagando la LAN cuando no está en uso (activado de forma predeterminada). • Definir el estado de Wake on LAN. Las opciones incluyen lo siguiente: <ul style="list-style-type: none"> ◦ Desactivado ◦ Arranque por red ◦ Seguir orden de inicio • Activar/desactivar el dispositivo de compartimento de actualización del PC portátil (activado de forma predeterminada). • Activar/desactivar el circuito monitor de energía (activado de forma predeterminada). • Activar/desactivar los dispositivos de audio (activados de forma predeterminada). • Activar/desactivar el dispositivo de huellas digitales (activado de forma predeterminada). • Activar/desactivar un dispositivo de módem (activado de forma predeterminada). • Activar/desactivar el micrófono (activado de forma predeterminada). • Activar/desactivar los altavoces internos (activados de forma predeterminada).
Port Options (Opciones de Puerto) (todas están activadas de forma predeterminada)	<p>NOTA: Todas las opciones de puerto están activadas de forma predeterminada.</p> <ul style="list-style-type: none"> • Activar/desactivar el puerto de serie. • Activar/desactivar el puerto paralelo.

Seleccione	Para
	<ul style="list-style-type: none"> • Activar/desactivar el lector de medios flash. • Activar/desactivar el puerto USB. <p>PRECAUCIÓN: La desactivación del puerto USB también desactiva los dispositivos del compartimiento multiuso y los dispositivos ExpressCard en el replicador de puerto avanzado.</p> <ul style="list-style-type: none"> • Activar/desactivar el puerto 1394. • Activar/desactivar la ranura para ExpressCard. • Activar/desactivar la ranura para smart card. • Activar/desactivar el puerto eSATA/USB.
Set Security Level (Definir Nivel de Seguridad)	Cambiar, exhibir u ocultar los niveles de seguridad para todos los elementos de menú del BIOS.
Restore Security Defaults (Restaurar Valores Predeterminados de Seguridad)	Restaurar las configuraciones predeterminadas de seguridad.

14 MultiBoot

Sobre el orden de los dispositivos de inicio

Cuando se inicia el equipo, el sistema intenta iniciar desde los dispositivos de inicio activados. La utilidad MultiBoot, que viene activada de fábrica, controla el orden en el que el sistema selecciona un dispositivo de inicio. Los dispositivos de inicio pueden incluir unidades ópticas, unidades de disco flexible, una tarjeta de interfaz de red (NIC), unidades de disco duro y dispositivos USB. Los dispositivos de inicio contienen medios o archivos de inicio necesarios para que el equipo se inicie y funcione correctamente.

 **NOTA:** Algunos dispositivos de inicio deben activarse en la utilidad de configuración del equipo (Computer Setup) para que se incluyan en el orden de inicio.

La configuración de fábrica establece que el equipo seleccione el dispositivo de inicio tras buscar en los dispositivos de inicio habilitados y en las ubicaciones de compartimentos para unidades en el siguiente orden:

 **NOTA:** Es posible que algunos de los dispositivos de inicio y las ubicaciones de compartimentos para unidades listados no se admitan en su equipo.

- Compartimento de actualización del PC portátil
- Unidad de disco duro interna
- Unidad de disquete USB
- CD-ROM USB
- Unidad de disco duro USB
- Ethernet de PC portátil
- Tarjeta de memoria Secure Digital (SD)
- Compartimento de actualización de la estación de acoplamiento
- Unidad SATA externa

Puede cambiar el orden en el que el equipo busca un dispositivo de inicio modificando el orden de inicio en la utilidad de configuración del equipo. También puede presionar **esc** mientras el mensaje “Press the ESC key for Startup Menu” (Presione la tecla ESC para el menú de inicio) aparece en la parte inferior de la pantalla y, a continuación, presione **f9**. Al presionar **f9** aparece un menú que muestra los dispositivos de inicio actuales y le permite seleccionar un dispositivo de inicio. O, puede utilizar MultiBoot Express para que el equipo solicite una ubicación de inicio cada vez que se inicie o reinicie el equipo.

Si MultiBoot está desactivado, el equipo utiliza un orden de inicio fijo que consiste en buscar primero un dispositivo de inicio en la unidad A. Si no encuentra ninguno, el equipo busca un dispositivo de inicio

en la unidad C. Los dispositivos de inicio en la unidad A incluyen unidades ópticas y unidades de discos flexibles. Los dispositivos de inicio en la unidad C incluyen unidades ópticas y unidades de disco duro.

La NIC no tiene una letra de unidad asignada.

 **NOTA:** Una unidad óptica (como la unidad de CD-ROM) se puede iniciar como unidad A o C, según el formato del CD de inicio.

Activación de dispositivos de inicio en la utilidad de configuración

Sólo es posible iniciar el equipo desde un dispositivo USB o NIC si se ha activado primero dicho dispositivo en la utilidad de configuración del equipo.

Para iniciar la utilidad de configuración y activar un dispositivo USB o NIC como dispositivo de inicio, siga estos pasos:

1. Encienda o reinicie el equipo y presione la tecla **esc** mientras el mensaje “Press the ESC key for Startup Menu” (Presione la tecla esc para ver el menú de inicio) aparece en la parte inferior de la pantalla.
2. Presione **f10** para ingresar a la configuración del BIOS.
3. Para activar soportes de inicio en unidades USB o en unidades insertadas en un dispositivo de acoplamiento opcional (sólo en algunos modelos), utilice un dispositivo señalador o las teclas de flecha para seleccionar **System Configuration** (Configuración del sistema) > **Device Configurations** (Configuración del dispositivo). Confirme que **Enabled** (Activado) esté seleccionado junto a **USB Legacy Support** (Soporte para USB legado).

 **NOTA:** La opción Puertos USB debe estar activada a fin de utilizar el soporte USB heredado. Viene activada de fábrica. Si el puerto se desactiva, vuelva a activarlo seleccionando **System Configuration** (Configuración del sistema) > **Port Options** (Opciones de puerto) y luego haciendo clic en **Enabled** (Activado) junto a **USB Port** (Puerto USB).

– o –

Para activar un dispositivo NIC, seleccione **System Configuration** (Configuración del sistema) > **Boot Options** (Opciones de inicio) y a continuación seleccione **Enabled** (Activado), al lado de **PXE Internal NIC boot** (Inicio a través de NIC PXE interna).

4. Para guardar sus cambios y salir de la utilidad de configuración, haga clic en **Save** (Guardar) en la esquina inferior de la pantalla y luego siga las instrucciones que aparecen en la pantalla.

– o –

Use las teclas de flecha para seleccionar **File** (Archivo) > **Save changes and exit** (Guardar cambios y salir) y luego presione **intro**.

Sus cambios se aplicarán cuando se reinicie el equipo.

 **NOTA:** Para conectar una NIC a un servidor PXE (entorno de ejecución de preinicio) o RPL (carga remota de programas) sin utilizar MultiBoot, presione **esc** cuando el mensaje “Press the ESC key for Startup Menu” (Presione la tecla esc para ver el menú Inicio) aparezca en la esquina inferior de la pantalla y luego presione rápidamente **f12**.

Consideración de cambios de orden de inicio

Antes de cambiar el orden de inicio, tome en cuenta lo siguiente:

- Cuando el equipo se reinicie después de haber modificado el orden de inicio, el equipo intenta iniciar con el nuevo orden de inicio.
- Cuando se reinicia el equipo portátil tras modificar el orden de inicio, el equipo sólo tiene en cuenta el primer dispositivo de cada tipo (excepto los dispositivos ópticos). Por ejemplo, si el equipo está conectado a un dispositivo de acoplamiento opcional (sólo en algunos modelos) que contiene una unidad de disco duro, esta unidad de disco duro se mostrará en el orden de inicio como una unidad de disco duro USB. Si el sistema intenta iniciar desde esta unidad de disco duro USB y no puede, no intentará iniciar desde la unidad de disco duro del compartimiento de la unidad de disco duro. En lugar de ello, intentará iniciar desde el siguiente tipo de dispositivo especificado en el orden de inicio. No obstante, si hay dos dispositivos ópticos y el primer dispositivo óptico no arranca (porque no contiene ningún medio o porque el medio no es de inicio), el sistema intentará iniciar desde el segundo dispositivo óptico.
- El cambio del orden de inicio también cambia las designaciones lógicas de la unidad. Por ejemplo, si realiza el inicio desde una unidad de CD-ROM con un disco con formato de unidad C, dicha unidad de CD-ROM pasará a ser la unidad C, y la unidad de disco duro del compartimiento de la unidad de disco duro pasará a ser la unidad D.
- Sólo es posible iniciar el equipo desde un dispositivo NIC si se ha activado en el menú de opciones de dispositivos incorporados de la utilidad de configuración del equipo y si se ha habilitado el inicio desde el dispositivo en el menú de opciones de inicio. El inicio desde una tarjeta NIC, en cambio, no altera las asignaciones de las unidades lógicas, puesto que este tipo de tarjetas no tiene asignada ninguna letra.
- Las unidades situadas en un dispositivo de acoplamiento opcional (sólo en algunos modelos) se consideran como dispositivos USB externos en el orden de inicio.

Elección de preferencias de MultiBoot

Es posible utilizar MultiBoot de cualquiera de las siguientes maneras:

- Establecer un nuevo orden para los dispositivos de inicio, que el equipo deberá utilizar cada vez que se inicie, cambiando el orden de inicio en la utilidad de configuración del equipo.
- Para elegir dinámicamente el dispositivo de inicio, presione **esc** mientras aparece el mensaje “Press the ESC key for Startup Menu” (Presione la tecla esc para ver el menú Inicio) en la parte inferior de la pantalla y luego presione **f9** para ingresar al menú Opciones de dispositivo de inicio.
- Utilizar MultiBoot Express para establecer órdenes de inicio variables. Esta función solicita al usuario que especifique un dispositivo de inicio cada vez que inicie o reinicie el equipo.

Definición de un nuevo orden de inicio en la utilidad de configuración del equipo

Para iniciar la utilidad de configuración y establecer el orden de los dispositivos de inicio que el equipo deberá utilizar cada vez que se inicie o reinicie, siga estos pasos:

1. Encienda o reinicie el equipo y presione la tecla **esc** mientras el mensaje “Press the ESC key for Startup Menu” (Presione la tecla esc para ver el menú de inicio) aparece en la parte inferior de la pantalla.
2. Presione **f10** para ingresar a la configuración del BIOS.
3. Utilice un dispositivo señalador o las teclas de flecha para seleccionar **System Configuration** (Configuración del sistema) > **Boot Options** (Opciones de inicio). Confirme que **Enabled** (Activado) esté seleccionado cerca de **MultiBoot**.

 **NOTA:** MultiBoot viene activado por configuración de fábrica.

4. Use un dispositivo señalador o las teclas de flecha para seleccionar un dispositivo en la lista.
5. Para subir el dispositivo en el orden de inicio, use un dispositivo señalador para hacer clic en la flecha arriba, al lado del nombre del dispositivo, o presione la tecla **+**.

– o –

Para mover el dispositivo hacia abajo en el orden de inicio, use un dispositivo señalador para hacer clic en la tecla flecha abajo, al lado del nombre del dispositivo, o presione la tecla **-**.

6. Para guardar sus cambios y salir de la utilidad de configuración, haga clic en **Save** (Guardar), en el ángulo inferior izquierdo de la pantalla, y siga las instrucciones que aparecen en la pantalla.

– o –

Use las teclas de flecha para seleccionar **File** (Archivo) > **Save changes and exit** (Guardar cambios y salir) y luego presione **intro**.

Sus cambios se aplicarán cuando se reinicie el equipo.

Elección dinámica de un dispositivo de inicio con la solicitud F9

Para elegir dinámicamente un dispositivo de inicio para la secuencia de inicio actual, siga estos pasos:

1. Abra el menú Seleccionar dispositivo de inicio iniciando o reiniciando el equipo y presionando **esc** mientras aparece el mensaje “Press the ESC key for Startup Menu” (Presione la tecla esc para ver el menú de inicio) en la parte inferior de la pantalla.
2. Presione **f9**.
3. Use un dispositivo señalador o las teclas de flecha para seleccionar un dispositivo de inicio y, a continuación, presione **intro**.

Sus cambios se aplicarán de inmediato.

Configuración de la solicitud de MultiBoot Express

Para iniciar la utilidad de configuración y configurar el equipo de modo que muestre el menú de ubicación de inicio de MultiBoot cada vez que se inicie o reinicie, siga estos pasos:

1. Encienda o reinicie el equipo y presione la tecla **esc** mientras el mensaje “Press the ESC key for Startup Menu” (Presione la tecla esc para ver el menú de inicio) aparece en la parte inferior de la pantalla.
2. Presione **f10** para ingresar a la configuración del BIOS.
3. Use un dispositivo señalador o las teclas de flecha para seleccionar **System Configuration** (Configuración del sistema) > **Boot Options** (Opciones de inicio) y, a continuación, presione **intro**.
4. En el campo **Express Boot Popup Delay (Sec)** (Demora en la ventana emergente de Express Boot [seg]), introduzca el tiempo en segundos en que desea que el equipo muestre el menú de ubicación de inicio antes de que entre la configuración actual predeterminada de MultiBoot. (Cuando se selecciona 0, no se muestra el menú de ubicación de inicio de Express Boot.)
5. Para guardar sus cambios y salir de la utilidad de configuración, haga clic en **Save** (Guardar) en la esquina inferior de la pantalla y luego siga las instrucciones que aparecen en la pantalla.

– 0 –

Use las teclas de flecha para seleccionar **File** (Archivo) > **Save changes and exit** (Guardar cambios y salir) y luego presione **intro**.

Sus cambios se aplicarán cuando se reinicie el equipo.

Especificación de las preferencias de MultiBoot Express

Al aparecer el menú Inicio rápido durante el inicio, tiene las siguientes opciones:

- Para especificar un dispositivo de inicio en el menú de Express Boot, seleccione su preferencia dentro del tiempo asignado y presione **intro**.
- Para evitar que el equipo recupere la configuración actual predeterminada de MultiBoot, presione cualquier tecla antes de que transcurra el tiempo asignado. El equipo no se iniciará hasta que seleccione un dispositivo de inicio y presione **intro**.
- Si desea permitir que el equipo se inicie de acuerdo con la configuración actual de MultiBoot, espere a que finalice el tiempo asignado.

15 Administración e impresión

Uso de soluciones de administración de clientes

El software Client Management Solutions proporciona soluciones basadas en estándares para administrar PC de escritorio, estaciones de trabajo, PC portátiles y Tablet PC clientes (usuarios) en un entorno de red.

La administración de clientes incluye las siguientes capacidades y funciones clave:

- Implementación inicial de imagen de software
- Instalación remota de software del sistema
- Administración y actualizaciones del software
- Actualizaciones de ROM
- Monitoreo y seguridad de activos de equipo (el hardware y software instalados en el equipo)
- Notificación de fallas y recuperación de algunos componentes de software y hardware del sistema

 **NOTA:** El soporte para funciones específicas descritas en esta sección puede variar según el modelo de equipo y/o la versión del software de administración instalado en el equipo.

Configuración e implementación de una imagen de software

El equipo se entrega con una imagen de software del sistema preinstalada. La imagen inicial de software se configura durante la primera configuración del equipo. Tras un breve "desempaquetamiento" del software, el equipo está listo para su uso.

Una imagen de software personalizada puede implementarse (distribuirse) a través de una de las siguientes formas:

- Instalación de aplicaciones adicionales de software después del desagrupamiento de la imagen de software preinstalada
- Uso de herramientas de implementación de software, tales como Altiris Deployment Solution, para reemplazar el software preinstalado con una imagen personalizada de software
- Uso de un proceso de copia idéntica de disco para copiar el contenido de una unidad de disco duro a otra

El método de despliegue que utilice depende de los procesos y del entorno tecnológico de la organización.

 **NOTA:** La utilidad de configuración del equipo y otros recurso del sistema proporcionan ayuda adicional para la recuperación de software del sistema, la administración de la configuración, la solución de problemas y la administración de la energía.

Administración y actualización del software

HP ofrece varias herramientas para administrar y actualizar el software en equipos cliente.

- HP Client Manager for Altiris (sólo en algunos modelos)

 **NOTA:** Para descargar HP Client Manager for Altiris o para obtener más información, visite el sitio web de HP en <http://www.hp.com>.

- HP CCM (Client Configuration Manager) (sólo en algunos modelos)
- HP SSM (System Software Manager)

HP Client Manager for Altiris (sólo en algunos modelos)

El software HP Client Manager for Altiris integra la tecnología Intelligent Manageability en el software Altiris. HP Client Manager for Altiris proporciona excelentes funciones de administración de hardware para los dispositivos HP:

- Vistas detalladas de inventario de hardware para administración de activos
- Supervisión y diagnóstico de revisión del sistema
- Informes accesibles desde Internet con detalles cruciales, como avisos sobre temperatura y alertas de memoria
- Actualización remota del software del sistema, como controladores de dispositivo y BIOS del sistema

 **NOTA:** Es posible añadir más funciones si se utiliza HP Client Manager for Altiris con el software opcional Altiris Solutions (se compra por separado).

Cuando HP Client Manager for Altiris (instalado en un equipo cliente) se usa con el software Altiris Solutions (instalado en un equipo de administrador), HP Client Manager for Altiris brinda más funciones de administración y de administración centralizada de dispositivos cliente para las siguientes áreas de ciclo de vida de la TI:

- Administración de inventario y activos
 - Conformidad de licenciamiento de software
 - Monitoreo y reporte del equipo
 - Información de contrato de arrendamiento de equipo y monitoreo de activos fijos
- Implementación y migración de software del sistema
 - Migración de Windows®
 - Implementación del sistema
 - Migración de personalidad (configuraciones personales de usuario)

- Mesa de ayuda y solución de problemas
 - Administración de tickets de la mesa de ayuda
 - Solución remota de problemas
 - Solución remota de problemas
 - Recuperación de clientes ante desastres
- Administración operacional y de software
 - Administración continua de clientes
 - Implementación de software de sistema HP
 - Autorreparación de aplicaciones (capacidad de identificar y reparar ciertos problemas con aplicaciones)

El software Altiris Solutions provee recursos de distribución de software de fácil uso. HP Client Manager for Altiris permite la comunicación con el software Altiris Solutions, que puede utilizarse para completar la implementación de nuevo hardware o la migración de filiación a un nuevo sistema operativo con asistentes fáciles de seguir. HP Client Manager for Altiris se encuentra disponible para descarga desde el sitio web de HP.

Cuando se utiliza el software Altiris Solutions junto con HP System Software Manager o HP Client Manager for Altiris, los administradores también pueden actualizar el BIOS del sistema y el software de controlador de dispositivos desde una consola central.

HP CCM (Client Configuration Manager) (sólo en algunos modelos)

HP CCM (Client Configuration Manager) automatiza la administración de software, como por ejemplo sistemas operativos, programas, actualizaciones de software, contenido y parámetros de configuración, para garantizar que cada equipo se mantenga en la configuración correcta. Con estas soluciones de administración automatizada, puede administrar el software durante todo el ciclo de vida del equipo.

CCM permite realizar las siguientes tareas:

- Recopilar inventario de hardware y software en múltiples plataformas
- Preparar un paquete de software y realizar un análisis del impacto antes de la distribución
- Dirigirse a equipos individuales, grupos de trabajo y poblaciones completas de equipos para despliegue y mantenimiento de software y contenido de acuerdo con las políticas
- Prover y administrar sistemas operativos, aplicaciones y contenido en equipos distribuidos desde cualquier ubicación
- Integrar CCM con mesas de ayuda y otras herramientas de administración de sistemas para ofrecer operaciones fluidas
- Intensificar una infraestructura común para la administración de software y contenido en dispositivos de computación estándar en cualquier red para los usuarios de empresas
- Crecer en escala para satisfacer las necesidades de la empresa

HP SSM (System Software Manager)

HP SSM (System Software Manager) le permite actualizar de forma remota el software del nivel del sistema en múltiples sistemas simultáneamente. Cuando se ejecuta en un equipo cliente, SSM detecta versiones tanto de hardware como de software y luego actualiza software designado desde un repositorio central, conocido como almacén de archivos. Las versiones de los controladores admitidas por SSM se indican con un icono especial en el sitio Web de descarga de controladores de HP. Para descargar la utilidad SSM u obtener más información sobre SSM, visite el sitio Web de HP en <http://www.hp.com/go/ssm> (sólo en inglés).

Uso de HP Universal Print Driver (sólo en algunos modelos)

El controlador de la serie de impresión universal HP para Windows es un solo controlador inteligente que reemplaza los controladores individuales para impresoras en red de HP.

 **NOTA:** El Controlador de impresión universal HP se encuentra instalado previamente sólo en algunos modelos de equipo. Para descargar el Controlador de impresión universal HP o para obtener más información sobre su uso, visite el sitio web de HP en <http://www.hp.com/go/universalprintdriver> (sólo en inglés).

Para imprimir usando el Controlador de impresión universal HP:

1. Seleccione **Archivo > Imprimir** en alguna aplicación.
2. Seleccione **HP Universal Printing PS** en la lista de impresoras.
3. Haga clic en **Imprimir**.
4. Especifique la ruta de red o dirección IP de la impresora.

 **NOTA:** Si no puede identificar la dirección IP o la ruta de acceso de la impresora, póngase en contacto con su administrador de TI para obtener ayuda.

5. Seleccione la casilla de verificación **Crear una instancia permanente de esta impresora en mi carpeta Impresoras**.
6. Haga clic en **Imprimir**.

16 Cuidados de rutina

Productos de limpieza

Utilice los siguientes productos para limpiar y desinfectar de forma segura su equipo:

- Dimetil bencil cloruro de amonio al 0,3 por ciento como concentración máxima (por ejemplo: toallas desechables germicidas. Estos paños vienen en diversas marcas).
- Líquido de limpieza de vidrios sin alcohol
- Solución de agua con jabón suave
- Paño de limpieza de microfibra o chamois seco (pañó sin estática ni aceite)
- Paños de tela sin estática

△ **PRECAUCIÓN:** Evite los siguientes productos de limpieza:

Los solventes fuertes, como acetona, alcohol, cloruro de amonio, cloruro de metileno y los hidrocarburos, pueden dañar de forma permanente la superficie del PC portátil o del Tablet PC.

Los materiales fibrosos, como las toallas de papel, pueden arañar el equipo. Con el transcurso del tiempo, las partículas de polvo y los agentes limpiadores pueden quedar atrapados en los rayones.

Procedimientos de limpieza

Siga los procedimientos presentados en esta sección para limpiar su equipo con seguridad.

- △ **¡ADVERTENCIA!** Para evitar las descargas eléctricas o el daño a los componentes, no intente limpiar su equipo cuando éste se encuentre encendido.

Apague el equipo.

Desconecte la alimentación externa.

Desconecte todos los dispositivos externos alimentados.

- △ **PRECAUCIÓN:** No rocíe líquidos con agentes de limpieza directamente en ninguna superficie del equipo. La caída de gotas de líquido en la superficie puede dañar en forma permanente los componentes internos.

Limpieza de la pantalla

Limpie suavemente la pantalla utilizando un paño suave, que no deje pelusas, humedecido con un limpiador de vidrios *sin alcohol*. Asegúrese de que la pantalla esté seca antes de cerrar su tapa.

Limpieza de los lados y la cubierta

Para limpiar y desinfectar los lados y la cubierta, utilice un paño de microfibra o chamois suave humedecido con una de las soluciones limpiadoras antes indicadas o utilice un paño germicida desechable aceptable.

-  **NOTA:** Cuando limpie la cubierta del PC portátil, utilice un movimiento circular para ayudar a eliminar el polvo y los residuos.

Limpieza del TouchPad y del teclado

- △ **PRECAUCIÓN:** Cuando limpie el TouchPad y el teclado, no permita que los líquidos goteen entre las teclas. Esto puede dañar de forma permanente los componentes internos.

- Para limpiar y desinfectar el TouchPad y el teclado, utilice un paño de microfibra o una gamuza humedecida con una de las soluciones mencionadas anteriormente o use una toalla germicida desechable permitida.
- Para evitar que las teclas se peguen y para retirar el polvo, las pelusas y las partículas del teclado, use una lata de aire comprimido con una boquilla para inyectar aire.

- △ **¡ADVERTENCIA!** Para reducir el riesgo de que se produzcan descargas eléctricas o se dañen los componentes internos del equipo, no emplee accesorios de aspiradores para limpiar el teclado. El empleo de un aspirador para dicha tarea puede depositar residuos en la superficie del teclado.

Índice

Símbolos y números

1394, conexión del cable 101
1394, dispositivos
 extracción 101
1394, puerto 101

A

actualizaciones, software 163
Adaptador de CA
 conexión 72
 identificación 19
adaptador de cable de módem
 específico del país o región 36
advertencia de derechos de
 autor 56
ahorro de energía de LAN 154
alimentación
 conexión 72
alimentación, cable 19
alimentación, conector 15, 16
alimentación, identificación del
 botón 7, 8
alimentación, identificación del
 conector 15, 16
alimentación, identificación del
 indicador luminoso 3, 5, 12
alimentación por batería 73
almacenamiento de una
 batería 81
altavoz, identificación 12
Altiris Deployment Solutions 162
apagado 82
apagado del equipo 82
aplicaciones de Windows,
 identificación de la tecla 10, 11
aprobación del módem,
 etiqueta 20
áreas de desplazamiento,
 TouchPad 2
Arranque de servicio de red 158

audio, conexión de dispositivos
 externos 51
audio, verificación de
 funciones 51
automático, DriveLock 151

B

batería
 almacenar 81
 calibrar 77
 carga 75, 77
 colocar nuevamente 81
 conservar energía 80
 eliminación 81
 extracción 74
 identificación 19
 inserción 74
 Niveles de batería bajos 76
 recargar 80

BD

 copia 57
 creación 57
 extracción 58, 59
 reproducción 55

BIOS, actualización

 descargar 139
 instalación 140

bloq mayús, identificación del
 indicador luminoso 4, 6

bloq num en un teclado numérico
 externo 47

Bluetooth, etiqueta 20

botón de aumento de volumen,
 identificación 8, 9

botón de conexiones
 inalámbricas 23

botón de disminución de volumen,
 identificación 8, 9

botones

 alimentación 7, 8

 conexiones inalámbricas 8, 9
 QuickLook 7, 9
 QuickWeb 8, 9
 silencio 8, 9
 TouchPad 2
 volumen 8, 9
botones de volumen 48

C

cable de alimentación,
 identificación 19

cable de módem

 adaptador de cable específico
 del país o región 36
 circuito de eliminación de
 ruido 35
 conexión 35

cable de seguridad, identificación
 de la ranura 13

cables

 1394 101
 módem 35
 USB 99

calibrar batería 77

cámara web 18

cámara web, ajuste de las
 configuraciones 65

cámara web, identificación del
 indicador luminoso 11, 17

cambio de orden de inicio 160

carga de baterías 75, 77

carga de la batería,
 maximización 76

carga rápida de la batería
 secundaria 153

CD

 copia 57
 creación 57
 extracción 58, 59
 reproducción 55

certificación de conexiones
 inalámbricas, etiqueta 20
 circuito de supresión de ruido, cable
 de módem 35
 Clave del producto 20
 clave de red 33
 códigos de región, DVD 56
 códigos de seguridad de red
 clave de red 33
 SSID 33
 compartimento de actualización
 sustitución de una unidad de
 disco duro 93
 sustitución de una unidad
 óptica 96
 compartimento de conexiones
 inalámbricas, identificación 17
 compartimento de la batería 16,
 20
 compartimento para Bluetooth,
 identificación 17
 compartimentos
 batería 16, 20
 unidad de actualización 17
 unidad de disco duro 16
 compartimento de actualización
 identificación 13
 compartimento de la unidad de
 disco duro 16
 compartimientos
 Bluetooth 17
 conexiones inalámbricas 17
 módulo de memoria de
 expansión 16
 componentes
 antenas inalámbricas 18
 inferior 16
 lateral derecho 12
 lateral izquierda 14
 pantalla 17
 parte frontal 11
 parte superior 2
 parte trasera 15
 software adicional 19
 componentes de la pantalla 17
 concentradores 99
 concentradores USB 99
 conectar la energía externa 72
 conector de acoplamiento,
 identificación 16
 conector de salida de audio
 (auriculares) 15
 conectores
 RJ-11 (módem) 15
 RJ-45 (red) 15, 16
 salida de audio
 (auriculares) 15
 conexión a una LAN 41
 conexión a una WLAN 26
 conexión a una WLAN
 corporativa 26
 conexión a una WLAN pública 26
 conexiones inalámbricas,
 icono 22
 conexiones inalámbricas,
 identificación del botón 8, 9
 conexiones inalámbricas,
 identificación del indicador
 luminoso 3, 5, 12
 configuración, equipo 1
 configuración de la conexión a
 Internet 25
 configuración de una
 ExpressCard 108
 configuración de una WLAN 25
 configuraciones de
 dispositivo 153
 configuraciones regionales de
 DVD 56
 conservar energía 80
 contraseña de administrador 121
 contraseña de administrador de
 BIOS 151
 contraseña de DriveLock
 cambio 127
 configuración 125
 descripción 124
 eliminar 128
 ingreso 126
 contraseña de DriveLock
 Automático
 eliminación 129
 ingreso 128
 contraseña de usuario 122
 contraseñas
 administrador 121
 administrador del BIOS 122
 DriveLock 124
 usuario 122
 controladores de dispositivo
 controladores HP 63
 controladores Microsoft 64
 reinstalación 63
 controles inalámbricos
 botón 22
 sistema operativo 22
 Copia de seguridad y
 restauración 142, 143
 cubierta del compartimento del
 módulo de memoria
 extracción 113
 sustituir 115
D
 define nivel de seguridad 155
 Desactivación de la
 ejecución 153
 designaciones de unidad
 lógicas 159
 de viaje con el equipo
 aprobación del módem,
 etiqueta 20
 diagnóstico del sistema 150
 disco óptico, extracción 58
 disk sanitizer 152
 disminución de la
 interferencia 34
 DisplayPort, identificación 14
 dispositivo Bluetooth 21
 dispositivo de inicio de NIC 156,
 158
 dispositivo de red de área local
 inalámbrica (WLAN), equipo
 necesario 25
 dispositivo integrado
 altavoces internos 154
 Alternación entre LAN/
 WLAN 154
 botón de conexiones
 inalámbricas 154
 Circuito monitor de
 energía 154
 Compartimento de actualización
 del PC portátil 154
 controlador de interfaz de red
 (LAN) 154
 dispositivos de audio 154
 lector de huellas digitales 154
 micrófono 154

- módem 154
- radio de dispositivo
 - Bluetooth 154
 - radio de dispositivo WLAN 154
 - Wake on LAN 154
- dispositivos 1394
 - conexión 101
- dispositivos de inicio, activar 158
- dispositivos de seguridad de los aeropuertos 85
- dispositivo señalador de tipo palanca, uso 42
- dispositivos SATA (Serial Advanced Technology Attachment)
 - AHCI (Advanced Host Controller Interface) 153
 - IDE (Integrated Drive Electronics) 153
- dispositivos señaladores
 - configurar preferencias 42
 - uso 42
- dispositivos USB
 - conexión 99
- Dispositivos USB
 - descripción 99
 - extracción 100
- dispositivo WLAN 20, 21, 25
- dispositivo WWAN 28
- DVD
 - cambio de las configuraciones regionales 56
 - copia 57
 - creación 57
 - extracción 58, 59
 - reproducción 55
- DVD del sistema operativo Windows 7 146

E

- encriptación 26
- energía
 - ahorro 80
- equipo, información 139
- eSATA/USB, identificación del puerto 15
- estado de la red, icono 22, 33
- Etiqueta del Certificado de autenticidad 20

- etiqueta del Certificado de autenticidad de Microsoft 20
- etiquetas
 - aprobación del módem 20
 - Bluetooth 20
 - certificación inalámbrica 20
 - Certificado de autenticidad de Microsoft 20
 - módulo HP Mobile Broadband 20
 - número de serie. 19
 - reglamentarias 20
 - SIM 20
 - WLAN 20
- ExpressCard
 - configuración 108
 - detención 109
 - extracción 109
 - extracción del dispositivo de protección 108
 - inserción 108
- externo, puerto de monitor 53
- externos, conexión de dispositivos de audio 51

F

- fecha y hora del sistema 150
- firewall 26
- fn, identificación de la tecla 45

G

- grabación de vídeo 18

H

- hardware, identificación 1
- hibernación
 - iniciado durante un nivel de batería crítico 76
 - iniciar 68
 - salida 68
- HP 3D DriveGuard 87
- HP Client Configuration Manager 163, 165
- HP Client Manager for Altiris 163
- HP Connection Manager, software 24
- HP Mobile Broadband, desactivado 28
- HP Power Assistant 71
- HP QuickLook 153

- HP System Software Manager 163, 166

I

- iconos
 - conexiones inalámbricas 22
 - estado de la red 22, 33
- ID del sistema 152
- idioma, cambio en la utilidad de configuración 152
- imagen, equipo 162
- implementación de software 162
- inalámbrica, red (WLAN)
 - radio de acción 27
- incorporado, teclado
 - identificación 45
- indicadores luminosos
 - alimentación 3, 5, 12
 - batería 3, 5, 12
 - bloq mayús 4, 6
 - bloq num 4, 6
 - calculadora 6
 - cámara web 11, 17
 - conexiones inalámbricas 3, 5, 12
 - QuickLook 4, 6
 - QuickWeb 4, 6
 - red de área local (LAN) 3, 5, 12
 - unidad 4, 6, 12, 87
 - volumen 4, 6
- indicadores luminosos de volumen, identificación 4, 6
- indicador luminoso de bloq num, identificación 4, 6
- indicador luminoso de conexiones inalámbricas 22
- indicador luminoso de la batería 12, 75, 76
- indicador luminoso de la batería, identificación 3, 5
- indicador luminoso de la calculadora, identificación 6
- indicador luminoso de la unidad 12, 87
- información de sistema 150
- información normativa
 - aprobación del módem, etiqueta 20

- etiqueta reglamentaria 20
- etiquetas de certificación de conexiones inalámbricas 20
- inserción de un módulo de memoria expansión 114
- primario 118
- integrado, teclado identificación 46
- interferencia, disminución 34
- interno, interruptor de pantalla 18

J

- Java Card
 - definida 110
 - extracción 111
 - inserción 110

L

- LAN, conexión 41
- lector de huellas digitales, identificación 6, 8, 9
- Lector de tarjetas multimedia 13, 106
- liberación de la batería, pestillo 16

M

- mantenimiento
 - Desfragmentador de disco 86
 - Liberador de espacio en disco 86
- McAfee Total Protection 132, 133
- medios de grabación 67
- medios de lectura 67
- menú File (Archivo) 150
- menú Security (Seguridad)
 - cambiar contraseña 151
 - configuración de la contraseña de administrador de BIOS 151
 - Disk Sanitizer 151
 - DriveLock 151
 - HP Sparekey 151
 - identificaciones de sistema 152
 - política de contraseñas 151
 - registro de HP SpareKey 151

- reinicio del lector de huellas digitales 151
- siempre solicitar el registro HP SpareKey 151
- Menú Security (Seguridad)
 - Automatic DriveLock (DriveLock automático) 151
- menú System Configuration (Configuración del sistema) 152
- micrófonos, internos 17
- micrófonos internos, identificación 17
- modo de puerto paralelo 153
- modo Unified Extensible Firmware Interface (UEFI) 152
- módulo de memoria, identificación del compartimiento 16
- módulo de memoria de expansión
 - extracción 113
 - inserción 114
 - sustitución 113
- módulo de memoria de expansión, identificación del compartimiento 16
- módulo de memoria primario
 - actualización 116
 - extracción 117
 - inserción 118
 - sustitución 116
- Módulo HP Mobile Broadband 28
- monitor, conexión 53
- monitor externo, puerto 15, 16
- mouse externo
 - conexión 42
 - configuración de preferencias 42
- MultiBoot Express 156, 161
- MultiMediaCard 106

N

- Nivel de batería bajo 76
- Nivel de batería crítico 76
- nombre y número de producto, equipo 19
- número de serie, equipo 19
- número de serie. 19

O

- opciones de dispositivo integrado 154

- opciones de inicio 152
- opciones de puerto
 - lector de medios flash 155
 - puerto 1394 155
 - puerto en serie 154
 - Puerto eSATA/USB 155
 - puerto paralelo 154
 - puerto USB 155
 - ranura para ExpressCard 155
 - smart card, ranura 155
- orden de inicio 152
- orificios de ventilación, identificación 14, 16

P

- partición de recuperación 146
- pestillo de liberación de batería 16, 74
- pestillo de liberación de la pantalla, identificación 12
- planes de energía 69
- proyector, conexión 53
- puerto 1394, identificación 13
- puerto de monitor externo, identificación 15, 16
- puertos
 - 1394 13, 101
 - DisplayPort 14
 - eSATA/USB 15
 - monitor externo 15, 16, 53
 - serial 14
 - USB 13, 14, 99
- puerto serial, identificación 14
- puertos USB, identificación 14, 99

Q

- QuickLook, identificación del botón 7, 9
- QuickLook, identificación del indicador luminoso 4, 6
- QuickWeb, identificación del botón 8, 9
- QuickWeb, identificación del indicador luminoso 4, 6

R

- ranura para cable de seguridad, identificación 15
- ranuras
 - cable de seguridad 13, 15

- memoria 112
 - SIM 16, 28
- ranura SIM, identificación 16
- recuperación de la unidad de disco duro 146
- recuperación f11 146
- red de área amplia inalámbrica (WWAN) 28
- red inalámbrica (WLAN)
 - conexión 26
 - conexión a una WLAN corporativa 26
 - conexión a una WLAN pública 26
 - seguridad 25
- reemplazo del módulo de memoria primario 116
- registro HP SpareKey 151
- Reproducción automática 56
- restauración de la configuración de fábrica 150
- restauración del disco duro 146
- restaura valores predeterminados de seguridad 155
- RJ-11 (módem), identificación del conector 15
- RJ-45 (red), identificación del conector 15, 16

S

- seguridad, conexiones inalámbricas 25
- seguridad de dispositivos 130
- servidor PXE 158
- silencio, identificación del botón 8, 9
- SIM
 - extracción 29
 - inserción 28
- sistema no responde 82
- sistema operativo
 - Clave del producto 20
 - etiqueta del Certificado de autenticidad de Microsoft 20
- sitios web
 - Controlador de impresión universal HP 167
 - HP System Software Manager 166

- smart card
 - definida 110
 - extracción 111
 - inserción 110
- software
 - actualizaciones 163
 - BIOS, actualización 139
 - Desfragmentador de disco 86
 - HP Connection Manager 24
 - implementación 162
 - Liberador de espacio en disco 86
 - recuperación 163
 - Wireless Assistant 23
- Software del Desfragmentador de disco 86
- Software del Liberador de espacio en disco 86
- software del módem
 - configurar/agregar ubicación 36
 - problemas de conexión en viaje 39
- Software HP Wireless Assistant 23
- software multimedia, instalación 50
- solución de problemas
 - bandeja para medios ópticos 59
 - controladores de dispositivo 63
 - controladores de dispositivo Microsoft 64
 - controladores de dispositivos HP 63
 - detección de la unidad óptica 60
 - grabación de disco 62
 - no se puede reproducir un disco. 61
 - pantalla externa 62
 - Reproducción automática 62
 - reproducción de películas 62
- solución de problemas de módem 39
- soporte para USB legado 100, 148, 153

- suspensión
 - iniciar 67
 - salir 67
- sustitución de un módulo de memoria de expansión 113

T

- tarjeta digital
 - extracción 107
 - inserción 106
- Tarjeta SD 106
- tecla bloq num, identificación 46, 47
- tecla del logotipo de Windows, identificación 10, 11
- teclado numérico externo
 - bloq num 47
 - uso 47
- teclado numérico integrado, identificación 47
- tecla esc, identificación 10, 11
- tecla fn 42
- tecla fn, identificación 10, 11
- teclas
 - aplicaciones de Windows 10, 11
 - esc 10, 11
 - fn 10, 11, 45
 - función 10, 11
 - logotipo de Windows 10, 11
 - teclado numérico 10, 11
- teclas de acceso rápido
 - descripción 42
 - uso 43
- teclas de acceso rápido del teclado 42
- teclas de función 42
- teclas de función, identificación 10, 11
- teclas del teclado numérico incorporado, identificación 10, 11
- tecnología de virtualización 153
- temperatura 81
- temperatura de la batería 81
- tipo de unidad 67
- tornillos del teclado
 - extracción 116
 - sustitución 119

TouchPad
 áreas de desplazamiento 2
 botones 2
 identificación 2
 uso 42
TPM Embedded Security 151
TXT (Tecnología de ejecución
 confiable de Intel) 154

U

unidad, identificación del indicador
 luminoso 4, 6
unidad de disco duro
 externo 104
 HP 3D DriveGuard 87
 instalación 90
unidad de disquetes 104
unidades
 disco duro 90, 104
 disquete 104
 externo 104
 ópticas externas 104
 orden de inicio 152, 156
unidad externa 104
unidad óptica externa 104
USB, conexión del cable 99
USB, identificación del puerto 13
USB, soporte para legado 148,
 153
utilidad de configuración
 contraseña de administrador de
 BIOS 122
 contraseña de DriveLock 124
 exploración y selección 148
 menú System Configuration
 (Configuración del
 sistema) 152
 restauración de la configuración
 de fábrica 149
 seguridad de dispositivos 130
utilidad de configuración del equipo
 activar dispositivos de
 inicio 158
 configuración de la solicitud de
 MultiBoot Express 161
 establecimiento de orden de
 inicio 160
 exploración y selección 148
 menú File (Archivo) 150

menú Security
 (Seguridad) 151
menú System Configuration
 (Configuración del
 sistema) 152
restauración de la configuración
 de fábrica 149

V

ventilador del sistema 153
Verificación de las funciones de
 audio 51
volumen, ajuste 48
volumen, silencio, identificación del
 botón 8, 9

W

Windows, tecla de
 aplicaciones 10, 11
WLAN, etiqueta 20
WLAN, identificación de las
 antenas 18
WWAN, identificación de las
 antenas 18

