

Φορητός υπολογιστής HP ProBook

Οδηγός χρήσης

© Copyright 2010 Hewlett-Packard Development Company, L.P.

Η ονομασία Bluetooth είναι εμπορικό σήμα που ανήκει στον κάτοχο αυτού και χρησιμοποιείται από τη Hewlett-Packard Company με την άδειά του. Η ονομασία Intel είναι εμπορικό σήμα της Intel Corporation στις Η.Π.Α. και σε άλλες χώρες ή περιοχές. Η ονομασία Java είναι εμπορικό σήμα της Sun Microsystems, Inc. στις Η.Π.Α. Οι ονομασίες Microsoft, Windows και Windows Vista είναι σήματα κατατεθέντα της Microsoft Corporation στις Η.Π.Α. Το λογότυπο SD είναι εμπορικό σήμα που ανήκει στον κάτοχο αυτού.

Οι πληροφορίες στο παρόν έγγραφο μπορεί να αλλάξουν χωρίς προειδοποίηση. Οι μοναδικές εγγυήσεις για τα προϊόντα και τις υπηρεσίες της HP είναι αυτές που ορίζονται στις ρητές δηλώσεις εγγύησης που συνοδεύουν αυτά τα προϊόντα και αυτές τις υπηρεσίες. Τίποτα από όσα αναφέρονται στο παρόν δεν πρέπει να εκληφθεί ως πρόσθετη εγγύηση. Η HP δεν θα φέρει ευθύνη για τεχνικά ή συντακτικά σφάλματα ή παραλείψεις που περιλαμβάνονται στο παρόν.

Πρώτη έκδοση: Μάρτιος 2010

Κωδικός εγγράφου: 598088-152

## Σημείωση για το προϊόν

Αυτός ο οδηγός χρήσης περιγράφει λειτουργίες που είναι κοινές στα περισσότερα μοντέλα. Ορισμένες λειτουργίες μπορεί να μην είναι διαθέσιμες στο δικό σας υπολογιστή.

Λόγω του γρήγορου κύκλου ανάπτυξης των προϊόντων, μέρος του περιεχομένου των οδηγιών χρήσης που βρίσκονται στο σκληρό δίσκο ή σε CD, ενδέχεται να έχει ενημερωθεί εν τω μεταξύ. Μεταβείτε στη διεύθυνση <http://www.hp.com/support>, επιλέξτε τη χώρα/περιοχή σας και ακολουθήστε τις οδηγίες που εμφανίζονται στην οθόνη για να περιηγηθείτε στο προϊόν σας και να λάβετε τους ενημερωμένους οδηγούς χρήσης.

## Σημείωση προειδοποίησης ασφάλειας

- ⚠ **ΠΡΟΕΙΔ/ΣΗ!** Για να μειώσετε την πιθανότητα τραυματισμού λόγω θερμότητας ή υπερθέρμανσης του υπολογιστή, μην τοποθετείτε τον υπολογιστή απευθείας πάνω στα πόδια σας και μην φράζετε τους αεραγωγούς. Χρησιμοποιείτε τον υπολογιστή μόνο πάνω σε σκληρή και επίπεδη επιφάνεια. Βεβαιωθείτε ότι ο αεραγωγός δεν φράζεται από κάποια άλλη σκληρή επιφάνεια, όπως έναν προαιρετικό εκτυπωτή που βρίσκεται δίπλα στον υπολογιστή ή από κάποια μαλακή επιφάνεια, όπως μαξιλάρια ή χοντρά υφάσματα. Επίσης, μην αφήνετε το τροφοδοτικό AC να έρχεται σε επαφή με το δέρμα σας ή με μαλακή επιφάνεια, όπως μαξιλάρι ή υφάσματα, κατά τη διάρκεια της λειτουργίας. Ο υπολογιστής και το τροφοδοτικό AC πληρούν τα όρια θερμοκρασίας επιφανειών όπου έχει πρόσβαση ο χρήστης, όπως αυτά ορίζονται από το διεθνές πρότυπο για την ασφάλεια εξοπλισμού τεχνολογίας πληροφοριών (IEC 60950).



# Πίνακας περιεχομένων

<b>1 Λειτουργίες</b>	<b>1</b>
Εντοπισμός υλικού	1
Στοιχεία πάνω πλευράς	1
TouchPad	1
Φωτεινές ενδείξεις	3
Κουμπιά, ηχεία, διακόπτες και συσκευή ανάγνωσης αποτυπωμάτων (μόνο επιλεγμένα μοντέλα)	4
Πλήκτρα	6
Στοιχεία πρόσοψης	7
Στοιχεία δεξιάς πλευράς	8
Στοιχεία αριστερής πλευράς	9
Στοιχεία στο κάτω μέρος	11
Οθόνη	12
Ασύρματες κεραίες (μόνο σε επιλεγμένα μοντέλα)	12
Πρόσθετα στοιχεία υλικού	14
Ετικέτες	14
<b>2 Ασύρματη λειτουργία, μόντεμ και τοπικό δίκτυο</b>	<b>16</b>
Χρήση ασύρματων συσκευών (μόνο σε επιλεγμένα μοντέλα)	16
Εικονίδια ασύρματης λειτουργίας και δικτύου	17
Χρήση των στοιχείων ελέγχου ασύρματης λειτουργίας	17
Χρήση του κουμπιού ασύρματης λειτουργίας	18
Χρήση του Οδηγού ρύθμισης ασύρματης λειτουργίας (μόνο σε επιλεγμένα μοντέλα)	18
Χρήση του HP Connection Manager (μόνο σε επιλεγμένα μοντέλα)	18
Χρήση των στοιχείων ελέγχου του λειτουργικού συστήματος	19
Χρήση WLAN	20
Δημιουργία δικτύου WLAN	20
Προστασία του WLAN	20
Σύνδεση σε WLAN	22
Περιοδήση σε άλλο δίκτυο	22
Χρήση μονάδας HP Mobile Broadband (μόνο σε επιλεγμένα μοντέλα)	23
Τοποθέτηση κάρτας SIM	23
Αφαίρεση κάρτας SIM	24
Χρήση ασύρματων συσκευών Bluetooth (μόνο σε επιλεγμένα μοντέλα)	26

Bluetooth και κοινή χρήση σύνδεσης Internet (ICS) .....	26
Αντιμετώπιση προβλημάτων ασύρματης σύνδεσης .....	27
Δεν είναι δυνατή η δημιουργία σύνδεσης WLAN .....	27
Δεν είναι δυνατή η σύνδεση σε προτιμώμενο δίκτυο .....	28
Δεν εμφανίζεται εικονίδιο δικτύου .....	28
Οι τρέχοντες κωδικοί ασφαλείας δικτύου δεν είναι διαθέσιμοι .....	28
Η σύνδεση WLAN είναι πολύ αδύναμη .....	29
Δεν είναι δυνατή η σύνδεση στον ασύρματο δρομολογητή .....	30
Χρήση του μόντεμ (μόνο σε επιλεγμένα μοντέλα) .....	31
Σύνδεση καλωδίου μόντεμ .....	31
Σύνδεση ειδικού για κάθε χώρα/περιοχή προσαρμογέα καλωδίου μόντεμ .....	32
Επιλογή ρύθμισης τοποθεσίας .....	32
Προβολή της τρέχουσας επιλογής τοποθεσίας .....	32
Προσθήκη νέων τοποθεσιών, όταν ταξιδεύετε .....	33
Επίλυση προβλημάτων σύνδεσης στα ταξίδια .....	34
Σύνδεση σε τοπικό δίκτυο (LAN) .....	36
<b>3 Συσκευές κατάδειξης και πληκτρολόγιο .....</b>	<b>37</b>
Χρήση συσκευών κατάδειξης .....	37
Ορισμός προτιμήσεων συσκευής κατάδειξης .....	37
Χρήση του TouchPad .....	37
Ενεργοποίηση και απενεργοποίηση του TouchPad .....	37
Περιήγηση .....	37
Επιλογή .....	38
Χρήση των κινήσεων του TouchPad .....	39
Κύλιση .....	40
Τσίμπημα/ζουμ .....	40
Περιστροφή .....	40
Κίνηση με τρία δάχτυλα .....	41
Σύνδεση εξωτερικού ποντικιού .....	42
Χρήση του πληκτρολογίου .....	42
Χρήση πλήκτρων πρόσβασης .....	42
Εμφάνιση πληροφοριών συστήματος .....	43
Εκκίνηση της αναστολής λειτουργίας .....	43
Μείωση φωτεινότητας οθόνης .....	44
Αύξηση φωτεινότητας οθόνης .....	44
Εναλλαγή εικόνας οθόνης .....	44
Άνοιγμα της προεπιλεγμένης εφαρμογής e-mail .....	44
Άνοιγμα του προεπιλεγμένου προγράμματος περιήγησης στο web .....	44
Αποκοπή ήχου ηχείων .....	44
Μείωση έντασης ήχου ηχείων .....	45
Αύξηση έντασης ήχου ηχείων .....	45
Αναπαραγωγή προηγούμενου κομματιού ή ενότητας CD ήχου ή DVD .....	45

Αναπαραγωγή, παύση ή συνέχιση CD ήχου ή DVD .....	45
Αναπαραγωγή επόμενου κομματιού ή ενότητας CD ήχου ή DVD .....	45
Χρήση του QuickLook .....	46
Χρήση του QuickWeb .....	47
Χρήση του ενσωματωμένου αριθμητικού πληκτρολογίου .....	47
Ενεργοποίηση και απενεργοποίηση του ενσωματωμένου αριθμητικού πληκτρολογίου .....	47
Εναλλαγή λειτουργιών πλήκτρων στο ενσωματωμένο αριθμητικό πληκτρολόγιο .....	47
Χρήση προαιρετικού εξωτερικού αριθμητικού πληκτρολογίου .....	48
Καθαρισμός TouchPad και πληκτρολογίου .....	49
<b>4 Πολυμέσα .....</b>	<b>50</b>
Λειτουργίες πολυμέσων .....	50
Στοιχεία πολυμέσων .....	50
Ρύθμιση έντασης ήχου .....	52
Λογισμικό πολυμέσων .....	53
Άνοιγμα προεγκατεστημένου λογισμικού πολυμέσων .....	54
Χρήση λογισμικού πολυμέσων .....	54
Εγκατάσταση λογισμικού πολυμέσων από δίσκο .....	54
Ήχος .....	55
Σύνδεση εξωτερικών συσκευών ήχου .....	55
Έλεγχος των λειτουργιών ήχου .....	56
Βίντεο .....	57
Σύνδεση εξωτερικής οθόνης ή συσκευής προβολής .....	57
Χρήση θύρας εξωτερικής οθόνης .....	57
Χρήση της θύρας HDMI .....	57
Διαμόρφωση ήχου για HDMI .....	58
Μονάδα οπτικού δίσκου (μόνο σε επιλεγμένα μοντέλα) .....	59
Εντοπισμός μονάδας οπτικού δίσκου .....	59
Χρήση οπτικών δίσκων (CD, DVD και BD) .....	59
Επιλογή του κατάλληλου δίσκου (CD, DVD και BD) .....	60
Δίσκοι CD-R .....	60
Δίσκοι CD-RW .....	60
Δίσκοι DVD±R .....	60
Δίσκοι DVD±RW .....	60
Δίσκοι DVD+R LightScribe .....	60
Δίσκοι Blu-ray (BD) .....	61
Αναπαραγωγή CD, DVD ή BD .....	61
Διαμόρφωση της αυτόματης εκτέλεσης .....	62
Αλλαγή των τοπικών ρυθμίσεων DVD .....	62
Τήρηση της προειδοποίησης σχετικά με τα πνευματικά δικαιώματα .....	63
Αντιγραφή CD ή DVD .....	63
Δημιουργία (εγγραφή) CD, DVD ή BD .....	63
Αφαίρεση οπτικού δίσκου (CD, DVD ή BD) .....	64

Αντιμετώπιση προβλημάτων .....	65
Η θήκη οπτικού δίσκου δεν ανοίγει προκειμένου να αφαιρεθεί ένα CD, DVD ή BD .....	65
Ο υπολογιστής δεν εντοπίζει τη μονάδα οπτικού δίσκου .....	66
Αποτροπή διακοπών στην αναπαραγωγή .....	67
Δεν πραγματοποιείται αναπαραγωγή δίσκου .....	67
Δεν πραγματοποιείται αυτόματη εκτέλεση δίσκου .....	68
Μια ταινία διακόπτεται, παραλείπεται ή αναπαράγεται με διακοπές .....	68
Μια ταινία δεν εμφανίζεται σε εξωτερική οθόνη .....	68
Η διαδικασία εγγραφής ενός δίσκου δεν ξεκινάει ή διακόπτεται πριν ολοκληρωθεί .....	69
Πρέπει να εγκαταστήσετε ξανά κάποιο πρόγραμμα οδήγησης συσκευής .....	69
Λήψη των πιο πρόσφατων προγραμμάτων οδήγησης συσκευών της HP .....	69
Λήψη προγραμμάτων οδήγησης συσκευών Microsoft .....	70
Κάμερα web .....	71
Συμβουλές για την κάμερα web .....	71
Ρύθμιση ιδιοτήτων κάμερας web .....	72

## **5 Διαχείριση ενέργειας .....** **73**

Ρύθμιση των επιλογών παροχής ενέργειας .....	73
Χρήση λειτουργιών εξοικονόμησης ενέργειας .....	73
Εκκίνηση και έξοδος από την αναμονή .....	73
Εκκίνηση και έξοδος από την αδρανοποίηση .....	74
Χρήση του μετρητή ενέργειας .....	75
Χρήση συνδυασμών τροφοδοσίας .....	75
Προβολή τρέχοντος συνδυασμού .....	76
Επιλογή διαφορετικού συνδυασμού τροφοδοσίας .....	76
Προσαρμογή συνδυασμών τροφοδοσίας .....	76
Ορισμός προσασίας με κωδικό πρόσβασης για την έξοδο από την αναμονή .....	76
Χρήση εξωτερικής πηγής τροφοδοσίας AC .....	77
Σύνδεση τροφοδοτικού AC .....	77
Χρήση τροφοδοσίας από μπαταρία .....	78
Εύρεση πληροφοριών για τις μπαταρίες στη Βοήθεια και υποστήριξη .....	79
Χρήση του εργαλείου "Έλεγχος μπαταρίας" .....	79
Εμφάνιση της υπολειπόμενης φόρτισης μπαταρίας .....	79
Τοποθέτηση ή αφαίρεση της μπαταρίας .....	79
Φόρτιση μπαταρίας .....	80
Μεγιστοποίηση του χρόνου αποφόρτισης της μπαταρίας .....	81
Διαχείριση χαμηλών επιπέδων μπαταρίας .....	81
Εντοπισμός χαμηλών επιπέδων μπαταρίας .....	82
Αντιμετώπιση χαμηλού επιπέδου μπαταρίας .....	83
Αντιμετώπιση χαμηλού επιπέδου μπαταρίας όταν υπάρχει διαθέσιμη εξωτερική τροφοδοσία .....	83



Αντιμετώπιση χαμηλού επιπέδου μπαταρίας όταν υπάρχει διαθέσιμη φορτισμένη μπαταρία .....	83
Αντιμετώπιση χαμηλού επιπέδου μπαταρίας όταν δεν υπάρχει διαθέσιμη πηγή ενέργειας .....	83
Αντιμετώπιση χαμηλού επιπέδου μπαταρίας όταν ο υπολογιστής δεν είναι δυνατόν να πραγματοποιήσει έξοδο από την αδρανοποίηση .....	83
Βαθμονόμηση μπαταρίας .....	83
Βήμα 1: Πλήρης φόρτιση της μπαταρίας .....	83
Βήμα 2: Απενεργοποίηση αδρανοποίησης και αναμονής .....	84
Βήμα 3: Αποφόρτιση της μπαταρίας .....	84
Βήμα 4: Πλήρης επαναφόρτιση της μπαταρίας .....	85
Βήμα 5: Επανενεργοποίηση αδρανοποίησης και αναμονής .....	85
Εξοικονόμηση ενέργειας μπαταρίας .....	85
Αποθήκευση μπαταρίας .....	85
Απόρριψη χρησιμοποιημένης μπαταρίας .....	86
Αντικατάσταση της μπαταρίας .....	86
Δοκιμή τροφοδοτικού AC .....	87
Τερματισμός λειτουργίας υπολογιστή .....	87
<b>6 Μονάδες δίσκου .....</b>	<b>89</b>
Τοποθετημένες μονάδες δίσκου .....	89
Χειρισμός μονάδων δίσκου .....	89
Βελτίωση απόδοσης της μονάδας σκληρού δίσκου .....	91
Χρήση της ανασυγκρότησης δίσκων .....	91
Χρήση της εκκαθάρισης δίσκου .....	91
Χρήση του HP 3D DriveGuard .....	92
Οι καταστάσεις του HP 3D DriveGuard .....	92
Χρήση του λογισμικού HP 3D DriveGuard .....	93
Χρήση εξωτερικών μονάδων δίσκου .....	94
Χρήση των προαιρετικών εξωτερικών συσκευών .....	94
Αντικατάσταση της μονάδας σκληρού δίσκου .....	95
<b>7 Εξωτερικές συσκευές .....</b>	<b>109</b>
Χρήση συσκευής USB .....	109
Σύνδεση συσκευής USB .....	109
Διακοπή λειτουργίας και αφαίρεση συσκευής USB .....	110
Χρήση της υποστήριξης παλαιότερων συσκευών USB .....	110
Χρήση συσκευής eSATA .....	111
Σύνδεση συσκευής eSATA .....	111
Διακοπή λειτουργίας και αφαίρεση συσκευής eSATA .....	111
Χρήση εξωτερικών μονάδων .....	113
Χρήση των προαιρετικών εξωτερικών συσκευών .....	113

<b>8 Κάρτες εξωτερικών μέσων .....</b>	<b>114</b>
Χρήση καρτών συσκευών ανάγνωσης καρτών μέσων .....	114
Τοποθέτηση ψηφιακής κάρτας .....	114
Διακοπή λειτουργίας και αφαίρεση ψηφιακής κάρτας .....	115
Χρήση καρτών ExpressCard (μόνο σε επιλεγμένα μοντέλα) .....	116
Διαμόρφωση κάρτας ExpressCard .....	116
Τοποθέτηση κάρτας ExpressCard .....	116
Διακοπή λειτουργίας και αφαίρεση κάρτας ExpressCard .....	117
<b>9 Μονάδες μνήμης .....</b>	<b>119</b>
Προσθήκη ή αντικατάσταση μονάδων μνήμης .....	119
Αύξηση χώρου στη μονάδα σκληρού δίσκου για το αρχείο αδρανοποίησης .....	130
<b>10 Ασφάλεια .....</b>	<b>131</b>
Προστασία του υπολογιστή .....	131
Χρήση κωδικών πρόσβασης .....	132
Ορισμός κωδικών πρόσβασης στα Windows .....	133
Ορισμός κωδικών πρόσβασης στο Computer Setup .....	133
Κωδικός πρόσβασης διαχειριστή BIOS .....	133
Διαχείριση κωδικού πρόσβασης διαχειριστή BIOS .....	134
Εισαγωγή κωδικού πρόσβασης διαχειριστή BIOS .....	136
Χρήση της λειτουργίας DriveLock μέσω του Computer Setup .....	136
Ορισμός κωδικού πρόσβασης DriveLock .....	137
Εισαγωγή κωδικού πρόσβασης DriveLock .....	138
Αλλαγή του κωδικού πρόσβασης της λειτουργίας DriveLock .....	139
Κατάργηση της προστασίας DriveLock .....	140
Χρήση της λειτουργίας Auto DriveLock στο Computer Setup .....	140
Εισαγωγή κωδικού πρόσβασης Automatic DriveLock .....	140
Κατάργηση της προστασίας Automatic DriveLock .....	141
Χρήση λειτουργιών ασφαλείας του Computer Setup .....	142
Ασφάλεια των συσκευών του συστήματος .....	142
Προβολή πληροφοριών συστήματος μέσω του Computer Setup .....	143
Χρήση αναγνωριστικών συστήματος μέσω του Computer Setup .....	143
Χρήση λογισμικού προστασίας από ιούς .....	145
Χρήση λογισμικού τείχους προστασίας .....	146
Εγκατάσταση κρίσιμων ενημερώσεων .....	147
Χρήση του HP ProtectTools Security Manager (μόνο σε επιλεγμένα μοντέλα) .....	148
Εγκατάσταση καλωδίου ασφαλείας .....	149
<b>11 Ενημερώσεις λογισμικού .....</b>	<b>150</b>
Ενημέρωση του λογισμικού .....	150
Ενημέρωση του BIOS .....	152
Προσδιορισμός της έκδοσης BIOS .....	152

Λήψη ενημέρωσης BIOS .....	153
Ενημέρωση προγραμμάτων και προγραμμάτων οδήγησης .....	155
Χρήση του SoftPaq Download Manager .....	156
<b>12 Δημιουργία αντιγράφων ασφαλείας και επαναφορά .....</b>	<b>158</b>
Δημιουργία αντιγράφων ασφαλείας των πληροφοριών .....	159
Εκτέλεση επαναφοράς .....	160
Επαναφορά πληροφοριών .....	160
Επαναφορά του λειτουργικού συστήματος και προγραμμάτων .....	160
<b>13 Computer Setup .....</b>	<b>162</b>
Έναρξη Computer Setup .....	162
Χρήση του Computer Setup .....	162
Περιήγηση και επιλογές στο Computer Setup .....	162
Επαναφορά εργοστασιακών ρυθμίσεων στο Computer Setup .....	163
Μενού Computer Setup .....	164
Μενού File (Αρχείο) .....	164
Μενού Security (Ασφάλεια) .....	165
Μενού System Configuration (Διαμόρφωση συστήματος) .....	166
<b>14 MultiBoot .....</b>	<b>172</b>
Πληροφορίες για τη διάταξη των συσκευών εκκίνησης .....	172
Ενεργοποίηση συσκευών εκκίνησης στο Computer Setup .....	174
Θέματα κατά την αλλαγή της διάταξης εκκίνησης .....	175
Επιλογή προτιμήσεων MultiBoot .....	176
Ορισμός νέας διάταξης εκκίνησης στο Computer Setup .....	176
Δυναμική επιλογή συσκευής εκκίνησης με χρήση της προτροπής F9 .....	177
Ρύθμιση μηνύματος MultiBoot Express .....	177
Εισαγωγή προτιμήσεων του MultiBoot Express .....	178
<b>15 Διαχείριση και εκτύπωση .....</b>	<b>179</b>
Χρήση των λύσεων διαχείρισης υπολογιστών-πελατών .....	179
Διαμόρφωση και ανάπτυξη εικόνας λογισμικού .....	179
Διαχείριση και ενημέρωση λογισμικού .....	180
HP Client Manager for Altiris (μόνο σε επιλεγμένα μοντέλα) .....	180
HP Client Configuration Manager (CCM) (μόνο σε επιλεγμένα μοντέλα) .....	182
HP System Software Manager (SSM) .....	183
<b>Ευρετήριο .....</b>	<b>184</b>



# 1 Λειτουργίες

## Εντοπισμός υλικού

Για να εμφανίσετε μια λίστα με το υλικό που είναι εγκατεστημένο στον υπολογιστή, ακολουθήστε τα παρακάτω βήματα:

1. Επιλέξτε **Έναρξη > Ο Υπολογιστής μου**.
2. Στο αριστερό τμήμα του παραθύρου εργασιών συστήματος, επιλέξτε **Προβολή πληροφοριών συστήματος**.
3. Επιλέξτε την καρτέλα **Υλικό > Διαχείριση Συσκευών**.

Με τη Διαχείριση Συσκευών μπορείτε επίσης να προσθέσετε υλικό ή να τροποποιήσετε διαμορφώσεις συσκευών.

## Στοιχεία πάνω πλευράς

### TouchPad

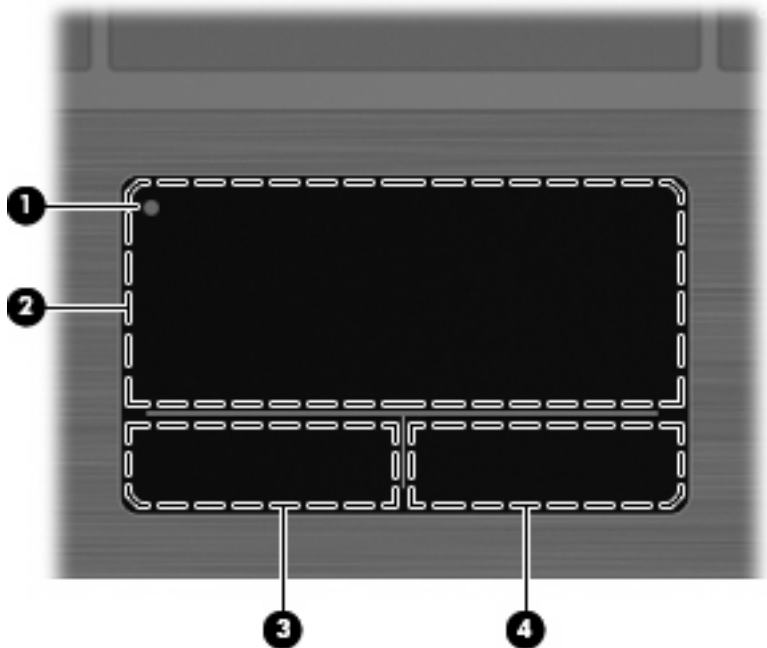

Στοιχείο	Περιγραφή
(1) Ένδειξη απενεργοποίησης του TouchPad	<p>Για να ενεργοποιήσετε και να απενεργοποιήσετε τη ζώνη του TouchPad, πατήστε γρήγορα δύο φορές την ένδειξη απενεργοποίησης του TouchPad.</p> <p><b>ΣΗΜΕΙΩΣΗ</b> Όταν η ζώνη του TouchPad είναι ενεργή, η φωτεινή ένδειξη είναι σβηστή.</p>
(2) Ζώνη του TouchPad*	Μετακινεί το δείκτη και επιλέγει ή ενεργοποιεί στοιχεία στην οθόνη.
(3) Αριστερό κουμπί TouchPad*	Λειτουργεί όπως το αριστερό κουμπί ενός εξωτερικού ποντικιού.
(4) Δεξί κουμπί TouchPad*	Λειτουργεί όπως το δεξί κουμπί ενός εξωτερικού ποντικιού.

\*Σε αυτό τον πίνακα περιγράφονται οι εργοστασιακές ρυθμίσεις. Για να εμφανίσετε ή να αλλάξετε τις προτιμήσεις για τις συσκευές δείκτη, επιλέξτε **Έναρξη > Πίνακας Ελέγχου > Εκτυπωτές και άλλο υλικό > Ποντίκι**.

## ΦΩΤΕΙΝΕΣ ΕΝΔΕΙΞΕΙΣ

 **ΣΗΜΕΙΩΣΗ** Ανατρέξτε στην εικόνα που ταιριάζει περισσότερο στον υπολογιστή που διαθέτετε.

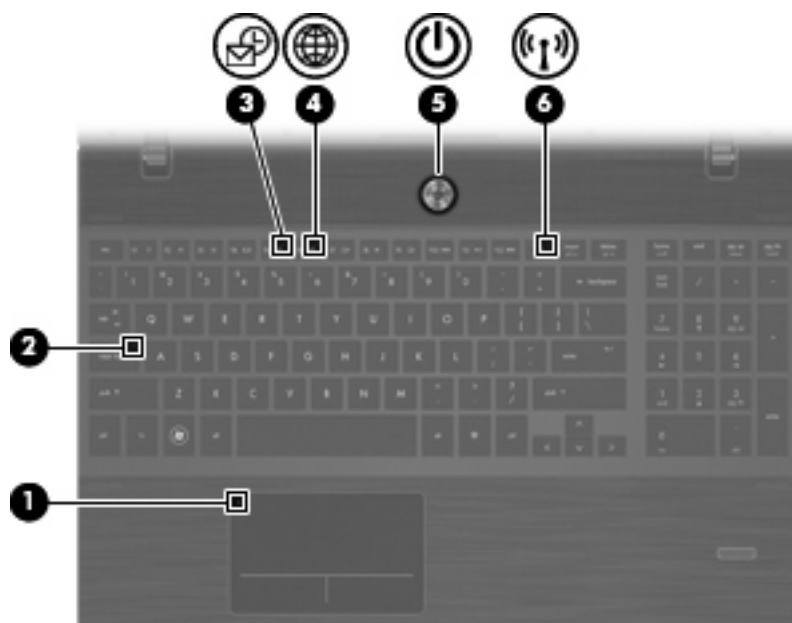
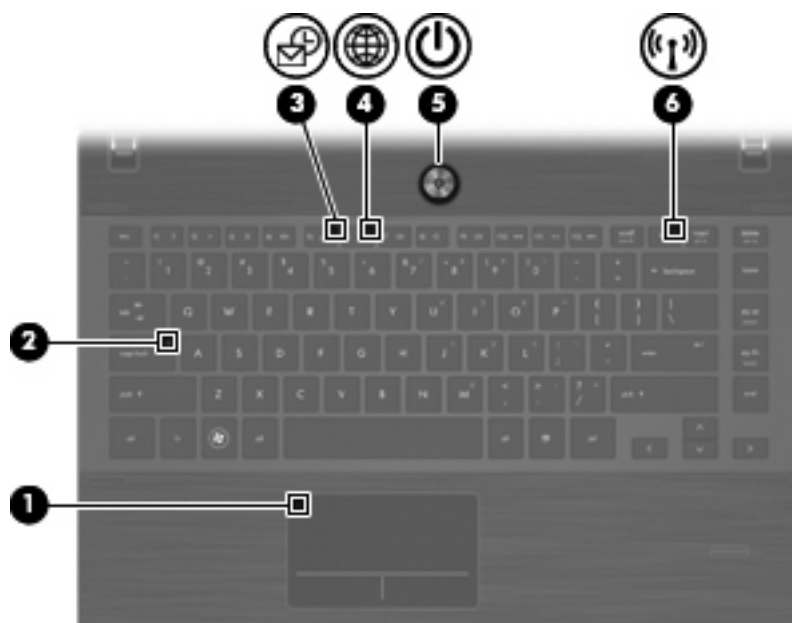

Στοιχείο	Περιγραφή
(1) Ένδειξη απενεργοποίησης του TouchPad	<ul style="list-style-type: none"><li>Πορτοκαλί: Το TouchPad είναι απενεργοποιημένο.</li><li>Σβηστή: Το TouchPad είναι ενεργοποιημένο.</li></ul>
(2) Φωτεινή ένδειξη Caps lock	Αναμμένη: Η λειτουργία Caps lock είναι ενεργοποιημένη.
(3) Φωτεινή ένδειξη HP QuickLook	Αναβοσβήνει: Γίνεται άνοιγμα ή κλείσιμο του QuickLook.
(4) Φωτεινή ένδειξη HP QuickWeb	Αναβοσβήνει: Γίνεται άνοιγμα ή κλείσιμο του προγράμματος περιήγησης στο web.

Στοιχείο	Περιγραφή
(5) Φωτεινή ένδειξη λειτουργίας	<ul style="list-style-type: none"> <li>Αναμμένη: Ο υπολογιστής είναι ενεργοποιημένος.</li> <li>Αναβοσβήνει: Ο υπολογιστής είναι σε αναμονή.</li> <li>Σβηστή: Ο υπολογιστής είναι απενεργοποιημένος ή σε αδρανοποίηση.</li> </ul>
(6) Φωτεινή ένδειξη ασύρματης λειτουργίας	<ul style="list-style-type: none"> <li>Λευκή: Μια ενσωματωμένη ασύρματη συσκευή, όπως συσκευή ασύρματου τοπικού δικτύου (WLAN) ή/και συσκευή Bluetooth®, είναι ενεργοποιημένη.</li> <li>Πορτοκαλί: Όλες οι ασύρματες συσκευές είναι απενεργοποιημένες.</li> </ul>

## Κουμπιά, ηχεία, διακόπτες και συσκευή ανάγνωσης αποτυπωμάτων (μόνο επιλεγμένα μοντέλα)

 **ΣΗΜΕΙΩΣΗ** Ο υπολογιστής σας ενδέχεται να διαφέρει λίγο από αυτόν που εικονίζεται στην παρούσα ενότητα.

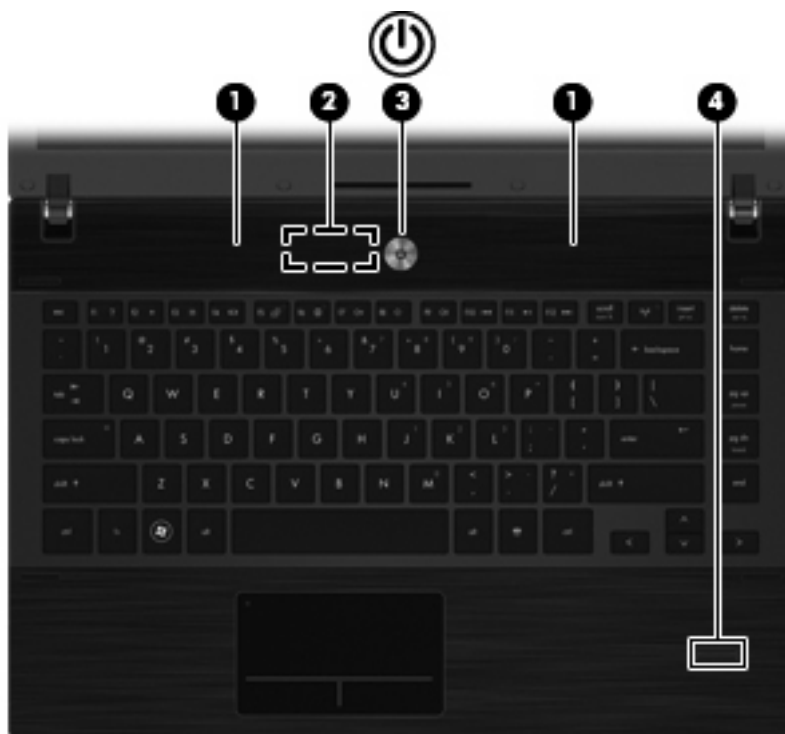

Στοιχείο	Περιγραφή
(1) Ηχεία (2)	Πραγματοποιούν αναπαραγωγή του ήχου.
(2) Εσωτερικός διακόπτης οθόνης	Απενεργοποιεί την οθόνη, εάν είναι κλειστή, ενώ η λειτουργία είναι ενεργοποιημένη.



Στοιχείο	Περιγραφή
(3) Κουμπί λειτουργίας	<ul style="list-style-type: none"> <li>• Όταν ο υπολογιστής είναι απενεργοποιημένος, πατήστε το κουμπί για να τον ενεργοποιήσετε.</li> <li>• Όταν ο υπολογιστής είναι ενεργοποιημένος, πατήστε το κουμπί για να τερματίσετε τη λειτουργία του.</li> <li>• Όταν ο υπολογιστής είναι σε αναμονή, πατήστε σύντομα το κουμπί για έξοδο από την αναμονή.</li> <li>• Όταν ο υπολογιστής είναι σε αδρανοποίηση, πατήστε σύντομα το κουμπί για να πραγματοποιήσετε έξοδο από την αδρανοποίηση.</li> </ul> <p>Εάν ο υπολογιστής δεν αποκρίνεται και οι διαδικασίες τερματισμού των Windows® δεν είναι αποτελεσματικές, πατήστε παρατεταμένα το κουμπί λειτουργίας για τουλάχιστον 5 δευτερόλεπτα για να απενεργοποιήσετε τον υπολογιστή.</p> <p>Για περισσότερες πληροφορίες σχετικά με ρυθμίσεις ενέργειας και τον τρόπο αλλαγής τους, επιλέξτε <b>Έναρξη &gt; Πίνακας Ελέγχου &gt; Επιδόσεις και Συντήρηση &gt; Επιλογές ενέργειας</b>.</p>
(4) Συσκευή ανάγνωσης αποτυπωμάτων (μόνο σε επιλεγμένα μοντέλα)	Επιτρέπει τη σύνδεση στα Windows με τη χρήση δακτυλικού αποτυπώματος αντί για κωδικό πρόσβασης.

## Πλήκτρα

 **ΣΗΜΕΙΩΣΗ** Ανατρέξτε στην εικόνα που ταιριάζει περισσότερο στον υπολογιστή που διαθέτετε.

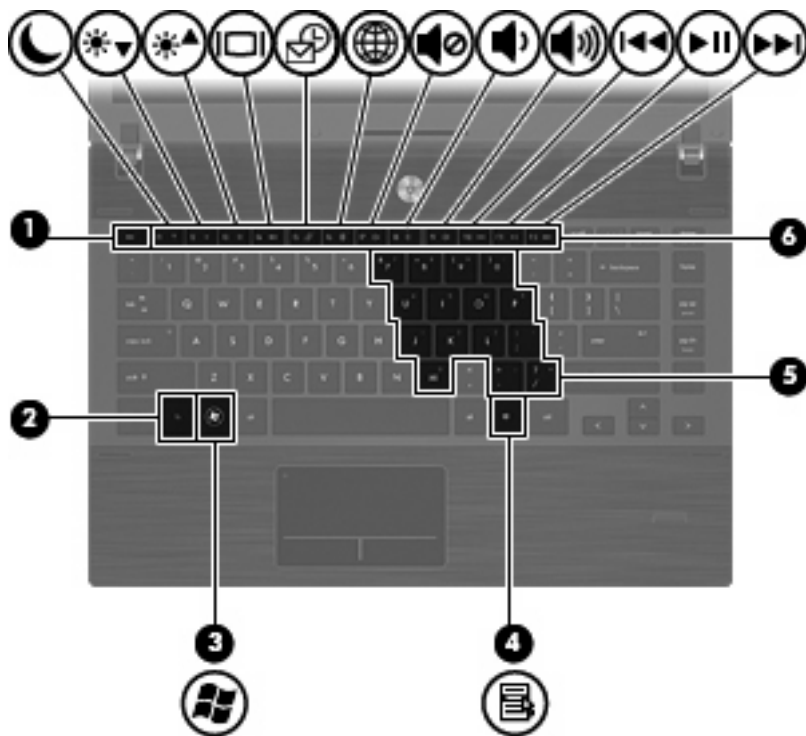

Στοιχείο	Περιγραφή
(1) Πλήκτρο <b>esc</b>	Όταν πατηθεί σε συνδυασμό με το πλήκτρο <b>fn</b> , εμφανίζει πληροφορίες συστήματος.
(2) Πλήκτρο <b>fn</b>	Όταν πατηθεί σε συνδυασμό με πλήκτρο λειτουργίας ή με το πλήκτρο <b>esc</b> , εκτελεί λειτουργίες του συστήματος που χρησιμοποιούνται συχνά.
(3) Πλήκτρο με το λογότυπο των Windows	Εμφανίζει το μενού "Εναρξη" των Windows.
(4) Πλήκτρο εφαρμογών Windows	Εμφανίζει ένα μενού συντόμευσης για τα στοιχεία που βρίσκονται κάτω από το δείκτη.
(5) Πλήκτρα ενσωματωμένου αριθμητικού πληκτρολογίου	Μπορούν να χρησιμοποιηθούν όπως τα πλήκτρα ενός εξωτερικού αριθμητικού πληκτρολογίου όταν πατηθούν σε συνδυασμό με τα πλήκτρα <b>fn</b> και <b>num lk</b> .
(6) Πλήκτρα λειτουργιών	Όταν πατηθούν σε συνδυασμό με το πλήκτρο <b>fn</b> , εκτελούν λειτουργίες του συστήματος που χρησιμοποιούνται συχνά.

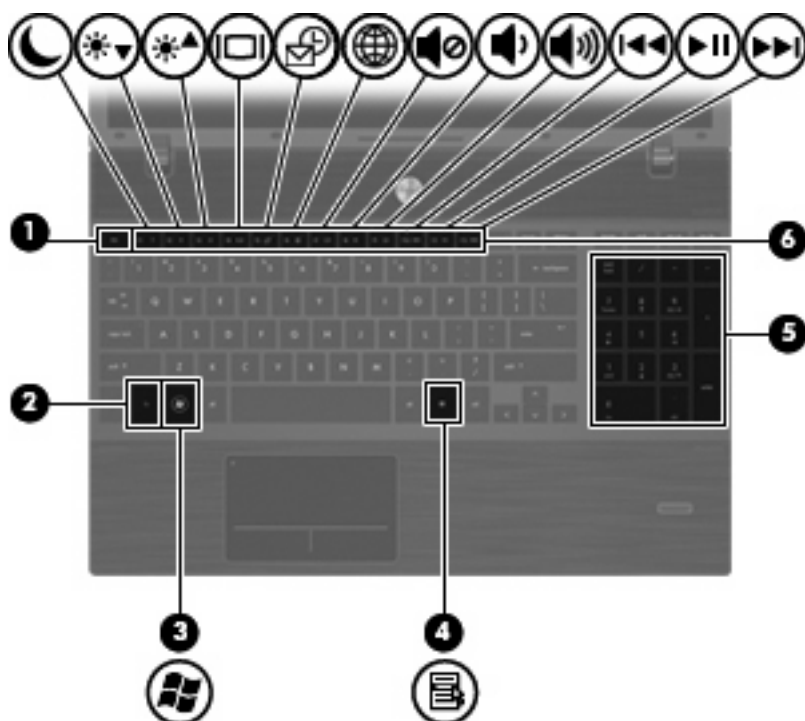

Στοιχείο	Περιγραφή
(1) Πλήκτρο <b>esc</b>	Όταν πατηθεί σε συνδυασμό με το πλήκτρο <b>fn</b> , εμφανίζει πληροφορίες συστήματος.
(2) Πλήκτρο <b>fn</b>	Όταν πατηθεί σε συνδυασμό με πλήκτρο λειτουργίας ή με το πλήκτρο <b>esc</b> , εκτελεί λειτουργίες του συστήματος που χρησιμοποιούνται συχνά.
(3) Πλήκτρο με το λογότυπο των Windows	Εμφανίζει το μενού "Εναρξη" των Windows.
(4) Πλήκτρο εφαρμογών Windows	Εμφανίζει ένα μενού συντόμευσης για τα στοιχεία που βρίσκονται κάτω από το δείκτη.
(5) Πλήκτρα ενσωματωμένου αριθμητικού πληκτρολογίου	Μπορούν να χρησιμοποιηθούν όπως τα πλήκτρα ενός εξωτερικού αριθμητικού πληκτρολογίου.
(6) Πλήκτρα λειτουργιών	Όταν πατηθούν σε συνδυασμό με το πλήκτρο <b>fn</b> , εκτελούν λειτουργίες του συστήματος που χρησιμοποιούνται συχνά.

## Στοιχεία πρόσωσης



Στοιχείο	Περιγραφή
(1) Φωτεινή ένδειξη μονάδας δίσκου	<ul style="list-style-type: none"> <li>Αναβοσβήνει λευκή: Πραγματοποιείται πρόσβαση στο σκληρό δίσκο ή στη μονάδα οπτικού δίσκου.</li> <li>Πορτοκαλί: Η λειτουργία HP 3D DriveGuard έχει προσωρινά ασφαλίσει το σκληρό δίσκο.</li> </ul>
(2) Συσκευή ανάγνωσης κάρτας μέσω	<p>Υποστηρίζει τις παρακάτω μορφές προαιρετικών ψηφιακών καρτών:</p> <ul style="list-style-type: none"> <li>Memory Stick</li> <li>Memory Stick Duo (απαιτείται προσαρμογέας)</li> <li>Memory Stick Pro (απαιτείται προσαρμογέας)</li> <li>MultiMediaCard (MMC)</li> <li>Κάρτα μνήμης Secure Digital (SD)</li> <li>Κάρτα xD-Picture (XD)</li> <li>Κάρτα xD-Picture (XD) τύπου H</li> <li>Κάρτα xD-Picture (XD) τύπου M</li> </ul>
(3) Υποδοχή για έξοδο ήχου (ακουστικών)	<p>Παράγει ήχο όταν γίνεται σύνδεση σε προαιρετικά ενεργά στερεοφωνικά ηχεία, ακουστικά, ακουστικά αυτιών, ακουστικά με μικρόφωνο ή τηλεοπτικό σύστημα ήχου.</p> <p><b>ΣΗΜΕΙΩΣΗ</b> Όταν μια συσκευή συνδεθεί σε υποδοχή ακουστικών, τα ηχεία του υπολογιστή απενεργοποιούνται.</p>
(4) Υποδοχή για είσοδο ήχου (μικροφώνου)	<p>Συνδέει ένα προαιρετικό μικρόφωνο με ακουστικά, ένα μικρόφωνο στερεοφωνικής συστοιχίας ή ένα μονοφωνικό μικρόφωνο για υπολογιστή.</p>

## Στοιχεία δεξιάς πλευράς

 **ΣΗΜΕΙΩΣΗ** Ανατρέξτε στην εικόνα που ταιριάζει περισσότερο στον υπολογιστή που διαθέτετε.

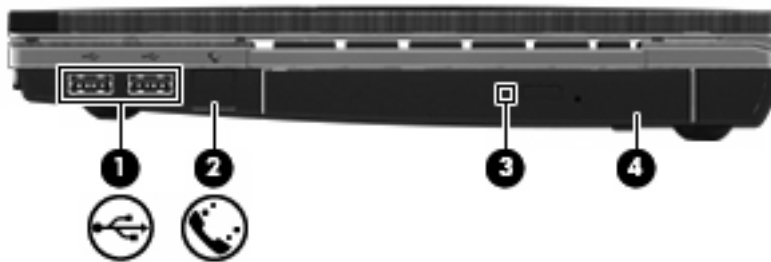

Στοιχείο	Περιγραφή
(1) Θύρες USB (2)	Χρησιμοποιούνται για τη σύνδεση προαιρετικών συσκευών USB.
(2) Υποδοχή RJ-11 (μόντεμ) (μόνο σε επιλεγμένα μοντέλα)	Χρησιμοποιείται για τη σύνδεση καλωδίου μόντεμ.

Στοιχείο	Περιγραφή
(3) Φωτεινή ένδειξη μονάδας οπτικού δίσκου (μόνο σε επιλεγμένα μοντέλα)	Αναβοσβήνει: Πραγματοποιείται πρόσβαση στη μονάδα οπτικού δίσκου.
(4) Μονάδα οπτικού δίσκου (μόνο σε επιλεγμένα μοντέλα)	Πραγματοποιεί ανάγνωση οπτικών δίσκων και, σε επιλεγμένα μοντέλα, πραγματοποιεί εγγραφή σε οπτικούς δίσκους.

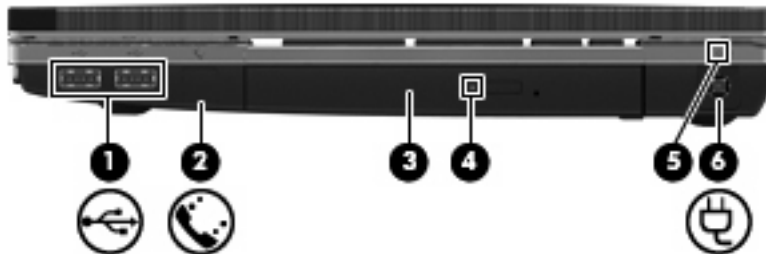

Στοιχείο	Περιγραφή
(1) Θύρες USB (2)	Χρησιμοποιούνται για τη σύνδεση προαιρετικών συσκευών USB.
(2) Υποδοχή RJ-11 (μόντεμ) (μόνο σε επιλεγμένα μοντέλα)	Χρησιμοποιείται για τη σύνδεση καλωδίου μόντεμ.
(3) Μονάδα οπτικού δίσκου (μόνο σε επιλεγμένα μοντέλα)	Πραγματοποιεί ανάγνωση οπτικών δίσκων και, σε επιλεγμένα μοντέλα, πραγματοποιεί εγγραφή σε οπτικούς δίσκους.
(4) Φωτεινή ένδειξη μονάδας οπτικού δίσκου (μόνο σε επιλεγμένα μοντέλα)	Αναβοσβήνει: Πραγματοποιείται πρόσβαση στη μονάδα οπτικού δίσκου.
(5) Φωτεινή ένδειξη τροφοδοτικού AC	<ul style="list-style-type: none"> <li>Αναμμένη: Ο υπολογιστής είναι συνδεδεμένος σε εξωτερική τροφοδοσία και η μπαταρία φορτίζεται.</li> <li>Σβηστή: Ο υπολογιστής δεν είναι συνδεδεμένος σε εξωτερική τροφοδοσία.</li> </ul>
(6) Υποδοχή τροφοδοσίας	Χρησιμοποιείται για τη σύνδεση τροφοδοτικού AC.

## Στοιχεία αριστερής πλευράς

 **ΣΗΜΕΙΩΣΗ** Ανατρέξτε στην εικόνα που ταιριάζει περισσότερο στον υπολογιστή που διαθέτετε.

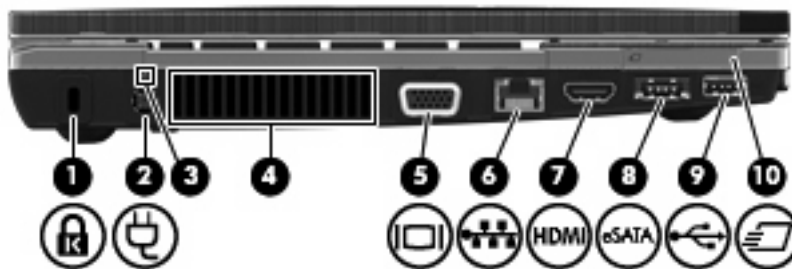

Στοιχείο	Περιγραφή
(1) Υποδοχή καλωδίου ασφαλείας	Χρησιμοποιείται για την προσάρτηση προαιρετικού καλωδίου ασφαλείας στον υπολογιστή.  <b>ΣΗΜΕΙΩΣΗ</b> Το καλώδιο ασφαλείας είναι σχεδιασμένο να λειτουργεί αποτρεπτικά, αλλά ενδέχεται να μην μπορεί να προστατεύσει τον υπολογιστή από ακατάλληλο χειρισμό ή κλοπή.
(2) Υποδοχή τροφοδοσίας	Χρησιμοποιείται για τη σύνδεση τροφοδοτικού AC.
(3) Φωτεινή ένδειξη τροφοδοτικού AC	<ul style="list-style-type: none"> <li>Αναμμένη: Ο υπολογιστής είναι συνδεδεμένος σε εξωτερική τροφοδοσία και η μπαταρία φορτίζεται.</li> <li>Σβηστή: Ο υπολογιστής δεν είναι συνδεδεμένος σε εξωτερική τροφοδοσία.</li> </ul>
(4) Αεραγωγός	Επιτρέπει τη ροή αέρα για την ψύξη των εσωτερικών εξαρτημάτων.  <b>ΣΗΜΕΙΩΣΗ</b> Ο ανεμιστήρας του υπολογιστή εκκινείται αυτόματα για την ψύξη των εσωτερικών εξαρτημάτων και την πρόληψη της υπερθέρμανσης. Η ενεργοποίηση και απενεργοποίηση του εσωτερικού ανεμιστήρα κατά τη διάρκεια της κανονικής λειτουργίας είναι φυσιολογικές ενέργειες.
(5) Θύρα εξωτερικής οθόνης	Χρησιμοποιείται για τη σύνδεση εξωτερικής οθόνης VGA ή προβολέα.
(6) Υποδοχή RJ-45 (δικτύου)	Χρησιμοποιείται για τη σύνδεση καλωδίου δικτύου.
(7) Θύρα HDMI	Χρησιμοποιείται για τη σύνδεση προαιρετικής συσκευής HDMI.
(8) Θύρα Combo eSATA/USB	Χρησιμοποιείται για τη σύνδεση προαιρετικής συσκευής USB ή στοιχείων eSATA υψηλής απόδοσης, όπως εξωτερική μονάδα σκληρού δίσκου eSATA.
(9) Θύρα USB	Χρησιμοποιείται για τη σύνδεση προαιρετικής συσκευής USB.
(10) Υποδοχή ExpressCard	Υποστηρίζει προαιρετικές κάρτες ExpressCard.

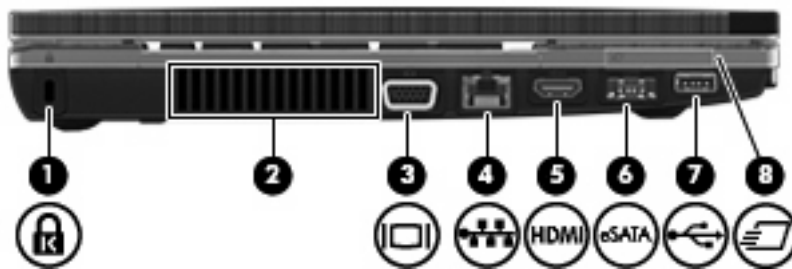

Στοιχείο	Περιγραφή
(1) Υποδοχή καλωδίου ασφαλείας	Χρησιμοποιείται για την προσάρτηση προαιρετικού καλωδίου ασφαλείας στον υπολογιστή.  <b>ΣΗΜΕΙΩΣΗ</b> Το καλώδιο ασφαλείας είναι σχεδιασμένο να λειτουργεί αποτρεπτικά, αλλά ενδέχεται να μην μπορεί να προστατεύσει τον υπολογιστή από ακατάλληλο χειρισμό ή κλοπή.

Στοιχείο	Περιγραφή
(2) Αεραγωγός	Επιτρέπει τη ροή αέρα για την ψύξη των εσωτερικών εξαρτημάτων. <b>ΣΗΜΕΙΩΣΗ</b> Ο ανεμιστήρας του υπολογιστή εκκινείται αυτόματα για την ψύξη των εσωτερικών εξαρτημάτων και την πρόληψη της υπερθέρμανσης. Η ενεργοποίηση και απενεργοποίηση του εσωτερικού ανεμιστήρα κατά τη διάρκεια της κανονικής λειτουργίας είναι φυσιολογικές ενέργειες.
(3) Θύρα εξωτερικής οθόνης	Χρησιμοποιείται για τη σύνδεση εξωτερικής οθόνης VGA ή προβολέα.
(4) Υποδοχή RJ-45 (δικτύου)	Χρησιμοποιείται για τη σύνδεση καλωδίου δικτύου.
(5) Θύρα HDMI	Χρησιμοποιείται για τη σύνδεση προαιρετικής συσκευής HDMI.
(6) Θύρα Combo eSATA/USB	Χρησιμοποιείται για τη σύνδεση προαιρετικής συσκευής USB ή στοιχείων eSATA υψηλής απόδοσης, όπως εξωτερική μονάδα σκληρού δίσκου eSATA.
(7) Θύρα USB	Χρησιμοποιείται για τη σύνδεση προαιρετικής συσκευής USB.
(8) Υποδοχή ExpressCard	Υποστηρίζει προαιρετικές κάρτες ExpressCard.

## Στοιχεία στο κάτω μέρος

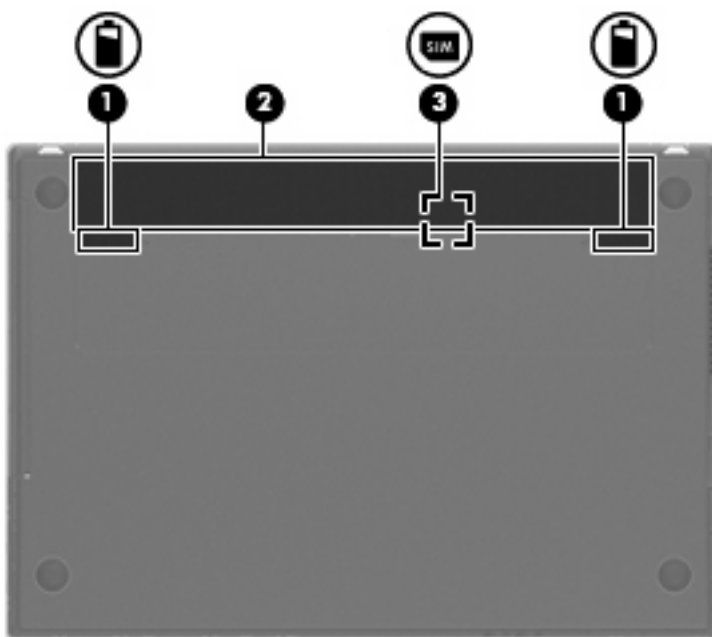

Στοιχείο	Περιγραφή
(1) Ασφάλειες απελευθέρωσης μπαταρίας (2)	Χρησιμοποιούνται για την αφαίρεση της μπαταρίας από τη θήκη της.
(2) Θήκη μπαταρίας	Χρησιμοποιείται για την τοποθέτηση της μπαταρίας.
(3) Υποδοχή SIM (μόνο σε επιλεγμένα μοντέλα)	Περιέχει μια κάρτα SIM. Η υποδοχή της κάρτας SIM βρίσκεται στο εσωτερικό της θήκης μπαταρίας.

## Οθόνη

 **ΣΗΜΕΙΩΣΗ** Ο υπολογιστής σας ενδέχεται να διαφέρει λίγο από αυτόν που εικονίζεται στην παρούσα ενότητα.



Στοιχείο	Περιγραφή
(1) Εσωτερικός διακόπτης οθόνης	Απενεργοποιεί την οθόνη, εάν είναι κλειστή, ενώ η λειτουργία είναι ενεργοποιημένη.
(2) Εσωτερικό μικρόφωνο	Πραγματοποιεί εγγραφή ήχου.
(3) Φωτεινή ένδειξη κάμερας web (μόνο σε επιλεγμένα μοντέλα)	Αναμμένη: Η κάμερα web χρησιμοποιείται.
(4) Κάμερα web (μόνο σε επιλεγμένα μοντέλα)	Πραγματοποιεί εγγραφή βίντεο και λήψη φωτογραφιών.

## Ασύρματες κεραίες (μόνο σε επιλεγμένα μοντέλα)

Οι κεραίες αποστέλλουν και λαμβάνουν σήματα από μία ή περισσότερες ασύρματες συσκευές. Οι κεραίες αυτές δεν είναι ορατές από το εξωτερικό του υπολογιστή.



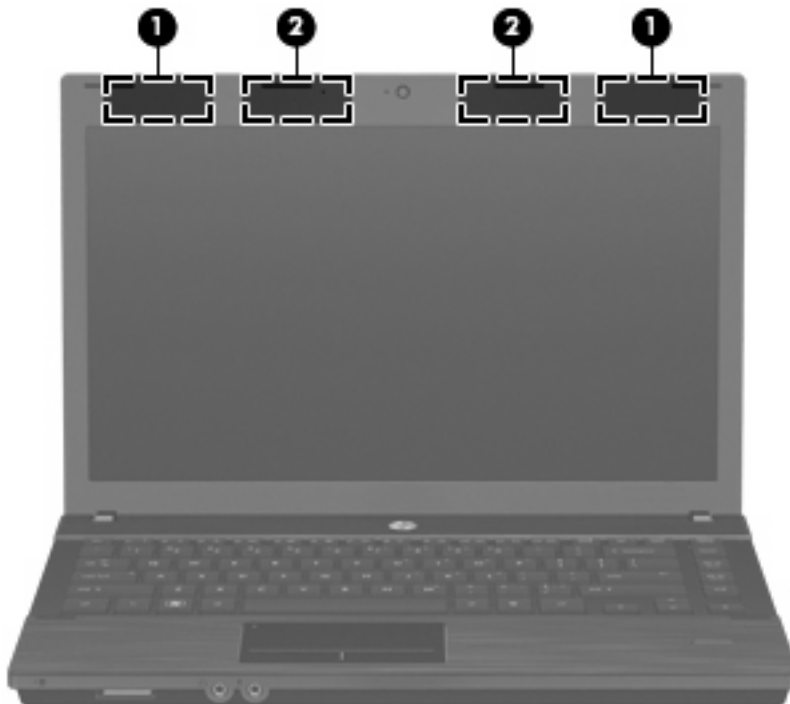

Στοιχείο	Περιγραφή
(1) Κεραίες WWAN (2)*	Στέλνουν και λαμβάνουν ασύρματα σήματα για επικοινωνία με ασύρματα δίκτυα ευρείας ζώνης (WWAN).
(2) Κεραίες WLAN (2)*	Στέλνουν και λαμβάνουν ασύρματα σήματα για επικοινωνία με ασύρματα τοπικά δίκτυα (WLAN).

\*Οι κεραίες αυτές δεν είναι ορατές από το εξωτερικό του υπολογιστή. Για βέλτιστη μετάδοση, φροντίστε να μην υπάρχουν εμπόδια στο χώρο γύρω από τις κεραίες.

Για να δείτε τις σημειώσεις κανονισμών για τις ασύρματες συσκευές, ανατρέξτε στην ενότητα *Σημειώσεις κανονισμών, ασφάλειας και περιβάλλοντος* που ισχύει για τη χώρα/περιοχή σας. Οι σημειώσεις αυτές βρίσκονται στη Βοήθεια και υποστήριξη.

## Πρόσθετα στοιχεία υλικού

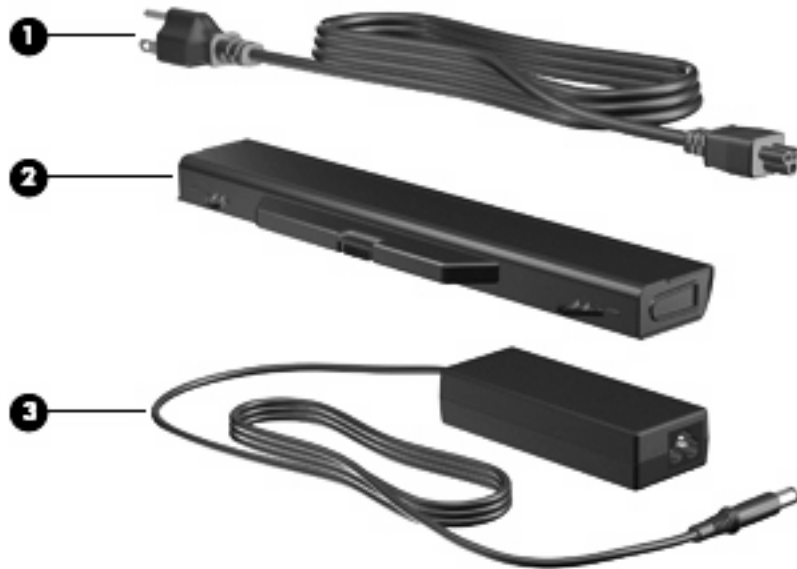

Στοιχείο	Περιγραφή
(1) Καλώδιο τροφοδοσίας*	Χρησιμοποιείται για τη σύνδεση τροφοδοτικού AC σε πρίζα AC.
(2) Μπαταρία*	Παρέχει ρεύμα στον υπολογιστή όταν αυτός δεν είναι συνδεδεμένος σε εξωτερική πηγή τροφοδοσίας.
(3) Τροφοδοτικό AC	Μετατρέπει το εναλλασσόμενο ρεύμα (AC) σε συνεχές (DC).

\*Οι μπαταρίες και τα καλώδια τροφοδοσίας ενδέχεται να διαφέρουν ανάλογα με τη χώρα/περιοχή.

## Ετικέτες

Οι ετικέτες που βρίσκονται πάνω στον υπολογιστή παρέχουν πληροφορίες που μπορεί να χρειαστείτε όταν επιλύετε προβλήματα συστήματος ή ταξιδεύετε στο εξωτερικό με τον υπολογιστή σας:

- Ετικέτα εξυπηρέτησης πελατών — Παρέχει σημαντικές πληροφορίες που περιλαμβάνουν τα ακόλουθα:



- Όνομα προϊόντος (1). Πρόκειται για το όνομα προϊόντος που βρίσκεται στην πρόσοψη του φορητού υπολογιστή.
- Αριθμός σειράς (s/n) (2). Πρόκειται για έναν αλφαριθμητικό κωδικό που είναι μοναδικός για κάθε προϊόν.
- Κωδικός εξαρτήματος/αριθμός προϊόντος (p/n) (3). Αυτός ο αριθμός παρέχει συγκεκριμένες πληροφορίες σχετικά με τα στοιχεία υλικού του προϊόντος. Ο κωδικός εξαρτήματος βοηθά έναν τεχνικό εξυπηρέτησης να διαπιστώσει ποια στοιχεία και εξαρτήματα απαιτούνται.

- Περιγραφή μοντέλου **(4)**. Πρόκειται για τον αριθμό που χρησιμοποιείτε για να εντοπίσετε έγγραφα, προγράμματα οδήγησης και υποστήριξη για το φορητό υπολογιστή σας.
- Περίοδος εγγύησης **(5)**. Περιγράφει τη διάρκεια της εγγύησης για αυτό τον υπολογιστή.

Όταν επικοινωνείτε με την τεχνική υποστήριξη, θα πρέπει να έχετε διαθέσιμες αυτές τις πληροφορίες. Η ετικέτα εξυπηρέτησης πελατών βρίσκεται στην κάτω πλευρά του υπολογιστή.

- Πιστοποιητικό γνησιότητας της Microsoft® — Περιλαμβάνει το κλειδί προϊόντος των Windows. Ενδέχεται να χρειαστείτε τον αριθμό-κλειδί του προϊόντος για ενημέρωση ή αντιμετώπιση προβλημάτων του λειτουργικού συστήματος. Το πιστοποιητικό αυτό βρίσκεται στο κάτω μέρος του υπολογιστή.
- Ετικέτα κανονισμών – Παρέχει πληροφορίες κανονισμών σχετικά με τον υπολογιστή. Η ετικέτα κανονισμών βρίσκεται στην κάτω πλευρά του υπολογιστή.
- Ετικέτα έγκρισης για το μόντεμ – Παρέχει πληροφορίες κανονισμών σχετικά με το μόντεμ και παραθέτει τις εταιρικές σημάνσεις έγκρισης που απαιτούνται από ορισμένες χώρες/περιοχές στις οποίες έχει εγκριθεί η χρήση του μόντεμ. Ενδεχομένως να χρειαστείτε τις πληροφορίες αυτές, όταν ταξιδεύετε στο εξωτερικό. Η ετικέτα έγκρισης του μόντεμ βρίσκεται στο κάτω μέρος του υπολογιστή.
- Ετικέτες πιστοποίησης ασύρματων συσκευών (μόνο σε επιλεγμένα μοντέλα) — Περιλαμβάνουν πληροφορίες σχετικά με τις προαιρετικές ασύρματες συσκευές, καθώς και τις σημάνσεις έγκρισης ορισμένων χωρών/περιοχών, όπου έχει εγκριθεί η χρήση της συσκευής. Προαιρετική συσκευή μπορεί να είναι μια συσκευή WLAN ή Bluetooth. Εάν το μοντέλο του υπολογιστή σας περιλαμβάνει μία ή περισσότερες ασύρματες συσκευές, τότε θα συνοδεύεται και από μία ή περισσότερες ετικέτες πιστοποίησης. Ενδεχομένως να χρειαστείτε τις πληροφορίες αυτές όταν ταξιδεύετε στο εξωτερικό. Οι ετικέτες πιστοποίησης ασύρματων συσκευών βρίσκονται στην κάτω πλευρά του υπολογιστή.
- Ετικέτα κάρτας SIM (μόνο σε επιλεγμένα μοντέλα) — Παρέχει το ICCID (Integrated Circuit Card Identifier) της κάρτας SIM. Η ετικέτα αυτή βρίσκεται στο εσωτερικό της θήκης μπαταρίας.
- Ετικέτα σειριακού αριθμού μονάδας HP Mobile Broadband (μόνο σε επιλεγμένα μοντέλα) — Παρέχει το σειριακό αριθμό της μονάδας HP Mobile Broadband. Η ετικέτα αυτή βρίσκεται στην κάτω πλευρά του υπολογιστή.

---

## 2 Ασύρματη λειτουργία, μόντεμ και τοπικό δίκτυο

### Χρήση ασύρματων συσκευών (μόνο σε επιλεγμένα μοντέλα)

Η ασύρματη τεχνολογία μεταφέρει δεδομένα μέσω ραδιοκυμάτων αντί καλωδίων. Ο υπολογιστής σας ενδέχεται να είναι εξοπλισμένος με μία από τις παρακάτω ασύρματες συσκευές:

- **Συσκευή WLAN** — Συνδέει τον υπολογιστή σε ασύρματα τοπικά δίκτυα (γνωστά ως δίκτυα Wi-Fi, ασύρματα LAN ή WLAN) σε εταιρικά γραφεία, στο σπίτι και σε δημόσια μέρη, όπως αεροδρόμια, εστιατόρια, καφετέριες, ξενοδοχεία και πανεπιστήμια. Σε ένα WLAN, κάθε φορητή, ασύρματη συσκευή επικοινωνεί με ασύρματο δρομολογητή ή ασύρματο σημείο πρόσβασης.
- **Μονάδα HP Mobile Broadband** — Μια συσκευή ασύρματου δικτύου ευρείας ζώνης (WWAN) που προσφέρει πρόσβαση σε πληροφορίες σε οποιοδήποτε σημείο υπάρχει διαθέσιμη υπηρεσία φορέα εκμετάλλευσης κινητού δικτύου. Σε ένα δίκτυο WWAN, κάθε φορητή συσκευή επικοινωνεί με ένα σταθμό βάσης ενός φορέα εκμετάλλευσης κινητού δικτύου. Οι φορείς εκμετάλλευσης κινητών δικτύων εγκαθιστούν δίκτυα σταθμών βάσης (παρόμοια με τους πύργους κινητής τηλεφωνίας) σε μεγάλες γεωγραφικές περιοχές, παρέχοντας αποτελεσματική κάλυψη σε ολόκληρες πολιτείες, περιοχές ή ακόμα και χώρες.
- **Συσκευή Bluetooth** — Δημιουργεί ένα προσωπικό δίκτυο (PAN) για σύνδεση με άλλες συσκευές Bluetooth, όπως υπολογιστές, τηλέφωνα, εκτυπωτές, ακουστικά, ηχεία και φωτογραφικές μηχανές. Σε ένα δίκτυο PAN, κάθε συσκευή επικοινωνεί απευθείας με τις άλλες συσκευές και οι συσκευές πρέπει να βρίσκονται σχετικά κοντά μεταξύ τους — συνήθως εντός 10 μέτρων (περίπου 33 πόδια).

Οι υπολογιστές με συσκευές WLAN υποστηρίζουν ένα ή περισσότερα από τα παρακάτω βιομηχανικά πρότυπα IEEE:

- Το 802.11b είναι το πρώτο δημοφιλές πρότυπο, υποστηρίζει ταχύτητες μεταφοράς δεδομένων έως και 11 Mbps και λειτουργεί σε συχνότητα 2,4 GHz.
- Το πρότυπο 802.11g υποστηρίζει ταχύτητες μεταφοράς δεδομένων έως και 54 Mbps και λειτουργεί σε συχνότητα 2,4 GHz. Μια συσκευή WLAN 802.11g είναι συμβατή και με συσκευές του παλαιότερου προτύπου 802.11b, έτσι ώστε να μπορούν να λειτουργούν στο ίδιο δίκτυο.
- Το πρότυπο 802.11a υποστηρίζει ταχύτητες μεταφοράς δεδομένων έως και 54 Mbps και λειτουργεί σε συχνότητα 5 GHz.





 **ΣΗΜΕΙΩΣΗ** Το πρότυπο 802.11a δεν είναι συμβατό με τα πρότυπα 802.11b και 802.11g.

- Το πρόχειρο πρότυπο Wi-Fi CERTIFIED 802.11n 2.0 υποστηρίζει ταχύτητες δεδομένων έως και 450 Mbps και μπορεί να λειτουργήσει στα 2,4 GHz ή 5 GHz, με αποτέλεσμα να είναι συμβατό και με τα παλαιότερα πρότυπα 802.11a, b και g.

 **ΣΗΜΕΙΩΣΗ** Οι προδιαγραφές για τη συσκευή 802.11n WLAN είναι πρόχειρες και δεν έχουν οριστικοποιηθεί. Εάν οι τελικές προδιαγραφές διαφέρουν από τις πρόχειρες προδιαγραφές, ενδέχεται να επηρεαστεί η δυνατότητα επικοινωνίας του υπολογιστή με άλλες συσκευές 802.11n WLAN.

Για περισσότερες πληροφορίες σχετικά με την ασύρματη τεχνολογία, ανατρέξτε στις πληροφορίες και τις συνδέσεις τοποθεσιών web που υπάρχουν στη Βοήθεια και υποστήριξη.

## Εικονίδια ασύρματης λειτουργίας και δικτύου

Εικονίδιο	Όνομα	Περιγραφή
	Ασύρματη λειτουργία (σε σύνδεση)	Προσδιορίζει τη θέση των φωτεινών ενδείξεων και των κουμπιών ασύρματης λειτουργίας στον υπολογιστή. Επίσης, εντοπίζει το λογισμικό Wireless Assistant στον υπολογιστή και υποδεικνύει ότι είναι ενεργοποιημένες μία ή περισσότερες ασύρματες συσκευές.
	Ασύρματη λειτουργία (χωρίς σύνδεση)	Εντοπίζει το λογισμικό Wireless Assistant στον υπολογιστή και υποδεικνύει ότι είναι απενεργοποιημένες όλες οι ασύρματες συσκευές.
	HP Connection Manager	Ανοίγει το HP Connection Manager, το οποίο σας δίνει τη δυνατότητα να δημιουργήσετε μια σύνδεση με μια συσκευή HP Mobile Broadband (μόνο σε επιλεγμένα μοντέλα).
	Κατάσταση δικτύου (σε σύνδεση)	Υποδεικνύει ότι ένα ή περισσότερα προγράμματα οδήγησης δικτύου είναι εγκατεστημένα και μία ή περισσότερες συσκευές δικτύου είναι συνδεδεμένες στο δίκτυο.
	Κατάσταση δικτύου (χωρίς σύνδεση)	Υποδεικνύει ότι ένα ή περισσότερα προγράμματα οδήγησης δικτύου είναι εγκατεστημένα, αλλά καμία συσκευή δικτύου δεν είναι συνδεδεμένη στο δίκτυο.

## Χρήση των στοιχείων ελέγχου ασύρματης λειτουργίας

Μπορείτε να ελέγξετε τις ασύρματες συσκευές που υπάρχουν στον υπολογιστή χρησιμοποιώντας τα ακόλουθα:

- Κουμπί ή διακόπτης ασύρματης λειτουργίας (σε αυτό τον οδηγό αναφέρεται ως κουμπί ασύρματης λειτουργίας)
- Οδηγός ρύθμισης ασύρματης λειτουργίας (μόνο σε επιλεγμένα μοντέλα)
- Λογισμικό HP Connection Manager (μόνο σε επιλεγμένα μοντέλα)
- Στοιχεία ελέγχου λειτουργικού συστήματος

## Χρήση του κουμπιού ασύρματης λειτουργίας

Ο υπολογιστής διαθέτει ένα κουμπί ασύρματης λειτουργίας, μία ή περισσότερες ασύρματες συσκευές και μία ή δύο φωτεινές ενδείξεις ασύρματης λειτουργίας, ανάλογα με το μοντέλο. Όλες οι ασύρματες συσκευές που διαθέτει ο υπολογιστής είναι εργοστασιακά ενεργοποιημένες και έτσι η φωτεινή ένδειξη ασύρματης λειτουργίας ανάβει (λευκή) όταν ενεργοποιείτε τον υπολογιστή.

Η φωτεινή ένδειξη ασύρματης λειτουργίας υποδεικνύει τη συνολική κατάσταση τροφοδοσίας των ασύρματων συσκευών, όχι την κατάσταση μεμονωμένων συσκευών. Εάν η φωτεινή ένδειξη ασύρματης λειτουργίας είναι λευκή, τότε τουλάχιστον μία ασύρματη συσκευή είναι ενεργοποιημένη. Αν η φωτεινή ένδειξη ασύρματης λειτουργίας είναι σβηστή, τότε όλες οι ασύρματες συσκευές είναι απενεργοποιημένες.

Καθώς οι ασύρματες συσκευές είναι ενεργοποιημένες από τον κατασκευαστή, μπορείτε να χρησιμοποιήσετε το κουμπί ασύρματης λειτουργίας για να ενεργοποιήσετε ή να απενεργοποιήσετε ταυτόχρονα τις ασύρματες συσκευές. Μπορείτε να ελέγξετε τις μεμονωμένες ασύρματες συσκευές μέσω του προγράμματος Wireless Assistant (μόνο σε επιλεγμένα μοντέλα) ή μέσω του Computer Setup.

 **ΣΗΜΕΙΩΣΗ** Εάν οι ασύρματες συσκευές έχουν απενεργοποιηθεί από το Computer Setup, το κουμπί ασύρματης λειτουργίας δεν θα λειτουργεί μέχρι να ενεργοποιήσετε ξανά τις συσκευές.

## Χρήση του Οδηγού ρύθμισης ασύρματης λειτουργίας (μόνο σε επιλεγμένα μοντέλα)

Μπορείτε να ενεργοποιήσετε ή να απενεργοποιήσετε μια ασύρματη συσκευή χρησιμοποιώντας το λογισμικό Wireless Assistant. Εάν μια ασύρματη συσκευή έχει απενεργοποιηθεί από το Computer Setup, για να μπορέσετε να την ενεργοποιήσετε ή να την απενεργοποιήσετε με το λογισμικό Wireless Assistant, θα πρέπει ενεργοποιηθεί ξανά από το Computer Setup.

 **ΣΗΜΕΙΩΣΗ** Η ενεργοποίηση μιας ασύρματης συσκευής δεν συνεπάγεται αυτόματη σύνδεση του υπολογιστή με δίκτυο ή συσκευή με δυνατότητα Bluetooth.

Για να δείτε την κατάσταση των ασύρματων συσκευών, ακολουθήστε τα εξής βήματα:

Τοποθετήστε το δείκτη του ποντικιού πάνω από το εικονίδιο ασύρματης λειτουργίας στην περιοχή ειδοποιήσεων, στο δεξί άκρο της γραμμής εργασιών.

– ή –

Ανοίξτε το Wireless Assistant κάνοντας διπλό κλικ στο εικονίδιο που υπάρχει στην περιοχή ειδοποιήσεων.

Για περισσότερες πληροφορίες, ανατρέξτε στη βοήθεια του Οδηγού ρύθμισης ασύρματης λειτουργίας:

1. Ανοίξτε το Wireless Assistant κάνοντας διπλό κλικ στο εικονίδιο που υπάρχει στην περιοχή ειδοποιήσεων.
2. Κάντε κλικ στο κουμπί **Βοήθεια**.

## Χρήση του HP Connection Manager (μόνο σε επιλεγμένα μοντέλα)

Μπορείτε να χρησιμοποιήσετε το λογισμικό HP Connection Manager για να συνδεθείτε σε δίκτυα WWAN χρησιμοποιώντας τη συσκευή HP Mobile Broadband του υπολογιστή σας (μόνο σε επιλεγμένα μοντέλα).

Για εκκίνηση του Connection Manager, κάντε κλικ στο εικονίδιο **Connection Manager** στην περιοχή ειδοποιήσεων, στο δεξί άκρο της γραμμής εργασιών.

– ή –

Επιλέξτε **Έναρξη > Όλα τα προγράμματα > HP > HP Connection Manager**.

Για περισσότερες λεπτομέρειες σχετικά με τη χρήση του Connection Manager, ανατρέξτε στη Βοήθεια του λογισμικού Connection Manager.

## Χρήση των στοιχείων ελέγχου του λειτουργικού συστήματος

Ορισμένα λειτουργικά συστήματα προσφέρουν επίσης ένα τρόπο διαχείρισης ενσωματωμένων ασύρματων συσκευών και της ασύρματης σύνδεσης. Για παράδειγμα, το Κέντρο δικτύου και κοινής χρήσης των Windows σας δίνει τη δυνατότητα να δημιουργήσετε μια σύνδεση, να συνδεθείτε σε ένα δίκτυο, να διαχειριστείτε ασύρματα δίκτυα και να διαγνώσετε και να επιδιορθώσετε συνδέσεις.

Για πρόσβαση στις συνδέσεις δικτύου, επιλέξτε **Έναρξη > Πίνακας Ελέγχου > Συνδέσεις δικτύου και Internet > Συνδέσεις δικτύου**.

Για περισσότερες πληροφορίες, ανατρέξτε στη Βοήθεια και υποστήριξη. Επιλέξτε **Έναρξη > Βοήθεια και υποστήριξη**.

## Χρήση WLAN

Με μια συσκευή WLAN μπορείτε να αποκτήσετε πρόσβαση σε δίκτυο WLAN, το οποίο αποτελείται από άλλους υπολογιστές και βοηθητικές συσκευές που συνδέονται μεταξύ τους με ασύρματο δρομολογητή ή σημείο ασύρματης πρόσβασης.

 **ΣΗΜΕΙΩΣΗ** Οι όροι *ασύρματος δρομολογητής* και *σημείο ασύρματης πρόσβασης* συχνά χρησιμοποιούνται εναλλακτικά.

- Ένα ασύρματο δίκτυο WLAN μεγάλης κλίμακας, όπως ένα εταιρικό ή δημόσιο WLAN, τυπικά χρησιμοποιεί σημεία ασύρματης πρόσβασης, τα οποία μπορούν να δεχτούν ένα μεγάλο αριθμό υπολογιστών και βοηθητικών εξαρτημάτων και να διαχωρίσουν σημαντικές λειτουργίες δικτύου.
- Ένα οικιακό ή μικρού γραφείου WLAN τυπικά χρησιμοποιεί έναν ασύρματο δρομολογητή, ο οποίος επιτρέπει σε πολλούς ασύρματους και ενσύρματους υπολογιστές να χρησιμοποιούν από κοινού μια σύνδεση στο Internet, έναν εκτυπωτή και αρχεία, χωρίς να απαιτούνται επιπλέον τμήματα υλικού ή λογισμικού.

Για να χρησιμοποιήσετε τη συσκευή WLAN στον υπολογιστή σας, πρέπει να συνδεθείτε σε μια υποδομή WLAN (μέσω παροχέα υπηρεσιών ή δημοσίου ή εταιρικού δικτύου).

## Δημιουργία δικτύου WLAN

Για να εγκαταστήσετε ένα WLAN και να συνδεθείτε στο Internet, χρειάζεστε τον παρακάτω εξοπλισμό:

- Ένα μόντεμ ευρείας ζώνης (DSL ή καλωδιακό) **(1)** και υπηρεσία Internet υψηλής ταχύτητας, την οποία έχετε προμηθευτεί από έναν παροχέα υπηρεσιών Internet (ISP)
- Έναν ασύρματο δρομολογητή (πωλείται χωριστά) **(2)**
- Τον ασύρματο υπολογιστή **(3)**

Η παρακάτω εικόνα δείχνει ένα παράδειγμα εγκατάστασης ασύρματου δικτύου συνδεδεμένου στο Internet.

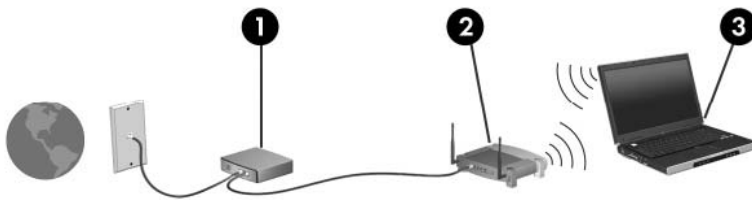

Καθώς το δίκτυό σας μεγαλώνει, μπορείτε να συνδέετε επιπλέον ασύρματους και ενσύρματους υπολογιστές στο δίκτυο για πρόσβαση στο Internet.

Για βοήθεια σχετικά με την εγκατάσταση ενός WLAN, δείτε τις πληροφορίες που παρέχει ο κατασκευαστής του δρομολογητή ή ο παροχέας υπηρεσιών Internet.

## Προστασία του WLAN

Επειδή το πρότυπο WLAN σχεδιάστηκε μόνο με περιορισμένες δυνατότητες ασφάλειας — κυρίως για να αποτρέπει την περιστασιακή μη εξουσιοδοτημένη πρόσβαση παρά ισχυρές μορφές επίθεσης — είναι πολύ σημαντικό να γίνει κατανοητό ότι τα δίκτυα WLAN είναι ευάλωτα σε ευρέως γνωστές και τεκμηριωμένες αδυναμίες ασφάλειας.

Τα δίκτυα WLAN σε δημόσιους χώρους ή σημεία σύνδεσης, όπως καφετέριες και αεροδρόμια, ενδέχεται να μην προσφέρουν κανενός είδους ασφάλεια. Οι κατασκευαστές ασύρματων δικτύων και οι παροχείς



υπηρεσιών για σημεία σύνδεσης αναπτύσσουν νέες τεχνολογίες που προσφέρουν μεγαλύτερη ασφάλεια και ανωνυμία στα δημόσια περιβάλλοντα. Εάν ανησυχείτε για την ασφάλεια του υπολογιστή σε ένα σημείο σύνδεσης, περιορίστε τις δικτυακές σας δραστηριότητες σε e-mail που δεν είναι σημαντικά και περιήγηση βασικού επιπέδου στο Internet.

Όταν εγκαθιστάτε ένα WLAN ή αποκτάτε πρόσβαση σε υπάρχον WLAN, ενεργοποιείτε πάντα τις λειτουργίες ασφαλείας για προστασία του δικτύου σας από μη εξουσιοδοτημένη πρόσβαση. Τα συνηθισμένα επίπεδα ασφαλείας είναι τα Wi-Fi Protected Access (WPA) και Wired Equivalent Privacy (WEP). Δεδομένου ότι τα ραδιοσήματα ασύρματης λειτουργίας μεταδίδονται εκτός του δικτύου, άλλες συσκευές WLAN μπορούν να εντοπίσουν μη προστατευμένα σήματα και είτε να συνδεθούν στο δίκτυό σας (χωρίς να έχουν κληθεί) είτε να καταγράψουν πληροφορίες που αποστέλλονται μέσω του δικτύου. Ωστόσο, μπορείτε να λάβετε προφυλάξεις για την προστασία του WLAN που διαθέτετε:

- **Χρήση ασύρματου πομπού με ενσωματωμένη ασφάλεια**

Πολλοί ασύρματοι σταθμοί εργασίας, πύλες και δρομολογητές παρέχουν ενσωματωμένες λειτουργίες ασφαλείας, όπως πρωτόκολλα ασύρματης ασφαλείας και τείχη προστασίας. Με τον κατάλληλο ασύρματο πομπό, μπορείτε να προστατέψετε το δίκτυο από τους πιο γνωστούς κινδύνους ασύρματης ασφαλείας.

- **Εργασία υπό την προστασία τείχους προστασίας**

Ένα τείχος προστασίας είναι ένα εμπόδιο που ελέγχει δεδομένα και αιτήσεις για δεδομένα που αποστέλλονται στο δίκτυό σας και, στη συνέχεια, απορρίπτει τυχόν ύποπτα στοιχεία. Τα τείχη προστασίας διατίθενται σε πολλά είδη, τόσο σε λογισμικό όσο και σε εξοπλισμό. Ορισμένα δίκτυα συνδυάζουν και τους δύο τύπους.

- **Χρήση ασύρματης κρυπτογράφησης**

Για το WLAN διατίθενται ποικίλα εξειδικευμένα πρωτόκολλα κρυπτογράφησης. Βρείτε την καταλληλότερη λύση για την ασφάλεια του δικτύου σας:

- Το **Wired Equivalent Privacy (WEP)** είναι ένα πρωτόκολλο ασύρματης ασφαλείας που χρησιμοποιεί ένα κλειδί WEP για την κωδικοποίηση ή κρυπτογράφηση όλων των δεδομένων του δικτύου προτού μεταδοθούν. Συνήθως, η εκχώρηση του κλειδιού WEP μπορεί να πραγματοποιείται από το δίκτυο. Εναλλακτικά, μπορείτε να ορίσετε δικό σας κλειδί, να δημιουργήσετε διαφορετικό κλειδί ή να επιλέξετε άλλες προηγμένες επιλογές. Χωρίς το σωστό κλειδί, κανείς άλλος δεν θα μπορεί να χρησιμοποιεί το WLAN.
- Το **WPA (Wi-Fi Protected Access)**, όπως συμβαίνει και με το WEP, χρησιμοποιεί ρυθμίσεις ασφαλείας για την κρυπτογράφηση και αποκρυπτογράφηση δεδομένων που μεταδίδονται μέσω του δικτύου. Ωστόσο, αντί να χρησιμοποιεί ένα στατικό κλειδί ασφαλείας για τις κρυπτογραφήσεις, όπως συμβαίνει με το WEP, το WPA χρησιμοποιεί το *πρωτόκολλο ακεραιότητας προσωρινού κλειδιού* (TKIP) για να δημιουργεί ένα νέο κλειδί για κάθε πακέτο με δυναμικό τρόπο. Επίσης, δημιουργεί διαφορετικές ομάδες κλειδιών για κάθε υπολογιστή του δικτύου.

- **Κλείσιμο του δικτύου**

Εάν είναι δυνατό, αποφύγετε τη μετάδοση του ονόματος δικτύου (SSID) από τον ασύρματο πομπό. Τα περισσότερα δίκτυα μεταδίδουν αρχικά το όνομα, ενημερώνοντας κάθε υπολογιστή που βρίσκεται σε κοντινή απόσταση ότι το δίκτυο είναι διαθέσιμο. Κλείνοντας το δίκτυο, μειώνονται οι πιθανότητες να γνωρίζουν οι άλλοι υπολογιστές ότι υπάρχει το δίκτυό σας.

 **ΣΗΜΕΙΩΣΗ** Εάν το δίκτυο είναι κλειστό και το SSID δεν μεταδίδεται, θα πρέπει να γνωρίζετε ή να θυμάστε το SSID προκειμένου να συνδέσετε νέες συσκευές στο δίκτυο. Σημειώστε το SSID και αποθηκεύστε τη σημείωση σε ένα ασφαλές μέρος πριν κλείσετε το δίκτυο.

## Σύνδεση σε WLAN

Για να συνδεθείτε σε δίκτυο WLAN, ακολουθήστε τα παρακάτω βήματα:

1. Βεβαιωθείτε ότι η συσκευή WLAN είναι ενεργοποιημένη. Εάν είναι ενεργοποιημένη, η φωτεινή ένδειξη ασύρματης λειτουργίας είναι αναμμένη (λευκή). Εάν η φωτεινή ένδειξη ασύρματης λειτουργίας είναι σβηστή (πορτοκαλί), πατήστε το κουμπί ασύρματης λειτουργίας.
2. Επιλέξτε **Έναρξη > Σύνδεση σε**.
3. Επιλέξτε το δίκτυο WLAN που θέλετε από τη λίστα και έπειτα πληκτρολογήστε το κλειδί ασφαλείας του δικτύου, εφόσον απαιτείται.
  - Εάν το δίκτυο δεν προστατεύεται, γεγονός που σημαίνει ότι οποιοσδήποτε μπορεί να έχει πρόσβαση σε αυτό, εμφανίζεται μια προειδοποίηση. Επιλέξτε **Σύνδεση παρόλα αυτά** για να αποδεχτείτε την προειδοποίηση και να ολοκληρώσετε τη σύνδεση.
  - Εάν το δίκτυο είναι WLAN με δυνατότητα ασφάλειας, θα σας ζητηθεί να εισαγάγετε κλειδί ασφαλείας δικτύου, δηλαδή έναν κωδικό ασφαλείας. Πληκτρολογήστε τον κωδικό και, στη συνέχεια, κάντε κλικ στην επιλογή **Σύνδεση** για να ολοκληρώσετε τη διαδικασία σύνδεσης.

 **ΣΗΜΕΙΩΣΗ** Εάν δεν αναγράφεται κανένα δίκτυο WLAN στη λίστα, αυτό σημαίνει ότι βρίσκεστε εκτός του εύρους κάλυψης του ασύρματου δρομολογητή ή του σημείου ασύρματης πρόσβασης.

**ΣΗΜΕΙΩΣΗ** Εάν δεν βλέπετε το δίκτυο με το οποίο θέλετε να συνδεθείτε, κάντε κλικ στην επιλογή **Εμφάνιση όλων των συνδέσεων**. Θα εμφανιστεί μια λίστα επιλογών, που περιλαμβάνει τη δημιουργία νέας σύνδεσης δικτύου, καθώς και θέματα αντιμετώπισης προβλημάτων σύνδεσης.

Αφού δημιουργηθεί η σύνδεση, τοποθετήστε το δείκτη του ποντικιού πάνω στο εικονίδιο κατάστασης δικτύου που βρίσκεται στην περιοχή ειδοποιήσεων στο δεξί άκρο της γραμμής εργασιών για να επαληθεύσετε το όνομα και την κατάσταση της σύνδεσης.

 **ΣΗΜΕΙΩΣΗ** Η ακτίνα λειτουργίας (πόσο μακριά θα φτάνουν τα ασύρματα σήματα) εξαρτάται από την υλοποίηση WLAN, τον κατασκευαστή του δρομολογητή και τυχόν παρεμβολές από άλλες ηλεκτρονικές συσκευές ή δομικά εμπόδια, όπως τοίχους και δάπεδα.

Περισσότερες πληροφορίες για τη χρήση WLAN διατίθενται από τις ακόλουθες πηγές:

- Πληροφορίες από τον παροχέα υπηρεσιών Internet και τον οδηγό χρήσης του κατασκευαστή που συνοδεύει τον ασύρματο δρομολογητή και άλλο εξοπλισμό WLAN
- Πληροφορίες και συνδέσεις τοποθεσιών web που υπάρχουν στη Βοήθεια και υποστήριξη

Για λίστα με τα πλησιέστερα δημόσια WLAN, επικοινωνήστε με τον παροχέα υπηρεσιών Internet (ISP) ή πραγματοποιήστε αναζήτηση στο web. Οι τοποθεσίες web που αναφέρουν δημόσια WLAN είναι οι Cisco Internet Mobile Office Wireless Locations, Hotspotlist και Geektools. Ενημερωθείτε για το κόστος και τις απαιτήσεις σύνδεσης κάθε τοποθεσίας δημόσιου WLAN.

Για συμπληρωματικές πληροφορίες σχετικά με τη σύνδεση του υπολογιστή σας σε εταιρικό WLAN, επικοινωνήστε με το διαχειριστή δικτύου ή το τμήμα πληροφορικής.

## Περιοδή σε άλλο δίκτυο

Όταν μετακινείτε τον υπολογιστή σας εντός της εμβέλειας ενός άλλου WLAN, τα Windows επιχειρούν να συνδεθούν σε αυτό το δίκτυο. Εάν επιτύχει αυτή η προσπάθεια, ο υπολογιστής σας συνδέεται αυτόματα στο νέο δίκτυο. Εάν τα Windows δεν αναγνωρίζουν το νέο δίκτυο, ακολουθήστε την ίδια διαδικασία που χρησιμοποιήσατε αρχικά για να συνδεθείτε στο WLAN.

## Χρήση μονάδας HP Mobile Broadband (μόνο σε επιλεγμένα μοντέλα)

Η μονάδα HP Mobile Broadband επιτρέπει στον υπολογιστή σας να χρησιμοποιεί ασύρματα δίκτυα ευρείας ζώνης (WWAN) για πρόσβαση στο Internet από περισσότερα σημεία και σε μεγαλύτερες περιοχές σε σύγκριση με τη χρήση δικτύων WLAN. Για τη χρήση της μονάδας HP Mobile Broadband απαιτείται ένας παροχέας υπηρεσιών δικτύου (ονομάζεται *φορέας εκμετάλλευσης κινητού δικτύου*), που στις περισσότερες περιπτώσεις είναι μια εταιρεία κινητής τηλεφωνίας. Η κάλυψη της μονάδας HP Mobile Broadband είναι παρόμοια με τη φωνητική κάλυψη στην κινητή τηλεφωνία.

Όταν χρησιμοποιείται με υπηρεσία φορέα εκμετάλλευσης κινητού δικτύου, η μονάδα HP Mobile Broadband σας προσφέρει την ελευθερία να παραμένετε συνδεδεμένοι στο Internet, να στέλνετε e-mail ή να συνδέεστε στο εταιρικό σας δίκτυο, είτε είστε εν κινήσει είτε βρίσκεστε εκτός της εμβέλειας των σημείων σύνδεσης Wi-Fi.

Η HP υποστηρίζει τις ακόλουθες τεχνολογίες:

- HSPA (Πρόσβαση πακέτων υψηλής ταχύτητας), η οποία προσφέρει πρόσβαση σε δίκτυα βάσει του προτύπου τηλεπικοινωνιών GSM (Παγκόσμιο σύστημα κινητής επικοινωνίας).
- EV-DO (Δεδομένα εξέλιξης που βελτιστοποιούνται), η οποία προσφέρει πρόσβαση σε δίκτυα βάσει του προτύπου τηλεπικοινωνιών CDMA (Πολλαπλή πρόσβαση διαίρεσης κώδικα).

Για να ενεργοποιήσετε την υπηρεσία κινητού δικτύου ευρείας ζώνης, ενδέχεται να χρειαστείτε τον αριθμό σειράς της μονάδας HP Mobile Broadband. Ο αριθμός σειράς αναγράφεται σε μια ετικέτα στο εσωτερικό της θήκης μπαταρίας του υπολογιστή σας.

Ορισμένοι φορείς εκμετάλλευσης δικτύου κινητής τηλεφωνίας απαιτούν τη χρήση κάρτας SIM. Μια κάρτα SIM περιέχει βασικές πληροφορίες για εσάς, όπως ένα κωδικό PIN, και πληροφορίες δικτύου. Ορισμένοι υπολογιστές περιλαμβάνουν κάρτα SIM, η οποία είναι ήδη τοποθετημένη στη θήκη μπαταρίας. Εάν δεν υπάρχει τοποθετημένη SIM, ενδέχεται να περιέχεται στο ενημερωτικό υλικό για τη μονάδα HP Mobile Broadband που συνοδεύει τον υπολογιστή σας ή να παρέχεται από το φορέα εκμετάλλευσης κινητού δικτύου ξεχωριστά.

Για πληροφορίες σχετικά με την τοποθέτηση και αφαίρεση της SIM, ανατρέξτε στις ενότητες "Τοποθέτηση κάρτας SIM" και "Αφαίρεση κάρτας SIM" σε αυτό το κεφάλαιο.

Για πληροφορίες σχετικά με τη μονάδα HP Mobile Broadband και πώς να ενεργοποιήσετε υπηρεσία με προτιμώμενο φορέα εκμετάλλευσης κινητού δικτύου, δείτε τις πληροφορίες της μονάδας HP Mobile Broadband που περιλαμβάνονται στον υπολογιστή σας. Για περισσότερες πληροφορίες, δείτε την τοποθεσία web της HP στη διεύθυνση <http://www.hp.com/go/mobilebroadband> (μόνο για τις Η.Π.Α.).

### Τοποθέτηση κάρτας SIM

- △ **ΠΡΟΣΟΧΗ** Για να αποφύγετε βλάβη στις υποδοχές σύνδεσης, όταν τοποθετείτε την κάρτα SIM να ασκείτε την ελάχιστη δυνατή δύναμη.

Για να τοποθετήσετε μια κάρτα SIM:

1. Τερματίστε τη λειτουργία του υπολογιστή. Εάν δεν είστε βέβαιοι εάν ο υπολογιστής είναι απενεργοποιημένος ή σε λειτουργία αδρανοποίησης, ενεργοποιήστε τον πατώντας το κουμπί λειτουργίας. Στη συνέχεια, τερματίστε τη λειτουργία του υπολογιστή μέσω του λειτουργικού συστήματος.
2. Κλείστε την οθόνη.
3. Αποσυνδέστε όλες τις εξωτερικές συσκευές που είναι συνδεδεμένες στον υπολογιστή.

4. Αποσυνδέστε το καλώδιο τροφοδοσίας από την πρίζα AC.
5. Γυρίστε ανάποδα τον υπολογιστή σε μια επίπεδη επιφάνεια με θήκη της μπαταρίας να βλέπει προς εσάς.
6. Αφαιρέστε την μπαταρία.
7. Τοποθετήστε την κάρτα SIM στην υποδοχή κάρτας SIM και σπρώξτε την ελαφρά μέχρι να εφαρμόσει.

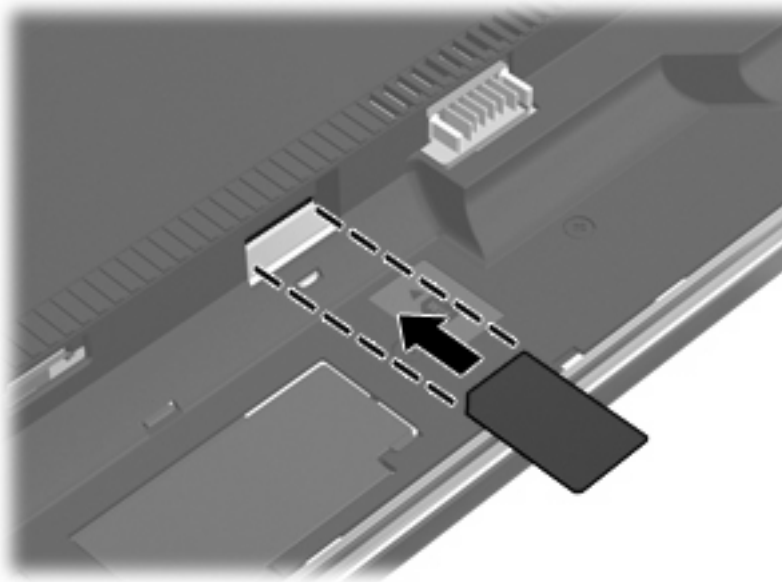

8. Τοποθετήστε ξανά την μπαταρία.

 **ΣΗΜΕΙΩΣΗ** Η μονάδα HP Mobile Broadband θα απενεργοποιηθεί, εάν δεν αντικατασταθεί η μπαταρία.

9. Τοποθετήστε τον υπολογιστή με τη δεξιά πλευρά προς τα πάνω και, στη συνέχεια, συνδέστε ξανά την εξωτερική πηγή τροφοδοσίας και τις εξωτερικές συσκευές.
10. Ενεργοποιήστε τον υπολογιστή.

## Αφαίρεση κάρτας SIM

Για να αφαιρέσετε μια κάρτα SIM:

1. Τερματίστε τη λειτουργία του υπολογιστή. Εάν δεν είστε βέβαιοι εάν ο υπολογιστής είναι απενεργοποιημένος ή σε λειτουργία αδρανοποίησης, ενεργοποιήστε τον πατώντας το κουμπί λειτουργίας. Στη συνέχεια, τερματίστε τη λειτουργία του υπολογιστή μέσω του λειτουργικού συστήματος.
2. Κλείστε την οθόνη.
3. Αποσυνδέστε όλες τις εξωτερικές συσκευές που είναι συνδεδεμένες στον υπολογιστή.
4. Αποσυνδέστε το καλώδιο τροφοδοσίας από την πρίζα AC.
5. Γυρίστε ανάποδα τον υπολογιστή σε μια επίπεδη επιφάνεια με τη θήκη της μπαταρίας να βλέπει προς εσάς.

6. Αφαιρέστε την μπαταρία.
7. Πιέστε την κάρτα SIM (1) και μετά αφαιρέστε την από την υποδοχή (2).

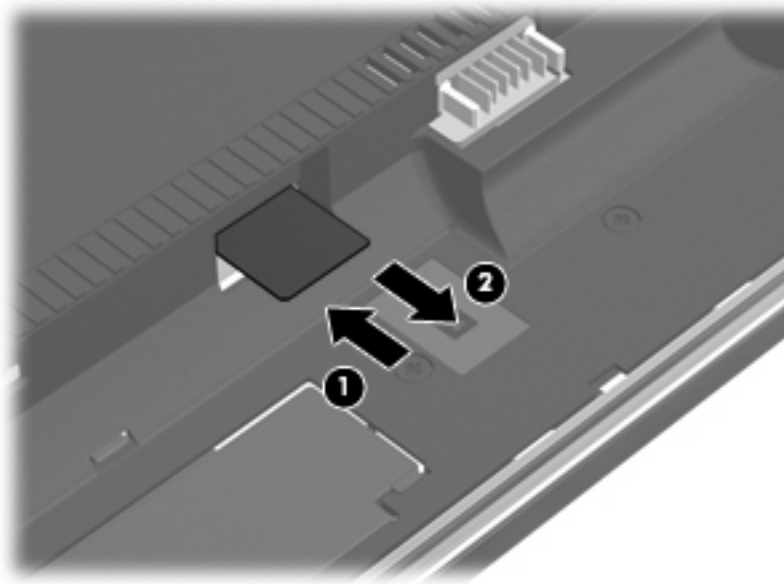

8. Τοποθετήστε ξανά την μπαταρία.
9. Τοποθετήστε τον υπολογιστή με τη δεξιά πλευρά προς τα πάνω και, στη συνέχεια, συνδέστε ξανά την εξωτερική πηγή τροφοδοσίας και τις εξωτερικές συσκευές.
10. Ενεργοποιήστε τον υπολογιστή.

## Χρήση ασύρματων συσκευών Bluetooth (μόνο σε επιλεγμένα μοντέλα)

Μια συσκευή Bluetooth παρέχει ασύρματη επικοινωνία μικρής εμβέλειας που αντικαθιστά τις φυσικές συνδέσεις καλωδίου, που παραδοσιακά συνδέουν ηλεκτρονικές συσκευές, όπως οι ακόλουθες:

- Υπολογιστές (επιτραπέζιοι, φορητοί, PDA)
- Τηλέφωνα (κινητά, ασύρματα και έξυπνα τηλέφωνα)
- Συσκευές απεικόνισης (εκτυπωτής, φωτογραφική μηχανή)
- Συσκευές ήχου (ακουστικά, ηχεία)

Οι συσκευές Bluetooth παρέχουν δυνατότητα ομότιμης σύνδεσης (peer-to-peer) που σας επιτρέπει να εγκαταστήσετε ένα προσωπικό δίκτυο (PAN) συσκευών Bluetooth. Για πληροφορίες σχετικά με τη διαμόρφωση και τη χρήση συσκευών Bluetooth, ανατρέξτε στη βοήθεια του λογισμικού Bluetooth.

## Bluetooth και κοινή χρήση σύνδεσης Internet (ICS)

Η HP **δεν** συνιστά την εγκατάσταση ενός υπολογιστή με Bluetooth ως κεντρικού υπολογιστή και τη χρήση του ως πύλης, μέσω της οποίας μπορούν να συνδεθούν άλλοι υπολογιστές στο Internet. Όταν δύο ή περισσότεροι υπολογιστές είναι συνδεδεμένοι μέσω Bluetooth και η λειτουργία ICS (Κοινόχρηστη σύνδεση στο Internet) είναι ενεργοποιημένη σε έναν από τους υπολογιστές, τότε οι άλλοι υπολογιστές ενδέχεται να μην έχουν δυνατότητα σύνδεσης στο Internet μέσω του δικτύου Bluetooth.

Το πλεονέκτημα του Bluetooth είναι ο συγχρονισμός πληροφοριών κατά τη μεταφορά τους ανάμεσα στον υπολογιστή και ασύρματες συσκευές, όπως κινητά τηλέφωνα, εκτυπωτές, φωτογραφικές μηχανές και PDA. Η αδυναμία σταθερής σύνδεσης δύο ή περισσότερων υπολογιστών για κοινή χρήση του Internet μέσω Bluetooth είναι ένα μειονέκτημα του Bluetooth και του λειτουργικού συστήματος των Windows.

# Αντιμέτωπιση προβλημάτων ασύρματης σύνδεσης

Ορισμένες πιθανές αιτίες για προβλήματα ασύρματης σύνδεσης περιλαμβάνουν τα ακόλουθα:

- Λάθος εγκατάσταση ή απενεργοποίηση της ασύρματης συσκευής.
- Αποτυχία υλικού ασύρματης συσκευής ή δρομολογητή.
- Αλλαγή στη διαμόρφωση δικτύου (SSID ή ασφάλεια).
- Παρεμβολές στην ασύρματη συσκευή από άλλες συσκευές.

 **ΣΗΜΕΙΩΣΗ** Οι συσκευές ασύρματου δικτύου περιλαμβάνονται μόνο σε επιλεγμένα μοντέλα. Εάν η ασύρματη δικτύωση δεν περιλαμβάνεται στη λίστα λειτουργιών που αναγράφεται στο πλάι της αρχικής συσκευασίας του υπολογιστή, μπορείτε να προσθέσετε δυνατότητα ασύρματης δικτύωσης στον υπολογιστή αγοράζοντας μια συσκευή ασύρματης δικτύωσης.

Πριν αρχίσετε να εφαρμόζετε την ακολουθία πιθανών λύσεων για το πρόβλημα σύνδεσης δικτύου που αντιμετωπίζετε, βεβαιωθείτε ότι έχετε εγκαταστήσει τα προγράμματα οδήγησης για όλες τις ασύρματες συσκευές.

Χρησιμοποιήστε τις διαδικασίες που περιγράφονται σε αυτό το κεφάλαιο για να διαγνώσετε και να επιδιορθώσετε έναν υπολογιστή που δεν μπορεί να συνδεθεί στο δίκτυο που θέλετε να χρησιμοποιήσετε.

## Δεν είναι δυνατή η δημιουργία σύνδεσης WLAN

Εάν αντιμετωπίζετε πρόβλημα στην προσπάθειά σας να συνδεθείτε σε δίκτυο WLAN, επιβεβαιώστε ότι η ενσωματωμένη συσκευή WLAN έχει εγκατασταθεί σωστά στον υπολογιστή σας:

1. Επιλέξτε **Έναρξη > Ο Υπολογιστής μου**.
2. Κάντε δεξί κλικ στο παράθυρο "Ο Υπολογιστής μου".
3. Επιλέξτε **Ιδιότητες > Υλικό > Διαχείριση Συσκευών > Προσαρμογείς δικτύου**.
4. Εντοπίστε τη συσκευή WLAN από τη λίστα προσαρμογών δικτύου. Η καταχώριση μιας συσκευής WLAN στη λίστα ενδέχεται να περιλαμβάνει έναν από τους όρους *wireless*, *wireless LAN*, *WLAN* ή *802.11*.

Εάν δεν αναγράφεται καμία συσκευή WLAN στη λίστα, είτε ο υπολογιστής σας δεν διαθέτει ενσωματωμένη συσκευή WLAN είτε το πρόγραμμα οδήγησης της συσκευής WLAN δεν έχει εγκατασταθεί.

Για περισσότερες πληροφορίες σχετικά με την αντιμετώπιση προβλημάτων δικτύων WLAN, ανατρέξτε στις συνδέσεις τοποθεσιών web που υπάρχουν στη Βοήθεια και υποστήριξη.

## Δεν είναι δυνατή η σύνδεση σε προτιμώμενο δίκτυο

Τα Windows μπορούν να επιδιορθώσουν αυτόματα μια κατεστραμμένη σύνδεση WLAN:

- Εάν υπάρχει εικονίδιο κατάστασης δικτύου στην περιοχή ειδοποιήσεων, στο δεξί άκρο της γραμμής εργασιών, κάντε δεξί κλικ στο εικονίδιο αυτό και, στη συνέχεια, επιλέξτε **Επιδιόρθωση** από το μενού.

Τα Windows επανεκκινούν τη συσκευή δικτύου και επιχειρούν να συνδεθούν ξανά σε ένα από τα προτιμώμενα δίκτυα.

- Εάν υπάρχει ένα "x" πάνω από το εικονίδιο κατάστασης δικτύου, αυτό σημαίνει ότι έχουν εγκατασταθεί ένα ή περισσότερα από τα προγράμματα οδήγησης WLAN ή LAN, αλλά ο υπολογιστής δεν είναι συνδεδεμένος.
- Εάν δεν υπάρχει εικονίδιο κατάστασης δικτύου στην περιοχή ειδοποιήσεων, ακολουθήστε τα παρακάτω βήματα:
  1. Επιλέξτε **Έναρξη > Πίνακας Ελέγχου > Συνδέσεις δικτύου και Internet > Συνδέσεις δικτύου**.
  2. Κάντε κλικ σε μία σύνδεση.
  3. Στο αριστερό τμήμα του παραθύρου, επιλέξτε **Επιδιόρθωση σύνδεσης**.

Εμφανίζεται το παράθυρο "Συνδέσεις δικτύου" και τα Windows επανεκκινούν τη συσκευή δικτύου και επιχειρούν να συνδεθούν ξανά σε ένα από τα προτιμώμενα δίκτυα.

## Δεν εμφανίζεται εικονίδιο δικτύου

Εάν το εικονίδιο δικτύου δεν εμφανίζεται στην περιοχή ειδοποιήσεων μετά τη διαμόρφωση του WLAN, το πρόγραμμα οδήγησης λογισμικού λείπει ή είναι κατεστραμμένο. Επίσης, μπορεί να εμφανιστεί το μήνυμα σφάλματος των Windows "Η συσκευή δεν βρέθηκε". Πρέπει να εγκαταστήσετε ξανά το πρόγραμμα οδήγησης.

Για να αποκτήσετε την τελευταία έκδοση λογισμικού της συσκευής WLAN για τον υπολογιστή σας, ακολουθήστε τα εξής βήματα:

1. Ανοίξτε το πρόγραμμα περιήγησης στο Internet και μεταβείτε στη διεύθυνση <http://www.hp.com/support>.
2. Επιλέξτε τη χώρα/περιοχή σας.
3. Κάντε κλικ στην επιλογή για τη λήψη λογισμικού και προγραμμάτων οδήγησης και, στη συνέχεια, πληκτρολογήστε τον αριθμό μοντέλου του υπολογιστή σας στο πλαίσιο αναζήτησης.
4. Πατήστε το πλήκτρο **enter** και, στη συνέχεια, ακολουθήστε τις οδηγίες που εμφανίζονται στην οθόνη.

---

 **ΣΗΜΕΙΩΣΗ** Εάν η συσκευή WLAN που χρησιμοποιείτε αγοράστηκε ξεχωριστά, ανατρέξτε στην τοποθεσία web του κατασκευαστή για το νεότερο λογισμικό.

---

## Οι τρέχοντες κωδικοί ασφαλείας δικτύου δεν είναι διαθέσιμοι

Εάν σας ζητηθεί κλειδί δικτύου ή SSID κατά τη σύνδεσή σας σε WLAN, τότε το δίκτυο διαθέτει ασφάλεια προστασίας. Για να πραγματοποιήσετε μια σύνδεση σε ασφαλές δίκτυο, πρέπει να έχετε τους τρέχοντες



κωδικούς. Το SSID και το κλειδί δικτύου είναι αλφαριθμητικοί κωδικοί που εισαγάγετε στον υπολογιστή σας για να τον προσδιορίσετε στο δίκτυο.

- Για δίκτυο που είναι συνδεδεμένο με τον προσωπικό σας ασύρματο δρομολογητή, ανατρέξτε στον οδηγό χρήσης του δρομολογητή για πληροφορίες σχετικά με τη ρύθμιση των ίδιων κωδικών στο δρομολογητή και στη συσκευή WLAN.
- Για ιδιωτικό δίκτυο, όπως δίκτυο σε εταιρεία ή σε δημόσιο χώρο ηλεκτρονικών συνομιλιών (chat), επικοινωνήστε με το διαχειριστή δικτύου για να λάβετε τους κωδικούς και να τους εισαγάγετε όταν σας ζητηθεί.

Ορισμένα δίκτυα αλλάζουν τακτικά το SSID ή τα κλειδιά δικτύου που χρησιμοποιούνται στους δρομολογητές ή στα σημεία πρόσβασης προκειμένου να βελτιώνεται η ασφάλεια. Πρέπει να αλλάξετε αναλόγως τον αντίστοιχο κωδικό στον υπολογιστή σας.

Εάν σας έχουν δοθεί νέα κλειδιά ασύρματου δικτύου και SSID για κάποιο δίκτυο και έχετε συνδεθεί ξανά σε αυτό το δίκτυο στο παρελθόν, ακολουθήστε τα παρακάτω βήματα για να συνδεθείτε στο δίκτυο:

1. Κάντε κλικ στην επιλογή **Πίνακας Ελέγχου > Συνδέσεις δικτύου και Internet > Συνδέσεις δικτύου**.

Εμφανίζεται μια λίστα με τα διαθέσιμα δίκτυα WLAN. Εάν βρίσκεστε σε ένα hotspot όπου υπάρχουν αρκετά ενεργά δίκτυα WLAN, θα εμφανιστούν αρκετά δίκτυα στη λίστα.

2. Κάντε δεξί κλικ στο δίκτυο και επιλέξτε **Ιδιότητες**.
3. Κάντε κλικ στην καρτέλα **Ασύρματα δίκτυα**.
4. Επιλέξτε το δίκτυο και, στη συνέχεια, κάντε κλικ στην επιλογή **Ιδιότητες**.

 **ΣΗΜΕΙΩΣΗ** Εάν το δίκτυο που θέλετε δεν παρατίθεται, συμβουλευτείτε το διαχειριστή δικτύου για να βεβαιωθείτε ότι ο δρομολογητής ή το σημείο πρόσβασης λειτουργεί.

5. Κάντε κλικ στην καρτέλα **Συσχέτιση** και, στη συνέχεια, εισαγάγετε τα σωστά δεδομένα ασύρματης κρυπτογράφησης στο πεδίο **Κλειδί ασφάλειας δικτύου**.
6. Κάντε κλικ στο **OK** για να αποθηκεύσετε αυτές τις ρυθμίσεις.

## Η σύνδεση WLAN είναι πολύ αδύναμη

Εάν η σύνδεση είναι πολύ αδύναμη ή ο υπολογιστής σας δεν μπορεί να συνδεθεί σε δίκτυο WLAN, ελαχιστοποιήστε τις παρεμβολές από άλλες συσκευές κάνοντας τα ακόλουθα:

- Μετακινήστε τον υπολογιστή σας πιο κοντά στον ασύρματο δρομολογητή ή στο σημείο ασύρματης πρόσβασης.
- Αποσυνδέστε προσωρινά τις ασύρματες συσκευές, όπως φούρνο μικροκυμάτων, ασύρματο τηλέφωνο ή κινητό τηλέφωνο, για να είναι σίγουρο ότι δεν προκαλούν παρεμβολές.

Εάν δεν βελτιωθεί η σύνδεση, δοκιμάστε να εξαναγκάσετε τη συσκευή να διαμορφώσει ξανά όλες τις τιμές σύνδεσης:

1. Κάντε κλικ στην επιλογή **Πίνακας Ελέγχου > Συνδέσεις δικτύου και Internet > Συνδέσεις δικτύου**.
2. Κάντε δεξί κλικ στο δίκτυο και, στη συνέχεια, επιλέξτε **Ιδιότητες**.
3. Κάντε κλικ στην καρτέλα **Ασύρματα δίκτυα**.

Εμφανίζεται λίστα με τα διαθέσιμα δίκτυα WLAN. Εάν βρίσκεστε σε σημείο σύνδεσης, στο οποίο είναι ενεργά αρκετά δίκτυα WLAN, τότε θα εμφανιστούν αρκετά δίκτυα.

4. Επιλέξτε ένα δίκτυο και, στη συνέχεια, κάντε κλικ στην επιλογή **Κατάργηση**.

## **Δεν είναι δυνατή η σύνδεση στον ασύρματο δρομολογητή**

Εάν προσπαθείτε ανεπιτυχώς να πραγματοποιήσετε σύνδεση σε ασύρματο δρομολογητή, κάντε επαναφορά του δρομολογητή αποσυνδέοντας το καλώδιο τροφοδοσίας για 10 έως 15 δευτερόλεπτα.

Σε περίπτωση που εξακολουθεί να μην είναι δυνατή η σύνδεση του υπολογιστή με δίκτυο WLAN, επανεκκινήστε τον ασύρματο δρομολογητή. Για λεπτομέρειες, ανατρέξτε στις οδηγίες του κατασκευαστή του δρομολογητή.

## Χρήση του μόντεμ (μόνο σε επιλεγμένα μοντέλα)

Το μόντεμ πρέπει να είναι συνδεδεμένο σε αναλογική τηλεφωνική γραμμή με καλώδιο μόντεμ RJ-11 6 ακίδων. Σε μερικές χώρες, απαιτείται επίσης ένας ειδικός για κάθε χώρα/περιοχή προσαρμογέας καλωδίου μόντεμ. Οι υποδοχές των ψηφιακών συστημάτων συνδρομητικών κέντρων (PBX) μπορεί να μοιάζουν με τις αναλογικές τηλεφωνικές υποδοχές, αλλά δεν είναι συμβατές με το μόντεμ.

⚠ **ΠΡΟΕΙΔ/ΣΗ!** Η σύνδεση του εσωτερικού αναλογικού μόντεμ σε μια ψηφιακή γραμμή μπορεί να καταστρέψει ανεπανόρθωτα το μόντεμ. Αποσυνδέστε αμέσως το καλώδιο μόντεμ, εάν το συνδέσατε κατά λάθος σε ψηφιακή γραμμή.

Εάν το καλώδιο του μόντεμ περιέχει κύκλωμα καταστολής θορύβου (1), το οποίο αποτρέπει τις παρεμβολές από τη λήψη τηλεοπτικών και ραδιοφωνικών σημάτων, στρέψτε το άκρο (2) του καλωδίου που διαθέτει αυτό το κύκλωμα προς το μέρος του υπολογιστή.



### Σύνδεση καλωδίου μόντεμ

⚠ **ΠΡΟΕΙΔ/ΣΗ!** Για να μειώσετε τον κίνδυνο ηλεκτροπληξίας, πυρκαγιάς ή βλάβης στον εξοπλισμό, μην συνδέετε το μόντεμ ή το τηλεφωνικό καλώδιο στην υποδοχή RJ-45 (δικτύου).

Για να συνδέσετε ένα καλώδιο μόντεμ:

1. Συνδέστε το καλώδιο στην υποδοχή μόντεμ (1) του υπολογιστή.
2. Συνδέστε το καλώδιο του μόντεμ στην τηλεφωνική πρίζα RJ-11 (2).

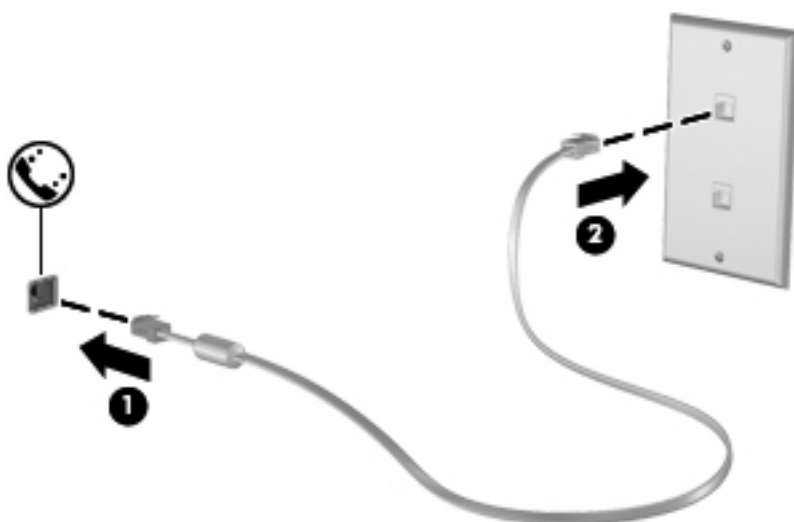

## Σύνδεση ειδικού για κάθε χώρα/περιοχή προσαρμογέα καλωδίου μόντεμ

Οι τηλεφωνικές πρίζες ποικίλλουν ανάλογα με τη χώρα/περιοχή. Για να χρησιμοποιήσετε το μόντεμ και το καλώδιο μόντεμ (παρέχεται μόνο με επιλεγμένα μοντέλα) εκτός της χώρας/περιοχής όπου αγοράσατε τον υπολογιστή σας, θα πρέπει να αποκτήσετε έναν ειδικό για κάθε χώρα/περιοχή προσαρμογέα καλωδίου μόντεμ (παρέχεται μόνο με επιλεγμένα μοντέλα).

Για να συνδέσετε το μόντεμ σε μια αναλογική τηλεφωνική γραμμή, η οποία δεν διαθέτει τηλεφωνική υποδοχή RJ-11, ακολουθήστε τα παρακάτω βήματα:

1. Συνδέστε το καλώδιο στην υποδοχή μόντεμ (1) του υπολογιστή.
2. Συνδέστε το καλώδιο μόντεμ στον ειδικό για τη χώρα/περιοχή προσαρμογέα καλωδίου μόντεμ (2).
3. Συνδέστε τον ειδικό για τη χώρα/περιοχή προσαρμογέα καλωδίου μόντεμ (3) στην τηλεφωνική πρίζα.

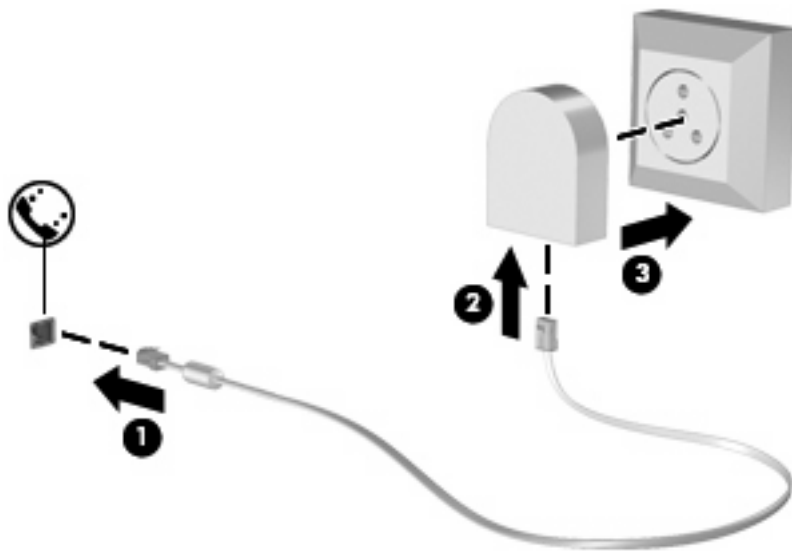

## Επιλογή ρύθμισης τοποθεσίας

### Προβολή της τρέχουσας επιλογής τοποθεσίας

Για να δείτε την τρέχουσα επιλογή τοποθεσίας για το μόντεμ, ακολουθήστε τα παρακάτω βήματα:

1. Επιλέξτε **Έναρξη > Πίνακας Ελέγχου**.
2. Κάντε κλικ στο φάκελο **Ημερομηνία, Ωρα, Γλώσσα και Τοπικές Ρυθμίσεις**.
3. Κάντε κλικ στο φάκελο **Τοπικές ρυθμίσεις και ρυθμίσεις γλώσσας**.
4. Η τοποθεσία σας εμφανίζεται κάτω από την επικεφαλίδα "Θέση".

## Προσθήκη νέων τοποθεσιών, όταν ταξιδεύετε

Από προεπιλογή, η μόνη ρύθμιση τοποθεσίας που είναι διαθέσιμη στο μόντεμ σας είναι μια ρύθμιση τοποθεσίας για τη χώρα/περιοχή στην οποία αγοράζετε τον υπολογιστή. Όταν ταξιδεύετε σε διαφορετικές χώρες, καθορίστε στο εσωτερικό μόντεμ μια ρύθμιση τοποθεσίας που ανταποκρίνεται στα πρότυπα λειτουργίας της χώρας στην οποία χρησιμοποιείτε το μόντεμ.

Καθώς προσθέτετε νέες ρυθμίσεις τοποθεσίας, αυτές αποθηκεύονται από τον υπολογιστή σας, έτσι ώστε να μπορείτε κάθε στιγμή να εναλλάσσετε ανάμεσα σε αυτές τις ρυθμίσεις. Μπορείτε να προσθέσετε πολλές ρυθμίσεις τοποθεσίας για οποιαδήποτε χώρα.

- △ **ΠΡΟΣΟΧΗ** Για να αποτρέψετε απώλεια των ρυθμίσεων της χώρας σας, μην διαγράψετε τις αντίστοιχες τρέχουσες ρυθμίσεις. Για να μπορέσετε να χρησιμοποιήσετε το μόντεμ σας σε άλλες χώρες διατηρώντας ταυτόχρονα τις ρυθμίσεις της χώρας σας, προσθέστε μια νέα ρύθμιση για την κάθε τοποθεσία, στην οποία πρόκειται να χρησιμοποιήσετε το μόντεμ.

**ΠΡΟΣΟΧΗ** Για να αποτρέψετε τη διαμόρφωση του μόντεμ κατά τρόπο που παραβιάζει τις διατάξεις και τους νόμους τηλεπικοινωνίας της χώρας που επισκέπτεστε, επιλέξτε τη χώρα/περιοχή στην οποία βρίσκεται ο υπολογιστής σας. Το μόντεμ μπορεί να μην λειτουργεί σωστά εάν δεν έχει γίνει η σωστή επιλογή χώρας.

Για να προσθέσετε μια ρύθμιση τοποθεσίας για το μόντεμ, ακολουθήστε τα παρακάτω βήματα:

1. Επιλέξτε **Έναρξη > Πίνακας Ελέγχου > Συνδέσεις δικτύου και Internet**.
2. Στο αριστερό τμήμα του παραθύρου, επιλέξτε **Επιλογές Τηλεφώνου και Μόντεμ**.
3. Κάντε κλικ στην καρτέλα **Κανόνες κλήσης**.
4. Κάντε κλικ στο κουμπί **Δημιουργία**. (Εμφανίζεται το παράθυρο "Νέα τοποθεσία".)
5. Στο πλαίσιο **Τοποθεσία**, πληκτρολογήστε ένα όνομα (για παράδειγμα, "σπίτι" ή "εργασία") για τη ρύθμιση της νέας τοποθεσίας.
6. Επιλέξτε μια χώρα/περιοχή από την αναπτυσσόμενη λίστα **Χώρα/περιοχή**. (Εάν επιλέξετε μια χώρα/περιοχή που δεν υποστηρίζεται από το μόντεμ, εμφανίζεται ως προεπιλογή η επιλογή χώρας/περιοχής *Η.Π.Α. ή Ηνωμένο Βασίλειο*.)
7. Κάντε κλικ στο κουμπί **OK** για να αποθηκεύσετε τη νέα ρύθμιση τοποθεσίας. (Εμφανίζεται το παράθυρο "Επιλογές Τηλεφώνου και Μόντεμ".)
8. Κάντε ένα από τα παρακάτω:
  - Για να ορίσετε τη νέα ρύθμιση τοποθεσίας ως την τρέχουσα τοποθεσία, κάντε κλικ στο κουμπί **OK**.
  - Για να επιλέξετε μια άλλη ρύθμιση τοποθεσίας ως την τρέχουσα ρύθμιση τοποθεσίας, επιλέξτε αυτό που θέλετε από τις ρυθμίσεις στη λίστα **Τοποθεσία** και, στη συνέχεια, κάντε κλικ στο κουμπί **OK**.

 **ΣΗΜΕΙΩΣΗ** Μπορείτε να χρησιμοποιήσετε την παραπάνω διαδικασία για να προσθέσετε ρυθμίσεις τοποθεσίας για περιοχές εντός της χώρας σας αλλά και σε άλλες χώρες. Για παράδειγμα, μπορείτε να προσθέσετε μια ρύθμιση που θα ονομάζεται "Εργασία" και θα περιλαμβάνει κανόνες κλήσης για πρόσβαση σε εξωτερική γραμμή.

## Επίλυση προβλημάτων σύνδεσης στα ταξίδια

Εάν αντιμετωπίζετε προβλήματα σύνδεσης με το μόντεμ κατά τη χρήση του υπολογιστή εκτός της χώρας/περιοχής στην οποία πραγματοποιήθηκε η αγορά του, δοκιμάστε τις ακόλουθες προτάσεις:

- **Ελέγξτε τον τύπο της τηλεφωνικής γραμμής.**

Το μόντεμ απαιτεί την ύπαρξη αναλογικής και όχι ψηφιακής τηλεφωνικής γραμμής. Οι τηλεφωνικές γραμμές συνδρομητικών κέντρων (PBX) είναι συνήθως ψηφιακές. Μια τηλεφωνική γραμμή που περιγράφεται ως γραμμή δεδομένων, γραμμή συσκευής φαξ, γραμμή μόντεμ ή τυποποιημένη τηλεφωνική γραμμή, είναι συνήθως αναλογική.

- **Ελέγξτε εάν η κλήση είναι παλμική ή τονική.**

Μια αναλογική τηλεφωνική γραμμή υποστηρίζει έναν από τους εξής δύο τρόπους κλήσης: παλμική κλήση ή τονική κλήση. Αυτοί οι τρόποι κλήσης επιλέγονται στις ρυθμίσεις του παραθύρου διαλόγου "Επιλογές Τηλεφώνου και Μόντεμ". Ο τρόπος κλήσης που θα επιλεγεί πρέπει να αντιστοιχεί με τον τρόπο κλήσης που υποστηρίζεται από την τηλεφωνική γραμμή στη χώρα/περιοχή σας.

Για να καθορίσετε τον τρόπο κλήσης που υποστηρίζεται από μια τηλεφωνική γραμμή, επιλέξτε μερικά ψηφία στο τηλέφωνο και στη συνέχεια ακούστε για ήχους κλικ (παλμούς) ή τόνους. Τα κλικ υποδεικνύουν ότι η τηλεφωνική γραμμή υποστηρίζει παλμική κλήση. Οι τόνοι υποδεικνύουν ότι η τηλεφωνική γραμμή υποστηρίζει τονική κλήση.

Για να τροποποιήσετε τον τρόπο κλήσης στην τρέχουσα ρύθμιση τοποθεσίας για το μόντεμ, ακολουθήστε τα παρακάτω βήματα:

1. Επιλέξτε **Έναρξη > Πίνακας Ελέγχου > Συνδέσεις δικτύου και Internet**.
2. Στο αριστερό τμήμα του παραθύρου, επιλέξτε **Επιλογές Τηλεφώνου και Μόντεμ**.
3. Κάντε κλικ στην καρτέλα **Κανόνες κλήσης**.
4. Επιλέξτε τη ρύθμιση τοποθεσίας του μόντεμ σας.
5. Κάντε κλικ στο κουμπί **Επεξεργασία**.
6. Επιλέξτε **Τονική ή Παλμική**.
7. Κάντε δύο φορές κλικ στο **OK**.

- **Ελέγξτε τον αριθμό που καλείτε και την απόκριση του απομακρυσμένου μόντεμ.**

Καλέστε έναν αριθμό τηλεφώνου, βεβαιωθείτε ότι το απομακρυσμένο μόντεμ αποκρίνεται και, στη συνέχεια, διακόψτε τη σύνδεση.

- **Ρυθμίστε το μόντεμ έτσι ώστε να αγνοεί τα σήματα κλήσης.**

Εάν το μόντεμ λάβει σήμα κλήσης που δεν αναγνωρίζει, η κλήση δεν πραγματοποιείται και εμφανίζεται το μήνυμα σφάλματος "Δεν εντοπίστηκε σήμα τηλεφωνικής επιλογής".

Για να ρυθμίσετε το μόντεμ να αγνοεί όλους τους τόνους κλήσης πριν την πραγματοποίηση μιας κλήσης, ακολουθήστε τα παρακάτω βήματα:

1. Επιλέξτε **Έναρξη > Πίνακας Ελέγχου > Συνδέσεις δικτύου και Internet**.
2. Στο αριστερό τμήμα του παραθύρου, επιλέξτε **Επιλογές Τηλεφώνου και Μόντεμ**.
3. Κάντε κλικ στην καρτέλα **Μόντεμ**.

4. Κάντε κλικ στην καταχώριση του μόντεμ.
5. Κάντε κλικ στο κουμπί **Ιδιότητες**.
6. Κάντε κλικ στο στοιχείο **Μόντεμ**.
7. Καταργήστε την επιλογή του πλαισίου ελέγχου **Αναμονή τηλεφωνικού σήματος πριν την κλήση**.
8. Κάντε δύο φορές κλικ στο **ΟΚ**.

## Σύνδεση σε τοπικό δίκτυο (LAN)

Η σύνδεση με τοπικό δίκτυο (LAN) απαιτεί καλώδιο δικτύου 8 ακίδων τύπου RJ-45 (δεν συμπεριλαμβάνεται). Εάν το καλώδιο δικτύου περιέχει κύκλωμα καταστολής θορύβου (1), το οποίο αποτρέπει τις παρεμβολές από τη λήψη τηλεοπτικών και ραδιοφωνικών σημάτων, στρέψτε το άκρο (2) του καλωδίου που διαθέτει αυτό το κύκλωμα προς το μέρος του υπολογιστή.



Για να συνδέσετε το καλώδιο δικτύου:

1. Συνδέστε το καλώδιο δικτύου στην υποδοχή δικτύου (1) του υπολογιστή.
2. Συνδέστε το άλλο άκρο του καλωδίου σε μια υποδοχή δικτύου στον τοίχο (2).



**⚠ ΠΡΟΕΙΔ/ΣΗ!** Για να μειώσετε τον κίνδυνο ηλεκτροπληξίας, πυρκαγιάς ή βλάβης στον εξοπλισμό, μην συνδέετε το μόντεμ ή το τηλεφωνικό καλώδιο στην υποδοχή RJ-45 (δικτύου).



## 3 Συσσκευές κατάδειξης και πληκτρολόγιο

### Χρήση συσκευών κατάδειξης

#### Ορισμός προτιμήσεων συσκευής κατάδειξης

Για να προσαρμόσετε τις ρυθμίσεις για τις συσκευές κατάδειξης, όπως τις παραμέτρους των κουμπιών, την ταχύτητα του κλικ και τις επιλογές του δείκτη, χρησιμοποιήστε τις ιδιότητες ποντικιού των Windows.

Για πρόσβαση στις "Ιδιότητες" του ποντικιού, επιλέξτε **Έναρξη > Πίνακας Ελέγχου > Υλικό και Ήχος > Ποντίκι**.

#### Χρήση του TouchPad

##### Ενεργοποίηση και απενεργοποίηση του TouchPad

Το TouchPad είναι ενεργοποιημένο από το εργοστάσιο. Όταν η ζώνη του TouchPad είναι ενεργή, η φωτεινή ένδειξη είναι σβηστή.

Για να ενεργοποιήσετε και να απενεργοποιήσετε το TouchPad, πατήστε γρήγορα δύο φορές την ένδειξη απενεργοποίησης του TouchPad.

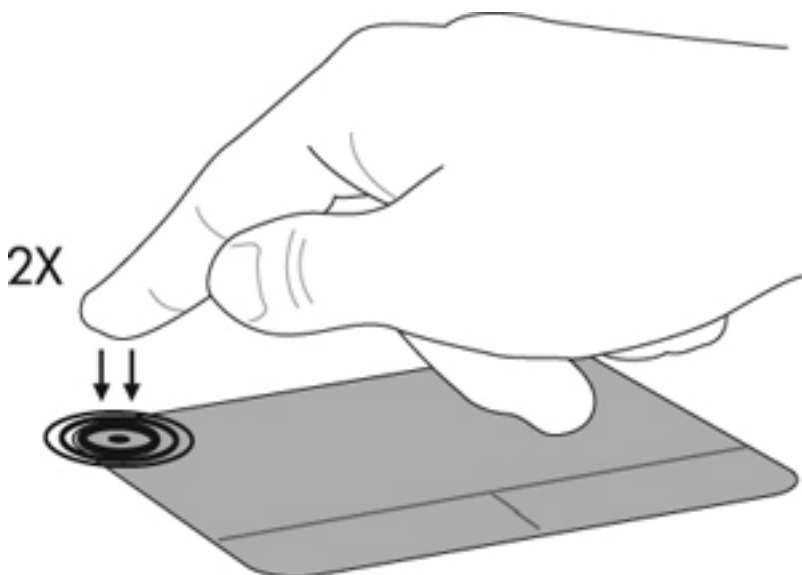

#### Περιήγηση

Για να μετακινήσετε το δείκτη, αγγίξτε και σύρετε το δάχτυλο επάνω στο TouchPad προς την κατεύθυνση που θέλετε να μετακινηθεί ο δείκτης. Χρησιμοποιήστε το αριστερό και δεξί κουμπί του TouchPad όπως

θα χρησιμοποιούσατε τα αντίστοιχα κουμπιά ενός εξωτερικού ποντικιού. Για κύλιση προς τα πάνω και προς τα κάτω με το TouchPad, αγγίξτε και σύρετε το δάχτυλό σας προς τα πάνω ή κάτω, επάνω στο TouchPad.

**ΣΗΜΕΙΩΣΗ** Εάν χρησιμοποιείτε το TouchPad για να μετακινήσετε το δείκτη και θέλετε να πραγματοποιήσετε κύλιση, πρέπει να ανασηκώσετε το δάχτυλό σας από το TouchPad, πριν ξεκινήσετε την κύλιση.

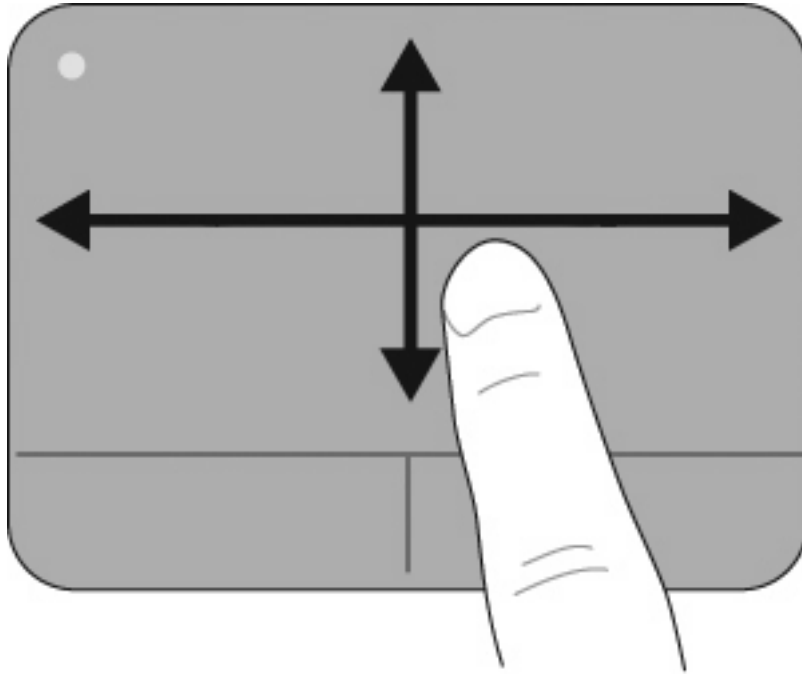

## Επιλογή

Χρησιμοποιήστε το αριστερό και δεξί κουμπί του TouchPad όπως θα χρησιμοποιούσατε τα αντίστοιχα κουμπιά ενός εξωτερικού ποντικιού.

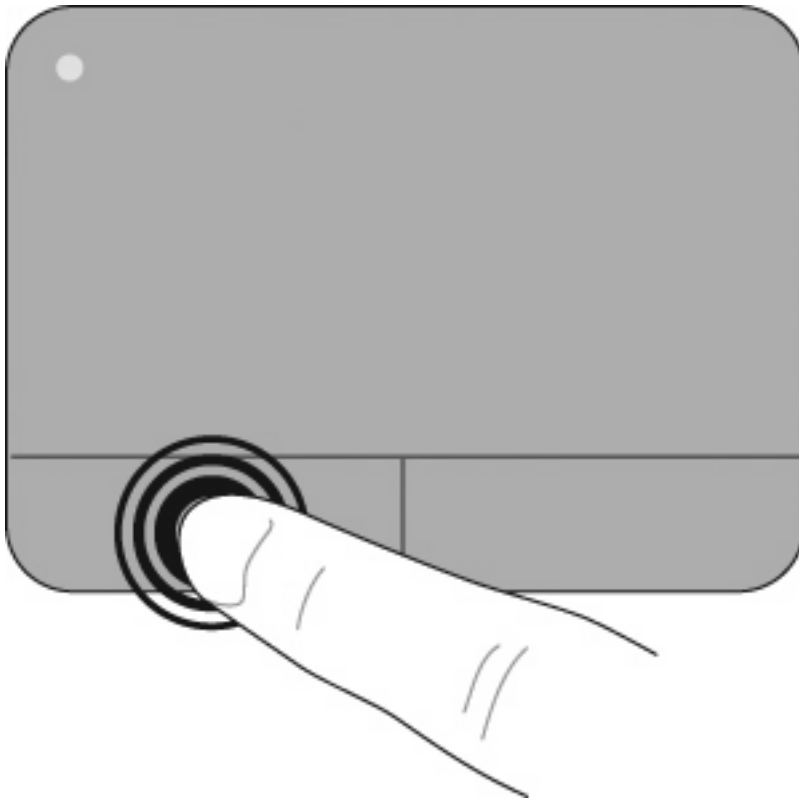

## Χρήση των κινήσεων του TouchPad

Το TouchPad υποστηρίζει ποικίλες κινήσεις. Για να ενεργοποιήσετε τις κινήσεις στο TouchPad, τοποθετήστε ταυτόχρονα δύο ή τρία δάχτυλα στο TouchPad, όπως περιγράφεται στις ακόλουθες ενότητες.

 **ΣΗΜΕΙΩΣΗ** Μπορείτε να πραγματοποιήσετε κύλιση και την κίνηση τσιμπήματος οπουδήποτε επάνω στο TouchPad. Η κίνηση περιστροφής πρέπει να γίνεται εντός της ζώνης του TouchPad.

Οι κινήσεις του TouchPad που περιγράφονται σε αυτή την ενότητα είναι ενεργοποιημένες από το εργοστάσιο. Για να απενεργοποιήσετε ή να ενεργοποιήσετε ξανά αυτές τις κινήσεις:

1. Κάντε διπλό κλικ στο εικονίδιο **Synaptics** στην περιοχή ειδοποιήσεων στη δεξιά πλευρά της γραμμής εργασιών και, στη συνέχεια, κάντε κλικ στην καρτέλα **Ρυθμίσεις συσκευής**.
2. Επιλέξτε τη συσκευή και, στη συνέχεια, κάντε κλικ στην επιλογή **Ρυθμίσεις**.
3. Επιλέξτε την κίνηση που θέλετε να απενεργοποιήσετε ή να ενεργοποιήσετε ξανά.
4. Κάντε κλικ στο κουμπί **Εφαρμογή** και έπειτα στο κουμπί **OK**.

 **ΣΗΜΕΙΩΣΗ** Ο υπολογιστής υποστηρίζει επίσης πρόσθετες λειτουργίες του TouchPad, οι οποίες είναι απενεργοποιημένες εργοστασιακά. Για να προβάλετε και να ενεργοποιήσετε αυτές τις λειτουργίες, κάντε κλικ στο εικονίδιο **Synaptics** στην περιοχή ειδοποιήσεων στη δεξιά πλευρά της γραμμής εργασιών και, στη συνέχεια, κάντε κλικ στην καρτέλα **Ρυθμίσεις συσκευής**. Επιλέξτε τη συσκευή και, στη συνέχεια, κάντε κλικ στην επιλογή **Ρυθμίσεις**.

## Κύλιση

Η κύλιση είναι χρήσιμη για τη μετακίνηση προς τα πάνω ή προς τα κάτω σε μια σελίδα ή εικόνα. Για να πραγματοποιήσετε κύλιση, τοποθετήστε δύο δάχτυλα σε μικρή απόσταση μεταξύ τους επάνω στο TouchPad και, στη συνέχεια, σύρετέ τα κατά μήκος του TouchPad με κατεύθυνση προς τα πάνω, κάτω, αριστερά ή δεξιά.

 **ΣΗΜΕΙΩΣΗ** Η ταχύτητα κύλισης ελέγχεται από την ταχύτητα των δαχτύλων.

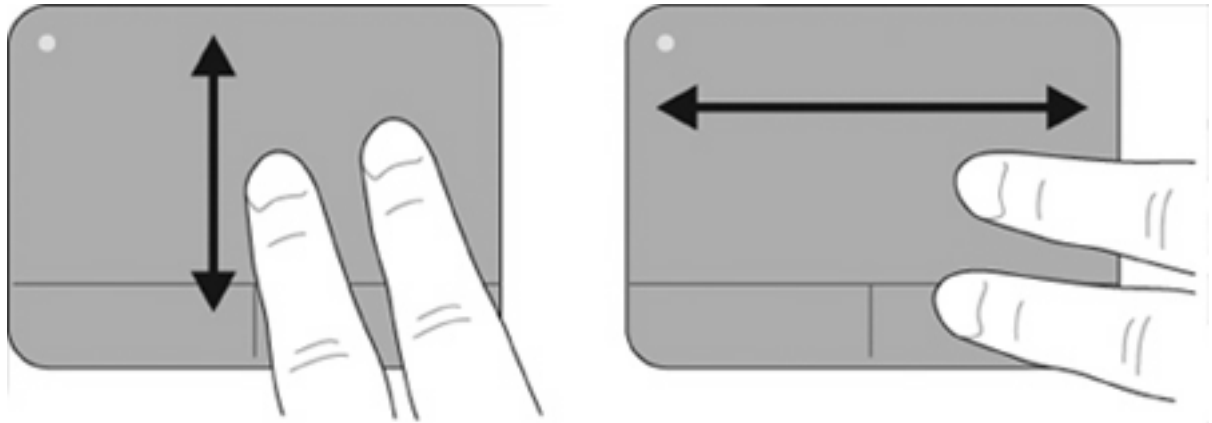

## Τσίμπημα/ζουμ

Η κίνηση τσίμπηματος σας επιτρέπει να μεγεθύνετε ή να σμικρύνετε στοιχεία, όπως PDF, εικόνες και φωτογραφίες.

Για να πραγματοποιήσετε κίνηση τσίμπηματος:

- Πραγματοποιήστε μεγέθυνση τοποθετώντας δύο δάχτυλα ενωμένα στο TouchPad και απομακρύνοντας έπειτα το ένα από το άλλο, για να αυξήσετε σταδιακά το μέγεθος του στοιχείου.
- Πραγματοποιήστε σμίκρυνση τοποθετώντας δύο δάχτυλα σε απόσταση μεταξύ τους επάνω στο TouchPad και ενώνοντάς τα, για να μειώσετε σταδιακά το μέγεθος του στοιχείου.

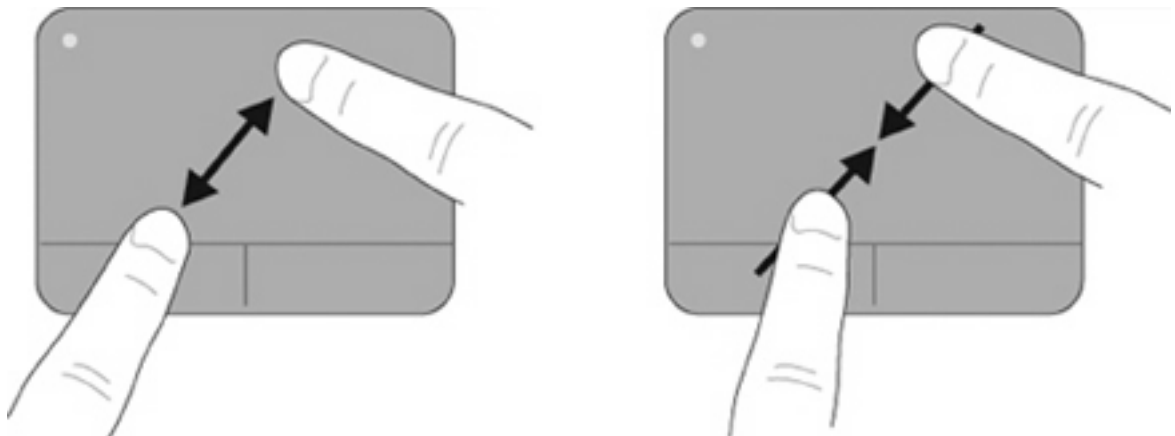

## Περιστροφή

Η περιστροφή σας επιτρέπει να περιστρέψετε στοιχεία, όπως φωτογραφίες και σελίδες. Για να πραγματοποιήσετε περιστροφή, τοποθετήστε τον αριστερό δείκτη σας στη ζώνη του TouchPad.

Μετακινήστε το δεξί δείκτη σας γύρω από το σταθερό δάχτυλο με περιστροφική, δεξιόστροφη κίνηση. Για να αναστρέψετε την περιστροφή, μετακινήστε το δεξί δείκτη σας αριστερόστροφα.

 **ΣΗΜΕΙΩΣΗ** Η περιστροφή πρέπει να γίνεται εντός της ζώνης του TouchPad.

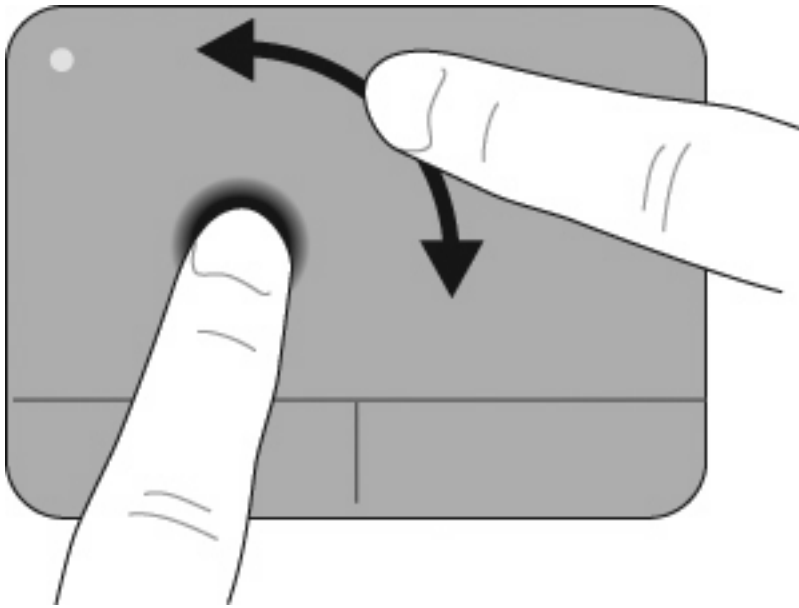

### Κίνηση με τρία δάχτυλα

Η κίνηση με τρία δάχτυλα παρέχει δυνατότητα βελτιωμένης περιήγησης και ελέγχου εφαρμογών, για πιο γρήγορη περιήγηση σε έγγραφα, φωτογραφίες, παρουσιάσεις και άλλα αρχεία.

Τοποθετήστε τρία δάχτυλα με μικρή απόσταση επάνω στο TouchPad. Κινήστε τα τρία δάχτυλά σας κατά μήκος του TouchPad με γραμμική και συνεχόμενη κίνηση (δεξιά για το επόμενο, αριστερά για το προηγούμενο, επάνω για αναπαραγωγή ή μετάβαση στην αρχή μιας παρουσίασης, κάτω για διακοπή ή μετάβαση στο τέλος μιας παρουσίασης).

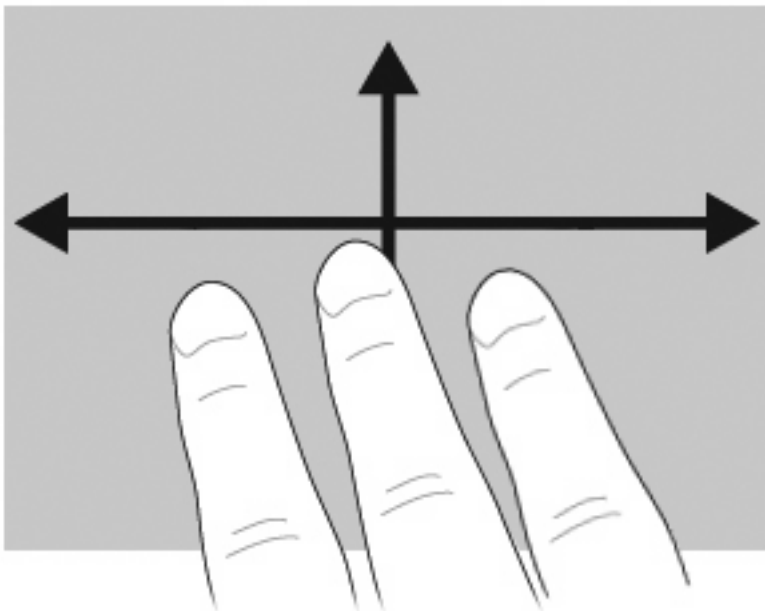

## Σύνδεση εξωτερικού ποντικιού

Μπορείτε να συνδέσετε ένα εξωτερικό ποντίκι USB στον υπολογιστή χρησιμοποιώντας μία από τις θύρες USB του υπολογιστή. Μπορείτε να προσθέσετε μια συσκευή USB, συνδέοντας τη συσκευή στη θύρα USB του υπολογιστή ή σε μια προαιρετική συσκευή επιτραπέζιας σύνδεσης (μόνο σε επιλεγμένα μοντέλα).

## Χρήση του πληκτρολογίου

### Χρήση πλήκτρων πρόσβασης

Τα πλήκτρα πρόσβασης είναι συνδυασμοί του πλήκτρου **fn** (1) είτε με το πλήκτρο **esc** (2) είτε με ένα από τα πλήκτρα λειτουργιών (3).

Τα εικονίδια στα πλήκτρα **f1** έως **f12** αντιπροσωπεύουν τις λειτουργίες των πλήκτρων πρόσβασης. Οι λειτουργίες και οι διαδικασίες των πλήκτρων πρόσβασης περιγράφονται στις παρακάτω ενότητες.

 **ΣΗΜΕΙΩΣΗ** Ο υπολογιστής σας ενδέχεται να διαφέρει λίγο από αυτόν που εικονίζεται στην παρούσα ενότητα.

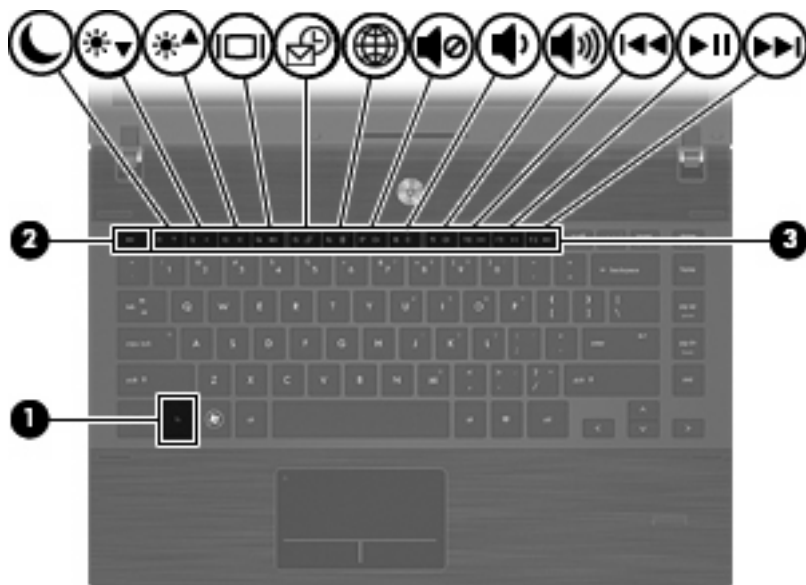

Λειτουργία	Πλήκτρο πρόσβασης
Εμφάνιση πληροφοριών συστήματος.	<b>fn+esc</b>
Εκκίνηση της αναστολής λειτουργίας.	<b>fn+f1</b>
Μείωση της φωτεινότητας της οθόνης.	<b>fn+f2</b>
Αύξηση της φωτεινότητας της οθόνης.	<b>fn+f3</b>
Εναλλαγή εικόνας στην οθόνη.	<b>fn+f4</b>
Άνοιγμα της προεπιλεγμένης εφαρμογής e-mail.	<b>fn+f5</b>
Άνοιγμα του προεπιλεγμένου προγράμματος περιήγησης στο web.	<b>fn+f6</b>
Αποκοπή του ήχου των ηχείων.	<b>fn+f7</b>

Λειτουργία	Πλήκτρο πρόσβασης
Μείωση της έντασης ήχου των ηχείων.	fn+f8
Αύξηση της έντασης ήχου των ηχείων.	fn+f9
Αναπαραγωγή του προηγούμενου κομματιού.	fn+f10
Αναπαραγωγή, παύση ή συνέχιση του CD, DVD ή BD.	fn+f11
Αναπαραγωγή του επόμενου κομματιού.	fn+f12

Για να χρησιμοποιήσετε μια εντολή πλήκτρου πρόσβασης στο πληκτρολόγιο του υπολογιστή, ακολουθήστε ένα από τα παρακάτω βήματα:

- Πατήστε σύντομα το πλήκτρο **fn** και έπειτα πατήστε σύντομα το δεύτερο πλήκτρο της εντολής πλήκτρου πρόσβασης.  
– ή –
- Πατήστε και κρατήστε πατημένο το πλήκτρο **fn**, πατήστε σύντομα το δεύτερο πλήκτρο της εντολής πρόσβασης και στη συνέχεια αφήστε ταυτόχρονα και τα δύο πλήκτρα.

## Εμφάνιση πληροφοριών συστήματος

Πατήστε **fn+esc** για να προβάλετε πληροφορίες σχετικά με τα εξαρτήματα του υλικού του συστήματος και τον αριθμό έκδοσης του BIOS του συστήματος.

Στα Windows, στην οθόνη **fn+esc**, εμφανίζεται η έκδοση του συστήματος BIOS (βασικό σύστημα εισόδου-εξόδου) ως η ημερομηνία BIOS. Σε ορισμένα μοντέλα υπολογιστή, η ημερομηνία BIOS εμφανίζεται σε δεκαδική μορφή. Η ημερομηνία BIOS μερικές φορές ονομάζεται αριθμός έκδοσης ROM συστήματος.

## Εκκίνηση της αναστολής λειτουργίας

- △ **ΠΡΟΣΟΧΗ** Για να μειώσετε τον κίνδυνο απώλειας πληροφοριών, αποθηκεύστε την εργασία σας πριν ενεργοποιήσετε την αναστολή λειτουργίας.

Για να εκκινήσετε την αναστολή λειτουργίας, πατήστε **fn+f1**.

Όταν εκκινείται η αναστολή λειτουργίας, οι πληροφορίες σας αποθηκεύονται στη μνήμη του συστήματος, η οθόνη σβήνει από δεδομένα και γίνεται εξοικονόμηση ενέργειας. Όσο ο υπολογιστής είναι σε αναστολή λειτουργίας, οι φωτεινές ενδείξεις λειτουργίας αναβοσβήνουν. Για να εκκινηθεί η αναστολή λειτουργίας, ο υπολογιστής πρέπει να είναι ενεργοποιημένος.

- 📖 **ΣΗΜΕΙΩΣΗ** Εάν προκύψει κρίσιμα χαμηλό επίπεδο φόρτισης της μπαταρίας ενώ ο υπολογιστής είναι σε αναστολή λειτουργίας, τότε ο υπολογιστής εκκινεί την αδρανοποίηση και οι πληροφορίες που έχουν αποθηκευτεί στη μνήμη, αποθηκεύονται στον σκληρό δίσκο. Η εργοστασιακή ρύθμιση για την ενέργεια σε περίπτωση κρίσιμα χαμηλού επιπέδου φόρτισης μπαταρίας είναι η αδρανοποίηση, αλλά μπορείτε να αλλάξετε αυτή τη ρύθμιση από τις "Επιλογές ενέργειας" στον "Πίνακα Ελέγχου" των Windows.

Για να πραγματοποιήσετε έξοδο από την αναστολή λειτουργίας, πατήστε σύντομα το κουμπί λειτουργίας.

Η λειτουργία των πλήκτρων πρόσβασης **fn+f1** μπορεί να τροποποιηθεί. Μπορείτε, για παράδειγμα, να ορίσετε πως με το πάτημα του πλήκτρου πρόσβασης **fn+f1** θα πραγματοποιείται εκκίνηση της λειτουργίας αδρανοποίησης αντί της κατάστασης αναστολής.

 **ΣΗΜΕΙΩΣΗ** Σε όλα τα παράθυρα του λειτουργικού συστήματος των Windows, οι αναφορές στο κουμπί αναστολής λειτουργίας ισχύουν για το πλήκτρο πρόσβασης **fn+f1**.

---

## Μείωση φωτεινότητας οθόνης

Πατήστε **fn+f2** για να μειώσετε τη φωτεινότητα της οθόνης. Κρατήστε πατημένο το πλήκτρο πρόσβασης για να μειώσετε σταδιακά το επίπεδο φωτεινότητας.

## Αύξηση φωτεινότητας οθόνης

Για να αυξήσετε τη φωτεινότητα της οθόνης, πατήστε το συνδυασμό πλήκτρων **fn+f3**. Κρατήστε πατημένο το πλήκτρο πρόσβασης για να αυξήσετε σταδιακά το επίπεδο φωτεινότητας.

## Εναλλαγή εικόνας οθόνης

Πατήστε **fn+f4** για εναλλαγή της εικόνας μεταξύ των συσκευών προβολής που είναι συνδεδεμένες στον υπολογιστή. Για παράδειγμα, εάν μια οθόνη είναι συνδεδεμένη στον υπολογιστή, πατώντας **fn+f4** η εικόνα εναλλάσσεται μεταξύ της οθόνης του υπολογιστή, της πρόσθετης οθόνης και της ταυτόχρονης προβολής τόσο στον υπολογιστή όσο και στην πρόσθετη οθόνη.

Οι περισσότερες εξωτερικές οθόνες λαμβάνουν πληροφορίες εικόνας από τον υπολογιστή με τη χρήση του προτύπου εξωτερικής εικόνας VGA. Το πλήκτρο πρόσβασης **fn+f4** επιτρέπει την εναλλαγή εικόνων μεταξύ άλλων συσκευών που λαμβάνουν πληροφορίες εικόνας από τον υπολογιστή.

Οι παρακάτω τύποι μετάδοσης εικόνας, συνοδευόμενοι από παραδείγματα των συσκευών που τις χρησιμοποιούν, υποστηρίζονται από το πλήκτρο πρόσβασης **fn+f4**:

- LCD (οθόνη υπολογιστή)
- Εξωτερική VGA (οι περισσότερες εξωτερικές οθόνες)
- HDMI [τηλεοράσεις, ψηφιακές φορητές βιντεοκάμερες, συσκευές αναπαραγωγής DVD, συσκευές βίντεο (VCR) και κάρτες εγγραφής βίντεο με υποδοχές HDMI]
- Σύνθετο σήμα εικόνας [τηλεοράσεις, ψηφιακές φορητές βιντεοκάμερες, συσκευές αναπαραγωγής DVD, συσκευές βίντεο (VCR) και κάρτες εγγραφής βίντεο με υποδοχές εισόδου σύνθετου σήματος εικόνας]

 **ΣΗΜΕΙΩΣΗ** Οι συσκευές σύνθετου σήματος εικόνας μπορούν να συνδεθούν στο σύστημα μόνο με τη χρήση προαιρετικής συσκευής επιτραπέζιας σύνδεσης.

---

## Άνοιγμα της προεπιλεγμένης εφαρμογής e-mail

Πατήστε **fn+f5** για να ανοίξετε την προεπιλεγμένη εφαρμογή e-mail.

## Άνοιγμα του προεπιλεγμένου προγράμματος περιήγησης στο web

Πατήστε **fn+f6** για να ανοίξετε το προεπιλεγμένο πρόγραμμα περιήγησης στο web.

## Αποκοπή ήχου ηχείων

Πατήστε **fn+f7** για αποκοπή του ήχου των ηχείων. Πατήστε το πλήκτρο πρόσβασης ξανά για επαναφορά του ήχου των ηχείων.



## Μείωση έντασης ήχου ηχείων

Πατήστε **fn+f8** για να μειώσετε τον ήχο των ηχείων. Κρατήστε πατημένο το πλήκτρο πρόσβασης για να μειώσετε σταδιακά την ένταση ήχου των ηχείων.

## Αύξηση έντασης ήχου ηχείων

Πατήστε **fn+f9** για να αυξήσετε τον ήχο των ηχείων. Κρατήστε πατημένο το πλήκτρο πρόσβασης για να αυξήσετε σταδιακά την ένταση ήχου των ηχείων.

## Αναπαραγωγή προηγούμενου κομματιού ή ενότητας CD ήχου ή DVD

Κατά την αναπαραγωγή CD ήχου ή DVD, πατήστε το πλήκτρο πρόσβασης **fn+f10** για αναπαραγωγή του προηγούμενου κομματιού του CD ή του προηγούμενου κεφαλαίου του DVD.

## Αναπαραγωγή, παύση ή συνέχιση CD ήχου ή DVD

Το πλήκτρο πρόσβασης **fn+f11** λειτουργεί μόνο όταν υπάρχει τοποθετημένο ένα CD ήχου ή DVD.

- Εάν δεν γίνεται αναπαραγωγή του CD ήχου ή του DVD, πατήστε το πλήκτρο πρόσβασης **fn+f11** για να ξεκινήσετε ή να συνεχίσετε την αναπαραγωγή.
- Εάν δεν γίνεται αναπαραγωγή του CD ήχου ή του DVD, πατήστε το πλήκτρο πρόσβασης **fn+f11** για να πραγματοποιήσετε παύση της αναπαραγωγής.

## Αναπαραγωγή επόμενου κομματιού ή ενότητας CD ήχου ή DVD

Κατά την αναπαραγωγή CD ήχου ή DVD, πατήστε **fn+f12** για αναπαραγωγή του επόμενου κομματιού του CD ή του επόμενου κεφαλαίου του DVD.

## Χρήση του QuickLook

Το QuickLook επιτρέπει την αποθήκευση των πληροφοριών του ημερολογίου, των επαφών, των εισερχομένων και των εργασιών από το Microsoft Outlook στη μονάδα σκληρού δίσκου του υπολογιστή σας.

- ▲ Πατήστε **f5** όταν ο υπολογιστής είναι απενεργοποιημένος ή σε αδρανοποίηση για να ανοίξετε το QuickLook. Με αυτό τον τρόπο, θα δείτε τις πληροφορίες αυτές, χωρίς να χρειάζεται να εκκινήσετε το λειτουργικό σύστημα.

---

 **ΣΗΜΕΙΩΣΗ** Το πάτημα του πλήκτρου **f5** δεν θα λειτουργεί όταν ο υπολογιστής είναι ενεργοποιημένος ή σε λειτουργία αναμονής.

---

Χρησιμοποιήστε το QuickLook για να διαχειριστείτε πληροφορίες επαφών, συμβάντα ημερολογίου, πληροφορίες e-mail και εργασίες χωρίς να επανεκκινήσετε τον υπολογιστή σας.

Το HP DayStart αποτελεί μέρος του QuickLook και σας δίνει τη δυνατότητα να είστε άμεσα παραγωγικοί κατά την εκκίνηση των Windows, εμφανίζοντας σημαντικές πληροφορίες συναντήσεων και διασκέψεων, καθώς και την κατάσταση φόρτισης της μπαταρίας. Για περισσότερες πληροφορίες, ανατρέξτε στη Βοήθεια του QuickLook και του DayStart.

## Χρήση του QuickWeb

Το QuickWeb είναι ένα περιβάλλον άμεση ενεργοποίησης, ξεχωριστό από το λειτουργικό σύστημα των Windows. Το QuickWeb σας επιτρέπει να έχετε γρήγορη πρόσβαση σε ένα πρόγραμμα περιήγησης στο web, χωρίς να εκκινήσετε τα Windows.

- ▲ Πατήστε **f6** όταν ο υπολογιστής είναι απενεργοποιημένος ή σε αδρανοποίηση για να ανοίξετε το QuickWeb στον υπολογιστή σας.

 **ΣΗΜΕΙΩΣΗ** Το πάτημα του πλήκτρου **f6** δεν θα λειτουργεί όταν ο υπολογιστής είναι ενεργοποιημένος ή σε λειτουργία αναμονής.

## Χρήση του ενσωματωμένου αριθμητικού πληκτρολογίου

Τα 15 πλήκτρα του ενσωματωμένου αριθμητικού πληκτρολογίου μπορούν να χρησιμοποιηθούν όπως και τα πλήκτρα εξωτερικού πληκτρολογίου. Όταν το ενσωματωμένο αριθμητικό πληκτρολόγιο είναι ενεργοποιημένο, κάθε πλήκτρο του αριθμητικού πληκτρολογίου εκτελεί τη λειτουργία που υποδεικνύει το εικονίδιο στην επάνω δεξιά γωνία του πλήκτρου.

### Ενεργοποίηση και απενεργοποίηση του ενσωματωμένου αριθμητικού πληκτρολογίου

Πατήστε **fn+num lk** για να ενεργοποιήσετε το ενσωματωμένο αριθμητικό πληκτρολόγιο. Πατήστε **fn+num lk** ξανά για να επιστρέψετε στις βασικές λειτουργίες των πλήκτρων.

 **ΣΗΜΕΙΩΣΗ** Το ενσωματωμένο αριθμητικό πληκτρολόγιο δεν λειτουργεί ενώ είναι συνδεδεμένο στον υπολογιστή εξωτερικό πληκτρολόγιο ή αριθμητικό πληκτρολόγιο.

### Εναλλαγή λειτουργιών πλήκτρων στο ενσωματωμένο αριθμητικό πληκτρολόγιο

Μπορείτε προσωρινά να πραγματοποιήσετε εναλλαγή των λειτουργιών των πλήκτρων του ενσωματωμένου αριθμητικού πληκτρολογίου μεταξύ των βασικών τους λειτουργιών και των λειτουργιών πληκτρολογίου, χρησιμοποιώντας το πλήκτρο **fn** ή το συνδυασμό πλήκτρων **fn+shift**.

- Για να αλλάξετε τη λειτουργία ενός πλήκτρου αριθμητικού πληκτρολογίου σε αριθμητική, ενώ το αριθμητικό πληκτρολόγιο είναι απενεργοποιημένο, πατήστε και κρατήστε πατημένο το πλήκτρο **fn**, ενώ πατάτε ταυτόχρονα το πλήκτρο του αριθμητικού πληκτρολογίου.
- Για να χρησιμοποιήσετε προσωρινά τα πλήκτρα του αριθμητικού πληκτρολογίου ως τυπικά πλήκτρα όταν είναι ενεργοποιημένο το αριθμητικό πληκτρολόγιο:
  - Πατήστε και κρατήστε πατημένο το πλήκτρο **fn** για να πληκτρολογήσετε πεζούς χαρακτήρες.
  - Πατήστε και κρατήστε πατημένο το συνδυασμό των πλήκτρων **fn+shift** για να πληκτρολογήσετε κεφαλαίους χαρακτήρες.

## Χρήση προαιρετικού εξωτερικού αριθμητικού πληκτρολογίου

Στα περισσότερα εξωτερικά αριθμητικά πληκτρολόγια, τα πλήκτρα λειτουργούν διαφορετικά, ανάλογα με το εάν η λειτουργία num lock είναι ενεργοποιημένη ή όχι. (Η λειτουργία num lock είναι εργοστασιακά απενεργοποιημένη.) Για παράδειγμα:

- Όταν η λειτουργία num lock είναι ενεργοποιημένη, τα περισσότερα πλήκτρα του αριθμητικού πληκτρολογίου εισάγουν αριθμούς.
- Όταν η λειτουργία num lock είναι απενεργοποιημένη, τα περισσότερα πλήκτρα του αριθμητικού πληκτρολογίου λειτουργούν όπως τα πλήκτρα-βέλη ή όπως τα πλήκτρα μετακίνησης προς τα πάνω ή κάτω.

Όταν η λειτουργία num lock είναι ενεργοποιημένη σε ένα εξωτερικό αριθμητικό πληκτρολόγιο, στον υπολογιστή ανάβει η φωτεινή ένδειξη num lock. Όταν η λειτουργία num lock είναι απενεργοποιημένη σε ένα εξωτερικό αριθμητικό πληκτρολόγιο, η φωτεινή ένδειξη num lock στον υπολογιστή είναι σβηστή.

Για να ενεργοποιήσετε ή να απενεργοποιήσετε τη λειτουργία num lock σε ένα εξωτερικό πληκτρολόγιο καθώς εργάζεστε:

- ▲ Πατήστε το πλήκτρο **num lk** στο εξωτερικό πληκτρολόγιο και όχι σε αυτό του υπολογιστή.

## Καθαρισμός TouchPad και πληκτρολογίου

Σκόνη και δαχτυλιές στο TouchPad μπορεί να προκαλούν αναπήδηση του δείκτη στην οθόνη. Για να αποφύγετε κάτι τέτοιο, καθαρίζετε το TouchPad με υγρό πανί και πλένετε τα χέρια σας συχνά κατά τη χρήση του υπολογιστή.

- ⚠ **ΠΡΟΕΙΔ/ΣΗ!** Για να μειωθεί ο κίνδυνος ηλεκτροπληξίας ή πρόκλησης βλάβης στα εσωτερικά στοιχεία, μην χρησιμοποιείτε εξαρτήματα ηλεκτρικής σκούπας για να καθαρίσετε το πληκτρολόγιο. Η ηλεκτρική σκούπα μπορεί να αφήσει στην επιφάνεια του πληκτρολογίου υπολείμματα από τον καθαρισμό του σπιτιού.

Καθαρίζετε το πληκτρολόγιο τακτικά για να μην κολλάνε τα πλήκτρα και αφαιρείτε τη σκόνη, τις κλωστές και τα σωματίδια που μπορεί να παγιδευτούν κάτω από τα πλήκτρα. Μπορείτε να χρησιμοποιήσετε ένα δοχείο συμπιεσμένου αέρα με μακριά και λεπτή προέκταση για να φυσήξετε αέρα γύρω και κάτω από τα πλήκτρα και να απομακρύνετε τα υπολείμματα.



---

# 4 Πολυμέσα

## Λειτουργίες πολυμέσων

Ο υπολογιστής σας διαθέτει λειτουργίες πολυμέσων που σας επιτρέπουν να ακούτε μουσική, να παρακολουθείτε ταινίες και να προβάλλετε φωτογραφίες. Ο υπολογιστής σας ενδέχεται να διαθέτει τα ακόλουθα στοιχεία πολυμέσων:

- Μονάδα οπτικού δίσκου για την αναπαραγωγή δίσκων ήχου και βίντεο
- Ενσωματωμένα ηχεία για την ακρόαση μουσικής
- Ενσωματωμένο μικρόφωνο για την εγγραφή ήχων
- Ενσωματωμένη κάμερα web που σας δίνει τη δυνατότητα εγγραφής και κοινής χρήσης βίντεο
- Προεγκατεστημένο λογισμικό πολυμέσων που σας δίνει δυνατότητα αναπαραγωγής και διαχείρισης της μουσικής, των ταινιών και των φωτογραφιών σας
- Πλήκτρα πρόσβασης που παρέχουν γρήγορη πρόσβαση σε εργασίες πολυμέσων

---

 **ΣΗΜΕΙΩΣΗ** Ο υπολογιστής σας ενδέχεται να μην περιλαμβάνει όλα τα στοιχεία που παρατίθενται.

Οι ακόλουθες ενότητες εξηγούν τον τρόπο εντοπισμού και χρήσης των στοιχείων πολυμέσων που περιλαμβάνονται στον υπολογιστή σας.

## Στοιχεία πολυμέσων

Η εικόνα και ο πίνακας που ακολουθούν περιγράφουν τις λειτουργίες πολυμέσων του υπολογιστή σας.

---

 **ΣΗΜΕΙΩΣΗ** Ο υπολογιστής σας ενδέχεται να διαφέρει λίγο από αυτόν που εικονίζεται στην παρούσα ενότητα.

---



Στοιχείο	Περιγραφή
(1) Εσωτερικό μικρόφωνο	Πραγματοποιεί εγγραφή ήχου.
(2) Κάμερα web	Πραγματοποιεί εγγραφή βίντεο και λήψη φωτογραφιών.
(3) Ηχεία (2)	Πραγματοποιούν αναπαραγωγή ήχου.
(4) Υποδοχή για έξοδο ήχου (ακουστικών)	<p>Παράγει ήχο όταν γίνεται σύνδεση σε προαιρετικά ενεργά στερεοφωνικά ηχεία, ακουστικά, ακουστικά αυτιών, ακουστικά με μικρόφωνο ή τηλεοπτικό σύστημα ήχου.</p> <p><b>ΣΗΜΕΙΩΣΗ</b> Όταν μια συσκευή συνδεθεί σε υποδοχή ακουστικών, τα ηχεία του υπολογιστή απενεργοποιούνται.</p>
(5) Υποδοχή για είσοδο ήχου (μικροφώνου)	Χρησιμοποιείται για τη σύνδεση προαιρετικού μικροφώνου με ακουστικά, μικροφώνου στερεοφωνικής συστοιχίας ή μονοφωνικού μικροφώνου για υπολογιστή.

## Ρύθμιση έντασης ήχου

Για να ρυθμίσετε την ένταση του ήχου, χρησιμοποιήστε ένα από τα παρακάτω στοιχεία ελέγχου:

- Πλήκτρα έντασης ήχου υπολογιστή:
  - Για να αποκόψετε ή να επαναφέρετε τον ήχο, πατήστε παρατεταμένα το πλήκτρο **fn (1)** και, στη συνέχεια, πατήστε το πλήκτρο αποκοπής του ήχου **f7 (2)**.
  - Για να μειώσετε την ένταση του ήχου, πατήστε παρατεταμένα το πλήκτρο **fn (1)** και, στη συνέχεια, πατήστε το πλήκτρο μείωσης της έντασης του ήχου **f8 (3)** μέχρι το επιθυμητό επίπεδο έντασης.
  - Για να αυξήσετε την ένταση του ήχου, πατήστε παρατεταμένα το πλήκτρο **fn (1)** και, στη συνέχεια, πατήστε το πλήκτρο αύξησης της έντασης του ήχου **f9 (4)** μέχρι το επιθυμητό επίπεδο έντασης.

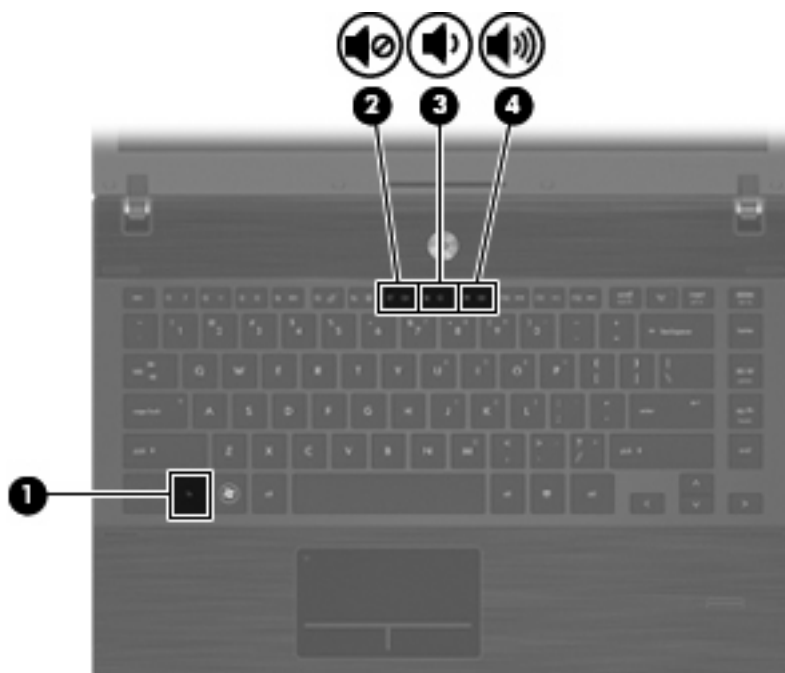

- Ρύθμιση έντασης ήχου στα Windows:
  - α. Επιλέξτε το εικονίδιο **έντασης ήχου** που βρίσκεται στην περιοχή ειδοποιήσεων, στη δεξιά πλευρά της γραμμής εργασιών.
  - β. Αυξήστε ή μειώστε την ένταση, σύροντας το ρυθμιστικό επάνω ή κάτω. Ενεργοποιήστε το πλαίσιο ελέγχου **Σίγαση** για αποκοπή του ήχου.

– ή –

  - α. Κάντε διπλό κλικ στο εικονίδιο **έντασης ήχου** στην περιοχή ειδοποιήσεων.
  - β. Στη στήλη "Ηχεία", μπορείτε να αυξήσετε ή να μειώσετε την ένταση, σύροντας το ρυθμιστικό **Έντασης** επάνω ή κάτω. Μπορείτε επίσης να ρυθμίσετε την ισορροπία ή να πραγματοποιήσετε αποκοπή του ήχου.



Εάν το εικονίδιο έντασης δεν υπάρχει στην περιοχή ειδοποιήσεων, ακολουθήστε τα παρακάτω βήματα για να το προσθέσετε:

- α. Επιλέξτε **Έναρξη > Πίνακας ελέγχου > Ήχοι, ομιλία και συσκευές ήχου > Ήχοι και συσκευές ήχου > καρτέλα Ένταση**.
  - β. Ενεργοποιήστε το πλαίσιο ελέγχου **Τοποθέτηση εικονιδίου έντασης στη γραμμή εργασιών**.
  - γ. Επιλέξτε **Εφαρμογή**.
- Ρύθμιση έντασης ήχου προγραμμάτων:  
Η ένταση μπορεί επίσης να ρυθμιστεί μέσα από ορισμένα προγράμματα.

## Λογισμικό πολυμέσων

Ο υπολογιστής διαθέτει προεγκατεστημένο λογισμικό πολυμέσων. Ορισμένα μοντέλα υπολογιστών περιλαμβάνουν επίσης πρόσθετο λογισμικό πολυμέσων σε μονάδα οπτικού δίσκου.

Ανάλογα με τον εξοπλισμό και το λογισμικό που συνοδεύουν τον υπολογιστή, ενδέχεται να υποστηρίζονται οι παρακάτω εργασίες πολυμέσων:

- Αναπαραγωγή ψηφιακών μέσων, συμπεριλαμβανομένων CD ήχου και βίντεο, DVD, BD και ραδιοφώνου μέσω Internet
- Δημιουργία ή αντιγραφή CD δεδομένων
- Δημιουργία, επεξεργασία και εγγραφή CD ήχου
- Δημιουργία, επεξεργασία και εγγραφή βίντεο ή ταινίας σε DVD ή βίντεο CD

△ **ΠΡΟΣΟΧΗ** Για να αποφύγετε την απώλεια πληροφοριών ή την πρόκληση ζημιάς στο δίσκο, ακολουθήστε τις παρακάτω οδηγίες:

Προτού πραγματοποιήσετε εγγραφή σε ένα δίσκο, συνδέστε τον υπολογιστή σε μια αξιόπιστη εξωτερική πηγή τροφοδοσίας. Μην πραγματοποιείτε εγγραφή σε δίσκο όταν ο υπολογιστής λειτουργεί με μπαταρία.

Πριν πραγματοποιήσετε εγγραφή στο δίσκο, κλείστε όλα τα προγράμματα εκτός από το λογισμικό του δίσκου που χρησιμοποιείτε.

Μην πραγματοποιείτε απευθείας αντιγραφή από ένα δίσκο προέλευσης σε ένα δίσκο προορισμού ή από μια μονάδα δίσκου δικτύου σε ένα δίσκο προορισμού. Αντί για αυτό, αντιγράψτε το περιεχόμενο από το δίσκο προέλευσης ή από τη μονάδα δικτύου στον σκληρό δίσκο σας και, στη συνέχεια, αντιγράψτε το περιεχόμενο από τον σκληρό δίσκο σας στο δίσκο προορισμού.

Μην χρησιμοποιείτε το πληκτρολόγιο και μην μετακινείτε τον υπολογιστή κατά τη διάρκεια της εγγραφής σε ένα δίσκο. Η διαδικασία εγγραφής είναι ευαίσθητη στις δονήσεις.

📖 **ΣΗΜΕΙΩΣΗ** Για πληροφορίες σχετικά με τη χρήση του λογισμικού που συνοδεύει τον υπολογιστή, ανατρέξτε στις οδηγίες του κατασκευαστή λογισμικού, οι οποίες ενδέχεται να παρέχονται σε δίσκο, ως αρχεία online βοήθειας ή στην τοποθεσία web του κατασκευαστή λογισμικού.

## Άνοιγμα προεγκατεστημένου λογισμικού πολυμέσων

1. Επιλέξτε **Έναρξη > Όλα τα προγράμματα**.
2. Κάντε κλικ στο πρόγραμμα που θέλετε να ανοίξετε.

## Χρήση λογισμικού πολυμέσων

1. Επιλέξτε **Έναρξη > Όλα τα προγράμματα** και, στη συνέχεια, ανοίξτε το πρόγραμμα πολυμέσων που θέλετε να χρησιμοποιήσετε. Για παράδειγμα, εάν θέλετε να χρησιμοποιήσετε το Windows Media Player για την αναπαραγωγή ενός CD ήχου, κάντε κλικ στο **Windows Media Player**.



**ΣΗΜΕΙΩΣΗ** Κάποια προγράμματα μπορεί να βρίσκονται σε δευτερεύοντες φακέλους.

2. Τοποθετήστε το δίσκο μέσων, όπως ένα CD ήχου, στη μονάδα οπτικού δίσκου.
3. Ακολουθήστε τις οδηγίες στην οθόνη.

– ή –

1. Τοποθετήστε το δίσκο μέσων, όπως ένα CD ήχου, στη μονάδα οπτικού δίσκου.  
Ανοίγει ένα πλαίσιο διαλόγου αυτόματης εκτέλεσης.
2. Επιλέξτε μια εργασία πολυμέσων από τη λίστα εργασιών.

## Εγκατάσταση λογισμικού πολυμέσων από δίσκο

1. Τοποθετήστε το δίσκο στη μονάδα οπτικού δίσκου.
2. Όταν ανοίξει ο οδηγός εγκατάστασης, ακολουθήστε τις οδηγίες που εμφανίζονται στην οθόνη.
3. Επανεκκινήστε τον υπολογιστή εάν σας ζητηθεί.

# Ήχος

Ο υπολογιστής σας δίνει τη δυνατότητα να χρησιμοποιήσετε πολλές λειτουργίες ήχου:

- Αναπαραγωγή μουσικής με τα ηχεία του υπολογιστή ή/και συνδεδεμένα εξωτερικά ηχεία
- Εγγραφή ήχου με το εσωτερικό μικρόφωνο ή με σύνδεση εξωτερικού μικροφώνου
- Λήψη μουσικής από το Internet
- Δημιουργία παρουσιάσεων πολυμέσων με ήχο και εικόνες
- Μεταφορά ήχου και εικόνων με προγράμματα ανταλλαγής άμεσων μηνυμάτων
- Ροή ραδιοφωνικών προγραμμάτων (μόνο σε επιλεγμένα μοντέλα) ή λήψη ραδιοφωνικών σημάτων FM
- Δημιουργία ή εγγραφή CD ήχου (μόνο σε επιλεγμένα μοντέλα)

## Σύνδεση εξωτερικών συσκευών ήχου

**⚠ ΠΡΟΕΙΔ/ΣΗ!** Για να αποφύγετε τον κίνδυνο τραυματισμού, ρυθμίστε την ένταση του ήχου προτού φορέσετε τα ακουστικά, τα ακουστικά αυτιών ή τα ακουστικά κεφαλής. Για πρόσθετες πληροφορίες ασφάλειας, ανατρέξτε στις *Σημειώσεις κανονισμών, ασφάλειας και περιβάλλοντος*.

Για τη σύνδεση εξωτερικών συσκευών, όπως εξωτερικά ηχεία, ακουστικά ή μικρόφωνο, ανατρέξτε στις πληροφορίες που παρέχονται με τη συσκευή. Για βέλτιστα αποτελέσματα, θυμηθείτε τις παρακάτω συμβουλές:

- Βεβαιωθείτε ότι το καλώδιο της συσκευής είναι καλά συνδεδεμένο στη σωστή υποδοχή του υπολογιστή. (Τα βύσματα των καλωδίων διαθέτουν συνήθως έγχρωμη σήμανση για τη σύνδεσή τους με τις αντίστοιχες υποδοχές του υπολογιστή.)
- Εγκαταστήστε τα προγράμματα οδήγησης που είναι απαραίτητα για την εξωτερική συσκευή.

**📖 ΣΗΜΕΙΩΣΗ** Ένα πρόγραμμα οδήγησης είναι ένα απαιτούμενο πρόγραμμα που λειτουργεί ως μεταφραστής μεταξύ της συσκευής και των προγραμμάτων που χρησιμοποιούν τη συσκευή.

## Έλεγχος των λειτουργιών ήχου

Για να ελέγξετε τον ήχο συστήματος στον υπολογιστή σας, ακολουθήστε τα εξής βήματα:

1. Κάντε δεξί κλικ στο εικονίδιο έντασης ήχου στη γραμμή εργασιών και επιλέξτε **Ήχοι**.

– ή –

Επιλέξτε **Έναρξη > Πίνακας Ελέγχου > Ήχοι, ομιλία και συσκευές ήχου > Ήχοι και συσκευές αναπαραγωγής**.

2. Όταν ανοίξει το παράθυρο ιδιοτήτων ήχων και συσκευών αναπαραγωγής, κάντε κλικ στην καρτέλα **Ήχοι**. Στη λίστα **Συμβάντα προγραμμάτων**, επιλέξτε ένα συμβάν ήχου, όπως ένα ηχητικό σήμα ή μια ειδοποίηση, και κάντε κλικ στο εικονίδιο δεξιού βέλους δίπλα στον ήχο που περιλαμβάνεται στη λίστα.

Θα πρέπει να ακούσετε τον αντίστοιχο ήχο από τα ηχεία ή τα συνδεδεμένα ακουστικά.

Για να ελέγξετε τις λειτουργίες εγγραφής του υπολογιστή, ακολουθήστε τα εξής βήματα:

1. Επιλέξτε **Έναρξη > Όλα τα προγράμματα > Βοηθήματα > Διασκέδαση > Ηχογράφηση**.
2. Κάντε κλικ στην επιλογή **Εγγραφή** και μιλήστε στο μικρόφωνο. Αποθηκεύστε το αρχείο στην επιφάνεια εργασίας.
3. Ανοίξτε το Windows Media Player και πραγματοποιήστε αναπαραγωγή του ήχου.

---

 **ΣΗΜΕΙΩΣΗ** Για βέλτιστα αποτελέσματα κατά την εγγραφή, μιλήστε απευθείας στο μικρόφωνο και πραγματοποιήστε την εγγραφή του ήχου σε περιβάλλον χωρίς θόρυβο.

---

- ▲ Για να επιβεβαιώσετε ή να αλλάξετε τις ρυθμίσεις ήχου του υπολογιστή, επιλέξτε **Έναρξη > Πίνακας Ελέγχου > Ήχοι, ομιλία και συσκευές ήχου > Ήχοι και συσκευές αναπαραγωγής**.

## Βίντεο

Ο υπολογιστής σας δίνει τη δυνατότητα να χρησιμοποιήσετε πολλές λειτουργίες βίντεο:

- Παρακολούθηση ταινιών
- Παιχνίδια μέσω Internet
- Επεξεργασία φωτογραφιών και βίντεο για τη δημιουργία παρουσιάσεων
- Σύνδεση εξωτερικών συσκευών βίντεο

## Σύνδεση εξωτερικής οθόνης ή συσκευής προβολής

Ο υπολογιστής διαθέτει θύρα εξωτερικής οθόνης που σας επιτρέπει να συνδέετε εξωτερικές οθόνες και συσκευές προβολής.

### Χρήση θύρας εξωτερικής οθόνης

Η θύρα εξωτερικής οθόνης συνδέει μια εξωτερική συσκευή προβολής, όπως μια εξωτερική οθόνη ή έναν προβολέα, με τον υπολογιστή.

- ▲ Για να συνδέσετε μια συσκευή οθόνης, συνδέστε το καλώδιο της συσκευής στη θύρα εξωτερικής οθόνης.

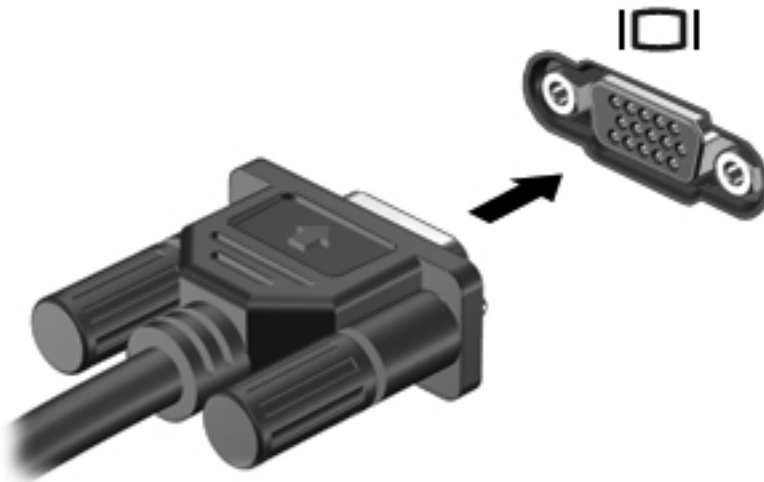

**ΣΗΜΕΙΩΣΗ** Εάν μια σωστά συνδεδεμένη εξωτερική συσκευή δεν εμφανίζει εικόνα, πατήστε το πλήκτρο **fn+f4** για μεταφορά της εικόνας στη συσκευή. Πατώντας επανειλημμένα **fn+f4** γίνεται εναλλαγή της εικόνας μεταξύ της οθόνης του υπολογιστή και της οθόνης της συσκευής.

### Χρήση της θύρας HDMI

Επιλεγμένα μοντέλα υπολογιστών διαθέτουν θύρα HDMI (High Definition Multimedia Interface). Η θύρα HDMI συνδέει τον υπολογιστή σε προαιρετική συσκευή εικόνας ή ήχου, όπως τηλεόραση υψηλής ευκρίνειας ή οποιαδήποτε συμβατή ψηφιακή συσκευή ή συσκευή ήχου.

Ο υπολογιστής υποστηρίζει μία συσκευή HDMI, συνδεδεμένη στη θύρα HDMI, ενώ ταυτόχρονα υποστηρίζει εικόνα στην οθόνη του υπολογιστή ή σε οποιαδήποτε άλλη από τις υποστηριζόμενες εξωτερικές οθόνες.

 **ΣΗΜΕΙΩΣΗ** Για μετάδοση σημάτων βίντεο μέσω της θύρας HDMI, απαιτείται καλώδιο HDMI (πωλείται χωριστά), το οποίο μπορείτε να προμηθευτείτε από τα περισσότερα καταστήματα λιανικής πώλησης ηλεκτρονικών συσκευών.

Για να συνδέσετε μια συσκευή ήχου ή εικόνας στη θύρα HDMI:

1. Συνδέστε το ένα άκρο του καλωδίου HDMI στη θύρα HDMI του υπολογιστή.

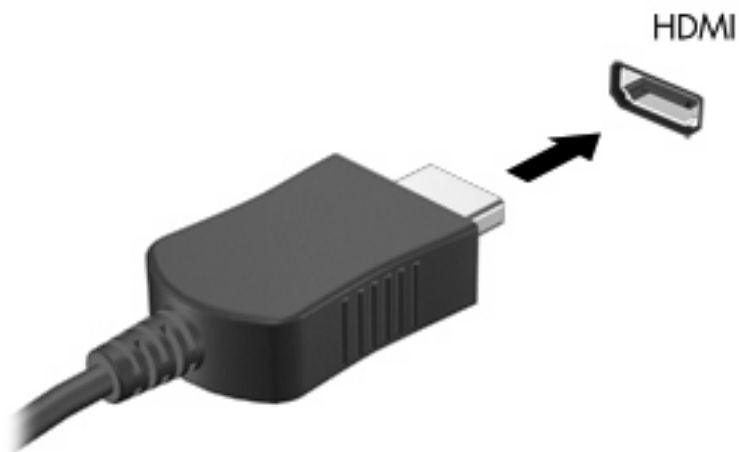

2. Συνδέστε το άλλο άκρο του καλωδίου στη συσκευή εικόνας, σύμφωνα με τις οδηγίες του κατασκευαστή της συσκευής.
3. Πατήστε **fn+f4** για να πραγματοποιήσετε εναλλαγή της εικόνας ανάμεσα στις συσκευές προβολής που είναι συνδεδεμένες στον υπολογιστή.

## Διαμόρφωση ήχου για HDMI

Για να διαμορφώσετε τον ήχο HDMI, πρώτα συνδέστε μια συσκευή ήχου ή εικόνας όπως τηλεόραση υψηλής ανάλυσης, στη θύρα HDMI του υπολογιστή σας. Έπειτα ρυθμίστε την προεπιλεγμένη συσκευή αναπαραγωγής ήχου με τον παρακάτω τρόπο:

1. Κάντε δεξί κλικ στο εικονίδιο **Ηχεία** στην περιοχή ειδοποιήσεων, στη δεξιά πλευρά της γραμμής εργασιών και, στη συνέχεια, επιλέξτε **Συσκευές αναπαραγωγής**.
2. Στην καρτέλα **Αναπαραγωγή** κάντε κλικ είτε στην επιλογή **Ψηφιακή έξοδος** είτε **Συσκευή ψηφιακής εξόδου (HDMI)**.
3. Επιλέξτε **Ορισμός προεπιλογής** και κάντε κλικ στο **OK**.

Για να επαναφέρετε τον ήχο στα ηχεία του υπολογιστή, ακολουθήστε τα παρακάτω βήματα:

1. Κάντε δεξί κλικ στο εικονίδιο **Ηχεία** στην περιοχή ειδοποιήσεων, στη δεξιά πλευρά της γραμμής εργασιών και, στη συνέχεια, επιλέξτε **Συσκευές αναπαραγωγής**.
2. Στην καρτέλα **Αναπαραγωγή**, κάντε κλικ στην επιλογή **Ηχεία**.
3. Επιλέξτε **Ορισμός προεπιλογής** και κάντε κλικ στο **OK**.

## Μονάδα οπτικού δίσκου (μόνο σε επιλεγμένα μοντέλα)

Ανάλογα με τον τύπο της μονάδας οπτικού δίσκου και του λογισμικού που έχετε εγκαταστήσει στον υπολογιστή σας, η μονάδα οπτικού δίσκου υποστηρίζει αναπαραγωγή, αντιγραφή και δημιουργία CD, DVD ή BD.

### Εντοπισμός μονάδας οπτικού δίσκου

▲ Επιλέξτε **Έναρξη > Ο Υπολογιστής μου**.

Ο τύπος της μονάδας οπτικού δίσκου που είναι εγκατεστημένη στο σύστημα εμφανίζεται στο πεδίο "Συσκευές με αφαιρούμενους χώρους αποθήκευσης".

### Χρήση οπτικών δίσκων (CD, DVD και BD)

Μια μονάδα οπτικού δίσκου, όπως η μονάδα DVD-ROM, υποστηρίζει οπτικούς δίσκους (CD και DVD). Οι δίσκοι αυτοί αποθηκεύουν πληροφορίες, όπως μουσική, φωτογραφίες και ταινίες. Τα DVD έχουν μεγαλύτερη χωρητικότητα αποθήκευσης από τα CD.

Η μονάδα οπτικού δίσκου μπορεί να διαβάσει τυπικούς δίσκους CD και DVD. Εάν η μονάδα οπτικού δίσκου που διαθέτετε είναι μονάδα δίσκων Blu-ray (BD), τότε μπορεί να διαβάσει και BD.

 **ΣΗΜΕΙΩΣΗ** Μερικές από τις μονάδες οπτικών δίσκων που αναφέρονται ίσως να μην υποστηρίζονται από τον υπολογιστή σας. Οι μονάδες που αναφέρονται δεν είναι απαραίτητα όλες οι υποστηριζόμενες μονάδες οπτικών δίσκων.

Ορισμένες μονάδες οπτικών δίσκων μπορούν, επίσης, να πραγματοποιήσουν εγγραφή σε οπτικούς δίσκους, όπως περιγράφεται στον παρακάτω πίνακα.

Τύπος μονάδας οπτικού δίσκου	Εγγραφή σε CD-RW	Εγγραφή σε DVD ±RW/R	Εγγραφή σε DVD±R DL	Εγγραφή ετικέτας σε CD ή DVD ±RW/R LightScribe	Εγγραφή σε BD R/RE
Μονάδα DVD-ROM	Όχι	Όχι	Όχι	Όχι	Όχι
Μονάδα DVD±R SuperMulti DL LightScribe*†	Ναι	Ναι	Ναι	Ναι	Όχι
Μονάδα Blu-ray ROM DVD±R SuperMulti DL*	Ναι	Ναι	Ναι	Όχι	Όχι
Μονάδα Blu-ray R/RE DVD+/-RW SuperMulti DL*	Ναι	Ναι	Ναι	Όχι	Ναι

\*Οι δίσκοι διπλής επίστρωσης μπορούν να αποθηκεύσουν περισσότερα δεδομένα από τους δίσκους μονής επίστρωσης. Ωστόσο, οι δίσκοι διπλής επίστρωσης που εγγράφονται με αυτή τη μονάδα δίσκου ενδέχεται να μην είναι συμβατοί με πολλές μονάδες δίσκων και συσκευές αναπαραγωγής DVD μονής επίστρωσης.

†Οι δίσκοι LightScribe πρέπει να αγοράζονται ξεχωριστά. Η τεχνολογία LightScribe δημιουργεί μια εικόνα σε κλίμακα του γκρι που θυμίζει ασπρόμαυρη φωτογραφία.

△ **ΠΡΟΣΟΧΗ** Για να αποτρέψετε πιθανή αλλοίωση ήχου και εικόνας, απώλεια πληροφοριών ή απώλεια της λειτουργίας αναπαραγωγής ήχου ή εικόνας, μην πραγματοποιείτε εκκίνηση της αναμονής ή της αδρανισμού κατά την ανάγνωση CD, DVD ή BD ή κατά την εγγραφή σε CD ή DVD.

## Επιλογή του κατάλληλου δίσκου (CD, DVD και BD)

Μια μονάδα οπτικού δίσκου υποστηρίζει οπτικούς δίσκους (CD, DVD και BD). Τα CD που χρησιμοποιούνται για την αποθήκευση ψηφιακών δεδομένων, χρησιμοποιούνται επίσης για εμπορικές εγγραφές ήχου και καλύπτουν τις προσωπικές σας ανάγκες για αποθήκευση. Τα DVD και τα BD χρησιμοποιούνται κυρίως για ταινίες, λογισμικό και δημιουργία αντιγράφων ασφαλείας δεδομένων. Τα DVD και τα BD έχουν τις ίδιες διαστάσεις με τα CD, αλλά πολύ μεγαλύτερη χωρητικότητα αποθήκευσης.

 **ΣΗΜΕΙΩΣΗ** Η μονάδα οπτικού δίσκου του υπολογιστή σας ενδέχεται να μην υποστηρίζει όλους τους τύπους οπτικών δίσκων που αναφέρονται σε αυτή την ενότητα.

### Δίσκοι CD-R

Χρησιμοποιήστε δίσκους CD-R (μίας εγγραφής) για τη δημιουργία μόνιμων αρχείων και για κοινή χρήση των αρχείων με οποιονδήποτε θέλετε. Οι συνηθισμένες χρήσεις περιλαμβάνουν τα εξής:

- Διανομή μεγάλων παρουσιάσεων
- Κοινή χρήση σαρωμένων και ψηφιακών φωτογραφιών, βίντεο κλιπ και εγγεγραμμένων δεδομένων
- Δημιουργία CD μουσικής
- Μόνιμη αρχειοθέτηση αρχείων του υπολογιστή και σαρωμένων οικιακών αρχείων
- Μεταφορά αρχείων από το σκληρό δίσκο για απελευθέρωση χώρου στο δίσκο

Μετά την εγγραφή, τα δεδομένα δεν μπορούν να διαγραφούν ή να αντικατασταθούν.

### Δίσκοι CD-RW

Χρησιμοποιήστε ένα δίσκο CD-RW (επανεγγράψιμη μορφή CD) για την αποθήκευση μεγάλων έργων που πρέπει να ενημερώνονται συχνά. Οι συνηθισμένες χρήσεις περιλαμβάνουν τα εξής:

- Ανάπτυξη και συντήρηση μεγάλων εγγράφων και αρχείων έργου
- Μεταφορά αρχείων εργασίας
- Δημιουργία αντιγράφων ασφαλείας από τα αρχεία του σκληρού δίσκου σε εβδομαδιαία βάση
- Αποστολή φωτογραφιών, βίντεο, ήχου και δεδομένων συνεχώς

### Δίσκοι DVD±R

Χρησιμοποιήστε κενούς δίσκους DVD±R για μόνιμη αποθήκευση μεγάλου όγκου πληροφοριών. Μετά την εγγραφή, τα δεδομένα δεν μπορούν να διαγραφούν ή να αντικατασταθούν.

### Δίσκοι DVD±RW

Χρησιμοποιήστε δίσκους DVD±RW εάν θέλετε να έχετε δυνατότητα διαγραφής ή αντικατάστασης των δεδομένων που έχετε αποθηκεύσει. Αυτός ο τύπος δίσκου ενδείκνυται για τη δοκιμή εγγραφών ήχου ή εικόνας πριν από την εγγραφή τους σε CD ή DVD, όπου δεν θα υπάρχει δυνατότητα τροποποίησης.

### Δίσκοι DVD+R LightScribe

Χρησιμοποιήστε δίσκους DVD+R LightScribe για κοινή χρήση και αποθήκευση δεδομένων, οικιακών βίντεο και φωτογραφιών. Οι δίσκοι αυτοί είναι συμβατοί για ανάγνωση με τις περισσότερες μονάδες DVD-ROM και συσκευές αναπαραγωγής DVD. Με μια μονάδα που έχει δυνατότητα LightScribe και



λογισμικό LightScribe, μπορείτε να εγγράψετε δεδομένα στο δίσκο και, στη συνέχεια, να προσθέσετε μια ετικέτα που έχετε σχεδιάσει στο εξωτερικό του δίσκου.

## Δίσκοι Blu-ray (BD)

Ο δίσκος BD είναι μια μορφή οπτικού δίσκου υψηλής πυκνότητας που χρησιμοποιείται για την αποθήκευση ψηφιακών πληροφοριών, συμπεριλαμβανομένων των βίντεο υψηλής ευκρίνειας. Ένας δίσκος Blu-ray μονής επίστρωσης μπορεί να αποθηκεύσει δεδομένα 25 GB, διαθέτει δηλαδή πενταπλάσια χωρητικότητα αποθήκευσης από ένα DVD μονής επίστρωσης των 4,7 GB. Ένας δίσκος Blu-ray διπλής επίστρωσης μπορεί να αποθηκεύσει δεδομένα 50 GB, διαθέτει δηλαδή σχεδόν εξαπλάσια χωρητικότητα αποθήκευσης από ένα DVD διπλής επίστρωσης των 8,5 GB.

Οι συνηθισμένες χρήσεις περιλαμβάνουν τα εξής:

- Αποθήκευση μεγάλων όγκων δεδομένων
- Αναπαραγωγή και αποθήκευση βίντεο υψηλής ευκρίνειας
- Βιντεοπαιχνίδια

---

 **ΣΗΜΕΙΩΣΗ** Καθώς το Blu-ray είναι νέα μορφή και περιλαμβάνει νέες τεχνολογίες, ενδέχεται να παρουσιαστούν ορισμένα προβλήματα δίσκων, ψηφιακής σύνδεσης, συμβατότητας ή/και απόδοσης και δεν αποτελούν ελαττώματα του προϊόντος. Δεν παρέχεται εγγύηση για την άψογη αναπαραγωγή σε όλα τα συστήματα.

---

## Αναπαραγωγή CD, DVD ή BD

1. Ενεργοποιήστε τον υπολογιστή.
2. Πατήστε το κουμπί απελευθέρωσης **(1)** στην πρόσοψη της μονάδας για να ανοίξετε τη θήκη δίσκου.
3. Τραβήξτε έξω τη θήκη **(2)**.
4. Κρατήστε το δίσκο από τις άκρες ώστε να μην αγγίξετε τις επίπεδες επιφάνειές του και τοποθετήστε τον πάνω από τον άξονα περιστροφής της θήκης, με την πλευρά της ετικέτας στραμμένη προς τα επάνω.

---

 **ΣΗΜΕΙΩΣΗ** Εάν δεν έχετε πλήρη πρόσβαση στη θήκη, γείρετε το δίσκο προσεκτικά για να τον τοποθετήσετε πάνω από τον άξονα περιστροφής της θήκης.

---

5. Πιέστε ελαφρά το δίσκο (3) πάνω στο κέντρο της θήκης μέχρι να ασφαλίσει στη θέση του.

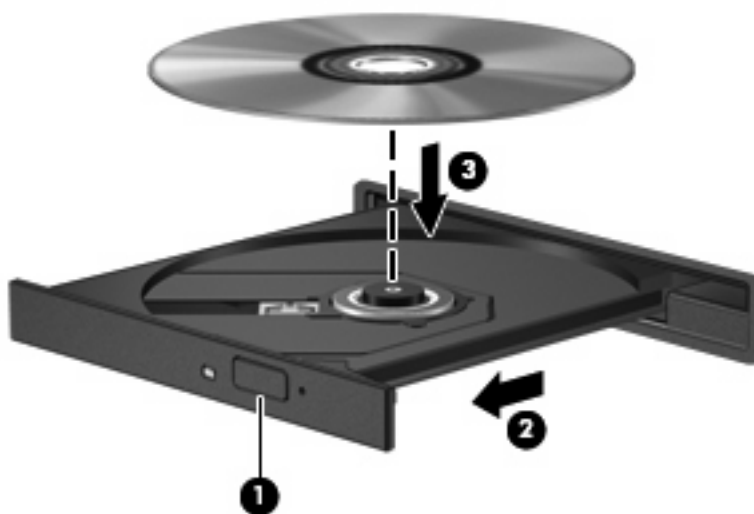

6. Κλείστε τη θήκη του δίσκου.

Εάν δεν έχετε διαμορφώσει ακόμη τη λειτουργία αυτόματης εκτέλεσης, όπως περιγράφεται στην επόμενη ενότητα, θα εμφανιστεί το πλαίσιο διαλόγου "Αυτόματη Εκτέλεση". Σας ζητά να επιλέξετε με ποιο τρόπο θέλετε να χρησιμοποιήσετε τα περιεχόμενα του μέσου.

 **ΣΗΜΕΙΩΣΗ** Για τα καλύτερα δυνατά αποτελέσματα, βεβαιωθείτε ότι το τροφοδοτικό σας είναι συνδεδεμένο με εξωτερική πηγή τροφοδοσίας κατά την αναπαραγωγή ενός BD.

## Διαμόρφωση της αυτόματης εκτέλεσης

1. Επιλέξτε **Έναρξη > Ο Υπολογιστής μου**.
2. Κάντε δεξί κλικ στη συσκευή (όπως, για παράδειγμα, τη μονάδα CD-ROM) και έπειτα κάντε κλικ στην επιλογή **Ιδιότητες**.
3. Κάντε κλικ στην καρτέλα **Αυτόματη Εκτέλεση** και, στη συνέχεια, επιλέξτε μια από τις διαθέσιμες ενέργειες.
4. Κάντε κλικ στο **OK**.

 **ΣΗΜΕΙΩΣΗ** Για περισσότερες πληροφορίες σχετικά με την αυτόματη εκτέλεση, ανατρέξτε στη Βοήθεια και υποστήριξη.

## Αλλαγή των τοπικών ρυθμίσεων DVD

Τα περισσότερα DVD, τα οποία περιέχουν αρχεία πνευματικής ιδιοκτησίας, περιέχουν και κωδικούς περιοχής. Οι κωδικοί περιοχής βοηθούν στην προστασία των πνευματικών δικαιωμάτων παγκοσμίως.

Μπορείτε να αναπαράγετε ένα DVD που περιέχει έναν κωδικό περιοχής μόνο εάν ο κωδικός της περιοχής στο DVD συμφωνεί με την τοπική ρύθμιση στη μονάδα του DVD.

 **ΠΡΟΣΟΧΗ** Οι τοπικές ρυθμίσεις στη μονάδα DVD μπορούν να τροποποιηθούν μόνο 5 φορές.

Η τοπική ρύθμιση που επιλέγετε την πέμπτη φορά γίνεται η μόνιμη ρύθμιση περιοχής της μονάδας DVD.

Ο αριθμός των αλλαγών περιοχής που απομένουν εμφανίζεται στην καρτέλα "Περιοχή DVD".

Για να αλλάξετε τις ρυθμίσεις μέσω του λειτουργικού συστήματος:

1. Επιλέξτε **Έναρξη > Ο Υπολογιστής μου**.
2. Κάντε δεξί κλικ στο παράθυρο και επιλέξτε **Ιδιότητες > καρτέλα Υλικό > Διαχείριση Συσκευών**.
3. Επιλέξτε το σύμβολο "+" δίπλα στις **Μονάδες DVD/CD-ROM**, κάντε δεξί κλικ στη μονάδα DVD της οποίας θέλετε να αλλάξετε τις ρυθμίσεις περιοχής και κάντε κλικ στην επιλογή **Ιδιότητες**.
4. Πραγματοποιήστε τις επιθυμητές αλλαγές στην καρτέλα **Περιοχή DVD**.
5. Κάντε κλικ στο **OK**.

## Τήρηση της προειδοποίησης σχετικά με τα πνευματικά δικαιώματα

Σύμφωνα με την ισχύουσα νομοθεσία περί πνευματικών δικαιωμάτων, η δημιουργία μη εξουσιοδοτημένων αντιγράφων από υλικό που προστατεύεται από πνευματικά δικαιώματα, συμπεριλαμβανομένων προγραμμάτων υπολογιστή, ταινιών, μεταδόσεων και εγγραφών ήχου, αποτελεί ποινικό αδίκημα. Μην χρησιμοποιείτε αυτόν τον υπολογιστή για τέτοιους σκοπούς.

## Αντιγραφή CD ή DVD

1. Επιλέξτε **Έναρξη > Όλα τα προγράμματα > ArcSoft > Creator Business**.
2. Στο δεξί παράθυρο, κάντε κλικ στην επιλογή **Copy Disc** (Αντιγραφή δίσκου).
3. Τοποθετήστε το δίσκο που θέλετε να αντιγράψετε στη μονάδα οπτικού δίσκου.
4. Κάντε κλικ στην επιλογή **Copy** (Αντιγραφή) στην κάτω δεξιά πλευρά της οθόνης.  
  
Το Creator Business πραγματοποιεί ανάγνωση του δίσκου προέλευσης και αντιγράφει τα δεδομένα σε ένα προσωρινό φάκελο στη μονάδα σκληρού δίσκου.
5. Όταν σας ζητηθεί, αφαιρέστε το δίσκο προέλευσης από τη μονάδα οπτικού δίσκου και τοποθετήστε έναν κενό δίσκο στη μονάδα.

Αφού αντιγραφούν οι πληροφορίες, γίνεται αυτόματη εξαγωγή του δίσκου που έχετε δημιουργήσει.

## Δημιουργία (εγγραφή) CD, DVD ή BD

- △ **ΠΡΟΣΟΧΗ** Τηρείτε την προειδοποίηση σχετικά με τα πνευματικά δικαιώματα. Σύμφωνα με την ισχύουσα νομοθεσία περί πνευματικών δικαιωμάτων, η δημιουργία μη εξουσιοδοτημένων αντιγράφων υλικού που προστατεύεται από πνευματικά δικαιώματα αποτελεί ποινικό αδίκημα, συμπεριλαμβανομένων προγραμμάτων υπολογιστή, ταινιών, μεταδόσεων και ηχητικών εγγραφών. Μην χρησιμοποιείτε αυτόν τον υπολογιστή για τέτοιους σκοπούς.

Εάν η μονάδα οπτικού δίσκου είναι CD-RW, DVD-RW ή DVD±RW, μπορείτε να χρησιμοποιήσετε κάποιο λογισμικό, όπως το Windows Media Player, για να εγγράψετε αρχεία δεδομένων και ήχου, συμπεριλαμβανομένων αρχείων μουσικής MP3 και WAV. Για να εγγράψετε αρχεία βίντεο σε CD ή DVD, χρησιμοποιήστε το MyDVD.

Κατά την εγγραφή CD, DVD ή BD ακολουθήστε τις παρακάτω οδηγίες:

- Πριν από την εγγραφή ενός δίσκου, αποθηκεύστε και κλείστε οποιαδήποτε ανοιχτά αρχεία και κλείστε όλα τα προγράμματα.
- Ένα CD-R ή DVD-R είναι συνήθως καλύτερο για την εγγραφή αρχείων ήχου, επειδή δεν υπάρχει δυνατότητα τροποποίησης των πληροφοριών μετά την εγγραφή τους.

- Επειδή ορισμένα οικιακά στερεοφωνικά ή στερεοφωνικά αυτοκινήτου δεν έχουν δυνατότητα αναπαραγωγής CD-RW, χρησιμοποιήστε CD-R για την εγγραφή CD μουσικής.
- Ένα CD-RW ή DVD-RW είναι γενικά καλύτερο για την εγγραφή αρχείων δεδομένων ή για τον έλεγχο εγγραφών ήχου ή βίντεο πριν από την εγγραφή τους σε CD ή DVD, όπου δεν υπάρχει δυνατότητα τροποποίησης.
- Οι συσκευές αναπαραγωγής DVD που χρησιμοποιούνται σε οικιακά συστήματα συνήθως δεν υποστηρίζουν όλες τις μορφές DVD. Για να δείτε τη λίστα των υποστηριζόμενων μορφών, ανατρέξτε στις οδηγίες χρήσης που συνόδευαν τη συσκευή αναπαραγωγής DVD που διαθέτετε.
- Ένα αρχείο MP3 χρησιμοποιεί λιγότερο χώρο σε σύγκριση με άλλες μορφές αρχείων μουσικής και η διαδικασία δημιουργίας ενός δίσκου MP3 είναι ίδια με τη διαδικασία δημιουργίας ενός αρχείου δεδομένων. Τα αρχεία MP3 μπορούν να αναπαραχθούν μόνο σε συσκευές αναπαραγωγής MP3 ή σε υπολογιστές με εγκατεστημένο λογισμικό MP3.

Για να εγγράψετε ένα CD, DVD ή BD ακολουθήστε τα παρακάτω βήματα:

1. Πραγματοποιήστε λήψη ή αντιγραφή των αρχείων προέλευσης σε ένα φάκελο στο σκληρό σας δίσκο.
2. Τοποθετήστε ένα κενό δίσκο στη μονάδα οπτικού δίσκου (μόνο σε επιλεγμένα μοντέλα) ή σε μια προαιρετική, εξωτερική μονάδα οπτικού δίσκου.
3. Επιλέξτε **Έναρξη > Όλα τα προγράμματα** και το όνομα του λογισμικού που θέλετε να χρησιμοποιήσετε.
4. Επιλέξτε το είδος του δίσκου που θέλετε να δημιουργήσετε — δεδομένων, ήχου ή βίντεο.
5. Κάντε δεξί κλικ στο κουμπί **Έναρξη**, επιλέξτε **Εξερεύνηση** και μεταβείτε στο φάκελο όπου είναι αποθηκευμένα τα αρχεία προέλευσης.
6. Ανοίξτε το φάκελο και, στη συνέχεια, μεταφέρετε τα αρχεία στη μονάδα που περιέχει τον κενό οπτικό δίσκο.
7. Εκκινήστε τη διαδικασία εγγραφής σύμφωνα με τις οδηγίες του προγράμματος που έχετε επιλέξει.

Για συγκεκριμένες οδηγίες, ανατρέξτε στις οδηγίες του κατασκευαστή του λογισμικού. Αυτές οι οδηγίες ενδέχεται να παρέχονται με το λογισμικό, σε δίσκο ή στην τοποθεσία web του κατασκευαστή.

## Αφαίρεση οπτικού δίσκου (CD, DVD ή BD)

1. Πατήστε το κουμπί απελευθέρωσης **(1)** στην πρόσοψη της μονάδας για να ανοίξετε τη θήκη δίσκου και, στη συνέχεια, τραβήξτε προσεκτικά τη θήκη **(2)** προς τα έξω μέχρι να σταματήσει.

2. Αφαιρέστε το δίσκο **(3)** από τη θήκη πιέζοντας ελαφρά τον άξονα περιστροφής της θήκης ενώ ταυτόχρονα ανασηκώνετε το δίσκο κρατώντας τον από τα άκρα του. Πρέπει να κρατάτε το δίσκο από τα άκρα και όχι από τις επίπεδες επιφάνειες.

 **ΣΗΜΕΙΩΣΗ** Εάν δεν είναι δυνατή η πρόσβαση σε ολόκληρη τη θήκη, αφαιρέστε το δίσκο προσεκτικά υπό γωνία.

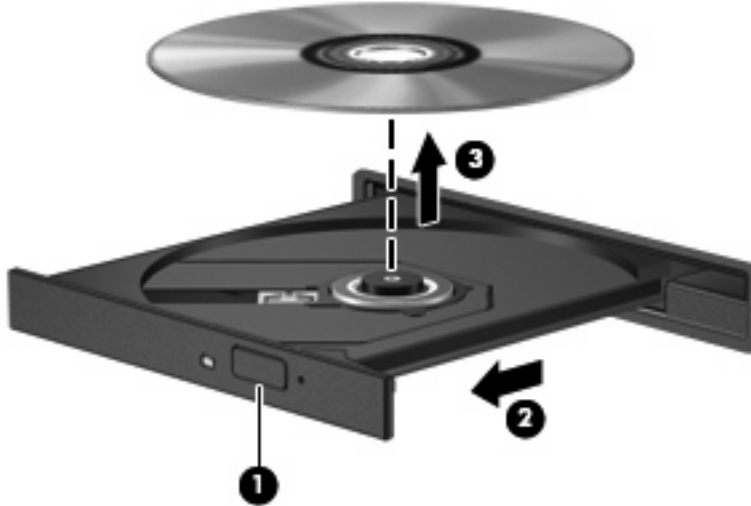

3. Κλείστε τη θήκη του δίσκου και φυλάξτε το δίσκο σε μια προστατευτική θήκη.

## Αντιμετώπιση προβλημάτων

Οι ακόλουθες ενότητες περιγράφουν διάφορα συνηθισμένα προβλήματα και λύσεις.

### Η θήκη οπτικού δίσκου δεν ανοίγει προκειμένου να αφαιρεθεί ένα CD, DVD ή BD

1. Τοποθετήστε την άκρη ενός συνδετήρα **(1)** στην υποδοχή ασφάλειας στην πρόσοψη της μονάδας.
2. Σπρώξτε ελαφρά το συνδετήρα έως ότου απελευθερωθεί η θήκη δίσκου και, στη συνέχεια, τραβήξτε τη θήκη προς τα έξω **(2)** μέχρι να σταματήσει.

3. Αφαιρέστε το δίσκο (3) από τη θήκη πιέζοντας ελαφρά το κέντρο της θήκης ενώ ταυτόχρονα ανασηκώνετε το δίσκο κρατώντας τον από τα άκρα του. Πρέπει να κρατάτε το δίσκο από τα άκρα και όχι από τις επίπεδες επιφάνειες.

 **ΣΗΜΕΙΩΣΗ** Εάν δεν είναι δυνατή η πρόσβαση σε ολόκληρη τη θήκη, αφαιρέστε το δίσκο προσεκτικά υπό γωνία.

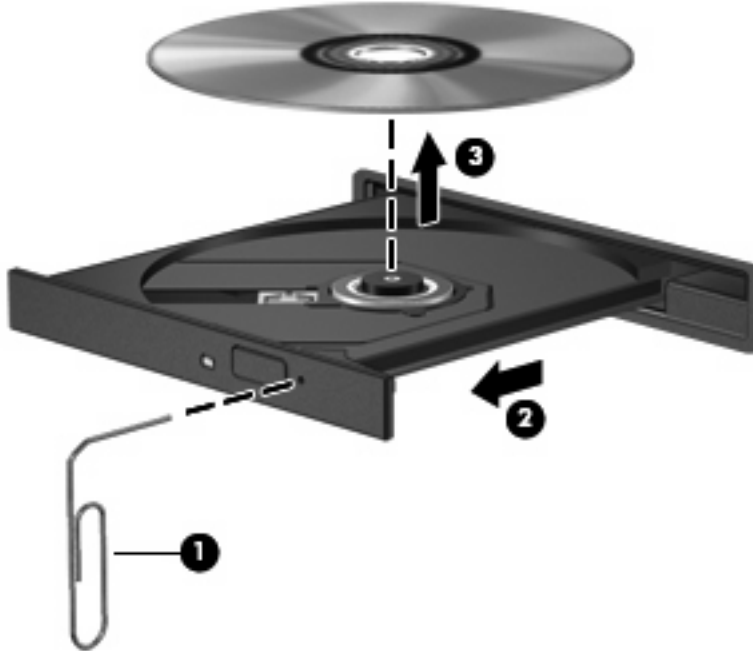

4. Κλείστε τη θήκη του δίσκου και φυλάξτε το δίσκο σε μια προστατευτική θήκη.

## Ο υπολογιστής δεν εντοπίζει τη μονάδα οπτικού δίσκου

Εάν τα Windows δεν εντοπίζουν μια συνδεδεμένη συσκευή, ενδέχεται να μην υπάρχει ή να είναι κατεστραμμένο το λογισμικό του προγράμματος οδήγησης της συσκευής. Εάν υποψιάζεστε ότι η μονάδα DVD/CD-ROM δεν εντοπίζεται, επιβεβαιώστε ότι η μονάδα οπτικού δίσκου αναγράφεται στη λίστα του βοηθητικού προγράμματος "Διαχείριση Συσκευών":

1. Αφαιρέστε τυχόν δίσκους από τη μονάδα οπτικού δίσκου.
2. Επιλέξτε **Έναρξη > Ο Υπολογιστής μου**.
3. Κάντε δεξί κλικ στο παράθυρο και επιλέξτε **Ιδιότητες >** καρτέλα **Υλικό** και κάντε κλικ στην επιλογή **Διαχείριση Συσκευών**.
4. Στο παράθυρο "Διαχείριση Συσκευών", κάντε κλικ στο σύμβολο συν (+) δίπλα στην επιλογή **Μονάδες DVD/CD-ROM**, εκτός αν εμφανίζεται ήδη ένα σύμβολο μείον (-). Αναζητήστε μια καταχώριση μονάδας οπτικού δίσκου.

Εάν η μονάδα δίσκου δεν είναι καταχωρισμένη, εγκαταστήστε (ή εγκαταστήστε ξανά) το πρόγραμμα οδήγησης της συσκευής, όπως περιγράφεται στην ενότητα "Πρέπει να εγκαταστήσετε ξανά κάποιο πρόγραμμα οδήγησης συσκευής".

## Αποτροπή διακοπών στην αναπαραγωγή

Για να περιορίσετε την πιθανότητα διακοπής της αναπαραγωγής:

- Πριν από την αναπαραγωγή ενός CD, DVD ή BD αποθηκεύστε την εργασία σας και κλείστε όλα τα ανοικτά προγράμματα.
- Μη συνδέετε ή αποσυνδέετε υλικό κατά την αναπαραγωγή ενός δίσκου.

Μην πραγματοποιείτε εκκίνηση της λειτουργίας αδρανοποίησης ή αναμονής κατά την αναπαραγωγή ενός δίσκου. Διαφορετικά, ίσως εμφανιστεί ένα προειδοποιητικό μήνυμα που θα σας ρωτά αν θέλετε να συνεχίσετε. Εάν εμφανιστεί αυτό το μήνυμα, κάντε κλικ στο κουμπί **Όχι**. Αφού κάνετε κλικ στο "Όχι", ο υπολογιστής μπορεί να συμπεριφερθεί με έναν ή και τους δύο από τους παρακάτω τρόπους:

- Η αναπαραγωγή μπορεί να συνεχιστεί.  
– ή –
- Μπορεί να κλείσει το παράθυρο αναπαραγωγής στο πρόγραμμα πολυμέσων. Για να ξεκινήσει ξανά η αναπαραγωγή του CD, DVD ή του BD, κάντε κλικ στο κουμπί **Αναπαραγωγή** στο πρόγραμμα πολυμέσων που χρησιμοποιείτε. Σε σπάνιες περιπτώσεις, ίσως χρειαστεί να τερματίσετε και να επανεκκινήσετε το πρόγραμμα.

## Δεν πραγματοποιείται αναπαραγωγή δίσκου

- Πριν από την αναπαραγωγή ενός CD, DVD ή BD αποθηκεύστε την εργασία σας και κλείστε όλα τα ανοικτά προγράμματα.
- Πριν από την αναπαραγωγή ενός CD, DVD ή BD αποσυνδεθείτε από το Internet.
- Βεβαιωθείτε ότι έχετε τοποθετήσει σωστά το δίσκο.
- Βεβαιωθείτε ότι ο δίσκος είναι καθαρός. Εάν είναι απαραίτητο, καθαρίστε το δίσκο με φιλτραρισμένο νερό και πανί χωρίς χνούδια. Καθαρίστε το δίσκο με φορά από το κέντρο προς τα άκρα.
- Ελέγξτε το δίσκο για γρατσουνιές. Εάν υπάρχουν γρατσουνιές, επιδιορθώστε το δίσκο με ένα κιτ επισκευής οπτικών δίσκων που διατίθεται σε πολλά καταστήματα ηλεκτρονικών ειδών.
- Απενεργοποιήστε τη λειτουργία αναμονής πριν από την αναπαραγωγή ενός δίσκου.

Μην εκκινείτε την αδρανοποίηση ή τη λειτουργία αναμονής κατά την αναπαραγωγή δίσκου. Διαφορετικά, μπορεί να εμφανιστεί ένα προειδοποιητικό μήνυμα που θα σας ρωτά αν θέλετε να συνεχίσετε. Αν εμφανιστεί το μήνυμα αυτό, επιλέξτε **Όχι**. Αφού επιλέξετε "Όχι", ο υπολογιστής ενδέχεται να συμπεριφερθεί με έναν από τους ακόλουθους τρόπους:

- Μπορεί να συνεχιστεί η αναπαραγωγή.  
– ή –
- Μπορεί να κλείσει το παράθυρο αναπαραγωγής στο πρόγραμμα πολυμέσων. Για να ξεκινήσει ξανά η αναπαραγωγή του δίσκου, κάντε κλικ στο κουμπί **Αναπαραγωγή** στο πρόγραμμα πολυμέσων που χρησιμοποιείτε για να κάνετε επανεκκίνηση του δίσκου. Σε σπάνιες περιπτώσεις, μπορεί να χρειαστεί να τερματίσετε και να επανεκκινήσετε το πρόγραμμα.
- Αυξήστε τους πόρους του συστήματος:

Απενεργοποιήστε εξωτερικές συσκευές, όπως εκτυπωτές και σαρωτές. Με την αποσύνδεση αυτών των συσκευών ελευθερώνονται πολύτιμοι πόροι συστήματος και βελτιώνεται η απόδοση της αναπαραγωγής.

Αλλάξτε τις ιδιότητες χρωμάτων της επιφάνειας εργασίας. Επειδή η ανθρώπινη όραση δεν μπορεί να διακρίνει εύκολα τη διαφορά μεταξύ χρωμάτων που υπερβαίνουν τα 16 bit, λογικά δεν θα παρατηρήσετε απώλεια χρώματος κατά την παρακολούθηση μιας ταινίας, εάν μειώσετε τις ιδιότητες χρωμάτων του συστήματος στα 16 bit ως εξής:

1. Κάντε δεξί κλικ οπουδήποτε στην επιφάνεια εργασίας εκτός από κάποιο εικονίδιο και επιλέξτε **Ιδιότητες > Ρυθμίσεις**.
2. Ορίστε την επιλογή **Ποιότητα χρωμάτων** σε **Μέτρια (16 bit)**.

### Δεν πραγματοποιείται αυτόματη εκτέλεση δίσκου

1. Κάντε κλικ στο **Έναρξη > Ο Υπολογιστής μου**.
2. Κάντε δεξί κλικ στη συσκευή (όπως, για παράδειγμα, τη μονάδα CD-ROM) και έπειτα κάντε κλικ στην επιλογή **Ιδιότητες**.
3. Κάντε κλικ στην καρτέλα **Αυτόματη Εκτέλεση** και, στη συνέχεια, επιλέξτε μια από τις διαθέσιμες ενέργειες.
4. Κάντε κλικ στο **OK**.

Τώρα, όταν τοποθετείτε ένα CD, DVD ή BD στη μονάδα οπτικού δίσκου, θα πρέπει να γίνεται αυτόματη εκτέλεση.

 **ΣΗΜΕΙΩΣΗ** Για περισσότερες πληροφορίες σχετικά με την αυτόματη εκτέλεση, ανατρέξτε στη Βοήθεια και υποστήριξη.

### Μια ταινία διακόπτεται, παραλείπεται ή αναπαράγεται με διακοπές

- Ελέγξτε για να βεβαιωθείτε ότι δεν υπάρχουν γρατσουνιές ή φθορά στο δίσκο.
- Καθαρίστε το δίσκο.
- Εξοικονομήστε πόρους συστήματος δοκιμάζοντας τις ακόλουθες προτάσεις:
  - Αποσυνδεθείτε από το Internet.
  - Αλλάξτε τις ιδιότητες χρωμάτων της επιφάνειας εργασίας:
    1. Κάντε δεξί κλικ σε μια κενή περιοχή της επιφάνειας εργασίας του υπολογιστή και επιλέξτε **Ιδιότητες > Ρυθμίσεις**.
    2. Ορίστε την επιλογή **Ποιότητα χρώματος** σε **Μέτρια(16 bit)**, εάν αυτή η ρύθμιση δεν είναι ήδη επιλεγμένη.
  - Αποσυνδέστε τις εξωτερικές συσκευές, όπως εκτυπωτή, σαρωτή, κάμερα ή συσκευή χειρός.

### Μια ταινία δεν εμφανίζεται σε εξωτερική οθόνη

1. Εάν είναι ενεργοποιημένη τόσο η οθόνη του υπολογιστή όσο και μια εξωτερική οθόνη, πατήστε τα πλήκτρα **fn+f4** μία ή περισσότερες φορές για εναλλαγή μεταξύ των δύο οθονών.
2. Διαμορφώστε τις ρυθμίσεις της οθόνης για να ορίσετε την εξωτερική οθόνη ως κύρια:
  - α. Κάντε δεξί κλικ σε μια κενή περιοχή της επιφάνειας εργασίας του υπολογιστή και επιλέξτε **Ιδιότητες > Ρυθμίσεις**.
  - β. Προσδιορίστε κύρια και δευτερεύουσα οθόνη.



 **ΣΗΜΕΙΩΣΗ** Όταν χρησιμοποιείτε και τις δύο οθόνες, η εικόνα του DVD δεν θα εμφανίζεται στην οθόνη που έχει οριστεί ως δευτερεύουσα.

Για να λάβετε πληροφορίες σχετικά με κάποια απορία για τα πολυμέσα που δεν καλύπτεται σε αυτές τις οδηγίες χρήσης, επιλέξτε **Έναρξη > Βοήθεια και υποστήριξη**.

## Η διαδικασία εγγραφής ενός δίσκου δεν ξεκινάει ή διακόπτεται πριν ολοκληρωθεί

- Βεβαιωθείτε ότι όλα τα άλλα προγράμματα είναι κλειστά.
- Απενεργοποιήστε τη λειτουργία αναμονής και τη λειτουργία αδρανοποίησης.
- Βεβαιωθείτε ότι χρησιμοποιείτε το σωστό είδος δίσκου για τη μονάδα που διαθέτετε. Για περισσότερες πληροφορίες σχετικά με τους τύπους δίσκων, συμβουλευτείτε τους σχετικούς οδηγούς χρήσης.
- Βεβαιωθείτε ότι ο δίσκος έχει τοποθετηθεί σωστά.
- Επιλέξτε χαμηλότερη ταχύτητα εγγραφής και δοκιμάστε ξανά.
- Εάν αντιγράφετε ένα δίσκο, αποθηκεύστε τις πληροφορίες του δίσκου προέλευσης στο σκληρό δίσκο προτού προσπαθήσετε να εγγράψετε τα περιεχόμενα σε νέο δίσκο και, στη συνέχεια, πραγματοποιήστε την εγγραφή από το σκληρό δίσκο.
- Επανεγκαταστήστε το πρόγραμμα οδήγησης της συσκευής εγγραφής δίσκων που βρίσκεται στην κατηγορία "Μονάδες DVD/CD-ROM" στη Διαχείριση Συσκευών.

## Πρέπει να εγκαταστήσετε ξανά κάποιο πρόγραμμα οδήγησης συσκευής

### Λήψη των πιο πρόσφατων προγραμμάτων οδήγησης συσκευών της HP

Ακολουθήστε οποιαδήποτε από τις παρακάτω διαδικασίες για να λάβετε τα προγράμματα οδήγησης των συσκευών HP.

Για να χρησιμοποιήσετε το βοηθητικό πρόγραμμα "Ενημέρωση HP":

1. Επιλέξτε **Έναρξη > Όλα τα προγράμματα > HP > Ενημέρωση HP**.
2. Στην οθόνη υποδοχής της HP, κάντε κλικ στην επιλογή **Ρυθμίσεις** και, στη συνέχεια, επιλέξτε ένα χρονικό σημείο κατά το οποίο το βοηθητικό πρόγραμμα θα ελέγχει για ενημερώσεις λογισμικού στο web.
3. Κάντε κλικ στο κουμπί **Επόμενο** για να πραγματοποιήσετε άμεσο έλεγχο για ενημερώσεις λογισμικού της HP.

Για να χρησιμοποιήσετε την τοποθεσία web της HP:

1. Ανοίξτε το πρόγραμμα περιήγησης στο Internet, μεταβείτε στη διεύθυνση <http://www.hp.com/support> και, στη συνέχεια, επιλέξτε τη χώρα/περιοχή σας.
2. Κάντε κλικ στην επιλογή για τη λήψη λογισμικού και προγραμμάτων οδήγησης και, στη συνέχεια, πληκτρολογήστε τον αριθμό μοντέλου του υπολογιστή σας στο πλαίσιο προϊόντος.
3. Πατήστε το πλήκτρο **enter** και, στη συνέχεια, ακολουθήστε τις οδηγίες που εμφανίζονται στην οθόνη.

## Λήψη προγραμμάτων οδήγησης συσκευών Microsoft

Μπορείτε να αποκτήσετε τα πιο πρόσφατα προγράμματα οδήγησης συσκευών των Windows χρησιμοποιώντας τη λειτουργία Microsoft® Update. Αυτή η λειτουργία των Windows μπορεί να ρυθμιστεί έτσι ώστε να ελέγχει αυτόματα και να εγκαθιστά ενημερώσεις για τα προγράμματα οδήγησης υλικού σας για το λειτουργικό σύστημα των Windows και άλλα προϊόντα της Microsoft.

Για να χρησιμοποιήσετε το Microsoft Update:

1. Ανοίξτε το πρόγραμμα περιήγησης στο Internet, μεταβείτε στη διεύθυνση <http://www.microsoft.com> και επιλέξτε **Ασφάλεια & ενημερώσεις**.
2. Κάντε κλικ στην επιλογή **Microsoft Update** για να λάβετε τις πιο πρόσφατες ενημερώσεις για το λειτουργικό σύστημα, τα προγράμματα και το υλικό του υπολογιστή σας.
3. Ακολουθήστε τις οδηγίες στην οθόνη για να εγκαταστήσετε το Microsoft Update.
4. Κάντε κλικ στην επιλογή **Αλλαγή ρυθμίσεων** και επιλέξτε μια χρονική στιγμή κατά την οποία το Microsoft Update θα ελέγχει εάν υπάρχουν ενημερώσεις για το λειτουργικό σύστημα των Windows και άλλα προϊόντα της Microsoft.
5. Εάν σας ζητηθεί, επανεκκινήστε τον υπολογιστή σας.

## Κάμερα web

 **ΣΗΜΕΙΩΣΗ** Αυτή η ενότητα περιγράφει λειτουργίες που είναι κοινές στα περισσότερα μοντέλα. Ορισμένες λειτουργίες μπορεί να μην είναι διαθέσιμες στο δικό σας υπολογιστή.

Ο υπολογιστής περιλαμβάνει μια ενσωματωμένη κάμερα web, η οποία βρίσκεται στο επάνω μέρος της οθόνης. Με το προεγκατεστημένο πρόγραμμα λογισμικού, μπορείτε να χρησιμοποιήσετε την κάμερα web για αποτύπωση φωτογραφιών, εγγραφή βίντεο ή ηχογράφιση. Μπορείτε να πραγματοποιήσετε προεπισκόπηση της φωτογραφίας, της εγγραφής βίντεο ή της ηχογράφησης και να τα αποθηκεύσετε στη μονάδα σκληρού δίσκου του υπολογιστή σας.

Για πρόσβαση στην κάμερα web και στο λογισμικό της, επιλέξτε **Έναρξη > Όλα τα προγράμματα > ArcSoft TotalMedia Suite > WebCam Companion**.

Το λογισμικό της κάμερας web σας δίνει τη δυνατότητα να πειραματιστείτε με τις ακόλουθες λειτουργίες:

- Βίντεο — Πραγματοποιήστε εγγραφή και αναπαραγωγή βίντεο από την κάμερα web.
- Ήχος — Πραγματοποιήστε εγγραφή και αναπαραγωγή ήχου.
- Ροή βίντεο — Χρησιμοποιείται μαζί με λύσεις λογισμικού ανταλλαγής άμεσων μηνυμάτων που υποστηρίζουν κάμερες UVC (Universal Video Class).
- Φωτογραφίες — Πραγματοποιήστε λήψη φωτογραφιών.
- HP Business Card Reader (μόνο σε επιλεγμένα μοντέλα) — Χρησιμοποιείται για τη μετατροπή επαγγελματικών καρτών σε χρηστική βάση δεδομένων με πληροφορίες επαφών.

## Συμβουλές για την κάμερα web

Για βέλτιστη απόδοση, ακολουθείτε τις παρακάτω οδηγίες όταν χρησιμοποιείτε την κάμερα web:

- Πριν ξεκινήσετε μια συνομιλία με εικόνα βίντεο, βεβαιωθείτε ότι έχετε την πιο πρόσφατη έκδοση ενός προγράμματος άμεσων μηνυμάτων.
- Η κάμερα web μπορεί να μην λειτουργεί κανονικά με μερικά τείχη προστασίας δικτύων.

 **ΣΗΜΕΙΩΣΗ** Σε περίπτωση που αντιμετωπίζετε προβλήματα κατά την προβολή ή αποστολή αρχείων πολυμέσων σε άτομο που βρίσκεται σε άλλο LAN ή εκτός του τείχους προστασίας του δικτύου σας, απενεργοποιήστε προσωρινά το τείχος προστασίας, εκτελέστε την εργασία που θέλετε και, στη συνέχεια, ενεργοποιήστε ξανά το τείχος προστασίας. Για να επιλύσετε οριστικά το πρόβλημα, διαμορφώστε ξανά τις παραμέτρους του τείχους προστασίας και προσαρμόστε τις πολιτικές και ρυθμίσεις άλλων συστημάτων ανίχνευσης διείσδυσης. Για περισσότερες πληροφορίες, επικοινωνήστε με το διαχειριστή δικτύου ή το τμήμα πληροφορικής.

- Εάν είναι δυνατό, τοποθετήστε πηγές φωτός πίσω από την κάμερα web και εκτός της περιοχής λήψης.

 **ΣΗΜΕΙΩΣΗ** Για λεπτομέρειες σχετικά με τη χρήση της κάμερας web, επιλέξτε το μενού **Help** (Βοήθεια) στη Βοήθεια του λογισμικού της κάμερας web.

## Ρύθμιση ιδιοτήτων κάμερας web

Μπορείτε να ρυθμίσετε τις ιδιότητες της κάμερας web χρησιμοποιώντας το πλαίσιο διαλόγου "Ιδιότητες", στο οποίο μπορείτε να αποκτήσετε πρόσβαση από διάφορα προγράμματα που χρησιμοποιούν την ενσωματωμένη κάμερα web, συνήθως μέσω των μενού διαμόρφωσης, ρυθμίσεων ή ιδιοτήτων:

- **Φωτεινότητα** — Ελέγχει την ποσότητα φωτός που ενσωματώνεται στην εικόνα. Η ρύθμιση υψηλότερης φωτεινότητας έχει σαν αποτέλεσμα μια πιο φωτεινή εικόνα. Η ρύθμιση χαμηλότερης φωτεινότητας έχει σαν αποτέλεσμα πιο σκοτεινή εικόνα.
- **Αντίθεση** — Ελέγχει τη διαφορά μεταξύ των φωτεινότερων και σκοτεινότερων περιοχών στην εικόνα. Εάν αυξήσετε την τιμή της αντίθεσης, η εικόνα θα γίνει πιο έντονη. Εάν μειώσετε την τιμή της αντίθεσης, τότε θα διατηρηθεί μεγαλύτερο μέρος από το δυναμικό εύρος πληροφοριών του πρωτοτύπου, αλλά η εικόνα δεν θα είναι τόσο ζωντανή.
- **Απόχρωση** — Ελέγχει το στοιχείο του χρώματος που το διαχωρίζει από ένα άλλο χρώμα (εκείνο που κάνει το κόκκινο, το πράσινο ή το μπλε). Η απόχρωση είναι διαφορετική από τον κορεσμό, ο οποίος μετράει την ένταση της απόχρωσης.
- **Κορεσμός** — Ελέγχει την ένταση του χρώματος στην τελική εικόνα. Η ρύθμιση υψηλότερου κορεσμού έχει σαν αποτέλεσμα μια πιο τραχιά εικόνα. Η ρύθμιση χαμηλότερου κορεσμού έχει σαν αποτέλεσμα μια πιο διακριτική εικόνα.
- **Ευκρίνεια** — Ελέγχει τη σαφήνεια των άκρων μιας εικόνας. Η ρύθμιση υψηλότερης ευκρίνειας δημιουργεί μια πιο σαφή εικόνα. Η ρύθμιση χαμηλότερης ευκρίνειας δημιουργεί μια πιο απαλή εικόνα.
- **Γάμμα** — Ελέγχει την αντίθεση των μεσαίων αποχρώσεων στην κλίμακα του γκρι ή των μεσαίων τόνων μιας εικόνας. Η προσαρμογή της τιμής γάμμα μιας εικόνας σας δίνει τη δυνατότητα να αλλάξετε τις τιμές φωτεινότητας της μεσαίας γκάμας των τόνων του γκρι χωρίς να αλλάξετε σημαντικά τις σκιάσεις και τις επισημάνσεις. Μια χαμηλότερη ρύθμιση της τιμής γάμμα κάνει τα γκρι να φαίνονται μαύρα και τα σκούρα χρώματα ακόμα πιο σκούρα.

Για περισσότερες πληροφορίες σχετικά με τη χρήση της κάμερας web, επιλέξτε **Έναρξη > Βοήθεια και υποστήριξη**.

# 5 Διαχείριση ενέργειας

## Ρύθμιση των επιλογών παροχής ενέργειας

### Χρήση λειτουργιών εξοικονόμησης ενέργειας

Ο υπολογιστής έχει δύο εργοστασιακά ενεργοποιημένες καταστάσεις εξοικονόμησης ενέργειας: την αναμονή και την αδρανοποίηση

Όταν προετοιμάζεται η αναμονή, οι φωτεινές ενδείξεις λειτουργίας αναβοσβήνουν και τα δεδομένα στην οθόνη διαγράφονται. Η εργασία σας αποθηκεύεται στη μνήμη. Η έξοδος από την αναμονή είναι πιο γρήγορη από την έξοδο από την αδρανοποίηση. Εάν ο υπολογιστής είναι σε αναμονή για μεγάλο χρονικό διάστημα ή εάν η μπαταρία φτάσει σε κρίσιμα χαμηλό επίπεδο ενώ ο υπολογιστής είναι σε αναμονή, τότε ο υπολογιστής προετοιμάζει την αδρανοποίηση.

Με την εκκίνηση της αδρανοποίησης, η εργασία σας αποθηκεύεται σε ένα αρχείο αδρανοποίησης στον σκληρό δίσκο και έπειτα τερματίζεται η λειτουργία του υπολογιστή.

△ **ΠΡΟΣΟΧΗ** Για να αποτρέψετε πιθανή αλλοίωση του ήχου ή της εικόνας, απώλεια της δυνατότητας αναπαραγωγής ήχου ή εικόνας, ή απώλεια πληροφοριών, μην ενεργοποιείτε τη λειτουργία αναμονής ή αδρανοποίησης κατά την ανάγνωση ή την εγγραφή σε δίσκο ή σε εξωτερική κάρτα μέσων.

📄 **ΣΗΜΕΙΩΣΗ** Δεν είναι δυνατή η εκκίνηση οποιουδήποτε τύπου σύνδεσης δικτύου ή η εκτέλεση οποιασδήποτε λειτουργίας του υπολογιστή όσο ο υπολογιστής βρίσκεται σε λειτουργία αναμονής ή αδρανοποίησης.

**ΣΗΜΕΙΩΣΗ** Όταν το HP 3D DriveGuard έχει ακινητοποιήσει μια μονάδα, ο υπολογιστής δεν θα εκκινήσει την αναμονή ή την αδρανοποίηση και η οθόνη θα σβήσει.

### Εκκίνηση και έξοδος από την αναμονή

Το σύστημα έχει ρυθμιστεί εργοστασιακά να εκκινεί την αναμονή ύστερα από 10 λεπτά αδράνειας όταν ο υπολογιστής λειτουργεί με μπαταρία και 25 λεπτά αδράνειας όταν λειτουργεί με εξωτερική τροφοδοσία.

Μπορείτε να αλλάξετε τις ρυθμίσεις ενέργειας και τα χρονικά όρια, χρησιμοποιώντας τη ρύθμιση "Επιλογές ενέργειας" στον Πίνακα Ελέγχου των Windows.

Ενώ ο υπολογιστής είναι ενεργοποιημένος, μπορείτε να ενεργοποιήσετε την αναμονή με έναν από τους εξής τρόπους:

- Κάντε κλικ στο **Έναρξη > Σβήσιμο του υπολογιστή > Αναμονή**.

Εάν δεν εμφανίζεται η επιλογή "Αναμονή", ακολουθήστε τα παρακάτω βήματα:

- α. Κάντε κλικ στο κάτω βέλος.
- β. Επιλέξτε **Αναμονή** από τη λίστα.
- γ. Κάντε κλικ στο **ΟΚ**.

Για έξοδο από την αναμονή:

- ▲ Πατήστε σύντομα το κουμπί λειτουργίας.

Όταν ο υπολογιστής βγει από την αναμονή, οι φωτεινές ενδείξεις λειτουργίας ανάβουν και οι εργασίες σας εμφανίζονται στην οθόνη, στο σημείο όπου σταματήσατε.

---

 **ΣΗΜΕΙΩΣΗ** Εάν έχετε ορίσει να απαιτείται κωδικός πρόσβασης κατά την έξοδο του υπολογιστή από την αναμονή, για να επανέλθει η εργασία σας στην οθόνη, πρέπει να εισαγάγετε τον κωδικό πρόσβασης των Windows.

---

## Εκκίνηση και έξοδος από την αδρανοποίηση

Το σύστημα έχει ρυθμιστεί εργοστασιακά ώστε να εκκινεί την αδρανοποίηση ύστερα από 30 λεπτά αδράνειας ενώ ο υπολογιστής λειτουργεί με μπαταρία ή όταν η μπαταρία φτάσει σε κρίσιμα χαμηλό επίπεδο.

---

 **ΣΗΜΕΙΩΣΗ** Το σύστημα δεν ενεργοποιεί την αδρανοποίηση όταν λειτουργεί με εξωτερική τροφοδοσία.

---

Μπορείτε να αλλάξετε τις ρυθμίσεις ενέργειας και τα χρονικά όρια, χρησιμοποιώντας τη ρύθμιση "Επιλογές ενέργειας" στον Πίνακα Ελέγχου των Windows.

Για εκκίνηση της αδρανοποίησης:

1. Επιλέξτε **Έναρξη > Σβήσιμο του υπολογιστή**.
2. Κρατήστε πατημένο το πλήκτρο **shift** και επιλέξτε **Αδρανοποίηση**.

Εάν δεν εμφανιστεί η επιλογή "Αδρανοποίηση", ακολουθήστε τα παρακάτω βήματα:

- α. Κάντε κλικ στο κάτω βέλος.
- β. Επιλέξτε **Αδρανοποίηση** από τη λίστα.
- γ. Κάντε κλικ στο **ΟΚ**.

Για έξοδο από την αδρανοποίηση:

- ▲ Πατήστε σύντομα το κουμπί λειτουργίας.

Οι φωτεινές ενδείξεις παροχής ενέργειας ανάβουν και η εργασία σας επιστρέφει στην οθόνη στο σημείο που σταματήσατε να εργάζεστε.

---

 **ΣΗΜΕΙΩΣΗ** Εάν έχετε ορίσει να απαιτείται κωδικός πρόσβασης κατά την έξοδο του υπολογιστή από την αδρανοποίηση, πρέπει να εισαγάγετε τον κωδικό πρόσβασης των Windows προκειμένου η εργασία σας να επανέλθει στην οθόνη.

---

## Χρήση του μετρητή ενέργειας

Ο μετρητής ενέργειας βρίσκεται στην περιοχή ειδοποιήσεων, στη δεξιά πλευρά της γραμμής εργασιών. Ο μετρητής ενέργειας σας επιτρέπει να έχετε γρήγορη πρόσβαση στις ρυθμίσεις ενέργειας και να βλέπετε το επίπεδο φόρτισης της μπαταρίας.

- Για να αποκτήσετε πρόσβαση στις Επιλογές ενέργειας, κάντε δεξί κλικ στο εικονίδιο του **μετρητή ενέργειας** και επιλέξτε **Ρύθμιση ιδιοτήτων της τροφοδοσίας**.
- Για να εμφανίσετε το ποσοστό φόρτισης που απομένει, κάντε διπλό κλικ στο εικονίδιο του **μετρητή ενέργειας**.

Για να υποδειχθεί εάν ο υπολογιστής τροφοδοτείται από την μπαταρία ή από εξωτερική πηγή τροφοδοσίας, χρησιμοποιούνται διαφορετικά εικονίδια μετρητή ενέργειας.

Για να αφαιρέσετε το εικονίδιο του μετρητή ενέργειας από την περιοχή ειδοποιήσεων, ακολουθήστε τα παρακάτω βήματα:

1. Κάντε δεξί κλικ στο εικονίδιο του **μετρητή ενέργειας** στην περιοχή ειδοποιήσεων και επιλέξτε **Ρύθμιση ιδιοτήτων της τροφοδοσίας**.
2. Κάντε κλικ στην καρτέλα **Για προχωρημένους**.
3. Καταργήστε την επιλογή στο πλαίσιο ελέγχου **Εμφάνιση του εικονιδίου στη γραμμή εργασιών**.
4. Κάντε κλικ στο κουμπί **Εφαρμογή** και έπειτα στο **ΟΚ**.

Για να εμφανίσετε το εικονίδιο του μετρητή ενέργειας στην περιοχή ειδοποιήσεων, ακολουθήστε τα παρακάτω βήματα:

1. Επιλέξτε **Έναρξη > Πίνακας Ελέγχου > Επιδόσεις και συντήρηση > Επιλογές ενέργειας**.
2. Κάντε κλικ στην καρτέλα **Για προχωρημένους**.
3. Ενεργοποιήστε το πλαίσιο ελέγχου **Εμφάνιση του εικονιδίου στη γραμμή εργασιών**.
4. Κάντε κλικ στην επιλογή **Εφαρμογή** και έπειτα στο κουμπί **ΟΚ**.

 **ΣΗΜΕΙΩΣΗ** Αν δεν εμφανίζεται ένα εικονίδιο που έχετε τοποθετήσει στην περιοχή ειδοποιήσεων, κάντε κλικ στο εικονίδιο **Εμφάνιση κρυφών εικονιδίων** (< ή <<) στην περιοχή ειδοποιήσεων.

## Χρήση συνδυασμών τροφοδοσίας

Οι συνδυασμοί τροφοδοσίας είναι μια συλλογή από ρυθμίσεις συστήματος που χειρίζονται τον τρόπο που ο υπολογιστής σας χρησιμοποιεί την ενέργεια. Οι συνδυασμοί τροφοδοσίας μπορούν να σας βοηθήσουν να εξοικονομήτε ενέργεια και να βελτιστοποιήσετε την απόδοση του υπολογιστή σας.

Διατίθενται οι ακόλουθοι συνδυασμοί ενέργειας:

- Φορητός υπολογιστής (συνιστάται)
- Σπίτι/Γραφείο
- Παρουσίαση
- Πάντα ενεργοποιημένος

- Ελάχιστη διαχείριση ενέργειας
- Μέγιστη ισχύς μπαταρίας

Μπορείτε να αλλάξετε τις ρυθμίσεις αυτών των συνδυασμών τροφοδοσίας από το μενού "Επιλογές ενέργειας".

## Προβολή τρέχοντος συνδυασμού

- ▲ Κάντε κλικ στο εικονίδιο του **Μετρητή ενέργειας** στην περιοχή ειδοποιήσεων, στη δεξιά πλευρά της γραμμής εργασιών.

– ή –

Επιλέξτε **Έναρξη > Πίνακας ελέγχου > Επιδόσεις και συντήρηση > Επιλογές ενέργειας**.

## Επιλογή διαφορετικού συνδυασμού τροφοδοσίας

- ▲ Κάντε κλικ στο εικονίδιο **Μετρητής ενέργειας** στην περιοχή ειδοποιήσεων, στη δεξιά πλευρά της γραμμής εργασιών, και στη συνέχεια επιλέξτε ένα συνδυασμό τροφοδοσίας από τη λίστα.

– ή –

α. Επιλέξτε **Έναρξη > Πίνακας ελέγχου > Επιδόσεις και συντήρηση > Επιλογές ενέργειας**.

β. Επιλέξτε ένα συνδυασμό τροφοδοσίας από τη λίστα **Συνδυασμοί τροφοδοσίας**.

γ. Κάντε κλικ στο **OK**.

## Προσαρμογή συνδυασμών τροφοδοσίας

1. Επιλέξτε **Έναρξη > Πίνακας ελέγχου > Επιδόσεις και συντήρηση > Επιλογές ενέργειας**.
2. Επιλέξτε ένα συνδυασμό τροφοδοσίας από τη λίστα **Συνδυασμοί τροφοδοσίας**.
3. Τροποποιήστε τις ρυθμίσεις **Στην πρίζα** και **Λειτουργεί με μπαταρία** όπως απαιτείται.
4. Κάντε κλικ στο **OK**.

## Ορισμός προστασίας με κωδικό πρόσβασης για την έξοδο από την αναμονή

Για να ρυθμίσετε τον υπολογιστή να εμφανίζει προτροπή για κωδικό πρόσβασης κατά την έξοδο του υπολογιστή από την αναμονή, ακολουθήστε τα παρακάτω βήματα:

1. Κάντε δεξί κλικ στο εικονίδιο **Μετρητής ενέργειας** στην περιοχή ειδοποιήσεων και, στη συνέχεια, επιλέξτε **Ρύθμιση ιδιοτήτων ενέργειας**.
2. Κάντε κλικ στην καρτέλα **Για προχωρημένους**.
3. Ενεργοποιήστε το πλαίσιο ελέγχου **Αίτημα για κωδικό πρόσβασης, όταν ο υπολογιστής πραγματοποιεί επαναφορά από τη λειτουργία αναμονής**.
4. Επιλέξτε **Εφαρμογή**.



## Χρήση εξωτερικής πηγής τροφοδοσίας AC

Η εξωτερική τροφοδοσία AC γίνεται με μία από τις ακόλουθες συσκευές:

⚠ **ΠΡΟΕΙΔ/ΣΗ!** Για να μειώσετε τα πιθανά προβλήματα ασφαλείας, να χρησιμοποιείτε μόνο το τροφοδοτικό AC που παρέχεται με τον υπολογιστή, το τροφοδοτικό AC αντικατάστασης που παρέχεται από την HP ή ένα συμβατό τροφοδοτικό AC που μπορείτε να αγοράσετε από την HP.

- Εγκεκριμένο τροφοδοτικό AC
- Προαιρετική συσκευή επιτραπέζιας σύνδεσης

Συνδέστε τον υπολογιστή σε εξωτερική τροφοδοσία AC εάν επικρατούν οποιοσδήποτε από τις ακόλουθες συνθήκες:

⚠ **ΠΡΟΕΙΔ/ΣΗ!** Όταν βρίσκεστε σε αεροπλάνο, μην φορτίζετε την μπαταρία του υπολογιστή.

- Όταν φορτίζετε ή κάνετε βαθμονόμηση της μπαταρίας
- Όταν εγκαθιστάτε ή τροποποιείτε λογισμικό συστήματος
- Όταν εγγράφετε πληροφορίες σε CD ή DVD ή BD

Όταν συνδέετε τον υπολογιστή σε εξωτερική τροφοδοσία AC, συμβαίνουν τα εξής:

- Η μπαταρία αρχίζει να φορτίζεται.
- Εάν ο υπολογιστής είναι ενεργοποιημένος, το εικονίδιο του μετρητή ενέργειας στην περιοχή ειδοποιήσεων αλλάζει εμφάνιση.

Όταν αποσυνδέετε την εξωτερική τροφοδοσία AC, συμβαίνουν τα εξής:

- Ο υπολογιστής επιστρέφει σε τροφοδοσία μέσω μπαταρίας.
- Η φωτεινότητα της οθόνης μειώνεται αυτόματα, για εξοικονόμηση μπαταρίας. Για να αυξήσετε τη φωτεινότητα της οθόνης, πιέστε το πλήκτρο πρόσβασης **fn+f3** ή επανασυνδέστε το τροφοδοτικό AC.

## Σύνδεση τροφοδοτικού AC

⚠ **ΠΡΟΕΙΔ/ΣΗ!** Για να μειώσετε τον κίνδυνο ηλεκτροπληξίας ή πρόκλησης βλάβης στον εξοπλισμό:

Συνδέστε το καλώδιο τροφοδοσίας σε πρίζα AC, στην οποία η πρόσβαση είναι εύκολη ανά πάσα στιγμή.

Διακόψτε την παροχή τροφοδοσίας στον υπολογιστή, αποσυνδέοντας το καλώδιο τροφοδοσίας από την πρίζα AC (και όχι από τον υπολογιστή).

Εάν το καλώδιο τροφοδοσίας διαθέτει βύσμα 3 ακίδων, συνδέστε το καλώδιο σε πρίζα 3 ακίδων με γείωση. Μην επιχειρήσετε να καταργήσετε την ακίδα γείωσης του καλωδίου τροφοδοσίας, συνδέοντας, για παράδειγμα, τροφοδοτικό με διπολικό βύσμα. Η ακίδα γείωσης είναι ένα σημαντικό χαρακτηριστικό ασφαλείας.

Για να συνδέσετε τον υπολογιστή σε εξωτερική τροφοδοσία AC:

1. Συνδέστε το τροφοδοτικό AC στην υποδοχή τροφοδοσίας **(1)** του υπολογιστή.
2. Συνδέστε το καλώδιο τροφοδοσίας στο τροφοδοτικό AC **(2)**.

3. Συνδέστε το άλλο άκρο του καλωδίου τροφοδοσίας σε μια πρίζα AC (3).

 **ΣΗΜΕΙΩΣΗ** Ο υπολογιστής σας ενδέχεται να διαφέρει λίγο από αυτόν που εικονίζεται στην παρούσα ενότητα.

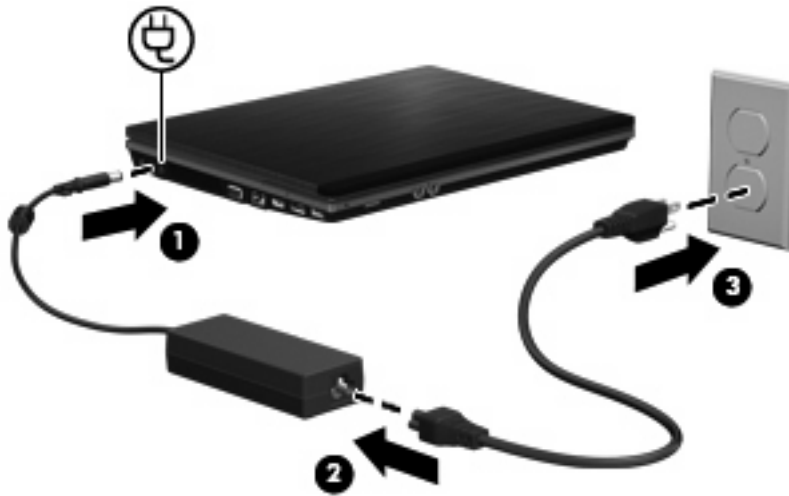

## Χρήση τροφοδοσίας από μπαταρία

Όταν υπάρχει μια φορτισμένη μπαταρία στον υπολογιστή και ο υπολογιστής δεν είναι συνδεδεμένος σε εξωτερική τροφοδοσία, τότε λειτουργεί με την μπαταρία. Όταν ο υπολογιστής είναι συνδεδεμένος σε εξωτερική τροφοδοσία εναλλασσόμενου ρεύματος, τότε λειτουργεί με εναλλασσόμενο ρεύμα.

Εάν ο υπολογιστής περιέχει μια φορτισμένη μπαταρία και λειτουργεί με εξωτερική τροφοδοσία εναλλασσόμενου ρεύματος μέσω του τροφοδοτικού εναλλασσόμενου ρεύματος, ο υπολογιστής θα αλλάξει σε τροφοδοσία μέσω μπαταρίας, εάν αποσυνδεθεί το τροφοδοτικό εναλλασσόμενου ρεύματος.

 **ΣΗΜΕΙΩΣΗ** Η φωτεινότητα της οθόνης μειώνεται για εξοικονόμηση μπαταρίας κατά την αποσύνδεση από την παροχή εναλλασσόμενου ρεύματος. Για να αυξήσετε τη φωτεινότητα της οθόνης, χρησιμοποιήστε το πλήκτρο πρόσβασης **fn+f3** ή επανασυνδέστε το τροφοδοτικό εναλλασσόμενου ρεύματος.

Μπορείτε να αφήσετε τη μπαταρία στον υπολογιστή ή να την αποθηκεύσετε σε ένα μέρος φύλαξης, ανάλογα με τον τρόπο εργασίας σας. Αφήνοντας την μπαταρία στον υπολογιστή, κάθε φορά που ο υπολογιστής συνδέεται στην παροχή εναλλασσόμενου ρεύματος, η μπαταρία φορτίζεται. Επιπλέον, προστατεύεται η εργασία σας σε περίπτωση διακοπής ρεύματος. Ωστόσο, η μπαταρία στον υπολογιστή αποφορτίζεται αργά, όταν ο υπολογιστής είναι απενεργοποιημένος και αποσυνδεδεμένος από την εξωτερική παροχή τροφοδοσίας.

 **ΠΡΟΕΙΔ/ΣΗ!** Για να αποφύγετε πιθανά προβλήματα ασφάλειας, χρησιμοποιείτε μόνο την μπαταρία που παρέχεται με τον υπολογιστή, μια μπαταρία αντικατάστασης που παρέχεται από την HP ή μια συμβατή μπαταρία που μπορείτε να αγοράσετε από την HP.

Η διάρκεια ζωής των μπαταριών υπολογιστή ποικίλλει ανάλογα με τις ρυθμίσεις διαχείρισης ενέργειας, τα προγράμματα που εκτελούνται στον υπολογιστή, τη φωτεινότητα της οθόνης, τις εξωτερικές συσκευές που είναι συνδεδεμένες στον υπολογιστή και άλλους παράγοντες.

## Εύρεση πληροφοριών για τις μπαταρίες στη Βοήθεια και υποστήριξη

Για να βρείτε πληροφορίες για την μπαταρία του υπολογιστή σας, επιλέξτε **Έναρξη > Βοήθεια και υποστήριξη > Learn More About Your PC** (Περισσότερες πληροφορίες για τον υπολογιστή).

### Χρήση του εργαλείου "Έλεγχος μπαταρίας"

Το εργαλείο "Έλεγχος μπαταρίας" παρέχει πληροφορίες σχετικά με την κατάσταση της μπαταρίας που είναι τοποθετημένη στον υπολογιστή.

Για να εκτελέσετε το εργαλείο "Έλεγχος μπαταρίας":

1. Συνδέστε ένα τροφοδοτικό AC στον υπολογιστή.

 **ΣΗΜΕΙΩΣΗ** Για να λειτουργεί σωστά το εργαλείο "Έλεγχος μπαταρίας", ο υπολογιστής πρέπει να είναι συνδεδεμένος σε εξωτερική πηγή τροφοδοσίας.

2. Επιλέξτε **Έναρξη > Βοήθεια και υποστήριξη > Αντιμέτωπιση προβλημάτων > Τροφοδοσία, θερμικά και μηχανικά στοιχεία** και κάντε κλικ στην καρτέλα **Ενέργεια**.

Το εργαλείο "Έλεγχος μπαταρίας" εξετάζει την μπαταρία και τα στοιχεία της για να διαπιστώσει εάν λειτουργούν κανονικά και, στη συνέχεια, αναφέρει τα αποτελέσματα της εξέτασης.

### Εμφάνιση της υπολειπόμενης φόρτισης μπαταρίας

- ▲ Κάντε διπλό κλικ στο εικονίδιο του **Μετρητή ενέργειας** στην περιοχή ειδοποιήσεων, στη δεξιά πλευρά της γραμμής εργασιών.

– ή –

Επιλέξτε **Έναρξη > Πίνακας Ελέγχου > Επιδόσεις και συντήρηση > Επιλογές ενέργειας > καρτέλα Μετρητής ενέργειας**.

Οι περισσότερες ενδείξεις φόρτισης αναφέρουν την κατάσταση της μπαταρίας τόσο ως ποσοστό όσο και ως υπολειπόμενα λεπτά φόρτισης:

- Το ποσοστό δηλώνει το κατά προσέγγιση απόθεμα φόρτισης της μπαταρίας.
- Ο χρόνος υποδεικνύει τον κατά προσέγγιση χρόνο λειτουργίας που απομένει στην μπαταρία *αν η μπαταρία συνεχίσει να παρέχει ενέργεια στο τρέχον επίπεδο*. Για παράδειγμα, ο χρόνος που απομένει θα μειωθεί κατά την αναπαραγωγή DVD και θα αυξηθεί κατά τη διακοπή της αναπαραγωγής DVD.

Όταν φορτίζεται μια μπαταρία, μπορεί να εμφανίζεται ένα εικονίδιο με έναν κεραυνό πάνω από το εικονίδιο της μπαταρίας στην οθόνη του μετρητή ενέργειας.

### Τοποθέτηση ή αφαίρεση της μπαταρίας

- △ **ΠΡΟΣΟΧΗ** Η αφαίρεση της μπαταρίας, όταν είναι η μόνη πηγή τροφοδοσίας, μπορεί να προκαλέσει απώλεια πληροφοριών. Για να αποτρέψετε την απώλεια πληροφοριών, αποθηκεύστε την εργασία σας και ενεργοποιήστε την αδρανοποίηση ή απενεργοποιήστε τον υπολογιστή μέσω των Windows, πριν αφαιρέσετε την μπαταρία.

Για να τοποθετήσετε την μπαταρία:

1. Γυρίστε ανάποδα τον υπολογιστή σε μια επίπεδη επιφάνεια με τη θήκη της μπαταρίας να βλέπει προς εσάς.

2. Τοποθετήστε την μπαταρία στη θέση μπαταρίας (1) μέχρι να εφαρμόσει σωστά.  
Οι ασφάλειες απελευθέρωσης της μπαταρίας (2) ασφαλίζουν αυτόματα την μπαταρία στη θέση της.

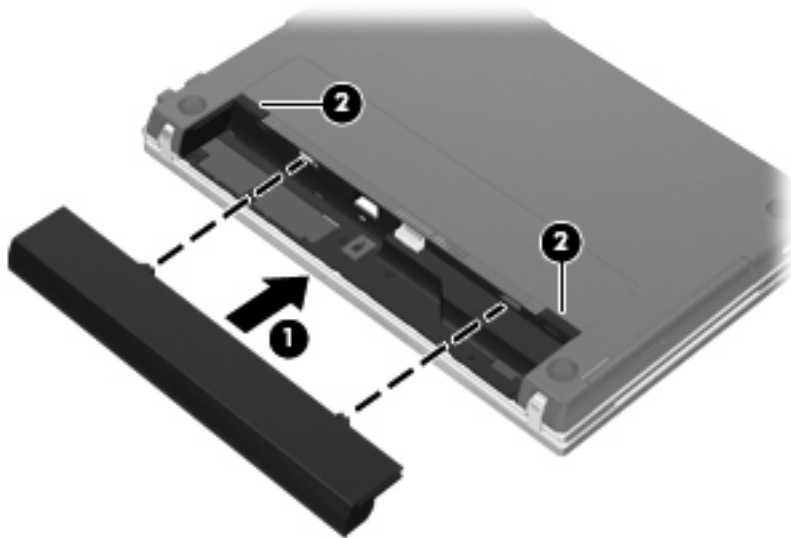

Για να αφαιρέσετε την μπαταρία:

1. Γυρίστε ανάποδα τον υπολογιστή σε μια επίπεδη επιφάνεια με τη θήκη της μπαταρίας να βλέπει προς εσάς.
2. Σύρετε τις ασφάλειες απελευθέρωσης της μπαταρίας (1) για να απελευθερώσετε την μπαταρία.
3. Αφαιρέστε την μπαταρία (2).

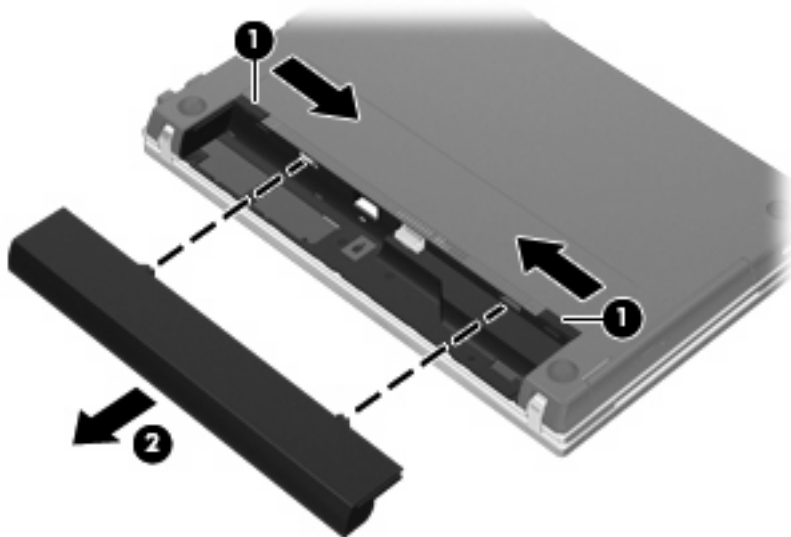

## Φόρτιση μπαταρίας

⚠ **ΠΡΟΕΙΔ/ΣΗ!** Όταν βρίσκεστε σε αεροπλάνο, μην φορτίζετε την μπαταρία του υπολογιστή.

Η μπαταρία φορτίζεται κάθε φορά που ο υπολογιστής συνδέεται σε εξωτερική τροφοδοσία μέσω τροφοδοτικού εναλλασσόμενου ρεύματος, προαιρετικού τροφοδοτικού ρεύματος, προαιρετικού προϊόντος επέκτασης ή προαιρετικής συσκευής επιτραπέζιας σύνδεσης.

Η μπαταρία φορτίζεται είτε ο υπολογιστής είναι απενεργοποιημένος είτε χρησιμοποιείται, αλλά φορτίζεται ταχύτερα όταν ο υπολογιστής είναι απενεργοποιημένος.

Η φόρτιση ενδέχεται να διαρκέσει περισσότερο αν η μπαταρία είναι καινούργια, δεν έχει χρησιμοποιηθεί για 2 εβδομάδες ή περισσότερο, ή αν είναι θερμότερη ή ψυχρότερη κατά πολύ από τη θερμοκρασία δωματίου.

Για να παρατείνετε τη διάρκεια ζωής της μπαταρίας και να βελτιστοποιήσετε την ακρίβεια των ενδείξεων φόρτισής της, ακολουθήστε τις εξής συστάσεις:

- Εάν φορτίζετε μια καινούργια μπαταρία, φορτίστε την πλήρως προτού ενεργοποιήσετε τον υπολογιστή.
- Φορτίζετε την μπαταρία μέχρι να σβήσει η φωτεινή ένδειξη της μπαταρίας.

 **ΣΗΜΕΙΩΣΗ** Εάν ο υπολογιστής είναι ενεργοποιημένος ενώ η μπαταρία φορτίζεται, ο μετρητής μπαταρίας στην περιοχή ειδοποιήσεων ενδέχεται να εμφανίσει φόρτιση 100 τοις εκατό, πριν φορτιστεί πλήρως η μπαταρία.

- Αφήστε την μπαταρία να αποφορτιστεί κάτω από 5 τοις εκατό μιας πλήρους φόρτισης μέσω κανονικής χρήσης, πριν τη φορτίσετε.
- Εάν η μπαταρία δεν έχει χρησιμοποιηθεί επί ένα μήνα ή περισσότερο, εκτελέστε βαθμονόμηση της μπαταρίας αντί για απλή φόρτιση.

Η φωτεινή ένδειξη της μπαταρίας εμφανίζει την κατάσταση φόρτισης:

- Αναμμένη: Η μπαταρία φορτίζεται.
- Αναβοσβήνει: Η μπαταρία έχει φτάσει σε χαμηλό ή κρίσιμο επίπεδο ισχύος και δεν φορτίζεται.
- Σβηστή: Η μπαταρία έχει φορτιστεί πλήρως, χρησιμοποιείται ή δεν είναι τοποθετημένη.

## Μεγιστοποίηση του χρόνου αποφόρτισης της μπαταρίας

Ο χρόνος αποφόρτισης της μπαταρίας ποικίλει ανάλογα με τις λειτουργίες που χρησιμοποιείτε κατά τη λειτουργία με μπαταρία. Ο μέγιστος χρόνος αποφόρτισης μειώνεται σταδιακά, καθώς υποβαθμίζεται φυσιολογικά ο χώρος αποθήκευσης της μπαταρίας.

Συμβουλές για τη μεγιστοποίηση του χρόνου αποφόρτισης της μπαταρίας:

- Μειώστε τη φωτεινότητα της οθόνης.
- Αφαιρέστε την μπαταρία από τον υπολογιστή όταν δεν χρησιμοποιείται και δεν φορτίζεται.
- Αποθηκεύστε την μπαταρία σε δροσερό και ξηρό χώρο.

## Διαχείριση χαμηλών επιπέδων μπαταρίας

Οι πληροφορίες σε αυτήν την ενότητα περιγράφουν τις ειδοποιήσεις και τις αποκρίσεις του συστήματος, όπως αυτές έχουν οριστεί από τον κατασκευαστή. Ορισμένες ειδοποιήσεις χαμηλής μπαταρίας και αποκρίσεις συστήματος μπορούν να τροποποιηθούν από τις "Επιλογές παροχής ενέργειας" στον Πίνακα Ελέγχου των Windows. Οι προτιμήσεις που ορίζονται στις "Επιλογές παροχής ενέργειας" δεν επηρεάζουν τις φωτεινές ενδείξεις.

## Εντοπισμός χαμηλών επιπέδων μπαταρίας

Όταν μια μπαταρία που αποτελεί την αποκλειστική πηγή ενέργειας για τον υπολογιστή φτάσει σε χαμηλό επίπεδο μπαταρίας, η φωτεινή ένδειξη της μπαταρίας αναβοσβήνει.

Εάν δεν αντιμετωπιστεί το χαμηλό επίπεδο φόρτισης της μπαταρίας, ο υπολογιστής εισέρχεται σε επίπεδο οριακά χαμηλής φόρτισης της μπαταρίας και η φωτεινή ένδειξη της μπαταρίας αναβοσβήνει γρήγορα.

Ο υπολογιστής εκτελεί τις ακόλουθες ενέργειες για ένα κρίσιμο επίπεδο μπαταρίας:

- Αν είναι ενεργοποιημένη η αδρανοποίηση και ο υπολογιστής είναι ενεργός ή σε αναμονή, ο υπολογιστής εκκινεί την αδρανοποίηση.
- Εάν είναι απενεργοποιημένη η αδρανοποίηση και ο υπολογιστής είναι ενεργός ή σε αναμονή, ο υπολογιστής παραμένει για λίγο σε αναμονή και, στη συνέχεια, τερματίζεται η λειτουργία του με αποτέλεσμα την απώλεια των πληροφοριών που δεν έχουν αποθηκευτεί.

## Αντιμετώπιση χαμηλού επιπέδου μπαταρίας

- ⚠ **ΠΡΟΣΟΧΗ** Για να μειώσετε τον κίνδυνο απώλειας πληροφοριών όταν ο υπολογιστής φτάσει σε κρίσιμα χαμηλό επίπεδο μπαταρίας και έχει προετοιμάσει την αδρανοποίηση, μην αποκαταστήσετε την τροφοδοσία μέχρι να σβήσουν οι φωτεινές ενδείξεις τροφοδοσίας.

### Αντιμετώπιση χαμηλού επιπέδου μπαταρίας όταν υπάρχει διαθέσιμη εξωτερική τροφοδοσία

- ▲ Συνδέστε μία από τις ακόλουθες συσκευές:
- Τροφοδοτικό εναλλασσόμενου ρεύματος
  - Προαιρετικό προϊόν επέκτασης ή συσκευή επιτραπέζιας σύνδεσης
  - Προαιρετικό τροφοδοτικό ρεύματος

### Αντιμετώπιση χαμηλού επιπέδου μπαταρίας όταν υπάρχει διαθέσιμη φορτισμένη μπαταρία

1. Απενεργοποιήστε τον υπολογιστή ή προετοιμάστε την αδρανοποίηση.
2. Αφαιρέστε την αποφορτισμένη μπαταρία και τοποθετήστε μια φορτισμένη.
3. Ενεργοποιήστε τον υπολογιστή.

### Αντιμετώπιση χαμηλού επιπέδου μπαταρίας όταν δεν υπάρχει διαθέσιμη πηγή ενέργειας

- ▲ Προετοιμάστε την αδρανοποίηση.
- ή –
- Αποθηκεύστε την εργασία σας και τερματίστε τη λειτουργία του υπολογιστή.

### Αντιμετώπιση χαμηλού επιπέδου μπαταρίας όταν ο υπολογιστής δεν είναι δυνατόν να πραγματοποιήσει έξοδο από την αδρανοποίηση

Όταν ο υπολογιστής δεν διαθέτει επαρκή ενέργεια για έξοδο από την αδρανοποίηση, ακολουθήστε τα εξής βήματα:

1. Τοποθετήστε μια φορτισμένη μπαταρία ή συνδέστε τον υπολογιστή σε εξωτερική τροφοδοσία.
2. Πραγματοποιήστε έξοδο από την αδρανοποίηση πατώντας σύντομα το κουμπί λειτουργίας.

## Βαθμονόμηση μπαταρίας

Η βαθμονόμηση μιας μπαταρίας γίνεται στις εξής περιπτώσεις:

- Όταν οι ενδείξεις φόρτισης της μπαταρίας φαίνονται ανακριβείς
- Όταν παρατηρείτε σημαντική αλλαγή στο χρόνο λειτουργίας της μπαταρίας

Ακόμα και αν μια μπαταρία χρησιμοποιείται πολύ, δεν πρέπει να χρειάζεται βαθμονόμηση περισσότερο από μία φορά το μήνα. Επίσης, δεν είναι απαραίτητη η βαθμονόμηση μιας νέας μπαταρίας.

## Βήμα 1: Πλήρης φόρτιση της μπαταρίας

- ⚠ **ΠΡΟΕΙΔ/ΣΗ!** Όταν βρίσκεστε σε αεροπλάνο, μην φορτίζετε την μπαταρία του υπολογιστή.
- 🔋 **ΣΗΜΕΙΩΣΗ** Η μπαταρία φορτίζεται είτε ο υπολογιστής είναι απενεργοποιημένος είτε χρησιμοποιείται, αλλά φορτίζεται ταχύτερα όταν ο υπολογιστής είναι απενεργοποιημένος.

Για να φορτίσετε πλήρως την μπαταρία:

1. Τοποθετήστε την μπαταρία στον υπολογιστή.
2. Συνδέστε τον υπολογιστή σε ένα τροφοδοτικό AC, ένα προαιρετικό τροφοδοτικό ρεύματος, ένα προαιρετικό προϊόν επέκτασης ή μια προαιρετική συσκευή επιτραπέζιας σύνδεσης και κατόπιν συνδέστε το τροφοδοτικό ή τη συσκευή σε εξωτερική τροφοδοσία.  
Η φωτεινή ένδειξη της μπαταρίας στον υπολογιστή ανάβει.
3. Αφήστε τον υπολογιστή συνδεδεμένο στην εξωτερική τροφοδοσία μέχρι να φορτιστεί πλήρως η μπαταρία.  
Η φωτεινή ένδειξη της μπαταρίας στον υπολογιστή σβήνει.

## Βήμα 2: Απενεργοποίηση αδρανοποίησης και αναμονής

1. Κάντε δεξί κλικ στο εικονίδιο **Μετρητής ενέργειας** στην περιοχή ενημέρωσης, στη δεξιά πλευρά της γραμμής εργασιών, και στη συνέχεια επιλέξτε **Προσαρμογή ιδιοτήτων τροφοδοσίας**.  
– ή –  
Επιλέξτε **Έναρξη > Πίνακας Ελέγχου > Επιδόσεις και συντήρηση > Επιλογές ενέργειας**.
2. Σημειώστε τις 4 ρυθμίσεις που παρατίθενται στις στήλες **Λειτουργεί με μπαταρίες** και **Είναι στην πρίζα**, έτσι ώστε να μπορείτε να τις επαναφέρετε μετά τη βαθμονόμηση.
3. Θέστε τις 4 επιλογές στη ρύθμιση **Ποτέ**.
4. Κάντε κλικ στο **OK**.

## Βήμα 3: Αποφόρτιση της μπαταρίας

Ο υπολογιστής πρέπει να παραμείνει ενεργοποιημένος κατά την αποφόρτιση της μπαταρίας. Η μπαταρία μπορεί να αποφορτιστεί ανεξάρτητα από το αν χρησιμοποιείτε τον υπολογιστή, αλλά θα αποφορτιστεί ταχύτερα εάν τον χρησιμοποιείτε.

- Εάν έχετε σκοπό να αφήσετε τον υπολογιστή χωρίς επιτήρηση κατά τη διάρκεια της αποφόρτισης, αποθηκεύστε τα δεδομένα σας πριν ξεκινήσει η διαδικασία αποφόρτισης.
- Εάν χρησιμοποιείτε τακτικά τον υπολογιστή κατά τη διάρκεια της διαδικασίας αποφόρτισης και έχετε ορίσει διαλείμματα εξοικονόμησης ενέργειας, το σύστημα θα έχει την παρακάτω απόδοση κατά τη διάρκεια της διαδικασίας αποφόρτισης:
  - Η οθόνη δεν θα σβήσει αυτόματα.
  - Η ταχύτητα της μονάδας σκληρού δίσκου δεν θα μειωθεί αυτόματα όσο ο υπολογιστής είναι σε αδρανοποίηση.
  - Δεν θα πραγματοποιηθεί αδρανοποίηση από το σύστημα.

Για να αποφορτίσετε την μπαταρία:

1. Αποσυνδέστε τον υπολογιστή από την εξωτερική τροφοδοσία, αλλά *μην* τον απενεργοποιήσετε.
2. Χρησιμοποιήστε τον υπολογιστή με τροφοδοσία από την μπαταρία, μέχρι να αποφορτιστεί η μπαταρία. Η φωτεινή ένδειξη της μπαταρίας αρχίζει να αναβοσβήνει, όταν η μπαταρία φτάσει σε χαμηλό επίπεδο μπαταρίας. Όταν η μπαταρία αποφορτιστεί, η φωτεινή ένδειξη της μπαταρίας σβήνει και η λειτουργία του υπολογιστή τερματίζεται.



## Βήμα 4: Πλήρης επαναφόρτιση της μπαταρίας

Για να επαναφορτίσετε την μπαταρία:

1. Συνδέστε τον υπολογιστή σε εξωτερική τροφοδοσία και διατηρήστε τη μέχρι να επαναφορτιστεί πλήρως η μπαταρία. Όταν η μπαταρία επαναφορτιστεί, η φωτεινή ένδειξη στον υπολογιστή σβήνει.  
Μπορείτε να χρησιμοποιείτε τον υπολογιστή όσο η μπαταρία επαναφορτίζεται. Ωστόσο, η μπαταρία θα φορτιστεί γρηγορότερα αν ο υπολογιστής είναι απενεργοποιημένος.
2. Εάν ο υπολογιστής είναι απενεργοποιημένος, ενεργοποιήστε τον όταν η μπαταρία φορτιστεί πλήρως και σβήσει η φωτεινή ένδειξη της μπαταρίας.

## Βήμα 5: Επανενεργοποίηση αδρανοποίησης και αναμονής

△ **ΠΡΟΣΟΧΗ** Εάν δεν επανενεργοποιήσετε την αδρανοποίηση μετά τη βαθμονόμηση και ο υπολογιστής φτάσει σε κρίσιμο επίπεδο μπαταρίας, η μπαταρία μπορεί να αποφορτιστεί πλήρως και να υπάρξει απώλεια πληροφοριών.

1. Επιλέξτε **Έναρξη > Πίνακας Ελέγχου > Επιδόσεις και συντήρηση > Επιλογές ενέργειας**.
2. Εισαγάγετε ξανά τις ρυθμίσεις που καταγράψατε για τα στοιχεία στη στήλη **Στην πρίζα** και στη στήλη **Λειτουργεί με μπαταρία**.
3. Κάντε κλικ στο **OK**.

## Εξοικονόμηση ενέργειας μπαταρίας

- Επιλέξτε ρυθμίσεις χρήσης χαμηλής ενέργειας από τις "Επιλογές παροχής ενέργειας" στον Πίνακα Ελέγχου των Windows.
- Απενεργοποιήστε τις συνδέσεις ασύρματης λειτουργίας και τοπικού δικτύου (LAN) και τερματίστε τις εφαρμογές του μόντεμ εάν δεν τις χρησιμοποιείτε.
- Αποσυνδέετε τις εξωτερικές συσκευές που δεν είναι συνδεδεμένες σε εξωτερική τροφοδοσία όταν δεν τις χρησιμοποιείτε.
- Τερματίστε τη λειτουργία, απενεργοποιήστε ή αφαιρέστε τις εξωτερικές κάρτες μέσων που δεν χρησιμοποιείτε.
- Χρησιμοποιήστε τα πλήκτρα πρόσβασης **fn+f2** και **fn+f3** για να προσαρμόσετε τη φωτεινότητα της οθόνης σύμφωνα με τις απαιτήσεις σας.
- Εάν πρόκειται να διακόψετε την εργασία σας, ενεργοποιήστε την αναμονή ή την αδρανοποίηση ή τερματίστε τη λειτουργία του υπολογιστή.

## Αποθήκευση μπαταρίας

△ **ΠΡΟΣΟΧΗ** Για να αποφύγετε ενδεχόμενη βλάβη της μπαταρίας, αποφύγετε την έκθεσή της σε υψηλές θερμοκρασίες για παρατεταμένο χρονικό διάστημα.

Αν δεν πρόκειται να χρησιμοποιήσετε τον υπολογιστή και να τον συνδέσετε σε εξωτερική τροφοδοσία για διάστημα μεγαλύτερο των 2 εβδομάδων, αφαιρέστε και φυλάξτε ξεχωριστά τις μπαταρίες.

Για να παρατείνετε τη φόρτιση μιας αποθηκευμένης μπαταρίας, τοποθετήστε τη σε ψυχρό, ξηρό μέρος.

📖 **ΣΗΜΕΙΩΣΗ** Μια αποθηκευμένη μπαταρία πρέπει να ελέγχεται κάθε έξι μήνες. Εάν η χωρητικότητα είναι μικρότερη του 50 τοις εκατό, επαναφορτίστε την μπαταρία προτού την αποθηκεύσετε ξανά.

Βαθμονομήστε την μπαταρία πριν την χρησιμοποιήσετε, αν δεν έχει χρησιμοποιηθεί για ένα μήνα ή περισσότερο.

## Απόρριψη χρησιμοποιημένης μπαταρίας

---

- ⚠ **ΠΡΟΕΙΔ/ΣΗ!** Για να μειωθεί ο κίνδυνος ανάφλεξης ή εγκαυμάτων, μην αποσυναρμολογείτε την μπαταρία, αποφύγετε το χτύπημα ή τη διάτρησή της, μην βραχυκυκλώνετε τις εξωτερικές επαφές της και μην την απορρίπτετε σε νερό ή φωτιά. Μην εκθέτετε μια μπαταρία σε θερμοκρασία άνω των 60°C (140°F). Αντικαταστήστε την μπαταρία μόνο με μπαταρία εγκεκριμένη για χρήση με τον συγκεκριμένο υπολογιστή.
- 

Ανατρέξτε στο έντυπο *Σημειώσεις κανονισμών, ασφάλειας και περιβάλλοντος* για πληροφορίες σχετικά με την απόρριψη μπαταρίας.

## Αντικατάσταση της μπαταρίας

Η διάρκεια ζωής μπαταρίας υπολογιστή ποικίλλει ανάλογα με τις ρυθμίσεις διαχείρισης ενέργειας, τα προγράμματα που εκτελούνται στον υπολογιστή, τη φωτεινότητα της οθόνης, τις εξωτερικές συσκευές που είναι συνδεδεμένες στον υπολογιστή και άλλους παράγοντες.

Το εργαλείο "Έλεγχος μπαταρίας" σας ειδοποιεί να αντικαταστήσετε την μπαταρία όταν ένα εσωτερικό στοιχείο δεν λειτουργεί σωστά ή όταν η χωρητικότητα αποθήκευσης της μπαταρίας έχει φτάσει σε "ασθενές" επίπεδο. Ένα μήνυμα σας παραπέμπει στην τοποθεσία web της HP για περισσότερες πληροφορίες σχετικά με την παραγγελία μπαταρίας αντικατάστασης. Εάν η μπαταρία καλύπτεται ενδεχομένως από εγγύηση της HP, οι οδηγίες περιλαμβάνουν αναγνωριστικό εγγύησης.

- 📄 **ΣΗΜΕΙΩΣΗ** Προκειμένου να εξασφαλίσετε ότι θα διατίθεται τροφοδοσία μπαταρίας όποτε τη χρειαστείτε, η HP συνιστά να προμηθευτείτε νέα μπαταρία όταν η ένδειξη της χωρητικότητας αποθήκευσης γίνει πρασινοκίτρινη.
-

## Δοκιμή τροφοδοτικού AC

Ελέγξτε το τροφοδοτικό AC εάν ο υπολογιστής εμφανίζει ένα από τα παρακάτω συμπτώματα:

- Ο υπολογιστής δεν ενεργοποιείται όταν συνδέεται στο τροφοδοτικό AC.
- Η οθόνη δεν ενεργοποιείται όταν ο υπολογιστής είναι συνδεδεμένος στο τροφοδοτικό AC και σε εξωτερική τροφοδοσία.
- Η φωτεινή ένδειξη λειτουργίας είναι απενεργοποιημένη όταν ο υπολογιστής συνδέεται σε τροφοδοτικό AC.

Για να δοκιμάσετε το τροφοδοτικό AC:

1. Αφαιρέστε την μπαταρία από τον υπολογιστή.
2. Συνδέστε το τροφοδοτικό AC στον υπολογιστή και σε πρίζα AC.
3. Ενεργοποιήστε τον υπολογιστή.
  - Εάν η φωτεινή ένδειξη λειτουργίας **ενεργοποιηθεί**, το τροφοδοτικό AC λειτουργεί κανονικά.
  - Εάν η φωτεινή ένδειξη λειτουργίας παραμένει **απενεργοποιημένη**, το τροφοδοτικό AC δεν λειτουργεί και θα πρέπει να αντικατασταθεί.

Επικοινωνήστε με την τεχνική υποστήριξη για πληροφορίες σχετικά με την αντικατάσταση του τροφοδοτικού AC. Επιλέξτε **Έναρξη > Βοήθεια και υποστήριξη > Επικοινωνία με την υποστήριξη**.

## Τερματισμός λειτουργίας υπολογιστή

△ **ΠΡΟΣΟΧΗ** Οι πληροφορίες που δεν έχουν αποθηκευτεί θα χαθούν κατά τον τερματισμό λειτουργίας του υπολογιστή.

Η εντολή "Τερματισμός λειτουργίας" κλείνει όλα τα ανοιχτά προγράμματα, συμπεριλαμβανομένου του λειτουργικού συστήματος, και κατόπιν απενεργοποιεί την οθόνη και τον υπολογιστή.

Τερματίστε τη λειτουργία του υπολογιστή υπό οποιαδήποτε από τις ακόλουθες συνθήκες:

- Όταν πρέπει να αντικαταστήσετε την μπαταρία ή να αποκτήσετε πρόσβαση σε στοιχεία στο εσωτερικό του υπολογιστή
- Όταν συνδέετε εξωτερική συσκευή υλικού που δεν συνδέεται σε θύρα USB
- Όταν ο υπολογιστής πρόκειται να μείνει αχρησιμοποίητος και αποσυνδεδεμένος από την εξωτερική τροφοδοσία για μεγάλο χρονικό διάστημα

Για να τερματίσετε τη λειτουργία του υπολογιστή, ακολουθήστε τα παρακάτω βήματα:

📖 **ΣΗΜΕΙΩΣΗ** Εάν ο υπολογιστής είναι σε αναμονή ή αδρανοποίηση, θα πρέπει πρώτα να εξέλθετε από την αναμονή ή την αδρανοποίηση για να τον απενεργοποιήσετε.

1. Αποθηκεύστε την εργασία σας και κλείστε όλα τα ανοικτά προγράμματα.
2. Επιλέξτε **Έναρξη > Σβήσιμο του υπολογιστή > Απενεργοποίηση**.

📖 **ΣΗΜΕΙΩΣΗ** Εάν έχετε εγγραφεί σε τομέα δικτύου, το κουμπί στο οποίο κάνετε κλικ ονομάζεται "Τερματισμός" αντί για "Σβήσιμο του υπολογιστή".

Εάν ο υπολογιστής δεν ανταποκρίνεται και δεν μπορείτε να χρησιμοποιήσετε τις διαδικασίες τερματισμού λειτουργίας που προαναφέρθηκαν, δοκιμάστε τις ακόλουθες διαδικασίες έκτακτης ανάγκης με τη σειρά που αναγράφονται:

- Πατήστε το συνδυασμό πλήκτρων **ctrl+alt+delete**. Έπειτα επιλέξτε **Τερματισμός > Απενεργοποίηση**.
- Πατήστε και κρατήστε πατημένο το κουμπί λειτουργίας για τουλάχιστον 5 δευτερόλεπτα.
- Αποσυνδέστε τον υπολογιστή από την εξωτερική τροφοδοσία και αφαιρέστε την μπαταρία.

---

## 6 Μονάδες δίσκου

### Τοποθετημένες μονάδες δίσκου

Για να δείτε τις μονάδες δίσκου που είναι εγκατεστημένες στον υπολογιστή, επιλέξτε **Έναρξη > Ο Υπολογιστής μου**.

### Χειρισμός μονάδων δίσκου

Οι μονάδες δίσκου είναι ευαίσθητα εξαρτήματα υπολογιστή και πρέπει να τα χειρίζεστε με προσοχή. Πριν επιχειρήσετε να χειριστείτε κάποια μονάδα, διαβάστε τις παρακάτω επισημάνσεις. Πρόσθετες προφυλάξεις περιλαμβάνονται στις διαδικασίες για τις οποίες ισχύουν.

△ **ΠΡΟΣΟΧΗ** Για να μειώσετε τον κίνδυνο πρόκλησης βλάβης στον υπολογιστή ή στη μονάδα ή απώλεια πληροφοριών, ακολουθήστε τις παρακάτω προφυλάξεις:

Πριν μετακινήσετε ένα υπολογιστή που είναι συνδεδεμένος σε εξωτερικό σκληρό δίσκο, εκκινήστε τη αναμονή λειτουργίας και αφήστε την οθόνη να σβήσει ή αποσυνδέστε τον εξωτερικό σκληρό δίσκο με τον ενδεδειγμένο τρόπο.

Πριν από το χειρισμό μιας μονάδας, αποφορτίστε το στατικό ηλεκτρισμό αγγίζοντας την άβαφη μεταλλική επιφάνεια της μονάδας.

Μην αγγίζετε τις ακίδες υποδοχής της αφαιρούμενης μονάδας ή του υπολογιστή.

Χειρίζετε τη μονάδα με προσοχή. Μην τη ρίχνετε κάτω και μην τοποθετείτε άλλα αντικείμενα πάνω σε αυτή.

Πριν από την αφαίρεση ή την τοποθέτηση μονάδας, τερματίστε τη λειτουργία του υπολογιστή. Σε περίπτωση που δεν είστε σίγουροι εάν ο υπολογιστής σας είναι απενεργοποιημένος ή βρίσκεται σε λειτουργία αδρανοποίησης, ενεργοποιήστε τον υπολογιστή και, στη συνέχεια, τερματίστε τη λειτουργία του μέσω του λειτουργικού συστήματος.

Κατά την τοποθέτηση μιας μονάδας στη θέση της, μην ασκείτε υπερβολική πίεση.

Μην χρησιμοποιείτε το πληκτρολόγιο και μην μετακινείτε τον υπολογιστή ενώ η μονάδα οπτικού δίσκου (μόνο σε επιλεγμένα μοντέλα) πραγματοποιεί εγγραφή σε δίσκο. Η διαδικασία εγγραφής είναι ευαίσθητη στις δονήσεις.

Όταν η μπαταρία αποτελεί τη μοναδική πηγή τροφοδοσίας, βεβαιωθείτε ότι είναι επαρκώς φορτισμένη πριν από την εγγραφή σε μέσο.

Αποφύγετε την έκθεση μιας μονάδας σε ακραίες συνθήκες θερμοκρασίας ή υγρασίας.

Αποφύγετε την έκθεση μιας μονάδας σε υγρά. Μην ψεκάζετε τη μονάδα με καθαριστικά.

Αφαιρέστε το μέσο από τη μονάδα προτού αφαιρέσετε τη μονάδα από τη θέση της ή πριν από ταξίδι, αποστολή ή αποθήκευσή της.

Εάν πρέπει να αποστείλετε μια μονάδα μέσω ταχυδρομείου, τοποθετήστε τη σε ειδικό φάκελο με προστατευτικές φυσαλίδες ή σε άλλη ειδική προστατευτική συσκευασία και αναγράψτε στη συσκευασία την ένδειξη "ΕΥΘΡΑΥΣΤΟ".

Αποφύγετε την έκθεση των μονάδων δίσκων σε μαγνητικά πεδία. Συσκευές ασφαλείας με μαγνητικά πεδία είναι και οι συσκευές ελέγχου επιβατών και οι ράβδοι χειρός στα αεροδρόμια. Οι συσκευές ασφαλείας των αεροδρομίων που ελέγχουν τις αποσκευές χειρός, όπως οι κυλιόμενοι ιμάντες, συνήθως χρησιμοποιούν ακτίνες X αντί για μαγνητισμό και έτσι δεν προκαλούν βλάβη στη μονάδα δίσκου.

# Βελτίωση απόδοσης της μονάδας σκληρού δίσκου

## Χρήση της ανασυγκρότησης δίσκων

Καθώς χρησιμοποιείτε τον υπολογιστή, ορισμένα αρχεία στη μονάδα σκληρού δίσκου κατακερματίζονται. Η Ανασυγκρότηση Δίσκων ενοποιεί τα κατακερματισμένα αρχεία και φακέλους στη μονάδα σκληρού δίσκου, έτσι ώστε το σύστημα να λειτουργεί πιο αποτελεσματικά.

Αφού εκκινήσετε την Ανασυγκρότηση Δίσκων, η λειτουργία της γίνεται χωρίς επιτήρηση. Ανάλογα με το μέγεθος του σκληρού δίσκου σας και τον αριθμό των κατακερματισμένων αρχείων, η Ανασυγκρότηση Δίσκων ενδέχεται να διαρκέσει περισσότερο από μία ώρα. Ίσως θελήσετε να ορίσετε την εκτέλεσή της κατά τη διάρκεια της νύχτας ή κάποια άλλη στιγμή που δεν χρειάζεται να έχετε πρόσβαση στον υπολογιστή σας.

Η HP συνιστά να πραγματοποιείτε ανασυγκρότηση του σκληρού σας δίσκου τουλάχιστον μία φορά το μήνα. Μπορείτε να ορίσετε την εκτέλεση της Ανασυγκρότησης Δίσκων σε μηνιαία βάση, αλλά μπορείτε να ανασυγκροτείτε τον υπολογιστή σας μη αυτόματα ανά πάσα στιγμή.

Για να εκτελέσετε την Ανασυγκρότηση Δίσκων:

1. Επιλέξτε **Έναρξη > Όλα τα προγράμματα > Βοηθήματα > Εργαλεία συστήματος > Ανασυγκρότηση Δίσκων**.
2. Στην περιοχή **Τόμος** κάντε κλικ στη μονάδα σκληρού δίσκου που συνήθως αναφέρεται ως (C:) και ύστερα κάντε κλικ στο κουμπί **Ανασυγκρότηση**.

Για περισσότερες πληροφορίες, ανατρέξτε στη βοήθεια λογισμικού της Ανασυγκρότησης Δίσκων.

## Χρήση της εκκαθάρισης δίσκου

Η Εκκαθάριση Δίσκου αναζητά άχρηστα αρχεία στον σκληρό δίσκο, τα οποία μπορείτε να διαγράψετε με ασφάλεια για να αποδεσμεύσετε χώρο και να βοηθήσετε τον υπολογιστή να λειτουργεί πιο αποτελεσματικά.

Για να εκτελέσετε την Εκκαθάριση Δίσκου:

1. Επιλέξτε **Έναρξη > Όλα τα προγράμματα > Βοηθήματα > Εργαλεία συστήματος > Εκκαθάριση Δίσκου**.
2. Ακολουθήστε τις οδηγίες που εμφανίζονται στην οθόνη.

## Χρήση του HP 3D DriveGuard

Το HP 3D DriveGuard προστατεύει τη μονάδα σκληρού δίσκου ακινητοποιώντας το δίσκο και σταματώντας τα αιτήματα I/O, εφόσον προκύψει οποιαδήποτε από τις ακόλουθες συνθήκες:

- Πτώση του υπολογιστή.
- Μετακίνηση του υπολογιστή με κλειστή την οθόνη ενώ ο υπολογιστής λειτουργεί με μπαταρία.

Σε σύντομο χρονικό διάστημα μετά το τέλος οποιουδήποτε από αυτά τα συμβάντα, το HP 3D DriveGuard επαναφέρει τη μονάδα σκληρού δίσκου σε κανονική λειτουργία.

---

 **ΣΗΜΕΙΩΣΗ** Οι μονάδες σκληρού δίσκου που είναι συνδεδεμένες σε προαιρετική συσκευή επιτραπέζιας σύνδεσης ή σε θύρα USB δεν προστατεύονται από το HP 3D DriveGuard.

---

Για περισσότερες πληροφορίες, ανατρέξτε στη Βοήθεια του λογισμικού HP 3D DriveGuard.

## Οι καταστάσεις του HP 3D DriveGuard

Η φωτεινή ένδειξη της μονάδας στον υπολογιστή αλλάζει σε πορτοκαλί για να δείξει ότι η μονάδα έχει ακινητοποιηθεί. Για να δείτε εάν οι μονάδες προστατεύονται στην παρούσα φάση ή εάν μια μονάδα είναι ακινητοποιημένη, χρησιμοποιήστε το εικονίδιο στην περιοχή ειδοποιήσεων, στη δεξιά πλευρά της γραμμής εργασιών:

- Εάν το λογισμικό είναι ενεργοποιημένο, εμφανίζεται ένα πράσινο σημάδι επιλογής επάνω στο εικονίδιο του σκληρού δίσκου.
- Εάν το λογισμικό είναι απενεργοποιημένο, εμφανίζεται ένα κόκκινο X επάνω στο εικονίδιο της μονάδας σκληρού δίσκου.
- Εάν οι μονάδες είναι ακινητοποιημένες, εμφανίζεται ένα κίτρινο φεγγάρι επάνω στο εικονίδιο της κάθε μονάδας.

Εάν το HP 3D DriveGuard έχει ακινητοποιήσει τη μονάδα, ο υπολογιστής θα συμπεριφερθεί με έναν από τους ακόλουθους τρόπους:

- Ο υπολογιστής δεν θα απενεργοποιηθεί.
- Ο υπολογιστής δεν θα εκκινήσει την αναμονή ή την αδρανοποίηση, παρά μόνο στην περίπτωση που περιγράφεται στην παρακάτω σημείωση.

---

 **ΣΗΜΕΙΩΣΗ** Εάν ο υπολογιστής λειτουργεί με μπαταρία και φτάσει σε οριακά χαμηλό επίπεδο φόρτισης της μπαταρίας, το HP 3D DriveGuard επιτρέπει στον υπολογιστή να εκκινήσει την αδρανοποίηση.

---

- Ο υπολογιστής δεν θα ενεργοποιήσει τις ειδοποιήσεις μπαταρίας που έχουν οριστεί στην καρτέλα "Ειδοποιήσεις" στις ιδιότητες των επιλογών ενέργειας.

Πριν μετακινήσετε τον υπολογιστή, η HP συνιστά είτε να τον απενεργοποιήσετε είτε να εκκινήσετε την αναμονή ή την αδρανοποίηση.



## Χρήση του λογισμικού HP 3D DriveGuard

Το λογισμικό HP 3D DriveGuard σας επιτρέπει να πραγματοποιείτε τις ακόλουθες εργασίες:

- Ενεργοποίηση και απενεργοποίηση του HP 3D DriveGuard.

---

 **ΣΗΜΕΙΩΣΗ** Ανάλογα με τα δικαιώματα χρήστη που έχετε, ενδέχεται να μην μπορείτε να απενεργοποιήσετε το HP 3D DriveGuard.

---

- Έλεγχος για το αν υποστηρίζεται η μονάδα δίσκου στο σύστημα.
- Απόκρυψη ή εμφάνιση του εικονιδίου στην περιοχή ειδοποιήσεων.

Για να ανοίξετε το λογισμικό και να αλλάξετε τις ρυθμίσεις, ακολουθήστε τα παρακάτω βήματα:

1. Κάντε διπλό κλικ στο εικονίδιο στην περιοχή ειδοποιήσεων, στη δεξιά πλευρά της γραμμής εργασιών.

– ή –

Κάντε δεξί κλικ στην περιοχή ειδοποιήσεων και επιλέξτε **Ρυθμίσεις**.

2. Κάντε κλικ στο σχετικό κουμπί για να αλλάξετε τις ρυθμίσεις.
3. Κάντε κλικ στο **OK**.

## Χρήση εξωτερικών μονάδων δίσκου

Οι αφαιρούμενες εξωτερικές μονάδες διευρύνουν τις επιλογές σας για αποθήκευση και πρόσβαση σε πληροφορίες. Μπορείτε να προσθέσετε μια συσκευή USB, συνδέοντας τη συσκευή στη θύρα USB του υπολογιστή ή σε μια προαιρετική συσκευή επιτραπέζιας σύνδεσης (μόνο σε επιλεγμένα μοντέλα).

Στις μονάδες USB περιλαμβάνονται οι παρακάτω τύποι:

- Μονάδα δισκέτας 1,44 MB
- Μονάδα σκληρού δίσκου (σκληρός δίσκος με συνδεδεμένο προσαρμογέα)
- Μονάδα DVD-ROM
- Μονάδα DVD+/-RW SuperMulti LightScribe διπλής επίστρωσης
- Μονάδα Blu-ray ROM DVD+/-RW SuperMulti LightScribe διπλής επίστρωσης

## Χρήση των προαιρετικών εξωτερικών συσκευών

 **ΣΗΜΕΙΩΣΗ** Για περισσότερες πληροφορίες σχετικά με το λογισμικό και τα απαιτούμενα προγράμματα οδήγησης ή για να μάθετε ποια θύρα του υπολογιστή πρέπει να χρησιμοποιήσετε, ανατρέξτε στις οδηγίες του κατασκευαστή.

Για να συνδέσετε μια εξωτερική συσκευή στον υπολογιστή:

 **ΠΡΟΣΟΧΗ** Για να μειώσετε τον κίνδυνο πρόκλησης βλάβης στον εξοπλισμό κατά τη σύνδεση μιας συσκευής εξωτερικής τροφοδοσίας, βεβαιωθείτε ότι η συσκευή είναι απενεργοποιημένη και ότι το καλώδιο τροφοδοσίας AC δεν είναι συνδεδεμένο στην πρίζα.

1. Συνδέστε τη συσκευή στον υπολογιστή.
2. Εάν συνδέετε μια συσκευή εξωτερικής τροφοδοσίας, συνδέστε το καλώδιο τροφοδοσίας της συσκευής σε πρίζα AC.
3. Ενεργοποιήστε τη συσκευή.

Για να αποσυνδέσετε μια εξωτερική συσκευή που δεν τροφοδοτείται με ρεύμα, απενεργοποιήστε τη συσκευή και αποσυνδέστε την από τον υπολογιστή. Για να αποσυνδέσετε μια εξωτερική συσκευή που τροφοδοτείται με ρεύμα, απενεργοποιήστε τη συσκευή, αποσυνδέστε την από τον υπολογιστή και ύστερα αποσυνδέστε το καλώδιο τροφοδοσίας.

## Αντικατάσταση της μονάδας σκληρού δίσκου

---

△ **ΠΡΟΣΟΧΗ** Προς αποφυγή της απώλειας πληροφοριών ή μη απόκρισης του συστήματος:

Τερματίστε τη λειτουργία του υπολογιστή προτού αφαιρέσετε τη μονάδα σκληρού δίσκου από τη θέση του. Μην αφαιρείτε τη μονάδα σκληρού δίσκου όταν ο υπολογιστής είναι ενεργοποιημένος, σε αναμονή ή αδρανοποίηση.

Εάν δεν είστε βέβαιοι εάν ο υπολογιστής είναι απενεργοποιημένος ή σε λειτουργία αδρανοποίησης, ενεργοποιήστε τον πατώντας το κουμπί λειτουργίας. Στη συνέχεια, τερματίστε τη λειτουργία του υπολογιστή μέσω του λειτουργικού συστήματος.

---

Για να αφαιρέσετε έναν σκληρό δίσκο:

1. Αποθηκεύστε τις εργασίες σας.
2. Τερματίστε τη λειτουργία του υπολογιστή και κλείστε την οθόνη.
3. Αποσυνδέστε όλες τις εξωτερικές συσκευές που είναι συνδεδεμένες στον υπολογιστή.
4. Αποσυνδέστε το καλώδιο ρεύματος.
5. Γυρίστε ανάποδα τον υπολογιστή σε μια επίπεδη επιφάνεια με τη θήκη της μπαταρίας να βλέπει προς εσάς.
6. Αφαιρέστε την μπαταρία από τον υπολογιστή.

7. Αφαιρέστε τις βίδες από την περιοχή της μπαταρίας.

 **ΣΗΜΕΙΩΣΗ** Ανατρέξτε στην εικόνα που ταιριάζει περισσότερο στον υπολογιστή που διαθέτετε.

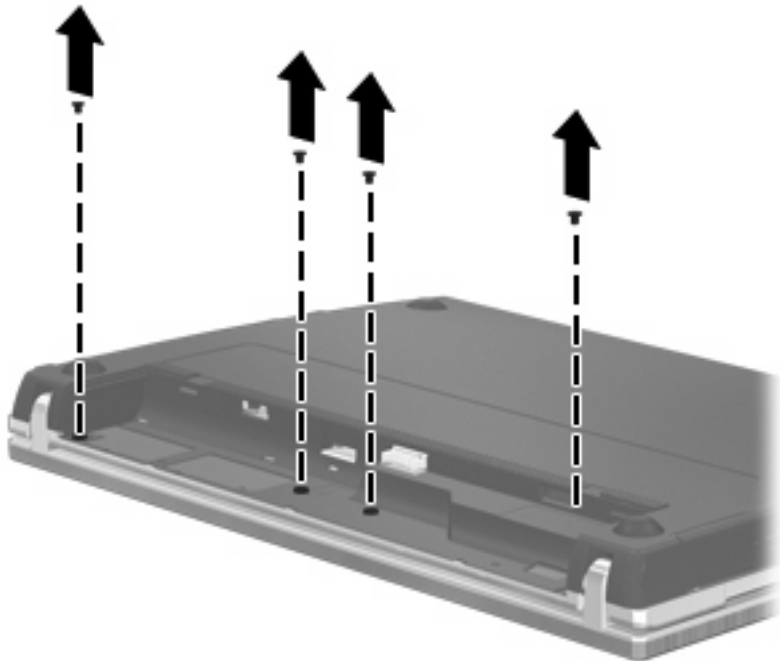
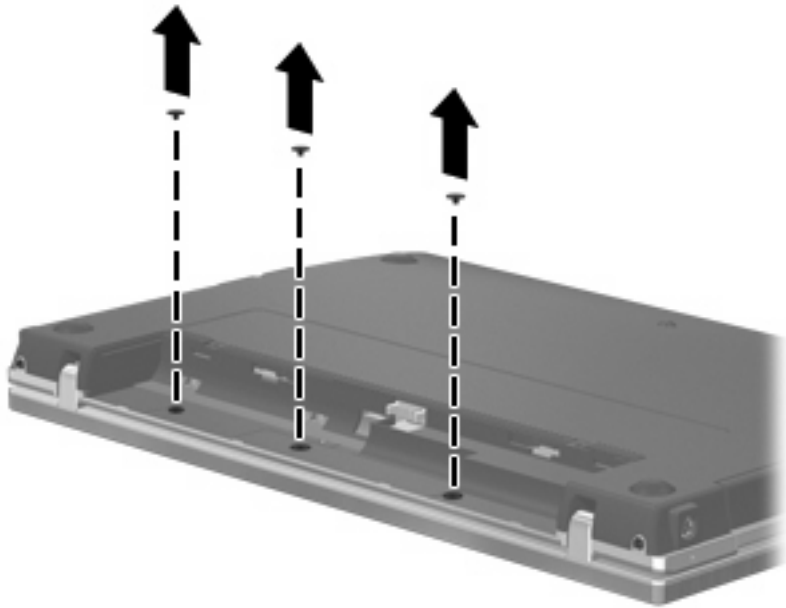

8. Αφαιρέστε τα καλύμματα των 2 βιδών (1) και τις βίδες (2) από την πίσω πλευρά του υπολογιστή.

 **ΣΗΜΕΙΩΣΗ** Ορισμένα μοντέλα δεν διαθέτουν καλύμματα βίδας ή βίδες προς αφαίρεση.

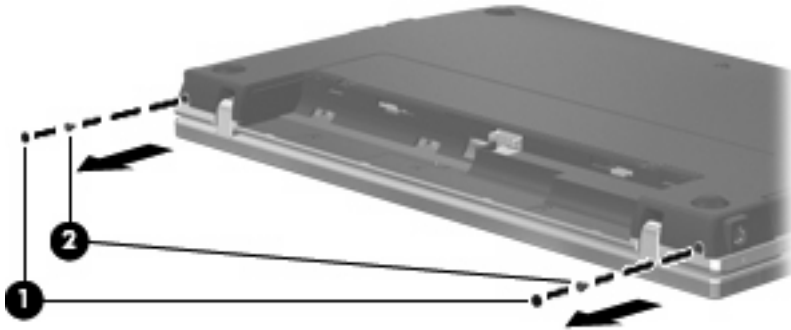

9. Γυρίστε τον υπολογιστή με την πλευρά της οθόνης προς τα πάνω και ανοίξτε τον υπολογιστή όσο το δυνατόν περισσότερο.

△ **ΠΡΟΣΟΧΗ** Μην ασκήσετε υπερβολική δύναμη κατά το άνοιγμα του υπολογιστή, πιέζοντας πέρα από τα όρια των αρθρώσεων της οθόνης. Η άσκηση πίεσης πέρα από τα όρια αυτά, μπορεί να προκαλέσει βλάβη στην οθόνη.

10. Σύρετε το κάλυμμα του πίνακα προς την οθόνη (1) και αφαιρέστε το (2).

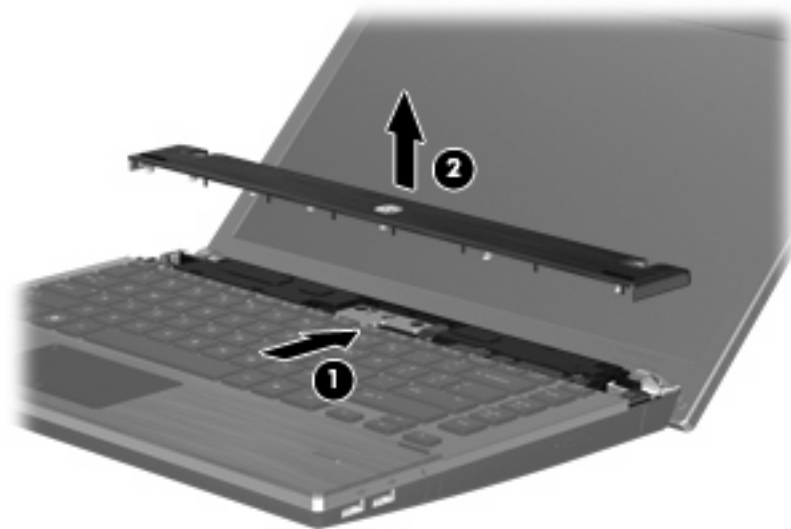

11. Αφαιρέστε τις βίδες από το πληκτρολόγιο.

 **ΣΗΜΕΙΩΣΗ** Ανατρέξτε στην εικόνα που ταιριάζει περισσότερο στον υπολογιστή που διαθέτετε.

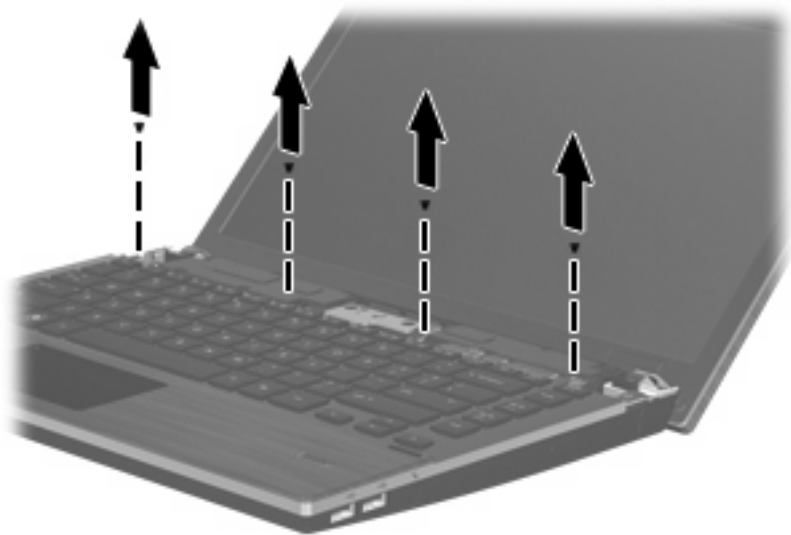
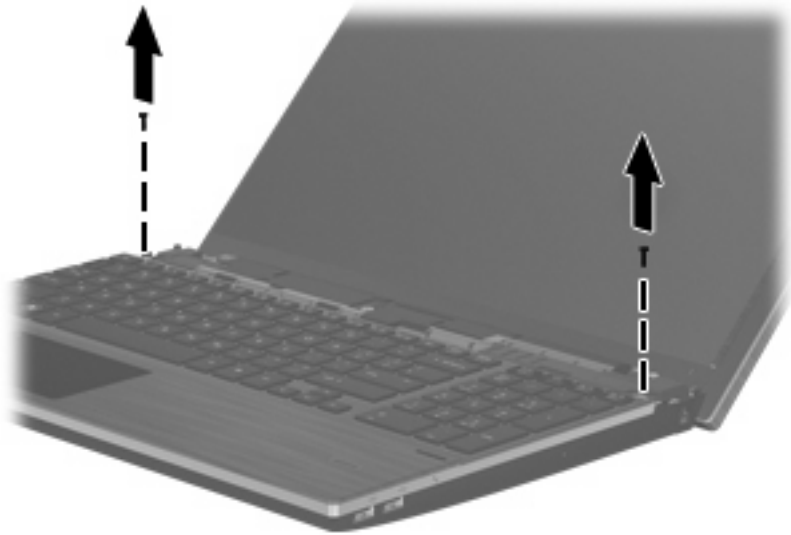

12. Σύρετε το πληκτρολόγιο προς τα πίσω και προς την οθόνη (1) και, στη συνέχεια, περιστρέψτε το προς τα μπροστά (2) για να αποκτήσετε πρόσβαση στην υποδοχή του καλωδίου πληκτρολογίου.

 **ΣΗΜΕΙΩΣΗ** Ανατρέξτε στην εικόνα που ταιριάζει περισσότερο στον υπολογιστή που διαθέτετε.



△ **ΠΡΟΣΟΧΗ** Μην αποκόψετε το καλώδιο του πληκτρολογίου.

– ή –

Σύρετε το πληκτρολόγιο προς τα πίσω και προς την οθόνη (1) και, στη συνέχεια, περιστρέψτε το προς τα δεξιά (2) για να αποκτήσετε πρόσβαση στην υποδοχή καλωδίου του πληκτρολογίου.

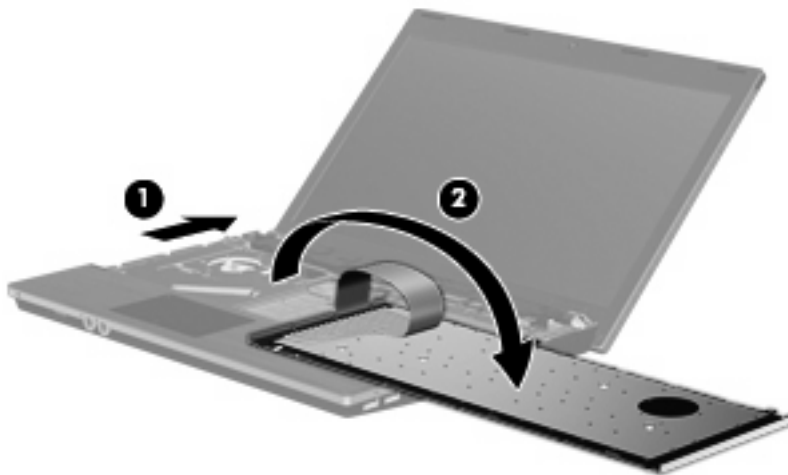

△ **ΠΡΟΣΟΧΗ** Μην αποκόψετε το καλώδιο του πληκτρολογίου.

13. Απελευθερώστε τη σύνδεση ZIF (1) στην οποία προσαρτάται το καλώδιο του πληκτρολογίου, αποσυνδέστε το καλώδιο του πληκτρολογίου (2) από την κάρτα συστήματος, τραβώντας προς τα πάνω και, στη συνέχεια, αφαιρέστε το πληκτρολόγιο από τον υπολογιστή (3).

 **ΣΗΜΕΙΩΣΗ** Ανατρέξτε στην εικόνα που ταιριάζει περισσότερο στον υπολογιστή που διαθέτετε.

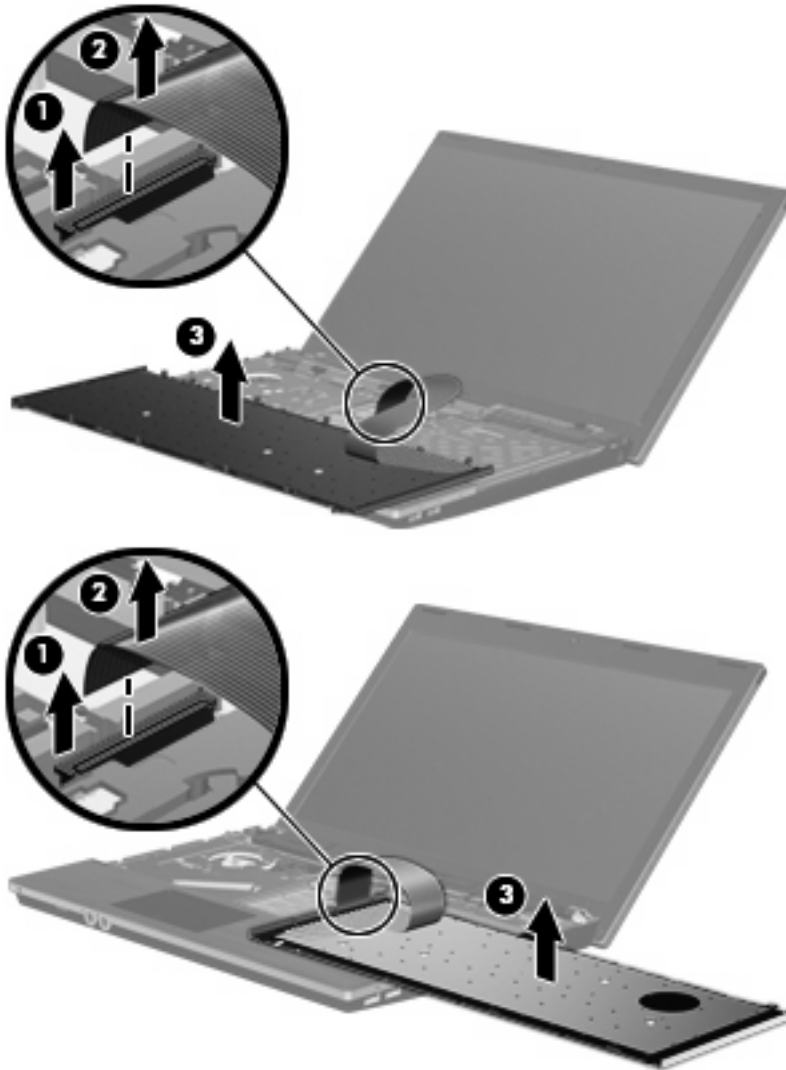



14. Αφαιρέστε τις βίδες από το στήριγμα παλάμης.

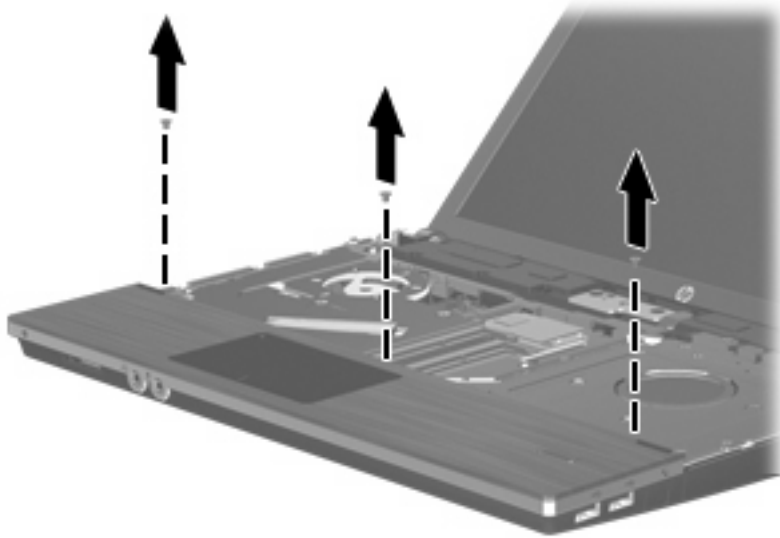

15. Σύρετε το στήριγμα παλάμης προς τα δεξιά μέχρι να απελευθερωθεί από το περίβλημα της βάσης (1) και, στη συνέχεια, ακουμπήστε το στήριγμα παλάμης στον υπολογιστή (2).

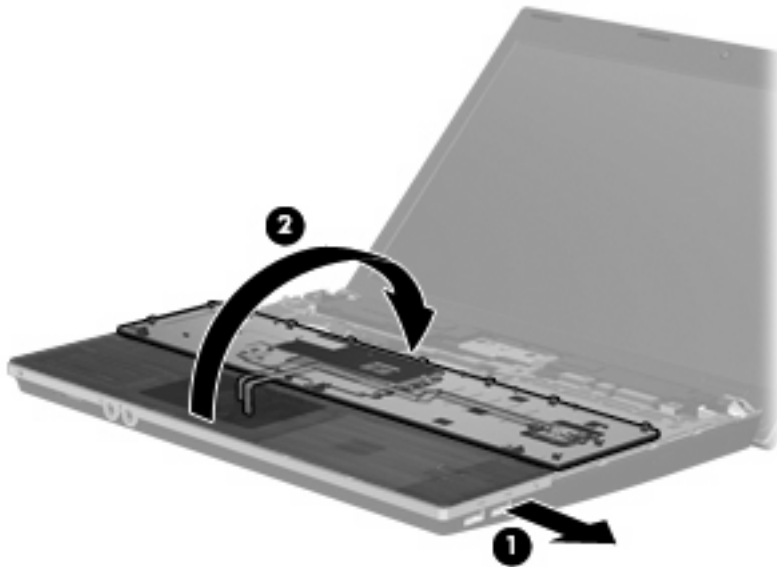

16. Αφαιρέστε τις 2 βίδες της μονάδας σκληρού δίσκου (1) και χαλαρώστε τη βίδα συγκράτησης (2) που ασφαλίζει το σκληρό δίσκο.
17. Χρησιμοποιήστε τη γλωττίδα τύπου Mylar (3) της μονάδας σκληρού δίσκου για να σύρετε τη μονάδα προς τα δεξιά προκειμένου να την αποσυνδέσετε από την κάρτα συστήματος.

18. Ανασηκώστε τη μονάδα σκληρού δίσκου (4) από τη θέση της.

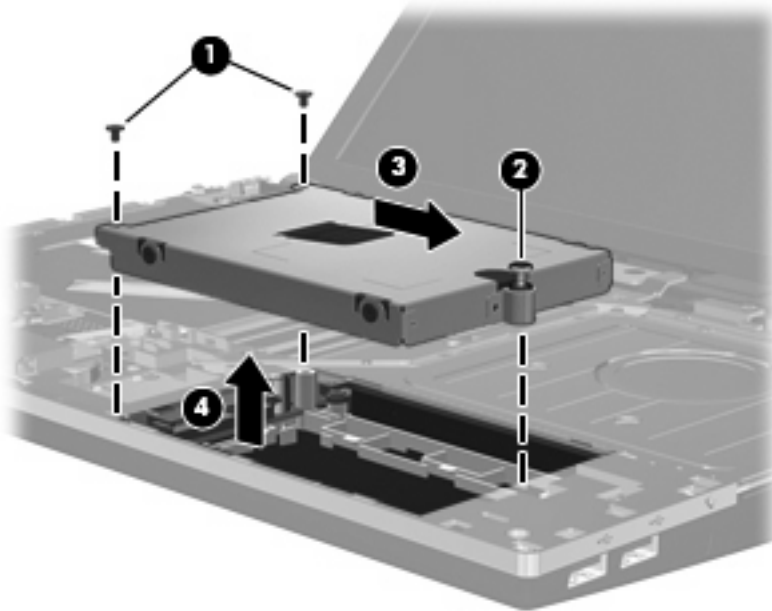

Για την εγκατάσταση μιας μονάδας σκληρού δίσκου:

1. Τοποθετήστε τη μονάδα σκληρού δίσκου στη θέση μονάδας σκληρού δίσκου (1).
2. Χρησιμοποιήστε τη γλωττίδα τύπου Mylar (2) της μονάδας σκληρού δίσκου για να σύρετε τη μονάδα προς τα αριστερά προκειμένου να τη συνδέσετε στην κάρτα συστήματος.
3. Τοποθετήστε ξανά τις 2 βίδες της μονάδας σκληρού δίσκου (3) και σφίξτε τη βίδα συγκράτησης (4) για να ασφαλίσετε τη μονάδα σκληρού δίσκου στον υπολογιστή.

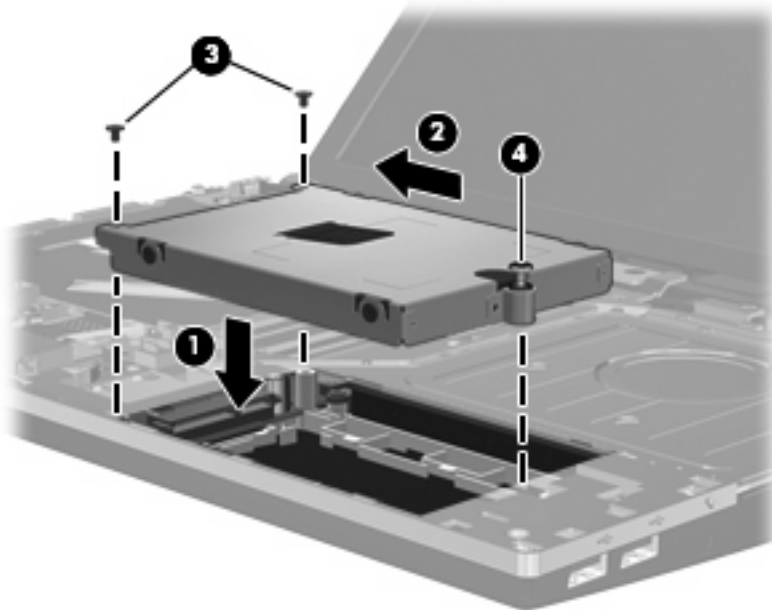

4. Γυρίστε ανάποδα το στήριγμα παλάμης (1) ακουμπώντας το στην θήκη του και, στη συνέχεια, σύρετε το στήριγμα προς τα αριστερά για να το επανασυνδέσετε στο περίβλημα της βάσης (2).



5. Επανατοποθετήστε τις βίδες στο στήριγμα παλάμης.

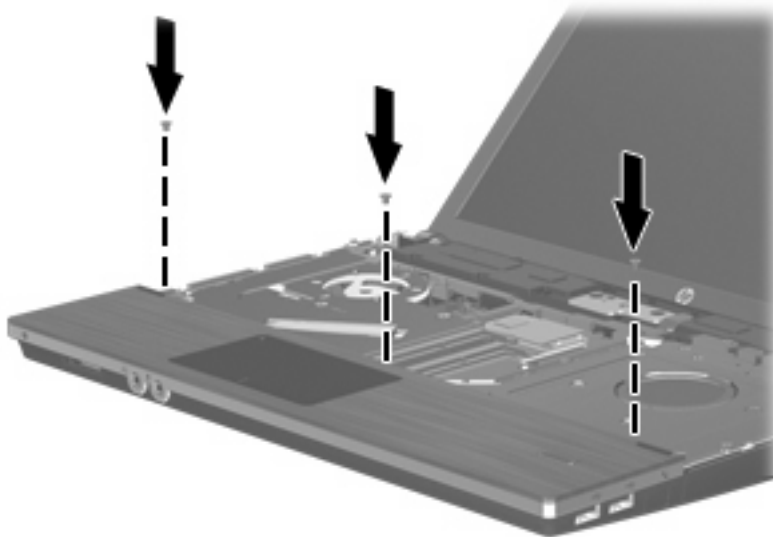

6. Γυρίστε ανάποδα το πληκτρολόγιο επάνω στο στήριγμα παλάμης του υπολογιστή (1).

7. Εισαγάγετε το καλώδιο του πληκτρολογίου (2) στη σύνδεση ZIF (3) της κάρτας συστήματος και ασφαλίστε τη σύνδεση.

 **ΣΗΜΕΙΩΣΗ** Ανατρέξτε στην εικόνα που ταιριάζει περισσότερο στον υπολογιστή που διαθέτετε.

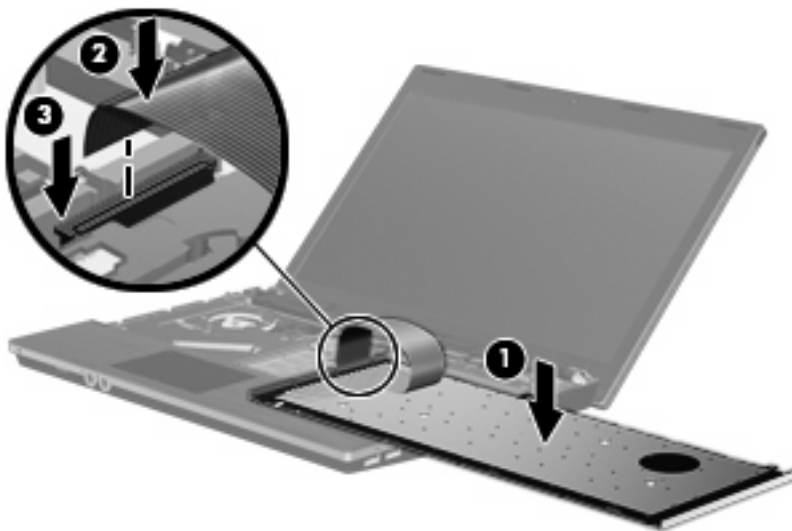
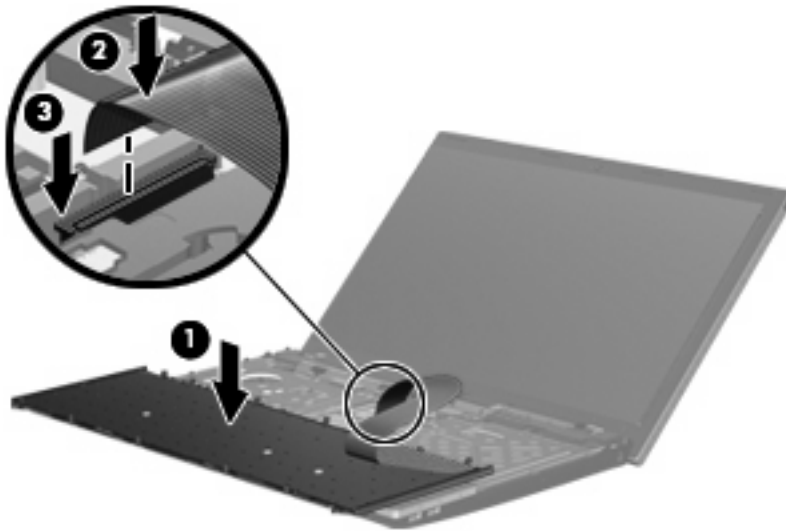

8. Γυρίστε ανάποδα το πληκτρολόγιο (1) μέσα στη θέση πληκτρολογίου και, στη συνέχεια, σύρετε το πληκτρολόγιο (2) στη θέση του.

 **ΣΗΜΕΙΩΣΗ** Ανατρέξτε στην εικόνα που ταιριάζει περισσότερο στον υπολογιστή που διαθέτετε.

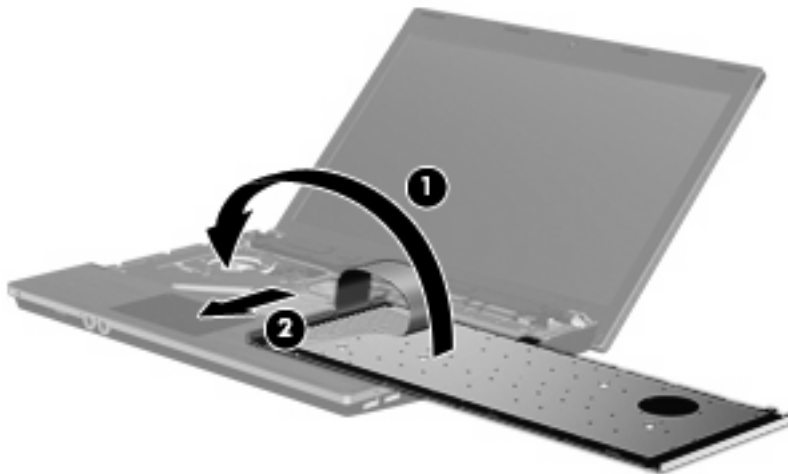
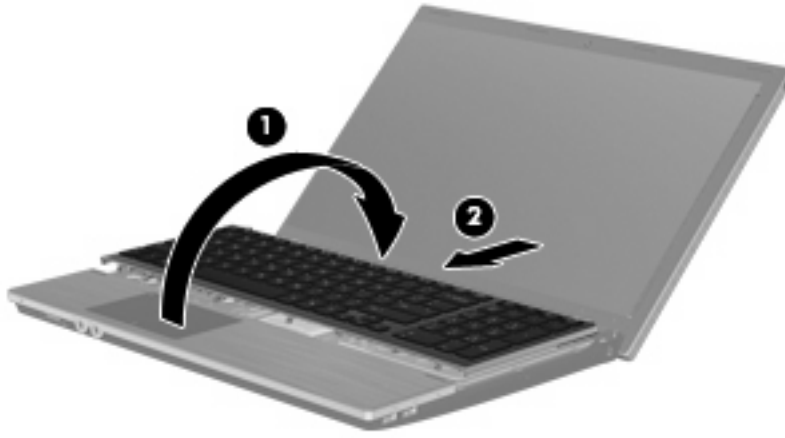

9. Τοποθετήστε ξανά τις βίδες στο πληκτρολόγιο.

 **ΣΗΜΕΙΩΣΗ** Ανατρέξτε στην εικόνα που ταιριάζει περισσότερο στον υπολογιστή που διαθέτετε.

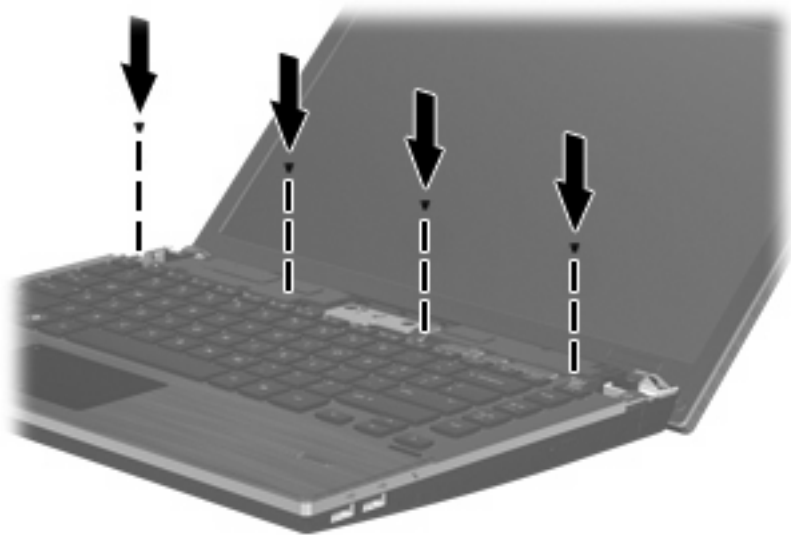
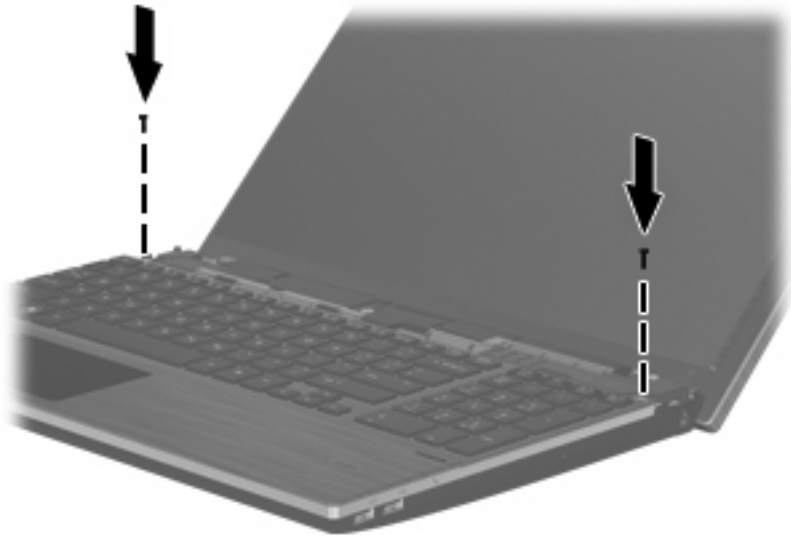

10. Τοποθετήστε το κάλυμμα του πίνακα επάνω από την υποδοχή του (1) και σύρετε το κάλυμμα του πίνακα ώστε να εφαρμόσει στη θέση του (2).

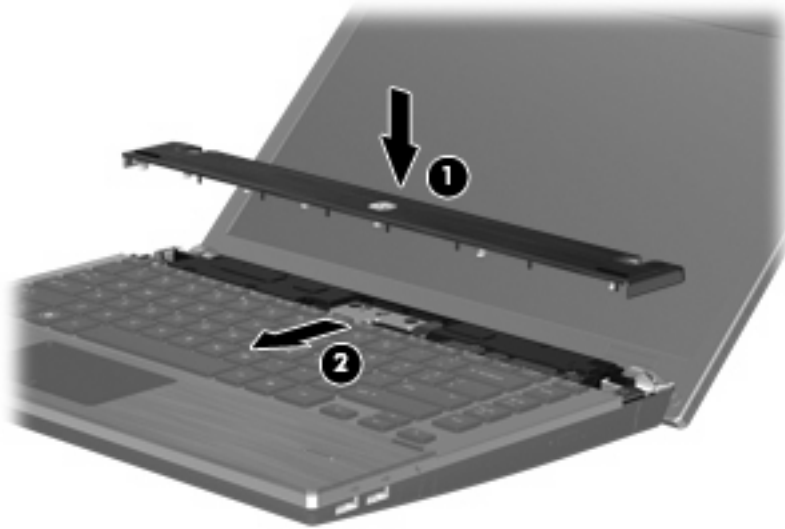

11. Κλείστε την οθόνη του υπολογιστή.
12. Γυρίστε ανάποδα τον υπολογιστή σε μια επίπεδη επιφάνεια, με την υποδοχή της μπαταρίας να βλέπει προς εσάς.
13. Επανατοποθετήστε τις 2 βίδες (1) και τα καλύμμά τους (2) στην πίσω πλευρά του υπολογιστή.

 **ΣΗΜΕΙΩΣΗ** Ορισμένα μοντέλα δεν διαθέτουν βίδες ή καλύμματα βίδας προς επανατοποθέτηση.

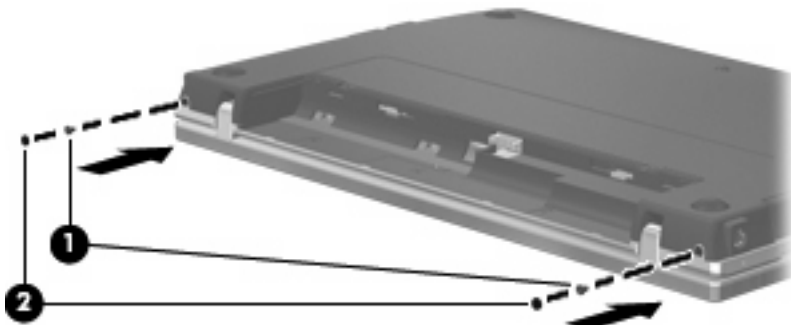

14. Επανατοποθετήστε τις βίδες στην περιοχή της μπαταρίας.

 **ΣΗΜΕΙΩΣΗ** Ανατρέξτε στην εικόνα που ταιριάζει περισσότερο στον υπολογιστή που διαθέτετε.

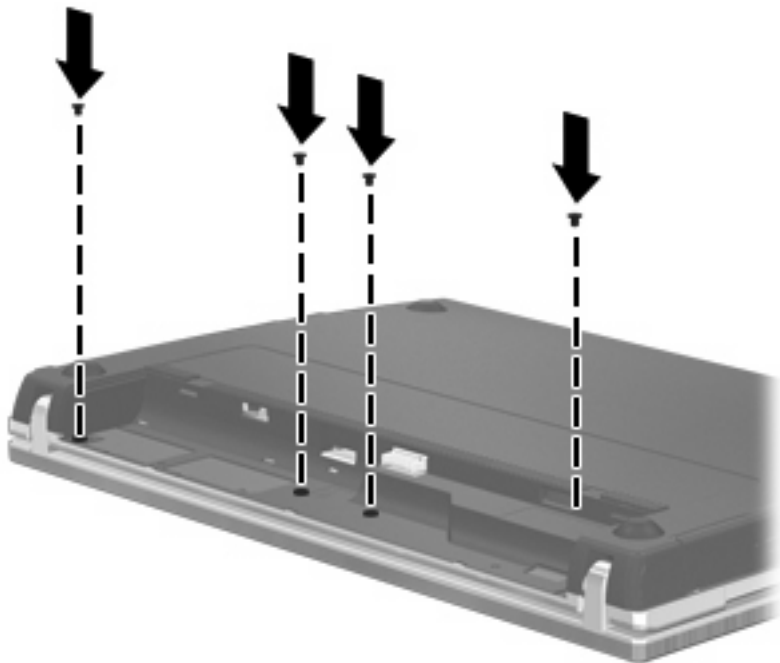
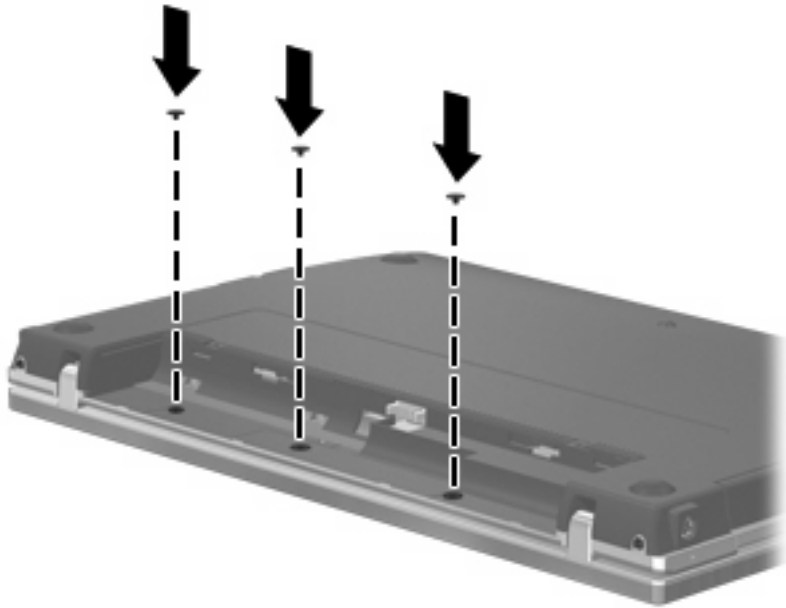

15. Επανατοποθετήστε την μπαταρία.

16. Τοποθετήστε τον υπολογιστή με τη δεξιά πλευρά προς τα πάνω και, στη συνέχεια, συνδέστε ξανά την εξωτερική πηγή τροφοδοσίας και τις εξωτερικές συσκευές.

17. Ενεργοποιήστε τον υπολογιστή.



# 7 Εξωτερικές συσκευές

## Χρήση συσκευής USB

Η διασύνδεση USB (Universal Serial Bus) είναι μια διασύνδεση υλικού, η οποία μπορεί να χρησιμοποιηθεί για τη σύνδεση προαιρετικής εξωτερικής συσκευής, όπως πληκτρολογίου, ποντικιού, μονάδας δίσκου, εκτυπωτή, σαρωτή ή διανομέα USB.

Ορισμένες συσκευές USB ενδέχεται να απαιτούν πρόσθετο λογισμικό υποστήριξης, το οποίο συνήθως παρέχεται με τη συσκευή. Για περισσότερες πληροφορίες σχετικά με το λογισμικό συγκεκριμένων συσκευών, ανατρέξτε στις οδηγίες χρήσης του κατασκευαστή.

Ο υπολογιστής σας διαθέτει 4 θύρες USB, οι οποίες υποστηρίζουν συσκευές USB 1.0, USB 1.1 και USB 2.0. Ένας διανομέας USB παρέχει επιπλέον θύρες USB που μπορούν να χρησιμοποιηθούν από τον υπολογιστή.

## Σύνδεση συσκευής USB

△ **ΠΡΟΣΟΧΗ** Για να αποφύγετε την πρόκληση βλάβης στην υποδοχή USB κατά τη σύνδεση συσκευών USB, να εφαρμόζετε την ελάχιστη δυνατή δύναμη.

▲ Για να συνδέσετε μια συσκευή USB στον υπολογιστή, συνδέστε το καλώδιο USB της συσκευής στη θύρα USB.



Όταν εντοπιστεί η συσκευή, θα ακούσετε έναν ήχο.

📖 **ΣΗΜΕΙΩΣΗ** Την πρώτη φορά που συνδέετε μια συσκευή USB, εμφανίζεται ένα μήνυμα στην περιοχή ειδοποιήσεων, το οποίο σας ενημερώνει ότι ο υπολογιστής αναγνώρισε τη συσκευή.

## Διακοπή λειτουργίας και αφαίρεση συσκευής USB

△ **ΠΡΟΣΟΧΗ** Για την αποφυγή απώλειας πληροφοριών ή μη απόκρισης του συστήματος, διακόψτε τη λειτουργία της συσκευής USB, προτού την αφαιρέσετε.

**ΠΡΟΣΟΧΗ** Για να μην προκαλέσετε βλάβη σε μια υποδοχή USB, μην τραβάτε το καλώδιο για να αφαιρέσετε τη συσκευή USB.

Για να διακόψετε τη λειτουργία και να αφαιρέσετε μια συσκευή USB:

1. Κάντε διπλό κλικ στο εικονίδιο **Ασφαλής κατάργηση συσκευών υλικού** στην περιοχή ειδοποιήσεων, στη δεξιά πλευρά της γραμμής εργασιών.

 **ΣΗΜΕΙΩΣΗ** Για να εμφανίσετε το εικονίδιο "Ασφαλής κατάργηση συσκευών υλικού", κάντε κλικ στο εικονίδιο **Εμφάνιση κρυφών εικονιδίων** (< ή <<) στην περιοχή ειδοποιήσεων.

2. Κάντε κλικ στο όνομα της συσκευής στη λίστα.

 **ΣΗΜΕΙΩΣΗ** Εάν η συσκευή USB δεν αναφέρεται στη λίστα, δεν χρειάζεται να διακόψετε τη λειτουργία της συσκευής προτού την αφαιρέσετε.

3. Κάντε κλικ στην επιλογή **Διακοπή** και έπειτα στο κουμπί **OK**.
4. Αφαιρέστε τη συσκευή.

## Χρήση της υποστήριξης παλαιότερων συσκευών USB

Η υποστήριξη παλαιότερων συσκευών USB (ενεργοποιημένη από προεπιλογή) επιτρέπει τις παρακάτω ενέργειες:

- Χρήση πληκτρολογίου, ποντικιού ή διανομέα USB, τα οποία έχουν συνδεθεί σε μια θύρα USB του υπολογιστή κατά την εκκίνηση ή σε πρόγραμμα ή βοηθητικό πρόγραμμα βάσει MS-DOS
- Εκκίνηση ή επανεκκίνηση από προαιρετική εξωτερική μονάδα MultiBay ή προαιρετική συσκευή εκκίνησης USB

Η υποστήριξη παλαιότερων συσκευών USB είναι ενεργοποιημένη εργοστασιακά. Για να απενεργοποιήσετε ή να ενεργοποιήσετε την υποστήριξη παλαιότερων συσκευών USB:

1. Ανοίξτε το βοηθητικό πρόγραμμα Computer Setup ενεργοποιώντας ή επανεκκινώντας τον υπολογιστή και στη συνέχεια πατήστε το πλήκτρο **f10**, όταν εμφανιστεί στην κάτω αριστερή γωνία της οθόνης το μήνυμα "F10 = ROM Based Setup" (F10 = Ρύθμιση βάσει ROM).
2. Χρησιμοποιήστε τα πλήκτρα βέλους για να επιλέξετε **System Configuration** (Διαμόρφωση συστήματος) > **Device configurations** (Παράμετροι συσκευών) και πατήστε το πλήκτρο **enter**.
3. Χρησιμοποιήστε τα πλήκτρα βέλους για να ενεργοποιήσετε ή να απενεργοποιήσετε την υποστήριξη παλαιότερων συσκευών USB και έπειτα πατήστε **f10**.
4. Για να αποθηκεύσετε τις προτιμήσεις σας και να πραγματοποιήσετε έξοδο από το Computer Setup, χρησιμοποιήστε τα πλήκτρα βέλους για να επιλέξετε **File** (Αρχείο) > **Save Changes and Exit** (Αποθήκευση αλλαγών και έξοδος). Ακολουθήστε τις οδηγίες που εμφανίζονται στην οθόνη.

Οι προτιμήσεις σας τίθενται σε ισχύ μετά την επανεκκίνηση του υπολογιστή.

## Χρήση συσκευής eSATA

Μια θύρα eSATA συνδέει μια προαιρετική συσκευή eSATA υψηλής απόδοσης, όπως μια εξωτερική μονάδα σκληρού δίσκου eSATA.

Ορισμένες συσκευές eSATA ενδέχεται να απαιτούν πρόσθετο λογισμικό υποστήριξης, το οποίο συνήθως παρέχεται μαζί με τη συσκευή. Για περισσότερες πληροφορίες σχετικά με το λογισμικό συγκεκριμένων συσκευών, ανατρέξτε στις οδηγίες του κατασκευαστή του λογισμικού. Αυτές οι οδηγίες ενδέχεται να παρέχονται με το λογισμικό, σε δίσκο ή στην τοποθεσία web του κατασκευαστή.

 **ΣΗΜΕΙΩΣΗ** Η θύρα eSATA υποστηρίζει επίσης μια προαιρετική συσκευή USB.

## Σύνδεση συσκευής eSATA

△ **ΠΡΟΣΟΧΗ** Για την αποφυγή πρόκλησης βλάβης στην υποδοχή της θύρας eSATA, κατά τη σύνδεση συσκευών eSATA πρέπει να εφαρμόζετε την ελάχιστη δυνατή δύναμη.

▲ Για να συνδέσετε μια συσκευή eSATA στον υπολογιστή, συνδέστε το καλώδιο eSATA της συσκευής στη θύρα eSATA.

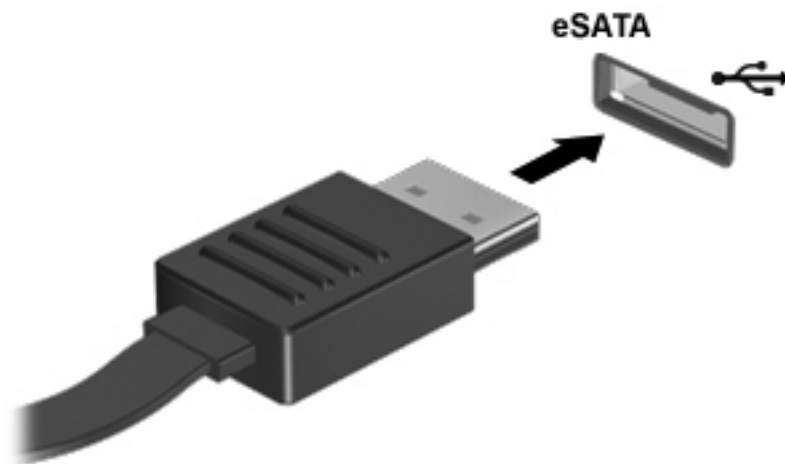

Όταν εντοπιστεί η συσκευή, θα ακούσετε ένα ηχητικό σήμα.

## Διακοπή λειτουργίας και αφαίρεση συσκευής eSATA

△ **ΠΡΟΣΟΧΗ** Για την αποφυγή απώλειας των πληροφοριών σας ή μη ανταπόκρισης του συστήματος, διακόψτε τη λειτουργία της συσκευής eSATA προτού την αφαιρέσετε.

**ΠΡΟΣΟΧΗ** Για την αποφυγή πρόκλησης βλάβης στην υποδοχή eSATA, μην τραβάτε το καλώδιο για να αφαιρέσετε τη συσκευή eSATA.

1. Κάντε διπλό κλικ στο εικονίδιο **Ασφαλής κατάργηση συσκευών υλικού** στην περιοχή ειδοποιήσεων στη δεξιά γωνία της γραμμής εργασιών.

 **ΣΗΜΕΙΩΣΗ** Για να εμφανίσετε το εικονίδιο "Ασφαλής κατάργηση συσκευών υλικού", κάντε κλικ στο εικονίδιο **Εμφάνιση κρυφών εικονιδίων** (< ή <<) στην περιοχή ειδοποιήσεων.

2. Κάντε κλικ στο όνομα της συσκευής στη λίστα.

 **ΣΗΜΕΙΩΣΗ** Σε περίπτωση που η συσκευή δεν εμφανίζεται στη λίστα, δεν χρειάζεται να διακόψετε τη λειτουργία της πριν την αφαιρέσετε.

3. Κάντε κλικ στο κουμπί **Διακοπή** και, στη συνέχεια, κάντε κλικ στο **ΟΚ**.
4. Αφαιρέστε τη συσκευή.

## Χρήση εξωτερικών μονάδων

Οι αφαιρούμενες εξωτερικές μονάδες διευρύνουν τις επιλογές σας για αποθήκευση και πρόσβαση σε πληροφορίες. Μπορείτε να προσθέσετε μια μονάδα δίσκου USB, συνδέοντάς τη στη θύρα USB του υπολογιστή.

Οι συνηθισμένες μονάδες USB περιλαμβάνουν τις εξής:

- Μονάδα δισκέτας 1,44 megabyte
- Στοιχείο μονάδας σκληρού δίσκου (σκληρός δίσκος με τροφοδοτικό)
- Μονάδα DVD-ROM
- Μονάδα DVD+/-RW SuperMulti DL LightScribe
- Μονάδα Blu-ray ROM DVD+/-RW SuperMulti DL LightScribe

## Χρήση των προαιρετικών εξωτερικών συσκευών

 **ΣΗΜΕΙΩΣΗ** Για περισσότερες πληροφορίες σχετικά με το λογισμικό και τα απαιτούμενα προγράμματα οδήγησης ή για να μάθετε ποια θύρα του υπολογιστή πρέπει να χρησιμοποιήσετε, ανατρέξτε στις οδηγίες του κατασκευαστή.

Για να συνδέσετε μια εξωτερική συσκευή στον υπολογιστή:

 **ΠΡΟΣΟΧΗ** Για να μειώσετε τον κίνδυνο πρόκλησης βλάβης στον εξοπλισμό κατά τη σύνδεση μιας συσκευής εξωτερικής τροφοδοσίας, βεβαιωθείτε ότι η συσκευή είναι απενεργοποιημένη και ότι το καλώδιο τροφοδοσίας AC δεν είναι συνδεδεμένο στην πρίζα.

1. Συνδέστε τη συσκευή στον υπολογιστή.
2. Εάν συνδέετε μια συσκευή εξωτερικής τροφοδοσίας, συνδέστε το καλώδιο τροφοδοσίας της συσκευής σε πρίζα AC.
3. Ενεργοποιήστε τη συσκευή.

Για να αποσυνδέσετε μια εξωτερική συσκευή που δεν τροφοδοτείται με ρεύμα, απενεργοποιήστε τη συσκευή και αποσυνδέστε την από τον υπολογιστή. Για να αποσυνδέσετε μια εξωτερική συσκευή που τροφοδοτείται με ρεύμα, απενεργοποιήστε τη συσκευή, αποσυνδέστε την από τον υπολογιστή και ύστερα αποσυνδέστε το καλώδιο τροφοδοσίας.

---

## 8 Κάρτες εξωτερικών μέσων

### Χρήση καρτών συσκευών ανάγνωσης καρτών μέσων

Οι προαιρετικές ψηφιακές κάρτες παρέχουν ασφαλή αποθήκευση και εύκολη κοινή χρήση δεδομένων. Οι κάρτες αυτές συχνά χρησιμοποιούνται με φωτογραφικές μηχανές και PDA ψηφιακών μέσων, καθώς και με άλλους υπολογιστές.

Η υποδοχή ψηφιακών μέσων υποστηρίζει τις εξής μορφές ψηφιακών καρτών:

- Memory Stick
- Memory Stick Duo (απαιτείται προσαρμογέας)
- Memory Stick Pro (απαιτείται προσαρμογέας)
- MultiMediaCard (MMC)
- Κάρτα μνήμης Secure Digital (SD)
- Κάρτα xD-Picture (XD)
- Κάρτα xD-Picture (XD) τύπου H
- Κάρτα xD-Picture (XD) τύπου M

### Τοποθέτηση ψηφιακής κάρτας

△ **ΠΡΟΣΟΧΗ** Για την αποφυγή πρόκλησης ζημιών στην ψηφιακή κάρτα ή τον υπολογιστή, μην εισάγετε κανενός είδους προσαρμογείς στη συσκευή ανάγνωσης καρτών SD Card.

**ΠΡΟΣΟΧΗ** Για να αποφύγετε την πρόκληση βλάβης στους ακροδέκτες της ψηφιακής κάρτας, ασκείτε ελάχιστη πίεση κατά την τοποθέτησή της.

1. Κρατήστε την ψηφιακή κάρτα με την ετικέτα προς τα πάνω και τους ακροδέκτες στραμμένους προς τον υπολογιστή.

2. Τοποθετήστε την κάρτα στη συσκευή ανάγνωσης καρτών μέσων και πιέστε τη μέχρι να εφαρμόσει.

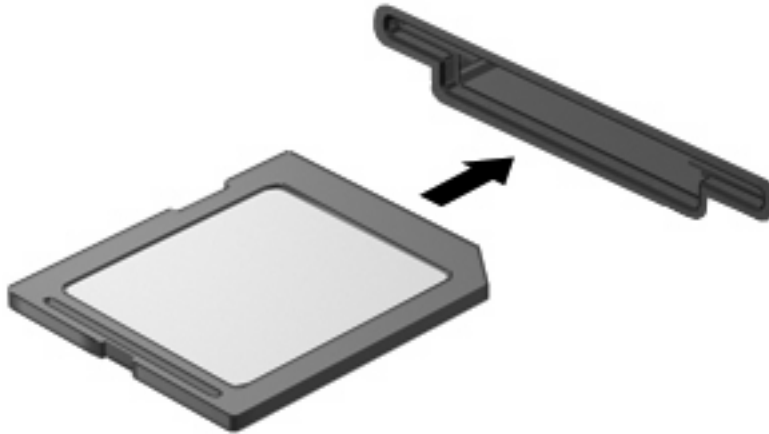

Μόλις το σύστημα εντοπίσει τη συσκευή, θα ακούσετε έναν ήχο και ενδέχεται να εμφανιστεί ένα μενού με τις διαθέσιμες επιλογές.

## Διακοπή λειτουργίας και αφαίρεση ψηφιακής κάρτας

△ **ΠΡΟΣΟΧΗ** Για την αποφυγή απώλειας δεδομένων ή μη ανταπόκρισης του συστήματος, προτού αφαιρέσετε την ψηφιακή κάρτα, διακόψτε τη λειτουργία της.

1. Αποθηκεύστε τις πληροφορίες σας και κλείστε όλα τα προγράμματα που σχετίζονται με την ψηφιακή κάρτα.

📝 **ΣΗΜΕΙΩΣΗ** Για να διακόψετε τη μεταφορά δεδομένων, κάντε κλικ στο κουμπί **Άκυρο** στο παράθυρο αντιγραφής του λειτουργικού συστήματος.

2. Διακοπή λειτουργίας ψηφιακής κάρτας:

- α. Κάντε διπλό κλικ στο εικονίδιο **Ασφαλής κατάργηση συσκευών υλικού** στην περιοχή ειδοποιήσεων, στη δεξιά πλευρά της γραμμής εργασιών.

📝 **ΣΗΜΕΙΩΣΗ** Για να εμφανίσετε το εικονίδιο "Ασφαλής κατάργηση συσκευών υλικού", κάντε κλικ στο εικονίδιο **Εμφάνιση κρυφών εικονιδίων** (< ή <<) στην περιοχή ειδοποιήσεων.

- β. Κάντε κλικ στο όνομα της ψηφιακής κάρτας στη λίστα.
- γ. Κάντε κλικ στην επιλογή **Διακοπή** και έπειτα στο κουμπί **OK**.

3. Πιέστε την ψηφιακή κάρτα (1) και στη συνέχεια αφαιρέστε την κάρτα από τη θέση της (2).

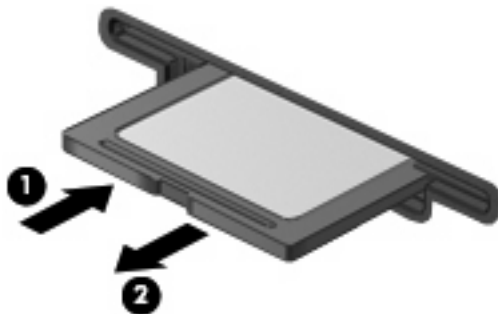

## Χρήση καρτών ExpressCard (μόνο σε επιλεγμένα μοντέλα)

ExpressCard είναι μια κάρτα υπολογιστή υψηλής απόδοσης, η οποία τοποθετείται στη θέση ExpressCard.

Όπως οι τυπικές κάρτες υπολογιστή, έτσι και η ExpressCard έχει κατασκευαστεί ώστε να πληροί τις τυπικές προδιαγραφές της ένωσης Personal Computer Memory Card International Association (PCMCIA).

### Διαμόρφωση κάρτας ExpressCard

Να εγκαθιστάτε μόνο το λογισμικό που απαιτείται για τη συσκευή. Εάν ο κατασκευαστής της ExpressCard αναφέρει ότι πρέπει να εγκαταστήσετε προγράμματα οδήγησης συσκευών:

- Εγκαταστήστε μόνο τα προγράμματα οδήγησης συσκευών που είναι κατάλληλα για το λειτουργικό σας σύστημα.
- Μην εγκαταστήσετε άλλο λογισμικό, όπως υπηρεσίες καρτών, υπηρεσίες υποδοχής ή στοιχεία ενεργοποίησης που επίσης παρέχονται από τον κατασκευαστή της ExpressCard.

### Τοποθέτηση κάρτας ExpressCard

△ **ΠΡΟΣΟΧΗ** Για να αποφύγετε βλάβη του υπολογιστή και των καρτών εξωτερικών μέσων, μην τοποθετείτε κάρτες PC στην υποδοχή καρτών ExpressCard.

**ΠΡΟΣΟΧΗ** Για να αποφύγετε βλάβη στις υποδοχές σύνδεσης:

Ασκήιτε την ελάχιστη δυνατή πίεση όταν τοποθετείτε μια κάρτα ExpressCard.

Μην μετακινείτε ή μεταφέρετε τον υπολογιστή ενώ μια κάρτα ExpressCard είναι σε χρήση.

Η υποδοχή ExpressCard ενδέχεται να περιέχει ένα προστατευτικό ένθεμα. Για να αφαιρέσετε το προστατευτικό ένθεμα:

1. Πατήστε στο προστατευτικό ένθεμα (1) για να το απασφαλίσετε.
2. Τραβήξτε το προστατευτικό έξω από την υποδοχή (2).

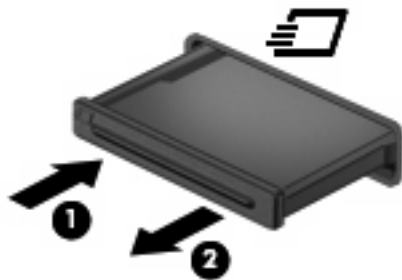

Για να τοποθετήσετε μια κάρτα ExpressCard:

1. Κρατήστε την κάρτα με την ετικέτα προς τα πάνω και τους ακροδέκτες προς τον υπολογιστή.



2. Τοποθετήστε την κάρτα στην υποδοχή ExpressCard και μετά σπρώξτε την κάρτα προς τα μέσα μέχρι να εφαρμόσει σωστά.

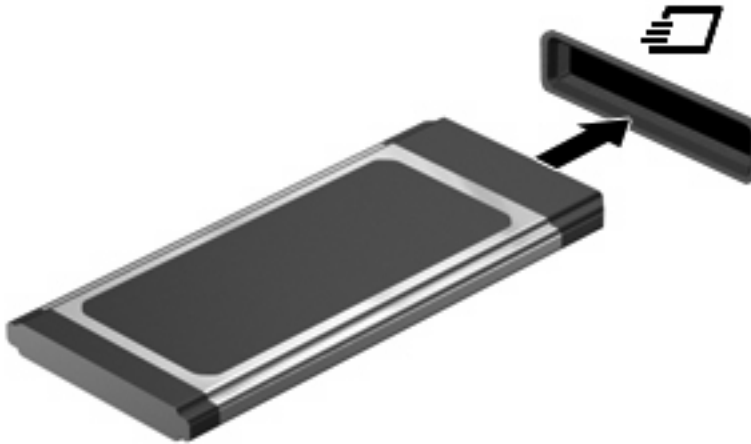

Μόλις το σύστημα εντοπίσει τη συσκευή, θα ακούσετε έναν ήχο και ενδέχεται να εμφανιστεί ένα μενού επιλογών.

 **ΣΗΜΕΙΩΣΗ** Την πρώτη φορά που συνδέετε μια κάρτα ExpressCard, εμφανίζεται ένα μήνυμα στην περιοχή ειδοποιήσεων, το οποίο σας ενημερώνει ότι ο υπολογιστής αναγνώρισε τη συσκευή.

 **ΣΗΜΕΙΩΣΗ** Μια τοποθετημένη κάρτα ExpressCard καταναλώνει ισχύ ακόμα και όταν είναι σε αδράνεια. Για εξοικονόμηση ενέργειας, διακόψτε τη λειτουργία της κάρτας ExpressCard ή αφαιρέστε την όταν δεν τη χρησιμοποιείτε.

## Διακοπή λειτουργίας και αφαίρεση κάρτας ExpressCard

△ **ΠΡΟΣΟΧΗ** Για την αποφυγή απώλειας δεδομένων ή μη ανταπόκρισης του συστήματος, διακόψτε τη λειτουργία της κάρτας ExpressCard, προτού την αφαιρέσετε.

1. Αποθηκεύστε τις πληροφορίες σας και κλείστε όλα τα προγράμματα που σχετίζονται με την κάρτα ExpressCard.

 **ΣΗΜΕΙΩΣΗ** Για να διακόψετε τη μεταφορά δεδομένων, κάντε κλικ στο κουμπί **Άκυρο** στο παράθυρο αντιγραφής του λειτουργικού συστήματος.

2. Διακοπή λειτουργίας ExpressCard:

α. Κάντε διπλό κλικ στο εικονίδιο **Ασφαλής κατάργηση συσκευών υλικού** στην περιοχή ειδοποιήσεων, στη δεξιά πλευρά της γραμμής εργασιών.

 **ΣΗΜΕΙΩΣΗ** Για να εμφανίσετε το εικονίδιο "Ασφαλής κατάργηση συσκευών υλικού", κάντε κλικ στο εικονίδιο **Εμφάνιση κρυφών εικονιδίων** (< ή <<) στην περιοχή ειδοποιήσεων.

β. Κάντε κλικ στο όνομα της κάρτας ExpressCard στη λίστα.

γ. Κάντε κλικ στην επιλογή **Διακοπή** και έπειτα στο κουμπί **OK**.

3. Απελευθέρωση και αφαίρεση κάρτας ExpressCard:

α. Πιέστε ελαφρά την κάρτα ExpressCard **(1)** για να την απασφαλίσετε από τη θέση της.

β. Τραβήξτε την κάρτα ExpressCard έξω από την υποδοχή **(2)**.

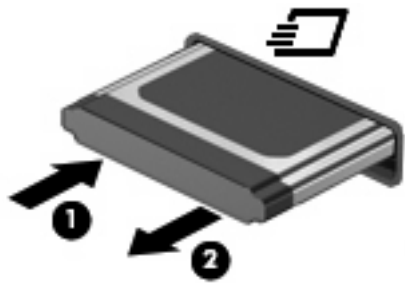

---

## 9 Μονάδες μνήμης

### Προσθήκη ή αντικατάσταση μονάδων μνήμης

Για να προσθέσετε ή να αντικαταστήσετε μια μονάδα μνήμης:

1. Αποθηκεύστε την εργασία σας.
2. Τερματίστε τη λειτουργία του υπολογιστή και κλείστε την οθόνη.  
  
Εάν δεν είστε βέβαιοι εάν ο υπολογιστής είναι απενεργοποιημένος ή σε αδρανοποίηση, ενεργοποιήστε τον πατώντας σύντομα το κουμπί λειτουργίας. Στη συνέχεια, τερματίστε τη λειτουργία του υπολογιστή μέσω του λειτουργικού συστήματος.
3. Αποσυνδέστε όλες τις εξωτερικές συσκευές που είναι συνδεδεμένες στον υπολογιστή.
4. Αποσυνδέστε το καλώδιο ρεύματος.
5. Γυρίστε ανάποδα τον υπολογιστή σε μια επίπεδη επιφάνεια με την υποδοχή της μπαταρίας να βλέπει προς εσάς.
6. Αφαιρέστε την μπαταρία από τον υπολογιστή.

7. Αφαιρέστε τις βίδες από την περιοχή της μπαταρίας.

 **ΣΗΜΕΙΩΣΗ** Ανατρέξτε στην εικόνα που ταιριάζει περισσότερο στον υπολογιστή που διαθέτετε.

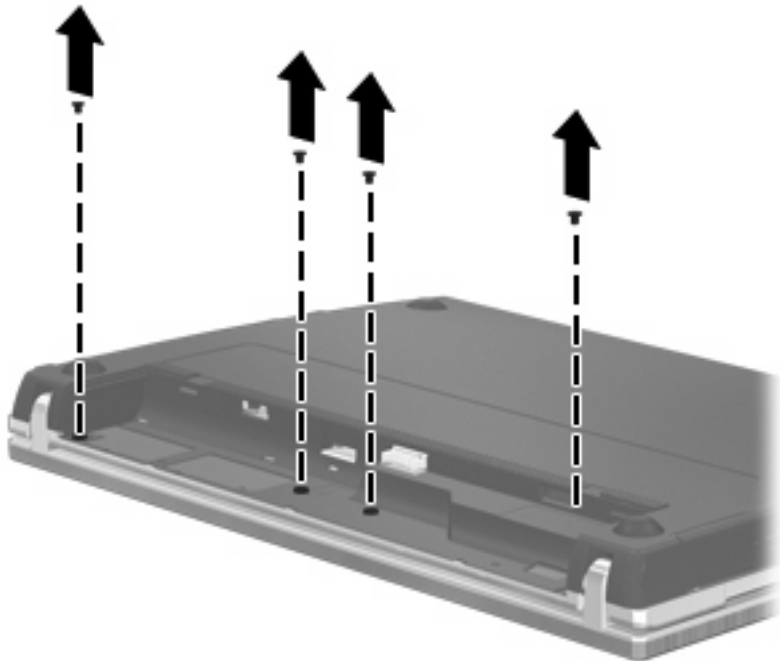
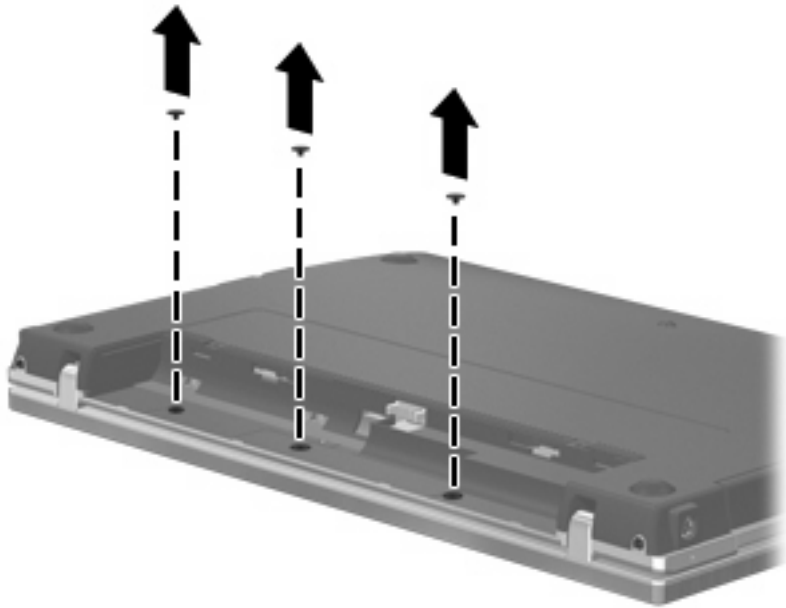

8. Αφαιρέστε τα καλύμματα των 2 βιδών (1) και τις βίδες (2) από την πίσω πλευρά του υπολογιστή.

 **ΣΗΜΕΙΩΣΗ** Ορισμένα μοντέλα δεν διαθέτουν καλύμματα βίδας ή βίδες προς αφαίρεση.

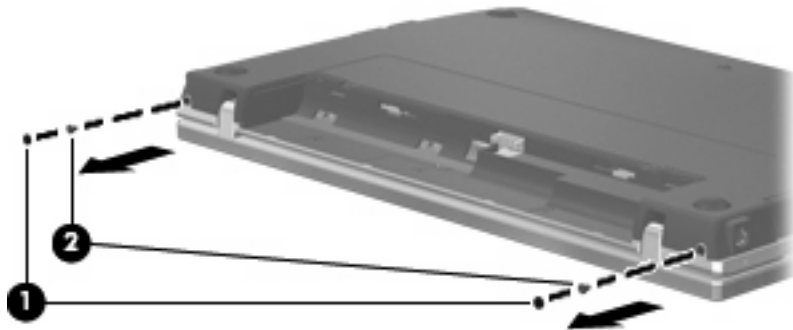

9. Γυρίστε τον υπολογιστή με την πλευρά της οθόνης προς τα πάνω και ανοίξτε τον υπολογιστή όσο το δυνατόν περισσότερο.

△ **ΠΡΟΣΟΧΗ** Μην ασκήσετε υπερβολική δύναμη κατά το άνοιγμα του υπολογιστή, πιέζοντας πέρα από τα όρια των αρθρώσεων της οθόνης. Η άσκηση πίεσης πέρα από τα όρια αυτά, μπορεί να προκαλέσει βλάβη στην οθόνη.

10. Σύρετε το κάλυμμα του πίνακα προς την οθόνη (1) και αφαιρέστε το (2).

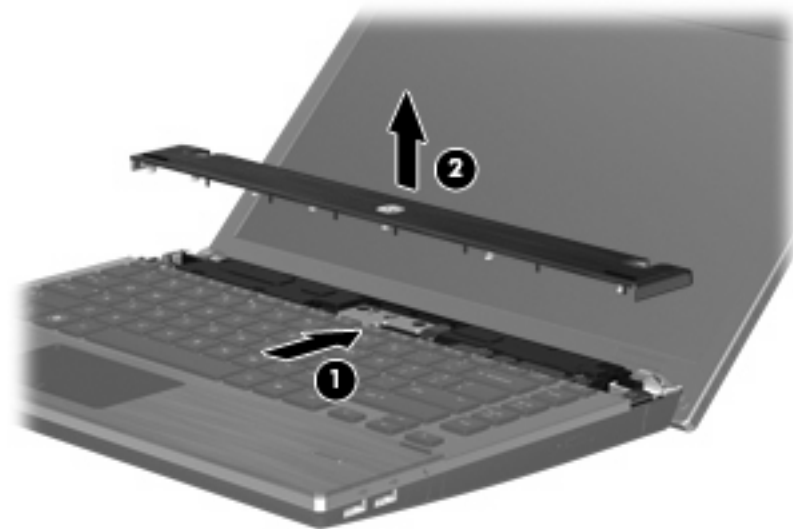

11. Αφαιρέστε τις βίδες από το πληκτρολόγιο.

 **ΣΗΜΕΙΩΣΗ** Ανατρέξτε στην εικόνα που ταιριάζει περισσότερο στον υπολογιστή που διαθέτετε.

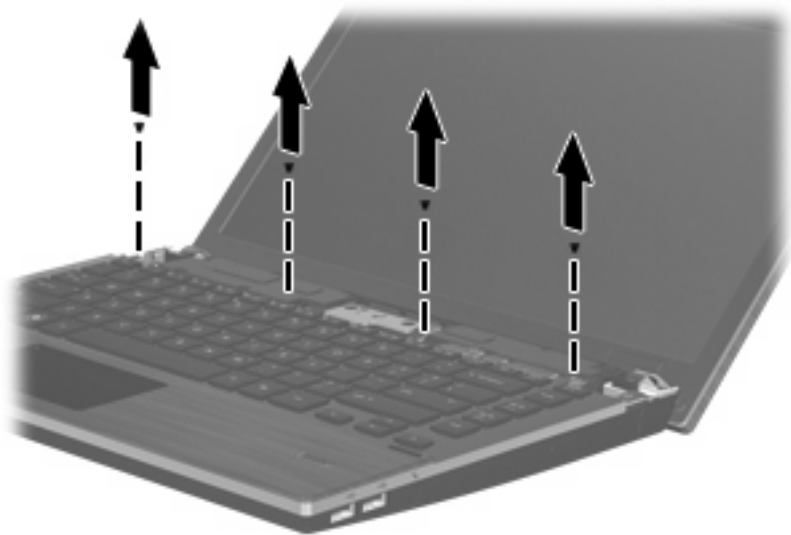
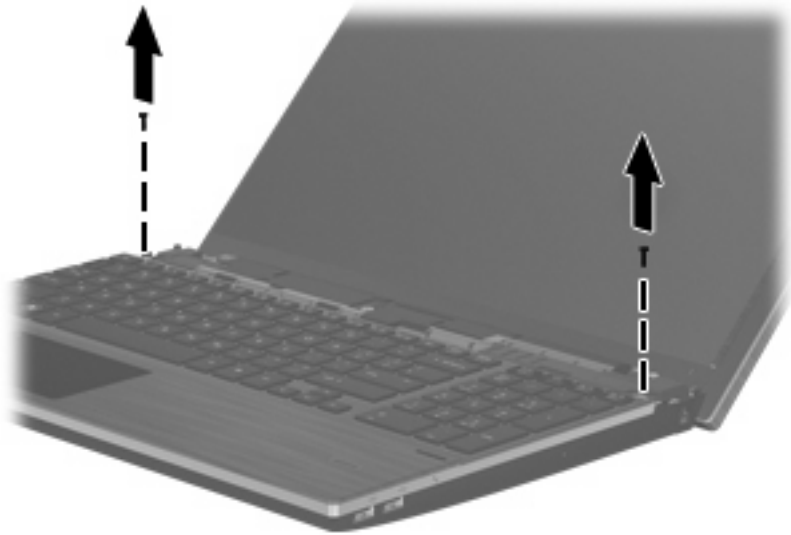

12. Σύρετε το πληκτρολόγιο προς τα πίσω και προς την οθόνη (1) και, στη συνέχεια, περιστρέψτε το προς τα μπροστά (2) για να αποκτήσετε πρόσβαση στην υποδοχή του καλωδίου πληκτρολογίου.

 **ΣΗΜΕΙΩΣΗ** Ανατρέξτε στην εικόνα που ταιριάζει περισσότερο στον υπολογιστή που διαθέτετε.



△ **ΠΡΟΣΟΧΗ** Μην αποκόψετε το καλώδιο του πληκτρολογίου.

– ή –

Σύρετε το πληκτρολόγιο προς τα πίσω και προς την οθόνη (1) και, στη συνέχεια, περιστρέψτε το προς τα δεξιά (2) για να αποκτήσετε πρόσβαση στην υποδοχή του πληκτρολογίου.

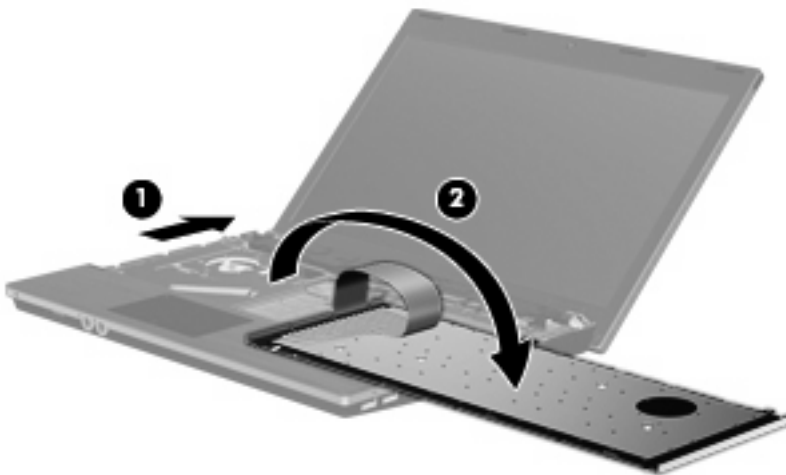

△ **ΠΡΟΣΟΧΗ** Μην αποκόψετε το καλώδιο του πληκτρολογίου.

13. Εάν θέλετε να αντικαταστήσετε τη μονάδα μνήμης, αφαιρέστε την υπάρχουσα:

△ **ΠΡΟΣΟΧΗ** Για να αποφύγετε την πρόκληση βλάβης στη μονάδα μνήμης, κρατήστε τη μόνο από τις άκρες της. Μην αγγίζετε τα εξαρτήματα της μονάδας μνήμης.

- α. Τραβήξτε τα κλιπ συγκράτησης (1) από τις δυο πλευρές της μονάδας μνήμης.

Η μονάδα μνήμης ανασηκώνεται.

- β. Κρατήστε την άκρη της μονάδας μνήμης **(2)** και τραβήξτε τη με προσοχή από την υποδοχή της.

Για να προστατέψετε τη μονάδα μετά την αφαίρεση, τοποθετήστε τη σε μια ειδική θήκη προστασίας από το στατικό ηλεκτρισμό.

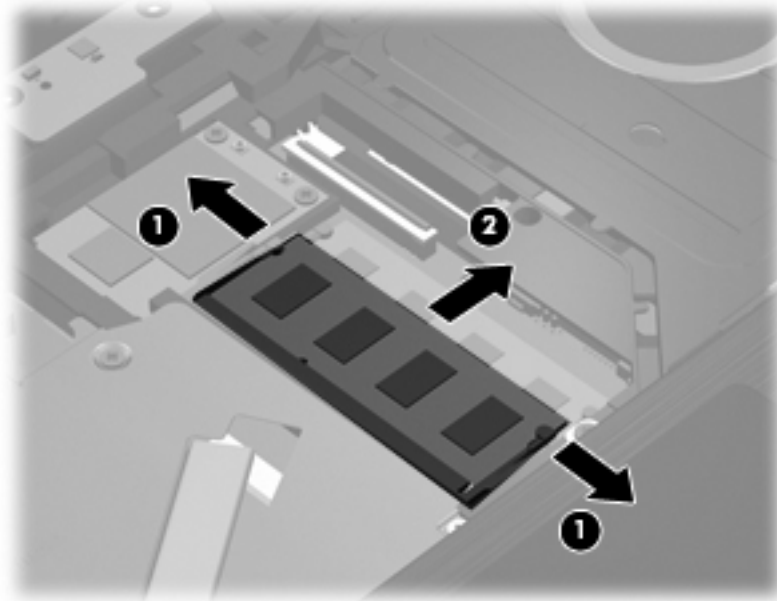

**14.** Τοποθετήστε νέα μονάδα μνήμης:

△ **ΠΡΟΣΟΧΗ** Για να αποφύγετε την πρόκληση βλάβης στη μονάδα μνήμης, κρατήστε τη μόνο από τις άκρες της. Μην αγγίζετε τα εξαρτήματα της μονάδας μνήμης.

- α. Ευθυγραμμίστε την άκρη της μονάδας που φέρει εγκοπή **(1)** με τη γλωττίδα της υποδοχής μονάδας μνήμης.
- β. Με τη μονάδα σε γωνία 45 μοιρών από την επιφάνεια της θέσης μονάδας μνήμης, πιέστε τη μονάδα **(2)** μέσα στην υποδοχή μονάδας μνήμης μέχρι να εφαρμόσει καλά.

△ **ΠΡΟΣΟΧΗ** Για να αποφύγετε την πρόκληση βλάβης στη μονάδα μνήμης, μην τη λυγίζετε.



- γ. Σπρώξτε τη μονάδα μνήμης (3) με προσοχή προς τα κάτω, ασκώντας πίεση στην αριστερή και στη δεξιά άκρη της, μέχρι τα κλιπ συγκράτησης να ασφαλίσουν στη θέση τους.

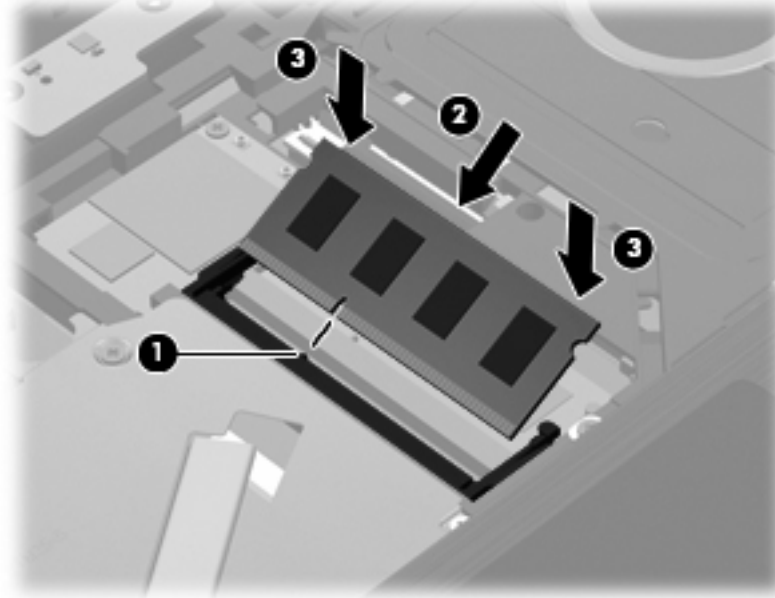

15. Γυρίστε ανάποδα το πληκτρολόγιο (1) μέσα στη θέση πληκτρολογίου και, στη συνέχεια, σύρετε το πληκτρολόγιο (2) στη θέση του.

 **ΣΗΜΕΙΩΣΗ** Ανατρέξτε στην εικόνα που ταιριάζει περισσότερο στον υπολογιστή που διαθέτετε.

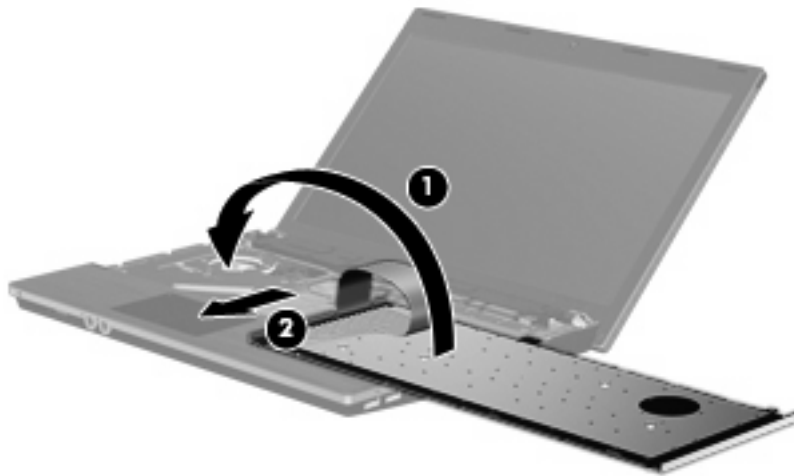
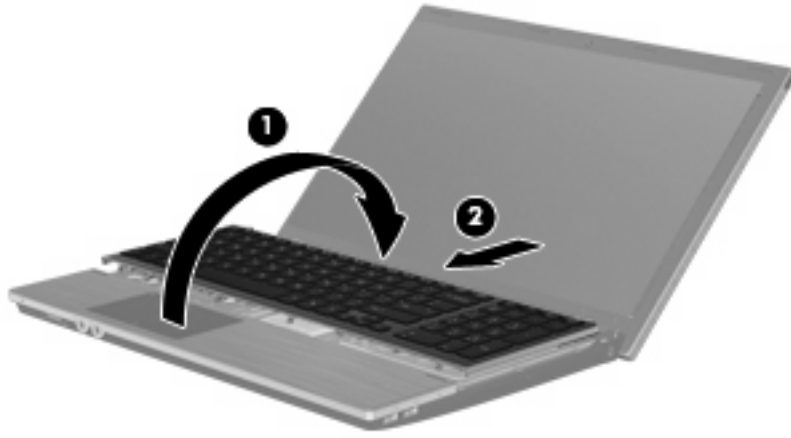

16. Τοποθετήστε ξανά τις βίδες στο πληκτρολόγιο.

 **ΣΗΜΕΙΩΣΗ** Ανατρέξτε στην εικόνα που ταιριάζει περισσότερο στον υπολογιστή που διαθέτετε.

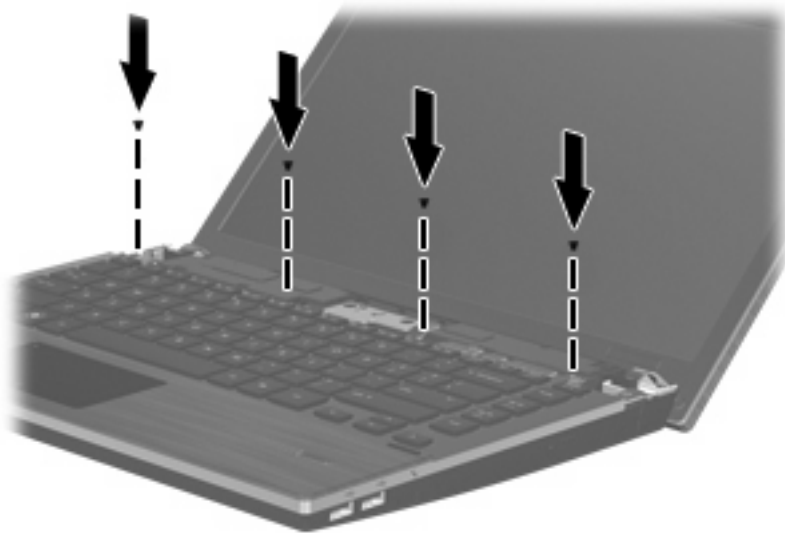
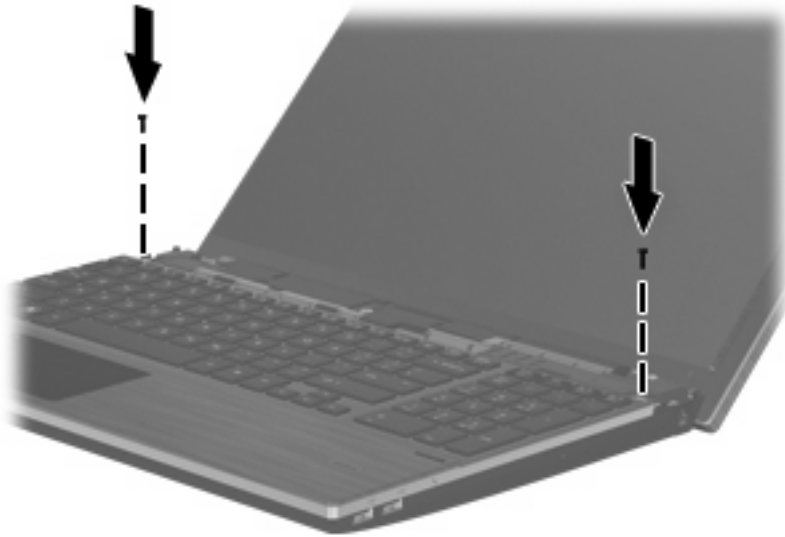

17. Τοποθετήστε το κάλυμμα του πίνακα επάνω από την υποδοχή του **(1)** και σύρετε το κάλυμμα του πίνακα ώστε να εφαρμόσει στη θέση του **(2)**.



18. Κλείστε την οθόνη του υπολογιστή.
19. Γυρίστε ανάποδα τον υπολογιστή σε μια επίπεδη επιφάνεια, με την υποδοχή της μπαταρίας να βλέπει προς εσάς.
20. Επανατοποθετήστε τις 2 βίδες **(1)** και τα καλύμματά τους **(2)** στην πίσω πλευρά του υπολογιστή.

 **ΣΗΜΕΙΩΣΗ** Ορισμένα μοντέλα δεν διαθέτουν βίδες ή καλύμματα βίδας προς επανατοποθέτηση.

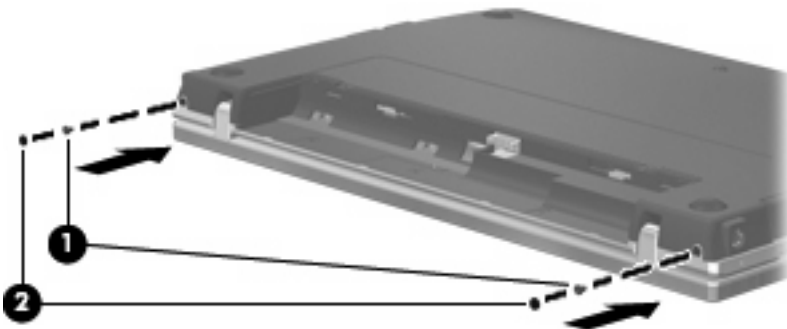

21. Επανατοποθετήστε τις βίδες στην περιοχή της μπαταρίας.

 **ΣΗΜΕΙΩΣΗ** Ανατρέξτε στην εικόνα που ταιριάζει περισσότερο στον υπολογιστή που διαθέτετε.

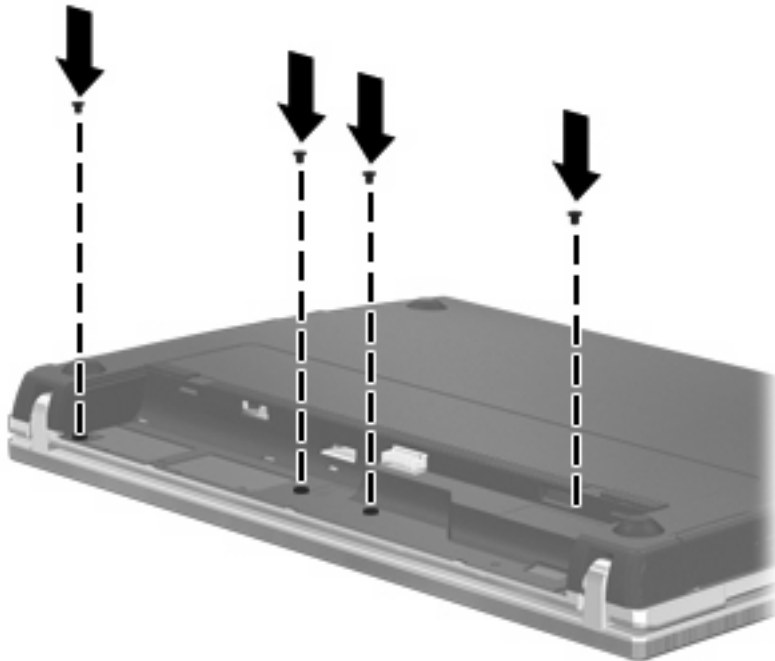
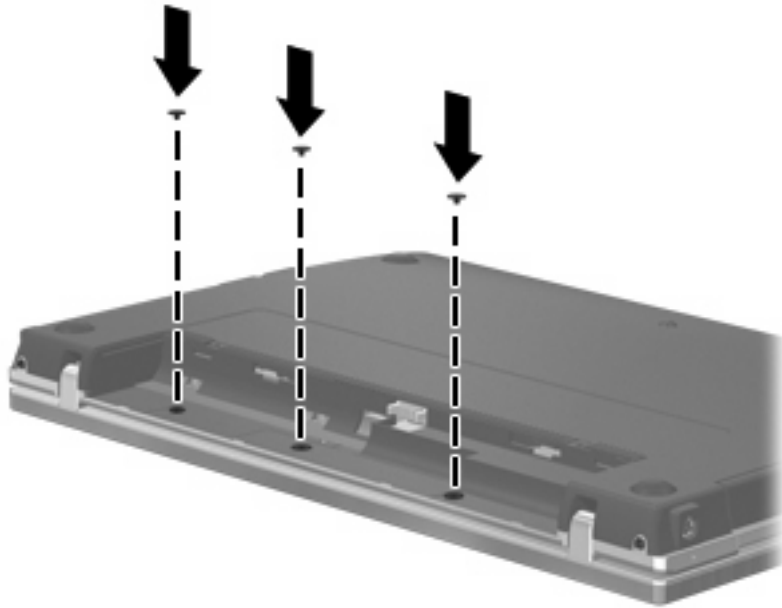

22. Επανατοποθετήστε την μπαταρία.

23. Τοποθετήστε τον υπολογιστή με τη δεξιά πλευρά προς τα πάνω και, στη συνέχεια, συνδέστε ξανά την εξωτερική πηγή τροφοδοσίας και τις εξωτερικές συσκευές.

24. Ενεργοποιήστε τον υπολογιστή.

# Αύξηση χώρου στη μονάδα σκληρού δίσκου για το αρχείο αδρανοποίησης

Όταν εκκινείται η αδρανοποίηση, το λειτουργικό σύστημα αποθηκεύει τις πληροφορίες σε ένα αρχείο αδρανοποίησης στον σκληρό δίσκο και, στη συνέχεια, απενεργοποιεί τον υπολογιστή. Το λειτουργικό σύστημα δεσμεύει χώρο στον σκληρό δίσκο για την αποθήκευση του αρχείου αδρανοποίησης, με βάση το μέγεθος της μνήμης του συστήματος. Εάν αυξήσετε τη μνήμη, το λειτουργικό σύστημα αυξάνει το χώρο στο σκληρό δίσκο που δεσμεύεται για το αρχείο αδρανοποίησης.

Εάν αντιμετωπίσετε προβλήματα με την αδρανοποίηση μετά την αύξηση της μνήμης, βεβαιωθείτε ότι ο ελεύθερος χώρος στον σκληρό δίσκο είναι μεγαλύτερος από το χώρο που απαιτείται από το αρχείο αδρανοποίησης.

Για να εμφανίσετε τον ελεύθερο χώρο στην κύρια μονάδα σκληρού δίσκου:

1. Επιλέξτε **Έναρξη > Ο Υπολογιστής μου**.
  2. Κάντε δεξί κλικ στην κύρια μονάδα σκληρού δίσκου και έπειτα κλικ στην επιλογή **Ιδιότητες**.
- ▲ Για να δείτε το μέγεθος του χώρου που απαιτείται στο σκληρό δίσκο για το αρχείο αδρανοποίησης, επιλέξτε **Έναρξη > Πίνακας ελέγχου > Επιδόσεις και συντήρηση > Επιλογές ενέργειας > καρτέλα Αδρανοποίηση**.

Εάν ο ελεύθερος χώρος στον σκληρό δίσκο είναι μικρότερος από το χώρο που απαιτείται από το αρχείο αδρανοποίησης, αυξήστε τον ελεύθερο χώρο στον σκληρό δίσκο:

- ▲ Επιλέξτε **Έναρξη > Βοήθεια και υποστήριξη > Επιδόσεις και συντήρηση > Αποδέσμευση χώρου στο δίσκο** και, στη συνέχεια, ακολουθήστε τις οδηγίες που εμφανίζονται στην οθόνη.

# 10 Ασφάλεια

## Προστασία του υπολογιστή

 **ΣΗΜΕΙΩΣΗ** Οι λύσεις ασφαλείας σχεδιάζονται για να λειτουργούν ως ανασταλτικές δράσεις. Αυτές οι ανασταλτικές δράσεις αδυνατούν να αποτρέψουν τον ακατάλληλο χειρισμό ή την κλοπή του προϊόντος.

**ΣΗΜΕΙΩΣΗ** Ο υπολογιστής σας υποστηρίζει την ηλεκτρονική υπηρεσία εντοπισμού και αποκατάστασης CompuTrace, η οποία διατίθεται σε επιλεγμένες χώρες/περιοχές. Εάν κλαπεί ο υπολογιστής, η υπηρεσία CompuTrace μπορεί να τον εντοπίσει, εφόσον ο μη εξουσιοδοτημένος χρήστης αποκτήσει πρόσβαση στο Internet. Για να χρησιμοποιήσετε την υπηρεσία CompuTrace, πρέπει να αγοράσετε το λογισμικό και μια συνδρομή στην υπηρεσία. Για πληροφορίες σχετικά με την παραγγελία του λογισμικού CompuTrace, επισκεφτείτε την τοποθεσία web της HP στη διεύθυνση <http://www.hpshopping.com>.

Οι λειτουργίες ασφαλείας που παρέχονται με τον υπολογιστή σας μπορούν να προστατεύσουν τον υπολογιστή, τις προσωπικές σας πληροφορίες και τα δεδομένα σας από ένα πλήθος κινδύνων. Ο τρόπος χρήσης του υπολογιστή σας θα καθορίσει τις λειτουργίες ασφαλείας που θα πρέπει να χρησιμοποιείτε.

Το λειτουργικό σύστημα των Windows παρέχει ορισμένες λειτουργίες ασφαλείας. Για πρόσθετες λειτουργίες ασφαλείας, ανατρέξτε στον παρακάτω πίνακα. Οι περισσότερες λειτουργίες ασφαλείας μπορούν να διαμορφωθούν από το βοηθητικό πρόγραμμα Computer Setup (στο εξής αναφερόμενο ως "Computer Setup").

Για προστασία από	Χρησιμοποιήστε αυτή τη λειτουργία ασφαλείας
Μη εξουσιοδοτημένη χρήση του υπολογιστή	HP ProtectTools Security Manager, σε συνδυασμό με κωδικό πρόσβασης, αναγνώριση προσώπου, έξυπνη κάρτα (μόνο σε επιλεγμένα μοντέλα) ή/και συσκευή ανάγνωσης δαχτυλικών αποτυπωμάτων (μόνο σε επιλεγμένα μοντέλα)
Πρόσβαση στο βοηθητικό πρόγραμμα Computer Setup (f10) από μη εξουσιοδοτημένους χρήστες	Κωδικός πρόσβασης διαχειριστή BIOS του Computer Setup*
Πρόσβαση στα περιεχόμενα του σκληρού δίσκου από μη εξουσιοδοτημένους χρήστες	DriveLock password (Κωδικός πρόσβασης DriveLock) στο Computer Setup*
Εκκίνηση από μονάδα οπτικού δίσκου, δισκέτας ή εσωτερική κάρτα δικτύου από μη εξουσιοδοτημένους χρήστες	Boot options (Επιλογές εκκίνησης) στο Computer Setup*
Πρόσβαση σε λογαριασμό χρήστη Windows από μη εξουσιοδοτημένους χρήστες	HP ProtectTools Security Manager
Πρόσβαση σε δεδομένα από μη εξουσιοδοτημένους χρήστες	<ul style="list-style-type: none"><li>• Λογισμικό τείχους προστασίας (firewall)</li><li>• Ενημερώσεις των Windows</li><li>• Drive encryption for HP ProtectTools</li></ul>

Για προστασία από	Χρησιμοποιήστε αυτή τη λειτουργία ασφαλείας
Πρόσβαση στις ρυθμίσεις του Computer Setup και σε άλλες πληροφορίες αναγνώρισης του συστήματος από μη εξουσιοδοτημένους χρήστες	Κωδικός πρόσβασης διαχειριστή BIOS του Computer Setup*
Μη εξουσιοδοτημένη απομάκρυνση του υπολογιστή	Υποδοχή καλωδίου ασφαλείας (χρήση με προαιρετικό καλώδιο ασφαλείας)

\*Το Computer Setup είναι ένα προεγκατεστημένο βοηθητικό πρόγραμμα της μνήμης ROM, το οποίο μπορεί να χρησιμοποιηθεί ακόμα και όταν το λειτουργικό σύστημα δεν λειτουργεί ή δεν φορτώνεται. Για να περιηγηθείτε και να ορίσετε επιλογές στο Computer Setup, μπορείτε να χρησιμοποιήσετε μια συσκευή κατάδειξης (TouchPad, μοχλό κατάδειξης ή ποντίκι USB) ή το πληκτρολόγιο.

## Χρήση κωδικών πρόσβασης

Για τις περισσότερες λειτουργίες ασφαλείας χρησιμοποιούνται κωδικοί πρόσβασης. Όταν ορίσετε κωδικό, σημειώστε τον και φυλάξτε τον σε ασφαλές μέρος μακριά από τον υπολογιστή. Λάβετε υπόψη τα εξής, σχετικά με τους κωδικούς πρόσβασης:

- Οι κωδικοί ρύθμισης και DriveLock ορίζονται στο Computer Setup και η διαχείρισή τους γίνεται από το BIOS του συστήματος.
- Ο ενσωματωμένος κωδικός ασφαλείας, ο οποίος είναι ένας κωδικός πρόσβασης της εφαρμογής HP ProtectTools Security Manager, μπορεί να ενεργοποιηθεί στο Computer Setup για να παρέχει προστασία του BIOS με κωδικό πρόσβασης, επιπλέον των κανονικών του λειτουργιών στο HP ProtectTools. Ο ενσωματωμένος κωδικός ασφαλείας χρησιμοποιείται με το προαιρετικό ενσωματωμένο κύκλωμα ασφαλείας.
- Οι κωδικοί πρόσβασης των Windows ορίζονται μόνο στο λειτουργικό σύστημα των Windows.
- Εάν ξεχάσετε τον κωδικό πρόσβασης διαχειριστή BIOS που έχετε ορίσει στο Computer Setup, μπορείτε να χρησιμοποιήσετε το HP SpareKey για πρόσβαση στο βοηθητικό πρόγραμμα.
- Εάν ξεχάσετε και τον κωδικό χρήστη DriveLock και τον κύριο κωδικό πρόσβασης DriveLock που έχετε ορίσει στο Computer Setup, η μονάδα σκληρού δίσκου που προστατεύεται με τους κωδικούς αυτούς κλειδώνεται μόνιμα και δεν μπορεί πλέον να χρησιμοποιηθεί.

Μπορείτε να χρησιμοποιήσετε τον ίδιο κωδικό πρόσβασης για κάποια λειτουργία του βοηθητικού προγράμματος Computer Setup που χρησιμοποιείτε και για κάποια λειτουργία ασφαλείας των Windows. Μπορείτε, επίσης, να χρησιμοποιήσετε τον ίδιο κωδικό πρόσβασης για περισσότερες από μία λειτουργίες του βοηθητικού προγράμματος Computer Setup.

Χρησιμοποιήστε τις ακόλουθες οδηγίες για τη δημιουργία και την αποθήκευση κωδικών:

- Κατά τη δημιουργία κωδικών πρόσβασης, τηρήστε τις απαιτήσεις που ορίζονται από το πρόγραμμα.
- Γράψτε τους κωδικούς πρόσβασης και αποθηκεύστε τους σε μια ασφαλή θέση μακριά από τον υπολογιστή.
- Μην αποθηκεύετε κωδικούς πρόσβασης σε κάποιο αρχείο στον υπολογιστή.

Οι παρακάτω πίνακες παραθέτουν τους συχνότερα χρησιμοποιούμενους κωδικούς των Windows και του διαχειριστή του BIOS και περιγράφουν τη λειτουργία τους.



## Ορισμός κωδικών πρόσβασης στα Windows

Κωδικοί πρόσβασης των Windows	Λειτουργία
Κωδικός πρόσβασης διαχειριστή*	Προστατεύει την πρόσβαση σε περιεχόμενα του υπολογιστή σε επίπεδο λογαριασμού διαχειριστή των Windows.
Κωδικός πρόσβασης χρήστη	Προστατεύει την πρόσβαση σε λογαριασμό χρήστη των Windows.

\*Για πληροφορίες σχετικά με τη ρύθμιση ενός κωδικού πρόσβασης διαχειριστή των Windows ή ενός κωδικού πρόσβασης χρήστη των Windows, επιλέξτε **Έναρξη > Βοήθεια και υποστήριξη**.

## Ορισμός κωδικών πρόσβασης στο Computer Setup

Κωδικοί πρόσβασης διαχειριστή BIOS	Λειτουργία
BIOS administrator password (Κωδικός πρόσβασης διαχειριστή BIOS)	Προστατεύει την πρόσβαση στο βοηθητικό πρόγραμμα Computer Setup.
DriveLock master password (Κύριος κωδικός πρόσβασης DriveLock)	Εμποδίζει την πρόσβαση στον εσωτερικό σκληρό δίσκο που προστατεύει η λειτουργία DriveLock. Χρησιμοποιείται επίσης για την αφαίρεση της προστασίας DriveLock. Αυτός ο κωδικός πρόσβασης ορίζεται στην επιλογή DriveLock Passwords (Κωδικοί πρόσβασης DriveLock) κατά τη διαδικασία ενεργοποίησης.
DriveLock user password (Κωδικός χρήστη DriveLock)	Προστατεύει την πρόσβαση στον εσωτερικό σκληρό δίσκο ο οποίο προστατεύεται από τη λειτουργία DriveLock και ορίζεται από την επιλογή DriveLock Passwords (Κωδικοί πρόσβασης DriveLock) κατά τη διαδικασία ενεργοποίησης.

## Κωδικός πρόσβασης διαχειριστή BIOS

Ο κωδικός πρόσβασης διαχειριστή BIOS στο Computer Setup προστατεύει τις ρυθμίσεις διαμόρφωσης και τις πληροφορίες αναγνώρισης του συστήματος στο βοηθητικό πρόγραμμα Computer Setup. Αφού οριστεί αυτός ο κωδικός, πρέπει να εισάγεται για πρόσβαση στο Computer Setup και για την πραγματοποίηση αλλαγών μέσω του Computer Setup.

Λάβετε υπόψη τα εξής χαρακτηριστικά του κωδικού πρόσβασης διαχειριστή BIOS:

- Δεν μπορεί να χρησιμοποιηθεί στη θέση κωδικού πρόσβασης διαχειριστή των Windows, παρόλο που οι δύο αυτοί κωδικοί μπορούν να είναι ταυτόσημοι.
- Δεν εμφανίζεται στην οθόνη κατά τον ορισμό, την πληκτρολόγηση, την τροποποίηση ή τη διαγραφή του.
- Πρέπει να οριστεί και να καταχωριστεί με τα ίδια πλήκτρα. Για παράδειγμα, ένας κωδικός πρόσβασης διαχειριστή BIOS που έχει οριστεί με τα αριθμητικά πλήκτρα του πληκτρολογίου δεν είναι αναγνωρίσιμος αν καταχωριστεί με τα πλήκτρα του ενσωματωμένου αριθμητικού πληκτρολογίου.
- Μπορεί να περιλαμβάνει οποιονδήποτε συνδυασμό μέχρι 32 γραμμάτων και αριθμών και δεν κάνει διάκριση μεταξύ πεζών και κεφαλαίων, εκτός εάν το ορίσει ο διαχειριστής.

## Διαχείριση κωδικού πρόσβασης διαχειριστή BIOS

Ένας κωδικός πρόσβασης διαχειριστή BIOS ορίζεται και μπορεί να τροποποιηθεί και να διαγραφεί στο βοηθητικό πρόγραμμα Computer Setup.

Για να ορίσετε ή να αλλάξετε αυτόν τον κωδικό πρόσβασης στο Computer Setup, ακολουθήστε τα παρακάτω βήματα:

1. Ενεργοποιήστε ή επανεκκινήστε τον υπολογιστή και, στη συνέχεια, πατήστε το πλήκτρο **esc** ενώ στην κάτω πλευρά της οθόνης εμφανίζεται το μήνυμα "Press the ESC key for Startup Menu" (Πατήστε το πλήκτρο ESC για το μενού εκκίνησης).
2. Πατήστε το πλήκτρο **f10** για είσοδο στο BIOS Setup (Ρύθμιση του BIOS).
3. Χρησιμοποιήστε μια συσκευή κατάδειξης ή τα πλήκτρα βέλους για να επιλέξετε **Security** (Ασφάλεια) > **Change Password** (Αλλαγή κωδικού πρόσβασης) και, στη συνέχεια, πατήστε το πλήκτρο **enter**.
4. Όταν σας ζητηθεί, πληκτρολογήστε τον τρέχοντα κωδικό πρόσβασης.
5. Όταν σας ζητηθεί, πληκτρολογήστε το νέο κωδικό πρόσβασης.
6. Όταν σας ζητηθεί, πληκτρολογήστε το νέο κωδικό πρόσβασης ξανά για επιβεβαίωση.
7. Για να αποθηκεύσετε τις αλλαγές και να πραγματοποιήσετε έξοδο από το Computer Setup, κάντε κλικ στο εικονίδιο **Save** (Αποθήκευση) στην κάτω αριστερή γωνία της οθόνης και, στη συνέχεια, ακολουθήστε τις οδηγίες που εμφανίζονται στην οθόνη.

– ή –

Χρησιμοποιήστε τα πλήκτρα βέλους για να επιλέξετε **File** (Αρχείο) > **Save Changes and Exit** (Αποθήκευση αλλαγών και έξοδος) και, στη συνέχεια, πατήστε το πλήκτρο **enter**.

Οι αλλαγές σας τίθενται σε ισχύ μετά την επανεκκίνηση του υπολογιστή.

Για να διαγράψετε αυτό τον κωδικό πρόσβασης στο Computer Setup, ακολουθήστε τα παρακάτω βήματα:

1. Ενεργοποιήστε ή επανεκκινήστε τον υπολογιστή και, στη συνέχεια, πατήστε το πλήκτρο **esc** ενώ στην κάτω πλευρά της οθόνης εμφανίζεται το μήνυμα "Press the ESC key for Startup Menu" (Πατήστε το πλήκτρο ESC για το μενού εκκίνησης).
2. Πατήστε το πλήκτρο **f10** για είσοδο στο BIOS Setup (Ρύθμιση του BIOS).
3. Χρησιμοποιήστε μια συσκευή κατάδειξης ή τα πλήκτρα βέλους για να επιλέξετε **Security** (Ασφάλεια) > **Change Password** (Αλλαγή κωδικού πρόσβασης) και, στη συνέχεια, πατήστε το πλήκτρο **enter**.
4. Όταν σας ζητηθεί, πληκτρολογήστε τον τρέχοντα κωδικό πρόσβασης.
5. Όταν σας ζητηθεί ο νέος κωδικός πρόσβασης, αφήστε το πεδίο κενό και, στη συνέχεια, πατήστε το πλήκτρο **enter**.
6. Διαβάστε την προειδοποίηση. Για να συνεχίσετε, επιλέξτε **YES** (ΝΑΙ).

7. Όταν σας ζητηθεί να πληκτρολογήσετε το νέο κωδικό πρόσβασης ξανά, αφήστε το πεδίο κενό και, στη συνέχεια, πατήστε το πλήκτρο [enter](#).
8. Για να αποθηκεύσετε τις αλλαγές και να πραγματοποιήσετε έξοδο από το Computer Setup, κάντε κλικ στο εικονίδιο **Save** (Αποθήκευση) στην κάτω αριστερή γωνία της οθόνης και, στη συνέχεια, ακολουθήστε τις οδηγίες που εμφανίζονται στην οθόνη.

– ή –

Χρησιμοποιήστε τα πλήκτρα βέλους για να επιλέξετε **File** (Αρχείο) > **Save Changes and Exit** (Αποθήκευση αλλαγών και έξοδος) και, στη συνέχεια, πατήστε το πλήκτρο [enter](#).

Οι αλλαγές σας τίθενται σε ισχύ μετά την επανεκκίνηση του υπολογιστή.

## Εισαγωγή κωδικού πρόσβασης διαχειριστή BIOS

Όταν εμφανιστεί το μήνυμα **BIOS administrator password** (Κωδικός πρόσβασης διαχειριστή BIOS), πληκτρολογήστε τον κωδικό πρόσβασης (χρησιμοποιώντας τα ίδια πλήκτρα που χρησιμοποιήσατε κατά τον ορισμό του) και, στη συνέχεια, πατήστε το πλήκτρο **enter**. Ύστερα από τρεις αποτυχημένες προσπάθειες εισαγωγής του κωδικού πρόσβασης διαχειριστή BIOS, θα πρέπει να πραγματοποιήσετε επανεκκίνηση του υπολογιστή και να ξαναπροσπαθήσετε.

## Χρήση της λειτουργίας DriveLock μέσω του Computer Setup

△ **ΠΡΟΣΟΧΗ** Για να αποφύγετε το μόνιμο κλείδωμα του σκληρού δίσκου που προστατεύεται με τη λειτουργία DriveLock, σημειώστε τον κωδικό χρήστη DriveLock και τον κύριο κωδικό πρόσβασης DriveLock και κρατήστε τους σε ασφαλές μέρος, μακριά από τον υπολογιστή. Εάν ξεχάσετε και τους δύο κωδικούς της λειτουργίας DriveLock, ο σκληρός δίσκος κλειδώνεται μόνιμα και δεν μπορεί πλέον να χρησιμοποιηθεί.

Η προστασία DriveLock απαγορεύει την πρόσβαση στα περιεχόμενα μιας μονάδας σκληρού δίσκου από μη εξουσιοδοτημένους χρήστες. Η λειτουργία DriveLock μπορεί να χρησιμοποιηθεί μόνο για τους εσωτερικούς σκληρούς δίσκους του υπολογιστή. Εφόσον έχει ενεργοποιηθεί η προστασία DriveLock στη μονάδα σκληρού δίσκου, πρέπει να πληκτρολογήσετε τον κωδικό πρόσβασης DriveLock για να αποκτήσετε πρόσβαση στη μονάδα δίσκου. Για να ισχύουν οι κωδικοί πρόσβασης της λειτουργίας DriveLock, η μονάδα δίσκου πρέπει να εισαχθεί στον υπολογιστή ή σε προηγμένη συσκευή επέκτασης θυρών.

Για να χρησιμοποιήσετε τη λειτουργία DriveLock σε έναν εσωτερικό σκληρό δίσκο, πρέπει να ορίσετε κωδικό χρήστη και κύριο κωδικό στο Computer Setup. Λάβετε υπόψη τα εξής σχετικά με τη χρήση της προστασίας DriveLock:

- Μετά την εφαρμογή της προστασίας DriveLock στο σκληρό δίσκο, η πρόσβαση σε αυτόν θα μπορεί να γίνεται μόνο με την εισαγωγή του κωδικού πρόσβασης χρήστη ή του κύριου κωδικού.
- Κάτοχος του κωδικού πρόσβασης χρήστη θα πρέπει να είναι το πρόσωπο που χρησιμοποιεί τον προστατευμένο σκληρό δίσκο σε καθημερινή βάση. Κάτοχος του κύριου κωδικού μπορεί να είναι είτε ο διαχειριστής του συστήματος είτε το πρόσωπο που το χρησιμοποιεί σε καθημερινή βάση.
- Ο κωδικός χρήστη και ο κύριος κωδικός μπορούν να είναι ταυτόσημοι.
- Μπορείτε να διαγράψετε τον κωδικό χρήστη ή τον κύριο κωδικό μόνο εφόσον έχει καταργηθεί η προστασία DriveLock για το συγκεκριμένο δίσκο. Για την κατάργηση της προστασίας DriveLock του δίσκου πρέπει να εισαγάγετε τον κύριο κωδικό.

## Ορισμός κωδικού πρόσβασης DriveLock

Για να ορίσετε έναν κωδικό πρόσβασης DriveLock στο Computer Setup, ακολουθήστε τα παρακάτω βήματα:

1. Ενεργοποιήστε τον υπολογιστή και, στη συνέχεια, πατήστε το πλήκτρο **esc** ενώ το μήνυμα "Press the ESC key for Startup Menu" (Πατήστε το πλήκτρο ESC για το μενού εκκίνησης) εμφανίζεται στο κάτω μέρος της οθόνης.
2. Πατήστε το πλήκτρο **f10** για είσοδο στο BIOS Setup (Ρύθμιση του BIOS).
3. Χρησιμοποιήστε μια συσκευή κατάδειξης ή τα πλήκτρα βέλους για να επιλέξετε **Security** (Ασφάλεια) > **DriveLock Password** (Κωδικός πρόσβασης DriveLock) και έπειτα πατήστε το πλήκτρο **enter**.
4. Χρησιμοποιήστε μια συσκευή κατάδειξης για να κάνετε κλικ στη μονάδα σκληρού δίσκου που θέλετε να προστατεύσετε.

– ή –

Χρησιμοποιήστε τα πλήκτρα βέλους για να επιλέξετε τη μονάδα σκληρού δίσκου που θέλετε να προστατεύσετε και, στη συνέχεια, πατήστε το πλήκτρο **enter**.

5. Διαβάστε την προειδοποίηση. Για να συνεχίσετε, επιλέξτε **YES** (ΝΑΙ).
6. Πληκτρολογήστε τον κύριο κωδικό πρόσβασης στα πεδία **New Password** (Νέος κωδικός πρόσβασης) και **Verify new password** (Επιβεβαίωση νέου κωδικού πρόσβασης) και, στη συνέχεια, πατήστε το πλήκτρο **enter**.
7. Πληκτρολογήστε τον κωδικό πρόσβασης χρήστη στα πεδία **New Password** (Νέος κωδικός πρόσβασης) και **Verify new password** (Επιβεβαίωση νέου κωδικού πρόσβασης) και, στη συνέχεια, πατήστε το πλήκτρο **enter**.
8. Για να επιβεβαιώσετε την προστασία DriveLock στη μονάδα δίσκου που έχετε επιλέξει, πληκτρολογήστε **DriveLock** στο πεδίο επιβεβαίωσης και, στη συνέχεια, πατήστε το πλήκτρο **enter**.

---

 **ΣΗΜΕΙΩΣΗ** Στην επιβεβαίωση για το DriveLock γίνεται διάκριση μεταξύ πεζών και κεφαλαίων χαρακτήρων.

---

9. Για να αποθηκεύσετε τις αλλαγές και να πραγματοποιήσετε έξοδο από το Computer Setup, κάντε κλικ στο εικονίδιο **Save** (Αποθήκευση) στην κάτω αριστερή γωνία της οθόνης και, στη συνέχεια, ακολουθήστε τις οδηγίες που εμφανίζονται στην οθόνη.

– ή –

Χρησιμοποιήστε τα πλήκτρα βέλους για να επιλέξετε **File** (Αρχείο) > **Save Changes and Exit** (Αποθήκευση αλλαγών και έξοδος) και, στη συνέχεια, πατήστε το πλήκτρο **enter**.

Οι αλλαγές σας τίθενται σε ισχύ μετά την επανεκκίνηση του υπολογιστή.

## Εισαγωγή κωδικού πρόσβασης DriveLock

Βεβαιωθείτε ότι ο σκληρός δίσκος είναι τοποθετημένος στον υπολογιστή (όχι σε μια προαιρετική συσκευή επιτραπέζιας στήριξης ή εξωτερικό Multibay).

Όταν εμφανιστεί το μήνυμα **DriveLock Password** (Κωδικός πρόσβασης DriveLock), πληκτρολογήστε τον κωδικό χρήστη ή τον κύριο κωδικό (χρησιμοποιώντας τα ίδια πλήκτρα που χρησιμοποιήσατε και για τον ορισμό του κωδικού πρόσβασης) και, στη συνέχεια, πατήστε [enter](#).

Μετά από δύο λανθασμένες προσπάθειες εισαγωγής του κωδικού πρόσβασης, πρέπει να τερματίσετε τη λειτουργία του υπολογιστή και να δοκιμάσετε ξανά.

## Αλλαγή του κωδικού πρόσβασης της λειτουργίας DriveLock

Για να αλλάξετε έναν κωδικό πρόσβασης DriveLock στο Computer Setup, ακολουθήστε τα παρακάτω βήματα:

1. Ενεργοποιήστε τον υπολογιστή και, στη συνέχεια, πατήστε το πλήκτρο **esc** ενώ το μήνυμα "Press the ESC key for Startup Menu" (Πατήστε το πλήκτρο ESC για το μενού εκκίνησης) εμφανίζεται στο κάτω μέρος της οθόνης.
2. Πατήστε το πλήκτρο **f10** για είσοδο στο BIOS Setup (Ρύθμιση του BIOS).
3. Χρησιμοποιήστε μια συσκευή κατάδειξης ή τα πλήκτρα βέλους για να επιλέξετε **Security** (Ασφάλεια) > **DriveLock Password** (Κωδικός πρόσβασης DriveLock) και έπειτα πατήστε το πλήκτρο **enter**.
4. Χρησιμοποιήστε μια συσκευή κατάδειξης για να επιλέξετε μια εσωτερική μονάδα σκληρού δίσκου.  
– ή –  
Χρησιμοποιήστε τα πλήκτρα βέλους για να επιλέξετε μια εσωτερική μονάδα σκληρού δίσκου και, στη συνέχεια, πατήστε το πλήκτρο **enter**.
5. Χρησιμοποιήστε μια συσκευή κατάδειξης ή τα πλήκτρα βέλους για να επιλέξετε τον κωδικό πρόσβασης που θέλετε να αλλάξετε.
6. Πληκτρολογήστε τον τρέχοντα κωδικό στο πεδίο **Old password** (Παλιός κωδικός πρόσβασης), πληκτρολογήστε το νέο κωδικό στα πεδία **New password** (Νέος κωδικός πρόσβασης) και **Verify new password** (Επιβεβαίωση νέου κωδικού πρόσβασης) και, στη συνέχεια, πατήστε το πλήκτρο **enter**.
7. Για να αποθηκεύσετε τις αλλαγές και να πραγματοποιήσετε έξοδο από το Computer Setup, κάντε κλικ στο εικονίδιο **Save** (Αποθήκευση) στην κάτω αριστερή γωνία της οθόνης και, στη συνέχεια, ακολουθήστε τις οδηγίες που εμφανίζονται στην οθόνη.  
– ή –  
Χρησιμοποιήστε τα πλήκτρα βέλους για να επιλέξετε **File** (Αρχείο) > **Save Changes and Exit** (Αποθήκευση αλλαγών και έξοδος) και, στη συνέχεια, πατήστε το πλήκτρο **enter**.

Οι αλλαγές σας τίθενται σε ισχύ μετά την επανεκκίνηση του υπολογιστή.

## Κατάργηση της προστασίας DriveLock

Για να καταργήσετε την προστασία DriveLock από το Computer Setup, ακολουθήστε τα παρακάτω βήματα:

1. Ενεργοποιήστε τον υπολογιστή και, στη συνέχεια, πατήστε το πλήκτρο **esc** ενώ το μήνυμα "Press the ESC key for Startup Menu" (Πατήστε το πλήκτρο ESC για το μενού εκκίνησης) εμφανίζεται στο κάτω μέρος της οθόνης.
2. Πατήστε το πλήκτρο **f10** για είσοδο στο BIOS Setup (Ρύθμιση του BIOS).
3. Χρησιμοποιήστε μια συσκευή κατάδειξης ή τα πλήκτρα βέλους για να επιλέξετε **Security** (Ασφάλεια) > **DriveLock Password** (Κωδικός πρόσβασης DriveLock) και έπειτα πατήστε το πλήκτρο **enter**.
4. Χρησιμοποιήστε μια συσκευή κατάδειξης ή τα πλήκτρα βέλους για να επιλέξετε μια εσωτερική μονάδα σκληρού δίσκου και, στη συνέχεια, πατήστε το πλήκτρο **enter**.
5. Χρησιμοποιήστε μια συσκευή κατάδειξης ή τα πλήκτρα βέλους για να επιλέξετε **Disable protection** (Απενεργοποίηση προστασίας).
6. Πληκτρολογήστε τον κύριο κωδικό πρόσβασης και, στη συνέχεια, πατήστε το πλήκτρο **enter**.
7. Για να αποθηκεύσετε τις αλλαγές και να πραγματοποιήσετε έξοδο από το Computer Setup, κάντε κλικ στο εικονίδιο **Save** (Αποθήκευση) στην κάτω αριστερή γωνία της οθόνης και, στη συνέχεια, ακολουθήστε τις οδηγίες που εμφανίζονται στην οθόνη.

– ή –

Χρησιμοποιήστε τα πλήκτρα βέλους για να επιλέξετε **File** (Αρχείο) > **Save Changes and Exit** (Αποθήκευση αλλαγών και έξοδος) και, στη συνέχεια, πατήστε το πλήκτρο **enter**.

Οι αλλαγές σας τίθενται σε ισχύ μετά την επανεκκίνηση του υπολογιστή.

## Χρήση της λειτουργίας Auto DriveLock στο Computer Setup

Σε ένα περιβάλλον με πολλούς χρήστες, μπορείτε να ορίσετε έναν κωδικό πρόσβασης Automatic DriveLock. Όταν είναι ενεργοποιημένος ο κωδικός πρόσβασης Automatic DriveLock, δημιουργείται για εσάς ένας τυχαίος κωδικός χρήστη και ένας κύριος κωδικός πρόσβασης DriveLock. Όταν ένας χρήστης περνάει το διαπιστευτήριο του κωδικού πρόσβασης, ο ίδιος τυχαίος κωδικός χρήστη και κύριος κωδικός πρόσβασης DriveLock θα χρησιμοποιηθούν για το ξεκλείδωμα της μονάδας δίσκου.

 **ΣΗΜΕΙΩΣΗ** Για να αποκτήσετε πρόσβαση στις λειτουργίες του Automatic DriveLock πρέπει να διαθέτετε κωδικό πρόσβασης διαχειριστή BIOS.

## Εισαγωγή κωδικού πρόσβασης Automatic DriveLock

Για να ενεργοποιήσετε έναν κωδικό πρόσβασης Automatic DriveLock στο Computer Setup, ακολουθήστε τα παρακάτω βήματα:

1. Ενεργοποιήστε ή επανεκκινήστε τον υπολογιστή και, στη συνέχεια, πατήστε το πλήκτρο **esc** ενώ στην κάτω πλευρά της οθόνης εμφανίζεται το μήνυμα "Press the ESC key for Startup Menu" (Πατήστε το πλήκτρο ESC για το μενού εκκίνησης).
2. Πατήστε το πλήκτρο **f10** για είσοδο στο BIOS Setup (Ρύθμιση του BIOS).



3. Χρησιμοποιήστε μια συσκευή κατάδειξης ή τα πλήκτρα βέλους για να επιλέξετε **Security** (Ασφάλεια) > **Automatic DriveLock** (Αυτόματο DriveLock) και, στη συνέχεια, πατήστε το πλήκτρο **enter**.
4. Χρησιμοποιήστε μια συσκευή κατάδειξης ή τα πλήκτρα βέλους για να επιλέξετε μια εσωτερική μονάδα σκληρού δίσκου και, στη συνέχεια, πατήστε το πλήκτρο **enter**.
5. Διαβάστε την προειδοποίηση. Για να συνεχίσετε, επιλέξτε **YES** (ΝΑΙ).
6. Για να αποθηκεύσετε τις αλλαγές και να πραγματοποιήσετε έξοδο από το Computer Setup, κάντε κλικ στο εικονίδιο **Save** (Αποθήκευση) στην κάτω αριστερή γωνία της οθόνης και, στη συνέχεια, ακολουθήστε τις οδηγίες που εμφανίζονται στην οθόνη.

– ή –

Χρησιμοποιήστε τα πλήκτρα βέλους για να επιλέξετε **File** (Αρχείο) > **Save Changes and Exit** (Αποθήκευση αλλαγών και έξοδος) και, στη συνέχεια, πατήστε το πλήκτρο **enter**.

## Κατάργηση της προστασίας Automatic DriveLock

Για να καταργήσετε την προστασία DriveLock από το Computer Setup, ακολουθήστε τα παρακάτω βήματα:

1. Ενεργοποιήστε ή επανεκκινήστε τον υπολογιστή και, στη συνέχεια, πατήστε το πλήκτρο **esc** ενώ στην κάτω πλευρά της οθόνης εμφανίζεται το μήνυμα "Press the ESC key for Startup Menu" (Πατήστε το πλήκτρο ESC για το μενού εκκίνησης).
2. Πατήστε το πλήκτρο **f10** για είσοδο στο BIOS Setup (Ρύθμιση του BIOS).
3. Χρησιμοποιήστε μια συσκευή κατάδειξης ή τα πλήκτρα βέλους για να επιλέξετε **Security** (Ασφάλεια) > **Automatic DriveLock** (Αυτόματο DriveLock) και, στη συνέχεια, πατήστε το πλήκτρο **enter**.
4. Χρησιμοποιήστε μια συσκευή κατάδειξης ή τα πλήκτρα βέλους για να επιλέξετε μια εσωτερική μονάδα σκληρού δίσκου και, στη συνέχεια, πατήστε το πλήκτρο **enter**.
5. Χρησιμοποιήστε μια συσκευή κατάδειξης ή τα πλήκτρα βέλους για να επιλέξετε **Disable protection** (Απενεργοποίηση προστασίας).
6. Για να αποθηκεύσετε τις αλλαγές και να πραγματοποιήσετε έξοδο από το Computer Setup, κάντε κλικ στο εικονίδιο **Save** (Αποθήκευση) στην κάτω αριστερή γωνία της οθόνης και, στη συνέχεια, ακολουθήστε τις οδηγίες που εμφανίζονται στην οθόνη.

– ή –

Χρησιμοποιήστε τα πλήκτρα βέλους για να επιλέξετε **File** (Αρχείο) > **Save Changes and Exit** (Αποθήκευση αλλαγών και έξοδος) και, στη συνέχεια, πατήστε το πλήκτρο **enter**.

# Χρήση λειτουργιών ασφαλείας του Computer Setup

## Ασφάλεια των συσκευών του συστήματος

Μπορείτε να απενεργοποιήσετε ή να ενεργοποιήσετε συσκευές συστήματος από τα παρακάτω μενού στο Computer Setup:

- Boot Options (Επιλογές εκκίνησης)
- Device Configurations (Παράμετροι συσκευών)
- Built-In Device Options (Επιλογές ενσωματωμένων συσκευών)
- Port Options (Επιλογές θυρών)

Για να απενεργοποιήσετε ή να ενεργοποιήσετε ξανά τις συσκευές του συστήματος στο Computer Setup, ακολουθήστε τα παρακάτω βήματα:

1. Ενεργοποιήστε ή επανεκκινήστε τον υπολογιστή και, στη συνέχεια, πατήστε το πλήκτρο **esc** ενώ στην κάτω πλευρά της οθόνης εμφανίζεται το μήνυμα "Press the ESC key for Startup Menu" (Πατήστε το πλήκτρο ESC για το μενού εκκίνησης).
2. Πατήστε το πλήκτρο **f10** για είσοδο στο BIOS Setup (Ρύθμιση του BIOS).
3. Χρησιμοποιήστε μια συσκευή κατάδειξης ή τα πλήκτρα βέλους για να επιλέξετε **System Configuration** (Παράμετροι συστήματος) > **Boot Options** (Επιλογές εκκίνησης) ή **System Configuration** (Παράμετροι συστήματος) > **Device Configurations** (Παράμετροι συσκευών) ή **System Configuration** (Παράμετροι συστήματος) > **Built-In Device Options** (Επιλογές ενσωματωμένων συσκευών) ή **System Configuration** (Παράμετροι συστήματος) > **Port Options** (Επιλογές θυρών).
4. Πατήστε το πλήκτρο **enter**.
5. Για να απενεργοποιήσετε μια επιλογή, χρησιμοποιήστε μια συσκευή κατάδειξης για να καταργήσετε την επιλογή του πλαισίου δίπλα στην επιλογή.  
– ή –  
Χρησιμοποιήστε τα πλήκτρα βέλους για να πραγματοποιήσετε μια επιλογή και, στη συνέχεια, πατήστε το πλήκτρο **enter**.
6. Για να ενεργοποιήσετε ξανά μια επιλογή, χρησιμοποιήστε μια συσκευή κατάδειξης για να ενεργοποιήσετε το πλαίσιο ελέγχου δίπλα στην επιλογή.  
– ή –  
Χρησιμοποιήστε τα πλήκτρα βέλους για να πραγματοποιήσετε μια επιλογή και, στη συνέχεια, πατήστε το πλήκτρο **enter**.
7. Για να αποθηκεύσετε τις αλλαγές και να πραγματοποιήσετε έξοδο από το Computer Setup, κάντε κλικ στο εικονίδιο **Save** (Αποθήκευση) στην κάτω αριστερή γωνία της οθόνης και, στη συνέχεια, ακολουθήστε τις οδηγίες που εμφανίζονται στην οθόνη.  
– ή –  
Χρησιμοποιήστε τα πλήκτρα βέλους για να επιλέξετε **File** (Αρχείο) > **Save Changes and Exit** (Αποθήκευση αλλαγών και έξοδος) και, στη συνέχεια, πατήστε το πλήκτρο **enter**.

Οι αλλαγές σας τίθενται σε ισχύ μετά την επανεκκίνηση του υπολογιστή.

## Προβολή πληροφοριών συστήματος μέσω του Computer Setup

Η λειτουργία System Information (Πληροφορίες συστήματος) του Computer Setup παρέχει δύο τύπους πληροφοριών συστήματος:

- Πληροφορίες αναγνώρισης σχετικά με το μοντέλο του υπολογιστή και τις μπαταρίες
- Πληροφορίες προδιαγραφών σχετικά με τον επεξεργαστή, τη μνήμη cache, τη μνήμη, τη μνήμη ROM, την έκδοση της κάρτας οθόνης και την έκδοση του ελεγκτή πληκτρολογίου

Για να δείτε αυτές τις γενικές πληροφορίες συστήματος στο Computer Setup, ακολουθήστε τα παρακάτω βήματα:

1. Ενεργοποιήστε ή επανεκκινήστε τον υπολογιστή και, στη συνέχεια, πατήστε το πλήκτρο **esc** ενώ στην κάτω πλευρά της οθόνης εμφανίζεται το μήνυμα "Press the ESC key for Startup Menu" (Πατήστε το πλήκτρο ESC για το μενού εκκίνησης).
2. Πατήστε το πλήκτρο **f10** για είσοδο στο BIOS Setup (Ρύθμιση του BIOS).
3. Χρησιμοποιήστε μια συσκευή κατάδειξης ή τα πλήκτρα βέλους για να επιλέξετε **File** (Αρχείο) > **System Information** (Πληροφορίες συστήματος) και, στη συνέχεια, πατήστε το πλήκτρο **enter**.

 **ΣΗΜΕΙΩΣΗ** Για να αποτρέψετε μη εξουσιοδοτημένη πρόσβαση σε αυτές τις πληροφορίες, πρέπει να δημιουργήσετε έναν κωδικό πρόσβασης διαχειριστή BIOS στο Computer Setup.

## Χρήση αναγνωριστικών συστήματος μέσω του Computer Setup

Η λειτουργία System IDs (Αναγνωριστικά συστήματος) στο Computer Setup σας δίνει τη δυνατότητα να εμφανίσετε ή να εισαγάγετε την ετικέτα πόρου και την ετικέτα κατόχου του υπολογιστή.

 **ΣΗΜΕΙΩΣΗ** Για να αποτρέψετε μη εξουσιοδοτημένη πρόσβαση σε αυτές τις πληροφορίες, πρέπει να δημιουργήσετε έναν κωδικό πρόσβασης διαχειριστή BIOS στο Computer Setup.

Για να διαχειριστείτε αυτή τη λειτουργία στο Computer Setup, ακολουθήστε τα παρακάτω βήματα:

1. Ενεργοποιήστε ή επανεκκινήστε τον υπολογιστή και, στη συνέχεια, πατήστε το πλήκτρο **esc** ενώ στην κάτω πλευρά της οθόνης εμφανίζεται το μήνυμα "Press the ESC key for Startup Menu" (Πατήστε το πλήκτρο ESC για το μενού εκκίνησης).
2. Πατήστε το πλήκτρο **f10** για είσοδο στο BIOS Setup (Ρύθμιση του BIOS).
3. Χρησιμοποιήστε μια συσκευή κατάδειξης ή τα πλήκτρα βέλους για να επιλέξετε **Security** (Ασφάλεια) > **System IDs** (Αναγνωριστικά συστήματος) και, στη συνέχεια, πατήστε το πλήκτρο **enter**.
4. Χρησιμοποιήστε μια συσκευή κατάδειξης ή τα πλήκτρα βέλους για να επιλέξετε **Notebook Asset Tag** (Ετικέτα πόρου φορητού υπολογιστή) ή **Notebook Ownership Tag** (Ετικέτα κατόχου φορητού υπολογιστή) και, στη συνέχεια, πληκτρολογήστε αυτά τα στοιχεία.
5. Όταν ολοκληρώσετε τη διαδικασία, πατήστε το πλήκτρο **enter**.
6. Για να αποθηκεύσετε τις αλλαγές και να πραγματοποιήσετε έξοδο από το Computer Setup, κάντε κλικ στο εικονίδιο **Save** (Αποθήκευση) στην κάτω αριστερή γωνία της οθόνης και, στη συνέχεια, ακολουθήστε τις οδηγίες που εμφανίζονται στην οθόνη.

– ή –

Χρησιμοποιήστε τα πλήκτρα βέλους για να επιλέξετε **File** (Αρχείο) > **Save Changes and Exit** (Αποθήκευση αλλαγών και έξοδος) και, στη συνέχεια, πατήστε το πλήκτρο **enter**.

Οι αλλαγές σας τίθενται σε ισχύ μετά την επανεκκίνηση του υπολογιστή.

## Χρήση λογισμικού προστασίας από ιούς

Όταν χρησιμοποιείτε τον υπολογιστή για πρόσβαση σε e-mail, σε δίκτυο ή στο Internet, ο υπολογιστής εκτίθεται σε ιούς υπολογιστών. Οι ιοί μπορούν να καταστρέψουν το λειτουργικό σύστημα, τις εφαρμογές ή τα βοηθητικά προγράμματα ή να προκαλέσουν ανωμαλίες στη λειτουργία τους.

Το λογισμικό προστασίας από ιούς μπορεί να εντοπίσει και να καταστρέψει τους περισσότερους ιούς υπολογιστών και στις περισσότερες περιπτώσεις μπορεί να επιδιορθώσει τυχόν βλάβες που έχουν προκληθεί. Για συνεχή προστασία από ιούς που ανακαλύφθηκαν πρόσφατα, το λογισμικό προστασίας από ιούς πρέπει να είναι πάντα ενημερωμένο.

Το λογισμικό προστασίας από ιούς McAfee Total Protection είναι είτε προεγκατεστημένο είτε προφορτωμένο στον υπολογιστή.

Εάν το λογισμικό προστασίας από ιούς είναι προεγκατεστημένο, επιλέξτε **Έναρξη > Όλα τα προγράμματα > McAfee > Managed Services > Total Protection**.

Εάν το λογισμικό είναι προφορτωμένο, επιλέξτε **Έναρξη > Όλα τα προγράμματα > HP Software Setup** και, στη συνέχεια, ακολουθήστε τις οδηγίες στην οθόνη για να φορτώσετε το λογισμικό **McAfee Total Protection**.

Για περισσότερες πληροφορίες σχετικά με τους ιούς υπολογιστών, πληκτρολογήστε **ι** ο **ί** στο πλαίσιο "Αναζήτηση" στη Βοήθεια και υποστήριξη.

## Χρήση λογισμικού τείχους προστασίας

Όταν χρησιμοποιείτε τον υπολογιστή για πρόσβαση σε e-mail, σε δίκτυο ή στο Internet, μη εξουσιοδοτημένα άτομα ενδέχεται να αποκτήσουν πρόσβαση στον υπολογιστή, σε προσωπικά σας αρχεία και σε πληροφορίες σχετικές με εσάς. Χρησιμοποιήστε το λογισμικό τείχους προστασίας που υπάρχει προεγκατεστημένο στον υπολογιστή σας, για να προστατέψετε το απόρρητο των δεδομένων σας. Το λογισμικό προστασίας από ιούς McAfee Total Protection είναι προεγκατεστημένο στον υπολογιστή. Για πρόσβαση στο λογισμικό σας, επιλέξτε **Έναρξη > Όλα τα προγράμματα > McAfee > Managing Services > Total Protection**.

Οι λειτουργίες του τείχους προστασίας περιλαμβάνουν την καταγραφή και δημιουργία αναφορών για τη δραστηριότητα στο δίκτυο, καθώς και την αυτόματη παρακολούθηση όλης της εισερχόμενης και εξερχόμενης κίνησης. Για περισσότερες πληροφορίες, ανατρέξτε στις οδηγίες του κατασκευαστή του λογισμικού. Οι οδηγίες αυτές μπορεί να παρέχονται με το λογισμικό, σε δίσκο ή στην τοποθεσία web του κατασκευαστή.

 **ΣΗΜΕΙΩΣΗ** Υπό ορισμένες συνθήκες, ένα τείχος προστασίας μπορεί να μπλοκάρει την πρόσβαση σε παιχνίδια στο Internet, να παρέμβει στην κοινή χρήση αρχείων και εκτυπωτών στο δίκτυο ή να μπλοκάρει εγκεκριμένα αρχεία που έχουν επισυναφθεί σε e-mail. Για να επιλύσετε προσωρινά το πρόβλημα, απενεργοποιήστε το τείχος προστασίας, εκτελέστε την εργασία που θέλετε και, στη συνέχεια, ενεργοποιήστε ξανά το τείχος προστασίας. Για να επιλύσετε οριστικά το πρόβλημα, διαμορφώστε ξανά το τείχος προστασίας όπως απαιτείται και προσαρμόστε τις πολιτικές και τις ρυθμίσεις άλλων συστημάτων ανίχνευσης εισβολής. Για συμπληρωματικές πληροφορίες, επικοινωνήστε με το διαχειριστή του δικτύου ή το τμήμα πληροφορικής.

## Εγκατάσταση κρίσιμων ενημερώσεων

---

△ **ΠΡΟΣΟΧΗ** Η Microsoft αποστέλλει ειδοποιήσεις σχετικά με σημαντικές ενημερώσεις. Για να προστατέψετε τον υπολογιστή από παραβιάσεις της ασφάλειας και ιούς υπολογιστών, εγκαταστήστε τις σημαντικές online ενημερώσεις από τη Microsoft αμέσως μόλις λάβετε ειδοποίηση.

---

Οι ενημερώσεις του λειτουργικού συστήματος και άλλου λογισμικού ίσως γίνονται διαθέσιμες μετά την παράδοση του υπολογιστή στον πελάτη. Για να είστε σίγουροι ότι όλες οι διαθέσιμες ενημερώσεις είναι εγκατεστημένες στον υπολογιστή, τηρείτε τις ακόλουθες οδηγίες:

- Εκτελείτε κάθε μήνα την υπηρεσία Windows Update για να εγκαταστήσετε το πιο πρόσφατο λογισμικό από τη Microsoft.
- Λαμβάνετε ενημερώσεις, αμέσως μόλις κυκλοφορήσουν, από την τοποθεσία της Microsoft στο web και από τις συνδέσεις ενημερώσεων στη Βοήθεια και υποστήριξη.

## Χρήση του HP ProtectTools Security Manager (μόνο σε επιλεγμένα μοντέλα)

Το λογισμικό HP ProtectTools Security Manager είναι προεγκατεστημένο σε επιλεγμένα μοντέλα υπολογιστών. Η πρόσβαση σε αυτό το λογισμικό γίνεται από τον Πίνακα Ελέγχου των Windows. Παρέχει λειτουργίες ασφαλείας, οι οποίες βοηθούν στην καλύτερη προστασία της πρόσβασης στον υπολογιστή, σε δίκτυα και σημαντικά δεδομένα από μη εξουσιοδοτημένους χρήστες. Για περισσότερες πληροφορίες ανατρέξτε στην online βοήθεια των εργαλείων HP ProtectTools.



## Εγκατάσταση καλωδίου ασφαλείας

 **ΣΗΜΕΙΩΣΗ** Ένα καλώδιο ασφαλείας είναι σχεδιασμένο να λειτουργεί αποτρεπτικά αλλά ενδέχεται να μην μπορεί να προστατεύσει τον υπολογιστή από ακατάλληλο χειρισμό ή κλοπή.

1. Τυλίξτε το καλώδιο γύρω από ένα σταθερό αντικείμενο.
2. Τοποθετήστε το κλειδί (1) στην κλειδαριά του καλωδίου (2).
3. Βάλτε την κλειδαριά του καλωδίου στην υποδοχή του καλωδίου ασφαλείας στον υπολογιστή (3) και, στη συνέχεια, κλειδώστε την κλειδαριά καλωδίου με το κλειδί.

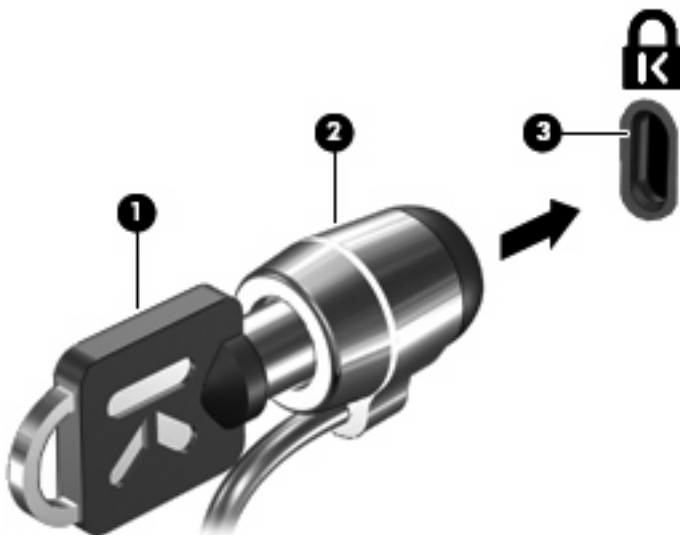

 **ΣΗΜΕΙΩΣΗ** Η θέση της υποδοχής του καλωδίου ασφαλείας διαφέρει, ανάλογα με το μοντέλο του υπολογιστή.

# 11 Ενημερώσεις λογισμικού

## Ενημέρωση του λογισμικού

Ενημερωμένες εκδόσεις του λογισμικού που συνοδεύει τον υπολογιστή διατίθενται είτε μέσω του βοηθητικού προγράμματος "Ενημέρωση λογισμικού HP" είτε στην τοποθεσία web της HP.

Το βοηθητικό πρόγραμμα "Ενημέρωση λογισμικού" ελέγχει αυτόματα για ενημερώσεις λογισμικού από την HP. Το βοηθητικό πρόγραμμα εκτελείται κάθε 30 ημέρες και παρέχει μια λίστα ειδοποιήσεων υποστήριξης, όπως βελτιώσεις ασφάλειας και προαιρετικές ενημερώσεις λογισμικού και προγραμμάτων οδήγησης.

Μπορείτε να ελέγξετε εάν υπάρχουν ενημερώσεις με μη αυτόματο τρόπο οποιαδήποτε στιγμή, επιλέγοντας **Έναρξη > Βοήθεια και υποστήριξη > Ενημέρωση λογισμικού & προγραμμάτων οδήγησης** και ακολουθώντας τις οδηγίες που εμφανίζονται στην οθόνη.

Το μεγαλύτερο μέρος του λογισμικού που βρίσκεται στην τοποθεσία της HP στο Web είναι συμπιεσμένο σε αρχεία που ονομάζονται *SoftPaqs*. Ορισμένες ενημερώσεις του BIOS μπορεί να περιέχονται σε συμπιεσμένα αρχεία που ονομάζονται *ROMPaq*.

Μερικά πακέτα λήψης περιέχουν ένα αρχείο που ονομάζεται *Readme.txt*, το οποίο περιέχει πληροφορίες εγκατάστασης και αντιμετώπισης προβλημάτων σχετικά με το αρχείο. (Τα αρχεία *Readme.txt* που περιλαμβάνονται στα *ROMPaq* είναι διαθέσιμα μόνο στα Αγγλικά.)

Επίσης, μπορείτε να έχετε πρόσβαση στις ενημερώσεις λογισμικού εφόσον προμηθευτείτε το δίσκο *Support Software* (Λογισμικό υποστήριξης) (πωλείται χωριστά). Ο δίσκος αυτός περιλαμβάνει προγράμματα οδήγησης συσκευών, ενημερώσεις του BIOS και βοηθητικά προγράμματα.

1. Ανοίξτε το πρόγραμμα περιήγησης στο Internet και μεταβείτε στη διεύθυνση <http://www.hp.com/support>.
2. Επιλέξτε τη χώρα/περιοχή που βρίσκεστε.
3. Κάντε κλικ στην επιλογή για λήψεις λογισμικού και προγραμμάτων οδήγησης και, στη συνέχεια, πληκτρολογήστε τον αριθμό μοντέλου του υπολογιστή σας στο πλαίσιο προϊόντος.
4. Πατήστε το πλήκτρο **enter**.
5. Ακολουθήστε τις οδηγίες που εμφανίζονται στην οθόνη.

Για να ενημερώσετε το λογισμικό μέσω του δίσκου *Support Software* (Λογισμικό υποστήριξης), ακολουθήστε τα εξής βήματα:

1. Τοποθετήστε το δίσκο *Support Software* (Λογισμικό υποστήριξης) στη μονάδα οπτικού δίσκου.
2. Ακολουθήστε τις οδηγίες που εμφανίζονται στην οθόνη.

Για να ενημερώσετε το λογισμικό μέσω της τοποθεσίας web της HP, ακολουθήστε τα εξής βήματα:

1. Προσδιορίστε το μοντέλο, την κατηγορία προϊόντος και τη σειρά ή την οικογένεια του υπολογιστή σας. Προετοιμαστείτε για ενημέρωση του BIOS του συστήματος, προσδιορίζοντας την έκδοση BIOS που είναι εγκατεστημένη στον υπολογιστή. Για περισσότερες λεπτομέρειες ανατρέξτε στην ενότητα "Προσδιορισμός της έκδοσης BIOS".

Εάν ο υπολογιστής είναι συνδεδεμένος σε δίκτυο, συμβουλευτείτε τον διαχειριστή του δικτύου πριν εγκαταστήσετε ενημερώσεις λογισμικού, ειδικά ενημερώσεις για το BIOS του συστήματος.

---

 **ΣΗΜΕΙΩΣΗ** Το BIOS του συστήματος είναι αποθηκευμένο στη μνήμη ROM του συστήματος. Το BIOS πραγματοποιεί εκκίνηση του λειτουργικού συστήματος, καθορίζει πώς θα αλληλεπιδρά ο υπολογιστής με τις συσκευές και, επιπλέον, μεταφέρει δεδομένα μεταξύ των συσκευών, όπως την ώρα και την ημερομηνία.

---

2. Ανοίξτε το πρόγραμμα περιήγησης στο Internet και μεταβείτε στη διεύθυνση <http://www.hp.com/support>.
3. Επιλέξτε τη χώρα/περιοχή που βρίσκεστε.
4. Κάντε κλικ στην επιλογή για λήψεις λογισμικού και προγραμμάτων οδήγησης και, στη συνέχεια, πληκτρολογήστε τον αριθμό μοντέλου του υπολογιστή σας στο πλαίσιο προϊόντος.
5. Πατήστε το πλήκτρο **enter**.
6. Ακολουθήστε τις οδηγίες που εμφανίζονται στην οθόνη.

# Ενημέρωση του BIOS

Για να ενημερώσετε το BIOS, προσδιορίστε πρώτα την έκδοση του BIOS που διαθέτετε και έπειτα πραγματοποιήστε λήψη και εγκαταστήστε το νέο BIOS.

## Προσδιορισμός της έκδοσης BIOS

Μπορείτε να εμφανίσετε τις πληροφορίες έκδοσης του BIOS (γνωστές και ως *Ημερομηνία ROM* και *BIOS συστήματος*) πατώντας **fn+esc** (εάν βρίσκεστε ήδη σε περιβάλλον Windows) ή χρησιμοποιώντας το Computer Setup.

Για να χρησιμοποιήσετε το Computer Setup για εμφάνιση των πληροφοριών BIOS, ακολουθήστε τα παρακάτω βήματα:

1. Ενεργοποιήστε ή επανεκκινήστε τον υπολογιστή και, στη συνέχεια, πατήστε το πλήκτρο **esc** ενώ στην κάτω πλευρά της οθόνης εμφανίζεται το μήνυμα "Press the ESC key for Startup Menu" (Πατήστε το πλήκτρο ESC για το μενού εκκίνησης).
2. Πατήστε το πλήκτρο **f10** για είσοδο στο BIOS Setup (Ρύθμιση του BIOS).
3. Χρησιμοποιήστε μια συσκευή κατάδειξης ή τα πλήκτρα βέλους για να επιλέξετε **File** (Αρχείο) > **System Information** (Πληροφορίες συστήματος).
4. Πατήστε το κουμπί **esc** για να επιστρέψετε στο μενού **File** (Αρχείο).
5. Κάντε κλικ στην επιλογή **Exit** (Έξοδος) στην κάτω αριστερή γωνία της οθόνης και ακολουθήστε τις οδηγίες που εμφανίζονται στην οθόνη.

– ή –

Χρησιμοποιήστε τα πλήκτρα βέλους για να επιλέξετε **File** (Αρχείο) > **Ignore changes and exit** (Αγνόηση αλλαγών και έξοδος) και, στη συνέχεια, πατήστε το πλήκτρο **enter**.

## Λήψη ενημέρωσης BIOS

- △ **ΠΡΟΣΟΧΗ** Για να αποφύγετε την πρόκληση βλάβης στον υπολογιστή ή αποτυχία εγκατάστασης, πραγματοποιήστε λήψη και εγκατάσταση μιας ενημέρωσης BIOS μόνο όταν ο υπολογιστής είναι συνδεδεμένος σε αξιόπιστη εξωτερική τροφοδοσία μέσω του τροφοδοτικού AC. Μην πραγματοποιείτε λήψη ή εγκατάσταση μιας ενημέρωσης BIOS όταν ο υπολογιστής λειτουργεί με τροφοδοσία από μπαταρία, όταν είναι συνδεδεμένος σε μια προαιρετική συσκευή επιτραπέζιας σύνδεσης ή όταν είναι συνδεδεμένος σε μια προαιρετική πηγή τροφοδοσίας. Κατά τη λήψη και την εγκατάσταση, ακολουθήστε τις εξής οδηγίες:

Μην αποσυνδέετε την τροφοδοσία του υπολογιστή βγάζοντας το καλώδιο τροφοδοσίας από την πρίζα AC.

Μην τερματίζετε τη λειτουργία του υπολογιστή ή πραγματοποιείτε εκκίνηση της αναμονής ή της αδρανοποίησης.

Μην τοποθετείτε, αφαιρείτε, συνδέετε ή αποσυνδέετε συσκευές ή καλώδια.

Για να πραγματοποιήσετε λήψη μιας ενημέρωσης BIOS:

- 📄 **ΣΗΜΕΙΩΣΗ** Οι ενημερώσεις BIOS διατίθενται όποτε είναι απαραίτητο. Ενδέχεται να μην υπάρχει νεότερη ενημέρωση BIOS για τον υπολογιστή σας. Συνιστάται να ελέγχετε περιοδικά την τοποθεσία web της HP για ενημερώσεις του BIOS.

1. Ανοίξτε το πρόγραμμα περιήγησης στο Internet, μεταβείτε στη διεύθυνση <http://www.hp.com/support> και, στη συνέχεια, επιλέξτε τη χώρα/περιοχή σας.
2. Κάντε κλικ στην επιλογή για λήψεις λογισμικού και προγραμμάτων οδήγησης, πληκτρολογήστε τον αριθμό μοντέλου του υπολογιστή σας στο πλαίσιο προϊόντος και πατήστε **enter**.
3. Επιλέξτε το δικό σας προϊόν από τη λίστα μοντέλων.
4. Επιλέξτε το λειτουργικό σύστημα που διαθέτετε.
5. Ακολουθήστε τις οδηγίες στην οθόνη για να αποκτήσετε πρόσβαση στην ενημέρωση BIOS που θέλετε να λάβετε. Σημειώστε την ημερομηνία, το όνομα ή κάποιο άλλο αναγνωριστικό λήψης. Μπορεί να χρειαστείτε αυτή την πληροφορία για να εντοπίσετε αργότερα την ενημέρωση, αφού έχει πραγματοποιηθεί λήψη της στη μονάδα σκληρού δίσκου.
6. Στην περιοχή λήψης, ακολουθήστε τα παρακάτω βήματα:
  - α. Εντοπίστε την ενημέρωση BIOS που είναι νεότερη από την έκδοση που είναι εγκατεστημένη στον υπολογιστή σας.
  - β. Ακολουθήστε τις οδηγίες που εμφανίζονται στην οθόνη για να πραγματοποιήσετε λήψη της επιλογής σας στη μονάδα σκληρού δίσκου.

Σημειώστε τη διαδρομή της τοποθεσίας στη μονάδα σκληρού δίσκου, στην οποία θα πραγματοποιήσετε λήψη της ενημερωμένης έκδοσης του BIOS. Θα πρέπει να αποκτήσετε πρόσβαση στη διαδρομή αυτή, όταν είστε έτοιμοι να εγκαταστήσετε την ενημερωμένη έκδοση.

- 📄 **ΣΗΜΕΙΩΣΗ** Εάν ο υπολογιστής σας συνδέεται σε δίκτυο, συμβουλευτείτε το διαχειριστή δικτύου πριν από την εγκατάσταση οποιωνδήποτε ενημερώσεων λογισμικού, ειδικά ενημερώσεων BIOS συστήματος.

Οι διαδικασίες εγκατάστασης του BIOS ποικίλλουν. Ακολουθήστε τις οδηγίες που εμφανίζονται στην οθόνη, αφού ολοκληρώσετε τη λήψη. Εάν δεν εμφανίζονται οδηγίες, ακολουθήστε τα εξής βήματα:

1. Ανοίξτε την "Εξερεύνηση των Windows" επιλέγοντας **Έναρξη > Ο Υπολογιστής μου**.
2. Κάντε διπλό κλικ στο χαρακτηρισμό της μονάδας σκληρού δίσκου που χρησιμοποιείτε. Ο χαρακτηρισμός της μονάδας σκληρού δίσκου συνήθως είναι "Τοπικός δίσκος (C:)".
3. Χρησιμοποιώντας τη διαδρομή που καταγράψατε νωρίτερα, ανοίξτε το φάκελο της μονάδας σκληρού δίσκου που περιέχει την ενημέρωση.
4. Κάντε διπλό κλικ στο αρχείο με επέκταση .exe (για παράδειγμα, *όνομα\_αρχείου.exe*).

Η εγκατάσταση του BIOS ξεκινά.

5. Ολοκληρώστε την εγκατάσταση ακολουθώντας τις οδηγίες που εμφανίζονται στην οθόνη.

---

 **ΣΗΜΕΙΩΣΗ** Όταν εμφανιστεί μήνυμα στην οθόνη το οποίο αναφέρει ότι η εγκατάσταση ολοκληρώθηκε με επιτυχία, μπορείτε να διαγράψετε από τη μονάδα σκληρού δίσκου το αρχείο που λάβατε.

---

# Ενημέρωση προγραμμάτων και προγραμμάτων οδήγησης

1. Ανοίξτε το πρόγραμμα περιήγησης στο Internet, μεταβείτε στη διεύθυνση <http://www.hp.com/support> και, στη συνέχεια, επιλέξτε τη χώρα/περιοχή σας.
2. Κάντε κλικ στην επιλογή για τις λήψεις λογισμικού και προγραμμάτων οδήγησης, πληκτρολογήστε τον αριθμό μοντέλου του υπολογιστή σας στο πλαίσιο προϊόντος και, στη συνέχεια, πατήστε το πλήκτρο **enter**.

– ή –

Εάν θέλετε ένα συγκεκριμένο SoftPaq, πληκτρολογήστε τον αριθμό του SoftPaq στο πλαίσιο αναζήτησης, στην άνω δεξιά γωνία της οθόνης. Στη συνέχεια, πατήστε το πλήκτρο **enter** και ακολουθήστε τις οδηγίες που παρέχονται. Προχωρήστε στο βήμα 6.

3. Επιλέξτε το προϊόν σας από τα μοντέλα που εμφανίζονται στη λίστα.
4. Κάντε κλικ στο λειτουργικό σας σύστημα.
5. Όταν εμφανιστεί η λίστα με τις ενημερώσεις, κάντε κλικ σε μια ενημέρωση για να ανοίξει ένα παράθυρο με πρόσθετες πληροφορίες.
6. Κάντε κλικ στο κουμπί **Λήψη**.
7. Επιλέξτε **Εκτέλεση** για να εγκαταστήσετε το ενημερωμένο πρόγραμμα οδήγησης χωρίς να πραγματοποιήσετε λήψη του αρχείου.

– ή –

Κάντε κλικ στο κουμπί **Αποθήκευση** για να αποθηκεύσετε το αρχείο στον υπολογιστή σας. Όταν σας ζητηθεί, επιλέξτε μια θέση αποθήκευσης στο σκληρό σας δίσκο.

Μετά τη λήψη του αρχείου, μεταβείτε στο φάκελο όπου αποθηκεύτηκε το αρχείο και κάντε διπλό κλικ στο αρχείο για να εγκαταστήσετε την ενημέρωση.

8. Εάν σας ζητηθεί, επανεκκινήστε τον υπολογιστή αφού ολοκληρωθεί η εγκατάσταση.

## Χρήση του SoftPaq Download Manager

Το HP SoftPaq Download Manager (SDM) είναι ένα εργαλείο που παρέχει γρήγορη πρόσβαση σε πληροφορίες σχετικά με SoftPaq για επαγγελματικούς υπολογιστές HP χωρίς να απαιτείται ο αριθμός του SoftPaq. Χρησιμοποιώντας αυτό το εργαλείο, μπορείτε εύκολα να αναζητήσετε SoftPaq και, στη συνέχεια, να πραγματοποιήσετε λήψη και αποσυμπίεσή τους.

Το SoftPaq Download Manager πραγματοποιεί ανάγνωση και λήψη από την τοποθεσία FTP της HP ενός δημοσιευμένου αρχείου βάσης δεδομένων που περιέχει πληροφορίες για το μοντέλο του υπολογιστή και το SoftPaq. Το SoftPaq Download Manager σας επιτρέπει να ορίσετε ένα ή περισσότερα μοντέλα υπολογιστών για να προσδιορίσει ποια SoftPaq είναι διαθέσιμα για λήψη.

Το SoftPaq Download Manager ελέγχει την τοποθεσία FTP της HP για ενημερώσεις της βάσης δεδομένων και λογισμικού. Εάν εντοπιστούν ενημερώσεις, πραγματοποιείται αυτόματη λήψη και εφαρμογή τους.

 **ΣΗΜΕΙΩΣΗ** Το SoftPaq Download Manager είναι προεγκατεστημένο μόνο σε επιλεγμένα μοντέλα υπολογιστών. Για να πραγματοποιήσετε λήψη του SoftPaq Download Manager ή για περισσότερες πληροφορίες σχετικά με τη χρήση του, επισκεφτείτε την τοποθεσία web της HP στη διεύθυνση <http://www.hp.com/go/sdm>.

Για να πραγματοποιήσετε λήψη SoftPaq:

1. Επιλέξτε **Έναρξη > Όλα τα προγράμματα > Εγκατάσταση λογισμικού HP > HP SoftPaq Download Manager**.
2. Την πρώτη φορά που θα ανοίξετε το SoftPaq Download Manager, εμφανίζεται ένα παράθυρο που σας ρωτά εάν θέλετε να εμφανιστούν τα προγράμματα λογισμικού μόνο για τον υπολογιστή που χρησιμοποιείτε ή για όλα τα υποστηριζόμενα μοντέλα. Επιλέξτε **Εμφάνιση λογισμικού για όλα τα υποστηριζόμενα μοντέλα**. Εάν έχετε χρησιμοποιήσει ξανά το HP SoftPaq Download Manager στο παρελθόν, μεταβείτε στο βήμα 3.
  - α. Επιλέξτε το λειτουργικό σύστημα και φίλτρα γλωσσών στο παράθυρο "Επιλογές διαμόρφωσης". Τα φίλτρα αυτά περιορίζουν τον αριθμό επιλογών που παρατίθενται στο τμήμα του παραθύρου "Κατάλογος προϊόντων". Για παράδειγμα, εάν επιλεγεί μόνο η έκδοση Windows XP Professional στο φίλτρο λειτουργικού συστήματος, το μόνο λειτουργικό σύστημα που θα εμφανίζεται στο παράθυρο "Κατάλογος προϊόντων" θα είναι το Windows XP Professional.
  - β. Για να προσθέσετε άλλα λειτουργικά συστήματα, αλλάξτε τις ρυθμίσεις φίλτρων στο παράθυρο "Επιλογές διαμόρφωσης". Για περισσότερες πληροφορίες, ανατρέξτε στη Βοήθεια του λογισμικού HP SoftPaq Download Manager.
3. Στο αριστερό τμήμα του παραθύρου, κάντε κλικ στο σύμβολο συν (+) για να αναπτύξετε τη λίστα των μοντέλων και, στη συνέχεια, επιλέξτε το μοντέλο ή τα μοντέλα των προϊόντων που θέλετε να ενημερώσετε.
4. Για να πραγματοποιήσετε λήψη των διαθέσιμων SoftPaq για τον επιλεγμένο υπολογιστή, κάντε κλικ στην επιλογή **Εύρεση διαθέσιμων SoftPaq**.
5. Επιλέξτε από τη λίστα των διαθέσιμων SoftPaq και, στη συνέχεια, κάντε κλικ στην επιλογή **Μόνο λήψη** εάν έχετε πολλά SoftPaq προς λήψη, καθώς η επιλογή SoftPaq και η ταχύτητα της σύνδεσης στο Internet επηρεάζουν τη διάρκεια της διαδικασίας λήψης.



Εάν θέλετε να πραγματοποιήσετε λήψη μόνο ενός ή δύο SoftPac και διαθέτετε σύνδεση στο Internet υψηλής ταχύτητας, επιλέξτε **Λήψη & αποσυμπίεση**.

6. Για να εγκαταστήσετε τα επιλεγμένα SoftPac στον υπολογιστή, κάντε δεξί κλικ στην επιλογή **Εγκατάσταση SoftPac** στο λογισμικό SoftPac Download Manager.

---

## 12 Δημιουργία αντιγράφων ασφαλείας και επαναφορά

Για να προστατεύσετε τα δεδομένα σας, χρησιμοποιείτε το βοηθητικό πρόγραμμα αντιγράφων ασφαλείας των Windows (μόνο σε επιλεγμένα μοντέλα) για τη δημιουργία αντιγράφων ασφαλείας αρχείων και φακέλων ή τη δημιουργία σημείων επαναφοράς. Σε περίπτωση βλάβης του συστήματος, μπορείτε να χρησιμοποιήσετε τα αντίγραφα ασφαλείας για να επαναφέρετε τον υπολογιστή σας.

Τα Windows παρέχουν τις ακόλουθες επιλογές:

- Δημιουργία αντιγράφων ασφαλείας μεμονωμένων αρχείων και φακέλων
- Δημιουργία αντιγράφων ασφαλείας όλων των αρχείων και φακέλων
- Προγραμματισμός αυτόματης δημιουργίας αντιγράφων ασφαλείας
- Δημιουργία σημείων επαναφοράς
- Επαναφορά πληροφοριών

---

 **ΣΗΜΕΙΩΣΗ** Για λεπτομερείς οδηγίες, πραγματοποιήστε αναζήτηση για αυτά τα θέματα στη Βοήθεια και υποστήριξη.

**ΣΗΜΕΙΩΣΗ** Σε περίπτωση αστάθειας του συστήματος, η HP συνιστά να εκτυπώσετε τις διαδικασίες επαναφοράς και να τις αποθηκεύσετε για μεταγενέστερη χρήση.

---

## Δημιουργία αντιγράφων ασφαλείας των πληροφοριών

Η επαναφορά μετά από δυσλειτουργία του συστήματος εξαρτάται από τα αντίγραφα ασφαλείας που έχετε δημιουργήσει. Πρέπει να δημιουργήσετε τα πρώτα αντίγραφα ασφαλείας αμέσως μετά την εγκατάσταση του λογισμικού. Καθώς προσθέτετε νέα προϊόντα λογισμικού και αρχεία δεδομένων, πρέπει να δημιουργείτε αντίγραφα ασφαλείας του συστήματός σας σε τακτά χρονικά διαστήματα, προκειμένου τα αντίγραφα αυτά να είναι όσο το δυνατόν πιο ενημερωμένα.

Μπορείτε να δημιουργήσετε αντίγραφα ασφαλείας μεμονωμένων αρχείων ή φακέλων σε προαιρετικό εξωτερικό σκληρό δίσκο ή σε μονάδα δικτύου.

Κατά τη δημιουργία αντιγράφων ασφαλείας, λαμβάνετε υπόψη τα ακόλουθα:

- Αποθηκεύστε τα προσωπικά σας αρχεία στο φάκελο "Τα έγγραφά μου" και δημιουργείτε αντίγραφα ασφαλείας σε τακτά χρονικά διαστήματα.
- Δημιουργήστε αντίγραφα των προτύπων που είναι αποθηκευμένα στα σχετικά προγράμματα.
- Αποθηκεύστε προσαρμοσμένες ρυθμίσεις που εμφανίζονται σε ένα παράθυρο, γραμμή εργαλείων ή γραμμή μενού αποτυπώνοντας μια "εικόνα" αυτών των ρυθμίσεων. Η εικόνα αυτή μπορεί να εξοικονομήσει χρόνο εάν χρειαστεί να ρυθμίσετε εκ νέου τις προτιμήσεις σας.

Για να αντιγράψετε την εικόνα να την επικολλήσετε σε ένα έγγραφο επεξεργασίας κειμένου:

α. Προβάλετε στον υπολογιστή την εικόνα που θέλετε να αποθηκεύσετε.

β. Αντιγράψτε την εικόνα της οθόνης:

Για να αντιγράψετε μόνο το ενεργό παράθυρο, πατήστε **alt+fn+prt sc**.

Για να αντιγράψετε ολόκληρη την οθόνη, πατήστε **fn+prt sc**.

γ. Ανοίξτε ένα έγγραφο επεξεργασίας κειμένου και επιλέξτε **Επεξεργασία > Επικόλληση**.

Η εικόνα της οθόνης προστίθεται στο έγγραφο.

δ. Αποθηκεύστε το έγγραφο.

Για να δημιουργήσετε αντίγραφα ασφαλείας χρησιμοποιώντας το βοηθητικό πρόγραμμα αντιγράφων ασφαλείας των Windows (μόνο σε επιλεγμένα μοντέλα), ακολουθήστε τα εξής βήματα:

 **ΣΗΜΕΙΩΣΗ** Βεβαιωθείτε ότι ο υπολογιστής είναι συνδεδεμένος σε τροφοδοσία AC προτού ξεκινήσετε τη διαδικασία δημιουργίας αντιγράφων ασφαλείας.

**ΣΗΜΕΙΩΣΗ** Η διαδικασία δημιουργίας αντιγράφων ασφαλείας ενδέχεται να διαρκέσει περισσότερο από μία ώρα, ανάλογα με το μέγεθος των αρχείων και την ταχύτητα του υπολογιστή.

1. Επιλέξτε **Έναρξη > Όλα τα προγράμματα > Βοηθήματα > Εργαλεία συστήματος > Δημιουργία αντιγράφων ασφαλείας**.
2. Ακολουθήστε τις οδηγίες που εμφανίζονται στην οθόνη.

## Εκτέλεση επαναφοράς

Σε περίπτωση βλάβης ή αστάθειας του συστήματος, ο υπολογιστής παρέχει τα ακόλουθα εργαλεία για την επαναφορά των αρχείων σας:

- Εργαλεία επαναφοράς των Windows (μόνο σε επιλεγμένα μοντέλα): Μπορείτε να χρησιμοποιήσετε το βοηθητικό πρόγραμμα αντιγράφων ασφαλείας των Windows προκειμένου να επαναφέρετε πληροφορίες για τις οποίες είχατε δημιουργήσει αντίγραφα ασφαλείας.
- Δίσκοι *Operating System* (Λειτουργικό σύστημα) και *Driver Recovery* (Επαναφορά προγραμμάτων οδήγησης) (περιλαμβάνονται στον υπολογιστή σας): Μπορείτε να χρησιμοποιήσετε τους δίσκους για να επαναφέρετε το λειτουργικό σας σύστημα και προγράμματα που είχαν εγκατασταθεί από το εργοστάσιο.

## Επαναφορά πληροφοριών

Για την επαναφορά πληροφοριών για τις οποίες είχατε προηγουμένως δημιουργήσει αντίγραφα ασφαλείας, ακολουθήστε τα εξής βήματα:

1. Εάν είναι δυνατό, δημιουργήστε αντίγραφα ασφαλείας όλων των προσωπικών σας αρχείων.
2. Επιλέξτε **Έναρξη > Όλα τα προγράμματα > Βοηθήματα > Εργαλεία συστήματος > Δημιουργία αντιγράφων ασφαλείας**.  
Ο Οδηγός αντιγράφων ασφαλείας ή επαναφοράς ανοίγει.
3. Επιλέξτε **Επαναφορά αρχείων και ρυθμίσεων** και, στη συνέχεια, κάντε κλικ στο κουμπί **Επόμενο**.
4. Ακολουθήστε τις οδηγίες που εμφανίζονται στην οθόνη.

 **ΣΗΜΕΙΩΣΗ** Για περισσότερες πληροφορίες σχετικά με την εκκίνηση επαναφοράς στα Windows, εκτελέστε μια αναζήτηση για αυτό το θέμα στη Βοήθεια και υποστήριξη.

## Επαναφορά του λειτουργικού συστήματος και προγραμμάτων

 **ΠΡΟΣΟΧΗ** Η διαδικασία επαναφοράς διαμορφώνει ξανά και διαγράφει εντελώς το σκληρό δίσκο. Όλα τα αρχεία που έχετε δημιουργήσει και το λογισμικό που έχει εγκατασταθεί στον υπολογιστή διαγράφονται οριστικά. Η διαδικασία επαναφοράς εγκαθιστά ξανά το αρχικό λειτουργικό σύστημα, λογισμικό και προγράμματα οδήγησης. Λογισμικό, προγράμματα οδήγησης και ενημερώσεις που δεν είχαν εγκατασταθεί από την HP πρέπει να εγκατασταθούν ξανά με μη αυτόματο τρόπο.

Για να επαναφέρετε το λειτουργικό σας σύστημα και προγράμματα, ακολουθήστε τα εξής βήματα:

1. Εάν είναι δυνατό, δημιουργήστε αντίγραφα ασφαλείας όλων των προσωπικών σας αρχείων.
2. Τοποθετήστε το δίσκο *Operating System* (Λειτουργικό σύστημα) στη μονάδα οπτικού δίσκου.
3. Τερματίστε τη λειτουργία του υπολογιστή.
4. Ενεργοποιήστε τον υπολογιστή.
5. Ακολουθήστε τις οδηγίες που εμφανίζονται στην οθόνη για να εγκαταστήσετε το λειτουργικό σύστημα.

6. Αφού εγκατασταθεί το λειτουργικό σύστημα, αφαιρέστε το δίσκο *Λειτουργικό σύστημα* και τοποθετήστε το δίσκο *Driver Recovery* (Επαναφορά προγραμμάτων οδήγησης).
7. Ακολουθήστε τις οδηγίες που εμφανίζονται στην οθόνη για να εγκαταστήσετε τα προγράμματα οδήγησης και τα υπόλοιπα προγράμματα.

---

# 13 Computer Setup

## Έναρξη Computer Setup

Το Computer Setup είναι ένα προεγκατεστημένο βοηθητικό πρόγραμμα της μνήμης ROM, το οποίο μπορεί να χρησιμοποιηθεί ακόμα και όταν το λειτουργικό σύστημα δεν λειτουργεί ή δεν φορτώνεται.

 **ΣΗΜΕΙΩΣΗ** Κάποια από τα στοιχεία του μενού Computer Setup που παρουσιάζονται σε αυτόν τον οδηγό ενδέχεται να μην υποστηρίζονται από τον υπολογιστή σας.

**ΣΗΜΕΙΩΣΗ** Με το Computer Setup μπορείτε να χρησιμοποιήσετε ένα εξωτερικό πληκτρολόγιο ή ποντίκι συνδεδεμένο σε θύρα USB, μόνο εάν είναι ενεργοποιημένη η υποστήριξη παλαιού τύπου USB.

Για να εκκινήσετε το βοηθητικό πρόγραμμα Computer Setup, ακολουθήστε τα παρακάτω βήματα:

1. Ενεργοποιήστε ή επανεκκινήστε τον υπολογιστή και, στη συνέχεια, πατήστε το πλήκτρο **esc** ενώ στην κάτω πλευρά της οθόνης εμφανίζεται το μήνυμα "Press the ESC key for Startup Menu" (Πατήστε το πλήκτρο ESC για το μενού εκκίνησης).
2. Πατήστε το πλήκτρο **f10** για είσοδο στο BIOS Setup (Ρύθμιση του BIOS).

## Χρήση του Computer Setup

### Περιήγηση και επιλογές στο Computer Setup

Η πρόσβαση στις πληροφορίες και τις ρυθμίσεις του Computer Setup γίνεται από τα μενού File (Αρχείο), Security (Ασφάλεια), Diagnostics (Διαγνωστικά) και System Configuration (Διαμόρφωση συστήματος).

Για να περιηγηθείτε και να ορίσετε επιλογές στο Computer Setup, ακολουθήστε τα παρακάτω βήματα:

1. Ενεργοποιήστε ή επανεκκινήστε τον υπολογιστή και, στη συνέχεια, πατήστε το πλήκτρο **esc** ενώ στην κάτω πλευρά της οθόνης εμφανίζεται το μήνυμα "Press the ESC key for Startup Menu" (Πατήστε το πλήκτρο ESC για το μενού εκκίνησης).
  - Για να επιλέξετε ένα μενού ή ένα στοιχείο μενού, χρησιμοποιήστε το πλήκτρο **tab** και τα πλήκτρα βέλους του πληκτρολογίου, και πατήστε το πλήκτρο **enter** ή χρησιμοποιήστε μια συσκευή κατάδειξης για να κάνετε κλικ σε αυτά.
  - Για να πραγματοποιήσετε κύλιση προς τα πάνω ή προς τα κάτω, κάντε κλικ στο πάνω ή στο κάτω βέλος στην επάνω δεξιά γωνία της οθόνης ή χρησιμοποιήστε το πλήκτρο πάνω βέλους ή κάτω βέλους.
  - Για να κλείσετε τα ανοικτά πλαίσια διαλόγου και να επιστρέψετε στην κύρια οθόνη του Computer Setup, πατήστε **esc** και, στη συνέχεια, ακολουθήστε τις οδηγίες που εμφανίζονται στην οθόνη.

---

 **ΣΗΜΕΙΩΣΗ** Για να περιηγηθείτε και να ορίσετε επιλογές στο Computer Setup, μπορείτε να χρησιμοποιήσετε μια συσκευή κατάδειξης (TouchPad, μοχλό κατάδειξης ή ποντίκι USB) ή το πληκτρολόγιο.

---

2. Πατήστε το πλήκτρο **f10** για είσοδο στο BIOS Setup (Ρύθμιση του BIOS).
3. Επιλέξτε το μενού **File** (Αρχείο), το μενού **Security** (Ασφάλεια) ή το μενού **System Configuration** (Παράμετροι συστήματος).

Για έξοδο από τα μενού του Computer Setup, επιλέξτε μία από τις παρακάτω μεθόδους:

- Για να πραγματοποιήσετε έξοδο από τα μενού του Computer Setup χωρίς να αποθηκεύσετε τις αλλαγές σας, κάντε κλικ στο εικονίδιο **Exit** (Έξοδος) στην κάτω αριστερή γωνία της οθόνης και, στη συνέχεια, ακολουθήστε τις οδηγίες που εμφανίζονται στην οθόνη.  
– ή –  
Χρησιμοποιήστε το πλήκτρο **tab** και τα πλήκτρα βέλους για να επιλέξετε **File** (Αρχείο) > **Ignore Changes and Exit** (Παράβλεψη αλλαγών και έξοδος) και πατήστε το πλήκτρο **enter**.  
– ή –
- Για να αποθηκεύσετε τις αλλαγές και να πραγματοποιήσετε έξοδο από τα μενού του Computer Setup, κάντε κλικ στο εικονίδιο **Save** (Αποθήκευση) στην κάτω αριστερή γωνία της οθόνης και, στη συνέχεια, ακολουθήστε τις οδηγίες που εμφανίζονται στην οθόνη.  
– ή –  
Χρησιμοποιήστε το πλήκτρο **tab** και τα πλήκτρα βέλους για να επιλέξετε **File** (Αρχείο) > **Save Changes and Exit** (Αποθήκευση αλλαγών και έξοδος) και πατήστε το πλήκτρο **enter**.

Οι αλλαγές σας τίθενται σε ισχύ μετά την επανεκκίνηση του υπολογιστή.

## Επαναφορά εργοστασιακών ρυθμίσεων στο Computer Setup

---

 **ΣΗΜΕΙΩΣΗ** Η επαναφορά των προεπιλογών δεν θα αλλάξει τη λειτουργία της μονάδας σκληρού δίσκου.

---

Για να επαναφέρετε όλες τις ρυθμίσεις του Computer Setup στις τιμές που είχαν οριστεί από τον κατασκευαστή, ακολουθήστε τα παρακάτω βήματα:

1. Ενεργοποιήστε ή επανεκκινήστε τον υπολογιστή και, στη συνέχεια, πατήστε το πλήκτρο **esc** ενώ στην κάτω πλευρά της οθόνης εμφανίζεται το μήνυμα "Press the ESC key for Startup Menu" (Πατήστε το πλήκτρο ESC για το μενού εκκίνησης).
2. Πατήστε το πλήκτρο **f10** για είσοδο στο BIOS Setup (Ρύθμιση του BIOS).
3. Χρησιμοποιήστε μια συσκευή κατάδειξης ή τα πλήκτρα βέλους για να επιλέξετε **File (Αρχείο) > Restore Defaults** (Επαναφορά προεπιλογών).
4. Ακολουθήστε τις οδηγίες που εμφανίζονται στην οθόνη.
5. Για αποθήκευση των αλλαγών και έξοδο, κάντε κλικ στο εικονίδιο **Save** (Αποθήκευση) στην κάτω αριστερή γωνία της οθόνης και, στη συνέχεια, ακολουθήστε τις οδηγίες που εμφανίζονται στην οθόνη.

– ή –

Χρησιμοποιήστε τα πλήκτρα βέλους για να επιλέξετε **File (Αρχείο) > Save Changes and Exit** (Αποθήκευση αλλαγών και έξοδος) και, στη συνέχεια, πατήστε το πλήκτρο **enter**.

Οι αλλαγές σας τίθενται σε ισχύ μετά την επανεκκίνηση του υπολογιστή.

 **ΣΗΜΕΙΩΣΗ** Οι ρυθμίσεις κωδικού πρόσβασης και ασφαλείας δεν τροποποιούνται, όταν επαναφέρετε τις εργοστασιακές ρυθμίσεις.

## Μενού Computer Setup

Οι πίνακες μενού σε αυτή την ενότητα παρέχουν μια επισκόπηση των επιλογών του Computer Setup.

 **ΣΗΜΕΙΩΣΗ** Κάποια από τα στοιχεία του μενού Computer Setup που παρουσιάζονται σε αυτό το κεφάλαιο ενδέχεται να μην υποστηρίζονται από τον υπολογιστή σας.

## Μενού File (Αρχείο)

Επιλογή	Για να κάνετε τα εξής:
System Information (Πληροφορίες συστήματος)	<ul style="list-style-type: none"><li>• Προβολή πληροφοριών αναγνώρισης για τον υπολογιστή και τις μπαταρίες του συστήματος.</li><li>• Προβολή πληροφοριών προδιαγραφών για τον επεξεργαστή, το μέγεθος της μνήμης cache και της μνήμης, τη μνήμη ROM του συστήματος, την έκδοση της κάρτας οθόνης, την έκδοση του ελεγκτή πληκτρολογίου.</li></ul>
Set System Date and Time (Ρύθμιση ημερομηνίας και ώρας συστήματος)	Ρύθμιση ή αλλαγή ημερομηνίας και ώρας στον υπολογιστή.
System Diagnostics (Διαγνωστικά συστήματος)	Εμφανίζει τις ακόλουθες πληροφορίες: <ul style="list-style-type: none"><li>• System Information (Πληροφορίες συστήματος)<ul style="list-style-type: none"><li>◦ Πληροφορίες αναγνώρισης για τον υπολογιστή και τις μπαταρίες του συστήματος.</li><li>◦ Πληροφορίες προδιαγραφών για τον επεξεργαστή, το μέγεθος της μνήμης cache και της μνήμης, τη μνήμη ROM του συστήματος, την έκδοση της</li></ul></li></ul>



Επιλογή	Για να κάνετε τα εξής:
	<p>κάρτας οθόνης και την έκδοση του ελεγκτή πληκτρολογίου.</p> <ul style="list-style-type: none"> <li>• Start-up Test (Έλεγχος εκκίνησης) — Ελέγχει τα στοιχεία του συστήματος που απαιτούνται για την εκκίνηση του υπολογιστή.</li> <li>• Run-In Test (Έλεγχος εσωτερικής λειτουργίας) — Εκτελεί ολοκληρωμένο έλεγχο στη μνήμη του συστήματος.</li> <li>• Hard Disk Test (Έλεγχος σκληρού δίσκου) — Εκτελεί ολοκληρωμένο αυτόματο έλεγχο σε οποιαδήποτε μονάδα σκληρού δίσκου στο σύστημα.</li> <li>• Memory Test (Έλεγχος μνήμης) — Εκτελεί ολοκληρωμένο έλεγχο σε οποιαδήποτε μνήμη είναι εγκατεστημένη στον υπολογιστή.</li> <li>• Battery Test (Έλεγχος μπαταρίας) — Εκτελεί ολοκληρωμένο έλεγχο σε οποιαδήποτε μπαταρία είναι εγκατεστημένη στον υπολογιστή.</li> <li>• Error Log (Αρχείο καταγραφής σφαλμάτων) — Εμφανίζει ένα αρχείο καταγραφής εάν προκύψουν σφάλματα.</li> </ul>
Restore Defaults (Επαναφορά προεπιλογών)	Αντικατάσταση των ρυθμίσεων διαμόρφωσης στο πρόγραμμα Computer Setup με τις αρχικές εργοστασιακές ρυθμίσεις. (Η λειτουργία της μονάδας σκληρού δίσκου, οι ρυθμίσεις κωδικών πρόσβασης και οι ρυθμίσεις ασφάλειας δεν τροποποιούνται κατά την επαναφορά των εργοστασιακών ρυθμίσεων.)
Reset BIOS security to factory default (Επαναφορά ασφάλειας BIOS στην εργοστασιακή προεπιλογή)	Επαναφορά των ρυθμίσεων ασφάλειας του BIOS στις εργοστασιακές προεπιλογές.
Ignore Changes and Exit (Παράβλεψη αλλαγών και έξοδος)	Ακύρωση τυχόν αλλαγών που καταχωρίσατε κατά τη τρέχουσα περίοδο λειτουργίας. Στη συνέχεια, πραγματοποιήστε έξοδο και κάντε επανεκκίνηση του υπολογιστή.
Save Changes and Exit (Αποθήκευση αλλαγών και έξοδος)	Αποθήκευση τυχόν αλλαγών που καταχωρίσατε κατά τη τρέχουσα περίοδο λειτουργίας. Στη συνέχεια, πραγματοποιήστε έξοδο και κάντε επανεκκίνηση του υπολογιστή. Οι αλλαγές σας τίθενται σε ισχύ μετά την επανεκκίνηση του υπολογιστή.

## Μενού Security (Ασφάλεια)

 **ΣΗΜΕΙΩΣΗ** Κάποια από τα στοιχεία μενού που παρουσιάζονται σε αυτή την ενότητα ενδέχεται να μην υποστηρίζονται από τον υπολογιστή σας.

Επιλογή	Για να κάνετε τα εξής:
Setup BIOS Administrator Password (Ρύθμιση κωδικού διαχειριστή BIOS)	Ορισμός κωδικού διαχειριστή BIOS.
User Management (Διαχείριση χρηστών) > Create a New BIOS User Account (Δημιουργία νέου λογαριασμού χρήστη BIOS) (απαιτεί κωδικό πρόσβασης διαχειριστή BIOS)	<ul style="list-style-type: none"> <li>• Επιλογή από μια λίστα με χρήστες του BIOS.</li> <li>• Επιλογή από μια λίστα με χρήστες του ProtectTools.</li> </ul>

Επιλογή	Για να κάνετε τα εξής:
Password Policy (requires a BIOS administrator password) [Πολιτική κωδικών πρόσβασης (απαιτείται κωδικός διαχειριστή BIOS)]	Αναθεώρηση των κριτηρίων της πολιτικής κωδικών πρόσβασης.
HP SpareKey	Ενεργοποίηση/απενεργοποίηση του HP SpareKey (ενεργοποιημένο από προεπιλογή).
Always Prompt for HP SpareKey Enrollment (Να ζητείται πάντα εγγραφή του HP SpareKey)	Ενεργοποίηση/απενεργοποίηση της εγγραφής του HP SpareKey (ενεργοποιημένη από προεπιλογή).
Fingerprint Reset on Reboot (Επαναφορά δακτυλικού αποτυπώματος κατά την επανεκκίνηση) (εάν υπάρχει)	Επαναφορά/κατάργηση του κατόχου της συσκευής ανάγνωσης αποτυπωμάτων (μόνο σε επιλεγμένα μοντέλα, απενεργοποιημένο από προεπιλογή).
Change Password (Αλλαγή κωδικού πρόσβασης)	Εισαγωγή, αλλαγή ή διαγραφή κωδικού διαχειριστή BIOS.
HP SpareKey Enrollment (Εγγραφή HP SpareKey)	Εγγραφή ή επαναφορά του HP SpareKey, το οποίο είναι ένα σύνολο ερωτήσεων και απαντήσεων ασφάλειας που χρησιμοποιούνται εάν ξεχάσετε τον κωδικό πρόσβασης.
Anti Theft (Προστασία από κλοπή) > AT-p (μόνο σε επιλεγμένα μοντέλα)	Ενεργοποίηση/απενεργοποίηση της προστασίας από κλοπή.
DriveLock Password (Κωδικός πρόσβασης DriveLock)	<ul style="list-style-type: none"> <li>Ενεργοποίηση/απενεργοποίηση του DriveLock σε οποιαδήποτε μονάδα σκληρού δίσκου του υπολογιστή (ενεργοποιημένο από προεπιλογή).</li> <li>Αλλαγή κωδικού χρήστη ή κύριου κωδικού πρόσβασης DriveLock.</li> </ul> <p><b>ΣΗΜΕΙΩΣΗ</b> Στις ρυθμίσεις DriveLock έχετε πρόσβαση μόνο όταν μπαίνετε στο Computer Setup κατά την ενεργοποίηση (όχι κατά την επανεκκίνηση) του υπολογιστή.</p>
Automatic DriveLock (Αυτόματη λειτουργία DriveLock)	Ενεργοποίηση/απενεργοποίηση της υποστήριξης αυτόματου κλειδώματος δίσκου (απενεργοποιημένο από προεπιλογή).
Disk Sanitizer	<p>Εκτέλεση του Disk Sanitizer για διαγραφή όλων των δεδομένων από την κύρια μονάδα σκληρού δίσκου ή τη μονάδα δίσκου στη θέση αναβάθμισης.</p> <p><b>ΠΡΟΣΟΧΗ</b> Εάν πραγματοποιήσετε εκτέλεση του Disk Sanitizer, τα δεδομένα που βρίσκονται στην επιλεγμένη μονάδα θα διαγραφούν οριστικά.</p>
System IDs (Αναγνωριστικά συστήματος)	Εισαγωγή οριζόμενου από το χρήστη αριθμού παρακολούθησης πόρων και της ετικέτας κατόχου.

## Μενού System Configuration (Διαμόρφωση συστήματος)

 **ΣΗΜΕΙΩΣΗ** Ο υπολογιστής σας ενδέχεται να μην υποστηρίζει ορισμένες από τις επιλογές του μενού System Configuration (Παράμετροι συστήματος).

Επιλογή	Για να κάνετε τα εξής:
Language (Γλώσσα)	Αλλάξτε τη γλώσσα του Computer Setup.

Επιλογή	Για να κάνετε τα εξής:
Boot Options (Επιλογές εκκίνησης)	<ul style="list-style-type: none"> <li>• Ορισμός καθυστέρησης για το μενού εκκίνησης (σε δευτερόλεπτα).</li> <li>• Ρύθμιση σε δευτερόλεπτα της καθυστέρησης MultiBoot Express Boot Porup.</li> <li>• Ενεργοποίηση/απενεργοποίηση του προσαρμοσμένου λογότυπου (απενεργοποιημένο από προεπιλογή).</li> <li>• Ενεργοποίηση/απενεργοποίηση της εμφάνισης του URL διαγνωστικών (ενεργοποιημένο από προεπιλογή).</li> <li>• Ενεργοποίηση/απενεργοποίηση της εκκίνησης από CD-ROM (ενεργοποιημένη από προεπιλογή).</li> <li>• Ενεργοποίηση/απενεργοποίηση της εκκίνησης από κάρτα SD (ενεργοποιημένη από προεπιλογή).</li> <li>• Ενεργοποίηση/απενεργοποίηση της εκκίνησης από δισκέτα (ενεργοποιημένη από προεπιλογή).</li> <li>• Ενεργοποίηση/απενεργοποίηση της εκκίνησης από εσωτερική NIC PXE (ενεργοποιημένη από προεπιλογή).</li> <li>• Ενεργοποίηση/απενεργοποίηση της λειτουργίας εκκίνησης UEFI (απενεργοποιημένη από προεπιλογή).</li> <li>• Ορισμός της διάταξης εκκίνησης των παλαιότερων συσκευών.</li> </ul>
Device Configurations (Παράμετροι συσκευών)	<ul style="list-style-type: none"> <li>• Ενεργοποίηση/απενεργοποίηση υποστήριξης παλαιού τύπου USB (ενεργοποιημένη από προεπιλογή). Όταν είναι ενεργοποιημένη, η υποστήριξη παλαιού τύπου USB επιτρέπει τα ακόλουθα: <ul style="list-style-type: none"> <li>◦ Χρήση πληκτρολογίου USB στο Computer Setup, ακόμη κι αν δεν εκτελείται το λειτουργικό σύστημα των Windows.</li> <li>◦ Εκκίνηση από συσκευές USB με δυνατότητα εκκίνησης, όπως σκληρός δίσκος, μονάδα δισκέτας</li> </ul> </li> </ul>

---

**Επιλογή****Για να κάνετε τα εξής:**

---

ή μονάδα οπτικού δίσκου, συνδεδεμένες μέσω θύρας USB στον υπολογιστή

- Επιλογή τρόπου λειτουργίας παράλληλης θύρας: ECP (Enhanced Capabilities Port), τυπική, αμφίδρομη ή EPP (Enhanced Parallel Port).
  - Ενεργοποίηση/απενεργοποίηση συνεχούς λειτουργίας ανεμιστήρα όταν υπάρχει σύνδεση ρεύματος (ενεργοποιημένη από προεπιλογή).
  - Ενεργοποίηση/απενεργοποίηση της αποτροπής εκτέλεσης δεδομένων (μόνο σε επιλεγμένα μοντέλα). Όταν είναι ενεργοποιημένη αυτή η λειτουργία, ο επεξεργαστής μπορεί να απενεργοποιήσει την εκτέλεση ορισμένων κωδικών ιών, βοηθώντας έτσι να βελτιωθεί η ασφάλεια του υπολογιστή (ενεργοποιημένη από προεπιλογή).
  - Επιλογή λειτουργίας συσκευής SATA (Serial Advanced Technology Attachment). Είναι διαθέσιμες οι ακόλουθες επιλογές:
    - AHCI (Advanced Host Controller Interface)
    - IDE (Integrated Drive Electronics)
    - RAID (Redundant Array of Independent Disks) (μόνο σε επιλεγμένα μοντέλα)
-

**ΣΗΜΕΙΩΣΗ** Η διαθεσιμότητα αυτών των επιλογών διαφέρει, ανάλογα με το μοντέλο του υπολογιστή.

- Ενεργοποίηση/απενεργοποίηση ταχείας φόρτισης βοηθητικής μπαταρίας (ενεργοποιημένη από προεπιλογή).
- Ενεργοποίηση/απενεργοποίηση του HP QuickLook (ενεργοποιημένο από προεπιλογή).
- Ενεργοποίηση/απενεργοποίηση ελέγχου ταυτότητας προεκκίνησης κατά την εκκίνηση του HP QuickLook (ενεργοποιημένο από προεπιλογή).
- Ενεργοποίηση/απενεργοποίηση του HP QuickWeb (ενεργοποιημένο από προεπιλογή).
- Ενεργοποίηση/απενεργοποίηση της προστασίας εγγραφής στο HP QuickWeb (απενεργοποιημένη από προεπιλογή).
- Ενεργοποίηση/απενεργοποίηση της τεχνολογίας αναπαράστασης (μόνο σε επιλεγμένα μοντέλα, απενεργοποιημένη από προεπιλογή).
- Ενεργοποίηση/απενεργοποίηση της τεχνολογίας Intel TXT (Trusted Execution Technology) (μόνο σε επιλεγμένα μοντέλα, απενεργοποιημένη από προεπιλογή).
- Ενεργοποίηση/απενεργοποίηση της CPU πολλών πυρήνων (ενεργοποιημένη από προεπιλογή).
- Ενεργοποίηση/απενεργοποίηση της τεχνολογίας Intel HT (ενεργοποιημένη από προεπιλογή).
- Ενεργοποίηση/απενεργοποίηση της εκκίνησης σε USB (ενεργοποιημένη από προεπιλογή).
- Ενεργοποίηση/απενεργοποίηση της λειτουργίας Num lock κατά την εκκίνηση (απενεργοποιημένη από προεπιλογή).

Επιλογή	Για να κάνετε τα εξής:
Built-In Device Options (Επιλογές ενσωματωμένων συσκευών)	<ul style="list-style-type: none"> <li>• Ενεργοποίηση/απενεργοποίηση της κατάστασης του κουμπιού ασύρματης λειτουργίας (ενεργοποιημένο από προεπιλογή).</li> <li>• Ενεργοποίηση/απενεργοποίηση της ενσωματωμένης συσκευής WWAN (μόνο σε επιλεγμένα μοντέλα, ενεργοποιημένη από προεπιλογή).</li> <li>• Ενεργοποίηση/απενεργοποίηση της ενσωματωμένης συσκευής WLAN (ενεργοποιημένη από προεπιλογή).</li> <li>• Ενεργοποίηση/απενεργοποίηση της ενσωματωμένης συσκευής Bluetooth (ενεργοποιημένη από προεπιλογή).</li> <li>• Ενεργοποίηση/απενεργοποίηση του ελεγκτή δικτύου (LAN) (ενεργοποιημένος από προεπιλογή).</li> <li>• Ενεργοποίηση/απενεργοποίηση της εναλλαγής LAN/WLAN (απενεργοποιημένη από προεπιλογή).</li> <li>• Ορισμός κατάστασης ενεργοποίησης LAN. Οι επιλογές περιλαμβάνουν τα εξής: <ul style="list-style-type: none"> <li>◦ Disabled (Απενεργοποιημένο)</li> <li>◦ Boot to Network (Εκκίνηση από δίκτυο) (προεπιλογή)</li> <li>◦ Follow Boot Order (Τήρηση διάταξης εκκίνησης)</li> </ul> </li> <li>• Ενεργοποίηση/απενεργοποίηση του αισθητήρα φωτισμού περιβάλλοντος (ενεργοποιημένος από προεπιλογή).</li> <li>• Ενεργοποίηση/απενεργοποίηση της συσκευής που βρίσκεται στη θέση αναβάθμισης του φορητού υπολογιστή (ενεργοποιημένη από προεπιλογή).</li> <li>• Ενεργοποίηση/απενεργοποίηση της συσκευής ανάγνωσης αποτυπωμάτων (ενεργοποιημένη από προεπιλογή).</li> <li>• Ενεργοποίηση/απενεργοποίηση της ενσωματωμένης κάμερας (ενεργοποιημένη από προεπιλογή).</li> <li>• Ενεργοποίηση/απενεργοποίηση κυκλώματος παρακολούθησης ενέργειας (ενεργοποιημένο από προεπιλογή).</li> <li>• Ενεργοποίηση/απενεργοποίηση της συσκευής ήχου (ενεργοποιημένη από προεπιλογή).</li> <li>• Ενεργοποίηση/απενεργοποίηση της συσκευής μόντεμ (ενεργοποιημένη από προεπιλογή).</li> <li>• Ενεργοποίηση/απενεργοποίηση του μικροφώνου (ενεργοποιημένο από προεπιλογή).</li> <li>• Ενεργοποίηση/απενεργοποίηση των εσωτερικών ηχείων (ενεργοποιημένα από προεπιλογή).</li> </ul>

Επιλογή	Για να κάνετε τα εξής:
Port Options (Επιλογές θυρών)	<p><b>ΣΗΜΕΙΩΣΗ</b> Όλες οι επιλογές θυρών είναι ενεργοποιημένες από προεπιλογή.</p> <ul style="list-style-type: none"> <li>• Ενεργοποίηση/απενεργοποίηση της σειριακής θύρας (μόνο σε επιλεγμένα μοντέλα).</li> <li>• Ενεργοποίηση/απενεργοποίηση της παράλληλης θύρας (μόνο σε επιλεγμένα μοντέλα).</li> <li>• Ενεργοποίηση/απενεργοποίηση της συσκευής ανάγνωσης μέσω Flash.</li> <li>• Ενεργοποίηση/απενεργοποίηση της θύρας USB.</li> </ul> <p><b>ΠΡΟΣΟΧΗ</b> Η απενεργοποίηση της θύρας USB απενεργοποιεί επίσης τις συσκευές MultiBay και τις συσκευές κάρτας ExpressCard στην προηγμένη συσκευή επέκτασης θυρών.</p> <ul style="list-style-type: none"> <li>• Ενεργοποίηση/απενεργοποίηση της θύρας 1394 (μόνο σε επιλεγμένα μοντέλα).</li> <li>• Ενεργοποίηση/απενεργοποίηση της υποδοχής ExpressCard.</li> <li>• Ενεργοποίηση/απενεργοποίηση της θύρας eSATA.</li> </ul>
AMT Options (Επιλογές AMT) (μόνο σε επιλεγμένα μοντέλα).	<p><b>ΣΗΜΕΙΩΣΗ</b> Όλες οι επιλογές AMT είναι απενεργοποιημένες από προεπιλογή.</p> <ul style="list-style-type: none"> <li>• Ενεργοποίηση/απενεργοποίηση λεπτομερειών υλικολογισμικού.</li> <li>• Ενεργοποίηση/απενεργοποίηση της ειδοποίησης ρύθμισης AMT (Ctrl-P).</li> <li>• Ενεργοποίηση/απενεργοποίηση υποστήριξης παροχής κλειδιού USB.</li> <li>• Ενεργοποίηση/απενεργοποίηση κατάργησης διαμόρφωσης AMT στην επόμενη εκκίνηση.</li> <li>• Επιλογή λειτουργίας προσομοίωσης τερματικού. Οι επιλογές περιλαμβάνουν τα εξής: <ul style="list-style-type: none"> <li>◦ ANSI (προεπιλεγμένη ρύθμιση)</li> <li>◦ VT100</li> </ul> </li> <li>• Ενεργοποίηση/απενεργοποίηση υποστήριξη συμβάντος εξέλιξης λογισμικού.</li> <li>• Ενεργοποίηση/απενεργοποίηση προετοιμασίας Intel CIRA.</li> </ul>
Set Security Level (Ορισμός επιπέδου ασφάλειας)	Τροποποίηση, προβολή ή απόκρυψη επιπέδων ασφάλειας για όλα τα στοιχεία μενού του BIOS.
Restore Security Defaults (Επαναφορά προεπιλογών ασφαλείας)	Επαναφορά προεπιλεγμένων ρυθμίσεων ασφαλείας.

# 14 MultiBoot

## Πληροφορίες για τη διάταξη των συσκευών εκκίνησης

Κατά την εκκίνηση του υπολογιστή, το σύστημα προσπαθεί να πραγματοποιήσει εκκίνηση μέσω ενεργοποιημένων συσκευών εκκίνησης. Το βοηθητικό πρόγραμμα MultiBoot, το οποίο είναι ενεργοποιημένο από το εργοστάσιο, ελέγχει τη σειρά με την οποία το σύστημα επιλέγει μια συσκευή εκκίνησης. Οι συσκευές εκκίνησης μπορούν να περιλαμβάνουν οπτικούς δίσκους, μονάδες δισκέτας, κάρτα διασύνδεσης δικτύου (NIC), σκληρούς δίσκους και συσκευές USB. Οι συσκευές εκκίνησης περιέχουν μέσα ή αρχεία με δυνατότητα εκκίνησης που είναι απαραίτητα για την εκκίνηση και τη σωστή λειτουργία του υπολογιστή.

 **ΣΗΜΕΙΩΣΗ** Ορισμένες συσκευές εκκίνησης, για να περιληφθούν στη διάταξη εκκίνησης, πρέπει πρώτα να ενεργοποιηθούν στο Computer Setup.

Η εργοστασιακή ρύθμιση είναι να επιλέγει ο υπολογιστής τη συσκευή εκκίνησης αναζητώντας για ενεργοποιημένες συσκευές εκκίνησης και θέσεις μονάδων κατά την ακόλουθη σειρά:

 **ΣΗΜΕΙΩΣΗ** Ορισμένες από τις συσκευές εκκίνησης και θέσεις μονάδων που αναφέρονται ενδέχεται να μην υποστηρίζονται στον υπολογιστή σας.

- Θέση αναβάθμισης φορητού υπολογιστή
- Εσωτερικός σκληρός δίσκος
- Μονάδα δισκέτας USB
- CD-ROM USB
- Σκληρός δίσκος USB
- Ethernet φορητού υπολογιστή
- Κάρτα μνήμης Secure Digital (SD)
- Θέση αναβάθμισης σταθμού επιτραπέζιας σύνδεσης
- Εξωτερική μονάδα SATA

Μπορείτε να αλλάξετε τη σειρά με την οποία ο υπολογιστής πραγματοποιεί αναζήτηση για μια συσκευή εκκίνησης, αλλάζοντας τη διάταξη εκκίνησης στο Computer Setup. Μπορείτε επίσης να πατήσετε το πλήκτρο **esc** όταν εμφανιστεί το μήνυμα "Press the ESC key for Startup Menu" (Πατήστε το πλήκτρο ESC για το μενού εκκίνησης) στην κάτω πλευρά της οθόνης, και στη συνέχεια, πατήστε το πλήκτρο **f9**. Πατώντας το πλήκτρο **f9** εμφανίζεται ένα μενού με τις τρέχουσες συσκευές εκκίνησης που σας επιτρέπει να επιλέξετε μια συσκευή εκκίνησης. Εναλλακτικά, μπορείτε να χρησιμοποιήσετε τη λειτουργία MultiBoot Express για να ρυθμίσετε τον υπολογιστή, έτσι ώστε σε κάθε εκκίνηση ή επανεκκίνησή του να σας ζητά να καθορίσετε τη θέση εκκίνησης.



Αν η λειτουργία MultiBoot είναι απενεργοποιημένη, ο υπολογιστής χρησιμοποιεί μια συγκεκριμένη διάταξη εκκίνησης που ξεκινά με την αναζήτηση για συσκευή εκκίνησης μονάδας A. Εάν δεν βρεθεί, ο υπολογιστής ψάχνει για συσκευή εκκίνησης μονάδας C. Οι συσκευές εκκίνησης μονάδας A περιλαμβάνουν μονάδες οπτικού δίσκου και μονάδες δισκέτας. Οι συσκευές εκκίνησης μονάδας C περιλαμβάνουν μονάδες οπτικού δίσκου και μονάδες σκληρού δίσκου.

Δεν υπάρχει γράμμα μονάδας το οποίο να αντιστοιχεί στην κάρτα διασύνδεσης δικτύου.

---

 **ΣΗΜΕΙΩΣΗ** Η εκκίνηση μιας οπτικής μονάδας (όπως μια μονάδα CD-ROM) μπορεί να γίνει ως A ή ως C, ανάλογα με τη διαμόρφωση του CD εκκίνησης.

---

Η παρακάτω λίστα περιγράφει την εργοστασιακή ρύθμιση για τη διάταξη εκκίνησης στην οποία τα γράμματα των μονάδων A και C αντιστοιχούνται όταν η λειτουργία MultiBoot είναι απενεργοποιημένη. (Η ακριβής διάταξη διαφέρει ανάλογα με τη διαμόρφωση.)

- Διάταξη εκκίνησης για συσκευές εκκίνησης μονάδας A:
  1. Μονάδα οπτικού δίσκου σε προαιρετική συσκευή επιτραπέζιας σύνδεσης ή σε προαιρετικό εξωτερικό MultiBay που περιέχει δίσκο διαμορφωμένο ως μονάδα A
  2. Μονάδα οπτικού δίσκου στο εσωτερικό MultiBay (μόνο σε επιλεγμένα μοντέλα) που περιέχει δίσκο διαμορφωμένο ως μονάδα A
  3. Μονάδα δισκέτας σε προαιρετική συσκευή επιτραπέζιας σύνδεσης ή σε προαιρετικό εξωτερικό MultiBay
- Διάταξη εκκίνησης για συσκευές εκκίνησης μονάδας C:
  1. Μονάδα οπτικού δίσκου σε προαιρετική συσκευή επιτραπέζιας σύνδεσης ή σε προαιρετικό εξωτερικό MultiBay που περιέχει δίσκο διαμορφωμένο ως μονάδα C
  2. Μονάδα οπτικού δίσκου στο εσωτερικό MultiBay (μόνο σε επιλεγμένα μοντέλα) που περιέχει δίσκο διαμορφωμένο ως μονάδα C
  3. Μονάδα σκληρού δίσκου στη θέση σκληρού δίσκου του υπολογιστή
  4. Μονάδα σκληρού δίσκου σε προαιρετική συσκευή επιτραπέζιας σύνδεσης ή σε προαιρετικό εξωτερικό MultiBay

---

 **ΣΗΜΕΙΩΣΗ** Επειδή κανένα γράμμα μονάδας δεν σχετίζεται με την κάρτα διασύνδεσης δικτύου (NIC), η αλλαγή της διάταξης εκκίνησης μιας κάρτας δικτύου δεν επηρεάζει τα γράμματα μονάδων των άλλων συσκευών.

---

# Ενεργοποίηση συσκευών εκκίνησης στο Computer Setup

Ο υπολογιστής θα κάνει εκκίνηση μέσω μιας συσκευής USB ή μιας συσκευής NIC μόνο εάν αυτή η συσκευή έχει προηγουμένως ενεργοποιηθεί στο Computer Setup.

Για να εκκινήσετε το Computer Setup και να ενεργοποιήσετε μια συσκευή USB ή μια συσκευή NIC ως συσκευή εκκίνησης, ακολουθήστε τα παρακάτω βήματα:

1. Ενεργοποιήστε ή επανεκκινήστε τον υπολογιστή και, στη συνέχεια, πατήστε το πλήκτρο **esc** όταν εμφανιστεί στο μήνυμα "Press the ESC key for Startup Menu" (Πατήστε το πλήκτρο ESC για το μενού εκκίνησης) στο κάτω μέρος της οθόνης.
2. Πατήστε το πλήκτρο **f10** για να μπείτε στο BIOS Setup.
3. Για να ενεργοποιήσετε τα μέσα με δυνατότητα εκκίνησης σε μονάδες δίσκου USB ή σε μονάδες μιας προαιρετικής συσκευής επιτραπέζιας σύνδεσης (μόνο σε επιλεγμένα μοντέλα), χρησιμοποιήστε μια συσκευή κατάδειξης ή τα πλήκτρα βέλους για να επιλέξετε **System Configuration** (Παράμετροι συστήματος) > **Device Configurations** (Παράμετροι συσκευών). Επιβεβαιώστε ότι η υποστήριξη παλαιότερου τύπου USB είναι επιλεγμένη.

---

 **ΣΗΜΕΙΩΣΗ** Για να χρησιμοποιήσετε την υποστήριξη παλαιότερου τύπου USB, η επιλογή USB Port (Θύρα USB) πρέπει να είναι ενεργοποιημένη. Η επιλογή αυτή είναι εργοστασιακά ενεργοποιημένη. Εάν η θύρα απενεργοποιηθεί, ενεργοποιήστε τη ξανά επιλέγοντας **System Configuration** (Παράμετροι συστήματος) > **Port Options** (Επιλογές θύρας) και επιλέγοντας **USB Port** (Θύρα USB).

---

– ή –

Για να ενεργοποιήσετε μια συσκευή δικτύου, επιλέξτε **System Configuration** (Παράμετροι συστήματος) > **Boot Options** (Επιλογές εκκίνησης) και, στη συνέχεια, επιλέξτε **PXE Internal NIC boot** (Εκκίνηση από εσωτερικό NIC PXE).

4. Για να αποθηκεύσετε τις αλλαγές και να πραγματοποιήσετε έξοδο από το Computer Setup, κάντε κλικ στο εικονίδιο **Save** (Αποθήκευση) στην κάτω αριστερή γωνία της οθόνης και, στη συνέχεια, ακολουθήστε τις οδηγίες που εμφανίζονται στην οθόνη.

– ή –

Χρησιμοποιήστε τα πλήκτρα βέλους για να επιλέξετε **File** (Αρχείο) > **Save Changes and Exit** (Αποθήκευση αλλαγών και έξοδος) και, στη συνέχεια, πατήστε το πλήκτρο **enter**.

Οι αλλαγές σας τίθενται σε ισχύ μετά την επανεκκίνηση του υπολογιστή.

---

 **ΣΗΜΕΙΩΣΗ** Για να συνδέσετε μια κάρτα NIC σε περιβάλλον εκτέλεσης προ εκκίνησης (PXE) ή σε διακομιστή φόρτωσης απομακρυσμένου προγράμματος (RPL) χωρίς να κάνετε χρήση του MultiBoot, πατήστε το **esc** μόλις εμφανιστεί το μήνυμα "Press the ESC key for Startup Menu" (Πατήστε το πλήκτρο ESC για το μενού εκκίνησης) στο κάτω μέρος της οθόνης και, έπειτα, πατήστε γρήγορα το **f12**.

---

## Θέματα κατά την αλλαγή της διάταξης εκκίνησης

Πριν αλλάξετε τη διάταξη εκκίνησης, λάβετε υπόψη σας τα ακόλουθα:

- Κατά την επανεκκίνηση του υπολογιστή αφού έχει αλλαχθεί η διάταξη εκκίνησης, ο υπολογιστής προσπαθεί να κάνει επανεκκίνηση χρησιμοποιώντας τη νέα διάταξη εκκίνησης.
- Εάν υπάρχουν περισσότεροι από ένας τύποι συσκευών εκκίνησης, ο υπολογιστής προσπαθεί να πραγματοποιήσει εκκίνηση χρησιμοποιώντας την πρώτη συσκευή κάθε τύπου (με εξαίρεση τις συσκευές οπτικού δίσκου). Για παράδειγμα, αν ο υπολογιστής είναι συνδεδεμένος σε μια συσκευή επιτραπέζιας σύνδεσης (μόνο σε επιλεγμένα μοντέλα) που περιέχει μονάδα σκληρού δίσκου, αυτή η μονάδα σκληρού δίσκου θα εμφανίζεται στη διάταξη εκκίνησης ως μονάδα σκληρού δίσκου USB. Εάν το σύστημα προσπαθήσει να πραγματοποιήσει εκκίνηση από αυτή τη μονάδα σκληρού δίσκου USB και αποτύχει, δεν θα προσπαθήσει να πραγματοποιήσει εκκίνηση από τη μονάδα σκληρού δίσκου στη θέση μονάδας σκληρού δίσκου. Θα προσπαθήσει να πραγματοποιήσει εκκίνηση από τον επόμενο τύπο συσκευής στη διάταξη εκκίνησης. Ωστόσο, αν υπάρχουν δύο μονάδες οπτικού δίσκου και η εκκίνηση από την πρώτη μονάδα οπτικού δίσκου δεν είναι δυνατή (είτε επειδή δεν περιέχει μέσα είτε επειδή τα μέσα δεν είναι δίσκος εκκίνησης), το σύστημα θα επιχειρήσει να πραγματοποιήσει εκκίνηση από τη δεύτερη μονάδα οπτικού δίσκου.
- Αλλάζοντας τη διάταξη εκκίνησης, αλλάζει επίσης και ο χαρακτηρισμός των λογικών μονάδων. Εάν, για παράδειγμα, πραγματοποιήσετε εκκίνηση από μονάδα CD-ROM με δίσκο διαμορφωμένο ως μονάδα C, η συγκεκριμένη μονάδα CD-ROM γίνεται μονάδα C και η μονάδα σκληρού δίσκου στη θέση μονάδας σκληρού δίσκου γίνεται μονάδα D.
- Η εκκίνηση του υπολογιστή θα γίνει από συσκευή NIC μόνο εάν η συσκευή έχει ενεργοποιηθεί στο μενού «Built-In Device Options» (Επιλογές ενσωματωμένης συσκευής) του Computer Setup και εάν η εκκίνηση από τη συσκευή έχει ενεργοποιηθεί στο μενού «Boot options» (Επιλογές εκκίνησης) του Computer Setup. Η εκκίνηση από κάρτα διασύνδεσης δικτύου NIC δεν επηρεάζει τους χαρακτηρισμούς λογικών μονάδων, επειδή κανένα γράμμα μονάδας δεν σχετίζεται με την κάρτα διασύνδεσης δικτύου.
- Οι μονάδες σε μια προαιρετική συσκευή επιτραπέζιας σύνδεσης (μόνο σε επιλεγμένα μοντέλα) αντιμετωπίζονται ως εξωτερικές συσκευές USB στη διάταξη εκκίνησης.

## Επιλογή προτιμήσεων MultiBoot

Μπορείτε να χρησιμοποιήσετε το βοηθητικό πρόγραμμα MultiBoot κατά τους ακόλουθους τρόπους:

- Για να ρυθμίσετε μια νέα προεπιλεγμένη σειρά που θα χρησιμοποιεί ο υπολογιστής κάθε φορά που ενεργοποιείται, αλλάζοντας τη διάταξη εκκίνησης στο Computer Setup.
- Για να αλλάξετε δυναμικά τη συσκευή εκκίνησης, πατήστε το **esc** μόλις εμφανιστεί το μήνυμα "Press the ESC key for Startup Menu" (Πατήστε το πλήκτρο ESC για το μενού εκκίνησης) στο κάτω μέρος της οθόνης και έπειτα πατήστε το **f9** για να μπειτε στο μενού επιλογών της συσκευής εκκίνησης.
- Για να χρησιμοποιήσετε το MultiBoot Express για να ρυθμίσετε διάφορες σειρές εκκίνησης. Αυτή η λειτουργία σας ζητάει να ορίσετε συσκευή εκκίνησης κάθε φορά που ενεργοποιείται ή επανεκκινείται ο υπολογιστής.

## Ορισμός νέας διάταξης εκκίνησης στο Computer Setup

Για να εκκινήσετε το Computer Setup και να ορίσετε μια συσκευή εκκίνησης που θα χρησιμοποιεί ο υπολογιστής κάθε φορά που ενεργοποιείται ή επανεκκινείται, ακολουθήστε τα παρακάτω βήματα:

1. Ενεργοποιήστε ή επανεκκινήστε τον υπολογιστή και, στη συνέχεια, πατήστε το πλήκτρο **esc** όταν εμφανιστεί στο μήνυμα "Press the ESC key for Startup Menu" (Πατήστε το πλήκτρο ESC για το μενού εκκίνησης) στο κάτω μέρος της οθόνης.
2. Πατήστε το πλήκτρο **f10** για να μπειτε στο BIOS Setup.
3. Χρησιμοποιήστε μια συσκευή κατάδειξης ή τα πλήκτρα βέλους για να επιλέξετε τη λίστα Legacy Boot Order (Διάταξη εκκίνησης συσκευών παλαιού τύπου) και πατήστε το πλήκτρο **enter**.
4. Για να μετακινήσετε τη συσκευή προς τα πάνω στη διάταξη εκκίνησης, χρησιμοποιήστε μια συσκευή κατάδειξης για να κάνετε κλικ στο επάνω βέλος ή πατήστε το πλήκτρο **+**.

– ή –

Για να μετακινήσετε τη συσκευή προς τα κάτω στη διάταξη εκκίνησης, κάντε κλικ στο κάτω βέλος ή πατήστε το πλήκτρο **-**.

5. Για να αποθηκεύσετε τις αλλαγές και να πραγματοποιήσετε έξοδο από το Computer Setup, κάντε κλικ στο εικονίδιο **Save** (Αποθήκευση) στην κάτω αριστερή γωνία της οθόνης και, στη συνέχεια, ακολουθήστε τις οδηγίες που εμφανίζονται στην οθόνη.

– ή –

Χρησιμοποιήστε τα πλήκτρα βέλους για να επιλέξετε **File** (Αρχείο) > **Save Changes and Exit** (Αποθήκευση αλλαγών και έξοδος) και, στη συνέχεια, πατήστε το πλήκτρο **enter**.

Οι αλλαγές σας τίθενται σε ισχύ μετά την επανεκκίνηση του υπολογιστή.

## Δυναμική επιλογή συσκευής εκκίνησης με χρήση της προτροπής F9

Για να επιλέξετε δυναμικά μια συσκευή εκκίνησης για την τρέχουσα ακολουθία εκκίνησης, ακολουθήστε τα παρακάτω βήματα:

1. Ενεργοποιήστε ή επανεκκινήστε τον υπολογιστή και, στη συνέχεια, πατήστε το πλήκτρο **esc** ενώ εμφανίζεται το μήνυμα "Press the ESC key for Startup Menu" (Πατήστε το πλήκτρο ESC για το μενού εκκίνησης) στο κάτω μέρος της οθόνης.
2. Ανοίξτε το μενού Boot Device Options (Επιλογές συσκευών εκκίνησης) πατώντας το πλήκτρο **f9**.
3. Χρησιμοποιήστε μια συσκευή κατάδειξης ή τα πλήκτρα βέλους για να επιλέξετε μια συσκευή εκκίνησης και, κατόπιν, πατήστε το πλήκτρο **enter**.

Οι αλλαγές που κάνατε τίθενται σε ισχύ αμέσως.

## Ρύθμιση μηνύματος MultiBoot Express

Για να εκκινήσετε το Computer Setup και ρυθμίσετε τον υπολογιστή έτσι ώστε να εμφανίζεται το μενού θέσεων εκκίνησης MultiBoot σε κάθε εκκίνηση ή επανεκκίνηση, ακολουθήστε τα παρακάτω βήματα:

1. Ενεργοποιήστε ή επανεκκινήστε τον υπολογιστή και, στη συνέχεια, πατήστε το πλήκτρο **esc** όταν εμφανιστεί στο μήνυμα "Press the ESC key for Startup Menu" (Πατήστε το πλήκτρο ESC για το μενού εκκίνησης) στο κάτω μέρος της οθόνης.
2. Πατήστε το πλήκτρο **f10** για να μπείτε στο BIOS Setup.
3. Χρησιμοποιήστε μια συσκευή κατάδειξης ή τα πλήκτρα βέλους για να επιλέξετε **System Configuration** (Διαμόρφωση συστήματος) > **Boot Options** (Επιλογές εκκίνησης) και έπειτα πατήστε το **enter**.
4. Στο πεδίο **Express Boot Popup Delay (Sec)** [Καθυστερήση εμφάνισης γρήγορης εκκίνησης (δευ.)], εισαγάγετε σε δευτερόλεπτα το χρονικό διάστημα κατά το οποίο θέλετε να προβάλλεται στον υπολογιστή το μενού θέσης εκκίνησης προτού ενεργοποιηθεί από προεπιλογή η τρέχουσα ρύθμιση MultiBoot. (Όταν είναι επιλεγμένη η τιμή 0, το μενού θέσης εκκίνησης της γρήγορης εκκίνησης δεν εμφανίζεται.)
5. Για να αποθηκεύσετε τις αλλαγές και να πραγματοποιήσετε έξοδο από το Computer Setup, κάντε κλικ στο εικονίδιο **Save** (Αποθήκευση) στην κάτω αριστερή γωνία της οθόνης και, στη συνέχεια, ακολουθήστε τις οδηγίες που εμφανίζονται στην οθόνη.

– ή –

Χρησιμοποιήστε τα πλήκτρα βέλους για να επιλέξετε **File** (Αρχείο) > **Save Changes and Exit** (Αποθήκευση αλλαγών και έξοδος) και, στη συνέχεια, πατήστε το πλήκτρο **enter**.

Οι αλλαγές σας τίθενται σε ισχύ μετά την επανεκκίνηση του υπολογιστή.

## Εισαγωγή προτιμήσεων του MultiBoot Express

Όταν εμφανίζεται το μενού Express Boot (Γρήγορη εκκίνηση) κατά την εκκίνηση, έχετε τις ακόλουθες επιλογές:

- Για να ορίσετε μια συσκευή εκκίνησης από το μενού Express Boot, ορίστε την προτίμησή σας εντός του χρονικού ορίου και, στη συνέχεια, πατήστε [enter](#).
- Για να εμποδίσετε τον υπολογιστή να θεωρήσει ως προεπιλεγμένη την τρέχουσα ρύθμιση MultiBoot, πατήστε ένα οποιοδήποτε πλήκτρο πριν λήξει το χρονικό όριο. Ο υπολογιστής δεν θα πραγματοποιήσει εκκίνηση μέχρι να επιλέξετε μια συσκευή εκκίνησης και να πατήσετε [enter](#).
- Για εκκίνηση του υπολογιστή σύμφωνα με τις τρέχουσες ρυθμίσεις MultiBoot, περιμένετε μέχρι να λήξει το χρονικό όριο.

# 15 Διαχείριση και εκτύπωση

## Χρήση των λύσεων διαχείρισης υπολογιστών-πελατών

Τα προϊόντα λογισμικού λύσεων διαχείρισης υπολογιστών-πελατών παρέχουν λύσεις βασισμένες σε πρότυπα για τη διαχείριση επιτραπέζιων υπολογιστών-πελατών, σταθμών εργασίας, φορητών υπολογιστών και επιτραπέζιων υπολογιστών σε περιβάλλον δικτύου.

Η διαχείριση υπολογιστών-πελατών περιλαμβάνει τις ακόλουθες βασικές δυνατότητες και λειτουργίες:

- Ανάπτυξη αντίγραφου εικόνας αρχικού λογισμικού
- Απομακρυσμένη εγκατάσταση λογισμικού συστήματος
- Διαχείριση και ενημερώσεις λογισμικού
- Ενημερώσεις ROM
- Παρακολούθηση και ασφάλεια υπολογιστικών πόρων (το υλικό και το λογισμικό που είναι εγκατεστημένα στον υπολογιστή)
- Ειδοποίηση σφαλμάτων και επαναφορά ορισμένων στοιχείων του λογισμικού και υλικού του συστήματος

 **ΣΗΜΕΙΩΣΗ** Η υποστήριξη συγκεκριμένων λειτουργιών που περιγράφονται σε αυτή την ενότητα ενδέχεται να διαφέρει, ανάλογα με το μοντέλο του υπολογιστή ή/και την έκδοση του λογισμικού διαχείρισης, που έχετε εγκαταστημένο στον υπολογιστή.

## Διαμόρφωση και ανάπτυξη εικόνας λογισμικού

Ο υπολογιστής αποστέλλεται με προεγκατεστημένη εικόνα του λογισμικού του συστήματος. Η αρχική εικόνα λογισμικού διαμορφώνεται κατά τη διάρκεια της πρώτης εγκατάστασης του υπολογιστή. Μετά από μια σύντομη "ανάπτυξη" του λογισμικού, ο υπολογιστής είναι έτοιμος για χρήση.

Μια προσαρμοσμένη εικόνα λογισμικού μπορεί να αναπτυχθεί (διανεμηθεί) με έναν από τους ακόλουθους τρόπους:

- Εγκατάσταση πρόσθετων εφαρμογών λογισμικού μετά την ανάπτυξη της προεγκατεστημένης εικόνας λογισμικού
- Χρήση εργαλείων ανάπτυξης λογισμικού, όπως το Altiris Deployment Solutions, για την αντικατάσταση του προεγκατεστημένου λογισμικού με προσαρμοσμένη εικόνα λογισμικού
- Χρήση διαδικασίας κλωνοποίησης δίσκου για την αντιγραφή των περιεχομένων από μια μονάδα σκληρού δίσκου σε μια άλλη

Η μέθοδος ανάπτυξης που χρησιμοποιείτε εξαρτάται από το περιβάλλον τεχνολογίας της επιχείρησής σας και τις διαδικασίες που ακολουθεί.

---

 **ΣΗΜΕΙΩΣΗ** Το βοηθητικό πρόγραμμα Computer Setup και άλλες λειτουργίες του συστήματος παρέχουν περαιτέρω βοήθεια σε θέματα διαχείρισης και αντιμετώπισης προβλημάτων της διαμόρφωσης, διαχείρισης ενέργειας και επαναφοράς του λογισμικού του συστήματος.

---

## Διαχείριση και ενημέρωση λογισμικού

Η HP παρέχει διάφορα εργαλεία για τη διαχείριση και ενημέρωση λογισμικού σε υπολογιστές πελάτες:

- HP Client Manager for Altiris (μόνο σε επιλεγμένα μοντέλα)

 **ΣΗΜΕΙΩΣΗ** Για να πραγματοποιήσετε λήψη του HP Client Manager for Altiris ή για να λάβετε περισσότερες πληροφορίες σχετικά με το HP Client Manager for Altiris, επισκεφτείτε την τοποθεσία web της HP στη διεύθυνση <http://www.hp.com>.

---

- HP Client Configuration Manager (CCM) (μόνο σε επιλεγμένα μοντέλα)
- HP System Software Manager (SSM)

## HP Client Manager for Altiris (μόνο σε επιλεγμένα μοντέλα)

Το λογισμικό HP Client Manager for Altiris ενσωματώνει την τεχνολογία Intelligent Manageability στο λογισμικό Altiris. Το HP Client Manager for Altiris παρέχει προηγμένες δυνατότητες διαχείρισης υλικού για συσκευές HP:

- Λεπτομερής προβολή απογραφής υλικού για διαχείριση πόρων
- Παρακολούθηση και διαγνωστικά του System Checkup
- Αναφορά κρίσιμων επιχειρηματικών λεπτομερειών με πρόσβαση από το Web, όπως προειδοποιήσεις θερμοκρασίας και ειδοποιήσεις σχετικά με τη μνήμη
- Απομακρυσμένη ενημέρωση του λογισμικού του συστήματος, όπως προγράμματα οδήγησης συσκευής και BIOS του συστήματος

 **ΣΗΜΕΙΩΣΗ** Όταν το HP Client Manager for Altiris χρησιμοποιείται με το προαιρετικό λογισμικό Altiris Solutions (αγοράζεται ξεχωριστά), υπάρχει δυνατότητα πρόσθετης λειτουργικότητας.

---

Όταν το HP Client Manager for Altiris (εγκατεστημένο σε υπολογιστή πελάτη) χρησιμοποιείται με το λογισμικό Altiris Solutions (εγκατεστημένο σε υπολογιστή διαχειριστή), το HP Client Manager for Altiris παρέχει αυξημένες λειτουργίες διαχείρισης και κεντρική διαχείριση υλικού για τις συσκευές πελάτη στους ακόλουθους τομείς εξέλιξης IT:

- Απογραφή και διαχείριση πόρων
  - Συμμόρφωση άδειας λογισμικού
  - Παρακολούθηση και αναφορά υπολογιστή
  - Πληροφορίες συμφωνητικού μίσθωσης υπολογιστή και παρακολούθηση πάγιων στοιχείων
- Ανάπτυξη και μετεγκατάσταση λογισμικού συστήματος
  - Μετάβαση σε Windows
  - Ανάπτυξη συστήματος
  - Μετεγκατάσταση προσωπικότητας (προσωπικές ρυθμίσεις χρήστη)



- Τμήμα εξυπηρέτησης και επίλυση προβλημάτων
  - Διαχείριση εισιτηρίων τμήματος εξυπηρέτησης
  - Απομακρυσμένη αντιμετώπιση προβλημάτων
  - Απομακρυσμένη επίλυση προβλημάτων
  - Επαναφορά κατεστραμμένου υπολογιστή πελάτη
- Διαχείριση λογισμικού και λειτουργιών
  - Συνεχής διαχείριση υπολογιστή πελάτη
  - Ανάπτυξη λογισμικού συστήματος HP
  - Αυτόματη επανόρθωση εφαρμογών (η ικανότητα εντοπισμού και επιδιόρθωσης συγκεκριμένων προβλημάτων εφαρμογών)

Το λογισμικό Altiris Solutions παρέχει εύχρηστες δυνατότητες διανομής λογισμικού. Το HP Client Manager for Altiris επιτρέπει την επικοινωνία με το λογισμικό Altiris Solutions, το οποίο μπορεί να χρησιμοποιηθεί για την ολοκλήρωση της ανάπτυξης νέου υλικού ή της μετεγκατάστασης προσωπικών ρυθμίσεων του χρήστη σε νέο λειτουργικό σύστημα με τη βοήθεια εύχρηστων οδηγιών. Το HP Client Manager for Altiris είναι διαθέσιμο για λήψη από την τοποθεσία web της HP.

Όταν το λογισμικό Altiris Solutions χρησιμοποιείται σε συνδυασμό με το HP System Software Manager ή το HP Client Manager for Altiris, οι διαχειριστές μπορούν επίσης να ενημερώνουν το BIOS του συστήματος και το λογισμικό προγράμματος οδήγησης της συσκευής από μια κεντρική κονσόλα.

## HP Client Configuration Manager (CCM) (μόνο σε επιλεγμένα μοντέλα)

Το HP CCM αυτοματοποιεί τη διαχείριση του λογισμικού, όπως λειτουργικά συστήματα, προγράμματα, ενημερώσεις λογισμικού, περιεχόμενο και ρυθμίσεις παραμέτρων, ώστε να διασφαλιστεί ότι κάθε υπολογιστής διατηρεί τη σωστή διαμόρφωση. Με αυτές τις λύσεις αυτοματοποιημένης διαχείρισης, μπορείτε να διαχειρίζεστε το λογισμικό καθ' όλη τη διάρκεια ζωής του υπολογιστή.

Το CCM σας δίνει τη δυνατότητα να πραγματοποιήσετε τις παρακάτω εργασίες:

- Συλλογή απογραφής υλικού και λογισμικού από πολλές πλατφόρμες
- Προετοιμασία πακέτου λογισμικού και διενέργεια ανάλυση επιρροής πριν τη διανομή
- Χρήση μεμονωμένων υπολογιστών, ομάδων εργασίας ή ομάδων υπολογιστών για ανάπτυξη και συντήρηση λογισμικού και περιεχομένου σύμφωνα με πολιτικές
- Παροχή και διαχείριση λειτουργικών συστημάτων, εφαρμογών και περιεχομένου σε διανεμημένους υπολογιστές από οποιαδήποτε τοποθεσία
- Ενσωμάτωση του CCM σε help desk και άλλα εργαλεία διαχείρισης συστήματος για αδιάλειπτη λειτουργία
- Χρήση κοινής υποδομής για διαχείριση λογισμικού και περιεχομένου σε τυπικές συσκευές υπολογιστών σε οποιοδήποτε δίκτυο για όλους τους εταιρικούς χρήστες
- Κλιμάκωση για ανταπόκριση στις εταιρικές ανάγκες

## HP System Software Manager (SSM)

Το HP SSM παρέχει δυνατότητα απομακρυσμένης ενημέρωσης του λογισμικού σε επίπεδο συστήματος σε πολλά συστήματα ταυτόχρονα. Όταν εκτελείται σε υπολογιστή πελάτη, το SSM εντοπίζει τις εκδόσεις τόσο του υλικού όσο και του λογισμικού και, στη συνέχεια, ενημερώνει το συγκεκριμένο λογισμικό, από ένα κεντρικό αρχείο φύλαξης. Οι εκδόσεις προγραμμάτων οδήγησης που υποστηρίζονται από το SSM υποδεικνύονται με ένα ειδικό εικονίδιο στην τοποθεσία λήψης προγραμμάτων οδήγησης της HP στο web αλλά και στο CD *Support Software* (Λογισμικό υποστήριξης). Για να πραγματοποιήσετε λήψη του βοηθητικού προγράμματος SSM ή για να δείτε περισσότερες πληροφορίες σχετικά με το SSM, επισκεφθείτε την τοποθεσία web της HP στη διεύθυνση <http://www.hp.com/go/ssm> (μόνο Αγγλικά).

# Ευρετήριο

- A**
- αδρανοποίηση
    - εκκίνηση 74
    - έξοδος 74
  - Αδρανοποίηση
    - με προετοιμασία στη διάρκεια κρίσιμα χαμηλού επιπέδου μπαταρίας 82
  - αεραγωγοί, εντοπισμός 10, 11
  - ακουστικά 51
  - ακουστικά αυτιών 51
  - αλλαγή διάταξης εκκίνησης 176
  - αναμονή
    - εκκίνηση 73
    - έξοδος 73
  - ανάπτυξη, λογισμικό 179
  - αντιμετώπιση προβλημάτων
    - αναπαραγωγή δίσκου 67
    - αναπαραγωγή ταινίας 68
    - αυτόματη εκτέλεση 68
    - εγγραφή δίσκου 69
    - εντοπισμός μονάδας οπτικού δίσκου 66
    - εξωτερική οθόνη 68
    - θήκη μονάδας οπτικού δίσκου 65
    - μόντεμ 34
    - προβλήματα ασύρματου δικτύου 27
    - προγράμματα οδήγησης συσκευών 69
    - προγράμματα οδήγησης συσκευών της HP 69
    - προγράμματα οδήγησης συσκευών Microsoft 70
  - απενεργοποίηση και ενεργοποίηση
    - ενεργοποίηση του TouchPad 37
  - απενεργοποίηση υπολογιστή 87
  - αποθήκευση μπαταρίας 85
  - αριθμητικό πληκτρολόγιο 6, 7
  - αριθμητικό πληκτρολόγιο, ενσωματωμένο
    - εναλλαγή λειτουργιών πληκτρων 47
    - ενεργοποίηση και απενεργοποίηση 47
    - χρήση 47
  - αριθμός-κλειδί προϊόντος 15
  - αριθμός σειράς, υπολογιστής 14
  - αρχείο αδρανοποίησης 130
  - ασύρματες κεραίες 12
  - ασύρματες συσκευές, τύποι 16
  - ασύρματο δίκτυο (WLAN)
    - ακτίνα λειτουργίας 22
    - απαιτούμενος εξοπλισμός 20
    - ασφάλεια 20
    - περιγραφή 16
    - σύνδεση 22
    - σύνδεση σε δημόσιο WLAN 22
    - σύνδεση σε εταιρικό WLAN 22
    - χρήση 20
  - ασύρματο δίκτυο, αντιμετώπιση προβλημάτων 27
  - ασφάλεια συσκευής 142
  - ασφάλεια, ασύρματη 20
  - ασφάλειες απελευθέρωσης μπαταρίας, εντοπισμός 11, 79
  - ασφάλειες απελευθέρωσης, μπαταρία 11, 79
  - ασφάλειες, απελευθέρωση μπαταρίας 11
  - αυτόματη εκτέλεση 62
- B**
- βαθμονόμηση μπαταρίας 83
  - βοηθητικό πρόγραμμα μενού File (αρχείο) 164
  - βοηθητικό πρόγραμμα μενού Security (ασφάλεια) 165
  - βοηθητικό πρόγραμμα αντιγράφων ασφαλείας των Windows 158, 159, 160
  - βοηθητικό πρόγραμμα Computer Setup 180
  - βοηθητικό πρόγραμμα setup επαναφορά εργοστασιακών ρυθμίσεων 163
  - μενού System Configuration (διαμόρφωση συστήματος) 166
  - περιήγηση και επιλογές 162
- Γ**
- γλώσσα, αλλαγή στο βοηθητικό πρόγραμμα Computer Setup 166
- Δ**
- διακομιστής PXE 174
  - διαμόρφωση καρτών ExpressCard 116
  - διανομείς 109
  - διανομείς USB 109
  - διάταξη εκκίνησης 167
  - δίσκοι
    - επαναφορά προγραμμάτων οδήγησης 160
    - λειτουργικό σύστημα 160
  - δίσκος επαναφοράς προγραμμάτων οδήγησης 160
  - δίσκος λειτουργικού συστήματος 160
  - δίσκος Blu-ray (BD) 59
  - δίσκος Operating System (λειτουργικό σύστημα) 160

## E

εγκατάσταση σύνδεσης  
Internet 20  
εγκατάσταση WLAN 20  
εγκατάσταση, υπολογιστής 1  
ειδικός για κάθε χώρα/περιοχή  
προσαρμογέας καλωδίου  
μόντεμ 32  
εικόνα οθόνης, εναλλαγή 44  
εικόνα, υπολογιστής 179  
εικονίδια  
ασύρματη λειτουργία 17  
δίκτυο 28  
κατάσταση δικτύου 17  
Connection Manager 17  
εικονίδιο ασύρματης  
λειτουργίας 17  
εικονίδιο δικτύου 28  
εικονίδιο κατάστασης δικτύου 17  
εικονίδιο Connection Manager 17  
εκκίνηση υπηρεσίας δικτύου 174  
εκτέλεση, ενεργοποιημένη 168  
ελαχιστοποίηση παρεμβολών 29  
έλεγχος λειτουργιών ήχου 56  
ένδειξη TouchPad, εντοπισμός 2,  
3  
ενημερώσεις, λογισμικό 180  
ενημέρωση BIOS  
εγκατάσταση 153  
λήψη 153  
ενσωματωμένη συσκευή  
αισθητήρας φωτισμού  
περιβάλλοντος 170  
ελεγκτής δικτύου (LAN) 170  
εναλλαγή LAN/WLAN 170  
ενεργοποίηση LAN 170  
ενσωματωμένη κάμερα 170  
εσωτερικά ηχεία 170  
κουμπί ασύρματης  
λειτουργίας 170  
κύκλωμα παρακολούθησης  
ενέργειας 170  
μικρόφωνο 170  
μόντεμ 170  
συσκευή ανάγνωσης  
αποτυπωμάτων 170  
συσκευή ήχου 170  
συσκευή Bluetooth 170  
συσκευή WLAN 170  
συσκευή WWAN 170  
ένταση ήχου  
πλήκτρα πρόσβασης 52  
πλήκτρο πρόσβασης αποκοπής  
ήχου 52  
ένταση, ρύθμιση 52  
έξοδος ήχου (ακουστικών),  
εντοπισμός 51  
εξοικονόμηση, ενέργεια 85  
εξοπλισμός ασφάλειας  
αεροδρομίων 90  
εξωτερικές συσκευές ήχου,  
σύνδεση 55  
εξωτερική μονάδα δίσκου 94,  
113  
επιαναφορά  
εργοστασιακές ρυθμίσεις 165  
προεπιλογές ασφαλείας 171  
επιαναφορά των Windows 160  
επεξεργαστής πολλών  
πυρήνων 169  
επιλογές εκκίνησης 167  
επιλογές θυρών  
θύρα 1394 171  
θύρα eSATA 171  
παράλληλη θύρα 171  
σειριακή θύρα 171  
επιλογές AMT  
ειδοποίηση ρύθμισης AMT (Ctrl-  
P) 171  
κατάργηση διαμόρφωσης AMT  
στην επόμενη εκκίνηση 171  
λειτουργία προσομοίωσης  
τερματικού 171  
λεπτομέρειες  
υλικολογισμικού 171  
προετοιμασία Intel CIRA 171  
υποστήριξη παροχής κλειδιού  
USB 171  
υποστήριξη συμβάντος εξέλιξης  
λογισμικού 171  
επιλογή  
TouchPad 38  
εσωτερικό μικρόφωνο,  
εντοπισμός 12, 51  
εσωτερικός διακόπτης οθόνης,  
εντοπισμός 4, 12  
ετικέτα έγκρισης για το μόντεμ 15  
ετικέτα εξυπηρέτησης  
πελατών 14

ετικέτα πιστοποίησης ασύρματης  
λειτουργίας 15  
ετικέτα πιστοποιητικού  
αυθεντικότητας 15  
ετικέτα πιστοποιητικού  
αυθεντικότητας της Microsoft 15  
ετικέτα WLAN 15  
ετικέτες  
έγκριση για το μόντεμ 15  
ετικέτα εξυπηρέτησης  
πελατών 14  
κανονισμοί 15  
κάρτα SIM 15  
μονάδα HP Mobile  
Broadband 15  
πιστοποίηση ασύρματης  
λειτουργίας 15  
πιστοποιητικό αυθεντικότητας  
της Microsoft 15  
Bluetooth 15  
WLAN 15

## H

ηχεία, εντοπισμός 4, 51  
ήχος, διαμόρφωση 58

## Θ

θερμοκρασία 85  
θερμοκρασία μπαταρίας 85  
θήκες  
μπαταρία 11, 15  
θήκη μπαταρίας 11, 15  
θύρα εξωτερικής οθόνης 57  
θύρα εξωτερικής οθόνης,  
εντοπισμός 10, 11  
θύρα οθόνης, εξωτερική 10, 11  
θύρα eSATA, εντοπισμός 10, 11  
θύρα HDMI 44, 57  
θύρες  
εξωτερική οθόνη 10, 11,  
57  
eSATA 10, 11, 111  
HDMI 10, 11, 57  
USB 8, 9, 10, 11, 109  
θύρες USB, εντοπισμός 8, 9,  
10, 11, 109  
I  
ιδιότητες κάμερας web,  
ρύθμιση 72

- K**
- κάλυμμα πίνακα
    - αφαίρεση 97, 121
  - καλώδια
    - eSATA 111
    - USB 109
  - καλώδιο
    - μόντεμ 31
    - LAN 36
  - καλώδιο δικτύου
    - κύκλωμα καταστολής θορύβου 36
    - σύνδεση 36
  - καλώδιο μόντεμ
    - κύκλωμα καταστολής θορύβου 31
    - προσαρμογέας καλωδίου ειδικός για κάθε χώρα 32
    - σύνδεση 31
  - καλώδιο τροφοδοσίας, εντοπισμός 14
  - καλώδιο eSATA, σύνδεση 111
  - καλώδιο USB, σύνδεση 109
  - καλώδιο, τροφοδοσία 14
  - κάμερα web
    - εντοπισμός 12, 51
    - συμβουλές 71
    - χρήση 71
  - κάρτα SIM
    - τοποθέτηση 23
  - κεραίες
    - WLAN 13
    - WWAN 13
  - κεραίες WLAN, εντοπισμός 13
  - κεραίες WWAN, εντοπισμός 13
  - κινήσεις
    - TouchPad 39
  - κίνηση
    - τρία δάχτυλα 41
  - κλειδί δικτύου 28
  - κουμπί ασύρματης λειτουργίας 17
  - κουμπί λειτουργίας, εντοπισμός 5
  - κουμπιά
    - λειτουργία 5
  - κρίσιμα χαμηλό επίπεδο μπαταρίας 82
  - κρυπτογράφηση 21
  - κύκλωμα καταστολής θορύβου
    - καλώδιο δικτύου 36
    - καλώδιο μόντεμ 31
  - κύλιση
    - κινήσεις στο TouchPad 40
  - κωδικοί ασφαλείας δικτύου
    - κλειδί δικτύου 28
    - SSID 28
  - κωδικοί περιοχής, DVD 62
  - κωδικοί πρόσβασης
    - διαχειριστής 133
    - διαχειριστής του BIOS 133
    - χρήστης 133
    - DriveLock 136
  - κωδικός διαχειριστή BIOS 165
  - κωδικός πρόσβασης
    - διαχειριστή 133
  - κωδικός πρόσβασης χρήστη 133
  - κωδικός πρόσβασης Automatic DriveLock
    - αφαίρεση 141
    - εισαγωγή 140
  - κωδικός πρόσβασης DriveLock
    - αλλαγή 139
    - αφαίρεση 140
    - εισαγωγή 138
    - ορισμός 137
    - περιγραφή 136
  - κωδικός DriveLock 166
- Λ**
- λειτουργία παράλληλης θύρας 168
  - λειτουργία UEFI 167
  - λειτουργίες ήχου, έλεγχος 56
  - λειτουργικό σύστημα
    - αριθμός-κλειδί προϊόντος 15
    - ετικέτα πιστοποιητικού αυθεντικότητας της Microsoft 15
  - λογισμικό
    - ανάπτυξη 179
    - ανασυγκρότηση δίσκων 91
    - εκκαθάριση δίσκου 91
    - ενημερώσεις 180
    - ενημέρωση προγραμμάτων και προγραμμάτων οδήγησης 155
    - ενημέρωση BIOS 153
    - επιαναφορά 180
  - οδηγός ρύθμισης ασύρματης λειτουργίας 18
  - χρήση 54
  - HP Connection Manager 18
  - λογισμικό ανασυγκρότησης δίσκων 91
  - λογισμικό εκκαθάρισης δίσκου 91
  - λογισμικό μόντεμ
    - προβλήματα σύνδεσης στα ταξίδια 34
    - ρύθμιση/προσθήκη τοποθεσίας 32
  - λογισμικό πολυμέσων
    - χρήση 54
  - λογισμικό HP Connection Manager 18
- M**
- μενού File (αρχείο) 164
  - μενού Security
    - αναγνωριστικά συστήματος 166
    - επιαναφορά δακτυλικού αποτυπώματος 166
    - λειτουργία Automatic DriveLock 166
    - DriveLock 166
  - μενού Security (ασφάλεια)
    - always prompt for HP SpareKey enrollment (να ζητείται πάντα εγγραφή του HP SpareKey) 166
    - change password (αλλαγή κωδικού πρόσβασης) 166
    - HP SpareKey 166
    - HP Sparekey enrollment (εγγραφή HP Sparekey) 166
    - password policy (πολιτική κωδικών πρόσβασης) 166
    - set up BIOS administrator password (ρύθμιση κωδικού διαχειριστή BIOS) 165
  - μενού System Configuration (διαμόρφωση συστήματος) 166
  - μέσα με δυνατότητα ανάγνωσης 73
  - μέσα με δυνατότητα εγγραφής 73
  - μέσα μονάδας 73
  - μικρόφωνο, εσωτερικό 51

- μνήμη
  - αύξηση 130
- μονάδα δισκέτας 94, 113
- μονάδα μνήμης
  - αντικατάσταση 119
  - αφαίρεση 123
- μονάδα οπτικού δίσκου
  - αναπαραγωγή 67
  - προστασία 53
- μονάδα οπτικού δίσκου, εντοπισμός 9
- μονάδα σκληρού δίσκου
  - αντικατάσταση 95
  - εγκατάσταση 102
  - εξωτερικός 94
  - HP 3D DriveGuard 92
- μονάδα Blu-ray R/RE DVD+/-RW
  - SuperMulti DL 59
- μονάδα Blu-ray ROM DVD±R
  - SuperMulti DL 59
- μονάδα CD 94, 113
- μονάδα DVD 94, 113
- μονάδα HP Mobile Broadband 23
- μονάδες
  - δισκέτα 113
  - οπτικές 113
- μονάδες δίσκου
  - διάταξη εκκίνησης 167, 172
  - δισκέτα 94
  - εξωτερικός 113
  - μονάδα Blu-ray R/RE DVD+/-RW SuperMulti DL 59
  - μονάδα Blu-ray ROM DVD±R SuperMulti DL 59
  - μονάδα DVD±R SuperMulti DL LightScribe 59
  - οπτικές 9, 94
  - σκληρός 94, 102, 113
  - φροντίδα 89
  - DVD-ROM 59
  - εξωτερικός 94
  - Βλέπετε επίσης* μονάδα σκληρού δίσκου, μονάδα οπτικού δίσκου
- μονάδες δίσκων
  - σκληρός 95
- μπαταρία
  - αντικατάσταση 86
  - αποθήκευση 85
  - απόρριψη 86
- αφαίρεση 79
- βαθμονόμηση 83
- εξοικονόμηση ενέργειας 85
- επαναφόρτιση 85
- τοποθέτηση 79
- φόρτιση 80, 83
- χαμηλά επίπεδα μπαταρίας 81
- μπαταρία, αναγνώριση 14
- Ο**
  - οδηγός ρύθμισης ασύρματης λειτουργίας 17, 18
- οθόνη
  - εικόνα, εναλλαγή 44
  - πλήκτρα πρόσβασης φωτεινότητας οθόνης 44
- οθόνη, σύνδεση 57
- όνομα και αριθμός προϊόντος, υπολογιστής 14
- οπτικός δίσκος
  - αφαίρεση 64
  - εγγραφή σε 53
  - χρήση 60
- Π**
  - παρεμβολές, ελαχιστοποίηση 29
  - παροχή ενέργειας εξοικονόμηση 85
  - περιήγηση TouchPad 37
  - περιστροφή κινήσεις στο TouchPad 40
  - πλήκτρα
    - αριθμητικό πληκτρολόγιο 7
    - ενσωματωμένο αριθμητικό πληκτρολόγιο 6
    - εφαρμογές Windows 6, 7
    - λειτουργία 6, 7
    - λογότυπο των Windows 6, 7
    - esc 6, 7
    - fn 6, 7
  - πλήκτρα αριθμητικού πληκτρολογίου, εντοπισμός 7
  - πλήκτρα ενσωματωμένου αριθμητικού πληκτρολογίου, εντοπισμός 6, 7
  - πλήκτρα λειτουργιών, εντοπισμός 6, 7, 42
- πλήκτρα πρόσβασης
  - άνοιγμα προγράμματος περιήγησης στο web 44
  - άνοιγμα προεπιλεγμένης εφαρμογής e-mail 44
  - αποκοπή ήχου 52
  - αποκοπή ήχου ηχείων 44
  - αύξηση έντασης ηχείων 45
  - αύξηση φωτεινότητας οθόνης 44
  - εκκίνηση αναστολής λειτουργίας 43
  - εμφάνιση πληροφοριών συστήματος 43
  - εναλλαγή εικόνας οθόνης 44
  - μείωση έντασης ήχου ηχείων 45
  - μείωση φωτεινότητας οθόνης 44
  - περιγραφή 42
  - στοιχεία ελέγχου CD ήχου ή DVD 45
  - χρήση 43
- πλήκτρα πρόσβασης πληκτρολογίου, εντοπισμός 42
- πλήκτρα πρόσβασης φωτεινότητας οθόνης 44
- πλήκτρο εφαρμογών Windows, εντοπισμός 6, 7
- πλήκτρο εφαρμογών, Windows 6, 7
- πλήκτρο με το λογότυπο των Windows, εντοπισμός 6, 7
- πλήκτρο πρόσβασης αποκοπής ήχου 52
- πλήκτρο πρόσβασης εκκίνησης αναστολής λειτουργίας 43
- πλήκτρο πρόσβασης εφαρμογής e-mail 44
- πλήκτρο πρόσβασης στο πρόγραμμα περιήγησης στο web 44
- πλήκτρο esc, εντοπισμός 6, 7
- πλήκτρο fn 42
- πλήκτρο fn, εντοπισμός 6, 7
- πληκτρολόγιο
  - αφαίρεση 99, 123
- πληκτρολόγιο, εξωτερικό
  - χρήση 48
  - num lock 48

πληροφορίες κανονισμών  
ετικέτα έγκρισης για το  
μόντεμ 15  
ετικέτα κανονισμών 15  
ετικέτες πιστοποίησης  
ασύρματων συσκευών 15  
πληροφορίες συστήματος  
πλήκτρο πρόσβασης 43  
πληροφορίες υπολογιστή 152  
ποντίκι, εξωτερικό  
ορισμός προτιμήσεων 37  
σύνδεση 42  
προβολέας, σύνδεση 57  
προγράμματα  
χρήση πολυμέσων 54  
προγράμματα οδήγησης συσκευών  
επανεγκατάσταση 69  
προγράμματα οδήγησης  
συσκευών της HP 69  
προγράμματα οδήγησης  
Microsoft 70  
προειδοποίηση για τα πνευματικά  
δικαιώματα 63  
προστασία αναπαραγωγής 67

**P**  
ρεύμα μπαταρίας 78

**Σ**  
σκληρός δίσκος  
εγκατάσταση 102  
εξωτερικός 94, 113  
HP 3D DriveGuard 92  
στοιχεία  
αριστερή πλευρά 9  
δεξιά πλευρά 8  
κάτω μέρος 11  
οθόνη 12  
πάνω πλευρά 1  
πρόσθετο υλικό 14  
πρόσοψη 7  
στοιχεία ελέγχου ασύρματης  
λειτουργίας  
κουμπί 17  
λειτουργικό σύστημα 17  
οδηγός ρύθμισης ασύρματης  
λειτουργίας 17  
στοιχεία ελέγχου μέσων, πλήκτρα  
πρόσβασης 45

στοιχεία πολυμέσων,  
εντοπισμός 50  
συμβουλές, κάμερα web 71  
σύνδεση σε δημόσιο WLAN 22  
σύνδεση σε εταιρικό WLAN 22  
σύνδεση σε WLAN 22, 36  
σύνδεση, εξωτερική  
τροφοδοσία 77  
σύνθετο σήμα εικόνας 44  
συντήρηση  
ανασυγκρότηση δίσκων 91  
εκκαθάριση δίσκου 91  
συσκευές εκκίνησης,  
ενεργοποίηση 174  
συσκευές ήχου, σύνδεση  
εξωτερικών 55  
συσκευές κατάδειξης  
ορισμός προτιμήσεων 37  
συσκευές eSATA  
αφαίρεση 111  
διακοπή 111  
περιγραφή 111  
σύνδεση 111  
συσκευές SATA (Serial Advanced  
Technology Attachment)  
AHCI (Advanced Host Controller  
Interface) 168  
IDE (Integrated Drive  
Electronics) 168  
συσκευές USB  
αφαίρεση 110  
διακοπή 110  
περιγραφή 109  
σύνδεση 109  
συσκευή ανάγνωσης  
αποτυπωμάτων, εντοπισμός 5  
συσκευή ανάγνωσης κάρτας  
μέσων, εντοπισμός 8  
συσκευή εκκίνησης NIC 172,  
174  
συσκευή προβολής, σύνδεση 57  
συσκευή WLAN 15, 16, 20  
συσκευή WWAN 16, 23  
σύστημα  
αναγνωριστικά 166  
ανεμιστήρας 168  
διαγνωστικά 164  
ημερομηνία και ώρα 164  
πληροφορίες 164

**T**  
ταχεία φόρτιση βοηθητικής  
μπαταρίας 169  
τείχος προστασίας 21  
τερματισμός 87  
τεχνολογία αναπαράστασης 169  
τεχνολογία Intel HT 169  
το σύστημα δεν αποκρίνεται 87  
τοπικές ρυθμίσεις DVD 62  
τοπικό δίκτυο (LAN)  
απαιτείται καλώδιο 36  
καλώδιο σύνδεσης 36  
τοποθεσίες web  
HP System Software  
Manager 183  
τροφοδοσία  
σύνδεση 77  
τροφοδοτικό AC  
εντοπισμός 14  
σύνδεση 77  
τσίμπημα ή ζουμ  
κινήσεις στο TouchPad 40  
τύποι μετάδοσης εικόνας 44

**Y**  
υλικό, εντοπισμός 1  
υποδοχές  
είσοδος ήχου (μικρόφωνο) 8  
είσοδος ήχου  
(μικροφώνου) 51  
έξοδος ήχου (ακουστικών) 8,  
51  
καλώδιο ασφαλείας 10  
κάρτα SIM 11  
μνήμη 119  
ExpressCard 10, 11  
RJ-11 (μόντεμ) 8, 9  
RJ-45 (δίκτυου) 10, 11  
υποδοχή ακουστικών (έξοδος  
ήχου) 8, 51  
υποδοχή για είσοδο ήχου  
(μικροφώνου), εντοπισμός 8,  
51  
υποδοχή για έξοδο ήχου  
(ακουστικών), εντοπισμός 8  
υποδοχή καλωδίου ασφαλείας,  
εντοπισμός 10  
υποδοχή μικροφώνου (είσοδος  
ήχου) 8



υποδοχή τροφοδοσίας,  
εντοπισμός 9, 10  
υποδοχή ExpressCard,  
εντοπισμός 10, 11  
υποδοχή RJ-11 (μόντεμ),  
εντοπισμός 8, 9  
υποδοχή RJ-45 (δικτύου),  
εντοπισμός 10, 11  
υποδοχή SIM, εντοπισμός 11  
υποδοχή, τροφοδοσία 9, 10  
υποστήριξη παλαιότερων  
συσκευών USB 110  
υποστήριξη παλαιού τύπου  
USB 162, 167  
υποστήριξη παλαιού τύπου,  
USB 162, 167

## Φ

φόρτιση μπαταρίας,  
μεγιστοποίηση 81  
φόρτιση μπαταριών 80, 83  
φωτεινές ενδείξεις  
κάμερα web 12  
λειτουργία 4  
μονάδα δίσκου 8  
μονάδα οπτικού δίσκου 9  
τροφοδοτικό AC 9, 10  
caps lock 3  
QuickLook 3  
QuickWeb 3  
TouchPad 2, 3  
φωτεινή ένδειξη ασύρματης  
λειτουργίας 17  
φωτεινή ένδειξη κάμερας web,  
εντοπισμός 12  
φωτεινή ένδειξη λειτουργίας,  
εντοπισμός 4  
φωτεινή ένδειξη μονάδας δίσκου,  
εντοπισμός 8  
φωτεινή ένδειξη μονάδας οπτικού  
δίσκου, εντοπισμός 9  
φωτεινή ένδειξη μπαταρίας 80,  
82  
φωτεινή ένδειξη τροφοδοτικού AC,  
εντοπισμός 9, 10  
φωτεινή ένδειξη caps lock,  
εντοπισμός 3  
φωτεινή ένδειξη QuickLook,  
εντοπισμός 3

φωτεινή ένδειξη QuickWeb,  
εντοπισμός 3  
φωτεινή ένδειξη, μονάδα  
δίσκου 92

## X

χαμηλό επίπεδο μπαταρίας 81  
χαρακτηρισμός λογικών μονάδων  
δίσκων 175  
χρήση της κάμερας web 71  
χρήση του υπολογιστή κατά τη  
διάρκεια ταξιδιών  
ετικέτα έγκρισης για το  
μόντεμ 15  
χώρος στη μονάδα σκληρού  
δίσκου 130

## Ψ

ψηφιακή κάρτα  
αφαίρεση 115  
διακοπή 115  
τοποθέτηση 114

## A

Altiris Deployment Solutions 179  
Anti Theft 166

## B

BD  
αναπαραγωγή 61, 67  
αφαίρεση 64  
Bluetooth  
ετικέτα 15  
συσκευή 16  
built-in device options (επιλογές  
ενσωματωμένων  
συσκευών) 170

## C

CD  
αναπαραγωγή 61, 67  
αντιγραφή 63  
αφαίρεση 64  
εγγραφή σε 53  
προστασία 53  
Computer Setup  
ασφάλεια συσκευής 142  
ενεργοποίηση συσκευών με  
δυνατότητα εκκίνησης 174  
επαναφορά εργοστασιακών  
ρυθμίσεων 163

κωδικός πρόσβασης  
διαχειριστή BIOS 133  
κωδικός πρόσβασης  
DriveLock 136  
μενού File (αρχείο) 164  
μενού Security  
(ασφάλεια) 165  
μενού System Configuration  
(διαμόρφωση  
συστήματος) 166  
ορισμός διάταξης  
εκκίνησης 176  
περιήγηση και επιλογές 162  
ρύθμιση μηνύματος MultiBoot  
Express 177

## D

DayStart  
εντοπισμός 46  
device configurations (παράμετροι  
συσκευών) 167  
disk sanitizer 166  
DriveLock, αυτόματη  
λειτουργία 166  
DVD  
αλλαγή των τοπικών  
ρυθμίσεων 62  
αναπαραγωγή 61, 67  
αντιγραφή 63  
αφαίρεση 64  
εγγραφή σε 53  
προστασία 53

## E

ExpressCard  
αφαίρεση 117  
αφαίρεση  
προστατευτικού 116  
διακοπή 117  
διαμόρφωση 116  
τοποθέτηση 116

## H

HP 3D DriveGuard 92  
HP Client Configuration  
Manager 180, 182  
HP Client Manager for  
Altiris 180  
HP QuickLook 169  
HP SpareKey enrollment (εγγραφή  
του HP SpareKey) 166

HP System Software  
Manager 180, 183

## L

LAN, σύνδεση 36

## M

McAfee Total Protection 145,  
146  
MultiBoot Express 172, 177

## N

num lock, εξωτερικό  
πληκτρολόγιο 48

## P

port options (επιλογές θυρών)  
θύρα USB 171  
συσκευή ανάγνωσης μέσω  
Flash 171  
υποδοχή ExpressCard 171

## Q

QuickLook  
χρήση 46  
QuickWeb  
χρήση 47

## S

set security level (ορισμός  
επιπέδου ασφάλειας) 171  
SIM  
αφαίρεση 24  
SoftPaq, λήψη 155, 156

## T

TouchPad  
ενεργοποίηση και  
απενεργοποίηση 37  
εντοπισμός 2  
επιλογή 38  
κινήσεις 39  
κίνηση με τρία δάχτυλα 41  
κύλιση 40  
περιήγηση 37  
περιστροφή 40  
τσίμπημα ή ζουμ 40  
χρήση 37  
TXT (Trusted Execution  
Technology) 169

