

Prenosný počítač HP ProBook

Používateľská príručka

© Copyright 2010 Hewlett-Packard Development Company, L.P.

Bluetooth je ochranná známka príslušného vlastníka a spoločnosť Hewlett-Packard Company ju používa na základe licencie. Intel je ochranná známka spoločnosti Intel Corporation v USA a ďalších krajinách alebo regiónoch. Java je ochranná známka spoločnosti Sun Microsystems, Inc., Microsoft a Windows sú ochranné známky spoločnosti Microsoft Corporation registrované v USA. Logo SD je ochranná známka príslušného vlastníka.

Informácie obsiahnuté v tomto dokumente sa môžu zmeniť bez predchádzajúceho upozornenia. Jediné záruky vzťahujúce sa na produkty a služby spoločnosti HP sú uvedené v prehláseniach o výslovnej záruke, ktoré sa dodávajú spolu s produktmi a službami. Žiadne informácie uvedené v tejto príručke nemožno považovať za dodatočnú záruku. Spoločnosť HP nie je zodpovedná za technické alebo redakčné chyby či vynechaný text v tejto príručke.

Prvé vydanie: Marec 2010

Katalógové číslo dokumentu: 598088-232

Poznámka k produktu

Táto používateľská príručka popisuje funkcie, ktoré poskytuje väčšina modelov. Váš počítač nemusí poskytovať všetky tieto funkcie.

V dôsledku rýchleho vývoja produktov sa mohol obsah používateľských príručiek (týkajúci sa hardvéru a softvéru) nachádzajúcich sa na pevnom disku alebo disku CD postupne aktualizovať. Navštívte webovú lokalitu <http://www.hp.com/support>, vyberte svoju krajinu/región a podľa pokynov na obrazovke vyhľadajte najnovšie používateľské príručky pre váš produkt.

Bezpečnostné výstražné upozornenie

- ⚠ **VAROVANIE!** Aby sa znížilo riziko zranenia spôsobeného teplom alebo prehriatia počítača, nedávajte počítač na svoje kolená alebo neblokujte jeho vetracie otvory. Pri práci počítač dávajte len na tvrdý a rovný povrch. Prúdenie vzduchu nesmú blokovať žiadne predmety, ako je blízko umiestnená tlačiareň alebo kus textílie (napríklad prikrývka alebo ošatenie). Takisto nedovoľte, aby sa počas prevádzky adaptér striedavého prúdu dotýkal pokožky alebo mäkkého povrchu (napríklad prikrývky alebo ošatenia). Počítač a adaptér striedavého prúdu vyhovujú teplotným limitom pre povrchy, s ktorými prichádza používateľ do styku. Uvedené teplotné limity sú definované medzinárodným štandardom pre bezpečnosť zariadení IT (International Standard for Safety of Information Technology Equipment (IEC 60950)).
-

Obsah

1 Vlastnosti a funkcie	1
Identifikácia hardvéru	1
Súčasti na hornej strane	1
TouchPad	1
Indikátory	3
Tlačidlá, reproduktory, vypínače a snímač odtlačkov prstov (len vybrané modely)	4
Klávesy	6
Súčasti na prednej strane	7
Súčasti na pravej strane	8
Súčasti na ľavej strane	9
Súčasti na spodnej strane	11
Obrazovka	11
Antény pre bezdrôtovú komunikáciu (len vybrané modely)	12
Ďalšie hardvérové súčasti	14
Identifikácia štítkov	14
2 Bezdrôtové pripojenie, modem a lokálna sieť	16
Používanie bezdrôtových zariadení (len vybrané modely)	16
Identifikácia ikon bezdrôtovej komunikácie a siete	17
Používanie ovládacích prvkov bezdrôtovej komunikácie	17
Používanie tlačidla bezdrôtovej komunikácie	17
Používanie softvéru Wireless Assistant (len vybrané modely)	18
Používanie softvéru Správca pripojení HP (len vybrané modely)	18
Používanie ovládacích prvkov operačného systému	18
Používanie siete WLAN	19
Nastavenie siete WLAN	19
Ochrana siete WLAN	19
Pripojenie na sieť WLAN	21
Pripojenie na inú sieť	21
Používanie modulu HP Mobile Broadband (len vybrané modely)	22
Vloženie karty SIM	22
Vybratie karty SIM	23
Používanie bezdrôtového zariadenia Bluetooth (len vybrané modely)	25

Technológia Bluetooth a zdieľanie internetového pripojenia	25
Riešenie problémov s bezdrôtovým pripojením	26
Nedá sa vytvoriť pripojenie na sieť WLAN	26
Nedá sa pripojiť na preferovanú sieť	27
Ikona siete sa nezobrazuje	27
Aktuálne sieťové bezpečnostné kódy nie sú dostupné	27
Pripojenie na sieť WLAN je veľmi slabé	28
Nedá sa pripojiť k bezdrôtovému smerovaču	29
Používanie modemu (len vybrané modely)	30
Pripojenie kábla modemu	30
Pripojenie adaptéru kábla modemu špecifického pre danú krajinu	31
Výber nastavenia umiestnenia	31
Zobrazenie výberu umiestnenia	31
Pridanie nových umiestnení počas cestovania	32
Riešenie problémov s pripojením pri cestovaní	33
Pripojenie k sieti LAN	35
3 Ukazovacie zariadenia a klávesnica	36
Používanie ukazovacích zariadení	36
Nastavenie parametrov ukazovacieho zariadenia	36
Používanie zariadenia TouchPad	36
Zapnutie a vypnutie zariadenia TouchPad	36
Navigácia	36
Výber	37
Používanie dotykových gest zariadenia TouchPad	38
Posúvanie	39
Stiahnutie/priblíženie	39
Otáčanie	39
Rýchle pohyby tromi prstami	40
Pripojenie externej myši	41
Používanie klávesnice	41
Používanie klávesových skratiek	41
Zobrazenie systémových informácií	42
Spustenie režimu spánku	42
Zníženie jasov obrazovky	42
Zvýšenie jasov obrazovky	43
Prepnutie obrazu	43
Otvorenie predvolenej e-mailovej aplikácie	43
Otvorenie predvoleného webového prehliadača	43
Stlmenie zvuku reproduktora	43
Zoslabenie zvuku reproduktora	43
Zosilnenie zvuku reproduktora	43
Prehratie predchádzajúcej stopy alebo sekcie zvukového disku CD alebo disku DVD	44

Prehratie, pozastavenie alebo pokračovanie prehrávania zvukového disku CD alebo disku DVD	44
Prehratie nasledujúcej stopy alebo sekcie zvukového disku CD alebo disku DVD	44
Používanie programu QuickLook	45
Používanie programu QuickWeb	46
Používanie integrovanej numerickej klávesnice	46
Zapnutie a vypnutie integrovanej numerickej klávesnice	46
Prepnutie funkcií klávesov integrovanej numerickej klávesnice	46
Používanie voliteľnej externej numerickej klávesnice	47
Čistenie zariadenia TouchPad a klávesnice	48
4 Multimédia	49
Multimediálne funkcie	49
Identifikácia multimediálnych súčastí	49
Nastavenie hlasitosti	50
Multimediálny softvér	51
Otvorenie predinštalovaného multimediálneho softvéru	52
Používanie multimediálneho softvéru	52
Inštalácia multimediálneho softvéru z disku	53
Zvuk	54
Pripojenie externých zvukových zariadení	54
Kontrola zvukových funkcií	55
Video	56
Pripojenie externého monitora alebo projektora	56
Používanie portu pre externý monitor	56
Používanie portu HDMI	56
Konfigurovanie zvuku pre rozhranie HDMI	57
Optická jednotka (len vybrané modely)	58
Identifikácia nainštalovanej optickej jednotky	58
Používanie optických diskov (CD, DVD a BD)	58
Výber správneho disku (disky CD, DVD a BD)	58
Disky CD-R	59
Disky CD-RW	59
Disky DVD±R	59
Disky DVD±RW	59
Disky LightScribe DVD+R	59
Disky Blu-ray (BD)	59
Prehrávanie disku CD, DVD alebo BD	60
Konfigurácia funkcie Automatické prehrávanie	61
Zmena nastavení regiónu jednotky DVD	61
Dodržiavanie upozornenia týkajúceho sa autorských práv	61
Kopírovanie disku CD alebo DVD	61
Vytvorenie (napálenie) disku CD, DVD alebo BD	62

Vybratie optického disku (CD, DVD alebo BD)	63
Riešenie problémov	63
Podávač optického disku sa neotvorí, keď chcete vybrať disk CD, DVD alebo BD	63
Počítač nerozpoznáva optickú jednotku	64
Ochrana pred prerušením prehrávania	64
Disk sa neprehrá	65
Disk sa neprehrá automaticky	66
Film sa zastavuje, preskakuje alebo sa trhane prehráva	66
Film sa nezobrazuje na externom displeji	66
Proces napaľovania disku sa nezačne alebo sa zastaví pred dokončením	67
Ovládač zariadenia sa musí preinštalovať	67
Získanie najnovších ovládačov zariadenia HP	67
Získanie ovládačov zariadení spoločnosti Microsoft	67
Webová kamera	69
Tipy na používanie webovej kamery	69
Úprava vlastností webovej kamery	70
5 Správa napájania	71
Nastavenie možností napájania	71
Používanie úsporných režimov napájania	71
Spustenie a ukončenie úsporného režimu	71
Spustenie a ukončenie režimu dlhodobého spánku	72
Použitie Ukazovateľa napájania	72
Používanie schém napájania	73
Zobrazenie aktuálnej schémy napájania	73
Výber inej schémy napájania	73
Úprava schém napájania	74
Nastavenie ochranného hesla pri ukončení úsporného režimu	74
Používanie externého sieťového napájacieho zdroja	75
Pripojenie sieťového napájacieho adaptéra	75
Napájanie z batérie	76
Nájdienie informácií o batérii v programe Pomoc a technická podpora	76
Používanie softvéru Battery Check	76
Zobrazenie zostávajúceho stavu nabitia batérie	77
Vloženie alebo vybratie batérie	77
Nabíjanie batérie	78
Maximalizovanie doby vybitia batérie	79
Riadenie nízkeho stavu nabitia batérie	79
Identifikácia nízkeho stavu nabitia batérie	79
Vyriešenie nízkeho stavu nabitia batérie	80
Vyriešenie nízkeho stavu nabitia batérie, keď je k dispozícii externý zdroj napájania	80

Vyriešenie nízkeho stavu nabitia batérie, keď je k dispozícii nabitá batéria	80
Vyriešenie nízkeho stavu nabitia batérie, keď nie je k dispozícii zdroj napájania	80
Vyriešenie nízkeho stavu nabitia batérie, keď počítač nemôže ukončiť režim dlhodobého spánku	80
Kalibrácia batérie	80
Krok 1: Batériu úplne nabite	81
Krok 2: Zrušte režim dlhodobého spánku alebo úsporný režim	81
Krok 3: Batériu vybite	81
Krok 4: Batériu úplne nabite	82
Krok 5: Opätovné zapnutie režimu dlhodobého spánku a úsporného režimu	82
Úspora energie batérie	82
Uloženie batérie	82
Likvidácia použitej batérie	83
Výmena batérie	83
Test sieťového napájacieho adaptéra	84
Vypnutie počítača	84
6 Jednotky	86
Identifikácia nainštalovaných jednotiek	86
Manipulácia s jednotkami	86
Zlepšenie výkonu pevného disku	88
Používanie programu Defragmentácia disku	88
Používanie programu Čistenie disku	88
Používanie programu HP 3D DriveGuard	89
Identifikácia stavu programu HP 3D DriveGuard	89
Používanie softvéru HP 3D DriveGuard	89
Používanie externých jednotiek	91
Používanie voliteľných externých zariadení	91
Výmena pevného disku	92
7 Externé zariadenia	106
Používanie zariadenia USB	106
Pripojenie zariadenia USB	106
Zastavenie a vybratie zariadenia USB	106
Používanie podpory rozhrania USB	107
Používanie zariadenia eSATA	108
Pripojenie zariadenia eSATA	108
Zastavenie a odstránenie zariadenia eSATA	108
Používanie externých jednotiek	110
Používanie voliteľných externých zariadení	110

8 Externé multimediálne karty	111
Používanie čítača mediálnych kariet	111
Vloženie digitálnej karty	111
Zastavenie a vybratie digitálnej karty	112
Používanie kariet ExpressCard (len vybrané modely)	113
Konfigurácia karty ExpressCard	113
Vloženie karty ExpressCard	113
Zastavenie a vybratie karty ExpressCard	114
9 Pamäťové moduly	116
Pridanie alebo výmena pamäťových modulov	117
Rozšírenie priestoru na pevnom disku pre súbor režimu dlhodobého spánku	128
10 Zabezpečenie	129
Ochrana počítača	129
Používanie hesiel	130
Nastavenie hesiel v systéme Windows	130
Nastavenie hesiel v programe Computer Setup	131
Heslo správcu systému BIOS	131
Správa hesla správcu systému BIOS	132
Zadanie hesla správcu systému BIOS	133
Používanie funkcie DriveLock programu Computer Setup	133
Nastavenie hesla funkcie DriveLock	134
Zadávanie hesla funkcie DriveLock	135
Zmena hesla funkcie DriveLock	136
Odstránenie ochrany DriveLock	137
Používanie funkcie Auto DriveLock programu Computer Setup	137
Zadávanie automatického hesla funkcie DriveLock	137
Odstránenie automatickej ochrany DriveLock	138
Používanie funkcií zabezpečenia v programe Computer Setup	139
Zabezpečenie systémových zariadení	139
Zobrazenie systémových informácií programu Computer Setup	140
Používanie systémových identifikačných údajov programu Computer Setup	140
Používanie antivírusového softvéru	141
Používanie softvéru brány firewall	142
Inštalácia dôležitých aktualizácií	143
Používanie nástroja HP ProtectTools Security Manager (len vybrané modely)	144
Inštalácia bezpečnostného lanka	145
11 Aktualizácie softvéru	146
Aktualizácia softvéru	146
Aktualizácia systému BIOS	148
Určenie verzie systému BIOS	148

Prevzatie aktualizácie systému BIOS	149
Aktualizácia programov a ovládačov	151
Používanie programu SoftPaq Download Manager	152
12 Zálohovanie a obnova	153
Zálohovanie údajov	154
Vykonanie obnovy	155
Obnovenie údajov	155
Obnovenie operačného systému a programov	155
13 Pomôcka Computer Setup	156
Spustenie pomôcky Computer Setup	156
Používanie pomôcky Computer Setup	156
Navigácia a výber v programe Computer Setup	156
Obnovenie nastavení z výroby v programe Computer Setup	157
Ponuky programu Computer Setup	158
Ponuka File (Súbor)	158
Ponuka Security (Zabezpečenie)	159
Ponuka System Configuration (Konfigurácia systému)	160
14 MultiBoot	165
Informácie o poradí spúšťacích zariadení	165
Povolenie spúšťacích zariadení v pomôcke Computer Setup	167
Zmeny poradia spúšťacích zariadení	168
Výber predvolieb zavádzania viacerých systémov	169
Nastavenie nového poradia spúšťania v programe Computer Setup	169
Dynamický výber spúšťacieho zariadenia pomocou výzvy F9	170
Nastavenie výzvy funkcie MultiBoot Express	170
Zadanie nastavení pre funkciu MultiBoot Express	171
15 Správa a tlač	172
Používanie riešení správy klientov	172
Konfigurácia a nasadzovanie bitových kópií softvéru	172
Správa a aktualizácia softvéru	173
HP Client Manager for Altiris (len vybrané modely)	173
HP Client Configuration Manager (CCM) (len vybrané modely)	175
HP System Software Manager (SSM)	176
Register	177

1 Vlastnosti a funkcie

Identifikácia hardvéru

Postup krokov na zobrazenie zoznamu hardvéru nainštalovaného na počítači:

1. Vyberte ponuku **Štart > Tento počítač**.
2. V ľavej časti okna Systémové úlohy vyberte položku **Zobraziť systémové informácie**.
3. Vyberte kartu **Hardvér** a potom kliknite na tlačidlo **> Správca zariadení**.

Takisto môžete pridať hardvér alebo modifikovať konfigurácie zariadení pomocou Správcu zariadení.

Súčasti na hornej strane

TouchPad

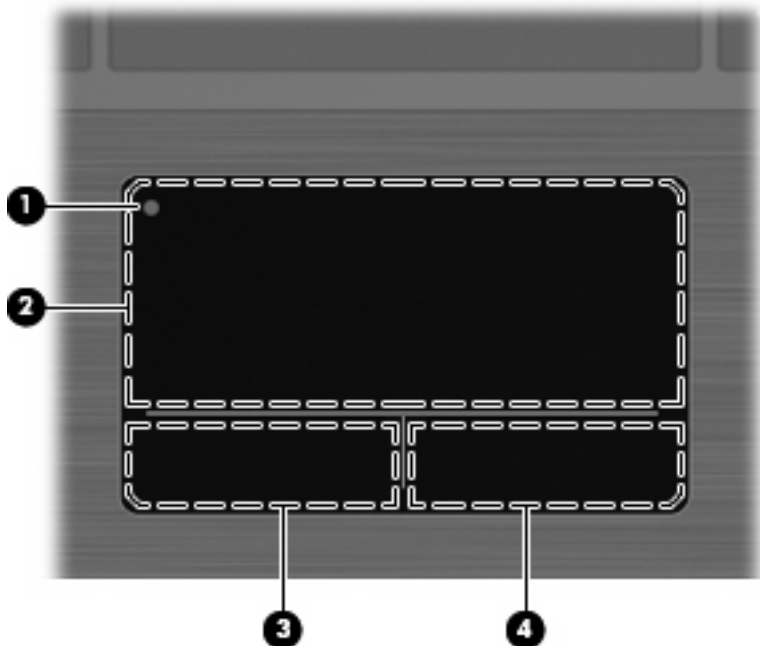

Súčasť	Popis
(1) Indikátor vypnutia zariadenia TouchPad	Zónu zariadenia TouchPad zapnete alebo vypnete dvojitým ťuknutím na indikátor vypnutia zariadenia TouchPad. POZNÁMKA: Keď je zóna zariadenia TouchPad aktívna, indikátor nesvieti.
(2) Zóna zariadenia TouchPad*	Slúži na posúvanie ukazovateľa a na výber alebo aktiváciu položiek na obrazovke.
(3) Ľavé tlačidlo zariadenia TouchPad*	Plní rovnakú funkciu ako ľavé tlačidlo externej myši.
(4) Pravé tlačidlo zariadenia TouchPad*	Plní rovnakú funkciu ako pravé tlačidlo externej myši.

*Táto tabuľka obsahuje popis nastavení od výrobcu. Ak chcete zobraziť alebo zmeniť predvoľby polohovacieho zariadenia, vyberte ponuku **Štart > Ovládací panel > Tlačiarne a iný hardvér > Myš**.

Indikátory

 **POZNÁMKA:** Pozrite si obrázok, ktorý sa najviac podobá na váš počítač.

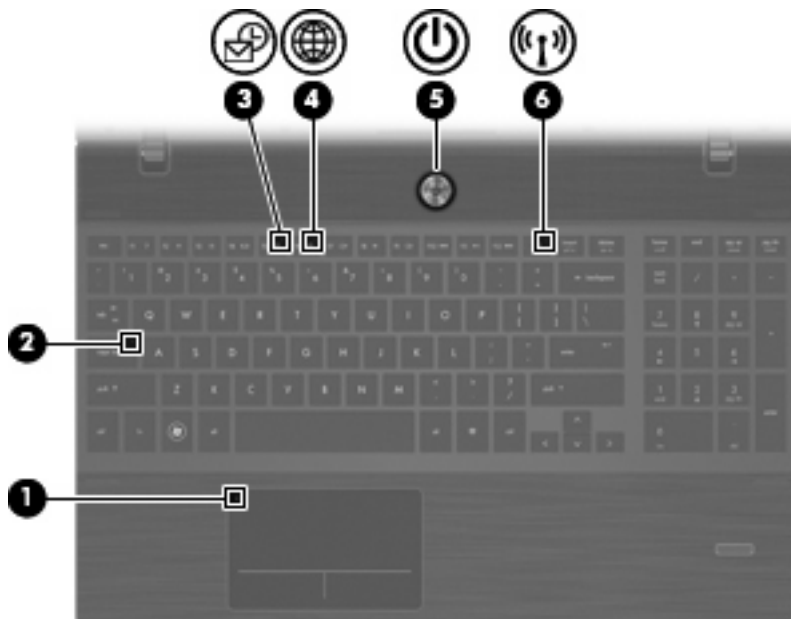
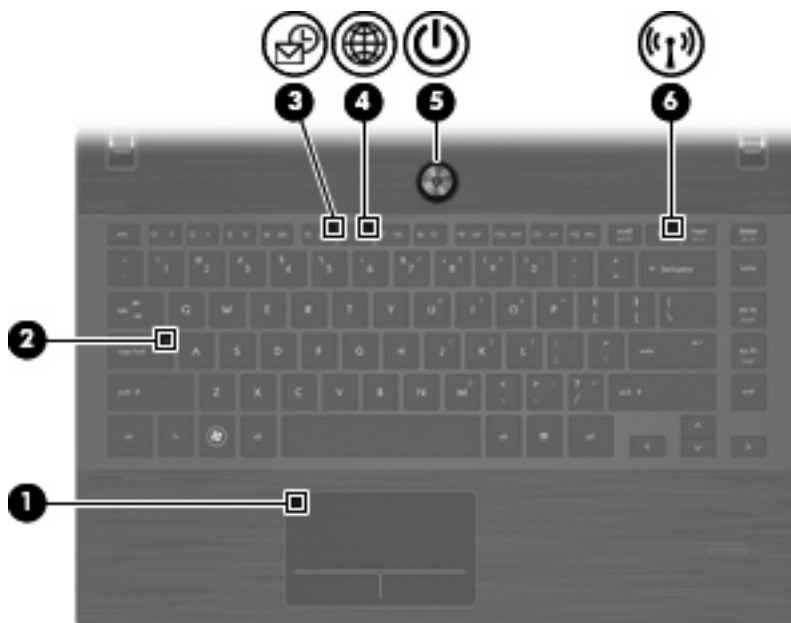

Súčasť	Popis
(1) Indikátor vypnutia zariadenia TouchPad	<ul style="list-style-type: none">Jantárová: zariadenie TouchPad je vypnuté.Nesvieti: zariadenie TouchPad je zapnuté.
(2) Indikátor klávesu caps lock	Svieti: Kláves caps lock je zapnutý.
(3) Indikátor funkcie HP QuickLook	Bliká: prebieha otváranie alebo zatváranie funkcie QuickLook.
(4) Indikátor funkcie HP QuickWeb	Bliká: prebieha otváranie alebo zatváranie webového prehliadača.

Súčasť	Popis
(5) Indikátor napájania	<ul style="list-style-type: none"> • Svetí: Počítač je zapnutý. • Bliká: počítač je v úspornom režime. • Nesvieti: Počítač je vypnutý alebo v režime dlhodobého spánku.
(6) Indikátor bezdrôtovej komunikácie	<ul style="list-style-type: none"> • Biela: integrované zariadenie na bezdrôtovú komunikáciu, ako napríklad zariadenie na komunikáciu s bezdrôtovou lokálnou sieťou (WLAN) alebo zariadenie Bluetooth®, je zapnuté. • Jantárová: všetky bezdrôtové zariadenia sú vypnuté.

Tlačidlá, reproduktory, vypínače a snímač odtlačkov prstov (len vybrané modely)

 **POZNÁMKA:** Váš počítač sa môže mierne líšiť od modelu uvedeného na obrázku v tejto časti.

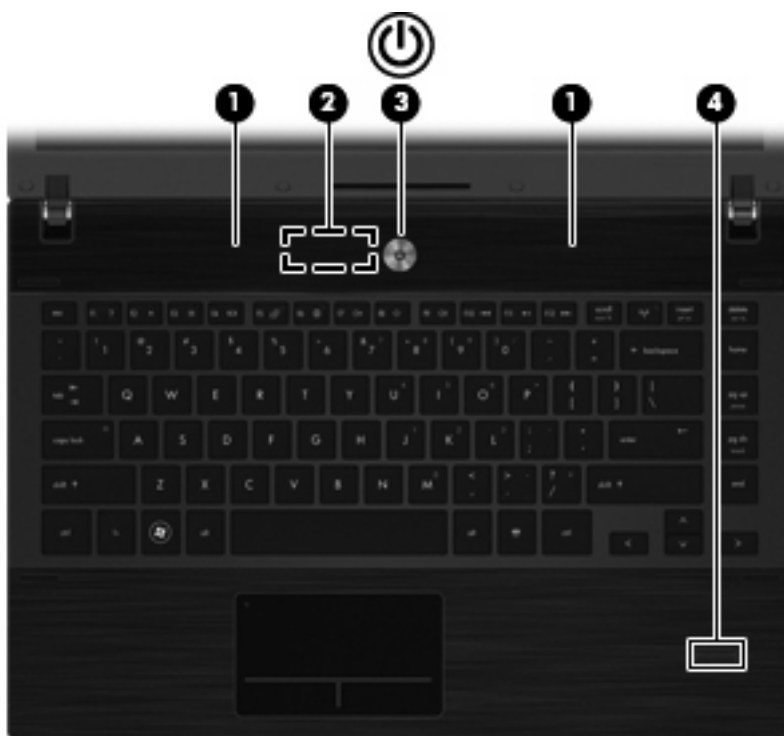

Súčasť	Popis
(1) Reproduktory (2)	Vytvárajú zvuk.
(2) Interný vypínač displeja	Slúži na vypnutie displeja, ak displej zatvoríte, kým je počítač zapnutý.

Súčasť	Popis
(3) Tlačidlo napájania	<ul style="list-style-type: none">• Ak je počítač vypnutý, stlačením tohto tlačidla ho zapnete.• Ak je počítač zapnutý, stlačením tohto tlačidla ho vypnete.• Ak je počítač v úspornom režime, krátkym stlačením tohto tlačidla tento režim ukončíte.• Ak je počítač v režime dlhodobého spánku, krátkym stlačením tohto tlačidla tento režim ukončíte. <p>Ak počítač prestal reagovať a postupy vypínania v systéme Windows® nefungujú, počítač môžete vypnúť stlačením a podržaním tlačidla napájania aspoň na päť sekúnd.</p> <p>Ak sa chcete dozvedieť viac o nastaveniach napájania a o tom, ako ich zmeniť, vyberte ponuku Štart > Ovládací panel > Výkon a údržba > Možnosti napájania.</p>
(4) Snímač odtlačkov prstov (len vybrané modely)	Umožní prihlásenie pomocou odtlačkov prstov namiesto prihlásenia pomocou zadania hesla.

Klávesy

 **POZNÁMKA:** Pozrite si obrázok, ktorý sa najviac podobá na váš počítač.

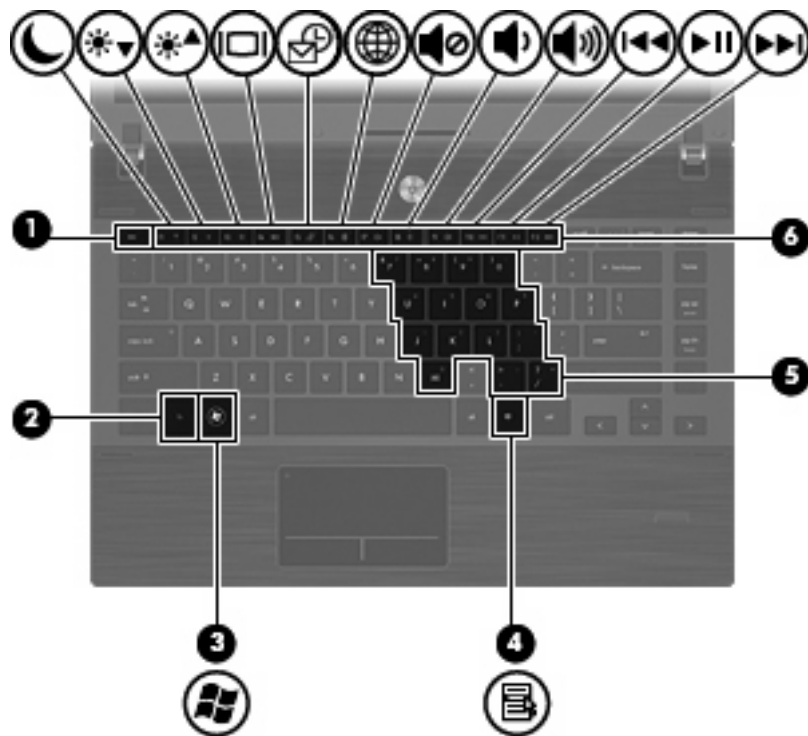

Súčasť	Popis
(1) Kláves <code>esc</code>	Pri stlačení v kombinácii s klávesom <code>fn</code> zobrazuje systémové informácie.
(2) Kláves <code>fn</code>	V kombinácii s funkčným klávesom alebo klávesom <code>esc</code> slúži na spúšťanie často používaných systémových funkcií.
(3) Kláves s logom Windows	Slúži na zobrazenie ponuky Štart systému Windows.
(4) Kláves aplikácií systému Windows	Slúži na zobrazenie ponuky skratiek pre položky pod kurzorom.
(5) Klávesy integrovanej numerickej klávesnice	Pri stlačení v kombinácii s klávesmi <code>fn</code> a <code>num lk</code> sa dajú použiť ako klávesy na externej numerickej klávesnici.
(6) Funkčné klávesy	Pri stlačení v kombinácii s klávesom <code>fn</code> slúžia na spúšťanie často používaných systémových funkcií.

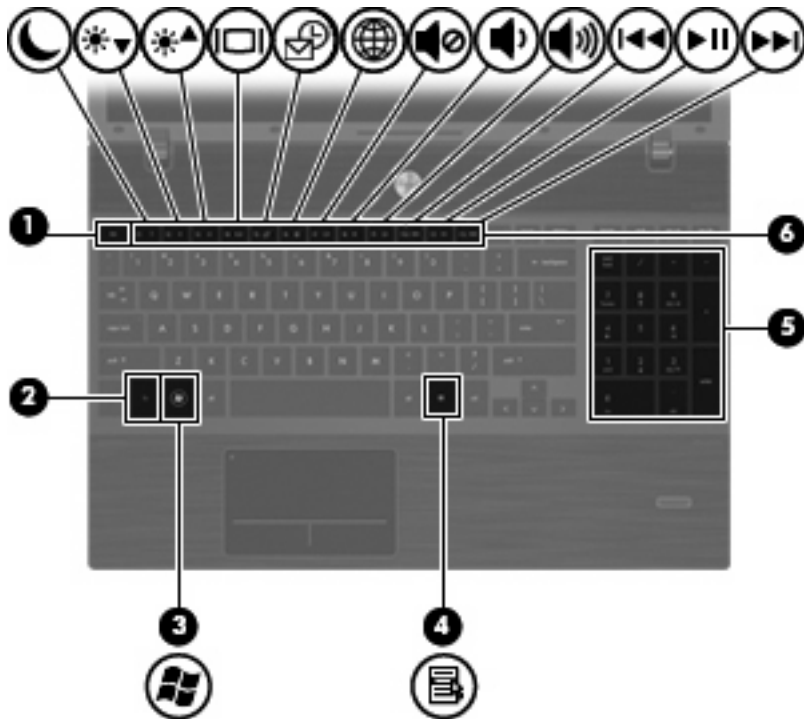

Súčasť	Popis
(1) Kláves esc	Pri stlačení v kombinácii s klávesom fn zobrazuje systémové informácie.
(2) Kláves fn	V kombinácii s funkčným klávesom alebo klávesom esc slúži na spúšťanie často používaných systémových funkcií.
(3) Kláves s logom Windows	Slúži na zobrazenie ponuky Štart systému Windows.
(4) Kláves aplikácií systému Windows	Zobrazuje kontextovú ponuku pre položky pod ukazovateľom.
(5) Klávesy integrovanej numerickej klávesnice	Môžu sa používať ako klávesy na externej numerickej klávesnici.
(6) Funkčné klávesy	Pri stlačení v kombinácii s klávesom fn slúžia na spúšťanie často používaných systémových funkcií.

Súčasti na prednej strane



Súčasť	Popis
(1) Indikátor jednotky	<ul style="list-style-type: none"> Bliká biela: prebieha prístup na pevný disk alebo optickú jednotku. Žltá farba: Nástroj HP 3D DriveGuard dočasne zaparkoval pevný disk.

Súčasť	Popis
(2) Čítačka multimediálnych kariet	Podporuje nasledujúce voliteľné formáty digitálnych kariet: <ul style="list-style-type: none"> • Memory Stick (Pamäťový čip) • Pamäťový čip Memory Stick Duo (vyžaduje sa adaptér) • Pamäťový čip Memory Stick Pro (vyžaduje sa adaptér) • MultiMediaCard (MMC) • Secure Digital (SD) • xD-Picture Card (XD) • xD-Picture Card (XD) typ H • xD-Picture Card (XD) typ M
(3) Zásuvka zvukového výstupu (slúchadlá)	Vytvára zvuk po pripojení voliteľných napájaných stereofónnych reproduktorov, slúchadiel, slúchadiel do uší, slúchadiel s mikrofónom alebo televízora. POZNÁMKA: Keď je zariadenie pripojené do zásuvky pre slúchadlá, reproduktory počítača sú vypnuté.
(4) Zásuvka zvukového vstupu (mikrofón)	Slúži na pripojenie voliteľných slúchadiel s mikrofónom a stereofónneho alebo monofónneho mikrofónu.

Súčasti na pravej strane

 **POZNÁMKA:** Pozrite si obrázok, ktorý sa najviac podobá na váš počítač.

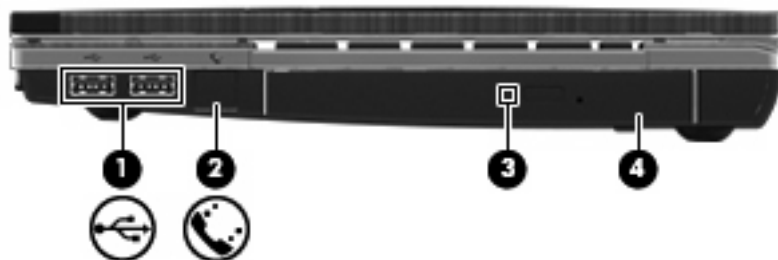

Súčasť	Popis
(1) Porty USB (2)	Slúžia na pripojenie voliteľných zariadení USB.
(2) Zásuvka RJ-11 (modem) (len vybrané modely)	Slúži na pripojenie modemového kábla.
(3) Indikátor optickej jednotky (len vybrané modely)	Bliká: optická jednotka sa práve používa.
(4) Optická jednotka (len vybrané modely)	Číta optické disky a pri vybraných modeloch na optické disky aj zapisuje.

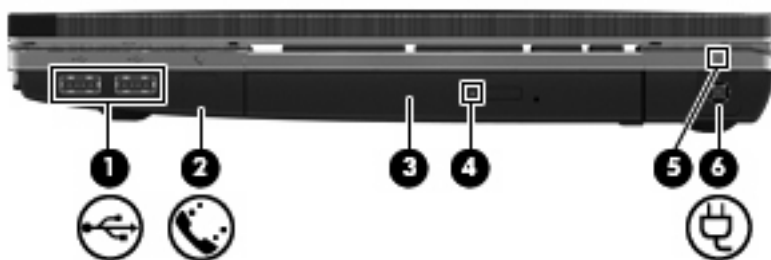

Súčasť	Popis
(1) Porty USB (2)	Slúžia na pripojenie voliteľných zariadení USB.
(2) Zásuvka RJ-11 (modem) (len vybrané modely)	Slúži na pripojenie modemového kábla.
(3) Optická jednotka (len vybrané modely)	Číta optické disky a pri vybraných modeloch na optické disky aj zapisuje.
(4) Indikátor optickej jednotky (len vybrané modely)	Bliká: optická jednotka sa práve používa.
(5) Indikátor sieťového napájacieho adaptéra	<ul style="list-style-type: none"> Svieti: počítač je pripojený k externému zdroju napájania a batéria sa nabíja. Nesvieti: počítač nie je pripojený k externému zdroju napájania.
(6) Napájací konektor	Slúži na pripojenie sieťového napájacieho adaptéra.

Súčasti na ľavej strane

 **POZNÁMKA:** Pozrite si obrázok, ktorý sa najviac podobá na váš počítač.

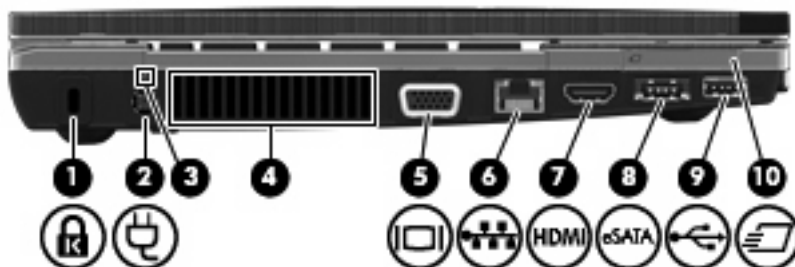

Súčasť	Popis
(1) Otvor pre bezpečnostné lanko	Slúži na pripojenie voliteľného bezpečnostného lanka k počítaču. POZNÁMKA: Bezpečnostné lanko má odradiť, ale nemusí zabrániť zneužitiu alebo krádeži počítača.
(2) Napájací konektor	Slúži na pripojenie sieťového napájacieho adaptéra.
(3) Indikátor sieťového napájacieho adaptéra	<ul style="list-style-type: none"> Svieti: počítač je pripojený k externému zdroju napájania a batéria sa nabíja. Nesvieti: počítač nie je pripojený k externému zdroju napájania.

Súčasť	Popis
(4) Vetrací otvor	Umožňuje prúdenie vzduchu na chladenie vnútorných súčastí. POZNÁMKA: Ventilátor počítača sa spúšťa automaticky kvôli chladeniu vnútorných súčastí a zabráneniu prehriatia. Je normálne, že sa vnútorný ventilátor počas bežných operácií zapína a vypína.
(5) Port pre externý monitor	Slúži na pripojenie externého monitora VGA alebo projektora.
(6) Sieťový konektor RJ-45	Slúži na pripojenie sieťového kábla.
(7) Port HDMI	Slúži na pripojenie voliteľného zariadenia HDMI.
(8) Kombinovaný port eSATA/USB	Slúži na pripojenie voliteľného zariadenia USB alebo súčastí eSATA s vysokým výkonom, ako je napríklad externý pevný disk eSATA, k zariadeniu.
(9) Port USB	Slúži na pripojenie voliteľného zariadenia USB.
(10) Zásuvka pre kartu ExpressCard	Slúži na použitie voliteľných kariet ExpressCard.

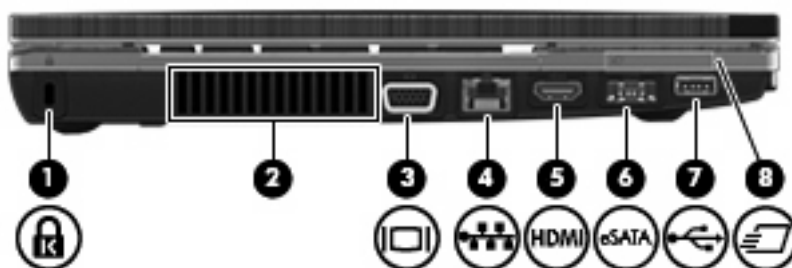

Súčasť	Popis
(1) Otvor pre bezpečnostné lanko	Slúži na pripojenie voliteľného bezpečnostného lanka k počítaču. POZNÁMKA: Bezpečnostné lanko má odradiť, ale nemusí zabrániť zneužitiu alebo krádeži počítača.
(2) Vetrací otvor	Umožňuje prúdenie vzduchu na chladenie vnútorných súčastí. POZNÁMKA: Ventilátor počítača sa spúšťa automaticky kvôli chladeniu vnútorných súčastí a zabráneniu prehriatia. Je normálne, že sa vnútorný ventilátor počas bežných operácií zapína a vypína.
(3) Port pre externý monitor	Slúži na pripojenie externého monitora VGA alebo projektora.
(4) Sieťový konektor RJ-45	Slúži na pripojenie sieťového kábla.
(5) Port HDMI	Slúži na pripojenie voliteľného zariadenia HDMI.
(6) Kombinovaný port eSATA/USB	Slúži na pripojenie voliteľného zariadenia USB alebo súčastí eSATA s vysokým výkonom, ako je napríklad externý pevný disk eSATA, k zariadeniu.
(7) Port USB	Slúži na pripojenie voliteľného zariadenia USB.
(8) Zásuvka pre kartu ExpressCard	Slúži na použitie voliteľných kariet ExpressCard.

Súčasti na spodnej strane

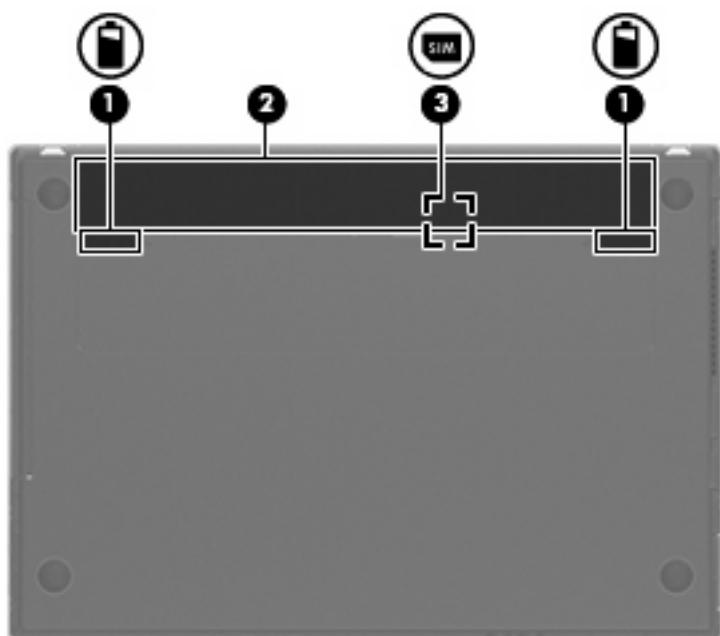

Súčasť	Popis
(1) Uvoľňovacie zarážky batérie (2)	Slúžia na uvoľnenie batérie z pozície pre batériu.
(2) Pozícia pre batériu	Slúži na umiestnenie batérie.
(3) Zásuvka pre kartu SIM (len vybrané modely)	Obsahuje bezdrôtový modul SIM (subscriber identity module). Zásuvka pre kartu SIM sa nachádza vo vnútri pozície pre batériu.

Obrazovka

 **POZNÁMKA:** Váš počítač sa môže mierne líšiť od modelu vyobrazeného v tejto časti.



Súčasť	Popis
(1) Interný vypínač obrazovky	Vypína obrazovku, keď ju zavriete počas zapnutého napájania.
(2) Interný mikrofón	Nahráva zvuk.
(3) Indikátor webovej kamery (len niektoré modely)	Svieti: Webová kamera sa používa.
(4) Webová kamera (len vybrané modely)	Slúži na nahrávanie videa a snímanie fotografií.

Antény pre bezdrôtovú komunikáciu (len vybrané modely)

Antény zabezpečujú vysielanie a prijímanie signálov z jedného alebo viacerých bezdrôtových zariadení. Tieto antény nie sú z vonkajšej strany počítača viditeľné.

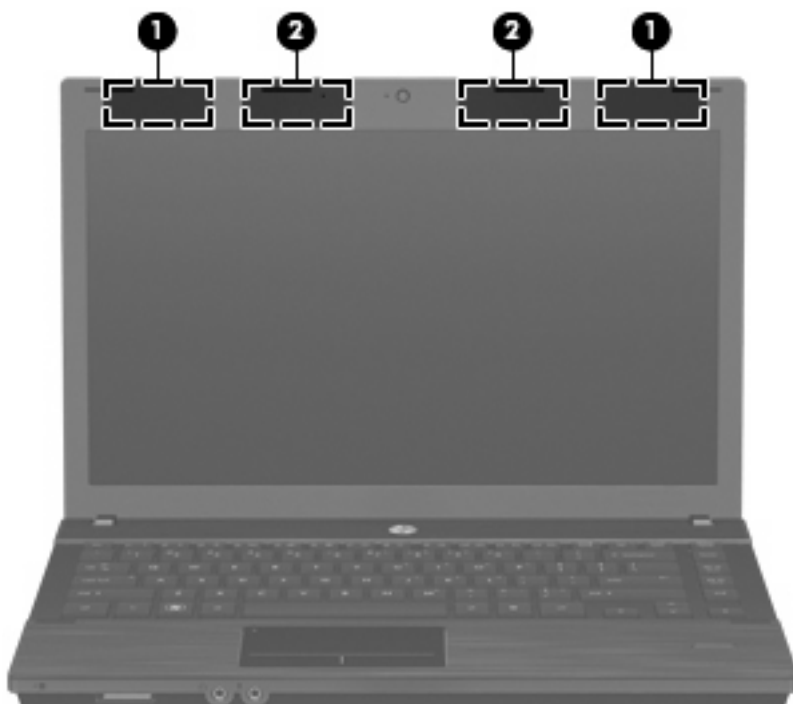

Súčasť	Popis
(1) Antény WWAN (2)*	Vysielajú a prijímajú bezdrôtové signály pri komunikácii s bezdrôtovými rozľahlými sieťami (siete WWAN).
(2) Antény WLAN (2)*	Vysielajú a prijímajú bezdrôtové signály pri komunikácii s bezdrôtovými lokálnymi sieťami (siete WLAN).

*Tieto antény nie sú z vonkajšej strany počítača viditeľné. S cieľom zabezpečiť optimálne šírenie signálu musia byť oblasti v tesnej blízkosti antén bez prekážok.

Regulačné upozornenia pre bezdrôtové zariadenia nájdete v sekcii príručky *Homologizačné, bezpečnostné a environmentálne upozornenia*, ktorá sa týka vašej krajiny alebo regiónu. Tieto upozornenia sa nachádzajú v aplikácii Pomoc a technická podpora.

Ďalšie hardvérové súčasti

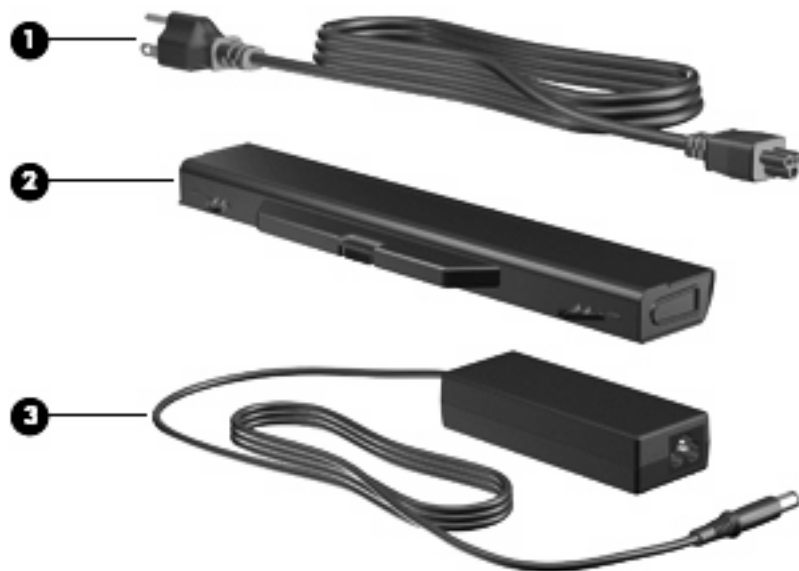

Súčasť	Popis
(1) Napájací kábel*	Slúži na pripojenie adaptéru striedavého prúdu do elektrickej zásuvky.
(2) Batéria*	Napája počítač, keď nie je pripojený k externému zdroju napájania.
(3) Sieťový napájací adaptér	Mení striedavý prúd na jednosmerný.

*Batérie a napájacie káble sa môžu v jednotlivých krajinách alebo regiónoch od seba líšiť.

Identifikácia štítkov

Na štítkoch pripevnených k počítaču sú uvedené informácie, ktoré môžete potrebovať pri riešení problémov s počítačom alebo pri cestovaní a používaní počítača v rôznych krajinách alebo oblastiach:

- Servisný štítek – poskytuje dôležité informácie vrátane nasledujúcich:

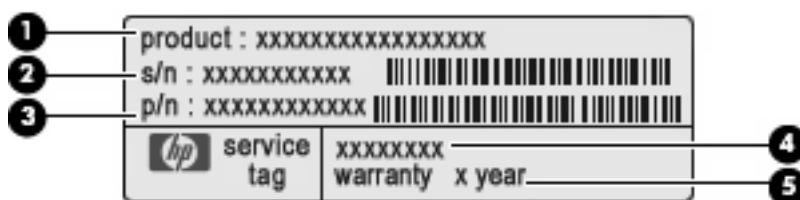

- Názov produktu (1). Toto je názov produktu pripevnený k prednej časti prenosného počítača.
- Sériové číslo (s/n) (2). Toto je alfanumerické číslo, ktoré je jedinečné pre každý produkt.
- Katalógové číslo súčasti/číslo produktu (p/n)(3). Toto číslo poskytuje špecifické informácie o hardvérových súčiastkach produktu. Servisný technik identifikuje potrebnú súčasť na základe katalógového čísla súčasti.

- Popis modelu **(4)**. Toto je číslo, ktoré potrebujete na vyhľadanie dokumentov, ovládačov a podpory pre váš prenosný počítač.
- Záručná doba **(5)**. Popisuje trvanie záručnej doby pre tento počítač.

Tieto údaje si nachystajte, keď budete kontaktovať oddelenie technickej podpory. Servisný štítek sa nachádza na spodnej strane počítača.

- Certifikát pravosti od spoločnosti Microsoft® – obsahuje kód Product Key systému Windows. Kód Product Key môžete potrebovať pri riešení problémov s operačným systémom alebo pri jeho aktualizácii. Tento certifikát sa nachádza na spodnej strane počítača.
- Homologizačný štítek sa nachádza na spodnej strane počítača. Regulatívny štítek – obsahuje regulatívne informácie o počítači.
- Schvaľovací štítek modemu – obsahuje regulatívne informácie o modeme a uvádza značky príslušných úradov, ktoré sa vyžadujú v niektorých krajinách/regiónoch z tých, pre ktoré bol modem schválený. Tieto informácie môžete potrebovať pri cestovaní do zahraničia. Štítek o schválení modemu sa nachádza na spodnej strane počítača.
- Štítky s informáciami o certifikácii bezdrôtových zariadení (len vybrané modely) – obsahujú informácie o voliteľných bezdrôtových zariadeniach a schvaľovacie značky krajín, v ktorých bolo použitie týchto zariadení schválené. Voliteľným zariadením môže byť zariadenie WLAN alebo Bluetooth. Ak model vášho počítača obsahuje niekoľko bezdrôtových zariadení, súčasťou počítača je najmenej jeden certifikačný štítek. Tieto informácie môžete potrebovať pri ceste do zahraničia. Štítky s informáciami o certifikácii bezdrôtových zariadení sa nachádzajú na spodnej strane počítača.
- Štítek modulu SIM (subscriber identity module) (len vybrané modely) – obsahuje kód ICCID (Integrated Circuit Card Identifier) pre modul SIM. Tento štítek sa nachádza vo vnútri pozície pre batériu.
- Štítek so sériovým číslom modulu HP Mobile Broadband (len vybrané modely) – obsahuje sériové číslo modulu HP Mobile Broadband. Tento štítek je pripevnený na spodnej strane počítača.

2 Bezdrôtové pripojenie, modem a lokálna sieť

Používanie bezdrôtových zariadení (len vybrané modely)

Bezdrôtová technológia slúži na prenos údajov rádiovými vlnami namiesto drôtov. Váš počítač môže byť vybavený jedným alebo viacerými týmito bezdrôtovými zariadeniami:

- Zariadenie bezdrôtovej lokálnej siete (WLAN) – pripája počítač k bezdrôtovým lokálnym sieťam (bežne označovaným aj ako siete Wi-Fi, bezdrôtové siete LAN alebo siete WLAN) vo firmách, domácnostiach a na verejných priestranstvách, ako sú letiská, reštaurácie, kaviarne, hotely a univerzity. V sieťach WLAN každé mobilné bezdrôtové zariadenie komunikuje s bezdrôtovým smerovačom alebo bezdrôtovým prístupovým bodom.
- Modul HP Mobile Broadband – zariadenie bezdrôtovej rozľahlej siete (WWAN), ktoré poskytuje prístup k údajom na miestach, kde je k dispozícii služba operátora mobilnej siete. Každé mobilné zariadenie v sieti WWAN komunikuje so základňovou stanicou operátora mobilnej siete. Operátori mobilných sietí inštalujú siete základňových staníc (podobne ako bunkové vysielacie v prípade mobilných telefónov) na veľkých územiach, čím poskytujú pokrytie signálom pre celé oblasti alebo dokonca krajiny.
- Zariadenie Bluetooth – vytvára personálnu sieť (PAN) a umožňuje pripojenie k iným zariadeniam s technológiou Bluetooth, napríklad k počítačom, telefónom, tlačiarňam, slúchadlám, reproduktorm a fotoaparátom. V sieti PAN každé zariadenie komunikuje priamo s inými zariadeniami a zariadenia musia byť relatívne blízko seba – zvyčajne do 10 metrov (približne 33 stôp).

Počítače so zariadeniami WLAN podporujú niekoľko z týchto priemyselných štandardov IEEE:

- 802.11b, najstarší štandard, ktorý podporuje prenosové rýchlosti až do 11 Mb/s a funguje na frekvencii 2,4 GHz.
- 802.11g podporuje prenosové rýchlosti až do 54 Mb/s a funguje na frekvencii 2,4 GHz. Zariadenie WLAN 802.11g je spätne kompatibilné so zariadeniami 802.11b, takže môžu fungovať spoločne v jednej sieti.
- 802.11a podporuje prenosové rýchlosti až do 54 Mb/s a funguje na frekvencii 5 GHz.







POZNÁMKA: Štandard 802.11a nie je kompatibilný so štandardmi 802.11b a 802.11g.

- Štandard Wi-Fi CERTIFIED 802.11n koncept 2.0 podporuje prenos údajov s rýchlosťami do 450 Mb/s a môže pracovať pri frekvenciách 2,4 GHz alebo 5 GHz, takže je spätne kompatibilný so štandardmi 802.11a, b aj g.

 **POZNÁMKA:** Špecifikácie siete 802.11n WLAN sú v štádiu konceptu a nie sú konečné. Ak sa budú konečné špecifikácie líšiť od ich konceptu, môže to ovplyvniť možnosť počítača komunikovať s inými zariadeniami siete 802.11n WLAN.

Ďalšie informácie o bezdrôtovej technológii nájdete v informáciách a webových prepojeniach uvedených v aplikácii Pomoc a technická podpora.

Identifikácia ikon bezdrôtovej komunikácie a siete

Ikona	Názov	Popis
	Bezdrôtové (pripojené)	Služi na identifikáciu umiestnenia indikátorov a tlačidiel bezdrôtovej komunikácie na počítači. Tiež identifikuje softvér Wireless Assistant v počítači a signalizuje, že najmenej jedno bezdrôtové zariadenie je zapnuté.
	Bezdrôtové (odpojené)	Identifikuje softvér Wireless Assistant v počítači a signalizuje, že všetky bezdrôtové zariadenia sú vypnuté.
	Správca pripojení HP	Otvorí program Správca pripojení HP, ktorý umožňuje vytvoriť spojenie so zariadením HP Mobile Broadband (len vybrané modely).
	Stav sieťovej komunikácie (pripojené)	Signalizuje, že bol nainštalovaný najmenej jeden sieťový ovládač a najmenej jedno sieťové zariadenie je pripojené na sieť.
	Stav sieťovej komunikácie (odpojené)	Signalizuje, že bolo nainštalovaných niekoľko sieťových ovládačov, no k sieti nie je pripojené žiadne sieťové zariadenie.

Používanie ovládacích prvkov bezdrôtovej komunikácie

Bezdrôtové zariadenia v počítači môžete ovládať pomocou týchto prvkov:

- tlačidlom alebo vypínačom bezdrôtovej komunikácie (v tejto príručke označovaným ako tlačidlo bezdrôtovej komunikácie),
- softvérom Wireless Assistant (len vybrané modely),
- softvérom Správca pripojení HP (len vybrané modely),
- ovládacími prvkami operačného systému.

Používanie tlačidla bezdrôtovej komunikácie

Počítač má tlačidlo bezdrôtovej komunikácie, jedno alebo viacero bezdrôtových zariadení a jeden alebo dva indikátory bezdrôtovej komunikácie – v závislosti od modelu. Všetky bezdrôtové zariadenia v počítači sú v predvolenom nastavení od výrobcu aktívne, takže indikátor bezdrôtovej komunikácie po zapnutí počítača svieti (nabiele).

Indikátor bezdrôtovej komunikácie signalizuje celkový stav napájania bezdrôtových zariadení, nie stav jednotlivých zariadení. Ak indikátor bezdrôtovej komunikácie svieti nabiele, najmenej jedno bezdrôtové zariadenie je zapnuté. Ak indikátor bezdrôtovej komunikácie nesvieti, všetky bezdrôtové zariadenia sú vypnuté.

Keďže bezdrôtové zariadenia sú v predvolenom nastavení od výrobcu aktívne, tlačidlo bezdrôtovej komunikácie môžete použiť na súčasné zapnutie alebo vypnutie bezdrôtových zariadení. Jednotlivé bezdrôtové zariadenia môžete ovládať pomocou softvéru Wireless Assistant (len vybrané modely) alebo pomocou programu Computer Setup.

 **POZNÁMKA:** Ak boli bezdrôtové zariadenia deaktivované v programe Computer Setup (Nastavenie počítača), tlačidlo bezdrôtovej komunikácie nebude fungovať, kým zariadenia znova neaktivujete.

Používanie softvéru Wireless Assistant (len vybrané modely)

Bezdrôtové zariadenie môžete zapnúť a vypnúť pomocou softvéru Wireless Assistant. Ak bolo bezdrôtové zariadenie deaktivované v programe Computer Setup, musíte ho najprv znova aktivovať v programe Computer Setup a až potom sa bude dať zapnúť a vypnúť v programe Wireless Assistant.

 **POZNÁMKA:** Aktivácia alebo zapnutie bezdrôtového zariadenia automaticky počítač nepripojí na sieť alebo k zariadeniu s aktívnou technológiou Bluetooth.

Ak chcete zobrazíť stav bezdrôtových zariadení, postupujte podľa niektorého z nasledujúcich krokov:

Nastavte ukazovateľ myši nad ikonu bezdrôtového spojenia v oblasti oznámení úplne vpravo na paneli úloh.

– alebo –

Dvakrát kliknite na ikonu programu Wireless Assistant v oblasti oznámení, čím ho spustíte.

Ďalšie informácie nájdete v Pomocníkovi programu Wireless Assistant:

1. Dvakrát kliknite na ikonu programu Wireless Assistant v oblasti oznámení, čím ho spustíte.
2. Kliknite na tlačidlo **Pomocník**.

Používanie softvéru Správca pripojení HP (len vybrané modely)

Softvér Správca pripojení HP môžete použiť na pripojenie na sieť WWAN použitím zariadenia HP Mobile Broadband v počítači (len vybrané modely).

Softvér Správca pripojení môžete spustiť kliknutím na ikonu **Správca pripojení** v oblasti oznámení úplne vpravo na paneli úloh.

– alebo –

Vyberte ponuku **Štart > Všetky programy > HP > HP Connection Manager**.

Bližšie informácie o použití softvéru Správca pripojení nájdete v pomocníkovi tohto softvéru.

Používanie ovládacích prvkov operačného systému

Niektoré operačné systémy tiež ponúkajú spôsoby na spravovanie integrovaných bezdrôtových zariadení a bezdrôtového pripojenia. Aplikácia Sieťové pripojenia systému Windows napríklad umožňuje nastaviť pripojenie, pripojiť sa k sieti, spravovať bezdrôtové siete a diagnostikovať a opravovať pripojenia.

Ak chcete získať prístup do aplikácie Sieťové pripojenia, vyberte ponuku **Štart > Ovládací panel > Sieťové a internetové pripojenia > Sieťové pripojenia**.

Ďalšie informácie nájdete v aplikácii Pomoc a technická podpora. Vyberte ponuku **Štart > Pomoc a technická podpora**.

Používanie siete WLAN

Zariadenie WLAN umožňuje prístup k sieti WLAN, ktorá zahŕňa ďalšie počítače a príslušenstvo prepojené pomocou bezdrôtového smerovača alebo bezdrôtového prístupového bodu.

 **POZNÁMKA:** Pojmy *bezdrôtový smerovač* a *bezdrôtový prístupový bod* sa často používajú synonymne.

- Veľké siete WLAN, napríklad firemné alebo verejné siete WLAN obvykle využívajú bezdrôtové prístupové body, ktoré dokážu obsluhovať veľký počet počítačov a príslušenstva a ktoré dokážu oddeliť dôležité sieťové funkcie.
- Domáca sieť WLAN alebo sieť WLAN malej kancelárie obvykle využíva bezdrôtový smerovač, ktorý umožňuje niekoľkým počítačom komunikujúcim bezdrôtovo a klasicky po kábloch, aby zdieľali internetové pripojenie, tlačiareň a súbory, a to všetko bez nutnosti investície do ďalšieho hardvéru alebo softvéru.

Ak chcete v počítači používať zariadenie siete WLAN, musíte sa pripojiť k infraštruktúre siete WLAN (je k dispozícii prostredníctvom poskytovateľa služby alebo vo verejnej, resp. firemnej sieti).

Nastavenie siete WLAN

Ak chcete nastaviť sieť WLAN a pripájať sa na Internet, sú potrebné nasledovné zariadenia:

- Širokopásmový modem (DSL alebo káblový) **(1)** a služba vysokorychlostného pripojenia na Internet zakúpená od poskytovateľa internetových služieb (ISP)
- Bezdrôtový smerovač (zakúpený samostatne) **(2)**
- Bezdrôtový počítač **(3)**

Na obrázku uvedenom nižšie je príklad inštalácie bezdrôtovej siete, ktorá je pripojená na Internet.

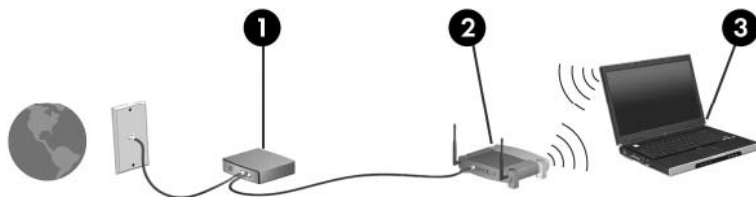

Postupne s tým, ako sa bude sieť rozrastať, môžu byť do nej pripájané ďalšie bezdrôtové počítače alebo počítače komunikujúce prostredníctvom káblovej siete, aby mali prístup na Internet.

Informácie o nastavení siete WLAN získate v dokumentácii od výrobcu smerovača alebo od poskytovateľa internetových služieb.

Ochrana siete WLAN

Keďže štandard WLAN bol vytvorený len s obmedzenými možnosťami zabezpečenia, ktoré neumožňujú zabrániť silnejším útokom, je dôležité vedieť, že siete WLAN sú slabo chránené pred dobre známymi a dobre zdokumentovanými bezpečnostnými rizikami.

Siete WLAN na verejných miestach, v tzv. verejných prístupových bodoch, napríklad v kaviarňach a na letiskách, často neposkytujú žiadne zabezpečenie. Nové technológie vyvíjané výrobcami bezdrôtových zariadení a poskytovateľmi služieb verejných prístupových bodov zlepšujú zabezpečenie a súkromie verejných prístupových miest. Ak máte obavy o bezpečnosť svojho počítača vo verejných prístupových

bodoch, obmedzte v nich svoje sieťové aktivity len na e-maily s nízkou úrovňou dôležitosti a surfovanie po Internete.

Ak inštalujete bezdrôtovú sieť WLAN alebo prístupujete na existujúcu sieť WLAN, vždy aktivujte funkcie zabezpečenia, aby ste chránili vašu sieť pred neoprávneným prístupom. Bežnými bezpečnostnými úrovňami sú WPA (Wi-Fi Protected Access – chránený prístup Wi-Fi) a WEP (Wired Equivalent Privacy – ochrana údajov ekvivalentná s káblovým pripojením). Keďže bezdrôtové rádiové signály sa dostávajú aj mimo sieť, nechránené signály môžu prijímať aj iné zariadenia WLAN a môžu sa buď pripojiť na vašu sieť (bez pozvania), alebo zachytávať údaje vysielané cez ňu. Sieť WLAN však môžete chrániť:

- **Používajte bezdrôtový vysielateľ so zabudovaným zabezpečením**

Mnohé bezdrôtové základňové stanice, brány a smerovače obsahujú zabudované bezpečnostné funkcie, ako napríklad bezpečnostné protokoly bezdrôtovej siete a brány firewall. So správnym bezdrôtovým vysielateľom môžete sieť chrániť pred väčšinou bežných bezdrôtových bezpečnostných rizík.

- **Pracujte za bránou firewall**

Brána firewall je bariéra, ktorá kontroluje údaje aj žiadosti o údaje, ktoré sú odosielané do vašej siete, a pritom odstraňuje všetky podozrivé položky. Brány firewall sú k dispozícii v mnohých formách, softvérových aj hardvérových. Niektoré siete používajú kombináciu oboch typov.

- **Používajte šifrovanie bezdrôtovej komunikácie**

Pre vašu sieť WLAN sú k dispozícii rôzne dômyselné šifrovacie protokoly. Vyberte si riešenie, ktoré bude najvhodnejšie na zabezpečenie vašej siete:

- **WEP (Wired Equivalent Privacy – ochrana údajov ekvivalentná s káblovým pripojením)** je protokol zabezpečenia bezdrôtovej siete, ktorý kóduje alebo šifruje všetky údaje prenášané cez sieť pomocou kľúča WEP ešte pred ich vysielaním. Zvyčajne môže priradiť kľúč WEP samotná sieť. Alternatívne môžete nastaviť vlastný kľúč, vygenerovať iný kľúč alebo zvoliť iné rozšírené možnosti. Bez správneho kľúča nebudú môcť ostatní používatelia používať sieť WLAN.
- **WPA (Wi-Fi Protected Access – chránený prístup Wi-Fi)** využíva, podobne ako WEP, bezpečnostné nastavenia na šifrovanie a dešifrovanie údajov, ktoré sa vysielajú cez sieť. Avšak namiesto jedného statického bezpečnostného kľúča na šifrovanie údajov, ako je to v prípade protokolu WEP, protokol WPA používa *protokol TKIP (protokol integrity dočasného kľúča)* na dynamické generovanie nového kľúča pre každý dátový paket. Takisto generuje rôzne súpavy kľúčov pre každý počítač pripojený na sieť.

- **Uzavrite svoju sieť**

Ak je to možné, zabráňte vysielaniu názvu siete (SSID) bezdrôtovým vysielateľom. Väčšina sietí najprv vysielajú svoj názov, čím oznamuje blízky počítačom, že sieť je k dispozícii. Uzavretím siete zmenšíte pravdepodobnosť, že ostatné počítače budú vedieť o jej existencii.



POZNÁMKA: Ak je vaša sieť uzavretá a názov siete SSID sa nevysiela, budete musieť vedieť alebo si zapamätať názov siete SSID, aby ste mohli pripojiť nové zariadenia na sieť. Zapište si názov siete SSID a uložte ho na bezpečné miesto ešte pred uzavretím siete.

Pripojenie na sieť WLAN

Postup pripojenia na sieť WLAN:

1. Uistite sa, či je zariadenie WLAN zapnuté. Ak je zapnuté, indikátor bezdrôtovej komunikácie svieti (nabiele). Ak je indikátor bezdrôtovej komunikácie vypnutý (jantárový), stlačte tlačidlo bezdrôtovej komunikácie.
2. Vyberte položku **Štart > Pripojiť k**.
3. Vyberte si sieť WLAN zo zoznamu a potom, ak sa to vyžaduje, zadajte bezpečnostný kľúč siete.
 - Ak sieť nie je zabezpečená, t. j. ktokoľvek sa môže pripojiť na sieť, zobrazí sa varovanie. Kliknite na položku **Pripojiť**, čím akceptujete varovanie a dokončíte pripojenie.
 - Ak je sieť WLAN zabezpečená, zobrazí sa výzva na zadanie bezpečnostného kľúča siete (bezpečnostného kódu). Zadajte kód a potom kliknutím na tlačidlo **Pripojiť** dokončíte pripojenie.

 **POZNÁMKA:** Ak nie sú uvedené žiadne siete WLAN, nachádzate sa mimo dosahu bezdrôtového smerovača alebo prístupového bodu.

POZNÁMKA: Ak sa nezobrazí sieť, na ktorú sa chcete pripojiť, kliknite na tlačidlo **Zobraziť všetky pripojenia**. Zobrazí sa zoznam možností zahŕňajúci vytvorenie nového sieťového pripojenia a možnosti riešenia problémov s pripojením.

Po vytvorení pripojenia prejdite ukazovateľom myši nad ikonu stavu siete v oblasti oznámení úplne vpravo na paneli úloh a skontrolujte názov a stav pripojenia.

 **POZNÁMKA:** Funkčný dosah (ako ďaleko dôjde váš bezdrôtový signál) závisí od implementácie siete WLAN, výrobcu smerovača a miery rušenia spôsobeného ďalšími elektronickými zariadeniami alebo štruktúrnymi bariérami ako sú steny alebo stropy.

Ďalšie informácie o používaní siete WLAN môžete získať z týchto zdrojov:

- Informácie od poskytovateľa internetových služieb a z príručky od výrobcu dodanej s bezdrôtovým smerovačom a inými zariadeniami WLAN
- Informácie a webové prepojenia uvedené v časti Pomoc a technická podpora.

Zoznam verejných bezdrôtových sietí WLAN vo vašej oblasti vám poskytne poskytovateľ internetových služieb alebo ich vyhľadajte na webe. Medzi webové lokality, na ktorých sú uvedené zoznamy verejných sietí WLAN patria napríklad Cisco Internet Mobile Office Wireless Locations, Hotspotlist a Geekttools. Overte si poplatky a požiadavky na pripojenie pre každú lokalitu verejnej siete WLAN.

Ďalšie informácie o pripojení počítača do firemnej siete WLAN vám poskytne správca siete alebo oddelenie informačných technológií.

Pripojenie na inú sieť

Keď premiestnite počítač do dosahu inej siete WLAN, systém Windows sa pokúsi pripojiť na túto sieť. Ak bude tento pokus úspešný, počítač sa automaticky pripojí na novú sieť. Ak systém Windows nerozpozna novú sieť, vykonajte rovnaký postup ako pri počiatočnom pripojení na sieť WLAN.

Používanie modulu HP Mobile Broadband (len vybrané modely)

Modul HP Mobile Broadband umožňuje počítaču používať bezdrôtové rozľahlé siete (WWAN) na prístup na Internet z viacerých miest a cez väčšie oblasti než použitím sietí WLAN. Modul HP Mobile Broadband vyžaduje poskytovateľa služieb siete (nazýva sa *operátor mobilnej siete*), ktorým je zvyčajne operátor mobilnej telefónnej siete. Pokrytie signálom siete HP Mobile Broadband je podobné pokrytiu signálom hlasovej služby pre mobilné telefóny.

Pri používaní so službou operátora mobilnej siete vám modul HP Mobile Broadband umožňuje voľný prístup na Internet, odosielanie e-mailov a pripájanie na firemnú sieť, či už ste na cestách alebo mimo dosahu verejných prístupových bodov Wi-Fi.

Spoločnosť HP podporuje nasledujúce technológie:

- Modul HSDPA (High Speed Packet Access – vysokorýchlostný paketový prístup), ktorý poskytuje prístup k sieťam na základe telekomunikačného protokolu GSM (Global System for Mobile Communications – globálny systém mobilnej komunikácie).
- Modul EV-DO (Evolution Data Optimized – optimalizovaný prenos údajov), ktorý poskytuje prístup k sieťam na základe telekomunikačného protokolu CDMA (Code Division Multiple Access – viacnásobný prístup s kódovým delením).

Na aktiváciu mobilnej širokopásmovej služby môže byť potrebné sériové číslo modulu HP Mobile Broadband. Sériové číslo je vytlačené na štítku vo vnútri pozície pre batériu počítača.

Niektorí operátori mobilnej siete vyžadujú použitie kariet SIM. Karta SIM obsahuje základné informácie o vás, napríklad kód PIN, ako aj informácie o sieti. Niektoré počítače obsahujú kartu SIM, ktorá je predinštalovaná v pozícii pre batériu. Ak karta SIM nie je predinštalovaná, môže byť súčasťou mobilného širokopásmového modulu HP alebo operátor mobilnej siete vám ju môže poskytnúť osobitne.

Informácie o vkladaní a vyberaní karty SIM nájdete v častiach „Vloženie karty SIM“ a „Vybratie karty SIM“ v tejto kapitole.

Informácie o module HP Mobile Broadband a spôsobe aktivácie služby u preferovaného operátora mobilnej siete nájdete v príručke k modulu HP Mobile Broadband dodanej s počítačom. Ďalšie informácie nájdete na webovej lokalite spoločnosti HP na adrese <http://www.hp.com/go/mobilebroadband> (iba USA).

Vloženie karty SIM

△ UPOZORNENIE: Pri vkladaní karty SIM používajte len minimálnu silu, aby ste nepoškodili konektory.

Postup vloženia karty SIM:

1. Vypnite počítač. Ak neviete určiť, či je počítač vypnutý alebo v režime dlhodobého spánku, zapnite ho stlačením tlačidla napájania. Potom ho cez operačný systém vypnite.
2. Zatvorte displej.
3. Odpojte všetky externé zariadenia pripojené k počítaču.
4. Z elektrickej zásuvky vytiahnite napájací kábel.
5. Počítač prevráťte na rovnom povrchu tak, aby pozícia pre batériu smerovala k vám.
6. Vyberte batériu.

7. Kartu SIM vložte do zásuvky SIM a jemne ju zatlačte do zásuvky, až kým sa pevne nezaistí.

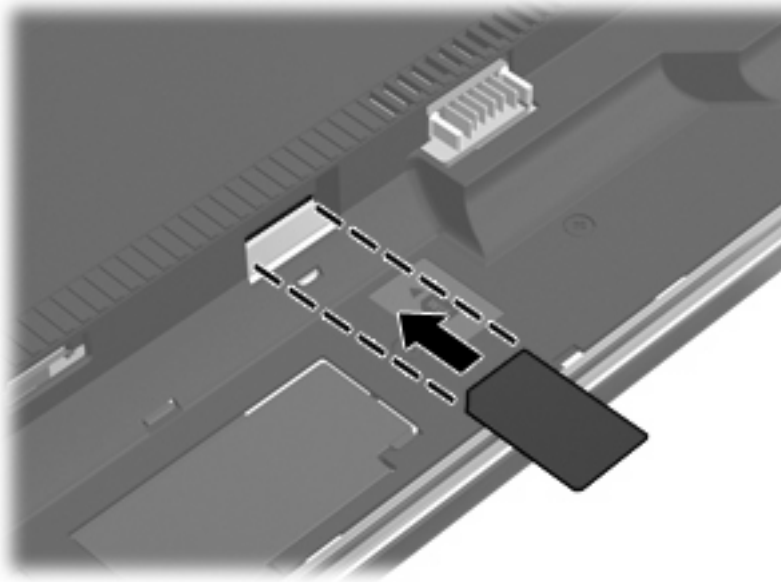

8. Vložte batériu.

 **POZNÁMKA:** Ak batériu nevrátite späť, služba HP Mobile Broadband bude vypnutá.

9. Počítač obráťte pravou stranou nahor a potom opätovne pripojte externé napájanie a externé zariadenia.
10. Zapnite počítač.

Vybratie karty SIM

Postup vybratia karty SIM:

1. Vypnite počítač. Ak nevíete určiť, či je počítač vypnutý alebo v režime dlhodobého spánku, zapnite ho stlačením tlačidla napájania. Potom ho cez operačný systém vypnite.
2. Zatvorte displej.
3. Odpojte všetky externé zariadenia pripojené k počítaču.
4. Z elektrickej zásuvky vytiahnite napájací kábel.
5. Počítač prevráťte na rovnom povrchu tak, aby pozícia pre batériu smerovala k vám.
6. Vyberte batériu.

7. Zatláče na kartu SIM (1) a potom ju vyberte zo zásuvky (2).

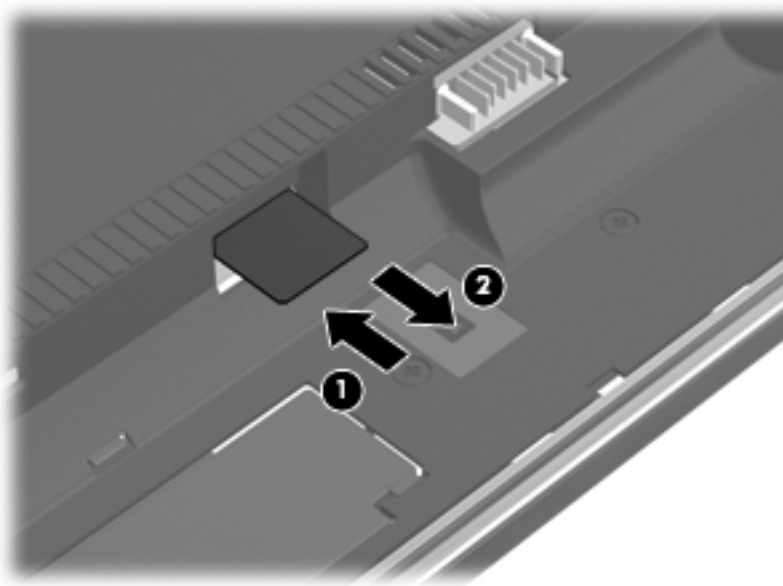

8. Vložte batériu.
9. Počítač obráťte pravou stranou nahor a potom opätovne pripojte externé napájanie a externé zariadenia.
10. Zapnite počítač.

Používanie bezdrôtového zariadenia Bluetooth (len vybrané modely)

Zariadenie Bluetooth poskytuje bezdrôtovú komunikáciu na krátku vzdialenosť. Nahrádza tak tradičné pripájanie napríklad týchto elektronických zariadení prostredníctvom káblov:

- počítače (stolné, prenosné, PDA),
- telefóny (mobilné, bezdrôtové, inteligentné),
- zobrazovacie zariadenia (tlačiareň, fotoaparát),
- zvukové zariadenia (slúchadlá, reproduktory).

Zariadenia s technológiou Bluetooth poskytujú pripojenie typu peer-to-peer, ktoré umožňuje vytvoriť sieť PAN zariadení s technológiou Bluetooth. Ďalšie informácie o konfigurovaní a používaní zariadení s technológiou Bluetooth nájdete v pomocníkovi softvéru pre zariadenie s technológiou Bluetooth.

Technológia Bluetooth a zdieľanie internetového pripojenia

Spoločnosť HP **neodporúča** nastavenie jedného počítača s technológiou Bluetooth ako hostiteľa a jeho použitie ako brány, cez ktorú sa môžu pripájať na Internet iné počítače. Keď sa pomocou technológie Bluetooth spoja najmenej dva počítače a na jednom z počítačov je zapnutá funkcia zdieľania internetového pripojenia, ostatné počítače sa pravdepodobne nebudú môcť pripojiť na Internet pomocou siete Bluetooth.

Ťažiskom technológie Bluetooth je synchronizácia prenosov informácií medzi počítačom a bezdrôtovými zariadeniami vrátane mobilných telefónov, tlačiarňí, fotoaparátov a zariadení PDA. Obmedzením technológie Bluetooth a operačného systému Windows je nemožnosť natrvalo pripojiť dva alebo viacero počítačov a prostredníctvom technológie Bluetooth zdieľať sieť Internet.

Riešenie problémov s bezdrôtovým pripojením

K niektorým možným príčinám problémov s bezdrôtovým pripojením patria aj tieto dôvody:

- Bezdrôtové zariadenie nie je správne nainštalované alebo bolo deaktivované.
- Zlyhal hardvér bezdrôtového zariadenia alebo smerovača.
- Zmenila sa konfigurácia siete (SSID alebo zabezpečenie).
- Bezdrôtové zariadenie zaznamenalo interferenciu s inými zariadeniami.

 **POZNÁMKA:** Bezdrôtové sieťové zariadenia sú súčasťou dodávky len vybraných modelov počítačov. Ak bezdrôtové sieťové pripojenie nie je uvedené v zozname funkcií na boku pôvodného balenia počítača, tak túto funkciu môžete pridať zakúpením bezdrôtového zariadenia na pripojenie na sieť.

Prv, než začnete skúmať možné príčiny a riešenia problémov s pripojením na sieť, skontrolujte, či sú nainštalované ovládače pre všetky bezdrôtové zariadenia.

Na diagnostiku a opravu počítača, ktorý nie je možné pripojiť na požadovanú sieť, použite postupy uvedené v tejto kapitole.

Nedá sa vytvoriť pripojenie na sieť WLAN

Ak máte problém s pripojením na bezdrôtovú sieť WLAN, skontrolujte, či je na počítači správne nainštalované integrované zariadenie WLAN:

1. Vyberte položku **Štart > Tento počítač**.
2. Pravým tlačidlom myši kliknite do okna **Tento počítač**.
3. Vyberte položku **Vlastnosti > Hardvér > Správca zariadení > Sieťové adaptéry**.
4. V zozname sieťových adaptérov identifikujte zariadenie WLAN. Výpis pre zariadenie WLAN môže obsahovať výraz *wireless* (bezdrôtové), *wireless LAN* (bezdrôtová sieť LAN), *WLAN* alebo *802.11*.

Ak v zozname nie je uvedené žiadne zariadenie WLAN, buď váš počítač nemá integrované zariadenie WLAN, alebo ovládač pre zariadenie WLAN nie je správne nainštalovaný.

Dalšie informácie o riešení problémov so sieťami WLAN nájdete vo webových prepojeniach uvedených v aplikácii **Pomoc a technická podpora**.

Nedá sa pripojiť na preferovanú sieť

Systém Windows môže automaticky opraviť poškodené pripojenie na sieť WLAN:

- Ak sa v oblasti oznámení na paneli úloh úplne vpravo nachádza ikona stavu sieťovej komunikácie, kliknite pravým tlačidlom na túto ikonu a potom v zobrazenej ponuke kliknite na položku **Opraviť**.

Systém Windows obnoví sieťové zariadenie a pokúsi sa znova pripojiť na jednu z preferovaných sietí.

- Ak sa na ikone stavu siete nachádza „x“, je nainštalovaných niekoľko ovládačov siete WLAN alebo LAN, no počítač nie je pripojený.
- Ak sa v oblasti oznámení nenachádza ikona stavu sieťovej komunikácie, vykonajte tieto kroky:
 1. Kliknite na ponuku **Štart > Ovládací panel > Sieťové a internetové pripojenia > Sieťové pripojenia**.
 2. Kliknite na jedno z pripojení.
 3. Na ľavej table kliknite na položku **Opraviť pripojenie**.

Zobrazí sa okno Sieťové pripojenia a systém Windows obnoví sieťové zariadenie a pokúsi sa znova pripojiť na jednu z preferovaných sietí.

Ikona siete sa nezobrazuje

Ak sa po konfigurácii siete WLAN v oblasti oznámení nezobrazí ikona siete, ovládač softvéru buď chýba, alebo je poškodený. Môže sa tiež zobrazit' chybové hlásenie systému Windows „Zariadenie sa nenašlo“. Ovládač sa musí preinštalovať.

Ak chcete získať najnovšiu verziu softvéru zariadenia siete WLAN pre váš počítač, postupujte podľa nasledujúcich krokov:

1. Otvorte internetový prehľadávač a prejdite na adresu <http://www.hp.com/support>.
2. Vyberte krajinu alebo oblasť.
3. Kliknite na možnosť preberania softvéru a ovládačov a potom vo vyhľadávacom poli zadajte typ modelu počítača.
4. Stlačte kláves **enter** a potom postupujte podľa pokynov na obrazovke.

 **POZNÁMKA:** Ak ste používané zariadenie siete WLAN zakúpili samostatne, pozrite si webovú lokalitu výrobcu, kde nájdete najnovší softvér.

Aktuálne sieťové bezpečnostné kódy nie sú dostupné

Ak sa pri pripájaní na sieť WLAN zobrazí výzva na zadanie sieťového kľúča alebo názvu siete SSID, sieť je zabezpečená. Pred pripojením na zabezpečenú sieť musíte mať k dispozícii aktuálne kódy.

Názov siete SSID a sieťový kľúč sú alfanumerické kódy, ktoré sa zadávajú do počítača, aby mohol byť identifikovaný v sieti.

- V prípade siete pripojenej k osobnému bezdrôtovému smerovaču si pozrite používateľskú príručku smerovača, kde nájdete pokyny, ako nastaviť rovnaké kódy na smerovači aj na zariadení siete WLAN.
- V prípade súkromnej siete, ako je napríklad sieť v kancelárii alebo vo verejnej internetovej kaviarni, kontaktujte správcu siete a požiadajte ho o poskytnutie kódov a po zobrazení výzvy ich zadajte.

Niektoré siete menia pravidelne názov siete SSID alebo sieťové kľúče používané v smerovačoch alebo prístupových bodoch kvôli zvýšeniu bezpečnosti. Preto v súlade s tým musíte zmeniť príslušný kód v počítači.

Ak vám boli pre danú sieť poskytnuté nové kľúče bezdrôtovej siete a nový názov siete SSID a ak ste sa už predtým pripojili na danú sieť, pri opätovnom pripájaní na túto sieť vykonajte nasledujúce kroky:

1. Vyberte položku **Ovládací panel > Sieťové a internetové pripojenia > Sieťové pripojenia**.

Zobrazí sa zoznam dostupných sietí WLAN. Ak sa nachádzate na mieste prístupového bodu hotspot, kde je aktívnych niekoľko sietí WLAN, zobrazí sa ich viac.

2. Kliknite pravým tlačidlom na sieť a potom kliknite na položku **Vlastnosti**.
3. Kliknite na kartu **Bezdrôtové siete**.
4. Vyberte sieť a potom kliknite na položku **Vlastnosti**.



POZNÁMKA: Ak sieť, na ktorú sa chcete pripojiť, nie je uvedená, prekonzultujte so správcom siete, či funguje smerovač alebo prístupový bod.

5. Kliknite na kartu **Priradenie** a do poľa **Sieťový kľúč** zadajte správne údaje o šifrovaní bezdrôtovej komunikácie.
6. Kliknutím na tlačidlo **OK** uložte tieto nastavenia.

Pripojenie na sieť WLAN je veľmi slabé

Ak signál pripojenia je veľmi slabý alebo ak váš počítač nemôže vytvoriť spojenie so sieťou WLAN, minimalizujte interferenciu s inými zariadeniami takto:

- Počítač presuňte bližšie k bezdrôtovému smerovaču alebo prístupovému bodu.
- Dočasne odpojte bezdrôtové zariadenia, ako napríklad mikrovlnnú trúbu, bezdrôtový telefón alebo mobilný telefón, aby ste sa uistili, či rušenie nespôsobujú iné bezdrôtové zariadenia.

Ak sa pripojenie nezlepšilo, skúste zadať zariadeniu, aby opätovne načítalo všetky hodnoty pripojenia:

1. Vyberte položku **Ovládací panel > Sieťové a internetové pripojenia > Sieťové pripojenia**.
2. Pravým tlačidlom kliknite na sieť a potom kliknite na položku **Vlastnosti**.
3. Kliknite na kartu **Bezdrôtové siete**.

Zobrazí sa zoznam dostupných sietí WLAN. Ak sa nachádzate v mieste verejného prístupového bodu, kde je aktívnych niekoľko sietí WLAN, zobrazí sa ich viac.

4. Vyberte sieť a potom kliknite na položku **Odstrániť**.

Nedá sa pripojiť k bezdrôtovému smerovaču

Ak ste sa pokúsili bezúspešne pripojiť k bezdrôtovému smerovaču, vynulujte bezdrôtový smerovač jeho odpojením od zdroja napájania na 10 až 15 sekúnd.

Ak sa počítač stále nedokáže pripojiť na sieť WLAN, reštartujte bezdrôtový smerovač. Bližšie informácie nájdete v príručke od výrobcu smerovača.

Používanie modemu (len vybrané modely)

Modem musí byť pripojený k analógovej telefónnej linke pomocou 6-koľkového modemového kábla RJ-11. V niektorých krajinách je nutné tiež použiť káblový adaptér modemu špecifický pre danú krajinu. Zásuvky pre systémy digitálnych pobočkových ústrední (PBX) sa môžu podobať analógovým telefónnym zásuvkám, nie sú však kompatibilné s modemom.

VAROVANIE! Pripojením interného analógového modemu k digitálnej linke môžete spôsobiť trvalé poškodenie modemu. Ak ste kábel modemu omylom pripojili k digitálnej linke, okamžite ho odpojte.

Ak kábel modemu obsahuje obvod na potlačenie šumu (1), ktorý zabraňuje rušeniu televíznym a rozhlasovým signálom, zapojte do počítača ten koniec kábla (2), ktorý sa nachádza bližšie k uvedenému obvodu.



Pripojenie kábla modemu

VAROVANIE! Aby ste znížili riziko úrazu elektrickým prúdom, požiaru a poškodenia zariadenia, nezapájajte kábel modemu alebo telefónu do sieťovej zásuvky RJ-45.

Postup pri zapojení kábla modemu:

1. Zapojte kábel modemu do zásuvky modemu (1) na počítači.
2. Zapojte kábel modemu do telefónnej zásuvky RJ-11 na stene (2).

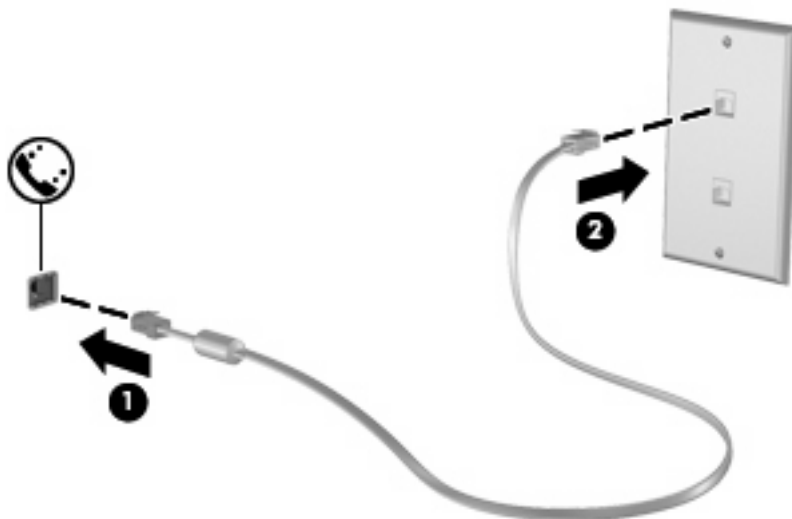

Pripojenie adaptéru kábla modemu špecifického pre danú krajinu

Telefónne zásuvky sa odlišujú v závislosti od krajiny. Ak chcete používať modem a modemový kábel (v balení len pre vybrané modely) mimo krajiny, v ktorej ste si zakúpili počítač, je nutné zaobstaráť si adaptér modemového kábla (v balení len pre vybrané modely) špecifický pre danú krajinu.

Ak chcete pripojiť modem k analógovej telefónnej linke, ktorá nie je ukončená zásuvkou RJ-11, postupujte takto:

1. Zapojte kábel modemu do zásuvky modemu (1) na počítači.
2. Zapojte kábel modemu do adaptéru kábla modemu špecifického pre danú krajinu (2).
3. Do telefónnej zásuvky na stene zapojte adaptér kábla modemu špecifický pre danú krajinu (3).

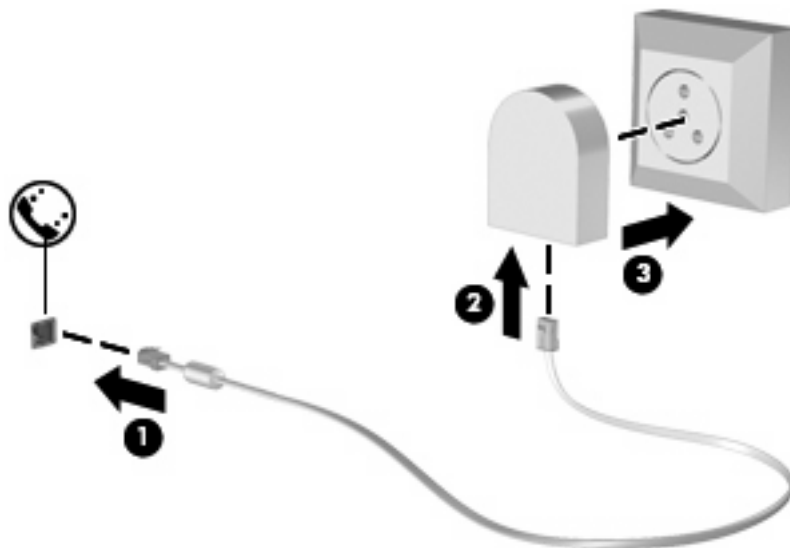

Výber nastavenia umiestnenia

Zobrazenie výberu umiestnenia

Postup zobrazenia aktuálneho nastavenia umiestnenia pre modem:

1. Vyberte ponuku **Štart > Ovládací panel**.
2. Kliknite na položku **Možnosti dátumu, času, jazyka a miestne nastavenia**.
3. Kliknite na položku **Miestne a jazykové nastavenie**.
4. Vaša lokalita sa zobrazuje pod položkou Umiestnenie.

Pridanie nových umiestnení počas cestovania

Predvolene jediné umiestnenie dostupné pre modem je nastavenie umiestnenia pre krajinu, kde ste kúpili počítač. Pri cestách po rôznych krajinách nastavte interný modem na umiestnenie, ktoré spĺňa operačné štandardy krajiny, v ktorej používate modem.

Keď pridáte nové nastavenie umiestnenia, počítač ho uloží, takže môžete kedykoľvek prepínať medzi nastaveniami. Môžete pridať viaceré nastavenia umiestnenia pre ľubovoľnú krajinu.

△ **UPOZORNENIE:** Aby ste nestratili nastavenia vašej krajiny, nemažte aktuálne nastavenia krajiny modemu. Ak chcete umožniť použitie modemu v iných krajinách, pričom chcete zachovať konfigurácie domovskej krajiny, pridajte novú konfiguráciu pre každú lokalitu, v ktorej použijete modem.

UPOZORNENIE: Aby nedošlo ku konfigurácii modemu takým spôsobom, ktorý môže porušovať predpisy danej krajiny, ktorú navštevujete, vyberte krajinu, kde sa nachádzate. Modem nemusí fungovať správne, ak ste nevybrali správnu krajinu.

Postup pridania nastavenia umiestnenia pre modem:

1. Vyberte ponuku **Štart > Ovládací panel > Sieťové a internetové pripojenia**.
2. Na paneli vľavo kliknite na položku **Možnosti telefónu a modemu**.
3. Kliknite na kartu **Pravidlá vytáčania**.
4. Kliknite na tlačidlo **Nové**. (Zobrazí sa okno Nové umiestnenie.)
5. V políčku **Názov miesta** napíšte pre nové umiestnenie názov (napr. doma, práca, a pod.).
6. Z rozbaľovacej ponuky **Krajina alebo územie** si vyberte krajinu alebo región. (Ak vyberiete krajinu/ región, ktorá nie je podporovaná modemom, výber krajiny/regiónu sa predvolene nastaví na *USA* alebo *UK*.)
7. Ak chcete uložiť nastavenie nového umiestnenia, kliknite na tlačidlo **OK**. (Zobrazí sa okno Možnosti telefónu a modemu.)
8. Vykonajte jednu z týchto možností:
 - Kliknite na tlačidlo **OK**, aby ste potvrdili nové aktuálne umiestnenie.
 - Iné umiestnenie nastavíte ako aktuálne nastavenie tak, že vyberiete svoju voľbu v zozname **Umiestnenie** a potom kliknete na tlačidlo **OK**.

📝 **POZNÁMKA:** Predchádzajúci postup môžete použiť na pridanie nastavenia umiestnenia pre lokality v rámci vašej krajiny alebo iných krajín. Napríklad môžete pridať nastavenie nazvané „Práca“, ktoré bude obsahovať pravidlá vytáčania pre vonkajšiu linku.

Riešenie problémov s pripojením pri cestovaní

Ak sa vyskytnú problémy s pripojením modemu mimo krajiny, v ktorej ste si ho zakúpili, skúste tieto možnosti riešenia:

- **Skontrolujte typ telefónnej linky.**

Modem vyžaduje analógovú, nie digitálnu telefónnu linku. Linka označená ako PBX je zvyčajne digitálnou linkou. Telefónne linky označované ako dátová linka, faxová linka, modemová linka alebo štandardná telefónna linka sú zvyčajne analógovými linkami.

- **Skontrolujte pulzné alebo tónové vytáčanie.**

Analógová telefónna linka podporuje jeden alebo dva režimy vytáčania: pulzné alebo tónové vytáčanie. Tieto možnosti režimu vytáčania sa vyberajú v nastaveniach Možnosti telefónu a modemu. Výber režimu vytáčania sa musí zhodovať s režimom vytáčania podporovaným telefónnou linkou v danej lokalite.

Režim vytáčania podporovaný telefónnou linkou určíte tak, že vytočíte niekoľko číslic na telefóne a počúvate, či zaznejú kliknutia (pulzy) alebo tóny. Kliknutia indikujú, že telefónna linka podporuje pulzné vytáčanie. Tóny indikujú, že telefónna linka podporuje tónové vytáčanie.

Postup zmeny režimu vytáčania v aktuálnom nastavení umiestnenia modemu:

1. Vyberte ponuku **Štart > Ovládací panel > Sieťové a internetové pripojenia**.
 2. Na paneli vľavo kliknite na položku **Možnosti telefónu a modemu**.
 3. Kliknite na kartu **Pravidlá vytáčania**.
 4. Vyberte umiestnenie modemu.
 5. Kliknite na tlačidlo **Upraviť**.
 6. Kliknite buď na možnosť **Tónovej voľby**, alebo **Pulznej voľby**.
 7. Kliknite dvakrát na tlačidlo **OK**.
- **Skontrolujte volané telefónne číslo a odpoveď vzdialeného modemu.**

Vytočte telefónne číslo, skontrolujte odpoveď vzdialeného modemu a potom zaveste.

- **Nastavte modem, aby ignoroval tóny vytáčania.**

Ak modem prijíma tón vytáčania, ktoré nepozná, nevytáča a zobrazuje chybové hlásenie „Nie je oznamovací tón“.

Postup nastavenia modemu, aby ignoroval všetky tóny vytáčania pred vytáčaním:

1. Vyberte ponuku **Štart > Ovládací panel > Sieťové a internetové pripojenia**.
2. Na paneli vľavo kliknite na položku **Možnosti telefónu a modemu**.
3. Kliknite na kartu **Modemy**.
4. Kliknite na označenie modemu.
5. Kliknite na položku **Vlastnosti**.
6. Kliknite na položku **Modem**.

7. Zrušte začiarknutie políčka **Pred vytáčaním počkať na oznamovací tón.**
8. Kliknite dvakrát na tlačidlo **OK.**

Pripojenie k sieti LAN

Pripojenie k lokálnej sieti (LAN) vyžaduje 8-koľkový sieťový kábel RJ-45 (nie je súčasťou). Ak sieťový kábel obsahuje obvod na potlačenie šumu (1), ktorý zabraňuje rušeniu televíznym a rozhlasovým signálom, zapojte do počítača ten koniec kábla (2), ktorý sa nachádza bližšie k uvedenému obvodu.



Pri pripájaní sieťového kábla postupujte takto:

1. Zapojte sieťový kábel do sieťovej zásuvky (1) na počítači.
2. Druhý koniec kábla zapojte do sieťovej zásuvky na stene (2).

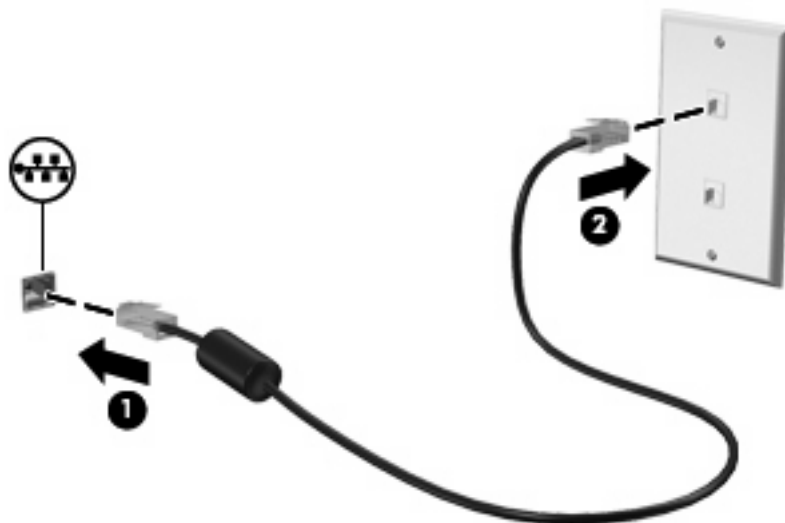

⚠ VAROVANIE! Aby ste znížili riziko úrazu elektrickým prúdom, požiaru a poškodenia zariadenia, nezapájajte kábel modemu alebo telefónu do sieťovej zásuvky RJ-45.

3 Ukazovacie zariadenia a klávesnica

Používanie ukazovacích zariadení

Nastavenie parametrov ukazovacieho zariadenia

Ak chcete prispôbiť nastavenie ukazovacích zariadení, napríklad na konfiguráciu tlačidla, rýchlosť kliknutia a možnosti ukazovateľa, použite okno vlastností myši v operačnom systéme Windows.

Okno Myš – vlastnosti otvoríte kliknutím na položku **Štart > Ovládací panel > Hardvér a zvuk > Myš**.

Používanie zariadenia TouchPad

Zapnutie a vypnutie zariadenia TouchPad

Zariadenie TouchPad je v predvolenom nastavení od výrobcu zapnuté. Keď je zóna zariadenia TouchPad aktívna, indikátor nesvieti.

Ak chcete zapnúť alebo vypnúť zariadenie TouchPad, dvakrát rýchlo ťuknite na indikátor vypnutia zariadenia TouchPad.

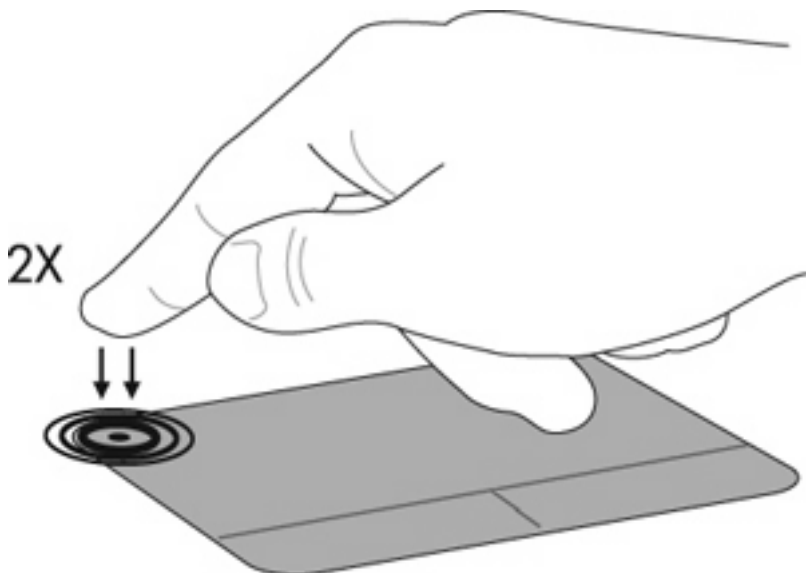

Navigácia

Ak chcete posunúť ukazovateľ, položte prst na zariadenie TouchPad a posúvajte ho po ňom v tom smere, akým sa má pohybovať ukazovateľ. Pravé a ľavé tlačidlo zariadenia TouchPad používajte

analogicky ako tlačidlá na externej myši. Ak sa chcete pomocou zariadenia TouchPad posúvať nahor a nadol, položte prst na zariadenie TouchPad a posúvajte ho po ňom hore alebo dole.

 **POZNÁMKA:** Ak zariadenie TouchPad používate na pohyb ukazovateľa a chcete vykonať pohyb v zóne posúvania, musíte najprv zdvihnúť prst z povrchu zariadenia TouchPad.

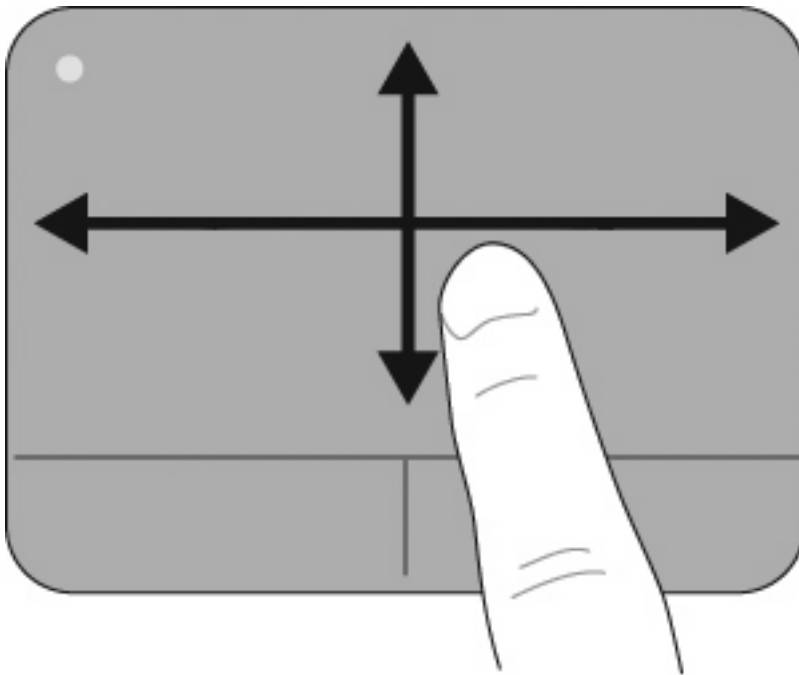

Výber

Pravé a ľavé tlačidlo zariadenia TouchPad používajte analogicky ako tlačidlá na externej myši.

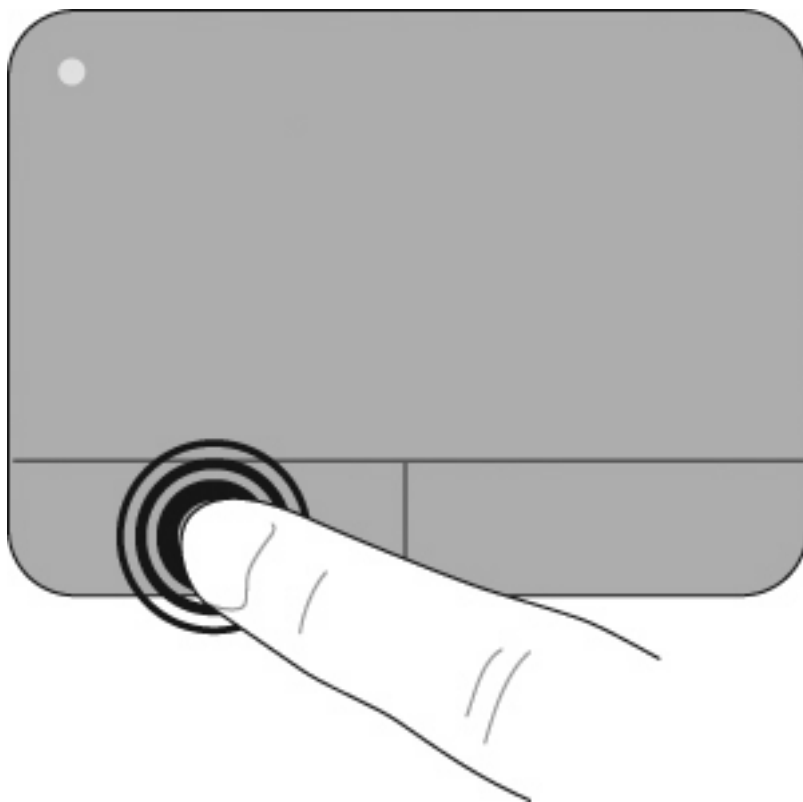

Používanie dotykových gest zariadenia TouchPad

Zariadenie TouchPad podporuje rôzne dotykové gestá. Ak chcete aktivovať dotykové gestá zariadenia TouchPad, naraz umiestnite dva alebo tri prsty na povrch zariadenia TouchPad tak, ako je to uvedené v nasledujúcich častiach.

 **POZNÁMKA:** Po zariadení TouchPad sa môžete ľubovoľne posúvať a používať gesto stiahnutia. Dotykové gesto otočenia musíte vykonať v rámci zóny zariadenia TouchPad.

Dotykové gestá zariadenia TouchPad opísané v tejto časti sú v predvolenom nastavení od výrobcu zapnuté. Ak chcete vypnúť alebo opätovne zapnúť tieto dotykové gestá, postupujte takto:

1. V oblasti oznámení dvakrát kliknite na ikonu **Synaptics** úplne vpravo na paneli úloh a potom kliknite na kartu **Nastavenie zariadenia**.
2. Vyberte zariadenie a potom kliknite na položku **Nastavenie**.
3. Vyberte dotykové gesto, ktoré chcete vypnúť alebo opätovne zapnúť.
4. Kliknite na tlačidlo **Použiť** a potom na tlačidlo **OK**.

 **POZNÁMKA:** Váš počítač podporuje tiež ďalšie funkcie zariadenia TouchPad, ktoré sú v predvolenom nastavení od výrobcu vypnuté. Ak chcete zobrazíť a zapnúť tieto funkcie, v oblasti oznámení kliknite na ikonu **Synaptics** úplne vpravo na paneli úloh a potom kliknite na kartu **Nastavenie zariadenia**. Vyberte zariadenie a potom kliknite na položku **Nastavenie**.

Posúvanie

Posúvanie využijete vtedy, ak sa chcete na stránke alebo na obrázku pohybovať nahor alebo nadol. Ak sa chcete posúvať, umiestnite dva prsty mierne vzdialené od seba na povrch zariadenia TouchPad a presúvajte ich smerom nahor, nadol, vľavo alebo vpravo.

 **POZNÁMKA:** Rýchlosť posúvania možno ovládať rýchlosťou presúvania prstov.

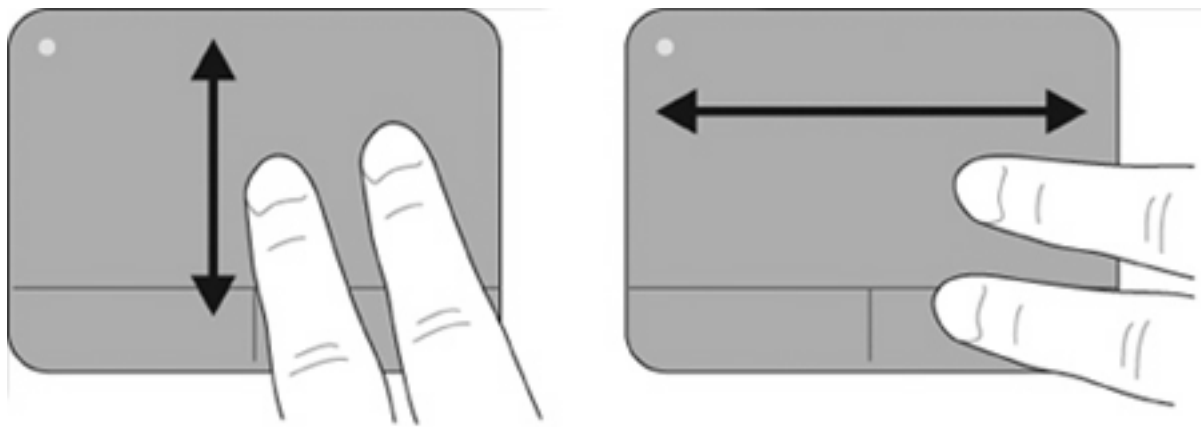

Stiahnutie/priblíženie

Gestá stiahnutia umožňujú priblížiť alebo oddialiť položky ako dokumenty vo formáte PDF, obrázky a fotografie.

Postupujte takto:

- Ak chcete objekt priblížiť, umiestnite na povrch zariadenia TouchPad dva prsty vedľa seba a potom ich postupne oddiaľujte. Zväčšíte tak veľkosť objektu.
- Ak chcete objekt oddialiť, umiestnite na povrch zariadenia TouchPad dva prsty vzdialené od seba a potom ich postupne približujte. Zmenšíte tak veľkosť objektu.

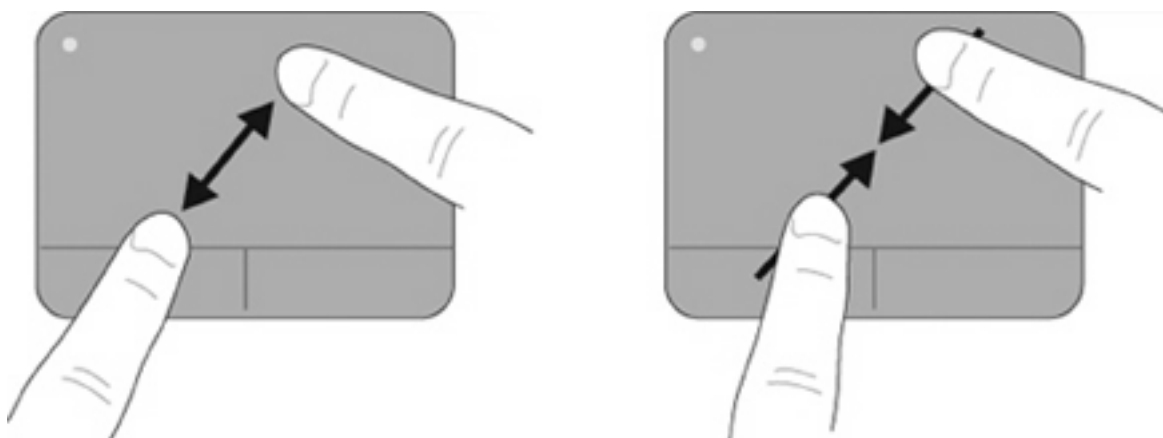

Otáčanie

Gestá otáčania umožňujú otočiť položky ako fotografie a stránky. Ak chcete otáčať, pridržte ľavý ukazovák v zóne zariadenia TouchPad. Pravým ukazovák sa pohybujte okolo ukotveného ľavého

ukazováka vo forme oblúka. Postupujte pritom od pozície 12:00 h do pozície 15:00 h. Ak chcete zmeniť smer otáčania, pravým ukazovákom pohybujte v smere od pozície 15:00 h do pozície 12:00 h.

 **POZNÁMKA:** Otáčanie musíte vykonať v rámci zóny zariadenia TouchPad.

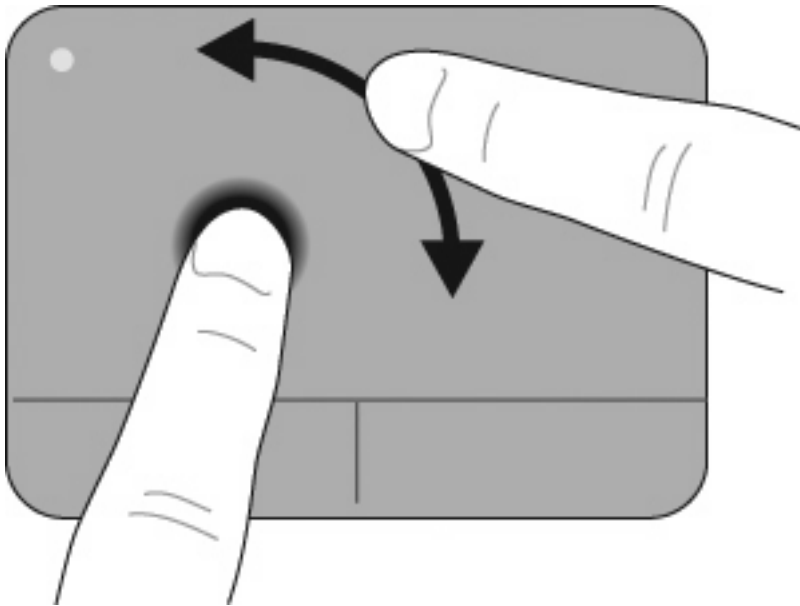

Rýchle pohyby tromi prstami

Rýchle pohyby tromi prstami umožňujú rozšíriť navigáciu a ovládanie aplikácie o rýchle stránkovanie v dokumentoch, fotografiách, prezentáciách a iných súboroch.

Tri mierne vzdialené prsty umiestnite na povrch zariadenia TouchPad. Rýchlo pohybujte tromi prstami na zariadení TouchPad lineárnym, kontinuálnym pohybom (vpravo – ďalšia strana, vľavo – predchádzajúca strana, nahor – spustenie alebo prehratie prezentácie, nadol – zastavenie alebo ukončenie prezentácie).

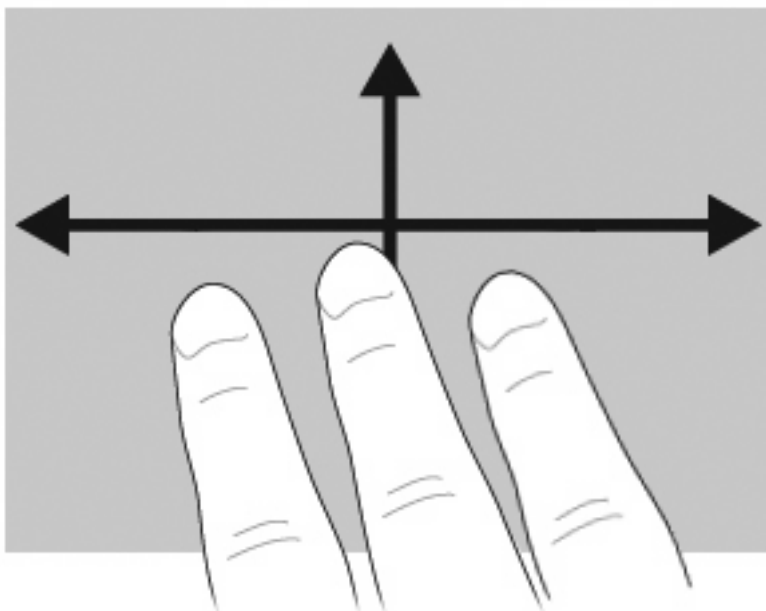

Pripojenie externej myši

K počítaču môžete pripojiť externú myš USB pomocou jedného z portov USB na počítači. Zariadenie USB možno pridať pripojením príslušného zariadenia k portu USB v počítači alebo vo voliteľnej rozširujúcej základni (len vybrané modely).

Používanie klávesnice

Používanie klávesových skratiek

Klávesové skratky sú kombinácie klávesu **fn** (1) a klávesu **esc** (2) alebo niektorého z funkčných klávesov (3).

Ikony na klávesoch **f1** až **f12** predstavujú funkcie klávesových skratiek. Funkcie a činnosti klávesových skratiek sú uvedené v nasledujúcich častiach.

 **POZNÁMKA:** Váš počítač sa môže mierne líšiť od modelu vyobrazeného na obrázku v tejto časti.

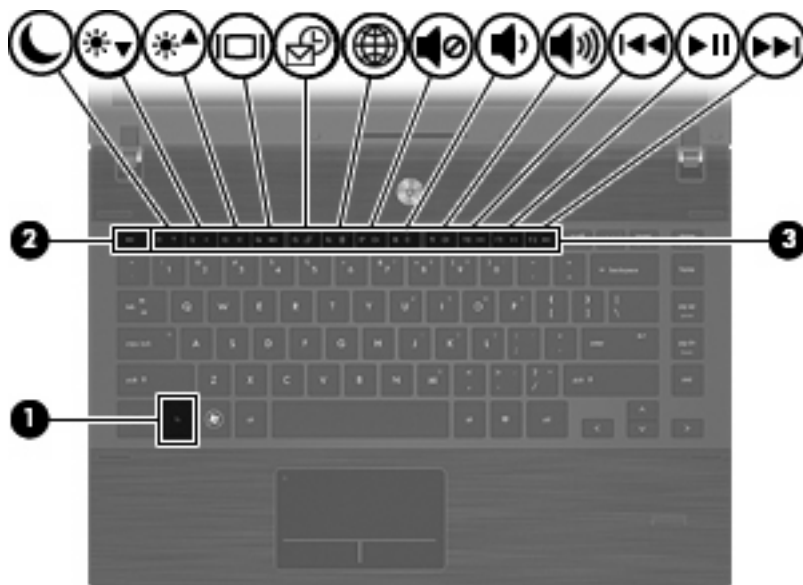

Funkcia	Klávesová skratka
Zobrazenie systémových informácií.	fn+esc
Spustenie režimu spánku	fn+f1
Zníženie jasů obrazovky.	fn+f2
Zvýšenie jasů obrazovky.	fn+f3
Prepnutie obrazu.	fn+f4
Otvorenie predvolenej e-mailovej aplikácie.	fn+f5
Otvorenie predvoleného webového prehliadača.	fn+f6
Stlmenie zvuku reproduktora.	fn+f7
Zníženie zvuku reproduktora.	fn+f8
Zvýšenie zvuku reproduktora.	fn+f9

Funkcia	Klávesová skratka
Prehratie predchádzajúcej stopy.	fn+f10
Prehratie, pozastavenie alebo pokračovanie prehrávania disku CD, DVD alebo BD.	fn+f11
Prehratie ďalšej stopy.	fn+f12

Pri použití klávesovej skratky na klávesnici počítača sa riadíte niektorým z týchto postupov:

- Krátko stlačte kláves **fn** a potom krátko stlačte druhý kláves klávesovej skratky.
– alebo –
- Stlačte a podržte kláves **fn**, krátko stlačte druhý kláves klávesovej skratky a potom oba klávesy naraz uvoľnite.

Zobrazenie systémových informácií

Stlačením kombinácie klávesov **fn+esc** zobrazíte informácie o hardvérových súčiastiach systému a číslo verzie systému BIOS.

V systéme Windows **fn+esc** sa verzia systému BIOS zobrazuje ako dátum systému BIOS. V niektorých počítačových modeloch sa dátum systému BIOS zobrazuje v decimálnom formáte. Dátum systému BIOS sa niekedy tiež nazýva číslom verzie systémovej pamäte ROM.

Spustenie režimu spánku

- △ **UPOZORNENIE:** Pred spustením režimu spánku uložte svoje pracovné súbory, aby ste znížili riziko straty údajov.

Režim spánku môžete spustiť stlačením klávesovej skratky **fn+f1**.

Po spustení režimu spánku sa údaje uložia do systémovej pamäte, obrazovka zhasne a šetrí sa energia. Počas režimu spánku blikajú indikátory napájania. Pred spustením režimu spánku musí byť počítač zapnutý.

- 📝 **POZNÁMKA:** Ak počas režimu spánku dosiahne batéria kritický stav nabitia, počítač spustí režim dlhodobého spánku a údaje uložené v pamäti sa uložia na pevný disk. Z výroby je pre kritický stav batérie nastavený režim dlhodobého spánku, ale toto nastavenie je možné zmeniť v časti Možnosti napájania v okne Ovládací panel systému Windows.

Režim spánku ukončíte krátkym stlačením tlačidla napájania.

Funkcia klávesovej skratky **fn+f1** sa dá zmeniť. Klávesovú skratku **fn+f1** je napríklad možné nastaviť tak, aby namiesto režimu spánku spustila režim dlhodobého spánku.

- 📝 **POZNÁMKA:** Stlačenie klávesovej skratky **fn+f1** sa v operačnom systéme Windows označuje aj ako tlačidlo režimu spánku.

Zníženie jasú obrazovky

Stlačením klávesovej skratky **fn+f2** znížite jas obrazovky. Ak klávesovú skratku podržíte stlačenú, úroveň jasú sa bude postupne znižovať.

Zvýšenie jasu obrazovky

Stlačením klávesovej skratky **fn+f3** zvýšite jas obrazovky. Ak klávesovú skratku podržíte stlačenú, úroveň jasu sa bude postupne zvyšovať.

Prepnutie obrazu

Stlačte klávesovú skratku **fn+f4** na prepnutie obrazu medzi zobrazovacími zariadeniami pripojenými k systému. Ak je, napríklad, k počítaču pripojený monitor, stlačením klávesovej skratky **fn+f4** sa bude zobrazenie striedavo prepínať na displej počítača, na monitor a na obe zobrazovacie zariadenia naraz.

Väčšina externých monitorov prijíma obrazové informácie z počítača pomocou externého obrazového štandardu VGA. Klávesová skratka **fn+f4** slúži aj na striedanie zobrazenia medzi inými zariadeniami prijímajúcimi obrazové informácie z počítača.

Klávesová skratka **fn+f4** podporuje nasledujúce typy prenosu obrazu s príkladmi podporovaných zariadení:

- LCD (displej počítača),
- externý VGA monitor (väčšina externých monitorov),
- HDMI (televízory, videokamery, prehrávače DVD, videorekordéry a snímacie grafické karty s portami HDMI),
- kompozitné video (televízory, videokamery, prehrávače DVD, videorekordéry a snímacie grafické karty so vstupnými konektormi pre kompozitné video).

 **POZNÁMKA:** Zariadenia na spracovanie kompozitného videa je možné pripojiť k systému len pomocou voliteľnej rozširujúcej základne.

Otvorenie predvolenej e-mailovej aplikácie

Ak chcete otvoriť predvolenú e-mailovú aplikáciu, stlačte kombináciu klávesov **fn+f5**.

Otvorenie predvoleného webového prehliadača

Ak chcete otvoriť predvolený webový prehliadač, stlačte kombináciu klávesov **fn+f6**.

Stlmenie zvuku reproduktora

Stlačením klávesovej skratky **fn+f7** stlmíte zvuk reproduktora. Ak klávesovú skratku ešte raz stlačíte, úroveň zvuku reproduktora sa obnoví.

Zoslabenie zvuku reproduktora

Stlačením kombinácie klávesov **fn+f8** znížite hlasitosť reproduktora. Ak klávesovú skratku podržíte stlačenú, úroveň hlasitosti reproduktora sa bude postupne znižovať.

Zosilnenie zvuku reproduktora

Stlačením kombinácie klávesov **fn+f9** zvýšite hlasitosť reproduktora. Ak klávesovú skratku podržíte stlačenú, úroveň hlasitosti reproduktora sa bude postupne zvyšovať.

Prehratie predchádzajúcej stopy alebo sekcie zvukového disku CD alebo disku DVD

Ak počas prehrávania zvukového disku CD alebo DVD stlačíte klávesovú skratku **fn+f10**, prehráte predchádzajúcu stopu disku CD alebo sekciu disku DVD.

Prehratie, pozastavenie alebo pokračovanie prehrávania zvukového disku CD alebo disku DVD

Kombinácia klávesov **fn+f11** funguje iba vtedy, ak je vložený zvukový disk CD alebo disk DVD.

- Ak sa zvukový disk CD alebo DVD neprehráva, stlačením klávesovej skratky **fn+f11** sa začne prehrávanie alebo sa bude pokračovať v prehrávaní.
- Ak sa zvukový disk CD alebo DVD prehráva, stlačením klávesovej skratky **fn+f11** sa prehrávanie preruší.

Prehratie nasledujúcej stopy alebo sekcie zvukového disku CD alebo disku DVD

Ak počas prehrávania zvukového disku CD alebo DVD stlačíte klávesovú skratku **fn+f12**, prehráte nasledujúcu stopu disku CD alebo sekciu disku DVD.

Používanie programu QuickLook

Program QuickLook umožňuje uložiť údaje o kalendári, kontaktoch, doručenej pošte a úlohách aplikácie Microsoft Outlook na pevný disk počítača.

- ▲ Ak chcete spustiť program QuickLook, keď je počítač vypnutý alebo v režime dlhodobého spánku, stlačte klávesovú skratku **F5**. Takto môžete zobraziť príslušné informácie bez toho, aby ste museli čakať, kým sa reštartuje operačný systém.

 **POZNÁMKA:** Stlačenie klávesovej skratky **F5** nebude fungovať, keď je počítač zapnutý alebo v úspornom režime.

Pomocou programu QuickLook môžete spravovať kontaktné údaje, udalosti kalendára, e-mailové informácie a úlohy bez reštartovania počítača.

HP DayStart tvorí súčasť programu QuickLook, ktorá vám umožňuje okamžite pracovať, kým sa spustí systém Windows. Zobrazuje podrobnosti o dôležitých stretnutiach a konferenčných hovoroch spolu s informáciami o stave nabitia batérie. Ďalšie informácie nájdete v pomocníkoch programov QuickLook a DayStart.

Používanie programu QuickWeb

QuickWeb je okamžité prostredie nezávislé od operačného systému Windows. Umožňuje rýchly prístup k webovému prehliadaču bez spustenia systému Windows.

- ▲ Ak chcete spustiť program QuickWeb vo svojom počítači, stlačte kláves **f6**, keď je počítač vypnutý alebo v režime dlhodobého spánku.

 **POZNÁMKA:** Stlačenie klávesu **f6** nebude fungovať, keď je počítač zapnutý alebo v úspornom režime.

Používanie integrovanej numerickej klávesnice

15 klávesov integrovanej numerickej klávesnice sa môže použiť ako klávesy na externej klávesnici. Ak je integrovaná numerická klávesnica zapnutá, každý kláves na klávesnici vykonáva funkciu zobrazenú v pravom hornom rohu klávesu.

Zapnutie a vypnutie integrovanej numerickej klávesnice

Ak chcete zapnúť integrovanú numerickú klávesnicu, stlačte kombináciu klávesov **fn+num lk**. Opätovným stlačením kombinácie klávesov **fn+num lk** vrátite klávesom ich štandardnú funkciu.

 **POZNÁMKA:** Počas pripojenia externej klávesnice alebo numerickej klávesnice k počítaču nie je integrovaná numerická klávesnica funkčná.

Prepnutie funkcií klávesov integrovanej numerickej klávesnice

Štandardné a numerické funkcie klávesov na integrovanej numerickej klávesnici možno dočasne zmeniť pomocou klávesu **fn** alebo kombinácie klávesov **fn+shift**.

- Ak je numerická klávesnica vypnutá, zmenu funkcie klávesu numerickej klávesnice vykonáte stlačením a podržaním klávesu **fn** a súčasnom stlačením klávesu numerickej klávesnice.
- Postup dočasného použitia klávesov numerickej klávesnice ako štandardných klávesov pri zapnutej numerickej klávesnici:
 - Stlačte a podržte kláves **fn**, aby ste mohli písať malými písmenami.
 - Stlačte a podržte kláves **fn+shift**, aby ste mohli písať veľkými písmenami.

Používanie voliteľnej externej numerickej klávesnice

Klávesy na väčšine externých numerickej klávesníc vykonávajú rôzne funkcie podľa toho, či je funkcia num lock zapnutá alebo vypnutá. (Funkcia num lock je v predvolenom nastavení od výrobcu vypnutá.)
Príklad:

- Keď je funkcia num lock zapnutá, väčšina klávesov numerickej klávesnice píše čísla.
- Keď je funkcia num lock vypnutá, väčšina klávesov numerickej klávesnice má funkciu klávesov so šípkami, klávesu page down alebo page up.

Keď je funkcia num lock na externej numerickej klávesnici zapnutá, indikátor num lock na počítači svieti. Keď je funkcia num lock na externej numerickej klávesnici vypnutá, indikátor num lock na počítači nesvieti.

Ak chcete funkciu num lock zapnúť alebo vypnúť počas práce na externej numerickej klávesnici:

- ▲ Stlačte kláves **num lk** na externej numerickej klávesnici, nie na numerickej klávesnici počítača.

Čistenie zariadenia TouchPad a klávesnice

Masnota a nečistoty na zariadení TouchPad môžu spôsobovať poskakovanie ukazovateľa po obrazovke. Ak tomu chcete zabrániť, zariadenie TouchPad čistite mierne navlhčenou handričkou a pri používaní počítača si často umývajte ruky.

⚠ VAROVANIE! Na čistenie klávesnice nepoužívajte vysávač, aby nedošlo k úrazu elektrickým prúdom ani k poškodeniu vnútorných súčastí. Vysávač môže zanechať na povrchu klávesnice nečistoty z domácnosti.

Klávesnicu pravidelne čistite, aby sa neprilepovali klávesy a aby ste odstránili prach, vlákna a čiastočky, ktoré sa môžu zachytiť pod klávesmi. Na uvoľnenie a odstránenie nečistôt okolo klávesov a pod nimi používajte stlačený vzduch.



4 Multimédia

Multimediálne funkcie

Počítač obsahuje multimediálne funkcie, ktoré umožňujú počúvať hudbu, sledovať filmy a zobrazovať obrázky. Počítač môže obsahovať nasledujúce multimediálne súčasti:

- Optická jednotka na prehrávanie zvukových a video diskov
- Integrované reproduktory na počúvanie hudby
- Integrovaný mikrofón na nahrávanie vlastných zvukov
- Integrovaná webová kamera, ktorá umožňuje snímať a zdieľať video
- Predinštalovaný multimediálny softvér, ktorý umožňuje prehrávať a spravovať hudbu, filmy a obrázky
- Klávesové skratky, ktoré poskytujú rýchly prístup k multimediálnym úlohám

 **POZNÁMKA:** Počítač nemusí obsahovať všetky uvedené súčasti.

Nasledujúce časti vysvetľujú, ako identifikovať a používať multimediálne súčasti počítača.

Identifikácia multimediálnych súčastí

Nasledujúci obrázok a nasledujúca tabuľka popisujú multimediálne funkcie počítača.

 **POZNÁMKA:** Váš počítač sa môže mierne líšiť od modelu vyobrazeného v tejto časti.



Súčasť	Popis
(1) Interný mikrofón	Nahráva zvuk.
(2) Webová kamera	Slúži na nahrávanie videa a snímanie fotografií.
(3) Reprodukory (2)	Vytvárajú zvuk.
(4) Konektor zvukového výstupu (slúchadlá)	Reprodukuje zvuk po pripojení k voliteľným napájaným stereofónnym reproduktorom, slúchadlám, minislúchadlám, slúchadlám s mikrofónom alebo zvukovému konektoru televízora. POZNÁMKA: Keď je do zásuvky pre slúchadlá pripojené nejaké zariadenie, reproduktory počítača sú vypnuté.
(5) Konektor zvukového vstupu (mikrofón)	Slúži na pripojenie voliteľných slúchadiel s mikrofónom a stereofónneho alebo monofónneho mikrofónu.

Nastavenie hlasitosti

Na nastavenie hlasitosti môžete použiť niektorý z nasledujúcich ovládacích prvkov:

- Klávesy hlasitosti počítača:
 - Ak chcete stlmiť alebo obnoviť hlasitosť, stlačte a podržte kláves **fn (1)** a potom stlačte kláves stlmenia **f7 (2)**.
 - Ak chcete znížiť hlasitosť, stlačte a podržte kláves **fn (1)** a potom stláčajte kláves zníženia hlasitosti **f8 (3)** dovtedy, kým nedosiahnete požadovanú úroveň hlasitosti.

- Ak chcete zvýšiť hlasitosť, stlačte a podržte kláves **fn (1)** a potom stláčajte kláves zvýšenia hlasitosti **f9 (4)** dovtedy, kým nedosiahnete požadovanú úroveň hlasitosti.

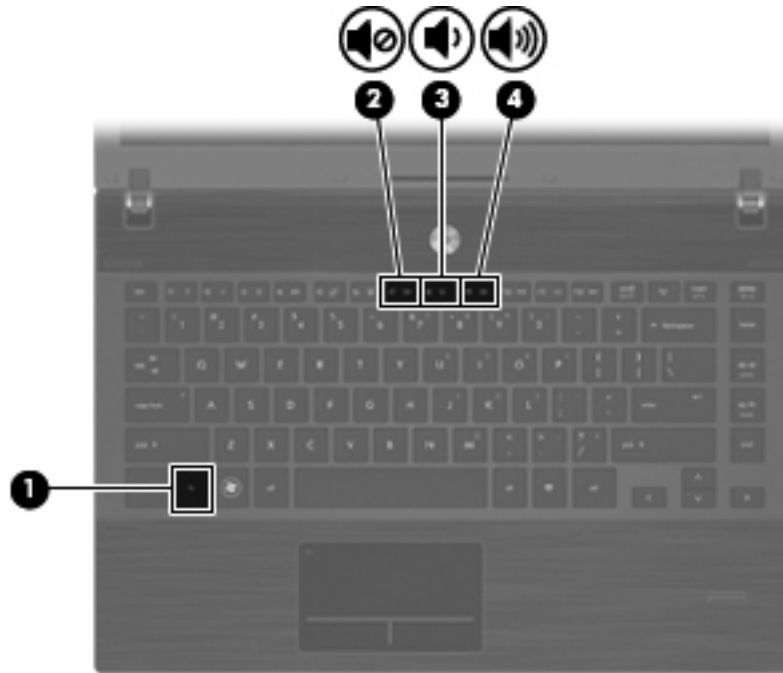

- Ovládanie hlasitosti v systéme Windows:
 - Kliknite na ikonu **Hlasitosť** v oblasti oznámení na konci pravej strany panela úloh.
 - Posunutím posúvača do požadovanej polohy zvýšte alebo znížte hlasitosť. Ak chcete stlmiť hlasitosť, začiarknite políčko **Stlmiť**.

– alebo –

 - Dvakrát kliknite na ikonu **Hlasitosť** v oblasti oznámení.
 - Posunutím jazdca **Hlasitosť** v stĺpci Reproduktry smerom nahor alebo nadol môžete zvýšiť alebo znížiť hlasitosť. Môžete tiež upraviť vyváženie alebo stlmiť hlasitosť.

Ak sa ikona Hlasitosť v oblasti oznámení nezobrazila, pridáte ju tam pomocou týchto krokov:

 - Vyberte kartu **Štart > Ovládací panel > Zvuky, reč a zvukové zariadenia > Zvuk a zvukové zariadenia > Hlasitosť**.
 - Začiarknite políčko **Umiestniť ikonu hlasitosti na panel úloh**.
 - Kliknite na tlačidlo **Použiť**.
- Ovládanie hlasitosti v programe:

Hlasitosť je možné nastaviť aj v niektorých programoch.

Multimediálny softvér

Počítač sa dodáva s predinštalovaným multimediálnym softvérom. Niektoré modely počítačov tiež obsahujú doplnkový multimediálny softvér na optickom disku.

V závislosti od hardvéru a softvéru nainštalovaného na počítači môžu byť podporované tieto multimediálne úlohy:

- Prehrávanie digitálnych médií vrátane zvukových diskov CD a videodiskov DVD a BD a internetového rádia
- Vytváranie alebo kopírovanie dátových diskov CD
- Vytváranie, upravovanie a napaľovanie zvukových diskov CD
- Vytváranie, upravovanie a napaľovanie videa alebo filmu na disk DVD alebo videodisk CD

△ **UPOZORNENIE:** V záujme ochrany pred stratou dát alebo poškodením disku dodržiavajte tieto pokyny:

Pred zápisom na disk počítač pripojte k spoľahlivému externému zdroju napájania. Nezapísať na disk, keď je počítač napájaný z batérie.

Pred zápisom na disk zatvorte všetky otvorené programy okrem softvéru, pomocou ktorého zapisujete na disk.

Nekopírujte priamo zo zdrojového disku na cieľový disk alebo zo sieťovej jednotky na cieľový disk. Namiesto toho kopírujte zo zdrojového disku alebo sieťovej jednotky na pevný disk a potom kopírujte z pevného disku na cieľový disk.

Nepoužívajte klávesnicu počítača a ani ním nehýbte počas zápisu na disk. Proces zápisu je citlivý na vibrácie.

📖 **POZNÁMKA:** Informácie o používaní softvéru priloženom k počítaču nájdete v dokumentácii od výrobcu, ktorá by mala byť na disku, napríklad v súboroch Pomocníka online alebo na webovej stránke výrobcu softvéru.

Otvorenie predinštalovaného multimediálneho softvéru

1. Vyberte položku **Štart > Všetky programy**.
2. Kliknite na program, ktorý chcete otvoriť.

Používanie multimediálneho softvéru

1. Vyberte položku **Štart > Všetky programy** a potom vyberte multimediálny program, ktorý chcete používať. Napríklad, ak chcete použiť Prehrávač Windows Media Player na prehratie zvukového disku CD, kliknite na položku **Prehrávač Windows Media Player**.

📖 **POZNÁMKA:** Niektoré programy môžu byť umiestnené v podpričinkoch.

2. Vložte mediálny disk, napríklad zvukový disk CD, do optickej jednotky.
3. Postupujte podľa pokynov na obrazovke.

– alebo –

1. Vložte mediálny disk, napríklad zvukový disk CD, do optickej jednotky.
Objaví sa dialógové okno Automaticky prehrať.
2. Kliknite na multimediálnu úlohu v zozname úloh.

Inštalácia multimediálneho softvéru z disku

1. Vložte disk do optickej jednotky.
2. Po otvorení sprievodcu inštaláciou sa riadte pokynmi na obrazovke.
3. Ak sa objaví výzva, tak počítač reštartujte.

Zvuk

Váš počítač umožňuje používať rozličné zvukové funkcie:

- Prehrávanie hudby použitím reproduktorov počítača alebo pripojených externých reproduktorov
- Nahrávanie zvuku použitím interného mikrofónu alebo pripojeného externého mikrofónu
- Preberanie hudby z Internetu
- Vytváranie multimedialných prezentácií použitím zvukov a obrázkov
- Prenášanie zvuku a obrázkov pomocou programov na komunikáciu prostredníctvom okamžitých správ
- Počúvanie internetového rádia (len vybrané modely) alebo prijímanie rozhlasových staníc v pásme FM
- Tvorba alebo „napaľovanie“ zvukových diskov CD (len vybrané modely)

Pripojenie externých zvukových zariadení

VAROVANIE! Skôr než si nasadíte slúchadlá, minislúchadlá alebo slúchadlá s mikrofónom, nastavte vhodnú hlasitosť, aby sa znížilo riziko poškodenia sluchu. Ďalšie bezpečnostné informácie nájdete v časti *Homologizačné, bezpečnostné a environmentálne upozornenia*.

Ak chcete pripojiť externé zariadenia, ako napríklad externé reproduktory, slúchadlá alebo mikrofón, pozrite si informácie dodané s daným zariadením. Najlepšie výsledky dosiahnete, ak si zapamätáte nasledujúce tipy:

- Dbajte na to, aby bol kábel zariadenia bezpečne pripojený do správnej zásuvky počítača. (Káblové konektory sú obvykle farebne označené, aby sa zhodovali s príslušnými zásuvkami na počítači.)
- Musíte nainštalovať všetky ovládače, ktoré vyžaduje dané externé zariadenie.

POZNÁMKA: Ovládač je potrebný program, ktorý slúži ako prekladateľ medzi zariadením a programami používajúcimi dané zariadenie.

Kontrola zvukových funkcií

Ak chcete skontrolovať systémový zvuk počítača, postupujte podľa nasledujúcich krokov:

1. Na paneli úloh kliknite pravým tlačidlom myši na ikonu Hlasitosť a potom vyberte položku **Zvuky**.

– alebo –

Vyberte ponuku **Štart > Ovládací panel > Zvuky, reč a zvukové zariadenia > Zvuky a zvukové zariadenia**.

2. Po otvorení okna Zvuky a zvukové zariadenia – vlastnosti kliknite na kartu **Zvuky**. V časti **Udalosti programov** vyberte ľubovoľnú zvukovú udalosť, ako napríklad pípnutie alebo alarm, a potom kliknite na ikonu s pravou šípkou vedľa uvedeného zvuku.

Mali by ste počuť zvuk z reproduktorov alebo pripojených slúchadiel.

Ak chcete skontrolovať záznamové funkcie počítača, postupujte podľa nasledujúcich krokov:

1. Vyberte ponuku **Štart > Všetky programy > Príslušenstvo > Zábava > Nahrávanie zvuku**.
2. Kliknite na tlačidlo **Nahrat'** a hovorte do mikrofónu. Uložte súbor na pracovnú plochu.
3. Otvorte program Windows Media Player a prehrajte zvuk.

 **POZNÁMKA:** Najlepšie výsledky pri nahrávaní dosiahnete, ak budete hovoriť priamo do mikrofónu a nahráte zvuk v prostredí bez hluku pozadia.

- ▲ Ak chcete potvrdiť alebo zmeniť nastavenia zvuku v počítači, vyberte ponuku **Štart > Ovládací panel > Zvuky, reč a zvukové zariadenia > Zvuky a zvukové zariadenia**.

Video

Váš počítač umožňuje používať rozličné funkcie pre video:

- Sledovanie filmov
- Hranie hier cez Internet
- Úprava obrázkov a videí na vytváranie prezentácií
- Pripojenie externých videozariadení

Pripojenie externého monitora alebo projektora

Počítač je vybavený portom pre externý monitor, ktorý umožňuje pripojiť externé monitory a projektory.

Používanie portu pre externý monitor

Port pre externý monitor slúži na pripojenie externého zobrazovacieho zariadenia, napríklad externého monitora alebo projektora, k počítaču.

- ▲ Zobrazovacie zariadenie sa pripojí k počítaču tak, že kábel zariadenia sa zapojí do portu pre externý monitor.

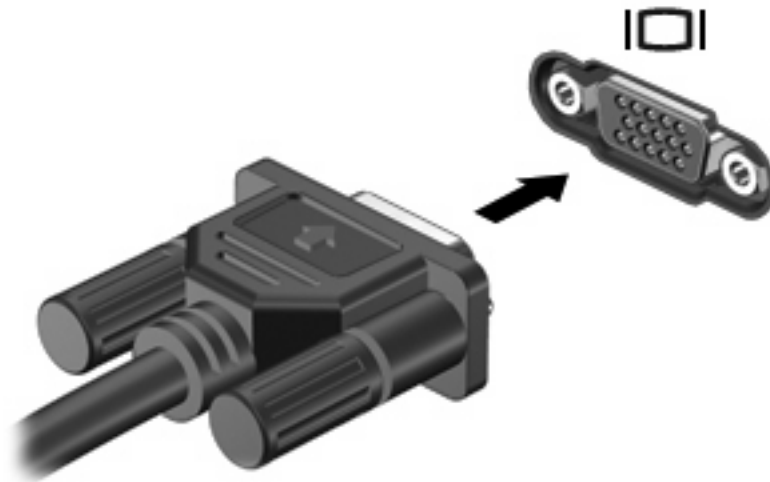

POZNÁMKA: Ak správne pripojené externé zobrazovacie zariadenie nezačne zobrazovať obraz, pomocou klávesovej skratky **fn+f4** prepnete zobrazovanie na zariadenie. Opakované stlačenie klávesovej skratky **fn+f4** prepína obraz medzi zobrazením na displeji počítača a na zariadení.

Používanie portu HDMI

Vybrané modely počítačov obsahujú aj port HDMI (High Definition Multimedia Interface). Port HDMI slúži na pripojenie počítača k voliteľnému obrazovému alebo zvukovému zariadeniu, napríklad k televízoru s vysokým rozlíšením alebo k inému kompatibilnému digitálnemu alebo zvukovému komponentu.

Počítač môže podporovať jedno zariadenie HDMI pripojené k portu HDMI a súčasne podporovať obraz na displeji počítača alebo na inom podporovanom externom zobrazovacom zariadení.

 **POZNÁMKA:** Na prenos obrazového signálu cez port HDMI potrebujete kábel HDMI (zakúpený samostatne), ktorý si môžete zabezpečiť u väčšiny predajcov elektroniky.

Postup pripojenia obrazového alebo zvukového zariadenia k portu HDMI:

1. Zapojte koniec kábla HDMI do portu HDMI na počítači.

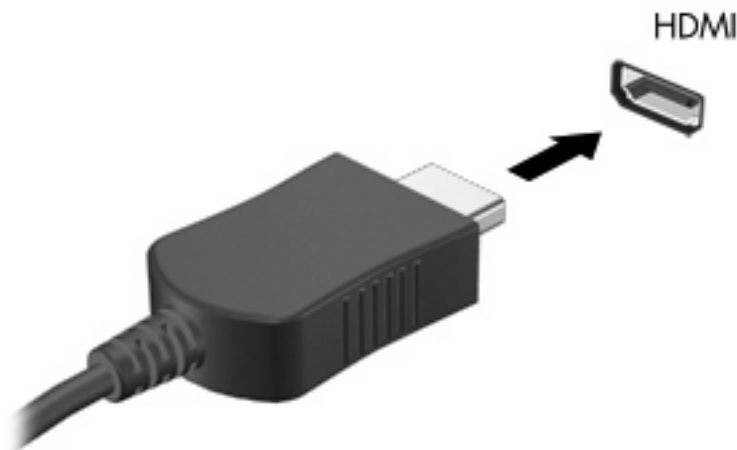

2. Druhý koniec kábla pripojte do obrazového zariadenia podľa pokynov jeho výrobcu.
3. Stlačte klávesovú skratku **fn+f4** na prepnutie obrazu medzi zobrazovacími zariadeniami pripojenými k počítaču.

Konfigurovanie zvuku pre rozhranie HDMI

Ak chcete konfigurovať zvuk HDMI, najprv pripojte zvukové zariadenie alebo videozariadenie (napríklad televízny prijímač HDTV) do portu HDMI na počítači. Potom nakonfigurujte predvolené zariadenie na prehrávanie zvuku nasledovne:

1. Pravým tlačidlom myši kliknite na ikonu **Reproduktory** v oblasti oznámení na paneli úloh úplne napravo. Potom kliknite na položku **Zariadenia na prehrávanie zvuku**.
2. Na karte **Prehrávanie** kliknite buď na položku **Digitálny výstup** alebo **Digitálne výstupné zariadenie (HDMI)**.
3. Kliknite na položku **Predvoliť** a potom kliknite na tlačidlo **OK**.

Ak chcete prehrávanie zvuku prepnúť späť na reproduktory počítača, postupujte podľa nasledujúcich krokov:

1. Pravým tlačidlom myši kliknite na ikonu **Reproduktory** v oblasti oznámení na paneli úloh úplne napravo. Potom kliknite na položku **Zariadenia na prehrávanie zvuku**.
2. Na karte **Prehrávanie** kliknite na položku **Reproduktory**.
3. Kliknite na položku **Predvoliť** a potom kliknite na tlačidlo **OK**.

Optická jednotka (len vybrané modely)

V závislosti od typu optickej jednotky a softvéru nainštalovaného v počítači slúži optická jednotka na prehrávanie, kopírovanie a vytváranie diskov CD, DVD a BD.

Identifikácia nainštalovanej optickej jednotky

- ▲ Vyberte položku **Štart > Tento počítač**.

Typ optickej jednotky nainštalovanej v počítači je zobrazený v položke Zariadenia s vymeniteľným ukladačím priestorom.

Používanie optických diskov (CD, DVD a BD)

Optická jednotka, napríklad DVD-ROM, podporuje optické disky (CD a DVD). Tieto disky uchovávajú údaje, ako napríklad hudbu, fotografie a filmy. Disky DVD majú väčšiu kapacitu na ukladanie údajov ako disky CD.

Vaša optická jednotka môže čítať štandardné disky CD a DVD. Ak máte optickú diskovú jednotku Blu-ray Disc (BD), táto dokáže čítať aj disky BD.

 **POZNÁMKA:** Váš počítač nemusí podporovať všetky uvedené optické jednotky. Môže podporovať aj ďalšie optické jednotky.

Niektoré optické jednotky môžu písať aj na optické disky, ako je to uvedené v tejto tabuľke.

Typ optickej jednotky	Zápis na disk CD-RW	Zápis na disky DVD ±RW/R	Zápis na disky DVD ±R DL	Zápis štítku na disk LightScribe CD alebo DVD±RW/R	Zápis na disk BD R/RE
Jednotka DVD-ROM	Nie	Nie	Nie	Nie	Nie
Jednotka DVD±R SuperMulti DL LightScribe*†	Áno	Áno	Áno	Áno	Nie
Jednotka Blu-ray ROM DVD±R SuperMulti DL*	Áno	Áno	Áno	Nie	Nie
Jednotka Blu-ray R/RE DVD+/-RW SuperMulti DL*	Áno	Áno	Áno	Nie	Áno

*Dvojrstvové disky poskytujú viac priestoru na uloženie údajov ako jednovrstvové disky. Dvojrstvové disky napálené touto jednotkou však nemusia byť kompatibilné s mnohými jednovrstvovými jednotkami a prehrávačmi DVD.

†Disky LightScribe je nutné zakúpiť samostatne. Technológia LightScribe vytvára šedý obrázok podobný čiernobielej fotografii.

△ **UPOZORNENIE:** Ak chceme zabrániť zhoršeniu kvality zvuku a videa alebo strate údajov, alebo funkčnosti prehrávania, nespúšťajte úsporný režim ani režim dlhodobého spánku počas čítania alebo zapisovania na disky CD, DVD alebo BD.

Výber správneho disku (disky CD, DVD a BD)

Optická jednotka podporuje optické disky (CD, DVD a BD). Disky CD používané na ukladanie digitálnych údajov sa používajú aj pre komerčné zvukové nahrávky a sú vhodné aj na ukladanie osobných údajov.

Disky DVD a BD sa používajú najmä na účely zálohovania filmov, softvéru a údajov. Disky DVD a BD majú rovnaký formát ako disky CD, ale majú oveľa väčšiu ukladaciu kapacitu.

 **POZNÁMKA:** Optická jednotka vo vašom počítači nemusí podporovať všetky typy optických diskov uvedených v tejto časti.

Disky CD-R

Pomocou diskov CD-R (umožňujú jeden zápis) môžete vytvárať trvalé archívy a zdieľať súbory s prakticky kýmkoľvek. Obvyklé použitie zahŕňa nasledujúce účely:

- Distribúcia veľkých prezentácií
- Zdieľanie skenovaných a digitálnych fotografií, videoklipov a údajov v písomnej forme
- Vytváranie vlastných hudobných diskov CD
- Uchovávanie permanentných archívov počítačových súborov a skenovaných domácich záznamov
- Premiestňovanie súborov z pevného disku, aby sa uvoľnilo miesto na disku

Po zázname údajov sa tieto nedajú vymazať ani prepísať.

Disky CD-RW

Na disk CD-RW (prepisovateľná verzia disku CD) môžete uložiť veľké projekty, ktoré je potrebné často aktualizovať. Obvyklé použitie zahŕňa nasledujúce účely:

- Vývoj a uchovávanie veľkých dokumentov a projektových súborov
- Prenos pracovných súborov
- Týždenné zálohovanie súborov na pevnom disku
- Neustála aktualizácia fotografií, videí, zvukov a údajov

Disky DVD±R

Na prázdne disky DVD±R môžete natrvalo uložiť veľké množstvo údajov. Po zázname údajov sa tieto nedajú vymazať ani prepísať.

Disky DVD±RW

Disky DVD±RW použijete, ak chcete vymazávať alebo prepisovať údaje, ktoré ste nahrali predtým. Tento typ disku je ideálny na testovanie zvukových nahrávok a videonahrávok prv, než ich napálite na disk CD alebo DVD, kde ich už nie je možné zmeniť.

Disky LightScribe DVD+R

Disky LightScribe DVD+R použijete na zdieľanie a uloženie údajov, domáceho videa a fotografií. Tieto disky sú pri čítaní kompatibilné s väčšinou jednotiek DVD-ROM a video prehrávačov DVD. Pomocou jednotky s podporou funkcie LightScribe a softvéru LightScribe môžete zapisovať údaje na disk a potom pridať vytvorený štítok na vonkajší povrch disku.

Disky Blu-ray (BD)

BD je formát optického disku s vysokou hustotou na uloženie digitálnych údajov vrátane videí s vysokým rozlíšením. Na disk Blu-ray s jednou vrstvou je možné uložiť 25 GB, okolo päťkrát viac ako pri

jednovrstvovom disku DVD s kapacitou 4,7 GB. Na disk Blu-ray s dvojitou vrstvou je možné uložiť 50 GB, takmer šesťkrát viac ako pri dvojvrstvovom disku DVD s kapacitou 8,5 GB.

Obvyklé použitie zahŕňa nasledujúce účely:

- Uloženie veľkého množstva údajov
- Uloženie a prehrávanie videa s vysokým rozlíšením
- Videohry

 **POZNÁMKA:** Blu-ray je nový formát využívajúci nové technológie, preto sa môžu vyskytnúť určité problémy s niektorými diskmi, digitálnym pripojením, kompatibilitou alebo výkonom. Tieto problémy neznamenajú chybu produktu. Bezchybné prehrávanie nie je zaručené na všetkých systémoch.

Prehrávanie disku CD, DVD alebo BD

1. Zapnite počítač.
2. Stlačením uvoľňovacieho tlačidla **(1)** na prednom paneli jednotky uvoľníte podávač disku.
3. Vytiahnite podávač **(2)**.
4. Disk držte za hrany, aby ste sa nedotýkali jeho rovných plôch, a položte ho na rotačnú časť podávača s označenou stranou smerom nahor.

 **POZNÁMKA:** Ak podávač nie je úplne prístupný, disk opatrne nakloňte a umiestnite ho na rotačnú časť.

5. Disk jemne pritlačte na rotačnú časť podávača **(3)**, aby zacvakol na svoje miesto.

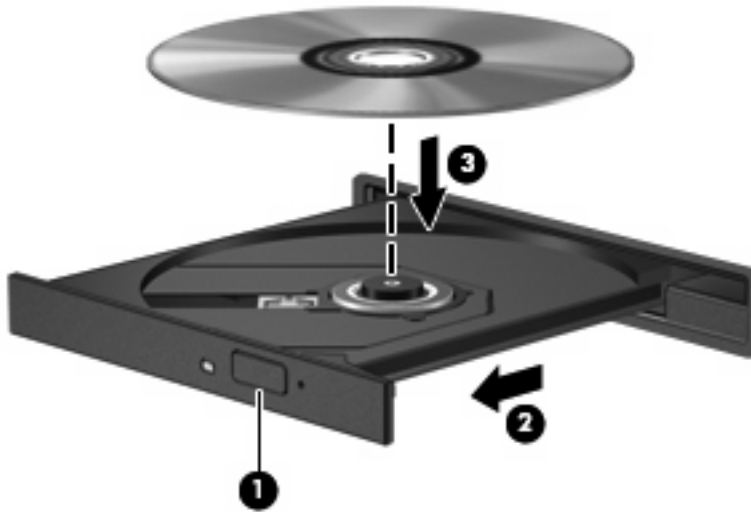

6. Zatvorte podávač disku.

Ak ste ešte nenastavili funkciu automatického prehrávania podľa popisu v nasledujúcej časti, otvorí sa dialógové okno funkcie automatického prehrávania. Zobrazí sa výzva na výber spôsobu použitia obsahu média.

 **POZNÁMKA:** Najlepšie výsledky pri prehrávaní disku BD dosiahnete zapojením sieťového napájacieho adaptéra do externého napájacieho zdroja.

Konfigurácia funkcie Automatické prehrávanie

1. Vyberte ponuku **Štart > Tento počítač**.
2. Pravým tlačidlom myši kliknite na zariadenie (napríklad na jednotku CD-ROM) a potom kliknite na položku **Vlastnosti**.
3. Kliknite na kartu **Automatické prehrávanie** a potom vyberte jednu z dostupných akcií.
4. Kliknite na tlačidlo **OK**.

 **POZNÁMKA:** Ďalšie informácie o funkcii Automatické prehrávanie nájdete v aplikácii Pomoc a technická podpora.

Zmena nastavení regiónu jednotky DVD

Väčšina diskov DVD, ktoré obsahujú súbory chránené autorským právom, obsahuje aj kódy regiónov. Kódy regiónov umožňujú medzinárodnú ochranu autorských práv.

Disk DVD obsahujúci kód regiónu je možné prehrať len v prípade, ak sa nastavenie kódu regiónu jednotky DVD zhoduje s kódom regiónu disku DVD.

△ **UPOZORNENIE:** Nastavenie regiónu jednotky DVD je možné zmeniť len 5-krát.

Nastavenie regiónu, ktoré vyberiete po piaty krát, sa stane trvalým nastavením regiónu jednotky DVD.

Počet zostávajúcich zmien regiónu je zobrazený na karte DVD Region (Región DVD).

Ak chcete zmeniť nastavenia prostredníctvom operačného systému, postupujte podľa nasledovných pokynov:

1. Vyberte položku **Štart > Tento počítač**.
2. V okne kliknite pravým tlačidlom myši a vyberte položku **Vlastnosti > kartu Hardvér > Správca zariadení**.
3. Kliknite na znamienko „+“ vedľa položky **DVD/CD-ROM drives** (Jednotky DVD/CD-ROM), pravým tlačidlom kliknite na jednotku DVD, pre ktorú chcete zmeniť nastavenie regiónu a potom kliknite na položku **Vlastnosti**.
4. Na karte **DVD Region** (Región DVD) vykonajte požadované zmeny.
5. Kliknite na tlačidlo **OK**.

Dodržiavanie upozornenia týkajúceho sa autorských práv

Neoprávnené vytváranie kópií produktov chránených autorským právom, vrátane počítačových programov, filmov, vysielaní a zvukových nahrávok, sa v súlade s príslušnými zákonmi o autorských právach považuje za trestný čin. Nepoužívajte tento počítač na takéto účely.

Kopírovanie disku CD alebo DVD

1. Vyberte ponuku **Štart > Všetky programy > ArcSoft > Creator Business**.
2. Na pravej table kliknite na položku **Copy Disc** (Kopírovať disk).
3. Do optickej jednotky vložte disk, ktorý chcete skopírovať.
4. Kliknite na položku **Copy** (Kopírovať) v pravom dolnom rohu obrazovky.

Program Creator Business prečíta zdrojový disk a skopíruje údaje do dočasného priečinka na pevnom disku.

5. Po zobrazení výzvy vyberte z optickej jednotky zdrojový disk a do jednotky vložte prázdny disk.
Po skopírovaní údajov sa vytvorený disk automaticky vysunie.

Vytvorenie (napálenie) disku CD, DVD alebo BD

△ **UPOZORNENIE:** Dodržiavajte upozornenie týkajúce sa autorských práv. Neoprávnené vytváranie kópií produktov chránených autorskými právami (vrátane počítačových programov, filmov, vysielaní a zvukových nahrávok) sa považuje v súlade s príslušnými zákonmi o autorských právach za trestný čin. Nepoužívajte tento počítač na takéto účely.

V prípade optickej jednotky typu CD-RW, DVD-RW alebo DVD±RW, na napálenie údajov a zvukových súborov vrátane hudobných súborov MP3 a WAV môžete použiť napríklad softvér Windows Media Player. Na napálenie video súborov na disk CD alebo DVD použite program MyDVD.

Pri napaľovaní na disky CD, DVD a BD dodržiavajte tieto pokyny:

- Pred napaľením disku uložte a zatvorte všetky otvorené súbory a ukončíte všetky programy.
- Disky CD-R a DVD-R sú zvyčajne najvhodnejšie na napálenie zvukových súborov, pretože po skopírovaní údajov sa už nedajú zmeniť.
- Keďže niektoré domáce stereosystémy a autorádiá nedokážu prehrávať disky CD-RW, na napaľovanie hudobných diskov CD používajte disky CD-R.
- Disky CD-RW a DVD-RW sú zvyčajne najvhodnejšie na napaľovanie dátových súborov alebo na testovanie nahrávok zvuku a videa predtým, než ich napálite na disk CD alebo DVD, kde ich už nie je možné zmeniť.
- Prehrávače diskov DVD používané v systémoch domácich kín zvyčajne nepodporujú všetky formáty diskov DVD. Zoznam podporovaných formátov nájdete v používateľskej príručke dodanej s prehrávačom diskov DVD.
- Súbor MP3 zaberie menej miesta ako iné hudobné formáty a proces vytvorenia disku MP3 je rovnaký ako pri vytvorení disku s dátovými súbormi. Súbory MP3 môžete prehrávať iba v prehrávačoch súborov MP3 alebo počítačoch s nainštalovaným softvérom na prehrávanie súborov MP3.

Postup napaľovania na disk CD, DVD alebo BD:

1. Prevezmite alebo skopírujte zdrojové súbory do priečinka na pevnom disku.
2. Vložte prázdny disk do optickej jednotky (len vybrané modely) alebo voliteľnej externej optickej jednotky.
3. Vyberte položku **Štart > Všetky programy** a názov softvéru, ktorý chcete použiť.
4. Vyberte typ disku, ktorý chcete vytvoriť – dátový, zvukový alebo video.
5. Pravým tlačidlom myši kliknite na ponuku **Štart**, kliknite na položku **Preskúmať** a prejdite do priečinka, kde sú uložené zdrojové súbory.
6. Otvorte priečinok a potom presuňte súbory na diskovú jednotku, ktorá obsahuje prázdny optický disk.
7. Spustíte proces napaľovania podľa pokynov v zvolenom programe.

Špecifické informácie nájdete v pokynoch od výrobcu softvéru. Tieto pokyny sa môžu nachádzať priamo v softvéri, na disku alebo na webovej lokalite výrobcu.

Vybratie optického disku (CD, DVD alebo BD)

1. Stlačením uvoľňovacieho tlačidla (1) na prednom paneli jednotky uvoľníte diskový zásobník (2) a vytiahnite ho opatrne von tak, aby sa úplne vysunul.
2. Uchopte disk (3) za vonkajšiu hranu, jemne zatlačte na rotačnú časť a súčasne vytiahnite disk smerom nahor zo zásobníka. Pri manipulácii s diskom sa dotýkajte jeho hrán, nie povrchu.

 **POZNÁMKA:** Ak zásobník nie je úplne prístupný, disk pri vyberaní opatrne nakloňte.

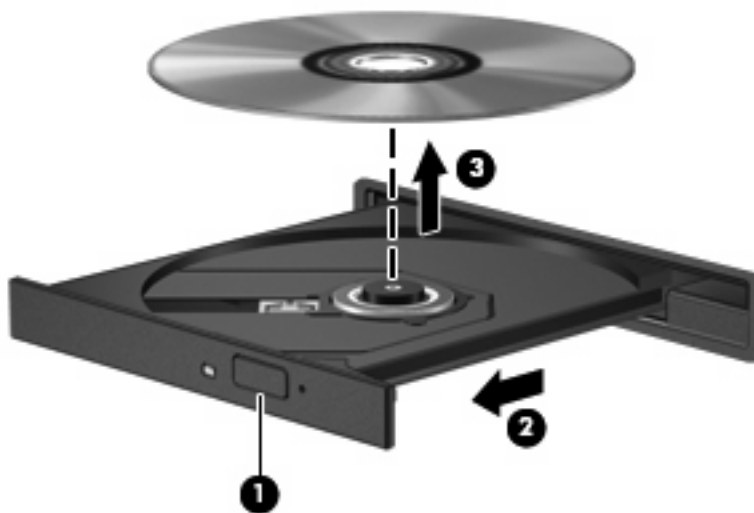

3. Zatvorte diskový zásobník a vložte disk do ochranného obalu.

Riešenie problémov

Nasledujúce časti popisujú viacero bežných problémov a ich riešenia.

Podávač optického disku sa neotvorí, keď chcete vybrať disk CD, DVD alebo BD

1. Zasuňte koniec kancelárskej spinky (1) do uvoľňovacieho otvoru na prednom paneli jednotky.
2. Jemne zatlačte na kancelársku spinku, až kým sa neuvoľní podávač disku, a potom podávač (2) vytiahnite von, aby sa úplne vysunul.

- Uchopte disk (3) za vonkajšiu hranu, jemne zatlačte na rotačnú časť a súčasne vytiahnite disk smerom nahor z podávača. Pri manipulácii s diskom ho chytajte za jeho hrany, nie za povrch.

 **POZNÁMKA:** Ak podávač nie je úplne prístupný, disk pri vyberaní opatrne nakloňte.

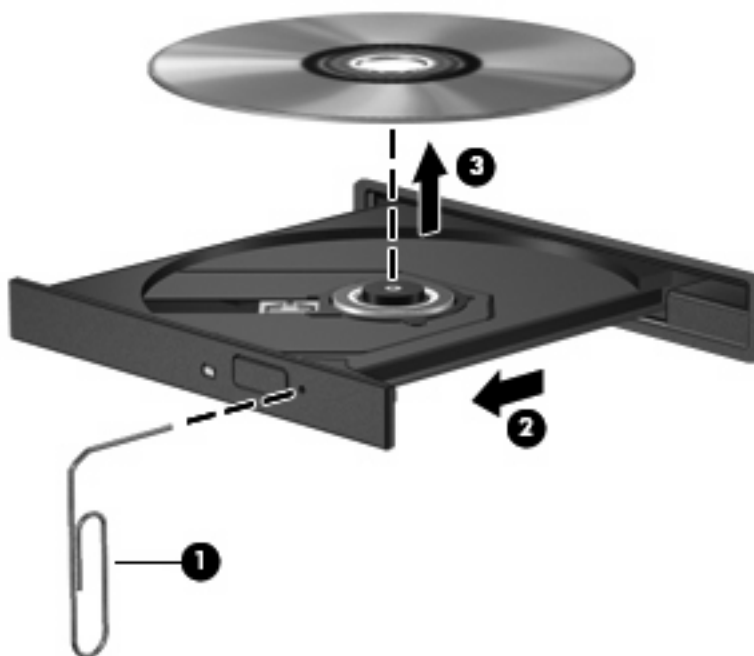

- Zatvorte podávač disku a disk vložte do ochranného obalu.

Počítač nerozpoznáva optickú jednotku

Ak systém Windows nerozpoznáva pripojené zariadenie, chýba softvér ovládača zariadenia alebo je poškodený. Ak máte podozrenie, že sa nerozpoznáva jednotka DVD/CD-ROM, skontrolujte, či je optická jednotka uvedená v pomôcke Správca zariadení.

- Vyberte disk z optickej jednotky.
- Vyberte ponuku **Štart > Tento počítač**.
- V okne kliknite pravým tlačidlom myši a vyberte položku **Vlastnosti > kartu Hardvér** a potom kliknite na položku **Správca zariadení**.
- V okne Správca zariadení kliknite na znak plus (+) vedľa položky **Jednotky DVD-ROM a CD-ROM**, pokiaľ sa nezobrazuje znak mínus (-). Nájdite položku pre optickú jednotku.

Ak jednotka nie je uvedená v zozname, nainštalujte (alebo preinštalujte) ovládač zariadenia podľa pokynov v časti „Ovládač zariadenia je nutné preinštalovať“.

Ochrana pred prerušením prehrávania

Riziko prerušenia prehrávania znížite týmito opatreniami:

- Pred prehrávaním disku CD, DVD alebo BD uložte svoje pracovné súbory a ukončíte všetky spustené programy.
- Nepripájajte alebo neodpájajte hardvér počas prehrávania disku.

Počas prehrávania disku nespúšťajte režim dlhodobého spánku ani úsporný režim. Inak sa môže objaviť výstražné hlásenie, či chcete pokračovať. Keď sa toto hlásenie objaví, kliknite na tlačidlo **Nie**. Po kliknutí na tlačidlo Nie sa počítač môže správať týmto spôsobom:

- Prehrávanie bude pokračovať.
– alebo –
- Okno prehrávania v multimediálnom programe sa zatvorí. K opätovnému prehrávaniu disku CD, DVD alebo BD sa vrátite tak, že v multimediálnom programe kliknete na tlačidlo **Prehrať** a znovu spustíte disk. V ojedinelých prípadoch môže byť potrebné program najprv ukončiť a potom opätovne spustiť.

Disk sa neprehrá

- Pred prehrávaním disku CD, DVD alebo BD uložte svoju prácu a ukončíte všetky spustené programy.
- Pred prehrávaním disku CD, DVD alebo BD sa odpojte od Internetu.
- Dbajte na to, aby ste vložili disk správne.
- Dbajte na to, aby bol disk čistý. V prípade potreby vyčistite disk filtrovanou vodou a handričkou nepúšťajúcou vlákna. Disk utierajte zo stredu smerom k vonkajšiemu okraju.
- Skontrolujte, či disk nie je poškrabávaný. Ak nájdete škrabance, ošetríte disk pomocou súpravy na opravu optických diskov, ktorú si môžete zakúpiť v mnohých obchodoch s elektronikou.
- Pred prehrávaním disku vypnite úsporný režim.

Nespúšťajte režim dlhodobého spánku alebo úsporný režim počas prehrávania disku. Inak sa môže objaviť výstražné upozornenie, či chcete pokračovať. Ak sa zobrazí toto hlásenie, kliknite na tlačidlo **Nie**. Po kliknutí na tlačidlo Nie sa počítač môže správať týmto spôsobom:

- Prehrávanie môže pokračovať.
– alebo –
- Okno prehrávania v multimediálnom programe sa môže zavrieť. K prehrávaniu disku v multimediálnom programe sa vrátite stlačením tlačidla **Prehrať**. V ojedinelých prípadoch môže byť potrebné ukončiť program a opätovne ho spustiť.
- Zvýšenie výkonu systému:
Vypnite externé zariadenia ako sú tlačiarne a skenery. Odpojením týchto zariadení sa uvoľnia dôležité systémové zdroje, čo sa prejaví v lepšom výkone pri prehrávaní.

Zmeňte vlastnosti farieb na pracovnej ploche. Pretože ľudské oko nedokáže rozoznať rozdiely medzi farbami nad úrovňou 16 bitov, pri sledovaní filmu v nastavenom 16-bitovom farebnom režime by ste nemali zaznamenať stratu farieb:

1. Kliknite pravým tlačidlom myši kdekoľvek na pracovnú plochu mimo ikony a potom vyberte položku **Vlastnosti > Nastavenia**.
2. Nastavte položku **Kvalita farieb** na hodnotu **Stredné (16-bitové)**.

Disk sa neprehrá automaticky

1. Kliknite na položku **Štart > Tento počítač**.
2. Kliknite pravým tlačidlom myši na zariadenie (napríklad na jednotku CD-ROM) a potom kliknite na položku **Vlastnosti**.
3. Kliknite na kartu **Automatické prehrávanie** a potom vyberte jednu z dostupných činností.
4. Kliknite na tlačidlo **OK**.

Disk CD, DVD alebo BD by sa mal teraz spustiť automaticky po jeho vložení do optickej jednotky.

 **POZNÁMKA:** Ďalšie informácie o funkcii automatického prehrávania nájdete v časti **Pomoc a technická podpora**.

Film sa zastavuje, preskakuje alebo sa trhane prehráva

- Skontrolujte, či disk nie je poškrabaný alebo poškodený.
- Vyčistite disk.
- Uvoľnite systémové prostriedky pomocou nasledujúcich odporúčaní:
 - Odpojte sa od Internetu.
 - Zmeňte vlastnosti farieb pracovnej plochy:
 1. Pravým tlačidlom myši kliknite na prázdnu oblasť pracovnej plochy počítača a vyberte položku **Vlastnosti > Nastavenie**.
 2. Nastavte položku **Kvalita farieb** na hodnotu **Stredné (16-bitové)**, ak toto nastavenie ešte nie je vybraté.
 - Odpojte externé zariadenia, ako napríklad tlačiareň, skener, kameru alebo príručné zariadenie.

Film sa nezobrazuje na externom displeji

1. Ak je zapnutý displej počítača aj externý displej, opätovným stláčaním kombinácie klávesov **fn+f4** sa prepína obraz medzi oboma displejmi.
2. Nastavte monitor tak, aby externá obrazovka bola hlavnou obrazovkou:
 - a. Pravým tlačidlom myši kliknite na prázdnu oblasť pracovnej plochy počítača a vyberte položku **Vlastnosti > Nastavenie**.
 - b. Nastavte hlavnú obrazovku a vedľajšiu obrazovku.

 **POZNÁMKA:** Pri používaní oboch obrazoviek sa obraz z disku DVD nezobrazí na žiadnej obrazovke nastavenej ako vedľajšia obrazovka.

Ak chcete získať informácie o multimediálnej téme, ktorá nie je uvedená v tejto príručke, vyberte položku **Štart > Pomoc a technická podpora**.

Proces napáľovania disku sa nezačne alebo sa zastaví pred dokončením

- Dbajte na to, aby boli zatvorené všetky ostatné programy.
- Vypnite úsporný režim a režim dlhodobého spánku.
- Dbajte na to, aby ste používali správny typ disku pre vašu diskovú jednotku. Ďalšie informácie o typoch diskov nájdete v používateľských príručkách.
- Dbajte na to, aby bol disk vložený správne.
- Vyberte pomalšiu rýchlosť zápisu a skúste to znova.
- Ak kopírujete disk, pred pokusom o napálenie obsahu na nový disk uložte údaje na zdrojovom disku na pevný disk a potom napáľujte z pevného disku.
- Znova nainštalujte ovládač zariadenia na napáľovanie diskov umiestnený v kategórii jednotiek DVD/CD-ROM v okne Správca zariadení.

Ovládač zariadenia sa musí preinštalovať

Získanie najnovších ovládačov zariadenia HP

Ovládače zariadení HP môžete získať týmito spôsobmi.

Postup použitia pomôcky HP Update:

1. Vyberte ponuku **Štart > Všetky programy > HP > Aktualizácia HP**.
2. Na uvítacej obrazovke HP kliknite na položku **Nastavenie** a potom vyberte čas, kedy má pomôcka kontrolovať aktualizácie softvéru na webe.
3. Kliknutím na tlačidlo **Ďalej** okamžite skontrolujete aktualizácie softvéru spoločnosti HP.

Postup použitia webovej lokality spoločnosti HP:

1. Otvorte internetový prehliadač, prejdite na webovú lokalitu <http://www.hp.com/support> a vyberte svoju krajinu alebo región.
2. Kliknite na možnosť preberania softvéru a ovládačov a potom v produktovom okne napíšte typ modelu počítača.
3. Stlačte kláves **enter** a potom postupujte podľa pokynov na obrazovke.

Získanie ovládačov zariadení spoločnosti Microsoft

Najnovšie ovládače zariadení pre systém Windows môžete získať použitím služby Microsoft® Update. Túto funkciu systému Windows môžete nastaviť na automatickú kontrolu a inštaláciu aktualizácií ovládačov hardvéru aj operačného systému Windows a iných produktov spoločnosti Microsoft.

Použitie služby Microsoft Update:

1. Otvorte internetový prehliadač, prejdite na webovú lokalitu <http://www.microsoft.com> a kliknite na položku **Security & Updates** (Zabezpečenie a aktualizácie).
2. Kliknutím na položku **Microsoft Update** získate najnovšie aktualizácie pre operačný systém, programy a hardvér.
3. Podľa pokynov na obrazovke vykonajte inštaláciu programu Microsoft Update.

4. Kliknite na položku **Zmeniť nastavenie** a vyberte čas, kedy má program Microsoft Update kontrolovať existenciu aktualizácií pre operačný systém Windows a iné produkty spoločnosti Microsoft.
5. Ak sa objaví výzva, počítač reštartujte.

Webová kamera

 **POZNÁMKA:** Táto sekcia popisuje funkcie, ktoré poskytuje väčšina modelov. Váš počítač nemusí poskytovať všetky tieto funkcie.

Váš počítač obsahuje integrovanú webovú kameru, ktorá je umiestnená v hornej časti displeja. Pomocou predinštalovaného softvéru môžete použitím webovej kamery nasnímať fotografiu, nahráť video alebo vytvoriť zvukovú nahrávku. Môžete zobrazit' ukážku fotografie, videozáznamu alebo zvukového záznamu a uložiť ich na pevný disk počítača.

Ak chcete otvoriť webovú kameru a softvér, vyberte ponuku **Štart > Všetky programy > ArcSoft TotalMedia Suite > WebCam Companion**.

Softvér webovej kamery umožňuje experimentovať s nasledujúcimi funkciami:

- Video – záznam a prehrávanie videa z webovej kamery.
- Zvuk – záznam a prehrávanie zvuku.
- Streaming videa – používa sa so softvérovými riešeniami služby okamžitých správ, ktoré podporujú kamery UVC (Universal Video Class – trieda univerzálneho videa).
- Snímky – snímanie fotografií.
- Program HP Business Card Reader (len vybrané modely) – umožňuje transformovať vizitky na praktickú databázu informácií o kontaktoch.

Tipy na používanie webovej kamery

Na dosiahnutie optimálneho výkonu dodržiavajte nasledujúce odporúčania týkajúce sa používania webovej kamery:

- Pred začatím videokonverzácie sa uistite, či používate najnovšiu verziu softvéru na komunikáciu prostredníctvom okamžitých správ.
- Webová kamera nemusí fungovať správne pri použití niektorých sieťových brán firewall.

 **POZNÁMKA:** Ak máte problémy so zobrazením alebo posielaním multimediálnych súborov cez sieť LAN alebo bránu firewall, dočasne vypnite bránu firewall, vykonajte požadovanú úlohu a potom znova zapnite bránu firewall. Ak chcete natrvalo vyriešiť tento problém, podľa potreby upravte konfiguráciu brány firewall a takisto upravte politiky a nastavenia iných systémov na zisťovanie narušenia bezpečnosti systému. Ďalšie informácie získate od správcu siete alebo oddelenia IT.

- Pokiaľ to je možné, jasné zdroje svetla umiestnite za webovú kameru a mimo oblasti záberu.

 **POZNÁMKA:** Ďalšie informácie o použití webovej kamery získate kliknutím na položku **Pomocník** v pomocníkovi softvéru webovej kamery.

Úprava vlastností webovej kamery

Vlastnosti webovej kamery môžete upraviť použitím dialógového okna Vlastnosti, ktoré je k dispozícii v rôznych programoch používajúcich integrovanú webovú kameru, zvyčajne v ponuke konfigurácie, nastavení alebo vlastností:

- **Jas** – ovláda množstvo svetla obsiahnutého v obraze. Vyšší jas vytvára svetlejší obraz, nižší jas vytvára tmavší obraz.
- **Kontrast** – ovláda rozdiel medzi svetlejšími a tmavšími oblasťami obrázka. Nastavením väčšieho kontrastu sa obrázok zaostrí. Nastavením nižšieho kontrastu sa dosiahne dynamickejší pohyb pôvodných údajov, avšak obrázok sa zobrazí rozmazane.
- **Odtieň** – ovláda ten aspekt farby, ktorý ju odlišuje od inej farby (čím vytvára červenú, zelenú alebo modrú farbu). Odtieň sa odlišuje od sýtosti, ktorá určuje intenzitu odtieňa.
- **Sýtosť** – ovláda intenzitu farby vo finálnom obrázku. Vyššia sýtosť vytvára hrubší obrázok, nižšia sýtosť vytvára jemnejší obrázok.
- **Ostrosť** – ovláda definíciu kontúr obrázka. Vyššia ostrosť vytvára detailnejší obrázok, nižšia ostrosť vytvára jemnejší obrázok.
- **Gama** – ovláda kontrast ovplyvňujúci stredné úrovne sivej alebo poltóny obrázka. Úprava parametra gama obrázka umožňuje meniť hodnoty jasú sivých odtieňov strednej úrovne bez výraznej zmeny tieňov a preexponovaných častí. Nižšia hodnota parametra gama mení úrovne sivej na čiernu a tmavé farby mení na ešte tmavšie.

Informácie o použití webovej kamery získate výberom položky **Štart > Pomoc a technická podpora**.

5 Správa napájania

Nastavenie možností napájania

Používanie úsporných režimov napájania

Počítač má dva režimy šetrenia energiou, ktoré sú nastavené z výroby: úsporný režim a režim dlhodobého spánku.

Pri spustení úsporného režimu indikátory napájania blikajú a obrazovka zhasne. Pracovné súbory sa uložia do pamäte. Ukončenie úsporného režimu je rýchlejšie, ako ukončenie režimu dlhodobého spánku. Ak je počítač v úspornom režime dlhšie obdobie alebo ak počas úsporného režimu batéria dosiahne kritický stav nabitia, počítač spustí režim dlhodobého spánku.

Pri spustení režimu dlhodobého spánku sa pracovné súbory uložia do súboru režimu dlhodobého spánku na pevnom disku a počítač sa vypne.

△ **UPOZORNENIE:** Aby nedošlo k zhoršeniu kvality zvuku a videa, strate funkčnosti prehrávania alebo strate údajov, nespúšťajte úsporný režim alebo režim dlhodobého spánku počas čítania alebo zapisovania na disk alebo na externú mediálnu kartu.

📄 **POZNÁMKA:** Ak je počítač v úspornom režime alebo v režime dlhodobého spánku, tak nie je možné začať sieťové spojenie alebo využívať funkcie počítača.

POZNÁMKA: Ak program HP 3D DriveGuard zaparkoval pevný disk, počítač nespustí úsporný režim ani režim dlhodobého spánku, avšak obrazovka sa vypne.

Spustenie a ukončenie úsporného režimu

System je z výroby nastavený tak, aby sa úsporný režim spustil po 10 minútach bez aktivity pri napájaní z batérie a po 25 minútach bez aktivity pri napájaní z externého zdroja.

Nastavenie napájania a časy je možné zmeniť v aplikácii Možnosti napájania v Ovládacom paneli systému Windows.

Pri zapnutom počítači môžete úsporný režim spustiť týmto spôsobom:

- Kliknite na položku **Štart > Vypnúť počítač > Úsporný režim**.

Ak sa položka Úsporný režim nezobrazila, vykonajte tieto kroky:

- a. Kliknite na šípku nadol.
- b. Zo zoznamu vyberte položku **Úsporný režim**.
- c. Kliknite na tlačidlo **OK**.

Postup ukončenia úsporného režimu:

- ▲ Krátko stlačte tlačidlo napájania.

Keď počítač ukončí úsporný režim, indikátory napájania sa rozsvietia a obrazovka sa vráti do stavu, kde ste prerušili prácu.

 **POZNÁMKA:** Ak ste nastavili, aby sa pri ukončení úsporného režimu vyžadovalo heslo, musíte pred návratom do pôvodného stavu na obrazovke najprv zadať heslo pre systém Windows.

Spustenie a ukončenie režimu dlhodobého spánku

Systém je z výroby nastavený tak, aby sa režim dlhodobého spánku spustil po 30 minút minútach bez aktivity pri napájaní z batérie alebo pri dosiahnutí kritického stavu batérie.

 **POZNÁMKA:** Systém nespustí režim dlhodobého spánku, keď je napájaný z externého zdroja napájania.

Nastavenie napájania a časy je možné zmeniť v aplikácii Možnosti napájania v Ovládacom paneli systému Windows.

Postup spustenia režimu dlhodobého spánku:

1. Vyberte položku **Štart > Vypnúť počítač**.
2. Podržte stlačený kláves **shift** a vyberte položku **Dlhodobý spánok**.

Ak sa položka Dlhodobý spánok nezobrazila, vykonajte tieto kroky:

- a. Kliknite na šípku nadol.
- b. Zo zoznamu vyberte položku **Dlhodobý spánok**.
- c. Kliknite na tlačidlo **OK**.

Postup ukončenia režimu dlhodobého spánku:

- ▲ Krátko stlačte tlačidlo napájania.

Indikátory napájania sa rozsvietia a obrazovka sa vráti do stavu, kde ste prerušili prácu.

 **POZNÁMKA:** Ak ste nastavili, aby sa pri ukončení režimu dlhodobého spánku vyžadovalo heslo, musíte pred návratom k pôvodnému stavu na obrazovke najprv zadať heslo pre systém Windows.

Použitie Ukazovateľa napájania

Ukazovateľ napájania je umiestnený na paneli úloh v oblasti oznámení úplne vpravo. Ukazovateľ napájania umožňuje rýchly prístup k nastaveniam napájania a zobrazenie zostávajúceho stavu nabitia batérie.

- Okno Možnosti napájania otvoríte tak, že kliknete pravým tlačidlom na ikonu **Stav batérie** a potom vyberiete položku **Upraviť vlastnosti napájania**.
- Percentá zostávajúceho stavu nabitia batérie zobrazíte dvojitým kliknutím na ikonu **Ukazovateľ napájania**.

Iné ikony ukazovateľa napájania indikujú, či je počítač napájaný z batérie alebo z externého zdroja napájania.

Ak chcete odstrániť ikonu Ukazovateľa napájania z oblasti oznámení, postupujte podľa týchto krokov:

1. Pravým tlačidlom kliknite na ikonu **Ukazovateľ napájania** v oblasti oznámení, a potom kliknite na položku **Upraviť vlastnosti napájania**.
2. Kliknite na kartu **Spresnenie**.
3. Zrušte začiarknutie políčka **Vždy zobrazíť ikonu na paneli úloh**.
4. Kliknite na tlačidlo **Použiť** a potom kliknite na tlačidlo **OK**.

Ak chcete zobrazíť ikonu Ukazovateľa napájania v oblasti oznámení, postupujte podľa týchto krokov:

1. Vyberte položku **Štart > Ovládací panel > Výkon a údržba > Možnosti napájania**.
2. Kliknite na kartu **Spresnenie**.
3. Začiarknite políčko **Vždy zobrazíť ikonu na paneli úloh**.
4. Kliknite na tlačidlo **Použiť** a potom kliknite na tlačidlo **OK**.

 **POZNÁMKA:** Ak ikonu, ktorú ste umiestnili do oblasti oznámení, nevidíte, kliknite na ikonu **Zobrazíť skryté ikony** (< alebo <<) v oblasti oznámení.

Používanie schém napájania

Schéma napájania je súbor systémových nastavení, ktoré rozhodujú, ako počítač využíva energiu. Schéma napájania pomáha šetriť energiu a maximalizovať výkon počítača.

K dispozícii sú tieto schémy napájania:

- Portable/Laptop (odporúča sa) (Prenosný počítač)
- Home/Office Desk (Stolný počítač)
- Presentation (Prezentácia)
- Always On (Vždy zapnuté)
- Minimal Power Management (Minimálna spotreba)
- Max Battery (Maximálna batéria)

Nastavenie týchto schém napájania môžete zmeniť prostredníctvom položky Power Options (Možnosti napájania).

Zobrazenie aktuálnej schémy napájania

- ▲ Kliknite na ikonu **Ukazovateľ napájania** v oblasti oznámení na konci pravej strany panela úloh.

– alebo –

Vyberte položku **Štart > Ovládací panel > Výkon a údržba > Možnosti napájania**.

Výber inej schémy napájania

- ▲ Kliknite na ikonu **Ukazovateľ napájania** v oblasti oznámení úplne vpravo a potom vyberte schému napájania zo zoznamu.

– alebo –

- a. Vyberte položku **Štart > Ovládací panel > Výkon a údržba > Možnosti napájania**.
- b. Vyberte schému napájania zo zoznamu **Schémy napájania**.
- c. Kliknite na tlačidlo **OK**.

Úprava schém napájania

1. Vyberte položku **Štart > Ovládací panel > Výkon a údržba > Možnosti napájania**.
2. Vyberte schému napájania zo zoznamu **Schémy napájania**.
3. Podľa potreby upravte nastavenia **Pripojený do siete** a **Napájaný z batérie**.
4. Kliknite na tlačidlo **OK**.

Nastavenie ochranného hesla pri ukončení úsporného režimu

Ak chcete nastaviť heslo pre ukončenie úsporného režimu, riadte sa týmito krokmi:

1. Pravým tlačidlom myši kliknite na ikonu **Ukazovateľ napájania** v oblasti s upozoreniami a potom kliknite na položku **Upraviť vlastnosti napájania**.
2. Kliknite na kartu **Spresenie**.
3. Začiarknite políčko **Vyžadovať heslo pri prechode z úsporného režimu**.
4. Kliknite na tlačidlo **Použiť**.

Používanie externého sieťového napájacieho zdroja

Externé napájanie je možné pomocou týchto zariadení:

⚠ **VAROVANIE!** Aby ste znížili možné problémy s bezpečnosťou, v počítači používajte len sieťový napájací adaptér dodávaný s počítačom, náhradný adaptér od HP alebo kompatibilný adaptér, ktorý ste si zakúpili ako príslušenstvo od HP.

- Schválený sieťový napájací adaptér
- Voliteľná rozširujúca základňa

Počítač pripojte k externému sieťovému napájaciemu zdroju za týchto okolností:

⚠ **VAROVANIE!** Batériu nenabíjajte, keď ste na palube lietadla.

- Keď nabíjate alebo kalibrujete batériu
- Keď inštalujete alebo modifikujete systémový softvér
- Keď zapisujete údaje na disk CD, DVD alebo BD

Keď počítač odpojíte od externého sieťového napájacieho zdroja, dôjde k týmto udalostiam:

- Batéria sa začne nabíjať.
- Ak je počítač zapnutý, zmení sa vzhľad ikony ukazovateľa napájania v oblasti oznámení.

Keď počítač odpojíte od externého zdroja napájania, dôjde k týmto udalostiam:

- Počítač sa prepne na napájanie z batérie.
- Jas displeja sa automaticky zníži, aby sa šetrila energia batérie. Na zvýšenie jas displeja stlačte klávesovú skratku **fn+f3** alebo pripojte sieťový napájací adaptér.

Pripojenie sieťového napájacieho adaptéra

⚠ **VAROVANIE!** Ak chcete znížiť riziko úrazu elektrickým prúdom alebo poškodenia zariadenia, dodržte tieto pokyny:

Napájací kábel zapájajte do sieťovej elektrickej zásuvky, ktorá je neustále ľahko prístupná.

Odpojte počítač od zdroja napájania tak, že vytiahnete napájací kábel z elektrickej zásuvky (nie odpojením napájacieho kábla z počítača).

Ak je napájací kábel počítača ukončený 3-kolíkovou zástrčkou, kábel zapojte do uzemnenej zásuvky pre 3-kolíkové zástrčky. Neodpájajte uzemňovací konektor napájacieho kábla, napríklad pripojením 2-kolíkového adaptéra. Uzemňovací kolík plní z hľadiska bezpečnosti veľmi dôležitú funkciu.

Postup pripojenia počítača k externému zdroju napájania:

1. Zapojte sieťový napájací adaptér do napájacieho konektora **(1)** na počítači.
2. Zapojte napájací kábel do sieťového napájacieho adaptéra **(2)**.

3. Druhý koniec napájacieho kábla zapojte do elektrickej zásuvky (3).

 **POZNÁMKA:** Váš počítač sa môže mierne líšiť od modelu vyobrazeného na obrázku v tejto časti.

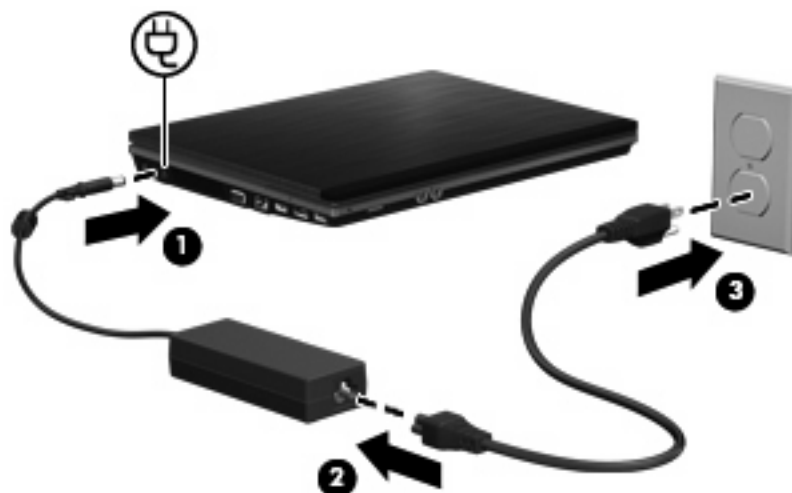

Napájanie z batérie

Ak je nabitá batéria vložená do počítača a ten nie je zapojený do externého zdroja napájania, tak počítač bude napájaný z batérie. Ak je počítač zapojený do externého zdroja striedavého prúdu, tak počítač bude napájaný striedavým prúdom.

Ak počítač obsahuje nabitú batériu a je napájaný z externého zdroja striedavého prúdu pomocou adaptéru striedavého prúdu, počítač sa prepne na batériový zdroj vtedy, keď dôjde k odpojeniu adaptéra od počítača.

 **POZNÁMKA:** Pri odpojení adaptéru striedavého prúdu dôjde k zníženiu jasu displeja, aby sa šetrila energia batérie. Na zvýšenie jasu displeja použite klávesovú skratku **fn+f3** alebo pripojte adaptér striedavého prúdu.

Podľa toho ako pracujete, batériu môžete držať v počítači alebo ju môžete mať uskladnenú. Ak ju máte v počítači, bude sa vždy po pripojení počítača k zdroju striedavého prúdu nabíjať a zároveň bude chrániť vašu prácu pred výpadkami prúdu. Avšak batéria sa vo vypnutom a od externého zdroja odpojenom počítači pomaly vybíja.

 **VAROVANIE!** Aby ste znížili možné problémy s bezpečnosťou, v počítači používajte len batériu dodávanú s počítačom, náhradnú batériu od HP alebo kompatibilnú batériu, ktorú ste si zakúpili ako príslušenstvo od HP.

Výdrž batérie je rôzna, závisí od nastavenia režimu napájania, bežiacich programov, jasu obrazovky, externých zariadení pripojených k počítaču a iných faktorov.

Nájdenie informácií o batérii v programe Pomoc a technická podpora

Informácie o batérii počítača nájdete v položke **Štart > Pomoc a technická podpora > Dozvedieť sa viac o počítači**.

Používanie softvéru Battery Check

Softvér Battery Check (Kontrola batérie) poskytuje informácie o stave batérie nainštalovanej v počítači.

Spustenie softvéru Battery Check:

1. Pripojte sieťový napájací adaptér k počítaču.

 **POZNÁMKA:** Počítač musí byť pripojený k externému zdroju napájania, inak softvér Battery Check nebude fungovať správne.

2. V ponuke **Štart** vyberte položku > **Pomoc a technická podpora > Riešenie problémov > Power, Thermal and Mechanical** (Napájanie, tepelné a mechanické problémy) a kliknite na kartu **Power** (Napájanie).

Program Battery Check preskúma batériu a jej články, aby zistil, či fungujú správne, a potom zobrazí výsledky kontroly.

Zobrazenie zostávajúceho stavu nabitia batérie

- ▲ Dvakrát kliknite na ikonu **Ukazovateľ napájania** v oblasti oznámení na konci pravej strany panela úloh.

– alebo –

Vyberte kartu **Štart > Ovládací panel > Výkon a údržba > Možnosti napájania > Ukazovateľ napájania**.

Väčšina indikátorov napájania indikuje stav batérie v percentách a tiež ako počet minút zostávajúcich do vybitia:

- Percentá indikujú približné množstvo energie zostávajúcej v batérii.
- Čas indikuje približný, zostávajúcí čas batérie, *ak spotreba energie z batérie bude na súčasnej úrovni*. Napríklad zostávajúcí čas sa zníži, ak sa bude prehrávať disk DVD a zvýši sa, ak sa zastaví prehrávanie disku DVD.

Pri nabíjaní batérie sa nad ikonou batérie na obrazovke Ukazovateľ napájania môže zobrazit' ikona blesku.

Vloženie alebo vybratie batérie

- △ **UPOZORNENIE:** Vybratie batérie, ktorá je jediným zdrojom napájania, môže spôsobiť stratu údajov. Ak chcete zabrániť strate údajov, pred vybratím batérie uložte pracovné súbory a aktivujte režim dlhodobého spánku alebo vypnite počítač prostredníctvom systému Windows.

Postup vloženia batérie:

1. Počítač prevráťte na rovnom povrchu tak, aby pozícia pre batériu smerovala k vám.

2. Batériu vložte do pozície pre batériu (1), až kým nezapadne na svoje miesto. Uvoľňovacie zarážky batérie (2) automaticky zaistia batériu na mieste.

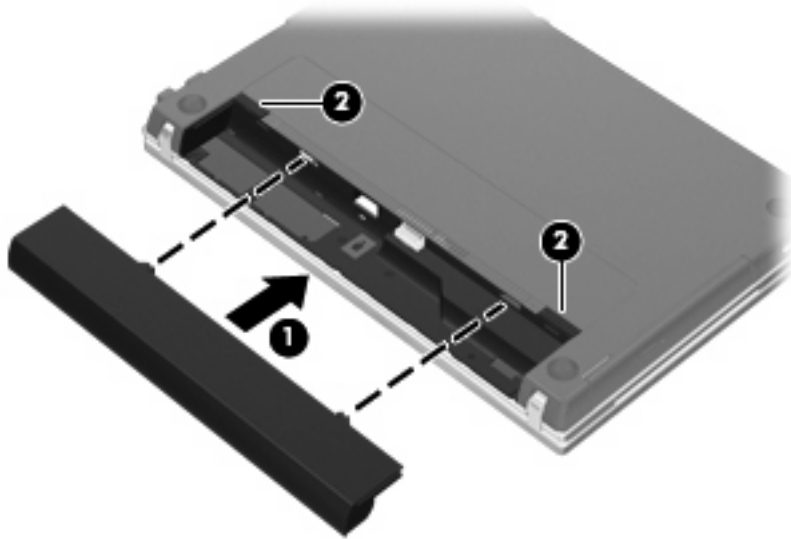

Postup vybratia batérie:

1. Počítač prevráťte na rovnom povrchu tak, aby pozícia pre batériu smerovala k vám.
2. Posunutím uvoľňovacích zarážok batérie (1) uvoľníte batériu.
3. Vyberte batériu (2).

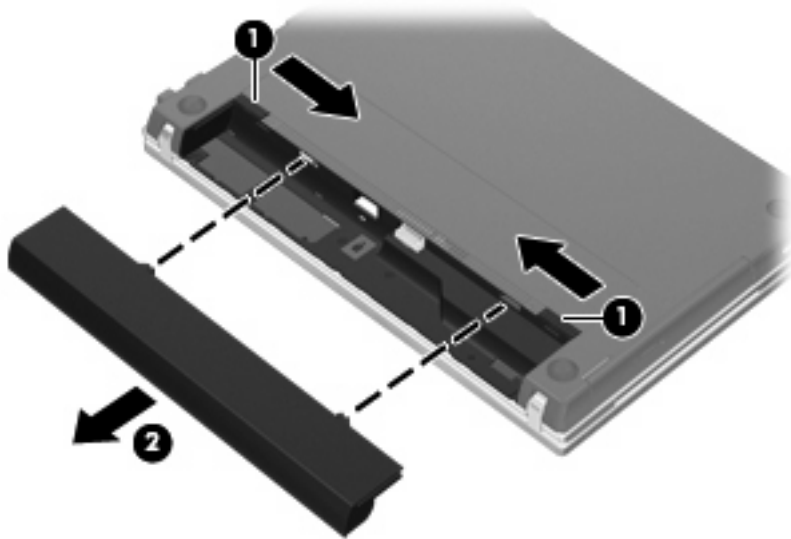

Nabíjanie batérie

⚠ **VAROVANIE!** Batériu nenabíjajte, keď ste na palube lietadla.

Batéria sa nabíja vždy, keď je počítač pripojený k externému zdroju napájania pomocou adaptéru striedavého prúdu, voliteľného adaptéru napájania, voliteľného rozširujúceho produktu alebo voliteľného stolného zariadenia.

Batéria sa nabíja, či je počítač zapnutý alebo vypnutý, ale nabíja sa rýchlejšie, ak je vypnutý.

Nabíjanie môže trvať dlhšie ak je batéria nová, nebola používaná viac ako dva týždne alebo je oveľa teplejšie alebo chladnejšie ako izbová teplota.

Aby ste predĺžili životnosť batérie a optimalizovali presnosť zobrazenia stavu nabitia batérie, dodržiavajte tieto odporúčania:

- Ak nabíjate novú batériu, úplne ju nabite pred zapnutím počítača.
- Batériu nabíjajte, až kým indikátor batérie nezhasne.

 **POZNÁMKA:** Ak je počítač zapnutý počas nabíjania batérie, merač batérie v oblasti oznámení môže ukazovať 100 percentné nabitie ešte pred úplným nabitím batérie.

- Pred opakovaným nabitím batérie ju nechajte vybit' pod úroveň 5 percent úplného nabitia normálnym používaním počítača.
- Ak batéria nebola používaná viac ako jeden mesiac alebo aj viac, batériu namiesto jednoduchého nabitia kalibrujte.

Indikátor batérie zobrazuje stav nabitia:

- Svetí: Batéria sa nabíja.
- Bliká: Batéria dosiahla nízky alebo kritický stav nabitia a nenabíja sa.
- Nesvetí: Batéria je úplne nabitá, používa sa, alebo nie je nainštalovaná.

Maximalizovanie doby vybitia batérie

Výdrž batérie (doba jej vybíjania) sa líši v závislosti od funkcií, ktoré používate počas napájania z batérie. Maximálna výdrž sa postupne skraca spolu s tým, ako sa prirodzene znižuje energetická kapacita batérie.

Typy na dosiahnutie maximálnej výdrže batérie:

- Znížte jas obrazovky.
- Vyberte batériu z počítača, keď sa nepoužíva alebo nenabíja.
- Batériu skladujte na chladnom a suchom mieste.

Riadenie nízkeho stavu nabitia batérie

Informácie v tejto časti sú venované výstrahám a reakciám systému nastaveným vo výrobe. Niektoré výstrahy týkajúce sa nízkeho stavu nabitia batérie a reakcie systému je možné zmeniť v okne Možnosti napájania v Ovládacom paneli systému Windows. Nastavenia nastavené pomocou Možností napájania neovplyvňujú indikátory.

Identifikácia nízkeho stavu nabitia batérie

Ak batéria, ktorá je jediným zdrojom napájania počítača, dosiahne nízky stav nabitia, indikátor batérie začne blikať.

Ak batériu, ktorá je takmer vybitá, nezačnete nabíjať, počítač prejde do režimu kritického stavu batérie a indikátor batérie začne rýchlo blikať.

Počítač pri kritickom stave nabitia batérie vykoná tieto operácie:

- Ak je povolený režim dlhodobého spánku a počítač je zapnutý alebo v úspornom režime, aktivuje sa režim dlhodobého spánku.
- Ak je režim dlhodobého spánku vypnutý a počítač je zapnutý alebo v úspornom režime, počítač zostane krátko v úspornom režime a potom sa vypne. Všetky neuložené údaje sa stratia.

Vyriešenie nízkeho stavu nabitia batérie

△ **UPOZORNENIE:** Aby sa znížilo riziko straty informácií, keď počítač dosiahne kritický stav nabitia batérie a spustí sa režim dlhodobého spánku, tak nezapájajte zdroj napájania, pokiaľ sa indikátory napájania nevypnú.

Vyriešenie nízkeho stavu nabitia batérie, keď je k dispozícii externý zdroj napájania

- ▲ Pripojte jedno z nasledujúcich zariadení:
 - Sieťový napájací adaptér
 - Voliteľný rozširujúci produkt alebo rozširujúca základňa
 - Voliteľný napájací adaptér

Vyriešenie nízkeho stavu nabitia batérie, keď je k dispozícii nabitá batéria

1. Vypnite počítač alebo spustíte režim dlhodobého spánku.
2. Vyberte vybitú batériu a potom vložte nabitú batériu.
3. Zapnite počítač.

Vyriešenie nízkeho stavu nabitia batérie, keď nie je k dispozícii zdroj napájania

- ▲ Spustíte režim dlhodobého spánku.
 - alebo –
- Uložte svoju pracovné súbory a počítač vypnite.

Vyriešenie nízkeho stavu nabitia batérie, keď počítač nemôže ukončiť režim dlhodobého spánku

Keď počítač nemá dostatok energie na ukončenie režimu dlhodobého spánku, pokračujte podľa týchto krokov:

1. Vložte nabitú batériu alebo počítač zapojte do externého zdroja napájania.
2. Krátkym stlačením tlačidla napájania ukončíte režim dlhodobého spánku.

Kalibrácia batérie

Batériu kalibrujte za týchto podmienok:

- Keď je zobrazovaný stav nabitia batérie nesprávny.
- Keď zaznamenáte značnú zmenu vo výdrži batérie.

Aj keď batériu používate často, nemala by byť kalibrovaná viac ako raz za mesiac. Nie je potrebné kalibrovať novú batériu.

Krok 1: Batériu úplne nabite

 **VAROVANIE!** Batériu nenabíjajte, keď ste na palube lietadla.

 **POZNÁMKA:** Batéria sa nabíja, či je počítač zapnutý alebo vypnutý, ale nabíja sa rýchlejšie, ak je vypnutý.

Postup úplného nabitia batérie:

1. Vložte batériu do počítača.
2. Počítač pripojte k sieťovému napájaciemu adaptéru, voliteľnému napájaciemu adaptéru, voliteľnému rozširujúcemu zariadeniu alebo voliteľnej rozširujúcej základni a potom adaptér alebo zariadenie zapojte do externého zdroja napájania.

Indikátor stavu batérie na počítači sa rozsvieti.

3. Počítač nechajte zapojený do externého zdroja napájania, až kým sa batéria úplne nenabije.

Indikátor stavu batérie na počítači zhasne.

Krok 2: Zrušte režim dlhodobého spánku alebo úsporný režim

1. Pravým tlačidlom myši kliknite na ikonu **Ukazovateľ napájania** v oblasti oznámení na konci pravej strany panela úloh a potom kliknite na **Upraviť vlastnosti napájania**.

– alebo –

Vyberte položku **Štart > Ovládací panel > Výkon a údržba > Možnosti napájania**.

2. Poznačte si štyri nastavenia v stĺpcoch **Napájaný z batérií** a **Pripojený do siete**, aby ste ich mohli po kalibrácii znovu nastaviť.
3. Nastavte hodnotu **Nikdy** pre všetky štyri položky.
4. Kliknite na tlačidlo **OK**.

Krok 3: Batériu vybite

Počas vybíjania batérie musí byť počítač zapnutý. Batéria sa môže vybíjať, či počítač používate alebo nie, ale rýchlejšie sa vybije pri jeho používaní.

- Ak plánujete nechať počítač bez dozoru počas vybíjania, uložte si svoje dáta ešte pred začiatkom procedúry vybíjania.
- Ak počítač používate príležitostne počas procedúry vybíjania a máte nastavené časy úspory energie, tak počas procesu vybíjania sa môžu vyskytnúť tieto situácie:
 - Monitor sa automaticky nevypne.
 - Rýchlosť pevného disku sa automaticky nezníži počas nečinnosti počítača.
 - Nedôjde k spusteniu režimu dlhodobého spánku vyvolanému systémom.

Postup vybitia batérie:

1. Počítač odpojte od externého zdroja napájania, ale počítač *nevypínajte*.
2. Počítač používajte napájaný z batérie až do jej vybitia. Indikátor stavu batérie začne blikať, keď sa batéria vybijie na nízky stav. Keď sa batéria vybijie, indikátor stavu batérie zhasne a počítač sa vypne.

Krok 4: Batériu úplne nabite

Postup nabitia batérie:

1. Počítač zapojte k externému zdroju napájania a nechajte ho zapojený až do stavu úplného nabitia batérie. Keď sa batéria nabije, indikátor batérie zhasne.

Počítač počas nabíjania môžete používať, ale batéria sa rýchlejšie nabije, keď je počítač vypnutý.

2. Keď je počítač vypnutý, po nabití batérie a zhasnutí indikátora batérie ho zapnite.

Krok 5: Opätovné zapnutie režimu dlhodobého spánku a úsporného režimu

△ **UPOZORNENIE:** Ak sa po kalibrácii nepovolí zapnutie režimu dlhodobého spánku, môže po dosiahnutí kritického stavu nabitia batérie dôjsť k úplnému vybitiu batérie a k strate údajov.

1. Vyberte položku **Štart > Ovládací panel > Výkon a údržba > Možnosti napájania**.
2. Zadajte nastavenia, ktoré ste si poznačili pre položky v stĺpcoch **Pripojený do siete** a **Napájaný z batérie**.
3. Kliknite na tlačidlo **OK**.

Úspora energie batérie

- Prostredníctvom položky Možnosti napájania v Ovládacom paneli systému Windows vyberte nastavenia pre úsporné použitie energie.
- Ak nepoužívate bezdrôtové pripojenie a pripojenie k sieti LAN, tak ich vypnite a tiež ukončíte modemové aplikácie.
- Odpojte externé zariadenia, ktoré nie sú zapojené k externému zdroju napájania a ktoré nepoužívate.
- Zastavte, vypnite alebo vyberte nepoužívané externé multimedialne karty.
- Na úpravu jas obrazovky použite klávesové skratky **fn+f2** a **fn+f3**.
- Ak chcete prerušiť prácu na počítači, aktivujte úsporný režim, režim dlhodobého spánku alebo vypnite počítač.

Uloženie batérie

△ **UPOZORNENIE:** Aby ste predišli poškodeniu batérie, zabráňte jej dlhodobému vystaveniu vysokým teplotám.

Ak sa počítač nebude používať a bude odpojený od externého zdroja napájania dlhšie ako 2 týždne, vyberte z neho batériu a uskladnite ju.

Ak chcete spomaliť vybijanie uskladnenej batérie, uložte ju na chladné a suché miesto.

 **POZNÁMKA:** Uskladnená batéria by sa mala kontrolovať každých šesť mesiacov. Ak kapacita klesne pod 50 percent, pred ďalším skladovaním ju nabite.

Ak ste batériu nepoužívali dlhšie než jeden mesiac, začnite ju používať až po kalibrácii.

Likvidácia použitej batérie

 **VAROVANIE!** Aby ste predišli riziku požiaru alebo popálenia, batériu nerozoberajte, nerozbíjajte ani neprepichujte, neskratujte jej elektrické obvody a nevyhadzujte ju do ohňa ani vody. Batériu nevystavujte teplotám nad 60 °C (140 °F). Batériu nahraďte len batériou schválenou pre tento počítač.

Informácie o likvidácii batérií nájdete v časti *Homologizačné, bezpečnostné a environmentálne upozornenia*.

Výmena batérie

Výdrž batérie je rôzna a závisí od nastavení správy napájania, programov spustených v počítači, jasu obrazovky, externých zariadení pripojených k počítaču a iných faktorov.

Softvér Battery Check oznamuje potrebu výmeny batérie, keď sa niektorý interný článok nabíja správne alebo keď kapacita batérie dosiahne stav „opotrebovania“. Zobrazené hlásenie vás odkáže na webovú lokalitu spoločnosti HP, kde nájdete ďalšie informácie o objednaní náhradnej batérie. Ak sa na batériu môže vzťahovať záruka spoločnosti HP, pokyny zahŕňajú identifikačné číslo záruky.

 **POZNÁMKA:** Z dôvodu zaručenia neustálej dostupnosti napájania z batérie spoločnosť HP odporúča zakúpenie novej batérie, keď sa indikátor kapacity batérie zmení na zeleno-žltý.

Test sieťového napájacieho adaptéra

Test sieťového napájacieho adaptéra vykonajte v prípade, ak počítač vykazuje niektorý z nasledujúcich príznakov:

- Počítač sa nezapne, keď je pripojený k sieťovému napájaciemu adaptéru.
- Displej sa nezapne, ak je počítač pripojený k sieťovému napájaciemu adaptéru a externému zdroju napájania.
- Indikátor napájania nesvieti, keď je počítač pripojený k sieťovému napájaciemu adaptéru.

Test sieťového napájacieho adaptéra:

1. Vyberte batériu z počítača.
2. Pripojte sieťový napájací adaptér k počítaču a k elektrickej zásuvke.
3. Zapnite počítač.
 - Ak sa indikátor napájania **rozsvieti**, sieťový napájací adaptér funguje správne.
 - Ak indikátor napájania zostane **zhasnutý**, sieťový napájací adaptér nefunguje a treba ho vymeniť.

Informácie o možnostiach výmeny sieťového napájacieho adaptéra získate kontaktovaním technickej podpory. Vyberte ponuku **Štart > Pomoc a technická podpora > Kontaktujte podporu**.

Vypnutie počítača

△ **UPOZORNENIE:** Pri vypnutí počítača dôjde k strate neuložených informácií.

Príkaz Vypnúť ukončí všetky otvorené programy vrátane operačného systému a potom vypne displej a počítač.

Počítač vypnite v týchto situáciách:

- Keď potrebujete vymeniť batériu alebo otvoriť vnútro počítača
- Keď pripájate externé zariadenie, ktoré sa nepripája k portu USB.
- Ak sa počítač nebude používať a bude odpojený od externého zdroja napájania na dlhší čas

Vypnutie počítača vykonajte pomocou týchto krokov:

📝 **POZNÁMKA:** Ak je počítač v úspornom režime alebo v režime dlhodobého spánku, musíte najprv ukončiť tieto režimy, aby bolo možné počítač vypnúť.

1. Uložte si svoje pracovné súbory a ukončíte všetky spustené programy.
2. Vyberte položku **Štart > Vypnúť počítač > Vypnúť**.

📝 **POZNÁMKA:** Ak je počítač registrovaný v sieťovej doméne, namiesto tlačidla Vypnúť počítač sa môže zobrazíť tlačidlo Vypnúť.

Ak počítač nereaguje a nie je možné použiť postup vypnutia uvedený vyššie, vykonajte tieto núdzové kroky v poradí, v akom sú uvedené:

- Stlačte klávesovú skratku **ctrl+alt+delete**. Potom kliknite na položku **Vypnúť > Vypnúť**.
- Stlačte a podržte tlačidlo napájania aspoň na päť sekúnd.
- Počítač odpojte z externého zdroja napájania a vyberte batériu.

6 Jednotky

Identifikácia nainštalovaných jednotiek

Jednotky nainštalované v počítači zobrazíte vybratím položky **Štart > Tento počítač**.

Manipulácia s jednotkami

Jednotky sú krehké súčasti počítača, s ktorými je nutné zaobchádzať opatrne. Pred manipuláciou s jednotkami si pozrite nasledujúce upozornenia. Ďalšie upozornenia sú uvedené v rámci postupov, pre ktoré sú relevantné.

△ **UPOZORNENIE:** V záujme zníženia rizika poškodenia počítača a jednotky alebo straty dát dodržiavajte tieto pokyny:

Pred premiestnením počítača, ktorý je pripojený k externému pevnému disku, spustíte úsporný režim a nechajte vypnúť obrazovku alebo správne odpojte externý pevný disk.

Pred manipuláciou s jednotkou vybite statickú energiu tak, že sa dotknete nenatretého kovového povrchu jednotky.

Nedotýkajte sa kolíkov konektorov na vymeniteľnej jednotke alebo na počítači.

Zaoberajte sa jednotkou opatrne, nesmie spadnúť a nesmú sa na ňu umiestňovať predmety.

Pred vybratím alebo inštaláciou jednotky vypnite počítač. Ak neviete zistiť, či je počítač vypnutý alebo v režime dlhodobého spánku, zapnite ho a potom ho cez operačný systém vypnite.

Pri vkladaní jednotky do pozície nepoužívajte nadmernú silu.

Počas zápisu na disk optickou jednotkou (len vybrané modely) nepíšete na klávesnici počítača a ani počítač nepresúvajte. Proces zápisu je citlivý na vibrácie.

Ak je batéria jediným zdrojom napájania, pred zápisom na médium sa uistite, že je dostatočne nabitá.

Nevystavujte jednotku pôsobeniu vlhkosti alebo extrémnym teplotám.

Nevystavujte jednotku kvapalinám. Nestriekajte na jednotku čistiace prostriedky.

Pred vybratím jednotky z pozície, jej prepravou alebo uskladnením z nej vyberte médium.

Ak je nutné jednotku odoslať poštou, použite bublinkovú obálku alebo iné vhodné ochranné balenie a označte ho nálepkou „KREHKÉ“.

Zabráňte pôsobeniu magnetických polí na jednotku. Medzi bezpečnostné zariadenia šíriace magnetické polia patria napríklad prechodové zariadenia na letiskách a detektory kovov. Letiskové bezpečnostné zariadenia na kontrolu príručnej batožiny, ako napríklad pohyblivé pásy, používajú namiesto magnetického poľa röntgenové žiarenie, ktoré nepoškodí jednotku pevného disku.

Zlepšenie výkonu pevného disku

Používanie programu Defragmentácia disku

Pri používaní počítača sa súbory na pevnom disku fragmentujú. Program Defragmentácia disku konsoliduje fragmentované súbory a priečinky na pevnom disku, takže systém môže fungovať efektívnejšie.

Po spustení programu Defragmentácia disku tento funguje automaticky. Podľa veľkosti pevného disku a počtu fragmentovaných súborov môže proces trvať viac ako hodinu. Program môžete nastaviť, aby bežal v noci alebo keď nepotrebuje pracovať s počítačom.

Spoločnosť HP odporúča defragmentovať pevný disk aspoň raz za mesiac. Program Defragmentácia disku môžete nastaviť, aby sa spustil raz za mesiac, ale môžete ho spustiť aj kedykoľvek.

Použitie programu Defragmentácia disku:

1. Vyberte položku **Štart > Všetky programy > Príslušenstvo > Systémové nástroje > Defragmentácia disku**.
2. Pod položkou **Zväzok** kliknite na označenie pevného disku, zvyčajne (C:), a potom kliknite na tlačidlo **Defragmentovať**.

Ďalšie informácie nájdete v Pomocníkovi softvéru Defragmentácia disku.

Používanie programu Čistenie disku

Program čistenie disku vyhľadáva na pevnom disku nepotrebné súbory, ktoré môžete bezpečne odstrániť, aby ste uvoľnili priestor na disku a pomohli počítaču efektívnejšie fungovať.

Použitie programu Čistenie disku:

1. Vyberte položku **Štart > Všetky programy > Príslušenstvo > Systémové nástroje > Čistenie disku**.
2. Postupujte podľa pokynov na obrazovke.

Používanie programu HP 3D DriveGuard

Program HP 3D DriveGuard chráni pevný disk jeho zaparkovaním a zastavením vstupno-výstupných operácií pri týchto situáciách:

- Počítač prudšie položíte.
- Pohnete počítačom so zavretým displejom, pričom počítač je napájaný z batérie.

Krátko po týchto udalostiach program HP 3D DriveGuard vráti pevný disk do normálneho operačného stavu.

 **POZNÁMKA:** Pevné disky vo voliteľnej rozširujúcej základni alebo pripojené k portu USB nie sú chránené programom HP 3D DriveGuard.

Ďalšie informácie nájdete v Pomocníkovi softvéru HP 3D DriveGuard.

Identifikácia stavu programu HP 3D DriveGuard

Indikátor jednotky na počítači začne svietiť jantárovou farbou, ktorá indikuje zaparkovanie jednotky. Pomocou ikony v oblasti oznámení na paneli úloh úplne vpravo môžete určiť, či sú jednotky aktuálne chránené alebo zaparkované:

- Ak je softvér zapnutý, zelený začiarkovací znak prekrýva ikonu pevného disku.
- Ak je softvér vypnutý, červený znak X prekrýva ikonu pevného disku.
- Ak sú jednotky zaparkované, žltý mesiac prekrýva ikonu pevného disku.

Ak program HP 3D DriveGuard zaparkoval pevný disk, počítač sa začne správať takto:

- Počítač nemožno vypnúť.
- Počítač nespustí úsporný režim alebo režim dlhodobého spánku okrem situácie uvedenej v tejto poznámke.

 **POZNÁMKA:** Ak je počítač napájaný z batérie a dosiahne kritický stav nabitia, program HP 3D DriveGuard umožní počítaču spustiť režim dlhodobého spánku.

- Počítač nebude aktivovať batériové výstrahy nastavené na karte Výstrahy v okne Možností napájania - vlastnosti.

Spoločnosť HP odporúča pred pohybom počítača ho buď vypnúť, alebo spustiť úsporný režim alebo režim dlhodobého spánku.

Používanie softvéru HP 3D DriveGuard

Softvér HP 3D DriveGuard umožňuje vykonať tieto úlohy:

- Zapnúť alebo vypnúť systém ochrany pevného disku HP 3D DriveGuard.

 **POZNÁMKA:** Možnosť zapnutia lebo vypnutia programu HP 3D DriveGuard závisí od práv používateľa.

- Určiť, či je jednotka v systéme podporovaná.
- Skryť alebo ukázať ikonu v oblasti oznámení.

Pri spustení softvéru alebo zmene nastavení postupujte podľa týchto krokov:

1. Dvakrát kliknite na ikonu v oblasti oznámení na konci pravej strany panela úloh.
– alebo –

Pravým tlačidlom myši kliknite na ikonu v oblasti oznámení a potom vyberte položku **Nastavenie**.

2. Kliknite na tlačidlo pre nastavenia, ktoré chcete zmeniť.
3. Kliknite na tlačidlo **OK**.

Používanie externých jednotiek

Vymeniteľné externé jednotky rozširujú možnosti pre ukladanie a prístup k údajom. Zariadenie USB možno pridať pripojením príslušného zariadenia k portu USB v počítači alebo vo voliteľnej rozširujúcej základni (len vybrané modely).

K jednotkám USB patria tieto typy:

- 1,44-megabajtová disketová jednotka
- Modul pevného disku (pevný disk s pripojeným adaptérom)
- Jednotka DVD-ROM
- Jednotka DVD+/-RW SuperMulti LightScribe s dvojitou vrstvou
- Jednotka Blu-ray ROM DVD+/-RW SuperMulti LightScribe s dvojitou vrstvou

Používanie voliteľných externých zariadení

 **POZNÁMKA:** Ďalšie informácie o požadovanom softvéri, ovládačoch alebo použiteľných portoch počítača nájdete v pokynoch od výrobcu.

Postup pripojenia externého zariadenia k počítaču:

 **UPOZORNENIE:** Aby sa znížilo riziko poškodenia zariadenia pri pripájaní napájaného zariadenia, uistite sa, že zariadenie je vypnuté a napájací kábel je odpojený.

1. Pripojte zariadenie k počítaču.
2. Ak pripájate napájané zariadenie, pripojte napájací kábel zariadenia k uzemnenej zásuvke striedavého prúdu.
3. Zapnite zariadenie.

Pri odpájaní nenapájaného zariadenia vypnite zariadenie a potom ho odpojte od počítača. Pri odpájaní napájaného zariadenia vypnite zariadenie, odpojte ho od počítača a odpojte napájací kábel.

Výmena pevného disku

△ **UPOZORNENIE:** Aby ste predišli strate údajov alebo zlyhaniu systému:

Pred vybratím pevného disku z pozície pre pevný disk vypnite počítač. Pevný disk nevyberajte, keď je počítač zapnutý, v úspornom režime alebo v režime dlhodobého spánku.

Ak neviete určiť, či je počítač vypnutý alebo v režime dlhodobého spánku, zapnite ho stlačením tlačidla napájania. Potom ho cez operačný systém vypnite.

Postup vybratia pevného disku:

1. Uložte svoje pracovné súbory.
2. Vypnite počítač a zatvorte displej.
3. Odpojte všetky externé zariadenia pripojené k počítaču.
4. Odpojte napájací kábel.
5. Otočte počítač na rovnom povrchu spodnou stranou nahor tak, aby sa pred vami nachádzala pozícia pre batériu.
6. Vyberte batériu z počítača.

7. Vyberte skrutky z miesta pre batériu.

 **POZNÁMKA:** Pozrite si obrázok, ktorý sa najviac podobá na váš počítač.

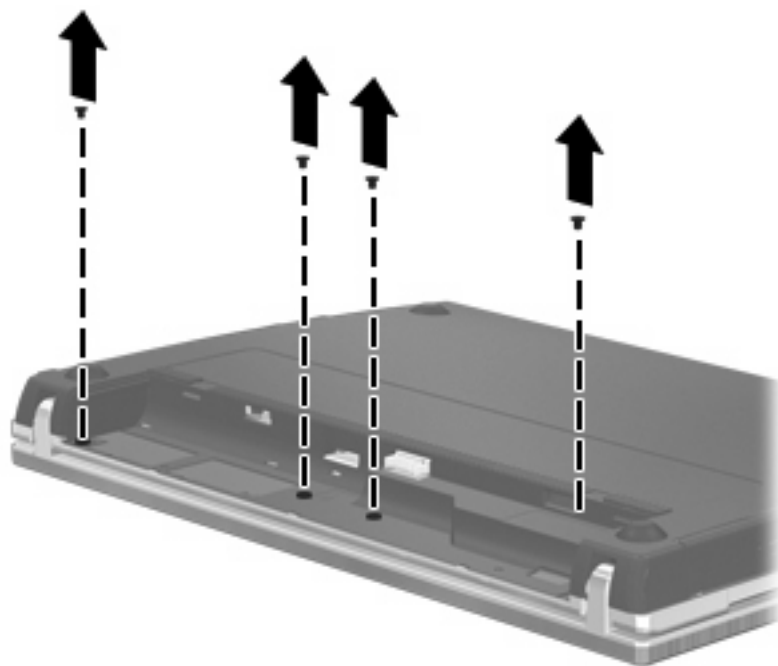
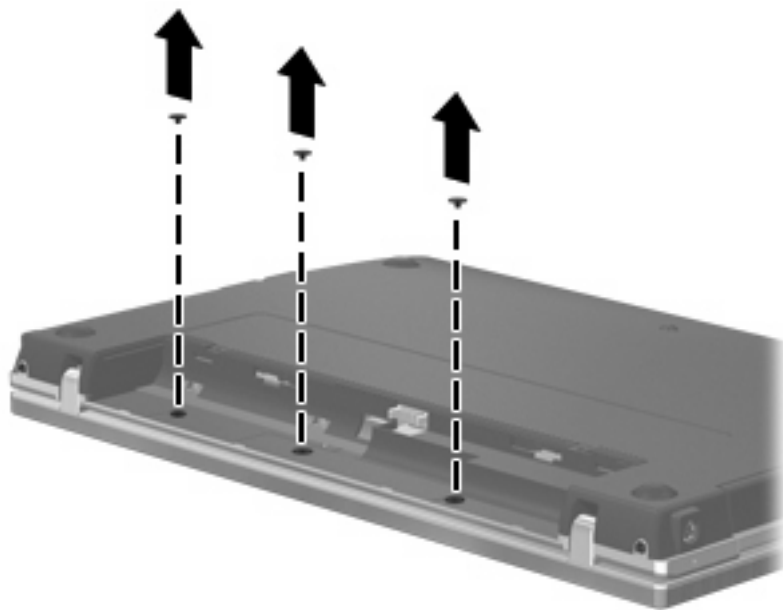

8. Vyberte obidva kryty skrutiek (1) a skrutky (2) zo zadnej časti počítača.

 **POZNÁMKA:** V niektorých modeloch sa nemusia vybrať žiadne kryty skrutiek ani skrutky.

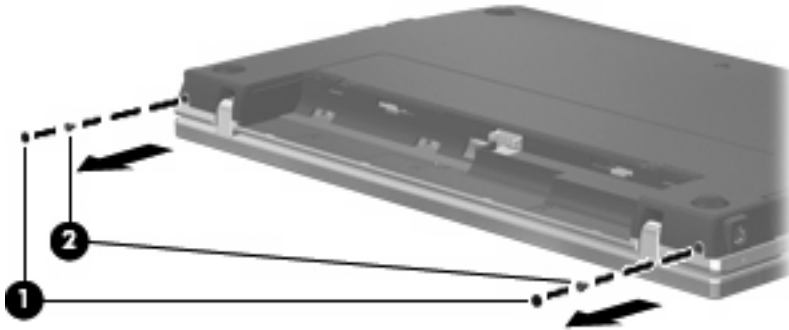

9. Otočte počítač stranou s displejom nahor a potom otvorte počítač najviac, ako sa dá.

△ **UPOZORNENIE:** Počítač otvárajte primeranou silou, pokiaľ to dovoľia otočné kĺby displeja. Neprimerane široké otvorenie poškodí displej.

10. Posuňte kryt vypínačov rovno dozadu smerom k displeju (1) a potom kryt vypínačov vyberte (2).

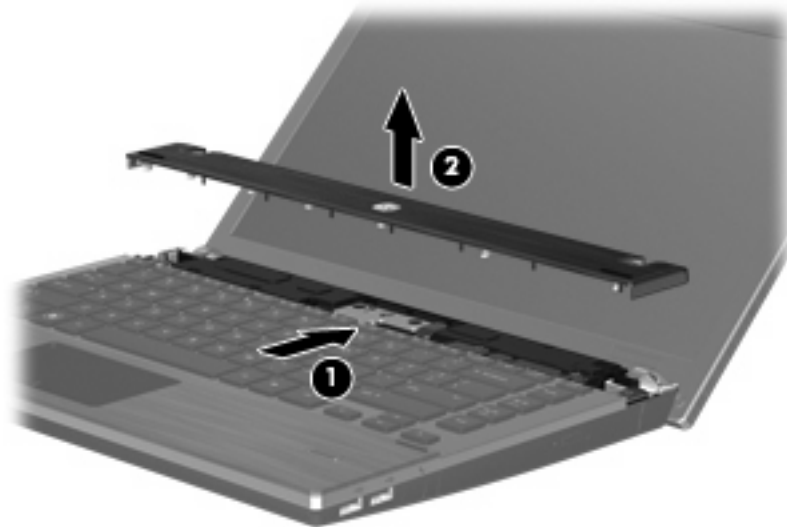

11. Vyberte skrutky z klávesnice.

 **POZNÁMKA:** Pozrite si obrázok, ktorý sa najviac podobá na váš počítač.

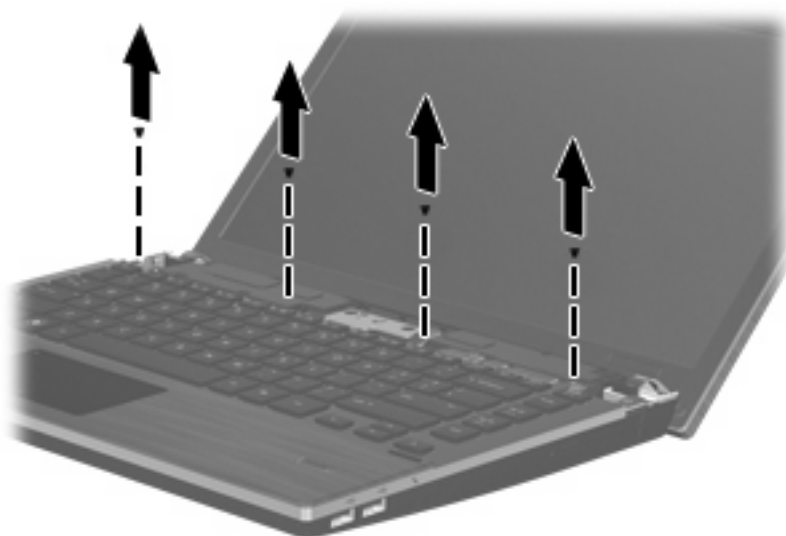
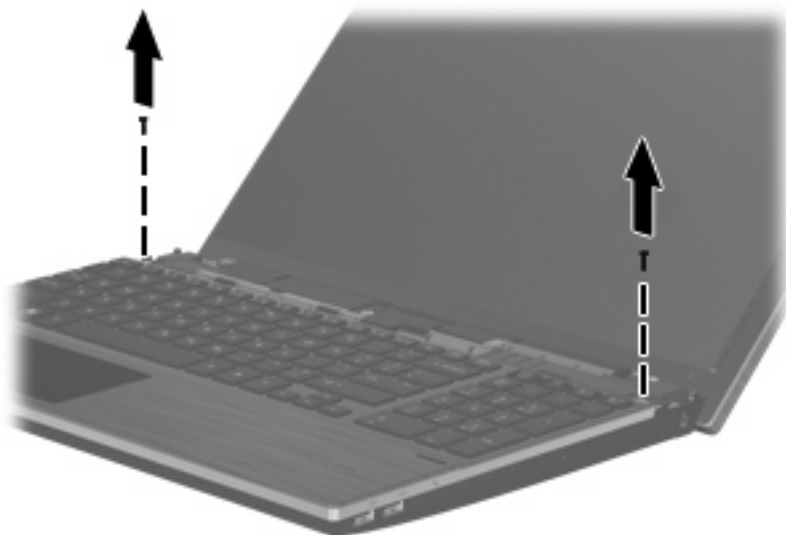

12. Posuňte klávesnicu dozadu smerom k displeju (1) a potom ju otočte dopredu (2), aby ste získali prístup ku káblovému konektoru klávesnice.

 **POZNÁMKA:** Pozrite si obrázok, ktorý sa najviac podobá na váš počítač.



△ **UPOZORNENIE:** Neroztrhnite kábel klávesnice.

– alebo –

Posuňte klávesnicu dozadu smerom k displeju (1) a potom ju otočte doprava (2), aby ste získali prístup ku káblovému konektoru klávesnice.

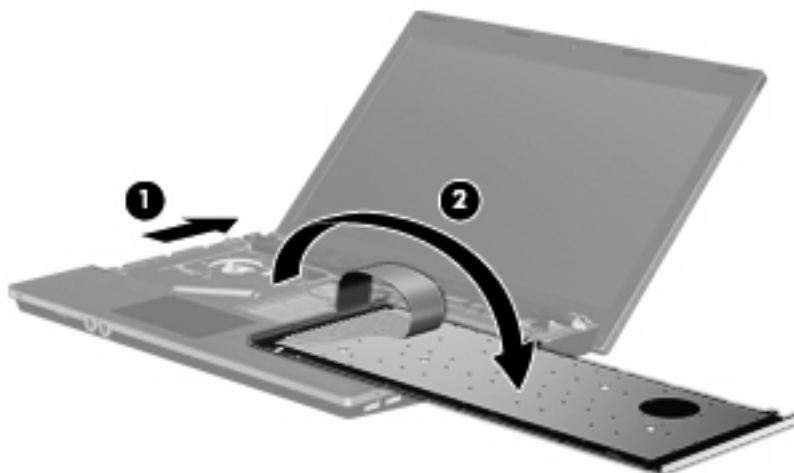

△ **UPOZORNENIE:** Neroztrhnite kábel klávesnice.

13. Uvoľnite konektor ZIF (1), ku ktorému je pripojený kábel klávesnice (2), odpojte kábel klávesnice (2) zo systémovej dosky jeho potiahnutím nahor a potom z počítača odstráňte klávesnicu (3).

 **POZNÁMKA:** Pozrite si obrázok, ktorý sa najviac podobá na váš počítač.

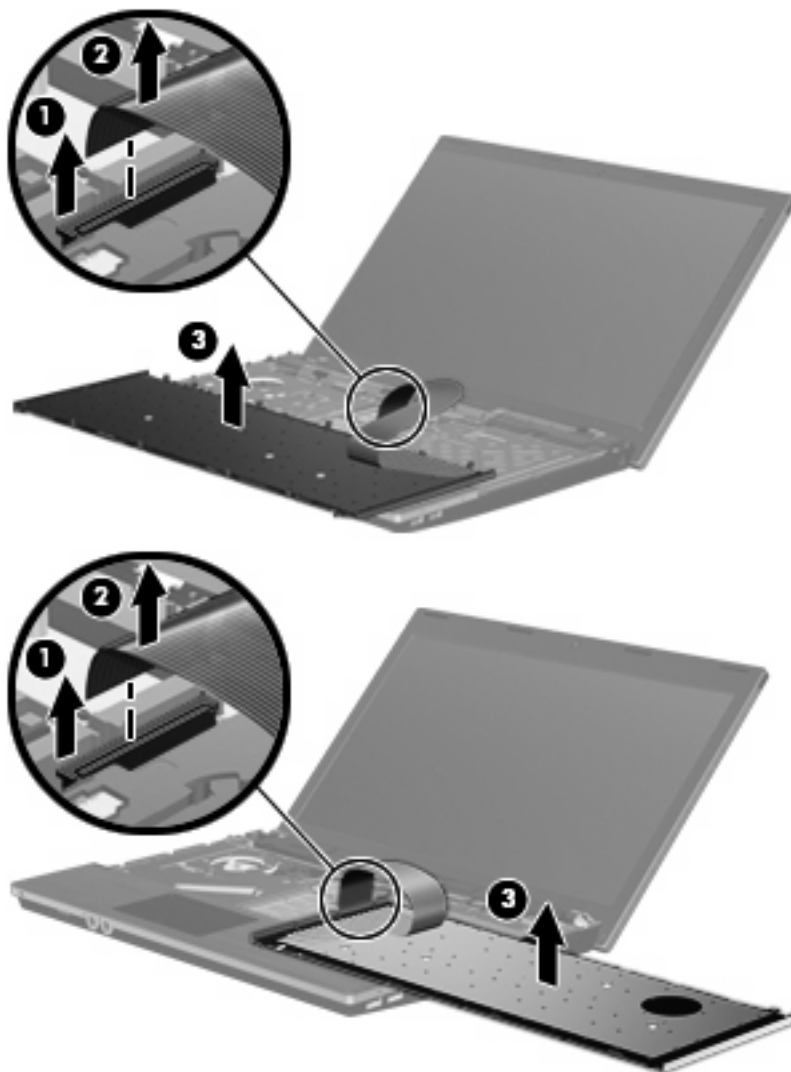

14. Vyberte skrutky z opierky zápästí.

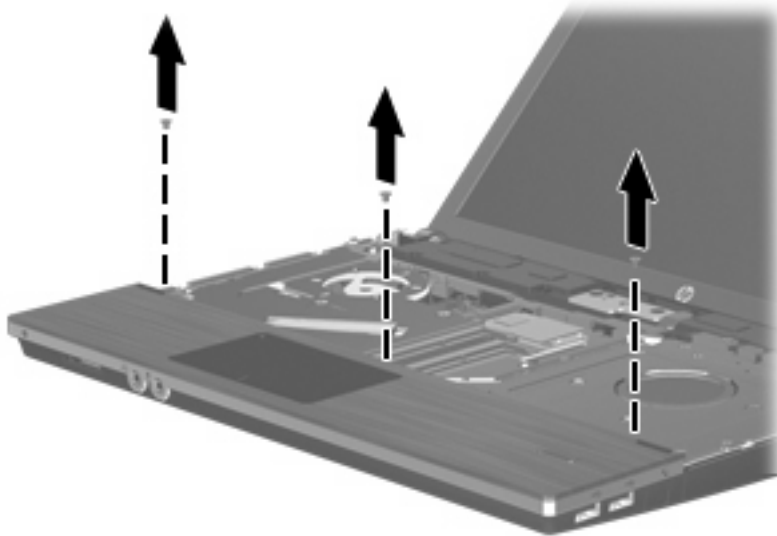

15. Posuňte opierku zápästí doprava, kým sa neodpojí od krytu základne (1), a potom položte opierku zápästí na počítač (2).

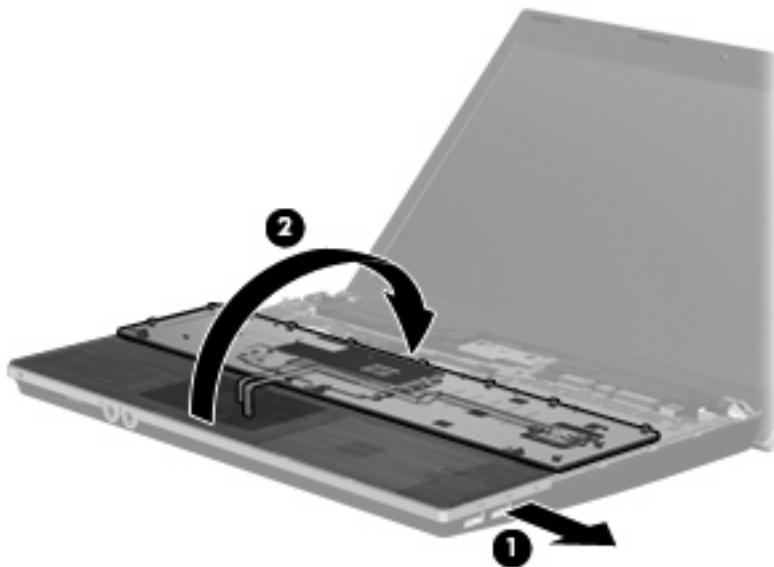

16. Vyberte dve skrutky pevného disku (1) a uvoľnite držiacu skrutku (2), ktorá slúži na zabezpečenie pevného disku.
17. Pomocou mylarovej plôšky (3) na pevnom disku posuňte pevný disk doprava, aby sa odpojil od systémovej dosky.

18. Vyberte pevný disk (4) z pozície pre pevný disk.

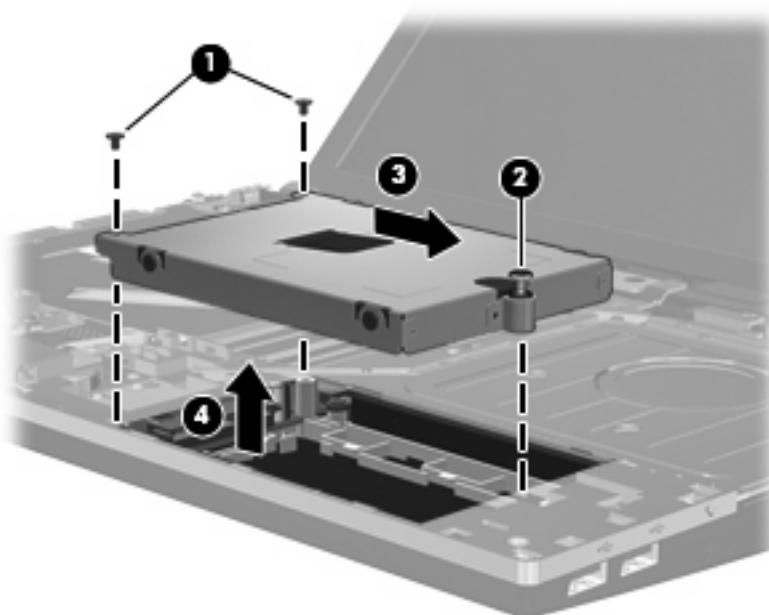

Postup inštalácie pevného disku:

1. Vložte pevný disk do pozície pre pevný disk (1).
2. Pomocou mylarovej plôšky (2) na pevnom disku posuňte pevný disk doľava, aby sa pripojil k systémovej doske.
3. Vráťte späť dve skrutky pevného disku (3) a potom upevnite držiacu skrutku (4), aby sa pevný disk pripojil k počítaču.

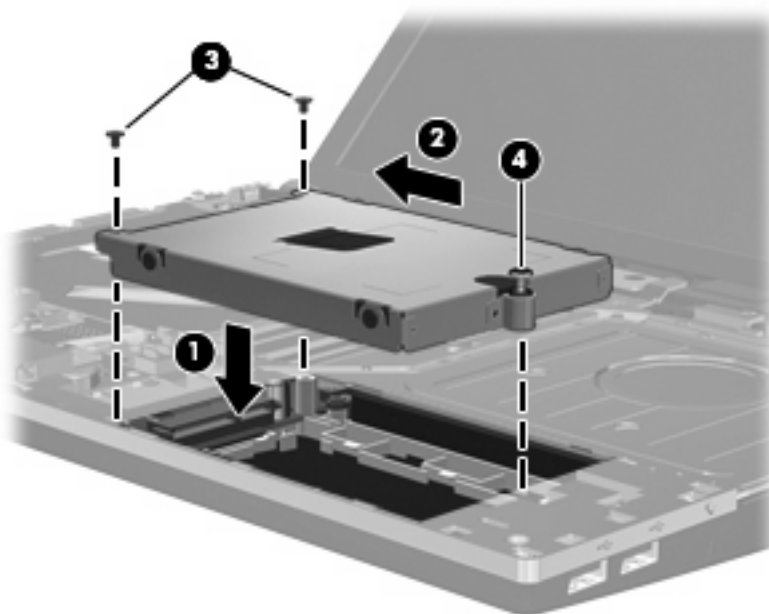

4. Prevráťte opierku zápästí (1), položte ju na priestor pre opierku zápästí a potom ju posuňte doľava, aby ste ju pripojili ku krytu základne (2).



5. Vráťte skrutky späť do opierky zápästí.

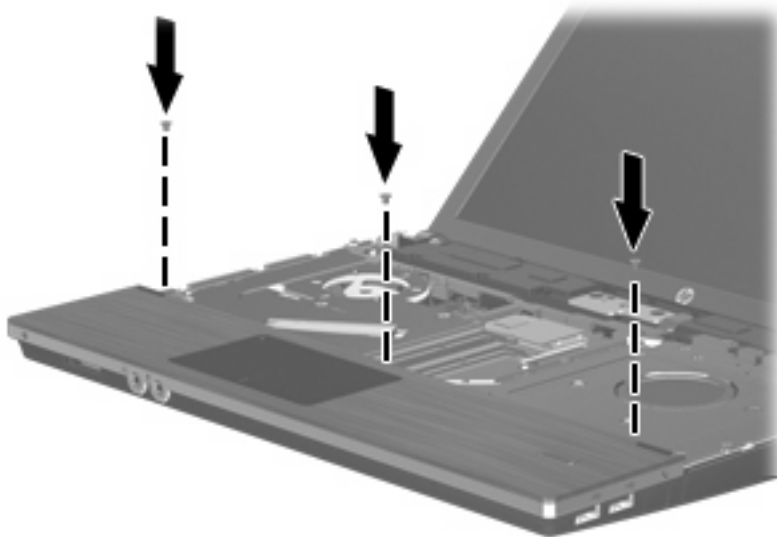

6. Položte klávesnicu hornou stranou nadol na opierku zápästí počítača (1).

7. Zasuňte kábel klávesnice (2) do konektora ZIF (3) na systémovej doske a potom pripojte konektor.

 **POZNÁMKA:** Pozrite si obrázok, ktorý sa najviac podobá na váš počítač.

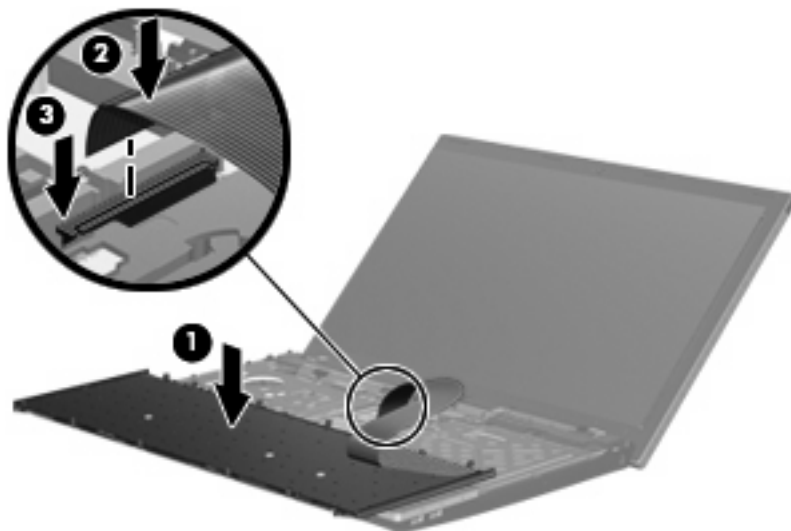

8. Prevráťte klávesnicu (1) do priestoru pre klávesnicu a potom zasuňte klávesnicu (2) na pôvodné miesto.

 **POZNÁMKA:** Pozrite si obrázok, ktorý sa najviac podobá na váš počítač.

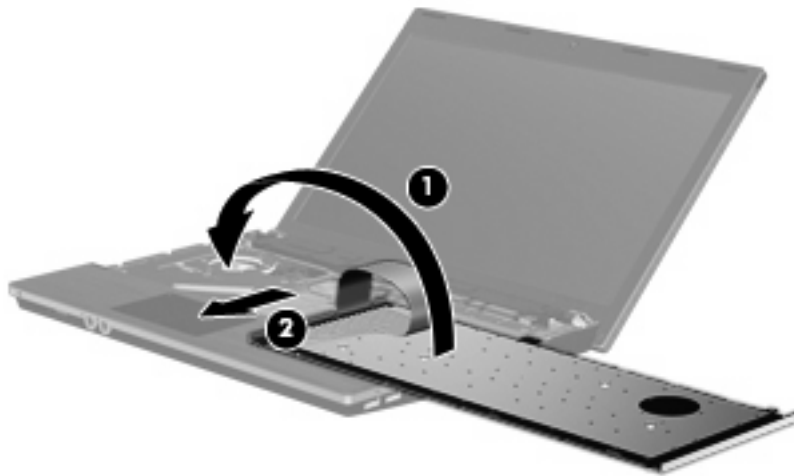
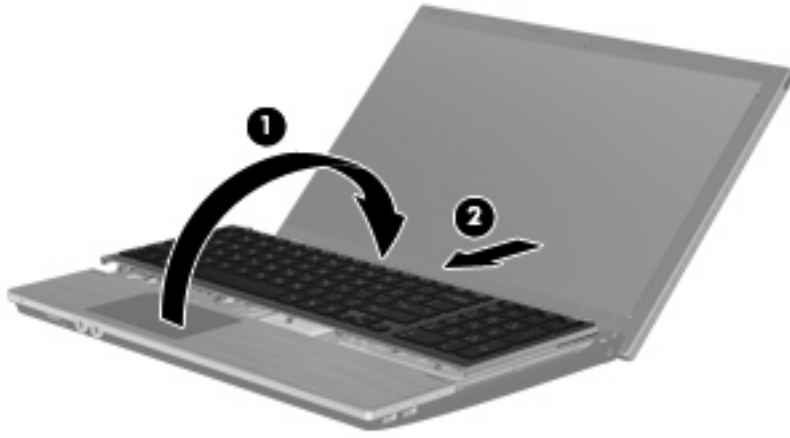

9. Upevnite skrutky klávesnice.

 **POZNÁMKA:** Pozrite si obrázok, ktorý sa najviac podobá na váš počítač.

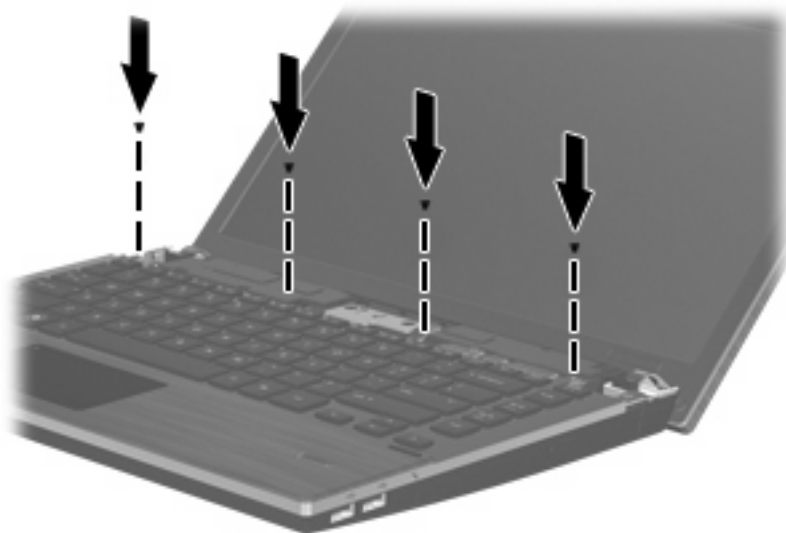
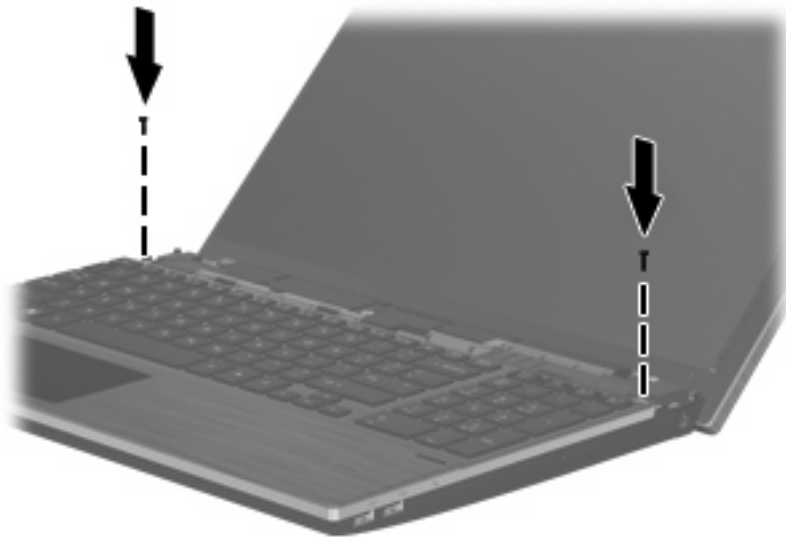

10. Položte kryt vypínačov na hornú časť priestoru na kryt vypínačov (1) a posuňte kryt vypínačov na miesto (2).

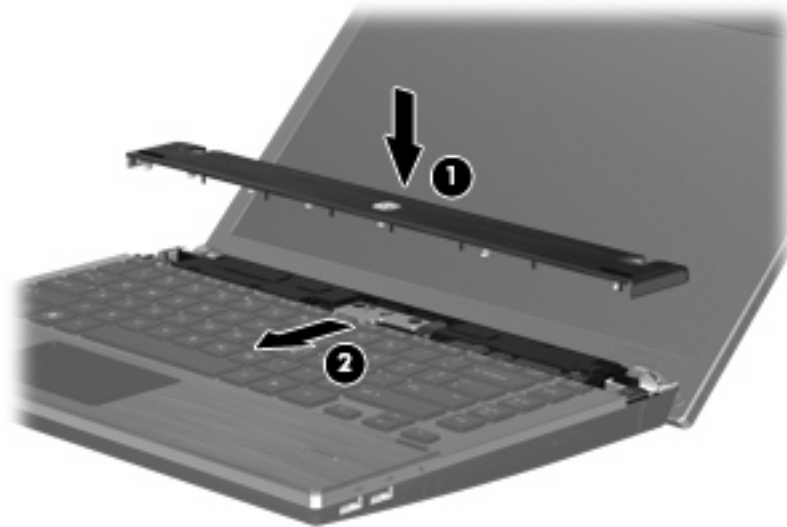

11. Zatvorte obrazovku počítača.
12. Počítač prevráťte na rovnom povrchu tak, aby pozícia pre batériu smerovala k vám.
13. Vráťte dve skrutky (1) a ich kryty (2) späť na zadnú časť počítača.

 **POZNÁMKA:** V niektorých modeloch sa nemusia vrátiť žiadne skrutky ani kryty skrutiek.

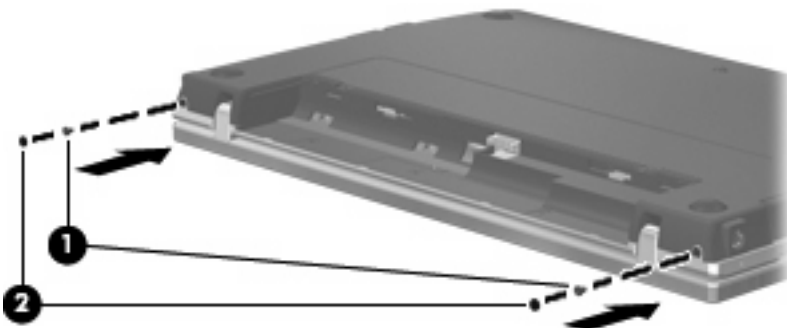

14. Vráťte skrutky späť do priestoru pre batériu.

 **POZNÁMKA:** Pozrite si obrázok, ktorý sa najviac podobá na váš počítač.

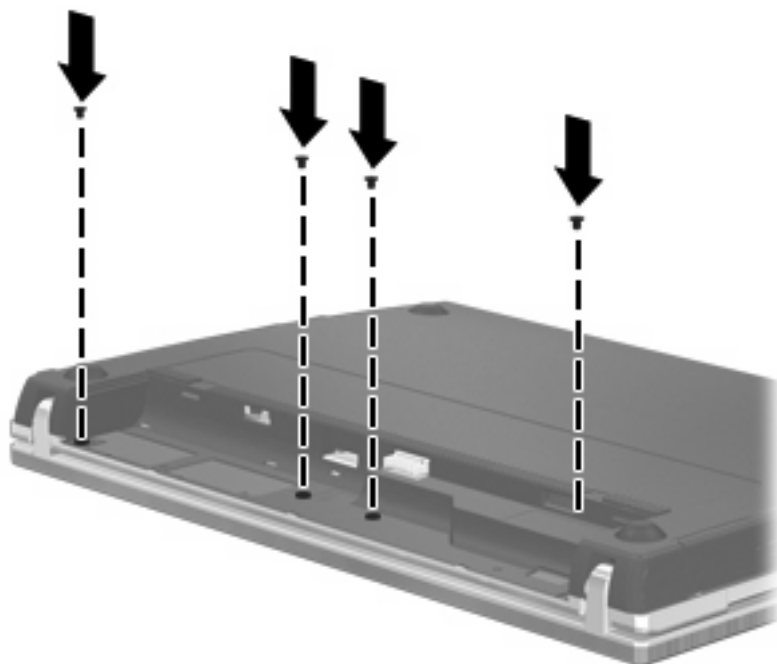
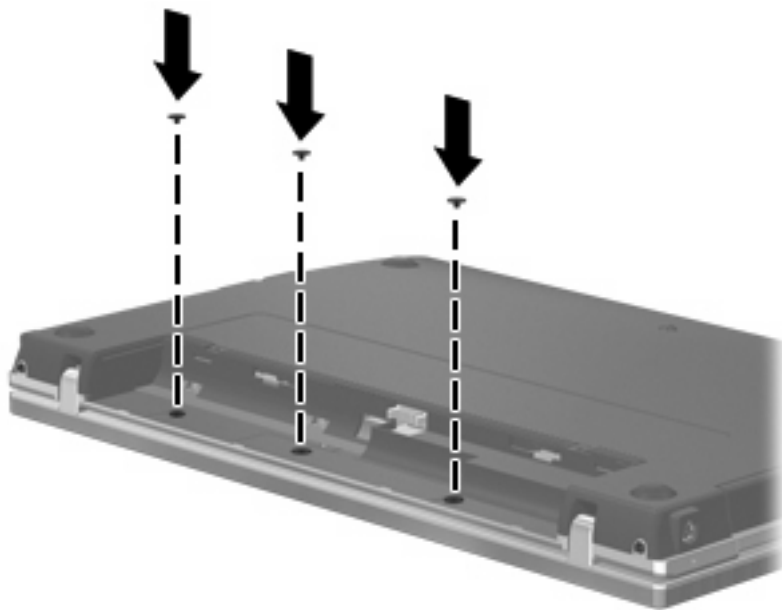

15. Vráťte späť batériu.

16. Počítač obráťte pravou stranou nahor a potom opätovne pripojte externé napájanie a externé zariadenia.

17. Zapnite počítač.

7 Externé zariadenia

Používanie zariadenia USB

USB (Universal Serial Bus – univerzálna sériová zbernica) je hardvérové rozhranie, ktoré slúži na pripojenie voliteľného externého zariadenia s rozhraním USB, napríklad klávesnice, myši, jednotky, tlačiarne, skenera alebo rozbočovača USB.

Niektoré zariadenia USB môžu vyžadovať ďalší podporný softvér, ktorý býva zvyčajne priložený k zariadeniu. Ďalšie informácie o softvéri pre konkrétne zariadenie nájdete v pokynoch výrobcu.

Váš model počítača má 4 porty USB, ktoré podporujú zariadenia s rozhraním USB 1.0, USB 1.1 a USB 2.0. Rozbočovač USB poskytuje ďalšie porty USB, ktoré možno používať s počítačom.

Pripojenie zariadenia USB

△ **UPOZORNENIE:** Aby nedošlo k poškodeniu konektoru USB, používajte len minimálnu silu na pripojenie zariadenia USB.

▲ Zariadenie USB sa pripojí k počítaču tak, že kábel USB zariadenia sa zapojí do portu USB.



Po rozpoznání zariadenia budete počuť zvuk.

📄 **POZNÁMKA:** Pri prvom pripojení zariadenia USB sa zobrazí hlásenie v oblasti oznámení, ktoré oznamuje, že počítač rozpoznal zariadenie.

Zastavenie a vybratie zariadenia USB

△ **UPOZORNENIE:** Aby ste predišli strate údajov alebo zlyhaniu systému, zariadenie USB vyberajte až po zastavení jeho činnosti.

UPOZORNENIE: Pri vyberaní zariadenia USB neťahajte za kábel, aby ste nepoškodili konektor USB.

Postup zastavenia a vybratia zariadenia USB:

1. Dvakrát kliknite na ikonu **Bezpečné odstránenie hardvéru** v oblasti oznámení na paneli úloh úplne vpravo.

 **POZNÁMKA:** Ikonu bezpečného odstránenia hardvéru zobrazíte kliknutím na ikonu **Zobraziť skryté ikony** (< alebo <<) v oblasti s upozoreniami.

2. Kliknite na názov zariadenia v zozname.

 **POZNÁMKA:** Ak zariadenie USB nie je v zozname, tak ho pred vybratím nemusíte zastavovať.

3. Kliknite na tlačidlo **Zastaviť** a potom na tlačidlo **OK**.

4. Vyberte zariadenie.

Používanie podpory rozhrania USB

Podpora rozhrania USB (predvolene zapnutá) umožňuje tieto činnosti:

- Používanie klávesnice USB, myši alebo rozbočovača pripojeného k portu USB na počítači počas spúšťania alebo v programoch systému MS-DOS.
- Štartovanie alebo reštartovanie z voliteľnej externej pozície MultiBay alebo voliteľného spustiteľného zariadenia USB.

Podpora rozhrania USB je zapnutá už z výroby. Postup vypnutia alebo zapnutia podpory rozhrania USB:

1. Spustíte program Computer Setup zapnutím alebo reštartovaním počítača a počas zobrazenia hlásenia „F10=ROM Based Setup“ v ľavom dolnom rohu obrazovky stlačte kláves **f10**.
2. Pomocou klávesov so šípkami vyberte **System Configuration** (Konfigurácia systému) > **Device configurations** (Konfigurácie zariadení) a potom stlačte kláves **enter**.
3. Pomocou klávesov so šípkami zapnite alebo vypnite podporu rozhrania USB a potom stlačte kláves **f10**.
4. Ak chcete uložiť predvoľby a ukončiť program Computer Setup (Nastavenie počítača), použite klávesy so šípkami a vyberte položku **File** (Súbor) > **Save changes and exit** (Uložiť zmeny a skončiť). Potom postupujte podľa pokynov na obrazovke.

Nastavené predvoľby sa prejavujú po reštartovaní počítača.

Používanie zariadenia eSATA

Port eSATA slúži na pripojenie voliteľnej súčasti eSATA s vysokým výkonom, ako je napríklad externý pevný disk eSATA.

Niektoré zariadenia eSATA môžu vyžadovať ďalší podporný softvér, ktorý sa obyčajne dodáva spolu so zariadením. Ďalšie informácie o softvéri pre príslušné zariadenie nájdete v pokynoch od výrobcu softvéru. Tieto pokyny sa môžu poskytovať so softvérom, na disku alebo na webovej lokalite výrobcu.

 **POZNÁMKA:** Port eSATA podporuje tiež voliteľné zariadenie USB.

Pripojenie zariadenia eSATA

△ **UPOZORNENIE:** Na pripojenie zariadenia eSATA používajte len minimálnu silu, aby nedošlo k poškodeniu konektora portu eSATA.

▲ Zariadenie eSATA pripojíte k počítaču tak, že kábel zariadenia eSATA zapojíte do portu eSATA.

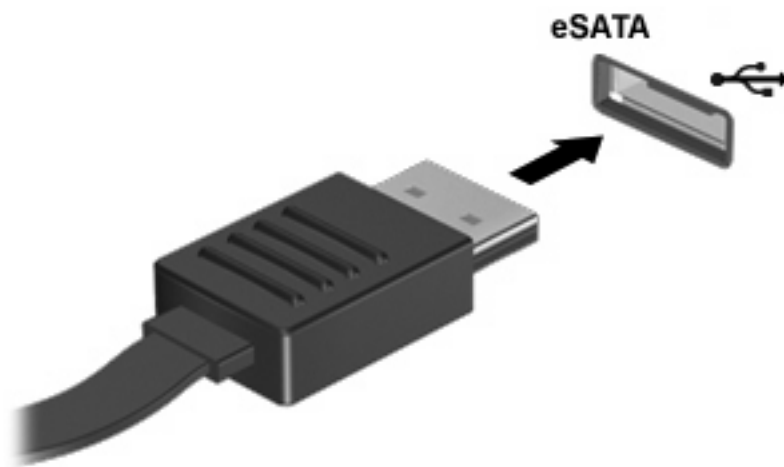

Po rozpoznaní zariadenia budete počuť zvuk.

Zastavenie a odstránenie zariadenia eSATA

△ **UPOZORNENIE:** Zariadenie eSATA odstráňte až po zastavení jeho činnosti, aby ste predišli strate údajov alebo zlyhaniu systému.

UPOZORNENIE: Pri odstraňovaní zariadenia eSATA neťahajte za kábel, aby ste nepoškodili konektor eSATA.

1. Dvakrát kliknite na ikonu **Bezpečné odstránenie hardvéru** v oblasti oznámení na paneli úloh úplne vpravo.

 **POZNÁMKA:** Ikonu bezpečného odstránenia hardvéru zobrazíte kliknutím na ikonu **Zobraziť skryté ikony** (< alebo <<) v oblasti oznámení.

2. Kliknite na názov zariadenia v zozname.

 **POZNÁMKA:** Ak zariadenie nie je zobrazené, nemusíte ho pred odstránením zastavovať.

3. Kliknite na tlačidlo **Zastaviť** a potom na tlačidlo **OK**.
4. Odstráňte zariadenie.

Používanie externých jednotiek

Vymeniteľné externé jednotky rozširujú možnosti pre ukladanie a prístup k údajom. Jednotku USB môžete pridať jej pripojením k portu USB v počítači.

Jednotky USB zahŕňajú nasledujúce typy:

- 1,44-megabajtová disketová jednotka
- Modul pevného disku (pevný disk s pripojeným adaptérom)
- Jednotka DVD-ROM
- Jednotka DVD+/-RW SuperMulti DL LightScribe
- Jednotka Blu-ray ROM DVD+/-RW SuperMulti DL LightScribe

Používanie voliteľných externých zariadení

 **POZNÁMKA:** Ďalšie informácie o požadovanom softvéri, ovládačoch alebo použiteľných portoch počítača nájdete v pokynoch od výrobcu.

Postup pripojenia externého zariadenia k počítaču:

 **UPOZORNENIE:** Aby sa znížilo riziko poškodenia zariadenia pri pripájaní napájaného zariadenia, uistite sa, že zariadenie je vypnuté a napájací kábel je odpojený.

1. Pripojte zariadenie k počítaču.
2. Ak pripájate napájané zariadenie, pripojte napájací kábel zariadenia k uzemnenej zásuvke striedavého prúdu.
3. Zapnite zariadenie.

Pri odpájaní nenapájaného zariadenia vypnite zariadenie a potom ho odpojte od počítača. Pri odpájaní napájaného zariadenia vypnite zariadenie, odpojte ho od počítača a odpojte napájací kábel.

8 Externé multimedialne karty

Používanie čítača mediálnych kariet

Voliteľné digitálne karty umožňujú bezpečné ukladanie a pohodlné zdieľanie údajov. Tieto karty sa často používajú s kamerami vybavenými digitálnymi médiami, zariadeniami PDA, ako aj s inými počítačmi.

Zásuvka pre digitálne médiá podporuje nasledujúce formáty digitálnych kariet:

- Pamäťový čip Memory Stick
- Pamäťový čip Memory Stick Duo (vyžaduje sa adaptér)
- Pamäťový čip Memory Stick Pro (vyžaduje sa adaptér)
- Multimedialna karta MultiMediaCard (MMC)
- Pamäťová karta Secure Digital (SD)
- Pamäťová karta xD-Picture (XD)
- Pamäťová karta xD-Picture (XD) typ H
- Pamäťová karta xD-Picture (XD) typ M

Vloženie digitálnej karty

△ **UPOZORNENIE:** Do čítačky kariet SD nekladajte žiadny typ adaptéra, aby ste nepoškodili digitálnu kartu alebo počítač.

UPOZORNENIE: Aby nedošlo k poškodeniu konektorov digitálnej karty, používajte len minimálnu silu na vloženie digitálnej karty.

1. Kartu držte otočenú štítkom nahor a s konektormi smerujúcimi k počítaču.

2. Vložte kartu do čítačky mediálnych kariet a potom zatlačte na kartu, až kým nezapadne na svoje miesto.

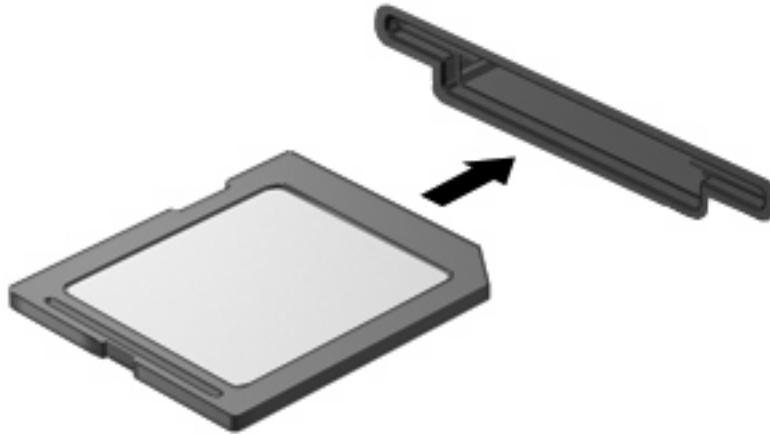

Po rozpoznání zariadenia budete počuť zvuk a zobrazí sa ponuka s dostupnými možnosťami.

Zastavenie a vybratie digitálnej karty

△ **UPOZORNENIE:** Aby ste predišli strate údajov alebo zlyhaniu systému, digitálnu kartu vyberajte až po zastavení jej činnosti.

1. Uložte svoje údaje a zatvorte všetky programy, ktoré súvisia s digitálnou kartou.

📄 **POZNÁMKA:** Ak chcete zastaviť prenos údajov, kliknite na tlačidlo **Zrušiť** v okne operačného systému Kopíruje sa.

2. Zastavte digitálnu kartu:

- a. Dvakrát kliknite na ikonu **Bezpečné odstránenie hardvéru** v oblasti oznámení na paneli úloh úplne vpravo.

📄 **POZNÁMKA:** Ikonu bezpečného odstránenia hardvéru zobrazíte kliknutím na ikonu **Zobraziť skryté ikony** (< alebo <<) v oblasti oznámení.

- b. Kliknite na názov digitálnej karty v zozname.
- c. Kliknite na tlačidlo **Zastaviť** a potom na tlačidlo **OK**.

3. Zatlačte na digitálnu kartu (1) a potom ju vyberte zo zásuvky (2).

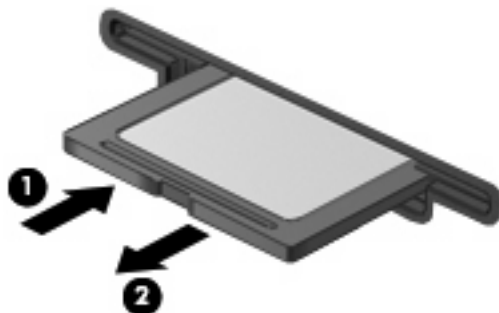

Používanie kariet ExpressCard (len vybrané modely)

Karta ExpressCard je vysokovýkonná karta typu PC Card, ktorá sa vkladá do zásuvky pre karty ExpressCard.

Podobne, ako pri štandardných kartách PC Card, aj karty ExpressCards boli vytvorené tak, aby spĺňali štandardné špecifikácie asociácie PCMCIA (Personal Computer Memory Card International Association).

Konfigurácia karty ExpressCard

Nainštalujte len softvér vyžadovaný pre dané zariadenie. Ak výrobca karty ExpressCard dáva pokyn na inštaláciu ovládačov zariadenia:

- Nainštalujte len ovládače zariadenia určené pre daný operačný systém.
- Neinštalujte iný softvér, ako sú napríklad služby podpory kariet a päťíc alebo aktivátory, ktoré môže výrobca karty ExpressCard tiež poskytovať.

Vloženie karty ExpressCard

△ **UPOZORNENIE:** Aby nedošlo k zničeniu počítača a externých mediálnych kariet, nevkladajte kartu PC Card do zásuvky pre kartu ExpressCard.

UPOZORNENIE: Aby nedošlo k poškodeniu konektorov, dodržiavajte tieto pokyny:

Pri vkladaní kariet ExpressCard používajte minimálnu silu.

Neposúvajte, ani neprenášajte počítač s vloženou kartou ExpressCard.

Zásuvka karty ExpressCard môže obsahovať ochrannú vložku. Postup vybratia vložky:

1. Zatlačte na vložku (1) a vyberte ju.
2. Vytiahnite vložku zo zásuvky (2).

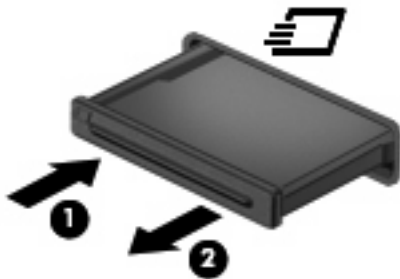



Postup vloženia karty ExpressCard:

1. Kartu držte otočenú štítkom nahor a s konektormi smerujúcimi k počítaču.

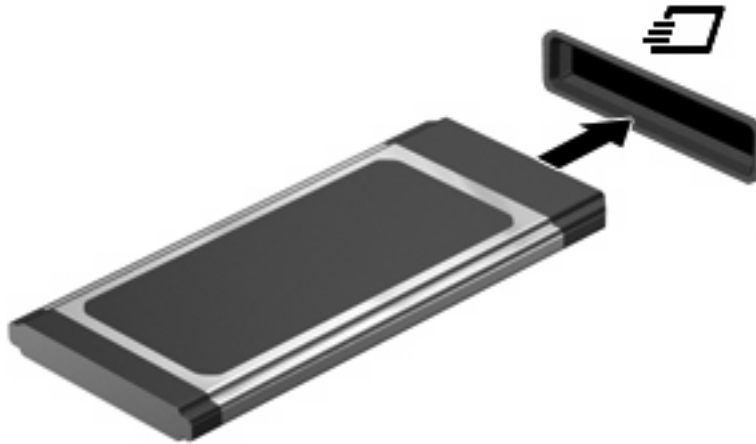
2. Kartu vložte do zásuvky pre kartu ExpressCard a potom ju zatlačte, až kým sa pevne nezachytí.





Po rozpoznání zariadenia budete počuť zvuk a zobrazí sa ponuka s možnosťami.

-  **POZNÁMKA:** Pri prvom vložení karty ExpressCard sa zobrazí hlásenie v oblasti oznámení, ktoré oznamuje, že zariadenie rozpoznalo kartu.
-  **POZNÁMKA:** Vložená karta ExpressCard spotrebúva energiu aj vtedy, keď sa nepoužíva. Ak chcete ušetriť energiu, zastavte alebo vyberte kartu ExpressCard, ktorú nepoužívate.

Zastavenie a vybratie karty ExpressCard

- △ **UPOZORNENIE:** Aby ste predišli strate údajov alebo zlyhaniu systému, kartu ExpressCard vyberajte až po zastavení jej činnosti.
1. Uložte svoje údaje a zavrite všetky programy, ktoré súvisia s kartou ExpressCard.

 **POZNÁMKA:** Ak chcete zastaviť prenos údajov, kliknite na tlačidlo **Zrušiť** v okne operačného systému Kopíruje sa.
 2. Zastavenie karty ExpressCard:
 - a. Dvakrát kliknite na ikonu **Bezpečné odstránenie hardvéru** v oblasti oznámení na paneli úloh úplne vpravo.

 **POZNÁMKA:** Ikonu bezpečného odstránenia hardvéru zobrazíte kliknutím na ikonu **Zobraziť skryté ikony** (< alebo <<) v oblasti oznámení.
 - b. Kliknite na názov karty ExpressCard v zozname.
 - c. Kliknite na tlačidlo **Zastaviť** a potom na tlačidlo **OK**.
 3. Postup pre uvoľnenie a vybratie karty ExpressCard:
 - a. Jemne zatlačte na kartu ExpressCard **(1)** a uvoľnite ju.
 - b. Vyťahnite kartu ExpressCard zo zásuvky **(2)**.

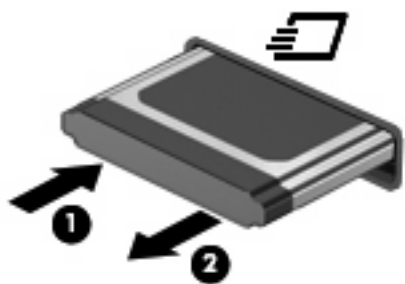

9 Pamäťové moduly

Pridanie alebo výmena pamäťových modulov

Pridanie alebo výmena pamäťového modulu:

1. Uložte svoju prácu.
2. Vypnite počítač a zatvorte displej.

Ak nevíete, či je počítač vypnutý alebo v režime dlhodobého spánku, zapnite ho krátkym stlačením tlačidla napájania. Potom ho cez operačný systém vypnite.

3. Odpojte všetky externé zariadenia pripojené k počítaču.
4. Odpojte napájací kábel.
5. Otočte počítač na rovnom povrchu spodnou stranou nahor tak, aby sa pred vami nachádzala pozícia pre batériu.
6. Vyberte batériu z počítača.

7. Odstráňte skrutky z miesta pre batériu.

 **POZNÁMKA:** Pozrite si obrázok, ktorý sa najviac podobá na váš počítač.

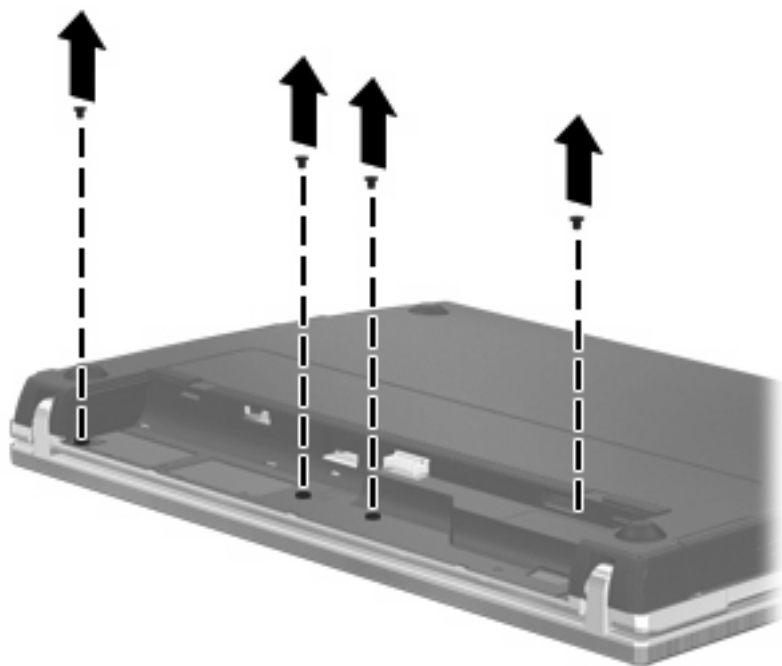
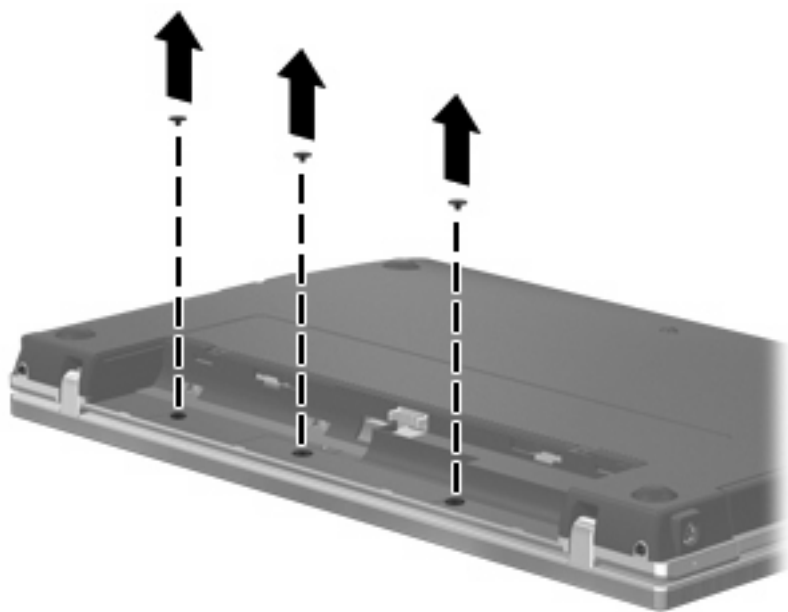

8. Odstráňte dve skrutky krytu (1) a skrutky (2) zo zadnej strany počítača.

 **POZNÁMKA:** V niektorých modeloch sa nemusia odstrániť žiadne skrutky krytu ani skrutky.

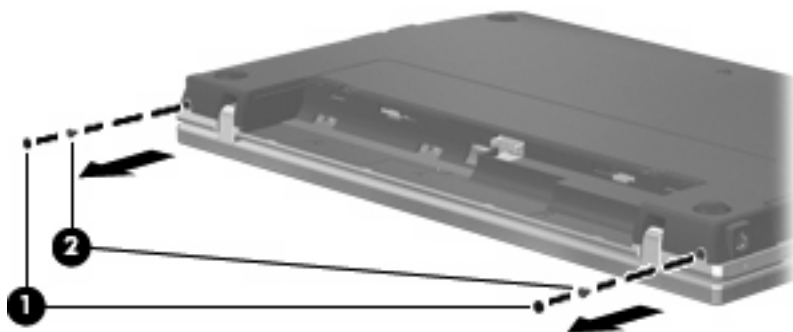

9. Otočte počítač stranou s displejom nahor a potom otvorte počítač najviac, ako sa dá.

△ **UPOZORNENIE:** Počítač otvárajte primeranou silou, pokiaľ to dovoľia pánty displeja. Neprimerane široké otvorenie poškodí displej.

10. Posuňte kryt vypínačov rovno dozadu smerom k displeju (1) a potom kryt vypínačov odstráňte (2).

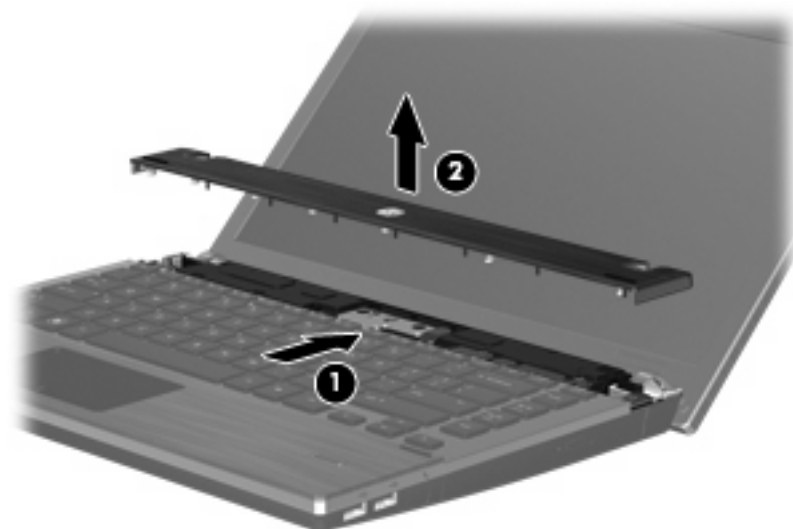

11. Vyberte skrutky z klávesnice.

 **POZNÁMKA:** Pozrite si obrázok, ktorý sa najviac podobá na váš počítač.

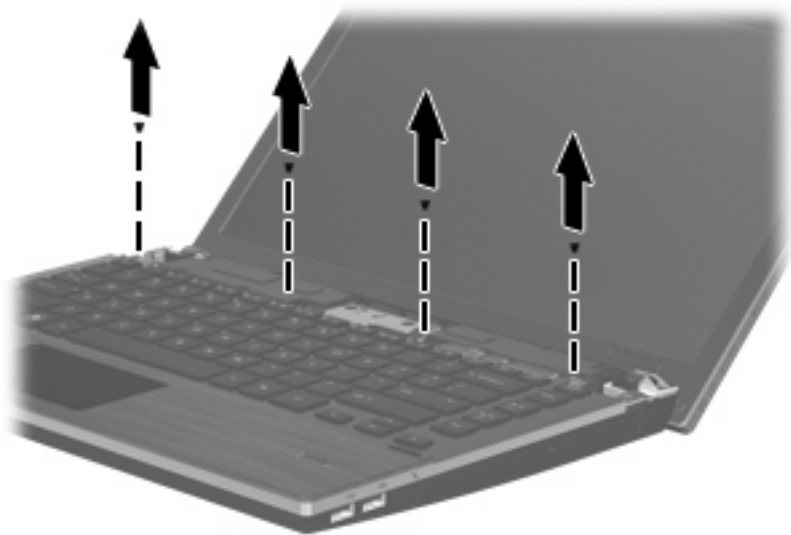
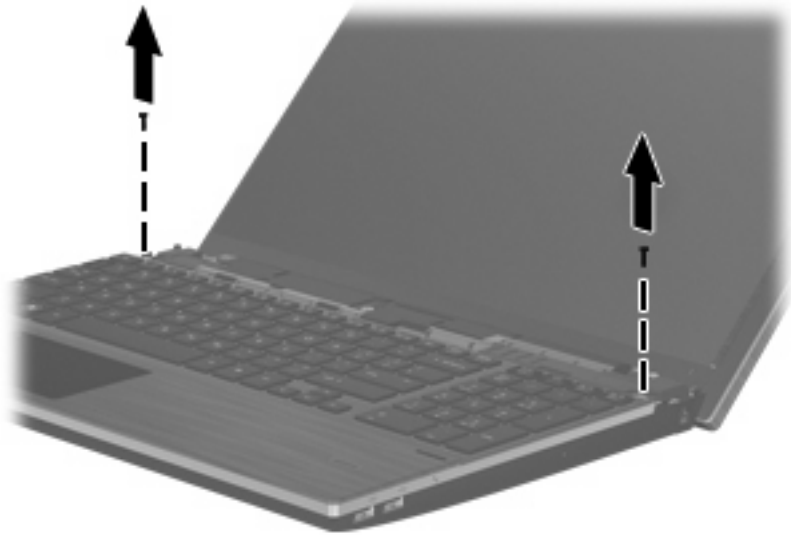

12. Posuňte klávesnicu dozadu smerom k displeju (1) a potom ju otočte dopredu (2), aby ste získali prístup ku káblóvemu konektoru klávesnice.

 **POZNÁMKA:** Pozrite si obrázok, ktorý sa najviac podobá na váš počítač.



△ **UPOZORNENIE:** Neroztrhnite kábel klávesnice.

– alebo –

Posuňte klávesnicu dozadu smerom k displeju (1) a potom ju otočte doprava (2), aby ste získali prístup ku konektoru klávesnice.

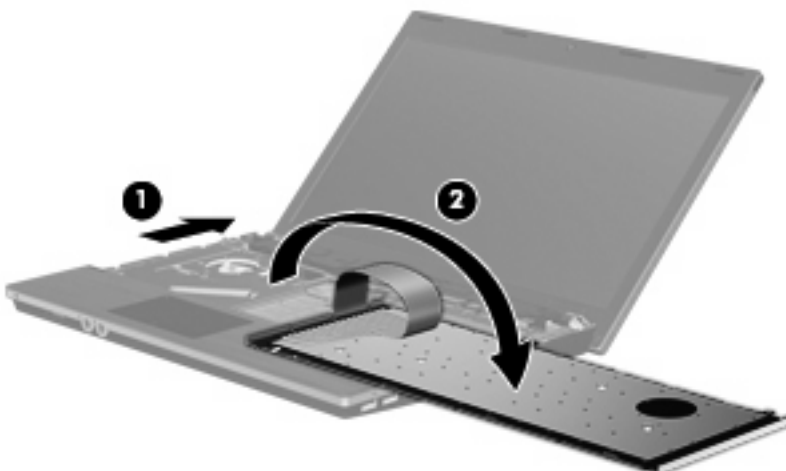

△ **UPOZORNENIE:** Neroztrhnite kábel klávesnice.

13. Ak vymieňate pamäťový modul, vyberte existujúci pamäťový modul:

△ **UPOZORNENIE:** Pamäťový modul chytajte len za hrany, aby nedošlo k jeho poškodeniu. Nedotýkajte sa súčiastok na pamäťovom module.

- a. Potiahnite pridržené svorky (1) na oboch stranách pamäťového modulu smerom od seba. Pamäťový modul sa vyklolí nahor.

- b. Uchopte pamäťový modul (2) za okraj a opatrne ho vyťahnite zo zásuvky pre pamäťový modul.

Pamäťový modul po jeho vybratí vložte do obalu, ktorý ho ochráni pred poškodením statickou elektrinou.

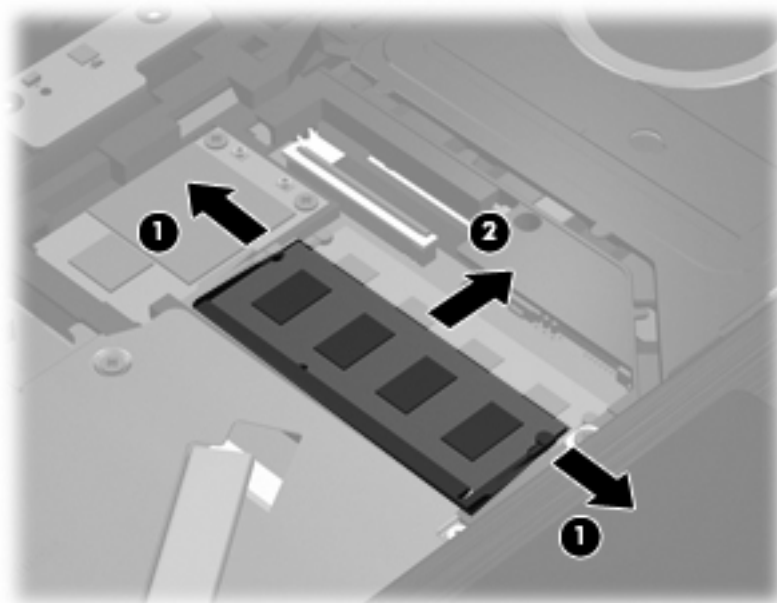

14. Vložte nový pamäťový modul:

△ **UPOZORNENIE:** Pamäťový modul chytajte len za hrany, aby nedošlo k jeho poškodeniu. Nedotýkajte sa súčiastok na pamäťovom module.

- a. Zarovnajte pamäťový modul tak, aby okraj so zárezmi súhlasil s výčnelkom v zásuvke pre pamäťový modul (1).
- b. Zasuňte pamäťový modul (2) do priestoru pre pamäťový modul pod uhlom 45 stupňov, aby zacvakol na svoje miesto v zásuvke pre pamäťový modul.

△ **UPOZORNENIE:** Pamäťový modul neohýnajte, aby nedošlo k jeho poškodeniu.

- c. Jemne zatlačte na ľavý a pravý okraj pamäťového modulu (3), až kým prídržné svorky nezacvaknú na svoje miesto.

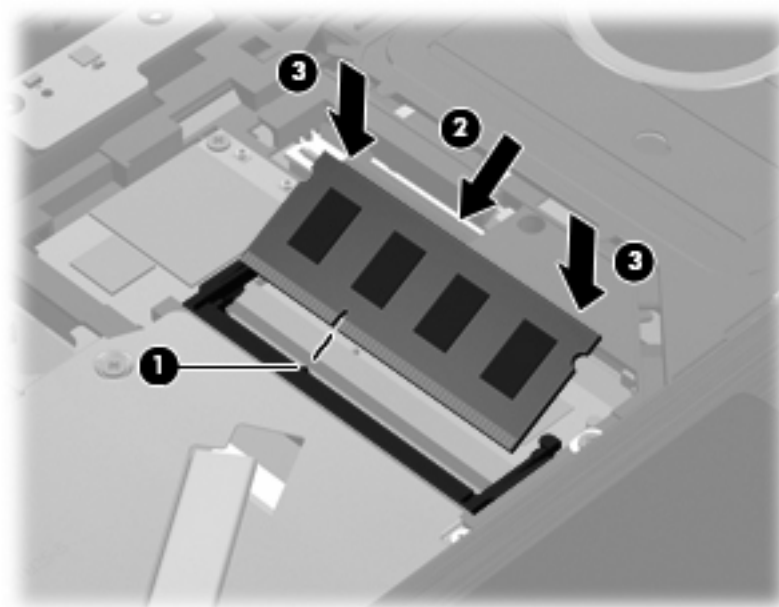

15. Prevráťte klávesnicu (1) do priestoru pre klávesnicu a potom ju zasuňte (2) na pôvodné miesto.

 **POZNÁMKA:** Pozrite si obrázok, ktorý sa najviac podobá na váš počítač.

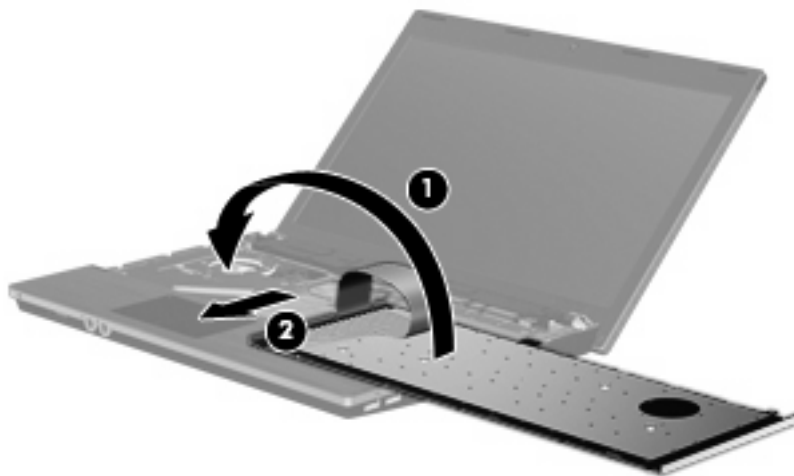
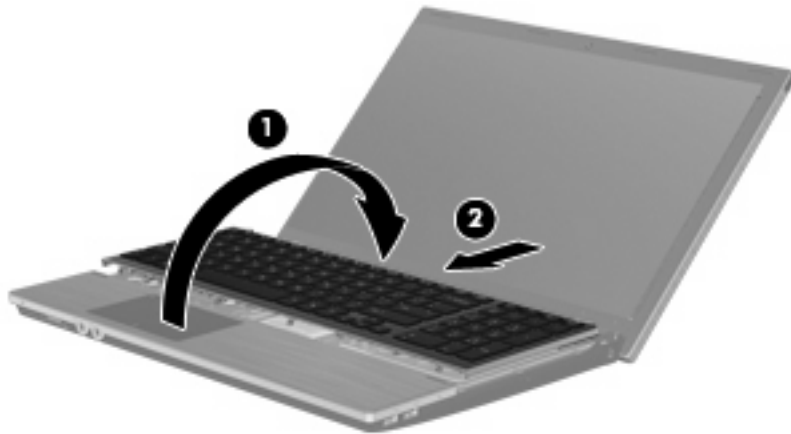

16. Zaskrutkujte skrutky späť do klávesnice.

 **POZNÁMKA:** Pozrite si obrázok, ktorý sa najviac podobá na váš počítač.

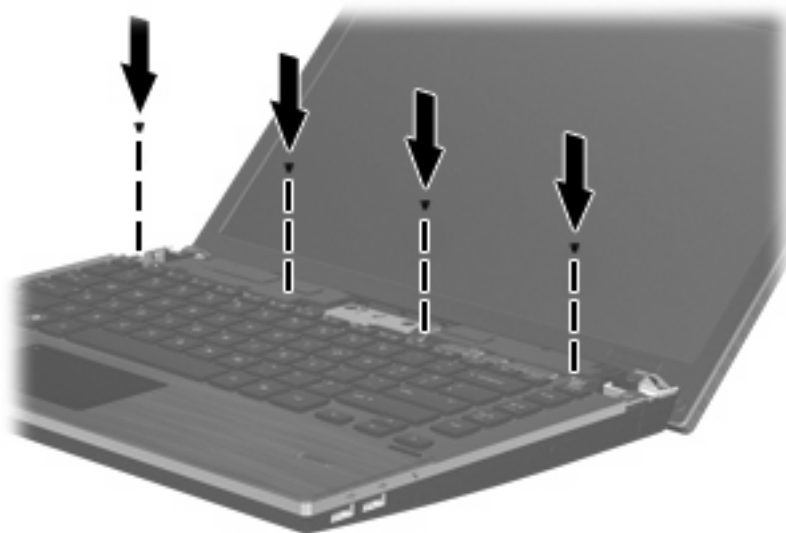
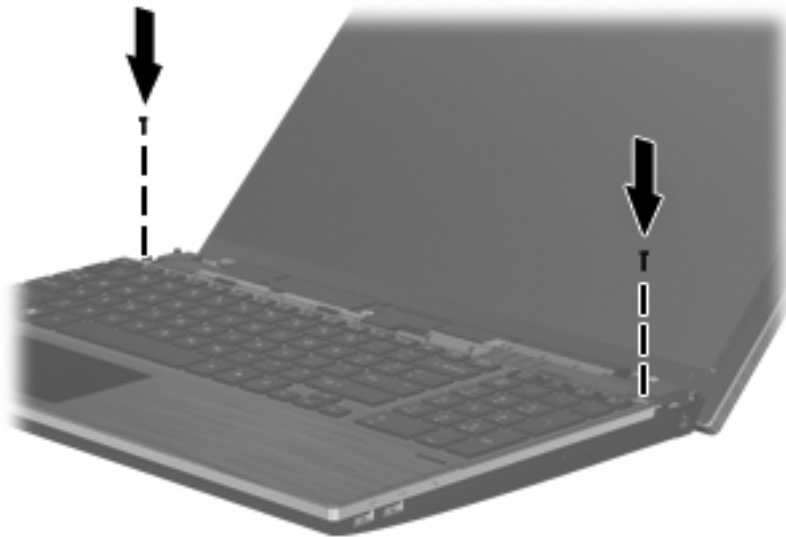

17. Položte kryt vypínačov na hornú časť priestoru na kryt vypínačov (1) a posuňte kryt vypínačov (2) na miesto.

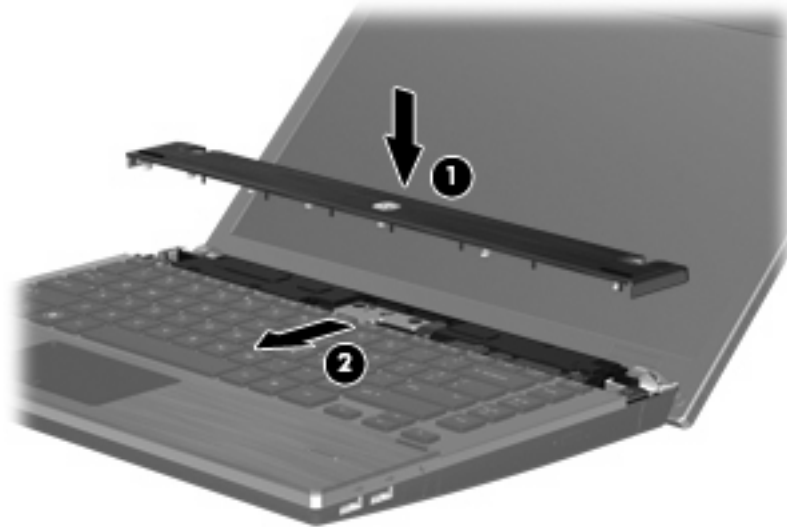

18. Zatvorte obrazovku počítača.
19. Počítač prevráťte na rovnom povrchu tak, aby pozícia pre batériu smerovala k vám.
20. Upevnite obidve skrutky (1) a ich kryty (2) na zadnú stranu počítača.

 **POZNÁMKA:** Pri niektorých modeloch sa nemusia upevniť žiadne skrutky ani kryty skrutiek.

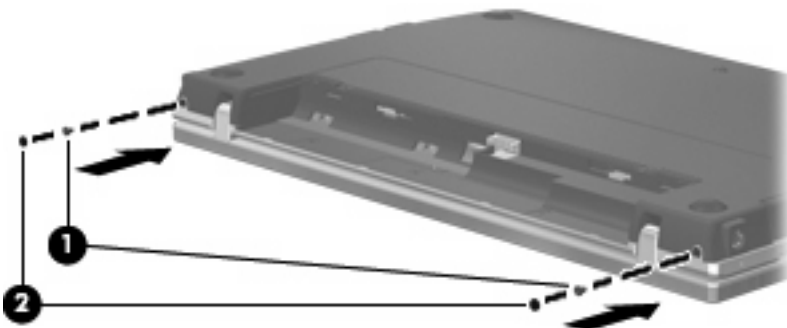

21. Zaskrutkujte späť skrutky do miesta pre batériu.

 **POZNÁMKA:** Pozrite si obrázok, ktorý sa najviac podobá na váš počítač.

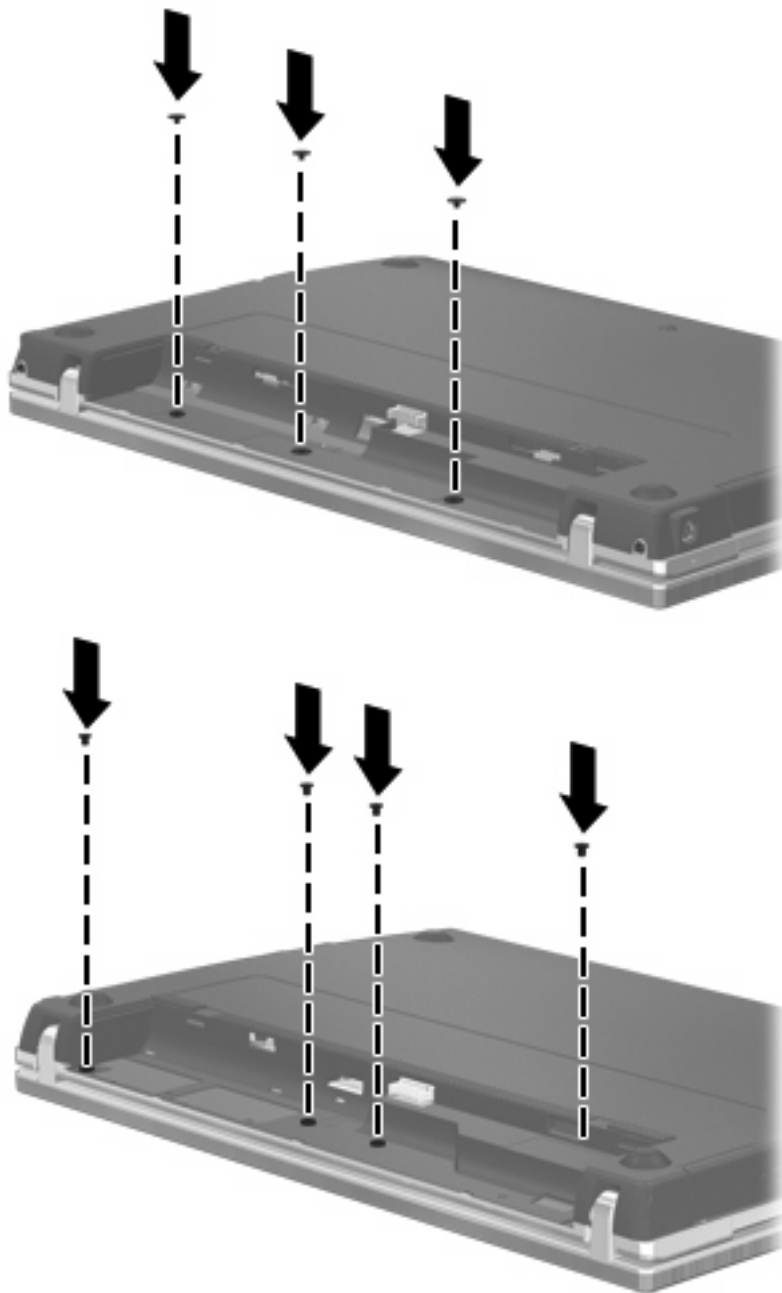

22. Upevnite batériu.

23. Počítač obráťte pravou stranou nahor a potom opätovne pripojte externé napájanie a externé zariadenia.

24. Zapnite počítač.

Rozšírenie priestoru na pevnom disku pre súbor režimu dlhodobého spánku

Pri spustení režimu dlhodobého spánku operačný systém uloží všetky údaje do súboru režimu dlhodobého spánku na pevnom disku a následne vypne počítač. Na základe veľkosti systémovej pamäte operačný systém rezervuje priestor na pevnom disku na uloženie súboru dlhodobého spánku. Po rozšírení systémovej pamäte operačný systém zväčší aj priestor na disku vyhradený pre súbor dlhodobého spánku.

Ak sa po rozšírení pamäte vyskytnú problémy s režimom dlhodobého spánku, overte, či je na pevnom disku viac voľného priestoru, ako je priestor požadovaný pre súbor dlhodobého spánku.

Postup zobrazenia informácie o voľnom priestore na primárnom pevnom disku:

1. Vyberte položku **Štart > Tento počítač**.
 2. Pravým tlačidlom myši kliknite na označenie primárneho pevného disku a potom kliknite na tlačidlo **Vlastnosti**.
- ▲ Ak chcete zobraziť množstvo priestoru na pevnom disku, ktoré je potrebné pre súbor dlhodobého spánku, tak vyberte kartu **Štart > Ovládací panel > Výkon a údržba > Možnosti napájania > Dlhodobý spánok**.

Ak je voľného priestoru na pevnom disku menej, ako sa požaduje pre súbor dlhodobého spánku, zväčšite veľkosť voľného priestoru na pevnom disku:

- ▲ Vyberte ponuku **Štart > Pomoc a technická podpora > Výkon a údržba > Uvoľnenie miesta na disku** a riadte sa pokynmi na obrazovke.

10 Zabezpečenie

Ochrana počítača

 **POZNÁMKA:** Riešenia zabezpečenia majú preventívny účinok. Nedokážu produkt bezpečne ochrániť pred krádežou alebo nešetrnou manipuláciou.

POZNÁMKA: Váš počítač podporuje službu CompuTrace, službu online sledovania a obnovy založenú na zabezpečení, ktorá je dostupná vo vybratých regiónoch. Ak bude počítač odcudzený, služba CompuTrace ho môže sledovať v prípade, že neoprávnený používateľ sa pripojí na Internet. Ak chcete používať službu CompuTrace, musíte si ju objednať a zakúpiť si príslušný softvér. Ďalšie informácie o objednaní softvéru CompuTrace nájdete na webovej lokalite spoločnosti HP na adrese <http://www.hpshopping.com>.

Funkcie zabezpečenia dodávané s počítačom dokážu ochrániť počítač, osobné údaje a ďalšie údaje pred širokou škálou rizík. Spôsob, akým používate počítač determinuje, ktoré funkcie zabezpečenia potrebujete.

Operačný systém Windows poskytuje určité funkcie zabezpečenia. Ďalšie funkcie zabezpečenia sú uvedené v nasledujúcej tabuľke. Väčšinu z týchto dodatočných funkcií zabezpečenia možno konfigurovať v pomôcke Computer Setup (Nastavenie počítača).

Typ zneužitia	Bezpečnostný prvok, ktorý sa použije
Neoprávnené používanie počítača	Program HP ProtectTools Security Manager v kombinácii s heslom, funkciou rozpoznania tváre, kartou Smart Card (len vybrané modely) alebo snímačom odtlačkov prstov (len vybrané modely)
Neoprávnený prístup k obslužnému programu Computer Setup (f10)	Heslo správcu systému BIOS v programe Computer Setup*
Neoprávnený prístup k obsahu pevného disku	Heslo DriveLock v programe Computer Setup*
Neoprávnené spustenie z optickej jednotky, disketovej jednotky alebo interného sieťového adaptéra	Funkcia zavedenia systému v programe Computer Setup*
Neoprávnený prístup k používateľskému kontu v systéme Windows	Program HP ProtectTools Security Manager
Neoprávnený prístup k údajom	<ul style="list-style-type: none">• Softvér brány firewall• Aktualizácie systému Windows• Drive encryption for HP ProtectTools
Neoprávnený prístup k nastaveniam programu Computer Setup a k ďalším systémovým identifikačným informáciám	Heslo správcu systému BIOS v programe Computer Setup*

Typ zneužitia	Bezpečnostný prvok, ktorý sa použije
Neoprávnené odstránenie počítača	Otvor pre bezpečnostné lanko (použitý spolu s voliteľným bezpečnostným lankom)

*Program Computer Setup je predinštalovaný obslužný program, ktorý sa môže používať aj v prípade, keď operačný systém nepracuje, alebo ho nie je možné spustiť. Na navigáciu a výber možností v programe Computer Setup môžete použiť buď ukazovacie zariadenie (TouchPad, páčkové ukazovacie zariadenie alebo myš USB) alebo klávesnicu.

Používanie hesiel

Väčšina funkcií zabezpečenia využíva heslá. Každé nastavené heslo si poznačte a uschovajte ho na bezpečnom mieste, nie však spolu s počítačom. Pri heslách venujte pozornosť týmto záležitostiam:

- Heslo programu Setup a heslo funkcie DriveLock sa nastavujú v programe Computer Setup a sú riadené systémom BIOS.
- Integrované zabezpečovacie heslo, ktoré je heslom nástroja HP ProtectTools Security Manager, môže byť zapnuté v programe Computer Setup, aby poskytlo ochranu hesla pre BIOS ako doplnok k normálnym funkciám nástroja HP ProtectTools. Integrované zabezpečovacie heslo sa používa s voliteľným integrovaným bezpečnostným čipom.
- Heslá pre systém Windows sa nastavujú len v operačnom systéme Windows.
- Ak zabudnete heslo správcu systému BIOS zadané v programe Computer Setup, na prístup k pomôcke môžete použiť nástroj HP SpareKey.
- Ak zabudnete používateľské heslo funkcie DriveLock a aj správcovské heslo funkcie DriveLock nastavené v programe Computer Setup, pevný disk, ktorý bol chránený heslami sa natrvalo uzamkne a nebude ho možné používať.

Môžete použiť rovnaké heslo pre program Computer Setup a pre systém Windows. Môžete tiež použiť rovnaké heslo pre viac ako jednu funkciu programu Computer Setup.

Použite tieto rady pre tvorbu a uchovávanie hesiel:

- Pri tvorbe hesiel sa riadte požiadavkami programu.
- Každé nastavené heslo si poznačte a uschovajte ho na bezpečnom mieste, nie však spolu s počítačom.
- Neuchovávajte si heslá v súbore v počítači.

Nasledujúci zoznam uvádza spolu s popisom funkčnosti bežne používané správcovské heslá systémov Windows a BIOS.

Nastavenie hesiel v systéme Windows

Heslá systému Windows	Funkcia
Správcovské heslo*	Chráni prístup ku kontu na úrovni správcu systému Windows.
Používateľské heslo*	Chráni prístup k používateľskému kontu v systéme Windows.

*Informácie o nastavení správcovského alebo používateľského hesla systému Windows získate výberom položky **Štart > Pomoc a technická podpora**.

Nastavenie hesiel v programe Computer Setup

Heslá správcu systému BIOS	Funkcia
Heslo správcu systému BIOS	Chrání prístup do programu Computer Setup.
Servisné heslo funkcie DriveLock	Chrání prístup k internému pevnému disku chránenému funkciou DriveLock. Používa sa tiež na odstránenie ochrany funkcie DriveLock. Toto heslo sa nastavuje pod položkou DriveLock Passwords (Heslá funkcie DriveLock) počas procesu zapnutia.
Používateľské heslo funkcie DriveLock	Chrání prístup k internému pevnému disku chránenému funkciou DriveLock a nastavuje sa pod položkou DriveLock Passwords (Heslá funkcie DriveLock) počas procesu zapnutia.

Heslo správcu systému BIOS

Heslo správcu systému BIOS programu Computer Setup chrání nastavenia konfigurácie a systémové identifikačné informácie v programe Computer Setup. Po nastavení tohto hesla možno prístup k programu Computer Setup získať a vykonávať v ňom zmeny až po zadaní tohto hesla.

Všimnite si tieto vlastnosti hesla správcu systému BIOS:

- Toto heslo nie je možné zamieňať so správcovským heslom systému Windows, obidve heslá sa však môžu zhodovať.
- Nezobrazuje sa počas svojho nastavovania, zadávania, zmeny ani odstraňovania.
- Pri jeho nastavení a zadaní musia byť použité tie isté klávesy. Ak napríklad heslo správcu systému BIOS nastavené pomocou klávesov s číslami na klávesnici zadáte pomocou klávesov integrovanej numerickej klávesnice, počítač ho nerozpozná.
- Môže pozostávať z ľubovoľnej kombinácie maximálne 32 písmen a čísiel. V hesle sa nerozlišujú malé a veľké písmená, ak to nebolo určené správcom.

Správa hesla správcu systému BIOS

Heslo správcu systému BIOS sa nastavuje, mení a odstraňuje v programe Computer Setup.

Postup pri nastavení alebo zmene tohto hesla v programe Computer Setup:

1. Zapnite alebo reštartujte počítač a potom stlačte kláves **esc** pri zobrazenom hlásení „Press the ESC key for Startup Menu“ (Stlačením klávesu ESC zobrazíte štartovaciu ponuku) v spodnej časti obrazovky.
2. Stlačením klávesu **f10** prejdete do nastavenia systému BIOS.
3. Použite ukazovacie zariadenie alebo klávesy so šípkami a vyberte položku **Security** (Zabezpečenie) > **Change Password** (Zmeniť heslo) a potom stlačte kláves **enter**.
4. Po výzve napíšte existujúce platné heslo.
5. Po výzve napíšte nové heslo.
6. Po výzve potvrdte nové heslo.
7. Ak chcete uložiť zmeny a ukončiť program Computer Setup (Nastavenie počítača), kliknite na ikonu **Save** (Uložiť) v ľavom dolnom rohu obrazovky a postupujte podľa pokynov na obrazovke.

– alebo –

Pomocou klávesov so šípkou vyberte položku **File** (Súbor) > **Save Changes and Exit** (Uložiť zmeny a skončiť) a potom stlačte kláves **enter**.

Zmeny sa prejavia po reštartovaní počítača.

Postup odstránenia hesla v programe Computer Setup:

1. Zapnite alebo reštartujte počítač a potom stlačte kláves **esc** pri zobrazenom hlásení „Press the ESC key for Startup Menu“ (Stlačením klávesu ESC zobrazíte štartovaciu ponuku) v spodnej časti obrazovky.
2. Stlačením klávesu **f10** prejdete do nastavenia systému BIOS.
3. Použite ukazovacie zariadenie alebo klávesy so šípkami a vyberte položku **Security** (Zabezpečenie) > **Change Password** (Zmeniť heslo), a potom stlačte kláves **enter**.
4. Po výzve napíšte existujúce platné heslo.
5. Po výzve na zadanie nového hesla nechajte pole prázdne a potom stlačte kláves **enter**.
6. Prečítajte si upozornenie. Pokračujte vybraním možnosti **YES** (ÁNO).
7. Po výzve na opätovné zadanie nového hesla nechajte pole prázdne a potom stlačte kláves **enter**.
8. Ak chcete uložiť zmeny a ukončiť program Computer Setup (Nastavenie počítača), kliknite na ikonu **Save** (Uložiť) v ľavom dolnom rohu obrazovky a postupujte podľa pokynov na obrazovke.

– alebo –

Pomocou klávesov so šípkou vyberte položku **File** (Súbor) > **Save Changes and Exit** (Uložiť zmeny a skončiť) a potom stlačte kláves **enter**.

Zmeny sa prejavia po reštartovaní počítača.

Zadanie hesla správcu systému BIOS

Po zobrazení výzvy **BIOS administrator password** (Heslo správcu systému BIOS) zadajte heslo (použite rovnaké klávesy ako pri nastavovaní hesla) a potom stlačte kláves **enter**. Po troch neúspešných pokusoch o zadanie hesla správcu systému BIOS je nutné reštartovať počítač a znova sa pokúsiť zadať heslo.

Používanie funkcie DriveLock programu Computer Setup

△ **UPOZORNENIE:** Aby nedošlo k znehodnoteniu pevného disku chráneného funkciou DriveLock, zapíšte si používateľské a servisné heslo funkcie DriveLock a uložte ich na bezpečné miesto mimo počítača. Ak zabudnete používateľské aj servisné heslo funkcie DriveLock, pevný disk sa natrvalo uzamkne a nebude ho možné používať.

Funkcia DriveLock zabraňuje neoprávnenému prístupu k obsahu pevného disku. Funkcia DriveLock sa môže použiť len pre interné pevné disky počítača. Po nastavení ochrany jednotky funkciou DriveLock je na prístup k jednotke nutné zadať heslo. Aby bolo možné získať prístup k jednotke pomocou hesiel funkcie DriveLock, jednotka musí byť vložená do počítača alebo rozšíreného replikátora portov.

Ochranu interného pevného disku funkciou DriveLock je možné použiť po nastavení používateľského a servisného hesla v programe Computer Setup. Pred použitím ochrany DriveLock venujte pozornosť týmto informáciám:

- Pri použití ochrany DriveLock je možné získať prístup k pevnému disku len pomocou používateľského alebo servisného hesla.
- Vlastníkom používateľského hesla by mal byť každodenný používateľ chráneného pevného disku. Vlastníkom servisného hesla môže byť správca systému alebo každodenný používateľ.
- Používateľské a servisné heslo sa môžu zhodovať.
- Používateľské alebo servisné heslo môžete zrušiť len po odstránení ochrany pevného disku pomocou funkcie DriveLock. Ochranu jednotky funkciou DriveLock je možné odstrániť len pomocou servisného hesla.

Nastavenie hesla funkcie DriveLock

Postup nastavenia hesla DriveLock v programe Computer Setup:

1. Zapnite počítač a potom stlačte kláves **esc** pri zobrazenom hlásení „Press the ESC key for Startup Menu“ (Stlačením klávesu ESC zobrazíte štartovaciu ponuku) v spodnej časti obrazovky.
2. Stlačením klávesu **f10** prejdete do nastavenia systému BIOS.
3. Pomocou ukazovacieho zariadenia alebo klávesov so šípkou vyberte položku **Security** (Zabezpečenie) > **DriveLock Password** (Heslo funkcie DriveLock) a potom stlačte kláves **enter**.
4. Na výber pevného disku, ktorý sa má chrániť použite ukazovacie zariadenie.
– alebo –
Na výber pevného disku, ktorý sa má chrániť použite klávesy so šípkami a potom stlačte kláves **enter**.
5. Prečítajte si upozornenie. Pokračujte vybraním možnosti **YES** (ÁNO).
6. Zadajte svoje heslo správcu do poľa **New password** (Nové heslo) a **Verify new password** (Overiť nové heslo) a stlačte kláves **enter**.
7. Zadajte vaše používateľské heslo do poľa **New password** (Nové heslo) a **Verify new password** (Overiť nové heslo) a stlačte kláves **enter**.
8. Ochranu vybratej jednotky pomocou funkcie DriveLock potvrdíte napísaním textu `DriveLock` do poľa pre potvrdenie a stlačte kláves **enter**.



POZNÁMKA: V potvrdení pre funkciu DriveLock sa rozlišujú veľké a malé písmená.

9. Ak chcete uložiť zmeny a ukončiť program Computer Setup (Nastavenie počítača), kliknite na ikonu **Save** (Uložiť) v ľavom dolnom rohu obrazovky a postupujte podľa pokynov na obrazovke.

– alebo –

Pomocou klávesov so šípkou vyberte položku **File** (Súbor) > **Save Changes and Exit** (Uložiť zmeny a skončiť) a potom stlačte kláves **enter**.

Zmeny sa prejavajú po reštartovaní počítača.

Zadávanie hesla funkcie DriveLock

Uistite sa, že pevný disk je v počítači (nie vo voliteľnom rozširujúcom zariadení a ani v externej pozícii MutliBay).

Po zobrazení výzvy **DriveLock Password** (Heslo funkcie DriveLock) zadajte vaše používateľské alebo hlavné heslo (pomocou rovnakého typu klávesov, ktoré ste použili pri jeho nastavení) a stlačte kláves [enter](#).

Po dvoch nesprávnych pokusoch o zadanie hesla je nutné vypnúť počítač a znova sa pokúsiť zadať heslo.

Zmena hesla funkcie DriveLock

Postup zmeny hesla DriveLock v programe Computer Setup:

1. Zapnite počítač a potom stlačte kláves **esc** pri zobrazenom hlásení „Press the ESC key for Startup Menu“ (Stlačením klávesu ESC zobrazíte štartovaciu ponuku) v spodnej časti obrazovky.
2. Stlačením klávesu **f10** prejdete do nastavenia systému BIOS.
3. Pomocou ukazovacieho zariadenia alebo klávesov so šípkou vyberte položku **Security** (Zabezpečenie) > **DriveLock Password** (Heslo funkcie DriveLock) a potom stlačte kláves **enter**.
4. Na výber interného pevného disku použite ukazovacie zariadenie.
– alebo –
Pomocou klávesov so šípkami vyberte interný pevný disk a potom stlačte kláves **enter**.
5. Pomocou ukazovacieho zariadenia alebo pomocou klávesov so šípkami vyberte heslo, ktoré chcete zmeniť.
6. Zadajte aktuálne heslo do poľa **Old password** (Staré heslo), potom zadajte nové heslo do poľa **New password** (Nové heslo) a do poľa **Verify new password** (Overiť nové heslo) a potom stlačte kláves **enter**.
7. Ak chcete uložiť zmeny a ukončiť program Computer Setup (Nastavenie počítača), kliknite na ikonu **Save** (Uložiť) v ľavom dolnom rohu obrazovky a postupujte podľa pokynov na obrazovke.
– alebo –
Pomocou klávesov so šípkou vyberte položku **File** (Súbor) > **Save Changes and Exit** (Uložiť zmeny a skončiť) a potom stlačte kláves **enter**.

Zmeny sa prejavujú po reštartovaní počítača.

Odstránenie ochrany DriveLock

Postup odstránenia ochrany DriveLock v programe Computer Setup:

1. Zapnite počítač a potom stlačte kláves **esc** pri zobrazenom hlásení „Press the ESC key for Startup Menu“ (Stlačením klávesu ESC zobrazíte štartovaciu ponuku) v spodnej časti obrazovky.
2. Stlačením klávesu **f10** prejdete do nastavenia systému BIOS.
3. Pomocou ukazovacieho zariadenia alebo klávesov so šípkou vyberte položku **Security** (Zabezpečenie) > **DriveLock Password** (Heslo funkcie DriveLock) a potom stlačte kláves **enter**.
4. Na výber interného pevného disku použijete ukazovacie zariadenie alebo klávesy so šípkami a potom stlačte kláves **enter**.
5. Pomocou ukazovacieho zariadenia alebo klávesov so šípkami vyberte položku **Disable protection** (Vypnúť ochranu).
6. Napište heslo správcu a potom stlačte kláves **enter**.
7. Ak chcete uložiť zmeny a ukončiť program Computer Setup (Nastavenie počítača), kliknite na ikonu **Save** (Uložiť) v ľavom dolnom rohu obrazovky a postupujte podľa pokynov na obrazovke.

– alebo –

Pomocou klávesov so šípkou vyberte položku **File** (Súbor) > **Save Changes and Exit** (Uložiť zmeny a skončiť) a potom stlačte kláves **enter**.

Zmeny sa prejavujú po reštartovaní počítača.

Používanie funkcie Auto DriveLock programu Computer Setup

Vo viacpoužívateľskom prostredí môžete nastaviť automatické heslo funkcie DriveLock. Pri zapnutom automatickom hesle funkcie DriveLock sa vytvorí náhodné používateľské a správcovské heslo funkcie DriveLock. Keď používateľ použije prihlásenie vo forme hesla, na odomknutie jednotky sa použije rovnaké náhodné používateľské a správcovské heslo.

 **POZNÁMKA:** Pred použitím automatických funkcií DriveLock musíte mať heslo správcu systému BIOS.

Zadávanie automatického hesla funkcie DriveLock

Postup zapnutia automatického hesla funkcie DriveLock v programe Computer Setup:

1. Zapnite alebo reštartujte počítač a potom stlačte kláves **esc** pri zobrazenom hlásení „Press the ESC key for Startup Menu“ (Stlačením klávesu ESC zobrazíte štartovaciu ponuku) v spodnej časti obrazovky.
2. Stlačením klávesu **f10** prejdete do nastavenia systému BIOS.
3. Použijete ukazovacie zariadenie alebo klávesy so šípkami a vyberte položku **Security** (Zabezpečenie) > **Automatic DriveLock** (Automatické heslo DriveLock), a potom stlačte kláves **enter**.
4. Na výber interného pevného disku použijete ukazovacie zariadenie alebo klávesy so šípkami a potom stlačte kláves **enter**.

5. Prečítajte si upozornenie. Pokračujte vybraním možností **YES** (ÁNO).
6. Ak chcete uložiť zmeny a ukončiť program Computer Setup (Nastavenie počítača), kliknite na ikonu **Save** (Uložiť) v ľavom dolnom rohu obrazovky a postupujte podľa pokynov na obrazovke.

– alebo –

Pomocou klávesov so šípkou vyberte položku **File** (Súbor) > **Save Changes and Exit** (Uložiť zmeny a skončiť) a potom stlačte kláves **enter**.

Odstránenie automatickej ochrany DriveLock

Postup odstránenia ochrany DriveLock v programe Computer Setup:

1. Zapnite alebo reštartujte počítač a potom stlačte kláves **esc** pri zobrazenom hlásení „Press the ESC key for Startup Menu“ (Stlačením klávesu ESC zobrazíte štartovaciu ponuku) v spodnej časti obrazovky.
2. Stlačením klávesu **f10** prejdete do nastavenia systému BIOS.
3. Použite ukazovacie zariadenie alebo klávesy so šípkami a vyberte položku **Security** (Zabezpečenie) > **Automatic DriveLock** (Automatické heslo DriveLock), a potom stlačte kláves **enter**.
4. Na výber interného pevného disku použite ukazovacie zariadenie alebo klávesy so šípkami a potom stlačte kláves **enter**.
5. Pomocou ukazovacieho zariadenia alebo klávesov so šípkami vyberte položku **Disable protection** (Vypnúť ochranu).
6. Ak chcete uložiť zmeny a ukončiť program Computer Setup (Nastavenie počítača), kliknite na ikonu **Save** (Uložiť) v ľavom dolnom rohu obrazovky a postupujte podľa pokynov na obrazovke.

– alebo –

Pomocou klávesov so šípkou vyberte položku **File** (Súbor) > **Save Changes and Exit** (Uložiť zmeny a skončiť) a potom stlačte kláves **enter**.

Používanie funkcií zabezpečenia v programe Computer Setup

Zabezpečenie systémových zariadení

Môžete vypnúť alebo zapnúť systémové zariadenia z týchto ponúk programu Computer Setup:

- Boot Options (Možnosti spúšťania systému)
- Device Configurations (Konfigurácie zariadení)
- Built-In Device Options (Možnosti zabudovaných zariadení)
- Port Options (Možnosti portov)

Postup pri vypnutí alebo opätovnom zapnutí systémových zariadení v programe Computer Setup:

1. Zapnite alebo reštartujte počítač a potom stlačte kláves **esc** pri zobrazenom hlásení „Press the ESC key for Startup Menu“ (Stlačením klávesu ESC zobrazíte štartovaciu ponuku) v spodnej časti obrazovky.
2. Stlačením klávesu **f10** prejdete do nastavenia systému BIOS.
3. Pomocou ukazovacieho zariadenia alebo klávesov so šípkou vyberte položku **System Configuration** (Konfigurácia systému) > **Boot Options** (Možnosti spustenia), **System Configuration** (Konfigurácia systému) > **Device Configurations** (Konfigurácie zariadenia), **System Configuration** (Konfigurácia systému) > **Built-In Device Options** (Možnosti zabudovaného zariadenia) alebo **System Configuration** (Konfigurácia systému) > **Port Options** (Možnosti portu).
4. Stlačte kláves **enter**.
5. Ak chcete možnosť vypnúť, použite ukazovacie zariadenie a zrušte začiarknutie políčka vedľa príslušnej možnosti.
– alebo –
Pomocou klávesov so šípkou vyberte možnosť a potom stlačte kláves **enter**.
6. Ak chcete možnosť opätovne zapnúť, použite ukazovacie zariadenie a začiarknite políčko vedľa príslušnej možnosti.
– alebo –
Pomocou klávesov so šípkou vyberte možnosť a potom stlačte kláves **enter**.
7. Ak chcete uložiť zmeny a ukončiť program Computer Setup (Nastavenie počítača), kliknite na ikonu **Save** (Uložiť) v ľavom dolnom rohu obrazovky a postupujte podľa pokynov na obrazovke.
– alebo –
Pomocou klávesov so šípkou vyberte položku **File** (Súbor) > **Save Changes and Exit** (Uložiť zmeny a skončiť) a potom stlačte kláves **enter**.

Zmeny sa prejaví po reštartovaní počítača.

Zobrazenie systémových informácií programu Computer Setup

Funkcia System Information (Systémové informácie) v programe Computer Setup (Nastavenie počítača) poskytuje dva typy systémových informácií:

- Identifikačné informácie o modeli počítača a batériách
- Špecifikačné informácie o procesore, vyrovnávacej pamäti, pamäti, systémovej pamäti ROM, revízii videa a revízii radiča klávesnice

Postup pri zobrazení týchto všeobecných systémových informácií v programe Computer Setup:

1. Zapnite alebo reštartujte počítač a potom stlačte kláves **esc** pri zobrazenom hlásení „Press the ESC key for Startup Menu“ (Stlačením klávesu ESC zobrazíte štartovaciu ponuku) v spodnej časti obrazovky.
2. Stlačením klávesu **f10** prejdete do nastavenia systému BIOS.
3. Použite ukazovacie zariadenie alebo klávesy so šípkami a vyberte položku **File** (Súbor) > **System Information** (Systémové informácie) a potom stlačte kláves **enter**.

 **POZNÁMKA:** Ak chcete zamedziť nepovolený prístup k týmto informáciám, musíte vytvoriť heslo správcu systému BIOS v programe Computer Setup.

Používanie systémových identifikačných údajov programu Computer Setup

Funkcia System IDs (Systémové identifikačné údaje) v programe Computer Setup umožňuje zobraziť alebo zadať štítok počítačového majetku alebo vlastníctva.

 **POZNÁMKA:** Ak chcete zamedziť nepovolený prístup k týmto informáciám, musíte vytvoriť heslo správcu systému BIOS v programe Computer Setup.

Postup spravovania tejto funkcie v programe Computer Setup:

1. Zapnite alebo reštartujte počítač a potom stlačte kláves **esc** pri zobrazenom hlásení „Press the ESC key for Startup Menu“ (Stlačením klávesu ESC zobrazíte štartovaciu ponuku) v spodnej časti obrazovky.
2. Stlačením klávesu **f10** prejdete do nastavenia systému BIOS.
3. Použite ukazovacie zariadenie alebo klávesy so šípkami a vyberte položku **Security** (Zabezpečenie) > **System IDs** (IČ systému) a potom stlačte kláves **enter**.
4. Použite ukazovacie zariadenie alebo klávesy so šípkami a vyberte položku **Notebook Asset Tag** (Inventárne číslo) alebo **Notebook Ownership Tag** (Číslo vlastníka) a potom zadajte informácie.
5. Po dokončení stlačte kláves **enter**.
6. Ak chcete uložiť zmeny a ukončiť program Computer Setup (Nastavenie počítača), kliknite na ikonu **Save** (Uložiť) v ľavom dolnom rohu obrazovky a postupujte podľa pokynov na obrazovke.

– alebo –

Pomocou klávesov so šípkou vyberte položku **File** (Súbor) > **Save Changes and Exit** (Uložiť zmeny a skončiť) a potom stlačte kláves **enter**.

Zmeny sa prejavujú po reštartovaní počítača.

Používanie antivírusového softvéru

Pri používaní počítača na prístup k elektronickej pošte, sieti alebo na internet je počítač vystavený hrozbe počítačových vírusov. Počítačové vírusy môžu znefunkčniť operačný systém, programy alebo obslužné programy, prípadne spôsobiť, že nebudú správne pracovať.

Antivírusový softvér môže zistiť a odstrániť väčšinu vírusov a vo väčšine prípadov dokáže opraviť spôsobené škody. Antivírusový softvér je potrebné pravidelne aktualizovať, aby poskytoval ochranu aj pred najnovšími vírusmi.

Antivírusový program McAfee Total Protection je na počítači buď predinštalovaný alebo predzavedený.

Ak je softvér predinštalovaný, vyberte položku **Štart > Všetky programy > McAfee > Managed Services** (Riadené služby) > **Total Protection** (Celková ochrana).

Ak je softvér predzavedený, vyberte položku **Štart > Všetky programy > HP Software Setup** a potom sa pri zavedení softvéru **McAfee Total Protection** riadte pokynmi na obrazovke.

Ďalšie informácie o počítačových vírusoch nájdete po zadaní slova `viruses` (vírusy) do poľa Hľadať v aplikácii Pomoc a technická podpora.

Používanie softvéru brány firewall

Keď používate počítač na prístup na internet, sieť alebo na elektronickú poštu, neoprávnené osoby môžu potenciálne získať prístup k počítaču, k vašim osobným súborom a údajom. Na zabezpečenie ochrany osobných údajov sa odporúča používať predinštalovaný softvér brány firewall. Antivírusový program McAfee Total Protection je na počítači predinštalovaný. Prístup k softvéru získate vybratím položky **Štart > Všetky programy > McAfee > Managing Services** (Služby správy) > **Total Protection** (Celková ochrana).

Brány firewall monitorujú a zaznamenávajú sieťovú aktivitu a všetky prenášané údaje. Ďalšie informácie nájdete v pokynoch výrobcu softvéru. Tieto pokyny sa môžu nachádzať priamo v softvéri, na disku alebo na webovej lokalite výrobcu.

 **POZNÁMKA:** Za určitých okolností môže brána firewall blokovať prístup k internetovým hrám, spôsobovať konflikt pri zdieľaní súborov alebo tlačiarň v sieti, prípadne môže blokovať nepovolené prílohy v elektronickej pošte. Ak chcete dočasne odstrániť tento problém, vypnite bránu firewall, vykonajte požadovanú akciu a potom bránu firewall opätovne zapnite. Problém trvalo vyriešite rekonfiguráciou brány firewall podľa potreby a úpravou nastavení detekčných systémov. Ďalšie informácie vám poskytne správca siete alebo oddelenie informačných technológií.

Inštalácia dôležitých aktualizácií

△ **UPOZORNENIE:** Spoločnosť Microsoft posiela upozornenia na kritické aktualizácie. Aby ste chránili počítač pred bezpečnostnými dierami a počítačovými vírusmi, nainštalujte si všetky kritické (najdôležitejšie) aktualizácie od spoločnosti Microsoft ihneď po prijatí upozornenia.

Aktualizácie operačného systému a iný softvér môžu byť dostupné *po* expedovaní počítača. Pri kontrole, či sú na počítači nainštalované všetky dostupné aktualizácie, sa riadte týmito radami:

- Službu Windows Update spúšťajte každý mesiac, aby ste mali nainštalovaný najnovší softvér od spoločnosti Microsoft.
- Získavajte aktualizácie priebežne po ich vydaní z webovej lokality spoločnosti Microsoft pomocou aktualizáčného prepojenia v aplikácii Pomoc a technická podpora.

Používanie nástroja HP ProtectTools Security Manager (len vybrané modely)

Softvér HP ProtectTools Security Manager je predinštalovaný na vybraných modeloch počítačov. K softvéru sa pristupuje cez ovládací panel systému Windows. Jeho súčasťou sú funkcie zabezpečenia, ktoré sú určené na ochranu pred neoprávneným prístupom k počítaču, kritickým údajom a na sieť. Ďalšie informácie nájdete v Pomocníkovi online programu HP ProtectTools.

Inštalácia bezpečnostného lanka

 **POZNÁMKA:** Bezpečnostné lanko má odradiť, ale nemusí zabrániť zneužitiu alebo krádeži počítača.

1. Bezpečnostné lanko oviňte okolo pevného objektu.
2. Vložte kľúč (1) do lankového zámku (2).
3. Vložte lankový zámok do otvoru pre lankový zámok na počítači (3) a potom ho uzamknite pomocou kľúča.

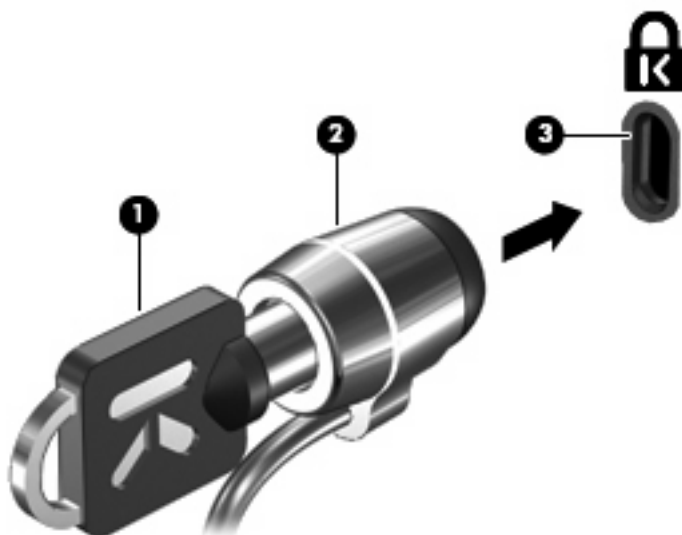

 **POZNÁMKA:** Umiestnenie otvoru pre bezpečnostné lanko sa odlišuje v závislosti od modelu počítača.

11 Aktualizácie softvéru

Aktualizácia softvéru

Aktualizované verzie softvéru dodávané s počítačom sú k dispozícii buď cez pomôcku HP Software Update, alebo na webovej lokalite HP.

Počítač obsahuje pomôcku aktualizácie softvéru, ktorá automaticky kontroluje aktualizácie softvéru spoločnosti HP. Pomôcka sa spúšťa každých 30 dní a prináša zoznam podporných upozornení, napríklad bezpečnostné zlepšenia, voliteľný softvér a aktualizácie ovládačov.

Aktualizácie môžete kedykoľvek manuálne skontrolovať výberom ponuky **Štart > Pomoc a technická podpora > Aktualizovať softvér a ovládače**. Potom postupujte podľa pokynov na obrazovke.

Väčšina softvéru na webovej lokalite HP je k dispozícii v komprimovaných súboroch nazývaných *SoftPaq*. Niektoré aktualizácie systému BIOS môžu byť k dispozícii v komprimovaných súboroch nazývaných *ROMPaq*.

Niektoré balíky na prevzatie obsahujú súbor *Readme.txt*, ktorý obsahuje informácie o inštalácii a riešení problémov so súborom. (Súbory *Readme.txt*, ktoré sa nachádzajú v súboroch *ROMPaq* sú len v angličtine.)

Aktualizácie softvéru môžete získať aj z disku *Support Software* (Podporný softvér) (zakúpený samostatne). Tento disk obsahuje ovládače zariadení, aktualizácie systému BIOS a pomôcky.

1. Otvorte internetový prehliadač a prejdite na webovú lokalitu <http://www.hp.com/support>.
2. Vyberte svoju krajinu alebo región.
3. Kliknite na možnosť preberania softvéru a ovládačov a potom v produktovom okne napíšte typ modelu počítača.
4. Stlačte kláves **enter**.
5. Postupujte podľa pokynov na obrazovke.

Pri aktualizácii softvéru pomocou disku *Support Software* (Podporný softvér) postupujte podľa týchto krokov:

1. Disk *Support Software* (Podporný softvér) vložte do optickej jednotky.
2. Postupujte podľa pokynov na obrazovke.

Pri aktualizácii softvéru pomocou webovej lokality HP sa riadte týmito krokmi:

1. Identifikujte model počítača, kategóriu, rad alebo rodinu produktu. Pripravte sa na aktualizáciu systému BIOS identifikáciou verzie na počítači aktuálne používaného systému BIOS. Podrobné pokyny nájdete v časti „Určenie verzie systému BIOS“.

Ak je počítač pripojený k sieti, pred inštaláciou softvérových aktualizácií, najmä aktualizácií systému BIOS, kontaktujte svojho správcu siete.

 **POZNÁMKA:** Počítačový systém BIOS je uložený v systémovej pamäti ROM. Systém BIOS aktivuje operačný systém, určuje, ako bude počítač interagovať s hardvérovými zariadeniami a poskytuje transfer údajov medzi hardvérovými zariadeniami, vrátane času a dátumu.

2. Otvorte internetový prehliadač a prejdite na webovú lokalitu <http://www.hp.com/support>.
3. Vyberte svoju krajinu alebo región.
4. Kliknite na možnosť preberania softvéru a ovládačov a potom v produktovom okne napíšte typ modelu počítača.
5. Stlačte kláves **enter**.
6. Postupujte podľa pokynov na obrazovke.

Aktualizácia systému BIOS

Pri aktualizácii systému BIOS najprv určite verziu systému BIOS, ktorú máte teraz a potom prevezmite a nainštalujte nový systém BIOS.

Určenie verzie systému BIOS

Informácie o verzii systému BIOS (označuje sa aj ako *dátum pamäte ROM* a *Systém BIOS*) môžete zobrazit' stlačením kombinácie kláves **fn+esc** (ak už používate systém Windows) alebo pomocou príručky programu Computer Setup.

Postup zobrazenia informácií o systéme BIOS v programe Computer Setup:

1. Zapnite alebo reštartujte počítač a potom stlačte kláves **esc** pri zobrazenom hlásení „Press the ESC key for Startup Menu“ (Stlačením klávesu ESC zobrazíte štartovaciu ponuku) v spodnej časti obrazovky.
2. Stlačením klávesu **f10** prejdete do nastavenia systému BIOS.
3. Pomocou ukazovacieho zariadenia alebo pomocou klávesov so šípkami vyberte položku **File** (Súbor) > **System Information** (Systémové informácie).
4. Stlačením klávesu **esc** sa vrátite do ponuky **File** (Súbor).
5. Kliknite na tlačidlo **Exit** (Skončiť) v ľavom dolnom rohu obrazovky a potom postupujte podľa pokynov na obrazovke.

– alebo –

Pomocou klávesov so šípkami vyberte položku **File** (Súbor) > **Ignore changes and exit** (Ignorovať zmeny a skončiť), a potom stlačte kláves **enter**.

Prevzatie aktualizácie systému BIOS

- △ **UPOZORNENIE:** Ak chcete zabrániť poškodeniu počítača alebo neúspešnej inštalácii, aktualizáciu systému BIOS prevezmite a nainštalujte, len keď je počítač pripojený k spoľahlivému externému zdroju napájania pomocou sieťového napájacieho adaptéra. Ak je počítač napájaný z batérie, pripojený k voliteľnej rozširujúcej základni alebo k voliteľnému zdroju napájania, nepreberajte ani neinštalujte aktualizáciu systému BIOS. Počas preberania a inštalácie dodržiavajte tieto pokyny:

Neodpájajte počítač od zdroja napájania tak, že vytiahnete napájací kábel z elektrickej zásuvky.

Nevypínajte počítač a neaktivujte úsporný režim alebo režim dlhodobého spánku.

Nevkladajte, nevyberajte, nepripájajte a neodpájajte žiadne zariadenie, kábel alebo šnúru.

Prevzatie aktualizácie systému BIOS:

- 📄 **POZNÁMKA:** Aktualizácie systému BIOS sú poskytované podľa potreby. Novšie aktualizácie systému BIOS pre váš počítač nemusia byť k dispozícii. Odporúča sa, aby ste kvôli aktualizáciám systému BIOS periodicky kontrolovali webovú lokalitu HP.

1. Otvorte internetový prehliadač, prejdite na webovú lokalitu <http://www.hp.com/support> a vyberte svoju krajinu alebo región.
2. Kliknite na možnosť preberania softvéru a ovládačov, v produktovom okne napíšte typ modelu počítača, a potom stlačte kláves **enter**.
3. Kliknite na konkrétny produkt z uvedených modelov.
4. Kliknite na svoj operačný systém.
5. Riadte sa pokynmi na obrazovke na identifikáciu počítača a výber aktualizácie systému BIOS, ktorú chcete prevziať. Poznačte si dátum prevzatia, názov a iné identifikačné údaje. Môžete ich potrebovať na neskoršiu lokalizáciu aktualizácie po jej prevzatí na pevný disk.
6. V oblasti preberania vykonajte tieto kroky:
 - a. Identifikujte aktualizáciu systému BIOS, ktorá je novšia ako verzia systému BIOS, ktorá je aktuálne nainštalovaná na vašom počítači.
 - b. Pri prevzatí výberu na pevný disk sa riadte pokynmi na obrazovke.

Poznamenajte si cestu k umiestneniu prevzatej aktualizácie systému BIOS na pevnom disku. Budete ju potrebovať pri inštalácii aktualizácie.

- 📄 **POZNÁMKA:** Ak počítač pripájate k sieti, pred inštaláciou softvérových aktualizácií, najmä aktualizácií systému BIOS, kontaktujte svojho správcu siete.

Postup inštalácie systému BIOS je rôzny. Riadte sa pokynmi zobrazenými na obrazovke po dokončení prevzatia. Ak sa nezobrazili žiadne pokyny, vykonajte tieto kroky:

1. Otvorte program Prieskumník systému Windows výberom položky **Štart > Tento počítač**.
2. Dvakrát kliknite na označenie pevného disku. Pevný disk je zvyčajne označený ako lokálny disk (C:).
3. Pomocou cesty, ktorú ste si zaznamenali skôr, otvorte priečinok na pevnom disku, ktorý obsahuje aktualizáciu.
4. Dvakrát kliknite na súbor, ktorý má príponu **.exe** (napríklad *názovsúboru.exe*).

Začne sa inštalácia systému BIOS.

5. Pri dokončení inštalácie sa riadte pokynmi na obrazovke.

 **POZNÁMKA:** Po správe o úspešnej inštalácii môžete prevzatý súbor z pevného disku vymazať.

Aktualizácia programov a ovládačov

1. Otvorte internetový prehliadač, prejdite na webovú lokalitu <http://www.hp.com/support> a vyberte svoju krajinu alebo región.
2. Kliknite na možnosť preberania softvéru a ovládačov, v produktovom okne zadajte číslo modelu svojho počítača a potom stlačte kláves **enter**.

– alebo –

Ak potrebujete konkrétny balík SoftPaq, zadajte číslo balíka SoftPaq do poľa Hľadať v pravom hornom rohu obrazovky. Potom stlačte kláves **enter** a postupujte podľa zobrazených pokynov. Pokračujte krokom 6.

3. Kliknite na konkrétny produkt z uvedených modelov.
4. Kliknite na svoj operačný systém.
5. Keď sa zobrazí zoznam aktualizácií, kliknite na aktualizáciu, čím sa otvorí okno s ďalšími informáciami.
6. Kliknite na tlačidlo **Download** (Prevziať).
7. Kliknutím na tlačidlo **Run** (Spustiť) môžete nainštalovať aktualizovaný ovládač bez prevzatia súboru.

– alebo –

Kliknutím na tlačidlo **Save** (Uložiť) uložíte súbor v počítači. Ak sa objaví výzva, vyberte ukladacie umiestnenie na pevnom disku.

Po prevzatí súboru prejdite do priečinka s uloženým súborom a dvakrát naň kliknite, aby sa nainštalovala aktualizácia.

8. Ak sa objaví výzva, po dokončení inštalácie reštartujte počítač.

Používanie programu SoftPaq Download Manager

HP SoftPaq Download Manager (SDM) je nástroj, ktorý poskytuje rýchly prístup k informáciám o súboroch SoftPaq pre firemné počítače HP bez potreby čísla SoftPaq. Pomocou tohto nástroja môžete ľahko vyhľadať balíky SoftPaq a potom ich prevziať a rozbaľiť.

Program SoftPaq Download Manager funguje z lokality HP FTP tak, že načíta a preberie databázový súbor obsahujúci číslo modelu počítača a údajov SoftPaq. Program SoftPaq Download Manager umožňuje špecifikovať jeden alebo viacero modelov počítača, aby bolo možné určiť, ktoré balíky SoftPaqs sú dostupné na prevzatie.

Program SoftPaq Download Manager skontroluje existenciu aktualizácii databázy a softvéru na lokalite HP FTP. Ak aktualizácie existujú, preberú a nainštalujú sa automaticky.

 **POZNÁMKA:** Softvér SoftPaq Download Manager je predinštalovaný len vo vybraných modeloch počítačov. Ak chcete prevziať softvér SoftPaq Download Manager alebo získať ďalšie informácie o jeho používaní, prejdite na webovú lokalitu spoločnosti HP na adrese <http://www.hp.com/go/sdm>.

Postup preberania balíkov SoftPaq:

1. Vyberte ponuku **Start** (Štart) > **All Programs** (Všetky programy) > **HP Software Setup** (Inštalácia softvéru HP) > **HP SoftPaq Download Manager**.
2. Keď sa program SoftPaq Download Manager spustí po prvý raz, objaví sa okno s otázkou, či chcete zobrazíť softvér len pre tento počítač alebo pre všetky podporované modely. Vyberte možnosť **Zobrazíť softvér pre všetky podporované modely**. Ak ste program HP SoftPaq Download Manager použili už predtým, prejdite na krok číslo 3.
 - a. Vyberte svoj filter operačného systému a jazyka v okne Možnosti konfigurácie. Filtry obmedzujú počet možností, ktoré sú uvedené v table Produktový katalóg. Ak sa napríklad vo filtri operačných systémov vyberie len systém Windows XP Professional, v produktovom katalógu sa zobrazí len operačný systém Windows XP Professional.
 - b. Ak chcete pridať iný operačný systém, zmeňte nastavenie filtra v okne Možnosti konfigurácie. Ďalšie informácie nájdete v Pomocníkovi softvéru HP SoftPaq Download Manager.
3. Na ľavej table kliknite na znamienko plus (+), čím rozbalíte zoznam modelov, a potom vyberte modely produktov, ktoré chcete aktualizovať.
4. Kliknite na možnosť **Nájsť dostupné balíky SoftPaq**, aby ste pre vybraný počítač prevzali zoznam dostupných balíkov SoftPaq.
5. Vyberte si zo zoznamu dostupných balíkov SoftPaq a ak je veľa balíkov SoftPaq na prevzatie, potom kliknite na možnosť **Len prevziať**, pretože výber balíkov SoftPaq a rýchlosť internetového pripojenia určuje trvanie procesu preberania.

Ak chcete prevziať iba jeden alebo dva súbory SoftPaq a máte vysokorýchlostné internetové pripojenie, kliknite na položku **Download and Unpack** (Prevziať a rozbaľiť).

6. Kliknutím pravým tlačidlom myši na položku **Install SoftPaq** (Inštalovať SoftPaq) v softvéri SoftPaq Download Manager nainštalujete vybrané súbory SoftPaq do počítača.

12 Zálohovanie a obnova

Ak chcete chrániť svoje informácie, na zálohovanie súborov a priečinkov používajte pomôcku Windows Backup (Zálohovanie v systéme Windows) (len pri vybraných modeloch) alebo vytvorte body obnovenia. V prípade zlyhania systému môžete použiť záložné súbory na obnovenie počítača.

Systém Windows poskytuje nasledujúce možnosti:

- Zálohovanie jednotlivých súborov a priečinkov
- Zálohovanie všetkých súborov a priečinkov
- Plánovanie automatického zálohovania
- Vytvorenie bodov obnovenia
- Obnovenie údajov

 **POZNÁMKA:** Podrobné pokyny získate vyhľadáním týchto tém v aplikácii Pomoc a technická podpora.

POZNÁMKA: V prípade nestability systému spoločnosť HP odporúča vytlačiť postupy obnovy a uložiť ich na neskoršie použitie.

Zálohovanie údajov

Obnova po zlyhaní systému bude taká úplná ako najnovšia dostupná záloha. Hneď po inštalácii softvéru by ste mali vytvoriť počiatočnú zálohu. Po pridaní nového softvéru a nových dátových súborov by ste mali pokračovať v pravidelnom zálohovaní systému, aby sa zachovala primerane aktuálna záloha.

Jednotlivé súbory alebo priečinky môžete zálohovať na voliteľný externý pevný disk alebo na sieťovú jednotku.

Pri zálohovaní zohľadnite nasledujúce poznámky:

- Osobné súbory ukladajte do priečinka Moje dokumenty a pravidelne ich zálohujte.
- Zálohujte šablóny uložené v príslušných programoch.
- Prispôsobené nastavenia zobrazené v okne, na paneli alebo v ponuke uložte vytvorením snímky obrazovky s nastaveniami. Snímka obrazovky vám môže ušetriť množstvo času, ak budete musieť obnoviť nastavenia.

Postup uloženia snímky obrazovky do dokumentu:

- a. Zobrazte obrazovku, ktorú chcete uložiť.
- b. Skopírujte snímku obrazovky:
Ak chcete skopírovať samotné aktívne okno, stlačte klávesovú skratku **alt+fn+prt sc**.
Ak chcete skopírovať celú obrazovku, stlačte klávesovú skratku **fn+prt sc**.
- c. Otvorte dokument programu na spracovanie textu a kliknite na položku **Upraviť > Prilepiť**.
Snímka obrazovky sa pridá do dokumentu.
- d. Uložte dokument.

Vytvorenie zálohy použitím pomôcky Zálohovanie systému Windows (len vybrané modely) postupujte podľa nasledujúcich krokov:

 **POZNÁMKA:** Dbajte na to, aby bol počítač pred spustením procesu zálohovania pripojený k sieťovému napájaciemu zdroju.

POZNÁMKA: Proces zálohovania môže trvať viac než hodinu v závislosti od veľkosti súborov a rýchlosti počítača.

1. Vyberte ponuku **Štart > Všetky programy > Príslušenstvo > Systémové nástroje > Zálohovanie**.
2. Postupujte podľa pokynov na obrazovke.

Vykonanie obnovy

Počítač poskytuje pre prípad zlyhania alebo nestability systému nasledujúce nástroje na obnovenie súborov:

- Nástroje na obnovu systému Windows (len vybrané modely): Na obnovenie predtým zálohovaných údajov môžete použiť pomôcku Zálohovanie systému Windows.
- Disky *Operating System* (Operačný systém) a *Driver Recovery* (Obnovenie ovládačov) (dodané s počítačom): Tieto disky môžete použiť na obnovenie operačného systému a programov nainštalovaných výrobcom.

Obnovenie údajov

Ak chcete obnoviť predtým zálohované údaje, postupujte podľa nasledujúcich krokov:

1. Ak je to možné, zálohujte všetky osobné súbory.
2. Vyberte ponuku **Štart > Všetky programy > Príslušenstvo > Systémové nástroje > Zálohovanie**.

Otvorí sa Sprievodca zálohovaním alebo Sprievodca obnovením.
3. Kliknite na položku **Obnoviť súbory a nastavenia** a potom kliknite na tlačidlo **Ďalej**.
4. Postupujte podľa pokynov na obrazovke.

 **POZNÁMKA:** Ďalšie informácie o spustení obnovy v systéme Windows získate vyhľadaním tejto témy v aplikácii Pomoc a technická podpora.

Obnovenie operačného systému a programov

△ **UPOZORNENIE:** Proces obnovenia preformátuje a vymaže celý pevný disk. Všetky vytvorené súbory a všetky programy nainštalované v počítači sa natrvalo odstránia. Proces obnovy preinštaluje pôvodný operačný systém spolu so softvérom a ovládačmi. Softvér, ovládače a aktualizácie nenainštalované spoločnosťou HP musíte preinštalovať manuálne.

Ak chcete obnoviť operačný systém a programy, postupujte podľa nasledujúcich krokov:

1. Ak je to možné, zálohujte všetky osobné súbory.
2. Do optickej jednotky vložte disk s *operačným systémom*.
3. Vypnite počítač.
4. Zapnite počítač.
5. Podľa pokynov na obrazovke nainštalujte operačný systém.
6. Po nainštalovaní operačného systému vyberte disk *Operating System* (Operačný systém) a vložte disk *Driver Recovery* (Obnovenie ovládačov).
7. Podľa pokynov na obrazovke nainštalujte ovládače a programy.

13 Pomôcka Computer Setup

Spustenie pomôcky Computer Setup

Program Computer Setup je predinštalovaný obslužný program, ktorý sa môže používať aj v prípade, keď operačný systém nepracuje, alebo ho nie je možné spustiť.

 **POZNÁMKA:** Niektoré položky ponuky programu Computer Setup uvedené v tejto príručke nemusia byť vaším počítačom podporované.

POZNÁMKA: Externú klávesnicu alebo myš pripojenú k portu USB je možné v programe Computer Setup použiť len v prípade, ak je zapnutá podpora rozhrania USB.

Postup spustenia programu Computer Setup:

1. Zapnite alebo reštartujte počítač a potom stlačte kláves **esc** pri zobrazenom hlásení „Press the ESC key for Startup Menu“ (Stlačením klávesu ESC zobrazíte štartovaciu ponuku) v spodnej časti obrazovky.
2. Stlačením klávesu **f10** prejdete do nastavenia systému BIOS.

Používanie pomôcky Computer Setup

Navigácia a výber v programe Computer Setup

Prístup k informáciám a nastaveniam v programe Computer Setup získate v ponukách File (Súbor), Security (Zabezpečenie), Diagnostics (Diagnostika) a System Configuration (Konfigurácia systému).

Postup navigácie a výberov v programe Computer Setup:

1. Zapnite alebo reštartujte počítač a potom stlačte kláves **esc** pri zobrazenom hlásení „Press the ESC key for Startup Menu“ (Stlačením klávesu ESC zobrazíte štartovaciu ponuku) v spodnej časti obrazovky.
 - Ak chcete vybrať ponuku alebo položku ponuky, na klávesnici použite tabulátor a klávesy so šípkou a potom stlačte kláves **enter** alebo pomocou ukazovacieho zariadenia kliknite na danú položku.
 - Kliknutím na šípku nahor alebo šípku nadol v pravom hornom rohu obrazovky alebo pomocou klávesu šípka nahor alebo šípka nadol sa môžete pohybovať hore a dolu.
 - Ak chcete zatvoriť dialógové okná a vrátiť sa na hlavnú obrazovku programu Computer Setup, stlačte kláves **esc** a potom sa riadte pokynmi na obrazovke.

 **POZNÁMKA:** Na navigáciu a výber možností v programe Computer Setup môžete použiť buď ukazovacie zariadenie (TouchPad, páčkové ukazovacie zariadenie alebo myš USB) alebo klávesnicu.

2. Stlačením klávesu **f10** prejdete do nastavenia systému BIOS.
3. Vyberte ponuku **File** (Súbor), **Security** (Zabezpečenie) alebo **System Configuration** (Konfigurácia systému).

Ak chcete ukončiť ponuky programu Computer Setup, vykonajte jeden z nasledujúcich krokov:

- Ponuky programu Computer Setup ukončíte bez uloženia zmien kliknutím na ikonu **Exit** (Skončiť) v ľavom dolnom rohu obrazovky a potom sa riadte pokynmi na obrazovke.

– alebo –

Pomocou tabulátora a klávesov so šípkou vyberte položku **File** (Súbor) > **Ignore Changes and Exit** (Ignorovať zmeny a skončiť) a potom stlačte kláves **enter**.

– alebo –

- Zmeny uložíte a ponuky programu Computer Setup ukončíte kliknutím na ikonu **Save** (Uložiť) v ľavom dolnom rohu obrazovky a potom sa riadte pokynmi na obrazovke.

– alebo –

Pomocou klávesu **tab** a klávesov so šípkou vyberte položky **File** (Súbor) > **Save Changes and Exit** (Uložiť zmeny a skončiť) a potom stlačte kláves **enter**.

Zmeny sa prejavia po reštartovaní počítača.

Obnovenie nastavení z výroby v programe Computer Setup

 **POZNÁMKA:** Obnovenie nastavení z výroby nezmení režim pevného disku.

Ak chcete pre všetky nastavenia programu Computer Setup obnoviť hodnoty nastavené výrobcom, použite nasledujúci postup:

1. Zapnite alebo reštartujte počítač a potom stlačte kláves **esc** pri zobrazenom hlásení „Press the ESC key for Startup Menu“ (Stlačením klávesu ESC zobrazíte štartovaciu ponuku) v spodnej časti obrazovky.
2. Stlačením klávesu **f10** prejdete do nastavenia systému BIOS.
3. Pomocou ukazovacieho zariadenia alebo klávesov so šípkou vyberte položky **File** (Súbor) > **Restore Defaults** (Obnoviť predvolené hodnoty).
4. Postupujte podľa pokynov na obrazovke.
5. Ak chcete uložiť zmeny a skončiť, kliknite na ikonu **Save** (Uložiť) v ľavom dolnom rohu obrazovky a potom postupujte podľa pokynov na obrazovke.

– alebo –

Pomocou klávesov so šípkou vyberte položku **File** (Súbor) > **Save Changes and Exit** (Uložiť zmeny a skončiť) a potom stlačte kláves **enter**.

Zmeny sa prejavia po reštartovaní počítača.

 **POZNÁMKA:** Vaše nastavenia hesiel a zabezpečenia sa po obnovení nastavení z výroby nezmenia.

Ponuky programu Computer Setup

Prehľad možností programu Computer Setup je k dispozícii v tabuľkách ponúk v tejto časti.

 **POZNÁMKA:** Niektoré položky ponuky programu Computer Setup uvedené v tejto kapitole nemusia byť vaším počítačom podporované.

Ponuka File (Súbor)

Položka	Použitie
System Information (Systémové informácie)	<ul style="list-style-type: none">• Zobrazenie identifikačnej informácie o počítači a batériách v systéme.• Zobrazenie špecifikačnej informácie o procesore, pamäti, vyrovnávacej pamäti, systémovej pamäti ROM, verzii grafického systému a verzii radiča klávesnice.
Set System Date and Time (Nastaviť systémový dátum a čas)	Nastavenie alebo zmena dátumu a času na počítači.
System Diagnostics (Diagnostika systému)	Zobrazuje tieto informácie: <ul style="list-style-type: none">• System Information (Systémové informácie)<ul style="list-style-type: none">◦ Identifikačné informácie o počítači a batériách v systéme.◦ Špecifikačné údaje o procesore, veľkosti hlavnej pamäte a pamäte cache, systémovej pamäti ROM, revízii videa a verzii radiča klávesnice.• Start-up Test (Test pri spustení) – kontroluje súčasti systému potrebné pri spustení počítača.• Run-In Test (Úplný Test) – spustí kompletnú kontrolu systémovej pamäte.• Hard Disk Test (Test pevného disku) – spustí kompletný automatický test pevného disku.• Memory Test (Test pamäte) – spustí kompletný test všetkých pamätí nainštalovaných v počítači.• Battery Test (Test batérie) – spustí kompletný test všetkých batérií nainštalovaných v počítači.• Error Log (Denník chýb) – slúži na zobrazenie súboru denníka, ak sa vyskytli akékoľvek chyby.
Restore Defaults (Obnoviť predvolené hodnoty)	Nahradí nastavenia konfigurácie v programe Computer Setup pôvodnými nastaveniami z výroby. (Režim pevného disku, nastavenia hesiel a zabezpečenia sa po obnovení nastavení z výroby nezmenia.)
Reset BIOS security to factory default (Obnoviť predvolené nastavenia zabezpečenia systému BIOS od výrobcu)	Obnovuje nastavenie zabezpečenia systému BIOS na výrobcom predvolené.

Položka	Použitie
Ignore Changes and Exit (Ignorovať zmeny a skončiť)	Zruší zmeny nastavení zadané počas aktuálnej relácie. Potom ukončí program a reštartuje počítač.
Save Changes and Exit (Uložiť zmeny a skončiť)	Uloží zmeny nastavení zadané počas aktuálnej relácie. Potom ukončí program a reštartuje počítač. Zmeny sa prejavia po reštartovaní počítača.

Ponuka Security (Zabezpečenie)

 **POZNÁMKA:** Niektoré položky ponuky programu Computer Setup uvedené v tejto časti nemusia byť vašim počítačom podporované.

Položka	Použitie
Setup BIOS Administrator Password (Nastavenie hesla správcu systému BIOS)	Umožňuje nastaviť heslo správcu systému BIOS.
User Management (Správa používateľov) > Create a New BIOS User Account (Vytvoriť nové konto používateľa v systéme BIOS) (vyžaduje sa heslo správcu systému BIOS)	<ul style="list-style-type: none"> • Vyberte zo zoznamu používateľov systému BIOS. • Vyberte zo zoznamu používateľov funkcie ProtectTools.
Password Policy (Pravidlá hesiel) (vyžaduje sa heslo správcu systému BIOS)	Úprava podmienok používania hesiel.
HP SpareKey	Zapnutie/vypnutie funkcie HP SpareKey (predvolene zapnuté).
Always Prompt for HP SpareKey Enrollment (Vždy vyžadovať registráciu kľúča HP SpareKey)	Zapnutie/vypnutie registrácie kľúča HP SpareKey (predvolene zapnuté).
Fingerprint Reset on Reboot (Obnovenie snímača odtlačkov prstov počas reštartovania) (ak je k dispozícii)	Vynulovanie/vymazanie vlastníctva snímača odtlačkov prstov (len vybrané modely; predvolene vypnuté).
Change ME Password (Zmeniť heslo ME)	Umožňuje zadať, zmeniť alebo odstrániť heslo správcu systému BIOS.
HP SpareKey Enrollment (Registrácia kľúča HP SpareKey)	Registrácia alebo vynulovanie kľúča HP SpareKey, ktorý je sadou bezpečnostných otázok a odpovedí v prípade, že zabudnete svoje heslo.
Anti Theft (Proti krádeži) > AT-p (Ochrana proti krádeži) (len vybrané modely)	Umožňuje zapnúť alebo vypnúť funkciu ochrany proti krádeži.
Heslo funkcie DriveLock	<ul style="list-style-type: none"> • Zapnutie/vypnutie funkcie DriveLock na ľubovoľnom pevnom disku (predvolene zapnuté). • Umožňuje zmeniť používateľské alebo správčenské heslo funkcie DriveLock. <p>POZNÁMKA: Prístup k nastaveniam funkcie DriveLock je možný len v prípade, že program Computer Setup spustíte zapnutím počítača, nie jeho reštartovaním.</p>
Automatic DriveLock (Automatické uzamknutie jednotky)	Zapnutie/vypnutie podpory automatickej funkcie DriveLock (predvolene vypnuté).

Položka	Použitie
Disk Sanitizer (Čistič disku)	Nástroj Disk Sanitizer sa používa na zničenie všetkých údajov na primárnom pevnom disku alebo na jednotke v rozširujúcej pozícii. UPOZORNENIE: Ak spustíte nástroj Disk Sanitizer, údaje na vybranej jednotke budú natrvalo zničené.
Identifikácie systému	Používateľovi umožňuje zadať inventárne číslo počítača a označenie vlastníka.

Ponuka System Configuration (Konfigurácia systému)

 **POZNÁMKA:** Niektoré uvedené možnosti systémovej konfigurácie nemusia byť vaším počítačom podporované.

Položka	Použitie
Language (Jazyk)	Umožňuje zmeniť jazyk programu Computer Setup.
Boot Options (Možnosti spúšťania)	<ul style="list-style-type: none"> Nastavenie oneskorenia ponuky po spustení (v sekundách). Nastavenie oneskorenia zobrazenia funkcie MultiBoot Express v sekundách. Zapnutie/vypnutie vlastného loga (predvolene vypnuté). Zapnutie/vypnutie zobrazenia diagnostickej adresy URL (predvolene zapnuté). Zapnutie/vypnutie spustenia disku CD-ROM (predvolene zapnuté). Zapnutie/vypnutie spustenia karty SD (predvolene zapnuté). Zapnutie/vypnutie spúšťania cez disketu (predvolene zapnuté). Zapnutie/vypnutie spustenia interného zariadenia NIC PXE (predvolene zapnuté). Zapnutie/vypnutie režimu spúšťania UEFI (Unified Extensible Firmware Interface) (predvolene vypnuté). Nastavenie poradia spúšťania starších zariadení.

Položka	Použitie
Device Configurations (Konfigurácie zariadení)	<ul style="list-style-type: none">• Zapnutie/vypnutie podpory rozhrania USB (predvolene zapnutá). Pri zapnutí podpora rozhrania USB umožňuje:<ul style="list-style-type: none">◦ Použiť v programe Computer Setup (Nastavenie počítača) klávesnicu USB, aj keď nie je spustený operačný systém Windows.◦ Spustenie zo spustiteľných zariadení USB vrátane pevného disku, disketovej jednotky alebo optickej jednotky pripojenej cez port USB k počítaču.• Umožňuje výber režimu paralelného portu: ECP (Enhanced Capabilities Port), štandardný, obojsmerný alebo EPP (Enhanced Parallel Port).• Zapnutie/vypnutie funkcie ventilátor vždy zapnutý pri napájaní z elektrickej siete (predvolene zapnuté).• Umožňuje zapnúť alebo vypnúť zabránenie spúšťania údajov (len vybrané modely). Ak je funkcia zapnutá, procesor môže zakázať vykonanie niektorých vírusových kódov, čo zvyšuje bezpečnosť počítača (predvolene zapnuté).• Výber režimu zariadenia SATA (Serial Advanced Technology Attachment). K dispozícii sú tieto možnosti:<ul style="list-style-type: none">◦ AHCI (Advanced Host Controller Interface)◦ IDE (Integrated Drive Electronics)◦ RAID (Redundant Array of Independent Disks) (len vybrané modely)

Položka	Použitie
	<p>POZNÁMKA: Dostupnosť týchto možností závisí od modelu počítača.</p>
	<ul style="list-style-type: none"> • Zapnutie/vypnutie rýchleho nabíjania sekundárnej batérie (predvolene zapnuté). • Umožňuje zapnúť alebo vypnúť funkciu HP QuickLook (v predvolenom nastavení zapnutá). • Zapnutie/vypnutie funkcie overenia pred spustením pri spustení programu HP QuickLook (predvolene zapnuté). • Umožňuje zapnúť alebo vypnúť funkciu HP QuickWeb (v predvolenom nastavení zapnutá). • Zapnutie/vypnutie ochrany funkcie HP QuickWeb proti zápisu (predvolene vypnuté). • Zapnutie/vypnutie technológie virtualizácie (len vybrané modely, predvolene vypnuté). • Zapnutie/vypnutie technológie Intel TXT (Trusted Execution Technology) (len vybrané modely, predvolene vypnuté). • Umožňuje zapnúť alebo vypnúť funkciu viacjadrového procesora (v predvolenom nastavení zapnutá). • Zapnutie/vypnutie technológie Intel HT (predvolene zapnuté). • Zapnutie/vypnutie funkcie prebudenia cez rozhranie USB (predvolene zapnuté). • Zapnutie/vypnutie stavu Num lock (predvolene vypnuté).

Položka	Použitie
Built-In Device Options (Možnosti zabudovaných zariadení)	<ul style="list-style-type: none"> • Zapnutie/vypnutie tlačidla stavu bezdrôtovej komunikácie (predvolene zapnuté). • Zapnutie/vypnutie integrovaného zariadenia siete WWAN (len vybrané modely, predvolene zapnuté). • Zapnutie/vypnutie integrovaného zariadenia WLAN (predvolene zapnuté). • Zapnutie/vypnutie integrovaného zariadenia Bluetooth (predvolene zapnuté). • Zapnutie/vypnutie radiča sieťového rozhrania (LAN) (predvolene zapnuté). • Zapnutie/vypnutie prepínania sietí LAN/WLAN (v predvolenom nastavení vypnuté). • Nastavenie prebudenia podľa stavu siete LAN. Medzi možnosťami patrí: <ul style="list-style-type: none"> ◦ Disabled (Vypnuté) ◦ Boot to Network (Zavedenie cez sieť) (predvolené nastavenie) ◦ Follow Boot Order (Podľa poradia spúšťania) • Zapnutie/vypnutie snímača okolitého osvetlenia (predvolene zapnuté). • Zapnutie/vypnutie zariadenia inováčnej pozície prenosného počítača (predvolene zapnuté). • Zapnutie/vypnutie zariadenia na snímanie odtlačkov (predvolene zapnuté). • Zapnutie/vypnutie integrovanej kamery (predvolene zapnuté). • Zapnutie/vypnutie okruhu monitorovania napájania (predvolene zapnuté). • Zapnutie/vypnutie zvukového zariadenia (predvolene zapnuté). • Zapnutie/vypnutie modemu (predvolene zapnuté). • Zapnutie/vypnutie mikrofónu (predvolene zapnuté). • Zapnutie/vypnutie integrovaných reproduktorov (predvolene zapnuté).

Položka	Použitie
možnosti portov	<p>POZNÁMKA: Všetky možnosti portov sú predvolene zapnuté.</p> <ul style="list-style-type: none"> • Zapnutie/vypnutie sériového portu (len vybrané modely). • Zapnutie/vypnutie paralelného portu (len vybrané modely). • Zapnutie/vypnutie čítača flash médií. • Zapnutie/vypnutie portu USB. <p>UPOZORNENIE: Vypnutie portu USB vypne aj zariadenia MultiBay a zariadenia ExpressCard na replikátore rozšíreného portu.</p> <ul style="list-style-type: none"> • Zapnutie/vypnutie portu 1394 (len vybrané modely). • Zapnutie/vypnutie zásuvky ExpressCard. • Zapnutie/vypnutie portu eSATA.
AMT Options (Možnosti AMT) (len vybrané modely)	<p>POZNÁMKA: Všetky možnosti AMT sú predvolene vypnuté.</p> <ul style="list-style-type: none"> • Zapnutie/vypnutie úrovne podrobností pri aktualizácii firmvéru. • Zapnutie/vypnutie výzvy na nastavenie AMT (Ctrl-P). • Zapnutie/vypnutie podpory poskytovania kľúčov USB. • Zapnutie/vypnutie nekonfigurovania AMT pri nasledujúcom spustení. • Výber režimu emulácie terminálu. Možnosti zahŕňajú: <ul style="list-style-type: none"> ◦ ANSI (predvolené nastavenie) ◦ VT100 • Zapnutie/vypnutie podpory funkcie udalostí priebehu aktualizácie firmvéru. • Zapnutie/vypnutie funkcie spustenia Intel CIRA.
Set Security Level (Nastavenie bezpečnostnej úrovne)	Zmena, zobrazenie alebo skrytie bezpečnostných úrovní pre všetky položky ponuky systému BIOS.
Restore Security Defaults (Obnovenie predvolených hodnôt zabezpečenia)	Slúži na obnovenie predvolených nastavení zabezpečenia.

14 MultiBoot

Informácie o poradí spúšťacích zariadení

Pri štarte počítača sa systém pokúša zaviesť zo zapnutých spúšťacích zariadení. Obslužný program MultiBoot je predvolene zapnutý už z výroby a určuje poradie, podľa ktorého systém vyberá spúšťacie zariadenia. Medzi spúšťacie zariadenia patria optické jednotky, disketové jednotky, karta sieťového rozhrania (NIC), pevné disky a zariadenia USB. Spúšťacie zariadenia obsahujú spúšťateľné médium alebo súbory, ktoré počítač potrebuje na správne spustenie a činnosť.

 **POZNÁMKA:** Niektoré spúšťacie zariadenia je možné zahrnúť do poradia spúšťania až po ich zapnutí v programe Computer Setup.

Z výroby je počítač nastavený tak, aby vybral spúšťacie zariadenie prehľadným zapnutých spúšťacích zariadení a umiestnením jednotiek v tomto poradí:

 **POZNÁMKA:** Niektoré uvedené spúšťacie zariadenia a pozície jednotiek nemusia byť na vašom počítači podporované.

- Inovačná pozícia prenosného počítača
- Interný pevný disk
- Disketová jednotka USB
- USB CD-ROM
- Pevný disk USB
- Ethernet prenosného počítača
- Pamäťová karta Secure Digital (SD)
- Inovačná pozícia pre rozširujúcu základňu
- Externá jednotka SATA

Môžete zmeniť poradie, v ktorom počítač hľadá spúšťacie zariadenie, zmenou poradia spúšťania v programe Computer Setup. Môžete tiež stlačiť kláves **esc** počas hlásenia „Press the ESC key for Startup Menu” (Stlačením klávesu ESC spustíte štartovaciu ponuku) zobrazeného v spodnej časti obrazovky a potom stlačiť klávesovú skratku **F9**. Stlačením klávesovej skratky **F9** sa zobrazí ponuka, ktorá ukáže aktuálne spúšťacie zariadenia a umožní vám vybrať si spúšťacie zariadenie. Pomocou nástroja MultiBoot Express tiež môžete nastaviť počítač tak, aby sa pri každom zapnutí alebo reštartovaní počítača zobrazila výzva na zadanie spúšťacej jednotky.

Ak je program MultiBoot vypnutý, počítač použije pevné poradie spúšťania systému, ktoré začína s hľadaním spúšťacieho zariadenia v jednotke A. Ak sa nenájde, počítač hľadá spúšťacie zariadenie v

jednotke C. Medzi zariadenia jednotky A patria optické a disketové jednotky. Medzi zariadenia jednotky C patria optické jednotky a jednotky pevných diskov.

Sieťová karta nemá priradené písmeno jednotky.

 **POZNÁMKA:** Zo zariadenia optickej jednotky (napr. jednotka CD-ROM) sa v závislosti od formátu môže vykonať spustenie ako z jednotky A alebo C.

Nasledujúci zoznam uvádza nastavenie z výroby pre poradie spúšťania, v akom sú písmená A a C priradené jednotkám pri vypnutí programu MultiBoot. (Skutočné poradie sa mení v závislosti od konfigurácie.)

- Poradie spúšťania pre zariadenia jednotky A:
 1. Optická jednotka vo voliteľnej rozširujúcej základni alebo v externej pozícii MultiBay, ktorá obsahuje disk formátovaný ako jednotka A
 2. Optická jednotka v internej pozícii MultiBay (len vybrané modely) obsahujúca disk formátovaný ako jednotka A
 3. Disketová jednotka vo voliteľnej rozširujúcej základni alebo v externej pozícii MultiBay
- Poradie spúšťania pre zariadenia jednotky C:
 1. Optická jednotka vo voliteľnej rozširujúcej základni alebo v externej pozícii MultiBay, ktorá obsahuje disk formátovaný ako jednotka C
 2. Optická jednotka v internej pozícii MultiBay (len vybrané modely) obsahujúca disk formátovaný ako jednotka C
 3. Pevný disk v pozícii pre jednotku pevného disku počítača
 4. Jednotka pevného disku vo voliteľnej rozširujúcej základni alebo v externej pozícii MultiBay

 **POZNÁMKA:** Keďže k sieťovej karte nie je priradené žiadne písmeno jednotky, zmena poradia spúšťania zo sieťovej karty neovplyvňuje priradenie písmen jednotiek ostatných zariadení.

Povolenie spúšťacích zariadení v pomôcke Computer Setup

Počítač sa môže spustiť zo zariadenia USB alebo sieťovej karty len v prípade, ak zariadenie bolo zapnuté ako prvé v programe Computer Setup.

Postup spustenia programu Computer Setup a zapnutia zariadenia USB alebo sieťovej karty ako spúšťacieho zariadenia:

1. Zapnite alebo reštartujte počítač a potom stlačte kláves **esc** pri zobrazenom hlásení „Press the ESC key for Startup Menu“ (Stlačením klávesu ESC zobrazíte štartovaciu ponuku) v spodnej časti obrazovky.
2. Stlačením klávesu **f10** prejdete do nastavenia systému BIOS.
3. Ak chcete v ovládačoch USB alebo v ovládačoch vložených do voliteľnej rozširujúcej základne (len vybrané modely) zapnúť spustiteľné médiá, použite ukazovacie zariadenie alebo klávesy so šípkou a vyberte položku **System Configuration** (Konfigurácia systému) > **Device Configurations** (Konfigurácie zariadenia). Potvrďte výber podpory rozhrania USB pre staršie zariadenia.

 **POZNÁMKA:** Ak chcete použiť podporu rozhrania USB pre staršie zariadenia, musí byť zapnutá možnosť USB Port (Port USB). Možnosť je v predvolenom nastavení od výrobcu aktívna. Ak port deaktivujete, opätovne ho zapnete výberom položky **System Configuration** (Konfigurácia systému) > **Port Options** (Možnosti portu) a **USB Port** (Port USB).

– alebo –

Ak chcete aktivovať zariadenie NIC, vyberte položku **System Configuration** (Konfigurácia systému) > **Boot Options** (Možnosti spúšťania) a **PXE Internal NIC boot** (Spustenie interného zariadenia NIC PXE).

4. Ak chcete uložiť zmeny a ukončiť program Computer Setup (Nastavenie počítača), kliknite na ikonu **Save** (Uložiť) v ľavom dolnom rohu obrazovky a postupujte podľa pokynov na obrazovke.

– alebo –

Pomocou klávesov so šípkou vyberte položku **File** (Súbor) > **Save Changes and Exit** (Uložiť zmeny a skončiť) a potom stlačte kláves **enter**.

Zmeny sa prejavia po reštartovaní počítača.

 **POZNÁMKA:** Ak chcete pri spustení pripojiť sieťovú kartu k serveru PXE (Preboot eXecution Environment) alebo RPL (Remote Program Load) bez použitia programu MultiBoot, stlačte kláves **esc** počas zobrazenia hlásenia „Press the ESC key for Startup Menu“ (Stlačením klávesu ESC zobrazíte štartovaciu ponuku) v dolnej časti obrazovky a potom rýchlo stlačte kláves **f12**.

Zmeny poradia spúšťacích zariadení

Pred zmenou poradia spúšťania zvážte nasledovné odporúčania:

- Keď sa počítač reštartuje po zmene poradia spúšťania, počítač sa pokúsi naštartovať pomocou nového poradia.
- V prípade viac ako jedného spúšťacieho zariadenia sa počítač pokúsi o spustenie použitím prvého z každého typu spúšťacieho zariadenia (okrem optických zariadení). Ak je počítač napríklad pripojený k voliteľnej rozširujúcej základni (len vybrané modely) obsahujúcej pevný disk, tento pevný disk sa v poradí spúšťania zobrazí ako pevný disk USB. Ak sa systém pokúsi o spustenie z pevného disku USB a zlyhá, nepokúsi sa o spustenie z pevného disku v pozícii pre pevný disk. Namiesto toho sa pokúsi o spustenie v ďalšom type zariadenia v poradí spúšťania. Ak sa však v prípade dvoch optických zariadení nespustí prvé optické zariadenie (pretože neobsahuje médium alebo médium nie je spúšťacím diskom), systém sa pokúsi o spustenie v druhom optickom zariadení.
- Pri zmene poradia spúšťania sa zmení aj označenie logických jednotiek. Ak napríklad vykonáte spustenie z jednotky CD-ROM s diskom formátovaným ako jednotka C, jednotka CD-ROM sa stane jednotkou s označením C a pevný disk v pozícii pre pevný disk sa stane jednotkou s označením D.
- Počítač sa môže spustiť zo sieťovej karty len v prípade, ak bolo zariadenie zapnuté v ponuke Built-In Device Options (Možnosti zabudovaného zariadenia) programu Computer Setup a ak spúšťanie z tohto zariadenia bolo zapnuté v ponuke Boot Options (Možnosti spúšťania) v programe Computer Setup. Spúšťanie pomocou sieťovej karty neovplyvňuje označenie logických jednotiek, pretože sieťovej karte nie je priradené žiadne písmeno jednotky.
- S jednotkami vo voliteľnej rozširujúcej základni (len vybrané modely) sa pri poradí spúšťania narába ako s externými zariadeniami USB.

Výber predvolieb zavádzania viacerých systémov

Program MultiBoot môžete použiť týmito spôsobmi:

- Zmenou poradia spúšťania v programe Computer Setup môžete nastaviť nové poradie spúšťania, ktoré počítač použije pri každom zapnutí.
- Spúšťacie zariadenie je možné dynamicky vybrať stlačením klávesu **esc**, keď sa pri štartovaní počítača v spodnej časti obrazovky zobrazí hlásenie „Press the ESC key for Startup Menu“ (Stlačením klávesu ESC zobrazíte štartovaciu ponuku), a potom stlačením klávesu **f9**, prejdete do ponuky Boot Device Options (Možnosti spúšťacieho zariadenia).
- Na nastavenie variabilného poradia spúšťania môžete použiť nástroj MultiBoot Express. Táto funkcia zobrazuje výzvu na zadanie spúšťacieho zariadenia pri každom zapnutí počítača.

Nastavenie nového poradia spúšťania v programe Computer Setup

Ak chcete spustiť program Computer Setup a nastaviť poradie spúšťacích zariadení, ktoré počítač použije pri každom zapnutí alebo reštartovaní, postupujte nasledovne:

1. Zapnite alebo reštartujte počítač a potom stlačte kláves **esc** pri zobrazenom hlásení „Press the ESC key for Startup Menu“ (Stlačením klávesu ESC zobrazíte štartovaciu ponuku) v spodnej časti obrazovky.
2. Stlačením klávesu **f10** prejdete do nastavenia systému BIOS.
3. Pomocou ukazovacieho zariadenia alebo klávesov so šípkou vyberte zoznam Legacy Boot Order (Poradie spúšťania starších zariadení) a potom stlačte kláves **enter**.
4. Ak chcete zariadenie v poradí spúšťania presunúť nahor, pomocou ukazovacieho zariadenia kliknite na šíпку nahor alebo stlačte kláves **+**.

– alebo –

Ak chcete zariadenie v poradí spúšťania presunúť nadol, kliknite na šíпку nadol alebo stlačte kláves **-**.

5. Ak chcete uložiť zmeny a ukončiť program Computer Setup (Nastavenie počítača), kliknite na ikonu **Save** (Uložiť) v ľavom dolnom rohu obrazovky a postupujte podľa pokynov na obrazovke.

– alebo –

Pomocou klávesov so šípkou vyberte položku **File** (Súbor) > **Save Changes and Exit** (Uložiť zmeny a skončiť) a potom stlačte kláves **enter**.

Zmeny sa prejavia po reštartovaní počítača.

Dynamický výber spúšťacieho zariadenia pomocou výzvy F9

Postup dynamického výberu spúšťacieho zariadenia pre aktuálnu sekvenciu štartovania:

1. Zapnite alebo reštartujte počítač a potom počas zobrazenia hlásenia „Press the ESC key for Startup Menu” (Stlačením klávesu ESC spustíte štartovaciu ponuku) v spodnej časti obrazovky stlačte kláves **esc**.
2. Stlačením klávesovej skratky **f9** otvorte ponuku Boot Device Options (Možnosti spúšťacieho zariadenia).
3. Pomocou ukazovacieho zariadenia alebo klávesov so šípkami vyberte spúšťacie zariadenie a potom stlačte kláves **enter**.

Zmeny sa prejavia okamžite.

Nastavenie výzvy funkcie MultiBoot Express

Postup spustenia programu Computer Setup a nastavenia zobrazenia ponuky programu MultiBoot na výber spúšťacieho zariadenia pri každom spustení alebo reštarte počítača:

1. Zapnite alebo reštartujte počítač a potom stlačte kláves **esc** pri zobrazenom hlásení „Press the ESC key for Startup Menu” (Stlačením klávesu ESC zobrazíte štartovaciu ponuku) v spodnej časti obrazovky.
2. Stlačením klávesu **f10** prejdete do nastavenia systému BIOS.
3. Pomocou ukazovacieho zariadenia alebo klávesov so šípkami vyberte položku **System Configuration** (Konfigurácia systému) > **Boot Options** (Možnosti spúšťania) a potom stlačte kláves **enter**.
4. V poli **Express Boot Popup Delay (Sec)** (Oneskorenie zobrazenia ponuky funkcie MultiBoot Express) vyberte časový interval (v sekundách) zobrazenia ponuky s umiestneniami spúšťacích jednotiek. Po uplynutí zadanej doby sa systém spustí podľa aktuálneho nastavenia programu MultiBoot. (Keď je vybraná možnosť 0, ponuka umiestnenia spustenia Express Boot nie je zobrazená.)
5. Ak chcete uložiť zmeny a ukončiť program Computer Setup (Nastavenie počítača), kliknite na ikonu **Save** (Uložiť) v ľavom dolnom rohu obrazovky a postupujte podľa pokynov na obrazovke.

– alebo –

Pomocou klávesov so šípkou vyberte položku **File** (Súbor) > **Save Changes and Exit** (Uložiť zmeny a skončiť) a potom stlačte kláves **enter**.

Zmeny sa prejavia po reštartovaní počítača.

Zadanie nastavení pre funkciu MultiBoot Express

Po zobrazení ponuky funkcie Express Boot počas spustenia máte k dispozícii nasledujúce možnosti:

- Ak chcete vybrať spúšťačie zariadenie v ponuke funkcie Express Boot, vyberte pred uplynutím časového limitu požadovanú možnosť a stlačte kláves **enter**.
- Ak nechcete, aby sa použilo predvolené nastavenie programu MultiBoot, stlačte pred uplynutím časového limitu ľubovoľný kláves. Počítač sa spustí až po zadaní spúšťačieho zariadenia a stlačení klávesu **enter**.
- Ak chcete, aby sa počítač spustil podľa aktuálneho nastavenia programu MultiBoot, počkajte na uplynutie časového limitu.

15 Správa a tlač

Používanie riešení správy klientov

Softvér Client Management Solutions poskytuje štandardné riešenia pre správu klientskeho (používateľského) stolného počítača, pracovnej stanice, prenosného počítača a počítača typu tablet v sieťovom prostredí.

Správa klientov obsahuje nasledujúce kľúčové možnosti a funkcie:

- úvodné nasadenie bitového obrazu softvéru,
- vzdialená inštalácia systémového softvéru,
- správa a aktualizácie softvéru,
- aktualizácie pamäte ROM,
- sledovanie a zabezpečenie počítačového majetku (hardvér a softvér nainštalovaný v počítači),
- upozorňovanie na poruchy a obnovenie konkrétnych hardvérových komponentov a systémového softvéru.

 **POZNÁMKA:** Podpora pre konkrétne funkcie popísané v tejto časti sa môže líšiť v závislosti od modelu počítača alebo od verzie riadiaceho softvéru nainštalovaného v počítači.

Konfigurácia a nasadzovanie bitových kópií softvéru

Počítač sa dodáva s predinštalovanou bitovou kópiou systémového softvéru. Predinštalovaná bitová kópia softvéru sa konfiguruje pri prvej inštalácii počítača. Po tejto krátkej konfigurácii je počítač pripravený na používanie.

Prispôbená bitová kópia softvéru môže byť nasadzovaná (distribuovaná) niektorým z nasledujúcich spôsobov:

- inštaláciou doplnkových softvérových aplikácií po nakonfigurovaní predinštalovanej bitovej kópie softvéru,
- pomocou nástrojov na nasadzovanie softvéru, ako je napríklad Altiris Deployment Solutions, aby sa nahradil predinštalovaný softvér prispôbenou bitovou kópiou softvéru,
- pomocou procesu klonovania diskov, aby sa skopíroval obsah jedného pevného disku na druhý.

Použitá metóda nasadenia závisí od procesov a technologického prostredia vašej organizácie.

 **POZNÁMKA:** Program Computer Setup a ďalšie systémové funkcie poskytujú dodatočnú pomoc pri správe konfigurácie a riešení problémov, správe napájania a pri obnove systémového softvéru.

Správa a aktualizácia softvéru

Spoločnosť HP poskytuje viaceré nástroje na správu a aktualizáciu softvéru na klientských počítačoch.

- HP Client Manager for Altiris (len vybrané modely)

 **POZNÁMKA:** Program HP Client Manager for Altiris a ďalšie informácie o tomto programe získate na webovej lokalite spoločnosti HP <http://www.hp.com>.

- HP Client Configuration Manager (CCM) (len vybrané modely)
- HP System Software Manager (SSM)

HP Client Manager for Altiris (len vybrané modely)

Softvér HP Client Manager for Altiris integruje technológiu Intelligent Manageability so softvérom spoločnosti Altiris. Softvér HP Client Manager for Altiris poskytuje výborné možnosti pre správu hardvéru v rámci zariadení od spoločnosti HP:

- detailné zobrazenia hardvérového inventáru pre správu majetku,
- monitorovanie a diagnostika stavu systému,
- zaznamenávanie podrobností rozhodujúcich z hľadiska obchodu, ako napríklad upozornenia na tepelné problémy a problémy s pamäťou, dostupné na Webe,
- vzdialená aktualizácia systémových softvérov, ako napríklad ovládače zariadení alebo systém BIOS.

 **POZNÁMKA:** Ak sa softvér HP Client Manager for Altiris používa v súčinnosti s voliteľným softvérom Altiris Solutions (nutné kúpiť samostatne), je možné získať ďalšie funkcie softvéru.

Ak sa program HP Client Manager for Altiris (nainštalovaný na klientskom počítači) používa spolu so softvérom Altiris Solutions (nainštalovaným na správcovskom počítači), program HP Client Manager for Altiris poskytuje ďalšie funkcie a možnosti centralizovanej správy hardvéru klientských zariadení v týchto oblastiach:

- Inventár a správa majetku
 - Súlad so softvérovými licenciami
 - Sledovanie počítačov a hlásenia
 - Informácie o lízingových zmluvách počítačov a fixné sledovanie majetku
- Nasadzovanie a migrácia systémového softvéru
 - Migrácia systému Windows
 - Nasadzovanie systémov
 - Migrácia používateľských nastavení

- Pomoc a riešenie problémov
 - Správa lístkov pomoci zákazníkom
 - Riešenie problémov na diaľku
 - Odstraňovanie problémov na diaľku
 - Riešenie havarijnej situácie klienta
- Správa softvéru a operácií
 - Nepretržitá správa klientov
 - Nasadzovanie systémového softvéru HP
 - Automatická oprava aplikácií (schopnosť identifikovať a opraviť určité problémy aplikácie)

Softvér Altiris Solutions poskytuje možnosti ľahkej distribúcie softvéru. Program HP Client Manager for Altiris umožňuje komunikáciu so softvérom Altiris Solutions, ktorý sa môže používať na zavedenie nového hardvéru alebo migráciu osobnosti do nového operačného systému pomocou ľahko nasledovateľných sprievodcov. Softvér HP Client Manager for Altiris je k dispozícii na prevzatie z webovej lokality spoločnosti HP.

Ak sa softvér Altiris Solutions používa v spojení so softvérom HP System Software Manager alebo HP Client Manager for Altiris, správcovia môžu aktualizovať systém BIOS a softvér ovládačov zariadení z centrálnej konzoly.

HP Client Configuration Manager (CCM) (len vybrané modely)

Softvér HP CCM automatizuje správu softvéru, napríklad operačných systémov, programov, aktualizácií softvéru, obsahu a konfiguračných nastavení, aby bol každý počítač udržiavaný v správnej konfigurácii. S týmito automatizovanými riešeniami správy môžete počas celého životného cyklu počítača riadiť jeho softvér.

Softvér CCM umožňuje vykonanie týchto úloh:

- zhromažďovať hardvérový a softvérový inventár na rôznych platformách,
- vytvárať softvérové balíky a vykonávať dopadovú analýzu pred distribúciou,
- zamerať sa na individuálne počítače, pracovné skupiny alebo celé populácie počítačov pri nasadzovaní a údržbe softvéru a obsahu podľa stanovených zásad,
- poskytovať a spravovať operačné systémy, aplikácie a obsah na distribuovaných počítačoch z akéhokoľvek miesta,
- integrovať softvér CCM so službami pomoci zákazníkom a inými nástrojmi správy systému pre hladké operácie,
- využívať spoločnú infraštruktúru na riadenie softvéru a obsahu na štandardných počítačových zariadeniach v prostredí akejkoľvek siete pre všetkých firemných používateľov,
- škálovať podľa firemných potrieb.

HP System Software Manager (SSM)

Softvér HP SSM umožňuje vzdialenú aktualizáciu softvéru na systémovej úrovni vo viacerých systémoch súčasne. Keď je softvér SSM spustený na klientskom počítači, zaznamenáva verzie hardvéru aj softvéru a potom aktualizuje príslušný softvér z centrálnej databázy známej ako priestor súborov („file store“). Verzie ovládačov podporované v softvéri SSM sú na webovej lokalite spoločnosti HP určenej na preberanie ovládačov a na disku CD pre *technickú podporu* označené špeciálnou ikonou. Ak chcete prevziať pomôcku SSM alebo získať ďalšie informácie o jej používaní, prejdite na webovú lokalitu spoločnosti HP na adrese <http://www.hp.com/go/ssm> (k dispozícii iba v angličtine).

Register

A

- adaptér kábla modemu špecifický pre danú krajinu 31
- aktualizácia systému BIOS
 - inštalácia 149
 - prevzatie 149
- aktualizácie, softvér 173
- Altiris Deployment Solutions 172
- antény
 - WLAN 13
 - WWAN 13
- antény pre bezdrôtovú komunikáciu 12
- antény WLAN, identifikácia 13
- antény WWAN, identifikácia 13
- Anti Theft 159
- automatické heslo funkcie DriveLock
 - vybratie 138
 - zadanie 137
- automatické prehrávanie 61

B

- balíky SoftPaq, preberanie 151, 152
- batéria
 - kalibrácia 80
 - likvidácia 83
 - nabíjanie 78, 81
 - nízky stav nabitia batérie 79
 - opätovné nabíjanie 82
 - uloženie 82
 - úspora energie 82
 - vloženie 77
 - vybratie 77
 - výmena 83
- batéria, identifikácia 14
- BD
 - prehrávanie 60, 64
 - vybratie 63

bezdrôtová sieť (WLAN)

- funkčný dosah 21
 - popis 16
 - potrebné vybavenie 19
 - používanie 19
 - pripojenie 21
 - pripojenie na firemnú sieť WLAN 21
 - pripojenie na verejnú sieť WLAN 21
 - zabezpečenie 19
- ## bezdrôtové zariadenia, typy 16
- bezpečnostné zariadenia na letiskách 87
- ## bitová kópia, počítač 172
- Bluetooth
 - štítok 15
 - zariadenie 16
 - brána firewall 20

C

- CD
 - kopírovanie 61
 - ochrana 52
 - prehrávanie 60, 64
 - vybratie 63
 - zápis na 52
- cestovanie s počítačom schvaľovací štítok modemu 15
- Computer Setup
 - heslo funkcie DriveLock 133
 - heslo správcu systému BIOS 131
 - nastavenie poradia spúšťania 169
 - nastavenie výzvy funkcie MultiBoot Express 170
 - navigácia a výber 156

obnovenie nastavení z

- výroby 157
- ponuka File (Súbor) 158
- ponuka Security (Zabezpečenie) 159
- ponuka System Configuration (Konfigurácia systému) 160
- zabezpečenie zariadenia 139
- zapnutie spúšťacích zariadení 167

Č

- čistič disku 160
- čítačka multimediálnych kariet, identifikácia 8
- čitateľné médiá 71

D

- DayStart
 - identifikácia 45
- digitálna karta
 - vloženie 111
 - vybratie 112
 - zastavenie 112
- Disk Blu-ray (BD) 58
- disk Driver Recovery (Obnovenie ovládačov) 155
- disketová jednotka 91, 110
- disk Operating System (Operačný systém) 155
- disky
 - obnovenie ovládačov 155
 - operačný systém 155
- displej
 - klávesové skratky jasu obrazovky 42
 - obraz, prepnutie 43
- dotykové gestá
 - TouchPad 38
- DriveLock, automaticky 159

DVD
kopírovanie 61
ochrana 52
prehrávanie 60, 64
vybratie 63
zápis na 52
zmena nastavenia regiónu 61

E
energia
úspora 82
energia z batérie 76
externá jednotka 91, 110
externé zvukové zariadenia,
pripojenie 54

F
funkčné klávesy, identifikácia 6,
7, 41

H
hardvér, identifikácia 1
heslá
DriveLock 133
používateľ 130
správca 130
správca systému BIOS 131
heslo funkcie DriveLock
nastavenie 134
odstránenie 137
popis 133
zadanie 135
zmena 136
heslo správcu systému BIOS 159
hlasitosť
klávesová skratka stlmenia 50
klávesové skratky 50
hlasitosť, nastavenie 50
HP 3D DriveGuard 89
HP Client Configuration
Manager 173, 175
HP Client Manager for
Altiris 173
HP QuickLook 162
HP SpareKey Enrollment
(Registrácia kľúča HP
SpareKey) 159
HP System Software
Manager 173, 176

I
identifikácie
systému 160
ikona bezdrôtovej
komunikácie 17
Ikona programu Správca
pripojení 17
ikona siete 27
ikona stavu siete 17
ikony
bezdrôtová komunikácia 17
sieť 27
Správca pripojení 17
stav siete 17
indikátor, jednotka 89
indikátor batérie 78, 79
indikátor bezdrôtovej
komunikácie 17
indikátor funkcie QuickLook,
identifikácia 3
indikátor funkcie QuickWeb,
identifikácia 3
indikátor jednotky, identifikácia 7
indikátor klávesu caps lock,
identifikácia 3
indikátor napájania,
identifikácia 4
indikátor optickej jednotky,
identifikácia 8, 9
indikátor sieťového napájacieho
adaptéra, identifikácia 9
indikátor TouchPad,
identifikácia 2, 3
indikátor webovej kamery,
identifikácia 12
indikátory
caps lock 3
jednotka 7
napájanie 4
optická jednotka 8, 9
QuickLook 3
QuickWeb 3
sieťový napájací adaptér 9
Sieťový napájací adaptér 9
TouchPad 2, 3
webová kamera 12
informácie o počítači 148
inštalácia, počítač 1
interferencia, minimalizácia 28

interný mikrofón, identifikácia 12,
50
interný vypínač displeja,
identifikácia 4
interný vypínač obrazovky,
identifikácia 12

J
jazyk, zmena v programe Computer
Setup 160
jednotka Blu-ray R/RE DVD+/-RW
SuperMulti DL 58
jednotka Blu-ray ROM DVD±R
SuperMulti DL 58
jednotka CD 91
Jednotka CD 110
jednotka DVD 91
Jednotka DVD 110
jednotka pevného disku
externý 91
HP 3D DriveGuard 89
inštalácia 99
výmena 92
jednotky
disketa 91, 110
DVD-ROM 58
externý 91, 110
jednotka Blu-ray R/RE DVD+/-
RW SuperMulti DL 58
jednotka Blu-ray ROM DVD±R
SuperMulti DL 58
jednotka DVD±R SuperMulti DL
LightScribe 58
optická 110
optické 8, 9, 91
pevné 91, 99, 110
pevný 92
poradie spúšťania 160
poradie spúšťania 165
starostlivosť 86
Pozri tiež pevný disk, optická
jednotka

K
kábel
LAN 35
modem 30
kábel, napájací 14
kábel eSATA, pripojenie 108

- kábel modemu
 - adaptér kábla špecifický pre danú krajinu 31
 - obvod na potlačenie šumu 30
 - pripojenie 30
 - kábel USB, pripojenie 106
 - káble
 - eSATA 108
 - USB 106
 - kalibrácia batérie 80
 - karta ExpressCard
 - konfigurácia 113
 - vloženie 113
 - vybratie 114
 - vybratie vložky 113
 - zastavenie 114
 - karta SIM
 - vloženie 22
 - kláves aplikácií, Windows 6, 7
 - kláves aplikácií systému Windows, identifikácia 6, 7
 - kláves esc, identifikácia 6, 7
 - kláves fn 41
 - kláves fn, identifikácia 6, 7
 - klávesnica
 - vybratie 96, 121
 - klávesová skratka predvolenej e-mailovej aplikácie 43
 - klávesová skratka spustenia režimu spánku 42
 - klávesová skratka stlmenia 50
 - klávesová skratka webového prehliadača 43
 - klávesové skratky
 - otvorenie predvolenej e-mailovej aplikácie 43
 - otvorenie webového prehliadača 43
 - ovládacie prvky zvukového disku CD alebo disku DVD 44
 - popis 41
 - používanie 42
 - prepnutie obrazu 43
 - spustenie režimu spánku 42
 - stlmenie hlasitosti 50
 - stlmenie zvuku
 - reproduktora 43
 - zníženie hlasitosti
 - reproduktora 43
 - zníženie jasú obrazovky 42
 - zobrazenie systémových informácií 42
 - zvýšenie hlasitosti
 - reproduktora 43
 - zvýšenie jasú obrazovky 43
 - klávesové skratky, identifikácia 41
 - klávesové skratky jasú obrazovky 42
 - kláves s logom Windows, identifikácia 6, 7
 - klávesy
 - aplikácie systému Windows 6, 7
 - esc 6, 7
 - fn 6, 7
 - funkčné 6, 7
 - integrovaná numerická klávesnica 6
 - logo Windows 6, 7
 - numerická klávesnica 7
 - klávesy integrovanej numerickej klávesnice, identifikácia 6, 7
 - klávesy numerickej klávesnice, identifikácia 7
 - kód Product Key 15
 - kódy regiónu, DVD 61
 - kompozitné video 43
 - konektor, napájanie 9
 - konektor pre slúchadlá (zvukový výstup) 50
 - konektor RJ-45 (sieťový), identifikácia 10
 - konektory
 - RJ-11 (modem) 8, 9
 - RJ-45 (sieťové) 10
 - zvukový vstup (mikrofón) 50
 - zvukový výstup (slúchadlá) 50
 - konektor zvukového vstupu (mikrofón), identifikácia 50
 - konektor zvukového výstupu (slúchadlá), identifikácia 50
 - konfigurácia kariet
 - ExpressCard 113
 - konfigurácie zariadení 161
 - kontrola zvukových funkcií 55
 - kritický stav nabitia batérie 80
 - kryt vypínačov
 - vybratie 94, 119
- L**
- LAN, pripojenie 35
 - lokálna sieť (LAN)
 - pripojenie kábla 35
 - vyžadovaný kábel 35
- M**
- McAfee Total Protection 141, 142
 - médium jednotky 71
 - mikrofón, interný 50
 - minimalizácia interferencie 28
 - modul HP Mobile Broadband 22
 - monitor, pripojenie 56
 - možnosti AMT
 - nekonfigurovanie AMT pri nasledujúcom spustení 164
 - podpora funkcie udalostí priebehu aktualizácie firmvéru 164
 - podpora poskytovania kľúčov USB 164
 - režim emulácie terminálu 164
 - spustenie Intel CIRA 164
 - úroveň podrobností pri aktualizácii firmvéru 164
 - výzva na nastavenie AMT (Ctrl-P) 164
 - možnosti portov
 - čítač flash médií 164
 - paralelný port 164
 - port 1394 164
 - port eSATA 164
 - port USB 164
 - sériový port 164
 - zásuvka pre kartu ExpressCard 164
 - možnosti spúšťania 160
 - možnosti zabudovaných zariadení 163
 - MultiBoot Express 165, 170
 - multimediálne súčasti, identifikácia 49
 - multimediálny softvér
 - používanie 52
 - myš, externá
 - nastavenie parametrov 36
 - pripojenie 41

- N**
- nabíjanie batérie,
 - maximalizovanie 79
 - nabíjanie batérií 78, 81
 - napájací kábel, identifikácia 14
 - napájací konektor,
 - identifikácia 9
 - napájanie
 - pripojenie 75
 - nasadenie, softvér 172
 - nastavenia regiónu jednotky DVD 61
 - nastavenie bezpečnostnej úrovne 164
 - nastavenie internetového pripojenia 19
 - nastavenie siete WLAN 19
 - navigácia
 - TouchPad 36
 - názov a číslo produktu,
 - počítač 14
 - nereagujúci systém 84
 - nízky stav nabitia batérie 79
 - numerická klávesnica 6, 7
 - numerická klávesnica, externá
 - num lock 47
 - používanie 47
 - numerická klávesnica, integrovaná
 - používanie 46
 - prepnutie funkcií klávesov 46
 - zapnutie a vypnutie 46
 - num lock, externá numerická klávesnica 47
- O**
- obnova systému Windows 155
 - obnovenie
 - nastavenia z výroby 158
 - predvolených hodnôt zabezpečenia 164
 - obraz, prepnutie 43
 - obslužný program Setup
 - navigácia a výber 156
 - obnovenie nastavení z výroby 157
 - ponuka File (Súbor) 158
 - ponuka Security (Zabezpečenie) 159
 - ponuka System Configuration (Konfigurácia systému) 160
 - obvod na potlačenie šumu
 - kábel modemu 30
 - sieťový kábel 35
 - ochrana prehrávania 64
 - operačný systém
 - Kód Product Key 15
 - štítko s certifikátom pravosti od spoločnosti Microsoft 15
 - optická jednotka
 - ochrana 52
 - prehrávanie 64
 - optická jednotka, identifikácia 8, 9
 - optický disk
 - používanie 58
 - vybratie 63
 - zápis na 52
 - otáčanie
 - dotykové gestá zariadenia TouchPad 39
 - otvor pre bezpečnostné lanko,
 - identifikácia 9, 10
 - ovládacie prvky bezdrôtovej komunikácie
 - operačný systém 17
 - softvér Wireless Assistant 17
 - tlačidlo 17
 - ovládacie prvky médií, klávesové skratky 44
 - ovládače zariadení
 - ovládače HP 67
 - ovládače Microsoft 67
 - preinštalovanie 67
 - označenie logických jednotiek 168
- P**
- pamäť
 - rozšírenie 128
 - pamäťový modul
 - odstránenie 121
 - výmena 117
 - pevný disk
 - externý 91, 110
 - HP 3D DriveGuard 89
 - inštalácia 99
 - výmena 92
 - podpora rozhrania, USB 156, 161
 - podpora rozhrania USB 107, 156, 161
 - pomôcka Windows Backup (Zálohovanie v systéme Windows) 153
 - Pomôcka Zálohovanie systému Windows 154, 155
 - ponuka File (Súbor) 158
 - ponuka Security (Zabezpečenie)
 - Automatic DriveLock (Automatické uzamknutie jednotky) 159
 - DriveLock 159
 - HP SpareKey 159
 - HP SpareKey Enrollment (Registrácia kľúča HP SpareKey) 159
 - identifikácie systému 160
 - nastavenie hesla správcu systému BIOS 159
 - obnovenie snímača odtlačkov prstov 159
 - pravidlá hesiel 159
 - vždy vyžadovať registráciu kľúča HP SpareKey 159
 - zmena hesla 159
 - ponuka System Configuration (Konfigurácia systému) 160
 - poradie spúšťania 160
 - port eSATA, identifikácia 10
 - port HDMI 43, 56
 - port pre externý monitor 56
 - port pre externý monitor,
 - identifikácia 10
 - port pre monitor, externý 10
 - porty
 - eSATA 10, 108
 - externý monitor 10, 56
 - HDMI 10, 56
 - USB 8, 9, 10, 106
 - porty USB, identifikácia 8, 9, 10, 106
 - posúvanie
 - dotykové gestá zariadenia TouchPad 39
 - používanie webovej kamery 69
 - používateľské heslo 130
 - pozícia pre batériu 11, 15
 - pozície
 - batéria 11, 15

- priestor jednotky pevného disku 128
 - pripojenie, externý zdroj napájania 75
 - pripojenie k sieti WLAN 35
 - pripojenie na firemnú sieť WLAN 21
 - pripojenie na sieť WLAN 21
 - pripojenie na verejnú sieť WLAN 21
 - problémy s bezdrôtovou sieťou, riešenie problémov 26
 - program Computer Setup 172
 - programy
 - používanie multimédií 52
 - projektor, pripojenie 56
- Q**
- QuickLook
 - používanie 45
 - QuickWeb
 - používanie 46
- R**
- realizácia zapnutá 161
 - regulačné informácie
 - štítky s informáciami o certifikácii bezdrôtových zariadení 15
 - regulatívne informácie
 - regulatívny štítko 15
 - schvaľovací štítko modemu 15
 - reproduktory, identifikácia 4, 50
 - režim dlhodobého spánku
 - spustenie 72
 - spustený počas kritického stavu nabitia batérie 80
 - ukončenie 72
 - režim paralelného portu 161
 - režim UEFI (Unified Extensible Firmware Interface) 160
 - riešenie problémov
 - Automatické prehrávanie 66
 - externý displej 66
 - modem 33
 - napaľovanie disku 67
 - ovládače zariadení 67
 - ovládače zariadení spoločnosti HP 67
 - ovládače zariadení spoločnosti Microsoft 67
 - podávač optického disku 63
 - prehrávanie disku 65
 - prehrávanie filmu 66
 - problémy s bezdrôtovou sieťou 26
 - rozpoznanie optickej jednotky 64
 - rozdávzače 106
 - rozdávzače USB 106
 - rýchle nabíjanie sekundárnej batérie 162
 - rýchly pohyb
 - tri prsty 40
- S**
- sériové číslo, počítač 14
 - server PXE 167
 - servisný štítko 14
 - schvaľovací štítko modemu 15
 - sieťové bezpečnostné kódy
 - sieťový kľúč 27
 - SSID 27
 - sieťový kábel
 - obvod na potlačenie šumu 35
 - pripojenie 35
 - sieťový kľúč 27
 - sieťový napájací adaptér
 - identifikácia 14
 - Sieťový napájací adaptér
 - pripojenie 75
 - SIM
 - vybratie 23
 - slúchadlá 50
 - slúchadlá do uší 50
 - snímač odtlačkov prstov, identifikácia 5
 - softvér
 - aktualizácia programov a ovládačov 151
 - aktualizácia systému BIOS 149
 - aktualizácie 173
 - Čistenie disku 88
 - Defragmentácia disku 88
 - nasadenie 172
 - obnovenie 172
 - používanie 52
 - softvér Wireless Assistant 18
 - Správca pripojení HP 18
 - softvér Čistenie disku 88
 - softvér Defragmentácia disku 88
 - softvér modemu
 - nastavenie/pridanie umiestnenia 31
 - problémy s pripojením pri cestovaní 33
 - softvér Správca pripojení HP 18
 - softvér Wireless Assistant 17, 18
 - správcovské heslo 130
 - spúšťacie zariadenia, zapnutie 167
 - spúšťacie zariadenie sieťovej karty 167
 - spúšťacie zariadenie sieťovej karty NIC 165
 - spúšťanie sieťovej služby 167
 - stiahnutie alebo priblíženie
 - dotykové gestá zariadenia TouchPad 39
 - súbor dlhodobého spánku 128
 - súčasti
 - d'alší hardvér 14
 - hore 1
 - lavostranné 9
 - obrazovka 11
 - pravá strana 8
 - predné 7
 - spodné 11
 - systém
 - dátum a čas 158
 - diagnostika 158
 - systémové
 - informácie 158
 - systémové informácie
 - klávesová skratka 42
- Š**
- šifrovanie 20
 - štítky
 - Bluetooth 15
 - certifikácia bezdrôtových zariadení 15
 - certifikát pravosti od spoločnosti Microsoft 15
 - modul HP Mobile Broadband 15
 - regulatívny 15

- servisný štítok 14
- schválenie modemu 15
- SIM 15
- WLAN 15
- štítok s certifikátom pravosti 15
- štítok s certifikátom pravosti od spoločnosti Microsoft 15
- štítok s informáciami o certifikácii bezdrôtových zariadení 15
- štítok WLAN 15

T

- technológia Intel HT 162
- technológia virtualizácie 162
- teplota 82
- teplota batérie 82
- typy, webová kamera 69
- tlačidlá
 - napájanie 5
- tlačidlo bezdrôtovej komunikácie 17
- tlačidlo napájania, identifikácia 5
- TouchPad
 - dotykové gestá 38
 - identifikácia 2
 - navigácia 36
 - otáčanie 39
 - posúvanie 39
 - používanie 36
 - rýchle pohyby tromi prstami 40
 - stiahnutie alebo priblíženie 39
 - výber 37
 - zapnutie a vypnutie 36
- TXT (Intel Trusted Execution Technology) 162
- typy prenosu obrazu 43

U

- údržba
 - Čistenie disku 88
 - Defragmentácia disku 88
- ukazovacie zariadenia
 - nastavenie parametrov 36
- uloženie batérie 82
- upozornenie týkajúce sa autorských práv 61
- úspora, energia 82

- úsporný režim
 - spustenie 71
 - ukončenie 71
- uvoľňovacie zarážky, batéria 11, 77
- uvoľňovacie zarážky batérie, identifikácia 11, 77

V

- ventilátor
 - systému 161
- vetracie otvory, identifikácia 10
- viacjadrový procesor 162
- vlastnosti webovej kamery, úprava 70
- výber
 - TouchPad 37
- vypnutie 84
- vypnutie počítača 84

W

- webová kamera
 - identifikácia 12, 50
 - používanie 69
 - typy 69
- webové lokality
 - HP System Software Manager 176

Z

- zabezpečenie, bezdrôtová sieť 19
- zabezpečenie zariadenia 139
- zabudované zariadenie
 - integrovaná kamera 163
 - interné reproduktory 163
 - mikrofón 163
 - modem 163
 - okruh monitorovania napájania 163
 - prepínanie siete LAN/WLAN 163
 - radič sieťového rozhrania (LAN) 163
 - senzor okolitého osvetlenia 163
 - snímač odtlačkov prstov 163
 - tlačidlo bezdrôtovej komunikácie 163
 - Wake on LAN (Prebudenie podľa stavu siete LAN) 163

- zariadenie Bluetooth 163
- zariadenie WLAN 163
- zariadenie WWAN 163
- zvukové zariadenie 163
- zapisovateľné médiá 71
- zapnuté a vypnuté
 - zariadenie TouchPad 36
- zarážky, na uvoľnenie batérie 11
- zariadenia eSATA
 - popis 108
 - pripojenie 108
- Zariadenia eSATA
 - odstránenie 108
 - zastavenie 108
- zariadenia SATA (Serial Advanced Technology Attachment)
 - AHCI (Advanced Host Controller Interface) 161
 - IDE (Integrated Drive Electronics) 161
- zariadenia USB
 - popis 106
 - pripojenie 106
 - vybratie 106
 - zastavenie 106
- zariadenie WLAN 15, 16, 19
- zariadenie WWAN 16, 22
- zásuvka pre kartu ExpressCard, identifikácia 10
- zásuvka pre kartu SIM, identifikácia 11
- zásuvka pre mikrofón (zvukový vstup) 8
- zásuvka pre slúchadlá (zvukový výstup) 8
- zásuvka RJ-11 (modem), identifikácia 8, 9
- zásuvka zvukového vstupu (mikrofón), identifikácia 8
- zásuvka zvukového výstupu (slúchadlá), identifikácia 8
- zásuvky
 - bezpečnostné lanko 9, 10
 - ExpressCard 10
 - karta SIM 11
 - pamäť 116
 - zvukový vstup (mikrofón) 8
 - zvukový výstup (slúchadlá) 8
- zmena poradia spúšťania 169
- zvuk, konfigurácia 57

zvukové funkcie, kontrola 55
zvukové zariadenia, pripojenie
externých 54

