

HP EliteBook Notebook PC

ユーザー ガイド

© Copyright 2010 Hewlett-Packard  
Development Company, L.P.

Bluetooth は、その所有者が所有する商標であり、使用許諾に基づいて Hewlett-Packard Company が使用しています。Intel および Centrino は Intel Corporation またはその子会社の米国およびその他の国における商標または登録商標です。Java は、米国 Sun Microsystems, Inc. の米国またはその他の国における商標です。Microsoft および Windows は、米国 Microsoft Corporation の米国およびその他の国における登録商標です。SD ロゴは、その所有者の商標です。

本書の内容は、将来予告なしに変更されることがあります。HP 製品およびサービスに関する保証は、当該製品およびサービスに付属の保証規定に明示的に記載されているものに限られます。本書のいかなる内容も、当該保証に新たに保証を追加するものではありません。本書に記載されている製品情報は、日本国内で販売されていないものも含まれている場合があります。本書の内容につきましては万全を期しておりますが、本書の技術的あるいは校正上の誤り、省略に対して責任を負いかねますのでご了承ください。

初版：2010年3月

製品番号：592931-291

## 製品についての注意事項

このユーザーガイドでは、ほとんどのモデルに共通の機能について説明します。一部の機能は、お使いのコンピューターで対応していない場合もあります。

## 安全に関するご注意

- 
- △ **警告！** ユーザーが火傷をしたり、コンピューターが過熱状態になったりするおそれがありますので、ひざの上に直接コンピューターを置いて使用したり、コンピューターの通気孔をふさいだりしないでください。コンピューターは、机のようなしっかりとした水平なところに設置してください。通気を妨げるおそれがありますので、隣にプリンターなどの表面の硬いものを設置したり、枕や毛布、または衣類などの表面が柔らかいものを敷いたりしないでください。また、ACアダプターを肌に触れる位置に置いたり、枕や毛布、または衣類などの表面が柔らかいものの上に置いたりしないでください。お使いのコンピューターおよびACアダプターは、International Standard for Safety of Information Technology Equipment (IEC 60950) で定められた、ユーザーが触れる表面の温度に関する規格に準拠しています。
-



# 目次

<b>1 機能</b> .....	<b>1</b>
ハードウェアの確認 .....	1
表面の各部 .....	1
ポインティング デバイス .....	1
ランプ .....	3
ボタンおよび指紋認証システム .....	4
キー .....	6
前面の各部 .....	6
背面の各部 .....	7
右側面の各部 .....	8
左側面の各部 .....	8
裏面の各部 .....	10
ディスプレイの各部 .....	11
その他のハードウェア コンポーネント .....	12
ラベルの確認 .....	13
<b>2 ネットワーク接続（一部のモデルのみ）</b> .....	<b>15</b>
無線接続 .....	15
無線接続の作成 .....	15
無線アイコンとネットワーク アイコンの確認 .....	15
無線コントロールの使用 .....	16
無線ボタンの使用 .....	16
[HP Wireless Assistant]ソフトウェアの使用 .....	16
[HP Connection Manager]の使用（一部のモデルのみ） .....	16
オペレーティング システムの制御機能の使用 .....	17
無線 LAN の使用 .....	17
無線 LAN のセットアップ .....	17
無線 LAN の保護 .....	18
無線 LAN への接続 .....	19
他のネットワークへのローミング .....	19
HP モバイル ブロードバンドの使用（一部のモデルおよび一部の国や地域のみ） .....	20
SIM の装着 .....	20
SIM の取り出し .....	21
Bluetooth 無線デバイスの使用 .....	22
Bluetooth とインターネット接続共有（ICS） .....	22
無線接続に関する問題のトラブルシューティング .....	23
無線 LAN 接続を作成できない場合 .....	23
優先ネットワークに接続できない場合 .....	24

現在のネットワーク セキュリティ コードが使用できない場合 .....	24
無線 LAN 接続が非常に弱い場合 .....	25
無線ルータに接続できない場合 .....	25
<b>有線接続</b> .....	<b>25</b>
ローカル エリア ネットワーク (LAN) への接続 .....	25
モデムの使用 (一部のモデルのみ) .....	26
モデム ケーブルの接続 (一部のモデルのみ) .....	27
各国または各地域仕様のモデム ケーブル アダプターの接続 (アダプター が必要な国や地域で販売されるモデルのみ。日本向け製品には付属してい ません) .....	27
所在地設定の選択 .....	28
現在の所在地設定の表示 .....	28
旅行先の所在地の新規追加 .....	28
国外での接続に関する問題の解決 .....	29
<b>3 ポインティング デバイスおよびキーボード</b> .....	<b>31</b>
ポインティング デバイスの使用 .....	31
ポインティング デバイス機能のカスタマイズ .....	31
タッチパッドの使用 .....	31
ポインティング スティックの使用 .....	31
外付けマウスの接続 .....	31
キーボードの使用 .....	32
キーボード ライトの使用 .....	32
ホットキーの使用 .....	32
[HP QuickLook 3]の使用 .....	33
テンキーの使用 .....	34
内蔵テンキーの使用 .....	35
内蔵テンキーの有効/無効の切り替え .....	35
内蔵テンキーの機能の切り替え .....	35
別売の外付けテンキーの使用 .....	35
タッチパッドとキーボードの清掃 .....	35
<b>4 マルチメディア</b> .....	<b>37</b>
マルチメディア機能 .....	37
マルチメディア コンポーネントの確認 .....	37
マルチメディア ソフトウェア .....	38
プリインストール済みのマルチメディア ソフトウェアへのアクセス .....	38
ディスクからのマルチメディア ソフトウェアのインストール .....	38
オーディオ .....	39
音量の調整 .....	39
外付けオーディオ デバイスの接続 .....	40
オーディオ機能の確認 .....	41
動画 .....	41

外付けモニターまたはプロジェクターの接続 .....	41
外付けモニター コネクタの使用 .....	41
DisplayPort の使用 .....	42
光学ドライブ（一部のモデルのみ） .....	43
取り付けられている光学ドライブの確認 .....	43
CD または DVD の再生 .....	43
DVD の地域設定の変更 .....	44
CD または DVD の作成（書き込み） .....	44
光学ディスク（CD または DVD）の取り出し .....	45
Web カメラ .....	46
Web カメラのプロパティの調整 .....	47
Web カメラのフォーカスの制御 .....	48
名刺画像の撮影 .....	48
<b>5 電源の管理 .....</b>	<b>50</b>
電源オプションの設定 .....	50
省電力設定の使用 .....	50
スタンバイの起動および終了 .....	50
ハイバネーションの起動および終了 .....	51
電源メーターの使用 .....	51
電源設定の使用 .....	52
現在の設定の表示 .....	52
異なる電源設定の選択 .....	52
電源設定のカスタマイズ .....	53
スタンバイ終了時のパスワード保護の設定 .....	53
外部電源の使用 .....	53
AC アダプターの接続 .....	54
バッテリー電源の使用 .....	54
バッテリー充電残量の表示 .....	55
バッテリーの着脱 .....	55
バッテリーの充電 .....	56
バッテリーの放電時間の最長化 .....	57
ロー バッテリー状態への対処 .....	57
ロー バッテリー状態の確認 .....	57
ロー バッテリー状態の解決 .....	58
外部電源を使用できる場合のロー バッテリー状態の解決 .....	58
充電済みのバッテリーを使用できる場合のロー バッテリー状態の解決 .....	58
電源を使用できない場合のロー バッテリー状態の解決 .....	58
ハイバネーションを終了できない場合のロー バッテリー状態の解決 .....	58
バッテリー ゲージの調整 .....	58
手順 1：バッテリーを完全に充電する .....	58

手順 2 : ハイバネーションおよびスタンバイを無効にする .....	59
手順 3 : バッテリーを放電する .....	59
手順 4 : バッテリーを完全に再充電する .....	60
手順 5 : ハイバネーションおよびスタンバイを再び有効にする .....	60
バッテリーの節電 .....	60
バッテリーの保管 .....	60
使用済みのバッテリーの処理 .....	60
バッテリーの交換 .....	61
AC アダプターのテスト .....	61
コンピューターのシャットダウン .....	61
<b>6 ドライブ .....</b>	<b>63</b>
取り付けられているドライブの確認 .....	63
ドライブの取り扱い .....	63
ハードドライブ パフォーマンスの向上 .....	64
ディスク デフラグの使用 .....	64
ディスク クリーンアップの使用 .....	64
[HP 3D DriveGuard]の使用 .....	64
[HP 3D DriveGuard]の状態の確認 .....	65
[HP 3D DriveGuard]ソフトウェアの使用 .....	65
RAID の使用（一部のモデルのみ） .....	65
ハードドライブの交換 .....	66
1.8 インチのハードドライブの交換 .....	66
2.5 インチのハードドライブの交換 .....	71
<b>7 外付けデバイス .....</b>	<b>78</b>
USB（Universal Serial Bus）デバイスの使用 .....	78
USB デバイスの接続 .....	78
USB デバイスの取り外し .....	79
USB レガシー サポートの使用 .....	79
1394 デバイスの使用 .....	79
1394 デバイスの接続 .....	80
1394 デバイスの取り外し .....	80
ドッキング コネクタの使用 .....	81
外付けドライブの使用 .....	81
別売の外付けデバイスの使用 .....	81
別売の外付けオプティカル ドライブの使用 .....	82
オプティカル ディスク（CD または DVD）の挿入 .....	82
オプティカル ディスク（CD または DVD）の取り出し .....	83
ディスク トレイが開く場合 .....	83
ディスク トレイが開かない場合 .....	84



<b>8 外付けメディア カード</b> .....	<b>85</b>
SD カード リーダーでのカードの使用 .....	85
メディア カードの挿入 .....	85
メディア カードの取り出し .....	85
ExpressCard の使用 .....	86
ExpressCard の設定 .....	86
ExpressCard の挿入 .....	86
ExpressCard の取り出し .....	87
スマート カードの使用 .....	88
スマート カードの挿入 .....	89
スマート カードの取り出し .....	89
<b>9 メモリ モジュール</b> .....	<b>90</b>
拡張メモリ モジュール スロットのメモリ モジュールの追加または交換 .....	90
メイン メモリ モジュール スロットのメモリ モジュールのアップグレード .....	93
<b>10 セキュリティ</b> .....	<b>101</b>
コンピューターの保護 .....	101
パスワードの使用 .....	102
Windows でのパスワードの設定 .....	102
[Computer Setup]でのパスワードの設定 .....	102
BIOS administrator password (BIOS 管理者パスワード) .....	103
BIOS administrator password (BIOS 管理者パスワード) の管理 .....	104
BIOS administrator password (BIOS 管理者パスワード) の入力 .....	106
[Computer Setup]の DriveLock (ドライブロック) の使用 .....	106
DriveLock パスワードの設定 .....	107
DriveLock パスワードの入力 .....	108
DriveLock パスワードの変更 .....	109
DriveLock による保護の解除 .....	110
[Computer Setup]の自動 DriveLock の使用 .....	110
自動 DriveLock パスワードの入力 .....	110
自動 DriveLock による保護の解除 .....	111
[Computer Setup]のセキュリティ機能の使用 .....	111
システム デバイスのセキュリティ保護 .....	111
[Computer Setup]のシステム情報を表示する .....	112
[Computer Setup]のシステム ID の使用 .....	112
ウイルス対策ソフトウェアの使用 .....	113
ファイアウォール ソフトウェアの使用 .....	113
緊急セキュリティ アップデートのインストール .....	114
HP ProtectTools Security Manager (HP ProtectTools セキュリティ マネージャ) の使用 (一部のモデルのみ) .....	114
セキュリティ ロック ケーブルの取り付け .....	114

<b>11</b>	<b>ソフトウェアの更新</b>	<b>116</b>
	ソフトウェアの更新	116
	BIOS の更新	116
	BIOS のバージョンの確認	117
	BIOS アップデートのダウンロード	118
	プログラムおよびドライバーの更新	119
	[HP SoftPaq Download Manager] (HP SoftPaq ダウンロード マネージャ) の使 用	119
<b>12</b>	<b>マルチブート</b>	<b>121</b>
	ブート デバイスの順序について	121
	[Computer Setup]でのブート デバイスの有効化	121
	ブート順序の変更に関する注意	122
	マルチブート設定の選択	123
	[Computer Setup]での新しいブート順序の設定	123
	f9 キーの画面を使用したブート デバイスの動的な選択	123
	MultiBoot Express プロンプトの設定	124
	MultiBoot Express 設定の入力	124
<b>13</b>	<b>管理</b>	<b>125</b>
	[Client Management Solutions]の使用	125
	ソフトウェア イメージの設定および展開	125
	ソフトウェアの管理およびアップデート	126
	[HP Client Manager for Altiris] (一部のモデルのみ)	126
	[HP CCM] (HP Client Configuration Manager) (一部のモデルのみ)	128
	HP SSM (HP System Software Manager)	129
	Intel® Active Management Technology (iAMT : インテル® アクティブ・マネジメント・テク ノロジー) の使用 (一部のモデルのみ)	129
	iAMT ソリューションの有効化	129
	MEBx セットアップ ユーティリティ メニューの使用	129
<b>14</b>	<b>Computer Setup</b>	<b>131</b>
	[Computer Setup]の開始	131
	[Computer Setup]の使用	131
	[Computer Setup]での移動および選択	131
	[Computer Setup]の工場出荷時設定の復元	132
	[Computer Setup]のメニュー	132
	[File] (ファイル) メニュー	133
	[Security] (セキュリティ) メニュー	134
	[System Configuration] (詳細設定) メニュー	135

<b>15</b>	<b>バックアップおよび復元</b> .....	<b>139</b>
	情報のバックアップ .....	139
	復元の実行 .....	140
	情報の復元 .....	140
	オペレーティング システムとプログラムの復元 .....	140
	<b>索引</b> .....	<b>142</b>



# 1 機能

## ハードウェアの確認

お使いのコンピューターに付属のコンポーネントは、国や地域、およびモデルによって異なる場合があります。この章の図には、ほとんどのモデルに共通の機能が示されています。

コンピューターに取り付けられているハードウェアの一覧を参照するには、以下の操作を行います。

1. [スタート]→[マイ コンピュータ]の順に選択します。
2. [システムのタスク]ウィンドウの左枠内で、[システム情報を表示する]を選択します。
3. [ハードウェア]タブ→[デバイス マネージャ]の順に選択します。

[デバイス マネージャ]を使用して、ハードウェアの追加またはデバイス設定の変更もできます。

## 表面の各部

### ポインティング デバイス



名称	説明
(1) 左のタッチパッド ボタン*	外付けマウスの左ボタンと同様に機能します
(2) タッチパッド*	ポインターを移動して、画面上の項目を選択したり、アクティブにしたりします
(3) 左のポインティング スティック ボタン*	外付けマウスの左ボタンと同様に機能します
(4) ポインティング スティック*	ポインターを移動して、画面上の項目を選択したり、アクティブにしたりします

名称	説明
(5) タッチパッド オン/オフ ボタン	タッチパッドをオンまたはオフにします
(6) 右のポインティング スティック ボタン*	外付けマウスの右ボタンと同様に機能します
(7) タッチパッドのスクロール ゾーン	画面を上下にスクロールします
(8) 右のタッチパッド ボタン*	外付けマウスの右ボタンと同様に機能します

\*この表では初期設定の状態について説明しています。ポインティング デバイスの設定を表示したり変更したりするには、**[スタート]→[コントロール パネル]→[プリンタとその他のハードウェア]→[マウス]**の順に選択します。

## ランプ



名称	説明
(1) 電源ランプ	<ul style="list-style-type: none"><li>● 点灯：コンピューターの電源がオンになっています</li><li>● 点滅：コンピューターがスタンバイ状態になっています</li><li>● 消灯：コンピューターの電源がオフになっているか、ハイバネーション状態になっています</li></ul>
(2) QuickLook ランプ	<ul style="list-style-type: none"><li>● 点灯：コンピューターの電源がオンになっています</li><li>● 消灯：コンピューターの電源がオフになっているか、スタンバイまたはハイバネーション状態になっています</li></ul>
(3) QuickWeb ランプ	<ul style="list-style-type: none"><li>● 点灯：コンピューターの電源がオンになっています</li><li>● 消灯：コンピューターの電源がオフになっているか、スタンバイまたはハイバネーション状態になっています</li></ul>
(4) 無線ランプ	<ul style="list-style-type: none"><li>● 青色：無線ローカル エリア ネットワーク (WLAN) デバイス、HP モバイル ブロードバンド モジュール（一部のモデルのみ）、または Bluetooth® デバイスなどの内蔵無線デバイスがオンになっています</li><li>● オレンジ色：すべての無線デバイスがオフになっています</li></ul>
(5) タッチパッド オン/オフ ランプ	<ul style="list-style-type: none"><li>● 白色：タッチパッドがオンになっています</li><li>● オレンジ色：タッチパッドがオフになっています</li></ul>
(6) Caps Lock ランプ	点灯：Caps Lock がオンになっています
(7) Num Lock ランプ	点灯：Num Lock がオンであるか、内蔵テンキーが有効な状態です
(8) ミュート（消音）ランプ	<ul style="list-style-type: none"><li>● 白色：スピーカーのサウンドがオンになっている状態です</li><li>● オレンジ色：スピーカーのサウンドがオフになっている状態です</li></ul>

名称	説明
(9) 音量下げランプ	点滅：音量下げボタンを使用してスピーカーの音量を下げている状態です
(10) 音量上げランプ	点滅：音量上げボタンを使用してスピーカーの音量を上げている状態です

## ボタンおよび指紋認証システム

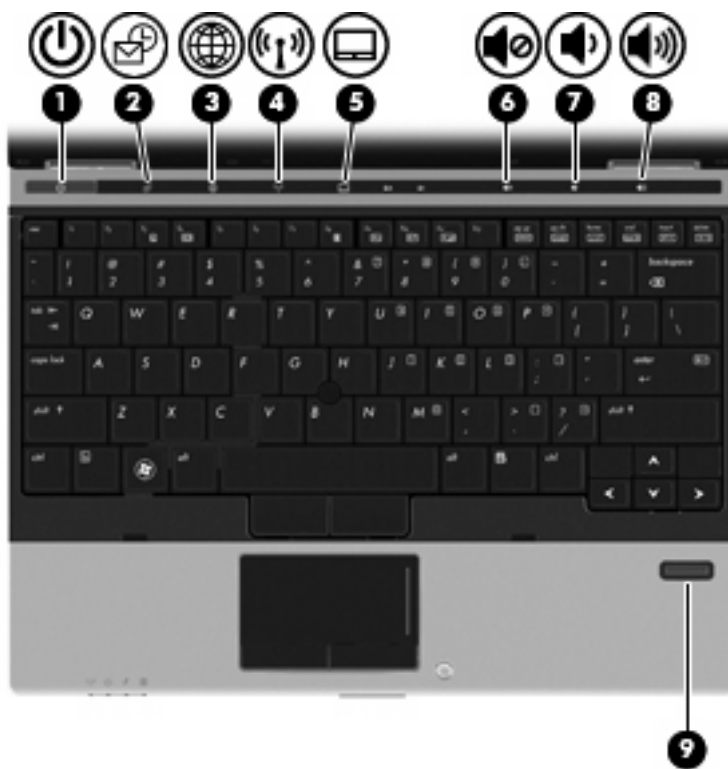

名称	説明
(1) 電源ボタン	<ul style="list-style-type: none"> <li>• コンピューターの電源が切れているときにボタンを押すと、電源が入ります</li> <li>• コンピューターの電源が入っているときにボタンを押すと、電源が切れます</li> </ul> <p><b>注記：</b> 電源ボタンでコンピューターをシャットダウンすることもできますが、Windows®の[シャットダウン]コマンドを使用した手順をおすすめします</p> <ul style="list-style-type: none"> <li>• コンピューターがスタンバイ状態のときに短く押すと、スタンバイが終了します</li> <li>• コンピューターがハイバネーション状態のときにボタンを短く押すと、ハイバネーションが終了します</li> </ul> <p>コンピューターが応答せず、Windows のシャットダウン手順を実行できないときは、電源ボタンを 5 秒程度押し続けたままにすると、コンピューターの電源が切れます</p> <p>電源設定について詳しく調べるには、[スタート]→[コントロール パネル]→[パフォーマンスとメンテナンス]→[電源オプション]の順に選択します</p>



名称	説明
(2) QuickLook ボタン	<ul style="list-style-type: none"> <li>• コンピューターの電源が切れているときにこのボタンを押すと、[HP QuickLook]が起動します</li> <li>• コンピューターの電源が入っているときにこのボタンを押すと、[HP Software Setup] (HP ソフトウェア セットアップ) が起動します</li> </ul> <p><b>注記：</b> [HP Software Setup]が使用できない場合は、初期設定の Web ブラウザーが起動します</p>
(3) QuickWeb ボタン	<ul style="list-style-type: none"> <li>• コンピューターの電源が切れているときにこのボタンを押すと、[HP QuickWeb]が起動します</li> <li>• コンピューターの電源が入っているときにこのボタンを押すと、初期設定の Web ブラウザーが起動します</li> </ul>
(4) 無線ボタン	<p>搭載されている無線デバイスをオンまたはオフにしますが、無線接続は確立されません</p> <p><b>注記：</b> 無線接続を確立するには、無線ネットワークがすでにセットアップされている必要があります</p>
(5) タッチパッド オン/オフ ボタン	タッチパッドをオンまたはオフにします
(6) ミュート (消音) ボタン	スピーカーの音を消したり音量を元に戻したりします
(7) 音量下げボタン	スピーカーの音量を下げます
(8) 音量上げボタン	スピーカーの音量を上げます
(9) 指紋認証システム	パスワードの代わりに指紋認証を使用して Windows にログオンできます

## キー

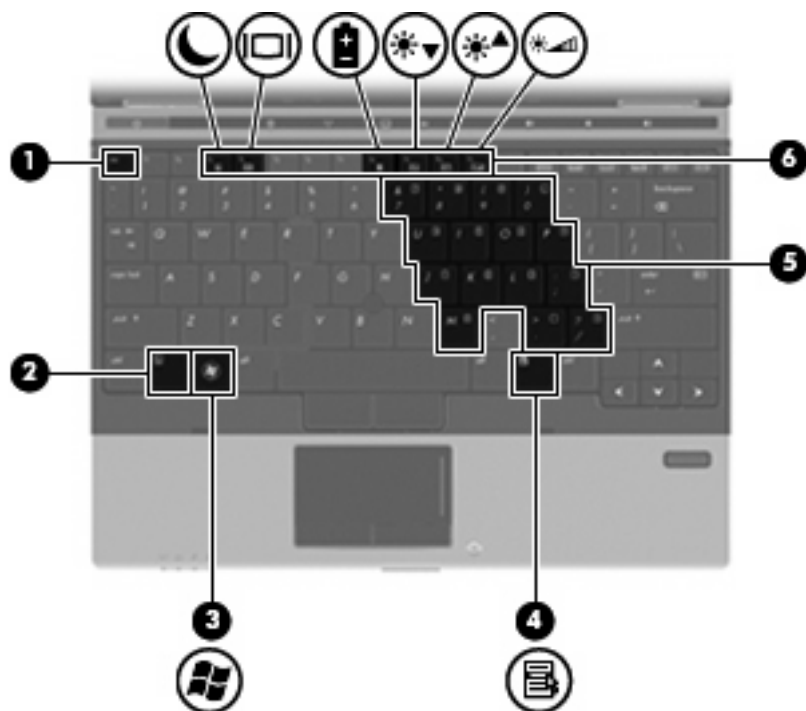

名称	説明
(1) <code>esc</code> キー	<code>fn</code> キーと組み合わせて押すことによって、システム情報を表示します
(2) <code>fn</code> キー	ファンクション キーまたは <code>esc</code> キーと組み合わせて押すことによって、頻繁に使用するシステムの機能を実行します
(3) Windows ロゴ キー	Windows の[スタート]メニューを表示します
(4) Windows アプリケーション キー	ポインターを置いた項目のショートカット メニューを表示します
(5) 内蔵テンキー	外付けテンキーと同じように使用できます。上の図は英語版のキー配列です。日本語版のキー配列とは若干異なりますが、内蔵テンキーの位置は同じです
(6) ファンクション キー	<code>fn</code> キーと組み合わせて押すことによって、頻繁に使用するシステムの機能を実行します

## 前面の各部

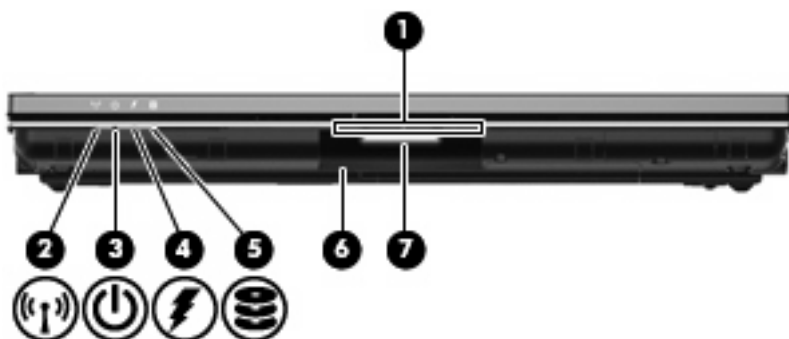

名称	説明
(1) 名刺スロット	Web カメラが画像を撮影できる位置に名刺を固定します
(2) 無線ランプ	<ul style="list-style-type: none"> <li>青色：無線ローカル エリア ネットワーク (WLAN) デバイス、HP モバイル ブロードバンド モジュール (一部のモデルのみ)、または Bluetooth デバイスなどの内蔵無線デバイスがオンになっています</li> <li>オレンジ色：すべての無線デバイスがオフになっています</li> </ul>
(3) 電源ランプ	<ul style="list-style-type: none"> <li>点灯：コンピューターの電源がオンになっています</li> <li>点滅：コンピューターがスタンバイ状態になっています</li> <li>消灯：コンピューターの電源がオフになっているか、ハイパネーション状態になっています</li> </ul>
(4) バッテリー ランプ	<ul style="list-style-type: none"> <li>オレンジ色：バッテリーが充電中です</li> <li>白色：バッテリーが完全充電時に近い状態です。</li> <li>オレンジ色で点滅：コンピューターの電源としてバッテリーのみを使用していて、ロー バッテリー状態になっています。完全なロー バッテリー状態になった場合は、バッテリー ランプがすばやく点滅し始めます</li> <li>消灯：コンピューターが外部電源に接続されている場合、コンピューターに装着されているすべてのバッテリーが完全に充電されると、このランプは消灯します。コンピューターが外部電源に接続されていない場合は、ロー バッテリー状態になるまでランプは消灯したままです</li> </ul>
(5) ドライブ ランプ	<ul style="list-style-type: none"> <li>白色：ハードドライブまたはオプティカル ドライブにアクセスしています</li> <li>オレンジ色：[HP 3D DriveGuard]によってハードドライブが一時停止しています</li> </ul>
(6) スピーカー (×2)	サウンドを出力します
(7) ディスプレイ リリース ボタン	コンピューターを開くときに使用します

## 背面の各部



名称	説明
(1) RJ-45 (ネットワーク) コネクタ	ネットワーク ケーブルを接続します
(2) USB コネクタ (×2)	別売の USB デバイスを接続します

## 右側面の各部

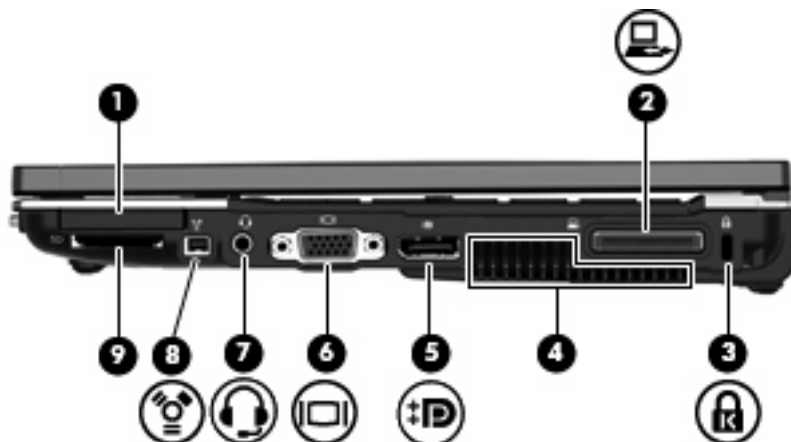

名称	説明
(1) ExpressCard スロット	別売の ExpressCard をサポートしています
(2) ドッキング コネクタ	別売のドッキング デバイスを接続します
(3) セキュリティ ロック ケーブル用スロット	別売のセキュリティ ロック ケーブルをコンピューターに接続します <b>注記：</b> セキュリティ ロック ケーブルに抑止効果はありますが、コンピューターの盗難や誤った取り扱いを完全に防ぐものではありません
(4) 通気孔	コンピューター内部の温度が上がりすぎないように空気を通します <b>注記：</b> 内部コンポーネントを冷却して過熱を防ぐため、コンピューターのファンは自動的に作動します。通常の操作を行っているときに内部ファンが回転したり停止したりしますが、これは正常な動作です
(5) DisplayPort	高性能なモニターやプロジェクターなどのデジタル ディスプレイ デバイスを接続します
(6) 外付けモニター コネクタ	外付け VGA モニターまたはプロジェクターを接続します
(7) オーディオ出力（ヘッドフォン）コネクタ/オーディオ入力（マイク）コネクタ	別売の電源付きステレオ スピーカー、ヘッドフォン、イヤホン、ヘッドセット、またはテレビ オーディオを接続したときに、サウンドを出力します別売のヘッドセット マイクも接続します <b>注記：</b> ヘッドフォン コネクタにデバイスを接続すると、コンピューター本体のスピーカーは無効になります
(8) 1394 コネクタ	ビデオ カメラなど、別売の IEEE 1394 または 1394a デバイスを接続します
(9) SD カード リーダー	別売のマルチメディアカード（MMC）および SD（Secure Digital）メモリーカード形式のメディア カードに対応しています

## 左側面の各部

 **注記：** お使いのコンピューターに最も近い図を参照してください。

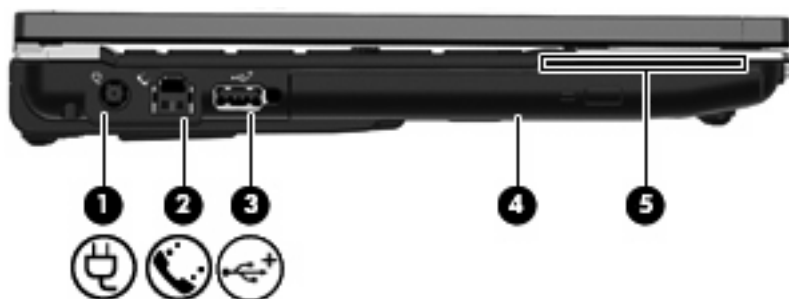

名称	説明
(1) 電源コネクタ	AC アダプターを接続します
(2) RJ-11 (モデム) コネクタ	モデム ケーブルを接続します (一部のモデルのみ)
(3) 電源供給機能付き USB コネクタ	電源供給機能付き USB ケーブルを接続すると、別売の外付けマルチベイや別売の外付けオプティカル ドライブなどの USB デバイスに電源を供給できます
(4) オプティカル ドライブ	オプティカル ディスクの読み取りおよび書き込みを行います (一部のモデルのみ)
(5) スマート カード リーダー	別売のスマート カードおよび Java™ Card に対応しています

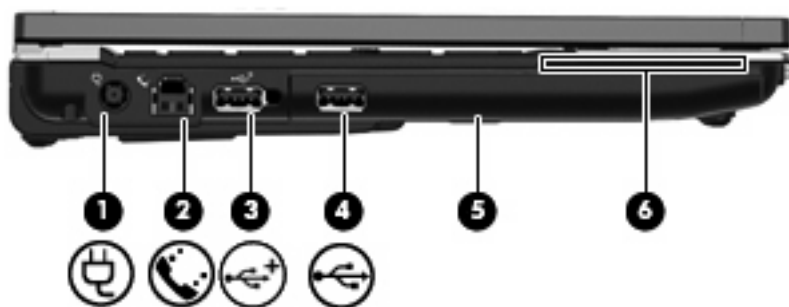

名称	説明
(1) 電源コネクタ	AC アダプターを接続します
(2) RJ-11 (モデム) コネクタ	モデム ケーブルを接続します (一部のモデルのみ)
(3) 電源供給機能付き USB コネクタ	電源供給機能付き USB ケーブルを接続すると、別売の外付けマルチベイや別売の外付けオプティカル ドライブなどの USB デバイスに電源を供給できます
(4) USB コネクタ	別売の USB デバイスを接続します
(5) ハードドライブ ベイ	2.5 インチのハードドライブが装着されています
(6) スマート カード リーダー	別売のスマート カードおよび Java Card に対応しています

## 裏面の各部

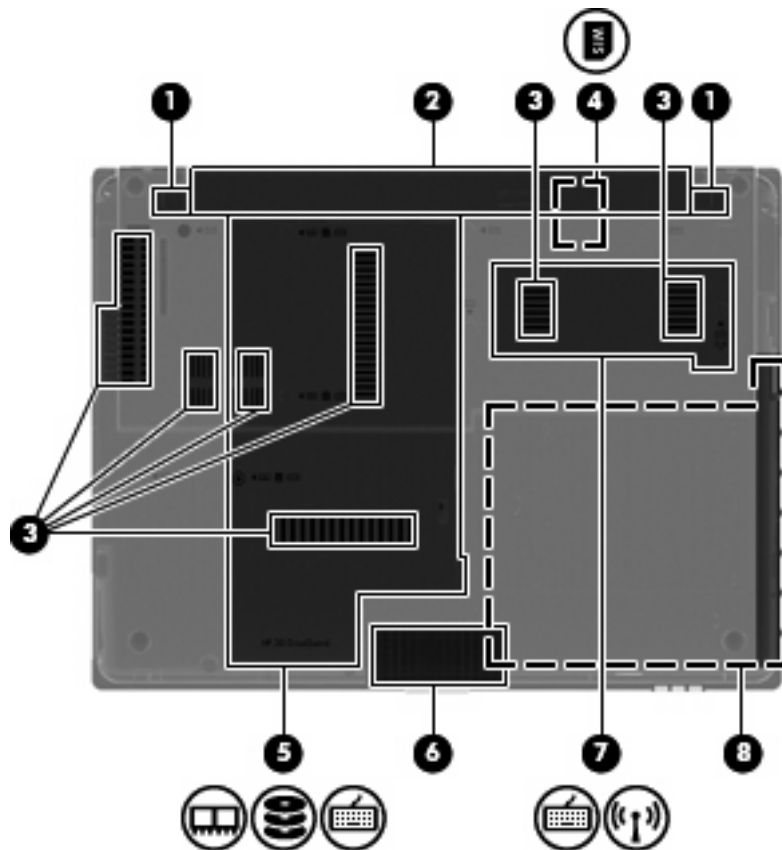

名称	説明
(1) バッテリー リリース ラッチ (×2)	バッテリーをバッテリー ベイから固定解除します
(2) バッテリー ベイ	バッテリーが装着されています
(3) 通気孔 (×7)	コンピューター内部の温度が上がりすぎないように空気を通します  <b>注記：</b> 内部コンポーネントを冷却して過熱を防ぐため、コンピューターのファンは自動的に作動します。通常の操作を行っているときに内部ファンが回転したり停止したりしますが、これは正常な動作です
(4) SIM スロット (一部のモデルのみ)	無線 SIM (Subscriber Identity Module) カードがあります。SIM スロットは、バッテリー ベイの中にあります
(5) ハードドライブ ベイおよびメモリ モジュール コンパートメント	1.8 インチのハードドライブが装着されています。また、拡張メモリ モジュール スロットがあります  <b>注記：</b> お使いのコンピューターには 1.8 インチか 2.5 インチのハードドライブが 1 つあります。または、ハードドライブが 2 つ (1.8 インチと 2.5 インチ) ある場合もあります。お使いのコンピューターのハードドライブが 1 つの場合は、ハードドライブの場所が異なる場合があります
(6) スピーカー (×2)	サウンドを出力します

名称	説明
(7) 無線コンパートメント	<p>HP モバイル ブロードバンド モジュール（一部のモデルのみ）および無線 LAN モジュール（一部のモデルのみ）があります</p> <p><b>注意：</b> システムの応答停止を防ぐため、無線 LAN モジュールを交換する場合は、日本国内の無線デバイスの認定/承認機関でこのコンピューター用に認定された無線モジュールのみを使用してください。モジュールを交換した後にエラー メッセージが表示される場合は、モジュールを取り外してコンピューターを元の状態に戻した後で、[ヘルプとサポート]からサポート窓口にお問い合わせください</p>
(8) オプティカル ドライブ ベイまたはハードドライブ ベイ	<p>2.5 インチのオプティカル ドライブが装着されています</p> <p><b>注記：</b> お使いのコンピューターには 1.8 インチか 2.5 インチのハードドライブが 1 つあります。または、ハードドライブが 2 つ（1.8 インチと 2.5 インチ）ある場合もあります。お使いのコンピューターのハードドライブが 1 つの場合は、ハードドライブの場所が異なる場合があります</p>

## ディスプレイの各部



名称	説明
(1) 無線 WAN アンテナ (×2) *	無線ワイドエリア ネットワーク (無線 WAN) で通信する無線信号を送受信します (一部のモデルのみ)
(2) 無線 LAN アンテナ (×2) *	無線ローカル エリア ネットワーク (無線 LAN) で通信する無線信号を送受信します (一部のモデルのみ)
(3) Web カメラ ランプ	点灯 : Web カメラを使用しています
(4) Web カメラ	サウンドを録音したり、動画を録画したり、静止画像を撮影したりします
(5) キーボード ライトおよびボタン	キーボード ライトを開いて点灯させると、周囲が暗いときにコンピューターのキーボードを照らすことができます
(6) 内蔵マイク (×2)	サウンドを録音します  <b>注記 :</b> それぞれのマイク開口部の横のマイク アイコンは、コンピューターにマイクが内蔵されていることを示しています
(7) 周辺光センサー	周囲の明るさに合わせて画面の輝度を自動的に調節します

\*アンテナはコンピューターの外側からは見えません。転送が最適に行われるようにするため、アンテナの周囲には障害物を置かないでください。

お住まいの地域の無線に関する規定情報については、『規定、安全、および環境に関するご注意』を参照してください。これらの規定情報には、[ヘルプとサポート]からアクセスできます。

## その他のハードウェア コンポーネント

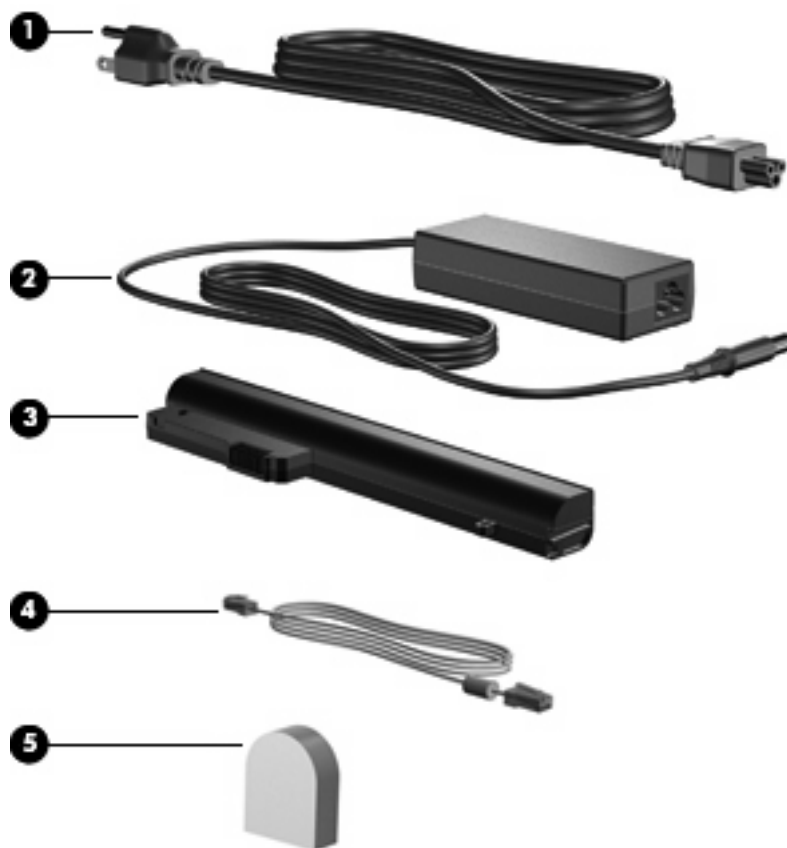



名称	説明
(1) 電源コード*	AC アダプターを電源コンセントに接続します
(2) AC アダプター	AC 電源を DC 電源に変換します
(3) バッテリー*	コンピューターが外部電源に接続されていないときに、コンピューターに電力を供給します
(4) モデム ケーブル (一部のモデルのみ) *	内蔵のモデムを RJ-11 電話コネクタや、各国または各地域仕様のモデム ケーブル アダプターに接続するときに使用します
(5) 各国または各地域仕様のモデム ケーブル アダプター (アダプターが必要な国や地域で販売されるモデルのみ。日本向け製品には付属していません)	モデム ケーブルを RJ-11 電話コネクタ以外のコネクタに接続するときに使用します (日本国内で使用する場合は必要ありません)

\*モデム ケーブル、バッテリー、および電源コードは、国や地域によって外観が異なります。このコンピューターを日本国内で使用する場合は、製品に付属の電源コードをお使いください。付属の電源コードは、他の製品では使用できません。

## ラベルの確認

コンピューターに貼付されているラベルには、システムの問題を解決するときに必要な情報や、コンピューターを日本国外で使用したりするときに必要な情報が記載されています。

- サービス タグ：以下の情報を含む重要な情報が記載されています。



- (1) 製品名：コンピューターの前面に貼付されている製品名です。
- (2) シリアル番号 (s/n)：各製品に一意の英数字 ID です。
- (3) 製品番号 (p/n)：製品のハードウェア コンポーネントに関する固有の情報を提示する番号です。製品番号は、サービス担当者が必要なコンポーネントや部品を確認する場合に役立ちます。
- (4) モデルの記載：お使いのコンピューターに関する文書、ドライバー、サポート情報を得るときに使用する英数字 ID です。
- (5) 保証期間：コンピューターの標準保証期間が (年数で) 記載されています。

これらの情報は、サポート窓口にお問い合わせをするときに必要です。このサービス タグ ラベルは、バッテリー ベイの中に貼付されています。

- Microsoft® Certificate of Authenticity : Windows のプロダクト キー (Product Key、Product ID) が記載されています。プロダクト キーは、オペレーティング システムのアップデートやトラブルシューティングのときに必要になる場合があります。このラベルは、コンピューターの裏面に貼付されています。
- 規定ラベル：コンピューターの規定に関する情報が記載されています。規定ラベルは、コンピューターの裏面に貼付されています。
- 無線認定/認証ラベル (一部のモデルのみ)：オプションの無線デバイスに関する情報と、認定各国または各地域の一部の認定マークが記載されています。オプションのデバイスは、無線ローカル エリア ネットワーク (無線 LAN) デバイス、HP モバイル ブロードバンド モジュール、ま

たは Bluetooth デバイスなどです。1つ以上の無線デバイスを使用している機種には、1つ以上の認定ラベルが貼付されています。日本国外でモデムを使用するとき、この情報が必要になる場合があります。無線認定/認証ラベルは、コンピューターの裏面に貼付されています。

- SIM ラベル（一部のモデルのみ）：SIM の ICCID（Integrated Circuit Card Identifier）が記載されています。このラベルは、バッテリー ベイの中に貼付されています。
- HP モバイル ブロードバンド モジュール シリアル番号ラベル（一部のモデルのみ）：HP モバイル ブロードバンド モジュールのシリアル番号が記載されています。このラベルは、バッテリー ベイの中に貼付されています。

## 2 ネットワーク接続（一部のモデルのみ）

お使いのコンピューターは、以下の2種類のインターネット アクセスに対応しています。

- **無線**：モバイル インターネット接続には、無線接続を使用できます。
- **有線**：サービス プロバイダーに電話回線で接続するか、有線ネットワークに接続することで、インターネットに接続できます。

### 無線接続





#### 無線接続の作成

無線技術では、有線のケーブルの代わりに電波を介してデータを転送します。お買い上げいただいたコンピューターには、以下の無線デバイスが1つ以上内蔵されている場合があります。

- 無線ローカル エリア ネットワーク（無線 LAN）デバイス
- HP モバイル ブロードバンド モジュール
- Bluetooth デバイス

無線技術について詳しくは、[ヘルプとサポート]の情報および Web サイトへのリンクを参照してください。

#### 無線アイコンとネットワーク アイコンの確認

アイコン	名前	説明
	無線（接続済み）	コンピューターのハードウェアとしての無線ランプおよび無線ボタンの位置を示します。ソフトウェアとしては、コンピューター上の[HP Wireless Assistant]ソフトウェアを示し、また1つ以上の無線デバイスがオンになっていることを表します
	無線（切断済み）	コンピューター上の[HP Wireless Assistant]ソフトウェアおよびすべての無線デバイスがオフになっていることを示します
	HP Connection Manager	[HP Connection Manager]を開きます。[HP Connection Manager]では、HP モバイル ブロードバンド デバイスを使用した接続を作成できます（一部モデルのみ）
	ネットワーク ステータス（接続済み）	1つ以上のネットワーク ドライバーがインストールされていて、1つ以上のネットワーク デバイスがネットワークに接続されていることを示します
	ネットワーク ステータス（切断済み）	1つ以上のネットワーク ドライバーがインストールされているが、どのネットワーク デバイスもネットワークに接続されていないことを示します

## 無線コントロールの使用

以下の機能を使用して、コンピューター本体の無線デバイスを制御できます。

- 無線ボタン
- [HP Wireless Assistant]ソフトウェア
- [HP Connection Manager]ソフトウェア（一部のモデルのみ）
- オペレーティング システムの制御機能

### 無線ボタンの使用

コンピューターには無線ボタン、1つ以上の無線デバイス、2つの無線ランプがあります。出荷時の設定では、コンピューターのすべての無線デバイスは有効になっていて、コンピューターの電源を入れると青い無線ランプが点灯します。

無線ランプは、無線デバイスの全体的な電源の状態を表すものであり、個々のデバイスの状態を表すものではありません。無線ランプが青色に点灯している場合は、1つ以上の無線デバイスが有効になっていることを示しています。無線ランプがオレンジ色の場合は、すべての無線デバイスが無効になっていることを示しています。

出荷時の設定ではすべての無線デバイスが有効になっています。このため、複数の無線デバイスのオンとオフの切り替えを、無線ボタンで同時に行うことができます。無線デバイスのオン/オフを個別に制御するには、[HP Wireless Assistant]ソフトウェアまたは[Computer Setup]を使用します。

 **注記：** 無線デバイスが[Computer Setup]で無効になっている場合、無線ボタンはそのデバイスを再び有効にするまでは使用できません。

### [HP Wireless Assistant]ソフトウェアの使用

無線デバイスは、[HP Wireless Assistant]ソフトウェアを使用してオンとオフを切り替えることができます。無線デバイスが[Computer Setup]で無効になっている場合、[HP Wireless Assistant]を使用してそのデバイスのオンとオフを切り替えるには、[Computer Setup]で有効に設定しなおしておく必要があります。

 **注記：** 無線デバイスを有効にしても（オンにしても）、コンピューターがネットワークまたはBluetooth 対応デバイスに自動的に接続されるわけではありません。

無線デバイスの状態を表示するには、以下のどちらかの操作を行います。

タスクバーの右端の通知領域にある[無線]アイコンの上にマウス ポインターを置きます。

または

通知領域にあるアイコンをダブルクリックして[Wireless Assistant]を起動します。

詳しくは、[HP Wireless Assistant]ソフトウェアのヘルプを参照してください。

1. 通知領域にあるアイコンをダブルクリックして[Wireless Assistant]を起動します。
2. [ヘルプ]ボタンをクリックします。

### [HP Connection Manager]の使用（一部のモデルのみ）

お使いのコンピューターの HP モバイル ブロードバンド デバイスを使用して無線 LAN に接続するには、[HP Connection Manager]を使用します。

[HP Connection Manager]を開くには、タスクバーの右端の通知領域にある **[HP Connection Manager]** アイコンをクリックします。

または

[スタート]→[すべてのプログラム]→[HP]→[HP Connection Manager]の順に選択します。

[HP Connection Manager]の使用方法について詳しくは、[HP Connection Manager]ソフトウェアのヘルプを参照してください。

## オペレーティング システムの制御機能の使用

一部のオペレーティング システムでは、オペレーティング システム自体の機能として内蔵無線デバイスと無線接続を管理する方法が提供されています。たとえば、Windows の[ネットワーク接続]では、接続のセットアップ、ネットワークへの接続、無線ネットワークの管理、および接続の診断と修復が行えます。

[ネットワーク接続]にアクセスするには、[スタート]→[コントロール パネル]→[ネットワークとインターネット接続]→[ネットワーク接続]の順に選択します。

詳しくは、[ヘルプとサポート]を参照してください。アクセスするには、[スタート]→[ヘルプとサポート]の順に選択します。

## 無線 LAN の使用

無線 LAN デバイスを使用すると、無線ルータまたは無線アクセス ポイントによってリンクされた、複数のコンピューターおよび周辺機器で構成されている無線ローカル エリア ネットワーク（無線 LAN）にアクセスできます。

**注記：** 無線ルータと無線アクセス ポイントという用語は、同じ意味で使用されることがよくあります。

- 企業または公共の無線 LAN など、大規模な無線 LAN では通常、大量のコンピューターおよび周辺機器に対応したり、重要なネットワーク機能を分離したりできる無線アクセス ポイントを使用します。
- ホーム オフィス無線 LAN やスモール オフィス無線 LAN では通常、無線ルータを使用して、複数台の無線接続または有線接続のコンピューターでインターネット接続、プリンター、およびファイルを共有できます。追加のハードウェアやソフトウェアは必要ありません。

お使いのコンピューターに搭載されている無線 LAN デバイスを使用するには、無線 LAN インフラストラクチャ（サービス プロバイダーか、公共または企業ネットワークを介して提供される）に接続する必要があります。

## 無線 LAN のセットアップ

無線 LAN をセットアップし、インターネットに接続するには、以下のような準備が必要です。

- ブロードバンド モデム（DSL またはケーブル）(1) およびインターネット サービス プロバイダー（ISP）が提供する高速インターネット サービス
- 無線ルータ（別売）(2)
- 無線コンピューター (3)

下の図は、インターネットに接続している無線ネットワークのインストール例を示しています。

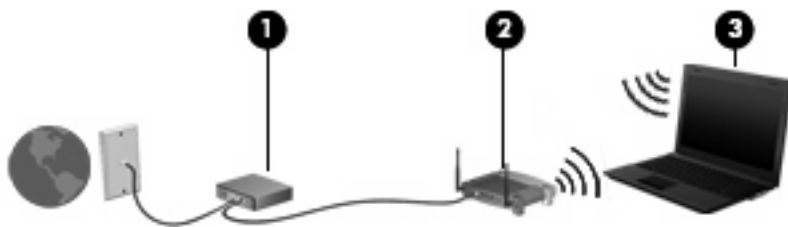

お使いのネットワークを拡張する場合、インターネットのアクセス用に新しい無線または有線のコンピュータをネットワークに追加できます。

無線 LAN のセットアップについて詳しくは、ルータの製造元または ISP から提供されている情報を参照してください。

## 無線 LAN の保護

無線 LAN の標準仕様に備わっているセキュリティ機能は限られていて、基本的には大規模な攻撃ではなく簡単な盗聴を防ぐための機能しかありません。そのため、無線 LAN には、既知でよく確認されているセキュリティの脆弱性があると認識しておくことが大切です。

「無線 LAN スポット」と呼ばれるインターネット カフェや空港などで利用できる公衆無線 LAN では、セキュリティ対策が取られていないことがあります。公共の場でのセキュリティと匿名性を高める新しい技術は、無線デバイスの製造元や無線 LAN スポットのサービス プロバイダーによって開発されている段階です。無線 LAN スポットを利用するときにはコンピュータのセキュリティに不安がある場合は、ネットワークに接続しての操作を、重要でない電子メールや基本的なネット サーフィン程度にとどめておいてください。

無線 LAN をセットアップする場合や、既存の無線 LAN にアクセスする場合は、常にセキュリティ機能を有効にして、不正アクセスからネットワークを保護してください。一般的なセキュリティ レベルは、WPA (Wi-Fi Protected Access) と WEP (Wired Equivalent Privacy) です。無線信号はネットワークの外に出てしまうため、他の無線 LAN デバイスに保護されていない信号を拾われ、(許可しない状態で) ネットワークに接続されたり、ネットワークでやり取りされる情報を取得されたりする可能性があります。ただし、事前に対策を取ることで無線 LAN を保護できます。

- **セキュリティ機能内蔵の無線トランスミッタを使用する**

無線基地局、ゲートウェイ、またはルータといった無線トランスミッタの多くには、無線セキュリティ プロトコルやファイアウォールといったセキュリティ機能が内蔵されています。適切な無線トランスミッタを使用すれば、無線セキュリティでの最も一般的なリスクからネットワークを保護できます。

- **ファイアウォールを利用する**

ファイアウォールは、ネットワークに送信されてくるデータとデータ要求をチェックし、疑わしいデータを破棄する防御壁です。利用できるファイアウォールにはさまざまな種類があり、ソフトウェアとハードウェアの両方があります。ネットワークによっては、両方の種類を組み合わせ使用します。

- **無線を暗号化する**

さまざまな種類の高度な暗号プロトコルが、無線 LAN ネットワークで利用できます。お使いのネットワークのセキュリティにとって最適な解決策を、以下の中から探してください。

- **WEP (Wired Equivalent Privacy)** は、すべてのネットワーク データを送信される前に WEP キーで符号化または暗号化する無線セキュリティ プロトコルです。通常は、ネットワーク側が割り当てた WEP キーを使用できます。また、自分でキーを設定したり、異なるキーを生成したり、他の高度なオプションを選んだりすることもできます。正しいキーを持たない他のユーザーが無線 LAN を使用することはできなくなります。
- **WPA (Wi-Fi Protected Access)** は、WEP と同じように、セキュリティ設定によってネットワークから送信されるデータの暗号化と復号化を行います。ただし、WEP のように 1 つの決められたセキュリティ キーを利用して暗号化を行うのではなく、「TKIP」(temporal key integrity protocol) を使用してパケットごとに新しいキーを動的に生成します。また、ネットワーク上にあるコンピューターごとに異なるキーのセットを生成します。

- **ネットワークを閉じる**



可能であれば、ネットワーク名（SSID）が無線トランスミッターによってブロードキャスト（送信）されないようにします。ほとんどのネットワークは、最初にネットワーク名をブロードキャストして、利用可能であることを近くのコンピューターに伝えます。ネットワークを閉じれば、お使いのネットワークの存在が他のコンピューターから知られにくくなります。

 **注記：** ネットワークを閉じて SSID がブロードキャストされないようにした場合、新しいコンピューターをネットワークに接続するには、その SSID を知っているか覚えていることが必要になります。SSID を書き留めて、許可のない人の目にふれない安全な場所に保管してから、ネットワークを閉じるようにしてください。

## 無線 LAN への接続

無線 LAN に接続するには、以下の操作を行います。

1. 無線 LAN デバイスがオンになっていることを確認します。オンになっている場合は、無線ランプが青色に点灯します。無線ランプがオレンジ色の場合は、無線ボタンを押します。
2. [スタート]→[接続先]の順に選択します。
3. 一覧から目的の無線 LAN を選択し、必要に応じてネットワーク セキュリティ キーを入力します。
  - ネットワークのセキュリティ設定がされていない場合は、誰でもこのネットワークにアクセスできるため、警告メッセージが表示されます。警告メッセージを確認し、接続を完了するには、[接続]をクリックします。
  - ネットワークがセキュリティ設定済みの無線 LAN である場合は、セキュリティ コードであるネットワーク セキュリティ キーの入力を求めるメッセージが表示されます。コードを入力し、[接続]をクリックして接続を完了します。

 **注記：** 無線 LAN が一覧に表示されない場合は、無線ルータまたはアクセス ポイントの範囲外にいることを示します。

**注記：** 接続したいネットワークが表示されない場合は、[すべての接続を表示する]をクリックします。新しいネットワーク接続の作成や、接続の問題のトラブルシューティング方法などを含むオプションの一覧が表示されます。

接続完了後、タスクバー右端の通知領域にあるネットワーク ステータス アイコンの上にマウス ポインターを置くと、接続の名前、速度、強度、およびステータスを確認できます。

 **注記：** 動作範囲（無線信号が届く範囲）は、無線 LAN の実装、ルータの製造元、および壁や床などの建造物やその他の電子機器からの干渉に応じて異なります。

無線 LAN の使用方法について詳しくは、以下のリソースを参照してください。

- インターネット サービス プロバイダー（ISP）から提供される情報や、無線ルータやその他の無線 LAN 機器に添付されている説明書等
- [ヘルプとサポート]で提供されている情報や、そこにある Web サイトのリンク

近くにある公共無線 LAN の一覧については、ISP に問い合わせるか Web を検索してください。公共無線 LAN の一覧を掲載している Web サイトは、「無線 LAN スポット」などのキーワードで検索できます。それぞれの公共無線 LAN の場所について、費用と接続要件を確認します。

企業無線 LAN へのコンピューターの接続について詳しくは、ネットワーク管理者または IT 部門に問い合わせてください。

## 他のネットワークへのローミング

お使いのコンピューターを他の無線 LAN が届く範囲に移動すると、Windows はそのネットワークへの接続を試みます。接続の試行が成功すると、お使いのコンピューターは自動的にそのネットワーク

に接続されます。新しいネットワークが Windows によって認識されなかった場合は、お使いの無線 LAN に接続するために最初に行った操作をもう一度実行してください。

## HP モバイル ブロードバンドの使用（一部のモデルおよび一部の国や地域のみ）

HP モバイル ブロードバンドを使用すると、コンピューターで無線ワイド エリア ネットワーク (WWAN) を使用できるため、無線 LAN の使用時よりも、より多くの場所のより広い範囲からインターネットにアクセスできます。HP モバイル ブロードバンドを使用するには、ネットワーク サービス プロバイダー（モバイル ネットワーク事業者と呼ばれます）と契約する必要があります。ネットワーク サービス プロバイダーは、ほとんどの場合、携帯電話事業者です。HP モバイル ブロードバンドの対応範囲は、携帯電話の通話可能範囲とほぼ同じです。

モバイル ネットワーク事業者のサービスを利用して HP モバイル ブロードバンドを使用すると、出張や移動中、または無線 LAN スポットの範囲外にいるときでも、インターネットへの接続、電子メールの送信、および企業ネットワークへの接続が常時可能になります。

HP は、以下のテクノロジーをサポートしています。

- HSPA (High Speed Packet Access) は、GSM (Global System for Mobile Communications) 電気通信標準に基づいてネットワークへのアクセスを提供します。
- EV-DO (Evolution Data Optimized) は、CDMA (Code Division Multiple Access) 電気通信標準に基づいてネットワークへのアクセスを提供します。

モバイル ブロードバンド サービスを有効にするには、HP モバイル ブロードバンド モジュールのシリアル番号が必要な場合があります。シリアル番号は、コンピューターのバッテリー ベイの内側に貼付されているラベルに印刷されています。

モバイル ネットワーク事業者によっては、SIM (Subscriber Identity Module) が必要な場合があります。SIM には、PIN (個人識別番号) やネットワーク情報など、ユーザーに関する基本的な情報が含まれています。一部のコンピューターでは、SIM がバッテリー ベイにあらかじめ装着されています。SIM があらかじめ装着されていない場合、SIM は、コンピューターに付属の HP モバイル ブロードバンド情報に含まれているか、モバイル ネットワーク事業者から別途入手できることがあります。

SIM の装着と取り出しについては詳しくは、以下の「SIM の装着」と「SIM の取り出し」を参照してください。

HP モバイル ブロードバンドに関する情報や、推奨されるモバイル ネットワーク事業者のサービスを有効にする方法については、コンピューターに付属のモバイル ブロードバンド情報を参照してください。詳しくは、HP の Web サイト、<http://h50146.www5.hp.com/products/portables/mobilebroadband/>を参照してください。

### SIM の装着

- △ **注意：** SIM を装着するときには、カードの欠けた一角が図に示された位置にくるようにしてください。SIM を上下または裏表反対に挿入した場合、カチッという音はせず、バッテリーは正しく固定されずに SIM および SIM コネクタが損傷するおそれがあります。

コネクタの損傷を防ぐため、SIM を装着するときは無理な力を加えないでください。

SIM を装着するには、以下の操作を行います。

1. コンピューターをシャットダウンします。コンピューターの電源が切れているかハイバネーション状態なのかわからない場合は、まず電源ボタンを押してコンピューターの電源を入れます。次にオペレーティング システムの通常の手順でシャットダウンします。
2. ディスプレイを閉じます。
3. コンピューターに接続されているすべての外付けデバイスを取り外します。



4. 電源コンセントから電源コードを抜きます。
5. バッテリー ベイが手前を向くようにしてコンピューターを裏返し、安定した平らな場所に置きます。
6. バッテリーを取り外します。
7. SIM を SIM スロットに挿入し、しっかり固定されるまでそっと押し込みます。

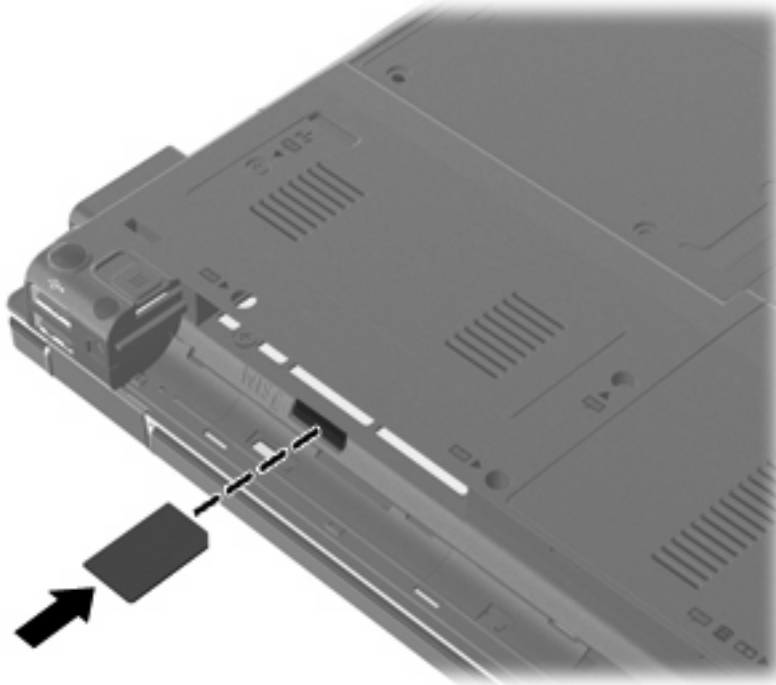

8. バッテリーを取り付けなおします。
-  **注記：** バッテリーを装着しなないと、HP モバイル ブロードバンドは無効になります。
9. コンピューターのカバーを上にして置き、外部電源および外付けデバイスを接続しなおします。
  10. コンピューターの電源を入れます。

## SIM の取り出し

SIM を取り出すには、以下の操作を行います。

1. コンピューターをシャットダウンします。コンピューターの電源が切れているかハイバネーション状態なのかわからない場合は、まず電源ボタンを押してコンピューターの電源を入れます。次にオペレーティング システムの通常の手順でシャットダウンします。
2. ディスプレイを閉じます。
3. コンピューターに接続されているすべての外付けデバイスを取り外します。
4. 電源コンセントから電源コードを抜きます。
5. バッテリー ベイが手前を向くようにしてコンピューターを裏返し、安定した平らな場所に置きます。
6. バッテリーを取り外します。

7. SIM をいったんスロットに押し込んで (1)、固定を解除してから取り出します (2)。

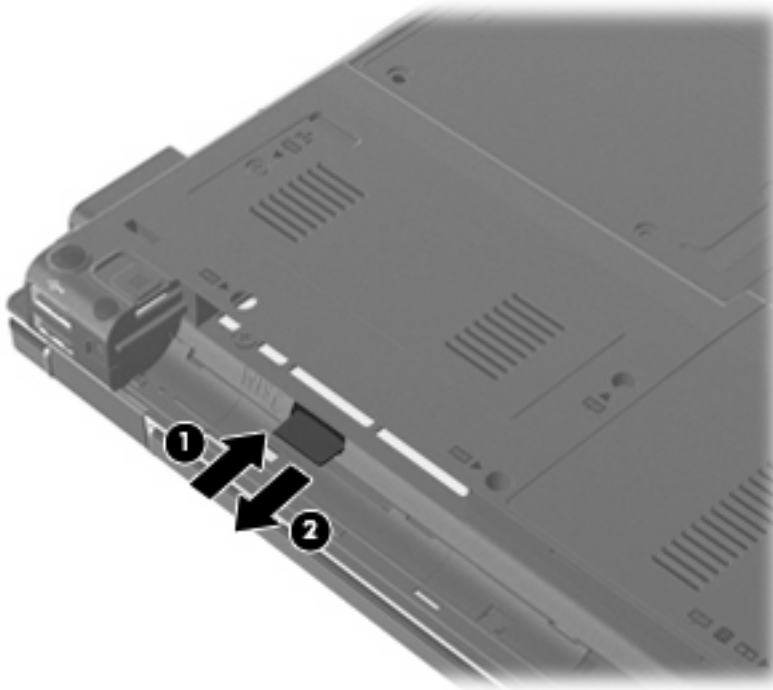

8. バッテリーを取り付けなおします。
9. コンピューターのカバーを上にして置き、外部電源および外付けデバイスを接続しなおします。
10. コンピューターの電源を入れます。

## Bluetooth 無線デバイスの使用

Bluetooth デバイスによって近距離の無線通信が可能になり、以下のような電子機器の通信手段を従来の物理的なケーブル接続から無線通信に変更できるようになりました。

- コンピューター（デスクトップ、ノートブック、PDA）
- 電話機（携帯、コードレス、スマートフォン）
- イメージング デバイス（プリンター、カメラ）
- オーディオ デバイス（ヘッドセット、スピーカー）

Bluetooth デバイスは、Bluetooth デバイスの PAN (Personal Area Network) を設定できるピアツーピア機能を提供します。Bluetooth デバイスの設定と使用方法については、Bluetooth ソフトウェアのヘルプを参照してください。

## Bluetooth とインターネット接続共有 (ICS)

ホストとして 1 台のコンピューターに Bluetooth を設定し、そのコンピューターをゲートウェイとして利用して他のコンピューターがインターネットに接続できるようにすることは、HP ではおすすりません。Bluetooth を使用して 2 台以上のコンピューターを接続する場合、インターネット接続共有 (ICS) が可能なのはそのうちの 1 台で、他のコンピューターは Bluetooth ネットワークを利用してインターネットに接続することはできません。

Bluetooth は、お使いのコンピューターと、携帯電話、プリンター、カメラ、および PDA などの無線デバイスとの間で情報をやり取りして同期するような場合に強みを発揮します。Bluetooth および

Windows オペレーティング システムでの制約によって、インターネット共有のために複数台のコンピュータを Bluetooth 経由で常時接続しておくことはできません。

## 無線接続に関する問題のトラブルシューティング

無線接続に関する問題の原因として、以下のようなものが考えられます。

- 無線デバイスのインストールに失敗した、または無線デバイスが無効である。
- 無線デバイスまたはルータのハードウェアが故障した。
- ネットワーク設定（SSID またはセキュリティ）が変更された。
- 無線デバイスが他のデバイスからの干渉を受けている。

 **注記：** 無線ネットワーク デバイスは、一部のモデルにのみ搭載されています。無線ネットワーク機能がコンピューターの基本機能として搭載されていない場合は、無線ネットワーク デバイスを購入してコンピューターに追加できます。

ネットワーク接続の問題を解決する可能性のある方法を 1 つずつ実行する前に、すべての無線デバイスについて、デバイス ドライバーがインストールされていることを確認してください。

使用したいネットワークに接続できないコンピューターの診断および修復を行うには、この章で説明する手順を実行してください。

### 無線 LAN 接続を作成できない場合

無線 LAN への接続で問題が発生している場合は、内蔵無線 LAN デバイスがコンピューターに正しく取り付けられていることを確認してください。

1. [スタート]→[マイ コンピュータ]の順に選択します。
2. [マイ コンピュータ]ウィンドウを右クリックします。
3. [プロパティ]→[ハードウェア]→[デバイス マネージャ]→[ネットワーク アダプタ]の順に選択します。
4. ネットワーク アダプター一覧で無線 LAN デバイスを確認します。無線 LAN デバイスの場合は、「無線」、「無線 LAN」、「WLAN」、または「802.11」などと表示されます。

無線 LAN デバイスが表示されない場合は、お使いのコンピューターに無線 LAN デバイスが内蔵されていないか、無線 LAN デバイス用のドライバーが正しくインストールされていません。

無線 LAN のトラブルシューティングについて詳しくは、[ヘルプとサポート]に記載されている Web サイトへのリンクを参照してください。

## 優先ネットワークに接続できない場合

Windows では、問題のある無線 LAN 接続を自動で修復できます。

- タスクバー右端の通知領域にネットワーク ステータス アイコンがある場合は、そのアイコンを右クリックして、メニューから**[修復]**をクリックします。

Windows は、ネットワーク デバイスをリセットし、優先ネットワークの 1 つに再接続を試みます。

- ネットワーク ステータス アイコンの上に[x]が表示されている場合は、1 つ以上の無線 LAN ドライバーまたは LAN ドライバーがインストールされているものの、コンピューターは接続されていない状態です。
- ネットワーク ステータス アイコンが通知領域に表示されていない場合は、以下の手順に沿って操作します。
  1. **[スタート]**→**[コントロール パネル]**→**[ネットワークとインターネット接続]**→**[ネットワーク接続]**の順に選択します。
  2. 目的の接続をクリックします。
  3. 左側の枠内で、**[この接続を修復する]**をクリックします。

[ネットワーク接続]ウィンドウが表示され、Windows は、ネットワーク デバイスをリセットし、優先ネットワークの 1 つに再接続を試みます。

## 現在のネットワーク セキュリティ コードが使用できない場合

無線 LAN に接続するときにネットワーク キーまたは SSID の入力を求めるメッセージが表示された場合、そのネットワークはセキュリティ設定によって保護されています。セキュリティ設定で保護されているネットワークに接続するには、現在のコードが必要になります。SSID およびネットワーク キーは半角英数字のコードで、ネットワークへの認証のためにお使いのコンピューターに入力します。

- お使いの無線ルータに接続されているネットワークの場合は、そのルータの説明書を参照し、ルータと無線 LAN デバイスの両方に同じ SSID コードを設定します。
- 会社のネットワークや、公開インターネット チャットなどのプライベート ネットワークの場合は、ネットワーク管理者に問い合わせさせてそれらのコードを入手し、コードの入力を求める画面が表示されたときに入力します。

ネットワークによっては、ルータやアクセス ポイントで使用されている SSID を定期的に変更して、セキュリティの向上を図っている場合があります。この変更に応じて、対応するコードをお使いのコンピューターで変更する必要があります。

以前に接続したことがあるネットワーク用に新しいネットワーク キーや SSID が提供されている場合、そのネットワークに接続するには、以下の操作を行います。

1. **[スタート]**→**[コントロール パネル]**→**[ネットワークとインターネット接続]**→**[ネットワーク接続]**の順に選択します。

利用可能な無線 LAN を示す一覧が表示されます。複数の無線 LAN が稼動している無線 LAN スポットにいる場合は、複数の無線 LAN が表示されます。
2. 目的のネットワークを右クリックし、**[プロパティ]**をクリックします。
3. **[ワイヤレス ネットワーク]**タブをクリックします。
4. ネットワークを選択し、**[プロパティ]**をクリックします。

 **注記：** 使用するネットワークが一覧にない場合は、ネットワーク管理者に連絡して、ルータまたはアクセス ポイントが稼働していることを確認してください。

5. [アソシエーション] タブをクリックし、無線の暗号化に必要なデータを[ネットワーク キー] フィールドに正しく入力します。
6. [OK] をクリックしてこれまでの設定を保存します。

## 無線 LAN 接続が非常に弱い場合

接続が非常に弱い場合、またはコンピューターが無線 LAN に接続できない場合は、以下の方法を参考に他のデバイスからの干渉を最小化します。

- コンピューターを無線ルータまたはアクセス ポイントに近づけます。
- 干渉を受けないようにするために、電子レンジ、コードレス電話、または携帯電話などの無線デバイスの電源を一時的に切断します。

接続品質が向上しない場合は、デバイスのすべての接続値が強制的に再設定されるように、以下の操作を行ってみてください。

1. [スタート] → [コントロール パネル] → [ネットワークとインターネット接続] → [ネットワーク接続] の順に選択します。
2. 目的のネットワークを右クリックし、[プロパティ] をクリックします。
3. [ワイヤレス ネットワーク] タブをクリックします。  
利用可能な無線 LAN を示す一覧が表示されます。複数の無線 LAN が稼働している無線 LAN スポットにいる場合は、複数の無線 LAN が表示されます。
4. ネットワークを選択し、[削除] をクリックします。

## 無線ルータに接続できない場合

無線ルータに接続しようとして失敗した場合は、その無線ルータの電源を 10 ～ 15 秒間オフにして、リセットしてください。

それでもコンピューターが無線 LAN に接続できない場合は、無線ルータを再起動してください。詳しくは、ルータの製造元の説明書を参照してください。

# 有線接続

## ローカル エリア ネットワーク (LAN) への接続

ローカル エリア ネットワーク (LAN) に接続するには、8 ピンの RJ-45 ネットワーク ケーブル (別売) が必要です。ネットワーク ケーブルに、テレビやラジオからの電波障害を防止するノイズ抑制コア (1) が取り付けられている場合は、コアが取り付けられている方のケーブルの端 (2) をコンピューター側に向けます。



ネットワーク ケーブルを接続するには、以下の操作を行います。

1. ネットワーク ケーブルをコンピューター本体のネットワーク コネクタに差し込みます (1)。
2. ケーブルのもう一方の端をデジタル モジュラー コンセントに差し込みます (2)。

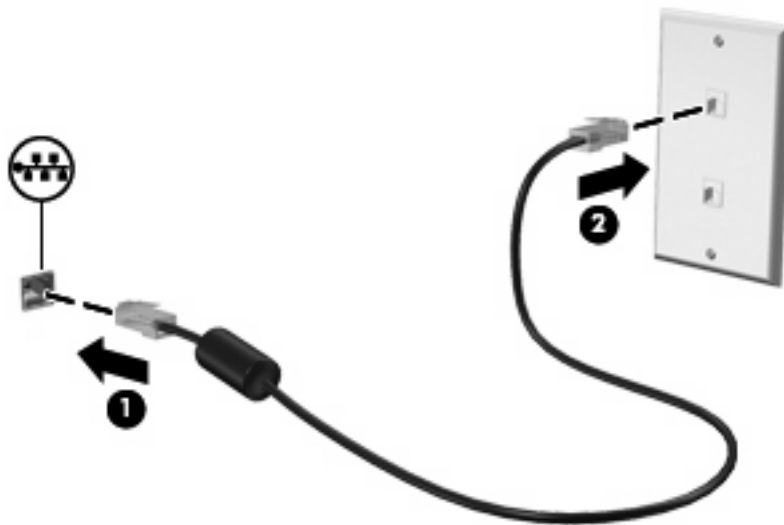

△ **警告!** 火傷や感電、火災、装置の損傷を防ぐため、モデム ケーブルまたは電話ケーブルを RJ-45 (ネットワーク) コネクタに接続しないでください。

## モデムの使用 (一部のモデルのみ)

お使いのコンピューターの内蔵モデムは、6 ピンの RJ-11 モデム ケーブル (一部のモデルにのみ付属) を使用してアナログ電話回線に接続する必要があります。国や地域によっては、各国または地域仕様のモデム ケーブル アダプター (一部のモデルにのみ付属) も必要な場合があります。デジタル構内回線 (PBX) システム用のコネクタは、アナログ電話回線用のモジュラー コンセントと似ていますが、このモデムには使用できません。

△ **警告!** 内蔵アナログ モデムをデジタル回線に接続すると、モデムが損傷して恒久的に使用できなくなる場合があります。誤ってモデム ケーブルをデジタル回線に接続した場合は、すぐに取り外してください。

モデム ケーブルに、テレビやラジオからの干渉を防止するノイズ抑制コア (1) が取り付けられている場合は、コアが取り付けられているほうのケーブルの端 (2) をコンピューター側に向けます。



## モデム ケーブルの接続（一部のモデルのみ）

△ **警告！** 火傷や感電、火災、装置の損傷を防ぐため、モデム ケーブルまたは電話ケーブルを RJ-45（ネットワーク）コネクタに接続しないでください。

モデム ケーブルを接続するには、以下の操作を行います。

1. モデム ケーブルをコンピューター本体のモデム コネクタに差し込みます (1)。
2. モデム ケーブルのもう一方の端を電話回線用モジュラー コンセントに接続します (2)。

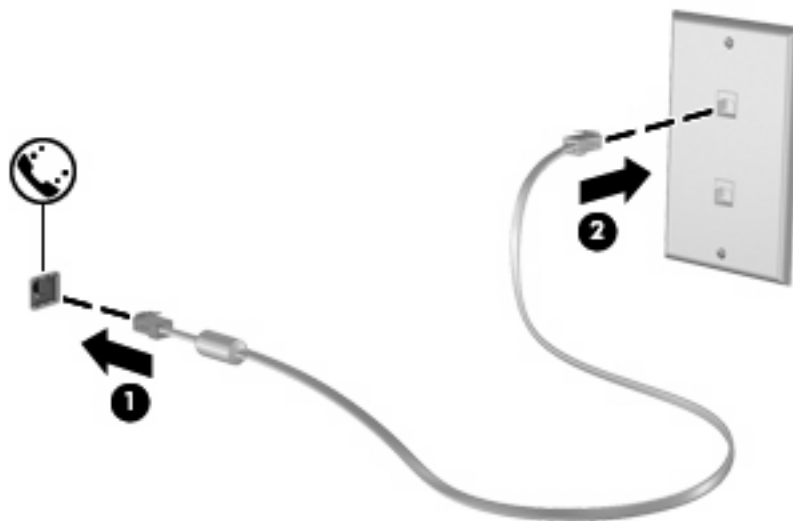

## 各国または各地域仕様のモデム ケーブル アダプターの接続（アダプターが必要な国や地域で販売されるモデルのみ。日本向け製品には付属していません）

モジュラー コンセントは、国または地域によって異なります。モデムおよびモデム ケーブル（一部のモデルにのみ付属）を国または地域の外で使用する場合は、各国または各地域仕様のモデム ケーブル アダプター（一部のモデルにのみ付属）を用意する必要があります。

RJ-11 モデム コネクタ以外のアナログ電話回線用モジュラー コンセントにケーブルを接続するには、以下の操作を行います。

1. モデム ケーブルをコンピューター本体のモデム コネクタに差し込みます (1)。
2. モデム ケーブルをモデム ケーブル アダプターに接続します (2)。



3. モデム ケーブル アダプターを電話回線用モジュラー コンセントに接続します (3)。

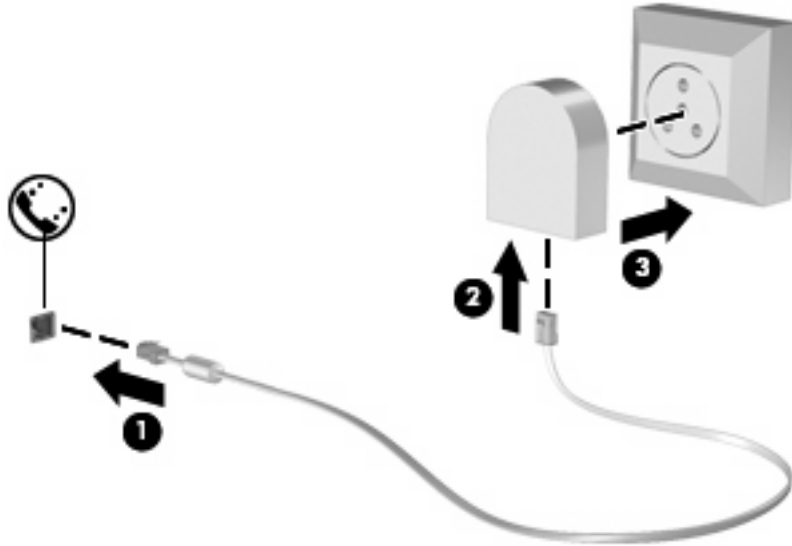

## 所在地設定の選択

### 現在の所在地設定の表示

モデム用の現在の所在地設定を表示するには、以下の操作を行います。

1. [スタート]→[コントロール パネル]の順に選択します。
2. [日付、時刻、地域と言語のオプション]をクリックします。
3. [地域と言語のオプション]をクリックします。

[場所]の下に現在地が表示されています。

### 旅行先の所在地の新規追加

初期設定では、お使いのモデムで使用可能な所在地設定は日本用の設定のみです。コンピューターを国外または他の地域で使用する場合は、使用する国または地域の規格に準拠するように内蔵モデムを設定します。

新しく追加した所在地設定はコンピューターに保存され、設定をいつでも切り替えられるようになります。コンピューターには、任意の国の所在地設定を複数追加できます。

- △ **注意：** モデムの日本用の設定は削除しないでください。日本用の設定を保持した状態で国外でモデムを使用できるようにするには、モデムを使用する国や地域ごとに所在地の構成を新規に追加します。

**注意：** お使いのモデムの設定が、旅行先の国や地域の通信規定や法律に違反することを防ぐため、その国や地域の設定を選択してください。国を正しく選択しないと、モデムが正しく機能しない場合があります。サポートされていない国を選択するとメッセージが表示されます。その国ではこのモデムの使用が認可されていないため、使用しないでください。

モデムの所在地設定を追加するには、以下の操作を行います。

1. [スタート]→[コントロール パネル]→[ネットワークとインターネット接続]の順に選択します。
2. 左上部分に表示されている一覧から、[電話とモデムのオプション]をクリックします。
3. [ダイヤル情報]タブをクリックします。



4. **[新規]**をクリックします。**[新しい所在地]**ウィンドウが表示されます。
5. **[所在地]**ボックスに、新しく追加する所在地設定の名前（「自宅」、「会社」など）を入力します。
6. **[国/地域]**ドロップダウン リストから、国または地域を選択します（モデムでサポートされていない国または地域を選択すると、初期設定の**[米国]**または**[英国]**が表示されます）。
7. 新しい所在地設定を保存するには、**[OK]**をクリックします**[電話とモデムのオプション]**ウィンドウが表示されます。
8. 以下の操作のどちらかを行います。
  - 新しい所在地を現在地の設定として使用するには、**[OK]**をクリックします。
  - 他の所在地設定を現在地の設定として使用するには、**[所在地]**リストから使用する設定を選択して、**[OK]**をクリックします。

 **注記：** 国外または他の地域の設定と同じように、日本国内の所在地設定も追加できます。たとえば、外線に接続するダイヤル情報を含む設定を「会社」という名前で追加できます。

## 国外での接続に関する問題の解決

コンピューターを購入した国または地域以外でモデムを使用しているときに問題が発生した場合は、以下のことを試してみてください。

### ● 電話回線の種類の確認

モデムには必ずアナログ電話回線を使用します（デジタル回線を使用しないでください）。PBX回線と呼ばれる回線は、通常はデジタル回線です。データ回線、FAX回線、モデム回線、標準電話回線と呼ばれている電話回線は、通常はアナログ回線です。

### ● パルスとトーンのどちらのダイヤル方法を使用しているかの確認

アナログ回線では、2つのダイヤル モード（パルスまたはトーン）のどちらかをサポートしています。これらのダイヤル モード オプションは、**[電話とモデムのオプション]**で選択します。選択するダイヤル モード オプションは、お使いの電話回線でサポートされているダイヤル モードと一致する必要があります。

お使いの電話回線でサポートされているダイヤル モードを判断するには、電話機で数桁の番号をダイヤルして、ダイヤル音を聞きます。カタカタという音（パルス音）がする場合は電話回線がパルス ダイヤル方式をサポートし、ピポパと音がする場合はトーン ダイヤル方式をサポートしていることを示しています。

現在のモデムの所在地設定でダイヤル モードを変更するには、以下の操作を行います。

1. **[スタート]**→**[コントロール パネル]**→**[ネットワークとインターネット接続]**の順に選択します。
  2. 左上部分に表示されている一覧から、**[電話とモデムのオプション]**をクリックします。
  3. **[ダイヤル情報]**タブをクリックします。
  4. モデムの所在地設定を選択します。
  5. **[編集]**をクリックします。
  6. **[トーン]**または**[パルス]**をクリックします。
  7. **[OK]**を2回クリックします。
- **ダイヤル先の電話番号と受信先のモデムの応答の確認**

送信先の電話番号をダイヤルし、受信側のモデムが応答することを確認します。

- **発信音を省略するようにモデムを設定する**

認識できない発信音を受信した場合、モデムでダイヤルは行われず、[発信音なし]というエラーメッセージが表示されます。

ダイヤル前のダイヤル トーンを省略するようにモデムを設定するには、以下の操作を行います。

1. [スタート]→[コントロール パネル]→[ネットワークとインターネット接続]の順に選択します。
2. 左上部分に表示されている一覧から、[電話とモデムのオプション]をクリックします。
3. [モデム]タブをクリックします。
4. リストからお使いのモデムをクリックします。
5. [プロパティ]をクリックします。
6. [モデム]をクリックします。
7. [発信音を待ってからダイヤルする]チェック ボックスのチェックを外します。
8. [OK]を2回クリックします。

---

## 3 ポインティング デバイスおよびキーボード

### ポインティング デバイスの使用

#### ポインティング デバイス機能のカスタマイズ

ボタンの構成、クリック速度、ポインター オプションのような、ポインティング デバイスの設定をカスタマイズするには、Windows の[マウスのプロパティ]を使用します。

[マウスのプロパティ]にアクセスするには、[スタート]→[コントロール パネル]→[プリンタとその他のハードウェア]→[マウス]の順に選択します。

#### タッチパッドの使用

ポインターを移動するには、タッチパッドの表面でポインターを移動したい方向に指をスライドさせます。タッチパッド ボタンは、外付けマウスの左右のボタンと同様に使用します。タッチパッドのスクロール ゾーンを使用して画面を上下にスクロールするには、スクロール ゾーンの線上で指を上下にスライドさせます。

 **注記：** タッチパッドを使用してポインターを移動しているとき、指をスクロール ゾーンに移動するには、その前に指をタッチパッドから離す必要があります。タッチパッドからスクロール ゾーンに指をスライドさせるのみでは、スクロール機能はアクティブになりません。

#### ポインティング スティックの使用

ポインティング スティックを移動したい方向に向かって押しつけます。ポインティング スティックの左右のボタンは、外付けマウスの左右のボタンと同様に機能します。

#### 外付けマウスの接続

USB コネクタのどれかを使用して外付け USB マウスをコンピューターに接続できます。USB マウスは、別売のドッキング デバイスを使用してコンピューターに接続することもできます。

## キーボードの使用

### キーボード ライトの使用

キーボード ライトを使用して、周囲が暗いときにコンピューターのキーボードを照らすことができます。

1. キーボード ライトを開いて点灯するには、キーボード ライト ボタンを押します。



2. キーボード ライトを消すには、ボタンをもう一度押します。

### ホットキーの使用

ホットキーは、**fn** キー (1) と、**esc** キー (2) またはファンクション キーのどれか (3) の組み合わせです。

**f3**、**f4**、および **f8 ~ f11** の各キーのアイコンは、ホットキーの機能を表します。ホットキーの機能および操作についてこの章の各項目で説明します。

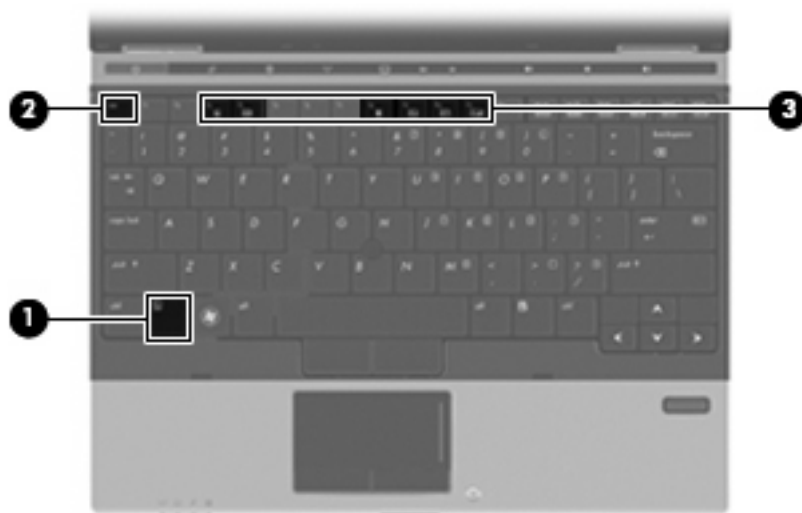

ホットキー コマンドをコンピューターのキーボードで使用するには、以下のどちらかの操作を行います。

- 短く **fn** キーを押してから、ホットキー コマンドの 2 番目のキーを短く押します。  
または
- **fn** キーを押しながら、ホットキー コマンドの 2 番目のキーを短く押し、両方のキーを同時に離します。

ホットキー		説明
<b>fn + esc</b>		システムのハードウェア コンポーネントやシステム BIOS のバージョン番号に関する情報が表示されます
<b>fn + f3</b>		スタンバイを起動します。これによって、情報がシステム メモリに保存されます。画面表示が消えて節電モードになります。コンピューターがスタンバイ状態のときは電源ランプが点滅します。  スタンバイを終了するには、電源ボタンを短く押します。  <b>注意：</b> 情報の損失を防ぐために、スタンバイを起動する前に必ずデータを保存してください。  <b>注記：</b> コンピューターがスタンバイ状態のときに完全なロー バッテリー状態になった場合は、ハイバネーションが起動し、メモリに保存された情報がハードドライブに保存されます。  <b>fn + f3</b> ホットキーの機能は変更できます。たとえば、スタンバイではなくハイバネーションが起動するように <b>fn + f3</b> ホットキーを設定することもできます。  <b>注記：</b> Windows オペレーティング システムのウィンドウでのスリープ ボタンに関する記述はすべて、 <b>fn + f3</b> ホットキーに当てはまります。
<b>fn + f4</b>		システムに接続されているディスプレイ デバイス間で画面を切り替えます。たとえば、コンピューターに外付けモニターを接続している場合は、 <b>fn + f4</b> を押すと、コンピューター本体のディスプレイ、外付けモニターのディスプレイ、コンピューター本体と外付けモニターの両方のディスプレイのどれかに表示画面が切り替わります。  ほとんどの外付けモニターは、外付け VGA ビデオ方式を使用してコンピューターからビデオ情報を受け取ります。 <b>fn + f4</b> ホットキーでは、コンピューターからビデオ情報を受信する他のデバイスとの間でも表示画面を切り替えることができます。
<b>fn + f8</b>		取り付けられているすべてのバッテリーの残量についての情報を表示します。ディスプレイに、充電中のバッテリーが表示され、各バッテリーの残量がレポートされます。
<b>fn + f9</b>		画面の輝度を一定の割合で徐々に下げます
<b>fn + f10</b>		画面の輝度を一定の割合で徐々に上げます
<b>fn + f11</b>		周辺光センサーを有効または無効にします

## [HP QuickLook 3]の使用

[HP QuickLook 3]を使用して、[Microsoft Outlook]にある予定表、連絡先、受信トレイ、および仕事の情報をコンピューターのハードドライブに保存できます。コンピューターの電源が切れているとき

にコンピューターの QuickLook ボタンを押すと、オペレーティング システムの再起動を待たなくてもこれらの情報をすぐに表示できます。

[HP QuickLook 3]を使用すると、コンピューターを再起動することなく、連絡先情報、予定表のイベント、電子メール情報、および仕事を管理できます。

**注記：** [HP QuickLook 3]は、Windows のスタンバイまたはハイバネーション状態をサポートしていません。

[HP QuickLook 3]の設定および使用方法について詳しくは、[HP QuickLook 3]ソフトウェアのヘルプを参照してください。

## テンキーの使用

お使いのコンピューターには、テンキーが内蔵されています。また、別売の外付けテンキーや、テンキーを備えた別売の外付けキーボードも使用できます。

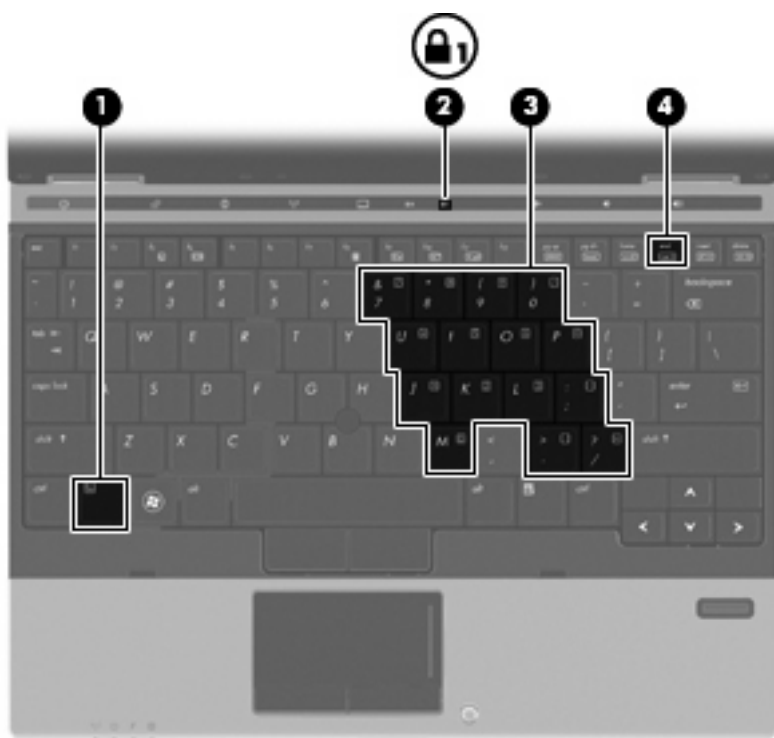

名称	説明
(1) fn キー	num lk キーと一緒に押すと、内蔵テンキーの有効/無効が切り替わります
(2) Num Lock ランプ	点灯 : Num Lock がオンの状態です
(3) 内蔵テンキー	内蔵テンキーが有効になっているときは、外付けテンキーと同様に使用できます。上の図は英語版のキー配列です。日本語版のキー配列とは若干異なりますが、内蔵テンキーの位置は同じです
(4) num lk キー	fn キーと一緒に押すと、内蔵テンキーの有効/無効が切り替わります

## 内蔵テンキーの使用

内蔵テンキーの 15 個のキーは、外付けテンキーと同様に使用できます。内蔵テンキーが有効のときは、テンキーを押すと、そのキーの手前側面にあるアイコン（日本語キーボードの場合）で示された機能が実行されます。

### 内蔵テンキーの有効/無効の切り替え

内蔵テンキーを有効にするには、**fn + num lk** キーを押します。**fn + num lk** をもう一度押すと、通常の文字入力機能に戻ります。

 **注記：** 外付けキーボードまたはテンキーがコンピューターまたは別売のドッキング デバイスに接続されている場合、内蔵テンキーは機能しません。

### 内蔵テンキーの機能の切り替え

**fn** キーまたは **fn + shift** キーを使用して、内蔵テンキーの通常の文字入力機能とテンキー機能とを一時的に切り替えることができます。

- テンキーが無効のときに、テンキーからの入力をテンキー機能（数字等の入力）に変更するには、**fn** キーを押しながらキーを押します。
- テンキーが有効のときに、テンキーの文字入力機能を一時的に使用するには、以下の操作を行います。
  - 小文字を入力するには、**fn** キーを押しながら文字を入力します。
  - 大文字を入力するには、**fn + shift** キーを押しながら文字を入力します。

## 別売の外付けテンキーの使用

通常、外付けテンキーのほとんどのキーは、Num Lock がオンのときとオフのときとで機能が異なります（出荷時設定では、Num Lock はオフになっています）。たとえば、以下のようになります。

- Num Lock がオンのときは、数字を入力できます。
- Num Lock がオフのときは、矢印キー、**page up** キー、**page down** キーと同様に機能します。

外付けテンキーで Num Lock をオンにすると、コンピューターの Num Lock ランプが点灯します。外付けテンキーで Num Lock をオフにすると、コンピューターの Num Lock ランプが消灯します。

作業中に外付けテンキーの Num Lock のオンとオフを切り替えるには、以下の操作を行います。

- ▲ コンピューターではなく、外付けテンキーの **num lk** キーを押します。

## タッチパッドとキーボードの清掃

タッチパッドにごみや脂が付着していると、ポインターが画面上で滑らかに動かなくなる場合があります。これを防ぐには、軽く湿らせた布でタッチパッドを定期的に清掃し、コンピューターを使用するときは手をよく洗ってください。

 **警告！** 感電や内部コンポーネントの損傷を防ぐため、掃除機のアタッチメントを使用してキーボードを清掃しないでください。キーボードの表面に、掃除機からのごみくずが落ちてくる場合があります。

キーが固まらないようにするため、また、キーの下に溜まったごみや糸くず、細かいほこりを取り除くために、キーボードを定期的に清掃してください。圧縮空気が入ったストロー付きの缶を使用してキーの周辺や下に空気を吹き付けると、付着したごみがはがれて取り除きやすくなります。





## 4 マルチメディア

### マルチメディア機能

お使いのコンピュータには、音楽や動画を再生したり、画像を表示したりできるマルチメディア機能が含まれています。また、以下のようなマルチメディア コンポーネントが含まれている場合があります。

- オーディオ ディスクおよびビデオ ディスクを再生するオプティカル ドライブ
- 音楽を再生する内蔵スピーカー
- 独自のオーディオを録音するための内蔵マイク
- 動画を撮影したり共有したりできる内蔵 Web カメラ
- 音楽、動画および画像の再生と管理を行うことができるプリインストール済みのマルチメディア ソフトウェア

 **注記：** お使いのコンピュータによっては、一覧に記載されていても、一部のコンポーネントが含まれていない場合があります。

### マルチメディア コンポーネントの確認

以下の図と表で、コンピュータのマルチメディア機能について説明します。



名称	説明
(1) Web カメラ	サウンドを録音したり、動画を録画したり、静止画像を撮影したりします
(2) 内蔵マイク (×2)	サウンドを録音します <b>注記：</b> 内蔵マイクはデュアル アレイ マイクを使用することによって、音声を強化し周辺ノイズを低減しています
(3) 音量上げボタン	スピーカーの音量を上げます
(4) 音量下げボタン	スピーカーの音量を下げます
(5) ミュート (消音) ボタン	スピーカーの音を消したり音量を元に戻したりします
(6) オーディオ出力 (ヘッドフォン) コネクタ/オーディオ入力 (マイク) コネクタ	別売の電源付きステレオ スピーカー、ヘッドフォン、イヤホン、またはヘッドセットを接続したときに、サウンドを出力します 別売のヘッドセット マイクも接続します <b>警告！</b> 突然大きな音が出て耳を傷めることがないように、音量の調節を行ってからヘッドフォン、イヤホン、またはヘッドセットを使用してください。安全に関する情報については、『規定、安全、および環境に関するご注意』を参照してください <b>注記：</b> ヘッドフォン コネクタにデバイスを接続すると、コンピューター本体のスピーカーは無効になります
(7) スピーカー (×2)	サウンドを出力します

## マルチメディア ソフトウェア

お使いのコンピューターには、音楽や動画を再生したり、画像を表示したりできるマルチメディア ソフトウェアがプリインストールされています。ここでは、プリインストールされているマルチメディア ソフトウェアの詳細およびディスクからのインストール方法について説明します。

### プリインストール済みのマルチメディア ソフトウェアへのアクセス

プリインストールされているマルチメディア ソフトウェアにアクセスするには、以下の操作を行います。

- ▲ [スタート]→[すべてのプログラム]の順に選択し、使用するマルチメディア プログラムを起動します。

 **注記：** サブフォルダーに含まれているプログラムもあります。

-  **注記：** コンピューターに付属しているソフトウェアの使用については、ソフトウェアの製造元の説明書を参照してください。これらの説明書は、ソフトウェアに含まれているか、またはソフトウェアの製造元の Web サイトから入手できます。

### ディスクからのマルチメディア ソフトウェアのインストール

CD または DVD からマルチメディア ソフトウェアをインストールするには、以下の操作を行います。

1. ディスクをオプティカル ドライブ (または別売の外付けオプティカル ドライブ) に挿入します。
2. インストール ウィザードが開いたら、画面上のインストール手順に沿って操作します。
3. コンピューターの再起動を求めるメッセージが表示されたら、コンピューターを再起動します。

## オーディオ

お使いのコンピューターでは、以下のようなさまざまなオーディオ機能を使用できます。

- コンピューターのスピーカーおよび接続した外付けスピーカーを使用した音楽の再生
- 内蔵マイクまたは別売の外付けマイクを使用したサウンドの録音
- インターネットからの音楽のダウンロード
- オーディオと画像を使用したマルチメディア プレゼンテーションの作成
- インスタント メッセージ プログラムを使用したサウンドと画像の送信
- ラジオ番組のストリーミング（一部のモデルのみ）またはFM ラジオ信号の受信
- オプティカル ドライブ（一部のモデルのみ）または別売の外付けオプティカル ドライブを使用したオーディオ CD の作成（書き込み）

## 音量の調整

音量の調整には、以下のどちらかを使用します。

- コンピューター本体の音量調整デバイス：
  - 音を消したり音量を元に戻したりするには、ミュート（消音）ボタン（1）を押します。
  - 音量を下げるには、適切な音量になるまで音量下げボタン（2）を押し続けます。
  - 音量を上げるには、適切な音量になるまで音量上げボタン（3）を押し続けます。

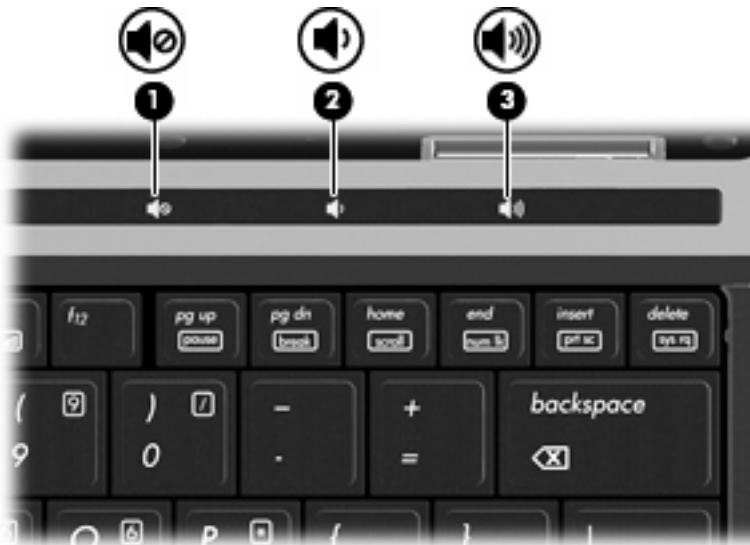

- Windows の[ボリューム コントロール]：
  - a. タスクバーの右端の通知領域にある[音量]アイコンをクリックします。
  - b. スライダーを上下に動かして、音量を上げたり下げたりします。[ミュート]チェック ボックスにチェックを入れると、音が出なくなります。

または

- a. 通知領域の[音量]アイコンをダブルクリックします。
- b. [マスタ音量]列で、[音量]スライダーを上下に移動して音量を調節できます。バランスの調整や音を消すこともできます。

[音量]アイコンが通知領域に表示されない場合は、以下の操作を行って表示します。

- a. [スタート]→[コントロール パネル]→[サウンド、音声、およびオーディオ デバイス]→[サウンドとオーディオ デバイス]→[音量]タブの順に選択します。
  - b. [タスクバーに音量アイコンを配置する]チェック ボックスにチェックを入れます。
  - c. [適用]をクリックします。
- プログラムの音量調整機能：  
プログラムによっては、音量調整機能を持つものもあります。

## 外付けオーディオ デバイスの接続

**△ 警告！** 突然大きな音が出て耳を傷めることがないように、音量の調節を行ってからヘッドフォン、イヤフォン、またはヘッドセットを使用してください。安全に関する情報については、『規定、安全、および環境に関するご注意』を参照してください

外付けスピーカー、ヘッドフォン、マイクなどの外付けデバイスの接続方法については、デバイスの製造元から提供される情報を参照してください。デバイスを良好な状態で使用できるよう、以下の点に注意してください。

- デバイス ケーブルがお使いのコンピューターの適切なコネクタにしっかりと接続されていることを確認します（通常、ケーブル コネクタは、コンピューターの対応するコネクタに合わせて色分けされています）。
- 外付けデバイスに必要なドライバーがある場合は、そのドライバーをインストールします。

**📖 注記：** ドライバーは、デバイスとデバイスが使用するプログラム間のコンバーターとして機能する、必須のプログラムです。

## オーディオ機能の確認

お使いのコンピューターのシステム サウンドを確認するには、以下の操作を行います。

1. [スタート]→[コントロール パネル]の順に選択します。
2. [サウンド、音声、およびオーディオ デバイス]→[サウンドとオーディオ デバイス]の順に選択します。
3. [サウンドとオーディオ デバイスのプロパティ]ウィンドウが開いたら、[サウンド]タブをクリックします。[プログラム イベント]でビープやアラームなどの任意のサウンド イベントを選択してから、[再生]ボタンをクリックします。

コンピューター本体のスピーカーまたは接続したヘッドフォンから音が鳴ります。

コンピューターの録音機能を確認するには、以下の操作を行います。

1. [スタート]→[すべてのプログラム]→[アクセサリ]→[エンターテイメント]→[サウンド レコーダー]の順に選択します。
2. [録音]をクリックし、マイクに向かって話します。デスクトップにファイルを保存します。
3. [Windows Media Player]を起動して、サウンドを再生します。

 **注記：** 良好な録音結果を得るため、直接マイクに向かって話し、雑音がないように設定して録音します。

- ▲ コンピューターのオーディオ設定を確認または変更するには、タスクバー上の[サウンド]アイコンを右クリックするか、[スタート]→[コントロール パネル]→[サウンド、音声、およびオーディオ デバイス]→[サウンドとオーディオ デバイス]の順に選択します。

## 動画

お使いのコンピューターでは、以下のさまざまな動画機能を使用できます。

- 動画の再生
- インターネットを介したゲーム
- プレゼンテーションの作成のための画像や動画の編集
- 外付けビデオ デバイスの接続

## 外付けモニターまたはプロジェクターの接続

お使いのコンピューターには外付けモニター コネクタと DisplayPort があり、外付けモニターおよびプロジェクターを接続できます。

### 外付けモニター コネクタの使用

外付けモニター コネクタは、外付け VGA モニターや VGA プロジェクターなどの外付け VGA ディスプレイ デバイスをコンピューターに接続するためのコネクタです。外付けモニター コネクタはアナログ ディスプレイ インターフェイスです。

- ▲ VGA ディスプレイ デバイスを接続するには、デバイスのケーブルを外付けモニター コネクタに接続します。

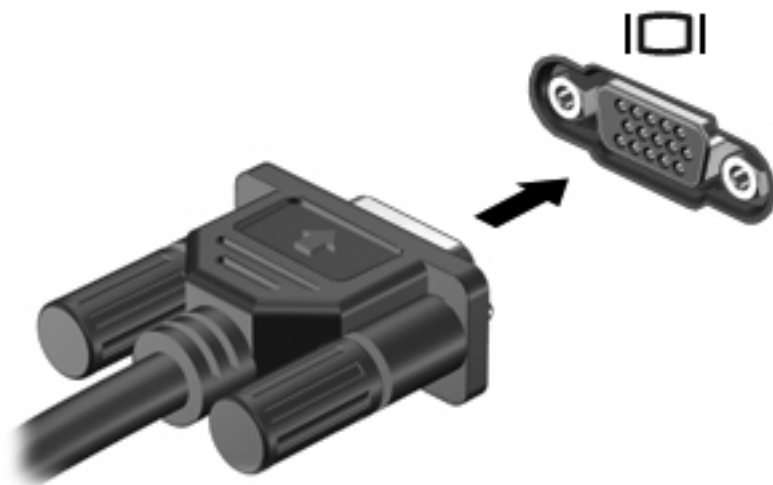

☞ **注記：** 正しく接続された外付けディスプレイ デバイスに画像が表示されない場合は、**fn + f4** キーを押して画像をデバイスに転送します。**fn + f4** キーを繰り返し押すと、表示画面がコンピューター本体のディスプレイと外付けディスプレイ デバイスとの間で切り替わります。

## DisplayPort の使用

ディスプレイ コネクタは、高性能なモニターやプロジェクターなどの別売のデジタル ディスプレイ デバイスを接続します。DisplayPort は VGA 外付けモニター コネクタを上回るパフォーマンスを提供し、デジタル接続の質を向上させます。

- ▲ デジタル ディスプレイ デバイスを接続するには、デバイスのケーブルを DisplayPort に接続します。



☞ **注記：** 正しく接続された外付けディスプレイ デバイスに画像が表示されない場合は、**fn + f4** キーを押して画像をデバイスに転送します。**fn + f4** キーを繰り返し押すと、表示画面がコンピューター本体のディスプレイと外付けディスプレイ デバイスとの間で切り替わります。

# オプティカル ドライブ（一部のモデルのみ）

## 取り付けられているオプティカル ドライブの確認

▲ [スタート]→[マイ コンピュータ]の順に選択します。

お使いのコンピューターにインストールされているオプティカル ドライブを含むすべてのデバイスの一覧が表示されます。

## CD または DVD の再生

1. コンピューターの電源を入れます。
2. オプティカル ドライブのフロント パネルにあるリリース ボタン (1) を押して、ディスク トレイが少し押し出された状態にします。
3. トレイを引き出します (2)。
4. ディスクは平らな表面に触れないように縁を持ち、ディスクのラベル面を上にしてトレイの回転軸の上に置きます。

 **注記：** ディスク トレイが完全に開かない場合は、ディスクを注意深く傾けて回転軸の上に置いてください。

5. 確実に収まるまでディスクをゆっくり押し下げます (3)。

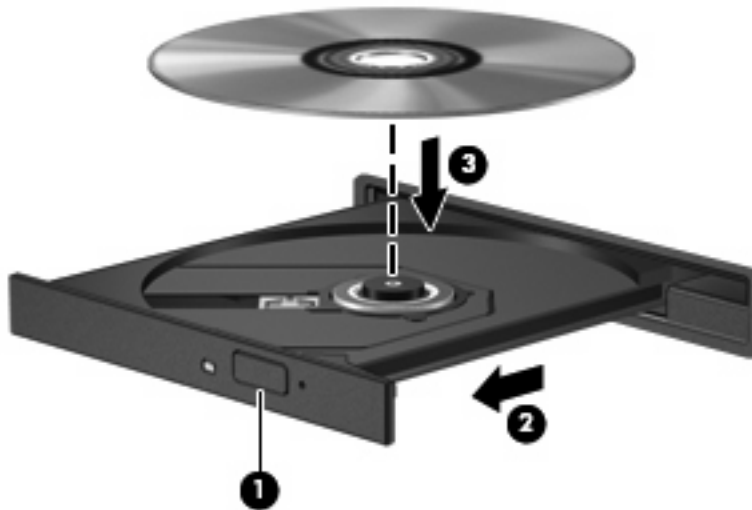

6. ディスク トレイを閉じます。
7. 自動再生の動作を設定していない場合は、[自動再生]ダイアログ ボックスが開き、メディア コンテンツの使用法を選択するように要求されます。お使いのコンピューターにプリインストールされている[Windows Media Player]を選択します。

 **注記：** ディスクの挿入後、プレーヤーの起動まで少し時間がかかりますが、これは通常の動作です。

ディスクの再生中にスタンバイまたはハイバネーションを間違えて起動した場合、以下のことが発生します。

- 再生が中断する場合があります。
- 続行するかどうかを確認する警告メッセージが表示される場合があります。このメッセージが表示されたら、[いいえ]をクリックします。
- CD または DVD を再起動し、オーディオまたは動画の再生を再開しなければならない場合があります。

## DVD の地域設定の変更

著作権で保護されているファイルを使用する多くの DVD には地域コードがあります。地域コードによって著作権は国際的に保護されます。

地域コードがある DVD を再生するには、DVD の地域コードが DVD ドライブの地域の設定と一致している必要があります。

△ **注意：** DVD ドライブの地域設定は、5 回までしか変更できません。

5 回目に選択した地域設定が、DVD ドライブの最終的な地域設定になります。

ドライブで地域設定を変更できる残りの回数が、[DVD 地域]タブに表示されます。

オペレーティング システムで設定を変更するには、以下の操作を行います。

1. [スタート]→[マイ コンピュータ]の順に選択します。
2. ウィンドウを右クリックし、[プロパティ]→[ハードウェア]タブ→[デバイス マネージャ]の順に選択します。
3. [DVD/CD-ROM ドライブ]の横のプラス記号 (+) をクリックします。
4. 地域設定を変更する DVD ドライブを右クリックして、次に[プロパティ]をクリックします。
5. [DVD 地域]タブをクリックして、設定を変更します。
6. [OK]をクリックします。

## CD または DVD の作成（書き込み）

△ **注意：** 著作権に関する警告に従ってください。コンピューター プログラム、映画や映像、放送内容、録音内容など、著作権によって保護されたものを許可なしにコピーすることは、著作権法に違反する行為です。コンピューターをそのような目的に使用しないでください。

お使いのオプティカル ドライブが CD-RW、DVD-RW、または DVD±RW のオプティカル ドライブである場合は、[Windows Media Player]などのソフトウェアを使用して、MP3 や WAV 音楽ファイルなどのデータやオーディオ ファイルを書き込むことができます。動画ファイルを CD または DVD に書き込むには、[MyDVD]を使用します。

CD または DVD に書き込むときは、以下のガイドラインを参照してください。

- ディスクに書き込む前に、開いているファイルをすべて終了し、すべてのプログラムを閉じます。
- 通常、オーディオ ファイルの書き込みには CD-R または DVD-R が最適です。これはデータがコピーされた後、変更ができないためです。
- ホーム ステレオやカー ステレオによっては CD-RW を再生できないものもあるため、音楽 CD の書き込みには CD-R を使用します。



- 通常、CD-RW または DVD-RW は、データ ファイルの書き込みや、変更できない CD または DVD に書き込む前のオーディオまたはビデオ録画のテストに最適です。
- 通常、家庭用のシステムで使用される DVD プレーヤーは、すべての DVD フォーマットに対応しているわけではありません。対応しているフォーマットの一覧については、DVD プレーヤーに付属の説明書を参照してください。
- MP3 ファイルは他の音楽ファイル形式よりファイルのサイズが小さく、MP3 ディスクを作成するプロセスはデータ ファイルを作成するプロセスと同じです。MP3 ファイルは、MP3 プレーヤーまたは MP3 ソフトウェアがインストールされているコンピューターでのみ再生できます。

CD または DVD にデータを書き込むには、以下の操作を行います。

1. 元のファイルを、ハードドライブのフォルダーにダウンロードまたはコピーします。
2. 空の CD または DVD をオプティカル ドライブ（一部のモデルのみ）または別売の外付けオプティカル ドライブに挿入します。
3. [スタート]→[すべてのプログラム]の順に選択し、使用するソフトウェアの名前を選択します。
4. 作成する CD または DVD の種類（データ、オーディオ、またはビデオ）を選択します。
5. [スタート]を右クリックしてから[エクスプローラ]をクリックし、元のファイルが保存されているフォルダーに移動します。
6. フォルダーを開き、空のオプティカル ディスクのあるドライブにファイルをドラッグします。
7. 選択したプログラムの説明に沿って書き込み処理を開始します。

詳しい手順については、ソフトウェアの製造元の説明書を参照してください。これらの説明書は、ソフトウェアに含まれているか、ディスクに収録されているか、またはソフトウェアの製造元の Web サイトから入手できます。

- △ **注意：** 著作権に関する警告に従ってください。コンピューター プログラム、映画や映像、放送内容、録音内容など、著作権によって保護されたものを許可なしにコピーすることは、著作権法に違反する行為です。コンピューターをそのような目的に使用しないでください。

## オプティカル ディスク（CD または DVD）の取り出し

1. ドライブのフロント パネルにあるリリース ボタン (1) を押してディスク トレイを開き、トレイをゆっくりと完全に引き出します (2)。

2. 回転軸をそっと押さえながらディスクの端を持ち上げて、トレイからディスクを取り出します(3)。ディスクは縁を持ち、平らな表面に触れないようにしてください。

 **注記：** トレイが完全に開かない場合は、ディスクを注意深く傾けて取り出してください。

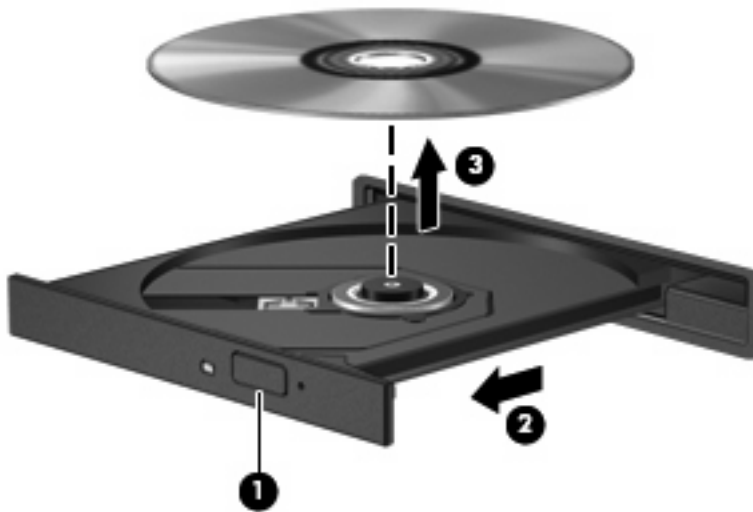

3. ディスク トレイを閉じ、取り出したディスクを保護ケースに入れます。

## Web カメラ

 **注記：** ここでは、ほとんどのモデルに共通の機能について説明します。一部の機能は、お使いのコンピューターで対応していない場合もあります。

お使いのコンピューターには、ディスプレイの上部に Web カメラが内蔵されています。プリインストールされているソフトウェアを使用すると、Web カメラによる写真の撮影、動画の録画、またはオーディオの録音ができます。写真、録画した動画、または録音したオーディオをプレビューして、コンピューターのハードドライブに保存できます。

Web カメラおよび[HP Webcam]ソフトウェアにアクセスするには、[スタート]→[すべてのプログラム]→[HP]→[HP Webcam]の順に選択します。

[HP Webcam]ソフトウェアを使用すると、以下の機能を利用できます。

- 動画の取り込み
- オーディオの録音や再生
- インスタント メッセージ ソフトウェアを使用したビデオのストリーミング
- 静止画像の撮影
- 名刺を連絡先情報に使用できるデータベースに変換するための、[HP Business Card Reader]の使用

パフォーマンスを最適にするために、Web カメラを使用するときには以下のガイドラインを参考にしてください。

- 動画によるチャットを行う前に、インスタント メッセージ プログラムが最新のバージョンであることを確認してください。
- ネットワーク ファイアウォールの種類によっては、Web カメラが正常に機能しない場合があります。

 **注記：** マルチメディア ファイルを閲覧したり、別の LAN またはネットワーク ファイアウォール外のユーザーへマルチメディア ファイルを送信したりするときに問題が生じる場合は、ファイアウォールを一時的に無効にして目的のタスクを実行した後で、ファイアウォールを再度有効にします。問題を恒久的に解決するには、必要に応じてファイアウォールを再設定したり、他の侵入検知システムのポリシーや設定を調整したりします。詳しくは、ネットワーク管理者または IT 部門に問い合わせてください。

- 可能な限り、Web カメラの背後の画面領域の外に明るい光源を置いてください。

## Web カメラのプロパティの調整

以下のような Web カメラのプロパティを調整できます。

- **[輝度]**：画像に取り込まれる光の量を調整します。輝度を高く設定するとより明るい画像になり、輝度を低く設定するとより暗い画像になります。
- **[コントラスト]**：画像の明るさと暗さの対比を調整します。コントラストを高く設定すると画像の対比の度合いが高まり、コントラストを低く設定すると、元の情報のダイナミック レンジを維持しますがより平面的な画像になります。
- **[色相]**：他の色との特性の差異（赤、緑、青の度合い）を調整します。色相は色彩と異なり、色彩は色相の強さを示します。
- **[色彩]**：最終的な画像の色みの強さを調整します。色彩を高く設定するとより鮮やかな画像になり、色彩を低く設定するとよりくすんだ画像になります。
- **[シャープネス]**：画像の境界線の緻密さを調整します。シャープネスを高く設定するとよりはっきりとした画像になり、シャープネスを低く設定するとより柔らかい画像になります。
- **[ガンマ]**：画像の中間調の灰色または中間色に作用する対比を調整します。画像のガンマを調整すると、シャドウとハイライトを大幅に変更しないで、中間グレー トーンの明度値を変更できます。ガンマを低く設定すると灰色は黒に近くなり、暗い色はさらに暗い色になります。
- **[バックライト補正]**：バックライトの明るさを調整します（バックライトが明るすぎて対象物が輪郭のみになるなど、画像が極端にぼやけてしまう場合に使用します）。
- **[夜間モード]**：低光量の状態を補正します。
- **[ズーム]**（一部のモデルのみ）：写真撮影や動画録画でのズームのパーセンテージを調整します。
- **[水平方向]**または**[垂直方向]**：画像を水平方向または垂直方向に回転します。
- **[50 Hz]**または**[60 Hz]**：シャッター速度を調節して、ちらつきのない動画を録画します。

さまざまな照明条件に対してカスタマイズ可能なプリセット プロファイルは、「白熱灯」、「蛍光灯」、「ハロゲン」、「晴れ」、「曇り」、「夜」といった明るさの状態を補正します。

## Web カメラのフォーカスの制御

Web カメラのフォーカスを制御するには、以下の操作を行います。

1. [スタート]→[すべてのプログラム]→[HP]→[HP Webcam] (HP Web カメラ) の順に選択します。
2. [Menu] (メニュー) アイコンをクリックし、[Settings] (設定) をクリックします。
3. [Options] (オプション) タブをクリックします。

以下のフォーカス オプションがあります。

- [Normal] (ノーマル) : カメラの出荷時設定は通常の写真に適しています。最短焦点距離がレンズから 1 m 程度、最長焦点距離は無限遠です。
- [Macro] (マクロ) : 至近距離から写真や動画を撮影するためのクローズアップ設定です。

## 名刺画像の撮影

Web カメラを[HP Business Card Reader]プログラムとともに使用して、名刺画像を取り込み、[Microsoft Outlook]の連絡先など、さまざまな種類のアドレス帳ソフトウェアにテキストをエクスポートできます。

名刺画像を取り込むには、以下の操作を行います。

1. [スタート]→[すべてのプログラム]→[HP Business Card Reader]の順に選択します。
2. 1 枚の名刺の情報を取り込むには、[シングル スキャン]を選択します。  
または  
複数の名刺の情報を取り込むには、[マルチ スキャン]を選択します。
3. コンピューター前面の名刺スロットに名刺を 1 枚差し込み (1)、カードを左方向にスライドさせて (2) Web カメラの位置に合わせます。

 **注記 :** スロットでテキストが隠れている場合は、テキストを Web カメラに向けた状態で名刺を 180 度回転させます。

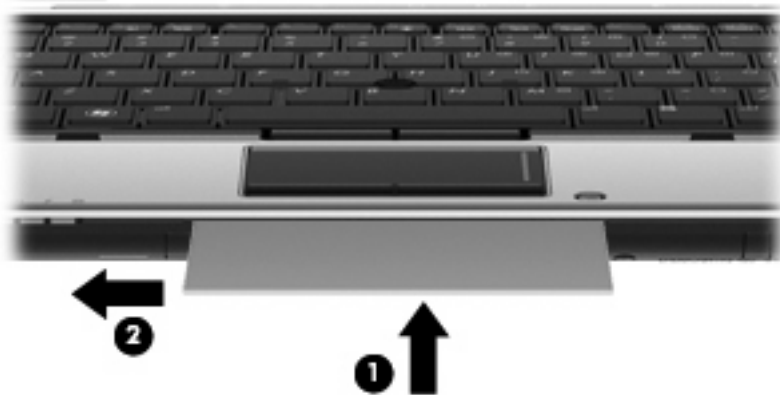

4. ディスプレイをゆっくりと下げていき (1)、Web カメラ ランプ (2) が点滅をやめて音が聞こえた所で止めます。これで Web カメラが名刺に焦点を合わせている状態になります。



5. 複数の名刺画像を取り込む場合は、1 枚目の名刺を取り出し、次の名刺を差し込みます。名刺に焦点が合うと、Web カメラ ランプが点灯します。その後、名刺の画像が撮られ、Web カメラ ランプは消灯します。

さらに名刺を取り込むには、この手順を繰り返します。

6. 名刺情報の取り込みが終了したら、スロットから名刺を取り出し、ディスプレイを持ち上げます。
7. [HP Business Card Reader]によって取り込まれた情報を確認し、うまく取り込めたかどうかを確認します。

## 5 電源の管理

### 電源オプションの設定

#### 省電力設定の使用

お使いのコンピューターでは、2つの省電力設定が出荷時に有効になっています。スタンバイおよびハイバネーションです。

スタンバイを起動すると、電源ランプが点滅し画面表示が消えます。作業中のデータがメモリに保存されます。スタンバイを終了するときはハイバネーションを終了するときよりも早く作業に戻れます。コンピューターが長時間スタンバイ状態になった場合、またはスタンバイ状態のときにバッテリーが完全なロー バッテリー状態になった場合は、ハイバネーションを起動します。

ハイバネーションを起動すると、データがハードドライブのハイバネーション ファイルに保存されて、コンピューターの電源が切れます。

△ **注意：** オーディオおよびビデオの劣化、再生機能の損失、または情報の損失を防ぐため、ディスクまたは外付けメディア カードの読み取りまたは書き込み中にスタンバイまたはハイバネーションを起動しないでください。

🔍 **注記：** コンピューターがスタンバイまたはハイバネーション状態の場合は、ネットワーク接続やコンピューター機能の実行が一切できなくなります。

**注記：** [HP 3D DriveGuard]によってドライブが停止された場合、スタンバイやハイバネーションは起動されず、画面表示が消えます。

#### スタンバイの起動および終了

システムは、バッテリー電源の使用時に操作しない状態が10分間続いた場合、または外部電源の使用時に操作しない状態が25分間続いた場合に、スタンバイを起動するよう出荷時に設定されています。

電源設定およびタイムアウトはWindowsの[コントロール パネル]の[電源オプション]で変更できます。

コンピューターの電源が入っている状態で、以下のどれかの方法でスタンバイを起動できます。

- **fn + f3** を押します。
- **[スタート]→[終了オプション]→[スタンバイ]**の順に選択します。

🔍 **注記：** ネットワーク ドメインに登録している場合、[終了オプション]ではなく、[シャットダウン]をクリックします。

[スタンバイ]が表示されない場合は、以下の操作を行います。

- a. 下向き矢印をクリックします
- b. 一覧から**[スタンバイ]**を選択します
- c. **[OK]**をクリックします。

スタンバイを終了するには、以下の操作を行います。

- ▲ 電源ボタンを押します。

スタンバイを終了すると、電源ランプが点灯し、作業を中断した時点の画面に戻ります。

 **注記：** コンピューターがスタンバイを終了するときにパスワードの入力を要求するように設定した場合は、作業画面に戻る前に Windows パスワードを入力する必要があります。

## ハイバネーションの起動および終了

システムは、バッテリー電源の使用時に操作しない状態が 30 分間続いた場合、または完全なロー バッテリ状態に達した場合に、ハイバネーションを起動するように出荷時に設定されています。

 **注記：** 外部電源の使用時には、ハイバネーションは起動されません。

電源設定およびタイムアウトは、Windows の[コントロール パネル]の[電源オプション]を使用して変更できます。

ハイバネーションを起動するには、以下の操作を行います。

1. [スタート]→[終了オプション]の順に選択します。

 **注記：** ネットワーク ドメインに登録している場合、[終了オプション]ではなく、[シャットダウン]をクリックします。

2. shift キーを押しながら[休止状態]を選択します。

[休止状態]が表示されない場合は、以下の操作を行います。

- a. 下向き矢印をクリックします。
- b. 一覧から[休止状態]を選択します。
- c. [OK]をクリックします。

ハイバネーションを終了するには、以下の操作を行います。

▲ 電源ボタンを押します。

電源ランプが点灯し、作業を中断した時点の画面に戻ります。

 **注記：** ハイバネーションを終了するときにパスワードの入力を要求するように設定した場合は、作業画面に戻る前に Windows パスワードを入力する必要があります。

## 電源メーターの使用

電源メーターはタスクバーの右端の通知領域にあります。電源メーターを使用すると、すばやく電源設定にアクセスしたり、バッテリー残量を表示したりできます。

- [電源オプション]にアクセスするには、[電源メーター]アイコンを右クリックして[電源プロパティの調整]を選択します。
- バッテリー残量のパーセントを表示するには、[電源メーター]アイコンをダブルクリックします。

コンピューターがバッテリー電源で動作しているか外部電源で動作しているかは、[電源メーター]アイコンの形の違いで判断できます。

[電源メーター]アイコンを通知領域から削除するには、以下の操作を行います。

1. 通知領域の[電源メーター]アイコンを右クリックし、[電源プロパティの調整]をクリックします。
2. [詳細設定]タブをクリックします。
3. [アイコンをタスク バーに常に表示する]チェック ボックスのチェックを外します。
4. [適用]→[OK]の順にクリックします。



[電源メーター]アイコンを通知領域に表示するには、以下の操作を行います。

1. [スタート]→[コントロール パネル]→[パフォーマンスとメンテナンス]→[電源オプション]の順に選択します。
2. [詳細設定]タブをクリックします。
3. [アイコンをタスク バーに常に表示する]チェック ボックスにチェックを入れます。
4. [適用]→[OK]の順にクリックします。

 **注記：** 通知領域に配置したアイコンが表示されない場合は、通知領域の[隠れているインジケータを表示します]アイコン（[<]または[<<]の形）をクリックします。

## 電源設定の使用

電源設定は、コンピューターの電源の使用方法を管理するための、システム設定の集合です。電源設定によって、電力を節約し、コンピューターのパフォーマンスを最大限に向上させることができます。

以下の電源設定を利用できます。

- ポータブル/ラップトップ（推奨）
- 自宅または会社のデスク
- プレゼンテーション
- 常にオン
- 最小の電源管理
- バッテリーの最大利用

これらの電源設定の設定は[電源オプション]で変更できます。

## 現在の設定の表示

- ▲ タスクバーの右端の通知領域にある[電源メーター]アイコンをクリックします。

または

[スタート]→[コントロール パネル]→[パフォーマンスとメンテナンス]→[電源オプション]の順に選択します。

## 異なる電源設定の選択

- ▲ タスクバーの右端にある通知領域の[電源メーター]アイコンをクリックし、一覧から電源設定を選択します。

または

- a. [スタート]→[コントロール パネル]→[パフォーマンスとメンテナンス]→[電源オプション]の順に選択します。
- b. [電源設定]リストから電源設定を選択します。
- c. [OK]をクリックします。



## 電源設定のカスタマイズ

1. [スタート]→[コントロール パネル]→[パフォーマンスとメンテナンス]→[電源オプション]の順に選択します。
2. [電源設定]リストから電源設定を選択します。
3. [電源に接続]および[バッテリー使用]の設定を必要に応じて変更します。
4. [OK]をクリックします。

## スタンバイ終了時のパスワード保護の設定

スタンバイの終了時にパスワードの入力を要求するようにコンピューターを設定するには、以下の操作を行います。

1. 通知領域の[電源メーター]アイコンを右クリックし、[電源プロパティの調整]をクリックします。
2. [詳細設定]タブをクリックします。
3. [スタンバイから回復するときにパスワードの入力を求める]チェック ボックスにチェックを入れます。
4. [適用]をクリックします。

## 外部電源の使用

外部電源は、以下のどちらかのデバイスを通じて供給されます。

- △ **警告！** 安全に関する問題の発生を防ぐため、コンピューターを使用する場合は、コンピューターに付属している AC アダプター、HP が提供する交換用 AC アダプター、または HP から購入した対応する AC アダプターだけを使用してください。

- 認定された AC アダプター
- 別売のドッキング デバイス

以下のどれかの条件にあてはまる場合はコンピューターを外部電源に接続してください。

- △ **警告！** 航空機内でコンピューターのバッテリーを充電しないでください。

- バッテリー充電するか、バッテリー ゲージを調整する場合
- システム ソフトウェアをインストールまたは変更する場合
- CD または DVD に情報を書き込む場合

コンピューターを外部電源に接続すると、以下のようになります。

- バッテリーの充電が開始されます。
- コンピューターの電源が入ると、通知領域の[電源メーター]アイコンの表示が変わります。

外部電源の接続を外すと、以下のようになります。

- コンピューターの電源がバッテリーに切り替わります。
- バッテリー電源を節約するために自動的に画面の輝度が下がります。ディスプレイの輝度を上げるには、**fn + f10** ホットキーを押すか、AC アダプターを接続しなおします。

## AC アダプターの接続

△ **警告！** 感電や装置の損傷を防ぐため、必ず以下の注意事項を守ってください。

電源コードは、製品の近くの手が届きやすい場所にある電源コンセントに差し込んでください。

コンピューターへの外部電源の供給を完全に遮断するには、電源を切った後、電源コードをコンピューターからではなくコンセントから抜いてください。

安全に使用するため、必ず電源コードのアース端子を使用して接地してください。2 ピンのアダプターを接続するなどして電源コードのアース端子を無効にしないでください。アース端子は重要な安全上の機能です。

外部電源にコンピューターを接続するには、以下の操作を行います。

1. AC アダプターをコンピューターの電源コネクタに差し込みます (1)。
2. 電源コードを AC アダプターに差し込みます (2)。
3. 電源コードのもう一方の端を電源コンセントに差し込みます (3)。

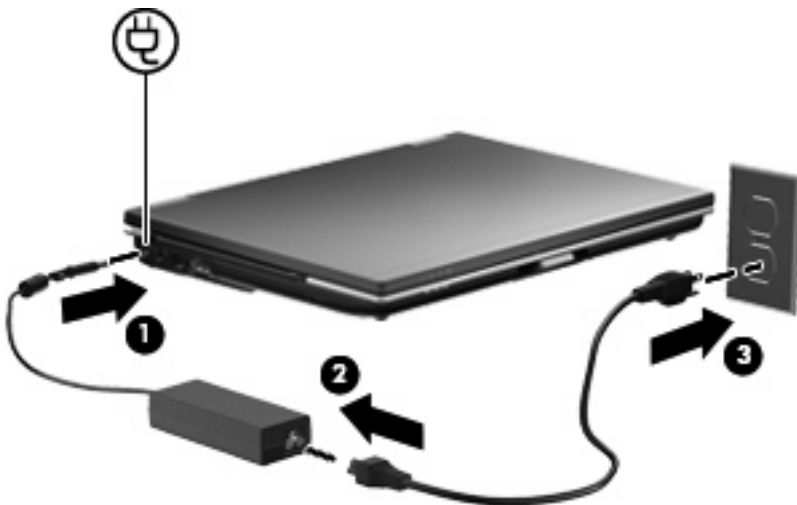

## バッテリー電源の使用

充電済みのバッテリーが装着され、外部電源に接続されていない場合、コンピューターはバッテリー電源で動作します。外部電源に接続されている場合、コンピューターは外部電源で動作します。

充電済みのバッテリーを装着したコンピューターが AC アダプターから電力が供給される外部電源で動作している場合、AC アダプターを取り外すと、電源がバッテリー電源に切り替わります。

☞ **注記：** 外部電源の接続を外すと、バッテリー電源を節約するために自動的に画面の輝度が下がります。ディスプレイの輝度を上げるには、**fn + f10** ホットキーを使用するか、AC アダプターを接続しなおします。

作業環境に応じて、バッテリーをコンピューターに装着しておくことも、ケースに保管しておくことも可能です。コンピューターを外部電源に接続している間、常にバッテリーを装着しておけば、バッテリーは充電されていて、停電した場合でも作業データを守ることができます。ただし、バッテリーをコンピューターに装着したままにしておくと、コンピューターを外部電源に接続していない場合は、コンピューターがオフのときでもバッテリーは徐々に放電していきます。

△ **警告！** 安全に関する問題の発生を防ぐため、この製品を使用する場合は、コンピューターに付属しているバッテリー、HP が提供する交換用バッテリー、または HP から購入した対応するバッテリーを使用してください。

コンピューターのバッテリーは消耗品で、その寿命は、電源管理の設定、コンピューターで動作しているプログラム、画面の輝度、コンピューターに接続されている外付けデバイス、およびその他の要素によって異なります。

## バッテリー充電残量の表示

▲ タスクバーの右端の通知領域にある[電源メーター]アイコンをダブルクリックします。

または

[スタート]→[コントロール パネル]→[パフォーマンスとメンテナンス]→[電源オプション]→[電源メーター]タブの順に選択します。

ほとんどの場合、充電情報には、バッテリーの状態がバッテリー残量のパーセントと残りの使用可能時間(分)で示されます。

- パーセントは、バッテリーの電力の推定残量を示します。
- 時間は、**現在のレベルでバッテリーの電力を使用し続けた場合に**バッテリーを使用できる推定残り時間を示します。たとえば、DVD を再生すると残り時間が短くなり、停止すると残り時間が長くなります。

バッテリーの充電中に、[電源メーター]画面のバッテリー アイコンの上に稲妻の形のアイコンが重なって表示される場合があります。

## バッテリーの着脱

△ **注意：** コンピューターの電源としてバッテリーのみを使用しているときにそのバッテリーを取り外すと、情報が失われる可能性があります。バッテリーを取り外す場合は、情報の損失を防ぐため、あらかじめハイバネーションを起動するか Windows の通常の手順でシャットダウンしておいてください。

バッテリーを装着するには、以下の操作を行います。

1. バッテリー ベイが手前を向くようにしてコンピューターを裏返し、安定した平らな場所に置きます。
2. バッテリー ベイにバッテリーを挿入し (1)、所定の位置に固定されるまで押し込みます。  
バッテリーが装着されると、バッテリー リリース ラッチ (2) が自動的に固定されます。

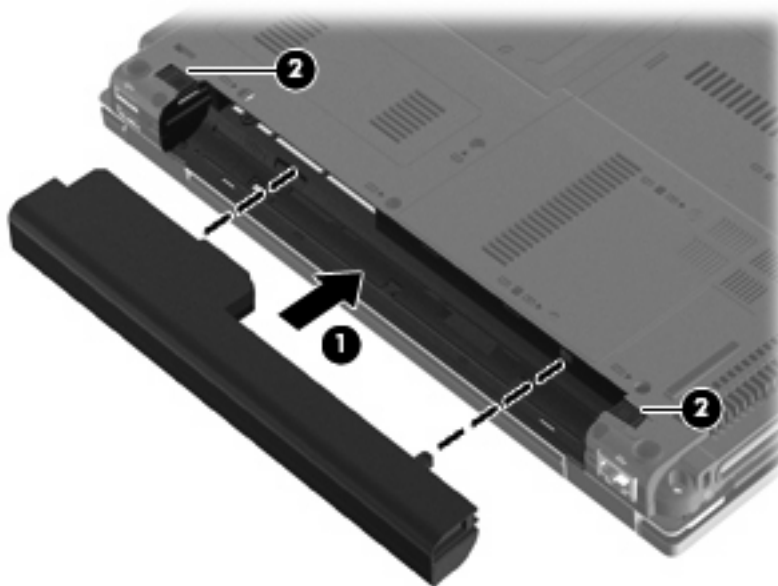

バッテリーを取り外すには、以下の操作を行います。

1. バッテリー ベイが手前を向くようにしてコンピューターを裏返し、安定した平らな場所に置きます。
2. 左側のバッテリー リリース ラッチをスライドさせて (1) 固定します。
3. 右側のバッテリー リリース ラッチをスライドさせて (2) バッテリーの固定を解除します。
4. バッテリーを取り外します (3)。

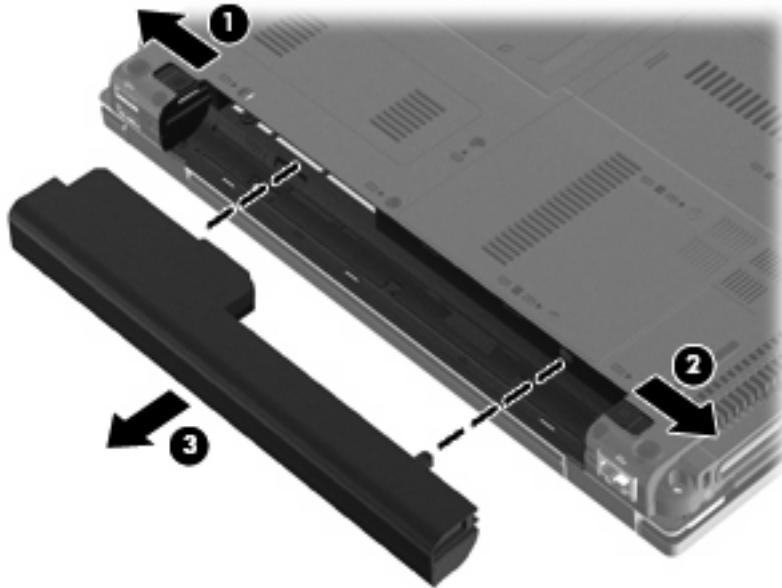

## バッテリーの充電

△ **警告!** 航空機内でコンピューターのバッテリーを充電しないでください。

バッテリーは、コンピューターが外部電源 (AC アダプター経由)、別売の電源アダプター、または別売のドッキング デバイスに接続している間、常に充電されます。

バッテリーは、コンピューターの電源が入っているかどうかにかかわらず充電されますが、電源を切ったときの方が早く充電が完了します。

バッテリーが新しいか 2 週間以上使用されていない場合、またはバッテリーの温度が室温よりも高すぎたり低すぎたりする場合、充電に時間がかかることがあります。

バッテリーの寿命を延ばし、バッテリー残量が正確に表示されるようにするには、以下の点に注意してください。

- 新しいバッテリーを充電する場合は、コンピューターの電源を入れる前にバッテリーを完全に充電してください。
- バッテリー ランプが消灯するまでバッテリーを充電してください。

📖 **注記:** コンピューターの電源が入っている状態でバッテリーを充電すると、バッテリーが完全に充電される前に通知領域の電源メーターに 100% と表示される場合があります。

- 通常の使用で完全充電時の 5% 未満になるまでバッテリーを放電してから充電してください。
- 1 か月以上使用していないバッテリーは、単に充電を行うのではなく、バッテリー ゲージの調整を行います。

バッテリー ランプには、以下のように充電状態が表示されます。

- オレンジ色：バッテリーが充電中です
- 白色：バッテリーが完全充電時に近い状態です。
- オレンジ色で点滅：コンピューターの電源としてバッテリーのみを使用していて、ロー バッテリー状態になっています。完全なロー バッテリー状態になった場合は、バッテリー ランプがすばやく点滅し始めます
- 消灯：コンピューターが外部電源に接続されている場合、コンピューターに装着されているすべてのバッテリーが完全に充電されると、このランプは消灯します。コンピューターが外部電源に接続されていない場合は、ロー バッテリー状態になるまでランプは消灯したままです

## バッテリーの放電時間の最長化

バッテリーの放電時間は、バッテリー電源で動作しているときに使用する機能によって異なります。バッテリーの容量は自然に低下するため、バッテリーの最長放電時間は徐々に短くなります。

バッテリーの放電時間を長く保つには、以下の点に注意してください。

- ディスプレイの輝度を下げます。
- バッテリーが使用されていないときまたは充電されていないときは、コンピューターからバッテリーを取り外します。
- バッテリーを気温や湿度の低い場所に保管します。

## ロー バッテリー状態への対処

ここでは、出荷時に設定されている警告メッセージおよびシステム応答について説明します。ロー バッテリー状態の警告とシステム応答の設定は、Windows の[コントロール パネル]の[電源オプション]で変更できます。[電源オプション]を使用した設定は、ランプの状態には影響しません。

## ロー バッテリー状態の確認

コンピューターの電源としてバッテリーのみを使用しているときにバッテリーがロー バッテリー状態になると、バッテリー ランプが点滅します。

ロー バッテリー状態を解決しないと完全なロー バッテリー状態に入り、バッテリー ランプがすばやく点滅します。

完全なロー バッテリーの状態になった場合、コンピューターでは以下の処理が行われます。

- ハイバネーションが有効で、コンピューターの電源が入っているかスタンバイ状態のときは、ハイバネーションが起動します。
- ハイバネーションが無効で、コンピューターの電源が入っているかスタンバイ状態のときは、短い時間スタンバイ状態になってから、システムが終了します。このとき、保存されていない情報は失われます。

## ロー バッテリー状態の解決

△ **注意：** 情報の損失を防ぐため、コンピューターが完全なロー バッテリー状態になってハイバネーションが起動した場合は、電源ランプが消灯するまで電源を入れしないでください。

### 外部電源を使用できる場合のロー バッテリー状態の解決

- ▲ 以下のデバイスのどれかを接続します。
  - AC アダプター
  - 別売のドッキング デバイス
  - 別売の電源アダプター

### 充電済みのバッテリーを使用できる場合のロー バッテリー状態の解決

1. コンピューターの電源を切るか、ハイバネーションを起動します。
2. 放電したバッテリーを取り外し、充電済みのバッテリーを装着します。
3. コンピューターの電源を入れます。

### 電源を使用できない場合のロー バッテリー状態の解決

- ▲ ハイバネーションを起動します。  
または  
作業中のデータを保存してコンピューターをシャットダウンします。

### ハイバネーションを終了できない場合のロー バッテリー状態の解決

ハイバネーションを終了するための十分な電力がコンピューターに残っていない場合は、以下の操作を行います。

1. 充電済みのバッテリーを装着するか、コンピューターを外部電源に接続します。
2. 電源ボタンを短く押して、ハイバネーションを終了します。

## バッテリー ゲージの調整

バッテリー ゲージの調整は、以下の場合に必要です。

- バッテリー充電情報の表示が不正確な場合
- バッテリーの通常の動作時間が極端に変化した場合

バッテリーを頻繁に使用している場合でも、1か月に2回以上バッテリー ゲージを調整する必要はありません。また、新しいバッテリーを初めて使用する前にバッテリー ゲージを調整する必要はありません。

### 手順 1：バッテリーを完全に充電する

△ **警告！** 航空機内でコンピューターのバッテリーを充電しないでください。

☞ **注記：** バッテリーは、コンピューターの電源が入っているかどうかにかかわらず充電されますが、電源を切ったときの方が早く充電が完了します。



バッテリーを完全に充電するには、以下の操作を行います。

1. コンピューターにバッテリーを装着します。
2. コンピューターを AC アダプター、別売の電源アダプターまたは別売のドッキング デバイスに接続し、そのアダプターまたはデバイスを外部電源に接続します。  
コンピューターのバッテリー ランプが点灯します。
3. バッテリーが完全に充電されるまで、コンピューターを外部電源に接続しておきます。  
充電が完了すると、コンピューターのバッテリー ランプが消灯します。

## 手順 2 : ハイバネーションおよびスタンバイを無効にする

1. タスクバーの右端の通知領域にある[電源メーター]アイコンを右クリックし、[電源プロパティの調整]をクリックします。  
または  
[スタート]→[コントロール パネル]→[パフォーマンスとメンテナンス]→[電源オプション]の順に選択します。
2. バッテリー ゲージ調整後に設定を元に戻せるように、[バッテリー使用]列および[電源に接続]列の 4 つの設定をメモに記録しておきます。
3. これら 4 つのオプションをすべて[なし]に設定します。
4. [OK]をクリックします。

## 手順 3 : バッテリーを放電する

バッテリーの放電中は、コンピューターの電源を入れたままにしておく必要があります。バッテリーは、コンピューターを使用しているかどうかにかかわらず放電できますが、使用している方が早く放電が完了します。

- 放電中にコンピューターを放置しておく場合は、放電を始める前に作業中のファイルを保存してください。
- 放電中にコンピューターを使用する予定で、省電力設定を利用している場合、放電処理中はシステムの動作が以下のようになります。
  - モニターが自動的にオフになりません。
  - コンピューターがアイドル状態のときでも、ハードドライブの速度は自動的に低下しません。
  - システムによるハイバネーションは起動されません。

バッテリーを放電するには、以下の操作を行います。

1. コンピューターを外部電源から切り離します。ただし、コンピューターの電源は切らないでください。
2. バッテリーが放電するまで、バッテリー電源でコンピューターを動作させます。バッテリーの放電が進んでロー バッテリー状態になると、バッテリー ランプが点滅し始めます。バッテリーが放電すると、バッテリー ランプが消灯して、コンピューターの電源が切れます。

## 手順 4 : バッテリーを完全に再充電する

バッテリーを再充電するには、以下の操作を行います。

1. コンピューターを外部電源に接続して、バッテリーが完全に再充電されるまで接続したままにします。再充電が完了すると、コンピューターのバッテリー ランプが消灯します。  
バッテリーの再充電中でもコンピューターは使用できますが、電源を切っておく方が充電が早く完了します。
2. コンピューターの電源を切っていた場合は、バッテリーが完全に充電されてバッテリー ランプが消灯した後で、コンピューターの電源を入れます。

## 手順 5 : ハイバネーションおよびスタンバイを再び有効にする

△ **注意：** バッテリー ゲージの調整後にハイバネーションを有効にしないと、コンピューターが完全なロー バッテリー状態になった場合、バッテリーが完全に放電して情報が失われるおそれがあります。

1. [スタート]→[コントロール パネル]→[パフォーマンスとメンテナンス]→[電源オプション]の順に選択します。
2. [電源に接続]列と[バッテリー使用]列の項目を、記録しておいた設定に戻します。
3. [OK]をクリックします。

## バッテリーの節電

- Windows の[コントロール パネル]の[電源オプション]で、低消費電力設定を選択します。
- ネットワークに接続する必要がないときは無線接続とローカル エリア ネットワーク (LAN) 接続をオフにして、モデムを使用するアプリケーションを使用後すぐに終了します。
- 外部電源に接続されていない外付けデバイスのうち、使用していないものをコンピューターから取り外します。
- 使用していない外付けメディア カードを停止するか、無効にするか、または取り外します。
- 必要に応じて、**fn + f9** および **fn + f10** ホットキーを使用して画面の輝度を調節します。
- しばらく作業を行わないときは、スタンバイまたはハイバネーションを起動するか、コンピューターの電源を切ります。

## バッテリーの保管

△ **注意：** 故障の原因となりますので、バッテリーを温度の高い場所に長時間放置しないでください。

2 週間以上コンピューターを使用せず、外部電源から切り離しておく場合は、すべてのバッテリーを取り出して別々に保管してください。

保管中のバッテリーの放電を抑えるには、バッテリーを気温や湿度の低い場所に保管してください。

☞ **注記：** 保管中のバッテリーは 6 か月ごとに点検する必要があります。容量が 50%未満になっている場合は、再充電してから保管してください。

1 か月以上保管したバッテリーを使用するときは、最初にバッテリー ゲージの調整を行ってください。

## 使用済みのバッテリーの処理

△ **警告！** 化学薬品による火傷や発火のおそれがありますので、分解したり、壊したり、穴をあけたりしないでください。また、接点をショートさせたり、火や水の中に捨てたりしないでください。



バッテリーの処理については、『規定、安全、および環境に関するご注意』を参照してください。バッテリーは消耗品です。

## バッテリーの交換

コンピューターのバッテリーは消耗品で、その寿命は、電源管理の設定、コンピューターで動作しているプログラム、画面の輝度、コンピューターに接続されている外付けデバイス、およびその他の要素によって異なります。

 **注記：** 必要なときにバッテリー切れを起こさないようにするため、充電残量のインジケーターが緑がかった黄色になったら新しいバッテリーを購入することをおすすめします。

## AC アダプターのテスト

コンピューターに以下の状況のどれかが見られる場合は、AC アダプターをテストします。

- コンピューターを AC アダプターと外部電源に接続したときに、コンピューターの電源が入らない。
- コンピューターを AC アダプターと外部電源に接続したときに、ディスプレイの電源が入らない。
- コンピューターを AC アダプターと外部電源に接続したときに、電源ランプが点灯しない。

AC アダプターをテストするには、以下の操作を行います。

1. コンピューターからバッテリーを取り外します。
2. AC アダプターをコンピューターと電源コンセントに接続します。
3. コンピューターの電源を入れます。
  - 電源ランプが点灯している場合は、AC アダプターは正常に動作しています。
  - 電源ランプが消灯したままになっている場合は、AC アダプターが動作していないため交換する必要があります。

交換用 AC アダプターを入手する方法については、サポート窓口にお問い合わせください。アクセスするには、[スタート]→[ヘルプとサポート]→[サポート窓口]の順に選択します。

## コンピューターのシャットダウン

 **注意：** コンピューターをシャットダウンすると、保存されていない情報は失われます。

[シャットダウン]コマンドはオペレーティング システムを含む開いているすべてのプログラムを終了し、ディスプレイおよびコンピューターの電源を切ります。

以下の場合は、コンピューターをシャットダウンします。

- バッテリーを交換したりコンピューター内部の部品に触れたりする必要がある場合
- USB コネクタ以外のコネクタに外付けハードウェア デバイスを接続する場合
- コンピューターを長期間使用せず、外部電源から切断する場合

コンピューターをシャットダウンするには、以下の操作を行います。

 **注記：** コンピューターがスタンバイまたはハイバネーション状態の場合、シャットダウンするにはまずスタンバイまたはハイバネーションを終了する必要があります。

1. 作業中のデータを保存して、開いているすべてのプログラムを閉じます。
2. [スタート]→[終了オプション]→[電源を切る]の順に選択します。

 **注記：** ネットワーク ドメインに登録している場合、[終了オプション]ではなく、[シャットダウン]をクリックします。

コンピューターが応答しなくなり、上記のシャットダウン手順を使用できない場合は、記載されている順に以下の緊急手順を試みてください。

- **ctrl + alt + delete** キーを押します。次に、[シャットダウン]→[電源を切る]または[コンピューターの電源を切る]の順にクリックします。
- 電源ボタンを 5 秒程度押し続けます。
- コンピューターを外部電源から切断し、バッテリーを取り外します。

## 6 ドライブ

### 取り付けられているドライブの確認

コンピューターに取り付けられているドライブを表示するには、[スタート]→[マイ コンピュータ]の順に選択します。

### ドライブの取り扱い

ドライブは壊れやすいコンピューター部品ですので、取り扱いには注意が必要です。ドライブの取り扱いについては、以下の注意事項を参照してください。必要に応じて、追加の注意事項および関連手順を示します。

△ **注意：** コンピューターやドライブの損傷、または情報の損失を防ぐため、以下の点に注意してください。

外付けハードドライブに接続したコンピューターをある場所から別の場所へ移動させるような場合は、事前にスタンバイを起動して画面表示が消えるまで待つか、外付けハードドライブを適切に取り外してください。

ドライブを取り扱う前に、塗装されていない金属面に触れるなどして、静電気を放電してください。

リムーバブル ドライブまたはコンピューターのコネクタ ピンに触れないでください。

ドライブは慎重に取り扱い、絶対に落としたり上に物を置いたりしないでください。

ドライブの着脱を行う前に、コンピューターの電源を切ります。コンピューターの電源が切れているのか、スタンバイ状態なのか、またはハイバネーション状態なのかわからない場合は、まずコンピューターの電源を入れます。次にオペレーティング システムの通常の手順でシャットダウンします。

ドライブをドライブ ベイに挿入するときは、無理な力を加えないでください。

別売のオプティカル ドライブ内のディスクへの書き込みが行われているときは、キーボードから入力したり、コンピューターを移動したりしないでください。書き込み処理は振動の影響を受けやすい動作です。

バッテリーのみを電源として使用している場合は、メディアに書き込む前にバッテリーが十分に充電されていることを確認してください。

高温または多湿の場所にドライブを放置しないでください。

ドライブに洗剤などの液体を垂らさないでください。また、ドライブに直接、液体クリーナーなどを吹きかけないでください。

ドライブ ベイからのドライブの取り外し、ドライブの持ち運び、郵送、保管などを行う前に、ドライブからメディアを取り出してください。

ドライブを郵送するときは、発泡ビニール シートなどの緩衝材で適切に梱包し、梱包箱の表面に「コワレモノ—取り扱い注意」と明記してください。

ドライブを磁気近づけないようにしてください。磁気を発するセキュリティ装置には、空港の金属探知器や金属探知棒が含まれます。空港の機内持ち込み手荷物をチェックするベルト コンベアなどのセキュリティ装置は、磁気ではなく X 線を使用してチェックを行うので、ドライブには影響しません。

# ハードドライブ パフォーマンスの向上

## ディスク デフラグの使用

コンピューターを使用しているうちに、ハードドライブ上のファイルが断片化されてきます。ディスク デフラグを行うと、ハードドライブ上の断片化したファイルやフォルダーを集めてより効率よく作業を実行できるようになります。

いったんディスク デフラグを開始すれば、動作中に操作する必要はありません。ハードドライブのサイズと断片化したファイルの数によっては、完了まで1時間以上かかることがあります。そのため、夜間やコンピューターにアクセスする必要のない時間帯に実行することをおすすめします。

少なくとも1か月に1度、ハードドライブのデフラグを行うことをおすすめします。ディスク デフラグは1か月に1度実行するように設定できますが、手動でいつでもコンピューターのデフラグを実行できます。

ディスク デフラグを実行するには、以下の操作を行います。

1. [スタート]→[すべてのプログラム]→[アクセサリ]→[システム ツール]→[ディスク デフラグ]の順に選択します。
2. [ボリューム]の一覧で目的のハードドライブ（通常は (C:)）をクリックし、[最適化]をクリックします。

詳しくは、ディスク デフラグ ツール ソフトウェアのヘルプを参照してください。

## ディスク クリーンアップの使用

ディスク クリーンアップを行うと、ハードドライブ上の不要なファイルが検出され、それらのファイルが安全に削除されてディスクの空き領域が増し、より効率よく作業を実行できるようになります。

ディスク クリーンアップを実行するには、以下の操作を行います。

1. [スタート]→[すべてのプログラム]→[アクセサリ]→[システム ツール]→[ディスク クリーンアップ]の順に選択します。
2. 画面に表示される説明に沿って操作します。

## [HP 3D DriveGuard]の使用

[HP 3D DriveGuard]は、以下のどちらかの場合にドライブおよび入出力要求を停止することによって、ハードドライブを保護します。

- バッテリー電源で動作しているときにコンピューターを落下させた場合
- バッテリー電源で動作しているときにディスプレイを閉じた状態でコンピューターを移動した場合

これらの動作の実行後は[HP 3D DriveGuard]によって、短時間でハードドライブが通常の動作に戻ります。

 **注記：** オプションのドッキング ステーション内のハードドライブやUSB コネクタで接続されているハードドライブは、[HP 3D DriveGuard]では保護されません。

ソリッドステート ドライブ（一部のモデルのみ）には回転する部分がないため、[HP 3D DriveGuard]による保護は必要ありません。

詳しくは、[HP 3D DriveGuard]ソフトウェアのヘルプを参照してください。

## [HP 3D DriveGuard]の状態の確認

コンピューターのドライブ ランプがオレンジ色に変化して、ドライブが停止していることを示します。タスクバーの右端の通知領域にあるアイコンを使用して、ドライブが現在保護されているかどうか、およびドライブが停止しているかどうかを確認することができます。

- ソフトウェアが有効の場合、緑色のチェック マークがハードドライブ アイコンに重なって表示されます。
- ソフトウェアが無効の場合、赤の X 印がハードドライブ アイコンに重なって表示されます。
- ドライブが停止している場合、黄色の月型マークがハードドライブ アイコンに重なって表示されます。

[HP 3D DriveGuard]によってドライブを停止された場合、コンピューターは以下のような状態になります。

- シャットダウンができない
- 以下の注記に示す場合を除いて、スタンバイまたはハイバネーションを起動できない

 **注記：** [HP 3D DriveGuard]によってドライブが停止された場合でも、コンピューターがバッテリー電源で動作しているときに完全なロー バッテリー状態になると、ハイバネーションを起動できるようになります。

- [電源オプションのプロパティ]の[アラーム]タブで設定するバッテリー アラームを有効にできないコンピューターを移動する前に、完全にシャットダウンさせるか、スタンバイまたはハイバネーションを起動することをおすすめします。

## [HP 3D DriveGuard]ソフトウェアの使用

[HP 3D DriveGuard]ソフトウェアを使用することで、以下の設定を変更できます。

- [HP 3D DriveGuard]の有効/無効を設定する。

 **注記：** [HP 3D DriveGuard]の有効または無効への切り替えが許可されているかどうかは、ユーザーの権限によって異なります。

- システムのドライブがサポートされているかどうかを確認する。
- 通知領域内のアイコンの非表示と表示を切り替える。

ソフトウェアを開いて設定を変更するには、以下の操作を行います。

1. タスクバーの右端の通知領域にあるアイコンをダブルクリックします。  
または  
通知領域にあるアイコンを右クリックし、**[Settings]** (設定) を選択します。
2. 適切なボタンをクリックして設定を変更します。
3. **[OK]** をクリックします。

## RAID の使用 (一部のモデルのみ)

RAID (Redundant Array of Independent Disks) は、ドライブ障害が発生したときにデータを復元するためのソリューションです。お使いのコンピューターには、ドライブ障害やウイルス攻撃に備えて SATA (Serial ATA) ディスク上のデータを保護する、簡単な RAID ソリューションが搭載されています。HP の RAID ソリューションは、大きいサイズのファイルで頻繁に作業したり、コンピューター

ターのストレージのパフォーマンスを向上させたいコンピュータのユーザーにとっても利点があります。

RAID について詳しくは、[ヘルプとサポート]にある RAID のユーザー ガイドを参照してください。

## ハードドライブの交換

お使いのコンピュータには 1.8 インチか 2.5 インチのハードドライブが 1 つあります。または、ハードドライブが 2 つ（1.8 インチと 2.5 インチ）ある場合もあります。交換方法は、コンピュータに取り付けられているハードドライブの種類によって異なります。

△ **注意：** 情報の損失やシステムの応答停止を防ぐため、以下の点に注意してください。

ハードドライブ ベイからハードドライブを取り外す前に、コンピュータをシャットダウンしてください。コンピュータの電源が入っているときや、スタンバイまたはハイバネーション状態のときには、ハードドライブを取り外さないでください。

コンピュータの電源が切れているかハイバネーション状態なのかわからない場合は、まず電源ボタンを短く押してコンピュータの電源を入れます。次にオペレーティング システムの通常の手順でシャットダウンします。

### 1.8 インチのハードドライブの交換

1.8 インチのハードドライブを取り外すには、以下の操作を行います。

1. 必要なデータを保存します。
2. コンピューターをシャットダウンし、ディスプレイを閉じます。
3. コンピューターに接続されているすべての外付けハードウェア デバイスを取り外します。
4. 電源コンセントから電源コードを抜きます。
5. バッテリー ベイが手前を向くようにしてコンピューターを裏返し、安定した平らな場所に置きます。
6. コンピューターからバッテリーを取り外します。
7. ハードドライブ カバーの 3 つのネジ (1) を緩めます。
8. 指またはマイナスのネジ回しを使用してハードドライブ カバーの端を持ち上げ (2)、コンピューターから取り外します (3)。

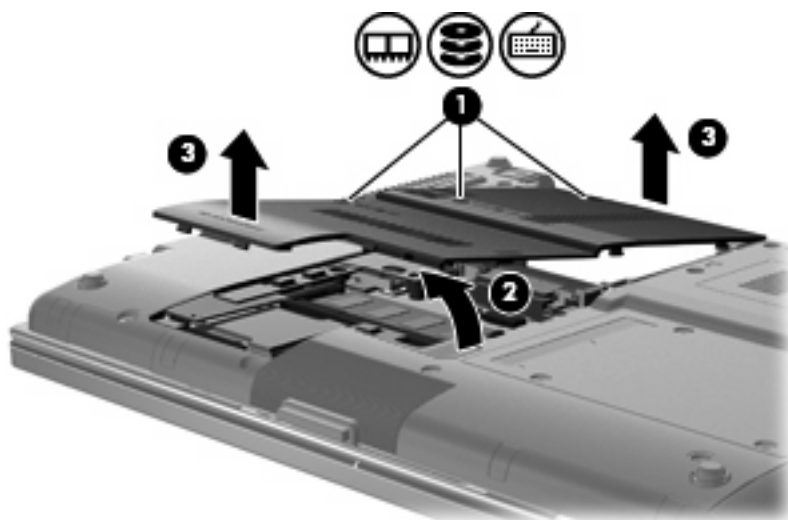

9. ハードドライブ シールドの2つのネジ (1) を取り外します。
10. ハードドライブ シールドの右側を持ち上げ (2)、コンピューターからスライドさせて取り外します (3)。

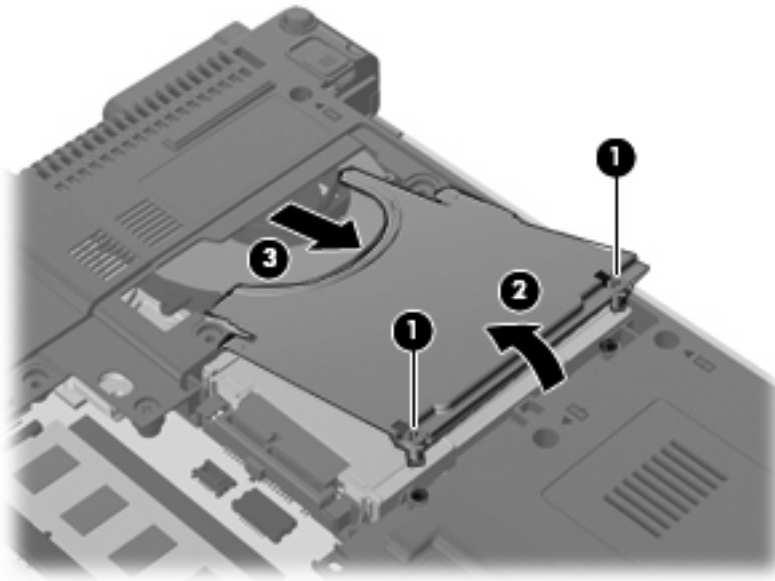

11. ハードドライブの右側を持ち上げ (1)、ハードドライブ ベイから取り外します (2)。

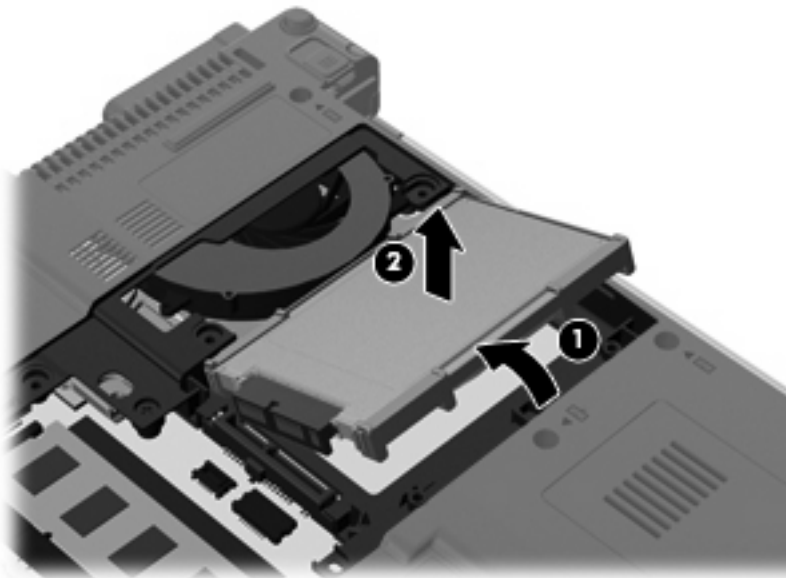



12. ハードドライブからゴム製のシールドを取り外します。



13. ハードドライブ コネクタからハードドライブを取り外します。

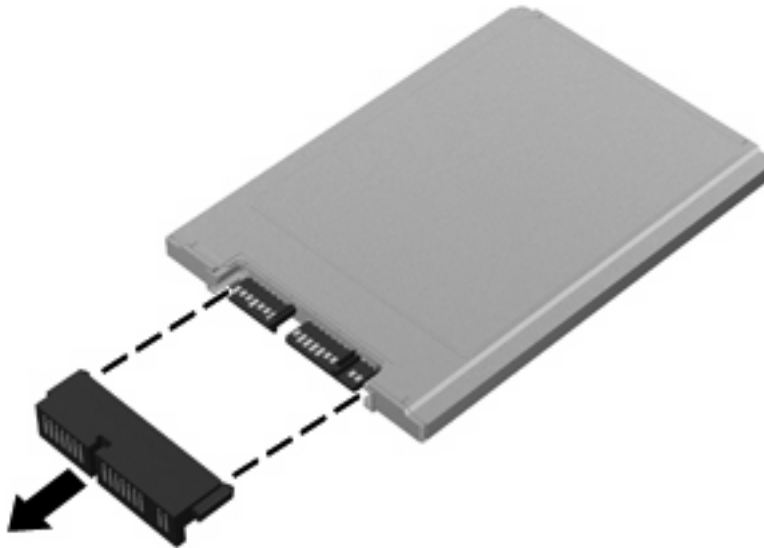



1.8 インチのハードドライブを取り付けるには、以下の操作を行います。

1. ハードドライブ コネクタを取り付けなおします。

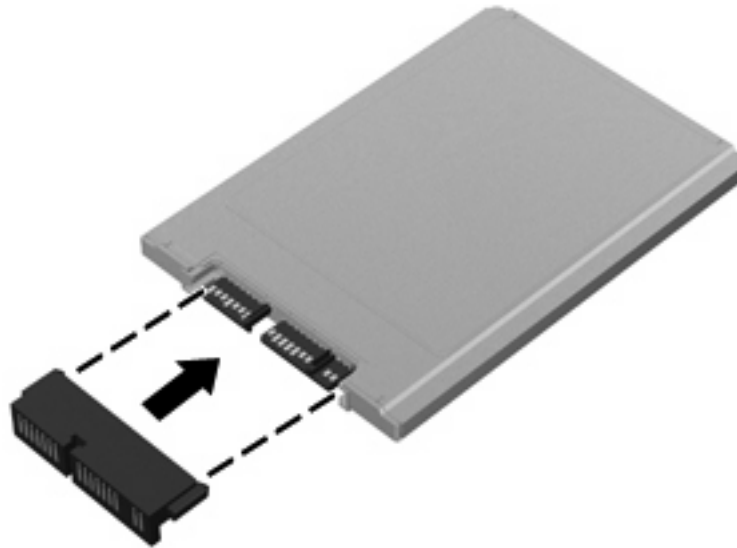

2. ゴム製のシールドを取り付けなおします。

 **注記：** ゴム製のシールドを取り付けなおすときは、足の部分が下向きになっていることを確認します。



3. ハードドライブをハードドライブ ベイに挿入します (1)。

4. ハードドライブ コネクタを押し込みます (2)。

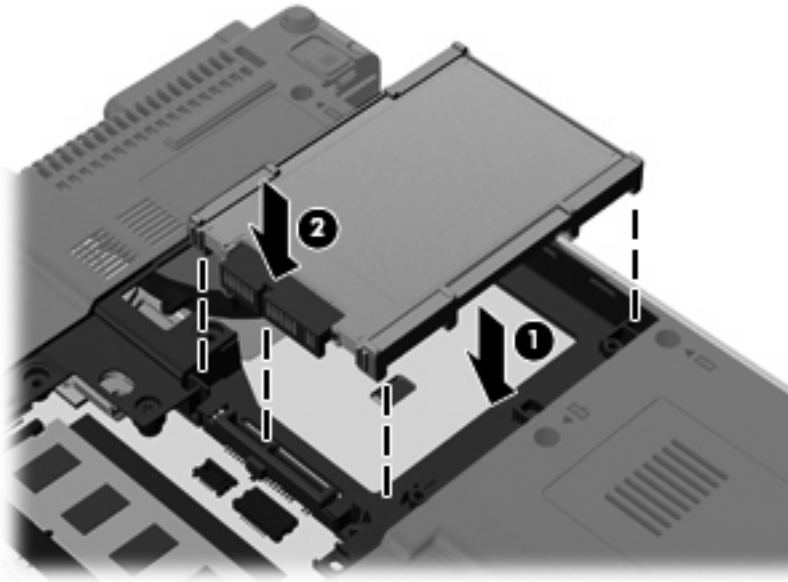

5. ハードドライブ シールドを傾けて挿入し (1)、下向きに回転させるようにして取り付けます (2)。
6. ハードドライブ シールドの2つのネジ (3) を取り付けます。

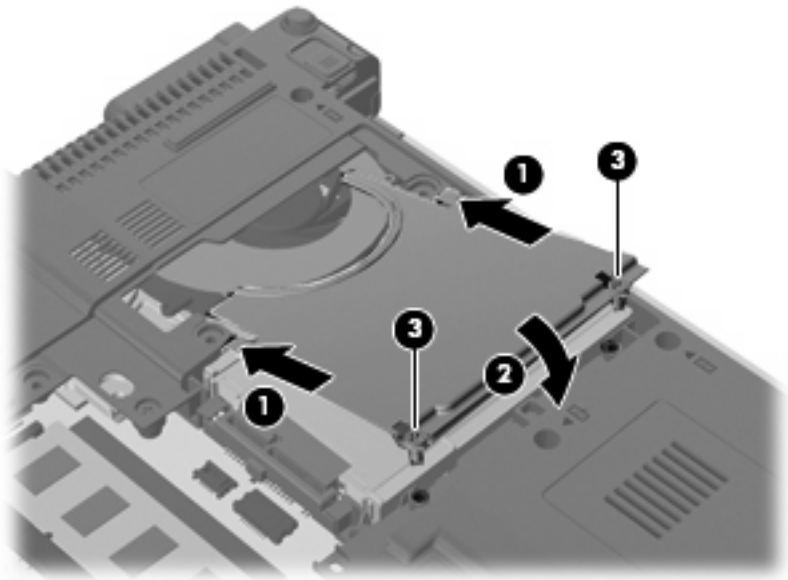

7. ハードドライブ カバーのタブ (1) を、コンピューターのかぼみに合わせます。
8. カバーを下げて (2)、確実に収まるまでカバーを押し込みます。

9. ハードドライブ カバーの3つのネジ (3) を締めます。

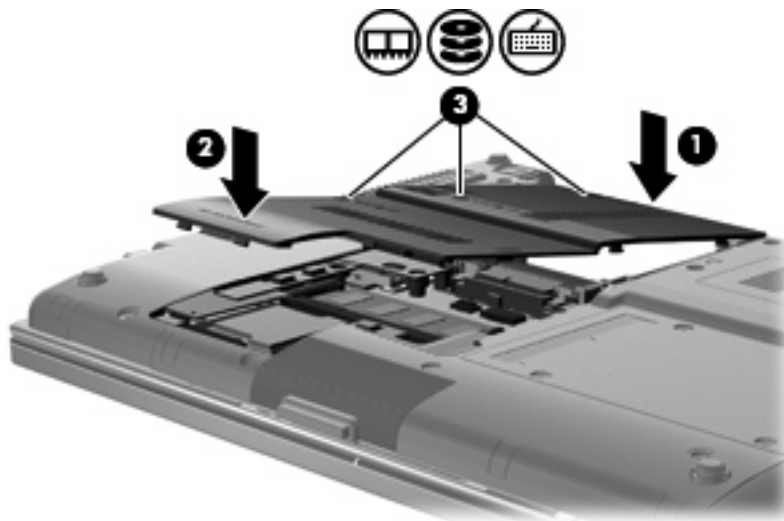

10. バッテリを取り付けなおします。
11. コンピューターのカバーを上にして置き、外部電源および外付けデバイスを接続しなおします。
12. コンピューターの電源を入れます。

## 2.5 インチのハードドライブの交換

2.5 インチのハードドライブを交換するには、以下の操作を行います。

1. 必要なデータを保存します。
2. コンピューターをシャットダウンし、ディスプレイを閉じます。
3. コンピューターに接続されているすべての外付けハードウェア デバイスを取り外します。
4. 電源コンセントから電源コードを抜きます。
5. コンピューターのハードドライブ ベイが手前を向くようにしてコンピューターを裏返し、安定した平らな場所に置きます。
6. コンピューターからバッテリーを取り外します。
7. メモリ モジュール コンパートメントの3つのネジ (1) を緩めます。

8. 指かマイナスのネジ回しを使用してメモリ モジュール コンパートメント カバーの端を持ち上げ (2)、コンピューターから取り外します (3)。

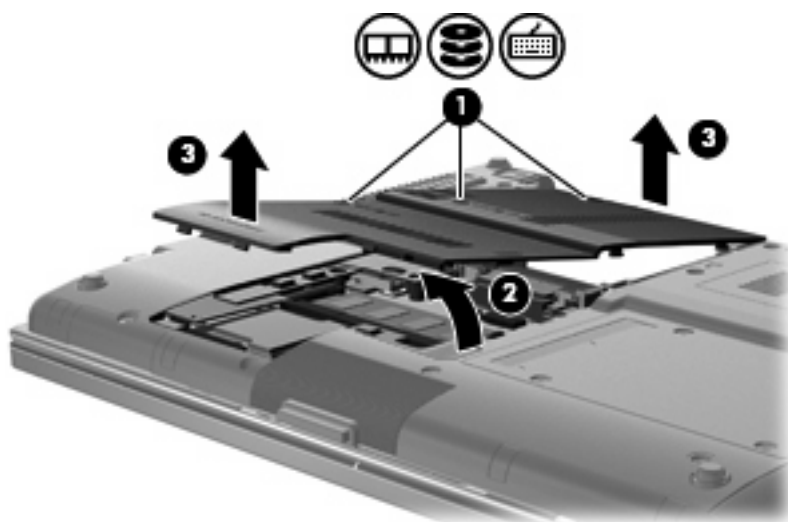

9. ハードドライブ キャリアの6つのネジを取り外します。

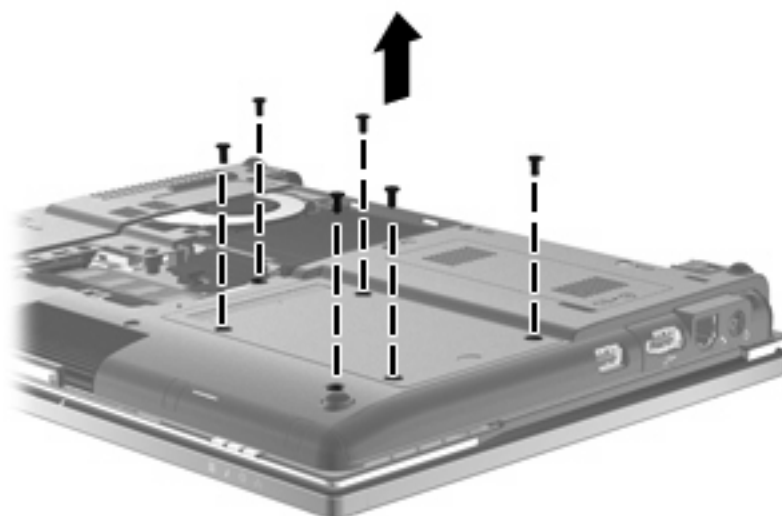

10. ハードドライブ ベイからハードドライブ キャリアをゆっくりとスライドさせます。

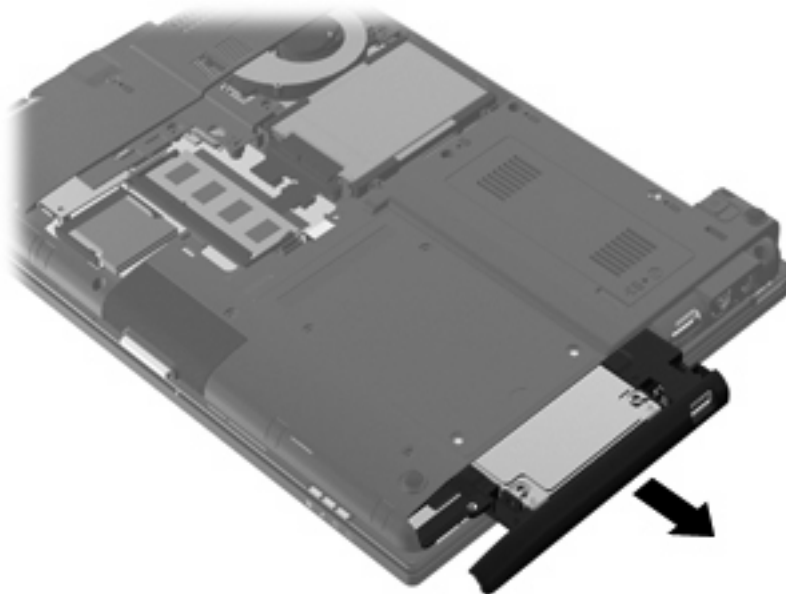

11. 以下の操作を行って、ハードドライブ キャリアからハードドライブを取り出します。  
a. ZIFF コネクタを取り外し (1)、リボン ケーブルを取り外します (2)。

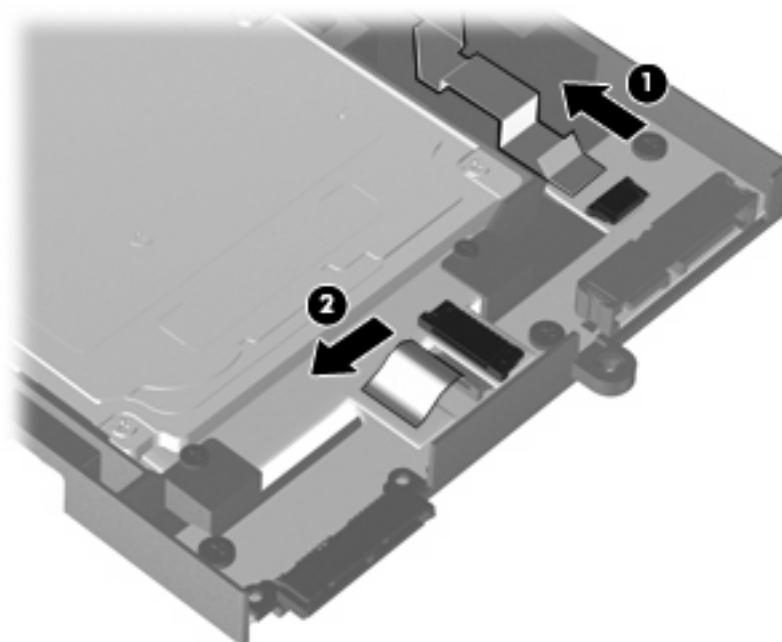

- b. ハードドライブ キャリアの上部の2つのネジを取り外します (1)。

- c. ハードドライブ キャリアの両側の2つのネジをそれぞれ取り外します (2)。

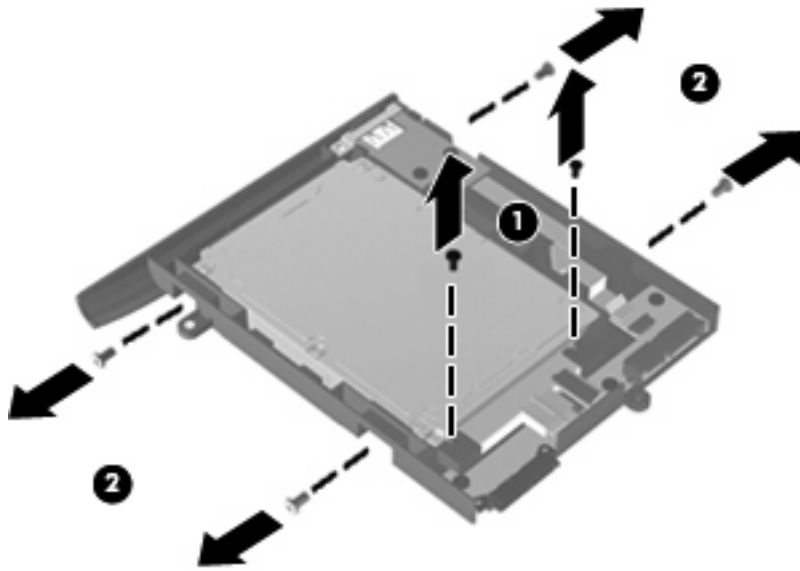

- d. ハードドライブの背面の端を持ち上げ (1)、ハードドライブ キャリアからスライドさせて取り外します (2)。

 **注記：** この操作によって、USB ボードからもハードドライブが取り外されます。

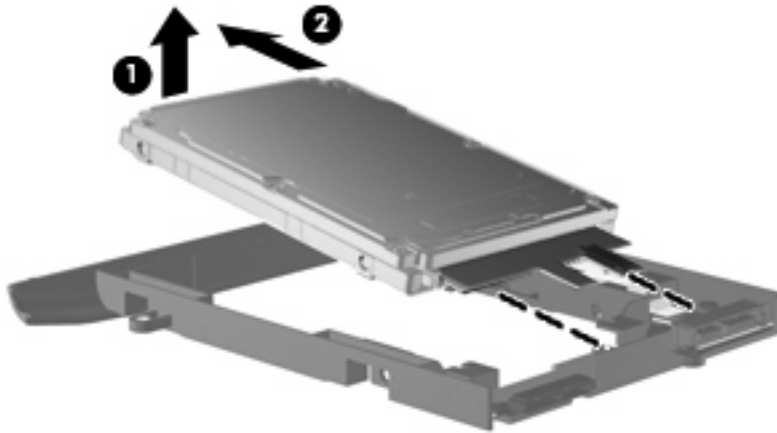

2.5 インチのハードドライブを取り付けるには、以下の操作を行います。

1. 以下の操作を行って、ハードドライブ キャリアにハードドライブを挿入します。
  - a. ハードドライブ (1) をハードドライブ キャリアに傾けて挿入して USB ボードに取り付けなおし、しっかりと収まるまでハードドライブを押し込みます (2)。

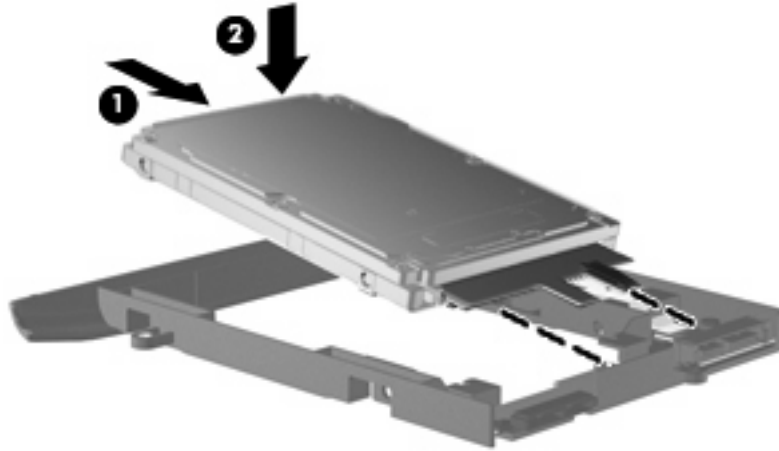

- b. ハードドライブ キャリアの両側の 2 つのネジをそれぞれ取り付けます (1)。
    - c. ハードドライブ キャリアの上部の 2 つのネジを取り付けます (2)。

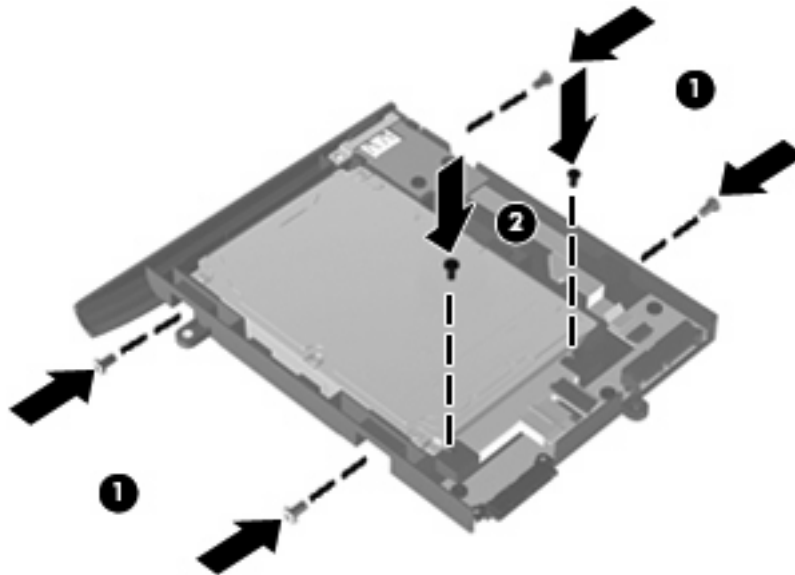

- d. ZIFF コネクタを取り付けなおし (1)、リボン ケーブルを取り付けなおします (2)。

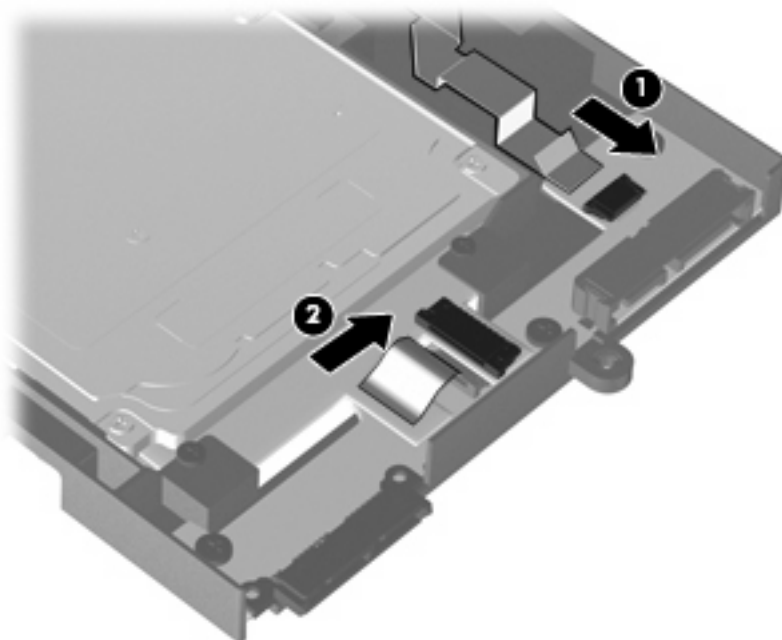

2. ハードドライブ キャリアをハードドライブ ベイに挿入し、しっかりと収まるまで静かに押し込みます。

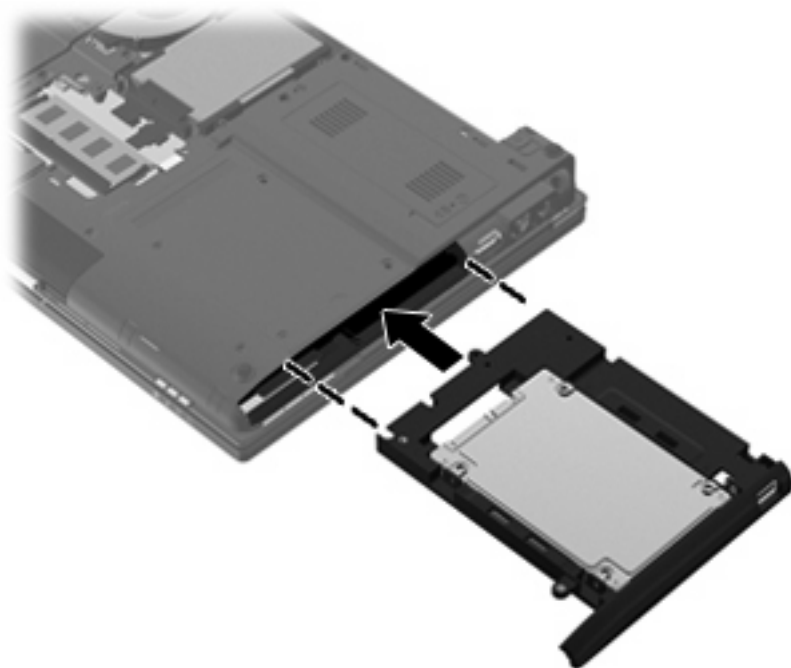



3. ハードドライブ キャリアの6つのネジを取り付けます。

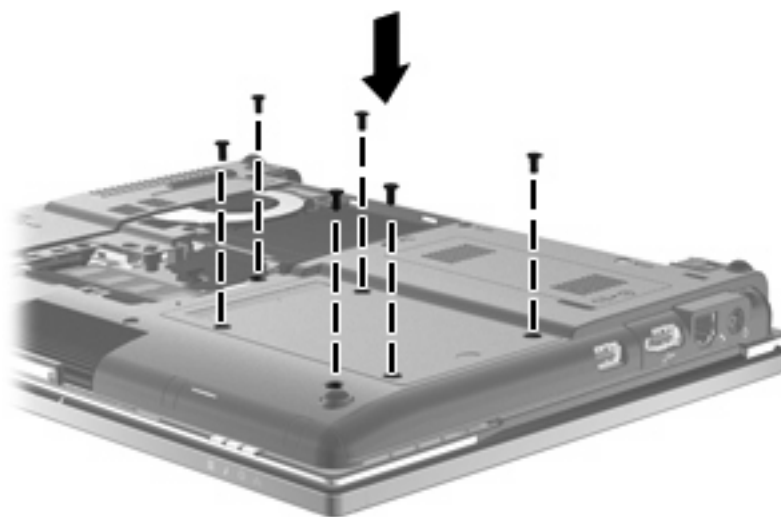

4. メモリ モジュール コンパートメント カバーのタブを、コンピューターのかぼみに合わせます (1)。
5. カバーを下げて (2)、確実に収まるまでカバーを押し込みます。
6. メモリ モジュール コンパートメントの3つのネジ (3) を締めます。

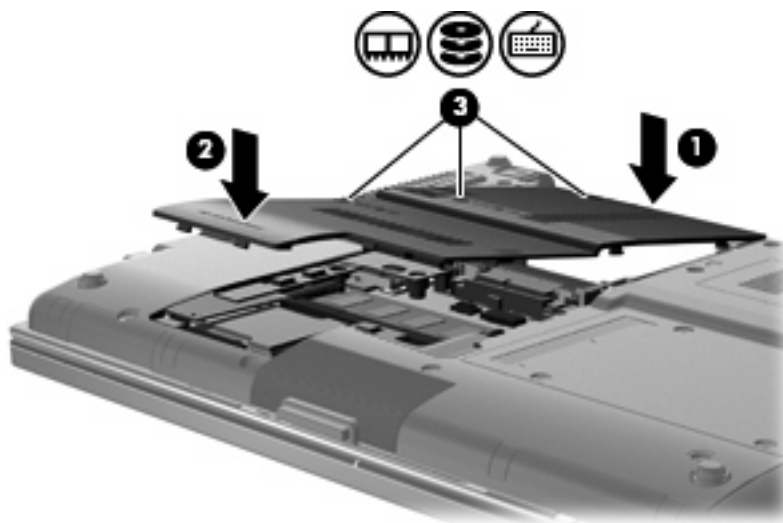

7. バッテリーを取り付けなおします。
8. コンピューターのカバーを上にして置き、外部電源および外付けデバイスを接続しなおします。
9. コンピューターの電源を入れます。

## 7 外付けデバイス

### USB (Universal Serial Bus) デバイスの使用

USB (Universal Serial Bus) は、USB キーボード、マウス、ドライブ、プリンター、スキャナー、ハブなどの別売の外付けデバイスを接続するためのハードウェア インターフェイスです。

USB デバイスには、追加サポート ソフトウェアを必要とするものがありますが、通常はデバイスに付属しています。デバイス固有のソフトウェアについては、デバイスに付属の操作説明書を参照してください。これらの説明書は、ソフトウェアに含まれているか、ディスクに収録されているか、またはソフトウェアの製造元の Web サイトから入手できます。

モデルによって、コンピューターには最大 4 つの USB コネクタがあり、USB 1.0、USB 1.1、USB 2.0 の各デバイスに対応しています。コンピューターの背面にある 2 つの USB コネクタは、標準 USB コネクタです。コンピューターの左側面には、1 つの標準 USB コネクタ (一部のモデルのみ) と 1 つの電源供給機能付き USB コネクタがあります。電源付き USB コネクタに電源付き USB ケーブルを接続すると、外付けデバイスに電源を供給できます。

別売のドッキング デバイスまたは USB ハブには、コンピューターで使用できる USB コネクタが装備されています。

### USB デバイスの接続

- △ **注意：** USB コネクタの損傷を防ぐため、USB デバイスを接続するときは無理な力を加えないでください。
- ▲ USB デバイスをコンピューターに接続するには、デバイスの USB ケーブルを USB コネクタに接続します。



デバイスが検出されると音が鳴ります。



- ☞ **注記：** 初めて USB デバイスを接続した場合は、デバイスがコンピューターによって認識されたことを示すメッセージが通知領域に表示されます。

## USB デバイスの取り外し

△ **注意：** データの損失やシステムの応答停止を防ぐため、以下の操作を行って USB デバイスを安全に取り外します。

**注意：** USB コネクタの損傷を防ぐため、USB デバイスの取り外し時にケーブルを引っ張らないでください。

USB デバイスを取り外すには、以下の操作を行います。

1. タスクバーの右端の通知領域にある[ハードウェアの安全な取り外し]アイコンをダブルクリックします。  
 **注記：** [ハードウェアの安全な取り外し]アイコンを表示するには、通知領域の[隠れているインジケータを表示します]アイコン（[<]または[<<]）をクリックします。
2. 一覧からデバイス名をクリックします。  
 **注記：** 一覧に USB デバイスが表示されない場合、USB デバイスを取り外す前に停止する必要はありません。
3. [停止]→[OK]の順にクリックします。
4. デバイスを取り外します。

## USB レガシー サポートの使用

USB レガシー サポート（初期設定で有効に設定されています）を使用すると、以下のことができます。

- コンピューターの起動時、または MS-DOS ベースのプログラムやユーティリティでの、コンピューターの USB コネクタに接続された USB キーボード、マウス、またはハブの使用
- 別売の外付けマルチベイまたは別売の USB 起動可能デバイスからの起動または再起動

USB レガシー サポートは出荷時の設定で有効になっています。USB レガシー サポートを有効または無効にするには、以下の操作を行います。

1. コンピューターを起動または再起動して画面の下に[Press the ESC key for Startup Menu]というメッセージが表示されている間に **esc** キーを押して、[Computer Setup]を起動します。
2. **f10** キーを押して、[Computer Setup]を起動します。
3. ポインティング デバイスまたは矢印キーを使用して[**System Configuration**]（システム コンフィギュレーション）→[**Device Configurations**]（デバイス構成）の順に選択します。[**USB legacy support**]（USB レガシー サポート）の横にあるボックスにチェックが入っていることを確認します。  
 **注記：** チェックが入っていない場合は、**enter** キーを押します。
4. 入力した設定を保存してから[Computer Setup]を終了するには、[**File**]（ファイル）→[**Save Changes And Exit**]（変更を保存して終了）の順に選択してから、画面の説明に沿って操作します。

選択または設定した内容は、次回コンピューターを起動したときに有効になります。

## 1394 デバイスの使用

IEEE 1394 は、高速マルチメディア デバイスまたは高速記憶装置をコンピューターへ接続するためのハードウェア インターフェイスです。スキャナー、デジタル カメラ、およびデジタル ビデオ カメラは、1394 による接続が必要な場合があります。

1394 デバイスには、追加サポート ソフトウェアを必要とするものがありますが、通常はデバイスに付属しています。デバイス固有のソフトウェアについては、デバイスに付属の操作説明書を参照してください。

コンピューターの 1394 コネクタは、IEEE 1394a デバイスもサポートしています。

## 1394 デバイスの接続

△ **注意：** 1394 ポート コネクタの損傷を防ぐため、1394 デバイスを接続するときは無理な力を加えないでください。

▲ 1394 デバイスをコンピューターに接続するには、デバイスの 1394 ケーブルを 1394 コネクタに接続します。

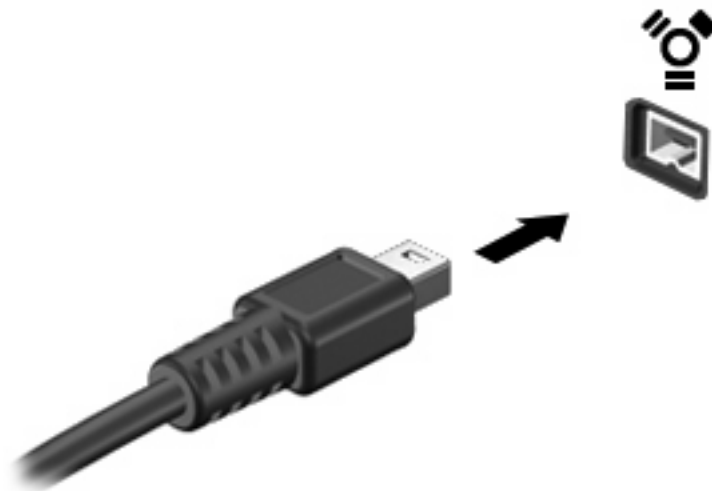

デバイスが検出されると音が鳴ります。

## 1394 デバイスの取り外し

△ **注意：** データの損失やシステムの応答停止を防ぐため、以下の操作を行って 1394 デバイスを安全に取り外します。

**注意：** 1394 コネクタの損傷を防ぐため、1394 デバイスの取り外し時にケーブルを引っ張らないでください。

1394 デバイスを取り外すには、以下の操作を行います。

1. タスクバーの右端の通知領域にある[ハードウェアの安全な取り外し]アイコンをダブルクリックします。

☞ **注記：** [ハードウェアの安全な取り外し]アイコンを表示するには、通知領域の[隠れているインジケータを表示します]アイコン（[<]または[<<]）をクリックします。

2. 一覧からデバイス名をクリックします。

☞ **注記：** 一覧にデバイスが表示されない場合、デバイスを取り外す前に停止する必要はありません。

3. [停止]→[OK]の順にクリックします。

4. デバイスを取り外します。

## ドッキング コネクタの使用

ドッキング コネクタは、コンピューターを別売のドッキング デバイスに接続するときに使用します。接続すると、より多くのコネクタをコンピューターで使用できるようになります。



## 外付けドライブの使用

外付けのリムーバブル ドライブを使用すると、情報を保存したり、情報にアクセスしたりできる場所が増えます。USB ドライブを追加するには、コンピューターの USB コネクタに接続します。

**注記：** HP の外付け USB オプティカル ドライブを、コンピューターの左側面にある電源供給機能付き USB コネクタに接続する必要があります。

USB ドライブには、以下のような種類があります。

- 1.44 MB フロッピーディスク ドライブ
- ハードドライブ モジュール（アダプターが装備されているハードドライブ）
- 外付けオプティカル ドライブ
- マルチベイ デバイス

## 別売の外付けデバイスの使用

**注記：** 必要なソフトウェアやドライバー、および使用するコンピューターのコネクタの種類について詳しくは、デバイスに付属の説明書を参照してください。

外付けデバイスをコンピューターに接続するには、以下の操作を行います。

**注意：** 電源付きデバイスの接続時に装置が損傷することを防ぐため、デバイスの電源が切れていて、外部電源コードがコンピューターに接続されていないことを確認してください。

1. デバイスをコンピューターに接続します。
2. 別電源が必要なデバイスを接続した場合は、デバイスの電源コードを接地した外部電源のコンセントに差し込みます。
3. コンピューターの電源を入れます。

別電源が必要でない外付けデバイスを取り外すときは、デバイスの電源を切り、コンピューターから取り外します。別電源が必要な外付けデバイスを取り外すときは、デバイスの電源を切り、コンピューターからデバイスを取り外した後、デバイスの電源コードを抜きます。

## 別売の外付けオプティカル ドライブの使用

外付けオプティカル ドライブをコンピューターの USB コネクタに接続して、オプティカル ディスク (CD および DVD) を使用できます。コンピューターの左側面に、電源供給機能付き USB コネクタが 1 つあります。このコネクタに電源供給機能付き USB ケーブルを接続すると、外付けオプティカル ドライブに電源を供給できます。外付けオプティカル ドライブをコンピューターの他の USB コネクタに接続する場合は、外付けオプティカル ドライブに外部電源を接続する必要があります。

 **注記：** 外付けオプティカル ドライブは、ハブやドッキング ステーションなど他の外付けデバイスにある USB コネクタではなく、コンピューター本体の USB コネクタに接続する必要があります。

ディスクの再生中にスタンバイまたはハイバネーションを起動した場合、以下のことが発生します。

- 再生が中断する場合があります。
- 続行するかどうかを確認する警告メッセージが表示される場合があります。このメッセージが表示されたら、[いいえ] をクリックします。
- CD または DVD を再起動し、オーディオまたはビデオの再生を再開しなければならない場合があります。

## オプティカル ディスク (CD または DVD) の挿入

1. コンピューターの電源を入れます。
2. ドライブのフロント パネルにあるリリース ボタン (1) を押して、ディスク トレイが少し押し出された状態にします。
3. トレイを引き出します (2)。
4. ディスクは平らな表面に触れないように縁を持ち、ディスクのラベル面を上にしてトレイの回転軸の上に置きます。

 **注記：** ディスク トレイが完全に開かない場合は、ディスクを注意深く傾けて回転軸の上に置いてください。

5. 確実に収まるまでディスクをゆっくり押し下げます (3)。

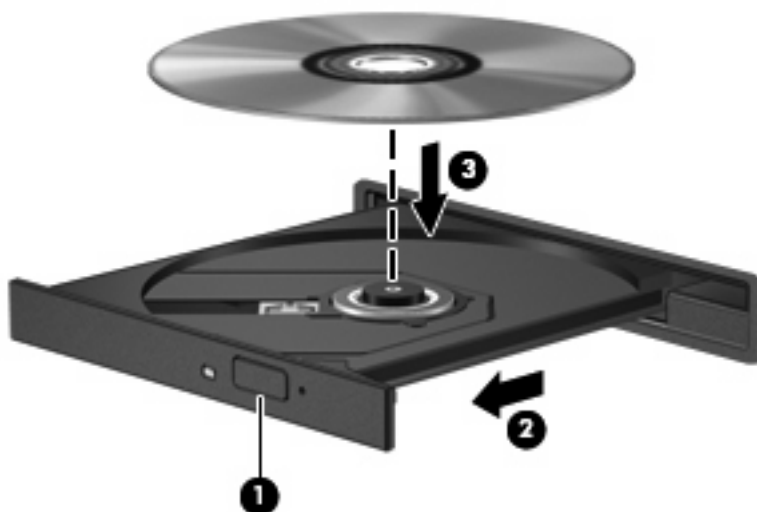

6. ディスク トレイを閉じます。

## 光学ディスク (CD または DVD) の取り出し

ディスク トレイが正しく開くかどうかに応じて、ディスクを取り出す方法は2通りあります。

### ディスク トレイが開く場合

1. ドライブのフロント パネルにあるリリース ボタン (1) を押してディスク トレイを開き、トレイをゆっくりと完全に引き出します (2)。
2. 回転軸をそっと押さえながらディスクの端を持ち上げて、トレイからディスクを取り出します (3)。ディスクは縁を持ち、平らな表面に触れないようにしてください。

 **注記：** トレイが完全に開かない場合は、ディスクを注意深く傾けて取り出してください。

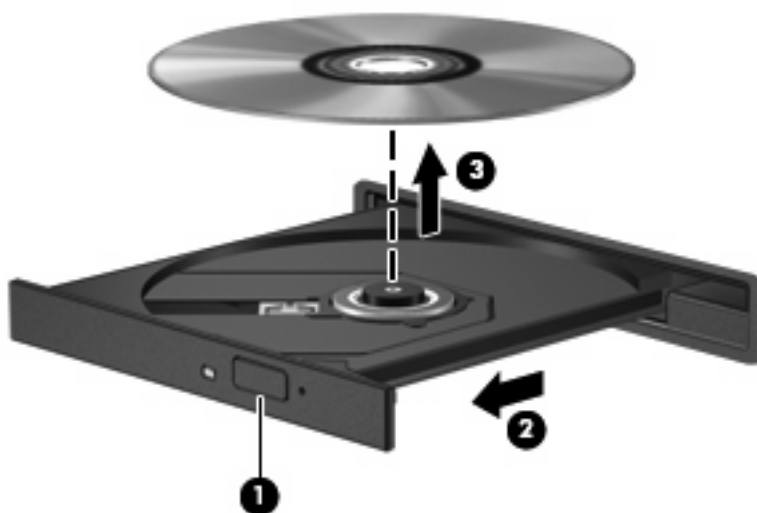

3. ディスク トレイを閉じ、取り出したディスクを保護ケースに入れます。

## ディスク トレイが開かない場合

1. ドライブのフロント パネルにある手動での取り出し用の穴にクリップ (1) の端を差し込みます。
2. クリップをゆっくり押し込み、トレイが開いたら、トレイを完全に引き出します (2)。
3. 回転軸をそっと押さえながらディスクの端を持ち上げて、トレイからディスクを取り出します (3)。ディスクは縁を持ち、平らな表面に触れないようにしてください。

 **注記：** トレイが完全に開かない場合は、ディスクを注意深く傾けて取り出してください。

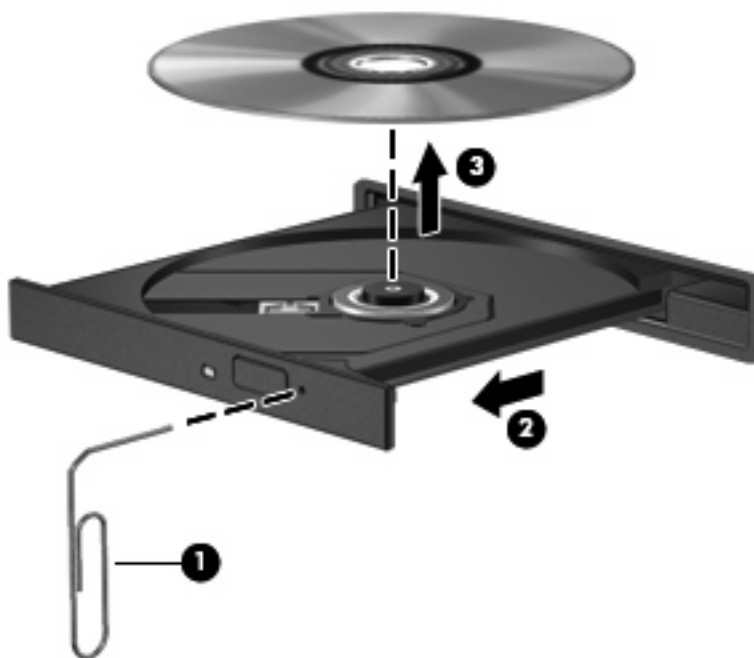

4. ディスク トレイを閉じ、取り出したディスクを保護ケースに入れます。



## 8 外付けメディア カード

### SD カード リーダーでのカードの使用

別売のメディア カードは、データを安全に格納し、簡単にデータを共有できるカードです。これらのカードは、他のコンピューター以外にも、デジタル メディア対応のカメラや PDA などによく使用されます。

お使いのコンピューターの SD カード リーダーは、以下のフォーマットに対応しています。

- マルチメディアカード (MMC)
- SD (Secure Digital) メモリーカード

### メディア カードの挿入

△ **注意：** SD カードおよびコンピューターの損傷を防ぐため、SD カード スロットには、どのような種類のアダプターも挿入しないでください。

**注意：** メディア カード コネクタの損傷を防ぐため、メディア カードを挿入するときには、無理な力を加えないでください。

1. メディア カードのラベルを上にし、コネクタをコンピューター側に向けて持ちます。
2. カードを SD カード リーダーに挿入し、しっかり収まるまでカードを押し込みます。

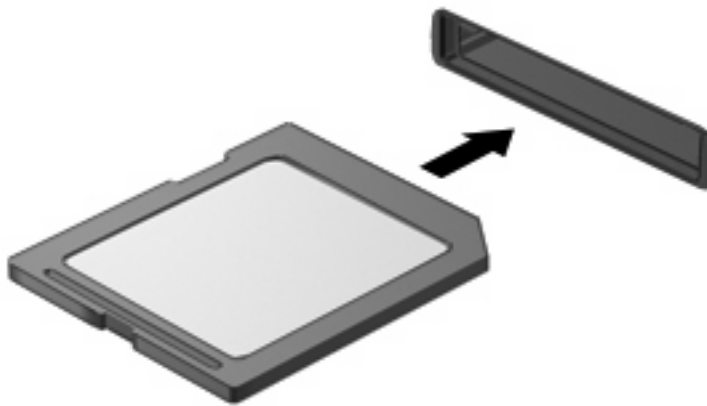

デバイスが検出されたときに音が鳴り、場合によっては使用可能なオプションのメニューが表示されます。

### メディア カードの取り出し

△ **注意：** 情報の損失やシステムの応答停止を防ぐため、以下の操作を行ってメディア カードを安全に取り出します。

メディア カードを取り出すには、以下の操作を行います。

1. 情報を保存し、メディア カードに関連するすべてのプログラムを閉じます。

 **注記：** データ転送を停止するには、オペレーティング システムの[コピー中]ウィンドウで[キャンセル]をクリックします。

2. メディア カードを停止します。

- a. タスクバーの右端の通知領域にある[ハードウェアの安全な取り外し]アイコンをダブルクリックします。

 **注記：** [ハードウェアの安全な取り外し]アイコンを表示するには、通知領域の[隠れているインジケータを表示します]アイコン（[<]または[<<]）をクリックします。

- b. 一覧からメディア カード名をクリックします。

- c. [停止]→[OK]の順にクリックします。

3. カードを引いてスロットから取り出します。

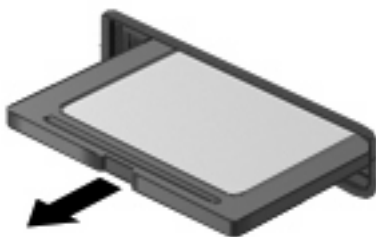

## ExpressCard の使用

ExpressCard は、ExpressCard スロットに挿入する高性能な PC カードです。

標準の PC カードと同様に、ExpressCard は PCMCIA (Personal Computer Memory Card International Association) の仕様に準拠しています。

## ExpressCard の設定

デバイスに必要なソフトウェアのみをインストールしてください。ExpressCard に付属の説明書にデバイス ドライバーをインストールするように記載されている場合は、以下のようにします。

- お使いのオペレーティング システム用のデバイス ドライバーのみをインストールしてください。
- ExpressCard の製造販売元が他のソフトウェア (カード サービス、ソケット サービス、イネーブラーなど) を提供していても、それらをインストールしないでください。

## ExpressCard の挿入

△ **注意：** お使いのコンピューターおよび外付けメディア カードの損傷を防ぐため、PC カードを ExpressCard スロットに挿入しないでください。

**注意：** コネクタの損傷を防ぐため、以下の点に注意してください。

ExpressCard の挿入時に無理な力を加えないでください。

ExpressCard の使用中は、コンピューターを動かしたり運んだりしないでください。

ExpressCard スロットには保護用カードが挿入されている場合があります。保護用カードを取り出すには、以下の操作を行います。

1. 保護用カードを押し込んで (1)、固定を解除します。
2. 保護用カードをスロットから引き出します (2)。

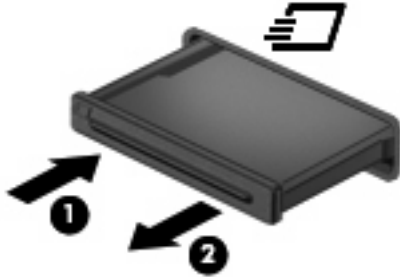

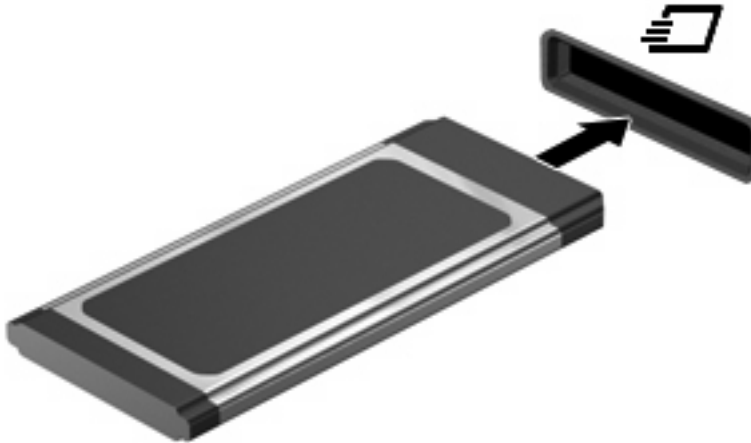

ExpressCard を挿入するには、以下の操作を行います。

1. カードのラベルを上にし、コネクタをコンピューター側に向けて持ちます。
2. カードを ExpressCard スロットに挿入し、しっかり装着されるまで押し込みます。



デバイスが検出されると音が鳴り、場合によっては使用可能なオプションのメニューが表示されます。

 **注記：** 初めて ExpressCard を挿入した場合は、デバイスがコンピューターによって認識されたことを示すメッセージが通知領域に表示されます。

 **注記：** 装着されている ExpressCard は、使用されていなくても電力を消費します。節電するには、使用していない ExpressCard を停止するか、取り出してください。

## ExpressCard の取り出し

 **注意：** データの損失やシステムの応答停止を防ぐため、以下の操作を行って ExpressCard を安全に取り出します。

ExpressCard カードを取り外すには、以下の操作を行います。

1. 情報を保存し、ExpressCard に関連するすべてのプログラムを閉じます。

 **注記：** データ転送を停止するには、オペレーティング システムの[コピー中]ウィンドウで[キャンセル]をクリックします。

2. 以下の手順で、ExpressCard を停止します。

- a. タスクバーの右端の通知領域にある[ハードウェアの安全な取り外し]アイコンをダブルクリックします。

 **注記：** [ハードウェアの安全な取り外し]アイコンを表示するには、通知領域の[隠れているインジケータを表示します]アイコン（[<]または[<<]）をクリックします。

- b. 一覧から ExpressCard の名前をクリックします。

- c. [停止]→[OK]の順にクリックします。

3. ExpressCard の固定を解除して取り外すには、以下の操作を行います。

- a. ExpressCard をゆっくりと押して (1)、固定を解除します。

- b. ExpressCard をスロットから引き出します (2)。

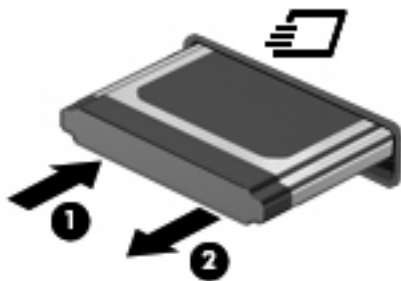

## スマート カードの使用

 **注記：** この章で使用する「スマート カード」という用語は、スマート カードと Java™ Card の両方を指します。

スマート カードは、メモリおよびマイクロプロセッサが含まれているマイクロチップを搭載したクレジットカードサイズのオプション製品です。パーソナル コンピューターと同じように、スマート カードは入出力を管理するオペレーティング システムを内蔵し、改ざんを防止するためのセキュリティ機能を備えています。スマート カード リーダーでは、業界標準のスマート カードを使用します。

マイクロチップの内容にアクセスするには、PIN (Personal Identification Number : 個人識別番号) が必要です。スマート カードのセキュリティ機能については、[ヘルプとサポート]を参照してください。

## スマート カードの挿入

スマート カードを挿入するには、以下の操作を行います。

1. カードのラベル側を上にし、カードがしっかり収まるまで、スマート カード リーダーに静かにスライドさせて挿入します。

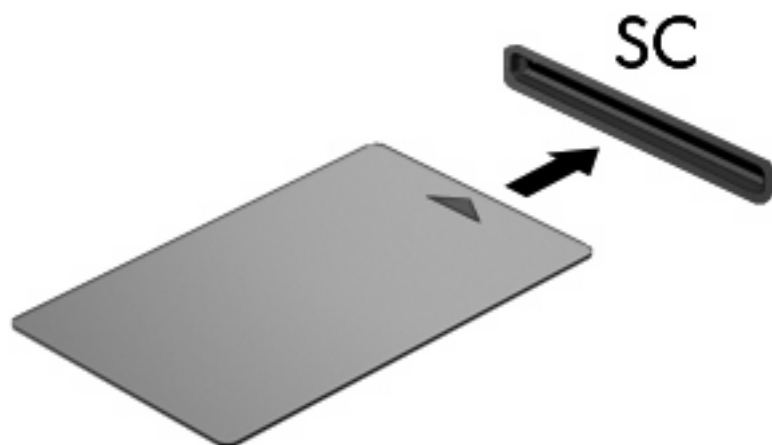

2. 画面上の説明に沿って、スマート カードの PIN を使用してコンピューターにログオンします。

## スマート カードの取り出し

スマート カードを取り出すには、以下の操作を行います。

- ▲ スマート カードの両端の部分を持って、スマート カード リーダーから引き出します。



## 9 メモリ モジュール

お使いのコンピューターには、2つのメモリ モジュール コンパートメントが装備されています。メイン メモリ モジュール コンパートメントは、キーボードの下にあります。拡張メモリ モジュール コンパートメント は、コンピューターの裏面にあります。

コンピューターのメモリを増設するには、空いている拡張メモリ モジュール スロットにメモリ モジュールを追加するか、メイン メモリ モジュール スロットに装着されているメモリ モジュールを交換します。

- △ **警告！** 感電や装置の損傷を防ぐため、電源コードとすべてのバッテリーを取り外してからメモリ モジュールを取り付けてください。
- △ **注意：** 静電気（ESD）によって電子部品が損傷することがあります。作業を始める前に、アースされた金属面に触るなどして、身体にたまった静電気を放電してください。

### 拡張メモリ モジュール スロットのメモリ モジュールの追加または交換

拡張メモリ モジュール スロットにメモリ モジュールを追加したり、メモリ モジュールを交換したりするには、以下の操作を行います。

1. 必要なデータを保存します。
2. コンピューターをシャットダウンし、ディスプレイを閉じます。  
コンピューターの電源が切れているかハイバネーション状態なのかわからない場合は、まず電源ボタンを押してコンピューターの電源を入れます。次にオペレーティング システムの通常の手順でシャットダウンします。
3. コンピューターに接続されているすべての外付けデバイスを取り外します。
4. 電源コンセントから電源コードを抜きます。
5. コンピューターを裏返して安定した平らな場所に置きます。
6. コンピューターからバッテリーを取り外します。
7. メモリ モジュール コンパートメントの3つのネジ (1) を緩めます。

8. 指かマイナスのネジ回しを使用してメモリ モジュール コンパートメント カバーの端を持ち上げ (2)、コンピューターから取り外します (3)。

 **注記：** 拡張メモリ モジュール スロットを取り外す必要がない場合は、手順 9 を省略して手順 10 に進んでください。

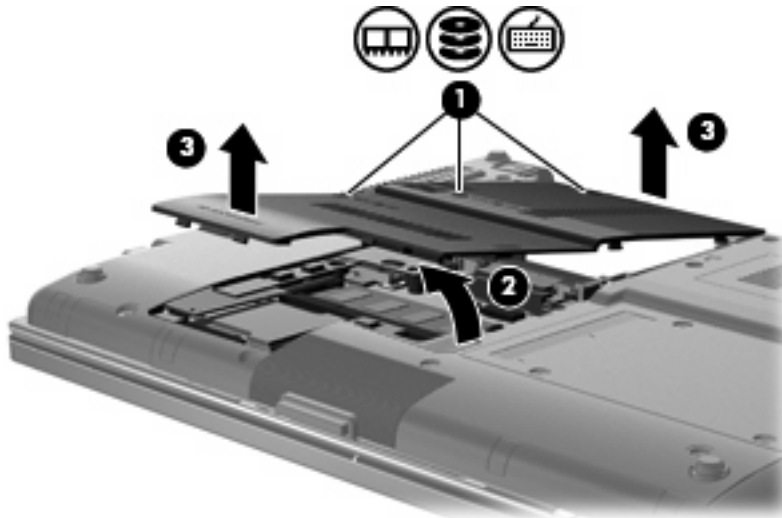

9. 以下の手順に沿って操作し、メモリ モジュールを取り外します。

- a. メモリ モジュールの両側にある留め具を左右に引っ張ります (1)。  
メモリ モジュールが少し上に出てきます。

△ **注意：** メモリ モジュールの損傷を防ぐため、メモリ モジュールを扱うときは必ず左右の端を持ってください。メモリ モジュールの端子部分には触らないでください。

- b. メモリ モジュールの左右の端の部分を持って、そのままゆっくりと斜め上に引き抜いて (2) 取り外します。

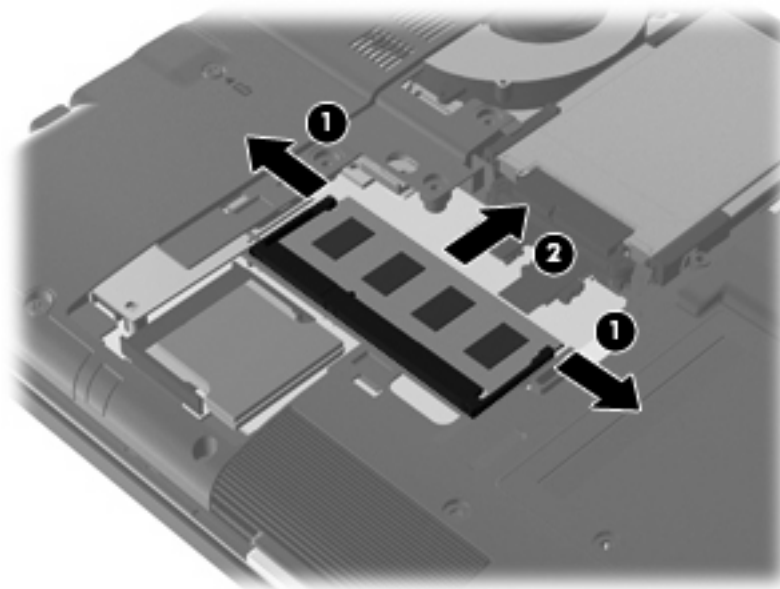

取り外したメモリ モジュールは、静電気の影響を受けない容器に保管しておきます。

10. 以下の手順で、メモリ モジュールを取り付けます。

△ **注意：** メモリ モジュールの損傷を防ぐため、メモリ モジュールを扱うときは必ず左右の端を持ってください。メモリ モジュールの端子部分に触ったり、メモリ モジュールを折り曲げたりしないように注意してください。

- a. メモリ モジュールの切り込みとメモリ モジュール スロット (1) を合わせます。
- b. しっかりと固定されるまでメモリ モジュールを 45°の角度でスロットに押し込み、所定の位置に収まるまでメモリ モジュールを押し下げます (2)。
- c. カチッと音がして留め具がメモリ モジュールを固定するまで、メモリ モジュールの左右の端をゆっくりと押し下げます (3)。

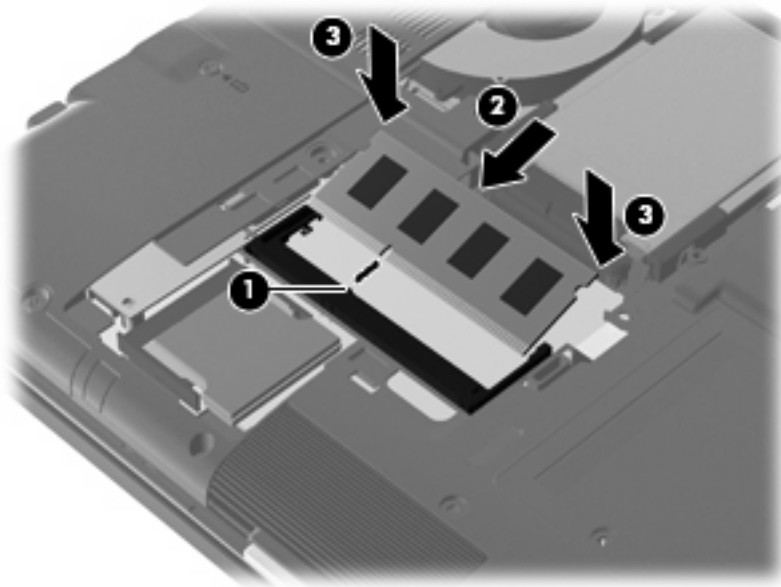

11. メモリ モジュール コンパートメント カバーのタブを、コンピューターのくぼみに合わせます (1)。
12. カバーを下げて (2)、確実に収まるまでカバーを押し込みます。
13. メモリ モジュール コンパートメントの 3 つのネジ (3) を締めます。

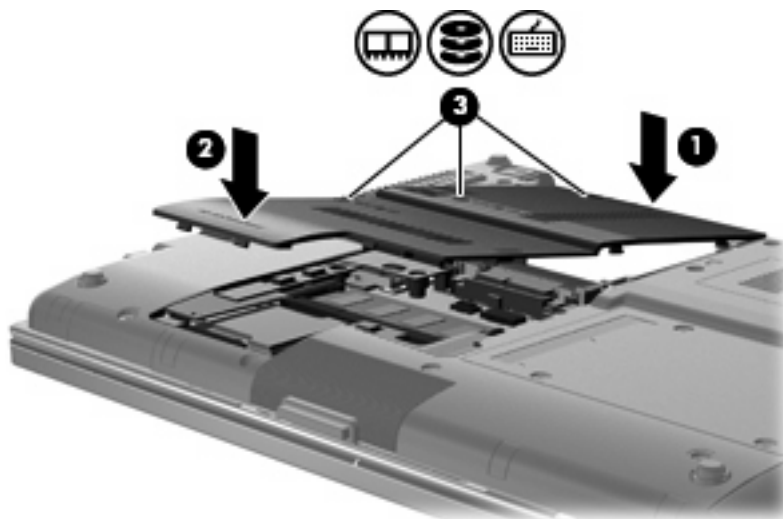

14. バッテリーを取り付けなおします。



15. コンピューターのカバーを上にして置き、外部電源および外付けデバイスを接続しなおします。
16. コンピューターの電源を入れます。

## メイン メモリ モジュール スロットのメモリ モジュールのアップグレード

メイン メモリ モジュール スロットのメモリ モジュールをアップグレードするには、以下の操作を行います。

1. 必要なデータを保存します。
2. コンピューターをシャットダウンし、ディスプレイを閉じます。  
コンピューターの電源が切れているかハイバネーション状態なのかわからない場合は、まず電源ボタンを押してコンピューターの電源を入れます。次にオペレーティング システムの通常の手順でシャットダウンします。
3. コンピューターに接続されているすべての外付けデバイスを取り外します。
4. 電源コンセントから電源コードを抜きます。
5. コンピューターを裏返して安定した平らな場所に置きます。
6. コンピューターからバッテリーを取り外します。
7. ハードドライブ カバーの3つのネジ (1) を緩めます。
8. 指かマイナスのネジ回しを使用してハードドライブ カバーの端を持ち上げ (2)、コンピューターから取り外します (3)。

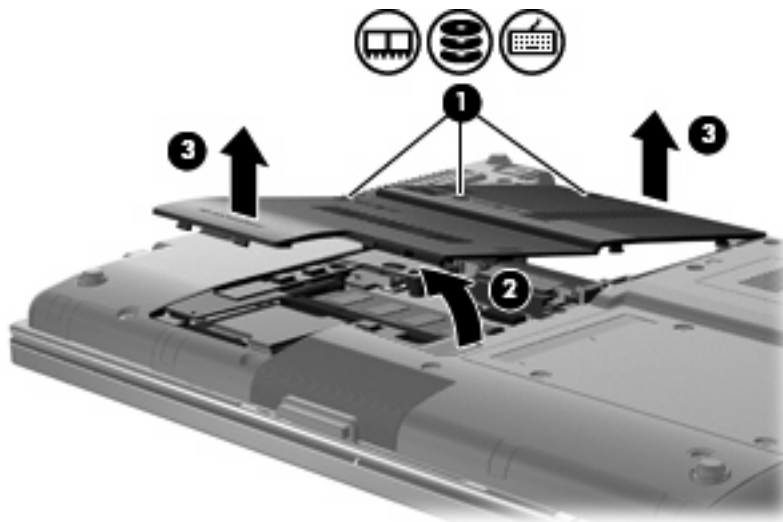

9. スイッチ カバーの3つのネジ (1) を取り外します。

10. 4つのキーボードのネジを緩めます (2)。

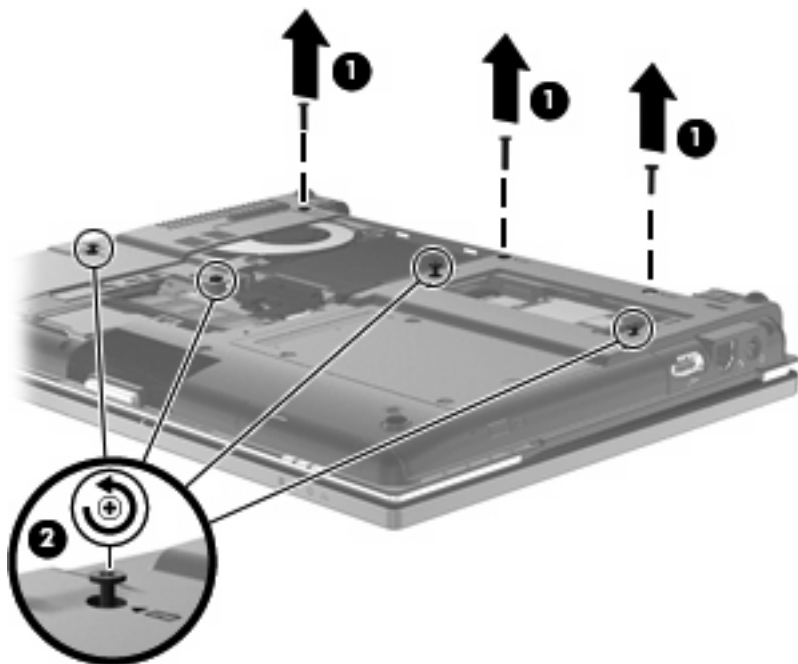

11. コンピューターのカバーを上にして置き、ディスプレイを開きます。  
12. スイッチ カバーを慎重に持ち上げて、キーボードから取り外します。



13. キーボードの上端部分を慎重に持ち上げ (1)、キーボードを引き上げます (2)。

 **注記：** キーボードの右側よりも左側の方が先に外れてしまった場合は、キーボードを少し左側に引き寄せて右側の固定を解除します。



14. 大きい方のケーブル コネクタを慎重に持ち上げ (1)、ケーブルを取り外します (2)。  
15. 小さい方のケーブル コネクタを慎重に持ち上げ (3)、ケーブルを取り外します (4)。

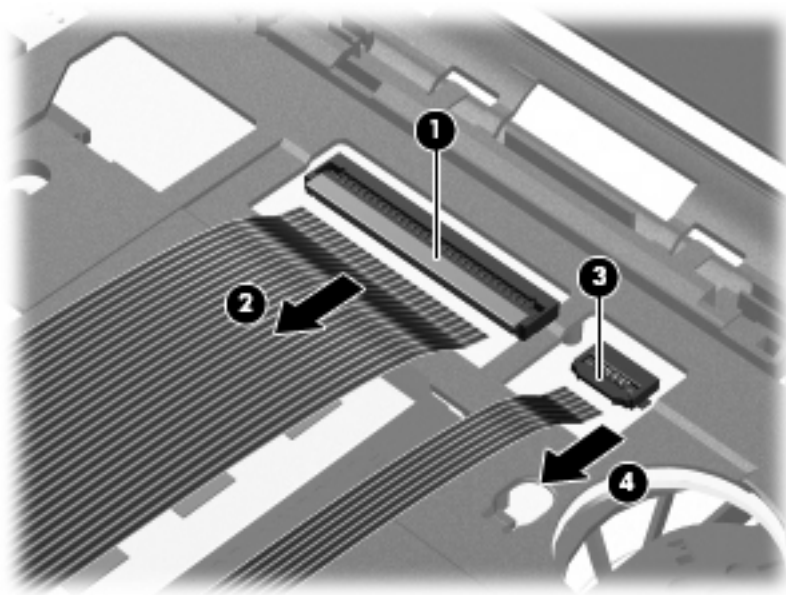

16. キーボードを傾けて、コンピューターのパームレストの上に置きます。  
17. メモリ モジュール コンパートメント カバーのネジ (1) を取り外します。

18. メモリ モジュール コンパートメント カバーを取り外します (2)。

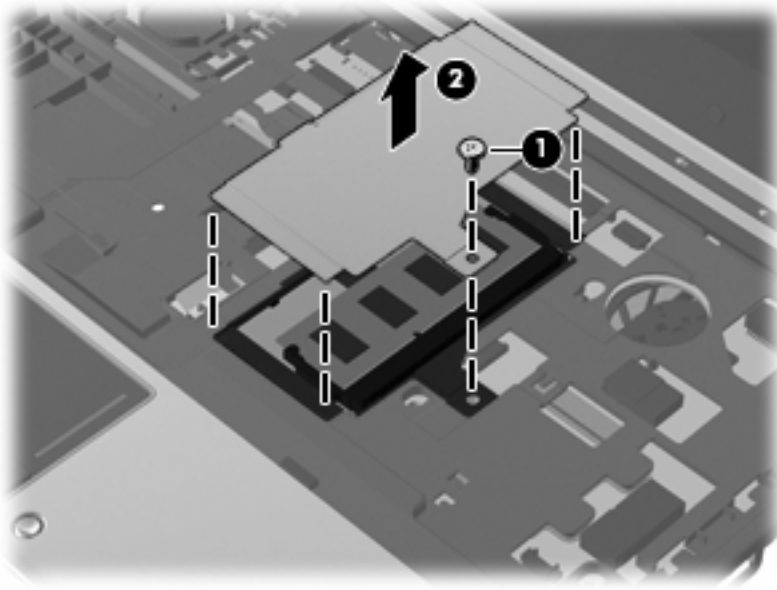

19. 以下の手順に沿って操作し、メモリ モジュールを取り外します。

- a. メモリ モジュールの両側にある留め具を左右に引っ張ります (1)。

メモリ モジュールが少し上に出てきます。

△ **注意：** メモリ モジュールの損傷を防ぐため、メモリ モジュールを扱うときは必ず左右の端を持ってください。メモリ モジュールの端子部分には触らないでください。

- b. メモリ モジュールの左右の端の部分を持って、そのままゆっくりと斜め上に引き抜いて (2) 取り外します。

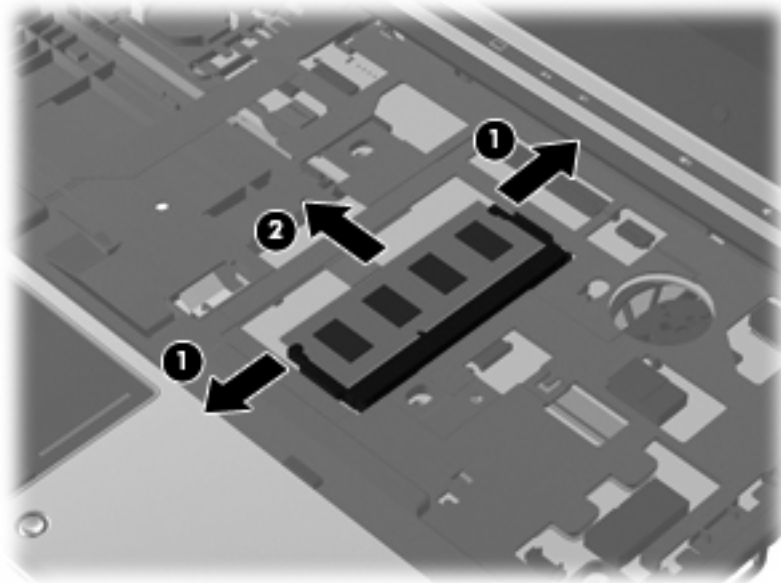

取り外したメモリ モジュールは、静電気の影響を受けない容器に保管しておきます。

20. 以下の手順で、メモリ モジュールを取り付けます。

△ **注意：** メモリ モジュールの損傷を防ぐため、メモリ モジュールを扱うときは必ず左右の端を持ってください。メモリ モジュールの端子部分に触ったり、メモリ モジュールを折り曲げたりしないように注意してください。

- a. メモリ モジュールの切り込みとメモリ モジュール スロット (1) を合わせます。
- b. しっかりと固定されるまでメモリ モジュールを 45°の角度でスロットに押し込み、所定の位置に収まるまでメモリ モジュールを押し下げます (2)。
- c. カチッと音がして留め具がメモリ モジュールを固定するまで、メモリ モジュールの左右の端をゆっくりと押し下げます (3)。

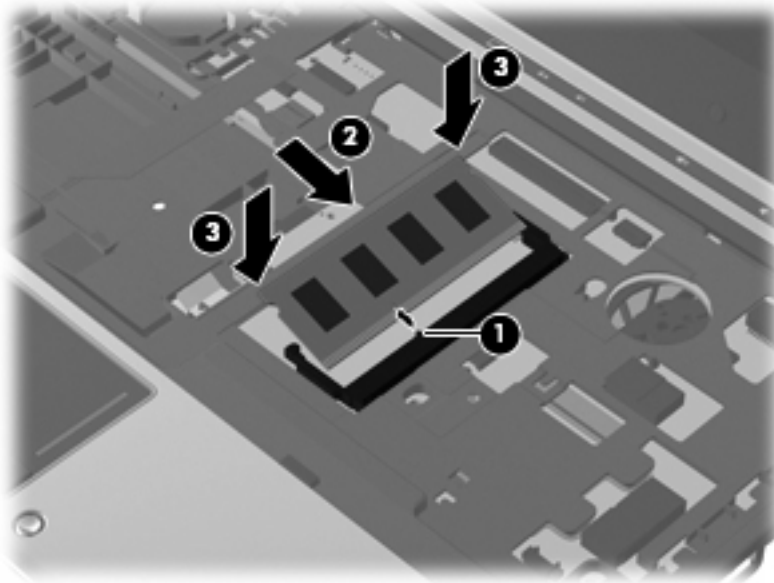

21. メモリ モジュール コンパートメント カバー (1) を取り付けなおします。
22. メモリ モジュール コンパートメント カバーのネジ (2) を取り付けなおします。

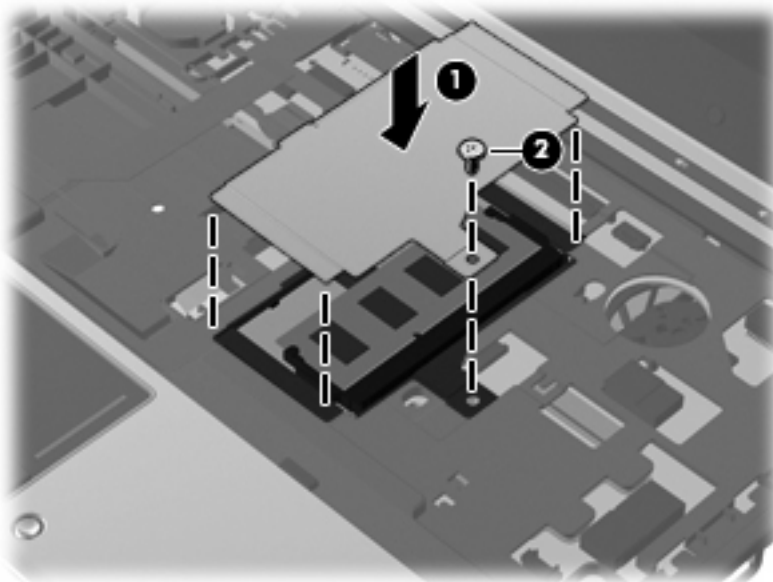

23. 大きい方のケーブルをケーブル コネクタに挿入しなおし (1)、しっかりと収まるまでケーブル コネクタを押し込みます (2)。

24. 小さい方のケーブルをケーブル コネクタに挿入しなおし (3)、しっかりと収まるまでケーブル コネクタを押し込みます (4)。

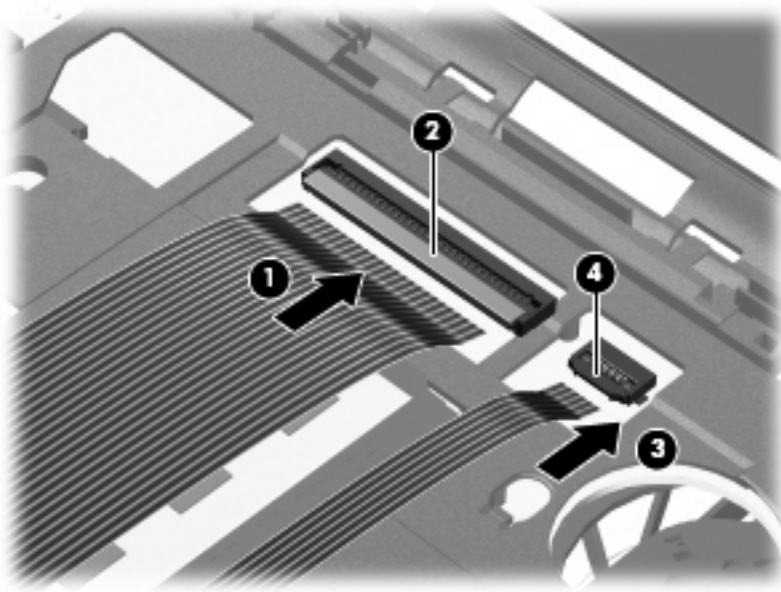

25. キーボード スロットのタブとキーボードのくぼみを合わせてから (1)、キーボードをキーボード スロットに押し込みます (2)。



26. スイッチ カバーの位置を合わせてからスイッチ カバーを下方向に押し、スイッチ カバーがフックでしっかりと固定されていることを確認します。

 **注記：** スイッチ カバーのどこかが盛り上がっていたりして平らでない場合は、カバーをいったん取り外し、この手順の操作をもう一度行います。



27. ディスプレイを閉じます。  
28. コンピューターを裏返して安定した平らな場所に置きます。  
29. 4つのキーボードのネジを締めます (1)。  
30. スイッチ カバーの3つのネジ (2) を取り付けなおします。

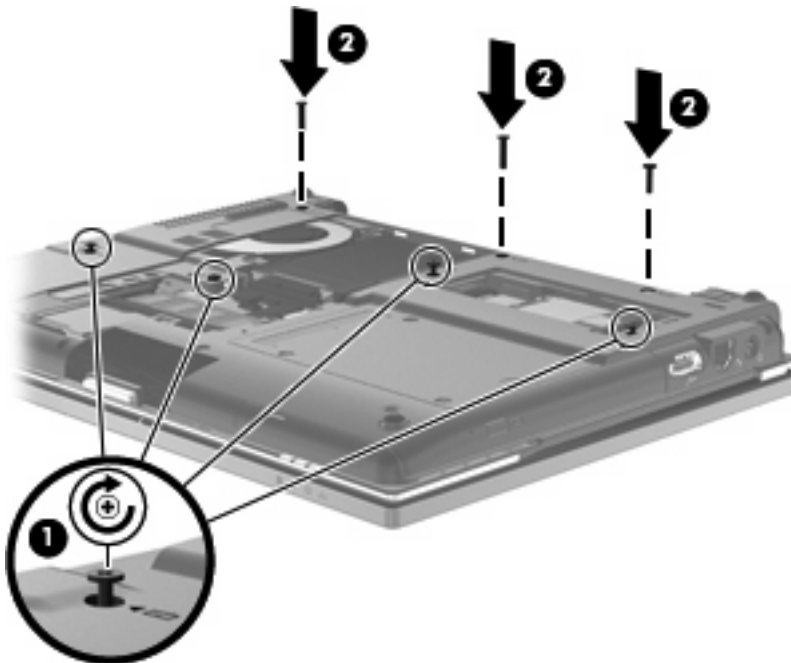

31. ハードドライブ カバーのタブ (1) を、コンピューターのかぼみに合わせます。  
32. カバーを下げて(2)、確実に収まるまでカバーを押し込みます。



33. ハードドライブ カバーの3つのネジ(3)を締めます。

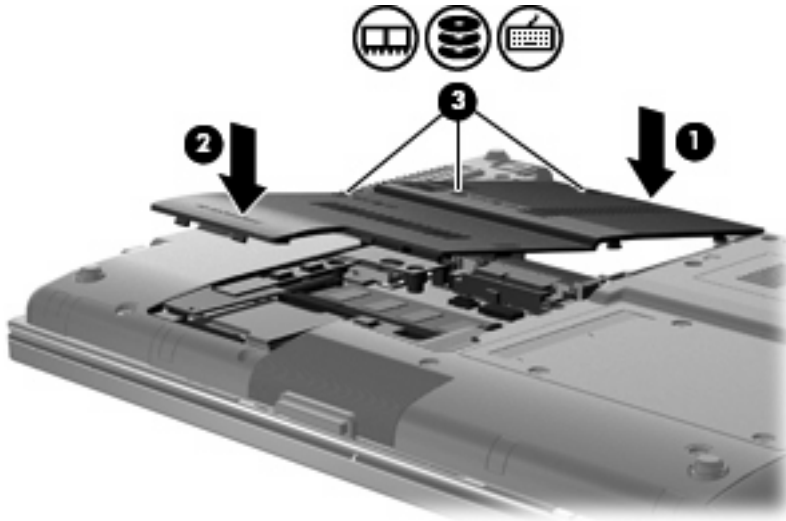

34. バッテリを取り付けなおします。
35. コンピューターのカバーを上にして置き、外部電源および外付けデバイスを接続しなおします。
36. コンピューターの電源を入れます。



# 10 セキュリティ

## コンピューターの保護

 **注記：** セキュリティ ロック ケーブルに抑止効果はありますが、コンピューターの誤った取り扱いや盗難を完全に防ぐものではありません。

**注記：** 一部の国または地域のコンピューターでは、オンライン セキュリティ ベースの追跡および復元サービスである[CompuTrace]がサポートされています。コンピューターが盗まれた場合、不正なユーザーがインターネットにアクセスすると、[CompuTrace]による追跡が行われます。  
[CompuTrace]を使用するには、ソフトウェアを購入し、サービス登録を行う必要があります。  
[CompuTrace]ソフトウェアの購入については、HP の Web サイト <http://www.hpshopping.com/>（英語サイト）にアクセスしてください。

お使いのコンピューターが備えているセキュリティ機能で、コンピューター自体、個人情報、およびデータをさまざまなリスクから保護できます。コンピューターの使用方法によって、必要なセキュリティ機能が決まります。

Windows オペレーティング システムによって、特定のセキュリティ機能が提供されます。その他のセキュリティ機能は、以下の表のとおりです。これらのセキュリティ機能のほとんどは、[Computer Setup]ユーティリティ（以下、[Computer Setup]）で設定できます。

セキュリティの対象	使用するセキュリティ機能
コンピューターの不正な使用	パスワード、スマート カードまたは指紋認証システムと、[HP ProtectTools Security Manager]（HP ProtectTools セキュリティ マネージャ）の組み合わせ
[Computer Setup] (f10) への不正アクセス	[Computer Setup]の BIOS administrator password*
ハードドライブのデータへの不正なアクセス	[Computer Setup]の DriveLock（ドライブロック）パスワード*
オプティカル ドライブ、フロッピーディスク ドライブ、または内蔵ネットワーク アダプターからの不正な起動	[Computer Setup]の[Boot options]（ブート オプション）機能*
Windows ユーザー アカウントへの不正なアクセス	HP ProtectTools Security Manager
データへの不正なアクセス	<ul style="list-style-type: none"><li>ファイアウォール ソフトウェア</li><li>Windows Update</li><li>Drive Encryption for HP ProtectTools</li></ul>
[Computer Setup]設定などのシステム識別情報への不正アクセス	[Computer Setup]の BIOS administrator password*
コンピューターの不正な移動	セキュリティ ロック ケーブル用スロット（別売のセキュリティ ロック ケーブルとともに使用）

\*[Computer Setup]は、プリインストールされた ROM ベースのユーティリティです。オペレーティング システムが動かなかったり読み込まれなかったりする場合でも使用できます。[Computer Setup]で項目間を移動したり項目を選択したりするには、ポインティング デバイス（タッチパッド、ポインティング スティック、または USB マウス）またはキーボードを使用します。

## パスワードの使用

ほとんどのセキュリティ機能では、パスワードを使用します。パスワードを設定したら、パスワードを書きとめて、コンピューターとは別の安全な場所に保管してください。パスワードについては、以下の点に注意してください。

- セットアップ、および DriveLock（ドライブロック）の各パスワードは[Computer Setup]で設定され、システム BIOS によって管理されます。
- 内蔵セキュリティ パスワードは[HP ProtectTools Security Manager]（HP ProtectTools セキュリティ マネージャ）のパスワードであり、[Computer Setup]で有効に設定することで、通常の[HP ProtectTools]の機能に加えて BIOS パスワードによって保護されます。内蔵セキュリティ パスワードは、別売の内蔵セキュリティ チップとともに使用されます。
- Windows パスワードは、Windows オペレーティング システムでのみ設定されます。
- [Computer Setup]で設定した BIOS administrator password（BIOS 管理者パスワード）を忘れてしまった場合は、[HP SpareKey]を使用して[Computer Setup]にアクセスできます。
- [Computer Setup]で設定した DriveLock の user password（ユーザー パスワード）および DriveLock の master password（マスター パスワード）の両方を忘れてしまうと、これらのパスワードで保護されているハードドライブがロックされたままになり、恒久的に使用できなくなります。

[Computer Setup]の機能と Windows のセキュリティ機能には、同じパスワードを使用できます。また、複数の[Computer Setup]機能に同じパスワードを使用することもできます。

パスワードを作成したり保存したりするときは、以下のヒントを参考にしてください。

- パスワードを作成するときは、プログラムの要件に従う
- パスワードを書き留めておき、コンピューターから離れた他人の目にふれない安全な場所に保管する
- パスワードをコンピューター上のファイルに保存しない

次の表で、一般に使用される Windows パスワードおよび BIOS administrator password を示し、それぞれの機能について説明します。

### Windows でのパスワードの設定

Windows のパスワード	機能
管理者パスワード*	Windows の管理者レベルのアカウントへのアクセスを保護します
ユーザー パスワード*	Windows ユーザー アカウントへのアクセスを保護します

\*Windows の管理者パスワードまたは Windows のユーザー パスワードの設定については、[スタート]→[ヘルプとサポート]の順に選択してください。

### [Computer Setup]でのパスワードの設定

BIOS 管理者用パスワード	機能
BIOS administrator password（BIOS 管理者パスワード）	[Computer Setup]へのアクセスを保護します

BIOS 管理者用パスワード	機能
DriveLock の master password (マスター パスワード)	DriveLock によって保護されている内蔵ハードドライブへのアクセスを保護します。また、DriveLock による保護の解除に使用します。このパスワードは DriveLock を有効にする操作の過程で設定します
DriveLock の user password (ユーザー パスワード)	DriveLock によって保護されている内蔵ハードドライブへのアクセスを保護します。DriveLock を有効にする操作の過程で設定します
TPM 内蔵セキュリティ パスワード	<p>BIOS administrator password として有効にすると、コンピューターの電源投入時、再起動時、またはハイバネーションの終了時に、コンピューターの内容へのアクセスを保護します</p> <p>このパスワードを使用するには、オプションの内蔵セキュリティ チップでこのセキュリティ機能がサポートされている必要があります</p>

## BIOS administrator password (BIOS 管理者パスワード)

[Computer Setup]の BIOS administrator password は、[Computer Setup]内の各種設定とシステム識別情報を保護します。いったんこのパスワードを設定すると、次回から[Computer Setup]にアクセスするとき、および[Computer Setup]を使用して変更を行うときにはパスワードの入力が必要になります。

BIOS administrator password には以下のような特徴があります。

- [Computer Setup]のセットアップ パスワードと Windows の管理者パスワードには同じ文字列を使用できますが、互いに代替できるものではありません。
- パスワードは、設定、入力、変更または削除するときに画面に表示されません。
- パスワードを入力するときは、設定したときと同じキーを使用する必要があります。たとえば、ファンクション キーの下にある数字キーを使用して BIOS administrator password を設定した場合、その後内蔵テンキーを使用して入力しても同じ文字として認識されません。
- 32 文字以内の半角英数字の組み合わせで、大文字と小文字は区別されません (管理者によって別の設定を強制されていない場合)。

## BIOS administrator password (BIOS 管理者パスワード) の管理

BIOS administrator password は、[Computer Setup]で設定、変更、および削除できます。

[Computer Setup]でこのパスワードを設定するには、以下の操作を行います。

1. コンピューターを起動または再起動し、画面の左下隅に[Press the ESC key for Startup Menu]というメッセージが表示されている間に **esc** キーを押します。
2. **f10** キーを押して、[Computer Setup]を起動します。
3. ポインティング デバイスまたは矢印キーを使用して[**Security**] (セキュリティ) → [**Setup BIOS Administrator Password**] (BIOS 管理者パスワードの設定) の順に選択し、**enter** キーを押します。
4. メッセージが表示されたら、パスワードを入力します。
5. メッセージが表示されたら、確認のために新しいパスワードを再度入力します。
6. 変更を保存してから[Computer Setup]を終了するには、[**Save**] (保存) をクリックし、画面の説明に沿って操作します。

または

矢印キーを使用して[**File**] (ファイル) → [**Save Changes and Exit**] (変更を保存して終了) の順に選択し、**enter** キーを押します。

変更した内容は、次回コンピューターを起動したときに有効になります。

[Computer Setup]でこのパスワードを変更するには、以下の操作を行います。

1. コンピューターを起動または再起動し、画面の左下隅に[Press the ESC key for Startup Menu]というメッセージが表示されている間に **esc** キーを押します。
2. **f10** キーを押して、[Computer Setup]を起動します。
3. ポインティング デバイスまたは矢印キーを使用して[**Security**] (セキュリティ設定) → [**Change Password**] (パスワードの変更) の順に選択し、**enter** キーを押します。
4. メッセージが表示されたら、現在のパスワードを入力します。
5. メッセージが表示されたら、確認のために新しいパスワードを再度入力します。
6. 変更を保存してから[Computer Setup]を終了するには、[**Save**] (保存) をクリックし、画面の説明に沿って操作します。

または

矢印キーを使用して[**File**] (ファイル) → [**Save Changes and Exit**] (変更を保存して終了) の順に選択し、**enter** キーを押します。

変更した内容は、次回コンピューターを起動したときに有効になります。

[Computer Setup]でこのパスワードを削除するには、以下の操作を行います。

1. コンピューターを起動または再起動し、画面の左下隅に[Press the ESC key for Startup Menu]というメッセージが表示されている間に **esc** キーを押します。
2. **f10** キーを押して、[Computer Setup]を起動します。
3. ポインティング デバイスまたは矢印キーを使用して[**Security**] (セキュリティ設定) → [**Change Password**] (パスワードの変更) の順に選択し、**enter** キーを押します。
4. メッセージが表示されたら、現在のパスワードを入力します。

5. 新しいパスワードを入力するように要求されたら、フィールドを空欄のままにして **enter** キーを押します。
6. 警告メッセージが表示されます。操作を続ける場合は、**[Yes]**（はい）を選択します。
7. 再度、新しいパスワードを入力するように要求されたら、フィールドを空欄のままにして、**enter** キーを押します。
8. 変更を保存してから[Computer Setup]を終了するには、**[Save]**（保存）をクリックし、画面の説明に沿って操作します。

または

矢印キーを使用して**[File]**（ファイル）→**[Save Changes and Exit]**（変更を保存して終了）の順に選択し、**enter** キーを押します。

変更した内容は、次回コンピューターを起動したときに有効になります。

## BIOS administrator password (BIOS 管理者パスワード) の入力

[BIOS administrator password]の入力画面で自分のパスワードを入力し (パスワード設定と同じキーを使用)、**enter** キーを押します。3 回続けて間違えて入力した場合は、コンピューターを再起動して入力しなおす必要があります。

## [Computer Setup]の DriveLock (ドライブロック) の使用

△ **注意:** DriveLock で保護されているハードドライブが恒久的に使用できなくなることを防ぐため、DriveLock の user password (ユーザー パスワード) と master password (マスター パスワード) を、紙などに書いて他人の目にふれない安全な場所に保管しておいてください。DriveLock パスワードを両方とも忘れてしまうと、これらのパスワードで保護されているハードドライブがロックされたままになり、恒久的に使用できなくなります。

DriveLock で保護することによって、ハードドライブのデータへの不正なアクセスを防止できます。DriveLock による保護は、コンピューターの内蔵ハードドライブにのみ設定できます。いったん DriveLock による保護を設定すると、ドライブにアクセスするときにパスワードの入力が必要になります。DriveLock のパスワードでドライブにアクセスするには、ドライブをアドバンスド ポート リプリケータではなく、コンピューターに装着しておく必要があります。

DriveLock による保護をコンピューターの内蔵ハードドライブに設定するには、[Computer Setup]で user password および master password を設定しておく必要があります。DriveLock による保護を設定するときは、以下の点に注意してください。

- いったん DriveLock による保護を設定すると、user password または master password のどちらかを入力することでのみ、保護されているハードドライブにアクセスできるようになります。
- user password は、通常システム管理者ではなく実際にハードドライブを使用するユーザーが設定する必要があります。master password は、システム管理者または実際にハードドライブを使用するユーザーが設定できます。
- user password と master password は、同じであってもかまいません。
- DriveLock によるドライブの保護を解除しないと、user password や master password を削除できません。DriveLock によるハードドライブの保護を解除するには、master password が必要です。

## DriveLock パスワードの設定

[Computer Setup]で DriveLock パスワードを設定するには、以下の操作を行います。

1. コンピューターを起動し、画面の下に[Press the ESC key for Startup Menu]というメッセージが表示されている間に **esc** キーを押します。
2. **f10** キーを押して、[Computer Setup]を起動します。
3. ポインティング デバイスまたは矢印キーを使用して **[Security]**（セキュリティ）→ **[DriveLock Passwords]**（DriveLock パスワード）の順に選択し、**enter** キーを押します。
4. ポインティング デバイスを使用して、保護するハードドライブをクリックします。  
または  
矢印キーを使用して、保護するハードドライブを選択し、**enter** キーを押します。
5. 警告メッセージが表示されます。操作を続ける場合は、**[Yes]**（はい）を選択します。
6. メッセージが表示されたら、master password（マスター パスワード）を入力して、**enter** キーを押します。
7. メッセージが表示されたら、確認のために master password を再度入力して、**enter** キーを押します。
8. メッセージが表示されたら user password（ユーザー パスワード）を入力して、**enter** キーを押します。
9. メッセージが表示されたら、確認のために user password を再度入力して、**enter** キーを押します。
10. 選択したドライブが DriveLock によって保護されているかを確認するには、確認フィールドに「DriveLock」と入力し、**enter** キーを押します。

 **注記：** DriveLock の確認フィールドでは大文字と小文字が区別されます。

11. 変更を保存してから[Computer Setup]を終了するには、**[Save]**（保存）をクリックし、画面の説明に沿って操作します。  
または  
矢印キーを使用して **[File]**（ファイル）→ **[Save Changes and Exit]**（変更を保存して終了）の順に選択し、**enter** キーを押します。

変更した内容は、次回コンピューターを起動したときに有効になります。

## DriveLock パスワードの入力

ハードドライブが、別売のドッキング デバイスや外付けマルチベイではなくコンピューター本体のハードドライブ ベイに装着されていることを確認します。

**[DriveLock Password]** (DriveLock パスワード) 画面が表示されたら、パスワードを設定したときと同じ種類のキーを使用して user password (ユーザー パスワード) または master password (マスター パスワード) を入力し、**enter** キーを押します。

パスワードを 2 回続けて間違えて入力した場合は、コンピューターの電源を切ってから再び起動し、入力しなおしてください。



## DriveLock パスワードの変更

[Computer Setup]で DriveLock パスワードを変更するには、以下の操作を行います。

1. コンピューターを起動し、画面の下に[Press the ESC key for Startup Menu]というメッセージが表示されている間に **esc** キーを押します。
2. **f10** キーを押して、[Computer Setup]を起動します。
3. ポインティング デバイスまたは矢印キーを使用して **[Security]**（セキュリティ）→ **[DriveLock Passwords]**（DriveLock パスワード）の順に選択し、**enter** キーを押します。
4. ポインティング デバイスを使用して、内蔵ハードドライブをクリックします。  
または  
矢印キーを使用して、内蔵ハードドライブを選択し、**enter** キーを押します。
5. ポインティング デバイスまたは矢印キーを使用して、変更するパスワードを選択します。
6. メッセージが表示されたら現在のパスワードを入力して、**enter** キーを押します。
7. メッセージが表示されたら新しいパスワードを入力して、**enter** キーを押します。
8. メッセージが表示されたら、確認のために新しいパスワードを再度入力して、**enter** キーを押します。
9. 変更を保存してから[Computer Setup]を終了するには、**[Save]**（保存）をクリックし、画面の説明に沿って操作します。  
または  
矢印キーを使用して **[File]**（ファイル）→ **[Save Changes and Exit]**（変更を保存して終了）の順に選択し、**enter** キーを押します。

変更した内容は、次回コンピューターを起動したときに有効になります。

## DriveLock による保護の解除

[Computer Setup]で DriveLock による保護を解除するには、以下の操作を行います。

1. コンピューターを起動し、画面の下に[Press the ESC key for Startup Menu]というメッセージが表示されている間に **esc** キーを押します。
2. **f10** キーを押して、[Computer Setup]を起動します。
3. ポインティング デバイスまたは矢印キーを使用して [**Security**] (セキュリティ) → [**DriveLock Passwords**] (DriveLock パスワード) の順に選択し、**enter** キーを押します。
4. ポインティング デバイスまたは矢印キーを使用して内蔵ハードドライブを選択し、**enter** キーを押します。
5. ポインティング デバイスまたは矢印キーを使用して、[**Disable protection**] (保護を無効にする) を選択します。
6. master password (マスター パスワード) を入力して、**enter** キーを押します。
7. 変更を保存してから[Computer Setup]を終了するには、[**Save**] (保存) をクリックし、画面の説明に沿って操作します。

または

矢印キーを使用して [**File**] (ファイル) → [**Save Changes and Exit**] (変更を保存して終了) の順に選択し、**enter** キーを押します。

変更した内容は、次回コンピューターを起動したときに有効になります。

## [Computer Setup]の自動 DriveLock の使用

複数のユーザーがいる環境では、自動 DriveLock パスワードを設定できます。自動 DriveLock パスワードを有効にすると、ランダムな user password (ユーザー パスワード) と DriveLock の master password (マスター パスワード) が作られます。ユーザーのパスワード認証が通ると、同じランダムな user password と DriveLock の master password が使用され、ドライブの保護が解除されます。

 **注記：** BIOS administrator password (BIOS 管理者パスワード) がないと、自動 DriveLock 機能にはアクセスできません。

## 自動 DriveLock パスワードの入力

[Computer Setup]で自動 DriveLock パスワードを有効にするには、以下の操作を行います。

1. コンピューターを起動または再起動し、画面の左下隅に[Press the ESC key for Startup Menu]というメッセージが表示されている間に **esc** キーを押します。
2. **f10** キーを押して、[Computer Setup]を起動します。
3. ポインティング デバイスまたは矢印キーを使用して [**Security**] (セキュリティ) → [**Automatic DriveLock**] (自動 DriveLock) の順に選択し、**enter** キーを押します。
4. ポインティング デバイスまたは矢印キーを使用して内蔵ハードドライブを選択し、**enter** キーを押します。
5. 警告メッセージが表示されます。操作を続ける場合は、[**Yes**] (はい) を選択します。
6. 変更を保存してから[Computer Setup]を終了するには、[**Save**] (保存) をクリックし、画面の説明に沿って操作します。

または

矢印キーを使用して[File]（ファイル）→[Save Changes and Exit]（変更を保存して終了）の順に選択し、enter キーを押します。

## 自動 DriveLock による保護の解除

[Computer Setup]で DriveLock による保護を解除するには、以下の操作を行います。

1. コンピューターを起動または再起動し、画面の左下隅に[Press the ESC key for Startup Menu]というメッセージが表示されている間に esc キーを押します。
2. f10 キーを押して、[Computer Setup]を起動します。
3. ポインティング デバイスまたは矢印キーを使用して[Security]（セキュリティ）→[Automatic DriveLock]（自動 DriveLock）の順に選択し、enter キーを押します。
4. ポインティング デバイスまたは矢印キーを使用して内蔵ハードドライブを選択し、enter キーを押します。
5. ポインティング デバイスまたは矢印キーを使用して、[Disable protection]（保護を無効にする）を選択します。
6. 変更を保存してから[Computer Setup]を終了するには、[Save]（保存）をクリックし、画面の説明に沿って操作します。

または

矢印キーを使用して[File]（ファイル）→[Save Changes and Exit]（変更を保存して終了）の順に選択し、enter キーを押します。

## [Computer Setup]のセキュリティ機能の使用

### システム デバイスのセキュリティ保護

[Computer Setup]の以下のメニューでシステム デバイスを無効または有効にできます。

- Boot Options（ブート オプション）
- Device Configurations（デバイス構成）
- Built-In Device Options（内蔵デバイス オプション）
- Port Options（ポート オプション）

[Computer Setup]でシステム デバイスを無効または再び有効にするには、以下の操作を行います。

1. コンピューターを起動または再起動し、画面の左下隅に[Press the ESC key for Startup Menu]というメッセージが表示されている間に esc キーを押します。
2. f10 キーを押して、[Computer Setup]を起動します。
3. ポインティング デバイスまたは矢印キーを使用して[System Configuration]（システム コンフィギュレーション）を選択してから、[Boot Options]、[Device Configurations]、[Built-In Device Options]、または[Port Options]のどれかを選択します。
4. enter キーを押します
5. オプションを無効にするには、そのオプションの横のチェックボックスのチェックを外します。

または

矢印キーを使用してオプションを強調表示し、enter キーを押します。

6. オプションを再び有効にするには、ポインティング デバイスを使用して、そのチェックボックスにチェックを入れます。

または

矢印キーを使用してオプションを強調表示し、**enter** キーを押します。

7. 変更を保存してから[Computer Setup]を終了するには、**[Save]**（保存）をクリックし、画面の説明に沿って操作します。

または

矢印キーを使用して**[File]**（ファイル）→**[Save Changes and Exit]**（変更を保存して終了）の順に選択し、**enter** キーを押します。

変更した内容は、次回コンピューターを起動したときに有効になります。

## [Computer Setup]のシステム情報を表示する

[Computer Setup]の[System Information]（システム情報）機能では、以下の2種類のシステム情報を表示できます。

- コンピューター モデルおよびバッテリーについての識別情報
- プロセッサ、メモリ、ROM、ビデオのリビジョン、キーボード コントローラーのバージョン、および無線識別番号についての仕様情報

[Computer Setup]でこのシステム情報全般を表示するには、以下の操作を行います。

1. コンピューターを起動または再起動し、画面の左下隅に[Press the ESC key for Startup Menu]というメッセージが表示されている間に **esc** キーを押します。
2. **f10** キーを押して、[Computer Setup]を起動します。
3. ポインティング デバイスまたは矢印キーを使用して**[File]**（ファイル）→**[System Information]**（システム情報）の順に選択し、**enter** キーを押します。

 **注記：** この情報への不正なアクセスを防ぐには、[Computer Setup]で BIOS administrator password（BIOS 管理者パスワード）を作成する必要があります。

## [Computer Setup]のシステム ID の使用

[Computer Setup]の[System ID]（システム ID）機能では、コンピューターのアセット タグおよびオーナーシップ タグを表示または入力できます。

 **注記：** この情報への不正なアクセスを防ぐには、[Computer Setup]で BIOS administrator password（BIOS 管理者パスワード）を作成する必要があります。

[Computer Setup]でこの機能を管理するには、以下の操作を行います。

1. コンピューターを起動または再起動し、画面の左下隅に[Press the ESC key for Startup Menu]というメッセージが表示されている間に **esc** キーを押します。
2. **f10** キーを押して、[Computer Setup]を起動します。
3. ポインティング デバイスまたは矢印キーを使用して**[Security]**（セキュリティ）→**[System ID]**の順に選択し、**enter** キーを押します。
4. ポインティング デバイスまたは矢印キーを使用して**[Notebook asset tag]**（ノートブック コンピューター アセット タグ）または**[Notebook ownership tag]**（ノートブック コンピューター オーナーシップ タグ）を選択し、情報を入力します。

5. 設定が終了したら、**enter** キーを押します。
6. 変更を保存してから[Computer Setup]を終了するには、**[Save]**（保存）をクリックし、画面の説明に沿って操作します。

または

矢印キーを使用して**[File]**（ファイル）→**[Save Changes and Exit]**（変更を保存して終了）の順に選択し、**enter** キーを押します。

変更した内容は、次回コンピューターを起動したときに有効になります。

## ウイルス対策ソフトウェアの使用

コンピューターで電子メールを使用するとき、またはネットワークやインターネットにアクセスするときは、コンピューターがコンピューター ウィルスの危険にさらされます。コンピューター ウィルスに感染すると、オペレーティング システム、プログラム、およびユーティリティなどが使用できなくなったり、正常に動作しなくなったりすることがあります。

ウイルス対策ソフトウェアを使用すれば、ほとんどのウィルスが検出、駆除されるとともに、通常、ウィルスの被害にあった箇所を修復することも可能です。新しく発見されたウィルスからコンピューターを保護するには、ウイルス対策ソフトウェアを最新の状態にしておく必要があります。

お使いのコンピューターには、ウイルス対策ソフトウェアとして[McAfee Total Protection]（McAfee トータル プロテクション）がプリインストールまたはプリロードされています。

ウイルス対策ソフトウェアがプリインストールされている場合は、**[スタート]**→**[すべてのプログラム]**→**[McAfee]**→**[Managed Services]**（マネージド サービス）→**[Total Protection]**（トータル プロテクション）の順に選択します。

ソフトウェアがプリロードされている場合は、**[スタート]**→**[すべてのプログラム]**→**[HP Software Setup]**（HP ソフトウェア セットアップ）の順に選択してから、画面の説明に沿って操作して**[McAfee Total Protection]**（McAfee トータル プロテクション）ソフトウェアを起動します。

コンピューター ウィルスについてさらに詳しく調べるには、[ヘルプとサポート]の[検索]テキストフィールドに「ウィルス」と入力してください。

## ファイアウォール ソフトウェアの使用

コンピューターで電子メールやネットワークを使用したりインターネットにアクセスしたりする場合、使用しているコンピューター、使用者の個人用ファイル、および使用者に関する情報を、第三者が不正に取得してしまう可能性があります。プライバシーを保護するため、コンピューターにプリインストールされているファイアウォール ソフトウェアを使用してください。お使いのコンピューターには、ウイルス対策ソフトウェアとして[McAfee Total Protection]がプリインストールされています。インストールされているソフトウェアにアクセスするには、**[スタート]**→**[すべてのプログラム]**→**[McAfee]**→**[Managing Services]**（管理サービス）→**[Total Protection]**（トータル プロテクション）の順に選択します。

ネットワーク処理のログおよびレポート情報や、自動アラームなどのファイアウォール機能を使用して、コンピューターでの送受信の流れを監視します。詳しくは、ソフトウェアの製造元の説明書を参照してください。これらの説明書は、ソフトウェアに含まれているか、ディスクに収録されているか、またはソフトウェアの製造元の Web サイトから入手できます。

 **注記：** 特定の状況下では、ファイアウォールがインターネット ゲームへのアクセスをブロックしたり、ネットワーク上のプリンターやファイルの共有に干渉したり、許可されている電子メールの添付ファイルをブロックしたりすることがあります。問題を一時的に解決するには、ファイアウォールを無効にして目的のタスクを実行した後で、ファイアウォールを再度有効にします。問題を恒久的に解決するには、必要に応じてファイアウォールを再設定したり、他の侵入検知システムのポリシーや設定を調整したりします。詳しくは、ネットワーク管理者または IT 部門にお問い合わせください。

## 緊急セキュリティ アップデートのインストール

 **注意：** Microsoft 社は、緊急アップデートに関する通知を配信しています。お使いのコンピューターをセキュリティの侵害やコンピューター ウィルスから保護するため、通知があった場合はすぐに Microsoft 社からのすべてのオンライン緊急アップデートをインストールしてください。

オペレーティング システムやその他のソフトウェアに対するアップデートが、コンピューターの工場出荷後にリリースされている可能性があります。すべての使用可能なアップデートが確実にコンピューターにインストールされているようにするには、以下の操作を行います。

- Windows Update を毎月実行して、Microsoft 社が提供する最新のソフトウェアをインストールします。
- アップデートがリリースされる度に、Microsoft 社の Web サイトおよび[ヘルプとサポート]のアップデート リンクから入手します。

## HP ProtectTools Security Manager (HP ProtectTools セキュリティ マネージャ) の使用 (一部のモデルのみ)

一部のモデルのコンピューターでは、[HP ProtectTools Security Manager] (HP ProtectTools セキュリティ マネージャ) ソフトウェアがプリインストールされています。このソフトウェアは、Windows の[コントロール パネル]からアクセスできます。このソフトウェアが提供するセキュリティ機能は、コンピューター本体、ネットワーク、および重要なデータを不正なアクセスから保護するために役立ちます。詳しくは、HP ProtectTools ソフトウェアのヘルプを参照してください

## セキュリティ ロック ケーブルの取り付け

 **注記：** セキュリティ ロック ケーブルに抑止効果はありますが、コンピューターの誤った取り扱いや盗難を完全に防ぐものではありません。

1. 固定された物体にセキュリティ ロック ケーブルを巻きつけます。
2. 鍵 (1) をケーブル ロック (2) に差し込みます。

3. セキュリティ ロック ケーブルをコンピューターのセキュリティ ロック ケーブル用スロット (3) に差し込み、鍵をかけます。

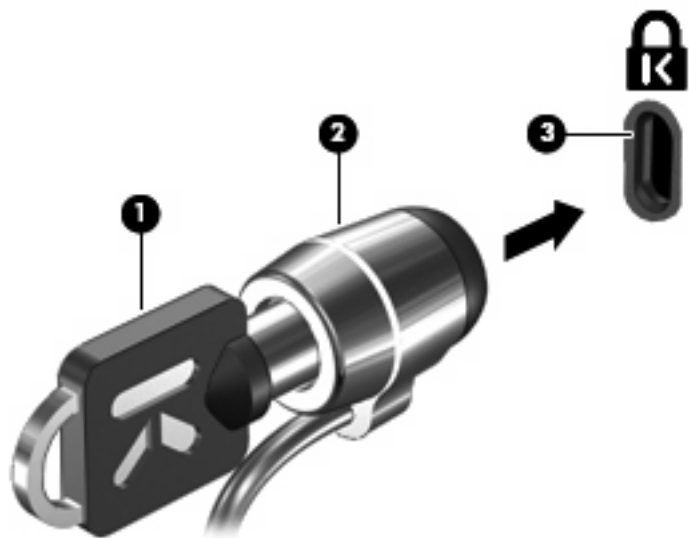

**注記：** お使いのコンピューターの外観は、図と異なる場合があります。セキュリティ ロック ケーブル用スロットの位置は、コンピューターのモデルによって異なります。



# 11 ソフトウェアの更新

## ソフトウェアの更新

コンピューターに付属のソフトウェアの最新版は、[HP Update] (HP アップデート) ユーティリティを介して、または HP の Web サイトから入手できます。

[HP Update] ユーティリティは、HP の最新ソフトウェアを自動的にチェックします。このユーティリティは指定した時間間隔で実行され、セキュリティの強化対策などサポート警告の一覧、および最新ソフトウェアやドライバーのオプションを表示します。

[スタート] → [ヘルプとサポート] → [Update Software & Drivers] (ソフトウェアとドライバーのアップデート) の順に選択し、画面の説明に沿って操作することで、いつでも最新ソフトウェアを調べることができます。

HP の Web サイトには、多くのソフトウェアが **SoftPaq** という圧縮ファイル形式で提供されています。一部の最新 BIOS は、**ROMPaq** という名前の圧縮ファイルで提供される場合があります。

一部のダウンロード パッケージには、このファイルのインストールやトラブルシューティングに関する情報が記載された Readme.txt ファイルが含まれます。(ROMPaq に収録されている Readme.txt ファイルは、英語で提供されています。)

HP の Web サイトでソフトウェアを更新するには、以下の操作を行います。

1. お使いのモデルのコンピューター、製品のカテゴリ、およびシリーズまたはファミリーを確認します。コンピューターに現在インストールされている BIOS のバージョンを確認して、システム BIOS アップデートを準備します。詳しくは、「BIOS のバージョンの確認」を参照してください。

コンピューターがネットワークに接続されている場合は、ソフトウェア アップデート (特にシステム BIOS アップデート) のインストールは、ネットワーク管理者に確認してから実行してください。

 **注記：** コンピューター システムの BIOS は、システム ROM に格納されます。BIOS は、オペレーティング システムを初期化し、コンピューターとハードウェア デバイスとの通信方法を決定し、ハードウェア デバイス間で日付と時刻などのデータを転送します。

2. Web ブラウザーを開き、<http://www.hp.com/support/>を表示します。
3. 国または地域を選択します。
4. [ドライバー&ソフトウェアをダウンロードする] オプションをクリックし、お使いのコンピューターの製品名または製品番号を[製品名・番号で検索] フィールドに入力します。
5. **enter** キーを押します
6. 画面に表示される説明に沿って操作します。

## BIOS の更新

BIOS を更新するには、まず現在使用している BIOS のバージョンを確認してから、新しい BIOS をダウンロードしてインストールします。



## BIOS のバージョンの確認

BIOS のバージョン情報（ROM の日付またはシステム BIOS と呼ばれる）を表示するには、**Fn + Esc** キーを押す（Windows を起動している場合）か、または[Computer Setup]を使用します。

[**Computer Setup**]を使用して BIOS の情報を表示するには、以下の操作を行います。

1. コンピューターを起動または再起動し、画面の左下隅に[Press the ESC key for Startup Menu]というメッセージが表示されている間に **esc** キーを押します。
2. **f10** キーを押して、[Computer Setup]を起動します。
3. ポインティング デバイスまたは矢印キーを使用して [**File**]（ファイル）→ [**System Information**]（システム情報）の順に選択します。
4. [**File**]メニューに戻るには、**esc** キーを押します。
5. [**Exit**]（終了）をクリックし、画面の説明に沿って操作します。

または

矢印キーを使用して [**File**]→ [**Ignore Changes and Exit**]（変更を無視して終了）の順に選択し、**enter** キーを押します。

## BIOS アップデートのダウンロード

- △ **注意：** コンピューターの損傷やインストールの失敗を防ぐため、BIOS アップデートのダウンロードおよびインストールを実行するときは必ず、AC アダプターを使用した信頼性の高い外部電源にコンピューターを接続してください。コンピューターがバッテリー電源で動作しているとき、別売のドッキング デバイスに接続されているとき、または別売の電源に接続されているときは、BIOS アップデートをダウンロードまたはインストールしないでください。ダウンロードおよびインストール時は、以下の点に注意してください。

電源コンセントからコンピューターの電源コードを抜いて外部からの電源供給を遮断することはおやめください。

コンピューターをシャットダウンしたり、スタンバイやハイバネーションを起動したりしないでください。

コンピューター、ケーブル、またはコードの挿入、取り外し、接続、または切断を行わないでください。

BIOS アップデートをダウンロードするには、以下の操作を行います。

- ☞ **注記：** BIOS アップデートは必要に応じてリリースされます。お使いのコンピューター用に BIOS アップデートが準備されていない場合もあります。HP の Web サイトを定期的にチェックして、BIOS アップデートがあるかどうかを確認することをおすすめします。

1. Web ブラウザーを開き、<http://www.hp.com/support/>を表示して、国または地域を選択します。
2. [ドライバー&ソフトウェアをダウンロードする]オプションをクリックし、お使いのコンピューターの製品名または製品番号を[製品名・番号で検索]フィールドに入力して、**enter** キーを押します。
3. 一覧に表示されたモデルから特定の製品をクリックします。
4. お使いのオペレーティング システムをクリックします。
5. 画面の説明に沿って、ダウンロードする BIOS アップデートにアクセスします。ダウンロードの日付や名前、またはその他のファイルを識別するための情報をメモしておきます。後で、ハードドライブにダウンロードしたアップデートを探すときにこの情報が必要になる場合があります。
6. ダウンロード エリアで、以下の操作を行います。
  - a. お使いのコンピューターに現在インストールされている BIOS のバージョンよりも新しい BIOS アップデートを確認します。
  - b. 画面の説明に沿って操作し、選択したバージョンをハードドライブにダウンロードします。  
BIOS アップデートをダウンロードする場所へのパスをメモします。このパスは、アップデートをインストールするときに必要です。

- ☞ **注記：** コンピューターをネットワークに接続している場合は、ソフトウェア アップデート（特にシステム BIOS アップデート）のインストールは、ネットワーク管理者に確認してから実行してください。

ダウンロードした BIOS によってインストール手順が異なります。ダウンロードが完了した後、画面に表示される説明に沿って操作します。説明が表示されない場合は、以下の操作を行います。

1. [スタート]→[マイ コンピュータ]の順に選択して、Windows の[エクスプローラ]を開きます。
2. ハードドライブをダブルクリックします。通常は、[ローカル ディスク (C:)]を指定します。
3. BIOS ソフトウェアをダウンロードした時のメモを参照するなどして、ハードドライブ上のアップデート ファイルが保存されているフォルダーを開きます。
4. 拡張子が.exe であるファイル (filename.exe など) をダブルクリックします。

BIOS のインストールが開始されます。

5. 画面の説明に沿って操作し、インストールを完了します。

 **注記：** インストールが成功したことを示すメッセージが画面に表示されたら、ダウンロードしたファイルをハードドライブから削除できます。

## プログラムおよびドライバーの更新

1. Web ブラウザーを開き、<http://www.hp.com/support/>を表示して、国または地域を選択します。
2. [ドライバー&ソフトウェアをダウンロードする]オプションをクリックし、お使いのコンピューターの製品名または製品番号を[製品名・番号で検索]フィールドに入力して、**enter** キーを押します。
3. 一覧に表示されたモデルから特定の製品をクリックします。
4. お使いのオペレーティング システムをクリックします。
5. アップデートの一覧が表示されたら、アップデートをクリックして追加の情報を含むウィンドウを開きます。
6. [ダウンロード]をクリックします。
7. ファイルをダウンロードしないで更新されたソフトウェアをインストールするには、**[実行]**をクリックします。

または

コンピューターにファイルを保存するには、**[保存]**をクリックします。メッセージが表示されたら、ハードドライブ上のファイルを保存する場所を選択します。

ファイルをダウンロードしたら、ファイルを保存したフォルダーに移動し、ファイルをダブルクリックしてアップデートをインストールします。

8. インストールが完了した後に、コンピューターの再起動を求めるメッセージが表示された場合は、コンピューターを再起動します。

## [HP SoftPaq Download Manager] (HP SoftPaq ダウンロード マネージャ) の使用

[HP SoftPaq Download Manager] (HP SDM) は、SoftPaq 番号なしに HP 製ビジネス向けコンピューターの SoftPaq 情報にすばやくアクセスできるツールです。このツールを使用すると、SoftPaq の検索、ダウンロード、および展開を簡単に実行できます。

[HP SoftPaq Download Manager]は、コンピューターのモデルや SoftPaq の情報を含む公開データベース ファイルを、HP の FTP サイトから読み込み、ダウンロードすることによって動作します。[HP SoftPaq Download Manager]を使用すると、1 つ以上のコンピューターのモデルを指定し、利用可能な SoftPaq を調べてダウンロードできます。

[HP SoftPaq Download Manager]は HP の FTP サイトをチェックし、データベースおよびソフトウェアの更新がないかどうかを確認します。更新が見つかったら、自動的にその更新がダウンロードされて、適用されます。

 **注記：** [SoftPaq Download Manager]は、一部のモデルのコンピューターにのみプリインストールされています。[HP SoftPaq Download Manager]のダウンロードまたはその使用方法については詳しくは、HP の Web サイト、<http://www.hp.com/go/sdm/> (英語サイト) を参照してください。

SoftPaq をダウンロードするには、以下の操作を行います。

1. [スタート]→[すべてのプログラム]→[HP]→[HP SoftPaq Download Manager]の順に選択します。
2. [HP SoftPaq Download Manager]を初めて起動すると、使用中のコンピューターのソフトウェアのみを表示するか、サポートされているすべてのモデルのソフトウェアを表示するかを尋ねるウィンドウが表示されます。[Show software for all supported models]（サポートされているすべてのモデルのソフトウェアを表示する）を選択します。[HP SoftPaq Download Manager]を以前に使用したことがある場合は、手順3に進みます。
  - a. [Configuration Options]（構成オプション）ウィンドウでオペレーティング システムおよび言語フィルターを選択します。フィルターによって、[Product Catalog]（製品カタログ）パネルに一覧表示されるオプションの数が制限されます。たとえば、オペレーティング システム フィルターで Windows XP Professional のみを選択すると、[Product Catalog]に表示されるオペレーティング システムは Windows XP Professional のみになります。
  - b. 他のオペレーティング システムを追加するには、[Configuration Options]ウィンドウでフィルター設定を変更します。詳しくは、[HP SoftPaq Download Manager]ソフトウェアのヘルプを参照してください。
3. 左側の枠内で、プラス記号（+）をクリックしてモデル一覧を展開し、更新する製品のモデルを1つまたは複数選択します。
4. [Find Available SoftPaqs]（利用可能な SoftPaq の検索）をクリックして、選択したコンピューターで利用可能な SoftPaq の一覧をダウンロードします。
5. SoftPaq の選択内容およびインターネットの接続速度によってはダウンロード処理に時間がかかることがあるため、ダウンロードする SoftPaq の数が多い場合は、利用可能な SoftPaq の一覧から SoftPaq を選択して、[Download Only]（ダウンロードのみ）をクリックします。

ダウンロードする SoftPaq が1つまたは2つのみで、高速のインターネット接続を使用している場合は、[Download & Unpack]（ダウンロードしてパッケージを展開）をクリックします。
6. [HP SoftPaq Download Manager]ソフトウェアで[Install SoftPaq]（SoftPaq のインストール）を右クリックすると、選択した SoftPaq がコンピューターにインストールされます。

# 12 マルチブート

## ブート デバイスの順序について

お使いのコンピューターを起動するとき、システムは有効なブート デバイスからブートします。マルチブート ユーティリティ（初期設定の状態でも有効に設定されています）を使用すると、コンピューターの起動時にデバイスを選択する順序を制御できます。ブート デバイスには、オプティカル ドライブ、フロッピーディスク ドライブ、ネットワーク インターフェイス カード (NIC)、ハードドライブ、USB ドライブなどを含めることができます。ブート デバイスには、コンピューターの起動や適切な動作に必要な、ブート可能なメディアやファイルが含まれます。

**注記：** 一部のブート デバイスは、ブート順序に含める前に[Computer Setup]で有効に設定しておく必要があります。

工場出荷時の設定では、コンピューターは、有効なブート デバイスおよびドライブ ベイを以下のような順序で検索してブート デバイスを選択します。

**注記：** ブート デバイスおよびドライブ ベイの一部は、お使いのコンピューターでサポートされていない場合があります。

- オプティカル ドライブ
- コンピューター本体のハードドライブ
- USB フロッピーディスク ドライブ
- USB CD-ROM
- USB ハードドライブ
- ノートブック Ethernet（イーサネット）
- SD（Secure Digital）メモリーカード

[Computer Setup]でブート順序を変更すれば、ブート デバイスの検索順序を変更できます。画面の下に[Press the ESC key for Startup Menu]というメッセージが表示されている間に **esc** キーを押してから、**f9** キーを押して変更することもできます。**f9** キーを押すと、現在のブート デバイスを示すメニューが表示され、ブート デバイスの選択が可能になります。または、MultiBoot Express を使用すれば、コンピューターを起動または再起動するたびにブートの場所を確認する画面が表示されるように設定することもできます。

## [Computer Setup]でのブート デバイスの有効化

USB デバイスまたは NIC デバイスからブートするには、あらかじめ[Computer Setup]でデバイスを有効にしておく必要があります。

[Computer Setup]を開始し、USB デバイスまたは NIC デバイスをブート デバイスとして有効にするには、以下の操作を行います。

1. コンピューターを起動または再起動し、画面の左下隅に[Press the ESC key for Startup Menu]というメッセージが表示されている間に **esc** キーを押します。
2. **f10** キーを押して、[Computer Setup]を起動します。

3. USB ドライブ内または別売のドッキング デバイスに取り付けられたドライブ内のブート可能なメディアを有効にするには、ポインティング デバイスまたは矢印キーを使用して **[System Configuration]**（システム コンフィギュレーション）→ **[Device Configurations]**（デバイス構成）の順に選択します。 **[USB legacy support]**（USB レガシー サポート）の横にあるボックスにチェックが入っていることを確認します。

 **注記：** USB レガシー サポートを使用するには、USB コネクタのオプションを有効にする必要があります。出荷時の設定では、有効になっています。USB コネクタが無効になっている場合は、 **[System Configuration]**→ **[Port Options]**（ポート オプション）の順に選択して、 **[USB Port]**（USB ポート）の横にあるボックスをクリックして、再び有効にします。

または

NIC デバイスを有効にするには、 **[System Configuration]**→ **[Boot Options]**（ブート オプション）の順に選択し、 **[PXE Internal NIC boot]**（PXE 内蔵 NIC ブート）の横にあるボックスをクリックします。

4. 変更を保存してから **[Computer Setup]**を終了するには、 **[Save]**（保存）をクリックし、画面の説明に沿って操作します。

または

矢印キーを使用して **[File]**（ファイル）→ **[Save Changes and Exit]**（変更を保存して終了）の順に選択し、 **enter** キーを押します。

変更した内容は、次回コンピューターを起動したときに有効になります。

 **注記：** マルチブートを使用しないで NIC を Preboot eXecution Environment (PXE) サーバーまたは Remote Program Load (RPL) サーバーに接続するには、画面の下に **[Press the ESC key for Startup Menu]**メッセージが表示されている間に **esc** キーを押し、次にすばやく **f12** キーを押します。

## ブート順序の変更に関する注意

ブート順序を変更する場合には、以下の点を考慮してください。

- ブート順序を変更した後でコンピューターを再起動すると、コンピューターは新しいブート順序で起動されます。
- 複数の種類のブート デバイスがある場合、オプティカル デバイスを除く同じ種類の最初のデバイスを使用してブートされます。たとえば、ハードドライブが取り付けられている別売のドッキング デバイスがコンピューターに接続されている場合、このハードドライブは「USB ハードドライブ」としてブート順序に表示されます。システムが USB ハードドライブからブートできない場合は、ハードドライブ ベイのハードドライブからはブートされません。代わりに、ブート順序内で 2 番目の種類のデバイスからブートされます。ただし、オプティカル デバイスが 2 つあり、メディアが挿入されていないかブート ディスクでないために最初のオプティカル デバイスからブートされない場合は、2 番目のオプティカル デバイスからブートされます。
- ブート順序を変更すると、論理ドライブ名も変更されます。たとえば、C ドライブとして作成されたディスクが挿入されている CD-ROM ドライブから起動する場合、この CD-ROM ドライブが C ドライブになり、ハードドライブ ベイ内のハードドライブが D ドライブになります。
- **[Computer Setup]**の **[Built-In Device Options]**（内蔵デバイス オプション）メニューで NIC デバイスが有効に設定されている場合にのみ、NIC からコンピューターをブートできます。NIC からブートしても、論理ドライブの指定には影響しません。NIC にドライブ名が関連付けられていないためです。
- 別売のドッキング デバイス内のドライブのブート順序は、外付け USB デバイスと同様に扱われます。



## マルチブート設定の選択

マルチブートを使用すると、以下のことが可能になります。

- [Computer Setup]でブート順序を変更することで、コンピューターを起動するたびに使用されるブート順序を新しく設定します。
- ブート デバイスを動的に選択するには、画面の下に[Press the ESC key for Startup Menu]というメッセージが表示されている間に **esc** キーを押し、次に **f9** キーを押して、ブート デバイスのオプション メニューに入ります。
- MultiBoot Express を使用して可変ブート順序を使用する、この機能によって、コンピューターの起動または再起動のたびにブート デバイスの確認メッセージが表示されます。

### [Computer Setup]での新しいブート順序の設定

[Computer Setup]を開始し、コンピューターを起動または再起動するたびに、使用されるブート デバイスの順序を設定するには、以下の操作を行います。

1. コンピューターを起動または再起動し、画面の左下隅に[Press the ESC key for Startup Menu]というメッセージが表示されている間に **esc** キーを押します。
2. **f10** キーを押して、[Computer Setup]を起動します。
3. ポインティング デバイスまたは矢印キーを使用して[**System Configuration**]（システム コンフィギュレーション）→[**Boot Options**]（ブート オプション）→[**Legacy Boot Order**]（レガシー ブート順序）の順に選択します。
4. デバイスのブート順序を上げるには、ポインティング デバイスを使用してデバイス名の横にある上向き矢印をクリックするか、**+**キーを押します。

または

デバイスのブート順序を下げるには、ポインティング デバイスを使用してデバイス名の横にある下向き矢印をクリックするか、**-**キーを押します。

5. 変更を保存してから[Computer Setup]を終了するには、[**Save**]（保存）をクリックし、画面の説明に沿って操作します。

または

矢印キーを使用して[**File**]（ファイル）→[**Save Changes and Exit**]（変更を保存して終了）の順に選択し、**enter** キーを押します。

変更した内容は、次回コンピューターを起動したときに有効になります。

### f9 キーの画面を使用したブート デバイスの動的な選択

現在の起動でブート デバイスを動的に選択するには、以下の操作を行います。

1. コンピューターの電源を入れるか再起動し、画面の下に[Press the ESC key for Startup Menu]メッセージが表示されている間に **esc** キーを押して、[Select Boot Device]（ブート デバイスの選択）メニューを開きます。
2. **f9** キーを押します。
3. ポインティング デバイスまたは矢印キーを使用してブート デバイスを選択し、**enter** キーを押します。

変更はすぐに有効になります。

## MultiBoot Express プロンプトの設定

[Computer Setup]を開始し、コンピューターを起動または再起動するたびにマルチブートの起動場所を指定するメニューが表示されるように設定するには、以下の操作を行います。

1. コンピューターを起動または再起動し、画面の左下隅に[Press the ESC key for Startup Menu]というメッセージが表示されている間に **esc** キーを押します。
2. **f10** キーを押して、[Computer Setup]を起動します。
3. ポインティング デバイスまたは矢印キーを使用して[**System Configuration**]（システム コンフィギュレーション）→[**Boot Options**]（ブート オプション）の順に選択し、**enter** キーを押します。
4. [**Express Boot Popup Delay (Sec)**]（高速ブート ポップアップ遅延（秒））フィールドで、現在のマルチブート設定が使用される前に起動場所メニューが表示される時間を秒単位で入力します（0 を選択すると、Express Boot 起動場所メニューは表示されません）。
5. 変更を保存してから[Computer Setup]を終了するには、[**Save**]（保存）をクリックし、画面の説明に沿って操作します。

または

矢印キーを使用して[**File**]（ファイル）→[**Save Changes and Exit**]（変更を保存して終了）の順に選択し、**enter** キーを押します。

変更した内容は、次回コンピューターを起動したときに有効になります。

## MultiBoot Express 設定の入力

起動時に[Express Boot]（高速ブート）メニューが表示された場合は、以下の操作を行います。

- [Express Boot]メニューからブート デバイスを指定するには、割り当て時間内に目的のデバイスを選択し、**enter** キーを押します。
- 現在のマルチブート設定が使用されないようにするには、割り当て時間が終わる前に、**enter** キー以外の任意のキーを押します。ブート デバイスを選択して **enter** キーを押すまで、コンピューターは起動しません。
- 現在のマルチブート設定を使用してコンピューターを起動するには、割り当て時間が終わるまで何も操作を行わずに待ちます。



# 13 管理

## [Client Management Solutions]の使用

[Client Management Solutions]ソフトウェアは、ネットワーク環境にあるデスクトップ コンピューター、ワークステーション、ノートブック コンピューター、およびタブレット PC の管理の分野で、業界標準仕様のソリューションを提供しています。

Client Management の主要な機能と特長は以下のとおりです。

- 初期のソフトウェア イメージの展開
- リモートでのシステム ソフトウェアのインストール
- ソフトウェアの管理およびアップデート
- ROM の更新
- コンピューターの資産情報の管理機能およびセキュリティ機能（コンピューターの資産とは、取り付けられているハードウェアやインストールされているソフトウェアのことです）
- 一部のシステム ソフトウェアおよびハードウェア コンポーネントの障害通知および復旧機能

 **注記：** この章で説明される機能のサポートは、コンピューターの種類やインストールされている管理ソフトウェアのバージョンによって異なることがあります。

## ソフトウェア イメージの設定および展開

お使いのコンピューターには、システム ソフトウェア イメージがプリインストールされています。出荷時のソフトウェア イメージは、コンピューターの初回のセットアップ時に設定されます。ソフトウェアの「展開」が行われた後、コンピューターは使用可能な状態になります。

以下のどれかの方法で、カスタマイズされたソフトウェア イメージを展開（配布）できます。

- プリインストールされたソフトウェア イメージを展開した後、追加するアプリケーションをインストールする
- [Altiris Deployment Solutions]などのソフトウェアの導入用ツールを使用して、プリインストール ソフトウェアをカスタマイズされたソフトウェア イメージに置き換えて使用する
- ディスク複製手順を使用して、ハードドライブの内容を別のハードドライブにコピーする

最適なコンピューター環境の構築方法は、所属する企業の情報技術システム インフラや作業内容によって異なります。

 **注記：** セットアップ ユーティリティおよびその他のシステム機能によって、コンフィギュレーション マネジメント機能、トラブルシューティング、電源管理、およびシステム ソフトウェアの復元を利用できます。

## ソフトウェアの管理およびアップデート

HP では、クライアント コンピューター上のソフトウェアの管理およびアップデートを行うための以下のツールを提供しています。

- [HP Client Manager for Altiris] (一部のモデルのみ)

 **注記：** [HP Client Manager for Altiris]をダウンロードする場合、または[HP Client Manager for Altiris]の詳細を参照する場合は、HP の Web サイト、<http://www.hp.com/> (英語サイト) にアクセスしてください。

- [HP CCM] (HP Client Configuration Manager) (一部のモデルのみ)
- HP SSM (HP System Software Manager)

### [HP Client Manager for Altiris] (一部のモデルのみ)

[HP Client Manager for Altiris]は Altiris ソフトウェアに HP のインテリジェント マネジメント機能を統合します。[HP Client Manager for Altiris]は、HP のデバイスに以下のような優れたハードウェア管理機能を提供します。

- 資産管理用のハードウェア インベントリの詳細表示
- システムの状態検査の監視および診断
- 温度異常やメモリ異常の警告など、ビジネスに重大な影響を及ぼす可能性がある事象に関する、Web サイトを利用したレポート
- システム ソフトウェア (デバイス ドライバーやシステム BIOS など) のリモート アップデート

 **注記：** [HP Client Manager for Altiris]を別売の Altiris ソリューション ソフトウェアとともに使用すると、さらに機能が追加されます。

クライアント コンピューターにインストールされている[HP Client Manager for Altiris]を、管理用コンピューターにインストールされている Altiris ソリューション ソフトウェアとともに使用すると、以下の IT ライフサイクル分野において、管理機能が向上し、HP クライアント デバイスのハードウェアの中央管理機能が提供されます。

- インベントリおよび資産管理
  - ソフトウェア ライセンスの準拠
  - コンピューターの管理および報告
  - コンピューターのリース契約情報および固定資産の管理
- システム ソフトウェアの展開および移行
  - Windows への移行
  - システムの展開
  - 個人設定の移行

- ヘルプ デスクおよび問題解決
  - ヘルプ デスク チケットの管理
  - リモートでのトラブルシューティング
  - リモートでの問題解決
  - クライアントでの問題修復
- ソフトウェアおよび操作の管理
  - クライアント管理の実行
  - HP システム ソフトウェアの展開
  - アプリケーションの自己修復（アプリケーションの一部の問題を検出し、修復する機能）

Altiris ソリューション ソフトウェアには、使いやすいソフトウェア配布機能も含まれています。[HP Client Manager for Altiris]によって Altiris ソリューション ソフトウェアとの通信が可能になります。Altiris ソリューション ソフトウェアを使用すると、簡単なウィザードに沿って、新しいハードウェアの展開や新しいオペレーティング システムへの個人設定の移行を完了できます。[HP Client Manager for Altiris]は HP の Web サイトからダウンロードできます。

Altiris ソリューション ソフトウェアを[HP System Software Manager]または[HP Client Manager for Altiris]と組み合わせて使用すると、管理者はシステム BIOS およびデバイス ドライバーのソフトウェアを中央管理コンソールからアップデートすることもできます。

## [HP CCM] (HP Client Configuration Manager) (一部のモデルのみ)

[HP CCM]を使用して、オペレーティング システム、プログラム、ソフトウェアの更新、コンテンツ、および構成設定などのソフトウェアの管理を自動化することで、それぞれのコンピューターが正しい構成で管理されます。こうした自動化された管理方法によって、常にソフトウェアを管理できます。

[HP CCM]を使用すると、以下のタスクを実行できます。

- 複数のプラットフォームにわたってハードウェアおよびソフトウェア インベントリを収集する
- 配布の前にソフトウェア パッケージを準備し、影響を分析する
- ポリシーに従い、個々のコンピューター、ワークグループ、またはコンピューターのグループ全体を対象にして、ソフトウェアとコンテンツの展開およびメンテナンスを行う
- 分散したコンピューター上にあるオペレーティング システム、アプリケーション、およびコンテンツを任意の場所からプロビジョニングして管理する
- [HP CCM]をヘルプ デスクやその他のシステム管理ツールと統合することによって、継続的な運用を実現する
- 利用しているすべての企業内ユーザーのために、あらゆるネットワーク上にある標準的なコンピューター機器のソフトウェアおよびコンテンツを管理するため、共通インフラを活用する
- 企業ニーズを満たすように規模を変更する

## HP SSM (HP System Software Manager)

HP SSM を使用すると、複数のシステムにおいてシステム レベルのソフトウェアをリモートで同時に更新できます。クライアント コンピューター上で HP SSM を実行すると、HP SSM はハードウェアおよびソフトウェアのバージョンを検出し、検証済みのファイル サーバーから指定されたソフトウェアを更新します。HP SSM でサポートされるドライバーのバージョンは、HP のドライバーのダウンロード サイトおよびサポート ソフトウェア CD に、独自のアイコンで示されています。SSM ユーティリティのダウンロードまたは HP SSM について詳しくは、HP の Web サイト、<http://www.hp.com/go/ssm/> (英語サイト) を参照してください。

## Intel® Active Management Technology (iAMT : インテル® アクティブ・マネジメント・テクノロジー) の使用 (一部のモデルのみ)

Intel® Active Management Technology (iAMT : インテル® アクティブ・マネジメント・テクノロジー) を使用すると、ネットワーク接続されたコンピューティング資産を検出、修復、および保護できます。iAMT では、電源のオンの状態でもオフの状態でも、コンピューターを管理できます。iAMT ソリューションは、vPro モバイル テクノロジー インテル Centrino® を搭載しているコンピューターで利用できます。

iAMT には、以下の機能があります。

- ハードウェア インベントリ情報
- イベント通知
- 電源の管理
- リモートでの診断および修復
- ハードウェア ベースの隔離および修復 (ウィルスのような動作が検出された場合に、コンピューター ネットワークへのアクセスを制限または切断)

## iAMT ソリューションの有効化

iAMT の設定を行うには、以下の操作を行います。

 **注記 :** `ctrl + p` プロンプトは、[Computer Setup]で[AMT Setup Prompt] (AMT セットアップのプロンプト) が有効になっている場合にのみ表示されます。

1. コンピューターの電源を入れるか、再起動します。
2. Windows が起動する前に、`ctrl + p` を押します。

 **注記 :** 適切なタイミングで `ctrl + p` キーを押さなかった場合は、MEBx セットアップ ユーティリティにアクセスするために、手順 1 と 2 の操作をもう一度行う必要があります。

3. ME パスワードを入力します。パスワードの工場出荷時の設定は、**admin** です。  
MEBx セットアップ ユーティリティが起動します。矢印キーを使用して操作します。
4. インテル ME の設定、iAMT の設定、またはインテル ME パスワードの変更を選択します。
5. 必要な選択が完了したら、[Exit]を選択して MEBx セットアップ ユーティリティを閉じます。

## MEBx セットアップ ユーティリティ メニューの使用

 **注記 :** iAMT について詳しくは、インテル社の Web サイト <http://www.intel.com/jp/> にアクセスし、「iAMT」で検索してください。

## インテル ME の構成

選択	設定内容
Intel ME State Control (インテル ME の状態制御)	管理エンジンを有効/無効にします
Intel ME Firmware Local Update (インテル ME ファームウェアのローカルでの更新)	ファームウェア更新のローカルでの管理を有効/無効にします
LAN Controller (LAN コントローラー)	内蔵ネットワーク コントローラーを有効/無効にします
Intel ME Features Control (インテル ME の機能制御)	AMT を有効にするか、両方を無効にします
Intel ME Power Control (インテル ME の電源制御)	管理エンジンの電源ポリシーを設定します

## iAMT の設定

選択	設定内容
Host Name (ホスト名)	コンピューターにホスト名を割り当てます
TCP/IP	ネットワーク インターフェイスまたは DHCP を有効/無効にしたり (DHCP が無効になっている場合は IP アドレスを割り当てます)、ドメイン名を変更したりできます
Provision Model (プロビジョニング モデル)	Enterprise (大企業) または Small Business (中小・中堅企業) iAMT モデルを割り当てます
Setup and Configuration (セットアップとコンフィギュレーション)	AMT のリモート構成を制御するためのオプションを設定します
Un-Provision (プロビジョニングの解除)	AMT 構成を初期設定の状態に戻すことができます
SOL/IDE-R	IDE フロッピーディスクまたは CD-ROM に対するリモートブート制御を有効にし、ユーザー名およびパスワードを割り当てます
Password Policy (パスワード ポリシー)	ネットワーク パスワードおよび MEBx パスワードの要件を制御するためのオプションを設定します
Secure Firmware Update (安全なファームウェア更新)	リモートでのファームウェアの更新を有効/無効にします
Set PRTC (PRTC の設定)	リアルタイム クロックを設定します
Idle Timeout (アイドル タイムアウト)	アイドル タイムアウトの値を設定します

## インテル ME パスワードの変更

選択	設定内容
Change ME Password (インテル ME パスワードの変更)	ME パスワードを変更します

**注記:** 初期設定のパスワードは [admin] です

# 14 Computer Setup

## [Computer Setup]の開始

[Computer Setup]は、プリインストールされた ROM ベースのユーティリティです。オペレーティング システムが動かなかつたり読み込まれなかつたりする場合でも使用できます。

 **注記：** このガイドに記載されている[Computer Setup]の一部のメニュー項目は、お使いのコンピューターでは使用できない場合があります。

**注記：** [Computer Setup]では、USB レガシー サポート機能が有効な場合にのみ、USB コネクタに接続された外付けキーボードまたはマウスを使用できます。

[Computer Setup]を開始するには、以下の操作を行います。

1. コンピューターを起動または再起動し、画面の左下隅に[Press the ESC key for Startup Menu]というメッセージが表示されている間に **esc** キーを押します。
2. **f10** キーを押して、[Computer Setup]を起動します。

## [Computer Setup]の使用

### [Computer Setup]での移動および選択

[Computer Setup]の情報および設定は、[File] (ファイル)、[Security] (セキュリティ)、および[System Configuration] (システム コンフィギュレーション) のメニューからアクセスできます。

[Computer Setup]で移動および選択するには、以下の操作を行います。

1. コンピューターを起動または再起動し、画面の左下隅に[Press the ESC key for Startup Menu]というメッセージが表示されている間に **esc** キーを押します。
  - メニューまたはメニュー項目を選択するには、ポインティング デバイスを使用して項目をクリックするか、キーボードの **tab** キーや矢印キーを使用して項目を移動してから **enter** キーを押します。
  - 画面を上下にスクロールするには、ポインティング デバイスを使用して画面の右上隅にある上向き矢印または下向き矢印をクリックするか、キーボードの上向き矢印キーまたは下向き矢印キーを使用します。
  - 開いているダイアログ ボックスを閉じて[Computer Setup]のメイン画面に戻るには、**esc** キーを押し、画面の説明に沿って操作します。

 **注記：** [Computer Setup]で項目間を移動したり項目を選択したりするには、ポインティング デバイス (タッチパッド、ポインティング スティック、または USB マウス) またはキーボードを使用します。

2. **f10** キーを押して、[Computer Setup]を起動します。
3. [File]、[Security]、または[System Configuration]メニューを選択します。

[Computer Setup]のメニューを終了するには、以下のどれかの方法を選択します。

- 変更を保存しないで[Computer Setup]メニューを終了するには、**[Exit]**（終了）をクリックし、画面に表示される説明に沿って操作します。

または

**tab** キーおよび矢印キーを使用して**[File]**→**[Ignore Changes and Exit]**（変更を無視して終了）の順に選択し、**enter** キーを押します。

または

- 変更を保存してから[Computer Setup]メニューを終了するには、**[Save]**（保存）をクリックし、画面の説明に沿って操作します。

または

**tab** キーおよび矢印キーを使用して**[File]**→**[Save Changes and Exit]**（変更を保存して終了）の順に選択し、**enter** キーを押します。

変更した内容は、次回コンピューターを起動したときに有効になります。

## [Computer Setup]の工場出荷時設定の復元

 **注記：** 初期設定を復元しても、ハードドライブのモードには影響ありません。

[Computer Setup]のすべての設定を工場出荷時の設定に戻すには、以下の操作を行います。

1. コンピューターを起動または再起動し、画面の左下隅に[Press the ESC key for Startup Menu]というメッセージが表示されている間に **esc** キーを押します。
2. **f10** キーを押して、[Computer Setup]を起動します。
3. ポインティング デバイスまたは矢印キーを使用して**[File]**（ファイル）→**[Restore Defaults]**（初期設定に復元）の順に選択します。
4. 画面に表示される説明に沿って操作します。
5. 変更を保存してから終了するには、**[Save]**（保存）をクリックし、画面の説明に沿って操作します。

または

矢印キーを使用して**[File]**（ファイル）→**[Save Changes and Exit]**（変更を保存して終了）の順に選択し、**enter** キーを押します。

変更した内容は、次回コンピューターを起動したときに有効になります。

 **注記：** 上記の手順で工場出荷時の設定を復元しても、パスワードおよびセキュリティの設定は変更されません。

## [Computer Setup]のメニュー

このセクションのメニューの表に、[Computer Setup]のオプションの概要を示します。

 **注記：** この章に記載されている[Computer Setup]の一部のメニュー項目は、お使いのコンピューターでは使用できない場合があります。



## [File] (ファイル) メニュー

選択	設定内容
System Information (システム情報)	<ul style="list-style-type: none"><li>• コンピューターおよびバッテリーについての識別情報を表示します</li><li>• プロセッサ、メモリ サイズ、システム ROM、ビデオのリビジョン、キーボード コントローラーのバージョン、および無線識別番号についての仕様情報を表示します</li></ul>
Set System Date and Time (システムの日付および時刻の設定)	日付および時刻を変更します <ul style="list-style-type: none"><li>• 日付の設定 : MM:DD:YYYY</li><li>• 時刻の設定 : HH:MM</li></ul>
System Diagnostics (システム診断)	<ul style="list-style-type: none"><li>• System Information (システム情報) : 以下の情報が含まれています<ul style="list-style-type: none"><li>◦ コンピューターおよびバッテリーについての識別情報</li><li>◦ プロセッサ、メモリ サイズ、システム ROM、ビデオのリビジョン、キーボード コントローラーのバージョン、および無線識別番号についての仕様情報</li></ul></li><li>• Start-up Test (起動テスト) : コンピューターを起動するために必要なシステム コンポーネントを確認します</li><li>• Run-In Test (実行時テスト) : システム メモリ、ハードドライブ、バッテリー、および無線モジュールのステータスの包括的なチェックを実行します</li><li>• Hard Disk Test (ハードドライブ テスト) : システム内の任意のハードドライブに対する包括的な自己診断テストを実行します</li><li>• Memory Test (メモリ テスト) : メモリ モジュールの包括的なチェックを実行します</li><li>• Battery Test (バッテリー テスト) : バッテリーの包括的なチェックを実行します</li><li>• Error Log (エラー ログ) : エラーが発生した場合にログ ファイルを表示します</li></ul>
Restore Defaults (初期設定に復元)	[Computer Setup]の設定を工場出荷時の設定に戻します (上記の手順で工場出荷時の設定を復元しても、ハードドライブモード、パスワード設定、およびセキュリティの設定は変更されません)
Reset BIOS security to factory default (BIOS セキュリティを工場出荷時の設定に戻す)	パスワードを忘れた場合に、パスワードを工場出荷時の初期設定に戻します
Ignore Changes and Exit (変更を無視して終了)	そのセッションで行った変更をキャンセルします。次に ProtectTools Security Manager を終了してコンピューターを再起動します。
Save Changes and Exit (変更を保存して終了)	そのセッションで行った変更を保存します。次に ProtectTools Security Manager を終了してコンピューターを再起動します。変更した内容は、次回コンピューターを起動したときに有効になります。

## [Security] (セキュリティ) メニュー

 **注記:** ここに示すメニュー項目によっては、お使いのコンピューターでサポートされていない場合があります。

選択	設定内容
Setup BIOS Administrator Password (BIOS 管理者パスワードの設定)	BIOS Administrator Password (BIOS 管理者パスワード) を設定します
User Management (ユーザー管理) (BIOS 管理者パスワードが必要)	<ul style="list-style-type: none"><li>BIOS ユーザー アカウントを新規作成します</li><li>[ProtectTools]のユーザーの一覧を表示します</li></ul>
Password Policy (パスワード ポリシー) (BIOS 管理者パスワードが必要)	パスワード ポリシーの基準を修正します
HP SpareKey	[HP SpareKey]を有効/無効にします (初期設定で有効に設定されています)
Always Prompt for HP SpareKey Enrollment ([HP SpareKey]への登録の確認を常に表示)	[HP SpareKey Enrollment]を有効/無効にします (初期設定で有効に設定されています)
Fingerprint Reset on Reboot (再起動時に指紋認証をリセット)	指紋認証システムのオーナーシップをリセット/消去します (一部のモデルのみ。初期設定で無効に設定されています)
Change Password (パスワードの変更)	BIOS administrator password (BIOS 管理者パスワード) を入力、変更、または削除します
HP SpareKey Enrollment ([HP SpareKey]の登録)	パスワードを忘れてしまった場合に使用する、セキュリティに関する質問と回答の組み合わせである[HP SpareKey]を登録またはリセットします
Anti Theft (盗難防止)	Intel Anti-Theft のサポートを有効/無効にします
DriveLock Password (DriveLock パスワード)	<ul style="list-style-type: none"><li>システム内のハードドライブの DriveLock (ドライブロック) を有効/無効にします (初期設定で有効に設定されています)</li><li>DriveLock の user password (ユーザー パスワード) または master password (マスター パスワード) を変更します</li></ul> <p><b>注記:</b> コンピューターを再起動するのではなく、電源を入れて[Computer Setup]を開いた場合にのみ、DriveLock の設定値にアクセスできます</p>
Automatic DriveLock (自動 DriveLock)	自動 DriveLock のサポートを有効/無効にします
TPM Embedded Security (TPM 内蔵セキュリティ)	TPM (Trusted Platform Module) 内蔵セキュリティのサポートを有効/無効にして、[HP Embedded Security for ProtectTools]の所有者機能への不正なアクセスからコンピューターを保護します。詳しくは、[HP ProtectTools]ソフトウェアのヘルプを参照してください
	<p><b>注記:</b> この設定を変更するにはセットアップ パスワードが必要です</p>
Disk Sanitizer (ディスク クリーナー)	メイン ハードドライブにあるすべてのデータを消去する [Disk Sanitizer]を実行します
	<p><b>注意:</b> ディスク クリーナーを実行すると、選択したドライブのデータは完全に消去されます</p>
System IDs (システム ID)	コンピューターの、ユーザー定義のアセット タグおよびオーナーシップ タグを入力します

## [System Configuration] (詳細設定) メニュー

 **注記：** このセクションに記載されているメニュー項目の一部は、お使いのコンピューターではサポートされない場合があります。

選択	設定内容
Language (言語)	[Computer Setup]の使用言語を変更します
Boot Options (ブート オプション)	<ul style="list-style-type: none"><li>• [Startup Menu delay (in seconds)] (起動メニュー遅延 (秒)) を設定します</li><li>• [MultiBoot Express Popup Delay] (Multiboot Express ポップアップ遅延) を秒単位で設定します</li><li>• [Custom Logo] (カスタム ロゴ) を有効/無効にします (初期設定で無効に設定されています)</li><li>• [Display Diagnostic URL] (診断 URL の表示) を有効/無効にします (初期設定で有効に設定されています)</li><li>• [CD-ROM boot] (CD-ROM ブート) を有効/無効にします (初期設定で有効に設定されています)</li><li>• [SD Card boot] (SD カード ブート) を有効/無効にします (初期設定で有効に設定されています)</li><li>• [Floppy boot] (フロッピーディスク ブート) を有効/無効にします (初期設定で有効に設定されています)</li><li>• [PXE Internal NIC boot] (PXE 内蔵 NIC ブート) を有効/無効にします (初期設定で有効に設定されています)</li><li>• [UEFI mode] (UEFI (Unified Extensible Firmware Interface) モード) を有効/無効にします</li><li>• ブート順序を設定します</li></ul>
Device Configurations (デバイス構成)	<ul style="list-style-type: none"><li>• [USB legacy support] (USB レガシー サポート) を有効/無効にします (初期設定で有効に設定されています)。[USB legacy support]を有効にすると、以下のことが可能になります<ul style="list-style-type: none"><li>◦ Windows オペレーティング システムが実行されていなくても、USB 対応キーボードを[Computer Setup]で使用できます</li><li>◦ コンピューターの USB コネクタに接続されているハードドライブ、フロッピーディスク ドライブ、およびオプティカル ドライブを含めた、ブート可</li></ul></li></ul>

能な USB デバイスからコンピューターを起動できます

- 外部電源使用時のシステムのファンを有効/無効にします (初期設定で有効に設定されています)
  - [Data Execution Prevention] (データ実行防止設定) (DEP) を有効/無効にします。実行時防止設定を有効にすると、一部のウイルスのコード実行をプロセッサによって無効にでき、コンピューターの安全性が向上します
  - SATA (Serial Advanced Technology Attachment) デバイス モードを設定します。以下のオプションがあります
    - AHCI (Advanced Host Controller Interface)
    - IDE (Integrated Drive Electronics)
    - RAID (一部のモデルのみ)
- 注記：** 上記のオプションを利用できるかどうかは、コンピューターのモデルによって異なります
- [HP QuickLook]を有効/無効にします (初期設定で有効に設定されています)。
  - [HP QuickLook Boot]のブート前認証を有効/無効にします (初期設定で有効に設定されています)
  - [HP QuickWeb]を有効/無効にします (初期設定で有効に設定されています)
  - [HP QuickWeb]の書き込み保護を有効/無効にします (初期設定で無効に設定されています)
  - [Multi Core CPU] (マルチ コア CPU) を有効/無効にします (一部のモデルのみ。初期設定で有効に設定されています)
  - [Intel HT Technology] (インテル HT テクノロジー) を有効/無効にします (初期設定で有効に設定されています)
  - [Wake on USB] (ウェイク オン USB) を有効/無効にします
  - ブート時の Numlock の状態をオンまたはオフにします

選択	設定内容
Built-In Device Options (内蔵デバイス オプション)	<ul style="list-style-type: none"> <li>● [Wireless Button State] (無線ボタン状態) を有効/無効にします (初期設定で有効に設定されています)</li> <li>● [Embedded WLAN Device] (内蔵無線 LAN デバイス) を有効/無効にします (初期設定で有効に設定されています)</li> <li>● [Embedded WWAN Device Radio] (内蔵無線 WAN デバイスの無線) を有効/無効にします (一部のモデルのみ。初期設定で有効に設定されています)</li> <li>● [Embedded Bluetooth device radio] (内蔵 Bluetooth デバイスの無線) を有効/無効にします (初期設定で有効に設定されています)</li> <li>● [Network Interface Controller (LAN)] (ネットワーク インタフェース コントローラ (LAN)) を有効/無効にします (初期設定で有効に設定されています)</li> <li>● [LAN/WLAN Switching] (LAN/無線 LAN の切り替え) を有効/無効にします (初期設定で無効に設定されています)</li> <li>● [Wake on LAN] (ウェイク オン LAN) の状態を設定します。以下のオプションがあります <ul style="list-style-type: none"> <li>○ 無効</li> <li>○ Boot to Network (ネットワークにブート) (初期設定でこのオプションに設定されています)</li> <li>○ Follow Boot Order (ブート順序に従う)</li> </ul> </li> <li>● [Ambient Light Sensor] (周辺光センサ) を有効/無効にします (初期設定で有効に設定されています)</li> <li>● [Notebook Upgrade bay] (コンピュータ本体のアップグレード ベイ) のデバイスを有効/無効にします (初期設定で有効に設定されています)</li> <li>● [Fingerprint Device] (指紋認証デバイス) を有効/無効にします (初期設定で有効に設定されています)</li> <li>● 内蔵カメラを有効/無効にします (一部のモデルのみ。初期設定で有効に設定されています)</li> <li>● [Power Monitor Circuit] (電源モニタ回路) を有効/無効にします</li> <li>● オーディオ デバイスを有効/無効にします (初期設定で有効に設定されています)</li> <li>● [Modem Device] (モデム デバイス) を有効/無効にします (初期設定で有効に設定されています)</li> <li>● 内蔵マイクを有効/無効にします (初期設定で有効に設定されています)</li> <li>● 内蔵スピーカーを有効/無効にします (初期設定で有効に設定されています)</li> </ul>

選択	設定内容
Port Options (ポート オプション) (初期設定ですべて有効に設定されています)	<p><b>注記：</b> すべてのポート オプションが初期設定で有効に設定されています</p> <ul style="list-style-type: none"> <li>● [Flash Media Reader] (フラッシュ メディア リーダー) を有効/無効にします</li> <li>● [USB Port] (USB ポート) を有効/無効にします</li> </ul> <p><b>注意：</b> [USB Port]を無効にすると、アドバンスト ポート リプリケータのマルチベイ デバイスおよび ExpressCard デバイスも無効になります</p> <ul style="list-style-type: none"> <li>● [1394 Port] (1394 ポート) を有効/無効にします</li> <li>● [ExpressCard Slot] (ExpressCard スロット) を有効/無効にします</li> <li>● スマート カード スロットを有効/無効にします</li> <li>● [eSATA Port] (eSATA ポート) を有効/無効にします</li> </ul>
Set Levels of Security (セキュリティ レベルの設定)	すべての BIOS メニュー項目のセキュリティ レベルを変更するか、表示または非表示にします
Restore Security Defaults (セキュリティ初期設定の復元)	セキュリティの初期設定を復元します

## 15 バックアップおよび復元

情報を保護するには、Windows のバックアップ ユーティリティ（一部のモデルのみ）を使用して、ファイルおよびフォルダーをバックアップするか、復元ポイントを作成します。システムに障害が発生した場合は、バックアップ ファイルを使用してコンピューターを復元できます。

Windows には、以下のオプションが用意されています。

- 個々のファイルやフォルダーのバックアップ
- すべてのファイルおよびフォルダーのバックアップ
- 自動バックアップのスケジュールの設定
- 復元ポイントの作成
- 情報の復元

 **注記：** 詳しい手順については、[ヘルプとサポート]でこれらの項目を参照してください。

システムが不安定な場合に備え、復元の手順を印刷し、後で利用できるように保管しておくことをおすすめします。

### 情報のバックアップ

障害が発生した後にシステムの復元を実行すると、最後にバックアップを行ったときの状態が復元されます。ソフトウェアのセットアップが終了したら、すぐに初期バックアップを作成してください。その後も、新しいソフトウェアやデータ ファイルの追加に応じて定期的にシステムをバックアップし、適切な新しいバックアップを作成しておくようにしてください。

個別のファイルやフォルダーを、別売の外付けハードドライブまたはネットワーク ドライブにバックアップできます。

バックアップを行う場合は、以下の点を参考にしてください。

- 個人用ファイルを[マイ ドキュメント]フォルダーに保存して、定期的にバックアップします。
- 関連付けられたプログラムに保存されているテンプレートをバックアップします。
- カスタマイズされているウィンドウ、ツールバー、またはメニュー バーの設定のスクリーンショットを撮って保存します。設定値や内容をリセットする必要がある場合、スクリーンショットを撮っておくと時間を節約できます。

画面をコピーしてワープロ文書などに貼り付けるには、以下の操作を行います。

- a. 保存する画面を表示させます。
- b. 表示されている画面を、クリップボードに画像としてコピーします。  
アクティブなウィンドウのみをコピーするには、**alt + fn + prt sc** キーを押します。  
画面全体をコピーするには、**fn + prt sc** キーを押します。
- c. ワープロ ソフトなどの文書を開くか新しく作成して、[編集]→[貼り付け]の順にクリックします。

画面のイメージが文書に追加されます。

- d. 文書を保存します。

Windows のバックアップ ユーティリティ（一部のモデルのみ）を使用してバックアップを作成するには、以下の操作を行います。

 **注記：** お使いのコンピューターが外部電源に接続されていることを確認してから、バックアップ処理を開始してください。

**注記：** ファイルのサイズやコンピューターの処理速度に応じて、バックアップ処理には 1 時間以上かかることがあります。

1. [スタート]→[すべてのプログラム]→[アクセサリ]→[システム ツール]→[バックアップ]の順に選択します。
2. 画面に表示される説明に沿って操作します。

## 復元の実行

お使いのコンピューターには、システムの障害やシステムが不安定な場合に備え、ファイルを復元する以下のツールが用意されています。

- Windows リカバリ ツール（一部のモデルのみ）：Windows のバックアップ ユーティリティを使用して、以前バックアップを行った情報を復元できます。
- オペレーティング システム ディスクおよび Driver Recovery（ドライバー リカバリ）ディスク（お使いのコンピューターに付属）：これらのディスクを使用して、工場出荷時にインストールされていたオペレーティング システムとプログラムを復元できます。

## 情報の復元

以前バックアップした情報を復元するには、以下の操作を行います。

1. 可能であれば、すべての個人用ファイルをバックアップします。
2. [スタート]→[すべてのプログラム]→[アクセサリ]→[システム ツール]→[バックアップ]の順に選択します。  
[バックアップまたは復元ウィザード]が表示されます。
3. [ファイルと設定を復元する]→[次へ]の順にクリックします。
4. 画面に表示される説明に沿って操作します。

 **注記：** Windows からの復元の開始について詳しくは、[ヘルプとサポート]でこの項目を参照してください。

## オペレーティング システムとプログラムの復元

 **注意：** 復元プロセスによって、ハードドライブの内容が完全に消去され、再フォーマットされます。コンピューター上に作成したすべてのファイルおよびインストールしたすべてのソフトウェアが完全に削除されます。復元プロセスによって、初期状態のオペレーティング システム、ソフトウェア、およびドライバーが再インストールされます。工場出荷時にインストールされていなかったソフトウェア、ドライバー、およびアップデートは、手動でインストールする必要があります。

オペレーティング システムとプログラムを復元するには、以下の操作を行います。

1. 可能であれば、すべての個人用ファイルをバックアップします。
2. オペレーティング システム ディスクをオプティカル ドライブに挿入します。



3. コンピューターをシャットダウンします。
4. コンピューターの電源を入れます。
5. 画面の説明に沿って操作し、オペレーティング システムをインストールします。
6. オペレーティング システムがインストールされたら、オペレーティング システム ディスクを取り出して、『Driver Recovery』（ドライバー リカバリ）ディスクを挿入します。
7. 画面の説明に沿って操作し、ドライバーとプログラムをインストールします。

# 索引

## 記号/数字

- 1394 ケーブル、接続 80
- 1394 コネクタ 8, 80
- 1394 デバイス
  - 接続 80
  - 取り外し 80

## A

- AC アダプター 13
- AC アダプター、接続 54
- Altiris Deployment Solutions 125

## B

- Battery Test (バッテリー テスト) 133
- BIOS administrator password (BIOS 管理者パスワード) 134
- BIOS アップデート
  - ダウンロード 118
  - 取り付け 118
- Bluetooth
  - ラベル 14
- Boot Options (ブート オプション) 135
- Built-In Device Options (内蔵デバイス オプション) 137

## C

- Caps Lock ランプ 3
- CD
  - 装着 43, 82
  - ドライブ 81
  - 取り外し 45, 83
- Certificate of Authenticity ラベル 13
- Computer Setup
  - BIOS administrator password (BIOS 管理者パスワード) 103
  - DriveLock パスワード 106
  - [File] (ファイル) メニュー 133
  - MultiBoot Express プロンプトの設定 124

- [Security] (セキュリティ) メニュー 134
- [System Configuration] (詳細設定) メニュー 135
- 移動および選択 131
- 工場出荷時設定の復元 132
- デバイス セキュリティ 111
- ブート可能デバイスの有効化 121
- ブート順序の設定 123

## D

- Device Configurations (デバイス構成) 135
- Disk Sanitizer (ディスク クリーナー) 134
- DisplayPort 8, 42
- DriveLock Passwords (DriveLock パスワード) 134
- DriveLock、自動 134
- DriveLock パスワード
  - 解除 110
  - 設定 107
  - 説明 106
  - 入力 108
  - 変更 109
- DVD
  - 装着 43, 82
  - 地域設定の変更 44
  - 地域設定 44
  - ドライブ 81
  - 取り外し 45, 83

## E

- esc キー 6
- ExpressCard
  - 設定 86
  - 装着 86
  - 定義 86
  - 取り外し 87
  - 保護用カードの取り出し 87
- ExpressCard スロット 8

## F

- [File] (ファイル) メニュー 133
- fn キー 6, 32

## H

- [HP 3D DriveGuard] 64
- HP Client Configuration Manager 126, 128
- HP Client Manager for Altiris 126
- [HP QuickLook 3] 136
- HP SpareKey Enrollment ([HP SpareKey]の登録) 134
- HP System Software Manager 126, 129
- HP モバイル ブロードバンド 20

## I

- Intel Anti-Theft 134

## J

- Java Card
  - 装着 89
  - 定義 88
  - 取り外し 89

## L

- LAN への接続 25

## M

- McAfee Total Protection 113
- Memory Test (メモリ テスト) 133
- Microsoft Certificate of Authenticity ラベル 13
- MultiBoot Express 121, 124

## N

- NIC ブート デバイス 121
- Num Lock、外付けキーボード 35
- Num Lock ランプ 3, 34

## P

Port Options (ポート オプション)  
1394 ポート 138  
eSATA ポート 138  
ExpressCard スロット 138  
USB ポート 138  
スマート カード スロ  
ット 138  
フラッシュ メディア リー  
ダー 138  
PXE サーバー 122

## Q

QuickLook ボタン 5  
QuickLook ランプ 3  
QuickWeb ボタン 5  
QuickWeb ランプ 3

## R

RAID (Redundant Array of  
Independent Disks) デバイ  
ス 136  
RJ-11 (モデム) コネクタ 9  
RJ-45 (ネットワーク) コネク  
タ 7

## S

SATA (Serial Advanced  
Technology Attachment) デバイ  
ス  
AHCI (Advanced Host  
Controller Interface) 136  
IDE (Integrated Drive  
Electronics) 136  
SD カード 85  
SD カード リーダー 8, 85  
[Security] (セキュリティ) メ  
ニュー  
Always Prompt for HP  
SpareKey Enrollment ([HP  
SpareKey]への登録の確認を常  
に表示) 134  
Automatic DriveLock (自動  
DriveLock) 134  
Change Password (パスワード  
の変更) 134  
Disk Sanitizer (ディスク ク  
リーナー) 134  
DriveLock 134  
FP リセット 134

HP SpareKey Enrollment  
([HP SpareKey]の登  
録) 134  
HP SpareKey (HP スペア  
キー) 134  
Password Policy (パスワード  
ポリシー) 134  
Setup BIOS Administrator  
Password (BIOS 管理者パス  
ワードの設定) 134  
System IDs (システム  
ID) 134  
User Management (ユーザー管  
理) 134

Set System Date and Time (シス  
テムの日付および時刻の設  
定) 133  
SIM (Subscriber Identity Module)  
装着 20  
取り外し 21  
SIM (Subscriber Identity  
Module) スロット 10  
SoftPaq、ダウンロード 119  
Startup Test (起動テスト) 133  
[System Configuration] (詳細設  
定) メニュー 135  
System Diagnostics (システム診  
断) 133

## T

TPM 内蔵セキュリティ 134

## U

USB ケーブル、接続 78  
USB コネクタ  
電源供給機能付き 81, 82  
USB デバイス  
接続 78  
説明 78  
停止 79  
取り外し 79  
USB ハブ 78  
USB レガシー サポート 79,  
131, 135

## W

Web カメラ  
プロパティ、調整 47  
ランプ 12

Web サイト  
AMT に関する Intel Pro テクノ  
ロジ 129  
HP System Software  
Manager 129  
Windows アプリケーション  
キー 6  
Windows のバックアップ ユーティ  
リティ 140  
Windows の復元 140  
Windows ログ キー 6

## あ

アイコン  
ネットワーク ステータス 15  
無線 15  
アップデート、ソフトウェ  
ア 126  
アプリケーション キー、  
Windows 6  
暗号化 18

## い

イメージ、コンピューター 125  
イヤフォン 38  
インターネット接続のセットアッ  
プ 17  
インテル Centrino Pro テクノロ  
ジ 129  
インテル HT テクノロジー 136

## え

エラー ログ 133

## お

オーディオ機能  
確認 41  
オーディオ出力 (ヘッドフォン) コ  
ネクタ 8, 38  
オーディオ デバイス、外部接  
続 40  
オーディオ入力 (マイク) コネク  
タ 8, 38  
オプティカル ディスク  
装着 43, 82  
取り外し 45, 83  
オプティカル ドライブ 9, 81  
オプティカル ドライブ ベイ 11

オペレーティング システム  
Microsoft Certificate of  
Authenticity ラベル 13  
プロダクト キー 13

オペレーティング システム ディス  
ク 140

温度 60  
音量上げボタン 5, 38  
音量下げボタン 5, 38  
音量、調整 39

## か

書き込み可能メディア 50  
確認、オーディオ機能 41  
各部  
前面 6  
その他のハードウェア 12  
ディスプレイ 11  
背面 7  
左側面 8  
表面 1  
右側面 8  
裏面 10  
干渉、最小化 25  
完全なロー バッテリ状態 57  
管理者パスワード 102

## き

キー  
esc 6  
fn 6  
Windows アプリケーション 6  
Windows ロゴ 6  
テンキー 6  
ファンクション 6  
キーボードのネジ  
取り付けなおし 99  
取り外し 93  
キーボードのホットキー 32  
キーボード ライトおよびボタ  
ン 12, 32  
企業無線 LAN への接続 19  
規定情報  
規定ラベル 13  
無線認定/認証ラベル 14

## く

空港のセキュリティ装置 63

## け

ケーブル  
1394 80  
USB 78  
モデム 13  
言語、[Computer Setup]での変  
更 135

## こ

公共無線 LAN への接続 19  
工場出荷時の設定に戻す 133  
コード、電源 13  
コネクタ  
1394 8, 80  
DisplayPort 8  
RJ-11 (モデム) 9  
RJ-45 (ネットワーク) 7  
USB 7, 9, 78  
オーディオ出力 (ヘッドフォ  
ン) 8, 38  
オーディオ入力 (マイク) 8,  
38  
外付けモニター 8, 41  
電源 9  
コネクタ、ドッキング 8, 81  
コンパートメント  
ブロードバンド無線モジュ  
ール 11  
無線 LAN 11  
メモリ モジュール 10  
コンピューター  
電源切断 61  
コンピューター情報 117  
コンピューターの持ち運び 14,  
60

## さ

サービス タグ 13

## し

システム ID 134  
システム情報 133  
システムの応答停止 61  
システムのファン 136  
実行時テスト 133  
実行の無効化 136  
自動 DriveLock パスワード  
取り外し 111  
入力 110  
指紋認証システム 5

シャットダウン 61  
周辺光センサー 12  
シリアル番号、コンピ  
ュー  
ター 13

## す

スクロール ゾーン、タッチパ  
ッド 2  
スタンバイ  
起動 50  
終了 50  
スピーカー 7, 10, 38  
スマート カード  
装着 89  
定義 88  
取り外し 89  
スマート カード リーダー 9  
スロット  
ExpressCard 8  
SIM 10  
セキュリティ ロック ケーブ  
ル 8  
名刺 7  
メモリ モジュール 90

## せ

製品名および製品番号、コンピ  
ュー  
ター 13  
セキュリティ初期設定の復  
元 138  
セキュリティ  
コンピューターの保護 101  
無線 18  
セキュリティ レベルの設定 138  
セキュリティ ロック ケーブル用ス  
ロット 8  
接続  
LAN 25  
外部電源 54  
セットアップ、コンピューター 1  
セットアップ ユーティリ  
ティ 125  
節約、電力 60

## そ

外付けオーディオ デバイス、接  
続 40  
外付けドライブ 81  
外付けモニター コネクタ 8, 41

- ソフトウェア
  - BIOS アップデート 118
  - アップデート 126
  - ディスク クリーンアップ 64
  - ディスク デフラグ 64
  - 展開 125
  - 復元 125
  - プログラムおよびドライバーの更新 119
- た**
- タッチ패드 オン/オフ ランプ 3
- タッチ패드
  - オン/オフ ボタン 2, 5
  - 使用 31
  - スクロール ゾーン 2
  - ボタン 1
- ち**
- 地域コード、DVD 44
- つ**
- 通気孔 8, 10
- て**
- ディスク クリーンアップ ソフトウェア 64
- ディスク デフラグ ソフトウェア 64
- ディスク
  - オペレーティング システム 140
  - ドライバー リカバリ 140
- ディスプレイ
  - 各部 11
- ディスプレイ リリース ボタン 7
- デバイス セキュリティ 111
- デバイス、ブート順序 135
- 展開、ソフトウェア 125
- テンキー、外付け
  - Num Lock 35
  - 使用 35
- テンキー、内蔵
  - キーの機能の切り替え 35
  - 使用 35
  - 有効化および無効化 35
- 電源コード 13
- 電源コネクタ 9
- 電源ボタン 4
- 電源モニター回路 137
- 電源ランプ 3, 7
- 電源
  - 接続 54
  - 節約 60
- と**
- 動画
  - 録画 12
- ドッキング コネクタ 8, 81
- ドライバー リカバリ ディスク 140
- ドライブ
  - オプティカル 81
  - 外付け 81
  - ハード 69, 81
  - ブート順序 121
  - フロッピーディスク 81
  - ランプ 7, 65
- ドライブ メディア 50
- な**
- 内蔵デバイス
  - Bluetooth デバイスの無線 137
  - Embedded WLAN (内蔵無線 LAN) 137
  - LAN/無線 LAN の切り替え 137
  - [Network Interface Controller (LAN)] (ネットワーク インタフェース コントローラ (LAN)) 137
  - ウェイク オン LAN 137
  - オーディオ 137
  - コンピューター本体のアップグレード ベイ 137
  - 指紋認証システム 137
  - 周辺光センサー 137
  - スピーカー 137
  - 内蔵カメラ 137
  - マイク 137
  - 無線 WAN デバイスの無線 137
  - 無線ボタン 137
  - モデム 137
- 内蔵テンキー 6
- 内蔵マイク 12, 38
- ね**
- ネットワーク キー 24
- ネットワーク サービス ブート 122
- ネットワーク ステータス アイコン 15
- ネットワーク セキュリティ コード
  - SSID 24
  - ネットワーク キー 24
- は**
- ハードウェア、確認 1
- ハードドライブ テスト 133
- ハードドライブ
  - [HP 3D DriveGuard] 64
  - 外付け 81
  - 取り付け 69
- ハードドライブ ベイ 9, 10, 11
- ハイバネーション
  - 完全なロー バッテリー状態での起動 57
  - 起動 51
  - 終了 51
- パスワード
  - BIOS 管理者 103
  - DriveLock 106
  - 管理者 102
  - ユーザー 102
- バッテリー ゲージの調整 58
- バッテリー充電、最長化 57
- バッテリー電源 54
- バッテリー
  - 温度 60
  - 再充電 60
  - 充電 56, 58
  - 処理 60
  - 節電 60
  - 装着 55
  - 調整 58
  - 取り付けなおし 61
  - 取り外し 55
  - 保管 60
  - ロー バッテリー状態 57
- バッテリー ベイ 10, 13
- バッテリー ランプ 7, 56, 57
- バッテリー リリース ラッチ 10, 55
- ハブ 78
- ふ**
- ファイアウォール 18

ファイルおよびフォルダーのバックアップ 139  
ファイルおよびフォルダー  
バックアップ 139  
復元 140  
ファンクション キー 6, 32  
ブート順序の変更 123  
ブート順序 135  
ブート デバイス、有効化 121  
ブロードバンド無線モジュール  
コンパートメント 11  
プロジェクター、接続 41  
プロダクト キー 13  
フロッピーディスク  
ドライブ 81

## へ

### ベイ

オプティカル ドライブ 11  
ハードドライブ 9, 10, 11,  
66  
バッテリー 13  
ヘッドフォン 38

## ほ

ポインティング スティック 1,  
31  
ポインティング スティック ボタン 1  
ポインティング デバイス  
カスタマイズ 31  
保管、バッテリー 60  
ボタン  
QuickLook 5  
QuickWeb 5  
音量上げ 5, 38  
音量下げ 5, 38  
キーボード 12  
タッチパッド オン/オフ 2, 5  
タッチパッド 1  
ディスプレイ リリース 7  
電源 4  
ポインティング スティック 1  
ミュート (消音) 5, 38  
無線 5  
ホットキー  
使用 33  
説明 32

## ま

マイク (オーディオ入力) コネク  
タ 8, 38  
マイク、内蔵 12, 38  
マウス、外付け  
オプションの設定 31  
接続 31  
マルチ コア CPU 136  
マルチメディアカード 85  
マルチメディア コンポーネン  
ト 37  
マルチメディア ソフトウェア  
インストール 38

## み

ミュート (消音) ボタン 5, 38  
ミュート (消音) ランプ 3

## む

無線 LAN アンテナ 12  
無線 LAN デバイス 14, 17  
無線 LAN のセットアップ 17  
無線 LAN への接続 19  
無線 LAN ラベル 14  
無線 WAN アンテナ (×2) 12  
無線アイコン 15  
無線コントロール  
オペレーティング システ  
ム 16  
ボタン 16  
無線接続の作成 15  
無線接続 15  
無線認定/認証ラベル 14  
無線ネットワークの問題のトラブル  
シューティング 23  
無線ネットワーク (無線 LAN)  
企業無線 LAN への接続 19  
公共無線 LAN への接続 19  
セキュリティ 18  
接続 19  
動作範囲 19  
必要な機器 17  
無線ボタン 5, 16  
無線ランプ 3, 7, 16

## め

名刺スロット 7  
メディア カード  
装着 85  
取り外し 85

メモリ、メモリ モジュールの交  
換 90, 93  
メモリ モジュール コンパートメン  
ト カバー  
取り付けなおし 92  
取り外し 91  
メモリ モジュール コンパートメン  
ト 10  
メモリ モジュール  
装着 96  
取り付けなおし 90, 93  
取り外し 91, 96  
メイン メモリ モジュールのアップ  
グレード 93  
メンテナンス  
ディスク クリーンアップ 64  
ディスク デフラグ 64

## も

モデム アダプター 13  
モデム ケーブル 13  
モデムの使用 26  
モデム  
所在地設定の選択 28  
モデム ケーブル アダプターの  
接続 27  
モデム ケーブルの接続 27  
モニター、接続 41

## ゆ

ユーザー パスワード 102  
有線接続 25

## よ

読み取り可能メディア 50

## ら

ラッチ、バッテリー リリース 10  
ラベル  
Bluetooth 14  
Microsoft Certificate of  
Authenticity 13  
規定 13  
サービス タグ 13  
無線 LAN 14  
無線認定/認証 14  
ランプ  
Caps Lock 3  
Num Lock 3, 34  
QuickLook 3

QuickWeb 3  
Web カメラ 12  
キーボード 12  
タッチパッド オン/オフ 3  
電源 3, 7  
ドライブ 7, 65  
バッテリー 7  
ミュート (消音) 3  
無線 3, 7

## り

リリース ラッチ、バッテリー 10

## れ

レガシー サポート、USB 131,  
135

## ろ

ローカル エリア ネットワーク  
(LAN) 3  
ロー バッテリー状態 57  
論理ドライブ名 122

