

HP EliteBook

Οδηγός χρήσης

© Copyright 2010 Hewlett-Packard
Development Company, L.P.

Η ονομασία Bluetooth είναι εμπορικό σήμα που ανήκει στον κάτοχο αυτού και χρησιμοποιείται από την Hewlett-Packard Company κατόπιν άδειας. Η ονομασία Intel είναι εμπορικό σήμα της Intel Corporation στις Ηνωμένες Πολιτείες και σε άλλες χώρες. Η ονομασία Java είναι εμπορικό σήμα της Sun Microsystems, Inc. στις Η.Π.Α. Οι ονομασίες Microsoft, Windows και Windows Vista είναι σήματα κατατεθέντα της Microsoft Corporation στις Η.Π.Α. Το λογότυπο SD είναι εμπορικό σήμα που ανήκει στον κάτοχο αυτού.

Οι πληροφορίες στο παρόν έγγραφο μπορεί να αλλάξουν χωρίς προειδοποίηση. Οι μοναδικές εγγυήσεις για τα προϊόντα και τις υπηρεσίες της HP είναι αυτές που ορίζονται στις ρητές δηλώσεις εγγύησης που συνοδεύουν αυτά τα προϊόντα και αυτές τις υπηρεσίες. Τίποτα από όσα αναφέρονται στο παρόν δεν πρέπει να εκληφθεί ως πρόσθετη εγγύηση. Η HP δεν θα φέρει ευθύνη για τεχνικά ή συντακτικά σφάλματα ή παραλείψεις που περιλαμβάνονται στο παρόν.

Πρώτη έκδοση: Μάρτιος 2010

Κωδικός εγγράφου: 592665-151

Σημείωση για το προϊόν

Αυτός ο οδηγός χρήσης περιγράφει λειτουργίες που είναι κοινές στα περισσότερα μοντέλα. Ορισμένες λειτουργίες μπορεί να μην είναι διαθέσιμες στο δικό σας υπολογιστή.

Σημείωση προειδοποίησης ασφάλειας

- ⚠ **ΠΡΟΕΙΔ/ΣΗ!** Για να μειώσετε την πιθανότητα τραυματισμού λόγω θερμότητας ή την πιθανότητα υπερθέρμανσης του υπολογιστή, μην τοποθετείτε τον υπολογιστή στα πόδια σας και μην φράζετε τους αεραγωγούς του υπολογιστή. Χρησιμοποιείτε τον υπολογιστή μόνο πάνω σε σκληρή και επίπεδη επιφάνεια. Βεβαιωθείτε ότι ο αεραγωγός δεν φράζεται από κάποια άλλη σκληρή επιφάνεια, όπως ένα προαιρετικό εκτυπωτή που βρίσκεται δίπλα στον υπολογιστή, ή από κάποια μαλακή επιφάνεια, όπως μαξιλάρια ή χοντρά υφάσματα. Επίσης, μην αφήνετε το τροφοδοτικό AC να έρχεται σε επαφή με το δέρμα σας ή με μαλακή επιφάνεια, όπως μαξιλάρια ή χοντρά υφάσματα, κατά τη διάρκεια της λειτουργίας. Ο υπολογιστής και το τροφοδοτικό AC συμμορφώνονται με τα όρια θερμοκρασίας για τις επιφάνειες στις οποίες έχει πρόσβαση ο χρήστης, όπως αυτά ορίζονται από το πρότυπο IEC 60950 (International Standard for Safety of Information Technology Equipment).

Πίνακας περιεχομένων

1 Χαρακτηριστικά	1
Το υλικό	1
Στοιχεία πάνω πλευράς	1
Συσκευές κατάδειξης	1
Φωτεινές ενδείξεις	2
Κουμπιά, διακόπτες και συσκευή ανάγνωσης αποτυπωμάτων	5
Πλήκτρα	7
Στοιχεία πρόσοψης	8
Στοιχεία στην πίσω πλευρά	9
Στοιχεία δεξιάς πλευράς	9
Στοιχεία αριστερής πλευράς	10
Στοιχεία στο κάτω μέρος	11
Στοιχεία οθόνης	12
Ασύρματες κεραίες (μόνο σε επιλεγμένα μοντέλα)	13
Πρόσθετα στοιχεία υλικού	14
Ετικέτες	14
2 Ασύρματη λειτουργία, μόντεμ και τοπικό δίκτυο	16
Χρήση των ασύρματων συσκευών (μόνο σε επιλεγμένα μοντέλα)	16
Εικονίδια ασύρματης λειτουργίας και δικτύου	17
Χρήση των στοιχείων ελέγχου ασύρματης λειτουργίας	17
Χρήση του κουμπιού ασύρματης λειτουργίας	18
Χρήση του λογισμικού Wireless Assistant (μόνο σε επιλεγμένα μοντέλα)	18
Χρήση του HP Connection Manager (μόνο σε επιλεγμένα μοντέλα)	19
Χρήση των στοιχείων ελέγχου του λειτουργικού συστήματος	19
Χρήση της συσκευής WLAN (μόνο σε επιλεγμένα μοντέλα)	19
Δημιουργία δικτύου WLAN	19
Προστασία του WLAN	20
Σύνδεση σε δίκτυο WLAN	21
Περιοαγωγή σε άλλο δίκτυο	22
Χρήση της μονάδας HP Mobile Broadband (μόνο σε επιλεγμένα μοντέλα)	22
Τοποθέτηση κάρτας SIM (μόνο σε επιλεγμένα μοντέλα)	23
Αφαίρεση κάρτας SIM (μόνο σε επιλεγμένα μοντέλα)	24
Χρήση της ασύρματης συσκευής Bluetooth (μόνο σε επιλεγμένα μοντέλα)	24
Bluetooth και κοινή χρήση σύνδεσης Internet (ICS)	25
Αντιμετώπιση προβλημάτων ασύρματης σύνδεσης	25
Δεν είναι δυνατή η δημιουργία σύνδεσης WLAN	25
Δεν είναι δυνατή η σύνδεση σε προτιμώμενο δίκτυο	26

Δεν εμφανίζεται εικονίδιο δικτύου	26
Οι τρέχοντες κωδικοί ασφαλείας δικτύου δεν είναι διαθέσιμοι	26
Η σύνδεση WLAN είναι πολύ αδύναμη	27
Δεν είναι δυνατή η σύνδεση στον ασύρματο δρομολογητή	28
Χρήση του μόντεμ (μόνο σε επιλεγμένα μοντέλα)	28
Σύνδεση του καλωδίου μόντεμ (μόνο σε επιλεγμένα μοντέλα)	28
Ειδικός για κάθε χώρα/περιοχή προσαρμογέας καλωδίου μόντεμ (μόνο σε επιλεγμένα μοντέλα)	29
Επιλογή ρύθμισης τοποθεσίας	29
Εμφάνιση της τρέχουσας επιλογής τοποθεσίας	30
Προσθήκη νέων τοποθεσιών κατά τη διάρκεια ταξιδιών	31
Επίλυση προβλημάτων σύνδεσης στα ταξίδια	33
Σύνδεση σε τοπικό δίκτυο (LAN)	34
3 Συσσκευές κατάδειξης και πληκτρολόγιο	35
Χρήση των συσκευών κατάδειξης	35
Ορισμός προτιμήσεων συσκευών κατάδειξης	35
Χρήση του TouchPad	35
Χρήση του μοχλού κατάδειξης	35
Σύνδεση εξωτερικού ποντικιού	35
Χρήση του πληκτρολογίου	35
Χρήση πλήκτρων πρόσβασης	35
Εμφάνιση πληροφοριών συστήματος	36
Εκκίνηση αναστολής λειτουργίας	37
Εναλλαγή εικόνας οθόνης	38
Προβολή πληροφοριών φόρτισης μπαταρίας	39
Μείωση φωτεινότητας οθόνης	39
Αύξηση φωτεινότητας οθόνης	39
Ενεργοποίηση αισθητήρα φωτισμού περιβάλλοντος	39
Χρήση του HP QuickLook	39
Χρήση του HP QuickWeb	39
Χρήση πληκτρολογίων	39
Χρήση προαιρετικού εξωτερικού αριθμητικού πληκτρολογίου	40
Καθαρισμός του TouchPad, του πληκτρολογίου και των αεραγωγών	41
4 Πολυμέσα	42
Λειτουργίες πολυμέσων	42
Ρύθμιση της έντασης ήχου	42
Λογισμικό πολυμέσων	43
Πρόσβαση στο προεγκατεστημένο λογισμικό πολυμέσων	44
Εγκατάσταση λογισμικού πολυμέσων από δίσκο	44
Ήχος	44
Σύνδεση εξωτερικών συσκευών ήχου	44

Έλεγχος των λειτουργιών ήχου	46
Βίντεο	46
Σύνδεση εξωτερικής οθόνης ή συσκευής προβολής	46
Χρήση της θύρας εξωτερικής οθόνης	46
Χρήση της θύρας DisplayPort	47
Χρήση της οθόνης DreamColor (μόνο σε επιλεγμένα μοντέλα)	48
Μονάδα οπτικού δίσκου (μόνο σε επιλεγμένα μοντέλα)	48
Μονάδα οπτικού δίσκου	48
Χρήση οπτικών δίσκων (CD, DVD και BD)	48
Επιλογή του κατάλληλου δίσκου (CD, DVD και BD)	49
Δίσκοι CD-R	49
Δίσκοι CD-RW	50
Δίσκοι DVD±R	50
Δίσκοι DVD±RW	50
Δίσκοι DVD+R LightScribe	50
Δίσκοι Blu-ray (BD)	50
Αναπαραγωγή CD, DVD ή BD	50
Διαμόρφωση της αυτόματης εκτέλεσης	51
Αλλαγή τοπικών ρυθμίσεων DVD	52
Τήρηση προειδοποίησης σχετικά με τα πνευματικά δικαιώματα	52
Αντιγραφή CD, DVD ή BD	53
Δημιουργία (εγγραφή) CD, DVD ή BD	53
Αφαίρεση οπτικού δίσκου (CD, DVD ή BD)	54
Αντιμετώπιση προβλημάτων	54
Η θήκη οπτικού δίσκου δεν ανοίγει προκειμένου να αφαιρεθεί ένα CD, DVD ή BD	55
Ο υπολογιστής δεν εντοπίζει τη μονάδα οπτικού δίσκου	55
Δεν πραγματοποιείται αναπαραγωγή δίσκου	56
Δεν πραγματοποιείται αυτόματη αναπαραγωγή δίσκου	57
Μια ταινία διακόπτεται, παραλείπεται ή αναπαράγεται με διακοπές	57
Μια ταινία δεν εμφανίζεται σε εξωτερική οθόνη	57
Η διαδικασία εγγραφής ενός δίσκου δεν ξεκινάει ή διακόπτεται πριν ολοκληρωθεί	57
Πρέπει να εγκαταστήσετε ξανά κάποιο πρόγραμμα οδήγησης συσκευής	58
Λήψη των πιο πρόσφατων προγραμμάτων οδήγησης συσκευών της HP	58
Λήψη προγραμμάτων οδήγησης συσκευών Microsoft	58
Κάμερα web (μόνο σε επιλεγμένα μοντέλα)	59
Ρύθμιση ιδιοτήτων κάμερας web	60
Αποτύπωση εικόνων επαγγελματικών καρτών	60
5 Διαχείριση ενέργειας	63
Ρύθμιση των επιλογών παροχής ενέργειας	63
Χρήση των λειτουργιών εξοικονόμησης ενέργειας	63

Εκκίνηση και έξοδος από την αναστολή λειτουργίας	63
Προετοιμασία και έξοδος από την αδρανοποίηση	64
Χρήση του μετρητή μπαταρίας	64
Χρήση των συνδυασμών τροφοδοσίας	65
Προβολή τρέχοντος σχεδίου παροχής ενέργειας	65
Επιλογή διαφορετικού σχεδίου παροχής ενέργειας	65
Προσαρμογή σχεδίων παροχής ενέργειας	65
Ορισμός προστασίας με κωδικό πρόσβασης κατά την επαναφορά λειτουργίας	65
Χρήση του Power Assistant (μόνο σε επιλεγμένα μοντέλα)	66
Έναρξη του Power Assistant	66
Χρήση της εξωτερικής τροφοδοσίας AC	66
Σύνδεση τροφοδοτικού AC	67
Χρήση της τροφοδοσίας από μπαταρία	68
Εύρεση πληροφοριών για την μπαταρία στη Βοήθεια και υποστήριξη	68
Χρήση του εργαλείου "Έλεγχος μπαταρίας"	68
Εμφάνιση της υπολειπόμενης φόρτισης μπαταρίας	69
Τοποθέτηση ή αφαίρεση της μπαταρίας	69
Φόρτιση μπαταρίας	70
Μεγιστοποίηση του χρόνου αποφόρτισης της μπαταρίας	71
Διαχείριση χαμηλού επιπέδου μπαταρίας	71
Εντοπισμός χαμηλού επιπέδου μπαταρίας	71
Αντιμετώπιση χαμηλού επιπέδου μπαταρίας	72
Αντιμετώπιση χαμηλού επιπέδου μπαταρίας όταν υπάρχει διαθέσιμη εξωτερική τροφοδοσία	72
Αντιμετώπιση χαμηλού επιπέδου μπαταρίας όταν υπάρχει διαθέσιμη φορτισμένη μπαταρία	72
Αντιμετώπιση χαμηλού επιπέδου μπαταρίας όταν δεν υπάρχει διαθέσιμη πηγή ενέργειας	72
Αντιμετώπιση χαμηλού επιπέδου μπαταρίας όταν ο υπολογιστής δεν είναι δυνατόν να πραγματοποιήσει έξοδο από την αδρανοποίηση	72
Βαθμονόμηση μπαταρίας	72
Βήμα 1: Πλήρης φόρτιση της μπαταρίας	72
Βήμα 2: Απενεργοποίηση αδρανοποίησης και αναστολής λειτουργίας	73
Βήμα 3: Αποφόρτιση της μπαταρίας	74
Βήμα 4: Πλήρης επαναφόρτιση της μπαταρίας	75
Βήμα 5: Επανενεργοποίηση αδρανοποίησης και αναστολής λειτουργίας	75
Εξοικονόμηση ενέργειας μπαταρίας	75
Αποθήκευση μπαταρίας	76
Απόρριψη χρησιμοποιημένης μπαταρίας	76
Αντικατάσταση της μπαταρίας	76
Δοκιμή τροφοδοτικού AC	76
Τερματισμός λειτουργίας του υπολογιστή	77

6 Μονάδες δίσκου	78
Εγκατεστημένες μονάδες δίσκου	78
Χειρισμός μονάδων δίσκου	78
Βελτίωση απόδοσης της μονάδας σκληρού δίσκου	79
Χρήση της ανασυγκρότησης δίσκων	79
Χρήση της εκκαθάρισης δίσκου	80
Χρήση του HP 3D DriveGuard	80
Οι καταστάσεις του HP 3D DriveGuard	81
Χρήση του λογισμικού HP 3D DriveGuard	81
Αντικατάσταση μονάδας σκληρού δίσκου που βρίσκεται στη θέση μονάδας σκληρού δίσκου	82
Επανατοποθέτηση μονάδας δίσκου στη θέση αναβάθμισης	85
Αφαίρεση του προστατευτικού	85
Αντικατάσταση μονάδας σκληρού δίσκου	85
Αντικατάσταση μονάδας οπτικού δίσκου	88
7 Εξωτερικές συσκευές	91
Χρήση της συσκευής USB	91
Σύνδεση συσκευής USB	91
Αφαίρεση συσκευής USB	91
Χρήση της υποστήριξης παλαιών συσκευών USB	92
Χρήση της συσκευής 1394	93
Σύνδεση συσκευής 1394	93
Αφαίρεση συσκευής 1394	93
Χρήση των εξωτερικών μονάδων	94
Χρήση των προαιρετικών εξωτερικών συσκευών	94
Χρήση της συσκευής επιτραπέζιας σύνδεσης	95
8 Κάρτες εξωτερικών μέσων	96
Χρήση των καρτών συσκευών ανάγνωσης καρτών μέσων	96
Τοποθέτηση ψηφιακής κάρτας	96
Αφαίρεση ψηφιακής κάρτας	97
Χρήση των καρτών ExpressCard (μόνο σε επιλεγμένα μοντέλα)	97
Διαμόρφωση κάρτας ExpressCard	97
Τοποθέτηση κάρτας ExpressCard	98
Αφαίρεση κάρτας ExpressCard	99
Χρήση των έξυπνων καρτών (μόνο σε επιλεγμένα μοντέλα)	99
Τοποθέτηση έξυπνης κάρτας	100
Αφαίρεση έξυπνης κάρτας	100
9 Μονάδες μνήμης	101
Προσθήκη ή αντικατάσταση μονάδας μνήμης στην υποδοχή επέκτασης μονάδας μνήμης	101
Αναβάθμιση μονάδας μνήμης στην κύρια υποδοχή μονάδας μνήμης	105

10 Ασφάλεια	109
Προστασία του υπολογιστή	109
Χρήση των κωδικών πρόσβασης	110
Ορισμός κωδικών πρόσβασης στα Windows	110
Ορισμός κωδικών πρόσβασης στο Computer Setup	111
Κωδικός πρόσβασης διαχειριστή BIOS	111
Διαχείριση κωδικού πρόσβασης διαχειριστή BIOS	112
Εισαγωγή κωδικού πρόσβασης διαχειριστή BIOS	114
Χρήση της λειτουργίας DriveLock του Computer Setup	114
Ορισμός κωδικού DriveLock	115
Εισαγωγή κωδικού DriveLock	116
Αλλαγή του κωδικού πρόσβασης της λειτουργίας DriveLock	117
Κατάργηση της προστασίας DriveLock	118
Χρήση της λειτουργίας Auto DriveLock του Computer Setup	118
Εισαγωγή κωδικού Automatic DriveLock	118
Κατάργηση της προστασίας Automatic DriveLock	119
Χρήση των λειτουργιών ασφαλείας του Computer Setup	119
Ασφάλεια των συσκευών του συστήματος	119
Προβολή πληροφοριών συστήματος μέσω του Computer Setup	120
Χρήση των αναγνωριστικών συστήματος του Computer Setup	121
Χρήση του λογισμικού προστασίας από ιούς	121
Χρήση του λογισμικού τείχους προστασίας	122
Εγκατάσταση κρίσιμων ενημερώσεων	122
Χρήση του HP ProtectTools Security Manager (μόνο σε επιλεγμένα μοντέλα)	123
Εγκατάσταση καλωδίου ασφαλείας	123
11 Ενημερώσεις λογισμικού	124
Ενημέρωση του λογισμικού	124
Ενημέρωση του BIOS	125
Προσδιορισμός της έκδοσης BIOS	125
Λήψη ενημέρωσης BIOS	125
Ενημέρωση προγραμμάτων και προγραμμάτων οδήγησης	127
Χρήση του SoftPaq Download Manager	127
12 Δημιουργία αντιγράφων ασφαλείας και επαναφορά	129
Δημιουργία αντιγράφων ασφαλείας των πληροφοριών	129
Εκτέλεση επαναφοράς	131
Χρήση των εργαλείων επαναφοράς των Windows	131
Χρήση των εργαλείων επαναφοράς f11	132
Χρήση του DVD του λειτουργικού συστήματος Windows 7 (παρέχεται χωριστά)	133
13 Computer Setup	134
Έναρξη του Computer Setup	134

Χρήση του Computer Setup	134
Περιήγηση και επιλογές στο Computer Setup	134
Επαναφορά εργοστασιακών ρυθμίσεων στο Computer Setup	135
Τα μενού του Computer Setup	136
Μενού File (Αρχείο)	136
Μενού Security (Ασφάλεια)	137
Μενού System Configuration (Διαμόρφωση συστήματος)	138
14 MultiBoot	144
Πληροφορίες για τη σειρά των συσκευών εκκίνησης	144
Ενεργοποίηση συσκευών εκκίνησης στο Computer Setup	145
Θέματα κατά την αλλαγή της σειράς εκκίνησης	146
Επιλογή προτιμήσεων MultiBoot	146
Ορισμός νέας σειράς εκκίνησης στο Computer Setup	147
Δυναμική επιλογή συσκευής εκκίνησης	147
Ρύθμιση μηνύματος MultiBoot Express	148
Εισαγωγή προτιμήσεων του MultiBoot Express	148
15 Διαχείριση και εκτύπωση	149
Χρήση των λύσεων διαχείρισης υπολογιστών-πελατών	149
Διαμόρφωση και ανάπτυξη εικόνας λογισμικού	149
Διαχείριση και ενημέρωση λογισμικού	150
HP Client Automation (μόνο σε επιλεγμένα μοντέλα)	151
HP SSM (System Software Manager)	152
Χρήση του προγράμματος οδήγησης εκτύπωσης HP Universal	152
Ευρετήριο	153

1 Χαρακτηριστικά

Το υλικό

Τα στοιχεία υλικού που περιλαμβάνονται στον υπολογιστή ενδέχεται να διαφέρουν ανάλογα με τη χώρα/περιοχή και το μοντέλο. Οι εικόνες αυτού του κεφαλαίου προσδιορίζουν τα βασικά χαρακτηριστικά που περιλαμβάνονται στα περισσότερα μοντέλα υπολογιστών.

Για να εμφανίσετε μια λίστα με το υλικό που είναι εγκατεστημένο στον υπολογιστή:

▲ Επιλέξτε **Έναρξη > Πίνακας Ελέγχου > Σύστημα και Ασφάλεια > Διαχείριση Συσκευών**.

Με τη λειτουργία "Διαχείριση Συσκευών" μπορείτε επίσης να προσθέσετε υλικό ή να τροποποιήσετε διαμορφώσεις συσκευών.

 **ΣΗΜΕΙΩΣΗ** Τα Windows® περιλαμβάνουν τη λειτουργία "Έλεγχος λογαριασμού χρήστη" για τη βελτίωση της ασφάλειας του υπολογιστή. Για εργασίες όπως εγκατάσταση εφαρμογών, εκτέλεση βοηθητικών προγραμμάτων ή αλλαγές ρυθμίσεων των Windows, μπορεί να σας ζητηθεί η άδεια ή ο κωδικός πρόσβασής σας. Για περισσότερες πληροφορίες, ανατρέξτε στη Βοήθεια και υποστήριξη.

Στοιχεία πάνω πλευράς

Συσκευές κατάδειξης

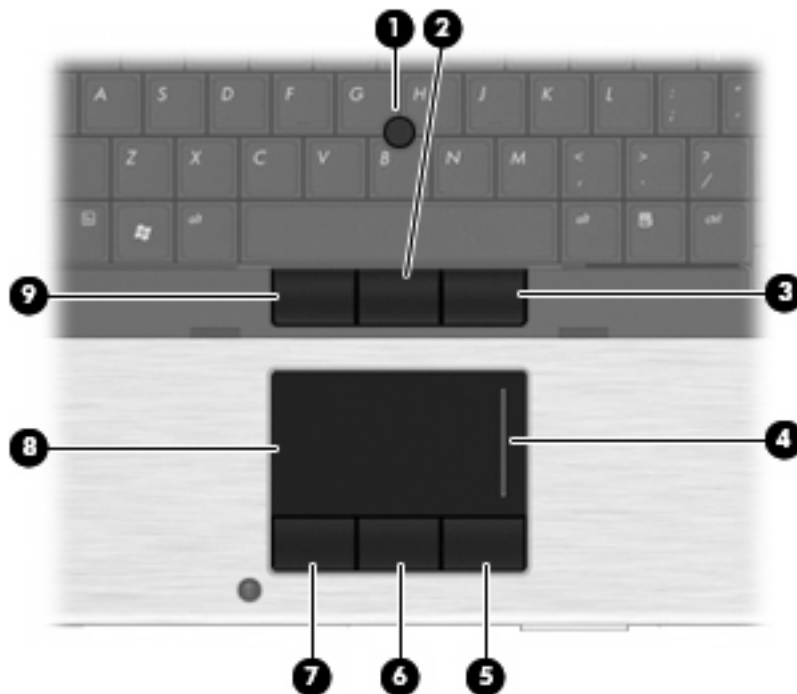

Στοιχείο	Περιγραφή
(1) Μοχλός κατάδειξης*	Μετακινεί το δείκτη και επιλέγει ή ενεργοποιεί στοιχεία στην οθόνη.
(2) Κεντρικό κουμπί μοχλού κατάδειξης*	Λειτουργεί όπως το κεντρικό κουμπί ενός εξωτερικού ποντικιού.

Στοιχείο	Περιγραφή
(3) Δεξί κουμπί μοχλού κατάδειξης*	Λειτουργεί όπως το δεξί κουμπί ενός εξωτερικού ποντικιού.
(4) Ζώνη κύλισης TouchPad	Πραγματοποιεί κύλιση προς τα επάνω ή προς τα κάτω.
(5) Δεξί κουμπί TouchPad*	Λειτουργεί όπως το δεξί κουμπί ενός εξωτερικού ποντικιού.
(6) Κεντρικό κουμπί TouchPad*	Λειτουργεί όπως το κεντρικό κουμπί ενός εξωτερικού ποντικιού.
(7) Αριστερό κουμπί TouchPad*	Λειτουργεί όπως το αριστερό κουμπί ενός εξωτερικού ποντικιού.
(8) TouchPad*	Μετακινεί το δείκτη και επιλέγει ή ενεργοποιεί στοιχεία στην οθόνη.
(9) Αριστερό κουμπί μοχλού κατάδειξης*	Λειτουργεί όπως το αριστερό κουμπί ενός εξωτερικού ποντικιού.

*Σε αυτό τον πίνακα περιγράφονται οι εργοστασιακές ρυθμίσεις. Για να εμφανίσετε ή να αλλάξετε τις προτιμήσεις της συσκευής κατάδειξης, επιλέξτε **Έναρξη > Συσκευές και εκτυπωτές**. Στη συνέχεια, κάντε δεξί κλικ στη συσκευή που αντιστοιχεί στον υπολογιστή σας και επιλέξτε **Ρυθμίσεις ποντικιού**.

ΦΩΤΙΝΕΣ ΕΝΔΕΙΞΕΙΣ

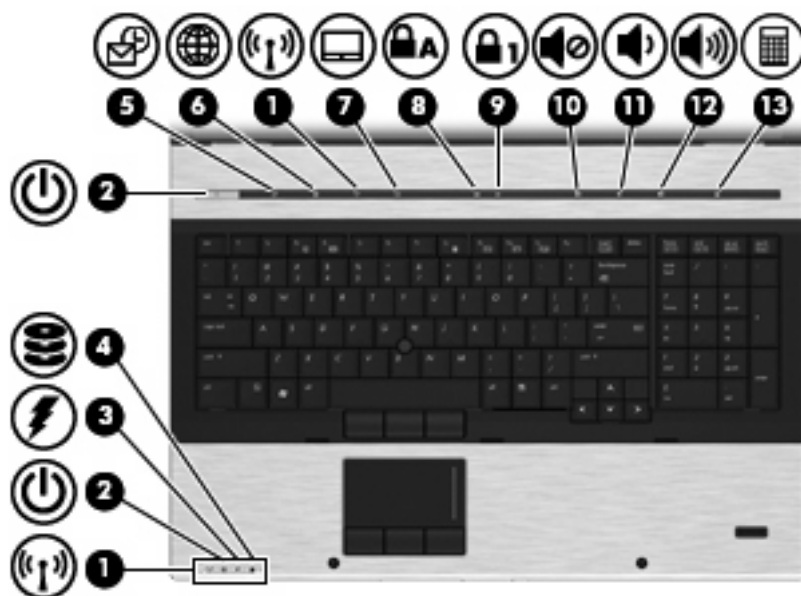

Στοιχείο	Περιγραφή
(1) Φωτεινές ενδείξεις ασύρματης λειτουργίας (2)*	<ul style="list-style-type: none"> Μπλε: Μια ενσωματωμένη ασύρματη συσκευή, όπως μια συσκευή ασύρματου τοπικού δικτύου (WLAN), μονάδα HP Mobile Broadband ή/και συσκευή Bluetooth®, είναι ενεργοποιημένη. Πορτοκαλί: Όλες οι ασύρματες συσκευές είναι απενεργοποιημένες.

Στοιχείο	Περιγραφή
(2) Φωτεινές ενδείξεις λειτουργίας (2)†	<ul style="list-style-type: none"> • Αναμμένες: Ο υπολογιστής είναι ενεργοποιημένος. • Αναβοσβήνουν: Ο υπολογιστής βρίσκεται σε αναστολή λειτουργίας. • Αναβοσβήνουν γρήγορα: Θα πρέπει να συνδέσετε τροφοδοτικό AC με υψηλότερη τιμή ρεύματος. • Σβηστές: Ο υπολογιστής είναι απενεργοποιημένος ή σε αδρανοποίηση.
(3) Φωτεινή ένδειξη μπαταρίας	<ul style="list-style-type: none"> • Πορτοκαλί: Η μπαταρία φορτίζει. • Τirkουάζ: Η μπαταρία φτάνει σχεδόν στη χωρητικότητα πλήρους φόρτισης. • Αναβοσβήνει πορτοκαλί: Η μπαταρία, η οποία είναι η μόνη διαθέσιμη πηγή τροφοδοσίας, έχει φτάσει σε χαμηλό επίπεδο ισχύος. Όταν η μπαταρία φτάσει σε οριακά χαμηλό επίπεδο ισχύος, η φωτεινή ένδειξη της μπαταρίας αναβοσβήνει γρήγορα. • Σβηστή: Αν ο υπολογιστής είναι συνδεδεμένος σε εξωτερική πηγή τροφοδοσίας, η φωτεινή ένδειξη σβήνει όταν όλες οι μπαταρίες του υπολογιστή είναι πλήρως φορτισμένες. Αν ο υπολογιστής δεν είναι συνδεδεμένος σε εξωτερική πηγή τροφοδοσίας, τότε η φωτεινή ένδειξη παραμένει σβηστή μέχρι η μπαταρία να φτάσει σε χαμηλό επίπεδο ισχύος.
(4) Φωτεινή ένδειξη μονάδας δίσκου	<ul style="list-style-type: none"> • Αναβοσβήνει τirkουάζ: Πραγματοποιείται πρόσβαση στη μονάδα σκληρού δίσκου ή στη μονάδα οπτικού δίσκου. • Πορτοκαλί: Το HP 3D DriveGuard έχει ασφαλίσει προσωρινά την εσωτερική μονάδα σκληρού δίσκου και, εάν υπάρχει, τη μονάδα σκληρού δίσκου στη θέση αναβάθμισης.
(5) Φωτεινή ένδειξη QuickLook	<ul style="list-style-type: none"> • Αναμμένη: Ο υπολογιστής είναι ενεργοποιημένος. • Σβηστή: Ο υπολογιστής είναι απενεργοποιημένος ή σε αναστολή λειτουργίας ή αδρανοποίηση.
(6) Φωτεινή ένδειξη QuickWeb	Αναμμένη: Το πρόγραμμα περιήγησης στο web χρησιμοποιείται.
(7) Φωτεινή ένδειξη TouchPad	<ul style="list-style-type: none"> • Τirkουάζ: Το TouchPad είναι ενεργοποιημένο. • Πορτοκαλί: Το TouchPad είναι απενεργοποιημένο.
(8) Φωτεινή ένδειξη Caps lock	Αναμμένη: Η λειτουργία Caps lock είναι ενεργοποιημένη.
(9) Φωτεινή ένδειξη Num lock	Αναμμένη: Η λειτουργία Num lock είναι ενεργοποιημένη ή έχει ενεργοποιηθεί το ενσωματωμένο αριθμητικό πληκτρολόγιο.
(10) Φωτεινή ένδειξη αποκοπής ήχου	<ul style="list-style-type: none"> • Τirkουάζ: Ο ήχος των ηχείων είναι ενεργοποιημένος. • Πορτοκαλί: Ο ήχος των ηχείων είναι απενεργοποιημένος.
(11) Φωτεινή ένδειξη μείωσης έντασης	Αναβοσβήνει: Το κουμπί μείωσης έντασης ήχου χρησιμοποιείται για μείωση του ήχου των ηχείων.
(12) Φωτεινή ένδειξη αύξησης έντασης	Αναβοσβήνει: Το κουμπί αύξησης έντασης ήχου χρησιμοποιείται για την αύξηση του ήχου των ηχείων.

Στοιχείο	Περιγραφή
(13) Φωτεινή ένδειξη αριθμομηχανής	Αναμμένη: Η αριθμομηχανή των Windows είναι ενεργοποιημένη.
<p>* Οι 2 φωτεινές ενδείξεις ασύρματης λειτουργίας εμφανίζουν τις ίδιες πληροφορίες. Η φωτεινή ένδειξη του κουμπιού ασύρματης λειτουργίας είναι ορατή μόνο όταν ο υπολογιστής είναι ανοικτός. Η φωτεινή ένδειξη ασύρματης λειτουργίας στην πρόσοψη του υπολογιστή είναι ορατή είτε ο υπολογιστής είναι ανοικτός είτε όχι.</p> <p>† Οι 2 φωτεινές ενδείξεις λειτουργίας εμφανίζουν τις ίδιες πληροφορίες. Η φωτεινή ένδειξη του κουμπιού λειτουργίας είναι ορατή μόνο όταν ο υπολογιστής είναι ανοικτός. Η φωτεινή ένδειξη λειτουργίας στην πρόσοψη του υπολογιστή είναι ορατή είτε ο υπολογιστής είναι ανοικτός είτε όχι.</p>	

Κουμπιά, διακόπτες και συσκευή ανάγνωσης αποτυπωμάτων



Στοιχείο	Περιγραφή
(1) Κουμπί λειτουργίας	<ul style="list-style-type: none">Όταν ο υπολογιστής είναι απενεργοποιημένος, πατήστε το κουμπί για να τον ενεργοποιήσετε.Όταν ο υπολογιστής είναι ενεργοποιημένος, πατήστε το κουμπί για να τερματίσετε τη λειτουργία του.Όταν ο υπολογιστής είναι σε αναστολή λειτουργίας, πατήστε σύντομα το κουμπί για έξοδο από την αναστολή λειτουργίας.Όταν ο υπολογιστής είναι σε αδρανοποίηση, πατήστε σύντομα το κουμπί για έξοδο από την αδρανοποίηση. <p>Εάν ο υπολογιστής δεν αποκρίνεται και δεν είναι δυνατή η χρήση των διαδικασιών τερματισμού των Windows®, πατήστε και κρατήστε πατημένο για τουλάχιστον 5 δευτερόλεπτα το κουμπί λειτουργίας για να απενεργοποιήσετε τον υπολογιστή.</p> <p>Για περισσότερες πληροφορίες σχετικά με τις ρυθμίσεις παροχής ενέργειας, επιλέξτε Έναρξη > Πίνακας ελέγχου > Σύστημα και Ασφάλεια > Επιλογές παροχής ενέργειας.</p>
(2) Κουμπί QuickLook	<ul style="list-style-type: none">Όταν ο υπολογιστής είναι απενεργοποιημένος, πατήστε το κουμπί για να ανοίξετε το HP QuickLook.Όταν ο υπολογιστής είναι ενεργοποιημένος, πατήστε το κουμπί για να ανοίξετε το Software Setup. <p>ΣΗΜΕΙΩΣΗ Αν το Software Setup δεν είναι διαθέσιμο, ανοίγει το προεπιλεγμένο πρόγραμμα περιήγησης στο web.</p>
(3) Εσωτερικός διακόπτης οθόνης	<p>Απενεργοποιεί την οθόνη και εκκινεί την αναστολή λειτουργίας εάν η οθόνη είναι κλειστή ενώ παρέχεται ρεύμα.</p> <p>ΣΗΜΕΙΩΣΗ Ο εσωτερικός διακόπτης της οθόνης δεν είναι ορατός από το εξωτερικό του υπολογιστή.</p>

Στοιχείο	Περιγραφή
(4) Κουμπί QuickWeb	<ul style="list-style-type: none"> Όταν ο υπολογιστής είναι απενεργοποιημένος, πατήστε το κουμπί για να ανοίξετε το HP QuickWeb. Όταν ο υπολογιστής είναι ενεργοποιημένος, πατήστε το κουμπί για να ανοίξετε το προεπιλεγμένο πρόγραμμα περιήγησης στο web.
(5) Κουμπί ασύρματης λειτουργίας	<p>Ενεργοποιεί ή απενεργοποιεί την ασύρματη λειτουργία αλλά δεν πραγματοποιεί ασύρματη σύνδεση.</p> <p>ΣΗΜΕΙΩΣΗ Για τη δημιουργία ασύρματης σύνδεσης, πρέπει να εγκαταστήσετε πρώτα ένα ασύρματο δίκτυο.</p>
(6) Κουμπί TouchPad	Ενεργοποιεί ή απενεργοποιεί το TouchPad.
(7) Κουμπί Caps lock	Ενεργοποιεί ή απενεργοποιεί τη λειτουργία caps lock.
(8) Κουμπί Num lock	Ενεργοποιεί ή απενεργοποιεί τη λειτουργία num lock.
(9) Κουμπί αποκοπής ήχου	Πραγματοποιεί αποκοπή και επαναφορά του ήχου των ηχείων.
(10) Κουμπί μείωσης έντασης ήχου	Μειώνει την ένταση ήχου των ηχείων.
(11) Κουμπί αύξησης έντασης ήχου	Αυξάνει την ένταση ήχου των ηχείων.
(12) Κουμπί αριθμομηχανής	Ενεργοποιεί τη λειτουργία αριθμομηχανής των Windows.
(13) Συσκευή ανάγνωσης αποτυπωμάτων (μόνο σε επιλεγμένα μοντέλα)	Επιτρέπει τη σύνδεση στα Windows με τη χρήση δακτυλικού αποτυπώματος αντί για κωδικό πρόσβασης.

Πλήκτρα

 **ΣΗΜΕΙΩΣΗ** Ο υπολογιστής σας ίσως να διαφέρει λίγο από αυτόν που εικονίζεται στην παρούσα ενότητα.

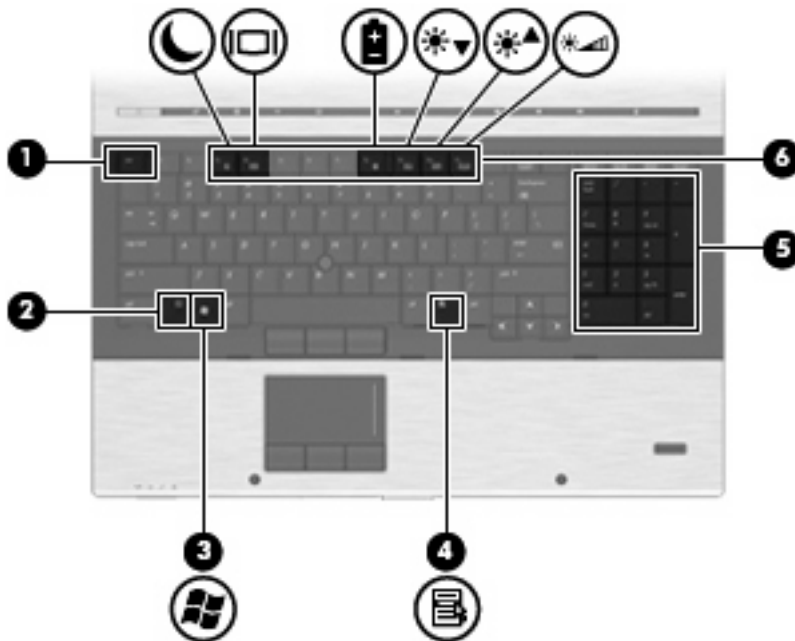

Στοιχείο	Περιγραφή
(1) Πλήκτρο esc	Εμφανίζει πληροφορίες συστήματος όταν πατηθεί σε συνδυασμό με το πλήκτρο fn .
(2) Πλήκτρο fn	Εκτελεί λειτουργίες του συστήματος που χρησιμοποιούνται συχνά όταν πατηθεί σε συνδυασμό με πλήκτρο λειτουργίας ή με το πλήκτρο esc .
(3) Πλήκτρο με το λογότυπο Windows	Εμφανίζει το μενού "Εναρξη" των Windows.
(4) Πλήκτρο εφαρμογών Windows	Εμφανίζει ένα μενού συντόμευσης για τα στοιχεία που βρίσκονται κάτω από το δείκτη.
(5) Πλήκτρα μεμονωμένου αριθμητικού πληκτρολογίου	Μπορούν να χρησιμοποιηθούν όπως τα πλήκτρα ενός εξωτερικού αριθμητικού πληκτρολογίου.
(6) Πλήκτρα λειτουργιών	Εκτελούν λειτουργίες του συστήματος που χρησιμοποιούνται συχνά, όταν πατηθούν σε συνδυασμό με το πλήκτρο fn .

Στοιχεία πρόσοψης

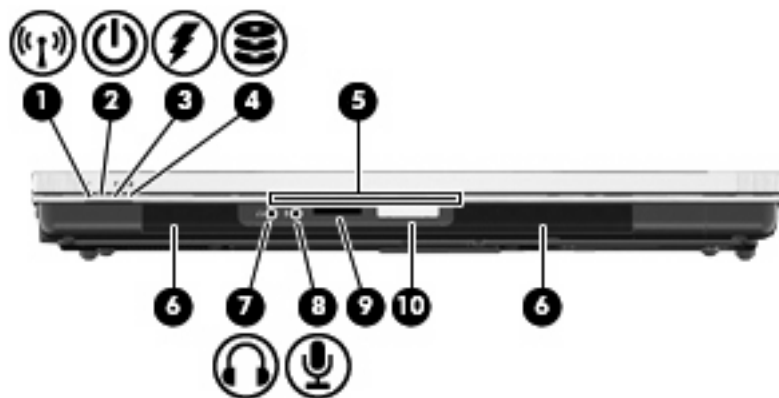

Στοιχείο	Περιγραφή
(1) Φωτεινή ένδειξη ασύρματης λειτουργίας	<ul style="list-style-type: none"> Μπλε: Μια ενσωματωμένη ασύρματη συσκευή, όπως μια συσκευή ασύρματου τοπικού δικτύου (WLAN), μονάδα HP Mobile Broadband ή/και συσκευή Bluetooth, είναι ενεργοποιημένες. Πορτοκαλί: Όλες οι ασύρματες συσκευές είναι απενεργοποιημένες.
(2) Φωτεινή ένδειξη λειτουργίας	<ul style="list-style-type: none"> Αναμμένη: Ο υπολογιστής είναι ενεργοποιημένος. Αναβοσβήνει: Ο υπολογιστής βρίσκεται σε αναστολή λειτουργίας. Αναβοσβήνει γρήγορα: Θα πρέπει να συνδέσετε τροφοδοτικό AC με υψηλότερη τιμή ρεύματος. Σβηστή: Ο υπολογιστής είναι απενεργοποιημένος ή σε αδρανοποίηση.
(3) Φωτεινή ένδειξη μπαταρίας	<ul style="list-style-type: none"> Πορτοκαλί: Η μπαταρία φορτίζει. Τιρκουάζ: Η μπαταρία φτάνει σχεδόν στη χωρητικότητα πλήρους φόρτισης. Αναβοσβήνει πορτοκαλί: Η μπαταρία, η οποία είναι η μόνη διαθέσιμη πηγή τροφοδοσίας, έχει φτάσει σε χαμηλό επίπεδο ισχύος. Όταν η μπαταρία φτάσει σε οριακά χαμηλό επίπεδο ισχύος, η φωτεινή ένδειξη της μπαταρίας αναβοσβήνει γρήγορα. Σβηστή: Αν ο υπολογιστής είναι συνδεδεμένος σε εξωτερική πηγή τροφοδοσίας, η φωτεινή ένδειξη σβήνει όταν όλες οι μπαταρίες του υπολογιστή είναι πλήρως φορτισμένες. Αν ο υπολογιστής δεν είναι συνδεδεμένος σε εξωτερική πηγή τροφοδοσίας, τότε η φωτεινή ένδειξη παραμένει σβηστή μέχρι η μπαταρία να φτάσει σε χαμηλό επίπεδο ισχύος.
(4) Φωτεινή ένδειξη μονάδας δίσκου	<ul style="list-style-type: none"> Αναβοσβήνει τιρκουάζ: Πραγματοποιείται πρόσβαση στο σκληρό δίσκο ή στη μονάδα οπτικού δίσκου. Πορτοκαλί: Το HP 3D DriveGuard έχει ακινητοποιήσει προσωρινά την εσωτερική μονάδα σκληρού δίσκου και τη μονάδα σκληρού δίσκου στη θέση αναβάθμισης, εάν υπάρχει.
(5) Υποδοχή επαγγελματικής κάρτας	Χρησιμοποιείται για την τοποθέτηση μιας επαγγελματικής κάρτας σε θέση, ώστε να είναι εφικτή η αποτύπωση εικόνας από την κάμερα web.

Στοιχείο	Περιγραφή
(6) Ηχεία (2)	Πραγματοποιούν αναπαραγωγή του ήχου.
(7) Υποδοχή για έξοδο ήχου (ακουστικών)	<p>Παράγει ήχο όταν γίνεται σύνδεση σε προαιρετικά ενεργά στερεοφωνικά ηχεία, ακουστικά, ακουστικά αυτιών, ακουστικά με μικρόφωνο ή τηλεοπτικό σύστημα ήχου.</p> <p>ΣΗΜΕΙΩΣΗ Όταν μια συσκευή συνδεθεί στην υποδοχή ακουστικών, τα ηχεία του υπολογιστή απενεργοποιούνται.</p>
(8) Υποδοχή εισόδου ήχου (μικροφώνου)	Συνδέει ένα προαιρετικό μικρόφωνο με ακουστικά, ένα μικρόφωνο στερεοφωνικής συστοιχίας ή ένα μονοφωνικό μικρόφωνο υπολογιστή.
(9) Συσκευή ανάγνωσης κάρτας μέσων	<p>Υποστηρίζει τις παρακάτω μορφές προαιρετικών ψηφιακών καρτών:</p> <ul style="list-style-type: none"> • Memory Stick • Memory Stick Duo • Memory Stick Pro • MultiMediaCard • Κάρτα μνήμης Secure Digital (SD) • Κάρτα xD-Picture • Κάρτα xD-Picture τύπου H • Κάρτα xD-Picture τύπου M
(10) Κουμπί απελευθέρωσης οθόνης	Ανοίγει τον υπολογιστή.

Στοιχεία στην πίσω πλευρά



Ο αεραγωγός επιτρέπει τη ροή αέρα για την ψύξη των εσωτερικών εξαρτημάτων.

ΣΗΜΕΙΩΣΗ Ο ανεμιστήρας του υπολογιστή εκκινείται αυτόματα για την ψύξη των εσωτερικών εξαρτημάτων και την πρόληψη της υπερθέρμανσης. Η ενεργοποίηση/απενεργοποίηση του εσωτερικού ανεμιστήρα κατά τη διάρκεια της κανονικής λειτουργίας είναι φυσιολογικές.

Στοιχεία δεξιάς πλευράς

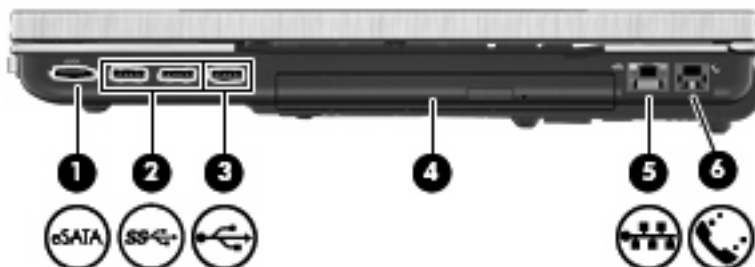

Στοιχείο	Περιγραφή
(1) Θύρα eSATA	Χρησιμοποιείται για τη σύνδεση στοιχείων eSATA υψηλής απόδοσης, όπως εξωτερικό σκληρό δίσκο eSATA.
(2) Θύρες USB 3.0 SuperSpeed (2)	Χρησιμοποιούνται για τη σύνδεση προαιρετικών συσκευών USB και τη μεταφορά δεδομένων με ταχύτητα μεγαλύτερη από αυτή μιας συσκευής USB 2.0.
(3) Θύρα USB	Συνδέει μια προαιρετική συσκευή USB.
(4) Θέση αναβάθμισης	Υποστηρίζει μονάδα οπτικού δίσκου ή μονάδα σκληρού δίσκου.
(5) Υποδοχή RJ-45 (δικτύου)	Χρησιμοποιείται για τη σύνδεση καλωδίου δικτύου.
(6) Υποδοχή RJ-11 (μόντεμ)	Χρησιμοποιείται για τη σύνδεση καλωδίου μόντεμ (μόνο σε επιλεγμένα μοντέλα).

Στοιχεία αριστερής πλευράς

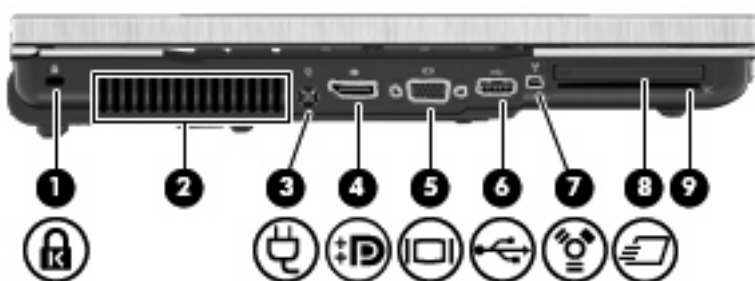

Στοιχείο	Περιγραφή
(1) Υποδοχή καλωδίου ασφαλείας	Χρησιμοποιείται για την προσάρτηση ενός προαιρετικού καλωδίου ασφαλείας στον υπολογιστή. ΣΗΜΕΙΩΣΗ Το καλώδιο ασφαλείας είναι σχεδιασμένο να λειτουργεί αποτρεπτικά, αλλά ενδέχεται να μην μπορεί να προστατεύσει τον υπολογιστή από ακατάλληλο χειρισμό ή κλοπή.
(2) Αεραγωγός	Επιτρέπει τη ροή αέρα για την ψύξη των εσωτερικών εξαρτημάτων. ΣΗΜΕΙΩΣΗ Ο ανεμιστήρας του υπολογιστή εκκινείται αυτόματα για την ψύξη των εσωτερικών εξαρτημάτων και την πρόληψη της υπερθέρμανσης. Η ενεργοποίηση/απενεργοποίηση του εσωτερικού ανεμιστήρα κατά τη διάρκεια της κανονικής λειτουργίας είναι φυσιολογικές.
(3) Υποδοχή τροφοδοσίας	Χρησιμοποιείται για τη σύνδεση τροφοδοτικού AC.
(4) DisplayPort	Συνδέει μια προαιρετική, ψηφιακή συσκευή προβολής, όπως οθόνη ή συσκευή προβολής υψηλής απόδοσης.
(5) Θύρα εξωτερικής οθόνης	Χρησιμοποιείται για τη σύνδεση μιας εξωτερικής οθόνης VGA ή ενός προβολέα.
(6) Θύρα USB	Συνδέει μια προαιρετική συσκευή USB.
(7) Θύρα 1394	Χρησιμοποιείται για τη σύνδεση μιας προαιρετικής συσκευής IEEE 1394 ή 1394a, όπως μιας φορητής βιντεοκάμερας.
(8) Υποδοχή ExpressCard	Υποστηρίζει προαιρετικές κάρτες ExpressCard.
(9) Συσκευή ανάγνωσης έξυπνων καρτών	Υποστηρίζει προαιρετικές έξυπνες κάρτες και κάρτες Java™.

Στοιχεία στο κάτω μέρος

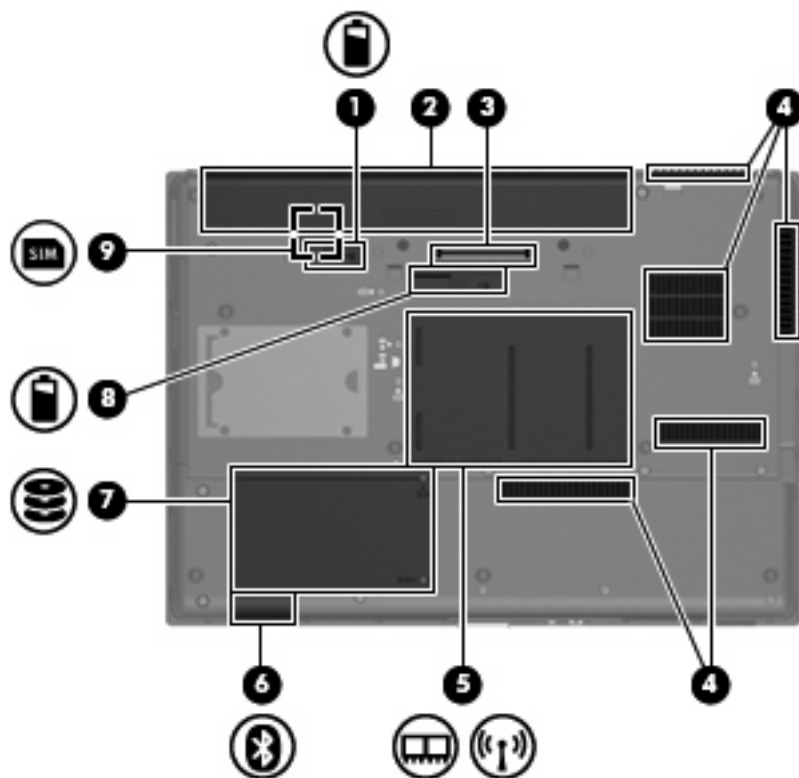

Στοιχείο	Περιγραφή
(1)	Ασφάλεια απελευθέρωσης μπαταρίας
(2)	Θήκη μπαταρίας
(3)	Υποδοχή επιτραπέζιας σύνδεσης
(4)	Αεραγωγοί (5)
(5)	Θέση μονάδας μνήμης
(6)	Θέση Bluetooth (μόνο σε επιλεγμένα μοντέλα)
(7)	Θέση μονάδας σκληρού δίσκου

Χρησιμοποιείται για την αφαίρεση της μπαταρίας από τη θέση της.

Χρησιμοποιείται για την τοποθέτηση της μπαταρίας.

Χρησιμοποιείται για τη σύνδεση προαιρετικής συσκευής επιτραπέζιας σύνδεσης.

Διευκολύνουν τη ροή του αέρα για την ψύξη των εσωτερικών εξαρτημάτων.

ΣΗΜΕΙΩΣΗ Ο ανεμιστήρας του υπολογιστή εκκινείται αυτόματα για την ψύξη των εσωτερικών εξαρτημάτων και την πρόληψη της υπερθέρμανσης. Η ενεργοποίηση/απενεργοποίηση του εσωτερικού ανεμιστήρα κατά τη διάρκεια της κανονικής λειτουργίας είναι φυσιολογικές.

Περιέχει τις υποδοχές της μονάδας μνήμης, μια μονάδα WWAN και μια μονάδα WLAN (μόνο σε επιλεγμένα μοντέλα).

ΠΡΟΣΟΧΗ Για να αποτρέψετε την αδυναμία απόκρισης του συστήματος, η αντικατάσταση της μονάδας ασύρματης λειτουργίας πρέπει να γίνεται μόνο με μονάδα ασύρματης λειτουργίας που φέρει έγκριση για χρήση σε υπολογιστή από τον κυβερνητικό φορέα που ρυθμίζει τις ασύρματες συσκευές στη χώρα ή την περιοχή σας. Εάν αντικαταστήσετε τη μονάδα και, στη συνέχεια, εμφανιστεί ένα προειδοποιητικό μήνυμα, αφαιρέστε τη μονάδα για να αποκατασταθεί η λειτουργία του υπολογιστή και επικοινωνήστε με την τεχνική υποστήριξη μέσα από τη Βοήθεια και υποστήριξη.

Συνδέει μια συσκευή Bluetooth.

Χρησιμοποιείται για την τοποθέτηση του σκληρού δίσκου.

Στοιχείο	Περιγραφή
(8) Υποδοχή βοηθητικής μπαταρίας	Συνδέει μια προαιρετική βοηθητική μπαταρία.
(9) Υποδοχή SIM (μόνο σε επιλεγμένα μοντέλα)	Περιέχει μια κάρτα SIM. Η υποδοχή της κάρτας SIM βρίσκεται στο εσωτερικό της θήκης μπαταρίας.

Στοιχεία οθόνης

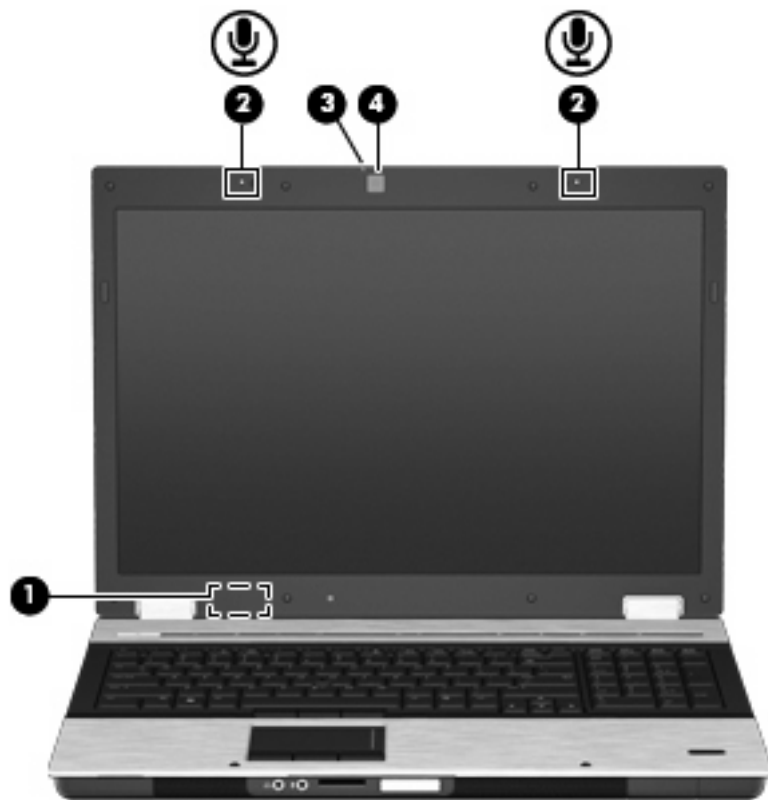

Στοιχείο	Περιγραφή
(1) Διακόπτης εσωτερικής οθόνης	Απενεργοποιεί την οθόνη και εκκινεί την αναστολή λειτουργίας εάν η οθόνη είναι κλειστή ενώ παρέχεται ρεύμα. ΣΗΜΕΙΩΣΗ Ο εσωτερικός διακόπτης της οθόνης δεν είναι ορατός από το εξωτερικό του υπολογιστή.
(2) Εσωτερικά μικρόφωνα (2)	Πραγματοποιούν εγγραφή ήχου. ΣΗΜΕΙΩΣΗ Εάν υπάρχει ένα εικονίδιο μικροφώνου δίπλα από κάθε υποδοχή μικροφώνου, τότε ο υπολογιστής έχει εσωτερικά μικρόφωνα.
(3) Φωτεινή ένδειξη κάμερας web (μόνο σε επιλεγμένα μοντέλα)	Αναμμένη: Η κάμερα web χρησιμοποιείται.
(4) Κάμερα web (μόνο σε επιλεγμένα μοντέλα)	Πραγματοποιεί εγγραφή βίντεο και ήχου και λήψη φωτογραφιών.

Ασύρματες κεραίες (μόνο σε επιλεγμένα μοντέλα)

Σε επιλεγμένα μοντέλα υπολογιστών υπάρχουν τουλάχιστον 2 κεραίες που στέλνουν και λαμβάνουν σήματα από μία ή περισσότερες ασύρματες συσκευές. Οι κεραίες αυτές δεν είναι ορατές από το εξωτερικό του υπολογιστή.



Στοιχείο	Περιγραφή
(1) Κεραίες WWAN (2)* (μόνο σε επιλεγμένα μοντέλα)	Στέλνουν και λαμβάνουν ασύρματα σήματα για επικοινωνία με ασύρματα δίκτυα ευρείας ζώνης (WWAN).
(2) Κεραίες WLAN (3)* (μόνο σε επιλεγμένα μοντέλα)	Στέλνουν και λαμβάνουν ασύρματα σήματα για επικοινωνία με ασύρματα τοπικά δίκτυα (WLAN).

*Οι κεραίες αυτές δεν είναι ορατές από το εξωτερικό του υπολογιστή. Για βέλτιστη μετάδοση, φροντίστε να μην υπάρχουν εμπόδια στο χώρο γύρω από τις κεραίες.

Για να δείτε τις σημειώσεις κανονισμών για τις ασύρματες συσκευές, ανατρέξτε στην ενότητα *Σημειώσεις κανονισμών, ασφάλειας και περιβάλλοντος* που ισχύει για τη χώρα/περιοχή σας. Οι σημειώσεις αυτές βρίσκονται στη Βοήθεια και υποστήριξη.

Πρόσθετα στοιχεία υλικού



Στοιχείο	Περιγραφή
(1) Καλώδιο τροφοδοσίας*	Χρησιμοποιείται για τη σύνδεση τροφοδοτικού AC σε πρίζα AC.
(2) Μπαταρία*	Τροφοδοτεί τον υπολογιστή, όταν δεν είναι συνδεδεμένος σε εξωτερική πηγή τροφοδοσίας.
(3) Τροφοδοτικό AC	Μετατρέπει το AC (εναλλασσόμενο ρεύμα) σε DC (συνεχές ρεύμα).

*Οι μπαταρίες και τα καλώδια τροφοδοσίας ενδέχεται να διαφέρουν ανάλογα με τη χώρα/περιοχή.

ΕΤΙΚΕΤΕΣ

Οι ετικέτες που βρίσκονται πάνω στον υπολογιστή παρέχουν πληροφορίες που μπορεί να χρειαστείτε όταν επιλύετε προβλήματα συστήματος ή ταξιδεύετε στο εξωτερικό με τον υπολογιστή σας:

- Ετικέτα εξυπηρέτησης πελατών — Παρέχει σημαντικές πληροφορίες που περιλαμβάνουν τα ακόλουθα:

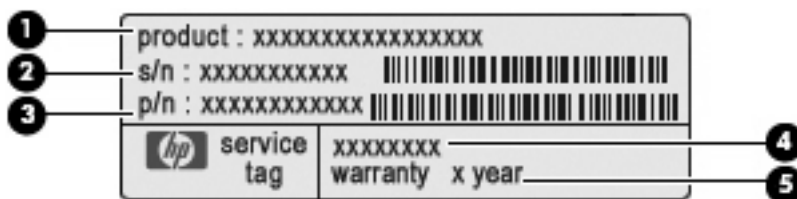

- Όνομα προϊόντος (1). Πρόκειται για το όνομα προϊόντος που βρίσκεται στην πρόσοψη του υπολογιστή.
- Σειριακός αριθμός (s/n) (2). Πρόκειται για ένα αλφαριθμητικό αναγνωριστικό που είναι μοναδικό για κάθε προϊόν.
- Κωδικός εξαρτήματος/Κωδικός προϊόντος (p/n) (3). Αυτός ο αριθμός παρέχει συγκεκριμένες πληροφορίες σχετικά με τα στοιχεία υλικού του προϊόντος. Ο κωδικός εξαρτήματος βοηθά έναν τεχνικό εξυπηρέτησης να διαπιστώσει ποια στοιχεία και εξαρτήματα απαιτούνται.

- Περιγραφή μοντέλου **(4)**. Πρόκειται για ένα αλφαριθμητικό αναγνωριστικό που χρησιμοποιείται για τον εντοπισμό εγγράφων, προγραμμάτων οδήγησης και υποστήριξης για τον υπολογιστή.
- Περίοδος εγγύησης **(5)**. Ο αριθμός αυτός περιγράφει τη διάρκεια της εγγύησης (σε έτη) για τον υπολογιστή.

Όταν επικοινωνείτε με την τεχνική υποστήριξη, θα πρέπει να έχετε διαθέσιμες αυτές τις πληροφορίες. Η ετικέτα εξυπηρέτησης βρίσκεται στην κάτω πλευρά του υπολογιστή.

- Πιστοποιητικό αυθεντικότητας της Microsoft® — Περιλαμβάνει το κλειδί προϊόντος των Windows. Ενδέχεται να χρειαστείτε το κλειδί προϊόντος για ενημέρωση ή αντιμετώπιση προβλημάτων του λειτουργικού συστήματος. Το πιστοποιητικό αυτό βρίσκεται στο κάτω μέρος του υπολογιστή.
- Ετικέτα κανονισμών — Παρέχει πληροφορίες κανονισμών σχετικά με τον υπολογιστή. Η ετικέτα κανονισμών βρίσκεται στο εσωτερικό της θήκης της μπαταρίας.
- Ετικέτα έγκρισης μόντεμ — Παρέχει πληροφορίες κανονισμών σχετικά με το μόντεμ και παραθέτει τις εταιρικές σημάνσεις έγκρισης που απαιτούνται από ορισμένες χώρες ή περιοχές στις οποίες έχει εγκριθεί η χρήση του μόντεμ. Ενδεχομένως να χρειαστείτε τις πληροφορίες αυτές όταν ταξιδεύετε στο εξωτερικό. Η ετικέτα έγκρισης μόντεμ βρίσκεται στο εσωτερικό της θήκης της μπαταρίας.
- Ετικέτες πιστοποίησης ασύρματων συσκευών (μόνο σε επιλεγμένα μοντέλα) — Περιλαμβάνουν πληροφορίες σχετικά με τις προαιρετικές ασύρματες συσκευές, καθώς και τις σημάνσεις έγκρισης ορισμένων χωρών ή περιοχών, όπου έχει εγκριθεί η χρήση της συσκευής. Η προαιρετική συσκευή μπορεί να είναι μια συσκευή ασύρματου τοπικού δικτύου (WLAN), μια μονάδα HP Mobile Broadband (μόνο σε επιλεγμένα μοντέλα) ή μια προαιρετική συσκευή Bluetooth®. Εάν το μοντέλο του υπολογιστή σας περιλαμβάνει μία ή περισσότερες ασύρματες συσκευές, τότε θα συνοδεύεται και από μία ή περισσότερες ετικέτες πιστοποίησης. Ενδεχομένως να χρειαστείτε τις πληροφορίες αυτές όταν ταξιδεύετε στο εξωτερικό. Οι ετικέτες πιστοποίησης ασύρματων συσκευών βρίσκονται στο εσωτερικό της θήκης της μπαταρίας.
- Ετικέτα κάρτας SIM (μόνο σε επιλεγμένα μοντέλα) — Παρέχει το ICCID (Integrated Circuit Card Identifier) της κάρτας SIM. Η ετικέτα αυτή βρίσκεται στο εσωτερικό της θήκης της μπαταρίας.
- Ετικέτα σειριακού αριθμού μονάδας HP Mobile Broadband (μόνο σε επιλεγμένα μοντέλα) — Παρέχει το σειριακό αριθμό της μονάδας HP Mobile Broadband. Η ετικέτα αυτή βρίσκεται στο εσωτερικό της θήκης της μπαταρίας.

2 Ασύρματη λειτουργία, μόντεμ και τοπικό δίκτυο

Χρήση των ασύρματων συσκευών (μόνο σε επιλεγμένα μοντέλα)

Η ασύρματη τεχνολογία μεταφέρει δεδομένα μέσω ραδιοκυμάτων αντί καλωδίων. Ο υπολογιστής σας ενδέχεται να είναι εξοπλισμένος με μία ή περισσότερες από τις παρακάτω ασύρματες συσκευές:

- Συσκευή ασύρματου τοπικού δικτύου (WLAN) — Συνδέει τον υπολογιστή σε ασύρματα τοπικά δίκτυα (γνωστά ως δίκτυα Wi-Fi, ασύρματα LAN ή WLAN) σε εταιρικά γραφεία, στο σπίτι και δημόσια μέρη όπως αεροδρόμια, εστιατόρια, καφετέριες, ξενοδοχεία και πανεπιστήμια. Σε ένα WLAN, κάθε φορητή, ασύρματη συσκευή επικοινωνεί με ασύρματο δρομολογητή ή ασύρματο σημείο πρόσβασης.
- Μονάδα HP Mobile Broadband — Συσκευή ασύρματου δικτύου ευρείας ζώνης (WWAN) που παρέχει πρόσβαση σε πληροφορίες όπου υπάρχει διαθέσιμη υπηρεσία φορέα εκμετάλλευσης κινητού δικτύου. Σε ένα δίκτυο WWAN, κάθε φορητή συσκευή επικοινωνεί με ένα σταθμό βάσης ενός φορέα εκμετάλλευσης δικτύου κινητής τηλεφωνίας. Οι φορείς εκμετάλλευσης δικτύου κινητής τηλεφωνίας εγκαθιστούν δίκτυα σταθμών βάσης (παρόμοια με τους πύργους κινητής τηλεφωνίας) σε μεγάλες γεωγραφικές περιοχές παρέχοντας αποτελεσματική κάλυψη σε ολόκληρες πολιτείες, περιοχές ή ακόμα και χώρες.
- Συσκευή Bluetooth® (μόνο σε επιλεγμένα μοντέλα) — Δημιουργεί προσωπικό δίκτυο (PAN) για σύνδεση με άλλες συσκευές Bluetooth, όπως υπολογιστές, τηλέφωνα, εκτυπωτές, ακουστικά, ηχεία και φωτογραφικές μηχανές. Σε ένα δίκτυο PAN, κάθε συσκευή επικοινωνεί απευθείας με τις άλλες συσκευές και οι συσκευές πρέπει να βρίσκονται σχετικά κοντά μεταξύ τους — συνήθως εντός 10 μέτρων (περίπου 33 πόδια).

Υπολογιστές με συσκευές WLAN υποστηρίζουν ένα ή περισσότερα από τα παρακάτω βιομηχανικά πρότυπα IEEE:









- Το 802.11b, το πρώτο δημοφιλές πρότυπο, υποστηρίζει ταχύτητες δεδομένων μέχρι 11 Mbps και λειτουργεί σε συχνότητα 2,4 GHz.
- Το 802.11g υποστηρίζει ταχύτητες δεδομένων μέχρι 54 Mbps και λειτουργεί σε συχνότητα 2,4 GHz. Οι συσκευές WLAN 802.11g είναι συμβατές με συσκευές 802.11b και έτσι μπορούν να λειτουργήσουν στο ίδιο δίκτυο.
- Το 802.11a υποστηρίζει ταχύτητες δεδομένων μέχρι 54 Mbps και λειτουργεί σε συχνότητα 5 GHz.

 **ΣΗΜΕΙΩΣΗ** Το πρότυπο 802.11a δεν είναι συμβατό με τα πρότυπα 802.11b και 802.11g.

- Το πρότυπο 802.11n υποστηρίζει ταχύτητες δεδομένων μέχρι 450 Mbps και λειτουργεί σε συχνότητα 2,4 GHz ή 5 GHz, γεγονός που το καθιστά συμβατό με τις προηγούμενες εκδόσεις 802.11a, b και g (ανάλογα με τη διαμόρφωση του δικτύου σας).

Για περισσότερες πληροφορίες σχετικά με την ασύρματη τεχνολογία, δείτε τις πληροφορίες και τις συνδέσεις σε τοποθεσίες web που υπάρχουν στη Βοήθεια και υποστήριξη.

Εικονίδια ασύρματης λειτουργίας και δικτύου

Εικονίδιο	Όνομα	Περιγραφή
	Ασύρματη λειτουργία (σε σύνδεση)	Προσδιορίζει τη θέση των φωτεινών ενδείξεων και του κουμπιού ασύρματης λειτουργίας στον υπολογιστή. Επίσης, προσδιορίζει το λογισμικό Wireless Assistant στον υπολογιστή και υποδεικνύει ότι είναι ενεργοποιημένες μία ή περισσότερες ασύρματες συσκευές.
	Ασύρματη λειτουργία (εκτός σύνδεσης)	Εντοπίζει το λογισμικό Wireless Assistant στον υπολογιστή και υποδεικνύει ότι είναι απενεργοποιημένες όλες οι ασύρματες συσκευές.
	HP Connection Manager	Ανοίγει το HP Connection Manager, το οποίο σας δίνει τη δυνατότητα να δημιουργήσετε μια σύνδεση με συσκευή HP Mobile Broadband (μόνο σε επιλεγμένα μοντέλα).
	Ενσύρματο δίκτυο (σε σύνδεση)	Υποδεικνύει ότι ένα ή περισσότερα προγράμματα οδήγησης δικτύου είναι εγκατεστημένα και μία ή περισσότερες συσκευές δικτύου είναι συνδεδεμένες στο δίκτυο.
	Δίκτυο (εκτός σύνδεσης)	Υποδεικνύει ότι ένα ή περισσότερα από τα προγράμματα οδήγησης δικτύου είναι εγκατεστημένα και υπάρχουν διαθέσιμες ασύρματες συνδέσεις, αλλά καμία συσκευή δικτύου δεν είναι συνδεδεμένη σε ενσύρματο ή ασύρματο δίκτυο.
	Δίκτυο (σε σύνδεση)	Υποδεικνύει ότι ένα ή περισσότερα από τα προγράμματα οδήγησης δικτύου είναι εγκατεστημένα, μία ή περισσότερες συσκευές δικτύου είναι συνδεδεμένες σε ασύρματο δίκτυο και μία ή περισσότερες συσκευές δικτύου μπορεί να είναι συνδεδεμένες σε ενσύρματο δίκτυο.
	Δίκτυο (απενεργοποιημένο/ εκτός σύνδεσης)	Υποδεικνύει ότι ένα ή περισσότερα από τα προγράμματα οδήγησης δικτύου είναι εγκατεστημένα, δεν υπάρχει καμία διαθέσιμη ασύρματη σύνδεση ή όλες οι συσκευές ασύρματου δικτύου είναι απενεργοποιημένες από το κουμπί ασύρματης λειτουργίας ή το Wireless Assistant και καμία συσκευή δικτύου δεν είναι συνδεδεμένη σε ενσύρματο δίκτυο.
	Ενσύρματο δίκτυο (απενεργοποιημένο/ εκτός σύνδεσης)	Υποδεικνύει ότι ένα ή περισσότερα από τα προγράμματα οδήγησης δικτύου είναι εγκατεστημένα, όλες οι συσκευές δικτύου ή όλες οι ασύρματες συσκευές έχουν απενεργοποιηθεί από τον Πίνακα Ελέγχου των Windows® και καμία συσκευή δικτύου δεν είναι συνδεδεμένη σε ενσύρματο δίκτυο.

Χρήση των στοιχείων ελέγχου ασύρματης λειτουργίας

Μπορείτε να ελέγξετε τις ασύρματες συσκευές που υπάρχουν στον υπολογιστή χρησιμοποιώντας τα ακόλουθα:

- Κουμπί ασύρματης λειτουργίας
- Λογισμικό Wireless Assistant (μόνο σε επιλεγμένα μοντέλα)
- Λογισμικό HP Connection Manager (μόνο σε επιλεγμένα μοντέλα)
- Στοιχεία ελέγχου λειτουργικού συστήματος

Χρήση του κουμπιού ασύρματης λειτουργίας

Ο υπολογιστής διαθέτει ένα κουμπί ασύρματης λειτουργίας, μία ή περισσότερες ασύρματες συσκευές και δύο φωτεινές ενδείξεις ασύρματης λειτουργίας. Όλες οι ασύρματες συσκευές του υπολογιστή είναι ενεργοποιημένες από το εργοστάσιο και συνεπώς οι φωτεινές ενδείξεις ασύρματης λειτουργίας ανάβουν (μπλε) όταν ενεργοποιείτε τον υπολογιστή.

Οι φωτεινές ενδείξεις ασύρματης λειτουργίας υποδεικνύουν τη συνολική κατάσταση των ασύρματων συσκευών σας, όχι την κατάσταση μεμονωμένων συσκευών. Εάν οι φωτεινές ενδείξεις ασύρματης λειτουργίας είναι μπλε, τότε τουλάχιστον μία ασύρματη συσκευή είναι ενεργοποιημένη. Εάν οι φωτεινές ενδείξεις ασύρματης λειτουργίας είναι πορτοκαλί, όλες οι ασύρματες συσκευές είναι απενεργοποιημένες.

Καθώς οι ασύρματες συσκευές είναι ενεργοποιημένες από τον κατασκευαστή, μπορείτε να χρησιμοποιήσετε το κουμπί ασύρματης λειτουργίας για να ενεργοποιήσετε ή να απενεργοποιήσετε ταυτόχρονα τις ασύρματες συσκευές. Μπορείτε να ελέγξετε τις μεμονωμένες ασύρματες συσκευές μέσω του προγράμματος Wireless Assistant (μόνο σε επιλεγμένα μοντέλα) ή μέσω του Computer Setup.

 **ΣΗΜΕΙΩΣΗ** Εάν οι ασύρματες συσκευές έχουν απενεργοποιηθεί από το Computer Setup, το κουμπί ασύρματης λειτουργίας δεν θα λειτουργεί μέχρι να ενεργοποιήσετε ξανά τις συσκευές.

Χρήση του λογισμικού Wireless Assistant (μόνο σε επιλεγμένα μοντέλα)

Μπορείτε να ενεργοποιήσετε ή να απενεργοποιήσετε μια ασύρματη συσκευή χρησιμοποιώντας το λογισμικό Wireless Assistant. Εάν μια ασύρματη συσκευή έχει απενεργοποιηθεί από το Computer Setup, για να μπορέσετε να την ενεργοποιήσετε ή να την απενεργοποιήσετε με το λογισμικό Wireless Assistant, θα πρέπει ενεργοποιηθεί ξανά από το Computer Setup.

 **ΣΗΜΕΙΩΣΗ** Η ενεργοποίηση μιας ασύρματης συσκευής δεν συνεπάγεται αυτόματη σύνδεση του υπολογιστή με δίκτυο ή συσκευή με δυνατότητα Bluetooth.

Για να δείτε την κατάσταση των ασύρματων συσκευών, κάντε κλικ στο εικονίδιο **Εμφάνιση κρυφών εικονιδίων**, το βέλος στην αριστερή πλευρά της περιοχής ειδοποιήσεων, και τοποθετήστε το δείκτη πάνω από το εικονίδιο ασύρματης λειτουργίας.

Εάν το εικονίδιο ασύρματης λειτουργίας δεν εμφανίζεται στην περιοχή ειδοποίησης, ακολουθήστε τα παρακάτω βήματα για να αλλάξετε τις ιδιότητες του Wireless Assistant:

1. Επιλέξτε **Έναρξη > Πίνακας Ελέγχου > Υλικό και Ήχος > Κέντρο φορητότητας των Windows**.
2. Κάντε κλικ στο εικονίδιο ασύρματης λειτουργίας στην ενότητα του Wireless Assistant, η οποία βρίσκεται στην κάτω σειρά του Κέντρου φορητότητας των Windows®.
3. Κάντε κλικ στην επιλογή **Ιδιότητες**.
4. Ενεργοποιήστε το πλαίσιο επιλογής δίπλα στο **εικονίδιο του HP Wireless Assistant στην περιοχή ειδοποίησης**.
5. Επιλέξτε **Εφαρμογή**.
6. Κάντε κλικ στο κουμπί **Κλείσιμο**.

Για περισσότερες πληροφορίες, ανατρέξτε στη βοήθεια του Οδηγού ρύθμισης ασύρματης λειτουργίας:

1. Ανοίξτε τον Οδηγό ρύθμισης ασύρματης λειτουργίας κάνοντας κλικ στο εικονίδιο ασύρματης λειτουργίας στο Κέντρο φορητότητας των Windows.
2. Κάντε κλικ στο κουμπί **Βοήθεια**.

Χρήση του HP Connection Manager (μόνο σε επιλεγμένα μοντέλα)

Μπορείτε να χρησιμοποιήσετε το λογισμικό HP Connection Manager για να συνδεθείτε σε δίκτυα WWAN χρησιμοποιώντας τη συσκευή HP Mobile Broadband του υπολογιστή σας (μόνο σε επιλεγμένα μοντέλα).

- ▲ Για να εκκινήσετε το Connection Manager, κάντε κλικ στο εικονίδιο του Connection Manager στην περιοχή ειδοποιήσεων, στη δεξιά πλευρά της γραμμής εργασιών.

– ή –

Επιλέξτε **Έναρξη > Όλα τα προγράμματα > HP > HP Connection Manager**.

Για περισσότερες λεπτομέρειες σχετικά με τη χρήση του Connection Manager, ανατρέξτε στη Βοήθεια του λογισμικού Connection Manager.

Χρήση των στοιχείων ελέγχου του λειτουργικού συστήματος

Ορισμένα λειτουργικά συστήματα παρέχουν επίσης ένα τρόπο διαχείρισης των ενσωματωμένων ασύρματων συσκευών και της ασύρματης σύνδεσης. Για παράδειγμα, τα Windows παρέχουν το Κέντρο δικτύου και κοινής χρήσης, το οποίο σας επιτρέπει να ρυθμίζετε μια σύνδεση ή δίκτυο, να πραγματοποιείτε σύνδεση σε δίκτυο, να διαχειρίζεστε ασύρματα δίκτυα, καθώς και να πραγματοποιείτε διάγνωση και επιδιόρθωση προβλημάτων δικτύου.

- ▲ Για να αποκτήσετε πρόσβαση στο Κέντρο δικτύου και κοινής χρήσης, επιλέξτε **Έναρξη > Στοιχεία ελέγχου > Δίκτυο και Internet > Κέντρο δικτύου και κοινής χρήσης**.

Για περισσότερες πληροφορίες, ανατρέξτε στη Βοήθεια και υποστήριξη. Επιλέξτε **Έναρξη > Βοήθεια και υποστήριξη**.

Χρήση της συσκευής WLAN (μόνο σε επιλεγμένα μοντέλα)

Με μια συσκευή WLAN μπορείτε να έχετε πρόσβαση σε ένα ασύρματο τοπικό δίκτυο (WLAN), το οποίο αποτελείται από άλλους υπολογιστές και βοηθητικά εξαρτήματα, που συνδέονται με ασύρματο δρομολογητή ή σημείο ασύρματης πρόσβασης.

 **ΣΗΜΕΙΩΣΗ** Οι όροι *ασύρματος δρομολογητής* και *σημείο ασύρματης πρόσβασης* συχνά χρησιμοποιούνται εναλλακτικά.

- Ένα ασύρματο δίκτυο WLAN μεγάλης κλίμακας, όπως ένα εταιρικό ή δημόσιο WLAN, τυπικά χρησιμοποιεί σημεία ασύρματης πρόσβασης, τα οποία μπορούν να δεχθούν μεγάλο αριθμό υπολογιστών και βοηθητικών εξαρτημάτων και να διαχωρίσουν σημαντικές λειτουργίες δικτύου.
- Ένα οικιακό WLAN ή μικρού γραφείου τυπικά χρησιμοποιεί ασύρματο δρομολογητή, ο οποίος επιτρέπει σε πολλούς ασύρματους και ενσύρματους υπολογιστές να χρησιμοποιούν από κοινού σύνδεση στο Internet, εκτυπωτή και αρχεία, χωρίς να απαιτούνται επιπλέον τμήματα υλικού ή λογισμικού.

 **ΣΗΜΕΙΩΣΗ** Για να χρησιμοποιήσετε τη συσκευή WLAN στον υπολογιστή, πρέπει να συνδεθείτε σε υποδομή WLAN (μέσω παροχέα υπηρεσιών ή δημοσίου ή εταιρικού δικτύου).

Δημιουργία δικτύου WLAN

Για να εγκαταστήσετε ένα WLAN και να συνδεθείτε στο Internet, χρειάζεστε τον παρακάτω εξοπλισμό:

- Ένα μόντεμ ευρείας ζώνης (DSL ή καλωδιακό) **(1)** και υπηρεσία Internet υψηλής ταχύτητας, την οποία έχετε προμηθευτεί από παροχέα υπηρεσιών Internet (ISP)
- Έναν ασύρματο δρομολογητή (πωλείται χωριστά) **(2)**
- Τον ασύρματο υπολογιστή **(3)**

Η παρακάτω εικόνα δείχνει ένα παράδειγμα εγκατάστασης ασύρματου δικτύου συνδεδεμένου στο Internet.



Καθώς το δίκτυό σας μεγαλώνει, μπορείτε να συνδέετε επιπλέον ασύρματους και ενσύρματους υπολογιστές στο δίκτυο για πρόσβαση στο Internet.

Για βοήθεια σχετικά με την εγκατάσταση ενός WLAN, δείτε τις πληροφορίες που παρέχει ο κατασκευαστής του δρομολογητή ή ο παροχέας υπηρεσιών Internet.

Προστασία του WLAN

Επειδή το πρότυπο WLAN σχεδιάστηκε μόνο με περιορισμένες δυνατότητες ασφάλειας—κυρίως για να αποτρέψει την περιστασιακή μη εξουσιοδοτημένη πρόσβαση παρά ισχυρές μορφές επίθεσης—είναι πολύ σημαντικό να γίνει κατανοητό ότι τα δίκτυα WLAN είναι ευάλωτα σε ευρέως γνωστές και τεκμηριωμένες αδυναμίες ασφάλειας.

Τα δίκτυα WLAN σε δημόσιους χώρους ή σημεία σύνδεσης, όπως καφετέριες και αεροδρόμια, ενδέχεται να μην προσφέρουν κανενός είδους ασφάλεια. Οι κατασκευαστές ασύρματων δικτύων και οι παροχείς υπηρεσιών για σημεία σύνδεσης αναπτύσσουν νέες τεχνολογίες που προσφέρουν μεγαλύτερη ασφάλεια και ανωνυμία στα δημόσια περιβάλλοντα. Εάν ανησυχείτε για την ασφάλεια του υπολογιστή σε ένα σημείο σύνδεσης, περιορίστε τις δικτυακές σας δραστηριότητες σε e-mail που δεν είναι σημαντικά και περιήγηση βασικού επιπέδου στο Internet.

Όταν εγκαθιστάτε ένα WLAN ή αποκτάτε πρόσβαση σε υπάρχον WLAN, ενεργοποιείτε πάντα τις λειτουργίες ασφαλείας για προστασία του δικτύου σας από μη εξουσιοδοτημένη πρόσβαση. Τα συνηθισμένα επίπεδα ασφαλείας είναι τα Wi-Fi Protected Access (WPA) και Wired Equivalent Privacy (WEP). Δεδομένου ότι τα ραδιοσήματα ασύρματης λειτουργίας μεταδίδονται εκτός του δικτύου, άλλες συσκευές WLAN μπορούν να εντοπίσουν μη προστατευμένα σήματα και είτε να συνδεθούν στο δίκτυό σας (χωρίς να έχουν κληθεί) είτε να καταγράψουν πληροφορίες που αποστέλλονται μέσω του δικτύου. Ωστόσο, μπορείτε να λάβετε προφυλάξεις για την προστασία του WLAN που διαθέτετε:

- **Να χρησιμοποιείτε ασύρματο πομπό με ενσωματωμένη ασφάλεια.**

Πολλοί ασύρματοι σταθμοί εργασίας, πύλες και δρομολογητές παρέχουν ενσωματωμένες λειτουργίες ασφαλείας, όπως πρωτόκολλα ασύρματης ασφάλειας και τείχη προστασίας. Με τον κατάλληλο ασύρματο πομπό, μπορείτε να προστατέψετε το δίκτυο από τους πιο γνωστούς κινδύνους ασύρματης ασφάλειας.

- **Να εργάζεστε με τείχος προστασίας.**

Ένα τείχος προστασίας είναι ένα εμπόδιο που ελέγχει δεδομένα και αιτήσεις για δεδομένα που αποστέλλονται στο δίκτυό σας και, στη συνέχεια, απορρίπτει τυχόν ύποπτα στοιχεία. Τα τείχη προστασίας διατίθενται σε πολλά είδη, τόσο σε λογισμικό όσο και σε εξοπλισμό. Ορισμένα δίκτυα συνδυάζουν και τους δύο τύπους.

- **Να χρησιμοποιείτε κρυπτογράφηση ασύρματης λειτουργίας.**

Για το WLAN διατίθενται ποικίλα εξειδικευμένα πρωτόκολλα κρυπτογράφησης. Βρείτε την καταλληλότερη λύση για την ασφάλεια του δικτύου σας:

- Το **Wired Equivalent Privacy (WEP)** είναι ένα πρωτόκολλο ασύρματης ασφάλειας που χρησιμοποιεί ένα κλειδί WEP για την κωδικοποίηση ή κρυπτογράφηση όλων των δεδομένων

του δικτύου προτού μεταδοθούν. Συνήθως, η εκχώρηση του κλειδιού WEP μπορεί να πραγματοποιείται από το δίκτυο. Εναλλακτικά, μπορείτε να ορίσετε δικό σας κλειδί, να δημιουργήσετε διαφορετικό κλειδί ή να επιλέξετε άλλες επιλογές για προχωρημένους. Χωρίς το σωστό κλειδί, κανείς άλλος δεν θα μπορεί να χρησιμοποιεί το WLAN.

- Το **WPA (Wi-Fi Protected Access)**, όπως συμβαίνει και με το WEP, χρησιμοποιεί ρυθμίσεις ασφάλειας για την κρυπτογράφηση και αποκρυπτογράφηση δεδομένων που μεταδίδονται μέσω του δικτύου. Ωστόσο, αντί να χρησιμοποιεί ένα στατικό κλειδί ασφάλειας για τις κρυπτογραφήσεις, όπως συμβαίνει με το WEP, το WPA χρησιμοποιεί το *πρωτόκολλο ακεραιότητας προσωρινού κλειδιού* (TKIP) για να δημιουργεί ένα νέο κλειδί για κάθε πακέτο με δυναμικό τρόπο. Επίσης, δημιουργεί διαφορετικές ομάδες κλειδιών για κάθε υπολογιστή του δικτύου.

Σύνδεση σε δίκτυο WLAN

Για να συνδεθείτε σε δίκτυο WLAN, ακολουθήστε τα παρακάτω βήματα:

1. Βεβαιωθείτε ότι η συσκευή WLAN είναι ενεργοποιημένη. Εάν είναι ενεργοποιημένη, οι φωτεινές ενδείξεις ασύρματης λειτουργίας ανάβουν (μπλε). Εάν οι φωτεινές ενδείξεις ασύρματης λειτουργίας ανάβουν πορτοκαλί, πατήστε το κουμπί ασύρματης λειτουργίας.
2. Κάντε κλικ στο εικονίδιο δικτύου που βρίσκεται στην περιοχή ειδοποιήσεων, στη δεξιά πλευρά της γραμμής εργασιών.
3. Επιλέξτε το δίκτυο WLAN που θέλετε από τη λίστα.
4. Κάντε κλικ στο κουμπί **Σύνδεση**.

Εάν το δίκτυο είναι WLAN με δυνατότητα ασφάλειας, θα σας ζητηθεί να εισαγάγετε ένα κλειδί ασφαλείας δικτύου, δηλαδή έναν κωδικό ασφαλείας. Πληκτρολογήστε τον κωδικό και, στη συνέχεια, κάντε κλικ στο κουμπί **OK** για να ολοκληρώσετε τη σύνδεση.

 **ΣΗΜΕΙΩΣΗ** Εάν δεν αναγράφεται κανένα δίκτυο WLAN στη λίστα, αυτό σημαίνει ότι βρίσκεστε εκτός του εύρους κάλυψης του ασύρματου δρομολογητή ή του σημείου ασύρματης πρόσβασης.

ΣΗΜΕΙΩΣΗ Εάν δεν βλέπετε το δίκτυο στο οποίο θέλετε να συνδεθείτε, επιλέξτε **Ανοιγμα Κέντρου δικτύου και κοινής χρήσης** και, στη συνέχεια, επιλέξτε **Ρύθμιση νέας σύνδεσης ή δικτύου**. Εμφανίζεται μια λίστα με επιλογές. Μπορείτε να επιλέξετε να αναζητήσετε μη αυτόματα ένα δίκτυο και να συνδεθείτε ή να δημιουργήσετε μια νέα σύνδεση δικτύου.

Αφού δημιουργηθεί η σύνδεση, τοποθετήστε το δείκτη του ποντικιού πάνω στο εικονίδιο κατάστασης δικτύου που βρίσκεται στην περιοχή ειδοποιήσεων, στο δεξί άκρο της γραμμής εργασιών, για να επαληθεύσετε το όνομα και την κατάσταση της σύνδεσης.

 **ΣΗΜΕΙΩΣΗ** Η ακτίνα λειτουργίας (πόσο μακριά θα φτάνουν τα ασύρματα σήματα) εξαρτάται από την υλοποίηση WLAN, τον κατασκευαστή του δρομολογητή και τυχόν παρεμβολές από άλλες ηλεκτρονικές συσκευές ή δομικά εμπόδια, όπως τοίχους και δάπεδα.

Περισσότερες πληροφορίες για τη χρήση του WLAN διατίθενται από τις ακόλουθες πηγές:

- Πληροφορίες από τον παροχέα υπηρεσιών Internet και τον οδηγό χρήσης του κατασκευαστή που συνοδεύει τον ασύρματο δρομολογητή και άλλων εξοπλισμό WLAN
- Πληροφορίες και συνδέσεις τοποθεσιών web που υπάρχουν στη Βοήθεια και υποστήριξη

Για λίστα με τα πλησιέστερα δημόσια WLAN, επικοινωνήστε με τον παροχέα υπηρεσιών Internet (ISP) ή πραγματοποιήστε αναζήτηση στο web. Οι τοποθεσίες web που αναφέρουν δημόσια WLAN είναι οι Cisco Internet Mobile Office Wireless Locations, Hotspotlist και Geektools. Ενημερωθείτε για το κόστος και τις απαιτήσεις σύνδεσης κάθε τοποθεσίας δημόσιου WLAN.

Για συμπληρωματικές πληροφορίες σχετικά με τη σύνδεση του υπολογιστή σε εταιρικό WLAN, επικοινωνήστε με το διαχειριστή δικτύου ή το τμήμα πληροφορικής.

Περιογωγή σε άλλο δίκτυο

Όταν μετακινείτε τον υπολογιστή εντός της εμβέλειας ενός άλλου WLAN, τα Windows επιχειρούν να συνδεθούν σε αυτό το δίκτυο. Εάν επιτύχει αυτή η προσπάθεια, ο υπολογιστής συνδέεται αυτόματα στο νέο δίκτυο. Εάν τα Windows δεν αναγνωρίζουν το νέο δίκτυο, ακολουθήστε την ίδια διαδικασία που χρησιμοποιήσατε αρχικά για να συνδεθείτε στο WLAN.

Χρήση της μονάδας HP Mobile Broadband (μόνο σε επιλεγμένα μοντέλα)

Η μονάδα HP Mobile Broadband επιτρέπει στον υπολογιστή σας να χρησιμοποιεί ασύρματα δίκτυα ευρείας ζώνης (WWAN) για πρόσβαση στο Internet από περισσότερα σημεία και σε μεγαλύτερες περιοχές σε σύγκριση με τη χρήση δικτύων WLAN. Για τη χρήση της μονάδας HP Mobile Broadband απαιτείται ένας παροχέας υπηρεσιών δικτύου (ονομάζεται *φορέας εκμετάλλευσης κινητού δικτύου*), που στις περισσότερες περιπτώσεις είναι μια εταιρεία κινητής τηλεφωνίας. Η κάλυψη της μονάδας HP Mobile Broadband είναι παρόμοια με τη φωνητική κάλυψη στην κινητή τηλεφωνία.

Όταν χρησιμοποιείται με υπηρεσία φορέα εκμετάλλευσης κινητού δικτύου, η μονάδα HP Mobile Broadband σας προσφέρει την ελευθερία να παραμένετε συνδεδεμένοι στο Internet, να στέλνετε e-mail ή να συνδέεστε στο εταιρικό σας δίκτυο, είτε είστε εν κινήσει είτε βρίσκεστε εκτός της εμβέλειας των σημείων σύνδεσης Wi-Fi.

Η HP υποστηρίζει τις ακόλουθες τεχνολογίες:

- HSPA (Πρόσβαση πακέτων υψηλής ταχύτητας), η οποία προσφέρει πρόσβαση σε δίκτυα βάσει του προτύπου τηλεπικοινωνιών GSM (Παγκόσμιο σύστημα κινητής επικοινωνίας).
- EV-DO (Δεδομένα εξέλιξης που βελτιστοποιούνται), η οποία προσφέρει πρόσβαση σε δίκτυα βάσει του προτύπου τηλεπικοινωνιών CDMA (Πολλαπλή πρόσβαση διαίρεσης κώδικα).

Για να ενεργοποιήσετε την υπηρεσία κινητού δικτύου ευρείας ζώνης, ενδέχεται να χρειαστείτε τον αριθμό σειράς της μονάδας HP Mobile Broadband. Ο αριθμός σειράς αναγράφεται σε μια ετικέτα στο εσωτερικό της θήκης μπαταρίας του υπολογιστή σας.

Ορισμένοι φορείς εκμετάλλευσης δικτύου κινητής τηλεφωνίας απαιτούν τη χρήση κάρτας SIM. Μια κάρτα SIM περιέχει βασικές πληροφορίες για εσάς, όπως ένα κωδικό PIN, και το δίκτυο. Ορισμένοι υπολογιστές περιλαμβάνουν μια κάρτα SIM, η οποία είναι ήδη τοποθετημένη στη θήκη μπαταρίας. Εάν δεν υπάρχει προεγκατεστημένη μια κάρτα SIM, ενδέχεται να περιέχεται στο ενημερωτικό υλικό για τη μονάδα HP Mobile Broadband που συνοδεύει τον υπολογιστή σας ή να παρέχεται από το φορέα εκμετάλλευσης κινητού δικτύου ξεχωριστά.

Για πληροφορίες σχετικά με την τοποθέτηση και αφαίρεση της SIM, ανατρέξτε στις ενότητες "Τοποθέτηση κάρτας SIM" και "Αφαίρεση κάρτας SIM" σε αυτό το κεφάλαιο.

Για πληροφορίες σχετικά με τη μονάδα HP Mobile Broadband και πώς να ενεργοποιήσετε μια υπηρεσία με προτιμώμενο φορέα εκμετάλλευσης κινητού δικτύου, δείτε τις πληροφορίες της μονάδας HP Mobile Broadband που περιλαμβάνονται στον υπολογιστή σας. Για περισσότερες πληροφορίες, ανατρέξτε στην τοποθεσία web της HP στη διεύθυνση <http://www.hp.com/go/mobilebroadband> (μόνο για τις Η.Π.Α.).

Τοποθέτηση κάρτας SIM (μόνο σε επιλεγμένα μοντέλα)

- △ **ΠΡΟΣΟΧΗ** Καθώς εισαγάγετε την κάρτα SIM, τοποθετήστε τη με την κομμένη γωνία όπως φαίνεται στην εικόνα. Εάν μια κάρτα SIM τοποθετηθεί ανάποδα, η μπαταρία μπορεί να μην κουμπώσει σωστά στη θέση της και ίσως να προκαλέσει ζημιά στην κάρτα και στην υποδοχή SIM.

Για να μην προκληθεί βλάβη στις υποδοχές, θα πρέπει να ασκήσετε ελάχιστη δύναμη κατά την τοποθέτηση της κάρτας SIM.

Για να τοποθετήσετε μια κάρτα SIM:

1. Τερματίστε τη λειτουργία του υπολογιστή. Εάν δεν είστε βέβαιοι εάν ο υπολογιστής είναι απενεργοποιημένος ή βρίσκεται σε λειτουργία αδρανοποίησης, ενεργοποιήστε τον πατώντας το κουμπί λειτουργίας. Στη συνέχεια, τερματίστε τη λειτουργία του υπολογιστή μέσω του λειτουργικού συστήματος.
2. Κλείστε την οθόνη.
3. Αποσυνδέστε όλες τις εξωτερικές συσκευές που είναι συνδεδεμένες στον υπολογιστή.
4. Αποσυνδέστε το καλώδιο τροφοδοσίας από την πρίζα εναλλασσόμενου ρεύματος.
5. Γυρίστε ανάποδα τον υπολογιστή σε μια επίπεδη επιφάνεια με την υποδοχή της μπαταρίας να βλέπει προς εσάς.
6. Αφαιρέστε τη μπαταρία.
7. Τοποθετήστε την κάρτα SIM στην υποδοχή κάρτας SIM, και σπρώξτε τη ελαφρά μέχρι να εφαρμόσει.

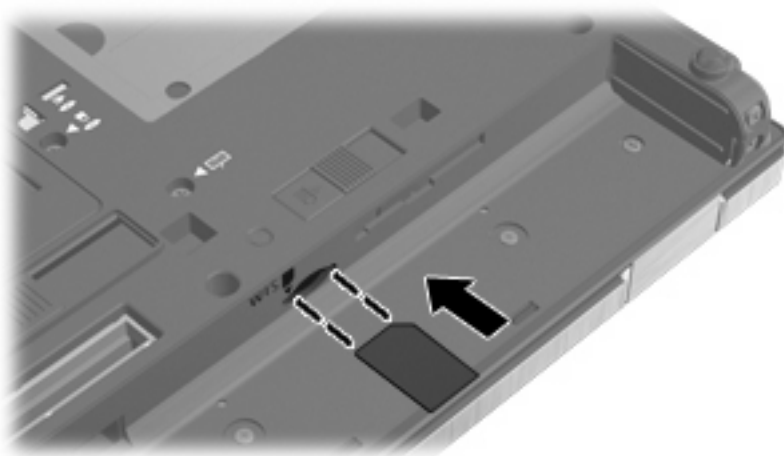

8. Τοποθετήστε ξανά τη μπαταρία.

 **ΣΗΜΕΙΩΣΗ** Η μονάδα HP Mobile Broadband θα απενεργοποιηθεί, εάν δεν επανατοποθετήσετε τη μπαταρία.

9. Τοποθετήστε τον υπολογιστή με τη δεξιά πλευρά προς τα πάνω και, στη συνέχεια, συνδέστε ξανά την εξωτερική πηγή τροφοδοσίας και τις εξωτερικές συσκευές.
10. Ενεργοποιήστε τον υπολογιστή.

Αφαίρεση κάρτας SIM (μόνο σε επιλεγμένα μοντέλα)

Για να αφαιρέσετε μια κάρτα SIM:

1. Τερματίστε τη λειτουργία του υπολογιστή. Εάν δεν είστε βέβαιοι εάν ο υπολογιστής είναι απενεργοποιημένος ή βρίσκεται σε λειτουργία αδρανοποίησης, ενεργοποιήστε τον πατώντας το κουμπί λειτουργίας. Στη συνέχεια, τερματίστε τη λειτουργία του υπολογιστή μέσω του λειτουργικού συστήματος.
2. Κλείστε την οθόνη.
3. Αποσυνδέστε όλες τις εξωτερικές συσκευές που είναι συνδεδεμένες στον υπολογιστή.
4. Αποσυνδέστε το καλώδιο τροφοδοσίας από την πρίζα εναλλασσόμενου ρεύματος.
5. Γυρίστε ανάποδα τον υπολογιστή σε μια επίπεδη επιφάνεια με την υποδοχή της μπαταρίας να βλέπει προς εσάς.
6. Αφαιρέστε τη μπαταρία.
7. Πιέστε την κάρτα SIM **(1)** και μετά αφαιρέστε την από την υποδοχή **(2)**.

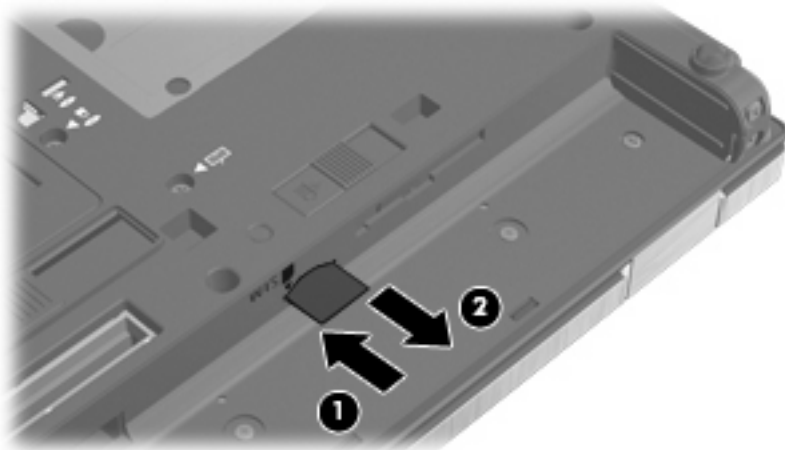

8. Τοποθετήστε ξανά τη μπαταρία.
9. Τοποθετήστε τον υπολογιστή με τη δεξιά πλευρά προς τα πάνω και, στη συνέχεια, συνδέστε ξανά την εξωτερική πηγή τροφοδοσίας και τις εξωτερικές συσκευές.
10. Ενεργοποιήστε τον υπολογιστή.

Χρήση της ασύρματης συσκευής Bluetooth (μόνο σε επιλεγμένα μοντέλα)

Μια συσκευή Bluetooth παρέχει ασύρματη επικοινωνία μικρής εμβέλειας που αντικαθιστά τις φυσικές καλωδιακές συνδέσεις που παραδοσιακά συνδέουν ηλεκτρονικές συσκευές όπως οι ακόλουθες:

- Υπολογιστές (επιτραπέζιοι, φορητοί, PDA)
- Τηλέφωνα (κινητά, ασύρματα και έξυπνα τηλέφωνα)
- Συσκευές απεικόνισης (εκτυπωτής, φωτογραφική μηχανή)
- Συσκευές ήχου (ακουστικά, ηχεία)

Οι συσκευές Bluetooth παρέχουν δυνατότητα ομότιμης σύνδεσης που σας επιτρέπει να ρυθμίσετε ένα προσωπικό δίκτυο (PAN) συσκευών Bluetooth. Για πληροφορίες σχετικά με τη διαμόρφωση παραμέτρων και τη χρήση των συσκευών Bluetooth, ανατρέξτε στην Βοήθεια του λογισμικού Bluetooth.

Bluetooth και κοινή χρήση σύνδεσης Internet (ICS)

Η HP **δεν** συνιστά την εγκατάσταση υπολογιστή με Bluetooth ως κεντρικού υπολογιστή και τη χρήση του ως πύλης, μέσω της οποίας μπορούν να συνδεθούν άλλοι υπολογιστές στο Internet. Όταν δύο ή περισσότεροι υπολογιστές είναι συνδεδεμένοι μέσω Bluetooth και η λειτουργία ICS (Κοινόχρηστη σύνδεση στο Internet) είναι ενεργοποιημένη σε έναν από τους υπολογιστές, τότε οι άλλοι υπολογιστές ενδέχεται να μην έχουν δυνατότητα σύνδεσης στο Internet μέσω του δικτύου Bluetooth.

Το πλεονέκτημα του Bluetooth είναι ο συγχρονισμός πληροφοριών κατά τη μεταφορά τους ανάμεσα στον υπολογιστή και ασύρματες συσκευές, όπως κινητά τηλέφωνα, εκτυπωτές, φωτογραφικές μηχανές και PDA. Η αδυναμία σταθερής σύνδεσης δύο ή περισσότερων υπολογιστών για κοινή χρήση του Internet μέσω Bluetooth είναι ένα μειονέκτημα του Bluetooth και του λειτουργικού συστήματος των Windows.

Αντιμετώπιση προβλημάτων ασύρματης σύνδεσης

Ορισμένες πιθανές αιτίες για προβλήματα ασύρματης σύνδεσης περιλαμβάνουν τα ακόλουθα:

- Αλλαγή στη διαμόρφωση δικτύου (SSID ή ασφάλεια).
- Λάθος εγκατάσταση ή απενεργοποίηση της ασύρματης συσκευής.
- Αποτυχία υλικού ασύρματης συσκευής ή δρομολογητή.
- Παρεμβολές στην ασύρματη συσκευή από άλλες συσκευές.

 **ΣΗΜΕΙΩΣΗ** Οι συσκευές ασύρματου δικτύου περιλαμβάνονται μόνο σε επιλεγμένα μοντέλα. Εάν η ασύρματη δικτύωση δεν περιλαμβάνεται στη λίστα λειτουργιών που αναγράφεται στο πλάι της αρχικής συσκευασίας του υπολογιστή, μπορείτε να προσθέσετε δυνατότητα ασύρματης δικτύωσης στον υπολογιστή αγοράζοντας μια συσκευή ασύρματης δικτύωσης.

Πριν αρχίσετε να εφαρμόζετε την ακολουθία πιθανών λύσεων για το πρόβλημα σύνδεσης δικτύου που αντιμετωπίζετε, βεβαιωθείτε ότι έχετε εγκαταστήσει τα προγράμματα οδήγησης για όλες τις ασύρματες συσκευές.

Χρησιμοποιήστε τις διαδικασίες που περιγράφονται σε αυτό το κεφάλαιο για να διαγνώσετε και να επιδιορθώσετε έναν υπολογιστή που δεν μπορεί να συνδεθεί στο δίκτυο που θέλετε να χρησιμοποιήσετε.

Δεν είναι δυνατή η δημιουργία σύνδεσης WLAN

Εάν αντιμετωπίζετε πρόβλημα στην προσπάθειά σας να συνδεθείτε σε δίκτυο WLAN, επιβεβαιώστε ότι η ενσωματωμένη συσκευή WLAN έχει εγκατασταθεί σωστά στον υπολογιστή σας:

 **ΣΗΜΕΙΩΣΗ** Τα Windows περιλαμβάνουν τη λειτουργία "Έλεγχος λογαριασμού χρήστη" για τη βελτίωση της ασφάλειας του υπολογιστή. Για εργασίες όπως εγκατάσταση λογισμικού, εκτέλεση βοηθητικών προγραμμάτων ή αλλαγές ρυθμίσεων των Windows, ενδέχεται να σας ζητηθεί η άδεια ή ο κωδικός πρόσβασής σας. Για περισσότερες πληροφορίες, ανατρέξτε στη Βοήθεια και υποστήριξη.

1. Επιλέξτε **Έναρξη > Πίνακας Ελέγχου > Σύστημα και Ασφάλεια**.
2. Στην περιοχή **Σύστημα**, επιλέξτε **Διαχείριση Συσκευών**.

3. Κάντε κλικ στο βέλος δίπλα στην επιλογή **Προσαρμογείς δικτύου** για να επεκτείνετε τη λίστα και να εμφανιστούν όλοι οι εγκατεστημένοι προσαρμογείς.
4. Εντοπίστε τη συσκευή WLAN από τη λίστα προσαρμογέων δικτύου. Η καταχώριση μιας συσκευής WLAN μπορεί να περιλαμβάνει τον όρο *ασύρματο*, *ασύρματο LAN*, *WLAN*, *Wi-Fi* ή *802.11*.

Εάν δεν αναγράφεται καμία συσκευή WLAN στη λίστα, είτε ο υπολογιστής σας δεν διαθέτει ενσωματωμένη συσκευή WLAN είτε το πρόγραμμα οδήγησης της συσκευής WLAN δεν έχει εγκατασταθεί.

Για περισσότερες πληροφορίες σχετικά με την αντιμετώπιση προβλημάτων δικτύων WLAN, ανατρέξτε στις συνδέσεις τοποθεσιών web που υπάρχουν στη Βοήθεια και υποστήριξη.

Δεν είναι δυνατή η σύνδεση σε προτιμώμενο δίκτυο

Τα Windows μπορούν να επιδιωρθώσουν αυτόματα μια κατεστραμμένη σύνδεση WLAN:

- Εάν υπάρχει εικονίδιο δικτύου στην περιοχή ειδοποιήσεων, στη δεξιά πλευρά της γραμμής εργασιών, κάντε δεξί κλικ στο εικονίδιο και επιλέξτε **Αντιμετώπιση προβλημάτων**.

Τα Windows επανεκκινούν τη συσκευή δικτύου και επιχειρούν να συνδεθούν ξανά σε ένα από τα προτιμώμενα δίκτυα.

- Εάν δεν υπάρχει εικονίδιο δικτύου στην περιοχή ειδοποιήσεων, ακολουθήστε τα εξής βήματα:
 1. Επιλέξτε **Έναρξη > Πίνακας Ελέγχου > Δίκτυο και Internet > Κέντρο δικτύου και κοινής χρήσης**.
 2. Επιλέξτε **Αντιμετώπιση προβλημάτων** και έπειτα το δίκτυο που θέλετε να επιδιωρθώσετε.

Δεν εμφανίζεται εικονίδιο δικτύου

Εάν το εικονίδιο δικτύου δεν εμφανίζεται στην περιοχή ειδοποιήσεων μετά τη διαμόρφωση του WLAN, το πρόγραμμα οδήγησης λογισμικού λείπει ή είναι κατεστραμμένο. Επίσης, μπορεί να εμφανιστεί το μήνυμα σφάλματος των Windows "Η συσκευή δεν βρέθηκε". Πρέπει να εγκαταστήσετε ξανά το πρόγραμμα οδήγησης.

Για να αποκτήσετε την τελευταία έκδοση λογισμικού της συσκευής WLAN για τον υπολογιστή σας, ακολουθήστε τα εξής βήματα:

1. Ανοίξτε το πρόγραμμα περιήγησης στο web και μεταβείτε στη διεύθυνση <http://www.hp.com/support>.
2. Επιλέξτε τη χώρα ή την περιοχή σας.
3. Κάντε κλικ στην επιλογή για τη λήψη λογισμικού και προγραμμάτων οδήγησης και, στη συνέχεια, πληκτρολογήστε τον αριθμό μοντέλου του υπολογιστή σας στο πλαίσιο αναζήτησης.
4. Πατήστε το πλήκτρο **enter** και, στη συνέχεια, ακολουθήστε τις οδηγίες που εμφανίζονται στην οθόνη.

 **ΣΗΜΕΙΩΣΗ** Εάν η συσκευή WLAN που χρησιμοποιείτε αγοράστηκε ξεχωριστά, ανατρέξτε στην τοποθεσία web του κατασκευαστή για το νεότερο λογισμικό.

Οι τρέχοντες κωδικοί ασφαλείας δικτύου δεν είναι διαθέσιμοι

Εάν σας ζητηθεί κλειδί ή όνομα (SSID) δικτύου κατά τη σύνδεσή σας σε WLAN, τότε το δίκτυο προστατεύεται. Για να πραγματοποιήσετε μια σύνδεση σε ασφαλές δίκτυο, πρέπει να έχετε τους

τρέχοντες κωδικούς. Το SSID και το κλειδί δικτύου είναι αλφαριθμητικοί κωδικοί που εισαγάγετε στον υπολογιστή σας για να τον προσδιορίσετε στο δίκτυο.

- Για δίκτυο που είναι συνδεδεμένο με τον προσωπικό σας ασύρματο δρομολογητή, ανατρέξτε στον οδηγό χρήσης του δρομολογητή για πληροφορίες σχετικά με τη ρύθμιση των ίδιων κωδικών στο δρομολογητή και στη συσκευή WLAN.
- Για ιδιωτικό δίκτυο, όπως δίκτυο σε εταιρεία ή σε δημόσιο χώρο ηλεκτρονικών συνομιλιών (chat), επικοινωνήστε με το διαχειριστή δικτύου για να λάβετε τους κωδικούς και να τους εισαγάγετε όταν σας ζητηθεί.

Ορισμένα δίκτυα αλλάζουν τακτικά το SSID ή τα κλειδιά δικτύου που χρησιμοποιούνται στους δρομολογητές ή στα σημεία πρόσβασης προκειμένου να βελτιώνεται η ασφάλεια. Πρέπει να αλλάξετε αναλόγως τον αντίστοιχο κωδικό στον υπολογιστή σας.

Εάν σας έχουν δοθεί νέα κλειδιά ασύρματου δικτύου και SSID για κάποιο δίκτυο και έχετε συνδεθεί ξανά σε αυτό το δίκτυο στο παρελθόν, ακολουθήστε τα παρακάτω βήματα για να συνδεθείτε στο δίκτυο:

1. Επιλέξτε **Έναρξη > Πίνακας Ελέγχου > Δίκτυο και Internet > Κέντρο δικτύου και κοινής χρήσης**.
 2. Επιλέξτε **Διαχείριση ασύρματων δικτύων** στον αριστερό πίνακα.
Εμφανίζεται λίστα με τα διαθέσιμα δίκτυα WLAN. Εάν βρίσκεστε σε σημείο σύνδεσης, στο οποίο είναι ενεργά αρκετά δίκτυα WLAN, τότε θα εμφανιστούν αρκετά δίκτυα.
 3. Επιλέξτε το δίκτυο από τη λίστα, κάντε δεξί κλικ στο δίκτυο και επιλέξτε **Ιδιότητες**.
-  **ΣΗΜΕΙΩΣΗ** Εάν το δίκτυο που θέλετε δεν περιλαμβάνεται στη λίστα, απευθυνθείτε στο διαχειριστή δικτύου για να βεβαιωθείτε ότι ο δρομολογητής ή το σημείο πρόσβασης λειτουργεί.
4. Κάντε κλικ στην καρτέλα **Ασφάλεια** και, στη συνέχεια, εισαγάγετε τα σωστά δεδομένα κρυπτογράφησης στο πεδίο **Κλειδί ασφάλειας δικτύου**.
 5. Κάντε κλικ στο κουμπί **OK** για να αποθηκεύσετε αυτές τις ρυθμίσεις.

Η σύνδεση WLAN είναι πολύ αδύναμη

Εάν η σύνδεση είναι πολύ αδύναμη ή ο υπολογιστής σας δεν μπορεί να συνδεθεί σε δίκτυο WLAN, ελαχιστοποιήστε τις παρεμβολές από άλλες συσκευές κάνοντας τα ακόλουθα:

- Μετακινήστε τον υπολογιστή σας πιο κοντά στον ασύρματο δρομολογητή ή στο σημείο ασύρματης πρόσβασης.
- Αποσυνδέστε προσωρινά άλλες ασύρματες συσκευές, όπως φούρνο μικροκυμάτων, ασύρματο τηλέφωνο ή κινητό τηλέφωνο, για να είναι σίγουρο ότι δεν προκαλούν παρεμβολές.

Εάν δεν βελτιωθεί η σύνδεση, δοκιμάστε να εξαναγκάσετε τη συσκευή να διαμορφώσει ξανά όλες τις τιμές σύνδεσης:

1. Επιλέξτε **Έναρξη > Πίνακας Ελέγχου > Δίκτυο και Internet > Κέντρο δικτύου και κοινής χρήσης**.
2. Επιλέξτε **Διαχείριση ασύρματων δικτύων** στον αριστερό πίνακα.
Εμφανίζεται λίστα με τα διαθέσιμα δίκτυα WLAN. Εάν βρίσκεστε σε σημείο σύνδεσης, στο οποίο είναι ενεργά αρκετά δίκτυα WLAN, τότε θα εμφανιστούν αρκετά δίκτυα.
3. Επιλέξτε ένα δίκτυο και κάντε κλικ στο κουμπί **Κατάργηση**.

Δεν είναι δυνατή η σύνδεση στον ασύρματο δρομολογητή

Εάν προσπαθείτε ανεπιτυχώς να πραγματοποιήσετε σύνδεση σε ασύρματο δρομολογητή, κάντε επαναφορά του δρομολογητή αποσυνδέοντας το καλώδιο τροφοδοσίας για 10 έως 15 δευτερόλεπτα.

Σε περίπτωση που εξακολουθεί να μην είναι δυνατή η σύνδεση του υπολογιστή με δίκτυο WLAN, επανεκκινήστε τον ασύρματο δρομολογητή. Για λεπτομέρειες, ανατρέξτε στις οδηγίες του κατασκευαστή του δρομολογητή.

Χρήση του μόντεμ (μόνο σε επιλεγμένα μοντέλα)

Το μόντεμ πρέπει να είναι συνδεδεμένο σε αναλογική τηλεφωνική γραμμή με καλώδιο μόντεμ RJ-11 6 ακίδων (μόνο σε επιλεγμένα μοντέλα). Σε ορισμένες χώρες ή περιοχές, απαιτείται επίσης ένας ειδικός για κάθε χώρα/περιοχή προσαρμογέας καλωδίου μόντεμ (μόνο σε επιλεγμένα μοντέλα). Οι υποδοχές για ψηφιακά συστήματα PBX μπορεί να μοιάζουν με τις υποδοχές αναλογικού τηλεφώνου, ωστόσο δεν είναι συμβατές με το μόντεμ.

⚠ ΠΡΟΕΙΔ/ΣΗ! Η σύνδεση του εσωτερικού αναλογικού μόντεμ σε μια ψηφιακή γραμμή μπορεί να προκαλέσει ανεπανόρθωτη βλάβη στο μόντεμ. Αποσυνδέστε αμέσως το καλώδιο μόντεμ, εάν το συνδέσετε κατά λάθος σε ψηφιακή γραμμή.

Εάν το καλώδιο μόντεμ περιέχει κύκλωμα καταστολής θορύβου **(1)**, το οποίο αποτρέπει τις παρεμβολές τηλεοπτικών και ραδιοφωνικών λήψεων, στρέψτε το άκρο του καλωδίου που φέρει το κύκλωμα **(2)** προς τον υπολογιστή.

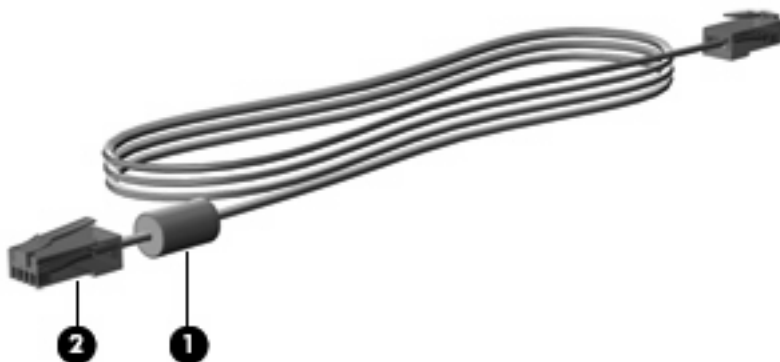

Σύνδεση του καλωδίου μόντεμ (μόνο σε επιλεγμένα μοντέλα)

⚠ ΠΡΟΕΙΔ/ΣΗ! Για να μειώσετε τον κίνδυνο πρόκλησης ηλεκτροπληξίας, πυρκαγιάς ή βλάβης στον εξοπλισμό, μην συνδέετε καλώδιο μόντεμ (μόνο σε επιλεγμένα μοντέλα) ή το τηλεφωνικό καλώδιο στην υποδοχή RJ-45 (δικτύου).

Για να συνδέσετε ένα καλώδιο μόντεμ:

1. Συνδέστε το καλώδιο μόντεμ στην υποδοχή μόντεμ **(1)** του υπολογιστή.

2. Συνδέστε το καλώδιο μόντεμ στην επιτοίχια υποδοχή τηλεφώνου RJ-11 **(2)**.



Ειδικός για κάθε χώρα/περιοχή προσαρμογέας καλωδίου μόντεμ (μόνο σε επιλεγμένα μοντέλα)

Οι τηλεφωνικές πρίζες ποικίλλουν ανάλογα με τη χώρα ή περιοχή. Για να χρησιμοποιήσετε το μόντεμ και το καλώδιο μόντεμ (μόνο σε επιλεγμένα μοντέλα) εκτός της χώρας/περιοχής όπου αγοράσατε τον υπολογιστή, θα πρέπει να αποκτήσετε έναν ειδικό για κάθε χώρα/περιοχή προσαρμογέα καλωδίου μόντεμ (μόνο σε επιλεγμένα μοντέλα).

Για να συνδέσετε το μόντεμ σε μια αναλογική γραμμή τηλεφώνου η οποία δεν διαθέτει υποδοχή τηλεφώνου RJ-11, ακολουθήστε τα εξής βήματα:

1. Συνδέστε το καλώδιο μόντεμ στην υποδοχή μόντεμ **(1)** του υπολογιστή.
2. Συνδέστε το καλώδιο μόντεμ στον προσαρμογέα καλωδίου μόντεμ ειδικό για κάθε χώρα ή περιοχή **(2)**.
3. Συνδέστε τον ειδικό για κάθε χώρα ή περιοχή προσαρμογέα καλωδίου μόντεμ **(3)** στην επιτοίχια υποδοχή τηλεφώνου.

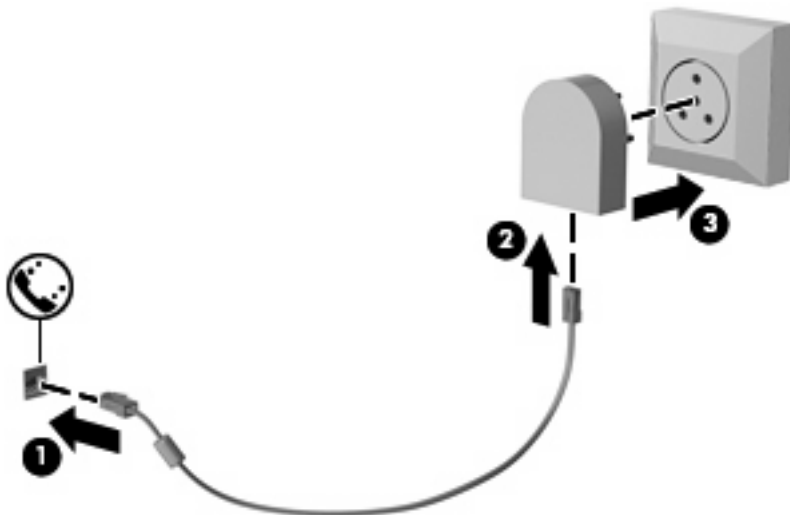

Επιλογή ρύθμισης τοποθεσίας

Εμφάνιση της τρέχουσας επιλογής τοποθεσίας

Για να εμφανίσετε την τρέχουσα ρύθμιση τοποθεσίας του μόντεμ, ακολουθήστε τα εξής βήματα:

1. Επιλέξτε **Έναρξη > Πίνακας Ελέγχου**.
2. Κάντε κλικ στην επιλογή **Ωρα, Γλώσσα και Περιοχή**.
3. Κάντε κλικ στην επιλογή **Περιοχή και γλώσσα**.
4. Κάντε κλικ στην καρτέλα **Τοποθεσία** για να εμφανίσετε την τοποθεσία σας.

Προσθήκη νέων τοποθεσιών κατά τη διάρκεια ταξιδιών

Από προεπιλογή, η μόνη ρύθμιση τοποθεσίας που είναι διαθέσιμη στο μόντεμ είναι μια ρύθμιση τοποθεσίας για τη χώρα ή περιοχή στην οποία αγοράσατε τον υπολογιστή. Όταν ταξιδεύετε σε διαφορετικές χώρες ή περιοχές, ορίστε στο εσωτερικό μόντεμ μια ρύθμιση τοποθεσίας που ανταποκρίνεται στα πρότυπα λειτουργίας της χώρας ή περιοχής στην οποία χρησιμοποιείτε το μόντεμ.

Οι ρυθμίσεις νέας τοποθεσίας που προσθέτετε αποθηκεύονται από τον υπολογιστή, έτσι ώστε να μπορείτε να πραγματοποιείτε εναλλαγή μεταξύ των ρυθμίσεων ανά πάσα στιγμή. Μπορείτε να προσθέσετε πολλές ρυθμίσεις τοποθεσίας για οποιαδήποτε χώρα ή περιοχή.

- △ **ΠΡΟΣΟΧΗ** Για να αποφύγετε την απώλεια των ρυθμίσεων της χώρας ή περιοχής διαμονής, μην διαγράψετε τις τρέχουσες ρυθμίσεις μόντεμ για τη χώρα ή περιοχή σας. Για να μπορέσετε να χρησιμοποιήσετε το μόντεμ σε άλλες χώρες ή περιοχές διατηρώντας ταυτόχρονα τις ρυθμίσεις της χώρας ή περιοχής σας, προσθέστε μια νέα ρύθμιση για την κάθε τοποθεσία, στην οποία πρόκειται να χρησιμοποιήσετε το μόντεμ.

ΠΡΟΣΟΧΗ Για να αποτρέψετε τη διαμόρφωση του μόντεμ κατά τρόπο που παραβιάζει τις διατάξεις και τους νόμους τηλεπικοινωνίας της χώρας ή περιοχής που επισκέπτεστε, επιλέξτε τη χώρα ή περιοχή στην οποία βρίσκεται ο υπολογιστής σας. Το μόντεμ μπορεί να μην λειτουργεί σωστά εάν δεν έχει γίνει σωστή επιλογή της χώρας ή περιοχής.

Για να προσθέσετε μια ρύθμιση τοποθεσίας για το μόντεμ, ακολουθήστε τα εξής βήματα:

1. Επιλέξτε **Έναρξη > Συσκευές και εκτυπωτές**.
 2. Κάντε δεξί κλικ στη συσκευή που αντιπροσωπεύει τον υπολογιστή σας και επιλέξτε **Ρυθμίσεις μόντεμ**.
-  **ΣΗΜΕΙΩΣΗ** Πρέπει να ρυθμίσετε έναν υπεραστικό κωδικό για την αρχική (τρέχουσα) τοποθεσία, για να είναι δυνατή η εμφάνιση της καρτέλας "Κανόνες κλήσης". Εάν δεν διαθέτετε ρύθμιση τοποθεσίας, θα σας ζητηθεί να εισαγάγετε την τοποθεσία όταν κάνετε κλικ στις ρυθμίσεις του μόντεμ.
3. Κάντε κλικ στην καρτέλα **Κανόνες κλήσης**.
 4. Επιλέξτε **Δημιουργία**. (Εμφανίζεται το παράθυρο "Νέα τοποθεσία".)
 5. Στο πλαίσιο **Όνομα τοποθεσίας**, πληκτρολογήστε ένα όνομα (όπως "σπίτι" ή "εργασία") για τη ρύθμιση νέας τοποθεσίας.
 6. Επιλέξτε τη χώρα ή την περιοχή σας στην αναπτυσσόμενη λίστα **Χώρα/περιοχή**. (Εάν επιλέξετε μια χώρα ή περιοχή που δεν υποστηρίζεται από το μόντεμ, εμφανίζεται από προεπιλογή η επιλογή χώρας/περιοχής *Η.Π.Α.* ή *Η.Β.*).
 7. Εισαγάγετε τον κωδικό περιοχής, έναν κωδικό φορέα (εάν είναι απαραίτητο) και τον αριθμό που απαιτείται για πρόσβαση σε εξωτερική γραμμή (εάν είναι απαραίτητο).
 8. Δίπλα στην επιλογή **Τύπος κλήσης**, επιλέξτε **Τονική** ή **Παλμική**.
 9. Κάντε κλικ στο κουμπί **OK** για να αποθηκεύσετε τη ρύθμιση νέας τοποθεσίας. (Εμφανίζεται το παράθυρο "Τηλέφωνο και μόντεμ".)
 10. Κάντε ένα από τα παρακάτω:
 - Για να ορίσετε τη νέα ρύθμιση τοποθεσίας ως την τρέχουσα τοποθεσία, κάντε κλικ στο κουμπί **OK**.
 - Για να επιλέξετε μια άλλη ρύθμιση τοποθεσίας ως την τρέχουσα ρύθμιση τοποθεσίας, επιλέξτε την προτίμησή σας από τις ρυθμίσεις στη λίστα **Τοποθεσία** και, στη συνέχεια, κάντε κλικ στο κουμπί **OK**.

 **ΣΗΜΕΙΩΣΗ** Μπορείτε να χρησιμοποιήσετε την παραπάνω διαδικασία για να προσθέσετε ρυθμίσεις για τοποθεσίες εντός της δικής σας χώρας ή περιοχής, καθώς και για τοποθεσίες σε άλλες χώρες ή περιοχές. Για παράδειγμα, θα μπορούσατε να προσθέσετε μια ρύθμιση με την ονομασία "Εργασία" που να περιλαμβάνει κανόνες κλήσης για πρόσβαση σε εξωτερική γραμμή.

Επίλυση προβλημάτων σύνδεσης στα ταξίδια

Εάν αντιμετωπίζετε προβλήματα σύνδεσης με το μόντεμ κατά τη χρήση του υπολογιστή εκτός της χώρας ή περιοχής στην οποία πραγματοποιήθηκε η αγορά του, δοκιμάστε τις ακόλουθες προτάσεις.

- **Ελέγξτε τον τύπο της γραμμής τηλεφώνου.**

Το μόντεμ απαιτεί την ύπαρξη αναλογικής και όχι ψηφιακής τηλεφωνικής γραμμής. Οι τηλεφωνικές γραμμές συνδρομητικών κέντρων (PBX) είναι συνήθως ψηφιακές. Μια τηλεφωνική γραμμή που περιγράφεται ως γραμμή δεδομένων, γραμμή συσκευής φαξ, γραμμή μόντεμ ή τυποποιημένη τηλεφωνική γραμμή, είναι συνήθως αναλογική.

- **Ελέγξτε εάν η κλήση είναι παλμική ή τονική.**

Μια αναλογική τηλεφωνική γραμμή υποστηρίζει έναν από τους εξής 2 τρόπους κλήσης: παλμική κλήση ή τονική κλήση. Αυτοί οι τρόποι κλήσης επιλέγονται στις ρυθμίσεις τηλεφώνου και μόντεμ. Ο τρόπος κλήσης που θα επιλεγεί πρέπει να αντιστοιχεί στον τρόπο κλήσης που υποστηρίζεται από την τηλεφωνική γραμμή στην τοποθεσία σας.

Για να καθορίσετε τον τρόπο κλήσης που υποστηρίζεται από μια τηλεφωνική γραμμή, πληκτρολογήστε μερικά ψηφία στο τηλέφωνο και στη συνέχεια ακούστε για κλικ (παλμούς) ή τόνους. Τα κλικ υποδεικνύουν ότι η τηλεφωνική γραμμή υποστηρίζει την παλμική κλήση. Οι τόνοι υποδεικνύουν ότι η τηλεφωνική γραμμή υποστηρίζει την τονική κλήση.

Για να τροποποιήσετε τον τρόπο κλήσης στην τρέχουσα ρύθμιση τοποθεσίας για το μόντεμ, ακολουθήστε τα εξής βήματα:

1. Επιλέξτε **Έναρξη > Συσκευές και εκτυπωτές**.
2. Κάντε δεξί κλικ στη συσκευή που αντιπροσωπεύει τον υπολογιστή σας και επιλέξτε **Ρυθμίσεις μόντεμ**.
3. Κάντε κλικ στην καρτέλα **Κανόνες κλήσης**.
4. Επιλέξτε ρύθμιση τοποθεσίας μόντεμ.
5. Κάντε κλικ στο κουμπί **Επεξεργασία**.
6. Επιλέξτε **Τονική ή Παλμική**.
7. Κάντε κλικ δύο φορές στο κουμπί **OK**.

- **Ελέγξτε τον αριθμό που καλείτε και την απόκριση του απομακρυσμένου μόντεμ.**

Καλέστε έναν αριθμό τηλεφώνου, βεβαιωθείτε ότι το απομακρυσμένο μόντεμ αποκρίνεται και, στη συνέχεια, διακόψτε τη σύνδεση.

- **Ρυθμίστε το μόντεμ να αγνοεί τους τόνους κλήσης.**

Εάν το μόντεμ λάβει έναν τόνο κλήσης τον οποίο δεν αναγνωρίζει, δεν πραγματοποιεί την κλήση και εμφανίζει το μήνυμα σφάλματος "Δεν υπάρχει τόνος κλήσης".

Για να ρυθμίσετε το μόντεμ ώστε να αγνοεί όλους τους τόνους κλήσης πριν από την πραγματοποίηση της κλήσης, ακολουθήστε τα εξής βήματα:

1. Επιλέξτε **Έναρξη > Συσκευές και εκτυπωτές**.
2. Κάντε δεξί κλικ στη συσκευή που αντιπροσωπεύει τον υπολογιστή σας και επιλέξτε **Ρυθμίσεις μόντεμ**.
3. Κάντε κλικ στην καρτέλα **Μόντεμ**.
4. Επιλέξτε το μόντεμ από τη λίστα.

5. Κάντε κλικ στο κουμπί **Ιδιότητες**.
6. Επιλέξτε **Μόντεμ**.
7. Καταργήστε την επιλογή του πλαισίου ελέγχου **Αναμονή τηλεφωνικού σήματος πριν την κλήση**.
8. Κάντε κλικ δύο φορές στο κουμπί **ΟΚ**.

Σύνδεση σε τοπικό δίκτυο (LAN)

Για τη σύνδεση σε τοπικό δίκτυο (LAN) απαιτείται καλώδιο δικτύου 8 ακίδων RJ-45 (μόνο σε επιλεγμένα μοντέλα). Εάν το καλώδιο δικτύου περιέχει κύκλωμα καταστολής θορύβου (1), το οποίο αποτρέπει τις παρεμβολές από τη λήψη τηλεοπτικών και ραδιοφωνικών σημάτων, στρέψτε το άκρο (2) του καλωδίου που διαθέτει αυτά τα κυκλώματα προς τον υπολογιστή.



Για να συνδέσετε το καλώδιο δικτύου:

1. Συνδέστε το καλώδιο δικτύου στην υποδοχή δικτύου (1) του υπολογιστή.
2. Συνδέστε το άλλο άκρο του καλωδίου σε μια υποδοχή δικτύου στον τοίχο (2).

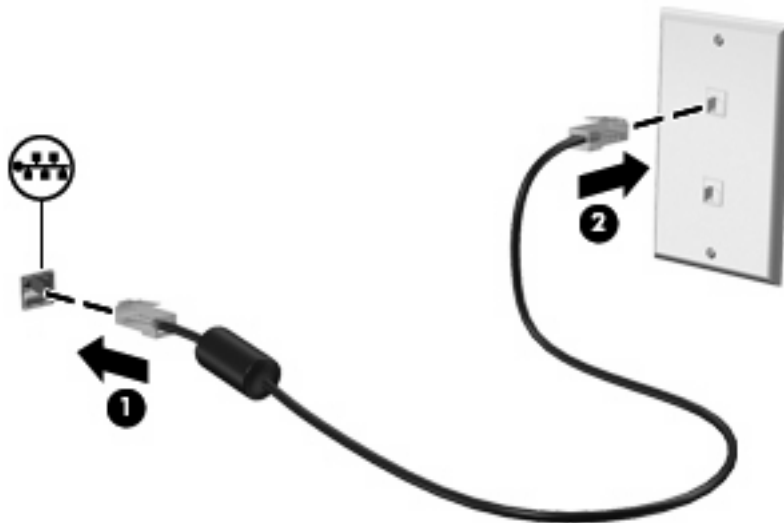

⚠ ΠΡΟΕΙΔ/ΣΗ! Για να μειώσετε τον κίνδυνο πρόκλησης ηλεκτροπληξίας, πυρκαγιάς ή φθοράς στον εξοπλισμό, μην συνδέετε μόντεμ ή καλώδιο τηλεφώνου στην υποδοχή RJ-45 (δικτύου).

3 Συσσκευές κατάδειξης και πληκτρολόγιο

Χρήση των συσκευών κατάδειξης

Ορισμός προτιμήσεων συσκευών κατάδειξης

Χρησιμοποιήστε τις "Ιδιότητες ποντικιού" των Windows® για να προσαρμόσετε τις ρυθμίσεις των συσκευών κατάδειξης, όπως διαμόρφωση κουμπιών, ταχύτητα κλικ και επιλογές δείκτη.

Για να αποκτήσετε πρόσβαση στις ιδιότητες του ποντικιού, επιλέξτε **Έναρξη > Συσσκευές και εκτυπωτές**. Κάντε δεξί κλικ στη συσκευή που αντιπροσωπεύει τον υπολογιστή σας και επιλέξτε **Ρυθμίσεις ποντικιού**.

Χρήση του TouchPad

Για να μετακινήσετε το δείκτη, σύρετε το δάχτυλό σας επάνω στην επιφάνεια του TouchPad προς την κατεύθυνση που θέλετε να μετακινηθεί ο δείκτης. Χρησιμοποιήστε τα κουμπιά του TouchPad όπως θα χρησιμοποιούσατε τα αντίστοιχα κουμπιά ενός εξωτερικού ποντικιού. Για να πραγματοποιήσετε κύλιση προς τα επάνω και προς τα κάτω χρησιμοποιώντας τη ζώνη κατακόρυφης κύλισης του TouchPad, σύρετε το δάχτυλό σας προς τα επάνω ή προς τα κάτω πάνω από τις γραμμές.

 **ΣΗΜΕΙΩΣΗ** Εάν χρησιμοποιείτε το TouchPad για να μετακινήσετε το δείκτη, πρέπει να ανασηκώσετε το δάχτυλό σας από το TouchPad, πριν από τη μετακίνησή του στη ζώνη κύλισης. Εάν απλώς σύρετε το δάχτυλό σας από το TouchPad προς τη ζώνη κύλισης, η λειτουργία κύλισης δεν θα ενεργοποιηθεί.

Χρήση του μοχλού κατάδειξης

Πιέστε το μοχλό κατάδειξης προς την κατεύθυνση στην οποία θέλετε να μετακινηθεί ο δείκτης στην οθόνη. Χρησιμοποιήστε το αριστερό και το δεξί κουμπί του μοχλού κατάδειξης, όπως θα χρησιμοποιούσατε τα αντίστοιχα κουμπιά ενός εξωτερικού ποντικιού.

Σύνδεση εξωτερικού ποντικιού

Μπορείτε να συνδέσετε ένα εξωτερικό ποντίκι USB στον υπολογιστή χρησιμοποιώντας μία από τις θύρες USB του υπολογιστή. Υπάρχει, επίσης, δυνατότητα σύνδεσης εξωτερικού ποντικιού USB μέσω των θυρών σε μια προαιρετική συσκευή επιτραπέζιας σύνδεσης ή επέκτασης.

Χρήση του πληκτρολογίου

Χρήση πλήκτρων πρόσβασης

Τα πλήκτρα πρόσβασης είναι συνδυασμοί του πλήκτρου **fn (1)** με το πλήκτρο **esc (2)** ή με ένα από τα πλήκτρα λειτουργιών **(3)**.

Τα εικονίδια στα πλήκτρα **f3**, **f4** και **f8** έως **f11** αντιπροσωπεύουν τις λειτουργίες των πλήκτρων πρόσβασης. Οι λειτουργίες και οι διαδικασίες των πλήκτρων πρόσβασης περιγράφονται στις παρακάτω ενότητες.

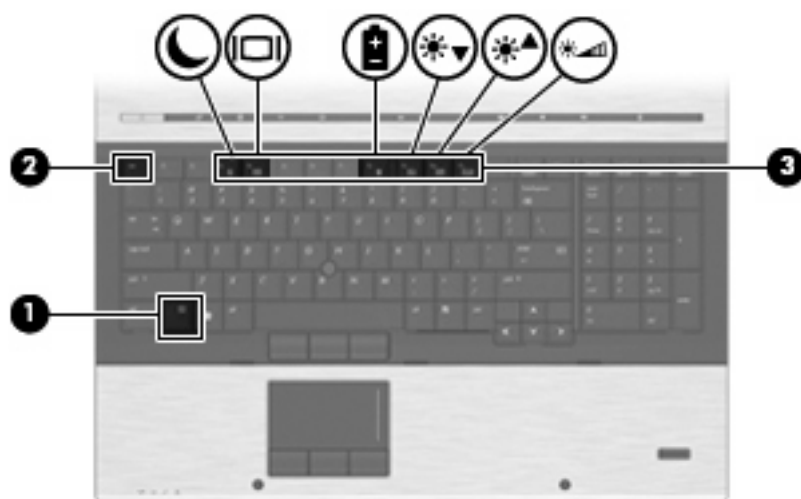

Λειτουργία	Πλήκτρο πρόσβασης
Εμφάνιση πληροφοριών συστήματος.	fn+esc
Εκκίνηση αναστολής λειτουργίας.	fn+f3
Εναλλαγή εικόνας στην οθόνη.	fn+f4
Εμφάνιση πληροφοριών μπαταρίας.	fn+f8
Μείωση φωτεινότητας οθόνης.	fn+f9
Αύξηση φωτεινότητας οθόνης.	fn+f10
Ενεργοποίηση του αισθητήρα φωτισμού περιβάλλοντος.	fn+f11

Για να χρησιμοποιήσετε μια εντολή πλήκτρου πρόσβασης στο πληκτρολόγιο του υπολογιστή, ακολουθήστε ένα από τα παρακάτω βήματα:

- Πατήστε σύντομα το πλήκτρο **fn** και έπειτα πατήστε σύντομα το δεύτερο πλήκτρο της εντολής πλήκτρου πρόσβασης.
– ή –
- Πατήστε και κρατήστε πατημένο το πλήκτρο **fn**, πατήστε σύντομα το δεύτερο πλήκτρο της εντολής πρόσβασης και, στη συνέχεια, αφήστε ταυτόχρονα και τα δύο πλήκτρα.

Εμφάνιση πληροφοριών συστήματος

Πατήστε **fn+esc** για να προβάλετε πληροφορίες σχετικά με τα εξαρτήματα του υλικού του συστήματος και τον αριθμό έκδοσης του BIOS του συστήματος.

Στα Windows, στην οθόνη **fn+esc**, εμφανίζεται η έκδοση του συστήματος BIOS (βασικό σύστημα εισόδου-εξόδου) ως η ημερομηνία BIOS. Σε ορισμένα μοντέλα υπολογιστή, η ημερομηνία BIOS εμφανίζεται σε δεκαδική μορφή. Η ημερομηνία BIOS μερικές φορές ονομάζεται αριθμός έκδοσης ROM συστήματος.

Εκκίνηση αναστολής λειτουργίας

- △ **ΠΡΟΣΟΧΗ** Για μείωση του κινδύνου απώλειας πληροφοριών, πριν ενεργοποιήσετε την αναστολή λειτουργίας, αποθηκεύστε την εργασία σας.

Για να πραγματοποιήσετε εκκίνηση της αναστολής λειτουργίας, πατήστε **fn+f3**.

Όταν εκκινείται η αναστολή λειτουργίας, οι πληροφορίες σας αποθηκεύονται στη μνήμη του συστήματος, η οθόνη σβήνει από δεδομένα και γίνεται εξοικονόμηση ενέργειας. Όσο ο υπολογιστής είναι σε αναστολή λειτουργίας, οι ενδείξεις τροφοδοσίας αναβοσβήνουν.

Για να γίνει εκκίνηση της αναστολής λειτουργίας, ο υπολογιστής πρέπει να είναι ενεργοποιημένος.

-  **ΣΗΜΕΙΩΣΗ** Εάν προκύψει κρίσιμα χαμηλό επίπεδο φόρτισης της μπαταρίας ενώ ο υπολογιστής είναι σε αναστολή λειτουργίας, τότε ο υπολογιστής μπαίνει σε λειτουργία αδρανοποίησης και οι πληροφορίες που έχουν αποθηκευτεί στη μνήμη, αποθηκεύονται στον σκληρό δίσκο. Η εργοστασιακή ρύθμιση για την ενέργεια σε περίπτωση κρίσιμου επιπέδου φόρτισης μπαταρίας είναι η αδρανοποίηση, αλλά μπορείτε να αλλάξετε αυτή τη ρύθμιση από τις "Επιλογές ενέργειας" στον "Πίνακα Ελέγχου" των Windows.

Για έξοδο από την αναστολή λειτουργίας, πατήστε σύντομα το κουμπί λειτουργίας ή πατήστε οποιοδήποτε πλήκτρο του πληκτρολογίου.

Η λειτουργία του πλήκτρου πρόσβασης **fn+f3** μπορεί να αλλάξει. Μπορείτε, για παράδειγμα, να ορίσετε με το πάτημα του πλήκτρου πρόσβασης **fn+f3** να γίνεται εκκίνηση της αδρανοποίησης αντί της αναστολής λειτουργίας.

-  **ΣΗΜΕΙΩΣΗ** Σε όλα τα παράθυρα του λειτουργικού συστήματος των Windows οι αναφορές στο *κουμπί αναστολής* ισχύουν για το πλήκτρο πρόσβασης **fn+f3**.

Εναλλαγή εικόνας οθόνης

Πατήστε **fn+f4** για εναλλαγή της εικόνας μεταξύ των συσκευών προβολής που είναι συνδεδεμένες στον υπολογιστή. Για παράδειγμα, εάν μια οθόνη είναι συνδεδεμένη στον υπολογιστή, πατώντας **fn+f4** η εικόνα εναλλάσσεται μεταξύ της οθόνης του υπολογιστή, της πρόσθετης οθόνης και της ταυτόχρονης προβολής τόσο στον υπολογιστή όσο και στην πρόσθετη οθόνη.

Πατώντας **fn+f4** εμφανίζεται η ακόλουθη λίστα λειτουργιών:

- **Internal display only** (Μόνο εσωτερική οθόνη)—Μόνο η εσωτερική οθόνη είναι ενεργή, ενώ όλες οι υπόλοιπες συνδεδεμένες οθόνες είναι απενεργοποιημένες.
- **Clone** (Κλώνος)—Ενεργές είναι η εσωτερική οθόνη και μία εξωτερική οθόνη.
- **Extended** (Εκτεταμένη)—Η εσωτερική οθόνη και όλες οι διαθέσιμες συνδεδεμένες οθόνες είναι ενεργές σε λειτουργία εκτεταμένης επιφάνειας εργασίας. Βασική οθόνη είναι η εσωτερική οθόνη, ενώ και κάθε άλλη ενεργή οθόνη αποτελεί μια ξεχωριστή εκτεταμένη οθόνη της επιφάνειας εργασίας.
- **Internal panel only** (Μόνο εσωτερική οθόνη)—Η εσωτερική οθόνη είναι απενεργοποιημένη, μία εξωτερική οθόνη αποτελεί τη βασική επιφάνεια εργασίας και κάθε πρόσθετη ενεργή εξωτερική οθόνη αποτελεί μια ξεχωριστή εκτεταμένη επιφάνεια εργασίας.

Πατώντας τα πλήκτρα **fn+f4** μία φορά, μετακινείστε στην επόμενη λειτουργία στη λίστα. Για να ενεργοποιήσετε την επιλεγμένη λειτουργία, πατήστε το πλήκτρο **enter**. Για να ακυρώσετε την αλλαγή της λειτουργίας, κάντε κλικ σε ένα κενό χώρο στην επιφάνεια εργασίας του υπολογιστή.

 **ΣΗΜΕΙΩΣΗ** Η χρήση του συνδυασμού πλήκτρων **fn+f4** για την εναλλαγή της εικόνας μεταξύ των συσκευών οθόνης είναι διαθέσιμη μόνο εάν είναι ενεργές δύο ή λιγότερες οθόνες. Σε επιλεγμένα μοντέλα υπολογιστή μπορείτε να μειώσετε τον αριθμό των ενεργών οθονών σε δύο ή λιγότερες, κάνοντας δεξί κλικ στην επιφάνεια εργασίας, επιλέγοντας **ATI Catalyst Control Center** (μόνο σε επιλεγμένα μοντέλα) και ακολουθώντας τις οδηγίες που εμφανίζονται στην οθόνη.

Οι περισσότερες εξωτερικές οθόνες λαμβάνουν πληροφορίες εικόνας από τον υπολογιστή με τη χρήση του προτύπου εξωτερικής εικόνας VGA. Το πλήκτρο πρόσβασης **fn+f4** επιτρέπει την εναλλαγή εικόνων μεταξύ άλλων συσκευών που λαμβάνουν πληροφορίες εικόνας από τον υπολογιστή.

Οι παρακάτω τύποι μετάδοσης εικόνας, συνοδευόμενοι από παραδείγματα των συσκευών που τις χρησιμοποιούν, υποστηρίζονται από το πλήκτρο πρόσβασης **fn+f4**:

- LCD (οθόνη υπολογιστή)
- Εξωτερική VGA (οι περισσότερες εξωτερικές οθόνες)
- DisplayPort (οθόνες υψηλής απόδοσης ή προβολείς)

Προβολή πληροφοριών φόρτισης μπαταρίας

Πατήστε **fn+f8** για να προβάλετε πληροφορίες φόρτισης για όλες τις εγκατεστημένες μπαταρίες. Η ένδειξη υποδεικνύει ποιες μπαταρίες φορτίζονται και αναφέρει το ποσοστό φόρτισης που απομένει σε κάθε μπαταρία.

Μείωση φωτεινότητας οθόνης

Πατήστε **fn+f9** για να μειώσετε τη φωτεινότητα της οθόνης. Κρατήστε πατημένο το πλήκτρο πρόσβασης για να μειώσετε σταδιακά το επίπεδο φωτεινότητας.

Αύξηση φωτεινότητας οθόνης

Για να αυξήσετε τη φωτεινότητα της οθόνης, πατήστε το συνδυασμό πλήκτρων **fn+f10**. Κρατήστε πατημένο το πλήκτρο πρόσβασης για να αυξήσετε σταδιακά το επίπεδο φωτεινότητας.

Ενεργοποίηση αισθητήρα φωτισμού περιβάλλοντος

Πατήστε **fn+f11** για να ενεργοποιήσετε και να απενεργοποιήσετε τον αισθητήρα φωτισμού περιβάλλοντος.

Χρήση του HP QuickLook

Το QuickLook επιτρέπει την αποθήκευση των πληροφοριών του ημερολογίου, των επαφών, των εισερχομένων και των εργασιών από το Microsoft Outlook στη μονάδα σκληρού δίσκου του υπολογιστή σας. Έπειτα, όταν ο υπολογιστής απενεργοποιηθεί ή εισέλθει σε αδρανοποίηση, μπορείτε να πατήσετε το κουμπί QuickLook του υπολογιστή για να δείτε τις πληροφορίες αυτές χωρίς να περιμένετε να γίνει επανεκκίνηση του λειτουργικού συστήματος.

Χρησιμοποιήστε το QuickLook για να διαχειριστείτε πληροφορίες επαφών, συμβάντα ημερολογίου, πληροφορίες e-mail και εργασίες χωρίς να επανεκκινήσετε τον υπολογιστή σας.

Για περισσότερες πληροφορίες σχετικά με την εγκατάσταση και χρήση του QuickLook, ανατρέξτε στη Βοήθεια του λογισμικού QuickLook.

Χρήση του HP QuickWeb

Το QuickWeb είναι ένα περιβάλλον άμεση ενεργοποίησης, ξεχωριστό από το λειτουργικό σύστημα των Windows. Το QuickWeb σας επιτρέπει να έχετε γρήγορη πρόσβαση σε ένα πρόγραμμα περιήγησης στο Web, χωρίς να εκκινήσετε τα Windows. Για πληροφορίες σχετικά με την εγκατάσταση και χρήση του QuickWeb, ανατρέξτε στη Βοήθεια του λογισμικού QuickWeb.

Χρήση πληκτρολογίων

Ο υπολογιστής διαθέτει ένα ενσωματωμένο αριθμητικό πληκτρολόγιο και υποστηρίζει επίσης προαιρετικό εξωτερικό αριθμητικό πληκτρολόγιο ή προαιρετικό εξωτερικό πληκτρολόγιο που περιλαμβάνει αριθμητικό πληκτρολόγιο.

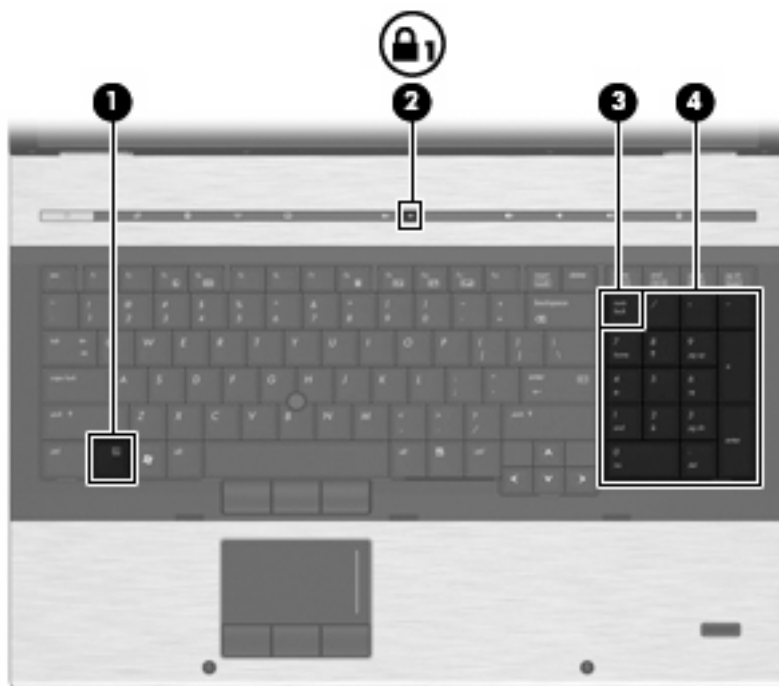

Στοιχείο	Περιγραφή
(1) Πλήκτρο fn	Ενεργοποιεί/απενεργοποιεί το μεμονωμένο αριθμητικό πληκτρολόγιο, όταν πατηθεί σε συνδυασμό με το πλήκτρο num lk .
(2) Φωτεινή ένδειξη Num lock	Αναμμένη: Η λειτουργία κλειδώματος του αριθμητικού πληκτρολογίου είναι ενεργοποιημένη.
(3) Πλήκτρο num lk	Πραγματοποιεί εναλλαγή μεταξύ της λειτουργίας περιήγησης και των αριθμητικών λειτουργιών στο μεμονωμένο αριθμητικό πληκτρολόγιο. ΣΗΜΕΙΩΣΗ Η λειτουργία του πληκτρολογίου που είναι ενεργή κατά την απενεργοποίηση του υπολογιστή θα επανέρχεται κατά την επόμενη ενεργοποίηση του υπολογιστή.
(4) Μεμονωμένο αριθμητικό πληκτρολόγιο	Μπορεί να χρησιμοποιηθεί όπως τα πλήκτρα ενός εξωτερικού αριθμητικού πληκτρολογίου.

Χρήση προαιρετικού εξωτερικού αριθμητικού πληκτρολογίου

Στα περισσότερα εξωτερικά αριθμητικά πληκτρολόγια, τα πλήκτρα λειτουργούν διαφορετικά, ανάλογα με το εάν η λειτουργία num lock είναι ενεργοποιημένη ή όχι. (Η λειτουργία num lock είναι εργοστασιακά απενεργοποιημένη.) Για παράδειγμα:

- Όταν η λειτουργία num lock είναι ενεργοποιημένη, τα περισσότερα πλήκτρα του αριθμητικού πληκτρολογίου εισάγουν αριθμούς.
- Όταν η λειτουργία num lock είναι απενεργοποιημένη, τα περισσότερα πλήκτρα του αριθμητικού πληκτρολογίου λειτουργούν όπως τα πλήκτρα-βέλη ή όπως τα πλήκτρα μετακίνησης προς τα πάνω ή κάτω.

Όταν η λειτουργία num lock είναι ενεργοποιημένη σε ένα εξωτερικό αριθμητικό πληκτρολόγιο, στον υπολογιστή ανάβει η φωτεινή ένδειξη num lock. Όταν η λειτουργία num lock είναι απενεργοποιημένη σε ένα εξωτερικό αριθμητικό πληκτρολόγιο, η φωτεινή ένδειξη num lock στον υπολογιστή είναι σβηστή.

Για να ενεργοποιήσετε ή να απενεργοποιήσετε τη λειτουργία num lock σε ένα εξωτερικό πληκτρολόγιο καθώς εργάζεστε:

- ▲ Πατήστε το πλήκτρο **num lk** στο εξωτερικό πληκτρολόγιο και όχι σε αυτό του υπολογιστή.

Καθαρισμός του TouchPad, του πληκτρολογίου και των αεραγωγών

Σκόνη και δαχτυλιές στο TouchPad μπορεί να προκαλούν αναπήδηση του δείκτη στην οθόνη. Για να αποφύγετε κάτι τέτοιο, καθαρίζετε το TouchPad με υγρό πανί και πλένετε τα χέρια σας συχνά κατά τη χρήση του υπολογιστή.

- ⚠ **ΠΡΟΕΙΔ/ΣΗ!** Για να μειωθεί ο κίνδυνος ηλεκτροπληξίας ή πρόκλησης βλάβης στα εσωτερικά στοιχεία, μην χρησιμοποιείτε εξαρτήματα ηλεκτρικής σκούπας για να καθαρίσετε το πληκτρολόγιο. Η ηλεκτρική σκούπα μπορεί να αφήσει στην επιφάνεια του πληκτρολογίου υπολείμματα από τον καθαρισμό του σπιτιού.

Καθαρίζετε το πληκτρολόγιο τακτικά για να μην κολλάνε τα πλήκτρα και αφαιρείτε τη σκόνη, τα χνούδια και τα σωματίδια που μπορεί να παγιδευτούν κάτω από τα πλήκτρα. Μπορείτε να χρησιμοποιήσετε ένα δοχείο συμπιεσμένου αέρα με μακριά και λεπτή προέκταση για να φυσήξετε αέρα γύρω και κάτω από τα πλήκτρα και να απομακρύνετε τα υπολείμματα.



- ⚠ **ΠΡΟΣΟΧΗ** Για να αποτρέψετε το φράξιμο της ροής του αέρα από σκόνη ή χνούδια, ελέγχετε περιοδικά τους αεραγωγούς. Χρησιμοποιήστε μια μαλακή βούρτσα ή ύφασμα για να αφαιρέσετε τη σκόνη ή τα χνούδια.

4 Πολυμέσα

Λειτουργίες πολυμέσων

Ο υπολογιστής σας διαθέτει λειτουργίες πολυμέσων που σας επιτρέπουν να ακούτε μουσική και να προβάλλετε φωτογραφίες. Ο υπολογιστής σας ενδέχεται να διαθέτει τα ακόλουθα στοιχεία πολυμέσων:

- Μονάδα οπτικού δίσκου για την αναπαραγωγή δίσκων ήχου και βίντεο
- Ενσωματωμένα ηχεία για την ακρόαση μουσικής
- Ενσωματωμένα μικρόφωνα για την εγγραφή ήχων
- Ενσωματωμένη κάμερα web (μόνο σε επιλεγμένα μοντέλα) που παρέχει τη δυνατότητα εγγραφής και κοινής χρήσης βίντεο
- Προεγκατεστημένο λογισμικό πολυμέσων που σας δίνει τη δυνατότητα αναπαραγωγής και διαχείρισης της μουσικής, των ταινιών και των φωτογραφιών σας

 **ΣΗΜΕΙΩΣΗ** Ο υπολογιστής σας ενδέχεται να μην περιλαμβάνει όλα τα στοιχεία που παρατίθενται.

Στις ακόλουθες ενότητες περιγράφεται ο τρόπος χρήσης των στοιχείων πολυμέσων που περιλαμβάνονται στον υπολογιστή σας.

Ρύθμιση της έντασης ήχου

Για να ρυθμίσετε την ένταση του ήχου, χρησιμοποιήστε ένα από τα παρακάτω στοιχεία ελέγχου:

- Κουμπιά έντασης ήχου του υπολογιστή:
 - Για να πραγματοποιήσετε αποκοπή ή επαναφορά του ήχου, πατήστε το κουμπί αποκοπής ήχου **(1)**.
 - Για να μειώσετε την ένταση του ήχου, πατήστε το κουμπί μείωσης έντασης ήχου **(2)**.

- Για να αυξήσετε την ένταση του ήχου, πατήστε το κουμπί αύξησης έντασης του ήχου **(3)**.

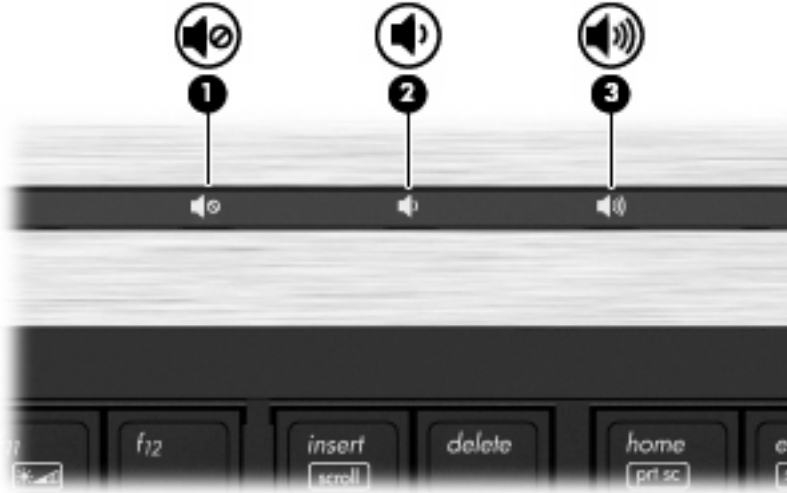

- Ρύθμιση της έντασης ήχου των Windows®:
 - Επιλέξτε το εικονίδιο **Ηχεία** στην περιοχή ειδοποιήσεων, στη δεξιά πλευρά της γραμμής εργασιών.
 - Αυξήστε ή μειώστε την ένταση σύροντας το ρυθμιστικό προς τα πάνω ή προς τα κάτω. Κάντε κλικ στο εικονίδιο **Σίγαση ηχείων** για αποκοπή του ήχου.

– ή –

 - Κάντε δεξί κλικ στο εικονίδιο **Ηχεία** στην περιοχή ειδοποιήσεων και επιλέξτε **Άνοιγμα του μείκτη έντασης ήχου**.
 - Στη στήλη "Ηχεία", μπορείτε να αυξήσετε ή να μειώσετε την ένταση μετακινώντας το ρυθμιστικό προς τα επάνω ή προς τα κάτω. Μπορείτε επίσης να πραγματοποιήσετε αποκοπή της έντασης κάνοντας κλικ στο εικονίδιο **Σίγαση ηχείων**.

Εάν το εικονίδιο των ηχείων δεν υπάρχει στην περιοχή ειδοποιήσεων, ακολουθήστε τα παρακάτω βήματα για να το προσθέσετε:

 - Κάντε δεξί κλικ στο εικονίδιο **Εμφάνιση κρυφών εικονιδίων** (το βέλος στην αριστερή πλευρά της περιοχής ειδοποιήσεων).
 - Επιλέξτε **Προσαρμογή εικονιδίων ειδοποίησης**.
 - Στην ενότητα "Συμπεριφορές", επιλέξτε **Εμφάνιση εικονιδίου και ειδοποιήσεων** για το εικονίδιο "Ένταση".
 - Κάντε κλικ στο κουμπί **ΟΚ**.
- Ρύθμιση έντασης ήχου προγραμμάτων:

Η ένταση μπορεί επίσης να ρυθμιστεί μέσα από ορισμένα προγράμματα.

Λογισμικό πολυμέσων

Ο υπολογιστής σας διαθέτει προεγκατεστημένο λογισμικό πολυμέσων που σας δίνει τη δυνατότητα αναπαραγωγής μουσικής και προβολής φωτογραφιών. Οι παρακάτω ενότητες παρέχουν λεπτομέρειες σχετικά με το προεγκατεστημένο λογισμικό πολυμέσων και την εγκατάσταση λογισμικού πολυμέσων από δίσκο.

Πρόσβαση στο προεγκατεστημένο λογισμικό πολυμέσων

Για να αποκτήσετε πρόσβαση σε προεγκατεστημένο λογισμικό πολυμέσων:

- ▲ Επιλέξτε **Έναρξη > Όλα τα προγράμματα** και, στη συνέχεια, ανοίξτε το πρόγραμμα πολυμέσων που θέλετε να χρησιμοποιήσετε.

 **ΣΗΜΕΙΩΣΗ** Ορισμένα προγράμματα μπορεί να βρίσκονται σε υποφακέλους.

ΣΗΜΕΙΩΣΗ Για λεπτομέρειες σχετικά με τη χρήση του λογισμικού που συνοδεύει τον υπολογιστή, ανατρέξτε στις οδηγίες του κατασκευαστή του λογισμικού. Αυτές οι οδηγίες ενδέχεται να παρέχονται με το λογισμικό, σε δίσκο ή στην τοποθεσία web του κατασκευαστή.

Εγκατάσταση λογισμικού πολυμέσων από δίσκο

Για να εγκαταστήσετε οποιοδήποτε λογισμικό πολυμέσων από CD ή DVD, ακολουθήστε τα εξής βήματα:

1. Τοποθετήστε το δίσκο στη μονάδα οπτικού δίσκου (μόνο σε επιλεγμένα μοντέλα) ή σε μια προαιρετική, εξωτερική μονάδα οπτικού δίσκου.
2. Όταν ανοίξει ο οδηγός εγκατάστασης, ακολουθήστε τις οδηγίες που εμφανίζονται στην οθόνη.
3. Επανεκκινήστε τον υπολογιστή, εάν σας ζητηθεί.

 **ΣΗΜΕΙΩΣΗ** Εάν ο υπολογιστής δεν διαθέτει μονάδα οπτικού δίσκου, μπορείτε να συνδέσετε μια εξωτερική μονάδα οπτικού δίσκου (πωλείται ξεχωριστά) σε μία από τις θύρες USB του υπολογιστή.

Ήχος

Ο υπολογιστής σας δίνει τη δυνατότητα να χρησιμοποιήσετε πολλές λειτουργίες ήχου:

- Αναπαραγωγή μουσικής με τα ηχεία του υπολογιστή ή/και συνδεδεμένα εξωτερικά ηχεία
- Εγγραφή ήχου με τα εσωτερικά μικρόφωνα ή με σύνδεση εξωτερικού μικροφώνου
- Λήψη μουσικής από το Internet
- Δημιουργία παρουσιάσεων πολυμέσων με ήχο και εικόνες
- Μεταφορά ήχου και εικόνων με προγράμματα ανταλλαγής άμεσων μηνυμάτων
- Ροή ραδιοφωνικών προγραμμάτων (μόνο σε επιλεγμένα μοντέλα) ή λήψη ραδιοφωνικών σημάτων FM
- Δημιουργία ή εγγραφή CD ήχου (μόνο σε επιλεγμένα μοντέλα)

Σύνδεση εξωτερικών συσκευών ήχου

 **ΠΡΟΕΙΔ/ΣΗ!** Για να αποφύγετε τον κίνδυνο τραυματισμού, ρυθμίστε την ένταση του ήχου προτού φορέσετε τα ακουστικά, τα ακουστικά αυτιών ή τα ακουστικά κεφαλής. Για πρόσθετες πληροφορίες ασφάλειας, ανατρέξτε στις *Σημειώσεις κανονισμών, ασφάλειας και περιβάλλοντος*.

Για τη σύνδεση εξωτερικών συσκευών, όπως εξωτερικά ηχεία, ακουστικά ή μικρόφωνο, ανατρέξτε στις πληροφορίες που παρέχονται με τη συσκευή. Για βέλτιστα αποτελέσματα, θυμηθείτε τις παρακάτω συμβουλές:

- Βεβαιωθείτε ότι το καλώδιο της συσκευής είναι καλά συνδεδεμένο στη σωστή υποδοχή του υπολογιστή. (Τα βύσματα των καλωδίων διαθέτουν συνήθως έγχρωμη σήμανση για τη σύνδεσή τους με τις αντίστοιχες υποδοχές του υπολογιστή.)
- Εγκαταστήστε τα προγράμματα οδήγησης που είναι απαραίτητα για την εξωτερική συσκευή.

 **ΣΗΜΕΙΩΣΗ** Ένα πρόγραμμα οδήγησης είναι ένα απαιτούμενο πρόγραμμα που λειτουργεί ως μεταφραστής μεταξύ της συσκευής και των προγραμμάτων που χρησιμοποιούν τη συσκευή.

Έλεγχος των λειτουργιών ήχου

Για να ελέγξετε τον ήχο συστήματος στον υπολογιστή, ακολουθήστε τα εξής βήματα:

1. Επιλέξτε **Έναρξη > Πίνακας Ελέγχου**.
2. Κάντε κλικ στην επιλογή **Υλικό και Ήχος**.
3. Κάντε κλικ στην επιλογή **Ήχος**.
4. Όταν ανοίξει το παράθυρο "Ήχος", κάντε κλικ στην καρτέλα **Ήχοι**. Στην κατηγορία **Συμβάντα προγραμμάτων**, επιλέξτε ένα συμβάν ήχου, όπως ένα ηχητικό σήμα ή μια ειδοποίηση, και κάντε κλικ στο κουμπί **Δοκιμή**.

Θα πρέπει να ακούσετε τον αντίστοιχο ήχο από τα ηχεία ή τα συνδεδεμένα ακουστικά.

Για να ελέγξετε τις λειτουργίες εγγραφής του υπολογιστή, ακολουθήστε τα εξής βήματα:

1. Επιλέξτε **Έναρξη > Όλα τα προγράμματα > Βοηθήματα > Ηχογράφηση**.
2. Κάντε κλικ στην επιλογή **Έναρξη εγγραφής** και μιλήστε στο μικρόφωνο. Αποθηκεύστε το αρχείο στην επιφάνεια εργασίας.
3. Ανοίξτε το Windows Media Player και πραγματοποιήστε αναπαραγωγή του ήχου.

 **ΣΗΜΕΙΩΣΗ** Για βέλτιστα αποτελέσματα κατά την εγγραφή, μιλήστε απευθείας στο μικρόφωνο και πραγματοποιήστε την εγγραφή του ήχου σε περιβάλλον χωρίς θόρυβο.

Για να επιβεβαιώσετε ή να αλλάξετε ρυθμίσεις ήχου του υπολογιστή, επιλέξτε **Έναρξη > Πίνακας Ελέγχου > Υλικό και Ήχος > Ήχος**.

Βίντεο

Ο υπολογιστής σας δίνει τη δυνατότητα να χρησιμοποιήσετε πολλές λειτουργίες βίντεο:

- Παρακολούθηση ταινιών
- Παιχνίδια μέσω Internet
- Επεξεργασία φωτογραφιών και βίντεο για τη δημιουργία παρουσιάσεων
- Σύνδεση εξωτερικών συσκευών βίντεο

Σύνδεση εξωτερικής οθόνης ή συσκευής προβολής

Ο υπολογιστής διαθέτει μια θύρα εξωτερικής οθόνης και μια θύρα DisplayPort που σας επιτρέπουν να συνδέετε εξωτερικές οθόνες και συσκευές προβολής.

Χρήση της θύρας εξωτερικής οθόνης

Η θύρα εξωτερικής οθόνης χρησιμοποιείται για τη σύνδεση μιας εξωτερικής συσκευής προβολής VGA, όπως εξωτερική οθόνη VGA ή συσκευή προβολής VGA στον υπολογιστή. Η θύρα εξωτερικής οθόνης είναι μια διασύνδεση αναλογικής εικόνας.

- ▲ Για να συνδέσετε μια συσκευή προβολής VGA, συνδέστε το καλώδιο της συσκευής στη θύρα εξωτερικής οθόνης.

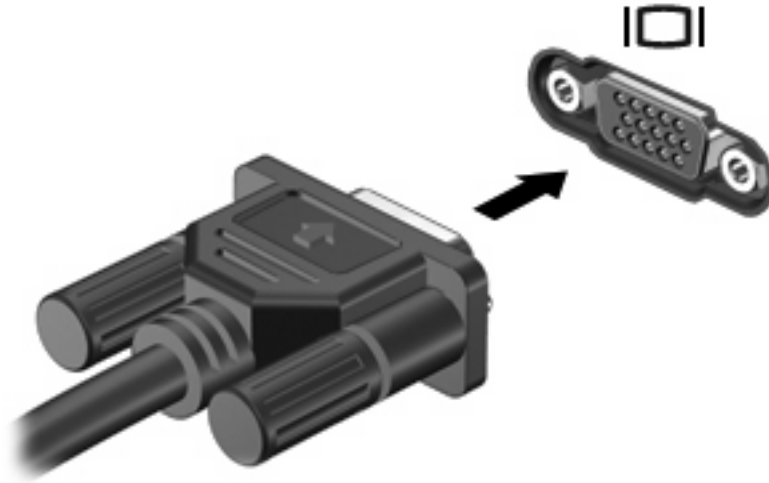

ΣΗΜΕΙΩΣΗ Εάν μια σωστά συνδεδεμένη εξωτερική συσκευή προβολής δεν εμφανίζει εικόνα, πατήστε **fn+f4** για εναλλαγή της εικόνας στη συσκευή. Όταν πατάτε **fn+f4** επανειλημμένα, η εικόνα της οθόνης εναλλάσσεται μεταξύ της οθόνης του υπολογιστή και της συσκευής.

Χρήση της θύρας DisplayPort

Η θύρα DisplayPort χρησιμοποιείται για τη σύνδεση ψηφιακής συσκευής προβολής, όπως οθόνη ή συσκευή προβολής υψηλής απόδοσης. Η θύρα DisplayPort προσφέρει υψηλότερη απόδοση σε σύγκριση με τη θύρα εξωτερικής οθόνης VGA και βελτιώνει την ψηφιακή συνδεσιμότητα.

- ▲ Για να συνδέσετε μια ψηφιακή συσκευή προβολής, συνδέστε το καλώδιο της συσκευής στη θύρα DisplayPort.



ΣΗΜΕΙΩΣΗ Εάν μια σωστά συνδεδεμένη εξωτερική συσκευή προβολής δεν εμφανίζει εικόνα, πατήστε **fn+f4** για εναλλαγή της εικόνας στη συσκευή. Όταν πατάτε **fn+f4** επανειλημμένα, η εικόνα της οθόνης εναλλάσσεται μεταξύ της οθόνης του υπολογιστή και της συσκευής.

Χρήση της οθόνης DreamColor (μόνο σε επιλεγμένα μοντέλα)

Τα μοντέλα υπολογιστή με οθόνη HP DreamColor περιλαμβάνουν το προεγκατεστημένο λογισμικό HP Mobile Display Assistant. Μπορείτε να χρησιμοποιήσετε αυτό το πρόγραμμα για να προσαρμόσετε της ρυθμίσεις χρώματος της οθόνης όπως το προεπιλεγμένο χρωματικό χώρο, τη θερμοκρασία λευκού/χρώματος και τη φωτεινότητα.

- ▲ Για πρόσβαση στο λογισμικό Mobile Display Assistant, κάντε κλικ στο εικονίδιο του **Mobile Display Assistant** στην περιοχή ειδοποιήσεων, στη δεξιά άκρη της γραμμής εργασιών ή επιλέξτε **Έναρξη > Όλα τα προγράμματα > HP > Mobile Display Assistant**.

Για περισσότερες πληροφορίες σχετικά με τη χρήση του Mobile Display Assistant, συμβουλευτείτε τη Βοήθεια του λογισμικού.

Μονάδα οπτικού δίσκου (μόνο σε επιλεγμένα μοντέλα)

Ο υπολογιστής μπορεί να διαθέτει μονάδα οπτικού δίσκου που διευρύνει τη λειτουργικότητά του. Η μονάδα οπτικού δίσκου σας δίνει τη δυνατότητα ανάγνωσης δίσκων δεδομένων, αναπαραγωγής μουσικής και παρακολούθησης ταινιών.

Μονάδα οπτικού δίσκου

- ▲ Επιλέξτε **Έναρξη > Υπολογιστής**.

Θα εμφανιστεί μια λίστα με όλες τις συσκευές που είναι εγκατεστημένες στον υπολογιστή σας. Μπορεί να έχετε έναν από τους ακόλουθους τύπους μονάδων:

- Μονάδα DVD-ROM
- Μονάδα DVD±RW SuperMulti διπλής επίστρωσης (DL) με LightScribe

 **ΣΗΜΕΙΩΣΗ** Οι δίσκοι διπλής επίστρωσης μπορούν να αποθηκεύσουν περισσότερα δεδομένα από τους δίσκους μονής επίστρωσης. Ωστόσο, οι δίσκοι διπλής επίστρωσης που εγγράφονται με αυτή τη μονάδα δίσκου ενδέχεται να μην είναι συμβατοί με πολλές μονάδες δίσκων και συσκευές αναπαραγωγής DVD μονής επίστρωσης που κυκλοφορούν.

- Μονάδα Blu-ray RW
- Μονάδα Blu-ray ROM με LightScribe

 **ΣΗΜΕΙΩΣΗ** Ορισμένες από τις παραπάνω μονάδες ενδέχεται να μην υποστηρίζονται από τον υπολογιστή σας.

Χρήση οπτικών δίσκων (CD, DVD και BD)

Μια μονάδα οπτικού δίσκου, όπως η μονάδα DVD-ROM, υποστηρίζει οπτικούς δίσκους (CD, DVD και BD). Οι δίσκοι αυτοί αποθηκεύουν πληροφορίες, όπως μουσική, φωτογραφίες και ταινίες. Οι δίσκοι DVD και BD έχουν μεγαλύτερη χωρητικότητα αποθήκευσης από τους δίσκους CD.

Η μονάδα οπτικού δίσκου μπορεί να διαβάσει τυπικούς δίσκους CD και DVD. Εάν η μονάδα οπτικού δίσκου που διαθέτετε είναι μονάδα δίσκων Blu-ray (BD), τότε μπορεί να διαβάσει και BD.

 **ΣΗΜΕΙΩΣΗ** Μερικές από τις μονάδες οπτικών δίσκων που αναφέρονται ίσως να μην υποστηρίζονται από τον υπολογιστή σας. Οι μονάδες που αναφέρονται δεν είναι απαραίτητα όλες οι υποστηριζόμενες μονάδες οπτικών δίσκων.

Ορισμένες μονάδες οπτικών δίσκων μπορούν, επίσης, να πραγματοποιήσουν εγγραφή σε οπτικούς δίσκους, όπως περιγράφεται στον παρακάτω πίνακα.

Τύπος μονάδας οπτικού δίσκου	Ανάγνωση μέσω CD και DVD-ROM	Εγγραφή σε CD-RW	Εγγραφή σε DVD*	Εγγραφή ετικέτας σε CD ή DVD LightScribe	Ανάγνωση BD	Εγγραφή σε BD R/RE
Μονάδα DVD-ROM	Ναι	Όχι	Όχι	Όχι	Όχι	Όχι
Μονάδα DVD±RW SuperMulti DL‡ LightScribe†	Ναι	Ναι	Ναι	Ναι	Όχι	Όχι
Μονάδα Blu-ray RW	Ναι	Ναι	Ναι	Όχι	Ναι	Ναι
Μονάδα Blu-ray ROM με LightScribe†	Ναι	Ναι	Ναι	Ναι	Ναι	Όχι

*Περιλαμβάνει DVD+R DL, DVD+RW/R και DVD-RAM.

†Οι δίσκοι LightScribe πωλούνται ξεχωριστά. Η τεχνολογία LightScribe δημιουργεί μια εικόνα σε κλίμακα του γκρι που θυμίζει ασπρόμαυρη φωτογραφία.

Οι δίσκοι διπλής επίστρωσης μπορούν να αποθηκεύσουν περισσότερα δεδομένα από τους δίσκους μονής επίστρωσης. Ωστόσο, οι δίσκοι διπλής επίστρωσης που εγγράφονται με αυτή τη μονάδα δίσκου ενδέχεται να μην είναι συμβατοί με πολλές μονάδες δίσκων και συσκευές αναπαραγωγής DVD μονής επίστρωσης.

△ **ΠΡΟΣΟΧΗ** Για να αποτρέψετε πιθανή αλλοίωση ήχου και εικόνας, απώλεια πληροφοριών ή απώλεια της λειτουργίας αναπαραγωγής ήχου ή εικόνας, μην πραγματοποιείτε εκκίνηση της αναστολής λειτουργίας ή της αδρανοποίησης κατά την ανάγνωση CD, DVD ή BD ή κατά την εγγραφή σε CD ή DVD.

Επιλογή του κατάλληλου δίσκου (CD, DVD και BD)

Μια μονάδα οπτικού δίσκου υποστηρίζει οπτικούς δίσκους (CD, DVD και BD). Τα CD που χρησιμοποιούνται για την αποθήκευση ψηφιακών δεδομένων, χρησιμοποιούνται επίσης για εμπορικές εγγραφές ήχου και διευκολύνουν τις προσωπικές σας ανάγκες για αποθήκευση. Τα DVD και τα BD χρησιμοποιούνται κυρίως για ταινίες, λογισμικό και δημιουργία αντιγράφων ασφαλείας δεδομένων. Τα DVD και τα BD έχουν τις ίδιες διαστάσεις με τα CD αλλά διαθέτουν πολύ μεγαλύτερο χώρο αποθήκευσης.

📝 **ΣΗΜΕΙΩΣΗ** Η μονάδα οπτικού δίσκου του υπολογιστή σας ενδέχεται να μην υποστηρίζει όλους τους τύπους οπτικών δίσκων που αναφέρονται σε αυτή την ενότητα.

Δίσκοι CD-R

Χρησιμοποιήστε δίσκους CD-R (μίας εγγραφής) για τη δημιουργία μόνιμων αρχείων και για κοινή χρήση των αρχείων με οποιονδήποτε θέλετε. Οι συνηθισμένες χρήσεις περιλαμβάνουν τα εξής:

- Διανομή μεγάλων παρουσιάσεων
- Κοινή χρήση σαρωμένων και ψηφιακών φωτογραφιών, βίντεο κλιπ και εγγεγραμμένων δεδομένων
- Δημιουργία CD μουσικής
- Μόνιμη αρχειοθέτηση αρχείων του υπολογιστή και σαρωμένων οικιακών αρχείων
- Μεταφορά αρχείων από το σκληρό δίσκο για απελευθέρωση χώρου στο δίσκο

Μετά την εγγραφή, τα δεδομένα δεν μπορούν να διαγραφούν ή να αντικατασταθούν.

Δίσκοι CD-RW

Χρησιμοποιήστε ένα δίσκο CD-RW (επανεγγράψιμη μορφή CD) για την αποθήκευση μεγάλων έργων που πρέπει να ενημερώνονται συχνά. Οι συνηθισμένες χρήσεις περιλαμβάνουν τα εξής:

- Ανάπτυξη και συντήρηση μεγάλων εγγράφων και αρχείων έργου
- Μεταφορά αρχείων εργασίας
- Δημιουργία αντιγράφων ασφαλείας από τα αρχεία του σκληρού δίσκου σε εβδομαδιαία βάση
- Αποστολή φωτογραφιών, βίντεο, ήχου και δεδομένων συνεχώς

Δίσκοι DVD±R

Χρησιμοποιήστε κενούς δίσκους DVD±R για μόνιμη αποθήκευση μεγάλου όγκου πληροφοριών. Μετά την εγγραφή, τα δεδομένα δεν μπορούν να διαγραφούν ή να αντικατασταθούν.

Δίσκοι DVD±RW

Χρησιμοποιήστε δίσκους DVD±RW εάν θέλετε να έχετε δυνατότητα διαγραφής ή αντικατάστασης των δεδομένων που έχετε αποθηκεύσει. Αυτός ο τύπος δίσκου ενδείκνυται για τη δοκιμή εγγραφών ήχου ή εικόνας πριν από την εγγραφή τους σε CD ή DVD, όπου δεν θα υπάρχει δυνατότητα τροποποίησης.

Δίσκοι DVD+R LightScribe

Χρησιμοποιήστε δίσκους DVD+R LightScribe για κοινή χρήση και αποθήκευση δεδομένων, οικιακών βίντεο και φωτογραφιών. Οι δίσκοι αυτοί είναι συμβατοί για ανάγνωση με τις περισσότερες μονάδες DVD-ROM και συσκευές αναπαραγωγής DVD. Με μια μονάδα που έχει δυνατότητα LightScribe και λογισμικό LightScribe, μπορείτε να εγγράψετε δεδομένα στο δίσκο και, στη συνέχεια, να προσθέσετε μια ετικέτα που έχετε σχεδιάσει στο εξωτερικό του δίσκου.

Δίσκοι Blu-ray (BD)

Ο δίσκος BD είναι μια μορφή οπτικού δίσκου υψηλής πυκνότητας που χρησιμοποιείται για την αποθήκευση ψηφιακών πληροφοριών, συμπεριλαμβανομένων των βίντεο υψηλής ευκρίνειας. Ένας δίσκος Blu-ray μονής επίστρωσης μπορεί να αποθηκεύσει δεδομένα 25 GB, διαθέτει δηλαδή πενταπλάσια χωρητικότητα αποθήκευσης από ένα DVD μονής επίστρωσης των 4,7 GB. Ένας δίσκος Blu-ray διπλής επίστρωσης μπορεί να αποθηκεύσει δεδομένα 50 GB, διαθέτει δηλαδή σχεδόν εξαπλάσια χωρητικότητα αποθήκευσης από ένα DVD διπλής επίστρωσης των 8,5 GB.

Οι συνηθισμένες χρήσεις περιλαμβάνουν τα εξής:

- Αποθήκευση μεγάλων όγκων δεδομένων
- Αναπαραγωγή και αποθήκευση βίντεο υψηλής ευκρίνειας
- Βιντεοπαιχνίδια

 **ΣΗΜΕΙΩΣΗ** Καθώς το Blu-ray είναι μια νέα μορφή που περιέχει νέες τεχνολογίες, ενδέχεται να προκύψουν ορισμένα προβλήματα δίσκων, ψηφιακής σύνδεσης ή/και απόδοσης, τα οποία δεν αποτελούν ελαττώματα του προϊόντος. Δεν παρέχεται εγγύηση άψογης αναπαραγωγής σε όλα τα συστήματα.

Αναπαραγωγή CD, DVD ή BD

1. Ενεργοποιήστε τον υπολογιστή.
2. Πατήστε το κουμπί απελευθέρωσης **(1)** στην πρόσοψη της μονάδας για να ανοίξετε τη θήκη δίσκου.

3. Τραβήξτε έξω τη θήκη (2).
 4. Κρατήστε το δίσκο από τις άκρες ώστε να μην αγγίξετε τις επίπεδες επιφάνειές του και τοποθετήστε τον πάνω από τον άξονα της θήκης, με την πλευρά της ετικέτας στραμμένη προς τα επάνω.
-
-  **ΣΗΜΕΙΩΣΗ** Εάν δεν έχετε πλήρη πρόσβαση στη θήκη, γείρετε το δίσκο προσεκτικά για να τον τοποθετήσετε πάνω από το κέντρο της θήκης.
-
5. Πιέστε ελαφρά το δίσκο (3) πάνω στο κέντρο της θήκης μέχρι να ασφαλίσει στη θέση του.

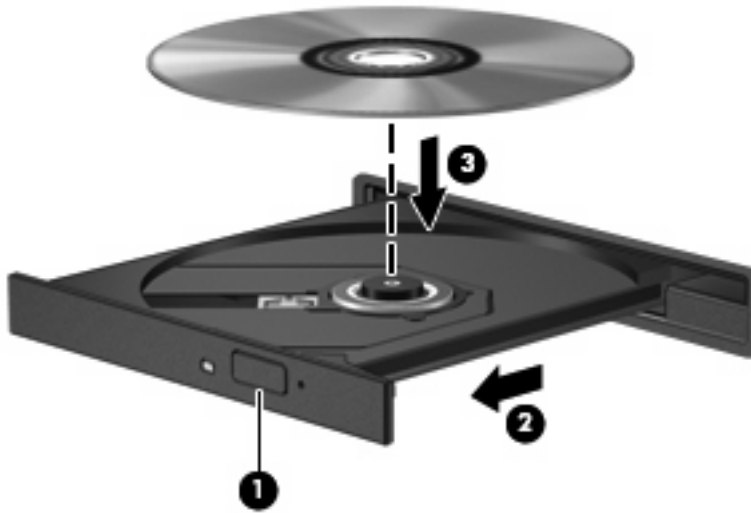

6. Κλείστε τη θήκη του δίσκου.

Εάν δεν έχετε διαμορφώσει ακόμη τη λειτουργία αυτόματης εκτέλεσης, όπως περιγράφεται στην επόμενη ενότητα, θα εμφανιστεί το πλαίσιο διαλόγου "Αυτόματη Εκτέλεση". Σας ζητά να επιλέξετε με ποιο τρόπο θέλετε να χρησιμοποιήσετε τα περιεχόμενα του μέσου.

 **ΣΗΜΕΙΩΣΗ** Για τα καλύτερα δυνατά αποτελέσματα, βεβαιωθείτε ότι το τροφοδοτικό σας είναι συνδεδεμένο με εξωτερική πηγή ενέργειας κατά την αναπαραγωγή ενός BD.

Διαμόρφωση της αυτόματης εκτέλεσης

1. Επιλέξτε **Έναρξη > Προεπιλεγμένα προγράμματα > Αλλαγή των ρυθμίσεων Αυτόματης Εκτέλεσης**.
2. Βεβαιωθείτε ότι το πλαίσιο επιλογής **Χρήση της Αυτόματης Εκτέλεσης για όλα τα πολυμέσα και τις συσκευές** είναι ενεργοποιημένο.
3. Κάντε κλικ στην επιλογή **Επιλέξτε μια προεπιλογή** και, στη συνέχεια, ορίστε μία από τις διαθέσιμες επιλογές για κάθε τύπο μέσων που παρατίθεται.

 **ΣΗΜΕΙΩΣΗ** Επιλέξτε το WinDVD για την αναπαραγωγή DVD.

4. Κάντε κλικ στο κουμπί **Αποθήκευση**.

 **ΣΗΜΕΙΩΣΗ** Για περισσότερες πληροφορίες σχετικά με την αυτόματη αναπαραγωγή, ανατρέξτε στη Βοήθεια και υποστήριξη.

Αλλαγή τοπικών ρυθμίσεων DVD

Τα περισσότερα DVD που περιέχουν αρχεία πνευματικής ιδιοκτησίας περιλαμβάνουν επίσης και κωδικούς περιοχής. Οι κωδικοί περιοχής συμβάλλουν στην προστασία των πνευματικών δικαιωμάτων παγκοσμίως.

Μπορείτε να αναπαράγετε ένα DVD που περιέχει κωδικό περιοχής, μόνο εάν ο κωδικός περιοχής του DVD συμφωνεί με την τοπική ρύθμιση της μονάδας DVD.

△ **ΠΡΟΣΟΧΗ** Οι τοπικές ρυθμίσεις της μονάδας DVD μπορούν να τροποποιηθούν μόνο 5 φορές.

Η τοπική ρύθμιση που επιλέγετε την πέμπτη φορά γίνεται η μόνιμη ρύθμιση περιοχής της μονάδας DVD.

Ο αριθμός των αλλαγών περιοχής που απομένουν εμφανίζεται στην καρτέλα "Περιοχή DVD".

Για να αλλάξετε ρυθμίσεις μέσω του λειτουργικού συστήματος:

1. Επιλέξτε **Έναρξη > Πίνακας Ελέγχου > Σύστημα και Ασφάλεια > Διαχείριση Συσκευών**.

 **ΣΗΜΕΙΩΣΗ** Τα Windows περιλαμβάνουν τη λειτουργία "Έλεγχος λογαριασμού χρήστη" για τη βελτίωση της ασφάλειας του υπολογιστή. Για εργασίες όπως εγκατάσταση λογισμικού, εκτέλεση βοηθητικών προγραμμάτων ή αλλαγές ρυθμίσεων των Windows, ενδέχεται να σας ζητηθεί η άδεια ή ο κωδικός πρόσβασής σας. Για περισσότερες πληροφορίες, ανατρέξτε στη Βοήθεια και υποστήριξη.

2. Κάντε κλικ στο σύμβολο συν (+) δίπλα στην επιλογή **Μονάδες DVD/CD-ROM**.

3. Κάντε δεξί κλικ στη μονάδα DVD για την οποία θέλετε να αλλάξετε τις τοπικές ρυθμίσεις και επιλέξτε **Ιδιότητες**.

4. Κάντε κλικ στην καρτέλα **Περιοχή DVD** και αλλάξτε τις ρυθμίσεις.

5. Κάντε κλικ στο κουμπί **OK**.

Τήρηση προειδοποίησης σχετικά με τα πνευματικά δικαιώματα

Σύμφωνα με την ισχύουσα νομοθεσία περί πνευματικών δικαιωμάτων, η δημιουργία μη εξουσιοδοτημένων αντιγράφων υλικού που προστατεύεται από πνευματικά δικαιώματα αποτελεί ποινικό αδίκημα, συμπεριλαμβανομένων προγραμμάτων υπολογιστή, ταινιών, μεταδόσεων και ηχητικών εγγραφών. Μην χρησιμοποιείτε αυτό τον υπολογιστή για τέτοιους σκοπούς.

△ **ΠΡΟΣΟΧΗ** Για να αποφύγετε την απώλεια πληροφοριών ή την πρόκληση βλάβης σε δίσκο, ακολουθήστε τις παρακάτω οδηγίες:

Προτού κάνετε εγγραφή σε ένα δίσκο, συνδέστε τον υπολογιστή σε μια αξιόπιστη εξωτερική πηγή τροφοδοσίας. Μην πραγματοποιείτε εγγραφή σε δίσκο ενώ ο υπολογιστής λειτουργεί με μπαταρία.

Πριν πραγματοποιήσετε εγγραφή στο δίσκο, κλείστε όλα τα προγράμματα εκτός από το λογισμικό του δίσκου που χρησιμοποιείτε.

Μην πραγματοποιείτε απευθείας αντιγραφή από δίσκο προέλευσης σε δίσκο προορισμού ή από μονάδα δικτύου σε δίσκο προορισμού. Αποθηκεύστε τις πληροφορίες στο σκληρό δίσκο και, στη συνέχεια, πραγματοποιήστε εγγραφή από το σκληρό δίσκο στο δίσκο προορισμού.

Μην χρησιμοποιείτε το πληκτρολόγιο και μην μετακινείτε τον υπολογιστή κατά τη διάρκεια εγγραφής σε δίσκο. Η διαδικασία εγγραφής είναι ευαίσθητη στις δονήσεις.

 **ΣΗΜΕΙΩΣΗ** Για λεπτομέρειες σχετικά με τη χρήση του λογισμικού που περιλαμβάνεται στον υπολογιστή, ανατρέξτε στις οδηγίες του κατασκευαστή του λογισμικού, οι οποίες ενδέχεται να παρέχονται σε δίσκο, στη Βοήθεια του λογισμικού ή στην τοποθεσία web του κατασκευαστή.

Αντιγραφή CD, DVD ή BD

1. Επιλέξτε **Έναρξη > Όλα τα προγράμματα > Roxio > Creator Business**.

 **ΣΗΜΕΙΩΣΗ** Εάν στη λίστα δεν υπάρχει το Roxio, επιλέξτε **Έναρξη > Όλα τα προγράμματα > HP Software Setup** και, στη συνέχεια, ακολουθήστε τις οδηγίες που εμφανίζονται στην οθόνη για να φορτώσετε το λογισμικό Roxio Creator Business.

2. Στο δεξί παράθυρο, κάντε κλικ στην επιλογή **Copy Disc** (Αντιγραφή δίσκου).
3. Τοποθετήστε το δίσκο που θέλετε να αντιγράψετε στη μονάδα οπτικού δίσκου.
4. Κάντε κλικ στην επιλογή **Copy Disc** (Αντιγραφή δίσκου) στην κάτω δεξιά πλευρά της οθόνης.
Το Creator Business πραγματοποιεί ανάγνωση του δίσκου προέλευσης και αντιγράφει τα δεδομένα σε ένα προσωρινό φάκελο στη μονάδα σκληρού δίσκου.
5. Όταν σας ζητηθεί, αφαιρέστε το δίσκο προέλευσης από τη μονάδα οπτικού δίσκου και τοποθετήστε έναν κενό δίσκο στη μονάδα.

Αφού αντιγραφούν οι πληροφορίες, γίνεται αυτόματη εξαγωγή του δίσκου που έχετε δημιουργήσει.

 **ΣΗΜΕΙΩΣΗ** Μην μετακινείτε τον υπολογιστή κατά την εγγραφή ενός BD.

Δημιουργία (εγγραφή) CD, DVD ή BD

△ **ΠΡΟΣΟΧΗ** Τηρείτε την προειδοποίηση σχετικά με τα πνευματικά δικαιώματα. Σύμφωνα με την ισχύουσα νομοθεσία περί πνευματικών δικαιωμάτων, η δημιουργία μη εξουσιοδοτημένων αντιγράφων υλικού που προστατεύεται από πνευματικά δικαιώματα αποτελεί ποινικό αδίκημα, συμπεριλαμβανομένων προγραμμάτων υπολογιστή, ταινιών, μεταδόσεων και ηχητικών εγγραφών. Μην χρησιμοποιείτε αυτόν τον υπολογιστή για τέτοιους σκοπούς.

Εάν η μονάδα οπτικού δίσκου είναι CD-RW, DVD-RW ή DVD±RW, μπορείτε να χρησιμοποιήσετε κάποιο λογισμικό, όπως το Windows Media Player, για να εγγράψετε αρχεία δεδομένων και ήχου, συμπεριλαμβανομένων αρχείων μουσικής MP3 και WAV.

Κατά την εγγραφή CD, DVD ή BD ακολουθήστε τις παρακάτω οδηγίες:

- Πριν από την εγγραφή ενός δίσκου, αποθηκεύστε και κλείστε οποιαδήποτε ανοιχτά αρχεία και κλείστε όλα τα προγράμματα.
- Ένα CD-R ή DVD-R είναι συνήθως καλύτερο για την εγγραφή αρχείων ήχου, επειδή δεν υπάρχει δυνατότητα τροποποίησης των πληροφοριών μετά την εγγραφή τους.
- Επειδή ορισμένα οικιακά στερεοφωνικά ή στερεοφωνικά αυτοκινήτου δεν έχουν δυνατότητα αναπαραγωγής CD-RW, χρησιμοποιήστε CD-R για την εγγραφή CD μουσικής.
- Ένα CD-RW ή DVD-RW είναι γενικά καλύτερο για την εγγραφή αρχείων δεδομένων ή για τον έλεγχο εγγραφών ήχου ή βίντεο πριν από την εγγραφή τους σε CD ή DVD, όπου δεν υπάρχει δυνατότητα τροποποίησης.
- Οι συσκευές αναπαραγωγής DVD που χρησιμοποιούνται σε οικιακά συστήματα συνήθως δεν υποστηρίζουν όλες τις μορφές DVD. Για να δείτε τη λίστα των υποστηριζόμενων μορφών, ανατρέξτε στις οδηγίες χρήσης που συνόδευαν τη συσκευή αναπαραγωγής DVD που διαθέτετε.
- Ένα αρχείο MP3 χρησιμοποιεί λιγότερο χώρο σε σύγκριση με άλλες μορφές αρχείων μουσικής και η διαδικασία δημιουργίας ενός δίσκου MP3 είναι ίδια με τη διαδικασία δημιουργίας ενός αρχείου δεδομένων. Τα αρχεία MP3 μπορούν να αναπαραχθούν μόνο σε συσκευές αναπαραγωγής MP3 ή σε υπολογιστές με εγκατεστημένο λογισμικό MP3.
- Μην μετακινείτε τον υπολογιστή κατά την εγγραφή ενός BD.

Για να εγγράψετε ένα CD, DVD ή BD ακολουθήστε τα παρακάτω βήματα:

1. Πραγματοποιήστε λήψη ή αντιγραφή των αρχείων προέλευσης σε ένα φάκελο στο σκληρό σας δίσκο.
2. Τοποθετήστε έναν κενό δίσκο στη μονάδα οπτικού δίσκου.
3. Επιλέξτε **Έναρξη > Όλα τα προγράμματα** και το όνομα του λογισμικού που θέλετε να χρησιμοποιήσετε.
4. Επιλέξτε το είδος του δίσκου που θέλετε να δημιουργήσετε — δεδομένων, ήχου ή βίντεο.
5. Κάντε δεξί κλικ στο κουμπί **Έναρξη**, επιλέξτε **Ανοιγμα της Εξερεύνησης των Windows** και μεταβείτε στο φάκελο όπου είναι αποθηκευμένα τα αρχεία προέλευσης.
6. Ανοίξτε το φάκελο και, στη συνέχεια, μεταφέρετε τα αρχεία στη μονάδα που περιέχει τον κενό δίσκο.
7. Εκκινήστε τη διαδικασία εγγραφής σύμφωνα με τις οδηγίες του προγράμματος που έχετε επιλέξει.

Για συγκεκριμένες οδηγίες, ανατρέξτε στις οδηγίες του κατασκευαστή του λογισμικού. Αυτές οι οδηγίες ενδέχεται να παρέχονται με το λογισμικό, σε δίσκο ή στην τοποθεσία web του κατασκευαστή.

Αφαίρεση οπτικού δίσκου (CD, DVD ή BD)

1. Πατήστε το κουμπί απελευθέρωσης (1) στην πρόσοψη της μονάδας για να ανοίξετε τη θήκη δίσκου και, στη συνέχεια, τραβήξτε προσεκτικά τη θήκη (2) προς τα έξω μέχρι να σταματήσει.
2. Αφαιρέστε το δίσκο (3) από τη θήκη πιέζοντας ελαφρά το κέντρο της θήκης ενώ ταυτόχρονα ανασηκώνετε το δίσκο κρατώντας τον από τα άκρα του. Πρέπει να κρατάτε το δίσκο από τα άκρα και όχι από τις επίπεδες επιφάνειες.

 **ΣΗΜΕΙΩΣΗ** Εάν δεν είναι δυνατή η πρόσβαση σε ολόκληρη τη θήκη, αφαιρέστε το δίσκο προσεκτικά υπό γωνία.

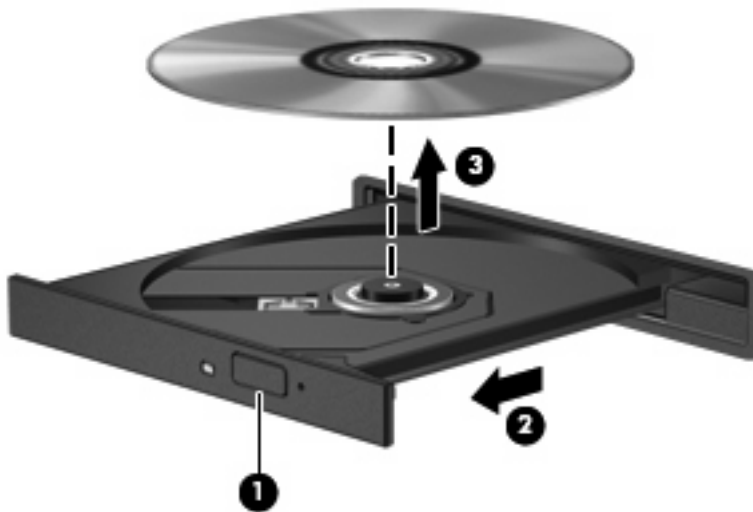

3. Κλείστε τη θήκη του δίσκου και φυλάξτε το δίσκο σε μια προστατευτική θήκη.

Αντιμέτωπιση προβλημάτων

Οι ακόλουθες ενότητες περιγράφουν διάφορα συνηθισμένα προβλήματα και λύσεις.

Η θήκη οπτικού δίσκου δεν ανοίγει προκειμένου να αφαιρεθεί ένα CD, DVD ή BD

1. Τοποθετήστε την άκρη ενός συνδετήρα (1) στην υποδοχή ασφάλειας στην πρόσοψη της μονάδας.
2. Σπρώξτε ελαφρά το συνδετήρα έως ότου απελευθερωθεί η θήκη δίσκου και, στη συνέχεια, τραβήξτε τη θήκη προς τα έξω (2) μέχρι να σταματήσει.
3. Αφαιρέστε το δίσκο (3) από τη θήκη πιέζοντας ελαφρά το κέντρο της θήκης ενώ ταυτόχρονα ανασηκώνετε το δίσκο κρατώντας τον από τα άκρα του. Πρέπει να κρατάτε το δίσκο από τα άκρα και όχι από τις επίπεδες επιφάνειες.

 **ΣΗΜΕΙΩΣΗ** Εάν δεν είναι δυνατή η πρόσβαση σε ολόκληρη τη θήκη, αφαιρέστε το δίσκο προσεκτικά υπό γωνία.

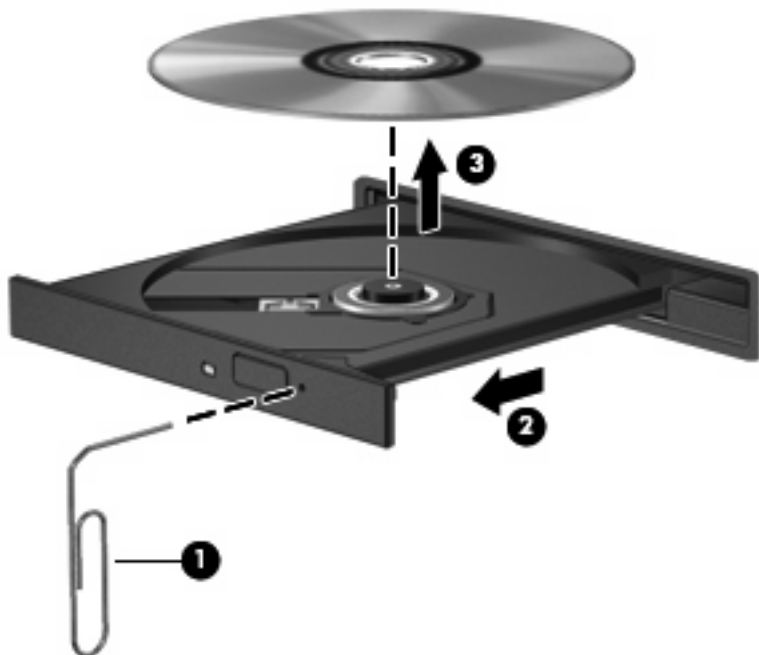

4. Κλείστε τη θήκη του δίσκου και φυλάξτε το δίσκο σε μια προστατευτική θήκη.

Ο υπολογιστής δεν εντοπίζει τη μονάδα οπτικού δίσκου

Εάν τα Windows δεν εντοπίζουν μια συνδεδεμένη συσκευή, ενδέχεται να μην υπάρχει ή να είναι κατεστραμμένο το λογισμικό του προγράμματος οδήγησης της συσκευής. Εάν υποψιάζεστε ότι η μονάδα DVD/CD-ROM δεν εντοπίζεται, επιβεβαιώστε ότι η μονάδα οπτικού δίσκου αναγράφεται στη λίστα του βοηθητικού προγράμματος "Διαχείριση Συσκευών":

1. Αφαιρέστε τυχόν δίσκους από τη μονάδα οπτικού δίσκου.
2. Επιλέξτε **Έναρξη > Πίνακας Ελέγχου > Σύστημα και Ασφάλεια > Διαχείριση Συσκευών**.
3. Στο παράθυρο "Διαχείριση Συσκευών", κάντε κλικ στο σύμβολο συν (+) δίπλα στην επιλογή **Μονάδες δίσκων** ή **Μονάδες DVD/CD-ROM**, εκτός αν εμφανίζεται ήδη ένα σύμβολο μείον (-). Αναζητήστε μια καταχώριση μονάδας οπτικού δίσκου.
4. Κάντε δεξί κλικ στην καταχώριση της οπτικής συσκευής για να εκτελέσετε τις ακόλουθες διαδικασίες:
 - Ενημέρωση προγραμμάτων οδήγησης
 - Απενεργοποίηση

- Κατάργηση εγκατάστασης
- Σάρωση για αλλαγές στο υλικό. Τα Windows σαρώνουν το σύστημα για εγκατεστημένο υλικό και εγκαθιστούν τυχόν απαιτούμενα προγράμματα οδήγησης.
- Κάντε κλικ στην επιλογή **Ιδιότητες** για να διαπιστώσετε εάν η συσκευή λειτουργεί σωστά.
 - Το παράθυρο "Ιδιότητες" παρέχει λεπτομέρειες για τη συσκευή που σας βοηθούν στην αντιμετώπιση προβλημάτων.
 - Κάντε κλικ στην καρτέλα **Πρόγραμμα οδήγησης** για να ενημερώσετε, απενεργοποιήσετε ή καταργήσετε τα προγράμματα οδήγησης για αυτή τη συσκευή.

Δεν πραγματοποιείται αναπαραγωγή δίσκου

- Πριν από την αναπαραγωγή ενός CD, DVD ή BD αποθηκεύστε την εργασία σας και κλείστε όλα τα ανοικτά προγράμματα.
- Πριν από την αναπαραγωγή ενός CD, DVD ή BD αποσυνδεθείτε από το Internet.
- Βεβαιωθείτε ότι έχετε τοποθετήσει σωστά το δίσκο.
- Βεβαιωθείτε ότι ο δίσκος είναι καθαρός. Εάν είναι απαραίτητο, καθαρίστε το δίσκο με φιλτραρισμένο νερό και πανί χωρίς χνούδια. Καθαρίστε το δίσκο με φορά από το κέντρο προς τα άκρα.
- Ελέγξτε το δίσκο για γρατσουνιές. Εάν υπάρχουν γρατσουνιές, επιδιορθώστε το δίσκο με ένα κιτ επισκευής οπτικών δίσκων που διατίθεται σε πολλά καταστήματα ηλεκτρονικών ειδών.
- Απενεργοποιήστε την αναστολή λειτουργίας πριν από την αναπαραγωγή του δίσκου.

Μην εκκινείτε την αδρανοποίηση ή την αναστολή λειτουργίας κατά την αναπαραγωγή δίσκου. Διαφορετικά, μπορεί να εμφανιστεί ένα προειδοποιητικό μήνυμα που θα σας ρωτά αν θέλετε να συνεχίσετε. Αν εμφανιστεί το μήνυμα αυτό, επιλέξτε **Όχι**. Αφού επιλέξετε **Όχι**, ο υπολογιστής μπορεί να αντιδράσει με έναν από τους παρακάτω τρόπους:

- Μπορεί να συνεχιστεί η αναπαραγωγή.

– ή –

- Μπορεί να κλείσει το παράθυρο αναπαραγωγής στο πρόγραμμα πολυμέσων. Για να ξεκινήσει ξανά η αναπαραγωγή του δίσκου, κάντε κλικ στο κουμπί **Αναπαραγωγή** στο πρόγραμμα πολυμέσων που χρησιμοποιείτε για να κάνετε επανεκκίνηση του δίσκου. Σε σπάνιες περιπτώσεις, μπορεί να χρειαστεί να τερματίσετε και να επανεκκινήσετε το πρόγραμμα.
- Αυξήστε τους πόρους του συστήματος:
Απενεργοποιήστε εξωτερικές συσκευές, όπως εκτυπωτές και σαρωτές. Με την αποσύνδεση αυτών των συσκευών ελευθερώνονται πολύτιμοι πόροι συστήματος και βελτιώνεται η απόδοση της αναπαραγωγής.

Αλλάξτε τις ιδιότητες χρωμάτων της επιφάνειας εργασίας. Επειδή η ανθρώπινη όραση δεν μπορεί να διακρίνει εύκολα τη διαφορά μεταξύ χρωμάτων που υπερβαίνουν τα 16 bit, λογικά δεν θα παρατηρήσετε απώλεια χρώματος κατά την παρακολούθηση μιας ταινίας, εάν μειώσετε τις ιδιότητες χρωμάτων του συστήματος στα 16 bit ως εξής:

1. Κάντε δεξί κλικ σε μια κενή περιοχή της επιφάνειας εργασίας του υπολογιστή και επιλέξτε **Ανάλυση οθόνης**.
2. Επιλέξτε **Ρυθμίσεις για προχωρημένους > καρτέλα Οθόνη**.
3. Αν αυτή η ρύθμιση δεν είναι ήδη επιλεγμένη, επιλέξτε **Πολλά χρώματα (16 bit)**.
4. Κάντε κλικ στο κουμπί **OK**.

Δεν πραγματοποιείται αυτόματη αναπαραγωγή δίσκου

1. Επιλέξτε **Έναρξη > Προεπιλεγμένα προγράμματα > Αλλαγή των ρυθμίσεων Αυτόματης Εκτέλεσης**.
2. Βεβαιωθείτε ότι το πλαίσιο επιλογής **Χρήση της Αυτόματης Εκτέλεσης για όλα τα πολυμέσα και τις συσκευές** είναι ενεργοποιημένο.
3. Κάντε κλικ στο κουμπί **Αποθήκευση**.

Τώρα, όταν τοποθετείτε ένα CD, DVD ή BD στη μονάδα οπτικού δίσκου, θα πρέπει να γίνεται αυτόματη εκτέλεση.

Μια ταινία διακόπτεται, παραλείπεται ή αναπαράγεται με διακοπές

- Καθαρίστε το δίσκο.
- Εξοικονομήστε πόρους συστήματος δοκιμάζοντας τις ακόλουθες προτάσεις:
 - Αποσυνδεθείτε από το Internet.
 - Αλλάξτε τις ιδιότητες χρωμάτων της επιφάνειας εργασίας:
 1. Κάντε δεξί κλικ σε μια κενή περιοχή της επιφάνειας εργασίας του υπολογιστή και επιλέξτε **Ανάλυση οθόνης**.
 2. Επιλέξτε **Ρυθμίσεις για προχωρημένους > καρτέλα Οθόνη**.
 3. Αν αυτή η ρύθμιση δεν είναι ήδη επιλεγμένη, επιλέξτε **Πολλά χρώματα (16 bit)**.
 4. Κάντε κλικ στο κουμπί **OK**.
 - Αποσυνδέστε τις εξωτερικές συσκευές, όπως εκτυπωτή, σαρωτή, κάμερα ή συσκευή χειρός.

Μια ταινία δεν εμφανίζεται σε εξωτερική οθόνη

1. Εάν είναι ενεργοποιημένη τόσο η οθόνη του υπολογιστή όσο και μια εξωτερική οθόνη, πατήστε τα πλήκτρα **fn+f4** μία ή περισσότερες φορές για εναλλαγή μεταξύ των 2 οθονών.
2. Διαμορφώστε τις ρυθμίσεις της οθόνης για να ορίσετε την εξωτερική οθόνη ως κύρια:
 - α. Κάντε δεξί κλικ σε μια κενή περιοχή της επιφάνειας εργασίας του υπολογιστή και επιλέξτε **Εξατομίκευση > Οθόνη**.
 - β. Προσδιορίστε κύρια και δευτερεύουσα οθόνη.

 **ΣΗΜΕΙΩΣΗ** Όταν χρησιμοποιείτε και τις δύο οθόνες, η εικόνα του DVD δεν θα εμφανίζεται στην οθόνη που έχει οριστεί ως δευτερεύουσα.

Για να λάβετε πληροφορίες σχετικά με κάποια απορία για τα πολυμέσα που δεν καλύπτεται σε αυτές τις οδηγίες χρήσης, επιλέξτε **Έναρξη > Βοήθεια και Υποστήριξη**.

Η διαδικασία εγγραφής ενός δίσκου δεν ξεκινάει ή διακόπτεται πριν ολοκληρωθεί

- Βεβαιωθείτε ότι όλα τα άλλα προγράμματα είναι κλειστά.
- Απενεργοποιήστε την αναστολή λειτουργίας και την αδρανοποίηση.
- Βεβαιωθείτε ότι χρησιμοποιείτε το σωστό είδος δίσκου για τη μονάδα που διαθέτετε. Για περισσότερες πληροφορίες σχετικά με τους τύπους δίσκων, συμβουλευτείτε τους σχετικούς οδηγούς χρήσης.
- Βεβαιωθείτε ότι ο δίσκος έχει τοποθετηθεί σωστά.

- Επιλέξτε χαμηλότερη ταχύτητα εγγραφής και δοκιμάστε ξανά.
- Εάν αντιγράφετε ένα δίσκο, αποθηκεύστε τις πληροφορίες του δίσκου προέλευσης στο σκληρό δίσκο προτού προσπαθήσετε να εγγράψετε τα περιεχόμενα σε νέο δίσκο και, στη συνέχεια, πραγματοποιήστε την εγγραφή από το σκληρό δίσκο.
- Επανεγκαταστήστε το πρόγραμμα οδήγησης της συσκευής εγγραφής δίσκων που βρίσκεται στην κατηγορία "Μονάδες DVD/CD-ROM" στη "Διαχείριση Συσκευών".

Πρέπει να εγκαταστήσετε ξανά κάποιο πρόγραμμα οδήγησης συσκευής

1. Αφαιρέστε τυχόν δίσκους από τη μονάδα οπτικού δίσκου.
2. Επιλέξτε **Έναρξη > Πίνακας Ελέγχου > Σύστημα και Ασφάλεια > Διαχείριση Συσκευών**.
3. Στο παράθυρο "Διαχείριση Συσκευών", κάντε κλικ στο σύμβολο συν (+) δίπλα στον τύπο του προγράμματος οδήγησης που θέλετε να απεγκαταστήσετε και να επανεγκαταστήσετε (για παράδειγμα, DVD/CD-ROM, Μόντεμ κ.ο.κ.), εκτός αν εμφανίζεται ήδη το σύμβολο μείον (-).
4. Κάντε δεξί κλικ στην καταχώριση της συσκευής και επιλέξτε **Κατάργηση**. Όταν σας ζητηθεί, επιβεβαιώστε ότι θέλετε να διαγράψετε τη συσκευή, αλλά μην επανεκκινήσετε τον υπολογιστή. Επαναλάβετε τη διαδικασία για όλα τα προγράμματα οδήγησης που θέλετε να διαγράψετε.
5. Στο παράθυρο "Διαχείριση Συσκευών", κάντε κλικ στο κουμπί **Ενέργεια** και έπειτα επιλέξτε **Ανίχνευση για αλλαγές υλικού**. Τα Windows ελέγχουν το σύστημά σας για εγκατεστημένο υλικό και εγκαθιστούν προεπιλεγμένα προγράμματα οδήγησης για οποιαδήποτε συσκευή χρειάζεται πρόγραμμα οδήγησης.

 **ΣΗΜΕΙΩΣΗ** Εάν σας ζητηθεί να επανεκκινήσετε τον υπολογιστή, αποθηκεύστε όλα τα ανοιχτά αρχεία και προχωρήστε στην επανεκκίνηση.

6. Ανοίξτε ξανά τη "Διαχείριση Συσκευών", εάν είναι απαραίτητο, και επιβεβαιώστε ότι τα προγράμματα οδήγησης εμφανίζονται ξανά.
7. Δοκιμάστε να χρησιμοποιήσετε τη συσκευή.

Εάν με την απεγκατάσταση και την επανεγκατάσταση των προγραμμάτων οδήγησης το πρόβλημα δεν επιλυθεί, ενδέχεται να χρειάζεται αναβάθμιση των προγραμμάτων οδήγησης χρησιμοποιώντας τις διαδικασίες που περιγράφονται στην παρακάτω ενότητα.

Λήψη των πιο πρόσφατων προγραμμάτων οδήγησης συσκευών της HP

Για να λάβετε τα προγράμματα οδήγησης των συσκευών HP μέσω της τοποθεσίας Web της HP:

1. Ανοίξτε το πρόγραμμα περιήγησης στο Web, μεταβείτε στη διεύθυνση <http://www.hp.com/support> και επιλέξτε τη χώρα ή περιοχή σας.
2. Κάντε κλικ στην επιλογή για τη λήψη λογισμικού και προγραμμάτων οδήγησης και, στη συνέχεια, πληκτρολογήστε τον αριθμό μοντέλου του υπολογιστή σας στο πλαίσιο προϊόντων.
3. Πατήστε το πλήκτρο **enter** και, στη συνέχεια, ακολουθήστε τις οδηγίες που εμφανίζονται στην οθόνη.

Λήψη προγραμμάτων οδήγησης συσκευών Microsoft

Μπορείτε να αποκτήσετε τα πιο πρόσφατα προγράμματα οδήγησης συσκευών των Windows χρησιμοποιώντας τη λειτουργία Windows Update. Αυτή η λειτουργία μπορεί να ρυθμιστεί έτσι ώστε να ελέγχει αυτόματα και να εγκαθιστά ενημερώσεις για τα προγράμματα οδήγησης υλικού, καθώς και για το λειτουργικό σύστημα των Windows και άλλα προϊόντα της Microsoft.

Για να χρησιμοποιήσετε το Windows Update:

1. Επιλέξτε **Έναρξη > Όλα τα προγράμματα > Windows Update**.

 **ΣΗΜΕΙΩΣΗ** Εάν δεν έχετε ρυθμίσει στο παρελθόν το Windows Update, θα σας ζητηθεί να εισαγάγετε ορισμένες ρυθμίσεις προκειμένου να μπορέσετε να πραγματοποιήσετε έλεγχο για ενημερώσεις.

2. Κάντε κλικ στο κουμπί **Έλεγχος για ενημερώσεις**.
3. Ακολουθήστε τις οδηγίες που εμφανίζονται στην οθόνη.

Κάμερα web (μόνο σε επιλεγμένα μοντέλα)

Ο υπολογιστής ενδέχεται να περιλαμβάνει μια ενσωματωμένη κάμερα web, η οποία βρίσκεται στο επάνω μέρος της οθόνης. Με το προεγκατεστημένο λογισμικό, μπορείτε να χρησιμοποιήσετε την κάμερα web για να καταγράψετε ήχο και βίντεο και να τραβήξετε φωτογραφίες. Μπορείτε να πραγματοποιήσετε προεπισκόπηση της φωτογραφίας, της εγγραφής βίντεο ή της ηχογράφησης και να την αποθηκεύσετε στη μονάδα σκληρού δίσκου του υπολογιστή σας.

Για πρόσβαση στην κάμερα web και στο λογισμικό HP Webcam, επιλέξτε **Έναρξη > Όλα τα προγράμματα > HP > HP Webcam**.

Το λογισμικό της κάμερας web σας δίνει τη δυνατότητα να πειραματιστείτε με τις ακόλουθες λειτουργίες:

- Βίντεο — Εγγραφή και αναπαραγωγή βίντεο με την κάμερα web.
- Ήχος — Εγγραφή και αναπαραγωγή ήχου.
- Ροή βίντεο — Χρησιμοποιείται μαζί με λύσεις λογισμικού ανταλλαγής άμεσων μηνυμάτων που υποστηρίζουν κάμερες UVC (Universal Video Class).
- Φωτογραφίες — Λήψη φωτογραφιών.
- Business Card Reader — Χρησιμοποιήστε το για τη μετατροπή επαγγελματικών καρτών σε χρηστική βάση δεδομένων με στοιχεία επαφών.

 **ΣΗΜΕΙΩΣΗ** Για πληροφορίες σχετικά με τη χρήση λογισμικού που έχει σχεδιαστεί για χρήση με την ενσωματωμένη κάμερα web, ανατρέξτε στη Βοήθεια του λογισμικού της κάμερας web.

Για βέλτιστη απόδοση, ακολουθείτε τις παρακάτω οδηγίες όταν χρησιμοποιείτε την ενσωματωμένη κάμερα web:

- Βεβαιωθείτε ότι έχετε την πιο πρόσφατη έκδοση ενός προγράμματος άμεσων μηνυμάτων πριν επιχειρήσετε μια συνομιλία με εικόνα βίντεο.
- Η κάμερα web μπορεί να μην λειτουργεί κανονικά με μερικά τείχη προστασίας δικτύων.

 **ΣΗΜΕΙΩΣΗ** Σε περίπτωση που αντιμετωπίζετε προβλήματα κατά την προβολή ή αποστολή αρχείων πολυμέσων σε άτομο που βρίσκεται σε άλλο LAN ή εκτός του τείχους προστασίας του δικτύου σας, απενεργοποιήστε προσωρινά το τείχος προστασίας, εκτελέστε την εργασία που θέλετε και, στη συνέχεια, ενεργοποιήστε ξανά το τείχος προστασίας. Για να επιλύσετε οριστικά το πρόβλημα, διαμορφώστε ξανά τις παραμέτρους του τείχους προστασίας και προσαρμόστε τις πολιτικές και ρυθμίσεις άλλων συστημάτων ανίχνευσης διείσδυσης. Για περισσότερες πληροφορίες, επικοινωνήστε με το διαχειριστή δικτύου ή το τμήμα πληροφορικής.

- Εάν είναι δυνατό, τοποθετήστε πηγές φωτός πίσω από την κάμερα web και εκτός της περιοχής λήψης.

Ρύθμιση ιδιοτήτων κάμερας web

Μπορείτε να ρυθμίσετε τις ιδιότητες της κάμερας web χρησιμοποιώντας το πλαίσιο διαλόγου "Ιδιότητες", στο οποίο μπορείτε να αποκτήσετε πρόσβαση από διάφορα προγράμματα που χρησιμοποιούν την ενσωματωμένη κάμερα web, συνήθως μέσω των μενού διαμόρφωσης, ρυθμίσεων ή ιδιοτήτων:

- **Φωτεινότητα** — Ελέγχει την ποσότητα φωτός που ενσωματώνεται στην εικόνα. Η ρύθμιση υψηλότερης φωτεινότητας έχει σαν αποτέλεσμα μια πιο φωτεινή εικόνα. Η ρύθμιση χαμηλότερης φωτεινότητας έχει σαν αποτέλεσμα πιο σκοτεινή εικόνα.
- **Αντίθεση** — Ελέγχει τη διαφορά μεταξύ φωτεινότερων και σκοτεινότερων περιοχών στην εικόνα. Η ρύθμιση υψηλότερης αντίθεσης έχει σαν αποτέλεσμα μια πιο έντονη εικόνα. Η ρύθμιση χαμηλότερης έντασης διατηρεί κατά πολύ το δυναμικό εύρος της αρχικής πληροφορίας, αλλά οδηγεί σε πιο επίπεδη εικόνα.
- **Γάμμα** — Ελέγχει την αντίθεση των μεσαίων αποχρώσεων στην κλίμακα του γκρι ή των μεσαίων τόνων μιας εικόνας. Η προσαρμογή της τιμής γάμμα μιας εικόνας σας δίνει τη δυνατότητα να αλλάξετε τις τιμές φωτεινότητας της μεσαίας γκάμας των τόνων του γκρι χωρίς να αλλάξετε σημαντικά τις σκιάσεις και τις επισημάνσεις. Μια χαμηλότερη ρύθμιση της τιμής γάμμα κάνει τα γκρι να φαίνονται μαύρα και τα σκούρα χρώματα ακόμα πιο σκούρα.
- **Απόχρωση** — Ελέγχει το στοιχείο του χρώματος που το διαχωρίζει από ένα άλλο χρώμα (εκείνο που κάνει το κόκκινο, το πράσινο ή το μπλε). Η απόχρωση είναι διαφορετική από τον κορεσμό, ο οποίος μετράει την ένταση της απόχρωσης.
- **Κορεσμός** — Ελέγχει την ένταση του χρώματος στην τελική εικόνα. Η ρύθμιση υψηλότερου κορεσμού έχει σαν αποτέλεσμα μια πιο τραχιά εικόνα. Η ρύθμιση χαμηλότερου κορεσμού έχει σαν αποτέλεσμα μια πιο διακριτική εικόνα.
- **Ευκρίνεια** — Ελέγχει τη σαφήνεια των άκρων μιας εικόνας. Η ρύθμιση υψηλότερης ευκρίνειας δημιουργεί μια πιο σαφή εικόνα. Η ρύθμιση χαμηλότερης ευκρίνειας δημιουργεί μια πιο απαλή εικόνα.

Για περισσότερες πληροφορίες σχετικά με τη χρήση της κάμερας web, επιλέξτε **Έναρξη > Βοήθεια και Υποστήριξη**.

Αποτύπωση εικόνων επαγγελματικών καρτών

Μπορείτε να χρησιμοποιήσετε την κάμερα web με το πρόγραμμα HP Business Card Reader για αποτύπωση εικόνων επαγγελματικών καρτών και εξαγωγή του κειμένου σε πολλούς τύπους λογισμικού βιβλίων διευθύνσεων, όπως οι επαφές του Microsoft® Outlook.

Για να πραγματοποιήσετε λήψη της εικόνας μιας επαγγελματικής κάρτας:

1. Ανοίξτε το πρόγραμμα HP Business Card Reader επιλέγοντας **Έναρξη > Όλα τα προγράμματα > HP > HP Business Card Reader**.
2. Για να αποτυπώσετε μια επαγγελματική κάρτα, επιλέξτε **Single Scan** (Μία σάρωση).

– ή –

Για να αποτυπώσετε πολλές επαγγελματικές κάρτες, επιλέξτε **Multi Scan** (Πολλαπλή σάρωση).

3. Τοποθετήστε μια επαγγελματική κάρτα στην υποδοχή επαγγελματικής κάρτας στο μπροστινό μέρος του υπολογιστή (1) και σύρετε την κάρτα προς τα αριστερά (2) για να την κεντράρετε κάτω από την κάμερα web.

 **ΣΗΜΕΙΩΣΗ** Εάν η υποδοχή επισκιάζει κείμενο, περιστρέψτε την κάρτα κατά 180 μοίρες, με το κείμενο στραμμένο προς την κάμερα web.

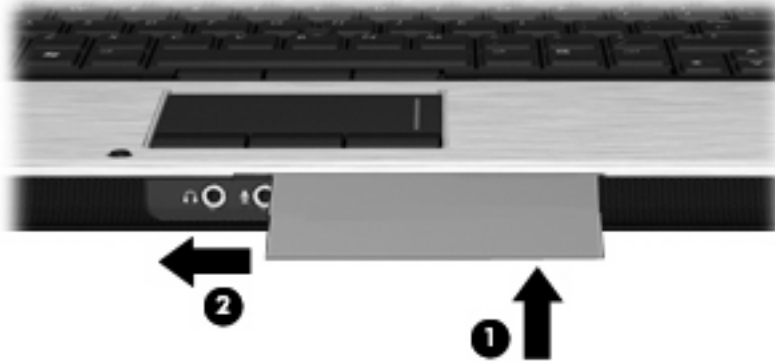

4. Χαμηλώστε αργά την οθόνη (1) έως ότου αρχίσει να αναβοσβήνει η φωτεινή ένδειξη της κάμερας web (2) και ακούσετε ένα χαρακτηριστικό ήχο που υποδεικνύει ότι η κάμερα web έχει εστιάσει.

Η κάμερα web ενεργοποιείται και η διαδικασία σάρωσης ξεκινά αμέσως. Θα ακούσετε ένα χαρακτηριστικό ήχο διαφράγματος της κάμερας όταν αποτυπωθεί η εικόνα και τα στοιχεία της κάρτας θα συμπληρωθούν αυτόματα στα πεδία.



5. Εάν πραγματοποιείτε λήψη πολλών εικόνων επαγγελματικών καρτών, αφαιρέστε την επαγγελματική κάρτα και τοποθετήστε μια άλλη. Η φωτεινή ένδειξη της κάμερας web ανάβει όταν έχει γίνει εστίαση στην κάρτα. Η κάμερα web πραγματοποιεί, στη συνέχεια, λήψη της εικόνας της επαγγελματικής κάρτας και η φωτεινή ένδειξη της κάμερας web σβήνει.

Επαναλάβετε αυτό το βήμα για τις επιπλέον επαγγελματικές κάρτες.

 **ΣΗΜΕΙΩΣΗ** Μην μετακινήσετε ή ανεβάσετε την οθόνη προτού ολοκληρώσετε την αποτύπωση όλων των επαγγελματικών καρτών.

6. Όταν ολοκληρώσετε τη λήψη μίας ή περισσότερων εικόνων επαγγελματικών καρτών, αφαιρέστε την επαγγελματική κάρτα και ανασηκώστε την οθόνη.
7. Ελέγξτε τα στοιχεία που αποτυπώθηκαν από την εφαρμογή Business Card Reader για να βεβαιωθείτε ότι είναι πλήρη.

Για περισσότερες πληροφορίες σχετικά με τη χρήση του Business Card Reader, ανατρέξτε στη Βοήθεια του λογισμικού.

5 Διαχείριση ενέργειας

Ρύθμιση των επιλογών παροχής ενέργειας

Χρήση των λειτουργιών εξοικονόμησης ενέργειας

Ο υπολογιστής διαθέτει δύο εργοστασιακά ενεργοποιημένες λειτουργίες εξοικονόμησης ενέργειας: την αναστολή λειτουργίας και την αδρανοποίηση.

Όταν προετοιμάζεται η αναστολή λειτουργίας, οι φωτεινές ενδείξεις λειτουργίας αναβοσβήνουν και τα δεδομένα στην οθόνη σβήνουν. Η εργασία σας αποθηκεύεται στη μνήμη επιτρέποντάς σας ταχύτερη έξοδο από την αναστολή λειτουργίας σε σύγκριση με την αδρανοποίηση. Εάν ο υπολογιστής είναι σε αναστολή λειτουργίας για μεγάλο χρονικό διάστημα ή αν η μπαταρία φτάσει σε οριακό χαμηλό επίπεδο φόρτισης ενώ ο υπολογιστής είναι σε αναστολή λειτουργίας, ο υπολογιστής εκκινεί την αδρανοποίηση.

Όταν εκκινείται η αδρανοποίηση, η εργασία σας αποθηκεύεται σε ένα αρχείο αδρανοποίησης στο σκληρό δίσκο και ο υπολογιστής απενεργοποιείται.

△ **ΠΡΟΣΟΧΗ** Για να αποτρέψετε πιθανή υποβάθμιση ήχου και εικόνας ή απώλεια της λειτουργίας αναπαραγωγής ήχου ή εικόνας ή απώλεια πληροφοριών, μην προετοιμάζετε την αναστολή λειτουργίας ή την αδρανοποίηση κατά την ανάγνωση ή την εγγραφή σε δίσκο ή σε εξωτερική κάρτα μέσων.

📄 **ΣΗΜΕΙΩΣΗ** Δεν είναι δυνατή η δημιουργία οποιουδήποτε τύπου σύνδεσης δικτύου ή η πραγματοποίηση οποιασδήποτε λειτουργίας του υπολογιστή, όσο ο υπολογιστής βρίσκεται σε αναμονή λειτουργίας ή αδρανοποίηση.

ΣΗΜΕΙΩΣΗ Όταν το HP 3D DriveGuard έχει θέσει σε αναμονή μια μονάδα δίσκου, ο υπολογιστής δεν θα εκκινήσει την αναστολή λειτουργίας ή την αδρανοποίηση και η οθόνη θα σβήσει.

Εκκίνηση και έξοδος από την αναστολή λειτουργίας

Το σύστημα έχει οριστεί εργοστασιακά να προετοιμάζει την αναστολή λειτουργίας έπειτα από 15 λεπτά αδράνειας κατά τη λειτουργία με ρεύμα μπαταρίας και 30 λεπτά αδράνειας κατά τη λειτουργία με εξωτερική τροφοδοσία.

Μπορείτε να αλλάξετε τις ρυθμίσεις ενέργειας και τα χρονικά όρια χρησιμοποιώντας τη ρύθμιση "Επιλογές παροχής ενέργειας" στον Πίνακα Ελέγχου των Windows®.

Με τον υπολογιστή ενεργοποιημένο μπορείτε να εκκινήσετε την αναστολή λειτουργίας με οποιονδήποτε από τους ακόλουθους τρόπους:

- Κλείστε την οθόνη.
- Πατήστε το πλήκτρο **fn+f3**.
- Κάντε κλικ στο κουμπί **Έναρξη**, κάντε κλικ στο βέλος δίπλα στο κουμπί "Τερματισμός λειτουργίας" και, στη συνέχεια, επιλέξτε **Αναστολή λειτουργίας**.

Για έξοδο από την αναστολή λειτουργίας:

- ▲ Πατήστε σύντομα το κουμπί λειτουργίας.

Όταν ο υπολογιστής πραγματοποιήσει έξοδο από την αναστολή λειτουργίας, οι φωτεινές ενδείξεις παροχής ενέργειας ανάβουν και η εργασία σας εμφανίζεται ξανά στην οθόνη στο σημείο όπου σταματήσατε να εργάζεστε.

 **ΣΗΜΕΙΩΣΗ** Εάν έχετε ορίσει να απαιτείται κωδικός πρόσβασης κατά την έξοδο του υπολογιστή από την αναστολή λειτουργίας, πρέπει να εισαγάγετε τον κωδικό πρόσβασης των Windows προκειμένου η εργασία σας να επανέλθει στην οθόνη.

Προετοιμασία και έξοδος από την αδρανοποίηση

Το σύστημα έχει ρυθμιστεί από το εργοστάσιο να εκκινεί την αδρανοποίηση μετά από 1.080 λεπτά (18 ώρες) αδράνειας κατά τη λειτουργία με μπαταρία και μετά από 1.080 λεπτά (18 ώρες) αδράνειας κατά τη λειτουργία με εξωτερική τροφοδοσία ή όταν η μπαταρία φτάσει σε οριακά χαμηλό επίπεδο φόρτισης.

Μπορείτε να αλλάξετε τις ρυθμίσεις ενέργειας και τα χρονικά όρια, χρησιμοποιώντας τη ρύθμιση "Επιλογές παροχής ενέργειας" στον Πίνακα Ελέγχου των Windows.

Για εκκίνηση της αδρανοποίησης:

1. Επιλέξτε **Έναρξη** και, στη συνέχεια, κάντε κλικ στο βέλος που βρίσκεται δίπλα στο κουμπί τερματισμού λειτουργίας.
2. Κάντε κλικ στην επιλογή **Αδρανοποίηση**.

Για έξοδο από την αδρανοποίηση:

▲ Πατήστε το κουμπί λειτουργίας.

Οι φωτεινές ενδείξεις παροχής ενέργειας ανάβουν και η εργασία σας εμφανίζεται στην οθόνη στο σημείο που σταματήσατε να εργάζεστε.

 **ΣΗΜΕΙΩΣΗ** Εάν έχετε ορίσει να απαιτείται κωδικός πρόσβασης κατά την έξοδο του υπολογιστή από την αδρανοποίηση, πρέπει να εισαγάγετε τον κωδικό πρόσβασης των Windows προτού η εργασία σας επανέλθει στην οθόνη.

Χρήση του μετρητή μπαταρίας

Ο μετρητής μπαταρίας βρίσκεται στην περιοχή ειδοποιήσεων, στη δεξιά πλευρά της γραμμής εργασιών. Ο μετρητής μπαταρίας επιτρέπει τη γρήγορη πρόσβαση στις ρυθμίσεις παροχής ενέργειας, εμφανίζει τη φόρτιση της μπαταρίας που απομένει και παρέχει τη δυνατότητα επιλογής ενός διαφορετικού σχεδίου παροχής ενέργειας.

- Για να εμφανίσετε το ποσοστό της υπολειπόμενης φόρτισης της μπαταρίας και το τρέχον σχέδιο παροχής ενέργειας, μετακινήστε το δείκτη επάνω από το εικονίδιο του μετρητή μπαταρίας.
- Για πρόσβαση στις "Επιλογές παροχής ενέργειας" ή για αλλαγή του σχεδίου παροχής ενέργειας, κάντε κλικ στο εικονίδιο του μετρητή μπαταρίας και επιλέξτε ένα στοιχείο από τη λίστα.

Τα διαφορετικά εικονίδια του μετρητή μπαταρίας υποδεικνύουν αν ο υπολογιστής λειτουργεί με μπαταρία ή με εξωτερική τροφοδοσία. Το εικονίδιο εμφανίζει επίσης ένα μήνυμα εάν η μπαταρία έχει φτάσει σε χαμηλό επίπεδο φόρτισης, οριακά χαμηλό επίπεδο φόρτισης ή επίπεδο εξοικονόμησης μπαταρίας.

Για να αποκρύψετε ή να εμφανίσετε το εικονίδιο του μετρητή μπαταρίας:

1. Κάντε δεξί κλικ στο εικονίδιο **Εμφάνιση κρυφών εικονιδίων** (το βέλος στην αριστερή πλευρά της περιοχής ειδοποιήσεων).
2. Επιλέξτε **Προσαρμογή εικονιδίων ειδοποίησης**.
3. Στην ενότητα **Συμπεριφορές**, επιλέξτε **Εμφάνιση εικονιδίου και ειδοποιήσεων** για το εικονίδιο λειτουργίας.
4. Κάντε κλικ στο κουμπί **OK**.

Χρήση των συνδυασμών τροφοδοσίας

Ένα σχέδιο παροχής ενέργειας είναι μια συλλογή ρυθμίσεων συστήματος που διαχειρίζεται τον τρόπο χρήσης της παροχής ενέργειας από τον υπολογιστή. Τα σχέδια παροχής ενέργειας μπορούν να σας βοηθήσουν να εξοικονομήσετε ενέργεια ή να μεγιστοποιήσετε την απόδοση.

Μπορείτε να αλλάξετε τις ρυθμίσεις σχεδίων παροχής ενέργειας ή να δημιουργήσετε το δικό σας σχέδιο παροχής ενέργειας.

Προβολή τρέχοντος σχεδίου παροχής ενέργειας

- ▲ Κάντε κλικ στο εικονίδιο του μετρητή μπαταρίας στην περιοχή ειδοποιήσεων, στη δεξιά πλευρά της γραμμής εργασιών.

– ή –

Επιλέξτε **Έναρξη > Πίνακας Ελέγχου > Σύστημα και Ασφάλεια > Επιλογές παροχής ενέργειας**.

Επιλογή διαφορετικού σχεδίου παροχής ενέργειας

- ▲ Κάντε κλικ στο εικονίδιο του μετρητή μπαταρίας στην περιοχή ειδοποιήσεων και κατόπιν επιλέξτε ένα σχέδιο παροχής ενέργειας από τη λίστα.

– ή –

Επιλέξτε **Έναρξη > Πίνακας Ελέγχου > Σύστημα και Ασφάλεια > Επιλογές παροχής ενέργειας** και, στη συνέχεια, επιλέξτε ένα σχέδιο παροχής ενέργειας από τη λίστα.

Προσαρμογή σχεδίων παροχής ενέργειας

1. Κάντε κλικ στο εικονίδιο του μετρητή μπαταρίας στην περιοχή ειδοποιήσεων και κατόπιν κάντε κλικ στην επιλογή **Περισσότερες επιλογές παροχής ενέργειας**.

– ή –

Επιλέξτε **Έναρξη > Πίνακας Ελέγχου > Σύστημα και Ασφάλεια > Επιλογές παροχής ενέργειας**.

2. Επιλέξτε ένα σχέδιο παροχής ενέργειας και κατόπιν κάντε κλικ στην επιλογή **Αλλαγή ρυθμίσεων σχεδίων**.
3. Αλλάξτε τις ρυθμίσεις, όπως απαιτείται.
4. Για να αλλάξετε πρόσθετες ρυθμίσεις, κάντε κλικ στην επιλογή **Αλλαγή ρυθμίσεων παροχής ενέργειας για προχωρημένους** και πραγματοποιήστε τις αλλαγές σας.

Ορισμός προστασίας με κωδικό πρόσβασης κατά την επαναφορά λειτουργίας

Για να ορίσετε τον υπολογιστή να ζητά κωδικό πρόσβασης κατά την έξοδο από την αναστολή ή την αδρανοποίηση, ακολουθήστε τα εξής βήματα:

1. Επιλέξτε **Έναρξη > Πίνακας Ελέγχου > Σύστημα και Ασφάλεια > Επιλογές παροχής ενέργειας**.
2. Στο αριστερό τμήμα του παραθύρου, επιλέξτε **Απαιτήση κωδικού πρόσβασης κατά την επαναφορά**.
3. Κάντε κλικ στην επιλογή **Αλλαγή των ρυθμίσεων που δεν είναι διαθέσιμες αυτή τη στιγμή**.

4. Κάντε κλικ στην επιλογή **Απαιτήση κωδικού πρόσβασης (προτείνεται)**.

 **ΣΗΜΕΙΩΣΗ** Εάν απαιτείται να δημιουργήσετε ένα κωδικό πρόσβασης λογαριασμού χρήστη ή να αλλάξετε τον τρέχοντα κωδικό πρόσβασης λογαριασμού χρήστη, κάντε κλικ στην επιλογή **Δημιουργία ή αλλαγή του κωδικού πρόσβασης λογαριασμού** και, στη συνέχεια, ακολουθήστε τις οδηγίες που εμφανίζονται στην οθόνη. Εάν όχι, μεταβείτε στο βήμα 5.

5. Κάντε κλικ στην επιλογή **Αποθήκευση αλλαγών**.

Χρήση του Power Assistant (μόνο σε επιλεγμένα μοντέλα)

Το Power Assistant επιτρέπει τη διαμόρφωση ρυθμίσεων συστήματος προκειμένου να βελτιστοποιηθεί η κατανάλωση ενέργειας και η φόρτιση της μπαταρίας του υπολογιστή. Το Power Assistant παρέχει βοηθητικά εργαλεία και πληροφορίες για τη λήψη τεκμηριωμένων αποφάσεων σχετικά με τη διαχείριση ενέργειας:

- Προβλέψεις κατανάλωσης ενέργειας σε υποθετικές διαμορφώσεις συστήματος
- Προκαθορισμένα προφίλ ενέργειας
- Στοιχεία και γραφήματα χρήσης που υποδεικνύουν τις τάσεις κατανάλωσης ενέργειας με την πάροδο του χρόνου

Έναρξη του Power Assistant

Για να εκκινήσετε το Power Assistant κατά την εκτέλεση των Windows, επιλέξτε **Έναρξη > Όλα τα προγράμματα > HP > HP Power Assistant**.

Ανοίγει το Power Assistant και προβάλλονται οι ακόλουθες καρτέλες:

- **Ρυθμίσεις** — Εμφανίζει τη σελίδα έναρξης, στην οποία προβάλλονται πληροφορίες φόρτισης της μπαταρίας και κατανάλωσης ενέργειας.
- **Προτιμήσεις** — Σας επιτρέπει να ορίσετε προτιμήσεις για συσκευές.
- **Λεπτομέρειες χρήσης** — Σας επιτρέπει να εισαγάγετε στοιχεία σχετικά με τη χρήση του υπολογιστή.
- **Γραφήματα** — Εμφανίζει γραφήματα και διαγράμματα για την κατανάλωση ενέργειας.
- **Πληροφορίες** — Εμφανίζει τη Βοήθεια του Power Assistant και τις πληροφορίες έκδοσης.

Για περισσότερες πληροφορίες σχετικά με τη χρήση, διαμόρφωση και διαχείριση του Power Assistant, ανατρέξτε στη Βοήθεια του λογισμικού Power Assistant.

Χρήση της εξωτερικής τροφοδοσίας AC

Η εξωτερική τροφοδοσία AC γίνεται με μία από τις ακόλουθες συσκευές:

 **ΠΡΟΕΙΔ/ΣΗ!** Για να μειώσετε πιθανά θέματα ασφαλείας, χρησιμοποιείτε μόνο το τροφοδοτικό AC που παρέχεται με τον υπολογιστή, ένα τροφοδοτικό AC αντικατάστασης που παρέχεται από την HP ή ένα συμβατό τροφοδοτικό AC που πωλείται από την HP.

- Εγκεκριμένο τροφοδοτικό AC
- Προαιρετική συσκευή επιτραπέζιας σύνδεσης

Συνδέστε τον υπολογιστή σε εξωτερική παροχή AC εάν επικρατούν οποιεσδήποτε από τις ακόλουθες συνθήκες:

⚠ **ΠΡΟΕΙΔ/ΣΗ!** Όταν βρίσκεστε σε αεροπλάνο, μην φορτίζετε την μπαταρία του υπολογιστή.

- Όταν φορτίζετε ή κάνετε βαθμονόμηση της μπαταρίας
- Όταν εγκαθιστάτε ή τροποποιείτε λογισμικό συστήματος
- Όταν εγγράφετε πληροφορίες σε CD ή DVD

Όταν συνδέετε τον υπολογιστή σε εξωτερική παροχή AC, συμβαίνουν τα εξής:

- Η μπαταρία αρχίζει να φορτίζεται.
- Εάν ο υπολογιστής είναι ενεργοποιημένος, το εικονίδιο του μετρητή μπαταρίας στην περιοχή ειδοποιήσεων αλλάζει εμφάνιση.

Όταν αποσυνδέετε την εξωτερική παροχή AC, συμβαίνουν τα εξής:

- Ο υπολογιστής γυρνάει σε τροφοδοσία μέσω μπαταρίας.
- Η φωτεινότητα της οθόνης μειώνεται αυτόματα για εξοικονόμηση διάρκειας ζωής της μπαταρίας. Για να αυξήσετε τη φωτεινότητα της οθόνης, πατήστε το πλήκτρο πρόσβασης **fn+f10** ή επανασυνδέστε το τροφοδοτικό AC.

Σύνδεση τροφοδοτικού AC

⚠ **ΠΡΟΕΙΔ/ΣΗ!** Για να μειώσετε τον κίνδυνο ηλεκτροπληξίας ή πρόκλησης βλάβης στον εξοπλισμό:

Συνδέστε το καλώδιο τροφοδοσίας σε πρίζα AC, στην οποία έχετε εύκολα πρόσβαση ανά πάσα στιγμή.

Διακόψτε την τροφοδοσία του υπολογιστή αφαιρώντας το καλώδιο τροφοδοσίας από την πρίζα AC (και όχι από τον υπολογιστή).

Εάν το καλώδιο τροφοδοσίας διαθέτει βύσμα 3 ακίδων, συνδέστε το καλώδιο σε πρίζα 3 ακίδων με γείωση. Μην επιχειρήσετε να καταργήσετε τον ακροδέκτη γείωσης του καλωδίου τροφοδοσίας, συνδέοντας, για παράδειγμα, προσαρμογέα με διπολικό βύσμα. Η ακίδα γείωσης είναι ένα σημαντικό χαρακτηριστικό ασφάλειας.

Για σύνδεση του υπολογιστή σε εξωτερική τροφοδοσία AC, ακολουθήστε τα παρακάτω βήματα:

1. Συνδέστε το τροφοδοτικό AC στην υποδοχή τροφοδοσίας **(1)** του υπολογιστή.
2. Συνδέστε το καλώδιο τροφοδοσίας στο τροφοδοτικό AC **(2)**.
3. Συνδέστε το άλλο άκρο του καλωδίου τροφοδοσίας σε μια πρίζα AC **(3)**.

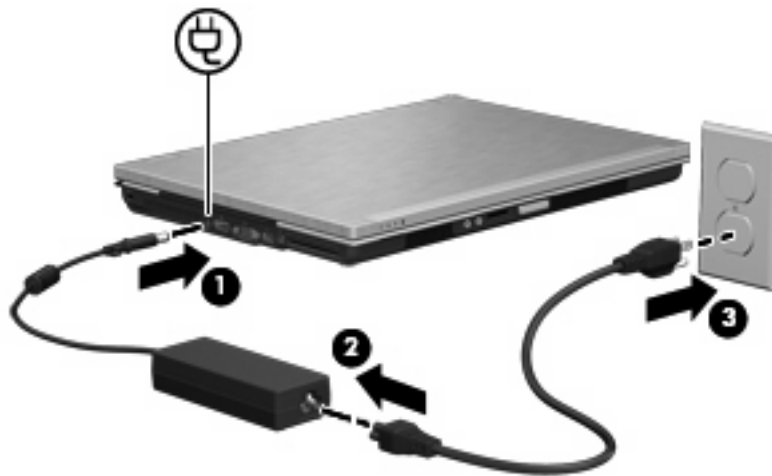

Χρήση της τροφοδοσίας από μπαταρία

Όταν υπάρχει μια φορτισμένη μπαταρία στον υπολογιστή και ο υπολογιστής δεν είναι συνδεδεμένος σε εξωτερική τροφοδοσία, τότε λειτουργεί με την μπαταρία. Όταν ο υπολογιστής είναι συνδεδεμένος σε εξωτερική τροφοδοσία εναλλασσόμενου ρεύματος, τότε λειτουργεί με εναλλασσόμενο ρεύμα.

Εάν ο υπολογιστής περιέχει μια φορτισμένη μπαταρία και λειτουργεί με εξωτερική τροφοδοσία εναλλασσόμενου ρεύματος μέσω του τροφοδοτικού εναλλασσόμενου ρεύματος, ο υπολογιστής θα αλλάξει σε τροφοδοσία μέσω μπαταρίας, εάν αποσυνδεθεί το τροφοδοτικό εναλλασσόμενου ρεύματος.

 **ΣΗΜΕΙΩΣΗ** Η φωτεινότητα της οθόνης μειώνεται για εξοικονόμηση μπαταρίας κατά την αποσύνδεση από την παροχή εναλλασσόμενου ρεύματος. Για να αυξήσετε τη φωτεινότητα της οθόνης, χρησιμοποιήστε το πλήκτρο πρόσβασης **fn+f10** ή επανασυνδέστε το τροφοδοτικό εναλλασσόμενου ρεύματος.

Μπορείτε να αφήσετε την μπαταρία στον υπολογιστή ή να την αποθηκεύσετε σε ένα μέρος φύλαξης, ανάλογα με τον τρόπο εργασίας σας. Αφήνοντας την μπαταρία στον υπολογιστή, κάθε φορά που ο υπολογιστής συνδέεται στην παροχή εναλλασσόμενου ρεύματος, η μπαταρία φορτίζεται. Επιπλέον, προστατεύεται η εργασία σας σε περίπτωση διακοπής ρεύματος. Ωστόσο, η μπαταρία στον υπολογιστή αποφορτίζεται αργά, όταν ο υπολογιστής είναι απενεργοποιημένος και αποσυνδεδεμένος από την εξωτερική παροχή τροφοδοσίας.

 **ΠΡΟΕΙΔ/ΣΗ!** Για να αποφύγετε πιθανά προβλήματα ασφάλειας, χρησιμοποιείτε μόνο την μπαταρία που παρέχεται με τον υπολογιστή, μια μπαταρία αντικατάστασης που παρέχεται από την HP ή μια συμβατή μπαταρία που μπορείτε να αγοράσετε από την HP.

Η διάρκεια ζωής των μπαταριών υπολογιστή ποικίλλει ανάλογα με τις ρυθμίσεις διαχείρισης ενέργειας, τα προγράμματα που εκτελούνται στον υπολογιστή, τη φωτεινότητα της οθόνης, τις εξωτερικές συσκευές που είναι συνδεδεμένες στον υπολογιστή και άλλους παράγοντες.

Εύρεση πληροφοριών για την μπαταρία στη Βοήθεια και υποστήριξη

Η Βοήθεια και υποστήριξη παρέχει τα ακόλουθα εργαλεία και πληροφορίες σχετικά με την μπαταρία:

- Εργαλείο "Έλεγχος μπαταρίας" για τη δοκιμή της απόδοσης μπαταριών
- Πληροφορίες σχετικά με τη βαθμονόμηση, τη διαχείριση ενέργειας, τη σωστή φροντίδα και την αποθήκευση για τη μεγιστοποίηση της διάρκειας ζωής των μπαταριών
- Πληροφορίες σχετικά με τους τύπους, τις προδιαγραφές, τη διάρκεια ζωής και τη χωρητικότητα των μπαταριών

Για πρόσβαση σε πληροφορίες σχετικά με την μπαταρία:

- ▲ Επιλέξτε **Έναρξη > Βοήθεια και Υποστήριξη > Εκμάθηση > Σχέδια παροχής ενέργειας: Συχνές ερωτήσεις**.

Χρήση του εργαλείου "Έλεγχος μπαταρίας"

Η Βοήθεια και υποστήριξη παρέχει πληροφορίες σχετικά με την κατάσταση της μπαταρίας που είναι τοποθετημένη στον υπολογιστή.

Για να εκτελέσετε το εργαλείο "Έλεγχος μπαταρίας":

1. Συνδέστε ένα τροφοδοτικό AC στον υπολογιστή.

 **ΣΗΜΕΙΩΣΗ** Για να λειτουργεί σωστά το εργαλείο "Έλεγχος μπαταρίας", ο υπολογιστής πρέπει να είναι συνδεδεμένος σε εξωτερική πηγή τροφοδοσίας.

2. Επιλέξτε **Έναρξη > Βοήθεια και Υποστήριξη > Αντιμέτωπιση προβλημάτων > Τροφοδοσία, θερμικά και μηχανικά στοιχεία**.
3. Κάντε κλικ στην καρτέλα **Τροφοδοσία** και, στη συνέχεια, κάντε κλικ στην επιλογή **Έλεγχος μπαταρίας**.

Το εργαλείο "Έλεγχος μπαταρίας" εξετάζει την μπαταρία και τα στοιχεία της για να διαπιστώσει εάν λειτουργούν κανονικά και, στη συνέχεια, αναφέρει τα αποτελέσματα της εξέτασης.

Εμφάνιση της υπολειπόμενης φόρτισης μπαταρίας

- ▲ Μετακινήστε το δείκτη πάνω από το εικονίδιο μετρητή μπαταρίας στην περιοχή ειδοποιήσεων στη δεξιά άκρη της γραμμής εργασιών.

Τοποθέτηση ή αφαίρεση της μπαταρίας

- △ **ΠΡΟΣΟΧΗ** Η αφαίρεση της μπαταρίας όταν αυτή αποτελεί τη μοναδική πηγή τροφοδοσίας, ενδέχεται να προκαλέσει απώλεια πληροφοριών. Για να αποτρέψετε την απώλεια πληροφοριών, αποθηκεύστε την εργασία σας και εκκινήστε την αδρανοποίηση ή απενεργοποιήστε τον υπολογιστή μέσω των Windows πριν αφαιρέσετε την μπαταρία.

Για να τοποθετήσετε την μπαταρία:

1. Γυρίστε ανάποδα τον υπολογιστή σε μια επίπεδη επιφάνεια.
2. Εισαγάγετε την μπαταρία (1) στη θήκη της μέχρι να εφαρμόσει στη θέση της.

Η ασφάλεια απελευθέρωσης μπαταρίας (2) ασφαρίζει αυτόματα την μπαταρία στη θέση της.

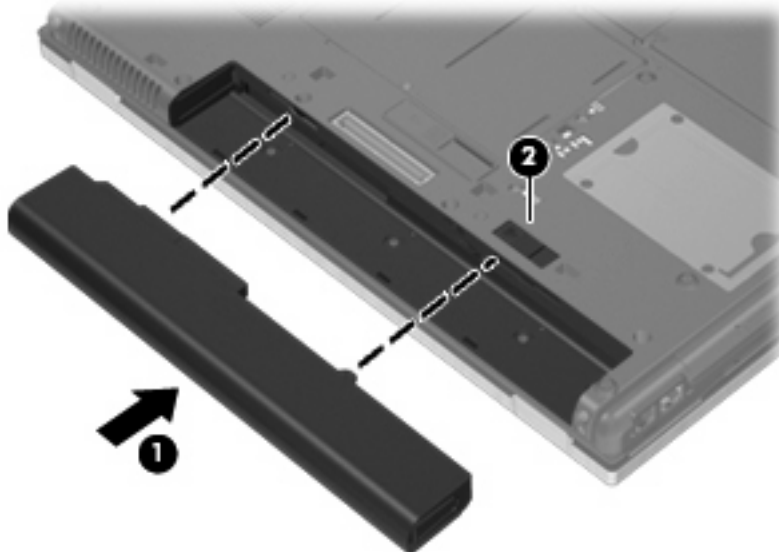

Για να αφαιρέσετε την μπαταρία:

1. Γυρίστε ανάποδα τον υπολογιστή σε μια επίπεδη επιφάνεια.
2. Σύρετε την ασφάλεια απελευθέρωσης της μπαταρίας (1) για να απελευθερώσετε την μπαταρία.

3. Αφαιρέστε την μπαταρία από τον υπολογιστή (2).

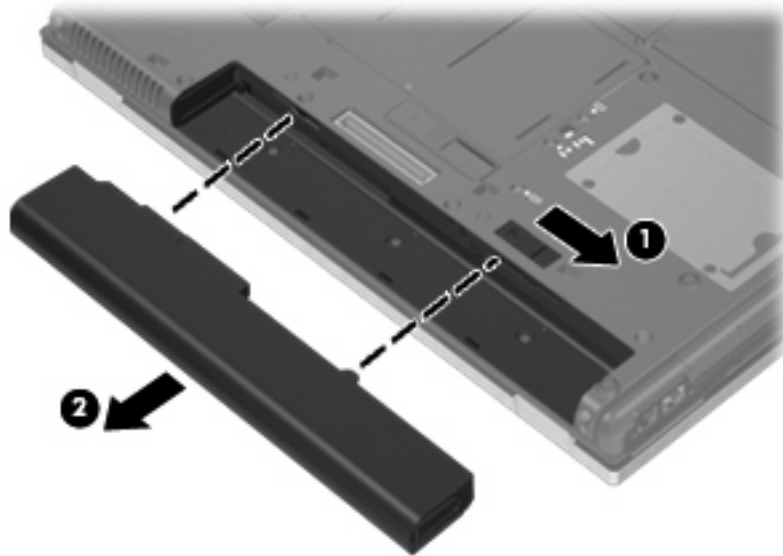

Φόρτιση μπαταρίας

⚠ ΠΡΟΕΙΔ/ΣΗ! Όταν βρίσκεστε σε αεροπλάνο, μην φορτίζετε την μπαταρία του υπολογιστή.

Η μπαταρία φορτίζεται κάθε φορά που συνδέετε τον υπολογιστή σε εξωτερική τροφοδοσία μέσω τροφοδοτικού AC, προαιρετικού τροφοδοτικού ρεύματος ή προαιρετικής συσκευής επιτραπέζιας σύνδεσης.

Η μπαταρία φορτίζεται είτε ο υπολογιστής είναι απενεργοποιημένος είτε χρησιμοποιείται, αλλά φορτίζεται ταχύτερα όταν ο υπολογιστής είναι απενεργοποιημένος.

Η φόρτιση ενδέχεται να διαρκέσει περισσότερο αν η μπαταρία είναι καινούργια, δεν έχει χρησιμοποιηθεί για 2 εβδομάδες ή περισσότερο, ή αν είναι θερμότερη ή ψυχρότερη κατά πολύ από τη θερμοκρασία δωματίου.

Για να παρατείνετε τη διάρκεια ζωής της μπαταρίας και να βελτιστοποιήσετε την ακρίβεια των ενδείξεων φόρτισής της, ακολουθήστε τις εξής συστάσεις:

- Εάν φορτίζετε μια καινούργια μπαταρία, φορτίστε την πλήρως προτού ενεργοποιήσετε τον υπολογιστή.
- Φορτίζετε την μπαταρία μέχρι να σβήσει η φωτεινή ένδειξη της μπαταρίας.

📖 ΣΗΜΕΙΩΣΗ Εάν ο υπολογιστής είναι ενεργοποιημένος ενώ η μπαταρία φορτίζεται, ο μετρητής μπαταρίας στην περιοχή ειδοποιήσεων ενδέχεται να εμφανίσει φόρτιση 100 τοις εκατό, πριν φορτιστεί πλήρως η μπαταρία.

- Αφήστε την μπαταρία να αποφορτιστεί κάτω από 5 τοις εκατό μιας πλήρους φόρτισης μέσω κανονικής χρήσης, πριν τη φορτίσετε.
- Εάν η μπαταρία δεν έχει χρησιμοποιηθεί επί ένα μήνα ή περισσότερο, εκτελέστε βαθμονόμηση της μπαταρίας αντί για απλή φόρτιση.

Η φωτεινή ένδειξη της μπαταρίας εμφανίζει την κατάσταση φόρτισης:

- Πορτοκαλί: Η μπαταρία φορτίζεται.
- Τirkουάζ: Η μπαταρία έχει σχεδόν φτάσει στη χωρητικότητα πλήρους φόρτισης.

- Αναβοσβήνει πορτοκαλί: Η μπαταρία, η οποία είναι η μόνη διαθέσιμη πηγή τροφοδοσίας, έχει φτάσει σε χαμηλό επίπεδο φόρτισης. Όταν η μπαταρία φτάσει σε οριακά χαμηλό επίπεδο φόρτισης, η φωτεινή ένδειξη μπαταρίας αναβοσβήνει γρήγορα.
- Σβηστή: Αν ο υπολογιστής είναι συνδεδεμένος σε εξωτερική πηγή τροφοδοσίας, η φωτεινή ένδειξη σβήνει όταν όλες οι μπαταρίες του υπολογιστή είναι πλήρως φορτισμένες. Αν ο υπολογιστής δεν είναι συνδεδεμένος σε εξωτερική πηγή τροφοδοσίας, τότε η φωτεινή ένδειξη παραμένει σβηστή μέχρι η μπαταρία να φτάσει σε χαμηλό επίπεδο φόρτισης.

Μεγιστοποίηση του χρόνου αποφόρτισης της μπαταρίας

Ο χρόνος αποφόρτισης της μπαταρίας ποικίλει ανάλογα με τις λειτουργίες που χρησιμοποιείτε κατά τη λειτουργία με μπαταρία. Ο μέγιστος χρόνος αποφόρτισης μειώνεται σταδιακά, καθώς υποβαθμίζεται φυσιολογικά ο χώρος αποθήκευσης της μπαταρίας.

Συμβουλές για τη μεγιστοποίηση του χρόνου αποφόρτισης της μπαταρίας:

- Μειώστε τη φωτεινότητα της οθόνης.
- Επιλέξτε τη ρύθμιση **Εξοικονόμηση ενέργειας** στις "Επιλογές παροχής ενέργειας".
- Αφαιρέστε την μπαταρία από τον υπολογιστή όταν δεν χρησιμοποιείται και δεν φορτίζεται.
- Αποθηκεύστε την μπαταρία σε δροσερό και ξηρό χώρο.

Διαχείριση χαμηλού επιπέδου μπαταρίας

Οι πληροφορίες σε αυτή την ενότητα περιγράφουν τις ειδοποιήσεις και τις αποκρίσεις του συστήματος, όπως έχουν οριστεί από τον κατασκευαστή. Μπορείτε να αλλάξετε ορισμένες ειδοποιήσεις χαμηλής ισχύος μπαταρίας και αποκρίσεις του συστήματος χρησιμοποιώντας τη ρύθμιση "Επιλογές παροχής ενέργειας" από τον Πίνακα Ελέγχου των Windows (**Έναρξη > Πίνακας Ελέγχου > Σύστημα και Ασφάλεια > Επιλογές παροχής ενέργειας**). Οι προτιμήσεις που ορίζετε στο παράθυρο "Επιλογές παροχής ενέργειας" δεν επηρεάζουν τις φωτεινές ενδείξεις.

Εντοπισμός χαμηλού επιπέδου μπαταρίας

Όταν μια μπαταρία που αποτελεί την αποκλειστική πηγή ενέργειας για τον υπολογιστή φτάσει σε χαμηλό επίπεδο μπαταρίας, η φωτεινή ένδειξη της μπαταρίας αναβοσβήνει.

Εάν δεν αντιμετωπιστεί το χαμηλό επίπεδο φόρτισης της μπαταρίας, ο υπολογιστής εισέρχεται σε επίπεδο οριακά χαμηλής φόρτισης της μπαταρίας και η φωτεινή ένδειξη της μπαταρίας αναβοσβήνει γρήγορα.

Ο υπολογιστής εκτελεί τις ακόλουθες ενέργειες για ένα κρίσιμο επίπεδο μπαταρίας:

- Εάν η λειτουργία αδρανοποίησης είναι ενεργοποιημένη και ο υπολογιστής είναι ενεργοποιημένος ή σε αναστολή λειτουργίας, ο υπολογιστής πραγματοποιεί εκκίνηση της λειτουργίας αδρανοποίησης.
- Εάν η λειτουργία αδρανοποίησης είναι απενεργοποιημένη και ο υπολογιστής είναι ενεργός ή σε αναστολή λειτουργίας, ο υπολογιστής παραμένει για λίγο σε αναστολή λειτουργίας και, στη συνέχεια, η λειτουργία του τερματίζεται με αποτέλεσμα την απώλεια των πληροφοριών που δεν έχουν αποθηκευτεί.

Αντιμετώπιση χαμηλού επιπέδου μπαταρίας

- ⚠ **ΠΡΟΣΟΧΗ** Για να μειώσετε τον κίνδυνο απώλειας πληροφοριών όταν ο υπολογιστής φτάσει σε κρίσιμο χαμηλό επίπεδο μπαταρίας και έχει προετοιμάσει την αδρανοποίηση, μην αποκαταστήσετε την τροφοδοσία μέχρι να σβήσουν οι φωτεινές ενδείξεις τροφοδοσίας.

Αντιμετώπιση χαμηλού επιπέδου μπαταρίας όταν υπάρχει διαθέσιμη εξωτερική τροφοδοσία

- ▲ Συνδέστε μία από τις ακόλουθες συσκευές:
- Τροφοδοτικό εναλλασσόμενου ρεύματος
 - Προαιρετική συσκευή επιτραπέζιας σύνδεσης
 - Προαιρετικό τροφοδοτικό ρεύματος

Αντιμετώπιση χαμηλού επιπέδου μπαταρίας όταν υπάρχει διαθέσιμη φορτισμένη μπαταρία

1. Απενεργοποιήστε τον υπολογιστή ή προετοιμάστε την αδρανοποίηση.
2. Αφαιρέστε την αποφορτισμένη μπαταρία και τοποθετήστε μια φορτισμένη.
3. Ενεργοποιήστε τον υπολογιστή.

Αντιμετώπιση χαμηλού επιπέδου μπαταρίας όταν δεν υπάρχει διαθέσιμη πηγή ενέργειας

- ▲ Προετοιμάστε την αδρανοποίηση.
- ή –
- Αποθηκεύστε την εργασία σας και τερματίστε τη λειτουργία του υπολογιστή.

Αντιμετώπιση χαμηλού επιπέδου μπαταρίας όταν ο υπολογιστής δεν είναι δυνατόν να πραγματοποιήσει έξοδο από την αδρανοποίηση

Όταν ο υπολογιστής δεν διαθέτει επαρκή ενέργεια για έξοδο από την αδρανοποίηση, ακολουθήστε τα εξής βήματα:

1. Τοποθετήστε μια φορτισμένη μπαταρία ή συνδέστε τον υπολογιστή σε εξωτερική τροφοδοσία.
2. Πραγματοποιήστε έξοδο από την αδρανοποίηση πατώντας σύντομα το κουμπί λειτουργίας.

Βαθμονόμηση μπαταρίας

Η βαθμονόμηση μιας μπαταρίας γίνεται στις εξής περιπτώσεις:

- Όταν οι ενδείξεις φόρτισης της μπαταρίας φαίνονται ανακριβείς
- Όταν παρατηρείτε σημαντική αλλαγή στο χρόνο λειτουργίας της μπαταρίας

Ακόμα και αν μια μπαταρία χρησιμοποιείται πολύ, δεν πρέπει να χρειάζεται βαθμονόμηση περισσότερο από μία φορά το μήνα. Επίσης, δεν είναι απαραίτητη η βαθμονόμηση μιας νέας μπαταρίας.

Βήμα 1: Πλήρης φόρτιση της μπαταρίας

- ⚠ **ΠΡΟΕΙΔ/ΣΗ!** Όταν βρίσκεστε σε αεροπλάνο, μην φορτίζετε την μπαταρία του υπολογιστή.
- 📖 **ΣΗΜΕΙΩΣΗ** Η μπαταρία φορτίζεται είτε ο υπολογιστής είναι απενεργοποιημένος είτε χρησιμοποιείται, αλλά φορτίζεται ταχύτερα όταν ο υπολογιστής είναι απενεργοποιημένος.

Για να φορτίσετε πλήρως την μπαταρία:

1. Τοποθετήστε την μπαταρία στον υπολογιστή.
2. Συνδέστε τον υπολογιστή σε ένα τροφοδοτικό εναλλασσόμενου ρεύματος, ένα προαιρετικό τροφοδοτικό ισχύος, ένα προαιρετικό προϊόν επέκτασης ή μια προαιρετική συσκευή επιτραπέζιας σύνδεσης και κατόπιν συνδέστε το τροφοδοτικό ή τη συσκευή σε εξωτερική τροφοδοσία.
Η φωτεινή ένδειξη της μπαταρίας στον υπολογιστή ανάβει.
3. Αφήστε τον υπολογιστή συνδεδεμένο στην εξωτερική τροφοδοσία μέχρι να φορτιστεί πλήρως η μπαταρία.
Η φωτεινή ένδειξη της μπαταρίας στον υπολογιστή σβήνει.

Βήμα 2: Απενεργοποίηση αδρανοποίησης και αναστολής λειτουργίας

1. Κάντε κλικ στο εικονίδιο του μετρητή μπαταρίας στην περιοχή ειδοποιήσεων και κατόπιν επιλέξτε **Περισσότερες επιλογές παροχής ενέργειας**.
– ή –
Επιλέξτε **Έναρξη > Πίνακας Ελέγχου > Σύστημα και Ασφάλεια > Επιλογές παροχής ενέργειας**.
2. Κάτω από το τρέχον σχέδιο παροχής ενέργειας κάντε κλικ στην επιλογή **Αλλαγή ρυθμίσεων σχεδίων**.
3. Καταγράψτε τις ρυθμίσεις **Απενεργοποίηση οθόνης** και **Θέση του υπολογιστή σε αναστολή λειτουργίας** που αναγράφονται στη στήλη **Με μπαταρία** ώστε να μπορείτε να τις επαναφέρετε μετά τη βαθμονόμηση.
4. Αλλάξτε τις ρυθμίσεις **Απενεργοποίηση οθόνης** και **Θέση του υπολογιστή σε αναστολή λειτουργίας** στην επιλογή **Ποτέ**.
5. Κάντε κλικ στην επιλογή **Αλλαγή ρυθμίσεων παροχής ενέργειας για προχωρημένους**.
6. Κάντε κλικ στο σύμβολο πρόσθεσης δίπλα στο **Αναστολή λειτουργίας** και κατόπιν κάντε κλικ στο σύμβολο πρόσθεσης δίπλα στο **Αδράνεια έπειτα από**.
7. Καταγράψτε τη ρύθμιση **Με μπαταρία** κάτω από το **Αδράνεια έπειτα από** ώστε να μπορείτε να την επαναφέρετε μετά τη βαθμονόμηση.
8. Αλλάξτε τη ρύθμιση **Με μπαταρία** σε **Ποτέ**.
9. Κάντε κλικ στο κουμπί **OK**.
10. Κάντε κλικ στην επιλογή **Αποθήκευση αλλαγών**.

Βήμα 3: Αποφόρτιση της μπαταρίας

Ο υπολογιστής πρέπει να παραμείνει ενεργοποιημένος κατά την αποφόρτιση της μπαταρίας. Η μπαταρία μπορεί να αποφορτιστεί ανεξάρτητα από το αν χρησιμοποιείτε τον υπολογιστή, αλλά θα αποφορτιστεί ταχύτερα εάν τον χρησιμοποιείτε.

- Εάν έχετε σκοπό να αφήσετε τον υπολογιστή χωρίς επιτήρηση κατά τη διάρκεια της αποφόρτισης, αποθηκεύστε τα δεδομένα σας πριν ξεκινήσει η διαδικασία αποφόρτισης.
- Εάν χρησιμοποιείτε τακτικά τον υπολογιστή κατά τη διάρκεια της διαδικασίας αποφόρτισης και έχετε ορίσει διαλείμματα εξοικονόμησης ενέργειας, το σύστημα θα πρέπει να έχει την παρακάτω απόδοση κατά τη διάρκεια της διαδικασίας αποφόρτισης:
 - Η οθόνη δεν θα σβήσει αυτόματα.
 - Η ταχύτητα της μονάδας σκληρού δίσκου δεν θα μειωθεί αυτόματα όσο ο υπολογιστής είναι σε αδρανοποίηση.
 - Δεν θα πραγματοποιηθεί αδρανοποίηση από το σύστημα.

Για να αποφορτίσετε την μπαταρία:

1. Αποσυνδέστε τον υπολογιστή από την εξωτερική τροφοδοσία, αλλά *μην* τον απενεργοποιήσετε.
2. Χρησιμοποιήστε τον υπολογιστή με τροφοδοσία μέσω μπαταρίας, μέχρι να αποφορτιστεί η μπαταρία. Η φωτεινή ένδειξη της μπαταρίας αρχίζει να αναβοσβήνει, όταν η μπαταρία φτάσει σε χαμηλό επίπεδο μπαταρίας. Όταν η μπαταρία αποφορτιστεί, η φωτεινή ένδειξη της μπαταρίας θα σβήσει και η λειτουργία του υπολογιστή θα τερματιστεί.

Βήμα 4: Πλήρης επαναφόρτιση της μπαταρίας

Για να επαναφορτίσετε την μπαταρία:

1. Συνδέστε τον υπολογιστή σε εξωτερική τροφοδοσία και διατηρήστε την μέχρι να επαναφορτιστεί πλήρως η μπαταρία. Όταν η μπαταρία επαναφορτιστεί, η φωτεινή ένδειξη στον υπολογιστή σβήνει.
Μπορείτε να χρησιμοποιείτε τον υπολογιστή όσο η μπαταρία επαναφορτίζεται. Ωστόσο, η μπαταρία θα φορτιστεί γρηγορότερα αν ο υπολογιστής είναι απενεργοποιημένος.
2. Εάν ο υπολογιστής είναι απενεργοποιημένος, ενεργοποιήστε τον όταν η μπαταρία φορτιστεί πλήρως και σβήσει η φωτεινή ένδειξη της μπαταρίας.

Βήμα 5: Επανενεργοποίηση αδρανοποίησης και αναστολής λειτουργίας

△ **ΠΡΟΣΟΧΗ** Εάν δεν επανενεργοποιήσετε την αδρανοποίηση μετά τη βαθμονόμηση και ο υπολογιστής φτάσει σε κρίσιμο επίπεδο μπαταρίας, η μπαταρία μπορεί να αποφορτιστεί πλήρως και να υπάρξει απώλεια πληροφοριών.

1. Κάντε κλικ στο εικονίδιο του μετρητή μπαταρίας στην περιοχή ειδοποιήσεων και κατόπιν κάντε κλικ στην επιλογή **Περισσότερες επιλογές παροχής ενέργειας**.
– ή –
Επιλέξτε **Έναρξη > Πίνακας Ελέγχου > Σύστημα και Ασφάλεια > Επιλογές παροχής ενέργειας**.
2. Κάτω από το τρέχον σχέδιο παροχής ενέργειας, κάντε κλικ στην επιλογή **Αλλαγή ρυθμίσεων σχεδίων**.
3. Εισαγάγετε ξανά τις ρυθμίσεις που καταγράψατε για τα στοιχεία της στήλης **Με μπαταρία**.
– ή –
Επιλέξτε **Επαναφορά προεπιλεγμένων ρυθμίσεων για αυτό το σχέδιο** και, στη συνέχεια, ακολουθήστε τις οδηγίες στην οθόνη.

 **ΣΗΜΕΙΩΣΗ** Εάν επαναφέρετε τις προεπιλεγμένες ρυθμίσεις, αγνοήστε τα βήματα 4 έως 8.

4. Κάντε κλικ στην επιλογή **Αλλαγή ρυθμίσεων παροχής ενέργειας για προχωρημένους**.
5. Κάντε κλικ στο σύμβολο πρόσθεσης δίπλα στο **Αναστολή λειτουργίας** και κατόπιν κάντε κλικ στο σύμβολο πρόσθεσης δίπλα στο **Αδράνεια έπειτα από**.
6. Εισαγάγετε ξανά τη ρύθμιση που καταγράψατε για τη στήλη **Με μπαταρία**.
7. Κάντε κλικ στο κουμπί **OK**.
8. Κάντε κλικ στην επιλογή **Αποθήκευση αλλαγών**.

Εξοικονόμηση ενέργειας μπαταρίας

- Επιλέξτε το σχέδιο εξοικονόμησης ενέργειας από το μενού "Επιλογές παροχής ενέργειας" στην ενότητα **Σύστημα και Ασφάλεια** στον Πίνακα Ελέγχου των Windows.
- Απενεργοποιήστε τις συνδέσεις ασύρματης λειτουργίας και τοπικού δικτύου (LAN) και τερματίστε τις εφαρμογές του μόντεμ εάν δεν τις χρησιμοποιείτε.
- Αποσυνδέετε τις εξωτερικές συσκευές που δεν είναι συνδεδεμένες σε εξωτερική τροφοδοσία όταν δεν τις χρησιμοποιείτε.
- Τερματίστε τη λειτουργία, απενεργοποιήστε ή αφαιρέστε τις εξωτερικές κάρτες μέσων που δεν χρησιμοποιείτε.

- Χρησιμοποιήστε τα πλήκτρα πρόσβασης **fn+9** και **fn+10** για να προσαρμόσετε τη φωτεινότητα της οθόνης σύμφωνα με τις απαιτήσεις σας.
- Εάν πρόκειται να διακόψετε την εργασία σας, πραγματοποιήστε εκκίνηση της αναστολής λειτουργίας ή της αδρανοποίησης ή τερματίστε τη λειτουργία του υπολογιστή.

Αποθήκευση μπαταρίας

⚠ **ΠΡΟΣΟΧΗ** Για να αποφύγετε ενδεχόμενη βλάβη της μπαταρίας, αποφύγετε την έκθεσή της σε υψηλές θερμοκρασίες για παρατεταμένο χρονικό διάστημα.

Αν δεν πρόκειται να χρησιμοποιήσετε τον υπολογιστή και να τον συνδέσετε σε εξωτερική τροφοδοσία για διάστημα μεγαλύτερο των 2 εβδομάδων, αφαιρέστε και φυλάξτε ξεχωριστά τις μπαταρίες.

Για να παρατείνετε τη φόρτιση μιας αποθηκευμένης μπαταρίας, τοποθετήστε τη σε ψυχρό, ξηρό μέρος.

📅 **ΣΗΜΕΙΩΣΗ** Μια αποθηκευμένη μπαταρία θα πρέπει να ελέγχεται κάθε 6 μήνες. Εάν η χωρητικότητα είναι μικρότερη του 50%, επαναφορτίστε την μπαταρία προτού την αποθηκεύσετε ξανά.

Βαθμονομήστε την μπαταρία πριν τη χρησιμοποιήσετε, αν δεν έχει χρησιμοποιηθεί για ένα μήνα ή περισσότερο.

Απόρριψη χρησιμοποιημένης μπαταρίας

⚠ **ΠΡΟΕΙΔ/ΣΗ!** Για να μειωθεί ο κίνδυνος πυρκαγιάς ή εγκαυμάτων, μην αποσυναρμολογείτε, χτυπάτε ή τρυπάτε την μπαταρία, μην βραχυκυκλώνετε τις εξωτερικές επαφές της και μην την απορρίπτετε σε νερό ή φωτιά.

Ανατρέξτε στο έντυπο *Σημειώσεις κανονισμών, ασφάλειας και περιβάλλοντος* για πληροφορίες σχετικά με την απόρριψη μπαταρίας.

Αντικατάσταση της μπαταρίας

Η διάρκεια ζωής μπαταρίας υπολογιστή ποικίλλει ανάλογα με τις ρυθμίσεις διαχείρισης ενέργειας, τα προγράμματα που εκτελούνται στον υπολογιστή, τη φωτεινότητα της οθόνης, τις εξωτερικές συσκευές που είναι συνδεδεμένες στον υπολογιστή και άλλους παράγοντες.

Το εργαλείο "Έλεγχος μπαταρίας" σας ειδοποιεί να αντικαταστήσετε την μπαταρία όταν ένα εσωτερικό στοιχείο δεν λειτουργεί σωστά ή όταν η χωρητικότητα αποθήκευσης της μπαταρίας έχει φτάσει σε "ασθενές" επίπεδο. Ένα μήνυμα σας παραπέμπει στην τοποθεσία web της HP για περισσότερες πληροφορίες σχετικά με την παραγγελία μπαταρίας αντικατάστασης. Εάν η μπαταρία καλύπτεται ενδεχομένως από εγγύηση της HP, οι οδηγίες περιλαμβάνουν αναγνωριστικό εγγύησης.

📅 **ΣΗΜΕΙΩΣΗ** Προκειμένου να εξασφαλίσετε ότι θα διατίθεται τροφοδοσία μπαταρίας όποτε τη χρειαστείτε, η HP συνιστά να προμηθευτείτε νέα μπαταρία όταν η ένδειξη της χωρητικότητας αποθήκευσης γίνει πρασινοκίτρινη.

Δοκιμή τροφοδοτικού AC

Ελέγξτε το τροφοδοτικό AC εάν ο υπολογιστής εμφανίζει ένα από τα παρακάτω συμπτώματα:

- Ο υπολογιστής δεν ενεργοποιείται όταν συνδέεται στο τροφοδοτικό AC.
- Η οθόνη δεν ενεργοποιείται όταν ο υπολογιστής είναι συνδεδεμένος στο τροφοδοτικό AC και σε εξωτερική τροφοδοσία.
- Οι φωτεινές ενδείξεις λειτουργίας είναι σβηστές όταν ο υπολογιστής είναι συνδεδεμένος σε τροφοδοτικό AC.

Για να δοκιμάσετε το τροφοδοτικό AC:

1. Αφαιρέστε την μπαταρία από τον υπολογιστή.
2. Συνδέστε το τροφοδοτικό AC στον υπολογιστή και σε μια πρίζα εναλλασσόμενου ρεύματος.
3. Ενεργοποιήστε τον υπολογιστή.
 - Εάν οι φωτεινές ενδείξεις λειτουργίας **ανάψουν**, το τροφοδοτικό AC λειτουργεί κανονικά.
 - Εάν οι φωτεινές ενδείξεις λειτουργίας παραμείνουν **σβηστές**, το τροφοδοτικό AC δεν λειτουργεί και θα πρέπει να αντικατασταθεί.

Επικοινωνήστε με την τεχνική υποστήριξη για πληροφορίες σχετικά με την αντικατάσταση του τροφοδοτικού AC. Επιλέξτε **Έναρξη > Βοήθεια και Υποστήριξη > Λήψη βοήθειας**.

Τερματισμός λειτουργίας του υπολογιστή

△ **ΠΡΟΣΟΧΗ** Οι πληροφορίες που δεν έχουν αποθηκευτεί θα χαθούν κατά τον τερματισμό λειτουργίας του υπολογιστή.

Η εντολή "Τερματισμός λειτουργίας" κλείνει όλα τα ανοιχτά προγράμματα, περιλαμβανομένου του λειτουργικού συστήματος, και κατόπιν απενεργοποιεί την οθόνη και τον υπολογιστή.

Τερματίστε τη λειτουργία του υπολογιστή σε οποιαδήποτε από τις ακόλουθες συνθήκες:

- Όταν πρέπει να αντικαταστήσετε την μπαταρία ή να αποκτήσετε πρόσβαση σε στοιχεία στο εσωτερικό του υπολογιστή
- Όταν συνδέετε μια εξωτερική συσκευή υλικού που δεν συνδέεται σε θύρα USB
- Όταν ο υπολογιστής πρόκειται να μείνει αχρησιμοποίητος και αποσυνδεδεμένος από την εξωτερική τροφοδοσία για μεγάλο χρονικό διάστημα

Παρότι μπορείτε να τερματίσετε τη λειτουργία του υπολογιστή με το κουμπί λειτουργίας, η συνιστώμενη διαδικασία είναι να χρησιμοποιήσετε την εντολή "Τερματισμός λειτουργίας" των Windows.

Για να τερματίσετε τη λειτουργία του υπολογιστή, ακολουθήστε τα παρακάτω βήματα:

📄 **ΣΗΜΕΙΩΣΗ** Εάν ο υπολογιστής είναι σε αναστολή λειτουργίας ή αδρανοποίηση, πρέπει πρώτα να πραγματοποιήσετε έξοδο από την αναστολή λειτουργίας ή την αδρανοποίηση για να μπορέσετε να εκτελέσετε τερματισμό λειτουργίας.

1. Αποθηκεύστε την εργασία σας και κλείστε όλα τα ανοιχτά προγράμματα.
2. Κάντε κλικ στο κουμπί **Έναρξη**.
3. Κάντε κλικ στην επιλογή **Τερματισμός λειτουργίας**.

Εάν ο υπολογιστής δεν αποκρίνεται και δεν μπορείτε να χρησιμοποιήσετε τις διαδικασίες τερματισμού λειτουργίας που προαναφέρθηκαν, δοκιμάστε τις ακόλουθες διαδικασίες έκτακτης ανάγκης με τη σειρά που αναγράφονται:

- Πατήστε και κρατήστε πατημένο το κουμπί λειτουργίας για τουλάχιστον 5 δευτερόλεπτα.
- Αποσυνδέστε τον υπολογιστή από την εξωτερική τροφοδοσία και αφαιρέστε την μπαταρία.

6 Μονάδες δίσκου

Εγκατεστημένες μονάδες δίσκου

Ο υπολογιστής περιλαμβάνει μια μονάδα σκληρού δίσκου (με περιστρεφόμενο δίσκο) ή μια μονάδα στερεάς κατάστασης (SSD) με μνήμη στερεάς κατάστασης. Καθώς δεν διαθέτει κινούμενα τμήματα, η μονάδα SSD δεν παράγει τόση θερμότητα όσο η μονάδα σκληρού δίσκου.

Για να δείτε τις μονάδες δίσκου που είναι εγκατεστημένες στον υπολογιστή, επιλέξτε **Έναρξη > Υπολογιστής**.

 **ΣΗΜΕΙΩΣΗ** Τα Windows περιλαμβάνουν τη λειτουργία "Έλεγχος λογαριασμού χρήστη" για τη βελτίωση της ασφάλειας του υπολογιστή. Για εργασίες όπως εγκατάσταση εφαρμογών, εκτέλεση βοηθητικών προγραμμάτων ή αλλαγή ρυθμίσεων των Windows, μπορεί να σας ζητηθεί η άδεια ή ο κωδικός πρόσβασής σας. Για περισσότερες πληροφορίες, ανατρέξτε στη Βοήθεια και υποστήριξη.

Χειρισμός μονάδων δίσκου

Οι μονάδες δίσκου είναι ευαίσθητα εξαρτήματα υπολογιστή και πρέπει να τα χειρίζεστε με προσοχή. Πριν επιχειρήσετε να χειριστείτε κάποια μονάδα, διαβάστε τις παρακάτω επισημάνσεις. Πρόσθετες προφυλάξεις περιλαμβάνονται στις διαδικασίες για τις οποίες ισχύουν.

△ **ΠΡΟΣΟΧΗ** Για να μειώσετε τον κίνδυνο πρόκλησης βλάβης στον υπολογιστή ή στη μονάδα ή απώλεια πληροφοριών, ακολουθήστε τις παρακάτω προφυλάξεις:

Πριν μετακινήσετε υπολογιστή που είναι συνδεδεμένος σε εξωτερικό σκληρό δίσκο, εκκινήστε την αναστολή λειτουργίας και περιμένετε έως ότου η οθόνη μείνει κενή ή αποσυνδέστε τον εξωτερικό σκληρό δίσκο με τον κατάλληλο τρόπο.

Πριν από το χειρισμό μιας μονάδας, αποφορτίστε το στατικό ηλεκτρισμό αγγίζοντας την άβαφη μεταλλική επιφάνεια της μονάδας.

Μην αγγίζετε τις ακίδες υποδοχής της αφαιρούμενης μονάδας ή του υπολογιστή.

Να χειρίζεστε τη μονάδα με προσοχή. Μην τη ρίχνετε κάτω και μην τοποθετείτε άλλα αντικείμενα πάνω σε αυτή.

Πριν από την αφαίρεση ή την τοποθέτηση μονάδας, τερματίστε τη λειτουργία του υπολογιστή. Σε περίπτωση που δεν είστε σίγουροι εάν ο υπολογιστής είναι απενεργοποιημένος, σε αναστολή λειτουργίας ή σε αδρανοποίηση, ενεργοποιήστε τον υπολογιστή και, στη συνέχεια, τερματίστε τη λειτουργία του μέσω του λειτουργικού συστήματος.

Κατά την τοποθέτηση μιας μονάδας στη θέση της, μην ασκείτε υπερβολική πίεση.

Μην χρησιμοποιείτε το πληκτρολόγιο και μην μετακινείτε τον υπολογιστή ενώ μια προαιρετική μονάδα οπτικού δίσκου πραγματοποιεί εγγραφή σε δίσκο. Η διαδικασία εγγραφής είναι ευαίσθητη στις δονήσεις.

Όταν η μπαταρία αποτελεί τη μοναδική πηγή τροφοδοσίας, βεβαιωθείτε ότι είναι επαρκώς φορτισμένη πριν από την εγγραφή σε μέσο.

Αποφύγετε την έκθεση μιας μονάδας σε ακραίες συνθήκες θερμοκρασίας ή υγρασίας.

Αποφύγετε την έκθεση μιας μονάδας σε υγρά. Μην ψεκάζετε τη μονάδα με καθαριστικά.

Αφαιρέστε το μέσο από τη μονάδα προτού αφαιρέσετε τη μονάδα από τη θέση της ή πριν από ταξίδι, αναστολή ή αποθήκευσή της.

Εάν πρέπει να αποστείλετε μια μονάδα μέσω ταχυδρομείου, τοποθετήστε τη σε ειδικό φάκελο με προστατευτικές φυσαλίδες ή σε άλλη ειδική προστατευτική συσκευασία και αναγράψτε στη συσκευασία την ένδειξη "ΕΥΘΡΑΥΣΤΟ".

Αποφεύγετε την έκθεση της μονάδας σε συσκευές με μαγνητικά πεδία. Συσκευές ασφαλείας με μαγνητικά πεδία είναι και οι συσκευές ελέγχου επιβατών και οι ράβδοι χειρός στα αεροδρόμια. Οι συσκευές ασφαλείας των αεροδρομίων που ελέγχουν τις αποσκευές χειρός, όπως οι κυλιόμενοι ιμάντες, συνήθως χρησιμοποιούν ακτίνες X αντί για μαγνητισμό και έτσι δεν προκαλούν βλάβη στη μονάδα.

Βελτίωση απόδοσης της μονάδας σκληρού δίσκου

Χρήση της ανασυγκρότησης δίσκων

Καθώς χρησιμοποιείτε τον υπολογιστή, ορισμένα αρχεία στη μονάδα σκληρού δίσκου κατακερματίζονται. Η Ανασυγκρότηση Δίσκων ενοποιεί τα κατακερματισμένα αρχεία και φακέλους στη μονάδα σκληρού δίσκου, έτσι ώστε το σύστημα να λειτουργεί πιο αποτελεσματικά.

Αφού εκκινήσετε την "Ανασυγκρότηση Δίσκων", η λειτουργία της γίνεται χωρίς επιτήρηση. Ανάλογα με το μέγεθος του σκληρού δίσκου σας και τον αριθμό των κατακερματισμένων αρχείων, η "Ανασυγκρότηση Δίσκων" ενδέχεται να διαρκέσει περισσότερο από μία ώρα. Ίσως θελήσετε να ορίσετε την εκτέλεσή της κατά τη διάρκεια της νύχτας ή κάποια άλλη στιγμή που δεν χρειάζεται να έχετε πρόσβαση στον υπολογιστή σας.

Η HP συνιστά να πραγματοποιείτε ανασυγκρότηση του σκληρού σας δίσκου τουλάχιστον μία φορά το μήνα. Μπορείτε να ορίσετε την εκτέλεση της "Ανασυγκρότησης Δίσκων" σε μηνιαία βάση αλλά μπορείτε να ανασυγκροτείτε τον υπολογιστή σας μη αυτόματα ανά πάσα στιγμή.

 **ΣΗΜΕΙΩΣΗ** Δεν είναι απαραίτητη η εκτέλεση της Ανασυγκρότησης δίσκων σε μονάδες στερεάς κατάστασης.

Για να εκτελέσετε την Ανασυγκρότηση Δίσκων:

1. Επιλέξτε **Έναρξη > Όλα τα προγράμματα > Βοηθήματα > Εργαλεία συστήματος > Ανασυγκρότηση Δίσκων**.
2. Επιλέξτε **Ανασυγκρότηση δίσκου**.

 **ΣΗΜΕΙΩΣΗ** Τα Windows περιλαμβάνουν τη λειτουργία "Έλεγχος λογαριασμού χρήστη" για τη βελτίωση της ασφάλειας του υπολογιστή. Για εργασίες όπως εγκατάσταση λογισμικού, εκτέλεση βοηθητικών προγραμμάτων ή αλλαγές ρυθμίσεων των Windows, μπορεί να σας ζητηθεί η άδεια ή ο κωδικός πρόσβασής σας. Για περισσότερες πληροφορίες, ανατρέξτε στη Βοήθεια και υποστήριξη.

Για πρόσθετες πληροφορίες, αποκτήστε πρόσβαση στη βοήθεια του λογισμικού "Ανασυγκρότηση Δίσκων".

Χρήση της εκκαθάρισης δίσκου

Η Εκκαθάριση Δίσκου αναζητά άχρηστα αρχεία στο σκληρό δίσκο, τα οποία μπορείτε να διαγράψετε με ασφάλεια για να αποδεσμεύσετε χώρο και να βοηθήσετε τον υπολογιστή να λειτουργεί πιο αποτελεσματικά.

Για να εκτελέσετε την Εκκαθάριση δίσκου:

1. Επιλέξτε **Έναρξη > Όλα τα προγράμματα > Βοηθήματα > Εργαλεία συστήματος > Εκκαθάριση Δίσκου**.
2. Ακολουθήστε τις οδηγίες που εμφανίζονται στην οθόνη.

Χρήση του HP 3D DriveGuard

Το HP 3D DriveGuard προστατεύει τη μονάδα σκληρού δίσκου ακινητοποιώντας το δίσκο και σταματώντας τα αιτήματα I/O, εφόσον προκύψει οποιαδήποτε από τις ακόλουθες συνθήκες:

- Πτώση του υπολογιστή.
- Μετακίνηση του υπολογιστή με κλειστή την οθόνη ενώ ο υπολογιστής λειτουργεί με μπαταρία.

Σε σύντομο χρονικό διάστημα μετά το τέλος οποιουδήποτε από αυτά τα συμβάντα, το HP 3D DriveGuard επαναφέρει τη μονάδα σκληρού δίσκου σε κανονική λειτουργία.

 **ΣΗΜΕΙΩΣΗ** Οι μονάδες στερεάς κατάστασης δεν διαθέτουν εξαρτήματα περιστροφής, έτσι δεν είναι απαραίτητη η προστασία που παρέχει το HP 3D DriveGuard.

ΣΗΜΕΙΩΣΗ Εάν η θέση αναβάθμισης περιέχει μονάδα σκληρού δίσκου, τότε το HP 3D DriveGuard την προστατεύει. Οι μονάδες σκληρού δίσκου που είναι τοποθετημένες σε προαιρετικές συσκευές επιτραπέζιας σύνδεσης ή είναι συνδεδεμένες σε θύρες USB, δεν προστατεύονται από το HP 3D DriveGuard.

Για περισσότερες πληροφορίες, ανατρέξτε στη Βοήθεια του λογισμικού HP 3D DriveGuard.

Οι καταστάσεις του HP 3D DriveGuard

Η φωτεινή ένδειξη της μονάδας στον υπολογιστή αλλάζει σε πορτοκαλί για να δείξει ότι η μονάδα έχει ακινητοποιηθεί. Για να διαπιστώσετε εάν οι μονάδες προστατεύονται τη δεδομένη στιγμή ή εάν μια μονάδα έχει ασφαλιστεί, επιλέξτε **Έναρξη > Πίνακας ελέγχου > Υλικό και Ήχος > Κέντρο φορητότητας των Windows**:

- Εάν το λογισμικό είναι ενεργοποιημένο, εμφανίζεται ένα πράσινο σημάδι επιλογής επάνω στο εικονίδιο του σκληρού δίσκου.
- Εάν το λογισμικό είναι απενεργοποιημένο, εμφανίζεται ένα κόκκινο X επάνω στο εικονίδιο του σκληρού δίσκου.
- Εάν οι μονάδες είναι ακινητοποιημένες, εμφανίζεται ένα κίτρινο φεγγάρι επάνω στο εικονίδιο της κάθε μονάδας.

 **ΣΗΜΕΙΩΣΗ** Το εικονίδιο στο Κέντρο φορητότητας μπορεί να μην δείχνει την πλέον ενημερωμένη κατάσταση για τη μονάδα. Για άμεσες ενημερώσεις μετά από αλλαγή της κατάστασης, πρέπει να ενεργοποιήσετε το εικονίδιο στην περιοχή ειδοποιήσεων.

Για να ενεργοποιήσετε το εικονίδιο στην περιοχή ειδοποιήσεων:

1. Επιλέξτε **Έναρξη > Πίνακας Ελέγχου > Υλικό και Ήχος > HP 3D DriveGuard**.

 **ΣΗΜΕΙΩΣΗ** Εάν σας ζητηθεί από τη λειτουργία "Έλεγχος λογαριασμού χρήστη", επιλέξτε **Ναι**.

2. Στη γραμμή **Εικονίδιο στην περιοχή ειδοποίησης**, κάντε κλικ στην επιλογή **Εμφάνιση**.

3. Κάντε κλικ στο κουμπί **OK**.

Εάν το HP 3D DriveGuard έχει ακινητοποιήσει τη μονάδα, ο υπολογιστής θα συμπεριφερθεί με έναν από τους ακόλουθους τρόπους:

- Ο υπολογιστής δεν θα απενεργοποιηθεί.
- Ο υπολογιστής δεν θα εκκινήσει την αναστολή ή την αδρανοποίηση, παρά μόνο στην περίπτωση που περιγράφεται στην παρακάτω σημείωση.

 **ΣΗΜΕΙΩΣΗ** Εάν ο υπολογιστής λειτουργεί με μπαταρία και φτάσει σε οριακό επίπεδο φόρτισης μπαταρίας, τότε το HP 3D DriveGuard επιτρέπει στον υπολογιστή να εκκινήσει την αδρανοποίηση.

Πριν μετακινήσετε τον υπολογιστή, η HP συνιστά είτε να τον απενεργοποιήσετε είτε να εκκινήσετε την αναστολή λειτουργίας ή την αδρανοποίηση.

Χρήση του λογισμικού HP 3D DriveGuard

Το λογισμικό HP 3D DriveGuard σας επιτρέπει να πραγματοποιείτε τις ακόλουθες εργασίες:

- Να ενεργοποιείτε και να απενεργοποιείτε το HP 3D DriveGuard.

 **ΣΗΜΕΙΩΣΗ** Η άδεια για την ενεργοποίηση ή απενεργοποίηση του HP 3D DriveGuard εξαρτάται από ορισμένα δικαιώματα χρήστη. Τα μέλη μιας ομάδας διαχειριστών μπορούν να αλλάξουν τα δικαιώματα για τους χρήστες που δεν είναι διαχειριστές.

- Να προσδιορίζετε εάν υποστηρίζεται η μονάδα στο σύστημα.

Για να ανοίξετε το λογισμικό και να αλλάξετε τις ρυθμίσεις, ακολουθήστε τα παρακάτω βήματα:

1. Στο Κέντρο φορητότητας, κάντε κλικ στο εικονίδιο του σκληρού δίσκου για να ανοίξετε το παράθυρο του HP 3D DriveGuard.

– ή –

Επιλέξτε **Έναρξη > Πίνακας Ελέγχου > Υλικό και Ήχος > HP 3D DriveGuard**.

 **ΣΗΜΕΙΩΣΗ** Εάν σας ζητηθεί από τη λειτουργία "Έλεγχος λογαριασμού χρήστη", επιλέξτε **Ναι**.

2. Κάντε κλικ στο σχετικό κουμπί για να αλλάξετε τις ρυθμίσεις.
3. Κάντε κλικ στο **OK**.

Αντικατάσταση μονάδας σκληρού δίσκου που βρίσκεται στη θέση μονάδας σκληρού δίσκου

△ **ΠΡΟΣΟΧΗ** Προς αποφυγή απώλειας πληροφοριών ή μη απόκρισης του συστήματος:

Τερματίστε τη λειτουργία του υπολογιστή προτού αφαιρέσετε τη μονάδα σκληρού δίσκου από τη θέση της. Μην αφαιρείτε τη μονάδα σκληρού δίσκου όταν ο υπολογιστής είναι ενεργοποιημένος, σε αναστολή λειτουργίας ή σε αδρανοποίηση.

Εάν δεν είστε βέβαιοι εάν ο υπολογιστής είναι απενεργοποιημένος ή σε αδρανοποίηση, ενεργοποιήστε τον πατώντας σύντομα το κουμπί λειτουργίας. Στη συνέχεια, τερματίστε τη λειτουργία του υπολογιστή μέσω του λειτουργικού συστήματος.

Για να αφαιρέσετε ένα σκληρό δίσκο:

1. Αποθηκεύστε την εργασία σας.
2. Τερματίστε τη λειτουργία του υπολογιστή και κλείστε την οθόνη.
3. Αποσυνδέστε όλες τις εξωτερικές συσκευές που είναι συνδεδεμένες στον υπολογιστή.
4. Αποσυνδέστε το καλώδιο τροφοδοσίας από την πρίζα AC.
5. Γυρίστε ανάποδα τον υπολογιστή σε μια επίπεδη επιφάνεια.
6. Αφαιρέστε την μπαταρία από τον υπολογιστή.
7. Χαλαρώστε τις 2 βίδες του καλύμματος της μονάδας σκληρού δίσκου **(1)**.

8. Αφαιρέστε το κάλυμμα της μονάδας σκληρού δίσκου (2).

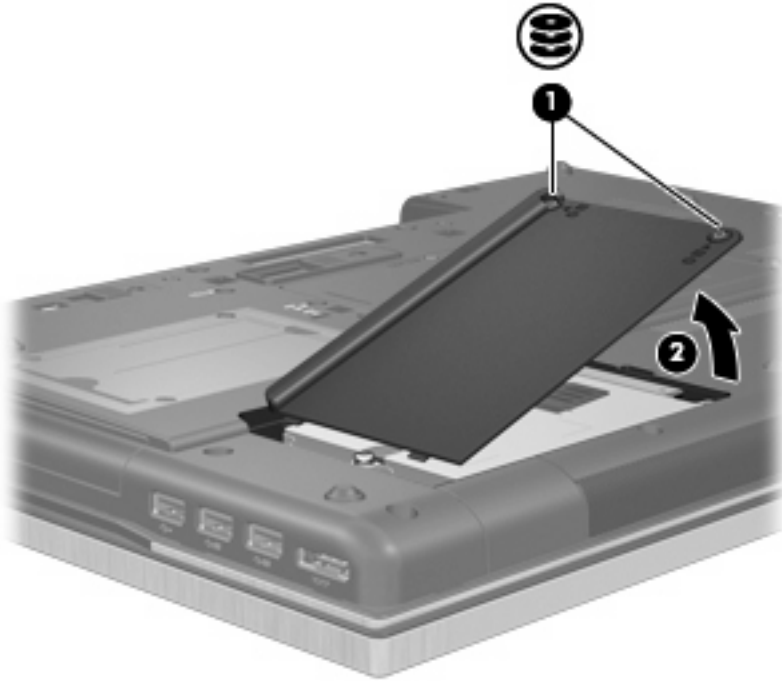

9. Ξεσφίξτε τη βίδα της μονάδας σκληρού δίσκου (1).
10. Τραβήξτε τη γλωττίδα της μονάδας σκληρού δίσκου (2) προς τα δεξιά για να αποσυνδέσετε τη μονάδα σκληρού δίσκου.
11. Ανασηκώστε τη μονάδα σκληρού δίσκου (3) από τη θέση της.

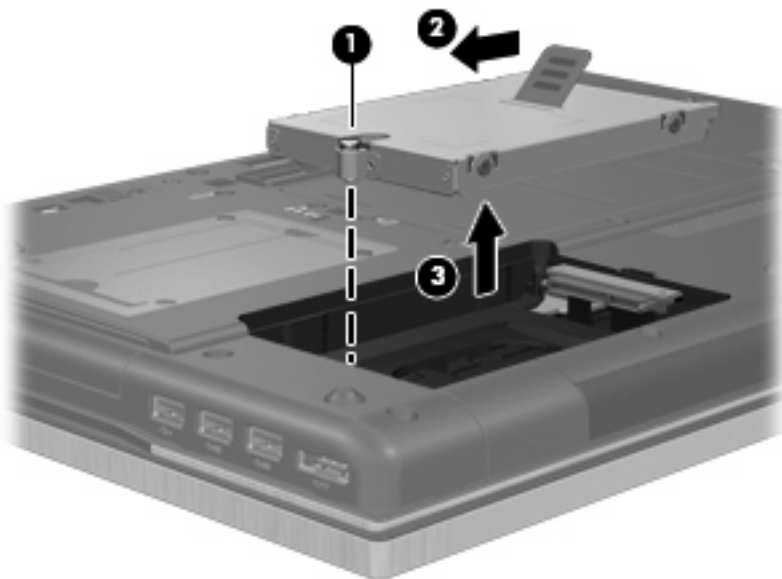

Για να τοποθετήσετε μια μονάδα σκληρού δίσκου:

1. Τοποθετήστε τη μονάδα σκληρού δίσκου στη θέση μονάδας σκληρού δίσκου (1).
2. Τραβήξτε τη γλωττίδα της μονάδας σκληρού δίσκου (2) προς τα αριστερά για να συνδέσετε τη μονάδα σκληρού δίσκου.

3. Σφίξτε τη βίδα της μονάδας σκληρού δίσκου (3).

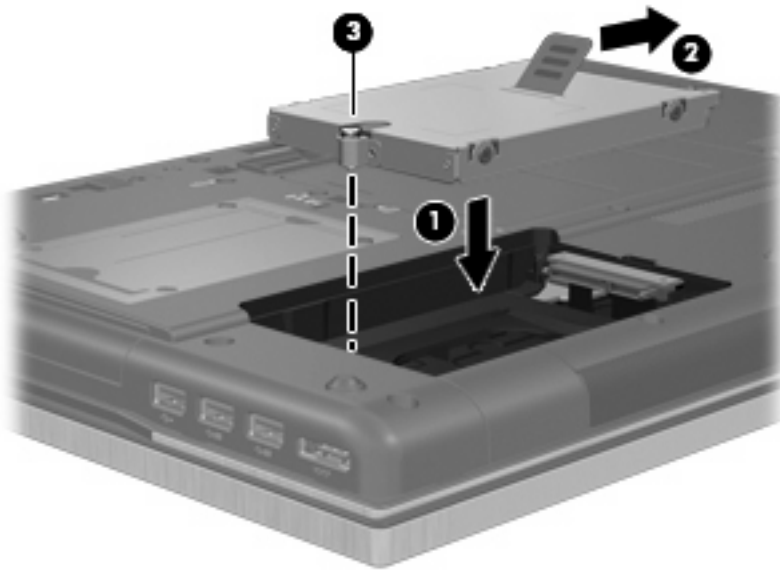

4. Ευθυγραμμίστε τις γλωττίδες (1) στο κάλυμμα της μονάδας σκληρού δίσκου με τις οπές στον υπολογιστή.
5. Τοποθετήστε ξανά το κάλυμμα (2).
6. Σφίξτε τις βίδες του καλύμματος της μονάδας σκληρού δίσκου (3).

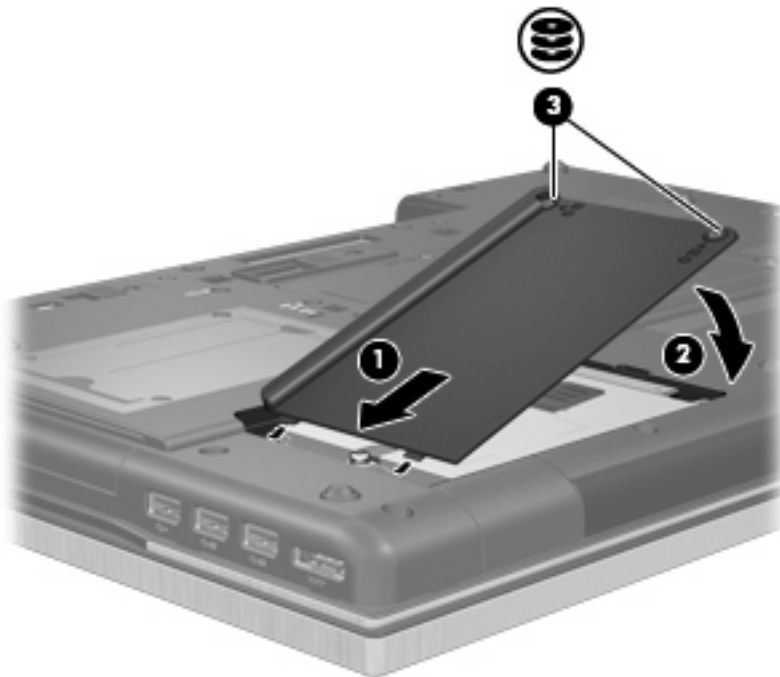

7. Τοποθετήστε ξανά την μπαταρία.
8. Τοποθετήστε τον υπολογιστή με τη δεξιά πλευρά προς τα πάνω και, στη συνέχεια, συνδέστε ξανά την εξωτερική πηγή τροφοδοσίας και τις εξωτερικές συσκευές.
9. Ενεργοποιήστε τον υπολογιστή.

Επανατοποθέτηση μονάδας δίσκου στη θέση αναβάθμισης

Η θέση αναβάθμισης μπορεί να περιέχει είτε μια μονάδα σκληρού δίσκου είτε μια μονάδα οπτικού δίσκου.

Αφαίρεση του προστατευτικού

Η υποδοχή αναβάθμισης ενδέχεται να περιέχει ένα προστατευτικό. Πρέπει να το αφαιρέσετε πριν από την εισαγωγή μονάδας στη θέση αναβάθμισης. Για να αφαιρέσετε το προστατευτικό:

1. Αποθηκεύστε τις εργασίες σας.
2. Τερματίστε τη λειτουργία του υπολογιστή και κλείστε την οθόνη.
3. Αποσυνδέστε όλες τις εξωτερικές συσκευές που είναι συνδεδεμένες στον υπολογιστή.
4. Αποσυνδέστε το καλώδιο τροφοδοσίας από την πρίζα AC.
5. Γυρίστε ανάποδα τον υπολογιστή σε μια επίπεδη επιφάνεια.
6. Ξεσφίξτε τη βίδα της θέσης αναβάθμισης **(1)**.
7. Χρησιμοποιώντας ένα επίπεδο κατσαβίδι, σπρώξτε μαλακά την προεξοχή για να απελευθερώσετε τη μονάδα οπτικού δίσκου **(2)**.
8. Αφαιρέστε το προστατευτικό **(3)** από τη θέση αναβάθμισης.

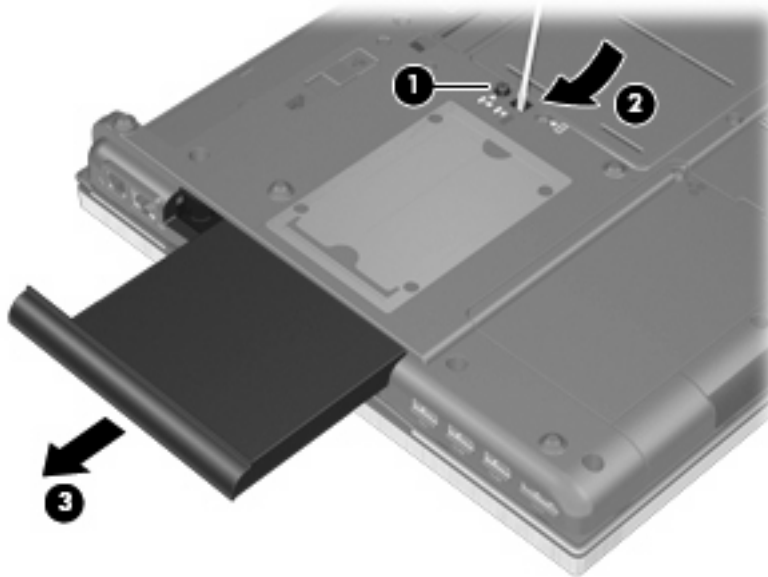

Αντικατάσταση μονάδας σκληρού δίσκου

△ **ΠΡΟΣΟΧΗ** Για να αποτρέψετε την απώλεια πληροφοριών ή μη απόκριση του συστήματος:

Τερματίστε τη λειτουργία του υπολογιστή προτού αφαιρέσετε τη μονάδα σκληρού δίσκου από τη θέση αναβάθμισης. Μην αφαιρείτε τη μονάδα σκληρού δίσκου όταν ο υπολογιστής είναι ενεργοποιημένος, σε αναστολή λειτουργίας ή σε αδρανοποίηση.

Εάν δεν είστε βέβαιοι εάν ο υπολογιστής είναι απενεργοποιημένος ή βρίσκεται σε λειτουργία αδρανοποίησης, ενεργοποιήστε τον πατώντας το κουμπί λειτουργίας. Στη συνέχεια, τερματίστε τη λειτουργία του υπολογιστή μέσω του λειτουργικού συστήματος.

Για να αφαιρέσετε μια μονάδα σκληρού δίσκου από τη θέση αναβάθμισης:

1. Αποθηκεύστε τις εργασίες σας.
2. Τερματίστε τη λειτουργία του υπολογιστή και κλείστε την οθόνη.
3. Αποσυνδέστε όλες τις εξωτερικές συσκευές υλικού που είναι συνδεδεμένες στον υπολογιστή.
4. Αποσυνδέστε το καλώδιο τροφοδοσίας από την πρίζα AC.
5. Γυρίστε ανάποδα τον υπολογιστή σε μια επίπεδη επιφάνεια.
6. Αφαιρέστε τη μπαταρία από τον υπολογιστή.
7. Χαλαρώστε τη βίδα της θέσης αναβάθμισης **(1)**.
8. Χρησιμοποιώντας ένα επίπεδο κατσαβίδι, πιέστε ελαφρά τη γλωττίδα για να απελευθερώσετε τη μονάδα σκληρού δίσκου **(2)**.

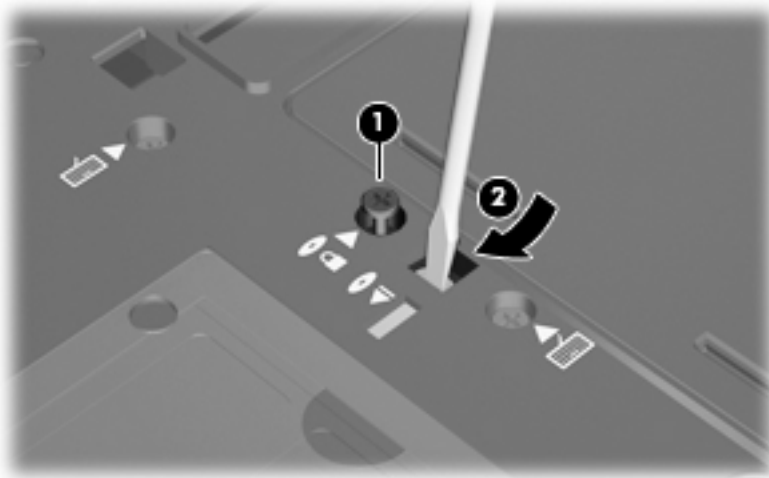

9. Αφαιρέστε τη μονάδα σκληρού δίσκου από τη θέση αναβάθμισης.

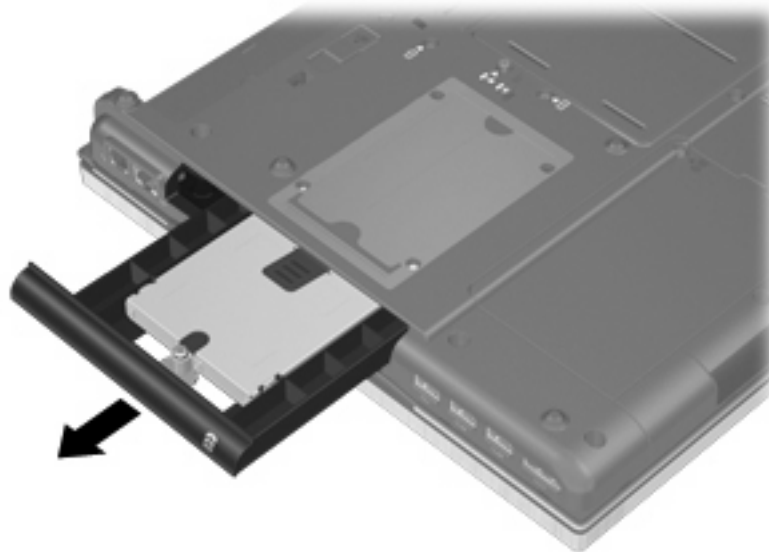

Για να τοποθετήσετε μια μονάδα σκληρού δίσκου στη θέση αναβάθμισης:

1. Τοποθετήστε τη μονάδα σκληρού δίσκου στη θέση αναβάθμισης.

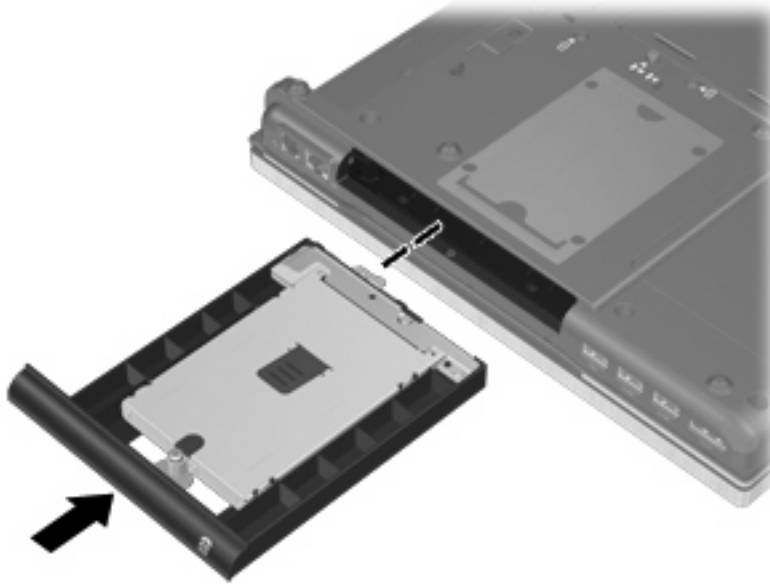

2. Σφίξτε τη βίδα της θέσης αναβάθμισης.

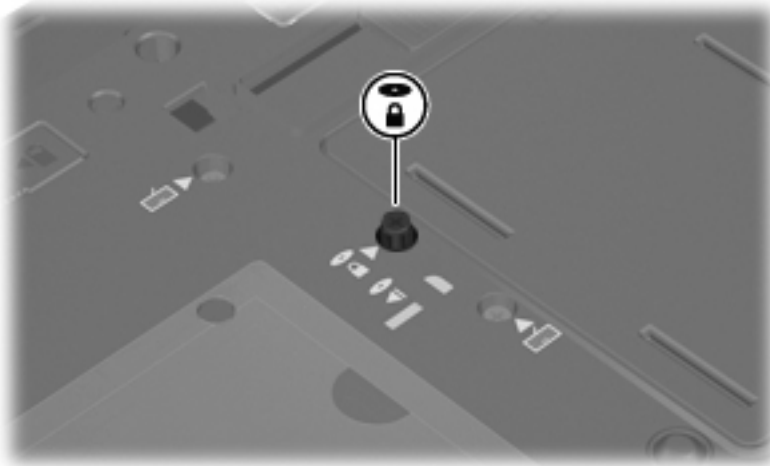

3. Επανατοποθετήστε τη μπαταρία.
4. Τοποθετήστε τον υπολογιστή με τη δεξιά πλευρά προς τα πάνω και, στη συνέχεια, συνδέστε ξανά την εξωτερική πηγή τροφοδοσίας και τις εξωτερικές συσκευές.
5. Ενεργοποιήστε τον υπολογιστή.

Αντικατάσταση μονάδας οπτικού δίσκου

△ **ΠΡΟΣΟΧΗ** Για να αποτρέψετε την απώλεια πληροφοριών ή μη απόκριση του συστήματος:

Τερματίστε τη λειτουργία του υπολογιστή προτού αφαιρέσετε τη μονάδα οπτικού δίσκου από τη θέση αναβάθμισης. Μην αφαιρείτε τη μονάδα οπτικού δίσκου όταν ο υπολογιστής είναι ενεργοποιημένος, σε αναστολή λειτουργίας ή σε αδρανοποίηση.

Εάν δεν είστε βέβαιοι εάν ο υπολογιστής είναι απενεργοποιημένος ή βρίσκεται σε λειτουργία αδρανοποίησης, ενεργοποιήστε τον πατώντας το κουμπί λειτουργίας. Στη συνέχεια, τερματίστε τη λειτουργία του υπολογιστή μέσω του λειτουργικού συστήματος.

Για να αφαιρέσετε μια μονάδα οπτικού δίσκου από τη θέση αναβάθμισης:

1. Αποθηκεύστε τις εργασίες σας.
2. Τερματίστε τη λειτουργία του υπολογιστή και κλείστε την οθόνη.
3. Αποσυνδέστε όλες τις εξωτερικές συσκευές υλικού που είναι συνδεδεμένες στον υπολογιστή.
4. Αποσυνδέστε το καλώδιο τροφοδοσίας από την πρίζα AC.
5. Γυρίστε ανάποδα τον υπολογιστή σε μια επίπεδη επιφάνεια.
6. Αφαιρέστε τη μπαταρία από τον υπολογιστή.
7. Χαλαρώστε τη βίδα της θέσης αναβάθμισης **(1)**.
8. Χρησιμοποιώντας ένα επίπεδο κατσαβίδι, πιέστε ελαφρά τη γλωττίδα για να απελευθερώσετε τη μονάδα οπτικού δίσκου **(2)**.

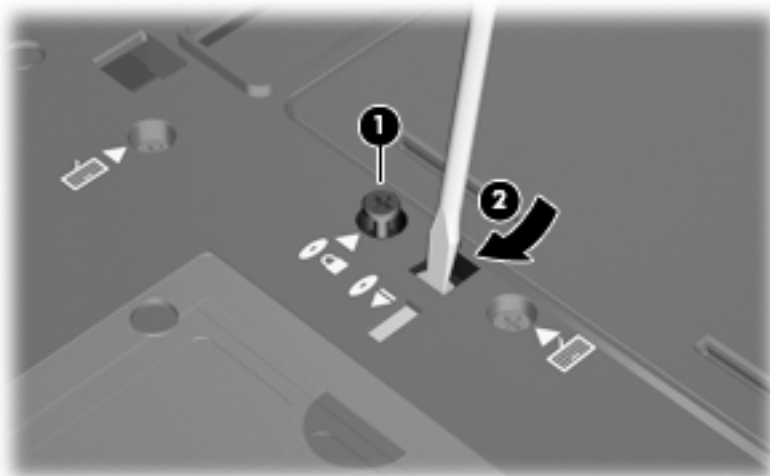

9. Αφαιρέστε τη μονάδα οπτικού δίσκου από τη θέση αναβάθμισης.

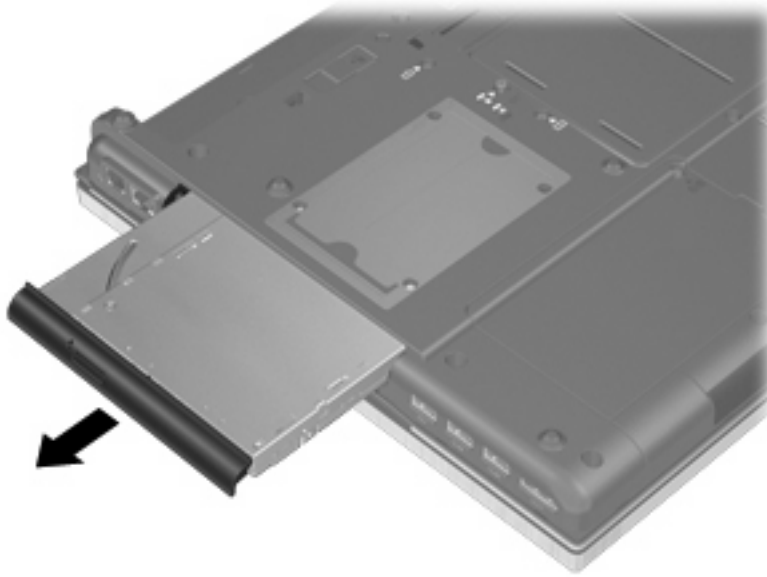

Για να τοποθετήσετε μια μονάδα οπτικού δίσκου στη θέση αναβάθμισης:

1. Τοποθετήστε τη μονάδα οπτικού δίσκου στη θέση αναβάθμισης.



2. Σφίξτε τη βίδα της θέσης αναβάθμισης.

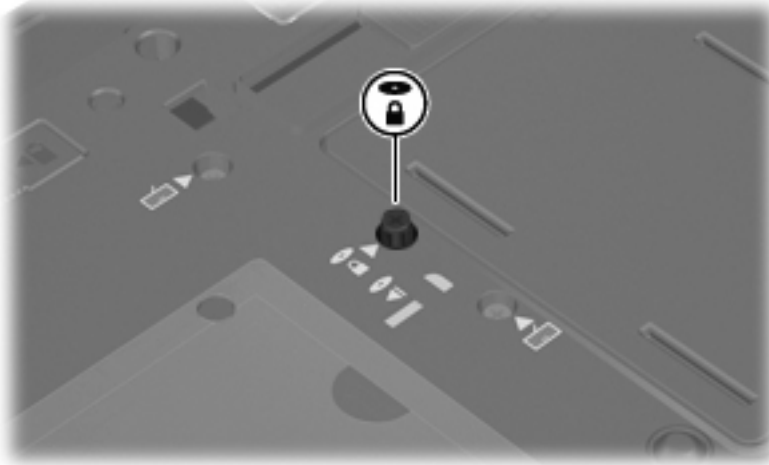

3. Επανατοποθετήστε τη μπαταρία.
4. Τοποθετήστε τον υπολογιστή με τη δεξιά πλευρά προς τα πάνω και, στη συνέχεια, συνδέστε ξανά την εξωτερική πηγή τροφοδοσίας και τις εξωτερικές συσκευές.
5. Ενεργοποιήστε τον υπολογιστή.

7 Εξωτερικές συσκευές

Χρήση της συσκευής USB

Η διασύνδεση USB (Universal Serial Bus) είναι μια διασύνδεση υλικού, η οποία μπορεί να χρησιμοποιηθεί για τη σύνδεση προαιρετικής εξωτερικής συσκευής, όπως πληκτρολογίου, ποντικιού, μονάδας δίσκου, εκτυπωτή, σαρωτή ή διανομέα USB.

Ορισμένες συσκευές USB ενδέχεται να απαιτούν πρόσθετο λογισμικό υποστήριξης, το οποίο συνήθως παρέχεται με τη συσκευή. Για περισσότερες πληροφορίες σχετικά με το λογισμικό συγκεκριμένων συσκευών, ανατρέξτε στις οδηγίες χρήσης του κατασκευαστή.

Ο υπολογιστής σας διαθέτει 4 θύρες USB, οι οποίες υποστηρίζουν συσκευές USB 1.0, USB 1.1, USB 2.0 και USB 3.0.

Μια προαιρετική συσκευή επιτραπέζιας σύνδεσης ή ένας διανομέας USB παρέχουν πρόσθετες θύρες USB που μπορούν να χρησιμοποιηθούν με τον υπολογιστή.

Σύνδεση συσκευής USB

△ **ΠΡΟΣΟΧΗ** Για να αποφύγετε την πρόκληση βλάβης στην υποδοχή USB κατά τη σύνδεση συσκευών USB, να εφαρμόζετε την ελάχιστη δυνατή δύναμη.

▲ Για να συνδέσετε μια συσκευή USB στον υπολογιστή, συνδέστε το καλώδιο USB της συσκευής στη θύρα USB.

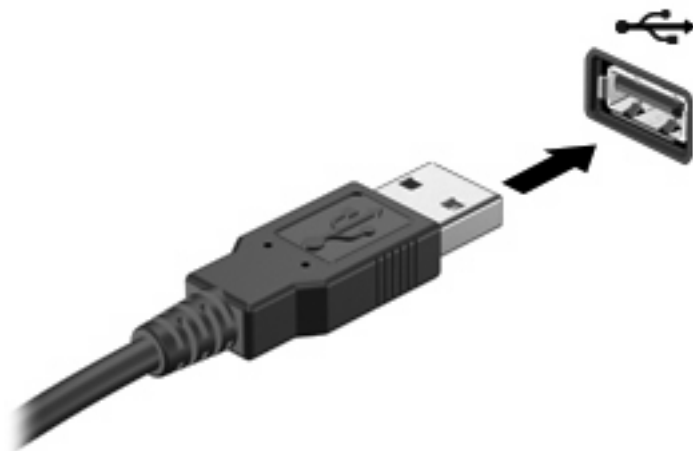

Όταν εντοπιστεί η συσκευή, θα ακούσετε έναν ήχο.

📄 **ΣΗΜΕΙΩΣΗ** Την πρώτη φορά που συνδέετε μια συσκευή USB, εμφανίζεται ένα μήνυμα στην περιοχή ειδοποιήσεων, το οποίο σας ενημερώνει ότι ο υπολογιστής αναγνώρισε τη συσκευή.

Αφαίρεση συσκευής USB

△ **ΠΡΟΣΟΧΗ** Για να αποτρέψετε την απώλεια δεδομένων ή τη μη απόκριση του συστήματος, χρησιμοποιήστε την ακόλουθη διαδικασία για να αφαιρέσετε με ασφάλεια τη συσκευή USB.

ΠΡΟΣΟΧΗ Για να μην προκαλέσετε βλάβη σε μια υποδοχή USB, μην τραβάτε το καλώδιο για να αφαιρέσετε τη συσκευή USB.

Για να αφαιρέσετε μια συσκευή USB:

1. Κάντε κλικ στο εικονίδιο **Ασφαλής κατάργηση συσκευών υλικού και εξαγωγή αποθ/κών μέσων** στην περιοχή ειδοποιήσεων, στη δεξιά πλευρά της γραμμής εργασιών.

 **ΣΗΜΕΙΩΣΗ** Για να εμφανιστεί το εικονίδιο "Ασφαλής κατάργηση συσκευών υλικού και εξαγωγή αποθ/κών μέσων", κάντε κλικ στο εικονίδιο **Εμφάνιση κρυφών εικονιδίων** (το βέλος στην αριστερή πλευρά της περιοχής ειδοποιήσεων).

2. Κάντε κλικ στο όνομα της συσκευής στη λίστα.

 **ΣΗΜΕΙΩΣΗ** Θα ενημερωθείτε ότι μπορείτε να αφαιρέσετε τη συσκευή με ασφάλεια.

3. Αφαιρέστε τη συσκευή.

Χρήση της υποστήριξης παλαιών συσκευών USB

Η υποστήριξη παλαιού τύπου USB (ενεργοποιημένη από το εργοστάσιο) επιτρέπει τις ακόλουθες ενέργειες:

- Χρήση πληκτρολογίου, ποντικιού ή διανομέα συνδεδεμένου σε θύρα USB του υπολογιστή κατά την εκκίνηση ή σε πρόγραμμα ή βοηθητικό πρόγραμμα βάσει MS-DOS
- Εκκίνηση ή επανεκκίνηση από προαιρετική εξωτερική μονάδα MultiBay ή προαιρετική συσκευή USB με δυνατότητα εκκίνησης

Για να απενεργοποιήσετε ή να ενεργοποιήσετε ξανά την υποστήριξη παλαιού τύπου USB στο Computer Setup, ακολουθήστε τα εξής βήματα:

1. Ενεργοποιήστε ή επανεκκινήστε τον υπολογιστή και, στη συνέχεια, πατήστε το πλήκτρο **esc** όταν εμφανιστεί το μήνυμα "Press ESC key for Startup Menu" (Πατήστε το πλήκτρο ESC για το μενού εκκίνησης) στην κάτω πλευρά της οθόνης.
2. Πατήστε το πλήκτρο **f10** για είσοδο στο Computer Setup.
3. Χρησιμοποιήστε μια συσκευή κατάδειξης για να επιλέξετε **System Configuration** (Διαμόρφωση συστήματος) και στη συνέχεια επιλέξτε **Device Configurations** (Διαμόρφωση ρυθμίσεων συσκευής).
4. Για να απενεργοποιήσετε την υποστήριξη παλαιού τύπου USB, επιλέξτε **Disabled** (Απενεργοποίηση) δίπλα στην επιλογή **USB legacy support** (Υποστήριξη παλαιού τύπου USB). Για να ενεργοποιήσετε ξανά την υποστήριξη παλαιού τύπου USB, επιλέξτε **Enabled** (Ενεργοποίηση) δίπλα στην επιλογή **USB legacy support** (Υποστήριξη παλαιού τύπου USB).
5. Για αποθήκευση των αλλαγών και έξοδο από το Computer Setup, επιλέξτε **Save** (Αποθήκευση) στην κάτω αριστερή γωνία της οθόνης και, στη συνέχεια, ακολουθήστε τις οδηγίες που εμφανίζονται στην οθόνη.

– ή –

Χρησιμοποιήστε τα πλήκτρα βέλους για να επιλέξετε **File** (Αρχείο) > **Save changes and exit** (Αποθήκευση αλλαγών και έξοδος) και, στη συνέχεια, ακολουθήστε τις οδηγίες στην οθόνη.

Οι αλλαγές σας τίθενται σε ισχύ μετά την επανεκκίνηση του υπολογιστή.

Χρήση της συσκευής 1394

Η διασύνδεση IEEE 1394 είναι μια διασύνδεση υλικού που συνδέει μια συσκευή πολυμέσων ή αποθήκευσης δεδομένων υψηλής ταχύτητας με τον υπολογιστή. Οι σαρωτές, οι ψηφιακές φωτογραφικές μηχανές και οι ψηφιακές βιντεοκάμερες συχνά απαιτούν σύνδεση 1394.

Ορισμένες συσκευές 1394 ενδέχεται να απαιτούν πρόσθετο λογισμικό υποστήριξης, το οποίο συνήθως παρέχεται μαζί με τη συσκευή. Για περισσότερες πληροφορίες σχετικά με το λογισμικό μιας συγκεκριμένης συσκευής, ανατρέξτε στις οδηγίες του κατασκευαστή.

Η θύρα 1394 υποστηρίζει επίσης συσκευές IEEE 1394a.

Σύνδεση συσκευής 1394

- △ **ΠΡΟΣΟΧΗ** Για να μην προκληθούν ζημιές στην υποδοχή της θύρας 1394, συνιστάται να ασκείτε ελάχιστη πίεση κατά τη σύνδεση μιας συσκευής 1394.
- ▲ Για να συνδέσετε μια συσκευή 1394 στον υπολογιστή, συνδέστε το καλώδιο 1394 της συσκευής στη θύρα 1394.

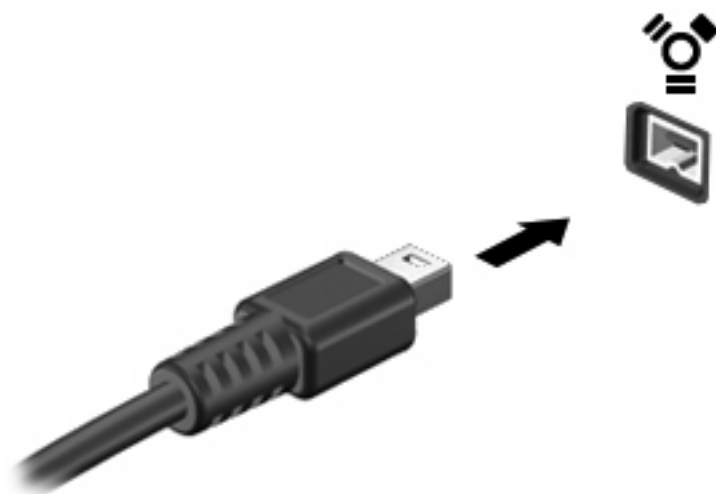

Όταν εντοπιστεί η συσκευή, θα ακούσετε έναν ήχο.

Αφαίρεση συσκευής 1394

- △ **ΠΡΟΣΟΧΗ** Για να αποτρέψετε την απώλεια δεδομένων ή τη μη απόκριση του συστήματος, χρησιμοποιήστε την ακόλουθη διαδικασία για να αφαιρέσετε με ασφάλεια τη συσκευή 1394.
- ΠΡΟΣΟΧΗ** Για να μην προκαλέσετε βλάβη στην υποδοχή 1394, μην τραβάτε το καλώδιο για να αφαιρέσετε τη συσκευή 1394.

Για να διακόψετε τη λειτουργία μιας συσκευής 1394:

1. Κάντε κλικ στο εικονίδιο **Ασφαλής κατάργηση συσκευών υλικού και εξαγωγή αποθ/κών μέσων** στην περιοχή ειδοποιήσεων, στη δεξιά πλευρά της γραμμής εργασιών.

 **ΣΗΜΕΙΩΣΗ** Για να εμφανιστεί το εικονίδιο "Ασφαλής κατάργηση συσκευών υλικού και εξαγωγή αποθ/κών μέσων", κάντε κλικ στο εικονίδιο **Εμφάνιση κρυφών εικονιδίων** (το βέλος στην αριστερή πλευρά της περιοχής ειδοποιήσεων).

2. Κάντε κλικ στο όνομα της συσκευής στη λίστα.

 **ΣΗΜΕΙΩΣΗ** Θα ενημερωθείτε ότι μπορείτε να αφαιρέσετε τη συσκευή υλικού με ασφάλεια.

3. Αφαιρέστε τη συσκευή.

Χρήση των εξωτερικών μονάδων

Οι αφαιρούμενες εξωτερικές μονάδες διευρύνουν τις επιλογές σας για αποθήκευση και πρόσβαση σε πληροφορίες. Μπορείτε να προσθέσετε μια μονάδα δίσκου USB, συνδέοντάς τη στη θύρα USB του υπολογιστή.

Οι συνηθισμένες μονάδες USB περιλαμβάνουν τις εξής:

- Μονάδα δισκέτας 1,44 megabyte
- Μονάδα σκληρού δίσκου (σκληρός δίσκος με τροφοδοτικό)
- Μονάδα DVD-ROM
- Μονάδα Combo DVD/CD-RW
- Μονάδα Combo DVD±RW/CD-RW

Χρήση των προαιρετικών εξωτερικών συσκευών

 **ΣΗΜΕΙΩΣΗ** Για περισσότερες πληροφορίες σχετικά με απαιτούμενο λογισμικό και μονάδες ή για να μάθετε ποια θύρα του υπολογιστή πρέπει να χρησιμοποιείτε, ανατρέξτε στις οδηγίες του κατασκευαστή.

Για να συνδέσετε μια εξωτερική συσκευή στον υπολογιστή:

 **ΠΡΟΣΟΧΗ** Για να μειώσετε τον κίνδυνο βλάβης στον εξοπλισμό κατά τη σύνδεση τροφοδοτούμενης συσκευής, βεβαιωθείτε ότι η συσκευή είναι απενεργοποιημένη και το καλώδιο τροφοδοσίας AC είναι αποσυνδεδεμένο.

1. Συνδέστε τη συσκευή στον υπολογιστή.
2. Εάν συνδέετε μια τροφοδοτούμενη συσκευή, συνδέστε το καλώδιο τροφοδοσίας της συσκευής σε μια πρίζα AC με γείωση.
3. Ενεργοποιήστε τη συσκευή.

Για να αποσυνδέσετε μια μη τροφοδοτούμενη εξωτερική συσκευή, απενεργοποιήστε τη συσκευή και, στη συνέχεια, αποσυνδέστε την από τον υπολογιστή. Για να αποσυνδέσετε μια τροφοδοτούμενη εξωτερική συσκευή, απενεργοποιήστε τη συσκευή, αποσυνδέστε την από τον υπολογιστή και, στη συνέχεια, αφαιρέστε το καλώδιο τροφοδοσίας AC.

Χρήση της συσκευής επιτραπέζιας σύνδεσης

Η υποδοχή επιτραπέζιας σύνδεσης συνδέει τον υπολογιστή με μιας προαιρετική συσκευή επιτραπέζιας σύνδεσης. Μια προαιρετική συσκευή επιτραπέζιας σύνδεσης παρέχει πρόσθετες θύρες και υποδοχές σύνδεσης που μπορούν να χρησιμοποιηθούν με τον υπολογιστή.

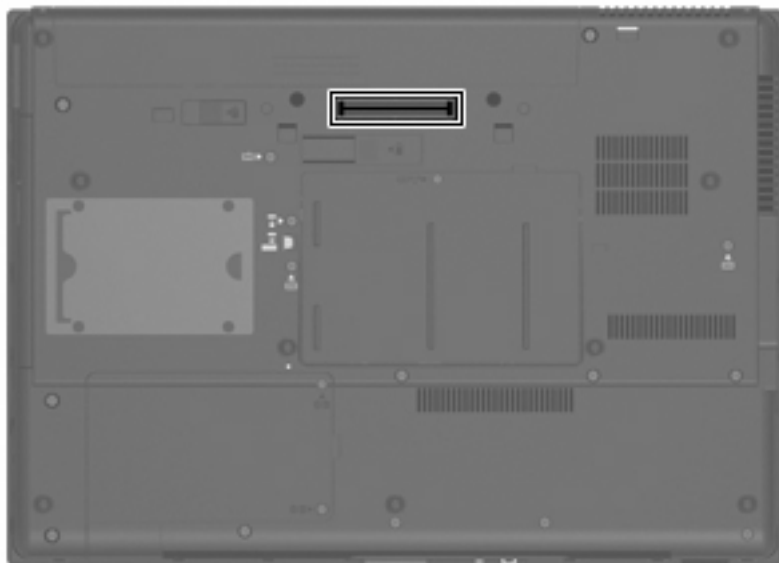

8 Κάρτες εξωτερικών μέσων

Χρήση των καρτών συσκευών ανάγνωσης καρτών μέσων

Οι προαιρετικές ψηφιακές κάρτες παρέχουν ασφαλή αποθήκευση και εύκολη κοινή χρήση δεδομένων. Οι κάρτες αυτές χρησιμοποιούνται συχνά με ψηφιακές φωτογραφικές μηχανές και συσκευές PDA με ψηφιακά μέσα, καθώς και με άλλους υπολογιστές.

Η συσκευή ανάγνωσης καρτών μέσων υποστηρίζει τις εξής μορφές:

- Memory Stick
- Memory Stick Duo
- Memory Stick Pro
- MultiMediaCard
- Κάρτα μνήμης Secure Digital (SD)
- Κάρτα xD-Picture
- Κάρτα xD-Picture τύπου H
- Κάρτα xD-Picture τύπου M

Τοποθέτηση ψηφιακής κάρτας

△ **ΠΡΟΣΟΧΗ** Για την αποφυγή πρόκλησης βλάβης στην ψηφιακή κάρτα ή στον υπολογιστή, μην εισαγάγετε κανενός είδους προσαρμογείς στη συσκευή ανάγνωσης καρτών μέσων.

ΠΡΟΣΟΧΗ Για να αποφύγετε πρόκληση βλάβης στους ακροδέκτες της ψηφιακής κάρτας, θα πρέπει να ασκείτε ελάχιστη πίεση κατά την τοποθέτησή της.

1. Κρατήστε την ψηφιακή κάρτα με την ετικέτα προς τα πάνω και τους ακροδέκτες στραμμένους προς τον υπολογιστή.
2. Τοποθετήστε την κάρτα στη συσκευή ανάγνωσης καρτών μέσων και πιέστε την μέχρι να εφαρμόσει.

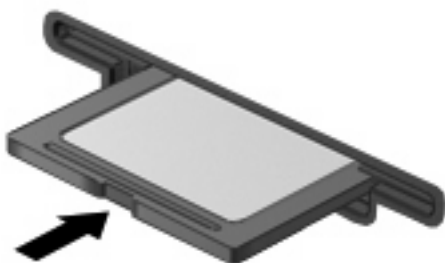

Μόλις το σύστημα εντοπίσει τη συσκευή, θα ακούσετε έναν ήχο και ενδέχεται να εμφανιστεί ένα μενού με τις διαθέσιμες επιλογές.

Αφαίρεση ψηφιακής κάρτας

- △ **ΠΡΟΣΟΧΗ** Για να αποφύγετε πιθανή απώλεια δεδομένων ή αδυναμία απόκρισης του συστήματος, ακολουθήστε την παρακάτω διαδικασία για να αφαιρέσετε με ασφάλεια την ψηφιακή κάρτα.

Αποθηκεύστε τις πληροφορίες σας και κλείστε όλα τα προγράμματα που συνδέονται με την ψηφιακή κάρτα.

- 📝 **ΣΗΜΕΙΩΣΗ** Για να διακόψετε τη μεταφορά δεδομένων, κάντε κλικ στο κουμπί **Άκυρο** στο παράθυρο αντιγραφής του λειτουργικού συστήματος.

Για να αφαιρέσετε μια ψηφιακή κάρτα:

1. Κάντε κλικ στο εικονίδιο **Ασφαλής κατάργηση συσκευών υλικού και εξαγωγή αποθ/κών μέσων** στην περιοχή ειδοποιήσεων, στη δεξιά πλευρά της γραμμής εργασιών.

- 📝 **ΣΗΜΕΙΩΣΗ** Για να εμφανιστεί το εικονίδιο **Ασφαλής κατάργηση συσκευών υλικού και εξαγωγή αποθ/κών μέσων**, κάντε κλικ στο εικονίδιο **Εμφάνιση κρυφών εικονιδίων** (το βέλος στα αριστερά της περιοχής ειδοποιήσεων).

2. Κάντε κλικ στο όνομα της ψηφιακής κάρτας στη λίστα.
3. Για να αφαιρέσετε την ψηφιακή κάρτα, πιέστε την **(1)** και τραβήξτε την από την υποδοχή **(2)**.

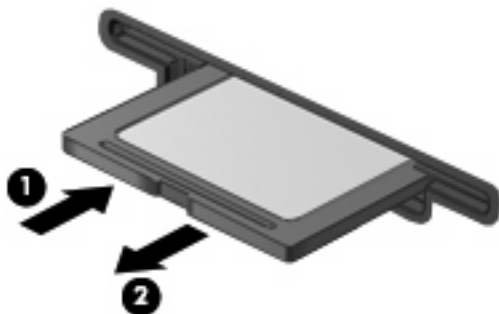

Χρήση των καρτών ExpressCard (μόνο σε επιλεγμένα μοντέλα)

ExpressCard είναι μια κάρτα υπολογιστή υψηλής απόδοσης, η οποία τοποθετείται στη θέση ExpressCard.

Όπως οι τυπικές κάρτες υπολογιστή, έτσι και η ExpressCard έχει κατασκευαστεί ώστε να πληροί τις τυπικές προδιαγραφές της ένωσης Personal Computer Memory Card International Association (PCMCIA).

Διαμόρφωση κάρτας ExpressCard

Να εγκαθιστάτε μόνο το λογισμικό που απαιτείται για τη συσκευή. Εάν ο κατασκευαστής της ExpressCard αναφέρει ότι πρέπει να εγκαταστήσετε προγράμματα οδήγησης συσκευών:

- Εγκαταστήστε μόνο τα προγράμματα οδήγησης συσκευών που είναι κατάλληλα για το λειτουργικό σας σύστημα.
- Μην εγκαταστήσετε άλλο λογισμικό, όπως υπηρεσίες καρτών, υπηρεσίες υποδοχής ή στοιχεία ενεργοποίησης που επίσης παρέχονται από τον κατασκευαστή της ExpressCard.

Τοποθέτηση κάρτας ExpressCard

△ **ΠΡΟΣΟΧΗ** Για να αποφύγετε βλάβη του υπολογιστή και των εξωτερικών καρτών μέσων, μην τοποθετείτε κάρτες PC στην υποδοχή καρτών ExpressCard.

ΠΡΟΣΟΧΗ Για να αποφύγετε βλάβη στις υποδοχές σύνδεσης:

Να ασκείτε την ελάχιστη δυνατή πίεση όταν τοποθετείτε μια κάρτα ExpressCard.

Μην μετακινείτε ή μεταφέρετε τον υπολογιστή ενώ μια κάρτα ExpressCard είναι σε χρήση.

Η υποδοχή ExpressCard ενδέχεται να περιέχει ένα προστατευτικό ένθεμα. Για να αφαιρέσετε το προστατευτικό ένθεμα:

1. Πατήστε στο προστατευτικό ένθεμα **(1)** για να το απασφαλίσετε.
2. Τραβήξτε το προστατευτικό έξω από την υποδοχή **(2)**.

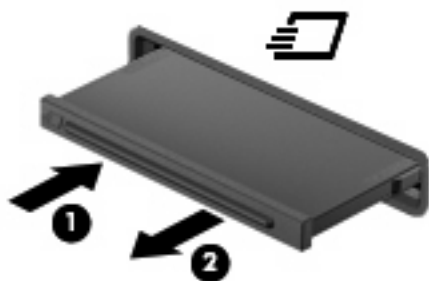

Για να τοποθετήσετε μια κάρτα ExpressCard:

1. Κρατήστε την κάρτα με την ετικέτα προς τα πάνω και τους ακροδέκτες προς τον υπολογιστή.
2. Τοποθετήστε την κάρτα στην υποδοχή ExpressCard και μετά σπρώξτε την κάρτα προς τα μέσα μέχρι να εφαρμόσει σωστά.

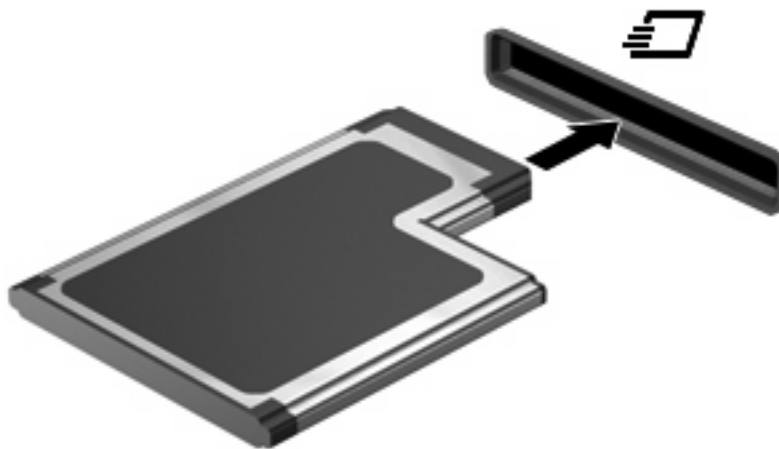

Μόλις το σύστημα εντοπίσει τη συσκευή, θα ακούσετε έναν ήχο και ενδέχεται να εμφανιστεί ένα μενού επιλογών.

📄 **ΣΗΜΕΙΩΣΗ** Την πρώτη φορά που συνδέετε μια κάρτα ExpressCard, εμφανίζεται ένα μήνυμα στην περιοχή ειδοποιήσεων, το οποίο σας ενημερώνει ότι ο υπολογιστής αναγνώρισε τη συσκευή.

📄 **ΣΗΜΕΙΩΣΗ** Μια τοποθετημένη κάρτα ExpressCard καταναλώνει ισχύ ακόμα και όταν είναι σε αδράνεια. Για εξοικονόμηση ενέργειας, διακόψτε τη λειτουργία της κάρτας ExpressCard ή αφαιρέστε την όταν δεν τη χρησιμοποιείτε.

Αφαίρεση κάρτας ExpressCard

- △ **ΠΡΟΣΟΧΗ** Για να αποτρέψετε την απώλεια πληροφοριών ή τη μη απόκριση του συστήματος, ακολουθήστε την παρακάτω διαδικασία για να αφαιρέσετε με ασφάλεια την κάρτα ExpressCard.

Αποθηκεύστε τις πληροφορίες σας και κλείστε όλα τα προγράμματα που σχετίζονται με την κάρτα ExpressCard.

- 📝 **ΣΗΜΕΙΩΣΗ** Για να διακόψετε τη μεταφορά δεδομένων, κάντε κλικ στο κουμπί **Άκυρο** στο παράθυρο αντιγραφής του λειτουργικού συστήματος.

Για να αφαιρέσετε μια κάρτα ExpressCard:

1. Κάντε κλικ στο εικονίδιο **Ασφαλής κατάργηση συσκευών υλικού και εξαγωγή αποθ/κών μέσων** στην περιοχή ειδοποιήσεων, στη δεξιά πλευρά της γραμμής εργασιών.

- 📝 **ΣΗΜΕΙΩΣΗ** Για να εμφανιστεί το εικονίδιο "Ασφαλής κατάργηση συσκευών υλικού και εξαγωγή αποθ/κών μέσων", κάντε κλικ στο εικονίδιο **Εμφάνιση κρυφών εικονιδίων** (το βέλος στην αριστερή πλευρά της περιοχής ειδοποιήσεων).

2. Κάντε κλικ στο όνομα της κάρτας ExpressCard στη λίστα.

- 📝 **ΣΗΜΕΙΩΣΗ** Θα ενημερωθείτε ότι μπορείτε να αφαιρέσετε τη συσκευή υλικού με ασφάλεια.

3. Απελευθερώστε και αφαιρέστε την κάρτα ExpressCard:

- α. Πιέστε απαλά την κάρτα ExpressCard προς τα μέσα **(1)** για να την απασφαλίσετε.
- β. Τραβήξτε την κάρτα ExpressCard έξω από την υποδοχή **(2)**.

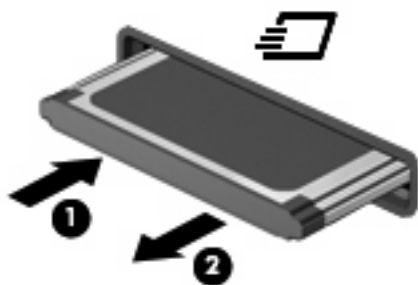

Χρήση των έξυπνων καρτών (μόνο σε επιλεγμένα μοντέλα)

- 📝 **ΣΗΜΕΙΩΣΗ** Ο όρος *έξυπνη κάρτα* χρησιμοποιείται σε αυτό το κεφάλαιο για αναφορά τόσο στις έξυπνες κάρτες (smart card) όσο και στις κάρτες Java™.

Έξυπνη κάρτα είναι μια κάρτα στο μέγεθος πιστωτικής κάρτας, η οποία φέρει ένα μικροσίπ μνήμης και έναν μικροεπεξεργαστή. Όπως οι προσωπικοί υπολογιστές, έτσι και οι έξυπνες κάρτες διαθέτουν λειτουργικό σύστημα για τη διαχείριση των εισερχόμενων και των εξερχόμενων δεδομένων και περιλαμβάνουν λειτουργίες ασφάλειας. Οι τυπικές έξυπνες κάρτες χρησιμοποιούνται με συσκευές ανάγνωσης έξυπνων καρτών (μόνο επιλεγμένα μοντέλα).

Για την πρόσβαση στο περιεχόμενο του μικροσίπ είναι απαραίτητη η εισαγωγή ενός προσωπικού αριθμού αναγνώρισης (PIN). Για περισσότερες πληροφορίες σχετικά με τις λειτουργίες ασφάλειας των έξυπνων καρτών, ανατρέξτε στη Βοήθεια και υποστήριξη.

- 📝 **ΣΗΜΕΙΩΣΗ** Ο υπολογιστής σας ενδέχεται να διαφέρει λίγο από αυτόν που εικονίζεται στο παρόν κεφάλαιο.

Τοποθέτηση έξυπνης κάρτας

Για να τοποθετήσετε μια έξυπνη κάρτα:

1. Κρατήστε την έξυπνη κάρτα με την ετικέτα προς τα πάνω και σπρώξτε τη προσεκτικά στη συσκευή ανάγνωσης έξυπνων καρτών έως ότου ασφαλίσει στη θέση της.

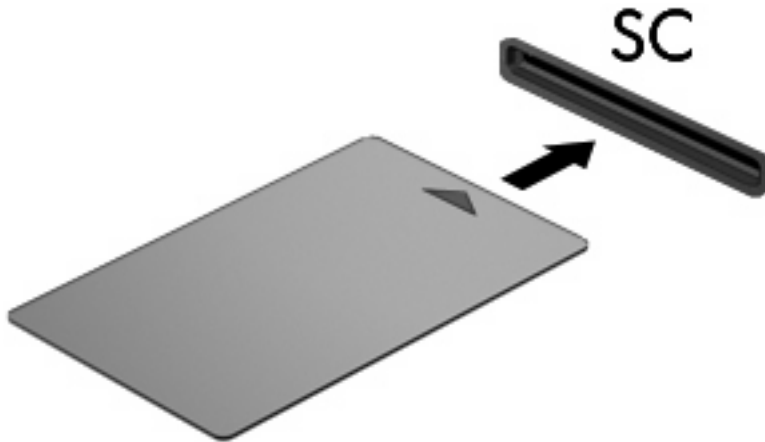

2. Ακολουθήστε τις οδηγίες που εμφανίζονται στην οθόνη για να πραγματοποιήσετε είσοδο στον υπολογιστή με το PIN της έξυπνης κάρτας.

Αφαίρεση έξυπνης κάρτας

Για να αφαιρέσετε μια έξυπνη κάρτα:

- ▲ Πιάστε την έξυπνη κάρτα από τις άκρες και τραβήξτε την έξω από τη συσκευή ανάγνωσης έξυπνων καρτών.

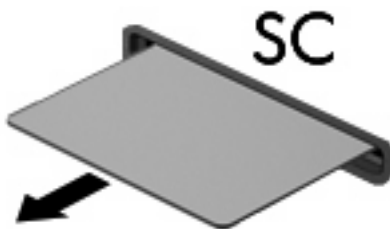

9 Μονάδες μνήμης

Ο υπολογιστής διαθέτει δύο θέσεις μονάδας μνήμης. Η θέση της κύριας μονάδας μνήμης βρίσκεται κάτω από το πληκτρολόγιο. Η θέση της μονάδας επέκτασης μνήμης βρίσκεται στο κάτω μέρος του υπολογιστή.

Η χωρητικότητα μνήμης του υπολογιστή μπορεί να αναβαθμιστεί με την προσθήκη μιας μονάδας μνήμης στην κενή υποδοχή επέκτασης μνήμης ή με την αναβάθμιση της υπάρχουσας μονάδας μνήμης στην υποδοχή της κύριας μονάδας μνήμης.

- ⚠ **ΠΡΟΕΙΔ/ΣΗ!** Για να μειώσετε τον κίνδυνο ηλεκτροπληξίας και βλάβης στον εξοπλισμό, αποσυνδέστε το καλώδιο τροφοδοσίας και αφαιρέστε όλες τις μπαταρίες πριν από την εγκατάσταση μιας μονάδας μνήμης.
- ⚠ **ΠΡΟΣΟΧΗ** Η εκφόρτιση στατικού ηλεκτρισμού ενδέχεται να προκαλέσει βλάβες στα ηλεκτρονικά εξαρτήματα. Πριν ξεκινήσετε οποιαδήποτε διαδικασία, αγγίξτε ένα γειωμένο μεταλλικό αντικείμενο για να απαλλαχτείτε από τον στατικό ηλεκτρισμό.

Προσθήκη ή αντικατάσταση μονάδας μνήμης στην υποδοχή επέκτασης μονάδας μνήμης

Για να προσθέσετε ή να αντικαταστήσετε μια μονάδα μνήμης στην υποδοχή μονάδας μνήμης επέκτασης, ακολουθήστε τα παρακάτω βήματα:

1. Αποθηκεύστε την εργασία σας.
2. Τερματίστε τη λειτουργία του υπολογιστή και κλείστε την οθόνη.
Εάν δεν είστε βέβαιοι εάν ο υπολογιστής είναι απενεργοποιημένος ή βρίσκεται σε λειτουργία αδρανοποίησης, ενεργοποιήστε τον πατώντας το κουμπί λειτουργίας. Στη συνέχεια, τερματίστε τη λειτουργία του υπολογιστή μέσω του λειτουργικού συστήματος.
3. Αποσυνδέστε όλες τις εξωτερικές συσκευές που είναι συνδεδεμένες στον υπολογιστή.
4. Αποσυνδέστε το καλώδιο τροφοδοσίας από την πρίζα AC.
5. Αναποδογυρίστε τον υπολογιστή σε μια επίπεδη επιφάνεια.
6. Αφαιρέστε όλες τις μπαταρίες από τον υπολογιστή.
7. Χαλαρώστε τη βίδα του καλύμματος της θέσης μονάδας μνήμης (1).

8. Ανασηκώστε το κάλυμμα της υποδοχής μονάδας μνήμης **(2)** και αφαιρέστε το από τον υπολογιστή.

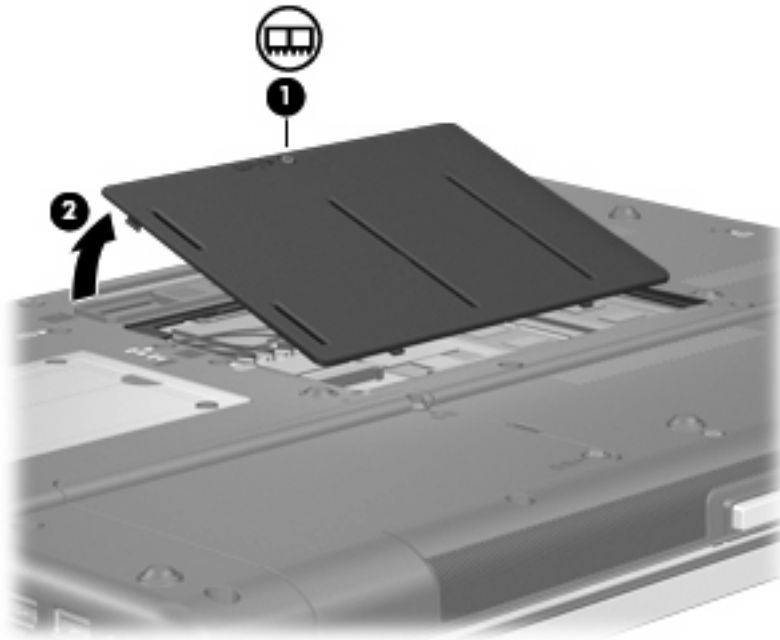

9. Αφαιρέστε τη μονάδα μνήμης:

 **ΣΗΜΕΙΩΣΗ** Αν η υποδοχή της μονάδας επέκτασης μνήμης δεν περιλαμβάνει μονάδα μνήμης, προσπεράστε το βήμα 9 και προχωρήστε στο βήμα 10.

- α. Τραβήξτε τα κλιπ συγκράτησης **(1)** από τις δυο πλευρές της μονάδας μνήμης.
Η μονάδα μνήμης ανασηκώνεται.

△ **ΠΡΟΣΟΧΗ** Για να αποφύγετε την πρόκληση βλάβης στη μονάδα μνήμης, κρατήστε την μόνο από τις άκρες της. Μην αγγίζετε τα εξαρτήματα της μονάδας μνήμης.

- β. Πιάστε την άκρη της μονάδας μνήμης (2) και τραβήξτε την με προσοχή από τη θέση της. Για να προστατέψετε τη μονάδα μετά την αφαίρεση, τοποθετήστε την σε μια ειδική θήκη προστασίας από τον στατικό ηλεκτρισμό.

 **ΣΗΜΕΙΩΣΗ** Ανάλογα με τη διαμόρφωση της μνήμης του υπολογιστή σας, η αριστερή υποδοχή DIMM μπορεί να μην χρησιμοποιείται.

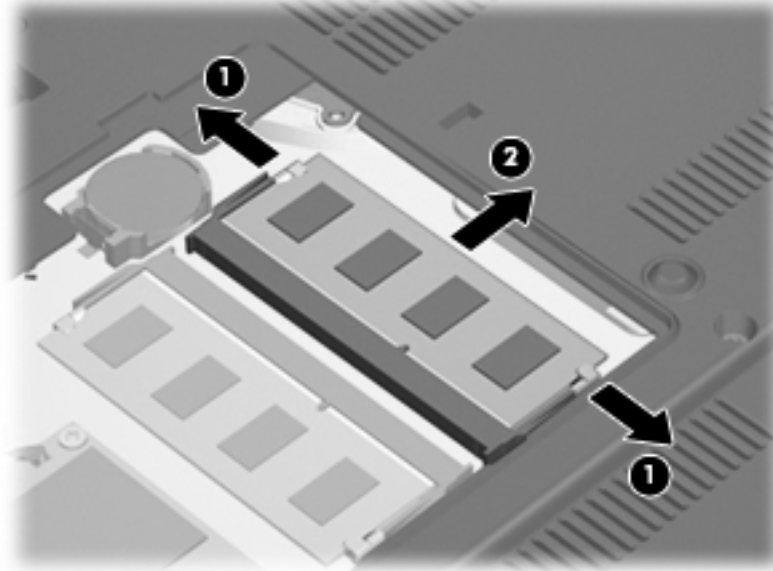

10. Τοποθετήστε μια μονάδα μνήμης:

- α. Ευθυγραμμίστε την άκρη της μονάδας που έχει μια εγκοπή (1) με τη γλωττίδα της υποδοχής μνήμης.
- △ **ΠΡΟΣΟΧΗ** Για να αποφύγετε την πρόκληση βλάβης στη μονάδα μνήμης, κρατήστε την μόνο από τις άκρες της. Μην αγγίζετε τα εξαρτήματα της κάρτας μνήμης και μη λυγίζετε την κάρτα μνήμης.
- β. Με τη μονάδα σε γωνία 45 μοιρών από την επιφάνεια της μονάδας μνήμης, πιέστε τη μονάδα (2) μέσα στην υποδοχή της μονάδας μνήμης μέχρι να εφαρμόσει καλά.

- γ. Σπρώξτε τη μονάδα μνήμης (3) με προσοχή προς τα κάτω, ασκώντας πίεση στην αριστερή και στη δεξιά άκρη της, μέχρι τα κλιπ συγκράτησης να ασφαλίσουν στη θέση τους.

 **ΣΗΜΕΙΩΣΗ** Ανάλογα με τη διαμόρφωση της μνήμης του υπολογιστή σας, η αριστερή υποδοχή DIMM μπορεί να μην χρησιμοποιείται.

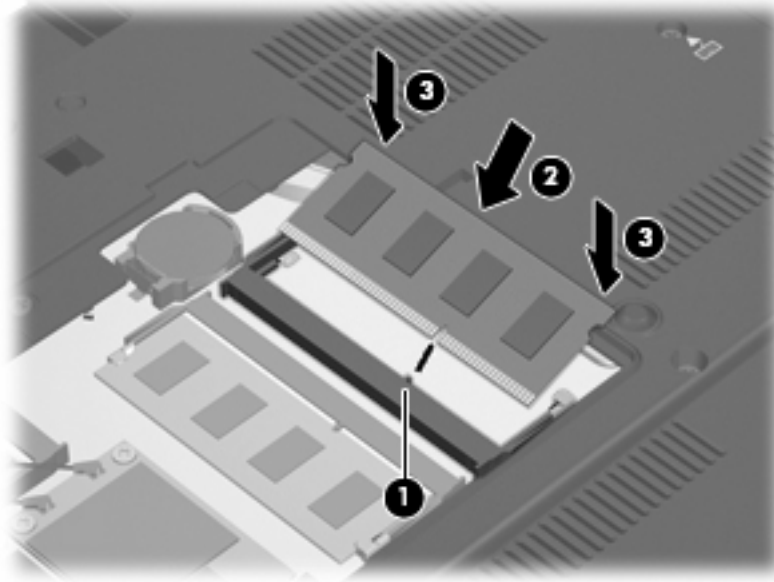

11. Ευθυγραμμίστε τις γλωττίδες (1) του καλύμματος της υποδοχής μονάδας μνήμης με τις σπές στον υπολογιστή.
12. Κλείστε το κάλυμμα (2).
13. Σφίξτε τη βίδα του καλύμματος της θέσης μονάδας μνήμης (3).

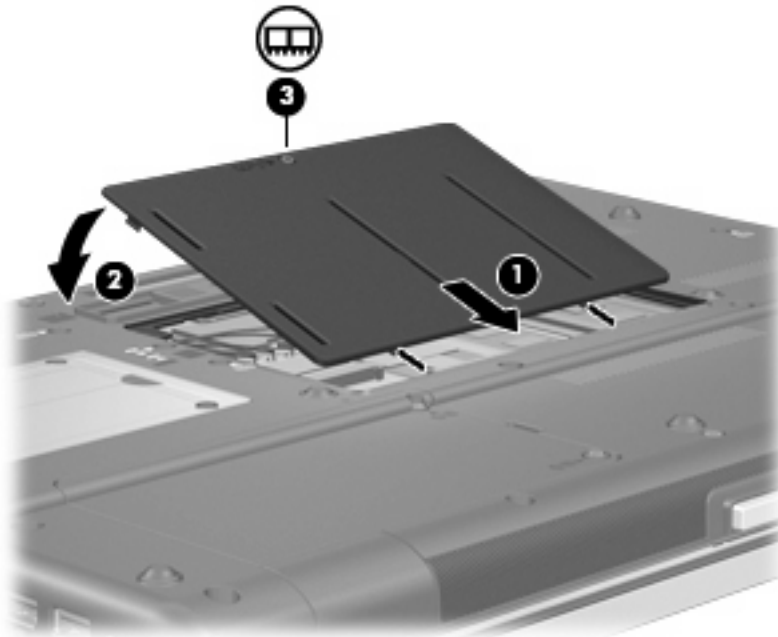

14. Επανατοποθετήστε τις μπαταρίες.

15. Τοποθετήστε τον υπολογιστή με τη δεξιά πλευρά προς τα πάνω και, στη συνέχεια, συνδέστε ξανά την εξωτερική πηγή τροφοδοσίας και τις εξωτερικές συσκευές.
16. Ενεργοποιήστε τον υπολογιστή.

Αναβάθμιση μονάδας μνήμης στην κύρια υποδοχή μονάδας μνήμης

Για να αναβαθμίσετε μια μονάδα μνήμης στην κύρια υποδοχή μονάδας μνήμης, ακολουθήστε τα παρακάτω βήματα:

1. Αποθηκεύστε την εργασία σας.
2. Τερματίστε τη λειτουργία του υπολογιστή.
Εάν δεν είστε βέβαιοι εάν ο υπολογιστής είναι απενεργοποιημένος ή βρίσκεται σε λειτουργία αδρανοποίησης, ενεργοποιήστε τον πατώντας το κουμπί λειτουργίας. Στη συνέχεια, τερματίστε τη λειτουργία του υπολογιστή μέσω του λειτουργικού συστήματος.
3. Αποσυνδέστε όλες τις εξωτερικές συσκευές που είναι συνδεδεμένες στον υπολογιστή.
4. Αποσυνδέστε το καλώδιο τροφοδοσίας από την πρίζα AC.
5. Αναποδογυρίστε τον υπολογιστή σε μια επίπεδη επιφάνεια.
6. Αφαιρέστε όλες τις μπαταρίες από τον υπολογιστή.
7. Αφαιρέστε τις 3 βίδες πρόσβασης στο πληκτρολόγιο.

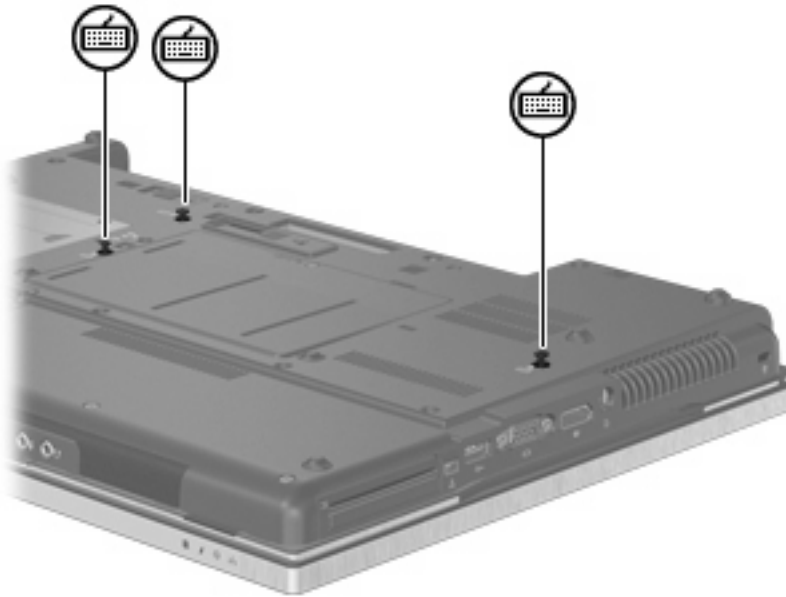

8. Γυρίστε τον υπολογιστή ανάποδα και ανοίξτε τον.

9. Ανασηκώστε με προσοχή την επάνω άκρη του πληκτρολογίου και γείρετέ το ώστε να ακουμπήσει στο υποστήριγμα παλάμης του υπολογιστή.



10. Αφαιρέστε τη μονάδα μνήμης:

- α. Τραβήξτε τα κλιπ συγκράτησης (1) από τις δυο πλευρές της μονάδας μνήμης.

Η μονάδα μνήμης ανασηκώνεται.

△ **ΠΡΟΣΟΧΗ** Για να αποφύγετε την πρόκληση βλάβης στη μονάδα μνήμης, κρατήστε την μόνο από τις άκρες της. Μην αγγίζετε τα εξαρτήματα της μονάδας μνήμης.

- β. Πιάστε την άκρη της μονάδας μνήμης (2) και τραβήξτε την με προσοχή από τη θέση της.

Για να προστατέψετε τη μονάδα μετά την αφαίρεση, τοποθετήστε την σε μια ειδική θήκη προστασίας από τον στατικό ηλεκτρισμό.

📝 **ΣΗΜΕΙΩΣΗ** Ανάλογα με τη διαμόρφωση μνήμης του υπολογιστή σας, η κάτω υποδοχή DIMM μπορεί να μην χρησιμοποιείται.

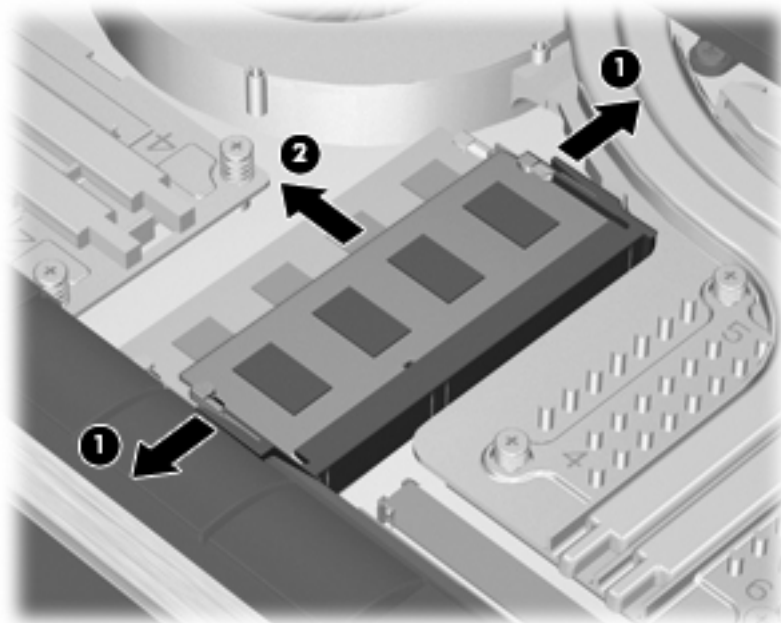

11. Τοποθετήστε μια μονάδα μνήμης:

α. Ευθυγραμμίστε την άκρη της μονάδας που έχει μια εγκοπή **(1)** με τη γλωττίδα της υποδοχής μνήμης.

△ **ΠΡΟΣΟΧΗ** Για να αποφύγετε την πρόκληση βλάβης στη μονάδα μνήμης, κρατήστε την μόνο από τις άκρες της. Μην αγγίζετε τα εξαρτήματα της κάρτας μνήμης και μη λυγίζετε την κάρτα μνήμης.

β. Με τη μονάδα σε γωνία 45 μοιρών από την επιφάνεια της μονάδας μνήμης, πιέστε τη μονάδα **(2)** μέσα στην υποδοχή της μονάδας μνήμης μέχρι να εφαρμόσει καλά.

γ. Σπρώξτε τη μονάδα μνήμης **(3)** με προσοχή προς τα κάτω, ασκώντας πίεση στην αριστερή και στη δεξιά άκρη της, μέχρι τα κλιπ συγκράτησης να ασφαλίσουν στη θέση τους.

✍ **ΣΗΜΕΙΩΣΗ** Ανάλογα με τη διαμόρφωση μνήμης του υπολογιστή σας, η κάτω υποδοχή DIMM μπορεί να μην χρησιμοποιείται.

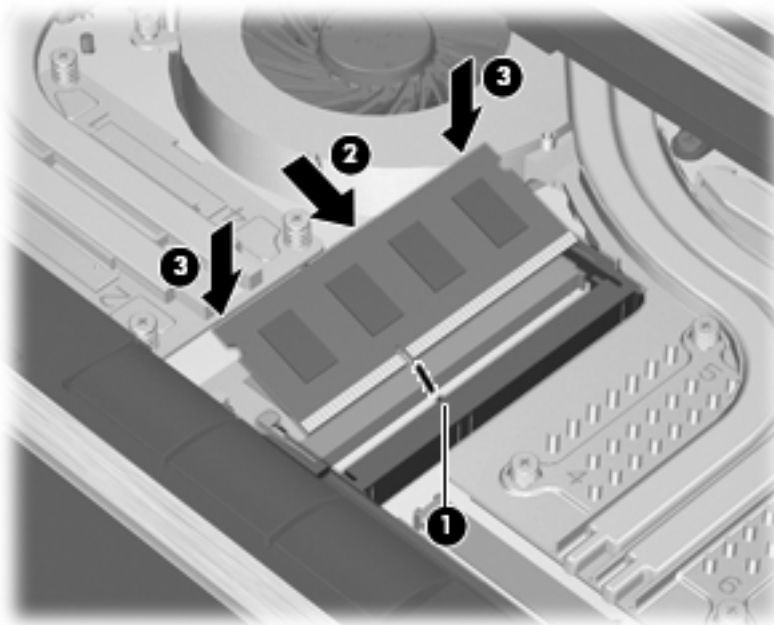

12. Επανατοποθετήστε το πληκτρολόγιο.



13. Κλείστε το κάλυμμα.
14. Αναποδογυρίστε τον υπολογιστή σε μια επίπεδη επιφάνεια.
15. Επανατοποθετήστε τις 3 βίδες πρόσβασης στο πληκτρολόγιο.

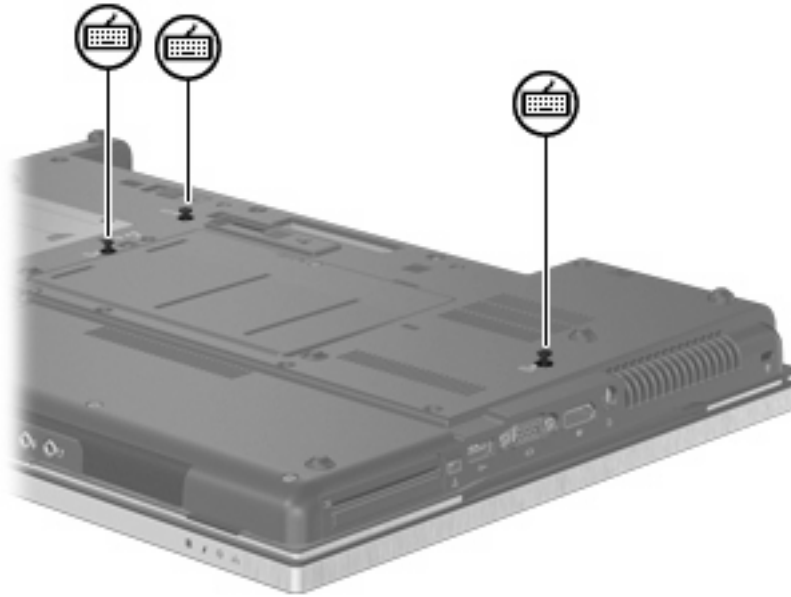

16. Επανατοποθετήστε τις μπαταρίες.
17. Τοποθετήστε τον υπολογιστή με τη δεξιά πλευρά προς τα πάνω και, στη συνέχεια, συνδέστε ξανά την εξωτερική πηγή τροφοδοσίας και τις εξωτερικές συσκευές.
18. Ενεργοποιήστε τον υπολογιστή.

10 Ασφάλεια

Προστασία του υπολογιστή

 **ΣΗΜΕΙΩΣΗ** Οι λύσεις ασφαλείας έχουν σχεδιαστεί να λειτουργούν ανασταλτικά. Ενδέχεται να μην είναι δυνατή η αποτροπή του ακατάλληλου χειρισμού ή της κλοπής του προϊόντος.

ΣΗΜΕΙΩΣΗ Σε ορισμένες χώρες ή περιοχές, ο υπολογιστής υποστηρίζει το CompuTrace, μια ηλεκτρονική υπηρεσία εντοπισμού και αποκατάστασης ασφαλείας. Εάν κλαπεί ο υπολογιστής, η υπηρεσία CompuTrace μπορεί να τον εντοπίσει, εφόσον ο μη εξουσιοδοτημένος χρήστης αποκτήσει πρόσβαση στο Internet. Για να χρησιμοποιήσετε την υπηρεσία CompuTrace, πρέπει να αγοράσετε το λογισμικό και μια συνδρομή στην υπηρεσία. Για πληροφορίες σχετικά με την παραγγελία του λογισμικού CompuTrace, επισκεφτείτε την τοποθεσία web της HP στη διεύθυνση <http://www.hpshopping.com>.

Οι λειτουργίες ασφαλείας που παρέχονται με τον υπολογιστή σας μπορούν να προστατεύσουν τον υπολογιστή, τις προσωπικές σας πληροφορίες και τα δεδομένα σας από πλήθος κινδύνων. Ο τρόπος χρήσης του υπολογιστή σας θα καθορίσει τις λειτουργίες ασφαλείας που θα πρέπει να χρησιμοποιείτε.

Το λειτουργικό σύστημα Windows® παρέχει κάποιες λειτουργίες ασφαλείας. Για πρόσθετες λειτουργίες ασφαλείας, ανατρέξτε στον παρακάτω πίνακα. Οι περισσότερες από αυτές τις λειτουργίες ασφαλείας μπορούν να διαμορφωθούν από το βοηθητικό πρόγραμμα Computer Setup (εφεξής αναφερόμενο ως "Computer Setup").

Για προστασία από	Χρησιμοποιήστε αυτή τη λειτουργία ασφαλείας
Μη εξουσιοδοτημένη χρήση του υπολογιστή	HP ProtectTools Security Manager, σε συνδυασμό με κωδικό πρόσβασης, έξυπνη κάρτα ή/και συσκευή ανάγνωσης αποτυπωμάτων
Πρόσβαση στο βοηθητικό πρόγραμμα Computer Setup (F10) από μη εξουσιοδοτημένους χρήστες	Κωδικός πρόσβασης διαχειριστή BIOS του Computer Setup*
Πρόσβαση στα περιεχόμενα του σκληρού δίσκου από μη εξουσιοδοτημένους χρήστες	Κωδικός πρόσβασης DriveLock στο Computer Setup*
Εκκίνηση από μονάδα οπτικού δίσκου, δισκέτας ή εσωτερική κάρτα δικτύου από μη εξουσιοδοτημένους χρήστες	Επιλογές εκκίνησης στο Computer Setup*
Πρόσβαση σε λογαριασμό χρήστη Windows από μη εξουσιοδοτημένους χρήστες	HP ProtectTools Security Manager
Πρόσβαση σε δεδομένα από μη εξουσιοδοτημένους χρήστες	<ul style="list-style-type: none">• Λογισμικό τείχους προστασίας• Ενημερώσεις των Windows• Drive Encryption for HP ProtectTools
Πρόσβαση στις ρυθμίσεις του Computer Setup και σε άλλες πληροφορίες αναγνώρισης του συστήματος από μη εξουσιοδοτημένους χρήστες	Κωδικός πρόσβασης διαχειριστή BIOS του Computer Setup*

Για προστασία από	Χρησιμοποιήστε αυτή τη λειτουργία ασφαλείας
Μη εξουσιοδοτημένη απομάκρυνση του υπολογιστή	Υποδοχή καλωδίου ασφαλείας (χρήση με προαιρετικό καλώδιο ασφαλείας)

*Το Computer Setup είναι ένα προεγκατεστημένο βοηθητικό πρόγραμμα της μνήμης ROM, το οποίο μπορεί να χρησιμοποιηθεί ακόμα και όταν το λειτουργικό σύστημα δεν λειτουργεί ή δεν φορτώνεται. Για να περιηγηθείτε και να ορίσετε επιλογές στο Computer Setup, μπορείτε να χρησιμοποιήσετε μια συσκευή κατάδειξης (TouchPad, μοχλό κατάδειξης ή ποντίκι USB) ή το πληκτρολόγιο.

Χρήση των κωδικών πρόσβασης

Για τις περισσότερες λειτουργίες ασφάλειας χρησιμοποιούνται κωδικοί πρόσβασης. Κάθε φορά που ορίζετε κωδικό πρόσβασης, συνιστάται να τον σημειώνετε και να τον φυλάσσετε σε ασφαλές μέρος μακριά από τον υπολογιστή. Λάβετε υπόψη τα εξής, σχετικά με τους κωδικούς πρόσβασης:

- Οι κωδικοί ρύθμισης και DriveLock ορίζονται στο Computer Setup και η διαχείρισή τους γίνεται από το BIOS του συστήματος.
- Ο ενσωματωμένος κωδικός ασφαλείας, ο οποίος είναι ένας κωδικός πρόσβασης της εφαρμογής HP ProtectTools Security Manager, μπορεί να ενεργοποιηθεί στο Computer Setup για να παρέχει προστασία του BIOS με κωδικό πρόσβασης, επιπλέον των κανονικών του λειτουργιών στο HP ProtectTools. Ο ενσωματωμένος κωδικός ασφαλείας χρησιμοποιείται με το προαιρετικό ενσωματωμένο κύκλωμα ασφαλείας.
- Οι κωδικοί πρόσβασης των Windows ορίζονται μόνο στο λειτουργικό σύστημα των Windows.
- Εάν ξεχάσετε τον κωδικό πρόσβασης διαχειριστή BIOS που έχετε ορίσει στο Computer Setup, μπορείτε να χρησιμοποιήσετε το HP SpareKey για πρόσβαση στο βοηθητικό πρόγραμμα.
- Εάν ξεχάσετε και τον κωδικό χρήστη DriveLock και τον κύριο κωδικό DriveLock που έχετε ορίσει στο Computer Setup, η μονάδα σκληρού δίσκου που προστατεύεται με τους κωδικούς αυτούς κλειδώνεται μόνιμα και δεν μπορεί πλέον να χρησιμοποιηθεί.

Μπορείτε να χρησιμοποιήσετε τον ίδιο κωδικό πρόσβασης για κάποια λειτουργία του βοηθητικού προγράμματος Computer Setup που χρησιμοποιείτε και για κάποια λειτουργία ασφαλείας των Windows. Μπορείτε, επίσης, να χρησιμοποιήσετε τον ίδιο κωδικό πρόσβασης για περισσότερες από μία λειτουργίες του βοηθητικού προγράμματος Computer Setup.

Χρησιμοποιήστε τις ακόλουθες οδηγίες για τη δημιουργία και την αποθήκευση κωδικών:

- Κατά τη δημιουργία κωδικών πρόσβασης, τηρήστε τις απαιτήσεις που ορίζονται από το πρόγραμμα.
- Γράψτε τους κωδικούς πρόσβασης και αποθηκεύστε τους σε μια ασφαλή θέση μακριά από τον υπολογιστή.
- Μην αποθηκεύετε κωδικούς πρόσβασης σε κάποιο αρχείο στον υπολογιστή.

Οι παρακάτω πίνακες παραθέτουν τους συχνότερα χρησιμοποιούμενους κωδικούς των Windows και του διαχειριστή του BIOS και περιγράφουν τη λειτουργία τους.

Ορισμός κωδικών πρόσβασης στα Windows

Κωδικός πρόσβασης των Windows	Λειτουργία
Κωδικός πρόσβασης διαχειριστή*	Προστατεύει την πρόσβαση σε περιεχόμενα του υπολογιστή σε επίπεδο λογαριασμού διαχειριστή των Windows.

Κωδικοί πρόσβασης των Windows	Λειτουργία
Κωδικός πρόσβασης χρήστη*	Προστατεύει την πρόσβαση σε λογαριασμό χρήστη των Windows.

*Για πληροφορίες σχετικά με τη ρύθμιση ενός κωδικού πρόσβασης διαχειριστή των Windows ή ενός κωδικού πρόσβασης χρήστη των Windows, επιλέξτε **Έναρξη > Βοήθεια και υποστήριξη**.

Ορισμός κωδικών πρόσβασης στο Computer Setup

Κωδικοί πρόσβασης διαχειριστή BIOS	Λειτουργία
BIOS administrator password (Κωδικός πρόσβασης διαχειριστή BIOS)	Προστατεύει την πρόσβαση στο βοηθητικό πρόγραμμα Computer Setup.
DriveLock master password (Κύριος κωδικός DriveLock)	Εμποδίζει την πρόσβαση στον εσωτερικό σκληρό δίσκο που προστατεύει η λειτουργία DriveLock. Χρησιμοποιείται επίσης για την αφαίρεση της προστασίας DriveLock. Αυτός ο κωδικός πρόσβασης ορίζεται στην επιλογή «DriveLock Passwords» (Κωδικοί DriveLock) κατά τη διαδικασία ενεργοποίησης.
DriveLock user password (Κωδικός χρήστη DriveLock)	Προστατεύει την πρόσβαση στον εσωτερικό σκληρό δίσκο ο οποίο προστατεύεται από τη λειτουργία DriveLock και ορίζεται από την επιλογή «DriveLock Passwords» (Κωδικοί DriveLock) κατά τη διαδικασία ενεργοποίησης.
TPM embedded security password (Ενσωματωμένος κωδικός ασφαλείας TPM)	Όταν είναι ενεργοποιημένος ως κωδικός πρόσβασης διαχειριστή BIOS, εμποδίζει την πρόσβαση στα περιεχόμενα του υπολογιστή όταν αυτός ενεργοποιηθεί, επανεκκινηθεί ή πραγματοποιήσει έξοδο από την αδρανοποίηση. Ο κωδικός αυτός απαιτεί το προαιρετικό ενσωματωμένο ολοκληρωμένο κύκλωμα ασφαλείας προκειμένου να υποστηρίξει αυτή τη λειτουργία ασφαλείας.

Κωδικός πρόσβασης διαχειριστή BIOS

Ο κωδικός πρόσβασης διαχειριστή BIOS στο Computer Setup προστατεύει τις ρυθμίσεις διαμόρφωσης και τις πληροφορίες αναγνώρισης του συστήματος στο βοηθητικό πρόγραμμα Computer Setup. Αφού οριστεί αυτός ο κωδικός, πρέπει να εισάγεται για πρόσβαση στο Computer Setup και για την πραγματοποίηση αλλαγών μέσω του Computer Setup.

Λάβετε υπόψη τα εξής χαρακτηριστικά του κωδικού πρόσβασης διαχειριστή BIOS:

- Δεν μπορεί να χρησιμοποιηθεί στη θέση κωδικού πρόσβασης διαχειριστή των Windows, παρόλο που οι δύο αυτοί κωδικοί μπορούν να είναι ταυτόσημοι.
- Δεν εμφανίζεται στην οθόνη κατά τον ορισμό, την πληκτρολόγηση, την τροποποίηση ή τη διαγραφή του.
- Πρέπει να οριστεί και να καταχωριστεί με τα ίδια πλήκτρα. Για παράδειγμα, ένας κωδικός πρόσβασης διαχειριστή BIOS που έχει οριστεί με τα αριθμητικά πλήκτρα του πληκτρολογίου δεν είναι αναγνωρίσιμος αν καταχωριστεί με τα πλήκτρα του ενσωματωμένου αριθμητικού πληκτρολογίου.
- Μπορεί να περιλαμβάνει οποιονδήποτε συνδυασμό μέχρι 32 γραμμάτων και αριθμών και δεν κάνει διάκριση μεταξύ πεζών και κεφαλαίων, εκτός εάν το ορίσει ο διαχειριστής.

Διαχείριση κωδικού πρόσβασης διαχειριστή BIOS

Ένας κωδικός πρόσβασης διαχειριστή BIOS ορίζεται και μπορεί να τροποποιηθεί και να διαγραφεί στο βοηθητικό πρόγραμμα Computer Setup.

Για να ορίσετε ή να αλλάξετε αυτόν τον κωδικό πρόσβασης στο Computer Setup, ακολουθήστε τα παρακάτω βήματα:

1. Ενεργοποιήστε ή επανεκκινήστε τον υπολογιστή και, στη συνέχεια, πατήστε το πλήκτρο **esc** ενώ στην κάτω πλευρά της οθόνης εμφανίζεται το μήνυμα "Press the ESC key for Startup Menu" (Πατήστε το πλήκτρο ESC για το μενού εκκίνησης).
2. Πατήστε το πλήκτρο **f10** για είσοδο στο BIOS Setup (Ρύθμιση του BIOS).
3. Χρησιμοποιήστε μια συσκευή κατάδειξης ή τα πλήκτρα βέλους για να επιλέξετε **Security** (Ασφάλεια) > **Change Password** (Αλλαγή κωδικού πρόσβασης) και, στη συνέχεια, πατήστε το πλήκτρο **enter**.
4. Όταν σας ζητηθεί, πληκτρολογήστε τον τρέχοντα κωδικό πρόσβασης.
5. Όταν σας ζητηθεί, πληκτρολογήστε το νέο κωδικό πρόσβασης.
6. Όταν σας ζητηθεί, πληκτρολογήστε το νέο κωδικό πρόσβασης ξανά για επιβεβαίωση.
7. Για να αποθηκεύσετε τις αλλαγές και να πραγματοποιήσετε έξοδο από το Computer Setup, κάντε κλικ στην επιλογή **Save** (Αποθήκευση) στην κάτω αριστερή γωνία της οθόνης και, στη συνέχεια, ακολουθήστε τις οδηγίες που εμφανίζονται στην οθόνη.

– ή –

Χρησιμοποιήστε τα πλήκτρα βέλους για να επιλέξετε **File** (Αρχείο) > **Save changes and exit** (Αποθήκευση αλλαγών και έξοδος) και, στη συνέχεια, πατήστε το πλήκτρο **enter**.

Οι αλλαγές σας τίθενται σε ισχύ μετά την επανεκκίνηση του υπολογιστή.

Για να διαγράψετε αυτό τον κωδικό πρόσβασης στο Computer Setup, ακολουθήστε τα παρακάτω βήματα:

1. Ενεργοποιήστε ή επανεκκινήστε τον υπολογιστή και, στη συνέχεια, πατήστε το πλήκτρο **esc** ενώ στην κάτω πλευρά της οθόνης εμφανίζεται το μήνυμα "Press the ESC key for Startup Menu" (Πατήστε το πλήκτρο ESC για το μενού εκκίνησης).
2. Πατήστε το πλήκτρο **f10** για είσοδο στο BIOS Setup (Ρύθμιση του BIOS).
3. Χρησιμοποιήστε μια συσκευή κατάδειξης ή τα πλήκτρα βέλους για να επιλέξετε **Security** (Ασφάλεια) > **Change Password** (Αλλαγή κωδικού πρόσβασης) και, στη συνέχεια, πατήστε το πλήκτρο **enter**.
4. Όταν σας ζητηθεί, πληκτρολογήστε τον τρέχοντα κωδικό πρόσβασης.
5. Όταν σας ζητηθεί ο νέος κωδικός πρόσβασης, αφήστε το πεδίο κενό και, στη συνέχεια, πατήστε το πλήκτρο **enter**.
6. Διαβάστε την προειδοποίηση. Για να συνεχίσετε, επιλέξτε **YES** (ΝΑΙ).
7. Όταν σας ζητηθεί να πληκτρολογήσετε το νέο κωδικό πρόσβασης ξανά, αφήστε το πεδίο κενό και, στη συνέχεια, πατήστε το πλήκτρο **enter**.
8. Για να αποθηκεύσετε τις αλλαγές και να πραγματοποιήσετε έξοδο από το Computer Setup, κάντε κλικ στην επιλογή **Save** (Αποθήκευση) στην κάτω αριστερή γωνία της οθόνης και, στη συνέχεια, ακολουθήστε τις οδηγίες που εμφανίζονται στην οθόνη.

– ή –

Χρησιμοποιήστε τα πλήκτρα βέλους για να επιλέξετε **File** (Αρχείο) > **Save changes and exit** (Αποθήκευση αλλαγών και έξοδος) και, στη συνέχεια, πατήστε το πλήκτρο [enter](#).

Οι αλλαγές σας τίθενται σε ισχύ μετά την επανεκκίνηση του υπολογιστή.

Εισαγωγή κωδικού πρόσβασης διαχειριστή BIOS

Όταν εμφανιστεί το μήνυμα **BIOS administrator password** (Κωδικός πρόσβασης διαχειριστή BIOS), πληκτρολογήστε τον κωδικό πρόσβασης (με τον ίδιο τύπο πλήκτρων που χρησιμοποίησατε για να ορίσετε τον κωδικό πρόσβασης) και, στη συνέχεια, πατήστε το πλήκτρο **enter**. Μετά από τρεις αποτυχημένες προσπάθειες εισαγωγής του κωδικού πρόσβασης διαχειριστή BIOS, θα χρειαστεί να επανεκκινήσετε τον υπολογιστή για να ξαναπροσπαθήσετε.

Χρήση της λειτουργίας DriveLock του Computer Setup

△ **ΠΡΟΣΟΧΗ** Για να αποφύγετε το μόνιμο κλείδωμα του σκληρού δίσκου που προστατεύεται με τη λειτουργία DriveLock, σημειώστε τον κωδικό χρήστη DriveLock και τον κύριο κωδικό πρόσβασης DriveLock και κρατήστε τους σε ασφαλές μέρος, μακριά από τον υπολογιστή. Εάν ξεχάσετε και τους δύο κωδικούς της λειτουργίας DriveLock, ο σκληρός δίσκος κλειδώνεται μόνιμα και δεν μπορεί πλέον να χρησιμοποιηθεί.

Η προστασία DriveLock απαγορεύει την πρόσβαση στα περιεχόμενα μιας μονάδας σκληρού δίσκου από μη εξουσιοδοτημένους χρήστες. Η λειτουργία DriveLock μπορεί να χρησιμοποιηθεί μόνο για τους εσωτερικούς σκληρούς δίσκους του υπολογιστή. Εφόσον έχει ενεργοποιηθεί η προστασία DriveLock στη μονάδα σκληρού δίσκου, πρέπει να πληκτρολογήσετε τον κωδικό DriveLock για να αποκτήσετε πρόσβαση στη μονάδα δίσκου. Για να ισχύουν οι κωδικοί πρόσβασης της λειτουργίας DriveLock, η μονάδα δίσκου πρέπει να εισαχθεί στον υπολογιστή ή σε προηγμένη συσκευή επέκτασης θυρών.

Για να χρησιμοποιήσετε τη λειτουργία DriveLock σε έναν εσωτερικό σκληρό δίσκο, πρέπει να ορίσετε κωδικό χρήστη και κύριο κωδικό στο Computer Setup. Λάβετε υπόψη τα εξής σχετικά με τη χρήση της προστασίας DriveLock:

- Μετά την εφαρμογή της προστασίας DriveLock στο σκληρό δίσκο, η πρόσβαση σε αυτόν θα μπορεί να γίνεται μόνο με την εισαγωγή του κωδικού πρόσβασης χρήστη ή του κύριου κωδικού.
- Κάτοχος του κωδικού πρόσβασης χρήστη θα πρέπει να είναι το πρόσωπο που χρησιμοποιεί τον προστατευμένο σκληρό δίσκο σε καθημερινή βάση. Κάτοχος του κύριου κωδικού μπορεί να είναι είτε ο διαχειριστής του συστήματος είτε το πρόσωπο που το χρησιμοποιεί σε καθημερινή βάση.
- Ο κωδικός χρήστη και ο κύριος κωδικός μπορούν να είναι ταυτόσημοι.
- Μπορείτε να διαγράψετε τον κωδικό χρήστη ή τον κύριο κωδικό μόνο εφόσον έχει καταργηθεί η προστασία DriveLock για το συγκεκριμένο δίσκο. Για την κατάργηση της προστασίας DriveLock του δίσκου πρέπει να εισαγάγετε τον κύριο κωδικό.

Ορισμός κωδικού DriveLock

Για να ορίσετε έναν κωδικό DriveLock στο Computer Setup, ακολουθήστε τα παρακάτω βήματα:

1. Ενεργοποιήστε τον υπολογιστή και, στη συνέχεια, πατήστε το πλήκτρο **esc** ενώ εμφανίζεται το μήνυμα "Press the ESC key for Startup Menu" (Πατήστε το πλήκτρο ESC για το μενού εκκίνησης) στο κάτω μέρος της οθόνης.
2. Πατήστε το πλήκτρο **f10** για είσοδο στο BIOS Setup (Ρύθμιση του BIOS).
3. Χρησιμοποιήστε μια συσκευή κατάδειξης ή τα πλήκτρα βέλους για να επιλέξετε **Security** (Ασφάλεια) > **DriveLock passwords** (Κωδικοί DriveLock) και, στη συνέχεια, πατήστε το πλήκτρο **enter**.
4. Χρησιμοποιήστε μια συσκευή κατάδειξης για να κάνετε κλικ στη μονάδα σκληρού δίσκου που θέλετε να προστατεύσετε.
– ή –
Χρησιμοποιήστε τα πλήκτρα βέλους για να επιλέξετε τη μονάδα σκληρού δίσκου που θέλετε να προστατεύσετε και, στη συνέχεια, πατήστε το πλήκτρο **enter**.
5. Διαβάστε την προειδοποίηση. Για να συνεχίσετε, επιλέξτε **YES** (ΝΑΙ).
6. Πληκτρολογήστε τον κύριο κωδικό πρόσβασης στα πεδία **New Password** (Νέος κωδικός) και **Verify new password** (Επιβεβαίωση νέου κωδικού) και, στη συνέχεια, πατήστε το πλήκτρο **enter**.
7. Πληκτρολογήστε τον κωδικό πρόσβασης χρήστη στα πεδία **New Password** (Νέος κωδικός) και **Verify new password** (Επιβεβαίωση νέου κωδικού) και, στη συνέχεια, πατήστε το πλήκτρο **enter**.
8. Για να επιβεβαιώσετε την προστασία DriveLock στη μονάδα δίσκου που έχετε επιλέξει, πληκτρολογήστε DriveLock στο πεδίο επιβεβαίωσης και, στη συνέχεια, πατήστε το πλήκτρο **enter**.

 **ΣΗΜΕΙΩΣΗ** Στην επιβεβαίωση για το DriveLock γίνεται διάκριση μεταξύ πεζών και κεφαλαίων χαρακτήρων.

9. Για να αποθηκεύσετε τις αλλαγές και να πραγματοποιήσετε έξοδο από το Computer Setup, κάντε κλικ στην επιλογή **Save** (Αποθήκευση) στην κάτω αριστερή γωνία της οθόνης και, στη συνέχεια, ακολουθήστε τις οδηγίες που εμφανίζονται στην οθόνη.
– ή –
Χρησιμοποιήστε τα πλήκτρα βέλους για να επιλέξετε **File** (Αρχείο) > **Save changes and exit** (Αποθήκευση αλλαγών και έξοδος) και, στη συνέχεια, πατήστε το πλήκτρο **enter**.

Οι αλλαγές σας τίθενται σε ισχύ μετά την επανεκκίνηση του υπολογιστή.

Εισαγωγή κωδικού DriveLock

Βεβαιωθείτε ότι ο σκληρός δίσκος είναι τοποθετημένος στον υπολογιστή (όχι σε μια προαιρετική συσκευή επιτραπέζιας στήριξης ή εξωτερικό Multibay).

Όταν εμφανιστεί το μήνυμα **DriveLock Password** (Κωδικός DriveLock), πληκτρολογήστε τον κωδικό χρήστη ή τον κύριο κωδικό (χρησιμοποιώντας τα ίδια πλήκτρα που χρησιμοποιήσατε και για τον ορισμό του κωδικού) και, στη συνέχεια, πατήστε [enter](#).

Μετά από 2 λανθασμένες προσπάθειες εισαγωγής του κωδικού, πρέπει να απενεργοποιήσετε τον υπολογιστή και να δοκιμάσετε ξανά.

Αλλαγή του κωδικού πρόσβασης της λειτουργίας DriveLock

Για να αλλάξετε έναν κωδικό DriveLock στο Computer Setup, ακολουθήστε τα παρακάτω βήματα:

1. Ενεργοποιήστε τον υπολογιστή και, στη συνέχεια, πατήστε το πλήκτρο **esc** ενώ εμφανίζεται το μήνυμα "Press the ESC key for Startup Menu" (Πατήστε το πλήκτρο ESC για το μενού εκκίνησης) στο κάτω μέρος της οθόνης.
2. Πατήστε το πλήκτρο **f10** για είσοδο στο BIOS Setup (Ρύθμιση του BIOS).
3. Χρησιμοποιήστε μια συσκευή κατάδειξης ή τα πλήκτρα βέλους για να επιλέξετε **Security** (Ασφάλεια) > **DriveLock passwords** (Κωδικοί DriveLock) και, στη συνέχεια, πατήστε το πλήκτρο **enter**.
4. Χρησιμοποιήστε μια συσκευή κατάδειξης για να επιλέξετε μια εσωτερική μονάδα σκληρού δίσκου.
– ή –
Χρησιμοποιήστε τα πλήκτρα βέλους για να επιλέξετε μια εσωτερική μονάδα σκληρού δίσκου και, στη συνέχεια, πατήστε το πλήκτρο **enter**.
5. Χρησιμοποιήστε μια συσκευή κατάδειξης ή τα πλήκτρα βέλους για να επιλέξετε τον κωδικό πρόσβασης που θέλετε να αλλάξετε.
6. Πληκτρολογήστε τον τρέχοντα κωδικό στο πεδίο **Old password** (Παλιός κωδικός), πληκτρολογήστε το νέο κωδικό στα πεδία **New password** (Νέος κωδικός) και **Verify new password** (Επιβεβαίωση νέου κωδικού) και, στη συνέχεια, πατήστε το πλήκτρο **enter**.
7. Για να αποθηκεύσετε τις αλλαγές και να πραγματοποιήσετε έξοδο από το Computer Setup, κάντε κλικ στην επιλογή **Save** (Αποθήκευση) στην κάτω αριστερή γωνία της οθόνης και, στη συνέχεια, ακολουθήστε τις οδηγίες που εμφανίζονται στην οθόνη.
– ή –
Χρησιμοποιήστε τα πλήκτρα βέλους για να επιλέξετε **File** (Αρχείο) > **Save changes and exit** (Αποθήκευση αλλαγών και έξοδος) και, στη συνέχεια, πατήστε το πλήκτρο **enter**.

Οι αλλαγές σας τίθενται σε ισχύ μετά την επανεκκίνηση του υπολογιστή.

Κατάργηση της προστασίας DriveLock

Για να καταργήσετε την προστασία DriveLock από το Computer Setup, ακολουθήστε τα παρακάτω βήματα:

1. Ενεργοποιήστε τον υπολογιστή και, στη συνέχεια, πατήστε το πλήκτρο **esc** ενώ εμφανίζεται το μήνυμα "Press the ESC key for Startup Menu" (Πατήστε το πλήκτρο ESC για το μενού εκκίνησης) στο κάτω μέρος της οθόνης.
2. Πατήστε το πλήκτρο **f10** για είσοδο στη ρύθμιση του BIOS.
3. Χρησιμοποιήστε μια συσκευή κατάδειξης ή τα πλήκτρα βέλους για να επιλέξετε **Security** (Ασφάλεια) > **DriveLock password** (Κωδικός DriveLock) και, στη συνέχεια, πατήστε το πλήκτρο **enter**.
4. Χρησιμοποιήστε μια συσκευή κατάδειξης ή τα πλήκτρα βέλους για να επιλέξετε μια εσωτερική μονάδα σκληρού δίσκου και, στη συνέχεια, πατήστε το πλήκτρο **enter**.
5. Χρησιμοποιήστε μια συσκευή κατάδειξης ή τα πλήκτρα βέλους για να επιλέξετε **Disable protection** (Απενεργοποίηση προστασίας).
6. Πληκτρολογήστε τον κύριο κωδικό πρόσβασης και, στη συνέχεια, πατήστε το πλήκτρο **enter**.
7. Για να αποθηκεύσετε τις αλλαγές και να πραγματοποιήσετε έξοδο από το Computer Setup, κάντε κλικ στην επιλογή **Save** (Αποθήκευση) στην κάτω αριστερή γωνία της οθόνης και, στη συνέχεια, ακολουθήστε τις οδηγίες που εμφανίζονται στην οθόνη.

– ή –

Χρησιμοποιήστε τα πλήκτρα βέλους για να επιλέξετε **File** (Αρχείο) > **Save changes and exit** (Αποθήκευση αλλαγών και έξοδος) και, στη συνέχεια, πατήστε το πλήκτρο **enter**.

Οι αλλαγές σας τίθενται σε ισχύ μετά την επανεκκίνηση του υπολογιστή.

Χρήση της λειτουργίας Auto DriveLock του Computer Setup

Σε ένα περιβάλλον με πολλούς χρήστες, μπορείτε να ορίσετε έναν κωδικό Automatic DriveLock. Όταν είναι ενεργοποιημένος ο κωδικός Automatic DriveLock, δημιουργείται για εσάς ένας τυχαίος κωδικός χρήστη και ένας κύριος κωδικός DriveLock. Όταν ένας χρήστης περνάει το διαπιστευτήριο του κωδικού πρόσβασης, ο ίδιος τυχαίος κωδικός χρήστη και κύριος κωδικός DriveLock θα χρησιμοποιηθούν για το ξεκλείδωμα της μονάδας δίσκου.

 **ΣΗΜΕΙΩΣΗ** Για να αποκτήσετε πρόσβαση στις λειτουργίες του Automatic DriveLock πρέπει να διαθέτετε κωδικό πρόσβασης διαχειριστή BIOS.

Εισαγωγή κωδικού Automatic DriveLock

Για να ενεργοποιήσετε έναν κωδικό Automatic DriveLock στο Computer Setup, ακολουθήστε τα παρακάτω βήματα:

1. Ενεργοποιήστε ή επανεκκινήστε τον υπολογιστή και, στη συνέχεια, πατήστε το πλήκτρο **esc** ενώ στην κάτω πλευρά της οθόνης εμφανίζεται το μήνυμα "Press the ESC key for Startup Menu" (Πατήστε το πλήκτρο ESC για το μενού εκκίνησης).
2. Πατήστε το πλήκτρο **f10** για είσοδο στη ρύθμιση του BIOS.
3. Χρησιμοποιήστε μια συσκευή κατάδειξης ή τα πλήκτρα βέλους για να επιλέξετε **Security** (Ασφάλεια) > **Automatic DriveLock** (Αυτόματο DriveLock) και, στη συνέχεια, πατήστε το πλήκτρο **enter**.

4. Χρησιμοποιήστε μια συσκευή κατάδειξης ή τα πλήκτρα βέλους για να επιλέξετε μια εσωτερική μονάδα σκληρού δίσκου και, στη συνέχεια, πατήστε το πλήκτρο [enter](#).
5. Διαβάστε την προειδοποίηση. Για να συνεχίσετε, επιλέξτε **YES** (ΝΑΙ).
6. Για να αποθηκεύσετε τις αλλαγές και να πραγματοποιήσετε έξοδο από το Computer Setup, κάντε κλικ στην επιλογή **Save** (Αποθήκευση) στην κάτω αριστερή γωνία της οθόνης και, στη συνέχεια, ακολουθήστε τις οδηγίες που εμφανίζονται στην οθόνη.

– ή –

Χρησιμοποιήστε τα πλήκτρα βέλους για να επιλέξετε **File** (Αρχείο) > **Save changes and exit** (Αποθήκευση αλλαγών και έξοδος) και, στη συνέχεια, πατήστε το πλήκτρο [enter](#).

Κατάργηση της προστασίας Automatic DriveLock

Για να καταργήσετε την προστασία DriveLock από το Computer Setup, ακολουθήστε τα παρακάτω βήματα:

1. Ενεργοποιήστε ή επανεκκινήστε τον υπολογιστή και, στη συνέχεια, πατήστε το πλήκτρο [esc](#) ενώ στην κάτω πλευρά της οθόνης εμφανίζεται το μήνυμα "Press the ESC key for Startup Menu" (Πατήστε το πλήκτρο ESC για το μενού εκκίνησης).
2. Πατήστε το πλήκτρο [f10](#) για είσοδο στο BIOS Setup (Ρύθμιση του BIOS).
3. Χρησιμοποιήστε μια συσκευή κατάδειξης ή τα πλήκτρα βέλους για να επιλέξετε **Security** (Ασφάλεια) > **Automatic DriveLock** (Αυτόματο DriveLock) και, στη συνέχεια, πατήστε το πλήκτρο [enter](#).
4. Χρησιμοποιήστε μια συσκευή κατάδειξης ή τα πλήκτρα βέλους για να επιλέξετε μια εσωτερική μονάδα σκληρού δίσκου και, στη συνέχεια, πατήστε το πλήκτρο [enter](#).
5. Χρησιμοποιήστε μια συσκευή κατάδειξης ή τα πλήκτρα βέλους για να επιλέξετε **Disable protection** (Απενεργοποίηση προστασίας).
6. Για να αποθηκεύσετε τις αλλαγές και να πραγματοποιήσετε έξοδο από το Computer Setup, κάντε κλικ στην επιλογή **Save** (Αποθήκευση) στην κάτω αριστερή γωνία της οθόνης και, στη συνέχεια, ακολουθήστε τις οδηγίες που εμφανίζονται στην οθόνη.

– ή –

Χρησιμοποιήστε τα πλήκτρα βέλους για να επιλέξετε **File** (Αρχείο) > **Save changes and exit** (Αποθήκευση αλλαγών και έξοδος) και, στη συνέχεια, πατήστε το πλήκτρο [enter](#).

Χρήση των λειτουργιών ασφαλείας του Computer Setup

Ασφάλεια των συσκευών του συστήματος

Μπορείτε να απενεργοποιήσετε ή να ενεργοποιήσετε συσκευές συστήματος από τα παρακάτω μενού στο Computer Setup:

- Boot Options (Επιλογές εκκίνησης)
- Device Configurations (Διαμορφώσεις συσκευών)
- Built-In Device Options (Επιλογές ενσωματωμένων συσκευών)
- Port Options (Επιλογές θυρών)

Για να απενεργοποιήσετε ή να ενεργοποιήσετε ξανά τις συσκευές του συστήματος στο Computer Setup, ακολουθήστε τα παρακάτω βήματα:

1. Ενεργοποιήστε ή επανεκκινήστε τον υπολογιστή και, στη συνέχεια, πατήστε το πλήκτρο **esc** ενώ στην κάτω πλευρά της οθόνης εμφανίζεται το μήνυμα "Press the ESC key for Startup Menu" (Πατήστε το πλήκτρο ESC για το μενού εκκίνησης).
2. Πατήστε το πλήκτρο **f10** για είσοδο στο BIOS Setup (Ρύθμιση του BIOS).
3. Χρησιμοποιήστε μια συσκευή κατάδειξης ή τα πλήκτρα βέλους για να επιλέξετε **System Configuration** (Παράμετροι συστήματος) > **Boot Options** (Επιλογές εκκίνησης) ή **System Configuration** (Παράμετροι συστήματος) > **Device Configurations** (Παράμετροι συσκευών) ή **System Configuration** (Παράμετροι συστήματος) > **Built-In Device Options** (Επιλογές ενσωματωμένων συσκευών) ή **System Configuration** (Παράμετροι συστήματος) > **Port Options** (Επιλογές θυρών).
4. Πατήστε το πλήκτρο **enter**.
5. Για να απενεργοποιήσετε μια επιλογή, χρησιμοποιήστε μια συσκευή κατάδειξης για να επιλέξετε **Disabled** (Απενεργοποιημένο) δίπλα στην αντίστοιχη επιλογή.
– ή –
Χρησιμοποιήστε τα πλήκτρα βέλους για να επιλέξετε **Disabled** (Απενεργοποιημένο) δίπλα στην επιλογή και, στη συνέχεια, πατήστε το πλήκτρο **enter**.
6. Για να ενεργοποιήσετε ξανά μια επιλογή, χρησιμοποιήστε μια συσκευή κατάδειξης για να επιλέξετε **Enabled** (Ενεργοποιημένο) δίπλα στην αντίστοιχη επιλογή.
– ή –
Χρησιμοποιήστε τα πλήκτρα βέλους για να επιλέξετε **Enabled** (Ενεργοποιημένο) δίπλα στην επιλογή και, στη συνέχεια, πατήστε το πλήκτρο **enter**.
7. Για να αποθηκεύσετε τις αλλαγές και να πραγματοποιήσετε έξοδο από το Computer Setup, κάντε κλικ στην επιλογή **Save** (Αποθήκευση) στην κάτω αριστερή γωνία της οθόνης και, στη συνέχεια, ακολουθήστε τις οδηγίες που εμφανίζονται στην οθόνη.
– ή –
Χρησιμοποιήστε τα πλήκτρα βέλους για να επιλέξετε **File** (Αρχείο) > **Save changes and exit** (Αποθήκευση αλλαγών και έξοδος) και, στη συνέχεια, πατήστε το πλήκτρο **enter**.

Οι αλλαγές σας τίθενται σε ισχύ μετά την επανεκκίνηση του υπολογιστή.

Προβολή πληροφοριών συστήματος μέσω του Computer Setup

Η λειτουργία System Information (Πληροφορίες συστήματος) του Computer Setup παρέχει δύο τύπους πληροφοριών συστήματος:

- Πληροφορίες αναγνώρισης σχετικά με το μοντέλο του υπολογιστή και τις μπαταρίες
- Πληροφορίες προδιαγραφών σχετικά με τον επεξεργαστή, τη μνήμη cache, τη μνήμη, τη μνήμη ROM, την έκδοση της κάρτας οθόνης και την έκδοση του ελεγκτή πληκτρολογίου

Για να δείτε αυτές τις γενικές πληροφορίες συστήματος στο Computer Setup, ακολουθήστε τα παρακάτω βήματα:

1. Ενεργοποιήστε ή επανεκκινήστε τον υπολογιστή και, στη συνέχεια, πατήστε το πλήκτρο **esc** ενώ στην κάτω πλευρά της οθόνης εμφανίζεται το μήνυμα "Press the ESC key for Startup Menu" (Πατήστε το πλήκτρο ESC για το μενού εκκίνησης).
2. Πατήστε το πλήκτρο **f10** για είσοδο στο BIOS Setup (Ρύθμιση του BIOS).
3. Χρησιμοποιήστε μια συσκευή κατάδειξης ή τα πλήκτρα βέλους για να επιλέξετε **File** (Αρχείο) > **System Information** (Πληροφορίες συστήματος) και, στη συνέχεια, πατήστε το πλήκτρο **enter**.

 **ΣΗΜΕΙΩΣΗ** Για να αποτρέψετε μη εξουσιοδοτημένη πρόσβαση σε αυτές τις πληροφορίες, πρέπει να δημιουργήσετε έναν κωδικό πρόσβασης διαχειριστή BIOS στο Computer Setup.

Χρήση των αναγνωριστικών συστήματος του Computer Setup

Η λειτουργία System IDs (Αναγνωριστικά συστήματος) στο Computer Setup σας δίνει τη δυνατότητα να εμφανίσετε ή να εισαγάγετε την ετικέτα πόρου και την ετικέτα κατόχου του υπολογιστή.

 **ΣΗΜΕΙΩΣΗ** Για να αποτρέψετε μη εξουσιοδοτημένη πρόσβαση σε αυτές τις πληροφορίες, πρέπει να δημιουργήσετε έναν κωδικό πρόσβασης διαχειριστή BIOS στο Computer Setup.

Για να διαχειριστείτε αυτή τη λειτουργία στο Computer Setup, ακολουθήστε τα παρακάτω βήματα:

1. Ενεργοποιήστε ή επανεκκινήστε τον υπολογιστή και, στη συνέχεια, πατήστε το πλήκτρο **esc** ενώ στην κάτω πλευρά της οθόνης εμφανίζεται το μήνυμα "Press the ESC key for Startup Menu" (Πατήστε το πλήκτρο ESC για το μενού εκκίνησης).
2. Πατήστε το πλήκτρο **f10** για είσοδο στο BIOS Setup (Ρύθμιση του BIOS).
3. Χρησιμοποιήστε μια συσκευή κατάδειξης ή τα πλήκτρα βέλους για να επιλέξετε **Security** (Ασφάλεια) > **System IDs** (Αναγνωριστικά συστήματος) και, στη συνέχεια, πατήστε το πλήκτρο **enter**.
4. Χρησιμοποιήστε μια συσκευή κατάδειξης ή τα πλήκτρα βέλους για να επιλέξετε **Notebook Asset Tag** (Ετικέτα πόρου φορητού υπολογιστή) ή **Notebook Ownership Tag** (Ετικέτα κατόχου φορητού υπολογιστή) και, στη συνέχεια, πληκτρολογήστε αυτά τα στοιχεία.
5. Όταν ολοκληρώσετε τη διαδικασία, πατήστε το πλήκτρο **enter**.
6. Για να αποθηκεύσετε τις αλλαγές και να πραγματοποιήσετε έξοδο από το Computer Setup, κάντε κλικ στην επιλογή **Save** (Αποθήκευση) στην κάτω αριστερή γωνία της οθόνης και, στη συνέχεια, ακολουθήστε τις οδηγίες που εμφανίζονται στην οθόνη.

– ή –

Χρησιμοποιήστε τα πλήκτρα βέλους για να επιλέξετε **File** (Αρχείο) > **Save changes and exit** (Αποθήκευση αλλαγών και έξοδος) και, στη συνέχεια, πατήστε το πλήκτρο **enter**.

Οι αλλαγές σας τίθενται σε ισχύ μετά την επανεκκίνηση του υπολογιστή.

Χρήση του λογισμικού προστασίας από ιούς

Όταν χρησιμοποιείτε τον υπολογιστή για πρόσβαση σε e-mail, σε δίκτυο ή στο Internet, ο υπολογιστής εκτίθεται σε ιούς υπολογιστών. Οι ιοί μπορούν να καταστρέψουν το λειτουργικό σύστημα, τις εφαρμογές ή τα βοηθητικά προγράμματα ή να προκαλέσουν ανωμαλίες στη λειτουργία τους.

Το λογισμικό προστασίας από ιούς μπορεί να εντοπίσει και να καταστρέψει τους περισσότερους ιούς υπολογιστών και στις περισσότερες περιπτώσεις μπορεί να επιδιορθώσει τυχόν βλάβες που έχουν

προκληθεί. Για συνεχή προστασία από ιούς που ανακαλύφθηκαν πρόσφατα, το λογισμικό προστασίας από ιούς πρέπει να είναι πάντα ενημερωμένο.

Το λογισμικό προστασίας από ιούς McAfee Total Protection είναι είτε προεγκατεστημένο είτε προφορτωμένο στον υπολογιστή.

Εάν το λογισμικό προστασίας από ιούς είναι προεγκατεστημένο, επιλέξτε **Έναρξη > Όλα τα προγράμματα > McAfee > Managed Services > Total Protection**.

Εάν το λογισμικό είναι προφορτωμένο, επιλέξτε **Έναρξη > Όλα τα προγράμματα > HP Software Setup** και, στη συνέχεια, ακολουθήστε τις οδηγίες που εμφανίζονται στην οθόνη για να φορτώσετε το λογισμικό **McAfee Total Protection**.

Για περισσότερες πληροφορίες σχετικά με τους ιούς υπολογιστών, πληκτρολογήστε **101** στο πλαίσιο "Αναζήτηση" στη Βοήθεια και υποστήριξη.

Χρήση του λογισμικού τείχους προστασίας

Όταν χρησιμοποιείτε τον υπολογιστή για πρόσβαση σε e-mail, σε δίκτυο ή το Internet, μη εξουσιοδοτημένα άτομα ενδέχεται να αποκτήσουν πρόσβαση στον υπολογιστή, στα προσωπικά σας αρχεία και σε πληροφορίες σχετικά με εσάς. Χρησιμοποιήστε το λογισμικό τείχους προστασίας που υπάρχει προεγκατεστημένο στον υπολογιστή σας, για να προστατέψετε το απόρρητο των δεδομένων σας. Το λογισμικό προστασίας από ιούς McAfee Total Protection είναι προεγκατεστημένο στον υπολογιστή. Για πρόσβαση στο λογισμικό σας, επιλέξτε **Έναρξη > Όλα τα προγράμματα > McAfee > Managing Services > Total Protection**.

Οι λειτουργίες του τείχους προστασίας περιλαμβάνουν την καταγραφή και δημιουργία αναφορών για τη δραστηριότητα στο δίκτυο, καθώς και την αυτόματη παρακολούθηση όλης της εισερχόμενης και εξερχόμενης κίνησης. Για περισσότερες πληροφορίες, ανατρέξτε στις οδηγίες του κατασκευαστή του λογισμικού. Οι οδηγίες αυτές μπορεί να παρέχονται με το λογισμικό, σε δίσκο ή στην τοποθεσία web του κατασκευαστή.

 **ΣΗΜΕΙΩΣΗ** Υπό ορισμένες συνθήκες, ένα τείχος προστασίας μπορεί να μπλοκάρει την πρόσβαση σε παιχνίδια στο Internet, να παρέμβει στην κοινή χρήση αρχείων και εκτυπωτών στο δίκτυο ή να μπλοκάρει εγκεκριμένα αρχεία που έχουν επισυναφθεί σε e-mail. Για να επιλύσετε προσωρινά το πρόβλημα, απενεργοποιήστε το τείχος προστασίας, εκτελέστε την εργασία που θέλετε και, στη συνέχεια, ενεργοποιήστε ξανά το τείχος προστασίας. Για να επιλύσετε οριστικά το πρόβλημα, διαμορφώστε ξανά το τείχος προστασίας όπως απαιτείται και προσαρμόστε τις πολιτικές και τις ρυθμίσεις άλλων συστημάτων ανίχνευσης εισβολής. Για συμπληρωματικές πληροφορίες, επικοινωνήστε με το διαχειριστή του δικτύου ή το τμήμα πληροφορικής.

Εγκατάσταση κρίσιμων ενημερώσεων

 **ΠΡΟΣΟΧΗ** Η Microsoft αποστέλλει ειδοποιήσεις σχετικά με σημαντικές ενημερώσεις. Για να προστατέψετε τον υπολογιστή από παραβιάσεις της ασφάλειας και ιούς υπολογιστών, εγκαταστήστε τις σημαντικές online ενημερώσεις από τη Microsoft αμέσως μόλις λάβετε ειδοποίηση.

Οι ενημερώσεις του λειτουργικού συστήματος και άλλου λογισμικού ίσως γίνονται διαθέσιμες *μετά* την παράδοση του υπολογιστή στον πελάτη. Για να είστε σίγουροι ότι όλες οι διαθέσιμες ενημερώσεις είναι εγκατεστημένες στον υπολογιστή, τηρείτε τις ακόλουθες οδηγίες:

- Εκτελείτε κάθε μήνα την υπηρεσία Windows Update για να εγκαταστήσετε το πιο πρόσφατο λογισμικό από τη Microsoft.
- Λαμβάνετε ενημερώσεις, αμέσως μόλις κυκλοφορήσουν, από την τοποθεσία της Microsoft στο web και από τις συνδέσεις ενημερώσεων στη Βοήθεια και υποστήριξη.

Χρήση του HP ProtectTools Security Manager (μόνο σε επιλεγμένα μοντέλα)

Το λογισμικό HP ProtectTools Security Manager είναι προεγκατεστημένο σε επιλεγμένα μοντέλα υπολογιστών. Η πρόσβαση σε αυτό το λογισμικό γίνεται από τον Πίνακα Ελέγχου των Windows. Παρέχει λειτουργίες ασφαλείας, οι οποίες βοηθούν στην καλύτερη προστασία της πρόσβασης στον υπολογιστή, σε δίκτυα και σημαντικά δεδομένα από μη εξουσιοδοτημένους χρήστες. Για περισσότερες πληροφορίες ανατρέξτε στη βοήθεια λογισμικού του HP ProtectTools.

Εγκατάσταση καλωδίου ασφαλείας

ΣΗΜΕΙΩΣΗ Ένα καλώδιο ασφαλείας είναι σχεδιασμένο να λειτουργεί αποτρεπτικά αλλά ενδέχεται να μην μπορεί να προστατεύσει τον υπολογιστή από ακατάλληλο χειρισμό ή κλοπή.

1. Τυλίξτε το καλώδιο γύρω από ένα σταθερό αντικείμενο.
2. Τοποθετήστε το κλειδί (1) στην κλειδαριά του καλωδίου (2).
3. Βάλτε την κλειδαριά του καλωδίου στην υποδοχή του καλωδίου ασφαλείας στον υπολογιστή (3) και, στη συνέχεια, κλειδώστε την κλειδαριά καλωδίου με το κλειδί.

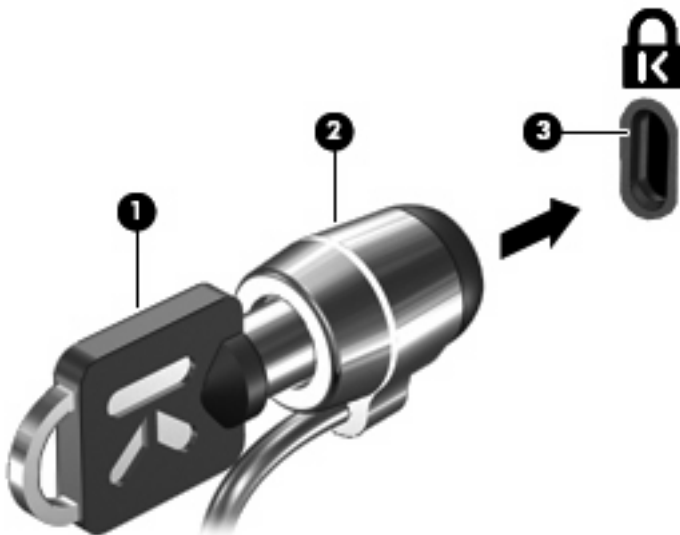

ΣΗΜΕΙΩΣΗ Ο υπολογιστής σας ίσως να διαφέρει από αυτόν που εικονίζεται στην παρούσα ενότητα. Η θέση της υποδοχής του καλωδίου ασφαλείας διαφέρει ανάλογα με το μοντέλο του υπολογιστή.

11 Ενημερώσεις λογισμικού

Ενημέρωση του λογισμικού

Ενημερωμένες εκδόσεις του λογισμικού που συνοδεύει τον υπολογιστή διατίθενται μέσω του βοηθητικού προγράμματος HP Support Assistant ή στην τοποθεσία web της HP.

Το HP Support Assistant αναζητά αυτόματα ενημερώσεις από την HP. Το βοηθητικό πρόγραμμα εκτελείται ανά καθορισμένα χρονικά διαστήματα και παρέχει μια λίστα ειδοποιήσεων υποστήριξης, όπως βελτιώσεις ασφαλείας, καθώς και ενημερώσεις προαιρετικού λογισμικού και προγραμμάτων οδήγησης.

Μπορείτε να πραγματοποιήσετε έλεγχο για ενημερώσεις με μη αυτόματο τρόπο, οποιαδήποτε στιγμή, επιλέγοντας **Έναρξη > Βοήθεια και υποστήριξη > Συντήρηση** και ακολουθώντας τις οδηγίες που εμφανίζονται στην οθόνη.

Το μεγαλύτερο μέρος του λογισμικού που βρίσκεται στην τοποθεσία της HP στο web είναι συμπιεσμένο σε αρχεία που ονομάζονται *SoftPkg*. Ορισμένες ενημερώσεις του BIOS μπορεί να περιέχονται σε συμπιεσμένα αρχεία που ονομάζονται *ROMPkg*.

Ορισμένα πακέτα λήψης περιέχουν ένα αρχείο με το όνομα Readme.txt, που περιλαμβάνει πληροφορίες σχετικά με την εγκατάσταση και την αντιμετώπιση προβλημάτων του αρχείου. (Τα αρχεία Readme.txt που περιλαμβάνονται στα ROMPkg είναι διαθέσιμα μόνο στα Αγγλικά.)

Για να ενημερώσετε το λογισμικό χρησιμοποιώντας την τοποθεσία web της HP, ακολουθήστε τα παρακάτω βήματα:

1. Προσδιορίστε το μοντέλο του υπολογιστή, καθώς και την κατηγορία και τη σειρά ή οικογένεια του προϊόντος. Προετοιμαστείτε για ενημέρωση του BIOS του συστήματος, προσδιορίζοντας την έκδοση του BIOS που είναι εγκατεστημένη στον υπολογιστή. Για λεπτομέρειες, ανατρέξτε στην ενότητα "Προσδιορισμός της έκδοσης BIOS".

Εάν ο υπολογιστής είναι συνδεδεμένος σε δίκτυο, συμβουλευτείτε το διαχειριστή δικτύου προτού εγκαταστήσετε ενημερώσεις λογισμικού και ειδικά ενημερώσεις του BIOS του συστήματος.

 **ΣΗΜΕΙΩΣΗ** Το BIOS του συστήματος είναι αποθηκευμένο στη μνήμη ROM του συστήματος. Το BIOS πραγματοποιεί εκκίνηση του λειτουργικού συστήματος, καθορίζει πώς αλληλεπιδρά ο υπολογιστής με τις συσκευές και, επιπλέον, παρέχει υποστήριξη για τη μεταφορά δεδομένων μεταξύ συσκευών υλικού, συμπεριλαμβανομένης της ημερομηνίας και της ώρας.

ΣΗΜΕΙΩΣΗ Τα Windows® περιλαμβάνουν τη λειτουργία "Έλεγχος λογαριασμού χρήστη" για τη βελτίωση της ασφάλειας του υπολογιστή. Για εργασίες όπως εγκατάσταση λογισμικού, εκτέλεση βοηθητικών προγραμμάτων ή αλλαγές ρυθμίσεων των Windows, μπορεί να σας ζητηθεί η άδεια ή ο κωδικός πρόσβασής σας. Για περισσότερες πληροφορίες, ανατρέξτε στη Βοήθεια και υποστήριξη.

2. Ανοίξτε το πρόγραμμα περιήγησης στο web και μεταβείτε στη διεύθυνση <http://www.hp.com/support>.
3. Επιλέξτε τη χώρα ή περιοχή σας.
4. Κάντε κλικ στην επιλογή για τη λήψη λογισμικού και προγραμμάτων οδήγησης και, στη συνέχεια, πληκτρολογήστε τον αριθμό μοντέλου του υπολογιστή σας στο πλαίσιο προϊόντος.

5. Πατήστε το πλήκτρο **enter**.
6. Ακολουθήστε τις οδηγίες που εμφανίζονται στην οθόνη.

Ενημέρωση του BIOS

Για να ενημερώσετε το BIOS, προσδιορίστε πρώτα την έκδοση του BIOS που διαθέτετε και έπειτα πραγματοποιήστε λήψη και εγκαταστήστε το νέο BIOS.

Προσδιορισμός της έκδοσης BIOS

Μπορείτε να εμφανίσετε τις πληροφορίες έκδοσης του BIOS (γνωστές και ως *ημερομηνία ROM* και *BIOS συστήματος*) πατώντας **fn+esc** (εάν βρίσκεστε ήδη σε περιβάλλον Windows) ή χρησιμοποιώντας το Computer Setup.

Για να χρησιμοποιήσετε το Computer Setup για εμφάνιση των πληροφοριών BIOS, ακολουθήστε τα παρακάτω βήματα:

1. Ενεργοποιήστε ή επανεκκινήστε τον υπολογιστή και, στη συνέχεια, πατήστε το πλήκτρο **esc** ενώ στην κάτω πλευρά της οθόνης εμφανίζεται το μήνυμα "Press the ESC key for Startup Menu" (Πατήστε το πλήκτρο ESC για το μενού εκκίνησης).
2. Πατήστε το πλήκτρο **f10** για είσοδο στη ρύθμιση του BIOS.
3. Χρησιμοποιήστε μια συσκευή κατάδειξης ή τα πλήκτρα βέλους για να επιλέξετε **File** (Αρχείο) > **System Information** (Πληροφορίες συστήματος).
4. Πατήστε το κουμπί **esc** για να επιστρέψετε στο μενού **File** (Αρχείο).
5. Κάντε κλικ στην επιλογή **Exit** (Έξοδος) στην κάτω αριστερή γωνία της οθόνης και, στη συνέχεια, ακολουθήστε τις οδηγίες που εμφανίζονται στην οθόνη.

– ή –

Χρησιμοποιήστε τα πλήκτρα βέλους για να επιλέξετε **File** (Αρχείο) > **Ignore changes and exit** (Αγνόηση αλλαγών και έξοδος) και, στη συνέχεια, πατήστε το πλήκτρο **enter**.

Λήψη ενημέρωσης BIOS

- △ **ΠΡΟΣΟΧΗ** Για να αποτρέψετε βλάβες στον υπολογιστή ή μια ανεπιτυχή εγκατάσταση, πραγματοποιήστε λήψη και εγκατάσταση ενημέρωσης BIOS, μόνο ενώ ο υπολογιστής είναι συνδεδεμένος σε αξιόπιστη εξωτερική πηγή τροφοδοσίας, χρησιμοποιώντας το τροφοδοτικό AC. Μην κάνετε λήψη ή εγκατάσταση ενημέρωσης BIOS, όταν ο υπολογιστής τροφοδοτείται από τη μπαταρία, είναι συνδεδεμένος σε προαιρετική συσκευή επιτραπέζιας σύνδεσης ή είναι συνδεδεμένος σε προαιρετική πηγή τροφοδοσίας. Κατά τη λήψη και την εγκατάσταση, ακολουθήστε τις εξής οδηγίες:

Μην αποσυνδέετε την τροφοδοσία του υπολογιστή βγάζοντας το καλώδιο τροφοδοσίας από την πρίζα AC.

Μην τερματίζετε τη λειτουργία του υπολογιστή ή πραγματοποιείτε εκκίνηση της αναστολής λειτουργίας ή της αδρανοποίησης.

Μην τοποθετείτε, αφαιρείτε, συνδέετε ή αποσυνδέετε συσκευές ή καλώδια.

Για να πραγματοποιήσετε λήψη μιας ενημέρωσης BIOS:

 **ΣΗΜΕΙΩΣΗ** Οι ενημερώσεις BIOS διατίθενται όποτε είναι απαραίτητο. Ενδέχεται να μην υπάρχει νεότερη ενημέρωση BIOS για τον υπολογιστή σας. Συνιστάται να ελέγχετε περιοδικά την τοποθεσία web της HP για ενημερώσεις του BIOS.

1. Ανοίξτε το πρόγραμμα περιήγησης στο Web, μεταβείτε στη διεύθυνση <http://www.hp.com/support> και επιλέξτε τη χώρα ή περιοχή σας.
2. Κάντε κλικ στην επιλογή για λήψεις λογισμικού και προγραμμάτων οδήγησης, πληκτρολογήστε τον αριθμό μοντέλου του υπολογιστή σας στο πλαίσιο προϊόντος και πατήστε [enter](#).
3. Επιλέξτε το δικό σας προϊόν από τη λίστα μοντέλων.
4. Επιλέξτε το λειτουργικό σύστημα που διαθέτετε.
5. Ακολουθήστε τις οδηγίες στην οθόνη για να αποκτήσετε πρόσβαση στην ενημέρωση BIOS που θέλετε να λάβετε. Σημειώστε την ημερομηνία, το όνομα ή κάποιο άλλο αναγνωριστικό λήψης. Μπορεί να χρειαστείτε αυτήν την πληροφορία για να εντοπίσετε αργότερα την ενημέρωση, αφού έχει πραγματοποιηθεί λήψη της στη μονάδα σκληρού δίσκου.
6. Στην περιοχή λήψης, ακολουθήστε αυτά τα βήματα:
 - α. Εντοπίστε την ενημέρωση BIOS που είναι νεότερη από την έκδοση που είναι εγκατεστημένη στον υπολογιστή σας.
 - β. Ακολουθήστε τις οδηγίες που εμφανίζονται στην οθόνη για να πραγματοποιήσετε λήψη της επιλογής σας στη μονάδα σκληρού δίσκου.

Σημειώστε τη διαδρομή της τοποθεσίας στη μονάδα σκληρού δίσκου, στην οποία θα πραγματοποιήσετε λήψη της ενημερωμένης έκδοσης του BIOS. Θα πρέπει να αποκτήσετε πρόσβαση στη διαδρομή αυτή, όταν είστε έτοιμοι να εγκαταστήσετε την ενημερωμένη έκδοση.

 **ΣΗΜΕΙΩΣΗ** Εάν ο υπολογιστής σας συνδέεται σε δίκτυο, συμβουλευτείτε το διαχειριστή δικτύου πριν από την εγκατάσταση οποιωνδήποτε ενημερώσεων λογισμικού και ειδικά ενημερώσεων BIOS του συστήματος.

Οι διαδικασίες εγκατάστασης BIOS ποικίλλουν. Ακολουθήστε τις οδηγίες που εμφανίζονται στην οθόνη, αφού ολοκληρώσετε τη λήψη. Εάν δεν εμφανίζονται οδηγίες, ακολουθήστε τα παρακάτω βήματα:

1. Ανοίξτε την Εξερεύνηση των Windows επιλέγοντας **Έναρξη > Υπολογιστής**.
2. Κάντε διπλό κλικ στη μονάδα σκληρού δίσκου που χρησιμοποιείτε. Ο χαρακτηρισμός της μονάδας σκληρού δίσκου συνήθως είναι "Τοπικός δίσκος (C:)".
3. Χρησιμοποιώντας τη διαδρομή που καταγράψατε νωρίτερα, ανοίξτε το φάκελο της μονάδας σκληρού δίσκου που περιέχει την ενημέρωση.
4. Κάντε διπλό κλικ στο αρχείο με επέκταση .exe (για παράδειγμα, *όνομα_αρχείου.exe*).

Η εγκατάσταση του BIOS ξεκινά.

 **ΣΗΜΕΙΩΣΗ** Τα Windows® περιλαμβάνουν τη λειτουργία ελέγχου λογαριασμού χρήστη για τη βελτίωση της ασφάλειας του υπολογιστή. Για εργασίες όπως εγκατάσταση εφαρμογών, εκτέλεση βοηθητικών προγραμμάτων ή αλλαγές ρυθμίσεων των Windows, μπορεί να σας ζητηθεί η άδεια ή ο κωδικός πρόσβασής σας. Για περισσότερες πληροφορίες, ανατρέξτε στη Βοήθεια και υποστήριξη.

5. Ολοκληρώστε την εγκατάσταση ακολουθώντας τις οδηγίες που εμφανίζονται στην οθόνη.

 **ΣΗΜΕΙΩΣΗ** Όταν εμφανιστεί μήνυμα στην οθόνη το οποίο αναφέρει ότι η εγκατάσταση ολοκληρώθηκε με επιτυχία, μπορείτε να διαγράψετε από τη μονάδα σκληρού δίσκου το αρχείο που λάβατε.

Ενημέρωση προγραμμάτων και προγραμμάτων οδήγησης

1. Ανοίξτε το πρόγραμμα περιήγησης στο Web, μεταβείτε στη διεύθυνση <http://www.hp.com/support> και επιλέξτε τη χώρα ή περιοχή σας.
2. Κάντε κλικ στην επιλογή για λήψεις λογισμικού και προγραμμάτων οδήγησης, πληκτρολογήστε τον αριθμό μοντέλου του υπολογιστή σας στο πλαίσιο προϊόντος και πατήστε **enter**.
– ή –
Εάν θέλετε ένα συγκεκριμένο SoftPac, πληκτρολογήστε τον αριθμό του SoftPac στο πλαίσιο αναζήτησης, στην πάνω δεξιά άκρη της οθόνης. Στη συνέχεια, πατήστε το πλήκτρο **enter** και ακολουθήστε τις οδηγίες που παρέχονται. Προχωρήστε στο βήμα 6.
3. Επιλέξτε το προϊόν σας από τη λίστα μοντέλων.
4. Επιλέξτε το λειτουργικό σύστημα που διαθέτετε.
5. Όταν εμφανιστεί η λίστα ενημερώσεων, επιλέξτε μια ενημέρωση για να ανοίξετε ένα παράθυρο με πρόσθετες πληροφορίες.
6. Κάντε κλικ στην επιλογή **Λήψη**.
7. Επιλέξτε **Εκτέλεση** για να εγκαταστήσετε το ενημερωμένο λογισμικό χωρίς να πραγματοποιήσετε λήψη του αρχείου.
– ή –
Κάντε κλικ στην επιλογή **Αποθήκευση** για να αποθηκεύσετε το αρχείο στον υπολογιστή σας. Όταν σας ζητηθεί, επιλέξτε θέση αποθήκευσης στη μονάδα σκληρού δίσκου του υπολογιστή σας.
Μετά τη λήψη του αρχείου, περιηγηθείτε στο φάκελο στον οποίο έχει αποθηκευτεί το αρχείο και κάντε διπλό κλικ στο αρχείο για να εγκαταστήσετε την ενημέρωση.
8. Εάν σας ζητηθεί, επανεκκινήστε τον υπολογιστή σας μετά την ολοκλήρωση της εγκατάστασης.

Χρήση του SoftPac Download Manager

Το HP SoftPac Download Manager (SDM) παρέχει γρήγορη πρόσβαση σε πληροφορίες σχετικά με SoftPac για υπολογιστές HP, χωρίς να απαιτείται ο αριθμός του SoftPac. Το λογισμικό λειτουργεί διαβάζοντας και λαμβάνοντας ένα δημοσιευμένο αρχείο βάσης δεδομένων, το οποίο περιλαμβάνει το μοντέλο του υπολογιστή και τις πληροφορίες SoftPac.

Χρησιμοποιώντας αυτό το εργαλείο, μπορείτε εύκολα να αναζητήσετε SoftPac ανά μοντέλο υπολογιστή και, στη συνέχεια, να πραγματοποιήσετε λήψη, αποσυμπίεση και εγκατάστασή του. Το πρόγραμμα σας επιτρέπει να εκτελείτε τις ακόλουθες εργασίες:

- Αναζήτηση, λήψη και εγκατάσταση ενημερώσεων SoftPac για τον υπολογιστή σας.
- Προβολή των διαθέσιμων SoftPac και των SoftPac που έχετε λάβει για τον υπολογιστή σας.
- Δημιουργία αρχείων διαμόρφωσης και καθορισμό παραμέτρων αναζήτησης για πολλαπλές διαμορφώσεις, ώστε να διαχειρίζεστε τα SoftPac πολλών υπολογιστών με διαφορετικές διαμορφώσεις.

Το SoftPac Download Manager είναι διαθέσιμο στην τοποθεσία Web της HP. Για να χρησιμοποιήσετε το SoftPac Download Manager για να λάβετε SoftPac, πρέπει πρώτα να λάβετε και να εγκαταστήσετε το πρόγραμμα. Μεταβείτε στην τοποθεσία Web της HP στη διεύθυνση <http://www.hp.com/go/sdm> και ακολουθήστε τις οδηγίες για να λάβετε και εγκαταστήσετε το SoftPac Download Manager.

 **ΣΗΜΕΙΩΣΗ** Για να λάβετε το SoftPaq Download Manager ή για περισσότερες πληροφορίες σχετικά με τη χρήση του, ανατρέξτε στην τοποθεσία web της HP: <http://www.hp.com/go/sdm>

Για να εκκινήσετε το SoftPaq Download Manager, επιλέξτε **Έναρξη > Όλα τα προγράμματα > HP > HP SoftPaq Download Manager**.

Για περισσότερες πληροφορίες, ανατρέξτε στη Βοήθεια του λογισμικού HP SoftPaq Download Manager.

12 Δημιουργία αντιγράφων ασφαλείας και επαναφορά

Για να προστατέψετε τις πληροφορίες σας, χρησιμοποιήστε τη λειτουργία αντιγράφων ασφαλείας και επαναφοράς των Windows® για να δημιουργήσετε αντίγραφα ασφαλείας μεμονωμένων αρχείων και φακέλων ή ολόκληρου του σκληρού δίσκου (μόνο σε επιλεγμένα μοντέλα), δίσκους επιδιόρθωσης του συστήματος (μόνο σε επιλεγμένα μοντέλα) ή σημεία επαναφοράς του συστήματος. Σε περίπτωση βλάβης του συστήματος, μπορείτε να χρησιμοποιήσετε τα αντίγραφα ασφαλείας για να επαναφέρετε τα περιεχόμενα του υπολογιστή σας.

Η λειτουργία "Αντίγραφα ασφαλείας και επαναφορά" των Windows παρέχει τις ακόλουθες επιλογές:

- Δημιουργία δίσκου επιδιόρθωσης συστήματος (μόνο σε επιλεγμένα μοντέλα)
- Δημιουργία αντιγράφων ασφαλείας μεμονωμένων αρχείων και φακέλων
- Δημιουργία εικόνας του συστήματος (μόνο σε επιλεγμένα μοντέλα)
- Προγραμματισμός αυτόματης δημιουργίας αντιγράφων ασφαλείας (μόνο σε επιλεγμένα μοντέλα)
- Δημιουργία σημείων επαναφοράς του συστήματος
- Επαναφορά μεμονωμένων αρχείων
- Επαναφορά του υπολογιστή σε προηγούμενη κατάσταση
- Επαναφορά πληροφοριών με τα εργαλεία επαναφοράς

 **ΣΗΜΕΙΩΣΗ** Για λεπτομερείς οδηγίες, πραγματοποιήστε αναζήτηση για αυτά τα θέματα στη Βοήθεια και υποστήριξη.

ΣΗΜΕΙΩΣΗ Σε περίπτωση αστάθειας του συστήματος, η HP συνιστά να εκτυπώσετε τις διαδικασίες επαναφοράς και να τις αποθηκεύσετε για μεταγενέστερη χρήση.

Δημιουργία αντιγράφων ασφαλείας των πληροφοριών

Η επαναφορά μετά από δυσλειτουργία του συστήματος εξαρτάται από την πληρότητα του πιο πρόσφατου αντιγράφου ασφαλείας. Πρέπει να δημιουργήσετε δίσκους αποκατάστασης του συστήματος (μόνο σε επιλεγμένα μοντέλα) και το αρχικό αντίγραφο ασφαλείας αμέσως μετά την εγκατάσταση του λογισμικού. Καθώς προσθέτετε νέα προϊόντα λογισμικού και αρχεία δεδομένων, πρέπει να δημιουργείτε αντίγραφα ασφαλείας του συστήματός σας σε τακτά χρονικά διαστήματα, προκειμένου τα αντίγραφα αυτά να είναι όσο το δυνατόν πιο ενημερωμένα. Οι δίσκοι αποκατάστασης συστήματος (μόνο σε επιλεγμένα μοντέλα) χρησιμοποιούνται για την εκκίνηση του υπολογιστή και την αποκατάσταση του λειτουργικού συστήματος σε περίπτωση αστάθειας ή βλάβης του συστήματος. Το αρχικό αντίγραφο ασφαλείας, καθώς και τα μεταγενέστερα, σας δίνουν τη δυνατότητα να επαναφέρετε τα δεδομένα και τις ρυθμίσεις σας σε περίπτωση βλάβης.

Μπορείτε να δημιουργήσετε αντίγραφα ασφαλείας των πληροφοριών σας σε προαιρετική εξωτερική μονάδα σκληρού δίσκου, μονάδα δικτύου ή δίσκους.

Κατά τη δημιουργία αντιγράφων ασφαλείας, λαμβάνετε υπόψη τα ακόλουθα:

- Αποθηκεύστε τα προσωπικά σας αρχεία στη βιβλιοθήκη "Έγγραφα" και δημιουργείτε αντίγραφα ασφαλείας σε τακτά χρονικά διαστήματα.
- Δημιουργήστε αντίγραφα ασφαλείας των προτύπων που είναι αποθηκευμένα στα σχετικά προγράμματα.
- Αποθηκεύστε τις προσαρμοσμένες ρυθμίσεις που εμφανίζονται σε ένα παράθυρο, γραμμή εργαλείων ή γραμμή μενού αποτυπώνοντας μια "εικόνα" αυτών των ρυθμίσεων. Η εικόνα αυτή μπορεί να εξοικονομήσει χρόνο, εάν χρειαστεί να ρυθμίσετε εκ νέου τις προτιμήσεις σας.

Για να δημιουργήσετε μια εικόνα:

1. Προβάλετε στον υπολογιστή την εικόνα που θέλετε να αποθηκεύσετε.
2. Αντιγράψτε την εικόνα της οθόνης:

Για να αντιγράψετε μόνο το ενεργό παράθυρο, πατήστε **alt+fn+prt sc**.

Για να αντιγράψετε ολόκληρη την οθόνη, πατήστε **fn+prt sc**.

3. Ανοίξτε ένα έγγραφο επεξεργασίας κειμένου και έπειτα επιλέξτε **Επεξεργασία > Επικόλληση**.

Η εικόνα της οθόνης προστίθεται στο έγγραφο.

4. Αποθηκεύστε το έγγραφο.

- Κατά τη δημιουργία αντιγράφων ασφαλείας σε δίσκους, χρησιμοποιήστε οποιονδήποτε από τους ακόλουθους τύπους δίσκων (παρέχονται ξεχωριστά): CD-R, CD-RW, DVD+R, DVD+R DL, DVD-R, DVD-R DL ή DVD±RW. Οι δίσκοι που μπορείτε να χρησιμοποιήσετε εξαρτώνται από τον τύπο της μονάδας οπτικού δίσκου που είναι εγκατεστημένη στον υπολογιστή σας.

 **ΣΗΜΕΙΩΣΗ** Τα DVD και τα DVD με υποστήριξη διπλής επίστρωσης μπορούν να αποθηκεύσουν περισσότερες πληροφορίες από τα CD, επομένως με τη χρήση τους για τη δημιουργία αντιγράφων ασφαλείας μειώνεται ο αριθμός των απαιτούμενων δίσκων επαναφοράς.

- Κατά τη δημιουργία αντιγράφων ασφαλείας σε δίσκους, αριθμήστε κάθε δίσκο πριν τον τοποθετήσετε στη μονάδα οπτικού δίσκου του υπολογιστή.

Για να δημιουργήσετε ένα αντίγραφο ασφαλείας χρησιμοποιώντας τη λειτουργία αντιγράφων ασφαλείας και επαναφοράς, ακολουθήστε τα παρακάτω βήματα:

 **ΣΗΜΕΙΩΣΗ** Βεβαιωθείτε ότι ο υπολογιστής είναι συνδεδεμένος σε τροφοδοσία AC προτού ξεκινήσετε τη διαδικασία δημιουργίας αντιγράφων ασφαλείας.

ΣΗΜΕΙΩΣΗ Η διαδικασία δημιουργίας αντιγράφων ασφαλείας ενδέχεται να διαρκέσει περισσότερο από μία ώρα, ανάλογα με το μέγεθος των αρχείων και την ταχύτητα του υπολογιστή.

1. Επιλέξτε **Έναρξη > Όλα τα προγράμματα > Συντήρηση > Δημιουργία αντιγράφων ασφαλείας και επαναφορά**.
2. Ακολουθήστε τις οδηγίες που εμφανίζονται στην οθόνη για να ρυθμίσετε το αντίγραφο ασφαλείας, να δημιουργήσετε μια εικόνα του συστήματος (μόνο σε επιλεγμένα μοντέλα) ή να δημιουργήσετε ένα δίσκο επιδιόρθωσης συστήματος (μόνο σε επιλεγμένα μοντέλα).

 **ΣΗΜΕΙΩΣΗ** Τα Windows® περιλαμβάνουν τη λειτουργία "Έλεγχος λογαριασμού χρήστη" για τη βελτίωση της ασφάλειας του υπολογιστή. Για εργασίες όπως εγκατάσταση λογισμικού, εκτέλεση βοηθητικών προγραμμάτων ή αλλαγές ρυθμίσεων των Windows, ενδέχεται να σας ζητηθεί η άδεια ή ο κωδικός πρόσβασής σας. Για περισσότερες πληροφορίες, ανατρέξτε στη Βοήθεια και υποστήριξη.

Εκτέλεση επαναφοράς

Σε περίπτωση βλάβης ή αστάθειας του συστήματος, ο υπολογιστής παρέχει τα ακόλουθα εργαλεία για την επαναφορά των αρχείων σας:

- Εργαλεία επαναφοράς των Windows: Μπορείτε να χρησιμοποιήσετε τη λειτουργία "Αντίγραφα ασφαλείας και επαναφορά" των Windows για να επαναφέρετε πληροφορίες για τις οποίες είχατε δημιουργήσει προηγουμένως αντίγραφα ασφαλείας. Επίσης, μπορείτε να χρησιμοποιήσετε τη λειτουργία "Επιδιόρθωση κατά την εκκίνηση" των Windows προκειμένου να επιδιορθώσετε προβλήματα που ενδεχομένως αποτρέπουν την κατάλληλη εκκίνηση των Windows.
- Εργαλεία επαναφοράς **f11**: Μπορείτε να χρησιμοποιήσετε τα εργαλεία επαναφοράς **f11** προκειμένου να επαναφέρετε την αρχική εικόνα της μονάδας σκληρού δίσκου. Η εικόνα αυτή περιλαμβάνει το λειτουργικό σύστημα των Windows και προγράμματα λογισμικού που έχουν εγκατασταθεί από το εργοστάσιο.

 **ΣΗΜΕΙΩΣΗ** Εάν δεν μπορείτε να εκκινήσετε τον υπολογιστή σας και δεν μπορείτε να χρησιμοποιήσετε τους δίσκους αποκατάστασης συστήματος που έχετε δημιουργήσει (μόνο σε επιλεγμένα μοντέλα), πρέπει να αγοράσετε ένα DVD με το λειτουργικό σύστημα των Windows 7 για να επανεκκινήσετε τον υπολογιστή και να αποκαταστήσετε το λειτουργικό σύστημα. Για πρόσθετες πληροφορίες, ανατρέξτε στην ενότητα "Χρήση του DVD του λειτουργικού συστήματος Windows 7 (παρέχεται χωριστά)" αυτού του οδηγού.

Χρήση των εργαλείων επαναφοράς των Windows

Για την επαναφορά πληροφοριών για τις οποίες είχατε προηγουμένως δημιουργήσει αντίγραφα ασφαλείας, ακολουθήστε τα εξής βήματα:

1. Επιλέξτε **Έναρξη > Όλα τα προγράμματα > Συντήρηση > Δημιουργία αντιγράφων ασφαλείας και επαναφορά**.
2. Ακολουθήστε τις οδηγίες που εμφανίζονται στην οθόνη για να επαναφέρετε τις ρυθμίσεις του συστήματος, τον υπολογιστή (μόνο σε επιλεγμένα μοντέλα) ή τα αρχεία σας.

 **ΣΗΜΕΙΩΣΗ** Τα Windows περιλαμβάνουν τη λειτουργία "Έλεγχος λογαριασμού χρήστη" για τη βελτίωση της ασφάλειας του υπολογιστή σας. Για εργασίες όπως εγκατάσταση λογισμικού, εκτέλεση βοηθητικών προγραμμάτων ή αλλαγές ρυθμίσεων των Windows, ενδέχεται να σας ζητηθεί η άδεια ή ο κωδικός πρόσβασής σας. Για περισσότερες πληροφορίες, ανατρέξτε στη Βοήθεια και υποστήριξη.

Για την επαναφορά των πληροφοριών σας με χρήση της Επιδιόρθωσης εκκίνησης, ακολουθήστε τα εξής βήματα:

△ **ΠΡΟΣΟΧΗ** Η χρήση της Επιδιόρθωσης εκκίνησης διαγράφει εντελώς τα περιεχόμενα του σκληρού δίσκου και τον διαμορφώνει ξανά. Όλα τα αρχεία που έχετε δημιουργήσει και το λογισμικό που έχει εγκατασταθεί στον υπολογιστή διαγράφονται οριστικά. Όταν ολοκληρωθεί η νέα διαμόρφωση, η διαδικασία επαναφοράς θα επαναφέρει το λειτουργικό σύστημα, καθώς και τα προγράμματα οδήγησης, το λογισμικό και τα βοηθητικά προγράμματα, από τη θέση αντιγραφής ασφαλείας που χρησιμοποιήθηκε για την επαναφορά.

1. Εάν είναι δυνατό, δημιουργήστε αντίγραφα ασφαλείας όλων των προσωπικών σας αρχείων.
2. Εάν είναι δυνατό, ελέγξτε εάν υπάρχει διαμέρισμα των Windows ή διαμέρισμα επαναφοράς HP Recovery.

Για να ελέγξετε εάν υπάρχει διαμέρισμα των Windows, επιλέξτε **Έναρξη > Υπολογιστής**.

Για να ελέγξετε εάν υπάρχει διαμέρισμα επαναφοράς HP, επιλέξτε **Έναρξη**, κάντε δεξί κλικ στην επιλογή **Υπολογιστής**, επιλέξτε **Διαχείριση** και, έπειτα, επιλέξτε **Διαχείριση δίσκων**.

 **ΣΗΜΕΙΩΣΗ** Εάν δεν εμφανίζεται το διαμέρισμα των Windows ή το διαμέρισμα επαναφοράς HP, θα πρέπει να επαναφέρετε το λειτουργικό σας σύστημα και τα προγράμματα χρησιμοποιώντας το DVD του λειτουργικού συστήματος Windows 7 και το δίσκο *Driver Recovery* (Επαναφορά προγραμμάτων οδήγησης) (παρέχονται χωριστά). Για πρόσθετες πληροφορίες, ανατρέξτε στην ενότητα "Χρήση του DVD του λειτουργικού συστήματος Windows 7 (παρέχεται χωριστά)" αυτού του οδηγού.

3. Εάν εμφανίζονται το διαμέρισμα των Windows και το διαμέρισμα επαναφοράς HP, επανεκκινήστε τον υπολογιστή και πατήστε το πλήκτρο **f8** πριν ολοκληρωθεί η φόρτωση του λειτουργικού συστήματος των Windows.
4. Επιλέξτε **Επιδιόρθωση κατά την εκκίνηση**.
5. Ακολουθήστε τις οδηγίες που εμφανίζονται στην οθόνη.

 **ΣΗΜΕΙΩΣΗ** Για περισσότερες πληροφορίες σχετικά με την επαναφορά πληροφοριών με χρήση των εργαλείων των Windows, εκτελέστε μια αναζήτηση για αυτά τα θέματα στη "Βοήθεια και υποστήριξη".

Χρήση των εργαλείων επαναφοράς f11

△ **ΠΡΟΣΟΧΗ** Η χρήση του **f11** διαγράφει εντελώς τα περιεχόμενα του σκληρού δίσκου και τον διαμορφώνει εκ νέου. Όλα τα αρχεία που έχετε δημιουργήσει και το λογισμικό που έχει εγκατασταθεί στον υπολογιστή διαγράφονται οριστικά. Το εργαλείο επαναφοράς **f11** εγκαθιστά ξανά το λειτουργικό σύστημα και προγράμματα λογισμικού και προγράμματα οδήγησης της HP που είχαν εγκατασταθεί από το εργοστάσιο. Τα προγράμματα λογισμικού που δεν είχαν εγκατασταθεί από το εργοστάσιο πρέπει να εγκατασταθούν ξανά. Τα προσωπικά αρχεία πρέπει να ανακτηθούν από αντίγραφο ασφαλείας.

Για να επαναφέρετε την αρχική εικόνα του σκληρού δίσκου χρησιμοποιώντας το **f11**, ακολουθήστε τα εξής βήματα:

1. Εάν είναι δυνατό, δημιουργήστε αντίγραφα ασφαλείας όλων των προσωπικών σας αρχείων.
2. Εάν είναι δυνατό, ελέγξτε εάν υπάρχει διαμέρισμα επαναφοράς HP: επιλέξτε **Έναρξη**, κάντε δεξί κλικ στην επιλογή **Υπολογιστής**, επιλέξτε **Διαχείριση** και, στη συνέχεια, επιλέξτε **Διαχείριση δίσκων**.

 **ΣΗΜΕΙΩΣΗ** Εάν δεν εμφανίζεται το διαμέρισμα επαναφοράς HP, θα πρέπει να επαναφέρετε το λειτουργικό σας σύστημα και τα προγράμματα με το DVD του λειτουργικού συστήματος Windows 7 και το δίσκο *Driver Recovery* (Επαναφορά προγραμμάτων οδήγησης) (παρέχονται χωριστά). Για πρόσθετες πληροφορίες, ανατρέξτε στην ενότητα "Χρήση του DVD του λειτουργικού συστήματος Windows 7 (παρέχεται χωριστά)" σε αυτόν τον οδηγό.

3. Εάν εμφανίζεται το διαμέρισμα επαναφοράς HP, επανεκκινήστε τον υπολογιστή και πατήστε το πλήκτρο **esc** όταν εμφανιστεί το μήνυμα "Press ESC key for Startup Menu" (Πατήστε το πλήκτρο ESC για το μενού εκκίνησης) στην κάτω πλευρά της οθόνης.
4. Πατήστε το **f11** όταν εμφανιστεί στην οθόνη το μήνυμα "Press <F11> for recovery" (Πατήστε <F11> για επαναφορά).
5. Ακολουθήστε τις οδηγίες που εμφανίζονται στην οθόνη.

Χρήση του DVD του λειτουργικού συστήματος Windows 7 (παρέχεται χωριστά)

Εάν δεν μπορείτε να εκκινήσετε τον υπολογιστή σας και δεν μπορείτε να χρησιμοποιήσετε τους δίσκους αποκατάστασης συστήματος που έχετε δημιουργήσει (μόνο σε επιλεγμένα μοντέλα), πρέπει να αγοράσετε ένα DVD με το λειτουργικό σύστημα των Windows 7 για να επανεκκινήσετε τον υπολογιστή και να αποκαταστήσετε το λειτουργικό σύστημα. Βεβαιωθείτε ότι έχετε εύκολη πρόσβαση στα πιο πρόσφατα αντίγραφα ασφαλείας (που έχουν αποθηκευτεί σε δίσκους ή σε εξωτερική μονάδα δίσκου). Για να παραγγείλετε ένα DVD του λειτουργικού συστήματος Windows 7, μεταβείτε στη διεύθυνση <http://www.hp.com/support>, επιλέξτε τη χώρα ή περιοχή στην οποία βρίσκεστε και ακολουθήστε τις οδηγίες που εμφανίζονται στην οθόνη. Μπορείτε επίσης να παραγγείλετε το DVD καλώντας την τεχνική υποστήριξη. Για πληροφορίες επικοινωνίας, ανατρέξτε στο έντυπο *Worldwide Telephone Numbers* (Αριθμοί τηλεφώνων παγκοσμίως) που συνοδεύει τον υπολογιστή.

- △ **ΠΡΟΣΟΧΗ** Η χρήση του DVD του λειτουργικού συστήματος Windows 7 διαγράφει εντελώς τα περιεχόμενα του σκληρού δίσκου και τον διαμορφώνει ξανά. Όλα τα αρχεία που έχετε δημιουργήσει και το λογισμικό που έχει εγκατασταθεί στον υπολογιστή διαγράφονται οριστικά. Όταν ολοκληρωθεί η νέα διαμόρφωση, η διαδικασία επαναφοράς σας βοηθά να επαναφέρετε το λειτουργικό σύστημα, καθώς και προγράμματα οδήγησης, λογισμικό και βοηθητικά προγράμματα.

Για να εκκινήσετε την επαναφορά χρησιμοποιώντας DVD του λειτουργικού συστήματος Windows 7, ακολουθήστε τα εξής βήματα:

-  **ΣΗΜΕΙΩΣΗ** Η διαδικασία αυτή διαρκεί αρκετά λεπτά.

1. Εάν είναι δυνατό, δημιουργήστε αντίγραφα ασφαλείας όλων των προσωπικών σας αρχείων.
2. Επανεκκινήστε τον υπολογιστή και, στη συνέχεια, τοποθετήστε το DVD του λειτουργικού συστήματος Windows 7 στη μονάδα οπτικού δίσκου προτού φορτωθεί το λειτουργικό σύστημα των Windows.
3. Όταν σας ζητηθεί, πατήστε οποιοδήποτε πλήκτρο του πληκτρολογίου.
4. Ακολουθήστε τις οδηγίες που εμφανίζονται στην οθόνη.
5. Κάντε κλικ στο **Επόμενο**.
6. Επιλέξτε **Επιδιόρθωση του υπολογιστή σας**.
7. Ακολουθήστε τις οδηγίες που εμφανίζονται στην οθόνη.

13 Computer Setup

Έναρξη του Computer Setup

Το Computer Setup είναι ένα προεγκατεστημένο βοηθητικό πρόγραμμα της μνήμης ROM, το οποίο μπορεί να χρησιμοποιηθεί ακόμα και όταν το λειτουργικό σύστημα δεν λειτουργεί ή δεν φορτώνεται.

 **ΣΗΜΕΙΩΣΗ** Κάποια από τα στοιχεία των μενού του Computer Setup που παρουσιάζονται σε αυτόν τον οδηγό ενδέχεται να μην υποστηρίζονται από τον υπολογιστή σας.

ΣΗΜΕΙΩΣΗ Με το Computer Setup μπορείτε να χρησιμοποιήσετε ένα εξωτερικό πληκτρολόγιο ή ποντίκι συνδεδεμένο σε θύρα USB, μόνο εάν είναι ενεργοποιημένη η υποστήριξη παλαιού τύπου USB.

Για να εκκινήσετε το βοηθητικό πρόγραμμα Computer Setup, ακολουθήστε τα παρακάτω βήματα:

1. Ενεργοποιήστε ή επανεκκινήστε τον υπολογιστή και, στη συνέχεια, πατήστε το πλήκτρο **esc** ενώ στην κάτω πλευρά της οθόνης εμφανίζεται το μήνυμα "Press the ESC key for Startup Menu" (Πατήστε το πλήκτρο ESC για το μενού εκκίνησης).
2. Πατήστε το πλήκτρο **f10** για είσοδο στη ρύθμιση του BIOS.

Χρήση του Computer Setup

Περιήγηση και επιλογές στο Computer Setup

Η πρόσβαση στις πληροφορίες και τις ρυθμίσεις του Computer Setup γίνεται από τα μενού File (Αρχείο), Security (Ασφάλεια), Diagnostics (Διαγνωστικά) και System Configuration (Διαμόρφωση συστήματος).

Για να περιηγηθείτε και να ορίσετε επιλογές στο Computer Setup, ακολουθήστε τα παρακάτω βήματα:

1. Ενεργοποιήστε ή επανεκκινήστε τον υπολογιστή και, στη συνέχεια, πατήστε το πλήκτρο **esc** ενώ στην κάτω πλευρά της οθόνης εμφανίζεται το μήνυμα "Press the ESC key for Startup Menu" (Πατήστε το πλήκτρο ESC για το μενού εκκίνησης).
 - Για να επιλέξετε ένα μενού ή ένα στοιχείο μενού, χρησιμοποιήστε το πλήκτρο **tab** και τα πλήκτρα βέλους του πληκτρολογίου και, στη συνέχεια, πατήστε το πλήκτρο **enter** ή χρησιμοποιήστε μια συσκευή κατάδειξης για να κάνετε κλικ σε αυτά.
 - Για να πραγματοποιήσετε κύλιση προς τα πάνω ή προς τα κάτω, κάντε κλικ στο πάνω ή στο κάτω βέλος στην επάνω δεξιά γωνία της οθόνης ή χρησιμοποιήστε το πλήκτρο πάνω βέλους ή κάτω βέλους.
 - Για να κλείσετε τα ανοικτά πλαίσια διαλόγου και να επιστρέψετε στην κύρια οθόνη του Computer Setup, πατήστε **esc** και, στη συνέχεια, ακολουθήστε τις οδηγίες που εμφανίζονται στην οθόνη.

 **ΣΗΜΕΙΩΣΗ** Για να περιηγηθείτε και να ορίσετε επιλογές στο Computer Setup, μπορείτε να χρησιμοποιήσετε μια συσκευή κατάδειξης (TouchPad, μοχλό κατάδειξης ή ποντίκι USB) ή το πληκτρολόγιο.

2. Πατήστε το πλήκτρο **f10** για είσοδο στη ρύθμιση του BIOS.
3. Επιλέξτε το μενού **File** (Αρχείο), **Security** (Ασφάλεια), **Diagnostics** (Διαγνωστικά) ή **System Configuration** (Διαμόρφωση συστήματος).

Για έξοδο από τα μενού του Computer Setup, επιλέξτε μία από τις παρακάτω μεθόδους:

- Για να πραγματοποιήσετε έξοδο από τα μενού του Computer Setup χωρίς να αποθηκεύσετε τις αλλαγές σας, κάντε κλικ στο εικονίδιο **Exit** (Έξοδος) στην κάτω αριστερή γωνία της οθόνης και, στη συνέχεια, ακολουθήστε τις οδηγίες που εμφανίζονται στην οθόνη.
– ή –
Χρησιμοποιήστε το πλήκτρο **tab** και τα πλήκτρα βέλους για να επιλέξετε **File** (Αρχείο) > **Ignore changes and exit** (Παράβλεψη αλλαγών και έξοδος) και, στη συνέχεια, πατήστε το πλήκτρο **enter**.
– ή –
- Για να αποθηκεύσετε τις αλλαγές και να πραγματοποιήσετε έξοδο από τα μενού του Computer Setup, κάντε κλικ στο εικονίδιο **Save** (Αποθήκευση) στην κάτω αριστερή γωνία της οθόνης και, στη συνέχεια, ακολουθήστε τις οδηγίες που εμφανίζονται στην οθόνη.
– ή –
Χρησιμοποιήστε το πλήκτρο **tab** και τα πλήκτρα βέλους για να επιλέξετε **File** (Αρχείο) > **Save changes and exit** (Αποθήκευση αλλαγών και έξοδος) και, στη συνέχεια, πατήστε το πλήκτρο **enter**.

Οι αλλαγές σας τίθενται σε ισχύ μετά την επανεκκίνηση του υπολογιστή.

Επαναφορά εργοστασιακών ρυθμίσεων στο Computer Setup

 **ΣΗΜΕΙΩΣΗ** Η επαναφορά των προεπιλογών δεν θα αλλάξει τη λειτουργία της μονάδας σκληρού δίσκου.

Για να επαναφέρετε όλες τις ρυθμίσεις του Computer Setup στις τιμές που είχαν οριστεί από τον κατασκευαστή, ακολουθήστε τα παρακάτω βήματα:

1. Ενεργοποιήστε ή επανεκκινήστε τον υπολογιστή και, στη συνέχεια, πατήστε το πλήκτρο **esc** ενώ στην κάτω πλευρά της οθόνης εμφανίζεται το μήνυμα "Press the ESC key for Startup Menu" (Πατήστε το πλήκτρο ESC για το μενού εκκίνησης).
2. Πατήστε το πλήκτρο **f10** για είσοδο στη ρύθμιση του BIOS.
3. Χρησιμοποιήστε μια συσκευή κατάδειξης ή τα πλήκτρα βέλους για να επιλέξετε **File** (Αρχείο) > **Restore defaults** (Επαναφορά προεπιλογών).
4. Ακολουθήστε τις οδηγίες που εμφανίζονται στην οθόνη.
5. Για αποθήκευση των αλλαγών και έξοδο, κάντε κλικ στο εικονίδιο **Save** (Αποθήκευση) στην κάτω δεξιά γωνία της οθόνης και, στη συνέχεια, ακολουθήστε τις οδηγίες που εμφανίζονται στην οθόνη.
– ή –
Χρησιμοποιήστε τα πλήκτρα βέλους για να επιλέξετε **File** (Αρχείο) > **Save changes and exit** (Αποθήκευση αλλαγών και έξοδος) και, στη συνέχεια, πατήστε το πλήκτρο **enter**.

Οι αλλαγές σας τίθενται σε ισχύ μετά την επανεκκίνηση του υπολογιστή.

 **ΣΗΜΕΙΩΣΗ** Οι ρυθμίσεις κωδικού πρόσβασης και ασφαλείας δεν τροποποιούνται, όταν επαναφέρετε τις εργοστασιακές ρυθμίσεις.

Τα μενού του Computer Setup

Οι πίνακες μενού σε αυτή την ενότητα παρέχουν μια επισκόπηση των επιλογών του Computer Setup.

 **ΣΗΜΕΙΩΣΗ** Κάποια από τα στοιχεία των μενού του Computer Setup που παρουσιάζονται σε αυτό το κεφάλαιο ενδέχεται να μην υποστηρίζονται από τον υπολογιστή σας.

Μενού File (Αρχείο)

Επιλέξτε	Για να κάνετε τα εξής:
System Information (Πληροφορίες συστήματος)	<ul style="list-style-type: none">• Να προβάλετε πληροφορίες αναγνώρισης για τον υπολογιστή και τις μπαταρίες του συστήματος.• Να προβάλετε πληροφορίες προδιαγραφών για τον επεξεργαστή, το μέγεθος της μνήμης cache και της μνήμης, τη μνήμη ROM του συστήματος, την έκδοση της κάρτας οθόνης, την έκδοση του ελεγκτή πληκτρολογίου.
Set System Date and Time (Ρύθμιση ημερομηνίας και ώρας συστήματος)	Να ρυθμίσετε ή να αλλάξετε την ημερομηνία και την ώρα στον υπολογιστή.
System Diagnostics (Διαγνωστικά συστήματος)	<p>Εμφανίζει τις ακόλουθες πληροφορίες:</p> <ul style="list-style-type: none">• System Information (Πληροφορίες συστήματος)<ul style="list-style-type: none">◦ Πληροφορίες αναγνώρισης για τον υπολογιστή και τις μπαταρίες του συστήματος.◦ Πληροφορίες προδιαγραφών για τον επεξεργαστή, το μέγεθος της μνήμης cache και της μνήμης, τη μνήμη ROM του συστήματος, την έκδοση της κάρτας οθόνης και την έκδοση του ελεγκτή πληκτρολογίου.• Start-up Test (Έλεγχος εκκίνησης)—Ελέγχει τα στοιχεία του συστήματος που απαιτούνται για την εκκίνηση του υπολογιστή.• Run-In Test (Έλεγχος εσωτερικής λειτουργίας)—Εκτελεί ολοκληρωμένο έλεγχο στη μνήμη του συστήματος.• Hard Disk Test (Έλεγχος σκληρού δίσκου)—Εκτελεί ολοκληρωμένο αυτόματο έλεγχο σε οποιαδήποτε μονάδα σκληρού δίσκου στο σύστημα.• Memory Test (Έλεγχος μνήμης)—Εκτελεί ολοκληρωμένο έλεγχο σε οποιαδήποτε μνήμη είναι εγκατεστημένη στον υπολογιστή.• Battery Test (Έλεγχος μπαταρίας)—Εκτελεί ολοκληρωμένο έλεγχο σε οποιαδήποτε μπαταρία είναι εγκατεστημένη στον υπολογιστή.• Error Log (Αρχείο καταγραφής σφαλμάτων)—Εμφανίζει ένα αρχείο καταγραφής εάν προκύψουν σφάλματα.

Επιλέξτε	Για να κάνετε τα εξής:
Restore defaults (Επαναφορά προεπιλογών)	Να αντικαταστήσετε τις ρυθμίσεις διαμόρφωσης στο πρόγραμμα Computer Setup με τις αρχικές εργοστασιακές ρυθμίσεις. (Η λειτουργία της μονάδας σκληρού δίσκου, οι ρυθμίσεις κωδικών πρόσβασης και οι ρυθμίσεις ασφάλειας δεν τροποποιούνται κατά την επαναφορά των εργοστασιακών ρυθμίσεων.)
Reset BIOS security to factory default (Επαναφορά ασφάλειας BIOS στην εργοστασιακή προεπιλογή)	Επαναφορά των ρυθμίσεων ασφάλειας του BIOS στις εργοστασιακές προεπιλογές.
Ignore changes and exit (Παράβλεψη αλλαγών και έξοδος)	Να ακυρώσετε τυχόν αλλαγές που καταχωρίσατε κατά την τρέχουσα περίοδο λειτουργίας. Στη συνέχεια, πραγματοποιήστε έξοδο και κάντε επανεκκίνηση του υπολογιστή.
Save changes and exit (Αποθήκευση αλλαγών και έξοδος)	Να αποθηκεύσετε τυχόν αλλαγές που καταχωρίσατε κατά την τρέχουσα περίοδο λειτουργίας. Στη συνέχεια, πραγματοποιήστε έξοδο και κάντε επανεκκίνηση του υπολογιστή. Οι αλλαγές σας τίθενται σε ισχύ μετά την επανεκκίνηση του υπολογιστή.

Μενού Security (Ασφάλεια)

 **ΣΗΜΕΙΩΣΗ** Κάποια από τα στοιχεία μενού που παρουσιάζονται σε αυτή την ενότητα ενδέχεται να μην υποστηρίζονται από τον υπολογιστή σας.

Επιλέξτε	Για να κάνετε τα εξής:
Administrator Tools (Εργαλεία διαχειριστή)	
Setup BIOS Administrator Password (Ορισμός κωδικού διαχειριστή BIOS)	Ορισμός ενός κωδικού διαχειριστή BIOS.
User Management (Διαχείριση χρήστη) (απαιτεί κωδικό διαχειριστή BIOS)	
Create New BIOS User Account (Δημιουργία νέου λογαριασμού χρήστη BIOS)	<ul style="list-style-type: none"> Επιλέξτε από μια λίστα με χρήστες του BIOS. Επιλέξτε από μια λίστα με χρήστες του ProtectTools.
Password Policy (requires a BIOS administrator password) [Πολιτική κωδικών πρόσβασης (απαιτείται κωδικός διαχειριστή BIOS)]	Αναθεωρήστε τα κριτήρια της πολιτικής κωδικών πρόσβασης.
HP SpareKey	Ενεργοποιήστε/απενεργοποιήστε το HP SpareKey (ενεργοποιημένο από προεπιλογή).
Always Prompt for HP SpareKey Enrollment (Να ζητείται πάντα εγγραφή του HP SpareKey)	Ενεργοποιήστε/απενεργοποιήστε την εγγραφή του HP SpareKey (ενεργοποιημένη από προεπιλογή).
Fingerprint Reset on Reboot (If Present) [Επαναφορά συσκευής ανάγνωσης αποτυπωμάτων κατά την εκκίνηση (εφόσον υπάρχει)]	Επαναφέρετε/καταργήστε τον κάτοχο της συσκευής ανάγνωσης αποτυπωμάτων (μόνο σε επιλεγμένα μοντέλα, απενεργοποιημένο από προεπιλογή).
User Tools (Εργαλεία χρήστη)	
Change Password (Αλλαγή κωδικού πρόσβασης)	Εισαγάγετε, αλλάξτε ή διαγράψτε ένα κωδικό διαχειριστή BIOS.
HP SpareKey Enrollment (Εγγραφή HP SpareKey)	Εγγράψτε ή επαναφέρετε ένα HP SpareKey, το οποίο είναι ένα σύνολο ερωτήσεων και απαντήσεων ασφάλειας που χρησιμοποιούνται εάν ξεχάσετε τον κωδικό πρόσβασης.

Επιλέξτε	Για να κάνετε τα εξής:
Anti Theft	
AT-p	Ενεργοποιήστε/απενεργοποιήστε την προστασία από κλοπή.
DriveLock Passwords (Κωδικοί DriveLock)	<ul style="list-style-type: none"> Ενεργοποιήστε/απενεργοποιήστε το DriveLock σε οποιαδήποτε μονάδα σκληρού δίσκου του υπολογιστή (ενεργοποιημένο από προεπιλογή). Αλλάξτε ένα κωδικό χρήστη ή ένα κύριο κωδικό DriveLock. <p>ΣΗΜΕΙΩΣΗ Στις ρυθμίσεις DriveLock έχετε πρόσβαση μόνο όταν μπαίνετε στο Computer Setup κατά την ενεργοποίηση (όχι κατά την επανεκκίνηση) του υπολογιστή.</p>
Λειτουργία Automatic DriveLock	Ενεργοποιήστε/απενεργοποιήστε την υποστήριξη αυτόματης λειτουργίας DriveLock.
TPM Embedded Security (Ενσωματωμένη ασφάλεια TPM)	<p>Ενεργοποιήστε/απενεργοποιήστε την υποστήριξη για ενσωματωμένη ασφάλεια TPM, η οποία προστατεύει τον υπολογιστή από οποιαδήποτε μη εξουσιοδοτημένη πρόσβαση σε λειτουργίες ιδιοκτησίας που είναι διαθέσιμες στο Embedded Security for ProtectTools. Για περισσότερες πληροφορίες, ανατρέξτε στη Βοήθεια του λογισμικού ProtectTools.</p> <p>ΣΗΜΕΙΩΣΗ Πρέπει να έχετε ένα κωδικό ρύθμισης για να αλλάξετε αυτή τη ρύθμιση.</p>
Disk Sanitizer	<p>Εκτέλεση του Disk Sanitizer για διαγραφή όλων των δεδομένων από την κύρια μονάδα σκληρού δίσκου ή τη μονάδα δίσκου στη θέση αναβάθμισης.</p> <p>ΠΡΟΣΟΧΗ Εάν πραγματοποιήσετε εκτέλεση του Disk Sanitizer, τα δεδομένα που βρίσκονται στην επιλεγμένη μονάδα θα διαγραφούν οριστικά.</p>
System IDs (Αναγνωριστικά συστήματος)	Εισαγάγετε έναν οριζόμενο από το χρήστη αριθμό παρακολούθησης πόρων και την ετικέτα κατόχου.

Μενού System Configuration (Διαμόρφωση συστήματος)

 **ΣΗΜΕΙΩΣΗ** Ο υπολογιστής σας ενδέχεται να μην υποστηρίζει ορισμένες από τις επιλογές του μενού "System Configuration" (Διαμόρφωση συστήματος).

Επιλέξτε	Για να κάνετε τα εξής:
Language (Γλώσσα)	Αλλάξτε τη γλώσσα του Computer Setup.

Επιλέξτε	Για να κάνετε τα εξής:
Boot Options (Επιλογές εκκίνησης)	<ul style="list-style-type: none"> • Ορίστε καθυστέρηση του "Startup Menu" (Μενού εκκίνησης) (σε δευτερόλεπτα). • Ορίστε την καθυστέρηση Multiboot Express Boot Porup σε δευτερόλεπτα. • Ενεργοποιήστε/απενεργοποιήστε τη λειτουργία "Custom Logo" (Προσαρμοσμένο λογότυπο) (απενεργοποιημένη από προεπιλογή). • Ενεργοποιήστε/απενεργοποιήστε τη λειτουργία "Display Diagnostic URL" (Εμφάνιση διαγνωστικού URL) (ενεργοποιημένη από προεπιλογή). • Ενεργοποιήστε/απενεργοποιήστε την εκκίνηση από CD-ROM (απενεργοποιημένη από προεπιλογή). • Ενεργοποιήστε/απενεργοποιήστε την εκκίνηση από κάρτες SD (ενεργοποιημένη από προεπιλογή). • Ενεργοποιήστε/απενεργοποιήστε την εκκίνηση από δισκέτα (ενεργοποιημένη από προεπιλογή). • Ενεργοποιήστε/απενεργοποιήστε την εκκίνηση από PXE εσωτερικού NIC (ενεργοποιημένη από προεπιλογή). • Ενεργοποιήστε/απενεργοποιήστε τη λειτουργία εκκίνησης UEFI (απενεργοποιημένη από προεπιλογή). • Ρύθμιση της σειράς εκκίνησης συσκευών παλαιού τύπου.
Device Configurations (Διαμορφώσεις συσκευών)	<ul style="list-style-type: none"> • Ενεργοποιήστε/απενεργοποιήστε την υποστήριξη παλαιού τύπου USB (ενεργοποιημένη από προεπιλογή). Όταν είναι ενεργοποιημένη, η υποστήριξη παλαιού τύπου USB επιτρέπει τα ακόλουθα: <ul style="list-style-type: none"> ◦ Χρήση πληκτρολογίου USB στο Computer Setup ακόμη κι αν δεν εκτελείται λειτουργικό σύστημα των Windows®. ◦ Εκκίνηση από συσκευές USB με δυνατότητα εκκίνησης, όπως σκληρός δίσκος, μονάδα δισκέτας

Επιλέξτε**Για να κάνετε τα εξής:**

ή μονάδα οπτικού δίσκου, συνδεδεμένες μέσω θύρας USB στον υπολογιστή.

- Επιλέξτε τρόπο λειτουργίας παράλληλης θύρας: ECP (Enhanced Capabilities Port), τυπική, αμφίδρομη ή EPP (Enhanced Parallel Port).
 - Ενεργοποιήστε/απενεργοποιήστε τη συνεχή λειτουργία του ανεμιστήρα όταν υπάρχει σύνδεση ρεύματος (ενεργοποιημένη από προεπιλογή).
 - Ενεργοποιήστε/απενεργοποιήστε την αποτροπή εκτέλεσης δεδομένων (μόνο σε επιλεγμένα μοντέλα). Όταν είναι ενεργοποιημένη αυτή η λειτουργία, ο επεξεργαστής μπορεί να απενεργοποιήσει την εκτέλεση ορισμένων κωδικών ιών, βοηθώντας έτσι να βελτιωθεί η ασφάλεια του υπολογιστή (απενεργοποιημένη από προεπιλογή).
 - Λειτουργία συσκευής SATA (Serial Advanced Technology Attachment). Υπάρχουν οι ακόλουθες επιλογές:
 - AHCI (Advanced Host Controller Interface)
 - IDE (Integrated Drive Electronics)
 - RAID (μόνο σε επιλεγμένα μοντέλα)
-

ΣΗΜΕΙΩΣΗ Η διαθεσιμότητα αυτών των επιλογών διαφέρει, ανάλογα με το μοντέλο του υπολογιστή.

- Ενεργοποιήστε/απενεργοποιήστε την ταχεία φόρτιση βοηθητικής μπαταρίας (ενεργοποιημένη από προεπιλογή).
- Ενεργοποιήστε/απενεργοποιήστε το HP QuickLook (ενεργοποιημένο από προεπιλογή).
- Ενεργοποιήστε/απενεργοποιήστε τον έλεγχο ταυτότητας κατά την προεκκίνηση στο HP QuickLook Boot (ενεργοποιημένο από προεπιλογή).
- Ενεργοποιήστε/απενεργοποιήστε το HP QuickWeb (ενεργοποιημένο από προεπιλογή).
- Ενεργοποιήστε/απενεργοποιήστε το HP QuickWeb Write Protect (απενεργοποιημένο από προεπιλογή).
- Ενεργοποιήστε/απενεργοποιήστε την τεχνολογία αναπαράστασης (μόνο σε επιλεγμένα μοντέλα, απενεργοποιημένη από προεπιλογή).
- Ενεργοποιήστε/απενεργοποιήστε την τεχνολογία TXT (Intel® Trusted Execution Technology) (μόνο σε επιλεγμένα μοντέλα, απενεργοποιημένη από προεπιλογή).
- Multi Core CPU (CPU πολλών πυρήνων) (ενεργοποιημένη από προεπιλογή).
- Intel HT Technology (Τεχνολογία Intel HT) (ενεργοποιημένη από προεπιλογή).
- Ενεργοποιήστε/απενεργοποιήστε τη λειτουργία εκκίνησης σε USB (ενεργοποιημένη από προεπιλογή).
- Ενεργοποιήστε/απενεργοποιήστε τη λειτουργία Num Lock κατά την εκκίνηση (απενεργοποιημένη από προεπιλογή).

Επιλέξτε	Για να κάνετε τα εξής:
Built-In Device Options (Επιλογές ενσωματωμένων συσκευών)	<ul style="list-style-type: none"> • Ενεργοποιήστε/απενεργοποιήστε την κατάσταση του κουμπιού ασύρματης λειτουργίας (ενεργοποιημένο από προεπιλογή). • Ενεργοποιήστε/απενεργοποιήστε την ασύρματη λειτουργία της ενσωματωμένης συσκευής WLAN (μόνο σε επιλεγμένα μοντέλα, ενεργοποιημένη από προεπιλογή). • Ενεργοποιήστε/απενεργοποιήστε την ασύρματη λειτουργία ενσωματωμένης συσκευής Bluetooth® (ενεργοποιημένη από προεπιλογή). • Ενεργοποιήστε/απενεργοποιήστε τον ελεγκτή διασύνδεσης δικτύου (LAN) (ενεργοποιημένο από προεπιλογή). • Ενεργοποιήστε/απενεργοποιήστε την εναλλαγή LAN/WLAN (απενεργοποιημένη από προεπιλογή). • Ορίστε την κατάσταση ενεργοποίησης LAN. Οι επιλογές περιλαμβάνουν τα εξής: <ul style="list-style-type: none"> ◦ Disabled (Απενεργοποιημένο) ◦ Boot to Network (Εκκίνηση από το δίκτυο) ◦ Follow Boot Order (Τήρηση σειράς εκκίνησης) • Ενεργοποιήστε/απενεργοποιήστε τον αισθητήρα φωτισμού περιβάλλοντος. • Ενεργοποιήστε/απενεργοποιήστε τη συσκευή που βρίσκεται στη θέση αναβάθμισης φορητού υπολογιστή (ενεργοποιημένη από προεπιλογή). • Ενεργοποιήστε/απενεργοποιήστε τη συσκευή ανάγνωσης αποτυπωμάτων (ενεργοποιημένη από προεπιλογή). • Ενεργοποιήστε/απενεργοποιήστε την ενσωματωμένη κάμερα (ενεργοποιημένη από προεπιλογή). • Ενεργοποιήστε/απενεργοποιήστε το κύκλωμα παρακολούθησης ενέργειας (ενεργοποιημένο από προεπιλογή). • Ενεργοποιήστε/απενεργοποιήστε τη συσκευή ήχου (ενεργοποιημένη από προεπιλογή). • Ενεργοποιήστε/απενεργοποιήστε το μόντεμ (ενεργοποιημένο από προεπιλογή). • Ενεργοποιήστε/απενεργοποιήστε το μικρόφωνο (ενεργοποιημένο από προεπιλογή). • Ενεργοποιήστε/απενεργοποιήστε τα εσωτερικά ηχεία (ενεργοποιημένα από προεπιλογή).

Επιλέξτε	Για να κάνετε τα εξής:
Port Options (Επιλογές θυρών)	<p>ΣΗΜΕΙΩΣΗ Όλες οι επιλογές θυρών είναι ενεργοποιημένες από προεπιλογή.</p> <ul style="list-style-type: none"> • Ενεργοποιήστε/απενεργοποιήστε τη σειριακή θύρα. • Ενεργοποιήστε/απενεργοποιήστε την παράλληλη θύρα. • Ενεργοποιήστε/απενεργοποιήστε τη συσκευή ανάγνωσης μέσω Flash. • Ενεργοποιήστε/απενεργοποιήστε τη θύρα USB. <p>ΠΡΟΣΟΧΗ Η απενεργοποίηση της θύρας USB απενεργοποιεί επίσης τις συσκευές MultiBay και τις συσκευές κάρτας ExpressCard στην προηγμένη συσκευή επέκτασης θυρών.</p> <ul style="list-style-type: none"> • Ενεργοποιήστε/απενεργοποιήστε τη θύρα 1394. • Ενεργοποιήστε/απενεργοποιήστε την υποδοχή ExpressCard. • Ενεργοποιήστε/απενεργοποιήστε την υποδοχή έξυπνης κάρτας. • Ενεργοποιήστε/απενεργοποιήστε τη θύρα eSATA.
AMT Options (Επιλογές AMT)	<ul style="list-style-type: none"> • Ενεργοποιήστε/απενεργοποιήστε τις λεπτομέρειες υλικολογισμικού. • Ενεργοποιήστε/απενεργοποιήστε την ειδοποίηση της ρύθμισης AMT (Ctrl-P). • Ενεργοποιήστε/απενεργοποιήστε την υποστήριξη παροχής κλειδιού USB. • Ενεργοποιήστε/απενεργοποιήστε την κατάργηση της διαμόρφωσης AMT στην επόμενη εκκίνηση. • Επιλογή λειτουργίας προσομοίωσης τερματικού. <ul style="list-style-type: none"> ◦ ANSI ◦ VT100 • Ενεργοποιήστε/απενεργοποιήστε την υποστήριξη της εξέλιξης συμβάντος μέσω λογισμικού. • Ενεργοποιήστε/απενεργοποιήστε την εκκίνηση του Intel CIRA.
Set Security Level (Ορισμός επιπέδου ασφάλειας)	<p>Τροποποιήστε, προβάλτε ή αποκρύψτε επίπεδα ασφάλειας για όλα τα στοιχεία μενού του BIOS.</p>
Restore Security Defaults (Επαναφορά προεπιλογών ασφάλειας)	<p>Επαναφέρετε τις προεπιλεγμένες ρυθμίσεις ασφάλειας.</p>

14 MultiBoot

Πληροφορίες για τη σειρά των συσκευών εκκίνησης

Κατά την εκκίνηση του υπολογιστή, το σύστημα προσπαθεί να πραγματοποιήσει εκκίνηση μέσω ενεργοποιημένων συσκευών εκκίνησης. Το βοηθητικό πρόγραμμα MultiBoot, το οποίο είναι ενεργοποιημένο από το εργοστάσιο, ελέγχει τη σειρά με την οποία το σύστημα επιλέγει μια συσκευή εκκίνησης. Οι συσκευές εκκίνησης μπορούν να περιλαμβάνουν οπτικούς δίσκους, μονάδες δισκέτας, κάρτα διασύνδεσης δικτύου (NIC), σκληρούς δίσκους και συσκευές USB. Οι συσκευές εκκίνησης περιέχουν μέσα ή αρχεία με δυνατότητα εκκίνησης που είναι απαραίτητα για την εκκίνηση και τη σωστή λειτουργία του υπολογιστή.

 **ΣΗΜΕΙΩΣΗ** Ορισμένες συσκευές εκκίνησης, για να περιληφθούν στη σειρά εκκίνησης, πρέπει πρώτα να ενεργοποιηθούν στο Computer Setup.

Η εργοστασιακή ρύθμιση είναι να επιλέγει ο υπολογιστής τη συσκευή εκκίνησης αναζητώντας για ενεργοποιημένες συσκευές εκκίνησης και θέσεις μονάδων κατά την ακόλουθη σειρά:

 **ΣΗΜΕΙΩΣΗ** Ορισμένες από τις συσκευές εκκίνησης και θέσεις μονάδων που αναφέρονται ενδέχεται να μην υποστηρίζονται στον υπολογιστή σας.

- Θέση αναβάθμισης φορητού υπολογιστή
- Σκληρός δίσκος φορητού υπολογιστή
- Μονάδα δισκέτας USB
- Μονάδα CD-ROM USB
- Μονάδα σκληρού δίσκου USB
- Ethernet φορητού υπολογιστή
- Κάρτα μνήμης Secure Digital (SD)
- Θέση αναβάθμισης σταθμού επιτραπέζιας σύνδεσης
- Εξωτερική μονάδα SATA

Μπορείτε να αλλάξετε τη σειρά με την οποία ο υπολογιστής πραγματοποιεί αναζήτηση για μια συσκευή εκκίνησης, αλλάζοντας τη σειρά εκκίνησης στο Computer Setup. Μπορείτε επίσης να πατήσετε το πλήκτρο **esc** όταν εμφανιστεί το μήνυμα "Press the ESC key for Startup Menu" (Πατήστε το πλήκτρο ESC για το μενού εκκίνησης) στην κάτω πλευρά της οθόνης, και στη συνέχεια, πατήστε το πλήκτρο **f9**. Πατώντας το πλήκτρο **f9** εμφανίζεται ένα μενού με τις τρέχουσες συσκευές εκκίνησης που σας επιτρέπει να επιλέξετε μια συσκευή εκκίνησης. Εναλλακτικά, μπορείτε να χρησιμοποιήσετε τη λειτουργία MultiBoot Express για να ρυθμίσετε τον υπολογιστή, έτσι ώστε σε κάθε εκκίνηση ή επανεκκίνηση του να σας ζητά να καθορίσετε τη θέση εκκίνησης.

Εάν η λειτουργία MultiBoot είναι απενεργοποιημένη, ο υπολογιστής χρησιμοποιεί μια συγκεκριμένη σειρά εκκίνησης που περιλαμβάνει αρχικά την αναζήτηση συσκευής εκκίνησης στη μονάδα A. Εάν δεν εντοπιστεί συσκευή, ο υπολογιστής αναζητά συσκευή εκκίνησης στη μονάδα C. Οι συσκευές εκκίνησης στη μονάδα A περιλαμβάνουν μονάδες οπτικού δίσκου και μονάδες δισκέτας. Οι συσκευές εκκίνησης στη μονάδα C περιλαμβάνουν μονάδες οπτικού δίσκου και μονάδες σκληρού δίσκου.

Η συσκευή NIC δεν φέρει εκχωρημένο γράμμα μονάδας.

 **ΣΗΜΕΙΩΣΗ** Μια μονάδα οπτικού δίσκου (όπως μονάδα CD-ROM) μπορεί να πραγματοποιήσει εκκίνηση ως μονάδα A ή ως μονάδα C, ανάλογα με τη μορφή του CD εκκίνησης.

Ενεργοποίηση συσκευών εκκίνησης στο Computer Setup

Ο υπολογιστής θα κάνει εκκίνηση μέσω μιας συσκευής USB ή μιας συσκευής NIC μόνο εάν αυτή η συσκευή έχει προηγουμένως ενεργοποιηθεί στο Computer Setup.

Για να εκκινήσετε το Computer Setup και να ενεργοποιήσετε μια συσκευή USB ή μια συσκευή NIC ως συσκευή εκκίνησης, ακολουθήστε τα παρακάτω βήματα:

1. Ενεργοποιήστε ή επανεκκινήστε τον υπολογιστή και, στη συνέχεια, πατήστε το πλήκτρο **esc** όταν εμφανιστεί στο μήνυμα "Press the ESC key for Startup Menu" (Πατήστε το πλήκτρο ESC για να εμφανιστεί το μενού εκκίνησης) στο κάτω μέρος της οθόνης.
2. Πατήστε το πλήκτρο **f10** για να μπείτε στη ρύθμιση του BIOS.
3. Για να ενεργοποιήσετε μέσα με δυνατότητα εκκίνησης που βρίσκονται σε μονάδες USB ή μονάδες που έχουν τοποθετηθεί σε προαιρετική συσκευή επιτραπέζιας σύνδεσης (μόνο σε επιλεγμένα μοντέλα), χρησιμοποιήστε μια συσκευή κατάδειξης ή τα πλήκτρα βέλους για να επιλέξετε **System Configuration** (Παράμετροι συστήματος) > **Device Configurations** (Διαμορφώσεις συσκευών). Επιβεβαιώστε ότι έχει επιλεγεί η ρύθμιση **Enabled** (Ενεργοποίηση) δίπλα στην επιλογή **USB legacy support** (Υποστήριξη παλαιών συσκευών USB).

 **ΣΗΜΕΙΩΣΗ** Για να χρησιμοποιήσετε την υποστήριξη για το πρότυπο USB πρέπει να ενεργοποιηθεί η επιλογή «USB Port» (Θύρα USB). Η επιλογή αυτή είναι ενεργοποιημένη εργοστασιακά. Εάν έχει απενεργοποιηθεί η θύρα, ενεργοποιήστε την ξανά επιλέγοντας **System Configuration** (Παράμετροι συστήματος) > **Port Options** (Επιλογές θυρών) και κάνοντας κλικ στη ρύθμιση **Enabled** (Ενεργοποίηση) δίπλα στην επιλογή **USB Port** (Θύρα USB).

– ή –

Για να ενεργοποιήσετε μια συσκευή NIC, επιλέξτε **System Configuration** (Παράμετροι συστήματος) > **Boot Options** (Επιλογές εκκίνησης) και, στη συνέχεια, κάντε κλικ στην επιλογή **Enabled** (Ενεργοποίηση) δίπλα στο στοιχείο **PXE Internal NIC boot** (Εκκίνηση PXE Internal NIC).

4. Για να αποθηκεύσετε τις αλλαγές που κάνατε και να πραγματοποιήσετε έξοδο από το Computer Setup, κάντε κλικ στην επιλογή **Save** (Αποθήκευση) στην κάτω αριστερή γωνία και ακολουθήστε τις οδηγίες στην οθόνη.

– ή –

Χρησιμοποιήστε τα πλήκτρα βέλους για να επιλέξετε **File** (Αρχείο) > **Save changes and exit** (Αποθήκευση αλλαγών και έξοδος) και πατήστε το **enter**.

Οι αλλαγές σας τίθενται σε ισχύ μετά την επανεκκίνηση του υπολογιστή.

 **ΣΗΜΕΙΩΣΗ** Για να συνδέσετε μια κάρτα NIC σε περιβάλλον εκτέλεσης προ εκκίνησης (PXE) ή σε διακομιστή φόρτωσης απομακρυσμένου προγράμματος (RPL) χωρίς να κάνετε χρήση του MultiBoot, πατήστε το **esc** μόλις εμφανιστεί το μήνυμα «Press the ESC key for Startup Menu» (Πατήστε το πλήκτρο ESC για να εμφανιστεί το μενού εκκίνησης) στο κάτω μέρος της οθόνης και, στη συνέχεια, πατήστε γρήγορα το **f12**.

Θέματα κατά την αλλαγή της σειράς εκκίνησης

Πριν αλλάξετε τη σειρά εκκίνησης, λάβετε υπόψη σας τα ακόλουθα:

- Κατά την επανεκκίνηση του υπολογιστή αφού έχει αλλαχθεί η σειρά εκκίνησης, ο υπολογιστής προσπαθεί να κάνει επανεκκίνηση χρησιμοποιώντας τη νέα σειρά εκκίνησης.
- Εάν υπάρχουν περισσότεροι από ένας τύποι συσκευών εκκίνησης, ο υπολογιστής προσπαθεί να κάνει εκκίνηση χρησιμοποιώντας την πρώτη συσκευή κάθε τύπου (με εξαίρεση τις συσκευές οπτικού δίσκου). Για παράδειγμα, αν ο υπολογιστής είναι συνδεδεμένος σε μια συσκευή επιτραπέζιας στήριξης (μόνο σε επιλεγμένα μοντέλα) που περιέχει μονάδα σκληρού δίσκου, αυτή η μονάδα σκληρού δίσκου θα εμφανίζεται στη σειρά εκκίνησης ως μονάδα σκληρού δίσκου USB. Εάν το σύστημα προσπαθήσει να κάνει εκκίνηση από αυτή τη μονάδα σκληρού δίσκου USB και αποτύχει, δεν θα προσπαθήσει να κάνει εκκίνηση μέσω της μονάδας σκληρού δίσκου στη θέση μονάδας σκληρού δίσκου. Αντίθετα, θα προσπαθήσει να κάνει εκκίνηση μέσω του επόμενου τύπου συσκευής στη σειρά εκκίνησης. Όμως, αν υπάρχουν 2 μονάδες οπτικού δίσκου και η εκκίνηση μέσω της πρώτης μονάδας οπτικού δίσκου δεν είναι δυνατή (είτε επειδή δεν περιέχει μέσα είτε επειδή τα μέσα δεν έχουν δυνατότητα εκκίνησης δίσκου), το σύστημα θα επιχειρήσει να κάνει εκκίνηση μέσω της δεύτερης μονάδας οπτικού δίσκου.
- Αλλάζοντας τη σειρά εκκίνησης, αλλάζει επίσης και ο χαρακτηρισμός των λογικών μονάδων. Εάν, για παράδειγμα, πραγματοποιήσετε εκκίνηση από μονάδα CD-ROM με δίσκο διαμορφωμένο ως μονάδα C, η συγκεκριμένη μονάδα CD-ROM γίνεται μονάδα C και η μονάδα σκληρού δίσκου στη θέση μονάδας σκληρού δίσκου γίνεται μονάδα D.
- Η εκκίνηση του υπολογιστή θα γίνει από συσκευή NIC μόνο εάν η συσκευή έχει ενεργοποιηθεί στο μενού «Built-In Device Options» (Επιλογές ενσωματωμένης συσκευής) του Computer Setup και εάν η εκκίνηση από τη συσκευή έχει ενεργοποιηθεί στο μενού «Boot options» (Επιλογές εκκίνησης) του Computer Setup. Η εκκίνηση από κάρτα διασύνδεσης δικτύου NIC δεν επηρεάζει τους χαρακτηρισμούς λογικών μονάδων, επειδή κανένα γράμμα μονάδας δεν σχετίζεται με την κάρτα διασύνδεσης δικτύου.
- Οι μονάδες σε μια προαιρετική συσκευή επιτραπέζιας σύνδεσης (μόνο σε επιλεγμένα μοντέλα) αντιμετωπίζονται ως εξωτερικές συσκευές USB στη σειρά εκκίνησης.

Επιλογή προτιμήσεων MultiBoot

Μπορείτε να χρησιμοποιήσετε το βοηθητικό πρόγραμμα MultiBoot κατά τους ακόλουθους τρόπους:

- Για να ρυθμίσετε μια νέα προεπιλεγμένη σειρά που θα χρησιμοποιεί ο υπολογιστής κάθε φορά που ενεργοποιείται, αλλάζοντας τη σειρά εκκίνησης στο Computer Setup.
- Για να αλλάξετε δυναμικά τη συσκευή εκκίνησης, πατήστε το **esc** μόλις εμφανιστεί το μήνυμα «Press the ESC key for Startup Menu» (Πατήστε το πλήκτρο ESC για να εμφανιστεί το μενού εκκίνησης) στο κάτω μέρος της οθόνης και στη συνέχεια πατήστε το **f9** για να μπείτε στο μενού επιλογών της συσκευής εκκίνησης.
- Για να χρησιμοποιήσετε το MultiBoot Express για να ρυθμίσετε διάφορες σειρές εκκίνησης. Αυτή η λειτουργία σας ζητάει να ορίσετε συσκευή εκκίνησης κάθε φορά που ενεργοποιείται ή επανεκκινείται ο υπολογιστής.

Ορισμός νέας σειράς εκκίνησης στο Computer Setup

Για να εκκινήσετε το Computer Setup και να ορίσετε μια συσκευή εκκίνησης που θα χρησιμοποιεί ο υπολογιστής κάθε φορά που ενεργοποιείται ή επανεκκινείται, ακολουθήστε τα παρακάτω βήματα:

1. Ενεργοποιήστε ή επανεκκινήστε τον υπολογιστή και, στη συνέχεια, πατήστε το πλήκτρο **esc** όταν εμφανιστεί στο μήνυμα «Press the ESC key for Startup Menu» (Πατήστε το πλήκτρο ESC για να εμφανιστεί το μενού εκκίνησης) στο κάτω μέρος της οθόνης.
2. Πατήστε το πλήκτρο **f10** για να μπειτε στη ρύθμιση του BIOS.
3. Χρησιμοποιήστε μια συσκευή κατάδειξης ή τα πλήκτρα βέλους για να επιλέξετε **System Configuration** (Παράμετροι συστήματος) > **Boot Options** (Επιλογές εκκίνησης). Βεβαιωθείτε ότι δίπλα στην επιλογή MultiBoot είναι ενεργοποιημένη η ρύθμιση **Enabled** (Ενεργοποίηση).

 **ΣΗΜΕΙΩΣΗ** Το MultiBoot είναι ενεργοποιημένο εργοστασιακά.

4. Χρησιμοποιήστε μια συσκευή κατάδειξης ή τα πλήκτρα βέλους για να επιλέξετε μια συσκευή από τη λίστα.
5. Για να μετακινήσετε τη συσκευή σε ανώτερο επίπεδο της σειράς εκκίνησης, χρησιμοποιήστε μια συσκευή κατάδειξης για να κάνετε κλικ στο κουμπί πάνω βέλους δίπλα στο όνομα της συσκευής ή πατήστε το πλήκτρο **+**.

– ή –

Για να μετακινήσετε τη συσκευή σε κατώτερο επίπεδο της σειράς εκκίνησης, χρησιμοποιήστε μια συσκευή κατάδειξης για να κάνετε κλικ στο κουμπί κάτω βέλους δίπλα στο όνομα της συσκευής ή πατήστε το πλήκτρο **-**.

6. Για αποθήκευση των αλλαγών και έξοδο από το Computer Setup, επιλέξτε **Save** (Αποθήκευση) στην κάτω αριστερή γωνία της οθόνης και, στη συνέχεια, ακολουθήστε τις οδηγίες που εμφανίζονται στην οθόνη.

– ή –

Χρησιμοποιήστε τα πλήκτρα βέλους για να επιλέξετε **File** (Αρχείο) > **Save changes and exit** (Αποθήκευση αλλαγών και έξοδος) και, στη συνέχεια, πατήστε το πλήκτρο **enter**.

Οι αλλαγές σας τίθενται σε ισχύ μετά την επανεκκίνηση του υπολογιστή.

Δυναμική επιλογή συσκευής εκκίνησης

Για να επιλέξετε δυναμικά μια συσκευή εκκίνησης για την τρέχουσα ακολουθία εκκίνησης, ακολουθήστε τα παρακάτω βήματα:

1. Ανοίξτε το μενού Select Boot Device (Επιλογή συσκευής εκκίνησης) ενεργοποιώντας ή επανεκκινώντας τον υπολογιστή και πατώντας το πλήκτρο **esc** μόλις εμφανιστεί το μήνυμα «Press the ESC key for Startup Menu» (Πατήστε το πλήκτρο ESC για να εμφανιστεί το μενού εκκίνησης) στο κάτω μέρος της οθόνης.
2. Πατήστε το **f9**.
3. Χρησιμοποιήστε μια συσκευή κατάδειξης ή τα πλήκτρα βέλους για να επιλέξετε μια συσκευή εκκίνησης και, κατόπιν, πατήστε το πλήκτρο **enter**.

Οι αλλαγές που κάνατε τίθενται σε ισχύ αμέσως.

Ρύθμιση μηνύματος MultiBoot Express

Για να εκκινήσετε το Computer Setup και να ρυθμίσετε τον υπολογιστή έτσι ώστε να εμφανίζεται το μενού θέσεων εκκίνησης MultiBoot σε κάθε εκκίνηση ή επανεκκίνηση, ακολουθήστε τα παρακάτω βήματα:

1. Ενεργοποιήστε ή επανεκκινήστε τον υπολογιστή και, στη συνέχεια, πατήστε το πλήκτρο **esc** όταν εμφανιστεί στο μήνυμα «Press the ESC key for Startup Menu» (Πατήστε το πλήκτρο ESC για να εμφανιστεί το μενού εκκίνησης) στο κάτω μέρος της οθόνης.
2. Πατήστε το πλήκτρο **f10** για να μπείτε στη ρύθμιση του BIOS.
3. Χρησιμοποιήστε μια συσκευή κατάδειξης ή τα πλήκτρα βέλους για να επιλέξετε **System Configuration** (Παράμετροι συστήματος) > **Boot Options** (Επιλογές εκκίνησης) και στη συνέχεια πατήστε το **enter**.
4. Στο πεδίο **Express Boot Popup Delay (Sec)** [Καθυστέρηση εμφάνισης γρήγορης εκκίνησης (δευ.)], εισαγάγετε σε δευτερόλεπτα το χρονικό διάστημα κατά το οποίο θέλετε να προβάλλεται στον υπολογιστή το μενού θέσης εκκίνησης προτού ενεργοποιηθεί από προεπιλογή η τρέχουσα ρύθμιση MultiBoot. (Όταν είναι επιλεγμένη η τιμή 0, το μενού θέσης εκκίνησης της γρήγορης εκκίνησης δεν εμφανίζεται.)
5. Για να αποθηκεύσετε τις αλλαγές που κάνατε και να πραγματοποιήσετε έξοδο από το Computer Setup, κάντε κλικ στην επιλογή **Save** (Αποθήκευση) στην κάτω αριστερή γωνία και ακολουθήστε τις οδηγίες στην οθόνη.

– ή –

Χρησιμοποιήστε τα πλήκτρα βέλους για να επιλέξετε **File** (Αρχείο) > **Save changes and exit** (Αποθήκευση αλλαγών και έξοδος) και πατήστε το **enter**.

Οι αλλαγές σας τίθενται σε ισχύ μετά την επανεκκίνηση του υπολογιστή.

Εισαγωγή προτιμήσεων του MultiBoot Express

Όταν κατά την εκκίνηση εμφανίζεται το μενού Express Boot, έχετε τις παρακάτω επιλογές:

- Για να ορίσετε μια συσκευή εκκίνησης από το μενού Express Boot, ορίστε την προτίμησή σας εντός του χρονικού ορίου και, στη συνέχεια, πατήστε **enter**.
- Για να εμποδίσετε τον υπολογιστή να θεωρήσει ως προεπιλεγμένη την τρέχουσα ρύθμιση MultiBoot, πατήστε ένα οποιοδήποτε πλήκτρο πριν λήξει το χρονικό όριο. Ο υπολογιστής δεν θα πραγματοποιήσει εκκίνηση μέχρι να επιλέξετε μια συσκευή εκκίνησης και να πατήσετε **enter**.
- Για εκκίνηση του υπολογιστή σύμφωνα με τις τρέχουσες ρυθμίσεις MultiBoot, περιμένετε μέχρι να λήξει το χρονικό όριο.

15 Διαχείριση και εκτύπωση

Χρήση των λύσεων διαχείρισης υπολογιστών-πελατών

Τα προϊόντα λογισμικού λύσεων διαχείρισης υπολογιστών-πελατών παρέχουν λύσεις βασισμένες σε πρότυπα για τη διαχείριση επιτραπέζιων υπολογιστών-πελατών, σταθμών εργασίας, φορητών υπολογιστών και επιτραπέζιων υπολογιστών σε περιβάλλον δικτύου.

Η διαχείριση υπολογιστών-πελατών περιλαμβάνει τις ακόλουθες βασικές δυνατότητες και λειτουργίες:

- Ανάπτυξη αντίγραφου εικόνας αρχικού λογισμικού
- Απομακρυσμένη εγκατάσταση λογισμικού συστήματος
- Διαχείριση και ενημερώσεις λογισμικού
- Ενημερώσεις ROM
- Παρακολούθηση και ασφάλεια υπολογιστικών πόρων (το υλικό και το λογισμικό που είναι εγκατεστημένα στον υπολογιστή)
- Ειδοποίηση σφαλμάτων και επαναφορά ορισμένων στοιχείων του λογισμικού και υλικού του συστήματος

 **ΣΗΜΕΙΩΣΗ** Η υποστήριξη συγκεκριμένων λειτουργιών που περιγράφονται σε αυτή την ενότητα ενδέχεται να διαφέρει, ανάλογα με το μοντέλο του υπολογιστή ή/και την έκδοση του λογισμικού διαχείρισης, που έχετε εγκαταστημένο στον υπολογιστή.

Διαμόρφωση και ανάπτυξη εικόνας λογισμικού

Ο υπολογιστής αποστέλλεται με προεγκατεστημένη εικόνα του λογισμικού του συστήματος. Η αρχική εικόνα λογισμικού διαμορφώνεται κατά τη διάρκεια της πρώτης εγκατάστασης του υπολογιστή. Μετά από μια σύντομη "ανάπτυξη" του λογισμικού, ο υπολογιστής είναι έτοιμος για χρήση.

Μια προσαρμοσμένη εικόνα λογισμικού μπορεί να αναπτυχθεί (διανεμηθεί) με έναν από τους ακόλουθους τρόπους:

- Εγκατάσταση πρόσθετων εφαρμογών λογισμικού μετά την ανάπτυξη της προεγκατεστημένης εικόνας λογισμικού
- Χρήση διαδικασίας κλωνοποίησης δίσκου για την αντιγραφή των περιεχομένων από μια μονάδα σκληρού δίσκου σε μια άλλη

Η μέθοδος ανάπτυξης που χρησιμοποιείτε εξαρτάται από το περιβάλλον τεχνολογίας της επιχείρησής σας και τις διαδικασίες που ακολουθεί.

 **ΣΗΜΕΙΩΣΗ** Το βοηθητικό πρόγραμμα Computer Setup και άλλες λειτουργίες του συστήματος παρέχουν επιπλέον βοήθεια για τη διαχείριση και αντιμετώπιση προβλημάτων της διαμόρφωσης, τη διαχείριση ενέργειας και την επαναφορά του λογισμικού του συστήματος.

Διαχείριση και ενημέρωση λογισμικού

Η HP παρέχει διάφορα εργαλεία για τη διαχείριση και ενημέρωση λογισμικού σε υπολογιστές πελάτες:

- HP Client Automation (μόνο σε επιλεγμένα μοντέλα)
- HP SSM (System Software Manager)

HP Client Automation (μόνο σε επιλεγμένα μοντέλα)

Το HP Client Automation αυτοματοποιεί τη διαχείριση του λογισμικού, όπως λειτουργικά συστήματα, προγράμματα, ενημερώσεις λογισμικού, περιεχόμενο και ρυθμίσεις διαμόρφωσης, ώστε να διασφαλιστεί ότι κάθε υπολογιστής διατηρεί τη σωστή διαμόρφωση. Με αυτές τις λύσεις αυτοματοποιημένης διαχείρισης, μπορείτε να διαχειρίζεστε το λογισμικό καθ' όλη τη διάρκεια ζωής του υπολογιστή.

Το HP Client Automation σας επιτρέπει να εκτελείτε τις ακόλουθες εργασίες:

- Συλλογή απογραφής υλικού και λογισμικού από πολλές πλατφόρμες
- Προετοιμασία πακέτου λογισμικού και διενέργεια ανάλυσης επιρροής πριν τη διανομή
- Χρήση μεμονωμένων υπολογιστών, ομάδων εργασίας ή ομάδων υπολογιστών για ανάπτυξη και συντήρηση λογισμικού και περιεχομένου σύμφωνα με πολιτικές
- Παροχή και διαχείριση λειτουργικών συστημάτων, εφαρμογών και περιεχομένου σε διανεμημένους υπολογιστές από οποιαδήποτε τοποθεσία
- Ενσωμάτωση του HP Client Automation σε help desk και άλλα εργαλεία διαχείρισης συστήματος για αδιάλειπτη λειτουργία
- Χρήση κοινής υποδομής για διαχείριση λογισμικού και περιεχομένου σε τυπικές συσκευές υπολογιστών σε οποιοδήποτε δίκτυο για όλους τους εταιρικούς χρήστες
- Κλιμάκωση για κάλυψη εταιρικών αναγκών

HP SSM (System Software Manager)

Το HP SSM (System Software Manager) παρέχει δυνατότητα απομακρυσμένης ενημέρωσης λογισμικού σε επίπεδο συστήματος σε πολλά συστήματα ταυτόχρονα. Όταν εκτελείται σε υπολογιστή πελάτη, το SSM εντοπίζει τις εκδόσεις τόσο του υλικού όσο και του λογισμικού και, στη συνέχεια, ενημερώνει το συγκεκριμένο λογισμικό, από ένα κεντρικό αρχείο φύλαξης. Οι εκδόσεις προγραμμάτων οδήγησης που υποστηρίζονται από το SSM υποδεικνύονται με ένα ειδικό εικονίδιο στην τοποθεσία λήψης προγραμμάτων οδήγησης της HP στο Web. Για να πραγματοποιήσετε λήψη του βοηθητικού προγράμματος SSM ή για να δείτε περισσότερες πληροφορίες σχετικά με το SSM, επισκεφθείτε την τοποθεσία web της HP στη διεύθυνση <http://www.hp.com/go/ssm> (μόνο στα Αγγλικά).

Χρήση του προγράμματος οδήγησης εκτύπωσης HP Universal

Το πρόγραμμα οδήγησης εκτύπωσης HP Universal για Windows είναι ένα έξυπνο πρόγραμμα οδήγησης που αντικαθιστά τα μεμονωμένα προγράμματα οδήγησης για τους δικτυωμένους εκτυπωτές HP.

 **ΣΗΜΕΙΩΣΗ** Το πρόγραμμα οδήγησης εκτύπωσης HP Universal είναι προεγκατεστημένο μόνο σε επιλεγμένα μοντέλα υπολογιστών. Για να πραγματοποιήσετε λήψη του προγράμματος οδήγησης εκτύπωσης HP Universal ή για να λάβετε περισσότερες πληροφορίες σχετικά με τη χρήση του, επισκεφθείτε την τοποθεσία web της HP στη διεύθυνση <http://www.hp.com/go/universalprintdriver> (μόνο στα Αγγλικά).

Για να εκτυπώσετε χρησιμοποιώντας το πρόγραμμα οδήγησης εκτύπωσης HP Universal:

1. Από οποιαδήποτε εφαρμογή, επιλέξτε **Αρχείο > Εκτύπωση**.
2. Από τη λίστα των εκτυπωτών, επιλέξτε **HP Universal Printing PS**.
3. Επιλέξτε **Εκτύπωση**.
4. Πληκτρολογήστε τη διεύθυνση IP ή τη διαδρομή δικτύου του εκτυπωτή.

 **ΣΗΜΕΙΩΣΗ** Εάν δεν μπορείτε να εντοπίσετε τη διεύθυνση IP ή τη διαδρομή δικτύου του εκτυπωτή, επικοινωνήστε με τον διαχειριστή IT για βοήθεια.

5. Ενεργοποιήστε το πλαίσιο επιλογής **Δημιουργία μόνιμης παρουσίας αυτού του εκτυπωτή στον φάκελο Εκτυπωτές**.
6. Επιλέξτε **Εκτύπωση**.

Ευρετήριο

A

αδρανοποίηση
 έξοδος 64
 με προετοιμασία στη διάρκεια
 κρίσιμα χαμηλού επιπέδου
 μπαταρίας 71
 προετοιμασία 64
αεραγωγοί, εντοπισμός 10, 11
αισθητήρας φωτισμού
 περιβάλλοντος
 πλήκτρο πρόσβασης 39
αλλαγή σειράς εκκίνησης 147
ανάπτυξη, λογισμικό 149
αναστολή λειτουργίας
 έξοδος 63
 προετοιμασία 63
ανεμιστήρας συστήματος 140
αντικατάσταση κύριας μονάδας
 μνήμης 105
αντικατάσταση μονάδας μνήμης
 επέκτασης 101
αντιμετώπιση προβλημάτων
 αναπαραγωγή ταινίας 57
 αυτόματη εκτέλεση 57
 δεν γίνεται αναπαραγωγή
 δίσκου 56
 εγγραφή δίσκου 57
 εντοπισμός μονάδας οπτικού
 δίσκου 55
 εξωτερική οθόνη 57
 θήκη μονάδας οπτικού
 δίσκου 55
 μόντεμ 33
 προγράμματα οδήγησης
 συσκευών 58
 προγράμματα οδήγησης
 συσκευών της HP 58
 προγράμματα οδήγησης
 συσκευών Microsoft 58
αποθήκευση μπαταρίας 76
αποτύπωση επαγγελματικών
 καρτών με την κάμερα web 60

αριθμητικό πληκτρολόγιο,
 μεμονωμένο
 εντοπισμός 39
ασύρματες κεραίες 13
ασύρματο δίκτυο (WLAN)
 ακτίνα λειτουργίας 21
 απαιτούμενος εξοπλισμός 19
 ασφάλεια 20
 σύνδεση 21
 σύνδεση σε δημόσιο
 WLAN 21
 σύνδεση σε εταιρικό
 WLAN 21
ασύρματο δίκτυο ευρείας ζώνης
 (WWAN) 22
ασφάλεια απελευθέρωσης
 μπαταρίας 11, 69
ασφάλεια απελευθέρωσης,
 μπαταρία 11
ασφάλεια συσκευής 119
ασφάλεια, απελευθέρωση
 μπαταρίας 11
ασφάλεια, ασύρματη 20
αυτόματη εκτέλεση 51

B

βαθμονόμηση μπαταρίας 72
βίντεο, εγγραφή 12
βοηθητικό πρόγραμμα
 μενού File (αρχείο) 136
 μενού Security
 (ασφάλεια) 137
βοηθητικό πρόγραμμα setup
 επαναφορά εργοστασιακών
 ρυθμίσεων 135
 μενού System Configuration
 (διαμόρφωση
 συστήματος) 138
 περιήγηση και επιλογές 134

Γ

γλώσσα, αλλαγή στο βοηθητικό
 πρόγραμμα Computer
 Setup 138

Δ

Δημιουργία αντιγράφων ασφαλείας
 και επαναφορά 129, 130
διακομιστής PXE 145
διακόπτης εσωτερικής οθόνης 12
διαμέρισμα επαναφοράς 132
διαμόρφωση καρτών
 ExpressCard 97
διανομείς 91
διανομείς USB 91
Διαχείριση χρηστών 137
δίσκος Blu-ray (BD) 48

E

εγκατάσταση σύνδεσης
 Internet 19
εγκατάσταση WLAN 19
εγκατάσταση, υπολογιστής 1
 ειδικός για κάθε χώρα/περιοχή
 προσαρμογέας καλωδίου
 μόντεμ 29
εικόνα οθόνης, εναλλαγή 38
εικόνα, υπολογιστής 149
εικονίδια
 ασύρματη λειτουργία 17
 κατάσταση δικτύου 17, 26
εικονίδιο ασύρματης
 λειτουργίας 17
εικονίδιο κατάστασης δικτύου 17,
 26
εκκίνηση υπηρεσίας δικτύου 145
ελαχιστοποίηση παρεμβολών 27
έλεγχος λειτουργιών ήχου 46
ενημερώσεις, λογισμικό 150
ενημέρωση BIOS
 εγκατάσταση 126
 λήψη 125
ενσωματωμένη συσκευή
 αισθητήρας φωτισμού
 περιβάλλοντος 142
 ασύρματη λειτουργία συσκευής
 Bluetooth 142
 ασύρματη λειτουργία συσκευής
 WLAN 142

ελεγκτής διασύνδεσης δικτύου (LAN) 142
εναλλαγή LAN/WLAN 142
ενεργοποίηση LAN 142
ενσωματωμένη κάμερα 142
εσωτερικά ηχεία 142
θέση αναβάθμισης φορητού υπολογιστή 142
κουμπί ασύρματης λειτουργίας 142
κύκλωμα παρακολούθησης ενέργειας 142
μικρόφωνο 142
μόντεμ 142
συσκευές ήχου 142
συσκευή ανάγνωσης αποτυπωμάτων 142
ένταση, ρύθμιση 42
έξοδος ήχου (ακουστικών), εντοπισμός 9
εξοικονόμηση, ενέργεια 75
εξοπλισμός ασφαλείας αεροδρομίων 79
έξυπνη κάρτα
αφαίρεση 100
προσδιορισμός 99
τοποθέτηση 100
εξωτερικές συσκευές ήχου, σύνδεση 44
εξωτερική μονάδα δίσκου 94
εξωτερική οθόνη, θύρα 10
επαναφορά του σκληρού δίσκου 132
επαναφορά των εργοστασιακών ρυθμίσεων 137
επαναφορά f11 132
επεξεργαστής πολλών πυρήνων 141
επιλογές εκκίνησης 139
επιλογές θυρών
θύρα eSATA 143
επιλογές AMT
ειδοποίηση ρύθμισης AMT (Ctrl-P) 143
κατάργηση διαμόρφωσης AMT στην επόμενη εκκίνηση 143
λειτουργία προσομοίωσης τερματικού 143
λεπτομέρειες
υλικολογισμικού 143

προετοιμασία Intel CIRA 143
υποστήριξη εξέλιξης συμβάντος μέσω λογισμικού 143
υποστήριξη παροχής κλειδιού USB 143
εσωτερικά μικρόφωνα, εντοπισμός 12
εσωτερικός διακόπτης οθόνης 5
ετικέτα έγκρισης μόντεμ 15
ετικέτα εξυπηρέτησης πελατών 14
ετικέτα πιστοποίησης ασύρματης λειτουργίας 15
ετικέτα πιστοποιητικού αυθεντικότητας 15
ετικέτα πιστοποιητικού αυθεντικότητας της Microsoft 15
ετικέτα σειριακού αριθμού μονάδας HP Mobile Broadband 15
ετικέτα SIM 15
ετικέτα WLAN 15
ετικέτες
έγκριση μόντεμ 15
ετικέτα εξυπηρέτησης πελατών 14
κανονισμοί 15
κάρτα SIM 15
μονάδα HP Broadband 15
πιστοποίηση ασύρματης λειτουργίας 15
πιστοποιητικό αυθεντικότητας της Microsoft 15
Bluetooth 15
WLAN 15

Z

ζώνη κύλισης, TouchPad 2

H

ηχεία, εντοπισμός 9

Θ

θερμοκρασία 76
θερμοκρασία μπαταρίας 76
θέσεις
μονάδα σκληρού δίσκου 11
Bluetooth 11
θέση αναβάθμισης αντικατάσταση μονάδας οπτικού δίσκου 88

αντικατάσταση μονάδας σκληρού δίσκου 85
εντοπισμός 10
θέση μονάδας επέκτασης μνήμης, εντοπισμός 11
θέση μονάδας μνήμης, εντοπισμός 11
θέση σκληρού δίσκου, εντοπισμός 11
θέση Bluetooth, εντοπισμός 11
θήκες
μπαταρία 11, 15
θήκη μπαταρίας 11, 15
θύρα 1394 10, 93
θύρα εξωτερικής οθόνης 10, 46
θύρα eSATA, εντοπισμός 10
θύρα IEEE 1394, εντοπισμός 10
θύρες
1394 10, 93
εξωτερική οθόνη 10, 46
DisplayPort 10
eSATA 10
USB 10, 91
θύρες USB, εντοπισμός 10, 91

I

ιδιότητες κάμερας web, ρύθμιση 60

K

κάλυμμα υποδοχής μονάδας μνήμης
αντικατάσταση 104
αφαίρεση 102
καλώδια
1394 93
μόντεμ 28
USB 91
καλώδιο 1394, σύνδεση 93
καλώδιο μόντεμ
κύκλωμα καταστολής θορύβου 28
προσαρμογέας καλωδίου ειδικός για κάθε χώρα/περιοχή 29
σύνδεση 28
καλώδιο τροφοδοσίας, εντοπισμός 14
καλώδιο USB, σύνδεση 91
καλώδιο, τροφοδοσία 14

- κάμερα web 12
- κάρτα Java
 - αφαίρεση 100
 - προσδιορισμός 99
 - τοποθέτηση 100
- κάρτα SIM
 - αφαίρεση 24
 - τοποθέτηση 23
- κεραίες 13
- κλειδί δικτύου 26
- κλειδί προϊόντος 15
- κουμπί απελευθέρωσης οθόνης, εντοπισμός 9
- κουμπί αποκοπής ήχου, εντοπισμός 6
- κουμπί ασύρματης λειτουργίας 6, 18
- κουμπί αύξησης έντασης ήχου, εντοπισμός 6
- κουμπί λειτουργίας, εντοπισμός 5
- κουμπί caps lock, εντοπισμός 6
- κουμπί num lock, εντοπισμός 6
- κουμπί QuickLook, εντοπισμός 5
- κουμπί QuickWeb, εντοπισμός 6
- κουμπί TouchPad, εντοπισμός 6
- κουμπιά
 - απελευθέρωση οθόνης 9
 - αποκοπή ήχου 6
 - ασύρματη λειτουργία 6
 - μοχλός δείκτη 2
 - μοχλός κατάδειξης 1
 - παροχή ενέργειας 5
 - caps lock 6
 - num lock 6
 - QuickLook 5
 - QuickWeb 6
 - TouchPad 2, 6
- κουμπιά έντασης ήχου 42
- κουμπιά μοχλού κατάδειξης, εντοπισμός 1, 2
- κουμπιά TouchPad, εντοπισμός 2
- κρίσιμα χαμηλό επίπεδο μπαταρίας 71
- κρυπτογράφηση 20
- κύκλωμα καταστολής θορύβου
 - καλώδιο μόντεμ 28
- κύρια μονάδα μνήμης
 - αναβάθμιση 105
 - αντικατάσταση 105
- αφαίρεση 106
- τοποθέτηση 107
- κωδικοί ασφαλείας δικτύου
 - κλειδί δικτύου 26
 - SSID 26
- κωδικοί περιοχής, DVD 52
- κωδικοί πρόσβασης
 - διαχειριστής 110
 - διαχειριστής του BIOS 111
 - χρήστη 111
 - DriveLock 114
- κωδικός πρόσβασης
 - διαχειριστή 110
- κωδικός πρόσβασης χρήστη 111
- κωδικός Automatic DriveLock
 - αφαίρεση 119
 - εισαγωγή 118
- κωδικός DriveLock
 - αλλαγή 117
 - αφαίρεση 118
 - εισαγωγή 116
 - ορισμός 115
 - περιγραφή 114
- A**
 - λειτουργία
 - σύνδεση 67
 - λειτουργία παράλληλης θύρας 140
 - λειτουργία UEFI 139
 - λειτουργίες ήχου, έλεγχος 46
 - λειτουργικό σύστημα
 - ετικέτα πιστοποιητικού αυθεντικότητας της Microsoft 15
 - κλειδί προϊόντος 15
 - λογισμικό
 - ανάπτυξη 149
 - ανασυγκρότηση δίσκων 79
 - εκκαθάριση δίσκου 80
 - ενημερώσεις 150
 - ενημέρωση BIOS 125
 - επαναφορά 149
 - business card reader 60
 - HP Connection Manager 19
 - Wireless Assistant 18
 - λογισμικό ανασυγκρότησης δίσκων 79
 - λογισμικό εκκαθάρισης δίσκου 80
- λογισμικό μόντεμ
 - προβλήματα σύνδεσης στα ταξίδια 33
 - ρύθμιση/προσθήκη τοποθεσίας 29
- λογισμικό πολυμέσων, εγκατάσταση 44
- λογισμικό business card reader 60
- λογισμικό HP Connection Manager 19
- λογισμικό Wireless Assistant 18
- M**
 - μενού File (αρχείο) 136
 - μενού Security
 - λειτουργία Automatic DriveLock 138
 - ορισμός κωδικού διαχειριστή BIOS 137
 - μενού Security (ασφάλεια)
 - always prompt for HP SpareKey enrollment (να ζητείται πάντα εγγραφή του HP SpareKey) 137
 - change password (αλλαγή κωδικού πρόσβασης) 137
 - Disk Sanitizer 138
 - DriveLock 138
 - fingerprint reader reset (επαναφορά συσκευής ανάγνωσης αποτυπωμάτων) 137
 - HP SpareKey 137
 - HP Sparekey enrollment (εγγραφή HP Sparekey) 137
 - password policy (πολιτική κωδικών πρόσβασης) 137
 - System IDs (αναγνωριστικά συστήματος) 138
 - μενού System Configuration (διαμόρφωση συστήματος) 138
 - μέσα με δυνατότητα ανάγνωσης 63
 - μέσα με δυνατότητα εγγραφής 63
 - μέσα μονάδας 63
 - μικρόφωνα, εσωτερικά 12
 - μονάδα δισκέτας 94
 - μονάδα μνήμης επέκτασης αντικατάσταση 101

- αφαίρεση 102
 - τοποθέτηση 103
 - μονάδα οπτικού δίσκου 94
 - Μονάδα Blu-ray ROM με LightScribe 49
 - μονάδα CD 94
 - μονάδα DVD 94
 - Μονάδα HP Mobile Broadband 22
 - μονάδες
 - δισκέτα 94
 - οπτικές 94
 - μονάδες δίσκου
 - εξωτερικός 94
 - μονάδα DVD±RW SuperMulti DL Lightscribe 49
 - σειρά εκκίνησης 139, 144
 - σκληρός 83, 94
 - DVD-ROM 49
 - μοχλός κατάδειξης
 - εντοπισμός 1
 - χρήση 35
 - μπαταρία
 - αντικατάσταση 76
 - αποθήκευση 76
 - απόρριψη 76
 - αφαίρεση 69
 - βαθμονόμηση 72
 - εξοικονόμηση ενέργειας 75
 - επιαναφόρτιση 75
 - τοποθέτηση 69
 - φόρτιση 70, 72
 - χαμηλό επίπεδο μπαταρίας 71
 - μπαταρία, εντοπισμός 14
- Ο**
- οθόνη
 - εικόνα, εναλλαγή 38
 - πλήκτρα πρόσβασης φωτεινότητας οθόνης 39
 - οθόνη, σύνδεση 46
 - όνομα και αριθμός προϊόντος, υπολογιστής 14
 - οπτικός δίσκος
 - αφαίρεση 54
 - χρήση 49
- Π**
- παρεμβολές, ελαχιστοποίηση 27
 - παροχή ενέργειας
 - εξοικονόμηση 75
 - πλήκτρα
 - αριθμητικό πληκτρολόγιο 7
 - εφαρμογές Windows 7
 - λειτουργία 7
 - λογότυπο των Windows 7
 - esc 7
 - fn 7
 - πλήκτρα αριθμητικού πληκτρολογίου, εντοπισμός 7
 - πλήκτρα λειτουργιών 35
 - πλήκτρα λειτουργιών, εντοπισμός 7
 - πλήκτρα πρόσβασης
 - αισθητήρας φωτισμού περιβάλλοντος 39
 - αύξηση φωτεινότητας οθόνης 39
 - εκκίνηση αναστολής λειτουργίας 37
 - εμφάνιση πληροφοριών συστήματος 36
 - εναλλαγή εικόνας οθόνης 38
 - μείωση φωτεινότητας οθόνης 39
 - περιγραφή 35
 - πληροφορίες φόρτισης μπαταρίας 39
 - χρήση 36
 - πλήκτρα πρόσβασης πληκτρολογίου, αναγνώριση 35
 - πλήκτρα πρόσβασης φωτεινότητας οθόνης 39
 - πλήκτρο εφαρμογών Windows, εντοπισμός 7
 - πλήκτρο εφαρμογών, Windows 7
 - πλήκτρο με το λογότυπο Windows, εντοπισμός 7
 - πλήκτρο πρόσβασης αναστολής λειτουργίας 37
 - πλήκτρο πρόσβασης πληροφοριών συστήματος 36
 - πλήκτρο esc, εντοπισμός 7
 - πλήκτρο fn 7, 35
 - πληκτρολόγιο, εξωτερικό
 - χρήση 40
 - num lock 41
 - πληροφορίες κανονισμών
 - ετικέτα έγκρισης μόντεμ 15
 - ετικέτα κανονισμών 15
 - ετικέτες πιστοποίησης ασύρματων συσκευών 15
 - πληροφορίες υπολογιστή 125
 - πληροφορίες φόρτισης μπαταρίας 39
 - ποντίκι, εξωτερικό
 - ορισμός προτιμήσεων 35
 - σύνδεση 35
 - προγράμματα οδήγησης συσκευών
 - επιανακατάσταση 58
 - προγράμματα οδήγησης συσκευών της HP 58
 - προγράμματα οδήγησης Microsoft 58
 - προειδοποίηση για τα πνευματικά δικαιώματα 52
- P**
- ρεύμα μπαταρίας 68
- Σ**
- σβήσιμο του υπολογιστή 77
 - σειρά εκκίνησης 139
 - σειριακός αριθμός, υπολογιστής 14
 - σκληρός δίσκος
 - εγκατάσταση 83
 - εξωτερικός 94
 - επιαναφορά 132
 - HP 3D DriveGuard 80
 - στοιχεία
 - αριστερή πλευρά 10
 - δεξιά πλευρά 9
 - κάτω μέρος 11
 - οθόνη 12
 - πάνω πλευρά 1
 - πίσω πλευρά 9
 - πρόσθετο υλικό 14
 - πρόσοψη 8
 - στοιχεία ελέγχου ασύρματης λειτουργίας
 - κουμπί 17
 - λειτουργικό σύστημα 17
 - στοιχεία οθόνης 12
 - σύνδεση σε
 - LAN 34
 - WLAN 21
 - σύνδεση σε δημόσιο WLAN 21
 - σύνδεση σε εταιρικό WLAN 21

σύνδεση, εξωτερική παροχή ενέργειας 67
συνδυασμοί τροφοδοσίας 65
συντήρηση
 ανασυγκρότηση δίσκων 79
 εκκαθάριση δίσκου 80
συσκευές 1394
 αφαίρεση 93
 σύνδεση 93
συσκευές εκκίνησης, ενεργοποίηση 145
συσκευές ήχου, σύνδεση εξωτερικών 44
συσκευές κατάδειξης
 ορισμός προτιμήσεων 35
 χρήση 35
συσκευές SATA (Serial Advanced Technology Attachment)
 AHCI (Advanced Host Controller Interface) 140
 IDE (Integrated Drive Electronics) 140
συσκευές USB
 σύνδεση 91
Συσκευές USB
 αφαίρεση 91
 περιγραφή 91
συσκευή ανάγνωσης έξυπνων καρτών, εντοπισμός 10
συσκευή ανάγνωσης κάρτας μέσων, εντοπισμός 9
Συσκευή ανάγνωσης καρτών μέσων 96
συσκευή βιομετρικής ανάγνωσης αποτυπωμάτων, εντοπισμός 6
συσκευή εκκίνησης NIC 144, 145
συσκευή προβολής, σύνδεση 46
συσκευή WLAN 15, 16, 19
συσκευή WWAN 22

T

ταχεία φόρτιση βοηθητικής μπαταρίας 141
τείχος προστασίας 20
τερματισμός 77
τεχνολογία αναπαράστασης 141
τεχνολογία Intel HT 141
το σύστημα δεν αποκρίνεται 77
τοπικές ρυθμίσεις DVD 52

τοποθεσίες web
 πρόγραμμα οδήγησης εκτύπωσης
 HP Universal 152
 HP System Software Manager 152
τοποθέτηση μονάδας μνήμης επέκταση 103
 κύρια 107
τροφοδοτικό AC
 εντοπισμός 14
 σύνδεση 67
τύποι μετάδοσης εικόνας 38

Y

υλικό, εντοπισμός 1
υποδοχές
 είσοδος ήχου (μικροφώνου) 9
 έξοδος ήχου (ακουστικών) 9
 επαγγελματική κάρτα 8
 κάρτα SIM 12, 23
 μνήμη 101
 μονάδα επέκτασης μνήμης 11
 μονάδα μνήμης 11
 συσκευή ανάγνωσης έξυπνων καρτών 10
 ψηφιακή κάρτα 96
 RJ-11 (μόντεμ) 10
 RJ-45 (δικτύου) 10
 WLAN 11
υποδοχή ακουστικών (έξοδος ήχου) 9
υποδοχή βοηθητικής μπαταρίας, εντοπισμός 12
υποδοχή για είσοδο ήχου (μικρόφωνο), εντοπισμός 9
υποδοχή επαγγελματικής κάρτας, εντοπισμός 8
υποδοχή καλωδίου ασφαλείας, εντοπισμός 10
υποδοχή μικροφώνου (είσοδος ήχου) 9
υποδοχή συσκευής σύνδεσης, εντοπισμός 11
υποδοχή τροφοδοσίας, εντοπισμός 10
υποδοχή ExpressCard, εντοπισμός 10
υποδοχή RJ-11 (μόντεμ), εντοπισμός 10

υποδοχή RJ-45 (δικτύου), εντοπισμός 10
υποδοχή SIM, εντοπισμός 12
υποδοχή, τροφοδοσία 10
υποστήριξη παλαιού τύπου USB 92, 134, 139
υποστήριξη παλαιού τύπου, USB 134, 139

Φ

φόρτιση μπαταρίας, μεγιστοποίηση 71
φόρτιση μπαταριών 70, 72
φωτεινές ενδείξεις
 αποκοπή ήχου 3
 ασύρματη λειτουργία 2, 8
 αύξηση έντασης 3
 κάμερα web 12
 λειτουργία 8
 μείωση έντασης 3
 μονάδα δίσκου 3, 8, 81
 μπαταρία 3, 8
 τροφοδοσία 3
 caps lock 3
 num lock 3
 QuickLook 3
 QuickWeb 3
 TouchPad 3
φωτεινές ενδείξεις ασύρματης λειτουργίας, εντοπισμός 2
φωτεινές ενδείξεις λειτουργίας, εντοπισμός 3, 8
φωτεινή ένδειξη αποκοπής ήχου, εντοπισμός 3
φωτεινή ένδειξη ασύρματης λειτουργίας 8, 17
φωτεινή ένδειξη αύξησης έντασης, εντοπισμός 3
φωτεινή ένδειξη κάμερας web, εντοπισμός 12
φωτεινή ένδειξη μείωσης έντασης ήχου, εντοπισμός 6
φωτεινή ένδειξη μείωσης, εντοπισμός 3
φωτεινή ένδειξη μονάδας δίσκου 81
φωτεινή ένδειξη μονάδας δίσκου, εντοπισμός 3, 8
φωτεινή ένδειξη μπαταρίας 70, 71

φωτεινή ένδειξη μπαταρίας, εντοπισμός 3, 8
φωτεινή ένδειξη caps lock, εντοπισμός 3
φωτεινή ένδειξη num lock, εντοπισμός 3
φωτεινή ένδειξη QuickLook, εντοπισμός 3
φωτεινή ένδειξη QuickWeb, εντοπισμός 3
φωτεινή ένδειξη TouchPad, εντοπισμός 3

X
χαμηλό επίπεδο μπαταρίας 71
χαρακτηρισμός λογικών μονάδων δίσκων 146
χρήση του υπολογιστή κατά τη διάρκεια ταξιδιών
ετικέτα έγκρισης μόντεμ 15

Ψ
ψηφιακή κάρτα
αφαίρεση 97
τοποθέτηση 96

A
Anti Theft 138

B
BD
αναπαραγωγή 50
αντιγραφή 53
αφαίρεση 54, 55
δημιουργία 53
BIOS administrator password (Κωδικός διαχειριστή BIOS) 137

Bluetooth
ετικέτα 15
συσκευή 16
built-in device options (επιλογές ενσωματωμένων συσκευών) 142

C
CD
αναπαραγωγή 50
αντιγραφή 53
αφαίρεση 54, 55
δημιουργία 53

Computer Setup
ασφάλεια συσκευής 119
βοηθητικό πρόγραμμα 149
ενεργοποίηση συσκευών με δυνατότητα εκκίνησης 145
επαναφορά εργοστασιακών ρυθμίσεων 135
κωδικός πρόσβασης διαχειριστή BIOS 111
κωδικός DriveLock 114
μενού File (Αρχείο) 136
μενού Security (ασφάλεια) 137
μενού System Configuration (διαμόρφωση συστήματος) 138
περιήγηση και επιλογές 134
ρύθμιση μηνύματος MultiBoot Express 148
ρύθμιση σειράς εκκίνησης 147

D
device configurations (διαμορφώσεις συσκευών) 139
disk sanitizer 138
DisplayPort, εντοπισμός 10
DriveLock, αυτόματη λειτουργία 138
DVD
αλλαγή τοπικών ρυθμίσεων 52
αναπαραγωγή 50
αντιγραφή 53
αφαίρεση 54, 55
δημιουργία 53
DVD λειτουργικού συστήματος Windows 7 133

E
Execution Disable (Απενεργοποίηση εκτέλεσης) 140
ExpressCard
αφαίρεση 99
αφαίρεση προστατευτικού 98
διακοπή 99
διαμόρφωση 97
τοποθέτηση 98

H
HP 3D DriveGuard 80

HP Client Automation 150, 151
HP Mobile Broadband, απενεργοποιημένο 23
HP QuickLook 141
HP SpareKey enrollment (εγγραφή του HP SpareKey) 137
HP System Software Manager 150, 152

L
LAN, σύνδεση 34

M
McAfee Total Protection 122
MultiBoot Express 144, 148

N
num lock, εξωτερικό πληκτρολόγιο 41

P
port options (επιλογές θυρών)
θύρα 1394 143
θύρα USB 143
παράλληλη θύρα 143
σειριακή θύρα 143
συσκευή ανάγνωσης μέσων Flash 143
υποδοχή έξυπνης κάρτας 143
υποδοχή ExpressCard 143
Power Assistant 66

R
restore security defaults (επαναφορά προεπιλογών ασφαλείας) 143

S
set security level (ορισμός επιπέδου ασφαλείας) 143
system date and time (ρύθμιση ημερομηνίας και ώρας συστήματος) 136
system diagnostics (διαγνωστικά συστήματος) 136
system IDs (αναγνωριστικά συστήματος) 138
system information (πληροφορίες συστήματος) 136

T

TouchPad

- εντοπισμός 2
- ζώνη κύλισης 2
- κουμπιά 2
- χρήση 35

TPM Embedded Security

- (ενσωματωμένη ασφάλεια
TPM) 138

TXT (Intel Trusted Execution Technology) 141

