

HP EliteBook

Používateľská príručka

© Copyright 2010 Hewlett-Packard
Development Company, L.P.

Bluetooth je ochranná známka príslušného vlastníka a spoločnosť Hewlett-Packard Company ju používa na základe licencie. Intel je ochranná známka spoločnosti Intel Corporation v USA a ďalších krajinách. Java je ochranná známka spoločnosti Sun Microsystems, Inc.; Microsoft, Windows a Windows Vista sú ochranné známky spoločnosti Microsoft Corporation registrované v USA. Logo SD je ochranná známka príslušného vlastníka.

Informácie obsiahnuté v tomto dokumente sa môžu zmeniť bez predchádzajúceho upozornenia. Jediné záruky vzťahujúce sa na produkty a služby spoločnosti HP sú uvedené v prehláseniach o výslovnej záruke, ktoré sa dodávajú spolu s produktmi a službami. Žiadne informácie uvedené v tejto príručke nemožno považovať za dodatočnú záruku. Spoločnosť HP nie je zodpovedná za technické alebo redakčné chyby či vynechaný text v tejto príručke.

Prvé vydanie: január 2010

Katalógové číslo dokumentu: 582869-231

Poznámka k produktu

Táto používateľská príručka popisuje funkcie, ktoré poskytuje väčšina modelov. Váš počítač nemusí poskytovať všetky tieto funkcie.

Bezpečnostné výstražné upozornenie

-
- ⚠ **VAROVANIE!** Z dôvodu zníženia rizika vzniku poranení spôsobených teplom alebo prehriatia počítača nepkladajte počítač priamo na stehná a nezakrývajte vetracie otvory počítača. Pri práci kladte počítač len na tvrdý a rovný povrch. Prúdenie vzduchu nesmú blokovať žiadne predmety, napríklad susediaca voliteľná tlačiareň alebo kus textílie (napríklad vankúše alebo prikrývky). Počas prevádzky tiež zabráňte kontaktu sieťového napájacieho zdroja s pokožkou alebo mäkkým povrchom, ako sú napríklad vankúše alebo prikrývky. Počítač a sieťový napájací zdroj vyhovujú teplotným limitom pre povrchy, s ktorými prichádza do styku používateľ. Uvedené teplotné limity definuje medzinárodná norma pre bezpečnosť zariadení IT (IEC 60950).
-

Obsah

1 Vlastnosti a funkcie

Identifikácia hardvéru	1
Súčasti na vrchnej strane	1
Ukazovacie zariadenia	1
Indikátory	2
Tlačidlá, vypínače a snímač odtlačkov prstov	4
Klávesy	5
Súčasti na prednej strane	6
Súčasti na zadnej strane	7
Súčasti na pravej strane	8
Súčasti na ľavej strane	8
Súčasti na spodnej strane	9
Súčasti obrazovky	10
Antény pre bezdrôtovú komunikáciu (len vybrané modely)	11
Ďalšie hardvérové súčasti	12
Identifikácia štítkov	12

2 Bezdrôtové pripojenie, modem a lokálna sieť

Používanie bezdrôtových zariadení (len vybrané modely)	14
Identifikácia ikon bezdrôtovej komunikácie a siete	15
Používanie ovládacích prvkov bezdrôtovej komunikácie	15
Používanie tlačidla bezdrôtovej komunikácie	15
Používanie softvéru Wireless Assistant (len vybrané modely)	16
Používanie softvéru Správca pripojení HP (len vybrané modely)	16
Používanie ovládacích prvkov operačného systému	17
Používanie zariadenia WLAN (len vybrané modely)	18
Nastavenie siete WLAN	18
Ochrana siete WLAN	18
Pripojenie k sieti WLAN	20
Pripojenie na inú sieť	20
Používanie modulu HP Mobile Broadband (len vybrané modely)	21
Vloženie karty SIM (len vybrané modely)	21
Vybratie karty SIM (len vybrané modely)	22
Používanie bezdrôtového zariadenia Bluetooth (len vybrané modely)	24

Technológia Bluetooth a zdieľanie internetového pripojenia	24
Riešenie problémov s bezdrôtovou sieťou	25
Nedá sa vytvoriť pripojenie na sieť WLAN	25
Nedá sa pripojiť na preferovanú sieť	26
Ikona stavu sieťovej komunikácie sa nezobrazila	26
Aktuálne sieťové bezpečnostné kódy nie sú dostupné	26
Pripojenie na sieť WLAN je veľmi slabé	27
Nedá sa pripojiť k bezdrôtovému smerovaču	27
Používanie modemu (len vybrané modely)	28
Pripojenie kábla modemu (nutné zakúpiť samostatne)	28
Pripojenie adaptéra kábla modemu špecifického pre danú krajinu/región (kupuje sa samostatne)	29
Výber nastavenia umiestnenia	29
Prezeranie aktuálneho výberu umiestnenia	29
Pridanie nových umiestnení počas cestovania	29
Riešenie problémov s pripojením pri cestovaní	30
Pripojenie k sieti LAN	32

3 Polohovacie zariadenia a klávesnica

Používanie polohovacích zariadení	33
Nastavenie parametrov ukazovacieho zariadenia	33
Používanie zariadenia TouchPad	33
Používanie páčkového ukazovacieho zariadenia	33
Pripojenie externej myši	33
Používanie klávesnice	33
Používanie klávesových skratiek	33
Zobrazenie systémových informácií	34
Spustenie režimu spánku	34
Prepnutie obrazu	35
Zobrazenie informácií o nabití batérií	35
Zníženie jasov obrazovky	35
Zvýšenie jasov obrazovky	35
Aktivácia senzora okolitého osvetlenia	36
Používanie programu HP QuickLook	37
Používanie numerických klávesníc	37
Používanie integrovanej číselnej klávesnice	38
Zapnutie a vypnutie integrovanej číselnej klávesnice	38
Prepnutie funkcií klávesov integrovanej číselnej klávesnice	38
Používanie voliteľnej externej číselnej klávesnice	38
Čistenie zariadenia TouchPad, klávesnice a vetracích otvorov	39

4 Multimédia

Multimediálne funkcie	40
-----------------------------	----

Nastavenie hlasitosti	40
Multimediálny softvér	41
Prístup k predinštalovanému multimediálnemu softvéru	42
Inštalácia multimediálneho softvéru z disku	42
Zvuk	43
Pripojenie externých zvukových zariadení	43
Kontrola zvukových funkcií	44
Video	45
Pripojenie externého monitora alebo projektora	45
Používanie portu pre externý monitor	45
Používanie portu DisplayPort	45
Optická jednotka (len vybrané modely)	47
Identifikácia optickej jednotky	47
Používanie optických diskov (CD, DVD a BD)	47
Výber správneho disku (disky CD, DVD a BD)	48
Disky CD-R	48
Disky CD-RW	48
Disky DVD±R	49
Disky DVD±RW	49
Disky LightScribe DVD+R	49
Disky Blu-ray (BD)	49
Prehrávanie disku CD, DVD alebo BD	49
Konfigurácia funkcie Automatické prehrávanie	50
Zmena nastavení oblasti jednotky DVD	50
Dodržiavanie upozornenia týkajúceho sa autorských práv	51
Kopírovanie disku CD, DVD alebo BD	51
Vytvorenie (napálenie) diskov CD a DVD	52
Vybratie optického disku (CD, DVD alebo BD)	53
Riešenie problémov	53
Podávač optického disku sa neotvorí, keď chcete vybrať disk CD, DVD alebo BD	53
Počítač nerozpoznáva optickú jednotku	54
Disk sa neprehrá	55
Disk sa automaticky neprehráva	56
Film sa zastavuje, preskakuje alebo sa trhane prehráva	56
Film sa nezobrazuje na externom displeji	56
Proces napájania disku sa nezačne alebo sa zastaví pred dokončením	56
Ovládač zariadenia je nutné preinštalovať	57
Získanie najnovších ovládačov zariadenia HP	57
Získanie ovládačov zariadení spoločnosti Microsoft	58
Webová kamera (len vybrané modely)	59
Úprava vlastností webovej kamery	59
Snímanie obrazov vizitiek	60

5 Správa napájania

Nastavenie možností napájania	62
Používanie úsporných režimov napájania	62
Spustenie a ukončenie režimu spánku	62
Spustenie a ukončenie režimu dlhodobého spánku	63
Používanie merača batérie	63
Používanie schém napájania	64
Prezeranie aktuálneho plánu napájania	64
Výber iného plánu napájania	64
Úprava plánov napájania	64
Nastavenie ochranného hesla pri prebudení	64
Používanie softvéru Power Assistant (len vybrané modely)	65
Spustenie programu Power Assistant	65
Používanie externého sieťového napájacieho zdroja	65
Pripojenie sieťového napájacieho adaptéra	66
Napájanie z batérie	66
Hľadanie informácií o batérii v aplikácii Pomoc a technická podpora	67
Používanie softvéru Battery Check	67
Zobrazenie zostávajúceho stavu nabitia batérie	67
Vloženie alebo vybratie batérie	68
Nabíjanie batérie	69
Maximalizovanie doby vybitia batérie	70
Riadenie nízkeho stavu nabitia batérie	70
Identifikácia nízkeho stavu nabitia batérie	70
Vyriešenie nízkeho stavu nabitia batérie	70
Vyriešenie nízkeho stavu nabitia batérie, keď je k dispozícii externý zdroj napájania	71
Vyriešenie nízkeho stavu nabitia batérie, keď je k dispozícii nabitá batéria	71
Vyriešenie nízkeho stavu nabitia batérie, keď nie je k dispozícii zdroj napájania	71
Vyriešenie nízkeho stavu nabitia batérie, keď počítač nemôže ukončiť režim dlhodobého spánku	71
Kalibrácia batérie	71
Krok 1: Batériu úplne nabite	71
Krok 2: Zrušte režim spánku alebo režim dlhodobého spánku	72
Krok 3: Batériu vybite	73
Krok 4: Batériu úplne nabite	73
Krok 5: Opäť zapnite režim dlhodobého spánku a režim spánku	73
Úspora energie batérie	74
Uloženie batérie	74
Likvidácia použitej batérie	74
Výmena batérie	74
Test sieťového napájacieho adaptéra	75

Vypnutie počítača	75
6 Jednotky	
Identifikácia nainštalovaných jednotiek	77
Manipulácia s jednotkami	77
Zlepšenie výkonu pevného disku	79
Používanie programu Defragmentácia disku	79
Používanie programu Čistenie disku	79
Používanie programu HP 3D DriveGuard	80
Identifikácia stavu softvéru HP 3D DriveGuard	80
Používanie softvéru HP 3D DriveGuard	81
Výmena pevného disku v pozícii pre pevný disk	82
Výmena jednotky v rozširujúcej pozícii	85
Vybratie ochrannnej vložky	85
Výmena pevného disku	85
Výmena optickej jednotky	88
7 Externé zariadenia	
Používanie zariadenia USB	91
Pripojenie zariadenia USB	91
Zastavenie a vybratie zariadenia USB	92
Používanie podpory rozhrania USB	92
Používanie zariadenia 1394	94
Pripojenie zariadenia 1394	94
Odstránenie zariadenia 1394	94
Používanie externých jednotiek	95
Používanie voliteľných externých zariadení	95
Používanie rozširujúcej základne	96
8 Externé multimediálne karty	
Používanie kariet v čítači kariet SD	97
Vloženie digitálnej karty	97
Vybratie digitálnej karty	98
Používanie kariet ExpressCard (len vybrané modely)	98
Konfigurácia karty ExpressCard	98
Vloženie karty ExpressCard	99
Zastavenie a vybratie karty ExpressCard	100
Používanie kariet Smart (len vybrané modely)	100
Vloženie inteligentnej karty	101
Vybranie inteligentnej karty	101
9 Pamäťové moduly	
Pridanie alebo výmena pamäťového modulu v rozširujúcej zásuvke pamäťového modulu	103

Inovácia pamäťového modulu v zásuvke primárneho pamäťového modulu	106
---	-----

10 Zabezpečenie

Ochrana počítača	110
Používanie hesiel	111
Nastavenie hesiel v systéme Windows	111
Nastavenie hesiel v programe Computer Setup	112
Heslo správcu systému BIOS	112
Správa hesla správcu systému BIOS	112
Zadanie hesla správcu systému BIOS	113
Používanie funkcie DriveLock programu Computer Setup	113
Nastavenie hesla funkcie DriveLock	114
Zadávanie hesla funkcie DriveLock	115
Zmena hesla funkcie DriveLock	115
Odstránenie ochrany DriveLock	116
Používanie funkcie Auto DriveLock programu Computer Setup	116
Zadávanie automatického hesla funkcie DriveLock	116
Odstránenie automatickej ochrany DriveLock	117
Používanie funkcií zabezpečenia v programe Computer Setup	118
Zabezpečenie systémových zariadení	118
Zobrazenie systémových informácií programu Computer Setup	119
Používanie systémových identifikačných údajov programu Computer Setup	119
Používanie antivírusového softvéru	120
Používanie softvéru brány firewall	121
Inštalácia dôležitých aktualizácií	122
Používanie nástroja HP ProtectTools Security Manager (len vybrané modely)	123
Inštalácia bezpečnostného lanka	124

11 Aktualizácie softvéru

Aktualizácia softvéru	126
Aktualizácia systému BIOS	128
Určenie verzie systému BIOS	128
Prevzatie aktualizácie systému BIOS	128
Aktualizácia programov a ovládačov	130
Používanie programu SoftPaq Download Manager	131

12 Zálohovanie a obnova

Zálohovanie údajov	133
Vykonanie obnovy	134
Používanie nástrojov na obnovu systému Windows	134
Používanie obnovovacieho nástroja f11	135
Použitie disku DVD s operačným systémom Windows Vista (kupuje sa samostatne)	135

13 Pomôcka Computer Setup

Spustenie pomôcky Computer Setup	137
Používanie pomôcky Computer Setup	137
Navigácia a výber v programe Computer Setup	137
Obnovenie nastavení z výroby v programe Computer Setup	138
Ponuky programu Computer Setup	139
Ponuka File (Súbor)	139
Ponuka Security (Zabezpečenie)	140
Ponuka System Configuration (Konfigurácia systému)	141

14 Zavádzanie viacerých systémov (MultiBoot)

Informácie o poradí použitia spúšťačích zariadení	145
Povolenie spúšťačích zariadení v pomôcke Computer Setup	146
Zmeny poradia spúšťačích zariadení	147
Výber predvolieb zavádzania viacerých systémov (MultiBoot)	148
Nastavenie nového poradia spúšťania v pomôcke Computer Setup	148
Dynamický výber spúšťačieho zariadenia	149
Nastavenie výzvy funkcie MultiBoot Express	149
Zadanie predvolieb pre funkciu MultiBoot Express	149

15 Správa a tlač

Používanie riešení správy klientov	150
Konfigurácia a nasadzovanie bitových kópií softvéru	150
Správa a aktualizácia softvéru	151
HP Client Automation (len vybrané modely)	151
HP SSM (System Software Manager)	151

Register	152
-----------------------	------------

1 Vlastnosti a funkcie

Identifikácia hardvéru

Súčasti dodávané s počítačom sa líšia v závislosti od krajiny alebo oblasti a modelu. Ilustrácie v tejto kapitole znázorňujú štandardné vybavenie väčšiny modelov počítačov.

Zobrazenie zoznamu hardvéru nainštalovaného v počítači:

1. Vyberte ponuku **Štart > Počítač > Vlastnosti systému**.
2. Na ľavej table kliknite na položku **Správca zariadení**.

Použitím programu Správca zariadení môžete tiež pridať hardvér alebo upraviť konfigurácie zariadení.

 **POZNÁMKA:** Systém Windows® obsahuje funkciu kontroly používateľských kont na zlepšenie zabezpečenia počítača. Pri vykonávaní úloh, napríklad pri inštalácii softvéru, spúšťaní pomôcok alebo zmene nastavení systému Windows, sa môže zobrazíť výzva na ich povolenie alebo na zadanie hesla. Ďalšie informácie nájdete v aplikácii Pomoc a technická podpora.

Súčasti na vrchnej strane

Ukazovacie zariadenia

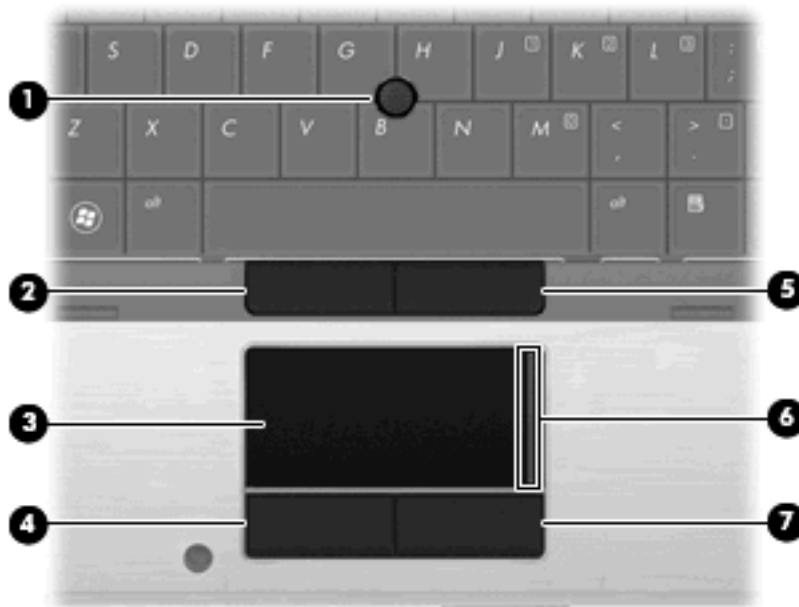

Súčasť	Popis
(1) Páčkové ukazovacie zariadenie	Slúži na posúvanie ukazovateľa a na výber alebo aktiváciu položiek na obrazovke.
(2) Ľavé tlačidlo páčkového ukazovacieho zariadenia	Plní rovnakú funkciu ako ľavé tlačidlo na externej myši.
(3) Zariadenie TouchPad*	Slúži na posúvanie ukazovateľa a na výber alebo aktiváciu položiek na obrazovke.
(4) Ľavé tlačidlo zariadenia TouchPad*	Plní rovnakú funkciu ako ľavé tlačidlo na externej myši.
(5) Pravé tlačidlo páčkového ukazovacieho zariadenia	Plní rovnakú funkciu ako pravé tlačidlo na externej myši.
(6) Zóna posúvania TouchPad*	Slúži na posúvanie nahor a nadol.
(7) Pravé tlačidlo zariadenia TouchPad*	Plní rovnakú funkciu ako pravé tlačidlo na externej myši.

*Táto tabuľka obsahuje popis nastavení od výrobcu. Zobraziť alebo zmeniť predvoľby ukazovacieho zariadenia môžete kliknutím na ponuku **Štart > Ovládací panel > Hardvér a zvuk > Myš**.

Indikátory

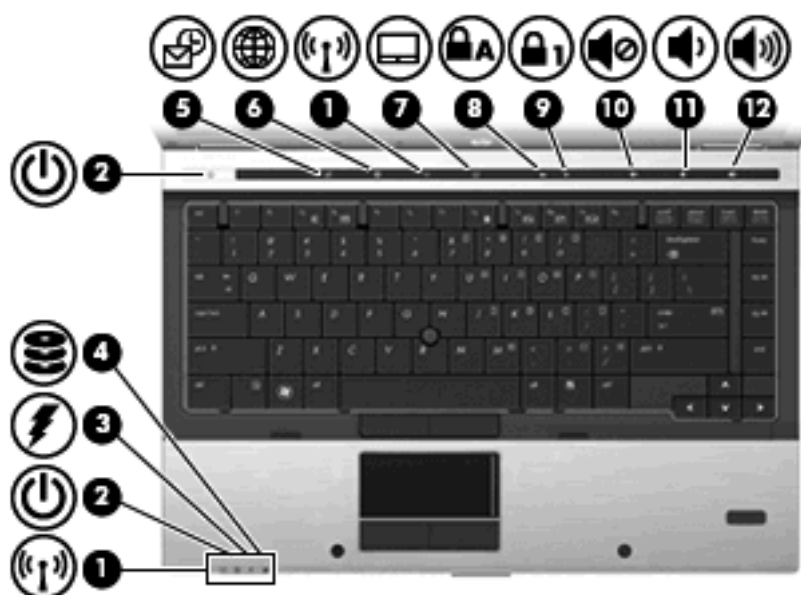

Súčasť	Popis
(1) Indikátory bezdrôtovej komunikácie (2)*	<ul style="list-style-type: none"> Modrá: integrované bezdrôtové zariadenie, napríklad zariadenie bezdrôtovej siete LAN, modul HP Mobile Broadband alebo zariadenie Bluetooth®, je zapnuté. Jantárová: všetky bezdrôtové zariadenia sú vypnuté.

Súčasť	Popis
(2) Indikátory napájania (2)†	<ul style="list-style-type: none"> Svieti: počítač je zapnutý. Bliká: počítač je v režime spánku. Rýchlo bliká: mal by sa pripojiť sieťový napájací adaptér s vyšším výkonom napájania. Nesvieti: počítač je vypnutý alebo v režime dlhodobého spánku.
(3) Indikátor batérie	<ul style="list-style-type: none"> Jantárová: batéria sa nabíja. Tyrkysová: batéria je takmer úplne nabitá. Bliká jantárová: batéria, ktorá je jediným zdrojom napájania, dosiahla nízky stav nabitia. Keď batéria dosiahne kritickú úroveň nabitia, indikátor batérie začne rýchlo blikáť. Nesvieti: ak je počítač pripojený k externému zdroju napájania, indikátor sa po úplnom nabití všetkých batérií počítača vypne. Ak počítač nie je pripojený k externému zdroju napájania, indikátor ostane vypnutý, až kým batéria nedosiahne nízky stav nabitia.
(4) Indikátor jednotky	<ul style="list-style-type: none"> Bliká tyrkysová: prebieha prístup na pevný alebo optický disk. Jantárová: softvér HP 3D DriveGuard dočasne zaparkoval interný pevný disk a prípadne aj pevný disk v rozširujúcej pozícii.
(5) Indikátor funkcie QuickLook	<ul style="list-style-type: none"> Svieti: počítač je zapnutý. Nesvieti: počítač je vypnutý, v režime spánku alebo dlhodobého spánku.
(6) Indikátor funkcie QuickWeb	Svieti: webový prehľadávač sa používa.
(7) Indikátor zariadenia TouchPad	<ul style="list-style-type: none"> Tyrkysová: zariadenie TouchPad je zapnuté. Jantárová: zariadenie TouchPad je vypnuté.
(8) Indikátor klávesu caps lock	Svieti: kláves caps lock je zapnutý.
(9) Indikátor klávesu num lock	Svieti: kláves num lock alebo integrovaná numerická klávesnica sú zapnuté.
(10) Indikátor stlmenia hlasitosti	<ul style="list-style-type: none"> Tyrkysová: zvuk reproduktora je zapnutý. Jantárová: zvuk reproduktora je vypnutý.
(11) Indikátor zníženia hlasitosti	Bliká: na zníženie hlasitosti reproduktora sa používa tlačidlo zníženia hlasitosti.
(12) Indikátor zvýšenia hlasitosti	Bliká: na zvýšenie hlasitosti reproduktora sa používa tlačidlo zvýšenia hlasitosti.

*Dva bezdrôtové indikátory zobrazujú rovnakú informáciu. Indikátor na tlačidle bezdrôtovej komunikácie je viditeľný, len keď je počítač otvorený. Indikátor bezdrôtovej komunikácie na prednej časti počítača je viditeľný stále, či je počítač otvorený alebo zatvorený.

†Dva indikátory napájania zobrazujú rovnakú informáciu. Indikátor na tlačidle napájania je viditeľný iba pri otvorenom počítači. Indikátor napájania na prednej časti počítača je viditeľný stále, bez ohľadu na to, či je počítač otvorený alebo zatvorený.

Tlačidlá, vypínače a snímač odlačkov prstov



Súčasť	Popis
(1) Tlačidlo napájania	<ul style="list-style-type: none">• Ak je počítač vypnutý, stlačením tohto tlačidla ho zapnete.• Ak je počítač zapnutý, stlačením tohto tlačidla ho vypnete.• Keď je počítač v režime spánku, krátkym stlačením tohto tlačidla ho ukončíte.• Ak je počítač v režime dlhodobého spánku, krátkym stlačením tlačidla ho ukončíte. <p>Ak počítač prestal reagovať a postupy vypínania v systéme Windows® nefungujú, počítač vypnete stlačením a podržaním tlačidla napájania aspoň na 5 sekúnd.</p> <p>Ak sa chcete dozvedieť viac o nastaveniach napájania, vyberte ponuku Štart > Ovládací panel > Systém a údržba > Možnosti napájania.</p>
(2) Interný vypínač displeja	<p>Slúži na vypnutie displeja a na spustenie režimu spánku, ak displej zatvoríte pri zapnutom počítači.</p> <p>POZNÁMKA: Interný vypínač obrazovky nevidno zvonka počítača.</p>
(3) Tlačidlo QuickLook	<ul style="list-style-type: none">• Keď je počítač vypnutý, stlačením tohto tlačidla otvoríte program HP QuickLook.• Keď je počítač zapnutý, stlačením tohto tlačidla otvoríte program Software Setup. <p>POZNÁMKA: Ak program Software Setup nie je k dispozícii, otvorí sa predvolený webový prehľadávač.</p>

Súčasť	Popis
(4) Tlačidlo funkcie QuickWeb	<ul style="list-style-type: none"> Keď je počítač vypnutý, stlačením tohto tlačidla otvoríte program HP QuickWeb. Keď je počítač zapnutý, stlačením tohto tlačidla otvoríte predvolený webový prehľadávač.
(5) Tlačidlo bezdrôtovej komunikácie	<p>Slúži na zapnutie alebo vypnutie funkcie bezdrôtovej komunikácie, ale nenadväzuje bezdrôtové spojenie.</p> <p>POZNÁMKA: Aby bolo možné nadviazať bezdrôtové spojenie, musíte nastaviť bezdrôtovú sieť.</p>
(6) Tlačidlo zariadenia TouchPad	Slúži na zapnutie alebo vypnutie zariadenia TouchPad.
(7) Tlačidlo funkcie caps lock	Slúži na zapnutie alebo vypnutie funkcie caps lock.
(8) Tlačidlo funkcie num lock	Slúži na zapnutie alebo vypnutie funkcie num lock.
(9) Tlačidlo stlmenia hlasitosti	Tlmí a obnovuje zvuk reproduktora.
(10) Tlačidlo zníženia hlasitosti	Znižuje hlasitosť reproduktora.
(11) Tlačidlo zvýšenia hlasitosti	Zvyšuje hlasitosť reproduktora.
(12) Snímač odtlačkov prstov (len vybrané modely)	Umožňuje použiť odtlačky prstov namiesto hesla na prihlásenie sa do systému Windows.

Klávesy

 **POZNÁMKA:** Váš počítač sa môže mierne líšiť od modelu vyobrazeného na obrázku v tejto časti.

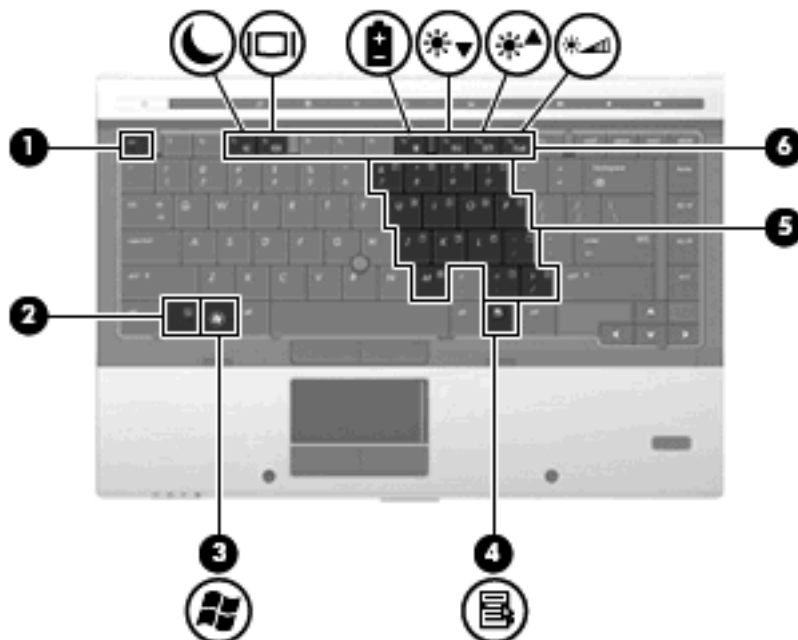

Súčasť	Popis
(1) Kláves <code>esc</code>	Pri stlačení v kombinácii s klávesom <code>fn</code> zobrazuje systémové informácie.

Súčasť	Popis
(2) Kláves fn	Pri stlačení v kombinácii s funkčným klávesom alebo klávesom esc vykonáva často používané systémové funkcie.
(3) Kláves s logom Windows	Slúži na zobrazenie ponuky Štart systému Windows.
(4) Kláves aplikácie Windows	Slúži na zobrazenie kontextovej ponuky pre položky pod ukazovateľom.
(5) Klávesy integrovanej numerickej klávesnice	Môžu sa používať ako klávesy na externej numerickej klávesnici.
(6) Funkčné klávesy	Pri stlačení v kombinácii s klávesom fn vykonáva často používané systémové funkcie.

Súčasti na prednej strane

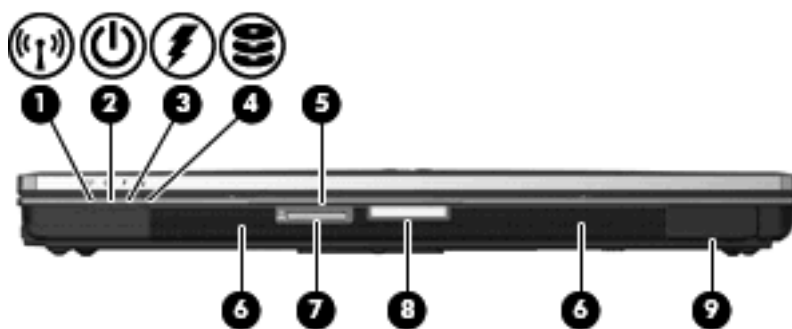

Súčasť	Popis
(1) Indikátor bezdrôtovej komunikácie	<ul style="list-style-type: none"> Modrá: integrované bezdrôtové zariadenie, napríklad zariadenie bezdrôtovej siete LAN, modul HP Mobile Broadband alebo zariadenie Bluetooth, je zapnuté. Jantárová: všetky bezdrôtové zariadenia sú vypnuté.
(2) Indikátor napájania	<ul style="list-style-type: none"> Svieti: Počítač je zapnutý. Bliká: Počítač je v režime spánku. Rýchlo bliká: Mal by sa pripojiť sieťový napájací adaptér s vyšším výkonom napájania. Nesvieti: Počítač je vypnutý alebo v režime dlhodobého spánku.
(3) Indikátor batérie	<ul style="list-style-type: none"> Jantárová: Batéria sa nabíja. Tyrkysová: Batéria je takmer úplne nabitá. Bliká jantárová: Batéria, ktorá je jediným zdrojom napájania, dosiahla nízky stav nabitia. Keď batéria dosiahne kritickú úroveň nabitia, indikátor batérie začne rýchlo blikáť. Nesvieti: Ak je počítač pripojený k externému zdroju napájania, indikátor sa po úplnom nabití všetkých batérií počítača vypne. Ak počítač nie je pripojený k externému zdroju napájania, indikátor ostane vypnutý, až kým batéria nedosiahne nízky stav nabitia.

Súčasť	Popis
(4) Indikátor jednotky	<ul style="list-style-type: none"> Bliká tyrkysová: prebieha prístup na pevný alebo optický disk. Jantárová: nástroj HP 3D DriveGuard dočasne zaparkoval pevný disk.
(5) Zásuvka pre vizitky	Slúži na umiestnenie vizitky tak, aby webová kamera (len vybrané modely) mohla nasnímať obrázok.
(6) Čítač kariet SD	Podporuje pamäťové karty Secure Digital (SD) a voliteľné formáty digitálnych kariet MultiMediaCard (MMC).
(7) Uvoľňovacie tlačidlo displeja	Slúži na otvorenie počítača.
(8) Reprodukory (2)	Vytvárajú zvuk.
(9) Priestor pre modul Bluetooth (len vybrané modely)	Obsahuje zariadenie Bluetooth.

Súčasti na zadnej strane



Súčasť	Popis
(1) Otvor pre bezpečnostné lanko	Slúži na pripojenie voliteľného bezpečnostného lanka k počítaču. POZNÁMKA: Bezpečnostné lanko má odradiť, ale nemusí zabrániť zneužitiu alebo krádeži počítača.
(2) Konektor napájania	Slúži na pripojenie sieťového napájacieho adaptéra.
(3) DisplayPort	Slúži na pripojenie voliteľného digitálneho zobrazovacieho zariadenia, ako je napríklad monitor s vysokým výkonom alebo projektor, k zariadeniu.
(4) Port pre externý monitor	Slúži na pripojenie externého monitora VGA alebo projektoru.

Súčasti na pravej strane

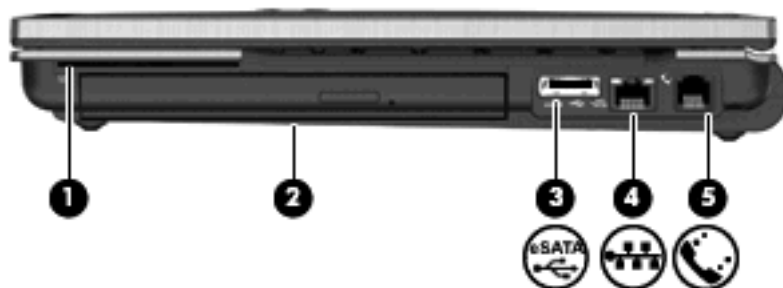

Súčasť	Popis
(1) Čítač inteligentných kariet	Podporuje voliteľné inteligentné karty a karty Java™.
(2) Rozširujúca pozícia	Slúži na umiestnenie optickej jednotky alebo pevného disku.
(3) Port eSATA/USB	Slúži na pripojenie zariadenia s rozhraním eSATA alebo USB.
(4) Konektor RJ-45 (sieťový)	Slúži na pripojenie sieťového kábla.
(5) Konektor RJ-11 (pre modem) (len vybrané modely)	Slúži na pripojenie kábla modemu (nutné zakúpiť samostatne).

Súčasti na ľavej strane

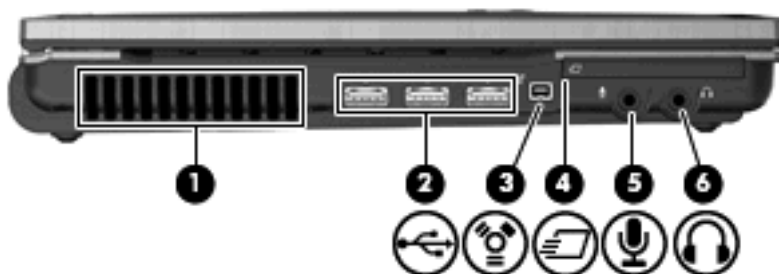

Súčasť	Popis
(1) Vetrací otvor	Umožňuje prúdenie vzduchu, ktoré ochladzuje vnútorné súčasti. POZNÁMKA: Ventilátor počítača sa spúšťa automaticky kvôli chladeniu vnútorných súčastí a zabráneniu prehriatia. Je normálne, že sa vnútorný ventilátor počas bežných operácií zapína a vypína.
(2) Porty USB (3)	Slúži na pripojenie voliteľných zariadení USB.
(3) Port 1394	Slúži na pripojenie voliteľného zariadenia IEEE 1394 alebo 1394a, napríklad kamkordéra.
(4) Zásuvka pre kartu ExpressCard	Slúži na použitie voliteľných kariet ExpressCard.

Súčasť	Popis
(5) Vstupný zvukový konektor (mikrofón)	Služi na pripojenie voliteľného mikrofónu so slúchadlami, stereo mikrofónu alebo mono mikrofónu.
(6) Výstupný zvukový konektor (slúchadlo)	Vytvára zvuk pri pripojení voliteľných napájaných stereo reproduktorov, slúchadiel, minislúchadiel, slúchadiel s mikrofónom alebo televízora.

POZNÁMKA: Keď je zariadenie pripojené ku konektoru pre slúchadlá, reproduktory počítača sú vypnuté.

Súčasti na spodnej strane

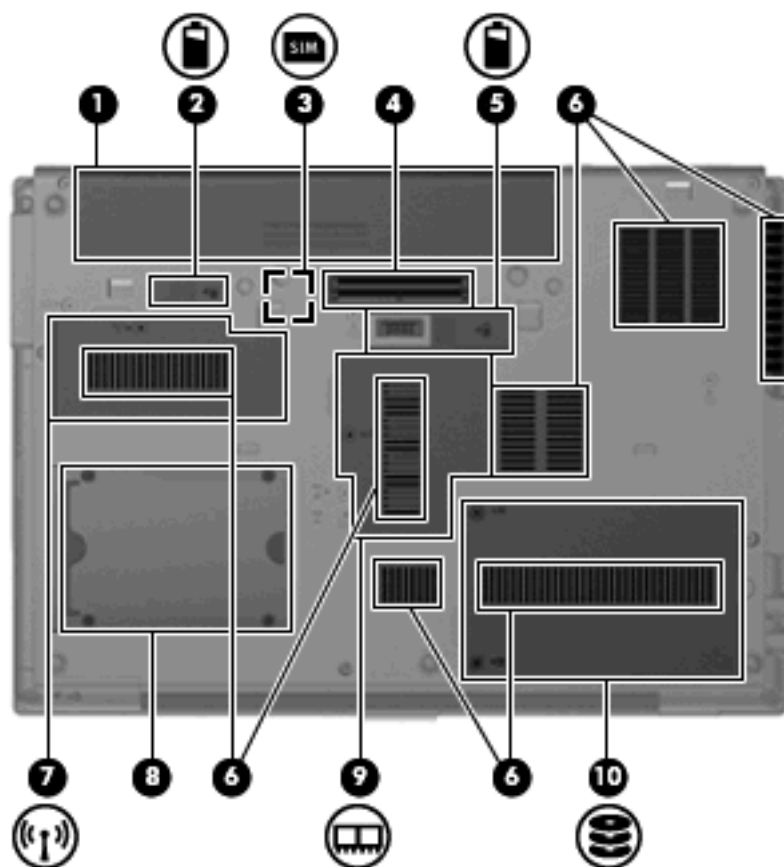

Súčasť	Popis
(1) Pozícia pre batériu	Služi na umiestnenie batérie.
(2) Uvoľňovacia zarážka batérie	Služi na uvoľnenie batérie z pozície pre batériu.
(3) Zásuvka pre kartu SIM (len vybrané modely)	Obsahuje bezdrôtový modul SIM (subscriber identity module). Zásuvka SIM sa nachádza vo vnútri pozície pre batériu.
(4) Konektor pre rozširujúcu základňu	Služi na pripojenie voliteľnej rozširujúcej základne.
(5) Konektor pre prídavnú batériu	Služi na pripojenie voliteľnej prídavnej batérie.
(6) Vetracie otvory (7)	Umožňujú prúdenie vzduchu, ktoré ochladzuje vnútorné súčasti.

Súčasť	Popis
	POZNÁMKA: Ventilátor počítača sa spúšťa automaticky kvôli chladeniu vnútorných súčastí a zabráneniu prehriatia. Je normálne, že sa vnútorný ventilátor počas bežných operácií zapína a vypína.
(7) Priestor pre modul WWAN/WLAN	Obsahuje modul WWAN alebo WLAN (len vybrané modely). UPOZORNENIE: Ak chcete predísť zlyhaniu systému, používajte len modul WLAN, ktorého použitie je oficiálne schválené v danej krajine alebo regióne. Ak sa po vložení modulu zobrazí varovanie, vybrať modul obnovte funkčnosť počítača a potom sa prostredníctvom aplikácie Pomoc a technická podpora obráťte na technickú podporu.
(8) Držiak vizitiek	Slúži na uchytanie vizitiek.
(9) Priestor pre pamäťový modul	Obsahuje rozširujúcu zásuvku pre pamäťový modul.
(10) Pozícia pre pevný disk	Slúži na umiestnenie pevného disku.

Súčasť obrazovky

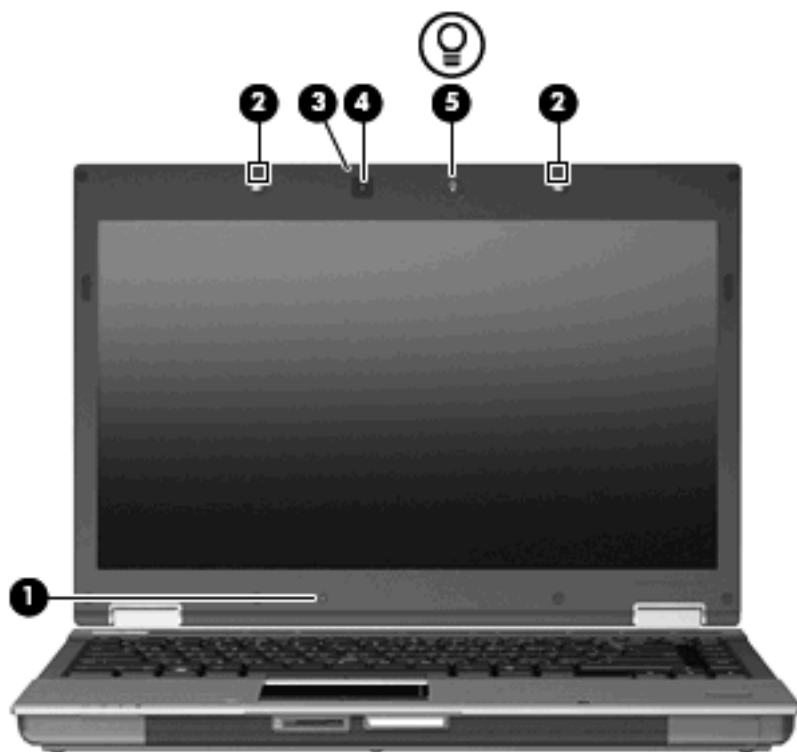

Súčasť	Popis
(1) Interný vypínač obrazovky	Vypína obrazovku a aktivuje režim spánku, ak je obrazovka zatvorená pri zapnutom napájaní. POZNÁMKA: Interný vypínač obrazovky nevidno zvonka počítača.
(2) Interné mikrofóny (2)	Nahrávajú zvuk.

Súčasť	Popis
	POZNÁMKA: Ak sa zobrazí ikona mikrofónu vedľa každej zásuvky pre mikrofón, počítač obsahuje interné mikrofóny.
(3) Indikátor webovej kamery (len vybrané modely)	Svieti: Webová kamera sa používa.
(4) Webová kamera (len vybrané modely)	Slúži na záznam zvuku a videa a na snímanie fotografií.
(5) Tlačidlo osvetlenia klávesnice	Slúži na zapnutie alebo vypnutie osvetlenia klávesnice.

Antény pre bezdrôtovú komunikáciu (len vybrané modely)

Niektoré modely počítačov sú vybavené najmenej dvomi anténami, ktoré zabezpečujú vysielanie a prijímanie signálov z jedného alebo viacerých zariadení na bezdrôtovú komunikáciu. Tieto antény nie sú z vonkajšej časti počítača viditeľné.

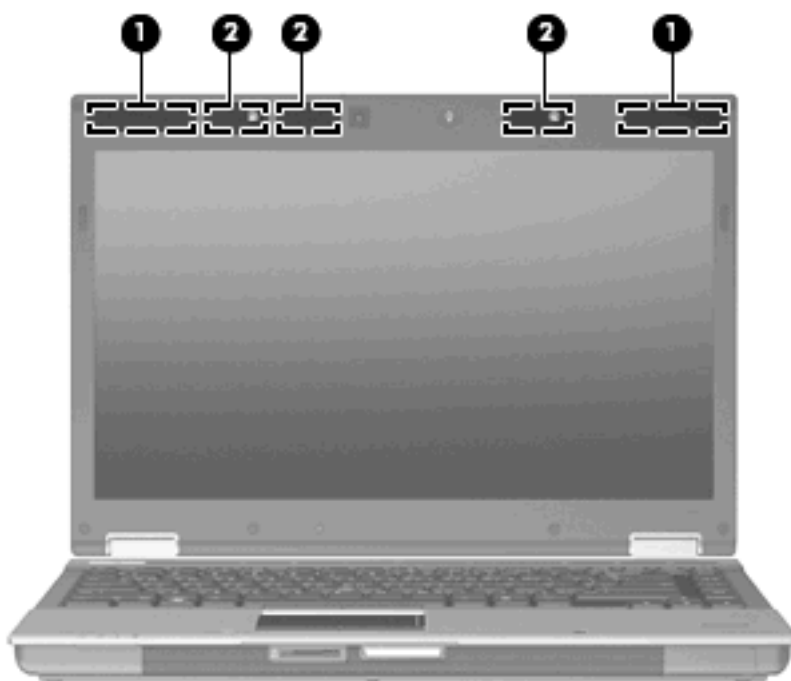

Súčasť	Popis
(1) Antény siete WWAN (2)* (len niektoré modely)	Odosielajú a prijímajú signály bezdrôtového rozhrania pri komunikácii s bezdrôtovými rozľahlými sieťami (siete WWAN).
(2) Antény siete WLAN (3)* (len niektoré modely)	Vysielajú a prijímajú signály bezdrôtového rozhrania pri komunikácii s bezdrôtovými lokálnymi sieťami (siete WLAN).

*Tieto antény nie sú z vonkajšej strany počítača viditeľné. Aby šírenie signálu bolo optimálne, oblasti v tesnej blízkosti antén by mali byť bez prekážok.

Regulačné upozornenia pre bezdrôtové zariadenia nájdete v sekcii príručky *Homologizačné, bezpečnostné a environmentálne upozornenia*, ktorá sa týka vašej krajiny alebo regiónu. Tieto upozornenia sa nachádzajú v aplikácii Pomoc a technická podpora.

Ďalšie hardvérové súčasti



Súčasť	Popis
(1) Napájací kábel*	Slúži na pripojenie sieťového napájacieho adaptéra do sieťovej elektrickej zásuvky.
(2) Sieťový napájací adaptér	Mení striedavý prúd na jednosmerný.
(3) Batéria*	Slúži na napájanie počítača v čase, keď nie je zapojený do externého zdroja napájania.

*Batérie a napájacie káble sa môžu v jednotlivých krajinách alebo regiónoch od seba líšiť.

Identifikácia štítkov

Na štítkoch prilepených na počítači sú uvedené informácie, ktoré môžete potrebovať pri odstraňovaní problémov s počítačom alebo keď cestujete a používate počítač v rôznych krajinách/regiónoch.

- Servisný štítok – obsahuje tieto dôležité informácie:

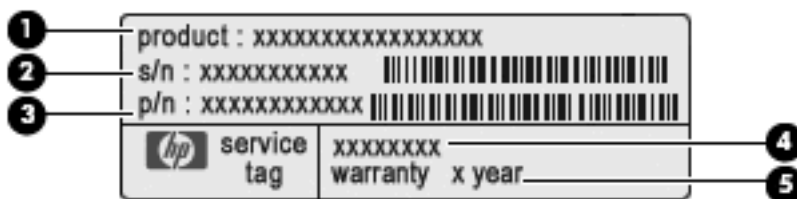

- Názov produktu (1). Toto je názov produktu uvedený na prednej strane počítača.
- Sériové číslo (s/n) (2). Je to alfanumerický kód priradený každému produktu samostatne.
- Katalógové číslo súčiastky/číslo produktu (p/n) (3). Toto číslo poskytuje špecifické informácie o hardvérových komponentoch produktu. Katalógové číslo súčiastky umožňuje presne identifikovať potrebnú súčiastku.
- Opis modelu (4). Toto je alfanumerický identifikátor, ktorý potrebujete na vyhľadanie dokumentov, ovládačov a podpory pre počítač.
- Záručná doba (5). Toto číslo uvádza záručnú dobu počítača (v rokoch).

Tieto informácie si pripravte pri kontaktovaní technickej podpory. Servisný štítok sa nachádza na spodnej strane počítača.

- Certifikát pravosti spoločnosti Microsoft® – obsahuje kód Product Key systému Windows. Na aktualizáciu alebo riešenie problémov s operačným systémom môžete potrebovať kód Product Key. Tento certifikát sa nachádza na spodnej strane počítača.
- Regulačný štítok – obsahuje informácie regulačného orgánu o počítači. Regulačný štítok je prilepený vo vnútri pozície pre batériu.
- Homologizačný štítok modemu – obsahuje homologizačné informácie o modeme a uvádza známky príslušných úradov, vyžadované v niektorých krajinách alebo regiónoch, v ktorých bolo schválené použitie tohto modemu. Tieto informácie môžete potrebovať pri ceste do zahraničia. Homologizačný štítok modemu je prilepený vnútri pozície na batériu.
- Štítok s informáciami o certifikácii bezdrôtových zariadení (len vybrané modely) – obsahuje informácie o voliteľných bezdrôtových zariadeniach a homologizačných značkách pre niektoré krajiny alebo regióny, v ktorých bolo schválené použitie týchto zariadení. Voliteľným zariadením môže byť zariadenie bezdrôtovej lokálnej siete (WLAN), modul HP Mobile Broadband alebo voliteľné zariadenie Bluetooth®. Ak model vášho počítača obsahuje aspoň jedno bezdrôtové zariadenie, súčasťou počítača je najmenej jeden certifikačný štítok. Tieto informácie môžete potrebovať pri ceste do zahraničia. Štítky s certifikátom bezdrôtového rozhrania sú pripevnené na spodnej strane počítača alebo vo vnútri pozície na batériu.
- Štítok SIM (subscriber identity module) (len vybrané modely) – obsahuje kód ICCID (Integrated Circuit Card Identifier) pre modul SIM. Tento štítok je pripevnený na obale modulu SIM (len vybrané modely), ktorý sa nachádza v škatuli s počítačom.
- Štítok so sériovým číslom modulu HP Mobile Broadband (len vybrané modely) – obsahuje sériové číslo modulu HP Mobile Broadband. Tento štítok je pripevnený na spodnej strane počítača.

2 Bezdrôtové pripojenie, modem a lokálna sieť

Používanie bezdrôtových zariadení (len vybrané modely)

Bezdrôtová technológia slúži na prenos údajov rádiovými vlnami namiesto drôtov. Váš počítač môže byť vybavený jedným alebo viacerými týmito bezdrôtovými zariadeniami:

- Zariadenie lokálnej bezdrôtovej siete (WLAN) – pripája počítač k lokálnym bezdrôtovým sieťam (bežne označovaným aj ako siete Wi-Fi, bezdrôtové siete LAN alebo WLAN) vo firmách, doma a na verejných priestranstvách, ako sú letiská, reštaurácie, kaviarne, hotely a univerzity. V sieťach WLAN každé mobilné bezdrôtové zariadenie komunikuje s bezdrôtovým smerovačom alebo bezdrôtovým prístupovým bodom.
- Modul HP Mobile Broadband – zariadenie bezdrôtovej rozľahlej siete (WWAN), ktoré poskytuje prístup k údajom na miestach, kde je k dispozícii služba operátora mobilnej siete. Každé mobilné zariadenie v sieti WWAN komunikuje so základňovou stanicou operátora mobilnej siete. Operátori mobilných sietí inštalujú siete základňových staníc (podobne ako bunkové vysielacie v prípade mobilných telefónov) na veľkých územiach, čím poskytujú pokrytie signálom pre celé oblasti alebo dokonca krajiny.
- Zariadenie Bluetooth® (len vybrané modely) – vytvára personálnu sieť (PAN), aby bolo možné sa pripojiť k iným zariadeniam vybaveným technológiou Bluetooth, napríklad počítačom, telefónom, tlačiarňam, slúchadlám, reproduktorom a fotoaparátom. V sieti PAN každé zariadenie komunikuje priamo s inými zariadeniami a zariadenia musia byť relatívne blízko seba – zvyčajne do 10 metrov (približne 33 stôp).

Počítače so zariadeniami WLAN podporujú jeden alebo viacero z týchto priemyselných štandardov IEEE:

- 802.11b, najstarší štandard, ktorý podporuje prenosové rýchlosti až do 11 MB/s a funguje na frekvencii 2,4 GHz.
- 802.11g podporuje prenosové rýchlosti až do 54 MB/s a funguje na frekvencii 2,4 GHz. Zariadenie WLAN 802.11g je spätne kompatibilné so zariadeniami 802.11b, takže môžu fungovať spoločne v jednej sieti.
- 802.11a podporuje prenosové rýchlosti až do 54 MB/s a funguje na frekvencii 5 GHz.







POZNÁMKA: Štandard 802.11a nie je kompatibilný so štandardmi 802.11b a 802.11g.

- Štandard 802.11n podporuje prenos údajov s rýchlosťami do 450 MB/s a môže pracovať na frekvencii 2,4 GHz alebo 5 GHz, takže je spätne kompatibilný so štandardmi 802.11a, b aj g (v závislosti od konfigurácie siete).

Ďalšie informácie o bezdrôtovej technológii nájdete v informáciách a webových prepojeniach uvedených v aplikácii Pomoc a technická podpora.

Identifikácia ikon bezdrôtovej komunikácie a siete

Ikona	Názov	Popis
	Bezdrôtové (pripojené)	Slúži na identifikáciu umiestnenia indikátorov a tlačidiel bezdrôtovej komunikácie na počítači. Tiež identifikuje softvér Wireless Assistant v počítači a signalizuje, že najmenej jedno bezdrôtové zariadenie je zapnuté.
	Bezdrôtové (odpojené)	Signalizuje, že všetky bezdrôtové zariadenia sú vypnuté.
	Správca pripojení HP	Otvorí program Správca pripojení HP, ktorý umožňuje vytvoriť spojenie so zariadením HP Mobile Broadband (len vybrané modely).
	Sieť (pripojené)	Signalizuje, že bol nainštalovaný najmenej jeden sieťový ovládač a najmenej jedno sieťové zariadenie je pripojené na bezdrôtovú sieť a najmenej jedno sieťové zariadenie môže byť pripojené na káblovú sieť.
	Stav sieťovej komunikácie (odpojené)	Indikuje, že je nainštalovaný jeden alebo viacero sieťových ovládačov, nie sú k dispozícii žiadne bezdrôtové pripojenia alebo všetky bezdrôtové sieťové zariadenia sú vypnuté tlačidlom bezdrôtovej komunikácie alebo programom Wireless Assistant a žiadne sieťové zariadenia nie sú pripojené k drôtovej sieti.

Používanie ovládacích prvkov bezdrôtovej komunikácie

Bezdrôtové zariadenia v počítači môžete ovládať pomocou týchto prvkov:

- Tlačidlo bezdrôtovej komunikácie
- softvérom Wireless Assistant (len vybrané modely),
- softvérom Správca pripojení HP (len vybrané modely),
- ovládacími prvkami operačného systému.

Používanie tlačidla bezdrôtovej komunikácie

Počítač má tlačidlo bezdrôtovej komunikácie, najmenej jedno bezdrôtové zariadenie a dva indikátory bezdrôtovej komunikácie. Všetky bezdrôtové zariadenia na počítači sú z výroby aktívne, takže indikátor bezdrôtovej komunikácie po zapnutí počítača svieti (namodro).

Indikátor bezdrôtovej komunikácie signalizuje celkový stav napájania bezdrôtových zariadení, nie stav jednotlivých zariadení. Ak indikátor bezdrôtovej komunikácie svieti namodro, najmenej jedno bezdrôtové zariadenie je zapnuté. Ak je indikátor bezdrôtovej komunikácie jantárový, všetky bezdrôtové zariadenia sú vypnuté.

Keďže bezdrôtové zariadenia sú v predvolenom nastavení od výrobcu aktívne, tlačidlo bezdrôtovej komunikácie môžete použiť na súčasné zapnutie alebo vypnutie bezdrôtových zariadení. Jednotlivé

bezdrôtové zariadenia môžete ovládať pomocou softvéru Wireless Assistant (len vybrané modely) alebo pomocou programu Computer Setup.

 **POZNÁMKA:** Ak boli bezdrôtové zariadenia deaktivované v programe Computer Setup, tlačidlo bezdrôtovej komunikácie nebude fungovať, kým zariadenia znova neaktivujete.

Používanie softvéru Wireless Assistant (len vybrané modely)

Bezdrôtové zariadenie môžete zapnúť a vypnúť pomocou softvéru Wireless Assistant. Ak bolo bezdrôtové zariadenie deaktivované v programe Computer Setup, musíte ho najprv znova aktivovať v programe Computer Setup a až potom sa bude dať zapnúť a vypnúť v programe Wireless Assistant.

 **POZNÁMKA:** Aktivácia alebo zapnutie bezdrôtového zariadenia automaticky počítač nepripojí na sieť alebo k zariadeniu s aktívnou technológiou Bluetooth.

Ak chcete zobrazíť stav bezdrôtových zariadení, nastavte kurzor nad ikonu bezdrôtovej komunikácie v oblasti oznámení úplne vpravo na paneli úloh.

 **POZNÁMKA:** Ak chcete zobrazíť ikonu bezdrôtovej komunikácie, kliknite na ikonu **Zobrazíť skryté ikony** (< alebo <<) v oblasti oznámení.

Ak sa v oblasti oznámení nezobrazuje ikona bezdrôtovej komunikácie, vykonaním nasledujúcich krokov môžete zmeníť vlastnosti softvéru Wireless Assistant:

1. Vyberte ponuku **Štart > Ovládací panel > Mobilný počítač > Centrum nastavenia mobilných zariadení systému Windows**.
2. Kliknite na ikonu bezdrôtovej komunikácie v okne programu Wireless Assistant, ktoré je umiestnené v ľavom dolnom rohu aplikácie Centrum nastavenia mobilných zariadení systému Windows®.
3. Kliknite na tlačidlo **Vlastnosti**.
4. Začiarknite políčko vedľa ikony **HP Wireless Assistant** v oblasti oznámení.
5. Kliknite na tlačidlo **Použíť**.

Ďalšie informácie nájdete v Pomocníkovi programu Wireless Assistant:

1. Otvorte program Wireless Assistant kliknutím na ikonu bezdrôtovej komunikácie v Centre nastavenia mobilných zariadení.
2. Kliknite na tlačidlo **Pomocník**.

Používanie softvéru Správca pripojení HP (len vybrané modely)

Softvér Správca pripojení HP môžete použiť na pripojenie na sieť WWAN použitím zariadenia HP Mobile Broadband v počítači (len vybrané modely).

▲ Program Connection Manager môžete spustiť kliknutím na ikonu **Connection Manager** na paneli úloh v oblasti oznámení úplne vpravo.

– alebo –

Vyberte ponuku **Štart > Všetky programy > HP Connection Manager > HP Connection Manager**.

Bližšie informácie o použití softvéru Správca pripojení nájdete v pomocníkovi tohto softvéru.

Používanie ovládacích prvkov operačného systému

Niektoré operačné systémy umožňujú spravovať aj integrované bezdrôtové zariadenia a bezdrôtové pripojenia. Napríklad systém Windows poskytuje aplikáciu Centrum sietí a zdieľania, ktorá umožňuje nastaviť pripojenie alebo sieť, pripojiť sa na sieť, spravovať bezdrôtové siete a diagnostikovať a opravovať pripojenia.

- ▲ Centrum sietí otvoríte vybrať ponuky **Štart > Ovládací panel > Sieť a Internet > Centrum sietí**.

Ďalšie informácie nájdete v aplikácii Pomoc a technická podpora. Vyberte ponuku **Štart > Pomoc a technická podpora**.

Používanie zariadenia WLAN (len vybrané modely)

Pomocou zariadenia WLAN môžete pristupovať na bezdrôtovú lokálnu sieť (WLAN), ktorá zahŕňa ďalšie počítače a príslušenstvo prepojené pomocou bezdrôtového smerovača alebo bezdrôtového prístupového bodu.

POZNÁMKA: Pojmy *bezdrôtový smerovač* a *bezdrôtový prístupový bod* sa často používajú synonymne.

- Veľké siete WLAN, napríklad firemné alebo verejné siete WLAN obvykle využívajú bezdrôtové prístupové body, ktoré dokážu obsluhovať veľký počet počítačov a príslušenstva a ktoré dokážu oddeliť dôležité sieťové funkcie.
- Domáca sieť WLAN alebo sieť WLAN malej kancelárie obvykle využíva bezdrôtový smerovač, ktorý umožňuje niekoľkým počítačom komunikujúcim bezdrôtovo a klasicky po kábloch, aby zdieľali internetové pripojenie, tlačiareň a súbory, a to všetko bez nutnosti investície do ďalšieho hardvéru alebo softvéru.

POZNÁMKA: Aby ste v počítači mohli používať zariadenie WLAN, musíte sa pripojiť k infraštruktúre WLAN (je k dispozícii prostredníctvom poskytovateľa služby alebo vo verejnej, resp. firemnej sieti).

Nastavenie siete WLAN

Ak chcete nastaviť sieť WLAN a pripájať sa na Internet, sú potrebné tieto zariadenia:

- Širokopásmový modem (DSL alebo káblový) **(1)** a služba vysokorychlostného pripojenia na Internet zakúpená od poskytovateľa internetových služieb (ISP)
- Bezdrôtový smerovač (zakúpený samostatne) **(2)**
- Bezdrôtový počítač **(3)**

Nasledujúci obrázok znázorňuje príklad inštalácie bezdrôtovej siete, ktorá je pripojená k sieti Internet.

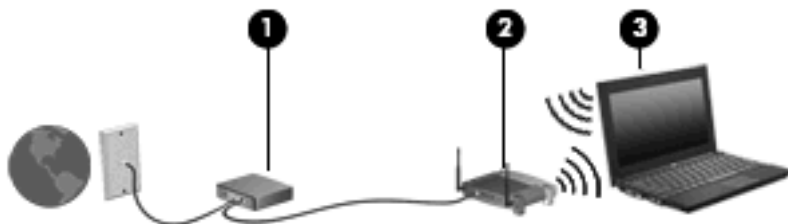

Postupne s tým, ako sa bude sieť rozrastať, môžu byť do nej pripájané ďalšie bezdrôtové počítače alebo počítače komunikujúce prostredníctvom káblovej siete, aby mali prístup na Internet.

Informácie o nastavení siete WLAN získate v dokumentácii od výrobcu smerovača alebo od poskytovateľa internetových služieb.

Ochrana siete WLAN

Keďže štandard WLAN bol vytvorený len s obmedzenými možnosťami zabezpečenia, ktoré neumožňujú zabrániť silnejším útokom, je dôležité vedieť, že siete WLAN sú slabo chránené pred dobre známymi a dobre zdokumentovanými bezpečnostnými rizikami.

Siete WLAN na verejných miestach, v tzv. verejných prístupových bodoch, napríklad v kaviarňach a na letiskách, často neposkytujú žiadne zabezpečenie. Nové technológie vyvíjané výrobcami bezdrôtových zariadení a poskytovateľmi služieb verejných prístupových bodov zlepšujú zabezpečenie a súkromie

verejných prístupových bodov. Ak máte obavy o bezpečnosť svojho počítača vo verejných prístupových bodoch, obmedzujte v nich svoje sieťové aktivity len na nedôležité e-maily a základné surfovanie po Internete.

Ak inštalujete bezdrôtovú sieť WLAN alebo prístupujete na existujúcu sieť WLAN, vždy aktivujte funkcie zabezpečenia, aby ste chránili vašu sieť pred neoprávneným prístupom. Bežnými bezpečnostnými úrovňami sú WPA (Wi-Fi Protected Access – chránený prístup Wi-Fi) a WEP (Wired Equivalent Privacy – ochrana údajov ekvivalentná s káblovým pripojením). Keďže bezdrôtové rádiové signály sa dostávajú aj mimo sieť, nechránené signály môžu prijímať aj iné zariadenia WLAN a môžu sa buď pripojiť na vašu sieť (bez pozvania), alebo zachytávať údaje vysielané cez ňu. Sieť WLAN však môžete chrániť:

- **Používajte bezdrôtový vysielateľ so zabudovaným zabezpečením.**

Mnohé bezdrôtové základňové stanice, brány a smerovače obsahujú zabudované bezpečnostné funkcie, ako napríklad bezpečnostné protokoly bezdrôtovej siete a brány firewall. So správnym bezdrôtovým vysielateľom môžete sieť chrániť pred väčšinou bežných bezdrôtových bezpečnostných rizík.

- **Pracujte za bránou firewall.**

Brána firewall je bariéra, ktorá kontroluje údaje aj žiadosti o údaje, ktoré sú odosielané do vašej siete, a pritom odstraňuje všetky podozrivé položky. Brány firewall sú k dispozícii v mnohých formách, softvérových aj hardvérových. Niektoré siete používajú kombináciu oboch typov.

- **Používajte šifrovanie bezdrôtovej komunikácie.**

Pre vašu sieť WLAN sú k dispozícii rôzne dômyselné šifrovacie protokoly. Vyberte si riešenie, ktoré bude najvhodnejšie na zabezpečenie vašej siete:

- **WEP (Wired Equivalent Privacy – ochrana údajov ekvivalentná s káblovým pripojením)** je protokol zabezpečenia bezdrôtovej siete, ktorý kóduje alebo šifruje všetky údaje prenášané cez sieť pomocou kľúča WEP ešte pred ich vysielaním. Zvyčajne môže priradiť kľúč WEP samotná sieť. Alternatívne môžete nastaviť vlastný kľúč, vygenerovať iný kľúč alebo zvoliť iné rozšírené možnosti. Bez správneho kľúča nebudú môcť ostatní používatelia používať sieť WLAN.
- **WPA (Wi-Fi Protected Access – chránený prístup Wi-Fi)** využíva, podobne ako WEP, bezpečnostné nastavenia na šifrovanie a dešifrovanie údajov, ktoré sa vysielajú cez sieť. Avšak namiesto jedného statického bezpečnostného kľúča na šifrovanie údajov, ako je to v prípade protokolu WEP, protokol WPA používa *protokol TKIP (protokol integrity dočasného kľúča)* na dynamické generovanie nového kľúča pre každý dátový paket. Takisto generuje rôzne súpavy kľúčov pre každý počítač pripojený na sieť.

- **Uzavrite svoju sieť.**

Ak je to možné, zabráňte vysielaniu názvu siete (SSID) bezdrôtovým vysielateľom. Väčšina sietí najprv vysielajú svoj názov, čím oznamuje blízky počítač, že sieť je k dispozícii. Uzavretím siete zmenšíte pravdepodobnosť, že ostatné počítače budú vedieť o jej existencii.

 **POZNÁMKA:** Ak je vaša sieť uzavretá a názov siete SSID sa nevysielajú, budete musieť vedieť alebo si zapamätať názov siete SSID, aby ste mohli pripojiť nové zariadenia na sieť. Zapište si názov siete SSID a uložte ho na bezpečné miesto ešte pred uzavretím siete.

Pripojenie k sieti WLAN

Postup pripojenia na sieť WLAN:

1. Uistite sa, či je zariadenie WLAN zapnuté. Ak je zapnuté, indikátor bezdrôtovej komunikácie svieti namodro. Ak je indikátor bezdrôtovej komunikácie jantárový, stlačte tlačidlo bezdrôtovej komunikácie.
2. Vyberte ponuku **Štart > Pripojiť k**.
3. Vyberte si sieť WLAN zo zoznamu a potom, ak sa to vyžaduje, zadajte bezpečnostný kľúč siete.
 - Ak sieť nie je zabezpečená, t. j. ktokoľvek sa môže pripojiť na sieť, zobrazí sa varovanie. Kliknite na položku **Pripojiť**, čím akceptujete varovanie a dokončíte pripojenie.
 - Ak je sieť WLAN zabezpečená, zobrazí sa výzva na zadanie bezpečnostného kľúča siete (bezpečnostného kódu). Zadajte kód a potom kliknutím na tlačidlo **Pripojiť** dokončíte pripojenie.

 **POZNÁMKA:** Ak nie sú uvedené žiadne siete WLAN, nachádzate sa mimo dosahu bezdrôtového smerovača alebo prístupového bodu.

POZNÁMKA: Ak sa nezobrazí sieť, na ktorú sa chcete pripojiť, kliknite na tlačidlo **Vytvoriť pripojenie alebo sieť**. Zobrazí sa zoznam možností. Vyhľadať sieť a pripojiť sa na ňu môžete manuálne alebo môžete vytvoriť nové sieťové pripojenie.

Po vytvorení pripojenia prejdite kurzorom nad ikonu stavu siete v oblasti oznámení úplne vpravo na paneli úloh a skontrolujte názov a stav pripojenia.

 **POZNÁMKA:** Funkčný dosah (ako ďaleko dôjde váš bezdrôtový signál) závisí od implementácie siete WLAN, výrobcu smerovača a miery rušenia spôsobeného ďalšími elektronickými zariadeniami alebo štruktúrnymi bariérami, ako sú steny alebo stropy.

Ďalšie informácie o používaní siete WLAN môžete získať z týchto zdrojov:

- Informácie od poskytovateľa internetových služieb a z príručky od výrobcu dodanej s bezdrôtovým smerovačom a inými zariadeniami WLAN
- Informácie a webové prepojenia uvedené v aplikácii Pomoc a technická podpora

Zoznam verejných bezdrôtových sietí WLAN vo vašej oblasti vám poskytne poskytovateľ internetových služieb alebo ich vyhľadajte na webe. Medzi webové lokality, na ktorých sú uvedené zoznamy verejných sietí WLAN, patria napríklad Cisco Internet Mobile Office Wireless Locations, Hotspotlist a Geektools. Overte si poplatky a požiadavky na pripojenie pre každú lokalitu verejnej siete WLAN.

Ďalšie informácie o pripojení počítača do firemnej siete WLAN vám poskytne správca siete alebo oddelenie informačných technológií.

Pripojenie na inú sieť

Keď premiestnite počítač do dosahu inej siete WLAN, systém Windows sa pokúsi pripojiť na túto sieť. Ak bude tento pokus úspešný, počítač sa automaticky pripojí na novú sieť. Ak systém Windows nerozpozna novú sieť, vykonajte rovnaký postup ako pri počiatočnom pripojení na sieť WLAN.

Používanie modulu HP Mobile Broadband (len vybrané modely)

Modul HP Mobile Broadband umožňuje pripojiť sa na Internet cez bezdrôtovú sieť WWAN (wide area network) z rôznych miest a na rozľahlejšom území ako prostredníctvom sietí WLAN. Používanie modulu HP Mobile Broadband vyžaduje poskytovateľa sieťového pripojenia (operátora mobilnej siete), ktorým je zvyčajne operátor mobilnej telefónnej siete. Pokrytie pre mobilné širokopásmové pripojenie HP je podobné ako pokrytie hlasovou mobilnou službou.

Pri používaní so službou operátora mobilnej siete vám modul HP Mobile Broadband umožňuje voľný prístup na Internet, odosielanie e-mailov a pripájanie sa na firemnú sieť, či už ste na cestách, alebo mimo dosahu verejných prístupových bodov Wi-Fi.

Spoločnosť HP podporuje nasledujúce technológie:

- HSPA (High Speed Packet Access – vysokorýchlostný paketový prístup), ktorý poskytuje prístup k sieťam na základe telekomunikačného protokolu GSM (Global System for Mobile Communications – globálny systém mobilnej komunikácie).
- EV-DO (Evolution Data Optimized – optimalizovaný prenos údajov), ktorý poskytuje prístup k sieťam na základe telekomunikačného protokolu CDMA (Code Division Multiple Access – viacnásobný prístup s kódovým delením).

Na aktiváciu mobilnej širokopásmovej služby môže byť potrebné sériové číslo modulu HP Mobile Broadband. Sériové číslo je vytlačené na štítku pripevnenom na spodnej časti počítača.

Niektorí operátori mobilnej siete vyžadujú použitie kariet SIM. Karta SIM obsahuje základné informácie o vás, ako napríklad PIN (osobné identifikačné číslo) a zároveň informácie o sieti. Niektoré počítače obsahujú kartu SIM, ktorá je predinštalovaná v pozícii pre batériu. Ak karta SIM nie je predinštalovaná, môže byť súčasťou mobilného širokopásmového modulu HP alebo operátor mobilnej siete vám ju môže poskytnúť osobitne.

Informácie o vkladaní a vyberaní karty SIM nájdete v častiach „Vloženie karty SIM“ a „Vybratie karty SIM“.

Informácie o mobilnom širokopásmovom pripojení HP a spôsobe aktivácie služby s preferovaným operátorom mobilnej siete nájdete v informáciách o mobilnom širokopásmovom pripojení HP poskytnutých k počítaču. Ďalšie informácie získate na webovej lokalite spoločnosti HP na adrese <http://www.hp.com/go/mobilebroadband> (iba USA).

Vloženie karty SIM (len vybrané modely)

- △ **UPOZORNENIE:** Pri vkladaní karty SIM nastavte kartu podľa zošikmeného rohu karty, ako je znázornené na obrázku. Ak sa karta SIM vloží opačne alebo lícom nadol, batéria nedosadne na miesto správne a mohlo by dôjsť k poškodeniu karty SIM a konektora karty SIM.

V rámci prevencie poškodenia konektorov používajte pri vkladaní karty SIM len minimálnu silu.

Vloženie karty SIM:

1. Vypnite počítač. Ak neviete určiť, či je počítač vypnutý alebo v režime dlhodobého spánku, zapnite ho stlačením tlačidla napájania. Potom ho cez operačný systém vypnite.
2. Zatvorte displej.
3. Odpojte všetky externé zariadenia pripojené k počítaču.

4. Odpojte napájací kábel z elektrickej zásuvky.
5. Počítač prevráťte a položte na rovný povrch.
6. Vyberte batériu.
7. Vložte kartu SIM do zásuvky pre kartu SIM a jemne ju zatlačajte do zásuvky, kým nezapadne na miesto.

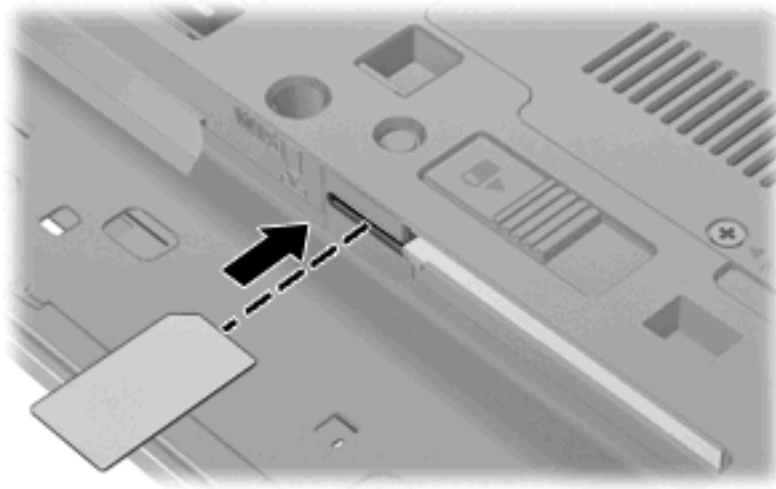

8. Vráťte späť batériu.

 **POZNÁMKA:** Ak batériu nevrátite späť, modul HP Mobile Broadband bude vypnutý.

9. Znova pripojte externé napájanie.
10. Znova pripojte externé zariadenia.
11. Zapnite počítač.

Vybratie karty SIM (len vybrané modely)

Vybratie karty SIM:

1. Vypnite počítač. Ak neviete určiť, či je počítač vypnutý alebo v režime dlhodobého spánku, zapnite ho stlačením tlačidla napájania. Potom ho cez operačný systém vypnite.
2. Zatvorte displej.
3. Odpojte všetky externé zariadenia pripojené k počítaču.
4. Odpojte napájací kábel z elektrickej zásuvky.
5. Počítač prevráťte a položte na rovný povrch.
6. Vyberte batériu.

7. Zatlačte kartu SIM (1) a potom ju vyberte zo zásuvky (2).

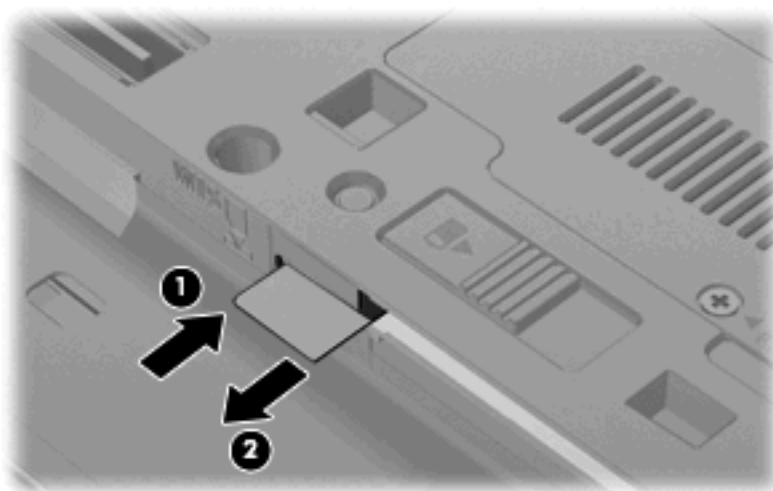

8. Vráťte späť batériu.
9. Znova pripojte externé napájanie.
10. Znova pripojte externé zariadenia.
11. Zapnite počítač.

Používanie bezdrôtového zariadenia Bluetooth (len vybrané modely)

Bezdrôtové zariadenie Bluetooth umožňuje bezdrôtovú komunikáciu na malú vzdialenosť, ktorá nahrádza fyzické pripojenia pomocou káblov, ktorými sa obvykle pripájali tieto zariadenia:

- počítače (stolné, prenosné, PDA),
- telefóny (mobilné, bezdrôtové, inteligentné),
- zobrazovacie zariadenia (tlačiareň, fotoaparát),
- zvukové zariadenia (slúchadlá, reproduktory).

Zariadenia s technológiou Bluetooth poskytujú pripojenie typu peer-to-peer, ktoré umožňuje vytvoriť sieť PAN zariadení s technológiou Bluetooth. Ďalšie informácie o konfigurovaní a používaní zariadení s technológiou Bluetooth nájdete v pomocníkoví softvéru pre zariadenie s technológiou Bluetooth.

Technológia Bluetooth a zdieľanie internetového pripojenia

Spoločnosť HP **neodporúča** nastavenie jedného počítača s technológiou Bluetooth ako hostiteľa a jeho použitie ako brány, cez ktorú sa môžu pripájať na Internet iné počítače. Keď sa pomocou technológie Bluetooth spoja najmenej dva počítače a na jednom z počítačov je zapnutá funkcia zdieľania internetového pripojenia, ostatné počítače sa pravdepodobne nebudú môcť pripojiť na Internet pomocou siete Bluetooth.

Sila technológie Bluetooth spočíva v synchronizácii prenosov údajov medzi počítačom a bezdrôtovými zariadeniami vrátane mobilných telefónov, tlačiarní, fotoaparátov a vreckových počítačov PDA. Nemožnosť konzistentne pripojiť najmenej dva počítače so zdieľaním pripojenia na Internet pomocou technológie Bluetooth je obmedzením tejto technológie a operačného systému Windows®.

Riešenie problémov s bezdrôtovou sieťou

K niektorým možným príčinám problémov s bezdrôtovým pripojením patria aj tieto dôvody:

- Bezdrôtové zariadenie nie je správne nainštalované alebo bolo deaktivované.
- Zlyhal hardvér bezdrôtového zariadenia alebo smerovača.
- Zmenila sa konfigurácia siete (SSID alebo zabezpečenie).
- Bezdrôtové zariadenie zaznamenalo interferenciu s inými zariadeniami.

 **POZNÁMKA:** Bezdrôtové sieťové zariadenia sú súčasťou dodávky len vybraných modelov počítačov. Ak bezdrôtové sieťové pripojenie nie je uvedené v zozname funkcií na boku pôvodného balenia počítača, tak túto funkciu môžete pridať zakúpením bezdrôtového zariadenia na pripojenie na sieť.

Skôr než začnete skúmať možné príčiny a riešenia problémov s pripojením na sieť, skontrolujte, či sú nainštalované ovládače pre všetky bezdrôtové zariadenia.

Na diagnostiku a opravu počítača, ktorý nie je možné pripojiť na požadovanú sieť, použite postupy uvedené v tejto kapitole.

Nedá sa vytvoriť pripojenie na sieť WLAN

Ak máte problém s pripojením na bezdrôtovú sieť WLAN, skontrolujte, či je na počítači správne nainštalované integrované zariadenie WLAN.

 **POZNÁMKA:** Systém Windows obsahuje funkciu Kontrola používateľských kont, ktorá zvyšuje bezpečnosť počítača. Môže sa objaviť výzva na zadanie povolenia alebo hesla pre úlohy, ako sú inštalácia softvéru, spúšťanie pomôcok alebo zmena nastavení systému Windows. Ďalšie informácie nájdete v aplikácii Pomoc a technická podpora.

1. Vyberte ponuku **Štart > Počítač > Vlastnosti systému**.
2. Na ľavej table kliknite na položku **Správca zariadení**.
3. V zozname sieťových adaptérov identifikujte zariadenie WLAN. Výpis pre zariadenie WLAN môže obsahovať výraz *wireless* (bezdrôtové), *wireless LAN* (bezdrôtová sieť LAN), *WLAN* alebo *802.11*.

Ak v zozname nie je uvedené žiadne zariadenie WLAN, buď váš počítač nemá integrované zariadenie WLAN, alebo ovládač pre zariadenie WLAN nie je správne nainštalovaný.

Ďalšie informácie o riešení problémov so sieťami WLAN nájdete vo webových prepojeniach uvedených v aplikácii Pomoc a technická podpora.

Nedá sa pripojiť na preferovanú sieť

System Windows môže automaticky opraviť poškodené pripojenie na sieť WLAN:

- Ak sa v oblasti oznámení na paneli úloh úplne vpravo nachádza ikona stavu sieťovej komunikácie, kliknite pravým tlačidlom na ikonu a potom kliknite v ponuke na položku **Diagnostikovať a opraviť**.

System Windows obnoví sieťové zariadenie a pokúsi sa znova pripojiť na jednu z preferovaných sietí.

- Ak je ikona stavu sieťovej komunikácie prekrytá znakom „x“, je nainštalovaný jeden alebo viacero ovládačov siete WLAN alebo LAN, ale počítač nie je pripojený.
- Ak sa v oblasti oznámení nenachádza ikona stavu sieťovej komunikácie, vykonajte tieto kroky:
 1. Vyberte ponuku **Štart** a napíšte *sieť* a *zdieľanie* v poli **Vyhľadať**.
 2. V zozname výsledkov hľadania kliknite na položku **Centrum sietí**.
 3. Na ľavej table kliknite na položku **Diagnostikovať a opraviť**.

Zobrazí sa okno Sieťové pripojenia a systém Windows obnoví sieťové zariadenie a pokúsi sa znova pripojiť na jednu z preferovaných sietí.

Ikona stavu sieťovej komunikácie sa nezobrazila

Ak sa po konfigurácii siete WLAN nezobrazí ikona stavu sieťovej komunikácie v oblasti oznámení, ovládač softvéru buď chýba, alebo je poškodený. Môže sa zobrazíť hlásenie „Zariadenie sa nenašlo“. Ovládač sa musí preinštalovať.

Ak chcete získať najnovšiu verziu softvéru zariadenia siete WLAN pre váš počítač, postupujte podľa nasledujúcich krokov:

1. Otvorte webový prehľadávač a prejdite na lokalitu <http://www.hp.com/support>.
2. Vyberte krajinu alebo oblasť.
3. Kliknite na možnosť na prevzatie softvéru a ovládačov a do vyhľadávacieho poľa zadajte číslo modelu počítača.
4. Stlačte kláves **enter** a potom postupujte podľa pokynov na obrazovke.

 **POZNÁMKA:** Ak ste používané zariadenie siete WLAN zakúpili samostatne, pozrite si webovú lokalitu výrobcu, kde nájdete najnovší softvér.

Aktuálne sieťové bezpečnostné kódy nie sú dostupné

Ak sa pri pripájaní na sieť WLAN zobrazí výzva na zadanie sieťového kľúča alebo názvu siete SSID, sieť je zabezpečená. Pred pripojením na zabezpečenú sieť musíte mať k dispozícii aktuálne kódy.

Názov siete SSID a sieťový kľúč sú alfanumerické kódy, ktoré sa zadávajú do počítača, aby mohol byť identifikovaný v sieti.

- V prípade siete pripojenej k osobnému bezdrôtovému smerovaču si pozrite používateľskú príručku smerovača, kde nájdete pokyny, ako nastaviť rovnaké kódy na smerovači aj na zariadení siete WLAN.
- V prípade súkromnej siete, ako je napríklad sieť v kancelárii alebo vo verejnej internetovej kaviarni, kontaktujte správcu siete a požiadajte ho o poskytnutie kódov a po zobrazení výzvy ich zadajte.

Niektoré siete menia pravidelne názov siete SSID alebo sieťové kľúče používané v smerovačoch alebo prístupových bodoch kvôli zvýšeniu bezpečnosti. Preto v súlade s tým musíte zmeniť príslušný kód v počítači.

Ak vám boli poskytnuté nové kódy pre bezdrôtovú sieť a názov SSID siete a predtým ste sa už pripájali k tejto sieti, postupujte pri pripojení k sieti podľa nasledujúcich krokov:

1. Vyberte ponuku **Štart > Sieť > Centrum sietí > Správa bezdrôtových sietí**.

Zobrazí sa zoznam dostupných sietí WLAN. Ak sa nachádzate na mieste prístupového bodu hotspot, kde je aktívnych niekoľko sietí WLAN, zobrazí sa ich viac.

2. Kliknite pravým tlačidlom na sieť a potom kliknite na položku **Vlastnosti**.

 **POZNÁMKA:** Ak sieť, na ktorú sa chcete pripojiť nie je uvedená v zozname, prekonzultujte to so správcom siete, či je smerovač alebo prístupový bod funkčný.

3. Kliknite na kartu **Zabezpečenie** a do poľa **Kľúč zabezpečenia siete** zadajte správne údaje o šifrovaní bezdrôtovej komunikácie.
4. Kliknutím na tlačidlo **OK** uložte tieto nastavenia.

Pripojenie na sieť WLAN je veľmi slabé

Ak je signál pripojenia veľmi slabý alebo ak váš počítač nemôže vytvoriť spojenie so sieťou WLAN, minimalizujte interferenciu s inými zariadeniami takto:

- Počítač presuňte bližšie k bezdrôtovému smerovaču alebo prístupovému bodu.
- Dočasne odpojte ostatné bezdrôtové zariadenia, ako napríklad mikrovlnnú rúru, bezdrôtový telefón alebo mobilný telefón, aby ste sa uistili, či nespôsobujú rušenie.

Ak sa pripojenie nezlepšilo, skúste zadať príkaz, aby zariadenie opätovne načítalo všetky hodnoty pripojenia:

1. Vyberte ponuku **Štart > Sieť > Centrum sietí > Správa bezdrôtových sietí**.

Zobrazí sa zoznam dostupných sietí WLAN. Ak sa nachádzate v mieste verejného prístupového bodu, kde je aktívnych niekoľko sietí WLAN, zobrazí sa ich viac.

2. Kliknite pravým tlačidlom myši na sieť a potom kliknite na položku **Odstrániť sieť**.

Nedá sa pripojiť k bezdrôtovému smerovaču

Ak ste sa pokúsili bezúspešne pripojiť k bezdrôtovému smerovaču, vynulujte ho odpojením od zdroja napájania na 10 až 15 sekúnd.

Ak sa počítač stále nedokáže pripojiť na sieť WLAN, reštartujte bezdrôtový smerovač. Bližšie informácie nájdete v príručke od výrobcu smerovača.

Používanie modemu (len vybrané modely)

Modem v počítači musí byť pripojený k analógovej telefónnej linke pomocou 6-kolíkového modemového kábla RJ-11 (zakúpeného samostatne). V niektorých krajinách/regiónoch je nutné tiež použiť káblový adaptér modemu (kupuje sa samostatne) špecifický pre danú krajinu/región. Konektory pre systémy digitálnych pobočkových ústrední (PBX) sa môžu podobať analógovým telefónnym zásuvkám, nie sú však kompatibilné s modemom.

VAROVANIE! Pripojením interného analógového modemu k digitálnej linke môžete spôsobiť trvalé poškodenie modemu. Ak ste kábel modemu omylom pripojili k digitálnej linke, okamžite ho odpojte.

Ak kábel modemu obsahuje obvod na potlačenie šumu (1), ktorý zabraňuje rušeniu televíznym a rozhlasovým signálom, zapojte do počítača ten koniec kábla (2), ktorý sa nachádza bližšie k uvedenému obvodu.



Pripojenie kábla modemu (nutné zakúpiť samostatne)

VAROVANIE! Aby ste znížili riziko zásahu elektrickým prúdom, požiaru alebo poškodenia zariadenia, nezapájajte kábel modemu (kupuje sa samostatne) alebo telefónny kábel do sieťového konektora RJ-45.

Postup pri zapojení kábla modemu:

1. Zapojte kábel modemu do konektora modemu (1) na počítači.
2. Zapojte kábel modemu do telefónnej zásuvky RJ-11 na stene (2).



Pripojenie adaptéra kábla modemu špecifického pre danú krajinu/región (kupuje sa samostatne)

Telefónne zásuvky sa odlišujú v závislosti od krajiny/regiónu. Ak chcete používať modem a kábel modemu (kupuje sa samostatne) mimo krajiny/regiónu, v ktorej ste si zakúpili počítač, je nutné zaobstarať si adaptér kábla modemu (kupuje sa samostatne) špecifický pre danú krajinu/región.

Ak chcete pripojiť modem k analógovej telefónnej linke, ktorá nie je ukončená zásuvkou RJ-11, postupujte takto:

1. Zapojte kábel modemu do konektora modemu (1) na počítači.
2. Zapojte kábel modemu do adaptéra kábla modemu špecifického pre danú krajinu/región (2).
3. Do telefónnej zásuvky v stene zapojte adaptér kábla modemu (3) špecifický pre danú krajinu/región.

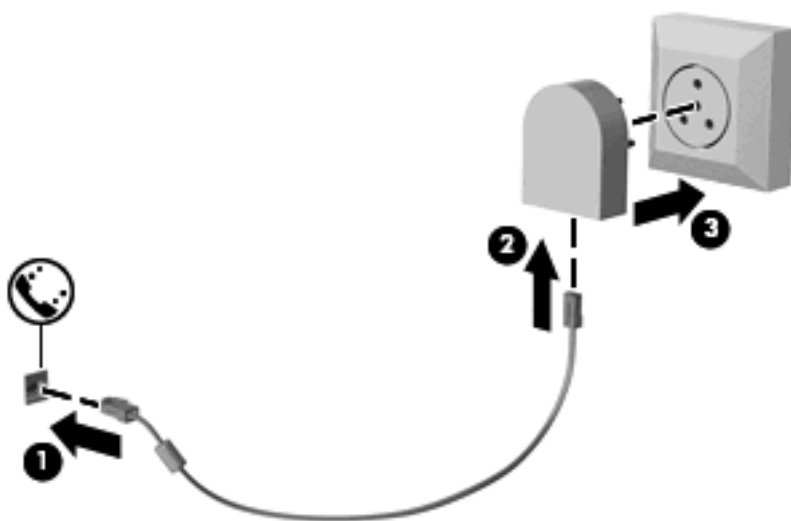

Výber nastavenia umiestnenia

Prezeranie aktuálneho výberu umiestnenia

Postup prezerania nastavenia umiestnenia pre modem:

1. Vyberte ponuku **Štart > Ovládací panel**.
2. Kliknite na položku **Hodiny, jazyk a oblasť**.
3. Kliknite na položku **Miestne a jazykové nastavenie**.
4. Pod položkou **Umiestnenie** je zobrazené vaše umiestnenie.

Pridanie nových umiestnení počas cestovania

Predvolené jediné umiestnenie dostupné pre modem je nastavenie umiestnenia pre krajinu/región, kde ste kúpili počítač. Pri cestách po rôznych krajinách/regiónoch nastavte interný modem na umiestnenie, ktoré spĺňa operačné štandardy krajiny/regiónu, v ktorom používate modem.

Keď pridáte nové nastavenie umiestnenia, počítač ho uloží, takže môžete kedykoľvek prepínať medzi nastaveniami. Môžete pridať viaceré nastavenia umiestnenia pre ľubovoľnú krajinu/región.

△ **UPOZORNENIE:** Aby ste nestratili nastavenia vašej krajiny/regiónu, nemažte aktuálne nastavenia krajiny/regiónu modemu. Ak chcete umožniť použitie modemu v iných krajinách/regiónoch, pričom chcete zachovať konfigurácie domovskej krajiny/regiónu, pridajte novú konfiguráciu pre každú lokalitu, v ktorej použijete modem.

UPOZORNENIE: Aby nedošlo ku konfigurácii modemu takým spôsobom, ktorý môže porušovať predpisy danej krajiny/regiónu, ktorú navštevujete, vyberte krajinu/región, kde sa nachádzate. V prípade nesprávneho nastavenia krajiny/regiónu nemusí modem fungovať správne.

Postup pridania nastavenia umiestnenia pre modem:

1. Vyberte ponuku **Štart > Ovládací panel > Hardvér a zvuk > Možnosti telefónu a modemu**.
2. Potom kliknite na kartu **Pravidlá vytáčania**.
3. Kliknite na tlačidlo **Nové**. (Zobrazí sa okno Nové umiestnenie.)
4. V políčku **Názov miesta** napíšte názov nového umiestnenia (napr. „doma“ alebo „práca“).
5. Vyberte krajinu/región z rozbaľovacieho zoznamu **Krajina alebo oblasť**. (Ak vyberiete krajinu/región, ktoré modem nepodporuje, výber krajiny/regiónu sa predvolene nastaví na *USA* alebo *UK*.)
6. Zadajte kód oblasti, kód poskytovateľa (ak je to potrebné) a číslo pre prístup k vonkajšej linke (ak je to potrebné).
7. Ďalej prejdite na položku **Vytáčať s použitím** a kliknite na možnosť **Tónová** alebo **Pulzná** voľba.
8. Nastavenie nového umiestnenia uložíte kliknutím na tlačidlo **OK**. (Zobrazí sa okno Možnosti telefónu a modemu.)
9. Urobte jedno z nasledujúceho:
 - Kliknite na tlačidlo **OK**, ak chcete nastaviť nové nastavenie umiestnenia ako aktuálne umiestnenie.
 - Iné umiestnenie nastavíte ako aktuálne nastavenie tak, že vyberiete svoju predvoľbu z nastavení v zozname **Umiestnenie** a potom kliknete na tlačidlo **OK**.

 **POZNÁMKA:** Predchádzajúci postup môžete použiť na pridanie nastavenia umiestnenia pre lokality v rámci vašej krajiny/regiónu alebo iných krajín/regiónov. Napríklad môžete pridať nastavenie nazvané „Práca“, ktoré bude obsahovať pravidlá vytáčania pre vonkajšiu linku.

Riešenie problémov s pripojením pri cestovaní

Ak sa objavia problémy s pripojením modemu mimo krajiny/regiónu, kde ste ho kúpili, skúste tieto riešenia.

- **Skontrolujte typ telefónnej linky.**

Modem vyžaduje analógovú, nie digitálnu telefónnu linku. Linka označená ako PBX je zvyčajne digitálnou linkou. Telefónne linky označované ako dátová linka, faxová linka, modemová linka alebo štandardná telefónna linka sú zvyčajne analógovými linkami.

- **Skontrolujte pulzné alebo tónové vytáčanie.**

Analógová telefónna linka podporuje dva režimy vytáčania: pulzné alebo tónové vytáčanie. Tieto možnosti režimu vytáčania sa vyberajú v nastaveniach Možnosti telefónu a modemu. Výber režimu vytáčania sa musí zhodovať s režimom vytáčania podporovaným telefónnou linkou v danej lokalite.

Režim vytáčania podporovaný telefónnou linkou určíte tak, že vytočíte niekoľko číslic na telefóne a počúvate či zaznejú kliknutia (pulzy) alebo tóny. Kliknutia indikujú, že telefónna linka podporuje pulzné vytáčanie. Tóny indikujú, že telefónna linka podporuje tónové vytáčanie.

Postup zmeny režimu vytáčania v aktuálnom nastavení umiestnenia modemu:

1. Vyberte ponuku **Štart > Ovládací panel > Hardvér a zvuk > Možnosti telefónu a modemu**.
 2. Potom kliknite na kartu **Pravidlá vytáčania**.
 3. Vyberte nastavenie umiestnenia modemu.
 4. Kliknite na tlačidlo **Upraviť**.
 5. Kliknite na možnosť **Tónová** alebo **Pulzná** voľba.
 6. Kliknite dvakrát na tlačidlo **OK**.
- **Skontrolujte volané telefónne číslo a odpoveď vzdialeného modemu.**

Vytočte telefónne číslo, skontrolujte odpoveď vzdialeného modemu a potom zaveste.

- **Nastavte modem, aby ignoroval tóny vytáčania.**

Ak modem prijíma tón vytáčania, ktoré nepozná, nevytáča a zobrazuje chybové hlásenie „No Dial Tone“ (Žiadny tón vytáčania).

Postup nastavenia modemu, aby ignoroval všetky tóny vytáčania pred vytáčaním:

1. Vyberte ponuku **Štart > Ovládací panel > Hardvér a zvuk > Možnosti telefónu a modemu**.
2. Potom kliknite na kartu **Modemy**.
3. Kliknite na označenie modemu.
4. Kliknite na tlačidlo **Vlastnosti**.
5. Kliknite na tlačidlo **Modem**.
6. Zrušte začiarknutie políčka pre položku **Pred vytáčaním počkať na oznamovací tón**.
7. Kliknite dvakrát na tlačidlo **OK**.

Pripojenie k sieti LAN

Pripojenie k sieti LAN vyžaduje 8-koľkový sieťový kábel RJ-45 (nutné zakúpiť osobitne). Ak sieťový kábel obsahuje obvod na potlačenie šumu (1), ktorý zabraňuje interferencii s televíznym a rozhlasovým signálom, zapojte do počítača ten koniec kábla (2), ktorý sa nachádza bližšie k uvedenému obvodu.



Pripojenie sieťového kábla:

1. Zapojte sieťový kábel do sieťového konektora (1) na počítači.
2. Druhý koniec kábla zapojte do sieťovej zásuvky v stene (2).

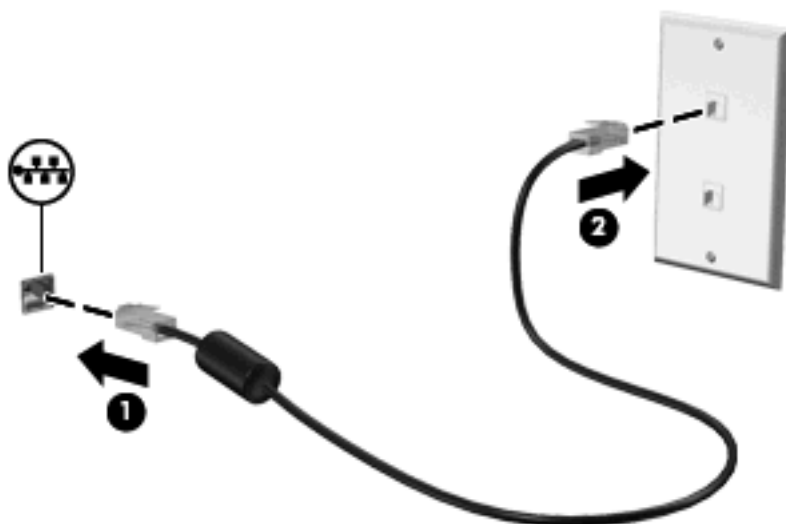

VAROVANIE! Z dôvodu zníženia rizika úrazu elektrickým prúdom, požiaru a poškodenia zariadenia nezapájajte modemový ani telefónny kábel do sieťovej zásuvky RJ-45.

3 Polohovacie zariadenia a klávesnica

Používanie polohovacích zariadení

Nastavenie parametrov ukazovacieho zariadenia

Okno Myš – vlastnosti v operačnom systéme Windows® použité na prispôsobenie nastavení ukazovacích zariadení, napríklad na nastavenie tlačidla, rýchlosti kliknutia a možnosti ukazovateľa.

Okno Myš – vlastnosti otvoríte kliknutím na položku **Štart > Ovládací panel > Hardvér a zvuk > Myš**.

Používanie zariadenia TouchPad

Ak chcete posunúť ukazovateľ, posuňte prst cez povrch zariadenia TouchPad v smere, ako má ísť ukazovateľ. Tlačidlá zariadenia TouchPad používajte analogicky ako tlačidlá na externej myši. Ak sa chcete posúvať nahor a nadol pomocou vertikálnej zóny posúvania TouchPad, posúvajte prst nahor alebo nadol cez línie.

 **POZNÁMKA:** Ak zariadenie TouchPad používate na pohyb ukazovateľa a chcete vykonať pohyb v zóne posúvania, musíte najprv zdvihnúť prst preč zo zariadenia TouchPad. Jednoduché presunutie prsta na zónu posúvania zo zariadenia TouchPad nebude aktivovať funkciu posúvania.

Používanie páčkového ukazovacieho zariadenia

Ak chcete posunúť ukazovateľ na obrazovke, zatlačte na polohovaciu páčku v požadovanom smere. Ľavé a pravé tlačidlo páčkového ukazovacieho zariadenia môžete používať rovnakým spôsobom ako ľavé a pravé tlačidlo externej myši.

Pripojenie externej myši

K počítaču môžete pripojiť externú myš USB pomocou jedného z portov USB na počítači. Myš USB je možné pripojiť k systému aj pomocou portov na voliteľnej rozširujúcej základni alebo voliteľnom rozširujúcom zariadení.

Používanie klávesnice

Používanie klávesových skratiek

Klávesové skratky sú kombinácie klávesu **fn (1)** a klávesu **esc (2)** alebo niektorého z funkčných klávesov **(3)**.

Ikony na klávesoch **f3, f4 a f8 až f11** predstavujú funkcie klávesových skratiek. Funkcie a činnosti klávesových skratiek sú uvedené v nasledujúcich častiach.

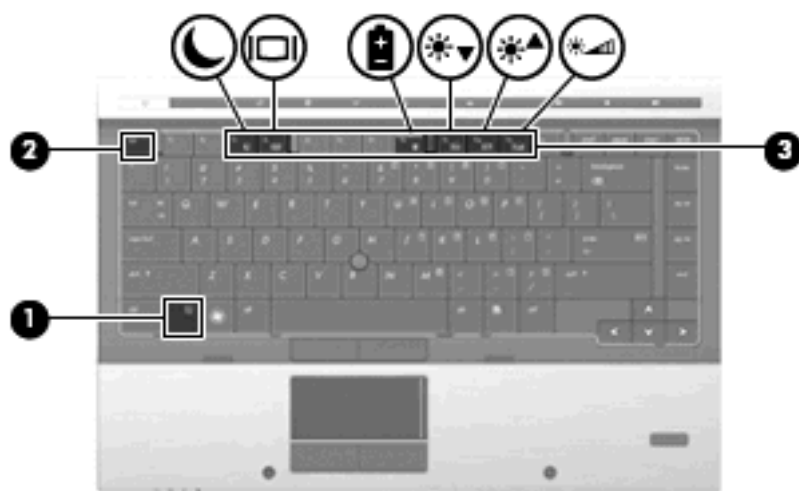

Funkcia	Klávesová skratka
Zobrazenie systémových informácií.	fn+esc
Aktivácia režimu spánku.	fn+f3
Prepnutie obrazu	fn+f4
Zobrazenie informácií o stave batérií.	fn+f8
Zníženie jasnosti obrazovky.	fn+f9
Zvýšenie jasnosti obrazovky.	fn+f10
Aktivovanie senzora okolitého osvetlenia.	fn+f11

Pri použití klávesovej skratky na klávesnici počítača sa riadte niektorým z týchto postupov:

- Krátko stlačte kláves **fn** a potom krátko stlačte druhý kláves klávesovej skratky.
– alebo –
- Stlačte a podržte kláves **fn**, krátko stlačte druhý kláves klávesovej skratky a potom oba klávesy naraz uvoľnite.

Zobrazenie systémových informácií

Stlačením klávesov **fn+esc** zobrazíte informácie o hardvérových komponentoch systému a číslo verzie systému BIOS.

V systéme Windows **fn+esc** sa verzia systému BIOS zobrazuje ako dátum systému BIOS. V niektorých počítačových modeloch sa dátum systému BIOS zobrazuje v decimálnom formáte. Dátum systému BIOS sa niekedy tiež nazýva číslom verzie systémovej pamäte ROM.

Spustenie režimu spánku

- △ **UPOZORNENIE:** Aby ste znížili riziko straty údajov, pred spustením režimu spánku uložte svoje pracovné súbory.

Režim spánku môžete spustiť stlačením klávesovej skratky **fn+f3**.

Po spustení režimu spánku sa údaje uložia do systémovej pamäte, obrazovka zhasne a šetrí sa energia. Počas režimu spánku blikajú indikátory napájania.

Pred spustením režimu spánku musí byť počítač zapnutý.

 **POZNÁMKA:** Ak počas režimu spánku dosiahne batéria kritický stav nabitia, počítač spustí režim dlhodobého spánku a údaje uložené v pamäti sa uložia na pevný disk. Z výroby je pre kritický stav batérie nastavený režim dlhodobého spánku, ale toto nastavenie je možné zmeniť v časti Možnosti napájania v ponuke Ovládací panel systému Windows.

Režim spánku ukončíte stlačením tlačidla krátko stlačte tlačidla napájania alebo stlačte ľubovoľný kláves na klávesnici.

Funkciu klávesovej skratky **fn+f3** je možné zmeniť. Klávesovú skratku **fn+f3** je napríklad možné nastaviť tak, aby namiesto režimu spánku spustila režim dlhodobého spánku.

 **POZNÁMKA:** Stlačenie klávesovej skratky **fn+f3** sa v operačnom systéme Windows označuje aj ako *tlačidlo režimu spánku*.

Prepnutie obrazu

Stlačte klávesovú skratku **fn+f4** na prepnutie obrazu medzi zobrazovacími zariadeniami pripojenými k systému. Ak je napríklad k počítaču pripojený monitor, stláčaním klávesovej skratky **fn+f4** sa bude zobrazenie striedavo prepínať na displej počítača, na monitor a na obe zobrazovacie zariadenia naraz.

Väčšina externých monitorov prijíma obrazové informácie z počítača pomocou externého obrazového štandardu VGA. Klávesová skratka **fn+f4** slúži aj na striedanie zobrazenia medzi inými zariadeniami prijímajúcimi obrazové informácie z počítača.

Klávesová skratka **fn+f4** podporuje nasledujúce typy prenosu obrazu s príkladmi podporovaných zariadení:

- LCD (displej počítača),
- externý VGA monitor (väčšina externých monitorov),
- rozhranie DisplayPort.

Zobrazenie informácií o nabití batérií

Stlačením klávesov **fn+f8** zobrazíte informácie o nabití všetkých nainštalovaných batérií. Na displeji sa zobrazujú informácie o tom, ktoré batérie sa nabíjajú, ako aj informácie o stave nabitia jednotlivých batérií.

Zníženie jasov obrazovky

Stlačením klávesovej skratky **fn+f9** znížite jas obrazovky. Ak klávesovú skratku podržíte stlačenú, úroveň jasov sa bude postupne znižovať.

Zvýšenie jasov obrazovky

Stlačením klávesovej skratky **fn+f10** zvýšite jas obrazovky. Ak klávesovú skratku podržíte stlačenú, úroveň jasov sa bude postupne zvyšovať.

Aktivácia senzora okolitého osvetlenia

Senzor okolitého osvetlenia môžete aktivovať a deaktivovať stlačením klávesovej skratky [fn+f11](#).

Používanie programu HP QuickLook

Program QuickLook umožňuje uložiť údaje o kalendári, kontaktoch, doručenej pošte a úlohách aplikácie Microsoft Outlook na pevný disk počítača. Potom, keď je počítač vypnutý alebo v režime dlhodobého spánku, môžete tieto informácie zobraziť bez čakania na reštartovanie operačného systému stlačením tlačidla QuickLook na počítači.

Pomocou programu QuickLook môžete spravovať kontaktné údaje, udalosti kalendára, e-mailové informácie a úlohy bez reštartovania počítača.

 **POZNÁMKA:** Program QuickLook nepodporuje stav spánku v systéme Windows.

POZNÁMKA: Po vybratí batérie je na opätovné aktivovanie funkcie HP QuickLook potrebné reštartovať počítač.

Ďalšie informácie o nastavení a používaní programu QuickLook nájdete v Pomocníkovi softvéru QuickLook.

Používanie numerických klávesníc

Počítač má integrovanú numerickú klávesnicu, pričom podporuje aj voliteľnú externú numerickú klávesnicu alebo voliteľnú externú klávesnicu, ktorej súčasťou je numerická klávesnica.

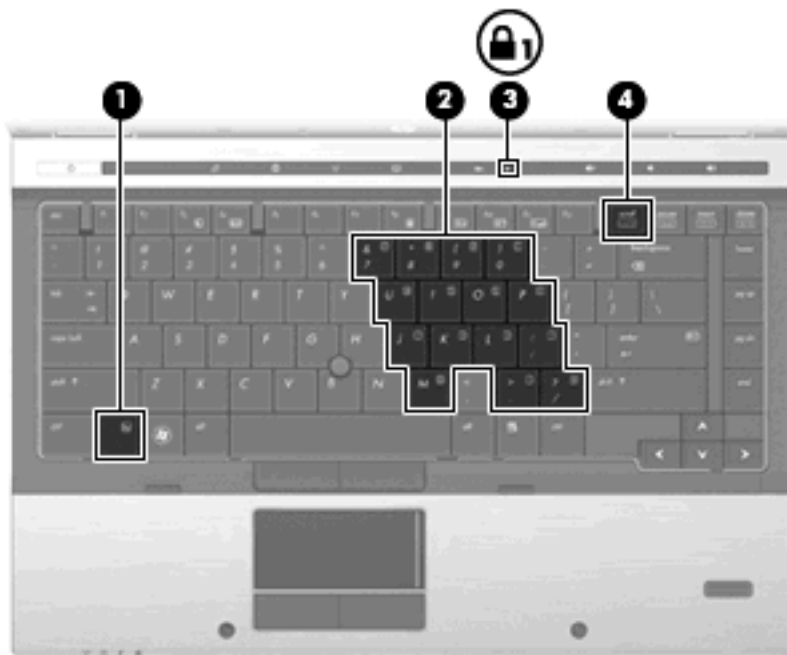

Súčasť	Popis
(1) Kláves fn	Pri stlačení v kombinácii s klávesom num lk zapína a vypína integrovanú numerickú klávesnicu.
(2) Integrovaná numerická klávesnica	Pri stlačení v kombinácii s klávesmi fn a num lk sa dá použiť ako klávesy na externej numerickej klávesnici.

Súčasť	Popis
(3) Indikátor num lock	Svieti: Funkcia num lock je zapnutá.
(4) Kláves num lk	Slúži na prepínanie medzi navigačnými a numerickými funkciami integrovanej numerickej klávesnice. POZNÁMKA: Funkcia numerickej klávesnice, ktorá je aktívna pri vypnutí počítača, bude obnovená pri jeho opätovnom zapnutí.

Používanie integrovanej číselnej klávesnice

15 klávesov integrovanej číselnej klávesnice sa môže použiť ako klávesy na externej klávesnici. Ak je integrovaná číselná klávesnica zapnutá, každý kláves na klávesnici vykonáva funkciu zobrazenú v pravom hornom rohu klávesu.

Zapnutie a vypnutie integrovanej číselnej klávesnice

Na zapnutie integrovanej číselnej klávesnice stlačte klávesovú skratku **fn+num lk**. Opätovným stlačením klávesovej skratky **fn+num lk** klávesom vrátite ich štandardnú funkciu.

 **POZNÁMKA:** Počas pripojenia externej klávesnice alebo numerickej klávesnice k počítaču nie je integrovaná numerickej klávesnice funkčná.

Prepnutie funkcií klávesov integrovanej číselnej klávesnice

Dočasne je možné meniť štandardné a číselné funkcie klávesov na integrovanej číselnej klávesnici pomocou klávesu **fn** alebo kombinácie klávesov **fn+shift**.

- Ak je číselná klávesnica vypnutá, zmenu funkcie klávesu číselnej klávesnice vykonáte stlačením a držaním klávesu **fn** pri súčasnom stlačení klávesu číselnej klávesnice.
- Postup dočasného použitia klávesov číselnej klávesnice ako štandardných klávesov pri zapnutej číselnej klávesnici:
 - Stlačte a držte kláves **fn**, aby ste mohli písať malými písmenami.
 - Stlačte a držte kláves **fn+shift**, aby ste mohli písať veľkými písmenami.

Používanie voliteľnej externej číselnej klávesnice

Klávesy na väčšine externých číselných klávesníc vykonávajú rôzne funkcie podľa toho, či je funkcia num lock zapnutá alebo vypnutá. (Funkcia num lock je z výroby vypnutá.) Napríklad:

- Keď je funkcia num lock zapnutá, väčšina klávesov číselnej klávesnice píše čísla.
- Keď je funkcia num lock vypnutá, väčšina klávesov číselnej klávesnice má funkciu klávesov so šípkami, klávesu page down alebo page up.

Keď je funkcia num lock na externej číselnej klávesnici zapnutá, indikátor num lock na počítači svieti. Keď je funkcia num lock na externej číselnej klávesnici vypnutá, indikátor num lock na počítači nesvieti.

Ak chcete funkciu num lock zapnúť alebo vypnúť počas práce na externej číselnej klávesnici:

- ▲ Stlačte kláves **num lk** na externej číselnej klávesnici, nie na číselnej klávesnici počítača.

Čistenie zariadenia TouchPad, klávesnice a vetracích otvorov

Masťota a nečistoty na zariadení TouchPad môžu spôsobovať poskakovanie ukazovateľa po obrazovke. Ak tomu chcete zabrániť, zariadenie TouchPad čistite mierne navlhčenou handričkou a pri používaní počítača si často umývajte ruky.

- △ **VAROVANIE!** Na čistenie klávesnice nepoužívajte vysávač, aby nedošlo k úrazu elektrickým prúdom ani k poškodeniu vnútorných súčastí. Vysávač môže zanechať na povrchu klávesnice nečistoty z domácnosti.

Klávesnicu pravidelne čistite, aby sa neprilepovali klávesy a aby ste odstránili prach, vlákna a čiastočky, ktoré sa môžu zachytiť pod klávesmi. Na uvoľnenie a odstránenie nečistôt okolo klávesov a pod nimi používajte stlačený vzduch.



- △ **UPOZORNENIE:** V rámci prevencie zablokovania prietoku vzduchu vetracími otvormi prachom alebo nečistotami je potrebné otvory pravidelne kontrolovať. Na odstránenie prachu alebo nečistôt použite jemnú kefku alebo tkaninu.

4 Multimédia

Multimediálne funkcie

Počítač obsahuje multimediálne funkcie, ktoré umožňujú počúvať hudbu a zobrazovať obrázky. Súčasťou počítača môžu byť nasledujúce multimediálne komponenty:

- Optická jednotka na prehrávanie zvukových diskov a videodiskov
- Integrované reproduktory na počúvanie hudby
- Integrované mikrofóny na nahrávanie vlastných zvukov
- Integrovaná webová kamera (len vybrané modely) umožňujúca nahrávať a zdieľať video
- Predinštalovaný multimediálny softvér, ktorý umožňuje prehrávať a spravovať hudbu, filmy a obrázky

 **POZNÁMKA:** Počítač nemusí obsahovať všetky uvedené súčasti.

Nasledujúce časti obsahujú vysvetlenie, ako môžete používať multimediálne súčasti počítača.

Nastavenie hlasitosti

Na úpravu hlasitosti môžete použiť niektorý z nasledujúcich ovládacích prvkov:

- Tlačidlá hlasitosti počítača:
 - Ak chcete stlmiť alebo obnoviť hlasitosť, stlačte tlačidlo stlmenia hlasitosti **(1)**.
 - Ak chcete znížiť hlasitosť, stlačte kláves zníženia hlasitosti **(2)**.

- Ak chcete zvýšiť hlasitosť, stlačte tlačidlo zvýšenia hlasitosti (3).

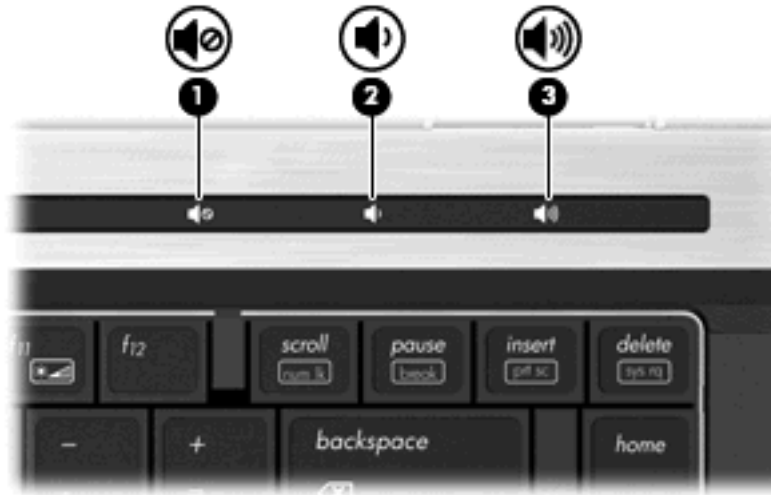

- Ovládací prvok hlasitosti v systéme Windows:

- Kliknite na ikonu **Hlasitosť** v oblasti oznámení na paneli úloh úplne napravo.
- Posunutím jazdca do požadovanej polohy zvýšte alebo znížte hlasitosť. Ak chcete stlmiť hlasitosť, kliknite na ikonu **Stlmiť**.

– alebo –

- Pravým tlačidlom myši kliknite na ikonu **Hlasitosť** v oblasti oznámení úplne vpravo na paneli úloh a potom kliknite na položku **Otvoriť zmiešavač hlasitosti**.
- V stípci hlasitosti reproduktorov môžete zvýšiť alebo znížiť hlasitosť posunutím posúvača **Hlasitosť** hore alebo dole. Hlasitosť môžete aj stlmiť kliknutím na ikonu **Stlmiť**.

Ak sa ikona Hlasitosť v oblasti oznámení nezobrazila, pridáte ju tam pomocou týchto krokov:

- Kliknite pravým tlačidlom na oblasť oznámení a potom kliknite na položku **Vlastnosti**.
- Kliknite na kartu **Oblasť oznámení**.
- V časti **Systémové ikony** začiarknite políčko **Hlasitosť**.
- Kliknite na tlačidlo **OK**.

- Ovládací prvok na nastavenie hlasitosti programu:

Hlasitosť môžete nastaviť aj v niektorých programoch.

Multimediálny softvér

Počítač obsahuje predinštalovaný multimediálny softvér, ktorý umožňuje prehrávať hudbu a prezerať obrázky. Nasledujúce časti poskytujú bližšie informácie o predinštalovanom multimediálnom softvéri a inštalácii multimediálneho softvéru z disku.

Prístup k predinštalovanému multimediálnemu softvéru

Prístup k predinštalovanému multimediálnemu softvéru:

- ▲ Vyberte ponuku **Štart > Všetky programy** a potom otvorte multimediálny program, ktorý chcete použiť.

 **POZNÁMKA:** Niektoré programy sa môžu nachádzať v podpriechokoch.

POZNÁMKA: Podrobnosti o používaní softvéru dodaného s počítačom nájdete v pokynoch výrobcu softvéru. Tieto pokyny sa môžu poskytovať so softvérom, na disku alebo na webovej lokalite výrobcu.

Inštalácia multimediálneho softvéru z disku

Postup inštalácie multimediálneho softvéru z disku CD alebo DVD:

1. Vložte disk do optickej jednotky (len vybrané modely) alebo voliteľnej externej optickej jednotky.
2. Keď sa spustí sprievodca inštaláciou, pri inštalácii postupujte podľa pokynov na obrazovke.
3. Po zobrazení výzvy reštartujte počítač.

 **POZNÁMKA:** Ak počítač nie je vybavený optickou jednotkou, môžete pripojiť externú optickú jednotku (kúpe sa samostatne) k jednému z portov rozhrania USB na počítači.

Zvuk

Váš počítač umožňuje používať rozličné zvukové funkcie:

- Prehrávanie hudby použitím reproduktorov počítača alebo pripojených externých reproduktorov
- Nahrávanie zvuku použitím interných mikrofónov alebo pripojeného externého mikrofónu
- Preberanie hudby z Internetu
- Vytváranie multimediálnych prezentácií použitím zvukov a obrázkov
- Prenášanie zvuku a obrázkov pomocou programov na komunikáciu prostredníctvom okamžitých správ
- Počúvanie internetového rádia (len vybrané modely) alebo prijímanie rozhlasových staníc v pásme FM
- Vytvorenie alebo „napálenie“ zvukových diskov CD

Pripojenie externých zvukových zariadení

VAROVANIE! Skôr než si nasadíte slúchadlá, minislúchadlá alebo slúchadlá s mikrofónom, nastavte vhodnú hlasitosť, aby sa znížilo riziko poškodenia sluchu. Ďalšie bezpečnostné informácie nájdete v časti *Homologizačné, bezpečnostné a environmentálne upozornenia*.

Ak chcete pripojiť externé zariadenia, ako napríklad externé reproduktory, slúchadlá alebo mikrofón, pozrite si informácie dodané s daným zariadením. Najlepšie výsledky dosiahnete, ak si zapamätáte nasledujúce tipy:

- Dbajte na to, aby bol kábel zariadenia bezpečne pripojený do správnej zásuvky počítača. (Káblové konektory sú obvykle farebne označené, aby sa zhodovali s príslušnými zásuvkami na počítači.)
- Musíte nainštalovať všetky ovládače, ktoré vyžaduje dané externé zariadenie.

POZNÁMKA: Ovládač je potrebný program, ktorý slúži ako prekladateľ medzi zariadením a programami používajúcimi dané zariadenie.

Kontrola zvukových funkcií

Ak chcete skontrolovať systémový zvuk počítača, postupujte podľa nasledujúcich krokov:

1. Vyberte ponuku **Štart > Ovládací panel**.
2. Kliknite na položku **Hardvér a zvuk**.
3. Kliknite na položku **Zvuk**.
4. Keď sa otvorí okno Zvuk, kliknite na kartu **Zvuky**. Pod položkou **Program** vyberte zvukový efekt, napríklad pípnutie alebo alarm, a kliknite na tlačidlo **Testovať**.

Mali by ste počuť zvuk z reproduktorov alebo pripojených slúchadiel.

Ak chcete skontrolovať záznamové funkcie počítača, postupujte podľa nasledujúcich krokov:

1. Vyberte položku **Štart > Všetky programy > Príslušenstvo > Nahrávanie zvuku**.
2. Kliknite na položku **Spustiť nahrávanie** a hovorte do mikrofónu. Uložte súbor na pracovnú plochu.
3. Otvorte program Windows Media Player a prehrajte zvuk.

 **POZNÁMKA:** Najlepšie výsledky pri nahrávaní dosiahnete, ak budete hovoriť priamo do mikrofónu a ak zvuk nahráte v prostredí bez hluku pozadia.

- ▲ Nastavenia zvuku potvrdíte alebo zmeníte kliknutím pravým tlačidlom na ikonu **Zvuk** na paneli úloh alebo výberom položky **Štart > Ovládací panel > Zvuk**.

Video

Váš počítač umožňuje používať rozličné funkcie pre video:

- Sledovanie filmov
- Hranie hier cez Internet
- Úprava obrázkov a videí na vytváranie prezentácií
- Pripojenie externých videozariadení

Pripojenie externého monitora alebo projektora

Počítač je vybavený portom pre externý monitor aj DisplayPort, ktoré umožňujú pripojiť externé monitory a projektory.

Používanie portu pre externý monitor

Port pre externý monitor slúži na pripojenie externého zobrazovacieho zariadenia VGA, napríklad externého monitora VGA alebo projektora VGA, k počítaču. Port pre externý monitor je analógové zobrazovacie rozhranie.

- ▲ Zobrazovacie zariadenie VGA sa pripojí k počítaču tak, že kábel zariadenia sa zapojí do portu pre externý monitor.

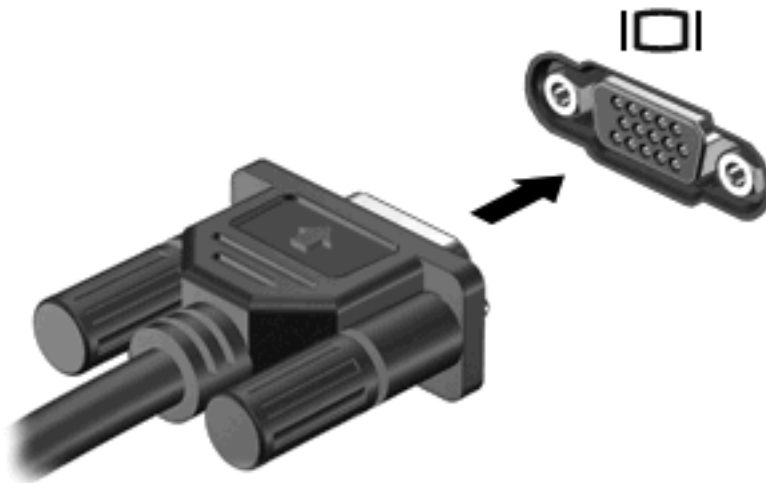

 **POZNÁMKA:** Ak správne pripojené externé zobrazovacie zariadenie nezačne zobrazovať obraz, pomocou klávesovej skratky **fn+f4** prepnete zobrazenie na obrazovku zariadenia. Opakovaným stláčaním klávesovej skratky **fn+f4** môžete prepínať obraz medzi zobrazením na obrazovke počítača a na obrazovke zariadenia.

Používanie portu DisplayPort

Port DisplayPort slúži na pripojenie digitálneho zobrazovacieho zariadenia, ako je napríklad monitor s vysokým výkonom alebo projektor. Port DisplayPort poskytuje vysoký výkon cez port pre externý monitor VGA a vylepšuje digitálne pripojenie.

- ▲ Digitálne zobrazovacie zariadenie sa pripojí k počítaču tak, že kábel zariadenia sa zapojí do portu DisplayPort.



 **POZNÁMKA:** Ak správne pripojené externé zobrazovacie zariadenie nezačne zobrazovať obraz, pomocou klávesovej skratky **fn+f4** prepnete zobrazenie na obrazovku zariadenia. Opakovaným stláčaním klávesovej skratky **fn+f4** môžete prepínať obraz medzi zobrazením na obrazovke počítača a na obrazovke zariadenia.

Optická jednotka (len vybrané modely)

Počítač môže obsahovať optickú jednotku, ktorá rozširuje funkčné možnosti počítača. Optická jednotka umožňuje čítanie údajových diskov, prehrávanie hudby a filmov.

Identifikácia optickej jednotky

- ▲ Vyberte položku **Štart > Počítač**.

Zobrazí sa zoznam všetkých zariadení nainštalovaných v počítači. Môžete mať jeden z týchto typov jednotiek:

- Jednotka DVD-ROM
- Jednotka DVD±RW SuperMulti s dvojivrstvou (DL) a funkciou LightScribe
- 📄 **POZNÁMKA:** Dvojvrstvové disky poskytujú viac ukladacieho priestoru ako jednovrstvové disky. Avšak dvojvrstvové disky napálené touto jednotkou nemusia byť kompatibilné s mnohými existujúcimi jednovrstvovými jednotkami a prehrávačmi DVD.
- Jednotka Blu-ray ROM DVD±R/RW SuperMulti DL

📄 **POZNÁMKA:** Niektoré z týchto jednotiek nemusia byť vaším počítačom podporované.

Používanie optických diskov (CD, DVD a BD)

Optická jednotka, napríklad DVD-ROM, podporuje optické disky (CD a DVD). Tieto disky uchovávajú údaje, napríklad hudbu, fotografie a filmy. Disky DVD majú väčšiu kapacitu na ukladanie údajov ako disky CD.

Vaša optická jednotka môže čítať štandardné disky CD a DVD. Ak máte optickú diskovú jednotku Blu-ray Disc (BD), táto jednotka dokáže čítať aj disky BD.

📄 **POZNÁMKA:** Váš počítač nemusí podporovať všetky uvedené optické jednotky. Môže podporovať aj ďalšie optické jednotky.

Niektoré optické jednotky dokážu aj zapisovať na optické disky, ako je to uvedené v nasledujúcej tabuľke.

Typ optickej jednotky	Čítanie z média CD a DVD-ROM	Zápis na disk CD-RW	Zápis na médium DVD*	Zápis štítku na disk LightScribe CD alebo DVD	Čítanie diskov BD	Zápis na disk BD RE
Jednotka DVD-ROM	Áno	Nie	Nie	Nie	Nie	Nie
Jednotka DVD±RW SuperMulti DL‡ LightScribe†	Áno	Áno	Áno	Áno	Nie	Nie
Jednotka Blu-ray RW	Áno	Áno	Áno	Nie	Áno	Áno
Jednotka Blu-ray ROM s funkciou LightScribe†	Áno	Nie	Nie	Áno	Áno	Nie

*Vrátane médií DVD+R DL, DVD+RW/R a DVD-RAM.

Typ optickej jednotky	Čítanie z média CD a DVD-ROM	Zápis na disk CD-RW	Zápis na médium DVD*	Zápis štítku na disk LightScribe CD alebo DVD	Čítanie diskov BD RE	Zápis na disk BD R/RE
-----------------------	------------------------------	---------------------	----------------------	---	----------------------	-----------------------

†Disky LightScribe je nutné zakúpiť samostatne. Technológia LightScribe vytvára šedý obrázok podobný na čiernobielu fotografiu.

‡Dvojvrstvové disky poskytujú viac ukladacieho priestoru ako jednovrstvové disky. Avšak dvojvrstvové disky napálené touto jednotkou nemusia byť kompatibilné s mnohými jednovrstvovými jednotkami a prehrávačmi DVD.

- △ **UPOZORNENIE:** Aby nedošlo k zhoršeniu kvality zvuku a videa alebo k strate údajov alebo funkčnosti prehrávania, nespúšťajte režim spánku alebo režim dlhodobého spánku počas čítania alebo zapisovania na disky CD, DVD alebo BD.

Výber správneho disku (disky CD, DVD a BD)

Optická jednotka podporuje optické disky (CD, DVD a BD). Disky CD používané na ukladanie digitálnych údajov sa používajú aj pre komerčné zvukové nahrávky a sú vhodné aj na ukladanie osobných údajov. Disky DVD a BD sa používajú najmä na účely zálohovania filmov, softvéru a údajov. Disky DVD a BD majú rovnakú veľkosť a rovnaký tvar ako disky CD, ale majú oveľa vyššiu pamäťovú kapacitu.

- 📝 **POZNÁMKA:** Optická jednotka vo vašom počítači nemusí podporovať všetky typy optických diskov uvedených v tejto časti.

Disky CD-R

Pomocou diskov CD-R (umožňujú jeden zápis) môžete vytvárať trvalé archívy a zdieľať súbory prakticky s kýmkoľvek. Obvyklé použitie zahŕňa nasledujúce účely:

- Distribúcia veľkých prezentácií
- Zdieľanie skenovaných a digitálnych fotografií, videoklipov a údajov v písomnej forme
- Vytváranie vlastných hudobných diskov CD
- Uchovávanie permanentných archívov počítačových súborov a skenovaných domácich záznamov
- Premiestňovanie súborov z pevného disku, aby sa uvoľnilo miesto na disku

Po zázname údajov sa tieto nedajú vymazať ani prepísať.

Disky CD-RW

Na disk CD-RW (prepisovateľná verzia disku CD) môžete uložiť veľké projekty, ktoré je potrebné často aktualizovať. Obvyklé použitie zahŕňa nasledujúce účely:

- Vývoj a uchovávanie veľkých dokumentov a projektových súborov
- Prenos pracovných súborov
- Týždenné zálohovanie súborov na pevnom disku
- Neustála aktualizácia fotografií, videí, zvukov a údajov

Disky DVD±R

Na prázdne disky DVD±R môžete natrvalo uložiť veľké množstvo údajov. Po zázname údajov sa tieto nedajú vymazať ani prepísať.

Disky DVD±RW

Disky DVD±RW použite, ak chcete vymazávať alebo prepisovať údaje, ktoré ste nahrali predtým. Tento typ disku je ideálny na testovanie zvukových nahrávok a videonahrávok pred napálením na disk CD alebo DVD, kde ich už nie je možné zmeniť.

Disky LightScribe DVD+R

Disky LightScribe DVD+R použite na zdieľanie a uloženie údajov, domáceho videa a fotografií. Tieto disky sú pri čítaní kompatibilné s väčšinou jednotiek DVD-ROM a videoprehrávačov DVD. Pomocou jednotky s podporou funkcie LightScribe a softvéru LightScribe môžete zapisovať údaje na disk a potom pridať vytvorený štítok na vonkajší povrch disku.

Disky Blu-ray (BD)

BD je formát optického disku s vysokou hustotou na uloženie digitálnych údajov vrátane videí s vysokým rozlíšením. Na disk Blu-ray s jednou vrstvou je možné uložiť 25 GB, približne päťkrát viac ako pri jednovrstvovom disku DVD s kapacitou 4,7 GB. Na disk Blu-ray s dvojitou vrstvou je možné uložiť 50 GB, takmer šesťkrát viac ako pri dvojvrstvovom disku DVD s kapacitou 8,5 GB.

Obvyklé použitie zahŕňa nasledujúce účely:

- Uloženie veľkého množstva údajov
- Uloženie a prehrávanie videa s vysokým rozlíšením
- Videohry

 **POZNÁMKA:** Blu-ray je nový formát využívajúci nové technológie, preto sa môžu vyskytnúť určité problémy s niektorými diskami, digitálnym pripojením, kompatibilitou alebo výkonom. Tieto problémy neznamenaajú chybu produktu. Bezchybné prehrávanie nie je zaručené na všetkých systémoch.

Prehrávanie disku CD, DVD alebo BD

1. Zapnite počítač.
2. Stlačením uvoľňovacieho tlačidla **(1)** na prednom paneli jednotky uvoľnite podávač disku.
3. Vytiahnite podávač **(2)**.
4. Disk držte za hrany, aby ste sa nedotýkali jeho rovných plôch, a položte ho na rotačnú časť podávača s označenou stranou smerom nahor.

 **POZNÁMKA:** Ak podávač nie je úplne prístupný, disk opatrne nakloňte a umiestnite ho na rotačnú časť.

5. Disk jemne pritlačte na rotačnú časť podávača (3), aby zacvakol na svoje miesto.



6. Zatvorte podávač disku.

Ak ste ešte nenastavili funkciu Automatické prehrávanie podľa popisu v nasledujúcej časti, otvorí sa dialógové okno funkcie Automatické prehrávanie. Zobrazí sa výzva na výber spôsobu použitia obsahu média.

 **POZNÁMKA:** Najlepšie výsledky pri prehrávaní disku BD dosiahnete zapojením sieťového napájacieho adaptéra do externého napájacieho zdroja.

Konfigurácia funkcie Automatické prehrávanie

1. Vyberte položku **Štart > Ovládací panel > Prehrávať disky CD alebo iné médiá automaticky**.
2. Skontrolujte, či je začiarknuté políčko **Použiť automatické prehrávanie pre všetky médiá a zariadenia**.
3. Kliknite na položku **Vybrať predvolené** a potom vyberte jednu z dostupných možností pre každý uvedený typ média.

 **POZNÁMKA:** Na prehrávanie diskov DVD vyberte program WinDVD (len vybrané modely) alebo predvolený prehrávač diskov DVD.

4. Kliknite na tlačidlo **Uložiť**.

 **POZNÁMKA:** Ďalšie informácie o používaní funkcie Automatické prehrávanie získate výberom položky **Štart > Pomoc a technická podpora**.

Zmena nastavení oblasti jednotky DVD

Väčšina diskov DVD, ktoré obsahujú súbory chránené autorskými právami, obsahuje aj kódy oblastí. Kódy oblastí umožňujú chrániť autorské práva v medzinárodnom rozsahu.

Disk DVD obsahujúci kód oblasti je možné prehrať len v prípade, ak sa nastavenie kódu oblasti jednotky DVD zhoduje s kódom oblasti disku DVD.

△ **UPOZORNENIE:** Nastavenie oblasti jednotky DVD je možné zmeniť len päťkrát.

Nastavenie oblasti, ktoré vyberiete po piaty raz, sa stane trvalým nastavením oblasti jednotky DVD.

Zostávajúci počet zmien oblasti je zobrazený na karte **Oblasť disku DVD**.

Ak chcete zmeniť nastavenia prostredníctvom operačného systému, postupujte takto:

1. Vyberte položku **Štart > Počítač > Vlastnosti systému**.
2. V ľavej table kliknite na položku **Správca zariadení**.

 **POZNÁMKA:** Systém Windows obsahuje funkciu Kontrola používateľských kont, ktorá zvyšuje bezpečnosť počítača. Môže sa objaviť výzva na zadanie povolenia alebo hesla pre úlohy, ako sú inštalácia softvéru, spúšťanie pomôcok alebo zmena nastavení systému Windows. Ďalšie informácie nájdete v aplikácii Pomoc a technická podpora.

3. Kliknite na znak plus (+) vedľa položky **Jednotky DVD-ROM a CD-ROM**.
4. Pravým tlačidlom kliknite na jednotku DVD, pre ktorú chcete zmeniť nastavenie oblasti, a potom kliknite na položku **Vlastnosti**.
5. Kliknite na kartu **Oblasť disku DVD** a zmeňte nastavenia.
6. Kliknite na tlačidlo **OK**.

Dodržiavanie upozornenia týkajúceho sa autorských práv

Neoprávnené vytváranie kópií produktov chránených autorskými právami (vrátane počítačových programov, filmov, vysielaní a zvukových nahrávok) sa považuje v súlade s príslušnými zákonmi o autorských právach za trestný čin. Nepoužívajte tento počítač na takéto účely.

△ **UPOZORNENIE:** Z dôvodu ochrany pred stratou údajov alebo poškodením disku dodržiavajte nasledujúce pokyny:

Pred zapisovaním na disk pripojte počítač k spoľahlivému externému zdroju napájania. Na disk nezapisujte, ak je počítač napájaný z batérie.

Pred zapisovaním na disk zatvorte všetky otvorené programy okrem zapisovacieho softvéru, ktorý používate.

Nekopírujte priamo zo zdrojového disku na cieľový disk alebo zo sieťovej jednotky na cieľový disk. Uložte údaje na pevný disk a potom ich napáľte z pevného disku na cieľový disk.

Počas zápisu na disk nepoužívajte klávesnicu počítača a nehýbte s počítačom. Proces zapisovania je citlivý na vibrácie.

 **POZNÁMKA:** Detailné informácie o používaní softvéru dodaného s počítačom nájdete v pokynoch jeho výrobcu, ktoré sa môžu nachádzať na disku, v pomocníkoví softvéru alebo na webovej stránke výrobcu.

Kopírovanie disku CD, DVD alebo BD

1. Vyberte položku **Štart > Všetky programy > Roxio > Creator Business**.
2. Na pravej table kliknite na položku **Copy Disc** (Kopírovať disk).
3. Do optickej jednotky vložte disk, ktorý chcete skopírovať.

4. Kliknite na položku **Copy** (Kopírovať) v pravom dolnom rohu obrazovky.
Program Creator Business prečíta zdrojový disk a skopíruje údaje do dočasného priečinka na pevnom disku.
5. Po zobrazení výzvy vyberte z optickej jednotky zdrojový disk a do jednotky vložte prázdny disk.
Po skopírovaní údajov sa vytvorený disk automaticky vysunie.

Vytvorenie (napálenie) diskov CD a DVD

V prípade optickej jednotky typu CD-RW, DVD-RW alebo DVD±RW môžete na napálenie údajov a zvukových súborov vrátane hudobných súborov MP3 a WAV použiť napríklad softvér Windows Media Player. Na napálenie videosúborov na disk CD alebo DVD použijete program MyDVD.

Pri napáľovaní disku CD alebo DVD dodržiavajte nasledujúce pokyny:

- Pred napálením disku uložte a zatvorte všetky otvorené súbory a ukončíte všetky programy.
- Disky CD-R a DVD-R sú zvyčajne najvhodnejšie na napálenie zvukových súborov, pretože po skopírovaní údajov sa už nedajú zmeniť.
- Keďže niektoré domáce stereosystémy a autorádiá nedokážu prehrávať disky CD-RW, na napáľovanie hudobných diskov CD používajte disky CD-R.
- Disky CD-RW a DVD-RW sú zvyčajne najvhodnejšie na napáľovanie dátových súborov alebo na testovanie nahrávok zvuku a videa predtým, než ich napálite na disk CD alebo DVD, kde ich už nie je možné zmeniť.
- Prehrávače diskov DVD používané v systémoch domácich kín zvyčajne nepodporujú všetky formáty diskov DVD. Zoznam podporovaných formátov nájdete v používateľskej príručke dodanej s prehrávačom diskov DVD.
- Súbor MP3 zaberie menej miesta ako iné hudobné formáty a proces vytvorenia disku MP3 je rovnaký ako pri vytvorení disku s dátovými súbormi. Súbory MP3 môžete prehrávať iba v prehrávačoch súborov MP3 alebo počítačoch s nainštalovaným softvérom na prehrávanie súborov MP3.

Pri napáľovaní disku CD alebo DVD postupujte podľa nasledujúcich krokov:

1. Prevezmite alebo skopírujte zdrojové súbory do priečinka na pevnom disku.
2. Vložte prázdny disk CD alebo DVD do optickej jednotky (len vybrané modely) alebo voliteľnej externej optickej jednotky.
3. Vyberte položku **Štart > Všetky programy** a názov softvéru, ktorý chcete použiť.
4. Vyberte typ disku CD alebo DVD, ktorý chcete vytvoriť – dátový, zvukový alebo video.
5. Kliknite pravým tlačidlom na položku **Štart**, kliknite na položku **Preskúmať** a prejdite do priečinka, kde sú uložené zdrojové súbory.
6. Otvorte priečinok a potom presuňte súbory na diskovú jednotku, ktorá obsahuje prázdny optický disk.
7. Spustíte proces napáľovania podľa pokynov v zvolenom programe.

Podrobnejšie informácie nájdete v pokynoch výrobcu softvéru. Tieto pokyny sa môžu nachádzať priamo v softvéri, na disku alebo na webovej lokalite výrobcu.

- △ **UPOZORNENIE:** Dodržiavajte upozornenie týkajúce sa autorských práv. Neoprávnené vytváranie kópií produktov chránených autorskými právami (vrátane počítačových programov, filmov, vysielaní a zvukových nahrávok) sa považuje v súlade s príslušnými zákonmi o autorských právach za trestný čin. Nepoužívajte tento počítač na takéto účely.

Vybratie optického disku (CD, DVD alebo BD)

1. Stlačením uvoľňovacieho tlačidla **(1)** na prednom paneli jednotky uvoľnite diskový zásobník **(2)** a vytiahnite ho opatrne von tak, aby sa úplne vysunul.
2. Uchopte disk **(3)** za vonkajšiu hranu, jemne zatlačte na rotačnú časť a súčasne vytiahnite disk smerom nahor zo zásobníka. Pri manipulácii s diskom sa dotýkajte jeho hrán, nie povrchu.

 **POZNÁMKA:** Ak zásobník nie je úplne prístupný, disk pri vyberaní opatrne nakloňte.



3. Zatvorte diskový zásobník a vložte disk do ochranného obalu.

Riešenie problémov

Nasledujúce časti popisujú viacero bežných problémov a ich riešenia.

Podávač optického disku sa neotvorí, keď chcete vybrať disk CD, DVD alebo BD

1. Zasuňte koniec kancelárskej spinky **(1)** do uvoľňovacieho otvoru na prednom paneli jednotky.
2. Jemne zatlačte na kancelársku spinku, až kým sa neuvoľní podávač disku, a potom podávač **(2)** vytiahnite von, aby sa úplne vysunul.

3. Uchopte disk (3) za vonkajšiu hranu, jemne zatlačte na rotačnú časť a súčasne vytiahnite disk smerom nahor z podávača. Pri manipulácii s diskom ho chytajte za jeho hrany, nie za povrch.

 **POZNÁMKA:** Ak podávač nie je úplne prístupný, disk pri vyberaní opatrne nakloňte.

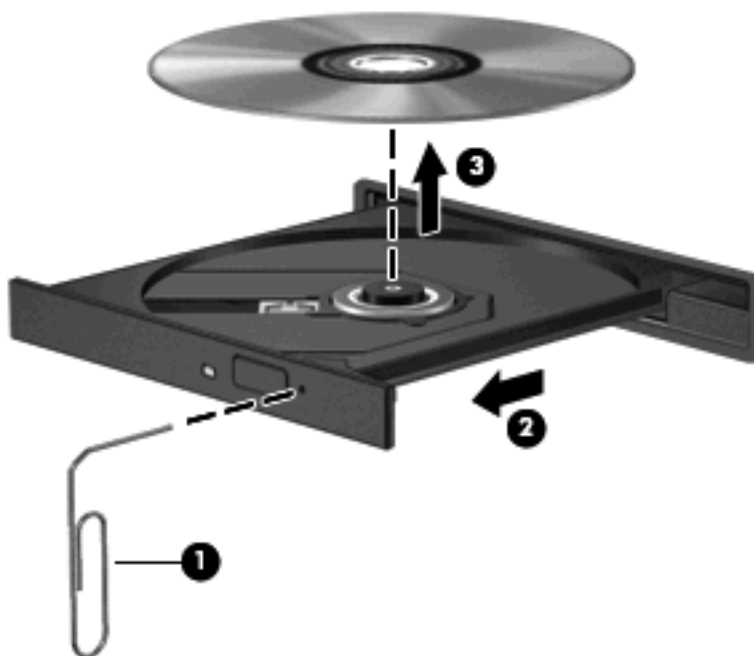

4. Zatvorte podávač disku a disk vložte do ochranného obalu.

Počítač nerozpoznáva optickú jednotku

Ak systém Windows nerozpoznáva pripojené zariadenie, ovládač zariadenia chýba alebo je poškodený. Ak máte podozrenie, že sa nerozpoznáva jednotka DVD/CD-ROM, skontrolujte, či je optická jednotka uvedená v pomôcke Správca zariadení.

1. Vyberte disk z optickej jednotky.
2. Vyberte položku **Štart > Ovládací panel > Systém a údržba > Správca zariadení**. Ak sa zobrazí výzva funkcie Kontrola používateľských kont, kliknite na tlačidlo **Pokračovať**.
3. V okne funkcie Správca zariadení kliknite na znak plus (+) vedľa položky **Diskové jednotky** alebo **Jednotky DVD-ROM a CD-ROM**, pokiaľ tam už nie je znak mínus (-). Nájdite položku pre optickú jednotku.
4. Pravým tlačidlom kliknite na uvedené optické zariadenie, aby ste mohli vykonať tieto úlohy:
 - Aktualizovať ovládač.
 - Odinštalovať zariadenie.

- Skenovať zmeny hardvéru. Systém Windows skenuje nainštalovaný hardvér a nainštaluje požadované predvolené ovládače.
- Kliknutím na položku **Vlastnosti** si môžete pozrieť, či zariadenie funguje správne.
 - Kliknutím na položku **Riešenie problémov** opravíte problémy.
 - Ak chcete aktualizovať, vypnúť alebo odinštalovať ovládače pre toto zariadenie, kliknite na kartu **Ovládač**.

Disk sa neprehrá

- Pred prehrávaním disku CD, DVD alebo BD uložte svoju prácu a ukončíte všetky spustené programy.
- Pred prehrávaním disku CD, DVD alebo BD sa odpojte od Internetu.
- Dbajte na to, aby ste vložili disk správne.
- Dbajte na to, aby bol disk čistý. V prípade potreby vyčistite disk filtrovanou vodou a handričkou nepúšťajúcou vlákna. Disk utierajte zo stredu smerom k vonkajšiemu okraju.
- Skontrolujte, či disk nie je poškrabávaný. Ak nájdete škrabance, ošetríte disk pomocou súpravy na opravu optických diskov, ktorú si môžete zakúpiť v mnohých obchodoch s elektronikou.
- Pred prehrávaním disku vypnite režim spánku.

Nespúšťajte režim dlhodobého spánku alebo režim spánku počas prehrávania disku. Inak sa môže objaviť výstražné upozornenie, či chcete pokračovať. Ak sa objaví toto upozornenie, kliknite na tlačidlo **Nie**. Po kliknutí na tlačidlo **Nie** sa počítač môže správať týmto spôsobom:

- Prehrávanie môže pokračovať.
- alebo –
- Okno prehrávania v multimediálnom programe sa môže zavrieť. K prehrávaniu disku v multimediálnom programe sa vrátite stlačením tlačidla **Prehrať**. V ojedinelých prípadoch môže byť potrebné ukončiť program a opätovne ho spustiť.
- Zvýšte množstvo dostupných systémových prostriedkov:

Vypnite externé zariadenia, ako sú tlačiarne a skenery. Odpojením týchto zariadení sa uvoľnia dôležité systémové zdroje, čo sa prejaví v lepšom výkone pri prehrávaní.

Zmeňte vlastnosti farieb na pracovnej ploche. Pretože ľudské oko nedokáže rozoznať rozdiely medzi farbami nad úrovňou 16 bitov, pri sledovaní filmu v nastavenom 16-bitovom farebnom režime by ste nemali zaznamenať stratu farieb:

1. Pravým tlačidlom kliknite na prázdnu oblasť pracovnej plochy a vyberte možnosť **Prispôbiť > Nastavenie obrazovky**.
2. Nastavte položku **Farby** na hodnotu **Stredné (16-bitové)**.

Disk sa automaticky neprehráva

1. Vyberte položku **Štart > Ovládací panel > Automatické prehrávanie diskov CD a ďalších médií**.
2. Potvrďte začiarknutie políčka **Použiť automatické prehrávanie pre všetky médiá a zariadenia**.
3. Kliknite na tlačidlo **Uložiť**.

Disk CD, DVD alebo BD by sa mal teraz spustiť automaticky po jeho vložení do optickej jednotky.

Film sa zastavuje, preskakuje alebo sa trhane prehráva

- Vyčistite disk.
- Uvoľnite systémové prostriedky pomocou nasledujúcich odporúčaní:
 - Odpojte sa od Internetu.
 - Zmeňte vlastnosti farieb pracovnej plochy:
 1. Kliknite pravým tlačidlom myši na prázdnu oblasť pracovnej plochy počítača a vyberte položku **Prispôbiť > Nastavenie obrazovky**.
 2. Nastavte položku **Farby** na hodnotu **Stredné (16-bitové)**, ak toto nastavenie ešte nie je vybraté.
 - Odpojte externé zariadenia, ako napríklad tlačiareň, skener, kameru alebo príručné zariadenie.

Film sa nezobrazuje na externom displeji

1. Ak sú obrazovka počítača aj externá obrazovka zapnuté, stlačením klávesovej skratky **fn+f4** môžete prepínať medzi týmito dvomi obrazovkami.
2. Nastavte monitor tak, aby externá obrazovka bola hlavnou obrazovkou:
 - a. Kliknite pravým tlačidlom myši na prázdnu oblasť pracovnej plochy počítača a vyberte položku **Prispôbiť > Nastavenie obrazovky**.
 - b. Nastavte hlavnú obrazovku a vedľajšiu obrazovku.

 **POZNÁMKA:** Pri používaní oboch obrazoviek sa obraz z disku DVD nezobrazí na žiadnej obrazovke nastavenej ako vedľajšia obrazovka.

Ak chcete získať informácie o multimedialnej téme, ktorá nie je uvedená v tejto príručke, vyberte položku **Štart > Pomoc a technická podpora**.

Proces napaľovania disku sa nezačne alebo sa zastaví pred dokončením

- Dbajte na to, aby boli zatvorené všetky ostatné programy.
- Vypnite režim spánku a režim dlhodobého spánku.
- Dbajte na to, aby ste používali správny typ disku pre vašu diskovú jednotku. Ďalšie informácie o typoch diskov nájdete v používateľských príručkách.
- Dbajte na to, aby bol disk vložený správne.

- Vyberte pomalšiu rýchlosť zápisu a skúste to znova.
- Ak kopírujete disk, pred pokusom o napálenie obsahu na nový disk uložte údaje na zdrojovom disku na pevný disk a potom napáľte z pevného disku.
- Znova nainštalujte ovládač zariadenia na napáľovanie diskov umiestnený v kategórii jednotiek DVD/CD-ROM v okne Správca zariadení.

Ovládač zariadenia je nutné preinštalovať

1. Vyberte všetky disky z optickej jednotky.
 2. Kliknite na tlačidlo **Štart** a napíšte `správca zariadení` v poli **Vyhľadať**.
Ako píšete, výsledky hľadania sa uvádzajú v table nad poľom.
 3. Na table s výsledkami kliknite na položku **Správca zariadení**. Ak sa zobrazí výzva v dialógovom okne Kontrola používateľských kont, kliknite na tlačidlo **Pokračovať**.
 4. V okne Správca zariadení kliknite na znak plus (+) vedľa typu ovládača, ktorý chcete odinštalovať a preinštalovať (napríklad jednotky DVD-ROM, modemy a pod.), pokiaľ tam už nie je znak mínus (-).
 5. Kliknite na uvedený ovládač a stlačte kláves **delete**. Ak sa objaví výzva, potvrdte, že chcete odstrániť ovládač, ale nereštartujte počítač.
Postup zopakujte pre všetky ovládače, ktoré chcete odstrániť.
 6. V okne Správca zariadení kliknite na ikonu **Zistiť zmeny hardvéru** na paneli s nástrojmi. Systém Windows vyhľadá hardvér nainštalovaný v systéme a nainštaluje predvolené ovládače pre všetok hardvér vyžadujúci ovládače.
-  **POZNÁMKA:** Ak sa objaví výzva na reštartovanie počítača, uložte všetky otvorené súbory a potom reštartujte počítač.
7. V prípade potreby znova otvorte okno Správca zariadení a potom skontrolujte, či znova obsahuje požadované ovládače.
 8. Skúste použiť zariadenie.

Ak odinštalovanie a opätovné nainštalovanie predvolených ovládačov zariadení nevyrieši vzniknutý problém, môže byť potrebné aktualizovať ovládače použitím postupov v nasledujúcej časti.

Získanie najnovších ovládačov zariadenia HP

Ak chcete získať ovládače zariadení od spoločnosti HP, postupujte podľa niektorého z nasledujúcich postupov.

Postup použitia pomôcky HP Update:

1. Vyberte položku **Štart > Všetky programy > HP > HP Update** (Aktualizácia softvéru HP).
2. Na úvodnej obrazovke HP kliknite na položku **Settings** (Nastavenia) a vyberte čas, kedy má pomôcka kontrolovať aktualizácie softvéru na webe.
3. Kliknutím na tlačidlo **Ďalej** môžete ihneď skontrolovať aktualizácie softvéru od spoločnosti HP.

Použitie webovej lokality spoločnosti HP:

1. Otvorte webový prehľadávač a prejdite na webovú lokalitu <http://www.hp.com/support> a vyberte svoju krajinu alebo región.
2. Kliknite na možnosť na prevzatie softvéru a ovládačov a do poľa pre produkt zadajte číslo modelu počítača.
3. Stlačte kláves **enter** a potom postupujte podľa pokynov na obrazovke.

Získanie ovládačov zariadení spoločnosti Microsoft

Najnovšie ovládače zariadení pre systém Windows môžete získať použitím služby Microsoft® Update. Túto funkciu systému Windows môžete nastaviť na automatickú kontrolu a inštaláciu aktualizácií ovládačov hardvéru aj operačného systému Windows a iných produktov spoločnosti Microsoft.

Použitie služby Microsoft Update:

1. Otvorte internetový prehľadávač a prejdite na webovú lokalitu <http://www.microsoft.com> a kliknite na položku **Security & Updates** (Zabezpečenie a aktualizácie).
2. Kliknite na položku **Microsoft Update**, cez ktorú získate najnovšie aktualizácie pre operačný systém, programy a hardvér.
3. Podľa pokynov na obrazovke vykonajte inštaláciu programu Microsoft Update. Ak sa objaví výzva funkcie Kontrola používateľských kont, kliknite na tlačidlo **Pokračovať**.
4. Kliknite na položku **Zmeniť nastavenie** a vyberte čas, kedy má program Microsoft Update kontrolovať aktualizácie pre operačný systém Windows a iné produkty spoločnosti Microsoft.
5. Ak sa objaví výzva, počítač reštartujte.

Webová kamera (len vybrané modely)

Váš počítač môže obsahovať integrovanú webovú kameru, ktorá je umiestnená v hornej časti obrazovky. Pomocou predinštalovaného softvéru môžete webovú kameru použiť na nahrávanie zvuku a videa a snímanie fotografií. Ukážky fotografií, zvukových nahrávok a videonahrávok si môžete uložiť na pevný disk počítača.

Webovú kameru a softvér HP Webcam otvoríte pomocou položky **Štart > Všetky programy > HP > HP Webcam**.

Softvér webovej kamery vám umožní experimentovať s týmito funkciami:

- Video – záznam a prehrávanie videa z webovej kamery.
- Zvuk – záznam a prehrávanie zvuku.
- Video vo forme dátového toku – používa sa so softvérom okamžitých správ, ktorý podporuje kamery typu UVC (Universal Video Class).
- Snímky – snímanie fotografií.
- Program Business Card Reader – umožňuje transformovať vizitky na praktickú databázu kontaktov.

 **POZNÁMKA:** Informácie o používaní softvéru určeného na použitie s integrovanou webovou kamerou nájdete v Pomocníkovi softvéru webovej kamery.

Na dosiahnutie optimálneho výkonu dodržiavajte nasledujúce odporúčania týkajúce sa používania integrovanej webovej kamery:

- Uistite sa, že používate najnovšiu verziu softvéru na používanie okamžitých správ, skôr než začnete videokonverzáciu.
- Webová kamera nemusí fungovať správne pri používaní niektorých sieťových brán firewall.

 **POZNÁMKA:** Ak máte problémy so zobrazením alebo posielaním multimediálnych súborov cez sieť LAN alebo bránu firewall, dočasne vypnite bránu firewall, vykonajte požadovanú úlohu a potom znova zapnite bránu firewall. Ak chcete natrvalo vyriešiť tento problém, podľa potreby upravte konfiguráciu brány firewall a takisto upravte pravidlá a nastavenia iných systémov na zisťovanie narušenia bezpečnosti systému. Ďalšie informácie získate od správcu siete alebo oddelenia IT.

- Pokiaľ to je možné, jasné zdroje svetla umiestnite za webovú kameru a mimo oblasti záberu.

Úprava vlastností webovej kamery

Vlastnosti webovej kamery môžete upraviť použitím dialógového okna Vlastnosti, ktoré je k dispozícii v rôznych programoch používajúcich integrovanú webovú kameru, zvyčajne v ponuke konfigurácie, nastavení alebo vlastností:

- **Jas** – ovláda množstvo svetla obsiahnutého v obraze. Vyšší jas vytvára svetlejší obraz, nižší jas vytvára tmavší obraz.
- **Kontrast** – ovláda rozdiel medzi svetlejšími a tmavšími oblasťami obrazu. Vyšší kontrast zintenzívňuje obraz, nižší kontrast viac uchováva pôvodný dynamický rozsah a vytvára rovnomernejší obraz.
- **Gama** – ovláda kontrast ovplyvňujúci stredné úrovne sivej alebo poltóny obrázka. Úprava parametra gama obrázka umožňuje meniť hodnoty jasú sivých odtieňov strednej úrovne bez

výraznej zmeny tieňov a preexponovaných častí. Nižšia hodnota parametra gama mení úroveň sivej na čiernu a tmavé farby mení na ešte tmavšie.

- **Odtieň** – ovláda ten aspekt farby, ktorý ju odlišuje od inej farby (čím vytvára červenú, zelenú alebo modrú farbu). Odtieň sa odlišuje od sýtosti, ktorá určuje intenzitu odtieňa.
- **Sýtosť** – ovláda intenzitu farby vo finálnom obrázku. Vyššia sýtosť vytvára hrubší obrázok, nižšia sýtosť vytvára jemnejší obrázok.
- **Ostrosť** – ovláda definíciu kontúr obrázka. Vyššia ostrosť vytvára detailnejší obrázok, nižšia ostrosť vytvára jemnejší obrázok.

Informácie o použití webovej kamery získate výberom položky **Štart > Pomoc a technická podpora**.

Snímanie obrazov vizitiek

Webovú kameru spolu s programom HP Business Card Reader môžete použiť na snímanie obrazu vizitiek a exportovanie do textu vo viacerých adresárových softvéroch, napríklad v programe Kontakty Microsoft® Outlook.

Nasnímanie fotografie vizitky:

1. Otvorte program HP Business Card Reader pomocou položky **Štart > Všetky programy > HP > HP Business Card Reader**.
2. Ak chcete nasnímať jednu vizitku, kliknite na tlačidlo **Single Scan** (Jedno skenovanie).

– alebo –

Ak chcete nasnímať viac vizitiek, kliknite na tlačidlo **Multi Scan** (Viac skenovaní).

3. Vizitku vložte do zásuvky pre vizitky v prednej časti počítača **(1)** a zasuňte ju na ľavú stranu **(2)**, aby ste ju vycentrovali s webovou kamerou.

 **POZNÁMKA:** Ak nejaký text nie je v zásuvke viditeľný, otočte vizitku o 180 stupňov tak, aby text smeroval k webovej kamere.

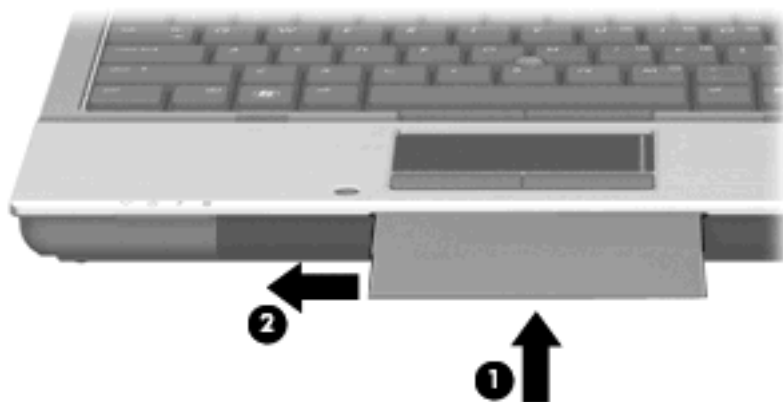

4. Pomaly sklopte displej (1), kým indikátor webovej kamery (2) bliká, a začujete zvuk, ktorý signalizuje, že webová kamera sa zaostrila.

Webová kamera sa zapne a ihneď sa spustí proces skenovania. Po nasnímaní obrázka začujete zvuk uzávierky kamery a informácie z vizitky sa automaticky doplnia do príslušných polí.



5. Ak snímate viacero fotografií vizitiek, vyberte vizitku a vložte inú. Indikátor webovej kamery sa rozsvieti, keď je vizitka zaostraná. Webová kamera potom nasníma fotografiu vizitky a indikátor webovej kamery zhasne.

Zopakujte tento krok pre ďalšie vizitky.

 **POZNÁMKA:** Nehýbte s displejom ani ho nezdvíhajte, kým nebude dokončené snímanie všetkých vizitiek.

6. Po dokončení snímania jednej alebo viacerých fotografií vizitiek vyberte vizitku zo zásuvky a zdvihnite displej.
7. Skontrolujte informácie nasnímané programom Business Card Reader, aby ste sa uistili, či sú kompletne

Ďalšie informácie o používaní programu Business Card Reader nájdete v jeho Pomocníkovi.

5 Správa napájania

Nastavenie možností napájania

Používanie úsporných režimov napájania

Počítač má dva režimy šetrenia energiou, ktoré sú nastavené z výroby: režim spánku a režim dlhodobého spánku.

Pri spustení režimu spánku indikátor napájania bliká a obrazovka zhasne. Pracovné súbory sa uložia do pamäte, čo umožňuje rýchlejší návrat z režimu spánku ako z režimu dlhodobého spánku. Ak je počítač v režime spánku dlhšie obdobie alebo ak počas režimu spánku batéria dosiahne kritický stav nabitia, počítač spustí režim dlhodobého spánku.

Pri spustení režimu dlhodobého spánku sa pracovné súbory uložia do súboru režimu dlhodobého spánku na pevnom disku a počítač sa vypne.

△ **UPOZORNENIE:** Aby nedošlo k zhoršeniu kvality zvuku a videa, strate funkčnosti prehrávania alebo strate údajov, nespúšťajte režim spánku alebo režim dlhodobého spánku počas čítania alebo zapisovania na disk alebo na externú mediálnu kartu.

📝 **POZNÁMKA:** Nemôžete začať sieťové spojenie alebo využívať funkcie počítača, ak je počítač v režime spánku alebo v režime dlhodobého spánku.

POZNÁMKA: Ak program HP 3D DriveGuard zaparkoval pevný disk, počítač nespustí režim spánku ani režim dlhodobého spánku, avšak obrazovka sa vypne.

Spustenie a ukončenie režimu spánku

Systém je z výroby nastavený tak, aby sa režim spánku spustil po 15 bez aktivity pri napájaní z batérie a po 30 bez aktivity pri napájaní z externého zdroja.

Nastavenie napájania a časy je možné zmeniť v aplikácii Možnosti napájania v Ovládacom paneli systému Windows®.

Pri zapnutom počítači môžete režim spánku spustiť týmto spôsobom:

- Zatvorte displej.
- Stlačte klávesovú skratku **fn+f3**.
- Kliknite na ponuku **Štart** a potom kliknite na tlačidlo **Napájanie**.
- Kliknite na ponuku **Štart**, potom na šípku vedľa tlačidla **Zamknúť** a potom kliknite na tlačidlo **Uspať**.

Postup ukončenia režimu spánku:

- ▲ Stlačte tlačidlo napájania.

Keď počítač ukončí režim spánku, indikátory napájania sa rozsvietia a obrazovka sa vráti do stavu, keď ste prerušili prácu.

 **POZNÁMKA:** Ak ste nastavili, aby sa pri ukončení režimu spánku vyžadovalo heslo, musíte pred návratom k pôvodnému stavu na obrazovke najprv zadať heslo pre systém Windows.

Spustenie a ukončenie režimu dlhodobého spánku

Systém je z výroby nastavený tak, aby sa režim dlhodobého spánku spustil po 1 080 minút (18 hodín) minútach bez aktivity pri napájaní z batérie a po 1080 min. (18 hod.) minútach bez aktivity pri napájaní z externého zdroja alebo pri dosiahnutí kritického stavu batérie.

Nastavenie napájania a časy je možné zmeniť v aplikácii Možnosti napájania v Ovládacom paneli systému Windows.

Postup spustenia režimu dlhodobého spánku:

1. Kliknite na ponuku **Štart** a potom na šípku vedľa tlačidla Zamknúť.
2. Kliknite na tlačidlo **Prepnúť do režimu dlhodobého spánku**.

Postup ukončenia režimu dlhodobého spánku:

- ▲ Stlačte tlačidlo napájania.

Indikátory napájania sa rozsvietia a obrazovka sa vráti do stavu, kde ste prerušili prácu.

 **POZNÁMKA:** Ak ste nastavili, aby sa pri ukončení režimu dlhodobého spánku vyžadovalo heslo, musíte pred návratom do pôvodného stavu na obrazovke najprv zadať heslo pre systém Windows.

Používanie merača batérie

Merač batérie je umiestnený na paneli úloh v oblasti oznámení úplne vpravo. Merač batérie umožňuje rýchly prístup k nastaveniam napájania, prezerat' zostávajúci stav nabitia a vybrať iný plán napájania.

- Percentá zostávajúceho stavu nabitia batérie a aktuálneho plánu napájania zobrazíte posunutím ukazovateľa nad ikonu merača batérie.
- Pri zmene plánu napájania alebo na získanie prístupu k Možnostiam napájania kliknite na ikonu merača batérie a potom zo zoznamu vyberte príslušnú položku.

Iná ikona merača batérie indikuje, či je počítač napájaný z batérie, alebo z externého zdroja napájania. Ikona tiež zobrazuje hlásenie o dosiahnutí kritického stavu nabitia batérie.

Postup skrytia alebo zobrazenia ikony merača batérie:

1. Kliknite pravým tlačidlom na panel úloh a potom kliknite na položku **Vlastnosti**.
2. Kliknite na kartu **Oblasť oznámení**.
3. Pod položkou **Systémové ikony** zrušte začiarknutie políčka **Napájanie**, aby ste skryli ikonu merača batérie, alebo políčko **Napájanie** začiarknite, aby ste ju zobrazili.
4. Kliknite na tlačidlo **OK**.

Používanie schém napájania

Plán napájania je súbor systémových nastavení, ktoré rozhodujú, ako počítač využíva energiu. Plán napájania pomáha šetriť energiu a maximalizovať výkon.

Nastavenia plánu napájania môžete zmeniť alebo si vytvoriť svoj vlastný plán napájania.

Prezeranie aktuálneho plánu napájania

- ▲ Ukazovateľ nastavte na ikonu merača batérie na paneli úloh v oblasti oznámení úplne vpravo.
– alebo –
Vyberte ponuku **Štart > Ovládací panel > Systém a údržba > Možnosti napájania**.

Výber iného plánu napájania

- ▲ Kliknite na ikonu merača batérie v oblasti panela úloh s upozoreniami a potom vyberte plán napájania zo zoznamu.
– alebo –
Vyberte ponuku **Štart > Ovládací panel > Systém a údržba > Možnosti napájania** a potom vyberte plán napájania zo zoznamu.

Úprava plánov napájania

1. Kliknite na ikonu merača batérie v oblasti oznámení a potom kliknite na položku **Ďalšie možnosti napájania**.
– alebo –
Vyberte ponuku **Štart > Ovládací panel > Systém a údržba > Možnosti napájania**.
2. Vyberte plán napájania a potom kliknite na tlačidlo **Zmeniť nastavenia plánu**.
3. Podľa potreby zmeňte časové hodnoty položiek **Vypnúť obrazovku** a **Prepnúť počítač do režimu spánku**.
4. Ďalšie nastavenia zmeníte kliknutím na položku **Zmeniť rozšírené nastavenia napájania** a vykonaním požadovaných zmien.

Nastavenie ochranného hesla pri prebudení

Ak chcete nastaviť heslo pre ukončenie režimu spánku alebo režimu dlhodobého spánku, riadte sa týmito krokmi:

1. Vyberte ponuku **Štart > Ovládací panel > Systém a údržba > Možnosti napájania**.
2. V ľavej časti okna kliknite na položku **Nastavenie požadovania hesla pri prebudení počítača**.
3. Kliknite na položku **Zmeniť momentálne nedostupné nastavenia**.
4. Kliknite na položku **Vyžadovať heslo (odporúča sa)**.
5. Kliknite na tlačidlo **Uložiť zmeny**.

Používanie softvéru Power Assistant (len vybrané modely)

Program Power Assistant umožňuje konfigurovať systémové nastavenia na optimalizáciu spotreby energie počítača a nabitia batérie. Program Power Assistant obsahuje nástroje a informácie, ktoré vám pomôžu realizovať tieto rozhodnutia o správe napájania:

- Predpovede spotreby energie pri možných konfiguráciách systému
- Preddefinované profily napájania
- Detaily o používaní a grafy zobrazujúce trendy v spotrebe energie za určité obdobie

Spustenie programu Power Assistant

Ak chcete spustiť program Power Assistant v spustenom systéme Windows, vyberte ponuku **Štart > Všetky programy > HP > HP Power Assistant**.

Otvorí sa program Power Assistant a zobrazia sa tieto karty:

- **Settings** (Nastavenie) – zobrazuje úvodnú stránku, na ktorej je zobrazené nabitie batérie a spotreba energie.
- **Preferences** (Predvoľby) – umožňuje nastaviť predvoľby zariadenia.
- **Usage Details** (Detaily použitia) – umožňuje zadať informácie o použití počítača.
- **Charts** (Diagramy) – slúži na zobrazenie diagramov a grafov o spotrebe energie.
- **About** (O programe) – zobrazuje Pomocníka programu Power Assistant a informácie o jeho verzii.

Ďalšie informácie o používaní, konfigurácii a správe programu Power Assistant nájdete v Pomocníkovi softvéru Power Assistant.

Používanie externého sieťového napájacieho zdroja

Externé napájanie je možné pomocou týchto zariadení:

VAROVANIE! Z dôvodu zníženia rizika vzniku problémov s bezpečnosťou používajte s počítačom len sieťový napájací adaptér dodaný s počítačom, náhradný adaptér od spoločnosti HP alebo kompatibilný adaptér, ktorý ste si zakúpili ako príslušenstvo od spoločnosti HP.

- Schválený sieťový napájací adaptér
- Voliteľná rozširujúca základňa

Počítač pripojte k externému sieťovému napájaciemu zdroju za týchto okolností:

VAROVANIE! Batériu nenabíjajte, keď ste na palube lietadla.

- Keď nabíjate alebo kalibrujete batériu
- Keď inštalujete alebo modifikujete systémový softvér
- Keď zapisujete údaje na disk CD alebo DVD

Keď počítač odpojíte od externého sieťového napájacieho zdroja, dôjde k týmto udalostiam:

- Batéria sa začne nabíjať.
- Ak je počítač zapnutý, zmení sa vzhľad ikony merača batérie v oblasti oznámení.

Keď počítač odpojíte od externého zdroja napájania, dôjde k týmto udalostiam:

- Počítač sa prepne na napájanie z batérie.
- Jas displeja sa automaticky zníži, aby sa šetrila energia batérie. Na zvýšenie jasu displeja stlačte klávesovú skratku **fn+f10** alebo pripojte sieťový napájací adaptér.

Pripojenie sieťového napájacieho adaptéra

VAROVANIE! Ak chcete znížiť riziko úrazu elektrickým prúdom alebo poškodenia zariadenia, dodržte tieto pokyny:

Napájací kábel zapájajte do zásuvky so striedavým prúdom, ktorá je neustále ľahko prístupná.

Odpojte počítač od zdroja napájania tak, že vytiahnete napájací kábel z elektrickej zásuvky (nie odpojením napájacieho kábla z počítača).

Ak je napájací kábel počítača ukončený 3-kolíkovou zástrčkou, kábel zapojte do uzemnenej zásuvky pre 3-kolíkové zástrčky. Neodpájajte uzemňovací konektor napájacieho kábla, napríklad pripojením 2-kolíkového adaptéra. Uzemňovací kolík plní z pohľadu bezpečnosti veľmi dôležitú funkciu.

Ak chcete pripojiť počítač k externému sieťovému napájacímu zdroju, postupujte podľa nasledujúcich krokov:

1. Zapojte sieťový napájací zdroj do napájacieho konektora **(1)** na počítači.
2. Zapojte napájací kábel do sieťového napájacieho zdroja **(2)**.
3. Druhý koniec napájacieho kábla zapojte do elektrickej zásuvky **(3)**.

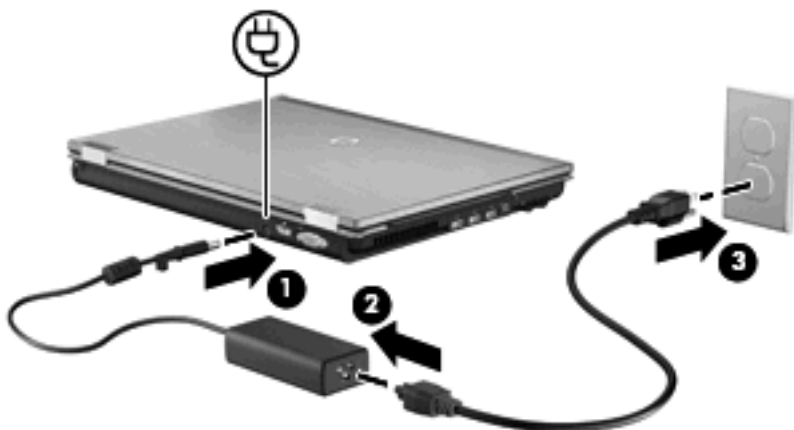

Napájanie z batérie

Ak je nabitá batéria vložená do počítača, ktorý nie je zapojený do externého zdroja napájania, počítač bude napájaný z batérie. Ak je počítač zapojený do externého zdroja striedavého prúdu, bude napájaný striedavým prúdom.

Ak počítač obsahuje nabitú batériu a je napájaný z externého zdroja striedavého prúdu pomocou adaptéra striedavého prúdu, počítač sa prepne na batériový zdroj vtedy, keď dôjde k odpojeniu adaptéra od počítača.

 **POZNÁMKA:** Pri odpojení adaptéra striedavého prúdu dôjde k zníženiu jasnosti displeja, aby sa šetrila energia batérie. Na zvýšenie jasnosti displeja použijete klávesovú skratku **fn+f10** alebo pripojte adaptér striedavého prúdu.

Podľa toho, ako pracujete, batériu môžete držať v počítači alebo ju môžete mať uskladnenú. Ak ju máte v počítači, bude sa vždy po pripojení počítača k zdroju striedavého prúdu nabíjať a zároveň bude chrániť vašu prácu pred výpadkami prúdu. Avšak batéria sa vo vypnutom a od externého zdroja odpojenom počítači pomaly vybíja.

 **VAROVANIE!** Aby ste znížili možné problémy s bezpečnosťou, v počítači používajte len batériu dodávanú s počítačom, náhradnú batériu od HP alebo kompatibilnú batériu, ktorú ste si zakúpili ako príslušenstvo od HP.

Výdrž batérie je rôzna, závisí od nastavenia režimu napájania, bežiacich programov, jasnosti obrazovky, externých zariadení pripojených k počítaču a iných faktorov.

Hľadanie informácií o batérii v aplikácii Pomoc a technická podpora

Aplikácia Pomoc a technická podpora obsahuje tieto nástroje a informácie o batérii:

- Nástroj Battery Check na testovanie výkonu batérie
- Informácie o kalibrácii, správe napájania a správnej starostlivosti a uskladnení na dosiahnutie maximálnej životnosti batérie
- Informácie o typoch batérií, špecifikáciách, životných cykloch a kapacite

Zobrazenie informácií o batérii:

- ▲ Vyberte ponuku **Štart > Pomoc a technická podpora > Výuka > Plány napájania: Časté otázky**.

Používanie softvéru Battery Check

Aplikácia Pomoc a technická podpora obsahuje informácie o stave batérie nainštalovanej v počítači:

Spustenie softvéru Battery Check:

1. Pripojte sieťový napájací adaptér k počítaču.

 **POZNÁMKA:** Počítač musí byť pripojený k externému zdroju napájania, inak softvér Battery Check nebude fungovať správne.

2. Vyberte ponuku **Štart > Pomoc a technická podpora > Riešenie problémov > Napájanie, teplota a mechanické problémy**.
3. Kliknite na kartu **Napájanie** a potom kliknite na položku **Kontrola batérie**.

Program Battery Check preskúma batériu a jej články, aby zistil, či fungujú správne, a potom zobrazí výsledky kontroly.

Zobrazenie zostávajúceho stavu nabitia batérie

- ▲ Ukazovateľ posuňte na ikonu merača batérie na paneli úloh v oblasti oznámení úplne vpravo.

– alebo –

Pozrite si zostávajúci počet minút batérie v aplikácii Centrum nastavenia mobilných zariadení:

- ▲ Kliknite na ikonu merača batérie a potom kliknite na položku **Centrum nastavenia mobilných zariadení**.

– alebo –

Vyberte ponuku **Štart > Ovládací panel > Mobilný počítač > Centrum nastavenia mobilných zariadení**.

Čas indikuje približný, zostávajúci čas batérie, *ak spotreba energie z batérie bude na súčasnej úrovni*. Napríklad zostávajúci čas sa zníži, ak sa bude prehrávať disk DVD, a zvýši sa, ak sa zastaví prehrávanie disku DVD.

Vloženie alebo vybratie batérie

- △ **UPOZORNENIE:** Vybratie batérie, ktorá je jediným zdrojom napájania, môže spôsobiť stratu dát. Aby ste zabránili strate informácií, uložte svoju prácu a spustíte režim dlhodobého spánku alebo počítač vypnite pomocou systému Windows ešte pred vybratím batérie.

Vloženie batérie:

1. Počítač prevráťte a položte na rovný povrch.
 2. Batériu vložte do pozície pre batériu (1), až kým nezapadne na svoje miesto.
- Uvoľňovacia zarážka batérie (2) automaticky zachytí batériu na svojom mieste.

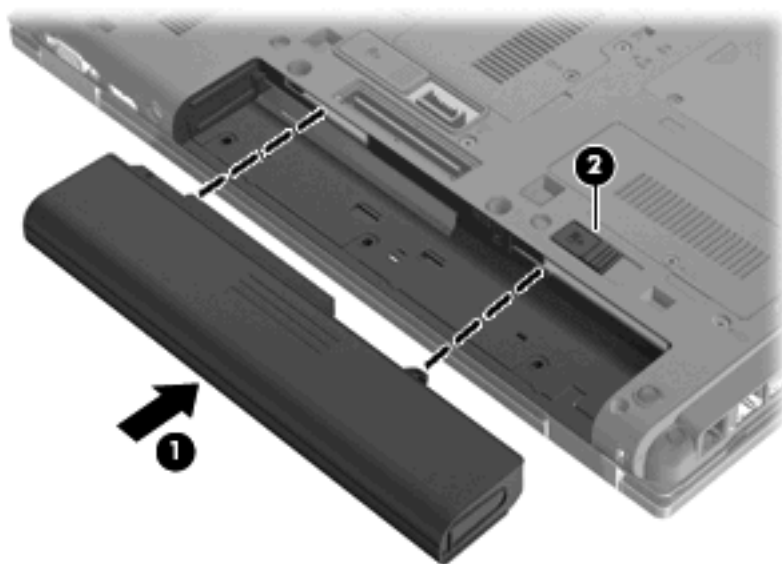

Vybratie batérie:

1. Počítač prevráťte a položte na rovný povrch.
2. Posuňte uvoľňovaciu zarážku batérie (1), aby sa batéria uvoľnila.

3. Batériu vyberte z počítača (2).

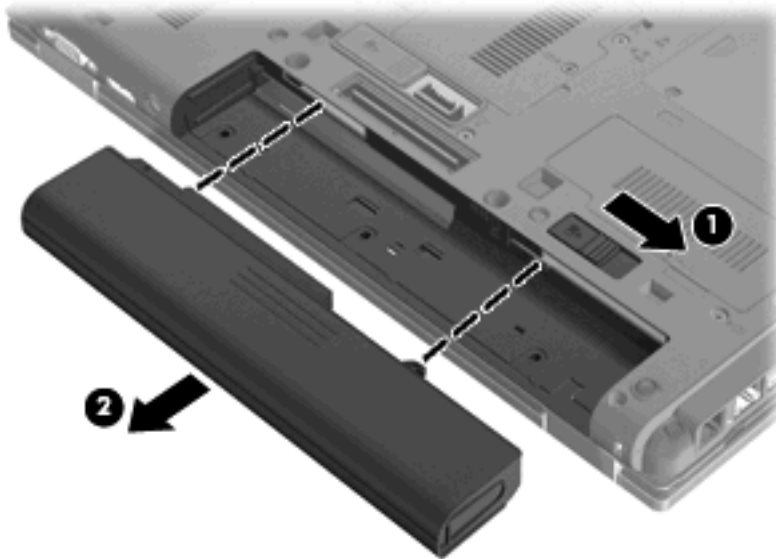

Nabíjanie batérie

⚠ **VAROVANIE!** Batériu nenabíjajte, keď ste na palube lietadla.

Batéria sa nabíja vždy, keď je počítač pripojený k externému zdroju napájania pomocou sieťového napájacieho adaptéra, voliteľného napájacieho adaptéra alebo voliteľnej rozširujúcej základne.

Batéria sa nabíja, či je počítač zapnutý, alebo vypnutý, ale nabíja sa rýchlejšie, ak je vypnutý.

Nabíjanie môže trvať dlhšie, ak je batéria nová, nebola používaná viac ako dva týždne alebo je oveľa teplejšie alebo chladnejšie ako izbová teplota.

Aby ste predĺžili životnosť batérie a optimalizovali presnosť zobrazenia stavu nabitia batérie, dodržiavajte tieto odporúčania:

- Ak nabíjate novú batériu, úplne ju nabite pred zapnutím počítača.
- Batériu nabíjajte, až kým indikátor batérie nezhasne.

📝 **POZNÁMKA:** Ak je počítač zapnutý počas nabíjania batérie, merač batérie v oblasti oznámení môže ukazovať 100-percentné nabitie ešte pred úplným nabitím batérie.

- Pred opätovným nabitím batérie ju nechajte vybiť pod úroveň 5 percent úplného nabitia normálnym používaním počítača.
- Ak batéria nebola používaná viac ako jeden mesiac alebo aj viac, batériu namiesto jednoduchého nabitia kalibrujte.

Indikátor batérie zobrazuje stav nabitia:

- Jantárová: batéria sa nabíja.
- Tyrkysová: batéria je už takmer úplne nabitá.

- **Bliká jantárová:** batéria, ktorá je jediným zdrojom napájania dosiahla kritickú úroveň nabitia. Keď batéria dosiahne kritickú úroveň nabitia batérie, indikátor batérie začne rýchlo blikať.
- **Nesvieti:** ak je počítač pripojený k externému zdroju napájania, indikátor sa po úplnom nabití všetkých batérií počítača vypne. Ak počítač nie je pripojený k externému zdroju napájania, indikátor zostane zhasnutý, až kým batéria nebude takmer vybitá.

Maximalizovanie doby vybitia batérie

Výdrž batérie (doba jej vybitia) sa líši v závislosti od funkcií, ktoré používate počas napájania z batérie. Maximálna výdrž sa postupne skraca spolu s tým, ako sa prirodzene znižuje energetická kapacita batérie.

Tipy na dosiahnutie maximálnej výdrže batérie:

- Znížte jas obrazovky.
- Skontrolujte nastavenie funkcie **Šetrič energie** v časti Možnosti napájania.
- Vyberte batériu z počítača, keď sa nepoužíva alebo nenabíja.
- Batériu skladujte na chladnom a suchom mieste.

Riadenie nízkeho stavu nabitia batérie

Informácie v tejto časti sú venované výstrahám a reakciám systému nastaveným vo výrobe. Niektoré výstrahy týkajúce sa nízkeho stavu nabitia batérie a reakcie systému je možné zmeniť v okne Možnosti napájania v Ovládacom paneli systému Windows. Nastavenia nastavené pomocou Možností napájania neovplyvňujú indikátory.

Identifikácia nízkeho stavu nabitia batérie

Ak batéria, ktorá je jediným zdrojom napájania počítača, dosiahne nízky stav nabitia, indikátor batérie začne blikať.

Ak batériu, ktorá je takmer vybitá, nezačnete nabíjať, počítač prejde do režimu kritického stavu batérie a indikátor batérie začne rýchlo blikať.

Počítač pri kritickom stave nabitia batérie vykoná tieto operácie:

- Ak je zapnutý režim dlhodobého spánku a počítač je zapnutý alebo v stave spánku, počítač prejde do režimu dlhodobého spánku.
- Ak je režim dlhodobého spánku vypnutý a počítač je zapnutý alebo v stave spánku, počítač zostane krátko v stave spánku a potom sa vypne a stratí všetky neuložené údaje.

Vyriešenie nízkeho stavu nabitia batérie

-
- △ **UPOZORNENIE:** Aby sa znížilo riziko straty informácií, keď počítač dosiahne kritický stav nabitia batérie a spustí sa režim dlhodobého spánku, tak nezapájajte zdroj napájania, pokiaľ sa indikátory napájania nevypnú.
-

Vyriešenie nízkeho stavu nabitia batérie, keď je k dispozícii externý zdroj napájania

- ▲ Pripojte jedno z nasledujúcich zariadení:
 - Sieťový napájací adaptér
 - Voliteľný rozširujúci produkt alebo rozširujúca základňa
 - Voliteľný napájací adaptér

Vyriešenie nízkeho stavu nabitia batérie, keď je k dispozícii nabitá batéria

1. Vypnite počítač alebo spustite režim dlhodobého spánku.
2. Vyberte vybitú batériu a potom vložte nabitú batériu.
3. Zapnite počítač.

Vyriešenie nízkeho stavu nabitia batérie, keď nie je k dispozícii zdroj napájania

- ▲ Spustite režim dlhodobého spánku.
 - alebo –
- Uložte svoju pracovné súbory a počítač vypnite.

Vyriešenie nízkeho stavu nabitia batérie, keď počítač nemôže ukončiť režim dlhodobého spánku

Keď počítač nemá dostatok energie na ukončenie režimu dlhodobého spánku, pokračujte podľa týchto krokov:

1. Vložte nabitú batériu alebo počítač zapojte do externého zdroja napájania.
2. Krátkym stlačením tlačidla napájania ukončíte režim dlhodobého spánku.

Kalibrácia batérie

Batériu kalibrujte za týchto podmienok:

- Keď je zobrazovaný stav nabitia batérie nesprávny
- Keď zaznamenáte značnú zmenu vo výdrži batérie

Aj keď batériu používate často, nemala by byť kalibrovaná viac ako raz za mesiac. Nie je potrebné kalibrovať novú batériu.

Krok 1: Batériu úplne nabite

⚠ **VAROVANIE!** Batériu nenabíjajte, keď ste na palube lietadla.

📖 **POZNÁMKA:** Batéria sa nabíja, či je počítač zapnutý, alebo vypnutý, ale nabíja sa rýchlejšie, ak je vypnutý.

Postup úplného nabitia batérie:

1. Vložte batériu do počítača.
2. Počítač pripojte k sieťovému napájacímu adaptéru, voliteľnému napájacímu adaptéru, voliteľnému rozširujúcemu zariadeniu alebo voliteľnej rozširujúcej základni a potom adaptér alebo zariadenie zapojte do externého zdroja napájania.

Indikátor napájania na počítači sa rozsvieti.

3. Počítač nechajte zapojený do externého zdroja napájania, až kým sa batéria úplne nenabije.
Indikátor napájania na počítači sa vypne.

Krok 2: Zrušte režim spánku alebo režim dlhodobého spánku

1. Kliknite na ikonu merača batérie v oblasti oznámení a potom kliknite na položku **Ďalšie možnosti napájania**.
– alebo –
Vyberte ponuku **Štart > Ovládací panel > Systém a údržba > Možnosti napájania**.
2. Pod aktuálnym plánom napájania kliknite na tlačidlo **Zmeniť nastavenia plánu**.
3. Zapište si nastavenia v položkách **Vypnúť obrazovku** a **Prepnúť počítač do režimu spánku**, ktoré sú uvedené v stĺpci **Z batérie**, takže ich budete môcť po kalibrácii opäť zadať.
4. Zmeňte nastavenie položiek **Vypnúť obrazovku** a **Prepnúť počítač do režimu spánku** na hodnotu **Nikdy**.
5. Kliknite na položku **Zmeniť rozšírené nastavenia napájania**.
6. Kliknite na znak plus vedľa položky **Uspat'** a potom kliknite na znak plus vedľa položky **Prepnúť do režimu dlhodobého spánku po**.
7. Zapište si hodnotu nastavenia v položke **Z batérie** pod položkou **Prepnúť do režimu dlhodobého spánku po**, takže ho budete môcť po kalibrácii opäť zadať.
8. Zmeňte nastavenie položky **Z batérie** na hodnotu **Nikdy**.
9. Kliknite na tlačidlo **OK**.
10. Kliknite na tlačidlo **Uložiť zmeny**.

Krok 3: Batériu vybite

Počas vybijania batérie musí byť počítač zapnutý. Batéria sa môže vybiť, či počítač používate alebo nie, ale rýchlejšie sa vybije pri jeho používaní.

- Ak plánujete nechať počítač bez dozoru počas vybijania, uložte si svoje údaje ešte pred začiatkom procedúry vybijania.
- Ak počítač používate príležitostne počas procedúry vybijania a máte nastavené časy úspory energie, môžu nastať tieto situácie počas procesu vybijania:
 - Monitor sa automaticky nevypne.
 - Rýchlosť pevného disku sa automaticky neznižuje počas nečinnosti počítača.
 - Nedôjde k spusteniu režimu dlhodobého spánku vyvolanému systémom.

Postup vybitia batérie:

1. Počítač odpojte od externého zdroja napájania, ale *nevypínajte* ho.
2. Počítač napájajte z batérie až do jej vybitia. Indikátor batérie začne blikať, keď sa batéria vybije na nízky stav. Keď sa batéria vybije, indikátor batérie zhasne a počítač sa vypne.

Krok 4: Batériu úplne nabite

Postup nabitia batérie:

1. Počítač zapojte k externému zdroju napájania a nechajte ho zapojený až do stavu úplného nabitia batérie. Keď sa batéria nabije, indikátor batérie zhasne.
Počítač počas nabíjania môžete používať, ale batéria sa rýchlejšie nabije, keď je počítač vypnutý.
2. Keď je počítač vypnutý, po nabití batérie a zhasnutí indikátora batérie ho zapnite.

Krok 5: Opäť zapnite režim dlhodobého spánku a režim spánku

△ **UPOZORNENIE:** Ak sa po kalibrácii nepovolí zapnutie režimu dlhodobého spánku, môže po dosiahnutí kritického stavu nabitia batérie dôjsť k úplnému vybitiu batérie a k strate údajov.

1. Kliknite na ikonu merača batérie v oblasti oznámení a potom kliknite na položku **Ďalšie možnosti napájania**.
– alebo –
Vyberte ponuku **Štart > Ovládací panel > Systém a údržba > Možnosti napájania**.
2. Pod aktuálnym plánom napájania kliknite na tlačidlo **Zmeniť nastavenia plánu**.
3. Zadajte nastavenia, ktoré ste si poznamenali zo stĺpca **Z batérie**.
4. Kliknite na položku **Zmeniť rozšírené nastavenia napájania**.
5. Kliknite na znak plus vedľa položky **Uspat'** a potom kliknite na znak plus vedľa položky **Prepnúť do režimu dlhodobého spánku po**.
6. Zadajte nastavenie, ktoré ste si poznamenali zo stĺpca **Z batérie**.

7. Kliknite na tlačidlo **OK**.
8. Kliknite na tlačidlo **Uložiť zmeny**.

Úspora energie batérie

- Prostredníctvom položky Možnosti napájania v Ovládacom paneli systému Windows vyberte nastavenia pre úsporné použitie energie.
- Ak nepoužívate bezdrôtové pripojenie a pripojenie k sieti LAN, tak ich vypnite a tiež ukončíte modemové aplikácie.
- Odpojte externé zariadenia, ktoré nie sú zapojené k externému zdroju napájania a ktoré nepoužívate.
- Zastavte, vypnite alebo vyberte nepoužívané externé multimediálne karty.
- Na úpravu jas obrazovky použite klávesové skratky **fn+f9** a **fn+f10**.
- Ak chcete zanechať svoju prácu na počítači, spustíte režim spánku, režim dlhodobého spánku alebo počítač vypnite.

Uloženie batérie

△ **UPOZORNENIE:** Aby ste predišli poškodeniu batérie, zabráňte jej dlhodobému vystaveniu vysokým teplotám.

Ak sa počítač nebude používať a bude odpojený od externého zdroja napájania dlhšie ako 2 týždne, vyberte z neho batériu a uskladnite ju.

Ak chcete spomaliť vybijanie uskladnenej batérie, uložte ju na chladné a suché miesto.

📝 **POZNÁMKA:** Uloženú batériu by ste mali kontrolovať každých 6 mesiacov. Ak je kapacita nižšia než 50 percent, batériu pred jej odložením znova nabite.

Ak ste batériu nepoužívali dlhšie než jeden mesiac, začnite ju používať až po kalibrácii.

Likvidácia použitej batérie

△ **VAROVANIE!** Z dôvodu zníženia rizika požiaru alebo popálenín nerozoberajte, nerozbíjajte, neprepichujte ani neskratujte vonkajšie kontakty a nevhadzujte ich do ohňa ani do vody.

Informácie o likvidácii batérií nájdete v časti *Homologizačné, bezpečnostné a environmentálne upozornenia*.

Výmena batérie

Výdrž batérie je rôzna a závisí od nastavení správy napájania, programov spustených v počítači, jas obrazovky, externých zariadení pripojených k počítaču a iných faktorov.

Softvér Battery Check oznamuje potrebu výmeny batérie, keď sa niektorý interný článok nabíja správne alebo keď kapacita batérie dosiahne stav „opotrebovania“. Zobrazené hlásenie vás odkáže na webovú lokalitu spoločnosti HP, kde nájdete ďalšie informácie o objednaní náhradnej batérie. Ak sa na batériu môže vzťahovať záruka spoločnosti HP, pokyny zahŕňajú identifikačné číslo záruky.

📝 **POZNÁMKA:** Z dôvodu zaručenia neustálej dostupnosti napájania z batérie spoločnosť HP odporúča zakúpenie novej batérie, keď sa indikátor kapacity batérie zmení na zeleno-žltý.

Test sieťového napájacieho adaptéra

Test sieťového napájacieho adaptéra vykonajte v prípade, ak počítač vykazuje niektorý z nasledujúcich príznakov:

- Počítač sa nezapne, keď je pripojený k sieťovému napájaciemu adaptéru.
- Displej sa nezapne, ak je počítač pripojený k sieťovému napájaciemu adaptéru a externému zdroju napájania.
- Indikátor napájania nesvieti, keď je počítač pripojený k sieťovému napájaciemu adaptéru.

Test sieťového napájacieho adaptéra:

1. Vyberte batériu z počítača.
2. Pripojte sieťový napájací adaptér k počítaču a k elektrickej zásuvke.
3. Zapnite počítač.
 - Ak sa indikátor napájania **rozsvieti**, sieťový napájací adaptér funguje správne.
 - Ak indikátor napájania zostane **zhasnutý**, sieťový napájací adaptér nefunguje a treba ho vymeniť.

Informácie o možnostiach výmeny sieťového napájacieho adaptéra získate kontaktovaním technickej podpory. Vyberte ponuku **Štart > Pomoc a technická podpora > Získať pomoc**.

Vypnutie počítača

△ **UPOZORNENIE:** Pri vypnutí počítača dôjde k strate neuložených informácií.

Príkaz Vypnúť ukončí všetky otvorené programy vrátane operačného systému a potom vypne displej a počítač.

Počítač vypnite za týchto podmienok:

- Keď potrebujete vymeniť batériu alebo otvoriť vnútro počítača
- Keď pripájate externé hardvérové zariadenie, ktoré sa nepripája k portu USB
- Ak sa počítač nebude používať a bude odpojený od externého zdroja napájania na dlhší čas

Vypnutie počítača vykonajte pomocou týchto krokov:

📖 **POZNÁMKA:** Ak je počítač v režime spánku alebo v režime dlhodobého spánku, musíte najprv ukončiť tieto režimy, aby bolo možné počítač vypnúť.

1. Uložte si svoje pracovné súbory a ukončíte všetky spustené programy.
2. Kliknite na ponuku **Štart** a potom na šípku vedľa tlačidla Zamknúť.
3. Kliknite na tlačidlo **Vypnúť**.

I keď počítač môžete vypnúť cez tlačidlo napájania, odporúčaný postup je cez príkaz Vypnúť v systéme Windows.

Ak počítač nereaguje a nie je možné použiť postup vypnutia uvedený vyššie, vykonajte tieto núdzové kroky v poradí, v akom sú uvedené:

- Stlačte klávesovú skratku **ctrl+alt+delete** a potom stlačte tlačidlo napájania.
- Stlačte a držte tlačidlo napájania aspoň 5 sekúnd.
- Počítač odpojte z externého zdroja napájania a vyberte batériu.

6 Jednotky

Identifikácia nainštalovaných jednotiek

Váš počítač obsahuje pevný disk (s rotujúcim diskom) alebo disk SSD (solid state drive) s pevnou pamäťou. Keďže nemá pohybujúce sa časti, disk SSD neprodukuje toľko tepla ako rotujúci pevný disk.

Jednotky nainštalované v počítači zobrazíte výberom ponuky **Štart > Počítač**.

 **POZNÁMKA:** Systém Windows obsahuje funkciu kontroly používateľských kont na zlepšenie zabezpečenia počítača. Pri vykonávaní úloh, ako je napríklad inštalácia aplikácií, spúšťanie pomôcok alebo zmena nastavení systému Windows, sa môže zobrazit' výzva na ich potvrdenie alebo na zadanie hesla. Ďalšie informácie nájdete v aplikácii Pomoc a technická podpora.

Manipulácia s jednotkami

Jednotky sú krehké súčasti počítača, s ktorými je nutné zaobchádzať opatrne. Pred manipuláciou s jednotkami si pozrite nasledujúce upozornenia. Ďalšie upozornenia sú uvedené v rámci postupov, pre ktoré sú relevantné.

△ **UPOZORNENIE:** V záujme zníženia rizika poškodenia počítača a jednotky alebo straty dát dodržiavajte tieto pokyny:

Pred premiestnením počítača, ktorý je pripojený k externému pevnému disku, aktivujte režim spánku a nechajte vypnúť obrazovku alebo správne odpojte externý pevný disk

Pred manipuláciou s jednotkou vybite statickú energiu tak, že sa dotknete nenatretého kovového povrchu jednotky.

Nedotýkajte sa kolíkov konektorov na vymeniteľnej jednotke alebo na počítači.

Zaobchádzajte s jednotkou opatrne, nesmie spadnúť a nesmú sa na ňu umiestňovať predmety.

Pred vybratím alebo inštaláciou jednotky vypnite počítač. Ak neviete zistiť, či je počítač vypnutý, v režime spánku alebo v režime dlhodobého spánku ho zapnite a potom ho cez operačný systém vypnite.

Pri vkladaní jednotky do pozície nepoužívajte nadmernú silu.

Nepíšte na klávesnici počítača a nehýbte s počítačom, keď voliteľná optická jednotka zapisuje na disk. Proces zapisovania je citlivý na vibrácie.

Ak je batéria jediným zdrojom napájania, pred zápisom na médium sa uistite, že je dostatočne nabitá.

Nevystavujte jednotku pôsobeniu vlhkosti alebo extrémnym teplotám.

Nevystavujte jednotku kvapalinám. Nestriekajte na jednotku čistiace prostriedky.

Pred vybratím jednotky z pozície, jej prepravou alebo uskladnením z nej vyberte médium.

Ak je nutné jednotku odoslať poštou, použite bublinkovú obálku alebo iné vhodné ochranné balenie a označte ho nálepkou „KREHKÉ“.

Zabráňte pôsobeniu magnetických polí na diskovú jednotku. Medzi bezpečnostné zariadenia vytvárajúce magnetické polia patria napríklad prechodové detekčné zariadenia na letiskách a detektory kovov. Bezpečnostné zariadenia na letiskách, ktoré kontrolujú príručnú batožinu, ako sú napríklad dopravníkové pásy, používajú namiesto magnetického poľa röntgenové žiarenie, ktoré diskovej jednotke neuškodí.

Zlepšenie výkonu pevného disku

Používanie programu Defragmentácia disku

Pri používaní počítača sa súbory na pevnom disku fragmentujú. Program Defragmentácia disku konsoliduje fragmentované súbory a priečinky na pevnom disku, takže systém môže fungovať efektívnejšie.

Po spustení programu Defragmentácia disku tento funguje automaticky. Podľa veľkosti pevného disku a počtu fragmentovaných súborov môže proces trvať viac ako hodinu. Program môžete nastaviť, aby bežal v noci alebo keď nepotrebujete pracovať s počítačom.

Spoločnosť HP odporúča defragmentovať pevný disk aspoň raz za mesiac. Program Defragmentácia disku môžete nastaviť, aby sa spustil raz za mesiac, ale môžete ho spustiť aj kedykoľvek.

 **POZNÁMKA:** Na diskoch SSD nie je potrebné spúšťať program Defragmentácia disku.

Použitie programu Defragmentácia disku:

1. Vyberte ponuku **Štart > Všetky programy > Príslušenstvo > Systémové nástroje > Defragmentácia disku**.
2. Kliknite na tlačidlo **Defragmentovať disk**.

 **POZNÁMKA:** Systém Windows obsahuje funkciu Kontrola používateľských kont, ktorá zvyšuje bezpečnosť počítača. Môže sa objaviť výzva na zadanie povolenia alebo hesla pre úlohy, ako sú inštalácia softvéru, spúšťanie pomôcok alebo zmena nastavení systému Windows. Ďalšie informácie nájdete v aplikácii Pomoc a technická podpora.

Ďalšie informácie nájdete v pomocníkovi softvéru Defragmentácia disku.

Používanie programu Čistenie disku

Program Čistenie disku vyhľadáva na pevnom disku nepotrebné súbory, ktoré môžete bezpečne odstrániť, aby ste uvoľnili priestor na disku a pomohli počítaču efektívnejšie fungovať.

Použitie programu Čistenie disku:

1. Vyberte ponuku **Štart > Všetky programy > Príslušenstvo > Systémové nástroje > Čistenie disku**.
2. Postupujte podľa pokynov na obrazovke.

Používanie programu HP 3D DriveGuard

Program HP 3D DriveGuard chráni pevný disk jeho zaparkovaním a zastavením vstupno-výstupných operácií pri týchto situáciách:

- Počítač prudšie položíte.
- Pohnete počítačom so zavretým displejom, pričom počítač je napájaný z batérie.

Krátko po týchto udalostiach program HP 3D DriveGuard vráti pevný disk do normálneho operačného stavu.

 **POZNÁMKA:** Jednotky SSD nemajú rotačné časti, preto nepotrebujú ochranu pomocou programu HP 3D DriveGuard.

POZNÁMKA: Ak rozširujúca pozícia obsahuje pevný disk, je chránený softvérom HP 3D DriveGuard. Pevný disk nainštalovaný vo voliteľnej rozširujúcej základni alebo pripojený k portu USB nie je chránený softvérom HP 3D DriveGuard.

Ďalšie informácie nájdete v pomocníku softvéru HP 3D DriveGuard.

Identifikácia stavu softvéru HP 3D DriveGuard

Indikátor jednotky na počítači začne svietiť jantárovou farbou, ktorá indikuje zaparkovanie jednotky. Vybratím ponuky **Štart > Ovládací panel > Hardvér a zvuk > Centrum nastavenia mobilných zariadení** môžete určiť, či sú jednotky aktuálne chránené alebo či je jednotka zaparkovaná:

- Ak je softvér zapnutý, zelená potvrdzovacia značka prekrýva ikonu pevného disku.
- Ak je softvér vypnutý, červená značka X prekrýva ikonu pevného disku.
- Ak sú jednotky zaparkované, žltý mesiac prekrýva ikonu pevného disku.

 **POZNÁMKA:** Ikona v Centre nastavenia mobilných zariadení nemusí zobrazovať aktuálny stav jednotky. Aby sa zmeny v stave zobrazili okamžite, musíte zapnúť ikonu v oblasti oznámení.

Postup zapnutia ikony v oblasti oznámení:

1. Vyberte ponuku **Štart > Ovládací panel > Hardvér a zvuk > HP 3D DriveGuard**.

 **POZNÁMKA:** Ak sa objaví výzva funkcie Kontrola používateľských kont, kliknite na tlačidlo **Áno**.

2. V riadku **Ikona na systémovom paneli** kliknite na možnosť **Zobraziť**.
3. Kliknite na tlačidlo **OK**.

Ak program HP 3D DriveGuard zaparkoval pevný disk, počítač sa začne správať takto:

- Počítač nemožno vypnúť.
- Počítač nespustí režim spánku ani dlhodobého spánku okrem situácie uvedenej v tejto poznámke.

 **POZNÁMKA:** Ak je počítač napájaný z batérie a dosiahne kritický stav nabitia, program HP 3D DriveGuard umožní počítaču spustiť režim dlhodobého spánku.

Spoločnosť HP odporúča pred pohybom počítača ho buď vypnúť, alebo spustiť režim spánku alebo režim dlhodobého spánku.

Používanie softvéru HP 3D DriveGuard

Softvér HP 3D DriveGuard umožňuje vykonať tieto úlohy:

- Zapnúť alebo vypnúť systém ochrany pevného disku HP 3D DriveGuard.

 **POZNÁMKA:** Povolenie zapnúť alebo vypnúť program HP 3D DriveGuard závisí od práv používateľa. Členovia skupiny správcov systému môžu zmeniť práva pre používateľov, ktorí nie sú správcami.

- Určiť, či je jednotka v systéme podporovaná.

Pri spustení softvéru alebo zmene nastavení postupujte podľa týchto krokov:

1. V Centre nastavenia mobilných zariadení kliknite na ikonu pevného disku a otvorte okno HP 3D DriveGuard.

– alebo –

Vyberte ponuku **Štart > Ovládací panel > Hardvér a zvuk > HP 3D DriveGuard**.

 **POZNÁMKA:** Ak sa objaví výzva funkcie Kontrola používateľských kont, kliknite na tlačidlo **Áno**.

2. Kliknite na tlačidlo pre nastavenia, ktoré chcete zmeniť.
3. Kliknite na tlačidlo **OK**.

Výmena pevného disku v pozícii pre pevný disk

△ **UPOZORNENIE:** Zabránenie strate údajov alebo zlyhaniu systému:

Pred vybratím pevného disku z pozície pre pevný disk vypnite počítač. Pevný disk nevyberajte, keď je počítač zapnutý, v režime spánku alebo dlhodobého spánku.

Ak nevíete, či je počítač vypnutý alebo v režime dlhodobého spánku, zapnite ho krátkym stlačením tlačidla napájania. Potom ho cez operačný systém vypnite.

Vybratie pevného disku:

1. Uložte rozrobenú prácu.
2. Vypnite počítač a zatvorte obrazovku.
3. Odpojte všetky externé hardvérové zariadenia pripojené k počítaču.
4. Odpojte napájací kábel zo sieťovej elektrickej zásuvky.
5. Počítač prevráťte a položte na rovný povrch.
6. Vyberte batériu z počítača.
7. Uvoľnite 2 skrutky krytu pevného disku (1).
8. Odstráňte kryt pevného disku (2).

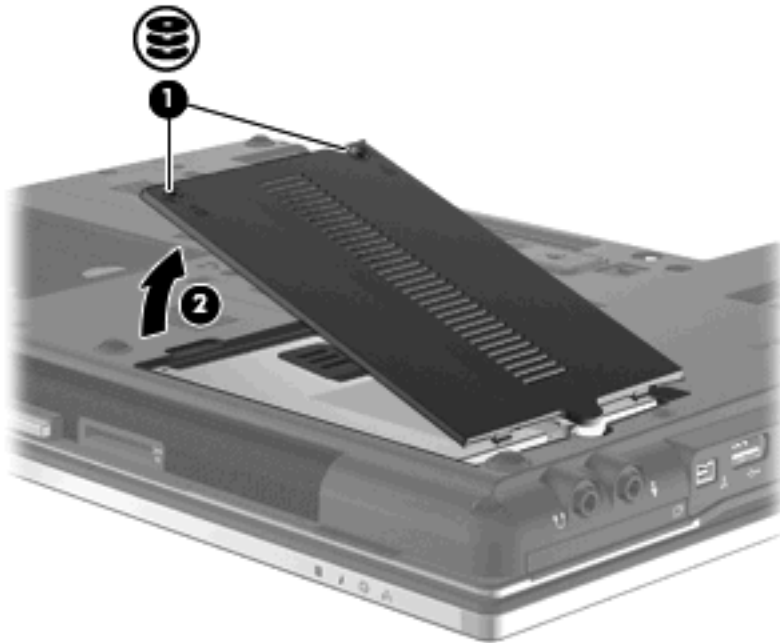

9. Uvoľnite skrutku pevného disku (1).
10. Potiahnite úchytку pevného disku (2) doprava, aby ste odpojili pevný disk.

11. Vyberte pevný disk (3) z pozície pre pevný disk.

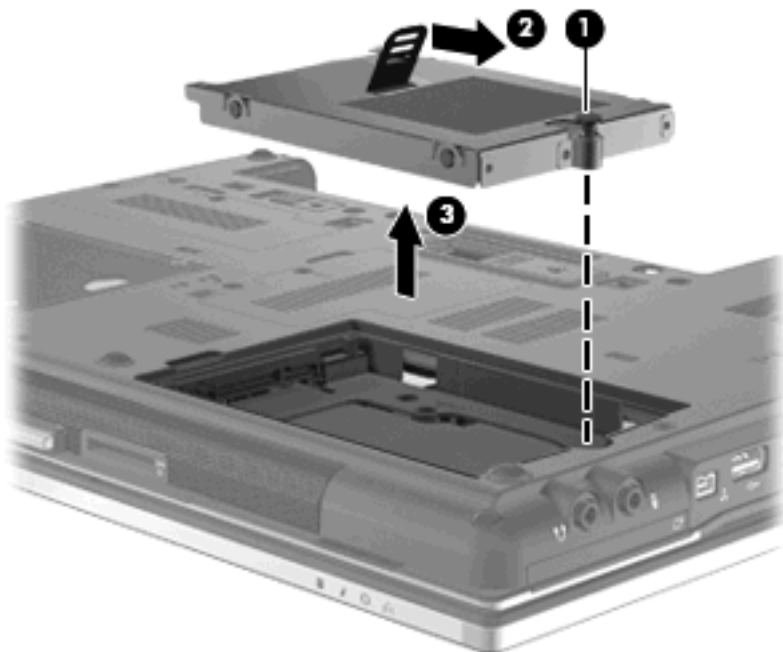

Postup inštalácie pevného disku:

1. Vložte pevný disk do zásuvky pre pevný disk (1).
2. Potiahnutím záračky pevného disku (2) doľava pripojte pevný disk.
3. Zaskrutkujte skrutku pevného disku (3).

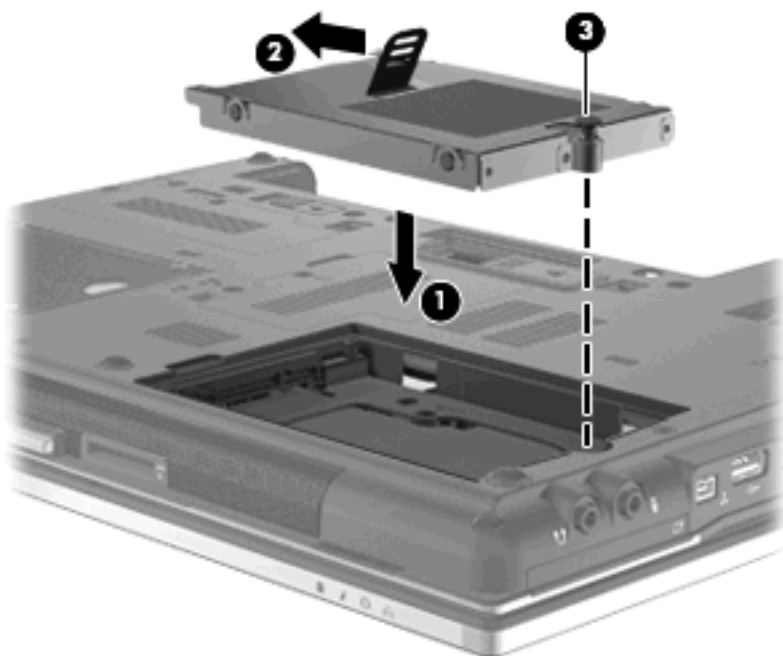

4. Zarovnajte výstupky (1) na kryte pevného disku s otvormi na počítači.
5. Kryt dajte späť (2).

6. Zaskrutkujte skrutky krytu pevného disku (3).

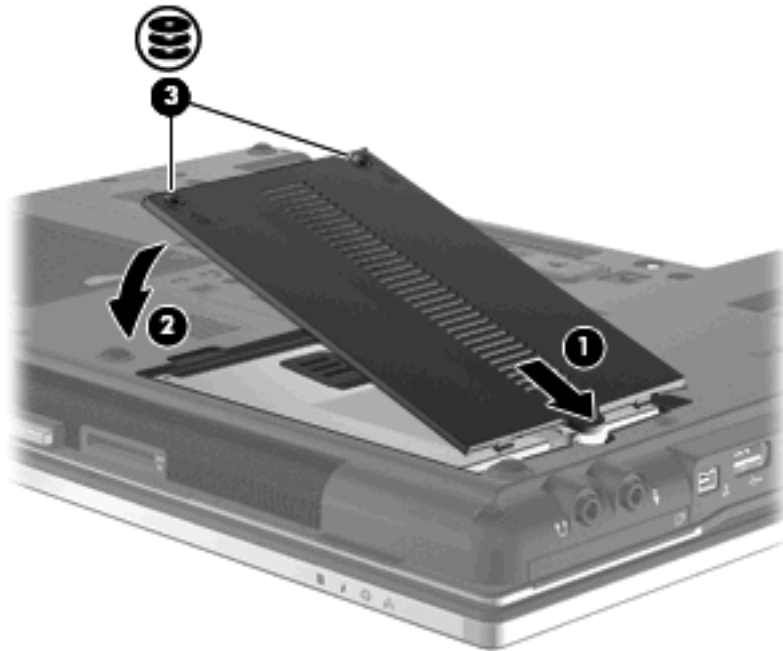

7. Vráťte späť batériu.
8. Počítač obráťte pravou stranou nahor a potom opätovne pripojte externé napájanie a externé zariadenia.
9. Zapnite počítač.

Výmena jednotky v rozširujúcej pozícii

V rozširujúcej pozícii môže byť buď pevný disk, alebo optická jednotka.

Vybratie ochrannej vložky

Rozširujúca pozícia môže obsahovať ochrannú vložku. Pred vložením jednotky do rozširujúcej pozície je potrebné vložku odstrániť. Postup vybratia vložky:

1. Uložte svoje pracovné súbory.
2. Vypnite počítač a zatvorte displej.
3. Odpojte všetky externé hardvérové zariadenia pripojené k počítaču.
4. Odpojte napájací kábel z elektrickej zásuvky.
5. Počítač prevráťte a položte na rovný povrch.
6. Uvoľnite skrutku rozširujúcej pozície (1).
7. Pomocou plochého skrutkovača opatrne zatlačte na úchytku, aby ste uvoľnili optickú jednotku (2).
8. Odstráňte ochrannú vložku (3) z rozširujúcej pozície.

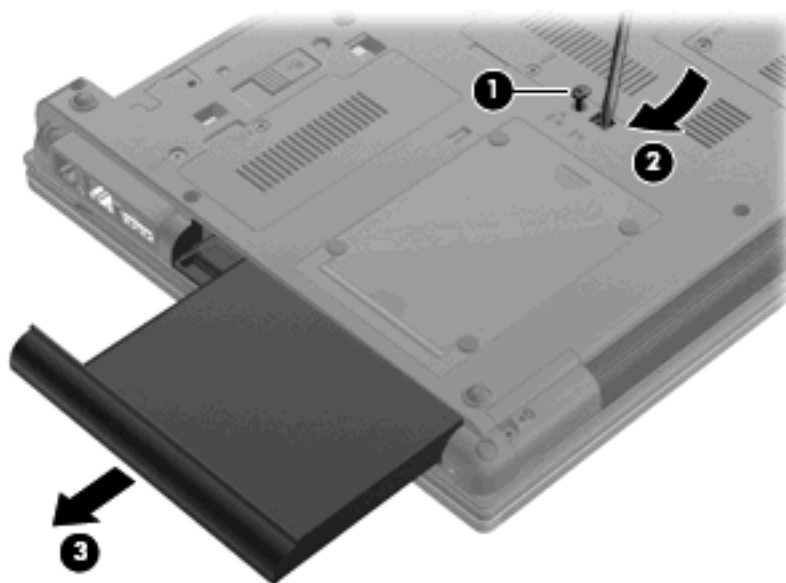

Výmena pevného disku

△ **UPOZORNENIE:** Aby ste predišli strate údajov alebo zlyhaniu systému:

Pred vybratím pevného disku z rozširujúcej pozície vypnite počítač. Pevný disk nevyberajte, keď je počítač zapnutý, v režime spánku alebo dlhodobého spánku.

Ak neviete určiť, či je počítač vypnutý alebo v režime dlhodobého spánku, zapnite ho stlačením tlačidla napájania. Potom ho cez operačný systém vypnite.

Postup vybratia pevného disku z rozširujúcej pozície:

1. Uložte svoje pracovné súbory.
2. Vypnite počítač a zatvorte displej.
3. Odpojte všetky externé hardvérové zariadenia pripojené k počítaču.
4. Odpojte napájací kábel z elektrickej zásuvky.
5. Počítač prevráťte a položte na rovný povrch.
6. Vyberte batériu z počítača.
7. Odstráňte krytky ochranné skrutky (1) a potom vyťahnite 4 skrutky pevného disku (2).

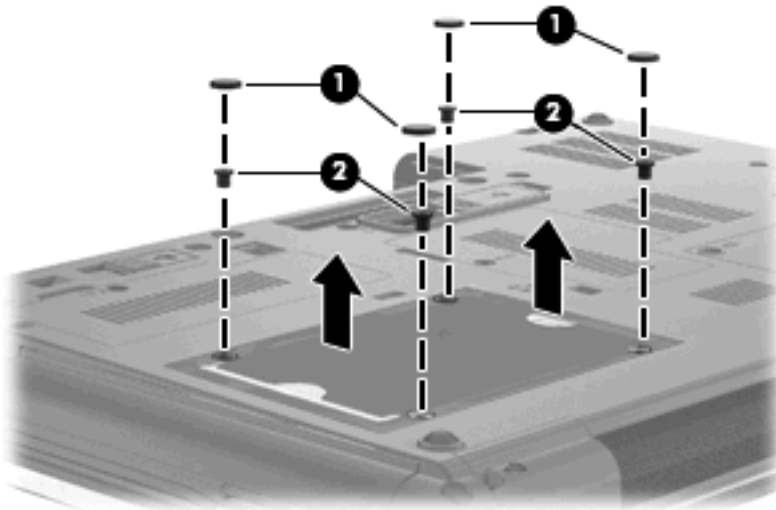

8. Vyberte skrutku rozširujúcej pozície (1).
9. Pomocou plochého skrutkovača opatrne zatlačte na úchytke, aby ste uvoľnili pevný disk (2).

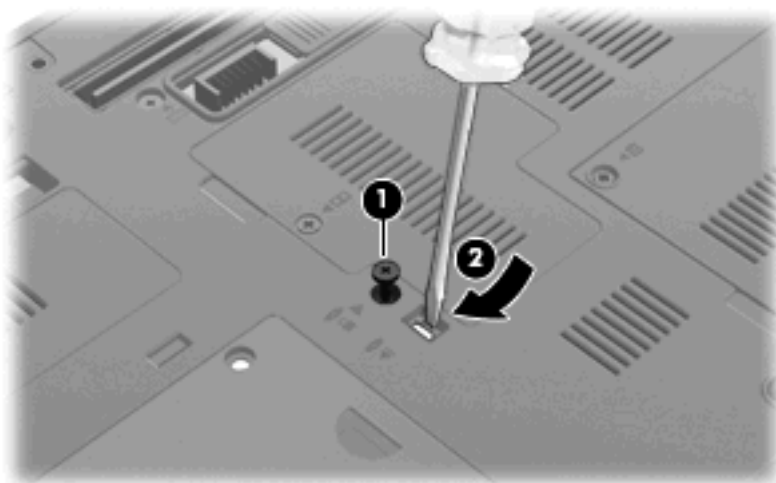

10. Pevný disk vyberte z rozširujúcej pozície.

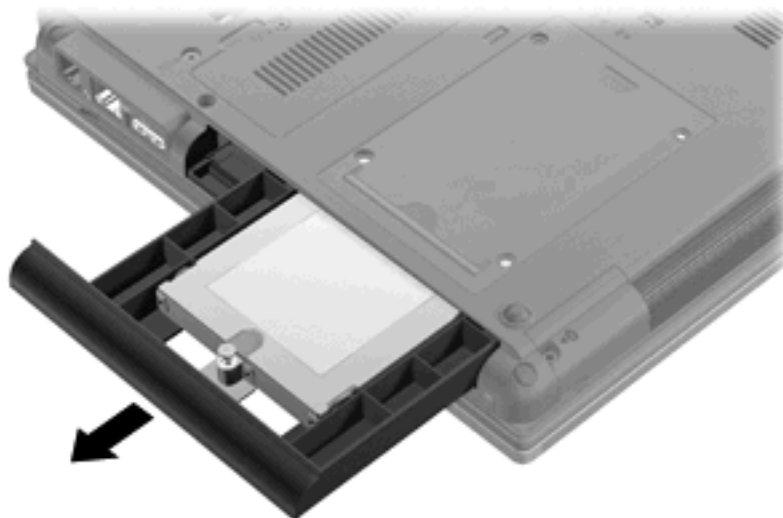

Postup inštalácie pevného disku v rozširujúcej pozícii:

1. Vložte pevný disk do rozširujúcej pozície.



2. Zaskrutkujte skrutku rozširujúcej pozície.

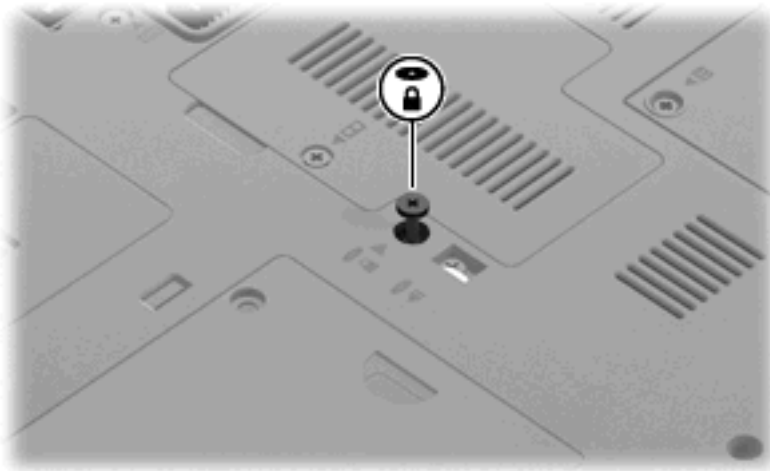

3. Nasadte naspäť 4 skrutky pevného disku (1) a potom nasadte naspäť ochranné krytky skrutiek (2).

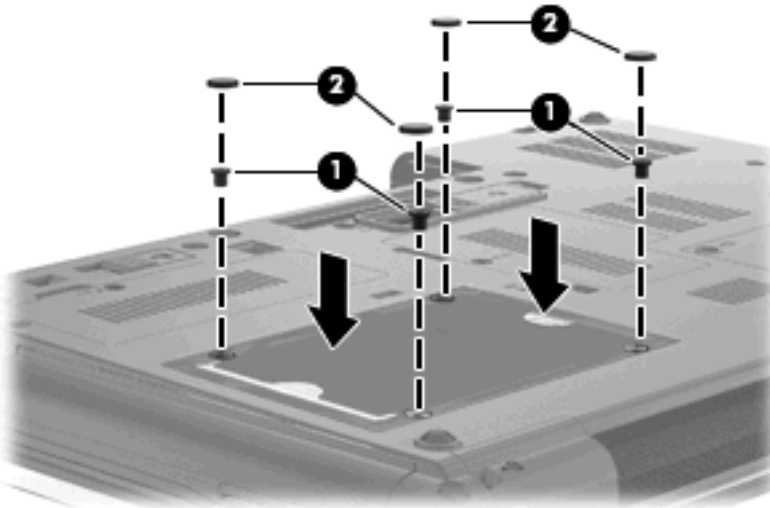

4. Vráťte späť batériu.
5. Počítač obráťte pravou stranou nahor a potom opätovne pripojte externé napájanie a externé zariadenia.
6. Zapnite počítač.

Výmena optickej jednotky

△ **UPOZORNENIE:** Aby ste predišli strate údajov alebo zlyhaniu systému:

Pred vybratím optickej jednotky z rozširujúcej pozície vypnite počítač. Optickú jednotku nevyberajte, keď je počítač zapnutý, v režime spánku alebo dlhodobého spánku.

Ak neviete určiť, či je počítač vypnutý alebo v režime dlhodobého spánku, zapnite ho stlačením tlačidla napájania. Potom ho cez operačný systém vypnite.

Postup vybratia optickej jednotky z rozširujúcej pozície:

1. Uložte svoje pracovné súbory.
2. Vypnite počítač a zatvorte displej.
3. Odpojte všetky externé hardvérové zariadenia pripojené k počítaču.
4. Odpojte napájací kábel z elektrickej zásuvky.
5. Počítač prevráťte a položte na rovný povrch.
6. Vyberte batériu z počítača.
7. Vyberte skrutku rozširujúcej pozície **(1)**.
8. Pomocou plochého skrutkovača opatrne zatlačte na úchytku, aby ste uvoľnili optickú jednotku **(2)**.

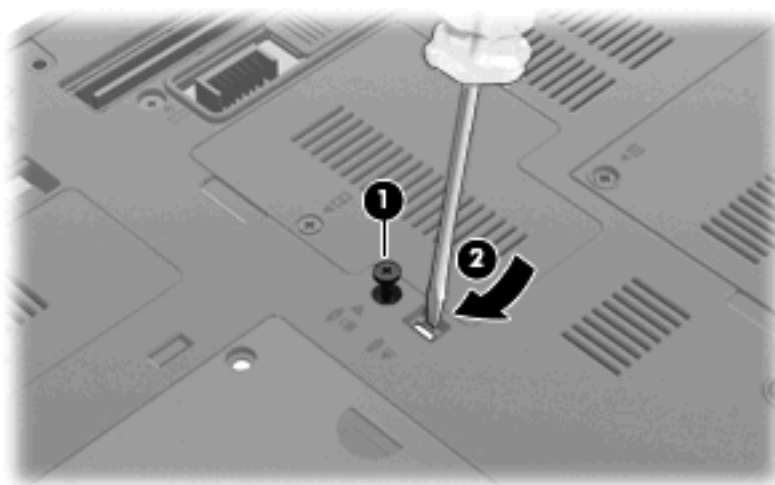

9. Optickú jednotku vyberte z rozširujúcej pozície.

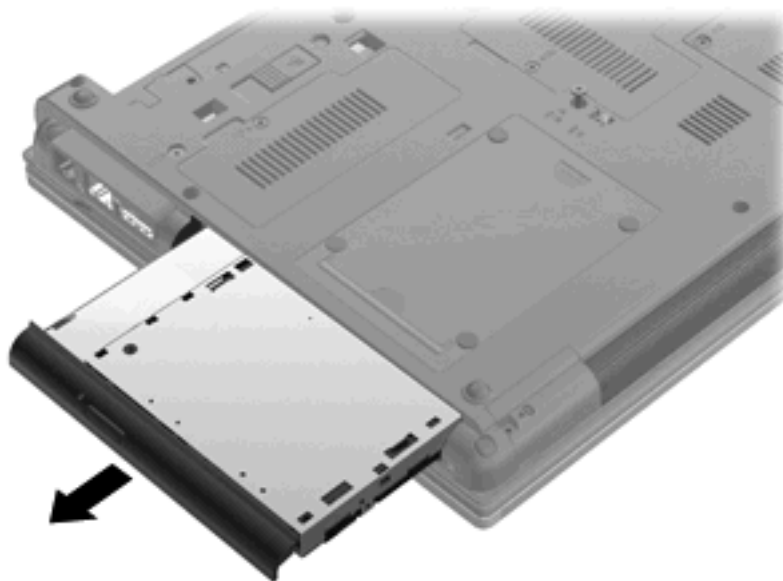

Postup inštalácie optickej jednotky do rozširujúcej pozície:

1. Vložte optickú jednotku do rozširujúcej pozície.

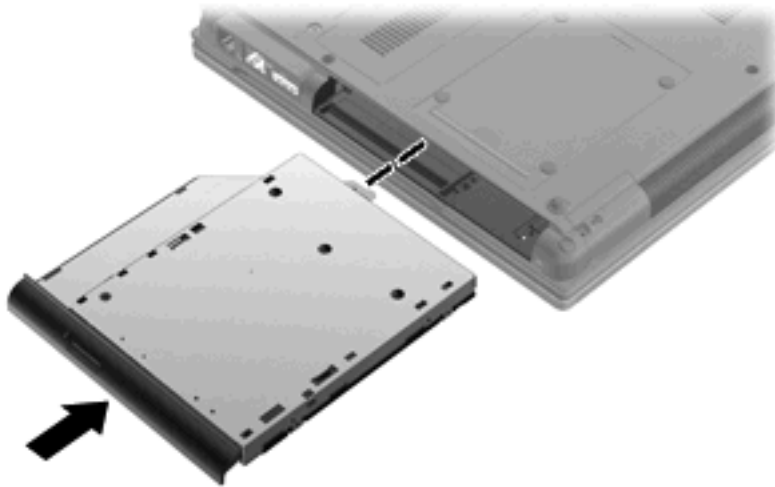

2. Zaskrutkujte skrutku rozširujúcej pozície.

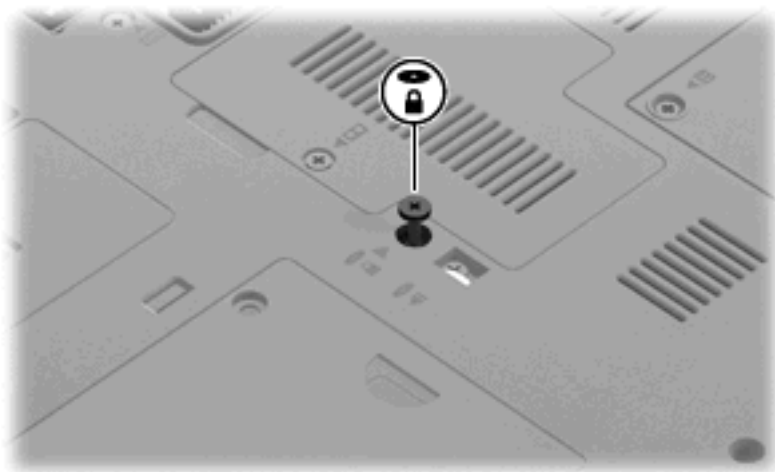

3. Vráťte späť batériu.
4. Počítač obráťte pravou stranou nahor a potom opätovne pripojte externé napájanie a externé zariadenia.
5. Zapnite počítač.

7 Externé zariadenia

Používanie zariadenia USB

USB (Universal Serial Bus – univerzálna sériová zbernica) je hardvérové rozhranie, ktoré slúži na pripojenie voliteľného externého zariadenia s rozhraním USB, napríklad klávesnice, myši, jednotky, tlačiarne, skenera alebo rozbočovača USB.

Niektoré zariadenia USB môžu vyžadovať ďalší podporný softvér, ktorý býva zvyčajne priložený k zariadeniu. Ďalšie informácie o softvéri pre konkrétne zariadenie nájdete v pokynoch výrobcu.

Váš model počítača má 4 porty USB, ktoré podporujú zariadenia s rozhraním USB 1.0, USB 1.1 a USB 2.0.

Voliteľná rozširujúca základňa alebo rozbočovač USB poskytujú ďalšie porty USB, ktoré sa môžu používať s počítačom.

Pripojenie zariadenia USB

△ **UPOZORNENIE:** Aby nedošlo k poškodeniu konektoru USB, používajte len minimálnu silu na pripojenie zariadenia USB.

▲ Zariadenie USB sa pripojí k počítaču tak, že kábel USB zariadenia sa zapojí do portu USB.

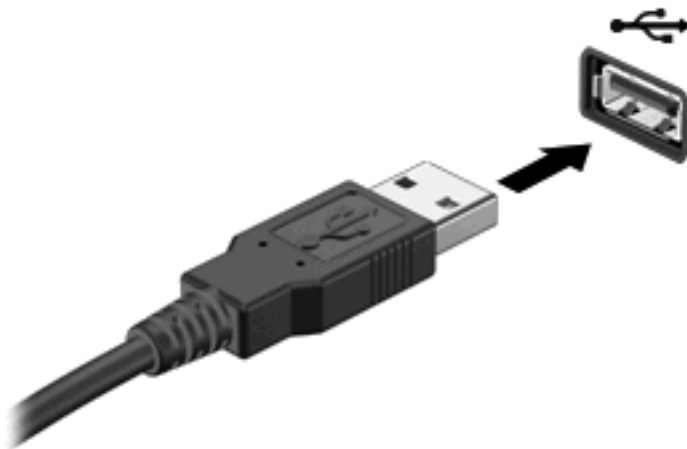

Po rozpoznaní zariadenia budete počuť zvuk.

📖 **POZNÁMKA:** Pri prvom pripojení zariadenia USB sa zobrazí hlásenie v oblasti oznámení, ktoré oznamuje, že počítač rozpoznal zariadenie.

Zastavenie a vybratie zariadenia USB

△ **UPOZORNENIE:** Aby ste predišli strate údajov alebo zlyhaniu systému, zariadenie USB vyberajte až po zastavení jeho činnosti.

UPOZORNENIE: Pri vyberaní zariadenia USB neťahajte za kábel, aby ste nepoškodili konektor USB.

Postup zastavenia a vybratia zariadenia USB:

1. Dvakrát kliknite na ikonu **Bezpečné odstránenie hardvéru** v oblasti oznámení na paneli úloh úplne vpravo.

 **POZNÁMKA:** Ikonu bezpečného odstránenia hardvéru zobrazíte kliknutím na ikonu **Zobraziť skryté ikony** (< alebo <<) v oblasti s upozoreniami.

2. Kliknite na názov zariadenia v zozname.

 **POZNÁMKA:** Ak zariadenie USB nie je v zozname, tak ho pred vybratím nemusíte zastavovať.

3. Kliknite na tlačidlo **Zastaviť** a potom na tlačidlo **OK**.
4. Vyberte zariadenie.

Používanie podpory rozhrania USB

Podpora starších zariadení USB (zapnutá od výrobcu) umožňuje vykonávať nasledujúce činnosti:

- Používanie klávesnice USB, myši alebo rozbočovača pripojeného k portu USB na počítači počas spúšťania alebo v programoch systému MS-DOS.
- Štartovanie alebo reštartovanie z voliteľnej externej pozície MultiBay alebo voliteľného spustiteľného zariadenia USB.

Ak chcete vypnúť alebo znova zapnúť podporu starších zariadení USB v obslužnom programe Computer Setup, postupujte podľa nasledujúcich krokov:

1. Zapnite alebo reštartujte počítač a keď sa v dolnej časti obrazovky zobrazí hlásenie „Press the ESC key for Startup Menu“ (Stlačením klávesu ESC otvorte ponuku po spustení), stlačte kláves **esc**.
2. Stlačením klávesu **f10** otvoríte program Computer Setup.
3. Pomocou polohovacieho zariadenia alebo klávesov so šípkami vyberte položku **System Configuration** (Konfigurácia systému) a potom vyberte položku **Device Configurations** (Konfigurácie zariadení).
4. Ak chcete vypnúť podporu starších zariadení USB, kliknite na položku **Disabled** (Vypnuté) vedľa položky **USB legacy support** (Podpora starších zariadení USB). Ak chcete znova zapnúť podporu starších zariadení USB, kliknite na položku **Enabled** (Zapnuté) vedľa položky **USB legacy support** (Podpora starších zariadení USB).
5. Ak chcete uložiť zmeny a ukončiť program Computer Setup, kliknite na položku **Save** (Uložiť) v ľavom dolnom rohu obrazovky a potom postupujte podľa pokynov na obrazovke.

– alebo –

Pomocou klávesov so šípkami vyberte položku **File** (Súbor) > **Save changes and exit** (Uložiť zmeny a skončiť) a potom postupujte podľa pokynov na obrazovke.

Zmeny sa prejavia po reštartovaní počítača.

Používanie zariadenia 1394

IEEE 1394 je hardvérové rozhranie, ktoré slúži na pripojenie vysokorychlostného multimediálneho alebo pamäťového zariadenia k počítaču. Skenery, digitálne fotoaparáty a digitálne videokamery často vyžadujú pripojenie 1394.

Niektoré zariadenia 1394 môžu vyžadovať doplnkový podporný softvér, ktorý sa zvyčajne dodáva spolu so zariadením. Ďalšie informácie o softvéri k danému zariadeniu nájdete v pokynoch výrobcu.

Port 1394 podporuje tiež zariadenia s rozhraním IEEE 1394a.

Pripojenie zariadenia 1394

△ **UPOZORNENIE:** Pri pripájaní zariadenia 1394 používajte len minimálnu silu, aby ste nepoškodili konektor portu 1394.

▲ Zariadenie 1394 sa pripojí k počítaču tak, že kábel 1394 zariadenia sa zapojí do portu 1394.

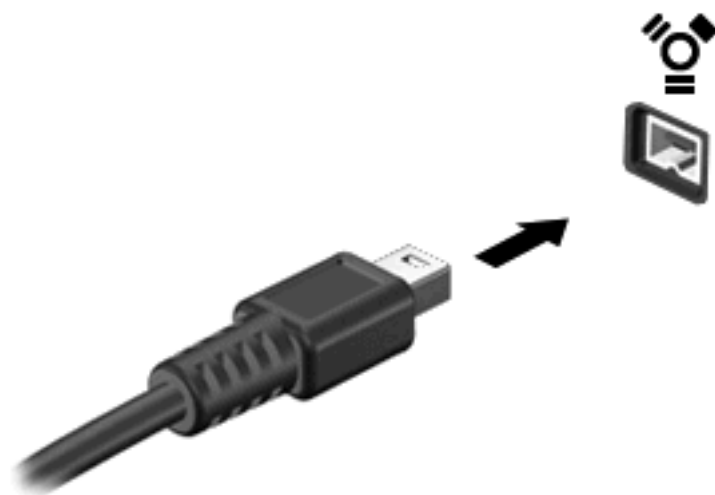

Po rozpoznání zariadenia budete počuť zvuk.

Odstránenie zariadenia 1394

△ **UPOZORNENIE:** V rámci prevencie straty údajov a nereagovaniu systému použite na bezpečné odstránenie zariadenia 1394 tento postup.

UPOZORNENIE: Pri vyberaní zariadenia 1394 neťahajte za kábel, aby ste nepoškodili konektor 1394.

1. Dvakrát kliknite na ikonu **Bezpečné odstránenie hardvéru** v oblasti oznámení na paneli úloh úplne vpravo.

📄 **POZNÁMKA:** Ikonu bezpečného odstránenia hardvéru zobrazíte kliknutím na ikonu **Zobraziť skryté ikony** (< alebo <<) v oblasti oznámení.

2. Kliknite na názov zariadenia v zozname.

📄 **POZNÁMKA:** Ak zariadenie nie je uvedené, nemusíte ho pred odstránením zastavovať.

3. Kliknite na tlačidlo **Zastaviť** a potom na tlačidlo **OK**.
4. Vyberte zariadenie.

Používanie externých jednotiek

Vymeniteľné externé jednotky rozširujú možnosti pre ukladanie a prístup k údajom. Jednotku USB môžete pridať jej pripojením k portu USB na počítači.

Jednotky USB zahŕňajú nasledujúce typy:

- 1,44-megabajtová disketová jednotka
- Modul pevného disku (pevný disk s pripojeným adaptérom)
- Jednotka DVD-ROM
- Kombinovaná jednotka DVD/CD-RW
- Kombinovaná jednotka DVD±RW/CD-RW

Používanie voliteľných externých zariadení

 **POZNÁMKA:** Ďalšie informácie o vyžadovanom softvéri, ovládačoch alebo použiteľných portoch počítača nájdete v pokynoch od výrobcu.

Postup pripojenia externého zariadenia k počítaču:

 **UPOZORNENIE:** Z dôvodu zníženia rizika poškodenia zariadenia pri pripájaní napájaného zariadenia sa uistite, či je zariadenie vypnuté a odpojený sieťový napájací kábel.

1. Pripojte zariadenie k počítaču.
2. Ak pripájate napájané zariadenie, pripojte napájací kábel zariadenia do uzemnenej sieťovej napájacej zásuvky.
3. Zapnite zariadenie.

Pri odpájaní nenapájaného externého zariadenia vypnite zariadenie a potom ho odpojte od počítača. Pri odpájaní napájaného externého zariadenia vypnite zariadenie, odpojte ho od počítača a odpojte sieťový napájací kábel.

Používanie rozširujúcej základne

Konektor rozširujúcej základne slúži na pripojenie počítača k voliteľnej rozširujúcej základni. Voliteľná rozširujúca základňa poskytuje ďalšie porty a konektory, ktoré sa môžu používať s počítačom.

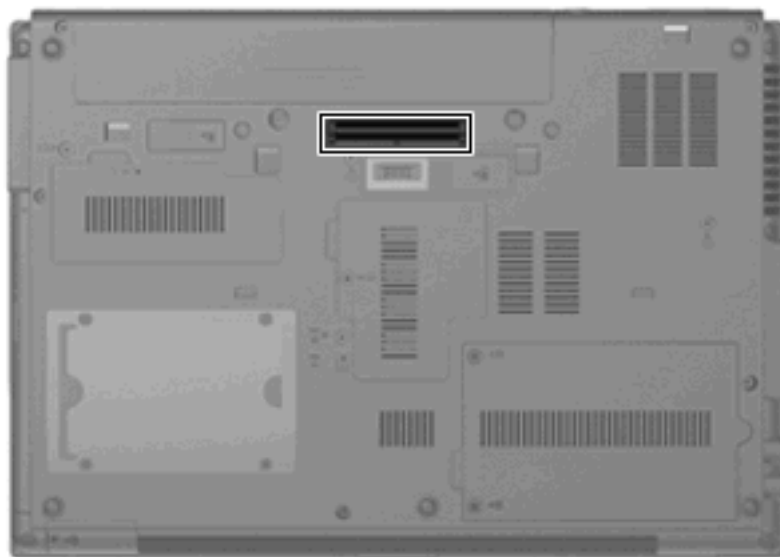

8 Externé multimedialne karty

Používanie kariet v čítači kariet SD

Voliteľné digitálne karty umožňujú bezpečné ukladanie a pohodlné zdieľanie údajov. Tieto karty sa často používajú s fotoaparátmi a počítačmi do ruky (PDA) vybavenými digitálnymi médiami, ale tiež s inými počítačmi.

Čítač kariet SD podporuje nasledujúce formáty:

- MultiMediaCard (MMC)
- Pamäťová karta Secure Digital (SD)

Vloženie digitálnej karty

△ **UPOZORNENIE:** Do čítačky kariet SD nekladajte žiadny typ adaptéra, aby ste nepoškodili digitálnu kartu alebo počítač.

UPOZORNENIE: Aby nedošlo k poškodeniu konektorov digitálnej karty, používajte len minimálnu silu na vloženie digitálnej karty.

1. Kartu držte otočenú štítkom nahor a s konektormi smerujúcimi k počítaču.
2. Vložte kartu do čítačky kariet SD a potom zatlačte na kartu, až kým nezacvakne na svoje miesto.

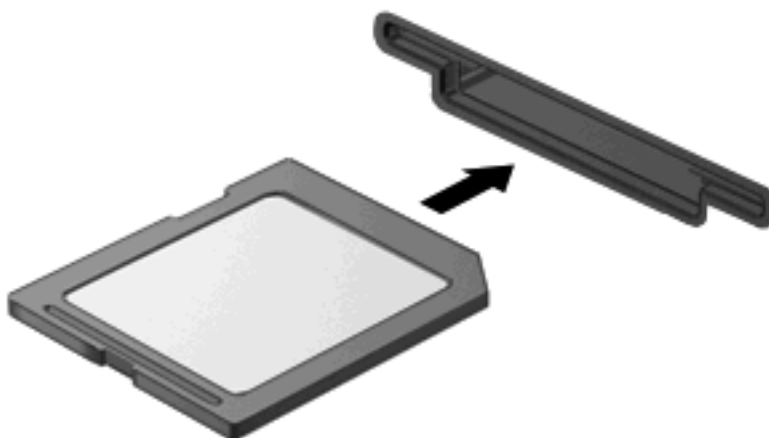

Po rozpoznaní zariadenia budete počuť zvuk a zobrazí sa ponuka s dostupnými možnosťami.

Vybratie digitálnej karty

△ **UPOZORNENIE:** V rámci prevencie pred stratou údajov a nereagovaním systému vyberajte digitálnu kartu až po zastavení jej činnosti.

1. Uložte svoje údaje a zatvorte všetky programy, ktoré súvisia s digitálnou kartou.

 **POZNÁMKA:** Ak chcete zastaviť prenos údajov, kliknite na tlačidlo **Zrušiť** v okne operačného systému Kopíruje sa.

2. Zastavte digitálnu kartu:

- a. Dvakrát kliknite na ikonu **Bezpečné odstránenie hardvéru** v oblasti oznámení na paneli úloh úplne vpravo.

 **POZNÁMKA:** Ikonu bezpečného odstránenia hardvéru zobrazíte kliknutím na ikonu **Zobraziť skryté ikony** (< alebo <<) v oblasti oznámení.

- b. Kliknite na názov digitálnej karty v zozname.
- c. Kliknite na tlačidlo **Zastaviť** a potom na tlačidlo **OK**.

3. Zatláčajte na digitálnu kartu **(1)** a potom ju vyberte zo zásuvky **(2)**.

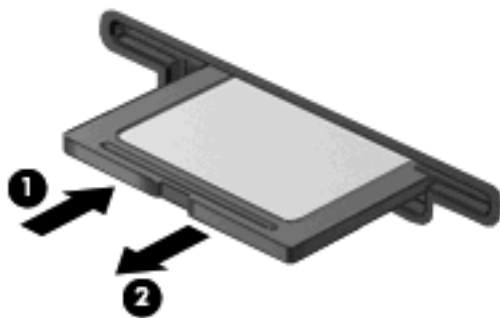

Používanie kariet ExpressCard (len vybrané modely)

Karta ExpressCard je vysokovýkonná karta typu PC Card, ktorá sa vkladá do zásuvky pre karty ExpressCard.

Podobne, ako pri štandardných kartách PC Card, aj karty ExpressCards boli vytvorené tak, aby spĺňali štandardné špecifikácie asociácie PCMCIA (Personal Computer Memory Card International Association).

Konfigurácia karty ExpressCard

Nainštalujte len softvér vyžadovaný pre dané zariadenie. Ak výrobca karty ExpressCard dáva pokyn na inštaláciu ovládačov zariadenia:

- Nainštalujte len ovládače zariadenia určené pre daný operačný systém.
- Neinštalujte iný softvér, ako sú napríklad služby podpory kariet a päťíc alebo aktivátory, ktoré môže výrobca karty ExpressCard tiež poskytovať.

Vloženie karty ExpressCard

- △ **UPOZORNENIE:** Aby nedošlo k zničeniu počítača a externých mediálnych kariet, nekladajte kartu PC Card do zásuvky pre kartu ExpressCard.

UPOZORNENIE: Aby nedošlo k poškodeniu konektorov, dodržiavajte tieto pokyny:

Pri vkladaní kariet ExpressCard používajte minimálnu silu.

Neposúvajte, ani neprenášajte počítač s vloženou kartou ExpressCard.

Zásuvka karty ExpressCard môže obsahovať ochrannú vložku. Postup vybratia vložky:

1. Zatlačte na vložku (1) a vyberte ju.
2. Vytiahnite vložku zo zásuvky (2).

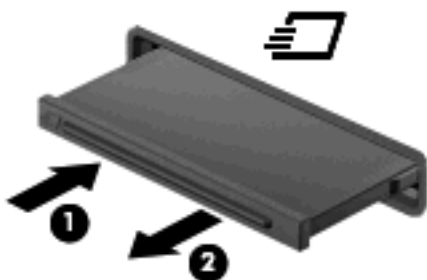

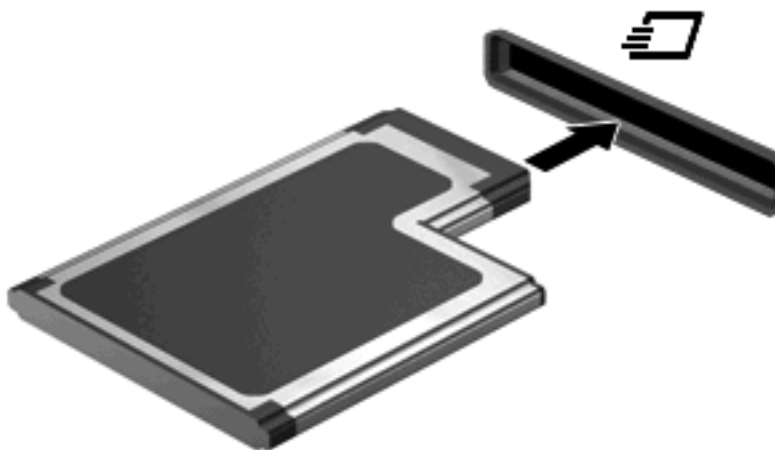

Postup vloženia karty ExpressCard:

1. Kartu držte otočenú štítkom nahor a s konektormi smerujúcimi k počítaču.
2. Kartu vložte do zásuvky pre kartu ExpressCard a potom ju zatlačte, až kým sa pevne nezachytí.



Po rozpoznaní zariadenia budete počuť zvuk a zobrazí sa ponuka s možnosťami.

 **POZNÁMKA:** Pri prvom vložení karty ExpressCard sa zobrazí hlásenie v oblasti oznámení, ktoré oznamuje, že zariadenie rozpoznalo kartu.

 **POZNÁMKA:** Vložená karta ExpressCard spotrebúva energiu aj vtedy, keď sa nepoužíva. Ak chcete ušetriť energiu, zastavte alebo vyberte kartu ExpressCard, ktorú nepoužívate.

Zastavenie a vybratie karty ExpressCard

△ **UPOZORNENIE:** Aby ste predišli strate údajov alebo zlyhaniu systému, kartu ExpressCard vyberajte až po zastavení jej činnosti.

1. Uložte svoje údaje a zavrite všetky programy, ktoré súvisia s kartou ExpressCard.

📝 **POZNÁMKA:** Ak chcete zastaviť prenos údajov, kliknite na tlačidlo **Zrušiť** v okne operačného systému Kopíruje sa.

2. Zastavenie karty ExpressCard:

- a. Dvakrát kliknite na ikonu **Bezpečné odstránenie hardvéru** v oblasti oznámení na paneli úloh úplne vpravo.

📝 **POZNÁMKA:** Ikonu bezpečného odstránenia hardvéru zobrazíte kliknutím na ikonu **Zobraziť skryté ikony** (< alebo <<) v oblasti oznámení.

- b. Kliknite na názov karty ExpressCard v zozname.
- c. Kliknite na tlačidlo **Zastaviť** a potom na tlačidlo **OK**.

3. Postup pre uvoľnenie a vybratie karty ExpressCard:

- a. Jemne zatlačte na kartu ExpressCard (**1**) a uvoľnite ju.
- b. Vytiahnite kartu ExpressCard zo zásuvky (**2**).

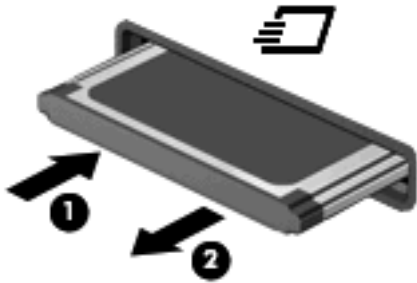

Používanie kariet Smart (len vybrané modely)

📝 **POZNÁMKA:** Pojem *inteligentné karty* sa v tejto kapitole používa na označenie kariet Smart Card a Java™ Card.

Inteligentná karta má veľkosť kreditnej karty a obsahuje mikročip s pamäťou a mikroprocesorom. Podobne ako osobné počítače, aj inteligentné karty majú operačný systém na riadenie vstupu a výstupu a obsahujú bezpečnostné prvky na ochranu pred neoprávneným použitím. Štandardné inteligentné karty sa používajú so zariadeniami na čítanie inteligentných kariet (len vybrané modely).

Na prístup k obsahu mikročipu je potrebné osobné identifikačné číslo (PIN). Ďalšie informácie o bezpečnostných prvkoch inteligentných kariet nájdete v aplikácii Pomoc a technická podpora.

📝 **POZNÁMKA:** Váš počítač sa môže mierne líšiť od modelu vyobrazeného na obrázkoch v tejto kapitole.

Vloženie inteligentnej karty

Postup vloženia inteligentnej karty:

1. Inteligentnú kartu držte štítkom hore a opatrne ju zasúvajte do zariadenia na čítanie inteligentných kariet, až kým nezapadne na svoje miesto.

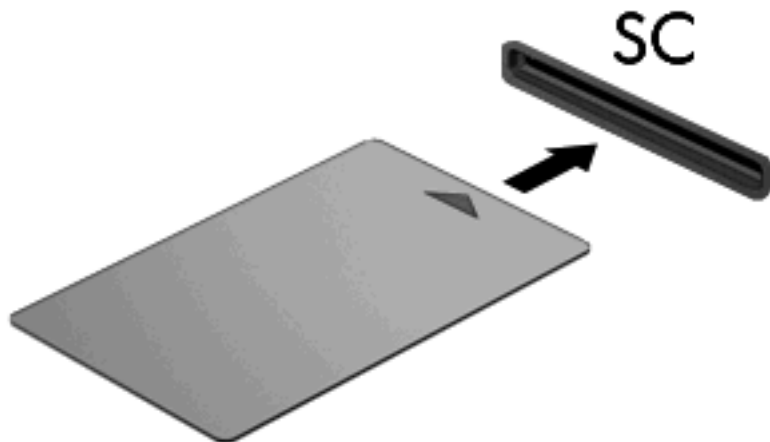

2. Pri prihlasovaní na počítač pomocou osobného identifikačného čísla (PIN) inteligentnej karty sa riadte pokynmi na obrazovke.

Vybranie inteligentnej karty

Postup vybratia inteligentnej karty:

- ▲ Inteligentnú kartu chyťte sa hranu a vyťahnite ju zo zariadenia na čítanie inteligentných kariet.



9 Pamäťové moduly

Počítač má dva priestory pamäťových modulov. Primárny priestor pamäťového modulu je umiestnený pod klávesnicou. Priestor pre rozširujúci pamäťový modul sa nachádza na spodnej strane počítača.

Pamäťová kapacita počítača môže byť zvýšená pridaním pamäťového modulu do prázdnej zásuvky rozširujúceho pamäťového modulu alebo rozšírením existujúceho pamäťového modulu v primárnej zásuvke pamäťového modulu.

-
- ⚠ **VAROVANIE!** V záujme zníženia rizika úrazu elektrickým prúdom a poškodenia zariadenia odpojte pred inštaláciou pamäťového modulu napájací kábel a vyberte všetky batérie.
 - ⚠ **UPOZORNENIE:** Elektrostatický výboj môže poškodiť elektronické súčiastky. Pred začatím pracovného postupu sa dotknite uzemneného kovového objektu, aby ste sa uistili, že ste vybili statickú elektrinu.
-

Pridanie alebo výmena pamäťového modulu v rozširujúcej zásuvke pamäťového modulu

Pri pridávaní alebo výmene pamäťového modulu v rozširujúcej zásuvke sa riadte týmito pokynmi:

1. Uložte svoju prácu.
2. Vypnite počítač a zatvorte displej.
Ak neviete určiť, či je počítač vypnutý alebo v režime dlhodobého spánku, zapnite ho stlačením tlačidla napájania. Potom ho vypnite cez operačný systém.
3. Odpojte všetky externé zariadenia pripojené k počítaču.
4. Kábel napájania odpojte zo zásuvky striedavého prúdu.
5. Počítač prevráťte a položte na rovný povrch.
6. Vyberte všetky batérie z počítača.
7. Odskrutkujte skrutku krytu priestoru pre pamäťový modul (1).
8. Snímte kryt priestoru pamäťového modulu (2) z počítača.

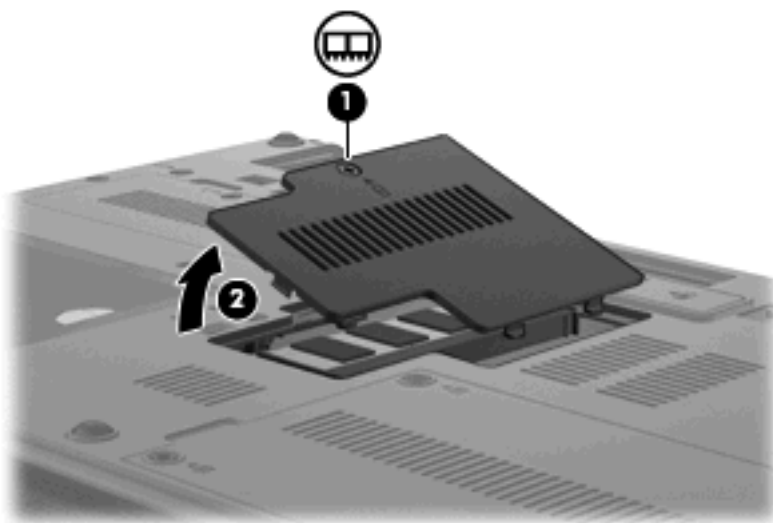

9. Vyberte pamäťový modul:

 **POZNÁMKA:** Ak nie je zásuvka modulu rozširujúcej pamäte obsadená, preskočte krok 9 a pokračujte krokom 10.

- a. Odtiahnite držiace svorky (1) na oboch stranách pamäťového modulu.

Pamäťový modul sa vyzdvihne.

 **UPOZORNENIE:** Aby nedošlo k poškodeniu pamäťového modulu, držte ho len za okraje. Nedotýkajte sa súčastí na pamäťovom module.

- b. Pamäťový modul chyťte za hranu (2) a jemne ho vyťahnite zo zásuvky.

Aby ste pamäťový modul po vybratí chránili, vložte ho do obalu chrániaceho pred elektrostatickým výbojom.

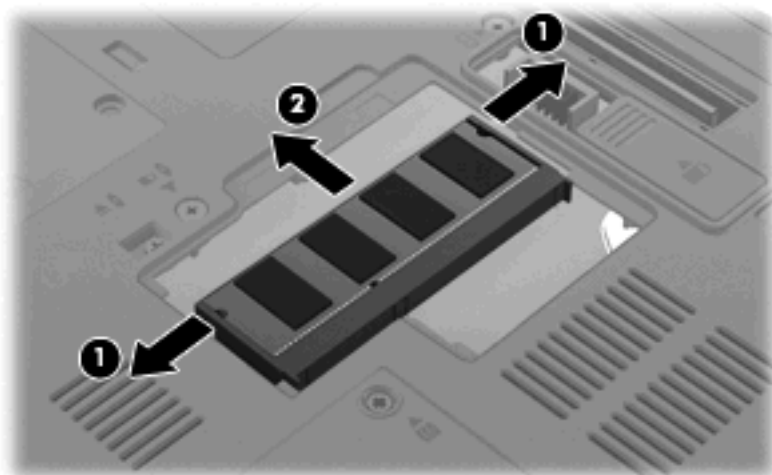

10. Vložte pamäťový modul:

- a. Zarovnajte pamäťový modul tak, aby okraj so zárezmi súhlasil so zárezmi v pamäťovom otvore (1).

△ **UPOZORNENIE:** Aby nedošlo k poškodeniu pamäťového modulu, držte ho len za okraje. Nedotýkajte sa súčastí na pamäťovom module a neohýbajte ho.

- b. Zasúvajte pamäťový modul (2) do zásuvky pre pamäťový modul pod uhlom 45 stupňov, kým nezapadne na svoje miesto.
- c. Jemne zatlačte pamäťový modul (3) nadol, pričom tlačte naraz na ľavú a pravú stranu pamäťového modulu, až kým sa svorky nezachytia na svoje miesto.

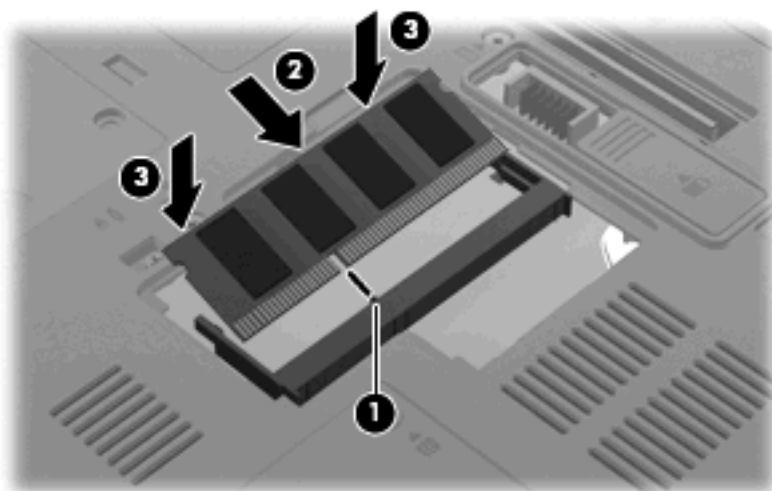

11. Zarovnajte výčnelky (1) krytu priestoru pamäťového modulu so zárezmi na počítači.

12. Zatvorte kryt (2).

13. Zaskrutkujte skrutku krytu priestoru pre pamäťový modul (3).

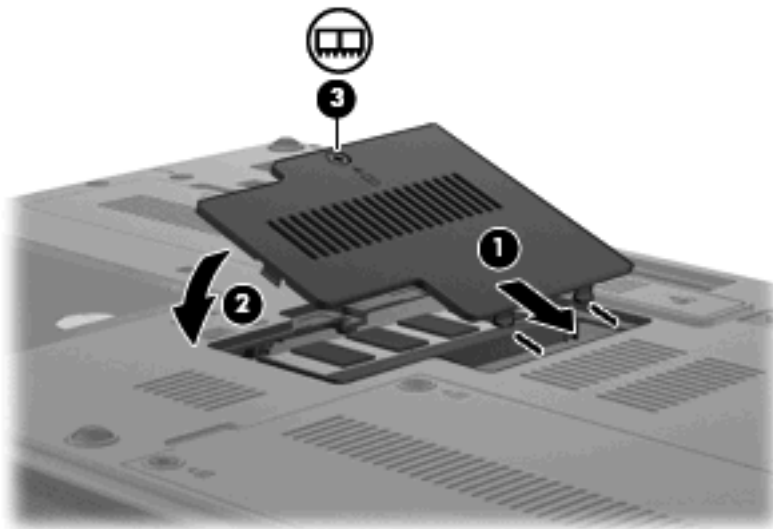

14. Vráťte späť batériu.
15. Počítač obráťte pravou stranou nahor a potom opätovne pripojte externé napájanie a externé zariadenia.
16. Zapnite počítač.

Inovácia pamäťového modulu v zásuvke primárneho pamäťového modulu

Pri inovácii pamäťového modulu v primárnej zásuvke pamäťového modulu sa riadte týmito pokynmi:

1. Uložte svoju prácu.
2. Vypnite počítač.

Ak neviete určiť, či je počítač vypnutý alebo v režime dlhodobého spánku, zapnite ho stlačením tlačidla napájania. Potom ho vypnite cez operačný systém.

3. Odpojte všetky externé zariadenia pripojené k počítaču.
4. Kábel napájania odpojte zo zásuvky striedavého prúdu.
5. Počítač prevráťte a položte na rovný povrch.
6. Vyberte všetky batérie z počítača.
7. Vyberte 3 prístupové skrutky klávesnice.

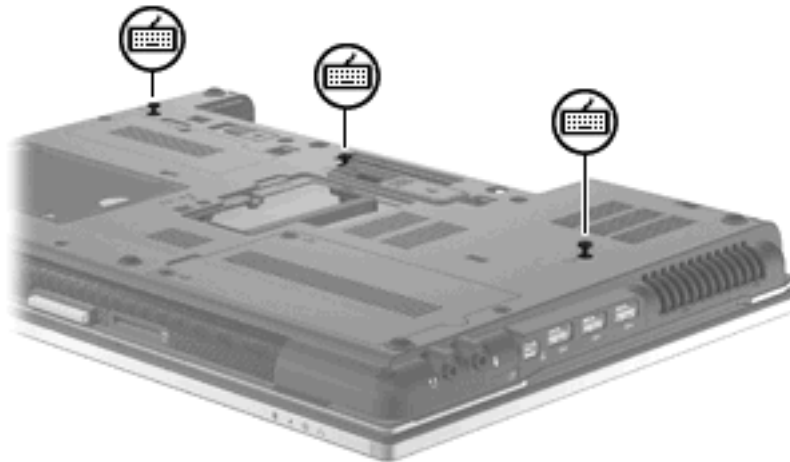

8. Počítač prevráťte a otvorte ho.

9. Posuňte 4 uvoľňovacie zarážky klávesnice, aby sa klávesnica uvoľnila.



10. Opatrne zdvihnite vrchný okraj klávesnice a preklopte ju na opierku zápästí na počítači.



11. Vyberte pamäťový modul:

- a. Odtiahnite svorky **(1)** na oboch stranách pamäťového modulu.

Pamäťový modul sa vyzdvihne.

△ **UPOZORNENIE:** Aby nedošlo k poškodeniu pamäťového modulu, držte ho len za okraje. Nedotýkajte sa súčastí na pamäťovom module.

- b. Pamäťový modul chyťte za hranu (2) a jemne ho vyťahnite zo zásuvky.

Aby ste pamäťový modul po vybratí chránili, vložte ho do elektrostaticky ochranného obalu.

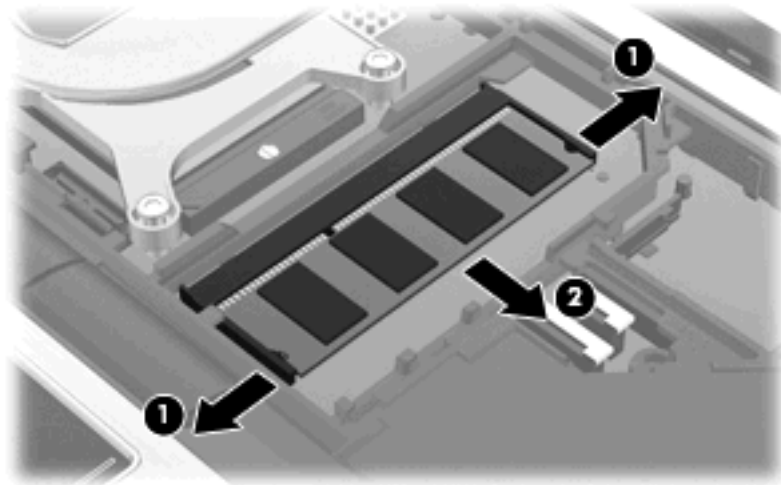

12. Vložte pamäťový modul:

- a. Zarovnajte pamäťový modul tak, aby okraj so zárezmi súhlasil so zárezmi v pamäťovom otvore (1).

△ **UPOZORNENIE:** Aby nedošlo k poškodeniu pamäťového modulu, držte ho len za okraje. Nedotýkajte sa súčastí na pamäťovom module a neohýbajte ho.

- b. Zasúvajte pamäťový modul (2) do zásuvky pre pamäťový modul pod uhlom 45 stupňov, kým nezapadne na svoje miesto.
- c. Jemne zatlačte pamäťový modul (3) nadol, pričom tlačte naraz na ľavú a pravú stranu pamäťového modulu, až kým sa svorky nezachytia na svoje miesto.

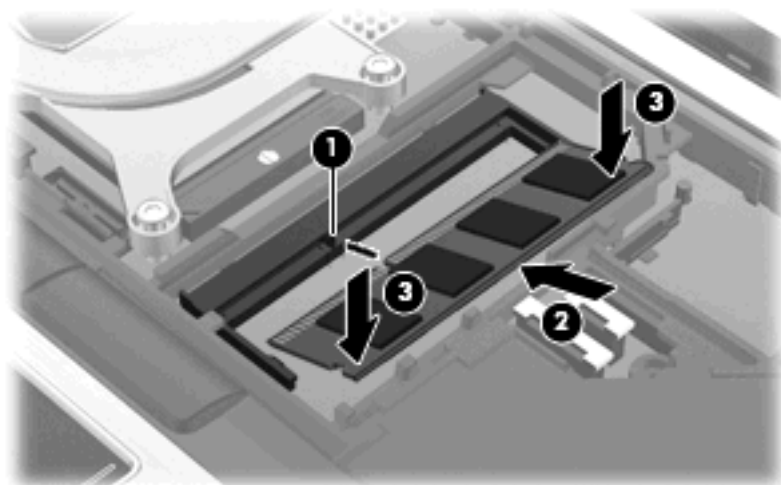

13. Nasadíte naspäť klávesnicu (1).

14. Posuňte 4 uvoľňovacie zarážky klávesnice, aby sa klávesnica zaistila (2).



15. Zatvorte kryt.
16. Počítač prevráťte na rovnom povrchu.
17. Vráťte späť 3 prístupové skrutky klávesnice.

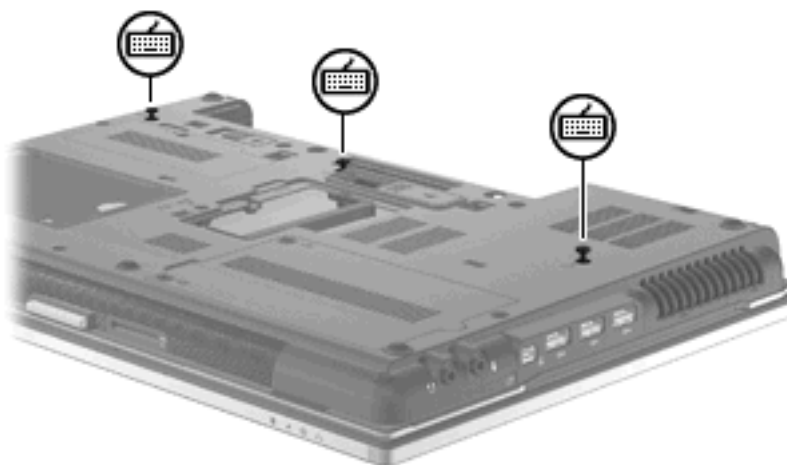

18. Vráťte späť batériu.
19. Počítač obráťte pravou stranou nahor a potom opätovne pripojte externé napájanie a externé zariadenia.
20. Zapnite počítač.

10 Zabezpečenie

Ochrana počítača

 **POZNÁMKA:** Riešenia zabezpečenia majú preventívny účinok. Nedokážu produkt bezpečne ochrániť pred krádežou ani nešetrnou manipuláciou.

POZNÁMKA: V niektorých krajinách/regiónoch počítač podporuje službu CompuTrace, čo je služba online sledovania a obnovy. Ak bude počítač odcudzený, služba CompuTrace ho môže sledovať v prípade, že neoprávnený používateľ sa pripojí na Internet. Ak chcete používať službu CompuTrace, musíte si ju objednať a zakúpiť si príslušný softvér. Ďalšie informácie o objednávaní softvéru CompuTrace nájdete na webovej lokalite spoločnosti HP na adrese <http://www.hpshopping.com>.

Funkcie zabezpečenia dodávané s počítačom dokážu ochrániť počítač, osobné údaje a ďalšie údaje pred širokou škálou rizík. Spôsob, akým používate počítač, determinuje, ktoré funkcie zabezpečenia potrebujete.

Operačný systém Windows® poskytuje určité funkcie zabezpečenia. Doplnkové funkcie zabezpečenia sú uvedené v nasledujúcej tabuľke. Väčšinu týchto doplnkových funkcií zabezpečenia možno konfigurovať v obslužnom programe Computer Setup.

Typ zneužitia	Bezpečnostný prvok, ktorý sa použije
Neoprávnené používanie počítača	Program HP ProtectTools Security Manager v kombinácii s heslom, kartou Smart alebo čítačom odtlačkov prstov
Neoprávnený prístup k obslužnému programu Computer Setup (F10)	Heslo správcu systému BIOS v programe Computer Setup*
Neoprávnený prístup k obsahu pevného disku	Heslo DriveLock v programe Computer Setup*
Neoprávnené spustenie z optickej jednotky, disketovej jednotky alebo interného sieťového adaptéra	Funkcia spúšťania systému v programe Computer Setup*
Neoprávnený prístup k používateľskému kontu v systéme Windows	Program HP ProtectTools Security Manager
Neoprávnený prístup k údajom	<ul style="list-style-type: none">• Softvér brány firewall• Aktualizácie systému Windows• Nástroj Drive Encryption for HP ProtectTools
Neoprávnený prístup k nastaveniam programu Computer Setup a k ďalším systémovým identifikačným informáciám	Heslo správcu systému BIOS v programe Computer Setup*

Typ zneužitia	Bezpečnostný prvok, ktorý sa použije
Neoprávnené odstránenie počítača	Otvor pre bezpečnostné lanko (použitý spolu s voliteľným bezpečnostným lankom)

*Program Computer Setup je predinštalovaný obslužný program, ktorý sa môže používať aj v prípade, keď operačný systém nepracuje alebo ho nie je možné spustiť. Na navigáciu a výber možností v programe Computer Setup môžete použiť buď ukazovacie zariadenie (TouchPad, páčkové ukazovacie zariadenie alebo myš USB), alebo klávesnicu.

Používanie hesiel

Väčšina funkcií zabezpečenia využíva heslá. Každé nastavené heslo si poznačte a uschovajte ho na bezpečnom mieste, nie však spolu s počítačom. Pri heslách venujte pozornosť týmto záležitostiam:

- Heslo programu Setup a heslo funkcie DriveLock sa nastavujú v programe Computer Setup a sú riadené systémom BIOS.
- Integrované zabezpečovacie heslo, ktoré je heslom nástroja HP ProtectTools Security Manager, môže byť zapnuté v programe Computer Setup, aby poskytlo ochranu hesla pre BIOS ako doplnok k normálnym funkciám nástroja HP ProtectTools. Integrované zabezpečovacie heslo sa používa s voliteľným integrovaným bezpečnostným čipom.
- Heslá pre systém Windows sa nastavujú len v operačnom systéme Windows.
- Ak zabudnete heslo správcu systému BIOS zadané v programe Computer Setup, na prístup k pomôcke môžete použiť nástroj HP SpareKey.
- Ak zabudnete používateľské heslo funkcie DriveLock a aj správckové heslo funkcie DriveLock nastavené v programe Computer Setup, pevný disk, ktorý bol chránený heslami, sa natrvalo uzamkne a nebude ho možné používať.

Môžete použiť rovnaké heslo pre program Computer Setup a pre systém Windows. Môžete tiež použiť rovnaké heslo pre viac ako jednu funkciu programu Computer Setup.

Použite tieto rady pre tvorbu a uchovávanie hesiel:

- Pri tvorbe hesiel sa riadte požiadavkami programu.
- Každé nastavené heslo si poznačte a uschovajte ho na bezpečnom mieste, nie však spolu s počítačom.
- Neuchováajte si heslá v súbore v počítači.

Nasledujúci zoznam uvádza spolu s popisom funkčnosti bežne používané správckové heslá systémov Windows a BIOS.

Nastavenie hesiel v systéme Windows

Heslá systému Windows	Funkcia
Správckové heslo*	Chrání prístup ku kontu na úrovni správcu systému Windows.
Používateľské heslo*	Chrání prístup k používateľskému kontu v systéme Windows.

*Informácie o nastavení správckového alebo používateľského hesla systému Windows získate výberom ponuky **Štart > Pomoc a technická podpora**.

Nastavenie hesiel v programe Computer Setup

Heslá správcu systému BIOS	Funkcia
Heslo správcu systému BIOS	Chrání prístup do programu Computer Setup.
Servisné heslo funkcie DriveLock	Chrání prístup k internému pevnému disku chránenému funkciou DriveLock. Používa sa tiež na odstránenie ochrany funkcie DriveLock. Toto heslo sa nastavuje pod položkou DriveLock Passwords (Heslá funkcie DriveLock) počas procesu zapnutia.
Používateľské heslo funkcie DriveLock	Chrání prístup k internému pevnému disku chránenému funkciou DriveLock a nastavuje sa pod položkou DriveLock Passwords (Heslá funkcie DriveLock) počas procesu zapnutia.
Heslo TPM integrovanej bezpečnosti	Keď sa zapne ako heslo správcu systému BIOS, chrání prístup k obsahu počítača, keď sa počítač zapne, reštartuje alebo sa vráti z režimu dlhodobého spánku. Toto heslo a bezpečnostná funkcia vyžaduje voliteľný integrovaný bezpečnostný čip.

Heslo správcu systému BIOS

Heslo správcu systému BIOS programu Computer Setup chrání nastavenia konfigurácie a systémové identifikačné informácie v programe Computer Setup. Po nastavení tohto hesla možno prístup k programu Computer Setup získať a vykonávať v ňom zmeny až po zadaní tohto hesla.

Všimnite si tieto vlastnosti hesla správcu systému BIOS:

- Toto heslo nie je možné zamieňať so správcovským heslom systému Windows, obidve heslá sa však môžu zhodovať.
- Nezobrazuje sa počas svojho nastavovania, zadávania, zmeny ani odstraňovania.
- Pri jeho nastavení a zadaní musia byť použité tie isté klávesy. Ak napríklad heslo správcu systému BIOS nastavené pomocou klávesov s číslami na klávesnici zadáte pomocou klávesov integrovanej numerickej klávesnice, počítač ho nerozpozná.
- Môže pozostávať z ľubovoľnej kombinácie maximálne 32 písmen a čísiel. V hesle sa nerozlišujú malé a veľké písmená, ak to nebolo určené správcom.

Správa hesla správcu systému BIOS

Heslo správcu systému BIOS sa nastavuje, mení a odstraňuje v programe Computer Setup.

Postup pri nastavení alebo zmene tohto hesla v programe Computer Setup:

1. Zapnite alebo reštartujte počítač a potom stlačte kláves **esc** pri zobrazenom hlásení „Press the ESC key for Startup Menu“ (Stlačením klávesu ESC zobrazíte ponuku po spustení) v spodnej časti obrazovky.
2. Stlačením klávesu **f10** prejdete do nastavenia systému BIOS.
3. Použite ukazovacie zariadenie alebo klávesy so šípkami a vyberte položku **Security** (Zabezpečenie) > **Change Password** (Zmeniť heslo) a potom stlačte kláves **enter**.
4. Po výzve napíšte existujúce platné heslo.

5. Po výzve napíšte nové heslo.
6. Po výzve potvrďte nové heslo.
7. Zmeny uložíte a program Computer Setup ukončíte kliknutím na tlačidlo **Save** (Uložiť) v ľavom dolnom rohu obrazovky a potom sa riadte pokynmi na obrazovke.

– alebo –

Pomocou klávesov so šípkami vyberte položku **File** (Súbor) > **Save changes and exit** (Uložiť zmeny a skončiť) a potom stlačte kláves **enter**.

Zmeny sa prejavia po reštartovaní počítača.

Postup odstránenia hesla v programe Computer Setup:

1. Zapnite alebo reštartujte počítač a potom stlačte kláves **esc** pri zobrazenom hlásení „Press the ESC key for Startup Menu“ (Stlačením klávesu ESC zobrazíte ponuku po spustení) v spodnej časti obrazovky.
2. Stlačením klávesu **f10** prejdete do nastavenia systému BIOS.
3. Použite ukazovacie zariadenie alebo klávesy so šípkami, vyberte položku **Security** (Zabezpečenie) > **Change Password** (Zmeniť heslo) a potom stlačte kláves **enter**.
4. Po výzve napíšte existujúce platné heslo.
5. Po výzve na zadanie nového hesla nechajte pole prázdne a potom stlačte kláves **enter**.
6. Prečítajte si upozornenie. Pokračujte vybraním možnosti **YES** (ÁNO).
7. Po výzve na opätovné zadanie nového hesla nechajte pole prázdne a potom stlačte kláves **enter**.
8. Zmeny uložíte a program Computer Setup ukončíte kliknutím na tlačidlo **Save** (Uložiť) v ľavom dolnom rohu obrazovky a potom sa riadte pokynmi na obrazovke.

– alebo –

Pomocou klávesov so šípkami vyberte položku **File** (Súbor) > **Save changes and exit** (Uložiť zmeny a skončiť) a potom stlačte kláves **enter**.

Zmeny sa prejavia po reštartovaní počítača.

Zadanie hesla správcu systému BIOS

Po zobrazení výzvy **BIOS administrator password** (Heslo správcu systému BIOS) zadajte vaše heslo (pomocou rovnakého typu klávesov, ktorý ste použili pri jeho nastavení) a stlačte kláves **enter**. Po troch neúspešných pokusoch o zadanie hesla správcu systému BIOS je nutné reštartovať počítač a znova sa pokúsiť o zadanie hesla.

Používanie funkcie DriveLock programu Computer Setup

- △ **UPOZORNENIE:** Aby nedošlo k znehodnoteniu pevného disku chráneného funkciou DriveLock, zapíšte si používateľské a servisné heslo funkcie DriveLock a uložte ich na bezpečné miesto mimo počítača. Ak zabudnete používateľské aj servisné heslo funkcie DriveLock, pevný disk sa natrvalo uzamkne a nebude ho možné používať.

Funkcia DriveLock zabraňuje neoprávnenému prístupu k obsahu pevného disku. Funkcia DriveLock sa môže použiť len pre interné pevné disky počítača. Po nastavení ochrany jednotky funkciou DriveLock je na prístup k jednotke nutné zadať heslo. Aby bolo možné získať prístup k jednotke pomocou hesiel funkcie DriveLock, jednotka musí byť vložená do počítača alebo rozšíreného replikátora portov.

Ochranu interného pevného disku funkciou DriveLock je možné použiť po nastavení používateľského a servisného hesla v programe Computer Setup. Pred použitím ochrany DriveLock venujte pozornosť týmto informáciám:

- Pri použití ochrany DriveLock je možné získať prístup k pevnému disku len pomocou používateľského alebo servisného hesla.
- Vlastníkom používateľského hesla by mal byť každodenný používateľ chráneného pevného disku. Vlastníkom servisného hesla môže byť správca systému alebo každodenný používateľ.
- Používateľské a servisné heslo sa môžu zhodovať.
- Používateľské alebo servisné heslo môžete zrušiť len po odstránení ochrany pevného disku pomocou funkcie DriveLock. Ochranu jednotky funkciou DriveLock je možné odstrániť len pomocou servisného hesla.

Nastavenie hesla funkcie DriveLock

Postup nastavenia hesla DriveLock v programe Computer Setup:

1. Zapnite počítač a potom stlačte kláves **esc** pri zobrazenom hlásení „Press the ESC key for Startup Menu“ (Stlačením klávesu ESC zobrazíte ponuku po spustení) v spodnej časti obrazovky.
 2. Stlačením klávesu **f10** prejdete do nastavenia systému BIOS.
 3. Použite ukazovacie zariadenie alebo klávesy so šípkami a vyberte položku **Security** (Zabezpečenie) > **DriveLock passwords** (Heslá DriveLock) a potom stlačte kláves **enter**.
 4. Na výber pevného disku, ktorý sa má chrániť použite ukazovacie zariadenie.
– alebo –
Na výber pevného disku, ktorý sa má chrániť použite klávesy so šípkami a potom stlačte kláves **enter**.
 5. Prečítajte si upozornenie. Pokračujte vybraním možnosti **YES** (ÁNO).
 6. Zadajte svoje heslo správcu do poľa **New password** (Nové heslo) a **Verify new password** (Overiť nové heslo) a stlačte kláves **enter**.
 7. Zadajte vaše používateľské heslo do poľa **New password** (Nové heslo) a **Verify new password** (Overiť nové heslo) a stlačte kláves **enter**.
 8. Ochranu vybratej jednotky pomocou funkcie DriveLock potvrdíte napísaním textu `DriveLock` do poľa pre potvrdenie a stlačte kláves **enter**.
-
-  **POZNÁMKA:** V potvrdení pre funkciu DriveLock sa rozlišujú veľké a malé písmená.
9. Zmeny uložíte a program Computer Setup ukončíte kliknutím na tlačidlo **Save** (Uložiť) v ľavom dolnom rohu obrazovky a potom sa riadte pokynmi na obrazovke.
– alebo –

Pomocou klávesov so šípkami vyberte položku **File** (Súbor) > **Save changes and exit** (Uložiť zmeny a skončiť) a potom stlačte kláves **enter**.

Zmeny sa prejavia po reštartovaní počítača.

Zadávanie hesla funkcie DriveLock

Uistite sa, že pevný disk je v počítači (nie vo voliteľnom rozširujúcom zariadení a ani v externej pozícii MultiBay).

Po zobrazení výzvy **DriveLock Password** (Heslo funkcie DriveLock) zadajte vaše používateľské alebo hlavné heslo (pomocou rovnakého typu klávesov, ktoré ste použili pri jeho nastavení) a stlačte kláves **enter**.

Po dvoch neúspešných pokusoch o zadanie hesla musíte vypnúť počítač a skúsiť to znova.

Zmena hesla funkcie DriveLock

Postup zmeny hesla DriveLock v programe Computer Setup:

1. Zapnite počítač a potom stlačte kláves **esc** pri zobrazenom hlásení „Press the ESC key for Startup Menu“ (Stlačením klávesu ESC zobrazíte ponuku po spustení) v spodnej časti obrazovky.
2. Stlačením klávesu **f10** prejdete do nastavenia systému BIOS.
3. Použite ukazovacie zariadenie alebo klávesy so šípkami, vyberte položku **Security** (Zabezpečenie) > **DriveLock passwords** (Heslá DriveLock) a potom stlačte kláves **enter**.
4. Na výber interného pevného disku použite ukazovacie zariadenie.
– alebo –
Pomocou klávesov so šípkami vyberte interný pevný disk a potom stlačte kláves **enter**.
5. Pomocou ukazovacieho zariadenia alebo pomocou klávesov so šípkami vyberte heslo, ktoré chcete zmeniť.
6. Zadajte aktuálne heslo do poľa **Old password** (Staré heslo), potom zadajte nové heslo do poľa **New password** (Nové heslo) a do poľa **Verify new password** (Overiť nové heslo) a potom stlačte kláves **enter**.
7. Zmeny uložte a program Computer Setup ukončíte kliknutím na tlačidlo **Save** (Uložiť) v ľavom dolnom rohu obrazovky a potom sa riadte pokynmi na obrazovke.

– alebo –

Pomocou klávesov so šípkami vyberte položku **File** (Súbor) > **Save changes and exit** (Uložiť zmeny a skončiť) a potom stlačte kláves **enter**.

Zmeny sa prejavia po reštartovaní počítača.

Odstránenie ochrany DriveLock

Postup odstránenia ochrany DriveLock v programe Computer Setup:

1. Zapnite počítač a potom stlačte kláves **esc** pri zobrazenom hlásení „Press the ESC key for Startup Menu“ (Stlačením klávesu ESC zobrazíte ponuku po spustení) v spodnej časti obrazovky.
2. Stlačením klávesu **f10** prejdete do nastavenia systému BIOS.
3. Použite ukazovacie zariadenie alebo klávesy so šípkami, vyberte položku **Security** (Zabezpečenie) > **DriveLock password** (Heslo DriveLock) a potom stlačte kláves **enter**.
4. Na výber interného pevného disku použite ukazovacie zariadenie alebo klávesy so šípkami a potom stlačte kláves **enter**.
5. Pomocou ukazovacieho zariadenia alebo klávesov so šípkami vyberte položku **Disable protection** (Vypnúť ochranu).
6. Napíšte heslo správcu a potom stlačte kláves **enter**.
7. Zmeny uložíte a program Computer Setup ukončíte kliknutím na tlačidlo **Save** (Uložiť) v ľavom dolnom rohu obrazovky a potom sa riadte pokynmi na obrazovke.

– alebo –

Pomocou klávesov so šípkami vyberte položku **File** (Súbor) > **Save changes and exit** (Uložiť zmeny a skončiť) a potom stlačte kláves **enter**.

Zmeny sa prejavia po reštartovaní počítača.

Používanie funkcie Auto DriveLock programu Computer Setup

Vo viacpoužívateľskom prostredí môžete nastaviť automatické heslo funkcie DriveLock. Pri zapnutom automatickom hesle funkcie DriveLock sa vytvorí náhodné používateľské a správcovské heslo funkcie DriveLock. Keď používateľ použije prihlásenie vo forme hesla, na odomknutie jednotky sa použije rovnaké náhodné používateľské a správcovské heslo.



POZNÁMKA: Pred použitím automatických funkcií DriveLock musíte mať heslo správcu systému BIOS.

Zadávanie automatického hesla funkcie DriveLock

Postup zapnutia automatického hesla funkcie DriveLock v programe Computer Setup:

1. Zapnite alebo reštartujte počítač a potom stlačte kláves **esc** pri zobrazenom hlásení „Press the ESC key for Startup Menu“ (Stlačením klávesu ESC zobrazíte ponuku po spustení) v spodnej časti obrazovky.
2. Stlačením klávesu **f10** prejdete do nastavenia systému BIOS.
3. Použite ukazovacie zariadenie alebo klávesy so šípkami, vyberte položku **Security** (Zabezpečenie) > **Automatic DriveLock** (Automatické heslo DriveLock) a potom stlačte kláves **enter**.
4. Na výber interného pevného disku použite ukazovacie zariadenie alebo klávesy so šípkami a potom stlačte kláves **enter**.

5. Prečítajte si upozornenie. Pokračujte vybraním možnosti **YES** (ÁNO).
6. Zmeny uložte a program Computer Setup ukončíte kliknutím na tlačidlo **Save** (Uložiť) v ľavom dolnom rohu obrazovky a potom sa riadte pokynmi na obrazovke.

– alebo –

Pomocou klávesov so šípkami vyberte položku **File** (Súbor) > **Save changes and exit** (Uložiť zmeny a skončiť) a potom stlačte kláves **enter**.

Odstránenie automatickej ochrany DriveLock

Postup odstránenia ochrany DriveLock v programe Computer Setup:

1. Zapnite alebo reštartujte počítač a potom stlačte kláves **esc** pri zobrazenom hlásení „Press the ESC key for Startup Menu“ (Stlačením klávesu ESC zobrazíte ponuku po spustení) v spodnej časti obrazovky.
2. Stlačením klávesu **f10** prejdete do nastavenia systému BIOS.
3. Použite ukazovacie zariadenie alebo klávesy so šípkami, vyberte položku **Security** (Zabezpečenie) > **Automatic DriveLock** (Automatické heslo DriveLock) a potom stlačte kláves **enter**.
4. Na výber interného pevného disku použite ukazovacie zariadenie alebo klávesy so šípkami a potom stlačte kláves **enter**.
5. Pomocou ukazovacieho zariadenia alebo klávesov so šípkami vyberte položku **Disable protection** (Vypnúť ochranu).
6. Zmeny uložte a program Computer Setup ukončíte kliknutím na tlačidlo **Save** (Uložiť) v ľavom dolnom rohu obrazovky a potom sa riadte pokynmi na obrazovke.

– alebo –

Pomocou klávesov so šípkami vyberte položku **File** (Súbor) > **Save changes and exit** (Uložiť zmeny a skončiť) a potom stlačte kláves **enter**.

Používanie funkcií zabezpečenia v programe Computer Setup

Zabezpečenie systémových zariadení

Môžete vypnúť alebo zapnúť systémové zariadenia z týchto ponúk programu Computer Setup:

- Boot Options (Možnosti spúšťania systému)
- Device Configurations (Konfigurácie zariadení)
- Built-In Device Options (Možnosti zabudovaných zariadení)
- Port Options (Možnosti portov)

Postup pri vypnutí alebo opätovnom zapnutí systémových zariadení v programe Computer Setup:

1. Zapnite alebo reštartujte počítač a potom stlačte kláves **esc** pri zobrazenom hlásení „Press the ESC key for Startup Menu“ (Stlačením klávesu ESC zobrazíte ponuku po spustení) v spodnej časti obrazovky.
2. Stlačením klávesu **f10** prejdete do nastavenia systému BIOS.
3. Pomocou ukazovacieho zariadenia alebo klávesov so šípkou vyberte položku **System Configuration** (Konfigurácia systému) > **Boot Options** (Možnosti zavádzania), **System Configuration** (Konfigurácia systému) > **Device Configurations** (Konfigurácie zariadenia), **System Configuration** (Konfigurácia systému) > **Built-In Device Options** (Možnosti zabudovaného zariadenia) alebo **System Configuration** (Konfigurácia systému) > **Port Options** (Možnosti portu).
4. Stlačte kláves **enter**.
5. Možnosť vypnete pomocou ukazovacieho zariadenia výberom možnosti **Disabled** (Vypnuté) vedľa danej položky.
– alebo –
Pomocou klávesov so šípkami vyberte možnosť **Disabled** (Vypnuté) vedľa danej položky a potom stlačte kláves **enter**.
6. Možnosť opätovne zapnete pomocou ukazovacieho zariadenia výberom možnosti **Enabled** (Zapnuté) vedľa danej položky.
– alebo –
Pomocou klávesov so šípkami vyberte možnosť **Enabled** (Zapnuté) vedľa danej položky a potom stlačte kláves **enter**.
7. Zmeny uložíte a program Computer Setup ukončíte kliknutím na tlačidlo **Save** (Uložiť) v ľavom dolnom rohu obrazovky a potom sa riadte pokynmi na obrazovke.
– alebo –
Pomocou klávesov so šípkami vyberte položku **File** (Súbor) > **Save changes and exit** (Uložiť zmeny a skončiť) a potom stlačte kláves **enter**.

Zmeny sa prejavia po reštartovaní počítača.

Zobrazenie systémových informácií programu Computer Setup

Funkcia System Information (Systémové informácie) v programe Computer Setup poskytuje dva typy systémových informácií:

- Identifikačné informácie o modeli počítača a batériách
- Špecifikačné informácie o procesore, vyrovnávacej pamäti, pamäti, systémovej pamäti ROM, revízii videa a verzii radiča klávesnice.

Postup pri zobrazení týchto všeobecných systémových informácií v programe Computer Setup:

1. Zapnite alebo reštartujte počítač a potom stlačte kláves **esc** pri zobrazenom hlásení „Press the ESC key for Startup Menu“ (Stlačením klávesu ESC zobrazíte ponuku po spustení) v spodnej časti obrazovky.
2. Stlačením klávesu **f10** prejdete do nastavenia systému BIOS.
3. Použite ukazovacie zariadenie alebo klávesy so šípkami a vyberte položku **File (Súbor) > System Information** (Systémové informácie) a potom stlačte kláves **enter**.

 **POZNÁMKA:** Ak chcete zamedziť nepovolený prístup k týmto informáciám, musíte vytvoriť heslo správcu systému BIOS v programe Computer Setup.

Používanie systémových identifikačných údajov programu Computer Setup

Funkcia System IDs (Systémové identifikačné údaje) v programe Computer Setup umožňuje zobraziť alebo zadať štítok počítačového majetku alebo vlastníctva.

 **POZNÁMKA:** Ak chcete zamedziť nepovolený prístup k týmto informáciám, musíte vytvoriť heslo správcu systému BIOS v programe Computer Setup.

Postup spravovania tejto funkcie v programe Computer Setup:

1. Zapnite alebo reštartujte počítač a potom stlačte kláves **esc** pri zobrazenom hlásení „Press the ESC key for Startup Menu“ (Stlačením klávesu ESC zobrazíte ponuku po spustení) v spodnej časti obrazovky.
2. Stlačením klávesu **f10** prejdete do nastavenia systému BIOS.
3. Použite ukazovacie zariadenie alebo klávesy so šípkami a vyberte položku **Security (Zabezpečenie) > System IDs (IČ systému)** a potom stlačte kláves **enter**.
4. Použite ukazovacie zariadenie alebo klávesy so šípkami a vyberte položku **Notebook Asset Tag** (Inventárne číslo) alebo **Notebook Ownership Tag** (Číslo vlastníka) a potom zadajte informácie.
5. Po dokončení stlačte kláves **enter**.
6. Zmeny uložíte a program Computer Setup ukončíte kliknutím na tlačidlo **Save (Uložiť)** v ľavom dolnom rohu obrazovky a potom sa riadte pokynmi na obrazovke.

– alebo –

Pomocou klávesov so šípkami vyberte položku **File (Súbor) > Save changes and exit (Uložiť zmeny a skončiť)** a potom stlačte kláves **enter**.

Zmeny sa prejavia po reštartovaní počítača.

Používanie antivírusového softvéru

Pri používaní počítača na prístup k elektronickej pošte, sieti alebo na Internet je počítač vystavený hrozbe počítačových vírusov. Počítačové vírusy môžu znefunkčniť operačný systém, programy alebo obslužné programy, prípadne spôsobiť, že nebudú správne pracovať.

Antivírusový softvér môže zistiť a odstrániť väčšinu vírusov a vo väčšine prípadov dokáže opraviť spôsobené škody. Antivírusový softvér je potrebné pravidelne aktualizovať, aby poskytoval ochranu aj pred najnovšími vírusmi.

Antivírusový program McAfee Total Protection je na počítači buď vopred nainštalovaný, alebo spustený.

Ak je softvér predinštalovaný, vyberte ponuku **Štart > Všetky programy > McAfee > Managed Services** (Riadené služby) > **Total Protection** (Celková ochrana).

Ak je softvér predinštalovaný, vyberte ponuku **Štart > Všetky programy > HP Software Setup** a potom podľa pokynov na obrazovke načítajte softvér **McAfee Total Protection**.

Ďalšie informácie o počítačových vírusoch nájdete po zadaní slova `viruses` (vírusy) do poľa Hľadať v aplikácii Pomoc a technická podpora.

Používanie softvéru brány firewall

Keď používate počítač na prístup k e-mailom, sieti alebo Internetu, neoprávnené osoby môžu potenciálne získať prístup k vášmu počítaču, vašim osobným súborom a údajom o vás. Na zabezpečenie ochrany osobných údajov sa odporúča používať predinštalovaný softvér brány firewall. V počítači je predinštalovaný antivírusový softvér McAfee Total Protection. Ak chcete softvér otvoriť, vyberte ponuku **Štart > Všetky programy > McAfee > Managed Services > Total Protection**.

Brány firewall monitorujú a zaznamenávajú sieťovú aktivitu a všetky prenášané údaje. Ďalšie informácie nájdete v pokynoch výrobcu softvéru. Tieto pokyny sa môžu nachádzať priamo v softvéri, na disku alebo na webovej lokalite výrobcu.

 **POZNÁMKA:** Za určitých okolností môže brána firewall blokovať prístup k internetovým hrám, spôsobovať konflikt pri zdieľaní súborov alebo tlačiarň v sieti, prípadne môže blokovať nepovolené prílohy v elektronickej pošte. Ak chcete dočasne odstrániť tento problém, vypnite bránu firewall, vykonajte požadovanú akciu a potom bránu firewall opätovne zapnite. Problém trvalo vyriešite rekonfiguráciou brány firewall podľa potreby a úpravou nastavení detekčných systémov. Ďalšie informácie vám poskytne správca siete alebo oddelenie informačných technológií.

Inštalácia dôležitých aktualizácií

△ **UPOZORNENIE:** Spoločnosť Microsoft posielala upozornenia na kritické aktualizácie. Aby ste chránili počítač pred bezpečnostnými trhlinami a počítačovými vírusmi, nainštalujte si všetky kritické (najdôležitejšie) aktualizácie od spoločnosti Microsoft ihneď po prijatí upozornenia.

Aktualizácie operačného systému a iný softvér môžu byť dostupné po expedovaní počítača. Pri kontrole, či sú na počítači nainštalované všetky dostupné aktualizácie, sa riadte týmito radami:

- Službu Windows Update spúšťajte každý mesiac, aby ste mali nainštalovaný najnovší softvér od spoločnosti Microsoft.
- Získavajte aktualizácie priebežne po ich vydaní z webovej lokality spoločnosti Microsoft pomocou aktualizáčného prepojenia v aplikácii Pomoc a technická podpora.

Používanie nástroja HP ProtectTools Security Manager (len vybrané modely)

Vybrané modely počítačov sa dodávajú s predinštalovaným softvérom HP ProtectTools Security Manager. K softvéru sa pristupuje cez Ovládací panel systému Windows. Jeho súčasťou sú funkcie zabezpečenia, ktoré sú určené na ochranu pred neoprávneným prístupom k počítaču, kritickým údajom a na sieti. Ďalšie informácie nájdete v Pomocníkovi softvéru HP ProtectTools Security Manager. Vyberte ponuku **Štart > HP > HP ProtectTools Security Manager**.

Inštalácia bezpečnostného lanka

 **POZNÁMKA:** Bezpečnostné lanko má odradiť, ale nemusí zabrániť zneužitiu alebo krádeži počítača.

1. Bezpečnostné lanko oviňte okolo pevného objektu.
2. Vložte kľúč (1) do lankového zámku (2).
3. Vložte lankový zámok do otvoru pre lankový zámok na počítači (3) a potom ho uzamknite pomocou kľúča.

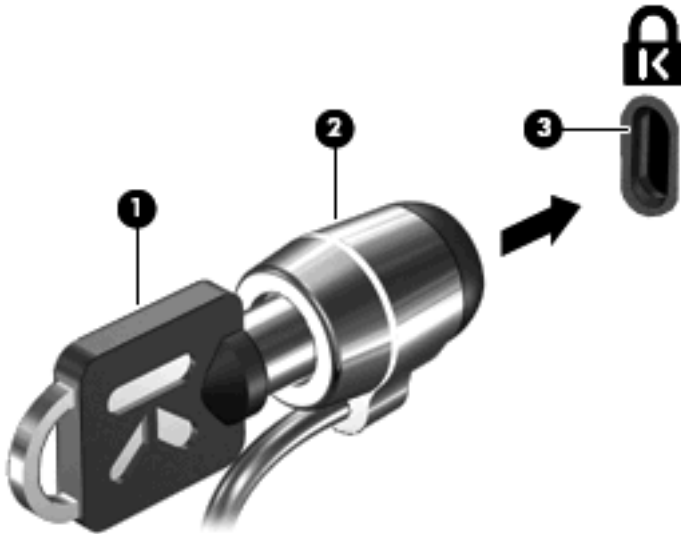

 **POZNÁMKA:** Váš počítač sa môže mierne líšiť od modelu vyobrazeného na obrázku. Umiestnenie otvoru bezpečnostného lanka sa mení v závislosti od modelu počítača.

11 Aktualizácie softvéru

Aktualizácia softvéru

Aktualizované verzie softvéru dodaného s počítačom sú k dispozícii prostredníctvom programu HP Support Assistant alebo na webovej lokalite spoločnosti HP.

Program HP Support Assistant automaticky kontroluje aktualizácie od spoločnosti HP. Táto pomôcka sa spúšťa v zadanom intervale a poskytuje zoznam upozornení od oddelenia technickej podpory, napríklad vylepšenia zabezpečenia a voliteľné aktualizácie softvéru a ovládačov.

Aktualizácie môžete kedykoľvek skontrolovať manuálne výberom ponuky **Štart > Pomoc a technická podpora > Údržba** a postupovaním podľa pokynov na obrazovke.

Softvér na webovej lokalite spoločnosti HP je zvyčajne komprimovaný do súborov s názvom *SoftPkg*. Niektoré aktualizácie systému BIOS môžu byť k dispozícii v komprimovanom súbore, ktorý sa nazýva *ROMPkg*.

Niektoré prevzaté balíky obsahujú súbor s názvom *Readme.txt*, ktorý obsahuje informácie o inštalácii a riešení problémov so súborom. (Súbory *Readme.txt* dodávané spolu so súbormi *ROMPkg* sú k dispozícii iba v angličtine.)

Aktualizácie softvéru sa tiež nachádzajú na disku *CD Support Software* (predáva sa samostatne). Tento disk obsahuje ovládače zariadení, aktualizácie systému BIOS a pomôcky.

Ak si chcete zakúpiť aktuálnu verziu disku *CD Support Software* alebo ak si chcete disk CD a jeho ďalšie vydania predplatiť, postupujte takto:

1. Otvorte webový prehľadávač a prejdite na lokalitu <http://www.hp.com/support>.
2. Vyberte svoju krajinu alebo región.
3. Kliknite na možnosť preberania softvéru a ovládačov a potom v produktovom okne napíšte typ modelu počítača.
4. Stlačte kláves **enter**.
5. Postupujte podľa pokynov na obrazovke.

Ak chcete aktualizovať softvér pomocou *disku s podporným softvérom*, postupujte podľa týchto krokov:

1. Vložte *disk s podporným softvérom* do optickej jednotky.
2. Postupujte podľa pokynov na obrazovke.

Ak chcete aktualizovať softvér pomocou webovej lokality spoločnosti HP, postupujte podľa nasledujúcich krokov:

1. Identifikujte model počítača, kategóriu produktov a sériu alebo typový rad. Pripravte sa na aktualizáciu systému BIOS identifikovaním verzie BIOS aktuálne nainštalovanej v počítači. Bližšie informácie nájdete v časti „Zistenie verzie systému BIOS“.

Ak je počítač pripojený k sieti, každú inštaláciu aktualizácií softvéru, najmä aktualizácie systému BIOS, konzultujte so správcom siete.

 **POZNÁMKA:** Systém BIOS počítača je uložený v systémovej pamäti ROM. Systém BIOS inicializuje operačný systém, určuje spôsob interakcie počítača s hardvérovými zariadeniami a zabezpečuje prenos údajov medzi hardvérovými zariadeniami vrátane údajov o dátume a čase.

POZNÁMKA: Systém Windows® obsahuje funkciu Kontrola používateľských kont, ktorá zvyšuje bezpečnosť počítača. Môže sa objaviť výzva na zadanie povolenia alebo hesla pre úlohy, ako sú inštalácia softvéru, spúšťanie pomôcok alebo zmena nastavení systému Windows. Ďalšie informácie nájdete v aplikácii Pomoc a technická podpora.

2. Otvorte webový prehľadávač a prejdite na lokalitu <http://www.hp.com/support>.
3. Vyberte svoju krajinu alebo región.
4. Kliknite na možnosť preberania softvéru a ovládačov a potom v produktovom okne napíšte typ modelu počítača.
5. Stlačte kláves **enter**.
6. Postupujte podľa pokynov na obrazovke.

Aktualizácia systému BIOS

Pri aktualizácii systému BIOS najprv určite verziu systému BIOS, ktorú máte teraz a potom prevezmite a nainštalujte nový systém BIOS.

Určenie verzie systému BIOS

Informácia o verzii systému BIOS (označovanej tiež ako *dátum pamäte ROM* a *systém BIOS*) sa môže zobrazíť stlačením klávesov **fn+esc** (ak ste v systéme Windows) alebo pomocou programu Computer Setup.

Postup zobrazenia informácií o systéme BIOS v programe Computer Setup:

1. Zapnite alebo reštartujte počítač a potom stlačte kláves **esc** pri zobrazenom hlásení „Press the ESC key for Startup Menu“ (Stlačte kláves ESC na zobrazenie štartovacej ponuky) v spodnej časti obrazovky.
2. Stlačením klávesu **f10** prejdete do nastavenia systému BIOS.
3. Pomocou ukazovacieho zariadenia alebo pomocou klávesov so šípkami vyberte položku **File** (Súbor) > **System Information** (Systémové informácie).
4. Stlačením klávesu **esc** sa vrátite do ponuky **File** (Súbor).
5. Kliknite na tlačidlo **Exit** (Skončiť) v ľavom dolnom rohu obrazovky a riadte sa pokynmi na obrazovke.

– alebo –

Pomocou klávesov so šípkami vyberte položku **File** (Súbor) > **Ignore changes and exit** (Ignorovať zmeny a skončiť) a potom stlačte kláves **enter**.

Prevzatie aktualizácie systému BIOS

- △ **UPOZORNENIE:** Ak chcete zabrániť poškodeniu počítača alebo neúspešnej inštalácii, počítač by mal byť počas preberania a inštalácie aktualizácie systému BIOS pripojený k spoľahlivému externému zdroju napájania pomocou sieťového napájacieho adaptéra. Ak je počítač napájaný z batérie, pripojený k voliteľnému dokovaciemu zariadeniu alebo k voliteľnému zdroju napájania, nepreberajte ani neinštalujte aktualizáciu systému BIOS. Počas preberania a inštalácie dodržiavajte tieto pokyny:

Neodpájajte počítač od zdroja napájania tak, že vytiahnete napájací kábel z elektrickej zásuvky.

Nevypínajte počítač a neaktivujte režim spánku alebo režim dlhodobého spánku.

Nevkladajte, nevyberajte, nepripájajte a neodpájajte žiadne zariadenie, kábel alebo šnúru.

Prevzatie aktualizácie systému BIOS:

- 📄 **POZNÁMKA:** Aktualizácie systému BIOS sú poskytované podľa potreby. Novšie aktualizácie systému BIOS pre váš počítač nemusia byť k dispozícii. Odporúča sa, aby ste kvôli aktualizáciám systému BIOS periodicky kontrolovali webovú lokalitu HP.

1. Otvorte webový prehľadávač a prejdite na webovú lokalitu <http://www.hp.com/support> a potom vyberte svoju krajinu alebo región.
2. Kliknite na možnosť preberania softvéru a ovládačov, v okne na hľadanie produktu zadajte typ modelu počítača a potom stlačte kláves **enter**.

3. Kliknite na konkrétny produkt z uvedených modelov.
4. Kliknite na svoj operačný systém.
5. Riadte sa pokynmi na obrazovke na identifikáciu počítača a výber aktualizácie systému BIOS, ktorú chcete prevziať. Poznačte si dátum prevzatia, názov a iné identifikačné údaje. Môžete ich potrebovať na neskoršiu lokalizáciu aktualizácie po jej prevzatí na pevný disk.
6. V oblasti preberania vykonajte tieto kroky:
 - a. Identifikujte aktualizáciu systému BIOS, ktorá je novšia ako verzia systému BIOS, ktorá je aktuálne nainštalovaná na vašom počítači.
 - b. Pri preberaní vybratej položky na pevný disk sa riadte pokynmi na obrazovke.

Poznamenajte si cestu k umiestneniu prevzatej aktualizácie systému BIOS na pevnom disku. Budete ju potrebovať pri inštalácii aktualizácie.

 **POZNÁMKA:** Ak počítač pripájate k sieti, pred inštaláciou softvérových aktualizácií, najmä aktualizácií systému BIOS, kontaktujte svojho správcu siete.

Postupy inštalácie systému BIOS sa môžu líšiť. Postupujte podľa pokynov, ktoré sa zobrazia na obrazovke po dokončení prevzatia. Ak sa žiadne pokyny nezobrazia, postupujte takto:

1. Otvorte program Prieskumník systému Windows výberom ponuky **Štart > Počítač**.
2. Dvakrát kliknite na označenie pevného disku. Pevný disk je zvyčajne označený ako lokálny disk (C:).
3. Pomocou cesty, ktorú ste si zaznamenali skôr, otvorte priečinok na pevnom disku, ktorý obsahuje aktualizáciu.
4. Dvakrát kliknite na súbor, ktorý má príponu .exe (napríklad *názovsúboru.exe*).

Začne sa inštalácia systému BIOS.

 **POZNÁMKA:** Systém Windows® obsahuje funkciu kontroly používateľských kont na zlepšenie zabezpečenia počítača. Pri vykonávaní úloh, napríklad pri inštalácii softvéru, spúšťaní pomôcok alebo zmene nastavení systému Windows, sa môže zobrazíť výzva na ich povolenie alebo na zadanie hesla. Ďalšie informácie nájdete v aplikácii Pomoc a technická podpora.

5. Pri dokončení inštalácie sa riadte pokynmi na obrazovke.

 **POZNÁMKA:** Po zobrazení hlásenia o úspešnom dokončení inštalácie na obrazovke môžete prevzatý súbor odstrániť z pevného disku.

Aktualizácia programov a ovládačov

1. Otvorte webový prehľadávač a prejdite na webovú lokalitu <http://www.hp.com/support> a potom vyberte svoju krajinu alebo región.
2. Kliknite na možnosť preberania softvéru a ovládačov, v okne na hľadanie produktu zadajte typ modelu počítača a potom stlačte kláves **enter**.

– alebo –

Ak potrebujete konkrétny balík SoftPaq, zadajte číslo balíka SoftPaq do poľa Hľadať v pravom hornom rohu obrazovky. Potom stlačte kláves **enter** a postupujte podľa zobrazených pokynov. Pokračujte krokom 6.

3. Kliknite na konkrétny produkt z uvedených modelov.
4. Kliknite na svoj operačný systém.
5. Keď sa zobrazí zoznam aktualizácií, kliknite na aktualizáciu, aby sa otvorilo okno s ďalšími informáciami.
6. Kliknite na tlačidlo **Prevziať**.
7. Kliknutím na tlačidlo **Spustiť** môžete nainštalovať aktualizovaný softvér bez prevzatia súboru.

– alebo –

Kliknite na tlačidlo **Uložiť**, ak chcete súbor uložiť na svoj počítač. Ak sa zobrazí výzva, vyberte umiestnenie na pevnom disku.

Po prevzatí súboru prejdite do priečinku s uloženým súborom a dvakrát naň kliknite, aby sa nainštaloval.

8. Ak sa zobrazí výzva, po inštalácii reštartujte počítač.

Používanie programu SoftPaq Download Manager

Aplikácia HP SoftPaq Download Manager (SDM) poskytuje rýchly prístup k informáciám o balíkoch SoftPaq pre počítače HP bez nutnosti určenia čísla balíkov SoftPaq. Softvér načíta a preberá publikovaný súbor databázy obsahujúcej modely počítačov a čísla balíkov SoftPaq.

Pomocou tohto nástroja môžete pohodlne vyhľadať balíky SoftPaq podľa modelu počítača a následne tieto balíky prevziať, rozbaľiť a nainštalovať. Program umožňuje vykonávať nasledujúce úlohy:

- Vyhľadanie, prevzatie a inštalácia aktualizácií balíkov SoftPaq pre váš počítač
- Zobrazenie všetkých dostupných a prevzatých balíkov SoftPaq pre váš počítač
- Vytváranie konfiguračných súborov a určovanie parametrov vyhľadávania pre viacero konfigurácií s cieľom uľahčiť správu balíkov SoftPaq pre viacero počítačov s rôznymi konfiguráciami

SoftPaq Download Manager je k dispozícii na webovej lokalite spoločnosti HP. Ak chcete použiť program SoftPaq Download Manager na prevzatie súborov SoftPaq, musíte najprv prevziať a nainštalovať tento program. Prejdite na webovú lokalitu spoločnosti HP na adrese <http://www.hp.com/go/sdm> a podľa pokynov prevezmite a nainštalujte program SoftPaq Download Manager.

 **POZNÁMKA:** Softvér SoftPaq Download Manager alebo ďalšie informácie o jeho používaní nájdete na webovej lokalite spoločnosti HP na adrese <http://www.hp.com/go/sdm>.

Ak chcete spustiť aplikáciu SoftPaq Download Manager, vyberte ponuku **Štart > Všetky programy > HP > HP SoftPaq Download Manager**.

Ďalšie informácie nájdete v Pomocníkovi softvéru HP SoftPaq Download Manager.

12 Zálohovanie a obnova

Na ochranu údajov pomocou nástroja Centrum zálohovania a obnovy zálohujte jednotlivé súbory a priečinky alebo celý pevný disk (len vybrané modely) alebo vytvorte body obnovenia systému. V prípade zlyhania systému môžete použiť na obnovenie obsahu počítača predtým zálohované súbory.

Centrum zálohovania a obnovy poskytuje nasledujúce možnosti:

- Zálohovanie jednotlivých súborov a priečinkov
- Zálohovanie celého pevného disku (len vybrané modely)
- Plánovanie automatického zálohovania (len vybrané modely)
- Tvorba bodov obnovenia systému
- Obnova jednotlivých súborov
- Obnova počítača do predchádzajúceho stavu
- Obnova údajov použitím nástrojov na obnovu

 **POZNÁMKA:** Podrobné pokyny získate vyhľadáním týchto tém v aplikácii Pomoc a technická podpora.

POZNÁMKA: V prípade nestability systému spoločnosť HP odporúča vytlačiť postupy obnovy a uložiť ich na neskoršie použitie.

Zálohovanie údajov

Obnova po zlyhaní systému bude taká úplná ako najnovšia dostupná záloha. Hneď po inštalácii softvéru by ste mali vytvoriť počiatočnú zálohu. Po pridaní nového softvéru a nových dátových súborov by ste mali pokračovať v pravidelnom zálohovaní systému, aby sa zachovala primerane aktuálna záloha.

Údaje môžete zálohovať na voliteľný externý pevný disk, sieťovú jednotku alebo disky.

Pri zálohovaní zohľadnite nasledujúce poznámky:

- Osobné súbory ukladajte do priečinka Dokumenty a pravidelne ich zálohujte.
- Zálohujte šablóny uložené v príslušných programoch.
- Prispôbené nastavenia zobrazené v okne, na paneli alebo v ponuke uložte vytvorením snímky obrazovky s nastaveniami. Snímka obrazovky vám môže ušetriť množstvo času, ak budete musieť obnoviť nastavenia.

Vytvorenie snímky obrazovky:

1. Zobrazte obrazovku, ktorú chcete uložiť.
 2. Skopírujte snímku obrazovky:

Ak chcete skopírovať iba aktívne okno, stlačte kombináciu klávesov **alt+fn+prt sc**.

Ak chcete skopírovať celú obrazovku, stlačte kombináciu klávesov **fn+prt sc**.
 3. Otvorte dokument programu na spracovanie textu a vyberte položku **Úpravy > Prilepiť**.

Snímka obrazovky sa pridá do dokumentu.
 4. Uložte dokument.
- Pri zálohovaní diskov môžete použiť ľubovoľné z nasledujúcich typov diskov (kupujú sa samostatne): CD-R, CD-RW, DVD+R, DVD+R DL, DVD-R, DVD-R DL alebo DVD±RW. Disky, ktoré budete používať, budú závisieť od optickej jednotky nainštalovanej v počítači.

 **POZNÁMKA:** Na disky DVD a dvojvrstvové disky DVD (DL) sa zmestí viac údajov než na disky CD, preto je pri ich použití potrebný menší počet obnovovacích diskov.

- Pri zálohovaní na disky očísľujte každý disk pred jeho vložením do optickej jednotky počítača.

Pri tvorbe zálohy použitím nástroja Centrum zálohovania a obnovy postupujte podľa nasledujúcich krokov:

 **POZNÁMKA:** Dbajte na to, aby bol počítač pred spustením procesu zálohovania pripojený k sieťovému napájaciemu zdroju.

POZNÁMKA: Proces zálohovania môže trvať viac než hodinu v závislosti od veľkosti súborov a rýchlosti počítača.

1. Vyberte ponuku **Štart > Všetky programy > Údržba > Centrum zálohovania a obnovy**.
2. Podľa pokynov na obrazovke zálohujte celý počítač (len vybrané modely) alebo súbory.

 **POZNÁMKA:** Systém Windows® obsahuje funkciu kontroly používateľských kont na zlepšenie zabezpečenia počítača. Pri vykonávaní úloh, napríklad pri inštalácii softvéru, spúšťaní pomôcok alebo zmene nastavení systému Windows, sa môže zobraziť výzva na ich potvrdenie alebo na zadanie hesla. Ďalšie informácie nájdete v aplikácii Pomoc a technická podpora.

Vykonanie obnovy

Počítač poskytuje pre prípad zlyhania alebo nestability systému nasledujúce nástroje na obnovenie súborov:

- Nástroje na obnovu systému Windows: Na obnovenie predtým zálohovaných údajov môžete použiť Centrum zálohovania a obnovy. Na odstránenie problémov, ktoré môžu zabraňovať správne spusteniu systému Windows, môžete použiť aj nástroj Oprava pri spustení systému Windows.
- Nástroje na obnovu f11: Na obnovu pôvodného bitového obrazu pevného disku môžete použiť nástroj na obnovu f11. Tento bitový obraz obsahuje operačný systém Windows a softvérové programy nainštalované výrobcom.

 **POZNÁMKA:** Ak nemôžete spustiť systém počítača (spustiť počítač), musíte si kúpiť disk DVD s operačným systémom Windows Vista® a pomocou neho reštartovať počítač a opraviť operačný systém. Ďalšie informácie nájdete v časti „Používanie disku DVD s operačným systémom Windows Vista (kupuje sa samostatne)“ v tejto príručke.

Používanie nástrojov na obnovu systému Windows

Ak chcete obnoviť predtým zálohované údaje, postupujte podľa nasledujúcich krokov:

1. Vyberte ponuku **Štart > Všetky programy > Údržba > Centrum zálohovania a obnovy**.
2. Podľa pokynov na obrazovke zálohujte celý počítač (len vybrané modely) alebo súbory.

 **POZNÁMKA:** Systém Windows obsahuje funkciu kontroly používateľských kont na zlepšenie zabezpečenia počítača. Pri vykonávaní úloh, napríklad pri inštalácii softvéru, spúšťaní pomôcok alebo zmene nastavení systému Windows, sa môže zobrazit výzva na ich potvrdenie alebo na zadanie hesla. Ďalšie informácie nájdete v aplikácii Pomoc a technická podpora.

Ak chcete obnoviť údaje použitím nástroja Oprava pri spustení, postupujte podľa nasledujúcich krokov:

 **UPOZORNENIE:** Použitím nástroja Oprava pri spustení sa vymaže celý obsah pevného disku a preformátuje pevný disk. Všetky vytvorené súbory a všetky programy nainštalované v počítači sa natrvalo odstránia. Po dokončení formátovania proces obnovenia systému obnoví operačný systém spolu s ovládačmi, softvérom a pomôckami zo zálohy používanej na obnovenie systému.

1. Ak je to možné, zálohujte všetky osobné súbory.
2. Ak je to možné, skontrolujte existenciu oblasti systému Windows alebo oblasti HP Recovery. Ak chcete nájsť tieto oblasti, vyberte ponuku **Štart > Počítač**.

 **POZNÁMKA:** Ak oblasť systému Windows a obnovovacia oblasť HP boli odstránené, budete musieť obnoviť operačný systém a programy použitím disku DVD s operačným systémom Windows Vista a disku *Driver Recovery* (Obnovenie ovládačov) (oba sa kupujú samostatne). Ďalšie informácie nájdete v časti „Používanie disku DVD s operačným systémom Windows Vista (kupuje sa samostatne)“ v tejto príručke.

3. Reštartujte počítač a potom ešte pred načítaním operačného systému Windows stlačte kláves **f8**.
4. Vyberte položku **Opraviť počítač**.
5. Postupujte podľa pokynov na obrazovke.

 **POZNÁMKA:** Ďalšie informácie o obnovení údajov použitím nástrojov systému Windows získate vyhľadaním týchto tém v aplikácii Pomoc a technická podpora.

Používanie obnovovacieho nástroja f11

△ **UPOZORNENIE:** Pomocou obnovovacieho nástroja f11 úplne vymažete obsah pevného disku a naformátujete ho. Všetky vytvorené súbory a všetok softvér nainštalovaný v počítači sa natrvalo odstránia. Obnovovací nástroj f11 preinštaluje operačný systém a programy od spoločnosti HP a ovládače, ktoré boli inštalované výrobcom. Softvér, ktorý nebol nainštalovaný výrobcom, je potrebné preinštalovať. Osobné súbory je potrebné obnoviť zo zálohy.

📄 **POZNÁMKA:** Ak počítač obsahuje skladovacie zariadenie SSD/jednotku SSD, nemusí sa v ňom nachádzať obnovovací nástroj. S počítačmi, ktoré nemajú oblasť, sa dodávajú obnovovacie disky. Pomocou týchto diskov obnovíte svoj operačný systém a softvér. Ak chcete skontrolovať existenciu obnovovacej oblasti, vyberte ponuku **Štart > Počítač**. Ak oblasť existuje, jednotka HP Recovery je v okne uvedená v časti Jednotky pevného disku.

Ak chcete obnoviť pôvodný bitový obraz pevného disku použitím nástroja f11, postupujte podľa nasledujúcich krokov:

1. Ak je to možné, zálohujte všetky osobné súbory.
2. Ak je to možné, skontrolujte existenciu oblasti HP Recovery. Ak chcete nájsť oblasť, vyberte ponuku **Štart > Počítač**.

📄 **POZNÁMKA:** Ak bola obnovovacia oblasť HP odstránená, musíte obnoviť operačný systém a programy použitím disku DVD s operačným systémom Windows Vista a disku na *Driver Recovery* (Obnovenie ovládačov) (oba sa kupujú samostatne). Ďalšie informácie nájdete v časti „Používanie disku DVD s operačným systémom Windows Vista (kupuje sa samostatne)“ v tejto príručke.

3. Zapnite alebo reštartujte počítač a keď sa v dolnej časti obrazovky zobrazí hlásenie „Press the ESC key for Startup Menu“ (Stlačením klávesu ESC otvorte úvodnú ponuku), stlačte kláves **esc**.
4. Keď sa na obrazovke zobrazí hlásenie „Press <F11> for recovery“ (Stlačte kláves F11 na obnovenie), stlačte kláves **f11**.
5. Postupujte podľa pokynov na obrazovke.

Použitie disku DVD s operačným systémom Windows Vista (kupuje sa samostatne)

Ak nie je možné spustiť počítač, na opätovné spustenie a opravu operačného systému je potrebné zakúpiť disk DVD s operačným systémom Windows Vista. Zaisťte, aby bola najnovšia záloha (uložená na diskoch alebo na externej jednotke) ľahko prístupná. Ak si chcete objednať disk DVD s operačným systémom Windows Vista, prejdite na webovú lokalitu <http://www.hp.com/support>, vyberte svoju krajinu alebo región a postupujte podľa pokynov na obrazovke. Disk DVD si možno objednať aj zavolaním technickej podpore. Kontaktné informácie nájdete v brožúre *Telefónne čísla vo svete*, ktorá je priložená k počítaču.

△ **UPOZORNENIE:** Pri použití disku DVD s operačným systémom Windows Vista sa vymaže celý obsah pevného disku a preformátuje sa pevný disk. Všetky vytvorené súbory a všetky programy nainštalované v počítači sa natrvalo odstránia. Po dokončení preformátovania vám proces obnovy pomôže obnoviť operačný systém spolu s ovládačmi, softvérom a pomôckami.

Pri aktivácii obnovy použitím disku DVD s operačným systémom Windows Vista postupujte podľa nasledujúcich krokov:

 **POZNÁMKA:** Tento proces trvá niekoľko minút.

1. Ak je to možné, zálohujte všetky osobné súbory.
2. Reštartujte počítač a potom ešte pred načítaním operačného systému Windows vložte do optickej jednotky disk DVD s operačným systémom Windows Vista.
3. Po zobrazení výzvy stlačte ľubovoľný kláves na klávesnici.
4. Postupujte podľa pokynov na obrazovke.
5. Kliknite na tlačidlo **Ďalej**.
6. Vyberte položku **Opraviť počítač**.
7. Postupujte podľa pokynov na obrazovke.

13 Pomôcka Computer Setup

Spustenie pomôcky Computer Setup

Program Computer Setup je predinštalovaný obslužný program, ktorý sa môže používať aj v prípade, keď operačný systém nepracuje, alebo ho nie je možné spustiť.

 **POZNÁMKA:** Niektoré položky ponuky programu Computer Setup uvedené v tejto príručke nemusia byť vaším počítačom podporované.

POZNÁMKA: Externú klávesnicu alebo myš pripojenú k portu USB je možné v programe Computer Setup použiť len v prípade, ak je zapnutá podpora rozhrania USB.

Postup spustenia programu Computer Setup:

1. Zapnite alebo reštartujte počítač a potom stlačte kláves **esc** pri zobrazenom hlásení „Press the ESC key for Startup Menu“ (Stlačením klávesu ESC zobrazíte štartovaciu ponuku) v spodnej časti obrazovky.
2. Stlačením klávesu **f10** prejdete do nastavenia systému BIOS.

Používanie pomôcky Computer Setup

Navigácia a výber v programe Computer Setup

Prístup k informáciám a nastaveniam v programe Computer Setup získate v ponukách File (Súbor), Security (Zabezpečenie), Diagnostics (Diagnostika) a System Configuration (Konfigurácia systému).

Postup navigácie a výberov v programe Computer Setup:

1. Zapnite alebo reštartujte počítač a potom stlačte kláves **esc** pri zobrazenom hlásení „Press the ESC key for Startup Menu“ (Stlačením klávesu ESC zobrazíte štartovaciu ponuku) v spodnej časti obrazovky.
 - Na výber ponuky alebo položky v ponuke použite kláves tabulátor a klávesy so šípkami a potom stlačte kláves **enter** alebo použite ukazovacie zariadenie a kliknite na položku.
 - Kliknutím na šípku nahor alebo šípku nadol v pravom hornom rohu obrazovky alebo pomocou klávesu šípka nahor alebo šípka nadol sa môžete pohybovať hore a dolu.
 - Ak chcete zatvoriť dialógové okná a vrátiť sa na hlavnú obrazovku programu Computer Setup, stlačte kláves **esc** a potom sa riadte pokynmi na obrazovke.

 **POZNÁMKA:** Na navigáciu a výber možností v programe Computer Setup môžete použiť buď ukazovacie zariadenie (TouchPad, páčkové ukazovacie zariadenie alebo myš USB), alebo klávesnicu.

2. Stlačením klávesu **f10** prejdete do nastavenia systému BIOS.
3. Vyberte si ponuku **File** (Súbor), **Security** (Zabezpečenie), **Diagnostics** (Diagnostika) alebo **System Configuration** (Konfigurácia systému).

Ak chcete ukončiť ponuky programu Computer Setup, vykonajte jeden z nasledujúcich krokov:

- Ponuky programu Computer Setup ukončíte bez uloženia zmien kliknutím na ikonu **Exit** (Skončiť) v ľavom dolnom rohu obrazovky a potom sa riadte pokynmi na obrazovke.

– alebo –

Pomocou klávesu tabulátor a klávesov so šípkami vyberte položku **File** (Súbor) > **Ignore changes and exit** (Ignorovať zmeny a skončiť) a potom stlačte kláves **enter**.

– alebo –

- Zmeny uložte, ponuky programu Computer Setup ukončíte kliknutím na ikonu **Save** (Uložiť) v ľavom dolnom rohu obrazovky a potom sa riadte pokynmi na obrazovke.

– alebo –

Pomocou klávesu tabulátor a klávesov so šípkami vyberte položku **File** (Súbor) > **Save changes and exit** (Uložiť zmeny a skončiť) a potom stlačte kláves **enter**.

Zmeny sa prejavia po reštartovaní počítača.

Obnovenie nastavení z výroby v programe Computer Setup

 **POZNÁMKA:** Obnovenie nastavení z výroby nezmení režim pevného disku.

Ak chcete pre všetky nastavenia programu Computer Setup obnoviť hodnoty nastavené výrobcom, použite nasledujúci postup:

1. Zapnite alebo reštartujte počítač a potom stlačte kláves **esc** pri zobrazenom hlásení „Press the ESC key for Startup Menu“ (Stlačením klávesu ESC zobrazíte štartovaciu ponuku) v spodnej časti obrazovky.
2. Stlačením klávesu **f10** prejdete do nastavenia systému BIOS.
3. Pomocou ukazovacieho zariadenia alebo pomocou klávesov so šípkami vyberte položku **File** (Súbor) > **Restore defaults** (Obnoviť predvolené nastavenia).
4. Postupujte podľa pokynov na obrazovke.
5. Ak chcete uložiť zmeny a skončiť, kliknite na ikonu **Save** (Uložiť) v ľavom dolnom rohu obrazovky a potom postupujte podľa pokynov na obrazovke.

– alebo –

Pomocou klávesov so šípkou vyberte položku **File** (Súbor) > **Save changes and exit** (Uložiť zmeny a skončiť) a potom stlačte kláves **enter**.

Zmeny sa prejavia po reštartovaní počítača.

 **POZNÁMKA:** Vaše nastavenia hesiel a zabezpečenia sa po obnovení nastavení z výroby nezmenia.

Ponuky programu Computer Setup

Prehľad možností programu Computer Setup je k dispozícii v tabuľkách ponúk v tejto časti.

 **POZNÁMKA:** Niektoré položky ponuky programu Computer Setup uvedené v tejto kapitole nemusia byť vaším počítačom podporované.

Ponuka File (Súbor)

Položka	Použitie
System Information (Systémové informácie)	<ul style="list-style-type: none">• Zobrazenie identifikačnej informácie o počítači a batériách v systéme.• Zobrazenie špecifikačnej informácie o procesore, pamäti, vyrovnávacej pamäti, systémovej pamäti ROM, verzii grafického systému a verzii radiča klávesnice.
Set System Date and Time (Nastaviť systémový dátum a čas)	Nastavenie alebo zmena dátumu a času na počítači.
System Diagnostics (Diagnostika systému)	Zobrazuje tieto informácie: <ul style="list-style-type: none">• System Information (Systémové informácie)<ul style="list-style-type: none">◦ Identifikačné informácie o počítači a batériách v systéme.◦ Špecifikačné údaje o procesore, veľkosti hlavnej pamäte a vyrovnávacej pamäte cache, systémovej pamäti ROM, revízii videa a verzii radiča klávesnice.• Start-up Test (Test pri spustení) – kontroluje súčasti systému potrebné pri spustení počítača.• Run-In Test (Úplný Test) – spustí kompletnú kontrolu systémovej pamäte.• Hard Disk Test (Test pevného disku) – spustí kompletný automatický test pevného disku.• Memory Test (Test pamäte) – spustí kompletný test všetkých pamätí nainštalovaných v počítači.• Battery Test (Test batérie) – spustí kompletný test všetkých batérií nainštalovaných v počítači.• Error Log (Denník chýb) – slúži na zobrazenie súboru denníka, ak sa vyskytli akékoľvek chyby.
Restore defaults (Obnoviť predvolené nastavenia)	Nahradí nastavenia konfigurácie v programe Computer Setup pôvodnými nastaveniami z výroby. (Režim pevného disku, nastavenia hesiel a zabezpečenia sa po obnovení nastavení z výroby nezmenia.)
Reset BIOS security to factory default (Obnoviť predvolené nastavenia zabezpečenia systému BIOS od výrobcu)	Obnovuje nastavenie zabezpečenia systému BIOS na výrobcom predvolené.

Položka	Použitie
Ignore changes and exit (Ignorovať zmeny a skončiť)	Zruší zmeny nastavení zadané počas aktuálnej relácie. Potom ukončí program a reštartuje počítač.
Save changes and exit (Uložiť zmeny a skončiť)	Uloží zmeny nastavení zadané počas aktuálnej relácie. Potom ukončí program a reštartuje počítač. Zmeny sa prejaví po reštartovaní počítača.

Ponuka Security (Zabezpečenie)

 **POZNÁMKA:** Niektoré položky ponuky programu Computer Setup uvedené v tejto časti nemusia byť vašim počítačom podporované.

Položka	Použitie
Administrator Tools (Nástroje správcu)	
Setup BIOS Administrator Password (Nastavenie hesla správcu systému BIOS)	Umožňuje nastaviť heslo správcu systému BIOS.
User Management (Správa používateľov) (vyžaduje sa heslo správcu systému BIOS)	
Create New BIOS User Account (Vytvoriť nové používateľské konto)	<ul style="list-style-type: none"> • Vyberte zo zoznamu používateľov systému BIOS. • Vyberte zo zoznamu používateľov funkcie ProtectTools.
Password Policy (Pravidlá hesiel) (vyžaduje sa heslo správcu systému BIOS)	Úprava podmienok používania hesiel.
HP SpareKey	Zapnutie/vypnutie funkcie HP SpareKey (predvolene zapnuté).
Always Prompt for HP SpareKey Enrollment (Vždy vyžadovať registráciu kľúča HP SpareKey)	Zapnutie/vypnutie registrácie kľúča HP SpareKey (predvolene zapnuté).
Fingerprint Reset on Reboot (Vynulovať snímač odtlačkov prstov pri reštarte) (ak je súčasťou)	Vynulovanie/vymazanie vlastníctva snímača odtlačkov prstov (len vybrané modely; predvolene vypnuté).
User Tools (Používateľské nástroje)	
Change ME Password (Zmeniť heslo ME)	Umožňuje zadať, zmeniť alebo odstrániť heslo správcu systému BIOS.
HP SpareKey Enrollment (Registrácia kľúča HP SpareKey)	Registrácia alebo vynulovanie kľúča HP SpareKey, ktorý predstavuje skupinu bezpečnostných otázok a odpovedí v prípade, že zabudnete svoje heslo.
Anti Theft (Proti krádeži)	
AT-P	Umožňuje zapnúť alebo vypnúť funkciu ochrany proti krádeži.
DriveLock Passwords (Heslá funkcie DriveLock)	<ul style="list-style-type: none"> • Zapnutie/vypnutie funkcie DriveLock na ľubovoľnom pevnom disku (predvolene zapnuté). • Umožňuje zmeniť používateľské alebo správckové heslo funkcie DriveLock.
	POZNÁMKA: Prístup k nastaveniam funkcie DriveLock je možný len v prípade, že program Computer Setup spustíte zapnutím počítača, nie jeho reštartovaním.
Automatic DriveLock (Automatické uzamknutie jednotky)	Podporuje zapnutie alebo vypnutie funkcie Automatic DriveLock (Automatické uzamknutie jednotky).

Položka	Použitie
TPM Embedded Security (Integrované zabezpečenie TPM)	Zapnutie/vypnutie podpory pre integrované zabezpečenie TPM (Trusted Platform Module), ktoré chráni počítač pred nepovoleným prístupom k vlastným funkciám dostupným v programe Embedded Security for ProtectTools. Ďalšie informácie nájdete v Pomocníkovi softvéru ProtectTools. POZNÁMKA: Aby ste toto nastavenie mohli zmeniť, potrebujete nastavovacie heslo.
Disk Sanitizer (Čistič disku)	Nástroj Disk Sanitizer sa používa na zničenie všetkých údajov na primárnom pevnom disku alebo na jednotke v rozširujúcej pozícii. UPOZORNENIE: Ak spustíte nástroj Disk Sanitizer, údaje na vybranej jednotke budú natrvalo zničené.
System IDs (Identifikačné údaje systému)	Používateľovi umožňuje zadať inventárne číslo počítača a označenie vlastníka.

Ponuka System Configuration (Konfigurácia systému)

 **POZNÁMKA:** Niektoré uvedené možnosti systémovej konfigurácie nemusia byť vašim počítačom podporované.

Položka	Použitie
Language (Jazyk)	Umožňuje zmeniť jazyk programu Computer Setup.
Boot Options (Možnosti spúšťania systému)	<ul style="list-style-type: none"> Umožňuje nastaviť čas zdržania štartovacej ponuky (v sekundách). Umožňuje nastaviť oneskorenie rýchleho multispúšťania v sekundách. Zapnutie/vypnutie vlastného loga (predvolene vypnuté). Zapnutie/vypnutie zobrazenia diagnostickej adresy URL (predvolene zapnuté). Zapnutie/vypnutie spustenie systému z disku CD-ROM (predvolene zapnuté). Zapnutie/vypnutie spúšťania cez kartu SD (predvolene zapnuté). Zapnutie/vypnutie spúšťania cez disketu (predvolene zapnuté). Zapnutie/vypnutie spúšťania cez internú sieťovú kartu PXE (predvolene zapnuté). Zapnutie/vypnutie režimu spúšťania UEFI (Unified Extensible Firmware Interface) (predvolene vypnuté). Umožňuje nastaviť poradie spúšťania Legacy.

Položka	Použitie
Device Configurations (Konfigurácie zariadení)	<ul style="list-style-type: none"> • Zapnutie/vypnutie podpory rozhrania USB (predvolene zapnutá). Pri zapnutí podpora rozhrania USB umožňuje: <ul style="list-style-type: none"> ◦ Použitie myši alebo klávesnice s rozhraním USB v programe Computer Setup, aj keď operačný systém Windows® nie je spustený. ◦ Spustenie zo spustiteľných zariadení USB, vrátane pevného disku, diskiet alebo optickej jednotky pripojenej cez port USB k počítaču. • Umožňuje výber režimu paralelného portu: ECP (Enhanced Capabilities Port), štandardný, obojsmerný alebo EPP (Enhanced Parallel Port). • Zapnutie/vypnutie funkcie ventilátor vždy zapnutý pri napájaní z elektrickej siete (predvolene zapnuté). • Umožňuje zapnúť alebo vypnúť zabránenie spúšťania údajov (len vybrané modely). Ak je funkcia zapnutá, procesor môže zakázať vykonanie niektorých vírusových kódov, čo zvyšuje bezpečnosť počítača (predvolene vypnuté). • Nastavenie režimu zariadenia SATA (Serial Advanced Technology Attachment). K dispozícii sú tieto možnosti: <ul style="list-style-type: none"> ◦ AHCI (Advanced Host Controller Interface) ◦ IDE (Integrated Drive Electronics) ◦ RAID (len vybrané modely) <p>POZNÁMKA: Dostupnosť týchto možností závisí od modelu počítača.</p> • Zapnutie/vypnutie rýchleho nabíjania sekundárnej batérie (predvolene zapnuté). • Umožňuje zapnúť alebo vypnúť funkciu HP QuickLook (v predvolenom nastavení zapnutá). • Zapnutie/vypnutie funkcie Preboot Authentication (Overovanie pred spustením) v programe HP QuickLook Boot (predvolene zapnuté). • Umožňuje zapnúť alebo vypnúť funkciu HP QuickWeb (v predvolenom nastavení zapnutá). • Zapnutie/vypnutie funkcie HP QuickWeb: Write Protect (Ochrana pred zápisom; v predvolenom nastavení vypnuté). • Zapnutie/vypnutie virtualizačnej technológie (len vybrané modely; predvolene vypnuté). • Umožňuje zapnúť alebo vypnúť technológiu TXT (Intel Trusted Execution Technology) (len vybrané modely; v predvolenom nastavení vypnutá). • Umožňuje zapnúť alebo vypnúť funkciu viacjadrového procesora (v predvolenom nastavení zapnutá).

Položka	Použitie
Built-In Device Options (Možnosti zabudovaných zariadení)	<ul style="list-style-type: none"> • Zapnutie/vypnutie technológie Intel HT (predvolene zapnuté). • Zapnutie/vypnutie funkcie prebudenia cez rozhranie USB (predvolene zapnuté). • Zapnutie/vypnutie stavu Num lock (predvolene vypnuté). <ul style="list-style-type: none"> • Zapnutie/vypnutie tlačidla stavu bezdrôtovej komunikácie (predvolene zapnuté). • Zapnutie/vypnutie zabudovaného vysielacieho zariadenia siete WLAN (len vybrané modely; predvolene zapnuté). • Umožňuje zapnúť alebo vypnúť rádio integrovaného zariadenia Bluetooth® (v predvolenom nastavení zapnuté). • Zapnutie/vypnutie radiča sieťového rozhrania (LAN) (predvolene zapnuté). • Zapnutie/vypnutie prepínania sietí LAN/WLAN (v predvolenom nastavení vypnuté). • Nastavenie prebudenia podľa stavu siete LAN. Medzi možnosti patrí: <ul style="list-style-type: none"> ◦ Disabled (Vypnuté) ◦ Boot to Network (Spustenie cez sieť) ◦ Follow Boot Order (Podľa poradia spúšťania) • Umožňuje zapnúť alebo vypnúť senzor svetla okolia. • Zapnutie/vypnutie zariadenia rozširujúcej pozície prenosného počítača (predvolene zapnuté). • Zapnutie/vypnutie zariadenia na snímanie odtlačkov (predvolene zapnuté). • Zapnutie/vypnutie integrovanej kamery (predvolene zapnuté). • Zapnutie/vypnutie okruhu monitorovania napájania (predvolene zapnuté). • Zapnutie/vypnutie zvukového zariadenia (predvolene zapnuté). • Zapnutie/vypnutie modemu (predvolene zapnuté). • Zapnutie/vypnutie mikrofónu (predvolene zapnuté). • Zapnutie/vypnutie integrovaných reproduktorov (predvolene zapnuté).
Port Options (Možnosti portov) (predvolene všetky zapnuté)	<p data-bbox="876 1707 1396 1759">POZNÁMKA: Všetky možnosti portov sú predvolene zapnuté.</p> <ul style="list-style-type: none"> • Zapnutie/vypnutie sériového portu. • Zapnutie/vypnutie paralelného portu.

Položka	Použitie
	<ul style="list-style-type: none"> • Zapnutie/vypnutie čítača flash médií. • Zapnutie/vypnutie portu USB. <p>UPOZORNENIE: Vypnutie portu USB vypne aj zariadenia MultiBay a zariadenia ExpressCard na replikátore rozšíreného portu.</p> <ul style="list-style-type: none"> • Zapnutie/vypnutie portu 1394. • Zapnutie/vypnutie zásuvky ExpressCard. • Zapnutie/vypnutie zásuvky Smart Card. • Zapnutie/vypnutie portu eSATA.
AMT Options (Možnosti AMT)	<ul style="list-style-type: none"> • Zapnutie/vypnutie funkcie Firmware Verbosity. • Zapnutie/vypnutie výzvy na nastavenie AMT (Ctrl-P). • Zapnutie/vypnutie podpory poskytovania kľúčov USB. • Zapnutie/vypnutie nekonfigurovania AMT pri nasledujúcom spustení. • Výber režimu emulácie terminálu. <ul style="list-style-type: none"> ◦ ANSI ◦ VT100 • Zapnutie/vypnutie podpory funkcie udalosti priebehu firmvéru. • Zapnutie/vypnutie funkcie spustenia Intel CIRA.
Set Security Level (Nastavenie bezpečnostnej úrovne)	Zmena, zobrazenie alebo skrytie bezpečnostných úrovní pre všetky položky ponuky systému BIOS.
Restore Security Defaults (Obnovenie predvolených hodnôt zabezpečenia)	Slúži na obnovenie predvolených nastavení zabezpečenia.

14 Zavádzanie viacerých systémov (MultiBoot)

Informácie o poradí použitia spúšťacích zariadení

Pri štarte počítača sa systém pokúša spustiť zo zapnutých spúšťacích zariadení. Obslužný program MultiBoot je predvolene zapnutý už z výroby a určuje poradie, podľa ktorého systém vyberá spúšťacie zariadenia. Medzi spúšťacie zariadenia patria optické jednotky, disketové jednotky, karta sieťového rozhrania (NIC), pevné disky a zariadenia USB. Spúšťacie zariadenia obsahujú spúšťateľné médium alebo súbory, ktoré počítač potrebuje na správne spustenie a činnosť.

 **POZNÁMKA:** Niektoré spúšťacie zariadenia je možné zahrnúť do poradia spúšťania až po ich zapnutí v pomôcke Computer Setup.

Z výroby je počítač nastavený tak, aby vybral spúšťacie zariadenie prehľadaním zapnutých spúšťacích zariadení a umiestnení jednotiek v tomto poradí:

 **POZNÁMKA:** Niektoré uvedené spúšťacie zariadenia a pozície jednotiek nemusia byť na vašom počítači podporované.

- Rozširujúca pozícia prenosného počítača
- Pevný disk prenosného počítača
- Disketová jednotka USB
- Jednotka CD/DVD ROM USB
- Pevný disk USB
- Ethernet prenosného počítača
- Pamäťová karta Secure Digital (SD)
- Rozširujúca pozícia pre rozširujúcu základňu
- Externá jednotka SATA

Môžete zmeniť poradie, v ktorom počítač hľadá spúšťacie zariadenie, zmenou poradia spúšťania v pomôcke Computer Setup. Môžete tiež stlačiť kláves **esc** pri zobrazenom hlásení „Press the ESC key for Startup Menu“ (Stlačením klávesu ESC zobrazíte štartovaciu ponuku) v spodnej časti obrazovky a potom stlačte kláves **f9**. Stlačením klávesu **f9** sa ukáže ponuka, ktorá zobrazí aktuálne spúšťacie zariadenia a umožní vám vybrať si spúšťacie zariadenie. Pomocou nástroja MultiBoot Express tiež môžete nastaviť počítač tak, aby sa pri každom zapnutí alebo reštartovaní počítača zobrazila výzva na zadanie spúšťacej jednotky.

Povolenie spúšťacích zariadení v pomôcke Computer Setup

Počítač sa môže spustiť zo zariadenia USB alebo sieťovej karty len v prípade, ak zariadenie bolo zapnuté ako prvé v pomôcke Computer Setup.

Postup spustenia pomôcky Computer Setup a zapnutia zariadenia USB alebo sieťovej karty ako spúšťacieho zariadenia:

1. Zapnite alebo reštartujte počítač a potom stlačte kláves **esc** pri zobrazenom hlásení „Press the ESC key for Startup Menu“ (Stlačením klávesu ESC zobrazíte štartovaciu ponuku) v spodnej časti obrazovky.
2. Stlačením klávesu **f10** prejdete do nastavenia systému BIOS.
3. Ak chcete zapnúť používanie spúšťacích médií v jednotkách USB alebo v jednotkách vložených do voliteľnej rozširujúcej základne (len niektoré modely), pomocou polohovacieho zariadenia alebo klávesov so šípkami vyberte ponuku **System Configuration** (Konfigurácia systému) > **Device Configurations** (Konfigurácie zariadení). Skontrolujte, či je zapnutá možnosť **Enabled** (Zapnuté) vedľa možnosti **USB legacy support** (Podpora rozhrania USB).

 **POZNÁMKA:** Možnosť USB Port (Port USB) musí byť zapnutá, aby bolo možné použiť podporu rozhrania USB. Možnosť je zapnutá už z výroby. Ak bol port vypnutý, zapnite ho výberom položky **System Configuration** (Konfigurácia systému) > **Port Options** (Možnosti portu) a potom kliknite na možnosť **Enabled** (Zapnuté) vedľa položky **USB Port** (Port USB).

– alebo –

Zariadenie sieťového rozhrania (NIC) zapnete výberom položky **System Configuration** (Konfigurácia systému) > **Boot Options** (Možnosti spúšťania) a potom kliknite na položku **Enabled** (Zapnuté) vedľa možnosti **PXE Internal NIC boot** (Spúšťanie internou kartou sieťového rozhrania (NIC) PXE).

4. Zmeny uložíte a program Computer Setup ukončíte kliknutím na tlačidlo **Save** (Uložiť) v ľavom dolnom rohu obrazovky a potom sa riadte pokynmi na obrazovke.

– alebo –

Pomocou klávesov so šípkou vyberte položku **File** (Súbor) > **Save Changes and Exit** (Uložiť zmeny a skončiť) a potom stlačte kláves **enter**.

Zmeny sa prejaví po reštartovaní počítača.

 **POZNÁMKA:** Ak chcete pri spustení pripojiť sieťovú kartu k serveru PXE (Preboot eXecution Environment) alebo RPL (Remote Program Load) bez použitia programu MultiBoot, stlačte kláves **esc** počas zobrazenia hlásenia „Press the ESC key for Startup Menu“ (Stlačením klávesu ESC zobrazíte štartovaciu ponuku) v dolnej časti obrazovky a potom rýchlo stlačte kláves **f12**.

Zmeny poradia spúšťacích zariadení

Pred zmenou poradia spúšťania zvážte tieto odporúčania:

- Keď sa počítač reštartuje po zmene poradia spúšťania, počítač sa pokúsi naštartovať pomocou nového poradia.
- Keď existuje viac ako jeden typ spúšťacieho zariadenia, počítač sa pokúsi spustiť pomocou prvého z každého typu spúšťacieho zariadenia (neplatí pre optické zariadenia). Napríklad ak je počítač pripojený k voliteľnej rozširujúcej základni (len niektoré modely), ktoré má aj jednotku pevného disku, táto jednotka sa ukáže v poradí spúšťania ako pevný disk USB. Ak sa systém pokúsil spustiť z tohto pevného disku USB a zlyhal, nebude sa pokúšať spúšťať systém z jednotky pevného disku v pozícii pre pevný disk. Namiesto toho sa pokúsi o spustenie z iného typu zariadenia uvedeného v poradí spúšťania. Ak sa však používajú dve optické zariadenia a pokus spustiť systém z prvého optického zariadenia zlyhá (zariadenie neobsahuje médium ani vložené médium nie je spúšťacím médium), systém sa pokúsi spustiť z druhého optického zariadenia.
- Pri zmene poradia spúšťania sa zmení aj označenie logických jednotiek. Ak napríklad vykonáte spustenie z jednotky CD-ROM s diskom formátovaným ako jednotka C, jednotka CD-ROM sa stane jednotkou s označením C a pevný disk v pozícii pre pevný disk sa stane jednotkou s označením D.
- Počítač sa môže spustiť zo sieťovej karty len v prípade, ak bolo zariadenie zapnuté v ponuke Built-In Device Options (Možnosti zabudovaného zariadenia) pomôcky Computer Setup a ak spúšťanie z tohto zariadenia bolo zapnuté v ponuke Boot Options (Možnosti spúšťania) v pomôcke Computer Setup. Spúšťanie pomocou sieťovej karty neovplyvňuje označenie logických jednotiek, pretože sieťovej karte nie je priradené žiadne písmeno jednotky.
- S jednotkami vo voliteľnej rozširujúcej základni (len niektoré modely) sa pri poradí spúšťania narába ako s externými zariadeniami USB.

Výber predvolieb zavádzania viacerých systémov (MultiBoot)

Program MultiBoot môžete použiť týmito spôsobmi:

- Zmenou poradia spúšťania v pomôcke Computer Setup môžete nastaviť nové poradie spúšťania, ktoré počítač použije pri každom zapnutí.
- Spúšťacie zariadenie je možné dynamicky vybrať stlačením klávesu **esc**, keď sa pri štartovaní počítača v spodnej časti obrazovky zobrazí hlásenie „Press the ESC key for Startup Menu“ (Stlačením klávesu ESC zobrazíte štartovaciu ponuku), a potom stlačením klávesu **f9**, prejdete do ponuky Boot Device Options (Možnosti spúšťacieho zariadenia).
- Na nastavenie variabilného poradia spúšťania môžete použiť nástroj MultiBoot Express. Táto funkcia zobrazuje výzvu na zadanie spúšťacieho zariadenia pri každom zapnutí počítača.

Nastavenie nového poradia spúšťania v pomôcke Computer Setup

Ak chcete spustiť program Computer Setup a nastaviť poradie spúšťacích zariadení, ktoré počítač použije pri každom zapnutí alebo reštartovaní, postupujte takto:

1. Zapnite alebo reštartujte počítač a potom stlačte kláves **esc** pri zobrazenom hlásení „Press the ESC key for Startup Menu“ (Stlačením klávesu ESC zobrazíte štartovaciu ponuku) v spodnej časti obrazovky.
2. Stlačením klávesu **f10** prejdete do nastavenia systému BIOS.
3. Pomocou ukazovacieho zariadenia alebo klávesov so šípkami vyberte položku **System Configuration** (Konfigurácia systému) > **Boot Options** (Možnosti spúšťania). Skontrolujte, či je vedľa položky MultiBoot vybraná možnosť **Enabled** (Povolené).

 **POZNÁMKA:** Funkcia MultiBoot je povolená už od výroby.

4. Pomocou polohovacieho zariadenia alebo klávesov so šípkami vyberte zo zoznamu zariadenie.
5. Zariadenie v poradí spúšťania presuniete vyššie pomocou polohovacieho zariadenia a kliknutím na šípku nahor vedľa názvu zariadenia alebo stlačením klávesu **+**.

– alebo –

Zariadenie v poradí spúšťania presuniete nižšie pomocou polohovacieho zariadenia a kliknutím na šípku nadol vedľa názvu zariadenia alebo stlačením klávesu **-**.

6. Ak chcete uložiť zmeny a ukončiť program Computer Setup, kliknite na položku **Save** (Uložiť) v ľavom dolnom rohu obrazovky a potom postupujte podľa pokynov na obrazovke.

– alebo –

Pomocou klávesov so šípkou vyberte položku **File** (Súbor) > **Save Changes and Exit** (Uložiť zmeny a skončiť) a potom stlačte kláves **enter**.

Zmeny sa prejavia po reštartovaní počítača.

Dynamický výber spúšťacieho zariadenia

Postup dynamického výberu spúšťacieho zariadenia pre aktuálnu sekvenciu štartovania:

1. Otvorte ponuku Select Boot Device (Výber spúšťacieho zariadenia) zapnutím alebo reštartovaním počítača a potom stlačením klávesu **esc** počas zobrazeného hlásenia „Press the ESC key for Startup Menu“ (Stlačením klávesu ESC zobrazíte štartovaciu ponuku) v spodnej časti obrazovky.
2. Stlačte kláves **f9**.
3. Pomocou polohovacieho zariadenia alebo klávesov so šípkami vyberte spúšťacie zariadenie a potom stlačte kláves **enter**.

Zmeny sa prejavujú okamžite.

Nastavenie výzvy funkcie MultiBoot Express

Postup spustenia pomôcky Computer Setup a nastavenia zobrazenia ponuky programu MultiBoot na výber spúšťacieho zariadenia pri každom spustení alebo reštarte počítača:

1. Zapnite alebo reštartujte počítač a potom stlačte kláves **esc** pri zobrazenom hlásení „Press the ESC key for Startup Menu“ (Stlačením klávesu ESC zobrazíte štartovaciu ponuku) v spodnej časti obrazovky.
2. Stlačením klávesu **f10** prejdete do nastavenia systému BIOS.
3. Pomocou polohovacieho zariadenia alebo klávesov so šípkami vyberte položku **System Configuration** (Konfigurácia systému) > **Boot Options** (Možnosti spúšťania) a potom stlačte kláves **enter**.
4. V poli **Express Boot Popup Delay (Sec)** (Časový limit zobrazenia ponuky funkcie Express Boot) zadajte časový interval (v sekundách) zobrazenia ponuky s umiestneniami spúšťacích jednotiek. Po uplynutí zadanej doby sa systém spustí podľa aktuálneho nastavenia programu MultiBoot. (Ak vyberiete hodnotu 0, ponuka na výber spúšťacích zariadení sa nezobrazí).
5. Zmeny uložte a program Computer Setup ukončíte kliknutím na tlačidlo **Save** (Uložiť) v ľavom dolnom rohu obrazovky a potom sa riadte pokynmi na obrazovke.

– alebo –

Pomocou klávesov so šípkou vyberte položku **File** (Súbor) > **Save Changes and Exit** (Uložiť zmeny a skončiť) a potom stlačte kláves **enter**.

Zmeny sa prejavujú po reštartovaní počítača.

Zadanie predvolieb pre funkciu MultiBoot Express

Po zobrazení ponuky funkcie Express Boot počas spustenia máte k dispozícii tieto voľby:

- Ak chcete vybrať spúšťacie zariadenie v ponuke funkcie Express Boot, vyberte pred uplynutím časového limitu požadovanú možnosť a stlačte kláves **enter**.
- Ak nechcete, aby sa použilo predvolené nastavenie programu MultiBoot, stlačte pred uplynutím časového limitu ľubovoľný kláves. Počítač sa spustí až po zadaní spúšťacieho zariadenia a stlačením klávesu **enter**.
- Ak chcete, aby sa počítač spustil podľa aktuálneho nastavenia programu MultiBoot, počkajte na uplynutie časového limitu.

15 Správa a tlač

Používanie riešení správy klientov

Softvér Client Management Solutions poskytuje štandardné riešenia pre správu klientskeho (používateľského) stolného počítača, pracovnej stanice, prenosného počítača a počítača typu tablet v sieťovom prostredí.

Správa klientov obsahuje nasledujúce kľúčové možnosti a funkcie:

- úvodné nasadenie bitového obrazu softvéru,
- vzdialená inštalácia systémového softvéru,
- správa a aktualizácie softvéru,
- aktualizácie pamäte ROM,
- sledovanie a zabezpečenie počítačového majetku (hardvér a softvér nainštalovaný v počítači),
- upozorňovanie na poruchy a obnovenie konkrétnych hardvérových komponentov a systémového softvéru.

 **POZNÁMKA:** Podpora pre konkrétne funkcie popísané v tejto časti sa môže líšiť v závislosti od modelu počítača alebo od verzie riadiaceho softvéru nainštalovaného v počítači.

Konfigurácia a nasadzovanie bitových kópií softvéru

Počítač sa dodáva s predinštalovanou bitovou kópiou systémového softvéru. Predinštalovaná bitová kópia softvéru sa konfiguruje pri prvej inštalácii počítača. Po tejto krátkej konfigurácii je počítač pripravený na používanie.

Prispôsobená bitová kópia softvéru môže byť nasadzovaná (distribúovaná) niektorým z nasledujúcich spôsobov:

- inštaláciou doplnkových softvérových aplikácií po nakonfigurovaní predinštalovanej bitovej kópie softvéru,
- pomocou procesu klonovania diskov, aby sa skopíroval obsah jedného pevného disku na druhý.

Použitá metóda nasadenia závisí od procesov a technologického prostredia vašej organizácie.

 **POZNÁMKA:** Pomôcka Computer Setup a ďalšie systémové funkcie poskytujú dodatočnú pomoc pri správe konfigurácie a riešení problémov, správe napájania a pri obnove systémového softvéru.

Správa a aktualizácia softvéru

Spoločnosť HP poskytuje viaceré nástroje na správu a aktualizáciu softvéru na klientských počítačoch.

- HP Client Automation (len vybrané modely)
- HP SSM (System Software Manager)

HP Client Automation (len vybrané modely)

Softvér HP Client Automation automatizuje správu softvéru, napríklad operačných systémov, programov, aktualizácií softvéru, obsahu a konfiguračných nastavení, tak, aby každý počítač bol udržiavaný v správnej konfigurácii. S týmito automatizovanými riešeniami správy môžete počas celého životného cyklu počítača riadiť jeho softvér.

Softvér HP Client Automation umožňuje vykonávať tieto úlohy:

- Zhromažďovanie inventára hardvéru a softvéru na rôznych platformách
- Príprava softvérových balíkov a vykonávanie dopadovej analýzy pred distribúciou
- Zameranie sa na individuálne počítače, pracovné skupiny alebo celé populácie počítačov pri zavádzaní a údržbe softvéru a obsahu podľa pravidiel
- Poskytovanie a spravovanie operačných systémov, aplikácií a obsahu na distribuovaných počítačoch z akéhokoľvek miesta
- Integrovanie softvéru HP Client Automation so službami pomoci zákazníkom a inými nástrojmi správy systému pre hladké operácie
- Využitie spoločnej infraštruktúry pre riadenie softvéru a obsahu na štandardných počítačových zariadeniach v prostredí akejkoľvek siete pre všetkých firemných zákazníkov
- Modifikácia podľa firemných potrieb

HP SSM (System Software Manager)

Program HP SSM (System Software Manager) umožňuje z diaľky aktualizovať softvér systémovej úrovne na viacerých systémoch naraz. Pri spustení na klientskom počítači program SSM detekuje verzie hardvéru a softvéru a potom aktualizuje určený softvér z centrálného zdroja, resp. súborového skladu. Verzie ovládača, ktoré sú podporované programom SSM sú označené špeciálnou ikonou na preberacej webovej stránke ovládača HP a na disku CD *pre technickú podporu*. Program SSM môžete prevziať a ďalšie informácie o ňom získať na webovej lokalite spoločnosti HP <http://www.hp.com/go/ssm> (len v angličtine).

Register

- A**
adaptér kábla modemu špecifický pre danú krajinu/región 29
aktualizácia systému BIOS
 inštalácia 129
 prevzatie 128
aktualizácie, softvér 151
antény 11
antény pre bezdrôtovú komunikáciu 11
Anti Theft 140
automatické heslo funkcie
 DriveLock
 vybratie 117
 zadanie 116
automatické prehrávanie 50
- B**
batéria
 identifikácia 12
 kalibrácia 71
 likvidácia 74
 nabíjanie 69, 71
 nízky stav nabitia batérie 70
 opätovné nabíjanie 73
 uloženie 74
 úspora energie 74
 vloženie 68
 vybratie 68
 výmena 74
- BD
 kopírovanie 51
 prehrávanie 49
 vybratie 53
- bezdrôtová sieť (WLAN)
 firemné pripojenie WLAN 20
 funkčný dosah 20
 potrebné vybavenie 18
 pripojenie 20
- verejnú pripojenie WLAN 20
 zabezpečenie 18
- bezpečnostné zariadenia na letiskách 78
- bitová kópia, počítač 150
- Bluetooth
 štítok 13
- Blu-ray (BD) 47
- brána firewall 19
- C**
CD
 kopírovanie 51
 prehrávanie 49
 vybratie 53
- Centrum zálohovania a obnovy 132, 133
- cestovanie s počítačom
 homologizačný štítok modemu 13
- Computer Setup
 heslo funkcie DriveLock 113
 heslo správcu systému BIOS 112
 nastavenie poradia spúšťania 148
 nastavenie výzvy funkcie MultiBoot Express 149
 navigácia a výber 137
 obnovenie nastavení z výroby 138
- Ponuka File (Súbor) 139
- Ponuka Security (Zabezpečenie) 140
- Ponuka System Configuration (Konfigurácia systému) 141
- zabezpečenie zariadenia 118
- zapnutie spúšťacích zariadení 146
- Č**
číselná klávesnica, externá
 num lock 38
 používanie 38
- číselná klávesnica, integrovaná
 používanie 38
 prepnutie funkcií klávesov 38
 zapnutie a vypnutie 38
- čistič disku 141
- čítač inteligentných kariet, identifikácia 8
- čítač kariet SD 97
- čítač kariet SD, identifikácia 7
- čitateľné mediá 62
- D**
diagnostika systému 139
- digitálna karta
 vloženie 97
 vybratie 98
 zastavenie 98
- disk DVD s operačným systémom Windows Vista 135
- disketová jednotka 95
- DisplayPort 35
- DisplayPort, identifikácia 7
- displej
 klávesové skratky jasu obrazovky 35
 obraz, prepnutie 35
- DriveLock, automaticky 140
- držiak vizitiek, identifikácia 10
- DVD
 kopírovanie 51
 prehrávanie 49
 vybratie 53
 zmena nastavenia oblasti 50

E

energia

úspora 74

energia z batérie 66

externá jednotka 95

externé zvukové zariadenia,
pripojenie 43

F

firémne pripojenie WLAN 20

funkčné klávesy 33

funkčné klávesy, identifikácia 6

H

hardvér, identifikácia 1

heslá

DriveLock 113

používateľ 111

správca 111

správca systému BIOS 112

heslo funkcie DriveLock

nastavenie 114

odstránenie 116

popis 113

zadanie 115

zmena 115

heslo správcu systému BIOS 140

hlasitosť, nastavenie 40

homologizačný štítok

modemu 13

HP 3D DriveGuard 80

HP Client Automation 151

HP QuickLook 142

HP SpareKey Enrollment

(Registrácia kľúča HP

SpareKey) 140

HP System Software

Manager 151

I

identifikačné údaje systému 141

ikona bezdrôtovej

komunikácie 15

Ikona programu Správca

pripojení 15

ikona stavu siete 15

ikona stavu sieťovej

komunikácie 26

ikony

bezdrôtová komunikácia 15

Správca pripojení 15

stav siete 15

stav sieťovej komunikácie 26

indikátor batérie 69, 70

indikátor batérie, identifikácia 3,
6

indikátor bezdrôtovej
komunikácie 6, 15

indikátor bezdrôtovej komunikácie,
identifikácia 2

indikátor funkcie QuickLook,
identifikácia 3

indikátor funkcie QuickWeb,
identifikácia 3

indikátor jednotky 7, 80

indikátor jednotky, identifikácia 3

indikátor klávesu caps lock,
identifikácia 3

indikátor klávesu num lock,
identifikácia 3

indikátor napájania,
identifikácia 6

indikátor stlmenia, identifikácia 3

indikátor stlmenia hlasitosti,
identifikácia 3

indikátor webovej kamery,
identifikácia 11

indikátory

batéria 3, 6

bezdrôtová komunikácia 2, 6

caps lock 3

jednotka 3, 7, 80

napájanie 3, 6

num lock 3

QuickLook 3

QuickWeb 3

stlmenie 3

stlmenie hlasitosti 3

TouchPad 3

webová kamera 11

zníženie hlasitosti 3

zvýšenie hlasitosti 3

indikátory napájania,

identifikácia 3

indikátor zariadenia TouchPad,

identifikácia 3

indikátor zníženia hlasitosti,

identifikácia 3

indikátor zvýšenia hlasitosti,

identifikácia 3

informácie o počítači 128

informácie o stave nabitia

batérie 35

inštalácia, počítač 1

inteligentná karta

definovaná 100

vloženie 101

vybratie 101

interferencia, minimalizácia 27

interné mikrofóny, identifikácia 10

interný vypínač displeja 4, 10

J

jazyk, zmena v programe Computer
Setup 141

jednotka Blu-ray ROM s funkciou

LightScribe 47

Jednotka CD 95

Jednotka DVD 95

jednotky

disketa 95

DVD-ROM 47

externý 95

jednotka DVD±RW SuperMulti

DL LightScribe 47

optická 95

pevné 83, 95

jednotky, poradie spúšťania

systému 141, 145

K

kábel, napájací 12

kábel 1394, pripojenie 94

kábel modemu

adaptér kábla modemu

špecifický pre danú krajinu/
región 29

obvod na potlačenie šumu 28

pripojenie 28

kábel USB, pripojenie 91

káble

1394 94

modem 28

USB 91

kalibrácia batérie 71

karta ExpressCard

konfigurácia 98

vloženie 99

vybratie 100

vybratie vložky 99

zastavenie 100

- karta Java Card
 - definovaná 100
 - vloženie 101
 - vybratie 101
 - karta SD 97
 - karta SIM
 - vloženie 21
 - vybratie 22
 - kláves aplikácie, Windows 6
 - kláves aplikácie Windows,
 - identifikácia 6
 - kláves esc, identifikácia 5
 - kláves fn 33
 - kláves fn, identifikácia 6
 - klávesová skratka režimu
 - spánku 34
 - klávesová skratka systémových
 - informácií 34
 - klávesové skratky
 - informácie o stave nabitia
 - batérie 35
 - popis 33
 - používanie 34
 - prepnutie obrazu 35
 - senzor okolitého
 - osvetlenia 36
 - spustenie režimu spánku 34
 - zníženie jasú obrazovky 35
 - zobrazenie systémových
 - informácií 34
 - zvýšenie jasú obrazovky 35
 - klávesové skratky,
 - identifikácia 33
 - klávesové skratky jasú
 - obrazovky 35
 - kláves s logom Windows,
 - identifikácia 6
 - klávesy
 - aplikácie systému Windows 6
 - esc 5
 - fn 6
 - funkčné 6
 - logo Windows 6
 - numerická klávesnica 6
 - klávesy numerickej klávesnice,
 - identifikácia 6
 - kódy oblastí, DVD 50
 - konektor, napájanie 7
 - konektor napájania,
 - identifikácia 7
 - konektor pre mikrofón (vstup
 - zvuku) 9
 - konektor pre prídavnú batériu,
 - identifikácia 9
 - konektor RJ-11 (pre modem),
 - identifikácia 8
 - konektor RJ-45 (sieťový),
 - identifikácia 8
 - konektor rozširujúcej základne,
 - identifikácia 9
 - konektory
 - RJ-11 (pre modem) 8
 - RJ-45 (sieťový) 8
 - vstupný zvukový (mikrofón) 9
 - výstupný zvukový
 - (slúchadlo) 9
 - konfigurácia kariet
 - ExpressCard 98
 - konfigurácie zariadení 142
 - kontrola zvukových funkcií 44
 - kritický stav nabitia batérie 70
 - kryt priestoru pamäťového modulu
 - vybratie 103
 - výmena 104
- L**
- LAN, pripojenie 32
- M**
- McAfee Total Protection 120, 121
 - médium jednotky 62
 - mikrofóny, interné 10
 - minimalizácia interferencie 27
 - modul HP Mobile Broadband,
 - vypnutý 21
 - monitor, pripojenie 45
 - možnosti AMT
 - Firmware Verbosity 144
 - nekonfigurovanie AMT pri
 - nasledujúcom spustení 144
 - podpora funkcie udalosti
 - priebehu firmvéru 144
 - podpora poskytovania kľúčov
 - USB 144
 - režim emulácie terminálu 144
 - spustenie Intel CIRA 144
 - výzva na nastavenie AMT (Ctrl-P) 144
 - možnosti portov
 - čítač flash médií 144
 - paralelný port 143
 - port 1394 144
 - port eSATA 144
 - port USB 144
 - sériový port 143
 - Zásuvka pre kartu
 - ExpressCard 144
 - zásuvka pre kartu Smart
 - Card 144
 - možnosti spúšťania systému 141
 - možnosti zabudovaných
 - zariadení 143
 - MultiBoot Express 145, 149
 - MultiMediaCard 97
 - multimediálny softvér,
 - inštalácia 42
 - myš, externá
 - nastavenie parametrov 33
 - pripojenie 33
- N**
- nabíjanie batérie,
 - maximalizovanie 70
 - nabíjanie batérií 69, 71
 - napájací kábel, identifikácia 12
 - napájanie
 - pripojenie 66
 - nasadenie, softvér 150
 - nastavenie bezpečnostnej
 - úrovne 144
 - nastavenie internetového
 - pripojenia 18
 - nastavenie oblasti jednotky
 - DVD 50
 - nastavenie siete WLAN 18
 - názov produktu a číslo,
 - počítač 12
 - nereagujúci systém 75
 - nízky stav nabitia batérie 70
 - numerická klávesnica, integrovaná
 - identifikácia 37
 - num lock, externá číselná
 - klávesnica 38
- O**
- obnovenie pevného disku 135
 - obnovenie predvolených hodnôt
 - zabezpečenia 144

- obnovenie predvolených nastavení 139
 - obnovovacia oblasť 135
 - obnovovací nástroj f11 135
 - obraz, prepnutie 35
 - obslužný program Setup
 - navigácia a výber 137
 - obnovenie nastavení z výroby 138
 - Ponuka File (Súbor) 139
 - Ponuka Security (Zabezpečenie) 140
 - Ponuka System Configuration (Konfigurácia systému) 141
 - obvod na potlačenie šumu, kábel modemu 28
 - operačný systém
 - Product Key 13
 - štítok Certifikátu pravosti spoločnosti Microsoft 13
 - optická jednotka 95
 - optický disk
 - používanie 48
 - vybratie 53
 - otvor pre bezpečnostné lanko, identifikácia 7
 - ovládacie prvky bezdrôtovej komunikácie
 - operačný systém 15
 - softvér Wireless Assistant 15
 - tlačidlo 15
 - ovládače zariadení
 - ovládače HP 57
 - ovládače Microsoft 58
 - preinštalovanie 57
 - označenie logických jednotiek 147
- P**
- páčkové ukazovacie zariadenie
 - používanie 33
 - páčkové ukazovacie zariadenie, identifikácia 2
 - pevný disk
 - externý 95
 - HP 3D DriveGuard 80
 - inštalácia 83
 - podpora rozhrania, USB 137, 142
 - podpora rozhrania USB 137, 142
 - podpora rozhrania USB pre staršie zariadenia 92
 - Ponuka File (Súbor) 139
 - ponuka Security (Zabezpečenie)
 - Automatic DriveLock (Automatické uzamknutie jednotky) 140
 - Ponuka Security (Zabezpečenie)
 - Disk Sanitizer 141
 - DriveLock 140
 - HP SpareKey 140
 - HP SpareKey Enrollment (Registrácia kľúča HP SpareKey) 140
 - nastavenie hesla správcu systému BIOS 140
 - pravidlá hesiel 140
 - System IDs (Identifikačné údaje systému) 141
 - vynulovanie snímača odtlačkov prstov 140
 - vždy vyžadovať registráciu kľúča HP SpareKey 140
 - zmena hesla 140
 - Ponuka System Configuration (Konfigurácia systému) 141
 - poradie spúšťania 141
 - Port 1394 94
 - port 1394, identifikácia 8
 - port IEEE 1394, identifikácia 8
 - port pre externý monitor 7, 45
 - port pre monitor, externý 7
 - porty
 - 1394 8, 94
 - DisplayPort 7
 - eSATA/USB 8
 - externý monitor 7, 45
 - USB 8, 91
 - porty USB, identifikácia 8, 91
 - používateľské heslo 111
 - Power Assistant 65
 - pozícia pre batériu 9, 13
 - pozícia pre pevný disk, identifikácia 10
 - pozície
 - batéria 9, 13
 - pevný disk 10
 - priestor Bluetooth, identifikácia 7
 - priestor pre modul WLAN, identifikácia 10
 - priestor pre modul WWAN, identifikácia 10
 - priestor pre pamäťový modul, identifikácia 10
 - priestory
 - Bluetooth 7
 - rozširujúci pamäťový modul 10
 - primárny pamäťový modul
 - inovácia 106
 - vloženie 108
 - vybratie 107
 - výmena 106
 - pripojenie, externý napájací zdroj 66
 - pripojenie k sieti WLAN 20, 32
 - problémy s bezdrôtovou sieťou, riešenie problémov 25
 - Product Key 13
 - program Computer Setup 150
 - projektor, pripojenie 45
- R**
- regulačné informácie
 - homologizačný štítok modemu 13
 - regulačný štítok 13
 - štítky s informáciami o certifikácii bezdrôtových zariadení 13
 - reproduktor, identifikácia 7
 - režim dlhodobého spánku
 - spustenie 63
 - spustený počas kritického stavu nabitia batérie 70
 - ukončenie 63
 - režim paralelného portu 142
 - režim spánku
 - spustenie 62
 - ukončenie 62
 - režim UEFI (Unified Extensible Firmware Interface) 141
 - riešenie problémov
 - automatické prehrávanie 56
 - disk sa neprehrá 55
 - externý displej 56
 - napaľovanie disku 56
 - ovládače zariadení 57

- ovládače zariadení spoločnosti HP 57
- ovládače zariadení spoločnosti Microsoft 58
- podávač optického disku 53
- prehrávanie filmu 56
- rozpoznanie optickej jednotky 54
- riešenie problémov, problémy s bezdrôtovou sieťou 25
- riešenie problémov s modemom 30
- rozbočovače 91
- rozbočovače USB 91
- rozširujúca pozícia
 - výmena optickej jednotky 88
 - výmena pevného disku 85
- rozširujúca pozícia, identifikácia 8
- rozširujúci pamäťový modul
 - vloženie 104
 - vybratie 103
 - výmena 103
- rozširujúci priestor pre pamäťový modul, identifikácia 10
- rýchle nabíjanie sekundárnej batérie 142

S

- senzor okolitého osvetlenia
 - klávesová skratka 36
- sériové číslo, počítač 12
- server PXE 146
- servisný štítok 12
- schémy napájania 64
- sieťové bezpečnostné kódy
 - sieťový kľúč 26
 - SSID 26
- sieťový kľúč 26
- sieťový napájací adaptér
 - identifikácia 12
- Sieťový napájací adaptér pripojenie 66
- skrutky klávesnice
 - opätovné nasadenie 109
 - vybratie 106
- slúchadlový konektor (výstup zvuku) 9
- snímač odtlačkov prstov, identifikácia 5

- snímanie vizitiek webovou kamerou 60
- softvér
 - aktualizácia systému BIOS 128
 - aktualizácie 151
 - Čistenie disku 79
 - Defragmentácia disku 79
 - nasadenie 150
 - obnovenie 150
 - snímač vizitiek 60
 - softvér Wireless Assistant 16
 - Správca pripojení HP 16
- softvér Čistenie disku 79
- softvér Defragmentácia disku 79
- softvér modemu
 - nastavenie/pridanie umiestnenia 29
 - problémy s pripojením pri cestovaní 30
- softvér snímača vizitiek 60
- softvér Správca pripojení HP 16
- softvér Wireless Assistant 15, 16
- správčovské heslo 111
- spúšťače zariadenia, zapnutie 146
- spúšťače zariadenie sieťovej karty NIC 145, 146
- spúšťanie sieťovej služby 146
- súčasti
 - ďalší hardvér 12
 - ľavostranné 8
 - na prednej strane 6
 - na spodnej strane 9
 - na vrchnej strane 1
 - na zadnej strane 7
 - obrazovka 10
 - pravá strana 8
- súčasti obrazovky 10
- systémové informácie 139
- systémový dátum a čas 139
- systémový ventilátor 142

Š

- šifrovanie 19
- štítky
 - Bluetooth 13
 - certifikácia bezdrôtových zariadení 13

- certifikát pravosti spoločnosti Microsoft 13
- karta SIM 13
- regulačné 13
- servisný štítok 12
- schválenie modemu 13
- širokopásmové pripojenie HP 13
- WLAN 13
- štítok Certifikátu pravosti spoločnosti Microsoft 13
- štítok SIM 13
- štítok s informáciami o certifikácii bezdrôtových zariadení 13
- štítok so sériovým číslom modulu HP Mobile Broadband 13
- štítok WLAN 13

T

- technológia Intel HT 143
- teplota 74
- teplota batérie 74
- tlačidlá
 - bezdrôtová komunikácia 5
 - caps lock 5
 - napájanie 4
 - num lock 5
 - osvetlenie klávesnice 11
 - páčkové ukazovacie zariadenie 2
 - QuickLook 4
 - QuickWeb 5
 - stlmenie hlasitosti 5
 - TouchPad 2, 5
 - uvoľnenie displeja 7
- tlačidlá hlasitosti 40
- tlačidlá páčkového ukazovacieho zariadenia, identifikácia 2
- tlačidlo bezdrôtovej komunikácie 5, 15
- tlačidlo funkcie caps lock, identifikácia 5
- tlačidlo funkcie num lock, identifikácia 5
- tlačidlo funkcie QuickWeb, identifikácia 5
- tlačidlo napájania, identifikácia 4
- tlačidlo osvetlenia klávesnice, identifikácia 11
- tlačidlo QuickLook, identifikácia 4

- tláčidlo stlmenia, identifikácia 5
 - tláčidlo stlmenia hlasitosti, identifikácia 5
 - tláčidlo zariadenia TouchPad, identifikácia 5
 - tláčidlo zníženia hlasitosti, identifikácia 5
 - tláčidlo zvýšenia hlasitosti, identifikácia 5
 - TouchPad
 - identifikácia 2
 - používanie 33
 - tláčidlá 2
 - zóna posúvania 2
 - TPM Embedded Security (Integrované zabezpečenie TPM) 141
 - TXT (Intel Trusted Execution Technology) 142
 - typy prenosu obrazu 35
- U**
- údržba
 - Čistenie disku 79
 - Defragmentácia disku 79
 - ukazovacie zariadenia
 - nastavenie parametrov 33
 - používanie 33
 - uloženie batérie 74
 - upozornenie týkajúce sa autorských práv 51
 - User management (Správa používateľov) 140
 - úspora, energia 74
 - uvolňovacia zarážka, batéria 9
 - uvolňovacia zarážka batérie 9, 68
 - uvolňovacie tlačidlo displeja, identifikácia 7
- V**
- verejné pripojenie WLAN 20
 - vetracie otvory, identifikácia 9
 - vetrací otvor 8
 - viacjadrový procesor 142
 - video, nahrávanie 11
 - virtualizačná technológia 142
 - vlastnosti webovej kamery, úprava 59
 - vloženie pamäťového modulu
 - primárny 108
 - rozšírenie 104
 - vstupný zvukový konektor (mikrofón), identifikácia 9
 - výmena primárneho pamäťového modulu 106
 - výmena rozširujúceho pamäťového modulu 103
 - vypnutie 75
 - vypnutie počítača 75
 - výstupný zvukový konektor, identifikácia 9
- W**
- webová kamera 11
 - webové lokality
 - HP System Software Manager 151
- Z**
- zabezpečenie, bezdrôtová sieť 18
 - zabezpečenie zariadenia 118
 - zabudované zariadenie
 - integrovaná kamera 143
 - interné reproduktory 143
 - mikrofón 143
 - modem 143
 - okruh monitorovania napájania 143
 - prepínanie siete LAN/WLAN 143
 - radič sieťového rozhrania (LAN) 143
 - rozširujúca pozícia prenosného počítača 143
 - senzor okolitého osvetlenia 143
 - snímač odtlačkov prstov 143
 - tláčidlo bezdrôtovej komunikácie 143
 - vysielacie zariadenie Bluetooth 143
 - vysielacie zariadenie WLAN 143
 - Wake on LAN (Prebudenie podľa stavu siete LAN) 143
 - zvukové zariadenie 143
 - zákaz vykonania 142
 - zapisovateľné médiá 62
 - zarážka, uvoľňovacia pre batériu 9
 - zariadenia 1394
 - pripojenie 94
 - vybratie 94
 - zariadenia SATA (Serial Advanced Technology Attachment)
 - AHCI (Advanced Host Controller Interface) 142
 - IDE (Integrated Drive Electronics) 142
 - zariadenia USB
 - popis 91
 - pripojenie 91
 - vybratie 92
 - zastavenie 92
 - zariadenie Bluetooth 14
 - zariadenie siete WLAN 18
 - zariadenie WLAN 13, 14
 - zariadenie WWAN 14
 - zásuvka pre kartu ExpressCard, identifikácia 8
 - zásuvka pre kartu SIM, identifikácia 9
 - zásuvka pre vizitky, identifikácia 7
 - zásuvky
 - čítač inteligentných kariet 8
 - karta SIM 21
 - pamäť 102
 - pamäťový modul 10
 - SIM 9
 - vizitka 7
 - zmena poradia spúšťania 148
 - zóna posúvania, TouchPad 2
 - zvukové funkcie, kontrola 44
 - zvukové zariadenia, pripojenie externých 43

