

HP EliteBook

Οδηγός χρήσης

© Copyright 2010 Hewlett-Packard  
Development Company, L.P.

Η ονομασία Bluetooth είναι εμπορικό σήμα που ανήκει στον κάτοχο αυτού και χρησιμοποιείται από την Hewlett-Packard Company κατόπιν άδειας. Η ονομασία Intel είναι εμπορικό σήμα της Intel Corporation στις Ηνωμένες Πολιτείες και σε άλλες χώρες. Η ονομασία Java είναι εμπορικό σήμα της Sun Microsystems, Inc. στις Η.Π.Α. Οι ονομασίες Microsoft, Windows και Windows Vista είναι σήματα κατατεθέντα της Microsoft Corporation στις Η.Π.Α. Το λογότυπο SD είναι εμπορικό σήμα που ανήκει στον κάτοχο αυτού.

Οι πληροφορίες στο παρόν έγγραφο μπορεί να αλλάξουν χωρίς προειδοποίηση. Οι μοναδικές εγγυήσεις για τα προϊόντα και τις υπηρεσίες της HP είναι αυτές που ορίζονται στις ρητές δηλώσεις εγγύησης που συνοδεύουν αυτά τα προϊόντα και αυτές τις υπηρεσίες. Τίποτα από όσα αναφέρονται στο παρόν δεν πρέπει να εκληφθεί ως πρόσθετη εγγύηση. Η HP δεν θα φέρει ευθύνη για τεχνικά ή συντακτικά σφάλματα ή παραλείψεις που περιλαμβάνονται στο παρόν.

Πρώτη έκδοση: Μάρτιος 2010

Κωδικός εγγράφου: 592667-151

### **Σημείωση για το προϊόν**

Αυτός ο οδηγός χρήσης περιγράφει λειτουργίες που είναι κοινές στα περισσότερα μοντέλα. Ορισμένες λειτουργίες μπορεί να μην είναι διαθέσιμες στο δικό σας υπολογιστή.

## Σημείωση προειδοποίησης ασφάλειας

- ⚠ **ΠΡΟΕΙΔ/ΣΗ!** Για να μειώσετε την πιθανότητα τραυματισμού λόγω θερμότητας ή την πιθανότητα υπερθέρμανσης του υπολογιστή, μην τοποθετείτε τον υπολογιστή στα πόδια σας και μην φράζετε τους αεραγωγούς του υπολογιστή. Χρησιμοποιείτε τον υπολογιστή μόνο πάνω σε σκληρή και επίπεδη επιφάνεια. Βεβαιωθείτε ότι ο αεραγωγός δεν φράζεται από κάποια άλλη σκληρή επιφάνεια, όπως ένα προαιρετικό εκτυπωτή που βρίσκεται δίπλα στον υπολογιστή, ή από κάποια μαλακή επιφάνεια, όπως μαξιλάρια ή χοντρά υφάσματα. Επίσης, μην αφήνετε το τροφοδοτικό AC να έρχεται σε επαφή με το δέρμα σας ή με μαλακή επιφάνεια, όπως μαξιλάρια ή χοντρά υφάσματα, κατά τη διάρκεια της λειτουργίας. Ο υπολογιστής και το τροφοδοτικό AC συμμορφώνονται με τα όρια θερμοκρασίας για τις επιφάνειες στις οποίες έχει πρόσβαση ο χρήστης, όπως αυτά ορίζονται από το πρότυπο IEC 60950 (International Standard for Safety of Information Technology Equipment).



---

# Πίνακας περιεχομένων

<b>1 Χαρακτηριστικά</b> .....	<b>1</b>
Το υλικό .....	1
Στοιχεία πάνω πλευράς .....	1
Συσκευές κατάδειξης .....	1
Φωτεινές ενδείξεις .....	2
Κουμπιά, διακόπτες και συσκευή ανάγνωσης αποτυπωμάτων .....	4
Πλήκτρα .....	6
Στοιχεία πρόσοψης .....	7
Στοιχεία πίσω πλευράς .....	8
Στοιχεία δεξιάς πλευράς .....	8
Στοιχεία αριστερής πλευράς .....	9
Στοιχεία στο κάτω μέρος .....	10
Στοιχεία οθόνης .....	11
Ασύρματες κεραίες (μόνο σε επιλεγμένα μοντέλα) .....	12
Πρόσθετα στοιχεία υλικού .....	13
Ετικέτες .....	13
<b>2 Ασύρματη λειτουργία, μόντεμ και τοπικό δίκτυο</b> .....	<b>15</b>
Χρήση των ασύρματων συσκευών (μόνο σε επιλεγμένα μοντέλα) .....	15
Εικονίδια ασύρματης λειτουργίας και δικτύου .....	16
Χρήση των στοιχείων ελέγχου ασύρματης λειτουργίας .....	16
Χρήση του κουμπιού ασύρματης λειτουργίας .....	16
Χρήση του Οδηγού ρύθμισης ασύρματης λειτουργίας (μόνο σε επιλεγμένα μοντέλα) .....	17
Χρήση του HP Connection Manager (μόνο σε επιλεγμένα μοντέλα) .....	17
Χρήση των στοιχείων ελέγχου του λειτουργικού συστήματος .....	17
Χρήση της συσκευής WLAN (μόνο σε επιλεγμένα μοντέλα) .....	18
Δημιουργία δικτύου WLAN .....	18
Προστασία του WLAN .....	18
Σύνδεση σε δίκτυο WLAN .....	20
Περιαγωγή σε άλλο δίκτυο .....	20
Χρήση της μονάδας HP Mobile Broadband (μόνο σε επιλεγμένα μοντέλα) .....	21
Τοποθέτηση κάρτας SIM (μόνο σε επιλεγμένα μοντέλα) .....	21
Αφαίρεση κάρτας SIM (μόνο σε επιλεγμένα μοντέλα) .....	22
Χρήση της ασύρματης συσκευής Bluetooth (μόνο σε επιλεγμένα μοντέλα) .....	23
Bluetooth και κοινή χρήση σύνδεσης Internet (ICS) .....	23
Αντιμετώπιση προβλημάτων ασύρματης σύνδεσης .....	24
Δεν είναι δυνατή η δημιουργία σύνδεσης WLAN .....	24
Δεν είναι δυνατή η σύνδεση σε προτιμώμενο δίκτυο .....	25

Οι τρέχοντες κωδικοί ασφαλείας δικτύου δεν είναι διαθέσιμοι .....	25
Η σύνδεση WLAN είναι πολύ αδύναμη .....	26
Δεν είναι δυνατή η σύνδεση στον ασύρματο δρομολογητή .....	26
Χρήση του μόντεμ (μόνο σε επιλεγμένα μοντέλα) .....	26
Σύνδεση του καλωδίου μόντεμ (μόνο σε επιλεγμένα μοντέλα) .....	27
Ειδικός για κάθε χώρα/περιοχή προσαρμογέας καλωδίου μόντεμ (μόνο σε επιλεγμένα μοντέλα) .....	27
Επιλογή ρύθμισης τοποθεσίας .....	28
Εμφάνιση της τρέχουσας επιλογής τοποθεσίας .....	28
Προσθήκη νέων τοποθεσιών κατά τη διάρκεια ταξιδιών .....	29
Επίλυση προβλημάτων σύνδεσης στα ταξίδια .....	30
Σύνδεση σε τοπικό δίκτυο (LAN) .....	31
<b>3 Συσκευές κατάδειξης και πληκτρολόγιο .....</b>	<b>32</b>
Χρήση των συσκευών κατάδειξης .....	32
Ορισμός προτιμήσεων συσκευών κατάδειξης .....	32
Χρήση του TouchPad .....	32
Χρήση του μοχλού κατάδειξης .....	32
Σύνδεση εξωτερικού ποντικιού .....	32
Χρήση του πληκτρολογίου .....	32
Χρήση των πλήκτρων πρόσβασης .....	32
Εμφάνιση πληροφοριών συστήματος .....	33
Εκκίνηση λειτουργίας αναμονής .....	34
Εναλλαγή εικόνας οθόνης .....	35
Προβολή πληροφοριών φόρτισης μπαταρίας .....	36
Μείωση φωτεινότητας οθόνης .....	36
Αύξηση φωτεινότητας οθόνης .....	36
Ενεργοποίηση αισθητήρα φωτισμού περιβάλλοντος .....	36
Χρήση του HP QuickLook .....	36
Χρήση του HP QuickWeb .....	36
Χρήση των πληκτρολογίων .....	36
Χρήση του προαιρετικού εξωτερικού αριθμητικού πληκτρολογίου .....	37
Καθαρισμός του TouchPad, του πληκτρολογίου και των αεραγωγών .....	38
<b>4 Πολυμέσα .....</b>	<b>39</b>
Λειτουργίες πολυμέσων .....	39
Ρύθμιση της έντασης ήχου .....	39
Λογισμικό πολυμέσων .....	40
Πρόσβαση στο προεγκατεστημένο λογισμικό πολυμέσων .....	41
Εγκατάσταση λογισμικού πολυμέσων από δίσκο .....	41
Ήχος .....	41
Σύνδεση εξωτερικών συσκευών ήχου .....	41
Έλεγχος των λειτουργιών ήχου .....	43

Βίντεο .....	43
Σύνδεση εξωτερικής οθόνης ή συσκευής προβολής .....	43
Χρήση της θύρας εξωτερικής οθόνης .....	43
Χρήση της θύρας DisplayPort .....	44
Χρήση της οθόνης DreamColor (μόνο σε επιλεγμένα μοντέλα) .....	45
Μονάδα οπτικού δίσκου (μόνο σε επιλεγμένα μοντέλα) .....	45
Μονάδα οπτικού δίσκου .....	45
Χρήση οπτικών δίσκων (CD, DVD και BD) .....	45
Επιλογή του κατάλληλου δίσκου (CD, DVD και BD) .....	46
Δίσκοι CD-R .....	46
Δίσκοι CD-RW .....	47
Δίσκοι DVD±R .....	47
Δίσκοι DVD±RW .....	47
Δίσκοι DVD+R LightScribe .....	47
Δίσκοι Blu-ray (BD) .....	47
Αναπαραγωγή CD, DVD ή BD .....	47
Διαμόρφωση της αυτόματης εκτέλεσης .....	48
Αλλαγή τοπικών ρυθμίσεων DVD .....	48
Τήρηση προειδοποίησης σχετικά με τα πνευματικά δικαιώματα .....	49
Αντιγραφή CD, DVD ή BD .....	49
Δημιουργία (εγγραφή) CD, DVD ή BD .....	50
Αφαίρεση οπτικού δίσκου (CD, DVD ή BD) .....	51
Αντιμετώπιση προβλημάτων .....	51
Η θήκη οπτικού δίσκου δεν ανοίγει προκειμένου να αφαιρεθεί ένα CD, DVD ή BD .....	51
Ο υπολογιστής δεν εντοπίζει τη μονάδα οπτικού δίσκου .....	52
Δεν πραγματοποιείται αναπαραγωγή δίσκου .....	53
Δεν πραγματοποιείται αυτόματη αναπαραγωγή δίσκου .....	53
Μια ταινία διακόπτεται, παραλείπεται ή αναπαράγεται με διακοπές .....	54
Μια ταινία δεν εμφανίζεται σε εξωτερική οθόνη .....	54
Η διαδικασία εγγραφής ενός δίσκου δεν ξεκινάει ή διακόπτεται πριν ολοκληρωθεί .....	54
Πρέπει να εγκαταστήσετε ξανά κάποιο πρόγραμμα οδήγησης συσκευής .....	55
Λήψη των πιο πρόσφατων προγραμμάτων οδήγησης συσκευών της HP .....	55
Λήψη προγραμμάτων οδήγησης συσκευών Microsoft .....	56
Κάμερα web (μόνο σε επιλεγμένα μοντέλα) .....	56
Ρύθμιση ιδιοτήτων κάμερας web .....	57
Αποτύπωση εικόνων επαγγελματικών καρτών .....	58
<b>5 Διαχείριση ενέργειας .....</b>	<b>60</b>
Ρύθμιση των επιλογών ενέργειας .....	60
Χρήση των λειτουργιών εξοικονόμησης ενέργειας .....	60
Εκκίνηση και έξοδος από την αναμονή .....	60

Εκκίνηση και έξοδος από την αδρανοποίηση .....	61
Χρήση του μετρητή ενέργειας .....	61
Χρήση των συνδυασμών τροφοδοσίας .....	62
Προβολή τρέχοντος συνδυασμού .....	62
Επιλογή διαφορετικού συνδυασμού τροφοδοσίας .....	62
Προσαρμογή συνδυασμών τροφοδοσίας .....	63
Ορισμός προστασίας με κωδικό πρόσβασης για την έξοδο από την αναμονή .....	63
Χρήση του Power Assistant (μόνο σε επιλεγμένα μοντέλα) .....	63
Έναρξη του Power Assistant .....	63
Χρήση της εξωτερικής τροφοδοσίας AC .....	64
Σύνδεση τροφοδοτικού AC .....	65
Χρήση της τροφοδοσίας από μπαταρία .....	65
Εμφάνιση της υπολειπόμενης φόρτισης της μπαταρίας .....	66
Τοποθέτηση ή αφαίρεση της μπαταρίας .....	66
Φόρτιση της μπαταρίας .....	67
Μεγιστοποίηση του χρόνου αποφόρτισης της μπαταρίας .....	68
Διαχείριση χαμηλού επιπέδου μπαταρίας .....	68
Εντοπισμός χαμηλού επιπέδου μπαταρίας .....	69
Αντιμετώπιση χαμηλού επιπέδου μπαταρίας .....	70
Αντιμετώπιση χαμηλού επιπέδου μπαταρίας όταν υπάρχει διαθέσιμη εξωτερική τροφοδοσία .....	70
Αντιμετώπιση χαμηλού επιπέδου μπαταρίας όταν υπάρχει διαθέσιμη φορτισμένη μπαταρία .....	70
Αντιμετώπιση χαμηλού επιπέδου μπαταρίας όταν δεν υπάρχει διαθέσιμη πηγή ενέργειας .....	70
Αντιμετώπιση χαμηλού επιπέδου μπαταρίας όταν ο υπολογιστής δεν είναι δυνατόν να πραγματοποιήσει έξοδο από την αδρανοποίηση .....	70
Βαθμονόμηση μπαταρίας .....	70
Βήμα 1: Πλήρης φόρτιση της μπαταρίας .....	70
Βήμα 2: Απενεργοποίηση αδρανοποίησης και αναμονής .....	71
Βήμα 3: Αποφόρτιση της μπαταρίας .....	71
Βήμα 4: Πλήρης επαναφόρτιση της μπαταρίας .....	72
Βήμα 5: Επανενεργοποίηση αδρανοποίησης και αναμονής .....	72
Εξοικονόμηση ενέργειας μπαταρίας .....	72
Αποθήκευση μπαταρίας .....	72
Απόρριψη χρησιμοποιημένης μπαταρίας .....	73
Αντικατάσταση της μπαταρίας .....	73
Δοκιμή τροφοδοτικού AC .....	73
Τερματισμός λειτουργίας του υπολογιστή .....	73
<b>6 Μονάδες δίσκου .....</b>	<b>75</b>
Εγκατεστημένες μονάδες δίσκου .....	75
Χειρισμός μονάδων δίσκου .....	75



Βελτίωση απόδοσης της μονάδας σκληρού δίσκου .....	76
Χρήση της ανασυγκρότησης δίσκων .....	76
Χρήση της εκκαθάρισης δίσκου .....	77
Χρήση του HP 3D DriveGuard .....	77
Οι καταστάσεις του HP 3D DriveGuard .....	77
Χρήση του λογισμικού HP 3D DriveGuard .....	78
Αντικατάσταση μονάδας σκληρού δίσκου που βρίσκεται στη θέση μονάδας σκληρού δίσκου .....	79
Επανατοποθέτηση μονάδας δίσκου στη θέση αναβάθμισης .....	81
Αφαίρεση του προστατευτικού .....	81
Αντικατάσταση μονάδας σκληρού δίσκου .....	82
Αντικατάσταση μονάδας οπτικού δίσκου .....	85
<b>7 Εξωτερικές συσκευές .....</b>	<b>88</b>
Χρήση της συσκευής USB .....	88
Σύνδεση συσκευής USB .....	88
Διακοπή λειτουργίας και αφαίρεση συσκευής USB .....	88
Χρήση της υποστήριξης παλαιών συσκευών USB .....	89
Χρήση της συσκευής 1394 .....	90
Σύνδεση συσκευής 1394 .....	90
Διακοπή λειτουργίας και αφαίρεση συσκευής 1394 .....	90
Χρήση των εξωτερικών μονάδων .....	91
Χρήση των προαιρετικών εξωτερικών συσκευών .....	91
Χρήση της συσκευής επιτραπέζιας σύνδεσης .....	91
<b>8 Κάρτες εξωτερικών μέσων .....</b>	<b>93</b>
Χρήση των καρτών συσκευών ανάγνωσης καρτών μέσω .....	93
Τοποθέτηση ψηφιακής κάρτας .....	93
Διακοπή λειτουργίας και αφαίρεση ψηφιακής κάρτας .....	94
Χρήση των καρτών ExpressCard (μόνο σε επιλεγμένα μοντέλα) .....	94
Διαμόρφωση κάρτας ExpressCard .....	94
Τοποθέτηση κάρτας ExpressCard .....	95
Διακοπή λειτουργίας και αφαίρεση κάρτας ExpressCard .....	96
Χρήση των έξυπνων καρτών (μόνο σε επιλεγμένα μοντέλα) .....	96
Τοποθέτηση έξυπνης κάρτας .....	97
Αφαίρεση έξυπνης κάρτας .....	97
<b>9 Μονάδες μνήμης .....</b>	<b>98</b>
Προσθήκη ή αντικατάσταση μονάδας μνήμης στην υποδοχή επέκτασης μονάδας μνήμης .....	98
Αναβάθμιση μονάδας μνήμης στην κύρια υποδοχή μονάδας μνήμης .....	102
<b>10 Ασφάλεια .....</b>	<b>106</b>
Προστασία του υπολογιστή .....	106
Χρήση των κωδικών πρόσβασης .....	107

Ορισμός κωδικών πρόσβασης στα Windows .....	107
Ορισμός κωδικών πρόσβασης στο Computer Setup .....	108
Κωδικός πρόσβασης διαχειριστή BIOS .....	108
Διαχείριση κωδικού πρόσβασης διαχειριστή BIOS .....	109
Εισαγωγή κωδικού πρόσβασης διαχειριστή BIOS .....	111
Χρήση της λειτουργίας DriveLock του Computer Setup .....	111
Ορισμός κωδικού DriveLock .....	112
Εισαγωγή κωδικού DriveLock .....	113
Αλλαγή του κωδικού πρόσβασης της λειτουργίας DriveLock .....	114
Κατάργηση της προστασίας DriveLock .....	115
Χρήση της λειτουργίας Auto DriveLock του Computer Setup .....	115
Εισαγωγή κωδικού Automatic DriveLock .....	115
Κατάργηση της προστασίας Automatic DriveLock .....	116
Χρήση των λειτουργιών ασφαλείας του Computer Setup .....	116
Ασφάλεια των συσκευών του συστήματος .....	116
Προβολή πληροφοριών συστήματος μέσω του Computer Setup .....	117
Χρήση των αναγνωριστικών συστήματος του Computer Setup .....	118
Χρήση του λογισμικού προστασίας από ιούς .....	118
Χρήση του λογισμικού τείχους προστασίας .....	119
Εγκατάσταση κρίσιμων ενημερώσεων ασφαλείας .....	119
Χρήση του HP ProtectTools Security Manager (μόνο σε επιλεγμένα μοντέλα) .....	120
Εγκατάσταση καλωδίου ασφαλείας .....	120
<b>11 Ενημερώσεις λογισμικού .....</b>	<b>121</b>
Ενημέρωση του λογισμικού .....	121
Ενημέρωση του BIOS .....	122
Προσδιορισμός της έκδοσης BIOS .....	122
Λήψη ενημέρωσης BIOS .....	123
Ενημέρωση προγραμμάτων και προγραμμάτων οδήγησης .....	124
Χρήση του SoftPaq Download Manager .....	124
<b>12 Δημιουργία αντιγράφων ασφαλείας και επαναφορά .....</b>	<b>126</b>
Δημιουργία αντιγράφων ασφαλείας των πληροφοριών .....	126
Εκτέλεση επαναφοράς .....	127
Επαναφορά πληροφοριών .....	127
Επαναφορά λειτουργικού συστήματος και προγραμμάτων .....	128
<b>13 Computer Setup .....</b>	<b>129</b>
Έναρξη του Computer Setup .....	129
Χρήση του Computer Setup .....	129
Περιήγηση και επιλογές στο Computer Setup .....	129
Επαναφορά εργοστασιακών ρυθμίσεων στο Computer Setup .....	130
Τα μενού του Computer Setup .....	131

Μενού File (Αρχείο) .....	131
Μενού Security (Ασφάλεια) .....	132
Μενού System Configuration (Διαμόρφωση συστήματος) .....	133
<b>14 MultiBoot .....</b>	<b>139</b>
Πληροφορίες για τη σειρά των συσκευών εκκίνησης .....	139
Ενεργοποίηση συσκευών εκκίνησης στο Computer Setup .....	140
Θέματα κατά την αλλαγή της σειράς εκκίνησης .....	141
Επιλογή προτιμήσεων MultiBoot .....	141
Ορισμός νέας σειράς εκκίνησης στο Computer Setup .....	142
Δυναμική επιλογή συσκευής εκκίνησης .....	142
Ρύθμιση μηνύματος MultiBoot Express .....	143
Εισαγωγή προτιμήσεων του MultiBoot Express .....	143
<b>15 Διαχείριση και εκτύπωση .....</b>	<b>144</b>
Χρήση των λύσεων διαχείρισης υπολογιστών-πελατών .....	144
Διαμόρφωση και ανάπτυξη εικόνας λογισμικού .....	144
Διαχείριση και ενημέρωση λογισμικού .....	145
HP Client Automation (μόνο σε επιλεγμένα μοντέλα) .....	146
HP SSM (System Software Manager) .....	147
<b>Ευρετήριο .....</b>	<b>148</b>



# 1 Χαρακτηριστικά

## Το υλικό

Τα στοιχεία υλικού που περιλαμβάνονται στον υπολογιστή ενδέχεται να διαφέρουν ανάλογα με τη χώρα/περιοχή και το μοντέλο. Οι εικόνες αυτού του κεφαλαίου προσδιορίζουν τα βασικά χαρακτηριστικά που περιλαμβάνονται στα περισσότερα μοντέλα υπολογιστή.

Για να εμφανίσετε μια λίστα με το υλικό που είναι εγκατεστημένο στον υπολογιστή:

1. Επιλέξτε **Έναρξη > Ο Υπολογιστής μου**.
2. Στο αριστερό τμήμα του παραθύρου "Εργασίες συστήματος", κάντε κλικ στην επιλογή **Προβολή πληροφοριών συστήματος**.
3. Επιλέξτε την καρτέλα **Υλικό > Διαχείριση Συσκευών**.

Με τη λειτουργία "Διαχείριση Συσκευών" μπορείτε επίσης να προσθέσετε υλικό ή να τροποποιήσετε διαμορφώσεις συσκευών.

## Στοιχεία πάνω πλευράς

### Συσκευές κατάδειξης

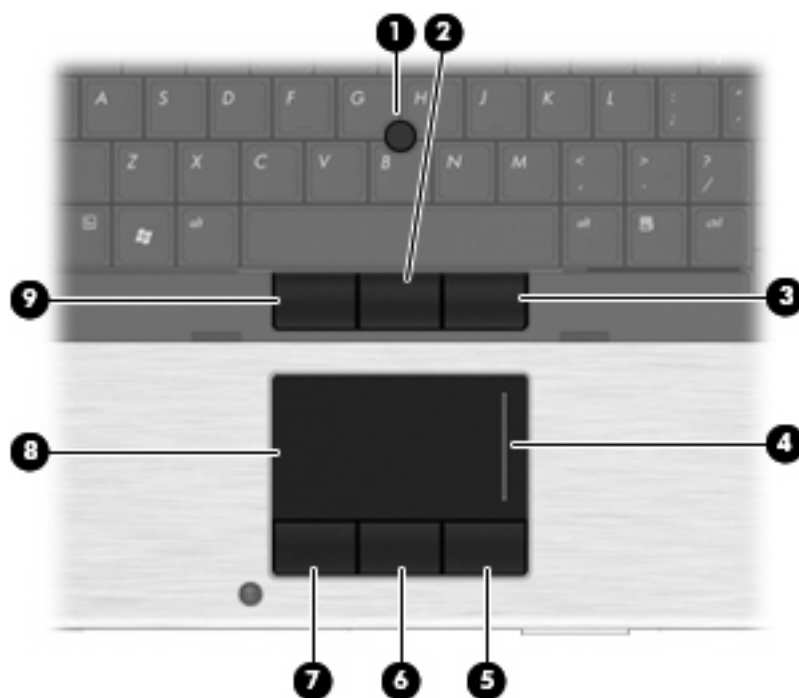

Στοιχείο	Περιγραφή
(1) Μοχλός κατάδειξης*	Μετακινεί το δείκτη και επιλέγει ή ενεργοποιεί στοιχεία στην οθόνη.
(2) Κεντρικό κουμπί μοχλού κατάδειξης*	Λειτουργεί όπως το κεντρικό κουμπί ενός εξωτερικού ποντικιού.

Στοιχείο	Περιγραφή
(3) Δεξί κουμπί μοχλού κατάδειξης*	Λειτουργεί όπως το δεξί κουμπί ενός εξωτερικού ποντικιού.
(4) Ζώνη κύλισης TouchPad	Πραγματοποιεί κύλιση προς τα πάνω ή προς τα κάτω.
(6) Κεντρικό κουμπί TouchPad*	Λειτουργεί όπως το κεντρικό κουμπί ενός εξωτερικού ποντικιού.
(7) Αριστερό κουμπί TouchPad*	Λειτουργεί όπως το αριστερό κουμπί ενός εξωτερικού ποντικιού.
(8) TouchPad*	Μετακινεί το δείκτη και επιλέγει ή ενεργοποιεί στοιχεία στην οθόνη.
(9) Αριστερό κουμπί μοχλού κατάδειξης*	Λειτουργεί όπως το αριστερό κουμπί ενός εξωτερικού ποντικιού.

\*Σε αυτό τον πίνακα περιγράφονται οι εργοστασιακές ρυθμίσεις. Για να εμφανίσετε ή να αλλάξετε τις προτιμήσεις για τις συσκευές δείκτη, επιλέξτε **Έναρξη > Πίνακας Ελέγχου > Εκτυπωτές και άλλο υλικό > Ποντίκι**.

## Φωτεινές ενδείξεις

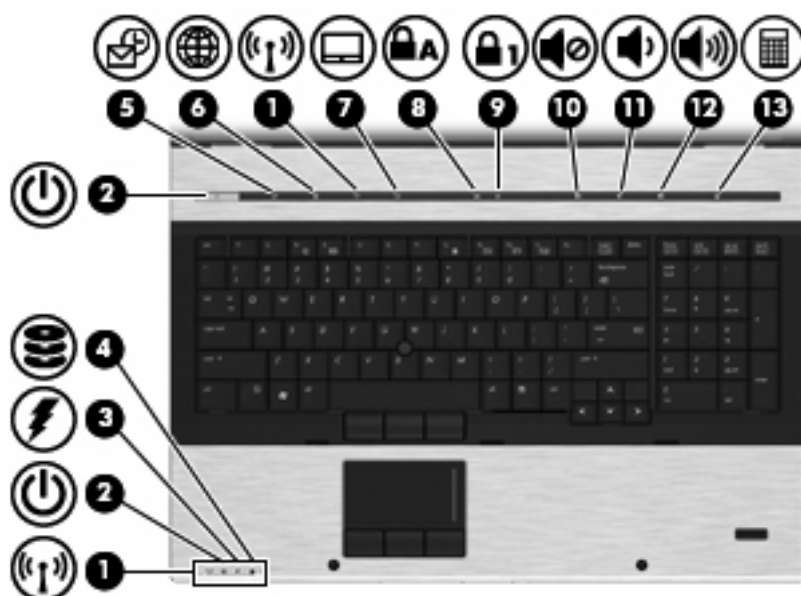

Στοιχείο	Περιγραφή
(1) Φωτεινές ενδείξεις ασύρματης λειτουργίας (2)*	<ul style="list-style-type: none"> <li>Μπλε: Μια ενσωματωμένη ασύρματη συσκευή, όπως μια συσκευή ασύρματου τοπικού δικτύου (WLAN), μονάδα HP Mobile Broadband ή/και συσκευή Bluetooth®, είναι ενεργοποιημένη.</li> <li>Πορτοκαλί: Όλες οι ασύρματες συσκευές είναι απενεργοποιημένες.</li> </ul>
(2) Φωτεινές ενδείξεις λειτουργίας (2)†	<ul style="list-style-type: none"> <li>Αναμμένες: Ο υπολογιστής είναι ενεργοποιημένος.</li> <li>Αναβοσβήνουν: Ο υπολογιστής είναι σε αναμονή.</li> <li>Αναβοσβήνουν γρήγορα: Θα πρέπει να συνδέσετε τροφοδοτικό AC με υψηλότερη τιμή ρεύματος.</li> <li>Σβηστές: Ο υπολογιστής είναι απενεργοποιημένος ή σε αδρανοποίηση.</li> </ul>

Στοιχείο	Περιγραφή
(3) Φωτεινή ένδειξη μπαταρίας	<ul style="list-style-type: none"> <li>Πορτοκαλί: Η μπαταρία φορτίζει.</li> <li>Τιρκουάζ: Η μπαταρία φτάνει σχεδόν στη χωρητικότητα πλήρους φόρτισης.</li> <li>Αναβοσβήνει πορτοκαλί: Η μπαταρία, η οποία είναι η μόνη διαθέσιμη πηγή τροφοδοσίας, έχει φτάσει σε χαμηλό επίπεδο ισχύος. Όταν η μπαταρία φτάσει σε οριακά χαμηλό επίπεδο ισχύος, η φωτεινή ένδειξη της μπαταρίας αναβοσβήνει γρήγορα.</li> <li>Σβηστή: Αν ο υπολογιστής είναι συνδεδεμένος σε εξωτερική πηγή τροφοδοσίας, η φωτεινή ένδειξη σβήνει όταν όλες οι μπαταρίες του υπολογιστή είναι πλήρως φορτισμένες. Αν ο υπολογιστής δεν είναι συνδεδεμένος σε εξωτερική πηγή τροφοδοσίας, τότε η φωτεινή ένδειξη παραμένει σβηστή μέχρι η μπαταρία να φτάσει σε χαμηλό επίπεδο ισχύος.</li> </ul>
(4) Φωτεινή ένδειξη μονάδας δίσκου	<ul style="list-style-type: none"> <li>Αναβοσβήνει τιρκουάζ: Πραγματοποιείται πρόσβαση στη μονάδα σκληρού δίσκου ή στη μονάδα οπτικού δίσκου.</li> <li>Πορτοκαλί: Το HP 3D DriveGuard έχει ασφαλίσει προσωρινά την εσωτερική μονάδα σκληρού δίσκου και, εάν υπάρχει, τη μονάδα σκληρού δίσκου στη θέση αναβάθμισης.</li> </ul>
(5) Φωτεινή ένδειξη QuickLook	<ul style="list-style-type: none"> <li>Αναμμένη: Ο υπολογιστής είναι ενεργοποιημένος.</li> <li>Σβηστή: Ο υπολογιστής είναι απενεργοποιημένος, σε αναμονή ή αδρανοποίηση.</li> </ul>
(6) Φωτεινή ένδειξη QuickWeb	Αναμμένη: Το πρόγραμμα περιήγησης στο web χρησιμοποιείται.
(7) Φωτεινή ένδειξη TouchPad	<ul style="list-style-type: none"> <li>Τιρκουάζ: Το TouchPad είναι ενεργοποιημένο.</li> <li>Πορτοκαλί: Το TouchPad είναι απενεργοποιημένο.</li> </ul>
(8) Φωτεινή ένδειξη Caps lock	Αναμμένη: Η λειτουργία Caps lock είναι ενεργοποιημένη.
(9) Φωτεινή ένδειξη Num lock	Αναμμένη: Η λειτουργία Num lock είναι ενεργοποιημένη ή έχει ενεργοποιηθεί το αριθμητικό πληκτρολόγιο.
(10) Φωτεινή ένδειξη αποκοπής ήχου	<ul style="list-style-type: none"> <li>Τιρκουάζ: Ο ήχος των ηχείων είναι ενεργοποιημένος.</li> <li>Πορτοκαλί: Ο ήχος των ηχείων είναι απενεργοποιημένος.</li> </ul>
(11) Φωτεινή ένδειξη μείωσης έντασης	Αναβοσβήνει: Το κουμπί μείωσης έντασης ήχου χρησιμοποιείται για μείωση του ήχου των ηχείων.
(12) Φωτεινή ένδειξη αύξησης έντασης	Αναβοσβήνει: Το κουμπί αύξησης έντασης ήχου χρησιμοποιείται για την αύξηση του ήχου των ηχείων.
(13) Φωτεινή ένδειξη αριθμομηχανής	Αναμμένη: Η αριθμομηχανή των Windows είναι ενεργοποιημένη.

\* Οι 2 φωτεινές ενδείξεις ασύρματης λειτουργίας εμφανίζουν τις ίδιες πληροφορίες. Η φωτεινή ένδειξη του κουμπιού ασύρματης λειτουργίας είναι ορατή μόνο όταν ο υπολογιστής είναι ανοικτός. Η φωτεινή ένδειξη ασύρματης λειτουργίας στην πρόσοψη του υπολογιστή είναι ορατή είτε ο υπολογιστής είναι ανοικτός είτε όχι.

† Οι 2 φωτεινές ενδείξεις λειτουργίας εμφανίζουν τις ίδιες πληροφορίες. Η φωτεινή ένδειξη του κουμπιού λειτουργίας είναι ορατή μόνο όταν ο υπολογιστής είναι ανοικτός. Η φωτεινή ένδειξη λειτουργίας στην πρόσοψη του υπολογιστή είναι ορατή είτε ο υπολογιστής είναι ανοικτός είτε όχι.

## Κουμπιά, διακόπτες και συσκευή ανάγνωσης αποτυπωμάτων



Στοιχείο	Περιγραφή
(1) Κουμπί λειτουργίας	<ul style="list-style-type: none"><li>Όταν ο υπολογιστής είναι απενεργοποιημένος, πατήστε το κουμπί για να τον ενεργοποιήσετε.</li><li>Όταν ο υπολογιστής είναι ενεργοποιημένος, πατήστε το κουμπί για να τερματίσετε τη λειτουργία του.</li><li>Όταν ο υπολογιστής είναι σε αναμονή, πατήστε σύντομα το κουμπί για έξοδο από την αναμονή.</li><li>Όταν ο υπολογιστής είναι σε αδρανοποίηση, πατήστε σύντομα το κουμπί για έξοδο από την αδρανοποίηση.</li></ul> <p>Εάν ο υπολογιστής δεν αποκρίνεται και δεν είναι δυνατή η χρήση των διαδικασιών τερματισμού των Windows®, πατήστε και κρατήστε πατημένο για τουλάχιστον 5 δευτερόλεπτα το κουμπί λειτουργίας για να απενεργοποιήσετε τον υπολογιστή.</p> <p>Για περισσότερες πληροφορίες σχετικά με τις ρυθμίσεις ενέργειας, επιλέξτε <b>Έναρξη &gt; Πίνακας Ελέγχου &gt; Επιδόσεις και Συντήρηση &gt; Επιλογές ενέργειας</b>.</p>
(2) Κουμπί QuickLook	<ul style="list-style-type: none"><li>Όταν ο υπολογιστής είναι απενεργοποιημένος, πατήστε το κουμπί για να ανοίξετε το HP QuickLook.</li><li>Όταν ο υπολογιστής είναι ενεργοποιημένος, πατήστε το κουμπί για να ανοίξετε το Software Setup.</li></ul> <p><b>ΣΗΜΕΙΩΣΗ</b> Αν το Software Setup δεν είναι διαθέσιμο, ανοίγει το προεπιλεγμένο πρόγραμμα περιήγησης στο web.</p>
(3) Εσωτερικός διακόπτης οθόνης	<p>Απενεργοποιεί την οθόνη και εκκινεί τη λειτουργία αναμονής εάν είναι κλειστή ενώ ο υπολογιστής είναι ενεργοποιημένος.</p> <p><b>ΣΗΜΕΙΩΣΗ</b> Ο διακόπτης της οθόνης δεν είναι ορατός από το εξωτερικό του υπολογιστή.</p>



Στοιχείο	Περιγραφή
(4) Κουμπί QuickWeb	<ul style="list-style-type: none"> <li>Όταν ο υπολογιστής είναι απενεργοποιημένος, πατήστε το κουμπί για να ανοίξετε το HP QuickWeb.</li> <li>Όταν ο υπολογιστής είναι ενεργοποιημένος, πατήστε το κουμπί για να ανοίξετε το προεπιλεγμένο πρόγραμμα περιήγησης στο web.</li> </ul>
(5) Κουμπί ασύρματης λειτουργίας	<p>Ενεργοποιεί ή απενεργοποιεί την ασύρματη λειτουργία αλλά δεν πραγματοποιεί ασύρματη σύνδεση.</p> <p><b>ΣΗΜΕΙΩΣΗ</b> Για τη δημιουργία ασύρματης σύνδεσης, πρέπει να εγκαταστήσετε πρώτα ένα ασύρματο δίκτυο.</p>
(6) Κουμπί TouchPad	Ενεργοποιεί και απενεργοποιεί το TouchPad.
(7) Κουμπί Caps lock	Ενεργοποιεί ή απενεργοποιεί τη λειτουργία caps lock.
(8) Φωτεινή ένδειξη Num lock	Ενεργοποιεί ή απενεργοποιεί τη λειτουργία num lock.
(9) Κουμπί αποκοπής ήχου	Πραγματοποιεί αποκοπή και επαναφορά του ήχου των ηχείων.
(10) Κουμπί μείωσης έντασης ήχου	Μειώνει την ένταση ήχου των ηχείων.
(11) Κουμπί αύξησης έντασης ήχου	Αυξάνει την ένταση ήχου των ηχείων.
(12) Κουμπί αριθμομηχανής	Ενεργοποιεί την αριθμομηχανή των Windows.
(13) Συσκευή ανάγνωσης αποτυπωμάτων (μόνο σε επιλεγμένα μοντέλα)	Επιτρέπει τη σύνδεση στα Windows με τη χρήση δακτυλικού αποτυπώματος αντί για κωδικό πρόσβασης.

## Πλήκτρα

 **ΣΗΜΕΙΩΣΗ** Ο υπολογιστής σας ίσως να διαφέρει λίγο από αυτόν που εικονίζεται στην παρούσα ενότητα.

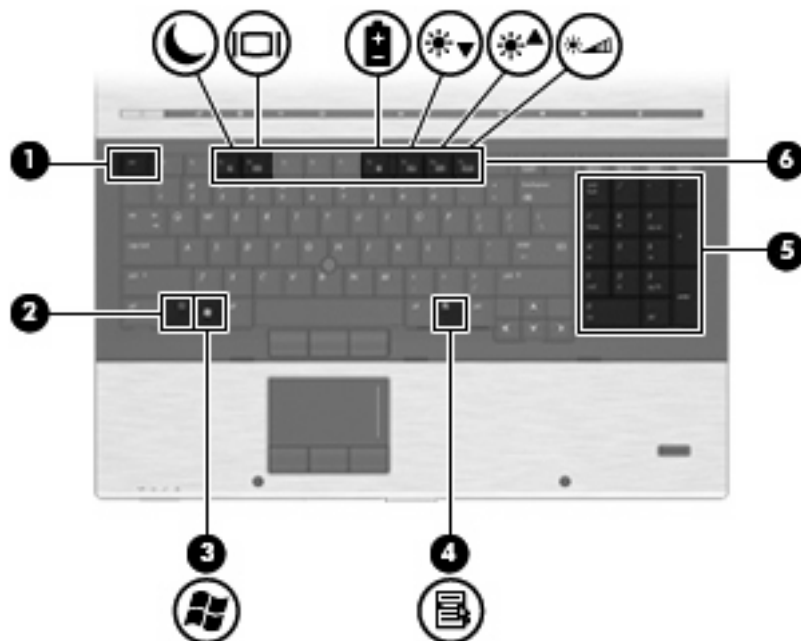

Στοιχείο	Περιγραφή
(1) Πλήκτρο <code>esc</code>	Εμφανίζει πληροφορίες συστήματος όταν πατηθεί σε συνδυασμό με το πλήκτρο <code>fn</code> .
(2) Πλήκτρο <code>fn</code>	Εκτελεί λειτουργίες του συστήματος που χρησιμοποιούνται συχνά όταν πατηθεί σε συνδυασμό με πλήκτρο λειτουργίας ή με το πλήκτρο <code>esc</code> .
(3) Πλήκτρο με το λογότυπο Windows	Εμφανίζει το μενού "Εναρξη" των Windows.
(4) Πλήκτρο εφαρμογών Windows	Εμφανίζει ένα μενού συντόμευσης για τα στοιχεία που βρίσκονται κάτω από το δείκτη.
(5) Πλήκτρα αριθμητικού πληκτρολογίου	Μπορούν να χρησιμοποιηθούν όπως τα πλήκτρα ενός εξωτερικού αριθμητικού πληκτρολογίου.
(6) Πλήκτρα λειτουργιών	Εκτελούν λειτουργίες του συστήματος που χρησιμοποιούνται συχνά, όταν πατηθούν σε συνδυασμό με το πλήκτρο <code>fn</code> .

## Στοιχεία πρόσοψης

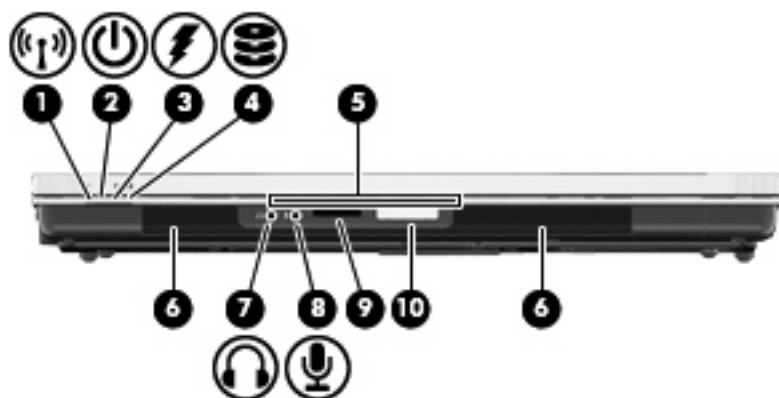

Στοιχείο	Περιγραφή
(1) Φωτεινή ένδειξη ασύρματης λειτουργίας	<ul style="list-style-type: none"> <li>Μπλε: Μια ενσωματωμένη ασύρματη συσκευή, όπως μια συσκευή ασύρματου τοπικού δικτύου (WLAN), μονάδα HP Broadband Wireless ή/και μια συσκευή Bluetooth, είναι ενεργοποιημένη.</li> <li>Πορτοκαλί: Όλες οι ασύρματες συσκευές είναι απενεργοποιημένες.</li> </ul>
(2) Φωτεινή ένδειξη λειτουργίας	<ul style="list-style-type: none"> <li>Αναμμένη: Ο υπολογιστής είναι ενεργοποιημένος.</li> <li>Αναβοσβήνει: Ο υπολογιστής είναι σε αναμονή.</li> <li>Αναβοσβήνει γρήγορα: Θα πρέπει να συνδέσετε τροφοδοτικό AC με υψηλότερη τιμή ρεύματος.</li> <li>Σβηστή: Ο υπολογιστής είναι απενεργοποιημένος ή σε αδρανοποίηση.</li> </ul>
(3) Φωτεινή ένδειξη μπαταρίας	<ul style="list-style-type: none"> <li>Πορτοκαλί: Η μπαταρία φορτίζει.</li> <li>Τιρκουάζ: Η μπαταρία φτάνει σχεδόν στη χωρητικότητα πλήρους φόρτισης.</li> <li>Αναβοσβήνει πορτοκαλί: Η μπαταρία, η οποία είναι η μόνη διαθέσιμη πηγή τροφοδοσίας, έχει φτάσει σε χαμηλό επίπεδο ισχύος. Όταν η μπαταρία φτάσει σε οριακά χαμηλό επίπεδο ισχύος, η φωτεινή ένδειξη της μπαταρίας αναβοσβήνει γρήγορα.</li> <li>Σβηστή: Αν ο υπολογιστής είναι συνδεδεμένος σε εξωτερική πηγή τροφοδοσίας, η φωτεινή ένδειξη σβήνει όταν όλες οι μπαταρίες του υπολογιστή είναι πλήρως φορτισμένες. Αν ο υπολογιστής δεν είναι συνδεδεμένος σε εξωτερική πηγή τροφοδοσίας, τότε η φωτεινή ένδειξη παραμένει σβηστή μέχρι η μπαταρία να φτάσει σε χαμηλό επίπεδο ισχύος.</li> </ul>
(4) Φωτεινή ένδειξη μονάδας δίσκου	<ul style="list-style-type: none"> <li>Αναβοσβήνει τιρκουάζ: Πραγματοποιείται πρόσβαση στο σκληρό δίσκο ή στη μονάδα οπτικού δίσκου.</li> <li>Πορτοκαλί: Το HP ProtectSmart Hard Drive Protection έχει ασφαλίσει προσωρινά την εσωτερική μονάδα σκληρού δίσκου και τη μονάδα σκληρού δίσκου στην εναλλασσόμενη θέση, εφόσον υπάρχει.</li> </ul>
(5) Υποδοχή επαγγελματικής κάρτας	Χρησιμοποιείται για την τοποθέτηση μιας επαγγελματικής κάρτας σε θέση ώστε να είναι εφικτή η αποτύπωση εικόνας από την κάμερα web.

Στοιχείο	Περιγραφή
(6) Ηχεία (2)	Πραγματοποιούν αναπαραγωγή του ήχου.
(7) Υποδοχή για έξοδο ήχου (ακουστικών)	Παράγει ήχο όταν συνδέσετε προαιρετικά τροφοδοτούμενα στερεοφωνικά ηχεία, ακουστικά, ακουστικά αυτιών, ακουστικά με μικρόφωνο ή τηλεοπτικό σύστημα ήχου.  <b>ΣΗΜΕΙΩΣΗ</b> Όταν μια συσκευή συνδεθεί σε υποδοχή ακουστικών, τα ηχεία του υπολογιστή απενεργοποιούνται.
(8) Υποδοχή εισόδου ήχου (μικροφώνου)	Συνδέει προαιρετικό μικρόφωνο με ακουστικά, μικρόφωνο στερεοφωνικής συστοιχίας ή μονοφωνικό μικρόφωνο για υπολογιστή.
(9) Συσκευή ανάγνωσης κάρτας μέσων	Υποστηρίζει τις παρακάτω μορφές προαιρετικών ψηφιακών καρτών: <ul style="list-style-type: none"> <li>• Memory Stick</li> <li>• Memory Stick Duo</li> <li>• Memory Stick Pro</li> <li>• MultiMediaCard</li> <li>• Κάρτα μνήμης Secure Digital (SD)</li> <li>• Κάρτα xD-Picture</li> <li>• Κάρτα xD-Picture τύπου H</li> <li>• Κάρτα xD-Picture τύπου M</li> </ul>
(10) Κουμπί απελευθέρωσης οθόνης	Ανοίγει τον υπολογιστή.

## Στοιχεία πίσω πλευράς



Ο ανεμιστήρας επιτρέπει τη ροή αέρα για την ψύξη των εσωτερικών εξαρτημάτων.

**ΣΗΜΕΙΩΣΗ** Ο ανεμιστήρας του υπολογιστή εκκινείται αυτόματα για την ψύξη των εσωτερικών εξαρτημάτων και την πρόληψη της υπερθέρμανσης. Η ενεργοποίηση και απενεργοποίηση του εσωτερικού ανεμιστήρα κατά τη διάρκεια της κανονικής λειτουργίας είναι φυσιολογικές.

## Στοιχεία δεξιάς πλευράς

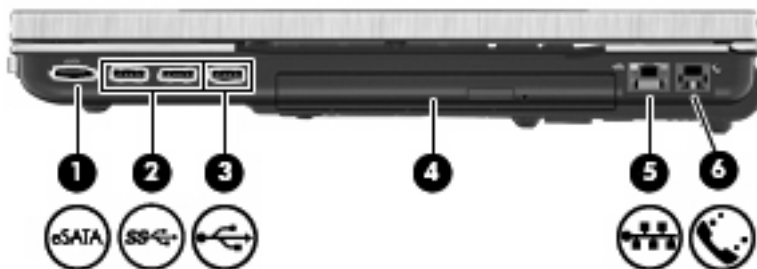

Στοιχείο	Περιγραφή
(1) Θύρα eSATA	Χρησιμοποιείται για τη σύνδεση στοιχείων eSATA υψηλής απόδοσης, όπως εξωτερικό σκληρό δίσκο eSATA.
(2) Θύρες 3.0 SuperSpeed USB (2)	Χρησιμοποιούνται για τη σύνδεση προαιρετικών συσκευών USB και τη μεταφορά δεδομένων με ταχύτητα μεγαλύτερη από αυτή μιας συσκευής USB 2.0.
(3) Θύρα USB	Χρησιμοποιείται για τη σύνδεση προαιρετικής συσκευής USB.
(4) Θέση αναβάθμισης	Υποστηρίζει μονάδα οπτικού δίσκου ή μονάδα σκληρού δίσκου.
(5) Υποδοχή RJ-45 (δικτύου)	Χρησιμοποιείται για τη σύνδεση καλωδίου δικτύου.
(6) Υποδοχή RJ-11 (μόντεμ)	Συνδέει ένα καλώδιο μόντεμ (μόνο σε επιλεγμένα μοντέλα).

## Στοιχεία αριστερής πλευράς

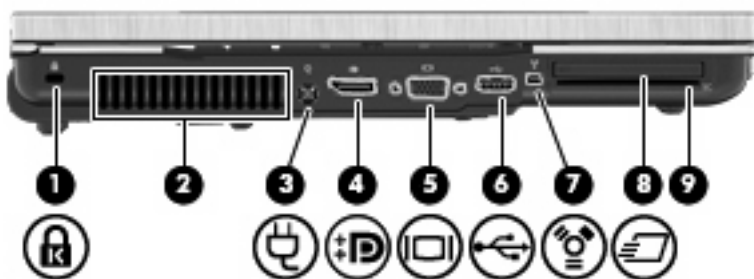

Στοιχείο	Περιγραφή
(1) Υποδοχή καλωδίου ασφαλείας	Χρησιμοποιείται για την προσάρτηση ενός προαιρετικού καλωδίου ασφαλείας στον υπολογιστή. <b>ΣΗΜΕΙΩΣΗ</b> Το καλώδιο ασφαλείας είναι σχεδιασμένο να λειτουργεί αποτρεπτικά, αλλά ενδέχεται να μην μπορεί να προστατεύσει τον υπολογιστή από ακατάλληλο χειρισμό ή κλοπή.
(2) Αεραγωγός	Επιτρέπει τη ροή αέρα για την ψύξη των εσωτερικών εξαρτημάτων. <b>ΣΗΜΕΙΩΣΗ</b> Ο ανεμιστήρας του υπολογιστή εκκινείται αυτόματα για την ψύξη των εσωτερικών εξαρτημάτων και την πρόληψη της υπερθέρμανσης. Η ενεργοποίηση και απενεργοποίηση του εσωτερικού ανεμιστήρα κατά τη διάρκεια της κανονικής λειτουργίας είναι φυσιολογικές.
(3) Υποδοχή τροφοδοσίας	Χρησιμοποιείται για τη σύνδεση τροφοδοτικού AC.
(4) DisplayPort	Συνδέει μια προαιρετική, ψηφιακή συσκευή προβολής, όπως οθόνη ή συσκευή προβολής υψηλής απόδοσης.
(5) Θύρα εξωτερικής οθόνης	Χρησιμοποιείται για τη σύνδεση εξωτερικής οθόνης VGA ή προβολέα.
(6) Θύρα USB	Χρησιμοποιείται για τη σύνδεση προαιρετικής συσκευής USB.
(7) Θύρα 1394	Χρησιμοποιείται για τη σύνδεση μιας προαιρετικής συσκευής IEEE 1394 ή 1394a, όπως μιας φορητής βιντεοκάμερας.
(8) Υποδοχή ExpressCard	Υποστηρίζει προαιρετικές κάρτες ExpressCard.
(9) Συσκευή ανάγνωσης έξυπνων καρτών	Υποστηρίζει προαιρετικές έξυπνες κάρτες και κάρτες Java™.

## Στοιχεία στο κάτω μέρος

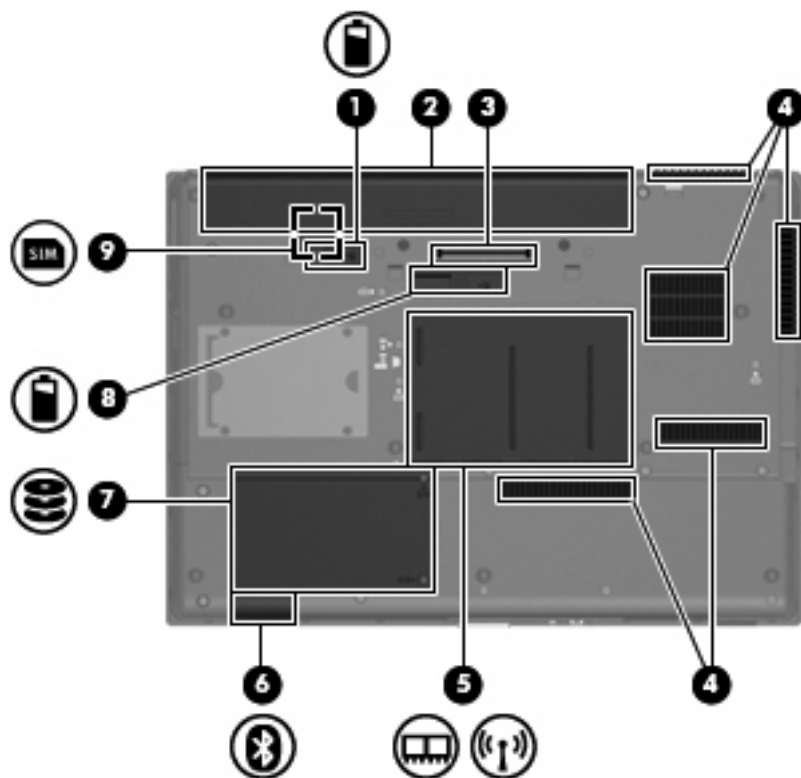

Στοιχείο	Περιγραφή	
(1)	Ασφάλεια απελευθέρωσης μπαταρίας	Χρησιμοποιείται για την αφαίρεση της μπαταρίας από τη θήκη της.
(2)	Θήκη μπαταρίας	Χρησιμοποιείται για την τοποθέτηση της μπαταρίας.
(3)	Υποδοχή επιτραπέζιας σύνδεσης	Χρησιμοποιείται για τη σύνδεση προαιρετικής συσκευής επιτραπέζιας σύνδεσης.
(4)	Αεραγωγοί (5)	<p>Διευκολύνουν τη ροή του αέρα για την ψύξη των εσωτερικών εξαρτημάτων.</p> <p><b>ΣΗΜΕΙΩΣΗ</b> Ο ανεμιστήρας του υπολογιστή εκκινείται αυτόματα για την ψύξη των εσωτερικών εξαρτημάτων και την πρόληψη της υπερθέρμανσης. Η ενεργοποίηση/απενεργοποίηση του εσωτερικού ανεμιστήρα κατά τη διάρκεια της κανονικής λειτουργίας είναι φυσιολογικές.</p>
(5)	Θέση μονάδας μνήμης	<p>Περιέχει τις υποδοχές της μονάδας μνήμης, μια μονάδα WWAN και μια μονάδα WLAN (μόνο σε επιλεγμένα μοντέλα).</p> <p><b>ΠΡΟΣΟΧΗ</b> Για να αποτρέψετε την αδυναμία απόκρισης του συστήματος, η αντικατάσταση της μονάδας ασύρματης λειτουργίας πρέπει να γίνεται μόνο με μονάδα ασύρματης λειτουργίας που φέρει έγκριση για χρήση σε υπολογιστή από τον κυβερνητικό φορέα που ρυθμίζει τις ασύρματες συσκευές στη χώρα ή την περιοχή σας. Εάν αντικαταστήσετε τη μονάδα και, στη συνέχεια, εμφανιστεί ένα προειδοποιητικό μήνυμα, αφαιρέστε τη μονάδα για να αποκατασταθεί η λειτουργία του υπολογιστή και επικοινωνήστε με την τεχνική υποστήριξη μέσα από τη Βοήθεια και υποστήριξη.</p>
(6)	Θέση Bluetooth (μόνο σε επιλεγμένα μοντέλα)	Περιέχει μια συσκευή Bluetooth.
(7)	Θέση μονάδας σκληρού δίσκου	Χρησιμοποιείται για την τοποθέτηση του σκληρού δίσκου.

Στοιχείο	Περιγραφή
(8) Υποδοχή βοηθητικής μπαταρίας	Συνδέει μια προαιρετική βοηθητική μπαταρία.
(9) Υποδοχή SIM (μόνο σε επιλεγμένα μοντέλα)	Περιέχει μια κάρτα SIM. Η υποδοχή της κάρτας SIM βρίσκεται στο εσωτερικό της θήκης μπαταρίας.

## Στοιχεία οθόνης

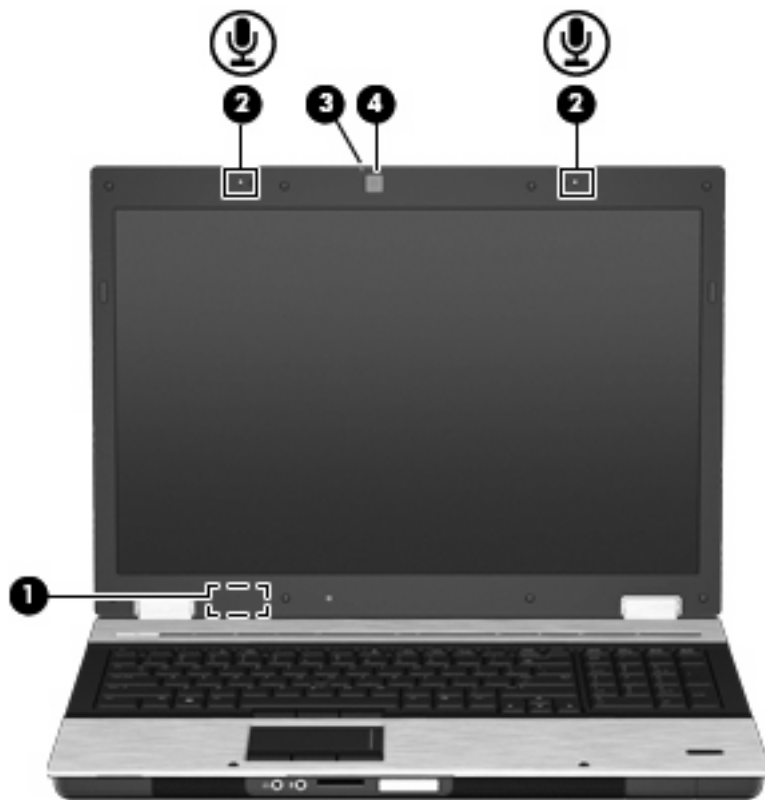

Στοιχείο	Περιγραφή
(1) Διακόπτης εσωτερικής οθόνης	Απενεργοποιεί την οθόνη και εκκινεί τη λειτουργία αναμονής εάν είναι κλειστή ενώ ο υπολογιστής είναι ενεργοποιημένος. <b>ΣΗΜΕΙΩΣΗ</b> Ο διακόπτης της οθόνης δεν είναι ορατός από το εξωτερικό του υπολογιστή.
(2) Εσωτερικά μικρόφωνα (2)	Πραγματοποιούν εγγραφή ήχου. <b>ΣΗΜΕΙΩΣΗ</b> Εάν υπάρχει ένα εικονίδιο μικροφώνου δίπλα από κάθε υποδοχή μικροφώνου, τότε ο υπολογιστής έχει εσωτερικά μικρόφωνα.
(3) Φωτεινή ένδειξη κάμερας web (μόνο σε επιλεγμένα μοντέλα)	Αναμμένη: Η κάμερα web χρησιμοποιείται.
(4) Κάμερα web (μόνο σε επιλεγμένα μοντέλα)	Πραγματοποιεί εγγραφή βίντεο και ήχου και λήψη φωτογραφιών.

## Ασύρματες κεραιές (μόνο σε επιλεγμένα μοντέλα)

Σε επιλεγμένα μοντέλα υπολογιστών υπάρχουν τουλάχιστον 2 κεραιές που στέλνουν και λαμβάνουν σήματα από μία ή περισσότερες ασύρματες συσκευές. Οι κεραιές αυτές δεν είναι ορατές από το εξωτερικό του υπολογιστή.



Στοιχείο	Περιγραφή
(1) Κεραιές WWAN (2)* (μόνο σε επιλεγμένα μοντέλα)	Στέλνουν και λαμβάνουν ασύρματα σήματα για επικοινωνία με ασύρματα δίκτυα ευρείας ζώνης (WWAN).
(2) Κεραιές WLAN (3)* (μόνο σε επιλεγμένα μοντέλα)	Στέλνουν και λαμβάνουν ασύρματα σήματα για επικοινωνία με ασύρματα τοπικά δίκτυα (WLAN).

\*Οι κεραιές αυτές δεν είναι ορατές από το εξωτερικό του υπολογιστή. Για βέλτιστη μετάδοση, φροντίστε να μην υπάρχουν εμπόδια στο χώρο γύρω από τις κεραιές.

Για να δείτε τις σημειώσεις κανονισμών για τις ασύρματες συσκευές, ανατρέξτε στην ενότητα *Σημειώσεις κανονισμών, ασφάλειας και περιβάλλοντος* που ισχύει για τη χώρα/περιοχή σας. Οι σημειώσεις αυτές βρίσκονται στη Βοήθεια και υποστήριξη.



## Πρόσθετα στοιχεία υλικού



Στοιχείο	Περιγραφή
(1) Καλώδιο τροφοδοσίας*	Χρησιμοποιείται για τη σύνδεση τροφοδοτικού AC σε πρίζα AC.
(2) Μπαταρία*	Τροφοδοτεί τον υπολογιστή, όταν δεν είναι συνδεδεμένος σε εξωτερική πηγή τροφοδοσίας.
(3) Τροφοδοτικό AC	Μετατρέπει το εναλλασσόμενο ρεύμα (AC) σε συνεχές ρεύμα (DC).

\*Οι μπαταρίες και τα καλώδια τροφοδοσίας ενδέχεται να διαφέρουν ανάλογα με τη χώρα/περιοχή.

## ΕΤΙΚΕΤΕΣ

Οι ετικέτες που βρίσκονται πάνω στον υπολογιστή παρέχουν πληροφορίες που μπορεί να χρειαστείτε όταν επιλύετε προβλήματα συστήματος ή ταξιδεύετε στο εξωτερικό με τον υπολογιστή σας.

- Ετικέτα εξυπηρέτησης πελατών—Παρέχει σημαντικές πληροφορίες που περιλαμβάνουν τα ακόλουθα:

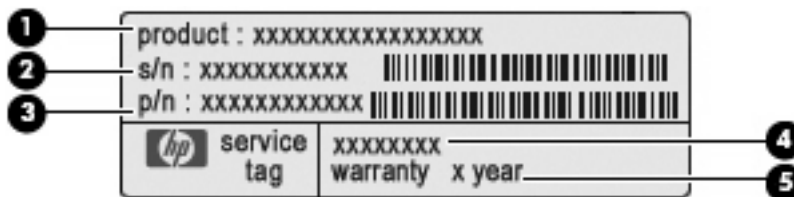

- Όνομα προϊόντος (1). Πρόκειται για το όνομα προϊόντος που βρίσκεται στην πρόσοψη του υπολογιστή.
- Σειριακός αριθμός (s/n) (2). Πρόκειται για ένα αλφαριθμητικό αναγνωριστικό που είναι μοναδικό για κάθε προϊόν.
- Κωδικός εξαρτήματος/αριθμός προϊόντος (p/n) (3). Αυτός ο αριθμός παρέχει συγκεκριμένες πληροφορίες σχετικά με τα στοιχεία υλικού του προϊόντος. Ο κωδικός εξαρτήματος βοηθά έναν τεχνικό εξυπηρέτησης να διαπιστώσει ποια στοιχεία και εξαρτήματα απαιτούνται.

- Περιγραφή μοντέλου **(4)**. Πρόκειται για ένα αλφαριθμητικό αναγνωριστικό που χρησιμοποιείται για τον εντοπισμό εγγράφων, προγραμμάτων οδήγησης και υποστήριξης για τον υπολογιστή.
- Περίοδος εγγύησης **(5)**. Ο αριθμός αυτός περιγράφει τη διάρκεια της εγγύησης (σε έτη) για τον υπολογιστή.

Όταν επικοινωνείτε με την τεχνική υποστήριξη, θα πρέπει να έχετε διαθέσιμες αυτές τις πληροφορίες. Η ετικέτα εξυπηρέτησης βρίσκεται στην κάτω πλευρά του υπολογιστή.

- Πιστοποιητικό αυθεντικότητας της Microsoft® — Περιλαμβάνει το κλειδί προϊόντος των Windows. Ενδέχεται να χρειαστείτε το κλειδί προϊόντος για ενημέρωση ή αντιμετώπιση προβλημάτων του λειτουργικού συστήματος. Το πιστοποιητικό αυτό βρίσκεται στο κάτω μέρος του υπολογιστή.
- Ετικέτα κανονισμών — Παρέχει πληροφορίες κανονισμών σχετικά με τον υπολογιστή. Η ετικέτα κανονισμών βρίσκεται στο εσωτερικό της θήκης της μπαταρίας.
- Ετικέτα έγκρισης μόντεμ — Παρέχει πληροφορίες κανονισμών σχετικά με το μόντεμ και παραθέτει τις εταιρικές σημάνσεις έγκρισης που απαιτούνται από ορισμένες χώρες ή περιοχές στις οποίες έχει εγκριθεί η χρήση του μόντεμ. Ενδεχομένως να χρειαστείτε τις πληροφορίες αυτές όταν ταξιδεύετε στο εξωτερικό. Η ετικέτα έγκρισης μόντεμ βρίσκεται στο εσωτερικό της θήκης της μπαταρίας.
- Ετικέτες πιστοποίησης ασύρματων συσκευών (μόνο σε επιλεγμένα μοντέλα) — Περιλαμβάνουν πληροφορίες σχετικά με τις προαιρετικές ασύρματες συσκευές, καθώς και τις σημάνσεις έγκρισης ορισμένων χωρών ή περιοχών, όπου έχει εγκριθεί η χρήση της συσκευής. Η προαιρετική συσκευή μπορεί να είναι μια συσκευή ασύρματου τοπικού δικτύου (WLAN), μια μονάδα HP Mobile Broadband ή μια προαιρετική συσκευή Bluetooth®. Εάν το μοντέλο του υπολογιστή σας περιλαμβάνει μία ή περισσότερες ασύρματες συσκευές, τότε θα συνοδεύεται και από μία ή περισσότερες ετικέτες πιστοποίησης. Ενδεχομένως να χρειαστείτε τις πληροφορίες αυτές όταν ταξιδεύετε στο εξωτερικό. Οι ετικέτες πιστοποίησης ασύρματων συσκευών βρίσκονται στο εσωτερικό της θήκης της μπαταρίας.
- Ετικέτα κάρτας SIM (μόνο σε επιλεγμένα μοντέλα) — Παρέχει το ICCID (Integrated Circuit Card Identifier) της κάρτας SIM. Η ετικέτα αυτή βρίσκεται στο εσωτερικό της θήκης της μπαταρίας.
- Ετικέτα σειριακού αριθμού μονάδας HP Mobile Broadband (μόνο σε επιλεγμένα μοντέλα) — Παρέχει το σειριακό αριθμό της μονάδας HP Mobile Broadband. Η ετικέτα αυτή βρίσκεται στο εσωτερικό της θήκης της μπαταρίας.

## 2 Ασύρματη λειτουργία, μόντεμ και τοπικό δίκτυο

### Χρήση των ασύρματων συσκευών (μόνο σε επιλεγμένα μοντέλα)

Η ασύρματη τεχνολογία μεταφέρει δεδομένα μέσω ραδιοκυμάτων αντί καλωδίων. Ο υπολογιστής σας ενδέχεται να είναι εξοπλισμένος με μία από τις παρακάτω ασύρματες συσκευές:

- Συσκευή ασύρματου τοπικού δικτύου (WLAN)—Συνδέει τον υπολογιστή σε ασύρματα τοπικά δίκτυα (γνωστά ως δίκτυα Wi-Fi, ασύρματα LAN ή WLAN) σε εταιρικά γραφεία, στο σπίτι και σε δημόσια μέρη, όπως αεροδρόμια, εστιατόρια, καφετέριες, ξενοδοχεία και πανεπιστήμια. Στα δίκτυα WLAN, κάθε φορητή ασύρματη συσκευή επικοινωνεί με έναν ασύρματο δρομολογητή ή ένα σημείο ασύρματης πρόσβασης.
- Μονάδα HP Mobile Broadband—Μια συσκευή ασύρματου δικτύου ευρείας ζώνης (WWAN) που προσφέρει πρόσβαση σε πληροφορίες σε οποιοδήποτε σημείο υπάρχει διαθέσιμη υπηρεσία φορέα εκμετάλλευσης κινητού δικτύου. Σε ένα δίκτυο WWAN, κάθε φορητή συσκευή επικοινωνεί με ένα σταθμό βάσης ενός φορέα εκμετάλλευσης κινητού δικτύου. Οι φορείς εκμετάλλευσης κινητών δικτύων εγκαθιστούν δίκτυα σταθμών βάσης (παρόμοια με τους πύργους κινητής τηλεφωνίας) σε μεγάλες γεωγραφικές περιοχές, παρέχοντας αποτελεσματική κάλυψη σε ολόκληρες πολιτείες, περιοχές ή ακόμα και χώρες.
- Συσκευή Bluetooth® (μόνο σε επιλεγμένα μοντέλα)—Δημιουργεί προσωπικό δίκτυο (PAN) για σύνδεση με άλλες συσκευές Bluetooth, όπως υπολογιστές, τηλέφωνα, εκτυπωτές, ακουστικά, ηχεία και φωτογραφικές μηχανές. Σε ένα δίκτυο PAN, κάθε συσκευή επικοινωνεί απευθείας με τις άλλες συσκευές και οι συσκευές πρέπει να βρίσκονται σχετικά κοντά μεταξύ τους — συνήθως εντός 10 μέτρων (περίπου 33 πόδια).

Οι υπολογιστές με συσκευές WLAN υποστηρίζουν ένα ή περισσότερα από τα παρακάτω βιομηχανικά πρότυπα IEEE:





- Το 802.11b είναι το πρώτο δημοφιλές πρότυπο, υποστηρίζει ταχύτητες μεταφοράς δεδομένων έως και 11 Mbps και λειτουργεί σε συχνότητα 2,4 GHz.
- Το πρότυπο 802.11g υποστηρίζει ταχύτητες μεταφοράς δεδομένων έως και 54 Mbps και λειτουργεί σε συχνότητα 2,4 GHz. Μια συσκευή WLAN 802.11g είναι συμβατή και με συσκευές του παλαιότερου προτύπου 802.11b, έτσι ώστε να μπορούν να λειτουργούν στο ίδιο δίκτυο.
- Το πρότυπο 802.11a υποστηρίζει ταχύτητες μεταφοράς δεδομένων έως και 54 Mbps και λειτουργεί σε συχνότητα 5 GHz.

 **ΣΗΜΕΙΩΣΗ** Το πρότυπο 802.11a δεν είναι συμβατό με τα πρότυπα 802.11b και 802.11g.

- Το πρότυπο 802.11n υποστηρίζει ταχύτητες δεδομένων μέχρι 450 Mbps και λειτουργεί σε συχνότητα 2,4 GHz ή 5 GHz, γεγονός που το καθιστά συμβατό με τις προηγούμενες εκδόσεις 802.11a, b και g (ανάλογα με τη διαμόρφωση του δικτύου σας).

Για περισσότερες πληροφορίες σχετικά με την ασύρματη τεχνολογία, ανατρέξτε στις πληροφορίες και τις συνδέσεις τοποθεσιών web που υπάρχουν στη Βοήθεια και υποστήριξη.

## Εικονίδια ασύρματης λειτουργίας και δικτύου

Εικονίδιο	Όνομα	Περιγραφή
	Ασύρματη λειτουργία (σε σύνδεση)	Προσδιορίζει τη θέση των φωτεινών ενδείξεων και του κουμπιού ασύρματης λειτουργίας στον υπολογιστή. Επίσης, προσδιορίζει το λογισμικό Wireless Assistant στον υπολογιστή και υποδεικνύει ότι είναι ενεργοποιημένες μία ή περισσότερες ασύρματες συσκευές.
	Ασύρματη λειτουργία (εκτός σύνδεσης)	Εντοπίζει το λογισμικό Wireless Assistant στον υπολογιστή και υποδεικνύει ότι είναι απενεργοποιημένες όλες οι ασύρματες συσκευές.
	HP Connection Manager	Ανοίγει το HP Connection Manager, το οποίο σας δίνει τη δυνατότητα να δημιουργήσετε μια σύνδεση με συσκευή HP Mobile Broadband (μόνο σε επιλεγμένα μοντέλα).
	Κατάσταση δικτύου (σε σύνδεση)	Υποδεικνύει ότι ένα ή περισσότερα προγράμματα οδήγησης δικτύου είναι εγκατεστημένα και μία ή περισσότερες συσκευές δικτύου είναι συνδεδεμένες στο δίκτυο.
	Κατάσταση δικτύου (εκτός σύνδεσης)	Υποδεικνύει ότι ένα ή περισσότερα προγράμματα οδήγησης δικτύου είναι εγκατεστημένα, αλλά καμία συσκευή δικτύου δεν είναι συνδεδεμένη στο δίκτυο.

## Χρήση των στοιχείων ελέγχου ασύρματης λειτουργίας

Μπορείτε να ελέγξετε τις ασύρματες συσκευές που υπάρχουν στον υπολογιστή χρησιμοποιώντας τα ακόλουθα:

- Κουμπί ασύρματης λειτουργίας
- Λογισμικό Wireless Assistant (μόνο σε επιλεγμένα μοντέλα)
- Λογισμικό HP Connection Manager (μόνο σε επιλεγμένα μοντέλα)
- Στοιχεία ελέγχου λειτουργικού συστήματος

## Χρήση του κουμπιού ασύρματης λειτουργίας

Ο υπολογιστής διαθέτει ένα κουμπί ασύρματης λειτουργίας, μία ή περισσότερες ασύρματες συσκευές και δύο φωτεινές ενδείξεις ασύρματης λειτουργίας. Όλες οι ασύρματες συσκευές του υπολογιστή είναι ενεργοποιημένες από το εργοστάσιο και συνεπώς οι φωτεινές ενδείξεις ασύρματης λειτουργίας ανάβουν (μπλε) όταν ενεργοποιείτε τον υπολογιστή.

Οι φωτεινές ενδείξεις ασύρματης λειτουργίας υποδεικνύουν τη συνολική κατάσταση των ασύρματων συσκευών σας, όχι την κατάσταση μεμονωμένων συσκευών. Εάν οι φωτεινές ενδείξεις ασύρματης λειτουργίας είναι μπλε, τότε τουλάχιστον μία ασύρματη συσκευή είναι ενεργοποιημένη. Εάν οι φωτεινές ενδείξεις ασύρματης λειτουργίας είναι πορτοκαλί, όλες οι ασύρματες συσκευές είναι απενεργοποιημένες.

Καθώς οι ασύρματες συσκευές είναι ενεργοποιημένες από τον κατασκευαστή, μπορείτε να χρησιμοποιήσετε το κουμπί ασύρματης λειτουργίας για να ενεργοποιήσετε ή να απενεργοποιήσετε ταυτόχρονα τις ασύρματες συσκευές. Μπορείτε να ελέγξετε τις μεμονωμένες ασύρματες συσκευές μέσω του προγράμματος Wireless Assistant (μόνο σε επιλεγμένα μοντέλα) ή μέσω του Computer Setup.

 **ΣΗΜΕΙΩΣΗ** Εάν οι ασύρματες συσκευές έχουν απενεργοποιηθεί από το Computer Setup, το κουμπί ασύρματης λειτουργίας δεν θα λειτουργεί μέχρι να ενεργοποιησετε ξανά τις συσκευές.

## Χρήση του Οδηγού ρύθμισης ασύρματης λειτουργίας (μόνο σε επιλεγμένα μοντέλα)

Μπορείτε να ενεργοποιήσετε ή να απενεργοποιήσετε μια ασύρματη συσκευή χρησιμοποιώντας το λογισμικό Wireless Assistant. Εάν μια ασύρματη συσκευή έχει απενεργοποιηθεί από το Computer Setup, για να μπορέσετε να την ενεργοποιήσετε ή να την απενεργοποιήσετε με το λογισμικό Wireless Assistant, θα πρέπει να ενεργοποιηθεί ξανά από το Computer Setup.

 **ΣΗΜΕΙΩΣΗ** Η ενεργοποίηση μιας ασύρματης συσκευής δεν συνεπάγεται αυτόματη σύνδεση του υπολογιστή με δίκτυο ή συσκευή με δυνατότητα Bluetooth.

Για να δείτε την κατάσταση των ασύρματων συσκευών, ακολουθήστε ένα από τα παρακάτω βήματα:

- Μετακινήστε το δείκτη επάνω από το εικονίδιο της ασύρματης λειτουργίας στην περιοχή ειδοποιήσεων, στο δεξί άκρο της γραμμής εργασιών.

– ή –

- Ανοίξτε το Wireless Assistant κάνοντας διπλό κλικ στο εικονίδιο που υπάρχει στην περιοχή ειδοποιήσεων.

Για περισσότερες πληροφορίες, ανατρέξτε στη βοήθεια του Οδηγού ρύθμισης ασύρματης λειτουργίας:

1. Ανοίξτε το Wireless Assistant κάνοντας διπλό κλικ στο εικονίδιο που υπάρχει στην περιοχή ειδοποιήσεων.
2. Κάντε κλικ στο κουμπί **Βοήθεια**.

## Χρήση του HP Connection Manager (μόνο σε επιλεγμένα μοντέλα)

Μπορείτε να χρησιμοποιήσετε το λογισμικό HP Connection Manager για να συνδεθείτε σε δίκτυα WWAN χρησιμοποιώντας τη συσκευή HP Mobile Broadband του υπολογιστή σας (μόνο σε επιλεγμένα μοντέλα).

- ▲ Για να εκκινήσετε το Connection Manager, κάντε κλικ στο εικονίδιο **Connection Manager** στην περιοχή ειδοποιήσεων, στη δεξιά πλευρά της γραμμής εργασιών.

– ή –

Επιλέξτε **Έναρξη > Όλα τα προγράμματα > HP > HP Connection Manager**.

Για περισσότερες λεπτομέρειες σχετικά με τη χρήση του Connection Manager, ανατρέξτε στη Βοήθεια του λογισμικού Connection Manager.

## Χρήση των στοιχείων ελέγχου του λειτουργικού συστήματος

Ορισμένα λειτουργικά συστήματα παρέχουν επίσης ένα τρόπο διαχείρισης των ενσωματωμένων ασύρματων συσκευών και της ασύρματης σύνδεσης. Για παράδειγμα, η λειτουργία "Συνδέσεις Δικτύου" των Windows® σας δίνει τη δυνατότητα να δημιουργήσετε μια σύνδεση, να συνδεθείτε σε δίκτυο, να διαχειριστείτε ασύρματα δίκτυα, καθώς και να διαγνώσετε και να επιδιορθώσετε συνδέσεις.

- ▲ Για πρόσβαση στις "Συνδέσεις δικτύου", επιλέξτε **Έναρξη > Πίνακας Ελέγχου > Συνδέσεις δικτύου και Internet > Συνδέσεις δικτύου**.

Για περισσότερες πληροφορίες, ανατρέξτε στη Βοήθεια και υποστήριξη. Επιλέξτε **Έναρξη > Βοήθεια και υποστήριξη**.

# Χρήση της συσκευής WLAN (μόνο σε επιλεγμένα μοντέλα)

Με μια συσκευή WLAN μπορείτε να έχετε πρόσβαση σε ένα ασύρματο τοπικό δίκτυο (WLAN), το οποίο αποτελείται από άλλους υπολογιστές και βοηθητικά εξαρτήματα, που συνδέονται με ασύρματο δρομολογητή ή σημείο ασύρματης πρόσβασης.

**ΣΗΜΕΙΩΣΗ** Οι όροι *ασύρματος δρομολογητής* και *σημείο ασύρματης πρόσβασης* συχνά χρησιμοποιούνται εναλλακτικά.

- Ένα ασύρματο δίκτυο WLAN μεγάλης κλίμακας, όπως ένα εταιρικό ή δημόσιο WLAN, τυπικά χρησιμοποιεί σημεία ασύρματης πρόσβασης, τα οποία μπορούν να δεχτούν μεγάλο αριθμό υπολογιστών και βοηθητικών εξαρτημάτων και να διαχωρίσουν σημαντικές λειτουργίες δικτύου.
- Ένα οικιακό WLAN ή μικρού γραφείου τυπικά χρησιμοποιεί ασύρματο δρομολογητή, ο οποίος επιτρέπει σε πολλούς ασύρματους και ενσύρματους υπολογιστές να χρησιμοποιούν από κοινού σύνδεση στο Internet, εκτυπωτή και αρχεία, χωρίς να απαιτούνται επιπλέον τμήματα υλικού ή λογισμικού.

**ΣΗΜΕΙΩΣΗ** Για να χρησιμοποιήσετε τη συσκευή WLAN στον υπολογιστή, πρέπει να συνδεθείτε σε υποδομή WLAN (μέσω παροχέα υπηρεσιών ή δημοσίου ή εταιρικού δικτύου).

## Δημιουργία δικτύου WLAN

Για να εγκαταστήσετε ένα WLAN και να συνδεθείτε στο Internet, χρειάζεστε τον παρακάτω εξοπλισμό:

- Ένα μόντεμ ευρείας ζώνης (DSL ή καλωδιακό) **(1)** και υπηρεσία Internet υψηλής ταχύτητας, την οποία έχετε προμηθευτεί από παροχέα υπηρεσιών Internet (ISP)
- Έναν ασύρματο δρομολογητή (πωλείται χωριστά) **(2)**
- Τον ασύρματο υπολογιστή **(3)**

Η παρακάτω εικόνα δείχνει ένα παράδειγμα εγκατάστασης ασύρματου δικτύου συνδεδεμένου στο Internet.



Καθώς το δίκτυό σας μεγαλώνει, μπορείτε να συνδέετε επιπλέον ασύρματους και ενσύρματους υπολογιστές στο δίκτυο για πρόσβαση στο Internet.

Για βοήθεια σχετικά με την εγκατάσταση ενός WLAN, δείτε τις πληροφορίες που παρέχει ο κατασκευαστής του δρομολογητή ή ο παροχέας υπηρεσιών Internet.

## Προστασία του WLAN

Επειδή το πρότυπο WLAN σχεδιάστηκε μόνο με περιορισμένες δυνατότητες ασφάλειας—κυρίως για να αποτρέψει την περιστασιακή μη εξουσιοδοτημένη πρόσβαση παρά ισχυρές μορφές επίθεσης—είναι πολύ σημαντικό να γίνει κατανοητό ότι τα δίκτυα WLAN είναι ευάλωτα σε ευρέως γνωστές και τεκμηριωμένες αδυναμίες ασφάλειας.

Τα δίκτυα WLAN σε δημόσιους χώρους ή σημεία σύνδεσης, όπως καφετέριες και αεροδρόμια, ενδέχεται να μην προσφέρουν κανενός είδους ασφάλεια. Οι κατασκευαστές ασύρματων δικτύων και οι παροχείς υπηρεσιών για σημεία σύνδεσης αναπτύσσουν νέες τεχνολογίες που προσφέρουν μεγαλύτερη ασφάλεια και ανωνυμία στα δημόσια περιβάλλοντα. Εάν ανησυχείτε για την ασφάλεια του υπολογιστή

σε ένα σημείο σύνδεσης, περιορίστε τις δικτυακές σας δραστηριότητες σε e-mail που δεν είναι σημαντικά και περιήγηση βασικού επιπέδου στο Internet.

Όταν εγκαθιστάτε ένα WLAN ή αποκτάτε πρόσβαση σε υπάρχον WLAN, ενεργοποιείτε πάντα τις λειτουργίες ασφαλείας για προστασία του δικτύου σας από μη εξουσιοδοτημένη πρόσβαση. Τα συνηθισμένα επίπεδα ασφαλείας είναι τα Wi-Fi Protected Access (WPA) και Wired Equivalent Privacy (WEP). Δεδομένου ότι τα ραδιοσήματα ασύρματης λειτουργίας μεταδίδονται εκτός του δικτύου, άλλες συσκευές WLAN μπορούν να εντοπίσουν μη προστατευμένα σήματα και είτε να συνδεθούν στο δίκτυό σας (χωρίς να έχουν κληθεί) είτε να καταγράψουν πληροφορίες που αποστέλλονται μέσω του δικτύου. Ωστόσο, μπορείτε να λάβετε προφυλάξεις για την προστασία του WLAN που διαθέτετε:

- **Να χρησιμοποιείτε ασύρματο πομπό με ενσωματωμένη ασφάλεια.**

Πολλοί ασύρματοι σταθμοί εργασίας, πύλες και δρομολογητές παρέχουν ενσωματωμένες λειτουργίες ασφαλείας, όπως πρωτόκολλα ασύρματης ασφαλείας και τείχη προστασίας. Με τον κατάλληλο ασύρματο πομπό, μπορείτε να προστατέψετε το δίκτυο από τους πιο γνωστούς κινδύνους ασύρματης ασφαλείας.

- **Να εργάζεστε με τείχος προστασίας.**

Ένα τείχος προστασίας είναι ένα εμπόδιο που ελέγχει δεδομένα και αιτήσεις για δεδομένα που αποστέλλονται στο δίκτυό σας και, στη συνέχεια, απορρίπτει τυχόν ύποπτα στοιχεία. Τα τείχη προστασίας διατίθενται σε πολλά είδη, τόσο σε λογισμικό όσο και σε εξοπλισμό. Ορισμένα δίκτυα συνδυάζουν και τους δύο τύπους.

- **Να χρησιμοποιείτε κρυπτογράφηση ασύρματης λειτουργίας.**

Για το WLAN διατίθενται ποικίλα εξειδικευμένα πρωτόκολλα κρυπτογράφησης. Βρείτε την καταλληλότερη λύση για την ασφάλεια του δικτύου σας:

- Το **Wired Equivalent Privacy (WEP)** είναι ένα πρωτόκολλο ασύρματης ασφαλείας που χρησιμοποιεί ένα κλειδί WEP για την κωδικοποίηση ή κρυπτογράφηση όλων των δεδομένων του δικτύου προτού μεταδοθούν. Συνήθως, η εκχώρηση του κλειδιού WEP μπορεί να πραγματοποιείται από το δίκτυο. Εναλλακτικά, μπορείτε να ορίσετε δικό σας κλειδί, να δημιουργήσετε διαφορετικό κλειδί ή να επιλέξετε άλλες επιλογές για προχωρημένους. Χωρίς το σωστό κλειδί, κανείς άλλος δεν θα μπορεί να χρησιμοποιήσει το WLAN.
- Το **WPA (Wi-Fi Protected Access)**, όπως συμβαίνει και με το WEP, χρησιμοποιεί ρυθμίσεις ασφαλείας για την κρυπτογράφηση και αποκρυπτογράφηση δεδομένων που μεταδίδονται μέσω του δικτύου. Ωστόσο, αντί να χρησιμοποιεί ένα στατικό κλειδί ασφαλείας για τις κρυπτογραφήσεις, όπως συμβαίνει με το WEP, το WPA χρησιμοποιεί το *πρωτόκολλο ακεραιότητας προσωρινού κλειδιού* (TKIP) για να δημιουργεί ένα νέο κλειδί για κάθε πακέτο με δυναμικό τρόπο. Επίσης, δημιουργεί διαφορετικές ομάδες κλειδιών για κάθε υπολογιστή του δικτύου.

- **Κλείστε το δίκτυο.**

Εάν είναι δυνατό, αποφύγετε τη μετάδοση του ονόματος δικτύου (SSID) από τον ασύρματο πομπό. Τα περισσότερα δίκτυα μεταδίδουν αρχικά το όνομα, ενημερώνοντας κάθε υπολογιστή που βρίσκεται σε κοντινή απόσταση ότι το δίκτυο είναι διαθέσιμο. Κλείνοντας το δίκτυο, μειώνονται οι πιθανότητες να γνωρίζουν οι άλλοι υπολογιστές ότι υπάρχει το δίκτυό σας.

 **ΣΗΜΕΙΩΣΗ** Εάν το δίκτυο είναι κλειστό και το SSID δεν μεταδίδεται, θα πρέπει να γνωρίζετε ή να θυμάστε το SSID προκειμένου να συνδέσετε νέες συσκευές στο δίκτυο. Σημειώστε το SSID και αποθηκεύστε τη σημείωση σε ένα ασφαλές μέρος πριν κλείσετε το δίκτυο.

## Σύνδεση σε δίκτυο WLAN

Για να συνδεθείτε σε δίκτυο WLAN, ακολουθήστε τα παρακάτω βήματα:

1. Βεβαιωθείτε ότι η συσκευή WLAN είναι ενεργοποιημένη. Εάν είναι ενεργοποιημένη, οι φωτεινές ενδείξεις ασύρματης λειτουργίας ανάβουν (μπλε). Εάν οι φωτεινές ενδείξεις ασύρματης λειτουργίας ανάβουν πορτοκαλί, πατήστε το κουμπί ασύρματης λειτουργίας.
2. Επιλέξτε **Έναρξη > Σύνδεση σε**.
3. Επιλέξτε το δίκτυο WLAN που θέλετε από τη λίστα και έπειτα πληκτρολογήστε το κλειδί ασφαλείας του δικτύου, εφόσον απαιτείται.
  - Εάν το δίκτυο δεν προστατεύεται, γεγονός που σημαίνει ότι οποιοσδήποτε μπορεί να έχει πρόσβαση σε αυτό, εμφανίζεται μια προειδοποίηση. Επιλέξτε **Σύνδεση παρόλα αυτά** για να αποδεχτείτε την προειδοποίηση και να ολοκληρώσετε τη σύνδεση.
  - Εάν το δίκτυο είναι WLAN με δυνατότητα ασφάλειας, θα σας ζητηθεί να εισαγάγετε κλειδί ασφαλείας δικτύου, δηλαδή κωδικό ασφαλείας. Πληκτρολογήστε τον κωδικό και, στη συνέχεια, κάντε κλικ στην επιλογή **Σύνδεση** για να ολοκληρώσετε τη διαδικασία σύνδεσης.

 **ΣΗΜΕΙΩΣΗ** Εάν δεν αναγράφεται κανένα δίκτυο WLAN στη λίστα, αυτό σημαίνει ότι βρίσκεστε εκτός του εύρους κάλυψης του ασύρματου δρομολογητή ή του σημείου ασύρματης πρόσβασης.

**ΣΗΜΕΙΩΣΗ** Εάν δεν βλέπετε το δίκτυο με το οποίο θέλετε να συνδεθείτε, κάντε κλικ στην επιλογή **Εμφάνιση όλων των συνδέσεων**. Θα εμφανιστεί μια λίστα επιλογών, που περιλαμβάνει τη δημιουργία νέας σύνδεσης δικτύου, καθώς και θέματα αντιμετώπισης προβλημάτων σύνδεσης.

Αφού δημιουργηθεί η σύνδεση, τοποθετήστε το δείκτη του ποντικιού πάνω στο εικονίδιο κατάστασης δικτύου που βρίσκεται στην περιοχή ειδοποιήσεων, στο δεξί άκρο της γραμμής εργασιών, για να επαληθεύσετε το όνομα και την κατάσταση της σύνδεσης.

 **ΣΗΜΕΙΩΣΗ** Η ακτίνα λειτουργίας (πόσο μακριά θα φτάνουν τα ασύρματα σήματα) εξαρτάται από την υλοποίηση WLAN, τον κατασκευαστή του δρομολογητή και τυχόν παρεμβολές από άλλες ηλεκτρονικές συσκευές ή δομικά εμπόδια, όπως τοίχους και δάπεδα.

Περισσότερες πληροφορίες για τη χρήση του WLAN διατίθενται από τις ακόλουθες πηγές:

- Πληροφορίες από τον παροχέα υπηρεσιών Internet και τον οδηγό χρήσης του κατασκευαστή που συνοδεύει τον ασύρματο δρομολογητή και άλλο εξοπλισμό WLAN
- Πληροφορίες και συνδέσεις τοποθεσιών web που υπάρχουν στη Βοήθεια και υποστήριξη

Για λίστα με τα πλησιέστερα δημόσια WLAN, επικοινωνήστε με τον παροχέα υπηρεσιών Internet (ISP) ή πραγματοποιήστε αναζήτηση στο web. Οι τοποθεσίες web που αναφέρουν δημόσια WLAN είναι οι Cisco Internet Mobile Office Wireless Locations, Hotspotlist και Geektools. Ενημερωθείτε για το κόστος και τις απαιτήσεις σύνδεσης κάθε τοποθεσίας δημόσιου WLAN.

Για συμπληρωματικές πληροφορίες σχετικά με τη σύνδεση του υπολογιστή σε εταιρικό WLAN, επικοινωνήστε με το διαχειριστή δικτύου ή το τμήμα πληροφορικής.

## Περιοδή σε άλλο δίκτυο

Όταν μετακινείτε τον υπολογιστή εντός της εμβέλειας ενός άλλου WLAN, τα Windows επιχειρούν να συνδεθούν σε αυτό το δίκτυο. Εάν επιτύχει αυτή η προσπάθεια, ο υπολογιστής συνδέεται αυτόματα στο νέο δίκτυο. Εάν τα Windows δεν αναγνωρίζουν το νέο δίκτυο, ακολουθήστε την ίδια διαδικασία που χρησιμοποιήσατε αρχικά για να συνδεθείτε στο WLAN.



## Χρήση της μονάδας HP Mobile Broadband (μόνο σε επιλεγμένα μοντέλα)

Η μονάδα HP Mobile Broadband δίνει στον υπολογιστή σας τη δυνατότητα να χρησιμοποιεί ασύρματα δίκτυα ευρείας ζώνης (WWAN) για πρόσβαση στο Internet από περισσότερες τοποθεσίες και σε μεγαλύτερες περιοχές σε σύγκριση με τα δίκτυα WLAN. Για τη χρήση της μονάδας HP Mobile Broadband απαιτείται ένας παροχέας υπηρεσιών δικτύου (ονομάζεται *φορέας εκμετάλλευσης κινητού δικτύου*), που στις περισσότερες περιπτώσεις είναι μια εταιρεία κινητής τηλεφωνίας. Η κάλυψη της μονάδας HP Mobile Broadband είναι παρόμοια με τη φωνητική κάλυψη στην κινητή τηλεφωνία.

Όταν χρησιμοποιείται με υπηρεσία φορέα εκμετάλλευσης κινητού δικτύου, η μονάδα HP Mobile Broadband σας προσφέρει την ελευθερία να παραμένετε συνδεδεμένοι στο Internet, να στέλνετε e-mail ή να συνδέεστε στο εταιρικό σας δίκτυο, είτε είστε εν κινήσει είτε βρίσκεστε εκτός της εμβέλειας των σημείων σύνδεσης Wi-Fi.

Η HP υποστηρίζει τις ακόλουθες τεχνολογίες:

- HSPA (Πρόσβαση πακέτων υψηλής ταχύτητας) η οποία προσφέρει πρόσβαση σε δίκτυα βάσει του προτύπου τηλεπικοινωνιών GSM.
- EV-DO (Δεδομένα εξέλιξης που βελτιστοποιούνται), η οποία προσφέρει πρόσβαση σε δίκτυα βάσει του προτύπου τηλεπικοινωνιών CDMA.

Για να ενεργοποιήσετε την υπηρεσία mobile broadband, ενδέχεται να χρειαστείτε τον σειριακό αριθμό της μονάδας HP Mobile Broadband. Ο σειριακός αριθμός αναγράφεται σε μια ετικέτα στο εσωτερικό της θήκης μπαταρίας του υπολογιστή σας.

Ορισμένοι φορείς εκμετάλλευσης δικτύου κινητής τηλεφωνίας απαιτούν τη χρήση κάρτας SIM. Μια κάρτα SIM περιέχει βασικές πληροφορίες για εσάς, όπως ένα κωδικό PIN, και το δίκτυο. Ορισμένοι υπολογιστές περιλαμβάνουν μια κάρτα SIM, η οποία είναι ήδη τοποθετημένη στη θήκη μπαταρίας. Εάν δεν υπάρχει προεγκατεστημένη μια κάρτα SIM, ενδέχεται να περιέχεται στο ενημερωτικό υλικό για τη μονάδα HP Mobile Broadband που συνοδεύει τον υπολογιστή σας ή να παρέχεται από το φορέα εκμετάλλευσης κινητού δικτύου ξεχωριστά.

Για πληροφορίες σχετικά με την τοποθέτηση και αφαίρεση της κάρτας SIM, ανατρέξτε στις ενότητες "Τοποθέτηση κάρτας SIM" και "Αφαίρεση κάρτας SIM" παρακάτω.

Για πληροφορίες σχετικά με τη μονάδα HP Mobile Broadband και πώς να ενεργοποιήσετε μια υπηρεσία με προτιμώμενο φορέα εκμετάλλευσης κινητού δικτύου, δείτε τις πληροφορίες της μονάδας HP Mobile Broadband που περιλαμβάνονται στον υπολογιστή σας. Για πρόσθετες πληροφορίες, επισκεφθείτε την τοποθεσία Web της HP, στη διεύθυνση <http://www.hp.com/go/mobilebroadband> (μόνο για τις ΗΠΑ).

## Τοποθέτηση κάρτας SIM (μόνο σε επιλεγμένα μοντέλα)

- △ **ΠΡΟΣΟΧΗ** Καθώς εισαγάγετε την κάρτα SIM, τοποθετήστε τη με την κομμένη γωνία όπως φαίνεται στην εικόνα. Εάν μια κάρτα SIM τοποθετηθεί ανάποδα, η μπαταρία μπορεί να μην κουμπώσει σωστά στη θέση της και ίσως να προκαλέσει ζημιά στην κάρτα και στην υποδοχή SIM.

Για να μην προκληθεί βλάβη στις υποδοχές, θα πρέπει να ασκήσετε ελάχιστη δύναμη κατά την τοποθέτηση της κάρτας SIM.

Για να τοποθετήσετε μια κάρτα SIM:

1. Τερματίστε τη λειτουργία του υπολογιστή. Εάν δεν είστε βέβαιοι εάν ο υπολογιστής είναι απενεργοποιημένος ή σε αδρανοποίηση, ενεργοποιήστε τον πατώντας το κουμπί λειτουργίας. Στη συνέχεια, τερματίστε τη λειτουργία του υπολογιστή μέσω του λειτουργικού συστήματος.
2. Κλείστε την οθόνη.

3. Αποσυνδέστε όλες τις εξωτερικές συσκευές που είναι συνδεδεμένες στον υπολογιστή.
4. Αποσυνδέστε το καλώδιο τροφοδοσίας από την πρίζα.
5. Αναποδογυρίστε τον υπολογιστή σε μια επίπεδη επιφάνεια.
6. Αφαιρέστε τη μπαταρία.
7. Τοποθετήστε την κάρτα SIM στην υποδοχή κάρτας SIM και σπρώξτε την ελαφρά μέχρι να εισέλθει πλήρως στη θέση της.

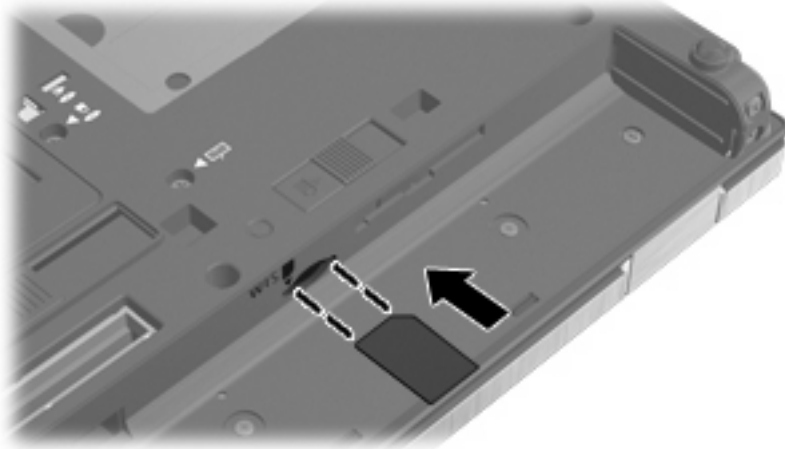

8. Επανατοποθετήστε τη μπαταρία.

 **ΣΗΜΕΙΩΣΗ** Η μονάδα HP Mobile Broadband θα απενεργοποιηθεί, εάν δεν επανατοποθετήσετε τη μπαταρία.

9. Τοποθετήστε τον υπολογιστή με τη δεξιά πλευρά προς τα πάνω και, στη συνέχεια, συνδέστε ξανά την εξωτερική πηγή τροφοδοσίας και τις εξωτερικές συσκευές.
10. Ενεργοποιήστε τον υπολογιστή.

## Αφαίρεση κάρτας SIM (μόνο σε επιλεγμένα μοντέλα)

Για να αφαιρέσετε μια κάρτα SIM:

1. Τερματίστε τη λειτουργία του υπολογιστή. Εάν δεν είστε βέβαιοι εάν ο υπολογιστής είναι απενεργοποιημένος ή σε αδρανοποίηση, ενεργοποιήστε τον πατώντας το κουμπί λειτουργίας. Στη συνέχεια, τερματίστε τη λειτουργία του υπολογιστή μέσω του λειτουργικού συστήματος.
2. Κλείστε την οθόνη.
3. Αποσυνδέστε όλες τις εξωτερικές συσκευές που είναι συνδεδεμένες στον υπολογιστή.
4. Αποσυνδέστε το καλώδιο τροφοδοσίας από την πρίζα.
5. Αναποδογυρίστε τον υπολογιστή σε μια επίπεδη επιφάνεια.
6. Αφαιρέστε τη μπαταρία.

7. Πιέστε την κάρτα SIM (1) και αφαιρέστε την από την υποδοχή (2).

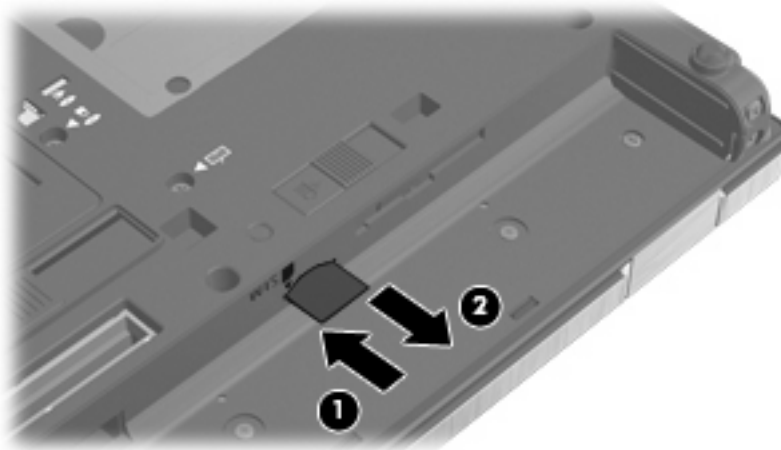

8. Επανατοποθετήστε τη μπαταρία.
9. Τοποθετήστε τον υπολογιστή με τη δεξιά πλευρά προς τα πάνω και, στη συνέχεια, συνδέστε ξανά την εξωτερική πηγή τροφοδοσίας και τις εξωτερικές συσκευές.
10. Ενεργοποιήστε τον υπολογιστή.

## Χρήση της ασύρματης συσκευής Bluetooth (μόνο σε επιλεγμένα μοντέλα)

Μια συσκευή Bluetooth παρέχει ασύρματη επικοινωνία μικρής εμβέλειας που αντικαθιστά τις φυσικές συνδέσεις καλωδίου, που παραδοσιακά συνδέουν ηλεκτρονικές συσκευές όπως οι ακόλουθες:

- Υπολογιστές (επιτραπέζιοι, φορητοί, PDA)
- Τηλέφωνα (κινητά, ασύρματα και έξυπνα τηλέφωνα)
- Συσκευές απεικόνισης (εκτυπωτής, φωτογραφική μηχανή)
- Συσκευές ήχου (ακουστικά, ηχεία)

Οι συσκευές Bluetooth παρέχουν δυνατότητα ομότιμης σύνδεσης (peer-to-peer) που σας επιτρέπει να εγκαταστήσετε ένα προσωπικό δίκτυο (PAN) συσκευών Bluetooth. Για πληροφορίες σχετικά με τη διαμόρφωση και τη χρήση συσκευών Bluetooth, ανατρέξτε στη βοήθεια του λογισμικού Bluetooth.

## Bluetooth και κοινή χρήση σύνδεσης Internet (ICS)

Η HP **δεν** συνιστά την εγκατάσταση ενός υπολογιστή με Bluetooth ως κεντρικού υπολογιστή και τη χρήση του ως πύλης, μέσω της οποίας μπορούν να συνδεθούν άλλοι υπολογιστές στο Internet. Όταν δύο ή περισσότεροι υπολογιστές είναι συνδεδεμένοι μέσω Bluetooth και η λειτουργία ICS (Κοινόχρηστη σύνδεση στο Internet) είναι ενεργοποιημένη σε έναν από τους υπολογιστές, τότε οι άλλοι υπολογιστές ενδέχεται να μην έχουν δυνατότητα σύνδεσης στο Internet μέσω του δικτύου Bluetooth.

Το πλεονέκτημα του Bluetooth είναι ο συγχρονισμός πληροφοριών κατά τη μεταφορά τους ανάμεσα στον υπολογιστή σας και ασύρματες συσκευές, όπως κινητά τηλέφωνα, εκτυπωτές, φωτογραφικές μηχανές και PDA. Η αδυναμία σταθερής σύνδεσης δύο ή περισσότερων υπολογιστών για κοινή χρήση του Internet μέσω Bluetooth είναι ένα μειονέκτημα του Bluetooth και του λειτουργικού συστήματος των Windows®.

# Αντιμετώπιση προβλημάτων ασύρματης σύνδεσης

Ορισμένες πιθανές αιτίες για προβλήματα ασύρματης σύνδεσης περιλαμβάνουν τα ακόλουθα:

- Λάθος εγκατάσταση ή απενεργοποίηση της ασύρματης συσκευής.
- Αποτυχία υλικού ασύρματης συσκευής ή δρομολογητή.
- Αλλαγή στη διαμόρφωση δικτύου (SSID ή ασφάλεια).
- Παρεμβολές στην ασύρματη συσκευή από άλλες συσκευές.

 **ΣΗΜΕΙΩΣΗ** Οι συσκευές ασύρματου δικτύου περιλαμβάνονται μόνο σε επιλεγμένα μοντέλα. Εάν η ασύρματη δικτύωση δεν περιλαμβάνεται στη λίστα λειτουργιών που αναγράφεται στο πλάι της αρχικής συσκευασίας του υπολογιστή, μπορείτε να προσθέσετε δυνατότητα ασύρματης δικτύωσης στον υπολογιστή αγοράζοντας μια συσκευή ασύρματης δικτύωσης.

Πριν αρχίσετε να εφαρμόζετε την ακολουθία πιθανών λύσεων για το πρόβλημα σύνδεσης δικτύου που αντιμετωπίζετε, βεβαιωθείτε ότι έχετε εγκαταστήσει τα προγράμματα οδήγησης για όλες τις ασύρματες συσκευές.

Χρησιμοποιήστε τις διαδικασίες που περιγράφονται σε αυτό το κεφάλαιο για να διαγνώσετε και να επιδιορθώσετε έναν υπολογιστή που δεν μπορεί να συνδεθεί στο δίκτυο που θέλετε να χρησιμοποιήσετε.

## Δεν είναι δυνατή η δημιουργία σύνδεσης WLAN

Εάν αντιμετωπίζετε πρόβλημα στην προσπάθειά σας να συνδεθείτε σε δίκτυο WLAN, επιβεβαιώστε ότι η ενσωματωμένη συσκευή WLAN έχει εγκατασταθεί σωστά στον υπολογιστή σας:

1. Επιλέξτε **Έναρξη > Ο Υπολογιστής μου**.
2. Κάντε δεξί κλικ στο παράθυρο "Ο Υπολογιστής μου".
3. Επιλέξτε **Ιδιότητες > Υλικό > Διαχείριση Συσκευών > Προσαρμογές δικτύου**.
4. Εντοπίστε τη συσκευή WLAN από τη λίστα προσαρμογών δικτύου. Η καταχώριση μιας συσκευής WLAN στη λίστα ενδέχεται να περιλαμβάνει έναν από τους όρους *wireless*, *wireless LAN*, *WLAN* ή *802.11*.

Εάν δεν αναγράφεται καμία συσκευή WLAN στη λίστα, είτε ο υπολογιστής σας δεν διαθέτει ενσωματωμένη συσκευή WLAN είτε το πρόγραμμα οδήγησης της συσκευής WLAN δεν έχει εγκατασταθεί.

Για περισσότερες πληροφορίες σχετικά με την αντιμετώπιση προβλημάτων δικτύων WLAN, ανατρέξτε στις συνδέσεις τοποθεσιών web που υπάρχουν στη Βοήθεια και υποστήριξη.

## Δεν είναι δυνατή η σύνδεση σε προτιμώμενο δίκτυο

Τα Windows μπορούν να επιδιορθώσουν αυτόματα μια κατεστραμμένη σύνδεση WLAN:

- Εάν υπάρχει εικονίδιο κατάστασης δικτύου στην περιοχή ειδοποίησης, στο δεξί άκρο της γραμμής εργασιών, κάντε δεξί κλικ στο εικονίδιο αυτό και, στη συνέχεια, επιλέξτε **Επιδιόρθωση** από το μενού.

Τα Windows επανεκκινούν τη συσκευή δικτύου και επιχειρούν να συνδεθούν ξανά σε ένα από τα προτιμώμενα δίκτυα.

- Εάν υπάρχει ένα "x" πάνω από το εικονίδιο κατάστασης δικτύου, αυτό σημαίνει ότι έχουν εγκατασταθεί ένα ή περισσότερα από τα προγράμματα οδήγησης WLAN ή LAN αλλά ο υπολογιστής δεν είναι συνδεδεμένος.

- Εάν δεν υπάρχει εικονίδιο κατάστασης δικτύου στην περιοχή ειδοποίησης, ακολουθήστε τα παρακάτω βήματα:

1. Επιλέξτε **Έναρξη > Πίνακας Ελέγχου > Συνδέσεις δικτύου και Internet > Συνδέσεις δικτύου**.
2. Κάντε κλικ σε μία σύνδεση.
3. Στο αριστερό τμήμα του παραθύρου, επιλέξτε **Επιδιόρθωση σύνδεσης**.

Εμφανίζεται το παράθυρο "Συνδέσεις δικτύου" και τα Windows επανεκκινούν τη συσκευή δικτύου και επιχειρούν να συνδεθούν ξανά σε ένα από τα προτιμώμενα δίκτυα.

## Οι τρέχοντες κωδικοί ασφαλείας δικτύου δεν είναι διαθέσιμοι

Εάν σας ζητηθεί κλειδί δικτύου ή SSID κατά τη σύνδεσή σας σε WLAN, τότε το δίκτυο διαθέτει ασφάλεια προστασίας. Για να πραγματοποιήσετε μια σύνδεση σε ασφαλές δίκτυο, πρέπει να έχετε τους τρέχοντες κωδικούς. Το SSID και το κλειδί δικτύου είναι αλφαριθμητικοί κωδικοί που εισαγάγετε στον υπολογιστή σας για να τον προσδιορίσετε στο δίκτυο.

- Για δίκτυο που είναι συνδεδεμένο με τον προσωπικό σας ασύρματο δρομολογητή, ανατρέξτε στον οδηγό χρήσης του δρομολογητή για πληροφορίες σχετικά με τη ρύθμιση των ίδιων κωδικών στο δρομολογητή και στη συσκευή WLAN.
- Για ιδιωτικό δίκτυο, όπως δίκτυο σε εταιρεία ή σε δημόσιο χώρο ηλεκτρονικών συνομιλιών (chat), επικοινωνήστε με το διαχειριστή δικτύου για να λάβετε τους κωδικούς και να τους εισαγάγετε όταν σας ζητηθεί.

Ορισμένα δίκτυα αλλάζουν τακτικά το SSID ή τα κλειδιά δικτύου που χρησιμοποιούνται στους δρομολογητές ή στα σημεία πρόσβασης προκειμένου να βελτιώνεται η ασφάλεια. Πρέπει να αλλάξετε αναλόγως τον αντίστοιχο κωδικό στον υπολογιστή σας.

Εάν σας έχουν δοθεί νέα κλειδιά ασύρματου δικτύου και SSID για κάποιο δίκτυο και έχετε συνδεθεί ξανά σε αυτό το δίκτυο στο παρελθόν, ακολουθήστε τα παρακάτω βήματα για να συνδεθείτε στο δίκτυο:

1. Επιλέξτε **Έναρξη > Πίνακας Ελέγχου > Συνδέσεις δικτύου και Internet > Συνδέσεις δικτύου**.  
Εμφανίζεται μια λίστα με τα διαθέσιμα δίκτυα WLAN. Εάν βρίσκεστε σε ένα hotspot όπου υπάρχουν αρκετά ενεργά δίκτυα WLAN, θα εμφανιστούν αρκετά δίκτυα στη λίστα.
2. Κάντε δεξί κλικ στο δίκτυο και επιλέξτε **Ιδιότητες**.
3. Κάντε κλικ στην καρτέλα **Ασύρματα δίκτυα**.
4. Επιλέξτε το δίκτυο και, στη συνέχεια, κάντε κλικ στην επιλογή **Ιδιότητες**.

 **ΣΗΜΕΙΩΣΗ** Εάν το δίκτυο που θέλετε δεν παρατίθεται, συμβουλευθείτε το διαχειριστή δικτύου για να βεβαιωθείτε ότι ο δρομολογητής ή το σημείο πρόσβασης λειτουργεί.

5. Κάντε κλικ στην καρτέλα **Συσχέτιση** και, στη συνέχεια, εισαγάγετε τα σωστά δεδομένα ασύρματης κρυπτογράφησης στο πεδίο **Κλειδί ασφάλειας δικτύου**.
6. Κάντε κλικ στο κουμπί **OK** για να αποθηκεύσετε αυτές τις ρυθμίσεις.

## Η σύνδεση WLAN είναι πολύ αδύναμη

Εάν η σύνδεση είναι πολύ αδύναμη ή ο υπολογιστής σας δεν μπορεί να συνδεθεί σε δίκτυο WLAN, ελαχιστοποιήστε τις παρεμβολές από άλλες συσκευές κάνοντας τα ακόλουθα:

- Μετακινήστε τον υπολογιστή σας πιο κοντά στον ασύρματο δρομολογητή ή στο σημείο ασύρματης πρόσβασης.
- Αποσυνδέστε προσωρινά άλλες ασύρματες συσκευές, όπως φούρνο μικροκυμάτων, ασύρματο τηλέφωνο ή κινητό τηλέφωνο, για να είστε σίγουροι ότι δεν προκαλούν παρεμβολές.

Εάν δεν βελτιωθεί η σύνδεση, δοκιμάστε να εξαναγκάσετε τη συσκευή να διαμορφώσει ξανά όλες τις τιμές σύνδεσης:

1. Επιλέξτε **Έναρξη > Πίνακας Ελέγχου > Συνδέσεις δικτύου και Internet > Συνδέσεις δικτύου**.
2. Κάντε δεξί κλικ στο δίκτυο και, στη συνέχεια, επιλέξτε **Ιδιότητες**.
3. Κάντε κλικ στην καρτέλα **Ασύρματα δίκτυα**.

Εμφανίζεται λίστα με τα διαθέσιμα δίκτυα WLAN. Εάν βρίσκεστε σε σημείο σύνδεσης, στο οποίο είναι ενεργά αρκετά δίκτυα WLAN, τότε θα εμφανιστούν αρκετά δίκτυα.

4. Επιλέξτε ένα δίκτυο και, στη συνέχεια, κάντε κλικ στην επιλογή **Κατάργηση**.

## Δεν είναι δυνατή η σύνδεση στον ασύρματο δρομολογητή

Εάν προσπαθείτε ανεπιτυχώς να πραγματοποιήσετε σύνδεση σε ασύρματο δρομολογητή, κάντε επαναφορά του δρομολογητή αποσυνδέοντας το καλώδιο τροφοδοσίας για 10 έως 15 δευτερόλεπτα.

Σε περίπτωση που εξακολουθεί να μην είναι δυνατή η σύνδεση του υπολογιστή με δίκτυο WLAN, επανεκκινήστε τον ασύρματο δρομολογητή. Για λεπτομέρειες, ανατρέξτε στις οδηγίες του κατασκευαστή του δρομολογητή.

## Χρήση του μόντεμ (μόνο σε επιλεγμένα μοντέλα)

Το μόντεμ πρέπει να είναι συνδεδεμένο σε αναλογική τηλεφωνική γραμμή με καλώδιο μόντεμ RJ-11 6 ακίδων (μόνο σε επιλεγμένα μοντέλα). Σε ορισμένες χώρες ή περιοχές, απαιτείται επίσης ένας ειδικός για κάθε χώρα/περιοχή προσαρμογέας καλωδίου μόντεμ (μόνο σε επιλεγμένα μοντέλα). Οι υποδοχές για ψηφιακά συστήματα PBX μπορεί να μοιάζουν με τις υποδοχές αναλογικού τηλεφώνου, ωστόσο δεν είναι συμβατές με το μόντεμ.

-  **ΠΡΟΕΙΔ/ΣΗ!** Η σύνδεση του εσωτερικού αναλογικού μόντεμ σε μια ψηφιακή γραμμή μπορεί να προκαλέσει ανεπανόρθωτη βλάβη στο μόντεμ. Αποσυνδέστε αμέσως το καλώδιο μόντεμ, εάν το συνδέσετε κατά λάθος σε ψηφιακή γραμμή.

Εάν το καλώδιο μόντεμ περιέχει κύκλωμα καταστολής θορύβου **(1)**, το οποίο αποτρέπει τις παρεμβολές τηλεοπτικών και ραδιοφωνικών λήψεων, στρέψτε το άκρο του καλωδίου που φέρει το κύκλωμα **(2)** προς τον υπολογιστή.



## Σύνδεση του καλωδίου μόντεμ (μόνο σε επιλεγμένα μοντέλα)

⚠ **ΠΡΟΕΙΔ/ΣΗ!** Για να μειώσετε τον κίνδυνο πρόκλησης ηλεκτροπληξίας, πυρκαγιάς ή βλάβης στον εξοπλισμό, μην συνδέετε καλώδιο μόντεμ (μόνο σε επιλεγμένα μοντέλα) ή το τηλεφωνικό καλώδιο στην υποδοχή RJ-45 (δικτύου).

Για να συνδέσετε ένα καλώδιο μόντεμ:

1. Συνδέστε το καλώδιο μόντεμ στην υποδοχή μόντεμ **(1)** του υπολογιστή.
2. Συνδέστε το καλώδιο μόντεμ στην επιτοίχια υποδοχή τηλεφώνου RJ-11 **(2)**.



## Ειδικός για κάθε χώρα/περιοχή προσαρμογέας καλωδίου μόντεμ (μόνο σε επιλεγμένα μοντέλα)

Οι τηλεφωνικές πρίζες ποικίλλουν ανάλογα με τη χώρα ή περιοχή. Για να χρησιμοποιήσετε το μόντεμ και το καλώδιο μόντεμ (μόνο σε επιλεγμένα μοντέλα) εκτός της χώρας/περιοχής όπου αγοράσατε τον υπολογιστή, θα πρέπει να αποκτήσετε έναν ειδικό για κάθε χώρα/περιοχή προσαρμογέα καλωδίου μόντεμ (μόνο σε επιλεγμένα μοντέλα).

Για να συνδέσετε το μόντεμ σε μια αναλογική γραμμή τηλεφώνου η οποία δεν διαθέτει υποδοχή τηλεφώνου RJ-11, ακολουθήστε τα εξής βήματα:

1. Συνδέστε το καλώδιο μόντεμ στην υποδοχή μόντεμ **(1)** του υπολογιστή.
2. Συνδέστε το καλώδιο μόντεμ στον προσαρμογέα καλωδίου μόντεμ ειδικό για κάθε χώρα ή περιοχή **(2)**.

3. Συνδέστε τον ειδικό για κάθε χώρα ή περιοχή προσαρμογέα καλωδίου μόντεμ (3) στην επιτοίχια υποδοχή τηλεφώνου.

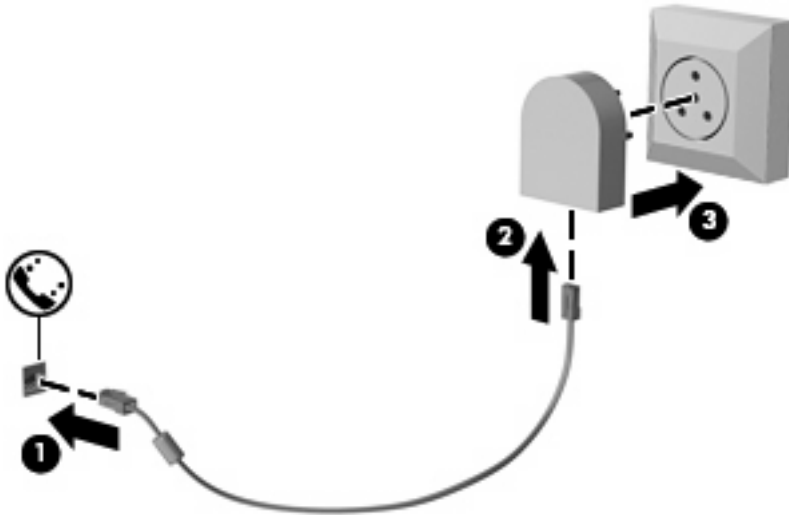

## Επιλογή ρύθμισης τοποθεσίας

### Εμφάνιση της τρέχουσας επιλογής τοποθεσίας

Για να εμφανίσετε την τρέχουσα ρύθμιση τοποθεσίας του μόντεμ, ακολουθήστε τα εξής βήματα:

1. Επιλέξτε **Έναρξη > Πίνακας Ελέγχου**.
2. Επιλέξτε **Ημερομηνία, Ώρα, Γλώσσα και Τοπικές Ρυθμίσεις**.
3. Επιλέξτε **Τοπικές ρυθμίσεις και ρυθμίσεις γλώσσας**.
4. Η τοποθεσία σας εμφανίζεται στην ενότητα **Θέση**.



## Προσθήκη νέων τοποθεσιών κατά τη διάρκεια ταξιδιών

Από προεπιλογή, η μόνη ρύθμιση τοποθεσίας που είναι διαθέσιμη στο μόντεμ είναι μια ρύθμιση τοποθεσίας για τη χώρα ή περιοχή στην οποία αγοράσατε τον υπολογιστή. Όταν ταξιδεύετε σε διαφορετικές χώρες ή περιοχές, ορίστε στο εσωτερικό μόντεμ μια ρύθμιση τοποθεσίας που ανταποκρίνεται στα πρότυπα λειτουργίας της χώρας ή περιοχής στην οποία χρησιμοποιείτε το μόντεμ.

Οι ρυθμίσεις νέας τοποθεσίας που προσθέτετε αποθηκεύονται από τον υπολογιστή, έτσι ώστε να μπορείτε να πραγματοποιείτε εναλλαγή μεταξύ των ρυθμίσεων ανά πάσα στιγμή. Μπορείτε να προσθέσετε πολλές ρυθμίσεις τοποθεσίας για οποιαδήποτε χώρα ή περιοχή.

- △ **ΠΡΟΣΟΧΗ** Για να αποφύγετε την απώλεια των ρυθμίσεων της χώρας ή περιοχής διαμονής, μην διαγράψετε τις τρέχουσες ρυθμίσεις μόντεμ για τη χώρα ή περιοχή σας. Για να μπορέσετε να χρησιμοποιήσετε το μόντεμ σε άλλες χώρες ή περιοχές διατηρώντας ταυτόχρονα τις ρυθμίσεις της χώρας ή περιοχής σας, προσθέστε μια νέα ρύθμιση για την κάθε τοποθεσία, στην οποία πρόκειται να χρησιμοποιήσετε το μόντεμ.

**ΠΡΟΣΟΧΗ** Για να αποτρέψετε τη διαμόρφωση του μόντεμ κατά τρόπο που παραβιάζει τις διατάξεις και τους νόμους τηλεπικοινωνίας της χώρας ή περιοχής που επισκέπτεστε, επιλέξτε τη χώρα ή περιοχή στην οποία βρίσκεται ο υπολογιστής σας. Το μόντεμ μπορεί να μην λειτουργεί σωστά εάν δεν έχει γίνει σωστή επιλογή της χώρας ή περιοχής.

Για να προσθέσετε μια ρύθμιση τοποθεσίας για το μόντεμ, ακολουθήστε τα εξής βήματα:

1. Επιλέξτε **Έναρξη > Πίνακας Ελέγχου > Εκτυπωτές και άλλο υλικό > Επιλογές Τηλεφώνου και Μόντεμ**.
2. Στη συνέχεια, κάντε κλικ στην καρτέλα **Κανόνες κλήσης**.
3. Κάντε κλικ στο κουμπί **Δημιουργία**. (Εμφανίζεται το παράθυρο "Τοποθεσία".)
4. Στο πλαίσιο **Τοποθεσία**, πληκτρολογήστε ένα όνομα (όπως "σπίτι" ή "εργασία") για τη ρύθμιση της νέας τοποθεσίας.
5. Επιλέξτε μια χώρα ή περιοχή από την αναπτυσσόμενη λίστα **Χώρα/περιοχή**. (Εάν επιλέξετε μια χώρα ή περιοχή που δεν υποστηρίζεται από το μόντεμ, εμφανίζεται από προεπιλογή η επιλογή χώρας/περιοχής για τις *Η.Π.Α.* ή το *Η.Β.*).
6. Εισάγετε τον κωδικό περιοχής, έναν κωδικό φορέα (εάν είναι απαραίτητο) και τον αριθμό που απαιτείται για πρόσβαση σε εξωτερική γραμμή (εάν είναι απαραίτητο).
7. Δίπλα στην επιλογή **Τύπος κλήσης**, επιλέξτε **Τονική** ή **Παλμική**.
8. Κάντε κλικ στο κουμπί **OK** για να αποθηκεύσετε τη ρύθμιση νέας τοποθεσίας. (Εμφανίζεται το παράθυρο "Επιλογές Τηλεφώνου και Μόντεμ".)
9. Κάντε ένα από τα παρακάτω:
  - Για να ορίσετε τη νέα ρύθμιση τοποθεσίας ως την τρέχουσα τοποθεσία, κάντε κλικ στο κουμπί **OK**.
  - Για να επιλέξετε μια άλλη ρύθμιση τοποθεσίας ως την τρέχουσα ρύθμιση τοποθεσίας, επιλέξτε την προτίμησή σας από τις ρυθμίσεις στη λίστα **Τοποθεσία** και, στη συνέχεια, κάντε κλικ στο κουμπί **OK**.

📖 **ΣΗΜΕΙΩΣΗ** Μπορείτε να χρησιμοποιήσετε την παραπάνω διαδικασία για να προσθέσετε ρυθμίσεις για τοποθεσίες εντός της δικής σας χώρας ή περιοχής, καθώς και για τοποθεσίες σε άλλες χώρες ή περιοχές. Για παράδειγμα, μπορείτε να προσθέσετε μια ρύθμιση με την ονομασία "Εργασία" που θα περιλαμβάνει κανόνες κλήσης για πρόσβαση σε εξωτερική γραμμή.

## Επίλυση προβλημάτων σύνδεσης στα ταξίδια

Εάν αντιμετωπίζετε προβλήματα σύνδεσης με το μόντεμ κατά τη χρήση του υπολογιστή εκτός της χώρας ή περιοχής στην οποία πραγματοποιήθηκε η αγορά του, δοκιμάστε τις ακόλουθες προτάσεις.

- **Ελέγξτε τον τύπο της γραμμής τηλεφώνου.**

Το μόντεμ απαιτεί την ύπαρξη αναλογικής και όχι ψηφιακής τηλεφωνικής γραμμής. Οι τηλεφωνικές γραμμές συνδρομητικών κέντρων (PBX) είναι συνήθως ψηφιακές. Μια τηλεφωνική γραμμή που περιγράφεται ως γραμμή δεδομένων, γραμμή συσκευής φαξ, γραμμή μόντεμ ή τυποποιημένη τηλεφωνική γραμμή, είναι συνήθως αναλογική.

- **Ελέγξτε εάν η κλήση είναι παλμική ή τονική.**

Μια αναλογική τηλεφωνική γραμμή υποστηρίζει έναν από τους εξής 2 τρόπους κλήσης: παλμική κλήση ή τονική κλήση. Αυτοί οι τρόποι κλήσης επιλέγονται στις ρυθμίσεις του πλαισίου διαλόγου "Επιλογές Τηλεφώνου και Μόντεμ". Ο τρόπος κλήσης που θα επιλεγεί πρέπει να αντιστοιχεί στον τρόπο κλήσης που υποστηρίζεται από την τηλεφωνική γραμμή στην τοποθεσία σας.

Για να καθορίσετε τον τρόπο κλήσης που υποστηρίζεται από μια τηλεφωνική γραμμή, πληκτρολογήστε μερικά ψηφία στο τηλέφωνο και στη συνέχεια ακούστε για κλικ (παλμούς) ή τόνους. Τα κλικ υποδεικνύουν ότι η τηλεφωνική γραμμή υποστηρίζει την παλμική κλήση. Οι τόνοι υποδεικνύουν ότι η τηλεφωνική γραμμή υποστηρίζει την τονική κλήση.

Για να τροποποιήσετε τον τρόπο κλήσης στην τρέχουσα ρύθμιση τοποθεσίας για το μόντεμ, ακολουθήστε τα εξής βήματα:

1. Επιλέξτε **Έναρξη > Πίνακας Ελέγχου > Εκτυπωτές και άλλο υλικό > Επιλογές Τηλεφώνου και Μόντεμ**.
2. Στη συνέχεια, κάντε κλικ στην καρτέλα **Κανόνες κλήσης**.
3. Επιλέξτε τη ρύθμιση τοποθεσίας του μόντεμ σας.
4. Κάντε κλικ στο κουμπί **Επεξεργασία**.
5. Επιλέξτε **Τονική ή Παλμική**.
6. Κάντε δύο φορές κλικ στο κουμπί **OK**.

- **Ελέγξτε τον αριθμό που καλείτε και την απόκριση του απομακρυσμένου μόντεμ.**

Καλέστε έναν αριθμό τηλεφώνου, βεβαιωθείτε ότι το απομακρυσμένο μόντεμ αποκρίνεται και, στη συνέχεια, διακόψτε τη σύνδεση.

- **Ρυθμίστε το μόντεμ έτσι ώστε να παραβλέπει τους τόνους κλήσης.**

Εάν το μόντεμ λάβει έναν τόνο κλήσης τον οποίο δεν αναγνωρίζει, δεν πραγματοποιεί την κλήση και εμφανίζει το μήνυμα σφάλματος "Δεν υπάρχει τόνος κλήσης".

Για να ρυθμίσετε το μόντεμ ώστε να αγνοεί όλους τους τόνους κλήσης πριν από την πραγματοποίηση της κλήσης, ακολουθήστε τα εξής βήματα:

1. Επιλέξτε **Έναρξη > Πίνακας Ελέγχου > Εκτυπωτές και άλλο υλικό > Επιλογές Τηλεφώνου και Μόντεμ**.
2. Στη συνέχεια, κάντε κλικ στην καρτέλα **Μόντεμ**.
3. Κάντε κλικ στην καταχώρηση του μόντεμ.
4. Κάντε κλικ στην επιλογή **Ιδιότητες**.
5. Κάντε κλικ στην επιλογή **Μόντεμ**.

6. Καταργήστε την επιλογή του πλαισίου ελέγχου **Αναμονή για σήμα τηλεφωνικής επιλογής πριν από την κλήση**.
7. Κάντε δύο φορές κλικ στο κουμπί **OK**.

## Σύνδεση σε τοπικό δίκτυο (LAN)

Για τη σύνδεση σε τοπικό δίκτυο (LAN) απαιτείται καλώδιο δικτύου 8 ακίδων RJ-45 (μόνο σε επιλεγμένα μοντέλα). Εάν το καλώδιο δικτύου περιέχει κύκλωμα καταστολής θορύβου **(1)**, το οποίο αποτρέπει τις παρεμβολές από τη λήψη τηλεοπτικών και ραδιοφωνικών σημάτων, στρέψτε το άκρο **(2)** του καλωδίου που διαθέτει αυτά τα κυκλώματα προς τον υπολογιστή.



Για να συνδέσετε το καλώδιο δικτύου:

1. Συνδέστε το καλώδιο δικτύου στην υποδοχή δικτύου **(1)** του υπολογιστή.
2. Συνδέστε το άλλο άκρο του καλωδίου σε μια υποδοχή δικτύου στον τοίχο **(2)**.

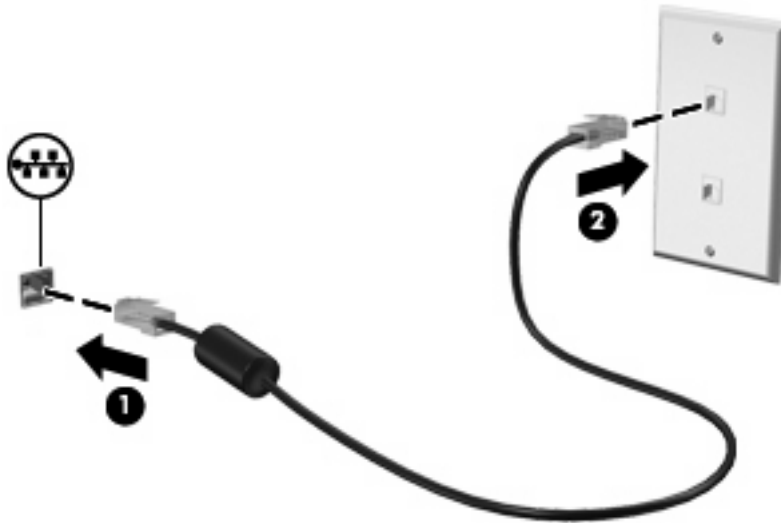

**⚠ ΠΡΟΕΙΔ/ΣΗ!** Για να μειώσετε τον κίνδυνο πρόκλησης ηλεκτροπληξίας, πυρκαγιάς ή φθοράς στον εξοπλισμό, μην συνδέετε μόντεμ ή καλώδιο τηλεφώνου στην υποδοχή RJ-45 (δικτύου).

## 3 Συσσκευές κατάδειξης και πληκτρολόγιο

### Χρήση των συσκευών κατάδειξης

#### Ορισμός προτιμήσεων συσκευών κατάδειξης

Χρησιμοποιήστε τις "Ιδιότητες ποντικιού" των Windows® για να προσαρμόσετε τις ρυθμίσεις των συσκευών κατάδειξης, όπως διαμόρφωση κουμπιών, ταχύτητα κλικ και επιλογές δείκτη.

Για πρόσβαση στις "Ιδιότητες ποντικιού", επιλέξτε **Έναρξη > Πίνακας Ελέγχου > Εκτυπωτές και άλλο υλικό > Ποντίκι**.

#### Χρήση του TouchPad

Για να μετακινήσετε το δείκτη, σύρετε το δάχτυλό σας επάνω στην επιφάνεια του TouchPad προς την κατεύθυνση που θέλετε να μετακινηθεί ο δείκτης. Χρησιμοποιήστε τα κουμπιά του TouchPad όπως θα χρησιμοποιούσατε τα αντίστοιχα κουμπιά ενός εξωτερικού ποντικιού. Για να πραγματοποιήσετε κύλιση προς τα επάνω και προς τα κάτω χρησιμοποιώντας τη ζώνη κατακόρυφης κύλισης του TouchPad, σύρετε το δάχτυλό σας προς τα επάνω ή προς τα κάτω πάνω από τις γραμμές.

 **ΣΗΜΕΙΩΣΗ** Εάν χρησιμοποιείτε το TouchPad για να μετακινήσετε το δείκτη, πρέπει να ανασηκώσετε το δάχτυλό σας από το TouchPad, πριν από τη μετακίνησή του στη ζώνη κύλισης. Εάν απλώς σύρετε το δάχτυλό σας από το TouchPad προς τη ζώνη κύλισης, η λειτουργία κύλισης δεν θα ενεργοποιηθεί.

#### Χρήση του μοχλού κατάδειξης

Πιέστε το μοχλό κατάδειξης προς την κατεύθυνση στην οποία θέλετε να μετακινηθεί ο δείκτης στην οθόνη. Χρησιμοποιήστε το αριστερό και το δεξί κουμπί του μοχλού κατάδειξης, όπως θα χρησιμοποιούσατε τα αντίστοιχα κουμπιά ενός εξωτερικού ποντικιού.

#### Σύνδεση εξωτερικού ποντικιού

Μπορείτε να συνδέσετε ένα εξωτερικό ποντίκι USB στον υπολογιστή χρησιμοποιώντας μία από τις θύρες USB του υπολογιστή. Υπάρχει, επίσης, δυνατότητα σύνδεσης εξωτερικού ποντικιού USB μέσω των θυρών σε μια προαιρετική συσκευή επιτραπέζιας σύνδεσης ή επέκτασης.

### Χρήση του πληκτρολογίου

#### Χρήση των πλήκτρων πρόσβασης

Τα πλήκτρα πρόσβασης είναι συνδυασμοί του πλήκτρου **fn (1)** με το πλήκτρο **esc (2)** ή με ένα από τα πλήκτρα λειτουργιών **(3)**.

Τα εικονίδια στα πλήκτρα **f3**, **f4** και **f8** έως **f11** αντιπροσωπεύουν τις λειτουργίες των πλήκτρων πρόσβασης. Οι λειτουργίες και οι διαδικασίες των πλήκτρων πρόσβασης περιγράφονται στις παρακάτω ενότητες.

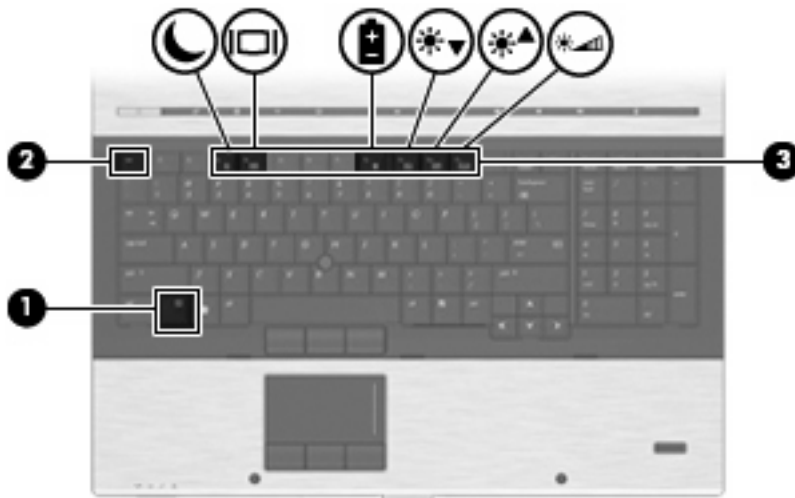

Λειτουργία	Πλήκτρο πρόσβασης
Εμφάνιση πληροφοριών συστήματος.	<b>fn+esc</b>
Ενεργοποίηση λειτουργίας αναμονής.	<b>fn+f3</b>
Εναλλαγή εικόνας στην οθόνη.	<b>fn+f4</b>
Εμφάνιση πληροφοριών μπαταρίας.	<b>fn+f8</b>
Μείωση φωτεινότητας οθόνης.	<b>fn+f9</b>
Αύξηση φωτεινότητας οθόνης.	<b>fn+f10</b>
Ενεργοποίηση του αισθητήρα φωτισμού περιβάλλοντος.	<b>fn+f11</b>

Για να χρησιμοποιήσετε μια εντολή πλήκτρου πρόσβασης στο πληκτρολόγιο του υπολογιστή, ακολουθήστε ένα από τα παρακάτω βήματα:

- Πατήστε σύντομα το πλήκτρο **fn** και έπειτα πατήστε σύντομα το δεύτερο πλήκτρο της εντολής πλήκτρου πρόσβασης.  
– ή –
- Πατήστε και κρατήστε πατημένο το πλήκτρο **fn**, πατήστε σύντομα το δεύτερο πλήκτρο της εντολής πρόσβασης και, στη συνέχεια, αφήστε ταυτόχρονα και τα δύο πλήκτρα.

## Εμφάνιση πληροφοριών συστήματος

Πατήστε **fn+esc** για να προβάλετε πληροφορίες σχετικά με τα εξαρτήματα του υλικού του συστήματος και τον αριθμό έκδοσης του BIOS του συστήματος.

Στα Windows, στην οθόνη **fn+esc**, εμφανίζεται η έκδοση του συστήματος BIOS (βασικό σύστημα εισόδου-εξόδου) ως η ημερομηνία BIOS. Σε ορισμένα μοντέλα υπολογιστή, η ημερομηνία BIOS εμφανίζεται σε δεκαδική μορφή. Η ημερομηνία BIOS μερικές φορές ονομάζεται αριθμός έκδοσης ROM συστήματος.

## Εκκίνηση λειτουργίας αναμονής

Για να πραγματοποιήσετε εκκίνηση της λειτουργίας αναμονής, πατήστε **fn+f3**.

Με την εκκίνηση της λειτουργίας αναμονής, οι πληροφορίες σας αποθηκεύονται στη μνήμη, τα δεδομένα στην οθόνη σβήνουν και γίνεται εξοικονόμηση ενέργειας. Όταν ο υπολογιστής είναι σε λειτουργία αναμονής, οι φωτεινές ενδείξεις λειτουργίας αναβοσβήνουν.

- △ **ΠΡΟΣΟΧΗ** Για να μειώσετε τον κίνδυνο απώλειας πληροφοριών, αποθηκεύστε την εργασία σας προτού εκκινήσετε τη λειτουργία αναμονής.

Ο υπολογιστής πρέπει να είναι ενεργοποιημένος πριν από την εκκίνηση της λειτουργίας αναμονής.

- 📖 **ΣΗΜΕΙΩΣΗ** Εάν προκύψει κρίσιμα χαμηλό επίπεδο μπαταρίας ενώ ο υπολογιστής είναι σε αναμονή, ο υπολογιστής εκκινεί τη λειτουργία αδρανοποίησης και οι πληροφορίες που είναι αποθηκευμένες στη μνήμη αποθηκεύονται στη μονάδα σκληρού δίσκου. Η εργοστασιακή ρύθμιση ενέργειας σε περίπτωση κρίσιμου επιπέδου μπαταρίας είναι η αδρανοποίηση, αλλά μπορείτε να αλλάξετε αυτή τη ρύθμιση από τις ρυθμίσεις ενέργειας για προχωρημένους.

Για έξοδο από τη λειτουργία αναμονής, πατήστε σύντομα το κουμπί λειτουργίας ή πατήστε οποιοδήποτε πλήκτρο του πληκτρολογίου.

Η λειτουργία του πλήκτρου πρόσβασης **fn+f3** μπορεί να αλλάξει. Μπορείτε, για παράδειγμα, να ορίσετε με το πάτημα του πλήκτρου πρόσβασης **fn+f3** θα γίνεται εκκίνηση της αδρανοποίησης αντί της αναμονής.

- 📖 **ΣΗΜΕΙΩΣΗ** Σε όλα τα παράθυρα του λειτουργικού συστήματος Windows, οι αναφορές στο *κουμπί αναμονής* ισχύουν για το πλήκτρο πρόσβασης **fn+f3**.

## Εναλλαγή εικόνας οθόνης

Πατήστε **fn+f4** για εναλλαγή της εικόνας μεταξύ των συσκευών προβολής που είναι συνδεδεμένες στον υπολογιστή. Για παράδειγμα, εάν μια οθόνη είναι συνδεδεμένη στον υπολογιστή, πατώντας **fn+f4** η εικόνα εναλλάσσεται μεταξύ της οθόνης του υπολογιστή, της πρόσθετης οθόνης και της ταυτόχρονης προβολής τόσο στον υπολογιστή όσο και στην πρόσθετη οθόνη.

Οι περισσότερες εξωτερικές οθόνες λαμβάνουν πληροφορίες εικόνας από τον υπολογιστή με τη χρήση του προτύπου εξωτερικής εικόνας VGA. Το πλήκτρο πρόσβασης **fn+f4** επιτρέπει την εναλλαγή εικόνων μεταξύ άλλων συσκευών που λαμβάνουν πληροφορίες εικόνας από τον υπολογιστή.

Οι παρακάτω τύποι μετάδοσης εικόνας, συνοδευόμενοι από παραδείγματα των συσκευών που τις χρησιμοποιούν, υποστηρίζονται από το πλήκτρο πρόσβασης **fn+f4**:

- LCD (οθόνη υπολογιστή)
- Εξωτερική VGA (οι περισσότερες εξωτερικές οθόνες)
- DisplayPort (οθόνες υψηλής απόδοσης ή προβολείς)

## Προβολή πληροφοριών φόρτισης μπαταρίας

Πατήστε **fn+f8** για να προβάλετε πληροφορίες φόρτισης για όλες τις εγκατεστημένες μπαταρίες. Η ένδειξη υποδεικνύει ποιες μπαταρίες φορτίζονται και αναφέρει το ποσοστό φόρτισης που απομένει σε κάθε μπαταρία.

## Μείωση φωτεινότητας οθόνης

Πατήστε **fn+f9** για να μειώσετε τη φωτεινότητα της οθόνης. Κρατήστε πατημένο το πλήκτρο πρόσβασης για να μειώσετε σταδιακά το επίπεδο φωτεινότητας.

## Αύξηση φωτεινότητας οθόνης

Για να αυξήσετε τη φωτεινότητα της οθόνης, πατήστε το συνδυασμό πλήκτρων **fn+f10**. Κρατήστε πατημένο το πλήκτρο πρόσβασης για να αυξήσετε σταδιακά το επίπεδο φωτεινότητας.

## Ενεργοποίηση αισθητήρα φωτισμού περιβάλλοντος

Πατήστε **fn+f11** για να ενεργοποιήσετε και να απενεργοποιήσετε τον αισθητήρα φωτισμού περιβάλλοντος.

## Χρήση του HP QuickLook

Το QuickLook επιτρέπει την αποθήκευση των πληροφοριών του ημερολογίου, των επαφών, των εισερχομένων και των εργασιών από το Microsoft Outlook στη μονάδα σκληρού δίσκου του υπολογιστή σας. Έπειτα, όταν ο υπολογιστής απενεργοποιηθεί ή εισέλθει σε αδρανοποίηση, μπορείτε να πατήσετε το κουμπί QuickLook του υπολογιστή για να δείτε τις πληροφορίες αυτές χωρίς να περιμένετε να γίνει επανεκκίνηση του λειτουργικού συστήματος.

Χρησιμοποιήστε το QuickLook για να διαχειριστείτε πληροφορίες επαφών, συμβάντα ημερολογίου, πληροφορίες e-mail και εργασίες χωρίς να επανεκκινήσετε τον υπολογιστή σας.

Για περισσότερες πληροφορίες σχετικά με την εγκατάσταση και χρήση του QuickLook, ανατρέξτε στη Βοήθεια του λογισμικού QuickLook.

## Χρήση του HP QuickWeb

Το QuickWeb είναι ένα περιβάλλον άμεση ενεργοποίησης, ξεχωριστό από το λειτουργικό σύστημα των Windows. Το QuickWeb σας επιτρέπει να έχετε γρήγορη πρόσβαση σε ένα πρόγραμμα περιήγησης στο Web, χωρίς να εκκινήσετε τα Windows. Για πληροφορίες σχετικά με την εγκατάσταση και χρήση του QuickWeb, ανατρέξτε στη Βοήθεια του λογισμικού QuickWeb.

## Χρήση των πληκτρολογίων

Ο υπολογιστής διαθέτει ένα μεμονωμένο αριθμητικό πληκτρολόγιο και υποστηρίζει επίσης προαιρετικό εξωτερικό αριθμητικό πληκτρολόγιο ή προαιρετικό εξωτερικό πληκτρολόγιο που περιλαμβάνει αριθμητικό πληκτρολόγιο.



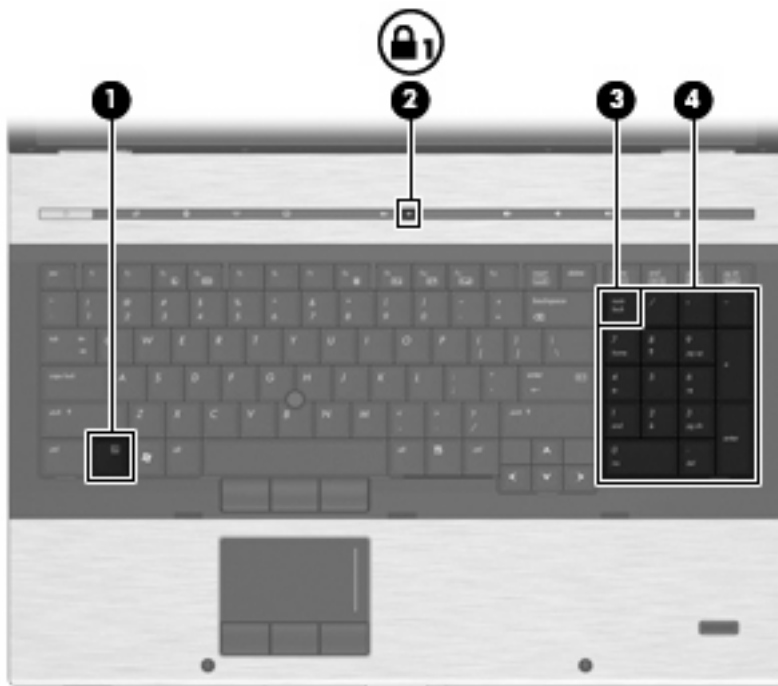

Στοιχείο	Περιγραφή
(1) Πλήκτρο <a href="#">fn</a>	Ενεργοποιεί/απενεργοποιεί το μεμονωμένο αριθμητικό πληκτρολόγιο, όταν πατηθεί σε συνδυασμό με το πλήκτρο <a href="#">num lk</a> .
(2) Φωτεινή ένδειξη Num lock	Αναμμένη: Η λειτουργία κλειδώματος του αριθμητικού πληκτρολογίου είναι ενεργοποιημένη.
(3) Πλήκτρο <a href="#">num lk</a>	Πραγματοποιεί εναλλαγή μεταξύ της λειτουργίας περιήγησης και των αριθμητικών λειτουργιών στο μεμονωμένο αριθμητικό πληκτρολόγιο. <b>ΣΗΜΕΙΩΣΗ</b> Η λειτουργία του πληκτρολογίου που είναι ενεργή κατά την απενεργοποίηση του υπολογιστή θα επανέρχεται κατά την επόμενη ενεργοποίηση του υπολογιστή.
(4) Μεμονωμένο αριθμητικό πληκτρολόγιο	Μπορεί να χρησιμοποιηθεί όπως τα πλήκτρα ενός εξωτερικού αριθμητικού πληκτρολογίου.

## Χρήση του προαιρετικού εξωτερικού αριθμητικού πληκτρολογίου

Στα περισσότερα εξωτερικά αριθμητικά πληκτρολόγια, τα πλήκτρα λειτουργούν διαφορετικά, ανάλογα με το εάν η λειτουργία num lock είναι ενεργοποιημένη ή όχι. (Η λειτουργία num lock είναι εργοστασιακά απενεργοποιημένη.) Για παράδειγμα:

- Όταν η λειτουργία num lock είναι ενεργοποιημένη, τα περισσότερα πλήκτρα του αριθμητικού πληκτρολογίου εισάγουν αριθμούς.
- Όταν η λειτουργία num lock είναι απενεργοποιημένη, τα περισσότερα πλήκτρα του αριθμητικού πληκτρολογίου λειτουργούν όπως τα πλήκτρα-βέλη ή όπως τα πλήκτρα μετακίνησης προς τα πάνω ή κάτω.

Όταν η λειτουργία num lock είναι ενεργοποιημένη σε ένα εξωτερικό αριθμητικό πληκτρολόγιο, στον υπολογιστή ανάβει η φωτεινή ένδειξη num lock. Όταν η λειτουργία num lock είναι απενεργοποιημένη σε ένα εξωτερικό αριθμητικό πληκτρολόγιο, η φωτεινή ένδειξη num lock στον υπολογιστή είναι σβηστή.

Για να ενεργοποιήσετε ή να απενεργοποιήσετε τη λειτουργία num lock σε ένα εξωτερικό πληκτρολόγιο καθώς εργάζεστε:

- ▲ Πατήστε το πλήκτρο **num lk** στο εξωτερικό πληκτρολόγιο και όχι σε αυτό του υπολογιστή.

## Καθαρισμός του TouchPad, του πληκτρολογίου και των αεραγωγών

Σκόνη και δαχτυλιές στο TouchPad μπορεί να προκαλούν αναπήδηση του δείκτη στην οθόνη. Για να αποφύγετε κάτι τέτοιο, καθαρίζετε το TouchPad με υγρό πανί και πλένετε τα χέρια σας συχνά κατά τη χρήση του υπολογιστή.

- ⚠ **ΠΡΟΕΙΔ/ΣΗ!** Για να μειωθεί ο κίνδυνος ηλεκτροπληξίας ή πρόκλησης βλάβης στα εσωτερικά στοιχεία, μην χρησιμοποιείτε εξαρτήματα ηλεκτρικής σκούπας για να καθαρίσετε το πληκτρολόγιο. Η ηλεκτρική σκούπα μπορεί να αφήσει στην επιφάνεια του πληκτρολογίου υπολείμματα από τον καθαρισμό του σπιτιού.

Καθαρίζετε το πληκτρολόγιο τακτικά για να μην κολλάνε τα πλήκτρα και αφαιρείτε τη σκόνη, τα χνούδια και τα σωματίδια που μπορεί να παγιδευτούν κάτω από τα πλήκτρα. Μπορείτε να χρησιμοποιήσετε ένα δοχείο συμπιεσμένου αέρα με μακριά και λεπτή προέκταση για να φυσήξετε αέρα γύρω και κάτω από τα πλήκτρα και να απομακρύνετε τα υπολείμματα.



- ⚠ **ΠΡΟΣΟΧΗ** Για να αποτρέψετε το φράξιμο της ροής του αέρα από σκόνη ή χνούδια, ελέγχετε περιοδικά τους αεραγωγούς. Χρησιμοποιήστε μια μαλακή βούρτσα ή ύφασμα για να αφαιρέσετε τη σκόνη ή τα χνούδια.

---

## 4 Πολυμέσα

### Λειτουργίες πολυμέσων

Ο υπολογιστής σας διαθέτει λειτουργίες πολυμέσων που σας επιτρέπουν να ακούτε μουσική και να προβάλλετε φωτογραφίες. Ο υπολογιστής σας ενδέχεται να διαθέτει τα ακόλουθα στοιχεία πολυμέσων:

- Μονάδα οπτικού δίσκου για την αναπαραγωγή δίσκων ήχου και βίντεο
- Ενσωματωμένα ηχεία για την ακρόαση μουσικής
- Ενσωματωμένα μικρόφωνα για την εγγραφή ήχων
- Ενσωματωμένη κάμερα web (μόνο επιλεγμένα μοντέλα) που παρέχει δυνατότητα εγγραφής και κοινής χρήσης βίντεο
- Προεγκατεστημένο λογισμικό πολυμέσων που σας δίνει τη δυνατότητα αναπαραγωγής και διαχείρισης της μουσικής, των ταινιών και των φωτογραφιών σας

 **ΣΗΜΕΙΩΣΗ** Ο υπολογιστής σας ενδέχεται να μην περιλαμβάνει όλα τα στοιχεία που παρατίθενται.

Στις ακόλουθες ενότητες περιγράφεται ο τρόπος χρήσης των στοιχείων πολυμέσων που περιλαμβάνονται στον υπολογιστή σας.

### Ρύθμιση της έντασης ήχου

Για να ρυθμίσετε την ένταση του ήχου, χρησιμοποιήστε ένα από τα παρακάτω στοιχεία ελέγχου:

- Κουμπιά έντασης ήχου του υπολογιστή:
  - Για να πραγματοποιήσετε αποκοπή ή επαναφορά του ήχου, πατήστε το κουμπί αποκοπής ήχου **(1)**.

- Για να μειώσετε την ένταση του ήχου, πατήστε το κουμπί μείωσης έντασης ήχου **(2)**.  
Για να αυξήσετε την ένταση του ήχου, πατήστε το κουμπί αύξησης έντασης του ήχου **(3)**.

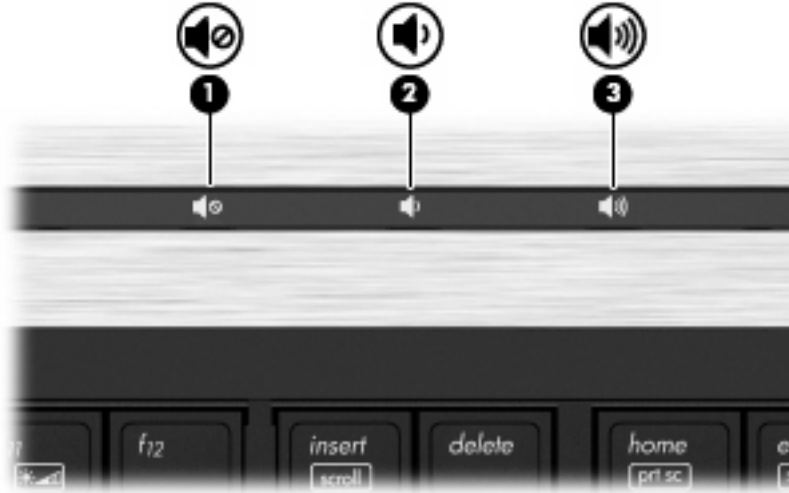

- Ρύθμιση έντασης ήχου στα Windows:
  - Επιλέξτε το εικονίδιο **Ένταση** που βρίσκεται στην περιοχή ειδοποιήσεων, στη δεξιά πλευρά της γραμμής εργασιών.
  - Αυξήστε ή μειώστε την ένταση σύροντας το ρυθμιστικό προς τα πάνω ή προς τα κάτω. Κάντε κλικ στο πλαίσιο επιλογής **Σίγαση** για να πραγματοποιήσετε αποκοπή της έντασης.

– ή –

  - Κάντε διπλό κλικ στο εικονίδιο **έντασης ήχου** στην περιοχή ειδοποιήσεων.
  - Στη στήλη **Κεντρική ένταση ήχου**, μπορείτε να αυξήσετε ή να μειώσετε την ένταση σύροντας το ρυθμιστικό **έντασης** προς τα επάνω ή προς τα κάτω. Επίσης, μπορείτε να ρυθμίσετε την ισορροπία ή να πραγματοποιήσετε σίγαση του ήχου.

Εάν το εικονίδιο έντασης δεν υπάρχει στην περιοχή ειδοποιήσεων, ακολουθήστε τα παρακάτω βήματα για να το προσθέσετε:

  - Επιλέξτε **Έναρξη > Πίνακας Ελέγχου > Ήχοι, ομιλία και συσκευές ήχου > Ήχοι και συσκευές αναπαραγωγής > καρτέλα Ένταση ήχου**.
  - Ενεργοποιήστε το πλαίσιο ελέγχου **Τοποθέτηση εικονιδίου έντασης στη γραμμή εργασιών**.
  - Κάντε κλικ στο κουμπί **Εφαρμογή**.
- Ρύθμιση έντασης ήχου σε προγράμματα:  
Η ένταση μπορεί επίσης να ρυθμιστεί μέσα από ορισμένα προγράμματα.

## Λογισμικό πολυμέσων

Ο υπολογιστής σας διαθέτει προεγκατεστημένο λογισμικό πολυμέσων που σας δίνει τη δυνατότητα αναπαραγωγής μουσικής και προβολής φωτογραφιών. Οι παρακάτω ενότητες παρέχουν λεπτομέρειες σχετικά με το προεγκατεστημένο λογισμικό πολυμέσων και την εγκατάσταση λογισμικού πολυμέσων από δίσκο.

## Πρόσβαση στο προεγκατεστημένο λογισμικό πολυμέσων

Για να αποκτήσετε πρόσβαση σε προεγκατεστημένο λογισμικό πολυμέσων:

- ▲ Επιλέξτε **Έναρξη > Όλα τα προγράμματα** και, στη συνέχεια, ανοίξτε το πρόγραμμα πολυμέσων που θέλετε να χρησιμοποιήσετε.

 **ΣΗΜΕΙΩΣΗ** Ορισμένα προγράμματα μπορεί να βρίσκονται σε υποφακέλους.

**ΣΗΜΕΙΩΣΗ** Για λεπτομέρειες σχετικά με τη χρήση του λογισμικού που συνοδεύει τον υπολογιστή, ανατρέξτε στις οδηγίες του κατασκευαστή του λογισμικού. Αυτές οι οδηγίες ενδέχεται να παρέχονται με το λογισμικό, σε δίσκο ή στην τοποθεσία web του κατασκευαστή.

## Εγκατάσταση λογισμικού πολυμέσων από δίσκο

Για να εγκαταστήσετε οποιοδήποτε λογισμικό πολυμέσων από CD ή DVD, ακολουθήστε τα εξής βήματα:

1. Τοποθετήστε το δίσκο στη μονάδα οπτικού δίσκου (μόνο σε επιλεγμένα μοντέλα) ή σε μια προαιρετική, εξωτερική μονάδα οπτικού δίσκου.
2. Όταν ανοίξει ο οδηγός εγκατάστασης, ακολουθήστε τις οδηγίες που εμφανίζονται στην οθόνη.
3. Επανεκκινήστε τον υπολογιστή, εάν σας ζητηθεί.

 **ΣΗΜΕΙΩΣΗ** Εάν ο υπολογιστής δεν διαθέτει μονάδα οπτικού δίσκου, μπορείτε να συνδέσετε μια εξωτερική μονάδα οπτικού δίσκου (πωλείται ξεχωριστά) σε μία από τις θύρες USB του υπολογιστή.

## Ήχος

Ο υπολογιστής σας δίνει τη δυνατότητα να χρησιμοποιήσετε πολλές λειτουργίες ήχου:

- Αναπαραγωγή μουσικής με τα ηχεία του υπολογιστή ή/και συνδεδεμένα εξωτερικά ηχεία
- Εγγραφή ήχου με τα εσωτερικά μικρόφωνα ή με σύνδεση εξωτερικού μικροφώνου
- Λήψη μουσικής από το Internet
- Δημιουργία παρουσιάσεων πολυμέσων με ήχο και εικόνες
- Μεταφορά ήχου και εικόνων με προγράμματα ανταλλαγής άμεσων μηνυμάτων
- Ροή ραδιοφωνικών προγραμμάτων (μόνο σε επιλεγμένα μοντέλα) ή λήψη ραδιοφωνικών σημάτων FM
- Δημιουργία ή εγγραφή CD ήχου

## Σύνδεση εξωτερικών συσκευών ήχου

 **ΠΡΟΕΙΔ/ΣΗ!** Για να αποφύγετε τον κίνδυνο τραυματισμού, ρυθμίστε την ένταση του ήχου προτού φορέσετε τα ακουστικά, τα ακουστικά αυτιών ή τα ακουστικά κεφαλής. Για πρόσθετες πληροφορίες ασφάλειας, ανατρέξτε στις *Σημειώσεις κανονισμών, ασφάλειας και περιβάλλοντος*.

Για τη σύνδεση εξωτερικών συσκευών, όπως εξωτερικά ηχεία, ακουστικά ή μικρόφωνο, ανατρέξτε στις πληροφορίες που παρέχονται με τη συσκευή. Για βέλτιστα αποτελέσματα, θυμηθείτε τις παρακάτω συμβουλές:

- Βεβαιωθείτε ότι το καλώδιο της συσκευής είναι καλά συνδεδεμένο στη σωστή υποδοχή του υπολογιστή. (Τα βύσματα των καλωδίων διαθέτουν συνήθως έγχρωμη σήμανση για τη σύνδεσή τους με τις αντίστοιχες υποδοχές του υπολογιστή.)
- Εγκαταστήστε τα προγράμματα οδήγησης που είναι απαραίτητα για την εξωτερική συσκευή.

 **ΣΗΜΕΙΩΣΗ** Ένα πρόγραμμα οδήγησης είναι ένα απαιτούμενο πρόγραμμα που λειτουργεί ως μεταφραστής μεταξύ της συσκευής και των προγραμμάτων που χρησιμοποιούν τη συσκευή.

## Έλεγχος των λειτουργιών ήχου

Για να ελέγξετε τον ήχο συστήματος στον υπολογιστή, ακολουθήστε τα εξής βήματα:

1. Επιλέξτε **Έναρξη > Πίνακας Ελέγχου**.
2. Επιλέξτε **Ήχοι, ομιλία και συσκευές ήχου > Ήχοι και συσκευές αναπαραγωγής**.
3. Όταν ανοίξει το παράθυρο ιδιοτήτων ήχων και συσκευών αναπαραγωγής, κάντε κλικ στην καρτέλα **Ήχοι**. Στην κατηγορία **Συμβάντα προγραμμάτων**, επιλέξτε ένα συμβάν ήχου, όπως ένα ηχητικό σήμα ή μια ειδοποίηση, και κάντε κλικ στο κουμπί **Αναπαραγωγή**.

Θα πρέπει να ακούσετε τον αντίστοιχο ήχο από τα ηχεία ή τα συνδεδεμένα ακουστικά.

Για να ελέγξετε τις λειτουργίες εγγραφής του υπολογιστή, ακολουθήστε τα εξής βήματα:

1. Επιλέξτε **Έναρξη > Όλα τα προγράμματα > Βοηθήματα > Ψυχαγωγία > Ηχογράφηση**.
2. Κάντε κλικ στην επιλογή **Εγγραφή** και μιλήστε στο μικρόφωνο. Αποθηκεύστε το αρχείο στην επιφάνεια εργασίας.
3. Ανοίξτε το Windows Media Player και πραγματοποιήστε αναπαραγωγή του ήχου.

 **ΣΗΜΕΙΩΣΗ** Για βέλτιστα αποτελέσματα κατά την εγγραφή, μιλήστε απευθείας στο μικρόφωνο και πραγματοποιήστε την εγγραφή του ήχου σε περιβάλλον χωρίς θόρυβο.

- ▲ Για να επιβεβαιώσετε ή να αλλάξετε τις ρυθμίσεις ήχου του υπολογιστή σας, κάντε δεξί κλικ στο εικονίδιο **Ήχος** στη γραμμή εργασιών ή επιλέξτε **Έναρξη > Πίνακας Ελέγχου > Ήχοι, ομιλία και συσκευές ήχου > Ήχοι και συσκευές αναπαραγωγής**.

## Βίντεο

Ο υπολογιστής σας δίνει τη δυνατότητα να χρησιμοποιήσετε πολλές λειτουργίες βίντεο:

- Παρακολούθηση ταινιών
- Παιχνίδια μέσω Internet
- Επεξεργασία φωτογραφιών και βίντεο για τη δημιουργία παρουσιάσεων
- Σύνδεση εξωτερικών συσκευών βίντεο

## Σύνδεση εξωτερικής οθόνης ή συσκευής προβολής

Ο υπολογιστής διαθέτει μια θύρα εξωτερικής οθόνης και μια DisplayPort που σας επιτρέπουν να συνδέετε εξωτερικές οθόνες και συσκευές προβολής.

## Χρήση της θύρας εξωτερικής οθόνης

Η θύρα εξωτερικής οθόνης χρησιμοποιείται για τη σύνδεση μιας εξωτερικής συσκευής προβολής VGA, όπως εξωτερική οθόνη VGA ή συσκευή προβολής VGA στον υπολογιστή. Η θύρα εξωτερικής οθόνης είναι μια διασύνδεση αναλογικής εικόνας.

- ▲ Για να συνδέσετε μια συσκευή προβολής VGA, συνδέστε το καλώδιο της συσκευής στη θύρα εξωτερικής οθόνης.

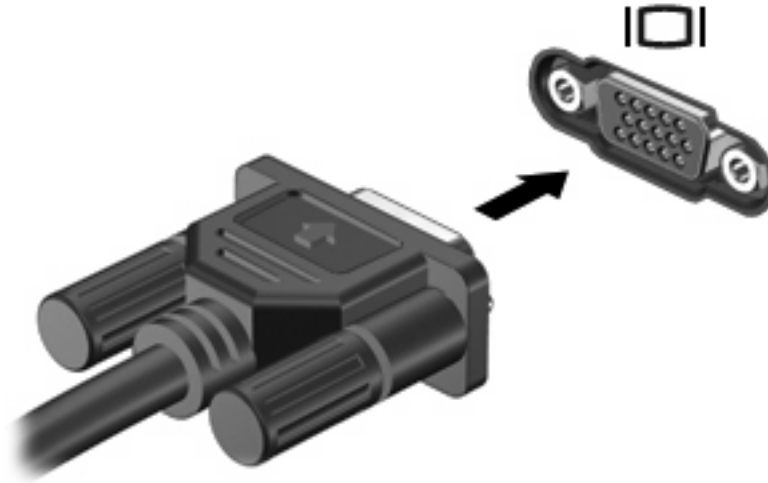

**ΣΗΜΕΙΩΣΗ** Εάν μια σωστά συνδεδεμένη εξωτερική συσκευή προβολής δεν εμφανίζει εικόνα, πατήστε **fn+f4** για εναλλαγή της εικόνας στη συσκευή. Όταν πατάτε **fn+f4** επανειλημμένα, η εικόνα της οθόνης εναλλάσσεται μεταξύ της οθόνης του υπολογιστή και της συσκευής.

### Χρήση της θύρας DisplayPort

Η θύρα DisplayPort χρησιμοποιείται για τη σύνδεση ψηφιακής συσκευής προβολής, όπως οθόνη ή συσκευή προβολής υψηλής απόδοσης. Η θύρα DisplayPort προσφέρει υψηλότερη απόδοση σε σύγκριση με τη θύρα εξωτερικής οθόνης VGA και βελτιώνει την ψηφιακή συνδεσιμότητα.

- ▲ Για να συνδέσετε μια ψηφιακή συσκευή προβολής, συνδέστε το καλώδιο της συσκευής στη θύρα DisplayPort.



**ΣΗΜΕΙΩΣΗ** Εάν μια σωστά συνδεδεμένη εξωτερική συσκευή προβολής δεν εμφανίζει εικόνα, πατήστε **fn+f4** για εναλλαγή της εικόνας στη συσκευή. Όταν πατάτε **fn+f4** επανειλημμένα, η εικόνα της οθόνης εναλλάσσεται μεταξύ της οθόνης του υπολογιστή και της συσκευής.



## Χρήση της οθόνης DreamColor (μόνο σε επιλεγμένα μοντέλα)

Τα μοντέλα υπολογιστή με οθόνη HP DreamColor περιλαμβάνουν το προεγκατεστημένο λογισμικό HP Mobile Display Assistant. Μπορείτε να χρησιμοποιήσετε αυτό το πρόγραμμα για να προσαρμόσετε της ρυθμίσεις χρώματος της οθόνης όπως το προεπιλεγμένο χρωματικό χώρο, τη θερμοκρασία λευκού/χρώματος και τη φωτεινότητα.

- ▲ Για πρόσβαση στο λογισμικό Mobile Display Assistant, κάντε κλικ στο εικονίδιο του **Mobile Display Assistant** στην περιοχή ειδοποιήσεων, στη δεξιά άκρη της γραμμής εργασιών ή επιλέξτε **Έναρξη > Όλα τα προγράμματα > HP > Mobile Display Assistant**.

Για περισσότερες πληροφορίες σχετικά με τη χρήση του Mobile Display Assistant, συμβουλευτείτε τη Βοήθεια του λογισμικού.

## Μονάδα οπτικού δίσκου (μόνο σε επιλεγμένα μοντέλα)

Ο υπολογιστής μπορεί να διαθέτει μονάδα οπτικού δίσκου που διευρύνει τη λειτουργικότητά του. Η μονάδα οπτικού δίσκου σας δίνει τη δυνατότητα ανάγνωσης δίσκων δεδομένων, αναπαραγωγής μουσικής και παρακολούθησης ταινιών.

### Μονάδα οπτικού δίσκου

- ▲ Επιλέξτε **Έναρξη > Ο Υπολογιστής μου**.

Θα εμφανιστεί μια λίστα με όλες τις συσκευές που είναι εγκατεστημένες στον υπολογιστή σας. Μπορεί να έχετε έναν από τους ακόλουθους τύπους μονάδων:

- Μονάδα DVD-ROM
- Μονάδα DVD±RW SuperMulti διπλής επίστρωσης (DL) με LightScribe

 **ΣΗΜΕΙΩΣΗ** Οι δίσκοι διπλής επίστρωσης μπορούν να αποθηκεύσουν περισσότερα δεδομένα από τους δίσκους μονής επίστρωσης. Ωστόσο, οι δίσκοι διπλής επίστρωσης που εγγράφονται με αυτή τη μονάδα δίσκου ενδέχεται να μην είναι συμβατοί με πολλές μονάδες δίσκων και συσκευές αναπαραγωγής DVD μονής επίστρωσης που κυκλοφορούν.

- Μονάδα Blu-ray RW
- Μονάδα Blu-ray ROM DVD±RW SuperMulti DL

 **ΣΗΜΕΙΩΣΗ** Ορισμένες από τις μονάδες αυτές ενδέχεται να μην υποστηρίζονται από τον υπολογιστή σας.

### Χρήση οπτικών δίσκων (CD, DVD και BD)

Μια μονάδα οπτικού δίσκου, όπως η μονάδα DVD-ROM, υποστηρίζει οπτικούς δίσκους (CD και DVD). Οι δίσκοι αυτοί αποθηκεύουν πληροφορίες, όπως μουσική, φωτογραφίες και ταινίες. Τα DVD έχουν μεγαλύτερη χωρητικότητα αποθήκευσης από τα CD.

Η μονάδα οπτικού δίσκου μπορεί να διαβάσει τυπικούς δίσκους CD και DVD. Εάν η μονάδα οπτικού δίσκου που διαθέτετε είναι μονάδα δίσκων Blu-ray (BD), τότε μπορεί να διαβάσει και BD.

 **ΣΗΜΕΙΩΣΗ** Μερικές από τις μονάδες οπτικών δίσκων που αναφέρονται ίσως να μην υποστηρίζονται από τον υπολογιστή σας. Οι μονάδες που αναφέρονται δεν είναι απαραίτητα όλες οι υποστηριζόμενες μονάδες οπτικών δίσκων.

Ορισμένες μονάδες οπτικών δίσκων μπορούν, επίσης, να πραγματοποιήσουν εγγραφή σε οπτικούς δίσκους, όπως περιγράφεται στον παρακάτω πίνακα.

Τύπος μονάδας οπτικού δίσκου	Ανάγνωση μέσω CD και DVD-ROM	Εγγραφή σε CD-RW	Εγγραφή σε DVD*	Εγγραφή ετικέτας σε CD ή DVD LightScribe	Ανάγνωση BD	Εγγραφή σε BD R/RE
Μονάδα DVD-ROM	Ναι	Όχι	Όχι	Όχι	Όχι	Όχι
Μονάδα DVD±RW SuperMulti DL‡ LightScribe†	Ναι	Ναι	Ναι	Ναι	Όχι	Όχι
Μονάδα Blu-ray RW	Ναι	Ναι	Ναι	Όχι	Ναι	Ναι
Μονάδα Blu-ray ROM με LightScribe†	Ναι	Ναι	Ναι	Ναι	Ναι	Όχι

\*Περιλαμβάνει DVD+R DL, DVD+RW/R και DVD-RAM.

†Οι δίσκοι LightScribe πωλούνται ξεχωριστά. Η τεχνολογία LightScribe δημιουργεί μια εικόνα σε κλίμακα του γκρι που θυμίζει ασπρόμαυρη φωτογραφία.

Οι δίσκοι διπλής επίστρωσης μπορούν να αποθηκεύσουν περισσότερα δεδομένα από τους δίσκους μονής επίστρωσης. Ωστόσο, οι δίσκοι διπλής επίστρωσης που εγγράφονται με αυτή τη μονάδα δίσκου ενδέχεται να μην είναι συμβατοί με πολλές μονάδες δίσκων και συσκευές αναπαραγωγής DVD μονής επίστρωσης.

△ **ΠΡΟΣΟΧΗ** Για να αποτρέψετε πιθανή αλλοίωση ήχου και εικόνας, απώλεια πληροφοριών ή απώλεια της λειτουργίας αναπαραγωγής ήχου ή εικόνας, μην πραγματοποιείτε εκκίνηση της αναμονής ή της αδρανοποίησης κατά την ανάγνωση CD, DVD ή BD ή κατά την εγγραφή σε CD ή DVD.

## Επιλογή του κατάλληλου δίσκου (CD, DVD και BD)

Μια μονάδα οπτικού δίσκου υποστηρίζει οπτικούς δίσκους (CD, DVD και BD). Τα CD που χρησιμοποιούνται για την αποθήκευση ψηφιακών δεδομένων, χρησιμοποιούνται επίσης για εμπορικές εγγραφές ήχου και διευκολύνουν τις προσωπικές σας ανάγκες για αποθήκευση. Τα DVD και τα BD χρησιμοποιούνται κυρίως για ταινίες, λογισμικό και δημιουργία αντιγράφων ασφαλείας δεδομένων. Τα DVD και τα BD έχουν τις ίδιες διαστάσεις με τα CD αλλά διαθέτουν πολύ μεγαλύτερο χώρο αποθήκευσης.

📝 **ΣΗΜΕΙΩΣΗ** Η μονάδα οπτικού δίσκου του υπολογιστή σας ενδέχεται να μην υποστηρίζει όλους τους τύπους οπτικών δίσκων που αναφέρονται σε αυτή την ενότητα.

## Δίσκοι CD-R

Χρησιμοποιήστε δίσκους CD-R (μίας εγγραφής) για τη δημιουργία μόνιμων αρχείων και για κοινή χρήση των αρχείων με οποιονδήποτε θέλετε. Οι συνηθισμένες χρήσεις περιλαμβάνουν τα εξής:

- Διανομή μεγάλων παρουσιάσεων
- Κοινή χρήση σαρωμένων και ψηφιακών φωτογραφιών, βίντεο κλιπ και εγγεγραμμένων δεδομένων
- Δημιουργία CD μουσικής
- Μόνιμη αρχειοθέτηση αρχείων του υπολογιστή και σαρωμένων οικιακών αρχείων
- Μεταφορά αρχείων από το σκληρό δίσκο για απελευθέρωση χώρου στο δίσκο

Μετά την εγγραφή, τα δεδομένα δεν μπορούν να διαγραφούν ή να αντικατασταθούν.

## Δίσκοι CD-RW

Χρησιμοποιήστε ένα δίσκο CD-RW (επανεγγράφιμη μορφή CD) για την αποθήκευση μεγάλων έργων που πρέπει να ενημερώνονται συχνά. Οι συνηθισμένες χρήσεις περιλαμβάνουν τα εξής:

- Ανάπτυξη και συντήρηση μεγάλων εγγράφων και αρχείων έργου
- Μεταφορά αρχείων εργασίας
- Δημιουργία αντιγράφων ασφαλείας από τα αρχεία του σκληρού δίσκου σε εβδομαδιαία βάση
- Αποστολή φωτογραφιών, βίντεο, ήχου και δεδομένων συνεχώς

## Δίσκοι DVD±R

Χρησιμοποιήστε κενούς δίσκους DVD±R για μόνιμη αποθήκευση μεγάλου όγκου πληροφοριών. Μετά την εγγραφή, τα δεδομένα δεν μπορούν να διαγραφούν ή να αντικατασταθούν.

## Δίσκοι DVD±RW

Χρησιμοποιήστε δίσκους DVD±RW εάν θέλετε να έχετε δυνατότητα διαγραφής ή αντικατάστασης των δεδομένων που έχετε αποθηκεύσει. Αυτός ο τύπος δίσκου ενδείκνυται για τη δοκιμή εγγραφών ήχου ή εικόνας πριν από την εγγραφή τους σε CD ή DVD, όπου δεν θα υπάρχει δυνατότητα τροποποίησης.

## Δίσκοι DVD+R LightScribe

Χρησιμοποιήστε δίσκους DVD+R LightScribe για κοινή χρήση και αποθήκευση δεδομένων, οικιακών βίντεο και φωτογραφιών. Οι δίσκοι αυτοί είναι συμβατοί για ανάγνωση με τις περισσότερες μονάδες DVD-ROM και συσκευές αναπαραγωγής DVD. Με μια μονάδα που έχει δυνατότητα LightScribe και λογισμικό LightScribe, μπορείτε να εγγράψετε δεδομένα στο δίσκο και, στη συνέχεια, να προσθέσετε μια ετικέτα που έχετε σχεδιάσει στο εξωτερικό του δίσκου.

## Δίσκοι Blu-ray (BD)

Ο δίσκος BD είναι μια μορφή οπτικού δίσκου υψηλής πυκνότητας που χρησιμοποιείται για την αποθήκευση ψηφιακών πληροφοριών, συμπεριλαμβανομένων των βίντεο υψηλής ευκρίνειας. Ένας δίσκος Blu-ray μονής επίστρωσης μπορεί να αποθηκεύσει δεδομένα 25 GB, διαθέτει δηλαδή πενταπλάσια χωρητικότητα αποθήκευσης από ένα DVD μονής επίστρωσης των 4,7 GB. Ένας δίσκος Blu-ray διπλής επίστρωσης μπορεί να αποθηκεύσει δεδομένα 50 GB, διαθέτει δηλαδή σχεδόν εξαπλάσια χωρητικότητα αποθήκευσης από ένα DVD διπλής επίστρωσης των 8,5 GB.

Οι συνηθισμένες χρήσεις περιλαμβάνουν τα εξής:

- Αποθήκευση μεγάλων όγκων δεδομένων
- Αναπαραγωγή και αποθήκευση βίντεο υψηλής ευκρίνειας
- Βιντεοπαιχνίδια



**ΣΗΜΕΙΩΣΗ** Καθώς το Blu-ray είναι μια νέα μορφή που περιέχει νέες τεχνολογίες, ενδέχεται να προκύψουν ορισμένα προβλήματα δίσκων, ψηφιακής σύνδεσης ή/και απόδοσης, τα οποία δεν αποτελούν ελαττώματα του προϊόντος. Δεν παρέχεται εγγύηση άψογης αναπαραγωγής σε όλα τα συστήματα.

## Αναπαραγωγή CD, DVD ή BD

1. Ενεργοποιήστε τον υπολογιστή.
2. Πατήστε το κουμπί απελευθέρωσης (1) στην πρόσοψη της μονάδας για να ανοίξετε τη θήκη δίσκου.

3. Τραβήξτε έξω τη θήκη (2).
  4. Κρατήστε το δίσκο από τις άκρες ώστε να μην αγγίξετε τις επίπεδες επιφάνειές του και τοποθετήστε τον πάνω από τον άξονα της θήκης, με την πλευρά της ετικέτας στραμμένη προς τα επάνω.
- 
-  **ΣΗΜΕΙΩΣΗ** Εάν δεν έχετε πλήρη πρόσβαση στη θήκη, γείρετε το δίσκο προσεκτικά για να τον τοποθετήσετε πάνω από το κέντρο της θήκης.
- 
5. Πιέστε ελαφρά το δίσκο (3) πάνω στο κέντρο της θήκης μέχρι να ασφαλίσει στη θέση του.

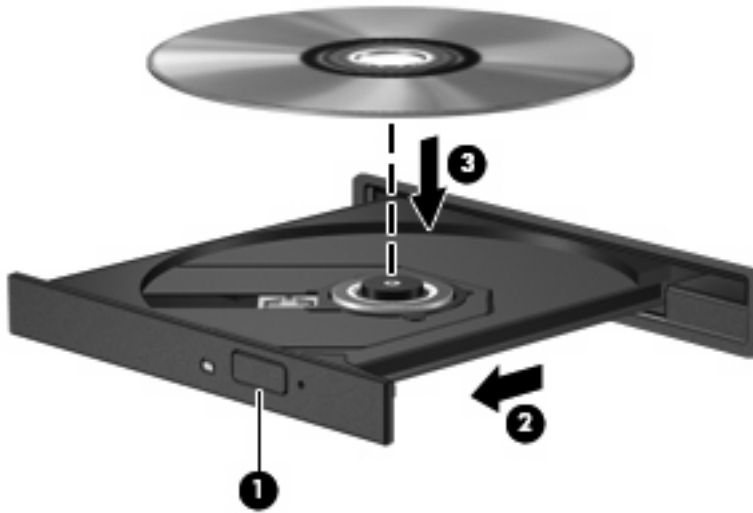

6. Κλείστε τη θήκη του δίσκου.

Εάν δεν έχετε διαμορφώσει ακόμη τη λειτουργία αυτόματης εκτέλεσης, όπως περιγράφεται στην επόμενη ενότητα, θα εμφανιστεί το πλαίσιο διαλόγου "Αυτόματη Εκτέλεση". Σας ζητά να επιλέξετε με ποιο τρόπο θέλετε να χρησιμοποιήσετε τα περιεχόμενα του μέσου.

- 
-  **ΣΗΜΕΙΩΣΗ** Για τα καλύτερα δυνατά αποτελέσματα, βεβαιωθείτε ότι το τροφοδοτικό σας είναι συνδεδεμένο με εξωτερική πηγή ενέργειας κατά την αναπαραγωγή ενός BD.
- 

## Διαμόρφωση της αυτόματης εκτέλεσης

1. Επιλέξτε **Έναρξη > Ο Υπολογιστής μου**.
2. Κάντε δεξί κλικ στη συσκευή (όπως, για παράδειγμα, τη μονάδα CD-ROM) και, στη συνέχεια, κάντε κλικ στην επιλογή **Ιδιότητες**.
3. Κάντε κλικ στην καρτέλα **Αυτόματη Αναπαραγωγή** και, στη συνέχεια, επιλέξτε μία από τις διαθέσιμες ενέργειες.

- 
-  **ΣΗΜΕΙΩΣΗ** Επιλέξτε το WinDVD για την αναπαραγωγή DVD.
- 

4. Κάντε κλικ στο κουμπί **OK**.

- 
-  **ΣΗΜΕΙΩΣΗ** Για περισσότερες πληροφορίες σχετικά με την αυτόματη εκτέλεση, επιλέξτε **Έναρξη > Βοήθεια και υποστήριξη**.
- 

## Αλλαγή τοπικών ρυθμίσεων DVD

Τα περισσότερα DVD που περιέχουν αρχεία πνευματικής ιδιοκτησίας περιλαμβάνουν επίσης και κωδικούς περιοχής. Οι κωδικοί περιοχής συμβάλλουν στην προστασία των πνευματικών δικαιωμάτων παγκοσμίως.

Μπορείτε να αναπαράγετε ένα DVD που περιέχει κωδικό περιοχής, μόνο εάν ο κωδικός περιοχής του DVD συμφωνεί με την τοπική ρύθμιση της μονάδας DVD.

- △ **ΠΡΟΣΟΧΗ** Οι τοπικές ρυθμίσεις της μονάδας DVD μπορούν να τροποποιηθούν μόνο 5 φορές. Η τοπική ρύθμιση που επιλέγετε την πέμπτη φορά γίνεται η μόνιμη ρύθμιση περιοχής της μονάδας DVD. Ο αριθμός των αλλαγών περιοχής που απομένουν εμφανίζεται στην καρτέλα "Περιοχή DVD".
- Για να αλλάξετε ρυθμίσεις μέσω του λειτουργικού συστήματος:
1. Επιλέξτε **Έναρξη > Ο Υπολογιστής μου**.
  2. Κάντε δεξί κλικ στο παράθυρο και επιλέξτε **Ιδιότητες > καρτέλα Υλικό > Διαχείριση συσκευών**.
  3. Κάντε κλικ στο σύμβολο συν (+) δίπλα στην επιλογή **Μονάδες DVD/CD-ROM**.
  4. Κάντε δεξί κλικ στη μονάδα DVD για την οποία θέλετε να αλλάξετε τις τοπικές ρυθμίσεις και επιλέξτε **Ιδιότητες**.
  5. Κάντε κλικ στην καρτέλα **Περιοχή DVD** και αλλάξτε τις ρυθμίσεις.
  6. Κάντε κλικ στο κουμπί **OK**.

## Τήρηση προειδοποίησης σχετικά με τα πνευματικά δικαιώματα

Σύμφωνα με την ισχύουσα νομοθεσία περί πνευματικών δικαιωμάτων, η δημιουργία μη εξουσιοδοτημένων αντιγράφων υλικού που προστατεύεται από πνευματικά δικαιώματα αποτελεί ποινικό αδίκημα, συμπεριλαμβανομένων προγραμμάτων υπολογιστή, ταινιών, μεταδόσεων και ηχητικών εγγραφών. Μην χρησιμοποιείτε αυτό τον υπολογιστή για τέτοιους σκοπούς.

- △ **ΠΡΟΣΟΧΗ** Για να αποφύγετε την απώλεια πληροφοριών ή την πρόκληση βλάβης σε δίσκο, ακολουθήστε τις παρακάτω οδηγίες:

Προτού κάνετε εγγραφή σε ένα δίσκο, συνδέστε τον υπολογιστή σε μια αξιόπιστη εξωτερική πηγή τροφοδοσίας. Μην πραγματοποιείτε εγγραφή σε δίσκο ενώ ο υπολογιστής λειτουργεί με μπαταρία.

Πριν πραγματοποιήσετε εγγραφή στο δίσκο, κλείστε όλα τα προγράμματα εκτός από το λογισμικό του δίσκου που χρησιμοποιείτε.

Μην πραγματοποιείτε απευθείας αντιγραφή από δίσκο προέλευσης σε δίσκο προορισμού ή από μονάδα δικτύου σε δίσκο προορισμού. Αποθηκεύστε τις πληροφορίες στο σκληρό δίσκο και, στη συνέχεια, πραγματοποιήστε εγγραφή από το σκληρό δίσκο στο δίσκο προορισμού.

Μην χρησιμοποιείτε το πληκτρολόγιο και μην μετακινείτε τον υπολογιστή κατά τη διάρκεια εγγραφής σε δίσκο. Η διαδικασία εγγραφής είναι ευαίσθητη στις δονήσεις.

- 📄 **ΣΗΜΕΙΩΣΗ** Για λεπτομέρειες σχετικά με τη χρήση του λογισμικού που περιλαμβάνεται στον υπολογιστή, ανατρέξτε στις οδηγίες του κατασκευαστή του λογισμικού, οι οποίες ενδέχεται να παρέχονται σε δίσκο, στη Βοήθεια του λογισμικού ή στην τοποθεσία web του κατασκευαστή.

## Αντιγραφή CD, DVD ή BD

1. Επιλέξτε **Έναρξη > Όλα τα προγράμματα > Roxio > Creator Business**.

📄 **ΣΗΜΕΙΩΣΗ** Εάν στη λίστα δεν υπάρχει το Roxio, επιλέξτε **Έναρξη > Όλα τα προγράμματα > HP Software Setup** και, στη συνέχεια, ακολουθήστε τις οδηγίες που εμφανίζονται στην οθόνη για να φορτώσετε το λογισμικό Roxio Creator Business.

2. Στο δεξί παράθυρο, κάντε κλικ στην επιλογή **Copy Disc** (Αντιγραφή δίσκου).
3. Τοποθετήστε το δίσκο που θέλετε να αντιγράψετε στη μονάδα οπτικού δίσκου.

4. Κάντε κλικ στην επιλογή **Copy** (Αντιγραφή) στην κάτω δεξιά πλευρά της οθόνης.  
Το Creator Business πραγματοποιεί ανάγνωση του δίσκου προέλευσης και αντιγράφει τα δεδομένα σε ένα προσωρινό φάκελο στη μονάδα σκληρού δίσκου.
5. Όταν σας ζητηθεί, αφαιρέστε το δίσκο προέλευσης από τη μονάδα οπτικού δίσκου και τοποθετήστε έναν κενό δίσκο στη μονάδα.  
Αφού αντιγραφούν οι πληροφορίες, γίνεται αυτόματη εξαγωγή του δίσκου που έχετε δημιουργήσει.

## Δημιουργία (εγγραφή) CD, DVD ή BD

Εάν η μονάδα οπτικού δίσκου είναι CD-RW, DVD-RW ή DVD±RW, μπορείτε να χρησιμοποιήσετε κάποιο λογισμικό, όπως το Windows Media Player, για να εγγράψετε αρχεία δεδομένων και ήχου, συμπεριλαμβανομένων αρχείων μουσικής MP3 και WAV. Για να εγγράψετε αρχεία βίντεο σε CD ή DVD, χρησιμοποιήστε το MyDVD.

Κατά την εγγραφή CD ή DVD, ακολουθήστε τις παρακάτω οδηγίες:

- Πριν από την εγγραφή ενός δίσκου, αποθηκεύστε και κλείστε οποιαδήποτε ανοιχτά αρχεία και κλείστε όλα τα προγράμματα.
- Ένα CD-R ή DVD-R είναι συνήθως καλύτερο για την εγγραφή αρχείων ήχου, επειδή δεν υπάρχει δυνατότητα τροποποίησης των πληροφοριών μετά την εγγραφή τους.
- Επειδή ορισμένα οικιακά στερεοφωνικά ή στερεοφωνικά αυτοκινήτου δεν έχουν δυνατότητα αναπαραγωγής CD-RW, χρησιμοποιήστε CD-R για την εγγραφή CD μουσικής.
- Ένα CD-RW ή DVD-RW είναι γενικά καλύτερο για την εγγραφή αρχείων δεδομένων ή για τον έλεγχο εγγραφών ήχου ή βίντεο πριν από την εγγραφή τους σε CD ή DVD, όπου δεν υπάρχει δυνατότητα τροποποίησης.
- Οι συσκευές αναπαραγωγής DVD που χρησιμοποιούνται σε οικιακά συστήματα συνήθως δεν υποστηρίζουν όλες τις μορφές DVD. Για να δείτε τη λίστα των υποστηριζόμενων μορφών, ανατρέξτε στις οδηγίες χρήσης που συνοδεύουν τη συσκευή αναπαραγωγής DVD που διαθέτετε.
- Ένα αρχείο MP3 χρησιμοποιεί λιγότερο χώρο σε σύγκριση με άλλες μορφές αρχείων μουσικής και η διαδικασία δημιουργίας ενός δίσκου MP3 είναι ίδια με τη διαδικασία δημιουργίας ενός αρχείου δεδομένων. Τα αρχεία MP3 μπορούν να αναπαραχθούν μόνο σε συσκευές αναπαραγωγής MP3 ή σε υπολογιστές με εγκατεστημένο λογισμικό MP3.

Για να εγγράψετε ένα CD ή DVD, ακολουθήστε τα παρακάτω βήματα:

1. Πραγματοποιήστε λήψη ή αντιγραφή των αρχείων προέλευσης σε ένα φάκελο στο σκληρό σας δίσκο.
2. Τοποθετήστε ένα κενό δίσκο στη μονάδα οπτικού δίσκου (μόνο σε επιλεγμένα μοντέλα) ή σε μια προαιρετική, εξωτερική μονάδα οπτικού δίσκου.
3. Επιλέξτε **Έναρξη > Όλα τα προγράμματα** και το όνομα του λογισμικού που θέλετε να χρησιμοποιήσετε.
4. Επιλέξτε το είδος του δίσκου που θέλετε να δημιουργήσετε — δεδομένων, ήχου ή βίντεο.
5. Κάντε δεξί κλικ στο κουμπί **Έναρξη**, επιλέξτε **Εξερεύνηση** και μεταβείτε στο φάκελο όπου είναι αποθηκευμένα τα αρχεία προέλευσης.
6. Ανοίξτε το φάκελο και, στη συνέχεια, μεταφέρετε τα αρχεία στη μονάδα που περιέχει τον κενό οπτικό δίσκο.
7. Εκκινήστε τη διαδικασία εγγραφής σύμφωνα με τις οδηγίες του προγράμματος που έχετε επιλέξει.

Για συγκεκριμένες οδηγίες, ανατρέξτε στις οδηγίες του κατασκευαστή του λογισμικού. Αυτές οι οδηγίες ενδέχεται να παρέχονται με το λογισμικό, σε δίσκο ή στην τοποθεσία web του κατασκευαστή.

- △ **ΠΡΟΣΟΧΗ** Τηρείτε την προειδοποίηση σχετικά με τα πνευματικά δικαιώματα. Σύμφωνα με την ισχύουσα νομοθεσία περί πνευματικών δικαιωμάτων, η δημιουργία μη εξουσιοδοτημένων αντιγράφων υλικού που προστατεύεται από πνευματικά δικαιώματα αποτελεί ποινικό αδίκημα, συμπεριλαμβανομένων προγραμμάτων υπολογιστή, ταινιών, μεταδόσεων και ηχητικών εγγραφών. Μην χρησιμοποιείτε αυτόν τον υπολογιστή για τέτοιους σκοπούς.

## Αφαίρεση οπτικού δίσκου (CD, DVD ή BD)

1. Πατήστε το κουμπί απελευθέρωσης **(1)** στην πρόσοψη της μονάδας για να ανοίξετε τη θήκη δίσκου και, στη συνέχεια, τραβήξτε προσεκτικά τη θήκη **(2)** προς τα έξω μέχρι να σταματήσει.
2. Αφαιρέστε το δίσκο **(3)** από τη θήκη πιέζοντας ελαφρά το κέντρο της θήκης ενώ ταυτόχρονα ανασηκώνετε το δίσκο κρατώντας τον από τα άκρα του. Πρέπει να κρατάτε το δίσκο από τα άκρα και όχι από τις επίπεδες επιφάνειες.

 **ΣΗΜΕΙΩΣΗ** Εάν δεν είναι δυνατή η πρόσβαση σε ολόκληρη τη θήκη, αφαιρέστε το δίσκο προσεκτικά υπό γωνία.

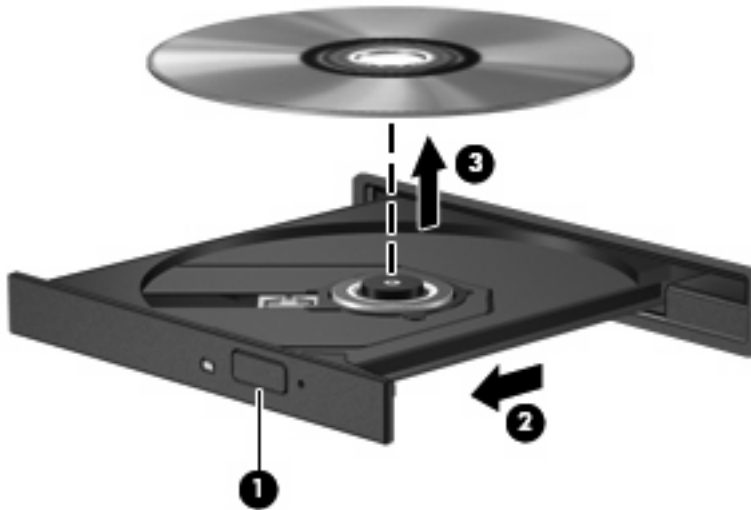

3. Κλείστε τη θήκη του δίσκου και φυλάξτε το δίσκο σε μια προστατευτική θήκη.

## Αντιμετώπιση προβλημάτων

Οι ακόλουθες ενότητες περιγράφουν διάφορα συνηθισμένα προβλήματα και λύσεις.

### Η θήκη οπτικού δίσκου δεν ανοίγει προκειμένου να αφαιρεθεί ένα CD, DVD ή BD

1. Τοποθετήστε την άκρη ενός συνδετήρα **(1)** στην υποδοχή ασφάλειας στην πρόσοψη της μονάδας.
2. Σπρώξτε ελαφρά το συνδετήρα έως ότου απελευθερωθεί η θήκη δίσκου και, στη συνέχεια, τραβήξτε τη θήκη προς τα έξω **(2)** μέχρι να σταματήσει.

3. Αφαιρέστε το δίσκο (3) από τη θήκη πιέζοντας ελαφρά το κέντρο της θήκης ενώ ταυτόχρονα ανασηκώνετε το δίσκο κρατώντας τον από τα άκρα του. Πρέπει να κρατάτε το δίσκο από τα άκρα και όχι από τις επίπεδες επιφάνειες.

 **ΣΗΜΕΙΩΣΗ** Εάν δεν είναι δυνατή η πρόσβαση σε ολόκληρη τη θήκη, αφαιρέστε το δίσκο προσεκτικά υπό γωνία.

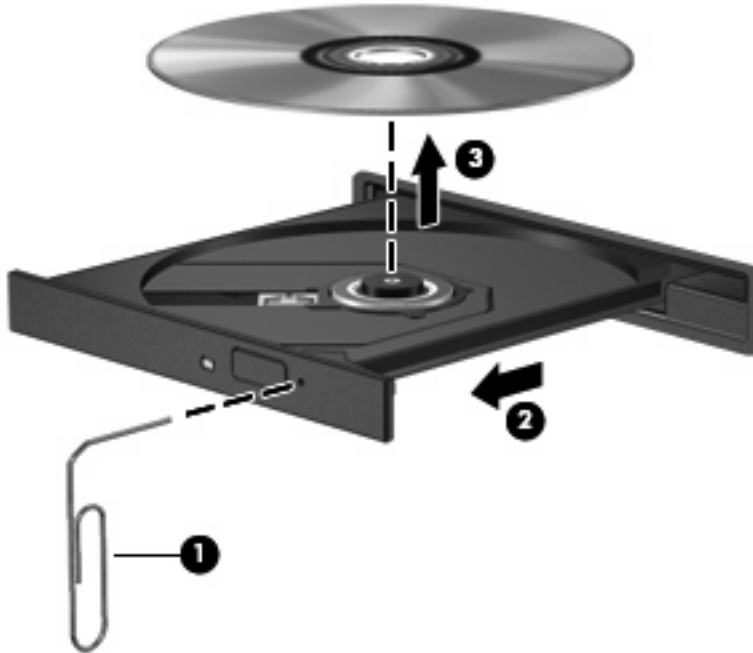

4. Κλείστε τη θήκη του δίσκου και φυλάξτε το δίσκο σε μια προστατευτική θήκη.

## Ο υπολογιστής δεν εντοπίζει τη μονάδα οπτικού δίσκου

Εάν τα Windows® δεν εντοπίζουν μια συνδεδεμένη συσκευή, ενδέχεται να μην υπάρχει ή να είναι κατεστραμμένο το λογισμικό του προγράμματος οδήγησης της συσκευής. Εάν υποψιάζεστε ότι η μονάδα DVD/CD-ROM δεν εντοπίζεται, επιβεβαιώστε ότι η μονάδα οπτικού δίσκου αναγράφεται στη λίστα του βοηθητικού προγράμματος "Διαχείριση Συσκευών":

1. Αφαιρέστε τυχόν δίσκους από τη μονάδα οπτικού δίσκου.
2. Επιλέξτε **Έναρξη > Ο Υπολογιστής μου**.
3. Κάντε δεξί κλικ στο παράθυρο και επιλέξτε **Ιδιότητες > καρτέλα Υλικό** και κάντε κλικ στο στοιχείο **Διαχείριση Συσκευών**.
4. Στο παράθυρο "Διαχείριση Συσκευών", κάντε κλικ στο σύμβολο συν (+) δίπλα στην επιλογή **Μονάδες DVD/CD-ROM**, εκτός αν εμφανίζεται ήδη ένα σύμβολο μείον (-). Αναζητήστε μια καταχώριση μονάδας οπτικού δίσκου.

Εάν η μονάδα δίσκου δεν είναι καταχωρισμένη, εγκαταστήστε (ή εγκαταστήστε ξανά) το πρόγραμμα οδήγησης της συσκευής, όπως περιγράφεται στην ενότητα "Πρέπει να εγκαταστήσετε ξανά κάποιο πρόγραμμα οδήγησης συσκευής".



## Δεν πραγματοποιείται αναπαραγωγή δίσκου

- Πριν από την αναπαραγωγή ενός CD, DVD ή BD αποθηκεύστε την εργασία σας και κλείστε όλα τα ανοικτά προγράμματα.
- Πριν από την αναπαραγωγή ενός CD, DVD ή BD αποσυνδεθείτε από το Internet.
- Βεβαιωθείτε ότι έχετε τοποθετήσει σωστά το δίσκο.
- Βεβαιωθείτε ότι ο δίσκος είναι καθαρός. Εάν είναι απαραίτητο, καθαρίστε το δίσκο με φιλτραρισμένο νερό και πανί χωρίς χνούδια. Καθαρίστε το δίσκο με φορά από το κέντρο προς τα άκρα.
- Ελέγξτε το δίσκο για γρατσουνιές. Εάν υπάρχουν γρατσουνιές, επιδιορθώστε το δίσκο με ένα kit επισκευής οπτικών δίσκων που διατίθεται σε πολλά καταστήματα ηλεκτρονικών ειδών.
- Απενεργοποιήστε τη λειτουργία αναμονής πριν από την αναπαραγωγή ενός δίσκου.

Μην εκκινείτε την αδρανοποίηση ή τη λειτουργία αναμονής κατά την αναπαραγωγή δίσκου. Διαφορετικά, μπορεί να εμφανιστεί ένα προειδοποιητικό μήνυμα που θα σας ρωτά αν θέλετε να συνεχίσετε. Αν εμφανιστεί το μήνυμα αυτό, επιλέξτε **Όχι**. Αφού επιλέξετε **Όχι**, ο υπολογιστής μπορεί να αντιδράσει με έναν από τους παρακάτω τρόπους:

- Μπορεί να συνεχιστεί η αναπαραγωγή.  
– ή –
- Μπορεί να κλείσει το παράθυρο αναπαραγωγής στο πρόγραμμα πολυμέσων. Για να ξεκινήσει ξανά η αναπαραγωγή του δίσκου, κάντε κλικ στο κουμπί **Αναπαραγωγή** στο πρόγραμμα πολυμέσων που χρησιμοποιείτε για να κάνετε επανεκκίνηση του δίσκου. Σε σπάνιες περιπτώσεις, μπορεί να χρειαστεί να τερματίσετε και να επανεκκινήσετε το πρόγραμμα.
- Αυξήστε τους πόρους του συστήματος:  
Απενεργοποιήστε εξωτερικές συσκευές, όπως εκτυπωτές και σαρωτές. Με την αποσύνδεση αυτών των συσκευών ελευθερώνονται πολύτιμοι πόροι συστήματος και βελτιώνεται η απόδοση της αναπαραγωγής.

Αλλάξτε τις ιδιότητες χρωμάτων της επιφάνειας εργασίας. Επειδή η ανθρώπινη όραση δεν μπορεί να διακρίνει εύκολα τη διαφορά μεταξύ χρωμάτων που υπερβαίνουν τα 16 bit, λογικά δεν θα παρατηρήσετε απώλεια χρώματος κατά την παρακολούθηση μιας ταινίας, εάν μειώσετε τις ιδιότητες χρωμάτων του συστήματος στα 16 bit ως εξής:

1. Κάντε δεξί κλικ σε μια κενή περιοχή της επιφάνειας εργασίας του υπολογιστή και επιλέξτε **Ιδιότητες > Ρυθμίσεις**.
2. Ορίστε την επιλογή **Ποιότητα χρωμάτων** σε **Μέτρια (16 bit)**.

## Δεν πραγματοποιείται αυτόματη αναπαραγωγή δίσκου

1. Επιλέξτε **Έναρξη > Ο Υπολογιστής μου**.
2. Κάντε δεξί κλικ στη συσκευή (όπως, για παράδειγμα, τη μονάδα CD-ROM) και έπειτα κάντε κλικ στην επιλογή **Ιδιότητες**.
3. Κάντε κλικ στην καρτέλα **Αυτόματη εκτέλεση** και στη συνέχεια επιλέξτε μια από τις διαθέσιμες ενέργειες.
4. Κάντε κλικ στο κουμπί **OK**.

Τώρα, όταν τοποθετείτε ένα CD, DVD ή BD στη μονάδα οπτικού δίσκου, θα πρέπει να γίνεται αυτόματη εκτέλεση.

 **ΣΗΜΕΙΩΣΗ** Για περισσότερες πληροφορίες σχετικά με την αυτόματη αναπαραγωγή, ανατρέξτε στη Βοήθεια και υποστήριξη.

## Μια ταινία διακόπτεται, παραλείπεται ή αναπαράγεται με διακοπές

- Ελέγξτε για να βεβαιωθείτε ότι δεν υπάρχουν γρατσουνιές ή φθορά στο δίσκο.
- Καθαρίστε το δίσκο.
- Εξοικονομήστε πόρους συστήματος δοκιμάζοντας τις ακόλουθες προτάσεις:
  - Αποσυνδεθείτε από το Internet.
  - Αλλάξτε τις ιδιότητες χρωμάτων της επιφάνειας εργασίας:
    1. Κάντε δεξί κλικ σε μια κενή περιοχή της επιφάνειας εργασίας του υπολογιστή και επιλέξτε **Ιδιότητες > Ρυθμίσεις**.
    2. Ορίστε την επιλογή **Ποιότητα χρώματος** σε **Μέτρια (16 bit)**, εάν αυτή η ρύθμιση δεν είναι ήδη επιλεγμένη.
  - Αποσυνδέστε τις εξωτερικές συσκευές, όπως εκτυπωτή, σαρωτή, κάμερα ή συσκευή χειρός.

## Μια ταινία δεν εμφανίζεται σε εξωτερική οθόνη

1. Εάν είναι ενεργοποιημένη τόσο η οθόνη του υπολογιστή όσο και μια εξωτερική οθόνη, πατήστε τα πλήκτρα **fn+f4** μία ή περισσότερες φορές για εναλλαγή μεταξύ των 2 οθονών.
2. Διαμορφώστε τις ρυθμίσεις της οθόνης για να ορίσετε την εξωτερική οθόνη ως κύρια:
  - α. Κάντε δεξί κλικ σε μια κενή περιοχή της επιφάνειας εργασίας του υπολογιστή και επιλέξτε **Ιδιότητες > Ρυθμίσεις**.
  - β. Προσδιορίστε κύρια και δευτερεύουσα οθόνη.

 **ΣΗΜΕΙΩΣΗ** Όταν χρησιμοποιείτε και τις δύο οθόνες, η εικόνα του DVD δεν θα εμφανίζεται στην οθόνη που έχει οριστεί ως δευτερεύουσα.

Για να λάβετε πληροφορίες σχετικά με κάποια απορία για τα πολυμέσα που δεν καλύπτεται σε αυτές τις οδηγίες χρήσης, επιλέξτε **Έναρξη > Βοήθεια και Υποστήριξη**.

## Η διαδικασία εγγραφής ενός δίσκου δεν ξεκινάει ή διακόπτεται πριν ολοκληρωθεί

- Βεβαιωθείτε ότι όλα τα άλλα προγράμματα είναι κλειστά.
- Απενεργοποιήστε τη λειτουργία αναμονής και τη λειτουργία αδρανοποίησης.
- Βεβαιωθείτε ότι χρησιμοποιείτε το σωστό είδος δίσκου για τη μονάδα που διαθέτετε. Για περισσότερες πληροφορίες σχετικά με τους τύπους δίσκων, συμβουλευτείτε τους σχετικούς οδηγούς χρήσης.
- Βεβαιωθείτε ότι ο δίσκος έχει τοποθετηθεί σωστά.
- Επιλέξτε χαμηλότερη ταχύτητα εγγραφής και δοκιμάστε ξανά.
- Εάν αντιγράφετε ένα δίσκο, αποθηκεύστε τις πληροφορίες του δίσκου προέλευσης στο σκληρό δίσκο προτού προσπαθήσετε να εγγράψετε τα περιεχόμενα σε νέο δίσκο και, στη συνέχεια, πραγματοποιήστε την εγγραφή από το σκληρό δίσκο.
- Επανεγκαταστήστε το πρόγραμμα οδήγησης της συσκευής εγγραφής δίσκων που βρίσκεται στην κατηγορία "Μονάδες DVD/CD-ROM" στη "Διαχείριση Συσκευών".

## Πρέπει να εγκαταστήσετε ξανά κάποιο πρόγραμμα οδήγησης συσκευής

1. Αφαιρέστε τυχόν δίσκους από τη μονάδα οπτικού δίσκου.
  2. Κάντε κλικ στο κουμπί **Έναρξη** και πληκτρολογήστε *διαχείριση συσκευών* στο πλαίσιο **Αναζήτηση**.  
Καθώς πληκτρολογείτε, τα αποτελέσματα αναζήτησης εμφανίζονται στο παράθυρο επάνω από το πλαίσιο.
  3. Στο παράθυρο των αποτελεσμάτων, επιλέξτε **Διαχείριση Συσκευών**.
  4. Στο παράθυρο "Διαχείριση Συσκευών", κάντε κλικ στο σύμβολο συν (+) δίπλα στον τύπο του προγράμματος οδήγησης που θέλετε να απεγκαταστήσετε και να επανεγκαταστήσετε (για παράδειγμα, DVD/CD-ROM, Μόντεμ κ.ο.κ.), εκτός αν εμφανίζεται ήδη το σύμβολο μείον (-).
  5. Κάντε κλικ σε ένα πρόγραμμα οδήγησης από τη λίστα και πατήστε το πλήκτρο **delete**. Όταν σας ζητηθεί, επιβεβαιώστε ότι θέλετε να διαγράψετε το πρόγραμμα οδήγησης, αλλά μην επανεκκινήσετε τον υπολογιστή.  
Επαναλάβετε τη διαδικασία για όλα τα προγράμματα οδήγησης που θέλετε να διαγράψετε.
  6. Στο παράθυρο "Διαχείριση Συσκευών", κάντε κλικ στο εικονίδιο **Ανίχνευση για αλλαγές υλικού** στη γραμμή εργαλείων. Τα Windows ελέγχουν το σύστημά σας για εγκατεστημένο υλικό και εγκαθιστούν προεπιλεγμένα προγράμματα οδήγησης για οποιαδήποτε συσκευή χρειάζεται πρόγραμμα οδήγησης.
-  **ΣΗΜΕΙΩΣΗ** Εάν σας ζητηθεί να επανεκκινήσετε τον υπολογιστή, αποθηκεύστε όλα τα ανοιχτά αρχεία και προχωρήστε στην επανεκκίνηση.
7. Εάν είναι απαραίτητο, ανοίξτε ξανά τη Διαχείριση Συσκευών και στη συνέχεια βεβαιωθείτε ότι τα προγράμματα οδήγησης εμφανίζονται στη λίστα.
  8. Δοκιμάστε να χρησιμοποιήσετε τη συσκευή.

Εάν με την απεγκατάσταση και την επανεγκατάσταση των προεπιλεγμένων προγραμμάτων οδήγησης το πρόβλημα δεν επιλυθεί, ενδέχεται να χρειάζεται αναβάθμιση των προγραμμάτων οδήγησης χρησιμοποιώντας τις διαδικασίες που περιγράφονται στην παρακάτω ενότητα.

## Λήψη των πιο πρόσφατων προγραμμάτων οδήγησης συσκευών της HP

Ακολουθήστε οποιαδήποτε από τις παρακάτω διαδικασίες για να λάβετε τα προγράμματα οδήγησης των συσκευών HP.

Για να χρησιμοποιήσετε το βοηθητικό πρόγραμμα HP Update:

1. Επιλέξτε **Έναρξη > Όλα τα προγράμματα > HP > HP Update**.
2. Στην οθόνη υποδοχής της HP, κάντε κλικ στην επιλογή **Ρυθμίσεις** και, στη συνέχεια, επιλέξτε ένα χρονικό σημείο κατά το οποίο το βοηθητικό πρόγραμμα θα ελέγχει για ενημερώσεις λογισμικού στο web.
3. Κάντε κλικ στο κουμπί **Next** (Επόμενο) για να πραγματοποιήσετε άμεσο έλεγχο για ενημερώσεις λογισμικού της HP.

Για να χρησιμοποιήσετε την τοποθεσία web της HP:

1. Ανοίξτε το πρόγραμμα περιήγησης στο Web, μεταβείτε στη διεύθυνση <http://www.hp.com/support> και επιλέξτε τη χώρα ή την περιοχή σας.
2. Κάντε κλικ στην επιλογή για τη λήψη λογισμικού και προγραμμάτων οδήγησης και, στη συνέχεια, πληκτρολογήστε τον αριθμό μοντέλου του υπολογιστή σας στο πλαίσιο προϊόντος.
3. Πατήστε το πλήκτρο **enter** και, στη συνέχεια, ακολουθήστε τις οδηγίες που εμφανίζονται στην οθόνη.

### Λήψη προγραμμάτων οδήγησης συσκευών Microsoft

Μπορείτε να αποκτήσετε τα πιο πρόσφατα προγράμματα οδήγησης συσκευών των Windows χρησιμοποιώντας τη λειτουργία Microsoft® Update. Αυτή η λειτουργία των Windows μπορεί να ρυθμιστεί έτσι ώστε να ελέγχει αυτόματα και να εγκαθιστά ενημερώσεις για τα προγράμματα οδήγησης υλικού σας για το λειτουργικό σύστημα των Windows και άλλα προϊόντα της Microsoft.

Για να χρησιμοποιήσετε το Microsoft Update:

1. Ανοίξτε το πρόγραμμα περιήγησης στο Web, μεταβείτε στη διεύθυνση <http://www.microsoft.com> και επιλέξτε **Ασφάλεια & Ενημερώσεις**.
2. Κάντε κλικ στην επιλογή **Microsoft Update** για να λάβετε τις πιο πρόσφατες ενημερώσεις για το λειτουργικό σύστημα, τα προγράμματα και το υλικό του υπολογιστή σας.
3. Ακολουθήστε τις οδηγίες στην οθόνη για να εγκαταστήσετε το Microsoft Update.
4. Κάντε κλικ στην επιλογή **Change settings** (Αλλαγή ρυθμίσεων) και επιλέξτε μια χρονική στιγμή κατά την οποία το Microsoft Update θα ελέγχει εάν υπάρχουν ενημερώσεις για το λειτουργικό σύστημα των Windows και άλλα προϊόντα της Microsoft.
5. Εάν σας ζητηθεί, επανεκκινήστε τον υπολογιστή σας.

## Κάμερα web (μόνο σε επιλεγμένα μοντέλα)

Ο υπολογιστής ενδέχεται να περιλαμβάνει μια ενσωματωμένη κάμερα web, η οποία βρίσκεται στο επάνω μέρος της οθόνης. Με το προεγκατεστημένο λογισμικό, μπορείτε να χρησιμοποιήσετε την κάμερα web για να καταγράψετε ήχο και βίντεο και να τραβήξετε φωτογραφίες. Μπορείτε να πραγματοποιήσετε προεπισκόπηση της φωτογραφίας, της εγγραφής βίντεο ή της ηχογράφησης και να την αποθηκεύσετε στη μονάδα σκληρού δίσκου του υπολογιστή σας.

Για πρόσβαση στην κάμερα web και στο λογισμικό HP Webcam, επιλέξτε **Έναρξη > Όλα τα προγράμματα > HP > HP Webcam**.

Το λογισμικό της κάμερας web σας δίνει τη δυνατότητα να πειραματιστείτε με τις ακόλουθες λειτουργίες:

- Βίντεο — Εγγραφή και αναπαραγωγή βίντεο από την κάμερα web.
- Ήχος — Εγγραφή και αναπαραγωγή ήχου.
- Ροή βίντεο — Χρησιμοποιήστε τη μαζί με λογισμικό ανταλλαγής άμεσων μηνυμάτων που υποστηρίζουν κάμερες UVC (Universal Video Class).
- Φωτογραφίες — Λήψη φωτογραφιών.
- HP Business Card Reader — Χρησιμοποιήστε το για τη μετατροπή επαγγελματικών καρτών σε χρηστική βάση δεδομένων με στοιχεία επαφών.

 **ΣΗΜΕΙΩΣΗ** Για πληροφορίες σχετικά με τη χρήση λογισμικού που έχει σχεδιαστεί για χρήση με την ενσωματωμένη κάμερα web, ανατρέξτε στη Βοήθεια του λογισμικού της κάμερας web.

Για βέλτιστη απόδοση, ακολουθείτε τις παρακάτω οδηγίες όταν χρησιμοποιείτε την ενσωματωμένη κάμερα web:

- Βεβαιωθείτε ότι έχετε την πιο πρόσφατη έκδοση ενός προγράμματος άμεσων μηνυμάτων πριν επιχειρήσετε μια συνομιλία με εικόνα βίντεο.
- Η κάμερα web μπορεί να μην λειτουργεί κανονικά με μερικά τείχη προστασίας δικτύων.

 **ΣΗΜΕΙΩΣΗ** Σε περίπτωση που αντιμετωπίζετε προβλήματα κατά την προβολή ή αποστολή αρχείων πολυμέσων σε άτομο που βρίσκεται σε άλλο LAN ή εκτός του τείχους προστασίας του δικτύου σας, απενεργοποιήστε προσωρινά το τείχος προστασίας, εκτελέστε την εργασία που θέλετε και, στη συνέχεια, ενεργοποιήστε ξανά το τείχος προστασίας. Για να επιλύσετε οριστικά το πρόβλημα, διαμορφώστε ξανά τις παραμέτρους του τείχους προστασίας και προσαρμόστε τις πολιτικές και ρυθμίσεις άλλων συστημάτων ανίχνευσης διείσδυσης. Για περισσότερες πληροφορίες, επικοινωνήστε με το διαχειριστή δικτύου ή το τμήμα πληροφορικής.

- Εάν είναι δυνατό, τοποθετήστε πηγές φωτός πίσω από την κάμερα web και εκτός της περιοχής λήψης.

## Ρύθμιση ιδιοτήτων κάμερας web

Μπορείτε να ρυθμίσετε τις ιδιότητες της κάμερας web χρησιμοποιώντας το πλαίσιο διαλόγου "Ιδιότητες", στο οποίο μπορείτε να αποκτήσετε πρόσβαση από διάφορα προγράμματα που χρησιμοποιούν την ενσωματωμένη κάμερα web, συνήθως μέσω των μενού διαμόρφωσης, ρυθμίσεων ή ιδιοτήτων:

- **Φωτεινότητα** — Ελέγχει την ποσότητα φωτός που ενσωματώνεται στην εικόνα. Η ρύθμιση υψηλότερης φωτεινότητας έχει σαν αποτέλεσμα μια πιο φωτεινή εικόνα. Η ρύθμιση χαμηλότερης φωτεινότητας έχει σαν αποτέλεσμα πιο σκοτεινή εικόνα.
- **Αντίθεση** — Ελέγχει τη διαφορά μεταξύ φωτεινότερων και σκοτεινότερων περιοχών στην εικόνα. Η ρύθμιση υψηλότερης αντίθεσης έχει σαν αποτέλεσμα μια πιο έντονη εικόνα. Η ρύθμιση χαμηλότερης έντασης διατηρεί κατά πολύ το δυναμικό εύρος της αρχικής πληροφορίας, αλλά οδηγεί σε πιο επίπεδη εικόνα.
- **Γάμμα** — Ελέγχει την αντίθεση των μεσαίων αποχρώσεων στην κλίμακα του γκρι ή των μεσαίων τόνων μιας εικόνας. Η προσαρμογή της τιμής γάμμα μιας εικόνας σας δίνει τη δυνατότητα να αλλάξετε τις τιμές φωτεινότητας της μεσαίας γκάμας των τόνων του γκρι χωρίς να αλλάξετε σημαντικά τις σκιάσεις και τις επισημάνσεις. Μια χαμηλότερη ρύθμιση της τιμής γάμμα κάνει τα γκρι να φαίνονται μαύρα και τα σκούρα χρώματα ακόμα πιο σκούρα.
- **Απόχρωση** — Ελέγχει το στοιχείο του χρώματος που το διαχωρίζει από ένα άλλο χρώμα (εκείνο που κάνει το κόκκινο, το πράσινο ή το μπλε). Η απόχρωση είναι διαφορετική από τον κορεσμό, ο οποίος μετράει την ένταση της απόχρωσης.
- **Κορεσμός** — Ελέγχει την ένταση του χρώματος στην τελική εικόνα. Η ρύθμιση υψηλότερου κορεσμού έχει σαν αποτέλεσμα μια πιο τραχιά εικόνα. Η ρύθμιση χαμηλότερου κορεσμού έχει σαν αποτέλεσμα μια πιο διακριτική εικόνα.
- **Ευκρίνεια** — Ελέγχει τη σαφήνεια των άκρων μιας εικόνας. Η ρύθμιση υψηλότερης ευκρίνειας δημιουργεί μια πιο σαφή εικόνα. Η ρύθμιση χαμηλότερης ευκρίνειας δημιουργεί μια πιο απαλή εικόνα.

Για περισσότερες πληροφορίες σχετικά με τη χρήση της κάμερας web, επιλέξτε **Έναρξη > Βοήθεια και Υποστήριξη**.

## Αποτύπωση εικόνων επαγγελματικών καρτών

Μπορείτε να χρησιμοποιήσετε την κάμερα web με το πρόγραμμα HP Business Card Reader για αποτύπωση εικόνων επαγγελματικών καρτών και εξαγωγή του κειμένου σε πολλούς τύπους λογισμικού βιβλίων διευθύνσεων, όπως οι επαφές του Microsoft® Outlook.

Για να πραγματοποιήσετε λήψη της εικόνας μιας επαγγελματικής κάρτας:

1. Ανοίξτε το πρόγραμμα HP Business Card Reader επιλέγοντας **Έναρξη > Όλα τα προγράμματα > HP > HP Business Card Reader**.
2. Για να αποτυπώσετε μια επαγγελματική κάρτα, επιλέξτε **Single Scan** (Μία σάρωση).  
– ή –

Για να αποτυπώσετε πολλές επαγγελματικές κάρτες, επιλέξτε **Multi Scan** (Πολλαπλή σάρωση).

3. Τοποθετήστε μια επαγγελματική κάρτα στην υποδοχή επαγγελματικής κάρτας στο μπροστινό μέρος του υπολογιστή **(1)** και σύρετε την κάρτα προς τα αριστερά **(2)** για να την κεντράρετε κάτω από την κάμερα web.

 **ΣΗΜΕΙΩΣΗ** Εάν η υποδοχή επισκιάζει κείμενο, περιστρέψτε την κάρτα κατά 180 μοίρες, με το κείμενο στραμμένο προς την κάμερα web.

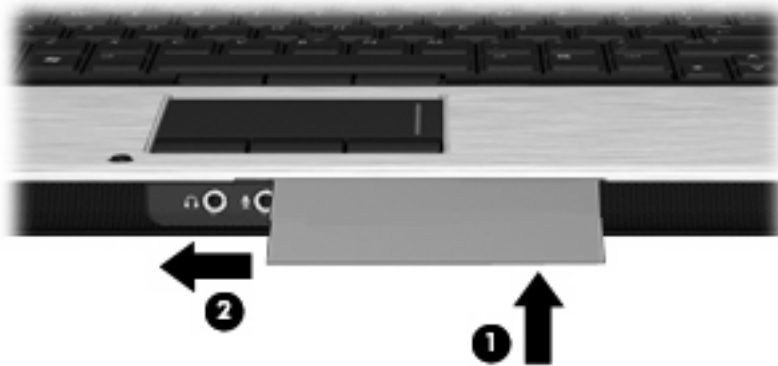

4. Χαμηλώστε αργά την οθόνη (1) έως ότου αρχίσει να αναβοσβήνει η φωτεινή ένδειξη της κάμερας web (2) και ακούσετε ένα χαρακτηριστικό ήχο που υποδεικνύει ότι η κάμερα web έχει εστιάσει.

Η κάμερα web ενεργοποιείται και η διαδικασία σάρωσης ξεκινά αμέσως. Θα ακούσετε ένα χαρακτηριστικό ήχο διαφράγματος της κάμερας όταν αποτυπωθεί η εικόνα και τα στοιχεία της κάρτας θα συμπληρωθούν αυτόματα στα πεδία.



5. Εάν πραγματοποιείτε λήψη πολλών εικόνων επαγγελματικών καρτών, αφαιρέστε την επαγγελματική κάρτα και τοποθετήστε μια άλλη. Η φωτεινή ένδειξη της κάμερας web ανάβει όταν έχει γίνει εστίαση στην κάρτα. Η κάμερα web πραγματοποιεί, στη συνέχεια, λήψη της εικόνας της επαγγελματικής κάρτας και η φωτεινή ένδειξη της κάμερας web σβήνει.

Επαναλάβετε αυτό το βήμα για τις επιπλέον επαγγελματικές κάρτες.

 **ΣΗΜΕΙΩΣΗ** Μην μετακινήσετε ή ανεβάσετε την οθόνη προτού ολοκληρώσετε την αποτύπωση όλων των επαγγελματικών καρτών.

6. Όταν ολοκληρώσετε τη λήψη μίας ή περισσότερων εικόνων επαγγελματικών καρτών, αφαιρέστε την επαγγελματική κάρτα και ανασηκώστε την οθόνη.
7. Ελέγξτε τα στοιχεία που αποτυπώθηκαν από την εφαρμογή Business Card Reader για να βεβαιωθείτε ότι είναι πλήρη.

Για περισσότερες πληροφορίες σχετικά με τη χρήση του Business Card Reader, ανατρέξτε στη Βοήθεια του λογισμικού.

# 5 Διαχείριση ενέργειας

## Ρύθμιση των επιλογών ενέργειας

### Χρήση των λειτουργιών εξοικονόμησης ενέργειας

Ο υπολογιστής έχει δύο εργοστασιακά ενεργοποιημένες λειτουργίες εξοικονόμησης ενέργειας: την αναμονή και την αδρανοποίηση

Όταν προετοιμάζεται η αναμονή, οι φωτεινές ενδείξεις λειτουργίας αναβοσβήνουν και τα δεδομένα στην οθόνη σβήνουν. Οι εργασίες σας αποθηκεύονται στη μνήμη. Η έξοδος από την αναμονή είναι ταχύτερη από την έξοδο από την αδρανοποίηση. Εάν ο υπολογιστής είναι σε αναμονή για μεγάλο χρονικό διάστημα ή αν η μπαταρία φτάσει σε οριακά χαμηλό επίπεδο φόρτισης ενώ ο υπολογιστής είναι σε αναμονή, ο υπολογιστής εκκινεί την αδρανοποίηση.

Με την εκκίνηση της αδρανοποίησης, η εργασία σας αποθηκεύεται σε ένα αρχείο αδρανοποίησης στον σκληρό δίσκο και έπειτα τερματίζεται η λειτουργία του υπολογιστή.

△ **ΠΡΟΣΟΧΗ** Για να αποτρέψετε πιθανή αλλοίωση του ήχου ή της εικόνας, απώλεια της δυνατότητας αναπαραγωγής ήχου ή εικόνας, ή απώλεια πληροφοριών, μην ενεργοποιείτε τη λειτουργία αναμονής ή αδρανοποίησης κατά την ανάγνωση ή την εγγραφή σε δίσκο ή σε εξωτερική κάρτα μέσω.

📄 **ΣΗΜΕΙΩΣΗ** Δεν είναι δυνατή η εκκίνηση οποιουδήποτε τύπου σύνδεσης δικτύου ή η εκτέλεση οποιασδήποτε λειτουργίας του υπολογιστή όσο ο υπολογιστής βρίσκεται σε λειτουργία αναμονής ή αδρανοποίησης.

**ΣΗΜΕΙΩΣΗ** Όταν το HP 3D DriveGuard έχει ακινητοποιήσει μια μονάδα, ο υπολογιστής δεν θα εκκινήσει την αναμονή ή την αδρανοποίηση και η οθόνη θα σβήσει.

### Εκκίνηση και έξοδος από την αναμονή

Το σύστημα έχει ρυθμιστεί εργοστασιακά να εκκινεί την αναμονή ύστερα από 10 λεπτά αδράνειας όταν ο υπολογιστής λειτουργεί με μπαταρία και 25 λεπτά αδράνειας όταν λειτουργεί με εξωτερική τροφοδοσία.

Μπορείτε να αλλάξετε τις ρυθμίσεις ενέργειας και τα χρονικά όρια χρησιμοποιώντας τη ρύθμιση "Επιλογές ενέργειας" στον Πίνακα Ελέγχου των Windows®.

Ενώ ο υπολογιστής είναι ενεργοποιημένος, μπορείτε να ενεργοποιήσετε την αναμονή με έναν από τους εξής τρόπους:

- Κλείστε την οθόνη.
- Πατήστε **fn+f3**.
- Επιλέξτε **Έναρξη > Σβήσιμο του υπολογιστή > Αναμονή**.

Εάν δεν εμφανίζεται η επιλογή "Αναμονή", ακολουθήστε τα παρακάτω βήματα:

- α. Κάντε κλικ στο κάτω βέλος.
- β. Επιλέξτε **Αναμονή** από τη λίστα.
- γ. Κάντε κλικ στο κουμπί **OK**.



Για έξοδο από την αναμονή:

- ▲ Πατήστε το κουμπί λειτουργίας.

Όταν ο υπολογιστής βγει από την αναμονή, οι φωτεινές ενδείξεις λειτουργίας ανάβουν και οι εργασίες σας εμφανίζονται στην οθόνη, στο σημείο όπου σταματήσατε.

 **ΣΗΜΕΙΩΣΗ** Εάν έχετε ορίσει να απαιτείται κωδικός πρόσβασης κατά την έξοδο του υπολογιστή από την αναμονή, για να επανέλθει η εργασία σας στην οθόνη, πρέπει να εισάγετε τον κωδικό πρόσβασης των Windows.

## Εκκίνηση και έξοδος από την αδρανοποίηση

Το σύστημα έχει ρυθμιστεί εργοστασιακά να εκκινεί την αδρανοποίηση έπειτα από 30 λεπτά λεπτά αδράνειας όταν λειτουργεί με μπαταρία ή όταν η μπαταρία φτάσει σε οριακά χαμηλό επίπεδο φόρτισης.

 **ΣΗΜΕΙΩΣΗ** Το σύστημα δεν ενεργοποιεί την αδρανοποίηση όταν λειτουργεί με εξωτερική τροφοδοσία.

Μπορείτε να αλλάξετε τις ρυθμίσεις ενέργειας και τα χρονικά όρια, χρησιμοποιώντας τη ρύθμιση "Επιλογές ενέργειας" στον Πίνακα Ελέγχου των Windows.

Για να εκκινήσετε την αδρανοποίηση:

1. Επιλέξτε **Έναρξη > Σβήσιμο του υπολογιστή**.
2. Κρατήστε πατημένο το πλήκτρο **shift** και επιλέξτε **Αδρανοποίηση**.

Εάν δεν εμφανιστεί η επιλογή "Αδρανοποίηση", ακολουθήστε τα παρακάτω βήματα:

- α. Κάντε κλικ στο κάτω βέλος.
- β. Επιλέξτε **Αδρανοποίηση** από τη λίστα.
- γ. Κάντε κλικ στο κουμπί **OK**.

Για έξοδο από την αδρανοποίηση:

- ▲ Πατήστε το κουμπί λειτουργίας.

Οι φωτεινές ενδείξεις ενέργειας ανάβουν και η εργασία σας επιστρέφει στην οθόνη, στο σημείο που σταματήσατε να εργάζεστε.

 **ΣΗΜΕΙΩΣΗ** Εάν έχετε ορίσει να απαιτείται κωδικός πρόσβασης κατά την έξοδο του υπολογιστή από την αδρανοποίηση, πρέπει να εισαγάγετε τον κωδικό πρόσβασης των Windows προκειμένου η εργασία σας να επανέλθει στην οθόνη.

## Χρήση του μετρητή ενέργειας

Ο μετρητής ενέργειας βρίσκεται στην περιοχή ειδοποιήσεων, στη δεξιά πλευρά της γραμμής εργασιών. Ο μετρητής ενέργειας σας επιτρέπει να έχετε γρήγορη πρόσβαση στις ρυθμίσεις ενέργειας και να βλέπετε το επίπεδο φόρτισης της μπαταρίας.

- Για πρόσβαση στις επιλογές ενέργειας, κάντε δεξί κλικ στο εικονίδιο του **μετρητή ενέργειας** και επιλέξτε **Ρύθμιση ιδιοτήτων της τροφοδοσίας**.
- Για να εμφανίσετε το ποσοστό φόρτισης που απομένει, κάντε διπλό κλικ στο εικονίδιο του **μετρητή ενέργειας**.

Για να υποδειχθεί εάν ο υπολογιστής τροφοδοτείται από την μπαταρία ή από εξωτερική πηγή τροφοδοσίας, χρησιμοποιούνται διαφορετικά εικονίδια.

Για να αφαιρέσετε το εικονίδιο του μετρητή ενέργειας από την περιοχή ειδοποιήσεων, ακολουθήστε τα παρακάτω βήματα:

1. Κάντε δεξί κλικ στο εικονίδιο του **μετρητή ενέργειας** στην περιοχή ειδοποιήσεων και επιλέξτε **Ρύθμιση ιδιοτήτων της τροφοδοσίας**.
2. Κάντε κλικ στην καρτέλα **Για προχωρημένους**.
3. Καταργήστε την επιλογή στο πλαίσιο ελέγχου **Εμφάνιση του εικονιδίου στη γραμμή εργασιών**.
4. Κάντε κλικ στο κουμπί **Εφαρμογή** και έπειτα στο **OK**.

Για να εμφανίσετε το εικονίδιο του μετρητή ενέργειας στην περιοχή ειδοποιήσεων, ακολουθήστε τα παρακάτω βήματα:

1. Επιλέξτε **Έναρξη > Πίνακας Ελέγχου > Επιδόσεις και συντήρηση > Επιλογές ενέργειας**.
2. Κάντε κλικ στην καρτέλα **Για προχωρημένους**.
3. Ενεργοποιήστε το πλαίσιο ελέγχου **Εμφάνιση του εικονιδίου στη γραμμή εργασιών**.
4. Κάντε κλικ στην επιλογή **Εφαρμογή** και έπειτα στο κουμπί **OK**.

 **ΣΗΜΕΙΩΣΗ** Αν δεν εμφανίζεται ένα εικονίδιο που έχετε τοποθετήσει στην περιοχή ειδοποιήσεων, κάντε κλικ στο εικονίδιο **Εμφάνιση κρυφών εικονιδίων** (< ή <<) στην περιοχή ειδοποιήσεων.

## Χρήση των συνδυασμών τροφοδοσίας

Οι συνδυασμοί τροφοδοσίας είναι μια συλλογή από ρυθμίσεις συστήματος που χειρίζονται τον τρόπο που ο υπολογιστής σας χρησιμοποιεί την ενέργεια. Οι συνδυασμοί τροφοδοσίας μπορούν να σας βοηθήσουν να εξοικονομήτε ενέργεια και να βελτιστοποιήσετε την απόδοση του υπολογιστή σας.

Διατίθενται οι ακόλουθοι συνδυασμοί ενέργειας:

- Φορητός υπολογιστής (συνιστάται)
- Σπίτι/Γραφείο
- Παρουσίαση
- Πάντα ενεργοποιημένος
- Ελάχιστη διαχείριση ενέργειας
- Μέγιστη ισχύς μπαταρίας

Μπορείτε να αλλάξετε τις ρυθμίσεις σε αυτούς τους διαθέσιμους συνδυασμούς τροφοδοσίας από το στοιχείο "Επιλογές ενέργειας".

## Προβολή τρέχοντος συνδυασμού

- ▲ Κάντε κλικ στο εικονίδιο του **μετρητή ενέργειας** στην περιοχή ειδοποίησης, στη δεξιά πλευρά της γραμμής εργασιών.

– ή –

Επιλέξτε **Έναρξη > Πίνακας ελέγχου > Επιδόσεις και συντήρηση > Επιλογές ενέργειας**.

## Επιλογή διαφορετικού συνδυασμού τροφοδοσίας

- ▲ Κάντε κλικ στο εικονίδιο του **μετρητή ενέργειας** στην περιοχή ειδοποιήσεων, στη δεξιά πλευρά της γραμμής εργασιών και, στη συνέχεια, επιλέξτε ένα συνδυασμό τροφοδοσίας από τη λίστα.

– ή –

- α. Επιλέξτε **Έναρξη > Πίνακας ελέγχου > Επιδόσεις και συντήρηση > Επιλογές ενέργειας**.
- β. Επιλέξτε ένα συνδυασμό τροφοδοσίας από τη λίστα **Συνδυασμοί τροφοδοσίας**.
- γ. Κάντε κλικ στο κουμπί **ΟΚ**.

## Προσαρμογή συνδυασμών τροφοδοσίας

1. Επιλέξτε **Έναρξη > Πίνακας ελέγχου > Επιδόσεις και συντήρηση > Επιλογές ενέργειας**.
2. Επιλέξτε ένα συνδυασμό τροφοδοσίας από τη λίστα **Συνδυασμοί τροφοδοσίας**.
3. Τροποποιήστε τις ρυθμίσεις **Στην πρίζα** και **Λειτουργεί με μπαταρία** όπως απαιτείται.
4. Κάντε κλικ στο κουμπί **ΟΚ**.

## Ορισμός προσασίας με κωδικό πρόσβασης για την έξοδο από την αναμονή

Για να ρυθμίσετε τον υπολογιστή να εμφανίζει προτροπή για κωδικό πρόσβασης κατά την έξοδο του υπολογιστή από την αναμονή, ακολουθήστε τα παρακάτω βήματα:

1. Κάντε δεξί κλικ στο εικονίδιο **Μετρητής ενέργειας** στην περιοχή ειδοποιήσεων και, στη συνέχεια, επιλέξτε **Ρύθμιση ιδιοτήτων ενέργειας**.
2. Κάντε κλικ στην καρτέλα **Για προχωρημένους**.
3. Ενεργοποιήστε το πλαίσιο ελέγχου **Αίτημα για κωδικό πρόσβασης, όταν ο υπολογιστής πραγματοποιεί επαναφορά από τη λειτουργία αναμονής**.
4. Επιλέξτε **Εφαρμογή**.

## Χρήση του Power Assistant (μόνο σε επιλεγμένα μοντέλα)

Το Power Assistant επιτρέπει τη διαμόρφωση ρυθμίσεων συστήματος προκειμένου να βελτιστοποιηθεί η κατανάλωση ενέργειας και η φόρτιση της μπαταρίας του υπολογιστή. Το Power Assistant παρέχει βοηθητικά εργαλεία και πληροφορίες για τη λήψη τεκμηριωμένων αποφάσεων σχετικά με τη διαχείριση ενέργειας:

- Προβλέψεις κατανάλωσης ενέργειας σε υποθετικές διαμορφώσεις συστήματος
- Προκαθορισμένα προφίλ ενέργειας
- Στοιχεία και γραφήματα χρήσης που υποδεικνύουν τις τάσεις κατανάλωσης ενέργειας με την πάροδο του χρόνου

## Έναρξη του Power Assistant

Για να εκκινήσετε το Power Assistant κατά την εκτέλεση των Windows, επιλέξτε **Έναρξη > Όλα τα προγράμματα > HP > HP Power Assistant**.

Ανοίγει το Power Assistant και εμφανίζονται οι ακόλουθες καρτέλες:

- **Ρυθμίσεις** — Εμφανίζει τη σελίδα έναρξης, στην οποία προβάλλονται οι πληροφορίες φόρτισης της μπαταρίας και κατανάλωσης ενέργειας.
- **Προτιμήσεις** — Σας επιτρέπει να ορίσετε προτιμήσεις για συσκευές.
- **Λεπτομέρειες χρήσης** — Σας επιτρέπει να εισαγάγετε στοιχεία σχετικά με τη χρήση του υπολογιστή.
- **Γραφήματα** — Εμφανίζει γραφήματα και διαγράμματα για την κατανάλωση ενέργειας.
- **Πληροφορίες** — Εμφανίζει τη Βοήθεια του Power Assistant και τις πληροφορίες έκδοσης.

Για περισσότερες πληροφορίες σχετικά με τη χρήση, διαμόρφωση και διαχείριση του Power Assistant, ανατρέξτε στη Βοήθεια του λογισμικού Power Assistant.

## Χρήση της εξωτερικής τροφοδοσίας AC

Η εξωτερική τροφοδοσία AC γίνεται με μία από τις ακόλουθες συσκευές:

**⚠ ΠΡΟΕΙΔ/ΣΗ!** Για να μειώσετε πιθανά θέματα ασφαλείας, χρησιμοποιείτε μόνο το τροφοδοτικό AC που παρέχεται με τον υπολογιστή, ένα τροφοδοτικό AC αντικατάστασης που παρέχεται από την HP ή ένα συμβατό τροφοδοτικό AC που πωλείται από την HP.

- Εγκεκριμένο τροφοδοτικό AC
- Προαιρετική συσκευή επιτραπέζιας σύνδεσης

Συνδέστε τον υπολογιστή σε εξωτερική παροχή AC εάν επικρατούν οποιεσδήποτε από τις ακόλουθες συνθήκες:

**⚠ ΠΡΟΕΙΔ/ΣΗ!** Όταν βρίσκεστε σε αεροπλάνο, μην φορτίζετε την μπαταρία του υπολογιστή.

- Όταν φορτίζετε ή κάνετε βαθμονόμηση της μπαταρίας
- Όταν εγκαθιστάτε ή τροποποιείτε λογισμικό συστήματος
- Όταν εγγράφετε πληροφορίες σε CD ή DVD

Όταν συνδέετε τον υπολογιστή σε εξωτερική παροχή AC, συμβαίνουν τα εξής:

- Η μπαταρία αρχίζει να φορτίζεται.
- Εάν ο υπολογιστής είναι ενεργοποιημένος, το εικονίδιο του μετρητή ενέργειας στην περιοχή ειδοποιήσεων αλλάζει εμφάνιση.

Όταν αποσυνδέετε την εξωτερική παροχή AC, συμβαίνουν τα εξής:

- Ο υπολογιστής γυρνάει σε τροφοδοσία μέσω μπαταρίας.
- Η φωτεινότητα της οθόνης μειώνεται αυτόματα για εξοικονόμηση διάρκειας ζωής της μπαταρίας. Για να αυξήσετε τη φωτεινότητα της οθόνης, πατήστε το πλήκτρο πρόσβασης **fn+f10** ή συνδέστε ξανά το τροφοδοτικό AC.

## Σύνδεση τροφοδοτικού AC

⚠ **ΠΡΟΕΙΔ/ΣΗ!** Για να μειώσετε τον κίνδυνο ηλεκτροπληξίας ή πρόκλησης βλάβης στον εξοπλισμό:

Συνδέστε το καλώδιο τροφοδοσίας σε πρίζα AC, στην οποία έχετε εύκολα πρόσβαση ανά πάσα στιγμή.

Διακόψτε την τροφοδοσία του υπολογιστή αφαιρώντας το καλώδιο τροφοδοσίας από την πρίζα AC (και όχι από τον υπολογιστή).

Εάν το καλώδιο τροφοδοσίας διαθέτει βύσμα 3 ακίδων, συνδέστε το καλώδιο σε πρίζα 3 ακίδων με γείωση. Μην επιχειρήσετε να καταργήσετε τον ακροδέκτη γείωσης του καλωδίου τροφοδοσίας, συνδέοντας, για παράδειγμα, προσαρμογέα με διπολικό βύσμα. Η ακίδα γείωσης είναι ένα σημαντικό χαρακτηριστικό ασφάλειας.

Για σύνδεση του υπολογιστή σε εξωτερική τροφοδοσία AC, ακολουθήστε τα παρακάτω βήματα:

1. Συνδέστε το τροφοδοτικό AC στην υποδοχή τροφοδοσίας **(1)** του υπολογιστή.
2. Συνδέστε το καλώδιο τροφοδοσίας στο τροφοδοτικό AC **(2)**.
3. Συνδέστε το άλλο άκρο του καλωδίου τροφοδοσίας σε μια πρίζα AC **(3)**.

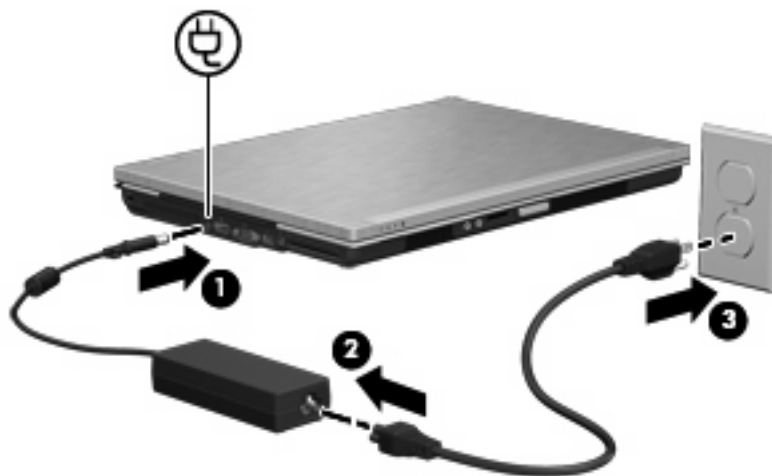

## Χρήση της τροφοδοσίας από μπαταρία

Όταν υπάρχει μια φορτισμένη μπαταρία στον υπολογιστή και ο υπολογιστής δεν είναι συνδεδεμένος σε εξωτερική τροφοδοσία, τότε λειτουργεί με την μπαταρία. Όταν ο υπολογιστής είναι συνδεδεμένος σε εξωτερική τροφοδοσία εναλλασσόμενου ρεύματος, τότε λειτουργεί με εναλλασσόμενο ρεύμα.

Εάν ο υπολογιστής περιέχει μια φορτισμένη μπαταρία και λειτουργεί με εξωτερική τροφοδοσία εναλλασσόμενου ρεύματος μέσω του τροφοδοτικού εναλλασσόμενου ρεύματος, ο υπολογιστής θα αλλάξει σε τροφοδοσία μέσω της μπαταρίας, εάν αποσυνδεθεί το τροφοδοτικό εναλλασσόμενου ρεύματος.

📖 **ΣΗΜΕΙΩΣΗ** Η φωτεινότητα της οθόνης μειώνεται για εξοικονόμηση μπαταρίας κατά την αποσύνδεση από την παροχή εναλλασσόμενου ρεύματος. Για να αυξήσετε τη φωτεινότητα της οθόνης, χρησιμοποιήστε το πλήκτρο πρόσβασης **fn+f10** ή επανασυνδέστε το τροφοδοτικό εναλλασσόμενου ρεύματος.

Μπορείτε να αφήσετε την μπαταρία στον υπολογιστή ή να την αποθηκεύσετε σε ένα μέρος φύλαξης, ανάλογα με τον τρόπο εργασίας σας. Αφήνοντας την μπαταρία στον υπολογιστή, κάθε φορά που ο υπολογιστής συνδέεται στην παροχή εναλλασσόμενου ρεύματος, η μπαταρία φορτίζεται. Επιπλέον, προστατεύεται η εργασία σας σε περίπτωση διακοπής ρεύματος. Ωστόσο, η μπαταρία στον υπολογιστή

αποφορτίζεται αργά, όταν ο υπολογιστής είναι απενεργοποιημένος και αποσυνδεδεμένος από την εξωτερική παροχή τροφοδοσίας.

- ⚠ **ΠΡΟΕΙΔ/ΣΗ!** Για να αποφύγετε πιθανά προβλήματα ασφάλειας, χρησιμοποιείτε μόνο την μπαταρία που παρέχεται με τον υπολογιστή, μια μπαταρία αντικατάστασης που παρέχεται από την HP ή μια συμβατή μπαταρία που μπορείτε να αγοράσετε από την HP.

Η διάρκεια ζωής των μπαταριών υπολογιστή ποικίλλει ανάλογα με τις ρυθμίσεις διαχείρισης ενέργειας, τα προγράμματα που εκτελούνται στον υπολογιστή, τη φωτεινότητα της οθόνης, τις εξωτερικές συσκευές που είναι συνδεδεμένες στον υπολογιστή και άλλους παράγοντες.

## Εμφάνιση της υπολειπόμενης φόρτισης της μπαταρίας

- ▲ Κάντε διπλό κλικ στο εικονίδιο του **Μετρητή ενέργειας** στην περιοχή ειδοποίησης, στη δεξιά πλευρά της γραμμής εργασιών.

– ή –

Επιλέξτε **Έναρξη > Πίνακας Ελέγχου > Επιδόσεις και συντήρηση > Επιλογές ενέργειας > καρτέλα Μετρητής ενέργειας**.

Οι περισσότερες ενδείξεις φόρτισης αναφέρουν την κατάσταση της μπαταρίας τόσο ως ποσοστό όσο και ως υπολειπόμενα λεπτά φόρτισης:

- Το ποσοστό δηλώνει το κατά προσέγγιση απόθεμα φόρτισης της μπαταρίας.
- Ο χρόνος υποδεικνύει τον κατά προσέγγιση χρόνο λειτουργίας που απομένει στην μπαταρία *αν η μπαταρία συνεχίσει να παρέχει ενέργεια στο τρέχον επίπεδο*. Για παράδειγμα, ο χρόνος που απομένει θα μειωθεί κατά την αναπαραγωγή DVD και θα αυξηθεί κατά τη διακοπή της αναπαραγωγής DVD.

Όταν φορτίζεται μια μπαταρία, μπορεί να εμφανίζεται ένα εικονίδιο με έναν κεραυνό πάνω από το εικονίδιο της μπαταρίας στην οθόνη του μετρητή ενέργειας.

## Τοποθέτηση ή αφαίρεση της μπαταρίας

- ⚠ **ΠΡΟΣΟΧΗ** Η αφαίρεση της μπαταρίας όταν αυτή αποτελεί τη μοναδική πηγή τροφοδοσίας, ενδέχεται να προκαλέσει απώλεια πληροφοριών. Για να αποτρέψετε την απώλεια πληροφοριών, αποθηκεύστε την εργασία σας και εκκινήστε την αδρανοποίηση ή απενεργοποιήστε τον υπολογιστή μέσω των Windows πριν αφαιρέσετε την μπαταρία.

Για να τοποθετήσετε την μπαταρία:

1. Γυρίστε ανάποδα τον υπολογιστή σε μια επίπεδη επιφάνεια.

2. Εισαγάγετε την μπαταρία (1) στη θήκη της μέχρι να εφαρμόσει στη θέση της.  
Η ασφάλεια απελευθέρωσης της μπαταρίας (2) ασφαλίζει αυτόματα την μπαταρία στη θέση της.

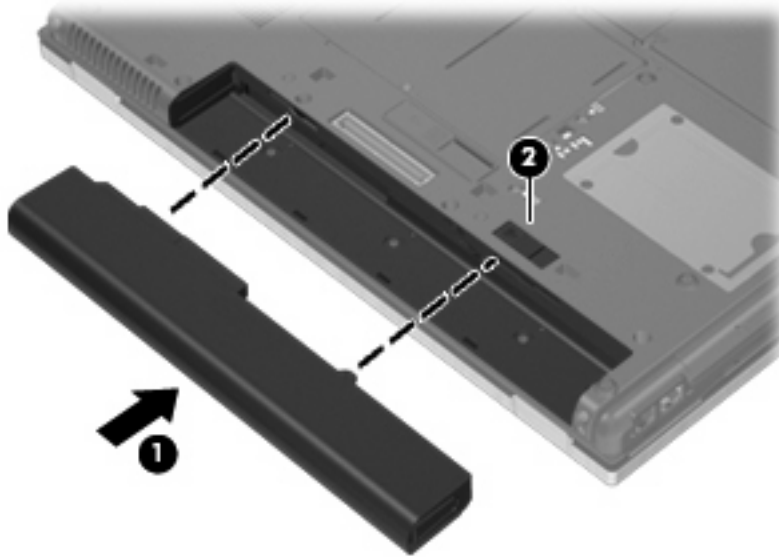

Για να αφαιρέσετε την μπαταρία:

1. Γυρίστε ανάποδα τον υπολογιστή σε μια επίπεδη επιφάνεια.
2. Σύρετε την ασφάλεια απελευθέρωσης της μπαταρίας (1) για να απελευθερώσετε την μπαταρία.
3. Βγάλτε την μπαταρία από τον υπολογιστή (2).

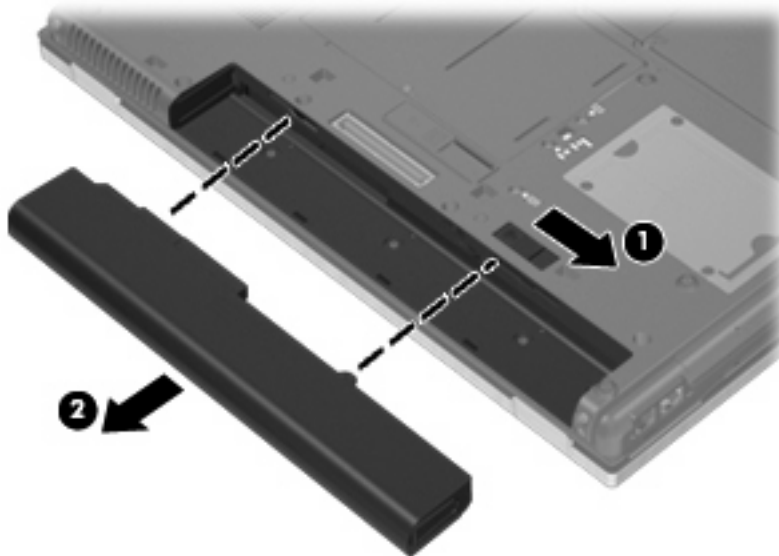

## Φόρτιση της μπαταρίας

⚠ **ΠΡΟΕΙΔ/ΣΗ!** Όταν βρίσκεστε σε αεροπλάνο, μην φορτίζετε την μπαταρία του υπολογιστή.

Η μπαταρία φορτίζεται κάθε φορά που συνδέετε τον υπολογιστή σε εξωτερική τροφοδοσία μέσω τροφοδοτικού AC, προαιρετικού τροφοδοτικού ρεύματος ή προαιρετικής συσκευής επιτραπέζιας σύνδεσης.

Η μπαταρία φορτίζεται είτε ο υπολογιστής είναι απενεργοποιημένος είτε χρησιμοποιείται, αλλά φορτίζεται ταχύτερα όταν ο υπολογιστής είναι απενεργοποιημένος.

Η φόρτιση ενδέχεται να διαρκέσει περισσότερο αν η μπαταρία είναι καινούργια, δεν έχει χρησιμοποιηθεί για 2 εβδομάδες ή περισσότερο, ή αν είναι θερμότερη ή ψυχρότερη κατά πολύ από τη θερμοκρασία δωματίου.

Για να παρατείνετε τη διάρκεια ζωής της μπαταρίας και να βελτιστοποιήσετε την ακρίβεια των ενδείξεων φόρτισής της, ακολουθήστε τις εξής συστάσεις:

- Εάν φορτίζετε μια καινούργια μπαταρία, φορτίστε την πλήρως προτού ενεργοποιήσετε τον υπολογιστή.
- Φορτίζετε την μπαταρία μέχρι να σβήσει η φωτεινή ένδειξη της μπαταρίας.



**ΣΗΜΕΙΩΣΗ** Εάν ο υπολογιστής είναι ενεργοποιημένος ενώ η μπαταρία φορτίζεται, ο μετρητής ενέργειας στην περιοχή ειδοποιήσεων ενδέχεται να εμφανίσει φόρτιση 100 τοις εκατό προτού φορτιστεί πλήρως η μπαταρία.

- Αφήστε την μπαταρία να αποφορτιστεί κάτω από 5 τοις εκατό μιας πλήρους φόρτισης μέσω κανονικής χρήσης, πριν τη φορτίσετε.
- Εάν η μπαταρία δεν έχει χρησιμοποιηθεί επί ένα μήνα ή περισσότερο, εκτελέστε βαθμονόμηση της μπαταρίας αντί για απλή φόρτιση.

Η φωτεινή ένδειξη της μπαταρίας εμφανίζει την κατάσταση φόρτισης:

- Πορτοκαλί: Η μπαταρία φορτίζεται.
- Τριχούρα: Η μπαταρία έχει σχεδόν φτάσει στη χωρητικότητα πλήρους φόρτισης.
- Αναβοσβήνει πορτοκαλί: Η μπαταρία, η οποία είναι η μόνη διαθέσιμη πηγή τροφοδοσίας, έχει φτάσει σε χαμηλό επίπεδο φόρτισης. Όταν η μπαταρία φτάσει σε οριακά χαμηλό επίπεδο φόρτισης, η φωτεινή ένδειξη μπαταρίας αναβοσβήνει γρήγορα.
- Σβηστή: Αν ο υπολογιστής είναι συνδεδεμένος σε εξωτερική πηγή τροφοδοσίας, η φωτεινή ένδειξη σβήνει όταν όλες οι μπαταρίες του υπολογιστή είναι πλήρως φορτισμένες. Αν ο υπολογιστής δεν είναι συνδεδεμένος σε εξωτερική πηγή τροφοδοσίας, τότε η φωτεινή ένδειξη παραμένει σβηστή μέχρι η μπαταρία να φτάσει σε χαμηλό επίπεδο φόρτισης.

## Μεγιστοποίηση του χρόνου αποφόρτισης της μπαταρίας

Ο χρόνος αποφόρτισης της μπαταρίας ποικίλει ανάλογα με τις λειτουργίες που χρησιμοποιείτε κατά τη λειτουργία με μπαταρία. Ο μέγιστος χρόνος αποφόρτισης μειώνεται σταδιακά, καθώς υποβαθμίζεται φυσιολογικά ο χώρος αποθήκευσης της μπαταρίας.

Συμβουλές για τη μεγιστοποίηση του χρόνου αποφόρτισης της μπαταρίας:

- Μειώστε τη φωτεινότητα της οθόνης.
- Αφαιρέστε την μπαταρία από τον υπολογιστή όταν δεν τη χρησιμοποιείτε ή φορτίζετε.
- Αποθηκεύστε την μπαταρία σε δροσερό και ξηρό χώρο.

## Διαχείριση χαμηλού επιπέδου μπαταρίας

Οι πληροφορίες σε αυτήν την ενότητα περιγράφουν τις ειδοποιήσεις και τις αποκρίσεις του συστήματος, όπως αυτές έχουν οριστεί από τον κατασκευαστή. Ορισμένες ειδοποιήσεις χαμηλής μπαταρίας και αποκρίσεις συστήματος μπορούν να τροποποιηθούν από τις "Επιλογές ενέργειας" στον Πίνακα Ελέγχου των Windows. Οι προτιμήσεις που ορίζετε στις "Επιλογές ενέργειας" δεν επηρεάζουν τις φωτεινές ενδείξεις.



## Εντοπισμός χαμηλού επιπέδου μπαταρίας

Όταν μια μπαταρία που αποτελεί την αποκλειστική πηγή ενέργειας για τον υπολογιστή φτάσει σε χαμηλό επίπεδο μπαταρίας, η φωτεινή ένδειξη της μπαταρίας αναβοσβήνει.

Εάν δεν αντιμετωπιστεί το χαμηλό επίπεδο φόρτισης της μπαταρίας, ο υπολογιστής εισέρχεται σε επίπεδο οριακά χαμηλής φόρτισης της μπαταρίας και η φωτεινή ένδειξη της μπαταρίας αναβοσβήνει γρήγορα.

Ο υπολογιστής εκτελεί τις ακόλουθες ενέργειες για ένα κρίσιμο επίπεδο μπαταρίας:

- Εάν η λειτουργία αδρανοποίησης είναι ενεργοποιημένη και ο υπολογιστής είναι ενεργοποιημένος ή σε κατάσταση αναμονής, ο υπολογιστής πραγματοποιεί εκκίνηση της λειτουργίας αδρανοποίησης.
- Εάν η λειτουργία αδρανοποίησης είναι απενεργοποιημένη και ο υπολογιστής είναι ενεργός ή σε κατάσταση αναμονής, ο υπολογιστής παραμένει για λίγο σε κατάσταση αναμονής και, στη συνέχεια, η λειτουργία του τερματίζεται με αποτέλεσμα την απώλεια των πληροφοριών που δεν έχουν αποθηκευτεί.

## Αντιμετώπιση χαμηλού επιπέδου μπαταρίας

- ⚠ **ΠΡΟΣΟΧΗ** Για να μειώσετε τον κίνδυνο απώλειας πληροφοριών όταν ο υπολογιστής φτάσει σε κρίσιμο χαμηλό επίπεδο μπαταρίας και έχει προετοιμάσει την αδρανοποίηση, μην αποκαταστήσετε την τροφοδοσία μέχρι να σβήσουν οι φωτεινές ενδείξεις τροφοδοσίας.

### Αντιμετώπιση χαμηλού επιπέδου μπαταρίας όταν υπάρχει διαθέσιμη εξωτερική τροφοδοσία

- ▲ Συνδέστε μία από τις ακόλουθες συσκευές:
- Τροφοδοτικό εναλλασσόμενου ρεύματος
  - Προαιρετικό προϊόν επέκτασης ή συσκευή επιτραπέζιας σύνδεσης
  - Προαιρετικό τροφοδοτικό ρεύματος

### Αντιμετώπιση χαμηλού επιπέδου μπαταρίας όταν υπάρχει διαθέσιμη φορτισμένη μπαταρία

1. Απενεργοποιήστε τον υπολογιστή ή προετοιμάστε την αδρανοποίηση.
2. Αφαιρέστε την αποφορτισμένη μπαταρία και τοποθετήστε μια φορτισμένη.
3. Ενεργοποιήστε τον υπολογιστή.

### Αντιμετώπιση χαμηλού επιπέδου μπαταρίας όταν δεν υπάρχει διαθέσιμη πηγή ενέργειας

- ▲ Προετοιμάστε την αδρανοποίηση.
- ή –
- Αποθηκεύστε την εργασία σας και τερματίστε τη λειτουργία του υπολογιστή.

### Αντιμετώπιση χαμηλού επιπέδου μπαταρίας όταν ο υπολογιστής δεν είναι δυνατόν να πραγματοποιήσει έξοδο από την αδρανοποίηση

Όταν ο υπολογιστής δεν διαθέτει επαρκή ενέργεια για έξοδο από την αδρανοποίηση, ακολουθήστε τα εξής βήματα:

1. Τοποθετήστε μια φορτισμένη μπαταρία ή συνδέστε τον υπολογιστή σε εξωτερική τροφοδοσία.
2. Πραγματοποιήστε έξοδο από την αδρανοποίηση πατώντας σύντομα το κουμπί λειτουργίας.

## Βαθμονόμηση μπαταρίας

Η βαθμονόμηση μιας μπαταρίας γίνεται στις εξής περιπτώσεις:

- Όταν οι ενδείξεις φόρτισης της μπαταρίας φαίνονται ανακριβείς
- Όταν παρατηρείτε σημαντική αλλαγή στο χρόνο λειτουργίας της μπαταρίας

Ακόμα και αν μια μπαταρία χρησιμοποιείται πολύ, δεν πρέπει να χρειάζεται βαθμονόμηση περισσότερο από μία φορά το μήνα. Επίσης, δεν είναι απαραίτητη η βαθμονόμηση μιας νέας μπαταρίας.

### Βήμα 1: Πλήρης φόρτιση της μπαταρίας

- ⚠ **ΠΡΟΕΙΔ/ΣΗ!** Όταν βρίσκεστε σε αεροπλάνο, μην φορτίζετε την μπαταρία του υπολογιστή.
- 📖 **ΣΗΜΕΙΩΣΗ** Η μπαταρία φορτίζεται είτε ο υπολογιστής είναι απενεργοποιημένος είτε χρησιμοποιείται, αλλά φορτίζεται ταχύτερα όταν ο υπολογιστής είναι απενεργοποιημένος.

Για να φορτίσετε πλήρως την μπαταρία:

1. Τοποθετήστε την μπαταρία στον υπολογιστή.
2. Συνδέστε τον υπολογιστή σε ένα τροφοδοτικό εναλλασσόμενου ρεύματος, ένα προαιρετικό τροφοδοτικό ρεύματος, ένα προαιρετικό προϊόν επέκτασης ή μια προαιρετική συσκευή επιτραπέζιας σύνδεσης και κατόπιν συνδέστε το τροφοδοτικό ή τη συσκευή σε εξωτερική τροφοδοσία.  
Η φωτεινή ένδειξη της μπαταρίας στον υπολογιστή ανάβει.
3. Αφήστε τον υπολογιστή συνδεδεμένο στην εξωτερική τροφοδοσία μέχρι να φορτιστεί πλήρως η μπαταρία.  
Η φωτεινή ένδειξη της μπαταρίας στον υπολογιστή σβήνει.

## Βήμα 2: Απενεργοποίηση αδρανοποίησης και αναμονής

1. Κάντε δεξί κλικ στο εικονίδιο **Μετρητής ενέργειας** στην περιοχή ενημέρωσης, στη δεξιά πλευρά της γραμμής εργασιών, και στη συνέχεια επιλέξτε **Προσαρμογή ιδιοτήτων τροφοδοσίας**.  
– ή –  
Επιλέξτε **Έναρξη > Πίνακας Ελέγχου > Επιδόσεις και συντήρηση > Επιλογές ενέργειας**.
2. Σημειώστε τις 4 ρυθμίσεις στις στήλες **Λειτουργεί με μπαταρία** και **Είναι στην πρίζα** έτσι ώστε να μπορείτε να τις επαναφέρετε μετά τη βαθμονόμηση.
3. Θέστε τις 4 επιλογές στη ρύθμιση **Ποτέ**.
4. Κάντε κλικ στο κουμπί **OK**.

## Βήμα 3: Αποφόρτιση της μπαταρίας

Ο υπολογιστής πρέπει να παραμείνει ενεργοποιημένος κατά την αποφόρτιση της μπαταρίας. Η μπαταρία μπορεί να αποφορτιστεί ανεξάρτητα από το αν χρησιμοποιείτε τον υπολογιστή, αλλά θα αποφορτιστεί ταχύτερα εάν τον χρησιμοποιείτε.

- Εάν έχετε σκοπό να αφήσετε τον υπολογιστή χωρίς επιτήρηση κατά τη διάρκεια της αποφόρτισης, αποθηκεύστε τα δεδομένα σας πριν ξεκινήσει η διαδικασία αποφόρτισης.
- Εάν χρησιμοποιείτε τακτικά τον υπολογιστή κατά τη διάρκεια της διαδικασίας αποφόρτισης και έχετε ορίσει διαλείμματα εξοικονόμησης ενέργειας, το σύστημα θα έχει την παρακάτω απόδοση κατά τη διάρκεια της διαδικασίας αποφόρτισης:
  - Η οθόνη δεν θα σβήσει αυτόματα.
  - Η ταχύτητα της μονάδας σκληρού δίσκου δεν θα μειωθεί αυτόματα όσο ο υπολογιστής είναι σε αδρανοποίηση.
  - Δεν θα πραγματοποιηθεί αδρανοποίηση από το σύστημα.

Για να αποφορτίσετε την μπαταρία:

1. Αποσυνδέστε τον υπολογιστή από την εξωτερική τροφοδοσία, αλλά *μην* τον απενεργοποιήσετε.
2. Χρησιμοποιήστε τον υπολογιστή με τροφοδοσία μέσω μπαταρίας, μέχρι να αποφορτιστεί η μπαταρία. Η φωτεινή ένδειξη της μπαταρίας αρχίζει να αναβοσβήνει, όταν η μπαταρία φτάσει σε χαμηλό επίπεδο μπαταρίας. Όταν η μπαταρία αποφορτιστεί, η φωτεινή ένδειξη της μπαταρίας θα σβήσει και η λειτουργία του υπολογιστή θα τερματιστεί.

## Βήμα 4: Πλήρης επαναφόρτιση της μπαταρίας

Για να επαναφορτίσετε την μπαταρία:

1. Συνδέστε τον υπολογιστή σε εξωτερική τροφοδοσία και διατηρήστε την μέχρι να επαναφορτιστεί πλήρως η μπαταρία. Όταν η μπαταρία επαναφορτιστεί, η φωτεινή ένδειξη στον υπολογιστή σβήνει.  
Μπορείτε να χρησιμοποιείτε τον υπολογιστή όσο η μπαταρία επαναφορτίζεται. Ωστόσο, η μπαταρία θα φορτιστεί γρηγορότερα αν ο υπολογιστής είναι απενεργοποιημένος.
2. Εάν ο υπολογιστής είναι απενεργοποιημένος, ενεργοποιήστε τον όταν η μπαταρία φορτιστεί πλήρως και σβήσει η φωτεινή ένδειξη της μπαταρίας.

## Βήμα 5: Επανενεργοποίηση αδρανοποίησης και αναμονής

△ **ΠΡΟΣΟΧΗ** Εάν δεν επανενεργοποιήσετε την αδρανοποίηση μετά τη βαθμονόμηση και ο υπολογιστής φτάσει σε κρίσιμο επίπεδο μπαταρίας, η μπαταρία μπορεί να αποφορτιστεί πλήρως και να υπάρξει απώλεια πληροφοριών.

1. Επιλέξτε **Έναρξη > Πίνακας Ελέγχου > Επιδόσεις και συντήρηση > Επιλογές ενέργειας**.
2. Εισαγάγετε ξανά τις ρυθμίσεις που καταγράψατε για τα στοιχεία στη στήλη **Στην πρίζα** και στη στήλη **Λειτουργεί με μπαταρία**.
3. Κάντε κλικ στο κουμπί **OK**.

## Εξοικονόμηση ενέργειας μπαταρίας

- Επιλέξτε ρυθμίσεις χρήσης χαμηλής ενέργειας από τις "Επιλογές ενέργειας" στον Πίνακα Ελέγχου των Windows.
- Απενεργοποιήστε τις συνδέσεις ασύρματης λειτουργίας και τοπικού δικτύου (LAN) και τερματίστε τις εφαρμογές του μόντεμ εάν δεν τις χρησιμοποιείτε.
- Αποσυνδέετε τις εξωτερικές συσκευές που δεν είναι συνδεδεμένες σε εξωτερική τροφοδοσία όταν δεν τις χρησιμοποιείτε.
- Τερματίστε τη λειτουργία, απενεργοποιήστε ή αφαιρέστε τις εξωτερικές κάρτες μέσων που δεν χρησιμοποιείτε.
- Χρησιμοποιήστε τα πλήκτρα πρόσβασης **fn+f9** και **fn+f10** για να προσαρμόσετε τη φωτεινότητα της οθόνης σύμφωνα με τις απαιτήσεις σας.
- Εάν πρόκειται να διακόψετε την εργασία σας, ενεργοποιήστε τη λειτουργία αναμονής ή αδρανοποίησης ή τερματίστε τη λειτουργία του υπολογιστή.

## Αποθήκευση μπαταρίας

△ **ΠΡΟΣΟΧΗ** Για να αποφύγετε ενδεχόμενη βλάβη της μπαταρίας, αποφύγετε την έκθεσή της σε υψηλές θερμοκρασίες για παρατεταμένο χρονικό διάστημα.

Αν δεν πρόκειται να χρησιμοποιήσετε τον υπολογιστή και να τον συνδέσετε σε εξωτερική τροφοδοσία για διάστημα μεγαλύτερο των 2 εβδομάδων, αφαιρέστε και φυλάξτε ξεχωριστά τις μπαταρίες.

Για να παρατείνετε τη φόρτιση μιας αποθηκευμένης μπαταρίας, τοποθετήστε τη σε ψυχρό, ξηρό μέρος.

📖 **ΣΗΜΕΙΩΣΗ** Μια αποθηκευμένη μπαταρία θα πρέπει να ελέγχεται κάθε 6 μήνες. Εάν η χωρητικότητα είναι μικρότερη του 50%, επαναφορτίστε την μπαταρία προτού την αποθηκεύσετε ξανά.

Βαθμονομήστε την μπαταρία πριν τη χρησιμοποιήσετε, αν δεν έχει χρησιμοποιηθεί για ένα μήνα ή περισσότερο.

## Απόρριψη χρησιμοποιημένης μπαταρίας

- ⚠ **ΠΡΟΕΙΔ/ΣΗ!** Για να μειωθεί ο κίνδυνος πυρκαγιάς ή εγκαυμάτων, μην αποσυναρμολογείτε, χτυπάτε ή τρυπάτε την μπαταρία, μην βραχυκυκλώνετε τις εξωτερικές επαφές της και μην την απορρίπτετε σε νερό ή φωτιά.

Ανατρέξτε στο έντυπο *Σημειώσεις κανονισμών, ασφάλειας και περιβάλλοντος* για πληροφορίες σχετικά με την απόρριψη μπαταρίας.

## Αντικατάσταση της μπαταρίας

Η διάρκεια ζωής μπαταρίας υπολογιστή ποικίλλει ανάλογα με τις ρυθμίσεις διαχείρισης ενέργειας, τα προγράμματα που εκτελούνται στον υπολογιστή, τη φωτεινότητα της οθόνης, τις εξωτερικές συσκευές που είναι συνδεδεμένες στον υπολογιστή και άλλους παράγοντες.

Το εργαλείο "Έλεγχος μπαταρίας" σας ειδοποιεί να αντικαταστήσετε την μπαταρία όταν ένα εσωτερικό στοιχείο δεν λειτουργεί σωστά ή όταν η χωρητικότητα αποθήκευσης της μπαταρίας έχει φτάσει σε "ασθενές" επίπεδο. Ένα μήνυμα σας παραπέμπει στην τοποθεσία web της HP για περισσότερες πληροφορίες σχετικά με την παραγγελία μπαταρίας αντικατάστασης. Εάν η μπαταρία καλύπτεται ενδεχομένως από εγγύηση της HP, οι οδηγίες περιλαμβάνουν αναγνωριστικό εγγύησης.

- 📖 **ΣΗΜΕΙΩΣΗ** Προκειμένου να εξασφαλίσετε ότι θα διατίθεται τροφοδοσία μπαταρίας όποτε τη χρειαστείτε, η HP συνιστά να προμηθευτείτε νέα μπαταρία όταν η ένδειξη της χωρητικότητας αποθήκευσης γίνει πρασινοκίτρινη.

## Δοκιμή τροφοδοτικού AC

Ελέγξτε το τροφοδοτικό AC εάν ο υπολογιστής εμφανίζει ένα από τα παρακάτω συμπτώματα:

- Ο υπολογιστής δεν ενεργοποιείται όταν συνδέεται στο τροφοδοτικό AC.
- Η οθόνη δεν ενεργοποιείται όταν ο υπολογιστής είναι συνδεδεμένος στο τροφοδοτικό AC και σε εξωτερική τροφοδοσία.
- Οι φωτεινές ενδείξεις λειτουργίας είναι σβηστές όταν ο υπολογιστής είναι συνδεδεμένος σε τροφοδοτικό AC.

Για να δοκιμάσετε το τροφοδοτικό AC:

1. Αφαιρέστε την μπαταρία από τον υπολογιστή.
2. Συνδέστε το τροφοδοτικό AC στον υπολογιστή και σε μια πρίζα εναλλασσόμενου ρεύματος.
3. Ενεργοποιήστε τον υπολογιστή.
  - Εάν οι φωτεινές ενδείξεις λειτουργίας **ανάψουν**, το τροφοδοτικό AC λειτουργεί κανονικά.
  - Εάν οι φωτεινές ενδείξεις λειτουργίας παραμείνουν **σβηστές**, το τροφοδοτικό AC δεν λειτουργεί και θα πρέπει να αντικατασταθεί.

Επικοινωνήστε με την τεχνική υποστήριξη για πληροφορίες σχετικά με την αντικατάσταση του τροφοδοτικού AC. Επιλέξτε **Έναρξη > Βοήθεια και υποστήριξη > Επικοινωνία με την υποστήριξη**.

## Τερματισμός λειτουργίας του υπολογιστή

- ⚠ **ΠΡΟΣΟΧΗ** Οι πληροφορίες που δεν έχουν αποθηκευτεί θα χαθούν κατά τον τερματισμό λειτουργίας του υπολογιστή.

Η εντολή "Τερματισμός λειτουργίας" κλείνει όλα τα ανοιχτά προγράμματα, συμπεριλαμβανομένου του λειτουργικού συστήματος, και κατόπιν απενεργοποιεί την οθόνη και τον υπολογιστή.

Τερματίστε τη λειτουργία του υπολογιστή σε οποιαδήποτε από τις ακόλουθες συνθήκες:

- Όταν πρέπει να αντικαταστήσετε την μπαταρία ή να αποκτήσετε πρόσβαση σε στοιχεία στο εσωτερικό του υπολογιστή
- Όταν συνδέετε μια εξωτερική συσκευή υλικού που δεν συνδέεται σε θύρα USB
- Όταν ο υπολογιστής πρόκειται να μείνει αχρησιμοποίητος και αποσυνδεδεμένος από την εξωτερική τροφοδοσία για μεγάλο χρονικό διάστημα

Για να τερματίσετε τη λειτουργία του υπολογιστή, ακολουθήστε τα παρακάτω βήματα:

 **ΣΗΜΕΙΩΣΗ** Εάν ο υπολογιστής είναι σε κατάσταση αναμονής ή αδρανοποίησης, πρέπει πρώτα να πραγματοποιήσετε έξοδο από την αναμονή ή την αδρανοποίηση για να μπορέσετε να εκτελέσετε τερματισμό λειτουργίας.

1. Αποθηκεύστε την εργασία σας και κλείστε όλα τα ανοιχτά προγράμματα.
2. Επιλέξτε **Έναρξη > Σβήσιμο του υπολογιστή > Απενεργοποίηση**.

 **ΣΗΜΕΙΩΣΗ** Εάν έχετε εγγραφεί σε τομέα δικτύου, το κουμπί στο οποίο κάνετε κλικ ονομάζεται "Τερματισμός λειτουργίας" αντί για "Σβήσιμο του υπολογιστή".

Εάν ο υπολογιστής δεν αποκρίνεται και δεν μπορείτε να χρησιμοποιήσετε τις διαδικασίες τερματισμού λειτουργίας που προαναφέρθηκαν, δοκιμάστε τις ακόλουθες διαδικασίες έκτακτης ανάγκης με τη σειρά που αναγράφονται:

- Πατήστε **ctrl+alt+delete**. Στη συνέχεια, επιλέξτε **Τερματισμός > Σβήσιμο**.
- Πατήστε και κρατήστε πατημένο το κουμπί λειτουργίας για τουλάχιστον 5 δευτερόλεπτα.
- Αποσυνδέστε τον υπολογιστή από την εξωτερική τροφοδοσία και αφαιρέστε την μπαταρία.

---

## 6 Μονάδες δίσκου

### Εγκατεστημένες μονάδες δίσκου

Ο υπολογιστής περιλαμβάνει μια μονάδα σκληρού δίσκου (με περιστρεφόμενο δίσκο) ή μια μονάδα στερεάς κατάστασης (SSD) με μνήμη στερεάς κατάστασης. Καθώς δεν διαθέτει κινούμενα τμήματα, η μονάδα SSD δεν παράγει τόση θερμότητα όσο η μονάδα σκληρού δίσκου.

Για να δείτε τις μονάδες δίσκου που είναι εγκατεστημένες στον υπολογιστή, επιλέξτε **Έναρξη > Ο υπολογιστής μου**.

### Χειρισμός μονάδων δίσκου

Οι μονάδες δίσκου είναι ευαίσθητα εξαρτήματα υπολογιστή και πρέπει να τα χειρίζεστε με προσοχή. Πριν επιχειρήσετε να χειριστείτε κάποια μονάδα, διαβάστε τις παρακάτω επισημάνσεις. Πρόσθετες προφυλάξεις περιλαμβάνονται στις διαδικασίες για τις οποίες ισχύουν.

△ **ΠΡΟΣΟΧΗ** Για να μειώσετε τον κίνδυνο πρόκλησης βλάβης στον υπολογιστή ή στη μονάδα ή απώλεια πληροφοριών, ακολουθήστε τις παρακάτω προφυλάξεις:

Πριν μετακινήσετε ένα υπολογιστή που είναι συνδεδεμένος σε εξωτερικό σκληρό δίσκο, εκκινήστε τη αναμονή λειτουργίας και αφήστε την οθόνη να σβήσει ή αποσυνδέστε τον εξωτερικό σκληρό δίσκο με τον ενδεδειγμένο τρόπο.

Πριν από το χειρισμό μιας μονάδας, αποφορτίστε το στατικό ηλεκτρισμό αγγίζοντας την άβαφη μεταλλική επιφάνεια της μονάδας.

Μην αγγίζετε τις ακίδες υποδοχής της αφαιρούμενης μονάδας ή του υπολογιστή.

Χειρίζετε τη μονάδα με προσοχή. Μην τη ρίχνετε κάτω και μην τοποθετείτε άλλα αντικείμενα πάνω σε αυτή.

Πριν αφαιρέσετε ή συνδέσετε μια μονάδα δίσκου, τερματίστε τη λειτουργία του υπολογιστή. Εάν δεν είστε βέβαιοι εάν ο υπολογιστής σας είναι απενεργοποιημένος, σε αναμονή ή σε αδρανοποίηση, ενεργοποιήστε τον υπολογιστή και, στη συνέχεια, τερματίστε τη λειτουργία του μέσω του λειτουργικού συστήματος.

Κατά την τοποθέτηση μιας μονάδας στη θέση της, μην ασκείτε υπερβολική πίεση.

Μην χρησιμοποιείτε το πληκτρολόγιο και μην μετακινείτε τον υπολογιστή ενώ μια προαιρετική μονάδα οπτικού δίσκου πραγματοποιεί εγγραφή σε δίσκο. Η διαδικασία εγγραφής είναι ευαίσθητη στις δονήσεις.

Όταν η μπαταρία αποτελεί τη μοναδική πηγή τροφοδοσίας, βεβαιωθείτε ότι είναι επαρκώς φορτισμένη πριν από την εγγραφή σε μέσο.

Αποφύγετε την έκθεση μιας μονάδας σε ακραίες συνθήκες θερμοκρασίας ή υγρασίας.

Αποφύγετε την έκθεση μιας μονάδας σε υγρά. Μην ψεκάζετε τη μονάδα με καθαριστικά.

Αφαιρέστε το μέσο από τη μονάδα προτού αφαιρέσετε τη μονάδα από τη θέση της ή πριν από ταξίδι, αποστολή ή αποθήκευσή της.

Εάν πρέπει να αποστείλετε μια μονάδα μέσω ταχυδρομείου, τοποθετήστε τη σε ειδικό φάκελο με προστατευτικές φυσαλίδες ή σε άλλη ειδική προστατευτική συσκευασία και αναγράψτε στη συσκευασία την ένδειξη "ΕΥΘΡΑΥΣΤΟ".

Αποφεύγετε την έκθεση της μονάδας σε συσκευές με μαγνητικά πεδία. Συσκευές ασφαλείας με μαγνητικά πεδία είναι και οι συσκευές ελέγχου επιβατών και οι ράβδοι χειρός στα αεροδρόμια. Οι συσκευές ασφαλείας των αεροδρόμιων που ελέγχουν τις αποσκευές χειρός, όπως οι κυλιόμενοι ιμάντες, συνήθως χρησιμοποιούν ακτίνες X αντί για μαγνητισμό και έτσι δεν προκαλούν βλάβη στη μονάδα.

## Βελτίωση απόδοσης της μονάδας σκληρού δίσκου

### Χρήση της ανασυγκρότησης δίσκων

Καθώς χρησιμοποιείτε τον υπολογιστή, ορισμένα αρχεία στη μονάδα σκληρού δίσκου κατακερματίζονται. Η ανασυγκρότηση δίσκων ενοποιεί τα κατακερματισμένα αρχεία και φακέλους στη μονάδα σκληρού δίσκου, έτσι ώστε το σύστημα να λειτουργεί πιο αποτελεσματικά.

Αφού εκκινήσετε την ανασυγκρότηση δίσκων, η λειτουργία της γίνεται χωρίς επιτήρηση. Ανάλογα με το μέγεθος του σκληρού δίσκου σας και τον αριθμό των κατακερματισμένων αρχείων, η ανασυγκρότηση δίσκων ενδέχεται να διαρκέσει περισσότερο από μία ώρα. Ίσως θελήσετε να ορίσετε την εκτέλεσή της κατά τη διάρκεια της νύχτας ή κάποια άλλη στιγμή που δεν χρειάζεται να έχετε πρόσβαση στον υπολογιστή σας.



Η HP συνιστά να πραγματοποιείτε ανασυγκρότηση του σκληρού σας δίσκου τουλάχιστον μία φορά το μήνα. Μπορείτε να ορίσετε την εκτέλεση της Ανασυγκρότησης Δίσκων σε μηνιαία βάση, αλλά μπορείτε να ανασυγκροτείτε τον υπολογιστή σας μη αυτόματα ανά πάσα στιγμή.

 **ΣΗΜΕΙΩΣΗ** Η εκτέλεση της Ανασυγκρότησης Δίσκων δεν είναι απαραίτητη σε μονάδες στερεάς κατάστασης.

Για να εκτελέσετε την Ανασυγκρότηση Δίσκων:

1. Επιλέξτε **Έναρξη > Όλα τα προγράμματα > Βοηθήματα > Εργαλεία συστήματος > Ανασυγκρότηση Δίσκων**.
2. Στην ενότητα **Τόμος**, κάντε κλικ στην καταχώριση της μονάδας σκληρού δίσκου - συνήθως αναφέρεται ως (C:) - και κάντε κλικ στο κουμπί **Ανασυγκρότηση**.

Για πρόσθετες πληροφορίες, αποκτήστε πρόσβαση στη βοήθεια του λογισμικού "Ανασυγκρότηση Δίσκων".

## Χρήση της εκκαθάρισης δίσκου

Η Εκκαθάριση Δίσκου αναζητά άχρηστα αρχεία στο σκληρό δίσκο, τα οποία μπορείτε να διαγράψετε με ασφάλεια για να αποδεσμεύσετε χώρο και να βοηθήσετε τον υπολογιστή να λειτουργεί πιο αποτελεσματικά.

Για να εκτελέσετε την Εκκαθάριση δίσκου:

1. Επιλέξτε **Έναρξη > Όλα τα προγράμματα > Βοηθήματα > Εργαλεία συστήματος > Εκκαθάριση Δίσκου**.
2. Ακολουθήστε τις οδηγίες που εμφανίζονται στην οθόνη.

## Χρήση του HP 3D DriveGuard

Το HP 3D DriveGuard προστατεύει τη μονάδα σκληρού δίσκου ακινητοποιώντας το δίσκο και σταματώντας τα αιτήματα I/O, εφόσον προκύψει οποιαδήποτε από τις ακόλουθες συνθήκες:

- Πτώση του υπολογιστή.
- Μετακίνηση του υπολογιστή με κλειστή την οθόνη ενώ ο υπολογιστής λειτουργεί με μπαταρία.

Σε σύντομο χρονικό διάστημα μετά το τέλος οποιουδήποτε από αυτά τα συμβάντα, το HP 3D DriveGuard επαναφέρει τη μονάδα σκληρού δίσκου σε κανονική λειτουργία.

 **ΣΗΜΕΙΩΣΗ** Οι μονάδες στερεάς κατάστασης δεν διαθέτουν εξαρτήματα περιστροφής, έτσι δεν είναι απαραίτητη η προστασία που παρέχει το HP 3D DriveGuard.

**ΣΗΜΕΙΩΣΗ** Εάν η θέση αναβάθμισης περιέχει μονάδα σκληρού δίσκου, το HP 3D DriveGuard την προστατεύει. Οι μονάδες σκληρού δίσκου που είναι συνδεδεμένες σε προαιρετική συσκευή επιτραπέζιας σύνδεσης ή σε θύρα USB δεν προστατεύονται από το HP 3D DriveGuard.

Για περισσότερες πληροφορίες, ανατρέξτε στη Βοήθεια του λογισμικού HP 3D DriveGuard.

## Οι καταστάσεις του HP 3D DriveGuard

Η φωτεινή ένδειξη της μονάδας στον υπολογιστή αλλάζει σε πορτοκαλί για να δείξει ότι η μονάδα έχει ακινητοποιηθεί. Για να δείτε εάν οι μονάδες προστατεύονται στην παρούσα φάση ή εάν μια μονάδα είναι

ακινήτοποιημένη, χρησιμοποιήστε το εικονίδιο στην περιοχή ειδοποιήσεων, στη δεξιά πλευρά της γραμμής εργασιών:

- Εάν το λογισμικό είναι ενεργοποιημένο, εμφανίζεται ένα πράσινο σημάδι επιλογής επάνω στο εικονίδιο του σκληρού δίσκου.
- Εάν το λογισμικό είναι απενεργοποιημένο, εμφανίζεται ένα κόκκινο X επάνω στο εικονίδιο του σκληρού δίσκου.
- Εάν οι μονάδες είναι ακινήτοποιημένες, εμφανίζεται ένα κίτρινο φεγγάρι επάνω στο εικονίδιο της κάθε μονάδας.

Εάν το HP 3D DriveGuard έχει ακινήτοποιήσει τη μονάδα, ο υπολογιστής θα συμπεριφερθεί με έναν από τους ακόλουθους τρόπους:

- Ο υπολογιστής δεν θα απενεργοποιηθεί.
- Ο υπολογιστής δεν θα εκκινήσει την αναμονή ή την αδρανοποίηση, παρά μόνο στην περίπτωση που περιγράφεται στην παρακάτω σημείωση.

 **ΣΗΜΕΙΩΣΗ** Εάν ο υπολογιστής λειτουργεί με μπαταρία και φτάσει σε κρίσιμο επίπεδο φόρτισης μπαταρίας, το HP 3D DriveGuard επιτρέπει στον υπολογιστή να εκκινήσει την αδρανοποίηση.

- Ο υπολογιστής δεν θα ενεργοποιήσει τις ειδοποιήσεις μπαταρίας που έχουν οριστεί στην καρτέλα "Ειδοποιήσεις" στις ιδιότητες των επιλογών ενέργειας.

Πριν μετακινήσετε τον υπολογιστή, η HP συνιστά είτε να τον απενεργοποιήσετε είτε να εκκινήσετε την αναμονή ή την αδρανοποίηση.

## Χρήση του λογισμικού HP 3D DriveGuard

Το λογισμικό HP 3D DriveGuard σας επιτρέπει να πραγματοποιείτε τις ακόλουθες εργασίες:

- Να ενεργοποιείτε και να απενεργοποιείτε το HP 3D DriveGuard.

 **ΣΗΜΕΙΩΣΗ** Ανάλογα με τα δικαιώματα χρήστη που έχετε, ενδέχεται να μην μπορείτε να απενεργοποιήσετε το HP 3D DriveGuard.

- Να προσδιορίζετε εάν υποστηρίζεται η μονάδα στο σύστημα.
- Να επιλέγετε απόκρυψη ή εμφάνιση του εικονιδίου στην περιοχή ειδοποιήσεων.

Για να ανοίξετε το λογισμικό και να αλλάξετε τις ρυθμίσεις, ακολουθήστε τα παρακάτω βήματα:

1. Κάντε διπλό κλικ στο εικονίδιο στην περιοχή ειδοποιήσεων, στη δεξιά πλευρά της γραμμής εργασιών.

– ή –

Κάντε δεξί κλικ στο εικονίδιο στην περιοχή ειδοποιήσεων και επιλέξτε **Ρυθμίσεις**.

2. Κάντε κλικ στο σχετικό κουμπί για να αλλάξετε τις ρυθμίσεις.
3. Κάντε κλικ στο κουμπί **OK**.

## Αντικατάσταση μονάδας σκληρού δίσκου που βρίσκεται στη θέση μονάδας σκληρού δίσκου

△ **ΠΡΟΣΟΧΗ** Προς αποφυγή απώλειας πληροφοριών ή μη απόκρισης του συστήματος:

Τερματίστε τη λειτουργία του υπολογιστή προτού αφαιρέσετε τη μονάδα σκληρού δίσκου από τη θέση του. Μην αφαιρείτε τη μονάδα σκληρού δίσκου όταν ο υπολογιστής είναι ενεργοποιημένος, σε αναμονή ή σε αδρανοποίηση.

Εάν δεν είστε βέβαιοι εάν ο υπολογιστής είναι απενεργοποιημένος ή σε αδρανοποίηση, ενεργοποιήστε τον πατώντας σύντομα το κουμπί λειτουργίας. Στη συνέχεια, τερματίστε τη λειτουργία του υπολογιστή μέσω του λειτουργικού συστήματος.

Για να αφαιρέσετε ένα σκληρό δίσκο:

1. Αποθηκεύστε την εργασία σας.
2. Τερματίστε τη λειτουργία του υπολογιστή και κλείστε την οθόνη.
3. Αποσυνδέστε όλες τις εξωτερικές συσκευές που είναι συνδεδεμένες στον υπολογιστή.
4. Αποσυνδέστε το καλώδιο τροφοδοσίας από την πρίζα AC.
5. Αναποδογυρίστε τον υπολογιστή σε μια επίπεδη επιφάνεια.
6. Αφαιρέστε την μπαταρία από τον υπολογιστή.
7. Χαλαρώστε τις 2 βίδες του καλύμματος της μονάδας σκληρού δίσκου **(1)**.
8. Αφαιρέστε το κάλυμμα της μονάδας σκληρού δίσκου **(2)**

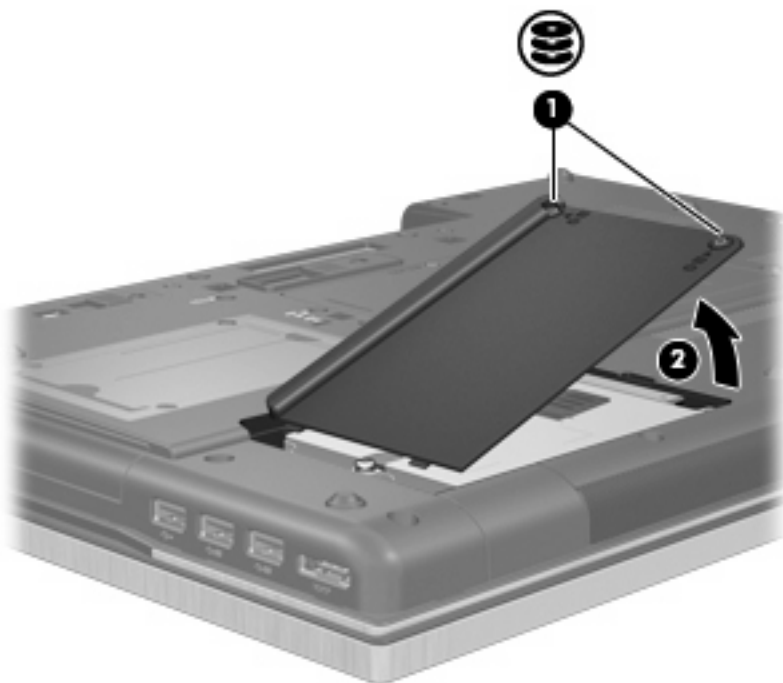

9. Ξεσφίξτε τη βίδα της μονάδας σκληρού δίσκου **(1)**.
10. Τραβήξτε τη γλωττίδα της μονάδας σκληρού δίσκου **(2)** προς τα δεξιά για να αποσυνδέσετε τη μονάδα σκληρού δίσκου.

11. Ανασηκώστε τη μονάδα σκληρού δίσκου (3) από τη θέση της.

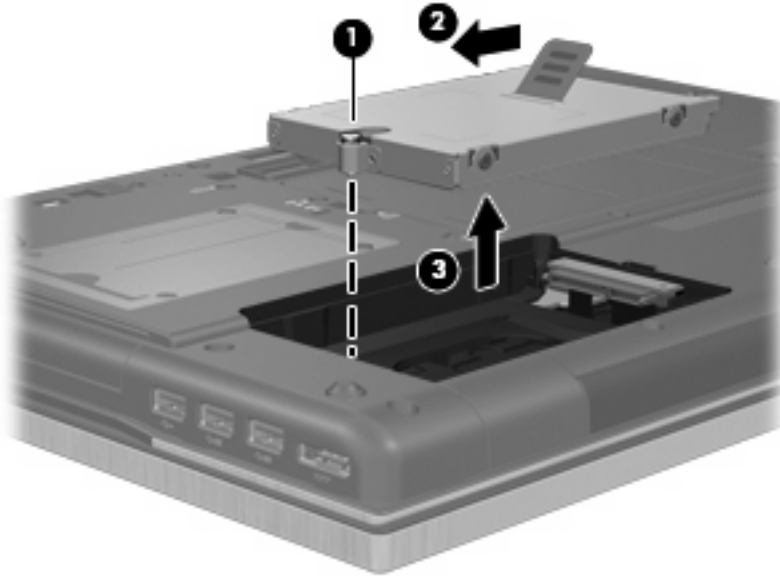

Για να εγκαταστήσετε ένα σκληρό δίσκο:

1. Τοποθετήστε τη μονάδα σκληρού δίσκου στη θέση μονάδας σκληρού δίσκου (1).
2. Τραβήξτε τη γλωττίδα της μονάδας σκληρού δίσκου (2) προς τα αριστερά για να συνδέσετε τη μονάδα σκληρού δίσκου.
3. Σφίξτε τη βίδα της μονάδας σκληρού δίσκου (3).

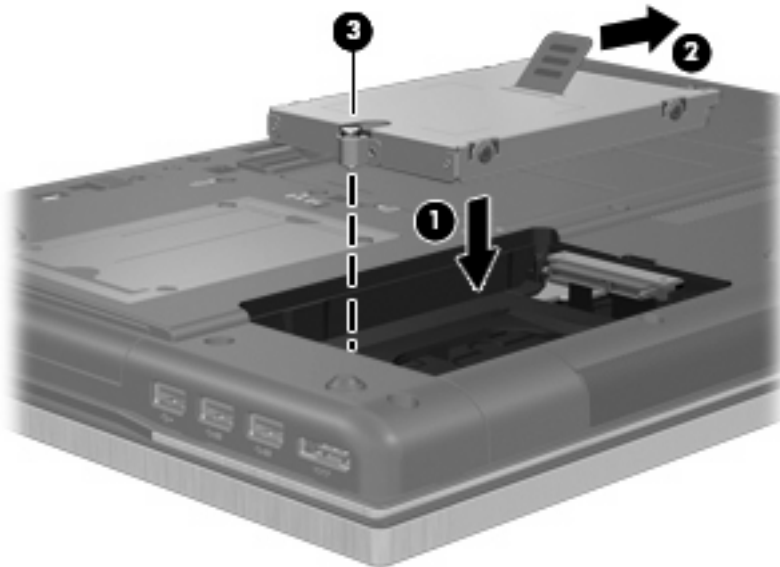

4. Ευθυγραμμίστε τις γλωττίδες (1) στο κάλυμμα της μονάδας με τις οπές στον υπολογιστή.
5. Επανατοποθετήστε το κάλυμμα (2).

6. Σφίξτε τις βίδες του καλύμματος της μονάδας (3).

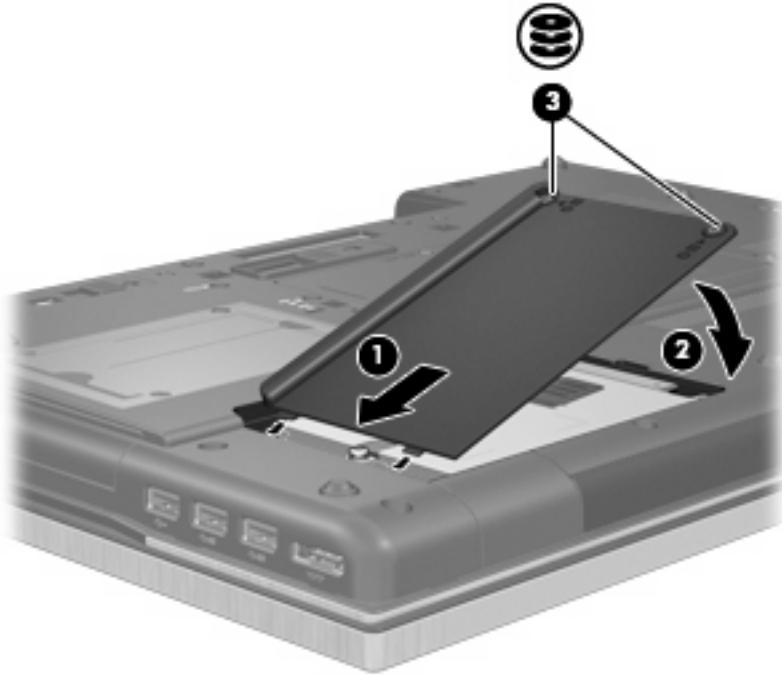

7. Τοποθετήστε ξανά την μπαταρία.
8. Τοποθετήστε τον υπολογιστή με τη δεξιά πλευρά προς τα πάνω και, στη συνέχεια, συνδέστε ξανά την εξωτερική πηγή τροφοδοσίας και τις εξωτερικές συσκευές.
9. Ενεργοποιήστε τον υπολογιστή.

## Επανατοποθέτηση μονάδας δίσκου στη θέση αναβάθμισης

Η θέση αναβάθμισης μπορεί να περιέχει είτε μια μονάδα σκληρού δίσκου είτε μια μονάδα οπτικού δίσκου.

### Αφαίρεση του προστατευτικού

Η υποδοχή αναβάθμισης ενδέχεται να περιέχει ένα προστατευτικό. Πρέπει να το αφαιρέσετε πριν από την εισαγωγή μονάδας στη θέση αναβάθμισης. Για να αφαιρέσετε το προστατευτικό:

1. Αποθηκεύστε τις εργασίες σας.
2. Τερματίστε τη λειτουργία του υπολογιστή και κλείστε την οθόνη.
3. Αποσυνδέστε όλες τις εξωτερικές συσκευές που είναι συνδεδεμένες στον υπολογιστή.
4. Αποσυνδέστε το καλώδιο τροφοδοσίας από την πρίζα.
5. Γυρίστε ανάποδα τον υπολογιστή σε μια επίπεδη επιφάνεια.
6. Ξεσφίξτε τη βίδα της θέσης αναβάθμισης (1).
7. Χρησιμοποιώντας ένα επίπεδο κατσαβίδι, σπρώξτε μαλακά την προεξοχή για να απελευθερώσετε τη μονάδα οπτικού δίσκου (2).

8. Αφαιρέστε το προστατευτικό (3) από τη μονάδα αναβάθμισης.

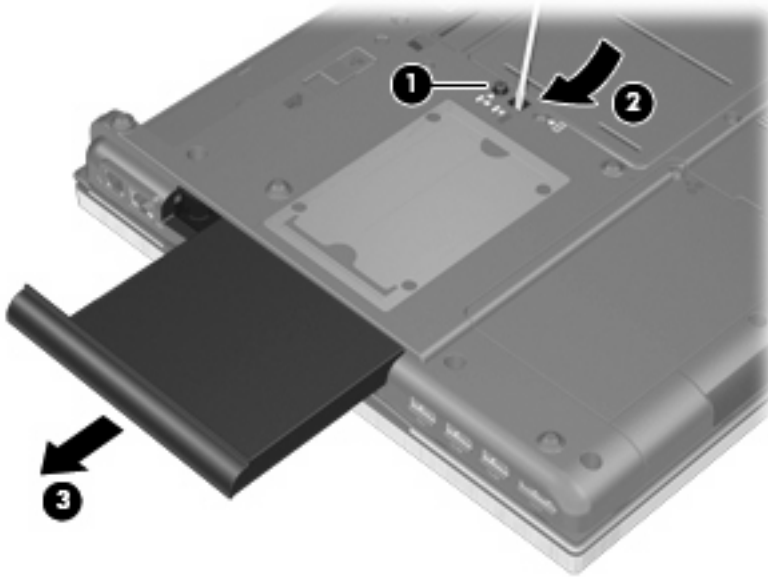

## Αντικατάσταση μονάδας σκληρού δίσκου

△ **ΠΡΟΣΟΧΗ** Για να αποτρέψετε την απώλεια πληροφοριών ή μη απόκριση του συστήματος:

Τερματίστε τη λειτουργία του υπολογιστή προτού αφαιρέσετε τη μονάδα σκληρού δίσκου από τη θέση αναβάθμισης. Μην αφαιρείτε τη μονάδα σκληρού δίσκου όταν ο υπολογιστής είναι ενεργοποιημένος, σε αναμονή ή σε αδρανοποίηση.

Εάν δεν είστε βέβαιοι εάν ο υπολογιστής είναι απενεργοποιημένος ή βρίσκεται σε λειτουργία αδρανοποίησης, ενεργοποιήστε τον πατώντας το κουμπί λειτουργίας. Στη συνέχεια, τερματίστε τη λειτουργία του υπολογιστή μέσω του λειτουργικού συστήματος.

Για να αφαιρέσετε μια μονάδα σκληρού δίσκου από τη θέση αναβάθμισης:

1. Αποθηκεύστε τις εργασίες σας.
2. Τερματίστε τη λειτουργία του υπολογιστή και κλείστε την οθόνη.
3. Αποσυνδέστε όλες τις εξωτερικές συσκευές υλικού που είναι συνδεδεμένες στον υπολογιστή.
4. Αποσυνδέστε το καλώδιο τροφοδοσίας από την πρίζα AC.
5. Γυρίστε ανάποδα τον υπολογιστή σε μια επίπεδη επιφάνεια.
6. Αφαιρέστε τη μπαταρία από τον υπολογιστή.
7. Χαλαρώστε τη βίδα της θέσης αναβάθμισης (1).

8. Χρησιμοποιώντας ένα επίπεδο κατασαβίδι, πιέστε ελαφρά τη γλωττίδα για να απελευθερώσετε τη μονάδα σκληρού δίσκου (2).

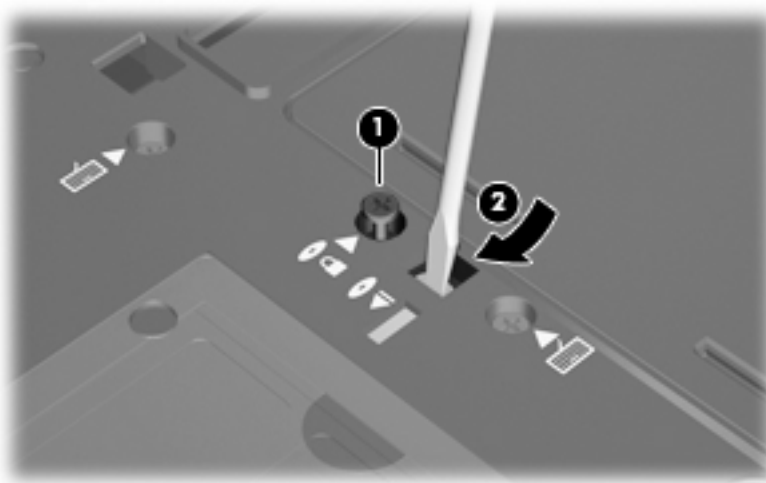

9. Αφαιρέστε τη μονάδα σκληρού δίσκου από τη θέση αναβάθμισης.

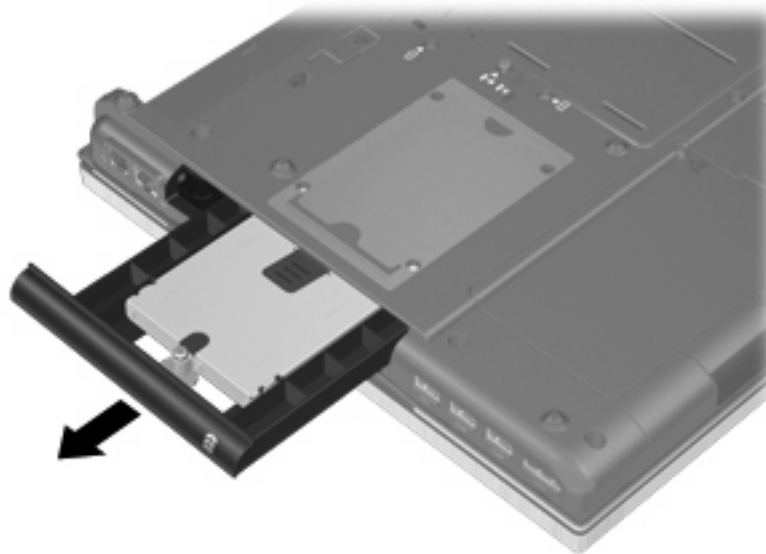

Για να τοποθετήσετε μια μονάδα σκληρού δίσκου στη θέση αναβάθμισης:

1. Τοποθετήστε τη μονάδα σκληρού δίσκου στη θέση αναβάθμισης.

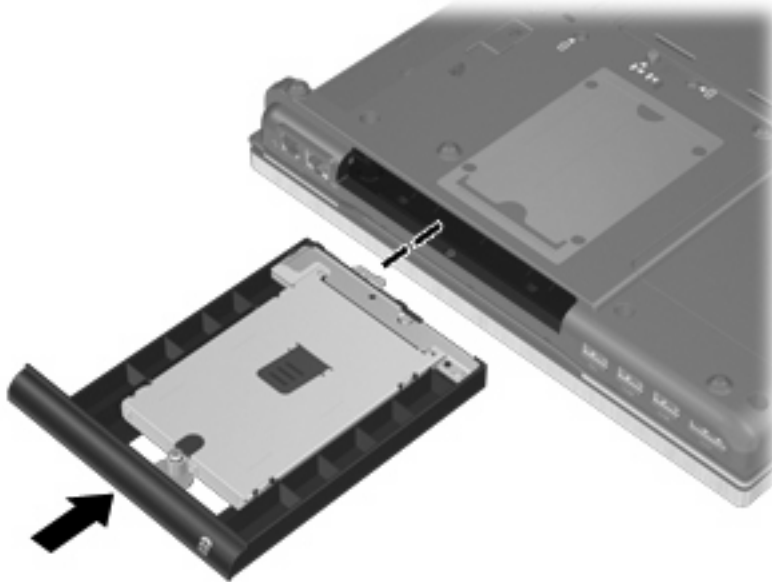

2. Σφίξτε τη βίδα της θέσης αναβάθμισης.



3. Επανατοποθετήστε τη μπαταρία.
4. Τοποθετήστε τον υπολογιστή με τη δεξιά πλευρά προς τα πάνω και, στη συνέχεια, συνδέστε ξανά την εξωτερική πηγή τροφοδοσίας και τις εξωτερικές συσκευές.
5. Ενεργοποιήστε τον υπολογιστή.



## Αντικατάσταση μονάδας οπτικού δίσκου

△ **ΠΡΟΣΟΧΗ** Για να αποτρέψετε την απώλεια πληροφοριών ή μη απόκριση του συστήματος:

Τερματίστε τη λειτουργία του υπολογιστή προτού αφαιρέσετε τη μονάδα οπτικού δίσκου από τη θέση αναβάθμισης. Μην αφαιρείτε τη μονάδα οπτικού δίσκου όταν ο υπολογιστής είναι ενεργοποιημένος, σε λειτουργία αναμονής ή σε αδρανοποίηση.

Εάν δεν είστε βέβαιοι εάν ο υπολογιστής είναι απενεργοποιημένος ή βρίσκεται σε λειτουργία αδρανοποίησης, ενεργοποιήστε τον πατώντας το κουμπί λειτουργίας. Στη συνέχεια, τερματίστε τη λειτουργία του υπολογιστή μέσω του λειτουργικού συστήματος.

Για να αφαιρέσετε μια μονάδα οπτικού δίσκου από τη θέση αναβάθμισης:

1. Αποθηκεύστε τις εργασίες σας.
2. Τερματίστε τη λειτουργία του υπολογιστή και κλείστε την οθόνη.
3. Αποσυνδέστε όλες τις εξωτερικές συσκευές υλικού που είναι συνδεδεμένες στον υπολογιστή.
4. Αποσυνδέστε το καλώδιο τροφοδοσίας από την πρίζα AC.
5. Γυρίστε ανάποδα τον υπολογιστή σε μια επίπεδη επιφάνεια.
6. Αφαιρέστε τη μπαταρία από τον υπολογιστή.
7. Χαλαρώστε τη βίδα της θέσης αναβάθμισης **(1)**.
8. Χρησιμοποιώντας ένα επίπεδο κατασαβίδι, πιέστε ελαφρά τη γλωττίδα για να απελευθερώσετε τη μονάδα οπτικού δίσκου **(2)**.

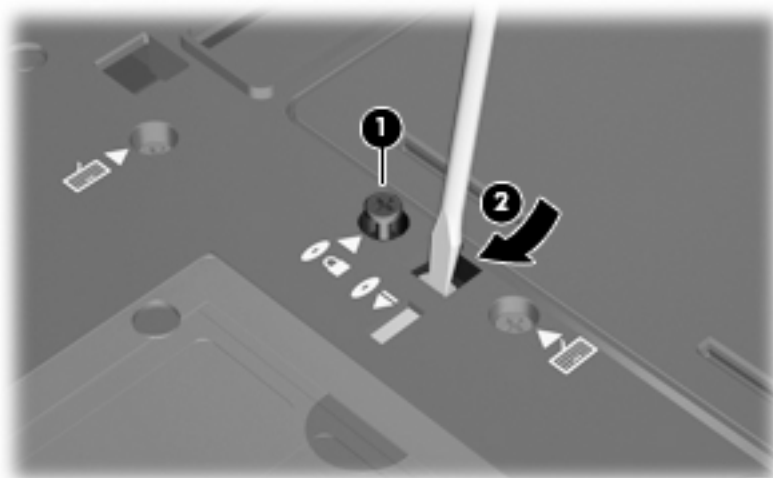

9. Αφαιρέστε τη μονάδα οπτικού δίσκου από τη θέση αναβάθμισης.

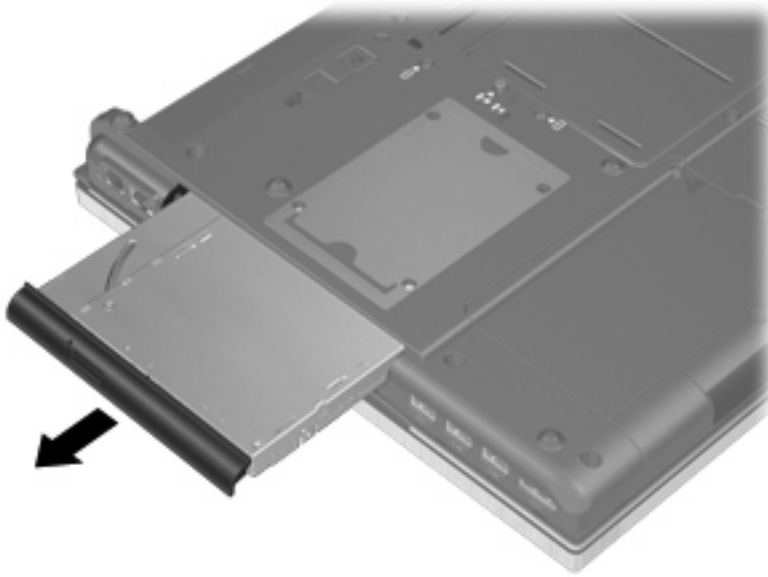

Για να τοποθετήσετε μια μονάδα οπτικού δίσκου στη θέση αναβάθμισης:

1. Τοποθετήστε τη μονάδα οπτικού δίσκου στη θέση αναβάθμισης.



2. Σφίξτε τη βίδα της θέσης αναβάθμισης.

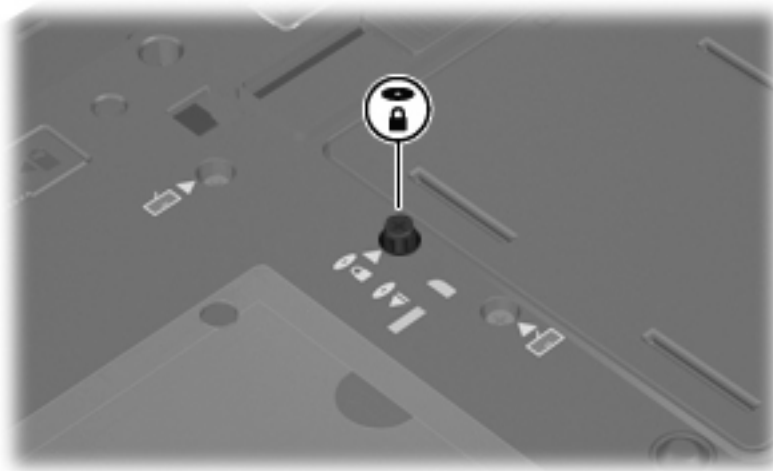

3. Επανατοποθετήστε τη μπαταρία.
4. Τοποθετήστε τον υπολογιστή με τη δεξιά πλευρά προς τα πάνω και, στη συνέχεια, συνδέστε ξανά την εξωτερική πηγή τροφοδοσίας και τις εξωτερικές συσκευές.
5. Ενεργοποιήστε τον υπολογιστή.

## 7 Εξωτερικές συσκευές

### Χρήση της συσκευής USB

Η διασύνδεση USB (Universal Serial Bus) είναι μια διασύνδεση υλικού, η οποία μπορεί να χρησιμοποιηθεί για τη σύνδεση μιας προαιρετικής εξωτερικής συσκευής, όπως πληκτρολόγιο, ποντίκι, μονάδα δίσκου, εκτυπωτής, σαρωτής ή διανομέας USB.

Ορισμένες συσκευές USB ενδέχεται να απαιτούν πρόσθετο λογισμικό υποστήριξης, το οποίο συνήθως παρέχεται με τη συσκευή. Για περισσότερες πληροφορίες σχετικά με το λογισμικό συγκεκριμένων συσκευών, ανατρέξτε στις οδηγίες χρήσης του κατασκευαστή.

Ο υπολογιστής σας διαθέτει 4 θύρες USB, οι οποίες υποστηρίζουν συσκευές USB 1.0, USB 1.1, USB 2.0 και USB 3.0.

Μια προαιρετική συσκευή επιτραπέζιας σύνδεσης ή ένας διανομέας USB παρέχουν πρόσθετες θύρες USB που μπορούν να χρησιμοποιηθούν με τον υπολογιστή.

### Σύνδεση συσκευής USB

△ **ΠΡΟΣΟΧΗ** Για να αποφύγετε την πρόκληση βλάβης στην υποδοχή USB κατά τη σύνδεση συσκευών USB, να εφαρμόζετε την ελάχιστη δυνατή δύναμη.

▲ Για να συνδέσετε μια συσκευή USB στον υπολογιστή, συνδέστε το καλώδιο USB της συσκευής στη θύρα USB.



Όταν εντοπιστεί η συσκευή, θα ακούσετε έναν ήχο.

📄 **ΣΗΜΕΙΩΣΗ** Την πρώτη φορά που συνδέετε μια συσκευή USB, εμφανίζεται ένα μήνυμα στην περιοχή ειδοποιήσεων, το οποίο σας ενημερώνει ότι ο υπολογιστής αναγνώρισε τη συσκευή.

### Διακοπή λειτουργίας και αφαίρεση συσκευής USB

△ **ΠΡΟΣΟΧΗ** Για την αποφυγή απώλειας πληροφοριών ή μη απόκρισης του συστήματος, διακόψτε τη λειτουργία της συσκευής USB, προτού την αφαιρέσετε.

**ΠΡΟΣΟΧΗ** Για να μην προκαλέσετε βλάβη σε μια υποδοχή USB, μην τραβάτε το καλώδιο για να αφαιρέσετε τη συσκευή USB.

Για να διακόψετε τη λειτουργία και να αφαιρέσετε μια συσκευή USB:

1. Κάντε διπλό κλικ στο εικονίδιο **Ασφαλής κατάργηση συσκευών υλικού** στην περιοχή ειδοποιήσεων, στη δεξιά πλευρά της γραμμής εργασιών.

 **ΣΗΜΕΙΩΣΗ** Για να εμφανίσετε το εικονίδιο "Ασφαλής κατάργηση συσκευών υλικού", κάντε κλικ στο εικονίδιο **Εμφάνιση κρυφών εικονιδίων** (< ή <<) στην περιοχή ειδοποιήσεων.

2. Κάντε κλικ στο όνομα της συσκευής στη λίστα.

 **ΣΗΜΕΙΩΣΗ** Εάν η συσκευή USB δεν αναφέρεται στη λίστα, δεν χρειάζεται να διακόψετε τη λειτουργία της συσκευής προτού την αφαιρέσετε.

3. Κάντε κλικ στην επιλογή **Διακοπή** και έπειτα στο κουμπί **OK**.
4. Αφαιρέστε τη συσκευή.

## Χρήση της υποστήριξης παλαιών συσκευών USB

Η υποστήριξη παλαιού τύπου USB (ενεργοποιημένη από το εργοστάσιο) επιτρέπει τις ακόλουθες ενέργειες:

- Χρήση πληκτρολογίου, ποντικιού ή διανομέα συνδεδεμένου σε θύρα USB του υπολογιστή κατά την εκκίνηση ή σε πρόγραμμα ή βοηθητικό πρόγραμμα βάσει MS-DOS
- Εκκίνηση ή επανεκκίνηση από προαιρετική εξωτερική μονάδα MultiBay ή προαιρετική συσκευή USB με δυνατότητα εκκίνησης

Για να απενεργοποιήσετε ή να ενεργοποιήσετε ξανά την υποστήριξη παλαιού τύπου USB στο Computer Setup, ακολουθήστε τα εξής βήματα:

1. Ενεργοποιήστε ή επανεκκινήστε τον υπολογιστή και, στη συνέχεια, πατήστε το πλήκτρο **esc** όταν εμφανιστεί το μήνυμα "Press ESC key for Startup Menu" (Πατήστε το πλήκτρο ESC για το μενού εκκίνησης) στην κάτω πλευρά της οθόνης.
2. Πατήστε το πλήκτρο **f10** για είσοδο στη ρύθμιση του BIOS.
3. Χρησιμοποιήστε μια συσκευή κατάδειξης για να επιλέξετε **System Configuration** (Διαμόρφωση συστήματος) και στη συνέχεια επιλέξτε **Device Configurations** (Διαμόρφωση ρυθμίσεων συσκευής).
4. Για να απενεργοποιήσετε την υποστήριξη παλαιού τύπου USB, επιλέξτε **Disabled** (Απενεργοποίηση) δίπλα στην επιλογή **USB legacy support** (Υποστήριξη παλαιού τύπου USB). Για να ενεργοποιήσετε ξανά την υποστήριξη παλαιού τύπου USB, επιλέξτε **Enabled** (Ενεργοποίηση) δίπλα στην επιλογή **USB legacy support** (Υποστήριξη παλαιού τύπου USB).
5. Για αποθήκευση των αλλαγών και έξοδο από το Computer Setup, επιλέξτε **Save** (Αποθήκευση) στην κάτω αριστερή γωνία της οθόνης και, στη συνέχεια, ακολουθήστε τις οδηγίες που εμφανίζονται στην οθόνη.

– ή –

Χρησιμοποιήστε τα πλήκτρα βέλους για να επιλέξετε **File** (Αρχείο) > **Save changes and exit** (Αποθήκευση αλλαγών και έξοδος) και, στη συνέχεια, ακολουθήστε τις οδηγίες στην οθόνη.

Οι αλλαγές σας τίθενται σε ισχύ μετά την επανεκκίνηση του υπολογιστή.

## Χρήση της συσκευής 1394

Η διασύνδεση IEEE 1394 είναι μια διασύνδεση υλικού που συνδέει μια συσκευή πολυμέσων ή αποθήκευσης δεδομένων υψηλής ταχύτητας με τον υπολογιστή. Οι σαρωτές, οι ψηφιακές φωτογραφικές μηχανές και οι ψηφιακές βιντεοκάμερες συχνά απαιτούν σύνδεση 1394.

Ορισμένες συσκευές 1394 ενδέχεται να απαιτούν πρόσθετο λογισμικό υποστήριξης, το οποίο συνήθως παρέχεται μαζί με τη συσκευή. Για περισσότερες πληροφορίες σχετικά με το λογισμικό μιας συγκεκριμένης συσκευής, ανατρέξτε στις οδηγίες του κατασκευαστή.

Η θύρα 1394 υποστηρίζει επίσης συσκευές IEEE 1394a.

## Σύνδεση συσκευής 1394

△ **ΠΡΟΣΟΧΗ** Για να μην προκληθούν ζημιές στην υποδοχή της θύρας 1394, συνιστάται να ασκείτε ελάχιστη πίεση κατά τη σύνδεση μιας συσκευής 1394.

▲ Για να συνδέσετε μια συσκευή 1394 στον υπολογιστή, συνδέστε το καλώδιο 1394 της συσκευής στη θύρα 1394.

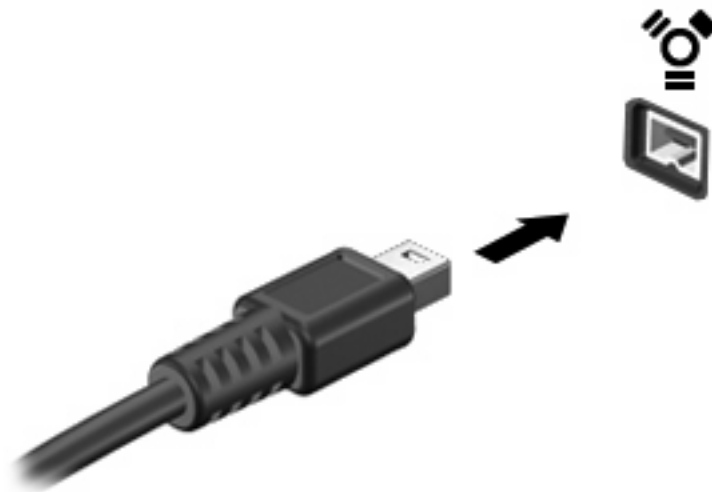

Όταν εντοπιστεί η συσκευή, θα ακούσετε έναν ήχο.

## Διακοπή λειτουργίας και αφαίρεση συσκευής 1394

△ **ΠΡΟΣΟΧΗ** Για να αποφύγετε τυχόν απώλεια πληροφοριών ή μη ανταπόκριση του συστήματος, διακόπτετε τη λειτουργία της συσκευής 1394 προτού την αποσυνδέσετε.

**ΠΡΟΣΟΧΗ** Για να μην προκαλέσετε βλάβη στην υποδοχή 1394, μην τραβάτε το καλώδιο για να αφαιρέσετε τη συσκευή 1394.

1. Κάντε διπλό κλικ στο εικονίδιο **Ασφαλής κατάργηση συσκευών υλικού** στην περιοχή ειδοποίησης, στη δεξιά πλευρά της γραμμής εργασιών.

📄 **ΣΗΜΕΙΩΣΗ** Για να εμφανίσετε το εικονίδιο ασφαλούς κατάργησης συσκευών υλικού, κάντε κλικ στο εικονίδιο **Εμφάνιση κρυφών εικονιδίων** (< ή <<) στην περιοχή ειδοποιήσεων.

2. Κάντε κλικ στο όνομα της συσκευής στη λίστα.

📄 **ΣΗΜΕΙΩΣΗ** Εάν η συσκευή δεν εμφανίζεται στη λίστα, δεν χρειάζεται να διακόψετε τη λειτουργία της συσκευής πριν την αφαιρέσετε.

3. Επιλέξτε **Διακοπή** και κάντε κλικ στο **OK**.
4. Αφαιρέστε τη συσκευή.

## Χρήση των εξωτερικών μονάδων

Οι αφαιρούμενες εξωτερικές μονάδες διευρύνουν τις επιλογές σας για αποθήκευση και πρόσβαση σε πληροφορίες. Μπορείτε να προσθέσετε μια μονάδα δίσκου USB, συνδέοντάς τη στη θύρα USB του υπολογιστή.

Οι συνηθισμένες μονάδες USB περιλαμβάνουν τις εξής:

- Μονάδα δισκέτας 1,44 megabyte
- Μονάδα σκληρού δίσκου (σκληρός δίσκος με τροφοδοτικό)
- Μονάδα DVD-ROM
- Μονάδα Combo DVD/CD-RW
- Μονάδα Combo DVD±RW/CD-RW

## Χρήση των προαιρετικών εξωτερικών συσκευών

 **ΣΗΜΕΙΩΣΗ** Για περισσότερες πληροφορίες σχετικά με απαιτούμενο λογισμικό και μονάδες ή για να μάθετε ποια θύρα του υπολογιστή πρέπει να χρησιμοποιείτε, ανατρέξτε στις οδηγίες του κατασκευαστή.

Για να συνδέσετε μια εξωτερική συσκευή στον υπολογιστή:

△ **ΠΡΟΣΟΧΗ** Για να μειώσετε τον κίνδυνο βλάβης στον εξοπλισμό κατά τη σύνδεση τροφοδοτούμενης συσκευής, βεβαιωθείτε ότι η συσκευή είναι απενεργοποιημένη και το καλώδιο τροφοδοσίας AC είναι αποσυνδεδεμένο.

1. Συνδέστε τη συσκευή στον υπολογιστή.
2. Εάν συνδέετε μια τροφοδοτούμενη συσκευή, συνδέστε το καλώδιο τροφοδοσίας της συσκευής σε μια πρίζα AC με γείωση.
3. Ενεργοποιήστε τη συσκευή.

Για να αποσυνδέσετε μια μη τροφοδοτούμενη εξωτερική συσκευή, απενεργοποιήστε τη συσκευή και, στη συνέχεια, αποσυνδέστε την από τον υπολογιστή. Για να αποσυνδέσετε μια τροφοδοτούμενη εξωτερική συσκευή, απενεργοποιήστε τη συσκευή, αποσυνδέστε την από τον υπολογιστή και, στη συνέχεια, αφαιρέστε το καλώδιο τροφοδοσίας AC.

## Χρήση της συσκευής επιτραπέζιας σύνδεσης

Η υποδοχή επιτραπέζιας σύνδεσης συνδέει τον υπολογιστή με μιας προαιρετική συσκευή επιτραπέζιας σύνδεσης. Μια προαιρετική συσκευή επιτραπέζιας σύνδεσης παρέχει πρόσθετες θύρες και υποδοχές σύνδεσης που μπορούν να χρησιμοποιηθούν με τον υπολογιστή.

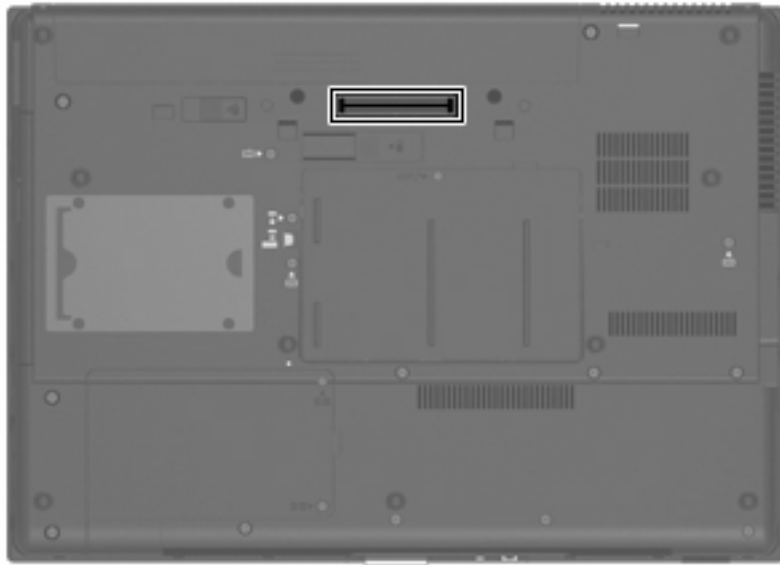



## 8 Κάρτες εξωτερικών μέσων

### Χρήση των καρτών συσκευών ανάγνωσης καρτών μέσων

Οι προαιρετικές ψηφιακές κάρτες παρέχουν ασφαλή αποθήκευση και εύκολη κοινή χρήση δεδομένων. Οι κάρτες αυτές χρησιμοποιούνται συχνά με ψηφιακές φωτογραφικές μηχανές και συσκευές PDA με ψηφιακά μέσα, καθώς και με άλλους υπολογιστές.

Η συσκευή ανάγνωσης καρτών μέσων υποστηρίζει τις εξής μορφές:

- Memory Stick
- Memory Stick Duo
- Memory Stick Pro
- MultiMediaCard
- Κάρτα μνήμης Secure Digital (SD)
- Κάρτα xD-Picture
- Κάρτα xD-Picture τύπου H
- Κάρτα xD-Picture τύπου M

### Τοποθέτηση ψηφιακής κάρτας

△ **ΠΡΟΣΟΧΗ** Για την αποφυγή πρόκλησης βλάβης στην ψηφιακή κάρτα ή στον υπολογιστή, μην εισαγάγετε κανενός είδους προσαρμογείς στη συσκευή ανάγνωσης καρτών μέσων.

**ΠΡΟΣΟΧΗ** Για να αποφύγετε την πρόκληση βλάβης στους ακροδέκτες της ψηφιακής κάρτας, ασκείτε ελάχιστη πίεση κατά την τοποθέτησή της.

1. Κρατήστε την ψηφιακή κάρτα με την ετικέτα προς τα πάνω και τους ακροδέκτες στραμμένους προς τον υπολογιστή.
2. Τοποθετήστε την κάρτα στη συσκευή ανάγνωσης καρτών μέσων και πιέστε την μέχρι να εφαρμόσει.

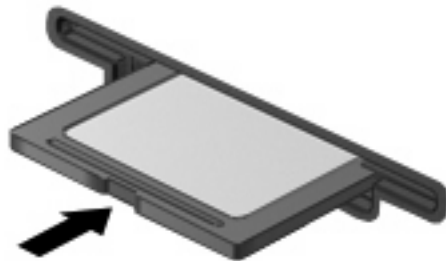

Μόλις το σύστημα εντοπίσει τη συσκευή θα ακούσετε έναν ήχο και ενδέχεται να εμφανιστεί ένα μενού με τις διαθέσιμες επιλογές.

## Διακοπή λειτουργίας και αφαίρεση ψηφιακής κάρτας

△ **ΠΡΟΣΟΧΗ** Για να αποτρέψετε την απώλεια πληροφοριών ή τη μη ανταπόκριση του συστήματος, προτού αφαιρέσετε μια ψηφιακή κάρτα, διακόψτε τη λειτουργία της.

1. Αποθηκεύστε τις πληροφορίες σας και κλείστε όλα τα προγράμματα που σχετίζονται με την ψηφιακή κάρτα.

📝 **ΣΗΜΕΙΩΣΗ** Για να διακόψετε τη μεταφορά δεδομένων, κάντε κλικ στο κουμπί **Άκυρο** στο παράθυρο αντιγραφής του λειτουργικού συστήματος.

2. Διακοπή λειτουργίας ψηφιακής κάρτας:

α. Κάντε διπλό κλικ στο εικονίδιο **Ασφαλής κατάργηση συσκευών υλικού** στην περιοχή ειδοποιήσεων, στη δεξιά πλευρά της γραμμής εργασιών.

📝 **ΣΗΜΕΙΩΣΗ** Για να εμφανίσετε το εικονίδιο "Ασφαλής κατάργηση συσκευών υλικού", κάντε κλικ στο εικονίδιο **Εμφάνιση κρυφών εικονιδίων** (< ή <<) στην περιοχή ειδοποιήσεων.

β. Κάντε κλικ στο όνομα της ψηφιακής κάρτας στη λίστα.

γ. Κάντε κλικ στην επιλογή **Διακοπή** και έπειτα στο κουμπί **ΟΚ**.

3. Πιέστε την ψηφιακή κάρτα (1) και αφαιρέστε τη από την υποδοχή (2).

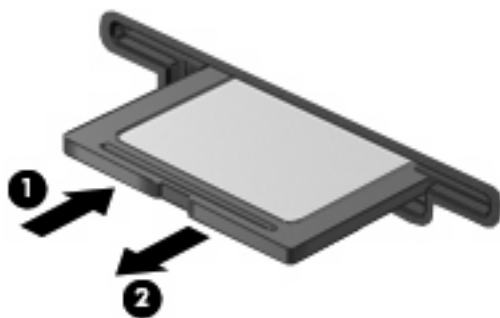

## Χρήση των καρτών ExpressCard (μόνο σε επιλεγμένα μοντέλα)

ExpressCard είναι μια κάρτα υπολογιστή υψηλής απόδοσης, η οποία τοποθετείται στη θέση ExpressCard.

Όπως οι τυπικές κάρτες υπολογιστή, έτσι και η ExpressCard έχει κατασκευαστεί ώστε να πληροί τις τυπικές προδιαγραφές της ένωσης Personal Computer Memory Card International Association (PCMCIA).

### Διαμόρφωση κάρτας ExpressCard

Να εγκαθιστάτε μόνο το λογισμικό που απαιτείται για τη συσκευή. Εάν ο κατασκευαστής της ExpressCard αναφέρει ότι πρέπει να εγκαταστήσετε προγράμματα οδήγησης συσκευών:

- Εγκαταστήστε μόνο τα προγράμματα οδήγησης συσκευών που είναι κατάλληλα για το λειτουργικό σας σύστημα.
- Μην εγκαταστήσετε άλλο λογισμικό, όπως υπηρεσίες καρτών, υπηρεσίες υποδοχής ή στοιχεία ενεργοποίησης που επίσης παρέχονται από τον κατασκευαστή της ExpressCard.

## Τοποθέτηση κάρτας ExpressCard

△ **ΠΡΟΣΟΧΗ** Για να αποφύγετε βλάβη του υπολογιστή και των εξωτερικών καρτών μέσω, μην τοποθετείτε κάρτες PC στην υποδοχή καρτών ExpressCard.

**ΠΡΟΣΟΧΗ** Για να αποφύγετε βλάβη στις υποδοχές σύνδεσης:

Να ασκείτε την ελάχιστη δυνατή πίεση όταν τοποθετείτε μια κάρτα ExpressCard.

Μην μετακινείτε ή μεταφέρετε τον υπολογιστή ενώ μια κάρτα ExpressCard είναι σε χρήση.

Η υποδοχή ExpressCard ενδέχεται να περιέχει ένα προστατευτικό ένθεμα. Για να αφαιρέσετε το προστατευτικό ένθεμα:

1. Πατήστε στο προστατευτικό ένθεμα (1) για να το απασφαλίσετε.
2. Τραβήξτε το προστατευτικό έξω από την υποδοχή (2).



Για να τοποθετήσετε μια κάρτα ExpressCard:

1. Κρατήστε την κάρτα με την ετικέτα προς τα πάνω και τους ακροδέκτες προς τον υπολογιστή.
2. Τοποθετήστε την κάρτα στην υποδοχή ExpressCard και μετά σπρώξτε την κάρτα προς τα μέσα μέχρι να εφαρμόσει σωστά.

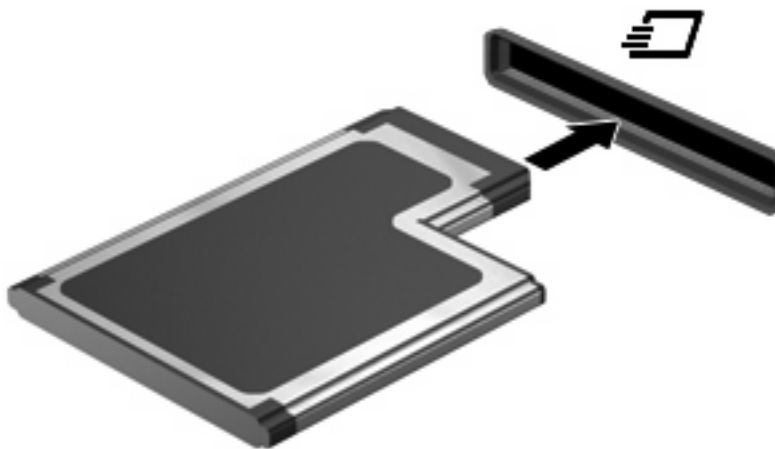

Μόλις το σύστημα εντοπίσει τη συσκευή θα ακούσετε έναν ήχο και ενδέχεται να εμφανιστεί ένα μενού επιλογών.

📖 **ΣΗΜΕΙΩΣΗ** Την πρώτη φορά που συνδέετε μια κάρτα ExpressCard, εμφανίζεται ένα μήνυμα στην περιοχή ειδοποιήσεων, το οποίο σας ενημερώνει ότι ο υπολογιστής αναγνώρισε τη συσκευή.

📖 **ΣΗΜΕΙΩΣΗ** Μια τοποθετημένη κάρτα ExpressCard καταναλώνει ισχύ ακόμα και όταν είναι σε αδράνεια. Για εξοικονόμηση ενέργειας, διακόψτε τη λειτουργία της κάρτας ExpressCard ή αφαιρέστε την όταν δεν τη χρησιμοποιείτε.

## Διακοπή λειτουργίας και αφαίρεση κάρτας ExpressCard

△ **ΠΡΟΣΟΧΗ** Για την αποφυγή απώλειας δεδομένων ή μη ανταπόκρισης του συστήματος, διακόψτε τη λειτουργία της κάρτας ExpressCard, προτού την αφαιρέσετε.

1. Αποθηκεύστε τις πληροφορίες σας και κλείστε όλα τα προγράμματα που σχετίζονται με την κάρτα ExpressCard.

📝 **ΣΗΜΕΙΩΣΗ** Για να διακόψετε τη μεταφορά δεδομένων, κάντε κλικ στο κουμπί **Άκυρο** στο παράθυρο αντιγραφής του λειτουργικού συστήματος.

2. Διακοπή λειτουργίας ExpressCard:

- α. Κάντε διπλό κλικ στο εικονίδιο **Ασφαλής κατάργηση συσκευών υλικού** στην περιοχή ειδοποιήσεων, στη δεξιά πλευρά της γραμμής εργασιών.

📝 **ΣΗΜΕΙΩΣΗ** Για να εμφανίσετε το εικονίδιο "Ασφαλής κατάργηση συσκευών υλικού", κάντε κλικ στο εικονίδιο **Εμφάνιση κρυφών εικονιδίων** (< ή <<) στην περιοχή ειδοποιήσεων.

- β. Κάντε κλικ στο όνομα της κάρτας ExpressCard στη λίστα.

- γ. Κάντε κλικ στην επιλογή **Διακοπή** και έπειτα στο κουμπί **ΟΚ**.

3. Απελευθέρωση και αφαίρεση κάρτας ExpressCard:

- α. Πιέστε ελαφρά την κάρτα ExpressCard **(1)** για να την απασφαλίσετε από τη θέση της.

- β. Τραβήξτε την κάρτα ExpressCard έξω από την υποδοχή **(2)**.

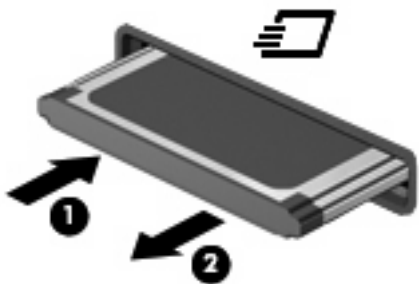

## Χρήση των έξυπνων καρτών (μόνο σε επιλεγμένα μοντέλα)

📝 **ΣΗΜΕΙΩΣΗ** Ο όρος *έξυπνη κάρτα* χρησιμοποιείται σε αυτό το κεφάλαιο για αναφορά τόσο στις έξυπνες κάρτες (smart card) όσο και στις κάρτες Java™.

Έξυπνη κάρτα είναι μια κάρτα στο μέγεθος πιστωτικής κάρτας, η οποία φέρει ένα μικροσίπ μνήμης και έναν μικροεπεξεργαστή. Όπως οι προσωπικοί υπολογιστές, έτσι και οι έξυπνες κάρτες διαθέτουν λειτουργικό σύστημα για τη διαχείριση των εισερχόμενων και των εξερχόμενων δεδομένων και περιλαμβάνουν λειτουργίες ασφάλειας. Οι τυπικές έξυπνες κάρτες χρησιμοποιούνται με συσκευές ανάγνωσης έξυπνων καρτών (μόνο επιλεγμένα μοντέλα).

Για την πρόσβαση στο περιεχόμενο του μικροσίπ είναι απαραίτητη η εισαγωγή ενός προσωπικού αριθμού αναγνώρισης (PIN). Για περισσότερες πληροφορίες σχετικά με τις λειτουργίες ασφάλειας των έξυπνων καρτών, ανατρέξτε στη Βοήθεια και υποστήριξη.

📝 **ΣΗΜΕΙΩΣΗ** Ο υπολογιστής σας ενδέχεται να διαφέρει λίγο από αυτόν που εικονίζεται στο παρόν κεφάλαιο.

## Τοποθέτηση έξυπνης κάρτας

Για να τοποθετήσετε μια έξυπνη κάρτα:

1. Κρατήστε την έξυπνη κάρτα με την ετικέτα προς τα πάνω και σπρώξτε τη προσεκτικά στη συσκευή ανάγνωσης έξυπνων καρτών έως ότου ασφαλίσει στη θέση της.

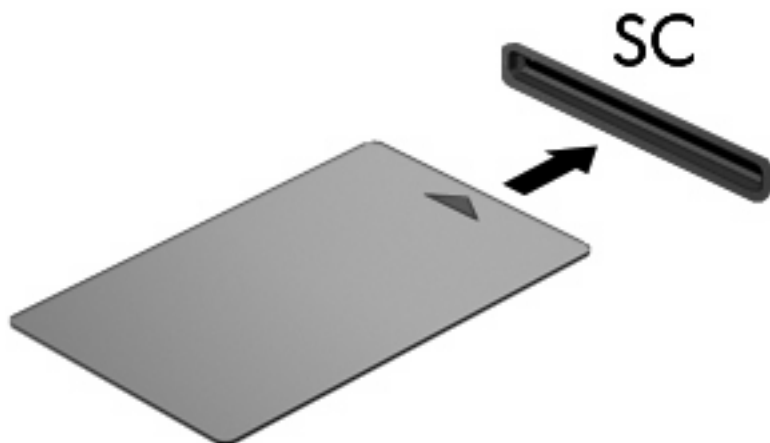

2. Ακολουθήστε τις οδηγίες που εμφανίζονται στην οθόνη για να πραγματοποιήσετε είσοδο στον υπολογιστή με το PIN της έξυπνης κάρτας.

## Αφαίρεση έξυπνης κάρτας

Για να αφαιρέσετε μια έξυπνη κάρτα:

- ▲ Πιάστε την έξυπνη κάρτα από τις άκρες και τραβήξτε την έξω από τη συσκευή ανάγνωσης έξυπνων καρτών.



## 9 Μονάδες μνήμης

Ο υπολογιστής διαθέτει δύο θέσεις μονάδας μνήμης. Η θέση της κύριας μονάδας μνήμης βρίσκεται κάτω από το πληκτρολόγιο. Η θέση της μονάδας επέκτασης μνήμης βρίσκεται στο κάτω μέρος του υπολογιστή.

Η χωρητικότητα μνήμης του υπολογιστή μπορεί να αναβαθμιστεί με την προσθήκη μιας μονάδας μνήμης στην κενή υποδοχή επέκτασης μνήμης ή με την αναβάθμιση της υπάρχουσας μονάδας μνήμης στην υποδοχή της κύριας μονάδας μνήμης.

- ⚠ **ΠΡΟΕΙΔ/ΣΗ!** Για να μειώσετε τον κίνδυνο ηλεκτροπληξίας και βλάβης στον εξοπλισμό, αποσυνδέστε το καλώδιο τροφοδοσίας και αφαιρέστε όλες τις μπαταρίες πριν από την εγκατάσταση μιας μονάδας μνήμης.
- ⚠ **ΠΡΟΣΟΧΗ** Η εκφόρτιση στατικού ηλεκτρισμού ενδέχεται να προκαλέσει βλάβες στα ηλεκτρονικά εξαρτήματα. Πριν ξεκινήσετε οποιαδήποτε διαδικασία, αγγίξτε ένα γειωμένο μεταλλικό αντικείμενο για να απαλλαγείτε από τον στατικό ηλεκτρισμό.

### Προσθήκη ή αντικατάσταση μονάδας μνήμης στην υποδοχή επέκτασης μονάδας μνήμης

Για να προσθέσετε ή να αντικαταστήσετε μια μονάδα μνήμης στην υποδοχή μονάδας μνήμης επέκτασης, ακολουθήστε τα παρακάτω βήματα:

1. Αποθηκεύστε την εργασία σας.
2. Τερματίστε τη λειτουργία του υπολογιστή και κλείστε την οθόνη.  
Εάν δεν είστε βέβαιοι εάν ο υπολογιστής είναι απενεργοποιημένος ή βρίσκεται σε λειτουργία αδρανοποίησης, ενεργοποιήστε τον πατώντας το κουμπί λειτουργίας. Στη συνέχεια, τερματίστε τη λειτουργία του υπολογιστή μέσω του λειτουργικού συστήματος.
3. Αποσυνδέστε όλες τις εξωτερικές συσκευές που είναι συνδεδεμένες στον υπολογιστή.
4. Αποσυνδέστε το καλώδιο τροφοδοσίας από την πρίζα AC.
5. Αναποδογυρίστε τον υπολογιστή σε μια επίπεδη επιφάνεια.
6. Αφαιρέστε όλες τις μπαταρίες από τον υπολογιστή.
7. Χαλαρώστε τη βίδα του καλύμματος της θέσης μονάδας μνήμης (1).

8. Ανασηκώστε το κάλυμμα της υποδοχής μονάδας μνήμης (2) και αφαιρέστε το από τον υπολογιστή.

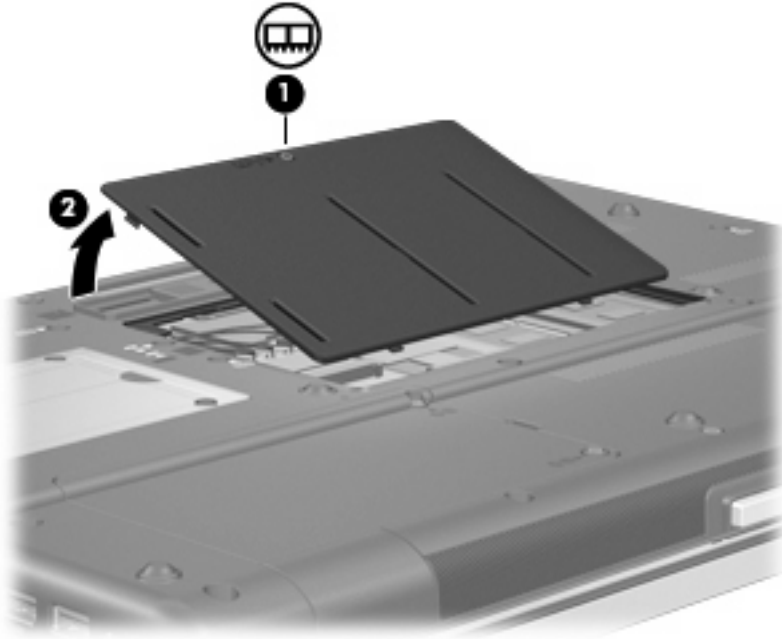

9. Αφαιρέστε τη μονάδα μνήμης:

 **ΣΗΜΕΙΩΣΗ** Αν η υποδοχή της μονάδας επέκτασης μνήμης δεν περιλαμβάνει μονάδα μνήμης, προσπεράστε το βήμα 9 και προχωρήστε στο βήμα 10.

- α. Τραβήξτε τα κλιπ συγκράτησης (1) από τις δυο πλευρές της μονάδας μνήμης.  
Η μονάδα μνήμης ανασηκώνεται.

△ **ΠΡΟΣΟΧΗ** Για να αποφύγετε την πρόκληση βλάβης στη μονάδα μνήμης, κρατήστε την μόνο από τις άκρες της. Μην αγγίζετε τα εξαρτήματα της μονάδας μνήμης.

- β.** Πιάστε την άκρη της μονάδας μνήμης **(2)** και τραβήξτε την με προσοχή από τη θέση της.  
Για να προστατέψετε τη μονάδα μετά την αφαίρεση, τοποθετήστε την σε μια ειδική θήκη προστασίας από τον στατικό ηλεκτρισμό.

 **ΣΗΜΕΙΩΣΗ** Ανάλογα με τη διαμόρφωση μνήμης του υπολογιστή σας, η αριστερή υποδοχή DIMM μπορεί να μην χρησιμοποιείται.

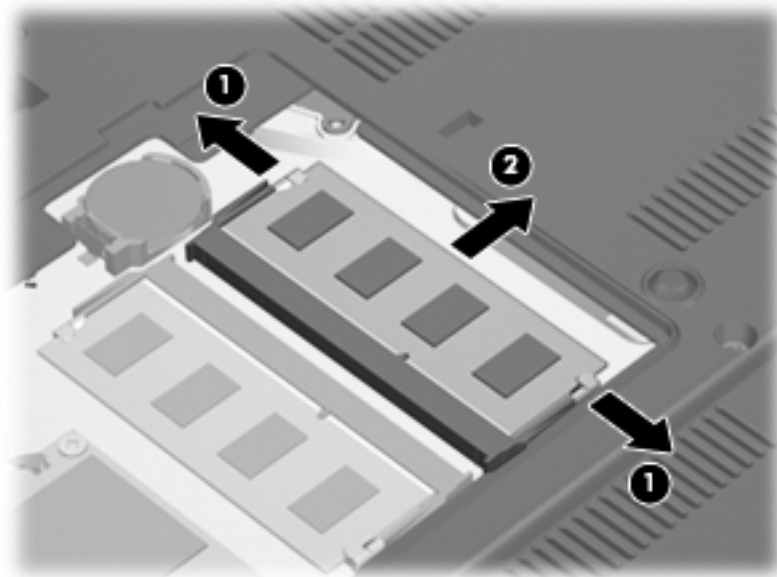

**10.** Τοποθετήστε μια μονάδα μνήμης:

- α.** Ευθυγραμμίστε την άκρη της μονάδας που έχει μια εγκοπή **(1)** με τη γλωττίδα της υποδοχής μνήμης.

△ **ΠΡΟΣΟΧΗ** Για να αποφύγετε την πρόκληση βλάβης στη μονάδα μνήμης, κρατήστε την μόνο από τις άκρες της. Μην αγγίζετε τα εξαρτήματα της κάρτας μνήμης και μη λυγίζετε την κάρτα μνήμης.

- β.** Με τη μονάδα σε γωνία 45 μοιρών από την επιφάνεια της μονάδας μνήμης, πιέστε τη μονάδα **(2)** μέσα στην υποδοχή της μονάδας μνήμης μέχρι να εφαρμόσει καλά.



- γ. Σπρώξτε τη μονάδα μνήμης (3) με προσοχή προς τα κάτω, ασκώντας πίεση στην αριστερή και στη δεξιά άκρη της, μέχρι τα κλιπ συγκράτησης να ασφαλίσουν στη θέση τους.

 **ΣΗΜΕΙΩΣΗ** Ανάλογα με τη διαμόρφωση μνήμης του υπολογιστή σας, η αριστερή υποδοχή DIMM μπορεί να μην χρησιμοποιείται.

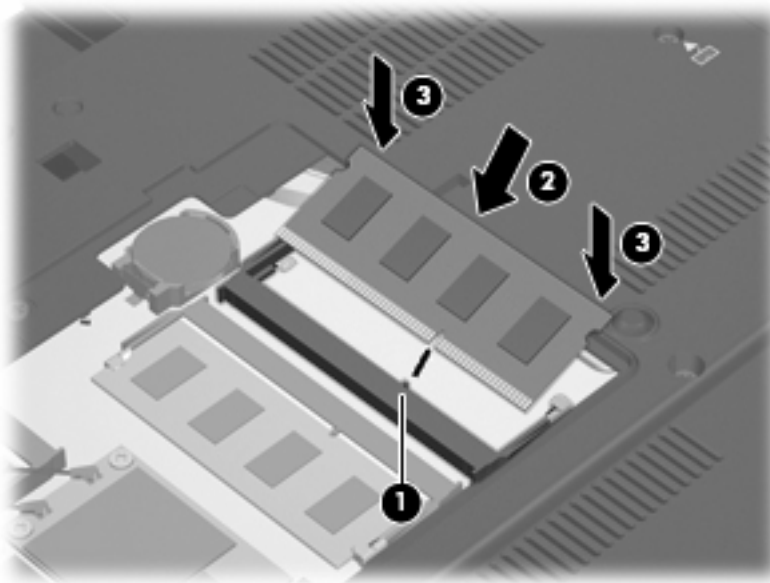

11. Ευθυγραμμίστε τις γλωττίδες (1) του καλύμματος της υποδοχής μονάδας μνήμης με τις οπές στον υπολογιστή.
12. Κλείστε το κάλυμμα (2).
13. Σφίξτε τη βίδα του καλύμματος της θέσης μονάδας μνήμης (3).

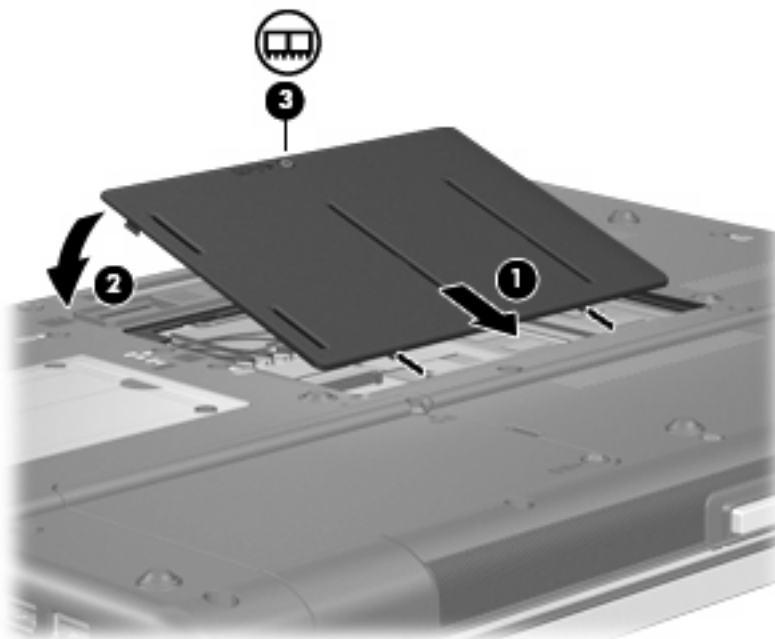

14. Επανατοποθετήστε τις μπαταρίες.

15. Τοποθετήστε τον υπολογιστή με τη δεξιά πλευρά προς τα πάνω και, στη συνέχεια, συνδέστε ξανά την εξωτερική πηγή τροφοδοσίας και τις εξωτερικές συσκευές.
16. Ενεργοποιήστε τον υπολογιστή.

## Αναβάθμιση μονάδας μνήμης στην κύρια υποδοχή μονάδας μνήμης

Για να αναβαθμίσετε μια μονάδα μνήμης στην κύρια υποδοχή μονάδας μνήμης, ακολουθήστε τα παρακάτω βήματα:

1. Αποθηκεύστε την εργασία σας.
2. Τερματίστε τη λειτουργία του υπολογιστή.  
Εάν δεν είστε βέβαιοι εάν ο υπολογιστής είναι απενεργοποιημένος ή βρίσκεται σε λειτουργία αδρανοποίησης, ενεργοποιήστε τον πατώντας το κουμπί λειτουργίας. Στη συνέχεια, τερματίστε τη λειτουργία του υπολογιστή μέσω του λειτουργικού συστήματος.
3. Αποσυνδέστε όλες τις εξωτερικές συσκευές που είναι συνδεδεμένες στον υπολογιστή.
4. Αποσυνδέστε το καλώδιο τροφοδοσίας από την πρίζα AC.
5. Αναποδογυρίστε τον υπολογιστή σε μια επίπεδη επιφάνεια.
6. Αφαιρέστε όλες τις μπαταρίες από τον υπολογιστή.
7. Αφαιρέστε τις 3 βίδες πρόσβασης στο πληκτρολόγιο.

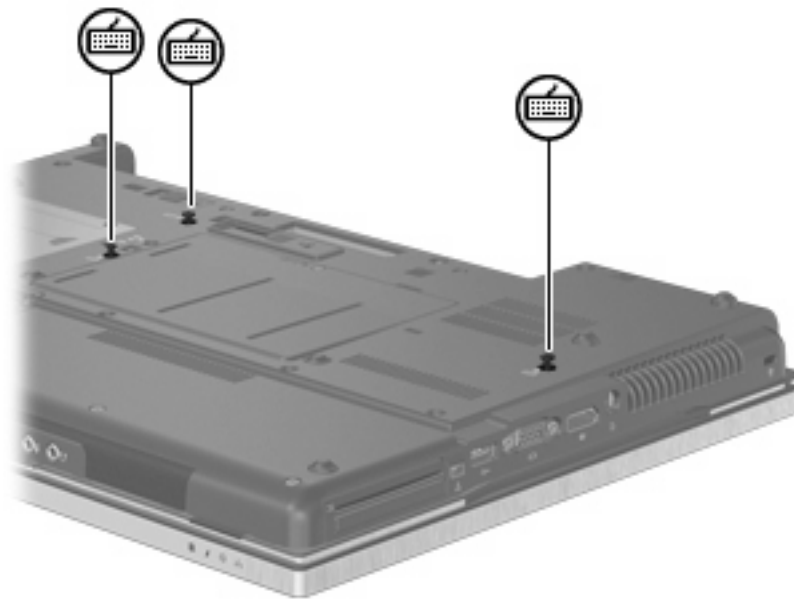

8. Γυρίστε τον υπολογιστή ανάποδα και ανοίξτε τον.

9. Ανασηκώστε με προσοχή την επάνω άκρη του πληκτρολογίου και γείρετέ το ώστε να ακουμπήσει στο υποστήριγμα παλάμης του υπολογιστή.



10. Αφαιρέστε τη μονάδα μνήμης:

- α. Τραβήξτε τα κλιπ συγκράτησης (1) από τις δυο πλευρές της μονάδας μνήμης.

Η μονάδα μνήμης ανασηκώνεται.

△ **ΠΡΟΣΟΧΗ** Για να αποφύγετε την πρόκληση βλάβης στη μονάδα μνήμης, κρατήστε την μόνο από τις άκρες της. Μην αγγίζετε τα εξαρτήματα της μονάδας μνήμης.

- β. Πιάστε την άκρη της μονάδας μνήμης (2) και τραβήξτε την με προσοχή από τη θέση της.

Για να προστατέψετε τη μονάδα μετά την αφαίρεση, τοποθετήστε την σε μια ειδική θήκη προστασίας από τον στατικό ηλεκτρισμό.

📝 **ΣΗΜΕΙΩΣΗ** Ανάλογα με τη διαμόρφωση μνήμης του υπολογιστή σας, η κάτω υποδοχή DIMM μπορεί να μην χρησιμοποιείται.

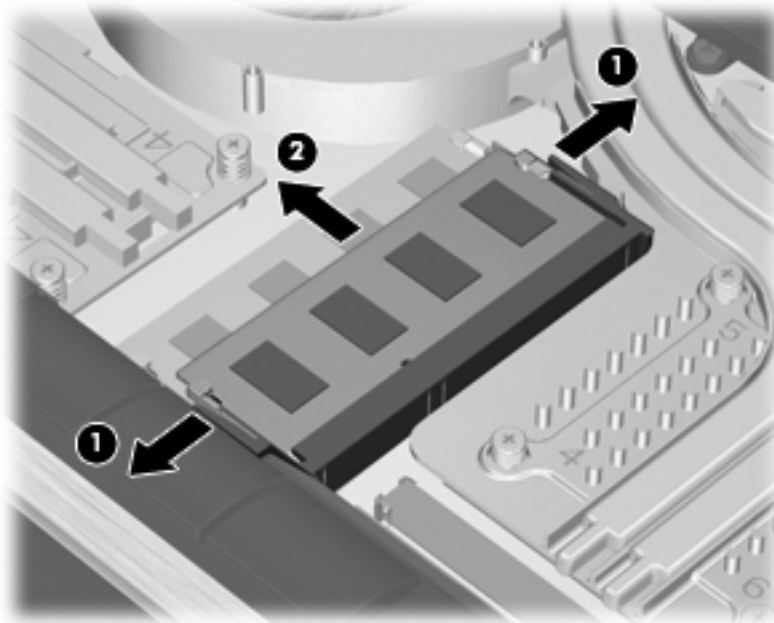

**11.** Τοποθετήστε μια μονάδα μνήμης:

**α.** Ευθυγραμμίστε την άκρη της μονάδας που έχει μια εγκοπή **(1)** με τη γλωττίδα της υποδοχής μνήμης.

△ **ΠΡΟΣΟΧΗ** Για να αποφύγετε την πρόκληση βλάβης στη μονάδα μνήμης, κρατήστε την μόνο από τις άκρες της. Μην αγγίζετε τα εξαρτήματα της κάρτας μνήμης και μη λυγίζετε την κάρτα μνήμης.

**β.** Με τη μονάδα σε γωνία 45 μοιρών από την επιφάνεια της μονάδας μνήμης, πιέστε τη μονάδα **(2)** μέσα στην υποδοχή της μονάδας μνήμης μέχρι να εφαρμόσει καλά.

**γ.** Σπρώξτε τη μονάδα μνήμης **(3)** με προσοχή προς τα κάτω, ασκώντας πίεση στην αριστερή και στη δεξιά άκρη της, μέχρι τα κλιπ συγκράτησης να ασφαλίσουν στη θέση τους.

📄 **ΣΗΜΕΙΩΣΗ** Ανάλογα με τη διαμόρφωση μνήμης του υπολογιστή σας, η κάτω υποδοχή DIMM μπορεί να μην χρησιμοποιείται.

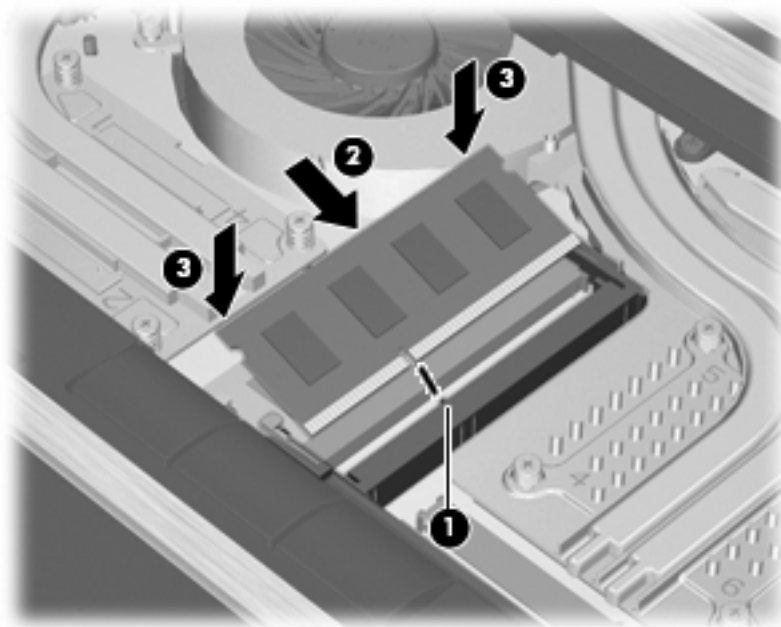

**12.** Επανατοποθετήστε το πληκτρολόγιο.



13. Κλείστε το κάλυμμα.
14. Αναποδογυρίστε τον υπολογιστή σε μια επίπεδη επιφάνεια.
15. Επανατοποθετήστε τις 3 βίδες πρόσβασης στο πληκτρολόγιο.

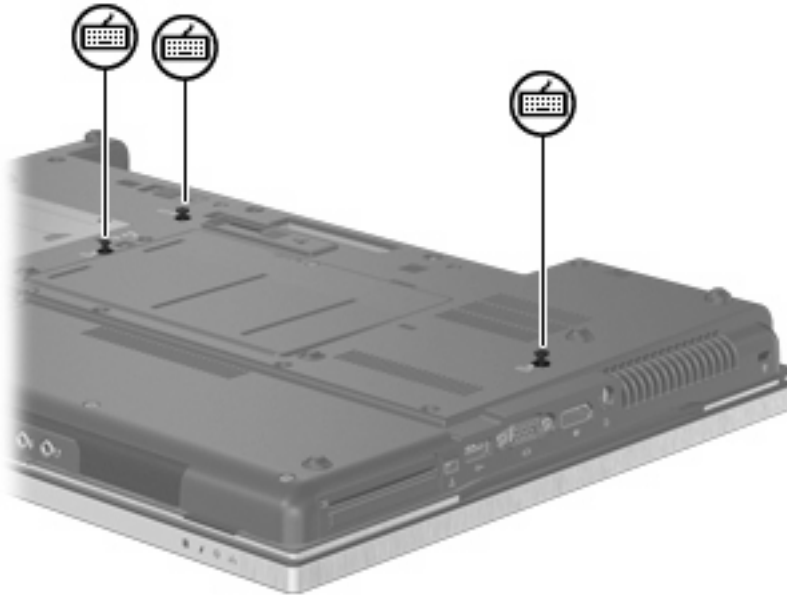

16. Επανατοποθετήστε τις μπαταρίες.
17. Τοποθετήστε τον υπολογιστή με τη δεξιά πλευρά προς τα πάνω και, στη συνέχεια, συνδέστε ξανά την εξωτερική πηγή τροφοδοσίας και τις εξωτερικές συσκευές.
18. Ενεργοποιήστε τον υπολογιστή.

# 10 Ασφάλεια

## Προστασία του υπολογιστή

 **ΣΗΜΕΙΩΣΗ** Οι λύσεις ασφαλείας έχουν σχεδιαστεί να λειτουργούν ανασταλτικά. Ενδέχεται να μην είναι δυνατή η αποτροπή του ακατάλληλου χειρισμού ή της κλοπής του προϊόντος.

**ΣΗΜΕΙΩΣΗ** Σε ορισμένες χώρες ή περιοχές, ο υπολογιστής υποστηρίζει το CompuTrace, μια ηλεκτρονική υπηρεσία εντοπισμού και αποκατάστασης ασφαλείας, η οποία διατίθεται σε επιλεγμένες περιοχές. Εάν κλαπεί ο υπολογιστής, η υπηρεσία CompuTrace μπορεί να τον εντοπίσει, εφόσον ο μη εξουσιοδοτημένος χρήστης αποκτήσει πρόσβαση στο Internet. Για να χρησιμοποιήσετε την υπηρεσία CompuTrace, πρέπει να αγοράσετε το λογισμικό και μια συνδρομή στην υπηρεσία. Για πληροφορίες σχετικά με την παραγγελία του λογισμικού CompuTrace, επισκεφτείτε την τοποθεσία web της HP στη διεύθυνση <http://www.hpshopping.com>.

Οι λειτουργίες ασφαλείας που παρέχονται με τον υπολογιστή σας μπορούν να προστατεύσουν τον υπολογιστή, τις προσωπικές σας πληροφορίες και τα δεδομένα σας από πλήθος κινδύνων. Ο τρόπος χρήσης του υπολογιστή σας θα καθορίσει τις λειτουργίες ασφαλείας που θα πρέπει να χρησιμοποιείτε.

Το λειτουργικό σύστημα Windows® παρέχει κάποιες λειτουργίες ασφαλείας. Για πρόσθετες λειτουργίες ασφαλείας, ανατρέξτε στον παρακάτω πίνακα. Οι περισσότερες από αυτές τις λειτουργίες ασφαλείας μπορούν να διαμορφωθούν από το βοηθητικό πρόγραμμα Computer Setup.

Για προστασία από	Χρησιμοποιήστε αυτή τη λειτουργία ασφαλείας
Μη εξουσιοδοτημένη χρήση του υπολογιστή	HP ProtectTools Security Manager, σε συνδυασμό με κωδικό πρόσβασης, έξυπνη κάρτα ή/και συσκευή ανάγνωσης αποτυπωμάτων
Πρόσβαση στο βοηθητικό πρόγραμμα Computer Setup (f10) από μη εξουσιοδοτημένους χρήστες	Κωδικός πρόσβασης διαχειριστή BIOS του Computer Setup*
Πρόσβαση στα περιεχόμενα του σκληρού δίσκου από μη εξουσιοδοτημένους χρήστες	Κωδικός πρόσβασης DriveLock στο Computer Setup*
Εκκίνηση από μονάδα οπτικού δίσκου, δισκέτας ή εσωτερική κάρτα δικτύου από μη εξουσιοδοτημένους χρήστες	Επιλογές εκκίνησης στο Computer Setup*
Πρόσβαση σε λογαριασμό χρήστη Windows από μη εξουσιοδοτημένους χρήστες	HP ProtectTools Security Manager
Πρόσβαση σε δεδομένα από μη εξουσιοδοτημένους χρήστες	<ul style="list-style-type: none"><li>• Λογισμικό τείχους προστασίας</li><li>• Ενημερώσεις των Windows</li><li>• Drive Encryption for HP ProtectTools</li></ul>
Πρόσβαση στις ρυθμίσεις του Computer Setup και σε άλλες πληροφορίες αναγνώρισης του συστήματος από μη εξουσιοδοτημένους χρήστες	Κωδικός πρόσβασης διαχειριστή BIOS του Computer Setup*
Μη εξουσιοδοτημένη απομάκρυνση του υπολογιστή	Υποδοχή καλωδίου ασφαλείας (χρήση με προαιρετικό καλώδιο ασφαλείας)

\*Το Computer Setup είναι ένα προεγκατεστημένο βοηθητικό πρόγραμμα της μνήμης ROM, το οποίο μπορεί να χρησιμοποιηθεί ακόμα και όταν το λειτουργικό σύστημα δεν λειτουργεί ή δεν φορτώνεται. Για να περιηγηθείτε και να ορίσετε επιλογές στο Computer Setup, μπορείτε να χρησιμοποιήσετε μια συσκευή κατάδειξης (TouchPad, μοχλό κατάδειξης ή ποντίκι USB) ή το πληκτρολόγιο.

## Χρήση των κωδικών πρόσβασης

Για τις περισσότερες λειτουργίες ασφάλειας χρησιμοποιούνται κωδικοί πρόσβασης. Κάθε φορά που ορίζετε κωδικό πρόσβασης, συνιστάται να τον σημειώνετε και να τον σφυλάσσετε σε ασφαλές μέρος μακριά από τον υπολογιστή. Λάβετε υπόψη τα εξής, σχετικά με τους κωδικούς πρόσβασης:

- Οι κωδικοί ρύθμισης και DriveLock ορίζονται στο Computer Setup και η διαχείρισή τους γίνεται από το BIOS του συστήματος.
- Ο ενσωματωμένος κωδικός ασφαλείας, ο οποίος είναι ένας κωδικός πρόσβασης της εφαρμογής HP ProtectTools Security Manager, μπορεί να ενεργοποιηθεί στο Computer Setup για να παρέχει προστασία του BIOS με κωδικό πρόσβασης, επιπλέον των κανονικών του λειτουργιών στο HP ProtectTools. Ο ενσωματωμένος κωδικός ασφαλείας χρησιμοποιείται με το προαιρετικό ενσωματωμένο κύκλωμα ασφαλείας.
- Οι κωδικοί πρόσβασης των Windows ορίζονται μόνο στο λειτουργικό σύστημα των Windows.
- Εάν ξεχάσετε τον κωδικό πρόσβασης διαχειριστή BIOS που έχετε ορίσει στο Computer Setup, μπορείτε να χρησιμοποιήσετε το HP SpareKey για πρόσβαση στο βοηθητικό πρόγραμμα.
- Εάν ξεχάσετε και τον κωδικό χρήστη DriveLock και τον κύριο κωδικό DriveLock που έχετε ορίσει στο Computer Setup, η μονάδα σκληρού δίσκου που προστατεύεται με τους κωδικούς αυτούς κλειδώνεται μόνιμα και δεν μπορεί πλέον να χρησιμοποιηθεί.

Μπορείτε να χρησιμοποιήσετε τον ίδιο κωδικό πρόσβασης για κάποια λειτουργία του βοηθητικού προγράμματος Computer Setup που χρησιμοποιείτε και για κάποια λειτουργία ασφαλείας των Windows. Μπορείτε, επίσης, να χρησιμοποιήσετε τον ίδιο κωδικό πρόσβασης για περισσότερες από μία λειτουργίες του βοηθητικού προγράμματος Computer Setup.

Χρησιμοποιήστε τις ακόλουθες οδηγίες για τη δημιουργία και την αποθήκευση κωδικών:

- Κατά τη δημιουργία κωδικών πρόσβασης, τηρήστε τις απαιτήσεις που ορίζονται από το πρόγραμμα.
- Γράψτε τους κωδικούς πρόσβασης και αποθηκεύστε τους σε μια ασφαλή θέση μακριά από τον υπολογιστή.
- Μην αποθηκεύετε κωδικούς πρόσβασης σε κάποιο αρχείο στον υπολογιστή.

Οι παρακάτω πίνακες παραθέτουν τους συχνότερα χρησιμοποιούμενους κωδικούς των Windows και του διαχειριστή του BIOS και περιγράφουν τη λειτουργία τους.

## Ορισμός κωδικών πρόσβασης στα Windows

Κωδικός πρόσβασης των Windows	Λειτουργία
Κωδικός πρόσβασης διαχειριστή*	Προστατεύει την πρόσβαση σε περιεχόμενα του υπολογιστή σε επίπεδο λογαριασμού διαχειριστή των Windows.
Κωδικός πρόσβασης χρήστη	Προστατεύει την πρόσβαση σε λογαριασμό χρήστη των Windows.

\*Για πληροφορίες σχετικά με τη ρύθμιση ενός κωδικού πρόσβασης διαχειριστή των Windows ή ενός κωδικού πρόσβασης χρήστη των Windows, επιλέξτε **Έναρξη > Βοήθεια και υποστήριξη**.

## Ορισμός κωδικών πρόσβασης στο Computer Setup

Κωδικοί πρόσβασης διαχειριστή BIOS	Λειτουργία
BIOS administrator password (Κωδικός πρόσβασης διαχειριστή BIOS)	Προστατεύει την πρόσβαση στο βοηθητικό πρόγραμμα Computer Setup.
DriveLock master password (Κύριος κωδικός DriveLock)	Εμποδίζει την πρόσβαση στον εσωτερικό σκληρό δίσκο που προστατεύει η λειτουργία DriveLock. Χρησιμοποιείται επίσης για την αφαίρεση της προστασίας DriveLock. Αυτός ο κωδικός πρόσβασης ορίζεται στην επιλογή «DriveLock Passwords» (Κωδικός DriveLock) κατά τη διαδικασία ενεργοποίησης.
DriveLock user password (Κωδικός χρήστη DriveLock)	Προστατεύει την πρόσβαση στον εσωτερικό σκληρό δίσκο ο οποίο προστατεύεται από τη λειτουργία DriveLock και ορίζεται από την επιλογή «DriveLock Passwords» (Κωδικός DriveLock) κατά τη διαδικασία ενεργοποίησης.
TPM embedded security password (Ενσωματωμένος κωδικός ασφαλείας TPM)	<p>Όταν είναι ενεργοποιημένος ως κωδικός πρόσβασης διαχειριστή BIOS, εμποδίζει την πρόσβαση στα περιεχόμενα του υπολογιστή όταν αυτός ενεργοποιηθεί, επανεκκινηθεί ή πραγματοποιήσει έξοδο από την αδρανοποίηση.</p> <p>Ο κωδικός αυτός απαιτεί το προαιρετικό ενσωματωμένο ολοκληρωμένο κύκλωμα ασφαλείας προκειμένου να υποστηρίξει αυτή τη λειτουργία ασφαλείας.</p>

## Κωδικός πρόσβασης διαχειριστή BIOS

Ο κωδικός πρόσβασης διαχειριστή BIOS στο Computer Setup προστατεύει τις ρυθμίσεις διαμόρφωσης και τις πληροφορίες αναγνώρισης του συστήματος στο βοηθητικό πρόγραμμα Computer Setup. Αφού οριστεί αυτός ο κωδικός, πρέπει να εισάγεται για πρόσβαση στο Computer Setup και για την πραγματοποίηση αλλαγών μέσω του Computer Setup.

Λάβετε υπόψη τα εξής χαρακτηριστικά του κωδικού πρόσβασης διαχειριστή BIOS:

- Δεν μπορεί να χρησιμοποιηθεί στη θέση κωδικού πρόσβασης διαχειριστή των Windows, παρόλο που οι δύο αυτοί κωδικοί μπορούν να είναι ταυτόσημοι.
- Δεν εμφανίζεται στην οθόνη κατά τον ορισμό, την πληκτρολόγηση, την τροποποίηση ή τη διαγραφή του.
- Πρέπει να οριστεί και να καταχωριστεί με τα ίδια πλήκτρα. Για παράδειγμα, ο κωδικός πρόσβασης διαχειριστή BIOS που έχει οριστεί με τα πλήκτρα του αριθμητικού πληκτρολογίου δεν θα είναι αναγνωρίσιμος εάν καταχωριστεί με τα πλήκτρα του μεμονωμένου αριθμητικού πληκτρολογίου.
- Μπορεί να περιλαμβάνει οποιονδήποτε συνδυασμό μέχρι 32 γραμμάτων και αριθμών και δεν κάνει διάκριση μεταξύ πεζών και κεφαλαίων, εκτός εάν το ορίσει ο διαχειριστής.



## Διαχείριση κωδικού πρόσβασης διαχειριστή BIOS

Ένας κωδικός πρόσβασης διαχειριστή BIOS ορίζεται και μπορεί να τροποποιηθεί και να διαγραφεί στο βοηθητικό πρόγραμμα Computer Setup.

Για να ορίσετε αυτό τον κωδικό πρόσβασης στο Computer Setup, ακολουθήστε τα παρακάτω βήματα:

1. Ενεργοποιήστε ή επανεκκινήστε τον υπολογιστή και, στη συνέχεια, πατήστε το πλήκτρο **esc** ενώ εμφανίζεται το μήνυμα "Press the ESC key for Startup Menu" (Πατήστε το πλήκτρο ESC για το μενού εκκίνησης) στο κάτω μέρος της οθόνης.
2. Πατήστε το πλήκτρο **f10** για είσοδο στη ρύθμιση του BIOS.
3. Χρησιμοποιήστε μια συσκευή κατάδειξης ή τα πλήκτρα βέλους για να επιλέξετε **Security** (Ασφάλεια) > **Set BIOS Administrator Password** (Ορισμός κωδικού πρόσβασης διαχειριστή BIOS) και πατήστε το πλήκτρο **enter**.
4. Όταν σας ζητηθεί, πληκτρολογήστε έναν κωδικό πρόσβασης.
5. Όταν σας ζητηθεί, πληκτρολογήστε ξανά τον νέο κωδικό πρόσβασης για επιβεβαίωση.
6. Για αποθήκευση των αλλαγών και έξοδο από το Computer Setup, επιλέξτε **Save** (Αποθήκευση) στην κάτω αριστερή γωνία της οθόνης και, στη συνέχεια, ακολουθήστε τις οδηγίες που εμφανίζονται στην οθόνη.

– ή –

Χρησιμοποιήστε τα πλήκτρα βέλους για να επιλέξετε **File** (Αρχείο) > **Save Changes and Exit** (Αποθήκευση αλλαγών και έξοδος) και, στη συνέχεια, πατήστε το πλήκτρο **enter**.

Οι αλλαγές σας τίθενται σε ισχύ μετά την επανεκκίνηση του υπολογιστή.

Για να αλλάξετε αυτόν τον κωδικό πρόσβασης στο Computer Setup, ακολουθήστε τα παρακάτω βήματα:

1. Ενεργοποιήστε ή επανεκκινήστε τον υπολογιστή και, στη συνέχεια, πατήστε το πλήκτρο **esc** ενώ στην κάτω πλευρά της οθόνης εμφανίζεται το μήνυμα "Press the ESC key for Startup Menu" (Πατήστε το πλήκτρο ESC για το μενού εκκίνησης).
2. Πατήστε το πλήκτρο **f10** για είσοδο στη ρύθμιση του BIOS.
3. Χρησιμοποιήστε μια συσκευή κατάδειξης ή τα πλήκτρα βέλους για να επιλέξετε **Security** (Ασφάλεια) > **Change Password** (Αλλαγή κωδικού πρόσβασης) και, στη συνέχεια, πατήστε το πλήκτρο **enter**.
4. Όταν σας ζητηθεί, πληκτρολογήστε τον τρέχοντα κωδικό πρόσβασης.
5. Όταν σας ζητηθεί, πληκτρολογήστε το νέο κωδικό πρόσβασης ξανά για επιβεβαίωση.
6. Για να αποθηκεύσετε τις αλλαγές και να πραγματοποιήσετε έξοδο από το Computer Setup, κάντε κλικ στην επιλογή **Save** (Αποθήκευση) στην κάτω αριστερή γωνία της οθόνης και, στη συνέχεια, ακολουθήστε τις οδηγίες που εμφανίζονται στην οθόνη.

– ή –

Χρησιμοποιήστε τα πλήκτρα βέλους για να επιλέξετε **File** (Αρχείο) > **Save Changes and Exit** (Αποθήκευση αλλαγών και έξοδος) και, στη συνέχεια, πατήστε το πλήκτρο **enter**.

Οι αλλαγές σας τίθενται σε ισχύ μετά την επανεκκίνηση του υπολογιστή.

Για να διαγράψετε αυτό τον κωδικό πρόσβασης στο Computer Setup, ακολουθήστε τα παρακάτω βήματα:

1. Ενεργοποιήστε ή επανεκκινήστε τον υπολογιστή και, στη συνέχεια, πατήστε το πλήκτρο **esc** ενώ στην κάτω πλευρά της οθόνης εμφανίζεται το μήνυμα "Press the ESC key for Startup Menu" (Πατήστε το πλήκτρο ESC για το μενού εκκίνησης).
2. Πατήστε το πλήκτρο **f10** για είσοδο στη ρύθμιση του BIOS.
3. Χρησιμοποιήστε μια συσκευή κατάδειξης ή τα πλήκτρα βέλους για να επιλέξετε **Security** (Ασφάλεια) > **Change Password** (Αλλαγή κωδικού πρόσβασης) και, στη συνέχεια, πατήστε το πλήκτρο **enter**.
4. Όταν σας ζητηθεί, πληκτρολογήστε τον τρέχοντα κωδικό πρόσβασης.
5. Όταν σας ζητηθεί ο νέος κωδικός πρόσβασης, αφήστε το πεδίο κενό και, στη συνέχεια, πατήστε το πλήκτρο **enter**.
6. Διαβάστε την προειδοποίηση. Για να συνεχίσετε, επιλέξτε **YES** (ΝΑΙ).
7. Όταν σας ζητηθεί να πληκτρολογήσετε το νέο κωδικό πρόσβασης ξανά, αφήστε το πεδίο κενό και, στη συνέχεια, πατήστε το πλήκτρο **enter**.
8. Για να αποθηκεύσετε τις αλλαγές και να πραγματοποιήσετε έξοδο από το Computer Setup, κάντε κλικ στην επιλογή **Save** (Αποθήκευση) στην κάτω αριστερή γωνία της οθόνης και, στη συνέχεια, ακολουθήστε τις οδηγίες που εμφανίζονται στην οθόνη.

– ή –

Χρησιμοποιήστε τα πλήκτρα βέλους για να επιλέξετε **File** (Αρχείο) > **Save changes and exit** (Αποθήκευση αλλαγών και έξοδος) και, στη συνέχεια, πατήστε το πλήκτρο **enter**.

Οι αλλαγές σας τίθενται σε ισχύ μετά την επανεκκίνηση του υπολογιστή.

## Εισαγωγή κωδικού πρόσβασης διαχειριστή BIOS

Όταν εμφανιστεί το μήνυμα **BIOS administrator password** (Κωδικός πρόσβασης διαχειριστή BIOS), πληκτρολογήστε τον κωδικό πρόσβασης (με τον ίδιο τύπο πλήκτρων που χρησιμοποιήσατε για να ορίσετε τον κωδικό πρόσβασης) και, στη συνέχεια, πατήστε το πλήκτρο **enter**. Μετά από τρεις αποτυχημένες προσπάθειες εισαγωγής του κωδικού πρόσβασης διαχειριστή BIOS, θα χρειαστεί να επανεκκινήσετε τον υπολογιστή για να ξαναπροσπαθήσετε.

## Χρήση της λειτουργίας DriveLock του Computer Setup

△ **ΠΡΟΣΟΧΗ** Για να αποφύγετε το μόνιμο κλείδωμα του σκληρού δίσκου που προστατεύεται με τη λειτουργία DriveLock, σημειώστε τον κωδικό χρήστη DriveLock και τον κύριο κωδικό πρόσβασης DriveLock και κρατήστε τους σε ασφαλές μέρος, μακριά από τον υπολογιστή. Εάν ξεχάσετε και τους δύο κωδικούς της λειτουργίας DriveLock, ο σκληρός δίσκος κλειδώνεται μόνιμα και δεν μπορεί πλέον να χρησιμοποιηθεί.

Η προστασία DriveLock απαγορεύει την πρόσβαση στα περιεχόμενα μιας μονάδας σκληρού δίσκου από μη εξουσιοδοτημένους χρήστες. Η λειτουργία DriveLock μπορεί να χρησιμοποιηθεί μόνο για τους εσωτερικούς σκληρούς δίσκους του υπολογιστή. Εφόσον έχει ενεργοποιηθεί η προστασία DriveLock στη μονάδα σκληρού δίσκου, πρέπει να πληκτρολογήσετε τον κωδικό DriveLock για να αποκτήσετε πρόσβαση στη μονάδα δίσκου. Για να ισχύουν οι κωδικοί πρόσβασης της λειτουργίας DriveLock, η μονάδα δίσκου πρέπει να εισαχθεί στον υπολογιστή ή σε προηγμένη συσκευή επέκτασης θυρών.

Για να χρησιμοποιήσετε τη λειτουργία DriveLock σε έναν εσωτερικό σκληρό δίσκο, πρέπει να ορίσετε κωδικό χρήστη και κύριο κωδικό στο Computer Setup. Λάβετε υπόψη τα εξής σχετικά με τη χρήση της προστασίας DriveLock:

- Μετά την εφαρμογή της προστασίας DriveLock στο σκληρό δίσκο, η πρόσβαση σε αυτόν θα μπορεί να γίνεται μόνο με την εισαγωγή του κωδικού πρόσβασης χρήστη ή του κύριου κωδικού.
- Κάτοχος του κωδικού πρόσβασης χρήστη θα πρέπει να είναι το πρόσωπο που χρησιμοποιεί τον προστατευμένο σκληρό δίσκο σε καθημερινή βάση. Κάτοχος του κύριου κωδικού μπορεί να είναι είτε ο διαχειριστής του συστήματος είτε το πρόσωπο που το χρησιμοποιεί σε καθημερινή βάση.
- Ο κωδικός χρήστη και ο κύριος κωδικός μπορούν να είναι ταυτόσημοι.
- Μπορείτε να διαγράψετε τον κωδικό χρήστη ή τον κύριο κωδικό μόνο εφόσον έχει καταργηθεί η προστασία DriveLock για το συγκεκριμένο δίσκο. Για την κατάργηση της προστασίας DriveLock του δίσκου πρέπει να εισαγάγετε τον κύριο κωδικό.

## Ορισμός κωδικού DriveLock

Για να ορίσετε έναν κωδικό DriveLock στο Computer Setup, ακολουθήστε τα παρακάτω βήματα:

1. Ενεργοποιήστε τον υπολογιστή και, στη συνέχεια, πατήστε το πλήκτρο **esc** ενώ εμφανίζεται το μήνυμα "Press the ESC key for Startup Menu" (Πατήστε το πλήκτρο ESC για το μενού εκκίνησης) στο κάτω μέρος της οθόνης.
2. Πατήστε το πλήκτρο **f10** για είσοδο στη ρύθμιση του BIOS.
3. Χρησιμοποιήστε μια συσκευή κατάδειξης ή τα πλήκτρα βέλους για να επιλέξετε **Security** (Ασφάλεια) > **DriveLock Passwords** (Κωδικοί πρόσβασης DriveLock) και πατήστε το πλήκτρο **enter**.
4. Χρησιμοποιήστε μια συσκευή κατάδειξης για να κάνετε κλικ στη μονάδα σκληρού δίσκου που θέλετε να προστατεύσετε.

– ή –

Χρησιμοποιήστε τα πλήκτρα βέλους για να επιλέξετε τη μονάδα σκληρού δίσκου που θέλετε να προστατεύσετε και, στη συνέχεια, πατήστε το πλήκτρο **enter**.

5. Διαβάστε την προειδοποίηση. Για να συνεχίσετε, επιλέξτε **YES** (ΝΑΙ).
6. Όταν σας ζητηθεί, πληκτρολογήστε έναν κύριο κωδικό πρόσβασης και πατήστε το πλήκτρο **enter**.
7. Όταν σας ζητηθεί, πληκτρολογήστε ξανά τον κύριο κωδικό πρόσβασης για επιβεβαίωση και πατήστε το πλήκτρο **enter**.
8. Όταν σας ζητηθεί, πληκτρολογήστε έναν κωδικό πρόσβασης χρήστη και πατήστε το πλήκτρο **enter**.
9. Όταν σας ζητηθεί, πληκτρολογήστε ξανά τον κωδικό πρόσβασης χρήστη για επιβεβαίωση και πατήστε το πλήκτρο **enter**.
10. Για να επιβεβαιώσετε την προστασία DriveLock στη μονάδα δίσκου που έχετε επιλέξει, πληκτρολογήστε DriveLock στο πεδίο επιβεβαίωσης και, στη συνέχεια, πατήστε το πλήκτρο **enter**.



**ΣΗΜΕΙΩΣΗ** Στην επιβεβαίωση για το DriveLock γίνεται διάκριση μεταξύ πεζών και κεφαλαίων χαρακτήρων.

11. Για να αποθηκεύσετε τις αλλαγές και να πραγματοποιήσετε έξοδο από το Computer Setup, κάντε κλικ στην επιλογή **Save** (Αποθήκευση) στην κάτω αριστερή γωνία της οθόνης και, στη συνέχεια, ακολουθήστε τις οδηγίες που εμφανίζονται στην οθόνη.

– ή –

Χρησιμοποιήστε τα πλήκτρα βέλους για να επιλέξετε **File** (Αρχείο) > **Save Changes and Exit** (Αποθήκευση αλλαγών και έξοδος) και, στη συνέχεια, πατήστε το πλήκτρο **enter**.

Οι αλλαγές σας τίθενται σε ισχύ μετά την επανεκκίνηση του υπολογιστή.

## Εισαγωγή κωδικού DriveLock

Βεβαιωθείτε ότι ο σκληρός δίσκος είναι τοποθετημένος στον υπολογιστή (όχι σε μια προαιρετική συσκευή επιτραπέζιας στήριξης ή εξωτερικό Multibay).

Όταν εμφανιστεί το μήνυμα **DriveLock Password** (Κωδικός DriveLock), πληκτρολογήστε τον κωδικό χρήστη ή τον κύριο κωδικό (χρησιμοποιώντας τα ίδια πλήκτρα που χρησιμοποιήσατε και για τον ορισμό του κωδικού) και, στη συνέχεια, πατήστε [enter](#).

Μετά από 2 λανθασμένες προσπάθειες εισαγωγής του κωδικού, πρέπει να απενεργοποιήσετε τον υπολογιστή και να δοκιμάσετε ξανά.

## Αλλαγή του κωδικού πρόσβασης της λειτουργίας DriveLock

Για να αλλάξετε έναν κωδικό DriveLock στο Computer Setup, ακολουθήστε τα παρακάτω βήματα:

1. Ενεργοποιήστε τον υπολογιστή και, στη συνέχεια, πατήστε το πλήκτρο **esc** ενώ εμφανίζεται το μήνυμα "Press the ESC key for Startup Menu" (Πατήστε το πλήκτρο ESC για το μενού εκκίνησης) στο κάτω μέρος της οθόνης.
2. Πατήστε το πλήκτρο **f10** για είσοδο στη ρύθμιση του BIOS.
3. Χρησιμοποιήστε μια συσκευή κατάδειξης ή τα πλήκτρα βέλους για να επιλέξετε **Security** (Ασφάλεια) > **DriveLock Passwords** (Κωδικοί πρόσβασης DriveLock) και πατήστε το πλήκτρο **enter**.
4. Χρησιμοποιήστε μια συσκευή κατάδειξης για να επιλέξετε μια εσωτερική μονάδα σκληρού δίσκου.  
– ή –  
Χρησιμοποιήστε τα πλήκτρα βέλους για να επιλέξετε μια εσωτερική μονάδα σκληρού δίσκου και, στη συνέχεια, πατήστε το πλήκτρο **enter**.
5. Χρησιμοποιήστε μια συσκευή κατάδειξης ή τα πλήκτρα βέλους για να επιλέξετε τον κωδικό πρόσβασης που θέλετε να αλλάξετε.
6. Όταν σας ζητηθεί, πληκτρολογήστε τον τρέχοντα κωδικό πρόσβασης και πατήστε το πλήκτρο **enter**.
7. Όταν σας ζητηθεί, πληκτρολογήστε έναν νέο κωδικό πρόσβασης και πατήστε το πλήκτρο **enter**.
8. Όταν σας ζητηθεί, πληκτρολογήστε ξανά τον νέο κωδικό πρόσβασης για επιβεβαίωση και πατήστε το πλήκτρο **enter**.
9. Για να αποθηκεύσετε τις αλλαγές και να πραγματοποιήσετε έξοδο από το Computer Setup, κάντε κλικ στην επιλογή **Save** (Αποθήκευση) στην κάτω αριστερή γωνία της οθόνης και, στη συνέχεια, ακολουθήστε τις οδηγίες που εμφανίζονται στην οθόνη.  
– ή –  
Χρησιμοποιήστε τα πλήκτρα βέλους για να επιλέξετε **File** (Αρχείο) > **Save Changes and Exit** (Αποθήκευση αλλαγών και έξοδος) και, στη συνέχεια, πατήστε το πλήκτρο **enter**.

Οι αλλαγές σας τίθενται σε ισχύ μετά την επανεκκίνηση του υπολογιστή.

## Κατάργηση της προστασίας DriveLock

Για να καταργήσετε την προστασία DriveLock από το Computer Setup, ακολουθήστε τα παρακάτω βήματα:

1. Ενεργοποιήστε τον υπολογιστή και, στη συνέχεια, πατήστε το πλήκτρο **esc** ενώ εμφανίζεται το μήνυμα "Press the ESC key for Startup Menu" (Πατήστε το πλήκτρο ESC για το μενού εκκίνησης) στο κάτω μέρος της οθόνης.
2. Πατήστε το πλήκτρο **f10** για είσοδο στη ρύθμιση του BIOS.
3. Χρησιμοποιήστε μια συσκευή κατάδειξης ή τα πλήκτρα βέλους για να επιλέξετε **Security** (Ασφάλεια) > **DriveLock password** (Κωδικός DriveLock) και, στη συνέχεια, πατήστε το πλήκτρο **enter**.
4. Χρησιμοποιήστε μια συσκευή κατάδειξης ή τα πλήκτρα βέλους για να επιλέξετε μια εσωτερική μονάδα σκληρού δίσκου και, στη συνέχεια, πατήστε το πλήκτρο **enter**.
5. Χρησιμοποιήστε μια συσκευή κατάδειξης ή τα πλήκτρα βέλους για να επιλέξετε **Disable protection** (Απενεργοποίηση προστασίας).
6. Πληκτρολογήστε τον κύριο κωδικό πρόσβασης και, στη συνέχεια, πατήστε το πλήκτρο **enter**.
7. Για να αποθηκεύσετε τις αλλαγές και να πραγματοποιήσετε έξοδο από το Computer Setup, κάντε κλικ στην επιλογή **Save** (Αποθήκευση) στην κάτω αριστερή γωνία της οθόνης και, στη συνέχεια, ακολουθήστε τις οδηγίες που εμφανίζονται στην οθόνη.

– ή –

Χρησιμοποιήστε τα πλήκτρα βέλους για να επιλέξετε **File** (Αρχείο) > **Save changes and exit** (Αποθήκευση αλλαγών και έξοδος) και, στη συνέχεια, πατήστε το πλήκτρο **enter**.

Οι αλλαγές σας τίθενται σε ισχύ μετά την επανεκκίνηση του υπολογιστή.

## Χρήση της λειτουργίας Auto DriveLock του Computer Setup

Σε ένα περιβάλλον με πολλούς χρήστες, μπορείτε να ορίσετε έναν κωδικό Automatic DriveLock. Όταν είναι ενεργοποιημένος ο κωδικός Automatic DriveLock, δημιουργείται για εσάς ένας τυχαίος κωδικός χρήστη και ένας κύριος κωδικός DriveLock. Όταν ένας χρήστης περνάει το διαπιστευτήριο του κωδικού πρόσβασης, ο ίδιος τυχαίος κωδικός χρήστη και κύριος κωδικός DriveLock θα χρησιμοποιηθούν για το ξεκλείδωμα της μονάδας δίσκου.

 **ΣΗΜΕΙΩΣΗ** Για να αποκτήσετε πρόσβαση στις λειτουργίες του Automatic DriveLock πρέπει να διαθέτετε κωδικό πρόσβασης διαχειριστή BIOS.

## Εισαγωγή κωδικού Automatic DriveLock

Για να ενεργοποιήσετε έναν κωδικό Automatic DriveLock στο Computer Setup, ακολουθήστε τα παρακάτω βήματα:

1. Ενεργοποιήστε ή επανεκκινήστε τον υπολογιστή και, στη συνέχεια, πατήστε το πλήκτρο **esc** ενώ στην κάτω πλευρά της οθόνης εμφανίζεται το μήνυμα "Press the ESC key for Startup Menu" (Πατήστε το πλήκτρο ESC για το μενού εκκίνησης).
2. Πατήστε το πλήκτρο **f10** για είσοδο στη ρύθμιση του BIOS.
3. Χρησιμοποιήστε μια συσκευή κατάδειξης ή τα πλήκτρα βέλους για να επιλέξετε **Security** (Ασφάλεια) > **Automatic DriveLock** (Αυτόματο DriveLock) και, στη συνέχεια, πατήστε το πλήκτρο **enter**.

4. Χρησιμοποιήστε μια συσκευή κατάδειξης ή τα πλήκτρα βέλους για να επιλέξετε μια εσωτερική μονάδα σκληρού δίσκου και, στη συνέχεια, πατήστε το πλήκτρο **enter**.
5. Διαβάστε την προειδοποίηση. Για να συνεχίσετε, επιλέξτε **YES** (ΝΑΙ).
6. Για να αποθηκεύσετε τις αλλαγές και να πραγματοποιήσετε έξοδο από το Computer Setup, κάντε κλικ στην επιλογή **Save** (Αποθήκευση) στην κάτω αριστερή γωνία της οθόνης και, στη συνέχεια, ακολουθήστε τις οδηγίες που εμφανίζονται στην οθόνη.

– ή –

Χρησιμοποιήστε τα πλήκτρα βέλους για να επιλέξετε **File** (Αρχείο) > **Save changes and exit** (Αποθήκευση αλλαγών και έξοδος) και, στη συνέχεια, πατήστε το πλήκτρο **enter**.

## Κατάργηση της προστασίας Automatic DriveLock

Για να καταργήσετε την προστασία DriveLock από το Computer Setup, ακολουθήστε τα παρακάτω βήματα:

1. Ενεργοποιήστε ή επανεκκινήστε τον υπολογιστή και, στη συνέχεια, πατήστε το πλήκτρο **esc** ενώ στην κάτω πλευρά της οθόνης εμφανίζεται το μήνυμα "Press the ESC key for Startup Menu" (Πατήστε το πλήκτρο ESC για το μενού εκκίνησης).
2. Πατήστε το πλήκτρο **f10** για είσοδο στη ρύθμιση του BIOS.
3. Χρησιμοποιήστε μια συσκευή κατάδειξης ή τα πλήκτρα βέλους για να επιλέξετε **Security** (Ασφάλεια) > **Automatic DriveLock** (Αυτόματο DriveLock) και, στη συνέχεια, πατήστε το πλήκτρο **enter**.
4. Χρησιμοποιήστε μια συσκευή κατάδειξης ή τα πλήκτρα βέλους για να επιλέξετε μια εσωτερική μονάδα σκληρού δίσκου και, στη συνέχεια, πατήστε το πλήκτρο **enter**.
5. Χρησιμοποιήστε μια συσκευή κατάδειξης ή τα πλήκτρα βέλους για να επιλέξετε **Disable protection** (Απενεργοποίηση προστασίας).
6. Για να αποθηκεύσετε τις αλλαγές και να πραγματοποιήσετε έξοδο από το Computer Setup, κάντε κλικ στην επιλογή **Save** (Αποθήκευση) στην κάτω αριστερή γωνία της οθόνης και, στη συνέχεια, ακολουθήστε τις οδηγίες που εμφανίζονται στην οθόνη.

– ή –

Χρησιμοποιήστε τα πλήκτρα βέλους για να επιλέξετε **File** (Αρχείο) > **Save changes and exit** (Αποθήκευση αλλαγών και έξοδος) και, στη συνέχεια, πατήστε το πλήκτρο **enter**.

## Χρήση των λειτουργιών ασφαλείας του Computer Setup

### Ασφάλεια των συσκευών του συστήματος

Μπορείτε να απενεργοποιήσετε ή να ενεργοποιήσετε συσκευές συστήματος από τα παρακάτω μενού στο Computer Setup:

- Boot Options (Επιλογές εκκίνησης)
- Device Configurations (Διαμορφώσεις συσκευών)
- Built-In Device Options (Επιλογές ενσωματωμένων συσκευών)
- Port Options (Επιλογές θυρών)



Για να απενεργοποιήσετε ή να ενεργοποιήσετε ξανά τις συσκευές του συστήματος στο Computer Setup, ακολουθήστε τα παρακάτω βήματα:

1. Ενεργοποιήστε ή επανεκκινήστε τον υπολογιστή και, στη συνέχεια, πατήστε το πλήκτρο **esc** ενώ στην κάτω πλευρά της οθόνης εμφανίζεται το μήνυμα "Press the ESC key for Startup Menu" (Πατήστε το πλήκτρο ESC για το μενού εκκίνησης).
2. Πατήστε το πλήκτρο **f10** για είσοδο στη ρύθμιση του BIOS.
3. Χρησιμοποιήστε μια συσκευή κατάδειξης ή τα πλήκτρα βέλους για να επιλέξετε **System Configuration** (Παράμετροι συστήματος) > **Boot Options** (Επιλογές εκκίνησης) ή **System Configuration** (Παράμετροι συστήματος) > **Device Configurations** (Παράμετροι συσκευών) ή **System Configuration** (Παράμετροι συστήματος) > **Built-In Device Options** (Επιλογές ενσωματωμένων συσκευών) ή **System Configuration** (Παράμετροι συστήματος) > **Port Options** (Επιλογές θυρών).
4. Πατήστε το πλήκτρο **enter**.
5. Για να απενεργοποιήσετε μια επιλογή, χρησιμοποιήστε μια συσκευή κατάδειξης για να επιλέξετε **Disabled** (Απενεργοποιημένο) δίπλα στην αντίστοιχη επιλογή.  
– ή –  
Χρησιμοποιήστε τα πλήκτρα βέλους για να επιλέξετε **Disabled** (Απενεργοποιημένο) δίπλα στην επιλογή και, στη συνέχεια, πατήστε το πλήκτρο **enter**.
6. Για να ενεργοποιήσετε ξανά μια επιλογή, χρησιμοποιήστε μια συσκευή κατάδειξης για να επιλέξετε **Enabled** (Ενεργοποιημένο) δίπλα στην αντίστοιχη επιλογή.  
– ή –  
Χρησιμοποιήστε τα πλήκτρα βέλους για να επιλέξετε **Enabled** (Ενεργοποιημένο) δίπλα στην επιλογή και, στη συνέχεια, πατήστε το πλήκτρο **enter**.
7. Για να αποθηκεύσετε τις αλλαγές και να πραγματοποιήσετε έξοδο από το Computer Setup, κάντε κλικ στην επιλογή **Save** (Αποθήκευση) στην κάτω αριστερή γωνία της οθόνης και, στη συνέχεια, ακολουθήστε τις οδηγίες που εμφανίζονται στην οθόνη.  
– ή –  
Χρησιμοποιήστε τα πλήκτρα βέλους για να επιλέξετε **File** (Αρχείο) > **Save changes and exit** (Αποθήκευση αλλαγών και έξοδος) και, στη συνέχεια, πατήστε το πλήκτρο **enter**.

Οι αλλαγές σας τίθενται σε ισχύ μετά την επανεκκίνηση του υπολογιστή.

## Προβολή πληροφοριών συστήματος μέσω του Computer Setup

Η λειτουργία System Information (Πληροφορίες συστήματος) του Computer Setup παρέχει δύο τύπους πληροφοριών συστήματος:

- Πληροφορίες αναγνώρισης σχετικά με το μοντέλο του υπολογιστή και τις μπαταρίες
- Πληροφορίες προδιαγραφών για τον επεξεργαστή, τη μνήμη, τη ROM, την έκδοση της κάρτας οθόνης, την έκδοση του ελεγκτή πληκτρολογίου και τους αριθμούς αναγνώρισης των ασύρματων συσκευών

Για να δείτε αυτές τις γενικές πληροφορίες συστήματος στο Computer Setup, ακολουθήστε τα παρακάτω βήματα:

1. Ενεργοποιήστε ή επανεκκινήστε τον υπολογιστή και, στη συνέχεια, πατήστε το πλήκτρο **esc** ενώ στην κάτω πλευρά της οθόνης εμφανίζεται το μήνυμα "Press the ESC key for Startup Menu" (Πατήστε το πλήκτρο ESC για το μενού εκκίνησης).
2. Πατήστε το πλήκτρο **f10** για είσοδο στη ρύθμιση του BIOS.
3. Χρησιμοποιήστε μια συσκευή κατάδειξης ή τα πλήκτρα βέλους για να επιλέξετε **File (Αρχείο) > System Information** (Πληροφορίες συστήματος) και, στη συνέχεια, πατήστε το πλήκτρο **enter**.

 **ΣΗΜΕΙΩΣΗ** Για να αποτρέψετε μη εξουσιοδοτημένη πρόσβαση σε αυτές τις πληροφορίες, πρέπει να δημιουργήσετε έναν κωδικό πρόσβασης διαχειριστή BIOS στο Computer Setup.

## Χρήση των αναγνωριστικών συστήματος του Computer Setup

Η λειτουργία System IDs (Αναγνωριστικά συστήματος) στο Computer Setup σας δίνει τη δυνατότητα να εμφανίσετε ή να εισαγάγετε την ετικέτα πόρου και την ετικέτα κατόχου του υπολογιστή.

 **ΣΗΜΕΙΩΣΗ** Για να αποτρέψετε μη εξουσιοδοτημένη πρόσβαση σε αυτές τις πληροφορίες, πρέπει να δημιουργήσετε έναν κωδικό πρόσβασης διαχειριστή BIOS στο Computer Setup.

Για να διαχειριστείτε αυτή τη λειτουργία στο Computer Setup, ακολουθήστε τα παρακάτω βήματα:

1. Ενεργοποιήστε ή επανεκκινήστε τον υπολογιστή και, στη συνέχεια, πατήστε το πλήκτρο **esc** ενώ στην κάτω πλευρά της οθόνης εμφανίζεται το μήνυμα "Press the ESC key for Startup Menu" (Πατήστε το πλήκτρο ESC για το μενού εκκίνησης).
2. Πατήστε το πλήκτρο **f10** για είσοδο στη ρύθμιση του BIOS.
3. Χρησιμοποιήστε μια συσκευή κατάδειξης ή τα πλήκτρα βέλους για να επιλέξετε **Security** (Ασφάλεια) > **System IDs** (Αναγνωριστικά συστήματος) και, στη συνέχεια, πατήστε το πλήκτρο **enter**.
4. Χρησιμοποιήστε μια συσκευή κατάδειξης ή τα πλήκτρα βέλους για να επιλέξετε **Notebook Asset Tag** (Ετικέτα πόρου φορητού υπολογιστή) ή **Notebook Ownership Tag** (Ετικέτα κατόχου φορητού υπολογιστή) και, στη συνέχεια, πληκτρολογήστε αυτά τα στοιχεία.
5. Όταν ολοκληρώσετε τη διαδικασία, πατήστε το πλήκτρο **enter**.
6. Για να αποθηκεύσετε τις αλλαγές και να πραγματοποιήσετε έξοδο από το Computer Setup, κάντε κλικ στην επιλογή **Save** (Αποθήκευση) στην κάτω αριστερή γωνία της οθόνης και, στη συνέχεια, ακολουθήστε τις οδηγίες που εμφανίζονται στην οθόνη.

– ή –

Χρησιμοποιήστε τα πλήκτρα βέλους για να επιλέξετε **File (Αρχείο) > Save changes and exit** (Αποθήκευση αλλαγών και έξοδος) και, στη συνέχεια, πατήστε το πλήκτρο **enter**.

Οι αλλαγές σας τίθενται σε ισχύ μετά την επανεκκίνηση του υπολογιστή.

## Χρήση του λογισμικού προστασίας από ιούς

Όταν χρησιμοποιείτε τον υπολογιστή για πρόσβαση σε e-mail, σε δίκτυο ή στο Internet, ο υπολογιστής εκτίθεται σε ιούς υπολογιστών. Οι ιοί μπορούν να καταστρέψουν το λειτουργικό σύστημα, τις εφαρμογές ή τα βοηθητικά προγράμματα ή να προκαλέσουν ανωμαλίες στη λειτουργία τους.

Το λογισμικό προστασίας από ιούς μπορεί να εντοπίσει και να καταστρέψει τους περισσότερους ιούς υπολογιστών και στις περισσότερες περιπτώσεις μπορεί να επιδιορθώσει τυχόν βλάβες που έχουν

προκληθεί. Για συνεχή προστασία από ιούς που ανακαλύφθηκαν πρόσφατα, το λογισμικό προστασίας από ιούς πρέπει να είναι πάντα ενημερωμένο.

Το λογισμικό προστασίας από ιούς McAfee Total Protection είναι είτε προεγκατεστημένο είτε προφορτωμένο στον υπολογιστή.

Εάν το λογισμικό προστασίας από ιούς είναι προεγκατεστημένο, επιλέξτε **Έναρξη > Όλα τα προγράμματα > McAfee > Managed Services > Total Protection**.

Εάν το λογισμικό είναι προφορτωμένο, επιλέξτε **Έναρξη > Όλα τα προγράμματα > HP Software Setup** και, στη συνέχεια, ακολουθήστε τις οδηγίες που εμφανίζονται στην οθόνη για να φορτώσετε το λογισμικό **McAfee Total Protection**.

Για περισσότερες πληροφορίες σχετικά με τους ιούς υπολογιστών, πληκτρολογήστε **Loi** στο πλαίσιο "Αναζήτηση" στη Βοήθεια και υποστήριξη.

## Χρήση του λογισμικού τείχους προστασίας

Όταν χρησιμοποιείτε τον υπολογιστή για πρόσβαση σε e-mail, σε δίκτυο ή το Internet, μη εξουσιοδοτημένα άτομα ενδέχεται να αποκτήσουν πρόσβαση στον υπολογιστή, στα προσωπικά σας αρχεία και σε πληροφορίες σχετικά με εσάς. Χρησιμοποιείτε το λογισμικό τείχους προστασίας που υπάρχει προεγκατεστημένο στον υπολογιστή για να προστατέψετε το απόρρητο των δεδομένων σας. Το λογισμικό προστασίας από τους ιούς McAfee Total Protection είναι προεγκατεστημένο στον υπολογιστή. Για να αποκτήσετε πρόσβαση στο λογισμικό, επιλέξτε **Έναρξη > Όλα τα προγράμματα > McAfee > Managed Services > Total Protection**.

Οι λειτουργίες του τείχους προστασίας περιλαμβάνουν την καταγραφή και δημιουργία αναφορών για τη δραστηριότητα στο δίκτυο, καθώς και την αυτόματη παρακολούθηση όλης της εισερχόμενης και εξερχόμενης κίνησης. Για περισσότερες πληροφορίες, ανατρέξτε στις οδηγίες του κατασκευαστή του λογισμικού. Οι οδηγίες αυτές μπορεί να παρέχονται με το λογισμικό, σε δίσκο ή στην τοποθεσία web του κατασκευαστή.

 **ΣΗΜΕΙΩΣΗ** Υπό ορισμένες συνθήκες, ένα τείχος προστασίας μπορεί να μπλοκάρει την πρόσβαση σε παιχνίδια στο Internet, να παρέμβει στην κοινή χρήση αρχείων και εκτυπωτών στο δίκτυο ή να μπλοκάρει εγκεκριμένα αρχεία που έχουν επισυναφθεί σε e-mail. Για να επιλύσετε προσωρινά το πρόβλημα, απενεργοποιήστε το τείχος προστασίας, εκτελέστε την εργασία που θέλετε και, στη συνέχεια, ενεργοποιήστε ξανά το τείχος προστασίας. Για να επιλύσετε οριστικά το πρόβλημα, διαμορφώστε ξανά το τείχος προστασίας όπως απαιτείται και προσαρμόστε τις πολιτικές και τις ρυθμίσεις άλλων συστημάτων ανίχνευσης εισβολής. Για συμπληρωματικές πληροφορίες, επικοινωνήστε με το διαχειριστή του δικτύου ή το τμήμα πληροφορικής.

## Εγκατάσταση κρίσιμων ενημερώσεων ασφάλειας

 **ΠΡΟΣΟΧΗ** Η Microsoft αποστέλλει ειδοποιήσεις σχετικά με σημαντικές ενημερώσεις. Για να προστατέψετε τον υπολογιστή από παραβιάσεις της ασφάλειας και ιούς υπολογιστών, εγκαταστήστε τις σημαντικές online ενημερώσεις από τη Microsoft αμέσως μόλις λάβετε ειδοποίηση.

Οι ενημερώσεις του λειτουργικού συστήματος και άλλου λογισμικού ίσως γίνονται διαθέσιμες *μετά* την παράδοση του υπολογιστή στον πελάτη. Για να είστε σίγουροι ότι όλες οι διαθέσιμες ενημερώσεις είναι εγκατεστημένες στον υπολογιστή, τηρείτε τις ακόλουθες οδηγίες:

- Εκτελείτε κάθε μήνα την υπηρεσία Windows Update για να εγκαταστήσετε το πιο πρόσφατο λογισμικό από τη Microsoft.
- Λαμβάνετε ενημερώσεις, αμέσως μόλις κυκλοφορήσουν, από την τοποθεσία της Microsoft στο web και από τις συνδέσεις ενημερώσεων στη Βοήθεια και υποστήριξη.

## Χρήση του HP ProtectTools Security Manager (μόνο σε επιλεγμένα μοντέλα)

Το λογισμικό HP ProtectTools Security Manager είναι προεγκατεστημένο σε επιλεγμένα μοντέλα υπολογιστών. Η πρόσβαση σε αυτό το λογισμικό γίνεται από τον Πίνακα Ελέγχου των Windows. Παρέχει λειτουργίες ασφαλείας, οι οποίες βοηθούν στην καλύτερη προστασία της πρόσβασης στον υπολογιστή, σε δίκτυα και σημαντικά δεδομένα από μη εξουσιοδοτημένους χρήστες. Για περισσότερες πληροφορίες ανατρέξτε στη βοήθεια λογισμικού του HP ProtectTools. Επιλέξτε **Έναρξη > HP > HP ProtectTools Security Manager**.

## Εγκατάσταση καλωδίου ασφαλείας

**ΣΗΜΕΙΩΣΗ** Ένα καλώδιο ασφαλείας είναι σχεδιασμένο να λειτουργεί αποτρεπτικά αλλά ενδέχεται να μην μπορεί να προστατεύσει τον υπολογιστή από ακατάλληλο χειρισμό ή κλοπή.

1. Τυλίξτε το καλώδιο γύρω από ένα σταθερό αντικείμενο.
2. Τοποθετήστε το κλειδί (1) στην κλειδαριά του καλωδίου (2).
3. Βάλτε την κλειδαριά του καλωδίου στην υποδοχή του καλωδίου ασφαλείας στον υπολογιστή (3) και, στη συνέχεια, κλειδώστε την κλειδαριά καλωδίου με το κλειδί.

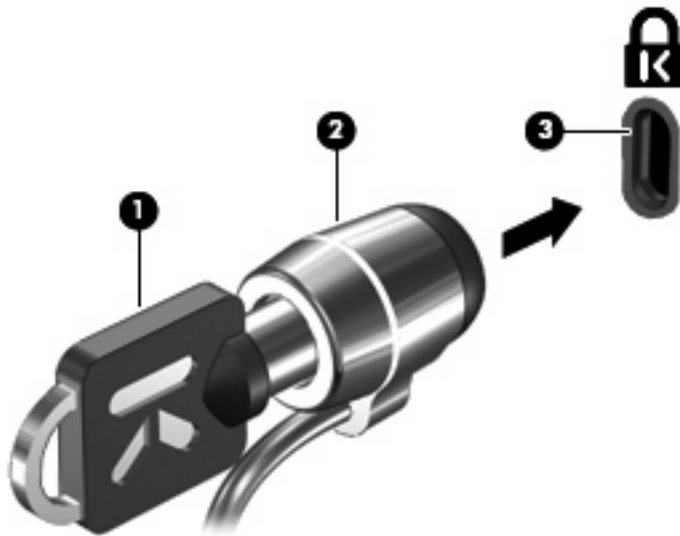

**ΣΗΜΕΙΩΣΗ** Ο υπολογιστής σας ίσως να διαφέρει από αυτόν που εικονίζεται στην παρούσα ενότητα. Η θέση της υποδοχής του καλωδίου ασφαλείας διαφέρει ανάλογα με το μοντέλο του υπολογιστή.

# 11 Ενημερώσεις λογισμικού

## Ενημέρωση του λογισμικού

Ενημερωμένες εκδόσεις του λογισμικού που συνοδεύει τον υπολογιστή διατίθενται μέσω του βοηθητικού προγράμματος HP Update ή στην τοποθεσία web της HP.

Το βοηθητικό πρόγραμμα HP Update ελέγχει αυτόματα για ενημερώσεις από την HP. Το βοηθητικό πρόγραμμα εκτελείται ανά καθορισμένα χρονικά διαστήματα και παρέχει μια λίστα ειδοποιήσεων υποστήριξης, όπως βελτιώσεις ασφαλείας, καθώς και ενημερώσεις προαιρετικού λογισμικού και προγραμμάτων οδήγησης.

Μπορείτε να ελέγξετε εάν υπάρχουν ενημερώσεις ανά πάσα στιγμή με μη αυτόματο τρόπο, επιλέγοντας **Έναρξη > Βοήθεια και υποστήριξη > Ενημέρωση λογισμικού & προγραμμάτων οδήγησης** και ακολουθώντας τις οδηγίες που εμφανίζονται στην οθόνη.

Το μεγαλύτερο μέρος του λογισμικού που βρίσκεται στην τοποθεσία της HP στο web είναι συμπιεσμένο σε αρχεία που ονομάζονται *SoftPak*. Ορισμένες ενημερώσεις του BIOS μπορεί να περιέχονται σε συμπιεσμένα αρχεία που ονομάζονται *ROMPak*.

Ορισμένα πακέτα λήψης περιέχουν ένα αρχείο που ονομάζεται Readme.txt, το οποίο περιέχει πληροφορίες εγκατάστασης και αντιμετώπισης προβλημάτων σχετικά με το αρχείο. (Τα αρχεία Readme.txt που περιλαμβάνονται στα ROMPak είναι διαθέσιμα μόνο στα Αγγλικά.)

Για να ενημερώσετε το λογισμικό χρησιμοποιώντας την τοποθεσία web της HP, ακολουθήστε τα παρακάτω βήματα:

1. Προσδιορίστε το μοντέλο του υπολογιστή, καθώς και την κατηγορία και τη σειρά ή οικογένεια του προϊόντος. Προετοιμαστείτε για ενημέρωση του BIOS του συστήματος, προσδιορίζοντας την έκδοση του BIOS που είναι εγκατεστημένη στον υπολογιστή. Για λεπτομέρειες, ανατρέξτε στην ενότητα "Προσδιορισμός της έκδοσης BIOS".

Εάν ο υπολογιστής είναι συνδεδεμένος σε δίκτυο, συμβουλευτείτε το διαχειριστή δικτύου προτού εγκαταστήσετε ενημερώσεις λογισμικού και ειδικά ενημερώσεις του BIOS του συστήματος.

 **ΣΗΜΕΙΩΣΗ** Το BIOS του συστήματος είναι αποθηκευμένο στη μνήμη ROM του συστήματος. Το BIOS πραγματοποιεί εκκίνηση του λειτουργικού συστήματος, καθορίζει πώς αλληλεπιδρά ο υπολογιστής με τις συσκευές και, επιπλέον, παρέχει υποστήριξη για τη μεταφορά δεδομένων μεταξύ συσκευών υλικού, περιλαμβανομένης της ημερομηνίας και της ώρας.

2. Ανοίξτε το πρόγραμμα περιήγησης στο web και μεταβείτε στη διεύθυνση <http://www.hp.com/support>.
3. Επιλέξτε τη χώρα ή την περιοχή σας.
4. Κάντε κλικ στην επιλογή για τη λήψη λογισμικού και προγραμμάτων οδήγησης και, στη συνέχεια, πληκτρολογήστε τον αριθμό μοντέλου του υπολογιστή σας στο πλαίσιο προϊόντος.
5. Πατήστε το πλήκτρο **enter**.
6. Ακολουθήστε τις οδηγίες που εμφανίζονται στην οθόνη.

## Ενημέρωση του BIOS

Για να ενημερώσετε το BIOS, προσδιορίστε πρώτα την έκδοση του BIOS που διαθέτετε και έπειτα πραγματοποιήστε λήψη και εγκαταστήστε το νέο BIOS.

### Προσδιορισμός της έκδοσης BIOS

Μπορείτε να εμφανίσετε τις πληροφορίες έκδοσης του BIOS (γνωστές και ως *ημερομηνία ROM* και *BIOS συστήματος*) πατώντας **fn+esc** (εάν βρίσκεστε ήδη σε περιβάλλον Windows®) ή χρησιμοποιώντας το Computer Setup.

Για να χρησιμοποιήσετε το Computer Setup για εμφάνιση των πληροφοριών BIOS, ακολουθήστε τα παρακάτω βήματα:

1. Ενεργοποιήστε ή επανεκκινήστε τον υπολογιστή και, στη συνέχεια, πατήστε το πλήκτρο **esc** ενώ στην κάτω πλευρά της οθόνης εμφανίζεται το μήνυμα "Press the ESC key for Startup Menu" (Πατήστε το πλήκτρο ESC για το μενού εκκίνησης).
2. Πατήστε το πλήκτρο **f10** για είσοδο στη ρύθμιση του BIOS.
3. Χρησιμοποιήστε μια συσκευή κατάδειξης ή τα πλήκτρα βέλους για να επιλέξετε **File** (Αρχείο) > **System Information** (Πληροφορίες συστήματος).
4. Πατήστε το κουμπί **esc** για να επιστρέψετε στο μενού **File** (Αρχείο).
5. Κάντε κλικ στην επιλογή **Exit** (Εξοδος) στην κάτω αριστερή γωνία της οθόνης και, στη συνέχεια, ακολουθήστε τις οδηγίες που εμφανίζονται στην οθόνη.

– ή –

Χρησιμοποιήστε τα πλήκτρα βέλους για να επιλέξετε **File** (Αρχείο) > **Ignore changes and exit** (Παράβλεψη αλλαγών και έξοδος) και, στη συνέχεια, πατήστε το πλήκτρο **enter**.

## Λήψη ενημέρωσης BIOS

- △ **ΠΡΟΣΟΧΗ** Για να αποτρέψετε την πρόκληση βλάβης στον υπολογιστή ή μια ανεπιτυχή εγκατάσταση, πραγματοποιήστε λήψη και εγκατάσταση μιας ενημέρωσης BIOS, μόνο ενώ ο υπολογιστής είναι συνδεδεμένος σε αξιόπιστη εξωτερική πηγή τροφοδοσίας, χρησιμοποιώντας το τροφοδοτικό AC. Μην κάνετε λήψη ή εγκατάσταση ενημέρωσης BIOS, όταν ο υπολογιστής τροφοδοτείται από τη μπαταρία, είναι συνδεδεμένος σε προαιρετική συσκευή επιτραπέζιας σύνδεσης ή είναι συνδεδεμένος σε προαιρετική πηγή τροφοδοσίας. Κατά τη λήψη και την εγκατάσταση, ακολουθήστε τις εξής οδηγίες:

Μην αποσυνδέετε την τροφοδοσία του υπολογιστή βγάζοντας το καλώδιο τροφοδοσίας από την πρίζα AC.

Μην τερματίζετε τη λειτουργία του υπολογιστή ή πραγματοποιείτε εκκίνηση της αναμονής ή της αδρανοποίησης.

Μην τοποθετείτε, αφαιρείτε, συνδέετε ή αποσυνδέετε συσκευές ή καλώδια.

Για να πραγματοποιήσετε λήψη μιας ενημέρωσης BIOS:

- 📖 **ΣΗΜΕΙΩΣΗ** Οι ενημερώσεις BIOS διατίθενται όποτε είναι απαραίτητο. Ενδέχεται να μην υπάρχει νεότερη ενημέρωση BIOS για τον υπολογιστή σας. Συνιστάται να ελέγχετε περιοδικά την τοποθεσία web της HP για ενημερώσεις του BIOS.

1. Ανοίξτε το πρόγραμμα περιήγησης στο Web, μεταβείτε στη διεύθυνση <http://www.hp.com/support> και επιλέξτε τη χώρα ή περιοχή σας.
2. Κάντε κλικ στην επιλογή για λήψεις λογισμικού και προγραμμάτων οδήγησης, πληκτρολογήστε τον αριθμό μοντέλου του υπολογιστή σας στο πλαίσιο προϊόντος και πατήστε **enter**.
3. Επιλέξτε το προϊόν σας από τη λίστα μοντέλων.
4. Επιλέξτε το λειτουργικό σύστημα που διαθέτετε.
5. Ακολουθήστε τις οδηγίες στην οθόνη για να αποκτήσετε πρόσβαση στην ενημέρωση BIOS που θέλετε να λάβετε. Σημειώστε την ημερομηνία, το όνομα ή κάποιο άλλο αναγνωριστικό λήψης. Μπορεί να χρειαστείτε αυτήν την πληροφορία για να εντοπίσετε αργότερα την ενημέρωση, αφού έχει πραγματοποιηθεί λήψη της στη μονάδα σκληρού δίσκου.
6. Στην περιοχή λήψης, ακολουθήστε τα παρακάτω βήματα:
  - α. Εντοπίστε την ενημέρωση BIOS που είναι νεότερη από την έκδοση που είναι εγκατεστημένη στον υπολογιστή σας.
  - β. Ακολουθήστε τις οδηγίες που εμφανίζονται στην οθόνη για να πραγματοποιήσετε λήψη της επιλογής σας στη μονάδα σκληρού δίσκου.

Σημειώστε τη διαδρομή της τοποθεσίας στη μονάδα σκληρού δίσκου, στην οποία θα πραγματοποιήσετε λήψη της ενημερωμένης έκδοσης του BIOS. Θα πρέπει να αποκτήσετε πρόσβαση στη διαδρομή αυτή, όταν είστε έτοιμοι να εγκαταστήσετε την ενημερωμένη έκδοση.

- 📖 **ΣΗΜΕΙΩΣΗ** Εάν ο υπολογιστής σας συνδέεται σε δίκτυο, συμβουλευτείτε το διαχειριστή δικτύου πριν από την εγκατάσταση οποιωνδήποτε ενημερώσεων λογισμικού, ειδικά ενημερώσεων BIOS συστήματος.

Οι διαδικασίες εγκατάστασης του BIOS ποικίλλουν. Ακολουθήστε τις οδηγίες που εμφανίζονται στην οθόνη αφού ολοκληρώσετε τη λήψη. Εάν δεν εμφανιστούν οδηγίες, ακολουθήστε αυτά τα βήματα:

1. Ανοίξτε την «Εξερεύνηση των Windows» επιλέγοντας **Έναρξη > Ο Υπολογιστής μου**.
2. Κάντε διπλό κλικ στο χαρακτηρισμό της μονάδας σκληρού δίσκου που χρησιμοποιείτε. Ο χαρακτηρισμός της μονάδας σκληρού δίσκου συνήθως είναι "Τοπικός δίσκος (C:)".

3. Χρησιμοποιώντας τη διαδρομή που καταγράψατε νωρίτερα, ανοίξτε το φάκελο της μονάδας σκληρού δίσκου που περιέχει την ενημέρωση.
4. Κάντε διπλό κλικ στο αρχείο με επέκταση .exe (για παράδειγμα, *όνομα\_αρχείου.exe*).  
Η εγκατάσταση του BIOS ξεκινά.
5. Ολοκληρώστε την εγκατάσταση ακολουθώντας τις οδηγίες που εμφανίζονται στην οθόνη.

 **ΣΗΜΕΙΩΣΗ** Όταν εμφανιστεί μήνυμα στην οθόνη το οποίο αναφέρει ότι η εγκατάσταση ολοκληρώθηκε με επιτυχία, μπορείτε να διαγράψετε από τη μονάδα σκληρού δίσκου το αρχείο που λάβατε.

## Ενημέρωση προγραμμάτων και προγραμμάτων οδήγησης

1. Ανοίξτε το πρόγραμμα περιήγησης στο Web, μεταβείτε στη διεύθυνση <http://www.hp.com/support> και επιλέξτε τη χώρα ή περιοχή σας.
2. Κάντε κλικ στην επιλογή για λήψεις λογισμικού και προγραμμάτων οδήγησης, πληκτρολογήστε τον αριθμό μοντέλου του υπολογιστή σας στο πλαίσιο προϊόντος και πατήστε [enter](#).

– ή –

Εάν θέλετε ένα συγκεκριμένο SoftPak, πληκτρολογήστε τον αριθμό του SoftPak στο πλαίσιο αναζήτησης, στην άνω δεξιά γωνία της οθόνης. Στη συνέχεια, πατήστε το πλήκτρο [enter](#) και ακολουθήστε τις οδηγίες που παρέχονται. Προχωρήστε στο βήμα 6.

3. Επιλέξτε το δικό σας προϊόν από τη λίστα μοντέλων.
4. Επιλέξτε το λειτουργικό σύστημα που διαθέτετε.
5. Όταν εμφανιστεί η λίστα ενημερώσεων, επιλέξτε μια ενημέρωση για να ανοίξετε ένα παράθυρο με πρόσθετες πληροφορίες.
6. Κάντε κλικ στην επιλογή **Λήψη**.
7. Κάντε κλικ στο κουμπί **Εκτέλεση** για να εγκαταστήσετε το ενημερωμένο λογισμικό χωρίς να πραγματοποιήσετε λήψη του αρχείου.

– ή –

Κάντε κλικ στην επιλογή **Αποθήκευση** για να αποθηκεύσετε το αρχείο στον υπολογιστή σας. Όταν σας ζητηθεί, επιλέξτε μια θέση αποθήκευσης στη μονάδα σκληρού δίσκου του υπολογιστή σας.

Μετά τη λήψη του αρχείου, περιηγηθείτε στο φάκελο στον οποίο έχει αποθηκευτεί το αρχείο και κάντε διπλό κλικ στο αρχείο για να εγκαταστήσετε την ενημέρωση.

8. Εάν σας ζητηθεί, επανεκκινήστε τον υπολογιστή σας μετά την ολοκλήρωση της εγκατάστασης.

## Χρήση του SoftPak Download Manager

Το HP SoftPak Download Manager (SDM) παρέχει γρήγορη πρόσβαση σε πληροφορίες SoftPak για υπολογιστές HP χωρίς να απαιτείται ο αριθμός του SoftPak. Το λογισμικό λειτουργεί διαβάζοντας και λαμβάνοντας ένα δημοσιευμένο αρχείο βάσης δεδομένων, το οποίο περιλαμβάνει το μοντέλο του υπολογιστή και τις πληροφορίες SoftPak.



Χρησιμοποιώντας αυτό το εργαλείο, μπορείτε εύκολα να αναζητήσετε SoftPak ανά μοντέλο υπολογιστή και, στη συνέχεια, να πραγματοποιήσετε λήψη, αποσυμπίεση και εγκατάστασή του. Το πρόγραμμα σας επιτρέπει να εκτελείτε τις ακόλουθες εργασίες:

- Αναζήτηση, λήψη και εγκατάσταση ενημερώσεων SoftPak για τον υπολογιστή σας.
- Προβολή των διαθέσιμων SoftPak και των SoftPak που έχετε λάβει για τον υπολογιστή σας.
- Δημιουργία αρχείων διαμόρφωσης και καθορισμό παραμέτρων αναζήτησης για πολλαπλές διαμορφώσεις, ώστε να διαχειρίζεστε τα SoftPak πολλών υπολογιστών με διαφορετικές διαμορφώσεις.

Το SoftPak Download Manager είναι διαθέσιμο στην τοποθεσία Web της HP. Για να χρησιμοποιήσετε το SoftPak Download Manager για να λάβετε SoftPak, πρέπει πρώτα να λάβετε και να εγκαταστήσετε το πρόγραμμα. Μεταβείτε στην τοποθεσία Web της HP στη διεύθυνση <http://www.hp.com/go/sdm> και ακολουθήστε τις οδηγίες για να λάβετε και εγκαταστήσετε το SoftPak Download Manager.

 **ΣΗΜΕΙΩΣΗ** Για να λάβετε το SoftPak Download Manager ή για περισσότερες πληροφορίες σχετικά με τη χρήση του, ανατρέξτε στην τοποθεσία web της HP: <http://www.hp.com/go/sdm>

Για να εκκινήσετε το SoftPak Download Manager, επιλέξτε **Έναρξη > Όλα τα προγράμματα > HP > HP SoftPak Download Manager**.

Για περισσότερες πληροφορίες, ανατρέξτε στη Βοήθεια του λογισμικού HP SoftPak Download Manager.

---

## 12 Δημιουργία αντιγράφων ασφαλείας και επαναφορά

Για να προστατεύετε τα δεδομένα σας, χρησιμοποιείτε το βοηθητικό πρόγραμμα αντιγράφων ασφαλείας των Windows® για τη δημιουργία αντιγράφων ασφαλείας αρχείων και φακέλων ή τη δημιουργία σημείων επαναφοράς. Σε περίπτωση βλάβης του συστήματος, μπορείτε να χρησιμοποιήσετε τα αντίγραφα ασφαλείας για να επαναφέρετε τον υπολογιστή σας.

Τα Windows παρέχουν τις ακόλουθες επιλογές:

- Δημιουργία αντιγράφων ασφαλείας μεμονωμένων αρχείων και φακέλων
- Δημιουργία αντιγράφων ασφαλείας όλων των αρχείων και φακέλων
- Προγραμματισμός αυτόματης δημιουργίας αντιγράφων ασφαλείας
- Δημιουργία σημείων επαναφοράς
- Επαναφορά πληροφοριών

 **ΣΗΜΕΙΩΣΗ** Για λεπτομερείς οδηγίες, πραγματοποιήστε αναζήτηση για αυτά τα θέματα στη Βοήθεια και υποστήριξη.

**ΣΗΜΕΙΩΣΗ** Σε περίπτωση αστάθειας του συστήματος, η HP συνιστά να εκτυπώσετε τις διαδικασίες επαναφοράς και να τις αποθηκεύσετε για μεταγενέστερη χρήση.

---

### Δημιουργία αντιγράφων ασφαλείας των πληροφοριών

Η επαναφορά μετά από δυσλειτουργία του συστήματος εξαρτάται από τα αντίγραφα ασφαλείας που έχετε δημιουργήσει. Πρέπει να δημιουργήσετε τα πρώτα αντίγραφα ασφαλείας αμέσως μετά την εγκατάσταση του λογισμικού. Καθώς προσθέτετε νέα προϊόντα λογισμικού και αρχεία δεδομένων, πρέπει να δημιουργείτε αντίγραφα ασφαλείας του συστήματός σας σε τακτά χρονικά διαστήματα, προκειμένου τα αντίγραφα αυτά να είναι όσο το δυνατόν πιο ενημερωμένα.

Μπορείτε να δημιουργήσετε αντίγραφα ασφαλείας μεμονωμένων αρχείων ή φακέλων σε προαιρετικό εξωτερικό σκληρό δίσκο ή σε μονάδα δικτύου.

Κατά τη δημιουργία αντιγράφων ασφαλείας, λαμβάνετε υπόψη τα ακόλουθα:

- Αποθηκεύστε τα προσωπικά σας αρχεία στο φάκελο "Τα έγγραφά μου" και δημιουργείτε αντίγραφα ασφαλείας σε τακτά χρονικά διαστήματα.
- Δημιουργήστε αντίγραφα των προτύπων που είναι αποθηκευμένα στα σχετικά προγράμματα.
- Αποθηκεύστε τις προσαρμοσμένες ρυθμίσεις που εμφανίζονται σε ένα παράθυρο, γραμμή εργαλείων ή γραμμή μενού αποτυπώνοντας μια "εικόνα" αυτών των ρυθμίσεων. Η εικόνα αυτή μπορεί να εξοικονομήσει χρόνο εάν χρειαστεί να ρυθμίσετε εκ νέου τις προτιμήσεις σας.

Για να αντιγράψετε την εικόνα να την επικολλήσετε σε ένα έγγραφο επεξεργασίας κειμένου:

- α. Προβάλετε στον υπολογιστή την εικόνα που θέλετε να αποθηκεύσετε.
- β. Αντιγράψτε την εικόνα της οθόνης:  
Για να αντιγράψετε μόνο το ενεργό παράθυρο, πατήστε **alt+fn+prt sc**.  
Για να αντιγράψετε ολόκληρη την οθόνη, πατήστε **fn+prt sc**.
- γ. Ανοίξτε ένα έγγραφο επεξεργασίας κειμένου και επιλέξτε **Επεξεργασία > Επικόλληση**.  
Η εικόνα της οθόνης προστίθεται στο έγγραφο.
- δ. Αποθηκεύστε το έγγραφο.

Για να δημιουργήσετε αντίγραφα ασφαλείας χρησιμοποιώντας το βοηθητικό πρόγραμμα αντιγράφων ασφαλείας των Windows (μόνο σε επιλεγμένα μοντέλα), ακολουθήστε τα εξής βήματα:

 **ΣΗΜΕΙΩΣΗ** Βεβαιωθείτε ότι ο υπολογιστής είναι συνδεδεμένος σε τροφοδοσία AC προτού ξεκινήσετε τη διαδικασία δημιουργίας αντιγράφων ασφαλείας.

**ΣΗΜΕΙΩΣΗ** Η διαδικασία δημιουργίας αντιγράφων ασφαλείας ενδέχεται να διαρκέσει περισσότερο από μία ώρα, ανάλογα με το μέγεθος των αρχείων και την ταχύτητα του υπολογιστή.

1. Επιλέξτε **Έναρξη > Όλα τα προγράμματα > Βοηθήματα > Εργαλεία συστήματος > Δημιουργία αντιγράφων ασφαλείας**.
2. Ακολουθήστε τις οδηγίες που εμφανίζονται στην οθόνη.

## Εκτέλεση επαναφοράς

Σε περίπτωση βλάβης ή αστάθειας του συστήματος, ο υπολογιστής παρέχει τα ακόλουθα εργαλεία για την επαναφορά των αρχείων σας:

- Εργαλεία επαναφοράς των Windows (μόνο σε επιλεγμένα μοντέλα): Μπορείτε να χρησιμοποιήσετε το βοηθητικό πρόγραμμα αντιγράφων ασφαλείας των Windows προκειμένου να επαναφέρετε πληροφορίες για τις οποίες είχατε δημιουργήσει αντίγραφα ασφαλείας.
- Δίσκοι *Operating System* (Λειτουργικό σύστημα) και *Driver Recovery* (Επαναφορά προγραμμάτων οδήγησης) (περιλαμβάνονται με τον υπολογιστή): Μπορείτε να χρησιμοποιήσετε τους δίσκους για να επαναφέρετε το λειτουργικό σας σύστημα και προγράμματα που είχαν εγκατασταθεί από το εργοστάσιο.

## Επαναφορά πληροφοριών

Για την επαναφορά πληροφοριών για τις οποίες είχατε προηγουμένως δημιουργήσει αντίγραφα ασφαλείας, ακολουθήστε τα εξής βήματα:

1. Εάν είναι δυνατό, δημιουργήστε αντίγραφα ασφαλείας όλων των προσωπικών σας αρχείων.
2. Επιλέξτε **Έναρξη > Όλα τα προγράμματα > Βοηθήματα > Εργαλεία συστήματος > Δημιουργία αντιγράφων ασφαλείας**.  
Ο Οδηγός αντιγράφων ασφαλείας ή επαναφοράς ανοίγει.
3. Επιλέξτε **Επαναφορά αρχείων και ρυθμίσεων** και, στη συνέχεια, κάντε κλικ στο κουμπί **Επόμενο**.
4. Ακολουθήστε τις οδηγίες που εμφανίζονται στην οθόνη.

 **ΣΗΜΕΙΩΣΗ** Για περισσότερες πληροφορίες σχετικά με την εκκίνηση επαναφοράς στα Windows, εκτελέστε μια αναζήτηση για αυτό το θέμα στη "Βοήθεια και υποστήριξη".

## Επαναφορά λειτουργικού συστήματος και προγραμμάτων

△ **ΠΡΟΣΟΧΗ** Η διαδικασία επαναφοράς διαμορφώνει ξανά και διαγράφει πλήρως το σκληρό δίσκο. Όλα τα αρχεία που έχετε δημιουργήσει και το λογισμικό που έχει εγκατασταθεί στον υπολογιστή διαγράφονται οριστικά. Με τη διαδικασία επαναφοράς γίνεται επανεγκατάσταση του αρχικού λειτουργικού συστήματος, του λογισμικού και των προγραμμάτων οδήγησης. Το λογισμικό, τα προγράμματα οδήγησης και οι ενημερώσεις που δεν έχουν εγκατασταθεί από την HP, θα πρέπει να επανεγκατασταθούν με μη αυτόματο τρόπο. Τα προσωπικά αρχεία πρέπει να ανακτηθούν από αντίγραφο ασφαλείας.

Για να επαναφέρετε το λειτουργικό σας σύστημα και προγράμματα, ακολουθήστε τα εξής βήματα:

1. Εάν είναι δυνατό, δημιουργήστε αντίγραφα ασφαλείας όλων των προσωπικών σας αρχείων.
2. Τερματίστε τη λειτουργία του υπολογιστή.
3. Τοποθετήστε το δίσκο *Operating System* (Λειτουργικό σύστημα) στη μονάδα οπτικού δίσκου.
4. Ενεργοποιήστε τον υπολογιστή.
5. Ακολουθήστε τις οδηγίες που εμφανίζονται στην οθόνη για να εγκαταστήσετε το λειτουργικό σύστημα.
6. Αφού εγκατασταθεί το λειτουργικό σύστημα, αφαιρέστε το δίσκο *Operating System* (Λειτουργικό σύστημα) και τοποθετήστε το δίσκο *Driver Recovery* (Επαναφορά προγραμμάτων οδήγησης).
7. Ακολουθήστε τις οδηγίες που εμφανίζονται στην οθόνη για να εγκαταστήσετε τα προγράμματα οδήγησης και τα υπόλοιπα προγράμματα.

# 13 Computer Setup

## Έναρξη του Computer Setup

Το Computer Setup είναι ένα προεγκατεστημένο βοηθητικό πρόγραμμα της μνήμης ROM, το οποίο μπορεί να χρησιμοποιηθεί ακόμα και όταν το λειτουργικό σύστημα δεν λειτουργεί ή δεν φορτώνεται.

 **ΣΗΜΕΙΩΣΗ** Ορισμένα από τα στοιχεία των μενού του Computer Setup που παρουσιάζονται σε αυτόν τον οδηγό ενδέχεται να μην υποστηρίζονται από τον υπολογιστή σας.

**ΣΗΜΕΙΩΣΗ** Με το Computer Setup μπορείτε να χρησιμοποιήσετε ένα εξωτερικό πληκτρολόγιο ή ποντίκι συνδεδεμένο σε θύρα USB, μόνο εάν είναι ενεργοποιημένη η υποστήριξη παλαιού τύπου USB.

Για να εκκινήσετε το βοηθητικό πρόγραμμα Computer Setup, ακολουθήστε τα παρακάτω βήματα:

1. Ενεργοποιήστε ή επανεκκινήστε τον υπολογιστή και, στη συνέχεια, πατήστε το πλήκτρο **esc** ενώ στην κάτω πλευρά της οθόνης εμφανίζεται το μήνυμα "Press the ESC key for Startup Menu" (Πατήστε το πλήκτρο ESC για το μενού εκκίνησης).
2. Πατήστε το πλήκτρο **f10** για είσοδο στη ρύθμιση του BIOS.

## Χρήση του Computer Setup

### Περιήγηση και επιλογές στο Computer Setup

Η πρόσβαση στις πληροφορίες και τις ρυθμίσεις του Computer Setup γίνεται από τα μενού File (Αρχείο), Security (Ασφάλεια), Diagnostics (Διαγνωστικά) και System Configuration (Διαμόρφωση συστήματος).

Για να περιηγηθείτε και να ορίσετε επιλογές στο Computer Setup, ακολουθήστε τα παρακάτω βήματα:

1. Ενεργοποιήστε ή επανεκκινήστε τον υπολογιστή και, στη συνέχεια, πατήστε το πλήκτρο **esc** ενώ στην κάτω πλευρά της οθόνης εμφανίζεται το μήνυμα "Press the ESC key for Startup Menu" (Πατήστε το πλήκτρο ESC για το μενού εκκίνησης).
  - Για να επιλέξετε ένα μενού ή ένα στοιχείο μενού, χρησιμοποιήστε το πλήκτρο **tab** και τα πλήκτρα βέλους του πληκτρολογίου και, στη συνέχεια, πατήστε το πλήκτρο **enter** ή χρησιμοποιήστε μια συσκευή κατάδειξης για να κάνετε κλικ σε αυτά.
  - Για να πραγματοποιήσετε κύλιση προς τα πάνω ή προς τα κάτω, κάντε κλικ στο πάνω ή στο κάτω βέλος στην επάνω δεξιά γωνία της οθόνης ή χρησιμοποιήστε το πλήκτρο πάνω βέλους ή κάτω βέλους.
  - Για να κλείσετε τα ανοικτά πλαίσια διαλόγου και να επιστρέψετε στην κύρια οθόνη του Computer Setup, πατήστε **esc** και, στη συνέχεια, ακολουθήστε τις οδηγίες που εμφανίζονται στην οθόνη.

---

 **ΣΗΜΕΙΩΣΗ** Για να περιηγηθείτε και να ορίσετε επιλογές στο Computer Setup, μπορείτε να χρησιμοποιήσετε μια συσκευή κατάδειξης (TouchPad, μοχλό κατάδειξης ή ποντίκι USB) ή το πληκτρολόγιο.

---

2. Πατήστε το πλήκτρο **f10** για είσοδο στη ρύθμιση του BIOS.
3. Επιλέξτε το μενού **File** (Αρχείο), **Security** (Ασφάλεια), **Diagnostics** (Διαγνωστικά) ή **System Configuration** (Διαμόρφωση συστήματος).

Για έξοδο από τα μενού του Computer Setup, επιλέξτε μία από τις παρακάτω μεθόδους:

- Για να πραγματοποιήσετε έξοδο από τα μενού του Computer Setup χωρίς να αποθηκεύσετε τις αλλαγές σας, κάντε κλικ στο εικονίδιο **Exit** (Έξοδος) στην κάτω αριστερή γωνία της οθόνης και, στη συνέχεια, ακολουθήστε τις οδηγίες που εμφανίζονται στην οθόνη.  
– ή –  
Χρησιμοποιήστε το πλήκτρο **tab** και τα πλήκτρα βέλους για να επιλέξετε **File** (Αρχείο) > **Ignore Changes and Exit** (Παράβλεψη αλλαγών και έξοδος) και πατήστε το πλήκτρο **enter**.  
– ή –
- Για να αποθηκεύσετε τις αλλαγές και να πραγματοποιήσετε έξοδο από τα μενού του Computer Setup, κάντε κλικ στο εικονίδιο **Save** (Αποθήκευση) στην κάτω αριστερή γωνία της οθόνης και, στη συνέχεια, ακολουθήστε τις οδηγίες που εμφανίζονται στην οθόνη.  
– ή –  
Χρησιμοποιήστε το πλήκτρο **tab** και τα πλήκτρα βέλους για να επιλέξετε **File** (Αρχείο) > **Save changes and exit** (Αποθήκευση αλλαγών και έξοδος) και πατήστε το πλήκτρο **enter**.

Οι αλλαγές σας τίθενται σε ισχύ μετά την επανεκκίνηση του υπολογιστή.

## Επαναφορά εργοστασιακών ρυθμίσεων στο Computer Setup

---

 **ΣΗΜΕΙΩΣΗ** Η επαναφορά των προεπιλογών δεν θα αλλάξει τη λειτουργία της μονάδας σκληρού δίσκου.

---

Για να επαναφέρετε όλες τις ρυθμίσεις του Computer Setup στις τιμές που είχαν οριστεί από τον κατασκευαστή, ακολουθήστε τα παρακάτω βήματα:

1. Ενεργοποιήστε ή επανεκκινήστε τον υπολογιστή και, στη συνέχεια, πατήστε το πλήκτρο **esc** ενώ στην κάτω πλευρά της οθόνης εμφανίζεται το μήνυμα "Press the ESC key for Startup Menu" (Πατήστε το πλήκτρο ESC για το μενού εκκίνησης).
2. Πατήστε το πλήκτρο **f10** για είσοδο στη ρύθμιση του BIOS.
3. Χρησιμοποιήστε μια συσκευή κατάδειξης ή τα πλήκτρα βέλους για να επιλέξετε **File** (Αρχείο) > **Restore defaults** (Επαναφορά προεπιλογών).
4. Ακολουθήστε τις οδηγίες που εμφανίζονται στην οθόνη.
5. Για αποθήκευση των αλλαγών και έξοδο, κάντε κλικ στο εικονίδιο **Save** (Αποθήκευση) στην κάτω δεξιά γωνία της οθόνης και, στη συνέχεια, ακολουθήστε τις οδηγίες που εμφανίζονται στην οθόνη.  
– ή –  
Χρησιμοποιήστε τα πλήκτρα βέλους για να επιλέξετε **File** (Αρχείο) > **Save changes and exit** (Αποθήκευση αλλαγών και έξοδος) και, στη συνέχεια, πατήστε το πλήκτρο **enter**.

Οι αλλαγές σας τίθενται σε ισχύ μετά την επανεκκίνηση του υπολογιστή.

 **ΣΗΜΕΙΩΣΗ** Οι ρυθμίσεις κωδικού πρόσβασης και ασφαλείας δεν τροποποιούνται, όταν επαναφέρετε τις εργοστασιακές ρυθμίσεις.

## Τα μενού του Computer Setup

Οι πίνακες μενού σε αυτή την ενότητα παρέχουν μια επισκόπηση των επιλογών του Computer Setup.

 **ΣΗΜΕΙΩΣΗ** Κάποια από τα στοιχεία των μενού του Computer Setup που παρουσιάζονται σε αυτό το κεφάλαιο ενδέχεται να μην υποστηρίζονται από τον υπολογιστή σας.

### Μενού File (Αρχείο)

Επιλέξτε	Για να κάνετε τα εξής:
System Information (Πληροφορίες συστήματος)	<ul style="list-style-type: none"><li>• Να προβάλετε πληροφορίες αναγνώρισης για τον υπολογιστή και τις μπαταρίες του συστήματος.</li><li>• Να προβάλετε πληροφορίες προδιαγραφών για τον επεξεργαστή, το μέγεθος της μνήμης cache και της μνήμης, τη μνήμη ROM του συστήματος, την έκδοση της κάρτας οθόνης, την έκδοση του ελεγκτή πληκτρολογίου.</li></ul>
Set System Date and Time (Ρύθμιση ημερομηνίας και ώρας συστήματος)	Να ρυθμίσετε ή να αλλάξετε την ημερομηνία και την ώρα στον υπολογιστή.
System Diagnostics (Διαγνωστικά συστήματος)	Εμφανίζει τις ακόλουθες πληροφορίες: <ul style="list-style-type: none"><li>• System Information (Πληροφορίες συστήματος)<ul style="list-style-type: none"><li>◦ Πληροφορίες αναγνώρισης για τον υπολογιστή και τις μπαταρίες του συστήματος</li><li>◦ Πληροφορίες προδιαγραφών για τον επεξεργαστή, το μέγεθος της μνήμης cache και της μνήμης, τη μνήμη ROM του συστήματος, την έκδοση της κάρτας οθόνης και την έκδοση του ελεγκτή πληκτρολογίου</li></ul></li><li>• Start-up Test (Έλεγχος εκκίνησης)—Ελέγχει τα στοιχεία του συστήματος που απαιτούνται για την εκκίνηση του υπολογιστή.</li><li>• Run-In Test (Έλεγχος εσωτερικής λειτουργίας)—Εκτελεί ολοκληρωμένο έλεγχο στη μνήμη του συστήματος.</li><li>• Hard Disk Test (Έλεγχος σκληρού δίσκου)—Εκτελεί ολοκληρωμένο αυτόματο έλεγχο σε οποιαδήποτε μονάδα σκληρού δίσκου στο σύστημα.</li><li>• Memory Test (Έλεγχος μνήμης)—Εκτελεί ολοκληρωμένο έλεγχο σε οποιαδήποτε μνήμη είναι εγκατεστημένη στον υπολογιστή.</li><li>• Battery Test (Έλεγχος μπαταρίας)—Εκτελεί ολοκληρωμένο έλεγχο σε οποιαδήποτε μπαταρία είναι εγκατεστημένη στον υπολογιστή.</li><li>• Error Log (Αρχείο καταγραφής σφαλμάτων)—Εμφανίζει ένα αρχείο καταγραφής εάν προκύψουν σφάλματα.</li></ul>

Επιλέξτε	Για να κάνετε τα εξής:
Restore defaults (Επαναφορά προεπιλογών)	Να αντικαταστήσετε τις ρυθμίσεις διαμόρφωσης στο πρόγραμμα Computer Setup με τις αρχικές εργοστασιακές ρυθμίσεις. (Η λειτουργία της μονάδας σκληρού δίσκου, οι ρυθμίσεις κωδικών πρόσβασης και οι ρυθμίσεις ασφάλειας δεν τροποποιούνται κατά την επαναφορά των εργοστασιακών ρυθμίσεων.)
Reset BIOS security to factory default (Επαναφορά ασφάλειας BIOS στην εργοστασιακή προεπιλογή)	Επαναφορά των ρυθμίσεων ασφάλειας του BIOS στις εργοστασιακές προεπιλογές.
Ignore changes and exit (Παράβλεψη αλλαγών και έξοδος)	Να ακυρώσετε τυχόν αλλαγές που καταχωρίσατε κατά την τρέχουσα περίοδο λειτουργίας. Στη συνέχεια, πραγματοποιήστε έξοδο και κάντε επανεκκίνηση του υπολογιστή.
Save changes and exit (Αποθήκευση αλλαγών και έξοδος)	Να αποθηκεύσετε τυχόν αλλαγές που καταχωρίσατε κατά την τρέχουσα περίοδο λειτουργίας. Στη συνέχεια, πραγματοποιήστε έξοδο και κάντε επανεκκίνηση του υπολογιστή. Οι αλλαγές σας τίθενται σε ισχύ μετά την επανεκκίνηση του υπολογιστή.

## Μενού Security (Ασφάλεια)

 **ΣΗΜΕΙΩΣΗ** Κάποια από τα στοιχεία μενού που παρουσιάζονται σε αυτή την ενότητα ενδέχεται να μην υποστηρίζονται από τον υπολογιστή σας.

Επιλέξτε	Για να κάνετε τα εξής:
<b>Administrator Tools (Εργαλεία διαχειριστή)</b>	
Setup BIOS Administrator Password (Ρύθμιση κωδικού διαχειριστή BIOS)	Ορισμό ενός κωδικού διαχειριστή BIOS.
<b>User Management (Διαχείριση χρήστη) (απαιτεί κωδικό διαχειριστή BIOS)</b>	
Create New BIOS User Account (Δημιουργία νέου λογαριασμού χρήστη BIOS)	<ul style="list-style-type: none"> <li>Επιλέξτε από μια λίστα με χρήστες του BIOS.</li> <li>Επιλέξτε από μια λίστα με χρήστες του ProtectTools.</li> </ul>
Password Policy (requires a BIOS administrator password) [Πολιτική κωδικών πρόσβασης (απαιτείται κωδικός διαχειριστή BIOS)]	Αναθεωρήστε τα κριτήρια της πολιτικής κωδικών πρόσβασης.
HP SpareKey	Ενεργοποιήστε/απενεργοποιήστε το HP SpareKey (ενεργοποιημένο από προεπιλογή).
Always Prompt for HP SpareKey Enrollment (Να ζητείται πάντα εγγραφή του HP SpareKey)	Ενεργοποιήστε/απενεργοποιήστε την εγγραφή του HP SpareKey (ενεργοποιημένη από προεπιλογή).
Fingerprint Reset on Reboot (If Present) [Επαναφορά συσκευής ανάγνωσης αποτυπωμάτων κατά την εκκίνηση (εφόσον υπάρχει)]	Επαναφέρετε/καταργήστε τον κάτοχο της συσκευής ανάγνωσης αποτυπωμάτων (μόνο σε επιλεγμένα μοντέλα, απενεργοποιημένο από προεπιλογή).
<b>User Tools (Εργαλεία χρήστη)</b>	
Change Password (Αλλαγή κωδικού πρόσβασης)	Εισαγάγετε, αλλάξτε ή διαγράψτε ένα κωδικό διαχειριστή BIOS.
HP SpareKey Enrollment (Εγγραφή HP SpareKey)	Εγγράψτε ή επαναφέρετε ένα HP SpareKey, το οποίο είναι ένα σύνολο ερωτήσεων και απαντήσεων ασφάλειας που χρησιμοποιούνται εάν ξεχάσετε τον κωδικό πρόσβασης.



Επιλέξτε	Για να κάνετε τα εξής:
<b>Anti Theft</b>	
AT-p	Ενεργοποιήστε/απενεργοποιήστε την προστασία από κλοπή.
DriveLock Passwords (Κωδικοί DriveLock)	<ul style="list-style-type: none"> <li>Ενεργοποιήστε/απενεργοποιήστε το DriveLock σε οποιαδήποτε μονάδα σκληρού δίσκου του υπολογιστή (ενεργοποιημένο από προεπιλογή).</li> <li>Αλλάξτε ένα κωδικό χρήστη ή ένα κύριο κωδικό DriveLock.</li> </ul> <p><b>ΣΗΜΕΙΩΣΗ</b> Στις ρυθμίσεις DriveLock έχετε πρόσβαση μόνο όταν μπαίνετε στο Computer Setup κατά την ενεργοποίηση (όχι κατά την επανεκκίνηση) του υπολογιστή.</p>
Λειτουργία Automatic DriveLock	Ενεργοποιήστε/απενεργοποιήστε την υποστήριξη αυτόματης λειτουργίας DriveLock.
TPM Embedded Security (Ενσωματωμένη ασφάλεια TPM)	<p>Ενεργοποιήστε/απενεργοποιήστε την υποστήριξη για ενσωματωμένη ασφάλεια TPM, η οποία προστατεύει τον υπολογιστή από οποιαδήποτε μη εξουσιοδοτημένη πρόσβαση σε λειτουργίες ιδιοκτησίας που είναι διαθέσιμες στο Embedded Security for ProtectTools. Για περισσότερες πληροφορίες, ανατρέξτε στη Βοήθεια του λογισμικού ProtectTools.</p> <p><b>ΣΗΜΕΙΩΣΗ</b> Πρέπει να έχετε ένα κωδικό ρύθμισης για να αλλάξετε αυτή τη ρύθμιση.</p>
Disk Sanitizer	<p>Εκτέλεση του Disk Sanitizer για διαγραφή όλων των δεδομένων από την κύρια μονάδα σκληρού δίσκου ή τη μονάδα δίσκου στη θέση αναβάθμισης.</p> <p><b>ΠΡΟΣΟΧΗ</b> Εάν πραγματοποιήσετε εκτέλεση του Disk Sanitizer, τα δεδομένα που βρίσκονται στην επιλεγμένη μονάδα θα διαγραφούν οριστικά.</p>
System IDs (Αναγνωριστικά συστήματος)	Εισαγάγετε έναν οριζόμενο από το χρήστη αριθμό παρακολούθησης πόρων και την ετικέτα κατόχου.

## Μενού System Configuration (Διαμόρφωση συστήματος)

 **ΣΗΜΕΙΩΣΗ** Ο υπολογιστής σας ενδέχεται να μην υποστηρίζει ορισμένες από τις επιλογές του μενού "System Configuration" (Διαμόρφωση συστήματος).

Επιλέξτε	Για να κάνετε τα εξής:
Language (Γλώσσα)	Αλλάξτε τη γλώσσα του Computer Setup.

Επιλέξτε	Για να κάνετε τα εξής:
Boot Options (Επιλογές εκκίνησης)	<ul style="list-style-type: none"> <li>• Ορίστε καθυστέρηση του "Startup Menu" (Μενού εκκίνησης) (σε δευτερόλεπτα).</li> <li>• Ορίστε την καθυστέρηση Multiboot Express Boot Popup σε δευτερόλεπτα.</li> <li>• Ενεργοποιήστε/απενεργοποιήστε τη λειτουργία "Custom Logo" (Προσαρμοσμένο λογότυπο) (απενεργοποιημένη από προεπιλογή).</li> <li>• Ενεργοποιήστε/απενεργοποιήστε τη λειτουργία "Display Diagnostic URL" (Εμφάνιση διαγνωστικού URL) (ενεργοποιημένη από προεπιλογή).</li> <li>• Ενεργοποιήστε/απενεργοποιήστε την εκκίνηση από CD-ROM (απενεργοποιημένη από προεπιλογή).</li> <li>• Ενεργοποιήστε/απενεργοποιήστε την εκκίνηση από κάρτες SD (ενεργοποιημένη από προεπιλογή).</li> <li>• Ενεργοποιήστε/απενεργοποιήστε την εκκίνηση από δισκέτα (ενεργοποιημένη από προεπιλογή).</li> <li>• Ενεργοποιήστε/απενεργοποιήστε την εκκίνηση από PXE εσωτερικού NIC (ενεργοποιημένη από προεπιλογή).</li> <li>• Ενεργοποιήστε/απενεργοποιήστε τη λειτουργία εκκίνησης UEFI (απενεργοποιημένη από προεπιλογή).</li> <li>• Ρύθμιση της σειράς εκκίνησης συσκευών παλαιού τύπου.</li> </ul>
Device Configurations (Διαμορφώσεις συσκευών)	<ul style="list-style-type: none"> <li>• Ενεργοποιήστε/απενεργοποιήστε την υποστήριξη παλαιού τύπου USB (ενεργοποιημένη από προεπιλογή). Όταν είναι ενεργοποιημένη, η υποστήριξη παλαιού τύπου USB επιτρέπει τα ακόλουθα: <ul style="list-style-type: none"> <li>◦ Χρήση πληκτρολογίου USB στο Computer Setup ακόμη και όταν δεν εκτελείται το λειτουργικό σύστημα των Windows®.</li> <li>◦ Εκκίνηση του υπολογιστή από συσκευές USB με δυνατότητα εκκίνησης, όπως ένας σκληρός δίσκος, μια μονάδα δισκέτας ή μια μονάδα οπτικού δίσκου,</li> </ul> </li> </ul>

που έχει συνδεθεί στον υπολογιστή μέσω θύρας USB.

- Επιλέξτε τρόπο λειτουργίας παράλληλης θύρας: ECP (Enhanced Capabilities Port), τυπική, αμφίδρομη ή EPP (Enhanced Parallel Port).
  - Ενεργοποιήστε/απενεργοποιήστε τη συνεχή λειτουργία του ανεμιστήρα όταν υπάρχει σύνδεση ρεύματος (ενεργοποιημένη από προεπιλογή).
  - Ενεργοποιήστε/απενεργοποιήστε την αποτροπή εκτέλεσης δεδομένων (μόνο σε επιλεγμένα μοντέλα). Όταν είναι ενεργοποιημένη αυτή η λειτουργία, ο επεξεργαστής μπορεί να απενεργοποιήσει την εκτέλεση ορισμένων κωδικών ιών, βοηθώντας έτσι να βελτιωθεί η ασφάλεια του υπολογιστή (απενεργοποιημένη από προεπιλογή).
  - Λειτουργία συσκευής SATA (Serial Advanced Technology Attachment). Υπάρχουν οι ακόλουθες επιλογές:
    - AHCI (Advanced Host Controller Interface)
    - IDE (Integrated Drive Electronics)
    - RAID (μόνο σε επιλεγμένα μοντέλα)
-

**ΣΗΜΕΙΩΣΗ** Η διαθεσιμότητα των παραπάνω επιλογών διαφέρει ανάλογα με το μοντέλο του υπολογιστή.

- Ενεργοποιήστε/απενεργοποιήστε την ταχεία φόρτιση βοηθητικής μπαταρίας (ενεργοποιημένη από προεπιλογή).
  - Ενεργοποιήστε/απενεργοποιήστε το HP QuickLook (ενεργοποιημένο από προεπιλογή).
  - Ενεργοποιήστε/απενεργοποιήστε τον έλεγχο ταυτότητας κατά την προεκκίνηση στο HP QuickLook Boot (απενεργοποιημένος από προεπιλογή).
  - Ενεργοποιήστε/απενεργοποιήστε το HP QuickWeb (ενεργοποιημένο από προεπιλογή).
  - Ενεργοποιήστε/απενεργοποιήστε το HP QuickWeb Write Protect (απενεργοποιημένο από προεπιλογή).
  - Ενεργοποιήστε/απενεργοποιήστε την τεχνολογία αναπαράστασης (μόνο σε επιλεγμένα μοντέλα, απενεργοποιημένη από προεπιλογή).
  - Ενεργοποιήστε/απενεργοποιήστε την τεχνολογία TXT (Intel® Trusted Execution Technology) (μόνο σε επιλεγμένα μοντέλα, απενεργοποιημένη από προεπιλογή).
  - Ενεργοποιήστε/απενεργοποιήστε τη CPU πολλών πυρήνων (ενεργοποιημένη από προεπιλογή).
  - Ενεργοποιήστε/απενεργοποιήστε την τεχνολογία Intel HT (ενεργοποιημένη από προεπιλογή).
  - Ενεργοποιήστε/απενεργοποιήστε τη λειτουργία εκκίνησης σε USB (ενεργοποιημένη από προεπιλογή).
  - Ενεργοποιήστε/απενεργοποιήστε τη λειτουργία Num lock κατά την εκκίνηση (απενεργοποιημένη από προεπιλογή).
-

Επιλέξτε	Για να κάνετε τα εξής:
Built-In Device Options (Επιλογές ενσωματωμένων συσκευών)	<ul style="list-style-type: none"><li>• Ενεργοποιήστε/απενεργοποιήστε την κατάσταση του κουμπιού ασύρματης λειτουργίας (ενεργοποιημένο από προεπιλογή).</li><li>• Ενεργοποιήστε/απενεργοποιήστε την ασύρματη λειτουργία της ενσωματωμένης συσκευής WLAN (μόνο σε επιλεγμένα μοντέλα, ενεργοποιημένη από προεπιλογή).</li><li>• Ενεργοποιήστε/απενεργοποιήστε την ασύρματη λειτουργία ενσωματωμένης συσκευής Bluetooth® (ενεργοποιημένη από προεπιλογή).</li><li>• Ενεργοποιήστε/απενεργοποιήστε τον ελεγκτή διασύνδεσης δικτύου (LAN) (ενεργοποιημένο από προεπιλογή).</li><li>• Ενεργοποιήστε/απενεργοποιήστε την εναλλαγή LAN/WLAN (απενεργοποιημένη από προεπιλογή).</li><li>• Ορίστε την κατάσταση ενεργοποίησης LAN. Οι επιλογές περιλαμβάνουν τα εξής:<ul style="list-style-type: none"><li>◦ Disabled (Απενεργοποιημένο)</li><li>◦ Boot to Network (Εκκίνηση από το δίκτυο)</li><li>◦ Follow Boot Order (Τήρηση σειράς εκκίνησης)</li></ul></li><li>• Ενεργοποιήστε/απενεργοποιήστε τον αισθητήρα φωτισμού περιβάλλοντος.</li><li>• Ενεργοποιήστε/απενεργοποιήστε τη συσκευή που βρίσκεται στη θέση αναβάθμισης φορητού υπολογιστή (ενεργοποιημένη από προεπιλογή).</li><li>• Ενεργοποιήστε/απενεργοποιήστε τη συσκευή ανάγνωσης αποτυπωμάτων (ενεργοποιημένη από προεπιλογή).</li><li>• Ενεργοποιήστε/απενεργοποιήστε την ενσωματωμένη κάμερα (ενεργοποιημένη από προεπιλογή).</li><li>• Ενεργοποιήστε/απενεργοποιήστε το κύκλωμα παρακολούθησης ενέργειας (ενεργοποιημένο από προεπιλογή).</li><li>• Ενεργοποιήστε/απενεργοποιήστε τη συσκευή ήχου (ενεργοποιημένη από προεπιλογή).</li><li>• Ενεργοποιήστε/απενεργοποιήστε συσκευή μόντεμ (ενεργοποιημένη από προεπιλογή).</li><li>• Ενεργοποιήστε/απενεργοποιήστε το μικρόφωνο (ενεργοποιημένο από προεπιλογή).</li><li>• Ενεργοποιήστε/απενεργοποιήστε τα εσωτερικά ηχεία (ενεργοποιημένα από προεπιλογή).</li></ul>

Επιλέξτε	Για να κάνετε τα εξής:
Port Options (Επιλογές θυρών)	<p><b>ΣΗΜΕΙΩΣΗ</b> Όλες οι επιλογές θυρών είναι ενεργοποιημένες από προεπιλογή.</p> <ul style="list-style-type: none"> <li>• Ενεργοποιήστε/απενεργοποιήστε τη σειριακή θύρα.</li> <li>• Ενεργοποιήστε/απενεργοποιήστε την παράλληλη θύρα.</li> <li>• Ενεργοποιήστε/απενεργοποιήστε τη συσκευή ανάγνωσης μέσω Flash.</li> <li>• Ενεργοποιήστε/απενεργοποιήστε τη θύρα USB.</li> </ul> <p><b>ΠΡΟΣΟΧΗ</b> Η απενεργοποίηση της θύρας USB απενεργοποιεί επίσης τις συσκευές MultiBay και τις συσκευές κάρτας ExpressCard στην προηγμένη συσκευή επέκτασης θυρών.</p> <ul style="list-style-type: none"> <li>• Ενεργοποιήστε/απενεργοποιήστε τη θύρα 1394.</li> <li>• Ενεργοποιήστε/απενεργοποιήστε την υποδοχή ExpressCard.</li> <li>• Ενεργοποιήστε/απενεργοποιήστε την υποδοχή έξυπνης κάρτας.</li> <li>• Ενεργοποιήστε/απενεργοποιήστε τη θύρα eSATA.</li> </ul>
AMT Options (Επιλογές AMT)	<ul style="list-style-type: none"> <li>• Ενεργοποιήστε/απενεργοποιήστε τις λεπτομέρειες υλικολογισμικού.</li> <li>• Ενεργοποιήστε/απενεργοποιήστε την ειδοποίηση ρύθμισης AMT (Ctrl-P).</li> <li>• Ενεργοποιήστε/απενεργοποιήστε την υποστήριξη παροχής κλειδιού USB.</li> <li>• Ενεργοποιήστε/απενεργοποιήστε την κατάργηση διαμόρφωσης AMT στην επόμενη εκκίνηση.</li> <li>• Επιλογή λειτουργίας προσομοίωσης τερματικού. <ul style="list-style-type: none"> <li>◦ ANSI</li> <li>◦ VT100</li> </ul> </li> <li>• Ενεργοποιήστε/απενεργοποιήστε την υποστήριξη εξέλιξης συμβάντος μέσω λογισμικού.</li> <li>• Ενεργοποιήστε/απενεργοποιήστε την εκκίνηση του Intel CIRA.</li> </ul>
Set Security Level (Ορισμός επιπέδου ασφάλειας)	Τροποποιήστε, προβάλετε ή αποκρύψτε επίπεδα ασφάλειας για όλα τα στοιχεία μενού του BIOS.
Restore Security Defaults (Επαναφορά προεπιλογών ασφάλειας)	Επαναφέρετε τις προεπιλεγμένες ρυθμίσεις ασφάλειας.

# 14 MultiBoot

## Πληροφορίες για τη σειρά των συσκευών εκκίνησης

Κατά την εκκίνηση του υπολογιστή, το σύστημα προσπαθεί να πραγματοποιήσει εκκίνηση μέσω ενεργοποιημένων συσκευών εκκίνησης. Το βοηθητικό πρόγραμμα MultiBoot, το οποίο είναι ενεργοποιημένο από το εργοστάσιο, ελέγχει τη σειρά με την οποία το σύστημα επιλέγει μια συσκευή εκκίνησης. Οι συσκευές εκκίνησης μπορούν να περιλαμβάνουν οπτικούς δίσκους, μονάδες δισκέτας, κάρτα διασύνδεσης δικτύου (NIC), σκληρούς δίσκους και συσκευές USB. Οι συσκευές εκκίνησης περιέχουν μέσα ή αρχεία με δυνατότητα εκκίνησης που είναι απαραίτητα για την εκκίνηση και τη σωστή λειτουργία του υπολογιστή.

 **ΣΗΜΕΙΩΣΗ** Ορισμένες συσκευές εκκίνησης, για να περιληφθούν στη σειρά εκκίνησης, πρέπει πρώτα να ενεργοποιηθούν στο Computer Setup.

Η εργοστασιακή ρύθμιση είναι να επιλέγει ο υπολογιστής τη συσκευή εκκίνησης αναζητώντας για ενεργοποιημένες συσκευές εκκίνησης και θέσεις μονάδων κατά την ακόλουθη σειρά:

 **ΣΗΜΕΙΩΣΗ** Ορισμένες από τις συσκευές εκκίνησης και θέσεις μονάδων που αναφέρονται ενδέχεται να μην υποστηρίζονται στον υπολογιστή σας.

- Θέση αναβάθμισης φορητού υπολογιστή
- Μονάδα σκληρού δίσκου φορητού υπολογιστή
- Μονάδα δισκέτας USB
- Μονάδα CD-ROM USB
- Μονάδα σκληρού δίσκου USB
- Ethernet φορητού υπολογιστή
- Κάρτα μνήμης Secure Digital (SD)
- Θέση αναβάθμισης σταθμού επιτραπέζιας σύνδεσης
- Εξωτερική μονάδα SATA

Μπορείτε να αλλάξετε τη σειρά με την οποία ο υπολογιστής πραγματοποιεί αναζήτηση για μια συσκευή εκκίνησης, αλλάζοντας τη σειρά εκκίνησης στο Computer Setup. Μπορείτε επίσης να πατήσετε το πλήκτρο **esc** όταν εμφανιστεί το μήνυμα "Press the ESC key for Startup Menu" (Πατήστε το πλήκτρο ESC για το μενού εκκίνησης) στην κάτω πλευρά της οθόνης, και στη συνέχεια, πατήστε το πλήκτρο **f9**. Πατώντας το πλήκτρο **f9** εμφανίζεται ένα μενού με τις τρέχουσες συσκευές εκκίνησης που σας επιτρέπει να επιλέξετε μια συσκευή εκκίνησης. Εναλλακτικά, μπορείτε να χρησιμοποιήσετε τη λειτουργία MultiBoot Express για να ρυθμίσετε τον υπολογιστή, έτσι ώστε σε κάθε εκκίνηση ή επανεκκίνηση του να σας ζητά να καθορίσετε τη θέση εκκίνησης.

Εάν η λειτουργία MultiBoot είναι απενεργοποιημένη, ο υπολογιστής χρησιμοποιεί μια συγκεκριμένη σειρά εκκίνησης που περιλαμβάνει αρχικά την αναζήτηση συσκευής εκκίνησης στη μονάδα A. Εάν δεν εντοπιστεί συσκευή, ο υπολογιστής αναζητά συσκευή εκκίνησης στη μονάδα C. Οι συσκευές εκκίνησης στη μονάδα A περιλαμβάνουν μονάδες οπτικού δίσκου και μονάδες δισκέτας. Οι συσκευές εκκίνησης στη μονάδα C περιλαμβάνουν μονάδες οπτικού δίσκου και μονάδες σκληρού δίσκου.

Η συσκευή NIC δεν φέρει εκχωρημένο γράμμα μονάδας.

---

 **ΣΗΜΕΙΩΣΗ** Μια μονάδα οπτικού δίσκου (όπως μονάδα CD-ROM) μπορεί να πραγματοποιήσει εκκίνηση ως μονάδα A ή ως μονάδα C, ανάλογα με τη μορφή του CD εκκίνησης.

---

## Ενεργοποίηση συσκευών εκκίνησης στο Computer Setup

Ο υπολογιστής θα κάνει εκκίνηση μέσω μιας συσκευής USB ή μιας συσκευής NIC μόνο εάν αυτή η συσκευή έχει προηγουμένως ενεργοποιηθεί στο Computer Setup.

Για να εκκινήσετε το Computer Setup και να ενεργοποιήσετε μια συσκευή USB ή μια συσκευή NIC ως συσκευή εκκίνησης, ακολουθήστε τα παρακάτω βήματα:

1. Ενεργοποιήστε ή επανεκκινήστε τον υπολογιστή και, στη συνέχεια, πατήστε το πλήκτρο **esc** όταν εμφανιστεί στο μήνυμα "Press the ESC key for Startup Menu" (Πατήστε το πλήκτρο ESC για να εμφανιστεί το μενού εκκίνησης) στο κάτω μέρος της οθόνης.
2. Πατήστε το πλήκτρο **f10** για να μπείτε στη ρύθμιση του BIOS.
3. Για να ενεργοποιήσετε μέσα με δυνατότητα εκκίνησης που βρίσκονται σε μονάδες USB ή μονάδες που έχουν τοποθετηθεί σε προαιρετική συσκευή επιτραπέζιας σύνδεσης (μόνο σε επιλεγμένα μοντέλα), χρησιμοποιήστε μια συσκευή κατάδειξης ή τα πλήκτρα βέλους για να επιλέξετε **System Configuration** (Διαμόρφωση συστήματος) > **Device Configurations** (Διαμορφώσεις συσκευών). Επιβεβαιώστε ότι έχει επιλεγεί η ρύθμιση **Enabled** (Ενεργοποίηση) δίπλα στην επιλογή **USB legacy support** (Υποστήριξη παλαιών συσκευών USB).

---

 **ΣΗΜΕΙΩΣΗ** Για να χρησιμοποιήσετε την υποστήριξη για το πρότυπο USB πρέπει να ενεργοποιηθεί η επιλογή «USB Port» (Θύρα USB). Η επιλογή αυτή είναι ενεργοποιημένη εργοστασιακά. Εάν έχει απενεργοποιηθεί η θύρα, ενεργοποιήστε την ξανά επιλέγοντας **System Configuration** (Διαμόρφωση συστήματος) > **Port Options** (Επιλογές θυρών) και κάνοντας κλικ στη ρύθμιση **Enabled** (Ενεργοποίηση) δίπλα στην επιλογή **USB Port** (Θύρα USB).

---

– ή –

Για να ενεργοποιήσετε μια συσκευή NIC, επιλέξτε **System Configuration** (Διαμόρφωση συστήματος) > **Boot Options** (Επιλογές εκκίνησης) και, στη συνέχεια, κάντε κλικ στην επιλογή **Enabled** (Ενεργοποίηση) δίπλα στο στοιχείο **PXE Internal NIC boot** (Εκκίνηση PXE Internal NIC).

4. Για να αποθηκεύσετε τις αλλαγές που κάνατε και να πραγματοποιήσετε έξοδο από το Computer Setup, κάντε κλικ στην επιλογή **Save** (Αποθήκευση) στην κάτω αριστερή γωνία και ακολουθήστε τις οδηγίες στην οθόνη.

– ή –

Χρησιμοποιήστε τα πλήκτρα βέλους για να επιλέξετε **File** (Αρχείο) > **Save Changes and Exit** (Αποθήκευση αλλαγών και έξοδος) και, στη συνέχεια, πατήστε το πλήκτρο **enter**.

Οι αλλαγές σας τίθενται σε ισχύ μετά την επανεκκίνηση του υπολογιστή.

---

 **ΣΗΜΕΙΩΣΗ** Για να συνδέσετε μια κάρτα NIC σε περιβάλλον εκτέλεσης προ εκκίνησης (PXE) ή σε διακομιστή φόρτωσης απομακρυσμένου προγράμματος (RPL) χωρίς να κάνετε χρήση του MultiBoot, πατήστε το **esc** μόλις εμφανιστεί το μήνυμα «Press the ESC key for Startup Menu» (Πατήστε το πλήκτρο ESC για να εμφανιστεί το μενού εκκίνησης) στο κάτω μέρος της οθόνης και, στη συνέχεια, πατήστε γρήγορα το **f12**.

---



## Θέματα κατά την αλλαγή της σειράς εκκίνησης

Πριν αλλάξετε τη σειρά εκκίνησης, λάβετε υπόψη σας τα ακόλουθα:

- Κατά την επανεκκίνηση του υπολογιστή αφού έχει αλλαχθεί η σειρά εκκίνησης, ο υπολογιστής προσπαθεί να κάνει επανεκκίνηση χρησιμοποιώντας τη νέα σειρά εκκίνησης.
- Εάν υπάρχουν περισσότεροι από ένας τύποι συσκευών εκκίνησης, ο υπολογιστής προσπαθεί να κάνει εκκίνηση χρησιμοποιώντας την πρώτη συσκευή κάθε τύπου (με εξαίρεση τις συσκευές οπτικού δίσκου). Για παράδειγμα, αν ο υπολογιστής είναι συνδεδεμένος σε μια συσκευή επιτραπέζιας στήριξης (μόνο σε επιλεγμένα μοντέλα) που περιέχει μονάδα σκληρού δίσκου, αυτή η μονάδα σκληρού δίσκου θα εμφανίζεται στη σειρά εκκίνησης ως μονάδα σκληρού δίσκου USB. Εάν το σύστημα προσπαθήσει να κάνει εκκίνηση από αυτή τη μονάδα σκληρού δίσκου USB και αποτύχει, δεν θα προσπαθήσει να κάνει εκκίνηση μέσω της μονάδας σκληρού δίσκου στη θέση μονάδας σκληρού δίσκου. Αντίθετα, θα προσπαθήσει να κάνει εκκίνηση μέσω του επόμενου τύπου συσκευής στη σειρά εκκίνησης. Όμως, αν υπάρχουν 2 μονάδες οπτικού δίσκου και η εκκίνηση μέσω της πρώτης μονάδας οπτικού δίσκου δεν είναι δυνατή (είτε επειδή δεν περιέχει μέσα είτε επειδή τα μέσα δεν έχουν δυνατότητα εκκίνησης δίσκου), το σύστημα θα επιχειρήσει να κάνει εκκίνηση μέσω της δεύτερης μονάδας οπτικού δίσκου.
- Αλλάζοντας τη σειρά εκκίνησης, αλλάζει επίσης και ο χαρακτηρισμός των λογικών μονάδων. Εάν, για παράδειγμα, πραγματοποιήσετε εκκίνηση από μονάδα CD-ROM με δίσκο διαμορφωμένο ως μονάδα C, η συγκεκριμένη μονάδα CD-ROM γίνεται μονάδα C και η μονάδα σκληρού δίσκου στη θέση μονάδας σκληρού δίσκου γίνεται μονάδα D.
- Η εκκίνηση του υπολογιστή θα γίνει από συσκευή NIC μόνο εάν η συσκευή έχει ενεργοποιηθεί στο μενού «Built-In Device Options» (Επιλογές ενσωματωμένης συσκευής) του Computer Setup και εάν η εκκίνηση από τη συσκευή έχει ενεργοποιηθεί στο μενού «Boot options» (Επιλογές εκκίνησης) του Computer Setup. Η εκκίνηση από κάρτα διασύνδεσης δικτύου NIC δεν επηρεάζει τους χαρακτηρισμούς λογικών μονάδων, επειδή κανένα γράμμα μονάδας δεν σχετίζεται με την κάρτα διασύνδεσης δικτύου.
- Οι μονάδες σε μια προαιρετική συσκευή επιτραπέζιας σύνδεσης (μόνο σε επιλεγμένα μοντέλα) αντιμετωπίζονται ως εξωτερικές συσκευές USB στη σειρά εκκίνησης.

## Επιλογή προτιμήσεων MultiBoot

Μπορείτε να χρησιμοποιήσετε το βοηθητικό πρόγραμμα MultiBoot κατά τους ακόλουθους τρόπους:

- Για να ρυθμίσετε μια νέα προεπιλεγμένη σειρά που θα χρησιμοποιεί ο υπολογιστής κάθε φορά που ενεργοποιείται, αλλάζοντας τη σειρά εκκίνησης στο Computer Setup.
- Για να αλλάξετε δυναμικά τη συσκευή εκκίνησης, πατήστε το **esc** μόλις εμφανιστεί το μήνυμα «Press the ESC key for Startup Menu» (Πατήστε το πλήκτρο ESC για να εμφανιστεί το μενού εκκίνησης) στο κάτω μέρος της οθόνης και στη συνέχεια πατήστε το **f9** για να μπείτε στο μενού επιλογών της συσκευής εκκίνησης.
- Για να χρησιμοποιήσετε το MultiBoot Express για να ρυθμίσετε διάφορες σειρές εκκίνησης. Αυτή η λειτουργία σας ζητάει να ορίσετε συσκευή εκκίνησης κάθε φορά που ενεργοποιείται ή επανεκκινείται ο υπολογιστής.

## Ορισμός νέας σειράς εκκίνησης στο Computer Setup

Για να εκκινήσετε το Computer Setup και να ορίσετε μια συσκευή εκκίνησης που θα χρησιμοποιεί ο υπολογιστής κάθε φορά που ενεργοποιείται ή επανεκκινείται, ακολουθήστε τα παρακάτω βήματα:

1. Ενεργοποιήστε ή επανεκκινήστε τον υπολογιστή και, στη συνέχεια, πατήστε το πλήκτρο **esc** όταν εμφανιστεί στο μήνυμα «Press the ESC key for Startup Menu» (Πατήστε το πλήκτρο ESC για να εμφανιστεί το μενού εκκίνησης) στο κάτω μέρος της οθόνης.
2. Πατήστε το πλήκτρο **f10** για να μπειτε στη ρύθμιση του BIOS.
3. Χρησιμοποιήστε μια συσκευή κατάδειξης ή τα πλήκτρα βέλους για να επιλέξετε μια συσκευή από τη λίστα.
4. Για να μετακινήσετε τη συσκευή σε ανώτερο επίπεδο της σειράς εκκίνησης, χρησιμοποιήστε μια συσκευή κατάδειξης για να κάνετε κλικ στο κουμπί πάνω βέλους δίπλα στο όνομα της συσκευής ή πατήστε το πλήκτρο **+**.

– ή –

Για να μετακινήσετε τη συσκευή σε κατώτερο επίπεδο της σειράς εκκίνησης, χρησιμοποιήστε μια συσκευή κατάδειξης για να κάνετε κλικ στο κουμπί κάτω βέλους δίπλα στο όνομα της συσκευής ή πατήστε το πλήκτρο **-**.

5. Για αποθήκευση των αλλαγών και έξοδο από το Computer Setup, επιλέξτε **Save** (Αποθήκευση) στην κάτω αριστερή γωνία της οθόνης και, στη συνέχεια, ακολουθήστε τις οδηγίες που εμφανίζονται στην οθόνη.

– ή –

Χρησιμοποιήστε τα πλήκτρα βέλους για να επιλέξετε **File** (Αρχείο) > **Save Changes and Exit** (Αποθήκευση αλλαγών και έξοδος) και, στη συνέχεια, πατήστε το πλήκτρο **enter**.

Οι αλλαγές σας τίθενται σε ισχύ μετά την επανεκκίνηση του υπολογιστή.

## Δυναμική επιλογή συσκευής εκκίνησης

Για να επιλέξετε δυναμικά μια συσκευή εκκίνησης για την τρέχουσα ακολουθία εκκίνησης, ακολουθήστε τα παρακάτω βήματα:

1. Ανοίξτε το μενού Select Boot Device (Επιλογή συσκευής εκκίνησης) ενεργοποιώντας ή επανεκκινώντας τον υπολογιστή και πατώντας το πλήκτρο **esc** μόλις εμφανιστεί το μήνυμα «Press the ESC key for Startup Menu» (Πατήστε το πλήκτρο ESC για να εμφανιστεί το μενού εκκίνησης) στο κάτω μέρος της οθόνης.
2. Πατήστε το **f9**.
3. Χρησιμοποιήστε μια συσκευή κατάδειξης ή τα πλήκτρα βέλους για να επιλέξετε μια συσκευή εκκίνησης και, κατόπιν, πατήστε το πλήκτρο **enter**.

Οι αλλαγές που κάνατε τίθενται σε ισχύ αμέσως.

## Ρύθμιση μηνύματος MultiBoot Express

Για να εκκινήσετε το Computer Setup και να ρυθμίσετε τον υπολογιστή έτσι ώστε να εμφανίζεται το μενού θέσεων εκκίνησης MultiBoot σε κάθε εκκίνηση ή επανεκκίνηση, ακολουθήστε τα παρακάτω βήματα:

1. Ενεργοποιήστε ή επανεκκινήστε τον υπολογιστή και, στη συνέχεια, πατήστε το πλήκτρο **esc** όταν εμφανιστεί στο μήνυμα «Press the ESC key for Startup Menu» (Πατήστε το πλήκτρο ESC για να εμφανιστεί το μενού εκκίνησης) στο κάτω μέρος της οθόνης.
2. Πατήστε το πλήκτρο **f10** για να μπειτε στη ρύθμιση του BIOS.
3. Χρησιμοποιήστε μια συσκευή κατάδειξης ή τα πλήκτρα βέλους για να επιλέξετε **System Configuration** (Διαμόρφωση συστήματος) > **Boot Options** (Επιλογές εκκίνησης) και στη συνέχεια πατήστε το **enter**.
4. Στο πεδίο **Express Boot Popup Delay (Sec)** [Καθυστερήση εμφάνισης γρήγορης εκκίνησης (δευτ.)], εισαγάγετε σε δευτερόλεπτα το χρονικό διάστημα κατά το οποίο θέλετε να προβάλλεται στον υπολογιστή το μενού θέσης εκκίνησης προτού ενεργοποιηθεί από προεπιλογή η τρέχουσα ρύθμιση MultiBoot. (Όταν είναι επιλεγμένη η τιμή 0, το μενού θέσης εκκίνησης της γρήγορης εκκίνησης δεν εμφανίζεται.)
5. Για να αποθηκεύσετε τις αλλαγές που κάνατε και να πραγματοποιήσετε έξοδο από το Computer Setup, κάντε κλικ στην επιλογή **Save** (Αποθήκευση) στην κάτω αριστερή γωνία και ακολουθήστε τις οδηγίες στην οθόνη.

– ή –

Χρησιμοποιήστε τα πλήκτρα βέλους για να επιλέξετε **File** (Αρχείο) > **Save Changes and Exit** (Αποθήκευση αλλαγών και έξοδος) και, στη συνέχεια, πατήστε το πλήκτρο **enter**.

Οι αλλαγές σας τίθενται σε ισχύ μετά την επανεκκίνηση του υπολογιστή.

## Εισαγωγή προτιμήσεων του MultiBoot Express

Όταν κατά την εκκίνηση εμφανίζεται το μενού Express Boot, έχετε τις παρακάτω επιλογές:

- Για να ορίσετε μια συσκευή εκκίνησης από το μενού Express Boot, ορίστε την προτίμησή σας εντός του χρονικού ορίου και, στη συνέχεια, πατήστε **enter**.
- Για να εμποδίσετε τον υπολογιστή να θεωρήσει ως προεπιλεγμένη την τρέχουσα ρύθμιση MultiBoot, πατήστε ένα οποιοδήποτε πλήκτρο πριν λήξει το χρονικό όριο. Ο υπολογιστής δεν θα πραγματοποιήσει εκκίνηση μέχρι να επιλέξετε μια συσκευή εκκίνησης και να πατήσετε **enter**.
- Για εκκίνηση του υπολογιστή σύμφωνα με τις τρέχουσες ρυθμίσεις MultiBoot, περιμένετε μέχρι να λήξει το χρονικό όριο.

---

# 15 Διαχείριση και εκτύπωση

## Χρήση των λύσεων διαχείρισης υπολογιστών-πελατών

Τα προϊόντα λογισμικού λύσεων διαχείρισης υπολογιστών-πελατών παρέχουν λύσεις βασισμένες σε πρότυπα για τη διαχείριση επιτραπέζιων υπολογιστών-πελατών, σταθμών εργασίας, φορητών υπολογιστών και επιτραπέζιων υπολογιστών σε περιβάλλον δικτύου.

Η διαχείριση υπολογιστών-πελατών περιλαμβάνει τις ακόλουθες βασικές δυνατότητες και λειτουργίες:

- Ανάπτυξη αντίγραφου εικόνας αρχικού λογισμικού
- Απομακρυσμένη εγκατάσταση λογισμικού συστήματος
- Διαχείριση και ενημερώσεις λογισμικού
- Ενημερώσεις ROM
- Παρακολούθηση και ασφάλεια υπολογιστικών πόρων (το υλικό και το λογισμικό που είναι εγκατεστημένα στον υπολογιστή)
- Ειδοποίηση σφαλμάτων και επαναφορά ορισμένων στοιχείων του λογισμικού και υλικού του συστήματος

---

 **ΣΗΜΕΙΩΣΗ** Η υποστήριξη συγκεκριμένων λειτουργιών που περιγράφονται σε αυτή την ενότητα ενδέχεται να διαφέρει, ανάλογα με το μοντέλο του υπολογιστή ή/και την έκδοση του λογισμικού διαχείρισης, που έχετε εγκαταστημένο στον υπολογιστή.

---

## Διαμόρφωση και ανάπτυξη εικόνας λογισμικού

Ο υπολογιστής αποστέλλεται με προεγκατεστημένη εικόνα του λογισμικού του συστήματος. Η αρχική εικόνα λογισμικού διαμορφώνεται κατά τη διάρκεια της πρώτης εγκατάστασης του υπολογιστή. Μετά από μια σύντομη "ανάπτυξη" του λογισμικού, ο υπολογιστής είναι έτοιμος για χρήση.

Μια προσαρμοσμένη εικόνα λογισμικού μπορεί να αναπτυχθεί (διανεμηθεί) με έναν από τους ακόλουθους τρόπους:

- Εγκατάσταση πρόσθετων εφαρμογών λογισμικού μετά την ανάπτυξη της προεγκατεστημένης εικόνας λογισμικού
- Χρήση διαδικασίας κλωνοποίησης δίσκου για την αντιγραφή των περιεχομένων από μια μονάδα σκληρού δίσκου σε μια άλλη

Η μέθοδος ανάπτυξης που χρησιμοποιείτε εξαρτάται από το περιβάλλον τεχνολογίας της επιχείρησής σας και τις διαδικασίες που ακολουθεί.

---

 **ΣΗΜΕΙΩΣΗ** Το βοηθητικό πρόγραμμα Computer Setup και άλλες λειτουργίες του συστήματος παρέχουν περαιτέρω βοήθεια σε θέματα διαχείρισης και αντιμετώπισης προβλημάτων της διαμόρφωσης, διαχείρισης ενέργειας και επαναφοράς του λογισμικού του συστήματος.

---

## Διαχείριση και ενημέρωση λογισμικού

Η HP παρέχει διάφορα εργαλεία για τη διαχείριση και ενημέρωση λογισμικού σε υπολογιστές πελάτες:

- HP Client Automation (μόνο σε επιλεγμένα μοντέλα)
- HP SSM (System Software Manager)

## HP Client Automation (μόνο σε επιλεγμένα μοντέλα)

Το HP Client Automation αυτοματοποιεί τη διαχείριση λογισμικού, όπως λειτουργικά συστήματα, προγράμματα, ενημερώσεις λογισμικού, περιεχόμενο και ρυθμίσεις διαμόρφωσης, ώστε να διασφαλιστεί ότι ο κάθε υπολογιστής διατηρεί τη σωστή διαμόρφωση. Με αυτές τις λύσεις αυτοματοποιημένης διαχείρισης, μπορείτε να διαχειρίζεστε το λογισμικό καθ' όλη τη διάρκεια ζωής του υπολογιστή.

Το HP Client Automation σας επιτρέπει να εκτελείτε τις ακόλουθες εργασίες:

- Συλλογή απογραφής υλικού και λογισμικού από πολλές πλατφόρμες
- Προετοιμασία πακέτου λογισμικού και διενέργεια ανάλυσης επιρροής πριν τη διανομή
- Χρήση μεμονωμένων υπολογιστών, ομάδων εργασίας ή ομάδων υπολογιστών για ανάπτυξη και συντήρηση λογισμικού και περιεχομένου σύμφωνα με πολιτικές
- Παροχή και διαχείριση λειτουργικών συστημάτων, εφαρμογών και περιεχομένου σε διανεμημένους υπολογιστές από οποιαδήποτε τοποθεσία
- Ενσωμάτωση του HP Client Automation σε help desk και άλλα εργαλεία διαχείρισης συστήματος για αδιάλειπτη λειτουργία
- Χρήση κοινής υποδομής για διαχείριση λογισμικού και περιεχομένου σε τυπικές συσκευές υπολογιστών σε οποιοδήποτε δίκτυο για όλους τους εταιρικούς χρήστες
- Κλιμάκωση για κάλυψη εταιρικών αναγκών

## HP SSM (System Software Manager)

Το HP SSM (System Software Manager) προσφέρει τη δυνατότητα απομακρυσμένης ενημέρωσης λογισμικού σε επίπεδο συστήματος για πολλά συστήματα ταυτόχρονα. Όταν εκτελείται σε υπολογιστή πελάτη, το SSM εντοπίζει εκδόσεις υλικού και λογισμικού και, στη συνέχεια, ενημερώνει το καθορισμένο λογισμικό από ένα κεντρικό χώρο αποθήκευσης που είναι γνωστός ως χώρος αποθήκευσης αρχείων. Οι εκδόσεις των προγραμμάτων οδήγησης που υποστηρίζονται από το SSM επισημαίνονται με ένα ειδικό εικονίδιο στην τοποθεσία λήψης προγραμμάτων οδήγησης της HP στο web και στο CD *Support Software* (Λογισμικό υποστήριξης). Για να πραγματοποιήσετε λήψη τους βοηθητικού προγράμματος SSM ή για να λάβετε περισσότερες πληροφορίες σχετικά με το SSM, επισκεφτείτε την τοποθεσία web της HP στη διεύθυνση <http://www.hp.com/go/ssm> (μόνο στα Αγγλικά).

# Ευρετήριο

- A**
- αδρανοποίηση
    - εκκίνηση 61
    - έξοδος 61
    - με προετοιμασία στη διάρκεια κρίσιμα χαμηλού επιπέδου μπαταρίας 69
  - αεραγωγοί, εντοπισμός 9, 10
  - αισθητήρας φωτισμού περιβάλλοντος πλήκτρο πρόσβασης 36
  - αλλαγή σειράς εκκίνησης 142
  - αναμονή
    - εκκίνηση 60
    - έξοδος 60
  - ανάπτυξη, λογισμικό 144
  - ανεμιστήρας συστήματος 135
  - αντικατάσταση κύριας μονάδας μνήμης 102
  - αντικατάσταση μονάδας μνήμης επέκτασης 98
  - αντιμετώπιση προβλημάτων αναπαραγωγή δίσκου 53
  - αναπαραγωγή ταινίας 54
  - αυτόματη εκτέλεση 53
  - εγγραφή δίσκου 54
  - εντοπισμός μονάδας οπτικού δίσκου 52
  - εξωτερική οθόνη 54
  - θήκη μονάδας οπτικού δίσκου 51
  - προγράμματα οδήγησης συσκευών 55
  - προγράμματα οδήγησης συσκευών της HP 55
  - προγράμματα οδήγησης συσκευών Microsoft 56
  - αντιμετώπιση προβλημάτων ασύρματου δικτύου 24
  - αντιμετώπιση προβλημάτων με το μόντεμ 30
  - αποθήκευση μπαταρίας 72
  - αποτύπωση επαγγελματικών καρτών με την κάμερα web 58
  - αριθμητικό πληκτρολόγιο, μεμονωμένο
    - εντοπισμός 36
  - ασύρματες κεραιές 12
  - ασύρματο δίκτυο (WLAN)
    - ακτίνα λειτουργίας 20
    - απαιτούμενος εξοπλισμός 18
    - ασφάλεια 18
    - σύνδεση 20
    - σύνδεση σε δημόσιο WLAN 20
    - σύνδεση σε εταιρικό WLAN 20
  - ασύρματο δίκτυο, αντιμετώπιση προβλημάτων 24
  - ασφάλεια
    - ασύρματη λειτουργία 18
    - προστασία του υπολογιστή 106
  - ασφάλεια απελευθέρωσης μπαταρίας 10, 66
  - ασφάλεια απελευθέρωσης, μπαταρία 10
  - ασφάλεια συσκευής 116
  - ασφάλεια, απελευθέρωση μπαταρίας 10
  - αυτόματη εκτέλεση 48
- B**
- βαθμονόμηση μπαταρίας 70
  - βίντεο, εγγραφή 11
  - βοηθητικό πρόγραμμα μενού File (αρχείο) 131
  - μενού Security (ασφάλεια) 132
  - βοηθητικό πρόγραμμα αντιγράφων ασφαλείας των Windows 126, 127
  - βοηθητικό πρόγραμμα Computer Setup 144
  - βοηθητικό πρόγραμμα setup επαναφορά εργοστασιακών ρυθμίσεων 130
  - μενού System Configuration (διαμόρφωση συστήματος) 133
  - περιήγηση και επιλογές 129
- Γ**
- γλώσσα, αλλαγή στο βοηθητικό πρόγραμμα Computer Setup 133
- Δ**
- διαγνωστικά συστήματος 131
  - διακομιστής PXE 140
  - διακόπτης εσωτερικής οθόνης 4, 11
  - διαμόρφωση καρτών ExpressCard 94
  - διανομείς 88
  - διανομείς USB 88
  - Διαχείριση χρηστών 132
  - δίσκοι
    - επαναφορά προγραμμάτων οδήγησης 127
    - λειτουργικό σύστημα 127, 128
  - δίσκος επαναφοράς προγραμμάτων οδήγησης 127
  - δίσκος λειτουργικού συστήματος 127, 128
  - δίσκος Blu-ray (BD) 45
- E**
- εγκατάσταση σύνδεσης Internet 18
  - εγκατάσταση WLAN 18
  - εγκατάσταση, υπολογιστής 1
  - ειδικός για κάθε χώρα/περιοχή προσαρμογέας καλωδίου μόντεμ 27
  - εικόνα οθόνης, εναλλαγή 35
  - εικόνα, υπολογιστής 144
  - εικονίδια
    - ασύρματη λειτουργία 16
    - κατάσταση δικτύου 16



εικονίδιο ασύρματης λειτουργίας 16  
εικονίδιο κατάστασης δικτύου 16  
εκκίνηση υπηρεσίας δικτύου 140  
ελαχιστοποίηση παρεμβολών 26  
έλεγχος λειτουργιών ήχου 43  
ενημερώσεις, λογισμικό 145  
ενημέρωση BIOS  
εγκατάσταση 123  
λήψη 123  
ενσωματωμένη συσκευή αισθητήρας φωτισμού περιβάλλοντος 137  
ασύρματη λειτουργία συσκευής Bluetooth 137  
ασύρματη λειτουργία συσκευής WLAN 137  
ελεγκτής διασύνδεσης δικτύου (LAN) 137  
εναλλαγή LAN/WLAN 137  
ενεργοποίηση LAN 137  
ενσωματωμένη κάμερα 137  
εσωτερικά ηχεία 137  
θέση αναβάθμισης φορητού υπολογιστή 137  
κουμπί ασύρματης λειτουργίας 137  
κύκλωμα παρακολούθησης ενέργειας 137  
μικρόφωνο 137  
μόντεμ 137  
συσκευή ανάγνωσης αποτυπωμάτων 137  
συσκευή ήχου 137  
ένταση, ρύθμιση 39  
έξοδος ήχου (ακουστικών), εντοπισμός 8  
εξοικονόμηση, ενέργεια 72  
εξοπλισμός ασφαλείας αεροδρομίων 76  
έξυπνη κάρτα  
αφαίρεση 97  
προσδιορισμός 96  
τοποθέτηση 97  
εξωτερικές συσκευές ήχου, σύνδεση 41  
εξωτερική μονάδα δίσκου 91  
επαναφορά των εργοστασιακών ρυθμίσεων 132  
επαναφορά των Windows 127

επεξεργαστής πολλών πυρήνων 136  
επιλογές εκκίνησης 134  
επιλογές θυρών  
θύρα 1394 138  
θύρα eSATA 138  
επιλογές AMT  
ειδοποίηση ρύθμισης AMT (Ctrl-P) 138  
κατάργηση διαμόρφωσης AMT στην επόμενη εκκίνηση 138  
λειτουργία προσομοίωσης τερματικού 138  
λεπτομέρειες υλικολογισμικού 138  
προετοιμασία Intel CIRA 138  
υποστήριξη εξέλιξης συμβάντος μέσω λογισμικού 138  
υποστήριξη παροχής κλειδιού USB 138  
εσωτερικά μικρόφωνα, εντοπισμός 11  
ετικέτα έγκρισης μόντεμ 14  
ετικέτα εξυπηρέτησης 13  
ετικέτα πιστοποίησης ασύρματης λειτουργίας 14  
ετικέτα πιστοποιητικού αυθεντικότητας 14  
ετικέτα πιστοποιητικού αυθεντικότητας της Microsoft 14  
ετικέτα σειριακού αριθμού μονάδας HP Mobile Broadband 14  
ετικέτα SIM 14  
ετικέτα WLAN 14  
ετικέτες  
έγκριση μόντεμ 14  
ετικέτα εξυπηρέτησης 13  
κανονισμοί 14  
κάρτα SIM 14  
μονάδα HP Broadband 14  
πιστοποίηση ασύρματης λειτουργίας 14  
πιστοποιητικό αυθεντικότητας της Microsoft 14  
Bluetooth 14  
WLAN 14

## Z

ζώνη κύλισης, TouchPad 2

## H

ηχεία, εντοπισμός 8

## Θ

θερμοκρασία 72  
θερμοκρασία μπαταρίας 72  
θέσεις  
μονάδα σκληρού δίσκου 10  
Bluetooth 10  
θέση αναβάθμισης αντικατάσταση μονάδας οπτικού δίσκου 85  
αντικατάσταση μονάδας σκληρού δίσκου 82  
εντοπισμός 9  
θέση μονάδας επέκτασης μνήμης, εντοπισμός 10  
θέση μονάδας μνήμης, εντοπισμός 10  
θέση σκληρού δίσκου, εντοπισμός 10  
θέση Bluetooth, εντοπισμός 10  
θήκες  
μπαταρία 10, 14  
θήκη μπαταρίας 10, 14  
θύρα 1394 9, 90  
θύρα εξωτερικής οθόνης 9, 43  
θύρα οθόνης, εξωτερική 9  
θύρα eSATA, εντοπισμός 9  
θύρα IEEE 1394, εντοπισμός 9  
θύρες  
1394 9, 90  
εξωτερική οθόνη 9, 43  
DisplayPort 9  
eSATA 9  
USB 9, 88  
θύρες USB, εντοπισμός 9, 88

## I

ιδιότητες κάμερας web, ρύθμιση 57

## K

κάλυμμα υποδοχής μονάδας μνήμης  
αντικατάσταση 101  
αφαίρεση 99  
καλώδια  
1394 90  
μόντεμ 27  
USB 88

- καλώδιο 1394, σύνδεση 90
  - καλώδιο μόντεμ
    - κύκλωμα καταστολής θορύβου 26
    - προσαρμογέας καλωδίου ειδικός για κάθε χώρα/περιοχή 27
    - σύνδεση 27
  - καλώδιο τροφοδοσίας, εντοπισμός 13
  - καλώδιο USB, σύνδεση 88
  - καλώδιο, τροφοδοσία 13
  - κάμερα web 11
  - κάρτα Java
    - αφαίρεση 97
    - προσδιορισμός 96
    - τοποθέτηση 97
  - κεραίες 12
  - κλειδί δικτύου 25
  - κλειδί προϊόντος 14
  - κουμπί απελευθέρωσης οθόνης, εντοπισμός 8
  - κουμπί αποκοπής ήχου, εντοπισμός 5
  - κουμπί ασύρματης λειτουργίας 5, 16
  - κουμπί αύξησης έντασης ήχου, εντοπισμός 5
  - κουμπί λειτουργίας, εντοπισμός 4
  - κουμπί caps lock, εντοπισμός 5
  - κουμπί QuickLook, εντοπισμός 4
  - κουμπί QuickWeb, εντοπισμός 5
  - κουμπί TouchPad, εντοπισμός 5
  - κουμπιά
    - απελευθέρωση οθόνης 8
    - αποκοπή ήχου 5
    - ασύρματη λειτουργία 5
    - ενέργεια 4
    - μοχλός κατάδειξης 1, 2
    - caps lock 5
    - num lock 5
    - QuickLook 4
    - QuickWeb 5
    - TouchPad 2, 5
  - κουμπιά έντασης ήχου 40
  - κουμπιά μοχλού κατάδειξης, εντοπισμός 1, 2
  - κουμπιά TouchPad, εντοπισμός 2
  - κρίσιμα χαμηλό επίπεδο μπαταρίας 69
  - κρυπτογράφηση 19
  - κύκλωμα καταστολής θορύβου καλώδιο μόντεμ 26
  - κύρια μονάδα μνήμης αναβάθμιση 102
  - αντικατάσταση 102
  - αφαίρεση 103
  - τοποθέτηση 104
  - κωδικοί ασφαλείας δικτύου κλειδί δικτύου 25
  - SSID 25
  - κωδικοί περιοχής, DVD 48
  - κωδικοί πρόσβασης
    - διαχειριστής 107
    - διαχειριστής του BIOS 108
    - χρήστης 107
    - DriveLock 111
  - κωδικός διαχειριστή BIOS 132
  - κωδικός πρόσβασης
    - διαχειριστή 107
  - κωδικός πρόσβασης χρήστη 107
  - κωδικός Automatic DriveLock
    - αφαίρεση 116
    - εισαγωγή 115
  - κωδικός DriveLock
    - αλλαγή 114
    - αφαίρεση 115
    - εισαγωγή 113
    - ορισμός 112
    - περιγραφή 111
- Λ**
- λειτουργία
    - σύνδεση 65
  - λειτουργία παράλληλης θύρας 135
  - λειτουργία UEFI 134
  - λειτουργίες ήχου, έλεγχος 43
  - λειτουργικό σύστημα
    - ετικέτα πιστοποιητικού αυθεντικότητας της Microsoft 14
  - κλειδί προϊόντος 14
  - λογισμικό
    - ανάπτυξη 144
    - ανασυγκρότηση δίσκων 76
    - εκκαθάριση δίσκου 77
    - ενημερώσεις 145
  - ενημέρωση προγραμμάτων και προγραμμάτων οδήγησης 124
  - ενημέρωση BIOS 123
  - επαναφορά 144
  - Οδηγός ρύθμισης ασύρματης λειτουργίας 17
  - business card reader 58
  - HP Connection Manager 17
  - λογισμικό ανασυγκρότησης δίσκων 76
  - λογισμικό εκκαθάρισης δίσκου 77
  - λογισμικό μόντεμ
    - προβλήματα σύνδεσης στα ταξίδια 30
    - ρύθμιση/προσθήκη τοποθεσίας 28
  - λογισμικό πολυμέσων, εγκατάσταση 41
  - λογισμικό business card reader 58
  - λογισμικό HP Connection Manager 17
- M**
- μενού File (Αρχείο) 131
  - μενού Security
    - λειτουργία Automatic DriveLock 133
  - μενού Security (ασφάλεια)
    - always prompt for HP SpareKey enrollment (να ζητείται πάντα εγγραφή του HP SpareKey) 132
    - change password (αλλαγή κωδικού πρόσβασης) 132
    - Disk Sanitizer 133
    - DriveLock 133
    - fingerprint reader reset (επαναφορά συσκευής ανάγνωσης αποτυπωμάτων) 132
    - HP SpareKey 132
    - HP Sparekey enrollment (εγγραφή HP Sparekey) 132
    - password policy (πολιτική κωδικών πρόσβασης) 132

- set up BIOS administrator password (ρύθμιση κωδικού διαχειριστή BIOS) 132
  - System IDs (αναγνωριστικά συστήματος) 133
  - μενού System Configuration (διαμόρφωση συστήματος) 133
  - μέσα με δυνατότητα ανάγνωσης 60
  - μέσα με δυνατότητα εγγραφής 60
  - μέσα μονάδας 60
  - μικρόφωνα, εσωτερικά 11
  - μονάδα δισκέτας 91
  - μονάδα μνήμης επέκτασης
    - αντικατάσταση 98
    - αφαίρεση 99
    - τοποθέτηση 100
  - μονάδα οπτικού δίσκου 91
  - Μονάδα Blu-ray ROM με LightScribe 46
  - μονάδα CD 91
  - μονάδα DVD 91
  - μονάδες
    - δισκέτα 91
    - οπτικές 91
  - μονάδες δίσκου
    - εξωτερικός 91
    - μονάδα DVD±RW SuperMulti DL LightScribe 46
    - σειρά εκκίνησης 134, 139
    - σκληρός 80, 91
    - DVD-ROM 46
  - μοχλός κατάδειξης
    - εντοπισμός 1
    - χρήση 32
  - μπαταρία
    - αντικατάσταση 73
    - αποθήκευση 72
    - απόρριψη 73
    - αφαίρεση 66
    - βαθμονόμηση 70
    - εντοπισμός 13
    - εξοικονόμηση ενέργειας 72
    - επαναφόρτιση 72
    - τοποθέτηση 66
    - φόρτιση 67, 70
    - χαμηλό επίπεδο μπαταρίας 68
  - Ο**
    - Οδηγός ρύθμισης ασύρματης λειτουργίας 17
    - οθόνη
      - εικόνα, εναλλαγή 35
      - πλήκτρα πρόσβασης φωτεινότητας οθόνης 36
    - οθόνη, σύνδεση 43
    - όνομα και αριθμός προϊόντος, υπολογιστής 13
    - οπτικός δίσκος
      - αφαίρεση 51
      - χρήση 46
  - Π**
    - παρεμβολές, ελαχιστοποίηση 26
    - παροχή ενέργειας
      - εξοικονόμηση 72
    - πλήκτρα
      - αριθμητικό πληκτρολόγιο 6
      - εφαρμογές Windows 6
      - λειτουργία 6
      - λογότυπο των Windows 6
      - esc 6
      - fn 6
    - πλήκτρα αριθμητικού πληκτρολογίου, εντοπισμός 6
    - πλήκτρα λειτουργιών 32
    - πλήκτρα λειτουργιών, εντοπισμός 6
    - πλήκτρα πρόσβασης
      - αισθητήρας φωτισμού περιβάλλοντος 36
      - αύξηση φωτεινότητας οθόνης 36
      - εκκίνηση λειτουργίας αναμονής 34
      - εμφάνιση πληροφοριών συστήματος 33
      - εναλλαγή εικόνας οθόνης 35
      - μείωση φωτεινότητας οθόνης 36
      - περιγραφή 32
      - πληροφορίες φόρτισης μπαταρίας 36
      - χρήση 33
    - πλήκτρα πρόσβασης πληκτρολογίου, αναγνώριση 32
    - πλήκτρα πρόσβασης φωτεινότητας οθόνης 36
  - πλήκτρο εφαρμογών Windows, εντοπισμός 6
  - πλήκτρο εφαρμογών, Windows 6
  - πλήκτρο με το λογότυπο Windows, εντοπισμός 6
  - πλήκτρο πρόσβασης λειτουργίας αναμονής 34
  - πλήκτρο πρόσβασης πληροφοριών συστήματος 33
  - πλήκτρο esc, εντοπισμός 6
  - πλήκτρο fn 32
  - πλήκτρο fn, εντοπισμός 6
  - πληκτρολόγιο, εξωτερικό
    - χρήση 37
    - num lock 38
  - πληροφορίες κανονισμών
    - ετικέτα έγκρισης μόντεμ 14
    - ετικέτα κανονισμών 14
    - ετικέτες πιστοποίησης ασύρματων συσκευών 14
  - πληροφορίες υπολογιστή 122
  - πληροφορίες φόρτισης
    - μπαταρίας 36
  - ποντίκι, εξωτερικό
    - ορισμός προτιμήσεων 32
    - σύνδεση 32
  - προγράμματα οδήγησης συσκευών
    - επανεγκατάσταση 55
    - προγράμματα οδήγησης συσκευών της HP 55
    - προγράμματα οδήγησης Microsoft 56
  - προειδοποίηση για τα πνευματικά δικαιώματα 49
- P**
  - ρεύμα μπαταρίας 65
- Σ**
  - σβήσιμο του υπολογιστή 74
  - σειρά εκκίνησης 134
  - σειριακός αριθμός, υπολογιστής 13
  - σκληρός δίσκος
    - εγκατάσταση 80
    - εξωτερικός 91
    - HP 3D DriveGuard 77
  - στοιχεία
    - αριστερή πλευρά 9
    - δεξιά πλευρά 8

κάτω μέρος 10  
οθόνη 11  
πάνω πλευρά 1  
πίσω πλευρά 8  
πρόσθετο υλικό 13  
πρόσοψη 7  
στοιχεία ελέγχου ασύρματης  
λειτουργίας  
κουμπί 16  
λειτουργικό σύστημα 16  
στοιχεία οθόνης 11  
σύνδεση σε δημόσιο WLAN 20  
σύνδεση σε δίκτυο WLAN 20  
σύνδεση σε εταιρικό WLAN 20  
σύνδεση σε WLAN 31  
σύνδεση, εξωτερική παροχή  
ενέργειας 65  
συντήρηση  
ανασυγκρότηση δίσκων 76  
εκκαθάριση δίσκου 77  
συσκευές 1394  
διακοπή 90  
σύνδεση 90  
συσκευές εκκίνησης,  
ενεργοποίηση 140  
συσκευές ήχου, σύνδεση  
εξωτερικών 41  
συσκευές κατάδειξης  
ορισμός προτιμήσεων 32  
χρήση 32  
συσκευές SATA (Serial Advanced  
Technology Attachment)  
AHCI (Advanced Host Controller  
Interface) 135  
IDE (Integrated Drive  
Electronics) 135  
συσκευές USB  
αφαίρεση 88  
διακοπή 88  
σύνδεση 88  
Συσκευές USB  
περιγραφή 88  
συσκευή ανάγνωσης έξυπνων  
καρτών, εντοπισμός 9  
συσκευή ανάγνωσης κάρτας  
μέσων, εντοπισμός 8  
Συσκευή ανάγνωσης καρτών  
μέσων 93  
συσκευή βιομετρικής ανάγνωσης  
αποτυπωμάτων, εντοπισμός 5

συσκευή εκκίνησης NIC 139,  
140  
συσκευή προβολής, σύνδεση 43  
συσκευή Bluetooth 15  
συσκευή WLAN 14, 15, 18  
συσκευή WWAN 15

## T

ταχεία φόρτιση βοηθητικής  
μπαταρίας 136  
τείχος προστασίας 19  
τερματισμός 74  
τεχνολογία αναπαράστασης 136  
τεχνολογία Intel HT 136  
το σύστημα δεν αποκρίνεται 74  
τοπικές ρυθμίσεις DVD 48  
τοποθεσίες web  
HP System Software  
Manager 147  
τοποθέτηση μονάδας μνήμης  
επέκταση 100  
κύρια 104  
τροφοδοτικό AC  
εντοπισμός 13  
Τροφοδοτικό AC  
σύνδεση 65  
τύποι μετάδοσης εικόνας 35

## Υ

υλικό, εντοπισμός 1  
υποδοχές  
είσοδος ήχου (μικροφώνου) 8  
έξοδος ήχου (ακουστικών) 8  
επαγγελματική κάρτα 7  
κάρτα SIM 11  
μνήμη 98  
μονάδα επέκτασης μνήμης 10  
μονάδα μνήμης 10  
συσκευή ανάγνωσης έξυπνων  
καρτών 9  
RJ-11 (μόντεμ) 9  
RJ-45 (δίκτυο) 9  
WLAN 10  
υποδοχή ακουστικών (έξοδος  
ήχου) 8  
υποδοχή βοηθητικής μπαταρίας,  
εντοπισμός 11  
υποδοχή για είσοδο ήχου  
(μικροφώνου), εντοπισμός 8

υποδοχή επαγγελματικής κάρτας,  
εντοπισμός 7  
υποδοχή καλωδίου ασφαλείας,  
εντοπισμός 9  
υποδοχή μικροφώνου (είσοδος  
ήχου) 8  
υποδοχή συσκευής σύνδεσης,  
εντοπισμός 10  
υποδοχή τροφοδοσίας,  
εντοπισμός 9  
υποδοχή ExpressCard,  
εντοπισμός 9  
υποδοχή RJ-11 (μόντεμ),  
εντοπισμός 9  
υποδοχή RJ-45 (δίκτυο),  
εντοπισμός 9  
υποδοχή SIM, εντοπισμός 11  
υποδοχή, τροφοδοσία 9  
υποστήριξη παλαιού τύπου  
USB 89, 129, 134  
υποστήριξη παλαιού τύπου,  
USB 129, 134

## Φ

φόρτιση μπαταρίας,  
μεγιστοποίηση 68  
φόρτιση μπαταριών 67, 70  
φωτεινές ενδείξεις  
αποκοπή ήχου 3  
ασύρματη λειτουργία 2, 7  
αύξηση έντασης 3  
κάμερα web 11  
λειτουργία 7  
μείωση έντασης 3  
μονάδα δίσκου 3, 7  
μπαταρία 3, 7  
τροφοδοσία 2  
caps lock 3  
num lock 3  
QuickLook 3  
QuickWeb 3  
TouchPad 3  
φωτεινές ενδείξεις ασύρματης  
λειτουργίας, εντοπισμός 2  
φωτεινές ενδείξεις λειτουργίας,  
εντοπισμός 2, 7  
φωτεινή ένδειξη αποκοπής ήχου,  
εντοπισμός 3  
φωτεινή ένδειξη ασύρματης  
λειτουργίας 7, 16

φωτεινή ένδειξη αύξησης έντασης, εντοπισμός 3  
φωτεινή ένδειξη κάμερας web, εντοπισμός 11  
φωτεινή ένδειξη μείωσης έντασης ήχου, εντοπισμός 5  
φωτεινή ένδειξη μείωσης, εντοπισμός 3  
φωτεινή ένδειξη μονάδας 78  
φωτεινή ένδειξη μονάδας δίσκου, εντοπισμός 3, 7  
φωτεινή ένδειξη μπαταρίας 67, 69  
φωτεινή ένδειξη μπαταρίας, εντοπισμός 3, 7  
φωτεινή ένδειξη caps lock, εντοπισμός 3  
φωτεινή ένδειξη num lock, αναγνώριση 5  
φωτεινή ένδειξη num lock, εντοπισμός 3  
φωτεινή ένδειξη QuickLook, εντοπισμός 3  
φωτεινή ένδειξη QuickWeb, εντοπισμός 3  
φωτεινή ένδειξη TouchPad, εντοπισμός 3  
φωτεινή ένδειξη, μονάδα δίσκου 78

## X

χαμηλό επίπεδο μπαταρίας 68  
χαρακτηρισμός λογικών μονάδων δίσκων 141  
χρήση του υπολογιστή κατά τη διάρκεια ταξιδιών  
ετικέτα έγκρισης μόντεμ 14

## Ψ

ψηφιακή κάρτα  
αφαίρεση 94  
διακοπή 94  
τοποθέτηση 93

## A

Anti Theft 133

## B

BD  
αναπαραγωγή 47

αντιγραφή 49  
αφαίρεση 51  
Bluetooth  
ετικέτα 14  
built-in device options (επιλογές ενσωματωμένων συσκευών) 137

## C

CD  
αναπαραγωγή 47  
αντιγραφή 49  
αφαίρεση 51  
Computer Setup  
ασφάλεια συσκευής 116  
ενεργοποίηση συσκευών με δυνατότητα εκκίνησης 140  
επαναφορά εργοστασιακών ρυθμίσεων 130  
κωδικός πρόσβασης  
διαχειριστή BIOS 108  
κωδικός DriveLock 111  
μενού File (αρχείο) 131  
μενού Security (ασφάλεια) 132  
μενού System Configuration (διαμόρφωση συστήματος) 133  
περιήγηση και επιλογές 129  
ρύθμιση μηνύματος MultiBoot Express 143  
ρύθμιση σειράς εκκίνησης 142

## D

device configurations (διαμορφώσεις συσκευών) 134  
disk sanitizer 133  
DisplayPort, εντοπισμός 9  
DriveLock, αυτόματη λειτουργία 133  
DVD  
αλλαγή τοπικών ρυθμίσεων 48  
αναπαραγωγή 47  
αντιγραφή 49  
αφαίρεση 51

## E

Execution Disable (Απενεργοποίηση εκτέλεσης) 135

ExpressCard  
αφαίρεση 96  
αφαίρεση προστατευτικού 95  
διακοπή 96  
διαμόρφωση 94  
τοποθέτηση 95

## H

HP 3D DriveGuard 77  
HP Client Automation 145, 146  
HP QuickLook 136  
HP SpareKey enrollment (εγγραφή του HP SpareKey) 132  
HP System Software Manager 145, 147

## L

LAN, σύνδεση 31

## M

McAfee Total Protection 119  
MultiBoot Express 139, 143

## N

num lock, εξωτερικό πληκτρολόγιο 38

## P

port options (επιλογές θυρών)  
θύρα USB 138  
παράλληλη θύρα 138  
σειριακή θύρα 138  
συσκευή ανάγνωσης μέσω Flash 138  
υποδοχή έξυπνης κάρτας 138  
υποδοχή ExpressCard 138  
Power Assistant 63

## R

restore security defaults (επαναφορά προεπιλογών ασφαλείας) 138

## S

set security level (ορισμός επιπέδου ασφαλείας) 138  
SoftPaq, λήψη 124  
system date and time (ρύθμιση ημερομηνίας και ώρας συστήματος) 131

system IDs (αναγνωριστικά  
συστήματος) 133  
system information (πληροφορίες  
συστήματος) 131

## T

TouchPad  
    εντοπισμός 2  
    ζώνη κύλισης 2  
    κουμπιά 2  
    χρήση 32  
TPM Embedded Security  
    (ενσωματωμένη ασφάλεια  
    TPM) 133  
TXT (Intel Trusted Execution  
    Technology) 136

