

HP EliteBook

Használati útmutató

© Copyright 2010 Hewlett-Packard Development Company, L.P.

A Bluetooth jelölés a jogtulajdonos kereskedelmi védjegye, amelyet a Hewlett-Packard Company licencmegállapodás keretében használ. Az Intel az Intel Corporation bejegyzett védjegye az Egyesült Államokban és más országokban. A Java a Sun Microsystems, Inc. Egyesült Államokban bejegyzett védjegye. A Microsoft, a Windows és a Windows Vista a Microsoft Corporation Egyesült Államokban bejegyzett védjegye. Az SD embléma az embléma tulajdonosának védjegye.

Az itt szereplő információ előzetes értesítés nélkül változhat. A HP termékeire és szolgáltatásaira vonatkozó kizárólagos jótállás az adott termékhez, illetve szolgáltatáshoz mellékelt, korlátozott jótállásról szóló nyilatkozatban vállalt jótállás. A dokumentumban ismertetettek nem jelentenek semmiféle további jótállást. A HP nem vállal felelősséget az itt található esetleges technikai vagy szerkesztési hibákért és mulasztásokért.

Első kiadás: 2010. március

A dokumentum cikkszám: 592666-211

A termékkel kapcsolatos tájékoztatás

Ez a felhasználói kézikönyv olyan funkciókat ír le, amelyek a legtöbb típuson megtalálhatók. Előfordulhat azonban, hogy az Ön számítógépén bizonyos funkciók nem érhetők el.

Biztonsági figyelmeztetés

- △ **FIGYELEM!** A magas hőmérséklet által okozott sérülések és a túlmelegedés elkerülése érdekében ne tegye a számítógépet közvetlenül az ölébe, és ügyeljen arra, hogy a szellőzőnyílásokon keresztül mindig szabadon áramolhasson a levegő. A számítógépet csak kemény, sík felületen használja. Ügyeljen rá, hogy egy másik szilárd tárgy, például a készülék mellett lévő nyomtató, illetve puha tárgy, például párna, vastag szőnyeg vagy ruházat ne gátolja meg a levegő áramlását. Ügyeljen arra, hogy a váltóáramú tápegység működés közben ne érjen a bőréhez vagy más puha felülethez, például párnákhoz, textíliákhoz, ruházathoz vagy szőnyegekhez. A számítógép és a váltóáramú tápegység megfelel az informatikai eszközök biztonságára vonatkozó nemzetközi szabványnak (International Standard for Safety of Information Technology Equipment – IEC 60950).

Tartalomjegyzék

1 Funkciók	1
A hardverelemek helye	1
A fő kezelőfelület részegységei	1
Mutatóeszközök	1
Jelzőfények	2
Gombok, kapcsolók és az ujjlenyomat-leolvasó	4
Billentyűk	5
Az előlap elemei	6
A hátlapon lévő részegységek	8
Jobb oldali összetevők	8
Bal oldali összetevők	9
Alul lévő összetevők	10
A kijelző összetevői	11
Antennák vezeték nélküli kapcsolathoz (csak egyes típusoknál)	12
További hardverrészegységek	13
A címkék azonosítása	13
2 Vezeték nélküli, modemes és helyi hálózatok	15
Vezeték nélküli eszközök használata (csak egyes típusokon)	15
A vezeték nélküli kapcsolat és a hálózat ikonjainak helye	16
A vezeték nélküli eszközök vezérlőinek használata	16
A vezeték nélküli eszközök gombjának használata	16
A Wireless Assistant szoftver használata (csak egyes típusokon)	17
A HP Connection Manager használata (csak egyes típusokon)	17
Az operációs rendszer vezérlőinek használata	17
WLAN-eszköz használata (csak egyes típusokon)	18
A WLAN-hálózat beállítása	18
A WLAN-hálózat megóvása	18
Csatlakozás WLAN-hálózathoz	20
Roaming más hálózatokon	20
A HP mobil szélessávú szolgáltatás használata (csak egyes típusokon)	21
SIM-kártya behelyezése (csak egyes típusokon)	21
SIM-kártya eltávolítása (csak egyes típusokon)	22
Bluetooth vezeték nélküli eszköz használata (csak egyes típusokon)	23
A Bluetooth és az internetkapcsolat-megosztás (Internet Connection Sharing, ICS)	23
Vezeték nélküli hálózati problémák hibaelhárítása	24
Nem lehet a WLAN-hálózathoz csatlakozni	24
Nem lehet a preferált hálózathoz csatlakozni	25

Nem jelenik meg a hálózati állapot ikonja	25
Nem érhető el az aktuális hálózati biztonsági kódok	25
Nagyon gyenge a WLAN-kapcsolat	26
Nem lehet a vezeték nélküli útválasztóhoz csatlakozni	26
A modem használata (csak egyes típusokon)	26
Modemkábel csatlakoztatására szolgál (csak bizonyos típusokon)	27
Országra/térségre jellemző modemkábel-adapter (csak egyes típusokon)	27
Helybeállítás megadása	28
Az aktuális helybeállítás megjelenítése	28
Új helyek megadása utazáskor	29
Kapcsolódási problémák megoldása utazás során	30
Csatlakozás helyi hálózathoz (LAN)	31

3 Mutatóeszközök és billentyűzet 32

A mutatóeszközök használata	32
A mutatóeszközök beállításainak megadása	32
Az érintőtábla használata	32
A pöccökegér használata	32
Külső egér csatlakoztatása	32
A billentyűzet használata	32
A gyorsbillentyűk használata	32
A rendszerinformációk megjelenítése	33
Belépés a készenléti állapotba	34
A megjelenített kép helyének váltása	35
Az akkumulátor töltöttségi szintjének megjelenítése	36
A képernyő fényerejének csökkentése	36
A képernyő fényerejének növelése	36
A térmegvilágítás-érzékelő aktiválása	36
A HP QuickLook használata	36
A HP QuickWeb használata	36
A számbillentyűzet használata	36
Az opcionális külső számbillentyűzet használata	37
Az érintőtábla, a billentyűzet és a szellőzőnyílások tisztítása	38

4 Multimédia 39

Multimédiás eszközök	39
A hangerő szabályzása	39
Multimédiás szoftverek	40
Előre telepített multimédiás szoftver elérése	40
Multimédiás szoftverek telepítése lemezről	40
Hang	41
Külső hangeszközök csatlakoztatása	41
A hangfunkciók ellenőrzése	42

Videó	42
Külső monitor vagy kivetítő csatlakoztatása	42
A külső monitor portjának használata	42
A DisplayPort használata	43
A DreamColor kijelző használata (csak egyes modelleknél)	44
Optikai meghajtó (csak egyes típusokon)	44
Az optikai meghajtó	44
Optikai lemezek használata (CD, DVD és BD lemezek)	44
A megfelelő optikai lemez kiválasztása (CD, DVD és BD lemezek)	45
CD-R lemezek	45
CD-RW lemezek	46
DVD±R lemezek	46
DVD±RW lemezek	46
LightScribe DVD+R lemezek	46
Blu-ray lemezek (BD)	46
CD, DVD vagy BD lejátszása	46
Az automatikus lejátszás beállítása	47
A DVD-régióbeállítások módosítása	47
A másolásvédelmi figyelmeztetés betartása	48
CD, DVD vagy BD másolása	48
CD vagy DVD létrehozása (írása)	49
Optikai lemez (CD, DVD vagy BD) eltávolítása	50
Hibaelhárítás	50
Az optikai meghajtó ajtaja nem nyílik ki a CD, DVD vagy BD eltávolításához	50
A számítógép nem észleli az optikai meghajtót	51
Egy lemez nem játszható le	52
Nem sikerül automatikusan lejátszani egy lemezt	52
A film leáll, kihagy, vagy hibásan játszódik le	52
A film nem látható külső képernyőn	53
A lemezírási folyamat nem indul el, vagy a befejezése előtt megszakad	53
Egy eszköz illesztőprogramját újra kell telepíteni	53
A legfrissebb HP illesztőprogramok beszerzése	54
Microsoft eszköz-illesztőprogramok beszerzése	54
Webkamera (csak egyes típusoknál)	55
A webkamera tulajdonságainak beállítása	55
Névjegykártya rögzítése	56
5 Energiagazdálkodás	58
Az energiagazdálkodás beállítása	58
Az energiatakarékos üzemmódok használata	58
Az alvó állapot kezdeményezése és megszüntetése	58
A hibernálás kezdeményezése és megszüntetése	59
Az akkumulátor töltöttségjelzője	59

Energiagazdálkodási sémák használata	59
Az aktuális energiagazdálkodási séma megtekintése	60
Az energiagazdálkodási séma váltása	60
Az energiagazdálkodási sémák testreszabása	60
Jelszavas védelem beállítása az ébresztéshez	60
A Power Assistant szoftver használata (csak egyes típusokon)	61
A Power Assistant indítása	61
Külső hálózati feszültség használata	61
A váltakozó áramú adapter csatlakoztatása	62
Üzemeltetés akkumulátorról	62
Az akkumulátoradatok megkeresése a Sűgő és támogatás szolgáltatásban	63
Az Akkumulátor-ellenőrzés használata	63
Az akkumulátor töltöttségének megjelenítése	64
Az akkumulátor behelyezése és kivétele	64
Az akkumulátor töltése	65
Az akkumulátor üzemidejének maximalizálása	66
Teendők lemerülő akkumulátor esetén	66
A lemerülő akkumulátor azonosítása	66
Az alacsony töltöttségi szint megszüntetése	66
A kritikus töltöttségi szint megszüntetése, ha rendelkezésre áll külső áramforrás	67
A kritikus töltöttségi szint megszüntetése, ha rendelkezésre áll töltött akkumulátor	67
A kritikus töltöttségi szint megszüntetése, ha nem áll rendelkezésre áramforrás	67
A kritikus töltöttségi szint megszüntetése, ha a számítógép nem tud kilépni a hibernálásból	67
Az akkumulátor kalibrálása	67
1. lépés: Az akkumulátor teljes feltöltése	67
2. lépés: A hibernálás és az alvó állapot letiltása	68
3. lépés: Az akkumulátor lemerítése	68
4. lépés: Az akkumulátor teljes újratöltése	69
5. lépés: A hibernálás és alvó állapot engedélyezése	69
Az akkumulátor energiatakarékos használata	69
Az akkumulátor tárolása	70
A használt akkumulátorok kezelése	70
Az akkumulátor cseréje	70
A váltóáramú tápegység ellenőrzése	70
A számítógép leállítása	71
6 Meghajtók	72
A telepített meghajtók azonosítása	72
Meghajtók kezelése	72
A merevlemez-meghajtók teljesítményének javítása	73

A Lemeztöredezettség-mentesítő használata	73
A Lemezkarbantartó szoftver használata	74
A HP 3D DriveGuard használata	74
A HP 3D DriveGuard állapotának meghatározása	74
A HP 3D DriveGuard szoftver használata	75
A merevlemezrekeszben lévő merevlemez cseréje	76
Meghajtó cserélése a bővíthetőrekeszben	78
A védőbetét eltávolítása	78
A merevlemez cseréje	79
Az optikai meghajtó visszahelyezése	81
7 Külső eszközök	84
Az USB-eszközök használata	84
Az USB-eszköz csatlakoztatása	84
Az USB-eszközök leállítása és eltávolítása	84
Az örökölt USB-eszközök támogatása	85
Az 1394-es szabványú eszköz használata	85
Az 1394-es szabványú eszköz csatlakoztatása	86
1394-es eszköz eltávolítása	86
Külső meghajtók használata	86
Opcionális külső eszközök használata	87
Dokkolóeszköz használata	87
8 Külső memóriakártyák	88
A memóriakártya-olvasóval használható kártyák	88
Digitális kártya behelyezése	88
Digitális kártya eltávolítása	89
Az ExpressCard kártyák használata (csak egyes típusokon)	89
Az ExpressCard kártya konfigurálása	89
Az ExpressCard kártya behelyezése	89
Az ExpressCard kártya leállítása és eltávolítása	91
Intelligens kártyák használata (csak egyes típusokon)	91
Az intelligens kártya behelyezése	92
Az intelligens kártya eltávolítása	92
9 Memóriamodulok	93
Memóriamodul behelyezése vagy cseréje a memória-bővítőhelyen	93
A memória-bővítőhelyen található memóriamodul cseréje nagyobb kapacitású modulra	97
10 Biztonság	102
A számítógép védelme	102
Jelszavak használata	103
Jelszavak beállítása a Windows rendszerben	103

Jelszavak beállítása a Computer Setup programban	103
BIOS-rendszergazdajelszó	104
BIOS-rendszergazdajelszó kezelése	105
BIOS-rendszergazdajelszó megadása	106
A Computer Setup DriveLock funkciójának használata	106
A DriveLock jelszavak beállítása	107
A DriveLock jelszó beírása	108
DriveLock jelszó megváltoztatása	109
A DriveLock védelem eltávolítása	110
A Computer Setup Auto DriveLock funkciójának használata	110
Automatikus DriveLock jelszó beírása	110
Az automatikus DriveLock védelem eltávolítása	111
A biztonsági szolgáltatások használata a Computer Setup segédprogramban	111
A rendszereszközök védelme	111
Rendszerinformáció a Computer Setup programban	112
A Computer Setup rendszerazonosítóinak használata	113
Víruskereső szoftver használata	113
Tűzfalszoftver használata	114
Fontos frissítések telepítése	114
A HP ProtectTools Security Manager szoftver használata (csak egyes típusokon)	114
Biztonsági kábel felszerelése	115
11 Szoftverfrissítések	116
Szoftverfrissítés	116
A BIOS frissítése	117
Az aktuális BIOS-verzió meghatározása	117
A BIOS-frissítés letöltése	118
Alkalmazások és illesztőprogramok frissítése	119
A SoftPaq Download Manager használata	119
12 Biztonsági mentés és helyreállítás	121
Adatok biztonsági mentése	121
Helyreállítás végrehajtása	123
A Windows helyreállító eszközeinek használata	123
Az f11 helyreállító eszközök használata	124
A Windows Vista operációs rendszert tartalmazó DVD használata (külön szerezhető be)	124
13 Computer Setup	126
A Computer Setup segédprogram elindítása	126
A Computer Setup segédprogram használata	126
Navigálás és kiválasztás a Computer Setup programban	126
A gyári beállítások visszaállítása a Computer Setup programban	127

A Computer Setup segédprogram menüi	127
File (Fájl) menü	128
Security (Biztonság) menü	128
System Configuration (Rendszerkonfiguráció) menü	130
14 MultiBoot	134
A rendszerbetöltő eszközök sorrendje	134
Rendszerbetöltő eszközök engedélyezése a Computer Setup programban	135
A rendszerindítási sorrend megfontolása	136
A Multiboot beállításainak kiválasztása	136
Új rendszerindítási sorrend beállítása a Computer Setup segédprogramban	136
Rendszerindítási eszköz dinamikus kiválasztása	137
MultiBoot Express rendszerindítási menü beállítása	137
A MultiBoot Express beállításainak megadása	138
15 Felügyelet és nyomtatás	139
Ügyfélkezelési megoldások használata	139
Szoftverlemezkép konfigurálása és telepítése	139
Szoftverek kezelése és frissítése	139
HP ügyfél-automatizálás (csak egyes típusokon)	140
HP SSM (System Software Manager)	141
Tárgymutató	142

1 Funkciók

A hardverelemek helye

A számítógép az egyes országokban, és típustól függően más és más részegységeket tartalmazhat. Ennek a fejezetnek az ábrái a számítógép legtöbb típusán megtalálható szokásos részegységeket szemléltetik.

A számítógépen telepített hardverek listájának megjelenítése:

1. Válassza a **Start > Számítógép > Rendszer tulajdonságai** parancsot.
2. A bal oldali ablaktáblán kattintson az **Eszközkezelő** elemre.

Az Eszközkezelő segítségével új hardvert is hozzáadhat, illetve módosíthatja az eszközök konfigurációját.

 **MEGJEGYZÉS:** A Windows® Felhasználói fiókok felügyelete szolgáltatásával növelhető a számítógép biztonsága. A szoftvertelepítéshez, a segédprogramok futtatásához vagy a Windows beállításainak módosításához hasonló feladatok teljesítéséhez a számítógép engedélyt vagy jelszót kérhet. További tudnivalókat a Súlyos és támogatás részben talál.

A fő kezelőfelület részegységei

Mutatóeszközök

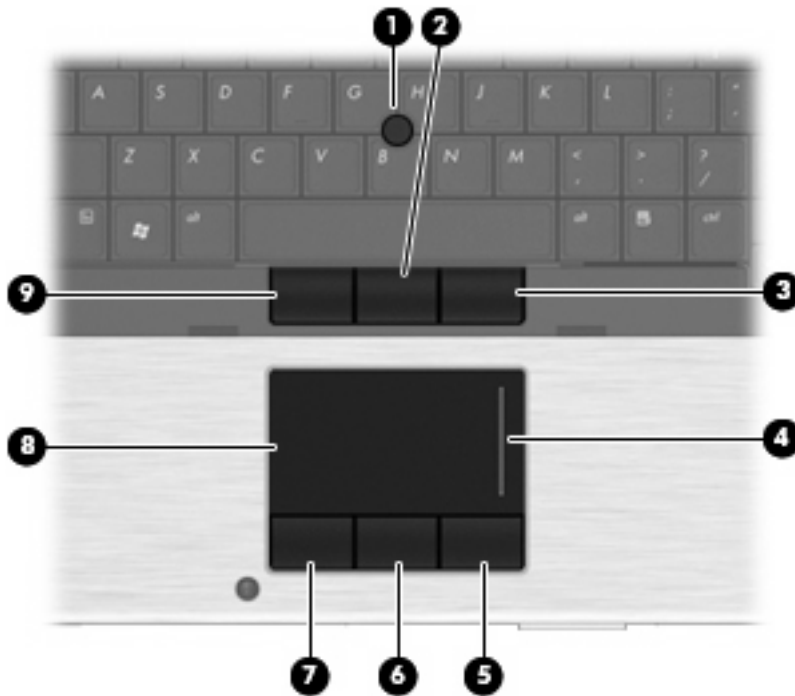

Részegység	Leírás
(1) Pöccökegér*	A mutató mozgatására és a képernyőn megjelenő elemek kiválasztására és aktiválására szolgál.

Részegység	Leírás
(2) Pöcökegér középső gombja*	Az egér középső gombjával azonos módon működik.
(3) Pöcökegér jobb gombja*	Az egér jobb gombjával azonos módon működik.
(4) Érintőtábla görgető területe	Görgetés felfelé és lefelé.
(5) Érintőtábla jobb gombja*	Az egér jobb gombjával azonos módon működik.
(6) Érintőtábla középső gombja*	Az egér középső gombjával azonos módon működik.
(7) Érintőtábla bal gombja*	Az egér bal gombjával azonos módon működik.
(8) Érintőtábla*	A mutató mozgatására és a képernyőn megjelenő elemek kiválasztására és aktiválására szolgál.
(9) Pöcökegér bal gombja*	Az egér bal gombjával azonos módon működik.

*A táblázat a gyári beállításokat tartalmazza. A mutatóeszközök beállításának megtekintéséhez és módosításához válassza a **Start > Vezérlőpult > Hardver és hang > Egér** parancsot.

Jelzőfények

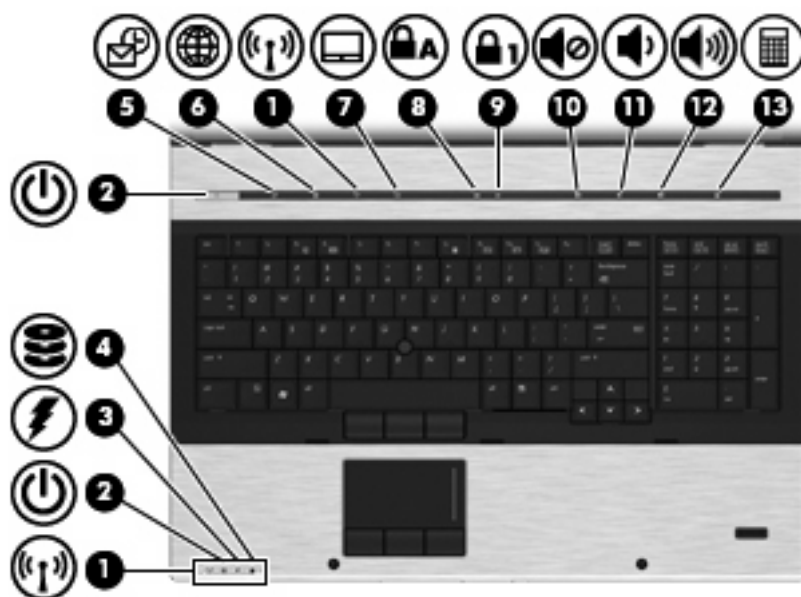

Részegység	Leírás
(1) Vezeték nélküli kapcsolat LED-jei (2)*	<ul style="list-style-type: none"> Kék: egy beépített vezeték nélküli eszköz, például egy vezeték nélküli helyi hálózati (WLAN) eszköz, egy HP mobil szélessávú modul és/vagy egy Bluetooth® eszköz be van kapcsolva. Borostyánsárga: minden vezeték nélküli eszköz ki van kapcsolva.

Részegység	Leírás
(2) Tápfeszültségjelző LED-ek (2)†	<ul style="list-style-type: none"> Világít: a számítógép be van kapcsolva. Villog: a számítógép alvó állapotban van. Szaporán villog: nagyobb áramerősséget biztosító váltakozó áramú adaptert kell csatlakoztatni. Nem világít: a számítógép kikapcsolt vagy hibernált állapotban van.
(3) Akkumulátor töltésjelző LED-je	<ul style="list-style-type: none"> Borostyánsárga: Az akkumulátor töltése folyamatban van. Türkizkék: Az akkumulátor majdnem elérte a maximális töltöttségi szintet. Villogó borostyánsárga: A kizárólagos áramforrásként funkcionáló akkumulátor alacsony töltöttségi szintet ért el. Ha az akkumulátor töltöttségi szintje kritikusan alacsony, az akkumulátor jelzőfény gyorsabb villogásba kezd. Nem világít: ha a számítógép külső áramforráshoz csatlakozik, a jelzőfény kialszik, amikor a számítógép összes akkumulátora feltöltődött. Ha a számítógép nem csatlakozik külső áramforráshoz, a jelzőfény egészen addig nem gyullad ki, amíg az akkumulátor töltöttségi szintje alacsony nem lesz.
(4) Meghajtó LED	<ul style="list-style-type: none"> Villogó türkizkék: a merevlemez vagy optikai meghajtó írási vagy olvasási műveletet hajt végre. Borostyánsárga: A HP 3D DriveGuard ideiglenesen parkolta a belső merevlemez-meghajtót, és amennyiben jelen van, a merevlemezt a bővíthetőrekeszben.
(5) QuickLook jelzőfény	<ul style="list-style-type: none"> Folyamatos fény: A számítógép be van kapcsolva. Nem világít: a számítógép kikapcsolt, alvó vagy hibernált állapotban van.
(6) QuickWeb jelzőfény	Folyamatos fény: A webböngésző használatban van.
(7) Érintőképfény	<ul style="list-style-type: none"> Türkizkék: Az érintőképfény be van kapcsolva. Borostyánsárga: Az érintőképfény ki van kapcsolva.
(8) Caps lock jelzőfény	Folyamatos fény: a Caps lock be van kapcsolva.
(9) Num lock LED	Folyamatos fény: A Num lock kapcsoló be van kapcsolva vagy a beépített numerikus billentyűzet engedélyezve van.
(10) Elnémítás LED	<ul style="list-style-type: none"> Türkizkék: a hangszóró be van kapcsolva. Borostyánsárga: A hangszóró ki van kapcsolva.
(11) Hangerőcsökkentés LED	Villogó fény: A felhasználó a hangerőcsökkentő gombbal csökkenti a hangszóró hangerejét.
(12) Hangerőnövelés LED	Villogó fény: A felhasználó a hangerőnövelő gombbal növeli a hangszóró hangerejét.

Részegység	Leírás
(13) Számológép jelzőfény	Folyamatos fény: Be van kapcsolva a Windows számítógép funkció.

*A vezeték nélküli kapcsolatok 2 LED-je ugyanazt az információt jeleníti meg. A vezeték nélküli kapcsolat gombján található LED csak akkor látható, ha a számítógép fedele fel van nyitva. A vezeték nélküli kapcsolat számítógép elején található LED-je mindig látszik, függetlenül attól, hogy a számítógép nyitva vagy zárva van-e.

†A 2 tápfeszültségjelző LED ugyanazt az információt jeleníti meg. A bekapcsoló gomb LED-je csak akkor látható, ha a számítógép fedele fel van nyitva. A számítógép elején található LED mindig látszik, függetlenül attól, hogy a számítógép nyitva vagy zárva van-e.

Gombok, kapcsolók és az ujjlenyomat-leolvasó



Részegység	Leírás
(1) Bekapcsoló gomb	<ul style="list-style-type: none"> Ha a számítógép ki van kapcsolva, a számítógépet ezzel a gombbal lehet bekapcsolni. Ha a számítógép be van kapcsolva, a számítógépet ezzel a gombbal lehet kikapcsolni. Ha a számítógép alvó állapotban van, a gomb rövid megnyomásával ki lehet lépni az alvó állapotból. Ha a számítógép hibernált állapotban van, a gomb rövid megnyomásával ki lehet lépni a hibernált állapotból. <p>Ha a számítógép lefagyott, és a Windows® kikapcsolási műveletei nem használhatók, a számítógép kikapcsolásához tartsa lenyomva a bekapcsoló gombot legalább 5 másodpercig.</p> <p>Az energiagazdálkodással kapcsolatos bővebb információkért válassza a Start > Vezérlőpult > Rendszer és karbantartás > Energiagazdálkodási lehetőségek elemet.</p>

Részegység	Leírás
(2) QuickLook gomb	<ul style="list-style-type: none"> Ha a számítógép kikapcsolt állapotban van, a gomb megnyomásával megnyitja a HP QuickLook alkalmazást. Ha a számítógép be van kapcsolva, a gomb megnyomásával megnyitja a HP Software Setup alkalmazást. <p>MEGJEGYZÉS: Ha a Software Setup alkalmazás nem áll rendelkezésre, az alapértelmezett webböngésző nyílik meg.</p>
(3) Saját kijelző kapcsolója	<p>Kikapcsolja a képernyőt és alvó állapotot kezdeményez, ha a képernyő a számítógép bekapcsolt állapotában le van csukva.</p> <p>MEGJEGYZÉS: A számítógép kijelzőjének kapcsolója a számítógépen kívülről nem látható.</p>
(4) QuickWeb gomb	<ul style="list-style-type: none"> Ha a számítógép kikapcsolt állapotban van, a gomb megnyomásával megnyitja a QuickWeb alkalmazást. Ha a számítógép be van kapcsolva, a gomb megnyomásával megnyitja az alapértelmezett webböngészőt.
(5) Vezeték nélküli kapcsolat gombja	<p>A vezeték nélküli eszközök be- és kikapcsolása. Vezeték nélküli kapcsolat nem teremthető vele.</p> <p>MEGJEGYZÉS: Vezeték nélküli kapcsolat létrehozásához be kell állítania egy vezeték nélküli hálózatot.</p>
(6) Érintőtábla gombja	Az érintőtábla be- és kikapcsolására szolgál.
(7) Caps lock gomb	A Caps Lock be- és kikapcsolására szolgál.
(8) Num lock gomb	A Num Lock be- és kikapcsolására szolgál.
(9) Elnémító gomb	Elnémítja vagy visszaállítja a hangszóró hangját.
(10) Hangerőcsökkentő gomb	Lehalkítja a hangszórót.
(11) Hangerőnövelő gomb	Felhangosítja a hangszórót.
(12) Számológép gomb	Bekapcsolja a Windows számológép funkcióját.
(13) Ujjlenyomat-olvasó (csak egyes típusokon)	Lehetővé teszi, hogy jelszó helyett ujjlenyomattal jelentkezzen be a Windows-rendszerbe.

Billentyűk

 **MEGJEGYZÉS:** Az Ön számítógépe kismértékben eltérhet az ábrakon bemutatott számítógépektől.

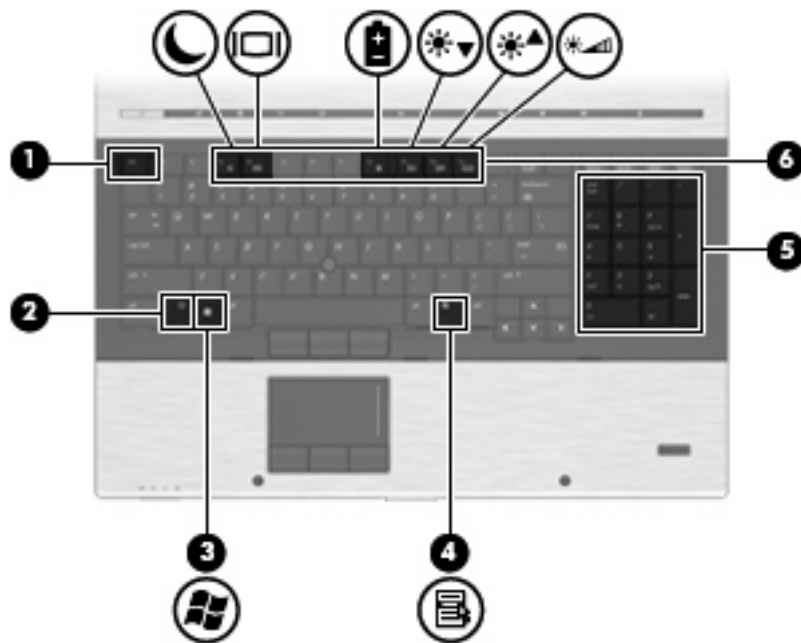

Részegység	Leírás
(1) <code>esc</code> billentyű	Az <code>fn</code> billentyűvel együtt lenyomva megjeleníti a rendszerinformációkat.
(2) <code>fn</code> billentyű	A funkcióbillentyűkkel és az <code>esc</code> billentyűvel együtt lenyomva a gyakran használt rendszerműveletek végrehajtására szolgál.
(3) Windows-billentyű	A Windows operációs rendszer Start menüjét jeleníti meg.
(4) Helyi menü billentyű	A mutató alatt lévő elem helyi menüjét jeleníti meg.
(5) Beágyazott számbillentyűk	A külső számbillentyűzet billentyűihez hasonlóan használhatók.
(6) Funkcióbillentyűk	Az <code>fn</code> billentyűvel együtt lenyomva a gyakran használt rendszerműveletek végrehajtására szolgálnak.

Az előlap elemei

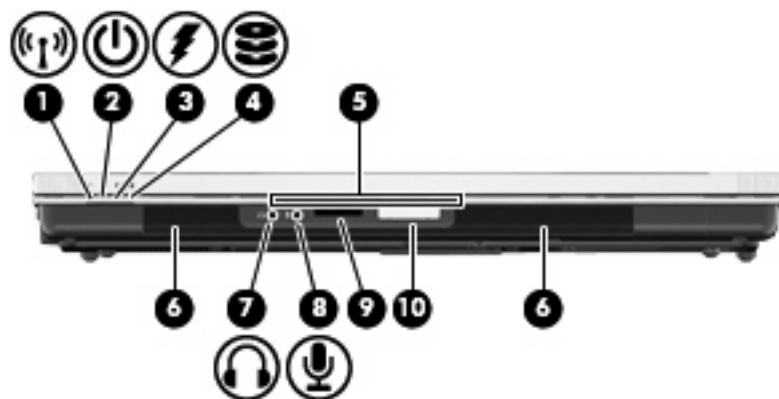

Részegység	Leírás
(1) Vezeték nélküli adatátvitel LED-je	<ul style="list-style-type: none"> Kék: egy beépített vezeték nélküli eszköz, például egy vezeték nélküli helyi hálózati (WLAN) eszköz, egy HP mobil szélessávú modul és/vagy egy Bluetooth eszköz be van kapcsolva. Borostyánsárga: Minden vezeték nélküli eszköz ki van kapcsolva.
(2) Tápfeszültségjelző LED	<ul style="list-style-type: none"> Világít: a számítógép be van kapcsolva. Villog: a számítógép alvó állapotban van. Szaporán villog: nagyobb áramerősséget biztosító váltakozó áramú adaptert kell csatlakoztatni. Nem világít: a számítógép kikapcsolt vagy hibernált állapotban van.
(3) Akkumulátor töltésjelző LED-je	<ul style="list-style-type: none"> Borostyánsárga: Az akkumulátor töltése folyamatban van. Türkizkék: Az akkumulátor majdnem elérte a maximális töltöttségi szintet. Villogó borostyánsárga: A kizárólagos áramforrásként funkcionáló akkumulátor alacsony töltöttségi szintet ért el. Ha az akkumulátor töltöttségi szintje kritikusan alacsony, az akkumulátor jelzőfény gyorsabb villogásba kezd. Nem világít: ha a számítógép külső áramforráshoz csatlakozik, a jelzőfény kialszik, amikor a számítógép összes akkumulátora feltöltődött. Ha a számítógép nem csatlakozik külső áramforráshoz, a jelzőfény egészen addig nem gyullad ki, amíg az akkumulátor töltöttségi szintje alacsony nem lesz.
(4) Meghajtó LED	<ul style="list-style-type: none"> Villogó türkizkék: a merevlemez vagy optikai meghajtó írási vagy olvasási műveletet hajt végre. Borostyánsárga: A HP 3D DriveGuard ideiglenesen parkolta a belső merevlemez-meghajtót, és amennyiben jelen van, a merevlemezt a bővíthetőrekeszben.
(5) Névjegykártyanyílás	A névjegykártya rögzítésére szolgál, hogy a webkamerával képet lehessen róla készíteni.
(6) Hangszórók (2)	Hang kibocsátására szolgál.
(7) Hangkimeneti (fejhallgató-) aljzat	<p>Kiegészítő sztereó hangszórók, fejhallgató, fülhallgató, mikrofonos fejhallgató és televízió-hangszóró csatlakoztatása esetén hang játszható le vele.</p> <p>MEGJEGYZÉS: Ha eszköz csatlakozik a fejhallgató aljzathoz, a számítógép hangszórói nem működnek.</p>
(8) Hangbemeneti (mikrofon-) aljzat	Kiegészítő számítógépes fejhallgatóhoz tartozó mikrofon, illetve sztereó és monó mikrofon csatlakoztatására szolgál.

Részegység	Leírás
(9) Memóriakártya-olvasó	A következő digitális kártyaformátumok használatát teszi lehetővé: <ul style="list-style-type: none"> • Memory Stick • Memory Stick Duo • Memory Stick Pro • MultiMediaCard • Secure Digital (SD) memóriakártya • xD-Picture Card • xD-Picture Card Type H • xD-Picture Card Type M
(10) A képernyő kioldógombja	A számítógép felnyitására használatos.

A hátlapon lévő részegységek



A szellőzőnyílás lehetővé teszi a levegő keringetését a belső alkatrészek hűtéséhez.

MEGJEGYZÉS: A számítógépben lévő ventilátor automatikusan bekapcsol, hogy hűtse a belső alkatrészeket és meggátolja a túlmelegedést. Az, hogy az átlagos használat során a ventilátor be- és kikapcsol, nem rendellenes jelenség.

Jobb oldali összetevők

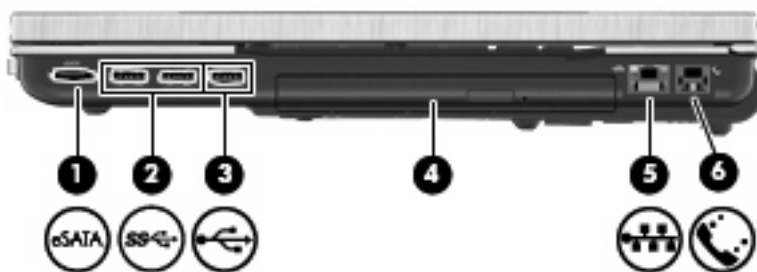

Részegység	Leírás
(1) eSATA-port	Nagy teljesítményű eSATA-eszközöket, például eSATA külső merevlemezt csatlakoztat a géphez.
(2) 3.0 SuperSpeed USB-portok (2)	Opcionális USB-eszközöket csatlakoztat, és nagyobb sebességgel viszi át az adatokat, mint az USB 2.0 verziójú eszközök.
(3) USB-port	Kiegészítő USB-eszköz csatlakoztatására használható.
(4) Bővítőrekesz	Optikai meghajtó vagy merevlemez helyezhető el benne.
(5) RJ-45 (Ethernet) csatlakozóaljzat	Hálózati kábel csatlakoztatására szolgál.
(6) RJ-11 (modem) csatlakozó	Modemkábel csatlakoztatására szolgál (csak bizonyos modelleken).

Bal oldali összetevők

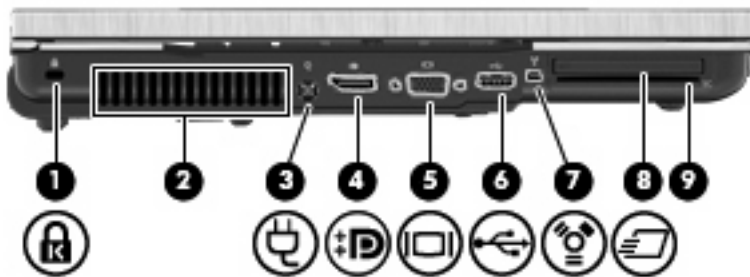

Részegység	Leírás
(1) Biztonsági kábelzár nyílása	Külön megvásárolható biztonsági kábel csatlakoztatható vele a számítógéphez. MEGJEGYZÉS: A biztonsági kábel funkciója az elriasztás, mindazonáltal nem feltétlenül képes megakadályozni a számítógép eltulajdonítását.
(2) Szellőzőnyílás	Lehetővé teszi a levegő keringetését a belső alkatrészek hűtéséhez. MEGJEGYZÉS: A számítógépben lévő ventilátor automatikusan bekapcsol, hogy hűtse a belső alkatrészeket és meggátolja a túlmelegedést. Az, hogy az átlagos használat során a ventilátor be- és kikapcsol, nem rendellenes jelenség.
(3) Tápcsatlakozó	Váltakozó áramú adapter csatlakoztatására szolgál.
(4) DisplayPort	Opcionális digitális megjelenítőeszköz, pl. monitort vagy kivetítőt csatlakoztatására szolgál.
(5) Külső monitor portja	Külső VGA monitor és projektor csatlakoztatására szolgál.
(6) USB-port	Kiegészítő USB-eszköz csatlakoztatására használható.
(7) 1394-es port	Külön beszerezhető IEEE 1394 vagy 1394a szabványú eszköz, például kamera csatlakoztatható vele.
(8) ExpressCard-bővítőhely	Opcionális ExpressCard kártyák behelyezését teszi lehetővé.
(9) Intelligenskártya-olvasó	Opcionális intelligens kártyák és Java™-kártyák használatát támogatja.

Alul lévő összetevők

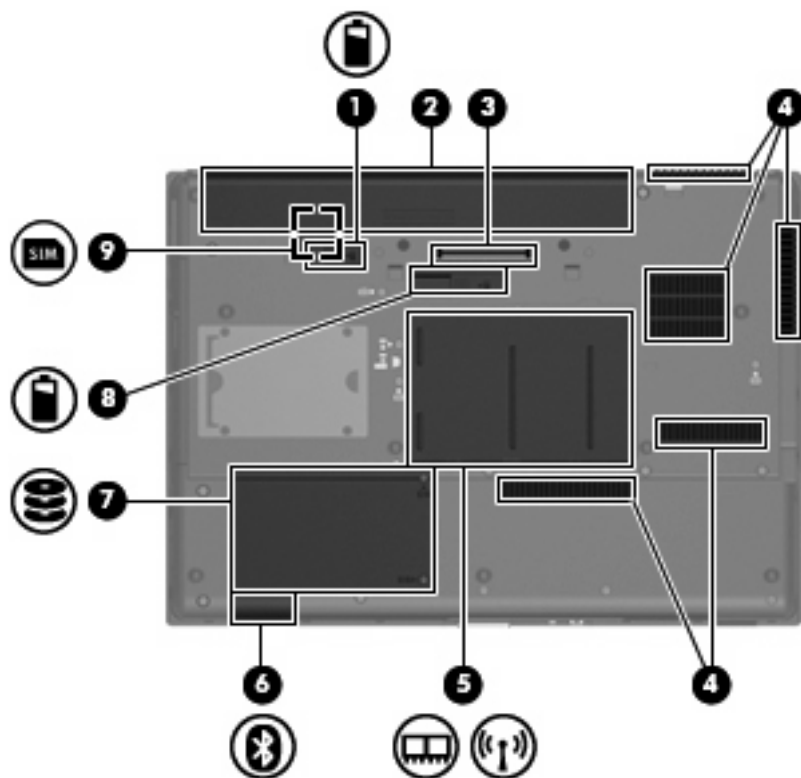

Részegység	Leírás
(1) Akkumulátor kioldóretesze	Az akkumulátor akkumulátorrekeszből való kivételére szolgál.
(2) Akkumulátorrekesz	Az akkumulátor elhelyezésére szolgál.
(3) A dokkolóegység csatlakozója	Külön beszerezhető dokkolóeszköz csatlakoztatására használható.
(4) Szellőzőnyílások (5)	Lehetővé teszik a levegő keringetését a belső alkatrészek hűtéséhez. MEGJEGYZÉS: Az számítógép ventilátora automatikusan bekapcsol, és hűti a belső részegységeket, hogy ne melegedjenek túl. Az, hogy az átlagos használat során a ventilátor be- és kikapcsol, nem rendellenes jelenség.
(5) Memóriamodul-rekesz	A memóriamodul bővítőhelyét, a vezeték nélküli LAN (WLAN) modul bővítőhelyét, illetve (egyes modulokon) a WLAN modult tartalmazza. VIGYÁZAT! Ha szeretné elkerülni a rendszer lefagyását vagy a figyelmeztető üzenetek megjelenését, csak olyan vezeték nélküli modullal cserélje ki az eredeti modult, amelyet az Ön országában/ térségében érvényes hatósági szabályozások engedélyeznek. Ha a modul cseréje után figyelmeztető üzenet jelenik meg, távolítsa el a modult, hogy helyreállítsa a működést, és forduljon a vevőszolgálathoz a Súlyos és támogatás szolgáltatáson keresztül.
(6) Bluetooth-rekesz (csak egyes típusokon)	Bluetooth-eszközt tartalmaz.
(7) Merevlemezrekesz	A merevlemez elhelyezésére szolgál.

Részegység	Leírás
(8) Kiegészítő akkumulátor csatlakozója	Opcionális tartalékkumulátor csatlakoztatására használható.
(9) SIM modul nyílása (csak egyes típusokon)	Vezeték nélküli előfizetői azonosító modult (SIM-kártyát) tartalmaz. A SIM modul helye az akkumulátorrekesz belsejében található.

A kijelző összetevői

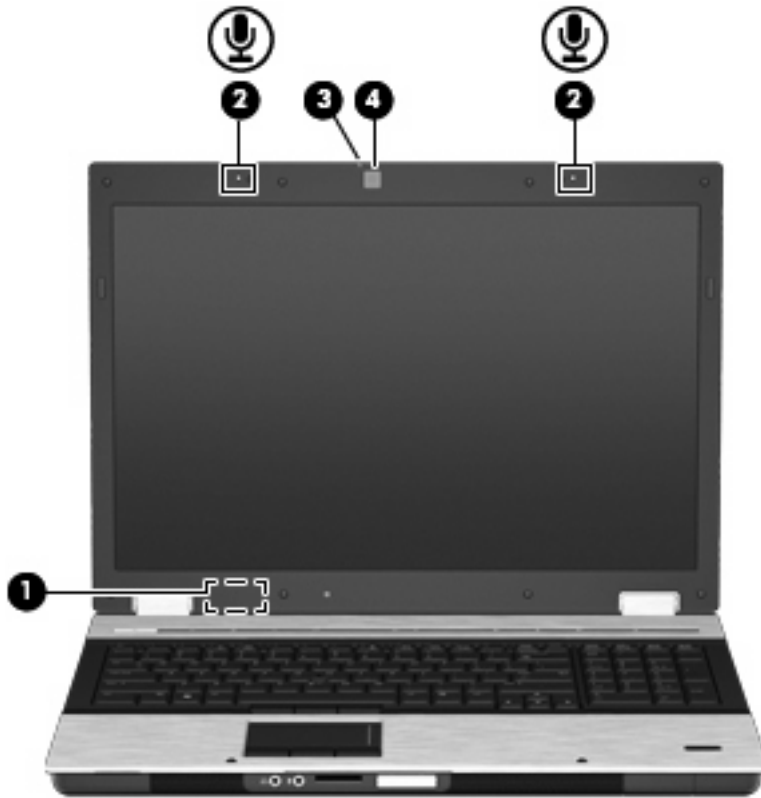

Részegység	Leírás
(1) A belső képernyő kapcsolója	Kikapcsolja a képernyőt, és elindítja az alvó állapotot, ha a kijelzőt a számítógép bekapcsolt állapota mellett csukják le. MEGJEGYZÉS: A számítógép kijelzőjének kapcsolója a számítógépen kívülről nem látható.
(2) Belső mikrofonok (2)	Hangrögzítésre szolgálnak. MEGJEGYZÉS: Ha minden mikrofonnyílás mellett egy mikrofon ikon látható, a számítógép beépített mikrofonokkal rendelkezik.
(3) Webkamerafény (csak egyes típusoknál)	Világít: a webkamera használatban van.
(4) Webkamera (csak egyes típusoknál)	Hang- és videofelvételek, valamint fényképek készítésére használható.

Antennák vezeték nélküli kapcsolathoz (csak egyes típusoknál)

Egyes számítógéptípusoknál legalább két antenna küldi és fogadja egy vagy több vezeték nélküli eszköz jeleit. Ezek az antennák a számítógépen belül találhatóak.



Részegység	Leírás
(1) WWAN-antennák (2)* (csak egyes típusokon)	Rádiójeleket küldenek és fogadnak a nagy kiterjedésű vezeték nélküli (WWAN-) hálózatokon folytatott kommunikáció során.
(2) WLAN-antennák (3)* (csak egyes típusokon)	Rádiójeleket küldenek és fogadnak a vezeték nélküli helyi (WLAN-) hálózatokon folytatott kommunikáció során.

*Ezek az antennák a számítógépen belül találhatóak. Az optimális adattovábbítás érdekében hagyja szabadon az antennák közvetlen környezetét.

A vezeték nélküli eszközökre vonatkozó szabályozásokról a *Jogi, biztonsági és környezetvédelmi tudnivalók* című útmutatónak az Ön országára/térségére érvényes részében tájékozódhat. Ezek a tudnivalók a súgóban találhatóak.

További hardverrészegységek



Részegység	Leírás
(1) Tápkábel*	A váltakozó áramú adapter váltakozó áramú elektromos aljzathoz történő csatlakoztatására szolgál.
(2) Akkumulátor*	A számítógép energiaellátását biztosítja, amikor az nem csatlakozik külső áramforráshoz.
(3) váltóáramú tápegység	A váltakozó áram egyenárammá való átalakítására szolgál.

*Az akkumulátorok és tápkábelek kinézete országonként/térségenként eltérő lehet.

A címkék azonosítása

A számítógépen elhelyezett címkék olyan információt tartalmaznak, amely az esetleges rendszerproblémák megoldásában, illetve külföldi utazás során nyújthat segítséget.

- A szervizcímke fontos adatokat tartalmaz, például a következőket:

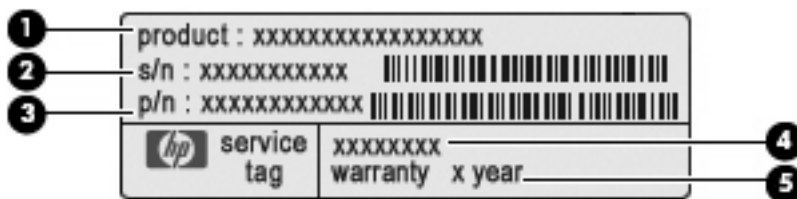

- Terméknév **(1)**. A számítógép elején található.
- Sorozatszám (s/n) **(2)**. Ez egy minden termékre egyedi alfanumerikus azonosító.
- Cikkszám/termékszám (p/n) **(3)**. Ez a szám a termék hardveregységeiről tartalmaz információkat. A cikkszám segít a szervizes szakembernek a szükséges összetevők és alkatrészek meghatározásában.
- Modellszám **(4)**. Ez az alfanumerikus azonosító segít, hogy megtalálja a számítógép dokumentumait, illesztőprogramjait és a kapcsolódó támogatásokat.
- Jótállási idő **(5)**. A szám a számítógépre vonatkozó jótállás időtartamát (éveinek számát) határozza meg.

Tartsa kéznél ezeket az adatokat, amikor segítséget kér a vevőszolgálattól. A szervizcímke a számítógép alján található.

- Microsoft® eredetiséget igazoló tanúsítvány – A Windows termékazonosító kulcsát tartalmazza. A termékazonosító kulcsra az operációs rendszer frissítésekor és hibáinak elhárításakor lehet szükség. Ez a tanúsítvány a számítógép aljára van ragasztva.
- Előírásokat tartalmazó címke – Hatósági információkat tartalmaz a számítógépről. Az előírásokat tartalmazó címke az akkumulátor rekeszében található.
- Modem-jóváhagyási címke – Hatósági információkat tartalmaz a modemről, és felsorolja a hatóságok jóváhagyási jelzéseit, melyek egyes országokban, illetve térségekben a modem használatának jóváhagyásához szükségesek. Erre az információra külföldi utazás során lehet szüksége. A modem tanúsítványa az akkumulátorrekesz belsejében található.
- Vezeték nélküli tanúsítványcímkek (csak egyes típusokon) – Információkat tartalmaznak az opcionális vezeték nélküli eszközökről, és felsorolják azon országok, illetve térségek hatóságainak jóváhagyási jelzéseit, amelyekben az eszköz használatát engedélyezték. Az opcionális eszköz vezeték nélküli helyi hálózati (WLAN) eszköz, HP mobil szélessávú modul vagy egy opcionális Bluetooth®-eszköz lehet. Ha a számítógépben van legalább egy vezeték nélküli eszköz, akkor megtalálható rajta legalább egy tanúsítványcímke is. Erre az információra külföldi utazás során lehet szüksége. A vezeték nélküli eszközök tanúsítványai az akkumulátorrekesz belsejében találhatóak.
- SIM (előfizető-azonosító modul) címke (csak egyes típusokon) – A SIM modul ICCID azonosítóját (Integrated Circuit Card Identifier – integrált áramkörös kártya azonosító) tartalmazza. Ez a címke az akkumulátorrekesz belsejében található.
- A HP mobil szélessávú modul sorozatszám-címkéje (csak egyes típusokon) – A HP mobil szélessávú modul sorozatszáma olvasható rajta. Ez a címke az akkumulátorrekesz belsejében található.

2 Vezeték nélküli, modemes és helyi hálózatok

Vezeték nélküli eszközök használata (csak egyes típusokon)

A vezeték nélküli technológia kábelek helyett rádióhullámok útján végzi az adatátvitelt. Az Ön számítógépe a következő vezeték nélküli eszközöket tartalmazhatja (akár többet is):

- Vezeték nélküli helyi hálózati (WLAN-) eszköz – Vezeték nélküli helyi hálózatokhoz (más néven Wi-Fi hálózat, vezeték nélküli LAN vagy WLAN) csatlakoztatja a számítógépet vállalati irodai környezetben, otthon, valamint olyan nyilvános helyeken, mint a repülőterek, éttermek, kávézók, hotelek és egyetemek. A WLAN-hálózatokban minden mobil vezeték nélküli eszköz egy vezeték nélküli útválasztóval vagy hozzáférési ponttal kommunikál.
- HP szélessávú mobilszolgáltatás-modul – Nagy kiterjedésű vezeték nélküli hálózatokon (wireless wide area network, WWAN) használható eszköz, amely minden, mobiltelefon-szolgáltató által lefedett területről képes elérést biztosítani. A WWAN-hálózatokban minden mobil eszköz a szolgáltató adóállomásával kommunikál. A mobiltelefon-szolgáltatók nagy területeket lefedő (a mobiltelefonokhoz használt adótoronyokhoz hasonló) bázisállomás-hálózatot építenek ki, így akár teljes országokra kiterjedő elérhetőséget tudnak biztosítani.
- Bluetooth® eszköz (csak bizonyos típusokon) – személyi hálózatot (PAN) hoz létre, amelyben más Bluetooth-kompatibilis eszközökhöz, például számítógépekhez, telefonokhoz, nyomtatókhoz, headsetekhez, hangszórókhoz vagy fényképezőgépekhez csatlakozhat. A PAN hálózatban minden eszköz közvetlenül kommunikál a többi eszközzel, és az eszközöknek viszonylag közel kell lenniük egymáshoz - jellemzően 10 méteren belül.

A WLAN-eszközökkel ellátott számítógépek az alábbi IEEE-szabványok közül legalább egyet támogatnak:





- 802.11b – az első népszerű szabvány, 11 Mb/s adatátviteli sebességet támogat, és a 2,4 GHz-es frekvenciasávot használja.
- 802.11g – 54 Mb/s-ig terjedő adatátviteli sebességet támogat, és 2,4 GHz frekvencián működik. A 802.11g szabványú WLAN-eszközök a 802.11b eszközökkel kompatibilisek, tehát azonos hálózaton is használhatók.
- 802.11a – 54 Mb/s-ig terjedő adatátviteli sebességet támogat, és 5 GHz frekvencián működik.

 **MEGJEGYZÉS:** A 802.11a szabvány nem kompatibilis a 802.11b és 802.11g szabványokkal.

- A 802.11n szabvány akár 450 Mbit/s sebességű adatátvitelre is képes, és 2,4 GHz vagy 5 GHz frekvencián működik, így kompatibilis a 802.11a, 802.11b és 802.11g szabványokkal (a hálózat kiépítésétől függően).

A vezeték nélküli technológiákról a Súlyos és támogatás szolgáltatásban található hivatkozásokra kattintva olvashat részletesebben.

A vezeték nélküli kapcsolat és a hálózat ikonjainak helye

Ikon	Név	Leírás
	Vezeték nélküli eszköz (csatlakoztatva)	A vezeték nélküli jelzőfények és gomb helyét jelzi a számítógépen. Továbbá megadja a Wireless Assistant szoftver helyét a számítógépen, és jelzi, hogy egy vagy több vezeték nélküli eszköz be van kapcsolva.
	Vezeték nélküli eszköz (kapcsolat nélkül)	Megadja a Wireless Assistant szoftver helyét a számítógépen, és jelzi, hogy minden vezeték nélküli eszköz ki van kapcsolva.
	HP Connection Manager	Megnyitja a HP Connection Manager alkalmazást, amelynek segítségével kapcsolatot hozhat létre egy HP szélessávú mobil eszközzel (csak egyes típusokon).
	Hálózat állapota (csatlakoztatva)	Jelzi, hogy egy vagy több hálózati illesztőprogram telepítve van, és hogy egy vagy több hálózati eszköz csatlakozik a hálózathoz.
	Hálózati állapot (kapcsolat nélkül)	Jelzi, hogy egy vagy több hálózati illesztőprogram telepítve van, és hogy nem csatlakozik hálózati eszköz a hálózathoz.

A vezeték nélküli eszközök vezérlőinek használata

A számítógép vezeték nélküli eszközeit az alábbi funkciókkal vezérelheti:

- Vezeték nélküli kapcsolat gombja
- Wireless Assistant szoftver (csak egyes típusokon)
- HP Connection Manager szoftver (csak egyes típusokon)
- Az operációs rendszer vezérlői

A vezeték nélküli eszközök gombjának használata

A számítógép egy vezeték nélküli gombbal és két vezeték nélküli jelzőfényvel rendelkezik. A számítógép összes vezeték nélküli eszköze gyárilag engedélyezve van, így a számítógép bekapcsolásakor a vezeték nélküli eszközök jelzőfényei kéken világítanak.

A vezeték nélküli jelzőfények összesítve jelzik, hogy be vannak-e kapcsolva a vezeték nélküli eszközök, nem az egyes eszközök állapotára utalnak. Ha a vezeték nélküli jelzőfények kékek, legalább egy vezeték nélküli eszköz be van kapcsolva. Ha a vezeték nélküli jelzőfények sárgák, minden vezeték nélküli eszköz ki van kapcsolva.

A vezeték nélküli eszközök gyárilag engedélyezve vannak. A vezeték nélküli eszközök gombjával az összeset egyszerre ki- és bekapcsolhatja. A vezeték nélküli eszközöket külön-külön a Wireless Assistant szoftverből (csak egyes típusokon) vagy a Computer Setup segédprogramból vezérelheti.

 **MEGJEGYZÉS:** Ha a Computer Setup programban a vezeték nélküli eszközök le vannak tiltva, a vezérlőgombjuk addig nem fog működni, amíg nem engedélyezi őket újra.

A Wireless Assistant szoftver használata (csak egyes típusokon)

A vezeték nélküli eszközök a Wireless Assistant szoftverből is engedélyezhetők vagy letilthatók. Ha egy vezeték nélküli eszköz a Computer Setup programban van letiltva, akkor előbb ugyanott kell engedélyezni, mielőtt a Wireless Assistant szoftverből hozzáférhetővé válna.

 **MEGJEGYZÉS:** Egy vezeték nélküli eszköz engedélyezése vagy bekapcsolása nem csatlakoztatja automatikusan a számítógépet hálózathoz vagy Bluetooth-kompatibilis eszközhöz.

A vezeték nélküli eszközök állapotának megtekintéséhez vigye az egeret a tálca jobb szélén, az értesítési területen látható, a vezeték nélküli kapcsolatot jelző ikon fölé.

 **MEGJEGYZÉS:** A vezeték nélküli adatátvitel ikonjának megjelenítéséhez kattintson az értesítési területen lévő **Rejtett ikonok megjelenítése** ikonra (< vagy <<).

Ha vezeték nélküli kapcsolat ikonja nem jelenik meg az értesítési területen, kövesse az alábbi utasításokat a Wireless Assistant tulajdonságainak módosításához:

1. Válassza a **Start > Vezérlőpult > Hordozható PC > Windows Mobilközpont** elemet.
2. Kattintson a vezeték nélküli kapcsolat ikonjára a Windows® Mobilközpont bal alsó sarkában található Wireless Assistant mozaikján.
3. Kattintson a **Tulajdonságok** pontra.
4. Jelölje be a **HP Wireless Assistant ikon az értesítési területen** jelölőnégyzetet.
5. Kattintson az **Alkalmaz** gombra.

További tudnivalókat a Wireless Assistant szoftver súgójában talál:

1. Nyissa meg a Wireless Assistant programot a Windows Mobilközpontban található vezeték nélküli kapcsolat ikonra kattintva.
2. Kattintson a **Súgó** gombra.

A HP Connection Manager használata (csak egyes típusokon)

A HP Connection Manager alkalmazással a számítógép HP szélessávú mobil eszközt WWAN-hálózatokhoz tudja csatlakoztatni (csak egyes típusokon).

▲ A Connection Manager elindításához kattintson a tálca jobb szélén található értesítési területen a **HP Connection Manager** ikonra.

– vagy –

Válassza a **Start > Minden program > HP > HP Connection Manager** menüpontot.

A Connection Manager használatáról a Connection Manager szoftver súgójában olvashat bővebben.

Az operációs rendszer vezérlőinek használata

Egyes operációs rendszerek saját, beépített funkcióikon keresztül is lehetővé teszik az integrált vezeték nélküli eszközök és kapcsolatok kezelését. A Windows például létrehozta a Hálózati és megosztási központot, amelynek segítségével Ön egy kapcsolatot vagy hálózatot állíthat be, hálózathoz csatlakozhat, vezeték nélküli hálózatokat kezelhet, illetve kapcsolati hibákat diagnosztizálhat és javíthat ki.

▲ A Hálózati és megosztási központ megnyitásához válassza a **Start > Vezérlőpult > Hálózat és internet > Hálózati és megosztási központ** lehetőséget.

További információkat a Súgó és támogatás szolgáltatásban talál. Válassza a **Start > Súgó és támogatás** menüpontot.

WLAN-eszköz használata (csak egyes típusokon)

A WLAN-eszközök segítségével hozzáférhet a vezeték nélküli helyi hálózatokhoz (wireless local area network, WLAN), amelyek más, vezeték nélküli útválasztóval vagy hozzáférési ponttal összekapcsolt számítógépekből és eszközökből állnak.

MEGJEGYZÉS: A *vezeték nélküli útválasztó* és *vezeték nélküli hozzáférési pont* kifejezéseket gyakran azonos értelemben használják.

- Egy nagy teljesítményű, például vállalati vagy nyilvános WLAN általában olyan vezeték nélküli hozzáférési pontokat használ, amelyek nagyszámú számítógépet és egyéb készüléket képesek kezelni, és el tudják különíteni a létfontosságú hálózati szolgáltatásokat.
- Az otthoni vagy kis irodai WLAN rendszerint vezeték nélküli útválasztót használ, amelynek segítségével az internetkapcsolat, egy nyomtató és a fájlok további hardvereszközök vagy szoftverek nélkül oszthatók meg a számos vezeték nélküli és vezetékes hálózatba kötött számítógép között.

MEGJEGYZÉS: Ha a számítógépen WLAN-eszközt kíván alkalmazni, csatlakoznia kell egy WLAN-infrastruktúrához (amelyet egy szolgáltató, egy nyilvános vagy egy vállalati hálózat biztosít).

A WLAN-hálózat beállítása

A WLAN-hálózat beállításához és az internetkapcsolat létrehozásához a következőkre van szükség:

- Szélessávú (DSL- vagy kábel-) modem **(1)** és egy internetszolgáltatónál előfizetett nagy sebességű internetkapcsolat.
- Vezeték nélküli útválasztó (külön vásárolható meg) **(2)**.
- Vezeték nélküli számítógép **(3)**.

Az alábbi ábra egy példát mutat be az internethez kapcsolódó vezeték nélküli hálózat felépítésére.

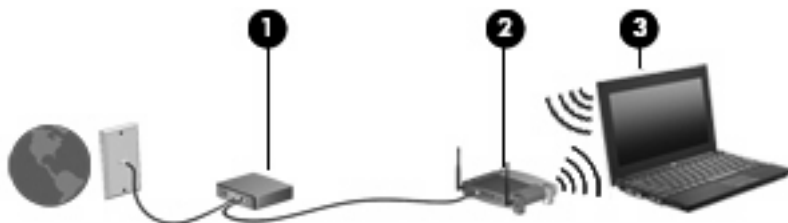

A hálózat bővülésével a hálózatba további vezeték nélküli és vezetékes hálózathoz csatlakoztatott számítógépek kapcsolhatók, internetelés céljából.

A WLAN-hálózat beállításakor az útválasztó gyártója vagy az internetszolgáltató által megadott információkra támaszkodhat.

A WLAN-hálózat megóvása

Mivel a WLAN-szabványt csak korlátozott biztonsági szintekre – elsősorban az alkalmankénti lehallgatások, semmint az erőteljesebb támadási formák megghiúsítására – dolgozták ki, fontos tudni: a WLAN-hálózatokon nagyobbak az ismert és jól leírt biztonsági rések.

A nyilvános helyeken, pl. kávézóknak vagy repülőtereken működő WLAN-hálózatok vagy hozzáférési pontok (hotspotok) gyakran semmilyen védelmet nem nyújtanak. A vezeték nélküli technológiák gyártói

és a hozzáférési pontok működtetői olyan új technológiák kidolgozásán fáradoznak, amelyek révén a nyilvános helyeken működő WLAN-hálózatok biztonságosabbá és anonimmá tehetőek. Ha fontosnak tartja a hozzáférési pontot használó számítógépe biztonságát, korlátozza hálózati tevékenységét veszélytelen e-mailezésre és alapszintű böngészésre.

WLAN beállításakor vagy létező WLAN-hálózathoz való kapcsolódáskor mindig engedélyezze a biztonsági funkciókat, hogy védje hálózatát az illetéktelen hozzáféréssel szemben. Ismert biztonsági megoldás a személyes WPA (Wi-Fi Protected Access-*Personal*, Wi-Fi védett hozzáférés) és a WEP (Wired Equivalent Privacy, vezetékessel egyenértékű biztonság). Mivel a vezeték nélküli rádiójelek a hálózaton kívül haladnak, más WLAN-eszközök is vehetik a nem védett jeleket, (kéretlenül) csatlakozhatnak az Ön hálózatához vagy megszerezhetik a hálózaton keresztül küldött információt. Azonban tehet lépéseket a WLAN-hálózat védelme érdekében:

- **Beépített biztonsági funkciókat tartalmazó vezeték nélküli adót használjon.**

Számos vezeték nélküli bázisállomás, átjáró és útválasztó alkalmaz beépített biztonsági eszközöket, pl. vezeték nélküli biztonsági protokollokat vagy tűzfalakat. A vezeték nélküli adóvevő segítségével megvédheti hálózatát a leggyakoribb biztonsági veszélyektől.

- **Tűzfal mögött dolgozzon.**

A tűzfal biztonsági sorompó, amely ellenőrzi a hálózatra küldött adatokat és adatkérelmeket, és eltávolítja a gyanúsnak tűnő elemeket. A tűzfalnak számos típusa létezik szoftverként és hardverként egyaránt. Néhány hálózat a kettő kombinációját alkalmazza.

- **Használjon vezeték nélküli titkosítást.**

WLAN-hálózatához sokféle kidolgozott titkosítási protokoll közül választhat. Válassza a hálózati biztonság szempontjából legmegfelelőbbet:

- **A WEP (Wired Equivalent Privacy, vezetékessel egyenértékű biztonság)** egy vezeték nélküli biztonsági protokoll, amely az átvitel előtt WEP-kulcsot használ a hálózati adatok kódolásához vagy titkosításához. Általában engedélyezheti a WEP-kulcs hozzárendelését a hálózaton. Lehetősége van arra is, hogy saját kulcsot állítson be, más kulcsot generáljon vagy más speciális megoldás mellett döntsön. A megfelelő kulcs ismerete nélkül mások nem férhetnek hozzá a WLAN-hálózathoz.
- **A WPA (Wi-Fi Protected Access, Wi-Fi védett hozzáférés)** a WEP-hez hasonlóan biztonsági beállításokat használ a hálózaton átmenő adatok titkosításához és dekódolásához. A WEP-től eltérően azonban a titkosításhoz nem statikus biztonsági kulcsot alkalmaz, hanem dinamikusan új kulcsot generál az egyes adatcsomagokhoz a *TKIP (temporal key integrity protocol, ideiglenes kulcs-integritási protokoll)* segítségével. Az alkalmazás egyúttal más-más kulcsot hoz létre a hálózat minden számítógépéhez.

- **Zárja le a hálózatot.**

Lehetőség szerint ne engedélyezze a hálózatnév (SSID) sugárzását a vezeték nélküli adóvevőn. A legtöbb hálózat eredetileg sugározza a saját nevét, így a környéken lévő számítógépek tudomására hozza, hogy a hálózat elérhető. A hálózat lezárásával kevésbé valószínű, hogy idegen számítógépek tudomást szereznek annak létezéséről.

 **MEGJEGYZÉS:** A hálózat lezárása és az SSID sugárzásának megszüntetése után meg kell jegyeznie az SSID-t, ha új eszközöket kíván a hálózathoz csatlakoztatni. A hálózat lezárása előtt jegyezze le az SSID-t, majd tegye biztonságos helyre.

Csatlakozás WLAN-hálózathoz

A WLAN-hálózathoz való csatlakozáshoz kövesse az alábbi lépéseket:

1. Ellenőrizze, hogy be van-e kapcsolva a WLAN-eszköz. Ha igen, a vezeték nélküli eszközök jelzőfényének kéken kell világítaniuk. Ha a jelzőfény sárga színű, nyomja meg a vezeték nélküli eszközök gombját.
2. Válassza a **Start > Csatlakozás** parancsot.
3. Válassza ki a listából a kívánt WLAN-hálózatot, majd ha szükséges, adja meg a hálózati biztonsági kulcsot.
 - Ha a hálózat nem biztonságos, azaz bárki hozzáférhet, figyelmeztető üzenet jelenik meg. Kattintson a **Mindenképpen csatlakozik** parancsra a figyelmeztető üzenet elfogadásához és a kapcsolat létrehozásához.
 - Ha a WLAN-hálózaton engedélyezve vannak a biztonsági funkciók, a rendszer felszólítja, hogy adja meg a hálózati biztonsági kulcsot (azaz a biztonsági kódot). Írja be a kódot, majd kattintson a **Csatlakozás** parancsra a kapcsolat létrehozásához.

 **MEGJEGYZÉS:** Ha egyetlen WLAN-hálózat sem szerepel a listán, akkor Ön túl távol van a vezeték nélküli útválasztótól vagy hozzáférési ponttól.

MEGJEGYZÉS: Ha a listán nem szerepel a kívánt hálózat, kattintson a **Kapcsolat vagy hálózat beállítása** elemre. Megjelenik a beállítások listája. Választhat aközött, hogy manuálisan kíván-e hálózatot keresni és hozzá csatlakozni, vagy új hálózati kapcsolatot kíván-e létrehozni.

Ha létrejött a kapcsolat, a név és állapot ellenőrzéséhez vigye a kurzort a hálózati állapot ikonja fölé a tálca jobb oldalán lévő értesítési területen.

 **MEGJEGYZÉS:** A hatótávolság (a vezeték nélküli eszköz rádiójeleinek vételi távolsága) a WLAN-Implementációtól, az útválasztó típusától, valamint az esetleges interferenciától és a jeleket gyengítő akadályoktól (például falaktól) függően változhat.

A WLAN használatáról a következő forrásokból tájékozódhat bővebben:

- Az internetszolgáltatótól kapott információk, valamint a vezeték nélküli útválasztóhoz és más WLAN-eszközökhöz kapott gyártói útmutatók
- A Súgó és támogatás szolgáltatásból elérhető információk és hivatkozások

Az Ön lakóhelye közelében elérhető nyilvános WLAN-hálózatok megtalálásához keressen az interneten, vagy kérje internetszolgáltatója segítségét. Néhány, nyilvános WLAN-hálózatokat nyilvántartó webhely: Cisco Internet Mobile Office Wireless Locations (Egyesült Államok), Hotspotlist (nemzetközi), Geektools (nemzetközi) és Hotspotter (Magyarország). A költségekkel és a kapcsolódási követelményekkel kapcsolatban az egyes WLAN-hálózatok üzemeltetőjénél tájékozódjon.

A vállalati WLAN-hálózatokhoz való kapcsolódás mikéntjéről a hálózati rendszergazdánál vagy az informatikai részlegen tájékozódhat.

Roaming más hálózatokon

Amikor a számítógépével egy másik WLAN-hálózat hatótávolságán belülre ér, a Windows megpróbál az adott hálózathoz csatlakozni. Ha a kísérlet sikeres, a számítógép automatikusan az új hálózathoz csatlakozik. Ha Windows nem ismeri fel az új hálózatot, tegye ugyanazt, amit a saját WLAN-hálózatához való első csatlakozáskor.

A HP mobil szélessávú szolgáltatás használata (csak egyes típusokon)

A HP mobil szélessávú szolgáltatás lehetővé teszi a számítógép számára a nagy kiterjedésű vezeték nélküli (WWAN-) hálózatok használatát az internetkapcsolat létrehozásához. Ezek a hálózatok több helyről és nagyobb területen biztosítanak hozzáférést, mint az egyszerű WLAN hálózatok. A HP mobil szélessávú modul használatához hálózati szolgáltatás (azaz *mobilhálózat-szolgáltatás*) megléte szükséges, amelyet a legtöbb esetben egy mobiltelefon-szolgáltató biztosít. A HP mobil szélessávú szolgáltatás lefedettsége a mobiltelefon-hálózati lefedettséghez hasonló mértékű.

A HP mobil szélessávú szolgáltatás mobilhálózaton keresztül történő használatával akkor is elérheti az internetet, elolvashatja e-mailjeit és kapcsolódhat vállalati hálózatához, ha úton van, illetve nincs Wi-Fi hozzáférési pont közelében.

A HP az alábbi technológiákat támogatja:

- A HSPA (High Speed Packet Access, nagy sebességű csomaghozzáférés) a GSM telekommunikációs szabványra épülő hálózatokhoz biztosít hozzáférést.
- Az EV-DO (Evolution Data Optimized) a CDMA telekommunikációs szabványra épülő hálózatokhoz biztosít hozzáférést.

A mobil szélessávú szolgáltatás aktiválásához szüksége lehet a HP mobil szélessávú modul sorozatszámára. A sorozatszám a számítógép akkumulátorrekeszének belsejében elhelyezett címkén található.

Egyes mobilhálózat-szolgáltatók előfizető-azonosító modul (SIM-kártya) használatát követelik meg. A SIM-kártya olyan személyes adatokat tartalmaz, mint a PIN-kód (személyes azonosító), vagy a hálózati információk. Egyes számítógépek akkumulátorrekeszében előretelepített SIM-kártyaazonosító található. Ha a SIM-kártya nincs előre telepítve, lehetséges, hogy a számítógéphez kapott, a HP szélessávú mobilszolgáltatásról szóló tájékoztatóban található, vagy a mobilhálózat-szolgáltató nem a számítógéppel árusítja.

A SIM-kártya behelyezéséről vagy eltávolításáról a következő, „A SIM-kártya behelyezése”, illetve „A SIM-kártya eltávolítása” című szakaszokban olvashat bővebben.

A HP mobil szélessávú eszközről, illetve a mobil szélessávú szolgáltatásnak a szolgáltatónál való aktiválásáról a számítógéphez kapott HP mobil szélessávú tájékoztatóban olvashat bővebben. További információkat a HP webhelyén találhat: <http://www.hp.com/go/mobilebroadband> (csak az Egyesült Államokban).

SIM-kártya behelyezése (csak egyes típusokon)

- △ **VIGYÁZAT!** SIM-kártya behelyezésekor helyezze be a kártyát úgy, hogy a levágott sarka az ábrának megfelelően álljon. Ha fordított irányban vagy fejjel lefelé helyezi be a SIM-kártyát, akkor előfordulhat, hogy az akkumulátor nem pattan a helyére, és kárt okozhat a SIM-kártyában és a SIM-kártyanyílásban.

A SIM-kártya behelyezésekor csak kis erőt fejtsen ki, nehogy megsérüljenek az érintkezők.

SIM-kártya behelyezése:

1. Állítsa le a számítógépet. Ha nem tudja biztosan, ki van-e kapcsolva vagy hibernált állapotban van-e a számítógép, kapcsolja be azt a főkapcsoló megnyomásával. Ezután állítsa le a számítógépet az operációs rendszeren keresztül.
2. Csupja le a képernyőt.
3. Válassza le a számítógéphez csatlakozó külső eszközöket.
4. Húzza ki a tápkábelt a konnektorból.

5. Fordítsa meg a számítógépet, és helyezze vízszintes felületre.
6. Vegye ki az akkumulátort.
7. Tegye be a SIM-kártyát a SIM-kártya foglalatába, majd finoman nyomja be a kártyát, amíg biztosan a helyére nem kerül.

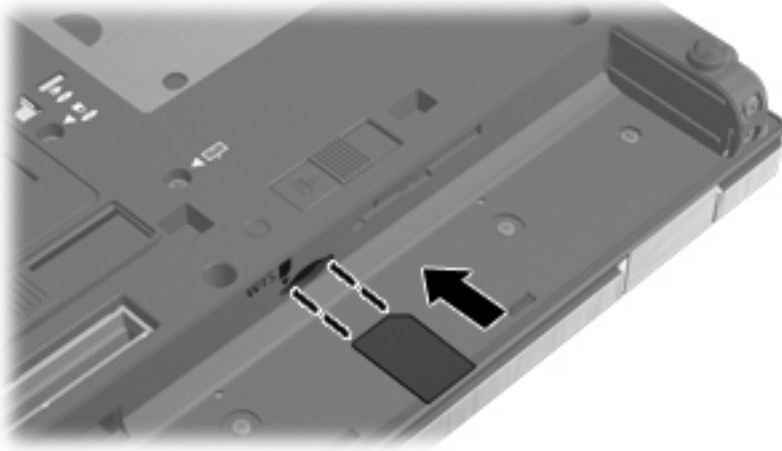

8. Tegye vissza az akkumulátort.



MEGJEGYZÉS: A HP mobil szélessávú szolgáltatás inaktív marad, amíg vissza nem helyezi az akkumulátort.

9. Fordítsa a számítógépet a jobb oldalával felfelé, majd csatlakoztassa újra a külső tápellátást és a külső eszközöket.
10. Kapcsolja be a számítógépet.

SIM-kártya eltávolítása (csak egyes típusokon)

SIM-kártya eltávolításának lépései:

1. Állítsa le a számítógépet. Ha nem tudja biztosan, ki van-e kapcsolva vagy hibernált állapotban van-e a számítógép, kapcsolja be azt a főkapcsoló megnyomásával. Ezután állítsa le a számítógépet az operációs rendszeren keresztül.
2. Csukja le a képernyőt.
3. Válassza le a számítógéphez csatlakozó külső eszközöket.
4. Húzza ki a tápkábelt a konnektorból.
5. Fordítsa meg a számítógépet, és helyezze vízszintes felületre.
6. Vegye ki az akkumulátort.

7. Nyomja meg a SIM modult (1), majd vegye ki a nyílásból (2).

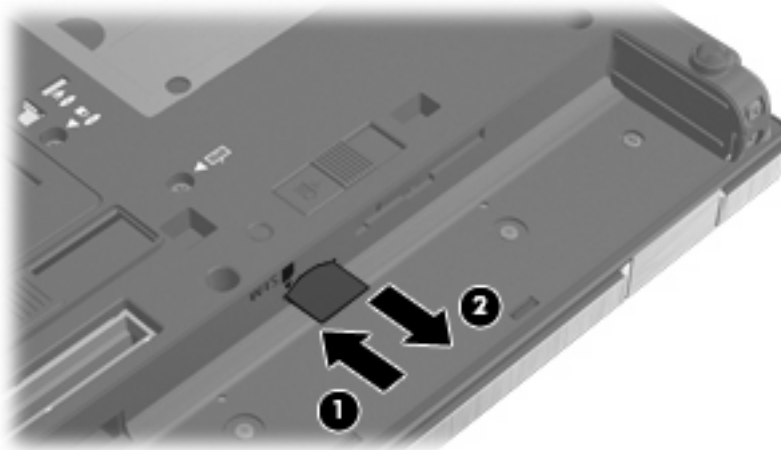

8. Tegye vissza az akkumulátort.
9. Fordítsa a számítógépet a jobb oldalával felfelé, majd csatlakoztassa újra a külső tápellátást és a külső eszközöket.
10. Kapcsolja be a számítógépet.

Bluetooth vezeték nélküli eszköz használata (csak egyes típusokon)

A Bluetooth-eszközök rövid hatótávolságú kommunikációt biztosítanak, amellyel felváltható az elektronikus eszközök csatlakoztatására hagyományosan használt kábel. Ilyen eszközök például a következők:

- Számítógépek (asztali, notebook, PDA)
- Telefonok (mobil, vezeték nélküli, intelligens telefon)
- Képfelviteli eszközök (nyomtató, kamera)
- Hangeszközök (mikrofonos fejhallgató, hangszóró)

A Bluetooth-eszközök egyenrangú hálózati szolgáltatásokat nyújtanak, amelyek révén Bluetooth-eszközökből álló személyi hálózatot (personal area network, PAN) lehet kialakítani. A Bluetooth-eszközök beállításával és használatával kapcsolatban a Bluetooth-szoftver súgójában talál bővebb információt.

A Bluetooth és az internetkapcsolat-megosztás (Internet Connection Sharing, ICS)

A HP **nem** ajánlja, hogy a hálózaton lévő egyik számítógépet gazdagépnek állítsa be a Bluetooth-szolgáltatáshoz, és átjáróként használja, hogy a többi gép az internethez csatlakozhasson. Ha két vagy több, Bluetooth-szolgáltatást használó számítógép egymáshoz csatlakozik, és az egyik az internetkapcsolat-megosztás (ICS) is engedélyezve van, lehetséges, hogy a többi számítógép nem tud a Bluetooth-hálózatból az internethez csatlakozni.

A Bluetooth nagy előnye, hogy összehangolja a számítógép és a vezeték nélküli eszközök (pl. mobiltelefonok, nyomtatók, fényképezőgépek és PDA-k) közötti adatátvitelt. Ha két vagy több számítógépet nem tud tartósan úgy egymáshoz csatlakoztatni, hogy a Bluetooth révén megosszák az internet-hozzáférést, az a Bluetooth és a Windows® operációs rendszer korlátozásából fakad.

Vezeték nélküli hálózati problémák hibaelhárítása

A vezeték nélküli kapcsolat problémáinak okai többek közt az alábbiak lehetnek:

- A vezeték nélküli eszköz telepítése nem megfelelő, vagy az eszköz le van tiltva.
- A vezeték nélküli eszköz vagy az útválasztó hardverhibás.
- Megváltozott a hálózati (SSID vagy biztonsági) beállítás.
- A vezeték nélküli eszközt más eszköz zavarja.

 **MEGJEGYZÉS:** A vezeték nélküli hálózati eszközök csak egyes számítógéptípusokkal használhatók. Ha a vezeték nélküli hálózati felhasználás nem szerepel a számítógép eredeti csomagolásának oldalán feltüntetett funkciók listájában, a számítógépet csak akkor tudja vezeték nélküli hálózathoz csatlakoztatni, ha külön vásárol hozzá vezeték nélküli hálózati eszközt.

Mielőtt végigpróbálná a hálózati problémának az alábbiakban ismertetett lehetséges megoldásait, győződjön meg róla, hogy az összes vezeték nélküli eszköz illesztőprogramja telepítve van-e.

A használni kívánt hálózathoz nem csatlakozó számítógép diagnosztizálásához és javításához alkalmazza a jelen fejezetben olvasható megoldásokat.

Nem lehet a WLAN-hálózathoz csatlakozni

Ha problémái adódnak a WLAN-hálózathoz való kapcsolódással, ellenőrizze, hogy az integrált WLAN-eszköz megfelelően van-e a számítógépre telepítve:

 **MEGJEGYZÉS:** A Windows rendszer Felhasználói fiókok felügyelete szolgáltatásával növelhető a számítógép biztonsága. A rendszer bizonyos feladatok végrehajtásához, például programok telepítéséhez, segédprogramok futtatásához vagy a Windows beállításainak módosításához kérheti az Ön engedélyét vagy jelszavát is. További információk a Súlyos és támogatás szolgáltatásban találhatók.

1. Válassza a **Start > Számítógép > Rendszertulajdonságok** útvonalat.
2. A bal oldali ablaktáblán kattintson az **Eszközkezelő** elemre.
3. Keresse meg a WLAN-eszközt a Hálózati kártyák listában. A WLAN-eszközök bejegyzései gyakran tartalmazzák a *vezeték nélküli*, *vezeték nélküli hálózat*, *WLAN* vagy *802.11* kifejezéseket.

Ha a listában nem szerepel WLAN-eszköz, akkor a számítógépben nincs WLAN-eszköz, vagy a WLAN-eszköz illesztőprogramja nincs megfelelően telepítve.

A WLAN-hálózatok hibaelhárításáról a Súlyos és támogatás szolgáltatásban található hivatkozásokra kattintva olvashat részletesebben.

Nem lehet a preferált hálózathoz csatlakozni

A Windows automatikusan javítani tudja a sérült WLAN-kapcsolatot:

- Ha a hálózati állapot ikonja ott látható a tálca jobb oldalán lévő értesítési területen, kattintson jobb gombbal az ikonra, majd a **Diagnosztika és javítás** lehetőségre a menüben.

A Windows visszaállítja a hálózati eszközt, és ismét megpróbál valamelyik preferált hálózathoz csatlakozni.

- Ha a hálózati állapot ikonja felett „x” jel látható, a WLAN- vagy LAN-illesztőprogram(ok) telepítve van(nak) ugyan, a számítógép azonban nincs csatlakoztatva.

- Ha a hálózati állapot ikonja nem jelenik meg az értesítési területen, tegye a következőket:

1. Kattintson a **Start** gombra, és a **Keresés megkezdése** mezőbe írja be a `hálózat és megosztás keresőkifejezést`.
2. Kattintson a **Hálózati és megosztási központ** lehetőségre a találati listában.
3. A bal oldali ablaktáblán kattintson a **Diagnosztika és javítás** elemre.

Megjelenik a Hálózati kapcsolatok ablak, majd a Windows visszaállítja a hálózati eszközt, és ismét megpróbál valamelyik preferált hálózathoz csatlakozni.

Nem jelenik meg a hálózati állapot ikonja

Ha a hálózati állapot ikonja a WLAN konfigurálása után sem jelenik meg az értesítési területen, a szoftver illesztőprogramja hiányzik vagy sérült. A Windows „Az eszköz nem található” hibaüzenetet is megjelenítheti. Az illesztőprogramot újra kell telepíteni.

A WLAN-eszköz szoftverének legfrissebb verzióját a következőképpen szerezheti be:

1. Nyissa meg a webböngészőt, és látogasson el a <http://www.hp.com/support> webhelyre.
2. Adja meg az országot vagy a régiót.
3. Kattintson a Szoftver- és illesztőprogramok letöltése lehetőségre, majd adja meg a számítógép modellszámát a keresőmezőben.
4. Nyomja meg az **enter** billentyűt, és kövesse a képernyőn megjelenő utasításokat.

 **MEGJEGYZÉS:** Ha a WLAN-eszközt külön vásárolta meg, a legfrissebb szofververziót a gyártó weboldalán keresse.

Nem érhető el az aktuális hálózati biztonsági kódok

Ha a rendszer felszólítja, hogy a WLAN-hálózathoz csatlakozáskor adja meg a hálózati kulcsot vagy az SSID-t, a hálózatot biztonsági felügyelettel látták el. A biztonságos hálózathoz való csatlakozáshoz ismernie kell az aktuális kódokat. Az SSID és a hálózati kulcs is alfanumerikus kód, amelyet a számítógépen kell megadnia, hogy azonosítsa a hálózatot.

- Ha a hálózat a saját vezeték nélküli útválasztójához kapcsolódik, az útválasztó és a WLAN-eszköz azonos kódjának kiválasztásához és megadásához tekintse át az útválasztó használati útmutatóját.
- Magán- (pl. irodai vagy nyilvános internetes csevegőszobában kialakítandó) hálózat létrehozásához és a kódok megszerzéséhez lépjen kapcsolatba a rendszergazdával, majd adja meg a kódokat, amikor a rendszer felszólítja rá.

Néhány hálózaton a fokozott biztonság érdekében rendszeresen megváltoztatják az útválasztókon vagy hozzáférési pontokon használt SSID-t, illetve hálózati kulcsot. Az adott kódot a számítógépén is meg kell változtatnia.

Ha új vezeték nélküli hálózati kulcsot és SSID azonosító kap egy olyan hálózathoz, amelyhez korábban még nem csatlakozott, akkor az alábbi lépésekkel csatlakozzon:

1. Válassza a **Start > Hálózat > Hálózati és megosztási központ > Vezeték nélküli hálózatok kezelése** lehetőséget.

Megjelenik az elérhető WLAN-hálózatok listája. Ha olyan hozzáférési ponton van, ahol több WLAN-hálózat is működik, mind megtalálja őket a listán.

2. Kattintson a jobb egérgombbal a hálózatra, majd kattintson a **Tulajdonságok** parancsra.



MEGJEGYZÉS: Ha a kívánt hálózat nem szerepel a listában, ellenőrizze a rendszergazdával, hogy működik-e az útválasztó vagy a hozzáférési pont.

3. Kattintson a **Biztonság** fülre, majd írja a megfelelő vezeték nélküli titkosítási adatokat a **Hálózati biztonsági kulcs** mezőbe.
4. A beállítások mentéséhez kattintson az **OK** gombra.

Nagyon gyenge a WLAN-kapcsolat

Ha a kapcsolat nagyon gyenge, vagy a számítógép nem tud a WLAN-hálózathoz csatlakozni, az alábbi módon minimalizálhatja a többi eszköz zavaró hatását:

- Vigye közelebb a számítógépet a vezeték nélküli útválasztóhoz vagy hozzáférési ponthoz.
- Átmenetileg húzzon ki a táphálózatból minden más vezeték nélküli eszközt (pl. mikrohullámú sütőt, vezeték nélküli vagy mobiltelefont), hogy meggyőződjön róla, nem okoznak interferenciát.

Ha a kapcsolat minősége nem javul, kényszerítse az eszközt, hogy minden csatlakozási értéket újra megállapítson.

1. Válassza a **Start > Hálózat > Hálózati és megosztási központ > Vezeték nélküli hálózatok kezelése** lehetőséget.

Megjelenik az elérhető WLAN-hálózatok listája. Ha olyan hozzáférési ponton van, ahol több WLAN-hálózat is működik, mind megtalálja őket a listán.

2. Kattintson a jobb egérgombbal a hálózatra, majd kattintson a **Hálózat törlése** parancsra.

Nem lehet a vezeték nélküli útválasztóhoz csatlakozni

Ha a vezeték nélküli útválasztóhoz való csatlakozás sikertelen, állítsa vissza az útválasztót úgy, hogy 10-15 másodpercig áramtalanítja.

Ha a számítógép továbbra sem tud a WLAN-hálózathoz csatlakozni, indítsa újra a vezeték nélküli útválasztót. További információkat az útválasztó gyártójának útmutatójában talál.

A modem használata (csak egyes típusokon)

A modemnek csatlakoznia kell egy analóg telefonvonalhoz egy 6 érintkezős RJ-11 csatlakozóval ellátott modemkábelrel (csak bizonyos típusokon). Egyes országokban/térségekben az adott országnak vagy térségnek megfelelő modemkábel-átalakítóra is szükség van (csak bizonyos típusokon). A digitális PBX rendszerekhez való csatlakozóaljzatok analóg telefonaljzatokra emlékeztethetnek, azonban nem kompatibilisek a modemmel.

△ **FIGYELEM!** A belső analóg modem digitális vonalhoz való csatlakoztatása tartós kárt okozhat a modemben. Ha véletlenül digitális vonalhoz csatlakoztatja a modemet, haladéktalanul húzza ki a modemkábelt.

Ha a modemkábel el van látva zajszűrő áramkörrel **(1)**, amely megakadályozza a rádiós és televíziós vételből származó interferenciát, a kábelt úgy helyezze el, hogy a zajszűrő áramkört tartalmazó vége **(2)** legyen a számítógépnél.

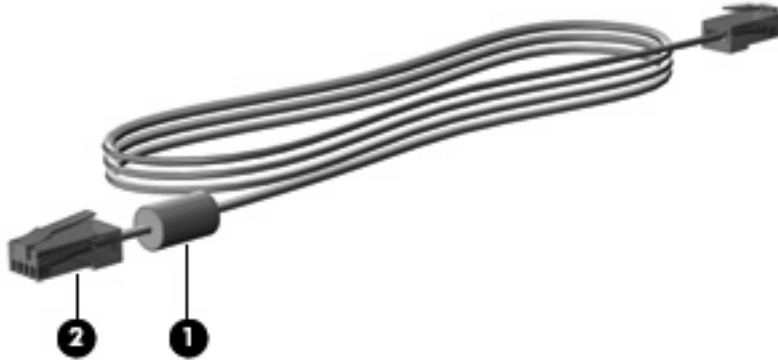

Modemkábel csatlakoztatására szolgál (csak bizonyos típusokon)

△ **FIGYELEM!** Az áramütés, a tűz és a készülék károsodásának elkerülése érdekében ne csatlakoztasson (csak bizonyos típusokon) modemkábelt vagy telefonkábelt az RJ-45 típusú (hálózati) aljzatba.

Modemkábel csatlakoztatása:

1. Dugja a modemkábelt a számítógépen lévő modem-csatlakozóaljzatba **(1)**.
2. Dugja a modemkábel másik végét egy RJ-11 típusú fali telefonaljzatba **(2)**.



Országra/térségre jellemző modemkábel-adapter (csak egyes típusokon)

A telefonaljzatok országonként/térségenként különböznek. Ha a modemet és a modemkábelt (csak bizonyos típusokon) azon az országon vagy térségen kívül szeretné használni, amelyben a számítógépet vásárolta, be kell szereznie egy ország-/térség-specifikus modemkábel-átalakítót (csak bizonyos típusokon).

Ha a modemet olyan telefonvonalhoz szeretné csatlakoztatni, amely nem RJ-11 típusú telefonaljzattal van ellátva, akkor hajtsa végre a következő lépéseket:

1. Dugja a modemkábelt a számítógépen lévő modem-csatlakozóaljzatba **(1)**.
2. Csatlakoztassa az ország- vagy térség-specifikus modemkábelt modemkábel-átalakítóhoz **(2)**.

3. Csatlakoztassa az ország- vagy térségspecifikus modemkábel-átalakítót **(3)** a telefonaljzathoz.

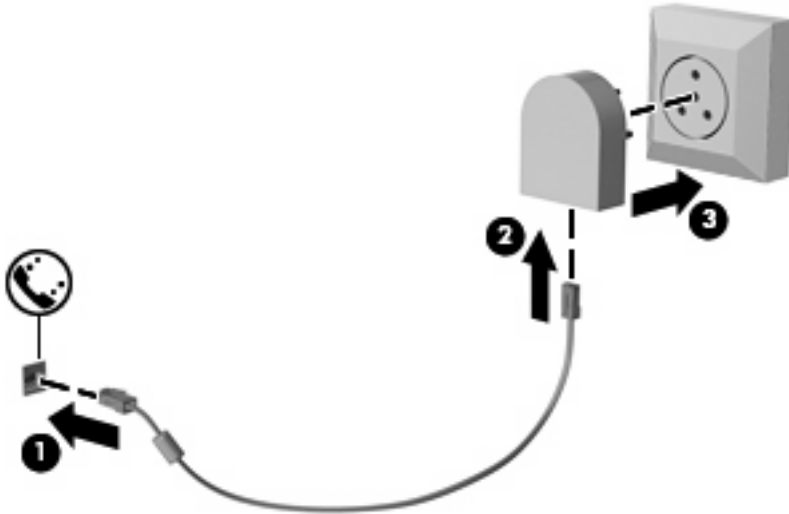

Helybeállítás megadása

Az aktuális helybeállítás megjelenítése

A modem aktuális helybeállításának megjelenítéséhez kövesse az alábbi lépéseket:

1. Válassza a **Start > Vezérlőpult** menüpontot.
2. Kattintson az **Óra, nyelv és terület** lehetőségre.
3. Kattintson a **Területi és nyelvi beállítások** lehetőségre.
4. Az Ön helye a **Földrajzi hely** területen látható.

Új helyek megadása utazáskor

Alapértelmezés szerint a modemhez elérhető egyetlen területi beállítás annak az országnak/térségnek a területi beállítása, amelyben a számítógépet vásárolta. Amikor különböző országokba/térségekbe utazik, állítsa a belső modemet olyan területi beállításra, amely megfelel az adott ország/térség működési szabványainak.

Ahogy újabb és újabb területi beállításokat ad hozzá a rendszerhez, a számítógép elmenti a beállításokat, hogy később bármikor válthasson közöttük. Bármelyik országhoz/térséghez megadhat több területi beállítást is.

- △ **VIGYÁZAT!** Az otthoni beállítások elvesztésének megakadályozása érdekében ne törölje a jelenlegi ország-/térségbeállításokat. Ha szeretné a modemet más országokban/térségekben is használni, de meg szeretné őrizni az otthoni beállítást, minden olyan helyhez adjon meg egy új konfigurációt, amelyben a modemet használni fogja.

VIGYÁZAT! Annak elkerülése érdekében, hogy a modem használatával ne sértse meg az adott ország/térség hírközlési szabályait és törvényeit, azt az országot/térséget válassza, amelyben a számítógép épp van. Előfordulhat, hogy a modem nem fog megfelelően működni, ha nem a megfelelő országot/térséget választja.

Az alábbi lépésekkel lehet új helybeállítást hozzáadni a modemhez:

1. Válassza a **Start > Vezérlőpult > Hardver és hang > Telefon és modem beállításai** parancsot.
2. Ezután kattintson a **Tárcsázási szabályok** fülre.
3. Kattintson az **Új** lehetőségre. (Megjelenik az Új hely ablak.)
4. A **Hely neve** mezőbe írjon be az új helybeállítás számára egy nevet (pl. „otthon” vagy „munkahely”).
5. Válasszon országot vagy területet az **Ország/terület** legördülő listából. (Ha olyan országot vagy területet választ, amelyet a modem nem támogat, alapértelmezés szerint az *USA* vagy az *UK* beállítás jelenik meg.)
6. Írja be a körzetszámot, az előhívószámot (ha szükséges), és a külső vonal elérésére használt számot (ha szükséges).
7. A **használt telefonrendszer** elem mellett kattintson a **Hangfrekvenciás (tone)** vagy a **Impulzusos (pulse)** lehetőségre.
8. Az új helybeállítás mentéséhez kattintson az **OK** gombra. (Megjelenik a Telefon és modem beállításai ablak.)
9. Tegye a következők valamelyikét:
 - Az új helybeállítás aktuális földrajzi helyként való beállításához kattintson az **OK** gombra.
 - Ha aktuális földrajzi helyként másik helybeállítást kíván kiválasztani, válassza ki a kívánt beállítást a **Földrajzi hely** listából, majd kattintson az **OK** gombra.

📝 **MEGJEGYZÉS:** Az előző eljárással saját országán/térségén belüli, illetve más országokban/térségekben lévő helyekhez is megadhat területi beállításokat. Például megadhat egy „Munkahely” nevű beállítást, amely tartalmazza a külső számok eléréséhez szükséges tárcsázási szabályokat.

Kapcsolódási problémák megoldása utazás során

Ha modemcsatlakozási problémákat észlel, amikor a számítógépet azon az országon/térségen kívül használja, amelyben vásárolta, próbálja meg az alábbi javaslatokat.

- **Ellenőrizze a telefonvonal típusát.**

A modemhez analóg – nem digitális – telefonvonal szükséges. A házi alközponti vonal kifejezés általában digitális vonalat takar. Az adatvonal, faxvonal, modemvonal vagy szabványos telefonvonal elnevezés általában analóg vonalat jelent.

- **Ellenőrizze, hogy impulzusos vagy hangfrekvenciás a tárcsázás.**

Az analóg telefonvonalak kétféle tárcsázási módot támogatnak: az impulzusos tárcsázást és a hangfrekvenciás tárcsázást. Ezek a tárcsázási módok a Telefon és modem beállításai funkciónál adhatók meg. A beállított tárcsázási módnak meg kell felelnie az adott földrajzi helyen a telefonvonal által támogatott tárcsázási módnak.

A telefonvonal által támogatott tárcsázási mód megállapításához tárcsázzon néhány számjegyet a telefonon, majd figyeljen, hogy kattánásokat (impulzusokat) vagy sípszókat hall. A kattánások azt jelentik, hogy a telefonvonal impulzusos tárcsázást alkalmaz. Ha sípszókat hall, az azt jelenti, hogy a telefonvonal hangfrekvenciás tárcsázást alkalmaz.

Az alábbi lépésekkel tudja megváltoztatni a modem aktuális helybeállításának tárcsázási módját:

1. Válassza a **Start > Vezérlőpult > Hardver és hang > Telefon és modem beállításai** parancsot.
2. Ezután kattintson a **Tárcsázási szabályok** fülre.
3. Adja meg a modem helybeállítását.
4. Kattintson a **Szerkesztés** gombra.
5. Kattintson a **Hangfrekvenciás (tone)** vagy az **Impulzusos (pulse)** beállításra.
6. Kattintson kétszer az **OK** gombra.

- **Ellenőrizze a tárcsázott telefonszámot, illetve hogy válaszol-e a távoli modem.**

Tárcsázzon egy telefonszámot, ellenőrizze, hogy a távoli modem válaszol-e, majd bontsa a hívást.

- **Állítsa be a modemet, hogy hagyja figyelmen kívül a tárcsahangokat.**

Ha a modem olyan tárcsahangot kap, amelyet nem képes felismerni, nem végzi el a tárcsázást, és a „Nincs tárcsahang” hibaüzenetet jeleníti meg.

Az alábbi lépésekkel tudja beállítani, hogy a modem tárcsázás előtt az összes tárcsahangot figyelmen kívül hagyja:

1. Válassza a **Start > Vezérlőpult > Hardver és hang > Telefon és modem beállításai** parancsot.
2. Ezután kattintson a **Modemek** fülre.
3. Kattintson a modemhez tartozó bejegyzésre.
4. Kattintson a **Tulajdonságok** lehetőségre.
5. Kattintson a **Modem** lehetőségre.
6. Törölje a jelet a **Várakozás a tárcsahangra** jelölőnégyzetből.
7. Kattintson kétszer az **OK** gombra.

Csatlakozás helyi hálózathoz (LAN)

A helyi hálózathoz való csatlakozáshoz egy nyolc érintkezős RJ-45 hálózati kábel szükséges (csak bizonyos típusokon). Ha a hálózati kábel tartalmaz olyan zajszűrő áramkört **(1)**, amely megakadályozza a televíziós és rádiós vételből eredő interferenciát, a kábel áramkört tartalmazó végét **(2)** dugja a számítógépbe.



A hálózati kábel csatlakoztatása:

1. Csatlakoztassa a hálózati kábelt a számítógépen lévő hálózati aljzathoz **(1)**.
2. A kábel másik végét dugja be a fali hálózati (Ethernet) aljzatba **(2)**.



△ FIGYELEM! Az áramütés, a tűz és a készülék meghibásodásának elkerülése érdekében a modem- vagy a telefonkábel ne csatlakoztassa RJ-45 típusú (hálózati) csatlakozóhoz.

3 Mutatóeszközök és billentyűzet

A mutatóeszközök használata

A mutatóeszközök beállításainak megadása

A Windows® egérbeállításaival testre szabhatók a mutatóeszközök beállításai, például a gombok konfigurációja, a kattintási sebesség és a mutató beállításai.

Az Egér tulajdonságai lap megjelenítéséhez válassza a **Start > Vezérlőpult > Hardver és hang > Egér** lehetőséget.

Az érintőtábla használata

A mutató mozgatásához húzza végig az ujját az érintőtábla felületén a mutató kívánt mozgásának irányában. Az érintőtábla gombjait ugyanúgy használja, ahogyan az egér megfelelő gombjait használná. Az érintőtáblán lévő függőleges görgető terület használatához húzza végig az ujját felfelé vagy lefelé a vonalon.

 **MEGJEGYZÉS:** Ha az érintőtáblát a mutató mozgatására használta, fel kell emelnie az ujját az érintőtábláról, mielőtt a görgető területet használná. Ha az ujját az érintőtábláról a görgető területre húzza, ezzel még nem aktiválja a görgető funkciót.

A pöcökegér használata

Nyomja a pöcökegérre abba az irányba, amerre a képernyőn az egérmutatót szeretné mozgatni. A pöcökegér jobb és bal gombját a külső egerek jobb és bal gombjával megegyező módon használhatja.

Külső egér csatlakoztatása

A külső USB-egérre a számítógépen található USB-portok segítségével csatlakoztathatja a számítógéphez. Az opcionális dokkoló- vagy bővíteszköz portjain keresztül a számítógéphez USB-egér is csatlakoztatható.

A billentyűzet használata

A gyorsbillentyűk használata

A gyorsbillentyűk az **fn** billentyű **(1)** és az **esc** billentyű **(2)** vagy a funkcióbillentyűk **(3)** egyikének kombinációja.

Az **f3**, **f4** és **f8–f11** billentyűn lévő ikonok a gyorsbillentyű funkcióra utalnak. A gyorsbillentyűk funkcióját és az ezekkel kapcsolatos műveleteket a következő szakaszban mutatjuk be.

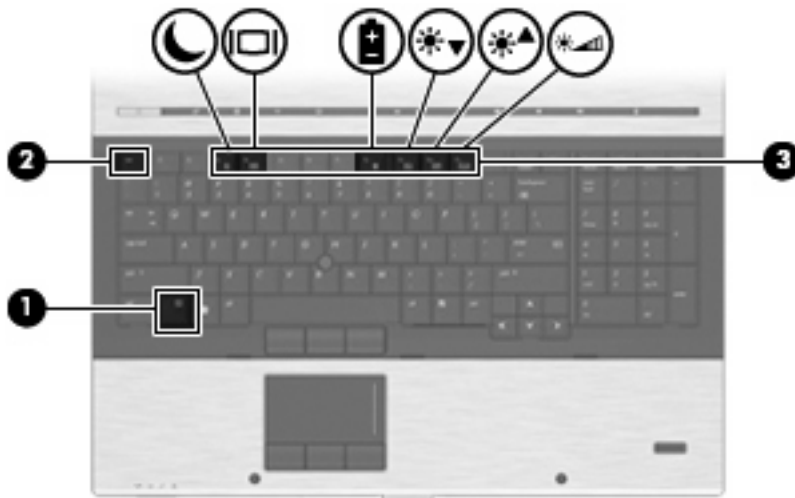

Funkció	Gyorsbillentyű
A rendszerinformációk megjelenítése.	fn+esc
Alvó állapot kezdeményezése.	fn+f3
A megjelenített kép helyének váltása.	fn+f4
Az akkumulátorinformációk megjelenítése.	fn+f8
A képernyő fényerejének csökkentése.	fn+f9
A képernyő fényerejének növelése.	fn+f10
A térmegvilágítás-érzékelő aktiválása.	fn+f11

A számítógép billentyűzetének gyorsbillentyűit a következő módon használhatja:

- Röviden nyomja le az **fn** billentyűt, és röviden nyomja le a gyorsbillentyű-kombináció másik billentyűjét.
– vagy –
- Nyomja le és tartsa nyomva az **fn** billentyűt, nyomja meg a billentyűkombináció másik billentyűjét, majd egyszerre engedje el mindkét gombot.

A rendszerinformációk megjelenítése

Az **fn+esc** billentyűkombináció lenyomásával információt kaphat a rendszer hardverelemeiről és a BIOS verziószámáról.

A Windows-rendszerben az **fn+esc** billentyűkombináció hatására megjelenő BIOS-verziószám a BIOS dátumaként jelenik meg. Egyes típusokon a BIOS dátuma decimális formátumban látható. A BIOS dátumát időnként a rendszer ROM-verziószámaként is említik.

Belépés a készenléti állapotba

△ **VIGYÁZAT!** Az adatvesztés kockázatának csökkentése érdekében a készenléti állapotba lépés előtt célszerű mentenie a munkáját.

A készenléti állapotba való belépéshez nyomja meg az **fn+f3** billentyűkombinációt.

A számítógép alvó állapotba kerülésekor a rendszer a memóriába menti az adatokat, törli a képernyő tartalmát, és energiatakarékos üzemmódba vált. Amikor a számítógép alvó állapotban van, a tápfeszültség-jelző LED-ek villognak.

A számítógépnek bekapcsolt állapotban kell lennie az alvó állapot kezdeményezésekor.

📝 **MEGJEGYZÉS:** Ha a számítógép alvó állapotban kritikus töltöttségi szintet ér el, kezdeményezi a hibernálást, és a memóriában tárolt adatokat a merevlemezre menti. Az alacsony töltöttségi szint elérésekor végrehajtott művelet a gyári beállítás szerint a hibernálás, de ez a beállítás a Windows Vezérlőpaneljének Energiagazdálkodási lehetőségek elemével módosítható.

Ha ki szeretne lépni az alvó állapotból: nyomja meg röviden a bekapcsológombot vagy bármelyik billentyűt a billentyűzeten.

Az **fn+f3** billentyűkombináció funkciója megváltoztatható. Beállíthatja például, hogy az **fn+f3** gyorsbillentyű hatására a számítógép ne készenléti, hanem hibernált állapotba kerüljön.

📝 **MEGJEGYZÉS:** A Windows operációs rendszer összes ablakában a *felfüggesztés gomb* néven említett funkció az **fn+f3** gyorsbillentyűre vonatkozik.

A megjelenített kép helyének váltása

A rendszerhez csatlakoztatott megjelenítőeszközök közötti képváltáshoz nyomja meg az **fn+f4** billentyűkombinációt. Ha például a számítógéphez monitor is csatlakozik, akkor az **fn+f4** gyorsbillentyű minden megnyomásával válthat a számítógép képernyője, a monitor és a két eszköz együttes használata között.

 **MEGJEGYZÉS:** Az **fn+f4** kombinációval csak akkor lehet áthelyezni a képet egyik megjelenítőeszköztől a másikra, ha legfeljebb két kijelző aktív. Bizonyos számítógéptípusokon csökkenteni lehet kettőre vagy annál kevesebbre a kijelzők számát. Ehhez a jobb gombbal kell kattintani az asztalra, és a helyi menü **ATI Catalyst Control Center** parancsát kell választani (csak bizonyos típusokon érhető el), majd a képernyő útmutatása szerint kell eljárni.

A legtöbb külső monitor a külső VGA videoszabvány használatával kap videojelet a számítógéptől. Az **fn+f4** gyorsbillentyű hatása azokra az eszközökre is kiterjed, amelyek videojelet kapnak a számítógéptől.

Az **fn+f4** gyorsbillentyű az alábbi videoátviteli típusokat támogatja:

- LCD (a számítógép képernyője)
- Külső VGA (a legtöbb külső monitor)
- DisplayPort (nagyteljesítményű monitor vagy kivetítő)

Az akkumulátor töltöttségi szintjének megjelenítése

A számítógépben lévő összes akkumulátor állapotának megtekintéséhez nyomja le az **fn+f8** gyorsbillentyűt. A képernyőn látható, hogy mely akkumulátorok töltődnek, valamint az egyes akkumulátorok töltöttségi szintje is megtekinthető.

A képernyő fényerejének csökkentése

A képernyő fényerejének csökkentéséhez nyomja le az **fn+f9** gyorsbillentyűt. A gyorsbillentyű lenyomva tartásával fokozatosan csökkenthető a fényerő szintje.

A képernyő fényerejének növelése

A képernyő fényerejének növeléséhez nyomja le az **fn+f10** gyorsbillentyűt. A gyorsbillentyű lenyomva tartásával fokozatosan növelhető a fényerő szintje.

A termégyvilágítás-érzékelő aktiválása

A termégyvilágítás-érzékelő aktiválásához vagy kikapcsolásához nyomja le az **fn+f11** billentyűkombinációt.

A HP QuickLook használata

A QuickLook segítségével a Microsoft Outlook programban lévő naptárbejegyzéseit, névjegyeit, beérkező leveleit és feladatait a számítógép merevlemezére mentse. Így amikor a számítógép ki van kapcsolva vagy hibernált állapotban van, az adatok az operációs rendszer újraindítása nélkül is megjeleníthetők a számítógép képernyőjén a QuickLook gomb megnyomásával.

A QuickLook lehetővé teszi, hogy a névjegyadatokat, naptáreseményeket, e-mail adatokat és feladatokat a számítógép újraindítása nélkül kezelje.

A QuickLook beállításával és használatával kapcsolatban további információkat a QuickLook szoftversúgójában találhat.

A HP QuickWeb használata

A QuickWeb a Windows operációs rendszertől különböző, gyorsan bekapcsolódó környezet. A QuickWeb segítségével gyorsan elindítható egy böngésző anélkül, hogy a Windows rendszert el kellene indítani. A QuickWeb beállításáról és használatáról a QuickWeb szoftver súgója nyújt tájékoztatást.

A számbillentyűzet használata

A számítógép beágyazott számbillentyűzettel van felszerelve, és opcionális külső számbillentyűzettel, illetve számbillentyűzetet magában foglaló opcionális külső billentyűzettel is használható.

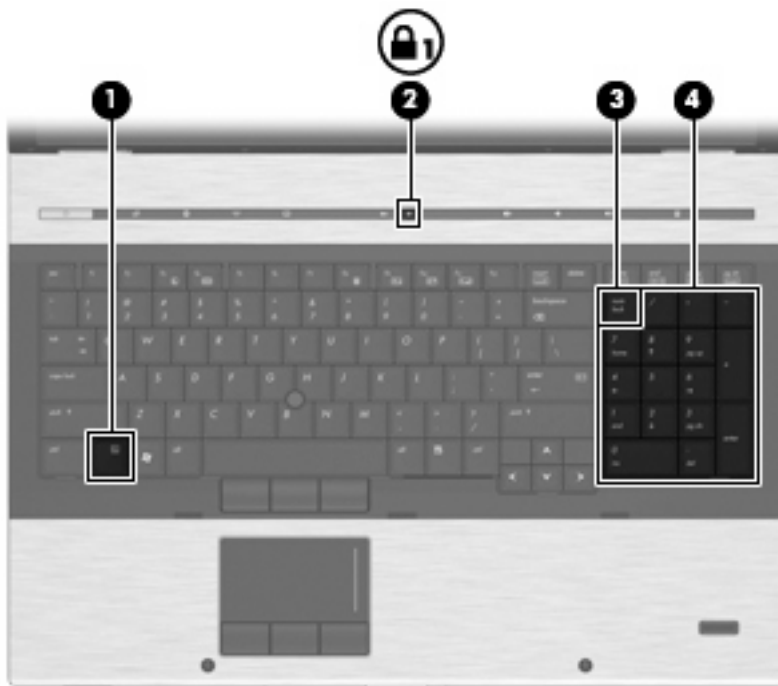

Részegység	Leírás
(1) fn billentyű	A num lk billentyűvel együtt lenyomva be- vagy kikapcsolja a beépített számbillentyűzetet.
(2) Num lock LED	Folyamatos fény: a számbillentyűzet be van kapcsolva.
(3) num lk billentyű	Lehetővé teszi a beépített számbillentyűzet navigációs és numerikus funkciói közötti váltást. MEGJEGYZÉS: A gép újbóli bekapcsolásakor a számbillentyűzetnek a számítógép kikapcsolásakor működő funkciója áll vissza.
(4) Beágyazott számbillentyűzet	A külső számbillentyűzet billentyűihez hasonlóan használhatók.

Az opcionális külső számbillentyűzet használata

A külső számbillentyűzetek általában más-más funkciót hajtanak végre attól függően, hogy a num lock be vagy ki van-e kapcsolva. (A num lock gyárilag ki van kapcsolva.) Például:

- A num lock funkció bekapcsolt állapotában a legtöbb számbillentyű számok beírására használható.
- A num lock funkció kikapcsolt állapotában a legtöbb számbillentyű a nyíl- és lapozóbillentyűk funkcióját látja el.

Ha a külső számbillentyűzeten be van kapcsolva a num lock, akkor a számítógép num lock LED-je világít. Ha a külső számbillentyűzeten ki van kapcsolva a num lock, akkor a számítógép num lock LED-je sem világít.

A külső számbillentyűzet használata során a num lock funkció be-, illetve kikapcsolását az alábbiak szerint végezheti el:

- ▲ Nyomja meg a num lk billentyűt a külső számbillentyűzeten (ne a számítógépen).

Az érintőképernyő, a billentyűzet és a szellőzőnyílások tisztítása

Az érintőképernyőre kerülő szennyeződés a mutató ugrálását okozhatja a képernyőn. Az ilyen helyzetek elkerülése érdekében tisztítsa le az érintőképernyőt egy nedves ruhával, a számítógép használata során pedig gyakran mosson kezet.

⚠ FIGYELEM! Az áramütés és a belső alkotóelemek károsodásának elkerülése érdekében a billentyűzet tisztításához ne használjon porszívótoldalékolót. A porszívó használatával háztartási szennyeződés rakódhat le a billentyűzet felületén.

Takarítsa rendszeresen a billentyűzetet, hogy megakadályozza a billentyűk beragadását, és hogy eltávolítsa a port, a textilfoszlányokat, valamint az apró szennyeződéseket, amelyek a billentyűk alá ragadhatnak. Egy fúvócsővel felszerelt sűrített levegős flakon segítségével fellazíthatja és eltávolíthatja a billentyűk alá került szennyeződést.



⚠ VIGYÁZAT! Rendszeresen ellenőrizze, hogy a por és a szősz nem tömítette-e el a szellőzőnyílásokat. Egy puha kefével vagy ronggyal távolítsa el a port és a szőszet.

4 Multimédia

Multimédiás eszközök

Számítógépe olyan multimédiás funkciókkal rendelkezik, amelyek zenék lejátszását, illetve képek megtekintését teszik lehetővé. A számítógépen a következő multimédiás részeket találhatja:

- Optikai meghajtó hang- és videolemezek lejátszásához
- Beépített hangszórók zenehallgatáshoz
- Beépített mikrofonok saját hangfelvételek készítéséhez
- Integrált webkamera (csak egyes típusokon), amellyel videót rögzíthet és oszthat meg
- Előre telepített multimédiás szoftverek zenék, filmek és képek kezeléséhez, illetve lejátszásához

 **MEGJEGYZÉS:** Nem biztos, hogy az Ön számítógépén az itt felsoroltak mindegyike megtalálható.

Az alábbiakban a számítógép multimédiás összetevőinek használatát ismertetjük.

A hangerő szabályozása

A hangerő szabályozására használható kezelőszervek:

- Hangerőszabályzó gombok:
 - A hang elnémításához vagy visszaállításához nyomja meg az elnémítás gombot **(1)**.
 - A hangerő csökkentéséhez nyomja meg a hangerőcsökkentő gombot **(2)**.
 - A hangerő növeléséhez nyomja meg a hangerőnövelő gombot **(3)**.

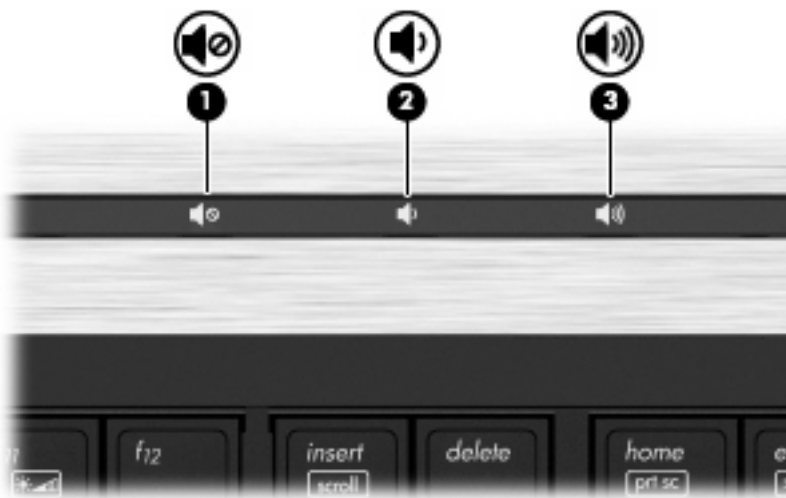

- A Windows hangerőszabályzója:
 - a. Kattintson a **Hangerő** ikonra a tálca jobb oldalán lévő értesítési területen.
 - b. A hangerőt a csúszka fel- vagy lefelé történő mozgatásával növelje vagy csökkentse. A hang elnémításához kattintson az **Elnémítás** ikonra.

– vagy –

- a. Kattintson a jobb gombbal az értesítési területen (a tálca jobb szélén) található **Hangerő** ikonra, majd kattintson a **Hangerőkeverő megnyitása** parancsra.
- b. A Hangszórók oszlopban a hangerőt a **Hangerő** csúszka felfelé és lefelé való mozgatásával szabályozhatja. Ugyanitt el is némíthatja a hangot, ha az **Elnémítás** ikonra kattint.

Ha a Hangerő ikon nem látható az értesítési területen, az alábbi lépések segítségével jelenítheti meg:

- a. Kattintson a jobb egérgombbal az értesítési területen, majd kattintson a **Tulajdonságok** parancsra.
 - b. Kattintson az **Értesítési terület** fülre.
 - c. A **Rendszerikonok** területen jelölje be a **Hangerő** jelölőnégyzetet.
 - d. Kattintson az **OK** gombra.
- A program hangerőszabályzója:
A hangerőt bizonyos programokon belül is lehet állítani.

Multimédiás szoftverek

Számítógépe olyan előre telepített multimédiás szoftverekkel rendelkezik, amelyek zenék lejátszását, illetve képek megtekintését teszik lehetővé. A következő fejezetekben az előre telepített multimédiás szoftverekről és a multimédiás szoftverek lemezről történő telepítéséről olvashat bővebben.

Előre telepített multimédiás szoftver elérése

Előre telepített multimédiás szoftver elérése:

- ▲ Válassza a **Start > Minden program** lehetőséget, majd nyissa meg a használni kívánt multimédiás programot.

 **MEGJEGYZÉS:** Előfordulhat, hogy egyes programok almappákban találhatók.

MEGJEGYZÉS: A számítógéphez mellékelt szoftver használatáról a szoftver gyártójának útmutatójában talál részletes információt. Ezek az utasítások a szoftverben, a lemezen, illetve a gyártó honlapján lehetnek elérhetők.

Multimédiás szoftverek telepítése lemezről

Multimédiás szoftverek CD-ről vagy DVD-ről való telepítéséhez kövesse az alábbi eljárást:

1. Helyezze be a lemezt az optikai meghajtóba (csak egyes típusokon) vagy egy opcionális külső optikai meghajtóba.
2. A telepítő varázsló elindulásakor kövesse a képernyőn megjelenő utasításokat.
3. Indítsa újra a számítógépet, amikor a rendszer erre felszólítja.

 **MEGJEGYZÉS:** Ha a számítógépben nincs optikai meghajtó, csatlakoztathat egy külső optikai meghajtót (külön vásárolható) a számítógép USB-portjainak valamelyikébe.

Hang

Számítógépe számos hangfunkciót támogat:

- Zenehallgatás a belső és/vagy csatlakoztatott külső hangszórókon
- Hangfelvétel a belső mikrofonokkal vagy egy külső mikrofon csatlakoztatásával
- Zenék letöltése az internetről
- Hangot és képeket tartalmazó multimédiás bemutatók létrehozása
- Hang és képek átvitele azonnali üzenetküldő programokkal
- Internetes rádióműsorok hallgatása (csak egyes típusokon) vagy FM-rádiójelek vétele
- Zenei CD-k létrehozása és „írása”

Külső hangeszközök csatlakoztatása

△ FIGYELEM! A személyi sérülés kockázatának csökkentése érdekében a fejhallgatók, fülhallgatók vagy mikrofonos fejhallgatók használata előtt állítsa be a hangerőt. További biztonsági információkat a *Jogi, biztonsági és környezetvédelmi tudnivalók* című részben talál.

Külső eszközök, például hangszórók, fejhallgatók vagy mikrofonok csatlakoztatásához tekintse át az adott eszköz dokumentációját. A legjobb eredmények érdekében ügyeljen a következőkre:

- Ellenőrizze, hogy az eszközkábel megfelelően csatlakozik-e a számítógéphez. (A kábelcsatlakozók általában színkóddal azonosíthatók, amelyek a számítógépen lévő aljzatok színéhez igazodnak.)
- Telepítse a külső eszközhöz szükséges illesztőprogramokat.

📄 MEGJEGYZÉS: Az illesztőprogram egy olyan program, amely lehetővé teszi az eszköz és az azt használó szoftverek közötti kommunikációt.

A hangfunkciók ellenőrzése

A számítógép hangrendszerének ellenőrzéséhez kövesse az alábbi eljárást:

1. Válassza a **Start > Vezérlőpult** parancsot.
2. Kattintson a **Hardver és hang** elemre.
3. Kattintson a **Hang** elemre.
4. Amikor a Hang ablak megnyílik, kattintson a **Hangok** fülre. A **Program** részben válasszon egy hangeseményt, például sípolást vagy figyelmeztetést, majd kattintson a **Teszt** gombra.

A hangszórókon vagy a fejhallgatón meg kell szólalnia a kiválasztott hangnak.

A számítógép hangfelvétel-rendszerének ellenőrzéséhez kövesse az alábbi eljárást:

1. Válassza a **Start > Minden program > Kellékek > Hangrögzítő** lehetőséget.
2. Kattintson a **Felvétel indítása** gombra, és beszéljen a mikrofonba. Mentse a fájlt az asztalra.
3. Nyissa meg a Windows Media Player programot, és játssza le a felvett hangot.

 **MEGJEGYZÉS:** A legjobb felvétel elérése érdekében közvetlenül a mikrofonba beszéljen, a rögzítést pedig háttérzajmentes környezetben végezze.

- ▲ A hangbeállítások megerősítéséhez vagy módosításához kattintson a jobb gombbal a **Hang** ikonra a tálcán, vagy válassza a **Start > Vezérlőpult > Hang** lehetőséget.

Videó

Számítógépe számos videofunkciót támogat:

- Filmek nézése
- Internetes játékok
- Képek és videoanyagok szerkesztése bemutatókhoz
- Külső videoeszközök csatlakoztatása

Külső monitor vagy kivetítő csatlakoztatása

A számítógépen monitorport és DisplayPort is található, amelyekhez külső monitor és kivetítő csatlakoztatható.

A külső monitor portjának használata

A monitorporttal külső VGA megjelenítőeszközt, például külső VGA monitort vagy VGA kivetítőt lehet a számítógéphez csatlakoztatni. A külső monitor portja egy analóg megjelenítési interfész.

- ▲ VGA megjelenítőeszköz csatlakoztatásához csatlakoztassa az eszköz kábelét a monitorporthoz.

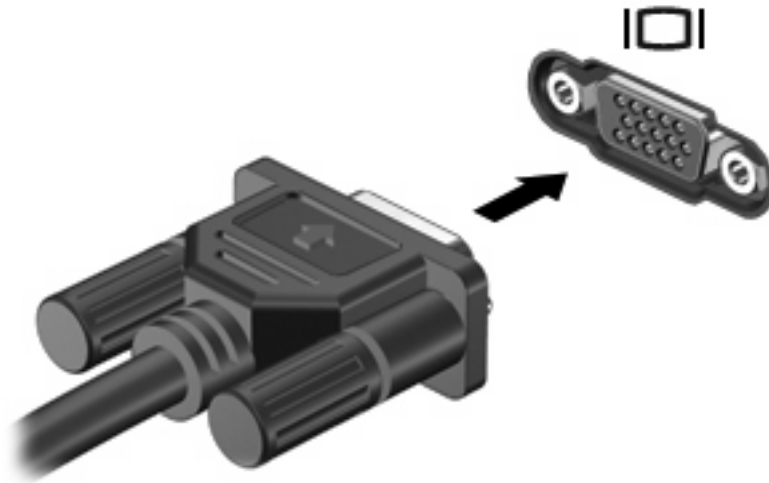

MEGJEGYZÉS: Ha a megfelelően csatlakoztatott külső megjelenítőeszközön nem jelenik meg a kép, az **fn+f4** billentyűkombinációval váltson az eszközre. Az **fn+f4** használatával váltogathat a számítógép megjelenítője és a külső eszköz képe között.

A DisplayPort használata

A DisplayPort használatával digitális megjelenítőeszköz, pl. felsőkategóriás monitor vagy kivetítő csatlakoztatható. A DisplayPort jobb megjelenítést nyújt, mint a VGA monitorport, és digitális csatlakozást biztosít.

- ▲ Digitális megjelenítőeszköz csatlakoztatásához csatlakoztassa az eszköz kábelét a DisplayPort csatlakozóaljzathoz.



MEGJEGYZÉS: Ha a megfelelően csatlakoztatott külső megjelenítőeszközön nem jelenik meg a kép, az **fn+f4** billentyűkombinációval váltson az eszközre. Az **fn+f4** használatával váltogathat a számítógép megjelenítője és a külső eszköz képe között.

A DreamColor kijelző használata (csak egyes modelleknél)

A HP DreamColor kijelzővel szerelt számítógépek tartalmazzák az előre telepített HP Mobile Display Assistant alkalmazást. Ezzel az alkalmazással beállíthatók a monitor színbeállításai, mint színhely előbeállítás, fehér pont/szín hőmérséklet, valamint fényerő/fényesség.

- ▲ A Mobile Display Assistant eléréséhez kattintson a tálca jobb szélén, az értesítési területen látható **Mobile Display Assistant** ikonra, vagy válassza a **Start > Minden program > HP > Mobile Display Assistant** parancsot.

A Mobile Display Assistant használatával kapcsolatos további információkat az alkalmazás Súgójában talál.

Optikai meghajtó (csak egyes típusokon)

A számítógép optikai meghajtót is tartalmazhat, amely tovább bővíti a számítógép funkcióit. Az optikai meghajtó adatlemezek olvasására, illetve zeneszámok és filmek lejátszására használható.

Az optikai meghajtó

- ▲ Válassza a **Start > Számítógép** parancsot.

Megjelenik a számítógépben lévő összes telepített eszközt tartalmazó lista. A következő típusú meghajtók egyikével rendelkezhet:

- DVD-ROM-meghajtó
- DVD±RW SuperMulti Double-Layer (DL) meghajtó LightScribe funkcióval

 **MEGJEGYZÉS:** A kétrétegű lemezek több adatot tárolnak, mint az egyrétegűek. Az ezzel a meghajtóval írt kétrétegű lemezek azonban elképzelhető, hogy nem lesznek kompatibilisek sok egyrétegű DVD-meghajtóval és lejátszóval.

- Blu-ray RW meghajtó
- Blu-ray ROM DVD±RW SuperMulti kétrétegű (DL) meghajtó

 **MEGJEGYZÉS:** Nem biztos, hogy ezen meghajtók mindegyikét támogatja a számítógép.

Optikai lemezek használata (CD, DVD és BD lemezek)

Az optikai meghajtók, például a DVD-ROM-meghajtó optikai lemezek (CD és DVD lemezek) kezelésére alkalmasak. Az ilyen lemezek adatok, például zene, film és fényképek tárolására használhatók. A DVD lemezek több adat tárolására képesek, mint a CD lemezek.

Az Ön optikai meghajtója képes a szabványos CD-, és DVD-lemezek lejátszására. Amennyiben az Ön optikai meghajtója Blu-ray lemez (BD) meghajtó, ez képes BD-lemezek olvasására is.

 **MEGJEGYZÉS:** Nem biztos, hogy az Ön számítógépe a listában szereplő optikai meghajtók közül mindegyiket támogatja. A listában nem feltétlenül szerepel az összes támogatott optikai meghajtó.

Egyes optikai meghajtók írni is tudnak optikai lemezekre, az alábbi táblázat szerint.

Optikai meghajtó típusa	CD és DVD-ROM olvasása	Írás CD-RW-lemezre	DVD* hordozó írása	Címkeírás LightScribe CD vagy DVD hordozóra	BD lemezek olvasása	BD R/RE lemezek írása
DVD-ROM-meghajtó	Igen	Nem	Nem	Nem	Nem	Nem

Optikai meghajtó típusa	CD és DVD-ROM olvasása	Írás CD-RW-lemezre	DVD* hordozó írása	Címkeírás LightScribe CD vagy DVD hordozóra	BD lemezek olvasása	BD R/RE lemezek írása
DVD±RW SuperMulti DL‡ LightScribe† meghajtó	Igen	Igen	Igen	Igen	Nem	Nem
Blu-ray RW meghajtó	Igen	Igen	Igen	Nem	Igen	Igen
Blu-ray ROM meghajtó LightScribe† funkcióval	Igen	Igen	Igen	Igen	Igen	Nem

*DVD+R DL, DVD±RW/R és DVD-RAM hordozók

A †LightScribe lemezeket külön kell megvásárolni. A LightScribe a fekete-fehér fényképészethez hasonlóan szürkeskálás képeket készít.

‡ A kétrétegű lemezek több adatot tárolnak, mint az egyrétegűek. Azonban előfordulhat, hogy a meghajtóval készített kétrétegű lemezek nem kompatibilisek egyes egyrétegű DVD-meghajtókkal és lejátszókkal.

△ **VIGYÁZAT!** A hang és képminőség romlásának, illetve az információ és a zene- és videolejátszási funkciók elvesztésének megelőzése érdekében ne kezdeményezzen alvó állapotot vagy hibernálást CD, DVD vagy BD olvasása és CD vagy DVD írása közben.

A megfelelő optikai lemez kiválasztása (CD, DVD és BD lemezek)

Egy optikai meghajtó optikai lemezeket támogat (CD, DVD és BD lemezek). A CD adathordozók adatok tárolására, kereskedelmi hangfelvételek tárolására és a személyes adattárolási szükségletek kielégítésére használatosak. A DVD és BD adathordozók főként filmek, számítógépes alkalmazások és adatok biztonsági mentésére használatosak. A DVD és BD adathordozók a CD lemezhez hasonló kivitelűek, de a tárolókapacitásuk lényegesen nagyobb.

 **MEGJEGYZÉS:** Nem biztos, hogy számítógépének optikai meghajtója minden, ebben a fejezetben ismertetett típusú optikai lemezt támogat.

CD-R lemezek

Használjon CD-R (egyszer írható) lemezeket végleges archiválásra és fájlok másokkal történő megosztására. Szokásos felhasználás:

- Nagyméretű bemutatók szétesztása
- Beolvasott és digitális fotók, videóklipek és írott adatok megosztása
- Saját zenei CD készítése
- Számítógépes állományok, beolvasott és otthoni felvételek állandó archív anyagainak megőrzése
- Fájlok kiírása a merevlemezről lemezterület felszabadítása érdekében.

Az adatok kiírása után azok módosítása vagy felülírása már nem lehetséges.

CD-RW lemezek

A CD-RW lemezek (a CD újraintható változata) olyan nagy méretű projektek tárolására alkalmasak, amelyeket gyakran szükséges frissíteni. Szokásos felhasználás:

- Nagyméretű dokumentumok és projektállományok kidolgozása és karbantartása
- Munkaállományok szállítása
- A merevlemez állományainak heti biztonsági mentése
- Fotók, videók, hanganyagok és adatok folyamatos frissítése

DVD±R lemezek

A DVD±R lemezek nagy mennyiségű információ végleges tárolására szolgálnak. Az adatok kiírása után azok módosítása vagy felülírása már nem lehetséges.

DVD±RW lemezek

A DVD±RW lemezeket olyankor érdemes használni, ha a korábban rögzített adatokat később szeretné törölni vagy felülírni. Az ilyen lemez ideális hang- illetve videofelvételek tesztelésére, mielőtt azokat véglegesen CD vagy DVD lemezre írná.

LightScribe DVD+R lemezek

A LightScribe DVD+R lemezek adatok, otthoni filmfelvételek és fényképek megosztására és tárolására használhatók. Ezek a lemezek kompatibilisek a legtöbb DVD-ROM-meghajtóval és DVD-lejátszóval. A LightScribe technológiát támogató meghajtók és a LightScribe szoftver együttes használata mellett adatokat írhat a lemezre, majd egyedi címkét nyomtathat a lemez felső oldalára.

Blu-ray lemezek (BD)

A BD nagy adatsűrűségű optikai lemezformátum, amelyet digitális adatok és nagy felbontású videoanyagok tárolására fejlesztettek ki. Az egyrétegű Blu-ray lemez 25 GB adat tárolását teszi lehetővé, ami több mint ötszöröse az egyrétegű DVD 4,7 GB-os kapacitásának. A kétrétegű Blu-ray lemez 50 GB adat tárolását teszi lehetővé, ami több mint hatszorosa a kétrétegű DVD 8,5 GB-os kapacitásának.

Szokásos felhasználás:

- Nagy mennyiségű adat tárolása
- Nagyfelbontású videofelvételek lejátszása és tárolása
- Videojátékok

 **MEGJEGYZÉS:** Mivel a Blu-ray új technológiai megoldásokat tartalmazó formátum, használata során lemez-, digitális kapcsolati, kompatibilitási és/vagy teljesítménybeli problémák adódhatnak, amelyek nem jelentik a termék meghibásodását. A hibátlan lejátszás nem minden rendszer esetében szavatolt.

CD, DVD vagy BD lejátszása

1. Kapcsolja be a számítógépet.
2. A lemeztálca kinyitásához nyomja meg a meghajtó előlapján található **(1)** gombot.
3. Húzza ki a tálcát **(2)**.
4. Tartsa a lemezt a széleinél, ügyelve, hogy a sík felületet ne érintse, és címkével felfelé helyezze a tálcá tengelyére.

 **MEGJEGYZÉS:** Amennyiben a tálca nem teljes hosszában hozzáférhető, enyhén döntse meg a lemezt, hogy a tengelyre helyezhesse.

5. Óvatosan nyomja a lemezt **(3)** a tálca tengelyére, amíg az a helyére nem pattan.

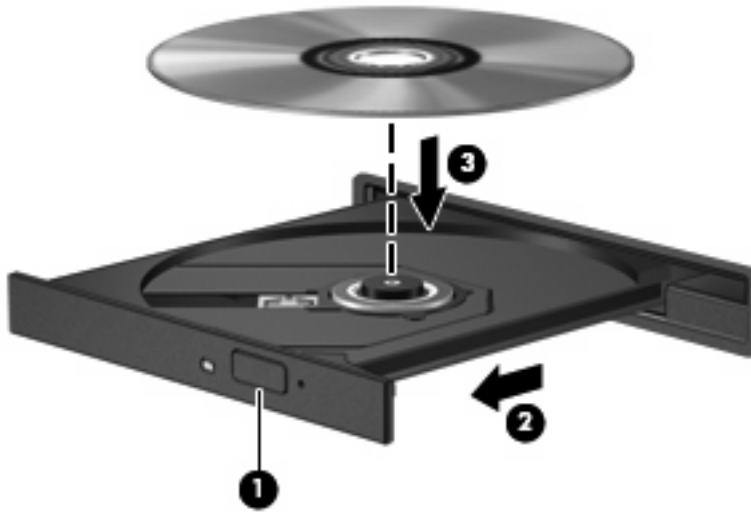

6. Tolja be a lemeztálcát.

Amennyiben az automatikus lejátszás funkciót még nem állította be, ahogyan az a következő fejezetben leírásra kerül, úgy megjelenik az Automatikus lejátszás párbeszédablak. Ebben az ablakban kiválasztható, hogy a lemez tartalmát hogyan szeretné használni.

 **MEGJEGYZÉS:** BD lemez lejátszása közben a legjobb eredmény elérése érdekében mindenképpen csatlakoztassa a hálózati adaptert a külső áramforráshoz

Az automatikus lejátszás beállítása

1. Válassza a **Start > Vezérlőpult > CD vagy más média automatikus lejátszása** parancsot.
2. Győződjön meg arról, hogy az **Automatikus lejátszás minden médiára és eszközre** jelölőnégyzet be van jelölve.
3. Kattintson az **Alapértelmezett választása** opcióra, majd válasszon egy rendelkezésre álló opciót minden felsorolt médiatípusra.

 **MEGJEGYZÉS:** DVD-lemezek lejátszásához válassza a WinDVD alkalmazást.

4. Kattintson a **Mentés** gombra.

 **MEGJEGYZÉS:** Az Automatikus lejátszással kapcsolatos további információkért válassza a **Start > Súgó és támogatás** pontot.

A DVD-régióbeállítások módosítása

A legtöbb szerzői joggal védett DVD régió kódokat is tartalmaz. A régió kód lehetővé teszi a szerző jogok nemzetközi védelmét.

A régió kódot tartalmazó DVD-t csak akkor tudja lejátszani, ha a DVD régió kódja megegyezik a DVD-meghajtó régióbeállításával.

△ **VIGYÁZAT!** A DVD-meghajtó régióbeállítása csak 5 alkalommal módosítható.

Az ötödik alkalommal kiválasztott régióbeállítás marad a DVD-meghajtó állandó régióbeállítása.

A hátralévő régiómódosítási lehetőségek száma a DVD-régió beállítása lapon jelenik meg.

A beállítások módosítása az operációs rendszeren keresztül:

1. Kattintson a **Start > Számítógép > Rendszertulajdonságok** parancsra.
2. A bal ablaktáblán kattintson az **Eszközkezelő** elemre.

 **MEGJEGYZÉS:** A Windows rendszer Felhasználói fiókok felügyelete szolgáltatásával növelhető a számítógép biztonsága. A rendszer bizonyos feladatok végrehajtásához, például programok telepítéséhez, segédprogramok futtatásához vagy a Windows beállításainak módosításához kérheti az Ön engedélyét vagy jelszavát is. További információk a Súlyos és támogatás szolgáltatásban találhatóak.

3. Kattintson a **DVD/CD-ROM meghajtók** elem melletti plusz (+) jelre.
4. Kattintson a jobb egérgombbal arra a DVD-meghajtóra, amelynek régióbeállításait módosítani szeretné, majd kattintson a **Tulajdonságok** parancsra.
5. Kattintson a **DVD-régió** fülre, és módosítsa a beállításokat.
6. Kattintson az **OK** gombra.

A másolásvédelmi figyelmeztetés betartása

A szerzői jog védelme alatt álló anyagok, mint számítógépes programok, filmek, sugárzott anyagok és hangfelvételek engedély nélküli másolása a vonatkozó szerzői jogi törvények alapján bűncselekménynek minősül. Ezt a számítógépet ne használja ilyen célokra.

△ **VIGYÁZAT!** Az információvesztés vagy a lemez sérülésének megelőzése érdekében kövesse az alábbi útmutatásokat:

Egy lemez kiírása előtt csatlakoztassa a számítógépet megfelelő külső energiaforráshoz. Ne írjon lemezre mindaddig, amíg a számítógép akkumulátorról üzemel.

Lemez írása előtt lépjen ki minden programból, kivéve azt, amellyel a lemezt írja.

Ne másoljon közvetlenül a forráslemezről a céllemezre, vagy hálózati meghajtóról a céllemezre. Inkább másolja az adatokat a merevlemezre, majd a merevlemezről írja át az adatokat a céllemezre.

Lemez írása közben ne használja a billentyűzetet és ne mozgassa a számítógépet, az írási művelet ugyanis érzékeny a rezgésekre.

 **MEGJEGYZÉS:** Az írási folyamat érzékeny a rázkódásra. A számítógéphez kapott szoftvereszközök részletes megismeréséhez tekintse meg a szoftver gyártójának leírásait, amelyek lehetnek lemezen mellékeltek, a szoftvereszköz súgójában, illetve a gyártó webhelyén megtalálható leírások.

CD, DVD vagy BD másolása

1. Válassza a **Start > Minden program > Roxio > Creator Business** parancsot.

 **MEGJEGYZÉS:** Ha nem szerepel a listán a Roxio, válassza a **Start > Minden program > HP Software Setup** parancsot, majd töltsse be a Roxio Creator Business szoftvert a képernyőn látható útmutatás szerint.

2. A jobb oldali ablakban kattintson a **Lemez másolása** gombra.
3. Helyezze be a másolni kívánt lemezt az optikai meghajtóba.

4. Kattintson a képernyő jobb alsó részén levő **Másolás** parancsra.

A Creator Business program beolvassa a forráslemezt, és az adatokat egy a merevlemezen lévő ideiglenes könyvtárba menti.

5. Amikor az alkalmazás kéri, vegye ki a forráslemezt az optikai meghajtóból és helyezzen be egy üres lemezt a helyére.

Miután az információ átmásolása megtörtént, a lemezt a meghajtó automatikusan kiadja.

CD vagy DVD létrehozása (írása)

Ha a külső optikai meghajtó CD-RW, DVD-RW vagy DVD±RW meghajtó, akkor adat- és zenei (például MP3- és WAV-) fájlokat írhat lemezre különböző szoftverekkel, például a Windows Media Player alkalmazással. Videófájlok CD vagy DVD lemezre való másolása a MyDVD programmal történhet.

CD vagy DVD írásakor ügyeljen a következőkre:

- A lemez írásának megkezdése előtt mentse és zárja be a megnyitott fájlokat, és zárjon be minden programot.
- A CD-R- vagy DVD-R-lemezek zenei fájlok írására a legalkalmasabbak, mivel az írást követően nincs lehetőség későbbi módosításukra.
- Mivel egyes lejátszók nem támogatják a CD-RW-lemezeket, zenék kiírásához a legcélszerűbb CD-R-lemezt használni.
- A CD-RW- vagy DVD-RW-lemezek leginkább adatfájlok írására, illetve hang- vagy videofelvételek végleges írás előtti tesztelésére alkalmasak.
- Az otthoni DVD-lejátszók általában nem támogatnak minden DVD-formátumot. A támogatott formátumok listáját a DVD-lejátszóhoz mellékelt használati útmutatóban találja.
- Az MP3-fájlok jóval kevesebb helyet foglalnak, mint az egyéb zenei fájlformátumok, az MP3-lemezek írása pedig ugyanúgy történik, mint az adatfájloké. Az MP3-fájlok csak MP3-lejátszókon vagy MP3-lejátszó szoftvert tartalmazó számítógépeken játszhatók le.

CD vagy DVD írásának lépései:

1. Töltse le vagy másolja a forrásfájlokat a merevlemez egyik mappájába.
2. Helyezzen be egy üres CD vagy DVD lemezt az optikai meghajtóba (csak egyes típusokon) vagy egy opcionális külső optikai meghajtóba.
3. Válassza a **Start > Minden program** lehetőséget, majd kattintson a használni kívánt programra.
4. Válassza ki a létrehozni kívánt CD vagy DVD típusát (adat, zenei, videó).
5. Kattintson a jobb gombbal a **Start, Böngészés** elemre, és keresse meg azt a mappát, ahol a forrásfájlokat kívánja tárolni.
6. Nyissa meg a mappát, majd húzza a fájlokat az üres optikai lemezt tartalmazó meghajtóra.
7. Kezdje meg az írási folyamatot a kiválasztott program utasításai alapján.

Részletes útmutatást a szoftver gyártójának útmutatójában találhat. Ezek az útmutatók megtalálhatók a szoftverhez mellékelve, lemezen vagy a gyártó webhelyén.

△ **VIGYÁZAT!** A szerzői jogokra vonatkozó figyelmeztetéseket mindig vegye figyelembe. A vonatkozó szerzői jogi törvények értelmében bűncselekményt követ el, aki jogosulatlanul másolatot készít a szerzői joggal védett anyagról, a számítógépes programokat, filmeket, közvetítéseket és hangfelvételeket is beleértve. Ilyen célra ne használja a számítógépet.

Optikai lemez (CD, DVD vagy BD) eltávolítása

1. Nyomja meg a meghajtó előlapján lévő tálcanyitó gombot **(1)**, majd finoman húzza ki a tálcát **(2)** ütközésig.
2. Az orsót óvatosan lenyomva emelje le a lemezt **(3)** a tálcáról a széleinél fogva. A lemezt a széleinél fogja, hogy ne érintse meg a felületét.

 **MEGJEGYZÉS:** Ha a tálca nem férhető hozzá teljesen, óvatosan döntse meg a lemezt, és úgy vegye ki.

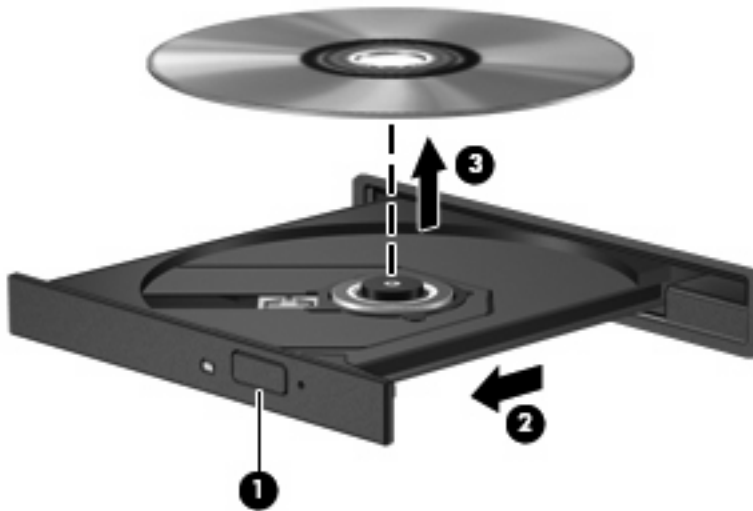

3. Zárja vissza a tálcát, és helyezze védőtokba a lemezt.

Hibaelhárítás

A következő részekben számos általános hiba és azok megoldásának leírása található.

Az optikai meghajtó ajtaja nem nyílik ki a CD, DVD vagy BD eltávolításához

1. Dugja egy iratkapocs **(1)** végét a meghajtó előlapján lévő kioldónyílásba.
2. Óvatosan nyomja be az iratkapcsot, addig, amíg a tálca **(2)** ki nem nyílik, majd ütközésig húzza ki a tálcát.

3. A tengely óvatos lenyomásával és a lemez széleinek felfelé húzásával vegye ki a lemezt (3) a tálcából. A lemezt a széleinél fogva tartsa, ügyelve, hogy a felületét ne érintse.

 **MEGJEGYZÉS:** Amennyiben a tálca nem jön ki teljes hosszában, óvatosan döntse meg a lemezt, amikor eltávolítja.

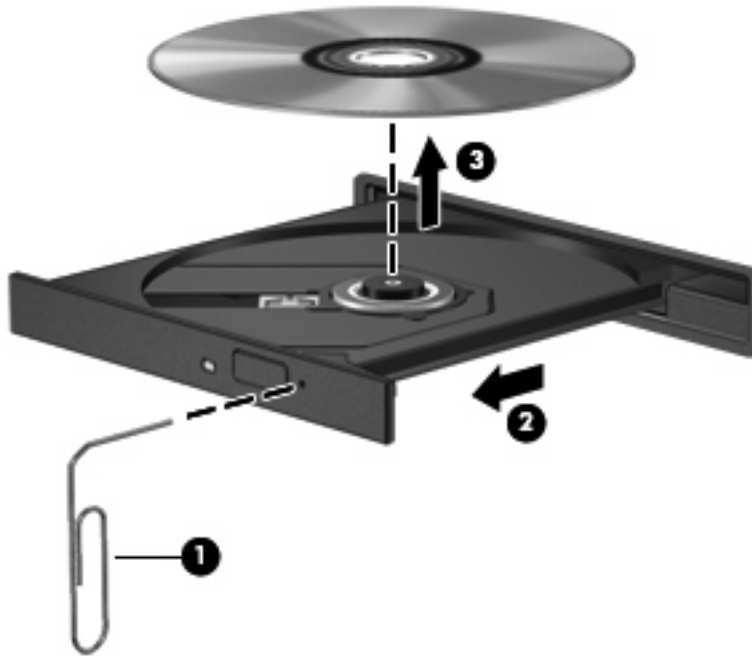

4. Tolja be a lemeztálcát és helyezze a lemezt védőtokba.

A számítógép nem észleli az optikai meghajtót

Ha a Windows nem ismer fel egy csatlakoztatott eszközt, lehet, hogy az eszközillesztő hiányzik vagy hibás. Ha úgy gondolja, hogy a DVD/CD-ROM-meghajtót nem észleli a rendszer, ellenőrizze, hogy az optikai meghajtó szerepel-e az Eszközkezelő segédprogram listájában.

1. Távolítsa el a lemezeket az optikai meghajtóból.
2. Válassza a **Start > Vezérlőpult > Rendszer és karbantartás > Eszközkezelő** lehetőséget. Ha a Felhasználói fiókok felügyelete szolgáltatás kéri, kattintson a **Continue** (Folytatás) gombra.
3. Az Eszközkezelő ablakban kattintson a plusz (+) jelre a **Lemezmeghajtók** vagy a **DVD/CD-ROM-meghajtók** elem mellett, ha nem mínusz (-) jel látható helyette. Keressen egy optikaimeghajtó-listát.
4. Kattintson a jobb gombbal az optikai készülékek listájára, majd végezze el az alábbi műveleteket:
 - Frissítse az illesztőprogramot.
 - Távolítsa el az eszközt.
 - Keressen hardvermódosításokat. A Windows telepített hardvert keres a rendszeren, és telepíti a szükséges alapértelmezett illesztőprogramokat.
 - Kattintson a **Tulajdonságok** parancsra, hogy ellenőrizze az eszköz megfelelő működését.
 - A hibák kijavításához kattintson a **Hibaelhárítás** parancsra.
 - Kattintson az **Illesztőprogram** lapra az eszköz illesztőprogramjának frissítéséhez, letiltásához vagy eltávolításához.

Egy lemez nem játszható le

- CD, DVD vagy BD lejátszása előtt mentse munkáját, és zárjon be minden megnyitott alkalmazást.
- CD, DVD vagy BD lejátszása előtt zárja be az Internet-kapcsolatot.
- Ellenőrizze, hogy a lemezt megfelelően helyezi-e be.
- Győződjön meg arról, hogy a lemez tiszta. Amennyiben szükséges, tisztítsa meg a lemezt desztillált víz és egy nem bolyholódó ruha segítségével. A lemezt a közepétől a széle felé haladva törölje.
- Ellenőrizze a lemez karcmentességét. Amennyiben karcolásokat talál, kezelje a lemezt a számos elektronikai szaküzletben beszerezhető optikalemez-javítókészlet segítségével.
- A lemez lejátszása előtt kapcsolja ki a készenléti mód engedélyezését.

Ne kezdeményezzen hibernálást vagy alvó állapotot lemez lejátszása közben. Ha mégis megteszi, a folytatásra rákérdező figyelmeztető üzenet jelenhet meg. Ha ilyen üzenet lát, kattintson a **Nem** gombra. A **Nem** gomb megnyomása után a számítógép a következő módon viselkedhet:

- Folytatódhat a lejátszás.

– vagy –

- A multimédiás program lejátszási ablaka bezárulhat. Ha újra szeretné indítani a lemezt, kattintson a multimédiás program **Play** (Lejátszás) gombjára. Néha a program bezárására és újraindítására is szükség lehet.
- Növelje a rendszer erőforrásait:
Kapcsolja ki a külső eszközöket, például nyomtatót vagy lapolvasót. Az ilyen eszközök eltávolítása értékes erőforrásokat szabadít fel, így javítja a lejátszás teljesítményét.

Módosítsa az asztal színtulajdonságait. Mivel az emberi szem nem könnyen veszi észre a különbséget 16 bitnél nagyobb színmélységű színek esetén, valószínűleg nem fog észrevenni színvesztést filmnézés közben, ha a rendszer színtulajdonságát 16 bitre állítja az alábbiak szerint:

1. Kattintson az asztal ikont nem tartalmazó részére, és válassza a **Testreszabás > Megjelenítési beállítások** lehetőséget.
2. Állítsa a **Színeket Közepes (16 bit)** értékre.

Nem sikerül automatikusan lejátszani egy lemezt

1. Válassza a **Start > Vezérlőpult > CD-k és más adathordozók automatikus lejátszása** parancsot.
2. Ellenőrizze, hogy az **Automatikus lejátszás minden adathordozó és eszköz esetén** jelölőnégyzet be van jelölve.
3. Kattintson a **Mentés** parancsra.

A CD, DVD vagy BD lemez lejátszásának most automatikusan el kell indulnia a lemez behelyezésekor.

A film leáll, kihagy, vagy hibásan játszódik le

- Tisztítsa meg a lemezt.
- Szabadítson fel rendszer erőforrásokat a következő javaslatok kipróbálásával:
 - Szüntesse meg az Internet csatlakozást.
 - Módosítsa az asztal színbeállításait:

1. A jobb egérgombbal kattintson bárhová az asztalon, majd válassza a **Testreszabás > Képernyőbeállítás** lehetőséget.
 2. Állítsa a **Színeket Közepes (16 bit)** értékre, ha az még nem volt beállítva.
- Kapcsolja ki az olyan külső eszközöket mint például nyomtató, lapolvasó, kamera, vagy kézi eszközök.

A film nem látható külső képernyőn

1. Amennyiben mind a számítógép kijelzője, mind pedig a külső monitor be van kapcsolva, nyomja meg többször az **fn+f4** billentyűkombinációt a két kijelző közötti váltáshoz.
2. Állítsa be a monitor beállításokat úgy, hogy a külső kijelző legyen az elsődleges:
 - a. A jobb egérgombbal kattintson bárhová az asztalon, majd válassza a **Testreszabás > Képernyőbeállítás** lehetőséget.
 - b. Határozza meg az elsődleges és másodlagos kijelzőt.

 **MEGJEGYZÉS:** Mindkét kijelző használata esetén a DVD kép nem fog megjelenni a másodlagos monitorként beállított kijelző képernyőjén.

Az ebben az útmutatóban nem tárgyalt multimédiás kérdésekkel kapcsolatban válassza a **Start > Súlyó és támogatás** lehetőséget.

A lemezírási folyamat nem indul el, vagy a befejezése előtt megszakad

- Győződjön meg arról, hogy minden más alkalmazás be van zárva.
- Kapcsolja ki az Alvó és Hibernálás üzemmódokat.
- Ellenőrizze, hogy a meghajtónak megfelelő lemez formátumot használ-e. A lemeztípusokkal kapcsolatban bővebb információt a használati útmutatóban találhat.
- Győződjön meg arról, hogy a lemez megfelelően van-e behelyezve.
- Válasszon alacsonyabb írási sebességet és próbálja meg újra.
- Amennyiben lemezt másol, a tartalom új lemezre történő írása előtt mentse a forráslemez adatait a merevlemezre, és az írást végezze a merevlemezről.
- Telepítse újra az Eszközkezelő DVD/CD-ROM eszközök kategóriában található lemezíró eszköz illesztőprogramját.

Egy eszköz illesztőprogramját újra kell telepíteni

1. Vegye ki a lemezt az optikai meghajtóból.
2. Kattintson a **Start** gombra, és a **Start Serarch** (Keresés megkezdése) mezőbe írja be az **eszközkezelő keresőkifejezést**.

Gépelés közben a keresés eredménye megjelenik a mező fölött lévő panelben.
3. A bal ablaktáblán kattintson az **Eszközkezelő** elemre. Ha a Felhasználói fiókok felügyelete erre kéri, kattintson a **Folytatás** gombra.
4. Az Eszközkezelő ablakban kattintson az eltávolítani és újratelepíteni kívánt illesztőprogram típusa (például DVD/CD-ROM meghajtó, modem stb.) mellett látható plusz jelre (+), kivéve ha mínusz jel (-) látható.

5. Kattintson a felsorolt illesztőprogramok egyikére, és nyomja le a billentyűzet **delete** gombját. A figyelmeztető üzenet megjelenése után erősítse meg, hogy törölni szeretné az illesztőprogramot, de ne indítsa újra a számítógépet.

Ezt az eljárást ismételje meg a törölni kívánt összes illesztőprogram esetében.

6. Az Eszközkezelő ablakban kattintson az eszköztáron a **Hardver-változások keresése** ikonra. A Windows ellenőrzi a rendszert a telepített hardverért és telepíti a szükséges illesztőprogramot.

 **MEGJEGYZÉS:** Ha a rendszer a számítógép újraindítását kéri, mentse el az összes megnyitott fájlt, és indítsa újra a számítógépet.

7. Ha szükséges nyissa meg újra az Eszközkezelőt, majd ellenőrizze az illesztőprogram jelenlétét.
8. Próbálja használni az eszközt.

Ha az illesztőprogram törlése és újratelepítése nem oldotta meg a problémát, szükség lehet az illesztőprogram frissítésére a következő szakaszban leírt módszerrel.

A legfrissebb HP illesztőprogramok beszerzése

A HP eszköz illesztőprogramok beszerzéséhez kövesse az alábbi eljárások bármelyikét:

A HP frissítő segédprogram használata:

1. Válassza **Start > Minden program > HP > HP frissítés** elemet.
2. A HP Bejelentkező képernyőn kattintson a **Beállítások** lehetőségre és adja meg az időt, amikor az alkalmazás ellenőrzi a szoftver-frissítéseket a világhálón.
3. A HP alkalmazások frissítéseinek azonnali ellenőrzéséhez kattintson a **Tovább** gombra.

A HP honlapjának használatához:

1. Nyissa meg a webböngészőt, keresse fel a <http://www.hp.com/support> webhelyet, és válassza ki a megfelelő országot vagy térséget.
2. Kattintson a szoftverek és illesztőprogramok letöltése lehetőségre, majd írja be a számítógép modellszámát a termékablakba.
3. Nyomja meg az **enter** billentyűt, majd kövesse a képernyőn megjelenő utasításokat.

Microsoft eszköz-illesztőprogramok beszerzése

A Microsoft® Frissítés segítségével beszerezheti a legfrissebb Windows eszköz illesztőprogramokat. Hasonlóan a Windows operációs rendszerhez és más Microsoft termékekhez, ez a Windows funkció is beállítható úgy, hogy automatikusan ellenőrizze és telepítse a hardver illesztőprogramok frissítéseit.

A Microsoft Frissítés használatához:

1. Nyissa meg a webböngészőt, keresse fel a <http://www.microsoft.com> webhelyet, és válassza a **Security & Updates** (Biztonság és frissítések) lehetőséget.
2. A számítógép operációs rendszerének, programjainak és hardverének frissítéséhez kattintson a **Microsoft Update** elemre.
3. A Microsoft Update szolgáltatás telepítéséhez kövesse a képernyőn megjelenő utasításokat. Ha a Felhasználói fiókok felügyelete szolgáltatás kéri, kattintson a **Continue** (Folytatás) gombra.
4. Kattintson a **Change settings** (Beállítások módosítása) elemre, és adja meg az időpontot, amikor a Windows Update szolgáltatás megkeresi a Windows operációs rendszer és az egyéb Microsoft termékek frissítéseit.
5. Indítsa újra a számítógépet, ha az erre kéri.

Webkamera (csak egyes típusoknál)

A számítógép beépített webkamerával is rendelkezhet, amely a képernyő tetején található. Az előre telepített szoftver segítségével hangot, videót és állóképeket rögzíthet a webkamerával. Megtekintheti a fényképek, video- és hangfelvételek előnézetét, és elmentheti azokat a merevlemezre.

A webkamera és a HP WebCam szoftver eléréséhez válassza a **Start > Minden program > HP > HP Webcam** pontot.

A webkamera szoftver az alábbi szolgáltatásokkal való kísérletezésre nyújt lehetőséget:

- Videó – webkamerás videó rögzítése és lejátszása.
- Hang – webkamerás hang rögzítése és lejátszása.
- Videófolyam – Használja UVC-t (Universal Video Class, univerzális videoosztályú) kamerákat támogató azonnali üzenetküldő szoftverekkel.
- Pillanatképek – Állóképek rögzítése.
- Névjegykártya-olvasó – Használatával a névjegykártyákból praktikus kapcsolattartási adatbázist hozhat létre.

 **MEGJEGYZÉS:** A beépített webkamera szoftverével kapcsolatos tudnivalók a szoftver súgójában olvashatók.

A beépített webkamera optimális működése érdekében figyeljen a következőkre:

- Ha videobeszélgetést szeretne folytatni, az azonnali üzenetküldő program legfrissebb verzióját használja.
- A beépített kamera egyes hálózati tűzfalakkal nem működik megfelelően.

 **MEGJEGYZÉS:** Ha a multimédiás fájlok megtekintése vagy más LAN-hálózatba, illetve a hálózati tűzfalon kívülre történő küldése közben problémát észlel, átmenetileg kapcsolja ki a tűzfalat, hajtsa végre a kívánt feladatot, majd ismét aktiválja a tűzfalat. A probléma végleges megoldásához szükség esetén konfigurálja újra a tűzfalat, és alkalmazza a többi behatolásérzékelő rendszer házirendjét és beállításait. További információt a hálózati rendszergazdától vagy az IT-részlegtől kérhet.

- Amennyire lehetséges, a világos fényforrásokat a webkamera mögé, a felvett kép területén kívülre helyezze.

A webkamera tulajdonságainak beállítása

A Tulajdonságok párbeszédpanel a beépített webkamerát használó különböző programokból, általában a Konfiguráció, a Beállítások vagy a Tulajdonságok menüben érhető el.

- **Fényerő:** A képen megjelenő fényerőt szabályozza. Nagyobb fényerő beállításával világosabb képet kap, kisebb fényerővel sötétebbet.
- **Kontraszt:** A kép világos és sötét részei közötti különbséget szabályozza. Erősebb kontraszt beállításával intenzívebbé teheti a képet; a gyengébb kontraszt inkább a képinformáció eredeti dinamikáját tartja meg, ám fakóbb képet eredményez.
- **Gamma:** A kép közepes erősségű szürkeárnyalatainak és tónusának kontrasztját szabályozza. A kép gammájának beállításával a szürkeárnyalatok középső tartományának fényereje anélkül változtatható meg, hogy az árnyékos és fényes részek jelentősen módosulnának. Alacsonyabb gamma értékekkel a szürke inkább feketének látszik; ettől a sötét színek még sötétebbek lesznek.

- **Árnyalat:** A szín árnyalatát szabályozza, amely megkülönbözteti más színektől (azaz ettől lesz piros, zöld vagy kék). Az árnyalat különbözik a telítettségtől, amely az árnyalat intenzitását adja meg.
- **Telítettség:** A szín erősségét szabályozza. Nagyobb telítettség beállításával elnagyoltabb képet kap, kisebb telítettséggel finomabbat.
- **Élesség:** A kép éleinek határozottságát szabályozza. Nagyobb képélesség beállításával határozottabb képet kap, kisebb élességgel elmosódottabbat.

A webkamerák használatáról a súgóban (**Start > Súgó és támogatás**) olvashat bővebben.

Névjegykártya rögzítése

A webkamera és a HP Business Card Reader programmal lefényképezheti a névjegykártyákat, és a szöveget különféle címtárkezelő programokba, például a Microsoft® Outlook névjegyalbumába exportálhatja.

Névjegykártya beolvasásának lépései:

1. Nyissa meg a HP Business Card Reader programot - válassza a **Start > Minden program > HP > HP Business Card Reader** menüpontot.
2. Egy darab névjegykártya beolvasásához kattintson a **Single Scan** (Egy kártya beolvasása) lehetőségre.

– vagy –

Több névjegykártya beolvasásához kattintson a **Multi Scan** (Több kártya beolvasása) lehetőségre.

3. Helyezzen egy névjegykártyát a számítógép elején lévő névjegykártyanyílásba **(1)**, és tolja a kártyát balra **(2)**, hogy középre, a webkamera elé kerüljön.

 **MEGJEGYZÉS:** Ha a szöveg egy részét eltakarja a nyílás, forgassa el a kártyát 180 fokkal úgy, hogy továbbra is a szöveg essen a webkamera felé.

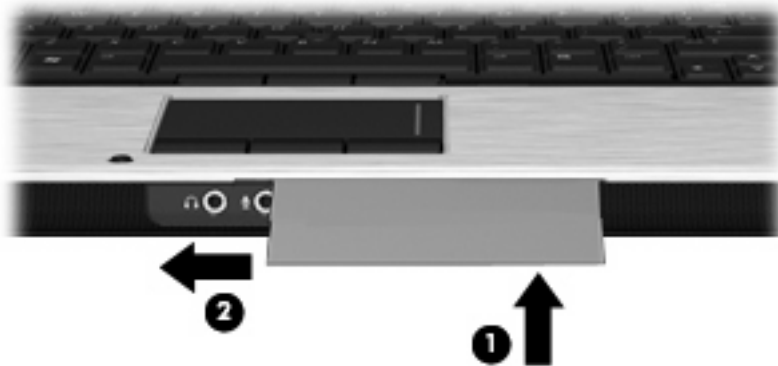

4. Lassan hajtsa le a képernyőt (1), amíg a webkamera LED-je (2) villogni kezd, illetve hangjelzés hallható, ami azt jelzi, hogy a webkamera fókuszába került a kártya.

A webkamera bekapcsolt, és a beolvasás azonnal megkezdődik. A kép beolvasásakor egy fényképezőgép-kattanás hallható, és a program a kártyáról beolvasott adatokkal kitölti a mezőket.



5. Ha több névjegykártyát olvas be, távolítsa el a jelenlegit, és helyezze be a következőt. A webkamera jelzőfényének kigyulladásra jelzi, hogy a kártya élessége megfelelő. A webkamera felvételt készít a névjegykártyáról, és a jelzőfény kialszik.

A további névjegykártyák esetében is ismételje meg ezt a lépést.

 **MEGJEGYZÉS:** Ne mozdítsa meg, illetve ne emelje fel a képernyőt addig, amíg az összes névjegykártya beolvasása be nem fejeződött.

6. Amikor befejezte egy vagy több névjegykártya beolvasását, vegye ki a névjegykártyát a nyílásból és emelje fel a kijelzőt.
7. Ellenőrizze, hogy a Business Card Reader szoftver által beolvasott adatok teljesek-e.

A Business Card Reader használatáról a szoftver súgójában olvashat bővebben.

5 Energiagazdálkodás

Az energiagazdálkodás beállítása

Az energiatakarékos üzemmódok használata

A számítógépen gyárilag két energiatakarékos állapot van engedélyezve: az alvó és a hibernált állapot.

Az alvó állapot kezdeményezése után a tápfeszültségjelző LED villogni kezd, és a képernyő elsötétül. A számítógép a memóriába menti a félbehagyott munkát, így az alvó állapotból gyorsabban visszatérhet, mint hibernálásból. Ha a számítógép huzamosabb ideig alvó állapotban van, vagy ha az akkumulátor alvó állapotban eléri a kritikus töltöttségi szintet, a számítógép kezdeményezi a hibernálást.

Hibernált állapot kezdeményezésekor a számítógép a merevlemezen található hibernációs fájlba írja az adatokat, majd kikapcsol.

△ **VIGYÁZAT!** A hang- és videoszolgáltatások romlásának, illetve elvesztésének, valamint az adatvesztés megelőzése érdekében ne kezdeményezzen alvó vagy hibernált állapotot, miközben lemezzel vagy külső adathordozóról olvas, illetve amíg azokra ír.

📝 **MEGJEGYZÉS:** Amíg a számítógép alvó vagy hibernált állapotban van, nem kezdeményezhet semmilyen hálózati kapcsolatot, és nem hajthat végre semmilyen műveletet.

MEGJEGYZÉS: Ha a HP 3D DriveGuard rendszer parkolta a meghajtót, a számítógép nem kezdeményezi az alvó állapotot vagy hibernálást, és a képernyő kikapcsol.

Az alvó állapot kezdeményezése és megszüntetése

A rendszer a gyári beállításoknak megfelelően akkumulátorról működtetve 15 perc tétlenség után, külső áramforrásról működtetve pedig 30 perc tétlenség után kezdeményezi az alvó állapotot.

Az energiagazdálkodási beállítások és idők a Windows® Vezérlőpultjának Energiagazdálkodási lehetőségei között módosíthatók.

Ha a számítógép be van kapcsolva, az alvó állapotot a következő módszerek bármelyikével kezdeményezheti:

- Csukja le a képernyőt.
- Nyomja le az **fn+f3** gyorsbillentyűt.
- Kattintson a **Start** gombra, majd a **Főkapcsoló** ikonra.
- Kattintson a **Start** gombra, kattintson a Zárolás gomb mellett látható nyíllra, majd kattintson az **Alvó állapot** elemre.

Az alvó állapot megszüntetése:

- ▲ Nyomja meg a bekapcsológombot.

Amikor a számítógép visszatér az alvó állapotból, a működésjelző LED kigyullad, és a kijelzőn megjelenik az a képernyő, ahol a munkát abbahagyta.

📝 **MEGJEGYZÉS:** Ha az alvó állapotból való visszatérés esetére jelszót állított be, a képernyőhöz történő visszatérés előtt meg kell adnia a Windows jelszavát.

A hibernálás kezdeményezése és megszüntetése

A rendszer a gyári beállításoknak megfelelően akkumulátorról működtetve 1080 perc (18 óra) tétlenség után, külső áramforrásról működtetve pedig 1080 perc (18 óra) tétlenség után kezdeményezi a hibernált állapotot.

Az energiagazdálkodási beállítások és idők a Windows Vezérlőpultjának Energiagazdálkodási lehetőségei között módosíthatók.

A hibernálás kezdeményezése:

1. Kattintson a **Start** gombra, majd kattintson a Zárolás gomb mellett látható nyílra.
2. Kattintson a **Hibernálás** elemre.

A hibernálás megszüntetése:

- ▲ Nyomja meg a bekapcsológombot.

A működésjelző LED kigyullad, és a kijelzőn megjelenik az a képernyő, ahol a munkát abbahagyta.

 **MEGJEGYZÉS:** Ha a hibernált állapotból való visszatérés esetére jelszót állított be, a képernyőhöz történő visszatérés előtt meg kell adnia a Windows jelszavát.

Az akkumulátor töltöttségjelzője

Az akkumulátor töltöttségjelzője az értesítési területen, a tálca jobb szélén található. A töltöttségjelző segítségével gyorsan elérhetők az energiaellátási beállítások, megjeleníthető az akkumulátorral használható hátralévő idő, és másik energiagazdálkodási séma választható.

- Az akkumulátor töltöttségének és az aktuális energiagazdálkodási séma megjelenítéséhez húzza a mutatót a töltöttségjelző ikon fölé.
- Az energiagazdálkodási lehetőségek eléréséhez vagy az energiagazdálkodási séma módosításához kattintson a töltöttségjelző ikonra, majd válasszon egy elemet a listából.

Különböző töltöttségjelző ikonok jelzik, hogy a számítógép akkumulátorról vagy külső áramforrásról üzemel-e. Az ikon egy üzenetet is megjelenít, ha az akkumulátor töltöttsége kritikus szintet ér el.

A töltöttségjelző ikon elrejtése és megjelenítése:

1. Kattintson a jobb egérgombbal a tálcára, majd kattintson a **Tulajdonságok** parancsra.
2. Kattintson az **Értesítési terület** fülre.
3. A **Rendszerikonok** területen törölje a jelet az **Energiaellátás** jelölőnégyzetből, ha a töltöttségjelző ikont el szeretné rejtetni, illetve jelölje be az **Energiaellátás** jelölőnégyzetet, ha a töltöttségjelző ikont meg szeretné jeleníteni.
4. Kattintson az **OK** gombra.

Energiagazdálkodási sémák használata

Az energiagazdálkodási séma olyan rendszerbeállítások gyűjteménye, amelyek a számítógép energiafelhasználását szabályozzák. Az energiagazdálkodási sémák segítségével energiát takaríthat meg vagy maximalizálhatja a teljesítményt.

Az energiagazdálkodási sémák beállításait módosíthatja, és létrehozhatja saját energiagazdálkodási sémáját is.

Az aktuális energiagazdálkodási séma megtekintése

- ▲ Húzza a mutatót az értesítési területen, a tálca jobb szélén látható töltöttségjelző ikon fölé.
– vagy –
Válassza a **Start > Vezérlőpult > Rendszer és karbantartás > Energiagazdálkodási lehetőségek** elemet.

Az energiagazdálkodási séma váltása

- ▲ Kattintson az akkumulátor töltöttségét jelző ikonra az értesítési területen, majd válasszon egy másik energiagazdálkodási sémát a listából.
– vagy –
Válassza a **Start > Vezérlőpult > Rendszer és karbantartás > Energiagazdálkodási lehetőségek** elemet, majd válasszon egy energiagazdálkodási sémát a listából.

Az energiagazdálkodási sémák testreszabása

1. Kattintson az akkumulátor töltöttségét jelző ikonra az értesítési területen, majd kattintson a **További energiagazdálkodási beállítások** parancsra.
– vagy –
Kattintson a **Start > Vezérlőpult > Rendszer és karbantartás > Energiagazdálkodási lehetőségek** elemre.
2. Válasszon egy energiagazdálkodási sémát, majd kattintson a **Séma beállításainak módosítása** gombra.
3. Igény szerint módosítsa **A képernyő kikapcsolása** és a **Számítógép alvó állapotba állítása** időbeállításokat.
4. További beállítások módosításához kattintson a **Speciális energiaellátási beállítások módosítása** elemre, és végezze el a módosításokat.

Jelszavas védelem beállítása az ébresztéshez

Ha szeretné beállítani, hogy a számítógép jelszót kérjen, amikor visszatér az alvó vagy hibernált állapotból, hajtsa végre a következő lépéseket:

1. Válassza a **Start > Vezérlőpult > Rendszer és karbantartás > Energiagazdálkodási lehetőségek** elemet.
2. A bal oldali ablaktáblán kattintson a **Jelszó kérése a felébredéskor** elemre.
3. Kattintson **A jelenleg nem elérhető beállítások módosítása** lehetőségre.
4. Kattintson a **Kötelező a jelszó (ajánlott)** elemre.
5. Kattintson a **Módosítások mentése** gombra.

A Power Assistant szoftver használata (csak egyes típusokon)

A Power Assistant program lehetővé teszi, hogy a rendszerbeállítások konfigurálásával optimalizálja a számítógép áram- és akkumulátorfogyasztását. A Power Assistant által biztosított eszközök és információk segítségével Ön tájékozott döntéseket hozhat az energiagazdálkodással kapcsolatban:

- Jósolt fogyasztás elméleti rendszerkonfigurációkban
- Előre meghatározott energiasémák
- Részletes használati adatok és az áramfogyasztás időbeli alakulásának grafikus ábrázolása

A Power Assistant indítása

A Power Assistant programot a következő módon indíthatja el, ha fut a Windows: **Start > Minden program > HP > HP Power Assistant**.

Megnyílik a Power Assistant program, és a következő lapok érhetőek el:

- **Settings** (Beállítások) – Ez a nyitólap, amely az akkumulátor töltöttségét és az áramfogyasztási adatokat jeleníti meg.
- **Preferences** (Tulajdonságok) – Beállíthatja az eszköztulajdonságokat.
- **Usage Details** (Részletes használati adatok) – Megadhatja a számítógép használatára vonatkozó adatokat.
- **Charts** (Diagramok) – Az áramfogyasztást ábrázoló diagramok és grafikonok megjelenítése.
- **About** (Névjegy) – A Power Assistant sűgőjával és verziójával kapcsolatos információk megjelenítése.

A Power Assistant használatával, beállításával és kezelésével kapcsolatban további információkat a Power Assistant szoftver sűgőjában találhat.

Kűlső hálózati feszűltség használata

Kűlső áramforrások a következő eszközök lehetnek:

⚠ FIGYELEM! A biztonsági problémák elkerűlése érdekében csak a számítógéphez kapott váltóáramű tápegységet, a HP által gyártott cseretápegységet vagy a HP által forgalmazott kompatibilis váltóáramű tápegységet használja.

- Jóváhagyott váltakozó áramű tápegység
- Opcionális dokkolóeszköz

A számítógépet a következő esetekben csatlakoztassa kűlső áramforráshoz:

⚠ FIGYELEM! Ne töltsen az akkumulátort, ha repűlőgép fedélzetén tartózkodik.

- Az akkumulátor töltsése vagy kalibrálása közben
- A rendszerszoftver telepítése vagy módosítása közben
- Adatok CD-re vagy DVD-re történő írásokor

Ha a számítógépet a külső áramforráshoz csatlakoztatja, a következő események történnek:

- Az akkumulátor tölteni kezd.
- Ha a számítógép be van kapcsolva, az akkumulátor töltöttségét jelző ikon képe megváltozik az értesítési területen.

Amikor a számítógépet leválasztja a külső áramforrásról, a következő események történnek:

- A számítógép az akkumulátor használatára vált.
- Az akkumulátor működési idejének meghosszabbítása érdekében a képernyő fényereje automatikusan csökken. A kijelző fényereje az **fn+f10** billentyűkombinációval vagy a váltakozó áramú tápadapter újracsatlakoztatásával növelhető.

A váltakozó áramú adapter csatlakoztatása

⚠ FIGYELEM! Az elektromos áramütés és az eszköz károsodásának elkerülése érdekében:

A tápkábelt olyan dugaszolóaljzatba dugja, amely bármikor könnyen hozzáférhető.

A számítógépet úgy válassza le, hogy a tápkábelt a dugaszolóaljzattól húzza ki (nem pedig a számítógépből).

Ha a tápkábel végén háromérintkezős csatlakozó van, akkor a tápkábelt földelt háromérintkezős dugaszolóaljzatba dugja. Ne iktassa ki a tápkábel földelőtűskéjét (például kétcsatlakozós adapter csatlakoztatásával). A földelőtűske fontos biztonsági elem.

Ha a számítógépet külső hálózati áramforráshoz kívánja csatlakoztatni, a következő módon járjon el:

1. Csatlakoztassa a váltakozó áramú adaptert a számítógép tápcsatlakozójához **(1)**.
2. Csatlakoztassa a tápkábelt a váltakozó áramú adapterhez **(2)**.
3. A tápkábel másik végét dugja egy váltakozó áramú dugaszolóaljzatba **(3)**.

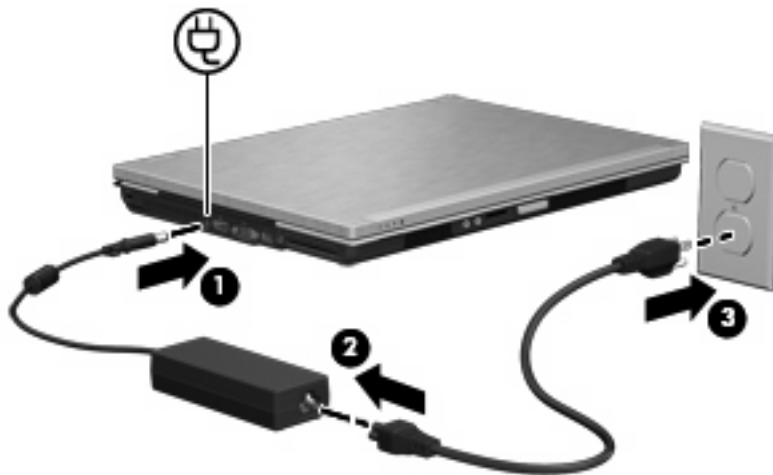

Üzemeltetés akkumulátorról

Ha a számítógépben feltöltött akkumulátor van, és a számítógép nem csatlakozik külső áramforráshoz, akkor az akkumulátorról működik. Ha a számítógép külső váltakozó áramú áramforráshoz csatlakozik, akkor arról működik.

Ha a számítógép feltöltött akkumulátort tartalmaz, és a váltakozó áramú adapteren keresztül külső áramforrásról működik, a számítógép automatikusan az akkumulátor használatára vált, ha a váltakozó áramú adaptert kihúzza a számítógépből.

 **MEGJEGYZÉS:** Az akkumulátor takarékos használata érdekében a képernyő fényereje csökken a külső áramforrás leválasztásakor. A képernyő fényereje az **fn+f10** gyorsbillentyűvel vagy a váltakozó áramú adapter ismételt csatlakoztatásával növelhető.

Az akkumulátort tarthatja a számítógépben, vagy tárolhatja külön is attól függően, hogy hogyan dolgozik. Ha az akkumulátort a külső áramforrásról történő üzemelés közben a számítógépben tartja, azzal tölti az akkumulátort, és megőrizheti adatait egy esetleges áramkimaradás esetén. A számítógépben tartott akkumulátor azonban lassan lemerül, ha a számítógép ki van kapcsolva, és nem csatlakozik külső áramforráshoz.

 **FIGYELEM!** A lehetséges biztonsági problémák elkerülése érdekében csak a számítógéphez mellékelt akkumulátort, a HP által gyártott csereakkumulátort vagy a HP által forgalmazott kompatibilis akkumulátort használja.

A számítógép-akkumulátorok üzemideje az energiagazdálkodási beállításoktól, a számítógépen futó programoktól, a kijelző fényerejétől, a számítógéphez csatlakoztatott külső eszközöktől és más tényezőktől függően változik.

Az akkumulátoradatok megkeresése a Súgó és támogatás szolgáltatásban

A Súgó és támogatás szolgáltatás az alábbi eszközöket és információkat találhatja meg az akkumulátorhoz:

- Akkumulátor-ellenőrző eszköz az akkumulátor teljesítményének teszteléséhez
- A kalibrálással, az energiagazdálkodással és a helyes gondozással és tárolással kapcsolatos tudnivalók az akkumulátor élettartamának maximalizálásához
- Egyes akkumulátortípusok adatai, specifikációi, élettartama és kapacitása

Az akkumulátoradatok rész elérése:

- ▲ Válassza a **Start > Súgó és támogatás > Tanulás > Energiasémák: gyakran feltett kérdések** menüpontot.

Az Akkumulátor-ellenőrzés használata

A Súgó és támogatás szolgáltatás információkkal szolgál a számítógépben lévő akkumulátor állapotáról.

Az Akkumulátor-ellenőrzés futtatása:

1. Csatlakoztassa a váltóáramú tápegységet a számítógéphez.

 **MEGJEGYZÉS:** Az Akkumulátor-ellenőrzés megfelelő működéséhez a számítógépnek külső áramforráshoz kell csatlakoznia.

2. Válassza a **Start > Súgó és támogatás > Hibaelhárítás > Áramellátás, hőmérsékleti és mechanikus tényezők** lehetőséget.
3. Kattintson az **Áramellátás** fülre, majd kattintson az **Akkumulátor-ellenőrzés** lehetőségre.

Az Akkumulátor-ellenőrzés megvizsgálja az akkumulátor és a cellák működését, majd beszámol a vizsgálat eredményeiről.

Az akkumulátor töltöttségének megjelenítése

- ▲ Húzza a mutatót az értesítési területen, a tálca jobb szélén látható töltöttségjelző ikon fölé.
– vagy –

Tekintse meg a hátralévő percek becsült számát a Windows Mobilközpontban:

- ▲ Kattintson a telepmérő ikonra, majd kattintson a **Windows Mobilközpont** parancsra.
– vagy –

Válassza a **Start > Vezérlőpult > Hordozható PC > Windows Mobilközpont** lehetőséget.

A megjelenő idő jelzi azt a körülbelüli működési időt, ameddig a számítógép az akkumulátorról működhet, *ha az akkumulátor az addigi mennyiségű áramot szolgáltatja*. A hátralévő idő tehát csökken, ha például DVD-t játszik le, és nő, ha a DVD lejátszását leállítja.

Az akkumulátor behelyezése és kivétele

- △ **VIGYÁZAT!** Ha a számítógép egyetlen áramforrása az akkumulátor, akkor az akkumulátor eltávolítása adatvesztést okozhat. Ha szeretné megelőzni az adatvesztést, mentse munkáját, majd kezdeményezze a hibernált állapotot, vagy kapcsolja ki a számítógépet a Windows operációs rendszerből, mielőtt kivenné az akkumulátort.

Az akkumulátor behelyezése:

1. Fordítsa meg a számítógépet, és helyezze vízszintes felületre.
2. Helyezze az akkumulátort az akkumulátorrekeszbe (1) úgy, hogy rögzüljön a helyén.

Az akkumulátorkioldó retesz (2) automatikusan zárja az akkumulátort.

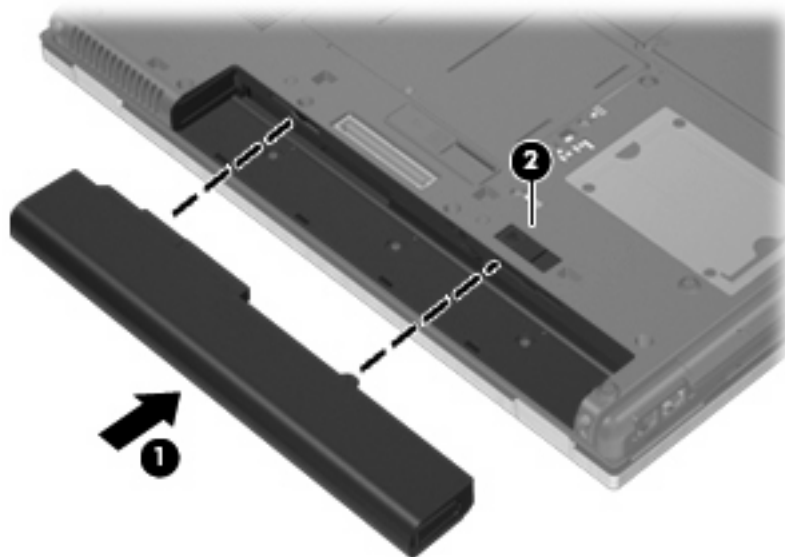

Az akkumulátor eltávolítása:

1. Fordítsa meg a számítógépet, és helyezze vízszintes felületre.
2. Az akkumulátor kioldó zár (1) húzásával oldja ki az akkumulátort.

3. Vegye ki az akkumulátort a számítógépből (2).

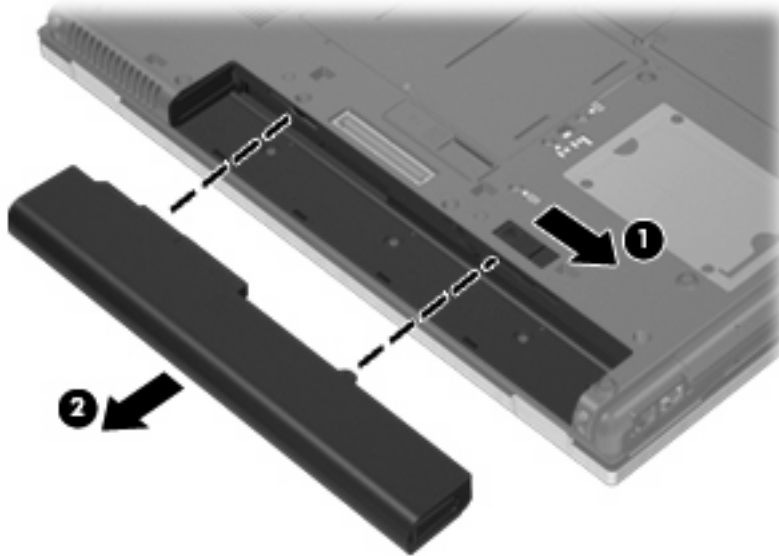

Az akkumulátor töltése

△ **FIGYELEM!** Ne töltsen a számítógép akkumulátorát, ha repülőgép fedélzetén tartózkodik.

Az akkumulátor mindig töltődik, ha a számítógép váltakozó áramú adapteren, külön beszerezhető adapteren vagy külön beszerezhető dokkolóeszközön keresztül külső áramforráshoz csatlakozik.

Az akkumulátor akkor is töltődik, ha a számítógép be van kapcsolva, de kikapcsolt állapotban a töltés gyorsabb.

A töltés hosszabb ideig tarthat, ha az akkumulátor új, vagy ha két hétnél hosszabb ideig nem volt használatban, illetve ha a szobahőmérsékletnél sokkal melegebb vagy hidegebb.

Az akkumulátor működési idejének meghosszabbítása és a töltöttségjelzők pontossága érdekében fontolja meg a következő javaslatokat:

- Ha új akkumulátort tölt, töltsen fel teljesen, mielőtt a számítógépet bekapcsolja.
- Töltsen addig az akkumulátort, amíg az akkumulátor LED-je ki nem alszik.

📝 **MEGJEGYZÉS:** Ha a számítógép be van kapcsolva, amíg az akkumulátor töltődik, az értesítési területen megjelenő töltöttségjelző ikon már az akkumulátor teljes feltöltése előtt 100%-os töltöttséget mutathat.

- Normál használat során hagyja lemerülni az akkumulátort a teljes töltöttség 5%-áig, mielőtt tölteni kezdené.
- Ha az akkumulátort egy hónapnál hosszabb ideig nem használta, töltés helyett kalibrálja azt.

Az akkumulátor LED-je által megjelenített állapotok:

- Borostyánsárga: az akkumulátor töltődik.
- Türkizkék: az akkumulátor majdnem elérte a maximális töltöttségi szintet.

- Villogó borostyánsárga: a kizárólagos áramforrásként funkcionáló akkumulátor alacsony töltöttségi szintet ért el. Ha az akkumulátor töltöttségi szintje kritikusan alacsony, az akkumulátor jelzőfény gyorsabb villogásba kezd.
- Nem világít: ha a számítógép külső áramforráshoz csatlakozik, a jelzőfény kialszik, amikor a számítógép összes akkumulátora feltöltődött. Ha a számítógép nem csatlakozik külső áramforráshoz, a jelzőfény egészen addig nem gyullad ki, amíg az akkumulátor töltöttségi szintje alacsony nem lesz.

Az akkumulátor üzemidejének maximalizálása

Az akkumulátor üzemideje a számítógépen használt programoktól függ, amíg a rendszer akkumulátorról működik. A maximális üzemidő fokozatosan lerövidül, és ezzel egy időben természetesen az akkumulátor tárolókapacitása is lecsökken.

Ötletek az akkumulátor üzemidejének maximalizálásához:

- Csökkentse a képernyő fényerejét.
- Az Energiagazdálkodási lehetőségeken belül ellenőrizze az **Energiagazdálkodás** beállítást.
- Vegye ki az akkumulátort a számítógépből, ha nem használja vagy nem tölti.
- Az akkumulátort száraz, hűvös helyen kell tartani.

Teendők lemerülő akkumulátor esetén

Ebben a részben a gyárilag beállított riasztásokkal és rendszerválaszokkal kapcsolatos tudnivalók találhatók. Egyes alacsony töltöttségi riasztások és rendszerválaszok módosíthatók a Windows Vezérlőpultjának Energiagazdálkodási lehetőségei között. Az energiagazdálkodási lehetőségek beállításai nem befolyásolják a jelzőfényeket.

A lemerülő akkumulátor azonosítása

Ha az akkumulátor, amely a számítógép egyetlen áramforrása, alacsony töltöttségi állapotba kerül, az akkumulátor LED-je villogni kezd.

Ha az alacsony töltöttségi szintet nem szüntetik meg, a számítógép kritikus töltöttségi szintű állapotba kerül, és az akkumulátor jelzőfénye gyorsabban villog.

A számítógép a következő műveleteket hajtja végre a kritikus töltöttségi szint esetén:

- Ha a hibernált állapot engedélyezve van, és a számítógép bekapcsolt vagy alvó állapotban van, a számítógép hibernált állapotot kezdeményez.
- Ha a hibernált állapot nincs engedélyezve, és a számítógép bekapcsolt vagy alvó állapotban van, a számítógép rövid ideig alvó állapotban marad, majd leáll, és az el nem mentett adatok elvesznek.

Az alacsony töltöttségi szint megszüntetése

-
- △ **VIGYÁZAT!** Amikor a számítógép kritikus töltöttségi szintet ér el, és hibernálás kezdeményez, az adatvesztés elkerülése érdekében ne állítsa helyre az áramellátást mindaddig, amíg a működésjelző LED ki nem alszik.
-

A kritikus töltöttségi szint megszüntetése, ha rendelkezésre áll külső áramforrás

- ▲ Csatlakoztassa a számítógépet a következő eszközök egyikéhez:
 - Váltakozó áramú adapter
 - Külön beszerezhető bővítőeszköz vagy dokkolóeszköz
 - Külön beszerezhető tápegység

A kritikus töltöttségi szint megszüntetése, ha rendelkezésre áll töltött akkumulátor

1. Kapcsolja ki a számítógépet, vagy kezdeményezzen hibernálást.
2. Távolítsa el a lemerült akkumulátort, majd helyezze be a töltött akkumulátort.
3. Kapcsolja be a számítógépet.

A kritikus töltöttségi szint megszüntetése, ha nem áll rendelkezésre áramforrás

- ▲ Kezdeményezze a hibernálást.
 - vagy –Mentse el addig végzett munkáját, és állítsa le a számítógépet.

A kritikus töltöttségi szint megszüntetése, ha a számítógép nem tud kilépni a hibernálásból

Ha a számítógép nem rendelkezik elég energiával a hibernálás megszüntetéséhez, hajtsa végre a következő lépéseket:

1. Helyezzen be egy töltött akkumulátort, vagy csatlakoztassa a számítógépet külső áramforráshoz.
2. Szüntesse meg a hibernált állapotot a bekapcsológomb rövid megnyomásával.

Az akkumulátor kalibrálása

Az akkumulátort a következő esetekben kalibrálja:

- Ha az akkumulátor töltöttségének jelzése pontatlannak tűnik
- Ha lényeges változást észlel az akkumulátor működési idejében

Az akkumulátort még akkor sem kell havi egy alkalomnál sűrűbben kalibrálni, ha intenzív használatban van. Az új akkumulátorokat szintén nem kell kalibrálni.

1. lépés: Az akkumulátor teljes feltöltése

⚠ **FIGYELEM!** Ne töltsen a számítógép akkumulátorát, ha repülőgép fedélzetén tartózkodik.

📖 **MEGJEGYZÉS:** Az akkumulátor akkor is töltődik, ha a számítógép be van kapcsolva, de kikapcsolt állapotban a töltés gyorsabb.

Az akkumulátor teljes feltöltése:

1. Helyezze az akkumulátort a számítógépbe.
2. Csatlakoztassa a számítógépet a váltakozó áramú adapterhez/a külön beszerezhető adapterhez/ a külön beszerezhető bővíteszközhöz/a külön beszerezhető dokkolóeszközhöz, majd csatlakoztassa az adaptert vagy az eszközt a külső áramforráshoz.

A számítógép akkumulátorának LED-je világítani kezd.

3. Hagyja a külső áramforráshoz csatlakoztatva a számítógépet, amíg az akkumulátor teljesen feltöltődik.

A számítógép akkumulátorának LED-je kialszik.

2. lépés: A hibernálás és az alvó állapot letiltása

1. Kattintson az akkumulátor töltöttségét jelző ikonra az értesítési területen, majd kattintson a **További energiagazdálkodási beállítások** parancsra.
– vagy –
Kattintson a **Start > Vezérlőpult > Rendszer és karbantartás > Energiagazdálkodási lehetőségek** elemre.
2. Az aktuális energiagazdálkodási sémában kattintson a **Séma beállításainak módosítása** gombra.
3. Jegyezze fel a **A képernyő kikapcsolása** és az **Alvó állapot kezdeményezése** beállításokat a **Működés telepről** oszlopban, hogy a kalibrálás után visszaállíthassa azokat.
4. Módosítsa a **Képernyő kikapcsolása** és az **Alvó állapot kezdeményezése** beállításokat a **Soha** értékre.
5. Kattintson a **Speciális energiaellátási beállítások módosítása** parancsra.
6. Kattintson a **Alvó állapot** mellett látható pluszjelre, majd a **Hibernálás** melletti pluszjelre.
7. Jegyezze fel a **Működés telepről** beállítás értékét a **Hibernálás** területen, hogy a kalibráció után visszaállíthassa az értéket.
8. A **Működés telepről** beállításnál állítsa be a **Soha** értéket.
9. Kattintson az **OK** gombra.
10. Kattintson a **Módosítások mentése** gombra.

3. lépés: Az akkumulátor lemerítése

A számítógépet bekapcsolva kell hagyni, amíg az akkumulátor le nem merül. Az akkumulátor akkor is lemerül, ha a számítógépet nem használja, de a lemerülés használat közben gyorsabb.

- Ha a számítógépet magára szeretné hagyni, amíg lemerül, a lemerítés megkezdése előtt mentse az adatait.
- Ha a számítógépet a lemerítés során esetenként használja, és az energiatakarékos működést szabályozó időket beállította, a lemerítés folyamán a következő viselkedést állítsa be a számítógépen:
 - A monitor ne kapcsoljon ki automatikusan.
 - A merevlemez fordulatszáma ne csökkenjen automatikusan, ha a számítógépet nem használja.
 - A rendszer ne kezdeményezzen hibernálást.

Az akkumulátor lemerítése:

1. Húzza ki a számítógépet a külső áramforrásból, de *ne* kapcsolja ki.
2. Működtesse a számítógépet az akkumulátorról, amíg az le nem merül. Amikor az akkumulátor töltöttsége alacsony szintre süllyed, az akkumulátor LED-je villogni kezd. Ha az akkumulátor lemerült, az akkumulátor LED-je kialszik, a számítógép pedig kikapcsol.

4. lépés: Az akkumulátor teljes újratöltése

Az akkumulátor újratöltése:

1. Csatlakoztassa a számítógépet a külső áramforráshoz, és tartsa ott, amíg az akkumulátor teljesen fel nem töltődik. Amikor az akkumulátor teljesen feltöltődött, az akkumulátor LED-je kialszik a számítógépen.

A számítógép használható az újratöltés alatt, de a töltés gyorsabb, ha a számítógép ki van kapcsolva.

2. Ha a számítógép ki van kapcsolva, akkor kapcsolja be, amikor az akkumulátor teljesen feltöltődött, és az akkumulátor LED-je kialudt.

5. lépés: A hibernálás és alvó állapot engedélyezése

△ **VIGYÁZAT!** A hibernálás engedélyezésének elmulasztása a kalibrálás után az akkumulátor teljes lemerülését okozhatja, és ha az akkumulátor töltöttsége kritikus szint alá süllyed, adatvesztés történhet.

1. Kattintson az akkumulátor töltöttségét jelző ikonra az értesítési területen, majd kattintson a **További energiagazdálkodási beállítások** parancsra.
– vagy –
Kattintson a **Start > Vezérlőpult > Rendszer és karbantartás > Energiagazdálkodási lehetőségek** elemre.
2. Az aktuális energiagazdálkodási sémában kattintson a **Séma beállításainak módosítása** gombra.
3. Adja meg ismét azokat a beállításokat, amelyeket a **Működés telepről** oszlop elemeihez lejegyzett.
4. Kattintson a **Speciális energiaellátási beállítások módosítása** parancsra.
5. Kattintson a **Alvó állapot** mellett látható pluszjelre, majd a **Hibernálás** melletti pluszjelre.
6. Adja meg ismét azt a beállítást, amelyet a **Működés telepről** elemhez lejegyzett.
7. Kattintson az **OK** gombra.
8. Kattintson a **Módosítások mentése** gombra.

Az akkumulátor energiatakarékos használata

- Válasszon alacsony energiafelvételű beállításokat a Windows Vezérlőpultjának Energiagazdálkodási lehetőségei között.
- Kapcsolja ki a vezeték nélküli és a vezetékes helyi hálózati (LAN-) kapcsolatokat, és lépjen ki a modemes alkalmazásokból, ha nem használja őket.
- Ha nem használja őket, válassza le azokat a külső eszközöket, amelyek nem rendelkeznek saját áramellátással.
- Állítsa/tiltsa le vagy távolítsa el azokat a külső médiakártyákat, amelyeket nem használ.

- Az **fn+f9** és az **fn+f10** gyorsbillentyűkkel állítsa be a képernyő fényerejét.
- Ha félbehagyja munkáját, kezdeményezzen alvó vagy hibernált állapotot, vagy kapcsolja ki a számítógépet.

Az akkumulátor tárolása

△ **VIGYÁZAT!** A károsodás megelőzése érdekében ne tegye ki az akkumulátort hosszabb időn keresztül magas hőmérsékletnek.

Ha a számítógépet előreláthatólag két hétnél hosszabb ideig nem használja, és az nem csatlakozik külső áramforráshoz, vegye ki az akkumulátort a számítógépből, és tárolja külön.

A tárolt akkumulátor töltöttségét tovább fenntarthatja, ha hűvös, száraz helyen tárolja.

📖 **MEGJEGYZÉS:** A számítógépből kiemelt és külön tárolt akkumulátort félévente ellenőrizni kell. Ha a teljesítménye 50% alá csökkent, visszahelyezés előtt töltsse újra.

Használat előtt kalibrálja az akkumulátort, ha egy hónapnál hosszabb ideig külön tárolta.

A használt akkumulátorok kezelése

⚠ **FIGYELEM!** A tűz vagy az égési sérülések kockázatának csökkentése érdekében az akkumulátort ne szerelje szét, ne törje össze és ne lyukassza ki; ne zárja rövidre a csatlakozóit; illetve ne dobja tűzbe vagy vízbe.

Az akkumulátorok kezelésével kapcsolatos információkat a *Jogi, biztonsági és környezetvédelmi tudnivalók* című dokumentum tartalmazza.

Az akkumulátor cseréje

A számítógép-akkumulátorok üzemideje az energiagazdálkodási beállításoktól, a számítógépen futó programoktól, a képernyő fényerejétől, a számítógéphez csatlakoztatott külső eszközöktől és más tényezőktől függően változik.

Az Akkumulátor-ellenőrzés az akkumulátor cseréjére felszólító értesítést küld, ha egy belső cella működése nem megfelelő, vagy ha az akkumulátor tárolókapacitása már nem elegendő. Ön üzenetet kap, amelyben hivatkozást talál a HP webhelyére, ahol még többet megtudhat a csereakkumulátor-rendelésről. Ha az akkumulátorra még kiterjed a HP jótállása, az utasítások a jótállás azonosítószámát is tartalmazzák.

📖 **MEGJEGYZÉS:** A szükséges akkumulátorenergia meglétének biztosítása érdekében a HP azt javasolja, hogy szerezzen be új akkumulátort, amint a tárolókapacitás jelzőfénye zöldessárgára vált.

A váltóáramú tápegység ellenőrzése

Ellenőrizze a váltóáramú tápegységet, ha az alábbi hibák valamelyikét tapasztalja a számítógépen:

- A számítógép nem kapcsol be, ha váltóáramú tápegységhez csatlakozik.
- A képernyő nem kapcsol be, ha váltakozó áramú adapterhez vagy külön megvásárolható tápadapterhez van csatlakoztatva.
- A tápellátásjelző fények nem világítanak, ha a számítógép váltakozó áramú adapterhez van csatlakoztatva.

A váltóáramú tápegység ellenőrzéséhez:

1. Vegye ki az akkumulátort a számítógépből.
2. Csatlakoztassa a váltakozó áramú adaptert a számítógéphez és a hálózati aljzatba.
3. Kapcsolja be a számítógépet.
 - Ha a tápellátásjelző fények **bekapcsolnak**, a váltakozó áramú adapter megfelelően működik.
 - Ha a tápellátásjelző fények továbbra is **kikapcsolt** állapotban maradnak, a váltakozó áramú adapter nem működik, és cserére szorul.

Lépjön kapcsolatba a HP műszaki támogatásával a váltóáramú tápegység lecserélésével kapcsolatos információkért. Válassza a **Start > Súgó és támogatás > Segítségkérés** menüpontot.

A számítógép leállítása

△ **VIGYÁZAT!** A számítógép leállításakor a nem mentett adatok elvesznek.

A leállítási parancs minden programot – az operációs rendszert is beleértve – bezár, majd kikapcsolja a kijelzőt és a számítógépet.

Az alábbi esetekben állítsa le a számítógépet:

- Ha cserélnie kell az akkumulátort, vagy hozzá kell férnie a számítógép belső részegységeihez
- Ha nem USB-portra csatlakozó külső hardvereszközt csatlakoztat
- Ha a számítógépet nem használja tovább, és hosszabb időre leválasztja a külső áramforrásról

A számítógép leállítását a következő lépésekkel végezze:

 **MEGJEGYZÉS:** Ha a számítógép alvó vagy hibernált állapotban van, a számítógép leállításához először meg kell szüntetnie az alvó vagy hibernált állapotot.

1. Mentse el addig végzett munkáját, és zárja be az összes programot.
2. Kattintson a **Start** gombra, majd kattintson a Zárolás gomb mellett látható nyílra.
3. Kattintson a **Leállítás** elemre.

Ha a számítógép nem válaszol, és az előző leállítási eljárásokat nem tudja használni, próbálja meg a következő vészleállító eljárásokat az alábbi sorrendben:

- Nyomja le egyszerre a **ctrl+alt+delete** billentyűket, majd nyomja meg a bekapcsológombot.
- Nyomja meg a bekapcsoló gombot, és tartsa benyomva legalább 5 másodpercig.
- Válassza le a számítógépet a külső áramforrásról, és távolítsa el az akkumulátort.

6 Meghajtók

A telepített meghajtók azonosítása

A számítógép egy (forgó lemezt tartalmazó) merevlemez vagy egy félvezető-memóriával rendelkező félvezető-alapú meghajtót tartalmaz. Mivel a félvezető-alapú meghajtó nem tartalmaz mozgó alkatrészt, ezért nem termel annyi hőt, mint egy merevlemez.

A számítógépbe telepített meghajtók megtekintéséhez válassza a **Start > Számítógép** parancsot.

 **MEGJEGYZÉS:** A Windows rendszer Felhasználói fiókok beállításai szolgáltatásával tovább javíthatja a számítógép biztonságát. A rendszer bizonyos feladatok végrehajtásához, például programok telepítéséhez, alkalmazások futtatásához vagy a Windows beállításainak módosításához az Ön engedélyét vagy jelszavát is kérheti. Ezzel kapcsolatban további tudnivalókat a Súlyos és támogatás szolgáltatásban talál.

Meghajtók kezelése

A meghajtók a számítógép törékeny részeként, ezért elővigyázatosan kell velük bánni. A meghajtók kezelésénél tartsa be az alábbi óvintézkedéseket. Az egyes eljárásokkal kapcsolatos további figyelmeztetések az adott eljárás ismertetésénél találhatók.

△ **VIGYÁZATI!** A számítógép és a meghajtók sérülését, valamint az adatvesztést megelőzendő tegye meg a következő óvintézkedéseket:

Külső merevlemezre csatlakoztatott számítógép áthelyezése előtt kezdeményezzen alvó állapotot, várja meg, amíg a képernyő elsötétül, majd megfelelően húzza ki a külső merevlemez csatlakozóját.

A meghajtó kezelése előtt süsse ki a sztatikus elektromosságot a meghajtó festetlen fémfelületének megérintésével.

Ne érjen hozzá a cserélhető meghajtón és a számítógépen lévő csatlakozók tűskéihez.

Vigyázzon a meghajtóra: ne ejtse le és ne helyezzen rá semmit.

Meghajtó behelyezése vagy eltávolítása előtt állítsa le a számítógépet. Ha nem tudja biztosan, hogy a számítógép kikapcsolt, alvó vagy hibernált állapotban van-e, kapcsolja be, majd állítsa le a gépet az operációs rendszeren keresztül.

Ne erőltesse a meghajtót a merevlemezrekeszbe helyezéskor.

Az adathordozóra írás közben ne írjon semmit a billentyűzeten, és ne mozgassa a számítógépet. Az írási folyamat érzékeny a rezgésekre.

Ha az akkumulátor a számítógép egyedüli áramforrása, adathordozóra történő írás előtt győződjön meg arról, hogy az akkumulátor töltöttségi szintje megfelelő-e.

Ne tegye ki a meghajtót szélsőséges hőhatásnak vagy túlzott páratartalomnak.

A meghajtót ne érje nedvesség vagy folyadék. Ne permetezzen rá tisztítószert.

Mielőtt eltávolítaná a meghajtót a meghajtórekeszből, illetve utazást, szállítást vagy a meghajtó tárolását megelőzően vegye ki az adathordozót a meghajtóból.

Ha a meghajtót postai úton kell elküldenie, csomagolja buborékfóliás vagy egyéb megfelelő védőcsomagba, és írja rá a „Törékeny” (angolul Fragile) szót.

Ne helyezze a meghajtót mágneses mezőt kibocsátó készülékek közelébe. A repülőtéren használatos biztonsági kapukhoz és kézi fémérzékelőkhöz hasonló biztonsági eszközök szintén mágneses mezővel rendelkeznek. A repülőtereken a kézipoggyászt átvizsgáló biztonsági berendezések általában röntgensugárral működnek, ami nem tesz kárt a meghajtókban.

A merevlemez-meghajtók teljesítményének javítása

A Lemeztöredezettség-mentesítő használata

A számítógép használata során a merevlemezen található fájlok töredezetté válnak. A Lemeztöredezettség-mentesítő szoftver összevonja a fájl- és mappatöredékeket a merevlemez-meghajtón, így a rendszer hatékonyabban tud működni.

A lemeztöredezettség-mentesítő elindítása után felügyelet nélkül működik. A merevlemez méretétől és a töredezett fájlok számától függően a lemeztöredezettség-mentesítő több mint egy órát is igényelhet a befejezéshez. Célszerű úgy beállítani, hogy éjszaka fusson, vagy máskor, amikor nincs szüksége a számítógépre.

A HP azt javasolja, hogy havonta legalább egyszer töredezettségmentesítse a merevlemezét. Beállíthatja úgy a lemeztöredezettség-mentesítőt, hogy havi rendszerességgel fusson, de manuálisan bármikor töredezettségmentesítheti számítógépét.

 **MEGJEGYZÉS:** Félvezető alapú meghajtókon nem szükséges futtatni a Lemeztöredezettség-mentesítőt.

A Lemeztöredezettség-mentesítő futtatása:

1. Válassza a **Start > Minden program > Kellékek > Rendszereszközök > Lemeztöredezettség-mentesítő** lehetőséget.
2. Kattintson a **Lemez töredezettségmentesítése** parancsra.

 **MEGJEGYZÉS:** A Windows rendszer Felhasználói fiókok felügyelete szolgáltatásával növelhető a számítógép biztonsága. A rendszer bizonyos feladatok végrehajtásához, például programok telepítéséhez, segédprogramok futtatásához vagy a Windows beállításainak módosításához kérheti az Ön engedélyét vagy jelszavát is. További információk a Sűgó és támogatás szolgáltatásban találhatók.

További tudnivalókat a Lemeztöredezettség-mentesítő segédprogram sűgőja tartalmaz.

A Lemezkarbantartó szoftver használata

A Lemezkarbantartó szoftver megkeresi a merevlemez-meghajtón a fölősleges fájlokat, amelyek a lemezterület felszabadítása és a számítógép hatékonyabb működése érdekében nyugodtan törölhetők.

A Lemezkarbantartó segédprogram futtatása:

1. Válassza a **Start > Minden program > Kellékek > Rendszereszközök > Lemezkarbantartó** lehetőséget.
2. Kövesse a képernyőn megjelenő utasításokat.

A HP 3D DriveGuard használata

Az alábbi felsorolt esetekben a HP 3D DriveGuard a meghajtó parkolásával és a bemeneti/kimeneti kérések leállításával védi a merevlemez-meghajtót:

- Ha elejti a számítógépet.
- Ha megmozdítja a számítógépet, miközben akkumulátorról üzemel és a képernyője le van hajtva.

Röviddel az események bekövetkezte után a HP 3D DriveGuard visszaállítja a merevlemez-meghajtó rendes működését.

 **MEGJEGYZÉS:** Mivel a félvezető-alapú meghajtókban nincs forgó alkatrész, ezeket fölősleges a HP 3D DriveGuard programmal védeni.

MEGJEGYZÉS: Amennyiben van merevlemez a bővítőrekeszben, azt a HP 3D DriveGuard védi. A HP 3D DriveGuard nem védi az opcionális dokkolóeszközökben lévő, illetve az USB-portokra csatlakozó merevlemezeket.

További tudnivalókat a HP 3D DriveGuard szoftver sűgőjában talál.

A HP 3D DriveGuard állapotának meghatározása

A meghajtó LED-je a számítógépen borostyánsárga színnel jelzi, hogy a meghajtót parkolták. Annak meghatározásához, hogy a merevlemezek éppen védettek-e, illetve hogy parkolta-e a rendszer valamelyik merevlemezt, válassza a **Start > Vezérlőpult > Hardver és hang > Windows mobilközpont** lehetőséget:

- Ha a szoftver engedélyezve van, egy zöld pipa látható a merevlemez-meghajtó ikonja felett.
- Ha a szoftver le van tiltva, egy piros X látható a merevlemez-meghajtó ikonja felett.
- Ha egy meghajtó parkolva van, egy sárga hold látható a merevlemez-meghajtó ikonja felett.

 **MEGJEGYZÉS:** A Windows Mobilközpontban látható ikon nem biztos, hogy a meghajtó aktuális állapotát mutatja. Ha az állapot változását azonnal látni szeretné, engedélyezze az értesítési terület ikonjának megjelenítését.

Az értesítési terület ikonjának engedélyezése:

1. Válassza a **Start > Vezérlőpult > Hardver és hang > HP 3D DriveGuard** elemet.

 **MEGJEGYZÉS:** Ha a Felhasználói fiókok felügyelete szolgáltatás kéri, kattintson az **Igen** gombra.

2. Az **Icon in System Tray** (Ikon a tálcán) soron kattintson a **Show** (Megjelenítés) lehetőségre.
3. Kattintson az **OK** gombra.

Ha a HP 3D DriveGuard parkolta a meghajtót, a számítógép a következő módon viselkedik:

- A számítógép nem áll le.
- A számítógép nem kezdeményez alvó vagy hibernált állapotot, kivéve az alább leírt esetekben.

 **MEGJEGYZÉS:** Ha a számítógép akkumulátorról üzemel, és kritikus töltöttségi szintet ér el, a HP 3D DriveGuard engedélyezi a hibernált állapotot a számítógép számára.

A HP javasolja, hogy a számítógép mozdítása előtt vagy állítsa le a számítógépet, vagy kezdeményezze az alvó vagy hibernált állapotot.

A HP 3D DriveGuard szoftver használata

A HP 3D DriveGuard szoftvere a következő feladatok végrehajtására nyújt lehetőséget:

- A HP 3D DriveGuard engedélyezése és letiltása.

 **MEGJEGYZÉS:** Bizonyos felhasználói jogosultságoktól függ az, hogy a HP 3D DriveGuard szolgáltatást lehet-e engedélyezni vagy letiltani. A Rendszergazda csoport tagjai módosíthatják a csoporton kívüli tagok jogosultságait.

- A meghajtó rendszerbeli támogattságának megállapítása.

Az alábbi lépésekkel elindíthatja a programot és módosíthatja a beállításokat:

1. A Windows Mobilközpontban kattintson a merevlemez ikonjára a HP 3D DriveGuard megnyitásához.

– vagy –

Válassza a **Start > Vezérlőpult > Hardver és hang > HP 3D DriveGuard** elemet.

 **MEGJEGYZÉS:** Ha a Felhasználói fiókok felügyelete szolgáltatás kéri, kattintson az **Igen** gombra.

2. A beállítások módosításához kattintson a megfelelő gombra.
3. Kattintson az **OK** gombra.

A merevlemezrekesben lévő merevlemez cseréje

△ **VIGYÁZAT!** Az adatvesztés és a rendszerlefagyás megelőzése érdekében:

A merevlemez-meghajtó merevlemezrekeszből való eltávolítása előtt kapcsolja ki a számítógépet. Ne vegye ki a merevlemez-meghajtót addig, amíg a számítógép bekapcsolt, alvó vagy hibernált állapotban van.

Ha nem tudja biztosan, hogy a számítógép kikapcsolt vagy hibernált állapotban van-e, kapcsolja be a bekapcsoló gomb megnyomásával. Ezután állítsa le a számítógépet az operációs rendszeren keresztül.

A merevlemez eltávolítása:

1. Mentse el a munkáját.
2. Kapcsolja ki a számítógépet, és csukja le a képernyőt.
3. Válassza le a számítógéphez csatlakozó összes külső hardvereszközt.
4. Húzza ki a tápkábelt a konnektorból.
5. Fordítsa meg a számítógépet, és helyezze vízszintes felületre.
6. Vegye ki az akkumulátort a számítógépből.
7. Lazítsa meg a merevlemez borítását rögzítő két csavart **(1)**.
8. Távolítsa el a merevlemez fedelét **(2)**.

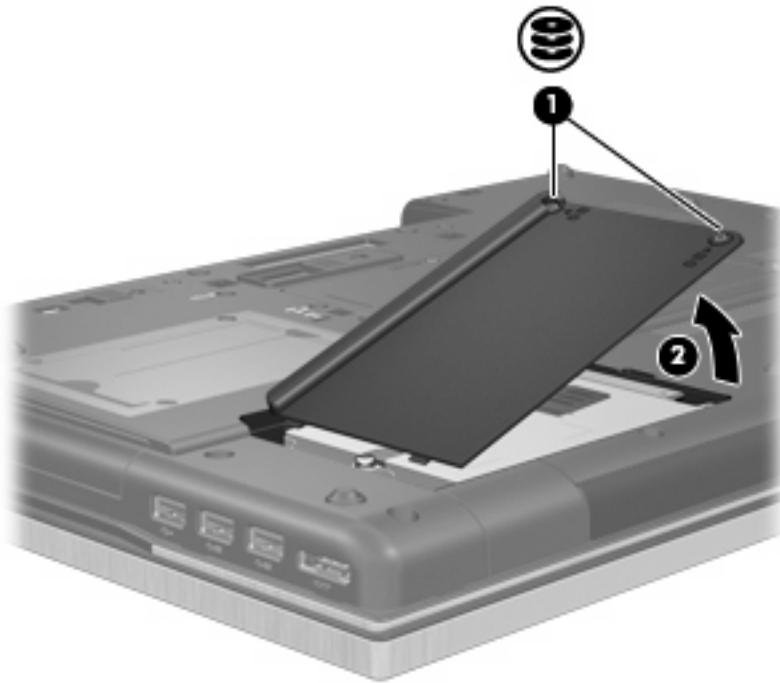

9. Lazítsa meg a merevlemezt rögzítő csavart **(1)**.
10. A meghajtó leválasztásához húzza jobbra a merevlemezen lévő fogantyút **(2)**.

11. Emelje ki a merevlemezt (3) a merevlemezrekeszből.

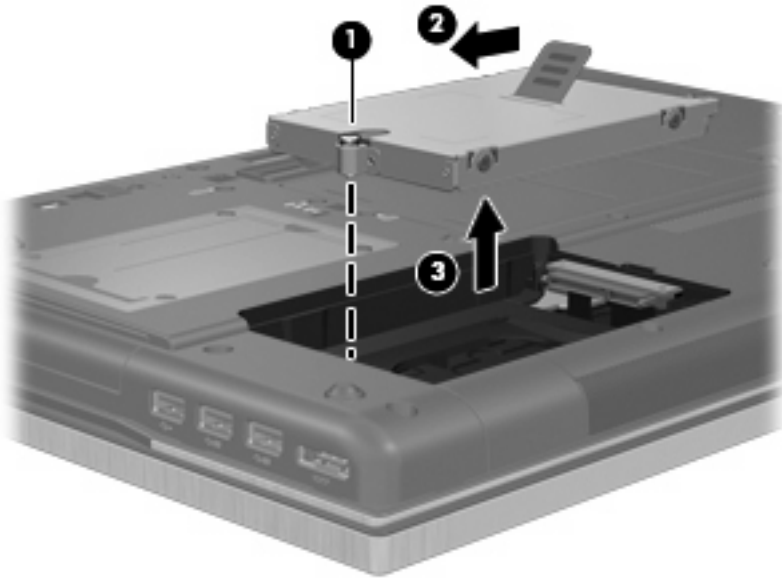

A merevlemez beszerelése:

1. Helyezze a merevlemezt a merevlemezrekeszbe (1).
2. A merevlemez zárját (2) balra húzva csatlakoztassa a merevlemezt.
3. Húzza meg a merevlemezt rögzítő csavart (3).

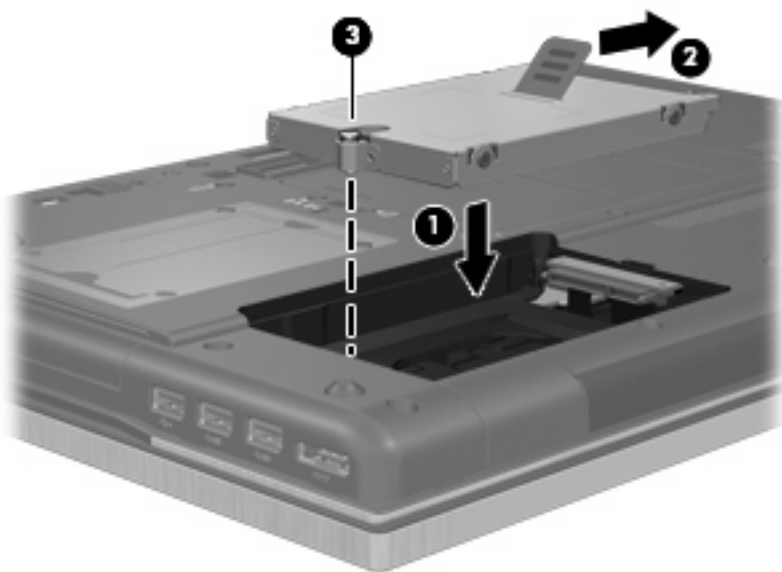

4. Igazítsa a merevlemez borításán lévő pöcköket (1) a számítógépen lévő résekhez.
5. Tegye vissza a borítást (2).

6. Szorítsa meg a merevlemez borítását rögzítő csavarokat **(3)**.

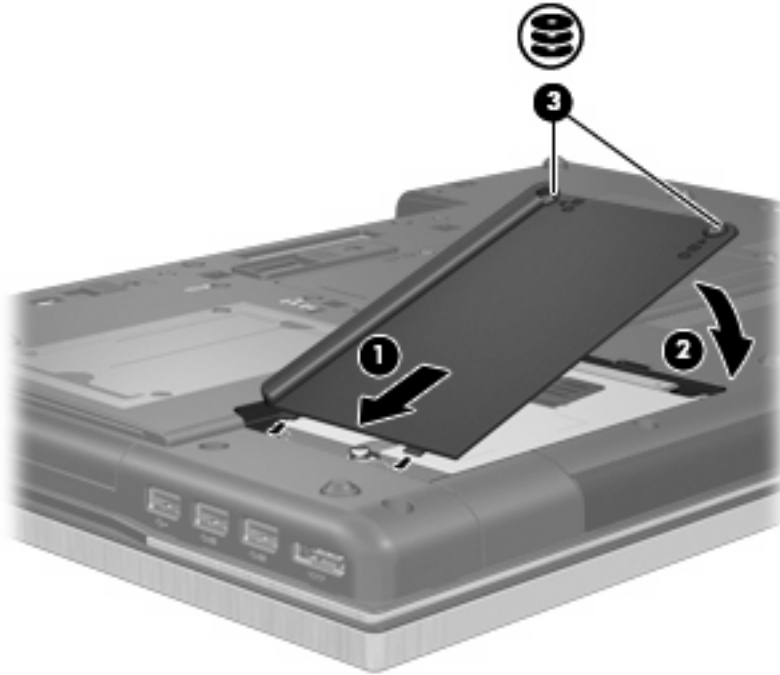

7. Tegye vissza az akkumulátort.
8. Fordítsa a számítógépet a jobb oldalával felfelé, majd csatlakoztassa újra a külső tápellátást és a külső eszközöket.
9. Kapcsolja be a számítógépet.

Meghajtó cserélése a bővítőrekeszben

A bővítőrekesz egy merevlemezt vagy optikai meghajtót tartalmazhat.

A védőbetét eltávolítása

A bővítőrekesz védőbetétet tartalmazhat. Távolítsa el a védőbetétet, mielőtt merevlemezt helyezne a bővítőrekeszbe. A védőbetét eltávolítása:

1. Mentse el a munkáját.
2. Kapcsolja ki a számítógépet, és csukja le a kijelzőt.
3. Válassza le a számítógéphez csatlakozó összes külső hardveres eszközt.
4. Húzza ki a tápkábelt a konnektorból.
5. Fordítsa meg a számítógépet, és helyezze vízszintes felületre.
6. Lazítsa meg a bővítőrekeszt rögzítő csavart **(1)**.
7. Lapos fejű csavarhúzóval finoman nyomja a lapot az optikai meghajtó kioldásához **(2)**.

8. Távolítsa el a védőbetétet **(3)** a bővítőrekeszből.

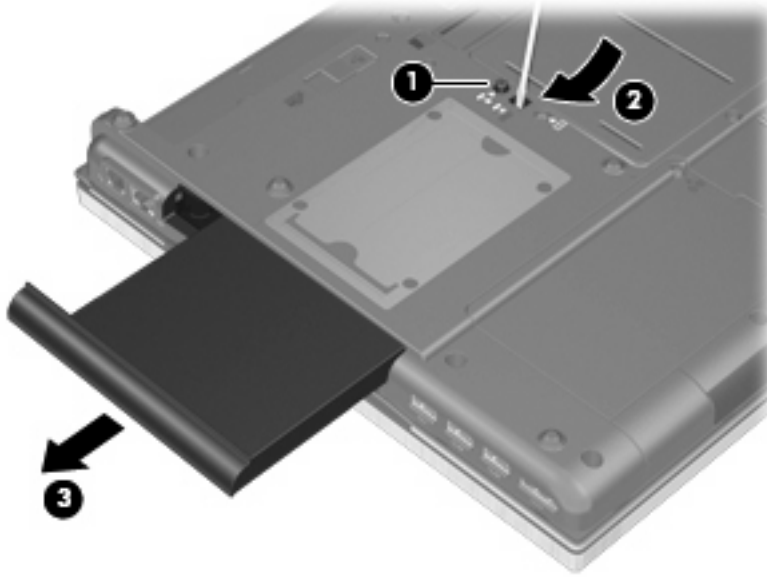

A merevlemez cseréje

△ **VIGYÁZAT!** Az adatvesztés és a rendszerlefagyás megelőzése érdekében:

A merevlemez-meghajtó bővítőrekeszből való eltávolítása előtt kapcsolja ki a számítógépet. Ne távolítsa el a merevlemez-meghajtót, ha a számítógép alvó vagy hibernált állapotban van.

Ha nem tudja biztosan, ki van-e kapcsolva vagy hibernált állapotban van-e a számítógép, kapcsolja be azt a főkapcsoló megnyomásával. Ezután állítsa le a számítógépet az operációs rendszeren keresztül.

Merevlemez-meghajtó eltávolítása a bővítőrekeszből:

1. Mentse el a munkáját.
2. Kapcsolja ki a számítógépet, és csukja le a kijelzőt.
3. Válassza le a számítógéphez csatlakozó összes külső hardveres eszközt.
4. Húzza ki a tápkábelt a konnektorból.
5. Fordítsa meg a számítógépet, és helyezze vízszintes felületre.
6. Távolítsa el a számítógép akkumulátorát.
7. Lazítsa meg a bővítőrekeszt rögzítő csavart **(1)**.

8. Lapos fejű csavarhúzóval finoman nyomja a lapot a merevlemez kioldásához (2).

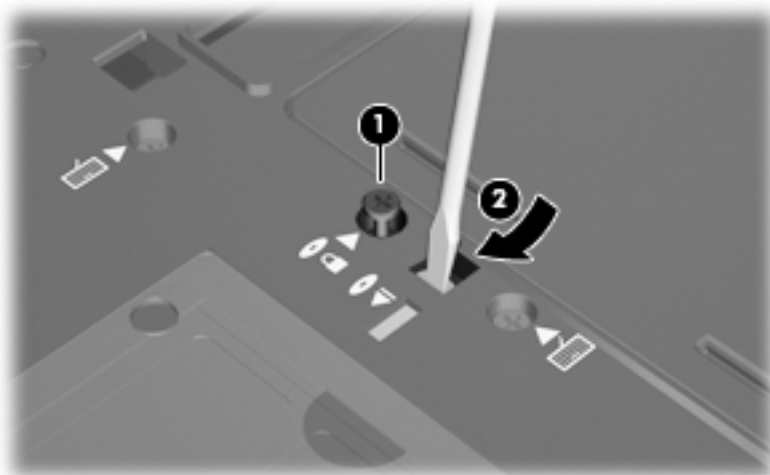

9. Távolítsa el a merevlemez a bővítőrekeszből.

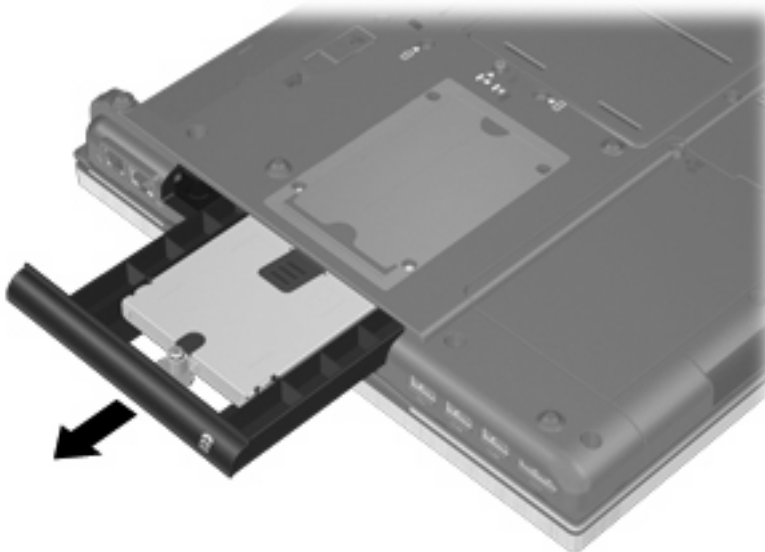

Merevlemez telepítése a bővítőrekeszbe:

1. Helyezze a merevlemez a bővítőrekeszbe.

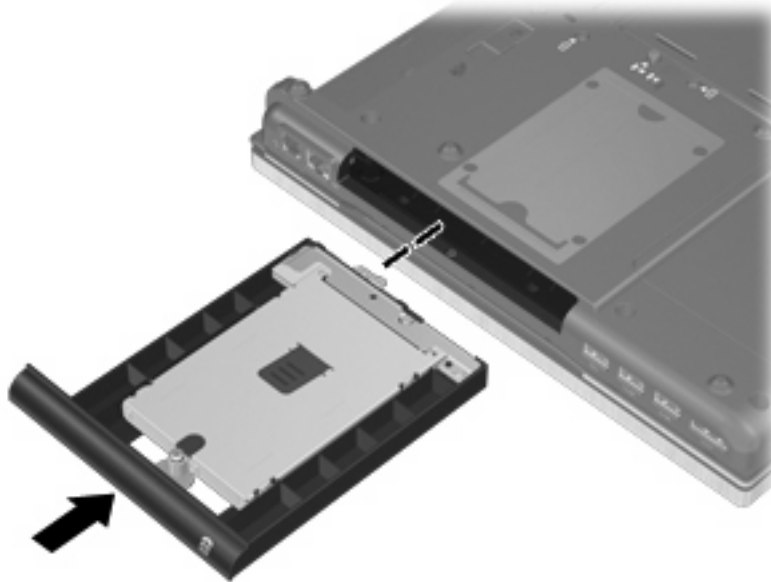

2. Szorítsa meg a bővítőrekeszt rögzítő csavart.

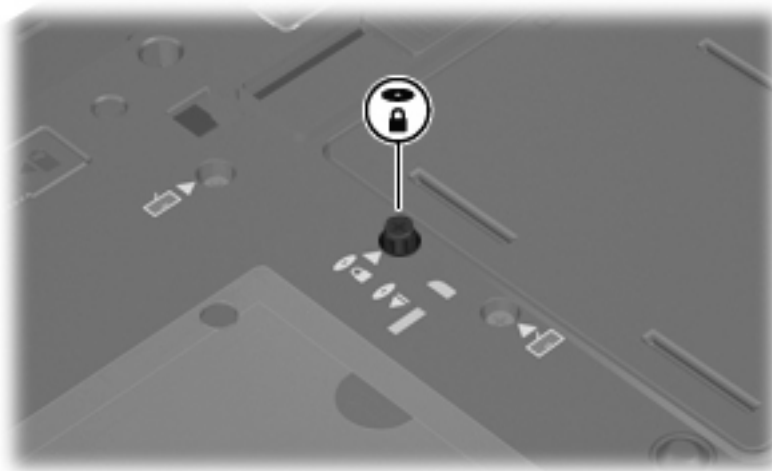

3. Tegye vissza az akkumulátort.
4. Fordítsa a számítógépet a jobb oldalával felfelé, majd csatlakoztassa újra a külső tápellátást és a külső eszközöket.
5. Kapcsolja be a számítógépet.

Az optikai meghajtó visszahelyezése

△ **VIGYÁZAT!** Az adatvesztés és a rendszerlefagyás megelőzése érdekében:

Az optikai meghajtó bővítőrekeszből való eltávolítása előtt kapcsolja ki a számítógépet. Ne távolítsa el az optikai meghajtót, ha a számítógép alvó vagy hibernált állapotban van.

Ha nem tudja biztosan, ki van-e kapcsolva vagy hibernált állapotban van-e a számítógép, kapcsolja be azt a főkapcsoló megnyomásával. Ezután állítsa le a számítógépet az operációs rendszeren keresztül.

Optikai meghajtó eltávolítása a bővítőrekeszből:

1. Mentse el a munkáját.
2. Kapcsolja ki a számítógépet, és csukja le a kijelzőt.
3. Válassza le a számítógéphez csatlakozó összes külső hardveres eszközt.
4. Húzza ki a tápkábelt a konnektorból.
5. Fordítsa meg a számítógépet, és helyezze vízszintes felületre.
6. Távolítsa el a számítógép akkumulátorát.
7. Lazítsa meg a bővítőrekeszt rögzítő csavart **(1)**.
8. Lapos fejű csavarhúzóval finoman nyomja a lapot az optikai meghajtó kioldásához **(2)**.

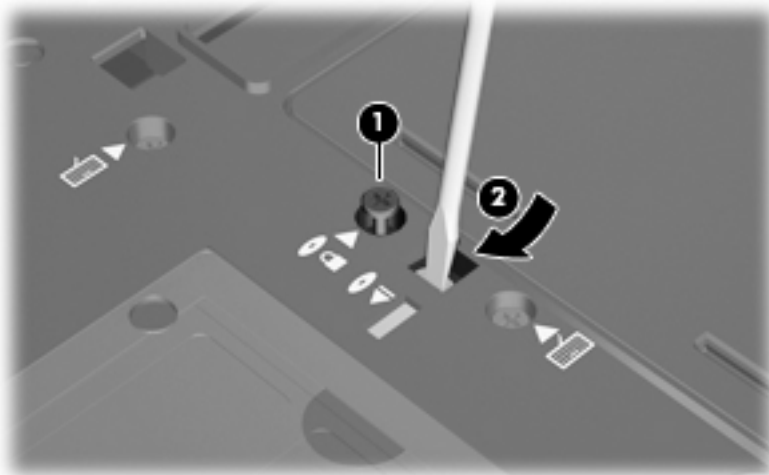

9. Távolítsa el az optikai meghajtót a bővítőrekeszből.

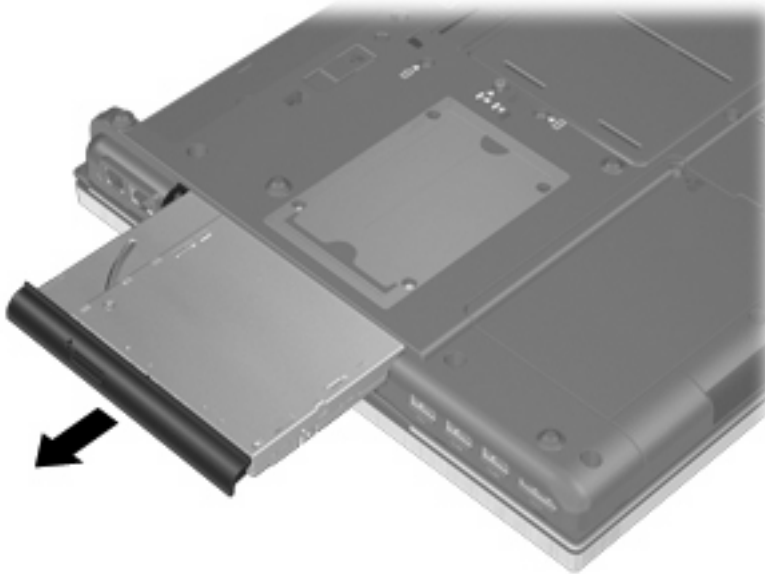

Optikai meghajtó telepítése a bővítőrekeszbe:

1. Helyezze az optikai meghajtót a bővítőrekeszbe.

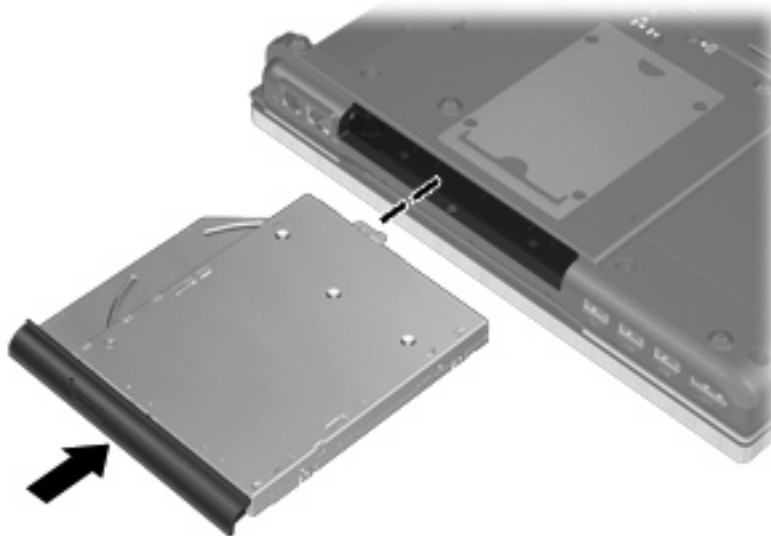

2. Szorítsa meg a bővítőrekeszt rögzítő csavart.

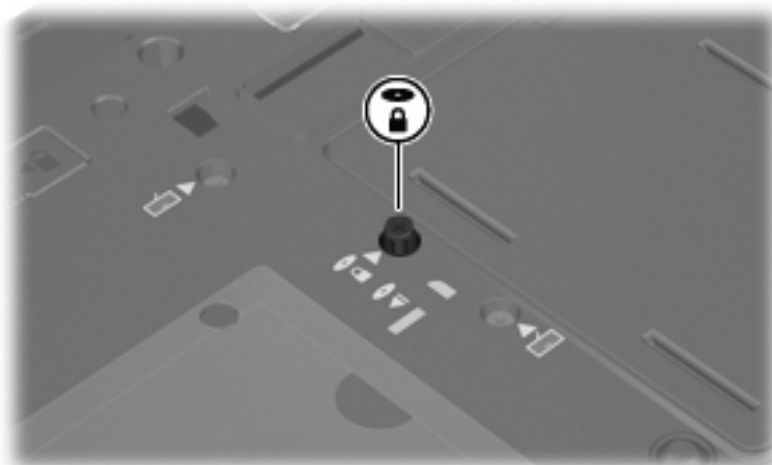

3. Tegye vissza az akkumulátort.
4. Fordítsa a számítógépet a jobb oldalával felfelé, majd csatlakoztassa újra a külső tápellátást és a külső eszközöket.
5. Kapcsolja be a számítógépet.

7 Külső eszközök

Az USB-eszközök használata

A Universal Serial Bus (univerzális soros busz, USB) olyan hardveres illesztőfelület, amelyen keresztül egy kiegészítő külső eszközt, például USB-billentyűzetet, -egert, -meghajtót, -nyomtatót, -lapolvasót vagy -hubot lehet csatlakoztatni a számítógéphez.

Egyes USB-eszközökhöz további támogatási szoftver szükséges, amely általában az eszközzel együtt kapható. Az eszközs-specifikus szoftverrel kapcsolatos további tudnivalókat a gyártó útmutatóiban találja.

A számítógépen 4 USB-port található, amelyek az USB 1.0, USB 1.1, USB 2.0 és USB 3.0 szabványú eszközöket támogatják.

A külön beszerezhető dokkolóeszköz vagy USB-hub további USB-portokat tesz elérhetővé, melyek kapcsolatban állnak a számítógéppel.

Az USB-eszköz csatlakoztatása

△ **VIGYÁZAT!** Az USB-csatlakozó sérülésének elkerülése érdekében az USB-eszközt a lehető legkisebb erőfeszítéssel csatlakoztassa.

▲ Az USB-eszköz számítógéphez történő csatlakoztatásakor dugja az eszközhöz kapott USB-kábel végét az USB-portba.



Az eszköz észlelésekor hangjelzést fog hallani.

📄 **MEGJEGYZÉS:** Amikor először csatlakoztat USB-eszközt, az értesítési területen megjelenik egy üzenet, amely tájékoztatja, hogy a számítógép felismerte az eszközt.

Az USB-eszközök leállítása és eltávolítása

△ **VIGYÁZAT!** Az adatvesztés és a rendszerlefagyás elkerülése érdekében eltávolítás előtt állítsa le az USB-eszközt.

VIGYÁZAT! Az USB-eszköz eltávolításakor ne a kábelt húzza, mert ezzel károsíthatja az USB-csatlakozót.

Az USB-eszköz leállítása és eltávolítása:

1. Kattintson duplán az értesítési területen (a tálca jobb szélén) található **Hardver biztonságos eltávolítása** ikonra.

 **MEGJEGYZÉS:** A Hardver biztonságos eltávolítása ikon megjelenítéséhez kattintson az értesítési területen lévő **Rejtett ikonok megjelenítése** ikonra (< vagy <<).

2. Kattintson az eszköz nevére a listában.

 **MEGJEGYZÉS:** Ha az USB-eszköz neve nem jelenik meg, akkor eltávolítás előtt nem kell leállítania.

3. Kattintson a **Leállítás**, majd az **OK** gombra.
4. Távolítsa el az eszközt.

Az örökölt USB-eszközök támogatása

A (gyárilag engedélyezett) örökölt USB-eszközök támogatásával a következőket hajthatja végre:

- A számítógép USB-portjára csatlakoztatott billentyűzet, egér vagy hub használatát a rendszerindításkor és az MS-DOS alapú programok és segédprogramok futtatásakor
- Rendszerindítást és újraindítást az opcionális külső MultiBay vagy az opcionális USB rendszerindító eszközről

Kövesse az alábbi lépéseket, hogy a Computer Setup segédprogramban letiltsa vagy újra engedélyezze az örökölt USB-eszközök támogatását:

1. Kapcsolja be vagy indítsa újra a számítógépet, majd nyomja meg az **esc** billentyűt, amikor a képernyő alján megjelenik „Nyomja le az ESC billentyűt az indítómenühöz” üzenet.
2. Lépjen be a Computer Setup programba az **f10** billentyű megnyomásával.
3. Mutatóeszközzel vagy a nyilakkal válassza a **Rendszerkonfiguráció** menüt, majd az **Eszközkonfigurációk** parancsot.
4. Az USB-támogatás letiltásához kattintson **Az örökölt USB-eszközök támogatása** mellett lévő **Letiltva** parancsra. Az USB-támogatás újbóli engedélyezéséhez kattintson **Az örökölt USB-eszközök támogatása** mellett lévő **Engedélyezve** parancsra.
5. Kattintson a képernyő bal alsó sarkában lévő **Mentés** gombra, és kövesse a képernyőn megjelenő utasításokat, hogy mentse a módosításokat és kilépjen a Computer Setup programból.

– vagy –

A nyilakkal válassza ki a **Fájl > Módosítások mentése és kilépés** parancsot, majd kövesse a képernyőn megjelenő utasításokat.

A változtatások a számítógép újraindításakor lépnek életbe.

Az 1394-es szabványú eszköz használata

Az IEEE 1394 szabvány egy hardveres illesztőfelületet határoz meg, amelyen keresztül nagy sebességű multimédiás és adattároló eszközök csatlakoztathatók a számítógéphez. A lapolvasók, digitális fényképezőgépek és digitális kamerák gyakran igényelnek 1394-es kapcsolatot.

Egyes 1394-es szabványú eszközök használatához további szoftver is szükséges lehet, ez általában az eszköz tartozéka. Az eszközspecifikus szoftver tudnivalói a gyártótól kapott útmutatóban olvashatók.

Az 1394-es porthoz IEEE 1394a szabványú eszközök is csatlakoztathatók.

Az 1394-es szabványú eszköz csatlakoztatása

△ **VIGYÁZAT!** Az 1394-es port sérülésének elkerülése érdekében minimális erőfeszítéssel helyezze be az 1394-es szabványú kártyát.

▲ Az 1394-es eszköz számítógéphez történő csatlakoztatásakor dugja az eszközhöz kapott 1394-es szabványú kábel végét az 1394-es portba.

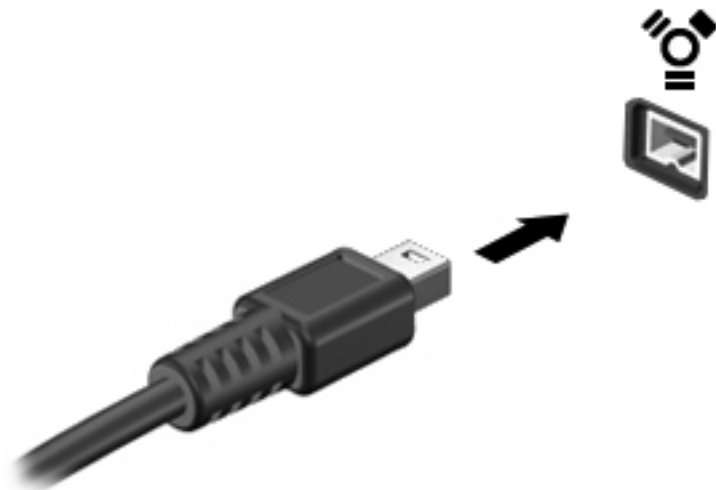

Az eszköz észlelésekor hangjelzést fog hallani.

1394-es eszköz eltávolítása

△ **VIGYÁZAT!** Az adatvesztés és a rendszerlefagyás elkerülése érdekében a következő lépésekkel távolítsa el biztonságosan a 1394 interfészt használó eszközt.

VIGYÁZAT! Az 1394-es eszköz eltávolításakor ne a kábelt húzza, mert ezzel károsíthatja az 1394-es csatlakozót.

1. Kattintson duplán az értesítési területen (a tálca jobb szélén) található **Hardver biztonságos eltávolítása** ikonra.

📄 **MEGJEGYZÉS:** A Hardver biztonságos eltávolítása ikon megjelenítéséhez kattintson az értesítési területen lévő **Rejtett ikonok megjelenítése** ikonra (< vagy <<).

2. Kattintson az eszköz nevére a listában.

📄 **MEGJEGYZÉS:** Ha az eszköz nincs a felsorolásban, akkor nem kell leállítani az eltávolítás előtt.

3. Kattintson a **Leállítás**, majd az **OK** gombra.

4. Távolítsa el az eszközt.

Külső meghajtók használata

A cserélhető külső meghajtókkal további lehetősége nyílik adatok tárolására és elérésére. A számítógéphez USB-meghajtót is csatlakoztatni lehet a számítógép USB-portján keresztül.

Az USB-meghajtók közé tartoznak az alábbiak:

- 1,44 MB-os hajlékonylemez-meghajtó
- Merevlemezmodul (merevlemez a hozzá csatlakoztatott tápegységgel)
- DVD-ROM-meghajtó
- DVD-/CD-RW kombinált meghajtó
- DVD±RW/CD-RW kombinált meghajtó

Opcionális külső eszközök használata

 **MEGJEGYZÉS:** A szükséges szoftvekről és illesztőprogramokról, illetve az egyes számítógépportok használatáról a gyártó útmutatójában olvashat bővebben.

Külső eszköz csatlakoztatása a számítógéphez:

 **VIGYÁZAT!** A tápellátást igénylő berendezés csatlakoztatása közben fellépő károsodás megelőzése érdekében ellenőrizze, hogy az eszköz ki van-e kapcsolva, és a tápkábel ki van-e húzva.

1. Csatlakoztassa az eszközt a számítógéphez.
2. Ha tápellátást igénylő eszközt csatlakoztat, dugja a hozzá tartozó tápkábelt egy földelt fali aljzatba.
3. Kapcsolja be az eszközt.

Ha tápellátást nem igénylő külső eszközt kíván leválasztani, kapcsolja ki az eszközt, majd válassza le a számítógépről. Tápellátást igénylő külső eszköz leválasztásához kapcsolja ki, majd válassza le az eszközt a számítógépről, végül húzza ki a tápkábelt.

Dokkolóeszköz használata

A dokkolócsatlakozóval a számítógép egy külön beszerezhető dokkolóegységhez csatlakoztatható. A külön beszerezhető dokkolóegység alkalmazásával a számítógéppel további portok és csatlakozók használata válik lehetővé.

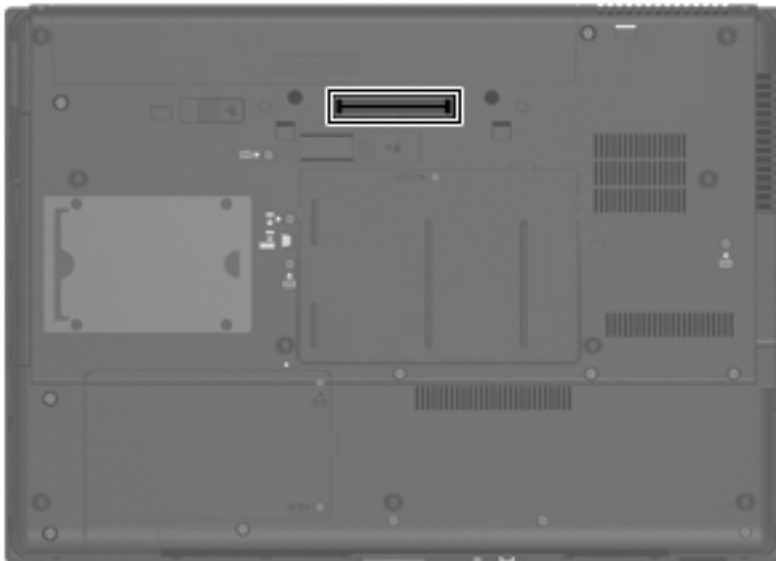

8 Külső memóriakártyák

A memóriakártya-olvasóval használható kártyák

Az opcionális memóriakártyák biztonságos adattárolási és kényelmes adatmegosztási lehetőségeket biztosítanak. Ezeket a kártyákat gyakran használják digitális adatok kezelésére képes fényképezőgépekkel, PDA-készülékekkel és más számítógépekkel.

A memóriakártya-olvasó a következő formátumokat támogatja:

- Memory Stick
- Memory Stick Duo
- Memory Stick Pro
- MultiMediaCard
- Secure Digital (SD) memóriakártya
- xD-Picture Card
- xD-Picture Card Type H
- xD-Picture Card Type M

Digitális kártya behelyezése

△ **VIGYÁZAT!** A számítógép és a digitális kártya károsodásának megelőzése érdekében ne helyezzen semmilyen adaptert a memóriakártya-olvasóba.

VIGYÁZAT! A digitális kártya csatlakozója sérülésének elkerülése érdekében a digitális kártyát a lehető legkisebb erőfeszítéssel illessze be.

1. Tartsa a digitális kártyát úgy, hogy a címke felfelé, a csatlakozók pedig a számítógép felé nézzenek.
2. Helyezze a kártyát az kártyaolvasóba, majd tolja be addig, amíg a helyére nem kattant.

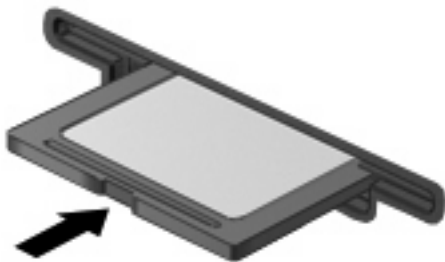

Ha a számítógép észleli az eszközt, egy hangjelzést hall, és a képernyőn megjelenik egy menü, amely felsorolja a választási lehetőségeket.

Digitális kártya eltávolítása

△ **VIGYÁZAT!** Az adatvesztés és a rendszerlefagyás elkerülése érdekében eltávolítás előtt állítsa le a digitális kártyát.

1. Mentse az adatait, és zárjon be minden olyan programot, amely a digitális kártyához kapcsolódik.

 **MEGJEGYZÉS:** Ha folyamatban lévő adatátvitelt szeretne leállítani, kattintson az operációs rendszer Másolás párbeszédpaneljének **Mégse** gombjára.

2. A digitális kártya leállítása:

a. Kattintson duplán az értesítési területen (a tálca jobb szélén) található **Hardver biztonságos eltávolítása** ikonra.

 **MEGJEGYZÉS:** A Hardver biztonságos eltávolítása ikon megjelenítéséhez kattintson az értesítési területen lévő **Rejtett ikonok megjelenítése** ikonra (< vagy <<).

b. Kattintson az digitális kártya nevére a listában.

c. Kattintson a **Leállítás**, majd az **OK** gombra.

3. A digitális kártya kiadásához nyomja meg azt **(1)**, majd vegye ki a kártyát a nyílásból **(2)**.

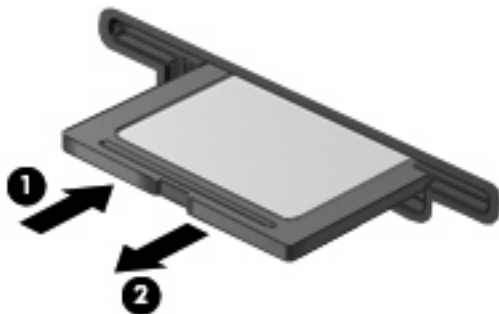

Az ExpressCard kártyák használata (csak egyes típusokon)

Az ExpressCard kártya egy nagy teljesítményű PC-kártya, amelyet az ExpressCard kártya nyílásába kell behelyezni.

A szabványos PC-kártyákhoz hasonlóan az ExpressCard is megfelel a PCMCIA-specifikációnak.

Az ExpressCard kártya konfigurálása

Csak az eszközhöz szükséges szoftvert telepítse. Ha az ExpressCard kártya gyártója kéri, hogy telepítse az eszköz illesztőprogramjait, vegye figyelembe a következőket:

- Csak az operációs rendszernek megfelelő illesztőprogramokat telepítsen.
- Ne telepítsen egyéb szoftvereket, amelyeket esetleg az ExpressCard kártya gyártója mellékel (például kártyaszolgáltatásokat, bővíthely-szolgáltatásokat vagy kártyaengedélyezőket).

Az ExpressCard kártya behelyezése

△ **VIGYÁZAT!** A számítógép és a külső kártyaeszközök sérülése elkerülésének érdekében ne helyezzen PC-kártyát az ExpressCard kártya bővíthelyébe.

VIGYÁZAT! A csatlakozók épségének megóvása érdekében ügyeljen az alábbiakra:

Az ExpressCard kártyát a lehető legkisebb erőfeszítéssel helyezze be.

Ne mozgassa vagy szállítsa a számítógépet, ha ExpressCard kártya van a gépben.

Az ExpressCard kártya bővítőhelyén esetenként egy védőbetét található. A védőbetét eltávolítása:

1. A kioldáshoz nyomja meg a betétet **(1)**.
2. Húzza ki a betétet a nyílásból **(2)**.

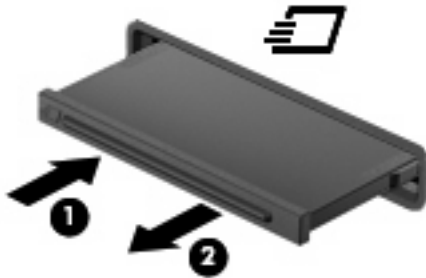

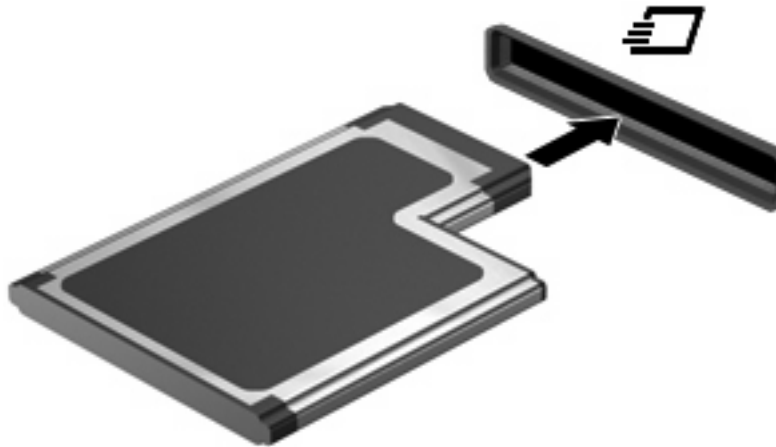

Az ExpressCard kártya behelyezése:

1. Tartsa a kártyát úgy, hogy a címke felfelé, a csatlakozók pedig a számítógép felé nézzenek.
2. Helyezze a kártyát az ExpressCard bővítőhelybe, majd nyomja be a kártyát, amíg biztosan a helyére nem kerül.



Ha a számítógép észleli az eszközt, egy hangjelzést hall, és a képernyőn megjelenik egy menü, amely felsorolja a választási lehetőségeket.

 **MEGJEGYZÉS:** Amikor először helyez be ExpressCard kártyát, az értesítési területen megjelenik egy üzenet, amely tájékoztatja, hogy a számítógép felismerte az eszközt.

 **MEGJEGYZÉS:** A gépbe helyezett ExpressCard kártya használaton kívüli állapotban is fogyaszt áramot. Kapcsolja ki vagy távolítsa el az ExpressCard kártyát, ha nincs használatban, így energiát takaríthat meg.

Az ExpressCard kártya leállítása és eltávolítása

△ **VIGYÁZAT!** Az adatvesztés és a rendszerlefagyás elkerülése érdekében eltávolítás előtt állítsa le az ExpressCard kártyát.

1. Mentse az adatait, és zárjon be minden olyan programot, amely az ExpressCard kártyához kapcsolódik.

 **MEGJEGYZÉS:** Ha folyamatban lévő adatátvitelt szeretne leállítani, kattintson az operációs rendszer Másolás párbeszédpaneljének **Mégse** gombjára.

2. Az ExpressCard kártya leállítása:

- a. Kattintson duplán az értesítési területen (a tálca jobb szélén) található **Hardver biztonságos eltávolítása** ikonra.

 **MEGJEGYZÉS:** A Hardver biztonságos eltávolítása ikon megjelenítéséhez kattintson az értesítési területen lévő **Rejtett ikonok megjelenítése** ikonra (< vagy <<).

- b. Kattintson az ExpressCard nevére a listában.
- c. Kattintson a **Leállítás**, majd az **OK** gombra.

3. Az ExpressCard kártya kioldása és eltávolítása:

- a. A kioldásához óvatosan nyomja meg az ExpressCard kártyát **(1)**.
- b. Húzza ki az ExpressCard kártyát a nyílásból **(2)**.

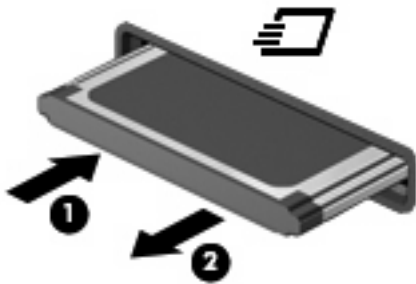

Intelligens kártyák használata (csak egyes típusokon)

 **MEGJEGYZÉS:** A fejezetben használt *intelligens kártya* fogalom mind az intelligens kártyákra, mind a Java™-kártyákra vonatkozik.

Az intelligens kártya egy hitelkártya méretű kiegészítő, amelyen egy memóriát és egy mikroprocesszort tartalmazó lapka található. A személyi számítógépekhez hasonlóan az intelligens kártyák is rendelkeznek operációs rendszerrel, amely a bemenetet és a kimenetet kezeli, és az adatok védelme érdekében biztonsági funkciókat is nyújtanak. A szabványos intelligens kártyák az intelligens kártya-olvasóval használhatók (csak egyes típusokon).

A lapkán tárolt információ eléréséhez egy PIN-kódra van szükség. Az intelligens kártyák biztonsági funkcióival kapcsolatban a súgó nyújt további információkat.

 **MEGJEGYZÉS:** Az Ön számítógépe kismértékben eltérhet a fejezet ábráin bemutatott számítógéptől.

Az intelligens kártya behelyezése

Az intelligens kártya behelyezése:

1. Az intelligens kártyát a címkével felfelé tartva óvatosan csúsztassa be az intelligenskártya-olvasóba, amíg a kártya a helyére nem kerül.

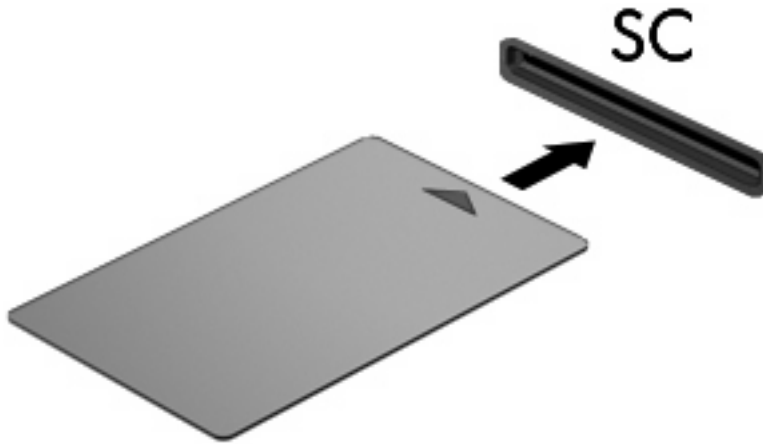

2. Kövesse a képernyőn megjelenő utasításokat, amelyek az intelligens kártya PIN-kódjával történő belépésre vonatkoznak.

Az intelligens kártya eltávolítása

Az intelligens kártya eltávolítása:

- ▲ Fogja meg az intelligens kártya szélét, és húzza ki az intelligenskártya-olvasóból.



9 Memóriamodulok

A számítógépben két memóriamodul-rekesz található. Az elsődleges memóriamodul-rekesz a billentyűzet alatt, míg a bővítő memóriamodul-rekesz a számítógép alján helyezkedik el.

A számítógép memóriája vagy egy új memóriamodulnak az üres memória-bővítőhelybe helyezésével, vagy az elsődleges memória-bővítőhelyen található memóriamodul nagyobb kapacitásúra cserélésével bővíthető.

-
- △ **FIGYELEM!** Az áramütés és a számítógép károsodásának megakadályozása érdekében a memóriamodulok behelyezését megelőzően húzza ki a tápvezetéket és távolítson el minden akkumulátort.
 - △ **VIGYÁZAT!** Az elektrosztatikus kisülések károsíthatják az elektronikus alkatrészeket. Mielőtt bármilyen műveletbe kezdene, érintsen meg egy földelt fémtárgyat, hogy elvezesse magáról a sztatikus elektromosságot.
-

Memóriamodul behelyezése vagy cseréje a memória-bővítőhelyen

A memóriamodul az alábbi lépésekkel helyezhető be vagy cserélhető ki a memóriabővítő-helyen:

1. Mentse eddigi munkáját.
2. Kapcsolja ki a számítógépet, és csukja le a kijelzőt.
Ha nem tudja biztosan, hogy a számítógép kikapcsolt vagy hibernált állapotban van-e, kapcsolja be a számítógépet a bekapcsológomb megnyomásával. Ezután kapcsolja ki a számítógépet az operációs rendszerből.
3. Válassza le a számítógéphez csatlakoztatott összes külső eszközt.
4. Húzza ki a tápkábelt a váltakozó áramú hálózati aljzatból.
5. Sík felületen fordítsa a számítógépet az aljával felfelé.
6. Távolítsa el a számítógép összes akkumulátorát.
7. Lazítsa meg a memóriamodul-rekesz borítását rögzítő csavart **(1)**.

8. Emelje le a rekeszfedelet (2) a számítógépről.

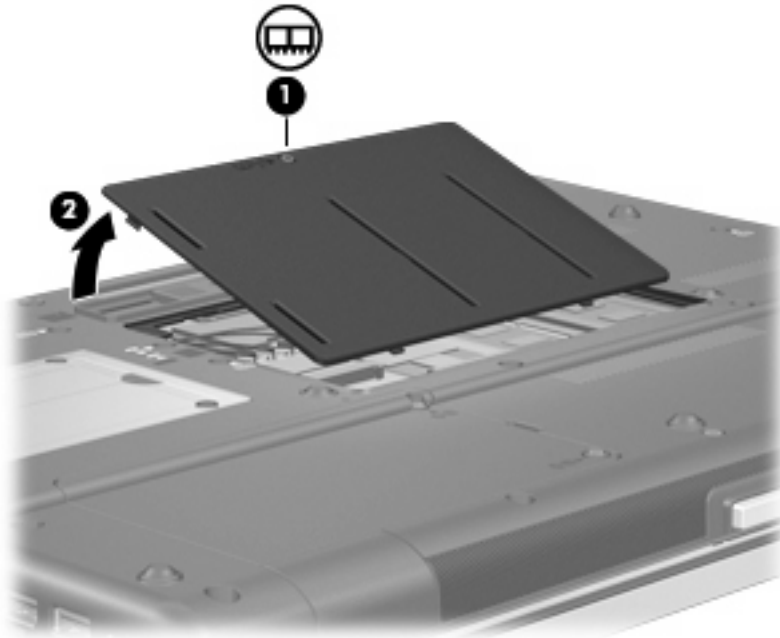

9. Vegye ki a memóriamodult:



MEGJEGYZÉS: Ha a memóriamodul-rekesz üres, hagyja ki a 9. lépést, és ugorjon a 10. lépésre.

- a. Húzza szét a memóriamodul két oldalát rögzítő reteszt (1).

A memóriamodul felpattan.



VIGYÁZAT! A memóriamodul megóvása érdekében a memóriamodult csak a széleinél fogja meg. A memóriamodulon lévő alkatrészekhez ne érjen hozzá.

- b. Fogja meg a memóriamodult a széleinél **(2)**, és óvatosan húzza ki modult a memóriamodul bővítőhelyről.

A memóriamodult az eltávolítás után helyezze antisztatikus tasakba, hogy megóvja a sérüléstől.

 **MEGJEGYZÉS:** A számítógép konfigurációjától függően előfordulhat, hogy a bal oldali DIMM-csatlakozó üres.

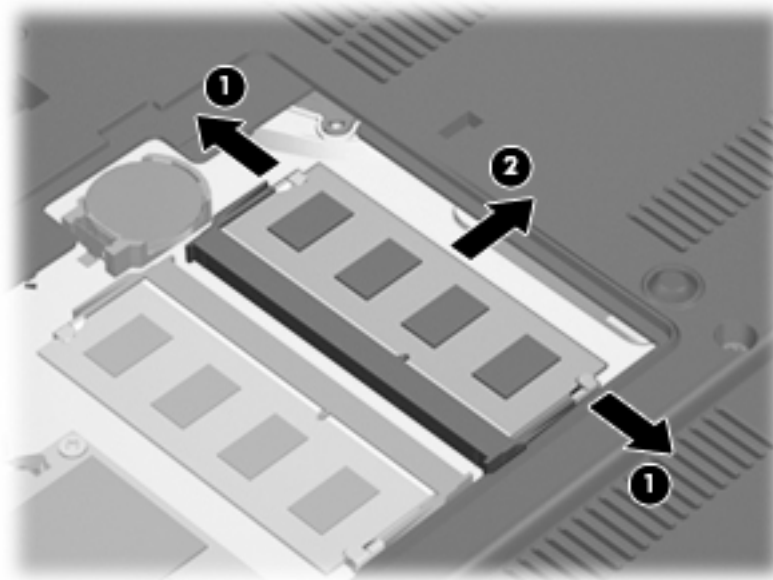

10. A memóriamodul behelyezése:

- a. A memóriamodul bevágással ellátott szélét **(1)** igazítsa a bővítőhely megjelölt részéhez.

△ **VIGYÁZAT!** A memóriamodul megóvása érdekében a memóriamodult csak a széleinél fogja meg. Ne érintse meg a modul alkatrészeit, és ne hajlítsa meg a memóriamodult.

- b. A memóriamodul-rekesz felszínéhez képest 45 fokos szögben tartva nyomja a modult **(2)** a bővítőhelyre, míg az a helyére nem ugrik.

- c. Óvatosan nyomja lefelé a memóriamodult **(3)** a memóriamodul bal és jobb oldalára egyforma nyomóerőt kifejtve, amíg a reteszek be nem kattannak a helyükre.

 **MEGJEGYZÉS:** A számítógép konfigurációjától függően előfordulhat, hogy a bal oldali DIMM-csatlakozó üres.

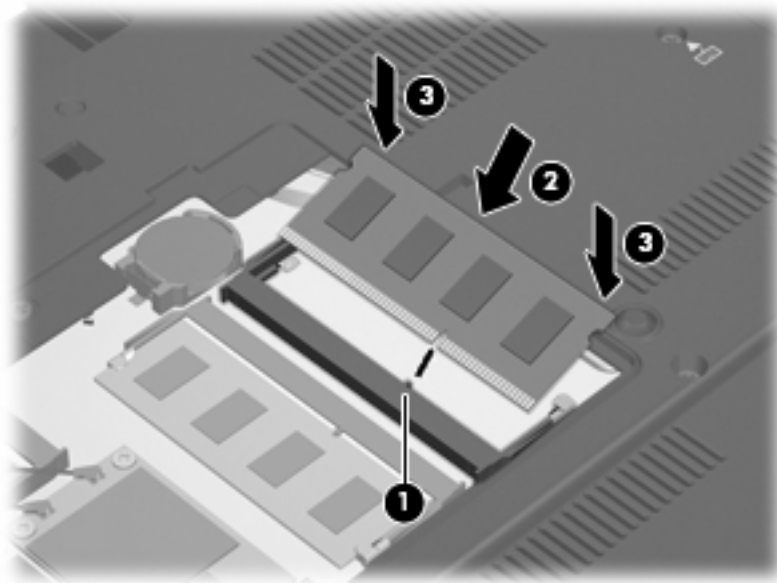

11. Igazítsa a memóriarekesz fedelének füleit **(1)** a számítógépen lévő bevágásokhoz.
12. Csupkja le a fedelet **(2)**.
13. Szorítsa meg a memóriamodul-rekesz borítását rögzítő csavart **(3)**.

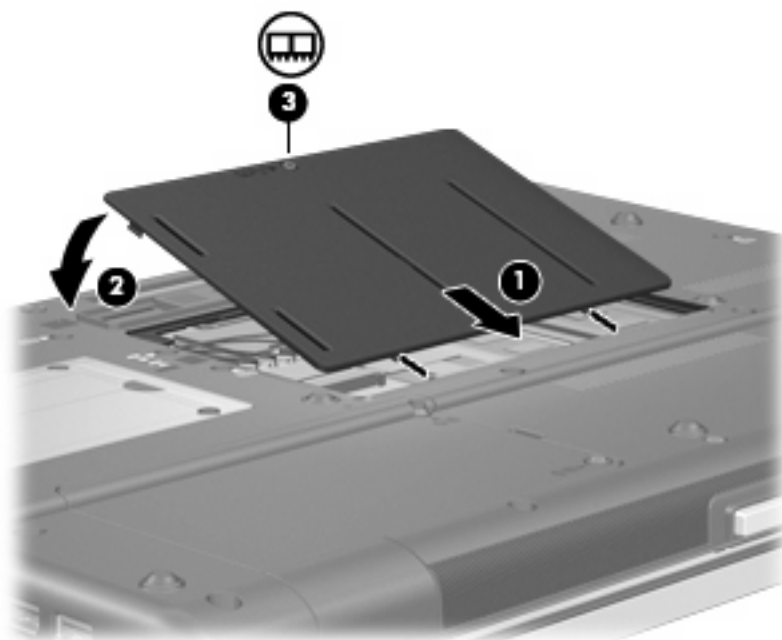

14. Tegye vissza az akkumulátorokat.

15. Fordítsa a számítógépet a jobb oldalával felfelé, majd csatlakoztassa újra a külső tápellátást és a külső eszközöket.
16. Kapcsolja be a számítógépet.

A memória-bővítőhelyen található memóriamodul cseréje nagyobb kapacitású modulra

A memória-bővítőhelyen található memóriamodul az alábbi lépésekkel cserélhető ki egy nagyobb kapacitású modulra:

1. Mentse eddigi munkáját.
2. Állítsa le a számítógépet.

Ha nem tudja biztosan, hogy a számítógép kikapcsolt vagy hibernált állapotban van-e, kapcsolja be a számítógépet a bekapcsológomb megnyomásával. Ezután kapcsolja ki a számítógépet az operációs rendszerből.

3. Válassza le a számítógéphez csatlakoztatott összes külső eszközt.
4. Húzza ki a tápkábelt a váltakozó áramú hálózati aljzatból.
5. Sík felületen fordítsa a számítógépet az aljával felfelé.
6. Távolítsa el a számítógép összes akkumulátorát.
7. Távolítsa el a 3 billentyűzettrögztítő csavart.

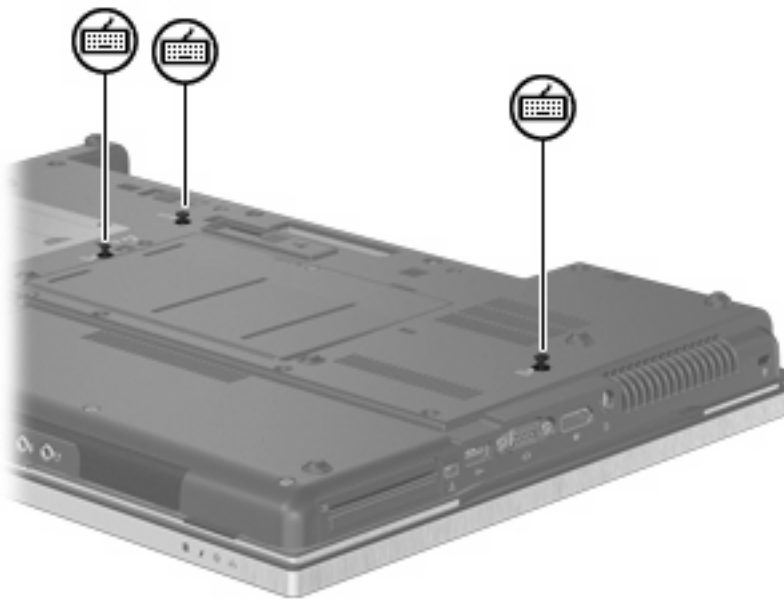

8. Fordítsa meg a számítógépet és nyissa fel a fedelét.

9. Óvatosan emelje meg a billentyűzet felső szélét, és hajtsa rá a billentyűzetet a számítógép csuklótámaszára.



10. Vegye ki a memóriamodult:

- a. Húzza szét a memóriamodul két oldalát rögzítő reteszt **(1)**.

A memóriamodul felpattan.

△ **VIGYÁZAT!** A memóriamodul megóvása érdekében a memóriamodult csak a széleinél fogja meg. A memóriamodulon lévő alkatrészekhez ne érjen hozzá.

- b. Fogja meg a memóriamodult a széleinél **(2)**, és óvatosan húzza ki modult a memóriamodul bővítőhelyről.

A memóriamodult az eltávolítás után helyezze antisztatikus tasakba, hogy megóvja a sérüléstől.

 **MEGJEGYZÉS:** A számítógép memóriakonfigurációjától függően előfordulhat, hogy az alsó DIMM-csatlakozó üres.

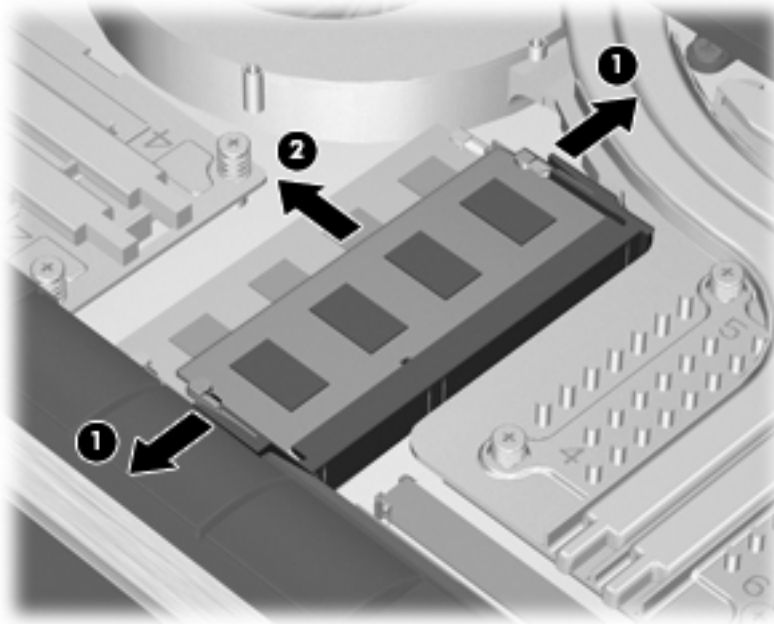

11. A memóriamodul behelyezése:

- a. A memóriamodul bevágással ellátott szélét **(1)** igazítsa a bővítőhely megjelölt részéhez.

 **VIGYÁZAT!** A memóriamodul megóvása érdekében a memóriamodult csak a széleinél fogja meg. Ne érintse meg a modul alkatrészeit, és ne hajlítsa meg a memóriamodult.

- b. A memóriamodul-rekesz felszínéhez képest 45 fokos szögben tartva nyomja a modult **(2)** a bővítőhelyre, míg az a helyére nem ugrik.

- c. Óvatosan nyomja lefelé a memóriamodult **(3)** a memóriamodul bal és jobb oldalára egyforma nyomóerőt kifejtve, amíg a reteszek be nem kattannak a helyükre.

 **MEGJEGYZÉS:** A számítógép memóriakonfigurációjától függően előfordulhat, hogy az alsó DIMM-csatlakozó üres.

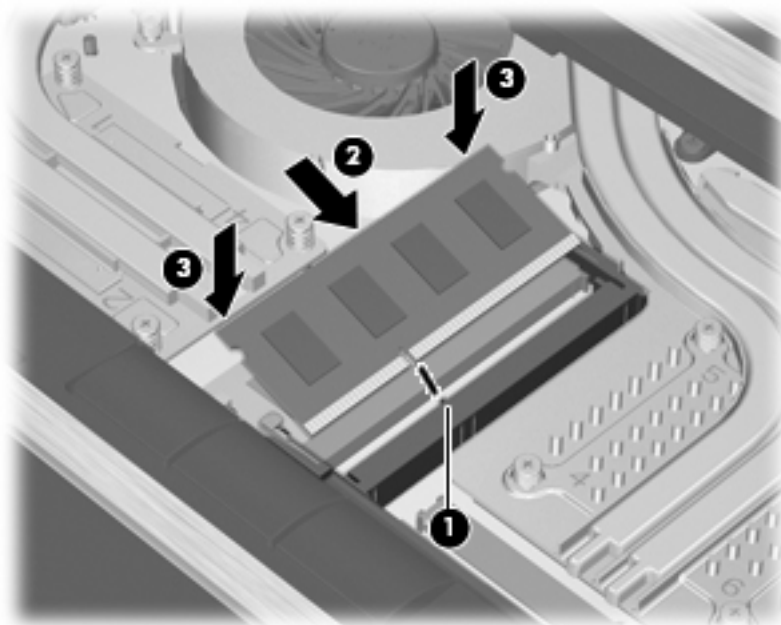

12. Helyezze vissza a billentyűzetet.



13. Tegye vissza a borítást.

14. Fordítsa meg a számítógépet, és helyezze vízszintes felületre.

- 15.** Helyezze vissza a billentyűzettrögzítő 3 csavart.

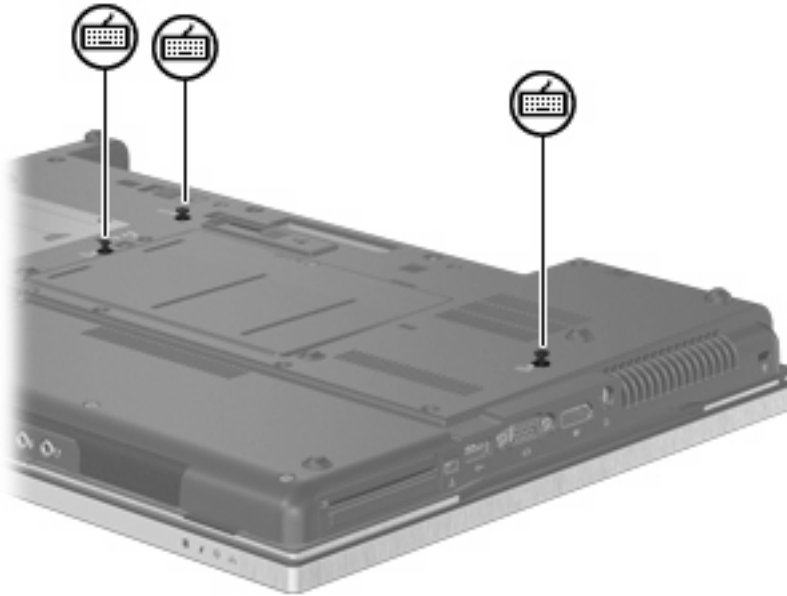

- 16.** Tegye vissza az akkumulátorokat.
- 17.** Fordítsa a számítógépet a jobb oldalával felfelé, majd csatlakoztassa újra a külső tápellátást és a külső eszközöket.
- 18.** Kapcsolja be a számítógépet.

10 Biztonság

A számítógép védelme

 **MEGJEGYZÉS:** A biztonsági megoldások célja a tolvajok elrettentése. Ezek a megoldások nem akadályozzák meg a számítógép helytelen használatát vagy ellopását.

MEGJEGYZÉS: Egyes országokban és térségekben a számítógép támogatja a CompuTrace online biztonsági nyomon követési és visszaszerzési szolgáltatást. A számítógép ellopása esetén a CompuTrace képes nyomon követni a számítógépet, amennyiben az illetéktelen felhasználó az internetre csatlakozik. A CompuTrace szolgáltatás használatához meg kell vásárolnia a szoftvert, és elő kell fizetnie a szolgáltatásra. A CompuTrace szoftver megrendelésével kapcsolatos információkért keresse fel a HP webhelyét a <http://www.hpshopping.com> címen.

A számítógéphez tartozó biztonsági szolgáltatások segíthetnek a számítógép, a személyes és egyéb adatok különböző veszélyekkel szembeni védelmében. A számítógép használatának módja határozza meg, hogy az adott felhasználónak milyen biztonsági szolgáltatások használatára van szüksége.

A Microsoft Windows® operációs rendszer tartalmaz bizonyos biztonsági szolgáltatásokat. A következő táblázat további biztonsági szolgáltatásokat sorol fel. A legtöbb ilyen kiegészítő biztonsági szolgáltatás a Computer Setup segédprogramban (a továbbiakban: Computer Setup) állítható be.

Védekezési terület	A veszély ellen védő biztonsági szolgáltatás
A számítógép illetéktelen használata	HP ProtectTools Security Manager jelszóval, intelligens kártyával és/vagy ujjlenyomat-olvasóval
Illetéktelen hozzáférés a Computer Setup segédprogramhoz (F10)	BIOS-rendszergazdajelszó a Computer Setup segédprogramban*
Illetéktelen hozzáférés a merevlemez tartalmához	DriveLock (meghajtózár) jelszó a Computer Setup segédprogramban*
A rendszer illetéktelen indítása optikai meghajtóról, hajtékonylemezzel vagy belső hálózati kártyáról	Boot options (Rendszerindítási beállítások) szolgáltatás a Computer Setup segédprogramban*
Illetéktelen hozzáférés valamely Windows felhasználói fiókhoz	HP ProtectTools Security Manager
Illetéktelen hozzáférés az adatokhoz	<ul style="list-style-type: none">• Tűzfal-szoftver• Windows-frissítések• Drive Encryption for HP ProtectTools
Illetéktelen hozzáférés a Computer Setup program beállításaihoz és egyéb rendszerazonosító információkhoz	BIOS-rendszergazdajelszó a Computer Setup segédprogramban*
A számítógép illetéktelen elvitele	A biztonsági kábel befűző nyílása (külön megvásárolható biztonsági kábellel használható)

*A Computer Setup program egy olyan előtelepített, ROM alapú segédprogram, amely olyankor is használható, amikor az operációs rendszer nem működik vagy nem tölthető be. Használhat mutatóeszközt (érintőtábla, pöcckegér vagy USB-s egér) vagy billentyűt a Computer Setup programban történő navigáláshoz és kiválasztásokhoz.

Jelszavak használata

A legtöbb biztonsági szolgáltatás használatához jelszót kell megadni. Ha egy jelszót beállít, jegyezze fel, és rejtse el biztonságos helyre, de ne a számítógép közelében. A jelszavak használatára vonatkozóan tartsa szem előtt a következőket:

- A beállítási és meghajtó-zárolási jelszavakat a Computer Setup segédprogramban lehet beállítani, azokat a rendszer BIOS kezeli.
- A beágyazott biztonsági jelszót, amely a HP ProtectTools Security Manager program jelszava, a Computer Setup segédprogramban lehet engedélyezni, így a rendes HP ProtectTools funkciók mellett további BIOS jelszavas védelmet lehet biztosítani. A beágyazott biztonsági jelszó a beépített biztonsági lapkával használható.
- A Windows jelszavait csak a Windows operációs rendszerben lehet beállítani.
- Ha elfelejti a Computer Setup segédprogramban megadott BIOS-rendszergazdajelszót, a HP SpareKey alkalmazással tudja elérni a segédprogramot.
- Ha elfelejti a Computer Setup segédprogramban beállított meghajtó-zárolási felhasználói és fő meghajtó-zárolási jelszót is, a jelszóval védett merevlemez véglegesen zárolva marad, és a továbbiakban nem használható.

A Computer Setup segédprogram funkcióihoz és a Windows biztonsági szolgáltatásaihoz ugyanazt a jelszót használhatja. Ugyanaz a jelszó használható a Computer Setup segédprogram több funkciójához is.

Tippek a jelszavak létrehozásához és mentéséhez:

- A jelszavak létrehozásakor tartsa be a program által támasztott követelményeket.
- Írja le a jelszavakat, és tárolja azokat biztonságos helyen, de ne a számítógép közelében.
- Ne tároljon jelszavakat a számítógépen lévő fájlban.

Az alábbi táblázatok a Windows rendszerben a BIOS-ban használt leggyakoribb rendszergazdai jelszavakat és azok funkcióit foglalják össze.

Jelszavak beállítása a Windows rendszerben

Windows-jelszó	Funkció
Rendszergazdai jelszó*	A Windows rendszergazda-szintű fiókját védi.
Felhasználói jelszó*	A Windows felhasználói fiókot védi.

*A Windows rendszergazdai vagy felhasználói jelszavak beállításáról a **Start > Help and Support** (Súgó és támogatás) témaköreiben olvashat bővebben.

Jelszavak beállítása a Computer Setup programban

BIOS rendszergazdai jelszavak	Funkció
BIOS-rendszergazdajelszó	A Computer Setup segédprogramhoz való hozzáférést védi.
DriveLock főjelszó	A DriveLock szolgáltatással védett belső merevlemez adatait védi. A DriveLock-védelem megszüntetéséhez is szükséges. Ez a jelszó a DriveLock Passwords (DriveLock jelszavak) részben állítható be a funkció engedélyezése során.

BIOS rendszergazdai jelszavak	Funkció
DriveLock felhasználói jelszó	A DriveLock szolgáltatással védett belső merevlemez adatait védi, a DriveLock védelem engedélyezése során állítható be.
TPM beágyazott biztonsági lapka jelszava	BIOS rendszergazdai jelszóként engedélyezve a számítógép tartalmát védi a hozzáféréssel szemben bekapcsoláskor, újraindításkor, illetve hibernálásból való kilépéskor. Ennek a jelszavas biztonsági funkciónak a működéséhez beépített biztonsági lapka szükséges.

BIOS-rendszergazdajelszó

A Computer Setup program BIOS-rendszergazdajelszava a Computer Setup programban megadható konfigurációs beállításokat és rendszerazonosító adatokat védi. Beállítása után a jelszót meg kell adni a Computer Setup programba történő belépéskor, illetve a Computer Setup program használatával végzett változtatásokhoz.

Ügyeljen a BIOS-rendszergazdajelszó alábbi tulajdonságaira:

- A jelszó nem használható a Windows rendszergazdai jelszava helyett, noha megegyezhet azzal.
- Megadáskor, beíráskor, módosításkor vagy törléskor a jelszó betűi nem jelennek meg.
- A jelszót a megadásakor használt billentyűkkel kell beírni. A billentyűzet számbillentyűivel megadott BIOS-rendszergazdajelszót például nem ismeri fel a számítógép, ha a beágyazott számbillentyűzeten írja be.
- A jelszó legfeljebb 32 betű és szám tetszőleges kombinációjából állhat, és kis- és nagybetű között nem tesz különbséget, hacsak a rendszergazda ezt át nem állítja.

BIOS-rendszergazdajelszó kezelése

A BIOS-rendszergazdajelszót megadni, módosítani és törölni a Computer Setup segédprogramban lehet.

A jelszó Computer Setup segédprogramban történő beállításához, módosításához vagy törléséhez tegye a következőket:

1. Kapcsolja be vagy indítsa újra a számítógépet, és nyomja le az **esc** billentyűt, amíg a „Press the ESC key Startup Menu” (Nyomja meg az ESC billentyűt az indító menü megjelenítéséhez) üzenet meg nem jelenik a képernyő alján.
2. A BIOS Setup programba lépéshez nyomja meg az **f10** billentyűt.
3. Használjon mutatóeszközt vagy a nyílbillentyűket a **Security** (Biztonság) > **Change Password** (Jelszó módosítása) elem kiválasztásához, majd nyomja meg az **enter** billentyűt.
4. Amikor a program kéri, adja meg az aktuális jelszavát.
5. Amikor a program kéri, adja meg az új jelszavát.
6. Amikor a program kéri, adja meg ismét az új jelszavát a megerősítéshez.
7. Ha úgy szeretne kilépni a Computer Setup segédprogramból, hogy menti a változtatásokat, kattintson a **Save** (Mentés) elemre a képernyő bal alsó sarkában, majd kövesse a képernyőn megjelenő utasításokat.

– vagy –

A nyílbillentyűkkel válassza a **File** (Fájl) > **Save changes and exit** (Változtatások mentése és kilépés) parancsot, majd nyomja le az **enter** billentyűt.

A változtatások a számítógép újraindításakor lépnek életbe.

A jelszó Computer Setup segédprogramban történő törléséhez tegye a következőket:

1. Kapcsolja be vagy indítsa újra a számítógépet, és nyomja le az **esc** billentyűt, amíg a „Press the ESC key Startup Menu” (Nyomja meg az ESC billentyűt az indító menü megjelenítéséhez) üzenet meg nem jelenik a képernyő alján.
2. A BIOS Setup programba lépéshez nyomja meg az **f10** billentyűt.
3. Használjon mutatóeszközt vagy a nyílbillentyűket a **Security** (Biztonság) > **Change Password** (Jelszó módosítása) elem kiválasztásához, majd nyomja meg az **enter** billentyűt.
4. Amikor a program kéri, adja meg az aktuális jelszavát.
5. Amikor a program ismét kéri a jelszót, hagyja üresen a mezőt, majd nyomja meg az **enter** billentyűt.
6. Olvassa el a figyelmeztetést. A folytatáshoz válassza a **YES** (IGEN) elemet.
7. Amikor a program ismét kéri az új jelszót, hagyja üresen a mezőt, majd nyomja meg az **enter** billentyűt.
8. Ha úgy szeretne kilépni a Computer Setup segédprogramból, hogy menti a változtatásokat, kattintson a **Save** (Mentés) elemre a képernyő bal alsó sarkában, majd kövesse a képernyőn megjelenő utasításokat.

– vagy –

A nyílbillentyűkkel válassza a **File** (Fájl) > **Save changes and exit** (Változtatások mentése és kilépés) parancsot, majd nyomja le az **enter** billentyűt.

A változtatások a számítógép újraindításakor lépnek életbe.

BIOS-rendszergazdajelszó megadása

Amikor a számítógép a **BIOS administrator password** (BIOS-rendszergazdajelszó jelszó) parancssorban a jelszót kéri, írja be azt ugyanazzal a billentyűtípussal, amelyet a megadáshoz használt, majd nyomja le az **enter** billentyűt. Ha a BIOS-rendszergazdajelszó jelszót három egymást követő alkalommal is rosszul adja meg, akkor a további próbálkozáshoz újra kell indítani a számítógépet.

A Computer Setup DriveLock funkciójának használata

△ **VIGYÁZAT!** A DriveLock funkcióval védett merevlemez véglegesen használhatatlanná válásának megelőzése érdekében jegyezze fel, és tartsa biztonságos helyen, de ne a számítógépnél a DriveLock funkció felhasználói és fő jelszavát. Ha a DriveLock funkció mindkét jelszavát elfelejti, a merevlemez véglegesen zárolva lesz, és nem tudja többé használni.

A DriveLock védelem megakadályozza az illetéktelen hozzáférést a merevlemez tartalmához. A DriveLock védelem csak a számítógép belső merevlemezein használható. Ha a merevlemez a DriveLock védelme alatt áll, a meghajtó eléréséhez meg kell adni a jelszót. Ahhoz, hogy a meghajtó elérhető legyen a DriveLock jelszó segítségével, a számítógépbe vagy egy porttöbbszörözőbe kell behelyezni.

Ahhoz, hogy a belső merevlemezen alkalmazható legyen a DriveLock-védelem, a Computer Setup programban felhasználói és fő jelszót kell beállítani. A DriveLock-védelem használatára vonatkozóan tartsa szem előtt a következőket:

- Ha a merevlemezen be van állítva a DriveLock védelem, a merevlemez csak a felhasználói jelszóval vagy a főjelszóval lehet elérni.
- Célszerű, ha a felhasználói jelszó tulajdonosa az a személy, aki nap mint nap használja a védett merevlemez-meghajtót. A főjelszó tulajdonosa lehet a rendszergazda vagy a napi felhasználó is.
- A felhasználói és a főjelszó megegyezhet.
- Csak úgy törölheti a felhasználói vagy a főjelszót, ha eltávolítja a meghajtóról a DriveLock-védelmet. A DriveLock védelmet csak a főjelszó használatával lehet eltávolítani a merevlemezezről.

A DriveLock jelszavak beállítása

A DriveLock (meghajtózár) jelszó Computer Setup segédprogramban történő beállításához, módosításához vagy törléséhez tegye a következőket:

1. Kapcsolja be a számítógépet, és nyomja le az **esc** billentyűt, amíg a „Press the ESC key Startup Menu” (Nyomja meg az ESC billentyűt az indító menü megjelenítéséhez) üzenet meg nem jelenik a képernyő alján.
2. A BIOS Setup programba lépéshez nyomja meg az **f10** billentyűt.
3. Használjon mutatóeszközt vagy a nyílbillentyűket a **Security** (Biztonság) > **DriveLock passwords** (DriveLock (meghajtózár) jelszók) elem kiválasztásához, majd nyomja meg az **enter** billentyűt.
4. A megvédeni kívánt merevlemezre kattintáshoz használjon mutatóeszközt.
– vagy –
A nyílbillentyűkkel válassza ki a megvédeni kívánt merevlemezét, majd nyomja meg az **enter** billentyűt.
5. Olvassa el a figyelmeztetést. A folytatáshoz válassza a **YES** (IGEN) elemet.
6. Írja be a főjelszót a **New Password** (Új jelszó) és a **Verify New Password** (Új jelszó megerősítése) mezőbe, és nyomja le az **enter** billentyűt.
7. Írja be a felhasználójelszót a **New Password** (Új jelszó) és a **Verify New Password** (Új jelszó megerősítése) mezőbe, és nyomja le az **enter** billentyűt.
8. A kiválasztott meghajtón a DriveLock védelem jóváhagyásához írja be a **DriveLock** szót a jóváhagyási mezőbe, majd nyomja le az **enter** billentyűt.

 **MEGJEGYZÉS:** A DriveLock megerősítése megkülönbözteti a kis- és nagybetűket.

9. Ha úgy szeretne kilépni a Computer Setup segédprogramból, hogy menti a változtatásokat, kattintson a **Save** (Mentés) elemre a képernyő bal alsó sarkában, majd kövesse a képernyőn megjelenő utasításokat.
– vagy –
A nyílbillentyűkkel válassza a **File** (Fájl) > **Save changes and exit** (Változtatások mentése és kilépés) parancsot, majd nyomja le az **enter** billentyűt.

A változtatások a számítógép újraindításakor lépnek életbe.

A DriveLock jelszó beírása

Ellenőrizze, hogy a merevlemez-meghajtó a számítógépbe (nem külön megvásárolható dokkolóegységbe vagy külső MultiBay rekeszbe) van-e helyezve.

A **DriveLock Password** (DriveLock-jelszó) promptba gépelje be felhasználói vagy főjelszavát (a jelszóbeállítással azonos módon), majd nyomja meg az **enter** billentyűt.

Ha a jelszót két próbálkozásra sem sikerült megfelelően beírni, újra kell indítania a számítógépet, hogy újra próbálkozhasson.

DriveLock jelszó megváltoztatása

A DriveLock (meghajtózár) jelszó Computer Setup segédprogramban történő módosításához, módosításához vagy törléséhez tegye a következőket:

1. Kapcsolja be a számítógépet, és nyomja le az **esc** billentyűt, amíg a „Press the ESC key Startup Menu” (Nyomja meg az ESC billentyűt az indító menü megjelenítéséhez) üzenet meg nem jelenik a képernyő alján.
2. A BIOS Setup programba lépéshez nyomja meg az **f10** billentyűt.
3. Használjon mutatóeszközt vagy a nyílbillentyűket a **Security** (Biztonság) > **DriveLock passwords** (DriveLock (meghajtózár) jelszók) elem kiválasztásához, majd nyomja meg az **enter** billentyűt.
4. Egy belső merevlemez kiválasztásához használjon mutatóeszközt.
– vagy –
A nyílbillentyűkkel válasszon ki egy belső meghajtót, majd nyomja le az **enter** billentyűt.
5. Egy mutatóeszközzel vagy a nyílbillentyűkkel válassza a módosítani kívánt jelszót.
6. Írja be az aktuális jelszót az **Old password** (Régi jelszó) mezőbe, írjon be új jelszót a **New password** (Új jelszó) és a **Verify new password** (Új jelszó megerősítése) mezőbe, majd nyomja le az **enter** billentyűt.
7. Ha úgy szeretne kilépni a Computer Setup segédprogramból, hogy menti a változtatásokat, kattintson a **Save** (Mentés) elemre a képernyő bal alsó sarkában, majd kövesse a képernyőn megjelenő utasításokat.
– vagy –
A nyílbillentyűkkel válassza a **File** (Fájl) > **Save changes and exit** (Változtatások mentése és kilépés) parancsot, majd nyomja le az **enter** billentyűt.

A változtatások a számítógép újraindításakor lépnek életbe.

A DriveLock védelem eltávolítása

A DriveLock (meghajtózár) védelem Computer Setup segédprogramban történő törléséhez tegye a következőket:

1. Kapcsolja be a számítógépet, és nyomja le az **esc** billentyűt, amíg a „Press the ESC key Startup Menu” (Nyomja meg az ESC billentyűt az indító menü megjelenítéséhez) üzenet meg nem jelenik a képernyő alján.
2. A BIOS Setup programba lépéshez nyomja meg az **f10** billentyűt.
3. Használjon mutatóeszközt vagy a nyílbillentyűket a **Security** (Biztonság) > **DriveLock password** (DriveLock (meghajtózár) jelszó) elem kiválasztásához, majd nyomja meg az **enter** billentyűt.
4. Használjon mutatóeszközt vagy a nyílbillentyűket egy belső merevlemez kiválasztásához, majd nyomja meg az **enter** billentyűt.
5. Egy mutatóeszközzel vagy a nyílbillentyűkkel válassza a **Disable protection** (Védelem letiltása) lehetőséget.
6. Adja meg a főjelszavát, majd nyomja meg az **enter** billentyűt.
7. Ha úgy szeretne kilépni a Computer Setup segédprogramból, hogy menti a változtatásokat, kattintson a **Save** (Mentés) elemre a képernyő bal alsó sarkában, majd kövesse a képernyőn megjelenő utasításokat.

– vagy –

A nyílbillentyűkkel válassza a **File** (Fájl) > **Save changes and exit** (Változtatások mentése és kilépés) parancsot, majd nyomja le az **enter** billentyűt.

A változtatások a számítógép újraindításakor lépnek életbe.

A Computer Setup Auto DriveLock funkciójának használata

Többfelhasználós környezetben megadhat egy automatikus DriveLock (meghajtózár) jelszót. Amikor az automatikus DriveLock (meghajtózár) jelszó engedélyezve van, a rendszer létrehoz egy véletlenszerű felhasználói és egy DriveLock (meghajtózár) főjelszót. Amikor egy felhasználó megfelel a hitelesítő adatok megadásakor, a rendszer ugyanazt a véletlenszerű felhasználói és DriveLock (meghajtózár) jelszót használja a meghajtó zárolásának feloldásához.



MEGJEGYZÉS: Az automatikus DriveLock (meghajtózár) jelszó funkciók használatához BIOS-rendszergazdajelszóval kell rendelkeznie.

Automatikus DriveLock jelszó beírása

Automatikus DriveLock (meghajtózár) jelszó Computer Setup segédprogramban történő engedélyezéséhez tegye a következőket:

1. Kapcsolja be vagy indítsa újra a számítógépet, és nyomja le az **esc** billentyűt, amíg a „Press the ESC key Startup Menu” (Nyomja meg az ESC billentyűt az indító menü megjelenítéséhez) üzenet meg nem jelenik a képernyő alján.
2. A BIOS Setup programba lépéshez nyomja meg az **f10** billentyűt.
3. Használjon mutatóeszközt vagy a nyílbillentyűket a **Security** (Biztonság) > **Automatic DriveLock** (Automatikus DriveLock (meghajtózár)) elem kiválasztásához, majd nyomja meg az **enter** billentyűt.

4. Használjon mutatóeszközt vagy a nyílbillentyűket egy belső merevlemez kiválasztásához, majd nyomja meg az **enter** billentyűt.
5. Olvassa el a figyelmeztetést. A folytatáshoz válassza a **YES** (IGEN) elemet.
6. Ha úgy szeretne kilépni a Computer Setup segédprogramból, hogy menti a változtatásokat, kattintson a **Save** (Mentés) elemre a képernyő bal alsó sarkában, majd kövesse a képernyőn megjelenő utasításokat.

– vagy –

A nyílbillentyűkkel válassza a **File** (Fájl) > **Save changes and exit** (Változtatások mentése és kilépés) parancsot, majd nyomja le az **enter** billentyűt.

Az automatikus DriveLock védelem eltávolítása

A DriveLock (meghajtózár) védelem Computer Setup segédprogramban történő törléséhez tegye a következőket:

1. Kapcsolja be vagy indítsa újra a számítógépet, és nyomja le az **esc** billentyűt, amíg a „Press the ESC key Startup Menu” (Nyomja meg az ESC billentyűt az indító menü megjelenítéséhez) üzenet meg nem jelenik a képernyő alján.
2. A BIOS Setup programba lépéshez nyomja meg az **f10** billentyűt.
3. Használjon mutatóeszközt vagy a nyílbillentyűket a **Security** (Biztonság) > **Automatic DriveLock** (Automatikus DriveLock (meghajtózár)) elem kiválasztásához, majd nyomja meg az **enter** billentyűt.
4. Használjon mutatóeszközt vagy a nyílbillentyűket egy belső merevlemez kiválasztásához, majd nyomja meg az **enter** billentyűt.
5. Egy mutatóeszközzel vagy a nyílbillentyűkkel válassza a **Disable protection** (Védelem letiltása) lehetőséget.
6. Ha úgy szeretne kilépni a Computer Setup segédprogramból, hogy menti a változtatásokat, kattintson a **Save** (Mentés) elemre a képernyő bal alsó sarkában, majd kövesse a képernyőn megjelenő utasításokat.

– vagy –

A nyílbillentyűkkel válassza a **File** (Fájl) > **Save changes and exit** (Változtatások mentése és kilépés) parancsot, majd nyomja le az **enter** billentyűt.

A biztonsági szolgáltatások használata a Computer Setup segédprogramban

A rendszereszközök védelme

A rendszereszközök letiltása vagy engedélyezése az alábbi Computer Setup menükből végezhető:

- Boot Options (Rendszerindítási beállítások)
- Device configurations (Eszközkonfigurációk)
- Built-In Device Options (Beépített eszközök beállításai)
- Port Options (Portbeállítások)

A rendszereszközök letiltása vagy engedélyezése a Computer Setup programban:

1. Kapcsolja be vagy indítsa újra a számítógépet, és nyomja le az **esc** billentyűt, amíg a „Press the ESC key Startup Menu” (Nyomja meg az ESC billentyűt az indító menü megjelenítéséhez) üzenet meg nem jelenik a képernyő alján.
2. A BIOS Setup programba lépéshez nyomja meg az **f10** billentyűt.
3. Mutatóeszközzel vagy a nyílombokkal válassza ki a **System Configuration** (Rendszerkonfiguráció) > **Boot Options** (Rendszerindítási beállítások), a **System Configuration** (Rendszerkonfiguráció) > **Device Configurations** (Eszközkonfigurációk), a **System Configuration** (Rendszerkonfiguráció) > **Built-In Device Options** (Beépített eszközök beállításai) vagy a **System Configuration** (Rendszerkonfiguráció) > **Port Options** (Portbeállítások) lehetőséget.
4. Nyomja meg az **enter** gombot.
5. Egy lehetőség letiltásához használjon egy mutatóeszközt, és kattintson a **Disabled** (Letiltva) beállításra a lehetőség mellett.
– vagy –
A nyílbillentyűkkel válassza a **Disabled** (Letiltva) lehetőséget a beállítás mellett, majd nyomja le az **enter** billentyűt.
6. Egy lehetőség újraengedélyezéséhez használjon egy mutatóeszközt, és kattintson az **Enabled** (Engedélyezve) beállításra a lehetőség mellett.
– vagy –
A nyílbillentyűkkel válassza az **Enabled** (Engedélyezve) lehetőséget a beállítás mellett, majd nyomja le az **enter** billentyűt.
7. Ha úgy szeretne kilépni a Computer Setup segédprogramból, hogy menti a változtatásokat, kattintson a **Save** (Mentés) elemre a képernyő bal alsó sarkában, majd kövesse a képernyőn megjelenő utasításokat.
– vagy –
A nyílbillentyűkkel válassza a **File** (Fájl) > **Save changes and exit** (Változtatások mentése és kilépés) parancsot, majd nyomja le az **enter** billentyűt.

A változtatások a számítógép újraindításakor lépnek életbe.

Rendszerinformáció a Computer Setup programban

A Computer Setup program System Information (Rendszerinformáció) területén kétféle rendszerinformáció érhető el:

- A számítógép típusára és az akkumulátorra vonatkozó azonosítási adatok
- A processzorral, a gyorsítótárral, a memóriával, a ROM-mal, valamint a videoáramkör és a billentyűzetvezérlő verziószámával kapcsolatos adatok.

Az általános rendszerinformációk megtekintéséhez a Computer Setup programban:

1. Kapcsolja be vagy indítsa újra a számítógépet, és nyomja le az **esc** billentyűt, amíg a „Press the ESC key Startup Menu” (Nyomja meg az ESC billentyűt az indító menü megjelenítéséhez) üzenet meg nem jelenik a képernyő alján.
2. A BIOS Setup programba lépéshez nyomja meg az **f10** billentyűt.
3. Használjon mutatóeszközt vagy a nyílbillentyűket a **File (Fájl) > System Information** (Rendszerinformációk) elem kiválasztásához, majd nyomja meg az **enter** billentyűt.

 **MEGJEGYZÉS:** Ahhoz, hogy megakadályozza az adatok illetéktelen hozzáférését, létre kell hoznia egy BIOS-rendszergazdajelszót a Computer Setup programban.

A Computer Setup rendszerazonosítóinak használata

A Computer Setup program System IDs (Rendszerazonosítók) területén a számítógép leltári azonosítóját és tulajdonosi címkéjét jelenítheti meg, illetve adhatja meg.

 **MEGJEGYZÉS:** Ahhoz, hogy megakadályozza az adatok illetéktelen hozzáférését, létre kell hoznia egy BIOS-rendszergazdajelszót a Computer Setup programban.

A funkció kezeléséhez a Computer Setup segédprogramban tegye a következőket:

1. Kapcsolja be vagy indítsa újra a számítógépet, és nyomja le az **esc** billentyűt, amíg a „Press the ESC key Startup Menu” (Nyomja meg az ESC billentyűt az indító menü megjelenítéséhez) üzenet meg nem jelenik a képernyő alján.
2. A BIOS Setup programba lépéshez nyomja meg az **f10** billentyűt.
3. Használjon mutatóeszközt vagy a nyílbillentyűket a **Security (Biztonság) > System IDs** (Rendszerazonosítók) elem kiválasztásához, majd nyomja meg az **enter** billentyűt.
4. Egy mutatóeszközzel vagy a nyílbillentyűkkel válassza a **Notebook Asset Tag** (Noteszgép leltári címkéje) vagy **Notebook Ownership Tag** (Noteszgép birtoklási címkéje) lehetőséget, majd adja meg az információkat.
5. Ha elkészült, nyomja meg az **enter** billentyűt.
6. Ha úgy szeretne kilépni a Computer Setup segédprogramból, hogy menti a változtatásokat, kattintson a **Save** (Mentés) elemre a képernyő bal alsó sarkában, majd kövesse a képernyőn megjelenő utasításokat.

– vagy –

A nyílbillentyűkkel válassza a **File (Fájl) > Save changes and exit** (Változtatások mentése és kilépés) parancsot, majd nyomja le az **enter** billentyűt.

A változtatások a számítógép újraindításakor lépnek életbe.

Víruskereső szoftver használata

Ha a számítógépet e-mailek fogadására, illetve hálózati vagy internetes hozzáférésre használja, akkor egyszeremind vírusveszélynek teszi ki. A számítógépes vírusok tönkretehetik az operációs rendszert és a programokat, illetve megakadályozhatják azok rendeltetésszerű használatát.

A vírusvédelmi programok képesek a legtöbb vírus észlelésére, elpusztítására, és a legtöbb esetben az azok által okozott kár kijavítására is. Az újonnan felfedezett vírusokkal szembeni folyamatos védelem biztosítása érdekében a víruskereső programot rendszeresen frissíteni kell.

A számítógépre vagy előre telepítve van, vagy fel van másolva a McAfee Total Protection vírusirtó program.

Ha a vírusirtó program előre van telepítve, válassza a **Start > Minden program > McAfee > Managed Services > Total Protection** parancsot.

Ha a szoftver csak fel van másolva, akkor válassza a **Start > Minden program > HP Software Setup** lehetőséget, és kövesse a képernyőn megjelenő utasításokat a **McAfee Total Protection** szoftver telepítéséhez.

A számítógép-vírusokkal kapcsolatos további tudnivalóért írja be a **vírusok** szót a Súly és támogatás szolgáltatás Keresés mezőjébe.

Tűzfalszoftver használata

Ha a számítógépet az e-mailek elérése, illetve hálózati vagy internetes hozzáférés céljából használja, illetéktelenek esetleg hozzáférhetnek személyes információihoz, a számítógéphez és az adataihoz. Adatainak biztonsága érdekében használja a számítógépre előre telepített tűzfalat. A számítógépre előre telepítve van a McAfee Total Protection víruskereső program. A szoftver eléréséhez válassza a **Start > Minden program > McAfee > Managed Services > Total Protection** lehetőséget.

A tűzfal szolgáltatásai közé tartozik a hálózati tevékenység naplózása, illetve a teljes bejövő és kimenő forgalom automatikus megfigyelése. További információkat a szoftver gyártójának útmutatójában találhat. Ezek az útmutatók megtalálhatók a szoftverhez mellékelve, lemezen vagy a gyártó webhelyén.

 **MEGJEGYZÉS:** Bizonyos körülmények között a tűzfal blokkolhatja a hozzáférést az internetes játékokhoz, problémákat okozhat a hálózati nyomtatási és a fájlmegosztási szolgáltatások működésében, vagy blokkolhatja a jogosultsággal bíró levélmelléleteket. Átmeneti megoldásként kapcsolja ki a tűzfalat, hajtsa végre a kívánt feladatot, majd kapcsolja be újra a tűzfalat. A probléma végleges megoldásához szükség esetén konfigurálja újra a tűzfalat és állítsa be a többi behatolásérzékelő rendszer házirendjét és beállításait. További információkért forduljon a hálózat rendszergazdjához vagy az informatikai osztályhoz.

Fontos frissítések telepítése

△ **VIGYÁZAT!** A Microsoft értesítéseket küld a kritikus frissítésekkel kapcsolatban. A számítógép biztonsági réseinek megszüntetése és a számítógép vírusokkal szembeni védelme érdekében minden fontos frissítést azonnal telepítsen rendszerére, amint a Microsoft az új frissítés megjelenéséről értesíti.

Lehet, hogy a számítógép leszállítása *óta* frissítések jelentek meg az operációs rendszerhez vagy más szoftverekhez. A következő szabályok betartásával gondoskodhat arról, hogy a számítógépre biztosan telepítve legyen az összes elérhető frissítés:

- Minden hónapban futassa a Windows Update funkciót a Microsoft legújabb szoftvereinek telepítése céljából.
- Szerezze be a frissítéseket a Microsoft webhelyéről, illetve a Súly és támogatás szolgáltatás frissítési hivatkozásának használatával, amint megjelennek.

A HP ProtectTools Security Manager szoftver használata (csak egyes típusokon)

A HP ProtectTools Security Manager szoftver egyes számítógéptípusokon előre telepítve megtalálható. A szoftver a Windows Vezérlőpultján keresztül érhető el. A program biztonsági szolgáltatásai védelmet nyújtanak a számítógéphez, a hálózatokhoz és a fontos adatokhoz való illetéktelen hozzáféréssel

szemben. További tudnivalóért olvassa el a HP ProtectTools Security Manager szoftver súgóját. Válassza a **Start > HP > HP ProtectTools Security Manager** lehetőséget.

Biztonsági kábel felszerelése

 **MEGJEGYZÉS:** A biztonsági kábel funkciója az elriasztás, de nem feltétlenül képes megakadályozni a számítógép eltulajdonítását.

1. Hurkolja a biztonsági kábelt egy rögzített tárgy köré.
2. Helyezze be a kulcsot (1) a kábelzárba (2).
3. Helyezze a kábelzárát a biztonsági kábel számítógépen található befűzőnyílásába (3), majd zárja le a kábelt a kulcs segítségével.

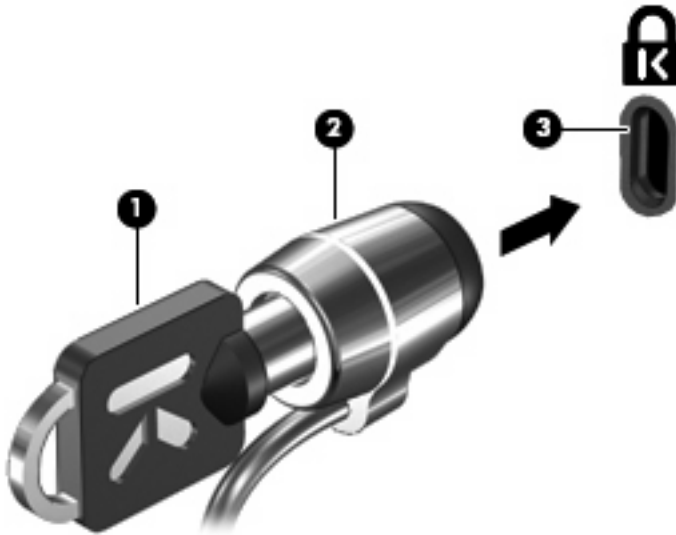

 **MEGJEGYZÉS:** Előfordulhat, hogy számítógépe eltér az ábrán láthatótól. A biztonsági kábel befűzőnyílásának helye számítógéptípusonként változó.

11 Szoftverfrissítések

Szoftverfrissítés

A számítógéphez mellékelt szoftver frissített verziói egyrészt a HP Software Update segédprogram segítségével, másrészt a HP webhelyről érhetők el.

A HP Software Update segédprogram automatikusan megkeresi a HP által kiadott frissítéseket. A segédprogram megadott időközönként lép működésbe, és értesítéseket jelenít meg például a biztonsági javításokról és az opcionális szoftver- és illesztőprogram-frissítésekről.

Frissítéseket bármikor kereshet a **Start > Súgó és támogatás > Szoftverfrissítések** elemre kattintva, majd a képernyőn megjelenő utasításokat követve.

A HP webhelyen található szoftverek többsége *SoftPaq* formátumú tömörített fájlban található. Egyes BIOS-frissítések *ROMPaq* tömörített fájlba vannak csomagolva.

Néhány letölthető csomagban egy Readme.txt nevű fájl is található, amely a telepítéssel és a hibaelhárítással kapcsolatos információkat tartalmazza. (A ROMPaq csomagokban lévő Readme.txt fájlok kizárólag angol nyelvűek.)

A szoftverfrissítések a *Support Software* (Támogató szoftverek) lemezen keresztül is hozzáférhetőek (a lemez külön vásárolható meg). A lemezen többek között eszközillesztők, BIOS-frissítések és segédprogramok találhatóak.

A legújabb *Support Software* lemez megvásárlásához, illetve a lemez jelenlegi és jövőbeli verzióira történő előfizetéshez kövesse az alábbi lépéseket:

1. Nyissa meg a webböngészőt, és látogasson el a <http://www.hp.com/support> webhelyre.
2. Válassza ki országát/térségét.
3. Válassza a szoftver- és illesztőprogram-letöltés lehetőségét, majd a termékmezőben adja meg számítógépe típusszámát.
4. Nyomja meg az **enter** billentyűt.
5. Kövesse a képernyőn megjelenő utasításokat.

Ha a szoftvereket a *Support Software* lemez segítségével kívánja frissíteni, tegye a következőket:

1. Helyezze be a *Support Software* lemezt az optikai meghajtóba.
2. Kövesse a képernyőn megjelenő utasításokat.

Ha a szoftvereket a HP webhelyén keresztül kívánja frissíteni, tegye a következőket:

1. Határozza meg a számítógép típusát, a termék kategóriát és a terméksorozatot vagy termékcsaládot. A rendszer BIOS frissítéséhez derítse ki a számítógépre telepített BIOS verziószámát. Erről „A BIOS verziójának meghatározása” című részben olvashat bővebben.

Ha a számítógép hálózathoz kapcsolódik, forduljon a hálózat rendszergazdjához, mielőtt bármilyen szoftverfrissítést telepítene, különös tekintettel a BIOS-frissítésekre.

 **MEGJEGYZÉS:** A számítógép a BIOS-t a rendszer ROM memóriájában tárolja. A BIOS inicializálja az operációs rendszert, meghatározza a számítógép hardvereszközökkel való együttműködését, valamint biztosítja a hardvereszközök közötti információátvitelt, az időt és a dátumot is beleértve.

MEGJEGYZÉS: A Windows® Felhasználói fiókok felügyelete szolgáltatásával növelhető a számítógép biztonsága. A rendszer bizonyos feladatok végrehajtásához, például programok telepítéséhez, segédprogramok futtatásához vagy a Windows beállításainak módosításához kérheti az Ön engedélyét vagy jelszavát is. További információk a Súlyos és támogatás szolgáltatásban találhatóak.

2. Nyissa meg a webböngészőt, és látogasson el a <http://www.hp.com/support> webhelyre.
3. Válassza ki országát/térségét.
4. Válassza a szoftver- és illesztőprogram-letöltés lehetőségét, majd a termékmezőben adja meg számítógépe típusszámát.
5. Nyomja meg az **enter** billentyűt.
6. Kövesse a képernyőn megjelenő utasításokat.

A BIOS frissítése

A BIOS frissítéséhez meg kell határozni a BIOS jelenlegi verzióját, majd le kell tölteni és telepíteni kell az új BIOS-t.

Az aktuális BIOS-verzió meghatározása

A BIOS verzióadatai (más néven a *ROM dátum* vagy a *rendszer-BIOS*) az **fn+esc** billentyűkombinációval (működő Windows esetén), illetve a Computer Setup segédprogrammal jeleníthetők meg.

A Computer Setup programban a következő lépésekkel lehet megjeleníteni a BIOS adatait:

1. Kapcsolja be, vagy indítsa újra a számítógépet, és nyomja le az **esc** billentyűt, amíg a „Press the ESC key Startup Menu” üzenet meg nem jelenik a képernyő alján.
2. A BIOS Setup programba lépéshez nyomja meg az **f10** billentyűt.
3. Egy mutatóeszközzel vagy a nyílbillentyűkkel válassza a **File (Fájl) > System information** (Rendszerinformációk) parancsot.
4. Nyomja meg az **esc** billentyűt, ha vissza szeretne térni a **File (Fájl)** menübe.
5. Kattintson az **Exit (Kilépés)** elemre a képernyő bal alsó sarkában, majd kövesse a képernyőn megjelenő utasításokat.

– vagy –

A nyílbillentyűkkel válassza a **File (Fájl) > Ignore changes and exit** (Változtatások elvetése és kilépés) parancsot, majd nyomja le az **enter** billentyűt.

A BIOS-frissítés letöltése

△ **VIGYÁZAT!** A számítógép sikertelen telepítés következtében történő meghibásodásának elkerülése érdekében csak akkor telepítse a BIOS-frissítést, ha a rendszer megbízható külső áramforráshoz van csatlakoztatva AC adapteren keresztül. A BIOS-frissítést soha ne töltsen le vagy telepítse olyankor, amikor a számítógép akkumulátorról üzemel, dokkolóhoz van kapcsolva, vagy alternatív áramforráshoz van csatlakoztatva. A letöltés és telepítés során tartsa be az alábbi utasításokat:

Ne húzza ki a tápkábelt a váltakozó áramú aljzatból vagy a számítógépből.

Ne kapcsolja ki a számítógépet, illetve ne kezdeményezzen alvó vagy hibernált állapotot.

Ne helyezzen be, ne vegyen ki és ne csatlakoztasson vagy válasszon le semmilyen eszközt, kábelt vagy vezetékét.

A BIOS-frissítés letöltése:

📖 **MEGJEGYZÉS:** BIOS-frissítés csak akkor jelenik meg, ha szükség van rá. Előfordulhat, hogy az Ön számítógépéhez nem érhető el újabb BIOS-frissítés. Javasoljuk, hogy időnként ellenőrizze a HP webhelyén, vannak-e újabb BIOS-frissítések.

1. Nyissa meg a webböngészőt, keresse fel a <http://www.hp.com/support> webhelyet, és válassza ki az Ön országát vagy térségét.
2. Kattintson a szoftver- és illesztőprogram-letöltések lehetőségre, a termékmezőben adja meg a számítógép típusszámát, majd nyomja meg az **enter** billentyűt.
3. A felsorolt típusok közül válassza ki az adott terméket.
4. Kattintson az operációs rendszerre.
5. A képernyőn megjelenő utasításokat végrehajtva keresse meg a letöltendő BIOS-frissítést. Jegyezze le a letöltés dátumát, nevét vagy valamilyen egyéb azonosítóját. Erre később lehet majd szüksége, amikor meg kell keresnie a merevlemezre letöltött frissítést.
6. A letöltési oldalon tegye a következőket:
 - a. Keressen olyan BIOS-frissítést, amely újabb, mint a számítógépre jelenleg telepített BIOS-verzió.
 - b. A kiválasztott tétel letöltéséhez kövesse a képernyőn megjelenő utasításokat.

Jegyezze le a merevlemez azon mappájának elérési útját, ahová a BIOS-frissítést letöltötte. Amikor megkezdődik a frissítés telepítése, meg kell majd adnia ezt az elérési utat.

📖 **MEGJEGYZÉS:** Ha a számítógép hálózathoz csatlakozik, a telepítés – különösen a BIOS-frissítés – megkezdése előtt forduljon a hálózat rendszergazdjához.

A BIOS telepítésének módja rendszerenként változó. A letöltés befejezése után kövesse a képernyőn megjelenő utasításokat. Ha nem kap utasításokat, tegye a következőket:

1. Nyissa meg a Windows Intézőt a **Start > Számítógép** parancsra kattintva.
2. Kattintson duplán a merevlemez-meghajtó jelére. A merevlemez-meghajtó neve általában Helyi lemez (C:).
3. A korábban felírt elérési utat követve nyissa meg a merevlemez-meghajtó azon mappáját, amely a frissítést tartalmazza.
4. Kattintson duplán az .exe kiterjesztésű fájlra (például *fájlnév.exe*).
Ekkor megkezdődik a BIOS telepítése.

 **MEGJEGYZÉS:** A Windows® Felhasználói fiókok felügyelete szolgáltatásával növelhető a számítógép biztonsága. A szoftvertelepítéshez, a segédprogramok futtatásához vagy a Windows beállításainak módosításához hasonló feladatok teljesítéséhez a számítógép engedélyt vagy jelszót kérhet. Ezzel kapcsolatban további tudnivalókat a Súgó és támogatás szolgáltatásban talál.

5. A telepítés végrehajtásához kövesse a képernyőn megjelenő utasításokat.

 **MEGJEGYZÉS:** A telepítés sikeres befejezését jelző üzenet megjelenését követően törölheti a merevlemezről a letöltött fájlt.

Alkalmazások és illesztőprogramok frissítése

1. Nyissa meg a webböngészőt, keresse fel a <http://www.hp.com/support> webhelyet, és válassza ki az Ön országát vagy térségét.
2. Kattintson a szoftver- és illesztőprogram-letöltések lehetőségre, a termékmezőben adja meg a számítógép típusszámát, majd nyomja meg az **enter** billentyűt.

– vagy –

Ha egy adott SoftPac csomagot keres, írja be a SoftPac számát a képernyő jobb felső sarkában megjelenő Keresés mezőbe. Ezután nyomja meg az **enter** billentyűt, és kövesse a megjelenő utasításokat. Folytassa a 6. lépéssel.

3. A felsorolt típusok közül válassza ki az adott terméket.
4. Kattintson az operációs rendszerre.
5. Amikor megjelenik a frissítések listája, kattintson egy frissítésre, hogy megjelenítsen egy részletesebb információkat tartalmazó ablakot.
6. Kattintson a **Download** (Letöltés) parancsra.
7. Kattintson a **Futtatás** gombra a frissített szoftver telepítéséhez (a fájl külön a számítógépre mentése nélkül).

– vagy –

Kattintson a **Mentés** parancsra, ha a fájlt a számítógépre szeretné menteni. Amikor a rendszer kéri, válasszon egy tároló helyet a merevlemezen.

A fájl letöltése után navigáljon a fájl tárhelyére, és kattintson duplán a fájlra a frissítés telepítéséhez.

8. Ha a rendszer kéri, indítsa újra a számítógépet a telepítés befejezése után.

A SoftPac Download Manager használata

A HP SoftPac Download Manager (SDM) gyors hozzáférést nyújt a HP számítógépek SoftPac információihoz a SoftPac szám megadása nélkül. A szoftver elolvas és letölt egy nyilvános adatbázisfájlt, amely a számítógép típusát és SoftPac információját tartalmazza.

Az eszköz használatával egyszerűen kereshet SoftPac csomagokat a számítógép típusa alapján, majd letöltheti, kicsomagolhatja és telepítheti a SoftPac csomagokat. A programmal az alábbi műveleteket hajthatja végre:

- SoftPac frissítések keresése, letöltése és telepítése a számítógépre.
- A számítógéphez elérhető és letöltött SoftPac csomagok megjelenítése.
- Konfigurációs fájlok létrehozása és paraméterek megadása több konfigurációhoz, hogy könnyebb legyen kezelni egyszerre több különböző konfigurációjú számítógép SoftPac csomagjait.

A SoftPaq Download Manager a HP webhelyén érhető el. Ahhoz, hogy a SoftPaq Download Manager szoftverrel letölthessen SoftPaq csomagokat, először le kell töltenie, és telepítenie kell a programot. A SoftPaq Download Manager letöltéséhez és telepítéséhez látogasson el a HP webhelyére (<http://www.hp.com/go/sdm>), és kövesse az utasításokat.

 **MEGJEGYZÉS:** A SoftPaq Download Manager letöltéséhez vagy a használatával kapcsolatos további információkkal kapcsolatban látogasson el a HP webhelyére: <http://www.hp.com/go/sdm>

A SoftPaq Download Manager elindításához válassza a **Start > Minden program > HP > HP SoftPaq Download Manager** pontot.

További tudnivalóért olvassa el a HP SoftPaq Download Manager szoftver súgóját.

12 Biztonsági mentés és helyreállítás

Az adatok védelméhez használja a biztonsági mentés és visszaállítás központját egyes fájlok, mappák, illetve az egész merevlemez (csak egyes típusokon) biztonsági mentéséhez, valamint helyreállítási pontok létrehozásához. Rendszerhiba esetén a biztonsági másolatok segítségével helyreállíthatja a számítógép tartalmát.

A biztonsági mentés és visszaállítás központja a következő lehetőségeket kínálja:

- Fájlok és mappák biztonsági mentése
- Az egész merevlemez biztonsági mentése (csak egyes típusokon)
- Az automatikus biztonsági mentések ütemezése (csak egyes típusokon)
- Helyreállítási pontok létrehozása
- Adott fájlok helyreállítása
- A számítógép visszaállítása egy korábbi állapotába
- Adatok helyreállítása a helyreállítási eszközök segítségével

 **MEGJEGYZÉS:** Részletes útmutatásért keresse ezeket a témákat a Súgó és támogatás szolgáltatásban.

MEGJEGYZÉS: A HP azt tanácsolja, hogy a rendszer instabil működése esetén nyomtassa ki a helyreállítási művelet leírását, és tegye félre későbbi használatra.

Adatok biztonsági mentése

Rendszerhiba után a legfrissebb biztonsági mentés visszaállítására van lehetőség. Ajánlatos az első biztonsági mentést közvetlenül a szoftver telepítése után létrehozni. Ha új programokat és adatfájlokat ment a számítógépre, érdemes rendszeresen biztonsági mentést készíteni a rendszerről, hogy így mindig friss biztonsági mentéssel rendelkezzen.

Az adatokat egy külső merevlemezre, hálózati meghajtóra vagy lemezekre is elmentheti.

Ügyeljen a következőkre a biztonsági mentések során:

- Személyes fájljait tárolja a Dokumentumok mappában, és rendszeresen készítsen róluk biztonsági másolatot.
- Készítsen biztonsági másolatot az egyes programok által használt sablonokról.
- Az ablakok, eszköztárak és menüsorok testreszabott beállításait úgy tárolja, hogy képernyőfelvételt készít róluk. A képernyőfelvétel segítségével sok időt takaríthat meg, ha újra meg kell adnia a beállításokat.

Képernyőfelvétel létrehozása:

1. Jelenítse meg a menteni kívánt képernyőt.

2. Másolja a vágólapra a képernyő képét:

Ha csak az aktív ablakról szeretne képet készíteni, nyomja le az **alt+fn+prt sc** billentyűkombinációt.

Ha a teljes képernyőről szeretne másolatot készíteni, nyomja le az **fn+prt sc** billentyűkombinációt.

3. Nyisson meg egy szöveges dokumentumot, majd válassza a **Szerkesztés > Beillesztés** parancsot.

A képernyőfelvétel megjelenik a dokumentumban.

4. Mentse a dokumentumot.

- Amikor lemezekre menti az adatokat, a következő típusokat használhatja (külön megvásárolható): CD-R, CD-RW, DVD+R, DVD+R DL, DVD-R, DVD-R DL vagy DVD±RW. A számítógépbe szerelt optikai meghajtó határozza meg, hogy milyen lemeztípusok alkalmazhatók.

 **MEGJEGYZÉS:** A DVD-lemezek és a kétrétegű DVD-lemezek (DL-ek) több adatot képesek tárolni, mint a CD-lemezek, így biztonsági mentés során kevesebb helyreállító lemezre van szükség.

- Ha lemezekre készít biztonsági másolatot, számozza meg őket, mielőtt behelyezné őket a számítógép optikai meghajtójába.

A biztonsági mentés és helyreállítás központja segítségével az alábbi módon készíthet biztonsági mentést:

 **MEGJEGYZÉS:** A biztonsági mentés megkezdése előtt győződjön meg róla, hogy a számítógép csatlakoztatva van-e a hálózati áramforrásra.

MEGJEGYZÉS: A fájl mérettől és a számítógép sebességétől függően a helyreállítási folyamat több mint egy órát is igénybe vehet.

1. Válassza a **Start > Minden program > Karbantartás > A biztonsági mentés és visszaállítás központja** elemet.

2. Kövesse a képernyőn megjelenő utasításokat a teljes számítógép (csak egyes típusokon) vagy a saját fájlok mentéséhez.

 **MEGJEGYZÉS:** A Windows® rendszer Felhasználói fiókok felügyelete szolgáltatásának célja a számítógép biztonságosabbá tétele. A rendszer a felhasználó engedélyét vagy jelszavát kérheti az olyan műveletekhez, mint a szoftvertelepítés, a segédprogramok futtatása vagy a Windows beállításainak módosítása. Ezzel kapcsolatban további tudnivalókat a Súgó és támogatás szolgáltatásban talál.

Helyreállítás végrehajtása

A rendszer hibája vagy instabil működése esetén a számítógép a következő eszközöket kínálja a fájlok helyreállításához:

- Windows helyreállítási eszközök: A biztonsági mentés és helyreállítás központja segítségével helyreállíthatók azok az adatok, amelyekről biztonsági másolatot készített. A Windows Indítási javítás eszközeivel is megoldhatók a rendszer hibás indulását okozó problémák.
- Az **f11** billentyűvel elérhető helyreállítási eszközök: Az **f11** billentyűvel elérhető helyreállítási eszközökkel helyreállítható a merevlemez eredeti állapota. A kép a Windows operációs rendszert és a gyárban telepített programokat tartalmazza.

 **MEGJEGYZÉS:** Ha nem tudja elindítani számítógépét, meg kell vásárolnia a Windows Vista® operációs rendszert DVD-n, amellyel újraindíthatja a számítógépet és megjavíthatja az operációs rendszert. További információkat a jelen kézikönyv „A Windows Vista operációs rendszert tartalmazó DVD használata (külön szerezhető be)” című részében talál.

A Windows helyreállító eszközeinek használata

A korábban elmentett adatok helyreállításához kövesse az alábbi lépéseket:

1. Válassza a **Start > Minden program > Karbantartás > Biztonsági mentési és visszaállítási központ** lehetőséget.
2. Kövesse a képernyőn megjelenő utasításokat a teljes számítógép (csak egyes típusokon) vagy a saját fájlok mentéséhez.

 **MEGJEGYZÉS:** A Windows rendszer Felhasználói fiókok felügyelete szolgáltatásának célja a számítógép biztonságosabbá tétele. A rendszer a felhasználó engedélyét vagy jelszavát kérheti az olyan műveletekhez, mint a szoftvertelepítés, a segédprogramok futtatása vagy a Windows beállításainak módosítása. Ezzel kapcsolatban további tudnivalókat a Súlyos és támogatás szolgáltatásban talál.

Az Indítási javítás eszköz segítségével az alábbi módon állíthatja helyre az adatokat:

 **VIGYÁZAT!** Az Indítási javítás eszköz törli a merevlemez teljes tartalmát, és újraformázza azt. A létrehozott fájlok és a számítógépre telepített szoftverek véglegesen törlődnek. Az újraformázás végeztével a helyreállítási folyamat a helyreállításhoz használt forrásból állítja vissza az operációs rendszert, az illesztőprogramokat, a szoftvereket és a segédprogramokat.

1. Ha lehetséges, készítsen biztonsági másolatot minden személyes fájlról.
2. Ha lehetséges, ellenőrizze a Windows-partíció vagy a HP helyreállítási partíció meglétét. A partíciók megkereséséhez válassza a **Start > Számítógép** lehetőséget.

 **MEGJEGYZÉS:** Ha a Windows partíció és a HP Recovery (helyreállítás) partíció törlésre került, akkor a Windows Vista operációs rendszert tartalmazó DVD, valamint a *Driver Recovery* (illesztőprogram helyreállítása) feliratú lemez (mindkettő külön vásárolható meg) segítségével kell helyreállítania az operációs rendszert és a programokat. További információkat a jelen kézikönyv „A Windows Vista operációs rendszert tartalmazó DVD használata (külön szerezhető be)” című részében talál.

3. Indítsa újra a számítógépet, majd nyomja meg az **f8** billentyűt, mielőtt megkezdődne a Windows operációs rendszer töltése.
4. Válassza a **Számítógép javítása** elemet.
5. Kövesse a képernyőn megjelenő utasításokat.

 **MEGJEGYZÉS:** A Windows eszközeivel végrehajtható helyreállítással kapcsolatban a Súlyos és támogatás szolgáltatásban talál további információkat.

Az f11 helyreállító eszközök használata

△ **VIGYÁZAT!** Az f11 helyreállító eszköz törli a merevlemez teljes tartalmát, és formázza a merevlemez. A számítógépen telepített programokkal létrehozott összes fájl végleg elveszik. Az f11 helyreállító eszköz újratelepíti az operációs rendszert és a gyárilag telepített HP programokat és illesztőprogramokat. A nem gyárilag telepített szoftvereket újra kell telepíteni. A személyes fájlokat vissza kell állítani a biztonsági másolatból.

 **MEGJEGYZÉS:** Ha a számítógép félvezető-alapú (SSD) meghajtót tartalmaz, lehet, hogy nem rendelkezik helyreállítási partícióval. A partícióval nem rendelkező számítógépekhez helyreállítási lemezeket biztosítunk. Az operációs rendszer és a szoftverek helyreállításához ezeket a lemezeket használja. A helyreállítási partíció meglétének ellenőrzéséhez válassza a **Start > Számítógép** pontot. Ha található ilyen partíció, akkor az ablak merevlemezeket mutató részén egy HP helyreállítási meghajtó is látható.

A merevlemez eredeti állapotát az f11 billentyű segítségével az alábbi módon állíthatja helyre:

1. Ha lehetséges, készítsen biztonsági másolatot minden személyes fájlról.
2. Ha lehetséges, ellenőrizze a HP helyreállítási partíció meglétét. A partíció megkereséséhez válassza a **Start > Számítógép** lehetőséget.

 **MEGJEGYZÉS:** Ha a HP Recovery (Helyreállítás) partíció törlésre került, a Windows Vista operációs rendszert tartalmazó DVD, valamint a *Driver Recovery* (Illesztőprogramok helyreállítása) feliratú lemez (mindkettő külön vásárolható meg) segítségével kell helyreállítania az operációs rendszert és a programokat. További információkat a jelen kézikönyv „A Windows Vista operációs rendszert tartalmazó DVD használata (külön szerezhető be)” című részében talál.

3. Kapcsolja be vagy indítsa újra a számítógépet, majd a képernyő alján megjelenő „A Startup menü bekapcsolásához nyomja le az ESC billentyűt” üzenettel egy időben nyomja le az **esc** billentyűt.
4. Nyomja meg az f11 billentyűt, mikor a képernyőn megjelenik a „Nyomja meg az <F11>-et a helyreállításhoz” üzenet.
5. Kövesse a képernyőn megjelenő utasításokat.

A Windows Vista operációs rendszert tartalmazó DVD használata (külön szerezhető be)

Ha nem tudja elindítani a számítógépet, vásárolnia kell egy Windows Vista operációs rendszer DVD-t a számítógép újraindításához és az operációs rendszer megjavításához. Gondoskodjon róla, hogy az (optikai lemezen vagy külső meghajtón tárolt) legfrissebb biztonsági mentés kéznél legyen. Windows Vista operációs rendszer DVD rendeléséhez látogasson el a <http://www.hp.com/support> webhelyre, válassza ki az országot vagy régiót, és kövesse a képernyőn megjelenő utasításokat. A DVD-t a technikai támogatási részlegtől is megrendelheti telefonon. A kapcsolatfelvételi információkat megtalálja a számítógéphez mellékelte *Worldwide Telephone Numbers* (Hasznos nemzetközi telefonszámok) című füzetben.

△ **VIGYÁZAT!** A Windows Vista DVD-lemez használata esetén a rendszer törli a merevlemez tartalmát, és újraformázza a lemezt. A létrehozott fájlok és a számítógépre telepített szoftverek véglegesen törlődnek. Az újraformázás végeztével a helyreállítási folyamat segít az operációs rendszer, az illesztőprogramok, a szoftverek és a segédprogramok helyreállításában.

A helyreállítás Windows Vista DVD-lemezzel való megkezdéséhez kövesse az alábbi lépéseket:

 **MEGJEGYZÉS:** Az eljárás több percig is eltarthat.

1. Ha lehetséges, készítsen biztonsági másolatot minden személyes fájlról.
2. Indítsa újra a számítógépet, és helyezze a Windows Vista operációs rendszer DVD-lemezét a meghajtóba, mielőtt megkezdődne a Windows betöltése.
3. Ha a rendszer felszólítja, nyomja meg bármelyik billentyűt.
4. Kövesse a képernyőn megjelenő utasításokat.
5. Kattintson a **Tovább** gombra.
6. Válassza a **Számítógép javítása** elemet.
7. Kövesse a képernyőn megjelenő utasításokat.

13 Computer Setup

A Computer Setup segédprogram elindítása

A Computer Setup program egy olyan előtelepített, ROM alapú segédprogram, amely olyankor is használható, amikor az operációs rendszer nem működik, vagy nem lehet azt betölteni.

 **MEGJEGYZÉS:** Előfordulhat, hogy a Computer Setup programnak a jelen útmutatóban szereplő egyes menüelemeit az Ön számítógépe nem támogatja.

MEGJEGYZÉS: Az USB-porton keresztül csatlakozó külső billentyűzet vagy egér csak akkor használható a Computer Setup programban, ha engedélyezve van az örökölt USB-eszközök támogatása.

A Computer Setup program indítása:

1. Kapcsolja be vagy indítsa újra a számítógépet, és nyomja le az **esc** billentyűt, amíg a „Press the ESC key Startup Menu” (Nyomja meg az ESC billentyűt az indító menü megjelenítéséhez) üzenet meg nem jelenik a képernyő alján.
2. A BIOS Setup programba lépéshez nyomja meg az **f10** billentyűt.

A Computer Setup segédprogram használata

Navigálás és kiválasztás a Computer Setup programban

A Computer Setup programra vonatkozó információk és beállítások a File (Fájl), Security (Biztonság), Diagnostics (Diagnosztika) és a System Configuration (Rendszerkonfiguráció) menüből érhetők el.

A Computer Setup programban való navigálás is kiválasztás:

1. Kapcsolja be vagy indítsa újra a számítógépet, és nyomja le az **esc** billentyűt, amíg a „Press the ESC key Startup Menu” (Nyomja meg az ESC billentyűt az indító menü megjelenítéséhez) üzenet meg nem jelenik a képernyő alján.
 - Menü vagy menüpont kiválasztásához használja a **tab** billentyűt és a nyílbillentyűket, majd nyomja meg az **enter** billentyűt, vagy kattintson rá az elemre egy mutatóeszkővel.
 - A felfelé vagy lefelé görgetéshez kattintson a fel vagy a le nyílra a képernyő jobb felső sarkában, vagy használja a fel vagy a le nyílbillentyűt.
 - A megnyitott párbeszédpanelek bezárásához és a Computer Setup főképernyőjére való visszatéréshez nyomja le az **esc** billentyűt, majd kövesse a képernyőn megjelenő utasításokat.

 **MEGJEGYZÉS:** Használhat mutatóeszkőzt (érintőtábla, pöccökegér vagy USB-s egér) vagy billentyűt a Computer Setup programban történő navigáláshoz és kiválasztásokhoz.

2. A BIOS Setup programba lépéshez nyomja meg az **f10** billentyűt.
3. Válassza a **File** (Fájl), **Security** (Biztonság), **Diagnostics** (Diagnosztika) vagy a **System Configuration** (Rendszerkonfiguráció) menüt.

A Computer Setup menüből a következőképpen lehet kilépni:

- Ha úgy szeretne kilépni a Computer Setup menüből, hogy elveti a változtatásokat, kattintson az **Exit** (Kilépés) ikonra a képernyő bal alsó sarkában, majd kövesse a képernyőn megjelenő utasításokat.

– vagy –

A **tab** és a nyílbillentyűk használatával válassza a **File** (Fájl) > **Ignore changes and exit** (Kilépés a módosítások mentése nélkül) elemet, majd nyomja meg az **enter** billentyűt.

– vagy –

- Ha úgy szeretne kilépni a Computer Setup menüből, hogy menti a változtatásokat, kattintson a **Save** (Mentés) ikonra a képernyő bal alsó sarkában, majd kövesse a képernyőn megjelenő utasításokat.

– vagy –

A **tab** és a nyílbillentyűk használatával válassza a **File** (Fájl) > **Save Changes and Exit** (Kilépés és a módosítások mentése) elemet, majd nyomja meg az **enter** billentyűt.

A változtatások a számítógép újraindításakor lépnek életbe.

A gyári beállítások visszaállítása a Computer Setup programban

 **MEGJEGYZÉS:** Az alapértelmezett értékek visszaállítása nem változtatja meg a merevlemez üzemmódját.

A Computer Setup segédprogram összes gyárilag beállított alapértékének visszaállítása:

1. Kapcsolja be vagy indítsa újra a számítógépet, és nyomja le az **esc** billentyűt, amíg a „Press the ESC key Startup Menu” (Nyomja meg az ESC billentyűt az indító menü megjelenítéséhez) üzenet meg nem jelenik a képernyő alján.
2. A BIOS Setup programba lépéshez nyomja meg az **f10** billentyűt.
3. Egy mutatóeszközzel vagy a nyílbillentyűkkel válassza a **File** (Fájl) > **Restore defaults** (Alapértékek visszaállítása) parancsot.
4. Kövesse a képernyőn megjelenő utasításokat.
5. A módosítások mentéséhez és a kilépéshez kattintson a képernyő jobb alsó sarkában látható **Save** (Mentés) ikonra, majd kövesse a képernyőn megjelenő utasításokat.

– vagy –

A nyílbillentyűk használatával válassza a **File** (Fájl) > **Save Changes and Exit** (Módosítások mentése és kilépés) elemet, majd nyomja meg az **enter** billentyűt.

A változtatások a számítógép újraindításakor lépnek életbe.

 **MEGJEGYZÉS:** A gyári beállítások visszaállításakor a jelszóbeállítások és a biztonsági beállítások nem változnak meg.

A Computer Setup segédprogram menüi

A Computer Setup segédprogram lehetőségeit az ebben a részben található menütáblázatok foglalják össze.

 **MEGJEGYZÉS:** Előfordulhat, hogy a Computer Setup programnak a jelen fejezetben szereplő egyes menüelemeit az Ön számítógépe nem támogatja.

File (Fájl) menü

Parancs	Művelet
System Information (Rendszerinformáció)	<ul style="list-style-type: none">• A számítógép típusára és a behelyezett akkumulátorra vonatkozó azonosítási adatok megjelenítése.• A processzorral, a gyorsítótárral, a memória méretével, a rendszer ROM-mal, a videoáramkör és a billentyűzetvezérlő verziószámával kapcsolatos adatok megjelenítése.
Set System Date and Time (Rendszer dátum és -idő beállítása)	A számítógép dátumának és idejének módosítása.
System Diagnostics (Rendszerdiagnosztika)	Az alábbi információkat jeleníti meg: <ul style="list-style-type: none">• System Information (Rendszerinformáció)<ul style="list-style-type: none">◦ A számítógép és a rendszerben lévő akkumulátorok azonosítóadatai.◦ A következők adatai: processzor, a cache és a memória mérete, rendszer ROM, a videovezérlő és a billentyűzetvezérlő verziója.• Start-up Test (Próbaindítás) – Ellenőrzi a számítógép indításához szükséges rendszerösszetevőket.• Run-In Test (Próba futtatás) – A rendszermemória átfogó ellenőrzése.• Hard Disk Test (Merevlemezteszt) – A rendszerben lévő merevlemezek átfogó önellenőrzésének futtatása.• Memory Test (Memóriateszt) – A számítógépben lévő összes memória átfogó ellenőrzése.• Battery Test (Akkumulátorteszt) – A számítógép akkumulátorainak átfogó ellenőrzése.• Error Log (Hibanapló) – Megmutatja a naplófájlt, ha bármilyen hiba történt.
Restore defaults (Alapértékek visszaállítása)	A Computer Setup programban elérhető konfigurációs beállítások felülírása az eredeti gyári beállításokkal. (A gyári beállítások visszaállításakor a merevlemez üzemmódja, a jelszóbeállítások és a biztonsági beállítások nem változnak meg.)
Reset BIOS security to factory default (A BIOS biztonsági beállításainak visszaállítása a gyári alapértékekre)	Visszaállítja a BIOS biztonsági beállításait a gyári alapértékekre.
Ignore changes and exit (Kilépés a változtatások mentése nélkül)	Az aktuális munkamenet során végrehajtott módosítások visszavonása. A művelet után lépjen ki, és indítsa újra a számítógépet.
Save changes and exit (Módosítások mentése és kilépés)	Az aktuális munkamenet során végrehajtott módosítások mentése. A művelet után lépjen ki, és indítsa újra a számítógépet. A változtatások a számítógép újraindításakor lépnek életbe.

Security (Biztonság) menü

 **MEGJEGYZÉS:** Előfordulhat, hogy az itt felsorolt menüelemek némelyike az Ön számítógépén nem használható.

Parancs	Művelet
Administrator Tools (Rendszergazda-eszközök)	
Setup BIOS Administrator Password (BIOS- rendszergazdajelszó beállítása)	BIOS-rendszergazdajelszó beállítása
User Management (Felhasználófelügyelet) (BIOS- rendszergazdajelszó szükséges hozzá)	
Create New BIOS User Account (Új BIOS felhasználói fiók létrehozása)	<ul style="list-style-type: none"> Egy listából több BIOS-felhasználó közül választhat. Egy listából több ProtectTools-felhasználó közül választhat.
Password Policy (Jelszóházi rend, BIOS-rendszer- gazdajelszót igényel)	Jelszóházi rend kritériumainak ellenőrzése.
HP SpareKey	A HP SpareKey szolgáltatás engedélyezése/tiltása (alapértelmezés szerint engedélyezve van).
Always Prompt for HP SpareKey Enrollment (Mindig kérdezz rá a HP SpareKey megadására)	HP SpareKey megadásának engedélyezése/tiltása (alapértelmezés szerint engedélyezve van).
Fingerprint Reset on Reboot (If Present) (Ujjlenyomat alaphelyzetbe állítása (ha be van állítva))	Az ujjlenyomat-leolvasó tulajdonjogának alaphelyzetbe állítása/törlése (csak egyes típusokon; alapértelmezés szerint le van tiltva).
User Tools (Felhasználói eszközök)	
Change Password (Jelszó módosítása)	Írja be, módosítsa vagy törölje a BIOS rendszergazdai jelszavát.
HP SpareKey Enrollment (HP SpareKey megadása)	HP SpareKey megadása vagy alaphelyzetbe állítása, amely egy biztonsági kérdés- és válaszkészlet arra az esetre, ha elfelejtene a jelszavát.
Anti Theft (Lopásvédelem)	
AT-P	Lopásvédelem engedélyezése/letiltása.
DriveLock Passwords (DriveLock jelszavak)	<ul style="list-style-type: none"> A DriveLock (meghajtózár) engedélyezése vagy letiltása a számítógép bármely merevlemez-meghajtóján (alapértelmezés szerint engedélyezve van). Meghajtózár felhasználói vagy főjelszavának módosítása. <p>MEGJEGYZÉS: A DriveLock beállításai csak akkor érhetők el, ha a Computer Setup segédprogramba a számítógép bekapcsolásakor (nem pedig az újraindításakor) lép be.</p>
Automatic DriveLock (Automatikus DriveLock)	Az automatikus DriveLock támogatás engedélyezése/ letiltása.
TPM Embedded Security (TPM beágyazott biztonsági szolgáltatás)	A Trusted Platform Module (platformmegbízhatósági modul) beágyazott biztonsági szolgáltatásának engedélyezése/ letiltása, mellyel megakadályozható, hogy az Embedded Security for ProtectTools program tulajdonosoknak nyújtott funkcióihoz jogosulatlanok hozzáférjenek. További tudnivalóért olvassa el a ProtectTools program súgóját. <p>MEGJEGYZÉS: A beállítás módosításához beállítási jelszó szükséges.</p>

Parancs	Művelet
Disk Sanitizer (Lemezürítő)	A Disk Sanitizer (Lemezürítő) használatával megsemmisítheti az elsődleges merevlemezen vagy a bővíthetőrekeszben lévő lemezen lévő összes meglévő adatot. VIGYÁZAT! A Disk Sanitizer (Lemezürítő) használata esetén a kiválasztott merevlemezen lévő adatok végleg megsemmisülnek.
System IDs (Rendszerazonosítók)	A számítógép felhasználója által megadott leltári szám és tulajdonosi címke beírása.

System Configuration (Rendszerkonfiguráció) menü

 **MEGJEGYZÉS:** Előfordulhat, hogy a rendszerkonfiguráció egyes beállításait az Ön számítógépe nem támogatja.

Parancs	Művelet
Language (Nyelv)	A Computer Setup nyelvének módosítása.
Boot Options (Rendszerindítási beállítások)	<ul style="list-style-type: none"> • Indulási menü késleltetésének beállítása (másodpercben). • A MultiBoot Express Boot rendszerüzenet késleltetésének beállítása másodpercben. • Egyedi embléma engedélyezése vagy letiltása (alapértelmezés szerint le van tiltva). • Diagnosztikai URL megjelenítésének engedélyezése vagy letiltása (alapértelmezés szerint engedélyezve van). • CD-ROM-ról történő rendszerindítás engedélyezése/letiltása (alapértelmezés szerint le van tiltva). • SD-kártyáról történő rendszerindítás engedélyezése vagy letiltása (alapértelmezés szerint engedélyezve van). • Hajlékonylemez meghajtóról történő rendszerindítás engedélyezése vagy letiltása (alapértelmezés szerint engedélyezve van). • PXE belső hálózati adapteren keresztül történő rendszerindítás engedélyezése vagy letiltása (alapértelmezés szerint engedélyezve van). • UEFI-üzemmódú rendszerindítás engedélyezése/letiltása (alapértelmezés szerint le van tiltva). • A régi rendszerindítási sorrend beállítása.
Device configurations (Eszközkonfigurációk)	<ul style="list-style-type: none"> • Az USB-támogatás engedélyezése vagy letiltása (alapértelmezés szerint engedélyezve van). Az alapértelmezés szerint engedélyezett USB-támogatás a következőket teszi lehetővé: <ul style="list-style-type: none"> ◦ USB-billentyűzet használata a Computer Setup programban még akkor is, ha a Windows® operációs rendszer nem fut ◦ Indítás rendszerindító USB-eszközzel, például a számítógéphez USB-porton keresztül csatlakozó

Parancs	Művelet
	<p>merevlemez-meghajtóról, hajlékonylemez-meghajtóról vagy optikai meghajtóról</p> <ul style="list-style-type: none"> • A párhuzamos port üzemmódjának kiválasztása: ECP (Enhanced Parallel Port), szabványos, kétirányú vagy EPP (Enhanced Capabilities Port). • Ventilátor állandó működésének engedélyezése/letiltása olyankor, ha a számítógép külső áramforráshoz csatlakozik (alapértelmezés szerint engedélyezve van). • Adatvégrehajtás megakadályozásának engedélyezése/letiltása (csak egyes típusokon). Ha engedélyezik a beállítást, a processzor letiltja néhány vírus végrehajtói kódját, ami javítja a számítógép biztonságát (alapértelmezés szerint le van tiltva). • SATA (Serial Advanced Technology Attachment) eszköz üzemmód. A következő beállítások választhatók: <ul style="list-style-type: none"> ◦ AHCI (Advanced Host Controller Interface, fejlett állomásvezérlő interfész) ◦ IDE (Integrated Drive Electronics, Beágyazott meghajtó elektronika) ◦ RAID (csak egyes típusokon) <p>MEGJEGYZÉS: A fentiek a számítógép típusától függően érhetők el.</p> <ul style="list-style-type: none"> • A másodlagos akkumulátor gyorstöltésének engedélyezése/tiltása (alapértelmezés szerint engedélyezve van). • HP QuickLook engedélyezése/letiltása (alapértelmezés szerint engedélyezve van). • Rendszerindítás előtti hitelesítés engedélyezése/letiltása HP QuickLook rendszerindítás esetén (alapértelmezés szerint engedélyezve van). • HP QuickWeb engedélyezése/letiltása (alapértelmezés szerint engedélyezve van). • HP QuickWeb írásvédelem engedélyezése/letiltása (alapértelmezés szerint le van tiltva). • A virtualizációs technológia engedélyezése/tiltása (csak egyes típusoknál; alapértelmezés szerint le van tiltva). • TXT (Intel® Trusted Execution Technology) engedélyezése/letiltása (csak egyes típusokon; alapértelmezés szerint le van tiltva). • Többmagos processzorhasználat engedélyezése/letiltása (alapértelmezés szerint engedélyezve). • Intel HT technológia engedélyezése/letiltása (alapértelmezés szerint engedélyezve van). • USB-n keresztüli ébresztés engedélyezése/letiltása (alapértelmezés szerint le van tiltva). • Num lock be- vagy kikapcsolása rendszerindításkor (alapértelmezés szerint kikapcsolva).

Parancs	Művelet
Built-In Device Options (Beépített eszközök beállításai)	<ul style="list-style-type: none"> • A vezeték nélküli gomb állapotának engedélyezése vagy letiltása (alapértelmezés szerint engedélyezve van). • Beépített WLAN-eszköz rádiós kommunikációjának engedélyezése/letiltása (csak egyes típusokon, alapértelmezés szerint engedélyezve van). • Beépített Bluetooth® eszköz rádió kommunikációjának engedélyezése/letiltása (alapértelmezés szerint le van tiltva). • A hálózati vezérlő engedélyezése/tiltása (alapértelmezés szerint engedélyezve van). • LAN/WLAN-váltás engedélyezése/letiltása (alapértelmezés szerint le van tiltva). • LAN-on keresztüli ébresztés állapotának beállítása. A lehetőségek között megtalálhatók: <ul style="list-style-type: none"> ◦ Letiltva ◦ Boot to Network (Rendszerindítás hálózatra) ◦ Rendszerindítási sorrend követése • A termégvilágítás-érzékelő engedélyezése/letiltása. • Bővítőrekesz eszköz engedélyezése/letiltása (alapértelmezés szerint le van tiltva). • Az ujjlenyomat-olvasó készülék engedélyezése vagy letiltása (alapértelmezés szerint engedélyezve van). • Beépített kamera engedélyezése/letiltása (alapértelmezés szerint engedélyezve van). • Tápellátás-figyelő áramkör engedélyezése/letiltása (alapértelmezés szerint engedélyezve van). • Audioeszköz engedélyezése/letiltása (alapértelmezés szerint engedélyezve van). • A modemkészülék engedélyezése vagy letiltása (alapértelmezés szerint engedélyezve van). • Mikrofon engedélyezése/letiltása (alapértelmezés szerint engedélyezve van). • Belső hangszórók engedélyezése/letiltása (alapértelmezés szerint engedélyezve van).

Parancs	Művelet
Portbeállítások	<p>MEGJEGYZÉS: Minden portbeállítás engedélyezve van alapértelmezés szerint.</p> <ul style="list-style-type: none"> • A soros port engedélyezése/tiltása. • A párhuzamos port engedélyezése/tiltása. • A kártyaolvasó engedélyezése/tiltása. • Az USB-port engedélyezése/tiltása. <p>VIGYÁZAT! Az USB-port letiltásával a MultiBay-eszközök és a porttöbbszörözőben lévő ExpressCard-eszközök is letiltódnak.</p> <ul style="list-style-type: none"> • Az 1394-es port engedélyezése/tiltása. • Az ExpressCard kártyanyílás engedélyezése/tiltása. • Az intelligenkártya-nyílás engedélyezése/tiltása. • eSATA-port engedélyezése/letiltása.
AMT Options (AMT beállítások)	<ul style="list-style-type: none"> • Firmware Verbosity funkció engedélyezése/letiltása. • AMT beállítási parancssor (Ctrl-P) engedélyezése/letiltása. • USB-kulcskiosztás támogatásának engedélyezése/letiltása. • AMT következő rendszerindítás alkalmával történő dekonfigurálásának engedélyezése/letiltása. • Terminálemulációs mód kiválasztása. <ul style="list-style-type: none"> ◦ ANSI ◦ VT100 • Firmware Progress Event Support funkció engedélyezése/letiltása. • Az Intel CIRA kezdeményezésének engedélyezése/letiltása.
Set Security Level (Biztonsági szint beállítása)	Az összes BIOS-menüelem biztonsági szintjének módosítása, megtekintése vagy elrejtése.
Restore Security Defaults (Biztonsági értékek alaphelyzetbe állítása)	A gyári biztonsági beállítások visszaállítása.

14 MultiBoot

A rendszerbetöltő eszközök sorrendje

A számítógép indításakor a rendszer az engedélyezett rendszerindító eszközök segítségével próbál elindulni. A MultiBoot segédprogram, amely a gyári beállítás szerint engedélyezve van, azt a sorrendet szabályozza, melynek alapján a rendszer a rendszerindító eszközöket egymás után kiválasztja. A rendszerindító eszközök optikai meghajtók, hajlékonylemez-meghajtók, hálózati kártyák, merevlemez-meghajtók és USB-eszközök lehetnek. A rendszerindító eszközök olyan rendszerindító hordozót vagy fájlokat tartalmaznak, amelyek a számítógép megfelelő indításához és működtetéséhez szükségesek.

 **MEGJEGYZÉS:** Egyes rendszerindító eszközöket engedélyezni kell a Computer Setup segédprogramban, hogy megjelenjenek a rendszerindító eszközök sorában.

A gyári beállításnak megfelelően a számítógép az alábbi sorrendben keresi az engedélyezett rendszerindító eszközöket és meghajtórekeszeket:

 **MEGJEGYZÉS:** Előfordulhat, hogy a felsorolt rendszerindító eszközök és meghajtórekeszek az Ön számítógépében nincsenek jelen.

- Notebook-bővítőrekesz
- Notebook-merevlemez
- USB hajlékonylemez-meghajtó
- USB CD-ROM-meghajtó
- USB merevlemez-meghajtó
- Hordozható számítógép: ethernet
- Secure Digital (SD) memóriakártya
- Bővítőrekesz dokkolóállomás számára
- Külső SATA-meghajtó

A Computer Setup programban a rendszerindítási sorrend módosításával megváltoztathatja, hogy a számítógép milyen sorrendben keresse a rendszerindításra alkalmas eszközöket. Azt is megteheti, hogy megnyomja az **esc** billentyűt, amikor a képernyő alján a „Press the ESC key for Startup Menu” (Az indítómenü megjelenítéséhez nyomja meg az ESC billentyűt) üzenet látható, majd megnyomja az **f9** billentyűt. Az **f9** billentyű hatására megjelenik a jelenlegi rendszerindító eszközöket tartalmazó menü, és kiválasztható a rendszerindító eszköz. A MultiBoot Express segítségével azt is beállíthatja, hogy a számítógép minden bekapcsolás és újraindítás után megkérdezze, hogy honnan töltsen be a rendszert.

Ha le van tiltva a MultiBoot funkció, a számítógép rögzített rendszerindítási sorrendet alkalmaz, amelynek értelmében először az A: meghajtóban keres rendszerindítási eszközt. Ha a számítógép nem talál ilyen eszközt, a C: meghajtón keres rendszerindítási eszközt. Az A: meghajtó rendszerindítási eszközei közé tartoznak az optikai és a hajlékonylemez-meghajtók. A C: meghajtó rendszerindítási eszközei közé tartoznak az optikai és a merevlemez-meghajtók.

A hálózati vezérlőhöz nem tartozik hozzárendelt meghajtóbetűjel.

 **MEGJEGYZÉS:** Az optikai meghajtók (például CD-meghajtók) a rendszerindító CD-től függően akár A:, akár C: meghajtóként végre tudják hajtani a rendszerindítást.

Rendszerbetöltő eszközök engedélyezése a Computer Setup programban

A számítógép USB-eszközről vagy hálózati adatterről csak akkor indul el, ha ezeket az eszközöket előbb engedélyezte a Computer Setup segédprogramban.

Az Computer Setup programban az USB-eszközöket és hálózati vezérlőket a következő lépésekkel engedélyezheti rendszerindítási eszközökként:

1. Kapcsolja be vagy indítsa újra a számítógépet, és miközben a képernyő alján a „Press the ESC key for Startup Menu” (Nyomja meg az ESC billentyűt az indítómenü megjelenítéséhez) üzenet olvasható, nyomja le az **esc** billentyűt.
2. Az **f10** billentyű lenyomásával lépjen be a BIOS menübe.
3. Az USB-meghajtóba helyezett rendszerindító hordozó, illetve az opcionális dokkolóeszközbe helyezett meghajtók (csak egyes modelleknél) engedélyezéséhez a nyilakkal válassza ki a **System Configuration** (Rendszerkonfiguráció) > **Device Configurations** (Eszközkonfigurációk) menüelemet. Ellenőrizze, hogy az **USB legacy support** (Régi USB-eszközök támogatása) beállításnál az **Enabled** (Engedélyezve) érték van-e kiválasztva.

 **MEGJEGYZÉS:** A régi USB-eszközök csak akkor támogathatók, ha az USB-port engedélyezve van. A beállítást gyárilag engedélyezik. Ha a port le lett tiltva, engedélyezze a **System Configuration** (Rendszerkonfiguráció) > **Port Options** (Portbeállítások) kiválasztásával, majd az **Enabled** (Engedélyezve) érték beállításával az **USB Port** menüelemnél.

– vagy –

Hálózati kártya engedélyezéséhez válassza a **System Configuration** (Rendszerkonfiguráció) > **Boot Options**, (Rendszerbetöltési lehetőségek) parancsot, majd kattintson az **Enabled** (Engedélyezve) pontra a **PXE Internal NIC boot** (PXE rendszerbetöltés belső hálózati kártyáról) elem mellett.

4. A módosítások mentéséhez és a Computer Setup program elhagyásához kattintson a képernyő bal alsó sarkában látható **Save** (Mentés) parancsra, és kövesse a képernyőn megjelenő utasításokat.

– vagy –

A nyílombokkal válassza a **File** (Fájl) > **Save Changes and Exit** (Változtatások mentése és kilépés) elemet, majd nyomja meg az **enter** billentyűt.

A változtatások a számítógép újraindításakor lépnek életbe.

 **MEGJEGYZÉS:** Ha a hálózati kártyát a MultiBoot használata nélkül szeretné Preboot eXecution Environment (PXE) vagy Remote Program Load (RPL) kiszolgálóhoz csatlakoztatni, nyomja meg az **esc** billentyűt, miközben a „Press the ESC key for Startup Menu” (Nyomja meg az ESC billentyűt az indítómenü megjelenítéséhez) felirat olvasható a képernyő alján, és nyomja le gyorsan az **f12** billentyűt.

A rendszerindítási sorrend megfontolása

A rendszerindítási sorrend módosítása előtt fontolja meg a következőket:

- Amikor a számítógép a rendszerindítási sorrend módosítását követően újraindul, a számítógép a módosított rendszerindítási sorrend használatával kísérli meg az indítást.
- Egynél több rendszerindítási eszköz esetén a számítógép minden meghajtótípusból csak az első eszközt veszi figyelembe (kivéve az optikai eszközök esetében). Ha például a számítógép egy merevlemez-meghajtót tartalmazó, külön megvásárolható dokkolóegységhez csatlakozik, ez a merevlemez-meghajtó a rendszerindítási sorrendben USB-merevlemezként fog látszani. Ha a rendszer erről az USB-merevlemezről próbálja meg végrehajtani a rendszerindítást, és ez sikertelen, nem fogja megpróbálni a merevlemezrekeszben lévő merevlemezről történő rendszerindítást. Ehelyett a rendszerindítási sorrendben szereplő következő eszköztípusra lép. Ha azonban két optikai eszköz áll rendelkezésre, és az elsőről nem lehet elindítani a rendszert (mert nincs benne adathordozó, vagy mert az adathordozó nem alkalmas rendszerindításra), a rendszer a második optikai eszköztől kísérli meg az indítást.
- A rendszerindítási sorrend megváltoztatásával megváltozik a logikai meghajtók megnevezése is. Ha például egy olyan CD-ROM-ról szeretné elindítani a rendszert, amely C meghajtóként van megformázva, akkor a CD-ROM lesz a C meghajtó, a merevlemezrekeszben lévő merevlemez pedig D meghajtóvá válik.
- A számítógép csak akkor indul a hálózati vezérlőről, ha az eszközt engedélyezte a Computer Setup segédprogram Built-In Device Options (Beépített eszközök beállítása) menüjében, valamint engedélyezte a hálózati kártyáról történő rendszerindítást ugyanezen program Boot Options (Rendszerindítási beállítások) menüjében. A hálózati kártyáról történő rendszerindítás nem befolyásolja a logikai meghajtók betűjeleit, mivel a hálózati kártya nem kap meghajtó-betűjelet.
- A külön megvásárolható, csak bizonyos típusokkal használható dokkolóegységben lévő meghajtókat a rendszerindítási sorrend szempontjából USB-eszközként kezeli a rendszer.

A Multiboot beállításainak kiválasztása

A MultiBoot segédprogram a következőkre használható:

- A számítógép indításakor használt rendszerindítási sorrend beállítása, a Computer Setup rendszerindítási sorrendjének módosításával.
- A rendszerindító eszköz dinamikus kiválasztásához nyomja le az **esc** billentyűt, miközben a „Press the ESC key for Startup Menu” (Nyomja meg az ESC billentyűt az indítómenü megjelenítéséhez) felirat olvasható a képernyő alján, és lépjen be a rendszerindítási eszköz kiválasztására szolgáló menübe az **f9** billentyű lenyomásával.
- Változó rendszerindítási sorrend beállítása a MultiBoot Express segédprogrammal. Ez a funkció a számítógép minden egyes indításakor és újraindításakor rákérdez a rendszerindító eszközre.

Új rendszerindítási sorrend beállítása a Computer Setup segédprogramban

A számítógép indításakor és újraindításakor használt rendszerindító eszközök sorrendjének megadása a Computer Setup programban:

1. Kapcsolja be vagy indítsa újra a számítógépet, és miközben a „Press the ESC key for Startup Menu” (Nyomja meg az ESC billentyűt az indítómenü megjelenítéséhez) üzenet olvasható a képernyő alján, nyomja le az **esc** billentyűt.
2. Az **f10** billentyű lenyomásával lépjen be a BIOS menübe.

3. Mutatóeszközzel vagy a nyílbillentyűk segítségével válassza a **System Configuration** (Rendszerkonfiguráció) > **Boot Options** (Rendszerindítási beállítások) parancsot. Ellenőrizze, hogy a MultiBoot beállítása **Enabled** (Engedélyezett).



MEGJEGYZÉS: A MultiBoot funkció gyárilag engedélyezve van.

4. Egy mutatóeszköz vagy a nyílbillentyűk segítségével válassza ki az egyik eszközt a listából.
5. Ha az eszközt előrébb szeretné helyezni a rendszerbetöltési sorrendben, kattintson az eszköz neve melletti felfelé nyíllra, vagy nyomja meg a **+** billentyűt.
– vagy –
Ha az eszközt hátrébb szeretné helyezni a rendszerbetöltési sorrendben, kattintson az eszköz neve melletti lefelé nyíllra, vagy nyomja meg a **-** billentyűt.
6. A módosítások mentéséhez és a Computer Setup segédprogramból való kilépéshez kattintson a képernyő bal alsó sarkában látható **Save** (Mentés) gombra, majd kövesse a képernyőn megjelenő utasításokat.
– vagy –
A nyílombokkal válassza a **File** (Fájl) > **Save Changes and Exit** (Változtatások mentése és kilépés) elemet, majd nyomja meg az **enter** billentyűt.

A változtatások a számítógép újraindításakor lépnek életbe.

Rendszerindítási eszköz dinamikus kiválasztása

Az adott rendszerindításkor használandó eszközsorrend dinamikus kiválasztása a következő lépésekkel lehetséges:

1. Nyissa meg a rendszerindítási eszköz kiválasztására szolgáló menüt a számítógép bekapcsolásával vagy újraindításával, majd az **esc** billentyű lenyomásával, miközben a „Press the ESC key for Startup Menu” (Nyomja meg az ESC billentyűt az indítómenü megjelenítéséhez) felirat olvasható a képernyő alján.
2. Nyomja le az **f9** billentyűt.
3. Egy mutatóeszközzel vagy a nyílbillentyűkkel válasszon ki egy rendszerindítási eszközt, majd nyomja le az **enter** billentyűt.

A változások azonnal érvénybe lépnek.

MultiBoot Express rendszerindítási menü beállítása

A Multiboot rendszerindítási menüjének megjelenítése a számítógép minden egyes indításakor és újraindításakor a Computer Setup program segítségével:

1. Kapcsolja be vagy indítsa újra a számítógépet, és miközben a „Press the ESC key for Startup Menu” (Nyomja meg az ESC billentyűt az indítómenü megjelenítéséhez) üzenet olvasható a képernyő alján, nyomja le az **esc** billentyűt.
2. Az **f10** billentyű lenyomásával lépjen be a BIOS menübe.
3. Egy mutatóeszközzel vagy a nyílbillentyűk segítségével lépjen a **System Configuration** (Rendszerkonfiguráció) > **Boot Options** (Rendszerindítási beállítások) elemre, majd nyomja le az **enter** billentyűt.
4. Az **Express Boot Popup Delay (Sec)** (Express Boot felugró menü késleltetése másodpercben) mezőben adhatja meg azt, hogy a számítógép hány másodpercig jelenítse meg a rendszerindítási

menüt, mielőtt érvényesítené az aktuális MultiBoot beállítást. (Ha 0 van beállítva, az Express Boot rendszerindítási menü nem jelenik meg).

5. A módosítások mentéséhez és a Computer Setup program elhagyásához kattintson a képernyő bal alsó sarkában látható **Save** (Mentés) parancsra, és kövesse a képernyőn megjelenő utasításokat.

– vagy –

A nyílombokkal válassza a **File** (Fájl) > **Save Changes and Exit** (Változtatások mentése és kilépés) elemet, majd nyomja meg az **enter** billentyűt.

A változtatások a számítógép újraindításakor lépnek életbe.

A MultiBoot Express beállításainak megadása

Amikor a számítógép indítása során megjelenik az Express Boot menü, a következőkre van lehetősége:

- Ha meg szeretné adni a rendszerindító eszközt, a várakozási időn belül válassza ki a megfelelő beállítást, majd nyomja le az **enter** billentyűt.
- Ha a rendszert nem az alapértelmezett MultiBoot-beállításoknak megfelelően szeretné elindítani, a várakozási idő letelte előtt nyomja meg bármelyik billentyűt. Ekkor a rendszer mindaddig nem indul el, amíg Ön a nyílbillentyűk segítségével, majd az **enter** billentyű megnyomásával nem választ rendszerindítási eszközt.
- Ha megvárja a várakozási idő leteltét, a számítógép az érvényben lévő MultiBoot-beállításoknak megfelelően automatikusan elindítja a rendszert.

15 Felügyelet és nyomtatás

Ügyfélkezelési megoldások használata

Az ügyfélkezelési megoldások szabványokon alapuló megoldásokat nyújtanak az ügyfelek (felhasználók) asztali számítógépeinek, munkaállomásainak, hordozható és táblaszámítógépeinek hálózati környezetben történő felügyeletéhez.

Az ügyfélkezelés által kínált legfontosabb lehetőségek és funkciók:

- Kezdeti szoftverlemez-kép-telepítés
- Távoli rendszerszoftver-telepítés
- Szoftverkezelés és frissítések
- ROM-frissítések
- Számítógépes eszközök (a számítógépre telepített hardver és szoftver) nyomon követése és biztonsága
- Hibajelentések, valamint adott rendszerszoftverek és hardverösszetevők helyreállítása

 **MEGJEGYZÉS:** Az itt leírt egyes funkciókat nem minden modell és/vagy kezelőszoftver-verzió támogatja.

Szoftverlemez-kép konfigurálása és telepítése

A számítógépen egy előre telepített rendszerszoftver-lemez-kép található. A rendszerkép konfigurálása a számítógép kezdeti beállításakor történik. A számítógép egy rövid „programkicsomagolási” fázis után készen áll a használatra.

A testreszabott lemez-képet a következő módokon lehet központilag telepíteni (terjeszteni):

- További alkalmazások telepítésével az előre telepített lemez-kép kicsomagolása után
- A merevlemez tartalmát lemezklónozással átmásolva

Az alkalmazott központi telepítési módszer a kérdéses szervezet technológiai környezetétől és eljárásaitól függ.

 **MEGJEGYZÉS:** A Computer Setup segédprogram és a rendszer egyéb szolgáltatásai további segítséget nyújtanak a konfigurációkezeléshez és hibaelhárításhoz, az energiagazdálkodás felügyeletéhez és a rendszerszoftver helyreállításához.

Szoftverek kezelése és frissítése

A HP számos különféle eszközt kínál az ügyfélszámítógépeken lévő szoftverek kezeléséhez és frissítéséhez:

- HP ügyfél-automatizálás (csak egyes típusokon)
- HP SSM (System Software Manager)

HP ügyfél-automatizálás (csak egyes típusokon)

A HP ügyfél-automatizálás automatikussá a különböző szoftverelemek, például az operációs rendszerek, a programok, a szoftverfrissítések, a tartalmak és a konfigurációs beállítások felügyeletét, ami biztosítja, hogy a számítógép konfigurációja mindig megfelelően karban legyen tartva. Ezekre az automatizált kezelési megoldásokra támaszkodva a számítógép teljes élettartama alatt kezelhetők a szoftverek.

A HP ügyfél-automatizálás a következő feladatok végrehajtására nyújt lehetőséget:

- Hardver- és szoftver-nyilvántartási adatok gyűjtése több platformon
- Szoftvercsomag előkészítése és hatáselemzés végzése a terjesztés előtt
- Egyes számítógépek, munkacsoportok vagy számítógépek teljes populációinak kijelölése szoftverek és tartalmak házirend szerinti központi telepítéséhez
- Operációs rendszerek, alkalmazások és tartalmak üzembe helyezése és kezelése tetszőleges helyről
- A HP ügyfél-automatizálás integrálása támogatási és más rendszerfelügyeleti eszközökkel a zökkenőmentes működés érdekében
- Közös infrastruktúra kihasználhatósága a szabványos számítástechnikai eszközökön használt szoftverek és tartalmak kezeléséhez az összes vállalati felhasználó számára, tetszőleges hálózaton
- A vállalati igényekre való méretezés

HP SSM (System Software Manager)

A HP SSM (System Software Manager – rendszerszoftver-kezelő) program lehetőséget kínál a rendszerszintű szoftverek több rendszerben történő egyidejű frissítésére. Amikor a programot egy ügyfélszámítógépen végrehajtják, az SSM azonosítja a hardvereket és szoftvereket, és frissíti a megfelelő szoftvereket egy központi programtárból, amelyet fájltárnak neveznek. Az illesztőprogramok SSM által támogatott változatait speciális ikon jelzi a HP illesztőprogram-letöltési oldalán és a *Support Software* (Támogatási szoftverek) elnevezésű CD-lemezen. Az SSM segédprogram letöltéséhez vagy az SSM programmal kapcsolatos bővebb információkért keresse fel a következő HP webhelyet: <http://www.hp.com/go/ssm> (csak angol nyelven érhető el).

Tárgymutató

Jelek és számok

- 1394-es eszközök
 - eltávolítás 86
- 1394-es kábel, csatlakoztatás 86
- 1394-es port 9, 86
- 1394-es szabványú eszközök
 - csatlakoztatás 86

A

- A biztonsági mentés és visszaállítás központja 121, 122
- akkumulátor
 - ártalmatlanítás 70
 - azonosítása 13
 - behelyezés 64
 - csere 70
 - eltávolítás 64
 - energiatakarékos használat 69
 - kalibrálás 67
 - lemerülő akkumulátor 66
 - tárolás 70
 - töltés 65, 67
 - újratöltés 69
- akkumulátor hőmérséklete 70
- akkumulátor jelzőfény helye 3, 7
- akkumulátor kalibrálása 67
- akkumulátor kioldó zár 10, 64
- akkumulátor LED-je 65, 66
- akkumulátorok töltése 65, 67
- akkumulátoros áramellátás 62
- akkumulátorrekesz 10, 14
- akkumulátor tárolása 70
- akkumulátortöltés
 - maximalizálása 66
- akkumulátor töltöttségi szintje 36
- alvó állapot
 - kezdemenyezés 58
 - megszüntetés 58
- a Microsoft eredetiséget igazoló tanúsítványának címkéje 14

- AMT options (AMT beállítások)
 - AMT beállítási parancssor (Ctrl-P) 133
 - AMT következő rendszerindítás alkalmával történő dekonfigurálása 133
 - Firmware Progress Event Support 133
 - Firmware Verbosity 133
 - Intel CIRA
 - kezdemenyezése 133
 - Terminálemulációs mód 133
 - USB-kulcskiosztás támogatása 133
 - antennák 12
 - Anti Theft (Lopásvédelem) 129
 - áramellátás
 - megőrzés 69
 - Automatikus DriveLock jelszó beírás 110
 - eltávolítás 111
 - Automatikus lejátszás 47
 - A Windows Vista operációs rendszer DVD-lemeze 124
 - Az internetkapcsolat beállítása 18
 - Az örökölt USB-eszközök támogatása 85
- ## B
- BD
 - eltávolítás 50
 - lejátszás 46
 - másolás 48
 - beállítási segédprogram
 - File (Fájl) menü 128
 - navigálás és kiválasztás 126
 - Security (Biztonság) menü 128
 - System Configuration (Rendszerkonfiguráció) menü 130
 - visszaállítás, gyári beállítások 127

- beépített eszköz
 - audioeszköz 132
 - beépített kamera 132
 - belső hangszórók 132
 - Bluetooth eszköz rádiós kommunikációja 132
 - Bővítőrekesz 132
 - Hálózati vezérlő (LAN) 132
 - LAN/WLAN-váltás 132
 - LAN-on keresztüli ébresztés 132
 - mikrofon 132
 - modem 132
 - Tápellátás-figyelő áramkör 132
 - Térmegvilágítás-érzékelő 132
 - ujjlenyomat-olvasó 132
 - vezeték nélküli adatátvitel, gomb 132
 - WLAN-eszköz rádiós kommunikációja 132
- beépített eszközök beállításai 132
- behelyezés, memóriamodul bővítés 95
- elsődleges 99
- bekapcsológomb, azonosítás 4
- belső mikrofonok, helye 11
- billentyűk
 - billentyűzet 6
 - esc 6
 - fn 6
 - funkció 6
 - Windows-alkalmazások 6
 - Windows embléma 6
- billentyűzet gyorsbillentyűinek helye 32
- BIOS-frissítés
 - letöltés 118
 - telepítés 118
- BIOS-rendszergazdajelszó 129
- biztonság, vezeték nélküli hálózat 18

- biztonsági értékek alaphelyzetbe állítása 133
 - biztonsági kábel befűzőnyílása, azonosítás 9
 - biztonsági szint beállítása 133
 - Bluetooth
 - címke 14
 - Bluetooth eszköz 15
 - Bluetooth-rekesz, azonosítás 10
 - Blu-ray-lemez (BD) 44
 - Blu-ray ROM meghajtó LightScribe funkcióval 45
 - bővítőhelyek
 - intelligenskártya-olvasó 9
 - memória 93
 - memóriamodul 10
 - névjegykártya 7
 - SIM-kártya 11, 21
 - WLAN 10
 - bővítő memóriamodul-rekesz, azonosítás 10
 - bővítőrekesz
 - a merevlemez cseréje 79
 - azonosítása 8
 - az optikai meghajtó visszahelyezése 81
- C**
- caps lock gomb helye 5
 - caps lock LED, azonosítás 3
 - CD
 - eltávolítás 50
 - lejátszás 46
 - másolás 48
 - CD-meghajtó 87
 - címkék
 - Bluetooth 14
 - előírások 14
 - HP szélessáv 14
 - Microsoft eredetiséget igazoló tanúsítvány 14
 - modemengedély 14
 - SIM-kártya 14
 - szervizcímke 13
 - vezeték nélküli eszköz hitelesítése 14
 - WLAN 14
 - Computer Setup
 - beállítás, rendszerindítási sorrend 136
 - BIOS-
 - rendszergazdajelszó 104
 - DriveLock (meghajtózár)
 - jelszó 106
 - eszközbiztonság 111
 - File (Fájl) menü 128
 - MultiBoot Express
 - rendszerindítási menü beállítása 137
 - navigálás és kiválasztás 126
 - rendszerbetöltésre alkalmas eszközök
 - engedélyezése 135
 - Security (Biztonság) menü 128
 - System Configuration (Rendszerkonfiguráció) menü 130
 - visszaállítás, gyári beállítások 127
 - Computer Setup
 - segédprogram 139
 - Connection Manager ikonja 16
- CS**
- csatlakozás LAN-hálózathoz 31
 - csatlakozás WLAN-hálózathoz 20
 - csatlakozó, tápellátás 9
 - csatlakozók
 - hangbemenet (mikrofon) 7
 - hangkimenet (fejhallgató) 7
 - RJ-11 (modem) 8
 - RJ-45 (hálózati) 8
 - csatlakoztatás, külső
 - áramforrás 62
 - csere, elsődleges memóriamodul 97
 - csere, memóriabővítő-modul 93
- D**
- digitális kártya
 - behelyezés 88
 - eltávolítás 89
 - leállítás 89
 - disk sanitizer (lemezürítő) 130
 - DisplayPort helye 9
 - dokkolócsatlakozó helye 10
 - DriveLock, automatikus 129
 - DriveLock (meghajtózár) jelszó
 - beállítás 107
 - beírás 108
 - eltávolítás 110
 - leírás 106
 - módosítás 109
 - DVD
 - eltávolítás 50
 - lejátszás 46
 - másolás 48
 - módosítás, régióbeállítások 47
 - DVD-meghajtó 87
 - DVD-régióbeállítások 47
- E**
- egér, külső
 - beállítás 32
 - csatlakoztatás 32
 - egyéb jogi tudnivalók
 - előírásokat tartalmazó címke 14
 - modemengedély-címke 14
 - vezeték nélküli eszközök hitelesítő címkéi 14
 - elnémítás LED, azonosítás 3
 - elnémító gomb, azonosítás 5
 - elsődleges memóriamodul
 - behelyezés 99
 - bővítés 97
 - csere 97
 - eltávolítás 98
 - energiagazdálkodási sémák 59
 - eredetiséget igazoló tanúsítvány
 - címkéje 14
 - érintőtábla
 - azonosítása 2
 - gombok 2
 - görgető terület 2
 - használat 32
 - érintőtáblafény, azonosítás 3
 - érintőtábla gombjai, helyük 2
 - érintőtábla gombjának helye 5
 - eSATA-port helye 8
 - esc billentyű helye 6
 - eszközbiztonság 111
 - eszköz illesztőprogramja
 - újratelepítés 53

- eszköz-illesztőprogramok
 - HP illesztőprogramok 54
 - Microsoft
 - illesztőprogramok 54
- eszközkonfigurációk 130
- ExpressCard-bővítőhely, azonosítás 9
- ExpressCard kártya
 - beállítás 89
 - behelyezés 89
 - betét eltávolítása 90
 - eltávolítás 91
 - leállítás 91
- F**
 - f11 helyreállítás 124
 - fejhallgatóaljzat (hangkimeneti aljzat) 7
 - felhasználói jelszó 103
 - File (Fájl) menü 128
 - fn billentyű 6, 32
 - frissítések, szoftver 139
 - funkcióbillentyűk 32
 - funkcióbillentyűk, azonosítás 6
- G**
 - gombok
 - bekapcsolás 4
 - caps lock 5
 - érintőtábla 2, 5
 - hangnémitás 5
 - képernyőkioldó 8
 - num lock 5
 - pöccökegér 2
 - QuickLook 5
 - QuickWeb 5
 - vezeték nélküli adatátvitel 5
 - görgető terület, érintőtábla 2
- GY**
 - gyári beállítások
 - visszaállítása 128
 - gyorsbillentyűk
 - akkumulátor töltöttségi szintje 36
 - belépés a készenléti állapotba 34
 - használat 33
 - képernyő fényerejének csökkentése 36
- képernyő fényerejének növelése 36
- leírás 32
- megjelenítés, rendszerinformáció 33
- megjelenítés helyének váltása 35
- térmegvilágítás-érzékelő 36
- H**
 - hajlékonylemez-meghajtó 87
 - hálózati állapot ikonja 16, 25
 - hálózati biztonsági kódok
 - hálózati kulcs 25
 - SSID 25
 - hálózati kulcs 25
 - hálózati rendszerindítási eszköz 135
 - hangbemeneti aljzat (mikrofonaljzat), azonosítás 7
 - hangerőcsökkentés LED, azonosítás 3
 - hangerőcsökkentő gomb, azonosítás 5
 - hangerőnövelés LED, azonosítás 3
 - hangerőnövelő gomb, azonosítás 5
 - hangerő szabályozása 39
 - hangerőszabályzó gombok 39
 - hangeszközök, külső csatlakoztatás 41
 - hangfunkciók, ellenőrzés 42
 - hangfunkciók ellenőrzése 42
 - hangkimeneti (fejhallgató-) aljzat, azonosítás 7
 - hangszórók helye 7
 - hardver, helye 1
 - helyi menü billentyű, azonosítás 6
 - helyi menü billentyű, Windows 6
 - helyreállítási partíció 124
 - hibaelhárítás
 - a lemez nem játszható le 52
 - Automatikus lejátszás 52
 - eszköz illesztőprogramok 53
 - film lejátszása 52
 - HP illesztőprogramok 54
 - külső képernyő 53
 - lemezírás 53
 - Microsoft eszközillesztők 54
 - optikalemez-tálca 50
 - optikai meghajtó észlelése 51
 - vezeték nélküli hálózati problémák 24
 - hibaelhárítás, modem 30
 - hibernálás
 - kezdeményezés 59
 - kritikus töltöttségi szint esetén kezdeményezett 66
 - megszüntetés 59
 - hőmérséklet 70
 - HP 3D DriveGuard 74
 - HP Connection Manager szoftver 17
 - HP mobil szélessávú modul sorozatszám-címkéje 14
 - HP mobil szélessávú szolgáltatás, letiltva 21
 - HP QuickLook 131
 - HP SpareKey megadása 129
 - HP System Software Manager 139, 141
 - HP ügyfél-automatizálás 139, 140
 - hubok 84
- I**
 - IEEE 1394 port, azonosítás 9
 - ikonok
 - Connection Manager 16
 - hálózati állapot 16, 25
 - vezeték nélküli kapcsolat 16
 - Intel HT technológia 131
 - intelligens kártya
 - behelyezés 92
 - definíció 91
 - eltávolítás 92
 - intelligenskártya-olvasó, azonosítás 9
 - interferencia, minimalizálás 26
 - interferencia minimalizálása 26
 - írható adathordozó 58
- J**
 - Java Card kártya
 - definíció 91
 - eltávolítás 92
 - Java-kártya
 - behelyezés 92

- jelszavak
 - BIOS rendszergazda 104
 - DriveLock 106
 - felhasználó 103
 - rendszergazda 103
- K**
- kábelek
 - 1394 86
 - modem 27
 - USB 84
- karbantartás
 - Lemezkarbantartó 74
 - Lemeztöredezettség-mentesítő 73
- képernyő
 - képernyő-fényerő gyorsbillentyűi 36
 - váltás a megjelenítőeszközök között 35
- képernyő-fényerő gyorsbillentyűi 36
- képernyő kioldógombja, azonosítás 8
- készletléti állapot gyorsbillentyűje 34
- kiegészítő akkumulátor csatlakozója, azonosítás 11
- kijelző részegységei 11
- kikapcsolás 71
- kioldó zár, akkumulátor 10
- kivetítő csatlakoztatása 42
- konfigurálás, ExpressCard kártyák 89
- központi telepítés, szoftver 139
- kritikus töltöttségi szint 66
- külső hangeszközök, csatlakoztatás 41
- külső meghajtó 86
- külső monitor, port 9, 42
- L**
- LAN, csatlakozás 31
- LED-ek
 - akkumulátor 3, 7
 - bekapcsolás 3
 - caps lock 3
 - elnémítás 3
 - érintőtábla 3
 - hangerőcsökkentés 3
 - hangerőnövelés 3
 - meghajtó 3, 7, 74
 - némítás 3
 - num lock 3
 - QuickLook 3
 - QuickWeb 3
 - tápellátás 7
 - vezeték nélküli adatátvitel 2, 7
 - webcam 11
- lemerülő akkumulátor 66
- Lemezkarbantartó szoftver 74
- lemezkép, számítógép 139
- lemeztöredezettség-mentesítő szoftver 73
- logikai meghajtók megnevezése 136
- M**
- másodlagos akkumulátor gyorsöltése 131
- McAfee Total Protection 114
- meghajtó adathordozó 58
- meghajtók
 - DVD±RW SuperMulti DL Lightscribe meghajtó 45
 - DVD-ROM 44
 - hajlékonylemez 87
 - külső 86
 - merev 77, 86
 - optikai 87
 - rendszerindítási sorrend 130, 134
- meghajtó LED 74
- meghajtó LED, azonosítás 3, 7
- megjelenítés helyének váltása 35
- megőrzés, áramellátás 69
- memóriabővítő-modul behelyezés 95
- csere 93
- eltávolítás 94
- memóriakártya-olvasó 88
- memóriakártya-olvasó, azonosítás 8
- memóriamodul-rekesz fedele eltávolítás 94
- visszahelyezés 96
- memóriamodul-rekesz helye 10
- merevlemez helyreállítása 124
- merevlemez-meghajtó
 - HP 3D DriveGuard 74
 - külső 86
 - telepítés 77
- merevlemezrekesz, azonosítás 10
- mikrofonaljzat (hangbemeneti aljzat) 7
- mikrofonok, belső 11
- modemengedély-címke 14
- modemkábel
 - csatlakoztatás 27
 - ország-/térsgspecifikus modemkábel-átalakító 27
 - zajszűrő áramkör 27
- modemszoftver
 - hely beállítása/hozzáadása 28
 - kapcsolódási problémák utazáskor 30
- módosítás, rendszerindítási sorrend 136
- monitor csatlakoztatása 42
- monitor portja, külső 9
- MultiBoot Express 134, 137
- multimédiás szoftverek, telepítés 40
- mutatóeszközök
 - beállítások megadása 32
 - használat 32
- N**
- névjegykártya-beolvasás webkamerával 56
- névjegykártyanyílás, azonosítás 7
- névjegykártya-olvasó szoftver 56
- num lock, külső számbillentyűzet 37
- num lock gomb helye 5
- num lock LED, azonosítás 3
- NY**
- nyelv módosítása a Computer Setup segédprogramban 130
- nyilvános WLAN-kapcsolat 20
- O**
- olvasható adathordozó 58

operációs rendszer
a Microsoft eredetiséget igazoló
tanúsítványának címkéje 14
termékazonosító kulcs 14
optikai lemez
eltávolítás 50
használat 45
optikai meghajtó 87
ország- vagy térségspecifikus
modemkábel-átalakító 27

Ö

örökölt eszközök támogatása,
USB 126, 130

P

párhuzamos port
üzemmódja 131
portbeállítások
1394-es port 133
eSATA-port 133
ExpressCard slot (ExpressCard-
bővítőhely) 133
flashkártya-olvasó 133
Intelligenskártya-
bővítőhely 133
párhuzamos port 133
soros port 133
USB-port 133
portok
1394 9, 86
DisplayPort 9
eSATA 8
külső monitor 9, 42
USB 8, 9, 84
Power Assistant 61
pöccökegér
azonosítása 1
használat 32
pöccökegér gombjai,
azonosítás 2
PXE kiszolgáló 135

Q

QuickLook gomb, azonosítás 5
QuickLook jelzőfény helye 3
QuickWeb gomb helye 5
QuickWeb jelzőfény helye 3

R

régió kódok, DVD 47

rekeszek
akkumulátor 10, 14
Bluetooth 10
bővítő memóriamodul 10
merevlemez-meghajtó 10
rendszerazonosítók 130
rendszer dátum és -idő 128
rendszer gazdai jelszó 103
rendszer indítás hálózati
szolgáltatáson keresztül 135
rendszer indítási beállítások 130
rendszer indítási eszközök
engedélyezése 135
rendszer indítási sorrend 130
rendszer indító hálózati
kártya 134
rendszer információ 128
rendszer információ
gyorsbillentyű 33
rendszer lefagyás 71
rendszer ventilátor 131
repülőtéri biztonsági eszközök 73
részegységek
alsó rész 10
bal oldal 9
előlap 6
fő kezelőfelület 1
hátlap 8
jobb oldal 8
képernyő 11
további hardver 13
RJ-11 (modem) csatlakozó,
azonosítás 8
RJ-45 (Ethernet)
csatlakozóaljzat 8

S

saját képernyő kapcsolója 11
saját kijelző kapcsolója 5
SATA (Serial Advanced
Technology Attachment)
eszközök
AHCI (Advanced Host Controller
Interface, fejlett
állomásvezérlő
interfész) 131
IDE (Integrated Drive
Electronics, Beágyazott
meghajtó elektronika) 131

Security (Biztonság) menü
Always Prompt for HP SpareKey
Enrollment (Mindig kérdezzen
rá a HP SpareKey
megadására) 129
Automatic DriveLock
(Automatikus
DriveLock) 129
BIOS-rendszergazdajelszó
beállítása 129
Disk Sanitizer 129
DriveLock 129
HP SpareKey 129
HP SpareKey megadása 129
jelszó házirend 129
módosítás, jelszó 129
System IDs
(Rendszerazonosítók) 130
ujjlenyomat-leolvasó
alaphelyzetbe állítása 129
SIM címke 14
SIM-kártya
behelyezés 21
eltávolítás 22
SIM modul nyílása,
azonosítás 11
sorozatszám, számítógép 13
System Configuration
(Rendszerkonfiguráció)
menü 130
system diagnostics 128

SZ

számbillentyűzet, beágyazott
azonosítása 36
számbillentyűzet, billentyűk
helye 6
számbillentyűzet, külső
használat 37
num lock 37
számítógép, adatok 117
számítógép kikapcsolása 71
szellőzőnyílások helye 9, 10
szervizcímke 13
szerzői jogi figyelmeztetés 48
szoftver
BIOS-frissítés 118
frissítések 139
HP Connection Manager 17
központi telepítés 139

Lemezkarbantartó 74
Lemeztöredezettség-
mentesítő 73
névjegykártya-olvasó 56
Wireless Assistant 17
szoftvereszköz
helyreállítás 139

T

tápcsatlakozó helye 9
tápellátás
csatlakoztatás 62
tápfeszültségjelző LED-ek
helye 3, 7
tápkábel, azonosítás 13
tápkábel, hálózati 13
termegvilágítás-érzékelő
gyorsbillentyű 36
termékazonosító kulcs 14
terméknév és termékszám,
számítógép 13
titkosítás 19
Többmagos processzor 131
TPM beágyazott biztonsági
szolgáltatás 129
tűzfal 19
TXT (Intel Trusted Execution
Technology) 131

U

UEFI-üzemmód 130
ujjlenyomat-leolvasó,
azonosítás 5
USB-eszközök
csatlakoztatás 84
eltávolítás 84
leállítás 84
leírás 84
USB-hubok 84
USB-kábel, csatlakoztatás 84
USB-portok helye 8, 9, 84
USB-támogatás 126, 130
User management
(Felhasználófelügyelet) 129
utazás a számítógéppel
modemengedély-címke 14

Ü

üzembe helyezés, számítógép 1

V

vállalati WLAN-kapcsolat 20
váltóáramú tápegység
azonosítása 13
Váltóáramú tápegység
csatlakoztatás 62
Végrehajtás letiltása 131
vezeték nélküli antennák 12
vezeték nélküli eszközök, hitelesítő
címke 14
vezeték nélküli eszközök
jelzőfénye, azonosítás 2
vezeték nélküli eszközök vezérlői
gomb 16
operációs rendszer 16
Wireless Assistant szoftver 16
vezeték nélküli hálózat (WLAN)
biztonság 18
csatlakoztatás 20
hatótávolság 20
nyilvános WLAN-kapcsolat 20
szükséges eszközök 18
vállalati WLAN-kapcsolat 20
vezeték nélküli hálózati problémák,
hibaelhárítás 24
vezeték nélküli jelzőfény 7
vezeték nélküli kapcsolat
gomb 16
vezeték nélküli kapcsolat
gombja 5
vezeték nélküli kapcsolat
ikonja 16
vezeték nélküli kapcsolat
jelzőfénye 16
videoátviteli típusok 35
videofelvétel 11
Virtualizációs technológia 131

W

webcam 11
Webhelyek
HP System Software
Manager 141
webkamerafény, azonosítás 11
webkamera tulajdonságai,
beállítás 55
Windows-billentyű, azonosítás 6
Wireless Assistant szoftver 16,
17
WLAN címke 14

WLAN-eszköz 14, 15, 18
WLAN-hálózat beállítása 18
WWAN-eszköz 15

Z

zajsűrű áramkör
modemkábel 27
zár, akkumulátor kioldás 10

