

HP EliteBook

ユーザー ガイド

© Copyright 2010 Hewlett-Packard
Development Company, L.P.

Bluetooth は、その所有者が所有する商標であり、使用許諾に基づいて Hewlett-Packard Company が使用しています。Intel は米国 Intel Corporation の米国およびその他の国における登録商標です。Java は、米国 Sun Microsystems, Inc. の米国またはその他の国における商標です。Microsoft、Windows、および Windows Vista は、米国 Microsoft Corporation の米国およびその他の国における登録商標です。SD ロゴは、その所有者の商標です。

本書の内容は、将来予告なしに変更されることがあります。HP 製品およびサービスに関する保証は、当該製品およびサービスに付属の保証規定に明示的に記載されているものに限られます。本書のいかなる内容も、当該保証に新たに保証を追加するものではありません。本書に記載されている製品情報は、日本国内で販売されていないものも含まれている場合があります。本書の内容につきましては万全を期しておりますが、本書の技術的あるいは校正上の誤り、省略に対して責任を負いかねますのでご了承ください。

初版：2010年3月

製品番号：592666-291

製品についての注意事項

このユーザーガイドでは、ほとんどのモデルに共通の機能について説明します。一部の機能は、お使いのコンピューターでは使用できない場合があります。

安全に関するご注意

- △ **警告！** ユーザーが火傷をしたり、コンピューターが過熱状態になったりするおそれがありますので、ひざの上に直接コンピューターを置いて使用したり、コンピューターの通気孔をふさいだりしないでください。コンピューターは、机のようなしっかりとした水平なところに設置してください。通気を妨げるおそれがありますので、隣にプリンターなどの表面の硬いものを設置したり、枕や毛布、または衣類などの表面が柔らかいものを敷いたりしないでください。また、ACアダプターを肌に触れる位置に置いたり、枕や毛布、または衣類などの表面が柔らかいものの上に置いたりしないでください。お使いのコンピューターおよびACアダプターは、International Standard for Safety of Information Technology Equipment (IEC 60950) で定められた、ユーザーが触れる表面の温度に関する規格に準拠しています。

目次

1 機能	1
ハードウェアの確認	1
表面の各部	1
ポインティング デバイス	1
ランプ	2
ボタン、スイッチ、および指紋認証システム	4
キー	6
前面の各部	7
背面の各部	8
右側面の各部	8
左側面の各部	9
裏面の各部	10
ディスプレイの各部	11
無線アンテナ（一部のモデルのみ）	12
その他のハードウェア コンポーネント	13
ラベルの確認	13
2 無線、モデム、およびローカル エリア ネットワーク	15
無線デバイスの使用（一部のモデルのみ）	15
無線アイコンとネットワーク アイコンの確認	16
無線コントロールの使用	16
無線ボタンの使用	16
[HP Wireless Assistant]ソフトウェアの使用（一部のモデルのみ）	17
[HP Connection Manager]の使用（一部のモデルのみ）	17
オペレーティング システムの制御機能の使用	17
無線 LAN デバイスの使用（一部のモデルのみ）	18
無線 LAN のセットアップ	18
無線 LAN の保護	19
無線 LAN への接続	20
他のネットワークへのローミング	20
HP モバイル ブロードバンドの使用（一部のモデルおよび一部の国や地域のみ）	21
SIM の装着（一部のモデルのみ）	21
SIM の取り出し（一部のモデルのみ）	22
Bluetooth 無線デバイスの使用（一部のモデルのみ）	23
Bluetooth とインターネット接続共有（ICS）	23
無線ネットワークの問題のトラブルシューティング	24
無線 LAN 接続を作成できない場合	24
優先ネットワークに接続できない場合	25

ネットワーク ステータス アイコンが表示されない場合	25
現在のネットワーク セキュリティ コードが使用できない場合	25
無線 LAN 接続が非常に弱い場合	26
無線ルータに接続できない場合	26
モデムの使用（一部のモデルのみ）	26
モデム ケーブルの接続（一部のモデルのみ）	27
各国または地域仕様のモデム ケーブル アダプターの接続（アダプターが必要な国や地域で販売されるモデルのみ。日本向け製品には付属していません）	27
所在地設定の選択	28
現在の所在地設定の表示	28
旅行先の所在地の新規追加	29
国外での接続に関する問題の解決	30
ローカル エリア ネットワーク（LAN）への接続	31

3 ポインティング デバイスおよびキーボード 32

ポインティング デバイスの使用	32
ポインティング デバイス機能のカスタマイズ	32
タッチパッドの使用	32
ポインティング スティックの使用	32
外付けマウスの接続	32
キーボードの使用	32
ホットキーの使用	32
システム情報を表示する	33
スリープを開始する	34
画面を切り替える	35
バッテリー残量についての情報を表示する	36
画面の輝度を下げる	36
画面の輝度を上げる	36
周辺光センサーを有効にする	36
HP QuickLook の使用	36
[HP QuickWeb]の使用	36
テンキーの使用	36
別売の外付けテンキーの使用	37
タッチパッド、キーボード、および通気孔の清掃	38

4 マルチメディア 39

マルチメディア機能	39
音量の調整	39
マルチメディア ソフトウェア	40
プリインストール済みのマルチメディア ソフトウェアへのアクセス	41
ディスクからのマルチメディア ソフトウェアのインストール	41
オーディオ	41
外付けオーディオ デバイスの接続	41

オーディオ機能の確認	43
動画	43
外付けモニターまたはプロジェクターの接続	43
外付けモニター コネクタの使用	43
DisplayPort の使用	44
DreamColor ディスプレイの使用（一部のモデルのみ）	45
オプティカル ドライブ（一部のモデルのみ）	45
オプティカル ドライブの確認	45
オプティカル ディスクの使用（CD、DVD、および BD）	45
正しいディスク（CD、DVD、および BD）の選択	46
CD-R ディスク	46
CD-RW ディスク	47
DVD±R ディスク	47
DVD±RW ディスク	47
LightScribe DVD+R ディスク	48
ブルーレイ ディスク（BD）	48
CD、DVD、または BD の再生	48
自動再生の設定	49
DVD の地域設定の変更	49
著作権に関する警告	50
CD、DVD、または BD のコピー	50
CD または DVD の作成（書き込み）	51
オプティカル ディスク（CD、DVD、または BD）の取り出し	52
トラブルシューティング	52
オプティカル ディスク トレイが開かず、CD、DVD、または BD を取り出 せない場合	52
コンピューターがオプティカル ドライブを検出しない場合	53
ディスクが再生できない場合	54
ディスクが自動再生されない場合	54
動画が停止したりコマ落ちしたりする場合や、再生が不安定な場合	55
動画が外付けディスプレイに表示されない場合	55
ディスクへの書き込み処理が行われない、または完了する前に終了してし まう場合	55
デバイス ドライバーを再インストールする必要がある場合	55
最新の HP デバイス ドライバーの入手	56
Microsoft デバイス ドライバーの入手	56
Web カメラ（一部のモデルのみ）	57
Web カメラのプロパティの調整	58
名刺画像の撮影	58
5 電源の管理	61
電源オプションの設定	61
省電力設定の使用	61

スリープの開始および終了	61
ハイバネーションの開始および終了	62
バッテリー メーターの使用	62
電源プランの使用	62
現在の電源プランの表示	63
異なる電源プランの選択	63
電源プランのカスタマイズ	63
復帰時のパスワード保護の設定	63
[HP Power Assistant]の使用（一部のモデルのみ）	64
[HP Power Assistant]の起動	64
外部電源の使用	64
AC アダプターの接続	65
バッテリー電源の使用	65
[ヘルプとサポート]でのバッテリー情報の確認	66
[HP バッテリー チェック]の使用	66
バッテリー充電残量の表示	66
バッテリーの着脱	67
バッテリーの充電	68
バッテリーの放電時間の最長化	69
ロー バッテリー状態への対処	69
ロー バッテリー状態の確認	69
ロー バッテリー状態の解決	69
外部電源を使用できる場合のロー バッテリー状態の解決	69
充電済みのバッテリーを使用できる場合のロー バッテリー状態の解決	70
電源を使用できない場合のロー バッテリー状態の解決	70
ハイバネーションを終了できない場合のロー バッテリー状態の解決	70
バッテリー ゲージの調整	70
手順 1：バッテリーを完全に充電する	70
手順 2：ハイバネーションおよびスリープを無効にする	71
手順 3：バッテリーを放電する	71
手順 4：バッテリーを完全に再充電する	72
手順 5：ハイバネーションおよびスリープを再び有効にする	72
バッテリーの節電	72
バッテリーの保管	72
使用済みのバッテリーの処理	73
バッテリーの交換	73
AC アダプターのテスト	73
コンピューターのシャットダウン	74
6 ドライブ	75
取り付けられているドライブの確認	75

ドライブの取り扱い	75
ハードドライブ パフォーマンスの向上	76
ディスク デフラグの使用	76
ディスク クリーンアップの使用	77
[HP 3D DriveGuard]の使用	77
[HP 3D DriveGuard]の状態の確認	77
[HP 3D DriveGuard]ソフトウェアの使用	78
ハードドライブ ベイ内のハードドライブの交換	79
アップグレード ベイ内のドライブの交換	82
保護用カードの取り出し	82
ハードドライブの交換	83
オプティカル ドライブの交換	85
7 外付けデバイス	88
USB デバイスの使用	88
USB デバイスの接続	88
USB デバイスの停止および取り外し	88
USB レガシー サポートの使用	89
1394 デバイスの使用	89
1394 デバイスの接続	90
1394 デバイスの取り外し	90
外付けドライブの使用	91
別売の外付けデバイスの使用	91
ドッキング デバイスの使用	91
8 外付けメディア カード	93
メディア カード リーダーでのカードの使用	93
メディア カードの挿入	93
メディア カードの取り出し	94
ExpressCard の使用（一部のモデルのみ）	94
ExpressCard の設定	94
ExpressCard の挿入	94
ExpressCard の停止と取り出し	96
スマート カードの使用（一部のモデルのみ）	96
スマート カードの挿入	97
スマート カードの取り出し	97
9 メモリ モジュール	98
拡張メモリ モジュール スロットのメモリ モジュールの追加または交換	98
メイン メモリ モジュール スロットのメモリ モジュールのアップグレード	102

10 セキュリティ	106
コンピューターの保護	106
パスワードの使用	107
Windows でのパスワードの設定	107
[Computer Setup]でのパスワードの設定	107
BIOS administrator password (BIOS 管理者パスワード)	108
BIOS administrator password (BIOS 管理者パスワード) の管理	109
BIOS administrator password (BIOS 管理者パスワード) の入力	110
[Computer Setup]の DriveLock (ドライブロック) の使用	110
DriveLock パスワードの設定	111
DriveLock パスワードの入力	112
DriveLock パスワードの変更	113
DriveLock による保護の解除	114
[Computer Setup]の自動 DriveLock の使用	114
自動 DriveLock パスワードの入力	114
自動 DriveLock による保護の解除	115
[Computer Setup]のセキュリティ機能の使用	115
システム デバイスのセキュリティ保護	115
[Computer Setup]のシステム情報を表示する	116
[Computer Setup]のシステム ID の使用	116
ウイルス対策ソフトウェアの使用	117
ファイアウォール ソフトウェアの使用	117
緊急アップデートのインストール	118
HP ProtectTools Security Manager (HP ProtectTools セキュリティ マネージャー) の使用 (一部のモデルのみ)	118
セキュリティ ロック ケーブルの取り付け	118
11 ソフトウェア アップデート	120
ソフトウェアの更新	120
BIOS の更新	121
BIOS のバージョンの確認	121
BIOS アップデートのダウンロード	122
プログラムおよびドライバーの更新	123
[HP SoftPaq Download Manager] (HP SoftPaq ダウンロード マネージャー) の使用	123
12 バックアップおよび復元	125
情報のバックアップ	125
復元の実行	126
Windows リカバリ ツールの使用	127
f11 リカバリ ツールの使用	127
別売の Windows Vista オペレーティング システムの DVD を使用した情報の復元	128

13 Computer Setup	129
[Computer Setup]の開始	129
[Computer Setup]の使用	129
[Computer Setup]での移動および選択	129
[Computer Setup]の工場出荷時設定の復元	130
[Computer Setup]のメニュー	130
[File] (ファイル) メニュー	131
[Security] (セキュリティ) メニュー	131
[System Configuration] (システム コンフィギュレーション) メニュー	133
14 マルチブート	137
ブート デバイスの順序について	137
[Computer Setup]でのブート デバイスの有効化	138
ブート順序の変更に関する注意	139
マルチブート設定の選択	139
[Computer Setup]での新しいブート順序の設定	139
ブート デバイスの動的な選択	140
MultiBoot Express プロンプトの設定	140
MultiBoot Express 設定の入力	141
15 管理および印刷	142
[Client Management Solutions]の使用	142
ソフトウェア イメージの設定および展開	142
ソフトウェアの管理およびアップデート	142
HP Client Automation (一部のモデルのみ)	143
HP SSM (HP System Software Manager)	144
索引	145

1 機能

ハードウェアの確認

お使いのコンピューターに付属のコンポーネントは、国や地域、およびモデルによって異なる場合があります。この章の図には、ほとんどのモデルに共通の機能が示されています。

コンピューターに取り付けられているハードウェアの一覧を参照するには、以下の操作を行います。

1. [スタート]→[コンピュータ]→[システムのプロパティ]の順に選択します。
2. 左側の枠内で、[デバイス マネージャ]をクリックします。

[デバイス マネージャ]を使用して、ハードウェアの追加またはデバイス設定の変更もできます。

注記： Windows®には、コンピューターのセキュリティを高めるためのユーザー アカウント制御機能が含まれています。ソフトウェアのインストール、ユーティリティの実行、Windows の設定変更などを行うときに、ユーザーのアクセス権やパスワードの入力を求められる場合があります。詳しくは、[ヘルプとサポート]を参照してください。

表面の各部

ポインティング デバイス

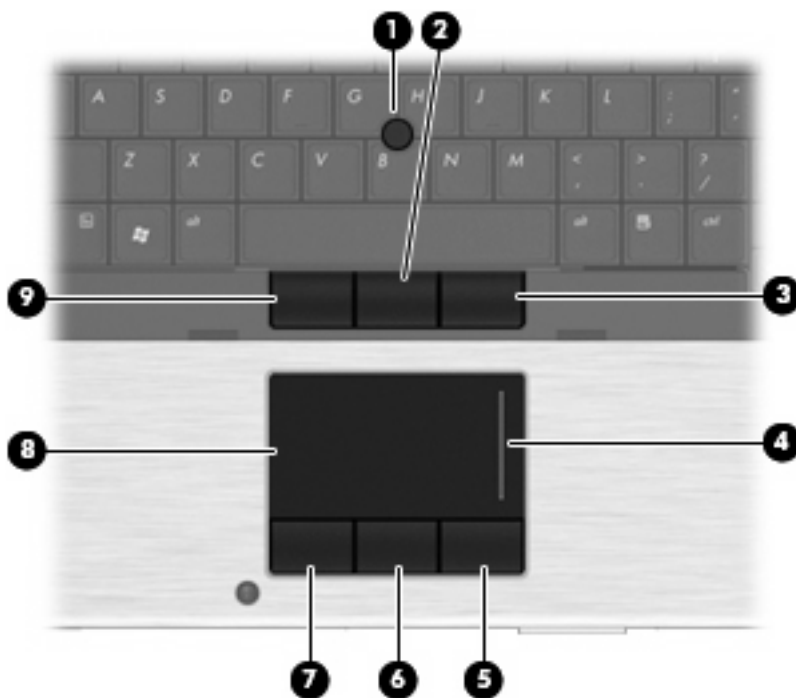

名称	説明
(1) ポインティング スティック*	ポインターを移動して、画面上の項目を選択したり、アクティブにしたりします
(2) 中央のポインティング ステック ボタン*	外付けマウスの中央ボタンと同様に機能します

名称	説明
(3) 右のポインティング スティック ボタン*	外付けマウスの右ボタンと同様に機能します
(4) タッチパッドのスクロール ゾーン	画面を上下にスクロールします
(5) 右のタッチパッド ボタン*	外付けマウスの右ボタンと同様に機能します
(6) 中央のタッチパッド ボタン*	外付けマウスの中央ボタンと同様に機能します
(7) 左のタッチパッド ボタン*	外付けマウスの左ボタンと同様に機能します
(8) タッチパッド*	ポインターを移動して、画面上の項目を選択したり、アクティブにしたりします
(9) 左のポインティング スティック ボタン*	外付けマウスの左ボタンと同様に機能します

*この表では初期設定の状態について説明しています。ポインティング デバイスの設定を表示したり変更したりするには、**[スタート]→[コントロール パネル]→[ハードウェアとサウンド]→[マウス]**の順に選択します。

ランプ

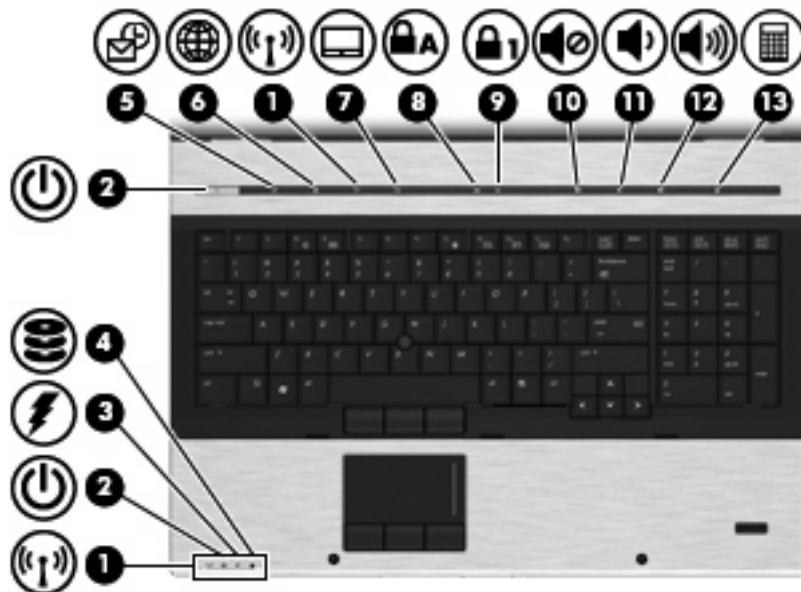

名称	説明
(1) 無線ランプ (×2) *	<ul style="list-style-type: none"> 青色：無線ローカル エリア ネットワーク (WLAN) デバイス、HP モバイル ブロードバンド モジュール、または Bluetooth® デバイスなどの内蔵無線デバイスがオンになっています オレンジ色：すべての無線デバイスがオフになっています
(2) 電源ランプ (×2) †	<ul style="list-style-type: none"> 点灯：コンピューターの電源がオンになっています 点滅：コンピューターがスリープ状態になっています すばやい点滅：より大きい定格電力の AC アダプターを接続する必要があります 消灯：コンピューターの電源がオフになっているか、ハイバネーション状態になっています

名称	説明
(3) バッテリー ランプ	<ul style="list-style-type: none"> ● オレンジ色：バッテリーが充電中です ● 青緑色：バッテリーが完全充電時に近い状態です ● オレンジ色で点滅：コンピューターの電源としてバッテリーのみを使用していて、ロー バッテリー状態になっています。完全なロー バッテリー状態になった場合は、バッテリー ランプがすばやく点滅し始めます ● 消灯：コンピューターが外部電源に接続されている場合、コンピューターに装着されているすべてのバッテリーが完全に充電されると、このランプは消灯します。コンピューターが外部電源に接続されていない場合は、ロー バッテリー状態になるまでランプは消灯したままです
(4) ドライブ ランプ	<ul style="list-style-type: none"> ● 青緑色で点滅：ハードドライブまたはオプティカル ドライブにアクセスしています ● オレンジ色：[HP 3D DriveGuard]によって、内蔵ハードドライブと、存在する場合はアップグレード ベイ内のハードドライブが一時停止しています
(5) QuickLook ランプ	<ul style="list-style-type: none"> ● 点灯：コンピューターの電源がオンになっています ● 消灯：コンピューターの電源がオフになっているか、スリープまたはハイバネーション状態になっています
(6) QuickWeb ランプ	点灯：Web ブラウザーを使用しています
(7) タッチパッド ランプ	<ul style="list-style-type: none"> ● 青緑色：タッチパッドがオンになっています ● オレンジ色：タッチパッドがオフになっています
(8) Caps Lock ランプ	点灯：Caps Lock がオンになっています
(9) Num Lock ランプ	点灯：Num Lock がオンであるか、内蔵テンキーが有効な状態です
(10) ミュート（消音）ランプ	<ul style="list-style-type: none"> ● 青緑色：スピーカーのサウンドがオンになっている状態です ● オレンジ色：スピーカーのサウンドがオフになっている状態です
(11) 音量下げランプ	点滅：音量下げボタンを使用してスピーカーの音量を下げている状態です
(12) 音量上げランプ	点滅：音量上げボタンを使用してスピーカーの音量を上げている状態です
(13) 計算機ランプ	点灯：Windows の計算機機能がオンになっています

*無線ランプは2つあり、両方とも同じ情報を通知します。電源ボタンのところにある無線ランプはコンピューターを開いているときにのみ見えます。コンピューターの前面にある無線ランプは、コンピューターを開いているときも閉じているときも見えます。

†電源ランプは2つあり、両方とも同じ情報を通知します。電源ボタンのところにある電源ランプはコンピューターを開いているときにのみ見えます。コンピューターの前面にある電源ランプは、コンピューターを開いているときも閉じているときも見えます。

ボタン、スイッチ、および指紋認証システム



名称	説明
(1) 電源ボタン	<ul style="list-style-type: none"> コンピューターの電源が切れているときにボタンを押すと、電源が入ります コンピューターの電源が入っているときにボタンを押すと、電源が切れます コンピューターがスリープ状態のときにボタンを短く押すと、スリープが終了します コンピューターがハイバネーション状態のときにボタンを短く押すと、ハイバネーションが終了します <p>コンピューターが応答せず、Windows のシャットダウン手順を実行できないときは、電源ボタンを 5 秒程押したままにすると、コンピューターの電源が切れます</p> <p>電源設定について詳しくは、[スタート]→[コントロール パネル]→[システムとメンテナンス]→[電源オプション]の順に選択します</p>
(2) QuickLook ボタン	<ul style="list-style-type: none"> コンピューターの電源が切れているときにこのボタンを押すと、[HP QuickLook]が起動します コンピューターの電源が入っているときにこのボタンを押すと、[HP Software Setup] (HP ソフトウェア セットアップ) が起動します <p>注記： [HP Software Setup]が使用できない場合は、初期設定の Web ブラウザーが起動します</p>
(3) 内蔵ディスプレイ スイッチ	<p>コンピューターの電源が入っている状態でディスプレイを閉じると、ディスプレイの電源が切れてスリープが開始します</p> <p>注記： 内蔵ディスプレイ スイッチはコンピューターの外側からは見えません</p>

名称	説明
(4) QuickWeb ボタン	<ul style="list-style-type: none"> • コンピューターの電源が切れているときにこのボタンを押すと、[HP QuickWeb]が起動します • コンピューターの電源が入っているときにこのボタンを押すと、初期設定の Web ブラウザーが起動します
(5) 無線ボタン	<p>無線機能をオンまたはオフにしますが、無線接続は確立されません</p> <p>注記： 無線接続を確立するには、無線ネットワークがすでにセットアップされている必要があります</p>
(6) タッチパッド ボタン	タッチパッドをオンまたはオフにします
(7) Caps Lock ボタン	Caps Lock をオンまたはオフにします
(8) Num Lock ボタン	Num Lock をオンまたはオフにします
(9) ミュート（消音）ボタン	スピーカーの音を消したり音量を元に戻したりします
(10) 音量下げボタン	スピーカーの音量を下げます
(11) 音量上げボタン	スピーカーの音量を上げます
(12) 計算機ボタン	Windows の計算機機能をオンにします
(13) 指紋認証システム（一部のモデルのみ）	パスワードの代わりに指紋認証を使用して Windows にログオンできます

キー

 **注記：** お使いのコンピュータの外観は、図と多少異なる場合があります。また、以下の図は英語版のキー配列です。日本語版のキー配列とは若干異なります。

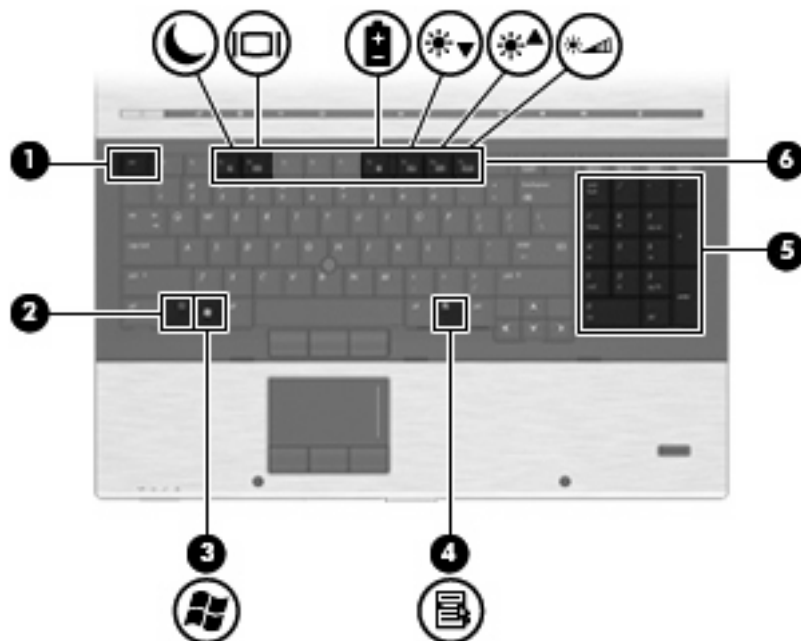

名称	説明
(1) <code>esc</code> キー	<code>fn</code> キーと組み合わせて押すことによって、システム情報を表示します
(2) <code>fn</code> キー	ファンクション キーまたは <code>esc</code> キーと組み合わせて押すことによって、頻繁に使用するシステムの機能を実行します
(3) Windows ロゴ キー	Windows の[スタート]メニューを表示します
(4) Windows アプリケーション キー	ポインターを置いた項目のショートカット メニューを表示します
(5) 内蔵テンキー	外付けテンキーと同じように使用できます。(上の図は英語版のキー配列です。日本語版のキー配列とは若干異なりますが、内蔵テンキーの位置は同じです)
(6) ファンクション キー	<code>fn</code> キーと組み合わせて押すことによって、頻繁に使用するシステムの機能を実行します

前面の各部

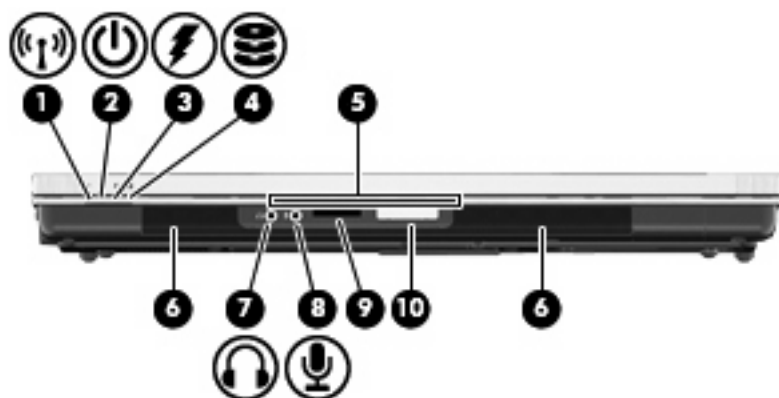

名称	説明
(1) 無線ランプ	<ul style="list-style-type: none"> 青色：無線ローカル エリア ネットワーク（無線 LAN）デバイス、HP モバイル ブロードバンド モジュール、または Bluetooth デバイスなどの内蔵無線デバイスがオンになっています オレンジ色：すべての無線デバイスがオフになっています
(2) 電源ランプ	<ul style="list-style-type: none"> 点灯：コンピューターの電源がオンになっています 点滅：コンピューターがスリープ状態になっています すばやい点滅：より大きい定格電力の AC アダプターを接続する必要があります 消灯：コンピューターの電源がオフになっているか、ハイバネーション状態になっています
(3) バッテリー ランプ	<ul style="list-style-type: none"> オレンジ色：バッテリーが充電中です 青緑色：バッテリーが完全充電時に近い状態です オレンジ色で点滅：コンピューターの電源としてバッテリーのみを使用していて、ロー バッテリー状態になっています。完全なロー バッテリー状態になった場合は、バッテリー ランプがすばやく点滅し始めます 消灯：コンピューターが外部電源に接続されている場合、コンピューターに装着されているすべてのバッテリーが完全に充電されると、このランプは消灯します。コンピューターが外部電源に接続されていない場合は、ロー バッテリー状態になるまでランプは消灯したままです
(4) ドライブ ランプ	<ul style="list-style-type: none"> 青緑色で点滅：ハードドライブまたはオプティカル ドライブにアクセスしています オレンジ色：[HP 3D DriveGuard]によって、内蔵ハードドライブと、存在する場合はアップグレード ベイ内のハードドライブが一時停止しています
(5) 名刺スロット	Web カメラが画像を撮影できる位置に名刺を固定します
(6) スピーカー (×2)	サウンドを出力します

名称	説明
(7) オーディオ出力（ヘッドフォン）コネクタ	別売の電源付きステレオ スピーカー、ヘッドフォン、イヤフォン、ヘッドセット、またはテレビ オーディオを接続したときに、サウンドを出力します 注記： ヘッドフォン コネクタにデバイスを接続すると、コンピューター本体のスピーカーは無効になります
(8) オーディオ入力（マイク）コネクタ	別売のコンピューター用ヘッドセットのマイク、ステレオ アレイ マイク、またはモノラル マイクを接続します
(9) メディア カード リーダー	以下のフォーマットの別売のメディア カードに対応しています <ul style="list-style-type: none"> • メモリースティック • メモリースティック Duo • メモリースティック PRO • マルチメディアカード • SD (Secure Digital) メモリーカード • xD ピクチャーカード • xD ピクチャーカード タイプ H • xD ピクチャーカード タイプ M
(10) ディスプレイ リリース ボタン	コンピューターを開くときに使用します

背面の各部



コンピューター内部の温度が上がりすぎないように空気を通す通気孔です。

注記： 内部コンポーネントを冷却して過熱を防ぐため、コンピューターのファンは自動的に作動します。通常の操作を行っているときに内部ファンが回転したり停止したりしますが、これは正常な動作です

右側面の各部

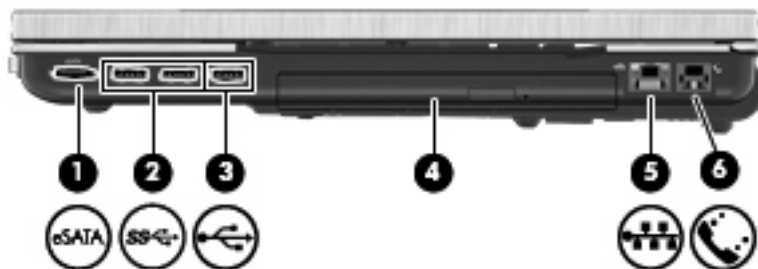

名称	説明
(1) eSATA コネクタ	eSATA 外部ハードドライブなどの高性能な eSATA コンポーネントを接続します
(2) 3.0 SuperSpeed USB コネクタ (×2)	別売の USB デバイスを接続して、USB 2.0 デバイスよりも高速にデータを転送します

名称	説明
(3) USB コネクタ	別売の USB デバイスを接続します
(4) アップグレード ベイ	オプティカル ドライブまたはハードドライブを装着できます
(5) RJ-45 (ネットワーク) コネクタ	ネットワーク ケーブルを接続します
(6) RJ-11 (モデム) コネクタ	モデム ケーブルを接続します (一部のモデルのみ)

左側面の各部

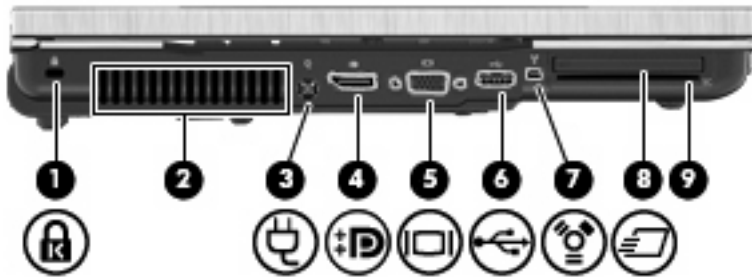

名称	説明
(1) セキュリティ ロック ケーブル用スロット	別売のセキュリティ ロック ケーブルをコンピューターに接続します 注記: セキュリティ ロック ケーブルに抑止効果はありますが、コンピューターの盗難や誤った取り扱いを完全に防ぐものではありません
(2) 通気孔	コンピューター内部の温度が上がりすぎないように空気を通します 注記: 内部コンポーネントを冷却して過熱を防ぐため、コンピューターのファンは自動的に作動します。通常の操作を行っているときに内部ファンが回転したり停止したりしますが、これは正常な動作です
(3) 電源コネクタ	AC アダプターを接続します
(4) DisplayPort	高性能なモニターやプロジェクターなどの別売のデジタル ディスプレイ デバイスを接続します
(5) 外付けモニター コネクタ	外付け VGA モニターまたはプロジェクターを接続します
(6) USB コネクタ	別売の USB デバイスを接続します
(7) 1394 コネクタ	ビデオ カメラなど、別売の IEEE 1394 または 1394a デバイスを接続します
(8) ExpressCard スロット	別売の ExpressCard をサポートしています
(9) スマート カード リーダー	別売のスマート カードおよび Java™ Card に対応しています

裏面の各部

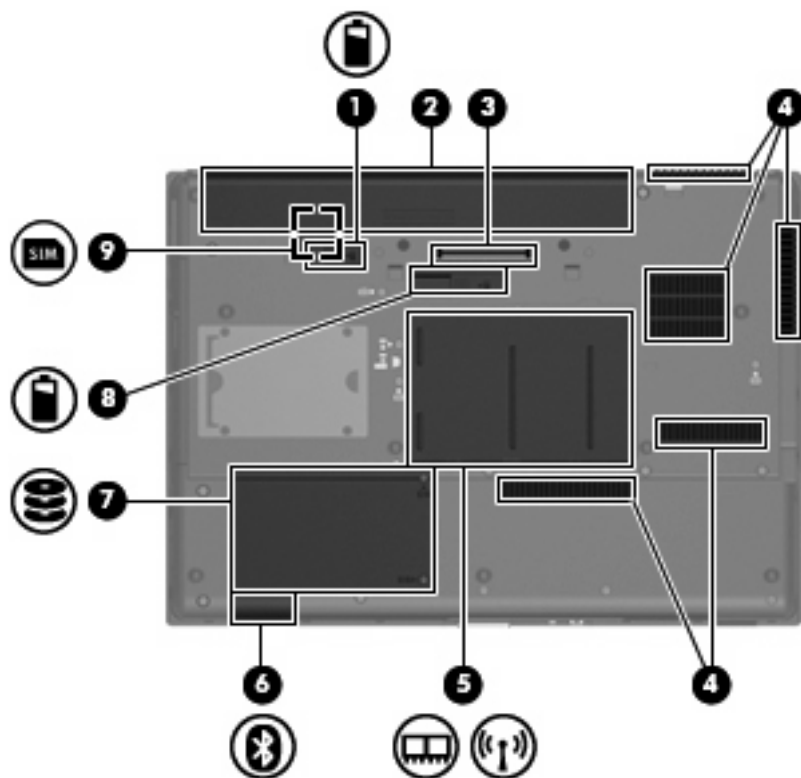

名称	説明
(1) バッテリー リリース ラッチ	バッテリーをバッテリー ベイから固定解除します
(2) バッテリー ベイ	バッテリーが装着されています
(3) ドッキング コネクタ	別売のドッキング デバイスを接続します
(4) 通気孔 (×5)	<p>コンピューター内部の温度が上がりすぎないように空気を通します</p> <p>注記： 内部コンポーネントを冷却して過熱を防ぐため、コンピューターのファンは自動的に作動します。通常の操作を行っているときに内部ファンが回転したり停止したりしますが、これは正常な動作です</p>
(5) メモリ モジュール コンパートメント	<p>メモリ モジュール スロット、無線 WAN モジュール、および無線 LAN モジュールが装着されています (一部のモデルのみ)</p> <p>注意： システムの応答停止を防ぐため、無線 LAN モジュールを交換する場合は、日本国内の無線デバイスの認定/承認機関でこのコンピューター用に認定された無線モジュールのみを使用してください。モジュールを交換した後にエラー メッセージが表示される場合は、モジュールを取り外してコンピューターを元の状態に戻した後で、[ヘルプとサポート]からサポート窓口にお問い合わせください</p>
(6) Bluetooth コンパートメント (一部のモデルのみ)	Bluetooth デバイスを取り付けます
(7) ハードドライブ ベイ	ハードドライブが装着されています

名称	説明
(8) オプション バッテリー コネクタ	別売のオプション バッテリーを接続します
(9) SIM スロット (一部のモデルのみ)	無線 SIM (Subscriber Identity Module) カードがあります。SIM スロットは、バッテリー ベイの中にあります

ディスプレイの各部

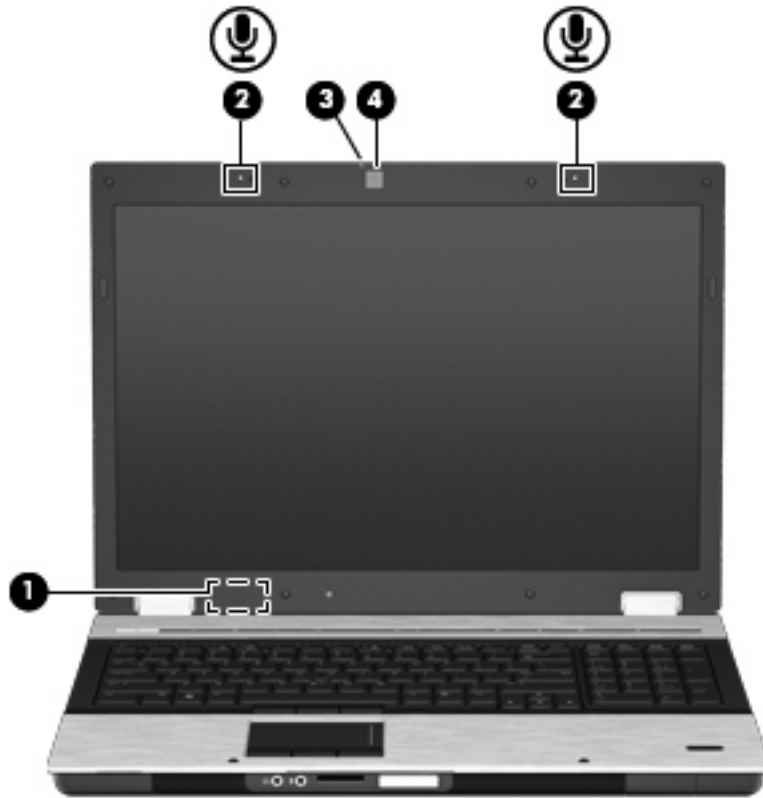

名称	説明
(1) 内蔵ディスプレイ スイッチ	コンピューターの電源が入っている状態でディスプレイを閉じると、ディスプレイの電源が切れてスリープが開始します 注記： 内蔵ディスプレイ スイッチはコンピューターの外側からは見えません
(2) 内蔵マイク (×2)	サウンドを録音します 注記： それぞれのマイク開口部の横のマイク アイコンは、コンピューターにマイクが内蔵されていることを示しています
(3) Web カメラ ランプ (一部のモデルのみ)	点灯：Web カメラを使用しています
(4) Web カメラ (一部のモデルのみ)	サウンドを録音したり、動画を録画したり、静止画像を撮影したりします

無線アンテナ（一部のモデルのみ）

一部の機種では、1台以上の無線デバイスからの信号の送受信に2本以上のアンテナが使用されます。アンテナはコンピューターの外側からは見えません。



名称	説明
(1) 無線 WAN アンテナ (×2) * (一部のモデルのみ)	無線ワイドエリア ネットワーク (無線 WAN) で通信する無線信号を送受信します
(2) 無線 LAN アンテナ (×3) * (一部のモデルのみ)	無線ローカル エリア ネットワーク (無線 LAN) で通信する無線信号を送受信します

*アンテナはコンピューターの外側からは見えません。転送が最適に行われるようにするため、アンテナの周囲には障害物を置かないでください。

お住まいの国または地域の無線規定については、[ヘルプとサポート]から『規定、安全、および環境に関するご注意』を参照してください。

その他のハードウェア コンポーネント



名称	説明
(1) 電源コード*	AC アダプターを電源コンセントに接続します
(2) バッテリー*	コンピューターが外部電源に接続されていないときに、コンピューターに電力を供給します
(3) AC アダプター	AC 電源を DC 電源に変換します

*バッテリーおよび電源コードは、国や地域によって外観が異なります。このコンピューターを日本国内で使用する場合は、製品に付属の電源コードをお使いください。付属の電源コードは、他の製品では使用できません。

ラベルの確認

コンピューターに貼付されているラベルには、システムの問題を解決したり、コンピューターを日本国外で使用したりするときに必要な情報が記載されています。

- サービス タグ：以下の情報を含む重要な情報が記載されています。

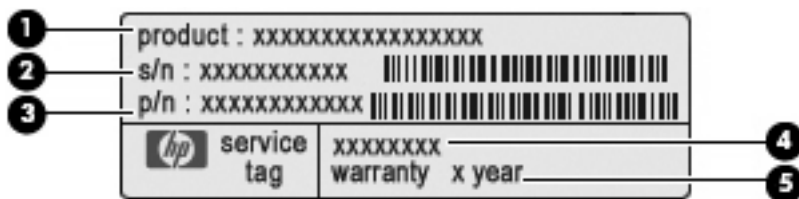

- (1) 製品名：コンピューターの前面に貼付されている製品名です。
- (2) シリアル番号 (s/n)：各製品に一意的な英数字 ID です。
- (3) 製品番号 (p/n)：製品のハードウェア コンポーネントに関する特定の情報を示します。製品番号は、サービス担当者が必要なコンポーネントや部品を確認する場合に役立ちます。
- (4) モデル番号：お使いのコンピューターに関する文書、ドライバー、サポート情報を得るときに使用する英数字 ID です。
- (5) 保証期間：コンピューターの標準保証期間が（年数で）記載されています。

これらの情報は、サポート窓口にお問い合わせをするときに必要です。サービス タグ ラベルは、コンピューターの裏面に貼付されています。

- Microsoft® Certificate of Authenticity : Windows のプロダクト キー (Product Key、Product ID) が記載されています。プロダクト キーは、オペレーティング システムのアップデートやトラブルシューティングのときに必要になる場合があります。このラベルは、コンピューターの裏面に貼付されています。
- 規定ラベル : コンピューターの規定に関する情報が記載されています。規定ラベルは、バッテリー ベイ内に貼付されています。
- モデム認定/認証ラベル : モデムの規定に関する情報と、認定各国または各地域の一部に必要な政府機関の認定マーク一覧が記載されています。日本国外で無線デバイスを使用するときに、この情報が必要になる場合があります。モデム認定/認証ラベルは、バッテリー ベイ内に貼付されています。
- 無線認定/認証ラベル (一部のモデルのみ) : オプションの無線デバイスに関する情報と、認定各国または各地域の一部の認定マークが記載されています。オプションのデバイスは、無線ローカル エリア ネットワーク (無線 LAN) デバイス、HP モバイル ブロードバンド モジュール、または Bluetooth デバイスなどです。1 つ以上の無線デバイスを使用している機種には、1 つ以上の認定ラベルが貼付されています。日本国外でモデムを使用するときに、この情報が必要になる場合があります。無線認定/認証ラベルは、バッテリー ベイ内に貼付されています。
- SIM (Subscriber Identity Module) ラベル (一部のモデルのみ) : SIM の ICCID (Integrated Circuit Card Identifier) が記載されています。このラベルは、バッテリー ベイ内に貼付されています。
- HP モバイル ブロードバンド モジュール シリアル番号ラベル (一部のモデルのみ) : HP モバイル ブロードバンド モジュールのシリアル番号が記載されています。このラベルは、バッテリー ベイ内に貼付されています。

2 無線、モデム、およびローカル エリア ネットワーク

無線デバイスの使用（一部のモデルのみ）

無線技術では、有線のケーブルの代わりに電波を介してデータを転送します。お買い上げいただいたコンピューターには、以下の無線デバイスが1つ以上内蔵されている場合があります。

- 無線ローカル エリア ネットワーク（無線 LAN）デバイス：会社の事務所、自宅、および公共の場所（空港、レストラン、喫茶店、ホテル、大学など）で、コンピューターを無線ローカル エリア ネットワーク（一般に、無線 LAN ネットワーク、無線 LAN、WLAN と呼ばれます）に接続します。無線 LAN では、各モバイル無線デバイスは無線ルータまたは無線アクセス ポイントと通信します。
- HP モバイル ブロードバンド モジュール：モバイル ネットワーク事業者のサービスが利用できる場所であればどこでも情報にアクセスできる、無線ワイド エリア ネットワーク（無線 WAN）デバイスです。無線 WAN では、各モバイル デバイスはモバイル ネットワーク事業者の基地局と通信します。モバイル ネットワーク事業者は、地理的に広い範囲に基地局（携帯電話の通信塔に似ています）のネットワークを設置し、県や地域、場合によっては国全体にわたってサービスエリアを効率的に提供します。
- Bluetooth デバイス（一部のモデルのみ）：他の Bluetooth 対応デバイス（コンピューター、電話機、プリンター、ヘッド セット、スピーカー、カメラなど）に接続するためのパーソナル エリア ネットワーク（PAN）を確立します。PAN では、各デバイスが他のデバイスと直接通信するため、デバイス同士が比較的近距離になければなりません（通常は約 10 m 以内）。

無線 LAN デバイスを搭載したコンピューターは、以下の IEEE 業界標準のうち 1 つ以上に対応しています。





- 802.11b：最初に普及した規格であり、最大 11 Mbps のデータ転送速度をサポートし、2.4 GHz の周波数で動作します。
- 802.11g：最大 54 Mbps のデータ転送速度をサポートし、2.4 GHz の周波数で動作します。802.11g の無線 LAN デバイスは 802.11b デバイスとの後方互換性があるため、両方を同じネットワークで使用できます。
- 802.11a：最大 54 Mbps のデータ転送速度をサポートし、5 GHz の周波数で動作します。

 **注記：** 802.11a は 802.11b および 802.11g との互換性はありません。

- 802.11n は最大 450 Mbps のデータ速度をサポートし、2.4 GHz または 5 GHz で動作します。802.11a、b、g との互換性があります（ネットワークの構成によって変わります）。

無線技術について詳しくは、[ヘルプとサポート]の情報および Web サイトへのリンクを参照してください。

無線アイコンとネットワーク アイコンの確認

アイコン	名前	説明
	無線 (接続済み)	コンピューターのハードウェアとしての無線ランプおよび無線ボタンの位置を示します。ソフトウェアとしては、コンピューター上の [HP Wireless Assistant] ソフトウェアを示し、また 1 つ以上の無線デバイスがオンになっていることを表します
	無線 (切断済み)	コンピューター上の [HP Wireless Assistant] ソフトウェアおよびすべての無線デバイスがオフになっていることを示します
	HP Connection Manager	[HP Connection Manager]を開きます。[HP Connection Manager]では、HP モバイル ブロードバンド デバイスを使用した接続を作成できます (一部モデルのみ)
	ネットワーク ステータス (接続済み)	1 つ以上のネットワーク ドライバーがインストールされていて、1 つ以上のネットワーク デバイスがネットワークに接続されていることを示します
	ネットワーク ステータス (切断済み)	1 つ以上のネットワーク ドライバーがインストールされているが、どのネットワーク デバイスもネットワークに接続されていないことを示します

無線コントロールの使用

以下の機能を使用して、コンピューター本体の無線デバイスを制御できます。

- 無線ボタン
- [HP Wireless Assistant]ソフトウェア (一部のモデルのみ)
- [HP Connection Manager]ソフトウェア (一部のモデルのみ)
- オペレーティング システムの制御機能

無線ボタンの使用

コンピューターには無線ボタン、1 つ以上の無線デバイス、2 つの無線ランプがあります。出荷時の設定では、コンピューターのすべての無線デバイスは有効になっているため、コンピューターの電源を入れると青い無線ランプが点灯します。

無線ランプは、無線デバイスの全体的な電源の状態を表すものであり、個々のデバイスの状態を表すものではありません。無線ランプが青色に点灯している場合は、少なくとも 1 つの無線デバイスがオンになっていることを示しています。無線ランプがオレンジ色の場合は、すべての無線デバイスがオフになっていることを示しています。

出荷時の設定ではすべての無線デバイスが有効になっています。このため、複数の無線デバイスのオンとオフの切り替えを、無線ボタンで同時に行うことができます。無線デバイスのオン/オフを個別に制御するには、[HP Wireless Assistant]ソフトウェア (一部のモデルのみ) または [Computer Setup] を使用します。

 **注記：** 無線デバイスが [Computer Setup] で無効になっている場合、そのデバイスが再び有効に設定されるまで、無線ボタンは機能しません。

[HP Wireless Assistant]ソフトウェアの使用（一部のモデルのみ）

無線デバイスのオンとオフは、[HP Wireless Assistant]ソフトウェアを使用して切り替えることができます。無線デバイスが[Computer Setup]で無効になっている場合、そのデバイスのオンとオフを[HP Wireless Assistant]を使用して切り替えるには、あらかじめ[Computer Setup]で有効に設定しておく必要があります。

 **注記：** 無線デバイスを有効にしても（オンにしても）、コンピューターがネットワークまたはBluetooth 対応デバイスに自動的に接続されるわけではありません。

無線デバイスの状態を表示するには、タスクバーの右端の通知領域にある無線アイコンの上にカーソルを置きます。

 **注記：** [無線]アイコンを表示するには、通知領域の[隠れているインジケータを表示します]アイコン（[<]または[<<]）をクリックします。

[無線]アイコンが通知領域に表示されていない場合、以下の手順に沿って[HP Wireless Assistant]のプロパティを変更します。

1. [スタート]→[コントロール パネル]→[モバイル コンピュータ]→[Windows モビリティ センター]の順に選択します。
2. [Windows モビリティ センター]の左下隅の[HP Wireless Assistant]の領域にある[無線]アイコンをクリックします。
3. [プロパティ]をクリックします。
4. 通知領域の[HP Wireless Assistant]アイコンの横のチェック ボックスにチェックを入れます。
5. [適用]をクリックします。

詳しくは、[HP Wireless Assistant]ソフトウェアのヘルプを参照してください。

1. [Windows モビリティ センター]にある無線アイコンをクリックして[HP Wireless Assistant]を開きます。
2. [ヘルプ]ボタンをクリックします。

[HP Connection Manager]の使用（一部のモデルのみ）

お使いのコンピューターの HP モバイル ブロードバンド デバイスを使用して無線 LAN に接続するには、[HP Connection Manager]を使用します。

- ▲ [HP Connection Manager]を開くには、タスクバーの右端の通知領域にある[HP Connection Manager]アイコンをクリックします。

または

[スタート]→[すべてのプログラム]→[HP]→[HP Connection Manager]の順に選択します。

[HP Connection Manager]の使用方法について詳しくは、[HP Connection Manager]ソフトウェアのヘルプを参照してください。

オペレーティング システムの制御機能の使用

一部のオペレーティング システムでは、オペレーティング システム自体の機能として内蔵無線デバイスと無線接続を管理する方法が提供されています。たとえば、Windows では、[ネットワークと共

有センター]によって、接続またはネットワークのセットアップ、ネットワークへの接続、無線ネットワークの管理、および接続の診断と修復が行えます。

▲ [ネットワークと共有センター]にアクセスするには、[スタート]→[コントロール パネル]→[ネットワークとインターネット]→[ネットワークと共有センター]の順に選択します。

詳しくは、[ヘルプとサポート]を参照してください。アクセスするには、[スタート]→[ヘルプとサポート]の順に選択します。

無線 LAN デバイスの使用（一部のモデルのみ）

無線 LAN デバイスを使用すると、無線ルータまたは無線アクセス ポイントによってリンクされた、複数のコンピューターおよび周辺機器で構成されている無線ローカル エリア ネットワーク（無線 LAN）にアクセスできます。

☞ **注記：** 無線ルータと無線アクセス ポイントという用語は、同じ意味で使用されることがよくあります。

- 企業または公共の無線 LAN など、大規模な無線 LAN では通常、大量のコンピューターおよび周辺機器に対応したり、重要なネットワーク機能を分離したりできる無線アクセス ポイントを使用します。
- ホーム オフィス無線 LAN やスモール オフィス無線 LAN では通常、無線ルータを使用して、複数台の無線接続または有線接続のコンピューターでインターネット接続、プリンター、およびファイルを共有できます。追加のハードウェアやソフトウェアは必要ありません。

☞ **注記：** お使いのコンピューターに搭載されている無線 LAN デバイスを使用するには、無線 LAN インフラストラクチャ（サービス プロバイダーか、公共または企業ネットワークを介して提供される）に接続する必要があります。

無線 LAN のセットアップ

無線 LAN をセットアップし、インターネットに接続するには、以下のような準備が必要です。

- ブロードバンド モデム（DSL またはケーブル）(1) およびインターネット サービス プロバイダー（ISP）が提供する高速インターネット サービス
- 無線ルータ（別売）(2)
- 無線コンピューター (3)

下の図は、インターネットに接続している無線ネットワークのインストール例を示しています。



お使いのネットワークを拡張する場合、インターネットのアクセス用に新しい無線または有線のコンピューターをネットワークに追加できます。

無線 LAN のセットアップについて詳しくは、ルータの製造元または ISP から提供されている情報を参照してください。

無線 LAN の保護

無線 LAN の標準仕様に備わっているセキュリティ機能は限られていて、基本的には大規模な攻撃ではなく簡単な盗聴を防ぐための機能しかありません。そのため、無線 LAN には、既知でよく確認されているセキュリティの脆弱性があると認識しておくことが大切です。

「無線 LAN スポット」と呼ばれるインターネット カフェや空港などで利用できる公衆無線 LAN では、セキュリティ対策が取られていないことがあります。公共の場でのセキュリティと匿名性を高める新しい技術は、無線デバイスの製造元や無線 LAN スポットのサービス プロバイダーによって開発されている段階です。無線 LAN スポットを利用するときにコンピューターのセキュリティに不安がある場合は、ネットワークに接続しての操作を、重要でない電子メールや基本的なネット サーフィン程度にとどめておいてください。

無線 LAN をセットアップする場合や、既存の無線 LAN にアクセスする場合は、常にセキュリティ機能を有効にして、不正アクセスからネットワークを保護してください。一般的なセキュリティ レベルは、WPA (Wi-Fi Protected Access) と WEP (Wired Equivalent Privacy) です。無線信号はネットワークの外に出てしまうため、他の無線 LAN デバイスに保護されていない信号を拾われ、(許可しない状態で) ネットワークに接続されたり、ネットワークでやり取りされる情報を取得されたりする可能性があります。ただし、事前に対策を取ることで無線 LAN を保護できます。

- **セキュリティ機能内蔵の無線トランスミッタを使用する**

無線基地局、ゲートウェイ、またはルータといった無線トランスミッタの多くには、無線セキュリティ プロトコルやファイアウォールといったセキュリティ機能が内蔵されています。適切な無線トランスミッタを使用すれば、無線セキュリティでの最も一般的なリスクからネットワークを保護できます。

- **ファイアウォールを利用する**

ファイアウォールは、ネットワークに送信されてくるデータとデータ要求をチェックし、疑わしいデータを破棄する防御壁です。利用できるファイアウォールにはさまざまな種類があり、ソフトウェアとハードウェアの両方があります。ネットワークによっては、両方の種類を組み合わせで使用します。

- **無線を暗号化する**

さまざまな種類の高度な暗号プロトコルが、無線 LAN ネットワークで利用できます。お使いのネットワークのセキュリティにとって最適な解決策を、以下の中から探してください。

- **WEP (Wired Equivalent Privacy)** は、すべてのネットワーク データを送信される前に WEP キーで符号化または暗号化する無線セキュリティ プロトコルです。通常は、ネットワーク側が割り当てた WEP キーを使用できます。また、自分でキーを設定したり、異なるキーを生成したり、他の高度なオプションを選んだりすることもできます。正しいキーを持たない他のユーザーが無線 LAN を使用することはできなくなります。
- **WPA (Wi-Fi Protected Access)** は、WEP と同じように、セキュリティ設定によってネットワークから送信されるデータの暗号化と復号化を行います。ただし、WEP のように 1 つの決められたセキュリティ キーを利用して暗号化を行うのではなく、「TKIP」(temporal key integrity protocol) を使用してパケットごとに新しいキーを動的に生成します。また、ネットワーク上にあるコンピューターごとに異なるキーのセットを生成します。

- **ネットワークを閉じる**

可能であれば、ネットワーク名 (SSID) が無線トランスミッタによってブロードキャスト (送信) されないようにします。ほとんどのネットワークは、最初にネットワーク名をブロードキャストして、利用可能であることを近くのコンピューターに伝えます。ネットワークを閉じれば、お使いのネットワークの存在が他のコンピューターから知られにくくなります。

 **注記：** ネットワークを閉じて SSID がブロードキャストされないようにした場合、新しいコンピューターをネットワークに接続するには、その SSID を知っているか覚えていることが必要になります。SSID を書き留めて、許可のない人の目にふれない安全な場所に保管してから、ネットワークを閉じるようにしてください。

無線 LAN への接続

無線 LAN に接続するには、以下の操作を行います。

1. 無線 LAN デバイスがオンになっていることを確認します。オンになっている場合は、無線ランプが青色に点灯しています。無線ランプがオレンジ色の場合は、無線ボタンを押します。
2. [スタート]→[接続先]の順に選択します。
3. 一覧から目的の無線 LAN を選択し、必要に応じてネットワーク セキュリティ キーを入力します。
 - ネットワークのセキュリティ設定がされていない場合は、誰でもこのネットワークにアクセスできるため、警告メッセージが表示されます。警告メッセージを確認し、接続を完了するには、[接続]をクリックします。
 - ネットワークがセキュリティ設定済みの無線 LAN である場合は、セキュリティ コードであるネットワーク セキュリティ キーの入力を求めるメッセージが表示されます。コードを入力し、[接続]をクリックして接続を完了します。

 **注記：** 無線 LAN が一覧に表示されない場合は、無線ルータまたはアクセス ポイントの範囲外にいることを示します。

注記： 接続したいネットワークが表示されない場合は、[接続またはネットワークをセットアップします]をクリックします。オプションの一覧が表示されます。手動での検索や、ネットワークへの接続、新しいネットワーク接続の作成などのオプションを選択できます。

接続完了後、タスクバー右端の通知領域にあるネットワーク ステータス アイコンの上にカーソルを置くと、接続の名前、速度、強度、およびステータスを確認できます。

 **注記：** 動作範囲（無線信号が届く範囲）は、無線 LAN の実装、ルータの製造元、および壁や床などの建造物やその他の電子機器からの干渉に応じて異なります。

無線 LAN の使用方法について詳しくは、以下のリソースを参照してください。

- インターネット サービス プロバイダー（ISP）から提供される情報や、無線ルータやその他の無線 LAN 機器に添付されている説明書等
- [ヘルプとサポート]で提供されている情報や、そこにある Web サイトのリンク

近くにある公共無線 LAN の一覧については、ISP に問い合わせるか Web を検索してください。公共無線 LAN の一覧を掲載している Web サイトは、「無線 LAN スポット」などのキーワードで検索できます。それぞれの公共無線 LAN の場所について、費用と接続要件を確認します。

企業無線 LAN へのコンピューターの接続について詳しくは、ネットワーク管理者または IT 部門に問い合わせてください。

他のネットワークへのローミング

お使いのコンピューターを他の無線 LAN が届く範囲に移動すると、Windows はそのネットワークへの接続を試みます。接続の試行が成功すると、お使いのコンピューターは自動的にそのネットワークに接続されます。新しいネットワークが Windows によって認識されなかった場合は、お使いの無線 LAN に接続するために最初に行った操作をもう一度実行してください。

HP モバイル ブロードバンドの使用（一部のモデルおよび一部の国や地域のみ）

HP モバイル ブロードバンドを使用すると、コンピューターで無線ワイド エリア ネットワーク（WWAN）を使用できるため、無線 LAN の使用時よりも、より多くの場所のより広い範囲からインターネットにアクセスできます。HP モバイル ブロードバンドを使用するには、ネットワーク サービス プロバイダー（モバイル ネットワーク事業者と呼ばれます）と契約する必要があります。ネットワーク サービス プロバイダーは、ほとんどの場合、携帯電話事業者です。HP モバイル ブロードバンドの対応範囲は、携帯電話の通話可能範囲とほぼ同じです。

モバイル ネットワーク事業者のサービスを利用して HP モバイル ブロードバンドを使用すると、出張や移動中、または無線 LAN スポットの範囲外にいるときでも、インターネットへの接続、電子メールの送信、および企業ネットワークへの接続が常時可能になります。

HP は、以下のテクノロジーをサポートしています。

- HSPA（High Speed Packet Access）は、GSM（Global System for Mobile Communications）電気通信標準に基づいてネットワークへのアクセスを提供します。
- EV-DO（Evolution Data Optimized）は、CDMA（Code Division Multiple Access）電気通信標準に基づいてネットワークへのアクセスを提供します。

モバイル ブロードバンド サービスを有効にするには、HP モバイル ブロードバンド モジュールのシリアル番号が必要な場合があります。シリアル番号は、コンピューターのバッテリー ベイの内側に貼付されているラベルに印刷されています。

モバイル ネットワーク事業者によっては、SIM（Subscriber Identity Module）が必要な場合があります。SIM には、PIN（個人識別番号）やネットワーク情報など、ユーザーに関する基本的な情報が含まれています。一部のコンピューターでは、SIM がバッテリー ベイにあらかじめ装着されています。SIM があらかじめ装着されていない場合、SIM は、コンピューターに付属の HP モバイル ブロードバンド情報に含まれているか、モバイル ネットワーク事業者から別途入手できることがあります。

SIM の装着と取り出しについて詳しくは、以下の「SIM の装着」と「SIM の取り出し」を参照してください。

HP モバイル ブロードバンドに関する情報や、推奨されるモバイル ネットワーク事業者のサービスを有効にする方法については、コンピューターに付属の HP モバイル ブロードバンド情報を参照してください。詳しくは、HP の Web サイト、<http://www.hp.com/go/mobilebroadband>（英語サイトのみ）を参照してください。

SIM の装着（一部のモデルのみ）

- △ **注意：** SIM を装着するときには、カードの欠けた一角が図に示された位置にくるようにしてください。SIM を上下または裏表反対に挿入した場合、カチッという音はせず、バッテリーは正しく固定されずに SIM および SIM コネクタが損傷するおそれがあります。

コネクタの損傷を防ぐため、SIM を装着するときは無理な力を加えないでください。

SIM を装着するには、以下の操作を行います。

1. コンピューターをシャットダウンします。コンピューターの電源が切れているかハイバネーション状態なのかわからない場合は、まず電源ボタンを押してコンピューターの電源を入れます。次にオペレーティング システムの通常の手順でシャットダウンします。
2. ディスプレイを閉じます。
3. コンピューターに接続されているすべての外付けデバイスを取り外します。
4. 電源コンセントから電源コードを抜きます。

5. バッテリー ベイが手前を向くようにして、コンピューターを裏返して安定した平らな場所に置きます。
6. バッテリーを取り外します。
7. SIM を SIM スロットに挿入し、しっかり固定されるまでそっと押し込みます。

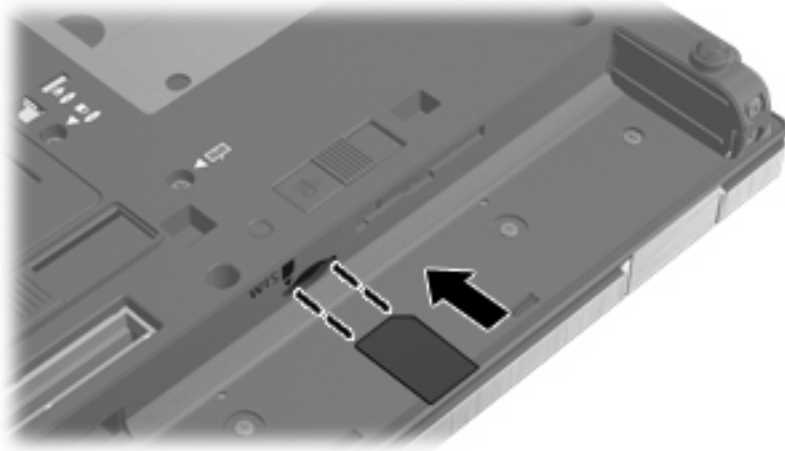

8. バッテリーを装着しなおします。

 **注記：** バッテリーを装着しなおさないと、HP モバイル ブロードバンドは無効になります。

9. コンピューターのカバーを上にして置き、外部電源および外付けデバイスを接続しなおします。
10. コンピューターの電源を入れます。

SIM の取り出し（一部のモデルのみ）

SIM を取り出すには、以下の操作を行います。

1. コンピューターをシャットダウンします。コンピューターの電源が切れているかハイバネーション状態なのかわからない場合は、まず電源ボタンを押してコンピューターの電源を入れます。次にオペレーティング システムの通常の手順でシャットダウンします。
2. ディスプレイを閉じます。
3. コンピューターに接続されているすべての外付けデバイスを取り外します。
4. 電源コンセントから電源コードを抜きます。
5. バッテリー ベイが手前を向くようにして、コンピューターを裏返して安定した平らな場所に置きます。
6. バッテリーを取り外します。

7. SIM をいったんスロットに押し込んで (1)、固定を解除してから取り出します (2)。

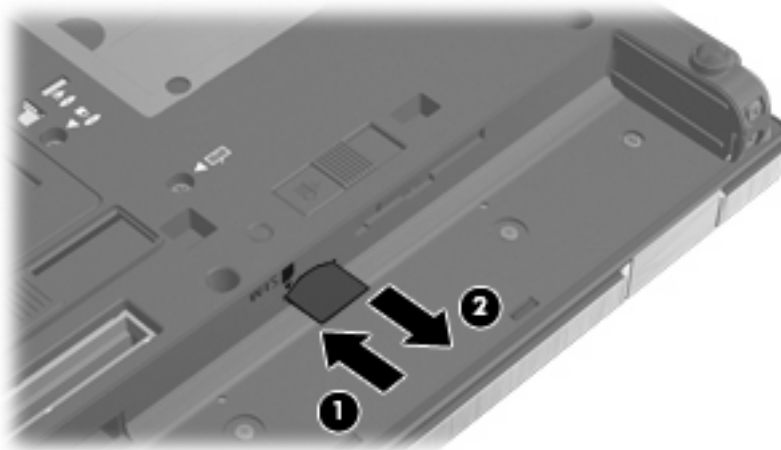

8. バッテリーを装着しなおします。
9. コンピューターのカバーを上にして置き、外部電源および外付けデバイスを接続しなおします。
10. コンピューターの電源を入れます。

Bluetooth 無線デバイスの使用 (一部のモデルのみ)

Bluetooth デバイスによって近距離の無線通信が可能になり、以下のような電子機器の通信手段を従来の物理的なケーブル接続から無線通信に変更できるようになりました。

- コンピューター (デスクトップ、ノートブック、PDA)
- 電話機 (携帯、コードレス、スマートフォン)
- イメージング デバイス (プリンター、カメラ)
- オーディオ デバイス (ヘッドセット、スピーカー)

Bluetooth デバイスは、Bluetooth デバイスの PAN (Personal Area Network) を設定できるピアツーピア機能を提供します。Bluetooth デバイスの設定と使用方法については、Bluetooth ソフトウェアのヘルプを参照してください。

Bluetooth とインターネット接続共有 (ICS)

ホストとして 1 台のコンピューターに Bluetooth を設定し、そのコンピューターをゲートウェイとして利用して他のコンピューターがインターネットに接続できるようにすることは、HP ではおすすめしません。Bluetooth を使用して 2 台以上のコンピューターを接続する場合、インターネット接続共有 (ICS) が可能なのはそのうちの 1 台で、他のコンピューターは Bluetooth ネットワークを利用してインターネットに接続することはできません。

Bluetooth は、お使いのコンピューターと、携帯電話、プリンター、カメラ、および PDA などの無線デバイスとの間で情報をやり取りして同期するような場合に強みを発揮します。Bluetooth および Windows オペレーティング システムでの制約によって、インターネット共有のために複数台のコンピューターを Bluetooth 経由で常時接続しておくことはできません。

無線ネットワークの問題のトラブルシューティング

無線接続に関する問題の原因として、以下のようなものが考えられます。

- 無線デバイスのインストールに失敗した、または無線デバイスが無効である。
- 無線デバイスまたはルータのハードウェアが故障した。
- ネットワーク設定（SSID またはセキュリティ）が変更された。
- 無線デバイスが他のデバイスからの干渉を受けている。

 **注記：** 無線ネットワーク デバイスは、一部のモデルにのみ搭載されています。無線ネットワーク機能がコンピューターの基本機能として搭載されていない場合は、無線ネットワーク デバイスを購入してコンピューターに追加できます。

ネットワーク接続の問題を解決する可能性のある方法を 1 つずつ実行する前に、すべての無線デバイスについて、デバイス ドライバーがインストールされていることを確認してください。

使用したいネットワークに接続できないコンピューターの診断および修復を行うには、この章で説明する手順を実行してください。

無線 LAN 接続を作成できない場合

無線 LAN への接続で問題が発生している場合は、内蔵無線 LAN デバイスがコンピューターに正しく取り付けられていることを確認してください。

 **注記：** Windows には、コンピューターのセキュリティを高めるためのユーザー アカウント制御機能が含まれています。ソフトウェアのインストール、ユーティリティの実行、Windows の設定変更などを行うときに、ユーザーのアクセス権やパスワードの入力を求められる場合があります。詳しくは、[ヘルプとサポート]を参照してください。

1. [スタート]→[コンピューター]→[システムのプロパティ]の順に選択します。
2. 左側の枠内で、[デバイス マネージャ]をクリックします。
3. ネットワーク アダプター一覧で無線 LAN デバイスを確認します。無線 LAN デバイスの場合は、「無線」、「無線 LAN」、「WLAN」、または「802.11」などと表示されます。

無線 LAN デバイスが表示されない場合は、お使いのコンピューターに無線 LAN デバイスが内蔵されていないか、無線 LAN デバイス用のドライバーが正しくインストールされていません。

無線 LAN のトラブルシューティングについては、[ヘルプとサポート]に記載されている Web サイトへのリンクを参照してください。

優先ネットワークに接続できない場合

Windows では、問題のある無線 LAN 接続を自動で修復できます。

- タスク バー右端の通知領域にネットワーク ステータス アイコンがある場合は、そのアイコンを右クリックして、メニューから**[診断と修復]**をクリックします。

Windows は、ネットワーク デバイスをリセットし、優先ネットワークの 1 つに再接続を試みます。

- ネットワーク ステータス アイコンの上に[x]が表示されている場合は、1 つ以上の無線 LAN ドライバーまたは LAN ドライバーがインストールされているものの、コンピューターは接続されていない状態です。

- ネットワーク ステータス アイコンが通知領域に表示されていない場合は、以下の操作を行います。

1. **[スタート]**をクリックし、**[検索の開始]**ボックスに「ネットワークと共有」と入力します。
2. 検索結果の一覧から、**[ネットワークと共有センター]**をクリックします。
3. 左側の枠内で、**[診断と修復]**をクリックします。

[ネットワーク接続]ウィンドウが表示され、Windows は、ネットワーク デバイスをリセットし、優先ネットワークの 1 つに再接続を試みます。

ネットワーク ステータス アイコンが表示されない場合

ネットワーク ステータス アイコンが無線 LAN 設定後に通知領域に表示されない場合は、ソフトウェア ドライバーがなくなったか壊れています。また、**[デバイスが見つかりません]**という Windows エラー メッセージが表示されることもあります。このような場合には、ドライバを再インストールする必要があります。

お使いのコンピューターの無線 LAN デバイス ソフトウェアの最新のバージョンを入手するには、以下の操作を行います。

1. Web ブラウザーを開き、<http://www.hp.com/support/>を表示します。
2. 国または地域を選択します。
3. **[ドライバ&ソフトウェアをダウンロードする]**オプションをクリックし、お使いのコンピューターの製品名または製品番号を**[製品名・番号で検索]**フィールドに入力します。
4. **enter** キーを押し、画面の説明に沿って操作します。

 **注記：** お使いの無線デバイスが、別途購入されたものである場合は、その無線デバイスの製造元の Web サイトで最新のソフトウェアを確認してください。

現在のネットワーク セキュリティ コードが使用できない場合

無線 LAN に接続するときにネットワーク キーまたは SSID の入力を求めるメッセージが表示された場合、そのネットワークはセキュリティ設定によって保護されています。セキュリティ設定で保護されているネットワークに接続するには、現在のコードが必要になります。SSID およびネットワーク キーは半角英数字のコードで、ネットワークに対してお使いのコンピューターを認証します。

- お使いの無線ルータに接続されているネットワークの場合は、そのルータの説明書を参照し、ルータと無線 LAN デバイスの両方に同じ SSID コードを設定します。
- 会社のネットワークや、公開インターネット チャットなどのプライベート ネットワークの場合は、ネットワーク管理者に問い合わせることでそれらのコードを入手し、コードの入力を求める画面が表示されたときに入力します。

ネットワークによっては、ルータやアクセス ポイントで使用されている SSID を定期的に変更して、セキュリティの向上を図っている場合があります。この変更に応じて、対応するコードをお使いのコンピューターで変更する必要があります。

以前に接続したことがあるネットワーク用に新しいネットワーク キーや SSID が提供されている場合、そのネットワークに接続するには、以下の操作を行います。

1. [スタート]→[ネットワーク]→[ネットワークと共有センター]→[無線ネットワークの管理]の順に選択します。
利用可能な無線 LAN を示す一覧が表示されます。複数の無線 LAN が稼動している無線 LAN スポットにいる場合は、複数の無線 LAN が表示されます。
2. 目的のネットワークを右クリックし、[プロパティ]をクリックします。
 **注記：** 使用するネットワークが一覧にない場合は、ネットワーク管理者に連絡して、ルータまたはアクセス ポイントが稼動していることを確認してください。
3. [セキュリティ]タブをクリックし、[ネットワーク セキュリティ キー]フィールドに、無線の暗号化に必要なデータを正しく入力します。
4. [OK]をクリックしてこれまでの設定を保存します。

無線 LAN 接続が非常に弱い場合

接続が非常に弱い場合、またはコンピューターが無線 LAN に接続できない場合は、以下の方法を参考に他のデバイスからの干渉を最小化します。

- コンピューターを無線ルータまたはアクセス ポイントに近づけます。
- 干渉を受けないようにするために、電子レンジ、コードレス電話、または携帯電話などの無線デバイスの電源を一時的に切断します。

接続品質が向上しない場合は、デバイスのすべての接続値が強制的に再設定されるように、以下の操作を行ってみてください。

1. [スタート]→[ネットワーク]→[ネットワークと共有センター]→[無線ネットワークの管理]の順に選択します。
利用可能な無線 LAN を示す一覧が表示されます。複数の無線 LAN が稼動している無線 LAN スポットにいる場合は、複数の無線 LAN が表示されます。
2. ネットワークの1つを右クリックし、[ネットワークの削除]をクリックします。

無線ルータに接続できない場合

無線ルータに接続しようとして失敗した場合は、その無線ルータの電源を 10 ～ 15 秒間オフにして、リセットしてください。

それでもコンピューターが無線 LAN に接続できない場合は、無線ルータを再起動してください。詳しくは、ルータの製造元の説明書を参照してください。

モデムの使用（一部のモデルのみ）

お使いのコンピューターの内蔵モデムは、6 ピンの RJ-11 モデム ケーブル（一部のモデルのみ）を使用してアナログ電話回線に接続する必要があります。国または地域によっては、各国または地域仕様のモデム ケーブル アダプター（一部のモデルのみ）も必要な場合があります。デジタル構内回線（PBX）システム用のコネクタは、アナログ電話回線のモジュラー コンセントと似ていますが、このモデムには使用できません。

- △ **警告！** 内蔵アナログ モデムをデジタル回線に接続すると、モデムが損傷して恒久的に使用できなくなる場合があります。間違えてモデム ケーブルをデジタル回線に接続した場合は、すぐに取り外してください。

モデム ケーブルに、テレビやラジオからの干渉を防止するノイズ抑制コア (1) が取り付けられている場合は、コアが取り付けられているほうのケーブルの端 (2) をコンピューター側に向けます。

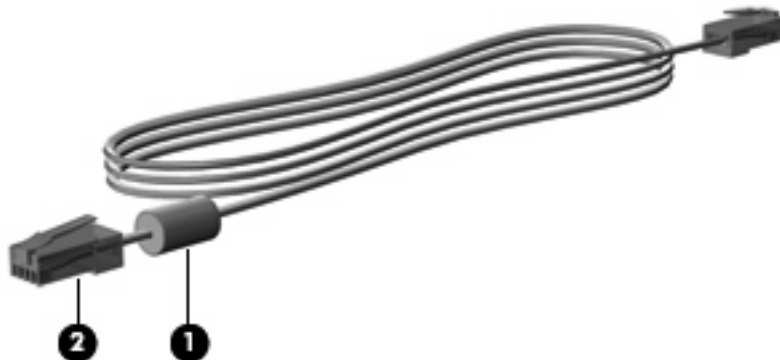

モデム ケーブルの接続 (一部のモデルのみ)

- △ **警告！** 火傷や感電、火災、装置の損傷を防ぐため、モデム ケーブル (一部のモデルのみ) または電話ケーブルを RJ-45 (ネットワーク) コネクタに接続しないでください。

モデム ケーブルを接続するには、以下の操作を行います。

1. モデム ケーブルをコンピューター本体のモデム コネクタに差し込みます (1)。
2. モデム ケーブルのもう一方の端を電話回線用モジュラー コンセントに接続します (2)。



各国または地域仕様のモデム ケーブル アダプターの接続 (アダプターが必要な国や地域で販売されるモデルのみ。日本向け製品には付属していません)

モジュラー コンセントは、国または地域によって異なります。モデムおよびモデム ケーブル (一部のモデルのみ) を国または地域の外で使用する場合は、各国または地域仕様のモデム ケーブル アダプター (一部のモデルのみ) を用意する必要があります。

RJ-11 モデム コネクタ以外のアナログ電話回線用モジュラー コンセントにケーブルを接続するには、以下の操作を行います。

1. モデム ケーブルをコンピューター本体のモデム コネクタに差し込みます (1)。
2. モデム ケーブルを各国または地域仕様のモデム ケーブル アダプターに接続します (2)。

3. 各国または地域仕様モデム ケーブル アダプターを電話回線用モジュラー コンセントに接続します (3)。

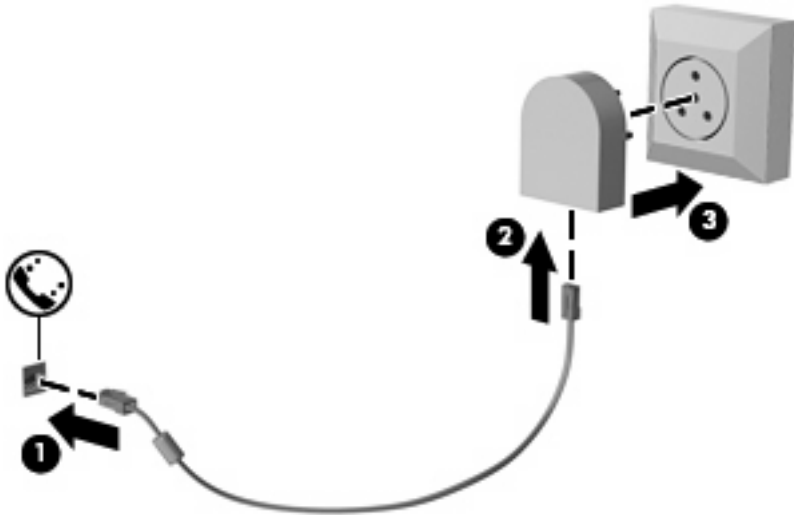

所在地設定の選択

現在の所在地設定の表示

モデム用の現在の所在地設定を表示するには、以下の操作を行います。

1. [スタート]→[コントロール パネル]の順に選択します。
2. [時計、言語、および地域]をクリックします。
3. [地域と言語のオプション]をクリックします。
4. [場所]の下に現在地が表示されています。

旅行先の所在地の新規追加

初期設定では、お使いのモデムで使用可能な所在地設定は日本用の設定のみです。コンピューターを国外または他の地域で使用する場合は、使用する国または地域の規格に準拠するように内蔵モデムを設定します。

新しく追加した所在地設定はコンピューターに保存され、設定をいつでも切り替えられるようになります。コンピューターには、任意の国の所在地設定を複数追加できます。

- △ **注意：** モデムの日本用の設定は削除しないでください。日本用の設定を保持した状態で国外でモデムを使用できるようにするには、モデムを使用する国や地域ごとに所在地の構成を新規に追加します。

注意： お使いのモデムの設定が、旅行先の国や地域の通信規定や法律に違反することを防ぐため、その国や地域の設定を選択してください。国を正しく選択しないと、モデムが正しく機能しない場合があります。サポートされていない国を選択するとメッセージが表示されます。その国ではこのモデムの使用が認可されていないため、使用しないでください。

モデムの所在地設定を追加するには、以下の操作を行います。

1. [スタート]→[コントロール パネル]→[ハードウェアとサウンド]→[電話とモデムのオプション]の順に選択します。
2. [ダイヤル情報]タブをクリックします。
3. [新規]をクリックします。([新しい所在地]ウィンドウが表示されます。)
4. [所在地]ボックスに、新しく追加する所在地設定の名前（「自宅」、「会社」など）を入力します。
5. [国/地域]ドロップダウン リストから、国または地域を選択します（モデムでサポートされていない国または地域を選択すると、初期設定の[米国]または[英国]が表示されます）。
6. 市外局番を入力します（必要に応じて、回線番号や外線番号も入力します）。
7. [ダイヤル方法]の横の[トーン]または[パルス]をクリックします。
8. 新しい所在地設定を保存するには、[OK]をクリックします（[電話とモデムのオプション]ウィンドウが表示されます。)
9. 以下の操作のどちらかを行います。
 - 新しい所在地を現在地の設定として使用するには、[OK]をクリックします。
 - 他の所在地設定を現在地の設定として使用するには、[所在地]リストから使用する設定を選択して、[OK]をクリックします。

- ☞ **注記：** 国外または他の地域の設定と同じように、日本国内の所在地設定も追加できます。たとえば、外線に接続するダイヤル情報を含む設定を「会社」という名前で追加できます。

国外での接続に関する問題の解決

コンピューターを購入した国または地域以外でモデムを使用しているときに問題が発生した場合は、以下のことを試してみてください。

- 電話回線の種類の確認

モデムには必ずアナログ電話回線を使用します（デジタル回線を使用しないでください）。PBX回線と呼ばれる回線は、通常はデジタル回線です。データ回線、FAX回線、モデム回線、標準電話回線と呼ばれている電話回線は、通常はアナログ回線です。

- パルスとトーンのどちらのダイヤル方法を使用しているかの確認

アナログ回線では、2つのダイヤルモード（パルスまたはトーン）のどちらかをサポートしています。これらのダイヤルモードオプションは、[電話とモデムのオプション]で選択します。選択するダイヤルモードオプションは、お使いの電話回線でサポートされているダイヤルモードと一致する必要があります。

お使いの電話回線でサポートされているダイヤルモードを判断するには、電話機で数桁の番号をダイヤルして、ダイヤル音を聞きます。カタカタという音（パルス音）がする場合は電話回線がパルスダイヤル方式をサポートし、ピポパと音がする場合はトーンダイヤル方式をサポートしていることを示しています。

現在のモデムの所在地設定でダイヤルモードを変更するには、以下の操作を行います。

1. [スタート]→[コントロールパネル]→[ハードウェアとサウンド]→[電話とモデムのオプション]の順に選択します。
2. [ダイヤル情報]タブをクリックします。
3. モデムの所在地設定を選択します。
4. [編集]をクリックします。
5. [トーン]または[パルス]をクリックします。
6. [OK]を2回クリックします。

- ダイヤル先の電話番号と受信先のモデムの応答の確認

送信先の電話番号をダイヤルし、受信側のモデムが応答することを確認します。

- 発信音を省略するようにモデムを設定する

認識できない発信音を受信した場合、モデムでダイヤルは行われず、[発信音なし]というエラーメッセージが表示されます。

ダイヤル前のダイヤルトーンを省略するようにモデムを設定するには、以下の操作を行います。

1. [スタート]→[コントロールパネル]→[ハードウェアとサウンド]→[電話とモデムのオプション]の順に選択します。
2. [モデム]タブをクリックします。
3. リストからお使いのモデムをクリックします。
4. [プロパティ]をクリックします。
5. [モデム]をクリックします。
6. [発信音を待ってからダイヤルする]チェックボックスのチェックを外します。
7. [OK]を2回クリックします。

ローカル エリア ネットワーク (LAN) への接続

ローカル エリア ネットワーク (LAN) に接続するには、8 ピンの RJ-45 ネットワーク ケーブル（一部のモデルのみ）が必要です。ネットワーク ケーブルに、テレビやラジオからの電波障害を防止するノイズ抑制コア (1) が取り付けられている場合は、コアが取り付けられている方のケーブルの端 (2) をコンピューター側に向けます。



ネットワーク ケーブルを接続するには、以下の操作を行います。

1. ネットワーク ケーブルをコンピューター本体のネットワーク コネクタに差し込みます (1)。
2. ケーブルのもう一方の端をデジタル モジュラー コンセントに差し込みます (2)。

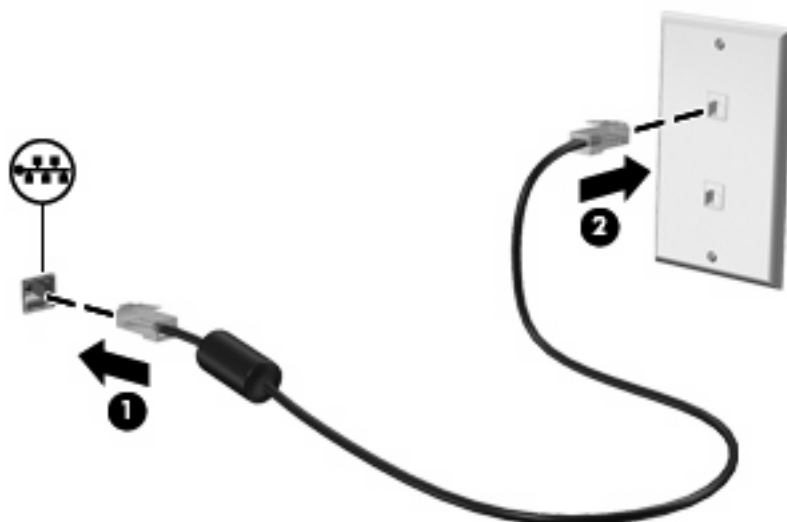

△ **警告!** 火傷や感電、火災、装置の損傷を防ぐため、モデム ケーブルまたは電話ケーブルを RJ-45 (ネットワーク) コネクタに接続しないでください。

3 ポインティング デバイスおよびキーボード

ポインティング デバイスの使用

ポインティング デバイス機能のカスタマイズ

ボタンの構成、クリック速度、ポインター オプションのような、ポインティング デバイスの設定をカスタマイズするには、Windows の[マウスのプロパティ]を使用します。

マウスのプロパティにアクセスするには、[スタート]→[コントロール パネル]→[ハードウェアとサウンド]→[マウス]の順に選択します。

タッチパッドの使用

ポインターを移動するには、タッチパッドの表面でポインターを移動したい方向に指をスライドさせます。タッチパッド ボタンは、外付けマウスの左右のボタンと同様に使用します。タッチパッドのスクロール ゾーンを使用して画面を上下にスクロールするには、スクロール ゾーンの線上で指を上下にスライドさせます。

 **注記：** ポインターの移動にタッチパッドを使用している場合、まずタッチパッドから指を離し、その後でスクロール ゾーンに指を置きます。タッチパッドからスクロール ゾーンへ指を動かすだけでは、スクロール機能はアクティブになりません。

ポインティング スティックの使用

ポインティング スティックを移動したい方向に向かって押しつけます。ポインティング スティックの左右のボタンは、外付けマウスの左右のボタンと同様に機能します。

外付けマウスの接続

USB コネクタのどれかを使用して外付け USB マウスをコンピューターに接続できます。USB マウスは、別売のドッキング デバイスまたは拡張製品のコネクタを使用してシステムに接続することもできます。

キーボードの使用

ホットキーの使用

ホットキーは、**fn** キー (1) と、**esc** キー (2) またはファンクション キーのどれか (3) の組み合わせです。

f3、**f4**、および **f8 ~ f11** の各キーのアイコンは、ホットキーの機能を表します。ホットキーの機能および操作についてこの章の各項目で説明します。

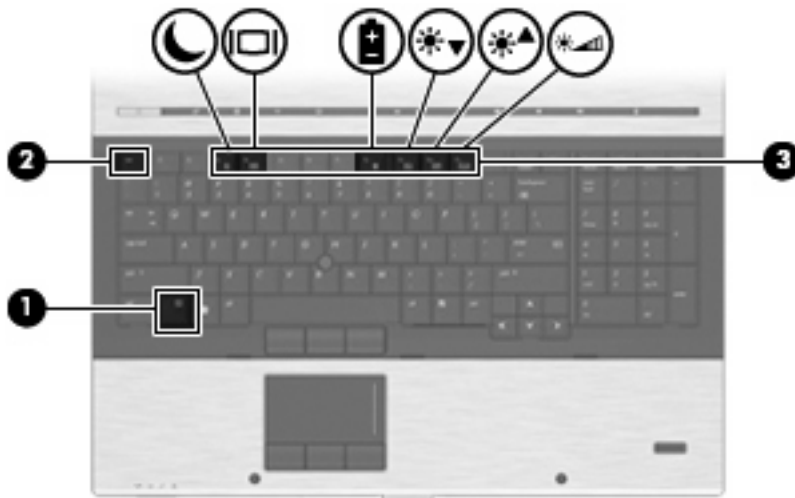

機能	ホットキー
システム情報を表示する	fn + esc
スリープを開始する	fn + f3
画面を切り替える	fn + f4
バッテリー情報を表示する	fn + f8
画面の輝度を下げる	fn + f9
画面の輝度を上げる	fn + f10
周辺光センサーを有効にする	fn + f11

ホットキー コマンドをコンピューターのキーボードで使用するには、以下のどちらかの操作を行います。

- 短く fn キーを押してから、ホットキー コマンドの 2 番目のキーを短く押します。
または
- fn キーを押しながら、ホットキー コマンドの 2 番目のキーを短く押し、両方のキーを同時に離します。

システム情報を表示する

fn + esc ホットキーを押すと、システムのハードウェア コンポーネントおよびシステム BIOS のバージョン番号に関する情報が表示されます。

fn + esc ホットキーで表示される画面では、システム BIOS のバージョンは BIOS の日付として表示されます。一部の機種では、BIOS の日付は 10 進数形式で表示されます。BIOS の日付はシステム ROM のバージョン番号と呼ばれることもあります。

スリープを開始する

△ **注意：** 情報の損失を防ぐために、スリープを開始する前に必ずデータを保存してください。

スリープを開始するには、**fn + f3** を押します。

スリープを開始すると、情報がシステム メモリに保存され、画面表示が消えて節電モードになります。コンピューターがスリープ状態のときは電源ランプが点滅します。

スリープを開始するには、コンピューターの電源が入っている必要があります。

☞ **注記：** コンピューターがスリープ状態のときに完全なロー バッテリーの状態になった場合、コンピュータはハイバネーションを開始して、メモリ内の情報をハードドライブに保存します。完全なロー バッテリーの状態になった場合の出荷時設定はハイバネーションですが、この設定は、Windows の[コントロール パネル][電源オプション]で変更できます。

スリープ状態を終了するには、電源ボタンを短く押すか、またはキーボードの任意のキーを押します。

fn + f3 ホットキーの機能は変更が可能です。たとえば、スリープではなくハイバネーションを開始するように **fn + f3** ホットキーを設定できます。

☞ **注記：** Windows オペレーティング システムのウィンドウでのスリープ ボタンに関する記述はすべて、**fn + f3** ホットキーに当てはまります。

画面を切り替える

システムに接続されているディスプレイ デバイス間で画面を切り替えるには、**fn + f4** を押します。たとえば、コンピューターに外付けモニターを接続している場合に **fn + f4** を押すと、コンピューター本体のディスプレイ、外付けモニターのディスプレイ、コンピューター本体と外付けモニターの両方のディスプレイのどれかに表示画面が切り替わります。

 **注記：** **fn + f4** を使用してディスプレイ デバイス間で画面を切り替えることができるのは、アクティブなディスプレイが2台以下のときのみです。一部のモデルのコンピューターでは、デスクトップを右クリックし、**[ATI Catalyst Control Center]** (ATI Catalyst コントロール センター) (一部のモデルのみ) を選択して画面に表示される説明に沿って操作することにより、アクティブなディスプレイを2台以下に減らすことができます。

ほとんどの外付けモニターは、外付け VGA ビデオ方式を使用してコンピューターからビデオ情報を受け取ります。**fn + f4** ホットキーでは、コンピューターからビデオ情報を受信する他のデバイスとの間でも表示画面を切り替えることができます。

以下のビデオ伝送方式が **fn + f4** ホットキーでサポートされます。カッコ内は、各方式を使用するデバイスの例です。

- LCD (コンピューター本体のディスプレイ)
- 外部 VGA (ほとんどの外付けモニター)
- DisplayPort (高性能なモニターまたはプロジェクター)

バッテリー残量についての情報を表示する

取り付けられているすべてのバッテリーの残量についての情報を表示するには、**fn + f8** を押します。ディスプレイに、充電中のバッテリーが表示され、各バッテリーの残量がレポートされます。

画面の輝度を下げる

fn + f9 ホットキーを押すと、画面の輝度を下げることができます。このホットキーを押し続けると、輝度が一定の割合で徐々に下がります。

画面の輝度を上げる

fn + f10 ホットキーを押すと、画面の輝度を上げることができます。このホットキーを押し続けると、輝度が一定の割合で徐々に上がります。

周辺光センサーを有効にする

周辺光センサーの有効/無効を切り替えるには、**fn + f11** を押します。

HP QuickLook の使用

[HP QuickLook]を使用して、[Microsoft Outlook]にある予定表、連絡先、受信トレイ、および仕事の情報をコンピューターのハードドライブに保存できます。コンピューターの電源が切れているとき、またはハイパネーション状態のときにコンピューターの QuickLook ボタンを押すと、オペレーティングシステムの再起動を待たなくてもこれらの情報をすぐに表示できます。

[HP QuickLook]を使用すると、コンピューターを再起動することなく、予定表のイベント、電子メール情報、および仕事を管理できます。

[HP QuickLook]の設定および使用方法については、[HP QuickLook]ソフトウェアのヘルプを参照してください。

[HP QuickWeb]の使用

[HP QuickWeb]は、プログラムを必要に応じてすぐに実行できる、Windows オペレーティング システムから独立した環境を提供します。[HP QuickWeb]を使用すると、Windows を起動しなくても、Web ブラウザーにすばやくアクセスできます。[HP QuickWeb]の設定および使用方法については、[HP QuickWeb]ソフトウェアのヘルプを参照してください。

テンキーの使用

お使いのコンピューターには、テンキーが内蔵されています。また、別売の外付けテンキーや、テンキーを備えた別売の外付けキーボードも使用できます。

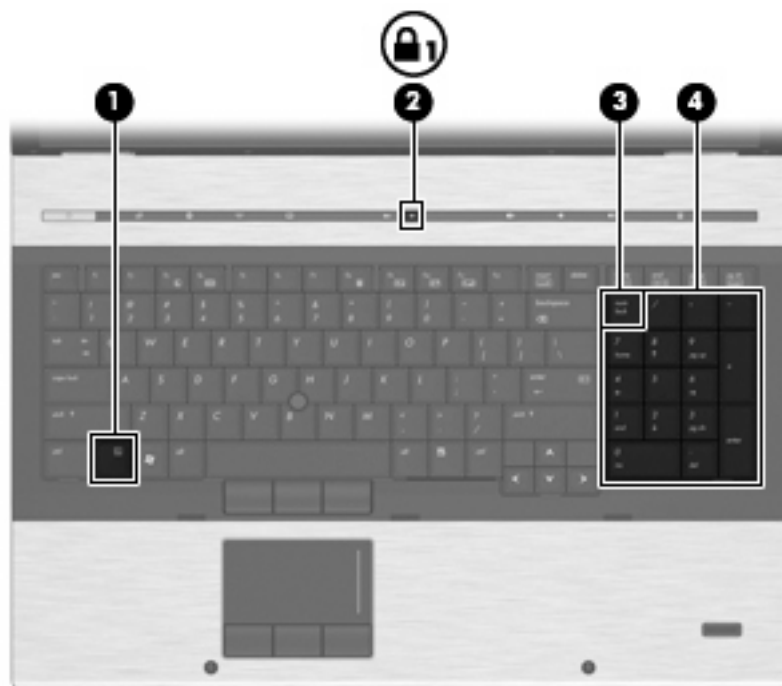

名称	説明
(1) fn キー	num lk キーと一緒に押すと、内蔵テンキーの有効/無効が切り替わります
(2) Num Lock ランプ	点灯：Num Lock がオンの状態です
(3) num lk キー	内蔵テンキーのナビゲーション機能と数字入力機能が切り替わります 注記： テンキー機能がコンピューターの電源を切ったときに有効だった場合は、次回コンピューターの電源を入れたときにも有効になっています
(4) 内蔵テンキー	外付けテンキーと同じように使用できます。(上の図は英語版のキー配列です。日本語版のキー配列とは若干異なりますが、内蔵テンキーの位置は同じです)

別売の外付けテンキーの使用

通常、外付けテンキーのほとんどのキーは、Num Lock がオンのときとオフのときで機能が異なります（出荷時設定では、Num Lock はオフになっています）。たとえば、以下のようになります。

- Num Lock がオンのときは、数字を入力できます。
- Num Lock がオフのときは、矢印キー、page up キー、page down キーと同様に機能します。

外付けテンキーで Num Lock をオンにすると、コンピューターの Num Lock ランプが点灯します。外付けテンキーで Num Lock をオフにすると、コンピューターの Num Lock ランプが消灯します。

作業中に外付けテンキーの Num Lock のオンとオフを切り替えるには、以下の操作を行います。

- ▲ コンピューターではなく、外付けテンキーの num lk キーを押します。

タッチパッド、キーボード、および通気孔の清掃

タッチパッドにごみや脂が付着していると、ポインターが画面上で滑らかに動かなくなる場合があります。これを防ぐには、軽く湿らせた布でタッチパッドを定期的に清掃し、コンピューターを使用するときは手をよく洗います。

- △ **警告！** 感電や内部コンポーネントの損傷を防ぐため、掃除機のアタッチメントを使用してキーボードを清掃しないでください。キーボードの表面に、掃除機からのごみくずが落ちてくる場合があります。

キーが固まらないようにするため、また、キーの下に溜まったごみや糸くず、細かいほこりを取り除くために、キーボードを定期的に清掃してください。圧縮空気が入ったストロー付きの缶を使用してキーの周辺や下に空気を吹き付けると、付着したごみがはがれて取り除きやすくなります。



- △ **注意：** ごみや糸くずによって通気孔の通気が妨げられることのないよう、定期的に通気孔を確認してください。柔らかいブラシまたは布を使用してごみや糸くずを取り除いてください。

4 マルチメディア

マルチメディア機能

お使いのコンピューターには、音楽を再生したり画像を表示したりできるマルチメディア機能が含まれています。また、以下のようなマルチメディア コンポーネントが含まれている場合があります。

- オーディオ ディスクおよびビデオ ディスクを再生するオプティカル ドライブ
- 音楽を再生する内蔵スピーカー
- 独自のオーディオを録音するための内蔵マイク
- 動画を撮影したり共有したりできる内蔵 Web カメラ（一部のモデルのみ）
- 音楽、動画および画像の再生と管理を行うことができるプリインストール済みのマルチメディア ソフトウェア

 **注記：** お使いのコンピューターによっては、一覧に記載されていても、一部のコンポーネントが含まれていない場合があります。

ここでは、お使いのコンピューターに含まれているマルチメディア コンポーネントを使用する方法について説明します。

音量の調整

音量の調整には、以下のどれかを使用します。

- コンピューター本体の音量調整デバイス：
 - 音を消したり音量を元に戻したりするには、ミュート（消音）ボタン（1）を押します。
 - 音量を下げるには、音量下げボタン（2）を押します。

- 。 音量を上げるには、音量上げボタン（3）を押します。

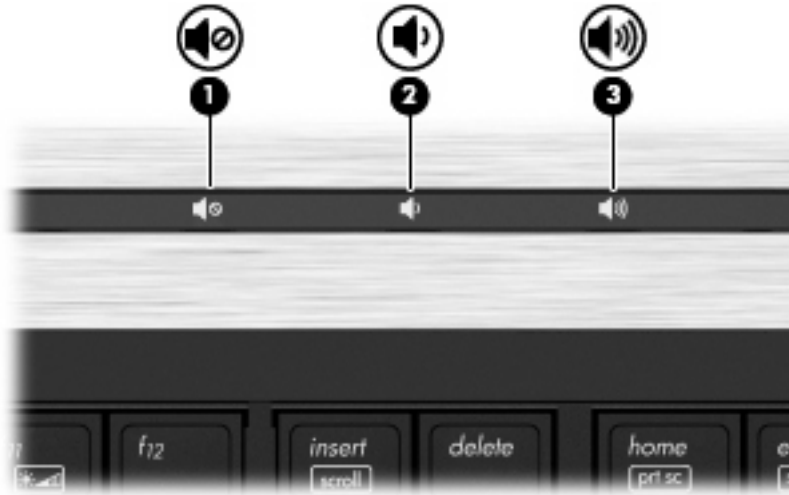

- Windows の[ボリューム コントロール]：
 - a. タスクバーの右端の通知領域にある[音量]アイコンをクリックします。
 - b. 音量を調整するには、スライダーを上下に移動します。[ミュート]アイコンをクリックすると、音が出なくなります。または
 - a. タスクバーの右端の通知領域にある[音量]アイコンを右クリックして、[音量ミキサーを開く]をクリックします。
 - b. [スピーカー]列で音量を調整するには、スライダーを上下に移動します。[ミュート]アイコンをクリックして音を消すこともできます。[音量]アイコンが通知領域に表示されない場合は、以下の操作を行って表示します。
 - a. 通知領域で右クリックし、[プロパティ]をクリックします。
 - b. [通知領域]タブをクリックします。
 - c. [システム]アイコンの下の[音量]チェックボックスにチェックを入れます。
 - d. [OK]をクリックします。
- プログラムの音量調整機能：
プログラムによっては、音量調整機能を持つものもあります。

マルチメディア ソフトウェア

お使いのコンピューターには、音楽を再生したり画像を表示したりできるマルチメディア ソフトウェアがプリインストールされています。ここでは、プリインストールされているマルチメディア ソフトウェアの詳細およびディスクからのインストール方法について説明します。

プリインストール済みのマルチメディア ソフトウェアへのアクセス

プリインストールされているマルチメディア ソフトウェアへアクセスするには、以下の操作を行います。

- ▲ [スタート]→[すべてのプログラム]の順に選択し、使用するマルチメディア プログラムを起動します。

 **注記：** サブフォルダーに含まれているプログラムもあります。

注記： コンピューターに付属しているソフトウェアの使用について詳しくは、ソフトウェアの製造元の説明書を参照してください。これらの説明書は、ソフトウェアに含まれているか、ディスクに収録されているか、またはソフトウェアの製造元の Web サイトから入手できます。

ディスクからのマルチメディア ソフトウェアのインストール

CD または DVD からマルチメディア ソフトウェアをインストールするには、以下の操作を行います。

1. ディスクをオプティカル ドライブ（一部のモデルのみ）または別売の外付けオプティカル ドライブに挿入します。
2. インストール ウィザードが開いたら、画面上のインストール手順に沿って操作します。
3. コンピューターの再起動を求めるメッセージが表示されたら、コンピューターを再起動します。

 **注記：** お使いのコンピューターにオプティカル ドライブが搭載されていない場合は、コンピューターの USB コネクタのどれかに外付けオプティカル ドライブ（別売）を接続できます。

オーディオ

お使いのコンピューターでは、以下のようなさまざまなオーディオ機能を使用できます。

- コンピューターのスピーカーおよび接続した外付けスピーカーを使用した、音楽の再生
- 内蔵マイクまたは接続した外付けマイクを使用した、サウンドの録音
- インターネットからの音楽のダウンロード
- オーディオと画像を使用したマルチメディア プレゼンテーションの作成
- インスタント メッセージ プログラムを使用したサウンドと画像の送信
- ラジオ番組のストリーミング（一部のモデルのみ）または FM ラジオ信号の受信
- オーディオ CD の作成（書き込み）

外付けオーディオ デバイスの接続

 **警告！** 突然大きな音が出て耳を傷めることがないように、音量の調節を行ってからヘッドフォン、イヤフォン、またはヘッドセットを使用してください。安全に関する情報については、『規定、安全、および環境に関するご注意』を参照してください

外付けスピーカー、ヘッドフォン、マイクなどの外付けデバイスの接続方法については、デバイスの製造元から提供される情報を参照してください。デバイスを良好な状態で使用できるよう、以下の点に注意してください。

- デバイス ケーブルがお使いのコンピューターの適切なコネクタにしっかりと接続されていることを確認します（通常、ケーブル コネクタは、コンピューターの対応するコネクタに合わせて色分けされています）。
- 外付けデバイスに必要なドライバーがある場合は、そのドライバーをインストールします。

 **注記：** ドライバーは、デバイスとデバイスが使用するプログラム間のコンバーターとして機能する、必須のプログラムです。

オーディオ機能の確認

お使いのコンピューターのシステム サウンドを確認するには、以下の操作を行います。

1. [スタート]→[コントロール パネル]の順に選択します。
2. [ハードウェアとサウンド]をクリックします。
3. [サウンド]をクリックします。
4. [サウンド]ウィンドウが開いたら、[サウンド]タブをクリックします。[プログラム]でピープやアラームなどの任意のサウンド イベントを選択してから、[テスト]ボタンをクリックします。
スピーカーまたは接続したヘッドフォンから音が鳴ります。

コンピューターの録音機能を確認するには、以下の操作を行います。

1. [スタート]→[すべてのプログラム]→[アクセサリ]→[サウンド レコーダー]の順に選択します。
2. [録音の開始]をクリックし、マイクに向かって話します。デスクトップにファイルを保存します。
3. [Windows Media Player]を起動して、サウンドを再生します。

 **注記：** 良好な録音結果を得るため、直接マイクに向かって話し、雑音がないように設定して録音します。

- ▲ コンピューターのオーディオ設定を確認または変更するには、タスクバー上の[サウンド]アイコンを右クリックするか、[スタート]→[コントロール パネル]→[オーディオ]の順に選択します。

動画

お使いのコンピューターでは、以下のさまざまな動画機能を使用できます。

- 動画の再生
- インターネットを介したゲーム
- プレゼンテーションの作成のための画像や動画の編集
- 外付けビデオ デバイスの接続

外付けモニターまたはプロジェクターの接続

お使いのコンピューターには外付けモニター コネクタと DisplayPort の両方があり、外付けモニターおよびプロジェクターを接続できます。

外付けモニター コネクタの使用

外付けモニター コネクタは、外付け VGA モニターや VGA プロジェクターなどの外付け VGA ディスプレイ デバイスをコンピューターに接続するためのコネクタです。外付けモニター コネクタはアナログ ディスプレイ インタフェースです。

- ▲ VGA ディスプレイ デバイスを接続するには、デバイスのケーブルを外付けモニター コネクタに接続します。

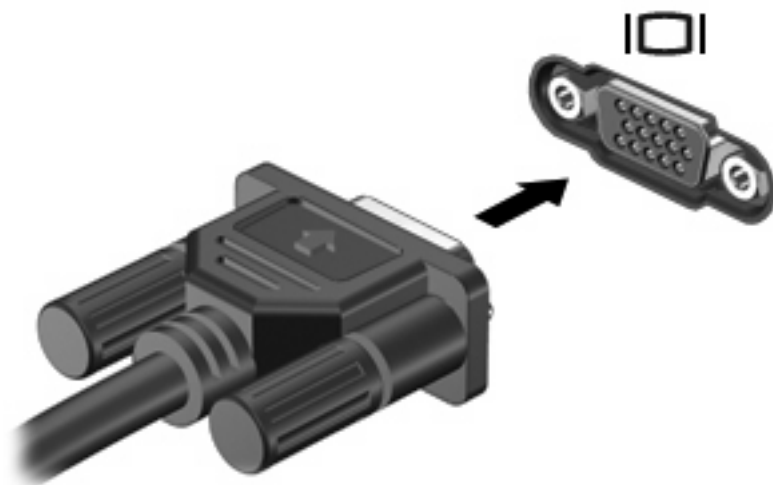

☞ **注記：** 外付けディスプレイ デバイスを正しく接続しても画面が表示されない場合は、**fn + f4** キーを押して、ディスプレイ デバイスに画面を切り替えます。**fn + f4** キーを繰り返し押すと、コンピューター本体のディスプレイとデバイスとで表示画面が切り替わります。

DisplayPort の使用

ディスプレイ コネクタは、高性能なモニターやプロジェクターなどの別売のデジタル ディスプレイ デバイスを接続します。DisplayPort は VGA 外付けモニター コネクタを上回るパフォーマンスを提供し、デジタル接続の質を向上させます。

- ▲ デジタル ディスプレイ デバイスを接続するには、デバイスのケーブルを DisplayPort に接続します。



☞ **注記：** 外付けディスプレイ デバイスを正しく接続しても画面が表示されない場合は、**fn + f4** キーを押して、ディスプレイ デバイスに画面を切り替えます。**fn + f4** キーを繰り返し押すと、コンピューター本体のディスプレイとデバイスとで表示画面が切り替わります。

DreamColor ディスプレイの使用（一部のモデルのみ）

HP DreamColor ディスプレイを搭載したモデルには、[HP Mobile Display Assistant]ソフトウェアがプリインストールされています。このプログラムを使用して、あらかじめ設定された色空間、白色点と色温度、および光度と輝度など、ディスプレイの色設定を調整できます。

- ▲ [HP Mobile Display Assistant]ソフトウェアにアクセスするには、タスクバーの右端の通知領域にある[Mobile Display Assistant]アイコンをクリックするか、[スタート]→[すべてのプログラム]→[HP]→[Mobile Display Assistant]の順に選択します。

[HP Mobile Display Assistant]の使用方法については、ソフトウェアのヘルプを参照してください。

オプティカル ドライブ（一部のモデルのみ）

お使いのコンピューターには、コンピューターの機能を拡張するオプティカル ドライブが搭載されている場合があります。オプティカル ドライブを使用すると、データ ディスクを読み取ったり、音楽や動画を再生したりできます。

オプティカル ドライブの確認

- ▲ [スタート]→[コンピュータ]の順に選択します。

お使いのコンピューターにインストールされているすべてのデバイスの一覧が表示されます。以下のどちらかの種類のドライブが含まれている可能性があります。

- DVD-ROM ドライブ
- LightScribe スーパーマルチ DVD±RW ドライブ（2層記録（DL）対応）

📖 **注記：** 2層記録ディスクには、1層式のディスクよりも多くのデータを保存できます。ただし、このドライブで作成された2層記録ディスクは、既存の多くの1層式DVDドライブおよびプレーヤーに対応していない可能性があります。

- ブルーレイ RW ドライブ
- スーパー マルチ DVD±RW 対応ブルーレイ ROM ドライブ（2層記録（DL）対応）

📖 **注記：** コンピューターによっては、一部のドライブがサポートされていない場合があります。

オプティカル ディスクの使用（CD、DVD、およびBD）

DVD-ROMなどのオプティカル ドライブは、オプティカル ディスク（CDおよびDVD）に対応しています。これらのディスクには、音楽、写真、および動画などの情報を保存します。DVDの方が、CDより大きい容量を扱うことができます。

オプティカル ドライブでは、標準的なCDやDVDディスクの読み取りができます。お使いのオプティカル ドライブがブルーレイ ディスク（BD）ドライブであれば、BDの読み取りもできます。

📖 **注記：** 一覧には、お使いのコンピューターでサポートされていないドライブが含まれている場合もあります。サポートされているオプティカル ドライブのすべてが一覧に記載されているわけではありません。

以下の一覧に示すように、オプティカル ドライブによっては、オプティカル ディスクに書き込みができるものもあります。

オプティカル ドライブの種類	CD-ROM および DVD-ROM メディアの読み取り	CD-RW への書き込み	DVD*への書き込み	LightScribe CD または DVD へのラベルの書き込み	BD の読み取り	BD R/RE への書き込み
DVD-ROM ドライブ	可	不可	不可	不可	不可	不可
LightScribe † スーパーマルチ DVD ±RW ドライブ (2 層記録 (DL) † 対応)	可	可	可	可	不可	不可
ブルーレイ RW ドライブ	可	可	可	不可	可	可
LightScribe † ブルーレイ ROM ドライブ	可	可	可	可	可	不可

*DVD+R DL、DVD+RW/R、および DVD-RAM を含みます。

† LightScribe ディスクは別途購入する必要があります。LightScribe は白黒写真のようなグレースケールの画像を作成します。

‡ 2 層記録ディスクには、1 層式のディスクよりも多くのデータを保存できます。ただし、このドライブで作成された 2 層記録ディスクは、多くの 1 層式の DVD ドライブおよびプレーヤーに対応していない場合があります。

- △ **注意：** オーディオまたはビデオの劣化や、情報または再生機能の損失を防ぐため、CD、DVD、BD の読み取り、CD または DVD への書き込みをしているときにスリープまたはハイバネーションを開始しないでください。

正しいディスク (CD、DVD、および BD) の選択

オプティカル ドライブは、オプティカル ディスク (CD、DVD、および BD) に対応しています。デジタル データの保存に使用される CD は商用の録音にも使用されますが、個人的に保存する必要がある場合にも便利です。DVD および BD は、主に動画、ソフトウェア、およびデータのバックアップのために使用します。DVD と BD のフォーム ファクターは CD と同じですが、容量ははるかに大きくなります。

- 📖 **注記：** お使いのコンピューターに取り付けられているオプティカル ドライブによっては、この項目で説明している一部のオプティカル ディスクに対応していない場合もあります。

CD-R ディスク

CD-R (一度のみ書き込み可能) ディスクは、恒久的なアーカイブを作成したり、仮想的にあらゆるユーザーとファイルを共有したりするときに使用します。通常は、以下の用途で使用します。

- サイズの大きいプレゼンテーションの配布
- スキャンした写真やデジタル写真、ビデオ クリップ、および書き込みデータの共有
- 独自の音楽 CD の作成
- コンピューターのファイルやスキャンした記録資料などの恒久的なアーカイブの保存
- ディスク領域を増やすためのハードドライブからのファイルのオフロード (移動)

データを記録した後は、データを削除したり追加で書き込んだりすることはできません。

CD-RW ディスク

CD-RW ディスク（再書き込みが可能な CD）は、頻繁にアップデートする必要があるサイズの大きいプロジェクトを保存するときに使用します。通常は、以下の用途で使用します。

- サイズの大きいドキュメントやプロジェクト ファイルの開発および管理
- 作業ファイルの転送
- ハードドライブ ファイルの毎週のバックアップの作成
- 写真、動画、オーディオ、およびデータの継続的な更新

DVD±R ディスク

DVD±R ディスクは、大量の情報を恒久的に保存するときに使用します。データを記録した後は、データを削除したり追加で書き込んだりすることはできません。

DVD±RW ディスク

前に保存したデータを削除または上書きしたい場合は、DVD±RW ディスクを使用します。この種類のディスクは、変更できない CD または DVD に書き込む前にオーディオや動画の記録テストをするときに最も適しています。

LightScribe DVD+R ディスク

LightScribe DVD+R ディスクは、データ、ホームビデオ、および写真を共有または保存するときに使用します。このディスクは、ほとんどのDVD-ROMドライブやDVDビデオプレーヤーでの読み取りに対応しています。LightScribeが有効なドライブとLightScribeソフトウェアを使用すると、ディスクにデータを書き込むのみでなく、ディスクの外側にラベルをデザインして追加することもできます。

ブルーレイ ディスク (BD)

BDは、HD対応動画などのデジタル情報を保存するための高密度オプティカルディスクフォーマットです。1枚の1層式ブルーレイディスクで25GBまで保存でき、これは4.7GBの1層式DVDの5倍以上の容量です。2層式のブルーレイディスクでは1枚で50GBまで保存でき、これは8.5GBの2層式DVDの6倍近くの容量になります。

通常は、以下の用途で使用します。

- 大量のデータの保存
- HD対応動画の再生および保存
- ビデオゲーム

 **注記：** ブルーレイは新技術を搭載した新しいフォーマットであるため、一部のディスク、デジタル接続、互換性、またはパフォーマンスに問題が起こる可能性があります。これは欠陥ではありません。すべてのシステム上での完全な再生は保証されていません。

CD、DVD、またはBDの再生

1. コンピューターの電源を入れます。
2. ドライブのフロントパネルにあるリリースボタン(1)を押して、ディスクトレイが少し押し出された状態にします。
3. トレイを引き出します(2)。
4. ディスクは平らな表面に触れないように縁を持ち、ディスクのラベル面を上にしてトレイの回転軸の上に置きます。

 **注記：** ディスクトレイが完全に開かない場合は、ディスクを注意深く傾けて回転軸の上に置いてください。

5. 確実に収まるまでディスクをゆっくり押し下げます (3)。

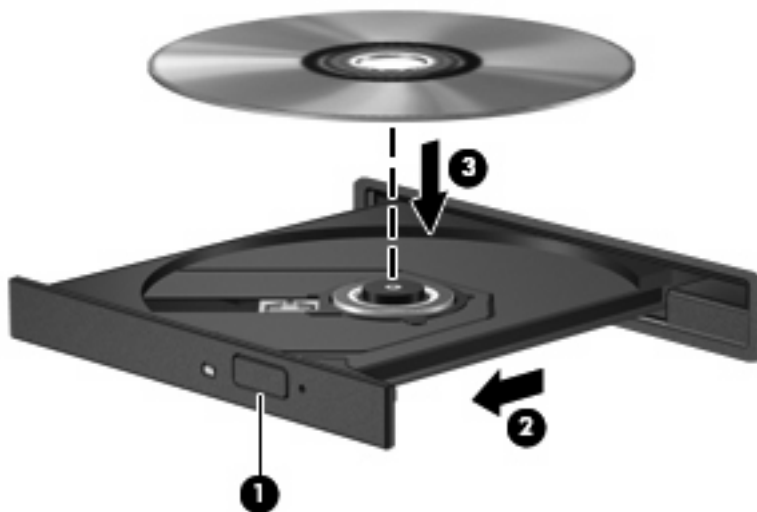

6. ディスクトレイを閉じます。

自動再生の動作を設定していない場合は、以下の項目で説明しているように、[自動再生]ダイアログボックスが開きます。メディアコンテンツの使用方法を選択するように要求されます。

注記： 最適な状態で使用するためには、BDの再生中はACアダプターを外部電源に接続していることを確認してください。

自動再生の設定

1. [スタート]→[コントロールパネル]→[CDまたは他のメディアの自動再生]の順に選択します。
2. [すべてのメディアとデバイスで自動再生を使う]チェックボックスにチェックが入っていることを確認します。
3. [初期設定を選択する]をクリックし、一覧に表示されている各メディアの種類から、使用可能なオプションのどれかを選択します。

注記： DVDを再生する場合は、[WinDVD]を選択してください。

4. [保存]をクリックします。

注記： 自動再生について詳しくは、[スタート]→[ヘルプとサポート]の順に選択してください。

DVDの地域設定の変更

著作権で保護されているファイルを使用する多くのDVDには地域コードがあります。地域コードによって著作権は国際的に保護されます。

地域コードがあるDVDを再生するには、DVDの地域コードがDVDドライブの地域の設定と一致している必要があります。

注意： DVDドライブの地域設定は、5回までしか変更できません。

5回目に選択した地域設定が、DVDドライブの最終的な地域設定になります。

ドライブで地域設定を変更できる残りの回数が、[DVD地域]タブに表示されます。

オペレーティング システムで設定を変更するには、以下の操作を行います。

1. [スタート]→[コンピュータ]→[システムのプロパティ]の順に選択します。
2. 左側の枠内で、[デバイス マネージャ]をクリックします。

 **注記：** Windows には、コンピューターのセキュリティを高めるためのユーザー アカウント制御機能が含まれています。ソフトウェアのインストール、ユーティリティの実行、Windows の設定変更などを行うときに、ユーザーのアクセス権やパスワードの入力を求められる場合があります。詳しくは、[ヘルプとサポート]を参照してください。

3. [DVD/CD-ROM ドライブ]の横のプラス記号 (+) をクリックします。
4. 地域設定を変更する DVD ドライブを右クリックして、次に[プロパティ]をクリックします。
5. [DVD 地域]タブをクリックして、設定を変更します。
6. [OK]をクリックします。

著作権に関する警告

コンピューター プログラム、映画や映像、放送内容、録音内容など、著作権によって保護されたものを許可なしにコピーすることは、著作権法に違反する行為です。コンピューターをそのような目的に使用しないでください。

△ **注意：** 情報の損失やディスクの損傷を防ぐため、以下のガイドラインを参考にしてください。

ディスクに書き込む前に、コンピューターを安定した外部電源に接続してください。コンピューターがバッテリー電源で動作しているときは、ディスクに書き込まないでください。

ディスクに書き込む前に、使用しているディスク ソフトウェア以外は、開いているすべてのプログラムを閉じてください。

コピー元のディスクからコピー先のディスクへ、またはネットワーク ドライブからコピー先のディスクへ直接コピーしないでください。その情報をハードドライブに保存し、次にハードドライブからコピー先のディスクに書き込みます。

ディスクへの書き込み中にキーボードを使用したり、コンピューターを移動したりしないでください。書き込み処理は振動の影響を受けやすい動作です。

 **注記：** コンピューターに付属しているソフトウェアの使用について詳しくは、ソフトウェアの製造元の説明書を参照してください。これらの説明書は、ディスクに収録されていたり、ソフトウェアのヘルプに含まれていたり、またはソフトウェアの製造元の Web サイトで提供されていたりする場合があります。

CD、DVD、または BD のコピー

1. [スタート]→[すべてのプログラム]→[Roxio] (ロキシオ) →[Creator Business] (クリエイタ ビジネス) の順に選択します。

 **注記：** [Roxio]が一覧にない場合は、[スタート]→[すべてのプログラム]→[HP Software Setup] (HP ソフトウェア セットアップ) の順に選択してから、画面の説明に沿って操作して [Roxio Creator Business] (ロキシオ クリエイタ ビジネス) ソフトウェアをロードします。

2. 右側のパネルで、[ディスクのコピー]をクリックします。
3. コピーするディスクをオプティカル ドライブに挿入します。
4. 画面右下の[コピー]をクリックします。

コピー元のディスクが読み取られ、そのデータがハードドライブの一時フォルダーにコピーされます。

5. メッセージが表示されたら、コピー元のディスクを光学ドライブから取り出して、空のディスクをドライブに挿入します。

データがコピーされると、自動的にトレイが開いて作成したディスクが出てきます。

CD または DVD の作成（書き込み）

お使いの光学ドライブが CD-RW、DVD-RW、または DVD±RW の光学ドライブである場合は、[Windows Media Player]などのソフトウェアを使用して、MP3 や WAV 音楽ファイルなどのデータやオーディオ ファイルを書き込むことができます。動画ファイルを CD または DVD に書き込むには、[MyDVD]を使用します。

CD または DVD に書き込むときは、以下のガイドラインを参照してください。

- ディスクに書き込む前に、開いているファイルをすべて終了し、すべてのプログラムを閉じます。
- 通常、オーディオ ファイルの書き込みには CD-R または DVD-R が最適です。これはデータがコピーされた後、変更ができないためです。
- ホーム ステレオやカー ステレオによっては CD-RW を再生できないものもあるため、音楽 CD の書き込みには CD-R を使用します。
- 通常、CD-RW または DVD-RW は、データ ファイルの書き込みや、変更できない CD または DVD に書き込む前のオーディオまたはビデオ録画のテストに最適です。
- 通常、家庭用のシステムで使用される DVD プレーヤーは、すべての DVD フォーマットに対応しているわけではありません。対応しているフォーマットの一覧については、DVD プレーヤーに付属の説明書を参照してください。
- MP3 ファイルは他の音楽ファイル形式よりファイルのサイズが小さく、MP3 ディスクを作成するプロセスはデータ ファイルを作成するプロセスと同じです。MP3 ファイルは、MP3 プレーヤーまたは MP3 ソフトウェアがインストールされているコンピューターでのみ再生できます。

CD または DVD にデータを書き込むには、以下の操作を行います。

1. 元のファイルを、ハードドライブのフォルダーにダウンロードまたはコピーします。
2. 空の CD または DVD を光学ドライブ（一部のモデルのみ）または別売の外付け光学ドライブに挿入します。
3. [スタート]→[すべてのプログラム]の順に選択し、使用するソフトウェアの名前を選択します。
4. 作成する CD または DVD の種類（データ、オーディオ、またはビデオ）を選択します。
5. [スタート]を右クリックしてから[エクスプローラ]をクリックし、元のファイルが保存されているフォルダーに移動します。
6. フォルダーを開き、空の光学ディスクのあるドライブにファイルをドラッグします。
7. 選択したプログラムの説明に沿って書き込み処理を開始します。

詳しい手順については、ソフトウェアの製造元の説明書を参照してください。これらの説明書は、ソフトウェアに含まれているか、ディスクに収録されているか、またはソフトウェアの製造元の Web サイトから入手できます。

- △ **注意：** 著作権に関する警告に従ってください。コンピューター プログラム、映画や映像、放送内容、録音内容など、著作権によって保護されたものを許可なしにコピーすることは、著作権法に違反する行為です。コンピューターをそのような目的に使用しないでください。

オプティカル ディスク（CD、DVD、またはBD）の取り出し

1. ドライブのフロント パネルにあるリリース ボタン (1) を押してディスク トレイを開き、トレイをゆっくりと完全に引き出します (2)。
2. 回転軸をそっと押さえながらディスクの端を持ち上げて、トレイからディスクを取り出します (3)。ディスクは縁を持ち、平らな表面に触れないようにしてください。

 **注記：** トレイが完全に開かない場合は、ディスクを注意深く傾けて取り出ししてください。

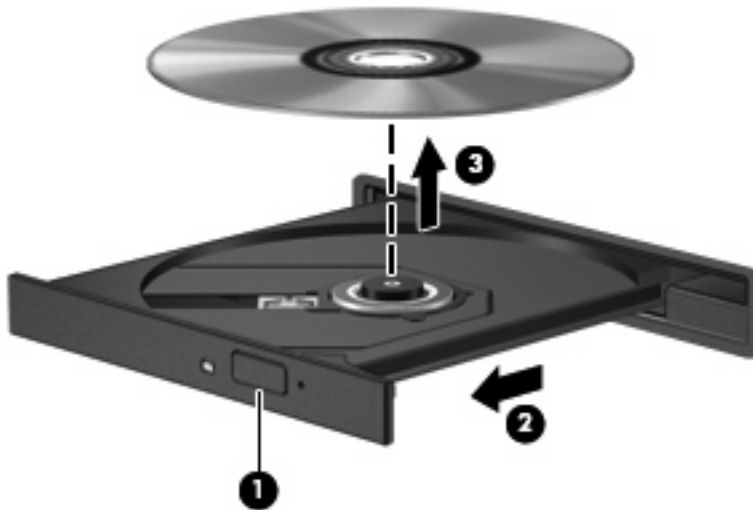

3. ディスク トレイを閉じ、取り出したディスクを保護ケースに入れます。

トラブルシューティング

ここでは、一般的な問題と解決方法について説明します。

オプティカル ディスク トレイが開かず、CD、DVD、またはBD を取り出せない場合

1. ドライブのフロント パネルにある手動での取り出し用の穴にクリップ (1) の端を差し込みます。
2. クリップをゆっくり押し込み、ディスク トレイが開いたら、トレイを完全に引き出します (2)。

3. 回転軸をそっと押さえながらディスクの端を持ち上げて、トレイからディスクを取り出します(3)。ディスクは縁を持ち、平らな表面に触れないようにしてください。

 **注記：** トレイが完全に開かない場合は、ディスクを注意深く傾けて取り出してください。



4. ディスク トレイを閉じ、取り出したディスクを保護ケースに入れます。

コンピューターがオプティカル ドライブを検出しない場合

Windows が取り付けられているデバイスを検出しない場合は、デバイス ドライバー ソフトウェアがなくなったか壊れている可能性があります。DVD/CD-ROM ドライブの非検出が疑われる場合は、オプティカル ドライブが[デバイス マネージャ]ユーティリティの一覧に表示されていることを確認します。

1. オプティカル ドライブからディスクを取り出します。
2. [スタート]→[コントロール パネル]→[システムとメンテナンス]→[デバイス マネージャ]の順に選択します。[ユーザー アカウント制御]のウィンドウが表示されたら、[続行]をクリックします。
3. [デバイス マネージャ]ウィンドウで、マイナス記号(−)がすでに表示されている場合を除き、[ディスク ドライブ]または[DVD/CD-ROM ドライブ]の横のプラス記号(+)をクリックします。オプティカル ドライブの一覧を確認します。
4. 表示されているオプティカル ドライブを右クリックすると、以下のタスクを実行できます。
 - ドライバーを更新します。
 - デバイスをアンインストールします。

- ハードウェアの変更をスキャンします。Windows はシステムをスキャンして取り付けられているハードウェアを検出し、必要な初期設定のドライバーをすべてインストールします。
- [プロパティ]をクリックして、デバイスが正しく動作しているかどうかを確認する。その後、状況に応じて以下の操作を行います。
 - 問題を解決するには、[トラブルシューティング]をクリックします。
 - デバイスのドライバーを更新、無効化、またはアンインストールするには、[ドライバー]タブをクリックします。

ディスクが再生できない場合

- CD、DVD、または BD を再生する前に作業を保存し、開いているすべてのプログラムを閉じます。
- CD、DVD、または BD を再生する前にインターネットをログオフします。
- ディスクを正しく挿入していることを確認します。
- ディスクが汚れていないことを確認します。必要に応じて、ろ過水や蒸留水で湿らせた柔らかい布でディスクを清掃します。ディスクの中心から外側に向けて拭いてください。
- ディスクに傷がついていないことを確認します。傷がある場合は、一般の電気店や CD ショップなどで入手可能なオプティカル ディスクの修復キットで修復を試みることもできます。
- ディスクを再生する前にスリープ モードを無効にします。

ディスクの再生中にハイバネーションまたはスリープを開始しないでください。ディスクの再生中にハイバネーションまたはスリープを開始すると、続行するかどうかを確認する警告メッセージが表示される場合があります。このメッセージが表示されたら、[いいえ]をクリックします。[いいえ]をクリックすると以下ようになります。

- 再生が再開します。

または

- マルチメディア プログラムの再生ウィンドウが閉じます。ディスクの再生に戻るには、マルチメディア プログラムの[再生]ボタンをクリックしてディスクを再起動します。場合によっては、プログラムを終了してから再起動する必要が生じることもあります。
- システムのリソースを増やします。

プリンターとスキャナーなどの外付けデバイスの電源を切ります。外付けデバイスを切断することで、システム リソースが解放され、再生パフォーマンスが向上されます。

デスクトップの色のプロパティを変更します。16 ビットを超える色の違いは人間の目では簡単に見分けられないため、以下の方法でシステムの色のプロパティを 16 ビットの色に下げても、動画の再生時の色の違いは気にならないでしょう。

1. コンピューター デスクトップの空いている場所を右クリックし、[個人設定]→[画面の設定]の順に選択します。
2. [画面の色]を[中 (16 ビット)]に設定します。

ディスクが自動再生されない場合

1. [スタート]→[コントロール パネル]→[CD または他のメディアの自動再生]の順に選択します。
2. [すべてのメディアとデバイスで自動再生を使う]チェック ボックスにチェックが入っていることを確認します。
3. [保存]をクリックします。

これで、CD、DVD、またはBD をオプティカル ドライブに挿入したときに自動的に再生されます。

動画が停止したりコマ落ちしたりする場合や、再生が不安定な場合

- ディスクを清掃します。
- 以下の操作を実行して、システム リソースを節約します。
 - インターネットからログオフします。
 - デスクトップの色のプロパティを変更します。
 1. コンピューター デスクトップの空いている場所を右クリックし、[個人設定]→[画面の設定]の順に選択します。
 2. 設定がまだ選択されていない場合は、[画面の色]を[中 (16 ビット)]に設定します。
 - プリンター、スキャナー、カメラ、携帯電話などの外付けデバイスを取り外します。

動画が外付けディスプレイに表示されない場合

1. コンピューターのディスプレイと外付けディスプレイの両方の電源が入っている場合は、**fn + f4** を 1 回以上押して、表示画面をどちらかに切り替えます。
2. 外付けディスプレイがメインになるようにモニターの設定を行います。
 - a. コンピューター デスクトップの空いている場所を右クリックし、[個人設定]→[画面の設定]の順に選択します。
 - b. メイン ディスプレイとセカンダリ ディスプレイを指定します。

 **注記：** 両方のディスプレイを使用する場合は、DVD の画像はセカンダリ ディスプレイとして指定したディスプレイには表示されません。

マルチメディアに関して、このガイドで説明されていない質問について情報を得るには、[スタート]→[ヘルプとサポート]の順に選択します。

ディスクへの書き込み処理が行われず、または完了する前に終了してしまう場合

- 他のプログラムがすべて終了していることを確認します。
- スリープ モードおよびハイバネーションを無効にします。
- お使いのドライブに適した種類のディスクを使用していることを確認します。ディスクの種類について詳しくは、ディスクに付属の説明書を参照してください。
- ディスクが正しく挿入されていることを確認します。
- より低速の書き込み速度を選択し、再試行します。
- ディスクをコピーしている場合は、コピー元のディスクのコンテンツを新しいディスクに書き込む前に、その情報をハードドライブへコピーし、ハードドライブから書き込みます。
- [デバイス マネージャ]の[DVD/CD-ROM ドライブ]カテゴリにあるディスク書き込みデバイスのドライバーを再インストールします。

デバイス ドライバーを再インストールする必要がある場合

1. オプティカル ドライブからディスクを取り出します。
2. [スタート]をクリックし、[検索の開始]ボックスに「デバイス マネージャ」と入力します。入力すると、検索結果がボックスの上に一覧表示されます。

3. 検索結果の枠内で、**[デバイス マネージャ]**をクリックします。[ユーザー アカウント制御]のウィンドウが表示されたら、**[続行]**をクリックします。
4. [デバイス マネージャ]ウィンドウで、マイナス記号（-）がすでに表示されている場合を除き、アンインストールおよび再インストールするドライバーの種類（DVD/CD-ROM やモデムなど）の横のプラス記号（+）をクリックします。
5. 表示されているドライバーをクリックし、**delete** キーを押します。確認のメッセージが表示されたら、ドライバーを削除することを確認します。ただし、コンピューターは再起動しないでください。

削除するその他のすべてのドライバーでこの操作を繰り返します。

6. [デバイス マネージャ]ウィンドウで、ツールバーの**[ハードウェア変更のスキャン]**アイコンをクリックします。Windows は、お使いのシステムから取り付けられているハードウェアをスキャンし、ドライバーを必要とするすべてのハードウェアに対して初期設定のドライバーをインストールします。

 **注記：** コンピューターを再起動する画面が表示された場合は、開いているファイルをすべて保存してから再起動を続行します。

7. 必要に応じて[デバイス マネージャ]を再び開き、ドライバーが表示されていることをもう一度確認します。
8. デバイスを使用します。

初期設定のデバイス ドライバーをアンインストールまたは再インストールしても問題が解決されない場合、以下の項目の手順に沿ってドライバーを更新する必要があります。

最新の HP デバイス ドライバーの入手

HP デバイス ドライバーを入手するには、以下のどちらかの操作を行います。

[HP Update]ユーティリティを使用するには、以下の操作を行います。

1. **[スタート]**→**[すべてのプログラム]**→**[HP]**→**[HP Update]**の順に選択します。
2. [HP Welcome] (HP へようこそ) 画面で、**[Settings]** (設定) をクリックして、ユーティリティが Web 上でソフトウェアの更新を確認する時間を選択します。
3. **[Next]** (次へ) をクリックして HP のソフトウェアの更新を確認します。

HP の Web サイトを使用するには、以下の操作を行います。

1. Web ブラウザーを開いて、<http://www.hp.com/support/>を表示し、国または地域を選択します。
2. [ドライバー&ソフトウェアをダウンロードする]オプションをクリックし、お使いのコンピューターの製品名または製品番号を[製品名・番号で検索]フィールドに入力します。
3. **enter** キーを押し、画面の説明に沿って操作します。

Microsoft デバイス ドライバーの入手

[Microsoft Update]を使用すると、最新の Windows デバイス ドライバーを入手できます。この Windows の機能は、ハードウェア ドライバー、Windows オペレーティング システム、およびその他の Microsoft 製品に関する更新を自動的に確認し、インストールするように設定できます。

[Microsoft Update]を使用するには、以下の操作を行います。

1. Web ブラウザーを開いて <http://www.microsoft.com/ja/jp/default.aspx> を表示してから、[セキュリティ]をポイントします。
2. [Microsoft Update]をクリックしてコンピューターのオペレーティング システム、プログラム、およびハードウェアの最新の更新情報を入手します。
3. 画面の説明に沿って操作し、[Microsoft Update]をインストールします。[ユーザー アカウント制御]のウィンドウが表示されたら、[続行]をクリックします。
4. [変更する]をクリックして、[Microsoft Update]で Windows オペレーティング システムおよび Microsoft 社のその他の製品のアップデートを確認する時間を選択します。
5. コンピューターの再起動を求めるメッセージが表示されたら、コンピューターを再起動します。

Web カメラ（一部のモデルのみ）

お使いのコンピューターによっては、ディスプレイの上部に Web カメラが内蔵されているものもあります。プリインストールされているソフトウェアを使用すると、Web カメラでサウンドを録音したり、動画を録画したり、静止画像を撮影したりできます。写真、録画した動画、または録音したオーディオをプレビューして、コンピューターのハードドライブに保存できます。

Web カメラおよび[HP Webcam]ソフトウェアにアクセスするには、[スタート]→[すべてのプログラム]→[HP]→[HP Webcam]の順に選択します。

[HP Webcam]ソフトウェアを使用すると、以下の機能を利用できます。

- 動画：動画の録画や再生を行います。また、ソフトウェア インタフェースのアイコンを使用して、動画を電子メールで送信したり、YouTube にアップロードしたりできます。
- オーディオ：オーディオの録音や再生を行います。
- 動画の再生：UVC（Universal Video Class）カメラをサポートするインスタント メッセージ ソフトウェア ソリューションで使用します。
- スナップショット：静止画像を撮影します。
- HP Business Card Reader：名刺を連絡先情報に使用できるデータベースに変換するために使用します。

 **注記：** 内蔵 Web カメラに対応するソフトウェアの使用方法については、Web カメラのソフトウェアのヘルプを参照してください。

パフォーマンスを最適にするために、内蔵 Web カメラの使用時は以下のガイドラインを参考にしてください。

- ビデオ チャットを行う前に、インスタント メッセージ プログラムが最新のバージョンであることを確認してください。
- ネットワーク ファイアウォールの種類によっては、Web カメラが正常に機能しない場合があります。

 **注記：** マルチメディア ファイルを閲覧したり、別の LAN またはネットワーク ファイアウォール外のユーザーへマルチメディア ファイルを送信したりするときに問題が生じる場合は、ファイアウォールを一時的に無効にして目的のタスクを実行した後で、ファイアウォールを再度有効にします。問題を恒久的に解決するには、必要に応じてファイアウォールを再設定したり、他の侵入検知システムのポリシーや設定を調整したりします。詳しくは、ネットワーク管理者または IT 部門に問い合わせてください。

- 可能な限り、Web カメラの背後の画面領域の外に明るい光源を置いてください。

Web カメラのプロパティの調整

[プロパティ]ダイアログ ボックスを使用して、Web カメラのプロパティを調整できます。このダイアログ ボックスには、内蔵カメラを使用する各種プログラムの構成、設定、またはプロパティ メニューから通常はアクセスできます。

- **[輝度]**：画像に取り込まれる光の量を調整します。輝度を高く設定するとより明るい画像になり、輝度を低く設定するとより暗い画像になります。
- **[コントラスト]**：画像の明るさと暗さの対比を調整します。コントラストを高く設定すると画像の対比の度合いが高まり、コントラストを低く設定すると、元の情報のダイナミック レンジを維持しますがより平面的な画像になります。
- **[ガンマ]**：中間レベルのグレーまたは画像の中間トーンに影響するコントラストを調整します。画像のガンマを調整すると、シャドウとハイライトを大幅に変更しないで、中間グレー トーンの明度値を変更できます。ガンマを低く設定すると灰色は黒に近くなり、暗い色はさらに暗い色になります。
- **[色相]**：他の色（赤、緑、または青など）から区別する色合いを調整します。色相は色彩と異なり、色彩は色相の強さを示します。
- **[色彩]**：最終的な画像の色みの強さを調整します。色彩を高く設定するとより鮮やかな画像になり、色彩を低く設定するとよりくすんだ画像になります。
- **[シャープネス]**：画像の境界線の緻密さを調整します。シャープネスを高く設定するとより鮮明な画像になり、シャープネスを低く設定するとソフトな画像になります。

Web カメラの使用方法については、[スタート]→[ヘルプとサポート]の順に選択します。

名刺画像の撮影

Web カメラを[HP Business Card Reader]プログラムとともに使用して、名刺画像を取り込み、[Microsoft Outlook]の連絡先など、さまざまな種類のアドレス帳ソフトウェアにテキストをエクスポートできます。

名刺画像を取り込むには、以下の操作を行います。

1. **[スタート]→[すべてのプログラム]→[HP]→[HP Business Card Reader]**の順に選択し、[HP Business Card Reader]を開きます。
2. 1枚の名刺を取り込むには、**[シングル スキャン]**をクリックします。
または
複数の名刺を取り込むには、**[マルチ スキャン]**をクリックします。

3. コンピューター前面の名刺スロットに名刺を 1 枚差し込み (1)、カードを左方向にスライドさせて (2) Web カメラの位置に合わせます。

 **注記：** スロットでテキストが隠れている場合は、テキストを Web カメラに向けた状態で名刺を 180 度回転させます。

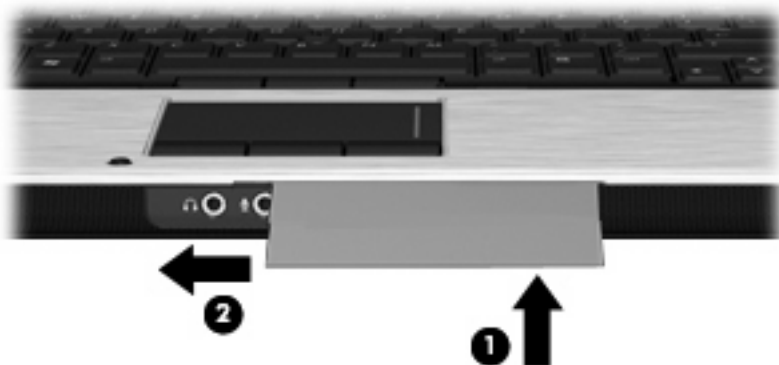

4. ディスプレイをゆっくりと下げていき (1)、Web カメラ ランプ (2) が点滅して音が聞こえたところで止めます。これで Web カメラが名刺に焦点を合わせている状態になります。

Web カメラがオンになり、スキャン処理がただちに開始します。画像が取り込まれるとカメラのシャッター音が鳴り、名刺から取り込まれた情報がフィールドに自動的に入力されます。



5. 複数の名刺の画像を取り込んでいる場合は、撮影済みの名刺を取り出し、別の名刺を挿入します。名刺に焦点が合うと、Web カメラ ランプが点灯します。その後、Web カメラが名刺画像を取り込み、Web カメラ ランプは消灯します。

この手順を、残りの名刺に対して繰り返します。

 **注記：** すべての名刺の取り込みが終わるまで、ディスプレイを動かしたり持ち上げたりしないでください。

6. 必要な名刺画像をすべて取り込み終わったら、名刺をスロットから取り出し、ディスプレイを持ち上げます。
7. [HP Business Card Reader]によって取り込まれた情報を確認し、うまく取り込めたかどうかを確認します。

[HP Business Card Reader]の使用方法については、ソフトウェアのヘルプを参照してください。

5 電源の管理

電源オプションの設定

省電力設定の使用

お使いのコンピューターでは、2つの省電力設定が出荷時に有効になっています。スリープおよびハイバネーションです。

スリープを開始すると、電源ランプが点滅し、画面表示が消えます。作業中のデータがメモリに保存されるため、スリープを終了するときはハイバネーションを終了するときよりも早く作業に戻れます。コンピューターが長時間スリープ状態になった場合、またはスリープ状態のときにバッテリーが完全なロー バッテリー状態になった場合は、ハイバネーションを開始します。

ハイバネーションを開始すると、データがハードドライブのハイバネーション ファイルに保存されて、コンピューターの電源が切れます。

△ **注意：** オーディオおよびビデオの劣化、再生機能の損失、または情報の損失を防ぐため、ディスクや外付けメディア カードの読み取りまたは書き込み中にスリープやハイバネーションを開始しないでください。

☞ **注記：** コンピューターがスリープまたはハイバネーション状態の場合は、無線接続やコンピューターの機能を実行することが一切できなくなります。

注記： [HP 3D DriveGuard]によってドライブが停止された場合、スリープやハイバネーションは開始されず、画面表示が消えます。

スリープの開始および終了

システムは、バッテリー電源の使用時に操作しない状態が15分間続いた場合、または外部電源の使用時に操作しない状態が30分間続いた場合に、スリープを開始するよう出荷時に設定されています。

電源設定およびタイムアウトはWindowsの[コントロール パネル]の[電源オプション]で変更できます。

コンピューターの電源がオンの場合、以下のどれかの方法でスリープを開始します。

- ディスプレイを閉じます。
- fn + f3 キーを押します。
- [スタート]→[電源]ボタンの順に選択します。
- [スタート]→[ロック]ボタンの横にある矢印→[スリープ]の順に選択します。

スリープ状態を終了するには、以下の操作を行います。

- ▲ 電源ボタンを押します。

コンピューターがスリープを終了すると電源ランプが点灯し、作業を中断した時点の画面に戻ります。

☞ **注記：** コンピューターがスリープを終了するときにパスワードの入力を要求するように設定した場合は、作業画面に戻る前にWindowsパスワードを入力する必要があります。

ハイバネーションの開始および終了

システムは、バッテリー電源の使用時に操作しない状態が 1080 分（18 時間）続いた場合、外部電源の使用時に操作しない状態が 1080 分（18 時間）続いた場合、または完全なロー バッテリー状態に達した場合に、ハイバネーションを開始するように出荷時に設定されています。

電源設定およびタイムアウトは、Windows の[コントロール パネル]の[電源オプション]を使用して変更できます。

ハイバネーションを開始するには、以下の操作を行います。

1. [スタート]→ロック ボタンの横にある矢印の順にクリックします。
2. [休止状態]をクリックします。

ハイバネーションを終了するには、以下の操作を行います。

- ▲ 電源ボタンを押します。

電源ランプが点灯し、作業を中断した時点の画面に戻ります。

 **注記：** ハイバネーションを終了するときにパスワードの入力を要求するように設定した場合は、作業画面に戻る前に Windows パスワードを入力する必要があります。

バッテリー メーターの使用

バッテリー メーターはタスクバーの右端の通知領域にあります。バッテリー メーターを使用すると、すばやく電源設定にアクセスしたり、バッテリー充電残量を表示したり、別の電源プランを選択したりできます。

- 充電残量率と現在の電源プランを表示するには、ポインターを[バッテリー メーター]アイコンの上に移動します。
- 電源オプションにアクセスしたり、電源プランを変更したりするには、[バッテリー メーター]アイコンをクリックして一覧から項目を選択します。

コンピューターがバッテリー電源で動作しているか外部電源で動作しているかは、[バッテリー メーター]アイコンの形の違いで判断できます。アイコンには、バッテリーが完全なロー バッテリー状態になった場合にそのメッセージも表示されます。

[バッテリー メーター]アイコンを表示または非表示にするには、以下の操作を行います。

1. タスクバーを右クリックし、[プロパティ]をクリックします。
2. [通知領域]タブをクリックします。
3. システム アイコンの下で、[電源]チェック ボックスのチェックを外して[バッテリー メーター]アイコンを非表示にするか、[電源]チェック ボックスにチェックを入れて[バッテリー メーター]アイコンを表示します。
4. [OK]をクリックします。

電源プランの使用

電源プランは、コンピューターの電源の使用方法を管理するためのシステム設定の集合です。電源プランによって、電力を節約し、パフォーマンスを最大限に向上させることができます。

電源プランの設定を変更したり、独自の電源プランを作成したりできます。

現在の電源プランの表示

- ▲ タスクバーの右端の通知領域にある[バッテリー メーター]アイコンの上にポインターを移動します。
- または
- [スタート]→[コントロール パネル]→[システムとメンテナンス]→[電源オプション]の順に選択します。

異なる電源プランの選択

- ▲ 通知領域の[バッテリー メーター]アイコンをクリックし、一覧から電源プランを選択します。
- または
- [スタート]→[コントロール パネル]→[システムとメンテナンス]→[電源オプション]の順に選択し、一覧から電源プランを選択します。

電源プランのカスタマイズ

1. 通知領域の[バッテリー メーター]アイコンをクリックし、[その他の電源オプション]をクリックします。
- または
- [スタート]→[コントロール パネル]→[システムとメンテナンス]→[電源オプション]の順に選択します。
2. 電源プランを選択し、[プラン設定の変更]をクリックします。
 3. 必要に応じて、[ディスプレイの電源を切る]および[コンピューターをスリープ状態にする]のタイムアウト設定を変更します。
 4. その他の設定を変更するには、[詳細な電源設定の変更]をクリックし、変更を行います。

復帰時のパスワード保護の設定

スリープまたはハイバネーション状態が終了したときにパスワードの入力を求めるようにコンピューターを設定するには、以下の操作を行います。

1. [スタート]→[コントロール パネル]→[システムとメンテナンス]→[電源オプション]の順に選択します。
2. 左側の枠内で、[スリープ解除時のパスワード保護]をクリックします。
3. [現在利用できない設定の変更]をクリックします。
4. [パスワードを必要とする (推奨)]をクリックします。
5. [変更の保存]をクリックします。

[HP Power Assistant]の使用（一部のモデルのみ）

HP Power Assistant を使用すると、お使いのノートブック コンピューターの電力消費やバッテリー充電を最適化するようにシステム設定を構成できます。HP Power Assistant では、情報に基づいて電源管理に関する決定を行うために役立つツールおよび情報が提供されます。

- 仮想的なシステム設定による電力消費の予測
- あらかじめ定義されている電源プロファイル
- 時間の経過とともに、電力消費の傾向を示した使用状況の詳細情報およびグラフ

[HP Power Assistant]の起動

Windows を実行しているときに[HP Power Assistant]を起動するには、[スタート]→[すべてのプログラム]→[HP]→[HP Power Assistant]の順に選択します。

HP Power Assistant が開き、以下のタブが表示されます。

- [設定]：最初のページを表示します。バッテリー残量と消費電力の情報が表示されます。
- [オプション]：デバイスを設定できます。
- [使用の詳細情報]：コンピューターの使用に関する情報を入力できます。
- [グラフ]：消費電力のグラフを表示します。
- [バージョン情報]：[HP Power Assistant]のヘルプおよびバージョン情報を表示します。

[HP Power Assistant]の使用、設定、および管理方法については、[HP Power Assistant]ソフトウェアのヘルプを参照してください。

外部電源の使用

外部電源は、以下のどちらかのデバイスを通じて供給されます。

△ **警告！** 安全に関する問題の発生を防ぐため、コンピューターを使用する場合は、コンピューターに付属している AC アダプター、HP が提供する交換用 AC アダプター、または HP から購入した対応する AC アダプターだけを使用してください。

- 認定された AC アダプター
- 別売のドッキング デバイス

以下のどれかの条件にあてはまる場合はコンピューターを外部電源に接続してください。

△ **警告！** 航空機内でコンピューターのバッテリーを充電しないでください。

- バッテリー充電するか、バッテリー ゲージを調整する場合
- システム ソフトウェアをインストールまたは変更する場合
- CD または DVD に情報を書き込む場合

コンピューターを外部電源に接続すると、以下のようになります。

- バッテリーの充電が開始されます。
- コンピューターの電源が入ると、通知領域の[バッテリー メーター]アイコンの表示が変わります。

外部電源の接続を外すと、以下のようになります。

- コンピューターの電源がバッテリーに切り替わります。
- バッテリー電源を節約するために自動的に画面の輝度が下がります。ディスプレイの輝度を上げるには、**fn + f10** ホットキーを押すか、AC アダプターを接続しなおします。

AC アダプターの接続

△ **警告!** 感電や装置の損傷を防ぐため、必ず以下の注意事項を守ってください。

電源コードは、製品の近くの手が届きやすい場所にある電源コンセントに差し込んでください。

外部電源からコンピューターへの電力供給を完全に遮断するには、電源を切った後、電源コードをコンピューターからではなくコンセントから抜いてください。

安全に使用するため、必ず電源コードのアース端子を使用して接地してください。2 ピンのアダプターを接続するなどして電源コードのアース端子を無効にしないでください。アース端子は重要な安全上の機能です。

外部電源にコンピューターを接続するには、以下の操作を行います。

1. AC アダプターをコンピューターの電源コネクタに接続します (1)。
2. 電源コードを AC アダプターに接続します (2)。
3. 電源コードの反対側の端を電源コンセントに接続します (3)。

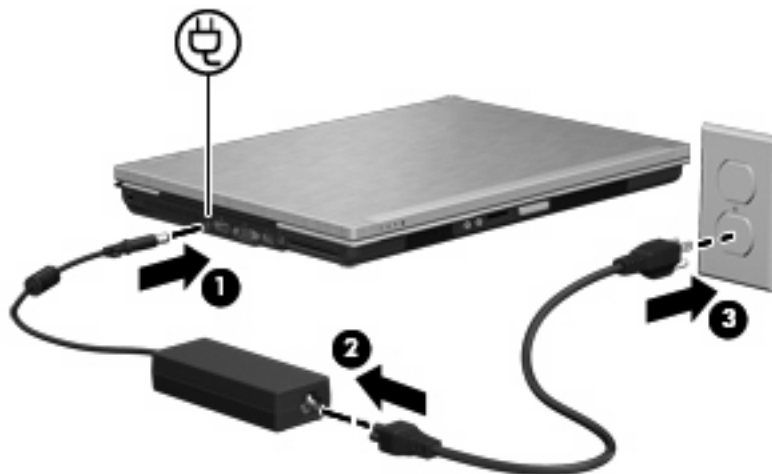

バッテリー電源の使用

充電済みのバッテリーが装着され、外部電源に接続されていない場合、コンピューターはバッテリー電源で動作します。外部電源に接続されている場合、コンピューターは外部電源で動作します。

充電済みのバッテリーを装着したコンピューターが AC アダプターから電力が供給される外部電源で動作している場合、AC アダプターを取り外すと、電源がバッテリー電源に切り替わります。

☞ **注記:** 外部電源の接続を外すと、バッテリー電源を節約するために自動的に画面の輝度が下がります。ディスプレイの輝度を上げるには、**fn + f10** ホットキーを使用するか、AC アダプターを接続しなおします。

作業環境に応じて、バッテリーをコンピューターに装着しておくことも、ケースに保管しておくことも可能です。コンピューターを外部電源に接続している間、常にバッテリーを装着しておけば、バッテリーは充電されていて、停電した場合でも作業データを守ることができます。ただし、バッテリーをコン

コンピューターに装着したままにしておく、コンピューターを外部電源に接続していない場合は、コンピューターがオフのときでもバッテリーは徐々に放電していきます。

- △ **警告!** 安全に関する問題の発生を防ぐため、この製品を使用する場合は、コンピューターに付属しているバッテリー、HP が提供する交換用バッテリー、または HP から購入した対応するバッテリーを使用してください。

コンピューターのバッテリーは消耗品で、その寿命は、電源管理の設定、コンピューターで動作しているプログラム、画面の輝度、コンピューターに接続されている外付けデバイス、およびその他の要素によって異なります。

[ヘルプとサポート]でのバッテリー情報の確認

[ヘルプとサポート]では、バッテリーに関する以下のツールと情報が提供されます。

- バッテリーの性能をテストするための[HP バッテリー チェック]ツール
- バッテリーの寿命を延ばすための、バッテリー ゲージの調整、電源管理、および適切な取り扱いと保管に関する情報
- バッテリーの種類、仕様、ライフ サイクル、および容量に関する情報

[バッテリー情報]にアクセスするには、以下の操作を行います。

- ▲ [スタート]→[ヘルプとサポート]→[Learn] (ラーニング) →[Power Plans: Frequently Asked Questions] (電源プラン: よくある質問) の順に選択します。

[HP バッテリー チェック]の使用

[ヘルプとサポート]では、コンピューターに取り付けられているバッテリーの状態について情報を提供します。

[HP バッテリー チェック]を実行するには、以下の操作を行います。

1. AC アダプターをコンピューターに接続します。

☞ **注記:** [HP バッテリー チェック]を正常に動作させるため、コンピューターを外部電源に接続しておく必要があります。

2. [スタート]→[ヘルプとサポート]→[トラブルシューティング]→[電源、サーマル、および機械]の順に選択します。
3. [Power] (電源) タブをクリックし、[HP Battery Check]をクリックします。

[HP バッテリー チェック]は、バッテリーとそのセルを検査して、バッテリーとそのセルが正常に機能しているかどうかを確認し、検査の結果を表示します。

バッテリー充電残量の表示

- ▲ タスクバーの右端の通知領域にある[バッテリー メーター]アイコンの上にポインターを移動します。

または

[Windows モビリティ センター]でバッテリー残量の推定使用可能時間 (分) を表示します。

- ▲ [バッテリー メーター]アイコン→[Windows モビリティ センター]の順にクリックします。

または

[スタート]→[コントロール パネル]→[モバイル コンピュータ]→[Windows モビリティ センター]の順に選択します。

表示される時間は、現在のレベルでバッテリーの電力を使用し続けた場合にバッテリーを使用できる推定残り時間を示します。たとえば、DVD を再生すると残り時間が短くなり、停止すると残り時間が長くなります。

バッテリーの着脱

△ **注意：** コンピューターの電源としてバッテリーのみを使用しているときにそのバッテリーを取り外すと、情報が失われる可能性があります。バッテリーを取り外す場合は、情報の損失を防ぐため、あらかじめハイバネーションを開始するか Windows の通常の手順でシャットダウンしておいてください。

バッテリーを装着するには、以下の操作を行います。

1. バッテリー ベイが手前を向くようにして、コンピューターを裏返して安定した平らな場所に置きます。
2. バッテリー ベイにバッテリーを挿入し、しっかりと収まるまで押し込みます (1)。
バッテリー リリース ラッチ (2) でバッテリーが自動的に固定されます。

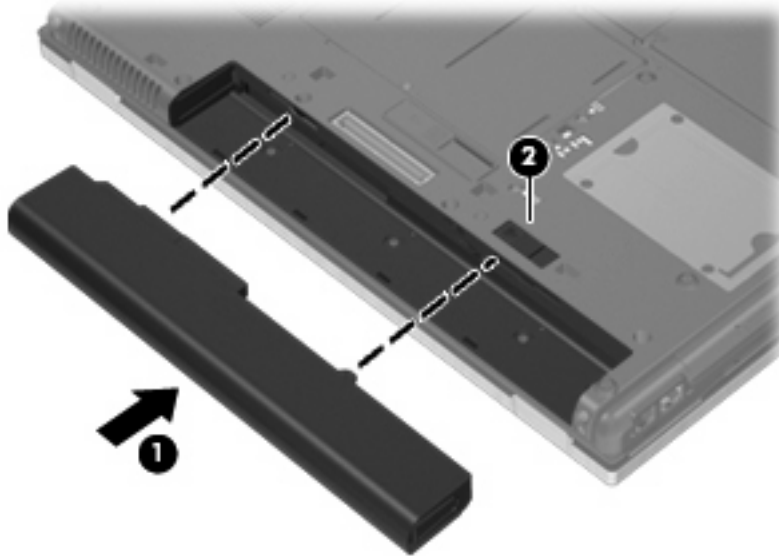

バッテリーを取り外すには、以下の操作を行います。

1. バッテリー ベイが手前を向くようにして、コンピューターを裏返して安定した平らな場所に置きます。
2. バッテリー リリース ラッチをスライドさせて (1) バッテリーの固定を解除します。

3. バッテリーをコンピューターから取り外します (2)。

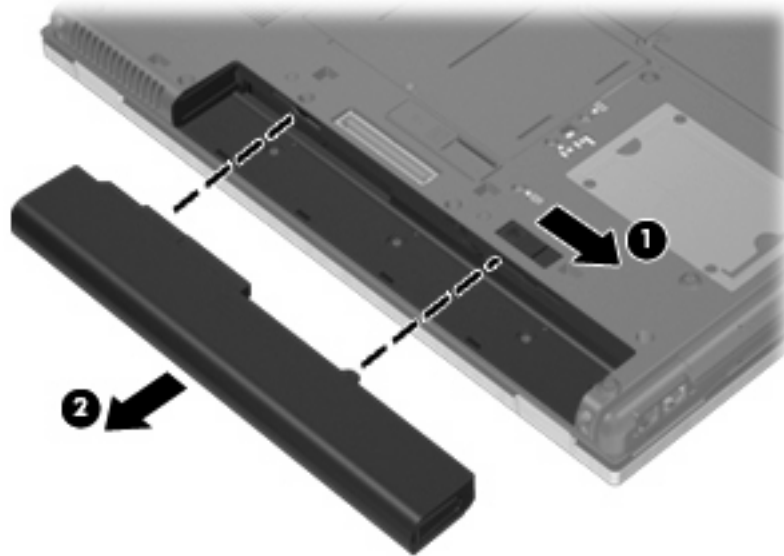

バッテリーの充電

△ **警告!** 航空機内でコンピューターのバッテリーを充電しないでください。

バッテリーは、コンピューターが外部電源 (AC アダプター経由)、別売の電源アダプター、または別売のドッキング デバイスに接続している間、常に充電されます。

バッテリーは、コンピューターの電源が入っているかどうかにかかわらず充電されますが、電源を切ったときの方が早く充電が完了します。

バッテリーが新しいか 2 週間以上使用されていない場合、またはバッテリーの温度が室温よりも高すぎたり低すぎたりする場合、充電に時間がかかることがあります。

バッテリーの寿命を延ばし、バッテリー残量が正確に表示されるようにするには、以下の点に注意してください。

- 新しいバッテリーを充電する場合は、コンピューターの電源を入れる前にバッテリーを完全に充電してください。
- バッテリー ランプが消灯するまでバッテリーを充電してください。

📖 **注記:** コンピューターの電源が入っている状態でバッテリーを充電すると、バッテリーが完全に充電される前に通知領域のバッテリー メーターに 100%と表示される場合があります。

- 通常の使用で完全充電時の 5%未満になるまでバッテリーを放電してから充電してください。
- 1 か月以上使用していないバッテリーは、単に充電を行うのではなく、バッテリー ゲージの調整を行います。

バッテリー ランプには、以下のように充電状態が表示されます。

- オレンジ色 : バッテリーが充電中です。
- 青緑色 : バッテリーが完全充電時に近い状態です。

- オレンジ色で点滅：コンピューターの電源としてバッテリーのみを使用していて、ロー バッテリー状態になっています。完全なロー バッテリー状態になった場合は、バッテリー ランプがすばやく点滅し始めます。
- 消灯：コンピューターが外部電源に接続されている場合、コンピューターに装着されているすべてのバッテリーが完全に充電されると、このランプは消灯します。コンピューターが外部電源に接続されていない場合は、ロー バッテリー状態になるまでランプは消灯したままです。

バッテリーの放電時間の最長化

バッテリーの放電時間は、バッテリー電源で動作しているときに使用する機能によって異なります。バッテリーの容量は自然に低下するため、バッテリーの最長放電時間は徐々に短くなります。

バッテリーの放電時間を長く保つには、以下の点に注意してください。

- ディスプレイの輝度を下げます。
- [電源オプション]の[省電力]設定を確認します。
- バッテリーが使用されていないときまたは充電されていないときは、コンピューターからバッテリーを取り外します。
- バッテリーを気温や湿度の低い場所に保管します。

ロー バッテリー状態への対処

ここでは、出荷時に設定されている警告メッセージおよびシステム応答について説明します。ロー バッテリー状態の警告とシステム応答の設定は、Windows の[コントロール パネル]の[電源オプション]で変更できます。[電源オプション]を使用した設定は、ランプの状態には影響しません。

ロー バッテリー状態の確認

コンピューターの電源としてバッテリーのみを使用しているときにバッテリーがロー バッテリー状態になると、バッテリー ランプが点滅します。

ロー バッテリー状態を解決しないと完全なロー バッテリー状態に入り、バッテリー ランプがすばやく点滅します。

完全なロー バッテリーの状態になった場合、コンピューターでは以下の処理が行われます。

- ハイバネーションが有効で、コンピューターの電源が入っているかスリープ状態のときは、ハイバネーションが開始します。
- ハイバネーションが無効で、コンピューターの電源が入っているかスリープ状態のときは、短い時間スリープ状態になってから、システムが終了します。このとき、保存されていない情報は失われます。

ロー バッテリー状態の解決

△ **注意：** 情報の損失を防ぐため、コンピューターが完全なロー バッテリー状態になってハイバネーションが開始した場合は、電源ランプが消灯するまで電源を入れしないでください。

外部電源を使用できる場合のロー バッテリー状態の解決

- ▲ 以下のデバイスのどれかを接続します。
 - AC アダプター
 - 別売の拡張製品またはドッキング デバイス
 - 別売の電源アダプター

充電済みのバッテリーを使用できる場合のロー バッテリー状態の解決

1. コンピューターの電源を切るか、ハイバネーションを開始します。
2. 放電したバッテリーを取り外し、充電済みのバッテリーを装着します。
3. コンピューターの電源を入れます。

電源を使用できない場合のロー バッテリー状態の解決

- ▲ ハイバネーションを開始します。
または
作業中のデータを保存してコンピューターをシャットダウンします。

ハイバネーションを終了できない場合のロー バッテリー状態の解決

ハイバネーションを終了するための十分な電力がコンピューターに残っていない場合は、以下の操作を行います。

1. 充電済みのバッテリーを装着するか、コンピューターを外部電源に接続します。
2. 電源ボタンを短く押して、ハイバネーションを終了します。

バッテリー ゲージの調整

バッテリー ゲージの調整は、以下の場合に必要です。

- バッテリー充電情報の表示が不正確な場合
- バッテリーの通常の動作時間が極端に変化した場合

バッテリーを頻繁に使用している場合でも、1か月に2回以上バッテリー ゲージを調整する必要はありません。また、新しいバッテリーを初めて使用する前にバッテリー ゲージを調整する必要はありません。

手順 1 : バッテリーを完全に充電する

△ **警告!** 航空機内でコンピューターのバッテリーを充電しないでください。

📖 **注記:** バッテリーは、コンピューターの電源が入っているかどうかにかかわらず充電されますが、電源を切ったときの方が早く充電が完了します。

バッテリーを完全に充電するには、以下の操作を行います。

1. コンピューターにバッテリーを装着します。
2. コンピューターを AC アダプター、別売の電源アダプター、別売の拡張製品、または別売のドッキング デバイスに接続し、そのアダプターまたはデバイスを外部電源に接続します。
コンピューターのバッテリー ランプが点灯します。
3. バッテリーが完全に充電されるまで、コンピューターを外部電源に接続しておきます。
充電が完了すると、コンピューターのバッテリー ランプが消灯します。

手順 2 : ハイバネーションおよびスリープを無効にする

1. 通知領域にある[バッテリー メーター]アイコン→[その他の電源オプション]の順にクリックします。
または
[スタート]→[コントロール パネル]→[システムとメンテナンス]→[電源オプション]の順に選択します。
2. 現在の電源プランのもとで、[プラン設定の変更]をクリックします。
3. バッテリー ゲージの調整後に設定を元に戻せるように、[バッテリー駆動]列の[ディスプレイの電源を切る]および[コンピューターをスリープ状態にする]の設定を記録しておきます。
4. [ディスプレイの電源を切る]および[コンピューターをスリープ状態にする]の設定を[しない]に変更します。
5. [詳細な電源設定の変更]をクリックします。
6. [スリープ]の横のプラス記号 (+) →[次の時間が経過後休止状態にする]の横のプラス記号の順にクリックします。
7. バッテリー ゲージの調整後に設定を元に戻せるように、[次の時間が経過後休止状態にする]の下の[バッテリー駆動]の設定を記録しておきます。
8. [バッテリー駆動]の設定を[なし]に変更します。
9. [OK]をクリックします。
10. [変更の保存]をクリックします。

手順 3 : バッテリーを放電する

バッテリーの放電中は、コンピューターの電源を入れたままにしておく必要があります。バッテリーは、コンピューターを使用しているかどうかにかかわらず放電できますが、使用している方が早く放電が完了します。

- 放電中にコンピューターを放置しておく場合は、放電を始める前に作業中のファイルを保存してください。
- 放電中にコンピューターを使用する予定で、省電力設定を利用している場合、放電処理中はシステムの動作が以下のようになります。
 - モニターが自動的にオフになりません。
 - コンピューターがアイドル状態のときでも、ハードドライブの速度は自動的に低下しません。
 - システムによるハイバネーションは開始されません。

バッテリーを放電するには、以下の操作を行います。

1. コンピューターを外部電源から切り離します。ただし、コンピューターの電源は切らないでください。
2. バッテリーが放電するまで、バッテリー電源でコンピューターを動作させます。バッテリーの放電が進んでロー バッテリー状態になると、バッテリー ランプが点滅し始めます。バッテリーが放電すると、バッテリー ランプが消灯して、コンピューターの電源が切れます。

手順 4 : バッテリーを完全に再充電する

バッテリーを再充電するには、以下の操作を行います。

1. コンピューターを外部電源に接続して、バッテリーが完全に再充電されるまで接続したままにします。再充電が完了すると、コンピューターのバッテリー ランプが消灯します。
バッテリーの再充電中でもコンピューターは使用できますが、電源を切っておいた方が充電が早く完了します。
2. コンピューターの電源を切っていた場合は、バッテリーが完全に充電されてバッテリー ランプが消灯した後で、コンピューターの電源を入れます。

手順 5 : ハイバネーションおよびスリープを再び有効にする

△ **注意：** バッテリー ゲージの調整後にハイバネーションを有効にしないと、コンピューターが完全なロー バッテリー状態になった場合、バッテリーが完全に放電して情報が失われるおそれがあります。

1. 通知領域にある[バッテリー メーター]アイコン→[その他の電源オプション]の順にクリックします。
または
[スタート]→[コントロール パネル]→[システムとメンテナンス]→[電源オプション]の順に選択します。
2. 現在の電源プランのもとで、[プラン設定の変更]をクリックします。
3. [バッテリー駆動]列の項目を、記録しておいた設定に戻します。
4. [詳細な電源設定の変更]をクリックします。
5. [スリープ]の横のプラス記号 (+) →[次の時間が経過後休止状態にする]の横のプラス記号の順にクリックします。
6. [バッテリー駆動]列を、記録しておいた設定に戻します。
7. [OK]をクリックします。
8. [変更の保存]をクリックします。

バッテリーの節電

- Windows の[コントロール パネル]の[電源オプション]で、低消費電力設定を選択します。
- ネットワークに接続する必要がないときは無線接続とローカル エリア ネットワーク (LAN) 接続をオフにして、モデムを使用するアプリケーションを使用後すぐに終了します。
- 外部電源に接続されていない外付けデバイスのうち、使用していないものをコンピューターから取り外します。
- 使用していない外付けメディア カードを停止するか、無効にするか、または取り出します。
- 必要に応じて、fn + f9 および fn + f10 ホットキーを使用して画面の輝度を調節します。
- しばらく作業を行わないときは、スリープまたはハイバネーションを開始するか、コンピューターの電源を切ります。

バッテリーの保管

△ **注意：** 故障の原因となりますので、バッテリーを温度の高い場所に長時間放置しないでください。

2週間以上コンピューターを使用せず、外部電源から切り離しておく場合は、すべてのバッテリーを取り出して別々に保管してください。

保管中のバッテリーの放電を抑えるには、バッテリーを気温や湿度の低い場所に保管してください。

注記： 保管中のバッテリーは6か月ごとに点検する必要があります。容量が50%未満になっている場合は、再充電してから保管してください。

1か月以上保管したバッテリーを使用するときは、最初にバッテリー ゲージの調整を行ってください。

使用済みのバッテリーの処理

警告！ 化学薬品による火傷や発火のおそれがありますので、分解したり、壊したり、穴をあけたりしないでください。また、接点をショートさせたり、火や水の中に捨てたりしないでください。

バッテリーの処理については、『規定、安全、および環境に関するご注意』を参照してください。バッテリーは消耗品です。

バッテリーの交換

コンピューターのバッテリーは消耗品で、その寿命は、電源管理の設定、コンピューターで動作しているプログラム、画面の輝度、コンピューターに接続されている外付けデバイス、およびその他の要素によって異なります。

[HP バッテリー チェック]は、内部セルが正常に充電されていないときや、バッテリー容量が「ロー バッテリー」の状態になったときに、バッテリーを交換するようユーザーに通知します。交換用バッテリーの購入については詳しくは、メッセージに記載されている HP の Web サイトを参照してください。バッテリーが HP の保証対象となっている場合は、説明書に保証 ID が記載されています。

注記： 必要なときにバッテリー切れを起こさないようにするため、充電残量のインジケーターが緑がかった黄色になったら新しいバッテリーを購入することをおすすめします。

AC アダプターのテスト

コンピューターに以下の状況のどれかが見られる場合は、AC アダプターをテストします。

- コンピューターが AC アダプターに接続されているときにコンピューターの電源が入らない。
- コンピューターを AC アダプターと外部電源に接続したときにディスプレイの電源が入らない。
- コンピューターが AC アダプターに接続されているときに電源ランプが点灯していない。

AC アダプターをテストするには、以下の操作を行います。

1. コンピューターからバッテリーを取り外します。
2. AC アダプターをコンピューターと電源コンセントに接続します。
3. コンピューターの電源を入れます。
 - 電源ランプが点灯した場合は、AC アダプターは正常に動作しています。
 - 電源ランプが消灯したままになっている場合は、AC アダプターが動作していないため交換する必要があります。

交換用 AC アダプターを入手する方法については、サポート窓口にお問い合わせください。アクセスするには、[スタート]→[ヘルプとサポート]→[サポート情報の入手]の順に選択します。

コンピューターのシャットダウン

△ **注意：** コンピューターをシャットダウンすると、保存されていない情報は失われます。

[シャットダウン]コマンドはオペレーティング システムを含む開いているすべてのプログラムを終了し、ディスプレイおよびコンピューターの電源を切ります。

以下の場合、コンピューターをシャットダウンします。

- バッテリーを交換したりコンピューター内部の部品に触れたりする必要がある場合
- USB コネクタ以外のコネクタに外付けハードウェア デバイスを接続する場合
- コンピューターを長期間使用せず、外部電源から切断する場合

コンピューターをシャットダウンするには、以下の操作を行います。

☞ **注記：** コンピューターがスリープまたはハイバネーション状態の場合は、シャットダウンをする前にスリープまたはハイバネーションを終了する必要があります。

1. 作業中のデータを保存して、開いているすべてのプログラムを閉じます。
2. [スタート]→ロック ボタンの横にある矢印の順にクリックします。
3. [シャットダウン]をクリックします。

コンピューターが応答しなくなり、上記のシャットダウン手順を使用できない場合は、以下の緊急シャットダウン操作を順番に行ってみてください。

- `ctrl + alt + delete` キーを押し、電源ボタンをクリックします。
- 電源ボタンを 5 秒程度押し続けます。
- コンピューターを外部電源から切断し、バッテリーを取り外します。

6 ドライブ

取り付けられているドライブの確認

お使いのコンピューターには、(回転式ディスクを搭載した) ハードドライブまたはソリッドステートメモリを搭載した SSD (Solid State Drive) が搭載されています。SSD は、駆動部品を持たないため、ハードドライブほど熱を発生しません。

コンピューターに取り付けられているドライブを表示するには、[スタート]→[コンピュータ]の順に選択します。

 **注記：** Windows には、コンピューターのセキュリティを高めるためのユーザー アカウント制御機能が含まれています。アプリケーションのインストール、ユーティリティの実行、Windows の設定変更などを行うときに、アクセス権やパスワードの入力を求められる場合があります。詳しくは、[ヘルプとサポート]を参照してください。

ドライブの取り扱い

ドライブは壊れやすいコンピューター部品ですので、取り扱いには注意が必要です。ドライブの取り扱いについては、以下の注意事項を参照してください。必要に応じて、追加の注意事項および関連手順を示します。

△ **注意：** コンピューターやドライブの損傷、または情報の損失を防ぐため、以下の点に注意してください。

外付けハードドライブに接続したコンピューターをある場所から別の場所へ移動させるような場合は、事前にスリープを開始して画面表示が消えるまで待つか、外付けハードドライブを適切に取り外してください。

ドライブを取り扱う前に、塗装されていない金属面に触れるなどして、静電気を放電してください。

リムーバブル ドライブまたはコンピューターのコネクタ ピンに触れないでください。

ドライブは慎重に取り扱い、絶対に落としたり上に物を置いたりしないでください。

ドライブの着脱を行う前に、コンピューターの電源を切ります。コンピューターの電源が切れているのか、スリープ状態か、またはハイバネーション状態なのかわからない場合は、まずコンピューターの電源を入れ、次にオペレーティング システムの通常の手順でシャットダウンします。

ドライブをドライブ ベイに挿入するときは、無理な力を加えないでください。

別売のオプティカル ドライブ内のディスクへの書き込みが行われているときは、キーボードから入力したり、コンピューターを移動したりしないでください。書き込み処理は振動の影響を受けやすい動作です。

バッテリーのみを電源として使用している場合は、メディアに書き込む前にバッテリーが十分に充電されていることを確認してください。

高温または多湿の場所にドライブを放置しないでください。

ドライブに洗剤などの液体を垂らさないでください。また、ドライブに直接、液体クリーナーなどを吹きかけないでください。

ドライブ ベイからのドライブの取り外し、ドライブの持ち運び、郵送、保管などを行う前に、ドライブからメディアを取り出してください。

ドライブを郵送するときは、発泡ビニール シートなどの緩衝材で適切に梱包し、梱包箱の表面に「コワレモノ—取り扱い注意」と明記してください。

ドライブを磁気に近づけないようにしてください。磁気を発するセキュリティ装置には、空港の金属探知器や金属探知棒が含まれます。空港の機内持ち込み手荷物をチェックするベルト コンベアなどのセキュリティ装置は、磁気ではなく X 線を使用してチェックを行うので、ドライブには影響しません。

ハードドライブ パフォーマンスの向上

ディスク デフラグの使用

コンピューターを使用しているうちに、ハードドライブ上のファイルが断片化されてきます。ディスク デフラグを行うと、ハードドライブ上の断片化したファイルやフォルダーを集めてより効率よく作業を実行できるようになります。

いったんディスク デフラグを開始すれば、動作中に操作する必要はありません。ハードドライブのサイズと断片化したファイルの数によっては、完了まで 1 時間以上かかることがあります。そのため、夜間やコンピューターにアクセスする必要のない時間帯に実行することをおすすめします。

少なくとも 1 か月に 1 度、ハードドライブのデフラグを行うことをおすすめします。ディスク デフラグは 1 か月に 1 度実行するように設定できますが、手動でいつでもコンピューターのデフラグを実行できます。

📖 **注記：** SSD (Solid State Drive) では、ディスク デフラグを実行する必要はありません。

ディスク デフラグを実行するには、以下の操作を行います。

1. [スタート]→[すべてのプログラム]→[アクセサリ]→[システム ツール]→[ディスク デフラグ]の順に選択します。
2. [ディスクの最適化]をクリックします。

 **注記：** Windows には、コンピューターのセキュリティを高めるためのユーザー アカウント制御機能が含まれています。ソフトウェアのインストール、ユーティリティの実行、Windows の設定変更などを行うときに、ユーザーのアクセス権やパスワードの入力を求められる場合があります。詳しくは、[ヘルプとサポート]を参照してください。

詳しくは、ディスク デフラグ ツール ソフトウェアのヘルプを参照してください。

ディスク クリーンアップの使用

ディスク クリーンアップを行うと、ハードドライブ上の不要なファイルが検出され、それらのファイルが安全に削除されてディスクの空き領域が増し、より効率よく作業を実行できるようになります。

ディスク クリーンアップを実行するには、以下の操作を行います。

1. [スタート]→[すべてのプログラム]→[アクセサリ]→[システム ツール]→[ディスク クリーンアップ]の順に選択します。
2. 画面に表示される説明に沿って操作します。

[HP 3D DriveGuard]の使用

[HP 3D DriveGuard]は、以下のどちらかの場合にドライブおよび入出力要求を停止することによって、ハードドライブを保護します。

- バッテリー電源で動作しているときにコンピューターを落下させた場合
- バッテリー電源で動作しているときにディスプレイを閉じた状態でコンピューターを移動した場合

これらの動作の実行後は[HP 3D DriveGuard]によって、短時間でハードドライブが通常の動作に戻ります。

 **注記：** ソリッドステート ドライブには回転する部分がないため、[HP 3D DriveGuard]による保護は必要ありません。

注記： アップグレード ベイ内にハードドライブがある場合、そのハードドライブは[HP 3D DriveGuard]によって保護されます。オプションのドッキング デバイス内に装着されているハードドライブや USB コネクタで接続されているハードドライブは、[HP 3D DriveGuard]では保護されません。

詳しくは、[HP 3D DriveGuard]ソフトウェアのヘルプを参照してください。

[HP 3D DriveGuard]の状態の確認

コンピューターのドライブ ランプがオレンジ色に変化して、ドライブが停止していることを示します。ドライブが現在保護されているか、または停止しているかを確認するには、[スタート]→[コン

コントロール パネル]→[ハードウェアとサウンド]→[Windows モビリティ センター]の順に選択します。

- ソフトウェアが有効の場合、緑色のチェック マークがハードドライブ アイコンに重なって表示されます。
- ソフトウェアが無効の場合、赤の X 印がハードドライブ アイコンに重なって表示されます。
- ドライブが停止している場合、黄色の月型マークがハードドライブ アイコンに重なって表示されます。

 **注記：** [Windows モビリティ センター]のアイコンは、ドライブの最新の状態を示していない場合があります。状態が変更されたらすぐに表示に反映されるようにするには、通知領域のアイコンを有効にする必要があります。

通知領域のアイコンを有効にするには、以下の操作を行います。

1. [スタート]→[コントロール パネル]→[ハードウェアとサウンド]→[HP 3D DriveGuard]の順に選択します。

 **注記：** [ユーザー アカウント制御]のウィンドウが表示されたら、[はい]をクリックします。

2. [Icon in system tray] (システム トレイ上のアイコン) の行で、[表示]をクリックします。
3. [OK]をクリックします。

[HP 3D DriveGuard]によってドライブを停止された場合、コンピューターは以下のような状態になります。

- シャットダウンができない
- 以下の注記に示す場合を除いて、スリープまたはハイバネーションを開始できない

 **注記：** [HP 3D DriveGuard]によってドライブが停止された場合でも、コンピューターがバッテリー電源で動作しているときに完全なロー バッテリー状態になると、ハイバネーションを開始できるようになります。

コンピューターを移動する前に、完全にシャットダウンさせるか、スリープまたはハイバネーションを開始することをおすすめします。

[HP 3D DriveGuard]ソフトウェアの使用

[HP 3D DriveGuard]ソフトウェアを使用することで、以下の設定を変更できます。

- [HP 3D DriveGuard]の有効/無効を設定する。

 **注記：** [HP 3D DriveGuard]の有効または無効への切り替えが許可されるかどうかは、ユーザーの権限によって異なります。Administrator グループのメンバーは Administrator 以外のユーザーの権限を変更できます。

- システムのドライブがサポートされているかどうかを確認する。

ソフトウェアを開いて設定を変更するには、以下の操作を行います。

1. Windows モビリティ センターでハードドライブ アイコンをクリックして、[HP 3D DriveGuard]ウィンドウを開きます。

または

[スタート]→[コントロール パネル]→[ハードウェアとサウンド]→[HP 3D DriveGuard]の順に選択します。

 **注記：** [ユーザー アカウント制御]のウィンドウが表示されたら、[はい]をクリックします。

2. 適切なボタンをクリックして設定を変更します。
3. [OK]をクリックします。

ハードドライブ ベイ内のハードドライブの交換

△ **注意：** 情報の損失やシステムの応答停止を防ぐため、以下の点に注意してください。

ハードドライブ ベイからハードドライブを取り外す前に、コンピューターをシャットダウンしてください。コンピューターの電源が入っているときや、スリープまたはハイバネーション状態のときには、ハードドライブを取り外さないでください。

コンピューターの電源が切れているかハイバネーション状態なのかわからない場合は、まず電源ボタンを短く押してコンピューターの電源を入れます。次にオペレーティング システムの通常の手順でシャットダウンします。

ハードドライブを取り外すには、以下の操作を行います。

1. 必要なデータを保存します。
2. コンピューターをシャットダウンし、ディスプレイを閉じます。
3. コンピューターに接続されているすべての外付けハードウェア デバイスを取り外します。
4. 電源コンセントから電源コードを抜きます。
5. バッテリー ベイが手前を向くようにして、コンピューターを裏返して安定した平らな場所に置きます。
6. コンピューターからバッテリーを取り外します。
7. ハードドライブ カバーの2つのネジ (1) を緩めます。

8. ハードドライブ カバーを取り外します (2)。

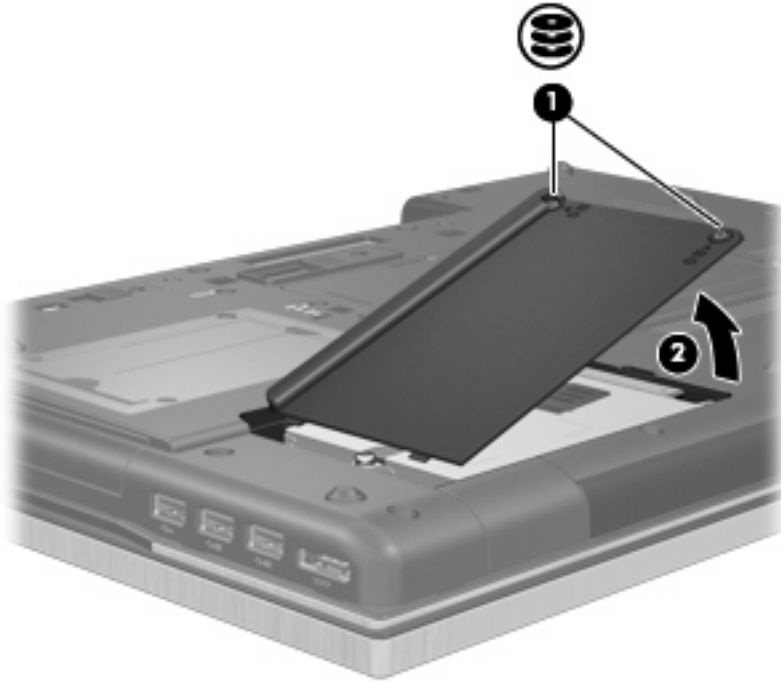

9. ハードドライブのネジ (1) を緩めます。
10. ハードドライブ タブを右方向に引いて (2)、ハードドライブの固定を解除します。
11. ハードドライブを持ち上げて (3) ハードドライブ ベイから取り外します。

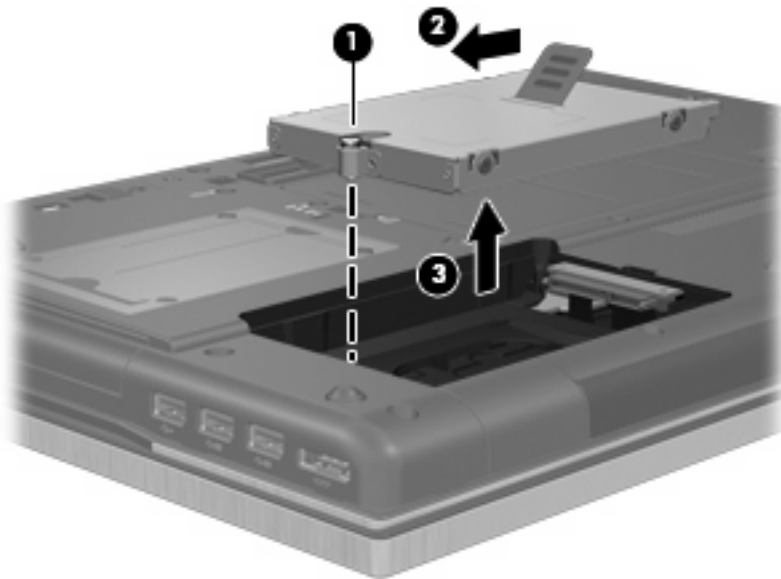

ハードドライブを取り付けるには、以下の操作を行います。

1. ハードドライブをハードドライブ ベイに挿入します (1)。
2. ハードドライブ タブを左方向に引いて (2)、ハードドライブを固定します。

3. ハードドライブのネジ (3) を締めます。

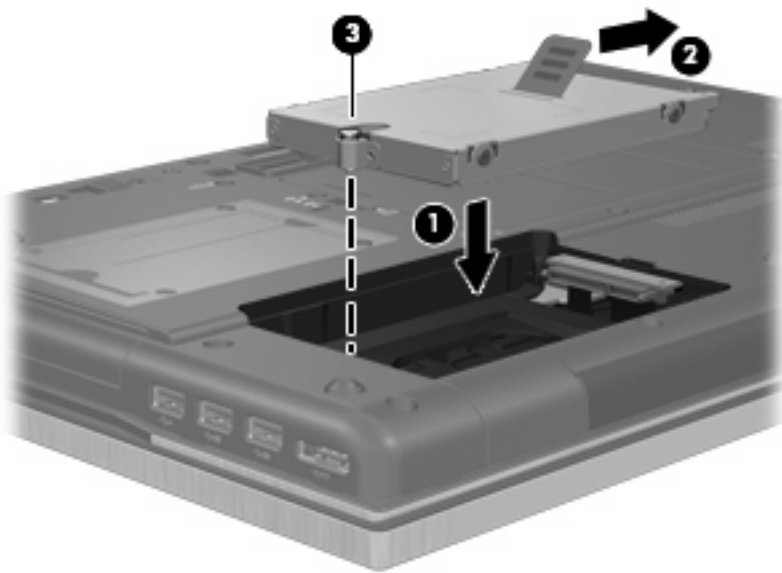

4. ハードドライブ カバーのタブ (1) を、コンピューターのかぼみに合わせます。
5. カバーを元に戻します (2)。
6. ハードドライブ カバーのネジ (3) を締めます。

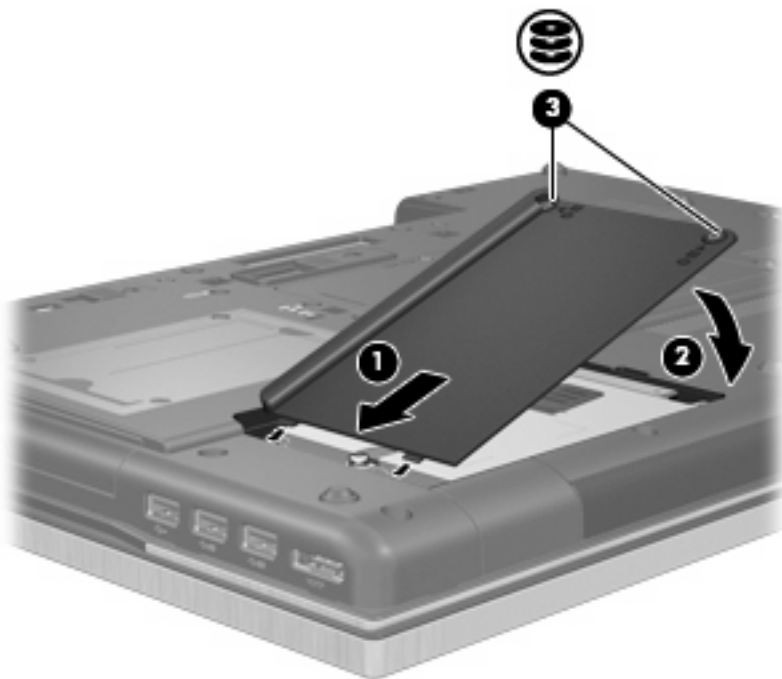

7. バッテリーを装着しなおします。
8. コンピューターのカバーを上にして置き、外部電源および外付けデバイスを接続しなおします。
9. コンピューターの電源を入れます。

アップグレード ベイ内のドライブの交換

アップグレード ベイには、ハードドライブまたはオプティカル ドライブのどちらかを格納できます。

保護用カードの取り出し

アップグレード ベイには保護用カードが挿入されている場合があります。アップグレード ベイにドライブを挿入するには、保護用カードを取り出す必要があります。保護用カードを取り出すには、以下の操作を行います。

1. 必要なデータを保存します。
2. コンピューターをシャットダウンし、ディスプレイを閉じます。
3. コンピューターに接続されているすべての外付けハードウェア デバイスを取り外します。
4. 電源コンセントから電源コードを抜きます。
5. バッテリー ベイが手前を向くようにして、コンピューターを裏返して安定した平らな場所に置きます。
6. アップグレード ベイのネジ (1) を緩めます。
7. マイナスのネジ回しを使用して、つまみをそっと押し込んでオプティカル ドライブの固定を解除します (2)。
8. 保護用カードをアップグレード ベイから取り出します (3)。

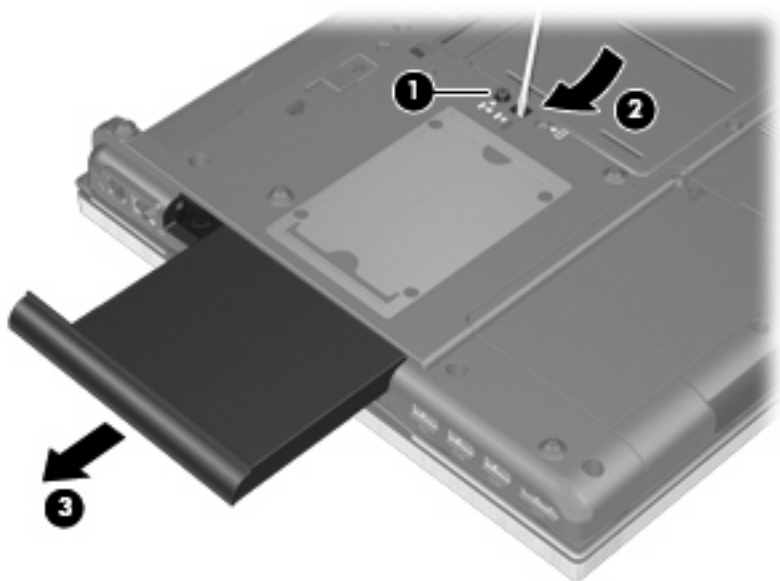

ハードドライブの交換

△ **注意：** 情報の損失やシステムの応答停止を防ぐため、以下の点に注意してください。

アップグレード ベイからハードドライブを取り外す前に、コンピューターをシャットダウンしてください。コンピューターの電源が入っているときや、スリープまたはハイバネーション状態のときには、ハードドライブを取り外さないでください。

コンピューターの電源が切れているかハイバネーション状態なのかわからない場合は、まず電源ボタンを押してコンピューターの電源を入れます。次にオペレーティング システムの通常の手順でシャットダウンします。

ハードドライブをアップグレード ベイから取り出すには、以下の操作を行います。

1. 必要なデータを保存します。
2. コンピューターをシャットダウンし、ディスプレイを閉じます。
3. コンピューターに接続されているすべての外付けハードウェア デバイスを取り外します。
4. 電源コンセントから電源コードを抜きます。
5. バッテリー ベイが手前を向くようにして、コンピューターを裏返して安定した平らな場所に置きます。
6. コンピューターからバッテリーを取り外します。
7. アップグレード ベイのネジ (1) を緩めます。
8. マイナスのネジ回しを使用して、つまみをそっと押し込んでハードドライブの固定を解除します (2)。

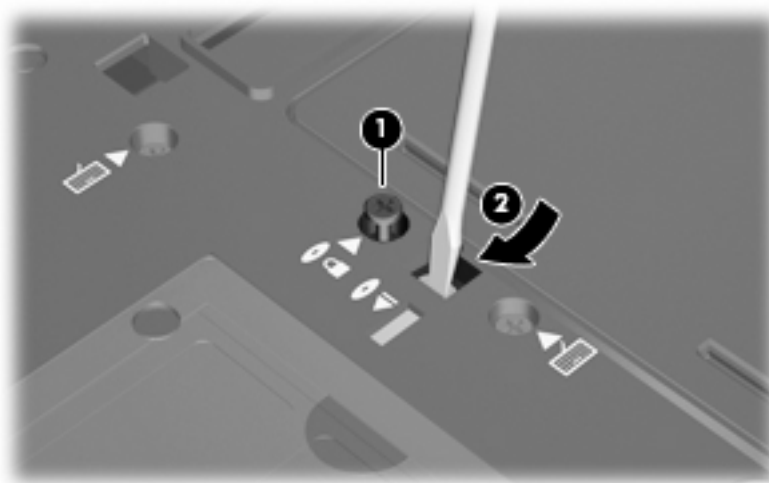

9. ハードドライブをアップグレード ベイから取り出します。

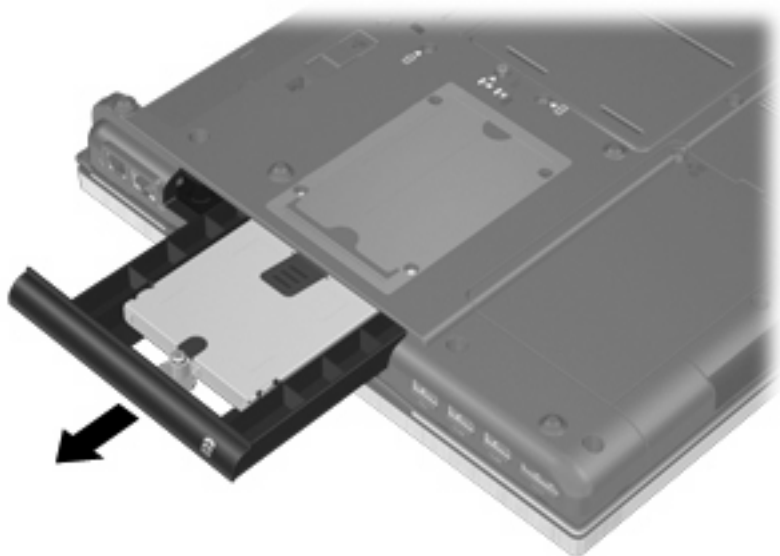

アップグレード ベイにハードドライブを装着するには、以下の操作を行います。

1. アップグレード ベイにハードドライブを挿入します。

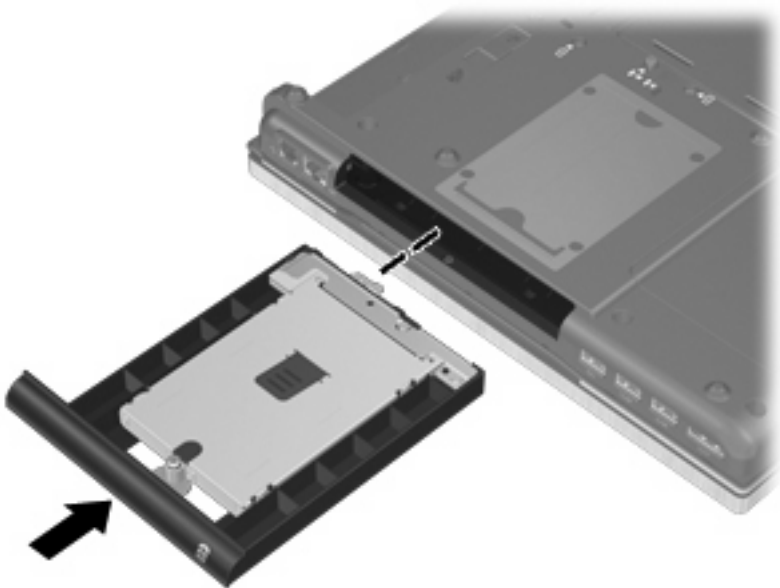

2. アップグレード ベイのネジを締めます。

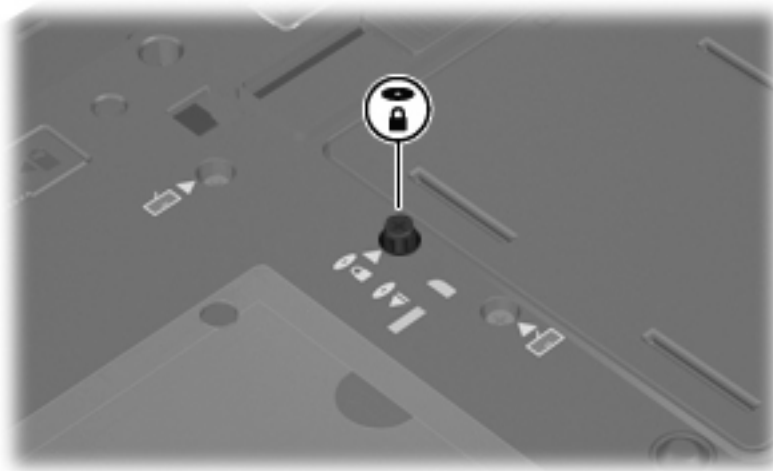

3. バッテリーを装着しなおします。
4. コンピューターのカバーを上にして置き、外部電源および外付けデバイスを接続しなおします。
5. コンピューターの電源を入れます。

オプティカル ドライブの交換

△ **注意：** 情報の損失やシステムの応答停止を防ぐため、以下の点に注意してください。

アップグレード ベイからオプティカル ドライブを取り外す前に、コンピューターをシャットダウンしてください。コンピューターの電源が入っているときや、スリープまたはハイバネーション状態のときには、オプティカル ドライブを取り外さないでください。

コンピューターの電源が切れているかハイバネーション状態なのかわからない場合は、まず電源ボタンを押してコンピューターの電源を入れます。次にオペレーティング システムの通常の手順でシャットダウンします。

オプティカル ドライブをアップグレード ベイから取り出すには、以下の操作を行います。

1. 必要なデータを保存します。
2. コンピューターをシャットダウンし、ディスプレイを閉じます。
3. コンピューターに接続されているすべての外付けハードウェア デバイスを取り外します。
4. 電源コンセントから電源コードを抜きます。
5. バッテリー ベイが手前を向くようにして、コンピューターを裏返して安定した平らな場所に置きます。
6. コンピューターからバッテリーを取り外します。
7. アップグレード ベイのネジ (1) を緩めます。

8. マイナスのネジ回しを使用して、つまみをそっと押し込んで光学ドライブの固定を解除します (2)。

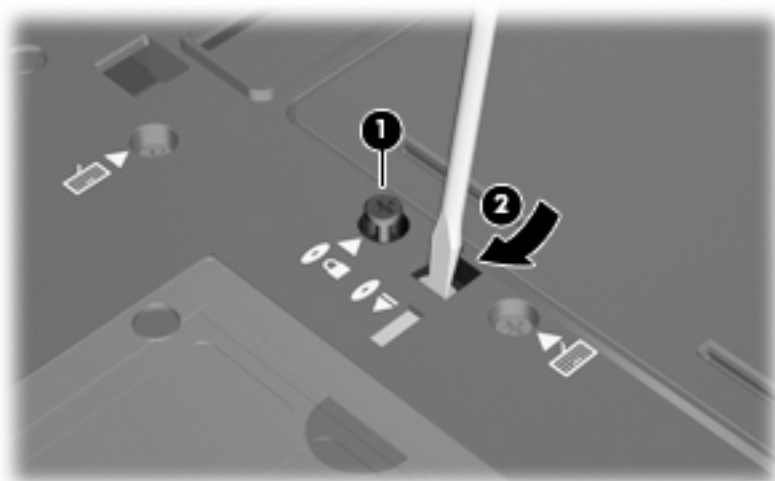

9. 光学ドライブをアップグレードベイから取り外します。

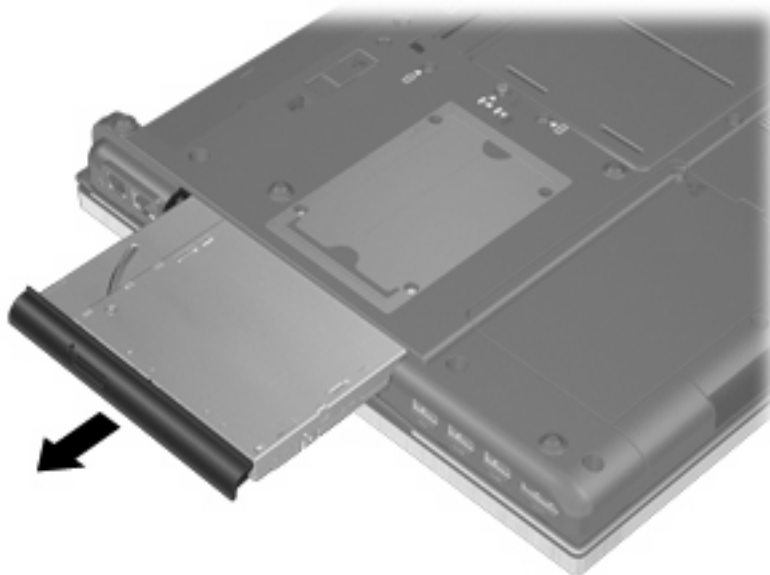

光学ドライブをアップグレードベイに装着するには、以下の操作を行います。

1. 光学ドライブをアップグレードベイに挿入します。

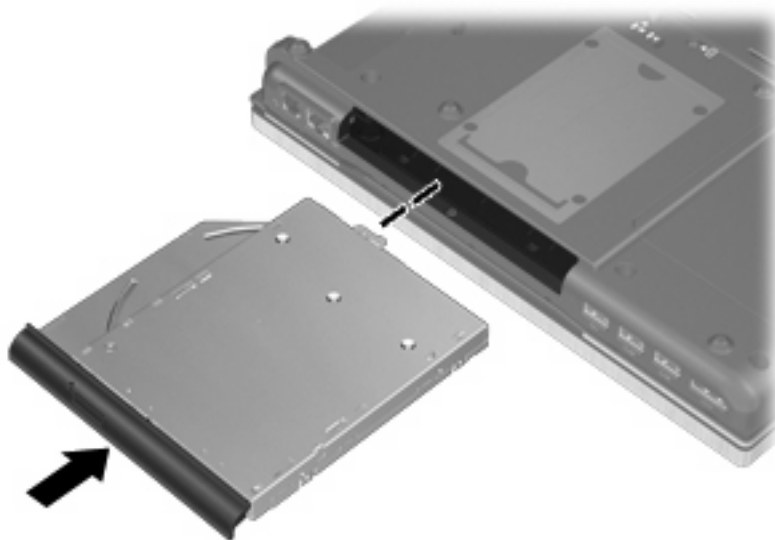

2. アップグレードベイのネジを締めます。

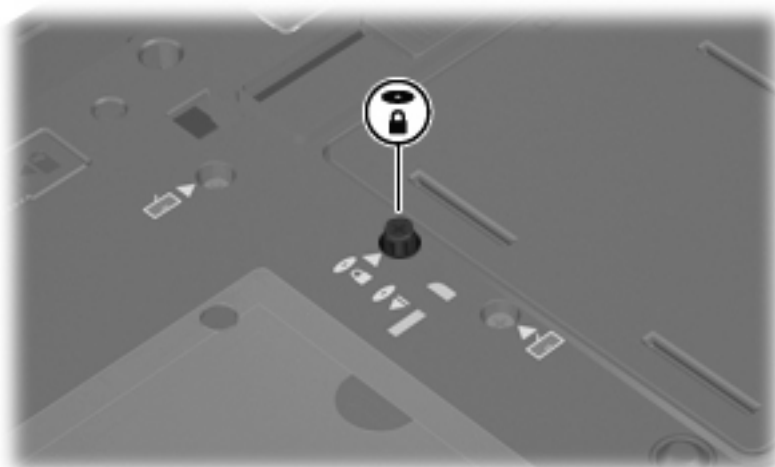

3. バッテリーを装着しなおします。
4. コンピューターのカバーを上にして置き、外部電源および外付けデバイスを接続しなおします。
5. コンピューターの電源を入れます。

7 外付けデバイス

USB デバイスの使用

USB (Universal Serial Bus) は、USB キーボード、マウス、ドライブ、プリンター、スキャナー、ハブなどの別売の外付けデバイスを接続するためのハードウェア インタフェースです。

USB デバイスには、追加サポート ソフトウェアを必要とするものがありますが、通常はデバイスに付属しています。デバイス固有のソフトウェアについては、デバイスに付属の操作説明書を参照してください。

お使いのモデルのコンピューターには 4 つの USB コネクタがあり、USB 1.0、USB 1.1、USB 2.0、および USB 3.0 の各デバイスに対応しています。

別売のドッキング デバイスまたは USB ハブには、コンピューターで使用できる USB コネクタが装備されています。

USB デバイスの接続

- △ **注意：** USB コネクタの損傷を防ぐため、USB デバイスを接続するときは無理な力を加えないでください。
- ▲ USB デバイスをコンピューターに接続するには、デバイスの USB ケーブルを USB コネクタに接続します。



デバイスが検出されると音が鳴ります。



- ☒ **注記：** 初めて USB デバイスを接続した場合は、デバイスがコンピューターによって認識されたことを示すメッセージが通知領域に表示されます。

USB デバイスの停止および取り外し

- △ **注意：** 情報の損失やシステムの応答停止を防ぐために、USB デバイスを取り外す前にデバイスを停止します。

注意： USB コネクタの損傷を防ぐため、USB デバイスを取り外すときにケーブルを引っ張らないでください。

USB デバイスを停止して取り出すには、以下の操作を行います。

1. タスクバーの右端の通知領域にある[ハードウェアの安全な取り外し]アイコンをダブルクリックします。
 **注記：** [ハードウェアの安全な取り外し]アイコンを表示するには、通知領域の[隠れているインジケータを表示します]アイコン（[<]または[<<]）をクリックします。
2. 一覧からデバイス名をクリックします。
 **注記：** 一覧に USB デバイスが表示されない場合、USB デバイスを取り外す前に停止する必要はありません。
3. [停止]→[OK]の順にクリックします。
4. デバイスを取り外します。

USB レガシー サポートの使用

USB レガシー サポート（出荷時の設定で有効になっています）を使用すると、以下のことを行えます。

- コンピューターの起動時、または MS-DOS®ベースのプログラムやユーティリティでの、コンピューターの USB コネクタに接続された USB キーボード、マウス、またはハブの使用
- 別売の外付けマルチベイまたは別売の USB 起動可能デバイスからの起動または再起動

[Computer Setup]で USB レガシー サポートの有効/無効を切り替えるには、以下の操作を行います。

1. コンピューターを起動または再起動し、画面の左下隅に[Press the ESC key for Startup Menu]というメッセージが表示されている間に **esc** キーを押します。
2. **f10** キーを押して、[Computer Setup]を起動します。
3. ポインティング デバイスまたは矢印キーを使用して、[**System Configuration**]（システム コンフィギュレーション）→[**Device Configurations**]（デバイス構成）の順に選択します。
4. USB レガシー サポートを無効にするには、[**USB legacy support**]（USB レガシー サポート）の横の[**Disabled**]（無効）をクリックします。USB レガシー サポートを再び有効にするには、[**USB legacy support**]の横の[**Enabled**]（有効）をクリックします。
5. 変更を保存して[Computer Setup]を終了するには、画面の左下隅にある[**Save**]（保存）をクリックしてから画面に表示される説明に沿って操作します。

または

矢印キーを使用して[**File**]（ファイル）→[**Save changes and exit**]（設定を保存して終了）の順に選択してから、画面の説明に沿って操作します。

変更した内容は、次回コンピューターを起動したときに有効になります。

1394 デバイスの使用

IEEE 1394 は、高速マルチメディア デバイスまたは高速記憶装置をコンピューターへ接続するためのハードウェア インタフェースです。スキャナー、デジタル カメラ、およびデジタル ビデオ カメラは、1394 による接続が必要な場合があります。

1394 デバイスには、追加サポート ソフトウェアを必要とするものがありますが、通常はデバイスに付属しています。デバイス固有のソフトウェアについては、デバイスに付属の操作説明書を参照してください。

コンピューターの 1394 コネクタは、IEEE 1394a デバイスもサポートしています。

1394 デバイスの接続

△ **注意：** 1394 ポート コネクタの損傷を防ぐため、1394 デバイスを接続するときは無理な力を加えないでください。

▲ 1394 デバイスをコンピューターに接続するには、デバイスの 1394 ケーブルを 1394 コネクタに接続します。

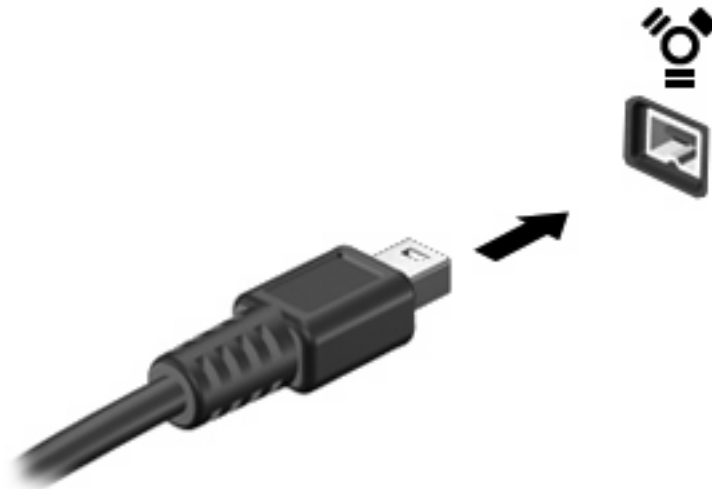

デバイスが検出されると音が鳴ります。

1394 デバイスの取り外し

△ **注意：** 情報の損失やシステムの応答停止を防ぐため、以下の操作を行って 1394 デバイスを安全に取り外します。

注意： 1394 コネクタの損傷を防ぐため、1394 デバイスの取り外し時にケーブルを引っ張らないでください。

1. タスクバーの右端の通知領域にある[ハードウェアの安全な取り外し]アイコンをダブルクリックします。

☞ **注記：** [ハードウェアの安全な取り外し]アイコンを表示するには、通知領域の[隠れているインジケータを表示します]アイコン（[<]または[<<]）をクリックします。

2. 一覧からデバイス名をクリックします。

☞ **注記：** 一覧にデバイスが表示されない場合、デバイスを取り外す前に停止する必要はありません。

3. [停止]→[OK]の順にクリックします。

4. デバイスを取り外します。

外付けドライブの使用

外付けのリムーバブル ドライブを使用すると、情報を保存したり、情報にアクセスしたりできる場所が増えます。USB ドライブを追加するには、コンピューターの USB コネクタに接続します。

USB ドライブには、以下のような種類があります。

- 1.44 MB フロッピーディスク ドライブ
- ハードドライブ モジュール（アダプターが装備されているハードドライブ）
- DVD-ROM ドライブ
- DVD/CD-RW コンボ ドライブ
- DVD±RW/CD-RW コンボ ドライブ

別売の外付けデバイスの使用

 **注記：** 必要なソフトウェアやドライバー、および使用するコンピューターのコネクタの種類について詳しくは、デバイスに付属の説明書を参照してください。

外付けデバイスをコンピューターに接続するには、以下の操作を行います。

△ **注意：** 電源付きデバイスの接続時に装置が損傷することを防ぐため、デバイスの電源が切れ、電源コードが抜けていることを確認してください。

1. デバイスをコンピューターに接続します。
2. 電源付きデバイスを接続する場合は、接地した電源コンセントにデバイスの電源コードを差し込みます。
3. デバイスの電源を入れます。

電源付きでない外付けデバイスを取り外すには、デバイスの電源を切った後、コンピューターからデバイスを取り外します。電源付き外付けデバイスを取り外すには、デバイスの電源を切った後にコンピューターからデバイスを取り外し、電源コードを抜きます。

ドッキング デバイスの使用

ドッキング コネクタを使用して、コンピューターを別売のドッキング デバイスに接続できます。別売のドッキング デバイスには、コンピューターを装着すると使用できるポートおよびコネクタが装備されています。

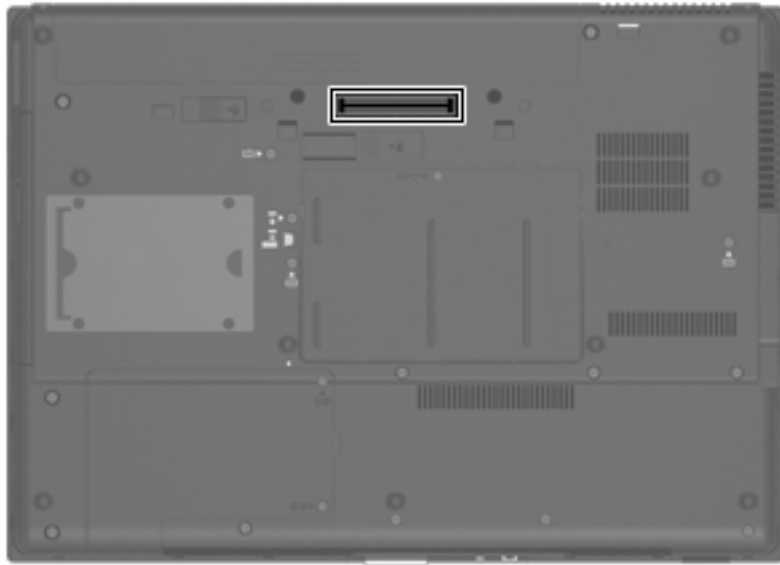

8 外付けメディア カード

メディア カード リーダーでのカードの使用

別売のメディア カードは、データを安全に格納し、簡単にデータを共有できるカードです。これらのカードは、他のコンピューター以外にも、デジタル メディア対応のカメラや PDA などによく使用されます。

お使いのコンピューターのメディア カード リーダーは、以下のフォーマットに対応しています。

- メモリースティック
- メモリースティック Duo
- メモリースティック PRO
- マルチメディアカード
- SD (Secure Digital) メモリーカード
- xD ピクチャーカード
- xD ピクチャーカード タイプ H
- xD ピクチャーカード タイプ M

メディア カードの挿入

△ **注意：** メディア カードまたはコンピューターの損傷を防ぐため、メディア カード スロットには、どのような種類のアダプターも挿入しないでください。

注意： メディア カード コネクタの損傷を防ぐため、メディア カードを挿入するときには、無理な力を加えないでください。

1. メディア カードのラベルを上にし、コネクタをコンピューター側に向けて持ちます。
2. カードをメディア カード リーダーに挿入し、しっかり収まるまでカードを押し込みます。

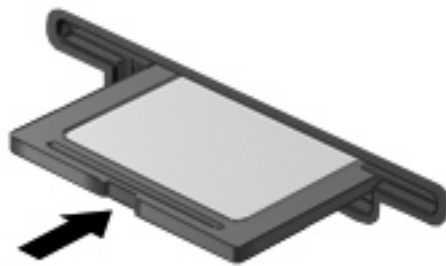

デバイスが検出されたときに音が鳴り、場合によっては使用可能なオプションのメニューが表示されます。

メディア カードの取り出し

△ **注意：** 情報の損失やシステムの応答停止を防ぐため、メディア カードを取り出す前にカードを停止してください。

1. 情報を保存し、メディア カードに関連するすべてのプログラムを閉じます。

📖 **注記：** データ転送を停止するには、オペレーティング システムの[コピー中]ウィンドウで[キャンセル]をクリックします。

2. メディア カードを停止します。

a. タスクバーの右端の通知領域にある[ハードウェアの安全な取り外し]アイコンをダブルクリックします。

📖 **注記：** [ハードウェアの安全な取り外し]アイコンを表示するには、通知領域の[隠れているインジケータを表示します]アイコン（[<]または[<<]）をクリックします。

b. 一覧からメディア カード名をクリックします。

c. [停止]→[OK]の順にクリックします。

3. メディア カードを押して固定を解除し (1)、カードを引いてスロットから取り出します (2)。

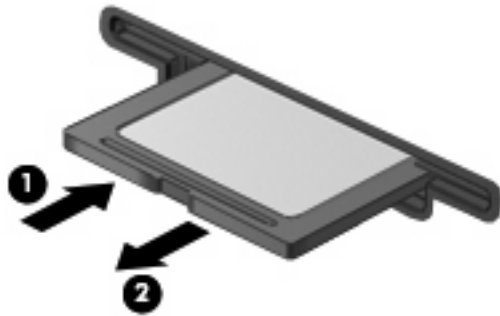

ExpressCard の使用（一部のモデルのみ）

ExpressCard は、ExpressCard スロットに挿入する高性能な PC カードです。

標準の PC カードと同様に、ExpressCard は PCMCIA（Personal Computer Memory Card International Association）の仕様に準拠しています。

ExpressCard の設定

デバイスに必要なソフトウェアのみをインストールしてください。ExpressCard に付属の説明書にデバイス ドライバーをインストールするように記載されている場合は、以下のようにします。

- お使いのオペレーティング システム用のデバイス ドライバーのみをインストールしてください。
- ExpressCard の製造販売元が他のソフトウェア（カード サービス、ソケット サービス、イネーブラーなど）を提供していても、それらをインストールしないでください。

ExpressCard の挿入

△ **注意：** お使いのコンピューターおよび外付けメディア カードの損傷を防ぐため、PC カードを ExpressCard スロットに挿入しないでください。

注意： コネクタの損傷を防ぐため、以下の点に注意してください。

ExpressCard の挿入時に無理な力を加えないでください。

ExpressCard の使用中は、コンピューターを動かしたり運んだりしないでください。

ExpressCard スロットには保護用カードが挿入されている場合があります。保護用カードを取り出すには、以下の操作を行います。

1. 保護用カードを押し込んで (1)、固定を解除します。
2. 保護用カードをスロットから引き出します (2)。



ExpressCard を挿入するには、以下の操作を行います。

1. カードのラベルを上にし、コネクタをコンピューター側に向けて持ちます。
2. カードを ExpressCard スロットに挿入し、しっかり収まるまでカードを押し込みます。

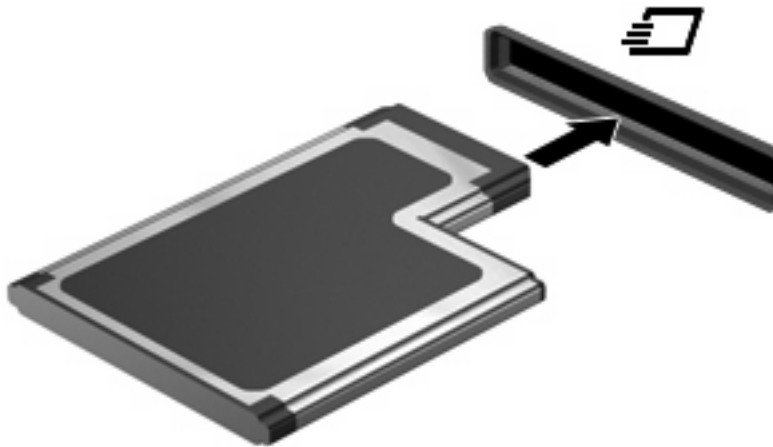

デバイスが検出されると音が鳴り、場合によっては使用可能なオプションのメニューが表示されます。

注記： 初めて ExpressCard を挿入した場合は、デバイスがコンピューターによって認識されたことを示すメッセージが通知領域に表示されます。

注記： 装着されている ExpressCard は、使用されていなくても電力を消費します。節電するには、使用していない ExpressCard を停止するか、取り出してください。

ExpressCard の停止と取り出し

△ **注意：** 情報の損失やシステムの応答停止を防ぐため、ExpressCard を取り出すときは、まずカードを停止してください。

1. 情報を保存し、ExpressCard に関連するすべてのプログラムを閉じます。

☞ **注記：** データ転送を停止するには、オペレーティング システムの[コピー中]ウィンドウで[キャンセル]をクリックします。

2. 以下の手順で、ExpressCard を停止します。

a. タスクバーの右端の通知領域にある[ハードウェアの安全な取り外し]アイコンをダブルクリックします。

☞ **注記：** [ハードウェアの安全な取り外し]アイコンを表示するには、通知領域の[隠れているインジケータを表示します]アイコン（[<]または[<<]）をクリックします。

b. 一覧から ExpressCard の名前をクリックします。

c. [停止]→[OK]の順にクリックします。

3. ExpressCard の固定を解除して取り外すには、以下の操作を行います。

a. ExpressCard をゆっくりと押して (1)、固定を解除します。

b. ExpressCard をスロットから引き出します (2)。

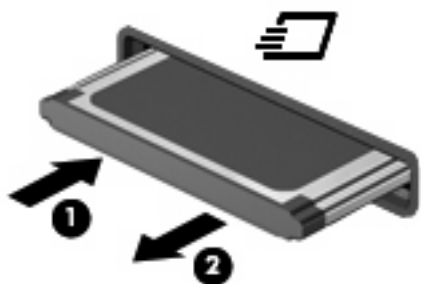

スマート カードの使用（一部のモデルのみ）

☞ **注記：** この章で使用する「スマート カード」という用語は、スマート カードと Java Card の両方を指します。

スマート カードは、メモリおよびマイクロプロセッサが含まれているマイクロチップを搭載したクレジットカードサイズのオプション製品です。パーソナル コンピューターと同じように、スマート カードは入出力を管理するオペレーティング システムを内蔵し、改ざんを防止するためのセキュリティ機能を備えています。スマート カード リーダー（一部のモデルのみ）では業界標準のスマート カードを使用します。

マイクロチップの内容にアクセスするには、PIN（Personal Identification Number：個人識別番号）が必要です。スマート カードのセキュリティ機能について詳しくは、[ヘルプとサポート]を参照してください。

☞ **注記：** お使いのコンピューターの外観は、図と多少異なる場合があります。

スマート カードの挿入

スマート カードを挿入するには、以下の操作を行います。

1. スマート カードのラベル側を上にし、カードがしっかり収まるまで、スマート カード リーダーに静かにスライドさせて挿入します。

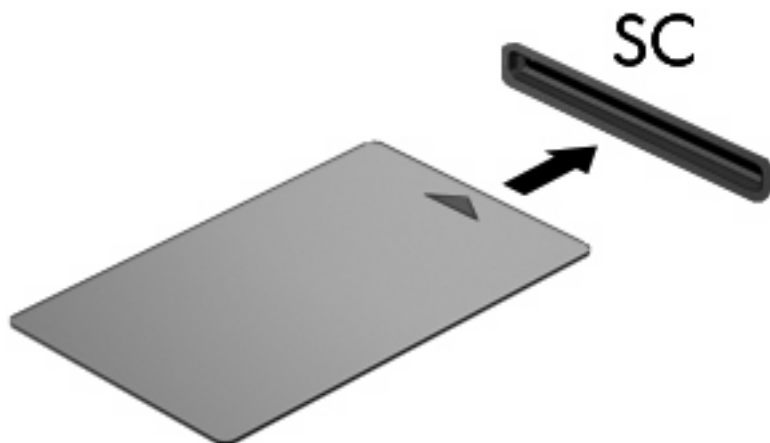

2. 画面上の説明に沿って、スマート カードの PIN を使用してコンピューターにログオンします。

スマート カードの取り出し

スマート カードを取り出すには、以下の操作を行います。

- ▲ スマート カードの両端の部分を持って、スマート カード リーダーから引き出します。



9 メモリ モジュール

お使いのコンピューターには、2つのメモリ モジュール コンパートメントが装備されています。メイン メモリ モジュール コンパートメントは、キーボードの下にあります。拡張メモリ モジュール コンパートメント は、コンピューターの裏面にあります。

コンピューターのメモリを増設するには、空いている拡張メモリ モジュール スロットにメモリ モジュールを追加するか、メイン メモリ モジュール スロットに装着されているメモリ モジュールを交換します。

- △ **警告！** 感電や装置の損傷を防ぐため、電源コードとすべてのバッテリーを取り外してからメモリ モジュールを取り付けてください。
- △ **注意：** 静電気（ESD）によって電子部品が損傷することがあります。作業を始める前に、接地された金属面に触るなどして、身体にたまった静電気を放電してください。

拡張メモリ モジュール スロットのメモリ モジュールの追加または交換

拡張メモリ モジュール スロットにメモリ モジュールを追加したり、メモリ モジュールを交換したりするには、以下の操作を行います。

1. 必要なデータを保存します。
2. コンピューターをシャットダウンし、ディスプレイを閉じます。
コンピューターの電源が切れているかハイバネーション状態なのかわからない場合は、まず電源ボタンを押してコンピューターの電源を入れます。次にオペレーティング システムの通常の手順でシャットダウンします。
3. コンピューターに接続されているすべての外付けデバイスを取り外します。
4. 電源コンセントから電源コードを抜きます。
5. バッテリー ベイが手前を向くようにして、コンピューターを裏返して安定した平らな場所に置きます。
6. コンピューターからバッテリーをすべて取り外します。
7. メモリ モジュール コンパートメント カバーのネジ (1) を緩めます。

8. メモリ モジュール コンパートメント カバーを持ち上げて (2) コンピューターから取り外します。

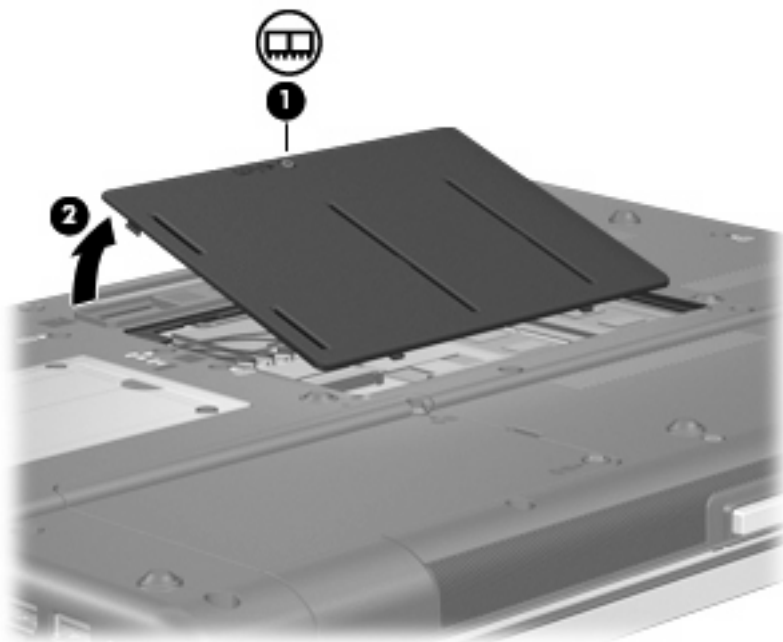

9. 以下の手順に沿って操作し、メモリ モジュールを取り外します。

 **注記：** 拡張メモリ モジュール スロットを取り外す必要がない場合は、手順9を省略して手順10に進んでください。

- a. メモリ モジュールの両側にある留め具を左右に引っ張ります (1)。

メモリ モジュールが少し上に出てきます。

 **注意：** メモリ モジュールの損傷を防ぐため、メモリ モジュールを扱うときは必ず左右の端を持ってください。メモリ モジュールの端子部分には触らないでください。

- b. メモリ モジュールの左右の端の部分を持って、そのままゆっくりと斜め上に引き抜いて (2) 取り外します。

取り外したメモリ モジュールは、静電気の影響を受けない容器に保管しておきます。

注記： お使いのコンピューターのメモリ構成によっては、左側の DIMM コネクタにメモリ モジュールが装着されていないことがあります。

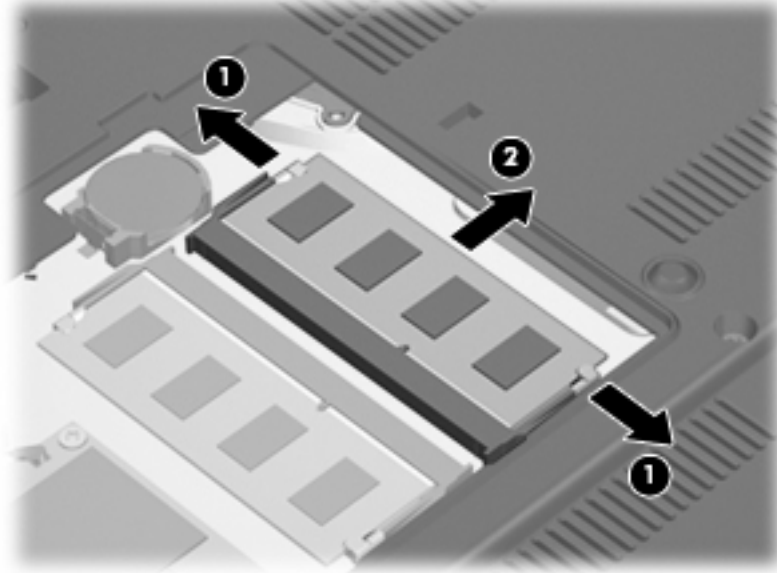

10. 以下の手順で、メモリ モジュールを取り付けます。

- a. メモリ モジュールの切り込みとメモリ モジュール スロット (1) を合わせます。

注意： メモリ モジュールの損傷を防ぐため、メモリ モジュールを扱うときは必ず左右の端を持ってください。メモリ モジュールの端子部分に触ったりメモリ モジュールを折り曲げたりしないように注意してください。

- b. しっかりと固定されるまでメモリ モジュールを 45°の角度でスロットに押し込み、所定の位置に収まるまでメモリ モジュールを押し下げます (2)。

- c. カチッと音がして留め具がメモリ モジュールを固定するまで、メモリ モジュールの左右の端をゆっくりと押し下げます (3)。

 **注記：** お使いのコンピューターのメモリ構成によっては、左側の DIMM コネクタにメモリ モジュールが装着されていないことがあります。

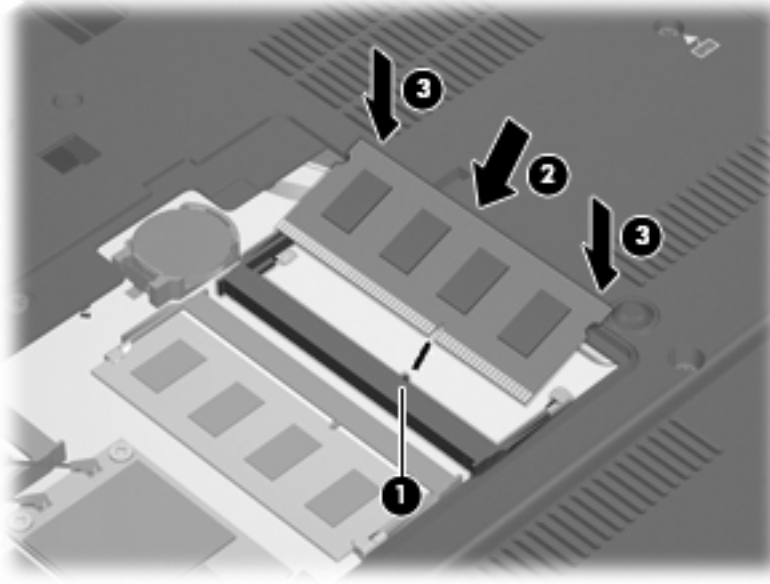

11. メモリ モジュール コンパートメント カバーのタブを、コンピューターのくぼみに合わせます (1)。
12. メモリ モジュール コンパートメント カバーを閉じます (2)。
13. メモリ モジュール コンパートメント カバーのネジ (3) を締めます。

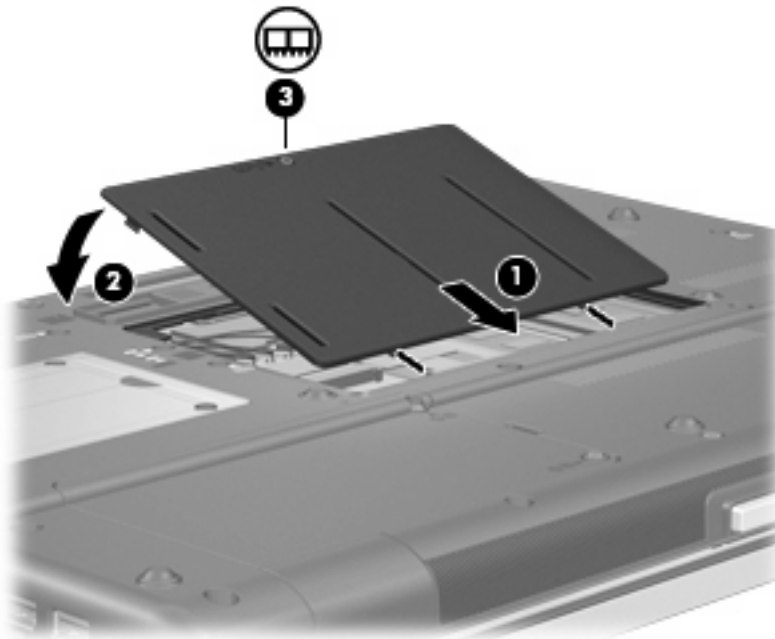

14. バッテリーを装着しなおします。

15. コンピューターのカバーを上にして置き、外部電源および外付けデバイスを接続しなおします。
16. コンピューターの電源を入れます。

メイン メモリ モジュール スロットのメモリ モジュールのアップグレード

メイン メモリ モジュール スロットのメモリ モジュールをアップグレードするには、以下の操作を行います。

1. 必要なデータを保存します。
2. コンピューターをシャットダウンします。
コンピューターの電源が切れているかハイバネーション状態なのかわからない場合は、まず電源ボタンを押してコンピューターの電源を入れます。次にオペレーティング システムの通常の手順でシャットダウンします。
3. コンピューターに接続されているすべての外付けデバイスを取り外します。
4. 電源コンセントから電源コードを抜きます。
5. バッテリー ベイが手前を向くようにして、コンピューターを裏返して安定した平らな場所に置きます。
6. コンピューターからバッテリーをすべて取り外します。
7. キーボードの3つのネジを取り外します。

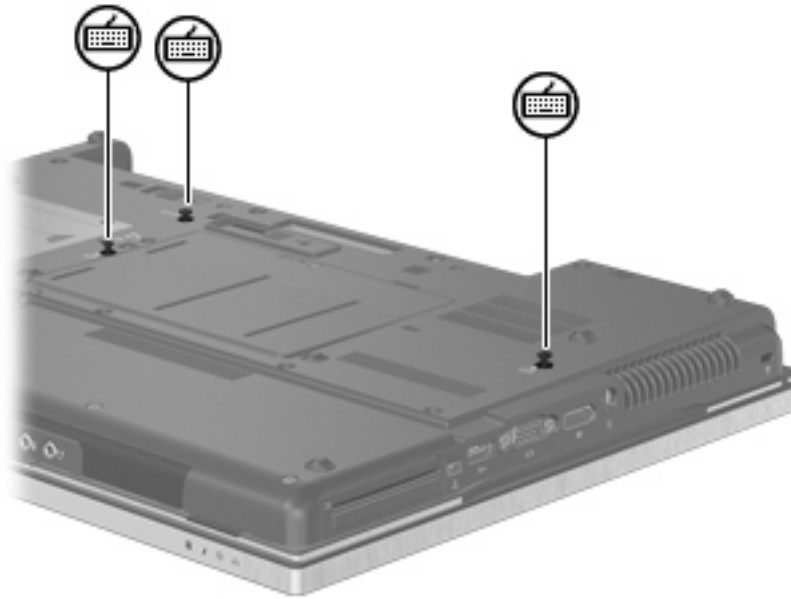

8. コンピューターのカバーを上にして開きます。

9. キーボードの上端部分をゆっくり持ち上げ、キーボードを傾けてコンピューターのパームレストに乗るまで回転させます。



10. 以下の手順に沿って操作し、メモリ モジュールを取り外します。

- a. メモリ モジュールの両側にある留め具を左右に引っ張ります (1)。
メモリ モジュールが少し上に出てきます。

△ **注意：** メモリ モジュールの損傷を防ぐため、メモリ モジュールを扱うときは必ず左右の端を持ってください。メモリ モジュールの端子部分には触らないでください。

- b. メモリ モジュールの左右の端の部分を持って、そのままゆっくりと斜め上に引き抜いて (2) 取り外します。

取り外したメモリ モジュールは、静電気の影響を受けない容器に保管しておきます。

🔍 **注記：** お使いのコンピューターのメモリ構成によっては、裏面の DIMM コネクタにメモリ モジュールが装着されていないことがあります。

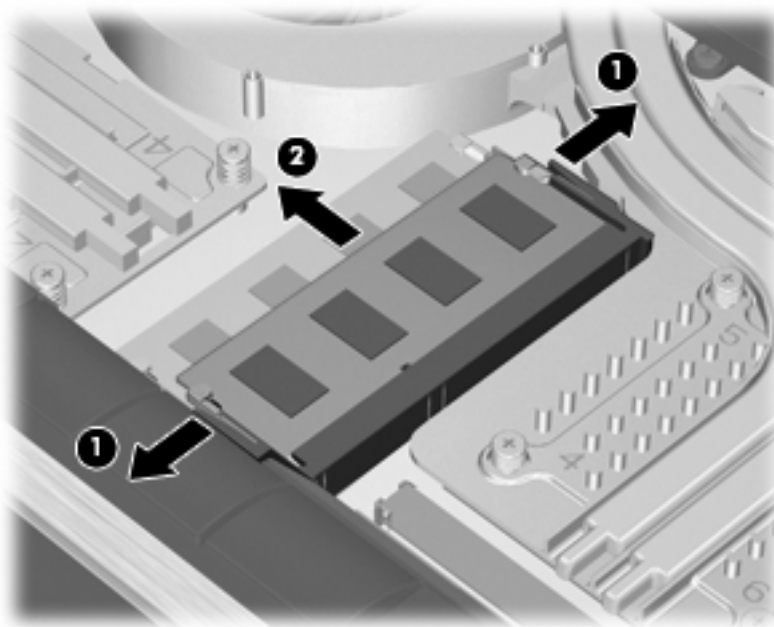

11. 以下の手順で、メモリ モジュールを取り付けます。

a. メモリ モジュールの切り込みとメモリ モジュール スロット (1) を合わせます。

△ **注意：** メモリ モジュールの損傷を防ぐため、メモリ モジュールを扱うときは必ず左右の端を持ってください。メモリ モジュールの端子部分に触ったりメモリ モジュールを折り曲げたりしないように注意してください。

b. しっかりと固定されるまでメモリ モジュールを45°の角度でスロットに押し込み、所定の位置に収まるまでメモリ モジュールを押し下げます (2)。

c. カチッと音がして留め具がメモリ モジュールを固定するまで、メモリ モジュールの左右の端をゆっくりと押し下げます (3)。

📖 **注記：** お使いのコンピューターのメモリ構成によっては、裏面のDIMMコネクタにメモリ モジュールが装着されていないことがあります。

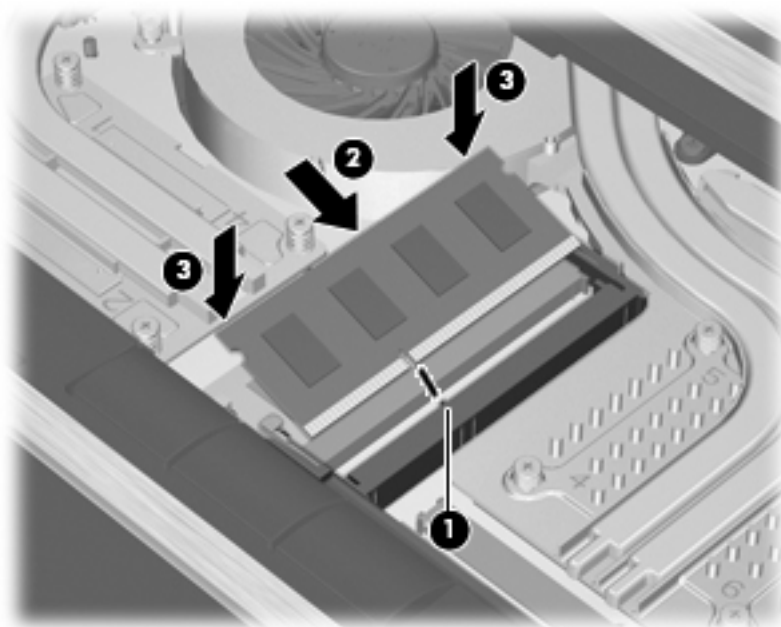

12. キーボードを元に戻します。



13. カバーを閉じます。
14. バッテリー ベイが手前を向くようにして、コンピューターを裏返して安定した平らな場所に置きます。
15. キーボードの3つのネジを元の位置に取り付けます。

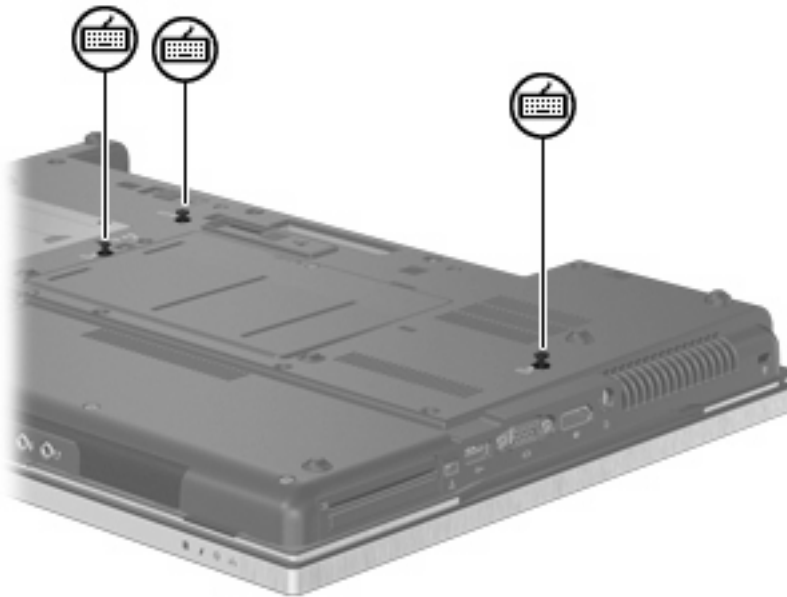

16. バッテリーを装着しなおします。
17. コンピューターのカバーを上にして置き、外部電源および外付けデバイスを接続しなおします。
18. コンピューターの電源を入れます。

10 セキュリティ

コンピューターの保護

 **注記：** セキュリティ ロック ケーブルに抑止効果はありますが、コンピューターの盗難や誤った取り扱いを完全に防ぐものではありません。

注記： 一部の国または地域のコンピューターでは、オンライン セキュリティ ベースの追跡および復元サービスである[CompuTrace]がサポートされています。コンピューターが盗まれた場合、不正なユーザーがインターネットにアクセスすると、[CompuTrace]による追跡が行われます。

[CompuTrace]を使用するには、ソフトウェアを購入し、サービス登録を行う必要があります。

[CompuTrace]ソフトウェアの購入については、HP の Web サイト <http://www.hpshopping.com/>（英語サイト）にアクセスしてください。

お使いのコンピューターが備えているセキュリティ機能で、コンピューター自体、個人情報、およびデータをさまざまなリスクから保護できます。コンピューターの使用方法によって、必要なセキュリティ機能が決まります。

Windows オペレーティング システムによって、特定のセキュリティ機能が提供されます。その他のセキュリティ機能は、以下の表のとおりです。これらのセキュリティ機能のほとんどは、[Computer Setup]ユーティリティ（以下、[Computer Setup]）で設定できます。

セキュリティの対象	使用するセキュリティ機能
コンピューターの不正な使用	パスワード、スマート カードまたは指紋認証システムと、[HP ProtectTools Security Manager]（HP ProtectTools セキュリティ マネージャー）の組み合わせ
[Computer Setup] (f10) への不正アクセス	[Computer Setup]の BIOS administrator password（BIOS 管理者パスワード）*
ハードドライブのデータへの不正なアクセス	[Computer Setup]の DriveLock（ドライブロック）パスワード*
オプティカル ドライブ、フロッピーディスク ドライブ、または内蔵ネットワーク アダプターからの不正な起動	[Computer Setup]の[Boot options]（ブート オプション）機能*
Windows ユーザー アカウントへの不正なアクセス	HP ProtectTools Security Manager
データへの不正なアクセス	<ul style="list-style-type: none">ファイアウォール ソフトウェアWindows UpdateDrive Encryption for HP ProtectTools
[Computer Setup]設定などのシステム識別情報への不正アクセス	[Computer Setup]の BIOS administrator password*
コンピューターの不正な移動	セキュリティ ロック ケーブル用スロット（別売のセキュリティ ロック ケーブルとともに使用）

*[Computer Setup]は、プリインストールされた ROM ベースのユーティリティで、オペレーティング システムが動作しない場合やロードしない場合にも使用できます。[Computer Setup]で項目間を移動したり項目を選択したりするには、ポインティング デバイス（タッチパッド、ポインティング スティック、または USB マウス）またはキーボードを使用します。

パスワードの使用

ほとんどのセキュリティ機能では、パスワードを使用します。パスワードを設定したら、パスワードを書きとめて、コンピューターとは別の安全な場所に保管してください。パスワードについては、以下の点に注意してください。

- セットアップ、および DriveLock（ドライブロック）の各パスワードは[Computer Setup]で設定され、システム BIOS によって管理されます。
- 内蔵セキュリティ パスワードは[HP ProtectTools Security Manager]（HP ProtectTools セキュリティ マネージャー）のパスワードであり、[Computer Setup]で有効に設定することで、通常の[HP ProtectTools]の機能に加えて BIOS パスワードによって保護されます。内蔵セキュリティ パスワードは、別売の内蔵セキュリティ チップとともに使用されます。
- Windows パスワードは、Windows オペレーティング システムでのみ設定されます。
- [Computer Setup]で設定した BIOS administrator password（BIOS 管理者パスワード）を忘れてしまった場合は、[HP SpareKey]を使用して[Computer Setup]にアクセスできます。
- [Computer Setup]で設定した DriveLock の user password（ユーザー パスワード）および DriveLock の master password（マスター パスワード）の両方を忘れてしまうと、これらのパスワードで保護されているハードドライブがロックされたままになり、恒久的に使用できなくなります。

[Computer Setup]の機能と Windows のセキュリティ機能には、同じパスワードを使用できます。また、複数の[Computer Setup]機能に同じパスワードを使用することもできます。

パスワードを作成したり保存したりするときは、以下のヒントを参考にしてください。

- パスワードを作成するときは、プログラムの要件に従う
- パスワードを書き留めておき、コンピューターから離れた他人の目にふれない安全な場所に保管する
- パスワードをコンピューター上のファイルに保存しない

以下の表で、一般に使用される Windows パスワードおよび BIOS administrator password を示し、それぞれの機能について説明します。

Windows でのパスワードの設定

Windows のパスワード	機能
管理者パスワード*	Windows の管理者レベルのアカウントへのアクセスを保護します
ユーザー パスワード*	Windows ユーザー アカウントへのアクセスを保護します

*Windows の管理者パスワードまたは Windows のユーザー パスワードの設定については、[スタート]→[ヘルプとサポート]の順に選択してください。

[Computer Setup]でのパスワードの設定

[Computer Setup]のパスワード	機能
BIOS administrator password（BIOS 管理者パスワード）	[Computer Setup]へのアクセスを保護します

[Computer Setup]のパスワード	機能
DriveLock の master password (マスター パスワード)	DriveLock によって保護されている内蔵ハードドライブへのアクセスを保護します。また、DriveLock による保護の解除に使用します。このパスワードは DriveLock を有効にする操作の過程で設定します
DriveLock の user password (ユーザー パスワード)	DriveLock によって保護されている内蔵ハードドライブへのアクセスを保護します。DriveLock を有効にする操作の過程で設定します
TPM 内蔵セキュリティ パスワード	<p>BIOS administrator password として有効にすると、コンピューターの電源投入時、再起動時、またはハイパネーションの終了時に、コンピューターの内容へのアクセスを保護します</p> <p>このパスワードを使用するには、オプションの内蔵セキュリティ チップでこのセキュリティ機能がサポートされている必要があります</p>

BIOS administrator password (BIOS 管理者パスワード)

[Computer Setup]の BIOS administrator password は、[Computer Setup]内の各種設定とシステム識別情報を保護します。いったんこのパスワードを設定すると、次回から[Computer Setup]にアクセスするとき、および[Computer Setup]を使用して変更を行うときにはパスワードの入力が必要になります。

BIOS administrator password には以下のような特徴があります。

- [Computer Setup]のセットアップ パスワードと Windows の管理者パスワードには同じ文字列を使用できますが、互いに代替できるものではありません。
- パスワードは、設定、入力、変更または削除するときに画面に表示されません。
- パスワードを入力するときは、設定したときと同じキーを使用する必要があります。たとえば、ファンクション キーの下にある数字キーを使用して BIOS administrator password を設定した場合、その後その数字を内蔵テンキーを使用して入力しても同じ文字として認識されません。
- 32 文字以内の半角英数字の組み合わせで、大文字と小文字は区別されません（管理者によって別の設定を強制されていない場合）。

BIOS administrator password (BIOS 管理者パスワード) の管理

BIOS administrator password は、[Computer Setup]で設定、変更、および削除できます。

[Computer Setup]でこのパスワードを設定または変更するには、以下の操作を行います。

1. コンピューターを起動または再起動し、画面の左下隅に[Press the ESC key for Startup Menu]というメッセージが表示されている間に **esc** キーを押します。
2. **f10** キーを押して、[Computer Setup]を起動します。
3. ポインティング デバイスまたは矢印キーを使用して **[Security]** (セキュリティ設定) → **[Change Password]** (パスワードの変更) の順に選択し、**enter** キーを押します。
4. メッセージが表示されたら、現在のパスワードを入力します。
5. メッセージが表示されたら、新しいパスワードを入力します。
6. メッセージが表示されたら、確認のために新しいパスワードを再度入力します。
7. 変更を保存して[Computer Setup]を終了するには、画面の左下隅にある **[Save]** (保存) をクリックしてから画面に表示される説明に沿って操作します。

または

矢印キーを使用して **[File]** → **[Save changes and exit]** (変更を保存して終了) の順に選択し、**enter** キーを押します。

変更した内容は、次回コンピューターを起動したときに有効になります。

[Computer Setup]でこのパスワードを削除するには、以下の操作を行います。

1. コンピューターを起動または再起動し、画面の左下隅に[Press the ESC key for Startup Menu]というメッセージが表示されている間に **esc** キーを押します。
2. **f10** キーを押して、[Computer Setup]を起動します。
3. ポインティング デバイスまたは矢印キーを使用して **[Security]** (セキュリティ設定) → **[Change Password]** (パスワードの変更) の順に選択し、**enter** キーを押します。
4. メッセージが表示されたら、現在のパスワードを入力します。
5. 新しいパスワードを入力するように要求されたら、フィールドを空欄のままにして **enter** キーを押します。
6. 警告メッセージが表示されます。操作を続ける場合は、**[Yes]** (はい) を選択します。
7. 再度、新しいパスワードを入力するように要求されたら、フィールドを空欄のままにして、**enter** キーを押します。
8. 変更を保存して[Computer Setup]を終了するには、画面の左下隅にある **[Save]** (保存) をクリックしてから画面に表示される説明に沿って操作します。

または

矢印キーを使用して **[File]** → **[Save changes and exit]** (変更を保存して終了) の順に選択し、**enter** キーを押します。

変更した内容は、次回コンピューターを起動したときに有効になります。

BIOS administrator password (BIOS 管理者パスワード) の入力

[BIOS administrator password]の入力画面で自分のパスワードを入力し (パスワード設定と同じキーを使用)、**enter** キーを押します。3 回続けて間違えて入力した場合は、コンピューターを再起動して入力しなおす必要があります。

[Computer Setup]の DriveLock (ドライブロック) の使用

△ **注意:** DriveLock で保護されているハードドライブが恒久的に使用できなくなることを防ぐため、DriveLock の user password (ユーザー パスワード) と master password (マスター パスワード) を、紙などに書いて他人の目にふれない安全な場所に保管しておいてください。DriveLock パスワードを両方とも忘れてしまうと、これらのパスワードで保護されているハードドライブがロックされたままになり、恒久的に使用できなくなります。

DriveLock で保護することによって、ハードドライブのデータへの不正なアクセスを防止できます。DriveLock による保護は、コンピューターの内蔵ハードドライブにのみ設定できます。いったん DriveLock による保護を設定すると、ドライブにアクセスするときにパスワードの入力が必要になります。DriveLock のパスワードでドライブにアクセスするには、ドライブをアドバンスト ポート リプリケータではなく、コンピューターに装着しておく必要があります。

DriveLock による保護をコンピューターの内蔵ハードドライブに設定するには、[Computer Setup]で user password および master password を設定しておく必要があります。DriveLock による保護を設定するときは、以下の点に注意してください。

- いったん DriveLock による保護を設定すると、user password または master password のどちらかを入力することでのみ、保護されているハードドライブにアクセスできるようになります。
- user password は、通常システム管理者ではなく実際にハードドライブを使用するユーザーが設定する必要があります。master password は、システム管理者または実際にハードドライブを使用するユーザーが設定できます。
- user password と master password は、同じであってもかまいません。
- DriveLock によるドライブの保護を解除しないと、user password や master password を削除できません。DriveLock によるハードドライブの保護を解除するには、master password が必要です。

DriveLock パスワードの設定

[Computer Setup]で DriveLock パスワードを設定するには、以下の操作を行います。

1. コンピューターを起動し、画面の下に[Press the ESC key for Startup Menu]というメッセージが表示されている間に **esc** キーを押します。
2. **f10** キーを押して、[Computer Setup]を起動します。
3. ポインティング デバイスまたは矢印キーを使用して **[Security]**（セキュリティ設定）→ **[DriveLock passwords]**（DriveLock パスワード）の順に選択し、**enter** キーを押します。
4. ポインティング デバイスを使用して、保護するハードドライブをクリックします。
または
矢印キーを使用して、保護するハードドライブを選択し、**enter** キーを押します。
5. 警告メッセージが表示されます。操作を続ける場合は、**[Yes]**（はい）を選択します。
6. **[New password]**（新しいパスワード）フィールドと **[Verify new password]**（新しいパスワードの確認）フィールドに master password（マスター パスワード）を入力し、**enter** キーを押します。
7. **[New password]**（新しいパスワード）フィールドと **[Verify new password]**（新しいパスワードの確認）フィールドに user password（ユーザー パスワード）を入力し、**enter** キーを押します。
8. 選択したドライブが DriveLock によって保護されているかを確認するには、確認フィールドに「DriveLock」と入力し、**enter** キーを押します。

 **注記：** DriveLock の確認フィールドでは大文字と小文字が区別されます。

9. 変更を保存して[Computer Setup]を終了するには、画面の左下隅にある **[Save]**（保存）をクリックしてから画面に表示される説明に沿って操作します。
または
矢印キーを使用して **[File]**→**[Save changes and exit]**（変更を保存して終了）の順に選択し、**enter** キーを押します。

変更した内容は、次回コンピューターを起動したときに有効になります。

DriveLock パスワードの入力

ハードドライブが、別売のドッキング デバイスや外付けマルチベイではなくコンピューター本体のハードドライブ ベイに装着されていることを確認します。

[DriveLock Password] (DriveLock パスワード) 画面が表示されたら、パスワードを設定したときと同じ種類のキーを使用して user password (ユーザー パスワード) または master password (マスター パスワード) を入力し、**enter** キーを押します。

パスワードを 2 回続けて間違えて入力した場合は、コンピューターの電源を切ってから再び起動し、入力しなおしてください。

DriveLock パスワードの変更

[Computer Setup]で DriveLock パスワードを変更するには、以下の操作を行います。

1. コンピューターを起動し、画面の下に[Press the ESC key for Startup Menu]というメッセージが表示されている間に **esc** キーを押します。
2. **f10** キーを押して、[Computer Setup]を起動します。
3. ポインティング デバイスまたは矢印キーを使用して **[Security]**（セキュリティ設定）→ **[DriveLock passwords]**（DriveLock パスワード）の順に選択し、**enter** キーを押します。
4. ポインティング デバイスを使用して、内蔵ハードドライブをクリックします。
または
矢印キーを使用して、内蔵ハードドライブを選択し、**enter** キーを押します。
5. ポインティング デバイスまたは矢印キーを使用して、変更するパスワードを選択します。
6. **[Old password]**（現在のパスワード）フィールドに現在のパスワードを、**[New password]**（新しいパスワード）フィールドと **[Verify new password]**（新しいパスワードの確認）フィールドに新しいパスワードを入力し、**enter** キーを押します。
7. 変更を保存して[Computer Setup]を終了するには、画面の左下隅にある **[Save]**（保存）をクリックしてから画面に表示される説明に沿って操作します。
または
矢印キーを使用して **[File]**→**[Save changes and exit]**（変更を保存して終了）の順に選択し、**enter** キーを押します。

変更した内容は、次回コンピューターを起動したときに有効になります。

DriveLock による保護の解除

[Computer Setup]で DriveLock による保護を解除するには、以下の操作を行います。

1. コンピューターを起動し、画面の下に[Press the ESC key for Startup Menu]というメッセージが表示されている間に **esc** キーを押します。
2. **f10** キーを押して、[Computer Setup]を起動します。
3. ポインティング デバイスまたは矢印キーを使用して [**Security**] (セキュリティ設定) → [**DriveLock passwords**] (DriveLock パスワード) の順に選択し、**enter** キーを押します。
4. ポインティング デバイスまたは矢印キーを使用して内蔵ハードドライブを選択し、**enter** キーを押します。
5. ポインティング デバイスまたは矢印キーを使用して、[**Disable protection**] (保護を無効にする) を選択します。
6. master password (マスター パスワード) を入力して、**enter** キーを押します。
7. 変更を保存して[Computer Setup]を終了するには、画面の左下隅にある[**Save**] (保存) をクリックしてから画面に表示される説明に沿って操作します。

または

矢印キーを使用して[File]→[**Save changes and exit**] (変更を保存して終了) の順に選択し、**enter** キーを押します。

変更した内容は、次回コンピューターを起動したときに有効になります。

[Computer Setup]の自動 DriveLock の使用

複数のユーザーがいる環境では、自動 DriveLock パスワードを設定できます。自動 DriveLock パスワードを有効にすると、ランダムな user password (ユーザー パスワード) と DriveLock の master password (マスター パスワード) が作られます。ユーザーのパスワード認証が通ると、同じランダムな user password と DriveLock の master password (マスター パスワード) が使用され、ドライブの保護が解除されます。

 **注記：** BIOS administrator password (BIOS 管理者パスワード) がないと、自動 DriveLock 機能にはアクセスできません。

自動 DriveLock パスワードの入力

[Computer Setup]で自動 DriveLock パスワードを有効にするには、以下の操作を行います。

1. コンピューターを起動または再起動し、画面の左下隅に[Press the ESC key for Startup Menu]というメッセージが表示されている間に **esc** キーを押します。
2. **f10** キーを押して、[Computer Setup]を起動します。
3. ポインティング デバイスまたは矢印キーを使用して [**Security**] (セキュリティ) → [**Automatic DriveLock**] (自動 DriveLock) の順に選択し、**enter** キーを押します。
4. ポインティング デバイスまたは矢印キーを使用して内蔵ハードドライブを選択し、**enter** キーを押します。
5. 警告メッセージが表示されます。操作を続ける場合は、[**Yes**] (はい) を選択します。
6. 変更を保存して[Computer Setup]を終了するには、画面の左下隅にある[**Save**] (保存) をクリックしてから画面に表示される説明に沿って操作します。

または

矢印キーを使用して[File]→[Save changes and exit]（変更を保存して終了）の順に選択し、**enter** キーを押します。

自動 DriveLock による保護の解除

[Computer Setup]で DriveLock による保護を解除するには、以下の操作を行います。

1. コンピューターを起動または再起動し、画面の左下隅に[Press the ESC key for Startup Menu]というメッセージが表示されている間に **esc** キーを押します。
2. **f10** キーを押して、[Computer Setup]を起動します。
3. ポインティング デバイスまたは矢印キーを使用して [**Security**]（セキュリティ）→ [**Automatic DriveLock**]（自動 DriveLock）の順に選択し、**enter** キーを押します。
4. ポインティング デバイスまたは矢印キーを使用して内蔵ハードドライブを選択し、**enter** キーを押します。
5. ポインティング デバイスまたは矢印キーを使用して、[**Disable protection**]（保護を無効にする）を選択します。
6. 変更を保存して[Computer Setup]を終了するには、画面の左下隅にある[**Save**]（保存）をクリックしてから画面に表示される説明に沿って操作します。

または

矢印キーを使用して[File]→[Save changes and exit]（変更を保存して終了）の順に選択し、**enter** キーを押します。

[Computer Setup]のセキュリティ機能の使用

システム デバイスのセキュリティ保護

[Computer Setup]の以下のメニューでシステム デバイスを無効または有効にできます。

- Boot Options（ブート オプション）
- Device Configurations（デバイス構成）
- Built-In Device Options（内蔵デバイス オプション）
- Port Options（ポート オプション）

[Computer Setup]でシステム デバイスを無効または再び有効にするには、以下の操作を行います。

1. コンピューターを起動または再起動し、画面の左下隅に[Press the ESC key for Startup Menu]というメッセージが表示されている間に **esc** キーを押します。
2. **f10** キーを押して、[Computer Setup]を起動します。
3. ポインティング デバイスまたは矢印キーを使用して [**System Configuration**]（システム コンフィギュレーション）を選択してから、[**Boot Options**]、[**Device Configurations**]、[**Built-In Device Options**]、または[**Port Options**]のどれかを選択します。
4. **enter** キーを押します
5. オプションを無効にするには、そのオプションの横の[**Disabled**]（無効）をクリックします。

または

矢印キーを使用して、オプションの横の[**Disabled**]を選択し、**enter** キーを押します。

6. オプションを再び有効にするには、そのオプションの横の **[Enabled]**（有効）をクリックします。

または

矢印キーを使用して、オプションの横の **[Enabled]** を選択し、**enter** キーを押します。

7. 変更を保存して[Computer Setup]を終了するには、画面の左下隅にある **[Save]**（保存）をクリックしてから画面に表示される説明に沿って操作します。

または

矢印キーを使用して **[File]** → **[Save changes and exit]**（変更を保存して終了）の順に選択し、**enter** キーを押します。

変更した内容は、次回コンピューターを起動したときに有効になります。

[Computer Setup]のシステム情報を表示する

[Computer Setup]の[System Information]（システム情報）機能では、以下の2種類のシステム情報を表示できます。

- コンピューター モデルおよびバッテリーについての識別情報
- プロセッサ、キャッシュ、メモリ、ROM、ビデオのリビジョン、およびキーボード コントローラーのバージョンについての仕様情報

[Computer Setup]でこのシステム情報全般を表示するには、以下の操作を行います。

1. コンピューターを起動または再起動し、画面の左下隅に[Press the ESC key for Startup Menu]というメッセージが表示されている間に **esc** キーを押します。
2. **f10** キーを押して、[Computer Setup]を起動します。
3. ポインティング デバイスまたは矢印キーを使用して **[File]**（ファイル） → **[System Information]**（システム情報）の順に選択し、**enter** キーを押します。

 **注記：** この情報への不正なアクセスを防ぐには、[Computer Setup]で BIOS administrator password（BIOS 管理者パスワード）を作成する必要があります。

[Computer Setup]のシステム ID の使用

[Computer Setup]の[System ID]（システム ID）機能では、コンピューターのアセット タグおよびオーナーシップ タグを表示または入力できます。

 **注記：** この情報への不正なアクセスを防ぐには、[Computer Setup]で BIOS administrator password（BIOS 管理者パスワード）を作成する必要があります。

[Computer Setup]でこの機能を管理するには、以下の操作を行います。

1. コンピューターを起動または再起動し、画面の左下隅に[Press the ESC key for Startup Menu]というメッセージが表示されている間に **esc** キーを押します。
2. **f10** キーを押して、[Computer Setup]を起動します。
3. ポインティング デバイスまたは矢印キーを使用して **[Security]**（セキュリティ） → **[System ID]**の順に選択し、**enter** キーを押します。
4. ポインティング デバイスまたは矢印キーを使用して **[Notebook asset tag]**（ノートブック コンピューター アセット タグ）または **[Notebook ownership tag]**（ノートブック コンピューター オーナーシップ タグ）を選択し、情報を入力します。

5. 設定が終了したら、**enter** キーを押します。
6. 変更を保存して[Computer Setup]を終了するには、画面の左下隅にある**[Save]**（保存）をクリックしてから画面に表示される説明に沿って操作します。

または

矢印キーを使用して**[File]**→**[Save changes and exit]**（変更を保存して終了）の順に選択し、**enter** キーを押します。

変更した内容は、次回コンピューターを起動したときに有効になります。

ウイルス対策ソフトウェアの使用

コンピューターで電子メールを使用したり、ネットワークやインターネットにアクセスしたりする場合、コンピューターがコンピューター ウィルスの危険にさらされます。コンピューター ウィルスに感染すると、オペレーティング システム、プログラム、およびユーティリティなどが使用できなくなったり、正常に動作しなくなったりすることがあります。

ウイルス対策ソフトウェアを使用すれば、ほとんどのウイルスが検出、駆除されるとともに、通常、ウイルスの被害にあった箇所を修復することも可能です。新しく発見されたウイルスからコンピューターを保護するには、ウイルス対策ソフトウェアを最新の状態にしておく必要があります。

お使いのコンピューターには、ウイルス対策ソフトウェアとして**[McAfee Total Protection]**（McAfee トータル プロテクション）がプリインストールまたはプリロードされています。

ウイルス対策ソフトウェアがプリインストールされている場合は、**[スタート]**→**[すべてのプログラム]**→**[McAfee]**→**[Managed Services]**（マネージド サービス）→**[Total Protection]**（トータル プロテクション）の順に選択します。

ソフトウェアがプリロードされている場合は、**[スタート]**→**[すべてのプログラム]**→**[HP Software Setup]**（HP ソフトウェア セットアップ）の順に選択してから、画面の説明に沿って操作して**[McAfee Total Protection]**（McAfee トータル プロテクション）ソフトウェアを起動します。

コンピューター ウィルスについてさらに詳しく調べるには、**[ヘルプとサポート]**の**[検索]**テキストフィールドに「ウイルス」と入力してください。

ファイアウォール ソフトウェアの使用

コンピューターで電子メールやネットワークを使用したりインターネットにアクセスしたりする場合、第三者がコンピューターや個人用ファイルにアクセスしたり、使用者に関する情報を不正に取得してしまう可能性があります。プライバシーを保護するため、コンピューターにプリインストールされているファイアウォール ソフトウェアを使用してください。お使いのコンピューターには、ウイルス対策ソフトウェアとして**[McAfee Total Protection]**がプリインストールされています。インストールされているソフトウェアにアクセスするには、**[スタート]**→**[すべてのプログラム]**→**[McAfee]**→**[Managed Services]**（マネージド サービス）→**[Total Protection]**（トータル プロテクション）の順に選択します。

ネットワーク処理のログおよびレポート情報や、自動アラームなどのファイアウォール機能を使用して、コンピューターでのネットワーク処理の送受信の流れを監視します。詳しくは、ソフトウェアの製造元の説明書を参照してください。これらの説明書は、ソフトウェアに含まれているか、ディスクに収録されているか、またはソフトウェアの製造元の Web サイトから入手できます。

 **注記：** 特定の状況下では、ファイアウォールがインターネット ゲームへのアクセスをブロックしたり、ネットワーク上のプリンターやファイルの共有に干渉したり、許可されている電子メールの添付ファイルをブロックしたりすることがあります。問題を一時的に解決するには、ファイアウォールを無効にして目的のタスクを実行した後で、ファイアウォールを再度有効にします。問題を恒久的に解決するには、必要に応じてファイアウォールを再設定したり、他の侵入検知システムのポリシーや設定を調整したりします。詳しくは、ネットワーク管理者または IT 部門にお問い合わせください。

緊急アップデートのインストール

△ **注意：** Microsoft 社は、緊急アップデートに関する通知を配信しています。お使いのコンピューターをセキュリティの侵害やコンピューター ウィルスから保護するため、通知があった場合はすぐに Microsoft 社からのすべてのオンライン緊急アップデートをインストールしてください。

オペレーティング システムやその他のソフトウェアに対するアップデートが、コンピューターの工場出荷後にリリースされている可能性があります。すべての使用可能なアップデートが確実にコンピューターにインストールされているようにするには、以下の操作を行います。

- Windows Update を毎月実行して、Microsoft 社が提供する最新のソフトウェアをインストールします。
- アップデートがリリースされる度に、Microsoft 社の Web サイトおよび[ヘルプとサポート]のアップデート リンクから入手します。

HP ProtectTools Security Manager (HP ProtectTools セキュリティ マネージャー) の使用 (一部のモデルのみ)

一部のモデルのコンピューターでは、[HP ProtectTools Security Manager] (HP ProtectTools セキュリティ マネージャー) ソフトウェアがプリインストールされています。このソフトウェアは、Windows の[コントロール パネル]からアクセスできます。このソフトウェアが提供するセキュリティ機能は、コンピューター本体、ネットワーク、および重要なデータを不正なアクセスから保護するために役立ちます。詳しくは、[HP ProtectTools Security Manager]ソフトウェアのヘルプを参照してください。アクセスするには、[スタート]→[HP]→[HP ProtectTools Security Manager]の順に選択します。

セキュリティ ロック ケーブルの取り付け

 **注記：** セキュリティ ロック ケーブルに抑止効果はありますが、コンピューターの盗難や誤った取り扱いを完全に防ぐものではありません。

1. セキュリティ ロック ケーブルを固定された物体に巻きつけます。
2. 鍵 (1) をケーブル ロック (2) に差し込みます。
3. セキュリティ ロック ケーブルをコンピューターのセキュリティ ロック ケーブル用スロット (3) に差し込み、鍵をかけます。

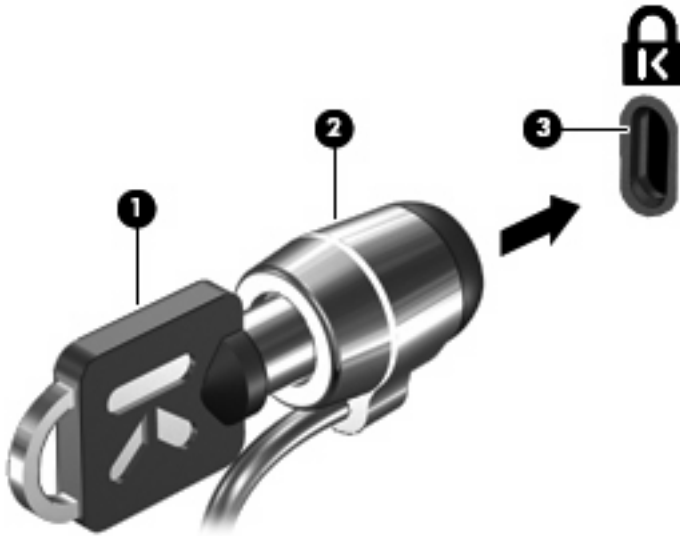

注記： お使いのコンピューターの外観は、図と異なる場合があります。セキュリティ ロック ケーブル用スロットの位置は、コンピューターのモデルによって異なります。

11 ソフトウェア アップデート

ソフトウェアの更新

コンピューターに付属のソフトウェアの更新版は、[HP Software Update] (HP ソフトウェア更新) ユーティリティを介して、または HP の Web サイトから入手できます。

[HP Software Update] ユーティリティは、HP の最新ソフトウェアを自動的にチェックします。このユーティリティは指定した時間間隔で実行され、セキュリティの強化対策などのサポート警告の一覧およびソフトウェアやドライバーの更新 (任意) を表示します。

[スタート]→[ヘルプとサポート]→[ソフトウェア アップデート]の順に選択し、画面の説明に沿って操作することで、いつでも最新ソフトウェアを調べることができます。

HP の Web サイトには、多くのソフトウェアが **SoftPaq** という圧縮ファイル形式で提供されています。一部の最新 BIOS は、**ROMPaq** という名前の圧縮ファイルで提供される場合があります。

一部のダウンロード パッケージには、このファイルのインストールやトラブルシューティングに関する情報が記載された Readme.txt ファイルが含まれます。(ROMPaq に収録されている Readme.txt ファイルは、英語で提供されています。)

最新ソフトウェアは、Support Software (サポート ソフトウェア) ディスク (別売) から利用することもできます。このディスクには、デバイス ドライバー、最新 BIOS、およびユーティリティが収録されています。

Support Software ディスクを購入したり、最新バージョンおよび今後のバージョンの両方のディスクを利用するための申し込みを行ったりするには、以下の操作を行います。

1. Web ブラウザーを開き、<http://www.hp.com/support/>を表示します。
2. 国または地域を選択します。
3. [ドライバー&ソフトウェアをダウンロードする]オプションをクリックし、お使いのコンピューターの製品名または製品番号を[製品名・番号で検索]フィールドに入力します。
4. **enter** キーを押します
5. 画面に表示される説明に沿って操作します。

『Support Software』ディスクを使用してソフトウェアを更新するには、以下の操作を行います。

1. 『Support Software』ディスクをオプティカル ドライブに挿入します。
2. 画面に表示される説明に沿って操作します。

HP の Web サイトでソフトウェアを更新するには、以下の操作を行います。

1. お使いのモデルのコンピューター、製品のカテゴリ、およびシリーズまたはファミリーを確認します。コンピューターに現在インストールされている BIOS のバージョンを確認して、システム BIOS アップデートを準備します。詳しくは、「BIOS のバージョンの確認」を参照してください。

コンピューターがネットワークに接続されている場合は、ソフトウェア アップデート（特にシステム BIOS アップデート）のインストールは、ネットワーク管理者に確認してから実行してください。

 **注記：** コンピューター システムの BIOS は、システム ROM に格納されます。BIOS は、オペレーティング システムを初期化し、コンピューターとハードウェア デバイスとの通信方法を決定し、ハードウェア デバイス間で日付と時刻などのデータを転送します。

注記： Windows には、コンピューターのセキュリティを高めるためのユーザー アカウント制御機能が含まれています。ソフトウェアのインストール、ユーティリティの実行、Windows の設定変更などを行うときに、ユーザーのアクセス権やパスワードの入力を求められる場合があります。詳しくは、[ヘルプとサポート]を参照してください。

2. Web ブラウザーを開き、<http://www.hp.com/support/>を表示します。
3. 国または地域を選択します。
4. [ドライバー&ソフトウェアをダウンロードする]オプションをクリックし、お使いのコンピューターの製品名または製品番号を[製品名・番号で検索]フィールドに入力します。
5. **enter** キーを押します
6. 画面に表示される説明に沿って操作します。

BIOS の更新

BIOS を更新するには、まず現在使用している BIOS のバージョンを確認してから、新しい BIOS をダウンロードしてインストールします。

BIOS のバージョンの確認

BIOS バージョン情報（ROM の日付またはシステム BIOS と呼ばれます）を表示するには、**fn + esc** キーを押す（Windows を起動している場合）か、[Computer Setup]を使用します。

[Computer Setup]を使用して BIOS の情報を表示するには、以下の操作を行います。

1. コンピューターを起動または再起動し、画面の左下隅に[Press the ESC key for Startup Menu]というメッセージが表示されている間に **esc** キーを押します。
2. **f10** キーを押して、[Computer Setup]を起動します。
3. ポインティング デバイスまたは矢印キーを使用して [File]（ファイル）→ [System Information]（システム情報）の順に選択します。
4. [File]メニューに戻るには、**esc** キーを押します。
5. 画面の左下隅にある [Exit]（終了）をクリックし、画面に表示される説明に沿って操作します。

または

矢印キーを使用して [File]→ [Ignore Changes and Exit]（変更を無視して終了）の順に選択し、**enter** キーを押します。

BIOS アップデートのダウンロード

- △ **注意：** コンピューターの損傷やインストールの失敗を防ぐため、BIOS アップデートのダウンロードおよびインストールを実行するときは必ず、AC アダプターを使用した信頼性の高い外部電源にコンピューターを接続してください。コンピューターがバッテリー電源で動作しているとき、別売のドッキング デバイスに接続されているとき、または別売の電源に接続されているときは、BIOS アップデートをダウンロードまたはインストールしないでください。ダウンロードおよびインストール時は、以下の点に注意してください。

電源コンセントからコンピューターの電源コードを抜いて外部からの電源供給を遮断することはおやめください。

コンピューターをシャットダウンしたり、スリープやハイバネーションを開始したりしないでください。

コンピューター、ケーブル、またはコードの挿入、取り外し、接続、または切断を行わないでください。

BIOS アップデートをダウンロードするには、以下の操作を行います。

- 📖 **注記：** BIOS アップデートは必要に応じてリリースされます。お使いのコンピューター用に BIOS アップデートが準備されていない場合もあります。HP の Web サイトを定期的にチェックして、BIOS アップデートがあるかどうかを確認することをおすすめします。

1. Web ブラウザーを開き、<http://www.hp.com/support/>を表示して、国または地域を選択します。
2. [ドライバー&ソフトウェアをダウンロードする]オプションをクリックし、お使いのコンピューターの製品名または製品番号を[製品名・番号で検索]フィールドに入力して、**enter** キーを押します。
3. 一覧に表示されたモデルから特定の製品をクリックします。
4. お使いのオペレーティング システムをクリックします。
5. 画面の説明に沿って、ダウンロードする BIOS アップデートにアクセスします。ダウンロードの日付や名前、またはその他のファイルを識別するための情報をメモしておきます。後で、ハードドライブにダウンロードしたアップデートを探すときにこの情報が必要になる場合があります。
6. ダウンロード エリアで、以下の操作を行います。
 - a. お使いのコンピューターに現在インストールされている BIOS のバージョンよりも新しい BIOS アップデートを確認します。
 - b. 画面の説明に沿って操作し、選択したバージョンをハードドライブにダウンロードします。
BIOS アップデートをダウンロードする場所へのパスをメモします。このパスは、アップデートをインストールするときに必要です。

- 📖 **注記：** コンピューターをネットワークに接続している場合は、ソフトウェア アップデート（特にシステム BIOS アップデート）のインストールは、ネットワーク管理者に確認してから実行してください。

ダウンロードした BIOS によってインストール手順が異なります。ダウンロードが完了した後、画面に表示される説明に沿って操作します。説明が表示されない場合は、以下の操作を行います。

1. [スタート]→[コンピュータ]の順に選択して、Windows の[エクスプローラ]を起動します。
2. ハードドライブをダブルクリックします。通常は、ローカル ディスク (C:) を指定します。
3. BIOS ソフトウェアをダウンロードした時のメモを参照するなどして、ハードドライブ上のアップデート ファイルが保存されているフォルダーを開きます。
4. 拡張子が.exe であるファイル (filename.exe など) をダブルクリックします。

BIOS のインストールが開始されます。

 **注記：** Windows には、コンピューターのセキュリティを高めるためのユーザー アカウント制御機能が含まれています。ソフトウェアのインストール、ユーティリティの実行、Windows の設定変更などを行うときに、ユーザーのアクセス権やパスワードの入力を求められる場合があります。詳しくは、[ヘルプとサポート]を参照してください。

5. 画面の説明に沿って操作し、インストールを完了します。

 **注記：** インストールが成功したことを示すメッセージが画面に表示されたら、ダウンロードしたファイルをハードドライブから削除できます。

プログラムおよびドライバーの更新

1. Web ブラウザーを開き、<http://www.hp.com/support/>を表示して、国または地域を選択します。
2. [ドライバー&ソフトウェアをダウンロードする]オプションをクリックし、お使いのコンピューターの製品名または製品番号を[製品名・番号で検索]フィールドに入力して、**enter** キーを押します。

または

特定の SoftPaq が必要な場合は、画面の右上隅にある[製品名・番号で検索]フィールドに SoftPaq 番号を入力します。次に、**enter** キーを押し、画面の説明に沿って操作します。手順 6 に進んでください。

3. 一覧に表示されたモデルから特定の製品をクリックします。
4. お使いのオペレーティング システムをクリックします。
5. アップデートの一覧が表示されたら、アップデートをクリックして追加の情報を含むウィンドウを開きます。
6. [ダウンロードを開始する]をクリックします。
7. ファイルをダウンロードしないで更新されたソフトウェアをインストールするには、[実行]をクリックします。

または

コンピューターにファイルを保存するには、[保存]をクリックします。メッセージが表示されたら、ハードドライブ上のファイルを保存する場所を選択します。

ファイルをダウンロードしたら、ファイルを保存したフォルダーに移動し、ファイルをダブルクリックしてアップデートをインストールします。

8. インストールが完了した後に、コンピューターの再起動を求めるメッセージが表示された場合は、コンピューターを再起動します。

[HP SoftPaq Download Manager] (HP SoftPaq ダウンロード マネージャー) の使用

HP SoftPaq Download Manager (HP SDM) (HP SoftPaq ダウンロード マネージャー) を使用すると、SoftPaq 番号を指定しなくても HP 製コンピューターの SoftPaq 情報にすばやくアクセスできます。このソフトウェアは、コンピューターのモデルや SoftPaq の情報を含む公開データベース ファイルを読み込み、ダウンロードすることによって動作します。

このツールを使用すると、コンピューターのモデルによる SoftPaq の検索、ダウンロード、展開、およびインストールを簡単に実行できます。また、このプログラムを使用すると、以下のタスクを実行できます。

- お使いのコンピューター用の SoftPaq の更新を検索、ダウンロード、およびインストールします。
- お使いのコンピューターで利用可能な SoftPaq およびダウンロード済み SoftPaq を表示します。
- 構成がさまざまに異なる複数のコンピューター用の SoftPaq を管理できるようにするため、複数の構成ファイルを作成して複数の構成を検索するためのパラメーターを指定します。

[HP SoftPaq Download Manager]は HP の Web サイトから入手できます。[HP SoftPaq Download Manager]を使用して SoftPaq をダウンロードするには、まず、[HP SoftPaq Download Manager]のダウンロードおよびインストールを行う必要があります。HP の Web サイト <http://www.hp.com/go/sdm/>（英語サイト）を表示して、画面の説明に沿って[HP SoftPaq Download Manager]のダウンロードとインストールを行います。

 **注記：** [HP SoftPaq Download Manager]のダウンロードまたはその使用方法については、HP の Web サイト、<http://www.hp.com/go/sdm/>（英語サイト）を参照してください。

[HP SoftPaq Download Manager]を起動するには、**[スタート]→[すべてのプログラム]→[HP]→[HP SoftPaq Download Manager]**の順に選択します。

詳しくは、[HP SoftPaq Download Manager]ソフトウェアのヘルプを参照してください。

12 バックアップおよび復元

情報を保護するには、[バックアップと復元センター]を使用して、個々のファイルやフォルダーをバックアップしたり、ハードドライブ全体をバックアップしたり（一部のモデルのみ）、システムの復元ポイントを作成したりします。システムに障害が発生した場合は、バックアップ ファイルを使用して、コンピューターの内容を復元できます。

[バックアップと復元センター]には、以下のオプションが用意されています。

- 個々のファイルやフォルダーのバックアップ
- ハードドライブ全体のバックアップ（一部のモデルのみ）
- 自動バックアップのスケジュールの設定（一部のモデルのみ）
- システムの復元ポイントの作成
- 個々のファイルの復元
- 以前の状態へのコンピューターの復元
- リカバリ ツールによる情報の復元

 **注記：** 詳しい手順については、[ヘルプとサポート]でこれらの項目を参照してください。

注記： システムが不安定な場合に備え、復元の手順を印刷し、後で利用できるように保管しておくことをおすすめします。

情報のバックアップ

障害が発生した後にシステムの復元を実行すると、最後にバックアップを行ったときの状態が復元されます。ソフトウェアのセットアップが終了したら、すぐに初期バックアップを作成してください。その後も、新しいソフトウェアやデータ ファイルの追加に応じて定期的にシステムをバックアップし、適切な新しいバックアップを作成しておくようにしてください。

情報は、別売の外付けハードドライブ、ネットワーク ドライブ、またはディスクにバックアップできます。

バックアップを行う場合は、以下の点を参考にしてください。

- 個人用ファイルを[ドキュメント]フォルダーに保存して、定期的にバックアップします。
- 関連付けられたプログラムに保存されているテンプレートをバックアップします。
- カスタマイズされているウィンドウ、ツールバー、またはメニュー バーの設定のスクリーンショットを撮って保存します。設定をリセットする必要がある場合、画面のコピーを保存しておくことで時間を節約できます。

スクリーン ショットを作成するには、以下の操作を行います。

1. 保存する画面を表示させます。
2. 表示されている画面を、クリップボードに画像としてコピーします。

アクティブなウィンドウのみをコピーするには、**alt + fn + prt sc** キーを押します。

画面全体をコピーするには、**fn + prt sc** キーを押します。

3. ワープロ ソフトなどの文書を開くか新しく作成して[編集]→[貼り付け]の順に選択します。
画面のイメージが文書に追加されます。

4. 文書を保存します。

- ディスクにバックアップする場合は、以下の種類の別売のディスクを使用できます。CD-R、CD-RW、DVD+R、DVD+R（2層記録（DL）対応）、DVD-R、DVD-R（2層記録（DL）対応）、およびDVD±RW。使用できるディスクの種類は、お使いのコンピューターに取り付けられているオプティカルドライブの種類によって異なります。

 **注記：** DVD および2層記録（DL）対応DVDを使用すると、CDより保存できる情報量が増えるため、バックアップに必要なリカバリディスクの数が少なくなります。

- ディスクにバックアップする場合は、各ディスクに番号を付けてからコンピューターのオプティカルドライブに挿入します。

[バックアップと復元センター]を使用してバックアップを作成するには、以下の操作を行います。

 **注記：** お使いのコンピューターが外部電源に接続されていることを確認してから、バックアップ処理を開始してください。

注記： ファイルのサイズやコンピューターの処理速度に応じて、バックアップ処理には1時間以上かかることがあります。

1. [スタート]→[すべてのプログラム]→[メンテナンス]→[バックアップと復元センター]の順に選択します。
2. 画面に表示される説明に沿って、コンピューター全体（一部のモデルのみ）またはファイルをバックアップします。

 **注記：** Windowsには、コンピューターのセキュリティを高めるためのユーザーアカウント制御機能が含まれています。ソフトウェアのインストール、ユーティリティの実行、Windowsの設定変更などを行うときに、ユーザーのアクセス権やパスワードの入力を求められる場合があります。詳しくは、[ヘルプとサポート]を参照してください。

復元の実行

お使いのコンピューターには、システムの障害やシステムが不安定な場合に備え、ファイルを復元する以下のツールが用意されています。

- Windows リカバリ ツール：[バックアップと復元センター]を使用して、以前バックアップを行った情報を復元できます。また、Windowsの[スタートアップ修復]を使用して、Windowsが正常に起動できなくなる可能性のある問題を修復できます。
- f11 リカバリ ツール：f11 リカバリ ツールを使用して、初期状態のハードドライブのイメージを復元できます。このイメージには、工場出荷時にインストールされていたWindowsオペレーティングシステムおよびソフトウェアプログラムが含まれます。

 **注記：** コンピューターを起動できない場合は、Windows Vista®オペレーティングシステムのDVDを購入してコンピューターを再起動し、オペレーティングシステムを修復する必要があります。詳しくは、このガイドの「別売のWindows Vista オペレーティングシステムのDVDを使用した情報の復元」の項目を参照してください。

Windows リカバリ ツールの使用

以前バックアップした情報を復元するには、以下の操作を行います。

1. [スタート]→[すべてのプログラム]→[メンテナンス]→[バックアップと復元センター]の順に選択します。
2. 画面に表示される説明に沿って、コンピューター全体（一部のモデルのみ）またはファイルを復元します。

 **注記：** Windows には、コンピューターのセキュリティを高めるためのユーザー アカウント制御機能が含まれています。ソフトウェアのインストール、ユーティリティの実行、Windows の設定変更などを行うときに、ユーザーのアクセス権やパスワードの入力を求められる場合があります。詳しくは、[ヘルプとサポート]を参照してください。

[スタートアップ修復] を使用して情報を復元するには、以下の操作を行います。

△ **注意：** [スタートアップ修復]を使用した場合、ハードドライブの内容が完全に消去され、ハードドライブが再フォーマットされます。コンピューター上に作成したすべてのファイルおよびインストールしたすべてのソフトウェアが完全に削除されます。再フォーマットが完了すると、復元に使用されるバックアップから、オペレーティング システム、ドライバー、ソフトウェア、ユーティリティが復元されます。

1. 可能であれば、すべての個人用ファイルをバックアップします。
2. 可能であれば、Windows のパーティションまたは HP 復元用パーティションがあることを確認します。パーティションを確認するには、[スタート]→[コンピュータ]の順に選択します。

 **注記：** Windows のパーティションと HP 復元用パーティションが削除されている場合は、Windows Vista オペレーティング システムの DVD および『Driver Recovery』（ドライバー リカバリ）ディスク（両方とも別売）を使用して、オペレーティング システムおよびプログラムを復元する必要があります。詳しくは、このガイドの「別売の Windows Vista オペレーティング システムの DVD を使用した情報の復元」の項目を参照してください。

3. コンピューターを再起動した後、Windows オペレーティング システムがロードされる前に **f8** キーを押します。
4. [コンピュータの修復]を選択します。
5. 画面に表示される説明に沿って操作します。

 **注記：** Windows ツールを使用した情報の復元について詳しくは、[ヘルプとサポート]でこれらの項目を参照してください。

f11 リカバリ ツールの使用

△ **注意：** **f11** を使用した場合、ハードドライブの内容が完全に消去され、ハードドライブが再フォーマットされます。コンピューター上に作成したすべてのファイルおよびインストールしたすべてのソフトウェアが完全に削除されます。**f11** キーのリカバリ ツールを使用すると、工場出荷時にインストールされていたオペレーティング システム、HP プログラム、およびドライバーが再インストールされます。工場出荷時にインストールされていなかったソフトウェアは、再インストールする必要があります。個人用ファイルはバックアップから復元する必要があります。

 **注記：** お使いのコンピューターに SSD (Solid State Drive) が搭載されている場合、復元用パーティションがない可能性があります。復元用パーティションがないコンピューターには、リカバリディスクが付属しています。オペレーティング システムおよびソフトウェアを復元するには、これらのディスクを使用します。復元用パーティションの有無を確認するには、[スタート]→[コンピュータ]の順に選択します。復元用パーティションがある場合、ウィンドウの[ハード ディスク ドライブ]セクションに[HP_Recovery]などの復元用ドライブが表示されます。

f11 を使用して初期状態のハードドライブのイメージを復元するには、以下の操作を行います。

1. 可能であれば、すべての個人用ファイルをバックアップします。
2. 可能であれば、HP 復元用パーティションがあることを確認します。HP 復元用パーティションを確認するには、[スタート]→[コンピュータ]の順に選択します。

 **注記：** HP 復元用パーティションが削除されている場合は、Windows Vista オペレーティングシステムの DVD および『Driver Recovery』（ドライバー リカバリ）ディスク（両方とも別売）を使用して、オペレーティング システムおよびプログラムを復元する必要があります。詳しくは、このガイドの「別売の Windows Vista オペレーティング システムの DVD を使用した情報の復元」の項目を参照してください。

3. コンピューターを起動または再起動し、画面の左下隅に[Press the ESC key for Startup Menu]というメッセージが表示されている間に **esc** キーを押します。
4. [Press <F11> for recovery]というメッセージが表示されている間に、**f11** キーを押します。
5. 画面に表示される説明に沿って操作します。

別売の Windows Vista オペレーティング システムの DVD を使用した情報の復元

コンピューターを起動できない場合は、Windows Vista オペレーティング システムの DVD を購入してコンピューターを再起動し、オペレーティング システムを修復する必要があります。最新のバックアップ（ディスクか外付けドライブに保存されているもの）が手元にあることを確認してください。Windows Vista オペレーティング システムの DVD を購入するには、<http://www.hp.com/jp/>にアクセスしてお使いのコンピューターについての情報を確認してください。また、電話でお問い合わせになる場合は、製品に付属の『サービスおよびサポートを受けるには』を参照してください。日本以外の国や地域については、製品に付属の冊子『Worldwide Telephone Numbers』（英語版）を参照してください。

- △ **注意：** Windows Vista オペレーティング システムの DVD を使用した場合、ハードドライブの内容が完全に消去され、ハードドライブが再フォーマットされます。コンピューター上に作成したすべてのファイルおよびインストールしたすべてのソフトウェアが完全に削除されます。再フォーマットが完了すると、オペレーティング システム、ドライバー、ソフトウェア、ユーティリティが復元されません。

Windows Vista オペレーティング システムの DVD を使用して復元を開始するには、以下の操作を行います。

 **注記：** この処理には数分かかる場合があります。

1. 可能であれば、すべての個人用ファイルをバックアップします。
2. コンピューターを再起動した後、Windows オペレーティング システムがロードされる前に、Windows Vista オペレーティング システムの DVD をオプティカル ドライブに挿入します。
3. 指示が表示されたら、任意のキーボード キーを押します。
4. 画面に表示される説明に沿って操作します。
5. [次へ]をクリックします。
6. [コンピュータの修復]を選択します。
7. 画面に表示される説明に沿って操作します。

13 Computer Setup

[Computer Setup]の開始

[Computer Setup]は、プリインストールされた ROM ベースのユーティリティで、オペレーティングシステムが動作しない場合やロードしない場合にも使用できます。

 **注記：** このガイドに記載されている[Computer Setup]の一部のメニュー項目は、お使いのコンピューターでは使用できない場合があります。

注記： [Computer Setup]では、USB レガシー サポート機能が有効な場合にのみ、USB コネクタに接続された外付けキーボードまたはマウスを使用できます。

[Computer Setup]を開始するには、以下の操作を行います。

1. コンピューターを起動または再起動し、画面の左下隅に[Press the ESC key for Startup Menu]というメッセージが表示されている間に **esc** キーを押します。
2. **f10** キーを押して、[Computer Setup]を起動します。

[Computer Setup]の使用

[Computer Setup]での移動および選択

[Computer Setup]の情報および設定は、[File] (ファイル)、[Security] (セキュリティ)、[Diagnostics] (診断)、[System Configuration] (システム コンフィギュレーション) の 4 つのメニューからアクセスできます。

[Computer Setup]で移動および選択するには、以下の操作を行います。

1. コンピューターを起動または再起動し、画面の左下隅に[Press the ESC key for Startup Menu]というメッセージが表示されている間に **esc** キーを押します。
 - メニューまたはメニュー項目を選択するには、ポインティング デバイスを使用して項目をクリックするか、キーボードの **tab** キーや矢印キーを使用して項目を移動してから **enter** キーを押します。
 - 画面を上下にスクロールするには、ポインティング デバイスを使用して画面の右上隅にある上向き矢印または下向き矢印をクリックするか、キーボードの上向き矢印キーまたは下向き矢印キーを使用します。
 - 開いているダイアログ ボックスを閉じて[Computer Setup]のメイン画面に戻るには、**esc** キーを押し、画面の説明に沿って操作します。
-  **注記：** [Computer Setup]で項目間を移動したり項目を選択したりするには、ポインティング デバイス (タッチパッド、ポインティング スティック、または USB マウス) またはキーボードを使用します。
2. **f10** キーを押して、[Computer Setup]を起動します。
3. [File]、[Security]、[Diagnostics]、または[System Configuration]メニューを選択します。

[Computer Setup]のメニューを終了するには、以下のどれかの方法を選択します。

- 変更を保存しないで[Computer Setup]メニューを終了するには、画面の右下隅にある[Exit]（終了）アイコンをクリックし、画面に表示される説明に沿って操作します。

または

tab キーおよび矢印キーを使用して[File]→[Ignore Changes and Exit]（変更を無視して終了）の順に選択し、enter キーを押します。

または

- 変更を保存して[Computer Setup]メニューを終了するには、画面の右下隅にある[Save]（保存）アイコンをクリックしてから画面に表示される説明に沿って操作します。

または

tab キーおよび矢印キーを使用して[File]→[Save changes and exit]（変更を保存して終了）の順に選択し、enter キーを押します。

変更した内容は、次回コンピューターを起動したときに有効になります。

[Computer Setup]の工場出荷時設定の復元

 **注記：** 初期設定を復元しても、ハードドライブのモードには影響ありません。

[Computer Setup]のすべての設定を工場出荷時の設定に戻すには、以下の操作を行います。

1. コンピューターを起動または再起動し、画面の右下隅に[Press the ESC key for Startup Menu]というメッセージが表示されている間に esc キーを押します。
2. f10 キーを押して、[Computer Setup]を起動します。
3. ポインティング デバイスまたは矢印キーを使用して[File]（ファイル）→[Restore defaults]（初期設定に復元）の順に選択します。
4. 画面に表示される説明に沿って操作します。
5. 変更を保存して終了するには、画面の右下隅にある[Save]（保存）アイコンをクリックし、画面に表示される説明に沿って操作します。

または

矢印キーを使用して[File]→[Save changes and exit]（変更を保存して終了）の順に選択し、enter キーを押します。

変更した内容は、次回コンピューターを起動したときに有効になります。

 **注記：** 上記の手順で工場出荷時の設定を復元しても、パスワードおよびセキュリティの設定は変更されません。

[Computer Setup]のメニュー

このセクションのメニューの表に、[Computer Setup]のオプションの概要を示します。

 **注記：** この章に記載されている[Computer Setup]の一部のメニュー項目は、お使いのコンピューターでは使用できない場合があります。

[File] (ファイル) メニュー

選択	設定内容
System information (システム情報)	<ul style="list-style-type: none">• コンピューターおよびバッテリーについての識別情報を表示します• プロセッサ、キャッシュ サイズおよびメモリ サイズ、システム ROM、ビデオのリビジョン、キーボード コントローラーのバージョンについての仕様情報を表示します
Set System Date and Time (システムの日付および時刻の設定)	コンピューターの日付と時刻を設定したり変更したりします
System Diagnostics (システム診断)	以下の情報が含まれています <ul style="list-style-type: none">• システム情報<ul style="list-style-type: none">◦ コンピューターおよびバッテリーについての識別情報◦ プロセッサ、キャッシュ サイズおよびメモリ サイズ、システム ROM、ビデオのリビジョン、キーボード コントローラーのバージョンについての仕様情報• Start-up Test (起動テスト) : コンピューターを起動するために必要なシステム コンポーネントを確認します• Run-In Test (実行時テスト) : システム メモリの包括的なチェックを実行します• Hard Disk Test (ハードドライブ テスト) : システム内の任意のハードドライブに対する包括的な自己診断テストを実行します• Memory Test (メモリ テスト) : コンピューターに取り付けられているメモリの包括的なテストを実行します• Battery Test (バッテリー テスト) : コンピューターに取り付けられているバッテリーの包括的なテストを実行します• Error Log (エラー ログ) : エラーが発生した場合にログ ファイルを表示します
Restore defaults (初期設定に復元)	[Computer Setup]の設定を工場出荷時の設定に戻します (工場出荷時の設定を復元しても、ハードドライブ モード、パスワード設定、およびセキュリティの設定は変更されません)
Reset BIOS security to factory default (BIOS セキュリティを工場出荷時の設定に戻す)	BIOS セキュリティを工場出荷時の設定に戻します
Ignore changes and exit (変更を無視して終了)	そのセッションで行った変更をキャンセルします。次に ProtectTools Security Manager を終了してコンピューターを再起動します
Save changes and exit (変更を保存して終了)	そのセッションで行った変更を保存します。次に ProtectTools Security Manager を終了してコンピューターを再起動します。変更した内容は、次回コンピューターを起動したときに有効になります

[Security] (セキュリティ) メニュー

 **注記 :** ここに示すメニュー項目によっては、お使いのコンピューターでサポートされていない場合があります。

選択	設定内容
Administrator Tools (管理者ツール)	
Setup BIOS Administrator Password (BIOS 管理者パスワードの設定)	BIOS Administrator Password (BIOS 管理者パスワード) を設定します
User Management (ユーザー管理) (BIOS 管理者パスワードが必要)	
Create New BIOS User Account (BIOS ユーザー アカウントの新規作成)	<ul style="list-style-type: none"> BIOS ユーザーを一覧から選択します [HP ProtectTools]ユーザーを一覧から選択します
Password Policy (パスワード ポリシー) (BIOS 管理者パスワードが必要)	パスワード ポリシーの基準を修正します
HP SpareKey (HP スペアキー)	[HP SpareKey]を有効/無効にします (初期設定で有効に設定されています)
Always Prompt for HP SpareKey Enrollment ([HP SpareKey]への登録の確認を常に表示)	[HP SpareKey Enrollment]を有効/無効にします (初期設定で有効に設定されています)
[Fingerprint Reset on Reboot] (再起動時に指紋認証をリセット (存在する場合))	指紋認証システムのオーナーシップをリセット/消去します (一部のモデルのみ。初期設定で無効に設定されています)
User Tools (ユーザー ツール)	
Change Password (パスワードの変更)	BIOS administrator password (BIOS 管理者パスワード) を入力、変更、または削除します
HP SpareKey Enrollment ([HP SpareKey]の登録)	パスワードを忘れてしまった場合に使用する、セキュリティに関する質問と回答の組み合わせである[HP SpareKey]を登録またはリセットします
盗難防止	
AT-P	盗難防止のための保護 (Anti-Theft Protection) を有効/無効にします
DriveLock Passwords (DriveLock パスワード)	<ul style="list-style-type: none"> システム内のハードドライブの DriveLock (ドライブロック) を有効/無効にします (初期設定で有効に設定されています) DriveLock の user password (ユーザー パスワード) または master password (マスター パスワード) を変更します <p>注記: コンピューターを再起動するのではなく、電源を入れて[Computer Setup]を開いた場合にのみ、DriveLock の設定値にアクセスできます</p>
Automatic DriveLock (自動 DriveLock)	自動 DriveLock のサポートを有効/無効にします
TPM 内蔵セキュリティ	<p>TPM (Trusted Platform Module) 内蔵セキュリティのサポートを有効/無効にして、[HP Embedded Security for ProtectTools]の所有者機能への不正なアクセスからコンピューターを保護します。詳しくは、[HP ProtectTools]ソフトウェアのヘルプを参照してください</p> <p>注記: この設定を変更するにはセットアップ パスワードが必要です</p>

選択	設定内容
Disk Sanitizer (ディスク クリーナー)	メイン ハードドライブまたはアップグレード ベイ内のドライブにあるすべてのデータを消去するディスク クリーナーを実行します 注意： ディスク クリーナーを実行すると、選択したドライブのデータは完全に消去されます
System IDs (システム ID)	コンピューターの、ユーザー定義のアセット タグおよびオーナーシップ タグを入力します

[System Configuration] (システム コンフィギュレーション) メニュー

 **注記：** このセクションに記載されているメニュー項目の一部は、お使いのコンピューターではサポートされない場合があります。

選択	設定内容
Language (言語)	[Computer Setup]の使用言語を変更します
Boot Options (ブート オプション)	<ul style="list-style-type: none"> • [Startup Menu delay (in seconds)] (起動メニュー遅延 (秒)) を設定します • [Multiboot Express Boot Popup] (Multiboot Express ブート ポップアップ) の遅延を秒単位で設定します • [Custom Logo] (カスタム ロゴ) を有効/無効にします (初期設定で無効に設定されています) • [Display Diagnostic URL] (診断 URL の表示) を有効/無効にします (初期設定で有効に設定されています) • CD-ROM ブートを有効/無効にします (初期設定で無効に設定されています) • SD カード ブートを有効/無効にします (初期設定で有効に設定されています) • フロッピーディスクのブートを有効/無効にします (初期設定で有効に設定されています) • PXE 内蔵 NIC ブートを有効/無効にします (初期設定で有効に設定されています) • [UEFI Boot Mode] (UEFI (Unified Extensible Firmware Interface) ブート モード) を有効/無効にします (初期設定で無効に設定されています) • レガシー ブート順序を設定します
Device Configurations (デバイス構成)	<ul style="list-style-type: none"> • USB レガシー サポートを有効/無効にします (初期設定で有効に設定されています)。USB レガシー サポートを有効にすると、以下のことが可能になります <ul style="list-style-type: none"> ◦ Windows オペレーティング システムが実行されていなくても、[Computer Setup]では USB キーボードを使用できます ◦ コンピューターの USB コネクタに接続されているハードドライブ、フロッピーディスク ドライブ、およびオプティカル ドライブを含めた、ブート可

能な USB デバイスからコンピューターを起動できます

- パラレル ポートのモードを、[ECP (Enhanced Capabilities Port)]、[Standard] (標準)、[Bidirectional] (双方向)、または[EPP (Enhanced Parallel Port)]から選択します
 - 外部電源使用時のシステムのファンを有効/無効にします (初期設定で有効に設定されています)
 - [Data Execution Prevention] (データ実行防止設定) を有効/無効にします (一部のモデルのみ)。実行時防止設定を有効にすると、一部のウィルスのコード実行をプロセッサによって無効にでき、コンピューターの安全性が向上します (初期設定で無効に設定されています)
 - SATA (Serial Advanced Technology Attachment) デバイス モードを設定します。以下のオプションがあります
 - AHCI (Advanced Host Controller Interface)
 - IDE (Integrated Drive Electronics)
 - RAID (一部のモデルのみ)
- 注記：** 上記のオプションを利用できるかどうかは、コンピューターのモデルによって異なります
- [Secondary Battery Fast Charge] (セカンダリ バッテリーの高速充電) を有効/無効にします (初期設定で有効に設定されています)
 - [HP QuickLook]を有効/無効にします (初期設定で有効に設定されています)
 - [HP QuickLook Boot]の[Preboot Authentication on] (ブート前認証) を有効/無効にします (初期設定で有効に設定されています)
 - [HP QuickWeb]を有効/無効にします (初期設定で有効に設定されています)
 - [HP QuickWeb]の書き込み保護を有効/無効にします (初期設定で無効に設定されています)
 - [Virtualization Technology] (仮想化テクノロジー) を有効/無効にします (一部のモデルのみ。初期設定で無効に設定されています)
 - TXT (インテル®トラステッド・エグゼキューション・テクノロジー) を有効/無効にします (一部のモデルのみ。初期設定で無効に設定されています)
 - [Multi Core CPU] (マルチ コア CPU) を有効/無効にします (初期設定で有効に設定されています)
 - インテル HT テクノロジーを有効/無効にします (初期設定で有効に設定されています)
 - [Wake on USB] (ウェイク オン USB) を有効/無効にします (初期設定で有効に設定されています)
 - ブート時の Num Lock の状態を有効/無効にします (初期設定で無効に設定されています)

選択	設定内容
Built-In Device Options (内蔵デバイス オプション)	<ul style="list-style-type: none"> ● 無線ボタンの状態を有効/無効にします (初期設定で有効に設定されています) ● 内蔵無線 LAN デバイスを有効/無効にします (一部のモデルのみ。初期設定で有効に設定されています) ● 内蔵 Bluetooth デバイスを有効/無効にします (初期設定で有効に設定されています) ● ネットワーク インタフェース コントローラー (NIC) を有効/無効にします (初期設定で有効に設定されています) ● [LAN/WLAN Switching] (LAN/無線 LAN の切り替え) を有効/無効にします (初期設定で無効に設定されています) ● [Wake on LAN] (ウェイク オン LAN) の状態を設定します。以下のオプションがあります <ul style="list-style-type: none"> ○ Disabled (無効) ○ Boot to Network (ネットワークからのブート) ○ Follow Boot Order (ブート順序に従う) ● 周辺光センサーを有効/無効にします ● [Notebook Upgrade Bay] (コンピューター本体のアップグレード ベイ) のデバイスを有効/無効にします (初期設定で有効に設定されています) ● [Fingerprint Device] (指紋認証デバイス) を有効/無効にします (初期設定で有効に設定されています) ● 内蔵カメラを有効/無効にします (初期設定で有効に設定されています) ● [Power Monitor Circuit] (電源モニター回路) を有効/無効にします (初期設定で有効に設定されています) ● オーディオ デバイスを有効/無効にします (初期設定で有効に設定されています) ● モデム デバイスを有効/無効にします (初期設定で有効に設定されています) ● マイクを有効/無効にします (初期設定で有効に設定されています) ● 内蔵スピーカーを有効/無効にします (初期設定で有効に設定されています)

選択	設定内容
Port Options (ポート オプション)	<p>注記： すべてのポート オプションが初期設定で有効に設定されています</p> <ul style="list-style-type: none"> シリアル ポートを有効/無効にします パラレル ポートを有効/無効にします フラッシュ メディア リーダーを有効/無効にします USB コネクタを有効/無効にします <p>注意： USB コネクタを無効にすると、アドバンスドポート リプリケータのマルチベイ デバイスおよび ExpressCard デバイスも無効になります</p> <ul style="list-style-type: none"> 1394 ポートを有効/無効にします ExpressCard スロットを有効/無効にします スマート カード スロットを有効/無効にします eSATA ポートを有効/無効にします
AMT Options (AMT オプション)	<ul style="list-style-type: none"> [Firmware Verbosity] (ファームウェアの詳細) を有効/無効にします [AMT Setup Prompt (Ctrl-P)] (AMT セットアップのプロンプト (Ctrl-P)) を有効/無効にします [USB Key Provisioning Support] (USB キー プロビジョニング サポート) を有効/無効にします [Unconfigure AMT on next boot] (次回ブート時に AMT を設定解除) を有効/無効にします [Terminal Emulation Mode] (ターミナル エミュレーション モード) を選択します <ul style="list-style-type: none"> ANSI VT100 [Firmware Progress Event Support] (ファームウェア進行イベント サポート) を有効/無効にします [Initiate Intel CIRA] (インテル CIRA の実行) を有効/無効にします
Set Levels of Security (セキュリティ レベルの設定)	すべての BIOS メニュー項目のセキュリティ レベルを変更するか、表示または非表示にします
Restore Security Defaults (セキュリティ初期設定の復元)	セキュリティの初期設定を復元します

14 マルチブート

ブート デバイスの順序について

お使いのコンピューターを起動するとき、システムは有効なブート デバイスからブートします。マルチブート ユーティリティ（初期設定の状態でも有効に設定されています）を使用すると、コンピューターの起動時にデバイスを選択する順序を制御できます。ブート デバイスには、オプティカル ドライブ、フロッピーディスク ドライブ、ネットワーク インタフェース カード（NIC）、ハードドライブ、USB ドライブなどを含めることができます。ブート デバイスには、コンピューターの起動や適切な動作に必要な、ブート可能なメディアやファイルが含まれます。

 **注記：** 一部のブート デバイスは、ブート順序に含める前に[Computer Setup]で有効に設定しておく必要があります。

工場出荷時の設定では、コンピューターは、有効なブート デバイスおよびドライブ ベイを以下のような順序で検索してブート デバイスを選択します。

 **注記：** ブート デバイスおよびドライブ ベイの一部は、お使いのコンピューターでサポートされていない場合があります。

- コンピューター本体のアップグレード ベイ
- コンピューター本体のハードドライブ
- USB フロッピーディスク ドライブ
- USB CD-ROM ドライブ
- USB ハードドライブ
- ノートブック Ethernet（イーサネット）
- SD（Secure Digital）メモリーカード
- ドッキング ステーションのアップグレード ベイ
- 外付け SATA ドライブ

[Computer Setup]でブート順序を変更すれば、ブート デバイスの検索順序を変更できます。画面の下に[Press the ESC key for Startup Menu]というメッセージが表示されている間に **esc** キーを押してから、**f9** キーを押して変更することもできます。**f9** キーを押すと、現在のブート デバイスを示すメニューが表示され、ブート デバイスの選択が可能になります。または、MultiBoot Express を使用すれば、コンピューターを起動または再起動するたびにブートの場所を確認する画面が表示されるように設定することもできます。

マルチブートが無効になっている場合は、ドライブ A ブート デバイスを最初に検索する、固定されたブート順序が使用されます。見つからなかった場合は、コンピューターによってドライブ C ブート デバイスが検索されます。ドライブ A ブート デバイスには、オプティカル ドライブやフロッピー ディスク ドライブなどがあります。ドライブ C ブート デバイスには、オプティカル ドライブやハードドライブなどがあります。

NIC にドライブ文字は割り当てられません。

 **注記：** ブート CD の形式に応じて、オプティカル ドライブ（CD-ROM ドライブなど）はドライブ A またはドライブ C のどちらかとしてブートできます。

[Computer Setup]でのブート デバイスの有効化

USB デバイスまたは NIC デバイスからブートするには、あらかじめ[Computer Setup]でデバイスを有効にしておく必要があります。

[Computer Setup]を開始し、USB デバイスまたは NIC デバイスをブート デバイスとして有効にするには、以下の操作を行います。

1. コンピューターを起動または再起動し、画面の左下隅に[Press the ESC key for Startup Menu]というメッセージが表示されている間に **esc** キーを押します。
2. **f10** キーを押して、[Computer Setup]を起動します。
3. USB ドライブ内または別売のドッキング デバイス（一部のモデルのみ）に取り付けられたドライブ内のブート可能なメディアを有効にするには、ポインティング デバイスまたは矢印キーを使用して **[System Configuration]**（システム コンフィギュレーション）→ **[Device Configurations]**（デバイス構成）の順に選択します。**[USB legacy support]**（USB レガシー サポート）の横にある **[Enabled]**（有効）が選択されていることを確認します。

 **注記：** USB レガシー サポートを使用するには、USB コネクタのオプションを有効にする必要があります。出荷時の設定では、有効になっています。USB コネクタが無効になっている場合は、**[System Configuration]**→**[Port Options]**（ポート オプション）の順に選択して、**[USB Port]**（USB ポート）の横にある **[Enabled]** をクリックして、再び有効にします。

または

NIC デバイスを有効にするには、**[System Configuration]**→**[Boot Options]**（ブート オプション）の順に選択し、**[PXE Internal NIC boot]**（PXE 内蔵 NIC ブート）の横にある **[Enabled]** をクリックします。

4. 変更を保存して[Computer Setup]を終了するには、画面の左下隅にある **[Save]**（保存）をクリックしてから画面に表示される説明に沿って操作します。

または

矢印キーを使用して **[File]**（ファイル）→**[Save Changes and Exit]**（変更を保存して終了）の順に選択し、**enter** キーを押します。

変更した内容は、次回コンピューターを起動したときに有効になります。

 **注記：** マルチブートを使用しないで NIC を Preboot eXecution Environment (PXE) サーバーまたは Remote Program Load (RPL) サーバーに接続するには、画面の下に[Press the ESC key for Startup Menu]メッセージが表示されている間に **esc** キーを押し、次にすばやく **f12** キーを押します。

ブート順序の変更に関する注意

ブート順序を変更する場合には、以下の点を考慮してください。

- ブート順序を変更した後でコンピューターを再起動すると、コンピューターは新しいブート順序で起動されます。
- 複数の種類のブート デバイスがある場合、オプティカル デバイスを除く同じ種類の最初のデバイスを使用してブートされます。たとえば、ハードドライブが取り付けられている別売のドッキング デバイス（一部のモデルのみ）がコンピューターに接続されている場合、このハードドライブは「USB ハードドライブ」としてブート順序に表示されます。システムが USB ハードドライブからブートできない場合は、ハードドライブ ベイのハードドライブからはブートされません。代わりに、ブート順序内で 2 番目の種類のデバイスからブートされます。ただし、オプティカル デバイスが 2 つあり、メディアが挿入されていないかブート ディスクでないために最初のオプティカル デバイスからブートされない場合は、2 番目のオプティカル デバイスからブートされます。
- ブート順序を変更すると、論理ドライブ名も変更されます。たとえば、C ドライブとして作成されたディスクが挿入されている CD-ROM ドライブから起動する場合、この CD-ROM ドライブが C ドライブになり、ハードドライブ ベイ内のハードドライブが D ドライブになります。
- [Computer Setup]の[Built-In Device Options]（内蔵デバイス オプション）メニューで NIC デバイスが有効に設定されている場合にのみ、NIC からコンピューターをブートできます。NIC からブートしても、論理ドライブの指定には影響しません。NIC にドライブ名が関連付けられていないためです。
- 別売のドッキング デバイス（一部のモデルのみ）内のドライブのブート順序は、外付け USB デバイスと同様に扱われます。

マルチブート設定の選択

マルチブートを使用すると、以下のことが可能になります。

- [Computer Setup]でブート順序を変更することで、コンピューターを起動するたびに使用されるブート順序を新しく設定します。
- ブート デバイスを動的に選択するには、画面の下に[Press the ESC key for Startup Menu]というメッセージが表示されている間に **esc** キーを押し、次に **f9** キーを押して、ブート デバイスのオプション メニューに入ります。
- MultiBoot Express を使用して可変ブート順序を使用する、この機能によって、コンピューターの起動または再起動のたびにブート デバイスの確認メッセージが表示されます。

[Computer Setup]での新しいブート順序の設定

[Computer Setup]を開始し、コンピューターを起動または再起動するたびに、使用されるブート デバイスの順序を設定するには、以下の操作を行います。

1. コンピューターを起動または再起動し、画面の左下隅に[Press the ESC key for Startup Menu]というメッセージが表示されている間に **esc** キーを押します。
2. **f10** キーを押して、[Computer Setup]を起動します。
3. ポインティング デバイスまたは矢印キーを使用して[System Configuration]（システム コンフィギュレーション）→[Boot Options]（ブート オプション）の順に選択します。[MultiBoot]（マルチ ブート）の横にある[Enabled]（有効）が選択されていることを確認します。

 **注記：** マルチ ブートは、出荷時の設定で有効になっています。

4. ポインティング デバイスまたは矢印キーを使用してリストからデバイスを選択します。
5. デバイスのブート順序を上げるには、ポインティング デバイスを使用してデバイス名の横にある上向き矢印をクリックするか、**+**キーを押します。

または

デバイスのブート順序を下げるには、ポインティング デバイスを使用してデバイス名の横にある下向き矢印をクリックするか、**-**キーを押します。

6. 変更を保存して[Computer Setup]を終了するには、画面の左下隅にある[Save]（保存）をクリックしてから画面に表示される説明に沿って操作します。

または

矢印キーを使用して[File]（ファイル）→[Save Changes and Exit]（変更を保存して終了）の順に選択し、**enter** キーを押します。

変更した内容は、次回コンピューターを起動したときに有効になります。

ブート デバイスの動的な選択

現在の起動でブート デバイスを動的に選択するには、以下の操作を行います。

1. コンピューターの電源を入れるか再起動し、画面の下に[Press the ESC key for Startup Menu] メッセージが表示されている間に **esc** キーを押して、[Select Boot Device]（ブート デバイスの選択）メニューを開きます。
2. **f9** キーを押します。
3. ポインティング デバイスまたは矢印キーを使用してブート デバイスを選択し、**enter** キーを押します。

変更はすぐに有効になります。

MultiBoot Express プロンプトの設定

[Computer Setup]を開始し、コンピューターを起動または再起動するたびにマルチブートの起動場所を指定するメニューが表示されるように設定するには、以下の操作を行います。

1. コンピューターを起動または再起動し、画面の左下隅に[Press the ESC key for Startup Menu] というメッセージが表示されている間に **esc** キーを押します。
2. **f10** キーを押して、[Computer Setup]を起動します。
3. ポインティング デバイスまたは矢印キーを使用して[System Configuration]（システム コンフィギュレーション）→[Boot Options]（ブート オプション）の順に選択し、**enter** キーを押します。
4. [Express Boot Popup Delay (Sec)]（高速ブート ポップアップ遅延（秒））フィールドで、現在のマルチブート設定が使用される前に起動場所メニューが表示される時間を秒単位で入力します（0を選択すると、Express Boot 起動場所メニューは表示されません）。
5. 変更を保存して[Computer Setup]を終了するには、画面の左下隅にある[Save]（保存）をクリックしてから画面に表示される説明に沿って操作します。

または

矢印キーを使用して[File]（ファイル）→[Save Changes and Exit]（変更を保存して終了）の順に選択し、**enter** キーを押します。

変更した内容は、次回コンピューターを起動したときに有効になります。

MultiBoot Express 設定の入力

起動時に[Express Boot]（高速ブート）メニューが表示された場合は、以下の操作を行います。

- [Express Boot]メニューからブート デバイスを指定するには、割り当て時間内に目的のデバイスを選択し、**enter** キーを押します。
- 現在のマルチブート設定が使用されないようにするには、割り当て時間が終わる前に、**enter** キー以外の任意のキーを押します。ブート デバイスを選択して **enter** キーを押すまで、コンピューターは起動しません。
- 現在のマルチブート設定を使用してコンピューターを起動するには、割り当て時間が終わるまで何も操作を行わずに待ちます。

15 管理および印刷

[Client Management Solutions]の使用

[Client Management Solutions]ソフトウェアは、ネットワーク環境にあるデスクトップ コンピューター、ワークステーション、ノートブック コンピューター、およびタブレット PC の管理の分野で、業界標準仕様のソリューションを提供しています。

Client Management の主要な機能と特長は以下のとおりです。

- 初期のソフトウェア イメージの展開
- リモートでのシステム ソフトウェアのインストール
- ソフトウェアの管理およびアップデート
- ROM の更新
- コンピューターの資産情報の管理機能およびセキュリティ機能（コンピューターの資産とは、取り付けられているハードウェアやインストールされているソフトウェアのことです）
- 一部のシステム ソフトウェアおよびハードウェア コンポーネントの障害通知および復旧機能

 **注記：** この章で説明される機能のサポートは、コンピューターの種類やインストールされている管理ソフトウェアのバージョンによって異なることがあります。

ソフトウェア イメージの設定および展開

お使いのコンピューターには、システム ソフトウェア イメージがプリインストールされています。出荷時のソフトウェア イメージは、コンピューターの初回のセットアップ時に設定されます。ソフトウェアの「展開」が行われた後、コンピューターは使用可能な状態になります。

以下のどれかの方法で、カスタマイズされたソフトウェア イメージを展開（配布）できます。

- プリインストールされたソフトウェア イメージを展開した後、追加するアプリケーションをインストールする
- ディスク複製手順を使用して、ハードドライブの内容を別のハードドライブにコピーする

最適なコンピューター環境の構築方法は、所属する企業の情報技術システム インフラや作業内容によって異なります。

 **注記：** [Computer Setup]ユーティリティおよびその他のシステム機能によって、コンフィギュレーション マネジメント機能、トラブルシューティング、電源管理、およびシステム ソフトウェアの復元を利用できます。

ソフトウェアの管理およびアップデート

HP では、クライアント コンピューター上のソフトウェアの管理およびアップデートを行うための以下のツールを提供しています。

- HP Client Automation（一部のモデルのみ）
- HP SSM（HP System Software Manager）

HP Client Automation（一部のモデルのみ）

[HP Client Automation]を使用して、オペレーティング システム、プログラム、ソフトウェアの更新、コンテンツ、および構成設定などのソフトウェアの管理を自動化することで、それぞれのコンピューターが正しい構成で管理されます。こうした自動化された管理方法によって、常にソフトウェアを管理できます。

[HP Client Automation]を使用すると、以下のタスクを実行できます。

- 複数のプラットフォームにわたって、ハードウェアおよびソフトウェア インベントリを収集
- 配布の前にソフトウェア パッケージを準備し、影響を分析
- ポリシーに従い、個々のコンピューター、ワークグループ、またはコンピューターのグループ全体を対象にして、ソフトウェアとコンテンツを展開およびメンテナンス
- 分散したコンピューター上にあるオペレーティング システム、アプリケーション、およびコンテンツを任意の場所からプロビジョニングして管理
- [HP Client Automation]をヘルプ デスクやその他のシステム管理ツールと統合することによって、継続的な運用を実現
- 利用しているすべての企業内ユーザーのために、あらゆるネットワーク上にある標準的なコンピューター機器のソフトウェアおよびコンテンツを管理するため、共通インフラを活用
- 企業ニーズを満たすように規模を変更

HP SSM (HP System Software Manager)

HP SSM を使用すると、複数のシステムにおいてシステム レベルのソフトウェアをリモートで同時に更新できます。クライアント コンピューター上で HP SSM を実行すると、HP SSM はハードウェアおよびソフトウェアのバージョンを検出し、検証済みのファイル サーバーから指定されたソフトウェアを更新します。HP SSM でサポートされるドライバーのバージョンは、HP のドライバーのダウンロード サイトおよびサポート ソフトウェア CD に、独自のアイコンで示されています。SSM ユーティリティのダウンロードまたは HP SSM については、HP の Web サイト、<http://www.hp.com/go/ssm/> (英語サイト) を参照してください。

索引

記号/数字

- 1394 ケーブル、接続 90
- 1394 コネクタ 9, 90
- 1394 デバイス
 - 接続 90
 - 取り外し 90

A

- AC アダプター
 - 位置 13
 - 接続 65
- AMT オプション
 - AMT Setup Prompt (Ctrl-P) (AMT セットアップのプロンプト (Ctrl-P)) 136
 - [Firmware Progress Event Support] (ファームウェア進捗イベント サポート) 136
 - [Firmware Verbosity] (ファームウェア詳細出力) 136
 - Initiate Intel CIRA (インテル CIRA の実行) 136
 - [Terminal Emulation Mode] (ターミナル エミュレーション モード) 136
 - [Unconfigure AMT on next boot] (次回ブート時に AMT を構成解除) 136
 - USB Key Provisioning Support (USB キー プロビジョニング サポート) 136

B

- BD
 - コピー 50
 - 再生 48
 - 取り出し 52
- BIOS administrator password (BIOS 管理者パスワード) 132
- BIOS アップデート
 - インストール 122
 - ダウンロード 122

- Bluetooth
 - デバイス 15
 - ラベル 14
- Bluetooth コンパートメント、位置 10
- Boot Options (ブート オプション) 133
- Built-In Device Options (内蔵デバイス オプション) 135

C

- Caps Lock ボタン、位置 5
- Caps Lock ランプ、位置 3
- CD
 - コピー 50
 - 再生 48
 - ドライブ 91
 - 取り出し 52
- Certificate of Authenticity ラベル 14
- Computer Setup
 - BIOS administrator password (BIOS 管理者パスワード) 108
 - DriveLock Passwords (DriveLock パスワード) 110
 - [File] (ファイル) メニュー 131
 - MultiBoot Express プロンプトの設定 140
 - [Security] (セキュリティ) メニュー 131
 - [System Configuration] (システム コンフィギュレーション) メニュー 133
 - 移動および選択 129
 - 工場出荷時設定の復元 130
 - デバイス セキュリティ 115
 - ブート可能デバイスの有効化 138
 - ブート順序の設定 139
- [Computer Setup]ユーティリティ 142

D

- Device Configurations (デバイス構成) 133
- Disk Sanitizer (ディスク クリーナー) 133
- DisplayPort、位置 9
- DriveLock Passwords (DriveLock パスワード)
 - 解除 114
 - 設定 111
 - 説明 110
 - 入力 112
 - 変更 113
- DriveLock、自動 132
- DVD
 - コピー 50
 - 再生 48
 - 地域設定の変更 49
 - 地域設定 49
 - ドライブ 91
 - 取り出し 52

E

- eSATA コネクタ、位置 8
- esc キー、位置 6
- ExpressCard
 - 設定 94
 - 挿入 94
 - 停止 96
 - 取り出し 96
 - 保護用カードの取り出し 95
- ExpressCard スロット、位置 9

F

- f11 リカバリ 127
- [File] (ファイル) メニュー 131
- fn キー 6, 32

H

- HP 3D DriveGuard 77
- HP Client Automation 142, 143
- [HP Connection Manager]アイコン 16

[HP Connection Manager]ソフトウェア 17
HP Power Assistant 64
HP QuickLook 134
HP SpareKey Enrollment ([HP SpareKey]の登録) 132
HP System Software Manager 142, 144
[HP Wireless Assistant]ソフトウェア 16, 17
HP モバイル ブロードバンド 無効化 21
HP モバイル ブロードバンド モジュールのシリアル番号ラベル 14

I
IEEE 1394 コネクタ、位置 9

J
Java Card
挿入 97
定義 96
取り出し 97

L
LAN への接続 31
LightScribe ブルーレイ ROM ドライブ 46

M
McAfee Total Protection 117
Microsoft Certificate of Authenticity ラベル 14
MultiBoot Express 137, 140

N
NIC ブート デバイス 137, 138
Num Lock、外付けキーボード 37
Num Lock ボタン、位置 5
Num Lock ランプ、位置 3

P
Port Options (ポート オプション)
1394 ポート 136
eSATA ポート 136
ExpressCard スロット 136
USB ポート 136
シリアル ポート 136

スマート カード スロット 136
パラレル ポート 136
フラッシュ メディア リーダー 136
PXE サーバー 138

Q
QuickLook ボタン、位置 4
QuickLook ランプ、位置 3
QuickWeb ボタン、位置 5
QuickWeb ランプ、位置 3
R
Restore Security Defaults (セキュリティ初期設定の復元) 136
RJ-11 (モデム) コネクタ、位置 9
RJ-45 (ネットワーク) コネクタ、位置 9

S
SATA (Serial Advanced Technology Attachment) デバイス
AHCI (Advanced Host Controller Interface) 134
IDE (Integrated Drive Electronics) 134
[Security] (セキュリティ) メニュー
Always Prompt for HP SpareKey Enrollment ([HP SpareKey]への登録の確認を常に表示) 132
Automatic DriveLock (自動 DriveLock) 132
Change Password (パスワードの変更) 132
Disk Sanitizer (ディスク クリーナー) 132
DriveLock 132
FP リセット 132
HP SpareKey Enrollment ([HP SpareKey]の登録) 132
HP SpareKey (HP スペアキー) 132
Password Policy (パスワードポリシー) 132

Setup BIOS Administrator Password (BIOS 管理者パスワードの設定) 132
System IDs (システム ID) 133
Set Levels of Security (セキュリティ レベルの設定) 136
SIM
装着 21
取り出し 22
SIM スロット、位置 11
SIM ラベル 14
[System Configuration] (システム コンフィギュレーション) メニュー 133
System Diagnostics (システム診断) 131
System IDs (システム ID) 133
System information (システム情報) 131

T
TPM 内蔵セキュリティ 132
TXT (インテル トラストッド・エグゼキューション・テクノロジー) 134

U
[UEFI mode] (UEFI (Unified Extensible Firmware Interface) モード) 133
USB ケーブル、接続 88
USB コネクタ
位置 8, 9, 88
USB デバイス
接続 88
説明 88
停止 88
取り外し 88
USB ハブ 88
USB レガシー サポート 89, 129, 133
User Management (ユーザー管理) 132

V
Virtualization Technology (仮想化テクノロジー) 134

W

- Web カメラ
 - プロパティ、調整 58
- Web カメラでの名刺画像の撮影 58
- Web カメラ ランプ、位置 11
- Web サイト
 - HP System Software Manager 144
- Windows Vista オペレーティングシステムの DVD 128
- Windows アプリケーション キー、位置 6
- Windows ロゴ キー、位置 6

あ

- アイコン
 - HP Connection Manager 16
 - ネットワーク ステータス 16, 25
 - 無線 16
- アップグレード ベイ
 - 位置 9
 - オプティカル ドライブの交換 85
 - ハードドライブの交換 83
- アップデート、ソフトウェア 142
- アプリケーション キー、Windows 6
- 暗号化 19
- アンテナ 12

い

- イメージ、コンピューター 142
- インターネット接続のセットアップ 18
- インテル HT テクノロジー 134

お

- オーディオ機能
 - 確認 43
- オーディオ出力（ヘッドフォン）コネクタ
 - 位置 8
- オーディオ デバイス、外部接続 41
- オーディオ入力（マイク）コネクタ
 - 位置 8

- オプション バッテリ コネクタ、位置 11
- オプティカル ディスク
 - 使用 46
 - 取り出し 52
- オプティカル ドライブ 91
- オペレーティング システム
 - Microsoft Certificate of Authenticity ラベル 14
 - プロダクト キー 14
- 温度 72
- 音量上げボタン、位置 5
- 音量上げランプ、位置 3
- 音量下げボタン、位置 5
- 音量下げランプ、位置 3
- 音量、調整 39
- 音量ボタン 39

か

- 書き込み可能メディア 61
- 拡張メモリ モジュール コンパートメント、位置 10
- 拡張メモリ モジュール
 - 取り付けなおし 98
 - 取り付け 100
 - 取り外し 99
- 確認、オーディオ機能 43
- 各部
 - 前面 7
 - その他のハードウェア 13
 - ディスプレイ 11
 - 背面 8
 - 左側面 9
 - 表面 1
 - 右側面 8
 - 裏面 10
- 各国または各地域仕様のモデムケーブル アダプター 27
- 画面の輝度ホットキー 36
- 画面表示、切り替え 35
- 干渉、最小化 26
- 完全なロー バッテリ状態 69
- 管理者パスワード 107

き

- キー
 - esc 6
 - fn 6
 - Windows アプリケーション 6
 - Windows ロゴ 6

- テンキー 6
- ファンクション 6

- キーボード ホットキー、位置と名称 32
- 企業無線 LAN への接続 20
- 規定情報
 - 規定ラベル 14
 - 無線認定/認証ラベル 14
 - モデム認定/認証ラベル 14

く

- 空港のセキュリティ装置 76

け

- ケーブル
 - 1394 90
 - USB 88
 - モデム 27
- 言語、[Computer Setup]での変更 133

こ

- 交換拡張メモリ モジュール 98
- 公共無線 LAN への接続 20
- 工場出荷時の設定に戻す 131
- コード、電源 13
- コネクタ
 - 1394 9, 90
 - DisplayPort 9
 - eSATA 8
 - RJ-11（モデム） 9
 - RJ-45（ネットワーク） 9
 - USB 8, 9, 88
 - オーディオ出力（ヘッドフォン） 8
 - オーディオ入力（マイク） 8
 - 外付けモニター 9, 43
 - 電源 9
- コンパートメント
 - Bluetooth 10
 - 拡張メモリ モジュール 10
- コンピューター
 - 電源切断 74
- コンピューター情報 121
- コンピューターの持ち運び
 - モデム認定/認証ラベル 14

さ

- サービス タグ 13

- し
 - システム情報
 - ホットキー 33
 - システムの応答停止 74
 - システムのファン 134
 - システム日付および時刻 131
 - 実行の無効化 134
 - 自動 DriveLock パスワード
 - 解除 115
 - 入力 114
 - 自動再生 49
 - 指紋認証システム、位置 5
 - シャットダウン 74
 - 周辺光センサー
 - ホットキー 36
 - シリアル番号、コンピューター 13
- す
 - スクロール ゾーン、タッチパッド 2
 - スピーカー、位置 7
 - スマート カード
 - 挿入 97
 - 定義 96
 - 取り出し 97
 - スマート カード リーダー、位置 9
 - スリープ
 - 開始 61
 - 終了 61
 - ホットキー 34
 - スロット
 - SIM 11, 21
 - スマート カード リーダー 9
 - 無線 LAN 10
 - 名刺 7
 - メモリ 98
 - メモリ モジュール 10
- せ
 - 製品名および製品番号、コンピューター 13
 - セカンダリ バッテリー高速充電 134
 - セキュリティ
 - 無線 19
 - セキュリティ ロック ケーブル用スロット
 - 位置 9
- 接続
 - LAN 31
 - 外部電源 65
- セットアップ、コンピューター 1
- 節約、電力 72
- そ
 - 外付けオーディオ デバイス、接続 41
 - 外付けドライブ 91
 - 外付けモニター コネクタ 9, 43
 - ソフトウェア
 - BIOS アップデート 122
 - HP Connection Manager 17
 - HP Wireless Assistant 17
 - アップデート 142
 - ディスク クリーンアップ 77
 - ディスク デフラグ 76
 - 展開 142
 - 復元 142
 - 名刺の読み取り 58
- た
 - タッチパッド
 - 位置 2
 - 使用 32
 - スクロール ゾーン 2
 - ボタン 2
 - タッチパッド ボタン、位置 2, 5
 - タッチパッド ランプ、位置 3
- ち
 - 地域コード、DVD 49
 - 著作権に関する警告 50
- つ
 - 通気孔、位置 9, 10
- て
 - ディスク クリーンアップ ソフトウェア 77
 - ディスク デフラグ ソフトウェア 76
 - ディスプレイ
 - 各部 11
 - 画像、切り替え 35
 - 画面の輝度ホットキー 36
 - ディスプレイ リリース ボタン、位置 8
 - デバイス セキュリティ 115
- デバイス ドライバー
 - HP ドライバー 56
 - Microsoft ドライバー 56
 - 再インストール 55
- 展開、ソフトウェア 142
- テンキー、位置 6
- テンキー、外付け
 - Num Lock 37
 - 使用 37
- テンキー、内蔵
 - 位置 36
- 電源コード、位置 13
- 電源コネクタ、位置 9
- 電源プラン 62
- 電源ボタン、位置 4
- 電源ランプ
 - 位置 2, 7
- 電源
 - 接続 65
 - 節約 72
- と
 - 動画
 - 録画 11
 - 盗難防止 132
 - ドッキング コネクタ、位置 10
 - ドライブ
 - DVD-ROM 46
 - LightScribe スーパーマルチ DVD±RW ドライブ (2 層記録 (DL) 対応) 46
 - オプティカル 91
 - 外付け 91
 - ハード 80, 91
 - ブート順序 133, 137
 - フロッピーディスク 91
 - ランプ 78
 - ドライブ メディア 61
 - ドライブ ランプ、位置 3, 7
 - トラブルシューティング
 - HP デバイス ドライバー 56
 - Microsoft デバイス ドライバー 56
 - オプティカル ディスク トレイ 52
 - オプティカル ドライブ検出 53
 - 自動再生 54
 - 外付けディスプレイ 55
 - ディスク書き込み 55

- ディスクが再生されない 54
 - デバイス ドライバー 55
 - 動画再生 55
 - 無線ネットワークの問題 24
- な**
- 内蔵ディスプレイ スイッチ 4, 11
 - 内蔵デバイス
 - Bluetooth デバイスの無線 135
 - LAN/無線 LAN の切り替え 135
 - Notebook Upgrade Bay (コンピューター本体のアップグレード ベイ) 135
 - ウェイク オン LAN 135
 - オーディオ デバイス 135
 - 指紋認証システム 135
 - 周辺光センサー 135
 - 電源モニター回路 135
 - 内蔵カメラ 135
 - 内蔵スピーカー 135
 - ネットワーク インタフェース コントローラー (NIC) 135
 - マイク 135
 - 無線 LAN デバイスの無線 135
 - 無線ボタン 135
 - モデム 135
 - 内蔵マイク
 - 位置 11
- ね**
- ネットワーク キー 25
 - ネットワーク サービス ブート 138
 - ネットワーク ステータス アイコン 16, 25
 - ネットワーク セキュリティ コード SSID 25
 - ネットワーク キー 25
- の**
- ノイズ抑制コア
 - モデム ケーブル 27
- は**
- ハードウェア、確認 1
 - ハードドライブ
 - HP 3D DriveGuard 77
 - 外付け 91
 - 取り付け 80
 - 復元 127
 - ハードドライブ ベイ、位置 10
 - ハイバネーション
 - 開始 62
 - 完全なロー バッテリー状態での開始 69
 - 終了 62
 - パスワード
 - BIOS 管理者 108
 - DriveLock 110
 - 管理者 107
 - ユーザー 107
 - バックアップと復元センター 125, 126
 - バッテリー ゲージの調整 70
 - バッテリー残量についての情報 36
 - バッテリー充電、最長化 69
 - バッテリー電源 65
 - バッテリー
 - 位置 13
 - 温度 72
 - 再充電 72
 - 充電 68, 70
 - 処理 73
 - 節電 72
 - 装着 67
 - 調整 70
 - 取り付けなおし 73
 - 取り外し 67
 - 保管 72
 - ロー バッテリー状態 69
 - バッテリー ベイ 10, 14
 - バッテリー ランプ
 - 位置 3, 7
 - バッテリー リリース ラッチ 10, 67
 - ハブ 88
 - パラレル ポート モード 134
- ひ**
- ビデオ伝送方式 35
- ふ**
- ファイアウォール 19
 - ファンクション キー
 - 位置 6
 - ブート順序の変更 139
 - ブート順序 133
 - ブート デバイス、有効化 138
- 復元用パーティション 127
 - ブルーレイ ディスク (BD) 45
 - プロジェクター、接続 43
 - プロダクト キー 14
 - フロッピーディスク ドライブ 91
- へ**
- ベイ
 - ハードドライブ 10
 - バッテリー 10, 14
 - ヘッドフォン (オーディオ出力) コネクタ 8
- ほ**
- ポインティング スティック
 - 位置 1
 - 使用 32
 - ポインティング スティック ボタン、位置 1, 2
 - ポインティング デバイス オプションの設定 32
 - 使用 32
 - 保管、バッテリー 72
 - ボタン
 - Caps Lock 5
 - Num Lock 5
 - QuickLook 4
 - QuickWeb 5
 - タッチパッド 2, 5
 - ディスプレイ リリース 8
 - 電源 4
 - ポインティング スティック 1, 2
 - ミュート (消音) 5
 - 無線 5
 - ホットキー
 - 画面の輝度を上げる 36
 - 画面の輝度を下げる 36
 - 画面を切り替える 35
 - システム情報を表示する 33
 - 周辺光センサー 36
 - 使用 33
 - スリープを開始する 34
 - 説明 32
 - バッテリー残量についての情報 36

ま

マイク (オーディオ入力) コネク
タ 8
マイク、内蔵 11
マウス、外付け
オプションの設定 32
接続 32
マルチ コア CPU 134
マルチメディア ソフトウェア
インストール 41

み

ミュート (消音) ボタン
位置 5
ミュート (消音) ランプ、位
置 3

む

無線 LAN デバイス 14, 15, 18
無線 LAN のセットアップ 18
無線 LAN への接続 20
無線 LAN ラベル 14
無線 WAN デバイス 15
無線アイコン 16
無線アンテナ 12
無線コントロール
[HP Wireless Assistant]ソフト
ウェア 16
オペレーティング システ
ム 16
ボタン 16
無線認定/認証ラベル 14
無線ネットワークの問題のトラブル
シューティング 24
無線ネットワーク (無線 LAN)
企業無線 LAN への接続 20
公共無線 LAN への接続 20
セキュリティ 19
接続 20
動作範囲 20
必要な機器 18
無線ボタン 5, 16
無線ランプ
位置 2

め

名刺スロット、位置 7
名刺リーダー ソフトウェア 58
メイン メモリ モジュールの交
換 102

メイン メモリ モジュール
アップグレード 102
取り付けなおし 102
取り付け 104
取り外し 103
メディア カード
装着 93
停止 94
取り出し 94
メディア カード リーダー、位
置 8
メディア カード リーダー 93
メモリ モジュール コンパートメン
ト、位置 10
メモリ モジュール コンパートメン
ト カバー
取り付けなおし 101
取り外し 99
メモリ モジュールの取り付け
拡張 100
メイン 104
メンテナンス
ディスク クリーンアップ 77
ディスク デフラグ 76

も

モデム ケーブル
各国または各地域仕様のケーブ
ル アダプター 27
接続 27
ノイズ抑制コア 27
モデム ソフトウェア
国外での接続に関する問題 30
所在地の設定および追加 28
モデム認定/認証ラベル 14
モデムのトラブルシューティン
グ 30
モニター コネクタ、外付け 9
モニター、接続 43

ゆ

ユーザー パスワード 107

よ

読み取り可能メディア 61

ら

ラッチ、バッテリー リリース 10
ラベル
Bluetooth 14

HP ブロードバンド 14
Microsoft Certificate of
Authenticity 14
SIM 14
規定 14
サービス タグ 13
無線 LAN 14
無線認定/認証 14
モデム認定 14

ランプ

Caps Lock 3
Num Lock 3
QuickLook 3
QuickWeb 3
Web カメラ 11
音量上げ 3
音量下げ 3
タッチパッド 3
電源 2, 7
ドライブ 3, 7, 78
バッテリー 3, 7
ミュート (消音) 3
無線 2, 7

り

リリース ラッチ、バッテリー 10

れ

レガシー サポート、USB 129,
133

ろ

ロー バッテリー状態 69
論理ドライブ名 139

