

HP EliteBook

מדריך למשתמש

הודעה אודות המוצר

מדריך זה למשתמש מתאר את המאפיינים הנפוצים ברוב הדגמים. ייתכן שמאפיינים מסוימים לא יהיו זמינים במחשב שברשותך.

© Copyright 2010 Hewlett-Packard Development Company, L.P.

Bluetooth הוא סימן מסחרי הנמצא בבעלות בעליו וחברת Hewlett-Packard משתמשת בו ברישיון. Intel הוא סימן מסחרי של חברת Intel Corporation בארה"ב ובמדינות אחרות. Java הוא סימן מסחרי אמריקני של Sun Microsystems, Inc. Windows Vista ו-Windows, Microsoft, Inc. הם סימנים מסחריים רשומים של Microsoft Corporation. הסמל SD הוא סימן מסחרי של בעליו.

המידע הנכלל במסמך זה נתון לשינויים ללא הודעה מוקדמת. האחריות הבלעדית למוצרים ולשירותים של HP מפורטת במפורש בכתב האחריות הנלווה למוצרים ולשירותים אלו. אין להבין מתוך הכתוב לעיל כי תחול על המוצר אחריות נוספת כלשהי. חברת HP לא תישא באחריות לשגיאות טכניות או לשגיאות עריכה או להשמטות הכלולות במסמך זה.

מהדורה ראשונה: מרץ 2010

מק"ט מסמך: 592666-BB1

הודעת אזהרה בנושא בטיחות

אזהרה! כדי להפחית את הסיכון של פגיעות הקשורות לחום או להתחממות יתר של המחשב, אל תניח את המחשב ישירות על הרגליים שלך ואל תחסום את פתחי האוורור של המחשב. יש להשתמש במחשב רק על גבי משטח קשיח וישר. הימנע מחסימת פתחי האוורור כתוצאה מהצבת משטח קשיח, כגון מדפסת אופציונלית סמוכה, או עצמים רכים, כגון כריות, שטיחים או בגדים, בסמוך לפתחי האוורור. כמו כן, אל תאפשר למתאם ה-AC לבוא במגע עם העור או עם עצמים רכים, כגון כריות, שטיחים או בגדים, במהלך ההפעלה. המחשב ומתאם AC עומדים במגבלות הטמפרטורה למשטחים הבאים במגע עם המשתמש, כפי שהוגדרו בתקן הבטיחות הבינלאומי לציוד בתחום טכנולוגיית המידע (IEC 60950).

תוכן העניינים

1	מאפיינים	1
1	זיהוי חומרה	1
1	רכיבים עליונים	1
1	התקני הצבעה	1
2	נוריות	2
4	לחצנים, מתגים וקוראי טביעות אצבע	4
6	מקשים	6
6	רכיבים בחזית	6
8	רכיבים בגב המחשב	8
8	רכיבים בצד ימין	8
8	רכיבים בצד שמאל	8
9	רכיבי הלוח התחתון	9
10	רכיבי הצג	10
11	אנטנות אלחוט (בדגמים נבחרים בלבד)	11
12	רכיבי חומרה נוספים	12
12	זיהוי התוויות	12
14	רשת אלחוטית, מודם ורשת תקשורת מקומית	14
14	שימוש בהתקנים אלחוטיים (בדגמים נבחרים בלבד)	14
14	זיהוי סמלי אלחוט ורשת	14
15	שימוש בפקדי אלחוט	15
15	שימוש בלחצן האלחוט	15
15	שימוש בתוכנה Wireless Assistant (מסייע אלחוט) (בדגמים נבחרים בלבד)	15
16	שימוש ב-HP Connection Manager (בדגמים נבחרים בלבד)	16
16	שימוש בפקדי מערכת ההפעלה	16
16	שימוש בהתקן WLAN (בדגמים נבחרים בלבד)	16
17	הגדרת WLAN	17
17	הגנה על רשת ה-WLAN שברשותך	17
18	חיבור ל-WLAN	18
19	נדידה לרשת אחרת	19
19	שימוש ב-HP Mobile Broadband (בדגמים נבחרים בלבד)	19
20	הכנסת SIM (בדגמים נבחרים בלבד)	20
20	הסרת SIM (בדגמים נבחרים בלבד)	20
21	שימוש בהתקן Bluetooth אלחוטי (בדגמים נבחרים בלבד)	21
21	Bluetooth ו-Internet Connection Sharing (שיתוף חיבורי אינטרנט) (ICS)	21
22	פתרון בעיות רשת אלחוטית	22
22	לא ניתן ליצור חיבור WLAN	22
22	לא ניתן להתחבר לרשת מועדפת	22

23 הסמל של מצב הרשת אינו מוצג
23 קודי האבטחה הנוכחיים של הרשת אינם זמינים
24 חיבור ה-WLAN חלש מאוד
24 לא ניתן להתחבר לנתב האלחוטי
24 שימוש במודם (בדגמים נבחרים בלבד)
24 חיבור כבל מודם (בדגמים נבחרים בלבד)
25 חיבור מתאם כבל מודם ספציפי למדינה/אזור (בדגמים נבחרים בלבד)
25 בחירת הגדרת מיקום
25 הצגת המיקום הנוכחי שנבחר
27 הוספת מיקומים חדשים בזמן נסיעה
28 פתרון בעיות התחברות בנסיעה
29 חיבור לרשת תקשורת מקומית (LAN)

30 3 התקני הצבעה ומקלדת

30 שימוש בהתקני הצבעה
30 הגדרת העדפות עבור התקני הצבעה
30 שימוש בלוח המגע
30 שימוש במוט ההצבעה
30 חיבור עכבר חיצוני
30 שימוש במקלדת
30 שימוש במקשים חמים
31 הצגת מידע אודות המערכת
32 כניסה למצב Sleep (שינה)
33 מעבר בין תמונות המסך
34 הצגת מידע אודות טעינת סוללות
34 הפחתת בהירות המסך
34 הגברת בהירות המסך
34 הפעלת חיישן תאורת הסביבה
34 שימוש ב-HP QuickLook
34 שימוש ב-HP QuickWeb
34 שימוש בלוחות מקשים
35 שימוש בלוח מקשים מספרי חיצוני אופציונלי
36 ניקוי לוח המגע, המקלדת ופתחי האוורור

37 4 מולטימדיה

37 מאפייני מולטימדיה
37 כוונן עוצמת הקול
38 תוכנות מולטימדיה
38 גישה לתוכנות המולטימדיה המותקנות מראש
38 התקנת תוכנות מולטימדיה מתוך תקליטור
38 שמע
39 חיבור התקני שמע חיצוניים
40 בדיקת פונקציות השמע שלך

40 וידאו
40 חיבור צג VGA או מקרן חיצוני
40 שימוש ביציאת הצג החיצוני
41 שימוש ב-DisplayPort
42 שימוש בצג DreamColor (בדגמים נבחרים בלבד)
42 כונן אופטי (בדגמים נבחרים בלבד)
42 זיהוי הכונן האופטי
42 שימוש בתקליטורים אופטיים (BD, DVD ו-CD)
43 בחירה בתקליטור המתאים (תקליטורי DVD ו-BD)
43 תקליטורי CD-R
43 תקליטורי CD-RW
43 תקליטורי DVD±R
44 תקליטורי DVD±RW
44 תקליטורי LightScribe DVD+R
44 תקליטורי Blu-ray (BD)
44 הפעלת DVD, CD או BD
45 הגדרת התצורה של AutoPlay (הפעלה אוטומטית)
45 שינוי הגדרות מדינה/אזור של DVD
46 הקפדה על אזהרה בנושא זכויות יוצרים
46 העתקת DVD, CD או BD
46 יצירה (צריבה) של CD או DVD
47 הסרת תקליטור אופטי (CD, DVD או BD)
48 פתרון בעיות
48 מגש התקליטור האופטי אינו נפתח להוצאת DVD, CD או BD
49 המחשב אינו מזהה את הכונן האופטי
50 תקליטור אינו פועל
50 תקליטור אינו מופעל באופן אוטומטי
50 סרט עוצר, מדלג או מופעל באופן לא סדיר
51 סרט אינו מוצג על הצג החיצוני
51 תהליך צריבת התקליטור אינו מתחיל, או שהוא נעצר לפני השלמתו
51 יש להתקין מחדש מנהל התקן של התקן
52 השגת מנהלי ההתקן האחרונים של HP
52 השגת מנהלי התקן של Microsoft
53 מצלמת אינטרנט (בדגמים נבחרים בלבד)
53 התאמת מאפייני מצלמת האינטרנט
54 לכידת תמונות של כרטיסי ביקור
56 5 ניהול צריכת חשמל
56 הגדרה של אפשרויות צריכת החשמל
56 שימוש במצבים של חיסכון בחשמל
56 הפעלה של מצב Sleep (שינה) ויציאה ממנו
57 הפעלה של מצב Hibernation (מצב שינה) ויציאה ממנו
57 שימוש במד הסוללה

57	שימוש בתוכניות צריכת חשמל
57	הצגת תוכנית צריכת החשמל הנוכחית
58	בחירת תוכנית צריכת חשמל שונה
58	התאמה אישית של תוכניות צריכת חשמל
58	הגדרת הגנה באמצעות סיסמה בעת התעוררות
58	שימוש ב-Power Assistant (בדגמים נבחרים בלבד)
59	הפעלת Power Assistant
59	שימוש במקור מתח AC חיצוני
59	חיבור מתאם AC
60	שימוש במתח הסוללה
60	חיפוש מידע אודות סוללות ב-Help and Support (עזרה ותמיכה)
61	שימוש ב-Battery Check (בדיקת הסוללה)
61	הצגת כמות הטעינה הנוותרת של הסוללה
61	הכנסה או הסרה של הסוללה
62	טעינת סוללה
63	הארכת זמן הפריקה של הסוללה
63	ניהול רמות סוללה חלשה
63	זיהוי רמות של סוללה חלשה
64	פתרון מצב של רמת סוללה חלשה
64	פתרון מצב של רמת סוללה חלשה כאשר ישנו מקור מתח חיצוני זמין
64	פתרון מצב של רמת סוללה חלשה כאשר ישנה סוללה טעונה זמינה
64	פתרון מצב של רמת סוללה חלשה כאשר אין מקור מתח זמין
64	פתרון מצב של רמת סוללה חלשה כשהמחשב אינו יכול לצאת מ-Hibernation (מצב שינה)
64	כיוול סוללה
64	שלב 1: טעינת הסוללה במלואה
65	שלב 2: השבתה של Hibernation (מצב שינה) ו-Sleep (שינה)
65	שלב 3: פריקת הסוללה
67	שלב 4: טעינה מלאה מחדש של הסוללה
67	שלב 5: הפעלה מחדש של Hibernation (מצב שינה) ו-Sleep (שינה)
67	שימור מתח הסוללה
67	אחסון סוללה
68	השלכת סוללה משומשת
68	החלפת הסוללה
68	בדיקת מתאם AC
68	כיבוי המחשב

6 כוננים

70	זיהוי כוננים מותקנים
70	טיפול בכוננים
71	שיפור הביצועים של הכונן הקשיח
71	שימוש במאחה הדיסק
71	שימוש בניקוי הדיסק
71	שימוש בכלי HP 3D DriveGuard

72	זיהוי סטטוס הכלי HP 3D DriveGuard
72	שימוש בתוכנת HP 3D DriveGuard
73	החלפת כונן קשיח בתא הכונן הקשיח
75	החלפת כונן בתא השדרוג
75	הסרת תושבת ההגנה
76	החלפת כונן קשיח
78	החלפת כונן אופטי

7 התקנים חיצוניים 81

81	שימוש בהתקן USB
81	חיבור התקן USB
81	הפסקת פעולה או הסרה של התקן USB
82	שימוש בתמיכה בהתקני USB מדור קודם
82	שימוש בהתקן 1394
82	חיבור התקן 1394
83	הסרת התקן 1394
83	שימוש בכוננים חיצוניים
84	שימוש בהתקנים חיצוניים אופציונליים
84	שימוש בהתקן עגינה

8 כרטיסי מדיה חיצוניים 85

85	שימוש בכרטיסים של קורא כרטיסי מדיה
85	הכנסת כרטיס דיגיטלי
86	הסרת כרטיס דיגיטלי
86	שימוש בכרטיסי ExpressCard (בדגמים נבחרים בלבד)
86	הגדרת תצורה של כרטיס ExpressCard
86	הכנסת כרטיס ExpressCard
88	הפסקת פעולה והסרה של כרטיס ExpressCard
88	שימוש בכרטיסים חכמים (בדגמים נבחרים בלבד)
89	הכנסת כרטיס חכם
89	הסרת כרטיס חכם

9 מודולי זיכרון 90

90	הוספה או החלפה של מודול זיכרון בחריץ המודול להרחבת הזיכרון
94	שדרוג מודול זיכרון בחריץ מודול הזיכרון הראשי

10 אבטחה 98

98	הגנה על המחשב
98	שימוש בסיסמאות
99	הגדרת סיסמאות ב-Windows
99	הגדרת סיסמאות ב-Computer Setup
99	סיסמת מנהל מערכת של BIOS
101	ניהול של סיסמת מנהל המערכת של BIOS

102	הזנה של סיסמת מנהל המערכת של BIOS
102	שימוש ב-DriveLock של Computer Setup
103	הגדרה של סיסמת DriveLock
104	הזנה של סיסמת DriveLock
105	שינוי סיסמת DriveLock
106	הסרה של הגנת DriveLock
106	שימוש ב-Auto DriveLock של Computer Setup
106	הזנת סיסמה של Automatic DriveLock
107	הסרה של הגנת Automatic DriveLock
107	שימוש במאפייני האבטחה של Computer Setup
107	אבטחת התקני מערכת
108	הצגת מידע מערכת ב-Computer Setup
108	שימוש במזחי המערכת ב-Computer Setup
109	שימוש בתוכנת אנטי-וירוס
109	שימוש בתוכנת חומת אש
109	התקנת עדכונים קריטיים
109	שימוש ב-HP ProtectTools Security Manager (בדגמים נבחרים בלבד)
110	התקנת כבל אבטחה

11 עדכוני תוכנה

111	עדכון תוכנה
112	עדכון ה-BIOS
112	איתור גרסת ה-BIOS
113	הורדת עדכון BIOS
114	עדכון תוכניות ומנהלי התקן
114	שימוש במנהל ההורדות SoftPaq Download Manager

12 גיבוי ושחזור

115	גיבוי המידע
116	ביצוע שחזור
116	שימוש בכלי השחזור של Windows
117	שימוש בכלי השחזור f11
117	שימוש ב-DVD של מערכת ההפעלה Windows Vista (לרכישה בנפרד)

13 Computer Setup

119	הפעלת Computer Setup
119	שימוש ב-Computer Setup
119	ניווט ובחירה ב-Computer Setup
120	שחזור הגדרות היצרן ב-Computer Setup
120	תפריטי Computer Setup
121	תפריט File (קובץ)
121	תפריט Security (אבטחה)
122	תפריט System Configuration (תצורת המערכת)

127	MultiBoot 14
127	אודות סדר התקני האתחול
127	הפעלת התקני אתחול ב-Computer Setup
128	שקילת שינויים בסדר האתחול
129	בחירת העדפות MultiBoot
129	הגדרת סדר אתחול חדש ב-Computer Setup
129	בחירת התקן אתחול באופן פעיל
130	הגדרה של בקשת MultiBoot Express
130	הזנה של העדפות MultiBoot Express
131	15 ניהול והדפסה
131	שימוש בפתרונות לניהול מחשבי לקוח
131	קביעת תצורה ופריסה של הדמיית תוכנות
131	ניהול ועדכון של תוכנות
132	HP Client Automation (בדגמים נבחרים בלבד)
133	HP SSM (System Software Manager)
134	אינדקס

1 מאפיינים

זיהוי חומרה

רכיבים הכלולים במחשב עשויים להשתנות בהתאם למדינה/אזור ולדגם. האיורים בפרק זה מציגים את המאפיינים הסטנדרטיים ברוב דגמי המחשב.

לקבלת רשימה של רכיבי החומרה המותקנים במחשב:

1. בחר **Start** (התחל) < **Computer** (מחשב) < **System Properties** (מאפייני מערכת).

2. בחלונת הימנית, לחץ על **Device Manager** (מנהל ההתקנים).

כמו כן, באפשרותך להוסיף רכיבי חומרה או לשנות את תצורת ההתקן באמצעות Device Manager (מנהל ההתקנים).

הערה: Windows® כולל את המאפיין User Account Control (בקרת חשבון משתמש) לשיפור האבטחה של המחשב. ייתכן שתבקש לאשר או להקליד סיסמה למשימות כגון התקנת תוכנות, הפעלת תוכנית שירות או שינוי הגדרות Windows. עיין ב-Help and Support (עזרה ותמיכה) לקבלת מידע נוסף.

רכיבים עליונים

התקני הצבעה

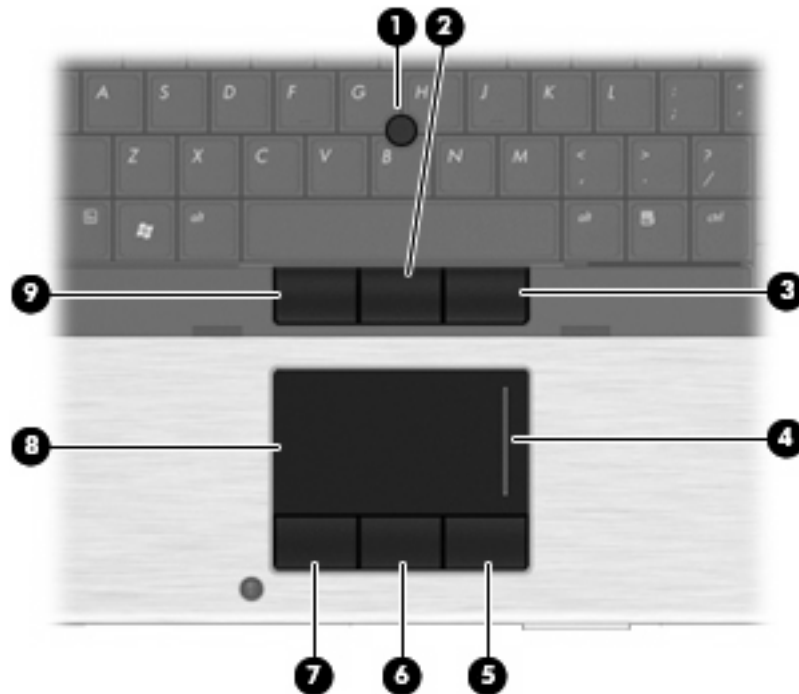

רכיב	תיאור
(1) מוט הצבעה*	להזזת המצביע ולבחירה או הפעלה של פריטים על המסך.
(2) לחצן אמצעי של מוט הצבעה*	פועל כמו הלחצן האמצעי בעכבר חיצוני.
(3) לחצן ימני של מוט הצבעה*	פועל כמו הלחצן הימני בעכבר חיצוני.

נוריות

רכיב	תיאור
(4)	אזור הגלילה של לוח המגע לגלילה למעלה או למטה.
(5)	לחצן ימני של לוח המגע* פועל כמו הלחצן הימני בעכבר חיצוני.
(6)	לחצן אמצעי של לוח המגע* פועל כמו הלחצן האמצעי בעכבר חיצוני.
(7)	לחצן שמאלי של לוח המגע* פועל כמו הלחצן השמאלי בעכבר חיצוני.
(8)	לוח מגע* להזזת המצביע ולבחירה או הפעלה של פריטים על המסך.
(9)	לחצן שמאלי של מוט ההצבעה* פועל כמו הלחצן השמאלי בעכבר חיצוני.

*טבלה זו מתארת את הגדרות היצרן. להצגה או שינוי של העדפות התקני ההצבעה, בחר **Start** (התחל) < **Control Panel** (לוח הבקרה) < **Hardware and Sound** (חומרה וקול) < **Mouse** (עכבר).

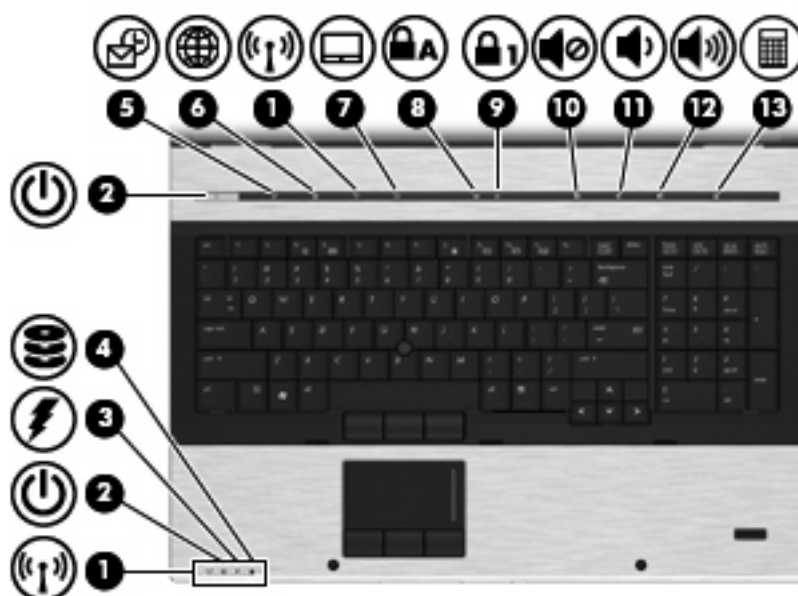

רכיב	תיאור
(1)	נוריות אלחוט (2)* <ul style="list-style-type: none"> נורית בצבע כחול: התקן אלחוטי משולב, כגון התקן רשת תקשורת מקומית אלחוטית (WLAN), מודול פס רחב נייד HP Mobile Broadband Module ו/או התקן Bluetooth® מופעל. נורית בצבע ענבר: כל ההתקנים האלחוטיים כבויים.
(2)	נוריות הפעלה (2)† <ul style="list-style-type: none"> נורית דולקת: המחשב פועל. נורית מהבהבת: המחשב נמצא במצב Sleep (שינה). נורית מהבהבת במהירות: יש לחבר מתאם AC בעל מתח נקוב גבוה יותר. נורית כבויה: המחשב כבוי או נמצא במצב Hibernation (מצב שינה).

רכיב	תיאור
(3) נורית הסוללה	<ul style="list-style-type: none"> • נורית בצבע ענבר: מתבצעת טעינה של סוללה. • נורית בצבע טורקיז: סוללה קרובה לקיבולת של טעינה מלאה. • נורית מהבהבת בענבר: סוללה המשמשת כמקור המתח היחיד של המחשב הגיעה למצב של סוללה חלשה. כשהסוללה חלשה במיוחד, נורית הסוללה מתחילה להבהב במהירות. • נורית כבויה: אם המחשב מחובר למקור מתח חיצוני, הנורית נכבית כאשר כל הסוללות במחשב נטענו במלואן. אם המחשב לא מחובר למקור מתח חיצוני, הנורית נשארת כבויה עד שהסוללה מגיעה לרמה של סוללה חלשה.
(4) נורית הכונן	<ul style="list-style-type: none"> • נורית מהבהבת בצבע טורקיז: מתבצעת גישה לכונן הקשיח או לכונן האופטי. • נורית בצבע ענבר: הכלי HP 3D DriveGuard השבית באופן זמני את הכונן הקשיח הפנימי וגם את הכונן הקשיח בתא השדרוג אם קיים.
(5) נורית QuickLook	<ul style="list-style-type: none"> • נורית דולקת: המחשב פועל. • נורית כבויה: המחשב כבוי או במצב Sleep (שינה) או Hibernation (מצב שינה).
(6) נורית QuickWeb	<ul style="list-style-type: none"> • נורית דולקת: דפדפן האינטרנט נמצא בשימוש.
(7) נורית לוח המגע	<ul style="list-style-type: none"> • נורית בצבע טורקיז: לוח המגע מופעל. • נורית בצבע ענבר: לוח המגע כבוי.
(8) נורית caps lock	<ul style="list-style-type: none"> • נורית דולקת: הפונקציה caps lock מופעלת.
(9) נורית num lock	<ul style="list-style-type: none"> • נורית דולקת: הפונקציה num lock מופעלת או שהמקשים בלוח המקשים המספרי המשולב מופעלים.
(10) נורית השתקת עוצמת הקול	<ul style="list-style-type: none"> • נורית בצבע טורקיז: צלילי הרמקול מופעלים. • נורית בצבע ענבר: צלילי הרמקול כבויים.
(11) נורית החלשת עוצמת הקול	<ul style="list-style-type: none"> • נורית מהבהבת: נעשה שימוש בלחצן החלשת עוצמת הקול להחלשת עוצמת הרמקול.
(12) נורית הגברת עוצמת הקול	<ul style="list-style-type: none"> • נורית מהבהבת: נעשה שימוש בלחצן הגברת עוצמת הקול להגברת עוצמת הרמקול.
(13) נורית מחשבון	<ul style="list-style-type: none"> • נורית דולקת: פונקציית המחשבון של Windows מופעלת. <p>*שתי נוריות האלחוט מציגות את אותו המידע. הנורית שעל לחצן האלחוט גלויה רק כאשר המחשב פתוח. נורית האלחוט בחזית המחשב גלויה הן כאשר המחשב פתוח והן כשהוא סגור.</p> <p>†שתי נוריות ההפעלה מציגות את אותו המידע. הנורית שעל לחצן ההפעלה גלויה רק כאשר המחשב פתוח. נורית ההפעלה בחזית המחשב גלויה הן כאשר המחשב פתוח והן כשהוא סגור.</p>

לחצנים, מתגים וקוראי טביעות אצבע



רכיב	תיאור
(1) לחצן הפעלה	<ul style="list-style-type: none"> כאשר המחשב כבוי, לחץ על הלחצן כדי להפעיל את המחשב. כאשר המחשב פועל, לחץ על הלחצן כדי לכבות את המחשב. כאשר המחשב במצב Sleep (שינה), לחץ לחיצה קצרה על הלחצן כדי לצאת ממצב Sleep (שינה). כאשר המחשב במצב Hibernation (מצב שינה), לחץ לחיצה קצרה על הלחצן כדי לצאת ממצב Hibernation (מצב שינה). אם המחשב הפסיק להגיב והליכי הכיבוי של Windows® אינם פועלים, לחץ על לחצן ההפעלה במשך 5 שניות לפחות כדי לכבות את המחשב. לקבלת מידע נוסף אודות הגדרות צריכת החשמל, בחר Start (התחל) < Control Panel (לוח הבקרה) < System and Maintenance (מערכת ותחזוקה) < Power Options (אפשרויות צריכת חשמל).
(2) לחצן QuickLook	<ul style="list-style-type: none"> כאשר המחשב כבוי, לחץ על הלחצן כדי להפעיל את HP QuickLook. כאשר המחשב פועל, לחץ על הלחצן כדי להפעיל את Software Setup (התקנת תוכנה). <p>הערה: אם Software Setup (התקנת התוכנה) אינה זמינה, ייפתח דפדפן האינטרנט המוגדר כברירת מחדל.</p>
(3) מתג צג פנימי	<p>לכיבוי התצוגה ולהפעלת מצב Sleep (שינה) אם הצג נסגר בעוד המחשב פועל.</p> <p>הערה: מתג הצג הפנימי אינו גלוי לעין מהחלק החיצוני של המחשב.</p>
(4) לחצן QuickWeb	<ul style="list-style-type: none"> כאשר המחשב כבוי, לחץ על הלחצן כדי להפעיל את HP QuickWeb. כאשר המחשב מופעל, לחץ על הלחצן כדי להפעיל את דפדפן האינטרנט המוגדר כברירת מחדל.
(5) לחצן אלחוט	<p>להפעלה וכיבוי של מאפיין האלחוט אך לא ליצירת חיבור אלחוטי.</p> <p>הערה: יש להגדיר רשת אלחוטית על מנת ליצור חיבור אלחוטי.</p>

רכיב	תיאור
(6)	לחצן לוח המגע להפעלה או לכיבוי של לוח המגע.
(7)	לחצן caps lock להפעלה או לכיבוי של caps lock.
(8)	לחצן num lock להפעלה או לכיבוי של num lock.
(9)	לחצן השתקת עוצמת הקול להשתקה ולשחזור של צלילי הרמקול.
(10)	לחצן החלשת עוצמת הקול להחלשת עוצמת הקול של הרמקולים.
(11)	לחצן הגברת עוצמת הקול להגברת עוצמת הרמקולים.
(12)	לחצן מחשבון הפעלת פונקציית המחשבון של Windows.
(13)	קורא טביעות אצבע (בדגמים נבחרים בלבד) מאפשר כניסה ל-Windows באמצעות טביעת אצבע, במקום כניסה באמצעות סיסמה.

הערה: ייתכן שהמחשב שברשותך נראה מעט שונה מהאיור בסעיף זה.

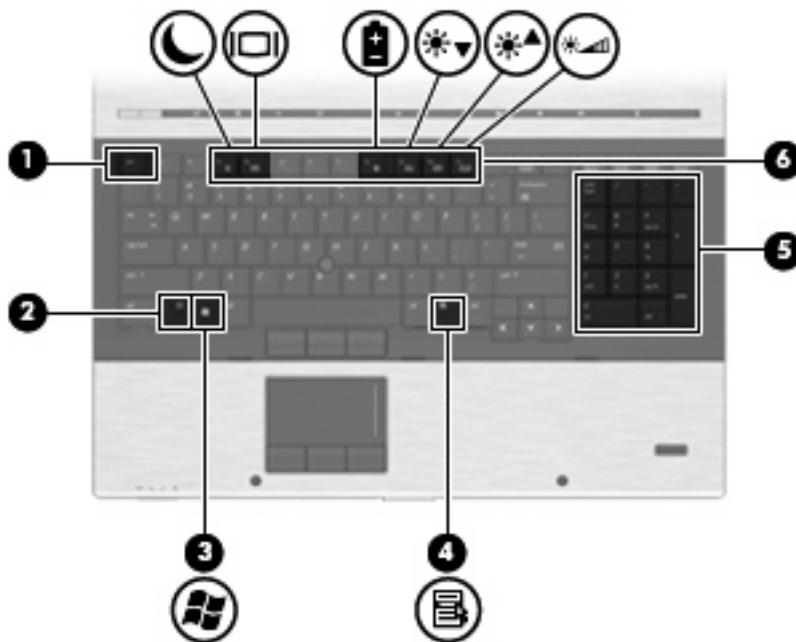

רכיב	תיאור
(1) מקש esc	להצגת מידע אודות המערכת בעת הקשה בשילוב עם מקש fn .
(2) מקש fn	לביצוע פעולות מערכת שכיחות בעת הקשה בשילוב עם מקש פונקציה או עם מקש esc .
(3) מקש סמל Windows	להצגת תפריט Start (התחל) של Windows.
(4) מקש יישומי Windows	להצגת תפריט קיצורי דרך עבור הפריטים שעליהם מורה המצביע.
(5) מקשי לוח המקשים המספרי המשולב	ניתן להשתמש בהם באופן זהה לשימוש במקשי לוח מקשים מספרי חיצוני.
(6) מקשי פונקציה	לביצוע פעולות שכיחות במערכת בעת הקשה בשילוב עם מקש fn .

רכיבים בחזית

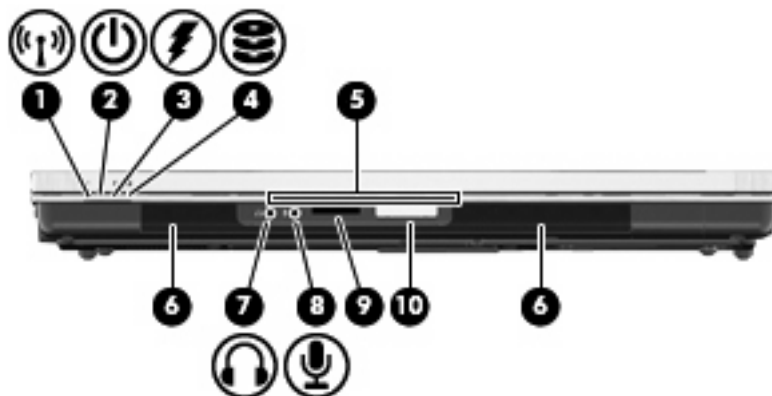

רכיב	תיאור
(1) נורית אלחוט	<ul style="list-style-type: none"> נורית בצבע כחול: התקן אלחוטי משולב, כגון התקן רשת תקשורת מקומית אלחוטית (WLAN), מודול פס רחב נייד HP Mobile Broadband Module /או התקן Bluetooth, מופעל. נורית בצבע ענבר: כל ההתקנים האלחוטיים כבויים.
(2) נורית הפעלה	<ul style="list-style-type: none"> נורית דולקת: המחשב פועל. נורית מהבהבת: המחשב נמצא במצב Sleep (שינה). נורית מהבהבת במהירות: יש לחבר מתאם AC בעל מתח נקוב גבוה יותר. נורית כבויה: המחשב כבוי או נמצא במצב Hibernation (מצב שינה).
(3) נורית הסוללה	<ul style="list-style-type: none"> נורית בצבע ענבר: מתבצעת טעינה של סוללה. נורית בצבע טורקיז: סוללה קרובה לקיבולת של טעינה מלאה. נורית מהבהבת בענבר: סוללה המשמשת כמקור המתח היחיד של המחשב הגיעה למצב של סוללה חלשה. כשהסוללה חלשה במיוחד, נורית הסוללה מתחילה להבהב במהירות. נורית כבויה: אם המחשב מחובר למקור מתח חיצוני, הנורית נכבית כאשר כל הסוללות במחשב נטענו במלואן. אם המחשב לא מחובר למקור מתח חיצוני, הנורית נשארת כבויה עד שהסוללה מגיעה לרמה של סוללה חלשה.
(4) נורית הכונן	<ul style="list-style-type: none"> נורית מהבהבת בצבע טורקיז: מתבצעת גישה לכונן הקשיח או לכונן האופטי. נורית בצבע ענבר: הכלי HP 3D DriveGuard השבית באופן זמני את הכונן הקשיח הפנימי וגם את הכונן הקשיח בתא השדרוג אם קיים.
(5) חריץ כרטיסי ביקור	להחזקת כרטיס ביקור במקומו כדי שמצלמת האינטרנט תוכל ללכוד את התמונה.
(6) רמקולים (2)	להפקת צלילים.
(7) שקע יציאת שמע (אוזניות)	להפקת צלילים בעת חיבור לאביזרים אופציונליים, כגון רמקולים סטריאופוניים, אוזניות מסוגים שונים או שמע טלוויזיה.
(8) שקע כניסת שמע (מיקרופון)	הערה: כאשר התקן מחובר לשקע האוזניות, הרמקולים במחשב מושבתים. לחיבור התקן אופציונלי כגון מיקרופון אוזניות של מחשב, מיקרופון במערך סטריאופוני או מיקרופון לאוזן אחת.
(9) קורא כרטיסי מדיה	תמיכה בתבניות הבאות של כרטיסים דיגיטליים אופציונליים: <ul style="list-style-type: none"> Memory Stick Memory Stick Duo Memory Stick Pro MultiMediaCard כרטיס זיכרון (SD) Secure Digital כרטיס xD-Picture Card xD-Picture Card Type H xD-Picture Card Type M
(10) לחצן שחרור צג	לפתיחת המחשב.

רכיבים בגב המחשב



פתח האוויר מאפשר זרימת אוויר לצינון רכיבים פנימיים.

הערה: מאוורר המחשב מופעל באופן אוטומטי כדי לצנן רכיבים פנימיים וכדי למנוע התחממות יתר. במסגרת הפעילות השגרתית, זו תופעה רגילה שהמאוורר הפנימי נכבה ומופעל באופן מחזורי.

רכיבים בצד ימין

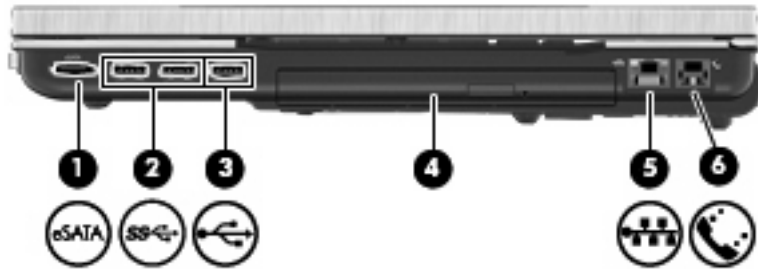

תיאור	רכיב
לחיבור רכיבי eSATA בעלי ביצועים גבוהים, כגון כונן קשיח חיצוני מסוג eSATA.	יציאת eSATA (1)
לחיבור התקני USB אופציונליים ולהעברת נתונים במהירות גבוהה יותר בהשוואה להתקן USB 2.0.	יציאות USB 3.0 SuperSpeed (2)
לחיבור התקן USB אופציונלי.	יציאת USB (3)
לתמיכה בכונן אופטי או בכונן קשיח.	תא שדרוג (4)
לחיבור כבל רשת.	שקע RJ-45 (רשת) (5)
לחיבור כבל מודם (בדגמים נבחרים בלבד).	שקע RJ-11 (מודם) (6)

רכיבים בצד שמאל

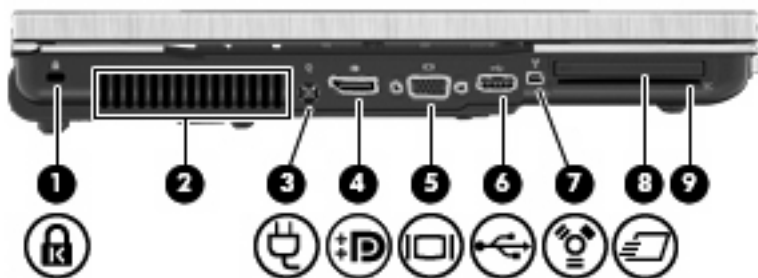

תיאור	רכיב
לחיבור כבל אבטחה אופציונלי למחשב.	חריץ כבל אבטחה (1)
הערה: כבל האבטחה מיועד לפעול כגורם מרתיע, אך הוא לא ימנע שימוש לרעה או גניבה של המחשב.	

רכיב	תיאור
(2) פתח אוורור	מאפשרים זרימת אוויר לצינון רכיבים פנימיים.
(3) מחבר מתח	AC. לחיבור מתאם.
(4) DisplayPort	לחיבור התקן תצוגה דיגיטלי אופציונלי כגון צג או מקרן בעלי ביצועים גבוהים.
(5) יציאה לצג חיצוני	לחיבור צג VGA או מקרן חיצוני.
(6) יציאת USB	לחיבור התקן USB אופציונלי.
(7) יציאת 1394	לחיבור התקן IEEE 1394 או 1394a אופציונלי, כגון מצלמת וידאו.
(8) חריץ ExpressCard	לתמיכה בכרטיסי ExpressCard אופציונליים.
(9) קורא כרטיסים חכמים	תומך בכרטיסים חכמים ובכרטיסי Java™ Card אופציונליים.

רכיבי הלוח התחתון

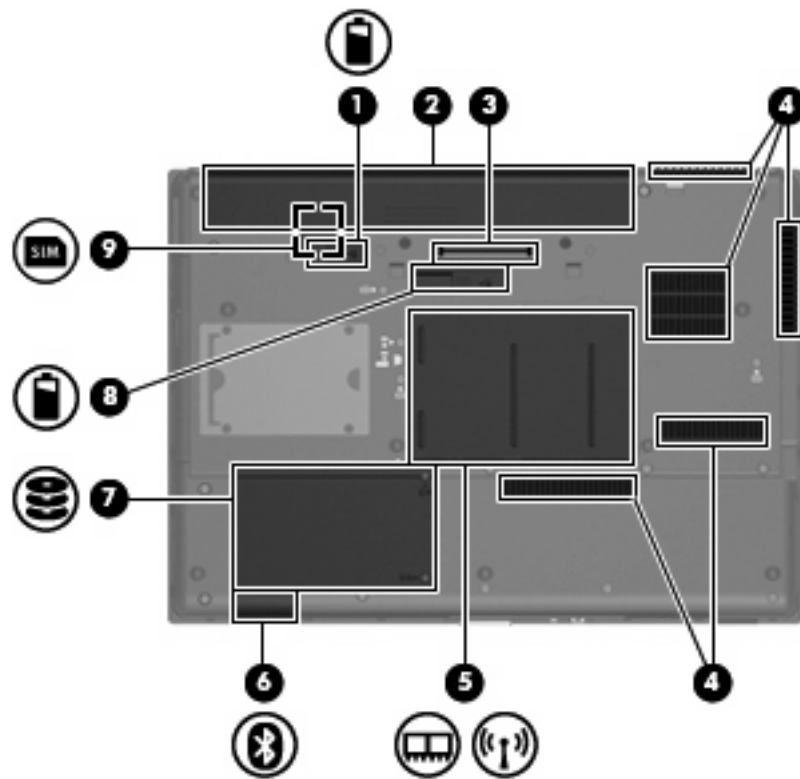

רכיב	תיאור
(1) תפס לשחרור הסוללה	לשחרור הסוללה מתא הסוללה.
(2) תא סוללה	להחזקת הסוללה.
(3) מחבר עגינה	לחיבור התקן עגינה אופציונלי.

תיאור	רכיב
מאפשרים לזרימת אוויר לצנן רכיבים פנימיים. הערה: מאוורר המחשב מופעל באופן אוטומטי כדי לצנן רכיבים פנימיים וכדי למנוע התחממות יתר. במסגרת הפעילות השגרתית, זו תופעה רגילה שהמאוורר הפנימי נכבה ומופעל באופן מחזורי.	(4) פתחי אוורור (5)
להכלת חריצי מודול הזיכרון, מודול WWAN ומודול WLAN (בדגמים נבחרים בלבד). זהירות: כדי למנוע מצב של חוסר תגובה במערכת, החלף את המודול האלחוטי רק במודול אלחוטי המאושר לשימוש במחשב על-ידי הרשות הממשלתית שמסדירה את השימוש בהתקנים אלחוטיים במדינה/אזור שלך. אם החלפת את המודול ולאחר מכן הופיעה הודעת אזהרה, הסר את המודול כדי לשחזר את פונקציונליות המחשב ולאחר מכן פנה אל התמיכה הטכנית באמצעות Help and Support (עזרה ותמיכה).	(5) תא מודול הזיכרון
להכלת התקן Bluetooth.	(6) תא Bluetooth (בדגמים נבחרים בלבד)
להחזקת הכונן הקשיח.	(7) תא הכונן הקשיח
לחיבור סוללת עזר אופציונלית.	(8) מחבר לסוללת עזר
להכלה של מודול זיהוי מנוי אלחוטי (SIM). חריץ SIM ממוקם בתוך תא הסוללה.	(9) חריץ SIM (בדגמים נבחרים בלבד)

רכיבי הצג

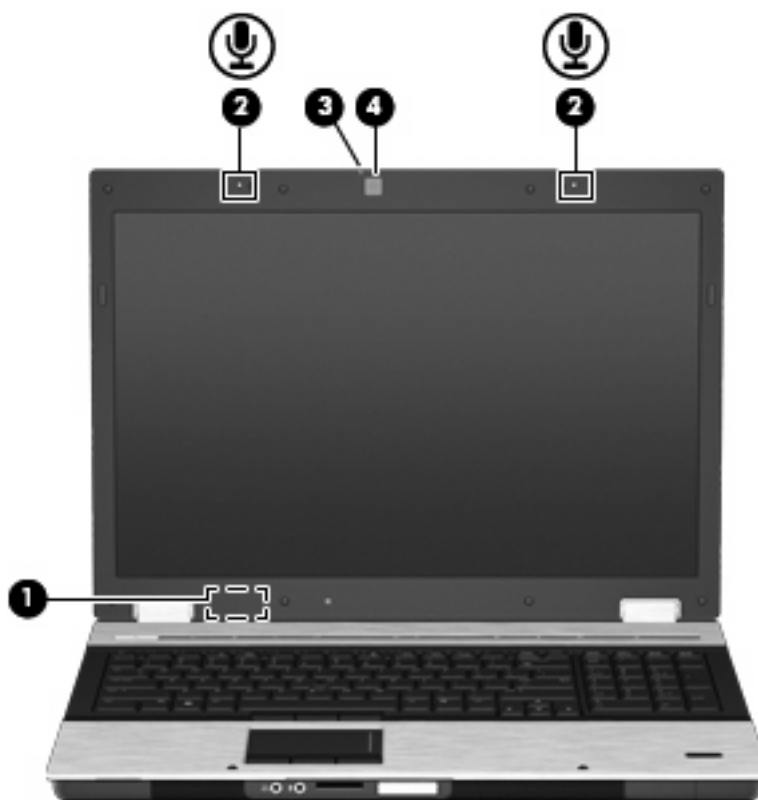

רכיב	תיאור
(1) מתג צג פנימי	לכיבוי התצוגה ולהפעלת מצב Sleep (שינה) אם הצג נסגר בעוד המחשב פועל. הערה: מתג הצג הפנימי אינו גלוי לעין מהחלק החיצוני של המחשב.
(2) מיקרופונים פנימיים (2)	להקלטת צלילים. הערה: אם מופיע סמל של מיקרופון ליד כל שקע מיקרופון, המחשב מצויד במיקרופונים פנימיים.
(3) נורית מצלמת האינטרנט (בדגמים נבחרים בלבד)	נורית דולקת: נעשה שימוש במצלמת האינטרנט.
(4) מצלמת אינטרנט (בדגמים נבחרים בלבד)	להקלטת שמע ווידאו ולכידת תמונות סטילס.

אנטנות אלחוט (בדגמים נבחרים בלבד)

בדגמים נבחרים של המחשב, לפחות שתי אנטנות אלחוט שולחות ומקבלות אותות מהתקן אלחוט אחד או יותר. אנטנות אלה אינן גלויות לעין מהחלק החיצוני של המחשב.



רכיב	תיאור
(1) אנטנות WWAN (2)* (בדגמים נבחרים בלבד)	לשליחה ולקבלה של אותות אלחוטיים לקיום תקשורת עם רשתות תקשורת מרחביות אלחוטיות (WWAN).
(2) אנטנות WLAN (3)* (בדגמים נבחרים בלבד)	לשליחה ולקבלה של אותות אלחוטיים לקיום תקשורת עם רשתות תקשורת מקומיות אלחוטיות (WLAN).

*אנטנות אלה אינן גלויות לעין מחלקו החיצוני של המחשב. לשידור מיטבי, הקפד שהאזור הסמוך לאנטנות יהיה פנוי ממכשולים.

להצגת הודעות תקינה של אלחוט, עיין בסעיף המתאים למדינה/אזור שלך ב-Regulatory, Safety and Environmental Notices (הודעות תקינה, בטיחות וסביבה). הודעות אלה ממוקמות ב-Help and Support (עזרה ותמיכה).

רכיבי חומרה נוספים



רכיב	תיאור
(1)	כבל מתח* לחיבור מתאם AC לשקע AC.
(2)	סוללה* להפעלת המחשב כאשר אינו מחובר למקור מתח חיצוני.
(3)	מתאם AC להמרת מתח AC למתח DC.

*המראה של כבלי המתח והסוללות משתנה לפי מדינה/אזור.

זיהוי התוויות

התוויות המודבקות למחשב מספקות מידע שאתה עשוי להזדקק לו כאשר תנסה לפתור בעיות במערכת או תיסע לחו"ל עם המחשב.

- תוויות שירות—מספקת מידע חשוב, לרבות הפרטים הבאים:

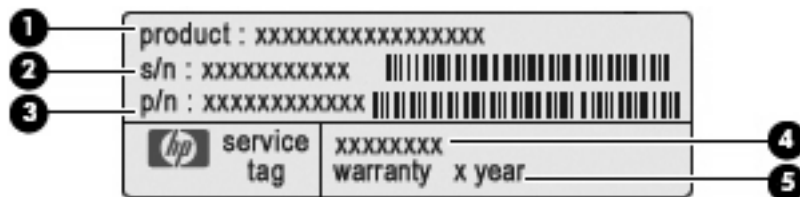

- שם המוצר (1). זהו שם המוצר המודבק לחלק הקדמי של המחשב.
 - מספר סידורי (s/n) (2). זהו מזהה אלפא-נומרי שהינו ייחודי לכל מוצר.
 - מק"ט מוצר (p/n) (3). מספר זה מספק מידע ספציפי אודות רכיבי החומרה של המוצר. המק"ט מסייע לטכנאי השירות לקבוע אילו רכיבים וחלקים נחוצים.
 - תיאור דגם (4). מזהה אלפאנומרי ישמש אותך לצורך איתור מסמכים, מנהלי התקן ותמיכה עבור המחשב.
 - תקופת האחריות (5). מספר זה מתאר את משך תקופת האחריות (בשנים) עבור המחשב.
- הקפד שמידע זה יהיה זמין ברשותך בעת הפנייה לתמיכה הטכנית. תוויות תג השירות מודבקות בתחתית המחשב.
- תעודת מקוריות של Microsoft®—מכילה את מפתח המוצר של Windows. ייתכן שתזדקק למפתח המוצר כדי לעדכן את מערכת ההפעלה או לפתור בעיות הקשורות במערכת ההפעלה. תעודה זו מודבקת בתחתית המחשב.
 - תווית תקינה—מספקת מידע תקינה אודות המחשב. תווית התקינה ממוקמת בתוך תא הסוללה.

- תווית אישור מודם—מספקת מידע תקינה בנוגע למודם ומפרטת את סימוני אישורי הסוכנויות הנדרשים במדינות או אזורים מסוימים שבהם המודם אושר לשימוש. ייתכן שמידע זה יידרש לך בעת נסיעות לחו"ל. תווית אישור המודם ממוקמת בתוך תא הסוללה.
- תוויות אישור אלחוט (בדגמים נבחרים בלבד)—מספקות מידע אודות התקני אלחוט אופציונליים ואת סימוני האישור של חלק מהמדינות או אזורים שבהם אושרו ההתקנים לשימוש. התקן אופציונלי עשוי להיות התקן רשת תקשורת מקומית אלחוטית (WLAN), מודול הפס הרחב הנייד של HP או התקן Bluetooth® אופציונלי. אם דגם המחשב שברשותך כולל התקנים אלחוטיים נוספים, תוויות אישור נוספות מצורפות למחשב. ייתכן שמידע זה יידרש לך בעת נסיעות לחו"ל. תוויות אישור אלחוט ממוקמות בתוך תא הסוללה.
- תווית SIM (מודול זיהוי מנוי) (בדגמים נבחרים בלבד)—מספקת את ה-ICCID (מזהה כרטיס מעגל משולב) של ה-SIM שלך. תווית זו ממוקמת בתוך תא הסוללה.
- תווית מספר סידורי של HP Mobile Broadband Module (מודול הפס הרחב הנייד של HP) (בדגמים נבחרים בלבד)—מספקת את המספר הסידורי של HP Mobile Broadband Module (מודול הפס הרחב הנייד של HP) שברשותך. תווית זו ממוקמת בתוך תא הסוללה.

2 רשת אלחוטית, מודם ורשת תקשורת מקומית

שימוש בהתקנים אלחוטיים (בדגמים נבחרים בלבד)

טכנולוגיית אלחוט מעבירה נתונים דרך גלי רדיו במקום כבלים. ייתכן שהמחשב שברשותך כולל לפחות אחד מהתקני האלחוט הבאים:

- התקן רשת תקשורת מקומית אלחוטית (WLAN)—מחבר את המחשב לרשתות תקשורת מקומיות אלחוטיות (לרוב נקראות רשתות Wi-Fi אלחוטיות, רשתות LAN אלחוטיות, או רשתות WLAN) במשרד החברה, בבית ובמקומות ציבוריים, כגון שדות תעופה, מסעדות, בתי קפה, מלונות ואוניברסיטאות. ברשת WLAN, כל התקן אלחוטני ניד מנהל תקשורת עם נתב אלחוטני או נקודת גישה אלחוטית.
- HP Mobile Broadband Module (מודול פס רחב נייד של HP)—התקן רשת תקשורת רחבה אלחוטית (WWAN) המספק גישה למידע בכל מקום שזמין בו שירות של מפעיל רשת סלולרית. ב-WWAN, כל התקן נייד מקיים תקשורת עם תחנת בסיס של מפעיל רשת סלולרית. מפעילי רשתות סלולריות מתקינים רשתות של תחנות בסיס (בדומה למגדלי תקשורת סלולרית) ברחבי שטחים גיאוגרפיים גדולים, המספקים ביעילות כיסוי ברחבי מדינות/אזורים שלמים.
- התקן Bluetooth® (בדגמים נבחרים בלבד)—יוצר רשת תקשורת פרטית (PAN) כדי להתחבר להתקנים אחרים התומכים ב-Bluetooth, כגון מחשבים, טלפונים, מדפסות, אוזניות, רמקולים ומצלמות. ב-PAN, כל התקן מתקשר עם התקנים אחרים באופן ישיר, ועל ההתקנים להיות קרובים יחסית זה לזה - בדרך כלל בטווח של כ-10 מטר זה מזה.

מחשבים עם התקני WLAN תומכים באחד או יותר מתקני התעשייה הבאים מסוג IEEE:



- 802.11b, התקן הנפוץ הראשון, תומך בקצבי העברת נתונים של עד 11 Mbps ופועל בתדר של 2.4 GHz.
- 802.11g תומך בקצב העברת נתונים של עד 54 Mbps ופועל בתדר של 2.4 GHz. להתקן WLAN מסוג 802.11g יש תאימות לאחור עם התקני 802.11b, כך שהם יכולים לפעול באותה רשת.
- 802.11a תומך בקצב העברת נתונים של עד 54 Mbps ופועל בתדר של 5 GHz.



 **הערה:** 802.11a אינו תואם ל-802.11b ו-802.11g.

- 802.11n תומך בקצב העברת נתונים של עד 450 Mbps ומסוגל לפעול ב-2.4 GHz או 5 GHz, דבר ההופך אותו לבעל תאימות לאחור עם 802.11a, b, ו-g (בהתאם לתצורת הרשת שלך).

לקבלת מידע נוסף אודות טכנולוגיה אלחוטית, עיין במידע ובקישורים לאתרי האינטרנט המופיעים ב-[Help and Support](#) (עזרה ותמיכה).

זיהוי סמלי אלחוט ורשת

סמל	שם	תיאור
	אלחוט (מחובר)	מזהה את המיקום של נוריות האלחוט ולחצן האלחוט שעל המחשב. כמו כן, מזהה את תוכנת Wireless Assistant (מסייע אלחוט) שבמחשב ומציין שאחד או יותר מההתקנים האלחוטיים מופעל.
	אלחוט (מנותק)	מזהה את תוכנת Wireless Assistant (מסייע אלחוט) שבמחשב ומציין שכל ההתקנים האלחוטיים כבויים.

מל	שם	תיאור
	HP Connection Manager (מנהל החיבורים של HP)	פותח את HP Connection Manager (מנהל החיבורים של HP), המאפשר לך ליצור חיבור עם התקן HP Mobile Broadband (בדגמים נבחרים בלבד).
	מצב הרשת (מחוברת)	מציין שאחד או יותר ממנהלי ההתקן ברשת שברשותך מותקנים וש אחד או יותר מהתקני הרשת מחוברים לרשת.
	מצב הרשת (מנותקת)	מציין שאחד או יותר ממנהלי ההתקן ברשת שברשותך מותקנים אך שאין התקני רשת שמחוברים לרשת.

שימוש בפקדי אלחוט

באפשרותך לשלוט על התקני האלחוט במחשב שברשותך באמצעות המאפיינים הבאים:

- לחצן אלחוט
- התוכנה Wireless Assistant (מסייע אלחוט) (בדגמים נבחרים בלבד)
- תוכנת HP Connection Manager (בדגמים נבחרים בלבד)
- פקדי מערכת ההפעלה

שימוש בלחצן האלחוט

המחשב כולל לחצן אלחוט, לפחות התקן אלחוט אחד ושתי נוריות אלחוט. כל התקני האלחוט במחשב מופעלים על-ידי היצרן, כך שנוריות האלחוט דולקות (בכחול) עם הפעלת המחשב.

נוריות האלחוט מציינות את סטטוס ההפעלה הכולל של התקני האלחוט, לא את הסטטוס של כל התקן בנפרד. אם נוריות האלחוט דולקות בכחול, לפחות התקן אלחוט אחד מופעל. אם נוריות האלחוט דולקות בצבע ענבר, כל התקני האלחוט כבויים.

מכיוון שהתקני האלחוט מופעלים על-ידי היצרן, באפשרותך להשתמש בלחצן האלחוט על מנת להפעיל או לכבות את התקני האלחוט בו-זמנית. ניתן לשלוט בהתקני אלחוט נפרדים באמצעות התוכנה Wireless Assistant (מסייע אלחוט) (בדגמים נבחרים בלבד) או באמצעות Computer Setup (הגדרות המחשב).

הערה: אם התקני האלחוט מושבתים ב-Computer Setup (הגדרות המחשב), לחצן האלחוט לא יעבוד עד להפעלת ההתקנים מחדש.

שימוש בתוכנה Wireless Assistant (מסייע אלחוט) (בדגמים נבחרים בלבד)

ניתן להפעיל או לכבות התקן אלחוט באמצעות התוכנה Wireless Assistant (מסייע האלחוט). אם התקן אלחוט הושבת על-ידי Computer Setup (הגדרות המחשב), יש להפעילו מחדש באמצעות Computer Setup (הגדרות המחשב) לפני שיהיה ניתן להפעיל או לכבות אותו באמצעות Wireless Assistant (מסייע אלחוט).

הערה: הפעלה של התקן אלחוט לא מחברת את המחשב באופן אוטומטי לרשת או להתקן תומך-Bluetooth.

כדי להציג את המצב של ההתקנים האלחוטיים, מקם את הסמן מעל סמל האלחוט באזור ההודעות, בקצה הימני או השמאלי של שורת המשימות.

הערה: כדי להציג את סמל האלחוט, לחץ על הסמל של **Show Hidden Icons** (הצג סמלים מוסתרים) (> או >>) באזור ההודעות.

אם סמל האלחוט אינו מוצג באזור ההודעות, השלם את השלבים הבאים כדי לשנות את מאפייני ה-Wireless Assistant (מסייע אלחוט):

1. בחר **Start** (התחל) < **Control Panel** (לוח הבקרה) < **Mobile PC** (מחשב נייד) < **Windows Mobility Center** (מרכז הניידות של Windows).
 2. לחץ על סמל האלחוט בפרישת ה-Wireless Assistant (מסייע אלחוט), הממוקם בפינה השמאלית התחתונה של Windows® Mobility Center (מרכז הניידות של Windows®).
 3. לחץ על **Properties** (מאפיינים).
 4. בחר בתיבת הסימון של **HP Wireless Assistant** (מסייע אלחוט של HP) **באזור ההודעות**.
 5. לחץ על **Apply** (החל).
- לקבלת מידע נוסף, עיין בעזרה של תוכנת Wireless Assistant (מסייע אלחוט):
1. פתח את ה-Wireless Assistant (מסייע אלחוט) באמצעות לחיצה על סמל האלחוט ב-Windows Mobility Center (מרכז הניידות של Windows).
 2. לחץ על הלחצן **Help** (עזרה).

שימוש ב-HP Connection Manager (בדגמים נבחרים בלבד)

באפשרותך להשתמש ב-HP Connection Manager (מנהל החיבורים של HP) כדי להתחבר לרשתות WWAN באמצעות התקן HP Mobile Broadband שבמחשב (בדגמים נבחרים בלבד).

- ▲ כדי להפעיל את ה-Connection Manager (מנהל החיבורים), לחץ על הסמל של ה-**Connection Manager** (מנהל החיבורים) באזור ההודעות, בקצה הימני או השמאלי של שורת המשימות. -לחלופין-

בחר **Start** (התחל) < **All Programs** (כל התוכניות) < **HP** < **HP Connection Manager** (מנהל החיבורים של HP).

לקבלת פרטים נוספים אודות השימוש ב-Connection Manager (מנהל החיבורים), עיין בעזרה של תוכנת Connection Manager (מנהל החיבורים).

שימוש בפקדי מערכת ההפעלה

מערכות הפעלה מסוימות מציעות בנוסף דרך לניהול התקני אלחוט משולבים והחיבור האלחוטי. לדוגמה, Windows מספקת את ה-Network and Sharing Center (מרכז הרשת והשיתוף) המאפשר לך להגדיר חיבור או רשת, להתחבר לרשת, לנהל רשתות אלחוטיות ולבצע אבחון ותיקון של חיבורים.

- ▲ כדי לגשת אל Network and Sharing Center (מרכז הרשת והשיתוף), בחר **Start** (התחל) < **Control Panel** (לוח הבקרה) < **Network and Internet** (רשת ואינטרנט) < **Network and Sharing Center** (מרכז הרשת והשיתוף).

לקבלת מידע נוסף, עיין ב-**Help and Support** (עזרה ותמיכה). בחר **Start** (התחל) < **Help and Support** (עזרה ותמיכה).

שימוש בהתקן WLAN (בדגמים נבחרים בלבד)

באמצעות התקן WLAN, באפשרותך לגשת לרשת תקשורת מקומית אלחוטית (WLAN), המורכבת ממחשבים ואביזרים אחרים המקושרים באמצעות נתב אלחוטי או נקודת גישה אלחוטית.

הערה: לעתים קרובות משתמשים במונחים *wireless router* (נתב אלחוטי) ו-*wireless access point* (נקודת גישה אלחוטי) לחלופין.

- רשתות WLAN גדולות, כגון רשת WLAN של חברה או נקודת WLAN ציבורית, משתמשות בדרך כלל בנקודות גישה אלחוטיות, שיכולות להכיל מספר גדול של מחשבים ואביזרים, ויכולות ליצור הפרדה בין פונקציות רשת קריטיות.
- ברשת WLAN של בית או משרד קטן משתמשים בדרך כלל בנתב אלחוטי, שמאפשר לכמה מחשבים אלחוטיים ומחשבים לחלוק חיבור לאינטרנט, מדפסת וקבצים ללא צורך ברכיבי חומרה או תוכנה נוספים.

הערה: כדי להשתמש בהתקן WLAN במחשב, עליך להתחבר לתשתית WLAN (שמסופקת באמצעות ספק שירותים או רשת ציבורית או בחברה).

הגדרת WLAN

כדי להגדיר רשת WLAN ולהתחבר לאינטרנט, דרושים לך פריטי הציוד הבאים:

- מודם פס רחב (DSL או כבלים) (1) ושירות אינטרנט במהירות גבוהה שנרכש מספק שירותי אינטרנט (ISP)
- נתב אלחוטי (לרכישה בנפרד) (2)
- המחשב האלחוטי (3)

האיור הבא מציג דוגמה של התקנת רשת אלחוטיית המחוברת לאינטרנט.



כדי להגדיל את הרשת, ניתן לחבר לרשת מחשבים נוספים בחיבור אלחוטי ומחווט, כדי לקבל גישה לאינטרנט. לקבלת עזרה בהגדרת רשת ה-WLAN, עיין במידע שסיפק יצרן הנתב או ספק שירותי האינטרנט שלך.

הגנה על רשת ה-WLAN שברשותך

מכיוון שתקן ה-WLAN תוכנן עם יכולות אבטחה מוגבלות בלבד - בעיקר כדי לסכל חדירות מקריות ולא אימים חמורים יותר - חשוב מאוד להבין שרשתות WLAN הינן פגיעות לחולשות אבטחה מוכרות ומתועדות.

ייתכן שרשתות WLAN באזורים ציבוריים, או "נקודות חמות", כגון בתי קפה ושדות תעופה, לא יספקו אבטחה כלל. יצרני רשתות אלחוטיות וספקים של שירות נקודות חמות מפתחים טכנולוגיות חדשות במטרה להפוך את הסביבה הציבורית לבטוחה יותר ואנונימית. אם אתה מודאג לגבי האבטחה של המחשב שברשותך בנקודה חמה, הגבל את פעילויות הרשת שלך לדואר אלקטרוני שאינו חיוני ולגלישה בסיסית באינטרנט.

כאשר אתה מגדיר רשת WLAN או ניגש לרשת WLAN קיימת, הפעל תמיד את מאפייני האבטחה כדי להגן על הרשת שלך מפני גישה לא מורשית. רמות האבטחה הנפוצות הן Wi-Fi Protected Access (WPA) ו-Wired Equivalent Privacy (WEP). מכיוון שאותות הרדיו האלחוטיים נעים אל מחוץ לרשת, התקני WLAN אחרים יכולים לקלוט אותות

בלתי מוגנים ולחבר אותם לרשת שלך (מבלי שניתנה הוראה לכך) או ללכוד מידע שנשלח באמצעותם. עם זאת, באפשרותך לנקוט באמצעי זהירות כדי להגן על רשת ה-WLAN שברשותך:

- **שימוש במשדר אלחוטי עם אבטחה מובנית.**

מגוון רחב של תחנות בסיס אלחוטיות, שערים ונתבים מספקים מאפייני אבטחה מובנים, כגון פרוטוקולים של אבטחה אלחוטית וחומות אש. בעזרת המשדר האלחוטי המתאים, באפשרותך להגן על הרשת שלך מפני סיכוני האבטחה האלחוטיים הנפוצים ביותר.

- **עבוד מאחורי חומת האש.**

חומת אש היא מחסום שבדוק הן את הנתונים והן את הבקשות לנתונים שנשלחות לרשת שלך, ולאחר מכן מסלק את הפריטים החשודים. חומות אש זמינות במגוון רחב, הן כתוכנה והן כחומרה. רשתות מסוימות משתמשות בשילוב של שני הסוגים.

- **השתמש בהצפנה אלחוטית.**

מגוון של פרוטוקולי הצפנה מתוחכמים זמינים עבור רשת ה-WLAN שברשותך. מצא את הפתרון שעובד באופן הטוב ביותר עבור אבטחת הרשת שלך:

- **Wired Equivalent Privacy (WEP)** הוא פרוטוקול אבטחה אלחוטי שמשמש במפתח WEP כדי לקודד או להצפין את כל נתוני הרשת לפני שהם משודרים. בדרך כלל, באפשרותך לאפשר לרשת להקצות את מפתח ה-WEP. לחלופין, באפשרותך להגדיר מפתח משלך, ליצור מפתח שונה, או לבחור באפשרויות מתקדמות אחרות. ללא המפתח המתאים, אנשים אחרים לא יוכלו להשתמש ברשת ה-WLAN.

- **Wi-Fi Protected Access (WPA)**, בדומה ל-WEP, משתמש בהגדרות אבטחה כדי להצפין ולפענח נתונים המשודרים ברשת. עם זאת, במקום להשתמש במפתח אבטחה סטטי אחד עבור הצפנות כפי שעושה ה-WEP, ה-WPA משתמש ב-*Temporal Key Integrity Protocol (TKIP)* כדי ליצור באופן דינמי מפתח חדש לכל חבילה. כמו כן, הוא מייצר ערכות שונות של מפתחות עבור כל מחשב ברשת.

- **סגור את הרשת שלך.**

אם ניתן, מנע שידור של שם הרשת (SSID) שלך במשדר האלחוטי. רוב הרשתות משדרות תחילה את השם, ואומרות לכל המחשבים שבסביבה זו שהרשת שלך זמינה. באמצעות סגירת הרשת, ישנו סיכוי קטן יותר שהמחשבים האחרים ידעו שהרשת שלך קיימת.

הערה: אם הרשת שלך סגורה וה-SSID אינו משודר, יהיה עליך לדעת או לזכור את ה-SSID כדי לחבר התקנים חדשים לרשת. רשום את ה-SSID ושמו אותם במקום בטוח לפני שתסגור את הרשת.

חיבור ל-WLAN

כדי להתחבר לרשת WLAN, פעל לפי השלבים הבאים:

1. ודא שהתקן ה-WLAN מופעל. אם ההתקן מופעל, נוריות האלחוט דולקות (בכחול). אם נוריות האלחוט דולקות בצבע ענבר, לחץ על לחצן האלחוט.

2. בחר **Start** (התחל) < **Connect to** (התחבר אל).

3. בחר את רשת ה-WLAN מהרשימה ולאחר מכן הקלד את מפתח האבטחה של הרשת, אם נדרש.

- אם הרשת אינה מאובטחת, ופירוש הדבר שכל אחד יכול לגשת לרשת, מוצגת אזהרה. לחץ על **Connect Anyway** (התחבר בכל זאת) כדי לקבל את האזהרה ולהשלים את החיבור.

- אם הרשת היא רשת WLAN מאופשרת אבטחה, תתבקש להזין מפתח אבטחת רשת, שהינו קוד אבטחה. הזן את הקוד ולאחר מכן לחץ על **Connect** (התחבר) כדי להשלים את החיבור.

הערה: אם לא מפורטת אף רשת WLAN, אתה נמצא מחוץ לטווח של נתב או נקודת גישה אלחוטיים.

הערה: אם אינך רואה את הרשת שאליה ברצונך להתחבר, לחץ על **Set up a connection or network** (הגדר חיבור או רשת). מוצגת רשימה של אפשרויות. באפשרותך לבחור לחפש רשת באופן ידני ולהתחבר אליה או ליצור חיבור רשת חדש.

לאחר יצירת החיבור, מקם את הסמן מעל מצב הרשת באזור ההודעות, בקצה הימני של שורת המשימות, כדי לוודא את שם החיבור ואת מצבו.

הערה: הטווח הפונקציונלי (המרחק שאליז יכולים אותות האלחוט להגיע) תלוי בהטמעת ה-WLAN, ביצן הנתב ובהפרעות שנגרמות על-ידי מחסומים מבניים והתקנים אלקטרוניים אחרים, כדוגמת קירות וקומות.

מידע נוסף אודות שימוש ב-WLAN זמין באמצעות המשאבים הבאים:

- מידע מספק שירותי האינטרנט והוראות היצן המצורפות לנתב האלחוט ולציוד WLAN אחר
- עיין במידע ובקישורים לאתרי האינטרנט המופיעים ב-Help and Support (עזרה ותמיכה).

לקבלת רשימה של רשתות WLAN ציבוריות הקרובות למקום מגוריך, צור קשר עם ספק שירות האינטרנט (ISP) שלך, או חפש באינטרנט. בין אתרי האינטרנט שבהם מתפרסמות רשימות רשתות WLAN ציבוריות, נמצאים Cisco Internet Hotspotlist, Mobile Office Wireless Locations ו-Geektools. בדוק את העלות ודרישות החיבור בכל אחד מהמיקומים של רשתות WLAN הציבוריות.

לקבלת מידע נוסף אודות חיבור המחשב לרשת WLAN של חברה, פנה למנהל הרשת או למחלקת טכנולוגיית המידע (IT).

נדידה לרשת אחרת

כאשר אתה מעביר את המחשב בטווח של רשת WLAN אחרת, Windows מנסה להתחבר לאותה הרשת. אם הניסיון מצליח, המחשב יחובר באופן אוטומטי לרשת החדשה. אם Windows לא מזהה את הרשת החדשה, פעל לפי אותו הליך שביצעת בתחילה כדי להתחבר לרשת ה-WLAN שלך.

שימוש ב-HP Mobile Broadband (בדגמים נבחרים בלבד)

HP Mobile Broadband מאפשר למחשב להשתמש ברשתות תקשורת מרחביות אלחוטיות (רשתות WWAN) כדי לגשת לאינטרנט ממספר רב יותר של מקומות ועל פני אזורים נרחבים יותר לעומת גישה באמצעות רשתות WLAN (רשתות תקשורת מקומיות אלחוטיות). לשימוש ב-HP Mobile Broadband, יש צורך בספק שירותי רשת (המכונה מפעיל רשת סלולרית), אשר ברוב המקרים הינו מפעיל של רשת טלפונים סלולריים. הכיסי עבור HP Mobile Broadband דומה לכיסי הקולי של טלפונים סלולריים.

כאשר נעשה בו שימוש עם שירות של מפעיל רשת סלולרית, HP Mobile Broadband (פס רחב נייד של HP) מעניק לך את החופש להישאר מחובר לאינטרנט, לשלוח דואר אלקטרוני או להתחבר לרשת של החברה, בין אם אתה נמצא בדרכים או מחוץ לטווח של נקודות חמות של Wi-Fi.

HP תומכת בטכנולוגיות הבאות:

- HSPA (High Speed Packet Access), המספק גישה לרשתות בהתבסס על תקני הטלקומוניקציה של GSM (Global System for Mobile Communications).
- EV-DO (Evolution Data Optimized), המספק גישה לרשתות בהתבסס על תקן הטלקומוניקציה של CDMA (Code Division Multiple Access).

ייתכן שתזדקק למספר הסידורי של מודול HP Mobile Broadband כדי להפעיל את שירות הפס הרחב הנייד. המספר הסידורי מודפס בתווית שנמצאת בתוך תא הסוללה של המחשב.

מפעילי רשת סלולרית מסוימים דורשים שימוש במודול זיהוי מנוי (SIM). מודול SIM מכיל מידע בסיסי אודותיך, כגון PIN (מספר זיהוי אישי), כמו גם את פרטי הרשת. מחשבים מסוימים כוללים SIM שמונתקן מראש בתא הסוללה. אם ה-SIM אינו מותקן מראש, ייתכן שהוא מסופק במידע של HP Mobile Broadband המצורף למחשב, או ייתכן שמפעיל הרשת הסלולרית יספק אותו בנפרד מהמחשב.

לקבלת מידע אודות הכנסה והסרה של SIM, עיין בסעיפים הבאים "הכנסת SIM" ו"הסרת SIM".

לקבלת מידע נוסף אודות HP Mobile Broadband ואודות אופן הפעלת השירות עם מפעיל רשת סלולרית מועדף, עיין במידע אודות HP Mobile Broadband המצורף למחשב. לקבלת מידע נוסף, בקר באתר האינטרנט של HP בכתובת <http://www.hp.com/go/mobilebroadband> (בארה"ב בלבד).

הכנסת SIM (בדגמים נבחרים בלבד)

זהירות: בעת הכנסת SIM, מקם את הכרטיס עם הפינה החתוכה כפי שמוצג באיור. אם SIM הוכנס בכיוון שגוי או הפוך, ייתכן שהסוללה לא תתייצב במקומה כראוי ותפגע ב-SIM ובמחבר ה-SIM.

כדי למנוע גרימת נזק למחברים, השתמש בכוח מתון בעת הכנסת מודול SIM.

להכנסת SIM:

1. כבה את המחשב. אם אינך בטוח אם המחשב כבוי או נמצא במצב Hibernation (מצב שינה), הפעל אותו על-ידי לחיצה על לחצן ההפעלה. לאחר מכן כבה את המחשב באמצעות מערכת ההפעלה.
2. סגור את הצג.
3. נתק את כל ההתקנים החיצוניים המחוברים למחשב.
4. נתק את כבל המתח משקע ה-AC.
5. הפוך את המחשב על-גבי משטח ישר.
6. הסר את הסוללה.
7. הכנס את ה-SIM לחריץ ה-SIM ודחוף בעדינות את ה-SIM לחריץ עד שיתייצב במקומו.

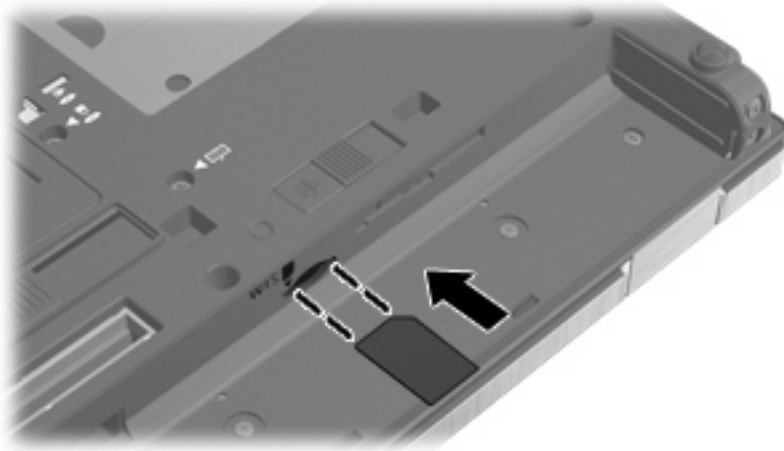

8. החזר את הסוללה למקומה.

הערה: HP Mobile Broadband יהיה מושבת אם הסוללה לא תוחזר למקומה.

9. הפוך את המחשב כשצידו המתאים פונה כלפי מעלה ולאחר מכן חבר מחדש את הכבל החיצוני ואת ההתקנים החיצוניים.
10. הפעל את המחשב.

הסרת SIM (בדגמים נבחרים בלבד)

להסרת SIM:

1. כבה את המחשב. אם אינך בטוח אם המחשב כבוי או נמצא במצב Hibernation (מצב שינה), הפעל אותו על-ידי לחיצה על לחצן ההפעלה. לאחר מכן כבה את המחשב באמצעות מערכת ההפעלה.
2. סגור את הצג.
3. נתק את כל ההתקנים החיצוניים המחוברים למחשב.
4. נתק את כבל המתח משקע ה-AC.

5. הפוך את המחשב על-גבי משטח ישר.

6. הסר את הסוללה.

7. לחץ על ה-SIM (1) ולאחר מכן הסר אותו מהחריץ (2).

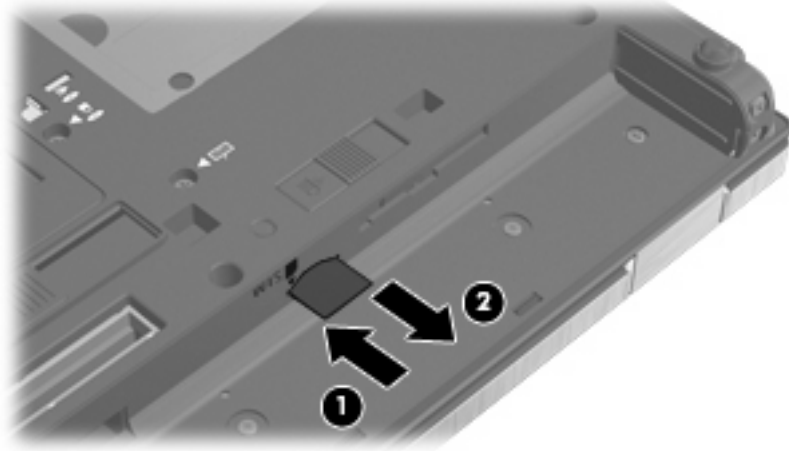

8. החזר את הסוללה למקומה.

9. הפוך את המחשב כשצידו המתאים פונה כלפי מעלה ולאחר מכן חבר מחדש את הכבל החיצוני ואת ההתקנים החיצוניים.

10. הפעל את המחשב.

שימוש בהתקן Bluetooth אלחוטי (בדגמים נבחרים בלבד)

התקן Bluetooth מספק תקשורת אלחוטית לטווח קצר, שמחליפה תקשורת באמצעות כבלים פיזיים המחוברים בדרך כלל בין התקנים אלקטרוניים כגון הפריטים הבאים:

- מחשבים (שולחניים, ניידים, מחשבי כף יד)
- טלפונים (סלולריים, אלחוטיים, טלפונים חכמים)
- התקני הדמיה (מדפסת, מצלמה)
- התקני שמע (אוזניות, רמקולים)

התקני Bluetooth מספקים יכולת עמית-לעמית שמאפשרת לך להגדיר רשת תקשורת פרטית (PAN) של התקני Bluetooth. לקבלת מידע אודות הגדרת תצורה ושימוש בהתקני Bluetooth, עיין בעזרה של תוכנת Bluetooth.

Bluetooth ו-Internet Connection Sharing (שיתוף חיבורי אינטרנט) (ICS)

HP לא ממליצה להגדיר מחשב אחד עם Bluetooth שישמש כמארז ולהשתמש בו כשער שדרו מחשבים אחרים יוכלו להתחבר לאינטרנט. כששני מחשבים או יותר מחוברים באמצעות Bluetooth, ו-Internet Connection Sharing (ICS) (שיתוף חיבור אינטרנט) מופעל באחד המחשבים, ייתכן שהמחשבים האחרים לא יצליחו להתחבר לאינטרנט באמצעות רשת ה-Bluetooth.

העוצמה של Bluetooth טמונה ביכולתו לסנכרן העברות מידע בין המחשב שברשותך לבין התקנים אלחוטיים, לרבות טלפונים סלולריים, מדפסות, מצלמות ומחשבי כף-יד. אי היכולת לחבר באופן עקבי שני מחשבים או יותר כדי לשתף את האינטרנט דרך Bluetooth היא מגבלה של Bluetooth ושל מערכת ההפעלה Windows®.

פתרון בעיות רשת אלחוטית

גורמים אפשריים מסוימים לבעיות בחיבור אלחוטית כוללים את הגורמים הבאים:

- התקן אלחוטית אינו מותקן כהלכה או שהושבת.
- אירע כשל בחומרה של התקן אלחוטית או נתב אלחוטית.
- תצורת הרשת (SSID או אבטחה) שונתה.
- התקן אלחוטית נתקל בהפרעה מהתקנים אחרים.

הערה: התקנים לעבודה ברשת אלחוטית כוללים בדגמי מחשב נבחרים בלבד. אם היכולת לעבודה ברשת אלחוטית אינה מפורטת על-גבי ארזית המחשב המקורית, באפשרותך להוסיף את יכולת העבודה ברשת אלחוטית למחשב על-ידי רכישה של התקן לעבודה ברשת אלחוטית.

לפני שתתחיל ביישום של רצף הפתרונות האפשריים לבעיה של חיבור הרשת, ודא שמנהלי ההתקן מותקנים עבור כל ההתקנים האלחוטיים.

השתמש בהליכים שבפרק זה כדי לאבחן ולתקן מחשב שאינו מתחבר לרשת שבה ברצונך להשתמש.

לא ניתן ליצור חיבור WLAN

אם אתה מתקשה להתחבר לרשת WLAN, ודא שהתקן ה-WLAN המשולב מותקן כהלכה במחשב:

הערה: Windows כולל את המאפיין User Account Control (בקרת חשבון משתמש) לשיפור אבטחת המחשב. ייתכן שתתבקש לאשר או להקליד סיסמה למשימות כגון התקנת תוכנות, הפעלת תוכנית שירות או שינוי הגדרות Windows. עיין ב-Help and Support (עזרה ותמיכה) לקבלת מידע נוסף.

1. בחר **Start** (התחל) < **Computer** (מחשב) < **System properties** (מאפייני מערכת).
 2. בחלונת השמאלית או הימנית, לחץ על **Device Manager** (מנהל ההתקנים).
 3. זהה את התקן ה-WLAN מרשימת מתאמי הרשת. הרישום עבור התקן ה-WLAN עשוי לכלול את המונח *wireless* (אלחוטית), *wireless LAN* (התקן LAN אלחוטית), *WLAN* או *802.11*.
- אם לא מופיע ברשימה התקן WLAN, המחשב לא כולל התקן WLAN משולב או שמנהל ההתקן עבור התקן ה-WLAN אינו מותקן כהלכה.
- לקבלת מידע נוסף אודות פתרון בעיות ברשתות WLAN, עיין בקישורים לאתרי האינטרנט המופיעים ב-Help and Support (עזרה ותמיכה).

לא ניתן להתחבר לרשת מועדפת

Windows יכול לתקן באופן אוטומטי חיבור WLAN פגום:

- אם מופיע סמל של מצב הרשת באזור ההודעות, בקצה הימני או השמאלי של שורת המשימות, לחץ לחיצה ימנית על הסמל ולאחר מכן לחץ על **Diagnose and repair** (אבחן ותקן) מהתפריט.
 - Windows מאתחל את התקן הרשת ומנסה להתחבר מחדש לאחת מהרשתות המועדפות.
 - אם מופיע "x" על-גבי הסמל של מצב הרשת, אחד או יותר ממנהלי ההתקן של WLAN או LAN שברשותך מותקנים אך המחשב אינו מחובר.
 - אם לא מופיע סמל של מצב הרשת באזור ההודעות, פעל בהתאם לשלבים הבאים:
1. בחר **Start** (התחל) והקלד *network and sharing* (רשת ושיתוף) בתיבה **Start Search** (התחל חיפוש).
 2. מהרשימה של תוצאות החיפוש, לחץ על **Network and Sharing Center** (מרכז הרשת והשיתוף).
 3. בחלונת השמאלית או הימנית, לחץ על **Diagnose and repair** (אבחן ותקן).

מוצג החלון Network connections (חיבורי רשת), ו-Windows מאתחל את התקן הרשת ומנסה להתחבר מחדש לאחת מהרשתות המועדפות.

הסמל של מצב הרשת אינו מוצג

אם הסמל של מצב הרשת אינו מוצג באזור ההודעות לאחר שהגדרת את רשת ה-WLAN, מנהל ההתקן של התוכנה חסר או פגום. ייתכן שתוצג הודעת השגיאה "Device not Found" (ההתקן לא נמצא) של Windows. יש להתקין מחדש את מנהל ההתקן.

כדי לקבל את הגרסה העדכנית של תוכנת התקן ה-WLAN עבור המחשב שברשותך, פעל בהתאם לשלבים הבאים:

1. פתח את דפדפן האינטרנט ועבור לכתובת <http://www.hp.com/support>.

2. בחר במדינה/אזור שלך.

3. לחץ על האפשרות עבור הורדות של תוכנות ומנהלי התקן, ולאחר מכן הקלד את מספר הדגם של המחשב שברשותך בתיבת החיפוש.

4. הקש **enter** ולאחר מכן פעל בהתאם להוראות שעל-גבי המסך.

הערה: אם התקן ה-WLAN שבו אתה משתמש נרכש בנפרד, עיין באתר האינטרנט של היצרן לקבלת התוכנה העדכנית ביותר.

קודי האבטחה הנוכחיים של הרשת אינם זמינים

אם תתבקש לספק מפתח רשת או SSID במהלך החיבור לרשת WLAN, הרשת תוגן על-ידי האבטחה. הקפד שיהיו ברשותך הקודים הנוכחיים כדי להתחבר לרשת מאובטחת. ה-SSID ומפתח הרשת הם קודים אלפא-נומריים שבאפשרותך להזין למחשב כדי שהרשת תזכה אותם.

- עבור רשת המחוברת לנתב האלחוטי האישי שברשותך, עיין במדריך למשתמש של הנתב לקבלת הוראות בנוגע להגדרה של אותם קודים עבור הנתב ועבור התקן ה-WLAN.

- עבור רשת פרטית, כגון רשת במשרד או בחדר צ'אט ציבורי באינטרנט, פנה למנהל הרשת כדי להשיג את הקודים, ולאחר מכן הזן את הקודים כשתתבקש לעשות זאת.

כמה מהרשתות משנות באופן קבוע את ה-SSID או את מפתחות הרשת שנמצאים בשימוש בנתבים או בנקודות הגישה שלהן כדי לשפר את האבטחה. עליך לשנות את הקוד המתאים במחשב שברשותך.

אם קיבלת מפתחות רשת אלחוטית חדשים ו-SSID חדש עבור הרשת, ואם התחברת לרשת זו בעבר, פעל לפי השלבים שלהלן כדי להתחבר לרשת:

1. בחר **Start** (התחל) < **Network** (רשת) < **Network and Sharing Center** (מרכז הרשת והשיתוף) < **Manage wireless networks** (נהל רשתות אלחוטיות).

מוצגת רשימה המפרטת את רשתות ה-WLAN הזמינות. אם אתה נמצא בנקודה חמה שבה פעילות מספר רשתות WLAN, יוצגו מספר רשתות.

2. לחץ לחיצה ימנית על הרשת ולאחר מכן לחץ על **Properties** (מאפיינים).

הערה: אם הרשת הרצויה אינה מופיעה ברשימה, בדוק עם מנהל הרשת וודא שהנתב או נקודת הגישה פועלים.

3. לחץ על הכרטיסייה **Security** (אבטחה), ולאחר מכן הזן את נתוני ההצפנה האלחוטיים המתאימים בשדה **Network security key** (מפתח אבטחת רשת).

4. לחץ על **OK** (אישור) כדי לשמור הגדרות אלה.

חיבור ה-WLAN חלש מאוד

אם החיבור חלש מאוד, או אם המחשב אינו יכול לבצע התחברות ל-WLAN, צמצם את ההפרעות מהתקנים אחרים, באופן הבא:

- קרב את המחשב אל הנתב או אל נקודת הגישה האלחוטיים.
- נתק באופן זמני התקנים אלחוטיים אחרים כגון מיקרוגל, טלפון אלחוטי או טלפון סלולרי כדי לוודא שהם לא מפריעים.

אם החיבור לא משתפר, נסה לאלץ את ההתקן ליצור מחדש את כל ערכי החיבור:

1. בחר **Start** (התחל) < **Network** (רשת) < **Network and Sharing Center** (מרכז הרשת והשיתוף) < **Manage wireless networks** (נהל רשתות אלחוטיות).

תוצג רשימה שמראה את רשתות ה-WLAN הזמינות. אם אתה נמצא בנקודה חמה שבה פעילות מספר רשתות WLAN, יוצגו מספר רשתות.

2. לחץ לחיצה ימנית על רשת ולאחר מכן לחץ על **Remove network** (הסר רשת).

לא ניתן להתחבר לנתב האלחוטי

אם אתה מנסה להתחבר לנתב האלחוטי ואינך מצליח, אפס את הנתב האלחוטי על-ידי ניתוק המתח מהנתב למשך 10 עד 15 שניות.

אם המחשב עדיין אינו מצליח להתחבר לרשת WLAN, הפעל מחדש את הנתב האלחוטי. לקבלת פרטים נוספים, עיין בהוראות של יצרן הנתב.

שימוש במודם (בדגמים נבחרים בלבד)

על המודם להיות מחובר לקו טלפון אנלוגי באמצעות כבל מודם RJ-11 של 6 פנים (בדגמים נבחרים בלבד). במדינות/אזורים מסוימים, דרוש גם מתאם כבל מודם ספציפי למדינה/אזור (בדגמים נבחרים בלבד). שקעים למרכזיות טלפונים דיגיטליות (PBX) פרטיות עשויים להיות דומים לשקעים של טלפון אנלוגי, אך הם אינם תואמים למודם.

אזהרה! חיבור המודם האנלוגי הפנימי לקו דיגיטלי עלול לגרום למודם נזק לצמיתות. אם בטעות חיברת את כבל המודם לקו דיגיטלי, נתק אותו מיד.

אם כבל המודם כולל מעגל להפחתת רעשים (1), אשר מונע קליטת הפרעות הנובעות מקליטה של טלוויזיה ורדיו, כוון את קצה הכבל (2) כלפי המחשב.

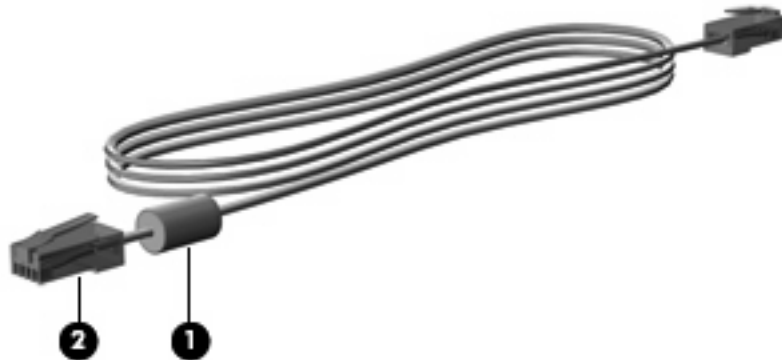

חיבור כבל מודם (בדגמים נבחרים בלבד)

אזהרה! כדי להקטין את הסיכון להתחשמלות, שריפה או נזק לציוד, אל תחבר כבל מודם (דגמים נבחרים בלבד) או כבל טלפון לשקע ה-RJ-45 (רשת).

כדי לחבר כבל מודם:

1. חבר את כבל המודם לשקע המודם (1) במחשב.
2. חבר את כבל המודם לשקע טלפון RJ-11 בקיר (2).



חיבור מתאם כבל מודם ספציפי למדינה/אזור (בדגמים נבחרים בלבד)

שקעי טלפון משתנים בהתאם למדינה/אזור. כדי להשתמש במודם ובכבל מודם (בדגמים נבחרים בלבד) מחוץ למדינה/אזור שבהם רכשת את המחשב, עליך להשיג מתאם כבל מודם ספציפי למדינה/אזור (בדגמים נבחרים בלבד). כדי לחבר את המודם לקו טלפון אנלוגי שאינו מצויד בשקע טלפון RJ-11, בצע את השלבים הבאים:

1. חבר את כבל המודם לשקע המודם (1) במחשב.
2. חבר את כבל המודם למתאם כבל המודם הספציפי למדינה/אזור (2).
3. חבר את מתאם כבל המודם הספציפי למדינה/אזור (3) לשקע הטלפון בקיר.

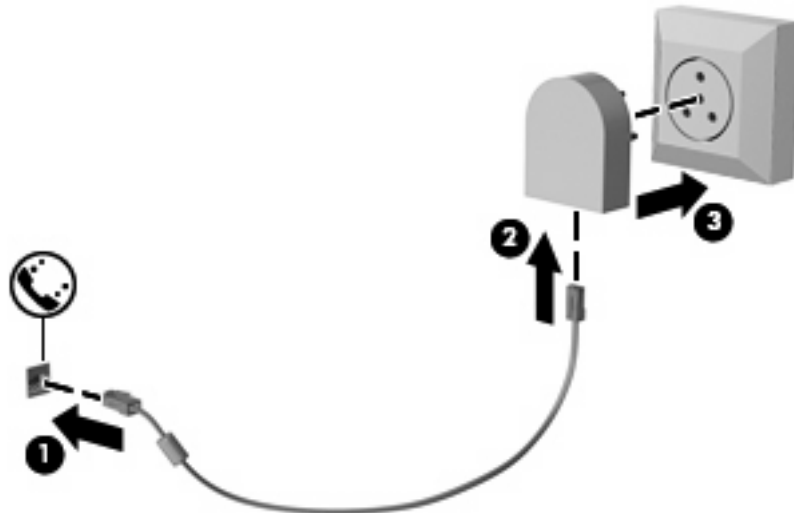

בחירת הגדרת מיקום

הצגת המיקום הנוכחי שנבחר

כדי להציג את הגדרת המיקום הנוכחי עבור המודם, בצע את השלבים הבאים:

1. בחר **Start** (התחל) < **Control Panel** (לוח הבקרה).
2. לחץ על **Clock, Language, and Region** (שעון, שפה ואזור).

.3 לחץ על **Regional and Language Options** (אפשרויות אזור ושפה).

.4 המיקום שלך מוצג תחת **Location** (מיקום).

הוספת מיקומים חדשים בזמן נסיעה

כברירת מחדל, הגדרת המיקום היחידה הזמינה למודם היא הגדרת המיקום של המדינה/אזור שבהם רכשת את המחשב. כאשר אתה נוסע למדינות/אזורים שונים, בחר עבור המודם הפנימי הגדרת מיקום שמתאימה לסטנדרטים של ההפעלה במדינה/אזור שבהם אתה משתמש במודם.

כאשר תוסיף הגדרות מיקום חדשות, הן יישמרו על-ידי המחשב כך שתוכל לעבור בין ההגדרות בכל עת. באפשרותך להוסיף הגדרות מיקום מרובות לכל מדינה/אזור.

זהירות: כדי לא לאבד את ההגדרות של מדינת/אזור המוצא, אל תמחק את הגדרות המדינה/אזור הנוכחיות של המודם. כדי לאפשר שימוש במודם במדינות/אזורים אחרים תוך כדי שמירה על התצורה של מדינת/אזור המוצא, הוסף תצורה חדשה עבור כל מיקום שבו יש בכוונתך להשתמש במודם.

זהירות: כדי למנוע קביעת תצורה של המודם בדרך שגורמת להפרת תקנות הטלקומוניקציה וחוקי המדינה/אזור שבהם אתה מבקר, בחר את המדינה/אזור שבהם נמצא המחשב שלך. המודם עלול שלא לפעול כהלכה אם לא תבחר במדינה/אזור הנכונים.

כדי להוסיף הגדרת מיקום עבור המודם, בצע את השלבים הבאים:

1. בחר **Start** (התחל) < **Control Panel** (לוח הבקרה) < **Hardware and Sound** (חומרה וקול) < **Phone and Modem Options** (אפשרויות טלפון ומודם).
2. לאחר מכן, לחץ על הכרטיסייה **Dialing Rules** (כללי חיוג).
3. לחץ על **New** (חדש). (החלון **New Location** (מיקום חדש) מוצג.)
4. בשדה **Location name** (שם מיקום), הקלד שם (כגון, "בית" או "עבודה") עבור הגדרת המיקום החדשה.
5. בחר במדינה/אזור ברשימה הנפתחת **Country/region** (מדינה/אזור). (אם תבחר במדינה/אזור שאינם נתמכים על-ידי המודם, האפשרות הנבחרת כברירת מחדל עבור **Country/region** (מדינה/אזור) תהיה **USA** (ארה"ב) או **UK** (בריטניה)).
6. הזן אזור חיוג, קוד צליל תקשורת (במקרה הצורך) ואת הספרה הנדרשת לצורך גישה לקו חייוני (במקרה הצורך).
7. ליד **Dial using** (חיוג באמצעות), לחץ על **Tone** (צלילים) או על **Pulse** (מתקפים).
8. לחץ על **OK** (אישור) כדי לשמור את הגדרת המיקום החדשה. (מוצג החלון **Phone and Modem Options** (אפשרויות טלפון ומודם)).
9. בצע אחת מהפעולות הבאות:
 - כדי לקבוע את הגדרת המיקום החדש כמיקום הנוכחי, לחץ על **OK** (אישור).
 - כדי לבחור הגדרת מיקום אחר כהגדרת המיקום הנוכחי, בחר את העדפתך מתוך ההגדרות ברשימה **Location** (מיקום) ולאחר מכן לחץ על **OK** (אישור).

הערה: ניתן להשתמש בהליך הקודם כדי להוסיף הגדרות מיקום עבור מקומות בתוך המדינה/אזור שלך וכן עבור מדינות/אזורים אחרים. לדוגמה, ניתן להוסיף הגדרה בשם 'עבודה', הכוללת כללי חיוג לקבלת קו חוץ.

פתרון בעיות התחברות בנסיעה

אם תיתקל בבעיות בחיבור המודם בעת שימוש במחשב מחוץ למדינה/אזור שבהם רכשת אותו, ההמלצות הבאות עשויות להועיל לך.

• בדוק את סוג קו הטלפון.

המודם זקוק לקו טלפון אנלוגי, ולא דיגיטלי. קו המתואר כקו של מרכזייה פרטית (PBX) הוא בדרך כלל קו דיגיטלי. קו טלפון המתואר כקו נתונים, קו של מכשיר פקס, קו מודם או קו טלפון סטנדרטי הוא בדרך כלל קו אנלוגי.

• בדוק אם החיוג הוא חיוג מתקפים או חיוג צלילים.

קו טלפון אנלוגי תומך באחד משני מצבי חיוג: חיוג מתקפים או חיוג צלילים. מצבי חיוג אלה נבחרים באמצעות ההגדרות של Phone and Modem Options (אפשרויות טלפון ומודם). האפשרות של מצב החיוג שנבחרה צריכה להתאים למצב החיוג שנתמך על-ידי קו הטלפון במיקום שבו אתה נמצא.

כדי לקבוע את מצב החיוג הנתמך על-ידי קו טלפון, חייג כמה ספרות בטלפון ובדוק אם אתה שומע נקישות (מתקפים) או צלילים. נקישות מציינות שקו הטלפון תומך בחיוג מתקפים. צלילים מציינים שקו הטלפון תומך בחיוג צלילים.

כדי לשנות את מצב החיוג בהגדרת המיקום הנוכחית של המודם, בצע את הפעולות הבאות:

1. בחר **Start** (התחל) < **Control Panel** (לוח הבקרה) < **Hardware and Sound** (חומרה וקול) < **Phone and Modem Options** (אפשרויות טלפון ומודם).
2. לאחר מכן, לחץ על הכרטיסייה **Dialing Rules** (כללי חיוג).
3. בחר בהגדרת מיקום המודם שלך.
4. לחץ על **Edit** (עריכה).
5. לחץ על **Tone** (צלילים) או על **Pulse** (מתקפים).
6. לחץ פעמיים על **OK** (אישור).

• בדוק את מספר הטלפון שאליו אתה מחייג ואת תגובת המודם המרוחק.

חייג מספר טלפון, ודא שיש תגובה מהמודם המרוחק ונתק את השיחה.

• הגדר את המודם כך שיתעלם מצלילי חיוג.

אם המודם יקבל צליל חיוג בלתי מוכר, החיוג לא יבוצע והמודם יציג את הודעת השגיאה "No Dial Tone" (אין צליל חיוג).

כדי להגדיר את המודם כך שיתעלם מכל צלילי החיוג לפני החיוג, בצע את הפעולות הבאות:

1. בחר **Start** (התחל) < **Control Panel** (לוח הבקרה) < **Hardware and Sound** (חומרה וקול) < **Phone and Modem Options** (אפשרויות טלפון ומודם).
2. לאחר מכן, לחץ על הכרטיסייה **Modems** (מודמים).
3. לחץ על רישום המודם.
4. לחץ על **Properties** (מאפיינים).
5. לחץ על **Modem** (מודם).
6. בטל את הסימון בתיבת הסימון **Wait for dial tone before dialing** (המתן לצליל חיוג לפני ביצוע החיוג).
7. לחץ פעמיים על **OK** (אישור).

חיבור לרשת תקשורת מקומית (LAN)

חיבור רשת תקשורת מקומית (LAN) מצריך כבל מודם RJ-45 עם 8 פינים (בדגמים נבחרים בלבד). אם כבל הרשת כולל מעגל להפחתת רעשים (1), אשר מונע קליטת הפרעות הנובעות מקליטה של טלוויזיה ורדיו, כוון את קצה הכבל (2) כלפי המחשב.



כדי לחבר את כבל הרשת:

1. חבר את כבל המודם לשקע המודם (1) במחשב.
2. חבר את הקצה השני של הכבל לשקע רשת בקיר (2).

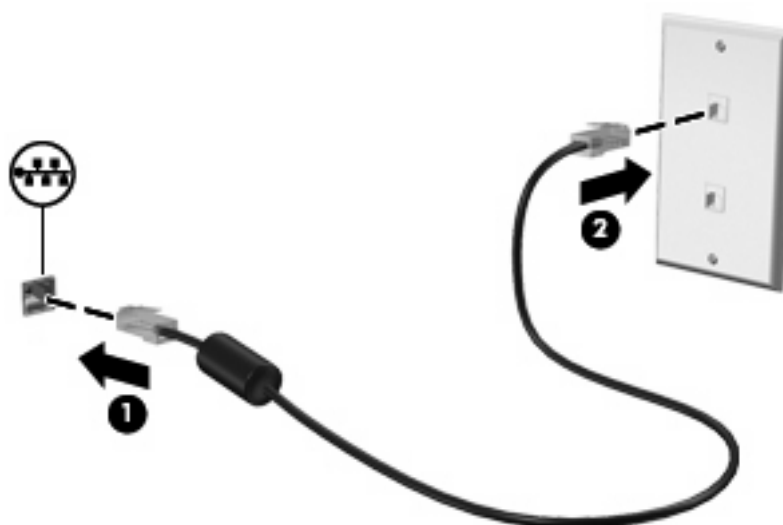

אזהרה! כדי להקטין את הסיכון להתחשמלות, שריפה או נזק לציוד, אל תחבר כבל של מודם או טלפון לשקע ה-RJ-45 (רשת).

3 התקני הצבעה ומקלדת

שימוש בהתקני הצבעה

הגדרת העדפות עבור התקני הצבעה

השתמש במאפייני עכבר ב-Windows כדי להתאים הגדרות באופן אישי להתקני הצבעה, כגון, תצורת לחצנים, מהירות לחיצה ואפשרויות מצביע.

כדי לגשת אל Mouse Properties (מאפייני עכבר), בחר **Start** (התחל) < **Control Panel** (לוח הבקרה) < **Hardware and Sound** (חומרה וקול) < **Mouse** (עכבר).

שימוש בלוח המגע

כדי להזיז את המצביע, הזז את האצבע על משטח לוח המגע בכיוון שאליו ברצונך להזיז את המצביע. השתמש בלחצני לוח המגע כפי שהיית משתמש בלחצנים התואמים בעכבר חיצוני. כדי לגלול למעלה ולמטה באמצעות אזור הגלילה האנכית של לוח המגע, החלק את האצבע למעלה או למטה על-פני הקווים.

הערה: אם אתה משתמש בלוח המגע להזזת המצביע, עליך להסיר את האצבע מלוח המגע לפני שתיגע באזור הגלילה. החלקת האצבע מלוח המגע אל אזור הגלילה לא תפעיל את פונקציית הגלילה.

שימוש במוט ההצבעה

לחץ על מוט ההצבעה בכיוון שאליו ברצונך להניע את הסמן על-גבי המסך. השתמש בלחצן השמאלי והימני של מוט ההצבעה כמו בלחצן השמאלי והימני של עכבר חיצוני.

חיבור עכבר חיצוני

באפשרותך לחבר עכבר USB חיצוני למחשב על-ידי שימוש באחת מיציאות ה-USB שבמחשב. כמו כן, ניתן לחבר למערכת עכבר USB באמצעות היציאות שבהתקן עגינה או מוצר הרחבה אופציונליים.

שימוש במקלדת

שימוש במקשים חמים

מקשים חמים הם שילוב של מקש **fn** (1) ומקש **esc** (2) או אחד ממקשי הפונקציה (3).

הסמלים שעל המקשים **f3**, **f4** ו-**f8** עד **f11** מייצגים את פונקציות המקשים החמים. הפונקציות וההליכים של המקשים החמים מפורטים בסעיפים הבאים.

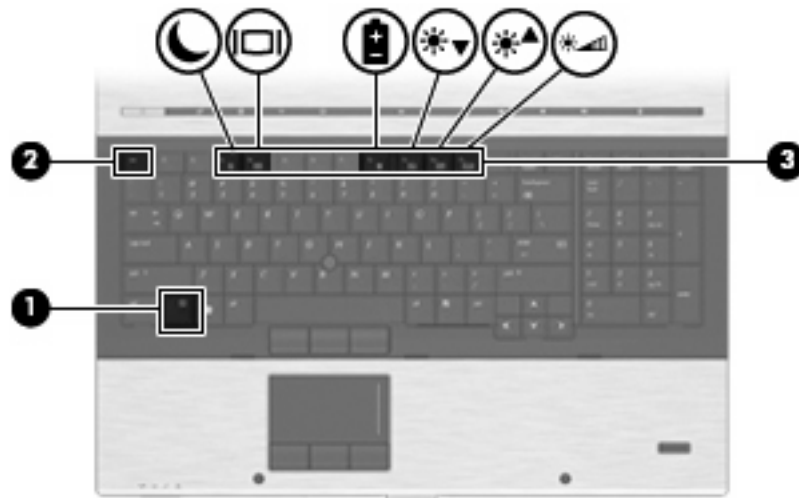

מקש חם	פונקציה
fn+esc	הצגת מידע אודות המערכת.
fn+f3	כניסה למצב Sleep (שינה).
fn+f4	מעבר בין תמונות המסך.
fn+f8	הצגת מידע אודות הסוללה.
fn+f9	הפחתת בהירות המסך.
fn+f10	הגברת בהירות המסך.
fn+f11	הפעלת חיישן תאורת הסביבה.

על מנת להשתמש בפקודות מקש חם במקלדת המחשב, פעל בהתאם לאחד מהשליבים הבאים:

- לחץ לחיצה קצרה על מקש **fn**, ולאחר מכן לחץ לחיצה קצרה על המקש השני של פקודת המקש החם. - לחלופין -
- לחץ באריכות על מקש **fn**, לחץ לחיצה קצרה על המקש השני של פקודת המקש החם ולאחר מכן שחרר את שני המקשים בו-זמנית.

הצגת מידע אודות המערכת

הקש **fn+esc** כדי להציג מידע אודות רכיבי החומרה של המערכת ואת מספר גרסת ה-BIOS של המערכת. בתצוגת **fn+esc** של Windows, מוצגת גרסת ה-BIOS (מערכת קלט-פלט בסיסית) של המערכת כתאריך ה-BIOS. בדגמים מסוימים, תאריך ה-BIOS מוצג בתבנית עשרונית. תאריך ה-BIOS נקרא לעתים מספר גרסת ה-ROM של המערכת.

כניסה למצב Sleep (שינה)

זהירות: כדי לצמצם את הסיכון לאובדן מידע, חשוב לבצע שמירה של העבודה לפני כניסה למצב Sleep (שינה). 

הקש **fn+f3** כדי להיכנס למצב Sleep (שינה).

כשהמחשב נמצא במצב Sleep (שינה), המידע שלך נשמר בזיכרון המערכת של המחשב, התצוגה נעלמת מהמסך וניתן לחסוך בחשמל. כשהמחשב נמצא במצב Sleep (שינה), נורית ההפעלה מהבהבת.

על המחשב להיות מופעל לפני כניסה למצב Sleep (שינה).

הערה:  אם רמת הסוללה חלשה במיוחד בזמן שהמחשב נמצא במצב Sleep (שינה), המחשב נכנס למצב Hibernation (מצב שינה) והמידע המאוחסן בזיכרון נשמר בכונן הקשיח. הגדרות היצרן עבור פעולת סוללה חלשה במיוחד היא מצב Hibernate (מצב שינה), אך ניתן לשנות הגדרה זו באמצעות שימוש ב-Power Options (אפשרויות צריכת חשמל) בלוח הבקרה של Windows.

ליציאה ממצב Sleep (שינה), לחץ לחיצה קצרה על לחצן ההפעלה או לחץ על מקש כלשהו במקלדת.

ניתן לשנות את הפונקציה של המקש החם **fn+f3**. לדוגמה, ניתן להגדיר את המקש החם **fn+f3** להפעלת מצב Hibernation (מצב שינה) במקום מצב Sleep (שינה).

הערה:  בכל החלונות של מערכת ההפעלה Windows, האזכורים של *sleep button* (לחצן מצב שינה) מתייחסים למקש החם **fn+f3**.

מעבר בין תמונות המסך

הקש **fn+f4** כדי להעביר את תמונת המסך בין התקני התצוגה המחוברים למערכת. לדוגמה, אם מחובר למחשב צג, לחיצה על **fn+f4** מעבירה את תמונת המסך מתצוגה במחשב לתצוגה בצג או לתצוגה במחשב ובצג בו-זמנית.

הערה: שימוש ב-**fn+f4** כדי לעבור בין תמונות המסך שבין התקני התצוגה, זמין רק כאשר פעילים שני צגים ומטה. בדגמים נבחרים של המחשב, באפשרותך להקטין את מספר הצגים הפעילים לשניים ומטה על-ידי לחיצה ימנית על שולחן העבודה, בחירה ב-**ATI Catalyst Control Center** (בדגמים נבחרים בלבד) ולאחר מכן ביצוע ההוראות שעל-גבי המסך.

רוב הצגים החיצוניים מקבלים נתוני וידאו מהמחשב באמצעות תקן וידאו VGA חיצוני. כמו כן, המקש החם **fn+f4** מאפשר העברת תמונות בין התקנים אחרים המקבלים נתוני וידאו מהמחשב.

להלן מספר סוגים של שידור וידאו, ודוגמאות להתקנים המשתמשים בהם, שנתמכים על-ידי המקש החם **fn+f4**:

- צג LCD (צג המחשב)
- צג VGA חיצוני (רוב הצגים החיצוניים)
- DisplayPort (צג או מקרן בעלי ביצועים גבוהים)

הצגת מידע אודות טעינת סוללות

הקש **fn+f8** להצגת מידע אודות טעינה עבור כל הסוללות המותקנות. התצוגה מציינת אילו סוללות נטענות ומדווחת על כמות הטעינה הנוותרת בכל סוללה.

הפחתת בהירות המסך

הקש **fn+f9** כדי להפחית את בהירות המסך. לחץ לחיצה ממושכת על המקש החם כדי להפחית את רמת הבהירות בהדרגה.

הגברת בהירות המסך

הקש **fn+f10** כדי להגביר את בהירות המסך. לחץ לחיצה ממושכת על המקש החם כדי להגביר את רמת הבהירות בהדרגה.

הפעלת חיישן תאורת הסביבה

לחץ על **fn+f11** כדי להפעיל ולכבות את חיישן תאורת הסביבה.

שימוש ב-HP QuickLook

QuickLook מאפשר לך לשמור מידע של לוח שנה, אנשי קשר, דואר נכנס ומשימות מתוך תוכנת Microsoft Outlook בכוון הקשיח של המחשב. ולאחר מכן, כאשר המחשב כבוי או במצב Hibernation (מצב שינה), באפשרותך ללחוץ על הלחצן QuickLook במחשב כדי להציג מידע זה מבלי להמתין עד שמערכת ההפעלה תופעל מחדש.

השתמש ב-QuickLook כדי לנהל מידע של אנשי קשר, אירועים בלוח השנה, מידע של דואר אלקטרוני ומשימות מבלי להפעיל מחדש את המחשב.

לקבלת מידע נוסף אודות אופן ההגדרה של QuickLook והשימוש בו, עיין בעזרה של תוכנת QuickLook.

שימוש ב-HP QuickWeb

QuickWeb היא סביבת הפעלה מיידית (instant-on) נפרדת ממערכת ההפעלה של Windows. QuickWeb מאפשר לך גישה מהירה לדפדפן האינטרנט ללא צורך בהפעלת Windows. לקבלת מידע אודות אופן ההגדרה של QuickWeb והשימוש בו, עיין בעזרה של תוכנת QuickWeb.

שימוש בלוחות מקשים

המחשב כולל לוח מקשים מספרי משובץ, ותומך גם בלוח מקשים מספרי חיצוני אופציונלי או במקלדת חיצונית אופציונלית הכוללת לוח מקשים מספרי.

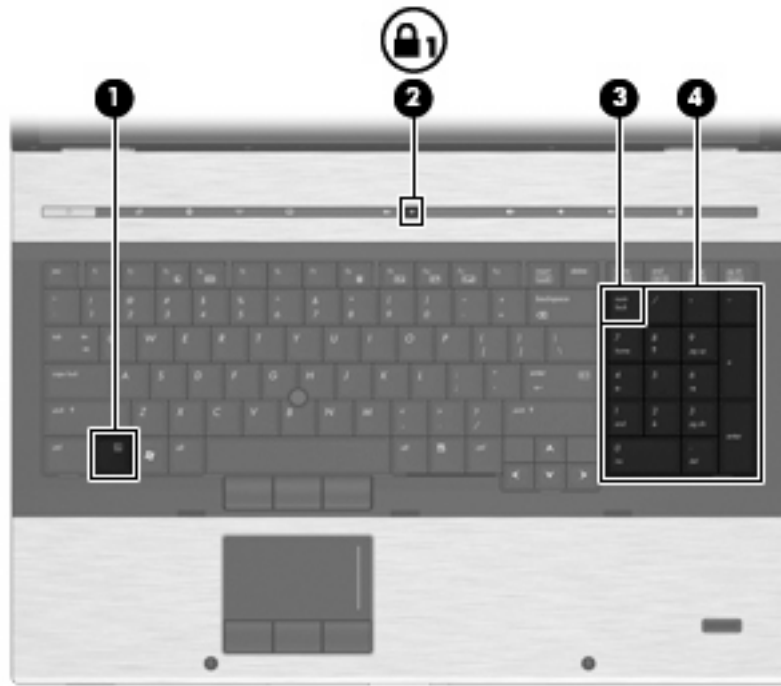

תיאור	רכיב
להפעלה/השבתה של לוח המקשים המספרי המשולב, בעת הקשה על מקש זה בשילוב עם המקש <code>num lk</code> .	מקש <code>fn</code> (1)
נורית דולקת: פונקציית <code>num lock</code> מופעלת.	נורית <code>num lock</code> (2)
להחלפה בין פונקציות הניווט והפונקציות המספריות בלוח המקשים המספרי המשולב. הערה: פונקציית לוח המקשים הפעילה כאשר המחשב כבוי תחדש את פעולתה כאשר המחשב יופעל.	מקש <code>num lk</code> (3)
ניתן להשתמש בו באופן זהה לשימוש במקשים של לוח מקשים מספרי חיצוני.	לוח מקשים מספרי משולב (4)

שימוש בלוח מקשים מספרי חיצוני אופציונלי

המקשים ברוב לוחות המקשים המספריים החיצוניים פועלים באופן שונה כאשר `num lock` מופעל וכאשר הוא כבוי. (Num lock כבוי כבירת מחדל.) לדוגמה:

- כשמצב `num lock` מופעל, רוב המקשים בלוח המקשים מקלידים ספרות.
 - כשמצב `num lock` כבוי, רוב המקשים בלוח המקשים פועלים כמקשי חצים, כמקש `page up` או כמקש `page down`.
- כשמצב `num lock` מופעל בלוח מקשים חיצוני, נורית `num lock` במחשב דולקת. כשמצב `num lock` בלוח מקשים חיצוני כבוי, נורית `num lock` במחשב כבויה.
- כדי להפעיל או לכבות את מצב `num lock` בלוח מקשים חיצוני במהלך העבודה:
- ▲ לחץ על המקש `num lk` בלוח המקשים החיצוני, לא זה שבמחשב.

ניקוי לוח המגע, המקלדת ופתחי האוורור

לכלוך ושומן על-גבי לוח המגע עלולים לגרום למצביע לקפוץ ברחבי המסך. כדי להימנע מכך, נקה את לוח המגע בעזרת מטלית לחה ושטוף את ידיך תכופות בעת שימוש במחשב.

אזהרה! כדי להפחית את הסכנה להתחשמלות או לגרימת נזק לרכיבים פנימיים, אין להשתמש בשואב אבק כדי לנקות את המקלדת. שואב אבק עלול להותיר לכלוך על המקלדת.

נקה את המקלדת באופן קבוע כדי למנוע מהמקשים להידבק וכדי להסיר אבק, מוך וחלקיקים שעשויים להילכד בין המקשים. ניתן להשתמש במיכל של אוויר דחוס עם צינורית כדי לפזר אוויר מסביב ומתחת למקשים כדי להסיר לכלוך.



זהירות! כדי שאבק או מוך לא יחסמו את זרימת האוויר דרך פתחי האוורור, בדוק אותם מפעם לפעם. השתמש במברשת רכה או המטלית כדי להסיר אבק או מוך.

4 מולטימדיה

מאפייני מולטימדיה

המחשב כולל מאפייני מולטימדיה שמאפשרים לך להאזין למוסיקה ולהציג תמונות. ייתכן שהמחשב שלך כולל את רכיבי המולטימדיה הבאים:

- כונן אופטי להפעלת תקליטורי שמע ווידאו
- רמקולים משולבים עבור האזנה למוסיקה
- מיקרופונים משולבים עבור הקלטת השמע האישי שלך
- מצלמת אינטרנט (בדגמים נבחרים בלבד) המאפשרת לך ללכוד ולשתף וידאו
- תוכנת מולטימדיה המותקנת מראש המאפשרת לך לנגן ולנהל את המוסיקה, הסרטים והתמונות שלך

הערה: ייתכן שהמחשב שלך אינו כולל את כל הרכיבים המופיעים ברשימה.

החלקים הבאים מסבירים כיצד ניתן להשתמש ברכיבי המולטימדיה הכלולים במחשב שברשותך.

כוונון עוצמת הקול

באפשרותך לכווון את עוצמת הקול באמצעות אחד מהפקדים הבאים:

- לחצני עוצמת קול במחשב:
 - כדי להשתיק או לשחזר את עוצמת הקול, לחץ על לחצן השתקת עוצמת הקול (1).
 - להחלשת עוצמת הקול, לחץ על לחצן החלשת עוצמת הקול (2).
 - להגברת עוצמת הקול, לחץ על לחצן הגברת עוצמת הקול (3).

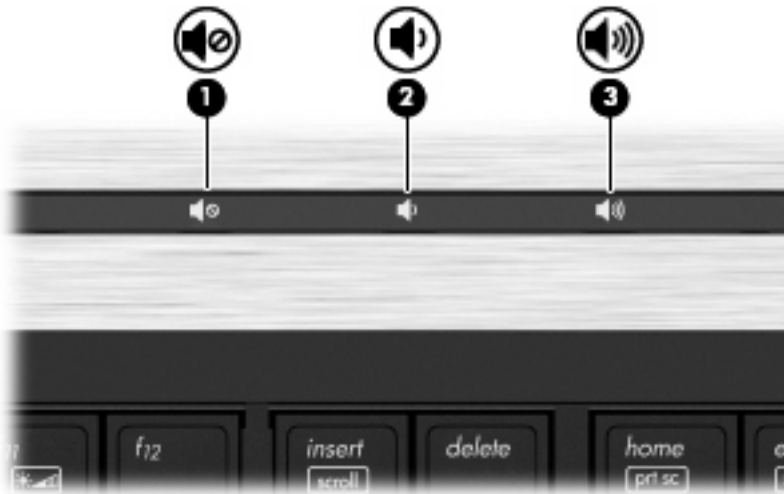

- בקרת עוצמת הקול של Windows:

- א. לחץ על הסמל **Volume** (עוצמה) באזור ההודעות, בקצה הימני או השמאלי של שורת המשימות.
- ב. הגבר או החלש את עוצמת הקול על-ידי הזזת המחווון כלפי מעלה או כלפי מטה. לחץ על הסמל **Mute** (השתק) כדי להשתיק את עוצמת הקול לחלוטין.

- לחלופין -

- א. לחץ לחיצה ימנית על הסמל **Volume** (עוצמה) באזור ההודעות, בקצה הימני או השמאלי של שורת המשימות, ולאחר מכן לחץ על **Open Volume Mixer** (פתח מערבל עוצמה).
 - ב. בעמודה Speakers (רמקולים), באפשרותך להגביר או להחליש את עוצמת הקול על-ידי גרירת המחווך **Volume** (עוצמת קול) למעלה או למטה. באפשרותך להשתיק את עוצמת הקול באמצעות לחיצה על הסמל **Mute** (השתק).
- אם הסמל של Volume (עוצמה) לא מופיע באזור ההודעות, פעל לפי השלבים הבאים כדי להוסיפו:
- א. לחץ לחיצה ימנית באזור ההודעות ולאחר מכן לחץ על **Properties** (מאפיינים).
 - ב. לחץ על הכרטיסייה **Notification Area** (אזור ההודעות).
 - ג. תחת **System icons** (סמלי מערכת), בחר בתיבת הסימון **Volume** (עוצמה).
 - ד. לחץ על **OK** (אישור).
- בקרת עוצמת הקול של תוכניות:
תוכניות מסוימות מאפשרות לבצע כוונן של עוצמת הקול מתוך התוכנית עצמה.

תוכנות מולטימדיה

המחשב כולל מאפייני מולטימדיה שהותקנו מראש המאפשרים לך לנגן למוסיקה ולהציג תמונות. הסעיפים הבאים מספקים פרטים אודות תוכנות מולטימדיה מותקנות מראש ואודות התקנת תוכנות מולטימדיה מתקליטור.

גישה לתוכנות המולטימדיה המותקנות מראש

כדי לגשת לתוכנות מולטימדיה שהותקנו מראש:

- ▲ בחר **Start** (התחל) < **All Programs** (כל התוכניות) ולאחר מכן פתח את תוכנית המולטימדיה שבה ברצונך להשתמש.

הערה: ייתכן שחלק מהתוכניות ממוקמות בתיקיות משנה.

הערה: לקבלת פרטים אודות שימוש בתוכנה המצורפת למחשב, עיין בהוראות של יצרן התוכנה. הוראות אלה עשויות להיות מסופקות עם התוכנה, על-גבי תקליטור או באתר האינטרנט של היצרן.

התקנת תוכנות מולטימדיה מתוך תקליטור

להתקנת תוכנות מולטימדיה מ-CD או DVD, פעל בהתאם לשלבים הבאים:

1. הכנס את התקליטור לכונן האופטי (בדגמים נבחרים בלבד) או לכונן אופטי חיצוני אופציונלי.
2. כאשר אשף ההתקנה נפתח, פעל בהתאם להוראות שעל-גבי המסך.
3. הפעל מחדש את המחשב, אם תתבקש לעשות זאת.

הערה: אם המחשב שברשותך אינו כולל כונן אופטי, באפשרותך לחבר כונן אופטי חיצוני (לרכישה בנפרד) לאחת מיציאות ה-USB במחשב.

שמע

המחשב מאפשר לך להשתמש במגוון מאפייני שמע:

- ניגון מוסיקה באמצעות רמקולי המחשב ו/או רמקולים חיצוניים שחוברו
- הקלטת צלילים באמצעות המיקרופונים הפנימיים או על-ידי חיבור מיקרופון חיצוני

- הורדת מוסיקה מהאינטרנט
- יצירת מצגות מולטימדיה באמצעות שמע ותמונות
- העברת תמונות ושמע עם תוכניות הודעות מיידיות
- קבלת תוכניות רדיו בזרימה (בדגמים נבחרים בלבד) או קבלת אותות רדיו FM
- צור או "צורב" תקליטורי CD של שמע.

חיבור התקני שמע חיצוניים

אזהרה! לצמצום הסכנה לפגיעה גופנית, כוונן את עוצמת הקול לפני שתרכיב את האוזניות השונות. לקבלת מידע נוסף בנושא בטיחות, עיין ב-*Regulatory, Safety and Environmental Notices* (הודעות תקינה, בטיחות וסביבה).

לחיבור התקנים חיצוניים כדוגמת רמקולים חיצוניים, אוזניות או מיקרופון, עיין במידע המצורף להתקן. לקבלת התוצאות הטובות ביותר, זכור את העצות הבאות:

- ודא שכבל ההתקן מחובר היטב לשקע הנכון במחשב. (מחברי הכבלים מקודדים באמצעות צבע לרוב כדי להתאים את השקעים המתאימים במחשב.)
- ודא שהתקנת את כל מנהלי ההתקן הדרושים על-ידי ההתקן החיצוני.

הערה: מנהל התקן היא תוכנית נדרשת המתפקדת כמתרגמת בין ההתקן והתוכניות המשמשות את ההתקן.

בדיקת פונקציות השמע שלך

לבדיקת מערכת השמע במחשב, פעל בהתאם לשלבים הבאים:

1. בחר **Start** (התחל) < **Control Panel** (לוח הבקרה).
2. לחץ על **Hardware and Sound** (חומרה וקול).
3. לחץ על **Sound** (צליל).
4. כאשר החלון Sound (קול) נפתח, לחץ על הכרטיסייה **Sounds** (צלילים). תחת **Program** (תוכנית), בחר אירוע צליל כלשהו, כגון צפצוף או התראה, ולחץ על לחצן **Test** (בדוק).
אתה אמור לשמוע צליל מהרמקולים או מהאוזניות המחוברות.

לבדיקת פונקציות ההקלטה של המחשב, פעל בהתאם לשלבים הבאים:

1. בחר **Start** (התחל) < **All Programs** (כל התוכניות) < **Accessories** (עזרים) < **Sound Recorder**.
2. לחץ על **Start Recording** (התחל הקלטה) ודבר לתוך המיקרופון. שמור את הקובץ בשולחן העבודה.
3. הפעל את Windows Media Player והשמע את הצליל.

הערה: לקבלת תוצאות הקלטה מיטביות, דבר ישירות לתוך המיקרופון והקלט קול בסביבה נטולת רעשי רקע.

▲ כדי לאשר או לשנות את הגדרות השמע במחשב, לחץ לחיצה ימנית על הסמל **Sound** (צליל) בשורת המשימות, או שתבחר **Start** (התחל) < **Control Panel** (לוח הבקרה) < **Audio** (שמע).

וידאו

המחשב מאפשר לך להשתמש במגוון מאפייני וידאו:

- צפה בסרטים
- משחקים באינטרנט
- עריכת תמונות ווידאו ליצירת מצגות
- חיבור התקני וידאו חיצוניים

חיבור צג VGA או מקרן חיצוני

המחשב שברשותך כולל גם יציאת צג חיצוני וגם DisplayPort המאפשרות לך לחבר צגים חיצוניים ומקרנים.

שימוש ביציאת הצג החיצוני

יציאת הצג החיצוני משמשת לחיבור התקן תצוגת VGA חיצוני למחשב, כגון צג VGA חיצוני או מקרן VGA. יציאת הצג החיצוני היא ממשק צג אנלוגי.

▲ כדי לחבר התקן תצוגת VGA, חבר את כבל ההתקן ליציאת הצג החיצוני.

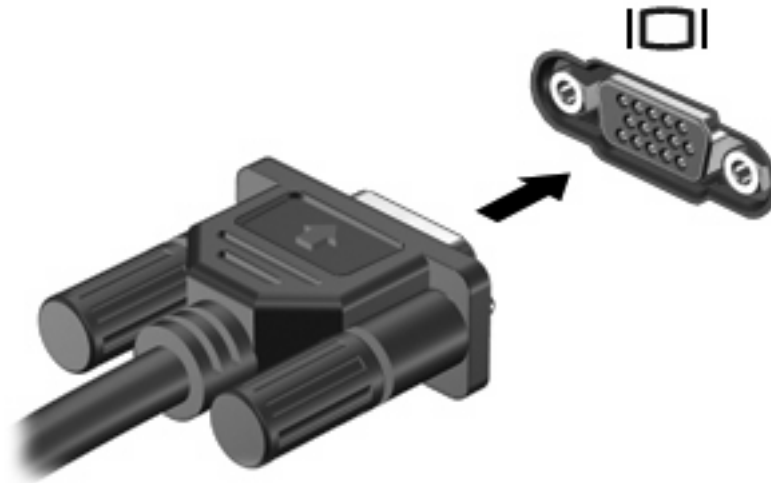

הערה: אם לא מוצגת תמונה בהתקן תצוגה חיצוני שחובר כהלכה, הקש **fn+f4** כדי להעביר את התמונה להתקן. הקשה על **fn+f4** שוב ושוב תעביר את תמונת המסך בין תצוגת המחשב וההתקן.

שימוש ב-DisplayPort

ה-DisplayPort מחבר התקן תצוגה דיגיטלי כגון צג או מקרן בעלי ביצועים גבוהים. ה-DisplayPort מספק ביצועים גבוהים יותר דרך יציאת צג ה-VGA החיצוני ומשפר את הקישוריות הדיגיטלית.

▲ כדי לחבר התקן תצוגה דיגיטלי, חבר את כבל ההתקן ל-DisplayPort.



הערה: אם לא מוצגת תמונה בהתקן תצוגה חיצוני שחובר כהלכה, הקש **fn+f4** כדי להעביר את התמונה להתקן. הקשה על **fn+f4** שוב ושוב תעביר את תמונת המסך בין תצוגת המחשב וההתקן.

שימוש בצג DreamColor (בדגמים נבחרים בלבד)

דגמי מחשבים עם הצג HP DreamColor כוללים את התוכנה המותקנת מראש HP Mobile Display Assistant. באפשרותך להשתמש בתוכנית זו כדי לכוון הגדרות צבע של הצג, כגון מרחב צבעים מוגדר מראש, נקודה לבנה/מפרטורת צבע ובוהק/בהירות.

▲ כדי לגשת אל Mobile Display Assistant, לחץ על הסמל של **Mobile Display Assistant** באזור ההודעות, בקצה הימני או השמאלי של שורת המשימות, או בחר **Start** (התחל) < **All Programs** (כל התוכניות) < **HP** < **Mobile Display Assistant**.

לקבלת מידע נוסף אודות השימוש ב-Mobile Display Assistant, עיין ב-Help (עזרה) של התוכנה.

כונן אופטי (בדגמים נבחרים בלבד)

המחשב שברשותך עשוי לכלול כונן אופטי המרחיב את הפונקציונליות של המחשב. הכונן האופטי מאפשר לך לקרוא נתונים בתקליטורים, להשמיע מוסיקה ולצפות בסרטים.

זיהוי הכונן האופטי

▲ בחר **Start** (התחל) < **Computer** (מחשב).

תוצג רשימה של כל ההתקנים המותקנים במחשב שברשותך. ייתכן שהכונן שברשותך הוא מאחד מהסוגים הבאים:

● כונן DVD-ROM

● כונן DVD±RW SuperMulti Double-Layer (DL) עם כונן Light Scribe

 **הערה:** תקליטורים דו-צדדיים יכולים לאחסן יותר נתונים מאשר תקליטורים חד-צדדיים. עם זאת, תקליטורים דו-צדדיים שנצברו באמצעות כונן זה עשויים שלא להיות תואמים לכוננים ונגנים חד-צדדיים רבים של DVD הקיימים כיום.

● כונן Blu-ray RW

● כונן Blu-ray ROM DVD±RW SuperMulti DL

 **הערה:** ייתכן שחלק מהכוננים האלה לא נתמכים במחשבך.

שימוש בתקליטורים אופטיים (DVD, CD ו-BD)

כונן אופטי, כגון כונן DVD-ROM, תומך בתקליטורים אופטיים (DVD ו-CD). תקליטורים אלה מאחסנים מידע, כגון מוסיקה, צילומים וסרטים. תקליטורי DVD מציעים קיבולת אחסון גדולה יותר בהשוואה לתקליטורי CD.

הכונן האופטי שלך יכול לקרוא תקליטורי DVD ו-CD. אם הכונן האופטי שברשותך הוא כונן Blu-ray Disc (BD), הוא מסוגל לקרוא גם תקליטורי BD.

 **הערה:** ייתכן שכמה מן הכוננים האופטיים המפורטים לא נתמכים במחשבך. הכוננים המפורטים אינם בהכרח כל הכוננים האופטיים הנתמכים.

בחלק מהכוננים האופטיים ניתן גם לכתוב על תקליטורים אופטיים כמתואר בטבלה הבאה.

סוג הכונן האופטי	קריאת מדיה של CD ו-DVD-ROM	כתיבה ל-CD-RW	כתיבה ל-DVD* לאתקליטור או DVD מסוג LightScribe	קריאת תקליטור BD	כתיבה ל-BD R/RE
כונן DVD-ROM	כן	לא	לא	לא	לא
כונן DVD±RW/SuperMulti DL±/LightScribe†	כן	כן	כן	לא	לא
כונן Blu-ray RW	כן	כן	כן	כן	כן

סוג הכונן האופטי	קריאת מדיה של CD ו-DVD-ROM	כתיבה ל-CD-RW	כתיבה ל-DVD*	כתיבת תווית לתקליטור או DVD מסוג LightScribe	קריאת תקליטור BD	כתיבה ל-BD R/RE
כונן Blu-ray ROM עם LightScribe†	כן	כן	כן	כן	כן	לא

*כולל DVD-R DL, DVD+RW/R, ו-DVD-RAM.

†יש לרכוש את תקליטורי ה-LightScribe בנפרד. LightScribe יוצר תמונה בגוני אפור שדומה לצילום בשחור-לבן.

‡תקליטורים דו-צדדיים יכולים לאחסן יותר נתונים מאשר תקליטורים חד-צדדיים. עם זאת, תקליטורים דו-צדדיים הנצרכים בכונן זה עלולים שלא להיות תואמים לסוגים רבים של כונני DVD ונגנים חד-צדדיים.

זהירות: כדי למנוע פגיעה אפשרית באיכות השמע והווידאו, אובדן מידע או אובדן פונקציונליות של הפעלת שמע או וידאו, הימנע מכניסה למצב Sleep (שינה) או Hibernation (מצב שינה) בעת קריאה של CD, DVD או BD או כתיבה ל-CD או DVD.

בחירה בתקליטור המתאים (תקליטורי CD, DVD ו-BD)

כונן אופטי תומך בתקליטורים אופטיים (תקליטורי CD, DVD ו-BD). תקליטורי CD, המשמשים לאחסון נתונים דיגיטליים, משמשים גם להקלטות שמע מסחריות והם מתאימים גם לצרכי האחסון האישיים שלכם. תקליטורי DVD ו-BD משמשים בעיקר לסרטים, תוכנות ולמטרות גיבוי נתונים. תקליטורי DVD ו-BD הם בעלי אותו גורם צורה כמו תקליטורי CD אך קיבולת האחסון שלהם הרבה יותר גבוהה.

הערה: ייתכן שהכונן האופטי במחשב אינו תומך בכל סוגי התקליטורים האופטיים המפורטים בסעיף זה.

תקליטורי CD-R

השתמש בתקליטורי CD-R (צריבה אחת) כדי ליצור ארכיונים קבועים וכדי לשתף קבצים עם כל אחד כמעט. שימושים אופייניים:

- הפצת מצגות גדולות
 - שיתוף צילומים סרוקים ודיגיטליים, קטעי וידאו ונתונים בכתב
 - יצירת תקליטורי CD של מוסיקה משלך
 - שמירת ארכיונים קבועים של קובצי מחשב ורשומות ביתיות שנסרקו
 - העברת קבצים מהכונן הקשיח שלך כדי לפנות שטח דיסק
- לאחר שהנתונים תועדו, לא ניתן למחוק או לדרוס אותם.

תקליטורי CD-RW

השתמש בתקליטור CD-RW (גרסה לצריבה חוזרת של CD) כדי לאחסן פרויקטים גדולים הדורשים עדכון לעיתים תכופות. שימושים אופייניים:

- פיתוח ותחזוקה של מסמכים גדולים וקובצי פרויקטים
- העברת קובצי עבודה
- יצירת גיבוי שבועי לקובצי הכונן הקשיח
- עדכון צילומים, וידאו, שמע ונתונים באופן רציף

תקליטורי DVD±R

השתמש בתקליטורי DVD±R כדי לאחסן כמויות מידע גדולות באופן קבוע. לאחר שהנתונים תועדו, לא ניתן למחוק או לדרוס אותם.

תקליטורי DVD±RW

השתמש בתקליטורי DVD±RW אם ברצונך למחוק נתונים ששמרת או לכתוב עליהם. סוג זה של תקליטור הינו אידיאלי עבור בדיקה של הקלטות שמע או וידאו לפני שאתה צורב אותן ב-CD או DVD שלא ניתנים לשינוי.

תקליטורי LightScribe DVD+R

השתמש בדיסקים מסוג LightScribe DVD+R לצורך שיתוף ואחסון של נתונים, סרטי וידאו ביתיים וצילומים. תקליטורים אלה תואמים לקריאה במרבית כונני ה-DVD ונגני הווידאו וה-DVD. בעזרת כונן התומך ב-LightScribe ותוכנת LightScribe, באפשרותך לכתוב נתונים על תקליטור ולאחר מכן להוסיף תווית מעצב לחלקו החיצוני של התקליטור.

תקליטורי Blu-ray (BD)

BD היא תבנית של תקליטור אופטי בדחיסות גבוהה המיועד לאחסון מידע דיגיטלי, לרבות וידאו בחדות גבוהה. תקליטור Blu-ray חד צדדי יכול לאחסן 25 GB, יותר מפי 5 מתקליטור DVD חד-צדדי בעל נפח של 4.7 GB. תקליטור Blu-ray דו-צדדי יכול לאחסן 50 GB, פי 6 מקיבולת האחסון של תקליטור DVD דו-צדדי בעל נפח של 8.5 GB.

שימושים אופייניים:

- אחסון כמויות גדולות של נתונים
- הפעלה ואחסון של וידאו בחדות גבוהה
- משחקי וידאו

הערה: Blu-ray היא תבנית חדשה המכילה טכנולוגיות חדשות, ייתכן שתיתקל בבעיות מסוימות בתקליטור, חיבור דיגיטלי, תאימות ו/או ביצועים אשר אינן מהוות פגמים במוצר. לא מובטחת הפעלה ללא תקלות בכל המערכות.

הפעלת CD, DVD או BD

1. הפעל את המחשב.
2. לחץ על לחצן השחרור (1) בלוח הקדמי של הכונן כדי לשחרר את מגש התקליטור.
3. משוך החוצה את המגש (2).
4. אחוז בתקליטור בקצותיו מבלי לגעת בפני שטח התקליטור ומקם את התקליטור כשהצד עם התווית פונה כלפי מעלה מעל ציר המגש.

הערה: אם המגש לא נפתח עד הסוף, הטה את התקליטור בזהירות כדי למקמו מעל הציר.

5. לחץ בעדינות על התקליטור (3) כלפי מטה על ציר המגש עד שהתקליטור יתייצב במקומו בנקישה.

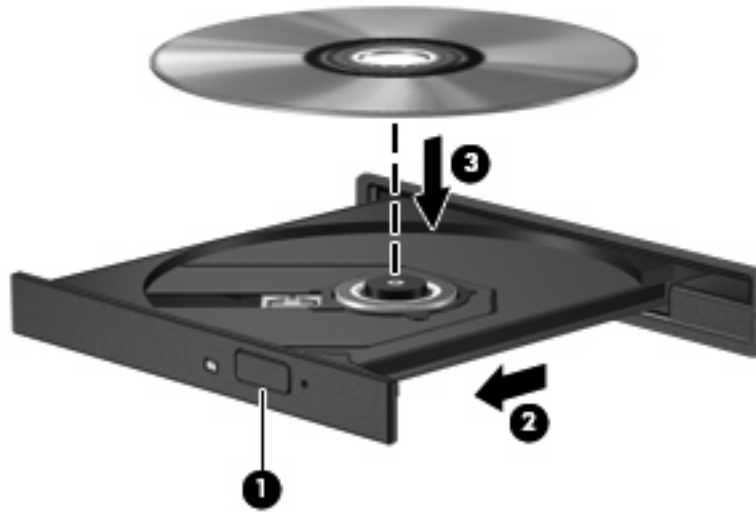

6. סגור את מגש התקליטור.

אם עוד לא הגדרת את התצורה של AutoPlay (הפעלה אוטומטית), כמתואר בסעיף הבא, תיפתח תיבת דו-שיח AutoPlay (הפעלה אוטומטית). בתיבת הדו-שיח תתבקש לבחור כיצד ברצונך להשתמש בתוכן המדיה.

הערה: לקבלת תוצאות מיטביות, ודא שמתאם ה-AC שברשותך מחובר למקור מתח חיצוני בעת הפעלה של תקליטור BD.

הגדרת התצורה של AutoPlay (הפעלה אוטומטית)

1. בחר **Start** (התחל) < **Control Panel** (לוח הבקרה) < **Play CDs or other media automatically** (הפעל תקליטורים או סוגי מדיה אחרים באופן אוטומטי).

2. ודא שתיבת הסימון **Use AutoPlay for all media and devices** (השתמש בהפעלה אוטומטית עבור כל המדיה וההתקנים) נבחרה.

3. לחץ על **Choose a default** (בחר ברירת מחדל) ולאחר מכן בחר באחת מהאפשרויות הזמינות עבור כל סוג מדיה שמפורט.

הערה: בחר ב-WinDVD להפעלת תקליטורי DVD.

4. לחץ על **Save** (שמור).

הערה: לקבלת מידע נוסף אודות AutoPlay, בחר **Start** (התחל) < **Help and Support** (עזרה ותמיכה).

שינוי הגדרות מדינה/אזור של DVD

רוב תקליטורי ה-DVD, הכוללים קבצים המעוגנים בזכויות יוצרים, כוללים גם קודים של מדינה/אזור. הקודים של המדינה/אזור מסייעים להגן על זכויות יוצרים בכל העולם.

באפשרותך להפעיל DVD הכולל קוד מדינה/אזור רק אם קוד המדינה/אזור שעל ה-DVD תואם להגדרות המדינה/אזור בכונן ה-DVD.

זהירות: ניתן לשנות את הגדרות המדינה/אזור בכונן ה-DVD חמש פעמים בלבד.

הגדרת המדינה/אזור שתבחר בפעם החמישית תהפוך להגדרת המדינה/אזור הקבועה של כונן ה-DVD.

מספר שינוי המדינה/אזור מוצג בכרטיסייה DVD Region (איזור DVD).

לשינוי ההגדרות באמצעות מערכת ההפעלה:

1. בחר **Start** (התחל) < **Computer** (מחשב) < **System properties** (מאפייני מערכת).

2. בחלונת הימנית, לחץ על **Device Manager** (מנהל ההתקנים).

הערה: Windows כולל את המאפיין User Account Control (בקרת חשבון משתמש) לשיפור אבטחת המחשב. ייתכן שתבקש לאשר או להקליד סיסמה למשימות כגון התקנת תוכנות, הפעלת תוכנית שירות או שינוי הגדרות Windows. עיין ב-Help and Support (עזרה ותמיכה) לקבלת מידע נוסף.

3. לחץ על סימן החיבור (+) שליד **DVD/CD-ROM drives** (כונני תקליטורים/DVD).

4. לחץ לחיצה ימנית על כונן ה-DVD שעבורו ברצונך לשנות את הגדרות האזור ולאחר מכן לחץ על **Properties** (מאפיינים).

5. לחץ על הכרטיסייה **DVD Region** (איזור DVD) ושנה את ההגדרות.

6. לחץ על **OK** (אישור).

הקפדה על אזהרה בנושא זכויות יוצרים

לפי חוקי זכויות היוצרים, זוהי עבירה פלילית ליצור עותקים בלתי מורשים של חומר המעוגן בזכויות יוצרים, לרבות תוכניות מחשב, סרטים, שידורים והקלטות צלילים. אין להשתמש במחשב זה למטרות מעין אלו.

זהירות: כדי למנוע אובדן מידע או נזק לתקליטור, פעל בהתאם לקווים המנחים הבאים: 

לפני כתיבה לתקליטור, חבר את המחשב למקור מתח חיצוני מהימן. אל תבצע כתיבה לתקליטור כאשר המחשב פועל באמצעות מתח סוללות.

לפני כתיבה לתקליטור, סגור את כל התוכניות הפתוחות מלבד תוכנת התקליטור שבה אתה משתמש.

אין להעתיק ישירות מתקליטור מקור לתקליטור יעד או מכונן רשת לתקליטור יעד. שמור את המידע בכונן הקשיח שברשותך ולאחר מכן צרוב מהכונן הקשיח לתקליטור היעד.

אין להשתמש במקלדת המחשב או להזיז את המחשב בזמן שהמחשב כותב לתקליטור. תהליך הכתיבה רגיש לתנודות.

הערה: לקבלת פרטים אודות השימוש בתוכנות הכלולות במחשב, עיין בהוראות של יצרני התוכנות, שעשויות להיות מסופקות על-גבי תקליטור, בעזרה של התוכנה, או באתרי האינטרנט של היצרנים. 

העתקת CD, DVD או BD

1. בחר **Start** (התחל) < **All Programs** (כל התוכניות) < **Roxio** < **Creator Business**.

הערה: אם Roxio אינו מופיע ברשימה, בחר **Start** (התחל) < **All Programs** (כל התוכניות) < **HP Software** < **Setup** ולאחר מכן פעל בהתאם להוראות שעל-גבי המסך כדי לטעון את תוכנת Roxio Creator Business.

2. בחלונת הימנית, לחץ על **Copy Disc** (העתק תקליטור).

3. הכנס את התקליטור שתוצה להעתיק לכונן האופטי.

4. לחץ על **Copy** (העתק) בחלק הימני התחתון של המסך.

Creator Business קורא את תקליטור המקור ומעתיק את הנתונים לתיקייה זמנית בכונן הקשיח.

5. כשתבקש, הסר את תקליטור המקור מהכונן האופטי והכנס תקליטור ריק לכונן.

לאחר שהמידע הועתק, התקליטור שיצרת ייפלט באופן אוטומטי.

יצירה (צריבה) של CD או DVD

אם הכונן האופטי הוא מסוג CD-RW, DVD-RW או DVD±RW, באפשרותך להשתמש בתוכנה כגון Windows Media Player כדי לצרוב קובצי נתונים ושמע, לרבות קובצי מוסיקה מסוג MP3 ו-WAV. לצריבת קובצי וידאו ל-CD או DVD, השתמש ב-MyDVD.

פעל בהתאם לקווים המנחים הבאים במהלך צריבת CD או DVD:

- לפני צריבת תקליטור, שמור וסגור את כל הקבצים הפתוחים וסגור את כל התוכניות.
- DVD-R או CD-R הם המתאימים ביותר לצריבת קובצי שמע מכיוון שלאחר שהמידע הועתק, לא ניתן לשנות אותו.
- מכיוון שחלק ממערכות הסטריאו הביתיות ומערכות הסטריאו ברכב לא מפעילות תקליטורים מסוג CD-RW, השתמש בתקליטורי CD-R לצריבת תקליטורי CD של מוסיקה.
- ברוב המקרים, תקליטורים מסוג CD-RW או DVD-RW הם המתאימים ביותר לצריבת קובצי נתונים או לבדיקת הקלטות שמע או וידאו לפני צריבתם ל-DVD או CD שאינם ניתנים לשינוי.
- גני ה-DVD המשמשים את רוב המערכות הביתיות אינם תומכים לרוב בכל תבניות ה-DVD. לעיון ברשימת התבניות הנתמכות, עיין במדריך למשתמש שצורף לנגן ה-DVD שלך.
- קובץ MP3 משתמש בפחות מקום מאשר תבניות אחרות של קובצי מוסיקה ותהליך היצירה של תקליטור MP3 זהה לזה של יצירת קובץ נתונים. ניתן להפעיל קובצי MP3 רק בנגני MP3 או במחשבים שהותקנה בהם תוכנת MP3.

לצריבת CD או DVD, פעל בהתאם לשלבים הבאים:

1. הורד או העתק את קובצי המקור לתיקייה בכונן הקשיח.
 2. הכנס תקליטור CD או תקליטור DVD ריק לכונן האופטי (בדגמים נבחרים בלבד) או לכונן אופטי חיצוני אופציונלי.
 3. בחר **Start** (התחל) < **All Programs** (כל התוכניות) ואת שם התוכנה שבה תרצה להשתמש.
 4. בחר את סוג ה-CD או ה-DVD שברצונך ליצור - נתונים, שמע או וידאו.
 5. לחץ לחיצה ימנית על **Start** (התחל), לחץ על **Explore** (סייר) ונווט אל התיקייה שבה מאוחסנים קובצי המקור.
 6. פתח את התיקייה ולאחר מכן גרור את הקבצים לכונן המכיל את התקליטור האופטי הריק.
 7. התחל את תהליך הצריבה לפי ההנחיות בתוכנית שבחרת.
- לקבלת הוראות ספציפיות, עיין בהוראות של יצרן התוכנה. הוראות אלה עשויות להיות מסופקות על-גבי תקליטור, בעזרה של התוכנה, או באתרי האינטרנט של היצרנים.

△ **זהירות:** הקפד על אזהרת זכויות היוצרים. לפי חוקי זכויות היוצרים, זוהי עבירה פלילית ליצור עותקים בלתי מורשים של חומר המעוגן בזכויות יוצרים, לרבות תוכניות מחשב, סרטים, שידורים והקלטות צלילים. אין להשתמש במחשב זה למטרות מעין אלו.

הסרת תקליטור אופטי (CD, DVD או BD)

1. לחץ על לחצן השחרור (1) בלוח הקדמי של הכונן כדי לשחרר את מגש התקליטור ולאחר מכן משוך בעדינות את המגש כלפי חוץ (2) עד שייעצר.

2. הסר את התקליטור (3) מהמגש על-ידי לחיצה קלה על הציר בעודך מרים את קצוות התקליטור. אחוז בתקליטור בקצותיו והימנע מלגעת בפני התקליטור.

הערה: אם המגש לא נפתח עד הסוף, הטה את התקליטור בזוויות בעת הסרתו מהכונן.

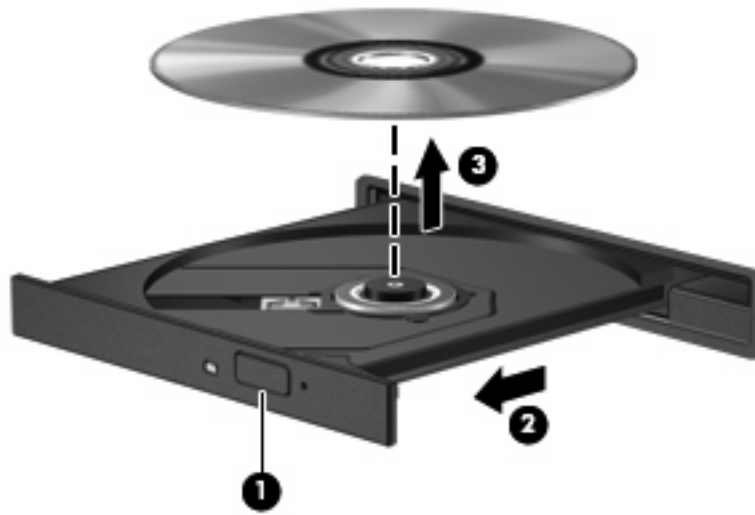

3. סגור את מגש התקליטור והכנס את התקליטור לאריזת מגן.

פתרון בעיות

הסעיפים הבאים מתארים מספר בעיות נפוצות ופתרונות עבורן.

מגש התקליטור האופטי אינו נפתח להוצאת CD, DVD או BD

1. הכנס קצה של מהדק נייר (1) לחריר השחרור בלוח הקדמי של הכונן.
2. לחץ על מהדק הנייר בעדינות עד לשחרור מגש התקליטור ולאחר מכן משוך את המגש כלפי חוץ (2) עד שייעצר.

3. הסר את התקליטור (3) מהמגש על-ידי לחיצה קלה על הציר בעודך מרים את קצוות התקליטור. אחוז בתקליטור בקצותיו והימנע מלגעת בפני התקליטור.

הערה: אם המגש לא נפתח עד הסוף, הטה את התקליטור בזווית בעת הסרתו מהכונן.

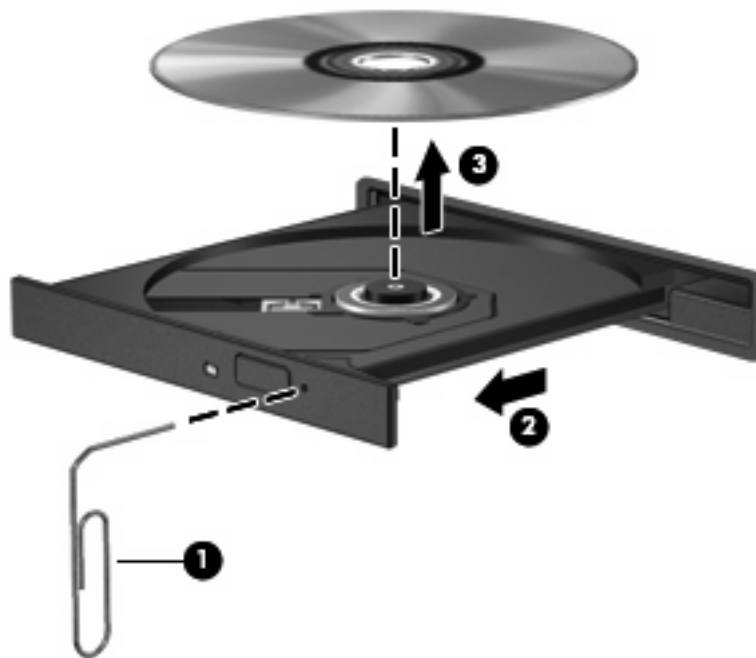

4. סגור את מגש התקליטור והכנס את התקליטור לאריזת מגן.

המחשב אינו מזהה את הכונן האופטי

אם Windows לא מזהה התקן מחובר, ייתכן שתוכנת מנהל ההתקן חסרה או פגומה. אם אתה סבור שכונן ה-DVD/CD-ROM אינו מזוהה, ודא שהכונן האופטי מפורט בתוכנית השירות Device Manager (מנהל ההתקנים).

1. הסר תקליטורים מהכונן האופטי.
2. בחר **Start** (התחל) < **Control Panel** (לוח הבקרה) < **System and Maintenance** (מערכת ותחזוקה) < **Device Manager** (מנהל ההתקנים). אם User Account Control (בקרת חשבון משתמש) יבקש ממך לעשות זאת, לחץ על **Continue** (המשך).
3. בחלון Device Manager (מנהל ההתקנים) לחץ על סימן החיבור (+) ליד **Discs Drives** (כונני תקליטורים) או **DVD/CD-ROM drives** (כונני תקליטורים/DVD), אלא אם מופיע כבר סימן חיסור (-). חפש רישום של כונן אופטי.
4. לחץ לחיצה ימנית על רישום ההתקן האופטי כדי לבצע את המשימות הבאות:
 - עדכון מנהל ההתקן.
 - הסר את ההתקנה של ההתקן.
 - סריקה לאיתור שינויים ברכיבי חומרה. Windows יסרוק את המערכת כדי לאתר רכיבי חומרה מותקנים, ויתקין את מנהלי ההתקן הדרושים המוגדרים כברירת מחדל.
 - לחץ על **Properties** (מאפיינים) כדי לבדוק אם ההתקן פועל כהלכה.
 - לחץ על **Troubleshoot** (פתרון בעיות) כדי לתקן בעיות.
 - לחץ על הכרטיסייה **Driver** (מנהל התקן) כדי לעדכן, להשביח או להסיר התקנה של מנהלי התקן של התקן זה.

תקליטור אינו פועל

- שמור את העבודה וסגור את כל התוכניות הפתוחות לפני שתפעיל תקליטור CD, DVD או BD.
- התנתק מהאינטרנט לפני הפעלה של תקליטור CD, DVD או BD.
- ודא שהכנסת את התקליטור באופן תקין.
- ודא שהתקליטור נקי. במידת הצורך, נקה את התקליטור עם מים מסוננים ומטלית נקייה ממוך. נגב את התקליטור מהמרכז לכיוון הקצה החיצוני.
- בדוק שאין שריטות על-גבי התקליטור. אם מצאת שריטות, טפל בתקליטור באמצעות ערכת תיקון לתקליטורים אופטיים, הזמינה בחנויות אלקטרוניקה רבות.
- השבת את מצב Sleep (שינה) לפני הפעלת התקליטור.
 - אל תפעיל Hibernation (מצב שינה) או Sleep (שינה) במהלך הפעלת תקליטור. אחרת, ייתכן שתוצג הודעת אזהרה שבה תישאל אם ברצונך להמשיך. אם הודעה זו מוצגת, לחץ על **No** (לא). לאחר שלחצת על **No** (לא), המחשב יפעל באחת מהדרכים הבאות:
 - ייתכן שההפעלה תחודש.
 - לחלופין -
 - ייתכן שחלון ההפעלה בתוכנת המולטימדיה ייסגר. כדי לחזור להפעלה של התקליטור, לחץ על לחצן **Play** (הפעל) בתוכנית המולטימדיה שלך כדי להפעיל מחדש את התקליטור. במקרים נדירים, ייתכן שיהיה עליך לצאת מהתוכנית ולהפעילה מחדש.
 - הגדל את משאבי המערכת:
 - כבה התקנים חיצוניים כגון מדפסות וסורקים. ניתוק התקנים אלה מפנה משאבי מערכת חשובים ומוביל לביצועי הפעלה טובים יותר.
- שנה מאפייני צבע בשולחן העבודה. הואיל והעין האנושית אינה מסוגלת להבחין בהבדל בין צבעים מעבר ל-16 סיביות, לא תבחין באובדן צבע כלשהו בזמן הצפייה בסרט אם תוריד את מאפייני הצבע במערכת לצבע של 16 סיביות, באופן הבא:

1. לחץ לחיצה ימנית באזור ריק בשולחן העבודה ולאחר מכן בחר **Personalize** (התאם אישית) < **Display Settings** (הגדרות תצוגה).

2. הגדר את **Colors** (צבעים) למצב **Medium (16 bit)** (בינוני (16 bit)).

תקליטור אינו מופעל באופן אוטומטי

1. בחר **Start** (התחל) < **Control Panel** (לוח הבקרה) < **Play CDs or other media automatically** (הפעל תקליטורים או סוגי מדיה אחרים באופן אוטומטי).
 2. ודא שתיבת הסימון **Use AutoPlay for all media and devices** (השתמש בהפעלה אוטומטית עבור כל המדיה וההתקנים) נבחרה.
 3. לחץ על **Save** (שמור).
- כעת, תקליטור CD, DVD או BD יופעל באופן אוטומטי כאשר הוא יוכנס לכונן האופטי.

סרט עוצר, מדלג או מופעל באופן לא סדיר

- נקה את התקליטור.
- לחיסכון במשאבי המערכת, נסה את ההצעות הבאות:
 - התנתק מהאינטרנט.
 - שנה את מאפייני הצבע של שולחן העבודה:

1. לחץ לחיצה ימנית באזור ריק בשולחן העבודה ובחר **Personalize** (התאם אישית) < **Display Settings** (הגדרות תצוגה).

2. הגדר את **Colors** (צבעים) ל-**Medium (16 bit)** (בינונית (16 סיביות)), במידה וזו לא ההגדרה שנבחרה.

◦ נתק את ההתקנים החיצוניים, כדוגמת מדפסת, סורק, מצלמה או התקן כף יד.

סרט אינו מוצג על הצג החיצוני

1. אם תצוגת המחשב והתצוגה החיצונית מופעלות, הקש על **fn+f4** פעם אחת או יותר כדי לעבור בין שתי התצוגות.
2. להגדרת התצורה של הגדרות התצוגה כדי שהתצוגה החיצונית תוגדר כראשית:

א. לחץ לחיצה ימנית באזור ריק בשולחן העבודה ובחר **Personalize** (התאם אישית) < **Display Settings** (הגדרות תצוגה).

ב. ציין תצוגה ראשית ותצוגה משנית.

הערה: בזמן שימוש בשתי התצוגות, תמונת ה-DVD לא תופיע בכל תצוגה המיועדת להיות התצוגה המשנית.

לקבלת מידע אודות שאלת מולטימדיה שאינה מופיעה במדריך זה, בחר **Start** (התחל) < **Help and Support** (עזרה ותמיכה).

תהליך צריבת התקליטור אינו מתחיל, או שהוא נעצר לפני השלמתו

- ודא שכל התוכניות האחרות סגורות.
- כבה את מצב Sleep (שינה) ו-Hibernation (מצב שינה).
- ודא שאתה משתמש בסוג התקליטור המתאים לכוון שלך. עיין במדריכים למשתמש שלך לקבלת מידע נוסף אודות סוגי התקליטורים.
- ודא שהתקליטור הוכנס באופן תקין.
- בחר מהירות כתיבה איטית יותר ונסה שנית.
- אם אתה מעתיק תקליטור, שמור את המידע מתקליטור המקור לכוון הקשיח שלך לפני שתנסה לצרוב את תוכנו לתקליטור חדש ולאחר מכן צרוב מהכוון הקשיח שלך.
- התקן מחדש את מנהל ההתקן של התקן צריבת התקליטורים שלך הממוקם בקטגוריה כונני תקליטורים/DVD ב-Device Manager (מנהל ההתקנים).

יש להתקין מחדש מנהל התקן של התקן

1. הסר את התקליטורים מהכוון האופטי.
2. לחץ על **Start** (התחל) והקלד `device manager` (מנהל ההתקנים) בתיבה **Start Search** (התחל חיפוש). בזמן ההקלדה, תוצאות החיפוש מוצגות בחלונית מעל לתיבה.
3. בחלונית התוצאות, לחץ על **Device Manager** (מנהל ההתקנים). אם תתבקש על-ידי User Account Control (בקרת חשבון משתמש), לחץ על **Continue** (המשך).
4. בחלון Device Manager (מנהל ההתקנים), לחץ על סימן החיבור (+) ליד סוג מנהל ההתקן שעבורו ברצונך לבצע הסרת התקנה והתקנה מחדש (לדוגמה, כונני DVD/CD-ROM, מודמים וכו'), אלא אם כן סימן החיסור (-) כבר מוצג.
5. לחץ על מנהל התקן מפורט והקש על מקש `delete`. כשתתבקש, ודא שברצונך למחוק את מנהל ההתקן, אך אל תפעיל מחדש את המחשב. חזור על הפעולה עבור כל מנהל התקן נוסף שברצונך למחוק.

6. בחלון Device Manager (מנהל ההתקנים), לחץ על הסמל **Scan for hardware changes** (סרוק עבור שינויי חומרה) בסרגל הכלים. Windows סורקת את המערכת שלך עבור חומרה מותקנת והיא מתקינה מנהלי התקן של ברירת מחדל עבור כל דבר שדורש מנהלי התקן.

 **הערה:** אם תתבקש להפעיל מחדש את המחשב, שמור את כל הקבצים הפתוחים ולאחר מכן המשך בהפעלה מחדש.

7. פתח מחדש את Device Manager (מנהל ההתקנים), במידת הצורך, ולאחר מכן ודא שמנהלי ההתקן מופיעים מחדש.

8. נסה להשתמש בהתקן שברשותך.

במידה והסרת ההתקנה וההתקנה מחדש של מנהלי ההתקן שהוגדרו כברירת מחדל, ייתכן שיהיה עליך לעדכן את מנהלי ההתקן שלך באמצעות ההליכים המופיעים בסעיף הבא.

השגת מנהלי ההתקן האחרונים של HP

פעל לפי אחד ההליכים הבאים כדי להשיג מנהלי התקן להתקנים של HP.

לשימוש בתוכנית השירות HP Update Utility:

1. בחר **Start** (התחל) < **All Programs** (כל התוכניות) < **HP Update**.

2. במסך HP Welcome (ברוך הבא ל-HP), לחץ על **Settings** (הגדרות), ולאחר מכן בחר מועד שבו תרצה שתוכנית השירות תחפש עדכונים לתוכנה באינטרנט.

3. לחץ על **Next** (הבא) כדי לבצע חיפוש מיידי עבור עדכוני תוכנה של HP.

כדי להשתמש באתר האינטרנט של HP:

1. פתח את דפדפן האינטרנט, עבור אל <http://www.hp.com/support>, ובחר במדינה/אזור שלך.

2. לחץ על האפשרות עבור הורדות של תוכנות ומנהלי התקן, ולאחר מכן הקלד את מספר הדגם של המחשב שברשותך בתיבת המוצר.

3. הקש **enter** ולאחר מכן פעל בהתאם להוראות שעל-גבי המסך.

השגת מנהלי התקן של Microsoft

באפשרותך לקבל את מנהלי ההתקן האחרונים עבור התקני Windows באמצעות שימוש ב-Microsoft® Update. ניתן להגדיר מאפיין זה של Windows לחיפוש והתקנה אוטומטיים של עדכונים עבור מנהלי ההתקן של החומרה, כמו גם עבור מערכת ההפעלה Windows ומוצרי Microsoft נוספים.

לשימוש ב-Microsoft Update:

1. פתח את דפדפן האינטרנט, עבור אל <http://www.microsoft.com> ולחץ על **Security & Updates** (אבטחה ועדכונים).

2. לחץ על **Microsoft Update** כדי לקבל את העדכונים האחרונים עבור מערכת ההפעלה, התוכניות והחומרה במחשב שברשותך.

3. פעל בהתאם להוראות שעל-גבי המסך כדי להתקין את Microsoft Update. אם תוצג בקשה על-ידי ה-User Account Control (בקרת חשבון משתמש), לחץ על **Continue** (המשך).

4. לחץ על **Change settings** (שנה הגדרות) ובחר במועד שבו Microsoft Update יחפש אחר עדכונים עבור מערכת ההפעלה Windows ומוצרים נוספים של Microsoft.

5. אם תתבקש לבצע זאת, הפעל מחדש את המחשב.

מצלמת אינטרנט (בדגמים נבחרים בלבד)

המחשב עשוי לכלול מצלמת אינטרנט משולבת, הממוקמת בחלק העליון של הצג. באמצעות התוכנה שהותקנה מראש, באפשרותך להשתמש במצלמת האינטרנט כדי להקליט שמע ווידאו וללכוד תמונות סטילס. באפשרותך להציג בתצוגה מקדימה את הצילום, את הקלטת הווידאו או את הקלטת השמע ולשמור אותם בכונן הקשיח של המחשב.

כדי לגשת למצלמת האינטרנט ולתוכנת HP Webcam, בחר **Start** (התחל) < **All Programs** (כל התוכניות) < **HP Webcam** (מצלמת האינטרנט של HP).

התוכנה של מצלמת האינטרנט מאפשרת לך להתנסות במאפיינים הבאים:

- וידאו—הקלט והפעל וידאו של מצלמת אינטרנט.
- שמע—הקלט והפעל שמע.
- וידאו בזרימה—השתמש יחד עם פתרונות תוכנה של הודעות מיידיות התומכים במצלמות UVC (Universal Video Class).
- צילומים—צלם תמונות סטילס.
- קורא כרטיסי ביקור—השתמש במאפיין זה כדי להפוך כרטיסי ביקור למסד נתונים ניתן לשימוש של מידע ליצירת קשר.

הערה: לקבלת מידע אודות אופן השימוש בתוכנה המיועדת לשימוש עם מצלמת האינטרנט המשולבת, עיין בעזרה של תוכנת מצלמת האינטרנט.

לקבלת ביצועים מיטביים, פעל בהתאם לקווים המנחים הבאים במהלך שימוש במצלמת האינטרנט המשולבת:

- לפני שתנסה לנהל שיחת וידאו, ודא שיש ברשותך את הגרסה העדכנית ביותר של תוכנית ההודעות המיידיות.
- מצלמת האינטרנט עשויה שלא לפעול כהלכה כאשר יש חומות אש מסוימות ברשת.

הערה: אם אתה מתקשה בהצגה או בשליחה של קובצי מולטימדיה למישהו ברשת LAN אחרת או מחוץ לחומת האש ברשת שלך, השבת באופן זמני את חומת האש, בצע את המשימה שברצונך לבצע ולאחר מכן הפעל מחדש את חומת האש. כדי לפתור את הבעיה לצמיתות, הגדר מחדש את התצורה של חומת האש כנדרש והתאם את המדיניות וההגדרות של מערכות אחרות לזיהוי חדירות. לקבלת מידע נוסף, פנה למנהל הרשת שלך או למחלקת ה-IT.

- אם ניתן, הצב מקורות אור בהיר מאחורי מצלמת האינטרנט ומחוץ לאזור התמונה.

התאמת מאפייני מצלמת האינטרנט

באפשרותך לבצע התאמה למאפייני מצלמת האינטרנט באמצעות תיבת הדו-שיח Properties (מאפיינים), הניתנת לגישה מתוכניות שונות שעושות שימוש במצלמת האינטרנט המשולבת, בדרך-כלל מתוך תפריט של הגדרות תצורה, הגדרות או מאפיינים:

- **Brightness** (בהירות)—לשליטה בכמות האור הכלולה בתמונה. הגדרת בהירות גבוהה יותר מפיקה תמונה בהירה יותר; הגדרת בהירות נמוכה יותר מפיקה תמונה כהה יותר.
- **Contrast** (ניגודיות)—לשליטה בהבדלים שקיימים בין אזורים בהירים יותר ואזורים כהים יותר בתמונה. הגדרת ניגודיות גבוהה יותר מעצימה את התמונה; הגדרת ניגודיות נמוכה יותר משמרת יותר מהטווח הדינאמי של מידע המקור, אך מפיקה תמונה שטוחה יותר.
- **Gamma** (גאמה)—לשליטה בניגודיות המשפיעה על גווני ביניים של אפור או גווני ביניים כלליים בתמונה. כוונון הגאמה של תמונה מאפשר לך לשנות את ערכי הבהירות של טווח הביניים של גווני אפור מבלי לשנות באופן משמעותי את הצללים וההארות. הגדרת גאמה נמוכה יותר גורמת לאפור להיראות שחור ולצבעים כהים להיראות כהים עוד יותר.
- **Hue** (גוון)—לשליטה בהיבט של צבע, המבחין אותו מצבע אחר (מה שגורם לצבע להיות אדום, ירוק או כחול). גוון שונה מרוויה, המודדת את עוצמת הגוון.

- **Saturation** (רוויה)—לשליטה בעוצמת הצבע בתמונה הסופית. הגדרת רוויה גבוהה יותר מפיקה תמונה מודגשת יותר; הגדרת רוויה נמוכה יותר מפיקה תמונה מעודנת יותר.
 - **Sharpness** (חדות)—לשליטה בהגדרת הקצוות של תמונה. הגדרת חדות גבוהה יותר מפיקה תמונה מוגדרת יותר; הגדרת חדות נמוכה יותר מפיקה תמונה רכה יותר.
- לקבלת מידע אודות שימוש במצלמת האינטרנט, בחר **Start** (התחל) < **Help and Support** (עזרה ותמיכה).

לכידת תמונות של כרטיסי ביקור

באפשרותך להשתמש במצלמת האינטרנט באמצעות התוכנית HP Business Card Reader (קורא כרטיסי ביקור של HP) כדי ללכוד תמונות של כרטיסי ביקור ולייצא את הטקסט לסוגים רבים של תוכנות פנקסי כתובות, כגון Contacts (אנשי קשר) של Microsoft® Outlook.

ללכידת תמונה של כרטיס ביקור:

1. פתח את HP Business Card Reader (קורא כרטיסי ביקור של HP) על-ידי בחירת **Start** (התחל) < **All Programs** (כל התוכניות) < **HP < HP Business Card Reader** (קורא כרטיסי ביקור של HP).
2. כדי ללכוד כרטיס ביקור אחד, לחץ על **Single Scan** (סריקה יחידה).
- לחלופין -
כדי ללכוד כרטיסי ביקור רבים, לחץ על **Multi Scan** (סריקות מרובות).
3. הכנס כרטיס ביקור לחריץ כרטיס הביקור בחזית המחשב (1), והחלק את הכרטיס לשמאל (2) כדי למרכז אותו תחת מצלמת האינטרנט.

הערה: אם חלק מהטקסט מוסתר על-ידי החריץ, סובב את הכרטיס ב-180 מעלות, כאשר הטקסט פונה כלפי מצלמת האינטרנט.

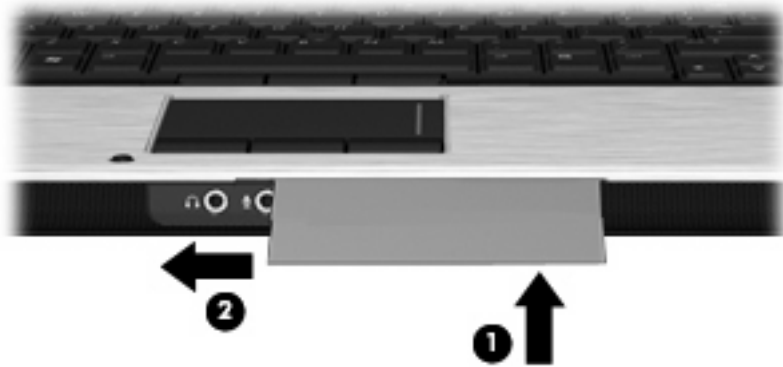

4. הורד בהדרגה את התצוגה (1) עד שהנורית של מצלמת האינטרנט (2) תהבהב ותשמע צליל המציין שמצלמת האינטרנט ממוקדת.

המצלמה מופעלת ותהליך הסריקה מתחיל באופן מיידי. תשמע צליל של תריס מצלמה בעת לכידת התמונה והמידע מהכרטיס ימלא את השדות באופן אוטומטי.



5. אם אתה לוכד מספר תמונות של כרטיסי ביקור, הסר את כרטיס הביקור והכנס כרטיס נוסף. הנורית של מצלמת האינטרנט נדלקת כאשר הכרטיס ממוקד. לאחר מכן, מצלמת האינטרנט לוכדת את התמונה של כרטיס הביקור והנורית של מצלמת האינטרנט נכבית.

חזור על שלב זה עבור כרטיסי ביקור נוספים.

הערה: אין להזיז או להרים את הצג לפני שתסיים ללכוד את כל כרטיסי הביקור.

6. בסיום הלכידה של תמונה אחת או יותר של כרטיסי ביקור, הסר את כרטיס הביקור מהחריץ והרם את התצוגה.

7. עבור על המידע שנלכד על-ידי Business Card Reader (קורא כרטיסי ביקור) כדי לוודא שכל הפרטים נקלטו.

לקבלת מידע נוסף אודות השימוש ב-Business Card Reader (קורא כרטיסי ביקור), עיין בעזרה של התוכנה.

הגדרה של אפשרויות צריכת החשמל

שימוש במצבים של חיסכון בחשמל

למחשב יש שני מצבים לחיסכון בחשמל, המופעלים על-ידי היצרן: Sleep (שינה) ו-Hibernation (מצב שינה).

בעת הפעלת Sleep (שינה), נוריות ההפעלה מהבהבות והתצוגה נעלמת מהמסך. העבודה נשמרת בזיכרון וכך באפשרותך לצאת ממצב Sleep (שינה) מהר יותר מאשר ממצב Hibernation (מצב שינה). אם המחשב נמצא במצב Sleep (שינה) למשך פרק זמן ממושך או אם הסוללה מגיעה למצב של רמת סוללה חלשה במיוחד במהלך Sleep (שינה), המחשב נכנס למצב Hibernation (מצב שינה).

בעת כניסה למצב Hibernation (מצב שינה), עבודתך נשמרת בקובץ של מצב שינה בכונן הקשיח והמחשב נכבה.

זהירות:  כדי למנוע פגיעה אפשרית באיכות השמע והווידיאו או אובדן פונקציונליות של הפעלת שמע או וידאו או אובדן מידע, הימנע מכניסה למצב Sleep (שינה) או Hibernation (מצב שינה) במהלך קריאה או כתיבה לתקליטור או לכרטיס מדיה חיצוני.

הערה:  לא ניתן להפעיל כל סוג של חיבור לעבודה ברשת או לבצע פונקציות כלשהן של המחשב בזמן שהמחשב נמצא במצב Sleep (שינה) או Hibernation (מצב שינה).

הערה: כאשר התוכנה HP 3D DriveGuard משביתה כונן, המחשב לא נכנס למצב Sleep (שינה) או מצב Hibernation (מצב שינה), והתצוגה לא נכבית.

הפעלה של מצב Sleep (שינה) ויציאה ממנו

המערכת מוגדרת על-ידי היצרן להפעלה של Sleep (שינה) לאחר 15 דקות של העדר פעילות כאשר המחשב מופעל באמצעות מתח סוללה ולאחר 30 דקות של העדר פעילות כאשר המחשב מופעל באמצעות מקור מתח חיצוני.

ניתן לשנות את הגדרות צריכת החשמל ופסקי הזמן באמצעות Power Options (אפשרויות צריכת חשמל) בלוח הבקרה של Windows®.

כאשר המחשב מופעל, באפשרותך להפעיל Sleep (שינה) באחת מהדרכים הבאות:

- סגור את הצג.
 - הקש **fn+f3**.
 - לחץ על **Start** (התחל) ולאחר מכן לחץ על לחצן **Power** (כיבוי).
 - לחץ על **Start** (התחל), לחץ על החץ שליד לחצן המנעול ולאחר מכן לחץ על **Sleep** (שינה).
- ליציאה מ-Sleep (שינה):
- ▲ לחץ על לחצן ההפעלה.

כאשר המחשב יוצא מ-Sleep (שינה), נוריות ההפעלה נדלקות והעבודה חוזרת למסך שבו הפסקת לעבוד.

הערה:  אם הגדרת דרישת סיסמה כאשר המחשב יוצא ממצב Sleep (שינה), עליך להזין את סיסמת Windows שלך לפני שהמסך יחזור להציג את עבודתך.

הפעלה של מצב Hibernation (מצב שינה) ויציאה ממנו

הגדרת היצרון של המערכת היא להפעיל את מצב Hibernation (מצב שינה) לאחר 1,080 דקות (18 שעות) של חוסר פעילות בעת שהמחשב פועל באמצעות מתח סוללה ולאחר 1,080 דקות (18 שעות) של חוסר פעילות בעת שהמחשב פועל באמצעות מקור מתח חיצוני, או אם רמת הסוללה חלשה במיוחד.

ניתן לשנות את הגדרות צריכת החשמל ופסקי הזמן באמצעות Power Options (אפשרויות צריכת חשמל) בלוח הבקרה של Windows.

להפעלת Hibernation (מצב שינה):

1. לחץ על **Start** (התחל) ולאחר מכן לחץ על החץ שליד לחצן נעל.

2. לחץ על **Hibernate** (מצב שינה).

ליציאה מ-Hibernation (מצב שינה):

▲ לחץ על לחצן ההפעלה.

נוריות ההפעלה נדלקות והעבודה חוזרת למסך שבו הפסקת לעבוד.

הערה: אם הגדרת דרישת סיסמה כאשר המחשב יוצא ממצב Hibernation (מצב שינה), עליך להזין את סיסמת Windows שלך לפני שהמסך יחזור להציג את עבודתך.

שימוש במד הסוללה

מד הסוללה ממוקם באזור ההודעות, בקצה הימני או השמאלי של שורת המשימות. מד הסוללה מאפשר לך לגשת במהירות להגדרות צריכת חשמל, להציג את כמות הטעינה שנותרה בסוללה ולבחור תוכנית שונה של צריכת חשמל.

- כדי להציג את האחוז של כמות הטעינה שנותרה בסוללה ואת תוכנית צריכת החשמל הנוכחית, הזז את הסמן מעל לסמל של מד הסוללה.
 - כדי לגשת ל-Power Options (אפשרויות צריכת חשמל), או כדי לשנות את תוכנית צריכת החשמל, לחץ על הסמל של מד הסוללה ובחר בפריט מהרשימה.
 - סמלים שונים של מד הסוללה מציינים האם המחשב מופעל באמצעות סוללה או באמצעות מקור מתח חיצוני. כמו כן, הסמל מציג הודעה אם הסוללה מגיעה לרמה של סוללה חלשה במיוחד.
- כדי להסתיר או להציג את הסמל של מד הסוללה:

1. לחץ לחיצה ימנית בשורת המשימות ולאחר מכן לחץ על **Properties** (מאפיינים).
2. לחץ על הכרטיסיה **Notification Area** (אזור ההודעות).
3. תחת **System icons** (סמלי מערכת), נקה את תיבת הסימון **Power** (צריכת חשמל) כדי להציג את הסמל של מד הסוללה.
4. לחץ על **OK** (אישור).

שימוש בתוכניות צריכת חשמל

תוכנית צריכת חשמל הינה אוסף של הגדרות מערכת המנהל את האופן שבו המחשב משתמש בחשמל. תוכניות צריכת חשמל יכולות לסייע לך לשמר חשמל או לשפר את הביצועים.

באפשרותך לשנות את ההגדרות של תוכנית צריכת חשמל או ליצור תוכנית צריכת חשמל משלך.

הצגת תוכנית צריכת החשמל הנוכחית

- ▲ הזז את הסמן מעל הסמל של מד הסוללה באזור ההודעות, הממוקם בקצה השמאלי או הימני של שורת המשימות.
- לחלופין -

בחר **Start** (התחל) < **Control Panel** (לוח הבקרה) < **System and Maintenance** (מערכת ותחזוקה) < **Power Options** (אפשרויות צריכת חשמל).

בחירת תוכנית צריכת חשמל שונה

▲ לחץ על הסמל של מד הסוללה באזור ההודעות ולאחר מכן בחר בתוכנית צריכת חשמל מהרשימה.
- לחלופין -

בחר **Start** (התחל) < **Control Panel** (לוח הבקרה) < **System and Maintenance** (מערכת ותחזוקה) < **Power Options** (אפשרויות צריכת חשמל) ולאחר מכן בחר בתוכנית צריכת חשמל מהרשימה.

התאמה אישית של תוכניות צריכת חשמל

1. לחץ על הסמל של מד הסוללה באזור ההודעות ולאחר מכן לחץ על **More power options** (אפשרויות צריכת חשמל נוספות).
- לחלופין -

בחר **Start** (התחל) < **Control Panel** (לוח הבקרה) < **System and Maintenance** (מערכת ותחזוקה) < **Power Options** (אפשרויות צריכת חשמל).

2. בחר בתוכנית צריכת חשמל ולאחר מכן לחץ על **Change plan settings** (שנה הגדרות תוכנית).

3. שנה את הגדרות פסק הזמן **Turn off the display** (כבה את הצג) ו-**Put the computer to sleep** (גרום למחשב לישון), לפי הצורך.

4. לשינוי הגדרות נוספות, לחץ על **Change advanced power settings** (שנה הגדרות צריכת חשמל מתקדמות) ובצע את השינויים הרצויים.

הגדרת הגנה באמצעות סיסמה בעת התעוררות

כדי להגדיר את המחשב לבקש סיסמה בעת יציאה מ-Sleep (שינה) או Hibernation (מצב שינה), פעל לפי השלבים הבאים:

1. בחר **Start** (התחל) < **Control Panel** (לוח הבקרה) < **System and Maintenance** (מערכת ותחזוקה) < **Power Options** (אפשרויות צריכת חשמל).

2. בחלונת השמאלית/ימנית, לחץ על **Require a password on wakeup** (בקש סיסמה בהתעוררות).

3. לחץ על **Change Settings that are currently unavailable** (שנה הגדרות שאינן זמינות כעת).

4. לחץ על **Require a password (recommended)** (דרוש סיסמה (מומלץ)).

5. לחץ על **Save changes** (שמור שינויים).

שימוש ב-Power Assistant (בדגמים נבחרים בלבד)

Power Assistant מאפשר לך לקבוע את הגדרות המערכת כדי למטב את צריכת החשמל ואת טעינת הסוללה של המחשב שברשותך. Power Assistant מספק כלים ומידע שנועדו לסייע לך לקבל החלטות מושכלות בנוגע לניהול צריכת החשמל:

- תחזיות בנוגע לצריכת חשמל בתצורות היפותטיות של המערכת
- פרופילי צריכת חשמל מוגדרים מראש
- פרטים ותרשימי שימוש המראים מגמות של צריכת חשמל שמשתנות עם הזמן

הפעלת Power Assistant

להפעלת Power Assistant בעת פעילות Windows, בחר **Start** (התחל) < **All Programs** (כל התוכניות) < **HP** < **HP Power Assistant**.

Power Assistant נפתח והכרטיסיות הבאות מוצגות:

- **Settings** (הגדרות)—להצגת דף הפתיחה, אשר מראה את טעינת הסוללה ואת המידע אודות צריכת החשמל.
- **Preferences** (העדפות)—מאפשרות לך להגדיר את העדפות ההתקן.
- **Usage Details** (פרטי שימוש)—מאפשרים לך להזין מידע אודות השימוש במחשב.
- **Charts** (טבלאות)—להצגת טבלאות ותרשימים של צריכת החשמל.
- **About** (אודות)—להצגת העזרה של Power Assistant ומידע אודות הגרסה.

לקבלת מידע נוסף אודות שימוש, קביעת תצורה וניהול של Power Assistant, עיין בעזרה של תוכנת Power Assistant.

שימוש במקור מתח AC חיצוני

מקור מתח חיצוני מסופק באמצעות אחד מההתקנים הבאים:

אזהרה! לצמצום בעיות בטיחות אפשריות, השתמש רק במתאם AC שסופק עם המחשב, במתאם AC חלופי המסופק על-ידי HP או במתאם AC תואם שנרכש מ-HP.

• מתאם AC מאושר

• התקן עגינה אופציונלי

חבר את המחשב למקור מתח AC חיצוני באחד מהתנאים הבאים:

אזהרה! אין לטעון את סוללת המחשב בעת שהייה במטוס.

• בעת טעינה או כיול של סוללה

• בעת התקנה או שינוי של תוכנת המערכת

• בעת כתיבת מידע ל-CD או DVD

בעת חיבור המחשב למקור מתח AC חיצוני, מתרחשים האירועים הבאים:

• מתחילה טעינה של הסוללה.

• אם המחשב מופעל, הסמל של מד הסוללה באזור ההודעות משתנה.

בעת ניתוק מקור מתח AC חיצוני, מתרחשים האירועים הבאים:

• המחשב עובר לשימוש במתח סוללה.

• בהירות התצוגה מופחתת באופן אוטומטי כדי להאריך את חיי הסוללה. להגברת בהירות התצוגה, הקש על המקש החם **fn+f10** או חבר מחדש את מתאם ה-AC.

חיבור מתאם AC

אזהרה! להפחתת סכנת התחשמלות או נזק לציוד:

חבר את כבל המתח לשקע AC הניתן לגישה קלה בכל עת.

נתק את המחשב מהחשמל על-ידי ניתוק כבל המתח משקע ה-AC בקיר (ולא על-ידי ניתוק כבל המתח מהמחשב).

אם לכבל המתח מחובר תקע של 3 פינים, חבר אותו לשקע חשמל מוארק של 3 פינים. אל תשבית את פין הארקה של כבל המתח, לדוגמה, על-ידי חיבור מתאם בעל 2 פינים. הפין המשמש להארקה הוא מאפיין בטיחות חשוב.

כדי לחבר את המחשב למקור מתח AC חיצוני, פעל בהתאם לשלבים הבאים:

1. חבר מתאם AC למחבר המתח (1) במחשב.
2. חבר את כבל המתח למתאם ה-AC (2).
3. חבר את הקצה השני של כבל המתח לשקע AC (3).

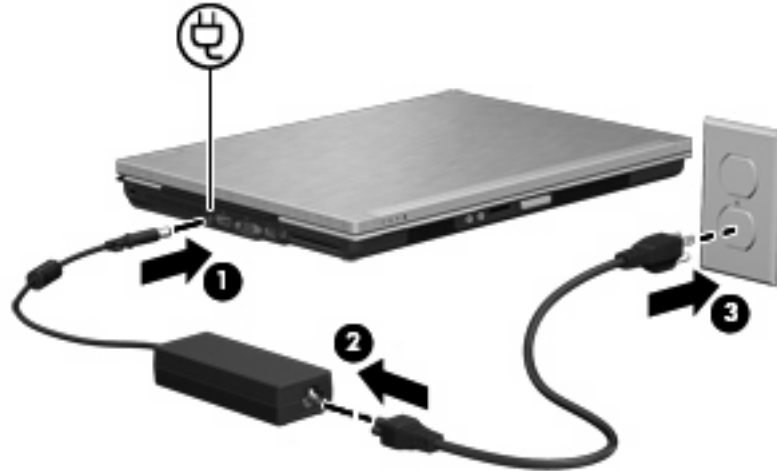

שימוש במתח הסוללה

כאשר מותקנת במחשב סוללה טעונה והמחשב אינו מחובר למקור מתח חיצוני, המחשב פועל באמצעות מתח סוללה. כאשר המחשב מחובר למקור מתח AC חיצוני, הוא מופעל באמצעות מתח AC.

אם במחשב מותקנת סוללה טעונה והמחשב מופעל באמצעות מקור מתח AC חיצוני המסופק על-ידי מתאם AC, המחשב עובר לפעול באמצעות מתח הסוללה אם מתאם ה-AC מנותק מהמחשב.

הערה: בעת ניתוק מתח AC, בהירות התצוגה מצומצמת כדי לשמר את חיי הסוללה. להגברת בהירות התצוגה, השתמש במקש החם **fn+f10** או חבר בחזרה את מתאם ה-AC.

באפשרותך להשאיר את הסוללה במחשב או לאחסן אותה, בהתאם לאופן שבו אתה נוהג לעבוד. השארת הסוללה במחשב בכל עת שבה המחשב מחובר למתח AC גורמת לטעינת הסוללה ומגנה על עבודתך במקרה של נפילת מתח. עם זאת, הסוללה במחשב מתרוקנת באיטיות כשהמחשב כבוי ואינו מחובר למקור מתח חיצוני.

אזהרה! לצמצום בעיות בטיחות אפשריות, השתמש רק בסוללה שסופקה עם המחשב, בסוללה חלופית המסופקת על-ידי HP או בסוללה תואמת שנרכשה מ-HP.

אורך חיייה של סוללת מחשב משתנה בהתאם להגדרות של ניהול צריכת החשמל, התוכניות המופעלות במחשב, בהירות התצוגה, התקנים חיצוניים המחוברים למחשב וגורמים אחרים.

חיפוש מידע אודות סוללות ב-Help and Support (עזרה ותמיכה)

Help and Support (עזרה ותמיכה) מספק את הכלים והמידע הבאים אודות הסוללה:

- הכלי Battery Check (בדיקת סוללה) לבדיקה של ביצועי הסוללה
- מידע אודות כיוול, ניהול צריכת חשמל וטיפול ואחסון נכונים לצורך הארכת חיי הסוללה
- מידע אודות סוגי סוללות, מפרטים, אורך חיי הסוללות וקיבולת

לקבלת גישה למידע אודות הסוללה:

▲ בחר **Start** (התחל) < **Help and Support** (עזרה ותמיכה) < **Learn** (למד) < **Power Plans** (תוכניות צריכת חשמל): **Frequently Asked Questions** (שאלות נפוצות).

שימוש ב-Battery Check (בדיקת הסוללה)

Help and Support (עזרה ותמיכה) מספק מידע אודות מצב הסוללה המותקנת במחשב.

להפעלת Battery Check (בדיקת הסוללה):

1. חבר את מתאם ה-AC למחשב.

הערה: על המחשב להיות מחובר למקור מתח חיצוני כדי ש-Battery Check (בדיקת הסוללה) יפעל כראוי.

2. בחר **Start** (התחל) < **Help and Support** (עזרה ותמיכה) < **Troubleshoot** (פתרון בעיות) < **Power, < Thermal and Mechanical** (חשמל, תרמיקה ומכניקה).

3. לחץ על הכרטיסיה **Power** (צריכת חשמל), ולאחר מכן לחץ על **Battery Check** (בדיקת סוללה).

Battery Check (בדיקת הסוללה) בודק את הסוללה ואת התאים שלה כדי לראות אם הם פועלים כראוי, ולאחר מכן מדווח על תוצאות הבדיקה.

הצגת כמות הטעינה הנוטרת של הסוללה

▲ הזז את הסמן מעל הסמל של מד הסוללה באזור ההודעות, הממוקם בקצה השמאלי או הימני של שורת המשימות. - לחלופין -

הצג ב-Windows Mobility Center (מרכז הניידות של Windows) את המספר המשוער של דקות שנותרו בהתאם לכמות הטעינה של הסוללה:

▲ לחץ על הסמל של מד הסוללה ולאחר מכן לחץ על **Windows Mobility Center** (מרכז הניידות של Windows). - לחלופין -

בחר **Start** (התחל) < **Control Panel** (לוח הבקרה) < **Mobile PC** (מחשב נייד) < **Windows Mobility Center** (מרכז הניידות של Windows).

הזמן מציין את זמן הפעולה המשוער שנותר לסוללה אם הסוללה תמשיך לספק מתח ברמה הנוכחית. לדוגמה, הזמן שנותר יפחת בעת הפעלת DVD ויגדל בעת הפסקה של פעולת ה-DVD.

הכנסה או הסרה של הסוללה

△ **זהירות:** הסרת סוללה המהווה את מקור המתח היחידי עלולה לגרום לאובדן מידע. כדי למנוע אובדן מידע, שמור את עבודתך והפעל את מצב Hibernation (מצב שינה) או כבה את המחשב באמצעות מערכת Windows לפני הסרת הסוללה.

להכנסת הסוללה:

1. הפוך את המחשב על-גבי משטח ישר.

2. הכנס את הסוללה (1) לתוך תא הסוללה עד שתתייצב במקומה.
 תפס השחרור של הסוללה (2) נועל באופן אוטומטי את הסוללה במקומה.

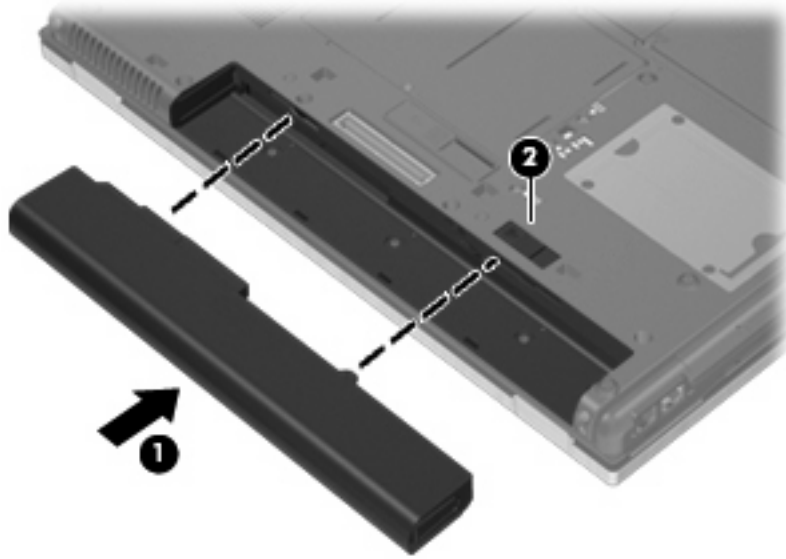

להסרת הסוללה:

1. הפוך את המחשב על-גבי משטח ישר.
2. הסט את תפס השחרור של הסוללה (1) כדי לשחרר את הסוללה.
3. הסר את הסוללה מהמחשב (2).

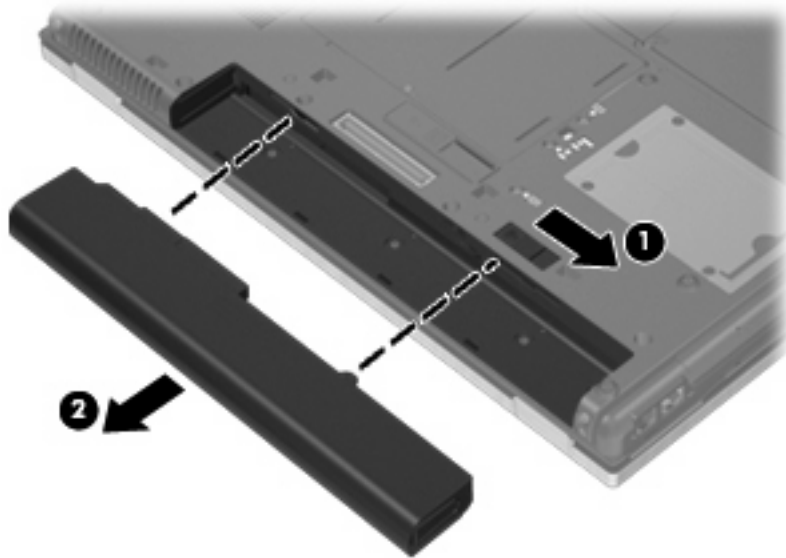

טעינת סוללה

⚠ אזהרה! אין לטעון את סוללת המחשב בעת שהייה במטוס.

הסוללה נטענת בכל פעם שהמחשב מחובר למקור מתח חיצוני באמצעות מתאם AC, מתאם מתח אופציונלי או התקן עגינה אופציונלי.

הסוללה נטענת הן כאשר המחשב כבוי והן כאשר הוא נמצא בשימוש, אך הטעינה מהירה יותר כאשר המחשב כבוי.

הטעינה עשויה להימשך זמן רב יותר כאשר הסוללה חדשה, כאשר הסוללה לא הייתה בשימוש במשך שבועיים או יותר, או כאשר הסוללה חמה בהרבה או קרה בהרבה מטמפרטורת החדר.

כדי להאריך את חיי הסוללה ולמטב את הדיוק של תצוגות טעינת הסוללה, פעל בהתאם להמלצות הבאות:

- אם אתה טוען סוללה חדשה, טען אותה במלואה לפני הפעלת המחשב.
- טען את הסוללה עד שנורית הסוללה תיכבה.

הערה: אם המחשב מופעל בזמן שהסוללה בטעינה, מד הסוללה באזור ההודעות עשוי להציג טעינה של 100 אחוז לפני שהסוללה טעונה במלואה.

- אפשר את פריקת הסוללה עד לרמה הנמוכה מ-5% מטעינה מלאה, באמצעות שימוש רגיל, לפני טעינתה.
 - אם לא נעשה שימוש בסוללה במשך חודש או יותר, כייל את הסוללה במקום לטעון אותה.
- נורית הסוללה מציגה את מצב הטעינה:
- נורית בצבע ענבר: מתבצעת טעינה של הסוללה.
 - נורית בצבע טורקיז: סוללה קרובה לקיבולת של טעינה מלאה.
 - נורית מהבהבת בצבע ענבר: סוללה המשמשת כמקור המתח היחיד של המחשב הגיעה למצב של סוללה חלשה. כשהסוללה חלשה במיוחד, נורית הסוללה מתחילה להבהב במהירות.
 - נורית כבויה: אם המחשב מחובר למקור מתח חיצוני, הנורית נכבית כאשר כל הסוללות במחשב נטענו במלואן. אם המחשב לא מחובר למקור מתח חיצוני, הנורית נשארת כבויה עד שהסוללה מגיעה לרמה של סוללה חלשה.

הארכת זמן הפריקה של הסוללה

משך פריקת הסוללה משתנה בהתאם למאפיינים שבהם אתה משתמש במהלך השימוש במתח הסוללה. משך הפריקה המירבי מתקצר בהדרגה, ככל שקיבולת האחסון של הסוללה פוחתת באופן טבעי.

עצות לקבלת משך פריקה מיטבי של הסוללה:

- הפחת את בהירות התצוגה.
- בחר בהגדרה **Power saver** (חיסכון בחשמל) ב-Power Options (אפשרויות צריכת חשמל).
- הסר את הסוללה מהמחשב כאשר היא אינה בשימוש או בטעינה.
- אחסן את הסוללה במקום קריר ויבש.

ניהול רמות סוללה חלשה

המידע בסעיף זה מתאר את ההתראות ואת תגובות המערכת כפי שהוגדרו על-ידי היצרן. ניתן לשנות התראות מסוימות של סוללה חלשה ותגובות מערכת מסוימות באמצעות Power Options (אפשרויות צריכת חשמל) ב-Control Panel (לוח הבקרה) של Windows. ההעדפות שנקבעו באמצעות Power Options (אפשרויות צריכת חשמל) אינן משפיעות על הנוריות.

זיהוי רמות של סוללה חלשה

כאשר סוללה המהווה את מקור המתח היחיד של המחשב מגיעה לרמה של סוללה חלשה, נורית הסוללה מהבהבת. אם רמת סוללה חלשה אינה מטופלת, המחשב מגיע למצב סוללה חלשה במיוחד, ונורית הסוללה מהבהבת מהר. המחשב מבצע את הפעולות הבאות כאשר הסוללה ברמה חלשה במיוחד:

- אם מופעל Hibernation (מצב שינה) והמחשב פועל או נמצא במצב Sleep (שינה), המחשב נכנס למצב Hibernation (מצב שינה).
- אם מצב Hibernation (מצב שינה) מושבת והמחשב פועל או נמצא במצב Sleep (שינה), המחשב יישאר במצב Sleep (שינה) לפרק זמן קצר ולאחר מכן יכבה. נתונים שלא נשמרו, יאבדו.

פתרון מצב של רמת סוללה חלשה

⚠ **זהירות:** כדי להפחית את הסיכון לאובדן נתונים כאשר המחשב מגיע לרמת סוללה חלשה במיוחד ונכנס ל-Hibernation (מצב שינה), הימנע מחיבור המחשב למקור מתח עד שנוריות ההפעלה יכבו.

פתרון מצב של רמת סוללה חלשה כאשר ישנו מקור מתח חיצוני זמין

▲ חבר את אחד מההתקנים הבאים:

- מתאם AC
- מוצר הרחבה או התקן עגינה אופציונליים
- מתאם מתח אופציונלי

פתרון מצב של רמת סוללה חלשה כאשר ישנה סוללה טעונה זמינה

1. כבה את המחשב או הפעל Hibernation (מצב שינה).
2. הסר את הסוללה הריקה ולאחר מכן הכנס סוללה טעונה.
3. הפעל את המחשב.

פתרון מצב של רמת סוללה חלשה כאשר אין מקור מתח זמין

▲ הפעל את Hibernation (מצב שינה).

- לחלופין -

שמור את עבודתך וכבה את המחשב.

פתרון מצב של רמת סוללה חלשה כשהמחשב אינו יכול לצאת מ-Hibernation (מצב שינה)

כאשר למחשב אין די מתח כדי לצאת מ-Hibernation (מצב שינה), פעל בהתאם לשלבים הבאים:

1. הכנס למחשב סוללה טעונה או חבר את המחשב למקור מתח חיצוני.
2. צא ממצב Hibernation (מצב שינה) על-ידי לחיצה על לחצן ההפעלה לפרק זמן קצר.

כיוול סוללה

יש לכייל סוללה במצבים הבאים:

- כשתצוגת רמת הטעינה של הסוללה נראית לא מדויקת
- כשתבחין בשינוי משמעותי בזמן ההפעלה הרגיל של הסוללה

גם אם נעשה שימוש רב בסוללה, אין צורך לכייל אותה יותר מפעם בחודש. כמו כן, אין צורך לכייל סוללה חדשה.

שלב 1: טעינת הסוללה במלואה

⚠ **אזהרה!** אין לטעון את סוללת המחשב בעת שהייה במטוס.

📝 **הערה:** הסוללה נטענת הן כאשר המחשב כבוי והן כאשר הוא נמצא בשימוש, אך הטעינה מהירה יותר כאשר המחשב כבוי.

לטעינת הסוללה במלואה:

1. הכנס את הסוללה למחשב.
2. חבר את המחשב למתאם AC, למתאם מתח אופציונלי, למוצר הרחבה אופציונלי או להתקן עגינה אופציונלי ולאחר מכן חבר את המתאם או את ההתקן למקור מתח חיצוני.
נורית הסוללה במחשב נדלקת.
3. השאר את המחשב מחובר למקור מתח חיצוני עד שהסוללה תיטען במלואה.
נורית הסוללה במחשב נכבית.

שלב 2: השבתה של Hibernation (מצב שינה) ו-Sleep (שינה)

1. לחץ על הסמל של מד הסוללה באזור ההודעות ולאחר מכן לחץ על **More power options** (אפשרויות צריכת חשמל נוספות).
- לחלופין -
- בחר **Start** (התחל) < **Control Panel** (לוח הבקרה) < **System and Maintenance** (מערכת ותחזוקה) < **Power Options** (אפשרויות צריכת חשמל).
2. תחת תוכנית צריכת החשמל הנוכחית, לחץ על **Change plan settings** (שנה הגדרות תוכנית).
3. תעד את ההגדרות **Turn off the display** (כבה את הצג) ו-**Put the computer to sleep** (גרום למחשב לישון) בעמודה **On battery** (מופעל באמצעות סוללה) כדי שתוכל להפעיל אותן מחדש לאחר הכיול.
4. שנה את ההגדרות **Turn off the display** (כבה את הצג) ו-**Put the computer to sleep** (גרום למחשב לישון) לאפשרות **Never** (לעולם לא).
5. לחץ על **Change advanced power settings** (שנה הגדרות צריכת חשמל מתקדמות).
6. לחץ על סימן החיבור שלייד **Sleep** (שינה) ולאחר מכן לחץ על סימן החיבור שלייד **Hibernate after** (שינה אחרי).
7. תעד את ההגדרה **On battery** (מופעל באמצעות סוללה) תחת האפשרות **Hibernate after** (שינה אחרי) כדי שתוכל להגדיר אותה מחדש לאחר הכיול.
8. שנה את ההגדרה **On battery** (מופעל באמצעות סוללה) להגדרה **Never** (לעולם לא).
9. לחץ על **OK** (אישור).
10. לחץ על **Save changes** (שמור שינויים).

שלב 3: פריקת הסוללה

- על המחשב לפעול במהלך פריקת הסוללה. באפשרותך לפרוק את הסוללה בין אם אתה משתמש במחשב ובין אם לא, אך פריקת הסוללה תהיה מהירה יותר במהלך שימוש במחשב.
- אם בכוונתך להשאיר את המחשב ללא השגחה במהלך ביצוע הפריקה, שמור את המידע שלך לפני תחילת הליך הפריקה.
 - אם אתה משתמש לעתים במחשב תוך כדי ביצוע הליך הפריקה, והוגדרו פסקי זמן לחיסכון באנרגיה, תוכל לצפות לביצועים הבאים מהמערכת בזמן תהליך הפריקה:
 - הצג לא ייכבה באופן אוטומטי.
 - מהירות הכונן הקשיח לא תפחת באופן אוטומטי כשהמחשב במצב של חוסר פעילות.
 - המערכת לא תיזום Hibernation (מצב שינה).

לפריקת סוללה:

1. נתק את המחשב ממקור המתח החיצוני, אך אל תכבה את המחשב.
2. הפעל את המחשב באמצעות מתח סוללה עד לפריקת הסוללה. נורית הסוללה מתחילה להבהב כשפריקת הסוללה מגיעה לרמת סוללה חלשה. כשהסוללה מגיעה לפריקה, נורית הסוללה נכבית ומתבצע כיבוי של המחשב.

שלב 4: טעינה מלאה מחדש של הסוללה

לטעינה מחדש של הסוללה:

1. חבר את המחשב למקור מתח חיצוני והשאר אותו מחובר עד שהסוללה תיטען מחדש במלואה. לאחר שהסוללה תיטען מחדש, נורית הסוללה במחשב תיכבה.
2. באפשרותך להשתמש במחשב במהלך טעינת הסוללה מחדש, אך הסוללה תיטען מהר יותר כשהמחשב כבוי. אם המחשב כבוי, הפעל אותו כשהסוללה תסיים להיטען במלואה ונורית הסוללה תיכבה.

שלב 5: הפעלה מחדש של Hibernation (מצב שינה) ו-Sleep (שינה)

△ **זהירות:** כשל בהפעלה מחדש של Hibernation (מצב שינה) לאחר כיול עלול לגרום לפריקה מלאה של הסוללה ולאובדן נתונים אם המחשב מגיע לרמת סוללה חלשה במיוחד.

1. לחץ על הסמל של מד הסוללה באזור ההודעות ולאחר מכן לחץ על **More power options** (אפשרויות צריכת חשמל נוספות).
- לחלופין -
2. בחר **Start** (התחל) < **Control Panel** (לוח הבקרה) < **System and Maintenance** (מערכת ותחזוקה) < **Power Options** (אפשרויות צריכת חשמל).
3. תחת תוכנית צריכת החשמל הנוכחית, לחץ על **Change plan settings** (שנה הגדרות תוכנית).
4. הזן מחדש את ההגדרות שתיעדת עבור הפריטים בעמודה **On battery** (מופעל באמצעות סוללה).
5. לחץ על **Change advanced power settings** (שנה הגדרות צריכת חשמל מתקדמות).
6. לחץ על סימן החיבור שליד **Sleep** (שינה) ולאחר מכן לחץ על סימן החיבור שליד **Hibernate after** (שינה אחרי).
7. הזן מחדש את ההגדרה שתיעדת עבור **On battery** (מופעל באמצעות סוללה).
8. לחץ על **OK** (אישור).
8. לחץ על **Save changes** (שמור שינויים).

שימור מתח הסוללה

- בחר בהגדרות של צריכת חשמל נמוכה באמצעות Power Options (אפשרויות צריכת חשמל) ב-Control Panel (לוח הבקרה) של Windows.
- כבה את חיבורי האלחוט ורשת התקשורת המקומית (LAN) וצא מיישומי המודם כשאינך משתמש בהם.
- נתק התקנים חיצוניים שאינם מחוברים למקור מתח חיצוני, כשאינך משתמש בהם.
- הפסק, השבת או הסר את כל כרטיסי המדיה החיצוניים האופציונליים שאינך משתמש בהם.
- השתמש במקשים החמים **fn+f9** ו-**fn+f10** כדי לכוון את בהירות המסך לפי הצורך.
- אם אתה עוזב את עבודתך, הכנס את המחשב למצב Hibernation (מצב שינה) או Sleep (שינה), או כבה את המחשב.

אחסון סוללה

△ **זהירות:** כדי למנוע גרימת נזק לסוללה, אל תחשוף אותה לטמפרטורות גבוהות למשך פרקי זמן ממושכים.

אם לא ייעשה כל שימוש במחשב והוא לא יהיה מחובר למקור מתח חיצוני במשך למעלה משבועיים, הסר את הסוללה ואחסן אותה בנפרד.

כדי להאריך את חייה של סוללה הנמצאת באחסון, שמור אותה במקום קריר ויבש.

הערה: יש לבדוק סוללות מאוחסנות אחת ל-6 חודשים. אם הקיבולת היא פחות מ-50 אחוז, טען את הסוללה מחדש לפני שתחזיר אותה לאחסון.

אם סוללה הייתה מאוחסנת במשך חודש או יותר, יש לכייל אותה לפני השימוש.

השלכת סוללה משומשת

אזהרה! כדי להפחית את הסיכון לשריפה או לכוויות, אין לפרק, למעוך או לנקב; אל תקצר את המגעים החיצוניים; אל תשליך לאש או למים.

עיין בחלק הוראות תקינה, בטיחות וסביבה לקבלת מידע אודות השלכת סוללות.

החלפת הסוללה

אורך חייה של סוללת מחשב משתנה בהתאם להגדרות של ניהול צריכת החשמל, התוכניות המופעלות במחשב, בהירות התצוגה, התקנים חיצוניים המחוברים למחשב וגורמים אחרים.

Battery Check (בדיקת הסוללה) מודיע לך שיש להחליף את הסוללה כאשר תא פנימי אינו נטען כהלכה, או כאשר קיבולת האחסון של הסוללה מגיעה למצב "Weak" (חלש). הודעה מפנה אותך לאתר האינטרנט של HP לצורך קבלת מידע נוסף אודות הזמנת סוללה חלופית. אם הסוללה כלולה במסגרת אחריות של HP, ההוראות כוללות מזהה אחריות.

הערה: כדי להבטיח שתמיד יהיה מתח סוללה זמין כשתזדקק לו, HP ממליצה על רכישת סוללה חדשה כאשר המחונן של קיבולת האחסון הופך לירוק-צהוב.

בדיקת מתאם AC

בדוק את מתאם ה-AC אם מתרחשת במחשב לפחות אחת מהתופעות שלהלן:

- לא ניתן להפעיל את המחשב כאשר הוא מחובר למתאם ה-AC.
- לא ניתן להפעיל את הצג כשהמחשב מחובר למתאם ה-AC ולמקור מתח חיצוני.
- נוריות ההפעלה כבויות כאשר המחשב מחובר למתאם ה-AC.

כדי לבדוק את מתאם ה-AC:

1. הוצא את הסוללה מהמחשב.
2. חבר את מתאם ה-AC למחשב ולשקע AC.
3. הפעל את המחשב.

- אם נוריות ההפעלה **דולקות**, מתאם ה-AC פועל כהלכה.
- אם נוריות ההפעלה נותרות **כבויות**, מתאם ה-AC אינו פועל כהלכה ויש להחליפו.

פנה לתמיכה הטכנית לקבלת מידע אודות קבלת מתאם AC חלופי. בחר **Start** (התחל) < **Help and Support** (עזרה ותמיכה) < **Get assistance** (קבלת סיוע).

כיבוי המחשב

זהירות! מידע שלא נשמר יאבד בעת כיבוי המחשב.

הפקודה Shut Down (כיבוי) סוגרת את כל התוכניות הפתוחות, לרבות מערכת ההפעלה, ולאחר מכן מכבה את הצג והמחשב.

כבה את המחשב באחד מהתנאים הבאים:

- כאשר עליך להחליף סוללה או לגשת לרכיבים הממוקמים בתוך המחשב
- כאשר אתה מחבר התקן חומרה חיצוני שאינו מתחבר ליציאת USB
- כאשר לא ייעשה שימוש במחשב והוא ינותק ממקור מתח חיצוני למשך פרק זמן ממושך

כדי לכבות את המחשב, בצע את השלבים הבאים:

 **הערה:** אם המחשב במצב Sleep (שינה) או Hibernation (מצב שינה), תחילה עליך לצאת מ-Sleep (שינה) או Hibernation (מצב שינה) לפני הכיבוי אם ניתן.

1. שמור את עבודתך וסגור את כל התוכניות הפתוחות.
 2. לחץ על **Start** (התחל) ולאחר מכן לחץ על החץ שליד הלחצן נעל.
 3. לחץ על **Shut Down** (כיבוי).
- אם המחשב אינו מגיב ואינך מצליח לכבות את המחשב באמצעות הליכי הכיבוי שפורטו לעיל, נסה לבצע את הליכי החירום הבאים, לפי סדר הופעתם:

- הקש **ctrl+alt+delete** ולאחר מכן לחץ על לחצן ההפעלה.
- לחץ לחיצה ממושכת על לחצן ההפעלה במשך 5 שניות לפחות.
- נתק את המחשב ממקור המתח החיצוני והסר את הסוללה.

זיהוי כוונים מותקנים

המחשב שברשותך כולל כוון קשיח (עם תקליטור מסתובב) או כוון ללא חלקים נעים (SSD) עם זיכרון ללא חלקים נעים. מאחר ואינו מכיל חלקים נעים, כוון SSD אינו מייצר כמות חום השווה לכמות שמייצר הכוון הקשיח.

להצגת הכוונים המותקנים במחשב, בחר **Start** (התחל) < **Computer** (מחשב).

הערה: Windows כולל את המאפיין User Account Control (בקרת חשבון משתמש) לשיפור אבטחת המחשב. ייתכן שתבקש לאשר או להקליד סיסמה למשימות כגון התקנת יישומים, הפעלת תוכניות שירות או שינוי הגדרות Windows. עיין ב-Help and Support (עזרה ותמיכה) לקבלת מידע נוסף.

טיפול בכוונים

כוונים הם רכיבים עדינים של המחשב, שיש לטפל בהם בזהירות. עיין באזהרות שלהלן לפני הטיפול בכוונים. אזהרות נוספות מצוינות בהליכים שאליהם הן קשורות.

זהירות: לצמצום הסיכון לגרימת נזק למחשב, נזק לכוון או אובדן מידע, הקפד על אמצעי הזהירות הבאים:

לפני שתזיז את המחשב המחובר לכוון קשיח חיצוני, הפעל את מצב Sleep (שינה) ואפשר למסך להתנקות או להתנתק כראוי מהכוון הקשיח החיצוני.

לפני הטיפול בכוון, יש לפרוק חשמל סטטי באמצעות נגיעה במשטח המתכתי שאינו צבוע של הכוון.

אל תיגע בפיני המחבר של הכוון הנשלף או של המחשב.

טפל בכוון בזהירות; הימנע מלהפיל את הכוון או להניח עליו חפצים.

לפני הסרה או הכנסה של כוון, כבה את המחשב. אם אינך בטוח אם המחשב כבוי, במצב Sleep (שינה) או במצב Hibernation (מצב שינה), הפעל את המחשב ולאחר מכן כבה אותו באמצעות מערכת ההפעלה.

אל תפעיל כוח רב מדי בעת הכנסת כוון לתא הכוונים.

אין להשתמש במקלדת או להזיז את המחשב בזמן שהכוון האופטי האופציונלי כותב לתקליטור. תהליך הכתיבה רגיש לתנודות.

כאשר הסוללה היא מקור המתח היחיד, ודא שהיא טעונה מספיק לפני שתתחיל בכתיבה למדיה.

הימנע מלחשוף את הכוון לתנאי טמפרטורה ולחות קיצוניים.

הימנע מלחשוף את הכוון לנוזלים. אל תרסס חומרי ניקוי על הכוון.

הסר את המדיה מהכוון לפני הסרת הכוון מתא הכוונים, או לפני נסיעה עם הכוון, שילוח הכוון או אחסון הכוון.

אם יש צורך לשלוח כוון בדואר, הנח את הכוון במעטפה מרופדת או באריזת מגן מתאימה אחרת וסמן "שביר" על האריזה.

הימנע מלחשוף את הכוון לשדות מגנטיים. התקני אבטחה עם שדות מגנטיים כוללים התקני מעבר בשדות תעופה וגלאי מתכות ידניים. התקני האבטחה בשדות התעופה שבדקים מטען נישא, כגון מסועים, עושים שימוש ברנטגן במקום בשדות מגנטיים ולא יגרמו נזק לכוון.

שיפור הביצועים של הכונן הקשיח

שימוש במאחה הדיסק

במהלך השימוש במחשב, הקבצים שבכונן הקשיח הופכים למפוצלים. Disk Defragmenter (מאחה הדיסק) מאחד את הקבצים והתיקיות המפוצלים שבכונן הקשיח, כדי שהמערכת תפעל בצורה יעילה יותר.

לאחר הפעלת Disk Defragmenter (מאחה הדיסק), הוא פועל ללא השגחה. בהתאם לגודל הכונן הקשיח ולמספר הקבצים המפוצלים, השלמת הפעולה של Disk Defragmenter (מאחה הדיסק) עשויה להימשך יותר משעה. מומלץ להגדיר אותו לפעול במהלך הלילה או בשעה שאינך זקוק לגישה למחשב.

HP ממליצה על איחוי הכונן הקשיח פעם בחודש לפחות. ניתן להגדיר את Disk Defragmenter (מאחה הדיסק) לפעול לפי לוח זמנים חודשי, אך ניתן גם לאחות את המחשב באופן ידני בכל עת.

הערה: אין צורך להפעיל את Disk Defragmenter (מאחה הדיסק) בכוננים ללא חלקים נעים.

להפעלת מאחה הדיסק:

1. בחר **Start** (התחל) < **All Programs** (כל התוכניות) < **Accessories** (עזרים) < **System Tools** (כלי מערכת) < **Disk Defragmenter** (מאחה הדיסק).

2. לחץ על **Defragment disk** (אחה דיסק).

הערה: Windows כולל את המאפיין User Account Control (בקרת חשבון משתמש) לשיפור אבטחת המחשב. ייתכן שתתבקש לאשר או להקליד סיסמה למשימות כגון התקנת תוכנות, הפעלת תוכנית שירות או שינוי הגדרות Windows. עיין ב-Help and Support (עזרה ותמיכה) לקבלת מידע נוסף.

לקבלת מידע נוסף, עיין בעזרת התוכנה של ה-Disk Defragmenter (מאחה הדיסק).

שימוש בניקוי הדיסק

Disk Cleanup (ניקוי הדיסק) מחפש בכונן הקשיח אחר קבצים לא נחוצים, שאותם ניתן למחוק בבטחה כדי לפנות שטח דיסק, ובכך לסייע למחשב לפעול באופן יעיל יותר.

להפעלת ניקוי הדיסק:

1. בחר **Start** (התחל) < **All Programs** (כל התוכניות) < **Accessories** (עזרים) < **System Tools** (כלי מערכת) < **Disk Cleanup** (ניקוי הדיסק).

2. פעל לפי ההוראות שעל-גבי המסך.

שימוש בכלי HP 3D DriveGuard

הכלי HP 3D DriveGuard מגן על הכונן הקשיח באמצעות השבתת הכונן ועצירת בקשות I/O אם מתקיים אחד מהתנאים הבאים:

- המחשב נפל.
 - אתה מעביר את המחשב למקום אחר כאשר התצוגה סגורה והמחשב פועל באמצעות מתח סוללה.
- לאחר שהות קצרה מתום אירועים אלה, הכלי HP 3D DriveGuard מחזיר את הכונן הקשיח לפעילות רגילה.

הערה: כוננים ללא חלקים נעים לא כוללים חלקים מסתובבים, לכן אין צורך בהגנה של HP 3D DriveGuard.

הערה: אם תא השדרוג מכיל כונן קשיח, הכונן הקשיח מוגן על-ידי HP 3D DriveGuard. כוננים קשיחים שהותקנו בהתקני עגינה אופציונליים או חוברו ליציאות USB אינם מוגנים על-ידי HP 3D DriveGuard.

לקבלת מידע נוסף, עיין בעזרה של תוכנת HP 3D DriveGuard.

זיהוי סטטוס הכלי HP 3D DriveGuard

נורית הכונן במחשב משתנה לצבע ענבר כדי לציין שהכונן הושבת. כדי לקבוע אם הכוננים מוגנים במצב הנוכחי או אם כונן מושבת, בחר **Start** (התחל) < **Control Panel** (לוח הבקרה) < **Hardware and Sound** (חומרה וקול) < **Windows Mobility Center** (מרכז הניידות של Windows):

- אם התוכנה מופעלת, יופיע סימן ביקורת ירוק מעל סמל הכונן הקשיח.
- אם התוכנה מושבתת, יופיע סימן X אדום מעל סמל הכונן הקשיח.
- אם הכוננים מושבתים, יופיע ירח צהוב מעל סמל הכונן הקשיח.

הערה: ייתכן שהסמל ב-Mobility Center לא יציג את הסטטוס העדכני ביותר של הכונן. לקבלת עדכונים מיד לאחר שינוי סטטוס, עליך לאפשר את הסמל באזור ההודעות.

כדי להפוך את הסמל באזור ההודעות לזמין:

1. בחר **Start** (התחל) < **Control Panel** (לוח הבקרה) < **Hardware and Sound** (חומרה וקול) < **HP 3D DriveGuard**.

הערה: אם User Account Control (בקרת חשבון משתמש) יבקש ממך לעשות זאת, לחץ על **Yes** (כן).

2. בשורה **Icon in system tray** (סמלים במגש המערכת), לחץ על **Show** (הצג).

3. לחץ על **OK** (אישור).

אם הכלי HP 3D DriveGuard השבית את הכונן, המחשב יפעל באופן הבא:

• לא ניתן יהיה לכבות את המחשב.

• המחשב לא ייכנס למצב Sleep (שינה) או Hibernation (מצב שינה), למעט כפי שמתואר בהערה הבאה.

הערה: אם המחשב פועל באמצעות מתח סוללה ורמת הסוללה חלשה במיוחד, הכלי HP 3D DriveGuard מאפשר למחשב להפעיל את מצב Hibernation (מצב שינה).

לפני העברת המחשב למקום אחר, HP ממליצה לכבות אותו או להפעיל את מצב Sleep (שינה) או מצב Hibernation (מצב שינה).

שימוש בתוכנת HP 3D DriveGuard

תוכנת HP 3D DriveGuard מאפשרת לך לבצע את המשימות הבאות:

• להפעיל ולהשבית את HP 3D DriveGuard.

הערה: ההרשאה להפעלה או השבתה של HP 3D DriveGuard תלויה בהרשאות משתמש מסוימות. חברים בקבוצת Administrator (מנהל מערכת) יכולים לשנות הרשאות עבור משתמשים שאינם מנהלי מערכת.

• לקבוע אם כונן במערכת נתמך.

כדי לפתוח את התוכנה ולשנות הגדרות, בצע את השלבים הבאים:

1. ב-Mobility Center (מרכז הניידות), לחץ על סמל הכונן הקשיח כדי לפתוח את חלון HP 3D DriveGuard.

- לחלופין -

בחר **Start** (התחל) < **Control Panel** (לוח הבקרה) < **Hardware and Sound** (חומרה וקול) < **HP 3D DriveGuard**.

הערה: אם User Account Control (בקרת חשבון משתמש) יבקש ממך לעשות זאת, לחץ על **Yes** (כן).

2. לחץ על הלחצן המתאים כדי לשנות את ההגדרות.

3. לחץ על **OK** (אישור).

החלפת כונן קשיח בתא הכונן הקשיח

△ **זהירות:** כדי למנוע מצב של אובדן מידע או מערכת שאינה מגיבה:

כבה את המחשב לפני הסרת הכונן הקשיח מתא הכונן הקשיח. הימנע מהוצאת הכונן הקשיח כשהמחשב פועל, כשהוא נמצא במצב Sleep (שינה) או Hibernation (מצב שינה).

אם אינך בטוח אם המחשב כבוי או נמצא במצב Hibernation (מצב שינה), הפעל אותו על-ידי לחיצה קצרה על לחצן ההפעלה. לאחר מכן כבה את המחשב באמצעות מערכת ההפעלה.

להסרת כונן קשיח:

1. שמור את עבודתך.
2. כבה את המחשב וסגור את הצג.
3. נתק את כל התקני החומרה החיצוניים המחוברים למחשב.
4. נתק את כבל המתח משקע ה-AC.
5. הפוך את המחשב על-גבי משטח ישר.
6. הוצא את הסוללה מהמחשב.
7. שחרר את שני הברגים של מכסה הכונן הקשיח (1).
8. הסר את מכסה הכונן הקשיח (2).

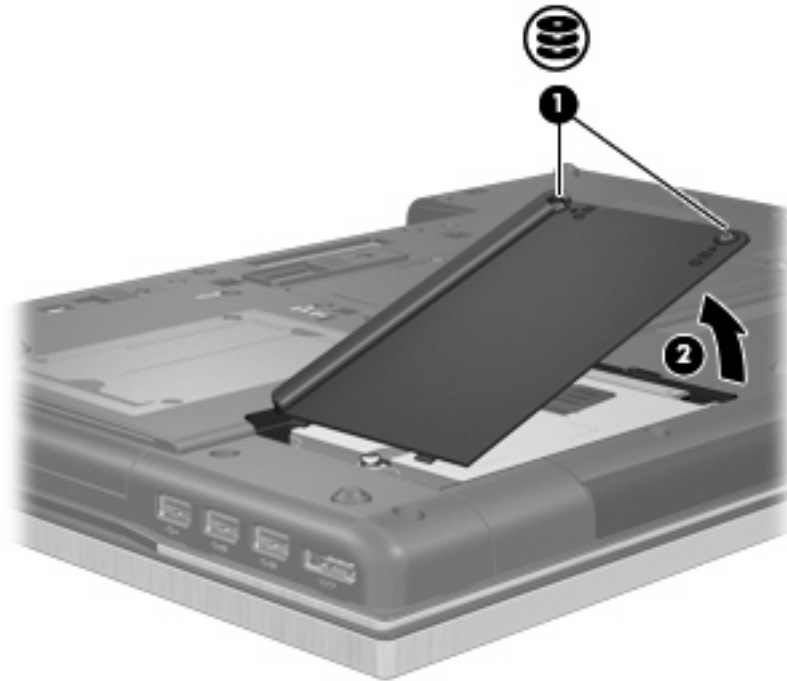

9. שחרר את הבורג של מכסה הכונן הקשיח (1).
10. משוך את הלשונית של הכונן הקשיח (2) לצד ימין כדי לנתק את הכונן הקשיח.

11. הרם את הכונן הקשיח (3) אל מחוץ לתא הכונן הקשיח.

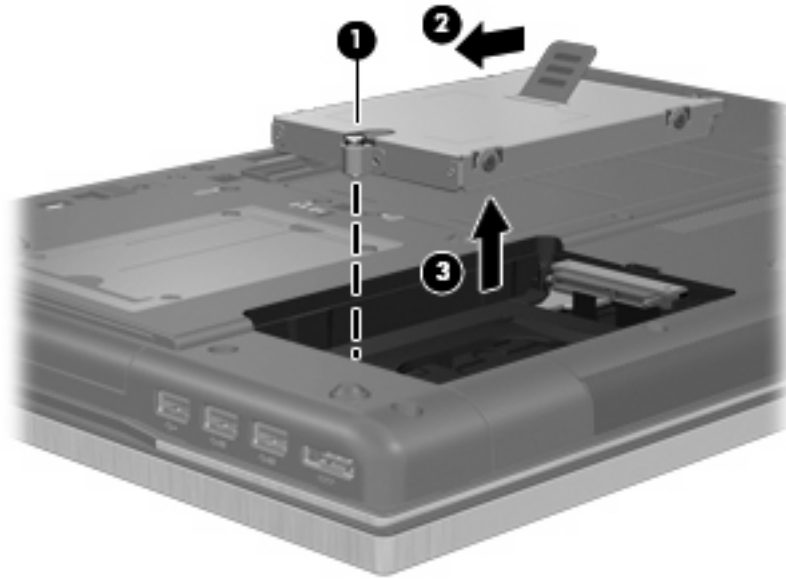

להתקנת כונן קשיח:

1. הכנס את הכונן הקשיח לתא הכונן הקשיח (1).
2. משוך את לשונית הכונן הקשיח (2) לשמאל כדי לחבר את הכונן הקשיח.
3. הדק את הבורג של מכסה הכונן הקשיח (3).

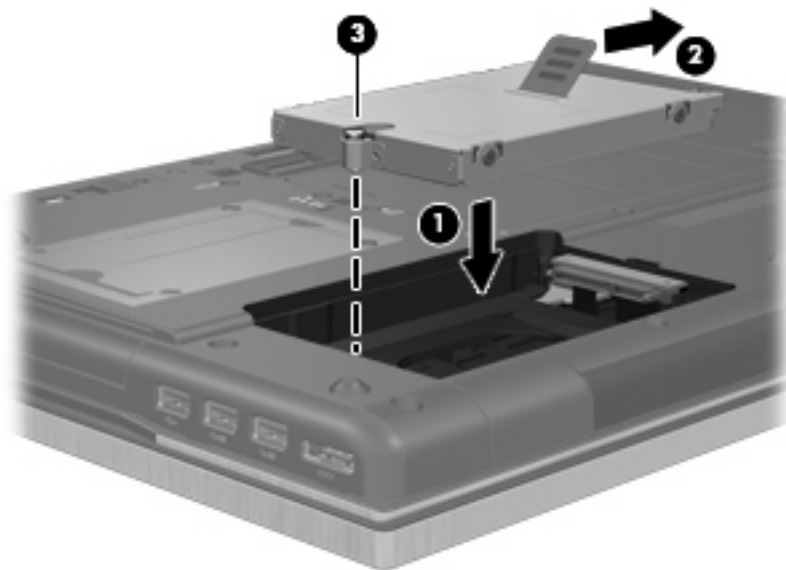

4. ישר את הלשוניות (1) של מכסה הכונן הקשיח עם השקעים במחשב.
5. החזר את המכסה למקומו (2).

6. הדק את הברגים של מכסה הכונן הקשיח (3).

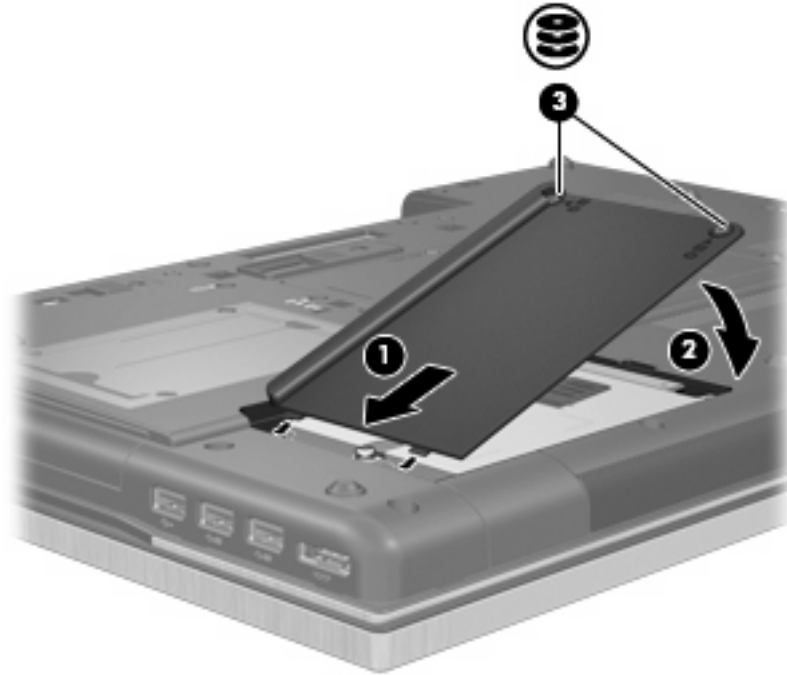

7. החזר את הסוללה למקומה.

8. הפוך את המחשב כשצידו המתאים פונה כלפי מעלה ולאחר מכן חבר מחדש את הכבל החיצוני ואת ההתקנים החיצוניים.

9. הפעל את המחשב.

החלפת כונן בתא השדרוג

תא השדרוג יכול להכיל כונן קשיח או כונן אופטי.

הסרת תושבת ההגנה

ייתכן שקיימת תושבת הגנה בתא השדרוג. עליך להסיר את התושבת לפני הכנסת כונן לתא השדרוג. להסרת התושבת:

1. שמור את עבודתך.

2. כבה את המחשב וסגור את הצג.

3. נתק את כל התקני החומרה החיצוניים המחוברים למחשב.

4. נתק את כבל המתח משקע ה-AC.

5. הפוך את המחשב על-גבי משטח ישר.

6. שחרר את הבורג של תא השדרוג (1).

7. בעזרת מברג שטוח, דחוף בעדינות את הלשונית כדי לשחרר את הכונן האופטי (2).

8. הסר את תושבת ההגנה (3) מתא השדרוג.

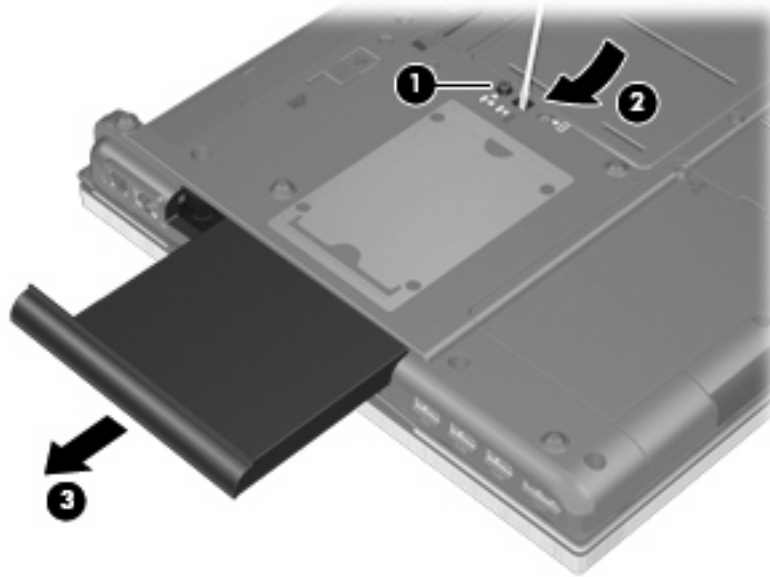

החלפת כונן קשיח

△ **זהירות:** כדי למנוע מצב של אובדן מידע או מערכת שאינה מגיבה:

כבה את המחשב לפני הסרת הכונן הקשיח מתא השדרוג. הימנע מהוצאת הכונן הקשיח כשהמחשב פועל או כשהוא נמצא במצב Sleep (שינה) או Hibernation (מצב שינה).

אם אינך בטוח אם המחשב כבוי או נמצא במצב Hibernation (מצב שינה), הפעל אותו על-ידי לחיצה על לחצן ההפעלה. לאחר מכן כבה את המחשב באמצעות מערכת ההפעלה.

להסרת כונן קשיח מתא השדרוג:

1. שמור את עבודתך.
2. כבה את המחשב וסגור את הצג.
3. נתק את כל התקני החומרה החיצוניים המחוברים למחשב.
4. נתק את כבל המתח משקע ה-AC.
5. הפוך את המחשב על-גבי משטח ישר.
6. הסר את הסוללה מהמחשב.
7. שחרר את הבורג של תא השדרוג (1).

8. בעזרת מברג שטוח, דחוף בעדינות את הלשונית כדי לשחרר את הכונן הקשיח (2).

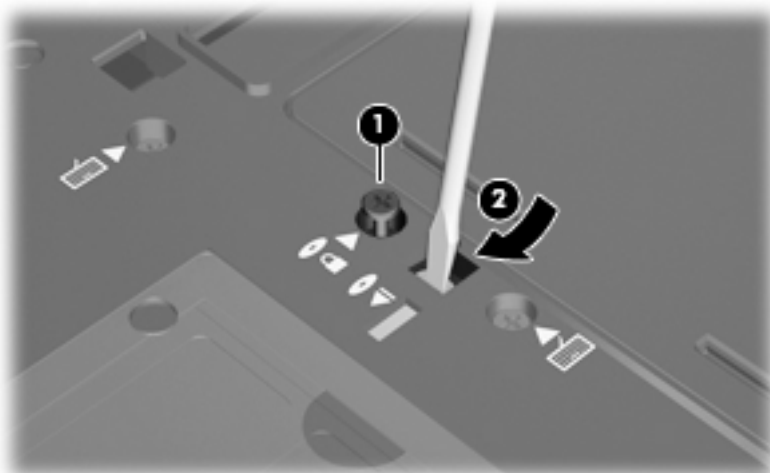

9. הסר את הכונן הקשיח מתא השדרוג.

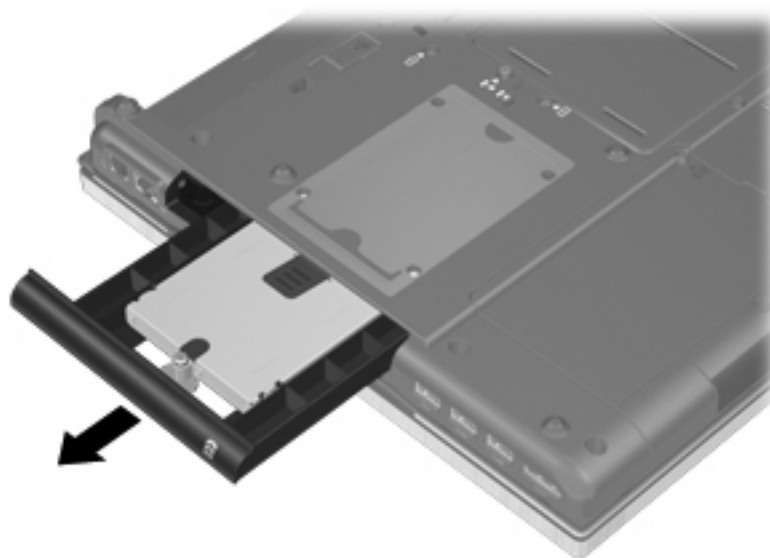

להתקנת כונן קשיח בתא השדרוג:

1. הכנס את הכונן הקשיח לתא השדרוג.

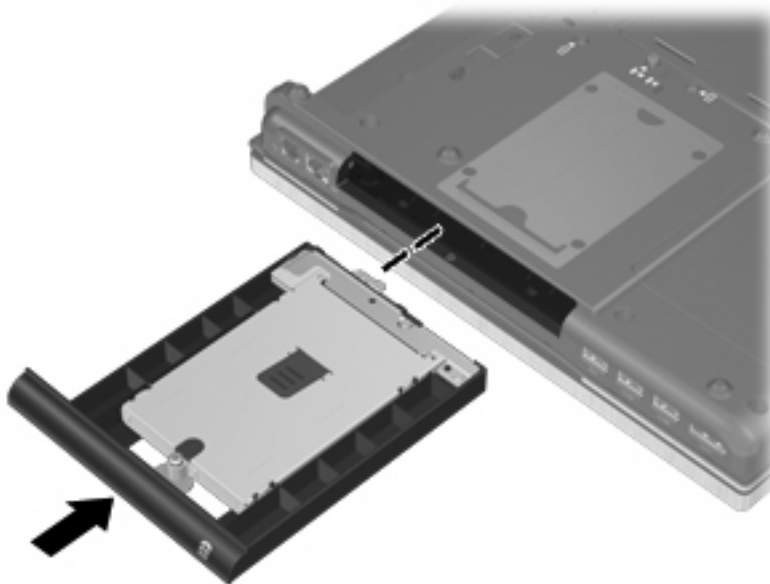

2. הדק את הבורג של תא השדרוג.

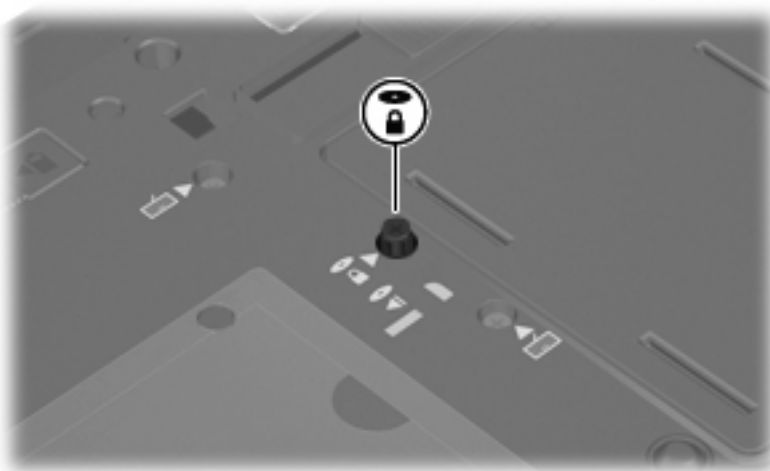

3. החזר את הסוללה למקומה.

4. הפוך את המחשב כשצידו המתאים פונה כלפי מעלה ולאחר מכן חבר מחדש את הכבל החיצוני ואת ההתקנים החיצוניים.

5. הפעל את המחשב.

החלפת כונן אופטי

△ **זהירות:** כדי למנוע מצב של אובדן מידע או מערכת שאינה מגיבה:

כבה את המחשב לפני הסרת הכונן האופטי מתא השדרוג. הימנע מהסרה של הכונן האופטי כשהמחשב במצב מופעל, במצב Sleep (שינה) או במצב Hibernation (מצב שינה).

אם אינך בטוח אם המחשב כבוי או נמצא במצב Hibernation (מצב שינה), הפעל אותו על-ידי לחיצה על לחצן ההפעלה. לאחר מכן כבה את המחשב באמצעות מערכת ההפעלה.

להסרת הכונן האופטי מתא השדרוג:

1. שמור את עבודתך.
2. כבה את המחשב וסגור את הצג.
3. נתק את כל התקני החומרה החיצוניים המחוברים למחשב.
4. נתק את כבל המתח משקע ה-AC.
5. הפוך את המחשב על-גבי משטח ישר.
6. הסר את הסוללה מהמחשב.
7. שחרר את הבורג של תא השדרוג (1).
8. בעזרת מברג שטוח, דחוף בעדינות את הלשונית כדי לשחרר את הכונן האופטי (2).

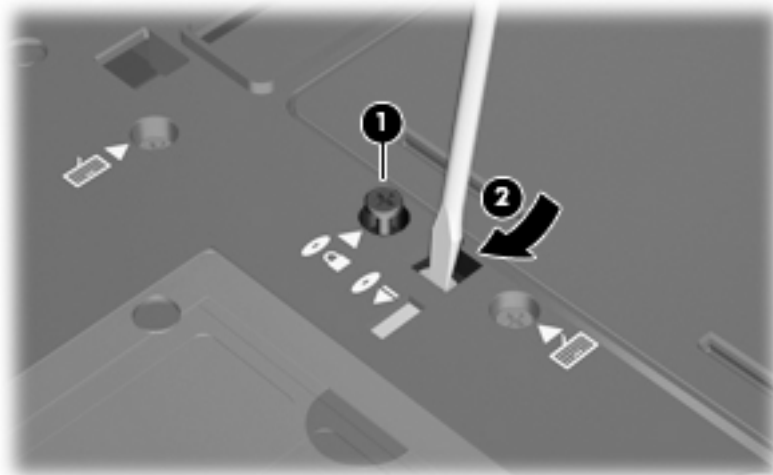

9. הסר את הכונן האופטי מתא השדרוג.

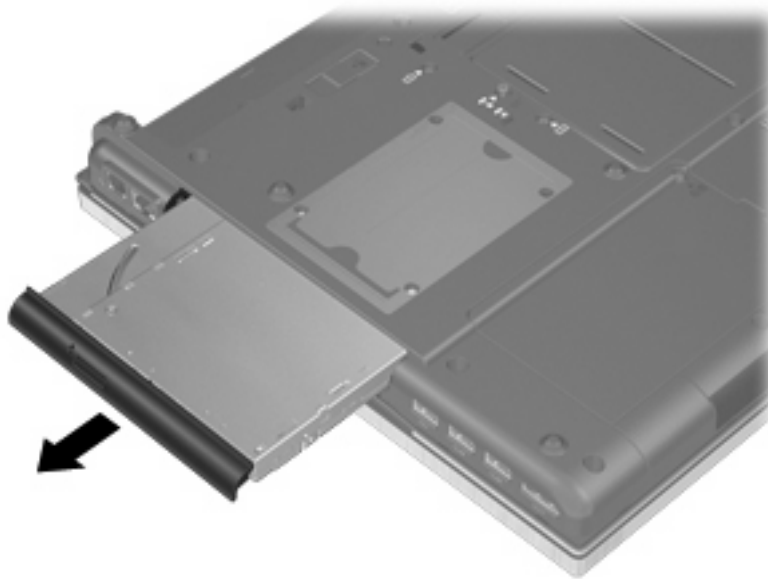

להתקנת כונן אופטי בתא השדרוג:

1. הכנס את הכונן האופטי לתא השדרוג.



2. הדק את הבורג של תא השדרוג.

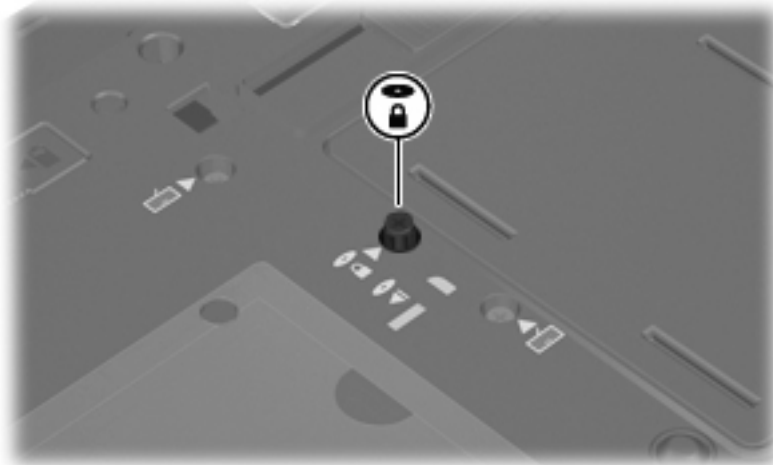

3. החזר את הסוללה למקומה.

4. הפוך את המחשב כשצידו המתאים פונה כלפי מעלה ולאחר מכן חבר מחדש את הכבל החיצוני ואת ההתקנים החיצוניים.

5. הפעל את המחשב.

7 התקנים חיצוניים

שימוש בהתקן USB

USB (אפיק טורי אוניברסלי) הוא ממשק חומרה, שבו ניתן להשתמש כדי לחבר התקן חיצוני אופציונלי, כגון מקלדת, עכבר, כונן, מדפסת, סורק או רכזת מסוג USB.

ייתכן שעבור התקני USB מסוימים יהיה צורך בתוכנת תמיכה נוספת, המצורפת בדרך כלל להתקן. לקבלת מידע נוסף אודות תוכנות ייחודיות להתקן, עיין בהוראות היצרן.

בדגם המחשב ישנן ארבע יציאות USB, התומכות בהתקני USB 1.0, USB 1.1, USB 2.0 ו-USB 3.0.

התקן עגינה אופציונלי או רכזת USB מספקים יציאות USB נוספות, שניתן להשתמש בהן עבור המחשב.

חיבור התקן USB

זהירות: כדי לא לגרום נזק למחבר USB, הפעל כמה שפחות כוח בעת חיבור התקן USB. △

כדי לחבר התקן USB למחשב, חבר את כבל ה-USB של ההתקן ליציאת USB. ▲



כאשר ההתקן יזוהה יישמע צליל.

הערה: בפעם הראשונה שאתה מחבר התקן USB, מוצגת הודעה באזור ההודעות המדווחת לך שהמחשב מזהה את ההתקן. 📄

הפסקת פעולה או הסרה של התקן USB

זהירות: כדי למנוע אובדן נתונים או נפילות מערכת, הפסק את פעולת התקן ה-USB לפני הסרתו. △

זהירות: כדי לא לגרום נזק למחבר USB, אל תמשוך את הכבל בעת הסרת התקן USB.

להפסקת פעולה של התקן USB ולהסרתו:

1. לחץ לחיצה כפולה על הסמל של **Safely Remove Hardware** (הוצאת חומרה באופן בטוח) באזור ההודעות, הממוקם בקצה השמאלי או הימני של שורת המשימות.

הערה: כדי להציג את הסמל של Safely Remove Hardware (הוצאת חומרה באופן בטוח), לחץ על הסמל של **Show Hidden Icons** (הצג סמלים מוסתרים) (> או >>) באזור ההודעות.

2. לחץ על שם ההתקן ברשימה.

הערה: אם התקן ה-USB אינו מופיע ברשימה, אין צורך להפסיק את פעולת ההתקן לפני הסרתו.

3. לחץ על **Stop** (עצור) ולאחר מכן לחץ על **OK** (אישור).

4. הסר את ההתקן.

שימוש בתמיכה בהתקני USB מדור קודם

תמיכה בהתקני USB מדור קודם (מופעלת על-ידי היצרן) מאפשרת את הפעולות הבאות:

- שימוש במקלדת, עכבר או רכזת מסוג USB המחוברים ליציאת USB במחשב במהלך ההפעלה או בתוכנית או בתוכנית שירות מבוססת MS-DOS.

- הפעלה או הפעלה מחדש מהתקן MultiBay חיצוני אופציונלי או מהתקן USB שניתן לאתחול

כדי להשבית או להפעיל מחדש תמיכה בהתקני USB מהדור הקודם ב-Computer Setup, בצע את השלבים הבאים:

1. הפעל את המחשב או הפעל אותו מחדש, ולאחר מכן הקש על **esc** כאשר מוצגת ההודעה "Press the ESC key for Startup Menu" (הקש על מקש ESC לתפריט ההתחלה) בתחתית המסך.

2. הקש **f10** כדי להיכנס ל-Computer Setup (הגדרות המחשב).

3. השתמש בהתקן הצבעה או במקשי החיצים כדי לבחור **System Configuration** (תצורת המערכת), ולאחר מכן בחר **Device Configurations** (תצורות ההתקן).

4. כדי להשבית את התמיכה בהתקני USB מהדור הקודם, לחץ על **Disabled** (מושבת) ליד **USB legacy support** (תמיכה בהתקני USB מהדור הקודם). כדי להפעיל מחדש את התמיכה בהתקני USB מהדור הקודם, לחץ על **Enabled** (מופעל) ליד **USB legacy support** (תמיכה בהתקני USB מהדור הקודם).

5. כדי לשמור את השינויים ולצאת מ-Computer Setup, לחץ על **Save** (שמור) בפינה השמאלית התחתונה של המסך, ולאחר מכן פעל לפי ההוראות שעל-גבי המסך.

- לחלופין -

השתמש במקשי החיצים כדי לבחור באפשרות **File** (קובץ) < **Save changes and exit** (שמור שינויים וצא), ולאחר מכן פעל לפי ההוראות שעל-גבי המסך.

השינויים ייכנסו לתוקף לאחר שהמחשב יופעל מחדש.

שימוש בהתקן 1394

IEEE 1394 הוא ממשק חומרה, המשמש לחיבור של התקן מולטימדיה במהירות גבוהה או התקן לאחסון נתונים, למחשב. סורקים, מצלמות דיגיטליות ומצלמות וידאו דיגיטליות מחייבים בדרך כלל שימוש בחיבור 1394.

ייתכן שעבור התקני 1394 מסוימים יהיה צורך בתוכנת תמיכה נוספת, המצורפת בדרך כלל להתקן. לקבלת מידע נוסף אודות תוכנות ייחודיות להתקן, עיין בהוראות היצרן.

יציאת 1394 תומכת גם בהתקני IEEE 1394a.

חיבור התקן 1394

זירות: כדי לא לגרום נזק למחבר יציאת 1394, הפעל כמה שפחות כוח בעת חיבור התקן 1394. △

▲ כדי לחבר התקן 1394 למחשב, חבר את כבל ה-1394 של ההתקן ליציאת ה-1394.

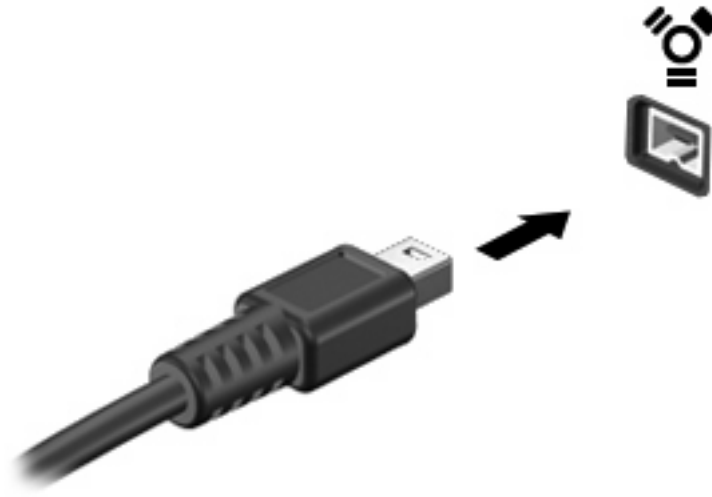

כאשר ההתקן יזוהה יישמע צליל.

הסרת התקן 1394

△ **זהירות:** כדי למנוע אובדן מידע או הפסקת תגובה של המערכת, בצע את ההליך הבא כדי להסיר בבטחה את התקן ה-1394.

זהירות: כדי לא לגרום נזק למחבר 1394, אל תמשוך את הכבל בעת הסרת התקן 1394.

1. לחץ לחיצה כפולה על הסמל של **Safely Remove Hardware** (הוצאת חומרה באופן בטוח) באזור ההודעות, הממוקם בקצה השמאלי או הימני של שורת המשימות.

📝 **הערה:** כדי להציג את הסמל של **Safely Remove Hardware** (הוצאת חומרה באופן בטוח), לחץ על הסמל של **Show Hidden Icons** (הצג סמלים מוסתרים) (> או >>) באזור ההודעות.

2. לחץ על שם ההתקן ברשימה.

📝 **הערה:** אם ההתקן אינו מופיע ברשימה, אין צורך להפסיק את פעולת ההתקן לפני הסרתו.

3. לחץ על **Stop** (עצור) ולאחר מכן לחץ על **OK** (אישור).

4. הסר את ההתקן.

שימוש בכוננים חיצוניים

כוננים חיצוניים הניתנים להסרה מרחיבים את אפשרויותיך לאחסון מידע ולגישה אליו. ניתן להוסיף כונן USB באמצעות חיבור הכונן ליציאת USB במחשב.

כונני USB כוללים את הסוגים הבאים:

- כונן תקליטונים 1.44 MB
- מודול כונן קשיח (כונן קשיח עם מתאם מחובר)
- כונן DVD-ROM
- כונן DVD/CD-RW משולב
- כונן DVD±RW/CD-RW משולב

שימוש בהתקנים חיצוניים אופציונליים

הערה: לקבלת מידע נוסף אודות תוכנה ומנהלי התקן דרושים, או כדי לקבל מידע אודות יציאת המחשב שבה יש להשתמש, עיין בהוראות היצרן.

כדי לחבר התקן חיצוני למחשב:

זהירות: כדי לצמצם את האפשרות לגרימת נזק לצידוד בעת חיבור התקן בעל אספקת מתח, ודא שההתקן כבוי ושכבל המתח AC מנותק.

1. חבר את ההתקן למחשב.
 2. אם אתה מחבר התקן בעל אספקת מתח, חבר את כבל המתח של ההתקן לשקע חשמל מוארק.
 3. הפעל את ההתקן.
- לניתוק התקן חיצוני ללא אספקת מתח, כבה את ההתקן ולאחר מכן נתק אותו מהמחשב. לניתוק התקן חיצוני בעל אספקת מתח, כבה את ההתקן, נתק אותו מהמחשב ולאחר מכן נתק את כבל מתח ה-AC.

שימוש בהתקן עגינה

מחבר העגינה מחבר את המחשב להתקן עגינה אופציונלי. התקן עגינה אופציונלי מספק יציאות ומחברים נוספים, שניתן להשתמש בהם עבור המחשב.

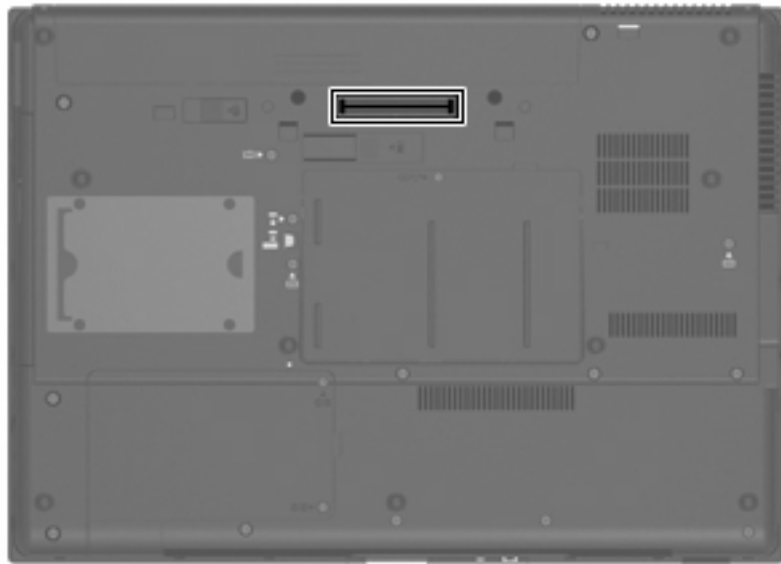

8 כרטיסי מדיה חיצוניים

שימוש בכרטיסים של קורא כרטיסי מדיה

כרטיסים דיגיטליים אופציונליים מספקים אחסון נתונים מאובטח ושיתוף נוח של נתונים. כרטיסים אלה משמשים לעתים קרובות במצלמות דיגיטליות ובהתקני PDA המצוידים במדיה דיגיטלית וכן במחשבים אחרים.

קורא כרטיסי המדיה תומך בתבניות הבאות:

- Memory Stick
- Memory Stick Duo
- Memory Stick Pro
- MultiMediaCard
- כרטיס זיכרון (SD) Secure Digital
- כרטיס xD-Picture Card
- xD-Picture Card Type H
- xD-Picture Card Type M

הכנסת כרטיס דיגיטלי

זהירות: △ כדי לא לגרום נזק לכרטיס הדיגיטלי ולמחשב, אין להכניס מתאם מכל סוג שהוא לתוך קורא המדיה הדיגיטלית.

זהירות: כדי לא לגרום נזק למחברי הכרטיס הדיגיטלי, הפעל כמה שפחות כוח בעת הכנסת כרטיס דיגיטלי.

1. אחוז בכרטיס הדיגיטלי כשהצד עם התווית פונה כלפי מעלה, ומחברי הכרטיס פונים לכיוון המחשב.
2. הכנס את הכרטיס לקורא כרטיסי המדיה ולאחר מכן לחץ את הכרטיס עד אשר יתייצב.

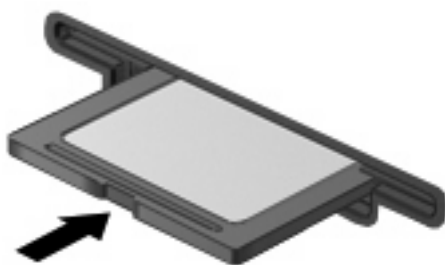

בעת זיהוי ההתקן יישמע צליל, וייתכן שיופיע תפריט של האפשרויות הזמינות.

הסרת כרטיס דיגיטלי

△ **זהירות:** כדי למנוע אובדן מידע או נפילות מערכת, הפסק את פעולת הכרטיס הדיגיטלי לפני הסרתו.

1. שמור את המידע וסגור את כל התוכניות המקושרות לכרטיס הדיגיטלי.

📄 **הערה:** כדי לעצור את העברת הנתונים, לחץ על **Cancel** (ביטול) בחלון Copying (מעתיק) של מערכת ההפעלה.

2. להפסקת הפעולה של הכרטיס הדיגיטלי:

א. לחץ לחיצה כפולה על הסמל של **Safely Remove Hardware** (הוצאת חומרה באופן בטוח) באזור ההודעות, הממוקם בקצה השמאלי או הימני של שורת המשימות.

📄 **הערה:** כדי להציג את הסמל של Safely Remove Hardware (הוצאת חומרה באופן בטוח), לחץ על הסמל של **Show Hidden Icons** (הצג סמלים מוסתרים) (> או >>) באזור ההודעות.

ב. לחץ על שם הכרטיס הדיגיטלי ברשימה.

ג. לחץ על **Stop** (עצור) ולאחר מכן לחץ על **OK** (אישור).

3. לחץ על הכרטיס הדיגיטלי (1) ולאחר מכן הסר את הכרטיס מהחריץ (2).

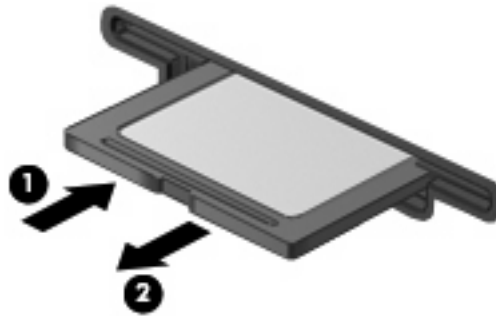

שימוש בכרטיסי ExpressCard (בדגמים נבחרים בלבד)

כרטיס ExpressCard הינו כרטיס PC בעל ביצועים ברמה גבוהה, שמוכנס לחריץ ExpressCard.

בדומה לכרטיסי PC רגילים, כרטיסי ExpressCard נועדו לעמוד במפרטים הסטנדרטיים של Personal Computer Memory Card International Association (PCMCIA).

הגדרת תצורה של כרטיס ExpressCard

התקן אך ורק את התוכנה הנחוצה להתקן. אם קיבלת הנחיות מיצרן כרטיסי ה-ExpressCard להתקין מנהלי התקן:

- התקן רק את מנהלי ההתקן המתאימים למערכת ההפעלה שלך.
- אל תתקין תוכנות אחרות, כגון שירותי כרטיסים, שירותי Socket או תוכנות תמיכה, שייתכן שסופקו על-ידי יצרן כרטיס ExpressCard.

הכנסת כרטיס ExpressCard

△ **זהירות:** כדי לא לגרום נזק למחשב ולכרטיסי מדיה חיצוניים, אל תכניס כרטיס PC Card לחריץ של כרטיס ExpressCard.

זהירות: למניעת נזק למחברים:

הפעל כמה שפחות כוח בעת הכנסת כרטיס ExpressCard.

הימנע מהזזה או מהעברה של המחשב ממקום למקום כאשר כרטיס ExpressCard נמצא בשימוש.

ייתכן שקיימת תושבת הגנה בחריץ כרטיס ExpressCard. להסרת התושבת:

1. לחץ על התושבת (1) כדי לבטל את הנעילה שלה.

2. משוך את התושבת אל מחוץ לחריץ (2).



להכנסת כרטיס ExpressCard:

1. אחוז בכרטיס כשהצד עם התווית פונה כלפי מעלה, ומחברי הכרטיס פונים לכיוון המחשב.

2. הכנס את הכרטיס לחריץ כרטיס ExpressCard ולאחר מכן לחץ את הכרטיס עד אשר יתייצב.

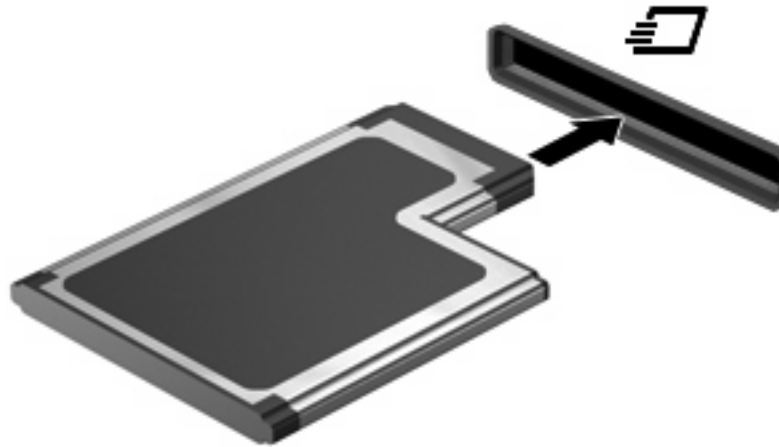

בעת זיהוי ההתקן יישמע צליל, וייתכן שיופיע תפריט אפשרויות.

הערה: בפעם הראשונה שאתה מכניס כרטיס ExpressCard, מוצגת הודעה באזור ההודעות המדווחת לך שהמחשב מזהה את ההתקן.

הערה: כרטיס ExpressCard מותקן צורך חשמל גם כשאינו נמצא בשימוש. כדי לחסוך בחשמל, הפסק את פעולת כרטיס ה-ExpressCard או הסר אותו כשאינך משתמש בו.

הפסקת פעולה והסרה של כרטיס ExpressCard

זהירות: כדי למנוע אובדן נתונים או נפילות מערכת, הפסק את פעולת כרטיס ה-ExpressCard לפני הסרתו.

1. שמור את המידע וסגור את כל התוכניות המקושרות לכרטיס ExpressCard.

הערה: כדי לעצור את העברת הנתונים, לחץ על **Cancel** (ביטול) בחלון Copying (מעתיק) של מערכת ההפעלה.

2. להפסקת פעולת כרטיס ה-ExpressCard:

א. לחץ לחיצה כפולה על הסמל של **Safely Remove Hardware** (הוצאת חומרה באופן בטוח) באזור ההודעות, הממוקם בקצה השמאלי או הימני של שורת המשימות.

הערה: כדי להציג את הסמל של Safely Remove Hardware (הוצאת חומרה באופן בטוח), לחץ על הסמל של **Show Hidden Icons** (הצג סמלים מוסתרים) (> או >>) באזור ההודעות.

ב. לחץ על שם כרטיס ה-ExpressCard ברשימה.

ג. לחץ על **Stop** (עצור) ולאחר מכן לחץ על **OK** (אישור).

3. לשחרור והסרת כרטיס ה-ExpressCard:

א. לחץ בעדינות על כרטיס ה-ExpressCard (1) כדי לבטל את הנעילה שלו.

ב. משוך את כרטיס ה-ExpressCard אל מחוץ לחריץ (2).

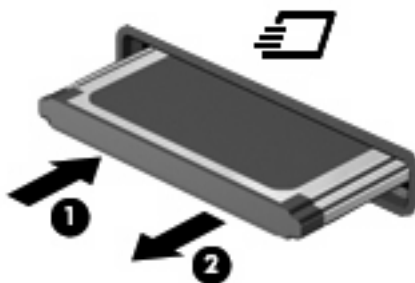

שימוש בכרטיסים חכמים (בדגמים נבחרים בלבד)

הערה: המונח **כרטיסים חכמים**, הנמצא בשימוש לאורך כל פרק זה, מתייחס הן לכרטיסים חכמים והן לכרטיסי Java™.

כרטיס חכם הוא אביזר בגודל כרטיס אשראי הנושא שבב זעיר שכולל כרטיס זיכרון ומיקרו-מעבד. כמו מחשבים אישיים, כרטיסים חכמים כוללים מערכת הפעלה כדי לנהל קלט ופלט והם כוללים מאפייני אבטחה להגנה מפני שימוש לרעה. נעשה שימוש בכרטיסים חכמים בתקני התעשייה עם קוראי כרטיסים חכמים (בדגמים נבחרים בלבד).

מספר זיהוי אישי (PIN) דרוש לקבלת גישה לתוכן שבשבב הזעיר. לקבלת מידע נוסף אודות מאפייני אבטחה של כרטיסים חכמים, עיין ב-**Help and Support** (עזרה ותמיכה).

הערה: ייתכן שהמחשב שברשותך נראה מעט שונה מהאיורים בפרק זה.

הכנסת כרטיס חכם

להכנסת כרטיס חכם:

1. בעודך אוחז את הכרטיס החכם כשהצד עם התווית פונה כלפי מעלה, החלק בעדינות את הכרטיס אל קורא הכרטיסים החכמים עד שהכרטיס יתייצב במקומו.

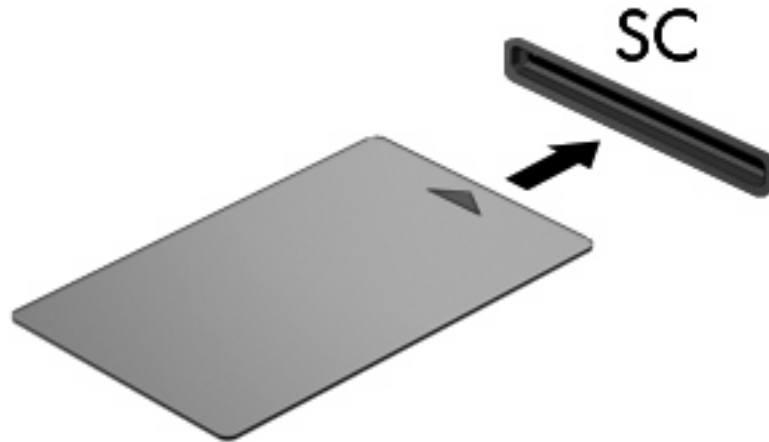

2. פעל לפי ההוראות שעל-גבי המסך כדי להיכנס למחשב באמצעות ה-PIN של הכרטיס החכם.

הסרת כרטיס חכם

להסרת כרטיס חכם:

- ▲ אחוז בכרטיס החכם בקצוות ומשוך אותו אל מחוץ לקורא הכרטיסים החכמים.

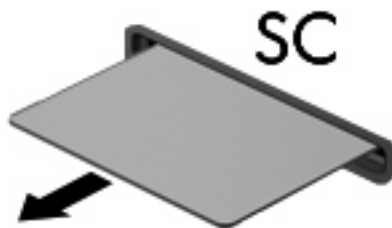

9 מודולי זיכרון

המחשב כולל שני תאים של מודולי זיכרון. תא מודול הזיכרון הראשי ממוקם מתחת למקלדת. תא מודול הזיכרון להרחבה ממוקם בתחתית המחשב.

ניתן לשדרג את קיבולת הזיכרון של המחשב על-ידי הוספת מודול זיכרון לחריץ ההרחבה הריק של מודול הזיכרון, או על-ידי שדרוג מודול הזיכרון הקיים שנמצא בחריץ מודול הזיכרון הראשי.

⚠ אזהרה! כדי לצמצם את הסכנה להתחשמלות ולגרימת נזק לציווד, נתק את כבל המתח והסר את כל הסוללות לפני התקנת מודול זיכרון.

⚠ זהירות: פריקת חשמל סטטי (ESD) עלולה לגרום נזק לרכיבים אלקטרוניים. לפני שתתחיל בביצוע כל הליך שהוא, גע בחפץ מתכתי מוארק כדי לוודא שפרקת מעצמך את החשמל הסטטי.

הוספה או החלפה של מודול זיכרון בחריץ המודול להרחבת הזיכרון

כדי להוסיף או להחליף מודול זיכרון בחריץ המודול להרחבת הזיכרון, בצע את הפעולות הבאות:

1. שמור את עבודתך.
2. כבה את המחשב וסגור את הצג.
- אם אינך בטוח אם המחשב כבוי או נמצא במצב Hibernation (מצב שינה), הפעל אותו על-ידי לחיצה על לחצן ההפעלה. לאחר מכן כבה את המחשב באמצעות מערכת ההפעלה.
3. נתק את כל ההתקנים החיצוניים המחוברים למחשב.
4. נתק את כבל החשמל משקע ה-AC.
5. הפוך את המחשב על-גבי משטח ישר.
6. הסר את כל הסוללות מהמחשב.
7. שחרר את הבורג של מכסה תא מודול הזיכרון (1).

8. הרם את מכסה תא מודול הזיכרון (2) והסר אותו מהמחשב.

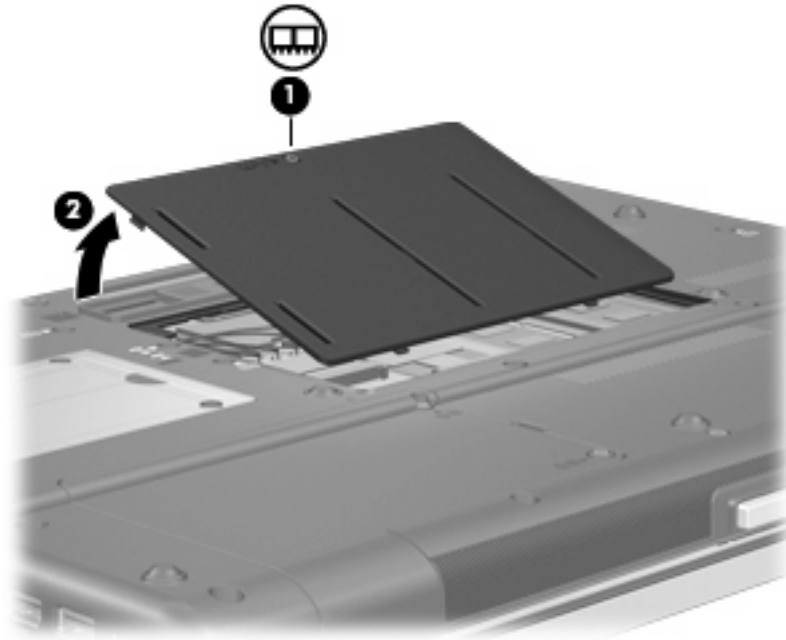

9. הסר את מודול הזיכרון:

הערה: אם חריץ המודול להרחבת הזיכרון פנוי, דלג על שלב 9 והמשך לשלב 10.

א. משוך כלפי חוץ את התפסים (1) שנמצאים בשני צידיו של מודול הזיכרון. מודול הזיכרון מתרומם כלפי מעלה.

זהירות: כדי למנוע נזק למודול הזיכרון, אחוז במודול הזיכרון בקצותיו בלבד. אל תיגע ברכיבים שעל מודול הזיכרון.

- ב. אחוז במודול הזיכרון בקצוות (2) ומשוך אותו בזהירות אל מחוץ לחריץ מודול הזיכרון. כדי להגן על מודול זיכרון לאחר הסרתו, הנח אותו באריזה נגד חשמל סטטי.

הערה: בהתאם לתצורת הזיכרון במחשב שברשותך, ייתכן שמחבר DIMM השמאלי אינו מאוכלס.

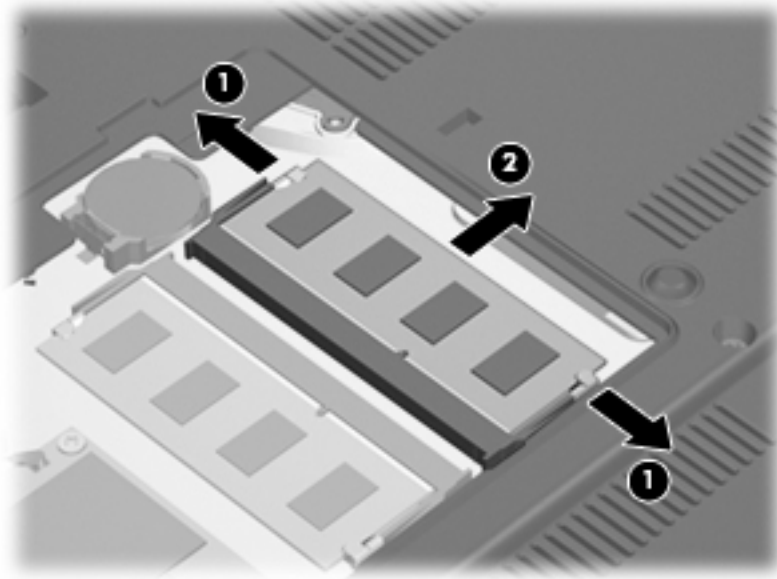

10. הכנס מודול זיכרון:

- א. ישר את הקצה המחורץ (1) של מודול הזיכרון עם הלשונית בחריץ מודול הזיכרון.

זהירות: כדי למנוע נזק למודול הזיכרון, אחוז במודול הזיכרון בקצותיו בלבד. אל תיגע ברכיבים שבמודול הזיכרון ואל תכופף את מודול הזיכרון.

- ב. כשמודול הזיכרון מונח בזווית של 45 מעלות ממשטח תא מודול הזיכרון, דחוף את המודול (2) לתוך חריץ מודול הזיכרון עד שיתייצב כהלכה.

ג. בעדינות לחץ על מודול הזיכרון (3) כלפי מטה, תוך הפעלת לחץ הן על הצד הימני והן על הצד השמאלי של מודול הזיכרון, עד שהתפסים יינעלו במקומם בנקישה.

הערה: בהתאם לתצורת הזיכרון במחשב שברשותך, ייתכן שמחבר DIMM השמאלי אינו מאוכלס.

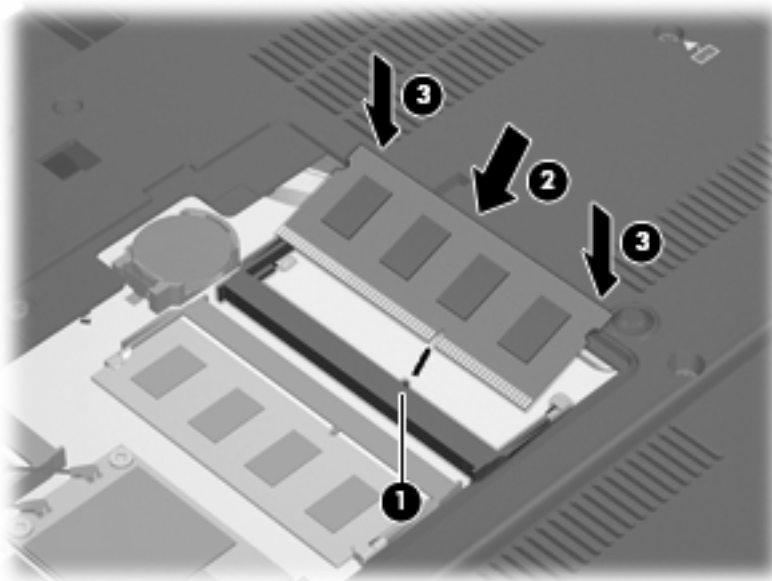

11. יישר את הלשוניות (1) של כיסוי תא מודול הזיכרון עם השקעים במחשב.

12. סגור את המכסה (2).

13. הדק את הבורג של מכסה תא מודול הזיכרון (3).

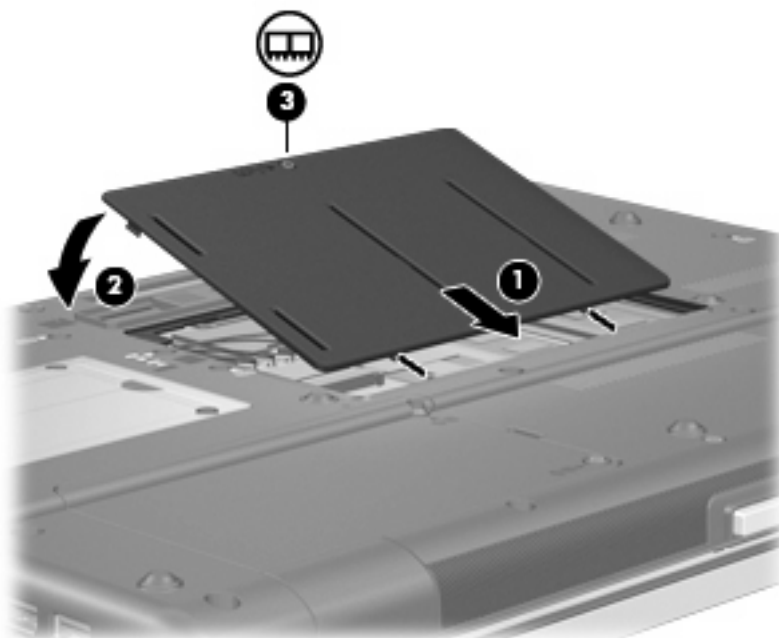

14. החזר את הסוללות למקומן.

15. הפוך את המחשב כשצידו המתאים פונה כלפי מעלה ולאחר מכן חבר מחדש את הכבל החיצוני ואת ההתקנים החיצוניים.

16. הפעל את המחשב.

שדרוג מודול זיכרון בחרוץ מודול הזיכרון הראשי

כדי לשדרג מודול זיכרון בחרוץ מודול הזיכרון הראשי, בצע את הפעולות הבאות:

1. שמור את עבודתך.

2. כבה את המחשב.

אם אינך בטוח אם המחשב כבוי או נמצא במצב Hibernation (מצב שינה), הפעל אותו על-ידי לחיצה על לחצן ההפעלה. לאחר מכן כבה את המחשב באמצעות מערכת ההפעלה.

3. נתק את כל ההתקנים החיצוניים המחוברים למחשב.

4. נתק את כבל החשמל משקע ה-AC.

5. הפוך את המחשב על-גבי משטח ישר.

6. הסר את כל הסוללות מהמחשב.

7. הסר את 3 בורגי הגישה למקלדת.

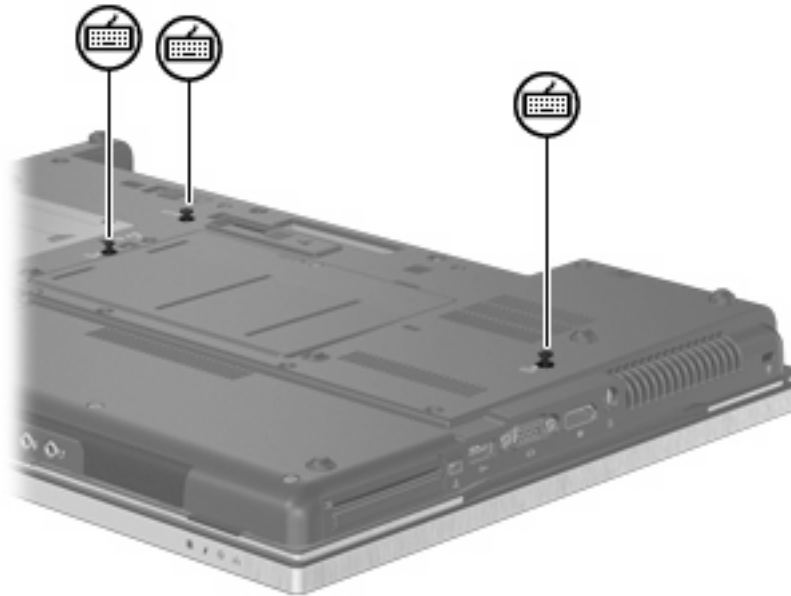

8. הפוך את המחשב ופתח אותו.

9. הרם בעדינות את הקצה העליון של המקלדת והטה את המקלדת כדי להניח את המקלדת על משען מפרקי כף היד של המחשב.



10. הסר את מודול הזיכרון:

א. משוך כלפי חוץ את התפסים (1) שנמצאים בשני צידיו של מודול הזיכרון. מודול הזיכרון מתרומם כלפי מעלה.

⚠ **זהירות:** כדי למנוע נזק למודול הזיכרון, אחוז במודול הזיכרון בקצותיו בלבד. אל תיגע ברכיבים שעל מודול הזיכרון.

ב. אחוז במודול הזיכרון בקצוות (2) ומשוך אותו בזהירות אל מחוץ לחרוץ מודול הזיכרון. כדי להגן על מודול זיכרון לאחר הסרתו, הנח אותו באריזה נגד חשמל סטטי.

📝 **הערה:** בהתאם לתצורת הזיכרון במחשב שברשותך, ייתכן שמחבר DIMM התחתון אינו מאוכלס.

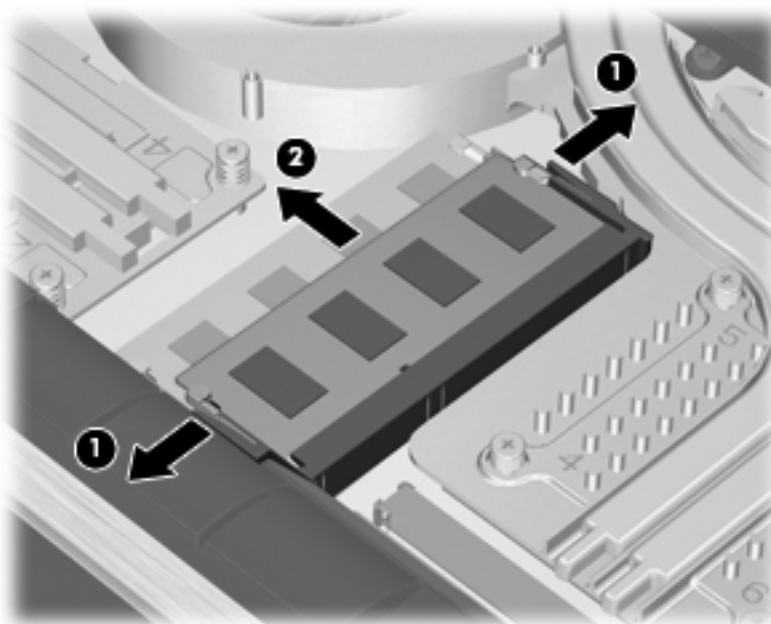

11. הכנס מודול זיכרון:

א. ישר את הקצה המחורץ (1) של מודול הזיכרון עם הלשונית בחריץ מודול הזיכרון.

△ **זהירות:** כדי למנוע נזק למודול הזיכרון, אחוז במודול הזיכרון בקצותיו בלבד. אל תיגע ברכיבים שבמודול הזיכרון ואל תכופף את מודול הזיכרון.

ב. כשמודול הזיכרון מונח בזווית של 45 מעלות ממשטח תא מודול הזיכרון, דחוף את המודול (2) לתוך חריץ מודול הזיכרון עד שיתייצב כהלכה.

ג. בעדינות לחץ על מודול הזיכרון (3) כלפי מטה, תוך הפעלת לחץ הן על הצד הימני והן על הצד השמאלי של מודול הזיכרון, עד שהתפסים יינעלו במקומם בנקישה.

📄 **הערה:** בהתאם לתצורת הזיכרון במחשב שברשותך, ייתכן שמחבר DIMM התחתון אינו מאוכלס.

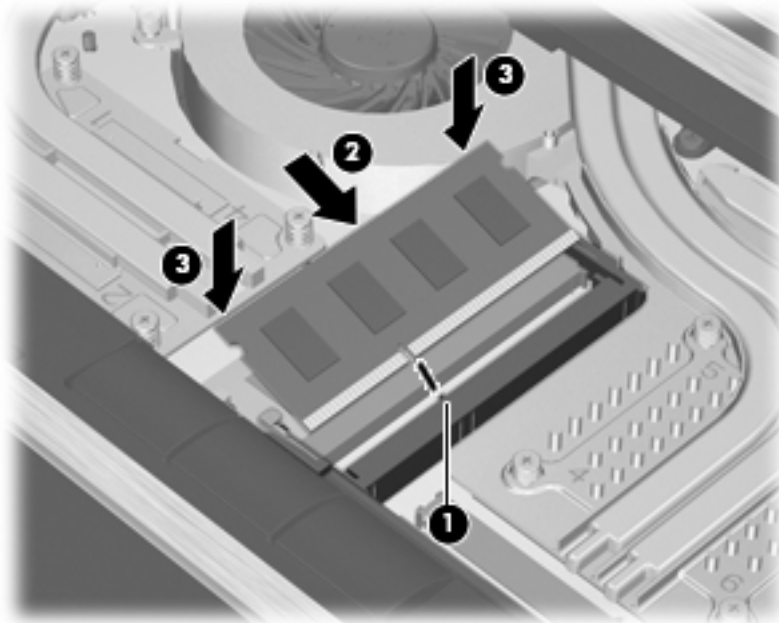

12. החזר את המקלדת למקומה.



13. סגור את הכיסוי.

14. הפוך את המחשב על-גבי משטח ישר.

15. החזר את 3 בורגי הגישה למקלדת למקומם.

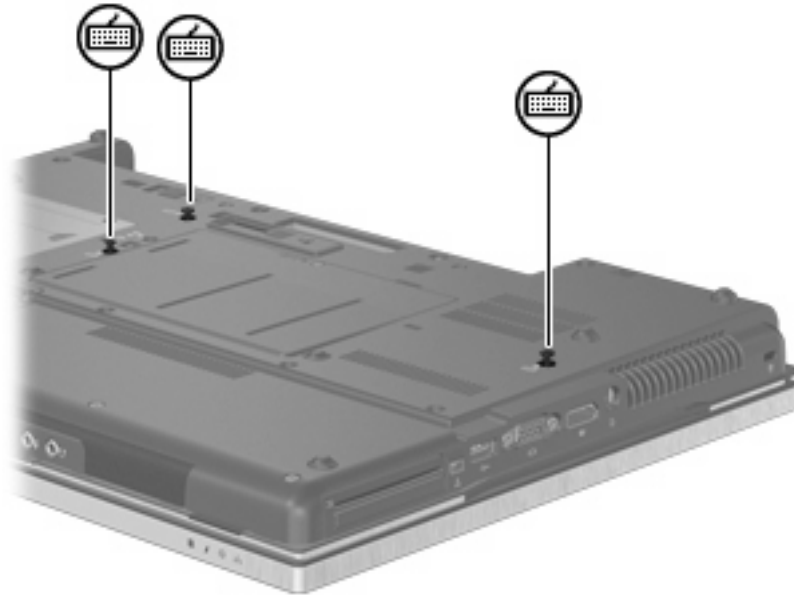

16. החזר את הסוללות למקומן.

17. הפוך את המחשב כשצידו המתאים פונה כלפי מעלה ולאחר מכן חבר מחדש את הכבל החיצוני ואת ההתקנים החיצוניים.

18. הפעל את המחשב.

הגנה על המחשב

הערה: פתרונות אבטחה מיועדים לשמש כגורמים מרתיעים. ייתכן שגורמים מרתיעים אלו לא ימנעו שימוש לרעה או גניבה של מוצר.

הערה: במדינות/אזורים מסוימים, המחשב תומך ב-CompuTrace, שירות מקוון מבוסס אבטחה לניהול מעקב ולשחזור. אם המחשב נגנב, CompuTrace יכול לאתר את המחשב אם המשתמש הבלתי מורשה ניגש לאינטרנט. יש לרכוש את התוכנה ולהירשם כמנוי לשירות כדי להשתמש ב-CompuTrace. לקבלת מידע אודות הזמנת התוכנה CompuTrace, בקר באתר האינטרנט של HP בכתובת: <http://www.hpshopping.com>.

מאפייני אבטחה שכוללים במחשב יכולים להגן על המחשב, על המידע האישי ועל הנתונים מפני מגוון של סיכונים. האופן שבו אתה משתמש במחשב יקבע באילו מאפייני אבטחה עליך להשתמש.

מערכת ההפעלה Windows® מציעה מאפייני אבטחה מסוימים. מאפייני אבטחה נוספים מפורטים בטבלה שלהלן. ניתן להגדיר את מרבית מאפייני האבטחה הנוספים הללו בכלי השירות Computer Setup (להלן Computer Setup).

השתמש במאפיין האבטחה	כדי להגן מפני
שימוש לא מורשה במחשב HP ProtectTools Security Manager, בשילוב עם סיסמה, כרטיס חכם ו/או קורא טביעות אצבע	
גישה לא מורשית ל-Computer Setup (F10)	סימת מנהל מערכת של BIOS ב-Computer Setup*
גישה לא מורשית לתוכן הכונן הקשיח	סימת DriveLock ב-Computer Setup*
הפעלה לא מורשית מכונן אופטי, כונן תקליטונים, או מתאם רשת פנימי	מאפיין אפשרויות האתחול ב-Computer Setup*
גישה לא מורשית לחשבון משתמש של Windows	HP ProtectTools Security Manager
גישה לא מורשית לנתונים	<ul style="list-style-type: none"> תוכנת חומת אש (Firewall) עדכונים של מערכת ההפעלה Windows Drive Encryption עבור HP ProtectTools
גישה לא מורשית להגדרות Computer Setup ולמידע אחר בנוגע לזיהוי המערכת	סימת מנהל מערכת של BIOS ב-Computer Setup*
הסרת התקנה לא מורשית מהמחשב	חריץ כבל אבטחה (בשימוש עם כבל אבטחה אופציונלי)

*Computer Setup הוא כלי שירות מבוסס-ROM, המותקן מראש במערכת וניתן להשתמש בו גם כשמערכת ההפעלה אינה עובדת או אינה נטענת כהלכה. באפשרותך להשתמש בהתקן הצבעה (לוח מגע, מוט הצבעה או עכבר USB) או במקלדת לניווט ולביצוע בחירות ב-Computer Setup.

שימוש בסימאות

מרבית מאפייני האבטחה משתמשים בסימאות. בכל פעם שאתה מגדיר סיסמה, כתוב לעצמך את הסיסמה ואחסן אותה במיקום בטוח, הרחק מהמחשב. הבא בחשבון את השיקולים הבאים בנוגע לסימאות:

- סימאות התקנה ו-DriveLock מוגדרות ב-Computer Setup ומנהלות באמצעות ה-BIOS.
- ניתן להפעיל את סימת האבטחה המשובצת, שהיא סיסמה של HP ProtectTools Security Manager, ב-Computer Setup כדי לספק הגנת סיסמה של BIOS בנוסף לפונקציות הרגילות של HP ProtectTools. השימוש בסימת האבטחה המשובצת נעשה בשילוב עם שבב האבטחה המשובץ האופציונלי.

- **סיסמאות של Windows מוגדרות רק במערכת ההפעלה Windows.**
 - **אם שכחת את סיסמת מנהל המערכת של BIOS שהוגדרה ב-Computer Setup, באפשרותך להשתמש ב-HP SpareKey כדי לגשת לכלי השירות.**
 - **אם שכחת את סיסמאות DriveLock של המשתמש ושל המנהל שהוגדרו ב-Computer Setup, הכונן הקשיח שמוגן על-ידי הסיסמאות ננעל לצמיתות ולא ניתן עוד להשתמש בו.**
 - **ניתן להשתמש באותה הסיסמה עבור מאפיין של Computer Setup ועבור מאפיין אבטחה של Windows. כמו כן, ניתן להשתמש באותה הסיסמה עבור יותר ממאפיין אחד של Computer Setup.**
 - **השתמש בעצות שלהלן ליצירה ושמירה של סיסמאות:**
 - **בעת יצירת סיסמאות, פעל לפי הדרישות שמוגדרות על-ידי התוכנית.**
 - **רשום את הסיסמאות ושמור אותן במקום בטוח, הרחק מהמחשב.**
 - **אל תשמור סיסמאות בקובץ במחשב.**
- הטבלאות הבאות מפרטות סיסמאות Windows וסיסמאות מנהל מערכת BIOS נפוצות ומתארות את תפקידיהן.

הגדרת סיסמאות ב-Windows

פונקציה	סיסמאות Windows
מגנה על גישה לחשבון של Windows ברמת מנהל מערכת.	סיסמת מנהל מערכת*
מגנה על הגישה לחשבון משתמש ב-Windows.	סיסמת משתמש*
*לקבלת מידע אודות הגדרת סיסמת מנהל מערכת ב-Windows או סיסמת משתמש ב-Windows, בחר Start (התחל) < Help and Support (עזרה ותמיכה).	

הגדרת סיסמאות ב-Computer Setup

פונקציה	סיסמאות מנהל מערכת של BIOS
מגנה על הגישה ל-Computer Setup.	סיסמת מנהל מערכת של BIOS
מגנה על הגישה לכונן הקשיח הפנימי שמוגן על-ידי DriveLock. נעשה בה שימוש גם להסרת ההגנה של DriveLock. סיסמה זו מוגדרת תחת DriveLock Passwords (סיסמאות DriveLock) במהלך תהליך ההפעלה.	סיסמת DriveLock של מנהל
מגנה על הגישה לכונן הקשיח הפנימי שמוגן באמצעות DriveLock, ומוגדרת תחת DriveLock Passwords (סיסמאות DriveLock) במהלך תהליך ההפעלה.	סיסמת DriveLock של משתמש
כאשר מופעלת כסיסמת מנהל מערכת של BIOS, מגנה על הגישה לתוכן המחשב כאשר המחשב מופעל, מופעל מחדש או יוצא מ-Hibernation (מצב שינה).	סיסמת אבטחה משובצת מסוג TPM
עבור סיסמה זו נחוץ שבב האבטחה המשובצת האופציונלי על מנת לתמוך במאפיין אבטחה זה.	

סיסמת מנהל מערכת של BIOS

סיסמת מנהל המערכת של BIOS ב-Computer Setup מגנה על הגדרות התצורה ועל פרטי זיהוי המערכת ב-Computer Setup. לאחר הגדרת סיסמה זו, יש להזינה כדי לגשת ל-Computer Setup ולבצע שינויים באמצעות Computer Setup.

שים לב למאפיינים הבאים של סיסמת מנהל המערכת של BIOS:

- לא ניתן להחליף סיסמה זו עם סיסמת מנהל מערכת של Windows, אף על פי ששתי הסיסמאות יכולות להיות זהות.
- היא אינה מוצגת בעת הגדרתה, הזנתה, שינויה או מחיקתה.
- יש להגדיר ולהזין אותה באמצעות אותם מקשים. לדוגמה, לא ניתן יהיה לזהות סיסמת מנהל מערכת של BIOS שהוגדרה באמצעות מקשי המספרים במקלדת, אם היא תוזן לאחר מכן באמצעות מקשי המספרים של לוח המקשים המספרי המשובץ.
- היא יכולה לכלול כל צירוף של עד 32 אותיות וספרות והיא אינה תלוית רישיות, אלא אם מנהל המערכת דורש זאת.

ניהול של סיסמת מנהל המערכת של BIOS

יש להגדיר, לשנות ולמחוק את סיסמת מנהל המערכת של BIOS ב-Computer Setup.

כדי להגדיר או לשנות סיסמה זו ב-Computer Setup, בצע את השלבים הבאים:

1. הפעל או הפעל מחדש את המחשב ולאחר מכן הקש **esc** כאשר הודעה "Press the ESC key for Startup Menu" (הקש על מקש ESC לתפריט ההפעלה) מוצגת בתחתית המסך.
2. הקש **f10** כדי להיכנס ל-BIOS Setup (הגדרות BIOS).
3. השתמש בהתקן הצבעה או במקשי החיצים לבחירת **Security** (אבטחה) < **Change Password** (שינוי סיסמה) ולאחר מכן הקש **enter**.
4. כשתתבקש, הקלד את הסיסמה הנוכחית.
5. כשתתבקש, הקלד את הסיסמה החדשה.
6. כשתתבקש, הקלד את הסיסמה החדשה פעם נוספת לאישור.
7. כדי לשמור את השינויים ולצאת מ-Computer Setup, לחץ על **Save** (שמור) בפינה השמאלית התחתונה של המסך, ולאחר מכן פעל בהתאם להוראות שעל-גבי המסך.

– לחלופין –

השתמש במקשי החיצים לבחירת **File** (קובץ) < **Save changes and exit** (שמירת שינויים ויציאה) ולאחר מכן הקש **enter**.

השינויים ייכנסו לתוקף לאחר שהמחשב יופעל מחדש.

כדי למחוק סיסמה זו ב-Computer Setup, בצע את השלבים הבאים:

1. הפעל או הפעל מחדש את המחשב ולאחר מכן הקש **esc** כאשר הודעה "Press the ESC key for Startup Menu" (הקש על מקש ESC לתפריט ההפעלה) מוצגת בתחתית המסך.
2. הקש **f10** כדי להיכנס ל-BIOS Setup (הגדרות BIOS).
3. השתמש בהתקן הצבעה או במקשי החיצים לבחירת **Security** (אבטחה) < **Change Password** (שינוי סיסמה) ולאחר מכן הקש **enter**.
4. כשתתבקש, הקלד את הסיסמה הנוכחית.
5. כשתתבקש לספק את הסיסמה חדשה, השאר את השדה ריק ולאחר מכן הקש **enter**.
6. קרא את האזהרה. כדי להמשיך, בחר **YES** (כן).
7. כשתתבקש להקליד את הסיסמה החדשה פעם נוספת, השאר את השדה ריק ולאחר מכן הקש **enter**.
8. כדי לשמור את השינויים ולצאת מ-Computer Setup, לחץ על **Save** (שמור) בפינה השמאלית התחתונה של המסך, ולאחר מכן פעל בהתאם להוראות שעל-גבי המסך.

– לחלופין –

השתמש במקשי החיצים לבחירת **File** (קובץ) < **Save changes and exit** (שמירת שינויים ויציאה) ולאחר מכן הקש **enter**.

השינויים ייכנסו לתוקף לאחר שהמחשב יופעל מחדש.

הזנה של סיסמת מנהל המערכת של BIOS

בהודעה **BIOS administrator password** (סיסמת מנהל מערכת של BIOS), הקלד את הסיסמה שלך (באמצעות אותם המקשים שבהם השתמשת להגדרת הסיסמה) ולאחר מכן הקש **enter**. לאחר 3 ניסיונות כושלים להזנת סיסמת מנהל המערכת של BIOS, יהיה עליך להפעיל מחדש את המחשב ולנסות שוב.

שימוש ב-DriveLock של Computer Setup

זהירות: למניעת השבתה לצמיתות של הכונן הקשיח המוגן באמצעות DriveLock, שמור רישום של סיסמת DriveLock של המשתמש וסימת DriveLock של המנהל במקום בטוח, הרחק מהמחשב. אם שכחת את שתי סיסמאות DriveLock, הכונן הקשיח יינעל לצמיתות ולא ניתן יהיה להשתמש בו עוד.

הגנת DriveLock מונעת גישה לא מורשית לתוכן הכונן הקשיח. ניתן להחיל את DriveLock רק על כוננים קשיחים פנימיים במחשב. לאחר ההחלה של הגנת DriveLock על כונן, יש להזין סיסמה לצורך גישה לכונן. יש להכניס את הכונן למחשב או למשכפל יציאות מתקדם כדי שניתן יהיה לגשת אליו באמצעות סיסמאות DriveLock.

להחלת הגנת DriveLock על כונן קשיח פנימי, יש להגדיר סיסמת משתמש וסימת מנהל ב-Computer Setup. הבא בחשבון את השיקולים הבאים בנוגע לשימוש בהגנת DriveLock:

- לאחר החלת ההגנה של DriveLock על כונן קשיח, ניתן לגשת לכונן הקשיח רק באמצעות הזנת סיסמת משתמש או סיסמת מנהל.
- על הבעלים של סיסמת המשתמש להיות משתמש על בסיס יום-יומי בכונן הקשיח המוגן. הבעלים של סיסמת המנהל עשוי להיות מנהל מערכת או משתמש על בסיס יום-יומי.
- סיסמת המשתמש וסימת המנהל יכולות להיות זהות.
- ניתן למחוק את סיסמת המשתמש או סיסמת המנהל רק באמצעות הסרת הגנת DriveLock מהכונן. ניתן להסיר את הגנת DriveLock מהכונן רק באמצעות סיסמת המנהל.

הגדרה של סיסמת DriveLock

כדי להגדיר סיסמת DriveLock ב-Computer Setup, בצע את השלבים הבאים:

1. הפעל את המחשב ולאחר מכן הקש **esc** כאשר הודעה "Press the ESC key for Startup Menu" (הקש על מקש ESC לתפריט ההפעלה) מוצגת בתחתית המסך.
 2. הקש **f10** כדי להיכנס ל-BIOS Setup (הגדרות BIOS).
 3. השתמש בהתקן הצבעה או במקשי החיצים לבחירת **Security** (אבטחה) < **DriveLock passwords** (סיסמאות DriveLock) ולאחר מכן הקש **enter**.
 4. השתמש בהתקן הצבעה כדי ללחוץ על הכוון הקשיח שעליו ברצונך להגן.
– לחלופין –
השתמש במקשי החיצים כדי לבחור את הכוון הקשיח שעליו ברצונך להגן ולאחר מכן הקש **enter**.
 5. קרא את האזהרה. כדי להמשיך, בחר **YES** (כן).
 6. הקלד את סיסמת המנהל בשדות **New password** (סיסמה חדשה) ו-**Verify new password** (אימות סיסמה חדשה) ולאחר מכן הקש **enter**.
 7. הקלד את סיסמת המשתמש בשדות **New password** (סיסמה חדשה) ו-**Verify new password** (אימות סיסמה חדשה) ולאחר מכן הקש **enter**.
 8. כדי לאשר את הגנת DriveLock בכוון שבחרת, הקלד DriveLock בשדה האישור ולאחר מכן הקש **enter**.
-
- הערה:** אישור DriveLock הוא תלוי רישיות.
9. כדי לשמור את השינויים ולצאת מ-Computer Setup, לחץ על **Save** (שמור) בפינה השמאלית התחתונה של המסך, ולאחר מכן פעל בהתאם להוראות שעל-גבי המסך.
– לחלופין –
השתמש במקשי החיצים לבחירת **File** (קובץ) < **Save changes and exit** (שמירת שינויים ויציאה) ולאחר מכן הקש **enter**.
- השינויים ייכנסו לתוקף לאחר שהמחשב יופעל מחדש.

הזנה של סיסמת DriveLock

ודא שהכונן הקשיח הוכנס למחשב (לא להתקן עגינה או MultiBay חיצוני אופציונליים).
כאשר תוצג הבקשה **DriveLock Password** (סימת DriveLock), הקלד את סיסמת המשתמש או המנהל
(באמצעות אותם מקשים שבהם השתמשת להגדרת הסיסמה) ולאחר מכן הקש **enter**.
לאחר 2 ניסיונות שגויים להזין את הסיסמה, יהיה עליך לכבות את המחשב ולנסות שוב.

שינוי סיסמת DriveLock

כדי לשנות סיסמת DriveLock ב-Computer Setup, בצע את השלבים הבאים:

1. הפעל את המחשב ולאחר מכן הקש **esc** כאשר ההודעה "Press the ESC key for Startup Menu" (הקש על מקש ESC לתפריט ההפעלה) מוצגת בתחתית המסך.
 2. הקש **f10** כדי להיכנס ל-BIOS Setup (הגדרות BIOS).
 3. השתמש בהתקן הצבעה או במקשי החיצים לבחירת **Security** (אבטחה) < **DriveLock passwords** (סיסמאות DriveLock) ולאחר מכן הקש **enter**.
 4. השתמש בהתקן הצבעה כדי לבחור כוון קשיח פנימי.
– לחלופין –
השתמש במקשי החיצים כדי לבחור כוון קשיח פנימי ולאחר מכן הקש **enter**.
 5. השתמש בהתקן הצבעה או במקשי החיצים כדי לבחור את הסיסמה שברצונך לשנות.
 6. הקלד את הסיסמה הנוכחית בשדה **Old password** (סיסמה ישנה), הקלד סיסמה חדשה בשדות **New password** (סיסמה חדשה) ו-**Verify new password** (אימות סיסמה חדשה) ולאחר מכן הקש **enter**.
 7. כדי לשמור את השינויים ולצאת מ-Computer Setup, לחץ על **Save** (שמור) בפינה השמאלית התחתונה של המסך, ולאחר מכן פעל בהתאם להוראות שעל-גבי המסך.
– לחלופין –
השתמש במקשי החיצים לבחירת **File** (קובץ) < **Save changes and exit** (שמירת שינויים ויציאה) ולאחר מכן הקש **enter**.
- השינויים ייכנסו לתוקף לאחר שהמחשב יופעל מחדש.

הסרה של הגנת DriveLock

כדי להסיר את אבטחת DriveLock ב-Computer Setup, בצע את השלבים הבאים:

1. הפעל את המחשב ולאחר מכן הקש **esc** כאשר הודעה "Press the ESC key for Startup Menu" (הקש על מקש ESC לתפריט ההפעלה) מוצגת בתחתית המסך.
 2. הקש **f10** כדי להיכנס ל-BIOS Setup (הגדרות BIOS).
 3. השתמש בהתקן הצבעה או במקשי החיצים לבחירת **Security** (אבטחה) < **DriveLock password** (סיסמת DriveLock) ולאחר מכן הקש **enter**.
 4. השתמש בהתקן הצבעה או במקשי החיצים כדי לבחור כוון קשיח פנימי ולאחר מכן הקש **enter**.
 5. השתמש בהתקן הצבעה או במקשי החיצים לבחירת **Disable protection** (השבתת הגנה).
 6. הקלד את סיסמת המנהל ולאחר מכן הקש **enter**.
 7. כדי לשמור את השינויים ולצאת מ-Computer Setup, לחץ על **Save** (שמור) בפינה השמאלית התחתונה של המסך, ולאחר מכן פעל בהתאם להוראות שעל-גבי המסך.
- לחלופין –

השתמש במקשי החיצים לבחירת **File** (קובץ) < **Save changes and exit** (שמירת שינויים ויציאה) ולאחר מכן הקש **enter**.

השינויים ייכנסו לתוקף לאחר שהמחשב יופעל מחדש.

שימוש ב-Auto DriveLock של Computer Setup

בסביבה מרובת משתמשים, באפשרותך להגדיר סיסמת Automatic DriveLock. כאשר סיסמת Automatic DriveLock מופעלת, ייוצרו עבורך סיסמת משתמש אקראית וסיסמת מנהל של DriveLock. כאשר משתמש כלשהו משיג הרשאה לסיסמה, אותה סיסמת משתמש אותה סיסמה של מנהל DriveLock אקראיות משמשות לביטול הנעילה של הכונן.

הערה: דרושה לך סיסמת מנהל מערכת של BIOS לפני שתוכל לגשת למאפיינים של Automatic DriveLock.

הזנת סיסמה של Automatic DriveLock

כדי להפעיל סיסמת Automatic DriveLock ב-Computer Setup, בצע את השלבים הבאים:

1. הפעל או הפעל מחדש את המחשב ולאחר מכן הקש **esc** כאשר הודעה "Press the ESC key for Startup Menu" (הקש על מקש ESC לתפריט ההפעלה) מוצגת בתחתית המסך.
 2. הקש **f10** כדי להיכנס ל-BIOS Setup (הגדרות BIOS).
 3. השתמש בהתקן הצבעה או במקשי החיצים לבחירת **Security** (אבטחה) < **Automatic DriveLock** ולאחר מכן הקש **enter**.
 4. השתמש בהתקן הצבעה או במקשי החיצים כדי לבחור כוון קשיח פנימי ולאחר מכן הקש **enter**.
 5. קרא את האזהרה. כדי להמשיך, בחר **YES** (כן).
 6. כדי לשמור את השינויים ולצאת מ-Computer Setup, לחץ על **Save** (שמור) בפינה השמאלית התחתונה של המסך, ולאחר מכן פעל בהתאם להוראות שעל-גבי המסך.
- לחלופין –

השתמש במקשי החיצים לבחירת **File** (קובץ) < **Save changes and exit** (שמירת שינויים ויציאה) ולאחר מכן הקש **enter**.

הסרה של הגנת Automatic DriveLock

כדי להסיר את אבטחת DriveLock ב-Computer Setup, בצע את השלבים הבאים:

1. הפעל או הפעל מחדש את המחשב ולאחר מכן הקש **esc** כאשר ההודעה "Press the ESC key for Startup Menu" (הקש על מקש ESC לתפריט ההפעלה) מוצגת בתחתית המסך.
 2. הקש **f10** כדי להיכנס ל-BIOS Setup (הגדרות BIOS).
 3. השתמש בהתקן הצבעה או במקשי החיצים לבחירת **Security** (אבטחה) < **Automatic DriveLock** ולאחר מכן הקש **enter**.
 4. השתמש בהתקן הצבעה או במקשי החיצים כדי לבחור כוון קשיח פנימי ולאחר מכן הקש **enter**.
 5. השתמש בהתקן הצבעה או במקשי החיצים לבחירת **Disable protection** (השבתת הגנה).
 6. כדי לשמור את השינויים ולצאת מ-Computer Setup, לחץ על **Save** (שמור) בפניה השמאלית התחתונה של המסך, ולאחר מכן פעל בהתאם להוראות שעל-גבי המסך.
- לחלופין –
- השתמש במקשי החיצים לבחירת **File** (קובץ) < **Save changes and exit** (שמירת שינויים ויציאה) ולאחר מכן הקש **enter**.

שימוש במאפייני האבטחה של Computer Setup

אבטחת התקני מערכת

ניתן להשבית או להפעיל התקני מערכת מהתפריטים הבאים ב-Computer Setup:

- Boot Options (אפשרויות אתחול)
- Device Configurations (תצורות ההתקן)
- Built-In Device Options (אפשרויות התקנים מובנים)
- Port Options (אפשרויות יציאה)

כדי להשבית או להפעיל מחדש התקני מערכת ב-Computer Setup, בצע את השלבים הבאים:

1. הפעל או הפעל מחדש את המחשב ולאחר מכן הקש **esc** כאשר ההודעה "Press the ESC key for Startup Menu" (הקש על מקש ESC לתפריט ההפעלה) מוצגת בתחתית המסך.
 2. הקש **f10** כדי להיכנס ל-BIOS Setup (הגדרות BIOS).
 3. השתמש בהתקן הצבעה או במקשי החיצים לבחירת **System Configuration** (תצורת המערכת) < **Boot Options** (אפשרויות אתחול) או **System Configuration** (תצורת המערכת) < **Device Configurations** (תצורות ההתקן) או **System Configuration** (תצורת המערכת) < **Built-In Device Options** (אפשרויות התקנים מובנים) או **System Configuration** (תצורת המערכת) < **Port Options** (אפשרויות יציאה).
 4. הקש **enter**.
 5. כדי להשבית אפשרות, השתמש בהתקן הצבעה כדי ללחוץ על **Disabled** (מושבת) ליד האפשרות.
- לחלופין –
- השתמש במקשי החיצים לבחירת **Disabled** (מושבת) ליד האפשרות ולאחר מכן הקש **enter**.
6. כדי להפעיל את האפשרות מחדש, השתמש בהתקן הצבעה כדי ללחוץ על **Enabled** (מופעל) ליד האפשרות.
- לחלופין –

השתמש במקשי החיצים לבחירת **Enabled** (מופעל) ליד האפשרות ולאחר מכן הקש **enter**.

7. כדי לשמור את השינויים ולצאת מ-Computer Setup, לחץ על **Save** (שמור) בפינה השמאלית התחתונה של המסך, ולאחר מכן פעל בהתאם להוראות שעל-גבי המסך.

– לחלופין –

השתמש במקשי החיצים לבחירת **File** (קובץ) < **Save changes and exit** (שמירת שינויים ויציאה) ולאחר מכן הקש **enter**.

השינויים ייכנסו לתוקף לאחר שהמחשב יופעל מחדש.

הצגת מידע מערכת ב-Computer Setup

המאפיין System Information (מידע מערכת) ב-Computer Setup מספק 2 סוגי פרטים אודות המערכת:

- פרטים מזהים אודות דגם המחשב והסוללות

- פרטי המפרטים של המעבד, המטמון, הזיכרון, ה-ROM, בקרת הווידאו ובקרת בקר המקלדת

כדי להציג מידע כללי זה ב-Computer Setup, בצע את השלבים הבאים:

1. הפעל או הפעל מחדש את המחשב ולאחר מכן הקש **esc** כאשר ההודעה "Press the ESC key for Startup Menu" (הקש על מקש ESC לתפריט ההפעלה) מוצגת בתחתית המסך.

2. הקש **f10** כדי להיכנס ל-BIOS Setup (הגדרות BIOS).

3. השתמש בהתקן הצבעה או במקשי החיצים לבחירת **File** (קובץ) < **System Information** (מידע אודות המערכת) ולאחר מכן הקש **enter**.

הערה: כדי למנוע גישה לא מורשית למידע זה, עליך ליצור סיסמת מנהל מערכת של BIOS ב-Computer Setup.

שימוש במזחי המערכת ב-Computer Setup

המאפיין System IDs (מזחי המערכת) ב-Computer Setup מאפשר לך להציג או להזין את תוויות נכסי המחשב ואת תוויות הבעלים.

הערה: כדי למנוע גישה לא מורשית למידע זה, עליך ליצור סיסמת מנהל מערכת של BIOS ב-Computer Setup.

כדי לנהל מאפיין זה ב-Computer Setup, בצע את השלבים הבאים:

1. הפעל או הפעל מחדש את המחשב ולאחר מכן הקש **esc** כאשר ההודעה "Press the ESC key for Startup Menu" (הקש על מקש ESC לתפריט ההפעלה) מוצגת בתחתית המסך.

2. הקש **f10** כדי להיכנס ל-BIOS Setup (הגדרות BIOS).

3. השתמש בהתקן הצבעה או במקשי החיצים לבחירת **Security** (אבטחה) < **System IDs** (מזחי מערכת) ולאחר מכן הקש **enter**.

4. השתמש בהתקן הצבעה או במקשי החיצים לבחירת **Notebook Asset Tag** (תוויות זיהוי של המחשב הנייד) או **Notebook Ownership Tag** (תוויות בעלות של המחשב הנייד) ולאחר מכן הזן את המידע.

5. הקש **enter** כשתסיים.

6. כדי לשמור את השינויים ולצאת מ-Computer Setup, לחץ על **Save** (שמור) בפינה השמאלית התחתונה של המסך, ולאחר מכן פעל בהתאם להוראות שעל-גבי המסך.

– לחלופין –

השתמש במקשי החיצים לבחירת **File** (קובץ) < **Save changes and exit** (שמירת שינויים ויציאה) ולאחר מכן הקש **enter**.

השינויים ייכנסו לתוקף לאחר שהמחשב יופעל מחדש.

שימוש בתוכנת אנטי-וירוס

כאשר אתה משתמש במחשב לצורך גישה לדואר אלקטרוני, לרשת או לאינטרנט, אתה חושף את המחשב לוירוסים מחשבים. וירוסים מחשבים יכולים להשבית את מערכת ההפעלה, התוכניות או כלי השירות, או לגרום להם לפעול באופן חריג.

תוכנת אנטי-וירוס תוכל לזהות את מרבית הווירוסים, להשמיד אותם, ובמרבית המקרים אף לתקן נזקים שנגרמו על-ידם. כדי לספק הגנה רציפה נגד וירוסים חדשים, יש להקפיד לעדכן את תוכנת האנטי-וירוס.

תוכנת האנטי-וירוס McAfee Total Protection מותקנת מראש או טעונה מראש במחשב.

אם תוכנת האנטי-וירוס מותקנת מראש, בחר **Start** (התחל) < **All Programs** (כל התוכניות) < **McAfee < Managed Total Protection < Services**.

אם התוכנה טעונה מראש, בחר **Start** (התחל) < **All Programs** (כל התוכניות) < **HP Software Setup** ולאחר מכן פעל בהתאם להוראות שעל-גבי המסך כדי לטעון את תוכנת **McAfee Total Protection**.

לקבלת מידע נוסף אודות וירוסים מחשבים, הקלד **viruses** בתיבה **Search** (חיפוש) ב-**Help and Support** (עזרה ותמיכה).

שימוש בתוכנת חומת אש

בעת השימוש במחשב לצורך גישה לדואר אלקטרוני, לרשת או לאינטרנט, אנשים לא מורשים עלולים לגשת למחשב, לקבצים האישיים שלך ולמידע אודותיך. כדי להגן על הפרטיות שלך, השתמש בתוכנת חומת האש שמוותקנת מראש במחשב. תוכנת אנטי-וירוס McAfee Total Protection מותקנת מראש במחשב. כדי לגשת לתוכנה, בחר **Start** (התחל) < **All Programs** (כל התוכניות) < **McAfee < Managed Services < McAfee < Total Protection**.

מאפייני חומת האש כוללים תיעוד פעילויות ברשת ודיווח עליהן, וניטור אוטומטי של תנועה נכנסת ויוצאת. לקבלת מידע נוסף, עיין בהוראות של יצרני התוכנות. הוראות אלה עשויות להיות מסופקות על-גבי תקליטור, בעזרה של התוכנה, או באתרי האינטרנט של היצרנים.

הערה: בתנאים מסוימים חומת האש יכולה לחסום גישה למשחקים באינטרנט, להפריע לשיתוף מדפסות או קבצים ברשת, או לחסום קבצים מצורפים מורשים בדואר אלקטרוני. כדי לפתור את הבעיה באופן זמני, השבת את חומת האש, בצע את הפעולה הרצויה ולאחר מכן הפעל מחדש את חומת האש. כדי לפתור את הבעיה באופן קבוע, הגדר מחדש את חומת האש לפי הצורך והתאם את המדיניות וההגדרות של מערכות אחרות לאיתור חדירה לרשת. לקבלת מידע נוסף, פנה למנהל הרשת או למחלקת ה-IT.

התקנת עדכונים קריטיים

זהירות: Microsoft שולחת התראות בנוגע לעדכונים קריטיים. כדי להגן על המחשב מפני פרצות אבטחה ווירוסים מחשב, התקן את כל העדכונים הקריטיים של Microsoft ברגע שתקבל התראה.

עדכונים עבור מערכת ההפעלה ועבור תוכנות אחרות עשויים להיות זמינים לאחר רכישת המחשב. כדי לוודא שהותקנו במחשב כל העדכונים הזמינים, הקפד על הקווים המנחים הבאים:

- הפעל את Windows Update כל חודש כדי להתקין את התוכנה העדכנית ביותר של Microsoft.
- ניתן להשיג עדכונים, מייד עם הפצתם, מאתר האינטרנט של Microsoft, וכן באמצעות הקישור לעדכונים ב-**Help and Support** (עזרה ותמיכה).

שימוש ב-HP ProtectTools Security Manager (בדגמים נבחרים) (בלבד)

תוכנת HP ProtectTools Security Manager מותקנת מראש בדגמי מחשב נבחרים. ניתן לגשת לתוכנה זו מה-**Control Panel** (לוח הבקרה) של Windows. התוכנה מספקת מאפייני אבטחה שמסייעים להגן על המחשב, הרשתות והנתונים

הקריטיים מפני גישה לא מורשית. לקבלת מידע נוסף, עיין בעזרה של תוכנת HP ProtectTools Security Manager.
בחר Start (התחל) < HP < HP ProtectTools Security Manager.

התקנת כבל אבטחה

הערה:  כבל אבטחה מיועד לפעול כגורם מרתיע, אך הוא לא ימנע שימוש לרעה או גניבה של המחשב.

1. כרוך את כבל האבטחה מסביב לחפץ יציב כלשהו.
2. הכנס את המפתח (1) לתוך מנעול הכבל (2).
3. הכנס את מנעול הכבל לחריץ במחשב (3), ולאחר מכן נעל את מנעול הכבל באמצעות המפתח.

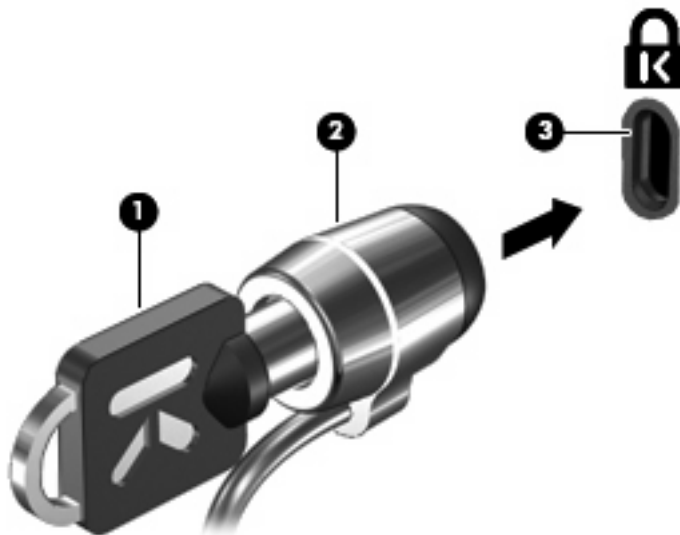

הערה:  ייתכן שהמחשב שברשותך נראה שונה מהאיור. המיקום של חריץ כבל האבטחה משתנה בהתאם לדגם המחשב.

11 עדכוני תוכנה

עדכון תוכנה

גרסאות מעודכנות של התוכנות המותקנות במחשב זמינות באמצעות כלי השירות HP Software Update או באתר האינטרנט של HP.

תוכנית השירות Software Update בודקת באופן אוטומטי אם קיימים עדכונים מ-HP. תוכנית השירות מופעלת במרווחי זמן ספציפיים ומספקת רשימה של התראות לתמיכה, כגון שיפורי אבטחה ועדכונים אופציונליים לתוכנות ולמנהלי התקן.

באפשרותך לבדוק באופן ידני אם יש עדכונים בכל עת, באמצעות בחירה ב-**Start** (התחל) < **Help and Support** (עזרה ותמיכה) < **Software Updates** (עדכוני תוכנה) וביצוע ההוראות שעל-גבי המסך.

רב התוכנות באתר האינטרנט של HP ארוזות בקבצים דחוסים שנקראים *SoftPaqs*. עדכוני BIOS מסוימים עשויים להיות ארוזים בקבצים דחוסים שנקראים *ROMPaqs*.

תוכנות מסוימות להורדה כוללות קובץ בשם *Readme.txt*, שמכיל מידע לגבי התקנה ופתרון בעיות בתוכנה. (קובצי *Readme.txt* שכלולים ב-*ROMPaqs* הם בשפה האנגלית בלבד.)

ניתן לגשת לעדכוני תוכנה גם באמצעות התקליטור *Support Software* (תוכנות תמיכה) (לרכישה בנפרד). התקליטור כולל מנהלי התקן, עדכוני BIOS ותוכניות שירות.

לרכישת התקליטור העדכני של *Support Software* (תוכנות תמיכה) או מנוי שכולל הן את הגרסה הנוכחית והן את הגרסאות העתידיות של התקליטור, פעל בהתאם לשלבים הבאים:

1. פתח את דפדפן האינטרנט ועבור לכתובת <http://www.hp.com/support>.
2. בחר במדינה/אזור שלך.
3. לחץ על האפשרות עבור הורדות של תוכנות ומנהלי התקן, ולאחר מכן הקלד את מספר הדגם של המחשב שברשותך בתיבת המוצר.
4. הקש **enter**.
5. פעל לפי ההוראות שעל-גבי המסך.

לעדכון התוכנה באמצעות תקליטור של *Support Software* (תוכנות תמיכה), פעל בהתאם לשלבים הבאים:

1. הכנס את התקליטור *Support Software* (תוכנות תמיכה) לכונן האופטי.
2. פעל לפי ההוראות שעל-גבי המסך.

לעדכון התוכנה באמצעות אתר האינטרנט של HP, פעל בהתאם לשלבים הבאים:

1. זהה את הדגם, קטגוריית המוצר והסדרה או המשפחה של המחשב. היערך לעדכון BIOS של המערכת באמצעות זיהוי גרסת ה-BIOS הנוכחית המותקנת במחשב. לקבלת פרטים, עיין בסעיף "קביעת גרסת ה-BIOS".

אם המחשב מחובר לרשת, היוועץ במנהל הרשת לפני התקנת עדכוני תוכנה, במיוחד עדכוני BIOS של המערכת.

הערה: BIOS המערכת של המחשב מאוחסן בזיכרון ה-ROM של המחשב. ה-BIOS מבצע אתחול של מערכת ההפעלה, קובע כיצד המחשב יפעל עם התקני החומרה ומאפשר העברת נתונים בין התקני חומרה, לרבות השעה והתאריך.

הערה: Windows® כולל את המאפיין User Account Control (בקרת חשבון משתמש) לשיפור האבטחה של המחשב. ייתכן שתבקש לאשר או להקליד סיסמה למשימות כגון התקנת תוכנות, הפעלת תוכנית שירות או שינוי הגדרות Windows. עיין ב-[Help and Support](#) (עזרה ותמיכה) לקבלת מידע נוסף.

2. פתח את דפדפן האינטרנט ועבור לכתובת <http://www.hp.com/support>.

3. בחר במדינה/אזור שלך.

4. לחץ על האפשרות עבור הורדות של תוכנות ומנהלי התקן, ולאחר מכן הקלד את מספר הדגם של המחשב שברשותך בתיבת המוצר.

5. הקש **enter**.

6. פעל לפי ההוראות שעל-גבי המסך.

עדכון ה-BIOS

כדי לעדכן את ה-BIOS, ראשית קבע איזו גרסת BIOS יש ברשותך כעת, ולאחר מכן הורד והתקן את ה-BIOS החדש.

איתור גרסת ה-BIOS

ניתן להציג את פרטי גרסת ה-BIOS (המכונים גם *ROM date* (תאריך ROM) ו-*System BIOS* (המערכת)) על-ידי הקשה על **fn+esc** (אם אתה נמצא כבר במערכת ההפעלה Windows), או על-ידי פתיחת *Computer Setup*.

לשימוש ב-*Computer Setup* עבור הצגת פרטי ה-BIOS, בצע את השלבים הבאים:

1. הפעל או הפעל מחדש את המחשב ולאחר מכן הקש **esc** כאשר ההודעה "Press the ESC key for Startup Menu" (הקש על מקש ESC לתפריט ההפעלה) מוצגת בתחתית המסך.

2. הקש **f10** כדי להיכנס ל-BIOS Setup (הגדרות BIOS).

3. השתמש בהתקן הצבעה או במקשי החיצים לבחירת **File** (קובץ) < **System Information** (מידע אודות המערכת).

4. הקש **esc** כדי לחזור לתפריט **File** (קובץ).

5. לחץ על **Exit** (יציאה) בפינה השמאלית התחתונה של המסך ופעל בהתאם להוראות שעל-גבי המסך.

– לחלופין –

השתמש במקשי החיצים לבחירת **File** (קובץ) < **Ignore changes and exit** (התעלמות משינויים ויציאה) ולאחר מכן הקש **enter**.

הורדת עדכון BIOS

זהירות: כדי למנוע נזק למחשב או התקנה כושלת, הורד והתקן עדכון BIOS רק כשהמחשב מחובר למקור מתח חיצוני מהימן באמצעות מתאם AC. אל תוריד או תתקין עדכון BIOS בזמן שהמחשב מופעל באמצעות מתח סוללה, מעוגן בהתקן עגינה אופציונלי או מחובר למקור מתח אופציונלי. במהלך ההורדה וההתקנה, פעל בהתאם להוראות הבאות:

אין לנתק את החשמל מהמחשב על-ידי ניתוק כבל המתח משקע החשמל.
אין לכבות את המחשב ואין להכניסו למצב Sleep (שינה) או Hibernation (מצב שינה).
אין להתקין, להסיר, לחבר או לנתק התקן, כבל או חוט כלשהו.

להורדת עדכון BIOS:

הערה: עדכוני BIOS מתפרסמים לפי הצורך. ייתכן שעדכון BIOS חדש לא יהיה זמין עבור המחשב שלך. מומלץ לבדוק מעת לעת האם קיימים עדכוני BIOS חדשים באתר האינטרנט של HP.

1. פתח את דפדפן האינטרנט, עבור אל <http://www.hp.com/support> ולאחר מכן בחר במדינה/אזור שלך.
2. לחץ על האפשרות עבור הורדות של תוכנות ומנהלי התקן, הקלד את מספר הדגם של המחשב שברשותך בתיבת המוצר, ולאחר מכן הקש **enter**.
3. לחץ על המוצר הספציפי מהדגמים שברשימה.
4. לחץ על מערכת ההפעלה שברשותך.
5. פעל לפי ההוראות המוצגות על-גבי המסך כדי לגשת לעדכון ה-BIOS שאותו ברצונך להוריד. רשום לעצמך את תאריך ההורדה, שם ההורדה או כל פרט מזהה אחר. ייתכן שמידע זה יידרש לך כדי לאתר את העדכון בשלב מאוחר יותר, לאחר שתוריד אותו לכונן הקשיח.
6. במקטע ההורדה, בצע את השלבים הבאים:
 - א. זהה את עדכון ה-BIOS החדש יותר מגרסת ה-BIOS המותקנת כעת במחשב.
 - ב. פעל לפי ההוראות המופיעות על-גבי המסך להורדת הפריט שבחרת לכונן הקשיח.רשום לעצמך את הנתבי למיקום בכונן הקשיח, שאליו בחרת להוריד את עדכון ה-BIOS. כאשר תהיה מוכן להתקין את העדכון, יהיה עליך לגשת לנתבי זה.

הערה: אם המחשב מחובר לרשת, היוועץ במנהל הרשת לפני התקנת עדכוני תוכנה, במיוחד עדכוני BIOS של המערכת.

ההליכים להתקנת ה-BIOS משתנים. בתום ההורדה, פעל לפי ההוראות המוצגות על-גבי המסך. אם לא מוצגות הוראות, בצע את השלבים הבאים:

1. פתח את Windows Explorer (סייר Windows) באמצעות בחירה ב-**Start** (התחל) < **Computer** (מחשב).
 2. לחץ לחיצה כפולה על אות הכונן הקשיח. אות הכונן הקשיח היא בדרך כלל (C:) Local Disk (דיסק מקומי C).
 3. באמצעות נתיב הכונן הקשיח שרשמת לעצמך קודם, פתח את התיקייה בכונן הקשיח שבה נמצא העדכון.
 4. לחץ לחיצה כפולה על הקובץ בעל הסיימות **.exe** (לדוגמה, **filename.exe**).
- התקנת ה-BIOS מתחילה.

הערה: Windows® כולל את המאפיין User Account Control (בקרת חשבון משתמש) לשיפור האבטחה של המחשב. ייתכן שתבקש לאשר או להקליד סיסמה למשימות כגון התקנת תוכנות, הפעלת תוכנית שירות או שינוי הגדרות Windows. עיין ב-**Help and Support** (עזרה ותמיכה) לקבלת מידע נוסף.

5. השלם את ההתקנה על-ידי ביצוע ההוראות שעל-גבי המסך.

הערה: לאחר שתוצג הודעה על-גבי המסך, המציינת שההתקנה הושלמה בהצלחה, באפשרותך למחוק את הקובץ שהורדת מהכונן הקשיח.

עדכון תוכניות ומנהלי התקן

1. פתח את דפדפן האינטרנט, עבור אל <http://www.hp.com/support> ולאחר מכן בחר במדינה/אזור שלך.
2. לחץ על האפשרות עבור הורדות של תוכנות ומנהלי התקן, הקלד את מספר הדגם של המחשב שברשותך בתיבת המוצר, ולאחר מכן הקש **enter**.
– לחלופין –
אם אתה מעוניין ב-SoftPaq ספציפי, הקלד את מספר ה-SoftPaq בתיבת החיפוש, בפינה הימנית העליונה של המסך. לאחר מכן הקש **enter** ופעל בהתאם להוראות. עבור לשלב 6.
3. לחץ על המוצר הספציפי מהדגמים שברשימה.
4. לחץ על מערכת ההפעלה שברשותך.
5. כאשר רשימת העדכונים מוצגת, לחץ על עדכון כדי לפתוח חלון המכיל מידע נוסף.
6. לחץ על **Download** (הורדה).
7. לחץ על **Run** (הפעל) כדי להתקין את התוכנה המעודכנת מבלי להוריד את הקובץ.
– לחלופין –
לחץ על **Save** (שמירה) כדי לשמור את הקובץ במחשב. כאשר תתבקש, בחר מיקום אחסון בכוון הקשיח.
לאחר הורדת הקובץ, נווט אל התיקייה שבה אוסן הקובץ ולחץ פעמיים על הקובץ כדי להתקין את העדכון.
8. אם התבקשת לעשות זאת, הפעל מחדש את המחשב לאחר השלמת ההתקנה.

שימוש במנהל ההורדות SoftPaq Download Manager

מנהל ההורדות HP SoftPaq Download Manager (SDM) מספק גישה מהירה למידע SoftPaq עבור מחשבים של HP ללא צורך לציין את מספר ה-SoftPaq. התוכנה פועלת באמצעות קריאה והורדה של קובץ מסד נתונים שפורסם המכיל את דגם המחשב ומידע SoftPaq.

שימוש בכלי זה מאפשר לך לחפש בקלות אחר ערכות SoftPaq לפי דגם מחשב ולאחר מכן להוריד, לחלץ ולהתקין אותן. התוכנית מאפשרת לך לבצע את המשימות הבאות:

- חיפוש, הורדה והתקנת עדכוני SoftPaq עבור המחשב שברשותך.
- הצג ערכות SoftPaqs זמינות שהורדת עבור המחשב שברשותך.
- צור קובצי תצורה וציין פרמטרי חיפוש עבור תצורות מרובות, כדי לסייע לך לנהל ערכות SoftPaq עבור מחשבים מרובים עם תצורות שונות.

SoftPaq Download Manager זמין באתר האינטרנט של HP. כדי להשתמש ב-SoftPaq Download Manager להורדת ערכות SoftPaq, עליך להוריד ולהתקין תחילה את התוכנית. עבור אל אתר האינטרנט של HP בכתובת <http://www.hp.com/go/sdm> ופעל בהתאם להוראות כדי להוריד ולהתקין את SoftPaq Download Manager.

הערה: להורדת SoftPaq Download Manager או לקבלת מידע נוסף אודות השימוש בתוכנית, עיין באתר האינטרנט של HP בכתובת: <http://www.hp.com/go/sdm>

להפעלת SoftPaq Download Manager, בחר **Start** (התחל) < **All Programs** (כל התוכניות) < **HP < HP SoftPaq < Download Manager**.

לקבלת מידע נוסף, עיין בעזרה של תוכנת HP SoftPaq Download Manager.

12 גיבוי ושחזור

כדי להגן על המידע שלך, השתמש ב-Backup and Restore Center (מרכז הגיבוי והשחזור) כדי לגבות תיקיות וקבצים נפרדים, לגבות את הכונן הקשיח כולו (בדגמים נבחרים בלבד) או ליצור נקודות שחזור למערכת. במקרה של כשל במערכת, באפשרותך להשתמש בקובצי הגיבוי כדי לשחזר את תוכן המחשב.

ה-Backup and Restore Center (מרכז הגיבוי והשחזור) מספק את האפשרויות הבאות:

- גיבוי תיקיות וקבצים נפרדים
- גיבוי הכונן הקשיח כולו (בדגמים נבחרים בלבד)
- תזמון גיבויים אוטומטיים (בדגמים נבחרים בלבד)
- יצירת נקודות שחזור למערכת
- שחזור קבצים נפרדים
- שחזור המחשב למצב קודם
- שחזור מידע באמצעות כלי שחזור

הערה: לקבלת הוראות מפורטות, בצע חיפוש של נושאים אלה ב-Help and Support (עזרה ותמיכה).

הערה: למקרה של חוסר יציבות במערכת, HP ממליצה שתדפיס את הליכי השחזור ותשמור אותם לשימוש בעתיד.

גיבוי המידע

היקף השחזור לאחר כשל במערכת משתנה בהתאם לגיבוי העדכני ביותר שלך. עליך ליצור את הגיבוי ההתחלתי שלך מיד לאחר התקנת התוכנה. כאשר אתה מוסיף תוכנות וקובצי נתונים חדשים, עליך להמשיך לגבות את המערכת באופן קבוע כדי שיהיה ברשותך גיבוי עדכני יחסית.

באפשרותך לגבות את המידע שלך בכונן קשיח חיצוני או פיציונלי, בכונן רשת או בתקליטורים.

שים לב לפרטים הבאים בעת הגיבוי:

- אחסן קבצים אישיים בתיקייה Documents (מסמכים) וגבה אותה בקביעות.
- גבה תבניות המאוחסנות בתוכניות המשיכות להן.
- שמור הגדרות מותאמות אישית המופיעות בחלון, סרגל כלים או שורת תפריטים באמצעות לכידת צילום מסך של ההגדרות. צילום המסך יכול לחסוך לך זמן אם עליך לאפס את ההעדפות. ליצירת צילום מסך:

1. הצג את המסך שברצונך לשמור.

2. העתק את תמונת המסך:

כדי להעתיק רק את החלון הפעיל, הקש `alt+fn+prt sc`.

כדי להעתיק את כל המסך, הקש `fn+prt sc`.

3. פתח מסמך שנוצר במעבד תמלילים ולאחר מכן בחר **Edit** (עריכה) < **Paste** (הדבק).

תמונת המסך תתווסף למסמך.

4. שמור את המסמך.

- בעת גיבוי לתקליטורים, השתמש באחד מסוגי התקליטורים הבאים (לרכישה בנפרד): DVD+R, CD-RW, CD-R, DVD-R DL, DVD-R, DVD+R DL או DVD±RW. התקליטורים שבהם תשתמש תלויים בסוג הכונן האופטי המותקן במחשב שברשותך.

הערה: תקליטורי DVD ותקליטורי DVD דו-צדדיים (DL) מאחסנים מידע רב יותר מאשר תקליטורי CD, כך שהשימוש בהם מצמצם את המספר הדרוש של תקליטורי שחזור.

- בעת גיבוי לתקליטורים, מספר כל תקליטור לפני הכנסתו לכונן האופטי של המחשב. ליצירת גיבוי באמצעות Backup and Restore Center (מרכז הגיבוי והשחזור), פעל בהתאם לשלבים הבאים:

הערה: ודא שהמחשב מחובר למתח AC לפני שתתחיל בתהליך הגיבוי.

הערה: תהליך הגיבוי עשוי להימשך למעלה משעה, בהתאם לגודל הקבצים ולמהירות המחשב.

1. בחר **Start** (התחל) < **All Programs** (כל התוכניות) < **Maintenance** (תחזוקה) < **Backup and Restore Center** (מרכז הגיבוי והשחזור).

2. פעל בהתאם להוראות שעל-גבי המסך כדי לגבות את המחשב כולו (בדגמים נבחרים בלבד) או את הקבצים שלך.

הערה: Windows® כולל את המאפיין User Account Control (בקרת חשבון משתמש) לשיפור האבטחה של המחשב. ייתכן שתבקש לאשר או להקליד סיסמה למשימות כגון התקנת תוכנות, הפעלת תוכנית שירות או שינוי הגדרות Windows. עיין ב-Help and Support (עזרה ותמיכה) לקבלת מידע נוסף.

ביצוע שחזור

במקרה של כשל או חוסר יציבות במערכת, המחשב מספק את הכלים הבאים לשחזור הקבצים שלך:

- כלי שחזור של Windows: באפשרותך להשתמש ב-Backup and Restore Center (מרכז הגיבוי והשחזור) כדי לשחזר מידע שגיבית בעבר. כמו כן, באפשרותך להשתמש ב-Startup Repair (תיקון אתחול) של Windows כדי לפתור בעיות שעלולות להפריע ל-Windows לבצע הפעלה כראוי.
- כלי השחזור של **f11**: באפשרותך להשתמש בכלי השחזור של **f11** כדי לשחזר את התמונה המקורית של הכונן הקשיח. התמונה כוללת את מערכת ההפעלה Windows ואת התוכניות המותקנות על-ידי היצרן.

הערה: אם אין באפשרותך לאתחל את המחשב שברשותך, עליך לרכוש את ה-DVD של מערכת ההפעלה Windows כדי להפעיל מחדש את המחשב ולתקן את מערכת ההפעלה. לקבלת מידע נוסף, עיין בסעיף "שימוש ב-DVD של מערכת ההפעלה Windows Vista (לרכישה בנפרד)" במדריך זה.

שימוש בכלי השחזור של Windows

כדי לשחזר מידע שגיבית בעבר, פעל בהתאם לשלבים הבאים:

1. בחר **Start** (התחל) < **All Programs** (כל התוכניות) < **Maintenance** (תחזוקה) < **Backup and Restore Center** (מרכז הגיבוי והשחזור).

2. פעל בהתאם להוראות שעל-גבי המסך כדי לשחזר את המחשב כולו (בדגמים נבחרים בלבד) או את הקבצים שלך.

הערה: Windows כולל את המאפיין User Account Control (בקרת חשבון משתמש) לשיפור אבטחת המחשב. ייתכן שתבקש לאשר או להקליד סיסמה למשימות כגון התקנת תוכנות, הפעלת תוכנית שירות או שינוי הגדרות Windows. עיין ב-Help and Support (עזרה ותמיכה) לקבלת מידע נוסף.

כדי לשחזר את המידע באמצעות Startup Repair (תיקון אתחול), פעל בהתאם לשלבים הבאים:

זהירות: שימוש ב-Startup Repair (תיקון אתחול) יגרום למחיקת כל התוכן של הכונן הקשיח ולאחול מחדש של הכונן הקשיח. כל הקבצים שיצרת וכל תוכנה שהתקנת במחשב יוסרו לצמיתות. לאחר השלמת האתחול מחדש, תהליך השחזור משחזר את מערכת ההפעלה וכן את מנהלי ההתקן, התוכנות ותוכניות השירות מהגיבוי המשמש לשחזור.

1. אם ניתן, גבה את כל הקבצים האישיים.
2. אם ניתן, בדוק אם קיימת מחיצת Windows או מחיצת השחזור של HP. לאיתור המחיצות, בחר **Start** (התחל) < **Computer** (מחשב).

הערה: אם המחיצה של Windows ומחיצת השחזור של HP נמחקו, יהיה עליך לשחזר את מערכת ההפעלה ואת התוכניות באמצעות ה-DVD של מערכת ההפעלה Windows Vista והתקליטור *Driver Recovery* (שחזור מנהלי התקן) (שניהם נרכשים בנפרד). לקבלת מידע נוסף, עיין בסעיף "שימוש ב-DVD של מערכת ההפעלה Windows Vista (לרכישה בנפרד)" במדריך זה.

3. הפעל מחדש את המחשב ולאחר מכן הקש **f8** לפני הטעינה של מערכת ההפעלה Windows.
4. בחר **Repair your computer** (תקן את מחשבך).
5. פעל לפי ההוראות שעל-גבי המסך.

הערה: לקבלת מידע נוסף אודות שחזור מידע באמצעות כלי Windows, בצע חיפוש של נושאים אלה ב-**Help and Support** (עזרה ותמיכה).

שימוש בכלי השחזור f11

זהירות: שימוש ב-f11 ימחק לחלוטין את תוכן הכונן הקשיח ויאחול מחדש את הכונן הקשיח. כל הקבצים שיצרת ותוכנות המותקנות במחשב יוסרו לצמיתות. כלי השחזור **f11** מתקין מחדש את מערכת ההפעלה ואת התוכניות ומנהלי ההתקן של HP שהותקנו על-ידי היצרן. יש להתקין מחדש תוכנות שלא הותקנו על-ידי היצרן. יש לשחזר את הקבצים האישיים מתיקיית גיבוי.

הערה: אם המחשב שברשותך כולל כונן ללא חלקים נעים (SSD), ייתכן שאין ברשותך מחיצת שחזור. תקליטור שחזור מצורפים למחשבים שאינם כוללים מחיצה. השתמש בתקליטורים אלו כדי לשחזר את מערכת ההפעלה והתוכנות שלך. כדי לבדוק אם קיימת מחיצת שחזור, בחר **Start** (התחל) < **Computer** (מחשב). אם המחיצה קיימת, יופיע כונן **HP Recovery** בסעיף **Hard Disk Drives** (כונני דיסקים קשיחים) של החלון.

לשחזור התמונה המקורית של הכונן הקשיח באמצעות **f11**, פעל בהתאם לשלבים אלה:

1. אם ניתן, גבה את כל הקבצים האישיים.
2. אם ניתן, בדוק אם קיימת מחיצת שחזור של HP. לאיתור המחיצה, בחר **Start** (התחל) < **Computer** (מחשב).

הערה: אם מחיצת השחזור של HP נמחקה, עליך לשחזר את מערכת ההפעלה ואת התוכניות באמצעות ה-DVD של מערכת ההפעלה Windows Vista והתקליטור *Driver Recovery* (שחזור מנהלי התקן) (שניהם נרכשים בנפרד). לקבלת מידע נוסף, עיין בסעיף "שימוש ב-DVD של מערכת ההפעלה Windows Vista (לרכישה בנפרד)" במדריך זה.

3. הפעל את המחשב או הפעל אותו מחדש, ולאחר מכן הקש על **esc** כאשר מוצגת ההודעה "Press the ESC key for Startup Menu" (הקש על מקש ESC לתפריט ההתחלה) בתחתית המסך.
4. הקש **f11** כאשר ההודעה "Press <F11> for recovery" (הקש F11 לשחזור) מוצגת על-גבי המסך.
5. פעל לפי ההוראות שעל-גבי המסך.

שימוש ב-DVD של מערכת ההפעלה Windows Vista (לרכישה בנפרד)

אם אין באפשרותך לאתחל את המחשב, עליך לרכוש DVD של מערכת ההפעלה Windows Vista כדי לאתחל את המחשב ולתקן את מערכת ההפעלה. ודא שהגיבוי העדכני ביותר (המאוחסן בתקליטורים או בכונן חיצוני) נגיש בקלות. להזמנת DVD של מערכת ההפעלה Windows Vista, בקר בכתובת <http://www.hp.com/support>, בחר את המדינה/אזור ופעל בהתאם להוראות שעל-גבי המסך. כמו כן באפשרותך להזמין את ה-DVD באמצעות פניה לתמיכה הטכנית. לקבלת מידע ליצירת קשר, עיין בחוברת *Worldwide Telephone Numbers* (מספרי טלפון ברחבי העולם) המצורפת למחשב.

△ **זהירות:** שימוש ב-DVD של מערכת ההפעלה Windows Vista גורם למחיקת כל התוכן של הכונן הקשיח ולאחול מחדש של הכונן הקשיח. כל הקבצים שיצרת וכל תוכנה שהתקנת במחשב יוסרו לצמיתות. לאחר השלמת האתחול מחדש, תהליך השחזור מסייע לך לשחזר את מערכת ההפעלה וכן מנהלי התקן, תוכנות ותוכניות שירות.

כדי להפעיל שחזור באמצעות DVD של מערכת ההפעלה Windows Vista, פעל בהתאם לשלבים הבאים:

✍ **הערה:** תהליך זה נמשך מספר דקות.

1. אם ניתן, גבה את כל הקבצים האישיים.
2. אתחל את המחשב ולאחר מכן הכנס את ה-DVD של מערכת ההפעלה Windows Vista לכונן האופטי לפני שמערכת ההפעלה של Windows תיטען.
3. כאשר תתבקש, הקש על מקש כלשהו במקלדת.
4. פעל לפי ההוראות שעל-גבי המסך.
5. לחץ על **Next** (הבא).
6. בחר **Repair your computer** (תקן את מחשבך).
7. פעל לפי ההוראות שעל-גבי המסך.

Computer Setup 13

הפעלת Computer Setup

Computer Setup הוא כלי שירות מבוסס-ROM, המותקן מראש במערכת ושניתן להשתמש בו גם כשמערכת ההפעלה אינה עובדת או אינה נטענת כהלכה.

הערה: ייתכן שחלק מפריטי תפריט Computer Setup המפורטים במדריך זה אינם נתמכים על-ידי המחשב שלך.

הערה: ניתן להשתמש ב-Computer Setup עם מקלדת או עכבר חיצוניים המחוברים באמצעות יציאת USB רק אם הופעלה תמיכה בהתקני USB מדור קודם.

כדי להפעיל את Computer Setup, בצע את השלבים הבאים:

1. הפעל או הפעל מחדש את המחשב ולאחר מכן הקש **esc** כאשר הודעה "Press the ESC key for Startup Menu" (הקש על מקש ESC לתפריט ההפעלה) מוצגת בתחתית המסך.
2. הקש **f10** כדי להיכנס ל-BIOS Setup (הגדרות BIOS).

שימוש ב-Computer Setup

ניווט ובחירה ב-Computer Setup

הגישה למידע ולהגדרות ב-Computer Setup מתבצעת מהתפריטים File (קובץ), Security (אבטחה), Diagnostics (אבחון) ו-System Configuration (תצורת המערכת).

כדי לנווט ולבצע בחירות ב-Computer Setup, בצע את השלבים הבאים:

1. הפעל או הפעל מחדש את המחשב ולאחר מכן הקש **esc** כאשר הודעה "Press the ESC key for Startup Menu" (הקש על מקש ESC לתפריט ההפעלה) מוצגת בתחתית המסך.
 - כדי לבחור תפריט או פריט תפריט, השתמש במקש **tab** ובמקשי החיצים במקלדת ולאחר מכן הקש **enter** או השתמש בהתקן הצבעה כדי ללחוץ על הפריט.
 - כדי לגלול למעלה ולמטה, לחץ על החץ למעלה או על החץ למטה בפניה הימנית העליונה של המסך, או השתמש במקש החץ למעלה או במקש החץ למטה.
 - כדי לסגור תיבות דו-שיח פתוחות ולחזור למסך הראשי של Computer Setup, הקש **esc** ולאחר מכן פעל בהתאם להוראות שעל-גבי המסך.

הערה: באפשרותך להשתמש בהתקן הצבעה (לוח מגע, מוט הצבעה או עכבר USB) או במקלדת לניווט ולביצוע בחירות ב-Computer Setup.

2. הקש **f10** כדי להיכנס ל-BIOS Setup (הגדרות BIOS).

3. בחר בתפריט **File** (קובץ), **Security** (אבטחה), **Diagnostics** (אבחון) או **System Configuration** (תצורת המערכת).

כדי לצאת מהתפריטים של Computer Setup, בחר באחת מהשיטות הבאות:

- כדי לצאת מהתפריטים של Computer Setup ללא שמירת השינויים, לחץ על הסמל **Exit** (יציאה) בפינה השמאלית התחתונה של המסך, ולאחר מכן פעל בהתאם להוראות שעל-גבי המסך.

– לחלופין –

- השתמש במקש **tab** ובמקשי החיצים לבחירת **File** (קובץ) **< ignore changes and exit** (התעלמות משינויים ויציאה) ולאחר מכן הקש **enter**.

– לחלופין –

- כדי לשמור את השינויים ולצאת מתפריטי Computer Setup, לחץ על הסמל **Save** (שמור) בפינה השמאלית התחתונה של המסך, ולאחר מכן פעל בהתאם להוראות שעל-גבי המסך.

– לחלופין –

- השתמש במקש **tab** ובמקשי החיצים לבחירת **File** (קובץ) **< Save changes and exit** (שמירת שינויים ויציאה) ולאחר מכן הקש **enter**.

השינויים ייכנסו לתוקף לאחר שהמחשב יופעל מחדש.

שחזור הגדרות היצרן ב-Computer Setup

הערה: שחזור ברירות המחדל לא ישנה את מצב הכונן הקשיח. 

להחזרת כל ההגדרות ב-Computer Setup לערכים שנקבעו על-ידי היצרן, בצע את השלבים הבאים:

1. הפעל או הפעל מחדש את המחשב ולאחר מכן הקש **esc** כאשר הודעה "Press the ESC key for Startup Menu" (הקש על מקש ESC לתפריט ההפעלה) מוצגת בתחתית המסך.

2. הקש **f10** כדי להיכנס ל-BIOS Setup (הגדרות BIOS).

3. השתמש בהתקן הצבעה או במקשי החיצים לבחירת **File** (קובץ) **< Restore defaults** (שחזור ברירות מחדל).

4. פעל לפי ההוראות שעל-גבי המסך.

5. כדי לשמור את השינויים ולצאת, לחץ על הסמל **Save** (שמור) בפינה השמאלית או הימנית התחתונה של המסך, ולאחר מכן פעל בהתאם להוראות שעל-גבי המסך.

-לחלופין-

- השתמש במקשי החיצים לבחירת **File** (קובץ) **< Save changes and exit** (שמירת שינויים ויציאה) ולאחר מכן הקש **enter**.

השינויים ייכנסו לתוקף לאחר שהמחשב יופעל מחדש.

הערה: הגדרות הסיסמאות והגדרות האבטחה לא משתנות עם שחזור הגדרות ברירת המחדל של היצרן. 

תפריטי Computer Setup

טבלאות התפריטים בסעיף זה מספקות סקירה של אפשרויות Computer Setup.

הערה: ייתכן שחלק מפרטי תפריט Computer Setup המפורטים בפרק זה אינם נתמכים על-ידי המחשב שלך. 

תפריט File (קובץ)

כדי לבצע את הפעולות הבאות	בחר
<ul style="list-style-type: none"> הצגת מידע זיהוי עבור המחשב והסוללות במערכת. הצגת מידע המפרטים של המעבד, גודל המטמון והזיכרון, ROM המערכת, בקרת הווידאו וגרסת בקר המקלדת. 	System Information (מידע המערכת)
הגדרה או שינוי של התאריך והשעה שבמחשב.	Set System Date and Time (הגדרת תאריך ושעה במערכת)
<ul style="list-style-type: none"> להצגת המידע הבא: <ul style="list-style-type: none"> System Information (מידע המערכת) <ul style="list-style-type: none"> פרטי זיהוי עבור המחשב והסוללות במערכת. מידע מפרטים של המעבד, גודל המטמון והזיכרון, ROM המערכת, בקרת הווידאו וגרסת בקר המקלדת. Start-up Test (בדיקת הפעלה)—אימות רכיבי המערכת הדרושים להפעלת המחשב. Run-In Test (בדיקת הרצה)—הפעלת בדיקה מקיפה של זיכרון המערכת. Hard Disk Test (בדיקת דיסק קשיח)—הפעלת בדיקה עצמית מקיפה בכל כונן קשיח במערכת. Memory Test (בדיקת זיכרון)—הפעלת בדיקה מקיפה של זיכרון שמותקן במחשב. Battery Test (בדיקת סוללה)—הפעלת בדיקה מקיפה של סוללות שמותקנות במחשב. Error Log (יומן שגיאות)—הצגת קובץ יומן אם התרחשו שגיאות כלשהן. 	System Diagnostics (אבחון המערכת)
החלפת הגדרות התצורה ב-Computer Setup בהגדרות היצרן המקוריות. (מצב כונן קשיח, הגדרות של סיסמאות והגדרות אבטחה לא משתנים עם שחזור הגדרות היצרן.)	Restore defaults (שחזור ברירות מחדל)
לשחזור הגדרות האבטחה של ה-BIOS לברירת המחדל של היצרן.	Reset BIOS security to factory default (איפוס אבטחת BIOS לברירת המחדל של היצרן)
ביטול שינויים שהוזנו במהלך הפעילות הנוכחית. לאחר מכן צא והפעל מחדש את המחשב.	Ignore changes and exit (התעלמות משינויים ויציאה)
שמירת שינויים שהוזנו במהלך הפעילות הנוכחית. לאחר מכן צא והפעל מחדש את המחשב. השינויים ייכנסו לתוקף לאחר שהמחשב יופעל מחדש.	Save changes and exit (שמירת שינויים ויציאה)

תפריט Security (אבטחה)

הערה: ייתכן שחלק מפריטי התפריט המפורטים בסעיף זה לא נתמכים במחשבך.

כדי לבצע את הפעולות הבאות	בחר
	Administrator Tools (כלי מנהל מערכת)
הגדרת סיסמת מנהל מערכת של BIOS.	Setup BIOS Administrator Password (הגדרת סיסמת מנהל מערכת של BIOS)

כדי לבצע את הפעולות הבאות	בחר
User Management (ניהול משתמשים) (דורש סימנת מנהל מערכת של BIOS)	
<ul style="list-style-type: none"> • בחירה מרשימת משתמשי BIOS. • בחירה מרשימת משתמשי ProtectTools. 	יצירת חשבון משתמש חדש של BIOS
שינוי קריטריונים של מדיניות סיסמאות.	Password Policy (מדיניות סיסמאות) (דורש סימנת מנהל מערכת של BIOS)
הפעלה/השבתה של HP SpareKey (מופעל כברירת מחדל).	HP SpareKey
הפעלה/השבתה של רישום ל-HP SpareKey (מופעל כברירת מחדל).	Always Prompt for HP SpareKey Enrollment (הצג תמיד בקשת רישום ל-HP SpareKey)
איפוס/מחיקה של בעלות על קורא טביעות האצבע (בדגמים נבחרים בלבד; מושבת כברירת מחדל).	Fingerprint Reset on Reboot (איפוס טביעת אצבע באתחול) (אם קיימת)
User Tools (כלי משתמש)	
הזנה, שינוי או מחיקה של סימנת מנהל מערכת של BIOS.	Change Password (שינוי סימנה)
הרשמה או איפוס של HP SpareKey, סדרת שאלות ותשובות של אבטחה המשמשות במקרה ששכחת את הסימנה.	HP SpareKey Enrollment (רישום ל-HP SpareKey)
Anti Theft (נגד גניבה)	
הפעלה/השבתה של Anti-Theft Protection (הגנה מפני גניבה)	AT-P
<ul style="list-style-type: none"> • הפעלה/השבתה של DriveLock של DriveLock בכונן הקשיח שבכל מחשב (מופעל כברירת מחדל). • שינוי סימנת DriveLock של משתמש או מנהל. <p>הערה: ניתן לגשת להגדרות DriveLock רק לאחר כניסה ל-Computer Setup על ידי הפעלה (לא הפעלה מחדש) של המחשב.</p>	DriveLock Passwords (סימאות DriveLock)
הפעלה/השבתה של תמיכת Automatic DriveLock.	Automatic DriveLock
הפעלה/השבתה של התמיכה באבטחה משובצת מסוג Trusted Platform Module (TPM), שמגנה על המחשב מפני גישה לא מורשית לפונקציות של הבעלים הזמינות ב-Embedded Security for ProtectTools. לקבלת מידע נוסף, עיין בעזרה של תוכנת ProtectTools.	TPM Embedded Security (אבטחה משובצת מסוג TPM)
הערה: אתה זקוק לסימנת התקנה כדי לשנות הגדרה זו.	
הפעל את ה-Disk Sanitizer (מנקה דיסק) כדי להשמיד את כל הנתונים הקיימים בכונן הקשיח הראשי או בכונן שבתא השדרוג.	Disk Sanitizer (מנקה דיסק)
זהירות: אם אתה מפעיל את ה-Disk Sanitizer (מנקה דיסק), הנתונים בכונן הנבחר מושמדים לצמיתות.	
הזן מספר מעקב של נכסי מחשב שמוגדרים על-ידי המשתמש ותג בעלות.	System Ids (מזהי מערכת)

תפריט System Configuration (תצורת המערכת)

הערה: ייתכן שחלק מאפשרויות קביעת התצורה המפורטות של המערכת אינן נתמכות על-ידי המחשב שברשותך. 

כדי לבצע את הפעולות הבאות	בחר
שינוי השפה של Computer Setup.	Language (שפה)

Boot Options (אפשרויות אתחול)

- הגדרת השהיה של Startup Menu (תפריט הפעלה) (בשניות).
- הגדרת השהיה של Multiboot Express Boot Popup בשניות.
- הפעלה/השבתה של סמל מותאם אישית (מושבת כברירת מחדל).
- הפעלה/השבתה של הצגת כתובת URL לאבחון (מופעל כברירת מחדל).
- הפעלה/השבתה של אתחול מכונן תקליטורים (מושבת כברירת מחדל).
- הפעלה/השבתה של אתחול מכרטיס SD (מופעל כברירת מחדל).
- הפעלה/השבתה של אתחול מתקליטון (מופעל כברירת מחדל).
- הפעלה/השבתה של אתחול מכרטיס רשת PXE Internal NIC (מופעל כברירת מחדל).
- הפעלה/השבתה של מצב האתחול Unified Extensible Firmware Interface (UEFI) (מושבת כברירת מחדל).
- הגדרת ה-Legacy Boot Order (סדר האתחול הקודם).

Device Configurations (תצורות ההתקן)

- הפעלה/השבתה של תמיכה בהתקני USB מדור קודם (מופעל כברירת מחדל). כאשר מופעלת, התמיכה ב-USB מדור קודם מאפשרת לבצע את הפעולות הבאות:
 - שימוש במקלדת USB ב-Computer Setup גם כאשר לא פועלת מערכת הפעלה של Windows®
 - הפעלה מהתקני USB הניתנים לאתחול, לרבות כונן קשיח, כונן תקליטונים או כונן אופטי המחוברים באמצעות יציאת USB למחשב
- בחירת מצב יציאה מקבילית: ECP (Enhanced Capabilities Port), standard (רגילה), bidirectional (דו-כיוונית) או EPP (Enhanced Parallel Port).
- הפעלה/השבתה של אפשרות הפעלת המאוורר תמיד בעת חיבור לשקע AC (מופעל כברירת מחדל).
- הפעלה/השבתה של Data Execution Prevention (מניעה של הפעלת נתונים) (בדגמים נבחרים בלבד). כאשר אפשרות זו מופעלת, המעבד יכול להשבית הפעלה של קודי וירוס מסוימים, דבר המסייע לשפר את אבטחת המחשב (מושבת כברירת מחדל).
- מצב התקן SATA (Serial Advanced Technology Attachment). האפשרויות הבאות זמינות:
 - AHCI (Advanced Host Controller Interface)
 - IDE (Integrated Drive Electronics)
 - RAID (בדגמים נבחרים בלבד)

- הערה:** זמינות אפשרויות אלה משתנה בהתאם לדגם המחשב.
- הפעלה/השבתה של טעינה מהירה של הסוללה המשנית (מופעל כברירת מחדל).
 - הפעלה/השבתה של HP QuickLook (מופעל כברירת מחדל).
 - הפעלה/השבתה של Preboot Authentication (אימות מאותחל מראש) ב-HP QuickLook (מופעל כברירת מחדל).
 - הפעלה/השבתה של HP QuickWeb (מופעל כברירת מחדל).
 - הפעלה/השבתה של HP QuickWeb Write Protect (הגנה מפני כתיבה של HP QuickWeb) (מושבת כברירת מחדל).
 - הפעלה/השבתה של Virtualization Technology (טכנולוגיית הדמיה) (בדגמים נבחרים בלבד; מושבת כברירת מחדל).
 - הפעלה/השבתה של Intel® Trusted Execution Technology (בדגמים נבחרים בלבד; מושבת כברירת מחדל).
 - הפעלה/השבתה של Multi Core CPU (CPU מרובה ליבה) (מופעל כברירת מחדל).
 - הפעלה/השבתה של טכנולוגיית Intel HT Technology (מופעל כברירת מחדל).
 - הפעלה/השבתה של Wake on USB (כניסה באמצעות USB) (מופעל כברירת מחדל).
 - הפעלה/השבתה של מצב num lock בעת אתחול (מושבת כברירת מחדל).

כדי לבצע את הפעולות הבאות	בחר
<ul style="list-style-type: none"> • הפעלה/השבתה של מצב לחצן האלחוט (מופעל כברירת מחדל). • הפעלה/השבתה של התקן רדיו WLAN משובץ (בדגמים נבחרים בלבד; מופעל כברירת מחדל). • הפעלה/השבתה של התקן רדיו Bluetooth® משובץ (מופעל כברירת מחדל). • הפעלה/השבתה של בקר ממשק הרשת (LAN) (מופעל כברירת מחדל). • הפעלה/השבתה של החלפה בין LAN ל-WLAN (מושבת כברירת מחדל). • הגדרת מצב Wake on LAN (כניסה באמצעות LAN). האפשרויות הן: <ul style="list-style-type: none"> ◦ Disabled (מושבת) ◦ Boot to Network (אתחול לרשת) ◦ Follow Boot Order (פעל לפי סדר אתחול) • הפעלה/השבתה של Ambient Light Sensor (חיישן התאורה הסובבת). • הפעלה/השבתה של התקן Notebook Upgrade Bay (מופעל כברירת מחדל). • הפעלה/השבתה של התקן טביעות האצבע (מופעל כברירת מחדל). • הפעלה/השבתה של המצלמה המשולבת (מופעל כברירת מחדל). • הפעלה/השבתה של ה-Power Monitor Circuit (המעגל החשמלי של הצג) (מופעל כברירת מחדל). • הפעלה/השבתה של התקן השמע (מופעל כברירת מחדל). • הפעלה/השבתה של התקן מודם (מופעל כברירת מחדל). • הפעלה/השבתה של המיקרופון (מופעל כברירת מחדל). • הפעלה/השבתה של הרמקולים הפנימיים (מופעל כברירת מחדל). 	<p>Built-In Device Options (אפשרויות התקנים מובנים)</p>
<p>הערה: כל אפשרויות היציאה מופעלות כברירת מחדל.</p> <ul style="list-style-type: none"> • הפעלה/השבתה של היציאה הטורית. • הפעלה/השבתה של היציאה המקבילית. • הפעלה/השבתה של קורא מדיית ה-flash. • הפעלה/השבתה של יציאת ה-USB. <p>זהירות: השבתת יציאת ה-USB משביתה גם את התקני ה-MultiBay והתקני ה-ExpressCard שבמשכפל היציאות המתקדם.</p> <ul style="list-style-type: none"> • הפעלה/השבתה של יציאת 1394. • הפעלה/השבתה של חריץ ה-ExpressCard. • הפעלה/השבתה של חריץ הכרטיס החכם. • הפעלה/השבתה של יציאת ה-eSATA. 	<p>Port Options (אפשרויות יציאה)</p>

כדי לבצע את הפעולות הבאות	בחר
<ul style="list-style-type: none"> ● הפעלה/השבתה של Firmware Verbosity. ● הפעלה/השבתה של AMT Setup Prompt (הנחיית הגדרות (AMT) (Ctrl-P). ● הפעלה/השבתה של USB Key Provisioning Support (תמיכה באספקת מפתח USB). ● הפעלה/השבתה של Unconfigure AMT (ביטול תצורה של (AMT). ● בחירת Terminal Emulation Mode (מצב אמולציה של מסוף). <ul style="list-style-type: none"> ○ ANSI ○ VT100 ● הפעלה/השבתה של Firmware Progress Event Support (תמיכה באירועי התקדמות קושחה). ● הפעלה/השבתה של Initiate Intel CIRA (הפעלת Intel CIRA). 	אפשרויות AMT
שינוי, הצגה או הסתרה של רמות אבטחה עבור כל פריטי התפריט ב-BIOS.	Set Security Level (הגדרת רמת אבטחה)
שחזור הגדרות ברירת המחדל של האבטחה.	Restore Security Defaults (שחזור ברירות מחדל של אבטחה)

MultiBoot 14

אודות סדר התקני האתחול

עם הפעלת המחשב, המערכת מנסה לאתחל מתוך התקני אתחול מופעלים. כלי השירות MultiBoot, שמופעל על-ידי היצרן, שולט בסדר שבו המערכת בוחרת התקן אתחול. התקני אתחול יכולים לכלול כוננים אופטיים, כונני תקליטונים, כרטיס ממשק רשת (NIC), כוננים קשיחים והתקני USB. התקני אתחול מכילים מדיה או קבצים הניתנים לאתחול, שהמחשב זקוק להם לצורך הפעלה ותפעול תקינים.

הערה: יש להפעיל התקני אתחול מסוימים ב-Computer Setup לפני שניתן יהיה לכלול אותם בסדר האתחול.

הגדרת היצרן היא שהמחשב יבחר את התקן האתחול באמצעות חיפוש התקני אתחול מופעלים ומיקומים של תאי כוננים בסדר הבא:

הערה: ייתכן שהמחשב שברשותך לא תומך בחלק מהתקני האתחול ומיקומי תאי הכוננים המפורטים.

- תא שדרוג של מחשב נייד
- כונן קשיח של מחשב נייד
- כונן תקליטונים מסוג USB
- כונן תקליטורים מסוג USB
- כונן קשיח מסוג USB
- אתרנט של מחשב נייד
- כרטיס זיכרון מסוג Secure Digital (SD)
- תא שדרוג של תחנת עגינה
- כונן SATA חיצוני

באפשרותך לשנות את הסדר שבו המחשב מחפש אחר התקן אתחול באמצעות שינוי סדר האתחול ב-Computer Setup (הגדרות המחשב). ניתן גם להקיש **esc** בזמן שמוצגת ההודעה "Press the ESC key for Startup Menu" (הקש ESC לתפריט ההפעלה) בתחתית המסך, ולאחר מכן להקיש **f9**. הקשה על **f9** מציגה תפריט שמראה את התקני האתחול הנוכחיים ומאפשר לך לבחור התקן אתחול. לחלופין, באפשרותך להשתמש ב-MultiBoot Express להגדרת המחשב לבקש מיקום אתחול עם כל הפעלה או הפעלה מחדש של המחשב.

אם MultiBoot מושבת, המחשב משתמש בסדר אתחול קבוע שמתחיל ראשית בחיפוש אחר התקן אתחול בכונן A. אם לא נמצאו התקנים, המחשב מחפש התקן אתחול בכונן C. התקני אתחול בכונן A כוללים כוננים אופטיים וכונני תקליטונים. התקני אתחול בכונן C כוללים כוננים אופטיים וכוננים קשיחים.

לכרטיס NIC לא מוקצית אות כונן.

הערה: ניתן לאתחל כונן אופטי (כגון כונן תקליטורים) בכונן A או בכונן C, בהתאם לתבנית של תקליטור האתחול.

הפעלת התקני אתחול ב-Computer Setup

המחשב יבצע אתחול להתקן USB או התקן NIC רק אם ההתקן הופעל קודם ב-Computer Setup.

כדי להפעיל את Computer Setup ולאפשר להתקן USB או התקן NIC לפעול כהתקן אתחול, פעל בהתאם לשלבים הבאים:

1. הפעל או הפעל מחדש את המחשב ולאחר מכן הקש **esc** בזמן שמוצגת ההודעה "Press the ESC key for Startup Menu" (הקש ESC לתפריט ההפעלה) בתחתית המסך.
2. הקש **f10** כדי להיכנס ל-BIOS Setup (התקנת BIOS).
3. כדי להפעיל מדיה ניתנת לאתחול בכוננים מסוג USB או בכוננים שמוכנסים להתקן עגינה אופציונלי (בדגמים נבחרים בלבד), השתמש בהתקן הצבעה או במקשי החיצים לבחירת **System Configuration** (תצורת המערכת) < **Device Configurations** (תצורות ההתקן). ודא ש-**Enabled** (מופעל) נבחר ליד **USB legacy support** (תמיכה בהתקני USB מדור קודם).

הערה: יש להפעיל את האפשרות USB Port (יציאת USB) כדי להשתמש בתמיכה ב-USB מדור קודם. אפשרות זו מופעלת על-ידי היצרן. אם היציאה הופכת למושבתה, הפעל אותה מחדש על-ידי בחירת **System Configuration** (תצורת המערכת) < **Port Options** (אפשרויות יציאה) ולחיצה על **Enabled** (מופעל) ליד **USB Port** (יציאת USB).

- לחלופין -

כדי להפעיל התקן NIC, בחר **System Configuration** (תצורת המערכת) < **Boot Options** (אפשרויות אתחול), ולאחר מכן לחץ על **Enabled** (מופעל) ליד **PXE Internal NIC boot** (אתחול PXE Internal NIC).

4. כדי לשמור את השינויים ולצאת מ-Computer Setup, לחץ על **Save** (שמור) בפינה הימנית או השמאלית התחתונה של המסך ולאחר מכן פעל בהתאם להוראות המוצגות על-גבי המסך.

- לחלופין -

השתמש במקשי החיצים כדי לבחור **File** (קובץ) < **Save Changes and Exit** (שמירת שינויים ויציאה), ולאחר מכן הקש **enter**.

השינויים ייכנסו לתוקף לאחר שהמחשב יופעל מחדש.

הערה: כדי לחבר כרטיס NIC לשרת Preboot eXecution Environment (PXE) או Remote Program Load (RPL) מבלי להשתמש ב-MultiBoot, הקש **esc** כאשר מופיעה ההודעה "Press the ESC key for Startup Menu" (הקש ESC לתפריט ההפעלה) בפינת המסך ולאחר מכן הקש **f12** במהירות.

שקילת שינויים בסדר האתחול

לפני שינוי סדר האתחול, שים לב לשיקולים הבאים:

- כאשר המחשב מופעל מחדש לאחר שינוי סדר האתחול, הוא מנסה לבצע הפעלה באמצעות סדר האתחול החדש.
- אם יש יותר מסוג אחד של התקן אתחול, המחשב מנסה לאתחל באמצעות התקן האתחול הראשון מכל סוג (למעט כוננים אופטיים). לדוגמה, אם המחשב מחובר להתקן עגינה אופציונלי (בדגמים נבחרים בלבד) שמכיל כונן קשיח, הכונן הקשיח יוצג בסדר האתחול ככונן קשיח מסוג USB. אם המערכת מנסה לאתחל מהכונן הקשיח הזה ונכשלת, היא לא תנסה לאתחל לכונן קשיח בתא הכונן הקשיח. במקום זאת, היא תנסה לאתחל לסוג ההתקן הבא בסדר האתחול. עם זאת, אם יש 2 כוננים אופטיים וההתקן האופטי הראשון אינו מאתחל (מכיוון שאינו מכיל מדיה ניתנת לאתחול או שהמדיה אינה תקליטור אתחול), המערכת תנסה לאתחל את ההתקן האופטי השני.
- שינוי סדר האתחול משנה גם את כינויי הכוננים הלוגיים. לדוגמה, אם אתה מתחיל מכונן תקליטורים עם תקליטור שהוגדר ככונן C, כונן התקליטורים הופך לכונן C והכונן הקשיח בתא הכונן הקשיח הופך לכונן D.
- המחשב יבצע אתחול מהתקן NIC רק אם ההתקן מופעל בתפריט Built-In Device Options (אפשרויות התקנים מובנים) ב-Computer Setup ואם האפשרות לאתחול מההתקן הוגדרה כמופעלת בתפריט Boot Options (אפשרויות אתחול) ב-Computer Setup. אתחול מתוך NIC אינו משפיע על כינויי הכוננים הלוגיים מכיוון שלכרטיס NIC לא משוייכת אות כונן.
- כוננים בהתקן עגינה אופציונלי (בדגמים נבחרים בלבד) נחשבים להתקני USB חיצוניים בסדר האתחול.

בחירת העדפות MultiBoot

באפשרותך להשתמש ב-MultiBoot באופנים הבאים:

- להגדיר סדר אתחול חדש, שבו ישתמש המחשב בכל הפעלה, באמצעות שינוי סדר האתחול ב-Computer Setup.
- לבחור באופן פעיל את התקן האתחול, על-ידי הקשת **esc** בזמן שהודעה "Press the ESC key for Startup Menu" (הקש ESC לתפריט ההפעלה) מוצגת בתחתית המסך והקשת **f9** כדי להיכנס לתפריט Options (אפשרויות) של התקן האתחול.
- להשתמש ב-MultiBoot Express להגדרת סדרי אתחול שונים. מאפיין זה מבקש התקן אתחול עם כל הפעלה או הפעלה מחדש של המחשב.

הגדרת סדר אתחול חדש ב-Computer Setup

כדי להפעיל את Computer Setup ולהגדיר סדר התקני אתחול שבו ישתמש המחשב עם כל הפעלה או הפעלה מחדש, בצע את השלבים הבאים:

1. הפעל או הפעל מחדש את המחשב ולאחר מכן הקש **esc** בזמן שמוצגת ההודעה "Press the ESC key for Startup Menu" (הקש ESC לתפריט ההפעלה) בתחתית המסך.
2. הקש **f10** כדי להיכנס ל-BIOS Setup (התקנת BIOS).
3. השתמש בהתקן הצבעה או במקשי החיצים כדי לבחור **System Configuration** (תצורת המערכת) < **Boot Options** (אפשרויות אתחול). ודא ש-**Enabled** (מופעל) נבחר ליד MultiBoot.

הערה: MultiBoot מופעל על-ידי היצרן.

4. השתמש בהתקן הצבעה או במקשי החיצים לבחירת התקן ברשימה.
 5. כדי לקדם את ההתקן בסדר האתחול, השתמש בהתקן הצבעה כדי להקיש על מקש החץ למעלה ליד שם ההתקן, או הקש על מקש **+**.
- לחלופין -
כדי להוריד את ההתקן בסדר האתחול, השתמש בהתקן הצבעה כדי להקיש על מקש החץ למטה ליד שם ההתקן, או הקש על מקש **-**.
 6. כדי לשמור את השינויים ולצאת מ-Computer Setup, לחץ על **Save** (שמור) בפינה השמאלית התחתונה של המסך, ולאחר מכן פעל לפי ההוראות שעל-גבי המסך.
- לחלופין -
השתמש במקשי החיצים כדי לבחור **File** (קובץ) < **Save Changes and Exit** (שמירת שינויים ויציאה), ולאחר מכן הקש **enter**.
- השינויים ייכנסו לתוקף לאחר שהמחשב יופעל מחדש.

בחירת התקן אתחול באופן פעיל

כדי לבחור באופן פעיל התקן אתחול עבור רצף ההפעלה הנוכחי, בצע את השלבים הבאים:

1. פתח את תפריט Select Boot Device (בחירת התקן אתחול) על-ידי הפעלה או הפעלה מחדש של המחשב והקשת **esc** בזמן שהודעה "Press the ESC key for Startup Menu" (הקש ESC לתפריט ההפעלה) מוצגת בתחתית המסך.
 2. הקש **f9**.
 3. השתמש בהתקן הצבעה או במקשי החיצים לבחירת התקן אתחול ולאחר מכן הקש **enter**.
- השינויים שביצעת ייכנסו לתוקף באופן מיידי.

הגדרה של בקשת MultiBoot Express

כדי להפעיל את Computer Setup ולהגדיר את המחשב כך שיציג את תפריט מיקומי ההפעלה של MultiBoot בכל הפעלה או הפעלה מחדש, בצע את השלבים הבאים:

1. הפעל או הפעל מחדש את המחשב ולאחר מכן הקש **esc** בזמן שמוצגת ההודעה "Press the ESC key for Startup Menu" (הקש ESC לתפריט ההפעלה) בתחתית המסך.
 2. הקש **f10** כדי להיכנס ל-BIOS Setup (התקנת BIOS).
 3. השתמש בהתקן הצבעה או במקשי החיצים לבחירת **System Configuration** (תצורת המערכת) < **Boot Options** (אפשרויות אתחול) ולאחר מכן הקש **enter**.
 4. בשדה **Express Boot Popup Delay (Sec)** (עיכוב חלונות מוקפצים של Express Boot (שניות)), הזן את משך הזמן (בשניות) שבו ברצונך שהמחשב יציג את תפריט מיקומי ההפעלה לפני שהוא נוהג בהתאם להגדרת ברירת המחדל הנוכחית של MultiBoot. (כאשר 0 נבחר, תפריט מיקומי ההפעלה של Express Boot אינו מוצג).
 5. כדי לשמור את השינויים ולצאת מ-Computer Setup, לחץ על **Save** (שמור) בפינה הימנית או השמאלית התחתונה של המסך ולאחר מכן פעל בהתאם להוראות המוצגות על-גבי המסך.
- לחלופין -

השתמש במקשי החיצים כדי לבחור **File** (קובץ) < **Save Changes and Exit** (שמירת שינויים ויציאה), ולאחר מכן הקש **enter**.

השינויים ייכנסו לתוקף לאחר שהמחשב יופעל מחדש.

הזנה של העדפות MultiBoot Express

עם הופעת תפריט Express Boot (אתחול מהיר) במהלך ההפעלה, עומדות לרשותך האפשרויות הבאות:

- כדי לציין התקן אתחול מתפריט Express Boot, בחר את ההעדפה במסגרת פרק הזמן המוקצב ולאחר מכן הקש **enter**.
- כדי למנוע מהמחשב לנהוג בהתאם לברירת המחדל של הגדרת MultiBoot הנוכחית, הקש על אחד המקשים לפני חלוף פרק הזמן המוקצב. המחשב לא יופעל עד שתבחר התקן אתחול ותקיש **enter**.
- כדי לאפשר למחשב לבצע הפעלה בהתאם להגדרות MultiBoot הנוכחיות, המתן עד שפרק הזמן המוקצב יחלוף.

15 ניהול והדפסה

שימוש בפתרונות לניהול מחשבי לקוח

התוכנה Client Management Solutions מספקת פתרונות המבוססים על תקנים לניהול מחשבים שולחניים, תחנות עבודה, מחשבים ניידים ומחשבי לוח של לקוחות (משתמשים) בסביבת רשת.

ניהול מחשבי לקוח כולל את היכולות והמאפיינים העיקריים הבאים:

- פריסה של הדמיית תוכנות ראשונית
- התקנה של תוכנות במערכות מרוחקות
- ניהול ועדכון של תוכנות
- עדכוני ROM
- אבטחת נכסי המחשב (החומרה והתוכנות שמוותקנות במחשב) וניהול מעקב אחריהם
- הודעות על שגיאות ושחזור של רכיבים מסוימים בתוכנות ובחומרה של המערכת

הערה: התמיכה המתוארת בפרק זה עבור מאפיינים מסוימים עשויה להשתנות, בהתאם לדגם המחשב ו/או הגרסה של תוכנת הניהול שמוותקנת במחשב.

קביעת תצורה ופריסה של הדמיית תוכנות

המחשב כולל הדמיה מותקנת מראש של תוכנות מערכת. הדמיית התוכנות הראשונית מוגדרת במהלך ההתקנה הראשונה של המחשב. לאחר שמתרחש תהליך "הפרדה" קצר של התוכנות, המחשב מוכן לשימוש.

ניתן לפרוס (להפיץ) הדמיית תוכנות מותאמת אישית באחת מהדרכים הבאות:

- התקנת יישומי תוכנה נוספים לאחר הפרדת הדמיית התוכנות המותקנת מראש
- שימוש בתהליך לשכפול דיסקים להעתקת התוכן מכונן קשיח אחד לאחר

שיטת הפריסה שבה אתה משתמש תלויה בסביבת הטכנולוגיה ובתהליכים של החברה שלך.

הערה: המאפיינים של תוכנית השירות Computer Setup ושל מערכות אחרות מספקים סיוע נוסף לפתרון בעיות וניהול של תצורה, ניהול צריכת חשמל ושחזור של תוכנות מערכת.

ניהול ועדכון של תוכנות

HP מספקת מספר כלים לניהול ועדכון של תוכנות במחשבי לקוח:

- HP Client Automation (בדגמים נבחרים בלבד)
- HP SSM (System Software Manager)

HP Client Automation (בדגמים נבחרים בלבד)

HP Client Automation הופך לאוטומטי את ניהול התוכנות, כגון ניהול מערכות הפעלה, תוכניות, עדכוני תוכנה והגדרות תוכן ותצורה, כדי להבטיח שכל מחשב יישאר בתצורה הנכונה. בעזרת פתרונות ניהול אוטומטיים אלה, באפשרותך לנהל תוכנות לכל אורך מחזור החיים של המחשב.

HP Client Automation מאפשר לך לבצע את המשימות הבאות:

- איסוף מצאי של תוכנות ורכיבי חומרה ממספר פלטפורמות
- הכנת חבילת תוכנות וביצוע ניתוח של ההשפעות לפני ההפצה
- ייעוד מחשבים נפרדים, קבוצות עבודה או אוכלוסיית מחשבים שלמה לפריסה ולתחזוקה של תוכנות ותוכן בהתאם לקווי המדיניות
- אספקה וניהול של מערכות הפעלה, יישומים ותוכן למחשבים מופצים מכל מיקום שהוא
- שילוב של HP Client Automation עם תמיכה וכלים אחרים לניהול המערכת עבור הפעלה חלקה
- מינוף תשתית משותפת לניהול תוכנות ותוכן בהתקני מחשוב סטנדרטיים בכל רשת שהיא, עבור כל המשתמשים בחברה
- שינוי בהתאם לצורכי החברה

(System Software Manager) HP SSM

HP SSM (System Software Manager) מאפשר לך לעדכן מרחוק תוכנות ברמת המערכת במספר מערכות בו-זמנית. כאשר נעשה בו שימוש במחשב לקוח, SSM מזהה את הגרסאות של רכיבי החומרה ושל התוכנות ולאחר מכן מעדכן את התוכנה המיועדת מהמאגר המרכזי, המוכר כמאגר קבצים. גרסאות של מנהלי התקן הנתמכות על-ידי SSM מסומנות באמצעות סמל מיוחד באתר האינטרנט להורדה של מנהלי התקן של HP ובתקליטור *Support Software* (תוכנות התמיכה). להורדת כלי השירות SSM או לקבלת מידע נוסף אודות SSM, בקר באתר האינטרנט של HP בכתובת <http://www.hp.com/go/ssm> (באנגלית בלבד).

- ה**
- הגדרה, מחשב 1
 - הגדרות מדינה/אזור של DVD 45
 - הגדרת WLAN 17
 - הגדרת חיבור לאינטרנט 17
 - הגדרת רמת אבטחה 126
 - הגדרת תצורה של כרטיסי ExpressCard 86
 - הדמיה, מחשב 131
 - החלפה של מודול הזיכרון הראשי 94
 - החלפת מודול להרחבת הזיכרון 90
 - הכנסת מודול זיכרון הרחבה 92
 - ראשי 96
 - המערכת אינה מגיבה 69
 - הפעלה
 - חיבור 60
 - הפרעה, צמזום 24
 - הצפנה 18
 - התקן Bluetooth 14
 - התקן WLAN 13, 14, 16
 - התקן WWAN 14
 - התקן אתחול מסוג NIC 127
 - התקני 1394
 - הסרה 83
 - חיבור 82
 - התקני Serial Advanced SATA (Technology Attachment Advanced Host Controller) AHCI
 - 123 (Interface Integrated Drive) IDE
 - 123 (Electronics)
 - התקני USB
 - הסרה 81
 - הפסקת פעולה 81
 - חיבור 81
 - תיאור 81
 - התקני אבטחה בשדות תעופה 70
 - התקני אתחול, הפעלה 127
 - התקני הצבעה
 - קביעת העדפות 30
 - שימוש 30
 - התקני שמע, חיבור חיצוני 39
 - התקני שמע חיצוניים, חיבור 39
- א**
- אבחון המערכת 121
 - אבטחה, אלחוט 17
 - אבטחת ההתקן 107
 - אזהרה בנושא זכויות יוצרים 46
 - אזור גלילה, לוח מגע 2
 - אחסון סוללה 67
 - אנטנות 11
 - אנטנות אלחוט 11
 - אפשרויות AMT
 - Firmware Progress Event Support (תמיכה באירועי התקדמות של קושחה) 126
 - Firmware Verbosity (טקסט הקושחה) 126
 - Initiate Intel CIRA (הפעלת Intel CIRA) 126
 - Terminal Emulation Mode (מצב אמולציה של מסוף) 126
 - ביטול תצורת AMT באתחול הבא 126
 - הנחיית הגדרות AMT (Ctrl-) (P) 126
 - תמיכה באספקת מפתח USB 126
 - אפשרויות אתחול 123
 - אפשרויות התקנים מובנים 125
 - אפשרויות יציאה
 - חריץ ExpressCard 125
 - חריץ כרטיס חכם 125
 - יציאה טורית 125
 - יציאה מקבילית 125
 - יציאת 1394 125
 - יציאת eSATA 125
 - יציאת USB 125
 - קורא מדיית flash 125
 - אתרי אינטרנט
 - HP System Software Manager 133
- ב**
- בדיקת פונקציות השמע 40
 - בעיות רשת אלחוטית, פתרון בעיות 22
- התקן מובנה**
- Power Monitor Circuit (המעגל החשמלי של הצג) 125
 - Wake on LAN (כניסה ברשת LAN) 125
 - בקר ממשק הרשת (LAN) 125
 - החלפה בין LAN ל-WLAN 125
 - התקן רדיו Bluetooth 125
 - התקן רדיו WLAN 125
 - התקן שמע 125
 - חיישן תאורת הסביבה 125
 - לחצן אלחוט 125
 - מודם 125
 - מיקרופון 125
 - מצלמה משולבת 125
 - קורא טביעות אצבע 125
 - רמקולים פנימיים 125
 - תא שדרוג של מחשב נייד 125
- ו**
- וידאו, הקלטה 11
- ח**
- חומרה, זיהוי 1
 - חומת אש 18
 - חיבור, מקור מתח חיצוני 60
 - חיבור WLAN בחברה 18
 - חיבור WLAN ציבורי 18
 - חיבור ל-LAN 29
 - חיבור ל-WLAN 18
 - חיישן תאורת הסביבה
 - מקשים חמים 34
 - חריץ ExpressCard, זיהוי 9
 - חריץ SIM, זיהוי 10
 - חריצים
 - SIM 10, 20
 - WLAN 10
 - זיכרון 90
 - כרטיס ביקור 7
 - מודול זיכרון 10
 - קורא כרטיסים חכמים 9
 - חריץ כבל אבטחה, זיהוי 8
 - חריץ לכרטיס ביקור, זיהוי 7

לחצן הגברת עוצמת הקול, זיהוי 5
 לחצן החלשת עוצמת הקול, זיהוי 5
 לחצן הפעלה, זיהוי 4
 לחצן השתקה, זיהוי 5
 לחצן השתקת עוצמת הקול, זיהוי 5
 לחצני לוח המגע, זיהוי 2
 לחצנים
 caps lock 5
 num lock 5
 QuickLook 4
 QuickWeb 4
 אלחוט 4
 הפעלה 4
 השתקת עוצמת הקול 5
 לוח מגע 2, 5
 מוט הצבעה 1, 2
 שחרור הצג 7
 לחצני מוט הצבעה, זיהוי 1, 2
 לחצני עוצמת הקול 37
 לחצן לוח המגע, זיהוי 5
 לחצן לשחרור הצג, זיהוי 7
 לכידת כרטיס הביקור במצלמת
 האינטרנט 54

מ

מאוורר מערכת 123
 מאפייני מצלמת האינטרנט,
 התאמה 53
 מדיה ניתנת לכתיבה 56
 מדיה ניתנת לקריאה 56
 מודול הזיכרון הראשי
 החלפה 94
 הכנסה 96
 הסרה 95
 שדרוג 94
 מודול להרחבת הזיכרון
 החלפה 90
 הכנסה 92
 הסרה 91
 מוט הצבעה
 זיהוי 1
 שימוש 30
 מזהי מערכת 122
 מחבר, מתח 9
 מחבר מתח, זיהוי 9
 מחבר סוללת עזר, זיהוי 10
 מחבר עגינה, זיהוי 9
 מחיצת שחזור 117
 מידע אודות המחשב 112
 מידע אודות טעינת סוללות 34

קשיח 74, 83
 תקליטון 83
 כונן מדיה 56
 כונן קשיח
 HP 3D DriveGuard 71
 התקנה 74
 חיצוני 83
 כונן תקליטונים 83
 כיבוי 69
 כיבוי המחשב 69
 כיול סוללה 64
 כינויי כוננים לוגיים 128
 כלי השירות Computer Setup 131
 כלי שירות להגדרה
 ניווט ובחירה 119
 שחזור הגדרות היצרן 120
 תפריט System Configuration
 (תצורת המערכת) 122
 כלי שירות להתקנה
 תפריט File (קובץ) 121
 תפריט Security (אבטחה) 121

כרטיס Java

הכנסה 89
 הסרה 89
 מוגדר 88
 כרטיס דיגיטלי
 הכנסה 85
 הסרה 86
 הפסקת פעולה 86
 כרטיס חכם
 הכנסה 89
 הסרה 89
 מוגדר 88

ל

לוח מגע
 אזור גלילה 2
 זיהוי 2
 לחצנים 2
 שימוש 30
 לוח מקשים, חיצוני
 num lock 35
 שימוש 35
 לוח מקשים, משובץ
 זיהוי 34
 לחצן caps lock, זיהוי 5
 לחצן num lock, זיהוי 5
 לחצן QuickLook, זיהוי 4
 לחצן QuickWeb, זיהוי 4
 לחצן אלחוט 4, 15

ט

טמפרטורה 67
 טמפרטורת הסוללה 67
 טעינה מהירה של הסוללה
 המשנית 124
 טעינת הסוללה, הארכה 63
 טעינת סוללות 62, 64

י

יציאה לצג, חיצוני 9
 יציאה לצג חיצוני 9, 40
 יציאות
 1394 9, 82
 DisplayPort 9
 eSATA 8
 USB 8, 9, 81
 צג חיצוני 9, 40
 יציאות USB, זיהוי 8, 9, 81
 יציאת 1394 9, 82
 יציאת eSATA, זיהוי 8
 יציאת IEEE 1394, זיהוי 9

כ

כבל, מתח 12
 כבל 1394, חיבור 83
 כבל USB, חיבור 81
 כבלים
 1394 83
 USB 81
 מודם 24
 כבל מודם
 חיבור 24
 מעגלי הפחתת רעשים 24
 מתאם כבל ספציפי למדינה/
 אזור 25
 כבל מתח, זיהוי 12
 כונן Blu-ray ROM עם
 LightScribe 43
 כונן CD 83
 כונן DVD 83
 כונן אופטי 83
 כונן חיצוני 83
 כוננים
 DVD-ROM 42
 אופטי 83
 חיצוני 83
 כונן DVD±RW SuperMulti DL
 LightScribe 42
 סדר אתחול 123, 127

- 7, 3 נורית הסוללה, זיהוי
- 3 נורית השתקה, זיהוי
- 3 נורית השתקת עוצמת הקול, זיהוי
- 3 נורית לוח המגע, זיהוי
- 11 נורית מצלמת אינטרנט, זיהוי
- 122 ניהול משתמשים
- נסיעה עם המחשב
- 13 תווית אישור מודם
- o
- 123 סדר אתחול
- 33 סוגי שידור וידאו
- סוללה
- 67 אחסון
- 68 החלפה
- 61 הכנסה
- 61 הסרה
- 68 השלכה
- 12 זיהוי
- 64, 62 טעינה
- 67 טעינה מחדש
- 64 כיוול
- 63 רמות סוללה חלשה
- 67 שימור מתח
- סיסמאות
- 102 DriveLock
- מנהל מערכת 99
- מנהל מערכת של BIOS 99
- משתמש 99
- סיסמת DriveLock Automatic
- הזנה 106
- הסרה 107
- סיסמת DriveLock
- הגדרה 103
- הזנה 104
- הסרה 106
- שינוי 105
- תיאור 102
- סיסמת מנהל מערכת 99
- סיסמת מנהל מערכת של BIOS 121
- סיסמת משתמש 99
- סמל האלחוט 14
- סמלים
- Connection Manager (מנהל החיבורים) 14
- אלחוט 14
- מצב הרשת 14, 23
- סמל מצב הרשת 14, 23
- סמל של Connection Manager (מנהל החיבורים) 14
- 34 מידע אודות טעינת סוללות
- מעבר בין תמונות מסך 33
- שימוש 31
- תיאור 30
- מקשים חמים במקלדת, זיהוי 30
- מקשים חמים עבור בהירות המסך 34
- מקשי פונקציה 30
- מקשי פונקציה, זיהוי 6
- מקש סמל Windows, זיהוי 6
- מתאם AC
- זיהוי 12
- מתאם AC
- חיבור 60
- מתאם כבל מודם ספציפי למדינה/אזור 25
- מתג צג פנימי 4, 11
- מתח
- שימור 67
- מתח סוללה 60
- n
- נוריות
- 3 caps lock
- 3 mute (השתק)
- 3 num lock
- 3 QuickLook
- 3 QuickWeb
- volume down (החלשת עוצמת הקול) 3
- volume up (הגברת עוצמת הקול) 3
- אלחוט 2, 7
- הפעלה 2
- השתקת עוצמת הקול 3
- חשמל 7
- כונן 3, 7, 72
- לוח מגע 3
- מצלמת אינטרנט 11
- סוללה 3, 7
- נוריות הפעלה, זיהוי 2, 7
- נורית caps lock, זיהוי 3
- נורית num lock, זיהוי 3
- נורית QuickLook, זיהוי 3
- נורית QuickWeb, זיהוי 3
- נורית אלחוט 7, 15
- נורית הגברת עוצמת הקול, זיהוי 3
- נורית החלשת עוצמת הקול, זיהוי 3
- נורית הכונן 72
- נורית הכונן, זיהוי 3, 7
- נורית הסוללה 62, 63
- 121 מידע המערכת
- מידע תקינה
- 13 תוויות אישור אלחוט
- 13 תווית אישור מודם
- 12 תווית תקינה
- מיקרופונים, פנימיים 11
- מיקרופונים פנימיים, זיהוי 11
- מכסה תא מודול הזיכרון
- החזרה למקום 93
- הסרה 91
- מנהלי התקן
- התקנה מחדש 51
- מנהלי התקן של HP 52
- מנהלי התקן של Microsoft 52
- מנקה דיסק 122
- מספר סידורי, מחשב 12
- מעגלי הפחתת רעשים
- כבל מודם 24
- מערכת הפעלה
- מפתח מוצר 12
- תווית תעודת מקוריות של
- Microsoft 12
- מפתח מוצר 12
- מפתח רשת 23
- מצב Unified Extensible Firmware Interface (UEFI) 123
- מצב יציאה מקבילית 123
- מצלמת אינטרנט 11
- מקרון, חיבור זיהוי 6
- מקש esc, זיהוי 6
- מקש fn 6, 30
- מקש חם עבור מידע אודות המערכת 31
- מקש חם של מצב Sleep (שינה) 32
- מקש יישומי Windows, זיהוי 6
- מקש יישומים, Windows 6
- מקשי לוח המקשים, זיהוי 6
- מקשים
- 6 esc
- 6 fn
- יישומי Windows 6
- לוח מקשים 6
- סמל Windows 6
- פונקציה 6
- מקשים חמים
- הגברת בהירות המסך 34
- הפחתת בהירות המסך 34
- הצגת מידע אודות המערכת 31
- חיישן תאורת הסביבה 34
- כניסה למצב Sleep (שינה) 32

תא הכונן הקשיח, זיהוי 10
 תא הסוללות 9, 12
 תא השדרוג
 החלפת כונן אופטי 78
 החלפת כונן קשיח 76
 תאים
 Bluetooth 10
 כונן קשיח 10
 מודול זיכרון להרחבה 10
 סוללה 9, 12
 תא מודול הזיכרון, זיהוי 10
 תא מודול זיכרון להרחבה, זיהוי 10
 תאריך ושעה במערכת 121
 תא שדרוג
 זיהוי 8
 תוויות
 Bluetooth 13
 SIM 13
 WLAN 13
 אישור אלחוט 13
 אישור מודם 13
 פס רחב של HP 13
 תוויות שירות 12
 תעודת מקוריות של Microsoft 12
 תקינה 12
 תוויות SIM 13
 תוויות WLAN 13
 תוויות אישור אלחוט 13
 תוויות אישור מודם 13
 תוויות מספר סידורי של HP Mobile
 Broadband Module (מודול פס רחב
 נייד של HP) 13
 תוויות שירות 12
 תוויות תעודת מקוריות 12
 תוויות תעודת מקוריות של
 Microsoft 12
 תוכנה
 HP Connection Manager (מנהל
 החיבורים של HP) 16
 Wireless Assistant (מסייע
 אלחוט) 15
 מאחה הדיסק 71
 ניקוי הדיסק 71
 עדכון BIOS 113
 עדכונים 131
 פריסה 131
 קורא כרטיסי ביקור 54
 שחזור 131
 תוכנה של קורא כרטיסי ביקור 54
 תוכניות צריכת חשמל 57

ר
 רישום ל-HP SpareKey 122
 רכזות 81
 רכזות USB 81
 רכיבי הצג 10
 רכיבים
 גב המחשב 8
 חומרה נוספת 12
 חזית 6
 לוח תחתון 9
 עליונים 1
 צג 10
 צד ימין 8
 צד שמאל 8
 רמקולים, זיהוי 7
 רמת סוללה חלשה 63
 רמת סוללה חלשה במיוחד 63
 רשת אלחוטית (WLAN)
 אבטחה 17
 חיבור 18
 חיבור WLAN בחברה 18
 חיבור WLAN ציבורי 18
 טווח פונקציונלי 19
 ציוד דרוש 17
ש
 שחזור f11 117
 שחזור ברירות מחדל של אבטחה 126
 שחזור הגדרות היצרן 121
 שחזור הכונן הקשיח 117
 שחזור מהכונן הקשיח 117
 שימור, מתח 67
 שינוי סדר האתחול 129
 שם מוצר ומק"ט, מחשב 12
 שפה, שינוי ב-Computer Setup 122
 שקע RJ-11 (מודם), זיהוי 8
 שקע RJ-45 (רשת), זיהוי 8
 שקע אוזניות (יציאת שמע) 7
 שקעים
 RJ-11 (מודם) 8
 RJ-45 (רשת) 8
 יציאת שמע (אוזניות) 7
 כניסת שמע (מיקרופון) 7
 שקע יציאת שמע (אוזניות), זיהוי 7
 שקע כניסת שמע (מיקרופון), זיהוי 7
 שקע מיקרופון (כניסת שמע) 7
 שרת PXE 128
ת
 תא Bluetooth, זיהוי 10

ע
 עדכון BIOS
 הורדה 113
 התקנה 113
 עדכונים, תוכנה 131
 עוצמת קול, כוונן 37
 עכבר, חיצוני
 חיבור 30
 קביעת העדפות 30
פ
 פונקציות שמע, בדיקה 40
 פקדי אלחוט
 לחצן 15
 מערכת הפעלה 15
 תוכנת Wireless Assistant (מסייע
 אלחוט) 15
 פריסה, תוכנות 131
 פתחי אוורור, זיהוי 9, 10
 פתרון בעיות
 AutoPlay (הפעלה אוטומטית) 50
 בעיות רשת אלחוטית 22
 הפעלת סרט 50
 זיהוי הכונן האופטי 49
 מגש התקליטור האופטי 48
 מנהלי התקן 51
 מנהלי התקן של HP 52
 מנהלי התקן של Microsoft 52
 צריבת תקליטורים 51
 תצוגה חיצונית 51
 תקליטור אינו פועל 50
 פתרון בעיות מודם 28
צ
 צג
 מקשים חמים עבור בהירות
 המסך 34
 תמונה, מעבר 33
 צג, חיבור 40
 צמצום הפרעה 24
ק
 קודי אבטחה של הרשת
 SSID 23
 מפתח רשת 23
 קודים של מדינה/אזור, DVD 45
 קורא טביעות אצבע, זיהוי 5
 קורא כרטיסי מדיה 85
 קורא כרטיסי מדיה, זיהוי 7
 קורא כרטיסים חכמים, זיהוי 9

V

Virtualization Technology
124 (טכנולוגיית הדמיה)

W

2 wireless lights, identifying

