



LASERJET PRO 100 COLOR MFP M175

Пайдаланушы нұсқаулығы





LaserJet Pro 100 color MFP M175

Пайдаланушы нұсқаулығы

Авторлық құқық және лицензия

© 2012 Copyright Hewlett-Packard Development Company, L.P.

Авторлық құқық жөніндегі заңдарға сәйкес жағдайлардан басқа кезде, алдын ала жазбаша түрде алынған рұқсатсыз, көшіруге, бейімдендіруге немесе аударуға рұқсат етілмейді.

Мұнда берілген ақпарат ескертусіз өзгертілуі мүмкін.

HP өнімдері мен қызметтеріне берілетін кепілдіктер осындай өнімдер мен қызметтерге берілетін тікелей кепілдік жөніндегі мәлімдемелерде ғана көрсетілген. Бұл құжаттағы мәлімдемелер қосымша кепілдік ретінде қабылданбауы тиіс. HP бұл құжаттағы техникалық немесе редакторлық қателер немесе кемшіліктер үшін жауап бермейді.

Edition 1, 7/2012

Бөлік нөмірі: CE866-90934

Тауар белгілері тізімі

Adobe®, Acrobat® және PostScript® - Adobe Systems Корпорациясының тауар белгілері.

Intel® Core™ - АҚШ пен басқа ел/аймақтардағы Intel корпорациясының сауда белгісі.

Java™ - Sun Microsystems корпорациясының АҚШ-тағы сауда белгісі.

Microsoft®, Windows®, Windows® XP және Windows Vista® — Microsoft корпорациясының АҚШ-та тіркелген сауда белгілері.

UNIX® - Ашық Топтың тіркелген тауар белгісі.

ENERGY STAR (Қуат үнемдеу) және ENERGY STAR (Қуат үнемдеу) белгісі тіркелген АҚШ белгілері болып табылады.

Осы нұсқаулықта пайдаланылған шартты белгілер

- 💡 **КЕҢЕС:** Кеңестер пайдалы кеңестермен немесе сілтемелермен қамтамасыз етеді.
- 📝 **ЕСКЕРІМ:** Ескертулер ұғымды түсіндіру немесе тапсырманы аяқтау үшін маңызды ақпаратпен қамтамасыз етеді.
- ⚠️ **ЕСКЕРТУ:** «Абайлаңыз» хабарлары деректердің жоғалуына немесе өнімді зақымдауға жол бермеу үшін орындалуға тиісті іс рәсімдерін көрсетеді.
- ⚠️ **АБАЙ БОЛЫҢЫЗ!** Ескерту хабарлары адамның жарақаттануына, деректердің жоғалуына немесе өнім зақымдануына жол бермеу үшін орындалуға тиісті арнайы іс рәсімдерін ескертеді.

Мазмұны

| | |
|--|-----------|
| 1 Өнімнің негізгі сипаттамалары | 1 |
| Өнімді салыстыру | 2 |
| Қоршаған ортаның мүмкіндіктері | 3 |
| Арнайы мүмкіндіктер | 4 |
| Өнім көріністері | 5 |
| Өнімнің алдыңғы көрінісі | 5 |
| Өнімнің артқы көрінісі | 6 |
| Сериялық нөмір мен модель нөмірінің орны | 6 |
| Басқару панелінің орналасуы | 7 |
| 2 Басқару тақтасының мәзірлері | 9 |
| Параметрлерді орнату мәзірі | 10 |
| Есептер мәзірі | 10 |
| Жүйені орнату мәзірі | 10 |
| Қызмет мәзірі | 12 |
| Желіні орнату мәзірі (тек желі үлгілерінде) | 13 |
| Функцияларға арналған мәзірлер | 15 |
| Көшірме мәзірі | 15 |
| 3 Windows жүйесіне арналған бағдарламалық құрал | 17 |
| Windows жүйесіне қолданылатын операциялық жүйелер | 18 |
| Windows жүйесіне арналған қолдау көрсетілетін принтер драйверлері | 18 |
| Windows жүйесіне арналған дұрыс принтер драйверін таңдаңыз | 19 |
| Басып шығару тапсырмасының параметрлерін өзгерту | 20 |
| Windows жүйесіне арналған принтер драйверлерінің баптауларын өзгерту | 21 |
| Бағдарламалық құрал жабылғанша принтердің барлық тапсырмаларының параметрлерін өзгерту | 21 |
| Принтердің барлық тапсырмаларының стандартты параметрлерін өзгерту | 21 |
| Өнім конфигурациясының параметрлерін өзгерту | 22 |
| Windows бағдарламалық құралын жою | 23 |
| Windows арналған қолдау көрсетілетін утилиталар | 24 |
| Өзге Windows құрам бөліктері мен утилиталар | 24 |
| Басқа операциялық жүйелерге арналған бағдарламалық құрал | 25 |

| | |
|---|-----------|
| 4 Өнімді Mac компьютерімен пайдалану | 27 |
| Mac компьютеріне арналған бағдарламалық құрал | 28 |
| Mac жүйесі үшін қолдау көрсетілетін операциялық жүйелер | 28 |
| Mac жүйесіне арналған қолдау көрсетілетін принтер драйверлері | 28 |
| Mac амалдық жүйелеріне арналған бағдарламалық құралды орнату | 28 |
| Бағдарламалық құралды Macintosh операциялық жүйесінен жою | 30 |
| Mac компьютерлеріне арналған баспа параметрлерінің басымдығы | 31 |
| Mac амалдық жүйесіндегі принтер драйверінің параметрлерін өзгерту | 32 |
| Mac компьютерлеріне арналған бағдарламалық құрал | 33 |
| Mac амалдық жүйесінде басып шығару | 34 |
| Mac жүйесі үшін басып шығару тапсырмасын тоқтату | 34 |
| Қағаздың өлшемі мен түрін өзгерту (Mac) | 34 |
| Mac амалдық жүйесінде құжаттардың өлшемін өзгерту немесе арнайы қағаз өлшемінде басып шығару | 34 |
| Mac амалдық жүйесінде басып шығарудың алдын ала белгіленген параметрлерін жасап, пайдалану | 35 |
| Mac амалдық жүйесінде мұқаба бет басып шығару | 35 |
| Mac жүйесімен су таңбаларын пайдалану | 35 |
| Mac амалдық жүйесінде қағаздың бір парағында бірнеше бетті басып шығару | 36 |
| Mac жүйесінде парақтың екі жағына басып шығару (дуплексті басып шығару) | 36 |
| Mac жүйесімен түс опцияларын орнату | 37 |
| Mac жүйесімен қызметтер мәзірін пайдалану | 37 |
| Mac амалдық жүйесінде сканерлеу | 38 |
| Mac жүйесіндегі мәселелерді шешу | 39 |
| | |
| 5 Өнімді жалғау | 41 |
| Қолдауы бар желілік амалдық жүйелер (тек желі үлгілерінде) | 42 |
| Принтер ортақтасқан дисклеймері | 42 |
| Компьютерге, сымды немесе сымсыз желіге қосылу үшін, HP Smart Install бағдарламасын пайдаланыңыз. | 43 |
| Бағдарлама ықшам дискісін пайдаланып, USB арқылы қосу | 44 |
| Желіге бағдарламалық құрал ықшам дискісін пайдаланып қосылу (тек желі үлгілерінде) | 45 |
| Қолданылатын желілік хаттамалар | 45 |
| Өнімді сымды желіде орнату | 45 |
| Құрылғыны сымды желіде орнату | 46 |
| Желілік өнімді конфигурациялаңыз | 51 |
| | |
| 6 Қағаз және баспа құралы | 53 |
| Қағаз бен баспа құралдарын пайдалану туралы | 54 |
| Қағаз жайында арнайы нұсқаулар | 54 |
| Қағаздың түрі мен өлшеміне сәйкестендіру үшін басып шығару драйверін өзгерту | 56 |
| Қолданылатын қағаз өлшемдері | 57 |
| Қолданылатын қағаз түрлері | 59 |

| | |
|--|-----------|
| Қағаз науаларын толтыру | 61 |
| Кіріс науасына салу | 61 |
| Науа сыйымдылығы | 62 |
| Науаларды толтыру барысындағы қағаз бағыты | 62 |
| 7 Баспа картридждері және бейнелеу барабаны | 63 |
| Баспа картридждері мен бейнелеу барабанының мүмкіндіктері | 64 |
| Жабдықтардың көріністері | 65 |
| Баспа картридждің көріністері | 65 |
| Бейнелеу барабанының көріністері | 65 |
| Баспа картридждері мен бейнелеу барабанын басқару | 66 |
| Баспа картридждерінің немесе бейнелеу барабанының параметрлерін өзгерту | 66 |
| Ауыстыру нұсқаулары | 67 |
| Жабдықтарды қайта пайдалану | 74 |
| Баспа картриджді және бейнелеу барабанын сақтау | 75 |
| HP компаниясының HP емес жабдықтарға қатысты саясаты | 75 |
| алдау оқиғасы жөнінде хабарлау үшін HP жедел байланыс желісі және Web-сайты | 75 |
| Баспа картридждері мен бейнелеу барабанының ақаулықтарын жою | 76 |
| Баспа картридждері мен бейнелеу барабанын тексеру | 76 |
| Басқару тақтасындағы баспа картридждері немесе бейнелеу барабандары хабарларының түсіндірмесі | 80 |
| 8 Баспа тапсырмалары | 87 |
| Басып шығару тапсырмасын тоқтату | 88 |
| Windows жүйесіндегі негізгі басып шығару тапсырмалары | 89 |
| Windows амалдық жүйесінде принтер драйверін ашу | 89 |
| Windows амалдық жүйесінде басып шығару параметріне қатысты анықтама алу | 90 |
| Windows жүйесімен баспа көшірмелерінің санын өзгерту | 90 |
| Windows жүйесімен қайта пайдалануға арнайы баспа параметрлерін сақтау | 90 |
| Windows жүйесімен баспа сапасын жақсарту | 94 |
| Windows жүйесімен екі жағына басып шығару (дуплекс) | 95 |
| Windows жүйесінде әр параққа бірнеше бетті басып шығару | 97 |
| Беттің бағытын Windows жүйесімен таңдау | 99 |
| Windows жүйесінде түс опцияларын орнату | 100 |
| Windows жүйесіндегі қосымша басып шығару тапсырмалары | 101 |
| Windows жүйесімен түрлі түсті мәтінді қара етіп басып шығару | 101 |
| Windows амалдық жүйесінде алдын ала басылып шыққан бланкінің немесе пішіннің үстіне басып шығару | 101 |
| Арнайы қағазға, жапсырмаларға немесе мөлдір үлдірлерге басып шығару | 103 |
| Бірінші немесе соңғы бетті басқа қағазға Windows жүйесімен басып шығару | 105 |
| Бет өлшеміне сәйкестендіру үшін құжатты масштабтау | 107 |
| Сутаңбаны құжатқа Windows жүйесімен қосу | 108 |

| | |
|---|------------|
| Windows кітапшасын жасау | 109 |
| 9 Түс | 111 |
| Түсті реттеу | 112 |
| Басып шығару тапсырмасы үшін түс тақырыбын өзгерту | 112 |
| Түс опцияларын өзгерту | 113 |
| Қолмен реттелетін түс опциялары | 113 |
| Windows үшін HP EasyColor опциясын пайдлану | 115 |
| Түстер сәйкестігі | 116 |
| 10 Көшіру | 117 |
| Көшірме функцияларын пайдалану | 118 |
| Бір рет басу арқылы көшіру | 118 |
| Бірнеше көшірме | 118 |
| Бірнеше беттен тұратын түпнұсқаны көшіру | 119 |
| Куәліктерді көшіру | 119 |
| Көшіру тапсырмасынан бас тарту | 120 |
| Көшірмені үлкейту немесе кішірейту | 120 |
| Көшіру тапсырмасын салыстыру | 121 |
| Түсті немесе ақ-қара көшірме жасау | 122 |
| Көшіру параметрлері | 123 |
| Көшірме сапасын өзгерту | 123 |
| Сканер әйнегіндегі кір мен дақтардың болмауын тексеру | 123 |
| Көшірмелер үшін ашықтық пен қоюлық параметрлерін реттеу | 125 |
| Таңдамалы көшірме параметрлерін анықтау | 125 |
| Арнайы қағазға көшіру үшін қағаз өлшемін және түрін орнатыңыз | 126 |
| Көшірменің әдепкі параметрлерін қалпына келтіру | 127 |
| Фотосуреттерді көшіру | 128 |
| Түрлі өлшемді түпнұсқаларды көшіру | 129 |
| Қағаздың екі жағына қолмен көшіру (дуплекс) | 130 |
| 11 Сканерлеу | 133 |
| Сканерлеу функцияларын қолдану | 134 |
| Сканерлеу әдістері | 134 |
| Сканерлеуді тоқтату | 135 |
| Сканерлеу параметрлері | 136 |
| Сканер ажыратымдылығы мен түстері | 136 |
| Сканерлеу сапасы | 137 |
| 12 Өнімді басқару және оған техникалық қызмет көрсету | 139 |
| Ақпараттық беттерді басып шығару | 140 |
| Өнім параметрлерін компьютерден өзгерту | 142 |

| | |
|---|------------|
| HP Web Jetadmin бағдарламалық құралын пайдалану | 144 |
| Өнімнің қауіпсіздік мүмкіндіктері | 145 |
| Өнімді құлыптау | 145 |
| Жүйе кілтсөзін орнату (тек желі үлгілерінде) | 145 |
| Үнемдеу параметрлері | 146 |
| Күту режимі | 146 |
| Қуатты аз тұтыну параметрлері | 146 |
| Архивтік баспа | 147 |
| Өнімді тазалау | 148 |
| Құжат бергішінің желімді білік пен бөлуші төсемесін тазалаңыз. | 148 |
| Қағаз жолын тазалаңыз. | 149 |
| Сыртын тазалаңыз | 149 |
| Өнімді жаңарту | 149 |
| 13 Мәселелерді шешу | 151 |
| Өзіндік көмек | 152 |
| Мәселелерді шешу тексеру парағы | 153 |
| 1-қадам: Құрылғының дұрыс реттелгенін тексеру | 153 |
| 2-қадам: Кабель мен сымсыз байланысты тексеру (тек желілік үлгілерде) | 153 |
| 3-қадам: Басқару тақтасындағы қате хабарларын қарау | 153 |
| 4-қадам: Қағазды тексеріңіз | 154 |
| 5-қадам: Бағдарламалық құралды тексеру | 154 |
| 6-қадам: Басып шығару жұмысын тексеру | 154 |
| 7-қадам: Көшірме жұмысын тексеру | 154 |
| 8-қадам: Жабдықтарды тексеру | 154 |
| 9-қадам: Баспа тапсырмасын компьютер арқылы жіберіп көру | 154 |
| Өнімнің тиімділігіне әсер ететін жағдайлар | 155 |
| Зауыттық параметрлерді қайтару | 156 |
| Басқару панеліндегі хабарларды аудару | 157 |
| Басқару панеліндегі хабарлардың түрлері | 157 |
| Басқару панелінің хабарлары | 157 |
| Қағаз дұрыс емес беріледі немесе кептеледі | 164 |
| Өнім қағазды тартып алмайды | 164 |
| Өнім бірнеше қағаз парақтарын тартып алады | 164 |
| Қағаз кептелістерінің алдын алу | 164 |
| Кептелулерден тазалаңыз | 165 |
| Баспа сапасын жақсарту | 170 |
| Принтер драйверінде әрдайым дұрыс қағаз түрінің параметрін қолданыңыз. | 170 |
| Принтер драйверіндегі түс параметрлерін реттеу | 171 |
| HP қағаз ерекшеліктеріне сай келетін қағазды пайдалану | 172 |
| Тазалағыш бетті басып шығару | 173 |
| Түстерді теңестіру үшін өнімді тексеру | 173 |

| | |
|--|-----|
| Басып шығару қажеттіліктеріне жақсы сәйкес келетін принтер драйверін пайдалану | 174 |
| Өнім басып шығармайды немесе баяу басып шығарады | 175 |
| Өнім басып шығармайды | 175 |
| Өнім баяу басып шығарады | 175 |
| Жалғауға қатысты мәселелер | 177 |
| Тікелей жалғау ақаулықтарын түзету | 177 |
| Желілік ақаулықтарды түзету | 177 |
| Сымсыз желі ақауларын жою | 179 |
| Сымсыз байланысты тексеру парағы | 179 |
| Сымсыз конфигурациялау аяқталғаннан кейін өнім басып шығармайды | 179 |
| Өнім басып шығармайды және компьютерде үшінші тараптың желіаралық қалқаны орнатылған | 180 |
| Сымсыз маршрутизатор немесе өнімді жылжытқаннан кейін сымсыз байланыс жұмыс істемейді | 180 |
| Сымсыз өнімге қосымша компьютерлер қосу мүмкін емес | 180 |
| Сымсыз өнім байланысы VPN желісіне қосылған кезде жоғалады | 180 |
| Желі сымсыз желілер тізімінде шықпайды | 180 |
| Сымсыз желі жұмыс істеп тұрған жоқ | 180 |
| Өнімнің бағдарламалық құралының Windows жүйесімен ақаулықтары | 182 |
| Мас жүйесінде жиі кездесетін ақаулықтарды жою | 183 |
| Принтер драйвері баспа және факс тізімінде тізімделмеген. | 183 |
| Өнім атауы өнім тізіміндегі баспа және факс тізімінде көрсетілмейді. | 183 |
| Принтер драйвері баспа және факс тізіміндегі таңдалған өнімді автоматты түрде орнатпайды. | 183 |
| Баспа тапсырмасы қажет өнімге жіберілмеді. | 184 |
| USB кабелімен жалғанған кезде, драйвер таңдалған соң, өнім баспа және факс тізімінде көрсетілмейді. | 184 |
| USB қосылымын пайдаланған кезде жалпы принтер драйверін қолданасыз | 184 |

Қосымша А Жабдықтар мен қосымша керек-жарақтар 185

| | |
|--|-----|
| Бөлшектерге, керек-жарақтарға және жабдықтарға тапсырыс беру | 186 |
| Бөлшектердің нөмірлері | 186 |
| Баспа картридждері | 186 |
| Бейнелеу барабаны | 186 |
| Кабельдер мен интерфейстер | 186 |

Қосымша В Қызмет және қолдау 187

| | |
|---|-----|
| Hewlett-Packard компаниясының шектеулі кепілдік туралы мәлімдемесі | 188 |
| HP компаниясының жоғары дәрежелі қорғау кепілдігі: LaserJet баспа картриджіне шектеулі кепілдік беру туралы мәлімдемесі | 190 |
| HP компаниясының LaserJet бейнелеу барабанының шектелген кепілдігі бейнелеу барабандарын ауыстыруға арналған | 191 |
| Баспа картриджі мен бейнелеу барабанында сақталатын деректер | 192 |

| | |
|---|------------|
| Соңғы Пайдаланушының Лицензиялық Келісімі | 193 |
| OpenSSL | 196 |
| Тұтынушыларды қолдау | 196 |
| Өнімді қайта орамау | 197 |
| Қосымша С Ерекшеліктер | 199 |
| Физикалық ерекшеліктері | 200 |
| Энергияны тұтыну, электрлік сипаттамалары және дыбыс бөлуі | 200 |
| Қоршаған ортаның ерекшеліктері | 200 |
| Қосымша D Нормативтік ақпарат | 201 |
| FCC ережелері | 202 |
| Қоршаған ортаны бақылау бағдарламасы | 203 |
| Қоршаған ортаны қорғау | 203 |
| Озон өндіру | 203 |
| Тұтынылатын қуат | 203 |
| Қағаз пайдалану | 203 |
| Пластмасса | 203 |
| HP LaserJet принтерінің жабдықтары | 203 |
| Қайтару және қайта пайдалану туралы ақпарат | 204 |
| Қағаз | 205 |
| Материалдарға қойылатын шектеулер | 205 |
| Еуропа Одағы аумағындағы жеке үйлерде тұратын пайдаланушылардың жабдық қалдықтарын тастауы | 206 |
| Химиялық заттар | 206 |
| Материалдардың қауіпсіздігі туралы мәліметтер парағы (MSDS) | 206 |
| Қосымша ақпарат алу үшін | 206 |
| Сәйкестік туралы мәлімдеме (негізгі модельдер) | 207 |
| Сәйкестік туралы мәлімдеме (сымсыз модельдер) | 209 |
| Қауіпсіздік мәлімдемелері | 211 |
| Лазерлік қауіпсіздік | 211 |
| Канада Сауда Министрлігінің ережелері | 211 |
| Кедергілер жөніндегі жапондық ерікті бақылау кеңесінің мәлімдемесі (Жапония) | 211 |
| Электр сымына арналған нұсқаулар | 211 |
| Электр сымы жөніндегі мәлімдеме (Жапония) | 211 |
| EMC мәлімдемесі (Корея) | 212 |
| Финляндия үшін лазерлік қауіпсіздік жөніндегі мәлімдеме | 213 |
| GS мәлімдемесі (Германия) | 213 |
| Заттар кестесі (Қытай) | 214 |
| Қауіпті заттар мәлімдемесіндегі шектеулер (Түркия) | 214 |
| Сымсыз өнімдерге арналған қосымша мәлімдемелер | 215 |
| FCC үйлесімділік туралы мәлімдемесі—Америка Құрама Штаттары | 215 |

| | |
|--|-----|
| Австралиялық мәлімдеме | 215 |
| Бразилиялық ANATEL мәлімдемесі | 215 |
| Канадалық мәлімдеме | 215 |
| Еуропалық Одақтың реттеу хабары | 215 |
| Францияда пайдалануға арналған хабар | 216 |
| Ресейде пайдалануға арналған хабар | 216 |
| Кореялық мәлімдеме | 216 |
| Тайвандық мәлімдеме | 216 |

| | |
|---------------------|------------|
| Индекс | 217 |
|---------------------|------------|

1 Өнімнің негізгі сипаттамалары

- [Өнімді салыстыру](#)
- [Қоршаған ортаның мүмкіндіктері](#)
- [Арнайы мүмкіндіктер](#)
- [Өнім көріністері](#)

Өнімді салыстыру

Негізгі үлгі



- **Жылдамдығы:** Минутына 16 A4 өлшемді бет немесе 17 монохромды және 4 түрлі түсті «хат» өлшемді бет басып шығарады.
- **Науа:** 75 г/м² 150 парақ
- **Шығару науасы:** 75 г/м² 50 парақ
- **Қосылуы:** Жоғары жылдамдықты USB 2.0 порты
- **Екі жақты басып шығару (дуплекстеу):** Қолмен дуплексті басу (принтер драйвері арқылы)
- **Алғашқы баспа картридждері:** Өніммен бірге жеткізіледі

Желілік үлгі



HP LaserJet Pro 100 color MFP M175 өніміне қосымша:

- **Байланыс сипаттары:** 10Base-T/100Base-TX желілеріне жалғауға арналған 802.11b/g/n сымсыз желісі және ішіне енгізілген желі

Қоршаған ортаның мүмкіндіктері

| | |
|--|---|
| Қайта пайдалану | Қалпына келтірілген қағазды пайдалану арқылы шығынды азайтыңыз. HP компаниясының қайтару үрдісін қолданып, баспа картриждерін қайта пайдаланыңыз. |
| Энергия үнемдеу | Күту режимі және қуатты аз тұтыну режимдерін пайдаланып қуатты үнемдеңіз. Өнім күту режимінен немесе қуатты аз тұтыну режимінен шыққан кезде HP Instant-on Technology технологиясы бірінші бетті тезірек шығартып, басып шығару тапсырмасын тездетеді. |
| Қолмен дуплексті басып шығару | Қолмен дуплекстеу баспа параметрі арқылы қағаз үнемдеңіз. |
| Бір параққа бірнеше бетті басып шығару | Құжаттың екі немесе одан көп бетін бір параққа басып шығару арқылы қағазды үнемдеңіз. Бұл мүмкіндікті принтер драйверінен пайдалана аласыз. |

Арнайы мүмкіндіктер

Өнімде мүмкіндіктері шектеулі пайдаланушыларға көмектесетін бірнеше мүмкіндіктер бар.

- Мәтіндік экранды оқу бағдарламаларымен үйлесетін онлайн режиміндегі пайдаланушыға арналған нұсқаулық.
- Барлық есіктер мен жабындарды бір қолмен ашуға болады.

Өнім көріністері

Өнімнің алдыңғы көрінісі

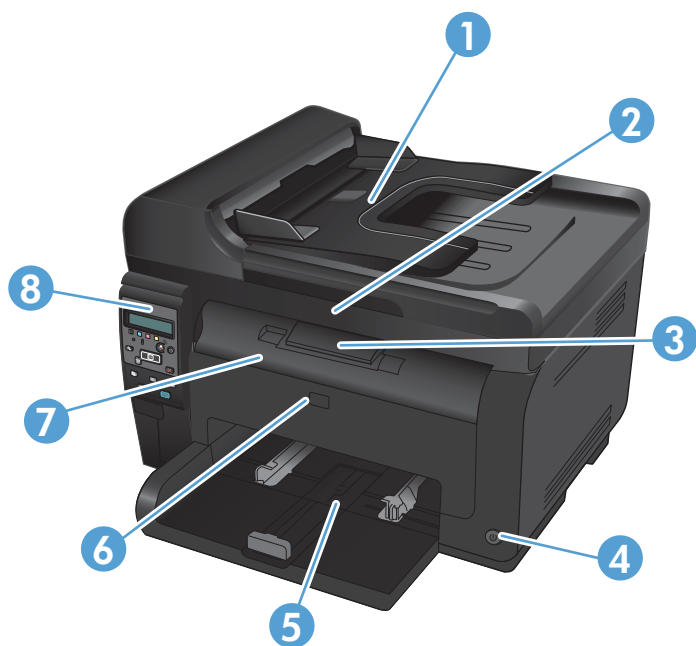

| | |
|---|---|
| 1 | Құжаттарды автоматты түрде беру құрылғысы |
| 2 | Сканер |
| 3 | Шығару науасы |
| 4 | Қуат түймесі |
| 5 | Негізгі кіріс науасы |
| 6 | Алдыңғы қақпақ (бейнелеу барабанын алуға мүмкіндік береді) |
| 7 | Баспа картриджінің есігі (баспа картридждерін алуға мүмкіндік береді) |
| 8 | Басқару панелі |

Өнімнің артқы көрінісі

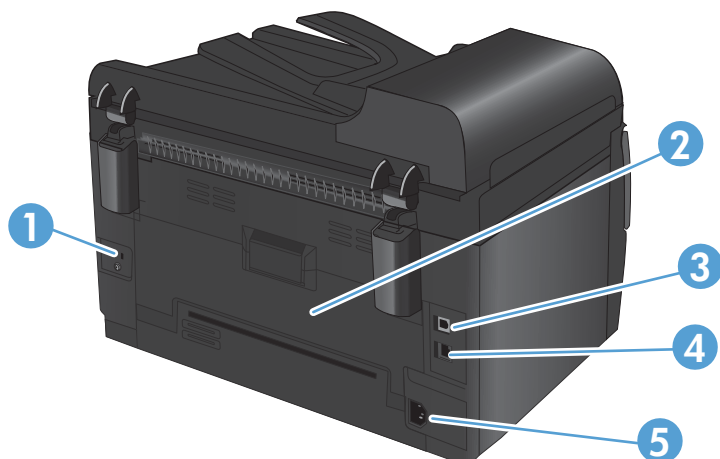

| | |
|---|---|
| 1 | Қауіпсіздік ұясы |
| 2 | Артқы кептелісті ашу есігі |
| 3 | USB порты |
| 4 | HP ішкі желі порты (тек желі үлгілерінде) |
| 5 | Қорек ұясы |



Сериялық нөмір мен модель нөмірінің орны

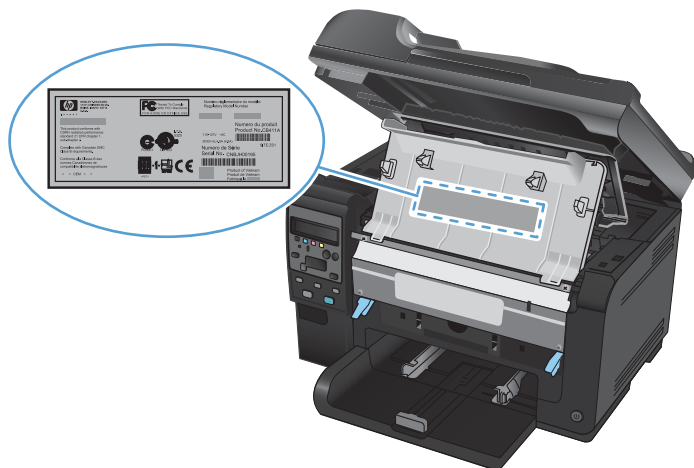

Өнім және сериялық нөмірлері көрсетілген жапсырма алдыңғы қақпақтың ішкі жағында орналасқан.

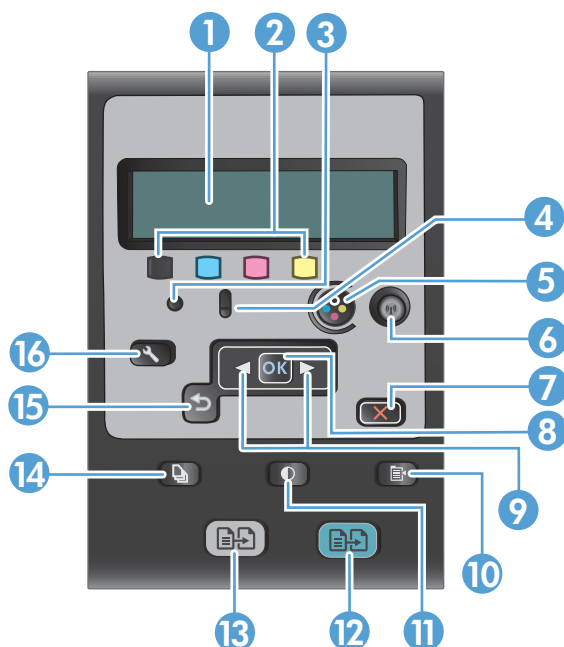

Басқару панелінің орналасуы



| | |
|----|--|
| 1 | Басқару панелінің дисплейі: Дисплейде өнім жөніндегі ақпарат көрсетіледі. Өнім параметрлерін белгілеу үшін, дисплей мәзірін пайдаланыңыз. |
| 2 | Тонер деңгейінің өлшемдері. Бұл өлшемдер әр картриджде шамамен қалған тонердің мөлшерін көрсетеді. |
| 3 | Дайын екенін көрсету шамы. Шамның жануы өнімнің тапсырманы орындауға дайын екенін немесе орындап жатқанын көрсетеді. |
| 4 | Назар аудару шамы. Шамның жануы өнімде ақаудың бар екенін көрсетеді. Дисплейде хабардың бар-жоқтығын қараңыз. |
| 5 | Картридж түймесі. Баспа картриджінің есігі жабық тұрғанда, баспа картриджінің бұру механизмін айналдыру үшін, осы түймені басыңыз. |
| 6 | Сымсыз желі түймесі (тек желі үлгілерінде). Сымсыз байланыс мәзірі мәзірін ашу үшін, түймені басыңыз. WPS (Wi-Fi қорғалған орнатуы) параметрін қосу үшін, түймені басып тұрыңыз. Шам сымсыз байланыстың күйін көрсетеді. |
| 7 | Бас тарту түймешігі. Ағымдағы тапсырмадан бас тарту үшін Бас тарту X түймешігін басыңыз. |
| 8 | OK түймесі. OK түймесін параметрді немесе іске асырылатын әрекетті растау үшін қолданыңыз. |
| 9 | Көрсеткі түймелері. Көрсеткі түймелерін мәзірлерді шарлау және белгілі бір параметрлерді дұрыстау үшін қолданыңыз. |
| 10 | Көшірме мәзірі түймесі. Көшірме мәзірі  түймесін көшірме параметрлерінің мәзірін ашу үшін пайдаланыңыз. |
| 11 | Lighter/Darker («Ашық/қою») түймешігі. Lighter/Darker («Ашық/қою»)  түймешігін көшірменің ашықтығы мен қоюлығын реттеу үшін қолданыңыз. |
| 12 | Түрлі түсті көшірме түймесі. Түрлі түсті көшірмені бастау үшін, Түс түймесін басыңыз. |
| 13 | Ақ-қара көшірме түймесі. Ақ-қара көшірмені бастау үшін, Қара түймесін басыңыз. |
| 14 | Көшірмелер саны түймесі. Көшірмелер саны  түймесін ағымдағы тапсырманың көшірмелер санын орнату үшін пайдаланыңыз. |

| | |
|----|--|
| 15 | Артқа қайту түймешігі. Артқа  түймешігін алдыңғы мәзірге қайту немесе мәзірлерден шығып, Ready state («Дайын») күйіне оралу үшін қолданыңыз. |
| 16 | Параметрлер түймешігі Орнату  түймешігін негізгі мәзір параметрлерін ашу үшін қолданыңыз. |

2 Басқару тақтасының мәзірлері

- [Параметрлерді орнату мәзірі](#)
- [Функцияларға арналған мәзірлер](#)

Параметрлерді орнату мәзірі

Бұл мәзірді ашу үшін, Орнату  түймесін басыңыз. Келесі ішкі мәзірлер бар:

- Есептер
- Жүйені орнату
- Қызмет
- Желіні орнату

Есептер мәзірі

| |
|--|
| Бірінші деңгей |
| Demo Page («Таныстыру беті») |
| Menu Structure («Мәзір құрылымы») |
| Config Report («Конфигурация есебі») |
| Жабдықтар күйі: |
| Желілік аңдатпа (тек желі үлгілерінде) |
| Пайдалану беті |
| PCL Font List (PCL қаріптер тізімі) |
| PS Font List (PCL қаріптер тізімі) |
| PCL6 Font List (PCL қаріптер тізімі) |
| Түстерді пайдалану журналы |
| Қызмет беті |
| Диагностикалау беті |
| Баспа сапасы |

Жүйені орнату мәзірі

Төмендегі кестеде жұлдызшалары (*) бар элементтер зауыттық әдепкі параметрді белгілейді.

| Бірінші деңгей | Екінші деңгей | Үшінші деңгей | Мәндер |
|----------------|---------------|---------------|---|
| Тіл | | | Басқару тақтасы дисплейінде бар тілдердің тізімін береді. |

| Бірінші деңгей | Екінші деңгей | Үшінші деңгей | Мәндер |
|----------------------------|--|--|---|
| Paper setup (Қағаз орнату) | Def. Light/dark Қағаз өлшемі | | Letter |
| | | | A4 |
| | | | Legal |
| | Def. Light/dark Қағаз түрі | | Бар баспа құралдарының тізімін береді. |
| | 1-науа | Қағаз түрі | Бар баспа құралдары түрлерінің тізімін береді. |
| | Қағаз өлшемі | Бар баспа құралдары өлшемдерінің тізімін береді. | |
| | Paper Out Action («Қағаз болмаған кездегі әрекет») | | Wait Forever («Мәңгі күту»)* Cancel (Тоқтату) Override (Орнын басу) |
| Баспа сапасы | Түсті мөлшерлеу | | Қазір мөлшерлеу Қуаты қосылғаннан кейін |
| Қуат параметрлері | Ұйықтау режимі кідірісі | | Ажырату 1 минут 15 минут* 30 минут 1 сағат 2 сағат |
| | | Қуатты автоматты түрде азайту | Автоматты өшіруді кешіктіру |
| | | Қайта қосылу оқиғалары | USB қызметі LAN қызметі Сымсыз байланыс қызметі Түймені басу |

| Бірінші деңгей | Екінші деңгей | Үшінші деңгей | Мәндер |
|--------------------------------|------------------------------------|------------------|---|
| Жабдық параметрі | Қара сиялы картридж | Өте төмен деңгей | Тоқтату Кеңес Жалғастыру* |
| | | Төменгі шек | (Ауқымы: 1-100) |
| | Түсті картридждер | Өте төмен деңгей | Тоқтату Кеңес Жалғастыру Қара түспен басып шығару* |
| | | Төменгі шек | Көгілдір (Ауқымы: 1-100) Ашық қызыл (Ауқымы: 1-100) Сары (Ауқымы: 1-100) |
| | Бейнелеу барабаны | Өте төмен деңгей | Тоқтату* Кеңес Жалғастыру |
| | | Төменгі шек | (Ауқымы: 1-100) |
| | Пайдалану туралы деректерді сақтау | | Қуат көзіне қосылған* Қуат көзіне қосылмаған |
| Courier font («Courier қарпі») | | | Regular (Қалыпты)* Қою |
| Түсті көшірме | | | Қосу* Ажырату |

Қызмет мәзірі

Төмендегі кестеде жұлдызшалары (*) бар элементтер зауыттық әдепкі параметрді белгілейді.

| Бірінші деңгей | Екінші деңгей | Мәндер |
|--|---------------|----------------------|
| Тазалау беті | | |
| Тазалау режимі | | |
| USB жылдамдығы | | Жоғары* Ең жоғары |
| Less Paper Curl («Қағаз оратылуын азайту») | | Қосу Ажырату* |
| Archive Print («Мұрағаттық баспа») | | Қосу Ажырату* |
| Кірістірілген бағдарламаның жасалған күні | | |
| Әдепкі мәндерді қайтару | | |

Желіні орнату мәзірі (тек желі үлгілерінде)

Төмендегі кестеде жұлдызшалары (*) бар элементтер зауыттық әдепкі параметрді белгілейді.

| Бірінші деңгей | Екінші деңгей | Мәндер |
|--------------------------------------|-----------------------------------|----------------------|
| Сымсыз байланыс мәзірі | Wi-Fi арқылы қорғалған орнату | |
| | Желіні тексеруді іске қосу | |
| | Сымсыз байланысты қосу/өшіру | Қосу* Ажырату |
| TCP/IP теңшеу | | Автоматты* Қолмен |
| | Auto crossover (Автоматты қиылыс) | Қосу* Ажырату |
| Желілік қызметтер | IPv4 | Қосу* |
| | IPv6 | Ажырату |
| Show IP Address (IP адресін көрсету) | | Иә |
| | | Жоқ* |

| Бірінші деңгей | Екінші деңгей | Мәндер |
|--------------------------------|----------------------|---|
| Байланыс жылдамдығы | | Автоматты* 10Т бар 10Т жарты 100ТХ бар 100ТХ жарты |
| Әдепкі мәндерді қайтару | | |

Функцияларға арналған мәзірлер

Өнім көшіру функцияларына арналған мәзірді ұсынады. Осы мәзірді ашу үшін, басқару тақтасындағы **Көшірме мәзірі**  түймесін басыңыз.

Көшірме мәзірі

Төмендегі кестеде жұлдызшалары (*) бар элементтер зауыттық әдепкі параметрді белгілейді.

| Бірінші деңгей | Екінші деңгей | Мәндер |
|--|---------------|---|
| Көшірмелердің саны | | (Ауқымы: 1*-99) |
| Қуәлік көшірмесі | | |
| Кішірейту/үлкейту | | Түпнұсқа=100%* Legal to Letter=78% («Стандарт» пішімінен «Хат» пішіміне=78%») Legal to A4=83% («Стандарт» пішімінен А4 пішіміне=83%») А4 форматынан хат форматына=94% Хат форматынан А4 форматына=97% Толық бет=91% Fit to page («Бетке сәйкестендіру») бір парақта екі бет бір парақта төрт бет Таңдамалы: 25-тен 400%-ге |
| Light/Dark («Ашық/қою») | | (11 параметрі бар сырғытпа.) |
| Optimize (Оптимизациялау) | | Авто* Аралас Сурет Мәтін |
| Қағаз | Қағаз өлшемі | Бар баспа құралдары өлшемдерінің тізімін береді. |
| | Қағаз түрі | Бар баспа құралдары түрлерінің тізімін береді. |
| Multi-Page Copy («Бірнеше беттік көшірме») | | Қосу Ажырату* |
| Салыстыру | | Қосу* Ажырату |

| Бірінші деңгей | Екінші деңгей | Мәндер | |
|--|----------------|---|------------------------------|
| Tray Select («Науаны таңдау») | | Auto Select («Автоматты түрде таңдау»)* 1-науа | |
| Two-Sided («Екі жақты») | | 1-ден 1 жағында* 1-ден 2 жағында | |
| Draft Mode («Төмен сапалы режим») | | Қосу Ажырату* | |
| Суретті реттеу | Ашық | (11 параметрі бар сырғытпа.) | |
| | Контраст | (11 параметрі бар сырғытпа.) | |
| | Айқындау | (11 параметрі бар сырғытпа.) | |
| | Өң | (11 параметрі бар сырғытпа.) | |
| | Түстер балансы | Қызыл | (11 параметрі бар сырғытпа.) |
| | | Жасыл | (11 параметрі бар сырғытпа.) |
| Көк | | (11 параметрі бар сырғытпа.) | |
| | Сұр түсті | (11 параметрі бар сырғытпа.) | |
| Set as New Defaults («Жаңа әдепкі параметрлер ретінде орнату») | | | |
| Әдепкі мәндерді қайтару | | | |

3 Windows жүйесіне арналған бағдарламалық құрал

- [Windows жүйесіне қолданылатын операциялық жүйелер](#)
- [Windows жүйесіне арналған қолдау көрсетілетін принтер драйверлері](#)
- [Windows жүйесіне арналған дұрыс принтер драйверін таңдаңыз](#)
- [Басып шығару тапсырмасының параметрлерін өзгерту](#)
- [Windows жүйесіне арналған принтер драйверлерінің баптауларын өзгерту](#)
- [Windows бағдарламалық құралын жою](#)
- [Windows арналған қолдау көрсетілетін утилиталар](#)
- [Басқа операциялық жүйелерге арналған бағдарламалық құрал](#)

Windows жүйесіне қолданылатын операциялық жүйелер

Өнім мына Windows® операциялық жүйелеріне арналған бағдарламалық құралмен бірге келеді:

- Windows 7 (32 бит және 64 бит)
- Windows Vista (32 биттік және 64 биттік)
- Windows XP (32 биттік, 2-жаңарту пакеті)
- Windows Server 2003 (32 биттік, 3-жаңарту бумасы)
- Windows Server 2008 (32 биттік және 64 биттік)

Windows жүйесіне арналған қолдау көрсетілетін принтер драйверлері

Өнім Windows арналған және компьютерге принтермен байланысу мүмкіндігін беретін бағдарламалық құралмен жеткізіледі. Осы бағдарламалық құрал принтер драйвері деп аталады. Принтер драйверлері бейімделген өлшемді қағазға басып шығару, құжат өлшемін өзгерту және су белгілерін қосу сияқты өнім мүмкіншіліктерін пайдалану мүмкіндігін береді.

 **ЕСКЕРІМ:** Ең жаңа драйверлерді табуға болатын жер — www.hp.com/support/LJColorMFP175.

Windows жүйесіне арналған дұрыс принтер драйверін таңдаңыз

Принтер драйверлері өнім мүмкіндіктеріне қатынасты қамтамасыз етеді және компьютерге өніммен (принтер тілі арқылы) байланасуға мүмкіндік береді. Өнімнің ықшам дискіндегі орнату бойынша ескертулер мен таныстыру файлынан қосымша бағдарламалық құрал мен тілдердің болуын тексеріңіз.

HP PCL 6 драйвердің сипаттамасы

- Add Printer (Принтер қосу) шеберінен орнатылады
- Стандартты драйвер ретінде берілген
- Барлық Windows орталарында басып шығару үшін ұсынылады
- Пайдаланушылардың көбісіне толық оңтайлы жылдамдық пен өнім мүмкіндігін қолдауын қамтамасыз етеді
- Windows ортасындағы ең жақсы жылдамдық үшін Windows Graphic Device Interface (GDI) теңестіруге дамыған
- Үшінші қатысушымен және PCL 5 негізделген таңдамалы бағдарламалық құралдармен толықтай бірге тіркеспеуі мүмкін.

HP UPD 6 драйверінің сипаттамасы

- www.hp.com/support/LJColorMFPM175 веб-торабынан жүктеп алуға болады
- Adobe® бағдарламалық құралдарды басып шығаруға не басқа жоғары сызбалық-интенсивті бағдарламалық құралдармен
- Postscript эмуляция қажеттіліктерін қолдауды немесе postscript флэш қаріптерін қолдауды қамтамасыз етеді

HP UPD PCL 5 драйверінің сипаттамасы

- www.hp.com/support/LJColorMFPM175 веб-торабынан жүктеп алуға болады
- Алдыңғы PCL нұсқасымен немесе ескі HP LaserJet өнімімен үйлеседі
- Үштен бір бөлігінен немесе бейімделген бағдарламалық құралдан басып шығару үшін ең үздік таңдау
- Көптеген принтер үлгілерімен бірге пайдалану үшін жалғыз драйверді қамтамасыз ету үшін Windows жабдықтарымен бірлесіп пайдалануға әзірленген
- Шағын Windows компьютерінен көптеген принтер үлгілеріне басып шығарғанда басым болады

Басып шығару тапсырмасының параметрлерін өзгерту

| Параметрлерді өзгерту құралы | Параметрлерді өзгерту әдісі | Өзгерістердің ұзақтығы | Өзгерістердің иерархиясы |
|---|--|--|--|
| Бағдарлама параметрлері | Бағдарламадағы «Файл» мәзірінде «Бет параметрлері» немесе ұқсас пәрменді таңдаңыз. | Бұл параметрлер тек қана ағымдағы басып шығару тапсырмасы үшін күшінде болады. | Осы жерде өзгертілген параметрлер кез келген басқа жерде өзгертілген параметрлердің күшін жояды. |
| Бағдарламадағы принтер сипаттары | <p>Қадамдар әр бағдарламада әр түрлі болады. Осы іс рәсімі ең жалпы болып табылады.</p> <ol style="list-style-type: none"> 1. Бағдарламадағы File (Файл) мәзірінен Print (Басып шығару) командасын басыңыз. 2. Өнімді таңдап, Сипаттар немесе Басымдықтар түймесін басыңыз. 3. Осы жиекбелгілердің кез келгеніндегі параметрлерді өзгертіңіз. | Бұл параметрлер ағымдағы бағдарлама сеансы үшін күшінде болады. | Осында өзгертілген параметрлер әдепкі принтер драйверінің параметрлерін және әдепкі өнім параметрлерін ауыстырады. |
| Әдепкі принтер драйверінің параметрлері | <ol style="list-style-type: none"> 1. Компьютердегі принтерлердің тізімін ашып, осы өнімді таңдаңыз. ЕСКЕРІМ: Бұл қадам әр операциялық жүйеде әр түрлі болады. 2. Printer (Принтер) параметрін таңдап, Printing Preferences (Басып шығару параметрлері) түймешігін басыңыз. 3. Осы жиекбелгілердің кез келгеніндегі параметрлерді өзгертіңіз. | <p>Бұл параметрлер оларды қайтадан өзгерткенше күшінде қалады.</p> <p>ЕСКЕРІМ: Бұл әдіс барлық бағдарламалық құралдарда принтер драйверінің әдепкі параметрлерін өзгертеді.</p> | Бұл параметрлерді бағдарламалық құралдардағы параметрлерді өзгерту үшін ауыстыруға болады. |
| Әдепкі өнім параметрлері | Басқару тақтасындағы немесе өніммен бірге берілетін өнімді басқару бағдарламасындағы өнім параметрлерін өзгертіңіз. | Бұл параметрлер оларды қайтадан өзгерткенше күшінде қалады. | Бұл параметрлерді кез келген басқа құралмен өзгертулер жасау арқылы ауыстыруға болады. |

Windows жүйесіне арналған принтер драйверлерінің баптауларын өзгерту

Бағдарламалық құрал жабылғанша принтердің барлық тапсырмаларының параметрлерін өзгерту

1. Бағдарламадағы **File** (Файл) мәзірінен **Print** (Басып шығару) командасын басыңыз.
2. Драйверді таңдап, содан кейін **Properties** (Қасиеттер) немесе **Preferences** (Артықшылықтар) тармағын басыңыз.

Қадамдар өзгеріп отыруы мүмкін; сипатталған процедура жалпы болып табылады.

Принтердің барлық тапсырмаларының стандартты параметрлерін өзгерту

1. **Windows XP, Windows Server 2003 және Windows Server 2008 (стандартты Бастау мәзірінің көрінісін пайдалану):** **Start** (Бастау) батырмасын, одан соң **Printers and Faxes** (Принтерлер мен факстар) батырмасын басыңыз.

Windows XP, Windows Server 2003 және Windows Server 2008 (Классикалық Бастау мәзірінің көрінісін пайдалану): **Start** (Бастау), **Settings** (Параметрлер) және **Printers** (Принтерлер) опцияларын таңдаңыз.

Windows Vista: **Start** (Бастау) мәзіріндегі **Control Panel** (Басқару панелі) тармағын нұқып, одан кейін **Hardware and Sound** (Аппараттық құралдар және Дыбыс) санатында **Printer** (Принтер) тармағын таңдаңыз.

Windows 7: **Start** (Бастау) түймешігін басып, **Devices and Printers** (Құрылғылар мен принтерлер) тармағын таңдаңыз.

2. Драйвер белгішесіне келтіріп, оң жақ батырманы басыңыз және одан кейін **Printing Preferences** (Басып шығару Таңдаулары) мәзірін таңдаңыз.

Өнім конфигурациясының параметрлерін өзгерту

1. **Windows XP, Windows Server 2003 және Windows Server 2008 (стандартты Бастау мәзірінің көрінісін пайдалану):** **Start** (Бастау) батырмасын, одан соң **Printers and Faxes** (Принтерлер мен факстар) батырмасын басыңыз.

Windows XP, Windows Server 2003 және Windows Server 2008 (Классикалық Бастау мәзірінің көрінісін пайдалану): **Start** (Бастау), **Settings** (Параметрлер) және **Printers** (Принтерлер) опцияларын таңдаңыз.

Windows Vista: **Start** (Бастау) мәзіріндегі **Control Panel** (Басқару панелі) тармағын нұқып, одан кейін **Hardware and Sound** (Аппараттық құралдар және Дыбыс) санатында **Printer** (Принтер) тармағын таңдаңыз.

Windows 7: **Start** (Бастау) түймешігін басып, **Devices and Printers** (Құрылғылар мен драйверлер) тармағын таңдаңыз.

2. Драйвер белгішесін тінтуірдің оң жақ түймешігімен басып, **Properties (Сипаттар)** немесе **Printer properties (Принтер сипаттары)** мәзірін таңдаңыз.
3. Алдымен **Device Settings** (Құрылғы параметрлері) жиекбелгісін шертіңіз.

Windows бағдарламалық құралын жою

Windows XP

1. **Start** (Бастау) мәзірінде **Programs** (Бағдарламалар) тармағын таңдаңыз.
2. **HP** батырмасын басып, одан кейін өнім атауын нұқыңыз.
3. **Uninstall** (Бағдарламаны жою) батырмасын басыңыз, содан кейін бағдарламалық құралды жою үшін экрандағы нұсқауларды орындаңыз.

Windows Vista және Windows 7

1. **Start** (Бастау) батырмасын басып, одан кейін **All Programs** (Барлық Бағдарламалар) басыңыз.
2. **HP** батырмасын басып, одан кейін өнім атауын нұқыңыз.
3. **Uninstall** (Бағдарламаны жою) батырмасын басыңыз, содан кейін бағдарламалық құралды жою үшін экрандағы нұсқауларды орындаңыз.

Windows арналған қолдау көрсетілетін утилиталар

- HP Web Jetadmin

Өзге Windows құрам бөліктері мен утилиталар

- Бағдарламалық құралды орнатушы — басып шығару жүйесінің орнатылуын автоматтандырады
- Желілік Веб тіркеуі
- HP LaserJet сканері

Басқа операциялық жүйелерге арналған бағдарламалық құрал

| ОС | Бағдарламалық құрал |
|-------|---|
| UNIX | HP-UX және Solaris желілері бойынша UNIX жүйесіне арналған HP Jetdirect принтер орнатушысын жүктеп алу үшін www.hp.com/support/net_printing бетіне өтіңіз. |
| Linux | Ақпарат алу үшін www.hp.com/go/linuxprinting бетіне өтіңіз. |

4 Өнімді Mac компьютерімен пайдалану

- [Mac компьютеріне арналған бағдарламалық құрал](#)
- [Mac амалдық жүйесінде басып шығару](#)
- [Mac амалдық жүйесінде сканерлеу](#)
- [Mac жүйесіндегі мәселелерді шешу](#)

Mac компьютеріне арналған бағдарламалық құрал

Mac жүйесі үшін қолдау көрсетілетін операциялық жүйелер

Өнім төмендегі Mac операциялық жүйелерді қолдайды:

- Mac OS X 10.5 және 10.6

 **ЕСКЕРІМ:** Mac OS X 10.5 және одан кейінгі нұсқалары үшін PPC және Intel® Core™ Processor Mac жүйелеріне қолдау бар. Mac OS X 10.6 үшін Intel Core Processor Macs пайдалануға болады.

Mac жүйесіне арналған қолдау көрсетілетін принтер драйверлері

HP LaserJet бағдарламалық құралын орнату бағдарламасы Mac OS X компьютерлерінде пайдалану үшін PostScript® принтер сипаттамалары (PPD) файлдарын және принтердің диалог кеңейтімдерін (PDEs) береді. HP Принтерінің PPD және PDE файлдары Apple PostScript принтер драйверлерімен бірге толық басып шығару функциясын және нақты HP Принтерінің мүмкіндіктеріне қатынауды қамтамасыз етеді.

Mac амалдық жүйелеріне арналған бағдарламалық құралды орнату

Өнімге тікелей қосылған Mac компьютерлеріне бағдарламалық құралды орнату

Бұл өнімде USB 2.0 байланысы бар. A-B түріне жататын USB кабельді пайдаланыңыз. HP компаниясы USB кабельдің 2 метр ұзын емес болуын ұсынады.

1. Өнім мен компьютерге USB кабелін жалғаңыз.

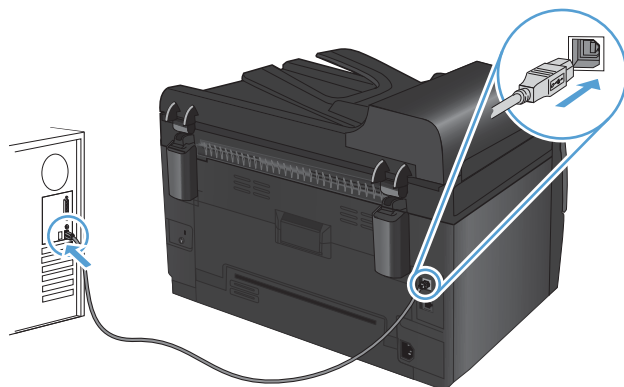

2. Бағдарламалық жасақтаманы ықшам дискіден орнатыңыз.
3. HP орнату бағдарламасының белгішесін басып, бейнебеттегі нұсқауларды орындаңыз.
4. Құттықтау экранында **OK** түймешігін басыңыз.
5. Басып шығаратын бағдарламалық құрал дұрыс орнатылғанын тексеру үшін кез келген бағдарламадан бір бетті басып шығарыңыз.

Сымды желідегі Мас компьютерлеріне арналған бағдарламалық құралды орнату

IP мекенжайын конфигурациялау

Өнімнің IP адресін қолмен орнатуға болады немесе оны DHCP, BootP немесе AutoIP протоколдары арқылы автоматты түрде конфигурациялауға болады.

Қолмен конфигурациялау

IPv4 протоколын ғана қолмен конфигурациялауға болады.

1. Басқару тақтасындағы Орнату  түймешігін басыңыз.
2. **Желіні орнату** параметрін таңдау үшін көрсеткі түймешіктерін пайдаланып, **OK** түймешігін басыңыз.
3. **TCP/IP теңшеу** параметрін таңдау үшін көрсеткі түймешіктерін пайдаланып, **OK** түймешігін басыңыз.
4. **Қолмен** параметрін таңдау үшін көрсеткі түймешіктерін пайдаланып, **OK** түймешігін басыңыз.
5. IP мекенжайын енгізу үшін, көрсеткі пернелерді пайдаланып, **OK** түймешігін басыңыз.
6. Егер IP мекенжайы қате болса, **Жоқ** опциясын таңдау үшін көрсеткі түймешіктерін пайдаланып, **OK** түймешігін басыңыз. 5-қадамды дұрыс IP адресін енгізіп қайталаңыз, содан кейін желі бөлігінің маскасы мен стандартты шлюз параметрлері үшін 5-қадамды қайталаңыз.

Автоматты түрде конфигурациялау

1. Басқару тақтасындағы Орнату  түймешігін басыңыз.
2. **Желіні орнату** параметрін таңдау үшін көрсеткі түймешіктерін пайдаланып, **OK** түймешігін басыңыз.
3. **TCP/IP теңшеу** параметрін таңдау үшін көрсеткі түймешіктерін пайдаланып, **OK** түймешігін басыңыз.
4. **Автоматты** параметрін таңдау үшін көрсеткі түймешіктерін пайдаланып, **OK** түймешігін басыңыз.

Автоматты IP адресі пайдалануға дайын болғанша бірнеше минут уақыт өтуі мүмкін.

 **ЕСКЕРІМ:** Егер белгілі бір IP режимдерін (мысалы, BOOTP, DHCP немесе AutoIP) ажыратқыңыз немесе қосқыңыз келсе, осы параметрлерді HP қызметтік бағдарламасын пайдаланып өзгертуге болады.

Бағдарламалық құралды орнату

1. Компьютердегі барлық бағдарламалардан шығыңыз.
2. Бағдарламалық жасақтаманы ықшам дискіден орнатыңыз.
3. HP орнату бағдарламасының белгішесін басып, бейнебеттегі нұсқауларды орындаңыз.

4. Құттықтау экранында **OK** түймешігін басыңыз.
5. Бағдарламалық құрал дұрыс орнатылғанын тексеру үшін кез келген бағдарламадан бір бетті басып шығарыңыз.

Сымсыз желідегі Mac компьютерлеріне арналған бағдарламалық құралды орнату

Өнімнің бағдарламалық құралын орнатып, сымсыз желіге қосылу параметрін орнатпас бұрын, өнімнің желіге желі кабелі арқылы қосылуы емес екенін тексеріңіз.

WPS стандарты арқылы өнімді сымсыз желіге жалғау

Сымсыз маршрутизатор WPS (WiFi жүйесінің қорғалған орнатуы) стандартын қолдаса, бұл өнімді сымсыз желіде орнатудың ең қарапайым жолы.

1. Сымсыз маршрутизатордағы «WPS» түймесін басыңыз.
2. Өнімнің басқару панеліндегі Wireless (Сымсыз)  түймесін екі секунд басып тұрыңыз. «Сымсыз байланыс» шамы жыпылықтағанша түймені басып тұрыңыз.
3. Өнім сымсыз маршрутизатормен байланыс орнатқанша екі минут күтіңіз.

 **ЕСКЕРІМ:** Бұл әдіс сәтсіз болса, USB кабелі арқылы сымсыз желіні пайдаланып көріңіз.

Өнімді сымсыз желіге USB кабелі арқылы жалғаңыз.

Егер сымсыз маршрутизатор WPS (WiFi жүйесінің қорғалған орнатуы) стандартын қолдамаса, өнімді сымсыз желіде баптау үшін осы әдісті пайдаланыңыз. Параметрлерді тасымалдау үшін USB кабелін пайдалану сымсыз байланыстың бапталуын жеңілдетеді. Баптау жұмысы аяқталғаннан кейін USB кабелін ажыратып, сымсыз байланысты пайдалануға болады.

1. Бағдарламалық құралды дискісін компьютердің дискіжетегіне салыңыз.
2. Экрандағы нұсқауларды орындаңыз. Ұсынылған кезде **Сымсыз желі арқылы қосылу** опциясын таңдаңыз. Ұсынылған кезде өнімге USB кабелін жалғаңыз.

△ **ЕСКЕРТУ:** Орнату бағдарламасы ұсынбастан USB кабелін жалғамаңыз.

3. Орнату аяқталған кезде өнімнің SSID атауы бар екенін тексеру үшін конфигурация бетін басып шығарыңыз.
4. Орнату аяқталған кезде USB кабелін ажыратыңыз.

Бағдарламалық құралды Macintosh операциялық жүйесінен жою

Бағдарламалық құралды жою үшін әкімшілік құқықтарыңыз болуы керек.

1. Өнімді компьютерден ажыратыңыз.
2. **Applications** («Бағдарламалар») бөлімін ашыңыз.
3. **Hewlett Packard** тармағын таңдаңыз.
4. **HP Uninstaller** тармағын таңдаңыз.

5. Құрылғылар тізімінен өнімді таңдап, одан кейін **Uninstall** («Жою») түймешігін басыңыз.
6. Бағдарламалық құрал жойылғаннан кейін компьютерді өшіріп, қайта қосыңыз да, себетті тазалаңыз.

Мас компьютерлеріне арналған баспа параметрлерінің басымдығы

Баспа параметрлеріне енгізілетін өзгерістердің басымдықтары өзгерістердің енетін жерлеріне қарай белгіленеді:

 **ЕСКЕРІМ:** Пәрмендер мен тілқатысу терезелерінің атаулары сіздегі бағдарламалық құралдың түріне қарай басқаша болуы мүмкін.

- **Page Setup (Бет параметрлері) тілқатысу терезесі:** Осы тілқатысу терезесін ашу үшін, сіз жұмыс істеп отырған бағдарламаның **File** (Файл) мәзірінен **Page Setup** (Бет параметрлері) немесе оған ұқсас бір пәрменді таңдаңыз. Осы жерде өзгертілген параметрлер кез келген басқа жерде өзгертілген параметрлердің күшін жояды.
- **Print (Басып шығару) тілқатысу терезесі:** Осы тілқатысу терезесін ашу үшін, сіз жұмыс істеп отырған бағдарламаның **File** (Файл) мәзірінен **Print** (Басып шығару), **Print Setup** (Баспа параметрлері) немесе оған ұқсас бір пәрменді таңдаңыз. **Print** тілқатысу терезесінде енгізілген өзгерістердің басымдығы төмен болады және **Page Setup** (Бет параметрлері) тілқатысу терезесінде енгізілген өзгерістердің күшін жоймайды.
- **Әдепкі принтер драйверінің параметрлері:** Әдепкі принтер драйверінің параметрлерінде **Page Setup** (Бет параметрлері), **Print** (Басып шығару) немесе **Printer Properties** (Принтердің сипаттары) тілқатысу терезелерінде өзгертілген параметрлерден басқа барлық баспа тапсырмаларында қолданылатын параметрлер анықталады.
- **Принтер басқару тақтасының параметрлері:** Принтердің басқару тақтасында өзгертілген параметрлердің басымдығы басқа жерлерде енгізілген өзгерістерден төмен болады.

Mac амалдық жүйесіндегі принтер драйверінің параметрлерін өзгерту

| Бағдарламалық құрал жабылғанша принтердің барлық тапсырмаларының параметрлерін өзгерту | Принтердің барлық тапсырмаларының стандартты параметрлерін өзгерту | Өнім конфигурациясының параметрлерін өзгерту |
|--|--|---|
| <ol style="list-style-type: none">1. Файл мәзіріндегі Басып шығару түймешігін басыңыз.2. Керекті параметрлерді түрлі мәзірлерде өзгертіңіз. | <ol style="list-style-type: none">1. Файл мәзіріндегі Басып шығару түймешігін басыңыз.2. Керекті параметрлерді түрлі мәзірлерде өзгертіңіз.3. Алдын ала белгіленген параметрлер мәзірінен ...түрінде сақтау опциясын таңдап, алдын ала орнату атауын теріңіз. <p>Бұл параметрлер Алдын ала белгіленген параметрлер мәзірінде сақталады. Жаңа параметрлерді пайдалану үшін бағдарламаны әрбір ашқан және басып шығарған кезде сақталған алдын ала белгіленген параметр опциясын таңдауыңыз керек болады.</p> | <p>Mac OS X 10.5 және 10.6</p> <ol style="list-style-type: none">1. Apple  мәзіріндегі Жүйе ерекшеліктері мәзірін басып, Баспа және факс белгішесін таңдаңыз.2. Терезенің сол жағындағы өнімді таңдаңыз.3. Опциялар мен жабдықтар түймесін басыңыз.4. Драйвер жиекбелгісін басыңыз.5. Орнатылған опцияларды теңшеңіз. |

Мас компьютерлеріне арналған бағдарламалық құрал

Мас жүйесінің қолдауы бар утилиталары (тек желі үлгілерінде)

Мас жүйесіне арналған HP қызметтік бағдарламасы

Принтер драйверлерінде жоқ өнім функцияларын орнату үшін, HP утилитасын пайдаланыңыз.

HP утилитасын өнім әмбебап тізбекті шиналы (USB) кабелін пайдаланғанда немесе TCP/IP негізді желіге қосылған жағдайда пайдалануға болады.

HP қызметтік бағдарламасын ашыңыз

- ▲ Панельде **HP Utility** (HP қызметтік бағдарламасы) белгішесін басыңыз.

–немесе–

Applications (Қолданбалар) параметрін, **Hewlett Packard** тармағын таңдап, **HP Utility** (HP қызметтік бағдарламасы) белгішесін басыңыз.

HP қызметтік бағдарламасының функциялары

HP қызметтік бағдарламасын келесі тапсырмаларды орындау үшін пайдаланыңыз:

- Жабдықтар күйі туралы ақпарат алу.
- Кірістірілген бағдарламалық құрал нұсқасы мен сериялық нөмір сияқты өнім туралы ақпаратты алу.
- Конфигурация бетін басып шығарыңыз.
- Науа өлшемі мен қағаз түрін конфигурациялаңыз.
- Файлдарды және қаріптерді компьютерден өнімге жіберіңіз.
- Өнімінің кірістірілген бағдарламалық құралын жаңартыңыз.
- Түрлі түсті пайдалану бетін көрсетіңіз.

Mac амалдық жүйесінде басып шығару

Mac жүйесі үшін басып шығару тапсырмасын тоқтату

1. Егер баспа тапсырмасы орындалып жатқан болса, оны өнімнің басқару тақтасындағы Бас тарту **X** түймешігін басу арқылы тоқтатыңыз.

 **ЕСКЕРІМ:** Бас тарту **X** түймесі басылғанда өнімдегі орындалып жатқан баспа тапсырмасы тоқтайды. Бірнеше басып шығару тапсырмасы берілген жағдайда, Бас тарту **X** түймесін басу өнімнің басқару тақтасындағы басып шығару жұмысын жояды.

2. Сонымен қатар басып шығару тапсырмасын бағдарламадан немесе басып шығару тапсырмаларының кезегінен де тоқтатуға болады.
 - **Software program: (Бағдарлама:)** Әдетте компьютер экранында қысқа уақыт ішінде диалог терезесі көрінеді, ол арқылы баспа тапсырмасын тоқтатуға болады.
 - **Mac жүйесіндегі баспа реті:** Панельдегі өнім белгішесін екі рет басу арқылы баспа тапсырмаларының кезегін ашыңыз. Баспа тапсырмасын таңдаңыз, содан кейін **Delete** (Жою) түймесін басыңыз.

Қағаздың өлшемі мен түрін өзгерту (Mac)

1. Бағдарламадағы **Файл** мәзірінен **Басып шығару** опциясын таңдаңыз.
2. **Көшірмелер және беттер** мәзіріндегі **Қағаз параметрлерін теңшеу** түймешігін басыңыз.
3. **Қағаз өлшемі** ашылмалы тізімінен өлшемді таңдап, **OK** түймешігін басыңыз.
4. **Аяқталуда** мәзірін ашыңыз.
5. **Медиа түрі** ашылмалы тізімінен түрін таңдаңыз.
6. **Басып шығару** түймесін басыңыз.

Mac амалдық жүйесінде құжаттардың өлшемін өзгерту немесе арнайы қағаз өлшемінде басып шығару

Mac OS X 10.5 және 10.6

Мына әдістердің біреуін пайдаланыңыз.

1. **Файл** мәзіріндегі **Басып шығару** опциясын таңдаңыз.
2. **Қағаз параметрлерін теңшеу** түймесін басыңыз.
3. Өнімді таңдап, **Қағаз өлшемі** және **Бағыт** опциялары үшін дұрыс параметрлерді таңдаңыз.

1. **Файл** мәзіріндегі **Басып шығару** опциясын таңдаңыз.
2. **Қағазды Қолдану** мәзірін ашыңыз.
3. **Жіберілетін қағаздың өлшемі** аймағында **Қағаз өлшеміне сәйкестендіру үшін масштабтау** жолағын басып, ашылмалы тізімнен өлшемді таңдаңыз.

Мас амалдық жүйесінде басып шығарудың алдын ала белгіленген параметрлерін жасап, пайдалану

Қайта пайдалану мақсатымен принтер драйверлерінің ағымдағы параметрлерін сақтау үшін, басып шығарудың алдын ала орнатылған мәндерді пайдаланыңыз.

Басып шығарудың алдын ала орнатылған мәндерін жасау

1. **Файл** мәзіріндегі **Басып шығару** опциясын таңдаңыз.
2. Драйверді таңдаңыз.
3. Қайта пайдалану қажет басып шығару параметрлерін таңдаңыз.
4. **Алдын ала белгіленген параметрлер** мәзірінен **...түрінде сақтау** опциясын таңдап, алдын ала орнату атауын теріңіз.
5. **ОК** түймесін басыңыз.

Басып шығарудың алдын ала орнатылған мәндерін пайдалану

1. **Файл** мәзіріндегі **Басып шығару** опциясын таңдаңыз.
2. Драйверді таңдаңыз.
3. **Алдын ала белгіленген параметрлер** мәзірінен басып шығарудың алдын ала белгіленген параметрін таңдаңыз.

 **ЕСКЕРІМ:** Принтер драйверінің стандартты параметрлерін пайдалану үшін **стандартты** опциясын таңдаңыз.

Мас амалдық жүйесінде мұқаба бет басып шығару

1. **Файл** мәзіріндегі **Басып шығару** опциясын таңдаңыз.
2. Драйверді таңдаңыз.
3. **Мұқаба** мәзірін ашып, мұқаба бет басып шығарылатын жерді таңдаңыз. **Құжаттан бұрын** немесе **Құжаттан кейін** түймешігін басыңыз.
4. **Мұқаба түрі** мәзірінен мұқаба бетте басып шығару қажет хабарды таңдаңыз.

 **ЕСКЕРІМ:** Бос мұқаба бетті басып шығару үшін **Мұқаба түрі** мәзірінен **стандартты** опциясын таңдаңыз.

Мас жүйесімен су таңбаларын пайдалану

1. **Файл** мәзіріндегі **Басып шығару** опциясын таңдаңыз.
2. **Су таңбалары** мәзірін ашыңыз.
3. **Режим** мәзірінде пайдалану қажет су таңба түрін таңдаңыз. Жартылай мөлдір хабарды басып шығару үшін, **Су таңбасы** опциясын таңдаңыз. Мөлдір емес хабарды басып шығару үшін, **Қаптама** опциясын таңдаңыз.

4. **беттер** мәзірінде су таңбаны барлық беттерге не бірінші бетке ғана басып шығаруды таңдаңыз.
5. **Мәтін** мәзірінде стандартты хабарлардың біреуін таңдаңыз немесе **Арнаулы** опциясын таңдап, өрісте жаңа хабарды теріңіз.
6. Қалған параметрлер үшін опцияларды таңдаңыз.

Мас амалдық жүйесінде қағаздың бір парағында бірнеше бетті басып шығару

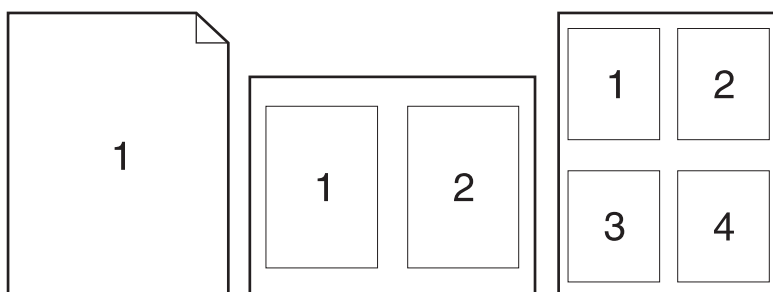

1. **Файл** мәзіріндегі **Басып шығару** опциясын таңдаңыз.
2. Драйверді таңдаңыз.
3. **Орналасуы** мәзірін ашыңыз.
4. **Бет/парақ** мәзірінен әр параққа басып шығарылуы қажет бет санын таңдаңыз (1, 2, 4, 6, 9 немесе 16).
5. **Орналасудың бағыты** аймағында парақтағы беттер реті мен орнын таңдаңыз.
6. **Жиектер** мәзірінен әр парақтың айналасында басылатын жиек түрін таңдаңыз.

Мас жүйесінде парақтың екі жағына басып шығару (дуплексті басып шығару)

1. Науалардың біріне басып шығару тапсырмасына жететіндей етіп қағаз салыңыз.
2. **Файл** мәзіріндегі **Басып шығару** опциясын таңдаңыз.
3. **Көшірмелер және беттер** мәзірін ашып, **Қолмен дуплекстеу** қойындысын немесе **Қолмен дуплекстеу** мәзірін ашыңыз.
4. **Қолмен дуплекстеу** жолын, содан кейін байланыстыру опциясын таңдаңыз.
5. **Басып шығару** түймесін басыңыз.
6. Өнімге өтіп, 1-науадағы қандай да бір бос парақтарды алып тастаңыз.

7. Басып шығарылған қағаз жинағын шығару науасынан шығарып алып, жинақты 180 градусқа бұрыңыз. Содан кейін, қағазды оның басып шығарылған бетін төмен қаратып кіріс науасына салыңыз.
8. Басқару тақтасындағы **OK** түймесін басыңыз.

Мас жүйесімен түс опцияларын орнату

Түстердің бағдарламалық құралдармен қалай жеткізіліп, басылып шығарылатындығын басқару үшін, **Түс опциялары** мәзірін немесе **Түс/сапа опциялары** мәзірін пайдаланыңыз.

1. **Файл** мәзіріндегі **Басып шығару** опциясын таңдаңыз.
2. Драйверді таңдаңыз.
3. **Түс опциялары** мәзірін немесе **Түс/сапа опциялары** мәзірін ашыңыз.
4. **Жетілдірілген** мәзірін ашыңыз немесе тиісті жиекбелгіні таңдаңыз.
5. Мәтін, графика және фотосуреттердің жеке параметрлерін реттеңіз.

Мас жүйесімен қызметтер мәзірін пайдалану

Егер құрал желіге қосылған болса, құрал мен жабдық күйі туралы ақпарат алу үшін, **Services** (Қызметтер) мәзірін пайдаланыңыз.

1. **Файл** мәзіріндегі **Басып шығару** опциясын таңдаңыз.
2. **Қызметтер** мәзірін ашыңыз.
3. Қызмет тапсырмасын орындау үшін, мына әрекеттерді жасаңыз:
 - a. **Құрылғыға техникалық қызмет көрсету** жиекбелгісін таңдаңыз.
 - b. Ашылмалы тізімнен тапсырманы таңдаңыз.
 - c. **Бастау** түймесін басыңыз.
4. Осы өнімге арналған әр түрлі Қолдау тораптарына өту үшін төмендегілерді орындаңыз:
 - a. **Интернеттегі қызметтер** жиекбелгісін таңдаңыз.
 - b. Мәзірден бір опцияны таңдаңыз.
 - c. **Бастау!** түймесін басыңыз.

Мас амалдық жүйесінде сканерлеу

Мас амалдық жүйесі орнатылған компьютерге суреттерді сканерлеу үшін HP Scan бағдарламасын пайдаланыңыз.

1. Қағазды сканер әйнегіне немесе құжаттарды автоматты түрде беру құрылғысына салыңыз.
2. **Applications** («Қолданбалар») қалтасын ашып, **Hewlett-Packard** түймешігін басыңыз. **HP Scan** («HP сканерлеу») параметрін тінтуірдің оң жақ түймешігімен екі рет басыңыз.
3. **HP Scan** («HP сканерлеу») мәзірін ашып, **Preferences** («Басымдықтар») параметрін таңдаңыз. **Scanner** («Сканер») қалқымалы мәзірінде тізімнің ішінен өнімді таңдап, **Continue** («Жалғастыру») түймешігін басыңыз.
4. Бейнелер мен мәтін үшін қабылданатын нәтижелерді беретін, әдепкі орнатылған параметрлерді қолдану үшін **Scan** («Сканерлеу») түймешігін басыңыз.

Суреттер мен мәтін құжаттары үшін оңтайландырылған алдын ала орнатылған параметрлерді қолдану үшін, **Scanning Presets** («Сканерлеудің алдын ала орнатылған параметрлері») қалқымалы мәзірінен алдын ала орнатылған параметрлерді таңдаңыз. Параметрді реттеу үшін **Edit** («Өңдеу») түймешігін басыңыз. Сканерлеуге дайын болсаңыз, **Scan** («Сканерлеу») түймешігін басыңыз.

5. Бірнеше бетті сканерлеу үшін келесі бетті салыңыз және **Scan** («Сканерлеу») түймешігін басыңыз. Ағымдағы тізімге жаңа беттерді қосу үшін **Append to List** («Тізімді толықтыру») түймешігін басыңыз. Барлық беттерді сканерлеп біткенше қайталаңыз.
6. **Save** («Сақтау») түймешігін басып, файл сақталатын компьютердегі қалтаға барыңыз.



ЕСКЕРІМ: Енді сканерленген бейнелерді басып шығару үшін **Print** («Басып шығару») түймешігін басыңыз.

Мас жүйесіндегі мәселелерді шешу

Мас жүйесіндегі мәселелерді шешу туралы ақпаратты [Мас жүйесінде жиі кездесетін ақаулықтарды жою 183-бетте](#) бөлімінен қараңыз.

5 Өнімді жалғау

- [Қолдауы бар желілік амалдық жүйелер \(тек желі үлгілерінде\)](#)
- [Компьютерге, сымды немесе сымсыз желіге қосылу үшін, HP Smart Install бағдарламасын пайдаланыңыз.](#)
- [Бағдарлама ықшам дискісін пайдаланып, USB арқылы қосу](#)
- [Желіге бағдарламалық құрал ықшам дискісін пайдаланып қосылу \(тек желі үлгілерінде\)](#)

Қолдауы бар желілік амалдық жүйелер (тек желі үлгілерінде)

Өнімде сымсыз басып шығару үшін төмендегі операциялық жүйелер қолданылады:

- Windows 7 (32 бит және 64 бит)
- Windows Vista (32 биттік және 64 биттік)
- Windows XP (32 биттік, 2-жаңарту пакеті)
- Windows Server 2003 (32 биттік, 3-жаңарту бумасы)
- Windows Server 2008 (32 биттік және 64 биттік)
- Mac OS X v10.5 және v10.6

Принтер ортақтасқан дисклеймері

HP бір рангтік желіні қолдамайды, өйткені мүмкіндік Microsoft операциялық жүйелердің функциясы және HP принтер драйвері емес. www.microsoft.com Microsoft торабына кіріңіз.

Компьютерге, сымды немесе сымсыз желіге қосылу үшін, HP Smart Install бағдарламасын пайдаланыңыз.

 **ЕСКЕРІМ:** Бұл орнатым түрі тек Windows жүйесіне қолданылады.

HP Smart Install бағдарламасы USB кабелі арқылы өнімді компьютерге жалғау арқылы өнімнің драйвері мен бағдарламалық құралын орнатуға мүмкіндік береді.

 **ЕСКЕРІМ:** Орнату ықшам дискісі HP Smart Install бағдарламасын орнату кезінде қажет емес. Бағдарламалық құралды орнату дискісін компьютердің дискіжетегіне салмаңыз.

1. Өнімді қосыңыз.
2. USB кабелін жалғаңыз.
3. HP Smart Install бағдарламасы автоматты түрде іске қосылуы керек. Бағдарламалық құралды орнату үшін экрандағы нұсқауларды орындаңыз.
 - Егер HP Smart Install бағдарламасы автоматты түрде іске қосылмаса, AutoPlay мүмкіндігі компьютерде ажыратылған болуы мүмкін. Компьютерді шолғышпен ашып, бағдарламаны іске қосу үшін HP Smart Install дискісін екі рет басыңыз.
 - Бағдарлама байланыс түрін таңдауды ұсынғанда, қажетті түрін таңдаңыз.

Бағдарлама ықшам дискісін пайдаланып, USB арқылы қосу

△ **ЕСКЕРТУ:** Орнату бағдарламасы қосуды ұсынбайынша, USB кабелін қоспаңыз.

Бұл өнімде USB 2.0 байланысы бар. А-В түріне жататын USB кабелін пайдаланыңыз. HP компаниясы кеңесі бойынша, USB кабелі 2 метрден ұзын болмау керек.

1. Компьютердегі барлық бағдарламалардан шығыңыз.
2. Бағдарламалық құралды ықшам дискісінен орнатып, экрандағы нұсқауларды орындаңыз.
3. Ұсынылғанда **Осы компьютерге USB кабелі арқылы тікелей қосылу** опциясын таңдап, одан кейін **Келесі** түймесін басыңыз.
4. Бағдарлама ұсынғанда, USB кабелін өнім мен компьютерге жалғаңыз.

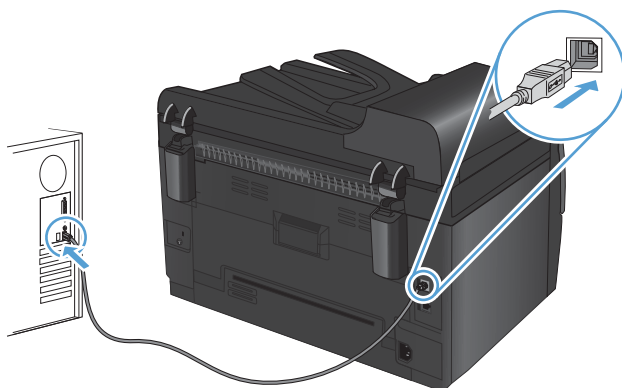

5. Орнатудың соңында **Аяқтау** түймесін басыңыз.
6. **Қосымша опциялар** экранында қосымша бағдарламалық құрал орнатуға немесе **Аяқтау** түймесін басуға болады.
7. Басып шығаратын бағдарламалық құрал дұрыс орнатылғанын тексеру үшін кез келген бағдарламадан бір бетті басып шығарыңыз.

Желіге бағдарламалық құрал ықшам дискісін пайдаланып қосылу (тек желі үлгілерінде)

Құрылғыны сымды және сымсыз желілерге қосуға болады.

 **ЕСКЕРІМ:** Бір уақытта сымды және сымсыз желіге жалғау мүмкін емес. Сымды байланыстар басымдыққа ие.

Қолданылатын желілік хаттамалар

Желі үлгілері ең көп пайдаланылатын және қабылданатын желі протоколы болып табылатын TCP/IP протоколына қолдау көрсетеді. Көптеген желілік қызметтер осы протоколды пайдаланады. Бұл протокол тағы IPv4 мен IPv6 қолдайды. Келесі тізімдер өнімде қолдауы бар желілік қызметтер/протоколдарды көрсетеді.

- TCP/IP (IPv4 немесе IPv6)
- Port 9100
- LPR
- DHCP
- AutoIP
- SNMP
- Bonjour
- SLP
- WSD
- NBNS

Өнімді сымды желіде орнату

IP мекенжайын конфигурациялау

Өнімнің IP адресін қолмен орнатуға болады немесе оны DHCP, BootP немесе AutoIP протоколдары арқылы автоматты түрде конфигурациялауға болады.

Қолмен конфигурациялау

IPv4 протоколын ғана қолмен конфигурациялауға болады.

1. Басқару тақтасындағы Орнату  түймешігін басыңыз.
2. **Желіні орнату** параметрін таңдау үшін көрсеткі түймешіктерін пайдаланып, **OK** түймешігін басыңыз.
3. **TCP/IP теңшеу** параметрін таңдау үшін көрсеткі түймешіктерін пайдаланып, **OK** түймешігін басыңыз.

4. **Қолмен** параметрін таңдау үшін көрсеткі түймешіктерін пайдаланып, **ОК** түймешігін басыңыз.
5. IP мекенжайын енгізу үшін, көрсеткі пернелерді пайдаланып, **ОК** түймешігін басыңыз.
6. Егер IP мекенжайы қате болса, **Жоқ** опциясын таңдау үшін көрсеткі түймешіктерін пайдаланып, **ОК** түймешігін басыңыз. 5-қадамды дұрыс IP адресін енгізіп қайталаңыз, содан кейін желі бөлігінің маскасы мен стандартты шлюз параметрлері үшін 5-қадамды қайталаңыз.

Автоматты түрде конфигурациялау

1. Басқару тақтасындағы Орнату  түймешігін басыңыз.
2. **Желіні орнату** параметрін таңдау үшін көрсеткі түймешіктерін пайдаланып, **ОК** түймешігін басыңыз.
3. **TCP/IP теңшеу** параметрін таңдау үшін көрсеткі түймешіктерін пайдаланып, **ОК** түймешігін басыңыз.
4. **Автоматты** параметрін таңдау үшін көрсеткі түймешіктерін пайдаланып, **ОК** түймешігін басыңыз.

Автоматты IP адресі пайдалануға дайын болғанша бірнеше минут уақыт өтуі мүмкін.

 **ЕСКЕРІМ:** Егер белгілі бір IP режимдерін (мысалы, BOOTP, DHCP немесе AutoIP) ажыратқыңыз немесе қосқыңыз келсе, осы параметрлерді HP Device Toolbox (HP құрылғысының құралдар жинағы) бағдарламасын пайдаланып өзгертуге болады.

Бағдарламалық құралды орнату

1. Компьютердегі барлық бағдарламалардан шығыңыз.
2. Бағдарламалық жасақтаманы ықшам дискіден орнатыңыз.
3. Бейнебетте көрсетілген нұсқауларды орындаңыз.
4. Ұсынылғанда **Сымды желі арқылы қосылу** опциясын таңдап, одан кейін **Келесі** түймесін басыңыз.
5. Бар принтерлер тізімінен IP мекенжайы дұрыс болатын принтерді таңдаңыз.
6. **Аяқтау** түймесін басыңыз.
7. **Қосымша опциялар** экранында қосымша бағдарламалық құрал орнатуға немесе **Аяқтау** түймесін басуға болады.
8. Басып шығаратын бағдарламалық құрал дұрыс орнатылғанын тексеру үшін кез келген бағдарламадан бір бетті басып шығарыңыз.

Құрылғыны сымды желіде орнату

Өнімнің бағдарламалық құралын орнатпай тұрып, өнім желіге желі кабелі арқылы жалғанбағанын тексеріңіз.

Егер сымсыз маршрутизатор WPS (WiFi жүйесінің қорғалған орнатуы) стандартын қолдамаса, жүйе әкімшісінен сымсыз маршрутизатор желісінің параметрлерін алыңыз немесе келесі тапсырмаларды орындаңыз:

- Сымсыз желі атауын немесе SSID (қызметтер жиынтығының ұқсатқышы) алыңыз.
- Сымсыз желі үшін қауіпсіздік кілтсөзін немесе шифрлау кілтін анықтаңыз.

WPS стандарты арқылы өнімді сымсыз желіге жалғау

Егер сымсыз маршрутизатор WPS (WiFi жүйесінің қорғалған орнатуы) стандартын қолдаса, бұл өнімді сымсыз желіге орнатудың ең қарапайым жолы.

1. Сымсыз маршрутизатордағы «WPS» түймесін басыңыз.
2. Өнімнің басқару панеліндегі Wireless (Сымсыз)  түймесін екі секунд басып тұрыңыз. «Сымсыз байланыс» шамы жыпылықтағанша, түймені басып тұрыңыз.
3. Өнім сымсыз маршрутизатормен байланыс орнатқанша, екі минут күтіңіз.

 **ЕСКЕРІМ:** Бұл әдіс көмектеспесе, USB кабелі арқылы сымсыз желісінің параметрлерін пайдаланып көріңіз.

Өнімді сымсыз желіге USB кабелі арқылы жалғаңыз.

Егер сымсыз маршрутизатор WPS (WiFi жүйесінің қорғалған орнатуы) стандартын қолдамаса, өнімді сымсыз желіде баптау үшін осы әдісті пайдаланыңыз. Параметрлерді тасымалдау үшін USB кабелін пайдалану сымсыз байланыстың бапталуын жеңілдетеді. Баптау жұмысы аяқталғаннан кейін USB кабелін ажыратып, сымсыз байланысты пайдалануға болады.

1. Бағдарламалық құралды дискісін компьютердің дискіжетегіне салыңыз.
2. Экрандағы нұсқауларды орындаңыз. Ұсынылған кезде **Сымсыз желі арқылы қосылу** опциясын таңдаңыз. Ұсынылған кезде өнімге USB кабелін жалғаңыз.

△ **ЕСКЕРТУ:** Орнату бағдарламасы ұсынбастан USB кабелін жалғамаңыз.

3. Орнату аяқталған кезде өнімнің SSID атауы бар екенін тексеру үшін конфигурация бетін басып шығарыңыз.
4. Орнату аяқталған кезде USB кабелін ажыратыңыз.

Қазіргі уақытта желідегі сымсыз өнім үшін бағдарламалық құралды орнату

Өнімнің сымсыз желіде бұрыннан IP мекенжайы болып, компьютерге өнімнің бағдарламалық құралын орнату керек болса, келесі қадамдарды орындаңыз.

1. Өнімнің IP мекенжайын алу үшін өнімнің басқару панелінен конфигурация бетін басып шығарыңыз.
2. Бағдарламалық жасақтаманы ықшам дискіден орнатыңыз.
3. Экрандағы нұсқауларды орындаңыз.

4. Ұсынылғанда **Сымсыз желі арқылы қосылу** опциясын таңдап, одан кейін **Келесі** түймесін басыңыз.
5. Қол жетімді принтерлер тізімінен IP мекенжайы дұрыс болатын принтерді таңдаңыз.

Сымсыз желіден ажырату

Егер сіздің өнімді сымсыз желіден ажыратқыңыз келсе, өнімдегі сымсыз құрылғыны өшіруге болады.

1. Өнімнің басқару панеліндегі Wireless (Сымсыз)  түймесін басыңыз, содан кейін жіберіңіз.
2. Сымсыз құрылғының өшірілгенін тексеру үшін, конфигурация бетін басып, конфигурация бетіндегі күйдің өшірілген болып көрсетілгенін тексеріңіз.

Сымсыз желідегі кедергіні азайту

Келесі кеңестер сымсыз желідегі кедергілерді азайтуы мүмкін:

- Сымсыз құрылғыларды құжаттарды сақтайтын шкафтар сияқты көлемді темір заттардан, сондай-ақ микротолқынды және сымсыз телефондар сияқты басқа да электромагниттік құрылғылардан аулақ ұстаңыз. Бұл заттар радио сигналдарына кедергі болуы мүмкін.
- Сымсыз құрылғыларды көлемді тастан қаланған және басқа құрылыс құрылымдарынан аулақ ұстаңыз. Бұл заттар радио толқындарды сіңіріп, сигнал күшін азайтуы мүмкін.
- Сымсыз маршрутизаторды желідегі сымсыз өнімдермен бір сызықта ортада орналастырыңыз.

Кеңейтілген сымсыз байланысты орнату

Сымсыз байланыс режимдері

Екі сымсыз байланыс режимінің біреуін пайдалануға болады: инфрақұрылым немесе тар сала.

инфрақұрылымдық сымсыз желі (ұсынылады) Өнім желідегі басқа құрылғылармен сымсыз маршрутизатор арқылы байланысады.

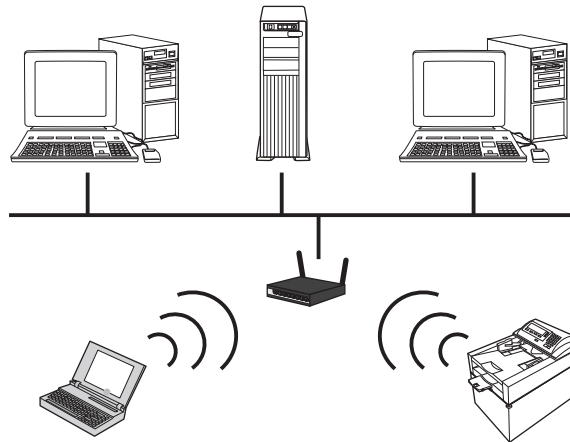

Тар саладағы сымсыз желі Өнім желідегі басқа құрылғылармен сымсыз маршрутизаторсыз байланысады.

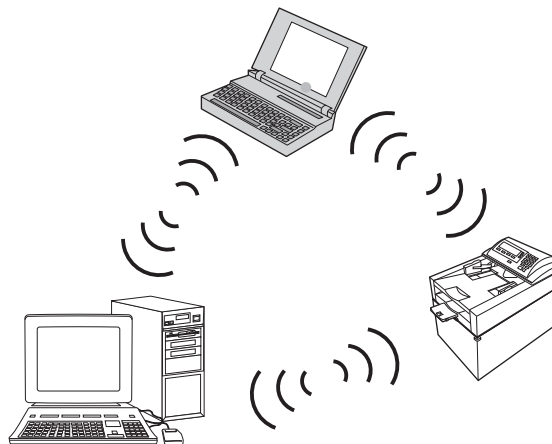

тар сала желілеріндегі барлық құрылғылар келесілерді қамтуы тиіс:

- 802.11b/g үйлесімділік
- Ұқсас SSID
- Ұқсас ішкі желі және арна
- Ұқсас 802.11b/g қауіпсіздік параметрлері

Сымсыз желі қауіпсіздігі

Сымсыз желіні өзге сымсыз желілерден оңай ажырату үшін сымсыз маршрутизатор үшін бірегей желі атауын (SSID) пайдаланыңыз. Сымсыз маршрутизатордың әдепкі желі атауы болуы мүмкін. Әдетте бұл өндірушінің атауы болады. Желі атауын ауыстыру туралы ақпарат алу үшін сымсыз маршрутизатормен бірге келетін құжаттарды қараңыз.

Өзге пайдаланушылардың желіңізге кіруінен қорғау үшін WPA немесе WEP деректер шифрлауын қосыңыз.

- WEP (Сымды желілерді қорғауға ұқсас қауіпсіздік): WEP протоколы 802.11 стандартындағы бастапқы қауіпсіздік механизмі. Басқа пайдаланушылар желіге кірместен қамтамасыз ететін он алты немесе әріптік-сандық таңбадан тұратын бірегей кілт жасалады.
- WPA (Wi-Fi жүйесінің қорғалған қолдануы): WPA протоколы шифрлау үшін уақытша кілттердің тұтастық протоколын (TKIP) және 802.1X куәландыруын қолданады. Бұл WEP протоколының бүкіл белгілі әлсіз жақтарына қолданылады. Басқа пайдаланушылар желіге кірместен қамтамасыз ететін әріптер мен сандар комбинациясынан тұратын бірегей құпия сөз тіркесі жасалады.
- WPA2 протоколы AES (жетілдірілген шифрлау стандарты) стандартын қамтамасыз етеді, сондай-ақ WPA протоколына жасалған жақсарту болып табылады.

Өнімді арнайы сымсыз желіде орнату

Өнімді компьютерге бір дәрежелі (арнайы) орнату арқылы сымсыз жолмен жалғауға болады.

 **ЕСКЕРІМ:** Бұл тапсырманы орындау үшін, желі кабелінің көмегімен өнімді *уақытша* желіге қосу керек.

1. Желі кабелін бұйымға, содан кейін желіге жалғаңыз.
2. Жалғастырмас бұрын 60 секунд күтіңіз. Бұл уақытта желі өнімді анықтап, ол үшін IP мекенжайын немесе хост атын тағайындайды.
3. Конфигурациялау беті мен жабдықтар күйі бетін басып шығарыңыз.
4. Конфигурация бетінен IP мекенжайын табыңыз.
5. Веб-браузерді ашып, мекенжай жолына IP мекенжайын теріңіз. HP Device Toolbox (HP құрылғысының құралдар жинағы) ашылады.
6. **Желіге қосылу** қойындысын түртіп, сол жақ панельден **Wireless Configuration** (Сымсыз конфигурация) сілтемесін таңдаңыз.
7. Сымсыз байланыс орнату мүмкіндігін қосу үшін, опцияны таңдап, одан кейін желі кабелін ажыратыңыз.
8. **Configuration Method** (Конфигурация әдісі) аумағында **Create a new Ad hoc wireless network (peer-to-peer)** (Жаңа арнайы сымсыз желі (бір дәрежелі) жасау) опциясын таңдаңыз.
9. Бірегей желі атын беріңіз, арнаны таңдаңыз және қолданылатын қауіпсіздік түрін таңдаңыз.
10. **Қолдану** түймесін басыңыз.

Желілік өнімді конфигурациялаңыз

Желі параметрлерін көру немесе өзгерту

IP конфигурациясының параметрлерін көру немесе өзгерту үшін, HP Device Toolbox (HP құрылғысының құралдар жинағы) мәзірін қолданыңыз.

1. Конфигурациялау бетін басып шығарып, IP мекенжайын табыңыз.
 - Егер сіз IPv4 пайдаланып отырған болсаңыз, IP адресі тек сандардан тұрады. Ол келесідей қалыпта болады:

xxx . xxx . xxx . xxx
 - Егер сіз IPv6, пайдаланып отырған болсаңыз, IP мекенжайы таңбалар мен сандардың оналтылық тіркестерінен тұрады. Оның форматы мынаған ұқсас:

xxxx : : xxxx : xxxx : xxxx : xxxx
2. HP Device Toolbox (HP құрылғысының құралдар жинағы) бағдарламасын ашу үшін, **Пуск** (Бастау) түймесін басып, **Программы** (Бағдарламалар) немесе **Все программы** (Барлық бағдарламалар) тобын, **HP** тармағын, өнім тобын, содан кейін **HP Product Settings** тармағын таңдаңыз.
3. Желі жөніндегі ақпаратты алу үшін **Networking** (Желіге қосылу) жиекбелгісін басыңыз. Сіз параметрлерді қалауыңыз бойынша өзгерте аласыз.

6 Қағаз және баспа құралы

- [Қағаз бен баспа құралдарын пайдалану туралы](#)
- [Қағаздың түрі мен өлшеміне сәйкестендіру үшін басып шығару драйверін өзгерту](#)
- [Қолданылатын қағаз өлшемдері](#)
- [Қолданылатын қағаз түрлері](#)
- [Қағаз науаларын толтыру](#)

Қағаз бен баспа құралдарын пайдалану туралы

Бұл өнім түрлі қағаз және басқа да баспа құралын осы пайдаланушы нұсқаулығындағы нұсқауларға сай қолдайды. Осы нұсқауларға сай келмейтін қағаз немесе баспа құралы өнімдегі нашар баспа сапасын, кептелістердің көптігін және оның уақытынан бұрын істен шығуын тудырады.

Ең жоғары нәтиже алу үшін, тек қана HP сауда белгісімен шыққан қағазды және лазерлі принтерлерге арналған немесе әмбебап баспа құралдарды пайдаланыңыз. Сиялы принтерлерге арналған қағаз бен баспа құралдарын пайдаланбаңыз. Hewlett-Packard компаниясы басқа компаниялардың баспа құралдарын пайдалануды ұсынбайды, себебі HP олардың сапасын бақылай алмайды.

Кейбір жағдайларда тіпті осы пайдаланушы нұсқаулығында баяндалған талаптарға сай келетін қағазға басып шығарған кезде де, басып шығару сапасының қанағаттанарлықсыз болуы байқалады. Мұндай қиындық арқауды дұрыс қолданбаудың, қолайсыз температура мен ылғалдылық жағдайында пайдаланудың, сондай-ақ Hewlett-Packard компаниясының бақылауы мүмкін емес басқа да мән-жайлардың салдарынан орын алуы мүмкін.

- △ **ЕСКЕРТУ:** HP компаниясы белгілеген талаптарға сай келмейтін арқауды пайдалану басып шығарғыштың зақымдалуына және оны жөндеу қажет болуына әкеліп соғуы мүмкін. Мұндай жөндеуге Hewlett-Packard компаниясының кепілдігі немесе техникалық қызмет көрсету туралы келісімі қолданылмайды.

Қағаз жайында арнайы нұсқаулар

Бұл өнім арнайы баспа құралында басып шығаруды қолдайды. Қанағаттанарлық нәтижелерге қол жеткізу үшін келесі нұсқауларды пайдаланыңыз. Арнайы қағаз немесе баспа құралын пайдаланғанда өте жақсы нәтижелерге қол жеткізу үшін принтер драйверінде қағаз түрі мен өлшемін орнатуды ұмытпаңыз.

- △ **ЕСКЕРТУ:** HP LaserJet өнімдері тонер бөлшектерін қағазға өте нақты нүктелерде қою үшін термобекіткіштерді пайдаланады. HP лазерлі қағазы осы қатты ыстыққа төзімді етіп жасақталған. Сиялы қағазды пайдалану өнімге зақым келтіреді.

| Баспа түрі | Жасау | Жасамау |
|------------|---|--|
| Конверттер | <ul style="list-style-type: none">• Конверттерді жатқызып сақтаңыз.• Тігісі бұрышына дейін баратын конверттерді пайдаланыңыз.• Лазерлі принтерлерге пайдалануға мақұлданған алынбалы жабысқақ таспаларды ғана қолданыңыз. | <ul style="list-style-type: none">• Умаждалған, қиылған, жабысып қалған немесе өзгедей зақымдалған конверттерді пайдаланбаңыз.• Қысқылары, ілмешегі, тесігі немесе астары бар конверттерді пайдаланбаңыз.• Өзі жапсырылатын желімді немесе басқа синтетикалық материалдарды қолданбаңыз. |

| Баспа түрі | Жасау | Жасамау |
|---|--|--|
| Жапсырмалар | <ul style="list-style-type: none"> • Араларында қорғау астары бар жапсырмаларды пайдаланбаңыз. • Тегіс орналасқан жапсырмаларды пайдаланыңыз. • Затбелгілердің тек толық парағын ғана пайдаланыңыз. | <ul style="list-style-type: none"> • Умаждалған немесе көпіршікті немесе зақымдалған затбелгілерді пайдаланбаңыз. • Жапсырмалардың жарты бетін басып шығармаңыз. |
| Мөлдірліктер | <ul style="list-style-type: none"> • Түрлі түсті лазерлі принтерлерге пайдалануға мақұлданған мөлдір үлдірлерді ғана қолданыңыз. • Диапозитивтерді құрылғыдан алғаннан кейін тегіс бетке орналастырыңыз. | <ul style="list-style-type: none"> • Лазерлі принтерлерге пайдалануға мақұлданбаған мөлдір баспа құралын қолданбаңыз. |
| Бланктер немесе алдын ала басылған қалыптар | <ul style="list-style-type: none"> • Лазерлі принтерлерге пайдалануға мақұлданған бланктер мен қалыптарды ғана қолданыңыз. | <ul style="list-style-type: none"> • Бедерлі бланктерді және бұдыр кескіндері бар бланктерді пайдаланбаңыз. |
| Ауыр қағаз | <ul style="list-style-type: none"> • Тек лазерлік басып шығарғыштарда пайдалануға рұқсат етілген және салмағы бойынша осы құрылғы талаптарына сай келетін қалың қағазды пайдаланыңыз. | <ul style="list-style-type: none"> • Егер осы құрылғыға арналған ұсынымдарда көрсетілгеннен қалыңырақ қағазды HP компаниясы осы құрылғы үшін пайдалануға рұқсат бермесе, ондай қағазды пайдаланбаңыз. |
| Жылтыр қағаз немесе жабыны бар қағаз | <ul style="list-style-type: none"> • Тек лазерлік басып шығарғыштарға арналған жылтыр қағаз бен жабыны бар қағазды пайдаланыңыз. | <ul style="list-style-type: none"> • Сиялы басып шығарғыштарға арналған жылтыр қағаз бен жабыны бар қағазды пайдаланбаңыз. |

Қағаздың түрі мен өлшеміне сәйкестендіру үшін басып шығару драйверін өзгерту

 **ЕСКЕРІМ:** Бағдарламада беттің параметрлерін өзгертсеңіз, бұл параметрлер принтер драйверіндегі барлық параметрлерді ауыстырады.

1. Бағдарламадағы **File** (Файл) мәзірінен **Print** (Басып шығару) командасын басыңыз.
2. Өнімді таңдап, **Сипаттар** немесе **Басымдықтар** түймешігін басыңыз.
3. **Қағаз/сапа** жиекбелгісін басыңыз.
4. **Өлшемі** ашылмалы тізімінен өлшемін таңдаңыз.
5. **Түрі** ашылмалы тізімінен қағаздың түрін таңдаңыз.
6. **ОК** түймесін басыңыз.

Қолданылатын қағаз өлшемдері

Бұл өнімде әр түрлі қағаз өлшемдері болады және ол әр түрлі баспа құралына бейімделеді.

 **ЕСКЕРІМ:** Ең жақсы баспа нәтижелерге жету үшін, жарамды қағаз өлшемін таңдаңыз да басып шығару алдында баспа драйверіңізде теріңіз.

Кесте 6-1 Қолдаулы қағаз және баспа мөлшерлері

| Өлшем | Өлшемдер |
|------------|--|
| Хат | 216 x 279 мм |
| Стандарт | 216 x 356 мм |
| A4 | 210 x 297 мм |
| Executive | 184 x 267 мм |
| 8,5 x 13 | 216 x 330 мм |
| 4 x 6 | 101,6 x 152,4 мм |
| 10 x 15 см | 101,6 x 152,4 мм |
| 5 x 8 | 127 x 203 мм |
| RA4 | 215 x 305 мм |
| A5 | 148 x 210 мм |
| A6 | 105 x 148 мм |
| B5 (JIS) | 182 x 257 мм |
| 16k | 184 x 260 мм 195 x 270 мм 197 x 273 мм |
| Арнаулы | Ең аз: 76 x 127 мм Ең көп: 216 x 356 мм ЕСКЕРІМ: Принтер драйвері арқылы арнайы өлшемдерді белгілегенде, парақтың қысқа шетін ені ретінде, ал ұзын шетін ұзындығы ретінде белгілеңіз. |

Кесте 6-2 Қолдаулы конверттер мен ашық хаттар

| Өлшем | Өлшемдер |
|-----------------|--------------|
| Конверт #10 | 105 x 241 мм |
| Конверт DL | 110 x 220 мм |
| Конверт C5 | 162 x 229 мм |
| Конверт B5 | 176 x 250 мм |
| Конверт Monarch | 98 x 191 мм |

Кесте 6-2 Қолдаулы конверттер мен ашық хаттар (жалғасы)

| Өлшем | Өлшемдер |
|-----------------------------|--|
| Жапондық ашық хат | 100 x 148 мм |
| Ашықхат (JIS) | |
| Жапондық бүктелген ашық хат | 148 x 200 мм |
| Қос ашықхат (JIS) | |
| Арнайы | Ең аз: 76 x 127 мм Ең көп: 216 x 356 мм |

ЕСКЕРІМ: Принтер драйвері арқылы арнайы өлшемдерді белгілегенде, парақтың қысқа шетін ені ретінде, ал ұзын шетін ұзындығы ретінде белгілеңіз.

Қолданылатын қағаз түрлері

Осы өніммен қолданатын арнайы HP атаулы қағаздың толық тізімін көру үшін www.hp.com/support/LJColorMFPM175 өтіңіз.

- Күнделікті
 - Тегіс
 - Жеңіл
 - Жоғары сортты
 - Қайта өңделген
- Көрме
 - Күңгірт қағаз
 - Жылтыр қағаз
 - Қалың қағаз
 - Қалың жылтыр қағаз
- Кітапша
 - Күңгірт қағаз
 - Жылтыр қағаз
 - Үшке бүктелетін қағаз
 - Өте қалың қағаз
 - Өте қалың жылтыр қағаз
- Фото/мұқаба
 - Күңгірт мұқаба қағазы
 - Күңгірт фото қағазы
 - Жылтыр фото қағазы
 - Жылтыр ашық хаттар
- Басқа
 - Түрлі түсті лазерлік мөлдір диапозитив
 - Жапсырмалар
 - Бланк
 - Конверт
 - Қалың конверт

- Алдын ала басылған
- Алдын ала тесілген
- Түсті
- Бұдырлы
- Қатты бұдырланған
- НР қатты қағазы

Қағаз науаларын толтыру

Кіріс науасына салу

 **ЕСКЕРІМ:** Жаңа қағаз қосқанда, кіріс науасынан бүкіл қағазды алып тастаңыз және жаңа қағаз дестесін түзеңіз. Қағазды желпімеу керек. Бұл құрылғыға бір уақытта бірнеше парақтың берілуін бөгеп, кептелуді азайтады.

ЕСКЕРІМ: Қалыпты немесе кішкентай қағаз түрлерінде басқанда, құрылғыға алдымен қағаздың қысқа шетін (енін) салыңыз.

1. Қағаздың бетін кіріс науасына жоғары қаратып, ал жоғарғы жағын салыңыз.



2. Бағыттағыштарды қағазды қысып тұратындай етіп теңшеңіз.



Науа сыйымдылығы

| Науа немесе қалта | Қағаз түрі | Ерекшеліктер | Сыйымдылығы |
|-------------------|---------------|---|---|
| Кіріс науасы | Қағаз | 60-220 г/м ² НР қағазының баспа сапасы мақұлданған. | 75 г/м ² түріндегі 150 парақ |
| | Конверттер | 60-90 г/м ² | 10 конвертке дейін |
| | Диапозитивтер | 0,12-0,13 мм | 50 диапозитив |
| | Ашық хаттар | 135-176 г/м ² | |
| | Жылтыр | 130-220 г/м ² | |

Науаларды толтыру барысындағы қағаз бағыты

Егер сіз арнайы бағытты қажет ететін қағазды пайдалансаңыз, оны мына кестедегі ақпаратқа сәйкес салыңыз.

| Қағаз түрі | Қағаз салу тәсілі |
|---|---|
| Алдын ала басып шығарылған қағаз не бланк | • Бетін жоғары қаратып |
| | • Жоғарғы жиегін өнімге бірінші кіргізіп |
| Алдын ала тесілген | • Бетін жоғары қаратып |
| | • Өнімнің сол жағына бағытталған тесіктер |
| Хатқалта | • Бетін жоғары қаратып |
| | • Алдымен оң жақ қысқа шетін салыңыз |

7 Баспа картридждері және бейнелеу барабаны

- [Баспа картридждері мен бейнелеу барабанының мүмкіндіктері](#)
- [Жабдықтардың көріністері](#)
- [Баспа картридждері мен бейнелеу барабанын басқару](#)
- [Баспа картриджері мен бейнелеу барабанының ақаулықтарын жою](#)

Баспа картридждері мен бейнелеу барабанының мүмкіндіктері

| Мүмкіндік | Сипаттама |
|-----------------------------|---|
| Бөлшек нөмірлері | <ul style="list-style-type: none">Қара түсті баспа картриджі: CE310AКөгілдір түсті баспа картриджі: CE311AСары түсті баспа картриджі: CE312AАшық қызыл түс баспа картриджі: CE313AБейнелеу барабаны: CE314A <p>ЕСКЕРІМ: Барлық баспа картридждері мен бейнелеу барабанының таңдау нөмірі — 126A.</p> |
| Қолжетімділік | <ul style="list-style-type: none">Баспа картридждері мен бейнелеу барабанын бір қолмен орнатуға немесе шығаруға болады. |
| Қоршаған орта мүмкіндіктері | <ul style="list-style-type: none">Баспа картридждерін HP Planet Partners қайтару және қайта өңдеу бағдарламасының көмегімен пайдаға асырыңыз. |

Жабдықтар туралы толық ақпаратты www.hp.com/go/learnaboutsupplies торабынан қараңыз.

Жабдықтардың көріністері

Баспа картриджінің көріністері

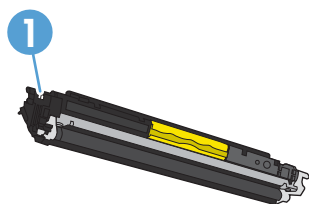

| | |
|---|-----------------------------|
| 1 | Баспа картриджінің жад тегі |
|---|-----------------------------|

Бейнелеу барабанының көріністері

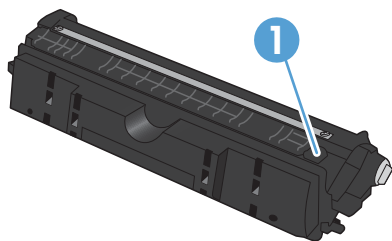

| | |
|---|-------------------------------|
| 1 | Бейнелеу барабанының жад тегі |
|---|-------------------------------|

Баспа картридждері мен бейнелеу барабанын басқару

Баспа картриджді және бейнелеу барабанын дұрыс пайдалану, сақтау және күтімін жасау жоғары сапамен басып шығаруға септігін тигізеді.

Баспа картридждерінің немесе бейнелеу барабанының параметрлерін өзгерту

Баспа картриджі немесе бейнелеу барабаны күтілген жұмыс мерзімінің соңына жеткенде басып шығару

<Жабдық> деңгейі төмен хабары (мұндағы <Жабдық> — түрлі түсті баспа картриджі немесе бейнелеу барабаны: Жабдықтың деңгейі төмен екенін өнім көрсетеді. Нақты қалған қызмет мерзімі әр түрлі болуы мүмкін. Баспа сапасы нашарлағанда, орнына салынатын баспа картриджді дайындап қойыңыз. Жабдықты қазір ауыстырудың қажеті жоқ.

<Жабдық> деңгейі өте төмен хабары (мұндағы <Жабдық> — не түрлі түсті баспа картриджі яки бейнелеу барабаны, не бірнеше баспа картридждінің және/немесе бейнелеу барабанының біріккен түрін білдіреді: Жабдықтың деңгейі төмен екенін өнім көрсетеді. Жабдықтың қалған нақты жұмыс мерзімі әртүрлі болуы мүмкін. Баспа сапасы нашарлағанда, орнына салынатын баспа картриджді дайындап қойыңыз. Басып шығару сапасы жарамсыз болып кетпесе, жабдықты қазір ауыстырудың қажеті жоқ.

HP баспа картриджі «өте төмен» деңгейге жеткенде, HP компаниясының қорғау кепілдігінің мерзімі аяқталады.

Құрылғыдағы бейнелеу барабанына да кепілдік беріледі. Ауыстыруға арналған бейнелеу барабандарының орнату мезгілінен бастап бір жыл кепілдігі бар. Бейнелеу барабанының орнатылған күні жабдықтардың күйі бетінде көрсетіледі.

Басқару тақтасынан «Өте төмен деңгейде» параметрлерін өзгерту

Параметрді кез келген уақытта өзгертуге болады және оны жаңа баспа картриджді немесе бейнелеу барабанын орнатқан кезде бастапқы қайта орнатудың қажеті жоқ.

1. Басқару тақтасындағы Орнату  түймесін басыңыз.
2. **Жүйені орнату** мәзірін таңдап алу үшін көрсеткіш түймешіктерін пайдаланып, **OK** түймешігін басыңыз.
3. **Жабдық параметрі** мәзірін таңдап алу үшін, көрсеткі түймелерін пайдаланып, содан кейін **OK** түймесін басыңыз.
4. **Қара сиялы картридж, Түсті картридждер** немесе **Бейнелеу барабаны** мәзірін таңдау үшін, көрсеткі түймелерін пайдаланып, содан кейін **OK** түймесін басыңыз.

5. **Өте төмен деңгей** мәзірін таңдап алу үшін, көрсеткі түймелерін пайдаланып, **OK** содан кейін түймесін басыңыз.
6. Келесі опциялардың бірін таңдаңыз:
 - Өнімді баспа картриджі немесе бейнелеу барабаны өте төмен деңгейде екенін ескертуге орнатып, бірақ басып шығаруды жалғастыру үшін, **Жалғастыру** опциясын таңдаңыз.
 - Өнімді баспа картриджін немесе бейнелеу барабанын ауыстырғанша тоқтатуға орнату үшін, **Тоқтату** опциясын таңдаңыз.
 - Өнім баспа картриджін немесе бейнелеу барабанын ауыстырғанша тоқтатып, баспа картриджін ауыстыруға ұсыныс беру үшін, **Кеңес** опциясын таңдаңыз. Ұсынысты қабылдап, басып шығаруды жалғастыруға болады.
 - **Түсті картридждер** мәзірінде ғана баспа картриджі өте төмен деңгейде болғанда ескертіп, тек қара түсте басып шығаруды жалғастыру үшін, **Қара түспен басып шығару** опциясын таңдаңыз.



Ауыстыру нұсқаулары

Баспа картридждерін ауыстыру

Баспа картриджінің шамаланған жұмыс мерзімі соңына жақындағанда, баспа сапасы тым нашар болғанға дейін ағымдағы баспа картриджімен басуды жалғастыруға болады.

HP баспа картриджі «өте төмен» деңгейге жеткенде, сол жабдық үшін HP компаниясының қорғау кепілдігінің мерзімі аяқталады. HP жабдығы өте төмен режимде қолданылғанда, орын алған баспа және картридж ақауларының барлығы HP компаниясының баспа картридждерінің кепілдігі бойынша жабдықтағы бөлшектердің немесе жасалуының ақауы болып танылмайды.

1. Кейбір қателік туралы немесе күй туралы хабарлар өнімнің баспа картриджі бұру механизмін автоматты түрде көрсетілген картриджге айналдыруына себеп болады. Ауыстырылатын баспа картриджі дұрыс орнатылмаған болса, баспа картриджінің бұру механизмін ауыстырылатын картридж түсіне айналдыру үшін, Картридж  түймесігін басыңыз.

ЕСКЕРІМ: Картридж  түймесі басылғанда есіктердің барлығы жабық болуы тиіс. Сондай-ақ, бейнелеу барабаны жұмыс істеу үшін Картридж  түймесігіне орнатылуы керек.

ЕСКЕРІМ: Баспа картриджінің есігін ашпас бұрын **Rotating** (Айналуда) хабарының жоғалуын және бұру дыбысының тоқтауын күтіңіз.



2. Баспа картриджінің есігін ашыңыз.



3. Ескі баспа картриджінің ортасындағы тұтқадан ұстап шығарыңыз.

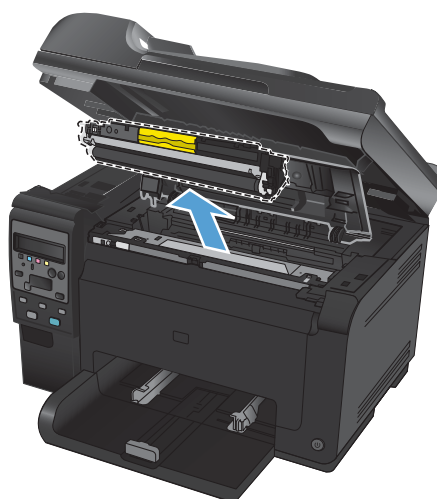

4. Жаңа баспа картриджін орауышынан алыңыз. Пайдаланылған баспа картриджін сөмкесі мен қорабына қайта пайдалану үшін салыңыз.

ЕСКЕРТУ: зақымдап алмау үшін баспа картриджін екі жағынан ұстаңыз. Баспа картриджінің дөңгелекшесіне тимеңіз.

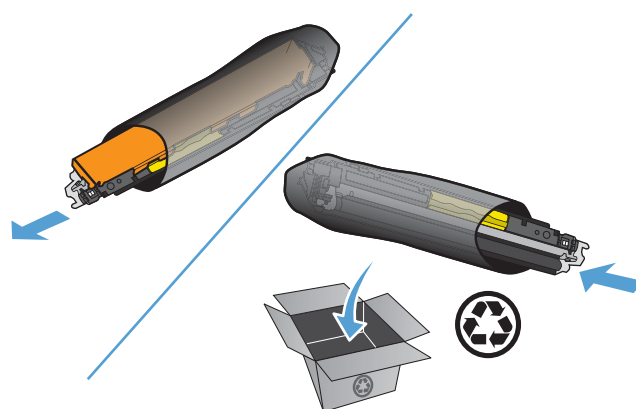

5. Баспа картриджінің екі жағын ұстап, ішіндегі тонерді біркелкі жасау үшін ақырын сілкіңіз.

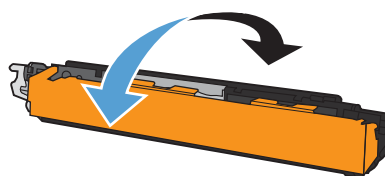

6. Ескі баспа картриджінің ортасындағы тұтқадан ұстап, қорғаныс пластик қаптамасын шығарыңыз.

ЕСКЕРІМ: Баспа картриджінің роликтеріне тиіспеңіз. Роликте қалған саусақ іздері баспа сапасына кері әсер етеді.

7. Баспа картриджінен жапсырма таспаны алыңыз. Қайта өңдеу мақсатында қайтару үшін, таспаны баспа картриджінің қорабына салыңыз.

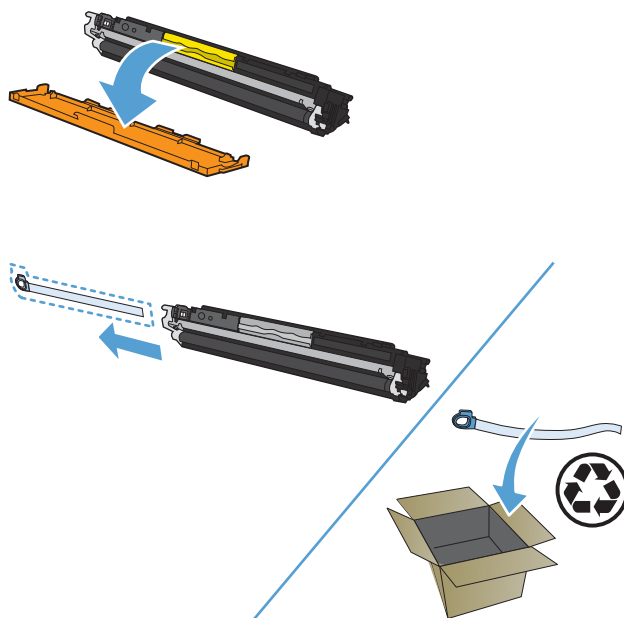

8. Ортасындағы тұтқасынан ұстап, баспа картриджін құрылғыға салыңыз.

ЕСКЕРІМ: баспа картриджінің түсі бұру механизмінің позициясына сәйкес келетінін тексеру үшін баспа картриджіндегі түсті жапсырманы бұру механизмінің ұясындағы түсті жапсырмамен салыстырыңыз.

ЕСКЕРТУ: Егер тонер киіміңізге тисе, оны құрғақ шүберекпен сүртіп алып, киімді суық суға шайыңыз. *Ыстық су тонерді матаға жабыстырады.*

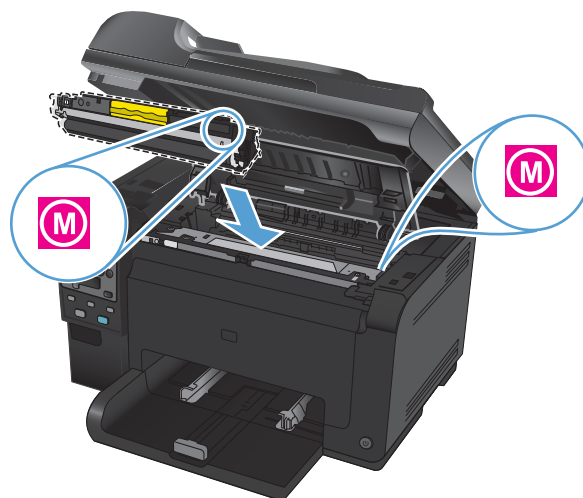

9. Баспа картриджінің есігін жабыңыз.

ЕСКЕРІМ: Баспа картриджінің есігін жапқаннан кейін, басқару тақтасында **Calibrating...** (Мөлшерленуде...) хабары көрсетіледі. Құрылғының мөлшерлеуді орындап болғанша бірнеше минут күтіңіз.

ЕСКЕРІМ: баспа картриджін ауыстырған жағдайда, келесі баспа картриджінің Картридж  түймесін баспас бұрын баспа картриджінің есігін жабу керек.

Екінші баспа картриджін алмастырғанда өнімнің мөлшерлеу жасауын күтпей-ақ қоюға болады. Немесе бұру механизмін орнына келтіру үшін Картридж  түймесігін басыңыз. Баспа картридждерін алмастырғаннан кейін өнім мөлшерлеу жасайды.



 **ЕСКЕРІМ:** Басып шығару кезінде күйдің <Түрлі түсті> ұясындағы картридж дұрыс емес ескерту хабары алынған жағдайда, ұяға сәйкес келетін баспа картриджін анықтау үшін баспа картриджін белгілі ұядан шығарып, оның үстіндегі жапсырма түсі мен ұядағы жапсырма түсін салыстырыңыз.

Бейнелеу барабанын ауыстыру

 **ЕСКЕРІМ:** Құрылғыдағы бейнелеу барабанына да кепілдік беріледі. Ауыстыруға арналған бейнелеу барабандарының орнату мезгілінен бастап бір жыл кепілдігі бар. Бейнелеу барабанының орнатылған күні жабдықтардың күйі бетінде көрсетіледі. HP қорғау кепілдігі тек өнімнің баспа картридждеріне қолданылады.

1. Баспа картриджінің есігін ашыңыз.



2. Алдыңғы қақпақты ашыңыз.



3. Бейнелеу барабанын ұстап тұратын екі тұтқаны көтеріңіз.



4. Ескі бейнелеу барабанын шығарыңыз.



5. Жаңа бейнелеу барабанының орауышын шешіңіз. Қолданылған бейнелеу барабанын дорба мен қайта өңдеу қорабына салыңыз.

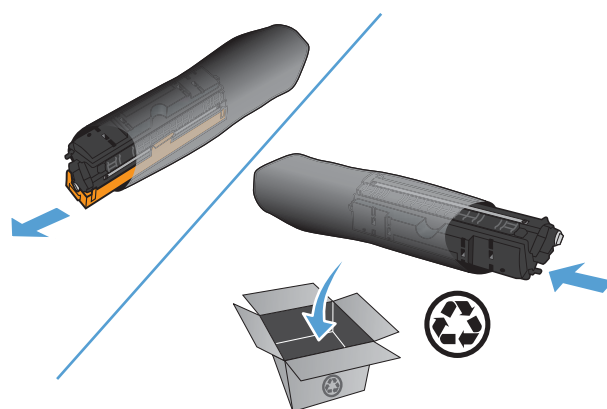

6. Жаңа бейнелеу барабанынан қорғау жапсырмасын алып тастаңыз.

ЕСКЕРТУ: зақымдануына жол бермеу үшін бейнелеу барабанын жарыққа шығармаңыз. Оны қағазбен жабыңыз.

ЕСКЕРТУ: Жасыл роликке тиіспеңіз. Бейнелеу барабанындағы саусақ іздері баспа сапасына кері әсер етеді.

7. Жаңа бейнелеу барабанын құрылғыға салыңыз.

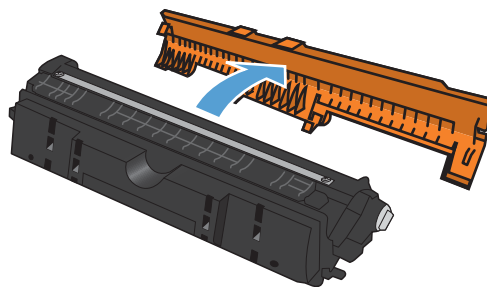

8. Бейнелеу барабанын ұстап тұратын екі тұтқаны түсіріңіз.



9. Алдыңғы қақпақты жабыңыз.



10. Баспа картриджінің есігін жабыңыз.

ЕСКЕРІМ: Баспа картриджінің есігін жапқаннан кейін, басқару тақтасында **Мөлшерлеуде...** хабары шығады. Құрылғының мөлшерлеу жасауына бір минут уақыт беріңіз.



Жабдықтарды қайта пайдалану

АҚШ және Пуэрто-Рико елдерінде HP LaserJet баспа картридждерін қайта өңдеуге қайтару үшін, қораптағы алдын ала төленген, мекенжайы жазылған тасымалдау жапсырмасын пайдаланыңыз. UPS жапсырмасын пайдалану үшін, қорапты жеткізу немесе алып кету кезінде UPS (Бірыңғай тасымалдау қызметі) мекемесіне беріңіз немесе өкілетті UPS қабылдау орталығына апарыңыз. (Сұраныс бойынша UPS алып кету қызметінің құны әдеттегі алып кету бағасы бойынша есептеледі.) Жергілікті UPS қабылдау орталығының мекенжайын білу үшін 1-800-PICKUPS нөміріне қоңырау шалыңыз немесе www.ups.com торабын қараңыз. Егер FedEx жапсырмасы арқылы қайтаратын болсаңыз, онда қорапты АҚШ пошта қызметінің тасымалдаушысына беріңіз немесе FedEx жүргізушісіне келесі жеткізу немесе алып кету кезінде беріңіз. (Сұраныс бойынша FedEx алып кету қызметінің құны әдеттегі алып кету бағасы бойынша есептеледі). Немесе қапталған баспа картридж(дер)ін кез келген АҚШ пошта қызметіне немесе FedEx тасымалдау орталығына, не қоймасына апарып тастауға болады. Ең жақын орналасқан АҚШ пошта қызметінің мекенжайын 1-800-ASK-USPS телефоны арқылы немесе www.usps.com торабынан білуге болады. Ең жақын орналасқан FedEx тасымалдау орталығының/қоймасының мекенжайын 1-800-GOFEDEX нөміріне қоңырау шалып немесе www.fedex.com торабына кіріп білуге болады. Қосымша ақпарат алу үшін немесе көптік

қайтарылымдарға қосымша жапсырмалар мен қораптарға тапсырыс беру үшін, www.hp.com/recycle торабына кіріңіз немесе 1-800-340-2445 нөміріне қоңырау шалыңыз. Ақпарат ескертусіз өзгертілуі мүмкін.

Баспа картриджін және бейнелеу барабанын сақтау

Баспа картриджі немесе бейнелеу барабанын пайдалануға дайын болғанда ғана орамынан шығару керек.

HP компаниясының HP емес жабдықтарға қатысты саясаты

Hewlett-Packard компаниясы жаңа немесе қалпына келтірілген басқа компаниялардың баспа картридждерін және бейнелеу барабандарын пайдалануды ұсынбайды.

 **ЕСКЕРІМ:** HP принтерінің өнімдерінде, HP емес баспа картриджін немесе қайта толтырылған баспа картриджін пайдалану тұтынушыға берілген кепілдікке де, тұтынушымен жасалған кез келген HP қолдау келісіміне әсер етпейді. Алайда, өнім HP емес баспа картриджіне немесе қайта толтырылған баспа картриджіне байланысты бұзылған немесе зақымданған болса, HP компаниясы сол бұзылуды немесе зақымды жөндеу үшін қалыпты уақыт пен материалдардың ақысын алады.

алдау оқиғасы жөнінде хабарлау үшін HP жедел байланыс желісі және Web-сайты

Егер сіз HP басып шығару картриджін орнатсаңыз және басқару панелінің хабары картридждің HP шығармағанын көрсетсе, алаяқтық оқиғасы жөнінде HP жедел байланыс желісі арқылы хабарлаңыз (1-877-219-3183, Солтүстік Америкада тегін) немесе www.hp.com/go/anticounterfeit торабын пайдаланыңыз. HP компаниясы картридждің шынайы екендігін анықтауға көмектеседі және проблеманы шешу үшін шаралар қолданады.

Егер сіз төмендегілерді байқап қалсаңыз, сіздің басып шығару картриджіңіз шынайы HP басып шығару картриджі болмауы мүмкін:

- Жабдықтар күй беті HP емес немесе пайдаланылған жабдық орнатылғанын көрсетеді.
- Басып шығару картриджін пайдаланғанда проблемалар көп кездеседі.
- Баспа картриджі түрі үйреншікті түрінен өзгеше (мысалы, қорап HP қорабынан өзгеше).

Баспа картриджері мен бейнелеу барабанының ақаулықтарын жою

Баспа картриждері мен бейнелеу барабанын тексеру

Төмендегі мәселелердің кез келгені орын алғанда, әрбір баспа картриджін тексеріп, қажет болса ауыстырыңыз:

- Басып шығару тым ақшыл немесе кей жерлерде күңгірттеу көрінеді.
- Басып шығарылған беттерде кішкентай басылмаған аумақтар бар.
- Басып шығарған беттерде жолақтар бар.

Баспа картриджін ауыстыру қажет екені анықталса, шынайы HP баспа картриджінің бөлшек нөмірін табу үшін жабдықтар күйі бетін басып шығарыңыз.

| Баспа картриджінің түрі | Мәселені шешу қадамдары |
|---|--|
| Қайта толтырылған немесе өңделген баспа картриджі | Hewlett-Packard компаниясы HP шығармаған жаңа немесе қайта жасалған жабдықтарын пайдалануды ұсынбайды. Олар HP компаниясының өнімдері болмағандықтан, HP компаниясы олардың өзірленуіне ықпал ете алмайды және сапасын бақылай алмайды. Қайта толтырылған немесе қайта өндірілген баспа картриджін пайдаланып, баспа сапасы қанағаттандырмаса, баспа картриджін «HP» немесе «Hewlett-Packard» жазуы немесе HP логотипі бар түпнұсқа HP баспа картриджімен ауыстырыңыз. |
| Шынайы HP баспа картриджі және бейнелеу барабаны | <ol style="list-style-type: none">1. Баспа картриджінің жарамдылығы аяқталғанда құрылғының басқару тақтасында немесе жабдық күйі бетінде «Өте төмен» күйі көрсетіледі. Егер басып шығару сапасы біржола нашарласа, баспа картриджін ауыстырыңыз.2. Басқару тақтасындағы Есептер мәзірінен басып шығару сапасы бетін басып шығарыңыз. Беттегі бір түсте жолақтар немесе дақтар болса, түрлі түсті картриджде ақау болуы мүмкін. Бетте жазылғанды түсіну үшін, осы құжаттағы нұсқауларды қараңыз. Қажет болса, баспа картриджін ауыстырыңыз.3. Баспа картриджінде ақаулық бар екенін көзбен қарап шығыңыз. Төмендегі нұсқауларды қараңыз. Қажет болса баспа картриджін ауыстырыңыз.4. Егер басып шығарған беттерде бірдей қашықтықта бірнеше рет қайталанатын дақтар болса, тазалағыш бетті басып шығарыңыз. Егер бұл мәселені шешпесе, мәселенің себебін анықтау үшін, осы құжаттағы қайталанатын ақаулар бөлімін пайдаланыңыз. |

Баспа картридждері мен бейнелеу барабанының зақымдалмағанын тексеру

1. Баспа картриджін өнімнен шығарып, зақымдалмағанын тексеріңіз.

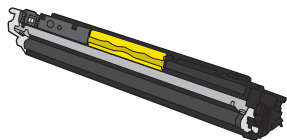

2. Баспа картриджі зақымдалмаған болса, баспа картриджін бірнеше рет ақырын сілкіп, қайта орнатыңыз. Мәселенің шешіліп-шешілмегенін тексеру үшін, бірнеше бет басып шығарыңыз.
3. Мәселе шешілмесе, бейнелеу барабанын өнімнен шығарып, бетін қарап шығыңыз.

△ **ЕСКЕРТУ:** Жасыл роликке тиіспеңіз. Бейнелеу барабанындағы саусақ іздері баспа сапасына кері әсер етеді.

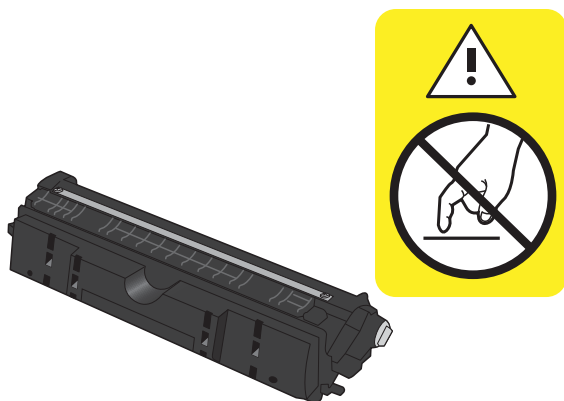

4. Бейнелеу барабанында кез келген сызық, саусақ іздері немесе басқа зақым болса, бейнелеу барабанын ауыстырыңыз.

Қайталанатын ақаулар

Беттегі келесі аралықтарда ақаулар қайталанса, баспа картриджі немесе бейнелеу барабаны зақымданған болуы мүмкін.

- 22 мм (баспа картриджі)
- 26 мм (бейнелеу барабаны)
- 29 мм (баспа картриджі)
- 94 мм (бейнелеу барабаны)

Жабдықтар күйінің бетін басып шығару

Өнім және оның ағымды баптаулары жөніндегі ақпаратты беретін конфигурациялау және қамсыздандыру материалдарының мәртебесі жөніндегі бетті басып шығару үшін басқару панелін пайдаланыңыз.

1. Өнімнің басқару тақтасындағы Орнату  түймешігін басыңыз.
2. **Есептер** мәзірін таңдап алу үшін, көрсеткі түймелерін пайдаланып, **OK** түймесін басыңыз.
3. **Жабдықтар күйі:** параметрін таңдау үшін көрсеткі түймелерін пайдаланып, **OK** түймесін басыңыз.

| Бет | Сипаттама |
|------------------------|---|
| Конфигурация беті | Құрылғы параметрлерінің тізімін басып шығарады. |
| Жабдықтар күйінің беті | Жабдықтар күй бетінде мына ақпарат берілген: <ul style="list-style-type: none">• Картридждің қалған қызмет мерзімінің шамаланған пайыздық көрсеткіші• Баспа картриждері мен бейнелеу барабанының кепілдігі (сол жабдықтар «өте төмен» деңгейде болса)• HP баспа картриждері мен бейнелеу барабанының бөлшек нөмірлері• Әр баспа картриджінмен басып шығарылған беттер саны• HP баспа картриждеріне тапсырыс беру және пайдаланылған HP баспа картриждерін қайта пайдалану туралы ақпарат• Бейнелеу барабанының шамамен қалған қызмет мерзімі мен орнатылған күні жабдық күйінің бетінде көрсетіледі. |

Баспа сапасы бетінің түсіндірмесі

1. Өнімнің басқару тақтасындағы Орнату  түймесін басыңыз.
2. **Есептер** мәзірін таңдап алу үшін көрсеткі түймелерін пайдаланып, содан кейін **OK** түймесін басыңыз.
3. **Баспа сапасы** параметрін таңдау үшін, көрсеткі түймелерін пайдаланып, содан кейін **OK** түймесін басыңыз.

Бұл бетте түстің бес лентасы бар, төмендегі көрсетілгендей олар төрт топқа бөлінген. Әр бөлімді тексере отырып, сіз әр жеке картридждегі ақаулықты бөліп ала аласыз.

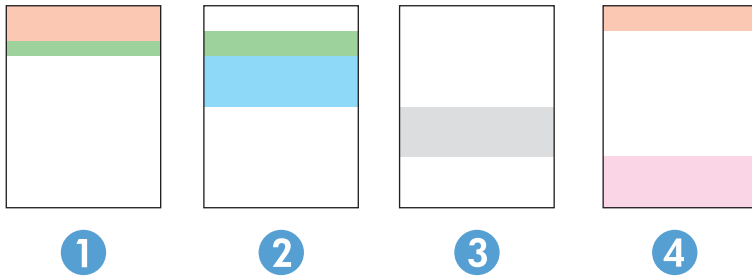

| Бөлім | Баспа картриджі |
|-------|-----------------|
| 1 | Сары |
| 2 | Көгілдір |
| 3 | Қара |
| 4 | Қызыл |

- Егер нүкте немесе жолақтар тек топтардың бірінде шықса, топпен байланысатын баспа картриджін ауыстырыңыз.
- Егер нүктелер бірден көп топта шығатын болса, тазалау бетін басып шығарыңыз. Егер бұл ақаулық шешілмесе, нүктелердің әрдайым бірдей түсте болатынын анықтаңыз; мысалы, қызыл нүктелер барлық түс ленталарында шығады. Егер нүктелер бірдей түсте болса, баспа картриджін ауыстырыңыз.
- Егер жолақ бірнеше түс ленталарында шықса, HP компаниясына хабарласыңыз. Баспа картриджінен басқа құрамдас ақаулыққа себеп болуы мүмкін.

Басқару тақтасындағы баспа картриджері немесе бейнелеу барабандары хабарларының түсіндірмесі

| Басқару панелінің хабары | Сипаттамасы | Ұсынылатын әрекет |
|---|--|--|
| <Түрлі түсті> ауыстырыңыз. Қара түспен басып шығаруда. | Көрсетілген баспа картриджі жұмыс мерзімінің аяғына келді. Тұтынушы тонер деңгейі «өте төмен» баспа картриджері ауыстырылғанша тек қара түсті картриджбен басып шығару конфигурациясын таңдаған. | <p>Оңтайлы басып шығару сапасын қамтамасыз ету үшін, HP компаниясы осы кезде баспа картриджін ауыстыруға кеңес береді. Баспа сапасының төмендегені біліне бастағанша, басып шығаруды жалғастыра беруге болады. Картридждің қалған нақты қызмет көрсету мерзімі әртүрлі болуы мүмкін.</p> <p>HP жабдығы «өте төмен» күйге жеткенде, HP компаниясының жоғары қорғау кепілдігінің мерзімі аяқталады. Барлық басып шығару ақаулары мен картриждердің бүлінулері HP жабдықтарын картридж таусылғандығын елемеу күйінде пайдаланғанда орын алса, HP баспа картриждеріне кепілдік беру мәлімдемесі бойынша жабдықтарының немесе өндіру сапасының ақауы ретінде қарастырылмайды.</p> |
| <Түрлі түсті> Картриджін ауыстырыңыз | Көрсетілген баспа картриджі жұмыс мерзімінің аяғына келді. Тұтынушы өнім баспа картриджі өте төмен деңгейге жеткенде, өнім жұмысын тоқтату конфигурациясын таңдаған. | Баспа картриджін ауыстырыңыз немесе баспа картриджі «өте төмен» деңгейге жеткенде баспаны жалғастыру үшін өнімді қайта реттеңіз. |
| <Түрлі түсті> ұясындағы картридж дұрыс емес | Баспа картриджі көрсетілген ұяға қате орнатылған. | Әр баспа картриджінің дұрыс ұяға орнатылғандығын тексеріңіз. |
| 10.0004 жабдық қатесі | Бейнелеу барабанымен байланыс қатесі орын алды. | <ul style="list-style-type: none"> • Өнімді өшіріп, қайта қосыңыз. • Ақаул жойылмаса, бейнелеу барабанын ауыстырыңыз. • Егер қате жойылмаса, HP орталығына хабарласыңыз. www.hp.com/support/LJColorMFPM175 немесе өнімнің қорабында келетін көмекші анықтамалықты қараңыз. |
| 10.1004 жабдық жадының қатесі | | |

| Басқару панелінің хабары | Сипаттамасы | Ұсынылатын әрекет |
|--|--|--|
| 10.000X жабдық жадының қатесі | Баспа картридждерінің бірімен байланыс қатесі орын алды. «X» картриджді белгілейді: 0=қара, 1=көгілдір, 2=ашық қызыл, 3=сары. | <ul style="list-style-type: none"> Өнімді өшіріп, қайта қосыңыз. |
| 10.100X жабдық жадының қатесі | | <ul style="list-style-type: none"> Баспа картриджінің дұрыс орнатылғанын тексеріңіз. Баспа картридждерін шығарып алып, қайта орнатыңыз. Ақау жойылмаса, баспа картридждерін ауыстырыңыз. Егер қате жойылмаса, HP орталығына хабарласыңыз. www.hp.com/support/LJColorMFPM175 немесе өнімнің қорабында келетін көмекші анықтамалықты қараңыз. |
| Ашық қызыл түсті картридж деңгейі өте төмен | Баспа картриджінің күтілген жұмыс мерзімі аяғына жетті. | <p>Оңтайлы басып шығару сапасын қамтамасыз ету үшін, HP компаниясы осы кезде баспа картриджін ауыстыруға кеңес береді. Баспа сапасының төмендегені біліне бастағанша, басып шығаруды жалғастыра беруге болады. Картридждің қалған нақты қызмет көрсету мерзімі әртүрлі болуы мүмкін.</p> <p>HP жабдығы «өте төмен» күйге жеткенде, HP компаниясының жоғары қорғау кепілдігінің мерзімі аяқталады. Барлық басып шығару ақаулары мен картридждердің бүлінулері HP жабдықтарын картридж таусылғандығын елемей күйінде пайдаланғанда орын алса, HP баспа картридждеріне кепілдік беру мәлімдемесі бойынша жабдықтарының немесе өндіру сапасының ақауы ретінде қарастырылмайды.</p> |
| Ашық қызыл түсті картридж деңгейі төмен | Баспа картриджінің күтілген жұмыс мерзімі аяғына жетті. | Басып шығаруды жалғастыруға болады, бірақ қол астында ауыстыратын жабдықтың болуы керек. |
| Есік ашық | Баспа картриджінің есігі ашық. | Баспа картриджінің есігін жабыңыз. |
| Жабдық материалдарын ауыстырыңыз | Бірнеше жабдықтардың қызмет ету мерзімі аяқталуда және тұтынушы жабдық «өте төмен» деңгейге жеткенде, өнім жұмысын тоқтату конфигурациясын таңдаған. | Баспа картриджін ауыстырыңыз немесе баспа картриджі «өте төмен» деңгейге жеткенде баспаны жалғастыру үшін өнімді қайта конфигурациялаңыз. |

| Басқару панелінің хабары | Сипаттамасы | Ұсынылатын әрекет |
|--|--|--|
| Жабдық материалдарын ауыстырыңыз. Қара түспен басып шығаруда. | Бір немесе бірнеше баспа картридждері жұмыс мерзімінің аяғына келді. Тұтынушы тонер деңгейі «өте төмен» баспа картриджері ауыстырылғанша тек қара түсті картриджбен басып шығару конфигурациясын таңдаған. | <p>Оңтайлы басып шығару сапасын қамтамасыз ету үшін, HP компаниясы осы кезде баспа картриджін ауыстыруға кеңес береді. Баспа сапасының төмендегені біліне бастағанша, басып шығаруды жалғастыра беруге болады. Картридждің қалған нақты қызмет көрсету мерзімі әртүрлі болуы мүмкін.</p> <p>HP жабдығы «өте төмен» күйге жеткенде, HP компаниясының жоғары қорғау кепілдігінің мерзімі аяқталады. Барлық басып шығару ақаулары мен картридждердің бүлінулері HP жабдықтарын картридж таусылғандығын елемеу күйінде пайдаланғанда орын алса, HP баспа картридждеріне кепілдік беру мәлімдемесі бойынша жабдықтарының немесе өндіру сапасының ақауы ретінде қарастырылмайды.</p> |
| Жабдықтар деңгейі өте төмен | Бір немесе бірнеше баспа картридждері не бірнеше баспа картридж(дер)інің және бейнелеу барабанының біріккен түрінің қызмет ету мерзімі аяқталды. | <p>Оңтайлы басып шығару сапасын қамтамасыз ету үшін, HP компаниясы осы кезде баспа картриджін немесе бейнелеу барабанын ауыстыруға кеңес береді. Баспа сапасының төмендегені біліне бастағанша, басып шығаруды жалғастыра беруге болады. Картридждің қалған нақты қызмет көрсету мерзімі әртүрлі болуы мүмкін.</p> <p>HP жабдығы «өте төмен» деңгейге жеткенде, HP компаниясының қорғау кепілдігінің мерзімі аяқталады. Барлық басып шығару ақаулары мен картридждердің бүлінулері HP жабдықтарын картридж таусылғандығын елемеу күйінде пайдаланғанда орын алса, HP баспа картридждеріне кепілдік беру мәлімдемесі бойынша жабдықтарының немесе өндіру сапасының ақауы ретінде қарастырылмайды.</p> <p>Құрылғыдағы бейнелеу барабаны құрылғының кепілдігіне кіреді. Ауыстыруға арналған бейнелеу барабандары орнатудан бастап бір жыл бойы кепілдікке жатады. Бейнелеу барабанының орнатылған күні жабдықтардың күйі бетінде көрсетіледі.</p> |
| Жабдықтар деңгейі төмен | Бір немесе бірнеше баспа картридждері не бірнеше баспа картридж(дер)інің және бейнелеу барабанының біріккен түрінің қызмет ету мерзімі аяқталуға жақын. | Басып шығаруды жалғастыруға болады, бірақ қол астында ауыстыратын жабдық болу керек. |

| Басқару панелінің хабары | Сипаттамасы | Ұсынылатын әрекет |
|--|---|--|
| Жабдықтар дұрыс орнатылмаған | Баспа картридждері қате ұяға орнатылған. | Әр баспа картриджінің дұрыс ұяға орнатылғандығын тексеріңіз. |
| Картридж бөлімі кептелді | Өнім баспа картриджі бөлімінде қағаз кептемесін анықтады. | Хабарламада көрсетілген кептелуді жөндеп, басқару тақтасындағы нұсқауларды орындаңыз. |
| Көгілдір түсті картридж деңгейі өте төмен | Баспа картриджінің күтілген жұмыс мерзімі аяғына жетті. | <p>Оңтайлы басып шығару сапасын қамтамасыз ету үшін, HP компаниясы осы кезде баспа картриджін ауыстыруға кеңес береді. Баспа сапасының төмендегені біліне бастағанша, басып шығаруды жалғастыра беруге болады. Картридждің қалған нақты қызмет көрсету мерзімі әртүрлі болуы мүмкін.</p> <p>HP жабдығы «өте төмен» күйге жеткенде, HP компаниясының жоғары қорғау кепілдігінің мерзімі аяқталады. Барлық басып шығару ақаулары мен картридждердің бүлінулері HP жабдықтарын картридж таусылғандығын елемеу күйінде пайдаланғанда орын алса, HP баспа картридждеріне кепілдік беру мәлімдемесі бойынша жабдықтарының немесе өндіру сапасының ақауы ретінде қарастырылмайды.</p> |
| Көгілдір түсті картридж деңгейі төмен | Баспа картриджінің күтілген жұмыс мерзімі аяғына жетті. | Басып шығаруды жалғастыруға болады, бірақ қол астында ауыстыратын жабдықтың болуын қарастырыңыз. |
| Қара түсті картридж деңгейі өте төмен | Баспа картриджінің күтілген жұмыс мерзімі аяғына жетті. | <p>Оңтайлы басып шығару сапасын қамтамасыз ету үшін, HP компаниясы осы кезде баспа картриджін ауыстыруға кеңес береді. Баспа сапасының төмендегені біліне бастағанша, басып шығаруды жалғастыра беруге болады. Картридждің қалған нақты қызмет көрсету мерзімі әртүрлі болуы мүмкін.</p> <p>HP жабдығы «өте төмен» күйге жеткенде, HP компаниясының жоғары қорғау кепілдігінің мерзімі аяқталады. Барлық басып шығару ақаулары мен картридждердің бүлінулері HP жабдықтарын картридж таусылғандығын елемеу күйінде пайдаланғанда орын алса, HP баспа картридждеріне кепілдік беру мәлімдемесі бойынша жабдықтарының немесе өндіру сапасының ақауы ретінде қарастырылмайды.</p> |
| Қара түсті картридж деңгейі төмен | Баспа картриджі күтілген жұмыс мерзімінің аяғына келді. | Басып шығаруды жалғастыруға болады, бірақ қол астында ауыстыратын жабдық болуы керек. |

| Басқару панелінің хабары | Сипаттамасы | Ұсынылатын әрекет |
|---|---|--|
| Қолданылған <түрлі түсті> картриджі орнатылған | Пайдаланылған жабдық орнатылған. Баспа картриджі қайта толтырылған болуы мүмкін. | Шынайы HP жабдығы алынғанына сенімді болсаңыз, HP веб-сайтын қараңыз: www.hp.com/go/anticonterfeit . Өнім HP емес баспа картриджіне немесе қайта толтырылған баспа картриджіне байланысты бұзылған немесе зақымданған болса, HP компаниясы сол бұзылуды немесе зақымды жөндеу үшін қалыпты уақыт пен материалдардың ақысын алады. Жабдық күйі және оған байланысты функциялар пайдаланылған картридждермен қолжетімсіз болады. |
| Пайдаланылған жабдықтар пайдаланылуда | Пайдаланылған жабдық орнатылған. Баспа картридждері қайта толтырылған болуы мүмкін. | Түпнұсқа HP жабдығы алынғанына сенімді болсаңыз, HP веб-торабын қараңыз: www.hp.com/go/anticonterfeit . Өнім HP емес баспа картриджіне немесе қайта толтырылған баспа картриджіне байланысты бұзылған немесе зақымданған болса, HP компаниясы сол бұзылуды немесе зақымды жөндеу үшін қалыпты уақыт пен материалдардың ақысын алады. Жабдық күйі және оған байланысты функциялар пайдаланылған картридждермен қолжетімсіз болады. |
| Пайдаланылған картридждер орнатылған | Пайдаланылған жабдық орнатылған. Баспа картридждері қайта толтырылған болуы мүмкін. | Шынайы HP жабдығы алынғанына сенімді болсаңыз, HP веб-сайтын қараңыз: www.hp.com/go/anticonterfeit . Өнім HP емес баспа картриджіне немесе қайта толтырылған баспа картриджіне байланысты бұзылған немесе зақымданған болса, HP компаниясы сол бұзылуды немесе зақымды жөндеу үшін қалыпты уақыт пен материалдардың ақысын алады. Жабдық күйі және оған байланысты функциялар пайдаланылған картридждермен қолжетімсіз болады. |

| Басқару панелінің хабары | Сипаттамасы | Ұсынылатын әрекет |
|--|---|---|
| Сары түс картриджінің деңгейі өте төмен | Баспа картриджінің күтілген жұмыс мерзімі аяғына жетті. | <p>Оңтайлы басып шығару сапасын қамтамасыз ету үшін, HP компаниясы осы кезде баспа картриджін ауыстыруға кеңес береді. Баспа сапасының төмендегені біліне бастағанша басып шығаруды жалғастыра беруге болады. Картридждің қалған нақты қызмет көрсету мерзімі әртүрлі болуы мүмкін.</p> <p>HP жабдығы «өте төмен» күйге жеткенде, HP компаниясының жоғары қорғау кепілдігінің мерзімі аяқталады. Барлық басып шығару ақаулары мен картридждердің бүлінулері HP жабдықтарын картридж таусылғандығын елемей күйінде пайдаланғанда орын алса, HP баспа картридждеріне кепілдік беру мәлімдемесі бойынша жабдықтарының немесе өндіру сапасының ақауы ретінде қарастырылмайды.</p> |
| Сары түс картриджінің деңгейі төмен | Баспа картриджі күтілген жұмыс мерзімінің аяғына келді. | Басып шығаруды жалғастыруға болады, бірақ қол астында ауыстыратын жабдық болу керек. |

8 Баспа тапсырмалары

- [Басып шығару тапсырмасын тоқтату](#)
- [Windows жүйесіндегі негізгі басып шығару тапсырмалары](#)
- [Windows жүйесіндегі қосымша басып шығару тапсырмалары](#)

Басып шығару тапсырмасын тоқтату

1. Егер баспа тапсырмасы орындалып жатқан болса, оны өнімнің басқару тақтасындағы Бас тарту **X** түймешігін басып арқылы тоқтатыңыз.

 **ЕСКЕРІМ:** Бас тарту **X** түймешігі басылғанда өнімдегі орындалып жатқан баспа тапсырмасы тоқтайды. бірнеше үрдіс қосылған жағдайда, Бас тарту **X** түймешігін басып өнімнің басқару тақтасындағы үрдісті жояды.

2. Сонымен қатар басып шығару тапсырмасын бағдарламадан немесе басып шығару тапсырмаларының кезегінен де тоқтатуға болады.
 - **Software program: (Бағдарлама:)** Әдетте компьютер экранында қысқа уақыт ішінде диалог терезесі көрінеді, ол арқылы баспа тапсырмасын тоқтатуға болады.
 - **Windows print queue: (Windows баспа тапсырмаларының кезегі:)** Егер баспа тапсырмасы басу кезегінде (компьютер жадындағы) немесе баспа спулерінде тұрса, оны сол жерден жойыңыз.
 - **Windows XP, Server 2003 немесе Server 2008: Бастау** түймесін басып, **Параметрлер** опциясын таңдаңыз, содан кейін **Принтерлер мен факстар** түймесін басыңыз. Терезені ашу үшін өнім белгішесін екі рет басыңыз, тоқтатқыңыз келетін баспа тапсырмасын тінтуірдің оң жақ батырмасымен басыңыз, содан кейін **Cancel** (Тоқтату) опциясын таңдаңыз.
 - **Windows Vista: Start** (Бастау), **Control Panel** (Басқару панелі) опцияларын таңдаңыз, содан кейін **Hardware and Sound** (Аппараттық құралдар және дыбыс) опциясының астындағы **Printer** (Принтер) батырмасын басыңыз. Терезені ашу үшін өнім белгішесін екі рет басыңыз, тоқтатқыңыз келетін баспа тапсырмасын тінтуірдің оң жақ батырмасымен басыңыз, содан кейін **Cancel** (Тоқтату) опциясын таңдаңыз.
 - **Windows 7: Пуск** (Бастау) түймесін басып, **Оборудования и принтеры** (Құрылғылар мен принтерлер) тармағын таңдаңыз. Терезені ашу үшін өнім белгішесін екі рет басыңыз, тоқтатылатын баспа тапсырмасын тінтуірдің оң жақ түймесімен басыңыз, содан кейін **Отменить** (Бас тарту) тармағын таңдаңыз.

Windows жүйесіндегі негізгі басып шығару тапсырмалары

Бағдарламаларда басып шығару тілқатысу терезесін ашу әдістері әр түрлі болуы мүмкін. Төмендегі іс рәсімдерге әдеттегі әдіс кіреді. Кейбір бағдарламалық құралдарда **File** (Файл) мәзірі жоқ. Басып шығару тілқатысу терезесін ашу жолын үйрену үшін, бағдарламалық құралдың құжаттамасын қараңыз.

Windows амалдық жүйесінде принтер драйверін ашу

1. Бағдарламадағы **Файл** мәзірінен **Басып шығару** командасын таңдаңыз.

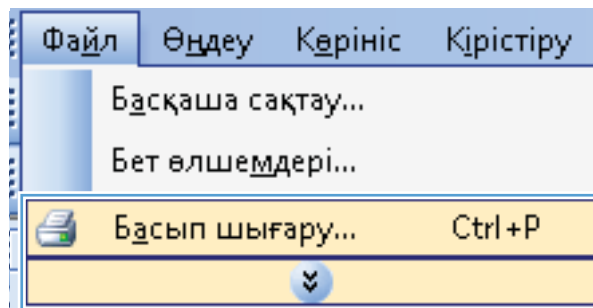

2. Өнімді таңдап, **Сипаттар** немесе **Басымдықтар** түймешігін басыңыз.

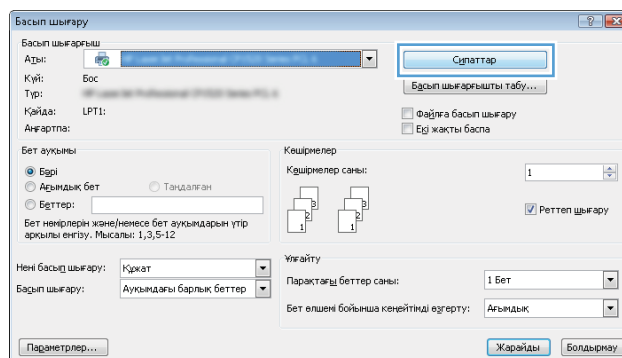

Windows амалдық жүйесінде басып шығару параметріне қатысты анықтама алу

1. Онлайн анықтамалық қызметін ашу үшін **Анықтама** түймешігін басыңыз.

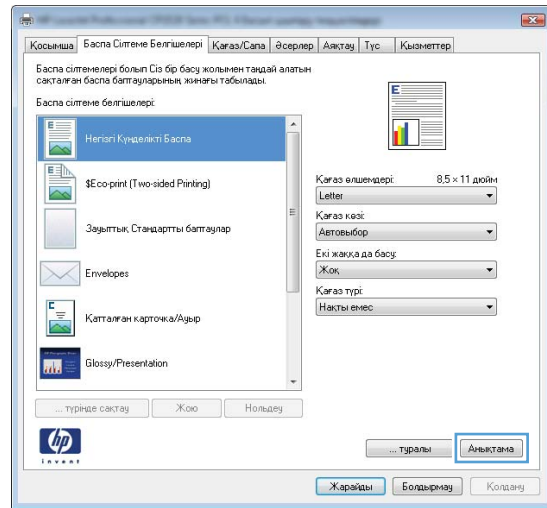

Windows жүйесімен баспа көшірмелерінің санын өзгерту

1. Бағдарламадағы **File** (Файл) мәзірінен **Print** (Басып шығару) командасын басыңыз.
2. Өнімді, одан кейін көшірмелердің санын таңдаңыз.

Windows жүйесімен қайта пайдалануға арнайы баспа параметрлерін сақтау

Windows жүйесінде басып шығару сілтемесін пайдалану

1. Бағдарламадағы **File** (Файл) мәзірінен **Print** (Басып шығару) командасын басыңыз.

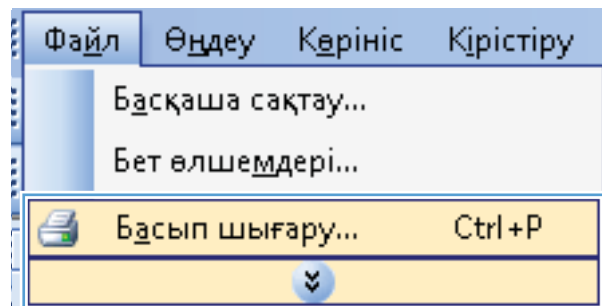

2. Өнімді таңдап, **Сипаттар** немесе **Басымдықтар** түймешігін басыңыз.

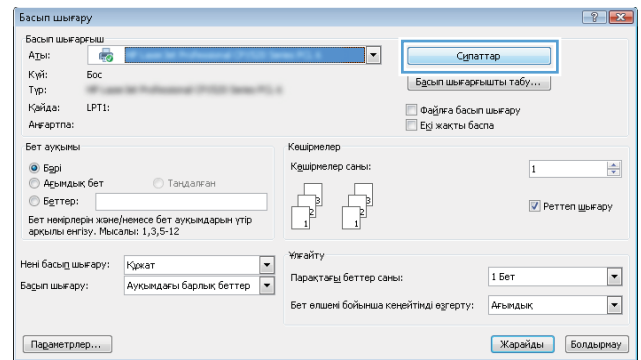

3. **Басып шығару сілтемелері** жиекбелгісін басыңыз.

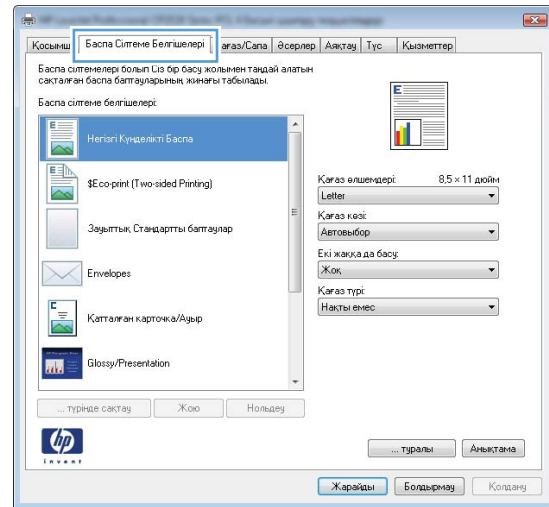

4. Сілтемелердің біреуін таңдап, **OK** түймешігін басыңыз.

ЕСКЕРІМ: Енді таңдағанда, принтер драйверінің басқа жиекбелгілеріндегі сәйкес параметрлер өзгереді.

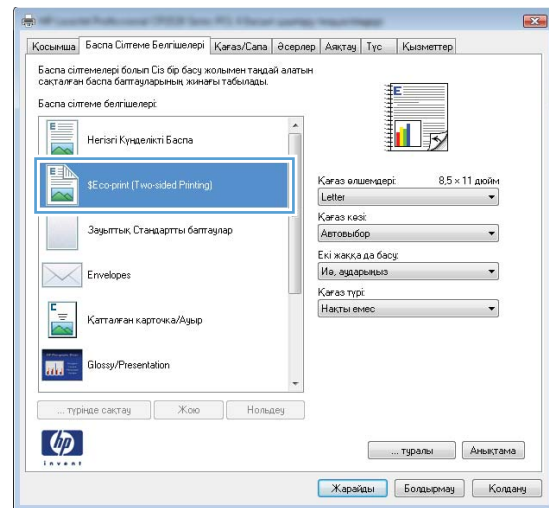

Басып шығару сілтемелерін жасау

1. Бағдарламадағы **File** (Файл) мәзірінен **Print** (Басып шығару) командасын басыңыз.

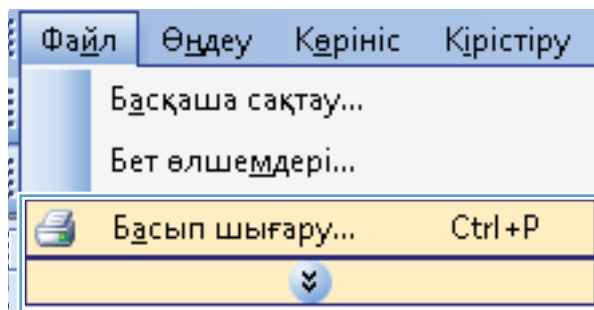

2. Өнімді таңдап, **Сипаттар** немесе **Басымдықтар** түймешігін басыңыз.

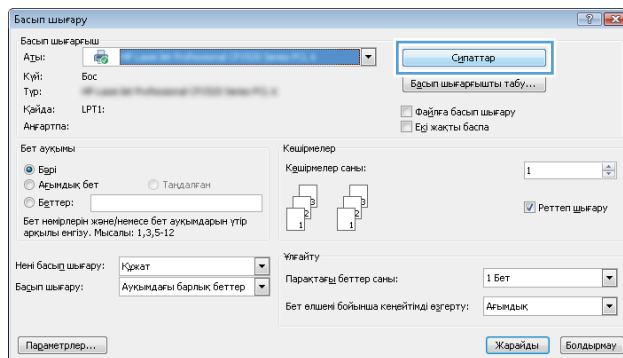

3. **Басып шығару сілтемелері** жиекбелгісін басыңыз.

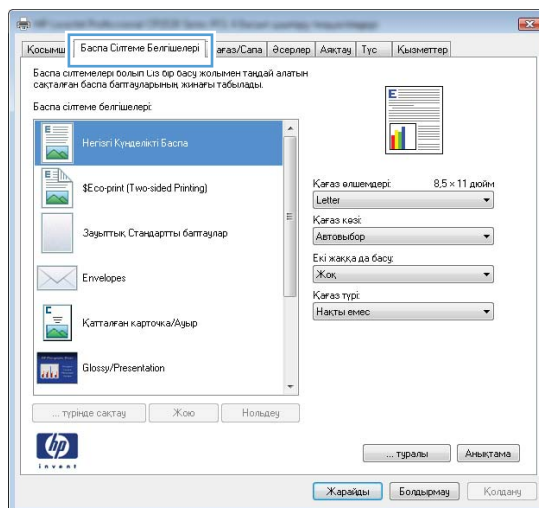

4. Негіз ретінде бар сілтемелерді таңдаңыз.

ЕСКЕРІМ: Экранның оң жағындағы параметрлердің кез келгенін реттеудің алдында әрдайым сілтемені таңдаңыз. Егер параметрлерді реттесеңіз, одан кейін сілтемені таңдасаңыз немесе егер басқа сілтемені таңдасаңыз, барлық реттеулер жоғалады.

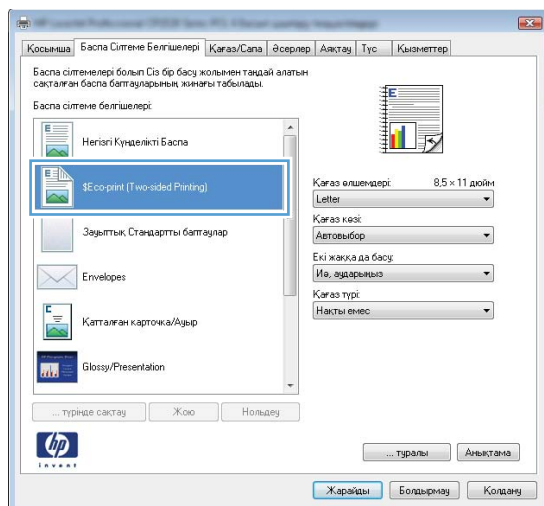

5. Жаңа сілтеме үшін басып шығару опциясын таңдаңыз.

ЕСКЕРІМ: Принтер драйверіндегі осы жиекбелгіде немесе кез келген басқа жиекбелгіде басып шығару параметрлерін таңдауға болады. Басқа жиекбелгілерде опцияларды таңдағаннан кейін, келесі қадамды орындаудың алдында **Басып шығару сілтемелері** жиекбелгісіне оралыңыз.

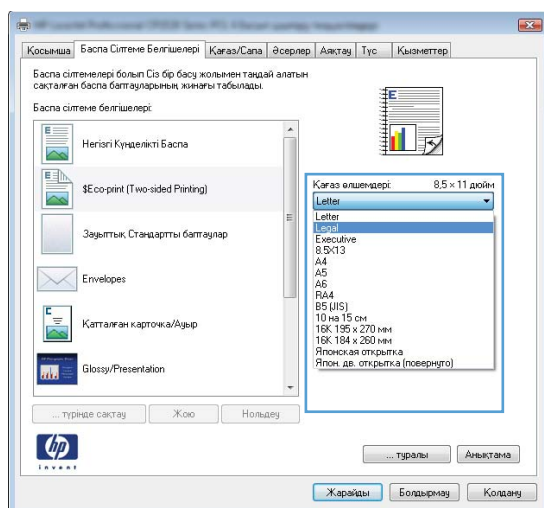

6. Басқаша сақтау түймесін басыңыз.

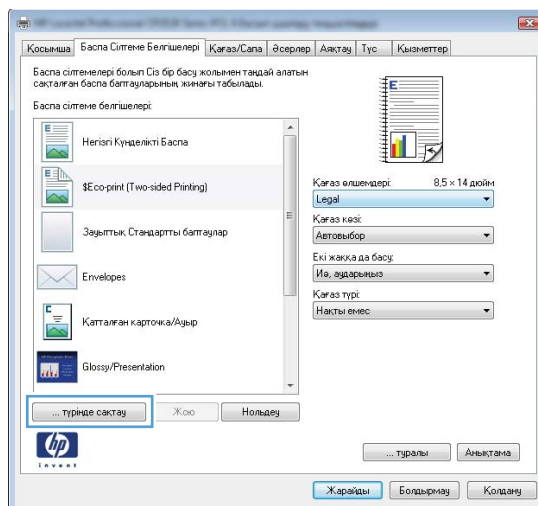

7. Сілтеменің атын теріп, **OK** түймесігін басыңыз.

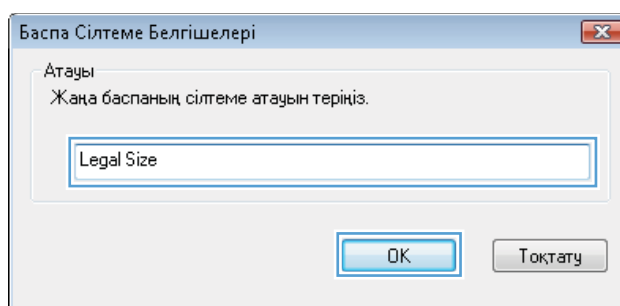

Windows жүйесімен баспа сапасын жақсарту

Windows жүйесінде беттің өлшемін таңдау

1. Бағдарламадағы **Файл** мәзірінен **Басып шығару** пәрменін таңдаңыз.
2. Өнімді таңдап, **Сипаттар** немесе **Басымдықтар** түймесін басыңыз.
3. **Қағаз/сапа** жиекбелгісін басыңыз.
4. **Өлшемі** ашылмалы тізімінен өлшемін таңдаңыз.

Windows жүйесінде арнаулы қағаз өлшемін таңдау

1. Бағдарламадағы **Файл** мәзірінен **Басып шығару** пәрменін таңдаңыз.
2. Өнімді таңдап, **Сипаттар** немесе **Басымдықтар** түймесін басыңыз.
3. **Қағаз/сапа** жиекбелгісін басыңыз.
4. **Бейімделген** түймесін басыңыз.

5. Арнаулы өлшемнің атын теріп, өлшемдерді көрсетіңіз.

- Ені — қағаздың қысқа шеті.
- Ұзындығы — қағаздың ұзын шеті.

 **ЕСКЕРІМ:** Науаларға алдымен қағаздың қысқа шетін салыңыз.

6. **Сақтау** түймесін, одан кейін **Жабу** түймесін басыңыз.

Windows жүйесінде қағаз түрін таңдау

1. Бағдарламадағы **Файл** мәзірінен **Басып шығару** пәрменін таңдаңыз.
2. Өнімді таңдап, **Сипаттар** немесе **Басымдықтар** түймесін басыңыз.
3. **Қағаз/сапа** жиекбелгісін басыңыз.
4. **Түрі** ашылмалы тізімнен **Қосымша...** опциясын таңдаңыз.
5. Қолданылатын қағаз түріне сәйкес келетін санатты таңдап, қолданыстағы қағаз түрін түртіңіз.

Windows жүйесімен екі жағына басып шығару (дуплекс)

Windows амалдық жүйесінде қағаздың екі жағына қолмен басып шығару (дуплекс)

1. Қағаздың бетін кіріс науасына жоғары қаратып салыңыз.



2. Бағдарламадағы **Файл** мәзірінен **Басып шығару** командасын таңдаңыз.

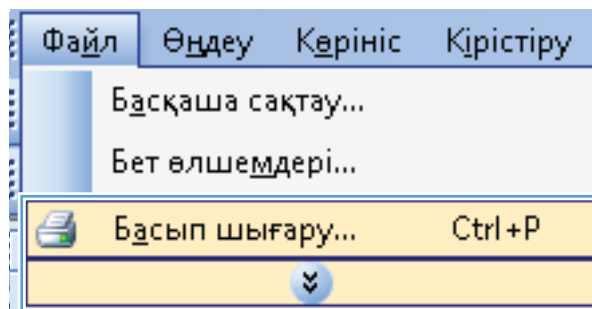

3. Өнімді таңдап, **Сипаттар** немесе **Басымдықтар** түймешігін басыңыз.

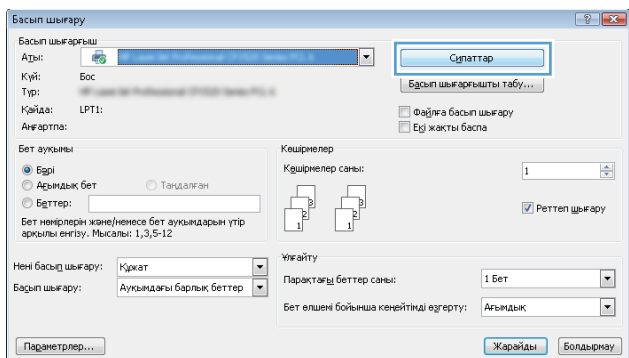

4. **Аяқтау** жиекбелгісін басыңыз.

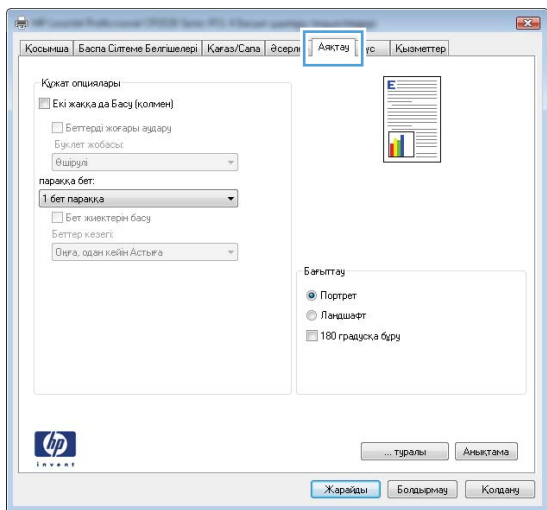

5. **Екі жаққа басу (қолмен)** параметрі жанына құсбелгі қойыңыз. Тапсырманың бірінші жағын басып шығару үшін **ОК** түймешігін басыңыз.

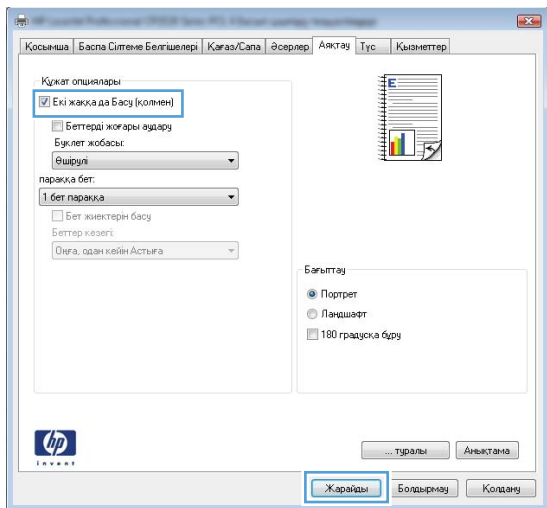

6. Басып шығарылған қағаз дестесін шығыс науасынан шығарып алыңыз, содан кейін қағаздың бағытымен оның басып шығарылған бетін төмен қаратып кіріс науасына салыңыз.



7. Компьютерден тапсырманың екінші жағын басып шығару үшін, **Continue** (Жалғастыру) түймесін басыңыз. Құрылғыда болса, **OK** түймесін басыңыз.

Windows жүйесінде әр параққа бірнеше бетті басып шығару

1. Бағдарламадағы **Файл** мәзірінен **Басып шығару** командасын таңдаңыз.

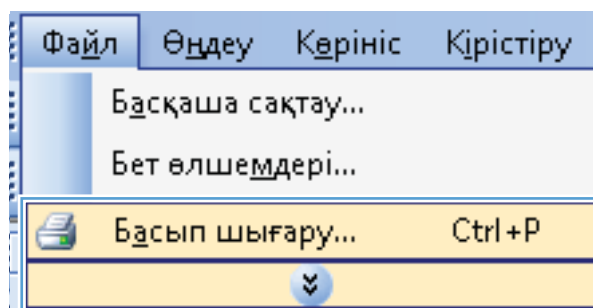

2. Өнімді таңдап, **Сипаттар** немесе **Басымдықтар** түймешігін басыңыз.

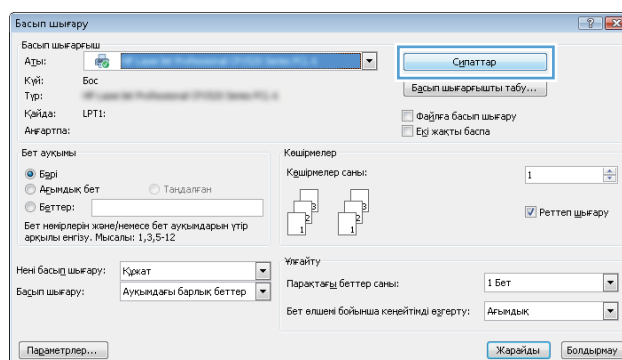

3. Аяқтау қойындысын басыңыз.

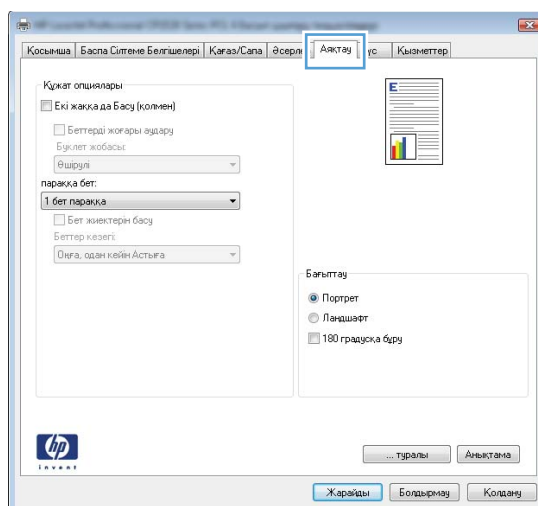

4. Әр параққа беттер санын **Беттегі парақ саны** ашылмалы тізімінен таңдаңыз.

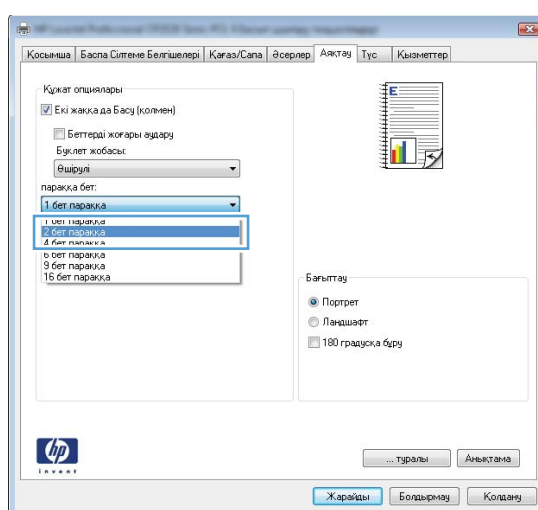

5. Дұрыс болатын **Басылатын беттің жиектері, Беттердің реті және Бағыт** опцияларын таңдаңыз.

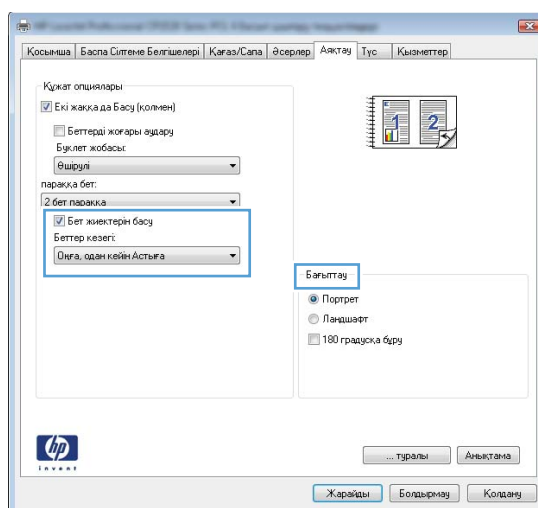

Беттің бағытын Windows жүйесімен таңдау

1. Бағдарламадағы **Файл** мәзірінен **Басып шығару** командасын таңдаңыз.

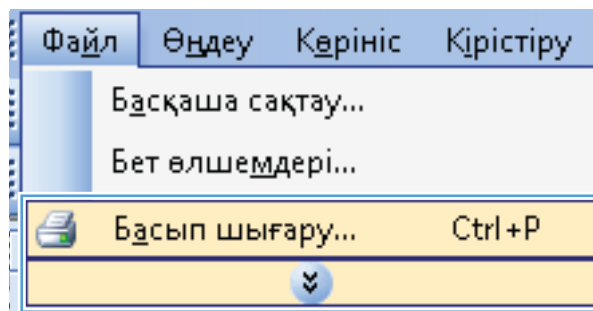

2. Өнімді таңдап, **Сипаттар** немесе **Басымдықтар** түймешігін басыңыз.

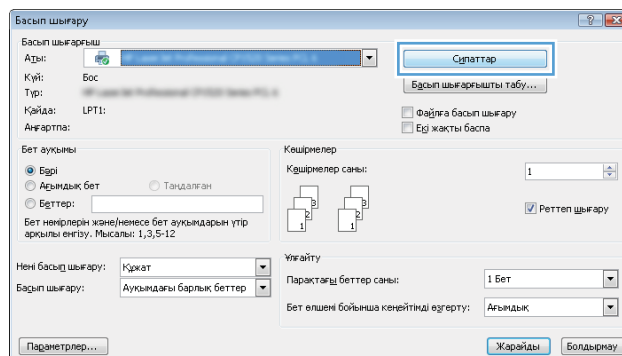

3. **Аяқтау** жиекбелгісін басыңыз.

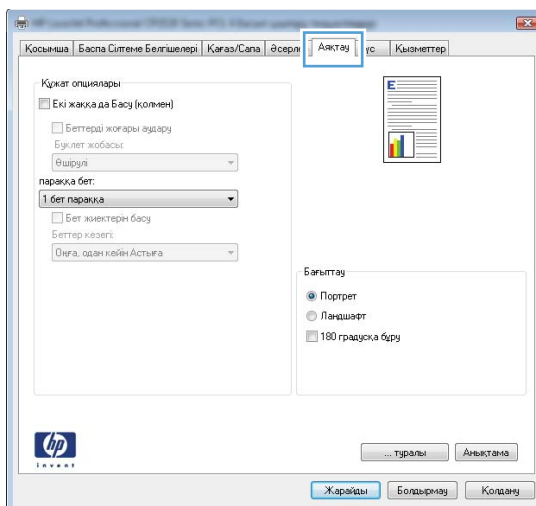

4. **Бағыт** аймағында **Кітаптық** немесе **Альбомдық** опциясын таңдаңыз.

Беттегі суреттің жоғарғы жағын төмен қаратып басып шығару үшін **Бұрылған** опциясын таңдаңыз.

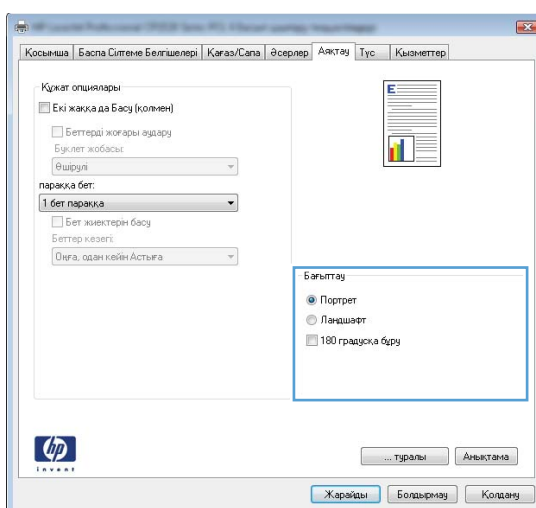

Windows жүйесінде түс опцияларын орнату

1. Бағдарламадағы **Файл** мәзірінен **Печать** (Басып шығару) пәрменін таңдаңыз.
2. Өнімді таңдап, **Сипаттар** немесе **Басымдықтар** түймесін басыңыз.
3. **Түсті** қойындысын басыңыз.
4. **Түс опциялары** аймағында **Қолмен** опциясын таңдап, **Параметрлер** түймесін басыңыз.
5. Бақылау шегінің жалпы параметрлерін және мәтіннің, графиканың және фотосуреттердің параметрлерін реттеуге болады.

Windows жүйесіндегі қосымша басып шығару тапсырмалары

Windows жүйесімен түрлі түсті мәтінді қара етіп басып шығару

1. Бағдарламадағы **Файл** мәзірінен **Басып шығару** командасын таңдаңыз.
2. Өнімді таңдап, **Сипаттар** немесе **Басымдықтар** түймешігін басыңыз.
3. **Қағаз/сапа** қойындысын басыңыз.
4. **Мәтіндердің барлығын қара етіп басып шығару** параметрі жанына құсбелгі қойыңыз. **OK** түймешігін басыңыз.

Windows амалдық жүйесінде алдын ала басылып шыққан бланкінің немесе пішіннің үстіне басып шығару

1. Бағдарламадағы **Файл** мәзірінен **Басып шығару** пәрменін таңдаңыз.

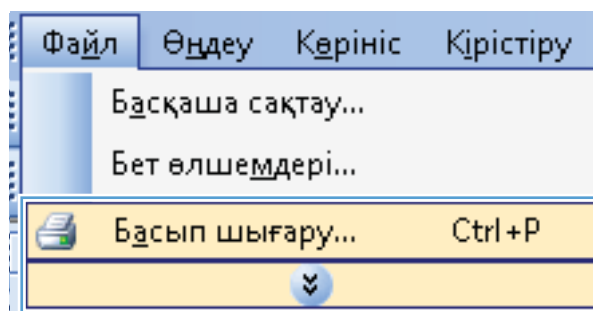

2. Өнімді таңдап, **Сипаттар** немесе **Басымдықтар** түймесін басыңыз.

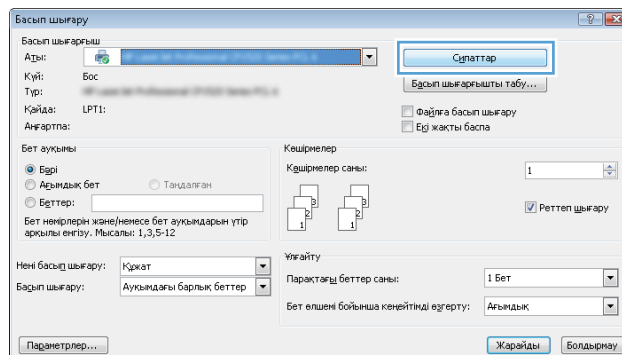

3. Қағаз/сапа жиекбелгісін басыңыз.

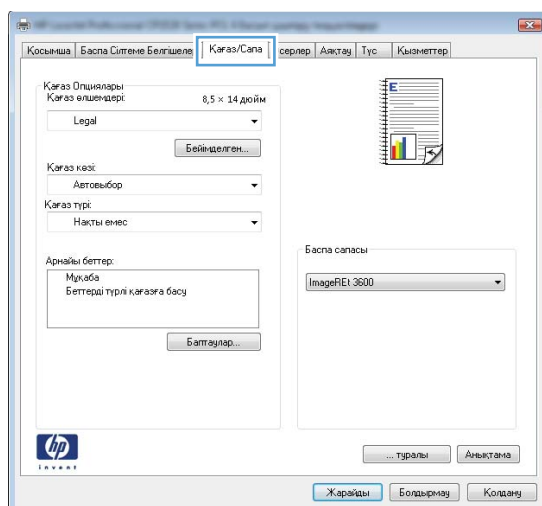

4. Түрі ашылмалы тізімнен Қосымша... опциясын таңдаңыз.

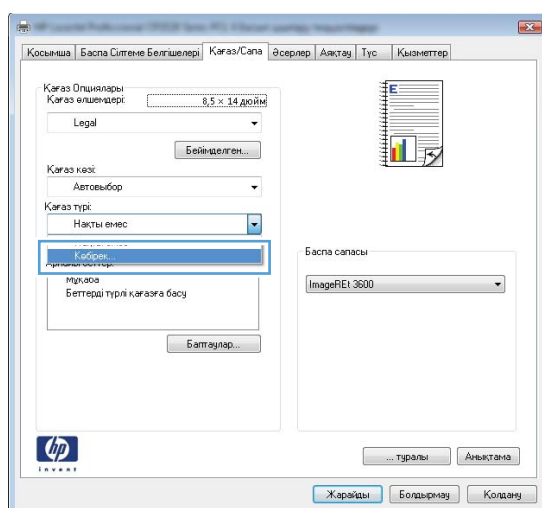

5. Басқа опциясын таңдаңыз.

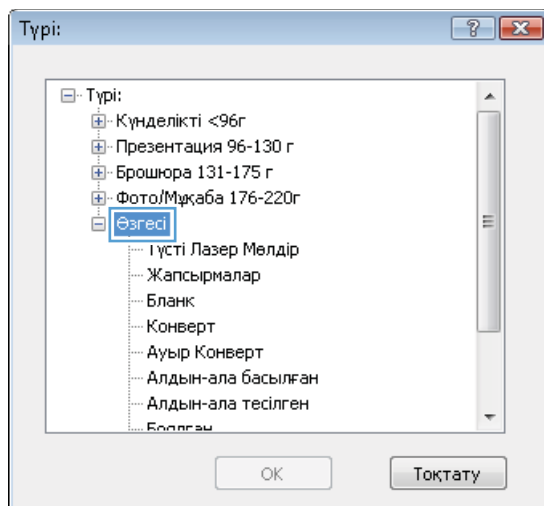

6. Қолданыстағы қағаздың түрінің параметрін таңдап, **ОК** түймешігін басыңыз.

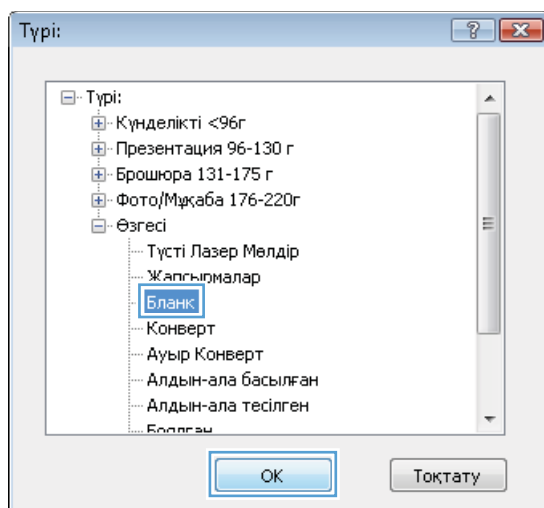

Арнайы қағазға, жапсырмаларға немесе мөлдір үлдірлерге басып шығару

1. Бағдарламадағы **Файл** мәзірінен **Печать** (Басып шығару) пәрменін таңдаңыз.

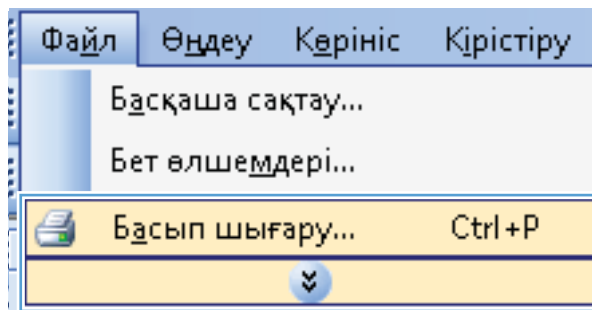

2. Өнімді таңдап, **Сипаттар** немесе **Басымдықтар** түймесін басыңыз.

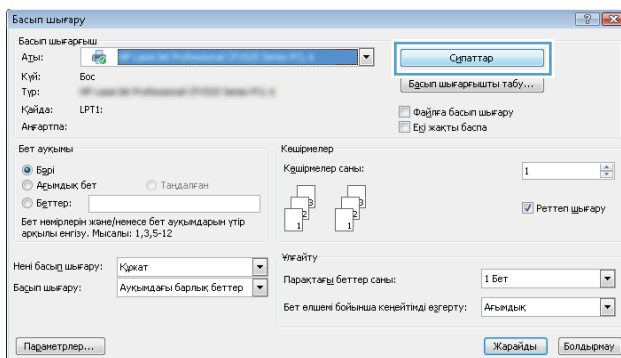

3. **Қағаз/сапа** қойындысын басыңыз.

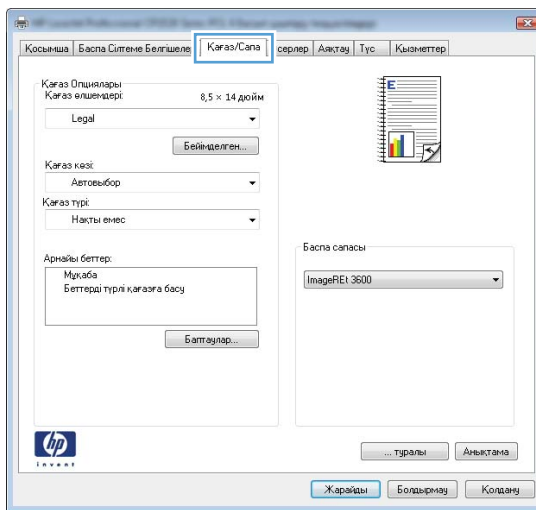

4. **Түрі** ашылмалы тізімнен **Қосымша...** опциясын таңдаңыз.

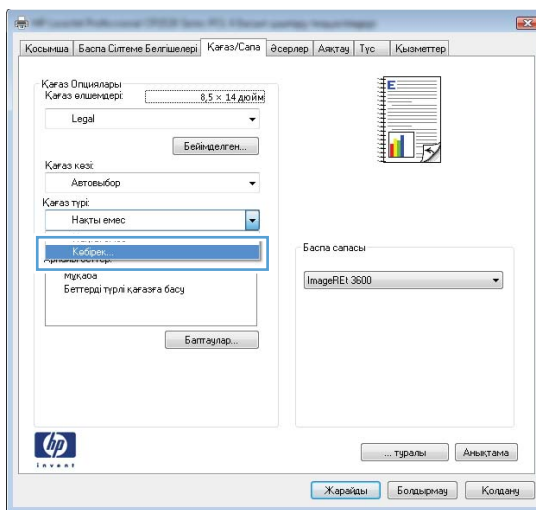

5. Қолданылатын қағаз түріне сәйкес келетін санатты таңдап, қолданыстағы қағаз түрін түртіңіз.

ЕСКЕРІМ: Жапсырмалар мен мөлдір үлдірлер **Другое** (Басқа) опцияларының тізімінде орналасқан.

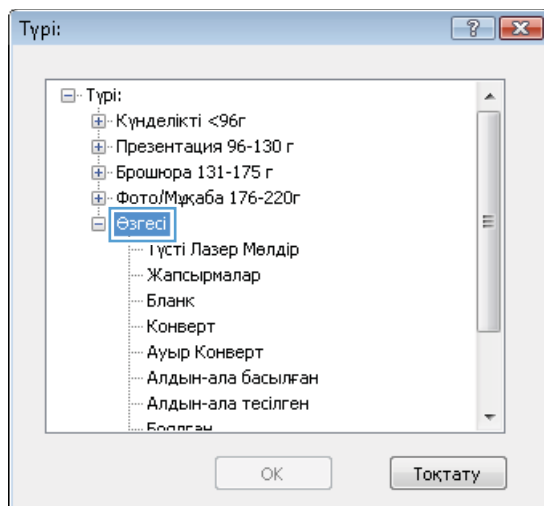

6. Қолданыстағы қағаздың түрінің параметрін таңдап, **OK** түймесін басыңыз.

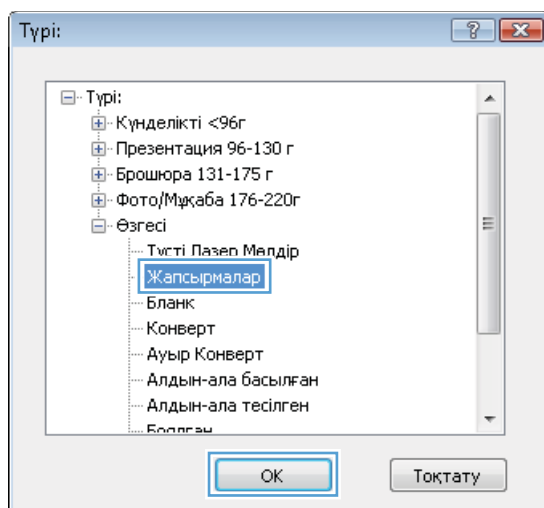

Бірінші немесе соңғы бетті басқа қағазға Windows жүйесімен басып шығару

1. Бағдарламадағы **Файл** мәзірінен **Басып шығару** командасын таңдаңыз.

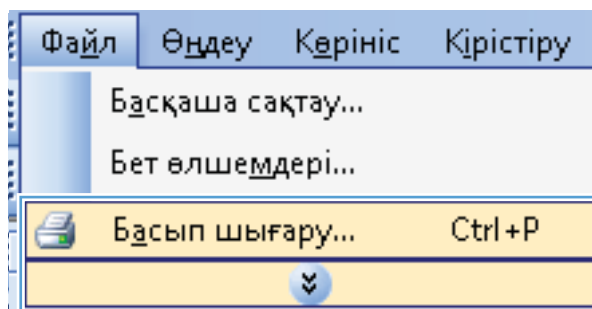

2. Өнімді таңдап, **Сипаттар** немесе **Басымдықтар** түймешігін басыңыз.

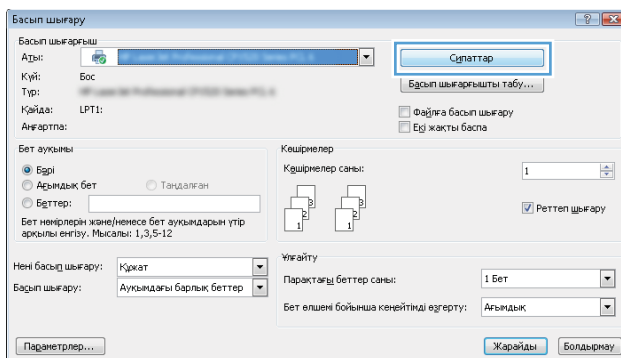

3. **Қағаз/сапа** жиекбелгісін басыңыз.

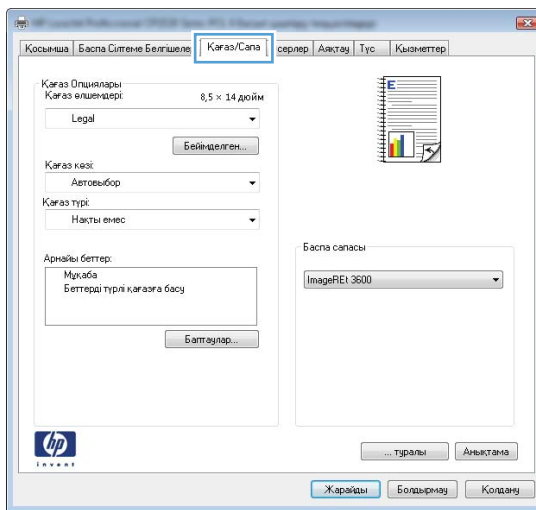

4. **Басқа қағазды пайдалану** параметрі жанына құсбелгі қойып, алдыңғы бетке, басқа беттерге және соңғы бетке қажетті параметрлерді таңдаңыз.

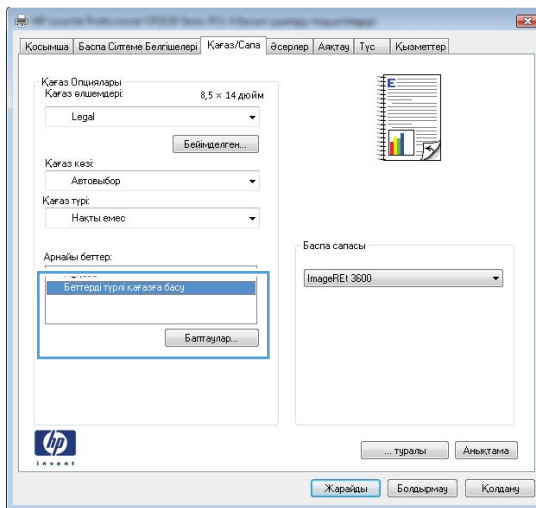

Бет өлшеміне сәйкестендіру үшін құжатты масштабтау

1. Бағдарламадағы **Файл** мәзірінен **Басып шығару** командасын таңдаңыз.

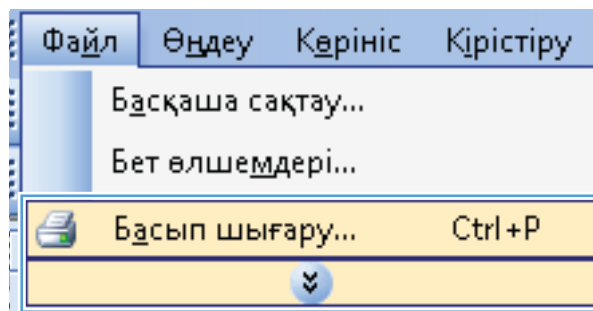

2. Өнімді таңдап, **Сипаттар** немесе **Басымдықтар** түймешігін басыңыз.

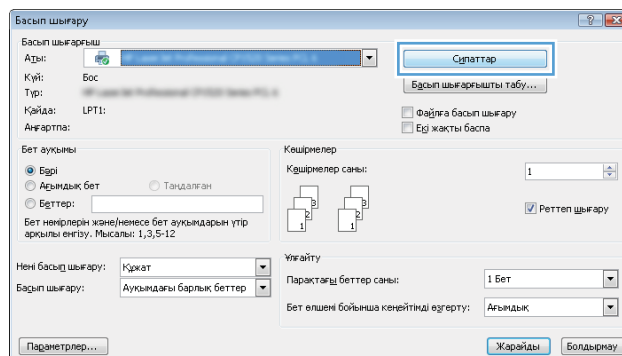

3. Әсерлер жиекбелгісін басыңыз.

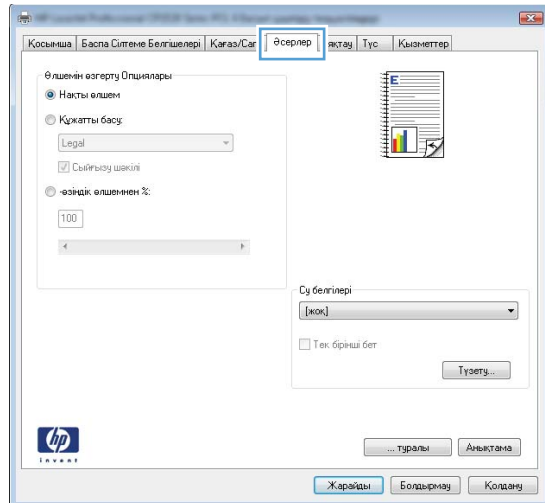

4. **Print Document On (Құжатты Басып Шығару)** опциясын таңдап, ашылмалы тізімнен өлшемді таңдаңыз.

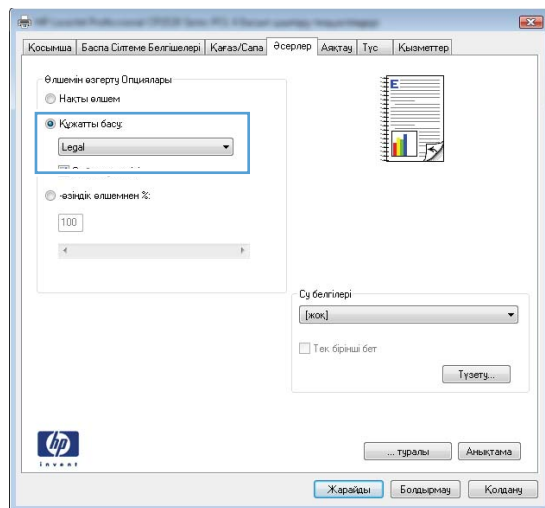

Сутаңбаны құжатқа Windows жүйесімен қосу

1. Бағдарламадағы **File** (Файл) мәзірінен **Print** (Басып шығару) командасын басыңыз.
2. Өнімді таңдап, **Сипаттар** немесе **Басымдықтар** түймешігін басыңыз.
3. **Әсерлер** жиекбелгісін басыңыз.
4. **Су белгілері** ашылмалы тізімінен субелгіні таңдаңыз.

немесе тізімге су таңба қосу үшін, **Өңдеу** түймешігін басыңыз. Су таңбасының параметрлерін орнатып, одан кейін **ОК** түймешігін басыңыз.

5. Су таңбаны бірінші бетке ғана басып шығару үшін, **Тек бірінші бет** параметрі жанына құсбелгі қойыңыз. Әйтпесе, сутаңба әр бетке басылып шығады.

Windows кітапшасын жасау

1. Бағдарламадағы **Файл** мәзірінен **Басып шығару** командасын таңдаңыз.

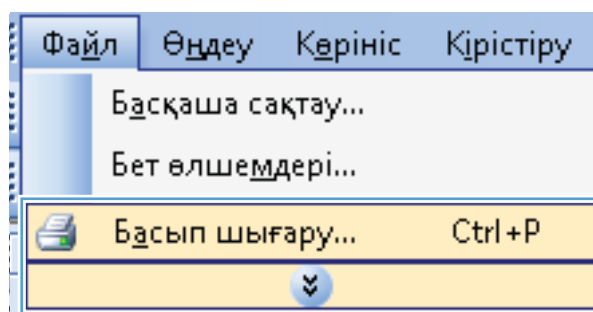

2. Өнімді таңдап, **Сипаттар** немесе **Басымдықтар** түймешігін басыңыз.

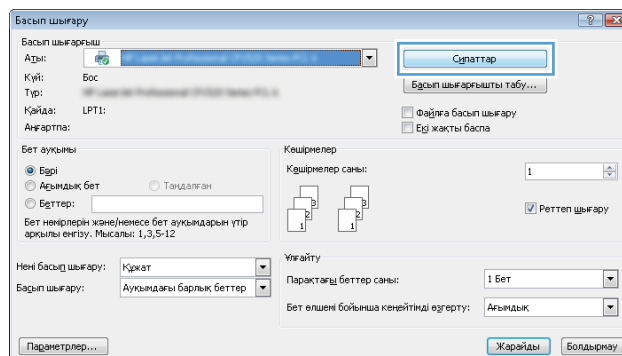

3. **Аяқтау** жиекбелгісін басыңыз.

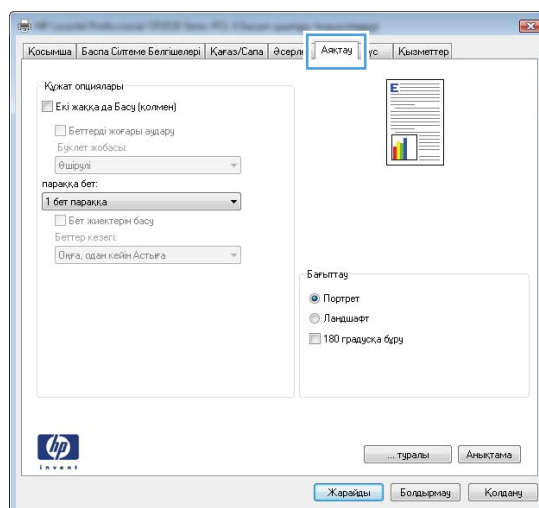

4. **Екі жаққа басу (қолмен)** параметрі жанына құсбелгі қойыңыз.

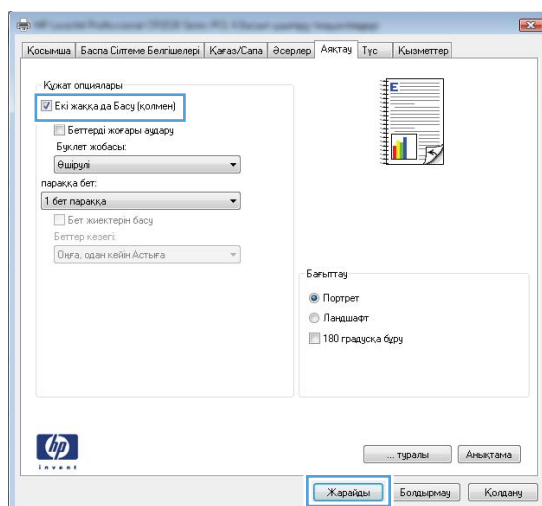

5. **Кітапшаны басып шығару ашылмалы тізіміндегі бүктеу опциясын таңдаңыз. Беттегі парақ саны автоматты түрде Әр параққа 2 бет** опциясына өзгереді.

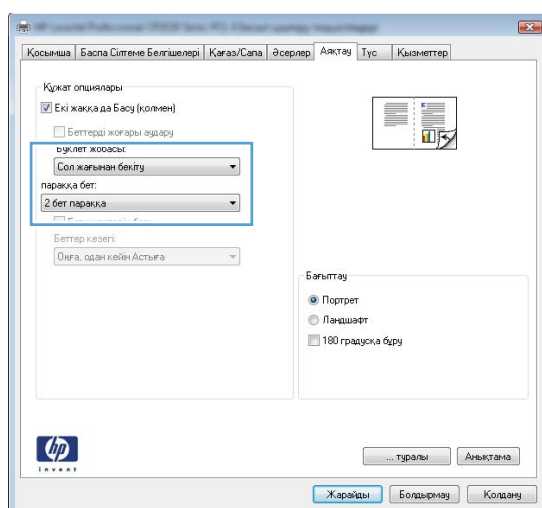

9 Түс

- [Түсті реттеу](#)
- [Windows үшін HP EasyColor опциясын пайдлану](#)
- [Түстер сәйкестігі](#)

Түсті реттеу

Принтер драйверінің **Color** (Түс) қойындысындағы параметрлерді өзгертіп, түсті реттеңіз.

Басып шығару тапсырмасы үшін түс тақырыбын өзгерту

1. Бағдарламадағы **File** (Файл) мәзірінен **Print** (Басып шығару) командасын басыңыз.
2. **Properties** (Қасиеттері) немесе **Preferences** (Артықшылықтары) тармағына шертіңіз.
3. **Color** (Түс) жиекбелгісін басыңыз.
4. **Color Themes** (Түс тақырыптары) ашылмалы тізімінен түс тақырыбын таңдаңыз.

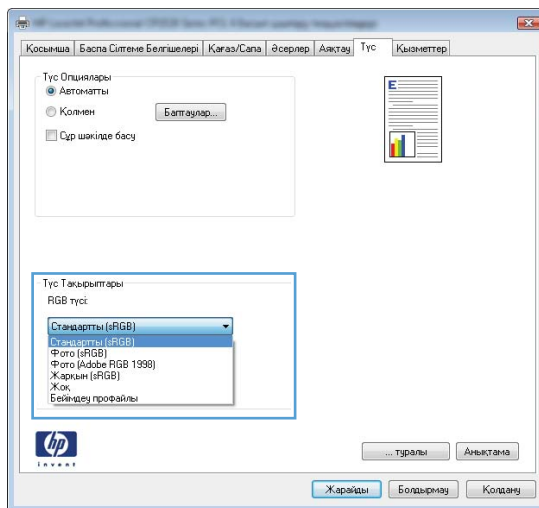

- **Default (sRGB) (Әдепкі (sRGB))**: Бұл тақырып арқылы өнімді реттеп, RGB деректерін өңделмеген түрде басып шығаруға болады. Бұл тақырыпты пайдаланғанда дұрыс көрсетілуі үшін түсті бағдарламалық құралда немесе амалдық жүйеде басқару керек.
- **Vivid (Жарқын)**: Өнім орташа өңдердегі түс қанықтығын арттырады. Бұл тақырыпты іскери сызбаларды басып шығару барысында пайдаланыңыз.
- **Photo (Фото)**: Өнім RGB түсін сандық шағын зертханада басылып шыққан фотосурет ретінде бейнелейді. Өнім Default (sRGB) (Әдепкі (sRGB)) тақырыбымен салыстырғанда терең, қанық түстерді бейнелейді. Фотосуреттерді басып шығару кезінде осы тақырыпты пайдаланыңыз.
- **Photo (Adobe RGB 1998)**: Фотосурет (Adobe RGB 1998) sRGB қарағанда AdobeRGB түс кеңістігін пайдаланатын сандық фотосуреттерді басып шығарғанда осы тақырыпты пайдаланыңыз. Бұл параметрді пайдаланғанда бағдарламалық құралдағы түсті реттейтін функцияны өшіріп тастаңыз.
- **None (Ешқайсысы)**: Ешбір түс тақырыбы қолданылмады.

Түс опцияларын өзгерту

Ағымдағы басып шығару тапсырмасы үшін түс опцияларының параметрлерін принтер драйверінің түс жиекбелгісінен өзгертіңіз.

1. Бағдарламадағы **File** (Файл) мәзірінен **Print** (Басып шығару) командасын басыңыз.
2. **Properties** (Қасиеттері) немесе **Preferences** (Артықшылықтары) тармағына шертіңіз.
3. **Түсті** жиекбелгісін басыңыз.
4. **Автоматты** немесе **Қолмен** параметрін таңдаңыз.
 - **Автоматты** параметрі: Осы параметрді басып шығару тапсырмаларының көбіне таңдаңыз
 - **Қолмен** параметрі: Түс параметрлерін өзге параметрлерден бөлек реттеу үшін осы параметрді таңдаңыз.

 **ЕСКЕРІМ:** Түс параметрлерін қолмен өзгерту шығару жұмысына әсер етуі мүмкін. HP компаниясы бұл параметрлерді тек түс графикасы мамандары өзгертуін ұсынады.

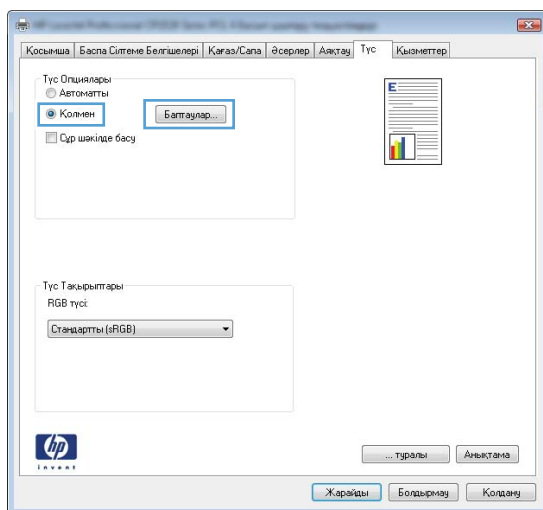

5. Түрлі түсті құжатты қара және сұр түстің реңдерінде басып шығару үшін **Сұр шкаламен басып шығару** опциясын басыңыз. Түрлі түсті құжаттарды фотокөшірме немесе факс үшін басып шығаруға осы опцияны пайдаланыңыз. Бұған қоса, бұл опцияны алғашқы нұсқа көшірмелерін басып шығару немесе түс тонерін үнемдеу үшін пайдалануға болады.
6. **ОК** түймесін басыңыз.

Қолмен реттелетін түс опциялары

Мәтін, графика және фотосуреттер үшін **Neutral Grays** (Бейтарап Сұр түстер), **Halftone** (Орта өң) және **Edge Control** (Жиектерді Түзету) опциялары үшін қолмен реттелетін түс опцияларын пайдаланыңыз.

Кесте 9-1 Қолмен реттелетін түс опциялары

| Параметр сипаттамалары | Параметр опциялары |
|---|--|
| <p>Жиектерді Түзету</p> <p>Edge Control (Жиекті басқару) параметрі жиектердің бейнеленуін анықтайды. Жиектерді Түзету опциясы екі компоненттен тұрады: бейімделгіш жартылай реңктеу және түстерді қамту. Бейімделгіш жартылай реңктеу жиектің айқындығын өсіреді. Түстерді қамту көршілес нысандардың жиектерін аздап қамту нәтижесінде түсті ауытқу әсерін азайтады.</p> | <ul style="list-style-type: none">• Off (Өшіру) түстерді қамту және бейімделгіш жартылай реңктеудің екеуін де өшіреді.• Light (Ашық) параметрі түсті қабаттастырып келтіру деңгейін ең төменгі мәнге орнатады. Бейімделгіш жартылай реңктеу қосулы.• Normal (Қалыпты) түс қамтылуын орташа мәнге келтіреді. Бейімделгіш жартылай реңктеу қосулы.• Maximum (Ең көп) барынша агрессивті түспен қамту параметрі болып табылады. Бейімделгіш жартылай реңктеу қосулы. |
| <p>Halfone (Орта өң)</p> <p>Halfone (Орта өң) опциялары түстің шығу айқындылығы мен ажыратымдылығына әсер етеді.</p> | <ul style="list-style-type: none">• Smooth (Тегіс) кең, біркелкі толтырылған баспа аумақтары мен фотосуреттерді жақсартуда түс өтпелілігін тегістеу нәтижесінде ең жақсы нәтижелерді қамтамасыз етеді. Аумақты біркелкі әрі тегіс толтыру маңызды болғанда осы опцияны таңдаңыз.• Detail (Жете) түстері мен сызықтарында нақты айқындықты қажет ететін мәтін мен графика немесе үлгілері мен жоғары деңгейдегі бөлшектері бар бейнелер үшін қолданылады. Айқын жиектер мен ұсақ мәліметтер маңызды болғанда осы опцияны таңдаңыз. |
| <p>Бейтарап Сұр түстер</p> <p>Neutral Grays (Бейтарап Сұр түстер) параметрі мәтіндерде, графикаларда және фотосуреттерде қолданылатын сұр түстерді құрудың тәсілін анықтайды.</p> | <ul style="list-style-type: none">• Black Only (Тек Қара түс) бейтарап түстерді тек қара тонерді пайдалана отырып құрады. Ол түсті реңктерсіз бейтарап түстерді кепілдендіреді. Бұл параметр құжаттар мен сұр түс шәкілдің сызбасын көруге ең жақсы.• 4-Color (4 Түсті) барлық төрт түсті тонерді үйлестіре отырып бейтарап түстерді (сұр және қара) кепілдендіреді. Бұл әдіс өзге түстердің нақты өтулерін өндіріп, ең қою қара түсті құрады. |

Windows үшін HP EasyColor опциясын пайдалану

Windows амалдық жүйесіне арналған HP PCL 6 принтер драйвері қолданылғанда, **HP EasyColor** технологиясы Microsoft Office бағдарламаларынан басылып шыққан аралас мазмұнды құжаттарды автоматты түрде жақсартады. Бұл технология құжаттарды сканерлейді және .JPEG немесе .PNG форматындағы фотосуреттерді автоматты түрде реттейді. **HP EasyColor** технологиясы бүкіл суретті бірнеше бөлікке бөлмей-ақ, бір уақытта жетілдіреді. Нәтижесінде түс сәйкестігі жақсарып, детальдардың анықтығы және басып шығару жылдамдығының артуы қамтамасыз етіледі.

Келесі мысалда, сол жақтағы суреттер **HP EasyColor** опциясы пайдаланбастан жасалған. Оң жақтағы суреттер **HP EasyColor** опциясын пайдалану нәтижесіндегі жақсартуларды көрсетеді.



HP EasyColor опциясы HP PCL 6 принтер драйверінде әдепкі бойынша қосылған, сондықтан түс реттеулерін қолмен жасаудың керегі жоқ. Түс параметрлерін қолмен реттеу мақсатымен опцияны ажырату үшін **Түсті** қойындысын ашып, **HP EasyColor** құсбелгісін алып тастау үшін басыңыз.

Түстер сәйкестігі

Пайдаланушылардың көбі үшін түстерді сәйкестендірудің ең жақсы әдісі болып sRGB түстерін басып шығару табылады.

Принтер шығаратын түстерді компьютеріңіздің экранындағыға сәйкестендіру процесі кешенді болып табылады, себебі принтерлер мен компьютеріңіздің монитору түс өндірудің түрлі әдістерін қолданады. Мониторлар түстерді RGB (қызыл-жасыл-көк) түс процесін пайдаланатын жарық нүктелерін қолдану нәтижесінде *көрсетіп*, принтерлер болса, түстерді CMYK (көгілдір, қызыл, сары және қара) процесін пайдалана отырып *басып шығарады*.

Басылып шығарылатын түстерді мониторуыңыздағы түстерге сәйкестендіруге әсер етуі мүмкін көптеген жайттар бар:

- Баспа құралы
- Баспа бояғыштары (мысалы, сия немесе тонер)
- Баспа процесі (мысалы, сиямен, басу немесе лазерлік технология)
- Жоғары жарық
- Түстерді ажырата алудың жеке бас ерекшеліктері
- Бағдарламалық құрал
- Принтер драйверлері
- Компьютердің операциялық жүйелері
- Мониторлар
- Бейне картасы және драйверлері
- Жұмыс ортасы (мысалы, ылғалдылық)

Мониторуыңыздағы түстер басылып шығарылған түстерге толықтай сәйкес келмеген жағдайда осы жайттарды есте сақтаңыз.

10 Көшіру

- [Көшірме функцияларын пайдалану](#)
- [Көшіру параметрлері](#)
- [Фотосуреттерді көшіру](#)
- [Түрлі өлшемді түпнұсқаларды көшіру](#)
- [Қағаздың екі жағына қолмен көшіру \(дуплекс\)](#)

Көшірме функцияларын пайдалану

Бір рет басу арқылы көшіру

1. Қағазды сканер әйнегіне немесе құжат бергішіне салыңыз.



2. Көшірмені бастау үшін, **Қара** немесе **Түс** түймесін басыңыз.

Бірнеше көшірме

1. Қағазды сканер әйнегіне немесе құжаттарды автоматты түрде беру құрылғысына салыңыз.



2. Басқару тақтасындағы **Көшірмелер саны**  түймесін басыңыз.
3. Көшірмелер санын өзгерту үшін, көрсеткі түймелерін пайдаланыңыз.
4. Көшірмені бастау үшін, **Қара** немесе **Түс** түймесін басыңыз.

Бірнеше беттен тұратын түпнұсқаны көшіру

1. Құжаттарды автоматты түрде беру құрылғысына түпнұсқалардың бетін жоғары қаратып салып, бағыттағыштарды қағазды қысып тұратындай етіп реттеңіз.



2. Көшірмені бастау үшін **Қара** немесе **Түс** түймесін басыңыз.

Куәліктерді көшіру

Куәліктердің немесе басқа шағын өлшемді құжаттардың екі жағын қағаздың бір бетіне көшіру үшін **Куәлік көшірмесі** мүмкіндігін пайдаланыңыз. Өнім бірінші бетті көшіріп, екінші бетін сканер шынысының басқа жеріне қойып, қайта сканерлеуді ұсынады. Өнім екі бейнені де бір уақытта басып шығарады.

1. Құжатты сканер әйнегіне салыңыз.



2. Басқару тақтасындағы **Көшірме мәзірі**  түймесін басыңыз.
3. **Куәлік көшірмесі** мәзірін таңдап алу үшін, көрсеткі түймелерін пайдаланып, **OK** түймесін басыңыз.

4. Басқару панелінің дисплейінде нұсқау көрсетілгенде құжатты аударып, сканер әйнегінің басқа бөлігіне қойыңыз да, **OK** түймесін басыңыз.



5. Басқару тақтасының дисплейінде нұсқау берілгенде көшірме жасауды бастау үшін, **Қара** немесе **Түс** түймесін басыңыз.

Өнім барлық беттерді парақтың бір бетіне басып шығарады.

Көшіру тапсырмасынан бас тарту

1. Өнімнің басқару тақтасындағы Бас тарту **X** түймесін басыңыз.

 **ЕСКЕРІМ:** Бірнеше үрдіс қосылған жағдайда, Бас тарту **X** түймесін басу ағымдағы және күтудегі үрдістерді жояды.

2. Құжат бергішінен қалған беттерді алып тастаңыз.

Көшірмені үлкейту немесе кішірейту

1. Қағазды сканер әйнегіне немесе құжат бергішіне салыңыз.



2. Басқару тақтасындағы **Көшірме мәзірі**  түймесін басыңыз.
3. **Кішірейту/үлкейту** мәзір элементін таңдау үшін, көрсеткі түймелерін пайдаланып, содан кейін **OK** түймесін басыңыз. Параметрлер арасында жылжу үшін, көрсеткі түймелерін пайдаланып, бір параметрді таңдау үшін, **OK** түймесін басыңыз.
4. Көшірмені бастау үшін, **Қара** немесе **Түс** түймесін басыңыз.

Көшіру тапсырмасын салыстыру

1. Қағазды сканер әйнегіне немесе құжат бергішіне салыңыз.



2. Басқару тақтасындағы **Көшірме мәзірі**  түймесін басыңыз.
3. **Көшірмені салыстыру** мәзір элементін таңдау үшін, көрсеткі түймелерін пайдаланып, **OK** түймесін басыңыз. Параметрлер арасында жылжу үшін, көрсеткі түймелерді пайдаланып, бір параметрді таңдау үшін, **OK** түймесін басыңыз.
4. Көшірмені бастау үшін, **Қара** немесе **Түс** түймесін басыңыз.

Түсті немесе ақ-қара көшірме жасау

1. Қағазды сканер әйнегіне немесе құжат бергішіне салыңыз.



2. Көшірмені бастау үшін, басқару тақтасындағы **Қара** немесе **Түс** түймесін басыңыз.

Көшіру параметрлері

Көшірме сапасын өзгерту

Келесі көшірме сапасының параметрлері қолданылады:

- **Auto Select («Автоматты түрде таңдау»):** көшірменің сапасы маңызды болмаған кезде осы параметрді пайдаланыңыз. Бұл стандартты параметр болып табылады.
- **Аралас:** бұл параметрді мәтіні мен графикасы аралас болатын құжаттар үшін пайдаланыңыз.
- **Мәтін:** мәтіні көп болатын құжаттар үшін осы параметрді пайдаланыңыз.
- **Сурет:** Құрамында графиктері көп болатын құжаттар үшін осы параметрді пайдаланыңыз.

1. Қағазды сканер әйнегіне немесе құжат бергішіне салыңыз.



2. Басқару тақтасындағы **Көшірме мәзірі**  түймешігін басыңыз.
3. **Optimize (Оптимизациялау)** мәзірін таңдау үшін көрсеткі пернелерді пайдаланып, **OK** түймешігін басыңыз.
4. Дұрыс опцияны таңдау үшін көрсеткі пернелерді пайдаланып, **OK** түймешігін басыңыз.
5. Көшіруді бастау үшін, **Қара** немесе **Түс** түймешігін басыңыз.

Сканер әйнегіндегі кір мен дақтардың болмауын тексеру

Уақыт өте сканер әйнегі мен ақ пластмасса тірегінде дақтар жиналып, жұмысына әсер етуі мүмкін. Сканердің әйнегі мен ақ пластмасса тірегін тазалау үшін келесі процедураны орындаңыз.

1. Өнімді өшіру үшін қосқышты пайдаланып, одан кейін электр қуаты сымын электр розеткасынан ажыратыңыз.

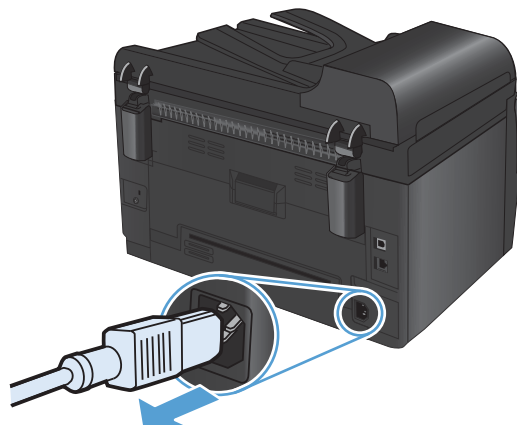

2. Сканердің қақпағын ашыңыз.
3. Сканердің әйнегін, құжаттарды автоматты түрде беру құрылғысындағы сканерлегіш жолды және ақ пластмасса тірегің абразивті емес шыны тазартқыш сұйықтыққа батырылған жұмсақ шүберекпен немесе губкамен сүртіңіз.

ЕСКЕРТУ: Өнімнің кез келген бөлігін тазалау барысында ажарлағыш затарды, ацетонды, бензинді, аммиакты көміртек тетрахлоридін пайдаланбаңыз; олар өнімді зақымдауы мүмкін. Сұйықтықтарды тікелей шыныға немесе үстелге қоймаңыз. Олар астына төгіліп, өнімді зақымдауы мүмкін.



4. Дақ түсірмес үшін шыныны немесе ақ пластмасса тіректі былғары немесе целлюлоза ысқышымен құрғатыңыз.
5. Өнімді розеткаға жалғап, өнімді қосу үшін қосқышты пайдаланыңыз.

Көшірмелер үшін ашықтық пен қоюлық параметрлерін реттеу

1. Қағазды сканер әйнегіне немесе құжат бергішіне салыңыз.



2. Басқару тақтасындағы **Lighter/Darker** («Ашық/қою») түймесін басыңыз.
3. Параметрлерді реттеу үшін, көрсеткі түймелерін пайдаланыңыз.
4. Көшірмені бастау үшін, **Қара** немесе **Түс** түймесін басыңыз.

Таңдамалы көшірме параметрлерін анықтау

Басқару тақтасында көшірме параметрлерін өзгерткенде қалыпты параметрлер тапсырма аяқталғаннан кейін шамамен 2 минут бойы белсенді болады, одан кейін құрылғы әдепкі параметрлерге келеді. Әдепкі параметрлерді бірден қайтару үшін, **Бас тарту** **X** түймесін басыңыз.

Жиектен жиекке басып шығару немесе көшіру

Өнім толықтай жиектен жиекке басып шығара алмайды. Ең үлкен басу аумағы 203,2 x 347 мм (8 x 13,7 дюйм) құрайды, беттің жан жағында 4 мм басылмаған жиек қалдырылады.

Шеттері кесілген құжаттарды басып шығару немесе сканерлеу туралы пікірлер:

- Баспадан кіші болғанда түпнұсқа құжатты сканердегі белгішемен белгіленген бұрыштан 4 мм қашықтыққа жылжытыңыз. Осы күйде қайта көшіріңіз немесе сканерлеңіз.
- Түпнұсқалы құжат баспа өлшеміне сәйкес болғанда көшірме кесіліп қалмауы мақсатында суретті кішірейту үшін **Кішірейту/үлкейту** мүмкіндігін қолданыңыз.

Арнайы қағазға көшіру үшін қағаз өлшемін және түрін орнатыңыз

1. Басқару тақтасындағы **Көшірме мәзірі**  түймесін басыңыз.



2. **Қағаз** мәзір элементін таңдау үшін, көрсеткі түймелерін пайдаланып, **OK** түймесін басыңыз.
3. Қағаз өлшемдерінің тізімінен 1-науаға салынған қағаз өлшемінің атауын таңдап, **OK** түймесін басыңыз.
4. Қағаз түрлері тізімінен 1-науаға салынған қағаз түрінің атауын таңдап, **OK** түймесін басыңыз.
5. Көшірмені бастау үшін, **Қара** немесе **Түс** түймесін басыңыз.

Көшірменің әдепкі параметрлерін қалпына келтіру

1. Басқару тақтасындағы **Көшірме мәзірі**  түймесін басыңыз.



2. **Әдепкі мәндерді қайтару** мәзір элементін таңдау үшін, көрсеткі түймелерін пайдаланып, **OK** түймесін басыңыз.

Фотосуреттерді көшіру

 **ЕСКЕРІМ:** Фотосуреттерді құжат бергішінен емесе, сканер әйнегінен көшіріңіз.

1. Сурет жағын төмен қаратып, фотосуретті сканер әйнегінің жоғарғы сол жақ бұрышына қойып, сканер қақпағын жабыңыз.



2. Басқару тақтасындағы **Көшірме мәзірі**  түймесін басыңыз.
3. **Optimize (Оптимизациялау)** мәзір элементін таңдау үшін, көрсеткі түймелерін пайдаланып, **OK** түймесін басыңыз.
4. **Сурет** опциясын таңдап алу үшін, көрсеткі түймелерін пайдаланып, **OK** түймесін басыңыз.
5. Көшірмені бастау үшін, **Қара** немесе **Түс** түймесін басыңыз.

Түрлі өлшемді түпнұсқаларды көшіру

Түрлі өлшемді түпнұсқалардың көшірмелерін жасау үшін сканер әйнегін пайдаланыңыз.

 **ЕСКЕРІМ:** Құжат бергішті түрлі өлшемді түпнұсқалардың көшірмелерін жасау үшін тек беттер бір өлшемде болғанда ғана қолдануға болады. Мысалы, ені бірдей болғандықтан «Хат» және «Стандарт» пішіміндегі беттерді араластыруға болады. Шеттері бір бірімен бір деңгейде болатындай және ендері бірдей болып, ұзындықтары әр түрлі болатындай етіп беттерді дестеге жинаңыз.

1. 1-науаға түпнұсқалы құжаттағы ең үлкен бетке сай үлкен болатын қағазды салыңыз.
2. Түпнұсқалы құжаттың бір бетін төмен қаратып, сканер әйнегінің жоғарғы сол жақ бұрышына қойыңыз.



3. Басқару тақтасындағы **Көшірме мәзірі**  түймесін басыңыз.
4. **Қағаз** мәзір элементін таңдау үшін, көрсеткі түймелерін пайдаланып, **OK** түймесін басыңыз.
5. Қағаз өлшемдерінің тізімінен 1-науаға салынған қағаз өлшемінің атауын түртіп, **OK** түймесін басыңыз.
6. Қағаз түрлері тізімінен 1-науаға салынған қағаз түрінің атауын түртіп, **OK** түймесін басыңыз.
7. Көшірмені бастау үшін, **Қара** немесе **Түс** түймесін басыңыз.
8. Әрбір бет үшін осы қадамдарды қайталаңыз.

Қағаздың екі жағына қолмен көшіру (дуплекс)

1. Құжаттың бірінші бетін сканердің әйнегі немесе құжат бергішіне салыңыз.



2. Көшірмені бастау үшін, басқару тақтасындағы **Қара** немесе **Түс** түймесін басыңыз.
3. Басылып шыққан қағаз көшірмесін шығару науасынан шығарып, жинақты 180 градусқа айналдырып, басылып шыққан бетін төмен қаратып, қағазды 1-науаға салыңыз.



4. Құжаттың келесі бетін сканердің әйнегі немесе құжат бергішіне салыңыз.



5. Көшірмені бастау үшін, **Қара** немесе **Түс** түймесін басыңыз.
6. Көшірме аяқталғанша осы қадамдарды қайталаңыз.

11 Сканерлеу

- [Сканерлеу функцияларын қолдану](#)
- [Сканерлеу параметрлері](#)

Сканерлеу функцияларын қолдану

Сканерлеу әдістері

Сканерлеу тапсырмаларын келесі жолдармен орындаңыз.

- HP Scan бағдарламалық құралын пайдаланып, компьютерден сканерлеңіз
- TWAIN-үйлесімді немесе Windows Imaging Application (WIA)-үйлесімді бағдарламалық құралдан сканерлеу

 **ЕСКЕРІМ:** Мәтін тану бағдарламалық құралдары туралы оқып, оларды пайдалану үшін бағдарламалық құралдың жеткізілетін ықшам дискісінен Readiris бағдарламасын орнатыңыз. Мәтін тану бағдарламалық құралы оптикалық таңба тану бағдарламалық құралы деген атаумен де белгілі.

HP Scan (Windows) бағдарламалық құралының көмегімен сканерлеу

1. Компьютер жұмыс үстеліндегі **HP Scan** («HP сканерлеу») белгішесін екі рет басыңыз.
2. Сканерлеу сілтемесін таңдап, қажет болса параметрлерді икемдеңіз.
3. **Scan** (Сканерлеу) батырмасын басыңыз.

 **ЕСКЕРІМ:** Қосымша параметрлерге қол жеткізу үшін, **Advanced Settings** («Қосымша параметрлер») тармағын таңдаңыз.

Арнаулы параметрлер жиынтығын жасап, оларды сілтемелер тізіміне сақтау үшін, **Create New Shortcut** («Жаңа сілтеме жасау») пәрменін басыңыз.

Басқа бағдарламалық құрал арқылы сканерлеу

Өнім TWAIN-үйлесімді және Windows Imaging Application (WIA)-үйлесімді болып табылады. Өнім TWAIN-үйлесімді немесе WIA-үйлесімді сканерлеу құрылғыларын қолдайтын Windows жүйесіне негізделген бағдарламалармен және TWAIN-үйлесімді сканерлеу құрылғыларын қолдайтын Macintosh жүйесіне негізделген бағдарламалармен жұмыс істейді.

Сіз TWAIN-үйлесімді немесе WIA-үйлесімді бағдарламаларында болғанда сіз тікелей ашық тұрған бағдарламадан сканерлеу мүмкіндіктеріне қол жеткізіп, бейнелерді сканерлей аласыз. Көбірек ақпаратты алу үшін Анықтама файлы немесе біздің TWAIN-үйлесімді немесе WIA-үйлесімді бағдарламалық құралмен бірге жеткізілетін құжаттаманы қараңыз.

TWAIN-үйлесімді бағдарламалық құралдан сканерлеу

Негізінен, бағдарламалық құралда **Acquire** (Қабылдау) **File Acquire** (Файлды қабылдау), **Scan** (Сканерлеу), **Import New Object** (Жаңа нысанды импорттау), **Insert from** (Ішінен енгізу) немесе **Scanner** (Сканер) сияқты бағдарламалары болған жағдайда TWAIN-үйлесімді болып табылады. Бағдарламаның үйлесімді болуына сенімсіз болсаңыз немесе команданың қалай аталатындығын білмесеңіз, бағдарламалық құрал Анықтамасын немесе құжаттамасын қараңыз.

TWAIN-үйлесімді бағдарламадан сканерлеу барысында HP Scan бағдарламалық құралы автоматты іске қосылуы мүмкін. HP Scan бағдарламалық құралы іске қосылса, суретті алдын

ала көру барысында өзгертулер енгізуге болады. Бағдарлама автоматты іске қосылмаған жағдайда бейне бірден TWAIN-үйлесімді бағдарламаға жіберіледі.

Сканерлеуді TWAIN-үйлесімді бағдарламадан бастау. Бағдарламалық құрал Анықтамасын немесе құжаттамасынан командалар мен пайдалану әдістері туралы қараңыз.

WIA стандартымен үйлесімді бағдарламалық құралдан сканерлеу

WIA — суретті бағдарламалық құралға тікелей сканерлеудің тағы бір жолы. WIA сканерлеу үшін HP Scan бағдарламалық құралының орнына Microsoft бағдарламалық құралын пайдалананды.

Негізінен, бағдарламалық құралдың Енгізу немесе Файл мәзірінде **Picture/From Scanner or Camera** (Бейне/Сканерден немесе Камерадан) сияқты бағдарламалары болған жағдайда WIA-үйлесімді болып табылады. Бағдарламаның WIA-үйлесімді болуына сенімсіз болсаңыз бағдарламалық құрал Анықтамасын немесе құжаттамасын қараңыз.

Сканерлеуді WIA-үйлесімді бағдарламадан бастау. Бағдарламалық құрал Анықтамасын немесе құжаттамасынан командалар мен пайдалану әдістері туралы қараңыз.

-Немесе-

Windows басқару тақтасындағы **Cameras and Scanner** («Камералар мен сканер») қалтасында (Windows Vista және Windows 7 жүйелерінде **Hardware and Sound** («Аппараттық бағдарлама және дыбыс») қалтасында орналасқан) құрылғының белгішесін екі рет басыңыз. Ол сізге файлға сканерлеу мүмкіндігін беретін стандартты Microsoft WIA шеберін ашады.

Таңбаларды оптикалық айыру (TOA) бағдарламалық құралын пайдалану арқылы сканерлеу

Readiris OCR бағдарламасы өніммен жеткізілетін бөлек ықшам дискіге жазылған. Readiris бағдарламасын пайдалану үшін, оны тиісті бағдарламалық құрал ықшам дискісінен орнатып, онлайн Анықтамадағы нұсқауларды орындаңыз.

Сканерлеуді тоқтату

Сканерлеу тапсырмасын тоқтату үшін келесі процедуралардың бірін пайдаланыңыз.

- Өнімнің басқару тақтасындағы Бас тарту **X** түймесін басыңыз.
- Экрандағы диалог терезесде **Cancel** («Бас тарту»)түймесін басыңыз.

Сканерлеу параметрлері

Сканер ажыратымдылығы мен түстері

Егер сіз сканерленген бейнені басып шығарсаңыз және сапасы көңіліңізден шықпаса, ол сканерлеу бағдарламалық құралында қажеттеліктеріңізге сәйкес емес ажыратымдылық мен түстер параметрлерінің таңдалу себебі болуы мүмкін. Ажыратымдылық мен түстер сканерленген бейненің келесідей мүмкіндіктеріне әсер етеді:

- Бейне тазалығына
- Шәкіл құрылымына (тегіс немесе бұдырлы)
- Сканерлеу уақытына
- Файл өлшеміне

Сканерлеу ажыратымдылығын өлшеу бірлігі болып пиксель/дюйм (п/д) табылады.

 **ЕСКЕРІМ:** Сканерлеудің д/п деңгейі баспаның н/д (нүкте/дюйм) өлшем бірлігіне сәйкес келмейді.

Түс, сұр шәкілі және ақ ықтимал түстер санын анықтайды. Сіз сканер аппараттық құралының ажыратымдылығын 1 200 п/д дейін реттей аласыз.

Ажыратымдылық пен түстер бойынша нұсқаулықтар кестесінің тізімі өзіңіздің сканерлеу бойынша қажеттіліктеріңізге қол жеткізу бойынша аздап көмектеседі.

 **ЕСКЕРІМ:** Ажыратымдылық пен түстерді жоғары мәндерге баптау нәтижесінде дискіде көп орын алып, сканерлеу процессін баяулататын үлкен көлемді файлдардың құрылуына себепші болады. Ажыратымдылық пен түстерді баптамас бұрын сканерленген бейнені қалай пайдаланатындығыңызды анықтаңыз.

Ажыратымдылық пен түстер бойынша нұсқаулықтар

Келесі кесте түрлі сканерлеу тапсырмаларына арналған ажыратымдылық пен түс параметрлерін сипаттайды.

 **ЕСКЕРІМ:** Өдепкі параметр — 200 пиксел/дюйм.

| Болжамды пайдаланылу | Ұсынылатын ажыратымдылық | Ұсынылатын түс параметрлері |
|----------------------|--------------------------|--|
| Факс | 150 п/д | <ul style="list-style-type: none">• Ақ-қара |
| Электрондық пошта | 150 п/д | <ul style="list-style-type: none">• Ақ-қара, бейне тегістік шәкілін қажет етпеген жағдайда• Сұр шәкілі, бейне тегіс шәкілін қажет етсе• Түсті, бейне түсті болған жағдайда |
| Мәтінді түзету | 300 п/д | <ul style="list-style-type: none">• Ақ-қара |

| Болжамды пайдаланылу | Ұсынылатын ажыратымдылық | Ұсынылатын түс параметрлері |
|---------------------------------------|--|--|
| Басып шығару (графика немесе мәтінді) | Кешенді графика үшін немесе, құжатты елеулі түрде ұлғайтқыңыз келген жағдайда 600 п/д Қалыпты графика мен мәтін үшін 300 п/д Фотосуреттер үшін 150 п/д | <ul style="list-style-type: none"> Мәтін мен штрихты суреттер үшін ақ-қара Көлеңкелі немесе түсті графика мен фотосуреттер үшін сұр шәкілі Түсті, бейне түсті болған жағдайда |
| Экранға шығару | 75 п/д | <ul style="list-style-type: none"> Мәтін үшін ақ-қара Графика мен фотосуреттер үшін сұр шәкілі Түсті, бейне түсті болған жағдайда |

Түсті

Сіз сканерлеу барысында келесі параметрлер үшін түс мәндерін белгілей аласыз.

| Параметр | Ұсынылатын қолданыс |
|------------|---|
| Түсті | Түстері өте маңызды болып табылатын жоғары сапалы түсті фотосуреттер мен құжаттар үшін осы параметрлерді пайдаланыңыз. |
| Ақ-қара | Бұл параметрді мәтінді құжат үшін қолданыңыз. |
| Сұр шәкілі | Бұл параметрді файл көлемі қиындық тудырғанда, сондай-ақ құжатты немесе фотосуретті жылдам сканерлеу қажет болғанда қолданыңыз. |

Сканерлеу сапасы

Уақыт өте сканер әйнегі мен ақ пластмасса тірегінде дақтар жинақталып, жұмысына әсер етуі мүмкін. Сканер әйнегі мен ақ пластмасса тірегін тазалау үшін келесі іс ретін орындаңыз.

1. Өнімді өшіру үшін ажыратқышты пайдаланып, одан кейін қорек сымын электр розеткасынан ажыратыңыз.

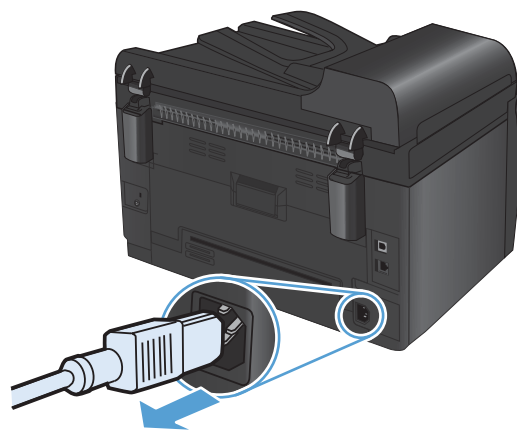

2. Сканердің қақпағын ашыңыз.
3. Сканердің әйнегін, құжаттарды автоматты түрде беру құрылғысындағы сканерлеуші жолды және ақ пластмасса тірегің қырғыш емес шыны тазартқыш сұйықтыққа батырылған жұмсақ шүберекпен немесе губкамен сүртіңіз.

ЕСКЕРТУ: Өнімнің кез келген бөлігін тазалау барысында тырнаушы затарды, ацетонды, бензинді, аммиакты көміртек тетрахлоридін пайдаланбаңыз; олар өнімді зақымдауы мүмкін. Сұйықтықтарды тікелей шыныға немесе үстелге қоймаңыз. Олар астына төгіліп, өнімді зақымдауы мүмкін.



4. Дақ түсірмес үшін әйнекті немесе ақ пластмасса тіректі былғары немесе целлюлоза шүберекпен құрғатыңыз.
5. Өнімді розеткаға жалғап, өнімді қосу үшін ажыратқышты пайдаланыңыз.

12 Өнімді басқару және оған техникалық қызмет көрсету

- [Ақпараттық беттерді басып шығару](#)
- [Өнім параметрлерін компьютерден өзгерту](#)
- [HP Web Jetadmin бағдарламалық құралын пайдалану](#)
- [Өнімнің қауіпсіздік мүмкіндіктері](#)
- [Үнемдеу параметрлері](#)
- [Өнімді тазалау](#)
- [Өнімді жаңарту](#)



Ақпараттық беттерді басып шығару

Ақпараттық беттер өнім жады құрамында. Бұл беттер өнімді диагностикадан өткізуге көмектесіп, ақаулықтарды түзетуге мүмкіндік береді.

 **ЕСКЕРІМ:** Орнату барысында өнім тілі дұрыс орнатылмаса, ақпараттық беттерді қолдау көрсетілетін тілдердің бірінде басып шығара алатындай тілді қолмен орнатуға болады. Басқару тақтасындағы **Жүйені орнату** мәзірін пайдаланып тілді өзгертіңіз.

| Мәзір элементі | Сипаттамасы |
|---|---|
| Demo Page («Таныстыру беті») | Баспа сапасын көрсететін түсті бетті басып шығарады. |
| Menu Structure («Мәзір құрылымы») | Басқару панелі мәзірлерінің жоба картасын басып шығарады. Өрбір мәзірдің қосылған параметрлерінің тізімі беріледі. |
| Config Report («Конфигурация есебі») | Өнімнің барлық параметрлерінің тізімін басып шығарады. Өнім желіге қосылғанда желілік мәліметтерді қамтиды. |
| Жабдықтар күйі: | Өр баспа картриджінің мәртебесін, соның ішінде келесі ақпаратты басып шығарады: <ul style="list-style-type: none">• Картридждің қалған қызмет мерзімінің шамаланған пайызы• Қалған беттердің шамамен алғандағы саны• Бөлшек номері• Басып шығарылған беттер саны жөнінде• HP баспа картридждеріне тапсырыс беру және пайдаланылған HP баспа картридждерін қайта пайдалану туралы ақпарат |
| Желілік аңдатпа | Өнімнің барлық параметрлерінің тізімін басып шығарады. |
| Пайдалану беті | Құрамында PCL беттерінің, PCL 6 беттерінің, PS беттерінің, өнімде кептелген немесе қате алынған беттердің, монохромды (ақ-қара) немесе түсті беттердің тізімі және бет санағыштарының есептері бар HP LaserJet Pro 100 color MFP M175nw қана: Құрамында жоғарыда аталған ақпарат және монохромды (ақ-қара) және түсті басылған беттердің саны, енгізілген жад карталарының саны, PictBridge байланыстар саны және PictBridge бет санауы жөніндегі ақпарат тізімделген бетті басып шығарады |
| PCL Font List (PCL қаріптер тізімі) | Орнатылған барлық PCL қаріптер тізімін басып шығарады. |
| PS Font List (PCL қаріптер тізімі) | Орнатылған барлық PostScript (PS) қаріптер тізімін басып шығарады. |
| PCL6 Font List (PCL қаріптер тізімі) | Орнатылған барлық PCL 6 қаріптер тізімін басып шығарады. |
| Түстерді пайдалану журналы | Құрамында әр жұмыс бойынша пайдаланушы аты, бағдарлама атауы және түстердің пайдаланылуы жөніндегі ақпарат көрсетілген бетті басып шығарады |
| Қызмет беті | Қызметтік есепті басып шығарады |

| Мәзір элементі | Сипаттамасы |
|---------------------|---|
| Диагностикалау беті | Тексеру және түс диагностикасының беттерін басып шығарады |
| Баспа сапасы | Басып шығару сапасының ақауларын анықтау үшін қажет түсті тексеру бетін басып шығарады. |

1. Мәзірлерді ашу үшін, Орнату  түймесін басыңыз.
2. **Есептер** мәзірін таңдап алу үшін, көрсеткі түймелерін пайдаланып, **OK** түймесін басыңыз.
3. Басып шығару керек есепті таңдау үшін, көрсеткі түймелерін пайдаланып, есепті басып шығару үшін, **OK** түймесін басыңыз.
4. Мәзірлерден шығу үшін, Бас тарту  түймесін басыңыз.

Өнім параметрлерін компьютерден өзгерту

 **ЕСКЕРІМ:** Бұл құрал өнімді орнату кезінде толық орнату процедурасы орындалған жағдайда ғана қолжетімді болады.

Өнім параметрлерін компьютерден өзгерту үшін, HP Device Toolbox (HP құрылғысының құралдар жинағы) бағдарламасын ашыңыз.

1. **Пуск (Бастау)** түймесін басып, **Программы (Бағдарламалар)** тармағын таңдаңыз.
2. HP өнім топтамасын таңдап, HP Device Toolbox (HP құрылғысының құралдар жинағы) элементін басыңыз.

Төмендегі кесте өнімнің негізгі параметрлерін суреттейді.

| Жиекбелгі немесе бөлім | Сипаттамасы |
|--|---|
| Күй қойындысы Өнім, мәртебе және конфигурация жөніндегі ақпаратпен қамтамасыз етеді. | <ul style="list-style-type: none">• Device Status (Өнім Мәртебесі): Өнім мәртебесін және қамсыздандыру материалының босау деңгейінің 0% көрсетіп, HP қамсыздандыру материалдарының қалған қызмет мерзімін көрсетеді.• Жабдықтар күйі: HP жабдықтарының қалған күтілген жұмыс мерзімін көрсетеді. Картридждің қалған нақты жұмыс мерзімі әртүрлі болуы мүмкін. Баспа сапасы нашарлағанда, ауыстырылатын жабдықты дайындап қойған дұрыс. Баспа сапасы жарамсыз болып кетпесе, жабдықты ауыстырудың қажеті жоқ.• Құрылғы конфигурациясы: Өнімнің конфигурация бетінде табылған ақпаратты көрсетеді.• Желілік аңдатпа: Өнімнің желілік конфигурация бетінде табылған ақпаратты көрсетеді.• Есептер: Құрылғы шығаратын конфигурация және жабдық күйі беттерін басып шығару мүмкіндігін береді.• Түстерді пайдалану журналы: Әр жұмыс бойынша пайдаланушы атын, бағдарлама атауын және түстердің пайдаланылуы жөніндегі ақпарат берілген журналды көрсетеді.• Event log (Оқиғаларды тіркеу журналы): Өнімнің барлық оқиғалары мен қателіктерінің тізімін көрсетеді.• Support (Қолдау) батырмасы: Өнімді қолдау бетіне байланысы бар. Support (Қолдау) батырмасы кілтсөзбен қорғалған болуы мүмкін.• Shop Online for Supplies (Жабдықтар дүкені) батырмасы: Өнім жабдықтарға тапсырыс бере алатын бетке байланыстар береді. Shop for Supplies (Жабдықтар дүкені) батырмасы кілтсөзбен қорғалған болуы мүмкін. |

| Жиекбелгі немесе бөлім | Сипаттамасы |
|--|---|
| <p>Жүйе қойындысы</p> <p>Өнімді компьютеріңізден конфигурациялау мүмкіндігін береді.</p> | <ul style="list-style-type: none"> • Құрылғы туралы ақпарат: Өнім және компания туралы негізгі ақпаратты береді. • Қағаз орнату: Өнімнің қағазды қолдану бойынша стандартты параметрлерін өзгерту мүмкіндігін береді. • Print Quality (Баспа Сапасы): Сізге өнімнің баспа сапасы бойынша стандартты параметрлерін, соның ішінде тексеру параметрлерін өзгерту мүмкіндігін береді. • Print Density (Баспа Қоюлығы): Сізге әр қамсыздандыру материалы бойынша қарама қарсылық, түспен бөлу, жартылай реңктер және көлеңкелеу мәндерін өзгерту мүмкіндігін береді. • Paper Types (Қағаз Түрлері): Сізге өнім қабылдайтын баспа құралдарына сәйкес келетін баспа режимдерін конфигурациялау мүмкіндігін береді. • System Setup (Жүйені орнату): Сізге өнімнің жүйелік стандартты параметрлерін өзгерту мүмкіндігін береді. • Service (Қызмет): Сізге өнімді тазалау процедурасын бастау мүмкіндігін береді. • Өнім қауіпсіздігі: Өкімші құпия сөзін орнатуға және өзгертуге мүмкіндік береді. • Support (Қолдау) батырмасы: Өнімді қолдау бетіне байланысы бар. Support (Қолдау) батырмасы кілтсөзбен қорғалған болуы мүмкін. • Shop Online for Supplies (Жабдықтар дүкені) батырмасы: Өнім жабдықтарға тапсырыс бере алатын бетке байланыстар береді. Shop for Supplies (Жабдықтар дүкені) батырмасы кілтсөзбен қорғалған болуы мүмкін. <p>ЕСКЕРІМ: Жүйе қойындысы құпия сөзбен қорғалған болуы мүмкін. Егер бұл өнім желіде болса, осы қойындыдағы параметрлерді өзгертпес бұрын әрқашан жүйе өкімшісімен кеңесіңіз.</p> |
| <p>Басып шығару қойындысы</p> <p>Әдепкі басып шығару параметрлерін компьютеріңізден өзгерту мүмкіндігін береді.</p> | <ul style="list-style-type: none"> • Басып шығару: Өнімнің нұсқалар саны мен қағаздың бағытталуы сияқты стандартты параметрлерін өзгерту. Бұл опциялар басқару панелінен қол жеткізуге болатын опциялармен бірдей. • PCL 5c: PCL5c параметрлерін көру және өзгерту. • PostScript: PS параметрлерін көру және өзгерту. |
| <p>Желіге қосылу қойындысы</p> <p>Желілік параметрлерді компьютеріңізден өзгерту мүмкіндігін береді.</p> | <p>Желілік администратор осы жиекбелгіні өнім IP-негіздегі желіге қосылған жағдайда оның желіге қатысты параметрлерін басқару үшін пайдалана алады. Бұл жиекбелгі өнім тікелей компьютерге жалғанғанда шығарылмайды.</p> |
| <p>HP Web Services (HP веб қызметтері) қойындысы</p> | <p>Қойындыны өніммен әртүрлі веб құралдарын орнату және пайдалану үшін пайдаланыңыз.</p> |

HP Web Jetadmin бағдарламалық құралын пайдалану

HP Web Jetadmin - желіге қосылған периферийлі құрылғыларды қашықтан орнатуға, бақылауға және ақауларын жоюға арналған веб негізіндегі бағдарламалық құрал шешімі. Басқару, желілік өкімшілердің пайдаланушыларға ықпал етілмей тұрып, мәселелерді шешуге мүмкіндік беретіндей белсенді болып табылады. Бұл тегін, басқару жүйесі жетілген бағдарламалық құралды www.hp.com/go/webjetadmin торабынан жүктеңіз.

Құрылғының жалғамалы бағдарламаларын арнайы өнім мүмкіндіктеріне қолдау көрсету үшін HP Web Jetadmin құралына орнатуға болады. HP Web Jetadmin бағдарламалық құралы жаңа жалғамалы бағдарлама қол жетімді болған кезде сізге автоматты түрде хабар бере алады.

Product Update (Өнім жаңартуы) бетінде HP веб торабына автоматты түрде қосатын нұсқауларды орындаңыз, содан кейін өнімге арналған құрылғының ең соңғы жалғамалы бағдарламаларын орнатыңыз.

 **ЕСКЕРІМ:** Браузерлерде Java™ қосылған болу керек. Mac OS операциялық жүйесі арқылы қарап шығуға қолдау көрсетілмейді.

Өнімнің қауіпсіздік мүмкіндіктері

Бұл өнім қауіпсіздікті сақтауға, желіңіздегі аса маңызды ақпаратты қорғауға және өнімді бақылап, оған техникалық қызмет көрсету жолдарын жеңілдетуге көмектесетін қауіпсіздік стандарттарын және ұсынылған протоколдарды қолдайды.

HP компаниясының қауіпсіздік бейнені өңдеу және басып шығару шешімдері жөнінде толық ақпарат алу үшін www.hp.com/go/secureprinting торабына барыңыз. Бұл торапта қауіпсіздік мүмкіндіктері жөніндегі ақ беттерге және ЖҚС құжаттарына сілтемелер береді.

Өнімді құлыптау

1. Қауіпсіздік кабелін өнімнің артқы жағындағы ұяға тағуға болады.

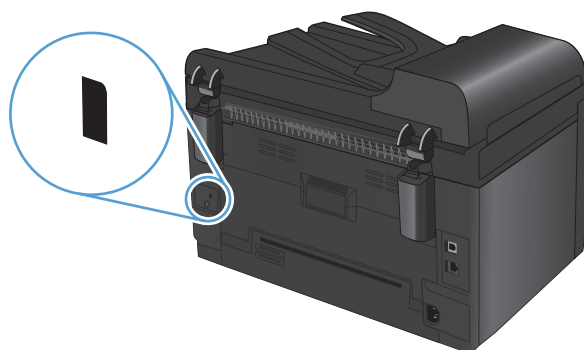

Жүйе кілтсөзін орнату (тек желі үлгілерінде)

Рұқсатсыз пайдаланушылардың өнім параметрлерін өзгертпеу үшін, енгізілген веб серверіне өтуге арналған құпия сөзді орнату.

1. HP Device Toolbox (HP құрылғысының құралдар жинағы) бағдарламасын ашыңыз.
2. **Жүйе** қойындысын басыңыз.
3. Терезенің сол жағындағы **Product Security («Өнім қауіпсіздігі»)** мәзірін ашыңыз.
4. Құпия сөзді **Кілтсөз** терезеге теріңіз, одан кейін **Кілтсөзді растау** терезесінде қайтадан теріңіз.
5. **Қолдану** түймесін басыңыз. Кілтсөзді жазып алып, оны қауіпсіз жерге сақтап қойыңыз.

Үнемдеу параметрлері

Күту режимі

Реттелмелі күту режимі мүмкіндігі өнім ұзақ жұмыссыз тұрғанда қуатты үнемдейді. Өнім күту режиміне өтуден бұрын өтуі тиіс уақыт ұзақтығын орнатуға болады.

 **ЕСКЕРІМ:** Бұл режим өнімді қыздыру уақытына әсер етпейді.

1. Басқару тақтасындағы Орнату  түймешігін басыңыз.
2. **Жүйені орнату** мәзірін таңдау үшін, көрсеткі түймелерін пайдаланып, **OK** түймесін басыңыз.
3. **Қуат параметрлері** мәзірін таңдау үшін, көрсеткі түймелерін пайдаланып, **OK** түймесін басыңыз.
4. **Ұйықтау режимі кідірісі** мәзірін таңдау үшін, көрсеткі түймелерін пайдаланып, **OK** түймесін басыңыз.
5. Күту режиміне өтуді кідірту уақытын таңдау үшін, көрсеткі түймелерін пайдаланып, **OK** түймесін басыңыз.

Қуатты аз тұтыну параметрлері

Қуатты аз тұтыну режимі бұл өнімнің электр қуатын үнемдейтін мүмкіндігі болып табылады. Пайдаланушы орнатқан уақыт өткеннен кейін (Қуатты аз тұтыну режиміне өтуді кідірту уақыты) өнім автоматты түрде қуатты аз тұтынады. Ояту уақиғасы орындалғаннан кейін өнім Дайын күйіне қайтады.

Қуатты аз тұтыну режиміне өтуді кідірту уақытын орнату

Қуатты аз тұтыну режиміне өтпес бұрын қанша уақыт бос тұратындығын белгілеуге болады.

1. Басқару тақтасындағы Орнату  түймешігін басыңыз.
2. **Жүйені орнату** мәзірін таңдау үшін, көрсеткі түймелерін пайдаланып, **OK** түймесін басыңыз.
3. **Қуат параметрлері** мәзірін таңдау үшін, көрсеткі түймелерін пайдаланып, **OK** түймесін басыңыз.
4. **Қуатты автоматты түрде азайту** мәзірін таңдау үшін, көрсеткі түймелерін пайдаланып, **OK** түймесін басыңыз.
5. **Автоматты өшіруді кешіктіру** мәзірін таңдау үшін, көрсеткі түймелерін пайдаланып, **OK** түймесін басыңыз.
6. Қуатты аз тұтыну режиміне өтуді кідірту уақытын таңдау үшін, көрсеткі түймелерін пайдаланып, **OK** түймесін басыңыз.

Ояту оқиғасын орнату

Қуатты аз тұтыну режимінде тұрған өнімді Дайын күйіне қайтаратын оқиғаларды таңдауға болады.

1. Басқару тақтасындағы Орнату  түймешігін басыңыз.
2. **Жүйені орнату** мәзірін таңдау үшін, көрсеткі түймелерін пайдаланып, **OK** түймесін басыңыз.
3. **Қуат параметрлері** мәзірін таңдау үшін, көрсеткі түймелерін пайдаланып, **OK** түймесін басыңыз.
4. **Қуатты автоматты түрде азайту** опциясын таңдап алу үшін, көрсеткі түймелерін пайдаланып, **OK** түймесін басыңыз.
5. **Қайта қосылу оқиғалары** мәзірін таңдау үшін, көрсеткі түймелерін пайдаланып, **OK** түймесін басыңыз.
6. Дайын күйіне қайтаратын оқиғаларды таңдау үшін көрсеткі түймелерін пайдаланып, **OK** түймесін басыңыз.

Архивтік баспа

Архивтік баспа тонердің жайылуын және шаң пайда болуды азайтады. Архивтік баспаны сақталатын немесе архивте тұратын құжаттарды басу үшін пайдаланыңыз.

1. Басқару тақтасындағы Орнату  түймешігін басыңыз.
2. **Қызмет** мәзірін таңдау үшін, көрсеткі түймелерін пайдаланып, **OK** түймесін басыңыз.
3. **Archive Print («Мұрағаттық баспа»)** элементін таңдау үшін, көрсеткі түймелерін пайдаланып, **Қосу** немесе **Ажырату** параметрін таңдаңыз да, **OK** түймесін басыңыз.

Өнімді тазалау

Құжат бергішінің желімді білік пен бөлуші төсемесін тазалаңыз.

Өнімнің құжат бергішінде кептемелер немесе бір мезетте бірнеше парақтың алынуы сияқты қағаз салу ақаулықтары туындаса, құжат бергішінің желімді білік пен бөлуші төсемесін тазалаңыз.

1. Құжат бергіштің қақпағын ашыңыз.

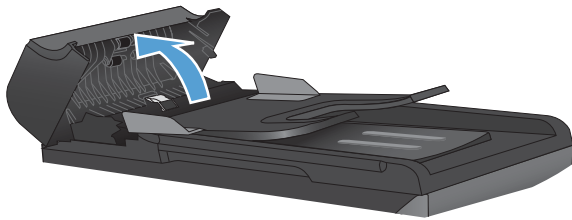

2. Екі желімді білікті және бөлуші төсемені тазалау үшін ылғалды, қылшықсыз сүлгіні қолданыңыз.

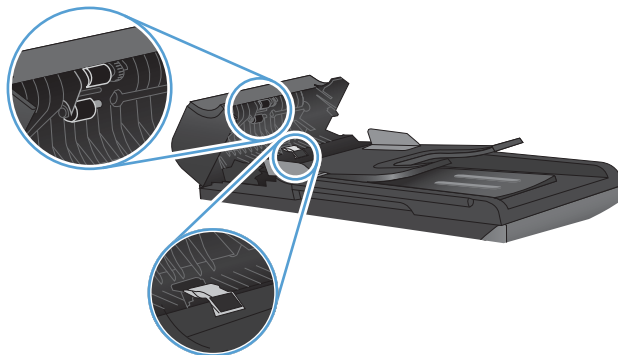

3. Құжат бергіштің қақпағын жабыңыз.

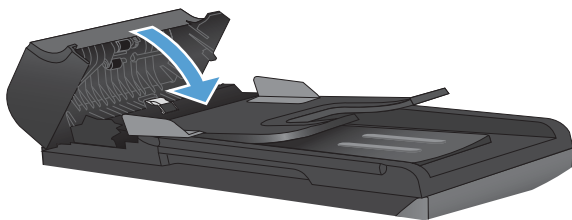

Қағаз жолын тазалаңыз.

Басып шығару кезінде принтердің ішінде қағаз, тонер және шаң жиналып қалуы мүмкін. Уақыт өте жиналған қалдықтар тонердің дақтануы немесе ластануы сияқты баспа сапасына проблема туғызуы мүмкін. Бұл өнімнің тазалау режимі осындай проблемаларды түзетіп, алдын алуы мүмкін.

Дақтар

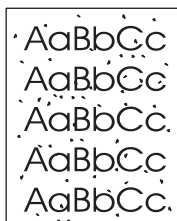

Ластау

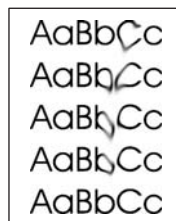

Өнімнің басқару панелінен қағаз жолын тазалаңыз

1. Орнату  түймешігін басыңыз.
2. **Қызмет** мәзірін таңдау үшін көрсеткі пернелерді пайдаланып, **OK** түймешігін басыңыз.
3. **Тазалау беті** тармағын таңдау үшін көрсеткі пернелерді пайдаланып, **OK** түймешігін басыңыз.
4. Сізге сұрау салғанда, хат немесе А4 пішімді қағазын салыңыз.
5. Тазалау үрдісін растау және бастау үшін, **OK** түймешігін қайта басыңыз.

Бір бет өнімге ақырын енеді. Процесс аяқталғанда, бетті шығарыңыз.

Сыртын тазалаңыз

Құрылғының сыртындағы шаңды, дақтарды, жағылғандарды сүртіп тастау үшін жұмсақ және мамық шүберекті пайдаланыңыз.

Өнімді жаңарту

Бұл өнімнің бағдарламалық және аппараттық құралдарын жаңарту және орнату нұсқауларын www.hp.com/support/LJColorMFPM175 сайтынан алуға болады. Операциялық жүйені таңдап, **Жүктеулер мен драйверлер** түймесін басыңыз, сосын өнімге арналған жүктеуді таңдаңыз.

13 Мәселелерді шешу

- [Өзіндік көмек](#)
- [Мәселелерді шешу тексеру парағы](#)
- [Өнімнің тиімділігіне әсер ететін жағдайлар](#)
- [Зауыттық параметрлерді қайтару](#)
- [Басқару панеліндегі хабарларды аудару](#)
- [Қағаз дұрыс емес беріледі немесе кептеледі](#)
- [Баспа сапасын жақсарту](#)
- [Өнім басып шығармайды немесе баяу басып шығарады](#)
- [Жалғауға қатысты мәселелер](#)
- [Сымсыз желі ақауларын жою](#)
- [Өнімнің бағдарламалық құралының Windows жүйесімен ақаулықтары](#)
- [Мас жүйесінде жиі кездесетін ақаулықтарды жою](#)

Өзіндік көмек

Осы нұсқаулықтағы ақпаратқа қосымша ретінде, басқа қайнар көздерінен пайдалы ақпараттар алуға болады.

HP анықтамасы және мәліметтер орталығы

HP анықтамасы және мәліметтер орталығы мен басқа құжаттар өніммен бірге берілген дискіде немесе компьютердегі HP бағдарламалық қалтасында болады. HP анықтамалық және оқыту орталығы — өнім туралы ақпаратпен, HP өнімінің веб-қолдауымен, ақауларды жою нұсқауларымен, сондай-ақ басқару және қауіпсіздік туралы ақпаратпен қамтамасыз ететін өнімнің көмекші құралы.

Қысқаша анықтама бөлімдері

Осы өнім үшін бірнеше қысқаша анықтама бөлімдері осы веб-торапта бар: www.hp.com/support/LJColorMFPM175

Бұл бөлімдерді басып шығарып, оларды өнімнің жанында сақтауға болады. Олар — жиі орындалатын процедураларға арналған ыңғайлы анықтамалық құрал.

Мәселелерді шешу тексеру парағы

Өнімге қатысты мәселені шешер кезде мына қадамдарды орындаңыз.

- [1-қадам: Құрылғының дұрыс реттелгенін тексеру](#)
- [2-қадам: Кабель мен сымсыз байланысты тексеру \(тек желілік үлгілерде\)](#)
- [3-қадам: Басқару тақтасындағы қате хабарларын қарау](#)
- [4-қадам: Қағазды тексеріңіз](#)
- [5-қадам: Бағдарламалық құралды тексеру](#)
- [6-қадам: Басып шығару жұмысын тексеру](#)
- [7-қадам: Көшірме жұмысын тексеру](#)
- [8-қадам: Жабдықтарды тексеру](#)
- [9-қадам: Баспа тапсырмасын компьютер арқылы жіберіп көру](#)

1-қадам: Құрылғының дұрыс реттелгенін тексеру

Өнімнің дұрыс орнатылғанына көз жеткізіңіз.

1. Өнімді қосу үшін немесе Автоматты өшір) режимін өшіру үшін, қуат түймесін басыңыз.
2. Электр қорек кабелінің қосылған жерлерін тексеріңіз.
3. Желілік кернеу өнімнің қуат конфигурациясына дұрыс екенін тексеріңіз. (Кернеу талаптары жөнінде ақпаратты өнімнің алдыңғы қақпағының ішіндегі белгіден қараңыз.) Егер қуат ұзартқышын қолданып, оның кернеу талаптары сипаттамаларға сай болмаса, өнімді тікелей қабырға розеткасына қосыңыз. Егер ол қорек розеткасына қосылып тұрған болса, басқа розеткаға қосып көріңіз.
4. Баспа картриджінің дұрыс орнатылғанына көз жеткізіңіз.
5. Егер осы әрекеттердің бірде біреуі көмектеспесе, HP Пайдаланушыға қолдау көрсету қызметімен байланысыңыз.

2-қадам: Кабель мен сымсыз байланысты тексеру (тек желілік үлгілерде)

1. Өнім мен компьютердің арасындағы кабель жалғауын тексеріңіз. Жалғаудың қауіпсіз екеніне көз жеткізіңіз.
2. Мүмкін болса, кабельдің өзі сау екенін басқа кабельді қолдану арқылы тексеріңіз.

3-қадам: Басқару тақтасындағы қате хабарларын қарау

Басқару тақтасы дайын күйін белгілеуі тиіс. Қате хабары пайда болса, қатені жойыңыз.

4-қадам: Қағазды тексеріңіз

1. Пайдаланылатын қағаздың сипаттамаларға сай екеніне көз жеткізіңіз.
2. Қағаздың кіріс науасына дұрыс салынғанына көз жеткізіңіз.

5-қадам: Бағдарламалық құралды тексеру

1. Өнімнің бағдарламалық құралының дұрыс орнатылғанына көз жеткізіңіз.
2. Өнімге арналған принтер драйверін орнатылғанын анықтаңыз. Бағдарламалық жасақты қарап, өнімге арналған принтер драйверін орнатылғанына көз жеткізіңіз.

6-қадам: Басып шығару жұмысын тексеру

1. Конфигурация бетін басып шығарыңыз.
2. Егер бет басылып шықпаса, кіріс науасында қағаздың бар екенін тексеріңіз.
3. Егер қағаз кептеліп қалса, кептелген жерді ашыңыз.

7-қадам: Көшірме жұмысын тексеру

1. Конфигурация бетін құжат бергішіне салып, көшірмесін жасаңыз. Қағаз құжат бергішінен оңай өтпеген жағдайда, құжат бергішті тазалау қажет болуы мүмкін. Сондай-ақ, қағаз HP техникалық сипаттамасына сай келетінін тексеріңіз.
2. Конфигурация бетін сканер әйнегіне салып, көшірмесін жасаңыз.
3. Көшірілген беттердің баспа сапасы нашар болса, сканер әйнегін тазалаңыз.

8-қадам: Жабдықтарды тексеру

Жабдық күйі бетін басып, баспа картридждері мен бейнелеу барабандарының қалған жұмыс мерзімін тексеріңіз.

9-қадам: Баспа тапсырмасын компьютер арқылы жіберіп көру

1. Тапсырманы өнімнің бағдарламалық жасақтамасы орнатылған басқа бір компьютерден басып шығарып көріңіз.
2. USB немесе желі кабелінің байланысын тексеріңіз. Өнімді дұрыс портқа тікелей жалғаңыз немесе бағдарламалық құралды қайта орнатып, пайдаланылатын байланыс түрін таңдаңыз.
3. Егер баспа сапасы қанағаттанарлық болмаса, баспа параметрлерінің пайдаланылатын баспа құралына сәйкес келетінін тексеріңіз.

Өнімнің тиімділігіне әсер ететін жағдайлар

Тапсырманы басып шығару уақытына әсер ететін бірнеше жайт бар:

- Арнайы қағаз пайдалану үшін (мысалы: диапозитив, қалың қағаз және өзгертілмелі өлшемді қағаз)
- Принтер драйверіндегі баспа сапасының параметрлері.
- Өнімнің өңдеу және жүктеу уақыты
- Графика құрамының күрделілігі мен көлемі
- Пайдаланып отырған компьютеріңіздің жылдамдығы
- USB немесе желіге қосылу
- Өнімнің I/O конфигурациясы

Зауыттық параметрлерді қайтару

Зауытта орнатылған әдепкі параметрлерді қалпына келтіру параметрлердің көбін зауыттағы әдепкі параметрлерге қайтарады. Ол бет санағын немесе науа өлшемін бастапқы қалпына келтірмейді, алайда тілді келтіруі мүмкін. Өнімнің зауыттық параметрлерін қайтару үшін осы қадамдарды орындаңыз.

1. Өнімнің басқару тақтасындағы Орнату  түймешігін басыңыз.
2. **Қызмет** мәзірін таңдау үшін, көрсеткі түймелерін пайдаланып, **OK** түймесін басыңыз.
3. **Әдепкі мәндерді қайтару** параметрін таңдау үшін көрсеткі түймелерін пайдаланып, **OK** түймесін басыңыз.

Өнім автоматты түрде қайта іске қосады.

Басқару панеліндегі хабарларды аудару

Басқару панелінің хабарларының көпшілігі қолданушыға әдеттегі операция арқылы нұсқау беруге арналған. Басқару панелінің хабарлары ағымдағы операцияның күйін көрсетеді және сәйкесінше дисплейдің екінші жолағындағы беттерді санауды қамтиды. Өнім баспа мәліметтерін немесе сканерлеу командаларын қабылдағанда, басқару панелінің хабарлары осы күйді көрсетеді. Қосымша ретте сигналдық хабарлар, ескерту хабарлары және төтенше қате туралы хабарлар кейбір әрекетті қажеті етуі мүмкін жағдайларды көрсетеді.

Басқару панеліндегі хабарлардың түрлері

Сигналдық және ескерту хабарлары уақытша шығады және тапсырманы қалпына келтіру үшін, **OK** түймесін басу арқылы немесе бас тарту үшін, **Бас тарту** **X** түймесін басу арқылы растауды талап етуі мүмкін. Белгілі бір ескертулер шыққанда, тапсырма бітпей қалуы немесе басып шығару сапасы төмендеуі мүмкін. Егер сигналдық немесе ескерту хабары басып шығаруға қатысты болса, және автоматты жалғастыру функциясы қосылған болса, ескерту хабары 10 секундқа шыққаннан кейін өнім басып шығару тапсырмасын растаусыз жалғастыруға әрекет жасайды.

Төтенше қателер туралы хабарлар ақаудың кейбір түрін көрсете алады. Қуат көзінен өшіру және қосу мәселені анықтауы мүмкін. Егер төтенше қателер жойылмаса, өнімге жөндеу қажет етілуі мүмкін.

 **ЕСКЕРІМ:** Жабдықтар күйінің хабарлары осы құжаттың «Баспа картридждері мен бейнелеу барабаны» тарауында сипатталған.

Басқару панелінің хабарлары

| Басқару панелінің хабары | Сипаттамасы | Ұсынылатын әрекет |
|--|--|--|
| <орны> ішіндегі кептелу ауыстыру Есікті ашу және кептелуді тазалау | Өнім хабарламада көрсетілген жерде кептелудің бар екенін анықтады. | Хабарламада көрсетілген кептелуді жөндеп, басқару тақтасындағы нұсқауларды орындаңыз. Кейбір кептелулерді жою үшін, баспа картридждерінің есігін ашып, баспа картридждің шығарып алу қажет болады. |
| 1-науаға жүктеу ҚАРАПАЙЫМ <ӨЛШЕМІ> ауыстыру Cleaning Page [OK] to start («Бастау үшін Тазарту парағы [OK] түймесігін басыңыз») | Өнім тазалау циклін орындауда. | Науаға көрсетілген өлшемдегі қарапайым қағазды салыңыз. OK түймесігін басып, тазалау циклін бастаңыз. |
| 1-науаға қағаз салыңыз <ТҮРІ> <ӨЛШЕМІ> | Науа бос. | Науаға қағаздың дұрыс түрі мен өлшемін салыңыз. |
| 1-науа кептелді | Өнім кіріс науаларында кептелудің бар екенін анықтады. | Хабарламада көрсетілген кептелуді жөндеп, басқару тақтасындағы нұсқауларды орындаңыз. |

| Басқару панелінің хабары | Сипаттамасы | Ұсынылатын әрекет |
|---|---|---|
| 1-науа ішіндегі қағаздың өлшемі белгісіз | Науа ішіндегі қағаз өлшемі ағымдағы баспа тапсырмасына қажетті өлшемге сәйкес келмейді. | Қажетті өлшемді қағазды науаға жүктеп, науаның дұрыс өлшемге реттелгенін тексеріңіз. |
| 49 қатесі Өшіріп, қайта қосу | Өнімнің аппараттық құралында қате туындады. | <ol style="list-style-type: none"> <li data-bbox="1015 338 1422 396">1. Қуат қосқышын пайдаланып, электр қуатын ажыратыңыз. <li data-bbox="1015 422 1422 533">2. Егер ток ауытқуларынан қорғағыш пайдаланылса, оны алып тастаңыз. Өнімді қабырғадағы розеткаға тікелей қосыңыз. <li data-bbox="1015 558 1437 642">3. Өнімді өшіргеннен кейін кем дегенде 30 секунд күтіп, қайта қосыңыз да, іске қосылуын күтіңіз. <li data-bbox="1015 667 1422 842">4. Егер қате жойылмаса, HP орталығына хабарласыңыз. www.hp.com/support/LJColorMFPM175 немесе өнімнің қорабында келетін көмекші анықтамалықты қараңыз. |
| 50.X Термобекіткіш қателігі Өшіріп, қайта қосу | Өнімде ішкі енгізілген бағдарламалық құралға қатысты қате пайда болды. | <ol style="list-style-type: none"> <li data-bbox="1015 869 1422 928">1. Қуат қосқышын пайдаланып, электр қуатын ажыратыңыз. <li data-bbox="1015 953 1422 1064">2. Егер ток ауытқуларынан қорғағыш пайдаланылса, оны алып тастаңыз. Өнімді қабырғадағы розеткаға тікелей қосыңыз. <li data-bbox="1015 1089 1437 1173">3. Өнімді өшіргеннен кейін кем дегенде 10 минут күтіп, қайта қосыңыз да, іске қосылуын күтіңіз. <li data-bbox="1015 1199 1422 1373">4. Егер қате жойылмаса, HP орталығына хабарласыңыз. www.hp.com/support/LJColorMFPM175 немесе өнімнің қорабында келетін көмекші анықтамалықты қараңыз. |

| Басқару панелінің хабары | Сипаттамасы | Ұсынылатын әрекет |
|--|---|---|
| 52 Сканер қатесі Өшіріп, қайта қосу | Өнімде сканер қателігі пайда болды. | <ol style="list-style-type: none"> 1. Қуат қосқышын пайдаланып, электр қуатын ажыратыңыз. 2. Егер ток ауытқуларынан қорғағыш пайдаланылса, оны алып тастаңыз. Өнімді қабырғадағы розеткаға тікелей қосыңыз. 3. Өнімді өшіргеннен кейін кем дегенде 30 секунд күтіп, қайта қосыңыз да, іске қосылуын күтіңіз. 4. Егер қате жойылмаса, HP орталығына хабарласыңыз. www.hp.com/support/LJColorMFPM175 немесе өнімнің қорабында келетін көмекші анықтамалықты қараңыз. |
| 79 қатесі Өшіріп, қайта қосу | Өнімнің аппараттық құралында қате туындады. | <ol style="list-style-type: none"> 1. Қуат қосқышын пайдаланып, электр қуатын ажыратыңыз. 2. Егер ток ауытқуларынан қорғағыш пайдаланылса, оны алып тастаңыз. Өнімді қабырғадағы розеткаға тікелей қосыңыз. 3. Өнімді өшіргеннен кейін кем дегенде 30 секунд күтіп, қайта қосыңыз да, іске қосылуын күтіңіз. 4. Егер қате жойылмаса, HP орталығына хабарласыңыз. www.hp.com/support/LJColorMFPM175 немесе өнімнің қорабында келетін көмекші анықтамалықты қараңыз. |
| ADF есігі ашық | Құжат бергішінің есігі ашық | Құжат бергішінің қақпағын жабыңыз. |
| X сканер қатесі | Өнімде жалпы сканер қателігі туындады. | <ol style="list-style-type: none"> 1. Қуат қосқышын пайдаланып, электр қуатын ажыратыңыз. 2. Егер ток ауытқуларынан қорғағыш пайдаланылса, оны алып тастаңыз. Өнімді қабырғадағы розеткаға тікелей қосыңыз. 3. Өнімді өшіргеннен кейін кем дегенде 30 секунд күтіп, қайта қосыңыз да, іске қосылуын күтіңіз. 4. Егер қате жойылмаса, HP орталығына хабарласыңыз. www.hp.com/support/LJColorMFPM175 немесе өнімнің қорабында келетін көмекші анықтамалықты қараңыз. |

| Басқару панелінің хабары | Сипаттамасы | Ұсынылатын әрекет |
|---|--|---|
| Артқы есіктен орама материалын алып тастаңыз | Тасымал орамасы өнімнің артқы жағында сақталады. | Артқы есікті ашып, тасымал орамасын шығарыңыз. |
| Баспа қағазының жолы кептелді | Өнім қағаз жолында кептеменің орын алғанын анықтады. | Хабарламада көрсетілген кептелуді жөндеп, басқару тақтасындағы нұсқауларды орындаңыз. |
| Басылып шықпады | Өнім ішкі байланыс қателігіне кездесті. | <ol style="list-style-type: none"> 1. Қуат қосқышын пайдаланып, электр қуатын ажыратыңыз. 2. Егер ток ауытқуларынан қорғағыш пайдаланылса, оны алып тастаңыз. Өнімді қабырғадағы розеткаға тікелей қосыңыз. 3. Өнімді өшіргеннен кейін кем дегенде 30 секунд күтіп, қайта қосыңыз да, іске қосылуын күтіңіз. 4. Егер қате жойылмаса, HP орталығына хабарласыңыз. www.hp.com/support/LJColorMFPM175 немесе өнімнің қорабында келетін көмекші анықтамалықты қараңыз. |
| Басып шығару... Суыту режимі | Қалыпты жылдамдықта басып шығаруды жалғастыру мүмкін емес. Өнім тым ыстық. | <p>Өнім біраз суығанша беттерді басып шығару арасында ұзағырақ кідірістер болады.</p> <p>Шамадан тыс ысып кету желдету жасалмаған кезде немесе ұзақ уақыт бойы үздіксіз басып шығарған болса пайда болады. Шамадан тыс ысып кетуді болдырмау үшін, өнімді жақсы желдетілетін жерге қойып, басып шығару тапсырмасы көп болса, бірнеше бөліктерге бөлу керек.</p> |

| Басқару панелінің хабары | Сипаттамасы | Ұсынылатын әрекет |
|--|---|---|
| <p>Ешқандай қағаз алынбаған</p> <p>[ОК] түймешігін басыңыз.</p> | <p>Өнімде ішкі енгізілген бағдарламалық құралға қатысты қате пайда болды.</p> | <ol style="list-style-type: none"> 1. Баспа құралының кіріс науасына алыс салынғанын тексеріңіз. 2. Тапсырма үшін науаға дұрыс қағаз өлшемін салыңыз. 3. Науадағы қағаз бағыттағыштары қағаздың өлшеміне қарай дұрыс реттелгенін тексеріңіз. Бағыттағыштарды қағаз жинағын майыстырмай, оларға тиіп тұратындай реттеңіз. 4. Қағазды қолмен беру сұрауын растау үшін, өнімнің күтіп тұрғанын қарау мақсатында, өнімнің басқару панелін тексеріңіз. Қағаз салып, жалғастырыңыз. 5. Егер қате жойылмаса, HP орталығына хабарласыңыз. www.hp.com/support/LJColorMFPM175 немесе өнімнің қорабында келетін көмекші анықтамалықты қараңыз. |
| <p>Жад аз</p> <p>[ОК] түймешігін басыңыз.</p> | <p>Тапсырманы орындауға өнімнің жад көлемі жеткіліксіз.</p> | <p>Өнім басқа тапсырмаларды орындап жатқан болса, сол тапсырмалар біткеннен кейін тапсырманы қайтадан жіберіңіз.</p> <p>Ақаулық жойылмаса, электр қуаты қосқышы арқылы қуат көзінен ажыратып, кем дегенде 30 секунд күтіңіз. Қуат көзіне қосыңыз да өнімнің іске қосылуын күтіңіз.</p> <p>Тапсырманы беттері кішірек тапсырмаларға бөліңіз.</p> <p>Баспа тапсырмасын растр режимінде қайта жіберіңіз.</p> <p>Принтер драйверіндегі «Баспа деректерін оңтайландыру» параметрін «Растр үшін оңтайландыру» режиміне орнатыңыз.</p> |
| <p>Жадта орын аз. Тек 1 көшірме жасалды.</p> <p>Жалғастыру үшін, [ОК] түймесін басыңыз</p> | <p>Өнімнің жады осы тапсырманы аяқтау үшін жеткіліксіз.</p> | <p>Бір уақытта азырақ парақтың көшірмесін жасаңыз немесе тексеруді өшіріп тастаңыз.</p> <p>Егер қате жойылмаса, өнімді өшіріп, қайта қосыңыз.</p> |
| <p>Жаңартуды қайта жіберу</p> | <p>Аппараттық құралдың жаңартылуы тоқтатылды.</p> | <p>Жаңарту файлын өнімге қайта жіберіңіз.</p> |

| Басқару панелінің хабары | Сипаттамасы | Ұсынылатын әрекет |
|---|---|---|
| <p>Қате басу</p> <p>[OK] түймешігін басыңыз.</p> | <p>Өнімде ішкі енгізілген бағдарламалық құралға қатысты қате пайда болды.</p> | <ol style="list-style-type: none"> 1. Парақтарды қайта басып шығарыңыз. 2. Егер қате жойылмаса, өнімді өшіріп, қайта қосыңыз. 3. Парақтарды қайта басып шығарыңыз. 4. Егер қате жойылмаса, HP орталығына хабарласыңыз. www.hp.com/support/LJColorMFPM175 немесе өнімнің қорабында келетін көмекші анықтамалықты қараңыз. |
| <p>Қолмен беру <ӨЛШЕМІ>, <ТҮРІ> ауыстыру</p> <p>Қол жетімді қағаз алу үшін [OK] түймешігін басыңыз.</p> | <p>Өнім қолмен беру режиміне орнатылған.</p> | <p>Науаға қағаздың дұрыс түрі мен өлшемін салыңыз немесе науадағы қағазды қолдану үшін OK түймешігін басыңыз.</p> |
| <p>Қолмен дуплекстеу</p> <p>ауыстыру</p> <p>1-науаны жүктеу</p> <p>[OK] түймешігін басыңыз.</p> | <p>Өнім қолмен дуплекстеу жұмысын өңдеуде.</p> | <p>Екінші жағын басып шығару үшін беттерді науаға төмен қаратып, жоғарғы жиегін бірінші орнатыңыз.</p> |
| <p>Құжат бергіші көптелді</p> | <p>Өнімде құжат бергішінің кептемесі туындады.</p> | <p>Құжат бергішінің ішіндегі кептемені жойыңыз.</p> |
| <p>Құрылғы қателігі</p> <p>Жалғастыру үшін, [OK] түймесін басыңыз</p> | <p>Өнім ішкі байланыс қателігіне кездесті.</p> | <ol style="list-style-type: none"> 1. Қуат қосқышын пайдаланып, электр қуатын ажыратыңыз. 2. Егер ток ауытқуларынан қорғағыш пайдаланылса, оны алып тастаңыз. Өнімді қабырғадағы розеткаға тікелей қосыңыз. 3. Өнімді өшіргеннен кейін кем дегенде 30 секунд күтіп, қайта қосыңыз да, іске қосылуын күтіңіз. 4. Егер қате жойылмаса, HP орталығына хабарласыңыз. www.hp.com/support/LJColorMFPM175 немесе өнімнің қорабында келетін көмекші анықтамалықты қараңыз. |

| Басқару панелінің хабары | Сипаттамасы | Ұсынылатын әрекет |
|---|--|---|
| Механизмдік байланыс қатесі | Өнімде ішкі енгізілген бағдарламалық құралға қатысты қате пайда болды. | <ol style="list-style-type: none"> 1. Қуат қосқышын пайдаланып, электр қуатын ажыратыңыз. 2. Егер ток ауытқуларынан қорғағыш пайдаланылса, оны алып тастаңыз. Өнімді қабырғадағы розеткаға тікелей қосыңыз. 3. Өнімді өшіргеннен кейін кем дегенде 30 секунд күтіп, қайта қосыңыз да, іске қосылуын күтіңіз. 4. Егер қате жойылмаса, HP орталығына хабарласыңыз. www.hp.com/support/LJColorMFPM175 немесе өнімнің қорабында келетін көмекші анықтамалықты қараңыз. |
| Өшіріңіз. Термобекіткішті қайта орнатыңыз. | Термобекіткішті ауыстыру керек. | <p>Қуат қосқышын пайдаланып, электр қуатын ажыратыңыз.</p> <p>Өнімді өшіргеннен кейін кем дегенде 30 секунд күтіп, қайта қосыңыз да, іске қосылуын күтіңіз.</p> <p>Егер қате жойылмаса, HP орталығына хабарласыңыз. www.hp.com/support/LJColorMFPM175 немесе өнімнің қорабында келетін көмекші анықтамалықты қараңыз.</p> |
| Параметрлер өшірілген | Өнім тапсырма параметрлерін өшірді. | Кез келген лайықты тапсырма параметрлерін қайта енгізіңіз. |
| Сенсор қатесі | Өнімде қағаз датчигінің қатесі туындады. | <ol style="list-style-type: none"> 1. Қуат қосқышын пайдаланып, электр қуатын ажыратыңыз. 2. Егер ток ауытқуларынан қорғағыш пайдаланылса, оны алып тастаңыз. Өнімді қабырғадағы розеткаға тікелей қосыңыз. 3. Өнімді өшіргеннен кейін кем дегенде 30 секунд күтіп, қайта қосыңыз да, іске қосылуын күтіңіз. 4. Егер қате жойылмаса, HP орталығына хабарласыңыз. www.hp.com/support/LJColorMFPM175 немесе өнімнің қорабында келетін көмекші анықтамалықты қараңыз. |
| Шығару науасы көптелді | Өнім шығыс қалтасы аумағында қағаз кептемесінің туындағанын анықтады. | Хабарламада көрсетілген кептелуді жөндеп, басқару тақтасындағы нұсқауларды орындаңыз. |

Қағаз дұрыс емес беріледі немесе кептеледі

Өнім қағазды тартып алмайды

Егер өнім науадан қағазды тартып алмаса, осы шешімдерді орындаңыз.

1. Өнімді ашып, кептелген парақтарды шығарып алыңыз.
2. Тапсырма үшін науаға дұрыс қағаз өлшемін салыңыз.
3. Науадағы қағаз бағыттағыштары қағаздың өлшеміне қарай дұрыс реттелгенін тексеріңіз. Бағыттағыштарды қағаз жинағын майыстырмай, оларға тиіп тұратындай реттеңіз.
4. Қағазды қолмен беру сұрауын растау үшін өнімнің күтіп тұрғанын қарау мақсатында, өнімнің басқару панелін тексеріңіз. Қағаз салып, жалғастырыңыз.

Өнім бірнеше қағаз парақтарын тартып алады

Егер өнім бірнеше қағаз парақтарын науадан тартып алса, осы шешімдерді орындаңыз.

1. Науадан қағаздар жинағын жойыңыз және оны бүгіп, 180 градусқа бұрып, аударыңыз. *Қағазды желпімеу керек.* Науадағы қағаздар жинағын қайтып салыңыз.
2. Осы өнім үшін HP қағаз ерекшеліктеріне сай келетін қағазды ғана пайдаланыңыз.
3. Мыжылмаған, бүгілмеген немесе бүлінбеген қағазды пайдаланыңыз. Егер қажет болса, басқа бумадағы қағазды пайдаланыңыз.
4. Науаның толтырылғанын тексеріңіз. Егер солай болса, науадан қағаз жинағын толығымен алып тастап, жинақты түзетіп, науаға қағаздың кейбірін қайта салыңыз.
5. Науадағы қағаз бағыттағыштары қағаздың өлшеміне қарай дұрыс реттелгенін тексеріңіз. Бағыттағыштарды қағаз орнында тығыз, бірақ майыспай тұратындай реттеңіз.

Қағаз кептелістерінің алдын алу

Қағаз кептелістерінің санын азайту үшін, осы шешімдерді орындаңыз.

1. Осы өнім үшін HP қағаз ерекшеліктеріне сай келетін қағазды ғана пайдаланыңыз.
2. Мыжылмаған, бүгілмеген немесе бүлінбеген қағазды пайдаланыңыз. Егер қажет болса, басқа бумадағы қағазды пайдаланыңыз.
3. Бұрын басылып шығарылған немесе көшірілген қағазды қайта қолданбаңыз.
4. Науаның толтырылғанын тексеріңіз. Егер солай болса, науадан қағаздар жинағын шығарыңыз, жинақты тікейтіп, науаға кейбір қағаздарды қайта салыңыз.
5. Науадағы қағаз бағыттағыштары қағаздың өлшеміне қарай дұрыс реттелгенін тексеріңіз. Бағыттағыштарды қағаз жинағын майыстырмай, оларға тиіп тұратындай реттеңіз.
6. Егер ауыр, дөңес немесе тесігі бар қағаз басып шығарсаңыз, бір мезгілде қолмен беру мүмкіндігін және бір парақ беру мүмкіндігін пайдаланыңыз.

Кептелулерден тазалаңыз

Кептелген қағазды жыртып алмай, ақырын алыңыз. Егер қағаздың кішкене бөлігі өнімнің ішінде қалып қойса, ол тағы қағаздың кептелуіне себеп болуы мүмкін.

 **ЕСКЕРІМ:** Кептелген қағазды шығарып алғаннан кейін, басқару тақтасындағы кептелу туралы хабарды кетіру үшін, өнімнің есігін ашып, қайта жабу керек.

Кептелу орындары

Қағаз мына орындарда кептелуі мүмкін:



| | |
|---|---|
| 1 | Құжаттарды автоматты түрде беру құрылғысы |
| 2 | Шығару науасы |
| 3 | Артқы есік |
| 4 | Кіріс науасы |

Кептелуден кейін тонердің босап қалуы мүмкін. Біраз қағаз басылып шыққаннан кейін бұл мәселе өздігінен шешіледі.

Құжат бергіштегі кептелген қағазды алу

1. Құжат бергіштің қақпағын ашыңыз.



2. Құжат бергіш механизмін көтеріп, тұрып қалған қағазды ақырын шығарыңыз.



3. Құжат бергіштің қақпағын жабыңыз.



Кіріс науасынан кептелістерді тазалау

1. Кіріс науасынан қағазды алып тастаңыз.



2. Қағазды екі қолмен ұстап, құрылғыдан ақырын тартып, шығарыңыз.



3. Құрылғыны қалпына келтіру үшін, баспа картриджінің есігін ашып, жабыңыз.



Шығару наусын кептелуден тазалау

△ **ЕСКЕРТУ:** Кептелуді алу үшін, пинцет немесе үшкір басты кемпірауыз секілді үшкір заттарды пайдаланбаңыз. Үшкір заттардан пайда болған зақым кепілдікте қамтылмаған.

1. Қағазды екі қолмен ұстап, құрылғыдан ақырын тартып, шығарыңыз.



Артқы есіктегі кептемені тазалау

1. Артқы есікті ашыңыз.

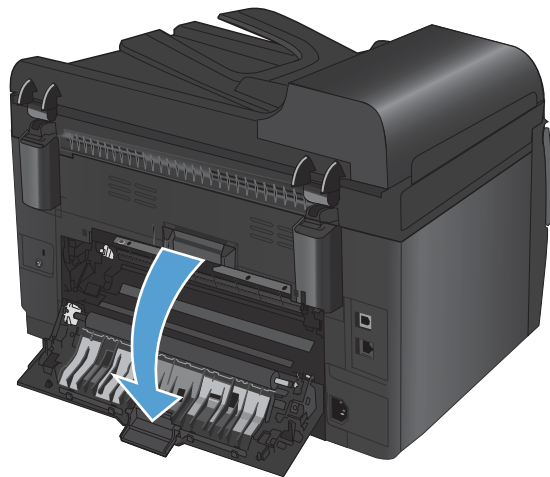

2. Қағазды екі қолмен ұстап, құрылғыдан ақырын тартып, шығарыңыз.

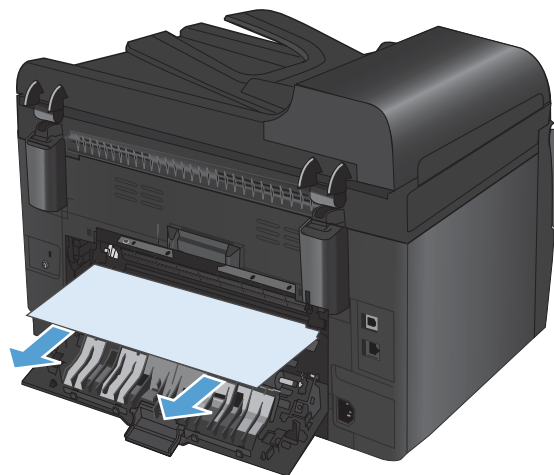

3. Артқы есікті жабыңыз.

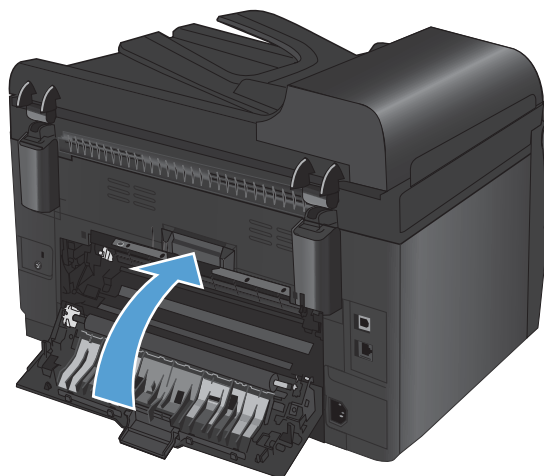

Баспа сапасын жақсарту

Баспа сапасына байланысты мәселелердің көбін келесі нұсқауларды орындап, алдын алуыңызға болады.

- [Принтер драйверінде әрдайым дұрыс қағаз түрінің параметрін қолданыңыз.](#)
- [Принтер драйверіндегі түс параметрлерін реттеу](#)
- [HP қағаз ерекшеліктеріне сай келетін қағазды пайдалану](#)
- [Тазалағыш бетті басып шығару](#)
- [Түстерді теңестіру үшін өнімді тексеру](#)
- [Басып шығару қажеттіліктеріне жақсы сәйкес келетін принтер драйверін пайдалану](#)

Принтер драйверінде әрдайым дұрыс қағаз түрінің параметрін қолданыңыз.

Төмендегі ақаулықтар туындаса, қағаз түрінің параметрін тексеріңіз:

- Тонер басып шығарылған беттерде жайылады.
- Қайталанатын таңбалар басып шығарылған беттерде көрінеді.
- Басып шығарылған беттер мыжылған.
- Тонер басып шығарылған беттерді бояйды.
- Басып шығарылған беттерде кішкентай басылмаған аумақтар бар.

Windows жүйесі үшін қағаз түрінің параметрін өзгерту

1. Бағдарламадағы **File** (Файл) мәзірінен **Print** (Басып шығару) командасын басыңыз.
2. Өнімді таңдап, **Сипаттар** немесе **Басымдықтар** түймешігін басыңыз.
3. **Қағаз/сапа** жиекбелгісін басыңыз.
4. **Түрі** ашылмалы тізімнен **Қосымша...** опциясын таңдаңыз.
5. **Түрі** опцияларының тізімін шығарып алыңыз.
6. Қолданыстағы қағаз түрін тапқанша қағаз түрлерінің әрбір санатын шығарып алыңыз.
7. Қолданыстағы қағаздың түрінің параметрін таңдап, **OK** түймешігін басыңыз.

Mac жүйесі үшін қағаз түрінің параметрін өзгерту

1. Бағдарламадағы **Файл** мәзірінен **Басып шығару** опциясын таңдаңыз.
2. **Көшірмелер және беттер** мәзіріндегі **Қағаз параметрлерін теңшеу** түймешігін басыңыз.
3. **Қағаз өлшемі** ашылмалы тізімінен өлшемді таңдап, **OK** түймешігін басыңыз.

4. **Аяқталуда** мәзірін ашыңыз.
5. **Медиа түрі** ашылмалы тізімінен түрін таңдаңыз.
6. **Басып шығару**түймесін басыңыз.

Принтер драйверіндегі түс параметрлерін реттеу

Баспа тапсырмасы үшін түс тақырыбын өзгерту

1. Бағдарламадағы **File** (Файл) мәзірінен **Print** (Басып шығару) командасын басыңыз.
2. **Properties** (Қасиеттері) немесе **Preferences** (Артықшылықтары) тармағына шертіңіз.
3. **Color** (Түс) жиекбелгісін басыңыз.
4. Түс тақырыбын **Color Themes** (Түс тақырыбы) ашылмалы тізімінен таңдаңыз.

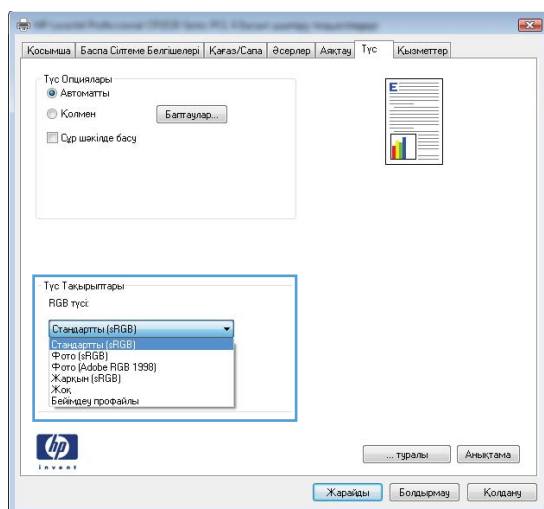

- **Default (sRGB)**(Әдепкі (sRGB)) Бұл тақырып өнімді RGB деректерін өңдеусіз құрылғы режимінде басып шығаруға баптайды. Осы тақырыпты пайдаланған кезде, дұрыс көрсету үшін бағдарламадағы немесе операциялық жүйедегі түсті басқарыңыз.
- **Vivid** (Жарық): Өнім жартылай реңктердегі түстердің қанықтығын арттырады. Бизнес графикаларын басып шығару кезінде осы тақырыпты пайдаланыңыз.
- **Photo** (Фото): Өнім RGB түсін сандық шағын зертханада басылып шыққан фотосурет ретінде бейнелейді. Өнім Default (sRGB) (Әдепкі (sRGB)) тақырыбымен салыстырғанда терең, қанық түстерді бейнелейді. Осы тақырыпты фотосуреттерді шығару үшін пайдаланыңыз.
- **Photo (Adobe RGB 1998)** (Фотосурет (Adobe RGB 1998)): sRGB қарағанда AdobeRGB түс кеңістігін пайдаланатын сандық фотосуреттерді басып шығарғанда осы тақырыпты пайдаланыңыз.. Бұл параметрді пайдаланғанда бағдарламалық құралдағы түсті реттейтін функцияны өшіріп тастаңыз.
- **Ешқайсысы**

Түс опцияларын өзгерту

Ағымдағы басып шығару тапсырмасы үшін түс опцияларының параметрлерін принтер драйверінің түс жиекбелгісінен өзгертіңіз.

1. Бағдарламадағы **File** (Файл) мәзірінен **Print** (Басып шығару) командасын басыңыз.
2. **Properties** (Қасиеттері) немесе **Preferences** (Артықшылықтары) тармағына шертіңіз.
3. **Түсті** жиекбелгісін басыңыз.
4. **Автоматты** немесе **Қолмен** параметрін басыңыз.
 - **Автоматты** параметрі: Осы параметрді басып шығару тапсырмаларының көбіне таңдау
 - **Қолмен** параметрі: Түс параметрлерін өзге параметрлерден бөлек реттеу үшін, осы параметрді таңдаңыз.

 **ЕСКЕРІМ:** Түс параметрлерін қолмен өзгерту шығару жұмысына әсер етуі мүмкін. HP компаниясы бұл параметрлерді тек түс графикасы мамандары өзгертуін ұсынады.

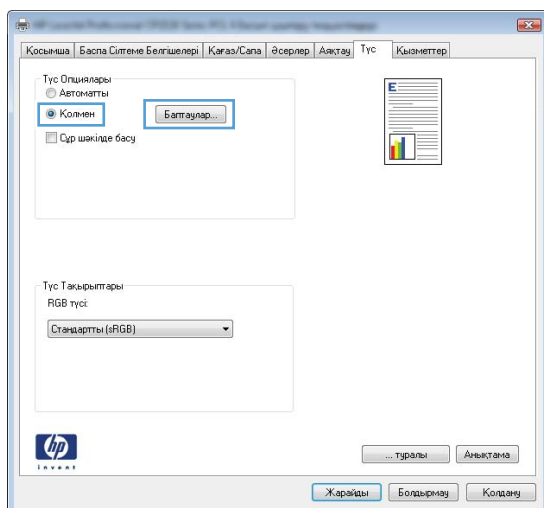

5. Түрлі түсті құжатты қара және ақ түспен басып шығару үшін, **Сұр шкаламен басып шығару** опциясын таңдаңыз. Түрлі түсті құжаттарды фотокөшірме немесе факс үшін басып шығаруға осы опцияны пайдаланыңыз.
6. **ОК**түймесін басыңыз.

HP қағаз ерекшеліктеріне сай келетін қағазды пайдалану

Төмендегі ақаулықтар туындаса, басқа қағазды пайдаланыңыз:

- Басып шығару тым ақшыл немесе кей жерлерде күңгірттеу көрінеді.
- Басып шығарылған беттерде тонер дақтары бар.
- Тонер басып шығарылған беттерде жайылған.

- Басып шығарылған таңбалар пішінсіз көрінеді.
- Басып шығарылған беттер мыжылған.

Әрдайым осы өнім қолдайтын қағаз түрін және салмағын пайдаланыңыз. Қосымша ретінде, қағазды таңдаған кезде осы нұсқауларды пайдаланыңыз:

- Жақсы нәтижелерге қол жеткізу үшін қағаз сапасының жақсы екендігін және кесілмегенін, керткі салынбағанын, жыртылмағанын, өте жұқа, шаң еместігін, мыжылмағанын, жарамсыз еместігін, қапсырмалардың жоқтығын және шеттерінің мыжылып немесе бүктеліп қалмағанын тексеріңіз.
- Бұрын басып шығарылмаған қағазды пайдаланыңыз.
- Лазерлі принтерлерге арналған қағаздарды пайдаланыңыз. Тек сиялы принтерлерде пайдалануға арналған қағазды пайдаланбаңыз.
- Тым қатты қағазды пайдаланбаңыз. Жалпы жұмсақ қағазды пайдалану ең жақсы басып шығару нәтижелерін береді.

Тазалағыш бетті басып шығару

Төмендегі мәселелерді кез келгені болғанда шанды және артық тонерді алып тастау үшін тазалағыш бетті басып шығарыңыз:

- Басып шығарылған беттерде тонер дақтары бар.
- Тонер басып шығарылған беттерде жайылған.
- Қайталанатын таңбалар басып шығарылған беттерде көрінеді.

Тазалағыш бетті басып шығару үшін төмендегі іс рәсімін пайдаланыңыз.

1. Өнімнің басқару тақтасындағы Орнату  түймешігін басыңыз.
2. **Қызмет** мәзірін таңдау үшін, көрсеткі түймелерін пайдаланып, **OK** түймесін басыңыз.
3. **Тазалау беті** параметрін таңдау үшін, көрсеткі түймелерін пайдаланып, **OK** түймесін басыңыз.
4. Сізге сұрау салғанда, хат немесе А4 пішімді қағазын салыңыз.
5. Тазалау үрдісін бастау үшін **OK** түймешігін басыңыз.

Бір бет өнімге ақырын енеді. Процесс аяқталғанда, бетті шығарыңыз.

Түстерді теңестіру үшін өнімді тексеру

Егер баспа шығысында боялған көлеңкелер, көмескі графикалар немесе аймақтар болса, түстерді теңестіру үшін өнімді тексеру қажет болуы мүмкін. Түсті теңестіруді тексеру үшін, басқару тақтасында Reports (Есептер) мәзірінен Diagnostics page (Диагностикалау беті) бетін

басып шығарыңыз. Егер беттегі түстер блоктары бір бірімен теңестірілмесе, өнімді тексеру қажет болады.

1. Өнімнің басқару тақтасындағы **Жүйені орнату** мәзірін ашыңыз.
2. **Баспа сапасы** мәзірін ашып, **Түсті мөлшерлеу** элементін таңдаңыз.
3. **Қазір мөлшерлеу** опциясын таңдаңыз.

Басып шығару қажеттіліктеріне жақсы сәйкес келетін принтер драйверін пайдалану

Егер басып шығарылған бетте графикадағы күтпеген сызықтар, басылмай қалған мәтін не графика болса, дұрыс емес пішімдеу немесе алмасқан қаріптер болса, басқа принтер драйверін пайдалану қажет болуы мүмкін.

HP PCL 6 driver

- Стандартты драйвер ретінде берілген. Басқа драйвер таңдамастан бұрын осы драйвер автоматты түрде орнатылады.
- Барлық Windows орталары үшін ұсынылады
- Пайдаланушылардың көбісіне толық оңтайлы жылдамдық пен өнім мүмкіндігін қолдауын қамтамасыз етеді
- Windows ортасындағы ең жақсы жылдамдық үшін Windows Graphic Device Interface (GDI) теңестіруге дамыған
- Үшінші қатысушымен және PCL 5 негізделген таңдамалы бағдарламалық құралдармен толықтай бірге тіркеспеуі мүмкін.

HP UPD PS driver

- Adobe® бағдарламалық құралдарды басып шығаруға не басқа жоғары сызбалық-интенсивті бағдарламалық құралдармен
- Postscript эмуляция қажеттіліктерін қолдауды немесе postscript флэш қаріптерін қолдауды қамтамасыз етеді

HP UPD PCL 5

- Windows жабдықтарында басып шығарудың жалпы кеңсесінде ұсынылады
 - Алдыңғы PCL нұсқасымен немесе ескі HP LaserJet өнімімен үйлеседі
 - Үштен бір бөлігінен немесе бейімделген бағдарламалық құралдан басып шығару үшін ең үздік таңдау
 - Аралас жабдықтармен жұмыс істегенде ең үздік таңдау әрі ол өнімді PCL 5 (UNIX, Linux, mainframe) орнатуды талап етеді
 - Көптеген принтер үлгілерімен бірге пайдалану үшін жалғыз драйверді қамтамасыз ету үшін Windows жабдықтарымен бірлесіп пайдалануға әзірленген
 - Шағын Windows компьютерінен көптеген принтер үлгілеріне басып шығарғанда басым болады
-

Қосымша драйверлерді мына веб-тораптан жүктеуге болады: www.hp.com/support/LJColorMFP175.

Өнім басып шығармайды немесе баяу басып шығарады

Өнім басып шығармайды

Егер өнім тіптен басып шығармайтын болса, төмендегі шешімдерді орындаңыз.

1. Өнімнің іске қосылғанын және басқару панелінің дайын болуын тексеріңіз.
 - Басқару тақтасында өнімнің дайын екені көрсетілмесе, өнімді өшіріп, қуат сымын өнімнен ажыратыңыз. 30 секунд күтіп, қуат сымын қайта жалғап, құрылғыны қосыңыз. Өнімнің қосылуын күтіңіз.
 - Егер басқару тақтасы өнімнің дайын екенін көрсетсе, конфигурация бетін басып шығарыңыз. Орындалған жағдайда, тапсырманы қайта жіберіп көріңіз.
2. Егер басқару панелі өнімде қате бар екенін көрсетсе, қатені қайта жөндеп, тапсырманы қайтадан жіберіңіз.
3. Барлық кабельдердің дұрыс қосылғанын тексеріңіз. Өнім желіге қосылған болса, төмендегі элементтерді тексеріңіз:
 - Өнімдегі желі байланысының жанындағы шамды тексеріңіз. Егер желі белсенді болса, шамда жасыл түс жанады.
 - Желіге қосылу үшін, телефон сымы емес, желі кабелі пайдаланылғанын тексеріңіз.
 - Желі маршрутизаторы, концентратор немесе ажыратқыш қосылғанын және дұрыс жұмыс істеп тұрғанын тексеріңіз.
4. HP бағдарламалық құралын өніммен бірге берілген ықшам дискіден орнатыңыз. Жалпы принтердің драйверлерін пайдалану басып шығару кезегіндегі тапсырмаларды жойғанда кешіктірулерге себеп болады.
5. Егер компьютерде жеке желіаралық дидаар жүйесі пайдаланылса, өніммен жасалған байланыс бұғатталуы мүмкін. Ақаулықтың көзі екенін қарау үшін, желіаралық қалқанды уақытша ажыратыңыз.
6. Егер компьютер немесе өнім сымсыз желіге қосылған болса, сапасы төмен сигналдар немесе кедергі басып шығару тапсырмаларын кідіртеді.

Өнім баяу басып шығарады

Егер өнім басып шығарса, бірақ баяу басып шығаратындай көрінсе, төмендегі шешімдерді орындаңыз.

1. Компьютерде осы өнім үшін ең аз сипаттар бар екенін тексеріңіз. Сипаттар тізімі үшін, мына веб-торапқа өтіңіз: www.hp.com/support/LJColorMFP175.
2. Өнімді қалың қағаз сияқты кейбір қағаз түрлерін басып шығаруға конфигурациялаған кезде, қағазға тонер дұрыс бекітілетіндей өнім ақырын басып шығарады. Егер қағаз түрінің параметрлері қолданыстағы қағаз түріне сәйкес болмаса, параметрді дұрыс қағаз түріне өзгертіңіз.

3. Өнім жоғары сапалы баспада басып шығаруға конфигурацияланған болса, басып шығару баяу жылдамдықпен жасалады. Басып шығару жылдамдығын өзгерту үшін, баспа сапасы параметрін ауыстырыңыз.
4. Егер компьютер немесе өнім сымсыз желіге қосылған болса, сапасы төмен сигналдар немесе кедергі басып шығару тапсырмаларын кідіртеді.
5. Өнім суыту режимінде тұрған болуы мүмкін. Өнім суығанша күтіңіз.

Жалғауға қатысты мәселелер

Тікелей жалғау ақаулықтарын түзету

Егер сіз өнімді компьютерге тікелей қоссаңыз, кабельді тексеріңіз.

- Кабель компьютерге және өнімге жалғанғандығын тексеріңіз.
- Кабельдің ұзындығы 5 м аспайтынын тексеріңіз. Қысқалау кабельді пайдаланып көріңіз.
- Кабельдің дұрыс жұмыс істейтінін басқа бір өнімге қосып тексеріңіз. Қажет болса, кабельді ауыстырыңыз.

Желілік ақаулықтарды түзету

Өнімнің желімен байланысып тұрғанына көз жеткізу үшін төмендегі тармақтарды тексеріңіз. Бастамас бұрын, өнімнің басқару панелінен конфигурация бетін басып шығарып, осы бетте тізімделген өнімнің IP мекенжайын табыңыз.

- [Төмен физикалық байланыс](#)
- [Компьютер өнім үшін дұрыс емес IP мекенжайын қолдануда](#)
- [Компьютердің өніммен байланысуы мүмкін емес.](#)
- [Өнім желі үшін дұрыс емес сілтеме және дуплекс параметрлерін пайдалануда](#)
- [Жаңа бағдарламалық құралдар үйлесімді ақаулықтарды тудыруы мүмкін.](#)
- [Компьютеріңіз немесе жұмыс компьютеріңіз дұрыс орнатылмаған.](#)
- [Өнім ажыратылған немесе басқа желі параметрлері дұрыс емес.](#)

Төмен физикалық байланыс

1. Дұрыс ұзындықтағы кабельді пайдаланып, өнімнің дұрыс жедідік портқа жалғанғанын тексеріңіз.
2. Кабельдің қауіпсіз жалғанғанын тексеріңіз.
3. Өнімнің артқы жағындағы желілік портқа қосатын жерді қарап, сарғыш түсті жұмыс шамы және жасыл түсті мәртебе шамы жанып тұрғанын тексеріңіз.
4. Егер ақаулық шешілмесе, концентраторға басқа кабельді немесе портты қолданып көріңіз.

Компьютер өнім үшін дұрыс емес IP мекенжайын қолдануда

1. Принтердің сипаттарын ашып, **Ports** жиекбелгісін басыңыз. Өнім үшін қазіргі IP мекенжайының таңдалғанын тексеріңіз. IP мекенжайы конфигурациялау бетінде көрсетілген.
2. Өнімді HP компаниясының стандартты TCP/IP порты арқылы орнатқан болсаңыз, **IP мекенжайы өзгерсе де әрдайым осы принтерге басып шығару** атты жолды таңдаңыз.

3. Өнімді Microsoft компаниясының стандартты TCP/IP порты арқылы орнатқан болсаңыз, IP мекенжайының орнына хост атын қолданыңыз.
4. Егер IP мекенжайы дұрыс болса, өнімді жойып, оны қайта қосыңыз.

Компьютердің өніммен байланысуы мүмкін емес.

1. Желіні сынақтан өткізу арқылы желі байланысын тексеріңіз.
 - a. Компьютерде пәрмен жолы терезесін ашыңыз. Windows жүйесі үшін **Start** (Бастау) түймешігін басып, **Run** (Іске қосу) пәрменін таңдап, `cmd` деп теріңіз.
 - b. Өнім үшін IP мекенжайынан кейін келетін `ping` ақпаратын енгізіңіз.
 - c. Егер терезе айналым уақытын көрсетсе, желі жұмыс істейді.
2. Егер ақпарат жіберу командасы орындалмаса, желілік хабтардың қосулы екенін тексеріңіз, содан кейін желі параметрлерінің, өнімнің және компьютердің бір желіге конфигурацияланғанын тексеріңіз.

Өнім желі үшін дұрыс емес сілтеме және дуплекс параметрлерін пайдалануда

Hewlett-Packard бұл параметрді автоматты режимде қалдыруды ұсынады (стандартты параметр). Егер осы параметрлерді өзгертсеңіз, оларды желі үшін де өзгерту қажет.

Жаңа бағдарламалық құралдар үйлесімді ақаулықтарды тудыруы мүмкін.

Жаңа бағдарламалық құралдардың дұрыс орнатылғанын және олардың дұрыс принтер драйверін қолданатындығын тексеріңіз.

Компьютеріңіз немесе жұмыс компьютеріңіз дұрыс орнатылмаған.

1. Желілік драйверлерді, принтер драйверлерін және желі бағытын тексеріңіз.
2. Операциялық жүйенің дұрыс конфигурацияланғанын тексеріңіз.

Өнім ажыратылған немесе басқа желі параметрлері дұрыс емес.

1. Желі протокол күйін тексеру үшін конфигурациялау бетін қайтадан қарап шығыңыз. Қажет болған жағдайда оны қосыңыз.
2. Қажет болса желі параметрлерін қайтадан теңшеңіз.

Сымсыз желі ақауларын жою

Сымсыз байланысты тексеру парағы

- Желі кабелі ажыратылғанын тексеріңіз.
- Өнім және сымсыз маршрутизатор қосулы және қуаты бар екенін тексеріңіз. Сондай-ақ өнімдегі сымсыз радио қосулы екенін тексеріңіз.
- Қызмет орнату идентификаторы (SSID) дұрыс екенін тексеріңіз. SSID идентификаторын анықтау үшін, конфигурациялау бетін басып шығарыңыз. Егер SSID дұрыс екеніне сенімсіз болсаңыз, сымсыз орнатуды қайта іске қосыңыз.
- Қауіпсіз желілер арқылы қауіпсіздік ақпараты дұрыс екенін тексеріңіз. Егер қауіпсіздік ақпараты дұрыс болмаса, сымсыз орнатуды қайта іске қосыңыз.
- Егер сымсыз желі дұрыс жұмыс істеп тұрса, сымсыз желідегі басқа компьютерлерге кіріп көріңіз. Егер желіде Интернетке кіру мүмкіндігі болса, Интернетке сымсыз байланыс арқылы қосылып көріңіз.
- Шифрлау әдісі (AES or TKIP) өнімге және сымсыз кіру нүктесіне (желілерде WPA қауіпсіздігін пайдаланады) бірдей екенін тексеріңіз.
- Өнім сымсыз желінің ауқымында екенін тексеріңіз. Көптеген желілер үшін, өнім сымсыз кіру нүктесінің (сымсыз маршрутизатор) 30 м асатын ауқымында болуы тиіс.
- Кедергілер сымсыз сигналды бөгемей тұрғанын тексеріңіз. Кіру нүктесі мен өнімнің арасындағы кез келген үлкен метал заттарды алып тастаңыз. Құрамында метал немесе бетон бар бағандар, қабырғалар немесе қолдау бағандары өнім және сымсыз кіру нүктесін бөлмейтінін тексеріңіз.
- Өнім сымсыз сигналға кедергі келтіруі мүмкін электрондық құрылғылардан қашықта орналасқандығын тексеріңіз. Көптеген құрылғылар сымсыз сигналға кедергі келтіруі мүмкін, оның ішінде моторлар, радиотелефондар, қауіпсіздік жүйесінің камералары, басқа сымсыз желілер және кейбір Bluetooth құрылғылары бар.
- Принтер драйвері компьютерде орнатылғанын тексеріңіз.
- Дұрыс принтер портын таңдалғанын тексеріңіз.
- Компьютер және өнім бірдей сымсыз желіге қосылғанын тексеріңіз.

Сымсыз конфигурациялау аяқталғаннан кейін өнім басып шығармайды

1. Өнімнің қосылғанын және оның жұмысқа дайын екенін тексеріңіз.
2. Компьютердегі кез келген үшінші тарапты желіаралық дидарларды өшіріңіз.
3. Сымсыз желі дұрыс жұмыс істейтінін тексеріңіз.
4. Компьютер дұрыс жұмыс істейтінін тексеріңіз. Қажет болса, компьютерді қайта іске қосыңыз.

Өнім басып шығармайды және компьютерде үшінші тараптың желіаралық қалқаны орнатылған

1. Желіаралық қалқанды өндірушіде бар ең соңғы жаңартумен жаңартыңыз.
2. Егер бағдарламалар өнімді орнату немесе басып шығару кезінде желіаралық қалқанға кіру мүмкіндігін сұраса, бағдарламалардың іске қосылуына рұқсат бергеніңізді тексеріңіз.
3. Желіаралық қалқанды уақытша өшіріп, компьютерге сымсыз өнімді орнатыңыз. Сымсыз орнатуды аяқтағаннан кейін желіаралық қалқанды қосыңыз.

Сымсыз маршрутизатор немесе өнімді жылжытқаннан кейін сымсыз байланыс жұмыс істемейді

Маршрутизатор немесе өнімнің компьютер қосылған желіге қосылғанын тексеріңіз.

1. Конфигурация бетін басып шығарыңыз.
2. Компьютер үшін конфигурациялау есебіндегі қызмет орнату идентификаторын (SSID) принтер конфигурациясындағы қызмет орнату идентификаторымен (SSID) салыстырыңыз.
3. Сандар бірдей болмаса, онда құрылғылар бір желіге қосылмайды. Өнімнің сымсыз орнатуын қайта конфигурациялаңыз.

Сымсыз өнімге қосымша компьютерлер қосу мүмкін емес

1. Басқа компьютерлер сымсыз ауқымда екенін және ешбір кедергі сигналды бұғаттамайтынын тексеріңіз. Көп желілер үшін сымсыз қатынас нүктесінің 30 м асатын сымсыз ауқымы болады.
2. Өнімнің қосылғанын және жұмысқа дайын екендігін тексеріңіз.
3. Компьютердегі кез келген үшінші тарапты желіаралық дидактарларды өшіріңіз.
4. Сымсыз желі дұрыс жұмыс істейтінін тексеріңіз.
5. Компьютер дұрыс жұмыс істейтінін тексеріңіз. Қажет болса, компьютерді қайта іске қосыңыз.

Сымсыз өнім байланысы VPN желісіне қосылған кезде жоғалады

- Негізі, VPN желісіне және басқа желілерге бір уақытта қосыла алмайсыз.

Желі сымсыз желілер тізімінде шықпайды

- Сымсыз маршрутизатор қосылғанын және қуат көзі бар екенін тексеріңіз.
- Желі жасырын болуы мүмкін. Дегенмен, жасырын желіге қосылуға болады.

Сымсыз желі жұмыс істеп тұрған жоқ

1. Желі кабелінің жалғанбағанын тексеріңіз.
2. Желінің байланысты жоғалтпағанын тексеру үшін, желіге басқа құрылғылар қосып көріңіз.

3. Желі ақпаратын жіберу арқылы желі байланысын тексеріңіз.
 - a. Компьютерде пәрмен жолы терезесін ашыңыз. Windows жүйесі үшін **Пуск** (Бастау) түймесін басып, **Запустить** (Іске қосу) пәрменін таңдап, `cmd` деп теріңіз.
 - b. Маршрутизатордың IP мекенжайынан кейін келетін `ping` ақпаратын енгізіңіз.

Мас амалдық жүйесі үшін, желі утилитасын ашып, **Ping** терезесінің тиісті жолағына IP мекенжайын енгізіңіз.
 - c. Егер терезе ақпарат жіберу уақытын көрсетсе, онда желі жұмыс істейді.
4. Маршрутизатор немесе өнім компьютеріңіз қосылған желіге қосылғанын тексеріңіз.
 - a. Конфигурация бетін басып шығарыңыз.
 - b. Компьютеріңіз үшін конфигурациялау есебіндегі қызмет орнату идентификаторын (SSID) принтер конфигурациясындағы қызмет орнату идентификаторымен (SSID) салыстырыңыз.
 - c. Сандар бірдей болмаса, онда құрылғылар бір желіге қосылмайды. Өнімнің сымсыз орнатуын қайта конфигурациялаңыз.

Өнімнің бағдарламалық құралының Windows жүйесімен ақаулықтары

| Мәселе | Шешімі |
|--|---|
| Өнімнің принтер драйвері Printer (Принтер) папкасында көрінбейді | <ul style="list-style-type: none">Буфер процесін қайта іске қосу үшін, компьютерді қайта іске қосыңыз. Егер буфер жаңылысатын болса, Принтерлер қалтасында ешбір принтер драйверлері көрінбейді.Өнім бағдарламалық құралын қайта орнатыңыз. ЕСКЕРІМ: Ашық тұрған барлық бағдарламалық құралдарды жабыңыз. Жүйелік науада белгішесі бар кез келген бағдарламалық құралды жабу үшін, белгішені тінтуірдің оң жақ түймесімен басып, Close (Жабу) немесе Disable (Өшіру) тармағын таңдаңыз.USB кабелін компьютердің өзге USB портына жалғап көріңіз. |
| Бағдарламалық құралын орнату барысында экранға қателік жөнінде хабар шығарылды | <ul style="list-style-type: none">Өнім бағдарламалық құралын қайта орнатыңыз. ЕСКЕРІМ: Ашық тұрған барлық бағдарламалық құралдарды жабыңыз. Тапсырмалар аумағында белгішесі бар кез келген бағдарламалық құралды жабу үшін, белгішені тінтуірдің оң жақ түймесімен басып, Close (Жабу) немесе Disable (Өшіру) тармағын таңдаңыз.Өнім бағдарламалық құралын орнататын жетектегі бос орын мөлшерін тексеріңіз. Қажетті жағдайда, өзіңіз қалайтын орынды босатып, бағдарламалық құралды қайта орнатыңыз.Қажет болса, диск дефрагменттеушісін іске қосып, бағдарламалық құралды қайта орнатыңыз. |
| Өнім Өзір режимінде, бірақ ештеңе басылып шығарылмайды | <ul style="list-style-type: none">Конфигурациялау бетін басып шығарып, өнімнің жұмыс істеуін тексеріңіз.Басып шығару жасалатын компьютерді қайта іске қосыңыз.Барлық кабельдердің дұрыс жалғанып, ерекшеліктерге сәйкес екендігін тексеріңіз. Олардың қатарына USB кабелі мен қорек кабельдері жатады. Жаңа кабель жалғап көріңіз.Сымсыз байланыс арқылы жалғану әрекетін жасағанда, желі кабелінің жалғанбағанын тексеріңіз. |

Мас жүйесінде жиі кездесетін ақаулықтарды жою

- [Принтер драйвері баспа және факс тізімінде тізімделмеген.](#)
- [Өнім атауы өнім тізіміндегі баспа және факс тізімінде көрсетілмейді.](#)
- [Принтер драйвері баспа және факс тізіміндегі таңдалған өнімді автоматты түрде орнатпайды.](#)
- [Баспа тапсырмасы қажет өнімге жіберілмеді.](#)
- [USB кабелімен жалғанған кезде, драйвер таңдалған соң, өнім баспа және факс тізімінде көрсетілмейді.](#)
- [USB қосылымын пайдаланған кезде жалпы принтер драйверін қолданасыз](#)

Принтер драйвері баспа және факс тізімінде тізімделмеген.

1. Өнімнің .GZ файлының төмендегі қатты диск папкасында екеніне көз жеткізіңіз: `Library/Printers/PPDs/Contents/Resources`. Қажет болса, бағдарламалық құралды қайта орнатыңыз.
2. Егер GZ файлы қалтада болса, онда PPD файлы зақымдалған болуы мүмкін. Файлды жойып, бағдарламалық құралды қайта орнатыңыз.

Өнім атауы өнім тізіміндегі баспа және факс тізімінде көрсетілмейді.

1. Кабельдердің дұрыс жалғанғанын және өнімнің қосылғанын тексеріңіз.
2. Өнімнің атауын тексеру үшін конфигурациялық бетті басып шығарыңыз. Конфигурациялау бетіндегі атаудың баспа және факс тізіміндегі атауға сәйкес келетінін тексеріңіз.
3. USB немесе желі кабелін жоғары сапалы кабельмен алмастырыңыз.

Принтер драйвері баспа және факс тізіміндегі таңдалған өнімді автоматты түрде орнатпайды.

1. Кабельдердің дұрыс жалғанғанын және өнімнің қосылғанын тексеріңіз.
2. Өнімнің .GZ файлының төмендегі қатты диск папкасында екеніне көз жеткізіңіз: `Library/Printers/PPDs/Contents/Resources`. Қажет болса, бағдарламалық құралды қайта орнатыңыз.
3. Егер GZ файлы қалтада болса, онда PPD файлы зақымдалған болуы мүмкін. Файлды жойып, бағдарламалық құралды қайта орнатыңыз.
4. USB немесе желі кабелін жоғары сапалы кабельмен алмастырыңыз.

Баспа тапсырмасы қажет өнімге жіберілмеді.

1. Басып шығару кезегін ашып, басып шығару тапсырмасын іске қосыңыз.
2. Атауы бірдей немесе ұқсас басқа өнім басып шығару тапсырмасын алған болуы мүмкін. Өнімнің атауын тексеру үшін конфигурациялық бетті басып шығарыңыз. Конфигурациялау бетіндегі атаудың баспа және факс тізіміндегі атауға сәйкес келетінін тексеріңіз.

USB кабелімен жалғанған кезде, драйвер таңдалған соң, өнім баспа және факс тізімінде көрсетілмейді.

Бағдарламалық құралға қатысты ақаулықтарды түзету

- ▲ Mac амалдық жүйесінің Mac OS X 10.5 немесе одан кейінгі нұсқа екенін тексеріңіз.

Аппараттық құралға қатысты ақаулықтарды түзету

1. Өнімнің қосылғанын тексеріңіз.
2. USB кабелінің дұрыс жалғанғанын тексеріңіз.
3. Сәйкес жоғары жылдамдықты USB кабелін пайдаланып отырғаныңызды тексеріңіз.
4. Тізбектен қуат алатын USB құрылғыларының тым көп болмауын қамтамасыз етіңіз. Барлық құрылғыларды тізбектен ажыратып, кабельді тікелей компьютердегі USB портына қосыңыз.
5. Екіден артық қуатсыз USB хабтарының тізбекте бір қатармен қосылғанын тексеріңіз. Барлық құрылғыларды тізбектен ажыратып, кабельді тікелей компьютердегі USB портына қосыңыз.

 **ЕСКЕРІМ:** iMac пернетақтасы қуатсыз USB хабы болып табылады.

USB қосылымын пайдаланған кезде жалпы принтер драйверін қолданасыз

Егер бағдарламалық құралды орнатпастан бұрын USB кабеліне қосылсаңыз, осы өнімге арналған драйвердің орнына жалпы принтер драйверін пайдалануыңыз мүмкін.

1. Жалпы принтер драйверін жойыңыз.
2. Бағдарламалық құралды өнімнің ықшам дискісінен қайта орнатыңыз. USB кабелін бағдарламалық құралдың орнатым бағдарламасы сұрамайынша қоспаңыз.
3. Егер бірнеше принтер орнатылса, **Format for** (Пішімдеу) ашылмалы мезірінен **Print** (Басып шығару) тілқатысу терезесіндегі дұрыс принтер таңдағанын тексеріңіз.

А Жабдықтар мен қосымша керек-жарақтар

- [Бөлшектерге, керек-жарақтарға және жабдықтарға тапсырыс беру](#)
- [Бөлшектердің нөмірлері](#)

Бөлшектерге, керек-жарақтарға және жабдықтарға тапсырыс беру

| | |
|---|---|
| HP компаниясының баспа картриджі, бейнелеу барабаны және қағазы | www.hp.com/go/suresupply |
| Шынайы HP бөлшектеріне не керек-жарақтарына тапсырыс беру | www.hp.com/buy/parts |
| Қызмет көрсету орталығы немесе қолдау көрсетуші провайдерлер арқылы тапсырыс беру | HP өкілетті қызмет көрсету орталығымен немесе қолдау көрсетуші провайдермен хабарласыңыз. |

Бөлшектердің нөмірлері

Аксессуарлардың төмендегі тізімі басып шығару уақытында берілген. Тапсырыс беру туралы ақпарат және аксессуарлардың қол жетімді болуы өнімді пайдалану мерзімінде өзгеруі мүмкін.

Баспа картридждері

| Тармақ | Картридж нөмірі | Түс | Бөлшектердің нөмірі |
|-----------------------------|-----------------|------------|---------------------|
| HP LaserJet баспа картриджі | 126A | Қара | CE310A |
| | | Көгілдір | CE311A |
| | | Сары | CE312A |
| | | Ашық қызыл | CE313A |

Бейнелеу барабаны

| Нөмірі | Сипаттама | Бөлшек нөмірі |
|-------------------|-------------------|---------------|
| Бейнелеу барабаны | Бейнелеу барабаны | CE314A |

 **ЕСКЕРІМ:** құрылғыдағы бейнелеу барабаны құрылғының кепілдігіне кіреді. Ауыстыруға арналған бейнелеу барабандары орнатудан бастап бір жыл бойы кепілдікке жатады. Бейнелеу барабанының орнатылған күні жабдықтардың күйі бетінде көрсетіледі. HP қорғау кепілдігі құрылғының баспа картридждеріне ғана қолданылады.

Кабельдер мен интерфейстер

| Тармақ | Сипаттамасы | Бөлшектердің нөмірі |
|------------------------|-------------------------------|---------------------|
| USB 2.0 принтер кабелі | (2 метр стандарты) A-B кабелі | C6518A |

В Қызмет және қолдау

- [Hewlett-Packard компаниясының шектеулі кепілдік туралы мәлімдемесі](#)
- [HP компаниясының жоғары дәрежелі қорғау кепілдігі: LaserJet баспа картриджіне шектеулі кепілдік беру туралы мәлімдемесі](#)
- [HP компаниясының LaserJet бейнелеу барабанының шектелген кепілдігі бейнелеу барабандарын ауыстыруға арналған](#)
- [Баспа картриджі мен бейнелеу барабанында сақталатын деректер](#)
- [Соңғы Пайдаланушының Лицензиялық Келісімі](#)
- [OpenSSL](#)
- [Тұтынушыларды қолдау](#)
- [Өнімді қайта орамау](#)

Hewlett-Packard компаниясының шектеулі кепілдік туралы мәлімдемесі

| HP ӨНІМІ | ШЕКТЕУЛІ КЕПІЛДІК МЕРЗІМІ |
|--|----------------------------|
| HP LaserJet Pro 100 color MFP M175a, M175nw | Бір жылдық өнімді ауыстыру |
| Бейнелеу барабаны, CE314A, өніммен бірге жеткізіледі | Бір жылдық өнімді ауыстыру |

HP компаниясы сізге, соңғы пайдаланушыға сатып алынған күннен бастап жоғарыда көрсетілген мерзім ішінде HP аппараттық құралдары мен керек-жарақтарының материалдары мен дайындалу сапасы жағынан ақаулы еместігіне кепілдік береді. Егер HP компаниясы кепілдік мерзімі ішінде осындай ақаулықтар туралы хабар алса, HP ақаулы болып шыққан өнімдерді өз ұйғарымына сәйкес жөндеп немесе ауыстырып береді. Ауыстырылған өнімдер жаңа немесе жаңа өнімдер сияқты жұмыс істейтін болуы мүмкін.

HP компаниясы сізге сатып алынған күннен бастап жоғарыда көрсетілген мерзім ішінде HP бағдарламалық құралының дұрыс орнатылған немесе пайдаланылған кезде материалдары мен дайындалу сапасындағы ақаулықтарға байланысты бағдарламалау нұсқауларын орындамай қоймайтынына кепілдік береді. Егер HP компаниясы кепілдік мерзімі ішінде осындай ақаулықтар туралы хабар алса, HP компаниясы осындай ақаулықтардың салдарынан бағдарламалау нұсқауларын орындамаған бағдарламалық құралды ауыстырып береді.

HP компаниясы HP өнімдерінің үздіксіз және қатесіз жұмыс істейтініне кепілдік бермейді. Егер HP компаниясы қажетті мерзімде кепілдіктегі шартқа байланысты өнімін жөндеп немесе ауыстырып бере алмаса, сіз өнімді қайтарысымен оның құнын қайтарып алуға құқылысыз.

HP өнімдерінің құрамында жұмысы жағынан жаңасымен тең зауытта қалпына келтірілген бөлшектердің болуы мүмкін немесе олар қосымша пайдаланған болуы мүмкін.

Кепілдік (а) дұрыс немесе талаптарға сәйкес жөндемеу немесе тексеру, (ә) HP компаниясының бағдарламалық құралын, интерфейсін немесе қосалқы бөлшектерін пайдаланбау, (б) рұқсатсыз өзгерту немесе дұрыс пайдаланбау, (в) өнімді қоршаған орта талаптарына сәйкес пайдаланбау немесе (г) тиісті орында дайындамау немесе жөндемеу нәтижесінде туындаған ақаулықтарды қамтымайды.

ЖЕРГІЛІКТІ ЗАҢМЕН РҰҚСАТ БЕРІЛГЕН ШАРАЛАР БОЙЫНША ЖОҒАРЫДА АЙТЫЛҒАН КЕПІЛДІКТЕР ЕРЕКШЕ БОЛЫП САНАЛАДЫ ЖӘНЕ ЕШБІР ЖАЗБАША НЕМЕСЕ АУЫЗША КЕПІЛДІК НЕМЕСЕ ШАРТ ТҮСІНІКТІ НЕМЕСЕ ТҰСПАЛДЫ ТҮРДЕ АЙТЫЛМАЙДЫ. HP КОМПАНИЯСЫ ТАУАРДЫҢ ЖАРАМДЫЛЫҒЫ, ҚАНАФАТТАНАРЛЫҚ САПА МЕН БЕЛГІЛІ БІР МАҚСАТҚА ЖАРАМДЫЛЫҚ ТУРАЛЫ КЕЗ КЕЛГЕН ТҰСПАЛДЫ КЕПІЛДІКТЕРДЕН НЕМЕСЕ ШАРТТАРДАН НАҚТЫ ТҮРДЕ БАС ТАРТАДЫ. Кейбір елдер/аймақтар, штаттар немесе облыстар тұспалды кепілдіктің ұзақтығын шектеуге рұқсат бермейді, сондықтан жоғарыда айтылған шектеу немесе ерекшелік сізге қатысты болмауы мүмкін. Бұл кепілдік сізге нақты заңды құқықтар береді және елге/аймаққа, штатқа немесе облысқа қарай сіздің басқа да құқықтарыңыздың болуы мүмкін.

HP компаниясының шектеулі кепілдігі HP компаниясының осы өнімге қолдау көрсететін және HP компаниясы осы өнімді сататын кез келген елде/аймақта немесе мекенде жарамды. Сіздегі кепілдік қызметінің деңгейі жергілікті стандарттарға сәйкес өзгеруі мүмкін. HP компаниясы

заңдық немесе реттеуші себептері бойынша жұмыс істеуге қабілетсіз елде/аймақта өнімді пайдалану үшін оның пішінін, мақсатын немесе функциясын өзгертпейді.

ЖЕРГІЛІКТІ ЗАҢМЕН РҰҚСАТ БЕРІЛГЕН ШАРАЛАР БОЙЫНША БҰЛ КЕПІЛДІК МӘЛІМДЕМЕСІНДЕ АТАЛҒАН ӨТЕМАҚЫЛАР ТЕК СІЗГЕ ТӨЛЕНЕТІН ӨТЕМАҚЫЛАР БОЛЫП ТАБЫЛАДЫ. ЖОҒАРЫДА АЙТЫЛҒАН ЖАҒДАЙЛАРДАН БӨЛЕК ЕШҚАНДАЙ ЖАҒДАЙДА HP КОМПАНИЯСЫ ЖӘНЕ ОНЫҢ ЖЕТКІЗУШІЛЕРІ КЕЛІСІМ ШАРТТЫ, АЗАМАТТЫҚ ҚҰҚЫҚТЫҢ БҰЗЫЛУЫН НЕМЕСЕ БАСҚАЛАРДЫ НЕГІЗГЕ АЛА ОТЫРЫП, ЖОҒАЛҒАН МӘЛІМЕТТЕР ҮШІН НЕМЕСЕ ТІКЕЛЕЙ, ӘДЕЙІ, БАЙҚАУСЫЗДА, ЖАНАМА ЗАҚЫМ (СОНЫҢ ІШІНДЕ ЖОҒАЛҒАН ПАЙДА НЕМЕСЕ МӘЛІМЕТ) НЕМЕСЕ БАСҚА ЗАҚЫМ ҮШІН ЖАУАПКЕРШІЛІК АРТПАЙДЫ. Кейбір елдер/аймақтар, штаттар немесе облыстар тұспалды кепілдіктің ұзақтығын шектеуге рұқсат бермейді, сондықтан жоғарыда айтылған шектеу немесе ерекшелік сізге қатысты болмауы мүмкін.

БҰЛ МӘЛІМДЕМЕДЕ БЕРІЛГЕН КЕПІЛДІК ШАРТТАРЫ, ЗАҢМЕН РҰҚСАТ ЕТІЛГЕН ШАРАЛАРДАН БӨЛЕК, БҰЛ ӨНІМДІ СІЗГЕ САТУҒА ҚАТЫСТЫ МІНДЕТТІ, ЗАҢМЕН БЕЛГІЛЕНГЕН ҚҰҚЫҚТАРЫҢЫЗҒА ТЫЙЫМ САЛМАЙДЫ, ОЛАРДЫ ШЕКТЕМЕЙДІ НЕМЕСЕ ӨЗГЕРТПЕЙДІ ЖӘНЕ ТОЛЫҚТЫРЫП ТҰРАДЫ.

HP компаниясының жоғары дәрежелі қорғау кепілдігі: LaserJet баспа картриджіне шектеулі кепілдік беру туралы мәлімдемесі

Осы HP баспа картриджіне оның материалдарының және өндірістік ақаулықтарының жоқтығына кепілдік беріледі.

Осы кепілдікпен (a) қайтадан толтырылған, жаңартылған, қалпына келтірілген немесе тағы басқа жолмен қолдан жасалған, (b) дұрыс пайдаланбаудан, дұрыс сақтамаудан немесе принтер үшін жарияланған талаптарға сай келмейтін ортада пайдаланудан шыққан проблемалары болған немесе (c) әдеттегідей пайдаланудан соң тозып калған картридждер қамтылмайды.

Кепілдік қызметін алу үшін, өнімді сатып алған жерге қайтарыңыз (проблеманың жазбаша түсіндірмесімен және қағазға басып шығарылған беттердің үлгілерімен бірге) немесе HP Тұтынушыларды қолдау қызметімен хабарласыңыз. HP өз ұйғарымы бойынша ақаулы болып шыққан өнімдерді ауыстырып береді немесе олардың құнын кайтарып береді.

ЖЕРГІЛІКТІ ЗАҢМЕН РҰҚСАТ БЕРІЛГЕН ДӨРЕЖЕДЕ ЖОҒАРЫДА БЕРІЛГЕН КЕПІЛДІКТЕР ЖАЛҒЫЗ ДЕП САНАЛАДЫ ЖӘНЕ ЕШБІР БАСҚА ЖАЗБАША НЕМЕСЕ АУЫЗША КЕПІЛДІК НЕМЕСЕ ШАРТ ТІКЕЛЕЙ НЕМЕСЕ ЖАНАМА ТҮРДЕ БЕРІЛМЕЙДІ. HP КОМПАНИЯСЫ ӨСІРЕСЕ ҚАНДАЙ ДА БІР ТАУАРЛЫҚ КҮЙ, ҚАНАФАТТАНАРЛЫҚ САПА ЖӘНЕ БЕЛГІЛІ БІР МАҚСАТҚА ЖАРАМДЫЛЫҚ ТУРАЛЫ КЕПІЛДІКТЕР МЕН ШАРТТАРДЫ МОЙЫНДАУДАН БАС ТАРТАДЫ.

ЖОҒАРЫДА АЙТЫЛҒАН ЖАҒДАЙЛАРДЫ КОСПАҒАНДА, HP НЕМЕСЕ ОНЫҢ ЖАБДЫҚТАУШЫЛАРЫ ЕШҚАНДАЙ ЖАҒДАЙДА ЖОҒАЛҒАН МӘЛІМЕТТЕР ҮШІН НЕМЕСЕ ТІКЕЛЕЙ, ЕРЕКШЕ, КЕЗДЕЙСОҚ, ЖАНАМА ЗИЯН (СОНЫҢ ІШІНДЕ ЖІБЕРІП АЛҒАН ПАЙДА НЕМЕСЕ МӘЛІМЕТТЕР) ҮШІН НЕМЕСЕ БАСҚА ЗИЯН ҮШІН ОЛАРДЫҢ КЕЛІСІМ-ШАРТТАН, АЗАМАТТЫҚ ҚҰҚЫҚТЫҢ БҰЗЫЛҒАНЫНАН НЕМЕСЕ БАСҚА ЖОЛМЕН ШЫҚҚАНЫНА ҚАРАМАСТАН ЖАУАПКЕРШІЛІК КӨТЕРМЕЙДІ.

БҰЛ МӘЛІМДЕМЕДЕ БЕРІЛГЕН КЕПІЛДІК ШАРТТАРЫ, ЗАҢМЕН РҰҚСАТ ЕТІЛГЕН ДӨРЕЖЕНІ ҚОСПАҒАНДА, БҰЛ ӨНІМДІ СІЗГЕ САТУҒА ҚАТЫСТЫ МІНДЕТТІ, ЗАҢДА БЕЛГІЛЕНГЕН ҚҰҚЫҚТАРЫҢЫЗДЫ ЖОЙМАЙДЫ, ШЕКТЕМЕЙДІ НЕМЕСЕ ӨЗГЕРТПЕЙДІ ЖӘНЕ ОЛАРДЫ ТОЛЫҚТЫРЫП ТҰРАДЫ.

HP компаниясының LaserJet бейнелеу барабанының шектелген кепілдігі бейнелеу барабандарын ауыстыруға арналған

HP компаниясының бұл өнімінің бөлшектері мен жасалуында ақаулар жоқ екеніне орнатылудан бастап бір жылға кепілдік беріледі. Бұл кепілдік төмендегі жағдайларда қолданылмайды: (а) бейнелеу барабаны жаңартылғанда, қалпына келтірілгенде немесе қандай да бір жолмен қолдан жасалғанда; (ә) дұрыс пайдаланбағанда, дұрыс сақтамағанда немесе принтердің жарияланған қоршаған орта талаптарынан тыс қолданғанда; (б) қалыпты пайдалану нәтижесінде тозғанда.

Кепілдік бойынша қызмет алу үшін, өнімді сатып алған жерге қайтарыңыз (ақаудың жазбаша түсіндірмесі, баспа үлгілері мен конфигурация және жабдық күйі беттерінің көшірмесімен бірге) немесе HP тұтынушыларды қолдау қызметіне хабарласыңыз. HP компаниясының таңдауы бойынша HP компаниясы ақаулы деп табылған өнімдерді ауыстырады немесе сатып алуға кеткен қаражатты қайтарады.

ЖЕРГІЛІКТІ ЗАҢМЕН РҰҚСАТ БЕРІЛГЕН ДӘРЕЖЕДЕ ЖОҒАРЫДА БЕРІЛГЕН КЕПІЛДІКТЕР ЖАЛҒЫЗ ДЕП САНАЛАДЫ ЖӘНЕ ЕШБІР БАСҚА ЖАЗБАША НЕМЕСЕ АУЫЗША КЕПІЛДІК НЕМЕСЕ ШАРТ ТІКЕЛЕЙ НЕМЕСЕ ЖАНАМА ТҮРДЕ БЕРІЛМЕЙДІ. HP КОМПАНИЯСЫ ӨСІРЕСЕ ҚАНДАЙ DA БІР ТАУАРЛЫҚ КҮЙ, ҚАНАФАТТАНАРЛЫҚ САПА ЖӘНЕ БЕЛГІЛІ БІР МАҚСАТҚА ЖАРАМДЫЛЫҚ ТУРАЛЫ КЕПІЛДІКТЕР МЕН ШАРТТАРДЫ МОЙЫНДАУДАН БАС ТАРТАДЫ.

ЖЕРГІЛІКТІ ЗАҢ БОЙЫНША РҰҚСАТ ЕТІЛЕТІН ДӘРЕЖЕДЕ, HP НЕМЕСЕ ОНЫҢ ЖАБДЫҚТАУШЫЛАРЫ ЕШБІР ЖАҒДАЙДА DA КЕЛІСІМ-ШАРТҚА, АЗАМАТТЫҚ ҚҰҚЫҚ БҰЗУШЫЛЫҚҚА НЕМЕСЕ БАСҚАҒА НЕГІЗДЕЛГЕНІНЕ ҚАРАМАСТАН ТІКЕЛЕЙ, НАҚТЫ, ЖАНАМА, ТІКЕЛЕЙ ЕМЕС (СОНЫҢ ІШІНДЕ ЖОҒАЛҒАН ПАЙДА МЕН ДЕРЕКТЕР) НЕМЕСЕ БАСҚА DA ЗИЯН ҮШІН ЖАУАПТЫ БОЛМАЙДЫ.

БҰЛ МӘЛІМДЕМЕДЕ БЕРІЛГЕН КЕПІЛДІК ШАРТТАРЫ, ЗАҢМЕН РҰҚСАТ ЕТІЛГЕН ДӘРЕЖЕНІ ҚОСПАҒАНДА, БҰЛ ӨНІМДІ СІЗГЕ САТУҒА ҚАТЫСТЫ МІНДЕТТІ, ЗАҢДА БЕЛГІЛЕНГЕН ҚҰҚЫҚТАРЫҢЫЗДЫ ЖОЙМАЙДЫ, ШЕКТЕМЕЙДІ НЕМЕСЕ ӨЗГЕРТПЕЙДІ ЖӘНЕ ОЛАРДЫ ТОЛЫҚТЫРЫП ТҰРАДЫ.

Баспа картриджі мен бейнелеу барабанында сақталатын деректер

Осы құрылғымен қолданылатын HP баспа картридждері мен бейнелеу барабанында құрылғының жұмысына көмек беретін жад микросхемасы бар.

Қосымша, бұл жад микросхемасы өнімді пайдалану туралы ақпаратты жинайды, оның құрамында төмендегілер болуы мүмкін: баспа картриджі мен бейнелеу барабанының алғаш орнатылған күні, баспа картриджі мен бейнелеу барабанының соңғы қолданылған күні, баспа картриджі мен бейнелеу барабаны арқылы басылып шыққан беттер саны, бет түрлері, қолданылған баспа режимдері, пайда болатын кез келген баспа қателері және өнім моделі. Бұл ақпарат HP компаниясына болашақта тұтынушының баспа қажеттіліктеріне сәйкес өнім жасақтау үшін көмектеседі.

Баспа картриджі мен бейнелеу барабаны жад микросхемасынан алынған деректер құрамында баспа картриджі мен бейнелеу барабанының тұтынушысын немесе пайдаланушысын немесе олардың өнімін анықтауға қолданылатын ақпарат жоқ.

HP компаниясы HP компаниясының тегін қайтару және қайта қолдану бағдарламасына қайтарылған баспа картридждері мен бейнелеу барабанынан алынған жад микросхемасының үлгілерін жинайды (HP Planet Partners: www.hp.com/recycle). Осы үлгіден алынған жад микросхемасы болашақ HP өнімдерін жақсарту үшін оқылады және үйретіледі. Сондай-ақ, осы баспа картриджі мен бейнелеу барабанын қайта өңдеуге көмектесетін HP серіктестері де осы деректерді қолдану мүмкіндігіне ие болуы ықтимал.

Баспа картриджі мен бейнелеу барабанына ие болған кез келген үшінші тарап жад микросхемасындағы құпия ақпаратқа қол жеткізуі мүмкін. Егер осы ақпаратқа кіруге рұқсат бермеуді таңдасаңыз, микросхеманың істен шығаруыңызға болады. Дегенмен, микросхеманы істен шығарғаннан кейін, жад микросхемасын HP өнімінде пайдалану мүмкін болмайды.

Соңғы Пайдаланушының Лицензиялық Келісімі

ОСЫ БАҒДАРЛАМАЛЫҚ ҚҰРАЛ ӨНІМІН ПАЙДАЛАНАР АЛДЫНДА МҰҚИЯТ ОҚЫП ШЫҒЫҢЫЗ: Осы Соңғы Пайдаланушының Лицензиялық Келісімі («СПЛК») Сіздің бағдарламалық құрал өнімін («Бағдарламалық құралды») пайдалануыңызды реттейтін (а) Сіз (жеке тұлға немесе сіз танытып отырған ұйым) және (b) Hewlett-Packard (HP) Компаниясы арасында жасалған келісім болып табылады. Сіз және HP немесе оның жабдықтаушыларының арасында Бағдарламалық құрал бойынша жасасқан бөлек лицензия, соның ішінде онлайн құжаттамасындағы лицензиялық келісім болған жағдайда бұл СПЛК қолданылмайды. «Бағдарламалық құрал» термині (i) тиісті медианы, (ii) пайдалану жөніндегі нұсқаулықты және өзгедей материалдарды және (iii) «онлайн» немесе электрондық құжаттаманы (бірлесе отырып «Пайдаланушы Құжаттамасын») қамтуы мүмкін.

БАҒДАРЛАМАЛЫҚ ҚҰРАЛДЫ ИЕЛЕНУ ҚҰҚЫҚТАРЫ СІЗ ОСЫ СПЛК БАРЛЫҚ ШАРТТАРЫМЕН ЖӘНЕ ЖАЙТТАРЫМЕН КЕЛІСУ ЖАҒДАЙЫНДА ҒАНА ТАПСЫРЫЛАДЫ. БАҒДАРЛАМАЛЫҚ ҚҰРАЛДЫ ОРНАТУ, КӨШІРУ, ЖҮКТЕУ НЕМЕСЕ ӨЗГЕДЕЙ ЖОЛМЕН ПАЙДАЛАНУ НӘТИЖЕСІНДЕ СІЗ ОСЫ СПЛК ШАРТТАРЫМЕН КЕЛІСЕСІЗ. ЕГЕР СІЗ ОСЫ СПЛК ҚАБЫЛДАМАЙТЫН БОЛСАҢЫЗ, БАҒДАРЛАМАЛЫҚ ҚҰРАЛДЫ ОРНАТПАҢЫЗ, ЖҮКТЕМЕҢІЗ НЕМЕСЕ ӨЗГЕДЕЙ ЖОЛМЕН ПАЙДАЛАНБАҢЫЗ. ЕГЕР СІЗ ОСЫ БАҒДАРЛАМАЛЫҚ ҚҰРАЛДЫ САТЫП АЛСАҢЫЗ, БІРАҚ ОСЫ СПЛК ШАРТТАРЫМЕН КЕЛІСПЕСЕҢІЗ, САТЫП АЛУ ҚҰНЫН ӨТЕП АЛУ ҮШІН БАҒДАРЛАМАЛЫҚ ҚҰРАЛДЫ САТЫП АЛУ КҮНІНЕН БАСТАП ОН ТӨРТ КҮН ІШІНДЕ САТЫП АЛУ ОРНЫНА ҚАЙТАРЫҢЫЗ; БАҒДАРЛАМАЛЫҚ ҚҰРАЛ ОРНАТЫЛЫП ҚОЙҒАН НЕМЕСЕ ӨЗГЕ HP ӨНІМІМЕН ҚОСА ПАЙДАЛАНУҒА ЖАРАМДЫ БОЛСА, СІЗ ТОЛЫҚТАЙ ПАЙДАЛАНБАҒАН ӨНІМДІ ҚАЙТАРА АЛАСЫЗ.

1. ҮШІНШІ ТАРАП БАҒДАРЛАМАЛЫҚ ҚҰРАЛЫ. Бағдарламалық құрал HP жекеменшігіндегі бағдарламалық құралмен («HP Бағдарламалық құралы») қоса үшінші тараптан алынған лицензиямен жеткізілетін бағдарламалық құралды қамтуы мүмкін («Үшінші Тарап Бағдарламалық құралы» және «Үшінші Тарап Лицензиясы»). Кез келген Үшінші Тарап Бағдарламалық құралының лицензиясы Сізге сәйкес Үшінші Тарап Лицензиясының шарттары мен жайттарына сәйкес беріледі. Әдетте, Үшінші Тарап Лицензиясы license.txt немесе ұқсас файлдарда орналасады; Сіз ешқандай Үшінші Тарап Лицензиясын таба алмаған жағдайда HP қолдау қызметімен хабарласуыңыз тиіс. Үшінші Тарап Лицензиясы көз кодына қол жеткізу мүмкіндігін беру үшін жеткізілетін лицензияларды (GNU Негізгі Қоғамдық Лицензиясы сияқты) қамтитын болса және сәйкес көз коды бағдарламалық құралмен жеткізілмесе, HP веб-сайтындағы (hp.com) өнімді қолдау бетіне кіріп, сондай көз кодын қалай алуға болатындығын біліңіз.

2. ЛИЦЕНЗИЯ БОЙНША БЕРІЛЕТІН ҚҰҚЫҚТАР. Сіз осы СПЛК барлық шарттарымен және жайттарымен келісу нәтижесінде Сізге келесідей құқықтар беріледі:

а. Пайдалану. HP Сізге HP Бағдарламалық құралының бір нұсқасын Пайдалану құқығын тапсырады. «Пайдалану» HP Бағдарламалық құралын орнатуды, көшіруді, сақтауды, жүктеуді, орындауды, көрсетуді немесе кез келген өзгедей жолмен пайдалануды білдіреді. Сізге HP Бағдарламалық құралын өзгертуге немесе HP Бағдарламалық құралының лицензиялау немесе басқару мүмкіндіктерін ажыратуға тыйым салынады. Бағдарламалық құрал HP компаниясымен бейнелеу немесе басып шығару өнімімен (мысалы, Бағдарламалық құрал болып принтер драйвері, енгізілген БҚ немесе қолсымша болып табылса), HP Бағдарламалық құралы тек сондай өніммен («HP Өнімі») ғана пайдаланылуы мүмкін. Пайдаланудың қосымша шектеулері Пайдаланушы Құжаттамасында көрсетілуі мүмкін. Сізге Пайдалануға арналған HP

Бағдарламалық құралының құрам бөліктерін бөліп алуға тыйым салынады. Сізде НР Бағдарламалық құралын тарату құқықтары жоқ.

b. Көшіру. Сіздің көшіру құқықтарыңыз Сізде НР Бағдарламалық құралының әр көшірмеде НР Бағдарламалық құралының жекеменшік құқықтары жөніндегі ескертулері бар және сақтандыру мақсаттарында ғана қолданылатын архивтеу немесе сақтандыру көшірмесін жасау мүмкіндігі бар екендігін білдіреді.

3. ЖЕТІЛДІРУ. НР компаниясымен жеткізілетін НР Бағдарламалық құралының Пайдалануды жетілдіру, жаңарту немесе толықтыру (бірлесе отырып «Жетілдіру») үшін, Сіз ең алдымен НР тарапынан Жетілдіруге құқылы деп танылған НР Бағдарламалық құралды пайдалану лицензиясын алуыңыз тиіссіз. Жетілдіру НР өзіндік Бағдарламалық құралының орын басу жағдайында Сізге ондай НР Бағдарламалық құралын пайдалануға болмайды. Осы СПЛК НР Жетілдірудің жаңа шарттарын қоймайынша, әр Жетілдіруге қатысты қолданыста болады. Осы СПЛК және сондай өзге шарттар арасында қайшылықтар туу жағдайында өзге шарттар басым күшке ие болады.

4. ЖЕТКІЗУ.

a. Үшінші Тарап Жеткізуі. НР Бағдарламалық құралы соңғы пайдаланушылардың біріншісі НР Бағдарламалық құралын өзге соңғы пайдаланушыға бір рет жеткізе алады. Әр жеткізу құрамында барлық құрам бөліктер, медиа, Пайдаланушы Құжаттамасы, осы СПЛК және, қолданылу жағдайында, Шынайылық Сертификаты болады. Жеткізу бір партия түріндегі тікелей емес жеткізу болмауы мүмкін. Жеткізбес бұрын, соңғы пайдаланушы осы СПЛК келісетіндігін қабылдайды. НР Бағдарламалық құралын жеткізу барысында Сіздің лицензияңыз автоматты түрде күшін жояды.

b. Шектеулер. Сіз НР Бағдарламалық құралын коммерциялық мақсаттарда көп пайдаланушылармен немесе кеңседе пайдалану үшін жалға, лизингке немесе қарызға ала алмайсыз. Сізге НР Бағдарламалық құралын осы СПЛК шарттарымен анықталған жағдайлардан өзге жағдайларда қосымша лицензия беруге, бөлуге немесе өзгедей жолмен жеткізуге тыйым салынады.

5. ЖЕКЕМЕНШІК ҚҰҚЫҚТАРЫ. Бағдарламалық құралдың және Пайдаланушының Құжаттамасындағы барлық зиягерлік жекеменшік құқықтары НР немесе оның жабдықтаушыларының жекеменшігі болып табылады және заңдармен, соның ішінде қолданымды авторлық құқықтар, сауда құпиясы, патенттер және сауда белгілері жөніндегі заңдармен қорғалған. Сізге өнімнің қандай да бір тану белгілерін, авторлық құқықтар жөніндегі ескертулерді немесе жекеменшік шектеулерін Бағдарламалық құралдан өшіруге тыйым салынады.

6. ИНЖЕНЕРЛІК ТАЛДАУ ШЕКТЕУЛЕРІ. Сол әрекеттерді жүзеге асыру құқығы қолданыстағы заңдарға сәйкес берілу жағдайларынан өзге жағдайларда Сізге НР бағдарламалық құралына инженерлік талдау жасауға, декомпиляциялауға немесе бұзуға тыйым салынады.

7. ДЕРЕКТЕРДІ ПАЙДАЛАНУҒА КЕЛІСІМ БЕРУ. НР және оның бөлімшелері (i) өзіңіздің Бағдарламалық құралды немесе НР Өнімін пайдалануға немесе (ii) Бағдарламалық құралға немесе НР Өніміне қолдау алуға қатысты жеткізген деректерді жинақтап, пайдалануы мүмкін. Сондай ақпараттың барлығы НР компаниясының құпиялық саясатымен қамтылу нысаны болып табылады. Өзіңіздің өнімді Пайдалануды жақсарту немесе қолдау қызметтерін көрсету жағдайларынан өзге жағдайларда НР ондай ақпаратты өзіңіздің жеке танылуыңыз үшін пайдаланбайды.

8. ЖАУАПКЕРШІЛІК ШЕКТЕУЛЕРІ. Сізде болуы ықтимал зақымдардың қандай болмауына қарамастан, НР және оның жабдықтаушыларының осы СПЛК бойынша толық жауапкершілігі және Сіздің осы СПЛК бойынша ерекше шараларыңыз Сіздің Өнім үшін төлеген ең жоғарғы бағамен немесе 5,00 АҚШ доллары көлемінде шектелетін болады. ҚОЛДАНЫСТАҒЫ ЗАҢДАРМЕН РҰҚСАТ ЕТІЛГЕН ЕҢ ҮЛКЕН ШЕКТЕРДЕ, КЕЗ КЕЛГЕН ЖАҒДАЙДА НР НЕМЕСЕ ОНЫҢ ЖАБДЫҚТАУШЫЛАРЫ НР НЕМЕСЕ ОНЫҢ ЖАБДЫҚТАУШЫЛАРЫ СОНДАЙ ЗАҚЫМДАНУЛАРДЫҢ БОЛУ МҮМКІНДІГІ ЖӨНІНДЕ БІЛЕ ТҰРСА ДА ЖӘНЕ СИПАТТАЛҒАН ШАРАЛАРДЫ ОРЫНДАУ ОНЫҢ НЕГІЗГІ МАҚСАТТАРЫНДА ОРЫНДАЛСА ДА НР БАҒДАРЛАМАЛЫҚ ҚҰРАЛЫН ПАЙДАЛАНУ НЕМЕСЕ ПАЙДАЛАНА АЛМАУ НӘТИЖЕСІНДЕ БОЛҒАН КЕЗ КЕЛГЕН ҚАСАҚАНА, КҮТПЕГЕН, ЖАНАМА НЕМЕСЕ НӘТИЖЕСІНДЕГІ ЗАҚЫМДАНУЛАР (СОНЫҢ ІШІНДЕ ЖІБЕРІЛГЕН ПАЙДА, ЖДЕРЕКТЕРДІ ЖОҒАЛТУ, ІСКЕРЛІК ШЫҒЫҢДАР, ЖЕКЕ ТҰЛҒАНЫҢ ЖАРАҚАТТАНУЫ НЕМЕСЕ ЖЕКЕМЕНШІКТЕН АЙЫРЫЛУ) ҮШІН ЖАУАПТЫ ЕМЕС. Кейбір елдер/аймақтар немесе өзге юрисдикциялар күтпеген немесе нәтижесінде болған зақымдауларға шектеулер қолдануға рұқсат етпейді, сондықтан да, жоғарыда сипатталған шектеулер Сізге қатысты қолданылмауы мүмкін.

9. АҚШ ҮКІМЕТТІК ТҰТЫНУШЫЛАРЫ. Егер Сіз АҚШ Үкіметтік тұлғасы болып табылсаңыз, FAR 12.211 және FAR 12.212 сәйкес, Коммерциялық Компьютерлік Бағдарламалық құрал, Компьютерлік Бағдарламалық құрал Құжаттамасы және Коммерциялық Мақсаттардағы Техникалық Деректер қолданымдағы НР коммерциялық лицензиялық келісімге сәйкес лицензияланады.

10. ЭКСПОРТТЫҚ ЗАҢДАРҒА СӘЙКЕСТІК. Сіз (i) Бағдарламалық құралды экспорттауға немесе импорттауға немесе (ii) Бағдарламалық құралды Пайдалануды шектеудің, соның ішінде ядролық, химиялық немесе биологиялық қаруды таратуды шектеуге қатысты қолданылатын барлық заңдарды, ережелерді және шарттарды қабылдайсыз.

11. ҚҰҚЫҚТАРДЫ САҚТАУ. НР және оның жабдықтаушылары осы СПЛК өзіңізге нақты берілмеген барлық құқықтарды сақтап қалады.

(c) 2007 Hewlett-Packard Development Company, L.P.

Редакция 11.06

OpenSSL

Бұл өнім OpenSSL жобасы арқылы OpenSSL құралдар жиынында пайдалану үшін жасалған бағдарламалық құралды қамтиды (<http://www.openssl.org/>)

БАҒДАРЛАМАЛЫҚ ҚҰРАЛДЫ OpenSSL ЖОБАСЫ "СОЛ ҚАЛПЫНДА" БЕРЕДІ ЖӘНЕ КЕЗ КЕЛГЕН ТІКЕЛЕЙ НЕМЕСЕ ЖАНАМА КЕПІЛДІКТЕР, СОНЫҢ ІШІНДЕ, БІРАҚ ОНЫМЕН ШЕКТЕЛМЕСТЕН, ОНЫҢ ТАУАРЛЫҚ КҮЙІНЕ ЖӘНЕ БЕЛГІЛІ БІР МАҚСАТҚА ЖАРАМДЫЛЫҒЫНА КЕПІЛДІК БЕРМЕЙДІ. OpenSSL ЖОБАСЫ НЕМЕСЕ ҮЛЕС ҚОСУШЫЛАРЫ, МҰНДАЙ ЗИЯН ТУРАЛЫ ХАБАРДАР ЕТІЛСЕ ДЕ, ОСЫ БАҒДАРЛАМАЛЫҚ ҚҰРАЛДЫ ПАЙДАЛАНУДАН ТУЫНДАЙТЫН ҚАНДАЙ ДА БІР ТІКЕЛЕЙ, ЖАНАМА, ҚОСЫМША, ҚОСАЛҚЫ, АЙЫППҰЛ НЕМЕСЕ ТІКЕЛЕЙ ЕМЕС ЗИЯНДАРҒА (СОНЫҢ ІШІНДЕ, БІРАҚ ОНЫМЕН ШЕКТЕЛМЕСТЕН, АЛМАСТЫРУШЫ ТАУАРЛАРДЫ НЕМЕСЕ ҚЫЗМЕТТЕРДІ САТЫП АЛУҒА;

ДЕРЕКТЕРДІҢ НЕМЕСЕ ТАБЫСТЫҢ ЖОҒАЛУЫНА НЕМЕСЕ БИЗНЕСТІҢ ТОҚТАУЫНА), ТАЛАПТЫҢ КЕЛІСІМ, ҚАТАҢ ЖАУАПКЕРШІЛІК НЕМЕСЕ АЗАМАТТЫҚ ҚҰҚЫҚ БҰЗУШЫЛЫҚ БОЙЫНША (СОНЫҢ ІШІНДЕ ҰҚЫПСЫЗДЫҚ НЕМЕСЕ БАСҚАСЫ) ҚОЙЫЛҒАНЫНА ҚАРАМАСТАН, ЖАУАПТЫ ЕМЕС.

Бұл өнімге Эрик Янг (eaу@cryptsoft.com) жазған криптографиялық бағдарламалық құрал кіреді. Бұл өнімге Тим Хадсон (tjh@cryptsoft.com) жазған бағдарламалық құрал кіреді.

Тұтынушыларды қолдау

| | |
|---|---|
| Еліңізге/аймағыңызға арналған телефон қолдауын алу | Ел/аймақ телефон нөмірлері өніміңіздің қорабында болған флаерде немесе www.hp.com/support/ сайтында бар. |
| Өнім атауын, серия нөмірін, сатып алынған күнін және проблемалардың сипаттамаларын көріңіз. | |
| 24 сағаттық Интернет қолдауын алыңыз | www.hp.com/support/LJColorMFPM175 |
| Macintosh компьютерімен бірге пайдаланылатын өнімдер үшін қолдауды алу | www.hp.com/go/macosex |
| Бағдарламалық құрал утилиталарын, драйверлерді және электронды ақпаратты жүктеу | www.hp.com/support/LJColorMFPM175 |
| Қосымша HP қызмет көрсетуіне немесе қызмет келісімдеріне тапсырыс беру | www.hp.com/go/carepack |
| Өнімді тіркеу | www.register.hp.com |

Өнімді қайта орамау

Егер HP тұтынушыларды қолдау орталығы өніміңіздің жөндеуге HP компаниясына қайтарылуға тиісті екенін анықтаса, өнімді жөнелтудің алдында оны қайта орау үшін осы қадамдарды орындаңыз.

△ **ЕСКЕРТУ:** Дұрыс буып-түймеу нәтижесінде болған тасымалдау зақымдары үшін жауапкершілікті тұтынушы көтереді.

1. Баспа картриджін шығарып алып, сақтап қойыңыз.

△ **ЕСКЕРТУ:** Өнімді жөнелтер алдында баспа картридждерді алу *өте маңызды* болып табылады. Жөнелту кезінде өнімде қалатын баспа картриджі ағып, өнімнің механизмі мен басқа бөлшектеріне тонер жағылуы мүмкін.

Баспа картридждерін зақымдалудан сақтау үшін, роликтерге тиіспеңіз және оларды өзіндік орауыштарда немесе оларға жарық әсер етпейтіндей сақтаңыз.

2. Қуат кабелін, интерфейс кабелін және қосымша керек-жарақтарды ажыратып алып, сақтап қойыңыз.

3. Мүмкін болса, жинақпен бірге баспа үлгілерін және дұрыс басылмаған 50-100 парақ қағаз немесе басқа баспа материалын жіберіңіз.

4. АҚШ-та, жаңа орауыш материал алу үшін HP Тұтынушыларды қорғау қызметіне хабарласыңыз. Басқа аймақтарда, мүмкін болса, өзінің орауыш материалын пайдаланыңыз.

С Ерекшеліктер

- [Физикалық ерекшеліктері](#)
- [Энергияны тұтыну, электрлік сипаттамалары және дыбыс бөлуі](#)
- [Қоршаған ортаның ерекшеліктері](#)

Физикалық ерекшеліктері

Кесте С-1 Физикалық талаптар¹

| Техникалық шарттар | HP LaserJet Pro 100 color MFP M175 |
|--------------------|------------------------------------|
| Өнімнің салмағы | 15,8 кг |
| Өнімнің биіктігі | 337 мм |
| Өнімнің тереңдігі | 323 мм |
| Өнімнің ені | 442 мм |

¹ Мәндер алғашқы деректерге негізделген. www.hp.com/support/LJColorMFPM175 сайтын қараңыз.

Энергияны тұтыну, электрлік сипаттамалары және дыбыс бөлуі

Ағымдағы ақпарат үшін www.hp.com/support/LJColorMFPM175 қараңыз.

△ **ЕСКЕРТУ:** Электр қуатына қатысты талаптар өнім сатылған елге/аймаққа негізделген. Жұмыс кернеуін өзгертпеңіз. Бұл өнімді бұзып, өнімнің кепілдігін жарамсыз етеді.

Қоршаған ортаның ерекшеліктері

Кесте С-2 Қоршаған орта талаптары

| | Жұмыс істеуі ¹ | Сақтау ¹ |
|-------------------------|---------------------------|---------------------|
| Температура | 10° - 32.5°C | 0° - 35°C |
| Салыстырмалы ылғалдылық | 10% - 80% | 10% - 80% |

¹ Мәндер алғашқы деректерге негізделген. www.hp.com/support/LJColorMFPM175 сайтын қараңыз.

D Нормативтік ақпарат

- [FCC ережелері](#)
- [Қоршаған ортаны бақылау бағдарламасы](#)
- [Сәйкестік туралы мәлімдеме \(негізгі модельдер\)](#)
- [Сәйкестік туралы мәлімдеме \(сымсыз модельдер\)](#)
- [Қауіпсіздік мәлімдемелері](#)
- [Сымсыз өнімдерге арналған қосымша мәлімдемелер](#)

FCC ережелері

Бұл жабдық сынақтан өтті және FCC ережелерінің 15-бөліміне сәйкес В кластық цифрлы құрылғыға қойылатын шектеулерге сәйкес деп табылды. Бұл шектеулер стационарлық қондырғыдағы жағымсыз әсерлерден дұрыс қорғауды қамтамасыз ету үшін енгізілген. Бұл жабдық радио жиілігіндегі энергияны өндіреді, пайдаланады және тарата алады. Егер бұл жабдық нұсқауларға сәйкес орнатылмаса және пайдаланылмаса, ол радиобайланысқа зиянды кедергі келтіруі мүмкін. Бірақ, нақты бір қондырғыда жағымсыз әсерлердің болмайтындығына кепілдік беруге болмайды. Егер бұл жабдық радио немесе телевизиялық қабылдауға зиянды кедергі жасайтын болса, ал мұны жабдықты өшіру және қосу арқылы анықтауға болады, пайдаланушы мұндай кедергіні жою үшін төмендегі шаралардың бірін немесе бірнешеуін қолданып көруі тиіс:

- Қабылдау антеннасының бағытын өзгертіңіз немесе орнын ауыстырыңыз.
- Жабдық пен қабылдағыштың аралығын үлкейтіңіз.
- Жабдықты электр тізбегіндегі қабылдағыш қосылған штепсель розеткасынан басқа розеткаға жалғаңыз.
- Сату жөніндегі тиісті агентпен немесе радио/теледидармен жұмыс істейтін тәжірибелі техникпен ақылдасыңыз.

 **ЕСКЕРІМ:** HP тарапынан анық түрде мақұлданбаса, принтердегі кез келген өзгерістер мен модификациялар пайдаланушыны осы жабдықты пайдалану құқығынан айыруы мүмкін.

FCC ережелерінің 15-бөліміндегі В класына арналған шектеулерге сәйкес болу үшін метал тормен қорғалған интерфейстік кабельді пайдалану қажет.

Қоршаған ортаны бақылау бағдарламасы

Қоршаған ортаны қорғау

Hewlett-Packard компаниясы қоршаған ортаға зиян тигізбейтін жолмен сапалы өнімдерді шығаруды ұстанады. Бұл өнім қоршаған ортаға зиянды азайтатын бірнеше белгілермен жобаланған.

Озон өндіру

Бұл өнім ешбір елеулі озон газын өндірмейді (O₃).

Тұтынылатын қуат

Дайын және Күту режимі режимдерінде қуат тұтыну деңгейі айтарлықтай төмендеп, осы өнімнің жоғары өнімділігіне әсер етпестен табиғи қорлар мен қаржыңызды үнемдейді. ENERGY STAR® жазуымен белгіленген Hewlett-Packard баспа және кескіндеу құрылғысы логотипі кескіндеу жабдығына қойылатын АҚШ Қоршаған ортаны қорғау агенттігінің 'ENERGY STAR техникалық шарттарына сай белгіленген. Келесі белгі ENERGY STAR жазуымен белгіленген кескіндеу өнімдерінде болады:



Қосымша ENERGY STAR кескіндеу өнімі моделінің туралы ақпарат тізімі мына сайтта берілген:

www.hp.com/go/energystar

Қағаз пайдалану

Бұл өнімнің қолмен дуплекстеу мүмкіндігі (екі жағына басып шығару) және N-ур басып шығару (бір бетке бірнеше бетті басып шығару) қабілеті пайдаланылатын қағазды, соның нәтижесінде табиғи ресурстарға деген қажеттілікті азайтады.

Пластмасса

Ауырлығы 25 граммнан асатын пластмасса бөлшектер бұйымның пайдалану мерзімі аяқталғаннан кейін пластмассаның қайта пайдалануға жарамдылығын күшейтетін халықаралық стандарттар бойынша белгіленген.

HP LaserJet принтерінің жабдықтары

HP LaserJet баспа картридждерін пайдаланудан кейін—тегін—HP ғаламдық серіктестері арқылы қайтарып, қайта пайдалану оңай. Көп тілді бағдарлама туралы ақпарат пен нұсқаулар әр жаңа HP LaserJet баспа картридждері мен жабдықтар орауышына қамтылады. Сіз бірнеше картриджді бөлектемей бірге қайтарған кезде қоршаған орта шығындарын азайтуға көмектесіз.

HP компаниясы өнімді жобалау мен өндіруден бастап, тарату, тұтынушының пайдалануы және қайта пайдалануға дейінгі кезең ішінде қоршаған ортаға зиян келтірмейтін тапқыр, жоғары сапалы өнімдер мен қызметтер ұсыну қағидасын ұстанады. HP компаниясының Planet Partners (Ғаламшар Өріптестері) бағдарламасына қатысқаңызда, біз HP LaserJet принтеріңіздің баспа картриджінің дұрыс қайта пайдаланылуын қамтамасыз етіп, оларды жаңа өнімдер шығаруға арналған пластмасса мен металл етіп қалпына келтіру үшін өңдейміз және миллиондаған тонна қалдықтарды қоқыс тастайтын жерге жеткізбейміз. Картридж қайта пайдаланылып, жаңа материалдарда қолданылатындықтан, ол сізге қайтарылмайды. Қоршаған ортаға жауапкершілікпен қарағаныңыз үшін рахмет!

 **ЕСКЕРІМ:** Қайтару затбелгісін тек нағыз HP LaserJet баспа картриждерін қайтару үшін пайдаланыңыз. Осы затбелгіні HP компаниясының сия картриждері, басқа компаниялардың картриждері, қайта толтырылған не қалпына келтірілген картриждер немесе кепілдікке сәйкес қайтару үшін пайдаланбауыңыз сұралады. HP компаниясының сия картриждерін қайта пайдалану туралы ақпарат алу үшін <http://www.hp.com/recycle> сайтына кіріңіз.

Қайтару және қайта пайдалану туралы ақпарат

Америка Құрама Штаттары мен Пуэрто-Рико

HP LaserJet тонерлі картридждің қорабына салынған затбелгі бір немесе бірнеше пайдаланылған HP LaserJet баспа картриждерін қайтаруға және қайта пайдалануға арналған. Төменгі нұсқауларды орындаңыз.

Көптік қайтарылымдар (бір картрижден көп)

1. Өрбір HP LaserJet баспа картриджін өзінің қорабына және қапшығына салыңыз.
2. Жәшіктерді байлайтын немесе орайтын таспамен бірге байлау керек. Бір қаптаманың салмағы 31 кг (70 фунт) дейін болуы мүмкін.
3. Бір алдын ала төленген тасымалдау затбелгісін қолданыңыз.

НЕМЕСЕ

1. Өзіңіздің ыңғайлы қорабыңызды пайдаланыңыз немесе www.hp.com/recycle торабынан не 1-800-340-2445 телефоны арқылы тегін жинақтау қорабын сұратыңыз (HP LaserJet баспа картриждерінің 31 кг (70 фунт) дейін салмағын көтереді).
2. Бір алдын ала төленген тасымалдау затбелгісін қолданыңыз.

Бір ғана картрижді қайтару

1. HP LaserJet баспа картриджін өзінің қабына және қорабына салыңыз.
2. Тасымалдау затбелгісін қораптың алдыңғы жағына жабыстырыңыз.

Тасымалдау

АҚШ пен Пуэрто-Рикода HP LaserJet баспа картриждерін қайта өңдеу үшін тапсырғанда, қораптағы алдын ала төленген, мекенжайы алдын ала жазылған жіберу жапсырмасын пайдаланыңыз. UPS жапсырмасын қолдану үшін, жеткізу немесе алып кету үшін келгенде, орамды UPS жүргізушісіне беріңіз немесе өкілетті UPS қабылдау орталығына апарыңыз.

(Тапсырыс берілген UPS құрлық бойынша алып кету қызметінің құны әдеттегі алып кету бағасы бойынша есептеледі) Жергілікті UPS қабылдау орталығының мекенжайын білу үшін, 1-800-PICKUPS нөміріне қоңырау шалыңыз немесе www.ups.com веб-торабына кіріңіз.

Орамды FedEx жапсырмасымен қайтару үшін, қорапты АҚШ пошта қызметінің тасымалдаушысына немесе келесі жолы алып кету немесе жеткізу үшін келгенде, FedEx жүргізушісіне беріңіз. (Тапсырыс берілген FedEx құрлық бойынша алып кету қызметінің құны әдеттегі алып кету бағасы бойынша есептеледі). Не болмаса, орамға салынған баспа картридждерін кез келген АҚШ пошта қызметіне немесе FedEx қабылдау орталығына апаруға болады. Ең жақын АҚШ пошта қызметінің мекенжайын білу үшін, 1-800-ASK-USPS нөміріне қоңырау шалыңыз немесе www.usps.com веб-торабына кіріңіз. Ең жақын FedEx қабылдау орталығының мекенжайын білу үшін, 1-800-GOFEDEX нөміріне қоңырау шалыңыз немесе www.fedex.com торабына кіріңіз.

Қосымша ақпарат алу үшін немесе көп картридж қайтарғанда, қосымша жапсырмалар мен қораптарға тапсырыс беру үшін, www.hp.com/recycle веб-торабына кіріңіз немесе 1-800-340-2445 нөміріне қоңырау шалыңыз. Ақпарат ескертусіз өзгертілуі мүмкін.

Аляска мен Гавайи тұрғындары үшін:

UPS жапсырмасын пайдаланбаңыз. Ақпарат және нұсқаулар алу үшін 1-800-340-2445 нөміріне қоңырау шалыңыз. АҚШ пошта қызметі Аляска мен Гавайи үшін HP компаниясымен жасалған келісім бойынша қайтарылған картриджді тасымалдау қызметіне ақы алмайды.

А.Қ.Ш. тыс қайтарылымдар

HP Ғаламдық Серіктестер қайтару мен қайта жарату бағдарламасына қатысу үшін қайта жарату нұсқаулығында берілген жеңіл нұсқауларын (жаңа өнімнің қамсыздандыру материалдары жіберілген қорабының ішінен табуыңызға болады) орындаңыз немесе www.hp.com/recycle торабына барыңыз. HP LaserJet баспа қамсыздандыру материалдарын қалай қайтаруды түсіндіретін ақпарат қажет болса, өзіңіздің ел/аймағыңызды таңдаңыз.

Қағаз

Бұл құрылғы *HP LaserJet Printer Family Print Media Guide* (HP Laserjet принтерлер сериясы үшін жазылған баспа құралдары туралы) нұсқаулықта берілген талаптарға сәйкес болған жағдайда қайта пайдаланылған қағаздарды қолдана алады. EN12281:2002 стандартына сай осы құрылғы қайта пайдаланылған қағазды қолдануға жарамды.

Материалдарға қойылатын шектеулер

Осы HP өнімінің құрамында сынап жоқ.

Осы HP өнімінің құрамында батарея жоқ.

Еуропа Одағы аумағындағы жеке үйлерде тұратын пайдаланушылардың жабдық қалдықтарын тастауы

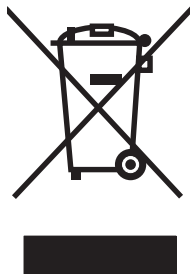

Өнімде немесе оның орауышында тұрған осы рәміз бұл өнімді басқа тұрмыстық қоқыспен бірге лақтыруға болмайтындығын білдіреді. Сіз қалдық болып қалған жабдықты электрондық және электр жабдықтарды қайта пайдалануға арналған жинау орнына әкелу үшін жауапты боласыз. Ескірген жабдықтарды лақтыру кезіндегі бөлек жинау табиғи ресурстарды сақтауға және оларды адам денсаулығы мен қоршаған ортаға зиян келтірмейтін түрде қайта пайдалануға көмектеседі. Ескірген жабдықтарды қайта пайдалану үшін қай жерге тастау керектігі туралы қосымша ақпарат алу үшін қала әкімшілік кеңсесімен, үй қалдықтарын лақтыру қызметімен немесе бұл өнімді Сізге сатқан дүкенмен хабарласыңыз.

Химиялық заттар

HP компаниясы біздің тұтынушыларымызды REACH (Еуропалық Парламент пен Кеңестің ЕО нормативтік құжат нөмірі 1907/2006) сияқты заң талаптарымен сәйкес болу қажеттілігімен біздің өнімдеріміздегі химиялық заттар туралы ақпаратпен қамтамасыз етеді. Бұл өнімге арналған химиялық ақпарат есебін мына тораптан табуға болады: www.hp.com/go/reach.

Материалдардың қауіпсіздігі туралы мәліметтер парағы (MSDS)

Құрамында химиялық заттар бар (мысалы, тонер) қамсыздандыру материалдарының Зат Қауіпсіздік Паспортын (МҚП) HP компаниясының www.hp.com/go/msds немесе www.hp.com/hpinfo/community/environment/productinfo/safety веб-торабынан алуыңызға болады.

Қосымша ақпарат алу үшін

Мынадай қоршаған ортаны қорғауға байланысты тақырыптар туралы ақпарат алу үшін:

- Осы өнім және HP компаниясының көптеген байланысты өнімдері үшін қоршаған ортаны қорғауына қатысты ақпарат парағы
- HP компаниясының қоршаған ортаны қорғау туралы ұстанымы
- HP компаниясының қоршаған ортаны қорғау қатысты мәселелерді басқару жүйесі
- HP компаниясының қызмет ету мерзімі біткен өнімдерді қайтару және қайта пайдалану бағдарламасы
- Материалдардың қауіпсіздігі туралы мәліметтер парақтары

www.hp.com/go/environment немесе www.hp.com/hpinfo/globalcitizenship/environment сайтына кіріңіз.

Сәйкестік туралы мәлімдеме (негізгі модельдер)

Сәйкестік декларациясы

ISO/IEC 17050-1 and EN 17050-1 сәйкес

Өндірушінің аты: Hewlett-Packard компаниясы DoC#: BOISB-1001-02-rel.1.0

Өндірушінің мекенжайы: 11311 Chinden Boulevard
Boise, Idaho 83714-1021, АҚШ

жариялайды, өнімнің

Өнім аты HP LaserJet Pro 100 color MFP M175a

Реттеуші үлгі нөмірі²⁾ BOISB-1001-02

Өнім опциялары: БАРЛЫҒЫ

Баспа картридждері: CE310A, CE311A, CE312A, CE313A

Төмендегідей өнім ерекшеліктеріне сәйкес келеді:

ҚАУІПСІЗДІК: IEC 60950-1:2005 / EN60950-1: 2006 +A11
IEC 60825-1:2006 / EN 60825-1:2007 (1-класс лазері/жарық диод өнімі)
IEC 62311:2007 / EN 62311:2008
GB4943-2001

EMC: CISPR22:2005 +A1 / EN55022:2006 +A1 - B санаты¹⁾
EN 61000-3-2:2006

EN 61000-3-3:1995 +A1 +A2

EN 55024:1998 +A1 +A2

FCC Тақырыбы47 CFR, 15-бөлім В класы¹⁾ / ICES-003, 4-сұрақ

GB9254-2008, GB17625.1-2003

ЭНЕРГИЯНЫ ПАЙДАЛАНУ: Нұсқау (ЕҚ) № 1275/2008

ENERGY STAR® талаптарына бейне өңдеу жабдығының әдеттегі электр қуатын тұтынуын (TEC) сынау процедурасы

Қосымша ақпарат:

Өнім осымен 2004/108/ЕС электромагниттік үйлесімділік, 2006/95/ЕС төмен кернеу және 2005/32/ЕС EuP директиваларының талаптарына сай келеді және сәйкесінше CE белгісімен  таңбаланған.

Бұл өнім FCC Ережелерінің 15-Бөліміне сәйкес келеді. Жұмыс істеуі екі шартқа бағынышты: (1) бұл құрылғы зиянды кедергі тудырмауы керек және (2) бұл құрылғы кез келген кедергіні, соның ішінде керексіз әрекеттің тууына себепші болатын кедергіні де қабылдауы керек.

1. Бұл өнім Hewlett-Packard компаниясының дербес компьютерлер жүйесі арқылы әдеттегі конфигурацияда сынақтан өткен.
2. Реттеу мақсатында бұл құрылғы реттеуші модель нөміріне тағайындалған. Ол нөмірді өнім атауымен немесе өнім нөмірлерімен шатастырмау керек.

Boise, Idaho АҚШ

2010 ж., қазан

Тек реттеуші тақырыптарға арналған:

Еуропа бойынша хабарласу үшін: Your Local Hewlett-Packard Sales and Service Office or Hewlett-Packard GmbH, Department HQ-TRE / Standards Europe, Herrenberger Strasse 140, D-71034, Böblingen (Факс: +49-7031-14-3143) www.hp.com/go/certificates

АҚШ бойынша хабарласу үшін: Product Regulations Manager, Hewlett-Packard Company, PO Box 15, Mail Stop 160, Boise, Idaho 83707-0015 (Телефон: 208-396-6000)

Сәйкестік туралы мәлімдеме (сымсыз модельдер)

Сәйкестік декларациясы

ISO/IEC 17050-1 and EN 17050-1 сәйкес

Өндірушінің аты: Hewlett-Packard компаниясы DoC#:BOISB-1001-03-rel.1.0

Өндірушінің мекенжайы: 11311 Chinden Boulevard
Boise, Idaho 83714-1021, АҚШ

жариялайды, өнімнің

Өнім аты: HP LaserJet Pro 100 color MFP M175nw

Реттеуші үлгі нөмірі²⁾ BOISB-1001-03

Өнім опциялары: БАРЛЫҒЫ

Радио модулі³⁾ SDGOB – 0892

Баспа картридждері: CE310A, CE311A, CE312A, CE313A

Төмендегідей өнім ерекшеліктеріне сәйкес келеді:

ҚАУІПСІЗДІК: IEC 60950-1:2005 / EN60950-1: 2006 +A11
IEC 60825-1:2006 / EN 60825-1:2007 (1-класс лазері/жарық диод өнімі)
IEC 62311:2007 / EN 62311:2008
GB4943-2001

EMC: CISPR22:2005 +A1 / EN55022:2006 +A1 - B санаты¹⁾
EN 61000-3-2:2006
EN 61000-3-3:1995 +A1 +A2
EN 55024:1998 +A1 +A2
FCC Тақырыбы 47 CFR, 15-бөлім В класы¹⁾ / ICES-003, 4-сұрақ
GB9254-2008, GB17625.1-2003

Радио⁵⁾ EN 301 489-1:V1.8.1 / EN 301 489-17:V1.3.2
EN 300 328: V1.7.1
FCC Тақырыбы 47 CFR, 15-бөлімнің С ішкі бөлімі (15.247 бөлімі) / IC: RSS-210

ҚУАТТЫ ТҰТЫНУ: Нұсқау (ЕҚ) № 1275/2008
ENERGY STAR® талаптарына бейне өңдеу жабдығының әдеттегі электр қуатын тұтынуын (TEC) сынау процедурасы

Қосымша ақпарат:

Осылайша, құрылғы 1999/5/EC Annex IV R&TTE ережесінің, 2004/108/EC ЭМУ ережесінің, 2006/95/EC төмен кернеу ережесінің, 2005/32/EC EuP ережесінің талаптарына сай келеді және тиісінше CE белгісі  бар.

Бұл өнім FCC ережелерінің 15-бөліміне сәйкес келеді. Жұмыс істеуі екі шартқа бағынышты: (1) бұл құрылғы зиянды кедергі тудырмауы керек және (2) бұл құрылғы кез келген кедергіні, соның ішінде керексіз әрекеттің тууына себепші болатын кедергіні де қабылдауы керек.

1. Бұл өнім Hewlett-Packard компаниясының дербес компьютерлер жүйесі арқылы әдеттегі конфигурацияда сынақтан өткен.
2. Реттеу мақсатында бұл құрылғы реттеуші модель нөміріне тағайындалған. Ол нөмірді өнім атауымен немесе өнім нөмірлерімен шатастырмау керек.
3. Бұл өнім сатылатын елдерге/аймақтарға арналған техникалық реттеу талаптарына қажетінше сай келетін SDGOB-0892 «Реттеуші модель» нөмірі болып табылатын радио модуль құрылғысын пайдаланады.

Boise, Idaho АҚШ

2010 ж., қазан

Тек реттеуші тақырыптарға арналған:

Еуропа бойынша хабарласу үшін: Your Local Hewlett-Packard Sales and Service Office or Hewlett-Packard GmbH, Department HQ-TRE / Standards Europe, Herrenberger Strasse 140, D-71034, Böblingen (Факс: +49-7031-14-3143) www.hp.com/go/certificates

АҚШ бойынша хабарласу үшін: Product Regulations Manager, Hewlett-Packard Company, PO Box 15, Mail Stop 160, Boise, Idaho 83707-0015 (Телефон: 208-396-6000)

Қауіпсіздік мәлімдемелері

Лазерлік қауіпсіздік

Америка Құрама Штаттарының азық-түлік пен дәрі-дәрмекті бақылау жөніндегі Басқармасының құрылғыларды және радиологиялық қауіпсіздікті бақылау Орталығы 1976 жылдың 1-тамызынан бастап шығарылған лазерлік өнімдер үшін ережелер енгізді. Америка Құрама Штаттарында сатылатын өнімдер міндетті түрде осы ережелерге сәйкес болуы тиіс. Денсаулықты сақтау және қауіпсіздікті қамтамасыз ету жөніндегі 1968 жылы қабылданған Заңға сәйкес АҚШ Денсаулық сақтау және әлеуметтік қамтамасыз ету Министрлігінің радиациялық қауіпсіздік жөніндегі стандартына сәйкес құрылғы «1-кластық» лазерлік өнім ретінде бекітілді. Құрылғы ішінде шығатын радиация қорғаныш қаптамалары және сыртқы жабындар көмегімен толық шектелгендіктен, қалыпты пайдаланудың кез-келген кезеңінде лазер сәулесі сыртқа шыға алмайды.

- △ **АБАЙ БОЛЫҢЫЗ!** Осы пайдаланушыға арналған нұсқаулықта көрсетілмеген басқару құралдарын пайдалану, реттеулер немесе процедураларды орындау радиациялық қауіптің пайда болуына алып келуі мүмкін.

Канада Сауда Министрлігінің ережелері

Complies with Canadian EMC Class B requirements.

« Conforme à la classe B des normes canadiennes de compatibilité électromagnétique. « CEM ». »

Кедергілер жөніндегі жапондық ерікті бақылау кеңесінің мәлімдемесі (Жапония)

この装置は、情報処理装置等電波障害自主規制協議会（VCCI）の基準に基づくクラスB情報技術装置です。この装置は、家庭環境で使用することを目的としていますが、この装置がラジオやテレビジョン受信機に近接して使用されると、受信障害を引き起こすことがあります。
取扱説明書に従って正しい取り扱いをして下さい。

Электр сымына арналған нұсқаулар

Қуат көзінің өнімнің кернеуіне сәйкес екендігін тексеріңіз. Кернеу өнімнің жапсырмасында болады. Өнім 110-127 Вольтті немесе 220-240 Вольтті және 50/60 Герцті пайдаланады.

Электр сымын жерге қосылған электр розеткасына қосыңыз.

- △ **ЕСКЕРТУ:** Өнімнің зақымданбауының алдын алу үшін тек өніммен бірге берілген электр сымын пайдаланыңыз.

Электр сымы жөніндегі мәлімдеме (Жапония)

製品には、同梱された電源コードをお使い下さい。
同梱された電源コードは、他の製品では使用出来ません。

EMC мәлімдемесі (Корея)

| | |
|-----------------------|--|
| B급 기기 (가정용 방송통신기기) | 이 기기는 가정용(B급)으로 전자파적합등록을 한 기기로서 주로 가정에서 사용하는 것을 목적으로 하며, 모든 지역에서 사용할 수 있습니다. |
|-----------------------|--|

Финляндия үшін лазерлік қауіпсіздік жөніндегі мәлімдеме

Luokan 1 laserlaite

Klass 1 Laser Apparat

HP LaserJet Pro 100 color M175a, M175nw, laserkirjoitin on käyttäjän kannalta turvallinen luokan 1 laserlaite. Normaalisissa käytössä kirjoittimen suojakoteloointi estää lasersäteiden pääsyn laitteen ulkopuolelle. Laitteen turvallisuusluokka on määritetty standardin EN 60825-1 (2007) mukaisesti.

VAROITUS !

Laitteen käyttäminen muulla kuin käyttöohjeessa mainitulla tavalla saattaa altistaa käyttäjän turvallisuusluokan 1 ylittävälle näkymättömälle lasersäteilylle.

VARNING !

Om apparaten används på annat sätt än i bruksanvisning specificerats, kan användaren utsättas för osynlig laserstrålning, som överskrider gränsen för laserklass 1.

HUOLTO

HP LaserJet Pro 100 color M175a, M175nw - kirjoittimen sisällä ei ole käyttäjän huollettavissa olevia kohteita. Laitteen saa avata ja huoltaa ainoastaan sen huoltamiseen koulutettu henkilö. Tällaiseksi huoltotoimenpiteeksi ei katsota väriainekasetin vaihtamista, paperiradan puhdistusta tai muita käyttäjän käsikirjassa lueteltuja, käyttäjän tehtäväksi tarkoitettuja ylläpitotoimia, jotka voidaan suorittaa ilman erikoistyökaluja.

VARO !

Mikäli kirjoittimen suojakotelo avataan, olet alttiina näkymättömälle lasersäteilylle laitteen ollessa toiminnassa. Älä katso säteeseen.

VARNING !

Om laserprinterns skyddshölje öppnas då apparaten är i funktion, utsättas användaren för osynlig laserstrålning. Betrakta ej strålen.

Tiedot laitteessa käytettävän laserdiodin säteilyominaisuuksista: Aallonpituus 775-795 nm Teho 5 m W Luokan 3B laser.

GS мәлімдемесі (Германия)

Das Gerät ist nicht für die Benutzung im unmittelbaren Gesichtsfeld am Bildschirmarbeitsplatz vorgesehen. Um störende Reflexionen am Bildschirmarbeitsplatz zu vermeiden, darf dieses Produkt nicht im unmittelbaren Gesichtsfeld platziert werden.

Заттар кестесі (Қытай)

有毒有害物质表

根据中国电子信息产品污染控制管理办法的要求而出台

| 部件名称 | 有毒有害物质和元素 | | | | | |
|--------|-----------|--------|--------|--------------|------------|--------------|
| | 铅 (Pb) | 汞 (Hg) | 镉 (Cd) | 六价铬 (Cr(VI)) | 多溴联苯 (PBB) | 多溴二苯醚 (PBDE) |
| 打印引擎 | X | 0 | X | 0 | 0 | 0 |
| 控制面板 | 0 | 0 | 0 | 0 | 0 | 0 |
| 塑料外壳 | 0 | 0 | 0 | 0 | 0 | 0 |
| 格式化板组件 | X | 0 | 0 | 0 | 0 | 0 |
| 碳粉盒 | X | 0 | 0 | 0 | 0 | 0 |
| | | | | | | |

3685

0：表示在此部件所用的所有同类材料中，所含的此有毒或有害物质均低于 SJ/T11363-2006 的限制要求。

X：表示在此部件所用的所有同类材料中，至少一种所含的此有毒或有害物质高于 SJ/T11363-2006 的限制要求。

注：引用的“环保使用期限”是根据在正常温度和湿度条件下操作使用产品而确定的。

Қауіпті заттар мәлімдемесіндегі шектеулер (Түркия)

Türkiye Cumhuriyeti: EEE Yönetmeliğine Uygundur

Сымсыз өнімдерге арналған қосымша мәлімдемелер

FCC үйлесімділік туралы мәлімдемесі—Америка Құрама Штаттары

Exposure to radio frequency radiation

- △ **ЕСКЕРТУ:** The radiated output power of this device is far below the FCC radio frequency exposure limits. Nevertheless, the device shall be used in such a manner that the potential for human contact during normal operation is minimized.

In order to avoid the possibility of exceeding the FCC radio frequency exposure limits, human proximity to the antenna shall not be less than 20 cm during normal operation.

This device complies with Part 15 of FCC Rules. Operation is subject to the following two conditions: (1) this device may not cause interference, and (2) this device must accept any interference, including interference that may cause undesired operation of the device.

- △ **ЕСКЕРТУ:** Based on Section 15.21 of the FCC rules, changes of modifications to the operation of this product without the express approval by Hewlett-Packard Company may invalidate its authorized use.

Австралиялық мәлімдеме

This device incorporates a radio-transmitting (wireless) device. For protection against radio transmission exposure, it is recommended that this device be operated no less than 20 cm from the head, neck, or body.

Бразилиялық ANATEL мәлімдемесі

Este equipamento opera em caráter secundário, isto é, não tem direito à proteção contra interferência prejudicial, mesmo de estações do mesmo tipo, e não pode causar interferência a sistemas operando em caráter primário.

Канадалық мәлімдеме

For Indoor Use. This digital apparatus does not exceed the Class B limits for radio noise emissions from digital apparatus as set out in the radio interference regulations of the Canadian Department of Communications. The internal wireless radio complies with RSS 210 of Industry Canada.

Pour l'usage d'intérieur. Le présent appareil numérique n'émet pas de bruits radioélectriques dépassant les limites applicables aux appareils numériques de Classe B prescrites dans le règlement sur le brouillage radioélectrique édicté par le Ministère des Communications du Canada. Le composant RF interne est conforme à la norme CNR-210 d'Industrie Canada.

Еуропалық Одақтың реттеу хабары

Бұл өнімнің телекоммуникациялық функциялары төмендегі ЕО және ЕЕСА елдерінде/ аймақтарында пайдаланылуы мүмкін:

Австрия, Бельгия, Болгария, Кипр, Чех Республикасы, Дания, Эстония, Финляндия, Франция, Германия, Грекия, Венгрия, Исландия, Ирландия, Италия, Латвия, Лихтенштейн, Литва,

Люксембург, Мальта, Нидерланды, Норвегия, Польша, Португалия, Румыния, Словак Республикасы, Словения, Испания, Швеция, Швейцария және Ұлыбритания.

Францияда пайдалануға арналған хабар

For 2.4 GHz Wireless LAN operation of this product certain restrictions apply: This equipment may be used indoor for the entire 2400-2483.5 MHz frequency band (channels 1-13). For outdoor use, only 2400-2454 MHz frequency band (channels 1-9) may be used. For the latest requirements, see www.arcep.fr.

L'utilisation de cet équipement (2.4 GHz Wireless LAN) est soumise à certaines restrictions : Cet équipement peut être utilisé à l'intérieur d'un bâtiment en utilisant toutes les fréquences de 2400-2483.5 MHz (Chaîne 1-13). Pour une utilisation en environnement extérieur, vous devez utiliser les fréquences comprises entre 2400-2454 MHz (Chaîne 1-9). Pour les dernières restrictions, voir, www.arcep.fr.

Ресейде пайдалануға арналған хабар

Существуют определенные ограничения по использованию беспроводных сетей (стандарта 802.11 b/g) с рабочей частотой 2,4 ГГц: Данное оборудование может использоваться внутри помещений с использованием диапазона частот 2400-2483,5 МГц (каналы 1-13). При использовании внутри помещений максимальная эффективная изотропно-излучаемая мощность (ЭИИМ) должна составлять не более 100мВт.

Кореялық мәлімдеме

당해 무선설비는 운용 중 전파혼선 가능성이 있음

Тайвандық мәлімдеме

低功率電波輻射性電機管理辦法

第十二條 經型式認證合格之低功率射頻電機，非經許可，公司、商號或使用者均不得擅自變更頻率、加大功率或變更原設計之特性及功能。

第十四條 低功率射頻電機之使用不得影響飛航安全及干擾合法通信；經發現有干擾現象時，應立即停用，並改善至無干擾時方得繼續使用。前項合法通信，指依電信法規定作業之無線電通信。低功率射頻電機須忍受合法通信或工業、科學及醫療用電波輻射性電機設備之干擾。

Индекс

Таңбалар/Сандар

(Mac)

қағаздың түрлері мен
өлшемдерін өзгерту 34

A

абайлаңыз iii
ажыратымдылық
сканерлеу 136
аксессуарлар
бөлшек нөмірлері 186
акустикалық ерекшеліктер 200
ақаулар, қайталанатын 77
ақауларды жою
қағазды беру ақаулары 164
қайталанатын ақаулар 77
тексеру парағы 153
ақаулықтарды жою
Mac мәселелері 183
желі ақаулықтары 177
тікелей қосылу
ақаулықтары 177
ақаулықтарды түзету
басқару панелінің
хабарлары 157
басқару тақтасының
хабарлары 157
кептелулер 164
ақаулықты шешу
жауап жоқ 175
ақ-қара сканерлеу 137
Алдау оқиғасы жөнінде хабарлау
үшін HP жедел байланыс
желісі 75
Алдау оқиғасы жөнінде хабарлау
үшін жедел байланыс
желісі 75

алдын ала басылған қағаз
басып шығару
(Windows) 101
алдын ала белгіленген
параметрлер (Mac) 35
альбомдық бағыт
өзгерту (Windows) 99
анықтама
басып шығару опциялары
(Windows) 90
арнайы қағаз
басып шығару
(Windows) 103
арнайы сымсыз желі
параметрлерін реттеу 50
арнаулы баспа параметрлері
(Windows) 90
артқы есік
кептемелер 168
ашықтық
көшіру контрасты 125

Ә

әдепкі параметрлер,
қайтару 156
әдеттегі парақ өлшемі
параметрлері
Macintosh 34

Б

бағдарлама
HP қызметтік
бағдарламасы 33
бағдарламалық құрал
HP Web Jetadmin 24
Linux 25
Mac амалдық жүйесін
жою 30
Readiris OCR 135
Solaris 25

TWAIN немесе WIA ішінен
сканерлеу 134
UNIX 25
Windows 24
Windows жүйесі үшін жою 23
бағдарламалық құрал
бойынша лицензиялық
келісім 193
қолданылатын Windows
операциялық жүйелері 18
қолдау көрсетілетін
операциялық жүйелер 28
мәселелері 182
орнату, USB
байланыстары 44
орнату, сымды желілер 29,
46
бағдарламалық құралдар
параметрлер 31
бағыт
қағаз, салу кезінде 62
өзгерту (Windows) 99
байланыс
ақаулықты жою 177
байланыс мүмкіндігі
USB 44
барабан
кепілдік 191
басқару панелі
мәзір картасы, басып
шығару 140
мәзірлер 10
тазалағыш бет, басып
шығару 149
басқару панелінің
хабарлары, ақаулықтарды
түзету 157

- басқару тақтасы
 - параметрлер 31
 - хабар түрлері 157
 - баспа картридждері
 - бөлшектердің нөмірлері 186
 - баспа картридждері
 - HP емес 75
 - жабдықтардың мәртебе беті 140
 - жад микросхемалары 192
 - кепілдік 190
 - қайта пайдалану 74
 - баспа картридждерін
 - қайта пайдалану 203
 - баспа қағазы жайында
 - нұсқаулар 54
 - баспа қағазын салу
 - кіріс науасы 61
 - баспа құралдарының кептелуі.
 - Көріңіз кептелу
 - баспа құралы
 - қолданылатын өлшемдер 57
 - баспа құралын басып шығару
 - қолданылатын 57
 - баспа сапасы
 - жақсарту 170
 - жақсарту (Windows) 94
 - баспа тапсырмалары 87
 - баспа тапсырмасы
 - тоқтату 34, 88
 - бас тарту
 - сканерлеу
 - тапсырмалары 135
 - басымдық, параметрлер 31
 - басып шығару
 - Macintosh 34
 - жиектен жиекке 125
 - параметрлер (Mac) 35
 - параметрлер (Windows) 89
 - басып шығару картридждері
 - сақтау 75
 - басып шығару картридждері
 - Macintosh күйі 37
 - басып шығару тапсырмасы
 - параметрлерді өзгерту 20
 - батареялар жинаққа
 - енгізіледі 205
 - бейнелеу барабаны
 - жад микросхемалары 192
 - зақымдалмағанын
 - тексеру 77
 - кепілдік 191
 - сақтау 75
 - бейнелеу барабаны, бөлшек
 - нөмірі 186
 - Бейтарап Сұр түстер 114
 - бет/парақ
 - таңдау (Windows) 97
 - бет өлшемдері
 - сәйкестендіру үшін
 - құжаттарды масштабтау (Windows) 107
 - бет параққа 36
 - Беттерді санау 140
 - Беттердің пайдаланылуы 140
 - беттің бағыты
 - өзгерту (Windows) 99
 - биіктік ерекшеліктері 200
 - бланк
 - басып шығару (Windows) 101
 - бөлшектердің нөмірлері
 - баспа картридждері 186
 - брендмауэр 46
 - бір параққа бірнеше бет
 - басып шығару (Windows) 97
 - бір парақта бірнеше беттер 36
 - бірінші бет
 - түрлі қағазды пайдалану 35
- В**
- Веб сайттар
 - Macintosh тұтынушыларын қолдау 196
 - Веб-сайттар
 - Материалдардың қауіпсіздігі туралы мәліметтер парағы (MSDS) 206
 - Веб сайттарда
 - тұтынушыларды қолдау 196
 - Веб-тораптар
 - жабдықтарға тапсырыс беру 185
 - Веб тораптары
 - HP Web Jetadmin, жүктеу 144
- Д**
- драйверлер
 - алдын ала белгіленген параметрлер (Mac) 35
 - беттердің пайдаланылуы 140
 - қағаздың түрлері мен өлшемдерін өзгерту 56
 - параметрлер (Mac) 35
 - параметрлер (Windows) 89
 - параметрлерді өзгерту (Mac) 32
 - параметрлерді өзгерту (Windows) 21
 - дуплексті баспа
 - Windows 95
 - қағаз салу бағыты 62
- Е**
- екі жақты баспа
 - Windows 95
 - қағазды салу бағыты 62
 - ерекшеліктер
 - физикалық 200
 - ерекшеліктері
 - қоршаған орта 200
 - есептер
 - PCL 6 қаріптер тізімі 10
 - PCL қаріптер тізімі 10
 - PS қаріптер тізімі 10
 - баспа сапасының беті 10
 - бетті пайдалану 10
 - диагностика беті 10
 - жабдықтар мәртебесінің беті 10
 - желі мазмұны 10
 - конфигурация беті 10
 - қызмет беті 10
 - мәзір картасы 10
 - таныстыру беті 10
 - түстерді пайдалану журналы 10
 - ескертулер iii
 - ескерту хабарлары iii
 - Еуропа Одағы, қалдықтарды тастау 206
- Ж**
- жабдықтар
 - HP емес 75
 - жасанды 75

- күйі, HP Utility (HP қызметтік бағдарламасы) арқылы көру 33
 - қайта пайдалану 74
 - тапсырыс беру 185, 186
 - жабдықтарға тапсырыс беру Веб-тораптар 185
 - жабдықтарды қайта пайдалану 203
 - жабдықтарды қайта пайдалану 74
 - жабдықтардың күй беті басып шығару 78
 - жабдықтардың мәртебе беті 140
 - жад микросхемасы, баспа картриджі сипаттама 192
 - жад микросхемасы, бейнелеу барабаны сипаттама 192
 - жапсырмалар басып шығару (Windows) 103
 - жасандыға қарсы жабдықтар 75
 - жасанды жабдықтар 75
 - желі
 - IP адресін конфигурациялау 29, 45
 - конфигурациялау 13
 - конфигурациялау беті 140
 - қолдау көрсетілетін операциялық жүйелер 42
 - параметрлер, көру 51
 - параметрлер, өзгерту 51
 - сымсыз өшіру 48
 - желі байланыстары 45
 - желіге қосылу 45
 - желілер
 - HP Web Jetadmin 144
 - параметрлер жөніндегі есеп 140
 - желіні басқару 51
 - Желіні реттеу мәзірі 13
 - жиектен жиекке басып шығару 125
 - Жиектерді Түзету 114
 - жұмыс ортасының ерекшеліктері 200
 - Жүйені орнату мәзірі 10
- И**
- инфрақұрылымдық сымсыз желі сипаттама 49
- К**
- Канада Сауда Министрлігінің ережелері 211
 - картридждер
 - HP емес 75
 - бөлшектердің нөмірлері 186
 - жабдықтардың мәртебе беті 140
 - қайта пайдалану 74
 - сақтау 75
 - картридждерді қайта пайдалану 203
 - картриджер
 - кепілдік 190
 - картриджер, басып шығару Macintosh күйі 37
 - Кедергілер жөніндегі жапондық ерікті бақылау кеңесінің мәлімдемесі 211
 - кептелу
 - санын қадағалау 140
 - кептелулер
 - құжаттарды автоматты түрде беру құрылғысы, жөндеу 166
 - науалар, тазалау 167
 - орны 165
 - себептері 164
 - шығару науасы, тазарту 168
 - кептемелер
 - артқы есік, тазалау 168
 - кепілдік
 - баспа картридждері 190
 - бейнелеу барабаны 191
 - лицензия 193
 - өнім 188
 - керек-жарақтар
 - тапсырыс беру 186
 - кеңестер iii
 - конверттер
 - салу бағыты 62
 - контраст параметрлері көшіру 125
 - конфигурациялау беті 140
 - Кореялық EMC мәлімдемесі 212
 - көрсету беті 140
 - көрініс, өнім 5
 - көшірмелер
 - санын өзгерту (Windows) 90
 - көшірмелерді жинақтау 121
 - көшірмелер саны, өзгерту 118
 - көшіру
 - ашықтық/қоюлық параметрлері 125
 - бірнеше көшірме 118
 - бір рет басу 118
 - екі жақты 130
 - жиектен жиекке 125
 - контраст, реттеу 125
 - Көшіру мәзірі 15
 - кішірейту 120
 - қағаз параметрлері 126
 - салыстыру 121
 - сапасы, реттеу 123
 - стандартты мәндерді қайтару 127
 - тоқтату 120
 - үлкейту 120
 - фотосуреттер 128
 - куәліктер
 - көшіру 119
 - күй
 - HP Utility, Mac (HP қызметтік бағдарламасы, Mac) 33
 - Macintosh қызметтер жиекбелгісі 37
 - күту кідірісі
 - ажырату 146
 - қосу 146
 - кіріс науасы
 - салу 61
 - сыйымдылық 62
 - кітаптық бағыт өзгерту (Windows) 99
 - кітапшаларды басып шығару (Windows) 109
 - кішкене құжаттар көшіру 119

Қ

қағаз

- алдын ала басылған бланкінің немесе пішіннің үстіне басып шығару (Windows) 101
 - бет параққа 36
 - бірінші бет 35
 - кептелулер 164
 - көшіру параметрлері 126
 - қолданылатын өлшемдер 57
 - салу бағыты 62
 - таңдау 172
- қағаз, арнайы
- басып шығару (Windows) 103
- қағаз, мұқабалар
- басып шығару (Windows) 105
- қағаз, тапсырыс беру 186
- қағазды тартып алу ақаулары
- шешу 164
- қағаз жайында арнайы нұсқаулар 54
- қағаз кептелуі. Көріңіз кептелуі
- қағаз өлшемдері
- арнайы таңдау 94
 - таңдау 94
- қағаз өлшемі
- өзгерту 56
- қағаз тартып алу ақаулары
- шешу 164
- қағаз түрлері
- өзгерту 56, 170
 - таңдау 95
- қайталанатын ақаулар, ақауларды жою 77
- Қайта пайдалану 3
- қайта пайдалану
- HP компаниясының шығыс материалдарын қайтару және қоршаған ортаны қорғау бағдарламасы 204
- қамсыздандыру материалдары бөлшектердің нөмірлері 186
- қамтамасыз ету күйі, Қызметтер жиекбелгісі
- Macintosh 37
- қаріптер
- тізімдер, басып шығару 140

қателіктер

- бағдарламалық құрал 182
- қате туралы хабарлар
- басқару панелі 157
- қауіпсіздік жөніндегі
- мәлімдемелер 211, 213
- қолданылатын баспа құралы 57
- қолдау
- онлайн 196
 - өнімді қайта орау 197
- қолдау көрсетілетін операциялық жүйелер 28
- қоршаған ортада басқару бағдарламасы 203
- қоршаған ортаның ерекшеліктері 200
- қоршаған ортаның мүмкіндіктері 3
- қосымша керек-жарақтар тапсырыс беру 185
- қоюлық, контраст параметрлері
- көшіру 125
- қуатты аз тұтыну параметрлері
- ажырату 146
 - қосу 146
- құжат бергіш
- кептемелер 166
- құжаттарды кішірейту
- көшіру 120
- құжаттарды масштабтау
- Macintosh 34
 - Windows 107
- құжаттарды үлкейту
- көшіру 120
- құжаттардың көлемін өзгерту
- Windows 107
- құжаттардың масштабын өзгерту
- көшіру 120
- құжаттардың өлшемдерін өзгерту
- көшіру 120
- құжаттардың өлшемін өзгерту
- Macintosh 34
- құжаттық шартты белгілер iii
- құлып
- өнім 145
- құрал күйі
- Macintosh қызметтер жиекбелгісі 37
- құрамында сынап жоқ өнім 205

қызмет

- өнімді қайта орау 197
- Қызмет мәзірі 12
- қызмет мерзімі аяқталғаннан кейін тастау 205
- Қызметтер жиекбелгісі
- Macintosh 37

Л

- лазерлік қауіпсіздік жөніндегі мәлімдемелер 211, 213
- лицензия, бағдарламалық құрал 193

М

- материалдарға қойылатын шектеулер 205
- Материалдардың қауіпсіздігі туралы мәліметтер парағы (MSDS) 206
- мәзір
- Есептер 10
 - Жүйені орнату 10
 - Қызмет 12
- мәзірлер, басқару панелі карта, басып шығару 140
- мәзірі
- Желіні орнату 13
 - Көшіру мәзірі 15
- мәртебе
- жабдықтар, есепті басып шығару 140
- мәселені шешу
- баяу жауап 175
- медиа
- әдеттегі өлшемі, Macintosh параметрлері 34
 - бет параққа 36
 - бірінші бет 35
- модель нөмірі 6
- мөлдір үлдірлер
- басып шығару (Windows) 103
- мұқаба беттер
- басып шығару (Mac) 35
- мұқабаларға арналған арнайы қағаз
- басып шығару (Windows) 105

Н

н/д (нүкте/дюйм)
сканерлеу 136
науалар
кептелулер, тазалау 167
қағаз бағыты 62
сыйымдылық 62
науалар, шығару
кептелулер, тазалау 168

О

онлайн қолдауы 196
операциялық жүйелер,
желілер 42
оптикалық таңба тану
бағдарламалық құралы 135
орнату
бағдарламалық құрал, USB
байланыстары 44
бағдарламалық құрал, сымды
желілер 29, 46

Ө

өлшем, көшіру
кішірейту немесе
үлкейту 120
өлшем ерекшеліктері, өнім 200
өнім
Windows жүйесіне арналған
бағдарламалық құрал 17
көрініс 5
өнімді жөнелту 197
өнімді қайта орау 197
өнімді орау 197

П

п/д (пиксель/дюйм), сканерлеу
ажыратымдылығы 136
парақ
әдеттегі өлшемі, Macintosh
параметрлері 34
параметр
басымдық 31
параметрлер
драйвердің алдын ала
белгіленген параметрлері
(Mac) 35
драйверлер 21
драйверлер (Mac) 32
желілер жөніндегі есеп 140

пиксель/дюйм (п/д), сканерлеу
ажыратымдылығы 136
принтер
тазалау 148
принтер драйверлері
таңдау 174
принтер драйверлері (Windows)
параметрлер 89
принтер драйверлерін ашу
(Windows) 89
принтер драйвері
сымсыз желіні баптау 47
принтердің драйверлері (Mac)
параметрлер 35
параметрлерді өзгерту 32
принтердің драйверлері
(Windows)
параметрлерді өзгерту 20,
21
пішіндер
басып шығару
(Windows) 101

С

сақтау
баспа картридждері 75
өнім 200
сапа
баспа параметрлері
(Macintosh) 34
көшіру параметрлері 123
сәйкестік туралы
мәлімдеме 207, 209
сериялық нөмір 6
сипаттамалары
электрлік және
дыбыстық 200
сканер
шынысын тазалау 137
шыны тазалау 123
сканерлеу
HP LaserJet Scan (Windows)
бағдарламалық
құралынан 134
Mac бағдарламалық
құралынан 38
OCR бағдарламалық
құралы 135
TWAIN-үйлесімді
бағдарламалық құрал 134

WIA-үйлесімді
бағдарламалық құрал 134
ажыратымдылық 136
ақ-қара 137
әдістері 134
бас тарту 135
сұр шәкілі 137
түс 136
су таңбалар
басып шығару
(Windows) 108
су таңбалары 35
сұр шәкілде басып шығару,
Windows 101
сұр шәкілді сканерлеу 137
сымсыз
өшіру 48
сымсыз желі
USB арқылы баптау 30, 47
WPS арқылы баптау 30
арнайы параметрлерін
реттеу 50
байланыс режимдері 48
драйвер орнату 47
инфрақұрылым 48
қауіпсіздік 49
параметрлерді WPS арқылы
реттеу 47
тар сала 48
сымсыз желі байланысы 46
сымсыз желіге қосу 46
сымсыз желі кедергісі 48
сілтемелер (Windows)
жасау 92
пайдалану 90

Т

тазалау
қағаз жолы 149, 173
принтер 148
сырты 149
шыны 123, 137
тапсырыс беру
бөлшек нөмірлері 186
жабдықтар мен керек-
жарақтар 186
тар саладағы сымсыз желі
сипаттама 49
тастау, қызмет мерзімінің
бітуі 205

таңдаулы өлшемдегі
көшірмелер 120
температуралық
ерекшеліктер 200
техникалық қолдау
онлайн 196
өнімді қайта орау 197
тоқтату
баспа тапсырмасы 34, 88
көшіру тапсырмалары 120
тонер картридждері. Көріңіз
баспа картридждері
тұтынушыларды қолдау
онлайн 196
өнімді қайта орау 197
түс
басқару 111
Бейтарап Сұр түстер 114
Жиектерді Түзету 114
мониторда басылғанмен
салыстыру 116
орта өң опциялары 114
пайдалану 111
реттеу 112
сәйкестік 116
түс, сканерлеу
параметрлері 136, 137
Түс жиекбелгісінің
параметрлері 37
түс қамтулары 114
түс опциялары
HP EasyColor (Windows) 115
орнату (Windows) 100
түс параметрлері
реттеу 171
түстерді сәйкестендіру 116
түстердің пайдалану
журналы 140
түсті теңестіру, тексеру 173
Ф
физикалық ерекшеліктері 200
Финляндиялық лазерлік
қауіпсіздік жөніндегі
мәлімдеме 213
фотосуреттер
көшіру 128

X
хабарлар
басқару панелі 157
Ш
шартты белгілер, құжат iii
шешу
желі ақаулықтары 177
тікелей қосылу
ақаулықтары 177
шыны, тазалау 123, 137

Ы
ылғалдылық ерекшеліктері 200
Э
электрлік ерекшеліктер 200
электрондық пошта, сканерлеу
ажыратымдылық
параметрлері 136
энергияны
тұтынуы 200

H
HP Easy Color
ажырату 115
пайдалану 115
HP Scan (Windows) 134
HP-UX бағдарламалық
құралы 25
HP Web Jetadmin 24, 144
HP емес жабдықтар 75
HP қызметтік бағдарламасы 33
HP қызметтік бағдарламасы,
Mac 33
HP Тұтынушыларды қорғау 196

I
IP адресі
автоматты түрде
конфигурациялау 29, 46
қолмен
конфигурациялау 29, 45

J
Jetadmin, HP Web 24, 144

L
Linux 25
Linux бағдарламалық
құралы 25

M
Mac
HP қызметтік
бағдарламасы 33
TWAIN стандартымен
үйлесімді бағдарламалық
құрал ішінен
сканерлеу 134
ақаулар, ақаулықтарды
жою 183
бағдарламалық құралды
жою 30
бағдарламалық құралды
орнату 28
драйвер параметрлері 32,
35
қолдау көрсетілетін
операциялық жүйелер 28
Macintosh
қолдау 196
құжаттардың өлшемін
өзгерту 34
Macintosh драйверлерінің
параметрлері
Қызметтер жиекбелгісі 37
Macintosh драйвер параметрлері
әдеттегі өлшемді парақ 34
су таңбалары 35
Mac жүйесінің бағдарламалық
құралын жою 30

N
n-up әдісімен басып шығару 36
n парақ басып шығару
таңдау (Windows) 97

O
OCR бағдарламалық
құралы 135

P
PCL font list (PCL қаріптер
тізімі) 140
PS font list (PS қаріптер
тізімі) 140

R
Readiris OCR бағдарламалық
құралы 135

S

service page (қызмет беті) 140
Solaris бағдарламалық
құралы 25

T

TCP/IP
қолдау көрсетілетін
операциялық жүйелер 42
TWAIN-үйлесімді бағдарламалық
құрал, ішінен сканерлеу 134

U

UNIX 25
UNIX бағдарламалық
құралы 25
USB
сымсыз желіні баптау 30,
47
USB кабелі, бөлшектің
нөмірі 186
USB конфигурациясы 44

W

Web-сайттар
алдау оқиғасы жөнінде есеп
беру 75
WIA-үйлесімді бағдарламалық
құрал, ішінен сканерлеу 134
Windows
TWAIN немесе WIA ішінен
сканерлеу 134
бағдарламалық құрал құрам
бөліктері 24
драйвер параметрлері 21
Windows бағдарламалық
жасақтаманы жою 23
Windows операциялық жүйелері,
қолданылатын 18
WPS
сымсыз желіні баптау 30
сымсыз желі параметрлерін
реттеу 47



CE866-90934

