

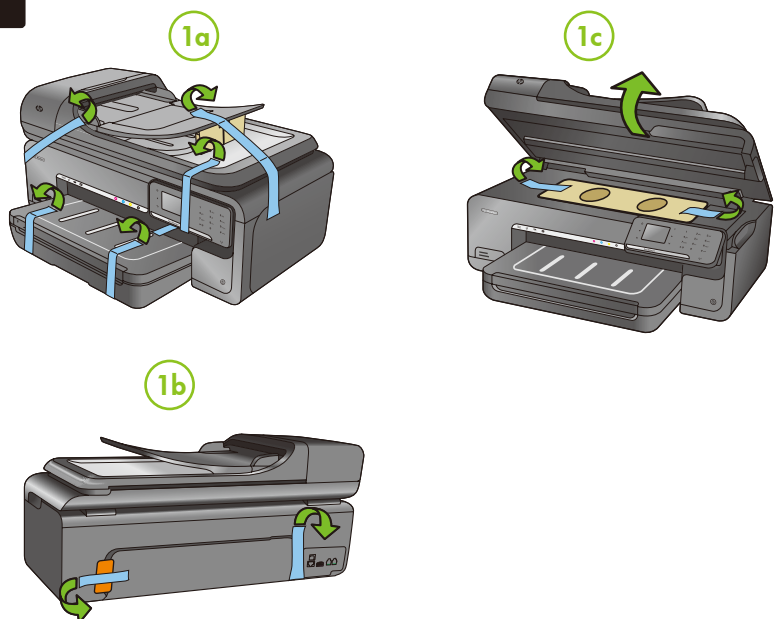

Старт
Početak
Pornire
Začetek

E910

1



2

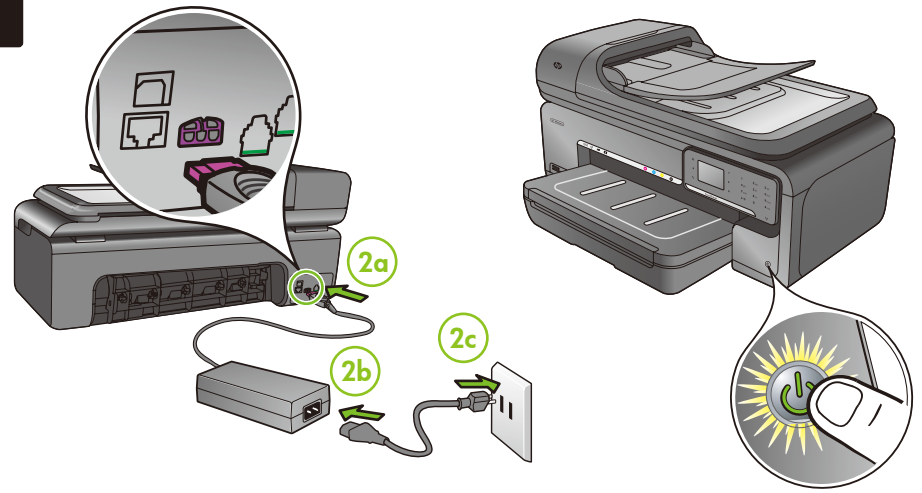

3

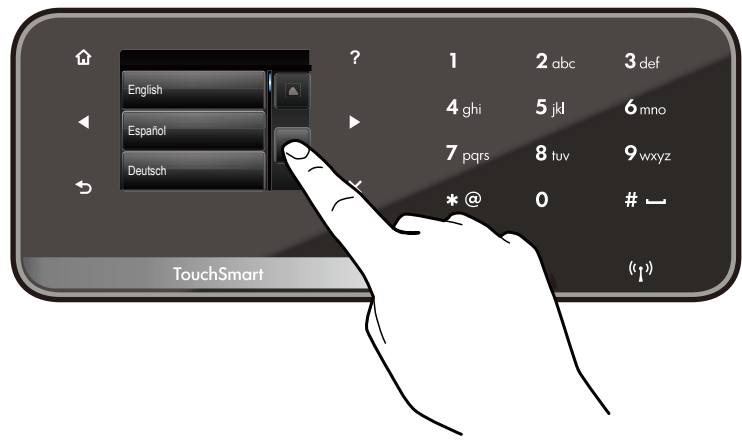

4

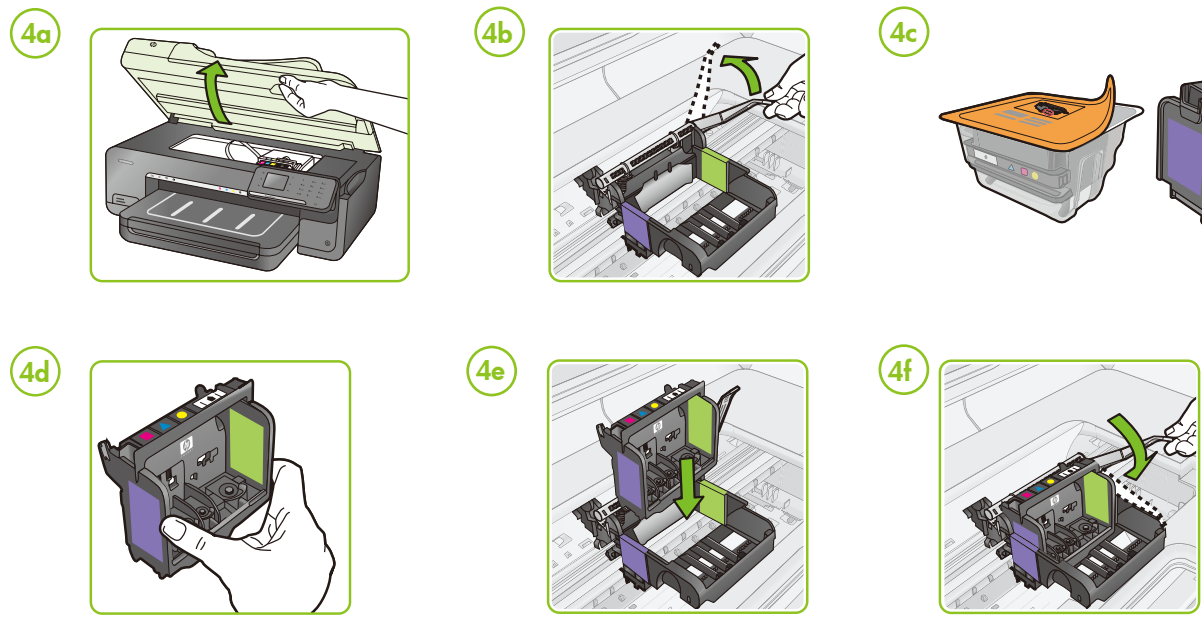

- BG** **Внимание:** Не докосвайте контактите с цвят на мед.
- HR** **Opresz:** ne dodirujte bakreno obojane kontakte.
- RO** **Atenție:** Nu atingeți contactele colorate din cupru.
- SL** **Opozorilo:** Ne dotikajte se bakrenih stikov.

5

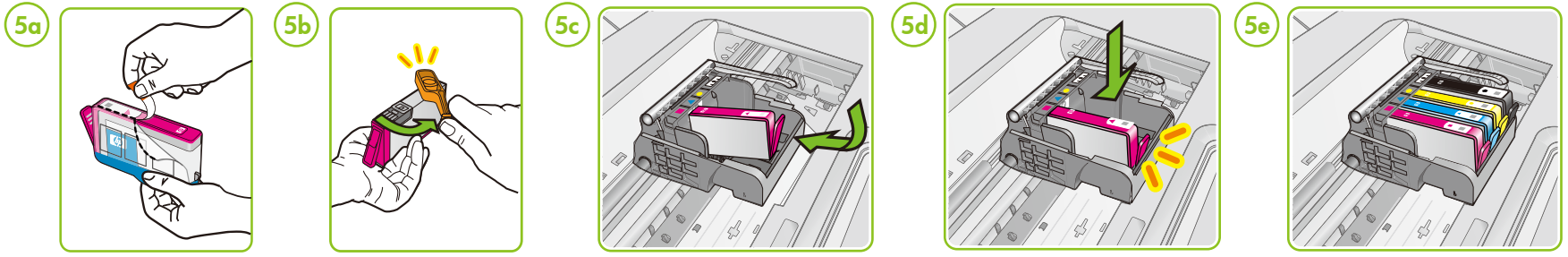

- BG** **Забелѝка:** Масилото в касетите се използва по време на печат по няколко различни начина, включително по време на процеса на инициализиране, който подготвя принтера и касетите за печатане, както и при обслужването на печатащите глави, което пази маслинените дюзи чисти и по този начин масилото да се използва безпроблемно. Също така, след използване на касетите в тях остава известно количество мастило. За повече информация вижте www.hp.com/go/inkusage.
- HR** **Napomena:** tinta iz spremnika koristi se u postupku ispisa na nekoliko različitih načina, uključujući postupak pokretanja, kojim se pisac i spremnici s tintom pripremaju za ispis, i servisiranje ispisne glave, čime se održavaju prohodnost ispisnih mlaznica i nesmetan protok tinte. Uz to, određena količina tinte ostaje u potrošenom spremniku. Dodatne informacije potražite na adresi www.hp.com/go/inkusage.

- RO** **Notă:** Cereala din cartușe este folosită în procesul de imprimare în diverse moduri, inclusiv în procesul de inițializare, care pregătește imprimanta și cartușele pentru imprimare și în depanarea capului de imprimare, care menține duzele degajate și fluxul de cereală uniform. În plus, cereala reziduală este lăsată în cartuș după ce acesta este consumat. Pentru informații suplimentare, vizitați www.hp.com/go/inkusage.
- SL** **Opomba:** Črnilo v kartušah se pri tiskanju uporablja na različne načine, med drugim se uporablja v postopku inicializacije, v katerem se tiskalnik in kartuše pripravijo za tiskanje, ter med servisiranjem tiskalne glave, kar zagotavlja, da so brizgalne šobe čiste in da je črnilo tekoče. Poleg tega v kartuši, potem ko je porabljena, ostane nekaj črnila. Za več informacij obiščite spletno mesto www.hp.com/go/inkusage.

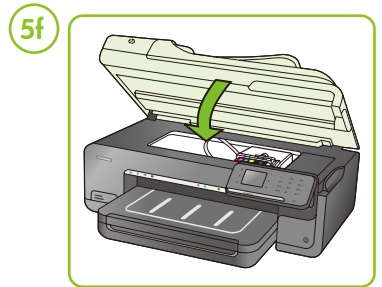

C9309-90006

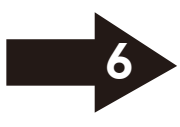

6

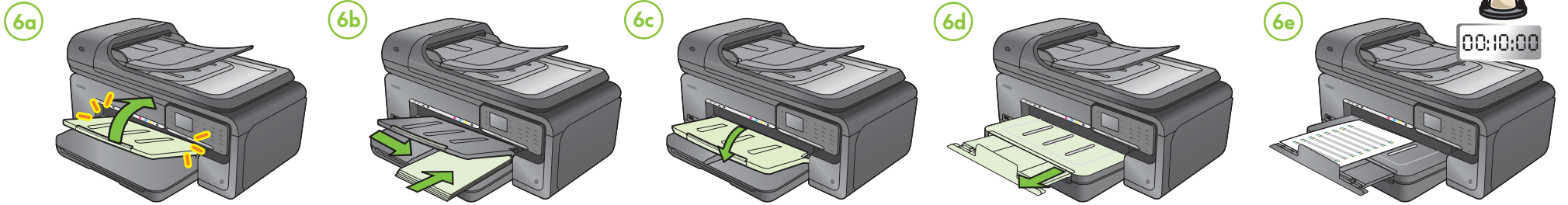

7

BG **Забележка:** Ако вашият компютър няма CD или DVD устройство, можете да изтеглите софтуера на HP от уебсайта за поддръжка на HP (www.hp.com/support).

HR **Напомена:** ako na računalu ne postoji CD ili DVD pogon, HP-ov softver preuzmite s web-mjesta HP-ove podrške (www.hp.com/support).

RO **Notă:** În cazul în care computerul dvs. nu dispune de o unitate CD sau DVD, puteți descărca software-ul HP de pe site-ul Web de asistență HP (www.hp.com/support).

SL **Opomba:** Če vaš računalnik nima pogona CD ali DVD, lahko prenesete HP-jevo programsko opremo s HP-jevega spletnega mesta za podporo (www.hp.com/support).



USB

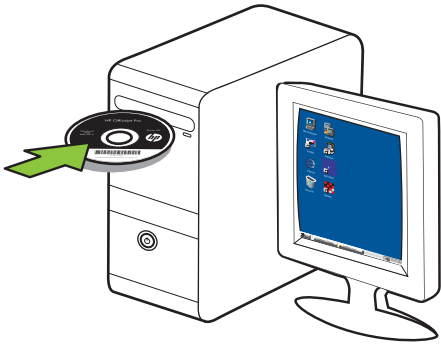

BG **Windows:** Първо инсталирайте софтуера. НЕ свързвайте USB кабела, докато не бъдете подканени.
Mac OS X: Свържете USB кабела и след това инсталирайте софтуера.

HR **Windows:** najprije instalirajte softver. NE priključujte USB kabel dok se to ne zatraži.
Mac OS X: priključite USB kabel, a zatim instalirajte softver.

RO **Windows:** Instalati mai întâi software-ul. NU conectați cablul USB până nu vi se solicită acest lucru.
Mac OS X: Conectați mai întâi cablul USB, apoi instalați software-ul.

SL **Windows:** Najprej namestite programsko opremo. NE povežite kabla USB, dokler vas računalnik ne pozove.
Mac OS X: Povežite kabel USB in nato namestite programsko opremo.

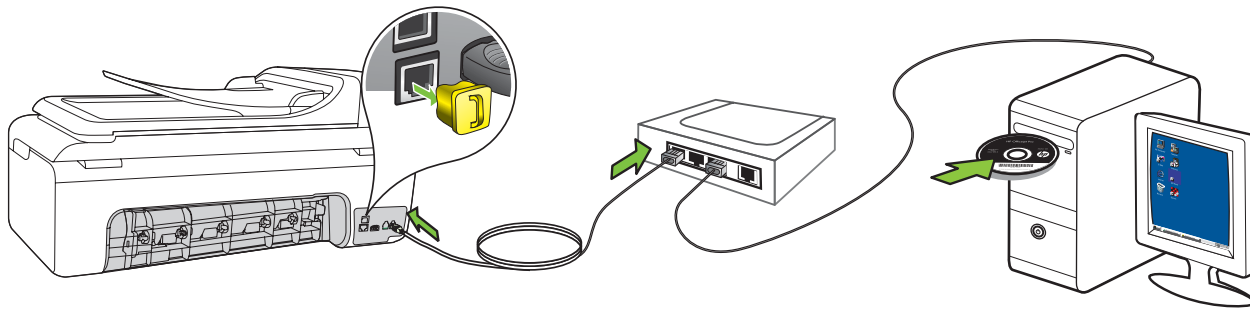

Ethernet

Wireless
(802.11)

BG За информация относно свързването на принтера чрез безжична връзка, вижте Ръководството за започване на работа.

HR Informacije o povezivanju pisača putem bežične veze potražite u vodiču za početak rada.

RO Pentru informații despre conectarea imprimantei printr-o conexiune wireless, consultați Ghidul de inițiere rapidă.

SL Za informacije o povezovanju tiskalnika z brezžično povezavo si oglejte priročnik »Prvi koraki«.

8



BG За информация за настройката на факс функциите на принтера, вижте Ръководството за започване на работа.

HR Informacije o postavljanju značajki faksiranja pisača potražite u vodiču za početak rada.

RO Pentru informații despre configurarea funcțiilor de fax ale imprimantei, consultați Ghidul de inițiere rapidă.

SL Za informacije o nastavljanju funkcij faksa tiskalnika si oglejte priročnik »Prvi koraki«.

9



BG **Регистрация на продукта.**
Като отделите само няколко минути за регистрация, ще можете да се възползвате от по-бързо обслужване, по-ефективна поддръжка, както и от известия за поддръжка на продукта. Ако не регистрирате принтера, когато инсталирате софтуера, можете да направите регистрацията по-късно на <http://www.register.hp.com>.

HR **Registracija proizvoda.**
Ako odvojite svega nekoliko minuta za registraciju, primat ćete bržu uslugu, učinkovitiju podršku te upozorenja vezana uz podršku za proizvod. Ako pisač niste registrirali tijekom instalacije softvera, naknadno ga možete registrirati na adresi <http://www.register.hp.com>.

RO **Înregistrați produsul.**
Întrucât înregistrarea durează doar câteva minute, vă puteți bucura de service mai rapid, de asistență mai eficientă și de mesaje de alertă despre asistența pentru produs. Dacă nu ați înregistrat imprimanta în timp ce instalați software-ul, o puteți înregistra ulterior la adresa <http://www.register.hp.com>.

SL **Registrirajte izdelek.**
Vzemite si nekaj minut za registracijo in si tako zagotovite hitrejšo storitve, učinkovitejšo podporo in opozorila o podpori izdelka. Če tiskalnika niste registrirali med nameščanjem programske opreme, lahko to storite pozneje na naslovu <http://www.register.hp.com>.