

Introducción

Esta *Guía de referencia del usuario* explica cómo utilizar la impresora HP Designjet 510 o 510ps. El contenido de esta Guía de referencia del usuario es válido para impresoras HP Designjet 510 y HP Designjet 510ps, excepto cuando se indique específicamente lo contrario.

Este capítulo contiene los temas siguientes:

- [Presentación de la documentación](#)
Presenta la documentación de la impresora.
- [Presentación de la impresora](#)
Contiene una breve descripción general de la impresora. Contiene información sobre las características de la impresora y los elementos incluidos en la misma.
- [Vista frontal de la impresora](#)
Contiene una vista de la parte frontal de la impresora que muestra dónde están situados los consumibles.
- [Conexiones de la impresora](#)
Muestra todas las conexiones de la impresora: eléctrica [interfaz en paralelo](#), [USB](#) y de interfaz de red opcional.

Presentación de la documentación

Tiene a su disposición los siguientes recursos para ayudarle a utilizar la impresora.

- El *Póster de montaje y configuración* que viene con la impresora le muestra la información paso a paso de cómo prepararla para su uso.
- En esta *Guía de referencia del usuario* se describe detalladamente el uso de la impresora. Para obtener información de uso cotidiano, puede consultar la *Guía de bolsillo*.
- La *Guía de bolsillo* le proporciona información que puede necesitar para el uso diario de la impresora, como cargar papel o sustituir suministros de tinta.
- También puede visitar nuestra página Web: <http://www.hp.com/go/graphic-arts/>.

Presentación de la impresora

- [Principales características de la impresora](#)
Una descripción general de las principales características de la impresora.
- [Suministros de tinta HP](#)
Una descripción de los suministros de tinta HP utilizados por la impresora.
- [Resolución de impresión](#)
Especificaciones de la resolución de impresión de la impresora.
- [Papel](#)
Una descripción de los distintos tipos de papel disponibles para la impresora.
- [Interfaz de usuario](#)
Una descripción de la interfaz de usuario de la impresora.
- [Memoria](#)
Detalles de la memoria interna y las opciones de memoria disponibles para la impresora.
- [Controladores](#)
Detalles de los [controladores](#) suministrados con la impresora.

Principales características de la impresora

La impresora HP Designjet 510 está diseñada para ser utilizada por particulares o pequeños grupos de trabajo en el campo de la arquitectura, la ingeniería y la construcción, y el diseño CAD mecánico.

La impresora HP Designjet 510ps se ha diseñado especialmente para uso individual o de pequeños grupos de trabajo en agencias de publicidad, departamentos internos de diseño gráfico que se especializan en embalaje, eventos y materiales en puntos de venta y otras aplicaciones gráficas.

Para una solución completa de impresión, HP también ofrece una gama amplia de papeles, como el Papel satinado para póster HP (ideal para artistas gráficos) y Papel fotográfico satinado HP para imágenes de alta calidad con acabado satinado ultra liso. Y con el Programa de papeles complementarios HP, HP ofrece a los usuarios un amplio espectro de elección y flexibilidad en la gama de papeles.

La impresora viene en dos tamaños: los modelos Tamaño A0+/E+ (42 pulgadas/106,68 cm) y Tamaño D/A1 (24 pulgadas/60,96 cm). Ambos cuentan con la solución técnica de alimentación por rodillo y vienen con una tarjeta de accesorios [HP-GL/2](#). El modelo Tamaño A0+/E+ incluye asimismo patas y una bandeja de papel.

- **Máxima calidad de impresión fotográfica y una excelente calidad de línea:** La impresora proporciona la máxima calidad de línea con una resolución real de 1200×600 dpi, utilizando la tecnología de superposición del color en capas de HP, que deposita tinta de varios colores en una sola gota en papel recubierto. Esta calidad de línea excelente se logra gracias a que cada cabezal HP de 0,5 pulgadas/12,7 mm contiene 304 boquillas que producen minúsculas gotas de tinta pigmentada negra de 18 picolitros y gotas con base de tinte en color de cuatro picolitros, magníficas para aplicaciones técnicas y de arquitectura. La impresora también proporciona una calidad fotográfica excelente para renderizaciones y fotografías, proporcionando tonos continuos y transiciones suaves.
- **Precisión, consistencia y gestión de color:** La impresora HP Designjet 510ps Plus incluye el Procesador de imágenes de trama (RIP) con software Adobe® PostScript® 3™ que imita el comportamiento del color de las imprentas offset y admite los estándares de emulación DIC, EuroScale, SWOP y TOYO. Además, la impresora HP Designjet 510ps Plus ofrece precisión consistente del color y admite ColorSync 3.0 para usuarios de Macintosh y tablas [PANTONE](#) para usuarios de Windows. Adicionalmente, con el sistema de calibración de color en bucle cerrado, la impresora HP Designjet 510ps Plus imprime colores repetibles, independientemente del uso de los cabezales, la temperatura ambiente, la humedad o los niveles de tinta.

[Más...](#)

- **Sin necesidad de supervisión:** La impresora incluye un sistema modular de distribución de tinta, con una capacidad de cartucho de hasta 69 cc. y unos cabezales de prolongada vida útil, cuya duración media equivale a diez cartuchos de tinta negra y seis de color, según el uso. Este sistema modular permite a los usuarios sustituir los suministros de tinta individuales por separado, según sea necesario, y realiza asimismo alineaciones automáticas, así como corte y apilado en la bandeja de papel de las impresiones terminadas, lo que posibilita una impresión continua sin necesidad de supervisión. Además, la impresora cuenta con chips inteligentes integrados en cada cabezal y cartucho de tinta que alertan al usuario cuando ha llegado la hora de sustituir el cabezal, y supervisan continuamente los niveles de tinta.
- **Fácil de usar:** La impresora es una solución perfecta que ofrece al usuario todo lo que necesita para instalar y utilizar la impresora. Incluye un panel de control con pantalla que permite desplazarse por los menús con facilidad, además de ofrecer una carga de papel sencilla. La impresora HP Designjet 510ps incluye también software RIP fácil de instalar.
- **Materiales de impresión HP Premium:** Las impresoras Tamaño A0+/E+ y Tamaño D/A1 aceptan una amplia gama de rollos y hojas de papel de 24 pulgadas/609,6 mm (Tamaño D/A1) a 42 pulgadas/106,68 cm (Tamaño A0+/E+) de ancho que incluyen Papel satinado para póster HP, Papel fotográfico satinado HP y Papel recubierto de gramaje extra HP.
- **Programa de papeles complementarios (CMP):** El CMP contribuye al crecimiento de su negocio mediante las referencias que proporciona de selecciones de materiales de impresión de otras marcas para garantizar las soluciones de impresión y flexibilidad máximas de la impresora HP Designjet.

Suministros de tinta HP

Los suministros de tinta HP para la impresora comprenden dos componentes: cabezales y cartuchos de tinta. Su impresora utiliza los siguientes suministros de tinta HP

- Los cartuchos de tinta negra son suministros HP nº 82
- Los cartuchos de tinta cian, magenta y amarilla son suministros HP nº 82. Están disponibles en tamaño de 28 y de 69 ml.
- Todos los cabezales son suministros HP nº 11

Cada cabezal de inyección de tinta térmica de 600 dpi aplica miles de gotitas de tinta sobre el papel.

La impresora rellena automáticamente el cabezal a medida que imprime, permitiendo una impresión continua e ininterrumpida. La tinta se suministra a cada cabezal desde un cartucho de tinta independiente de gran capacidad.

Hay disponible más información en un folleto que se suministra con los cabezales y en la sección [Tiempos de impresión para una calidad de impresión seleccionada](#).

Resolución de impresión

La impresora cuenta con dos modos distintos de impresión con resoluciones de impresión que varían en función del nivel de calidad de impresión. Estos distintos modos de impresión están optimizados para: Dibujos lineales/texto o imágenes.

Puede elegir entre tres niveles de calidad de impresión por cada modo de impresión: Óptima, Normal o Rápida desde el software o en el panel frontal de la impresora.

Con el modo de calidad óptima seleccionado dispone de una opción adicional para conferir el máximo detalle a la imagen impresa mediante la definición de una resolución del trabajo superior a la predeterminada.

Ajuste de calidad de impresión	Optimizado para dibujo lineal/texto		Optimizado para imágenes	
	Resolución en dpi		Resolución en dpi	
	Presentación	Mediatinta	Presentación	Mediatinta
Rápida	300×300	600×300	150×150	600×300
Normal	600×600	600×600	300×300	600×600
Óptima (predeterminado)	600×600	600×600	600×600	600×600
Óptima (máximo nivel de detalle)	600×600	1200×600	600×600	2400×1200 ^a

a. Sólo para papel fotográfico brillante

Utilice el ajuste de calidad **Rápida** para producir copias de borrador de las impresiones a la máxima velocidad. **Normal** es el ajuste optimizado para proporcionar la mejor calidad de líneas a la mayor velocidad. Seleccione **Óptima** si desea obtener imágenes y presentaciones de máxima calidad.

Papel

Puede imprimir en papel en rollo o en papel en hojas de hasta 42 pulgadas (1066,8 mm) de ancho con la impresora Tamaño A0+/E+ y hasta 24 pulgadas (609,6 mm) con el modelo Tamaño D/A1.

Para ver un listado con los tipos de papel admitidos, consulte [Características físicas de los tipos de papel](#).

Interfaz de usuario

El panel frontal de la impresora incluye una interfaz de fácil uso con una pantalla que da acceso a un conjunto completo de funciones de impresión.



Consulte [Desplazamiento por el sistema de menús](#) para obtener una guía de aprendizaje para saber desplazarse a través de los menús y una descripción de las impresiones internas.

Memoria

La impresora incluye una memoria RAM interna de 160 MB. Puede añadirse más memoria en la tarjeta accesoria [HP-GL/2](#) incluida con la impresora. Puede añadir 256 MB de memoria (código de producto: CH654A) para el procesamiento de archivos grandes y una impresión mejorada.

Controladores

Utilice siempre el controlador correcto (debidamente configurado) para la combinación de la [aplicación](#) software y la impresora, con el fin de asegurar que la impresora imprima exactamente lo que espera que imprima en cuanto a tamaño, posición, orientación, color y calidad.

NOTA: Muchas aplicaciones de software incluyen sus propios controladores.

Su impresora se suministra con:

- Controladores para Windows
- Controladores para Mac OS X
- Software [RIP](#), sólo con la impresora HP Designjet 510ps

Vista frontal de la impresora

Cartucho de tinta

Interruptor de
encendido/Indicador

Cabezal

Panel frontal

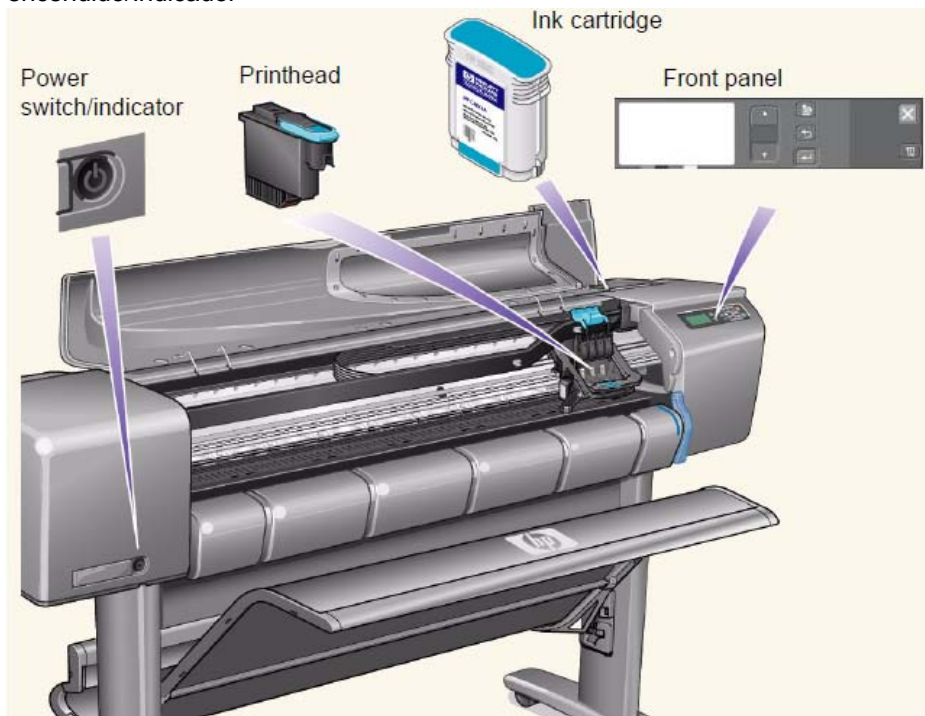

Conexiones de la impresora

La impresora puede conectarse directamente al equipo a través de una interfaz en paralelo tradicional o del puerto Bus de conexión en serie universal ([USB](#)).

Para la conexión de red local ([LAN](#)) puede instalarse en la impresora una tarjeta de interfaz de red opcional Fast Ethernet 10/100 base TX de servidor de impresión HP JetDirect.

Consulte el *Póster de montaje y configuración* para obtener información sobre la conexión de la impresora al equipo o la red.

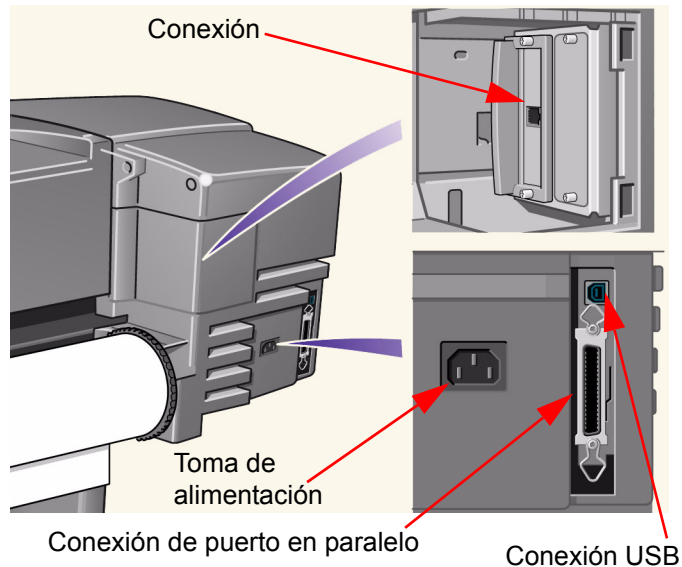

Papel y tinta

La impresora puede utilizar una variedad de papel. El papel recomendado está diseñado para utilizarse con la impresora y con su sistema de impresión con el fin de proporcionar los mejores resultados.

Este capítulo contiene los temas siguientes.

- En [Selección del papel](#) se explica cómo elegir el tipo de papel correcto. La elección del tipo de papel correcto para cada necesidad es un paso esencial para asegurar la obtención de una buena calidad de imagen.
- En [Rollo de papel](#) se describen los procedimientos utilizados para cargar y descargar el rollo de papel.
- En [Hoja de papel](#) se describen los procedimientos utilizados para cargar y descargar el rollo de papel.
- En [Sistema de tinta](#) se ofrece una descripción general del sistema de impresión, con algunos avisos y precauciones que debe seguir para utilizar la impresora de manera óptima.
- En [Cartuchos de tinta](#) se describen los procedimientos utilizados para obtener información, interpretar errores, comprobar niveles de tinta y sustituir cartuchos.
- En [Cabezales](#) se describen los procedimientos utilizados para obtener información, interpretar errores, sustituir cabezales y alinearlos.

Selección del papel

- [Elección del papel](#)

Su impresora admite varios tipos de papel. La elección del mejor tipo de papel para cada necesidad es un paso esencial para asegurar la obtención de una buena calidad de imagen. Estos temas le ayudarán a seleccionar el mejor papel para su tarea de impresión concreta.

- [Tipos de papel](#)

Información detallada relativa a los distintos tipos de papel disponibles para la impresora. Incluye información acerca de los tipos de papel admitidos, sus características físicas, la selección de calidad, su manipulación y cómo obtener información.

- [Tiempos de impresión para una calidad de impresión seleccionada](#)

Tiempos típicos de impresión para líneas e imágenes en blanco y negro y en color con distintos tipos de papel.

- [Área imprimible](#)

Las dimensiones de las áreas imprimibles para todos los tipos de papel.

Elección del papel

Para obtener los mejores resultados de impresión, utilice siempre papel original de Hewlett-Packard, cuya fiabilidad y rendimiento se han sometido a exhaustivas pruebas. Todos los componentes de impresión de Hewlett-Packard (impresora, sistema de tinta y papel) se han diseñado para funcionar juntos con el fin de proporcionar un rendimiento sin problemas y una calidad de imagen óptima. Para obtener información detallada sobre el papel de Hewlett-Packard, consulte [Tipos de papel](#).

También debe tener presentes algunos aspectos importantes acerca de los tipos de papel.

- Esta impresora admite muchos tipos de papel. Sin embargo, la calidad de algunas imágenes podrá verse reducida si no utiliza el papel correcto para su aplicación. Por ejemplo, las imágenes con grandes zonas de color intenso, en las que se necesitan muchas gotas de tinta para saturar completamente el color, no se imprimirán bien en el papel blanco brillante para inyección de tinta HP. En el [Papel recubierto](#) HP, las mismas imágenes podrán provocar que se arrugue el papel y entre en contacto con los cabezales, manchando la impresión y amenazando con dañar el cabezal. Consulte [Combinaciones de selección de calidad de impresión y tipos de papel](#).
- Cuando cargue un rollo o una hoja de papel, en la pantalla del panel frontal de la impresora se le solicitará que especifique el tipo de papel que está cargando. Es absolutamente esencial que especifique correctamente este valor para obtener una buena calidad de imagen. En la tabla [Características físicas de los tipos de papel](#) se incluye toda la información que necesita. Si ya hay papel cargado y no está seguro del tipo de papel que se especificó, vaya al menú Papel y pulse Intro; consulte [Obtención de información sobre papel en rollo o en hojas](#).
- Asegúrese de que está seleccionado el valor de calidad de impresión adecuado (**Óptima, Normal o Rápida**). Puede definir la calidad de impresión desde el software o en el panel frontal de la impresora (los valores del controlador de software prevalecen sobre los ajustes de calidad de impresión seleccionados en el panel frontal). La combinación del tipo de papel y los valores de calidad de impresión indican a la impresora cómo debe depositar la tinta en el papel, por ejemplo, la densidad de tinta, el método de difusión y el número de pasadas de los cabezales. Para obtener más detalles, consulte [Combinaciones de selección de calidad de impresión y tipos de papel](#).
- Con esta impresora se incluye un catálogo de *Materiales de impresión Hewlett-Packard* que contiene los datos para realización de pedidos de suministros de papel a Hewlett-Packard. Para obtener la versión más reciente de este documento, póngase en contacto con la oficina local de ventas y asistencia de Hewlett-Packard.

Tipos de papel

Los temas siguientes abordan los diversos tipos de papel disponibles, su uso concreto y cómo puede obtener información sobre los mismos.

- [Características físicas de los tipos de papel](#)
Muestra las características físicas de cada uno de los tipos de papel admitidos.
- [Combinaciones de selección de calidad de impresión y tipos de papel](#)
Ofrece directrices para seleccionar la calidad de impresión correcta para el tipo de papel que esté utilizando.
- [Manipulación del papel](#)
Explica las precauciones que debe observar al manipular el papel.
- [Obtención de información sobre papel en rollo o en hojas](#)

Características físicas de los tipos de papel

La siguiente tabla muestra las características físicas y los números de selección del Material de impresión HP Premium admitido. Imprima siempre en el lado de la imagen que tiene una textura especial; en los productos con rollo de Hewlett-Packard el lado de la imagen queda hacia afuera. Se hacen cambios frecuentemente en la lista de papeles admitidos; puede encontrar la lista actualizada en <http://www.hp.com/go/graphic-arts/>.

Claves sobre disponibilidad:

- (a) indica papeles disponibles en Asia, excluido Japón.
- (e) indica papeles disponibles en Europa, Oriente Medio y África.
- (j) indica papeles disponibles en Japón.
- (l) indica papeles disponibles en Latinoamérica.
- (n) indica papeles disponibles en Norteamérica.
- (*) indica que el papel sólo se admite en dibujo lineal.

Si el código de producto no va seguido de paréntesis, el papel está disponible en todas las regiones.

Características física del papel

Papel bond y recubierto	Nombre en el panel frontal	18 pulgadas 458 mm	24 pulgadas 610 mm	36 pulgadas 914 mm	42 pulgadas 1067 mm
Papel recubierto de gramaje extra HP 35 libras (131 g/m ²) - 100 pies (30,5 m)	Papel recubierto de gramaje extra		C6029C (aejn)	C6030C	C6569C
Papel recubierto de gramaje extra HP Universal 32 libras (120 g/m ²) - 100 pies (30,5 m)	Papel recubierto de gramaje extra		Q1412A (aejn)	Q1413A	Q1414A (aejn)
Papel recubierto HP 26 libras (90 g/m ²) - 150 pies (45,7 m)	Papel recubierto		C6019B	C6020B	C6567B
Papel recubierto para inyección de tinta HP 26 libras (90 g/m ²) - 150 pies (45,7 m) rollo/100 hojas	Papel recubierto	Q7897A (ejn)			
Papel recubierto HP Universal 26 libras (95 g/m ²) - 150 pies (45,7 m)	Papel recubierto		Q1404A (aejn)	Q1405A (aejn)	Q1406A
Papel blanco intenso para inyección de tinta HP 24 libras (90 g/m ²) - 150 pies (45,7 m)	Papel blanco intenso para inyección de tinta		C1860A (ln) C6035A (aej)	C1861A (ln) C6036A (aej)	

Papel bond HP Universal 21 libras (80 g/m ²) - 150 pies (45,7 m)	Papel normal		Q1396A	Q1397A	Q1398A
Papel coloreado amarillo fluorescente HP 100 g/m ² - 150 pies (45,7 m)	Papel recubierto			Q1757A (e)	
Papel coloreado amarillo HP 92 g/m ² - 150 pies (45,7 m)	Papel recubierto			Q1760A (en)	
Papel técnico HP	Nombre en el panel frontal	18 pulgadas 458 mm	24 pulgadas 610 mm	36 pulgadas 914 mm	42 pulgadas 1067 mm
Papel de calco natural HP 90 g/m ² - 150 pies (45,7 m)	Papel de calco natural		C3869A (*)	C3868A (*)	
Papel bond translúcido HP 67 g/m ² - 150 pies (45,7 m)	Bond translúcido		C3860A (ajn*)	C3859A (ln*)	
Papel vegetal HP 75 g/m ² - 150 pies (45,7 m)	Vegetal		C3862 (n)	C3861A (ln)	
Película HP (Técnico y gráfico)	Nombre en el panel frontal	18 pulgadas 458 mm	24 pulgadas 610 mm	36 pulgadas 914 mm	42 pulgadas 1067 mm
Transparencia HP 174 g/m ² - 75 pies (22,9 m)	Transparencia		C3876A (aejn)	C3875A	
Transparencia mate HP 160 g/m ² - 125 pies (38,1 m)	Transparencia mate		51642A (aejn)	51642B	
Película de poliéster mate blanca HP 167 g/m ² - 50 pies (15,2 m)	Transparencia mate			Q1736A (aen)	
Papel fotográfico HP	Nombre en el panel frontal	18 pulgadas 458 mm	24 pulgadas 610 mm	36 pulgadas 914 mm	42 pulgadas 1067 mm
Papel fotográfico de alto brillo HP CP 179 g/m ² - 100 pies (30,5 m)	Papel fotográfico de alto brillo		C6025A (ln) C6033A (aj)	C6026A (ln) C6034A (aej)	C6565A (ln) C6573A (e)
Papel fotográfico semibrillante HP CP 179 g/m ² - 100 pies (30,5 m)	Papel fotográfico de alto brillo			C6024A (ln) C6032A (aej)	
Papel fotográfico brillante de secado instantáneo HP 190 g/m ² - 100 pies (30,5 m)	Papel fotográfico de alto brillo		Q6574A	Q6575A	Q6576A
Papel fotográfico semibrillante de secado instantáneo HP 190 g/m ² - 100 pies (30,5 m)	Papel fotográfico de alto brillo		Q6579A	Q6580A	Q6581A

Papel fotográfico de alto brillo HP Universal 190 g/m ² - 100 pies (30,5 m)	Papel fotográfico de alto brillo		Q1426A (aejn)	Q1427A (aejn)	
Papel fotográfico semibrillante HP Universal 190 g/m ² - 100 pies (30,5 m)	Papel fotográfico de alto brillo		C3860A (ajn*)	C3859A (ln*)	
Papel para pruebas HP	Nombre en el panel frontal	18 pulgadas 458 mm	24 pulgadas 610 mm	36 pulgadas 914 mm	42 pulgadas 1067 mm
Papel profesional semisatinado HP para pruebas finales 235 g/m ² - 100 pies (30,5 m) / 13 × 19 pulgadas, 50 hojas	Papel fotográfico de alto brillo	Q8049A (en)	Q7971A (en)	Q8909A (en)	Q8910A (en)
Papel mate para pruebas HP 146 g/m ² - 100 pies (30,5 m) / 100 hojas	Papel recubierto de gramaje extra	Q7896A (ejn)	Q1968A (aejn)		
Papel semisatinado para pruebas HP Premium 240 g/m ² - 100 pies (30,5 m) / 13 × 19 pulgadas, 50 hojas	Papel fotográfico de alto brillo	CG462A (e)	CG463A (e)		CG490A (e)
Material autoadhesivo HP	Nombre en el panel frontal	18 pulgadas 458 mm	24 pulgadas 610 mm	36 pulgadas 914 mm	42 pulgadas 1067 mm
Film translúcido adhesivo reposicionable HP 240 g/m ² - 75 pies (22,9 m)	Transparencia			Q1914A (aen)	Q1915A (aen)
Papel autoadhesivo para interiores HP 170 g/m ² - 75 pies (22,9 m)	Papel recubierto de gramaje extra			Q1733A (ejn)	
Polipropileno mate con dorso adhesivo HP 225 g/m ² - 100 pies (30,5 m)	Transparencia mate			Q1908A (aen)	
Vinilo adhesivo para colores sólidos HP 328 g/m ² - 40 pies (12,2 m)	Transparencia mate			C6775A	
Material para rótulos y cartelería	Nombre en el panel frontal	18 pulgadas 458 mm	24 pulgadas 610 mm	36 pulgadas 914 mm	42 pulgadas 1067 mm
Poliéster opaco resistente para expositores HP 205 g/m ² - 50 pies (15,2 m)	Transparencia mate			Q6620A (en)	
Banner HP para interiores brillante de secado instantáneo 195 g/m ² - 50 pies (15,2 m)	Transparencia mate			Q5482A	Q5483A
Lona opaca HP 460 g/m ² - 50 pies (15,2 m)	Transparencia mate		Q8675A	Q1898B (aen)	Q1899B (aen)

Polipropileno mate HP 130 g/m ² - 75 pies (22,9 m)	Transparencia mate			Q1903A (aen)	Q1904A (aen)
Banners HP con Tyvek® 140 g/m ² - 50 pies (15,2 m)	Papel recubierto de gramaje extra			C6798A (ajn)	
Papel para exteriores HP 145 g/m ² - 100 pies (30,5 m)	Papel recubierto de gramaje extra			Q1730A (en)	
Papel para vallas publicitarias con reverso azul para exteriores HP 140 g/m ² - 100 pies (30,5 m)	Papel recubierto de gramaje extra			C7949A (en)	
Material para impresión de dibujo HP	Nombre en el panel frontal	18 pulgadas 458 mm	24 pulgadas 610 mm	36 pulgadas 914 mm	42 pulgadas 1067 mm
Papel de lienzo HP 180 g/m ² - 35 pies (10,7 m)	Lienzo			Q1724A (aen)	
Tamaños métricos	Nombre en el panel frontal	A2: 16,54 pulgadas 420 mm	A1: 23,39 pulgadas 594 mm	A0: 33,11 pulgadas 841 mm	
Papel de calco natural HP 90 g/m ² - 150 pies (45,7 m)	Papel de calco natural	Q1440A (j)	Q1439A (j)	Q1438A (j)	
Papel recubierto HP 26 libras (90 g/m ²) - 150 pies (45,7 m)	Papel recubierto	Q1443A (j)	Q1442A (ej)	Q1441A (ej)	
Papel blanco intenso para inyección de tinta HP 24 libras (90 g/m ²) - 150 pies (45,7 m)	Papel blanco intenso para inyección de tinta	Q1446A (j)	Q1445A (ej)	Q1444A (ej)	
Papel bond HP Universal 21 libras (80 g/m ²) - 150 pies (45,7 m)	Papel normal		Q8003A (aj)		
Papel coloreado amarillo HP 92 g/m ² - 295,3 pies (90 m)	Papel recubierto		Q6596A (e)		

Más información sobre tipos de papel

Para realizar la alineación de cabezales pueden utilizarse los siguientes materiales de impresión HP Premium; consulte [Alineación de cabezales](#).

- Papel blanco brillante para inyección de tinta HP (Bond)
- Papel recubierto HP
- Papel recubierto de gramaje extra HP
- Papel fotográfico satinado HP
- Papel satinado para póster HP

Además de los mencionados anteriormente, puede utilizar papel normal.

Para realizar un pedido de materiales de impresión HP Premium, lea el folleto *Materiales de impresión Hewlett-Packard*.

Con el paso del tiempo podrá haber disponibles nuevos tipos de papel. Para obtener información actualizada, póngase en contacto con su distribuidor Hewlett-Packard, la oficina de ventas y asistencia de Hewlett-Packard o el sitio web [Designjet Online](#).

Combinaciones de selección de calidad de impresión y tipos de papel

Utilice las siguientes tablas, elaboradas por aplicación, para guiarse a la hora de elegir el papel y seleccionar el ajuste de calidad de impresión (**Rápida**, **Normal** u **Óptima**).

- [Dibujos CAD—monocromo](#)
- [Dibujos CAD y GIS—Color \(líneas y baja densidad\)](#)
- [Presentaciones CAD, planos GIS e imágenes—Color y CAD \(alta densidad de tinta\)](#).

Como regla general:

- **Rápida** es el mejor ajuste para producir copias de borrador de sus impresiones a la velocidad máxima
- **Normal** es el ajuste optimizado para proporcionar la mejor calidad de líneas a la mayor velocidad.
- **Óptima** es el ajuste que debe elegir cuando desee obtener imágenes y presentaciones de la mayor calidad.

Dibujos CAD—monocromo

En la tabla siguiente se indican los valores de calidad de impresión recomendados para usos específicos con papel típico.

Tipos de papel admitidos—monocromo

Uso	Selección de papel típico	Valor de calidad de impresión recomendado
Borradores	Papel normal Papel brillante para inyección de tinta Papel calca natural Bond translúcido	Rápida o Normal
Versiones finales	Papel normal Papel brillante para inyección de tinta Papel calca natural Bond translúcido Papel recubierto Papel recubierto de gramaje extra Transparencia mate Película transparente	Normal u Óptima
Archivos	Papel pergamino Transparencia mate Película transparente	Óptima
Diazo	Bond translúcido Papel calca natural Pergamino Transparencia mate	Normal u Óptima

Dibujos CAD y GIS—Color (líneas y baja densidad)

En la tabla siguiente se indican los valores de calidad de impresión recomendados para usos específicos con papel típico.

Tipos de papel admitidos—color

Uso	Selección de papel típico	Valor de calidad de impresión recomendado
Borradores	Papel normal Papel brillante para inyección de tinta Papel calca natural Bond translúcido	Rápida o Normal
Versiones finales	Papel normal Papel brillante para inyección de tinta Papel recubierto Papel recubierto de gramaje extra Transparencia mate Película transparente	Normal u Óptima
Archivos	Transparencia mate Película transparente	Óptima
Transparencias	Película transparente	Normal u Óptima

Presentaciones CAD, planos GIS e imágenes—Color y CAD (alta densidad de tinta)

En la tabla siguiente se indican los valores de calidad de impresión recomendados para usos específicos con papel típico.

Tipos de papel admitidos—color y CAD

Uso	Selección de papel típico	Valor de calidad de impresión recomendado
Papel mate	Papel recubierto de gramaje extra	Normal u Óptima
Satinado	Papel fotográfico satinado	Normal u Óptima
Transparencias	Película transparente	Óptima

Manipulación del papel

Tome las siguientes precauciones cuando manipule el papel.

- Sujete la película y el papel brillante por los bordes, o utilice guantes de algodón. La grasa de la piel puede actuar recíprocamente con la tinta y provocar manchas.
- Aunque los sistemas de impresión suministrados con esta impresora tienen una buena resistencia a la luz, los colores se desvanecerán o cambiarán con el paso del tiempo si quedan expuestos a la luz del sol durante periodos prolongados.
- Envuelva los rollos usados parcialmente si no los va a utilizar, y no los apile.
- Los rollos no usados se deben guardar siempre en su envoltura de plástico para evitar la decoloración.

Obtención de información sobre papel en rollo o en hojas

Si hay cargado un rollo de papel u hojas de papel, el tipo de papel aparecerá cuando seleccione el menú **Papel** en el panel frontal.

Papel blanco brillante para
inyección de tinta
Papel normal
Pergamino
Papel calca natural
Bond translúcido
Película transparente
Transparencia mate
Papel recubierto
Papel recubierto de
gramaje extra
Fotográfico satinado
Papel de lienzo
Papel para póster

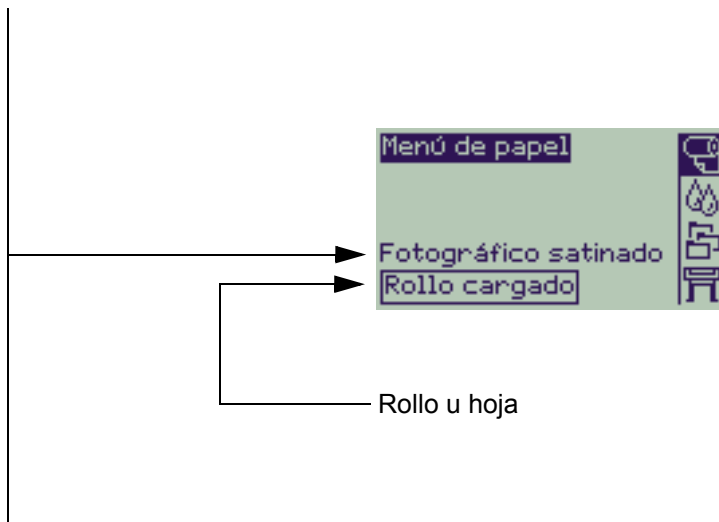

Si no hay papel cargado, en la pantalla del panel frontal se muestra el siguiente mensaje y deberá cargar un rollo u hoja de papel.

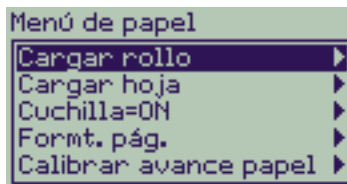

Tiempos de impresión para una calidad de impresión seleccionada

En la siguiente tabla se indican algunos tiempos de impresión típicos para papel de tamaño D/A1.

Tiempos de impresión típicos

Calidad de impresión	Tiempo (en segundos)			
	Líneas monocromas sobre Bond	Líneas de color sobre papel recubierto	Imágenes sobre papel recubierto	Imágenes sobre papel satinado
Rápida	69	96	234	480
Normal	216	216	550	690
Óptima	360	285	940	990

Área imprimible

Los temas siguientes tratan de las áreas imprimibles para cada uno de los distintos sistemas estándar de tamaños de papel:

- [Papel ANSI](#)
El sistema de tamaños de papel (expresados en pulgadas) del Instituto Nacional Americano de Normalización (ANSI).
- [Papel arquitectónico](#)
El sistema de tamaños de papel arquitectónico.
- [Papel ISO](#)
El sistema métrico de tamaños de papel de la Organización Internacional de Normalización (ISO), que es el sistema utilizado normalmente en Europa.

Papel ANSI

En la siguiente tabla se indica el área imprimible para el sistema métrico de tamaños de [Papel ANSI](#). Los márgenes izquierdo y derecho son de 0,2 pulgadas (5 mm) y los bordes anterior y posterior son de 0,7 pulgadas (17 mm).

donde: Área imprimible = Tamaño del papel – Márgenes

Áreas imprimibles para papel ANSI

Tamaño del papel	Orientación del papel en la impresora	Área imprimible (anchura × altura) por orientación de la imagen							
		Pulgadas				Milímetros			
		Apaisado		Vertical		Apaisado		Vertical	
		Anchura	Altura	Anchura	Altura	Anchura	Altura	Anchura	Altura
A	Vertical	9,7	8,1	8,1	9,7	245	206	206	245
	Apaisado	7,2	10,6	10,6	7,2	182	269	269	182
B	Vertical	15,7	10,6	10,6	15,7	398	269	269	398
	Apaisado	9,7	16,6	16,6	9,7	245	422	422	245
C	Vertical	20,7	16,6	16,6	20,7	525	422	422	525
	Apaisado	15,7	21,6	21,6	15,7	398	549	549	398
D	Vertical	32,7	21,6	21,6	32,7	830	549	549	830
	Apaisado	20,7	33,6	33,6	20,7	525	854	854	525
E	Vertical	N/A		33,6	42,7	N/A		854	1084
	Apaisado	32,7	43,6	N/A		830	1108	N/A	

 Indica que este área imprimible sólo está disponible si se está utilizando la impresora de formato Tamaño A0+/E+

Papel arquitectónico

En la siguiente tabla se indica el área imprimible para el sistema métrico de tamaños de [Papel arquitectónico](#).

Los márgenes izquierdo y derecho son de 0,2 pulgadas (5 mm) y los bordes anterior y posterior son de 0,7 pulgadas (17 mm).

donde: Área imprimible = Tamaño del papel – Márgenes.

Áreas imprimibles para papel arquitectónico

Tamaño del papel	Orientación del papel en la impresora	Área imprimible (anchura × altura) por orientación de la imagen							
		Pulgadas				Milímetros			
		Apaisado		Vertical		Apaisado		Vertical	
		Anchura	Altura	Anchura	Altura	Anchura	Altura	Anchura	Altura
C	Vertical	22,7	17,6	17,6	22,7	576	447	447	576
	Apaisado	16,7	23,6	23,6	16,7	423	600	600	423
D	Vertical	34,7	23,6	23,6	34,7	880	600	600	880
	Apaisado	22,7	35,6	35,6	22,7	576	904	904	576
E1	Vertical	40,7	29,6	29,6	40,7	1033	752	752	1033
	Apaisado	28,7	41,6	41,6	28,7	728	1057	1057	728
E	Vertical	N/A		35,6	46,7	N/A		904	1185
	Apaisado	34,7	47,6	N/A		880	1209	N/A	

 Indica que este área imprimible sólo está disponible si se está utilizando la impresora de formato Tamaño A0+/E+

Papel ISO

En la siguiente tabla se indica el área imprimible para el sistema métrico de tamaños de [Papel ISO](#).

Los márgenes izquierdo y derecho son de 0,2 pulgadas (5 mm) y los bordes anterior y posterior son de 0,7 pulgadas (17 mm).

donde: Área imprimible = Tamaño del papel – Márgenes

Áreas imprimibles para papel ISO

Tamaño del papel	Orientación del papel en la impresora	Área imprimible (anchura × altura) por orientación de la imagen							
		Pulgadas				Milímetros			
		Apaisado		Vertical		Apaisado		Vertical	
		Anchura	Altura	Anchura	Altura	Anchura	Altura	Anchura	Altura
A4	Vertical	10,4	7,9	7,9	10,4	263	200	200	263
	Apaisado	6,9	11,3	11,3	6,9	176	287	287	176
A3	Vertical	15,2	11,3	11,3	15,2	386	287	287	386
	Apaisado	10,4	16,1	16,1	10,4	263	410	410	263
A2	Vertical	22,0	16,1	16,1	22,0	560	410	410	560
	Apaisado	15,2	23,0	23,0	15,2	386	584	584	386
A1	Vertical	31,7	23,0	23,0	31,7	806	584	584	806
	Apaisado	22,0	32,7	32,7	22,0	560	830	830	560
A0	Vertical	N/A		32,7	45,4	N/A		830	1154

 Indica que este área imprimible sólo está disponible si se está utilizando la impresora de formato Tamaño A0+/E+

Rollo de papel

Los procedimientos siguientes se describen paso a paso y, cuando resulta adecuado, incluyen animaciones.

- [Instalación de un rollo nuevo en la impresora](#)
- [Rollo de papel](#)
- [Descarga de un rollo de papel](#)
- [Retirada del rollo de papel del eje](#)
- [Sustitución de la cuchilla](#)

Instalación de un rollo nuevo en la impresora

La [secuencia de la animación](#) muestra cómo instalar un rollo de papel nuevo en la impresora.

PRECAUCIÓN: Asegúrese de que las ruedas de la impresora están bloqueadas (la palanca de freno de cada rueda está empujada hacia abajo) para impedir que se mueva la impresora.

Si habitualmente utiliza diferentes tipos de rollo de papel, podrá cambiar el papel con mayor rapidez si utiliza más de un eje. Esto le permitirá hacer lo siguiente:

1. cargar previamente los distintos tipos de papel en los ejes
2. retirar y cambiar el eje que contiene el nuevo tipo de papel

NOTA: Puede pedir ejes adicionales a Hewlett-Packard como accesorios.

Rollo de papel

La [secuencia de la animación](#) muestra cómo cargar un rollo de papel nuevo en la impresora.

NOTA: Antes de poder cargar un rollo de papel nuevo, debe [instalarlo](#) en la impresora.

Las opciones del menú del panel frontal son las siguientes:

	Seleccione (con las teclas )	A continuación pulse:
1.	Papel	Intro
2.	Cargar rollo	Intro
3.	Seleccionar tipo de rollo	Intro

Descarga de un rollo de papel

La [secuencia de la animación](#) muestra cómo descargar un rollo de papel nuevo de la impresora.

Retirada del rollo de papel de la impresora

La [secuencia de la animación](#) muestra cómo retirar un rollo de papel nuevo de la impresora.

NOTA: Antes de poder retirar un rollo de papel, debe [descargarlo](#) de la impresora.

Retirada del rollo de papel del eje

La [secuencia de la animación](#) muestra cómo retirar un rollo de papel nuevo del [Eje](#).

NOTA: Antes de poder retirar un rollo de papel del eje, debe [retirarlo](#) de la impresora.

Sustitución de la cuchilla

La [secuencia de la animación](#) muestra el procedimiento completo para sustituir la cuchilla de papel de la impresora.

Requisitos

Antes de sustituir la cuchilla debe ponerse en contacto con el [Centro de atención al cliente HP](#) para:

- Pedir la cuchilla nueva.
- Recibir instrucciones sobre la manera de utilizar el menú de servicio del panel frontal.

Información importante

- La unidad de la cuchilla está unida a la impresora por un portacuchilla de color negro que se mueve a lo largo del raíl guía metálico, y está acoplada al borde de la [platina](#) en la parte frontal de la impresora.
- La rueda de corte está dentro de la unidad de la cuchilla.
- No retire el portacuchilla.
- Cuando introduzca la cuchilla nueva, levante el portacuchilla de manera que forme un ángulo de aproximadamente 45 grados e introduzca parcialmente la cuchilla de modo que quede apoyada en el portacuchilla, pero **NO** la fije todavía.

PRECAUCIÓN: Tenga cuidado cuando vuelva a instalar la cuchilla, ya que se puede romper fácilmente el portacuchilla si se aplica excesiva fuerza.

Hoja de papel

- [¿Qué cara debe quedar boca arriba?](#)
Explica cómo puede identificar la cara de la hoja de papel en la que se debe imprimir.
- [¿Qué borde se debe introducir antes?](#)
Explica qué borde de la hoja se debe introducir antes (borde corto o largo).
- [Carga del rollo de papel](#)
Describe el procedimiento de carga de hojas de papel.
- [Descarga de la hoja de papel](#)
Describe el procedimiento de descarga de hojas de papel.

¿Qué cara debe quedar boca arriba?

La impresora imprime en la cara del papel que queda boca arriba. Es importante cargar la hoja con la cara correcta boca arriba. Consulte la tabla siguiente.

Cara de impresión para los diversos tipos de papel

Tipo de papel	Mate o satinado
Papel blanco brillante para inyección de tinta HP (Bond)	Ambas caras son iguales. Si la hoja está arrollada, cárguela con la parte arrollada boca abajo.
Papel pergamino HP	
Papel calca natural	
Papel recubierto	Cargar con la cara recubierta boca arriba.
Papel recubierto de gramaje extra	
Transparencia mate	Cargar con la cara mate boca arriba.
Fotográfico satinado	Cargar con la cara satinada boca arriba.
Película transparente	
Bond translúcido	Ambas caras son iguales. Si la hoja está arrollada, cárguela con la parte arrollada boca abajo.
Papel de lienzo	
Papel para póster	
Papel normal	Ambas caras son iguales. Si la hoja está arrollada, cárguela con la parte arrollada boca abajo.

¿Qué borde se debe introducir antes?

Puede cargar la hoja de papel en cualquier orientación vertical u horizontal. A menos que esté utilizando la opción Rotar, cargue la hoja siempre en la misma orientación que haya especificado en el software.

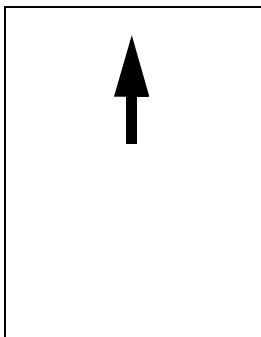

Vertical (borde corto antes)

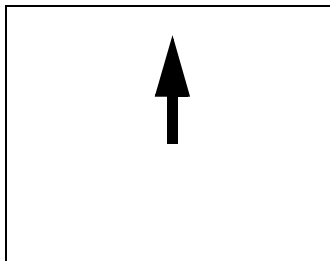

Apaisado (borde largo antes)

Carga del rollo de papel

La [secuencia de la animación](#) le muestra cómo cargar una hoja de papel nueva en la impresora.

Importante

- Si hay un rollo de papel cargado en la impresora, deberá [descargarlo](#) antes.
- Asegúrese de que la [cara correcta](#) de la hoja queda boca arriba cuando la cargue.

Las selecciones del menú del panel frontal son las siguientes:

	Seleccione (con las teclas )	A continuación pulse:
1.	Papel	Intro
2.	Cargar hoja	Intro
3.	Seleccionar tipo de hoja	Intro

Descarga de la hoja de papel

La [secuencia de la animación](#) muestra cómo descargar una hoja de papel nueva de la impresora.

Importante

- Para que la tinta tenga [tiempo de secarse](#), la impresora no expulsa el papel durante algún tiempo.

Sistema de tinta

En estos temas se describen los diversos elementos del sistema de tinta.

- [¿En qué consisten los suministros de tinta HP?](#)

Describe los elementos de los suministros de tinta HP.

- [Identificación de los componentes](#)

Muestra dónde se encuentran los diversos elementos del sistema de tinta.

- [Directrices de suministro de tinta](#)

Explica cómo obtener los mejores resultados con el sistema de tinta.

- [Precauciones](#)

Describe las precauciones específicas que debe observar para evitar dañar los componentes del sistema de tinta.

- [Calibración del color](#)

Explica cómo calibrar el sistema de tinta para el tipo de papel que se ha cargado.

- [Tiempo de secado](#)

Explica la función de tiempo de secado y cómo utilizarla para asegurar que obtenga la mayor calidad de impresión en cualquier condición.

¿En qué consisten los suministros de tinta HP?

Hay dos componentes para cada uno de los cuatro colores de tinta que utiliza la impresora, el [cabezal de impresión](#) y el [Cartucho de tinta](#). Estos componentes se denominan suministros de tinta HP y están codificados con un número de selección de Hewlett-Packard para ayudarle a pedir el repuesto correcto. Su impresora utiliza los siguientes suministros de tinta HP:

- Los cartuchos de tinta negra son suministros HP nº 82
- Los cartuchos de tinta cian, magenta y amarilla son suministros HP nº 82. Están disponibles en tamaño de 28 y de 69 ml
- Todos los cabezales son suministros HP nº 11

Cartuchos de tinta

Los cartuchos de tinta de Hewlett-Packard que utiliza su impresora no precisan mantenimiento ni limpieza. Mientras cada cartucho de tinta esté introducido correctamente en su ranura, la tinta fluirá a los cabezales. Puesto que los cabezales controlan la cantidad de tinta que se transfiere a la página, seguirá obteniendo los mismos resultados de impresión de alta calidad aunque vayan bajando los niveles de tinta.

El panel frontal le avisa cuando el nivel de tinta de un cartucho es bajo. También puede comprobar los niveles de tinta de todos los cartuchos para determinar si es necesario sustituir un cartucho de tinta; consulte [Información de los cartuchos de tinta](#).

Si el cartucho de tinta está vacío, la impresora dejará de imprimir. Consulte [Sustitución de los cartuchos de tinta](#).

Cabezales

Los cabezales Hewlett-Packard son muy duraderos y no tienen que cambiarse cada vez que se sustituye un cartucho de tinta. Son independientes de los cartuchos de tinta y seguirán proporcionando excelentes resultados de calidad de imagen aunque el nivel de tinta de los cartuchos sea bajo.

Si observa una reducción en la calidad de impresión, como líneas o puntos que faltan en las líneas o los gráficos, consulte [Líneas escalonadas](#).

Identificación de los componentes

La figura siguiente le ayudará a identificar los componentes de los suministros de tinta HP

Cabezales

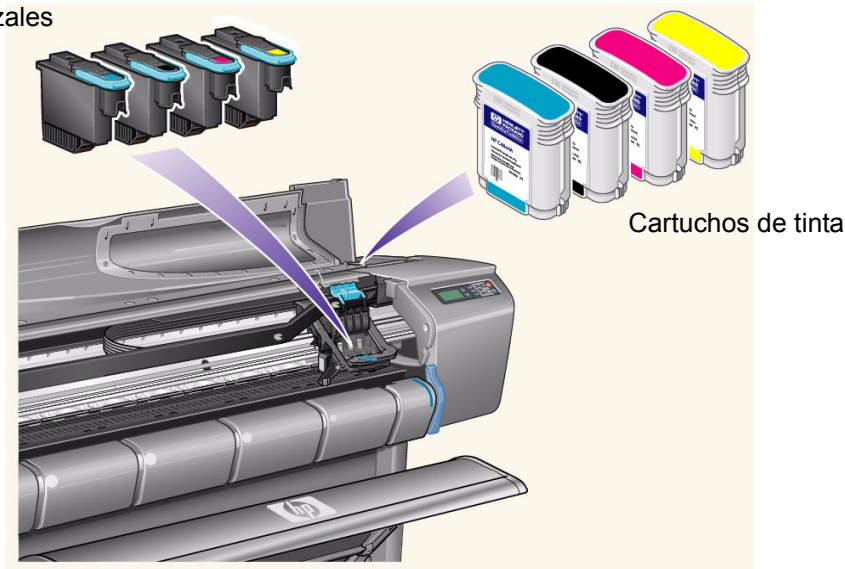

El número de selección de Hewlett-Packard que figura en los cartuchos de tinta y cabezales facilita la localización de los suministros de tinta HP correctos para su impresora. Determine el color del cabezal o cartucho de tinta que necesita y asegúrese de adquirir o pedir el cabezal o cartucho de tinta Hewlett-Packard correcto. Cada cartucho de tinta y cabezal se puede adquirir por separado en su proveedor habitual de productos Hewlett-Packard.

Consulte [Pedido de accesorios](#).

Directrices de suministro de tinta

Para obtener resultados óptimos con su impresora y el sistema de tinta, siga siempre estas directrices cuando manipule los suministros de tinta HP.

- Instale siempre los cartuchos de tinta y cabezales antes de la fecha de caducidad que aparece en el envoltorio.
- Instale los cartuchos de tinta y cabezales en sus ranuras codificadas mediante colores.
- Siga las instrucciones mostradas en el panel frontal durante la instalación.
- Evite retirar innecesariamente los cartuchos de tinta y cabezales.
- Cuando apague la impresora, utilice siempre el botón de encendido/apagado del panel frontal. Los cabezales se aparcarán correctamente para evitar que se sequen.
- Los cartuchos de tinta no se deben retirar nunca mientras la impresora esté imprimiendo. Sólo se deben retirar cuando la impresora esté preparada para su sustitución. El panel frontal le guiará a través del procedimiento de retirada e instalación. Consulte [Cuándo se deben sustituir](#) suministros de tinta HP.

PRECAUCIÓN: Cuando se le entregó su impresora, se suministró con un juego de cuatro cabezales de configuración instalados en el carro de los cabezales. Estos cabezales de configuración se utilizan para bombear los tubos del sistema modular de alimentación de tinta. No retire los cabezales de configuración del carro sin antes seguir los procedimientos descritos en el *Póster de configuración y montaje*.

Precauciones

Manipule los suministros de tinta HP con cuidado. En particular, debe manipularse con cuidado el cabezal pues es un dispositivo de alta precisión.

PRECAUCIÓN: No toque, seque ni limpie las boquillas de cabezal. Podría dañar el cabezal.

- No ponga el cabezal sobre las boquillas.
- No manipule los cabezales de manera descuidada. Colóquelos siempre suavemente.
- No deje caer los cabezales. Una manipulación correcta asegurará un rendimiento óptimo durante la vida útil de los cabezales.
- Evite tocar el extremo del cartucho de tinta que se introduce en la impresora, ya que puede haber tinta.
- Evite almacenar cartuchos de tinta usados parcialmente sobre sus extremos.

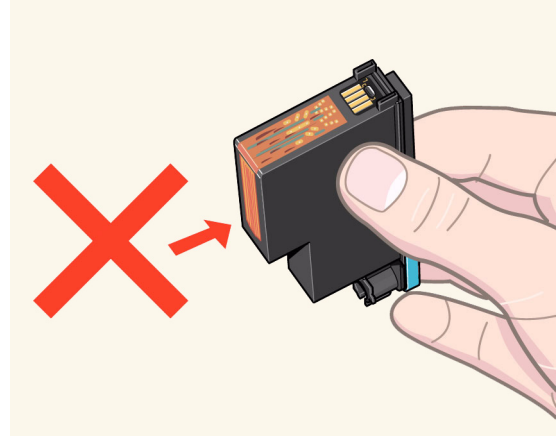

Calibración del color

Puede calibrar el sistema de tinta en función del papel específico cargado en la impresora. Ello garantiza que los colores de las copias de impresión coincidan más exactamente con la imagen original. La impresora almacena los datos de calibración para cada tipo de papel para el que la ha calibrado desde que la ha encendido. Tras apagar la impresora, la próxima vez que la utilice sólo estará disponible la última calibración realizada, por lo que la impresora utilizará estos datos de calibración.

Para calibrar el color de la impresora, asegúrese primero de haber cargado el tipo correcto de papel y luego realice las siguientes selecciones en el panel frontal:

Seleccione (con las teclas )	A continuación pulse:
1. Tinta	Intro
2. Calibración del color	Intro
3. Calibrar papel	Intro

La impresora imprime un diseño de calibración y lo escanea para crear los datos de calibración acordes al tipo de papel cargado.

Si desea comprobar el estado de la calibración del color de la impresora, realice las siguientes selecciones en el panel frontal:

Seleccione (con las teclas )	A continuación pulse:
1. Tinta	Intro
2. Calibración del color	Intro
3. Estado	Intro

En la pantalla del panel frontal se muestra para qué tipos de papel está calibrado actualmente el sistema de tinta.

Para eliminar todas las calibraciones y restaurar los valores predeterminados de fábrica de la impresora, seleccione *Calibración del color > Restaurar* del menú Tinta.

Tiempo de secado

En los temas siguientes se explica la función de tiempo de secado y cómo utilizarla para asegurar que obtenga la mayor calidad de impresión en cualquier condición.

- [Ajustes de tiempo de secado](#)

Describe cómo definir los tiempos de secado necesarios en el panel frontal.

- [Tiempos de secado típicos](#)

Muestra los tiempos de secado típicos para el papel sometido a prueba por Hewlett-Packard a aproximadamente 25 °C con una humedad relativa del 50%.

- [Procedimiento de secado](#)

Describe el funcionamiento del procedimiento de secado.

Ajustes de tiempo de secado

Con algunos tipos de papel y en algunas condiciones ambientales, la tinta necesita tiempo para secarse antes de poder descargar el papel. La impresora tiene tres valores que puede elegir en el panel frontal. Consulte [Ejemplo de desplazamiento](#) para obtener más ayuda.

Manual: La impresora no expulsa el papel que tiene un tiempo de secado específico y muestra una cuenta atrás del tiempo de secado restante en el panel frontal. Puede cambiar este tiempo de 1 a 99 minutos en incrementos de un minuto.

Automático: La impresora determina automáticamente el tiempo de secado adecuado, en función del tipo de papel que haya seleccionado y la temperatura. Si existe un tiempo de secado, en el panel frontal aparecerá una “cuenta regresiva” del tiempo de secado.

Ninguno: Con este valor, cuando la impresora termina de imprimir una imagen, el papel se deposita en la bandeja de papel situada debajo de la impresora.

PRECAUCIÓN: Si cambia el tiempo de secado para acelerar la impresión, se podrá dañar la imagen impresa o reducir la calidad de la impresión.

Tiempos de secado típicos

En la tabla siguiente se muestran los tiempos de secado típicos para el papel sometido a prueba por Hewlett-Packard a aproximadamente 25 °C con una humedad relativa del 50%.

Tiempos de secado por tipos de papel

Tipo de papel sometido a prueba por Hewlett-Packard	Tiempo de secado (segundos)		
	Rápida	Normal	Óptima
Papel blanco brillante para inyección de tinta HP (Bond)	0	25	
Papel pergamino HP	60	120	180
Papel calca natural HP			
Papel recubierto HP	0	60	
Papel recubierto de gramaje extra HP	0	60	
Transparencia mate HP	60	180	
Papel fotográfico satinado HP	120		
Papel fotográfico semisatinado HP			
Papel de base semisatinada HP			
Transparencia HP	60		
Papel Bond translúcido HP	60	120	180
Papel de lienzo HP Studio	6000		
Papel satinado para póster HP	60		
Pancartas con Tyvek® HP			
Vinilo adhesivo HP Colorfast			

Procedimiento de secado

El procedimiento de secado se describe a continuación.

1. La imagen impresa sale de debajo de la ventana de la impresora y un sistema de vacío la mantiene adherida a la [platina](#) de la impresora.
2. El panel frontal muestra:

El temporizador de cuenta regresiva indica el tiempo de secado restante.

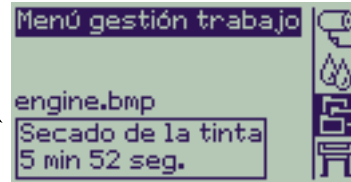

3. Puede pulsar las teclas Cancelar o Avanzar y cortar hoja para anular el tiempo de secado y liberar el papel.
4. Cuando ha expirado el tiempo de secado:
 - Para el rollo de papel, la impresora corta el papel y desactiva el vacío de modo que la imagen impresa pueda depositarse en la bandeja de la impresora.
 - Para la hoja de papel, se desactiva el vacío y la imagen impresa se deposita en la bandeja de la impresora.

Cartuchos de tinta

- [Errores de los cartuchos de tinta](#)
Describe los mensajes de error que se muestran en el panel frontal relativos a los cartuchos de tinta.
- [Niveles de tinta de los cartuchos](#)
Describe la información sobre niveles de tinta que se muestran en el panel frontal relativos a los cartuchos de tinta.
- [Información de los cartuchos de tinta](#)
Explica cómo ver el estado actual de los cartuchos de tinta en la pantalla del panel frontal.
- [Sustitución de los cartuchos de tinta](#)
Explica el procedimiento de sustitución de los cartuchos de tinta.

Errores de los cartuchos de tinta

El panel frontal puede mostrar los siguientes mensajes de error relativos a los cartuchos de tinta:

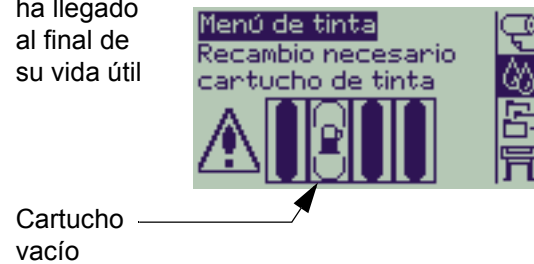

La impresora mostrará asimismo los [Niveles de tinta de los cartuchos](#).

Niveles de tinta de los cartuchos

En el panel frontal se le advertirá de que el suministro de tinta está bajo, muy bajo o inexistente. Esto significa que conocerá el estado actual de los suministros de tinta HP durante todo el tiempo:

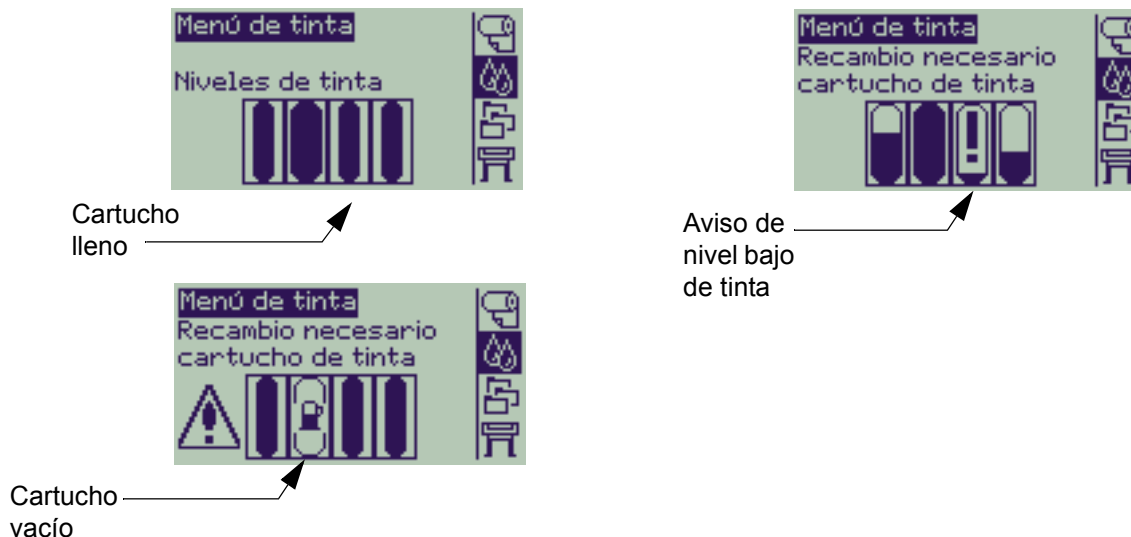

NOTA: Según el tipo de trabajos de impresión (por ejemplo, uno con dibujos lineales), un cartucho con aviso de nivel bajo de tinta puede de hecho durar un largo período de tiempo.

NOTA: La información de niveles de tinta de los cartuchos puede asimismo seleccionarse a través del menú Tinta > Información > Cartuchos de tinta > Niveles de tinta, si no aparece automáticamente en el menú Tinta.

Información de los cartuchos de tinta

Siga el procedimiento descrito a continuación para mostrar la pantalla de información de los cartuchos en el panel frontal.

Las opciones del menú del panel frontal son las siguientes:

	Seleccione (con las teclas )	A continuación pulse:
1.	Tinta	Intro
2.	Mensaje	Intro
3.	Cartuchos de tinta	Intro
4.	Cartucho de tinta cian, magenta, amarilla o negra	Intro

El panel frontal muestra la siguiente información relativa al cartucho de tinta seleccionado:

- Color: Cian, magenta, amarillo o negro.
- Modelo: Hewlett-Packard nº 82.
- Estado: insertado, nivel bajo de tinta, sin tinta, no instalado, caducado y defectuoso.
- Fecha de caducidad.
- Número de serie.
- Nivel de tinta: en cc y % usado.

Sustitución de los cartuchos de tinta

La [secuencia de la animación](#) muestra cómo sustituir un cartucho de tinta.

AVISO: Asegúrese de que las ruedas de la impresora están bloqueadas (la palanca de freno está empujada hacia abajo) para impedir que se mueva la impresora.

PRECAUCIÓN: Retire un cartucho de tinta solamente si lo está sustituyendo.

PRECAUCIÓN: No sustituya los cartuchos cuando la impresora esté imprimiendo porque hacerlo cancelaría el trabajo de impresión que se está realizando en el momento.

Debe sustituir los cartuchos si así se le solicita en el panel frontal porque la impresora ha detectado que se ha agotado la tinta de un cartucho, o si el nivel de tinta del cartucho es bajo y desea cambiarlo antes de que se agote por completo.

Cabezales

- [Errores de cabezal](#)
Describe los distintos mensajes de error que pueden verse en el panel frontal respecto a los cabezales de tinta.
- [Información sobre los cabezales](#)
Explica cómo ver el estado actual de los cabezales en el panel frontal.
- [Sustitución de cabezal](#)
Describe el procedimiento de sustitución de los cabezales.
- [Alineación de cabezales](#)
Describe el procedimiento de alineación de los cabezales.

Errores de cabezal

El panel frontal puede mostrar los siguientes mensajes de error relativos a los cabezales:

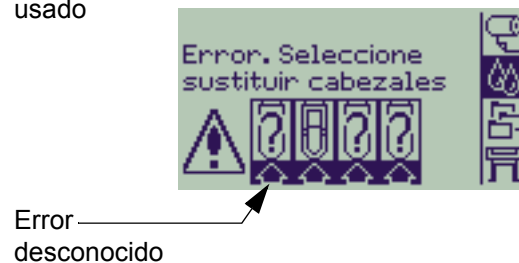
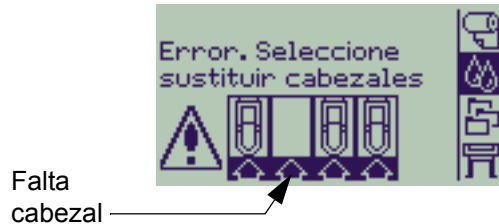

NOTA: El mensaje de error desconocido aparece cuando uno de los cabezales está ocasionando un problema pero el sistema no puede detectar cuál es. Consulte [Error de cabezal desconocido](#) para solucionar este problema.

Información sobre los cabezales

Siga el procedimiento descrito a continuación para ver la pantalla de información de los cabezales en el panel frontal.

Las selecciones del menú del panel frontal son las siguientes:

	Seleccione (con las teclas )	A continuación pulse:
1.	Tinta	Intro
2.	Mensaje	Intro
3.	Cabezal	Intro
4.	Cian, magenta, amarillo o negro	Intro

El panel frontal muestra la siguiente información relativa al cabezal seleccionado:

- Color: Cian, magenta, amarillo o negro.
- Modelo: Hewlett-Packard nº 11 y garantía (en garantía o fuera de garantía).
- Estado: insertado, no instalado, defectuoso, usado y desconocido.
Si se produce un error el sistema indica la acción que debe realizarse: falta -> insertar, desconocido -> localizar problema, defectuoso, usado -> sustituir.
- Fecha de caducidad.
- Número de serie.
- Tinta usada: en cc y % usado.
- Atascos de papel.
- Si los cabezales están alineados y el color calibrado.

Sustitución de cabezal

La [secuencia de la animación](#) muestra cómo sustituir un cabezal en la impresora.

Las selecciones del menú del panel frontal son las siguientes:

Seleccione (con las teclas )	A continuación pulse:
1. Tinta	Intro
2. Sustituir cabezales	Intro

Cuando haya sustituido el cabezal, si hay papel cargado, la impresora le indica que inicie el procedimiento de [Alineación de cabezales](#). Si no hay papel cargado, la impresora le pedirá que lo cargue e iniciará automáticamente el procedimiento de alineación. La alineación dura unos minutos y una vez terminada la impresora le indica que realice el procedimiento de [Calibración del color](#).

Alineación de cabezales

Debería tener cargado uno de los siguientes tipos de papel antes de alinear los cabezales: Papel blanco brillante para inyección de tinta HP (Bond), Papel recubierto HP, Papel recubierto de gramaje extra HP, Papel fotográfico satinado HP, Papel satinado para póster HP o Papel normal. Si lo hace con cualquier otro tipo de papel cargado, la impresora le pedirá que cargue un tipo de papel distinto antes de dejarle alinear los cabezales.

Ocasionalmente deberá alinear los cabezales para asegurar la máxima calidad de impresión. Para seleccionar Alineación de cabezal manual, asegúrese de tener el tipo de papel (rollo u hoja) correcto cargado.

Existen dos tipos de alineación: Estándar, que dura unos 4½ minutos; y Especial, que dura unos 11 minutos. Se recomienda la alineación estándar para el uso normal, y ésta requiere papel de un tamaño mínimo de A4/Letter-, cargado en modo apaisado. La alineación especial se utiliza para corregir variaciones de espaciado entre el cabezal y el papel que se mostrarían en forma de variaciones en la calidad de las líneas verticales, especialmente en los modos de trazado ancho de línea e impresión rápida. La alineación especial requiere papel de un tamaño mínimo de A3/B-, cargado en modo apaisado. Se realizan dos impresiones por separado.

A continuación, utilice las siguientes selecciones del menú del panel frontal para iniciar la alineación:

Seleccione (con las teclas )	A continuación pulse:
1. Tinta	Intro
2. Alinear cabezales	Intro
3. Estándar (4,5 minutos) Especial (11 minutos)	Intro

Cuando haya realizado esta selección, la impresora iniciará el proceso de alineación, que lleva varios minutos.

Asimismo, la impresora utilizará automáticamente el proceso de alineación estándar para alinear los cabezales tras la [Sustitución de cabezal](#). Al terminar el proceso de alineación tras la sustitución de un cabezal, la impresora le preguntará si desea realizar el procedimiento de [Calibración del color](#).

Soluciones

En estos temas se describen los diferentes procedimientos necesarios para localizar y resolver los diversos problemas que pueden surgir al utilizar la impresora.

Este capítulo contiene los temas siguientes.

- [Resolución de problemas](#) le ayuda a localizar rápidamente problemas específicos y contiene instrucciones en las que puede obtener más información.
- [Problemas de calidad de impresión](#) le ayuda a resolver los problemas de calidad de imagen que pueda experimentar. Explica paso a paso el procedimiento de localización de problemas.
- [Problemas de suministro de tinta](#) le guía cuando le surgen problemas al instalar los consumibles de tinta: los cartuchos de tinta y los cabezales.
- [Problemas con el papel](#) contiene información que explica lo que debe hacer si aparecen manchas en la imagen o marcas en el papel, y cómo eliminar atascos de papel.
- [Error de imagen](#) contiene información que explica lo que debe hacer si la imagen impresa es incorrecta o no se imprime de la manera prevista.
- [Otros problemas](#) trata de diversos problemas que pueden surgir.
- [Cómo obtener ayuda](#) explica qué hacer si no puede resolver un problema. También incluye detalles completos de los pasos que debe seguir para ponerse en contacto con el Centro de atención al cliente de Hewlett-Packard.

Resolución de problemas

- El significado de los mensajes mostrados en el panel frontal se explica en la sección [Descripciones de los mensajes](#).
- Si sabe que el problema está relacionado con una determinada tarea, consulte en primer lugar la sección oportuna de este manual para obtener procedimientos detallados. Utilice el índice o la tabla de contenido de este manual para localizar la sección. Por ejemplo, si experimenta problemas con el formato de página, consulte [Formato de página](#).
- Si el problema está relacionado directamente con la calidad de las imágenes impresas, consulte en primer lugar la sección [Problemas de calidad de impresión](#).
- Consulte el tema oportuno:
 - [Problemas de suministro de tinta](#)
 - [Problemas con el papel](#)
 - [Problemas de comunicaciones](#)
 - [Error de imagen](#)
 - [Otros problemas](#)
- Si el problema puede estar relacionado con el controlador de software y está utilizando un controlador HP, consulte la documentación de localización de problemas del controlador y la ayuda electrónica del software de aplicación.
- Si el problema no tiene una causa evidente, consulte [Localización del origen del problema](#).
- Si sigue sin poder resolver el problema, consulte [Cómo obtener ayuda](#).

Localización del origen del problema

1. Compruebe si aparecen mensajes en la pantalla del panel frontal. Los mensajes mostrados en el panel frontal se explican en la sección [Descripciones de los mensajes](#).
2. Verifique la impresora.
 - Apague la impresora en el panel frontal. Asegúrese de que el cable de alimentación está conectado correctamente a la impresora y a una toma de corriente que funciona.
 - Encienda la impresora y compruebe si la pantalla del panel frontal muestra la pantalla de bienvenida de HP, seguida del menú principal tras un breve período de inicialización.
3. Verifique el hardware del ordenador y la interfaz.
 - Asegúrese de que está utilizando el cable de interfaz correcto entre el ordenador y la impresora, y que está conectado firmemente a los puertos correctos (consulte el *Póster de montaje y configuración*).

Problemas de calidad de impresión

Su impresora incluye una completa utilidad de localización de problemas para asegurar que siempre pueda resolver cualquier problema de imagen que surja. Debe utilizar esta utilidad cuando usted (y no la impresora) detecte un problema de calidad de impresión.

A menudo, lo que parece ser un problema de calidad de impresión se debe en realidad a una configuración incorrecta de la impresora para el tipo de imagen que está intentando imprimir. Consulte siempre la sección [Corrección de la configuración](#) como primera tarea de diagnóstico para determinar la causa del problema.

Si en el panel frontal de la impresora aparece el mensaje “CABEZALES no funcionales”, siga las instrucciones que aparecen para ese mensaje concreto en [Descripciones de los mensajes](#).

Los tipos de problemas que pueden surgir son:

- [Líneas escalonadas](#)
- [Líneas incompletas](#)
- [Precisión del color](#)
- [Bandas horizontales](#)
- [Alineación de colores](#)

Siempre que surja alguno de ellos siga el [Procedimiento de localización de problemas](#) y responda a las preguntas que se muestran en el panel frontal. De esa manera llegará hasta la medida correctora necesaria para resolver el problema de calidad de imagen.

Corrección de la configuración

Antes de proceder a realizar los procedimientos de diagnóstico de calidad de imagen descritos en esta sección, debería comprobar primero si la impresora está correctamente configurada para imprimir lo que desea. Muchos problemas relacionados con la calidad de imagen se pueden resolver corrigiendo la configuración de la impresora.

1. Para sacar el máximo partido a su impresora, utilice únicamente accesorios y suministros **originales** de HP, cuya fiabilidad y rendimiento se han sometido a exhaustivas pruebas para proporcionar un funcionamiento sin problemas y una impresión de la más alta calidad. Para obtener información sobre los papeles HP, consulte [Tipos de papel](#).
2. Compruebe que el **tipo de papel** seleccionado en el panel frontal es el mismo tipo de papel que hay cargado en la impresora. Para verificarlo, abra el menú Rollo u Hoja en el panel frontal y pulse **Intro**.
3. Para obtener la máxima calidad de impresión, utilice únicamente **papel certificado por HP**. Para obtener información sobre los papeles HP, consulte [Características físicas de los tipos de papel](#). También puede visitar la página Web <http://www.hp.com/go/graphic-arts/> para obtener la información más actualizada.
4. Asegúrese de que la **calidad de impresión** (Rápida, Normal, Óptima) utilizada para la impresora es correcta. Este valor se define en el cuadro de diálogo de configuración de impresora del controlador de la impresora o en el panel frontal desde el menú de configuración. El valor del controlador de la impresora prevalecerá sobre el valor del panel frontal.
5. Seleccione el modo de impresión **Óptima** para obtener la máxima calidad de impresión.
6. Para **controladores que no sean los suministrados por HP**, configure los valores de papel del panel frontal para que se correspondan con el tipo de papel que hay cargado en la impresora. En la documentación que se suministró con el software encontrará información sobre los valores de calidad de impresión/tipo de papeles.
7. Si el problema de la calidad de imagen está relacionado con la precisión de los colores, consulte [Precisión del color](#) para obtener más ayuda sobre la configuración.

Procedimiento de localización de problemas

El primer paso que debe seguir siempre que surja un problema de calidad de imagen es realizar el procedimiento de localización de problemas. Consulte el [Diagrama de flujo de localización de problemas](#) para obtener una descripción de la secuencia de procesos utilizados para llevar a cabo el procedimiento de localización de problemas.

Es importante que el papel que haya cargado para este procedimiento sea exactamente el que ha utilizado cuando tuvo problemas de calidad de imagen en cuando a tipo (por ejemplo, papel satinado) y tamaño. Si utiliza un tipo o tamaño de papel diferente, será menos probable que pueda resolver el problema.

Ejecución de la utilidad Localización de problemas

1. En el menú principal del panel frontal, seleccione el **menú Tinta** () y pulse **Intro**.

2. Seleccione **Localización de problemas** y pulse **Intro**.

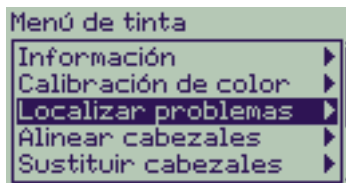

3. La impresora comprueba en primer lugar si los cabezales están alineados. La desalineación de los cabezales constituye una causa habitual de problemas de calidad de imagen. Si no están

alineados, se le pide que acepte [Alineación de cabezales](#). Este procedimiento requiere cargar una pila de papel de un grosor de pocos centímetros y dura varios minutos.

NOTA: Observe que no debe interpretar los diseños impresos por la rutina de alineación de cabezal.

4. Si los cabezales no parecen requerir alineación, la impresora realiza una **Impresión de diagnóstico A**. Consulte [Interpretación de la impresión de diagnóstico A](#) para obtener información completa y detallada sobre cómo utilizar esta impresión de diagnóstico.

Interpretación de la impresión de diagnóstico A

La impresión de diagnóstico A contiene varios bloques de color y un bloque de delgadas líneas negras discontinuas (la distancia entre líneas es muy inferior a la que se representa aquí).

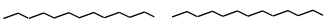
1. Examine atentamente las líneas discontinuas de la impresión de diagnóstico A e indique si presentan problemas. Los tipos de problemas que pueden darse son:
 - Líneas finas irregulares o dentadas, como:
; las líneas finas deberían ser rectas, aunque no estén perfectamente alineadas. Son irregularidades significativas las que se extienden por toda la longitud de las líneas. Puede hacerse caso omiso de las irregularidades menores, dispuestas en columnas, en este punto.
2. Examine atentamente los bloques de color de la impresión de diagnóstico A e indique si presentan problemas. Los tipos de problemas que pueden darse son:
 - Vetas o bandas blancas en los bloques sólidos.
3. Si indica que existe un problema con las líneas discontinuas de la impresión del diagnóstico A, se le pide que siga la rutina [Calibración avanzada](#); la impresora se encontrará en el paso 3 de la rutina (si no desea continuar con la calibración, pulse la tecla **Cancelar**).
4. Si hay problemas con los bloques de color de la impresión de diagnóstico A, como pueden ser vetas o bandas blancas, la impresora intentará limpiar los cabezales que presentan el problema. Un cabezal puede limpiarse hasta tres veces por este medio; tras éstas, no podrán seguir limpiándose y se le notificará en la rutina; la rutina de **Localización de problemas** finalizará. En este caso recomendamos que intente volver a imprimir la copia y, si es necesario, inicie de nuevo la rutina **Localización de problemas**.
Después de limpiar los cabezales, la impresora volverá a imprimir los bloques de color (aunque no las líneas negras) en una impresión de diagnóstico A, y le pedirá que la vuelva a examinar (como en el paso 1).
5. Si la primera impresión de diagnóstico A no presenta problemas, la impresora imprimirá la **Impresión de diagnóstico B**. Consulte [Interpretación de la impresión de diagnóstico B](#) para obtener información completa y detallada sobre cómo utilizar esta impresión de diagnóstico.

Impresión de diagnóstico A

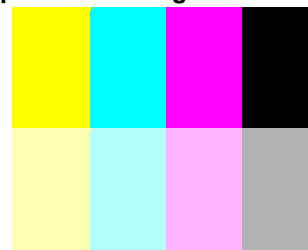

Haga caso omiso de la barra negra

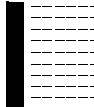

Interpretación de la impresión de diagnóstico B

1. Se le pregunta, por cada color del diseño de **Impresión de diagnóstico B**, sobre la calidad/aspecto de las líneas que faltan. Si responde que un color es defectuoso, la impresora intentará limpiar el cabezal en cuestión. Cuando ya se haya realizado el proceso de limpieza de cabezal, se imprimirá de nuevo la **Impresión de diagnóstico B** y se le volverán a formular las mismas preguntas.
2. Más adelante, si persisten los problemas de imagen, realice de nuevo el procedimiento de **Localización de problemas**.

Si ninguno de los diseños o bloques de las dos **impresiones de diagnóstico** muestra un problema, la razón del problema de calidad de impresión podría radicar en un valor incorrecto del software, o quizá en que debería haber impreso el trabajo con el valor de **Calidad de impresión Óptima** en lugar de **Normal** o **Borrador**.

Si la rutina de **Localización de problemas** no ha indicado que fuera necesaria la alineación de cabezal, puede seleccionar **Alinear cabezales** en el menú Tinta, para intentar resolver cualquier otro problema de calidad de impresión que pueda producirse.



Diagrama de flujo de localización de problemas

En el siguiente diagrama se muestra el flujo del procedimiento de localización de problemas.

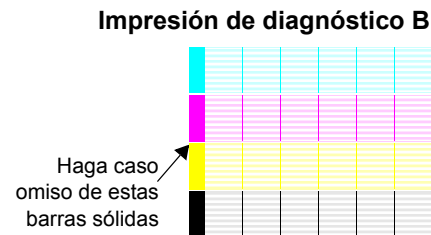
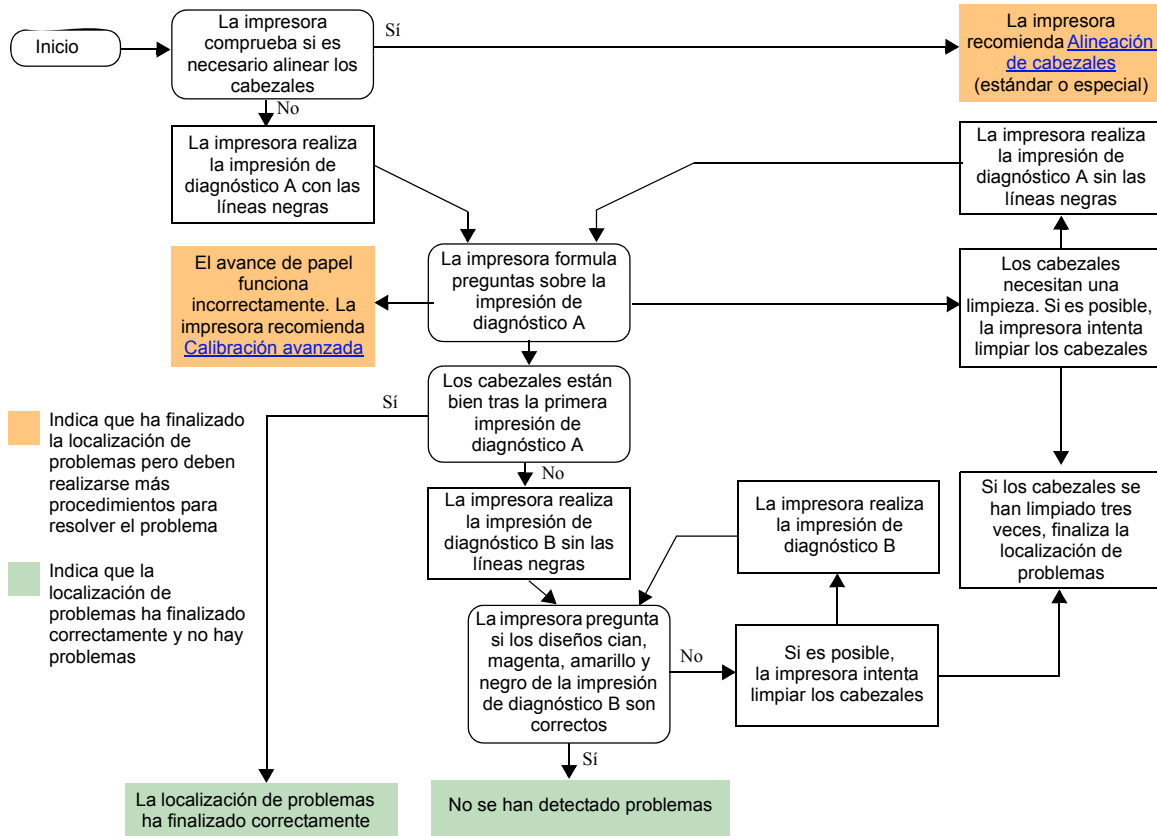

Calibración avanzada

Es importante que el papel cargado para esta calibración sea exactamente el mismo utilizado para la impresión normal en cuanto a la calidad (por ejemplo, papel brillante) y la anchura (por ejemplo, A0 o de 36 pulgadas). Se puede utilizar papel en hojas o en rollo.

La rutina imprime un diseño y corta el rollo (el valor de cuchilla debe ser el de desactivado (consulte [Control de cuchilla](#)) o expulsa la hoja; el papel debe ser de un mínimo de 65 cm/25,5 pulgadas de largo y un mínimo de 50 cm/19,7 pulgadas de ancho. Deberá volver a cargar seguidamente ese trozo de papel *como una hoja*, de manera que la impresora pueda medir con precisión el diseño y ajustar adecuadamente la cantidad que avanza entre la impresión de bandas de datos. (Consulte [Carga del rollo de papel.](#))

El diseño impreso tiene como único objeto comprobar el funcionamiento de la impresora; no debe relacionar ninguna de sus características con la calidad de las imágenes.

1. Desde el menú principal del panel frontal, con el papel correcto cargado, seleccione el menú **Papel** (📄) y pulse **Intro**.
2. Seleccione **Calibración avanzada** y pulse **Intro**.
3. Seleccione **Crear diseño** y pulse **Intro**.
La impresora imprime el diseño de calibración (como se representa aquí) y corta o expulsa el papel.
4. Cargue la hoja impresa boca arriba, con la línea de puntos en la parte superior (es decir, girada 90°).
5. Ahora seleccione **Medir diseño** y pulse **Intro**.
La impresora leerá el diseño de calibración y realizará los ajustes internos oportunos.

Estos [Valores de calibración avanzada](#) se utilizan cuando se imprime en el mismo tipo de papel hasta haber utilizado la calibración avanzada dos veces con distintos tipos de papel.

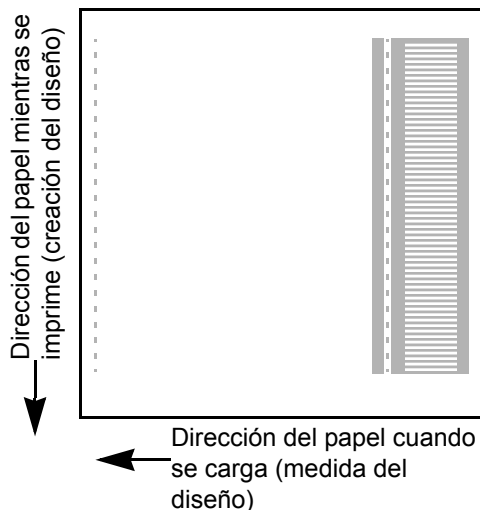

Valores de calibración avanzada

La impresora almacena los valores de calibración avanzada de los dos tipos de papel distintos utilizados para la calibración. Durante la impresión, la impresora intenta buscar los tipos de papel seleccionados que se ajusten a los valores almacenados. Si los encuentra, la impresora aplica los valores de calibración avanzada.

Si el tipo de papel que está utilizando no se ha utilizado para ninguna de las dos últimas calibraciones avanzadas, la impresora utiliza un conjunto de valores predeterminados para su tipo de papel.

La opción predeterminada Restaurar del menú de calibración avanzada, borra los valores de calibración avanzada almacenados de la memoria de la impresora. Esto supone que hasta que no vuelva a ejecutar la calibración avanzada, la impresora utilizará los valores predeterminados de fábrica para todos los tipos de papel.

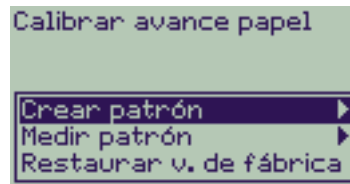

Líneas escalonadas

Cuando examina la imagen que acaba de imprimir, aparecen “**líneas escalonadas**” en los bordes de las flechas y en las líneas diagonales. Las líneas deben imprimirse rectas, no escalonadas.

A continuación se muestra un ejemplo de lo que puede imprimirse si está experimentando problemas con líneas escalonadas.

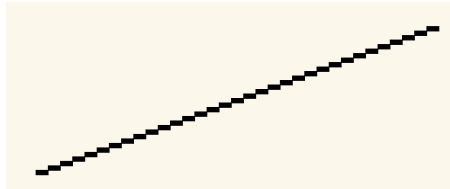

Para resolver este problema:

1. Incremente el valor de puntos por pulgada (dpi), cambiando la calidad de impresión a **Óptima** en el panel frontal y en el software del controlador.
2. Los problemas pueden ser inherentes a la imagen que está intentando imprimir. Pruebe a mejorar la imagen con la **aplicación** que generó el archivo.

Líneas incompletas

Cuando examina la imagen que ha impreso:

- Faltan líneas o son casi imperceptibles.
- Caracteres impresos con partes faltantes.

A continuación se muestra un ejemplo de lo que puede imprimirse si está experimentando problemas con líneas incompletas.

'TEST'

Faltan partes del texto; aquí debería aparecer TEST

Consulte el [Procedimiento de localización de problemas](#) para obtener instrucciones sobre la manera de resolver este problema.

Alineación de colores

Cuando examina la imagen que ha impreso:

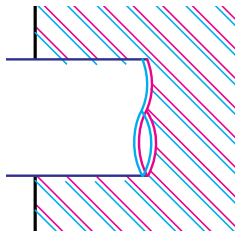

las líneas de colores se imprimen dobles y no se imprimen en el color correcto

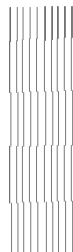

las líneas verticales están desalineadas o son borrosas (no son lisas)

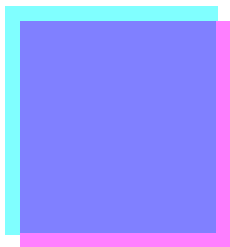

los bordes de los bloques de colores están superpuestos y las zonas superpuestas contienen colores diferentes

Consulte el [Procedimiento de localización de problemas](#) para obtener instrucciones sobre la manera de resolver este problema.

Bandas horizontales

Cuando se examina la imagen que se acaba de imprimir, hay líneas claras u oscuras en la imagen, que destacan especialmente en zonas con alta densidad de tinta. Este problema se conoce como formación de bandas.

IMPORTANTE Las bandas pueden aparecer en cierta medida en los modos **Rápida y Normal** cuando se imprimen imágenes de alta densidad. Para obtener la mejor imagen posible, imprima siempre en el modo **Óptima**.

A continuación se muestra un ejemplo de lo que puede imprimirse si está experimentando problemas con bandas.

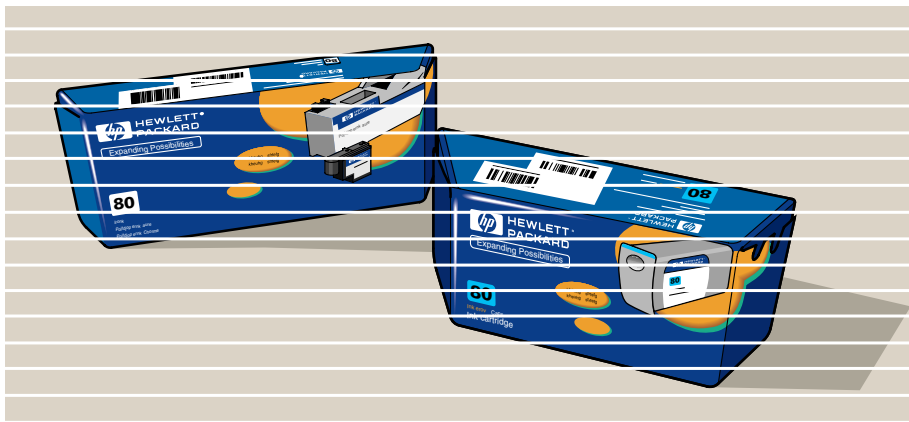

Consulte el [Procedimiento de localización de problemas](#) para obtener instrucciones sobre la manera de resolver este problema.

Precisión del color

Éstas son las áreas que debe comprobar cuando diagnostique un problema de precisión del color.

Papel

Asegúrese de que el papel cargado es papel original de HP y que el tipo de papel correcto está seleccionado en el panel frontal y en el controlador.

Temas relacionados

- [Problemas de uniformidad del color](#)
- [Entremezclado de los colores a largo plazo \(papel brillante\)](#)
- [Configuración de la precisión del color](#)
- [Más información sobre precisión del color](#)

Problemas de uniformidad del color

- Algunos tipos de papel pueden descolorarse o cambiar con el paso del tiempo. Compruebe que su papel es nuevo y se ha almacenado correctamente.
- Si las condiciones ambientales en las que imprime cambian con rapidez, podrán producirse cambios en la uniformidad de los colores. Si reduce el tiempo que la salida impresa permanece en condiciones ambientales extremas después de imprimirse (especialmente en situaciones de muy alta humedad), podrá reducir los problemas de uniformidad de los colores.
- Pueden producirse cambios de color entre las imágenes impresas en su impresora y en otros tipos de impresoras HP DesignJet. Esto es bastante normal, ya que las otras impresoras utilizan tinta diferente.

Entremezclado de los colores a largo plazo (papel brillante)

Si la humedad ambiental en el lugar donde se utiliza la impresora es elevada, podrá producirse un entremezclado de los colores en el papel, con la aparición de líneas borrosas.

- Cambie el papel con el que está imprimiendo o retire la impresora del ambiente húmedo.

Configuración de la precisión del color

La configuración de la impresora define cómo se aplica la tinta a cada tipo de papel. Utilice la información de la tabla siguiente para configurar la impresora y el software con el fin de obtener la mayor precisión del color.

Ubicación del valor	Descripción del valor	Selección
Menú de tinta	Calibración del color > Calibrar papel	Defina este valor de modo que se ajuste al del tipo de papel cargado en la impresora. Consulte Tipos de papel .

Más información sobre precisión del color

Los medios para gestionar con precisión los colores que imprime la impresora varían dependiendo de la aplicación de software y el controlador que esté utilizando. Consulte la documentación siguiente:

- La documentación incluida con los controladores suministrados con la impresora.
- Si no encuentra ningún motivo que explique la discrepancia, antes de solicitar ayuda determine las tintas de impresora CMYK para las que se han especificado los colores.

Problemas de suministro de tinta

La mayoría de los problemas que pueden surgir al utilizar los suministros de tinta HP pueden solucionarse con la ayuda de mensajes mostrados en el panel frontal. Con la única excepción del [Error de cabezal desconocido](#). Se suministra una lista completa de mensajes del panel frontal en [Descripciones de los mensajes](#).

Problemas después de sustituir el cabezal

Si tras sustituir los cabezales la impresora emite errores de cabezal defectuoso o que falta, siga los siguientes pasos:

- Compruebe que ha retirado la cinta protectora del cabezal.
- Introduzca el cabezal en el conjunto del carro, pero esta vez cierre la cubierta con la pestaña.
- Cambie el cabezal por otro nuevo; consulte [Sustitución de cabezal](#).

Problemas al introducir los cartuchos de tinta

1. Asegúrese de que dispone del cartucho de tinta HP correcto.
2. Compruebe que el cartucho es del color correcto para esa ranura.
3. Verifique que la orientación del cartucho es la correcta, con la etiqueta de color situada en la parte superior.

No limpie nunca el interior de las ranuras de los cartuchos de tinta.

Problemas al introducir el cabezal

1. Asegúrese de que dispone del cabezal de tinta HP correcto.
2. Compruebe que el cabezal es del color correcto para esa ranura.
3. Verifique que la orientación del cabezal es la correcta.

Consulte [Sustitución de cabezal](#) para obtener más detalles al respecto.

Error de cabezal desconocido

Se produce un error desconocido cuando uno de los cabezales está ocasionando un problema pero el sistema no puede detectar cuál es. Cuando esto ocurre, en el panel frontal se muestra este mensaje de error. El número de cabezales con errores desconocidos corresponderá al de todos los cabezales de color o todos los cabezales.

Siga el siguiente procedimiento para detectar el cabezal defectuoso.

1. Seleccione Sustituir cabezales en el panel frontal.
2. Abra la cubierta del carro y extraiga **todos** los cabezales.
3. Vuelva a insertar sólo el cabezal cian y cierre la cubierta de carro y la ventana.
4. Compruebe en el panel frontal si el estado del cabezal cian es **X** o **?**; se concluye que el cabezal cian es defectuoso y debe ser sustituido. Si el estado del cabezal cian aparece como OK, la conclusión es que éste funciona correctamente. Repita el proceso desde el **paso 1** con cada uno de los demás cabezales para identificar el defectuoso.

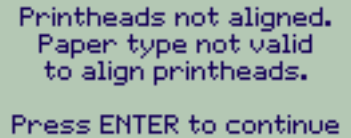

Printheads not aligned.
Paper type not valid
to align printheads.
Press ENTER to continue

Problemas con el papel

- [Papel](#)
Describe las reglas generales que debe seguir para evitar problemas con el papel.
- [Eliminar atasco de papel](#)
Describe cómo eliminar un atasco de papel.
- [Marcas de tinta en el papel](#)
Describe el modo de resolver problemas de marcas de tinta: líneas deformadas, líneas borrosas, marcas o rayas en papel satinado.
- [Problemas con la carga del papel](#)
Explica lo que debe hacer cuando el panel frontal sigue indicando que el papel está desalineado o colocado incorrectamente.
- [Problemas con la salida del papel](#)
Explica lo que debe hacer cuando las impresiones caen al suelo o no se apilan correctamente en la bandeja de papel.

Papel

Asegúrese siempre de que está utilizando el papel adecuado para su imagen y que es un tipo admitido por la aplicación de software. Para asegurar la precisión de los colores y la calidad de impresión, utilice únicamente tipos de papel que hayan sido certificados para su impresora.

Si utiliza papel de otras marcas o no certificado por HP para su impresora, se podrá reducir significativamente la calidad de impresión y de los colores de la imagen. Para obtener información sobre los papeles HP, consulte

[Tipos de papel](#).

Eliminar atasco de papel

Si se muestra este mensaje en el panel frontal:

Es posible que haya papel atascado en el impresora. Los atascos de papel pueden tener diversas causas:

- El papel es demasiado grueso o demasiado fino para la impresora o no es un tipo de papel admitido por la impresora.
- El papel está arrugado, desalineado o tiene burbujas.
- Se está aplicando demasiada tinta en el papel y ésta es la causa por la que se arruga o presenta burbujas.
- El extremo del rollo de papel está pegado al centro y no puede avanzar más.
- Trocitos de papel o polvo de papel están obstruyendo la guía de la cuchilla u otras piezas móviles.

Consulte [Extracción del papel atascado](#) para obtener instrucciones completas sobre cómo eliminar papel atascado.

Possibly a paper jam

1. Open window
2. Switch power off
3. Clear paper path
4. Switch power on
5. Align printheads

Extracción del papel atascado

1. Abra la ventana.
2. Apague la impresora desde el panel frontal.
3. Si es necesario, desplace con cuidado el carro de cabezal, si es posible hasta el espacio cerrado de la izquierda o la derecha. La dirección en la que pueda desplazarlo dependerá de la ubicación del papel atascado.

PRECAUCIÓN: Cuando mueva el carro de cabezal, toque únicamente las piezas negras de plástico.

4. Si es necesario, desplace con cuidado la cuchilla de papel todo lo que pueda hacia la izquierda o la derecha, según la ubicación del papel atascado (aunque si se mueve hacia la derecha puede bloquear el paso del papel).

PRECAUCIÓN: La cuchilla puede moverse fácilmente manteniéndose lo más cerca posible de la guía que atraviesa la impresora a lo ancho. Tenga cuidado de no tocar la barra deslizante metálica que atraviesa la impresora.

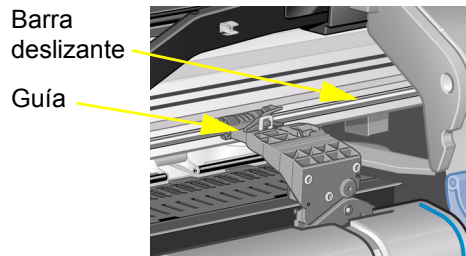

5. Si es necesario, levante la palanca de papel azul para liberar el papel atascado. Recuerde volver a bajarla cuando haya terminado.
6. Extraiga con cuidado el papel atascado. No le costará levantarlo y sacarlo por la parte superior de la impresora.
7. Tire con cuidado del resto del rollo u hoja hacia abajo y retírelo de la impresora. Quizá necesite cortar el borde del rollo con tijeras.
8. Compruebe que la zona de impresión, incluida la guía de cuchilla, el paso de papel y el área en la que queda estacionado el carro de cabezal está despejada y limpia; retire el polvo de papel cepillándolo o con una aspiradora.

PRECAUCIÓN: El área en que queda estacionado el carro de cabezal puede ensuciarse bastante; tenga cuidado de no mancharse las manos de tinta.

9. Cierre la ventana y encienda la impresora.
10. Espere a que termine de inicializarse.
11. Pulse la tecla **Avanzar y cortar hoja** del panel frontal para expulsar cualquier trocito de papel pequeño que pueda haber quedado aún en el paso de papel.
12. Vuelva a cargar el papel de la forma habitual (consulte [Rollo de papel](#) o [Carga del rollo de papel](#)). Si está utilizando papel de rollo, quizá necesite recortar el borde primero para asegurarse de que éste esté recto.

NOTA: Si todavía queda papel en el paso de papel, cargue una hoja de papel rígido en la impresora, como una transparencia mate o recubierta de gramaje extra; esto ayudará a forzar la salida de cualquier papel atascado en el paso de papel.

13. Si la cuchilla parece ser la causante del problema, compruebe en [Tipos de papel](#) que la impresora acepte este tipo de papel. Intente deshabilitar la cuchilla desde el panel frontal; utilice la opción  → **Cuchilla** → **Desactivada**.

Es muy recomendable alinear los cabezales (consulte [Alineación de cabezales](#)) después de eliminar un atasco de papel, pues el problema puede haber desalineado los cabezales.

Marcas de tinta en el papel

- [Líneas deformadas](#)
- [Líneas borrosas \(la tinta de las líneas se entremezcla\)](#)
- [Marcas o rayas en papel brillante después de imprimir](#)
- [Manchas o rayas en el papel impreso](#)

Líneas deformadas

- El propio papel puede estar arrugado. Esto puede ocurrir si ha sido utilizado o no se ha almacenado en condiciones ambientales apropiadas.
- Las especificaciones ambientales se incluyen en [Especificaciones medioambientales](#).

Líneas borrosas (la tinta de las líneas se entremezcla)

- Quizás haya ajustado el tiempo de secado en el menú del panel frontal para agilizar la salida impresa de la impresora. Ajuste “Tiempo secado” a “Autom.”.

Para obtener información sobre los ajustes de tiempo de secado, consulte [Sistema de tinta](#).

Marcas o rayas en papel brillante después de imprimir

El papel brillante puede ser muy sensible a la bandeja o a cualquier otro objeto con el que entre en contacto directamente después de la impresión. Esto dependerá de la cantidad de tinta impresa y de las condiciones ambientales existentes en el momento de la impresión. Evite todo contacto con el papel y manipule la impresión con cuidado hasta que haya transcurrido algún tiempo.

NOTA: Con el papel HP se incluye un manual de *“Consejos para la impresora”* que contiene un apartado sobre la localización y resolución de problemas relacionados con el papel.

Manchas o rayas en el papel impreso

Este problema puede surgir en papel recubierto si se imprime rápidamente mucha tinta. El papel no puede absorber la tinta con suficiente rapidez y se distorsiona. A medida que los cabezales se mueven sobre el papel, entran en contacto con el papel y se producen manchas en la imagen impresa.

1. Pulse la tecla **Cancelar** en el panel frontal; si continúa imprimiendo, el papel podrá dañar los cabezales de impresión.
2. Cancele el trabajo de impresión desde la aplicación de software.
3. Para conseguir mejores resultados, realice el procedimiento siguiente.
 - Utilice papel recomendado por HP. Si la imagen que está imprimiendo es de color intenso, utilice el papel recubierto de gramaje extra HP.
 - Pruebe a aumentar los márgenes de impresión cambiando la posición de la imagen en la página mediante la aplicación de software.

Si el procedimiento anterior no resuelve el problema de las manchas y las rayas, cambie el papel que está utilizando por otro tipo de material que no esté basado en papel, como película transparente HP.

Problemas con la carga del papel

El panel frontal sigue indicando que el papel está desalineado o colocado incorrectamente.

Rollo de papel

- El rollo de papel puede haberse cargado incorrectamente. El papel debe cargarse por encima del rollo, hacia el usuario; consulte [Rollo de papel](#).
- El papel puede estar torcido. El borde derecho debe quedar paralelo con la línea azul del deflector de papel frontal.
- Compruebe que el papel está bien enrollado en el rollo.
- Compruebe que el papel está cargado correctamente en el eje; consulte [Instalación de un rollo nuevo en la impresora](#).

Hoja de papel

- Las hojas deben cargarse con el borde derecho contra la línea azul de la platina de la impresora y el borde frontal contra la línea azul justo detrás de los rodillos de perforación; consulte [Carga del rollo de papel](#).
- El papel puede estar arrugado o deformado, o sus bordes pueden ser irregulares.
- Si está utilizando papel cortado a mano, los bordes podrán no formar un ángulo recto, o sus bordes podrán ser irregulares. No utilice papel cortado a mano. Utilice únicamente hojas de papel compradas.
- Si el papel está enrollado hacia arriba, resultará muy difícil de cargar. Es más fácil cargarlo enrollado hacia abajo.

Problemas con la salida del papel

Las impresiones caen al suelo después de cortarse

- Asegúrese de que la bandeja de papel esté abierta.
- Evite que se acumulen más de veinte impresiones en la bandeja.
- Asegúrese de que el rollo de papel está cortado correctamente. Si el papel está cargado incorrectamente, el arrollamiento natural del papel podrá provocar que se caiga al suelo en lugar de depositarse en la bandeja.

Las impresiones no se apilan correctamente en la bandeja de papel

- Puede haber llegado al final del rollo de papel. El arrollamiento natural que se produce hacia el final del rollo puede causar problemas de apilado. Cargue un rollo nuevo o retire las impresiones a mano según vayan saliendo de la impresora.
- Si está mezclando impresiones o agrupando juegos de varios tamaños diferentes, podrán producirse problemas de apilado debido a los distintos tamaños de papel en la bandeja.

Error de imagen

- [Imagen incompleta](#)

Describe las acciones que hay que realizar cuando la impresión sale en blanco, es parcial o ha sufrido [recorte](#).

- [La imagen impresa es incorrecta](#)

Explica por qué la imagen está:

- En una parte del área de impresión.
- Inesperadamente girada.
- Invertida.
- Distorsionada o ininteligible.
- Superpuesta con otra imagen.
- No obedece a los comandos de Formato de página ni Rotar.

- [Otras fuentes de información](#)

Incluye otras fuentes de información para problemas de imagen.

Imagen incompleta

- [La salida impresa sólo contiene una impresión parcial](#)
- [La imagen está recortada](#)
- [Una impresión de eje largo aparece recortada](#)

La salida impresa sólo contiene una impresión parcial

- ¿Ha pulsado **Cancelar** o **Avanzar y cortar hoja** antes de que la impresora recibiese todos los datos? Si es así, habrá finalizado la transmisión de datos y deberá volver a imprimir la página (normalmente no será necesario pulsar Avanzar y cortar hoja para descargar la impresión).
- El valor de **Configuración E/S > Espera E/S** puede ser demasiado corto. Desde el menú del panel frontal puede aumentar el valor de Espera E/S y volver a enviar la impresión.
- El archivo tal vez sea demasiado grande para la memoria de la impresora. Seleccione **Send Job as a Bitmap** en el menú **Localización de problemas** del controlador (**Services** tab). Esto puede reducir la velocidad de la impresora. Como alternativa, puede instalar memoria adicional en la tarjeta accesoria HP-GL/2 de la impresora, consulte [Memoria](#).
- Puede existir un problema de comunicaciones entre el ordenador y la impresora. Compruebe el cable de interfaz.
- Asegúrese de que los valores del software son correctos para el tamaño de página seleccionado en ese momento (p. ej., impresiones de eje largo).

La imagen está recortada

- Esto normalmente indica que existe una discrepancia entre el área de impresión real del papel cargado y el área de impresión definida en el software. Para obtener información general sobre áreas de impresión y tamaño de página, consulte [Área imprimible](#).
- Compruebe el área de impresión real para el tamaño de papel que está cargado en la impresora (área de impresión = tamaño del papel – los márgenes). Encontrará los márgenes y tamaño de papel en [Área imprimible](#).
- Compruebe lo que el software entiende por área de impresión (puede ser “área imprimible” o “área reproducible”). Por ejemplo, algunas aplicaciones de software dan por sentado que las áreas de impresión estándar son mayores que las utilizadas en esta impresora.
- Tal vez haya solicitado la rotación de la página de vertical a apaisado en papel que no sea suficientemente ancho, por ejemplo, una página de tamaño D/A1 rotada en un rollo de tamaño D/A1.
- Si es necesario, cambie el área de impresión en el software.
- El archivo tal vez sea demasiado grande para la memoria de la impresora. Seleccione **Send Job as a Bitmap** en el menú **Localización de problemas** del controlador (**Services** tab). Esto puede reducir la velocidad de la impresora. Como alternativa, puede instalar memoria adicional en la tarjeta accesoria HP-GL/2 de la impresora, consulte [Memoria](#).

Una impresión de eje largo aparece recortada

- ¿Admite su software impresiones de eje largo?
- ¿Ha especificado un tamaño de papel adecuado en el software?
- Tal vez no disponga de suficiente memoria. Seleccione **Send Job as a Bitmap** en el menú **Localización de problemas** del controlador (**Services** tab). Esto puede reducir la velocidad de la impresora. Como alternativa, puede instalar memoria adicional en la tarjeta accesoria HP-GL/2 de la impresora, consulte [Memoria](#).

La imagen impresa es incorrecta

- [La imagen aparece en una parte del área de impresión](#)
- [La impresión está distorsionada o es ininteligible](#)
- [Una imagen se superpone con otra en la misma hoja](#)

La imagen aparece en una parte del área de impresión

- ¿Es demasiado pequeño el tamaño de página configurado en el software?
- ¿Está seguro de que el software no piensa que la imagen se halla en un cuadrante de la página?
- Si no es así, ello indicará que existe una incompatibilidad entre el software y la impresora.
- ¿Está configurado el software para esta impresora? Para obtener información general, consulte el **Póster de montaje y configuración**. Para obtener información acerca de su software, consulte la documentación suministrada con el controlador.

La imagen aparece rotada de manera imprevista

- Compruebe el valor **Papel > Página Formato > Rotar**.
- Para obtener una explicación de la rotación de imágenes, consulte [Rotación de una imagen](#).

La impresión está distorsionada o es ininteligible

- El cable de interfaz entre el ordenador y la impresora puede estar dañado. Pruebe con otro cable para ver si se corrige el problema.
- Si ha conectado el ordenador al puerto paralelo de la impresora, asegúrese de que está utilizando un cable de interfaz en paralelo original de HP.
- Dependiendo del software, los controladores y los RIP que esté utilizando con la impresora, habrá distintas soluciones a este problema. Consulte la documentación del usuario del proveedor para obtener más detalles.

Una imagen se superpone con otra en la misma hoja

- El valor de Configuración E/S/,Tiempo inactivo E/S puede ser de un período demasiado largo. Reduzca el valor desde el menú del panel frontal y vuelva a imprimir.

Otras fuentes de información

Si no encuentra la solución a su problema en este apartado, podrá consultar las siguientes fuentes de ayuda.

- La documentación suministrada con el controlador que está utilizando para gestionar la salida impresa desde la aplicación de software a la impresora.

Otros problemas

- [Problemas de comunicaciones](#)

En esta sección se describen problemas habituales que pueden surgir con la comunicación entre el ordenador y la impresora.

- [La impresora no imprime](#)

Describe las causas habituales de fallo de impresión de la impresora.

- [La impresora parece demasiado lenta](#)

Se indican las razones por las que la impresión puede lentificarse.

Problemas de comunicaciones

Los síntomas son:

- La pantalla del panel frontal no muestra **procesamiento** cuando está enviando una impresión a la impresora.
- El ordenador muestra un mensaje de error cuando se intenta imprimir.
- El ordenador o la impresora se bloquean (permanecen inactivos) mientras tiene lugar la comunicación. No obstante observe que las impresiones grandes pueden durar un período de tiempo correspondientemente largo.
- La salida impresa muestra errores aleatorios o inexplicables (faltan líneas, gráficos impresos parcialmente, etc.).

Cómo resolver este problema:

- ¿Ha seleccionado la impresora correcta en el software?
- ¿Funciona correctamente la impresora cuando imprime desde otro software?
- Si la impresora está conectada a una red, pruebe a utilizarla cuando está conectada directamente a su ordenador a través de los puertos paralelo o USB.
- Si la impresora está conectada al ordenador a través de otros dispositivos intermedios, como cajas de conmutación, cajas de memoria intermedia, adaptadores de cable, convertidores de cable, etc., pruebe a conectarla directamente a su ordenador.
- Pruebe con otro cable de interfaz. Para obtener detalles de los cables admitidos, consulte [Especificaciones de conexión](#).

Tamaño de archivo y memoria

No hay una relación directa entre tamaño de archivo del equipo y memoria utilizada en la impresora para imprimir este archivo. De hecho, con frecuencia es imposible calcular cuánta memoria se utilizará, debido a la compresión de archivos (y complejidad general). Esto significa que algunas impresiones grandes funcionarán bien, pero que algunas más reducidas quizá no lo hagan.

“Para gestionar un trabajo que no se va a imprimir, puede seleccionar **Send Job as a Bitmap** en el menú **Localización de problemas** del controlador (**Services** tab). Esto puede reducir la velocidad de impresión. También puede instalar más memoria en la tarjeta de accesorio HP-GL/2 de la impresora; consulte [Memoria](#).”

La impresora no imprime

- Tal vez se trate de un problema de alimentación. Si no se produce ninguna actividad en la impresora y no se enciende el indicador del interruptor de encendido de la parte frontal de la impresora, verifique que el cable de alimentación está conectado correctamente y asegúrese de que llega electricidad a la toma de corriente.
- Tal vez se trate de un problema con el controlador de la aplicación. ¿Está configurado el software para esta impresora? Para obtener información general, consulte el *Póster de montaje y configuración*. Para obtener información acerca de su software, consulte la documentación suministrada con el controlador.
- Si es necesario, seleccione **Send Job as a Bitmap** en el menú **Localización de problemas** del controlador (**Services** tab). Esto puede reducir la velocidad de la impresora. Como alternativa, puede instalar memoria adicional en la tarjeta accesoria HP-GL/2 de la impresora, consulte [Memoria](#).
- Si sigue experimentando problemas, consulte [Cómo obtener ayuda](#).

La impresora parece demasiado lenta

- ¿Ha especificado la calidad de impresión **Óptima** en el panel frontal?
En el modo de calidad Óptima se tarda más en imprimir.
- ¿Especificó el tipo de papel correcto cuando cargó el papel? Para obtener detalles de los tipos de papel que puede especificar en el panel frontal, consulte [Tipos de papel](#). Para averiguar el valor actual definido para el tipo de papel de la impresora, consulte [Obtención de información sobre papel en rollo o en hojas](#).
- Quizá sea necesario sustituir el cabezal de impresión; consulte [Sustitución de cabezal](#).
- ¿Ha especificado un tiempo de secado manual en el panel frontal? Cambie el tiempo de secado a Automático; consulte [Sistema de tinta](#).
- “¿Ha seleccionado **Send Job as a Bitmap** en el menú **Localización de problemas** del controlador (**Services** tab)? En caso afirmativo, pruebe a desactivar esa opción.”
- Si la impresora se encuentra en el modo de calidad Rápida y el archivo que está imprimiendo contiene áreas con tinta de alta densidad, la impresora tal vez tenga que reducir su velocidad para compensar estas áreas.

Cómo obtener ayuda

- [Centro de atención al cliente HP](#)
Describe el programa de atención al cliente de HP.
- [Qué debe hacer antes de llamarnos](#)
Información sobre lo que debe hacer antes de ponerse en contacto con el centro local de atención al cliente de HP.
- [HP DesignJet Online](#)
Cómo obtener ayuda y otra información a través de la red mundial.

Centro de atención al cliente HP

Como proveedor de asistencia, deseamos ayudarle a mantener su impresora en perfecto estado de funcionamiento. La atención al cliente de HP ofrece una asistencia galardonada para asegurar que saque el máximo partido de su impresora HP DesignJet.

El folleto Atención al cliente de Hewlett-Packard suministrado con la impresora contiene detalles sobre la manera de ponerse en contacto con su centro local de atención al cliente de HP.

La atención al cliente de HP proporciona una experiencia de soporte demostrada y aprovecha las nuevas tecnologías para ofrecer a los clientes un soporte único y completo. Los servicios incluyen la configuración e instalación, herramientas de resolución de problemas, actualización de garantías, servicios de reparación e intercambio, soporte telefónico y a través de la red mundial, actualizaciones de software y servicios de automantenimiento.

Para obtener más información sobre la atención al cliente de HP, visítenos en: <http://www.hp.com/go/support/>.

Qué debe hacer antes de llamarnos

1. Consulte las sugerencias de localización de problemas incluidas en este capítulo y
 - en la documentación del controlador oportuno que se suministra con esta impresora (para usuarios que envíen archivos PostScript o utilicen Microsoft Windows).
 - Si tiene instalados controladores de software y RIP de otras marcas, consulte su documentación del usuario.
2. Si el problema parece estar relacionado con la aplicación de software, póngase en contacto en primer lugar con el proveedor del software.
3. Si sigue experimentando problemas, consulte el folleto *Servicios de asistencia de HP* que se suministró con esta impresora. Este documento contiene una lista completa de diversos servicios de asistencia disponibles para ayudarle a resolver los problemas que pueda experimentar la impresora.
4. Si llama a una de las oficinas de Hewlett-Packard, tenga a mano la siguiente información para ayudarnos a responder a sus preguntas con mayor rapidez:
 - La impresora que está utilizando (el número de producto y el número de serie, que figuran en la etiqueta situada en la parte posterior de la impresora).
 - El ordenador que está utilizando.
 - Cualquier equipo o software especial que esté utilizando (por ejemplo, programas de cola de impresión, redes, cajas de conmutación, módems o controladores de software especiales).
 - El cable que está utilizando (código de producto) y dónde lo compró.
 - El tipo de interfaz utilizado en la impresora (paralelo o red).
 - El nombre y la versión del software que esté utilizando en ese momento.
 - Si el problema se trata de un error del sistema, aparecerá un número de error; tome nota del número de error y téngalo a mano. Consulte [La impresora no imprime](#).

HP DesignJet Online

Acceso directo a HP y a la información que desea, cuando la necesita. ¡Regístrese!

<http://www.hp.com/go/graphic-arts/>

HP DesignJet Online es un “club de usuarios” gratuito en la red mundial que se ofrece exclusivamente a los usuarios de impresoras HP DesignJet. Una vez que se haya registrado, el usuario tiene acceso ilimitado a una serie de servicios útiles, y se hace hincapié en la “utilidad”, puesto que *no* se trata de una página Web orientada a las ventas.

HP ofrece a los usuarios las siguientes formas de comunicación:

- Un boletín informativo trimestral que ofrece sugerencias de uso, instrucciones técnicas y ejemplos de aplicaciones para las impresoras HP DesignJet disponibles en todo el mundo
- Información completa sobre la manera de ponerse en contacto con el servicio de atención al cliente de HP en todo el mundo
- Una herramienta electrónica de localización de problemas *HP DesignJet Diagnosis*
- Un calendario de actos y programas relacionados con las impresoras HP DesignJet
- Acceso electrónico a vídeos de formación y determinados documentos para usuarios
- Notificación inmediata de información sobre nuevos productos

Los usuarios pueden comunicarse con HP de las siguientes maneras:

- Enviando sus comentarios sobre las características de las impresoras HP DesignJet
- Poniéndose en contacto automáticamente con el servicio de atención al cliente de HP a través de la herramienta de localización de averías, que permite a HP realizar un seguimiento del problema y
- Planteando a expertos preguntas técnicas relacionadas con la impresión en gran formato

Por último, la comunicación entre usuarios incluye la oportunidad de ganar premios presentando referencias con éxito relacionadas con el uso de sus impresoras HP DesignJet, así como un foro de debate en el que los usuarios pueden compartir sus experiencias y solicitar asesoramiento a sus compañeros profesionales.

HP DesignJet Online está disponible en inglés, alemán, francés, italiano, español y portugués.

Panel frontal

El panel frontal de la impresora es una interfaz de fácil uso que da acceso a un conjunto completo de funciones de impresión. También ofrece información sobre los consumibles de tinta que se actualiza continuamente.

- [El panel frontal](#)
- [Estructura del menú](#)
- [Desplazamiento por el sistema de menús](#)
- [Descripciones de los mensajes](#)

El panel frontal

El panel frontal es el principal medio a través del cual puede cambiar el comportamiento de la impresora, aparte de cualquier control que la aplicación de software en uso pudiera suministrar. El panel frontal de la impresora tiene las siguientes áreas:

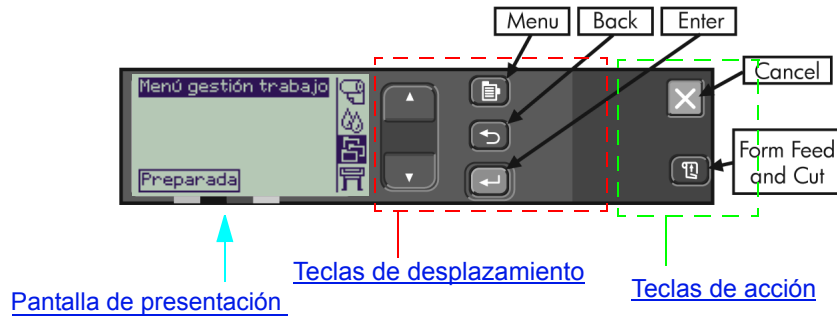

En función del país y del modelo de impresora, el panel frontal puede incluir una etiqueta de localización como la que se muestra arriba, o símbolos en las teclas. La posición de las teclas es la misma en todos los casos.

Teclas de desplazamiento

La sección de presentación del panel frontal consta de una pantalla LCD y las cinco teclas de desplazamiento siguientes, que sirven para desplazarse por los menús que se ven en pantalla:

- Las teclas **Arriba** ▲ y ▼ **Abajo** le permiten desplazarse por los distintos elementos de una lista de menús.
- La tecla **Menú** le lleva a la pantalla principal. **Cancela** cualquier opción que no haya seleccionado todavía si pulsa la tecla **Intro**.
- La tecla **Atrás** le lleva a la pantalla anterior.
- La tecla **Intro** selecciona la opción de la lista de menús y le convierte en el valor actual. Si necesita realizar subselecciones, esta tecla le lleva a ellas; de lo contrario, le llevará a la pantalla anterior.

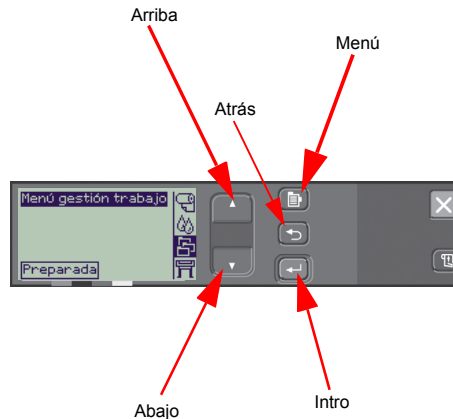

Pantalla de presentación

La pantalla de presentación del panel frontal muestra el menú principal (las palabras mostradas podrán variar).

NOTA: Siempre puede llegar al menú principal pulsando la tecla Menú.

Después de un breve período de tiempo de inactividad, la pantalla siempre volverá a mostrar el menú de papel principal con el menú **Gestión de trabajo** activo.

Menú activo

Mensaje informativo

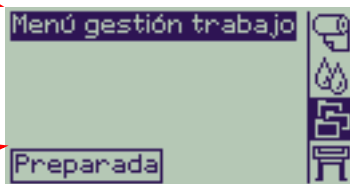

Icono del menú de papel

Icono del menú de tinta

Icono del menú de gestión de trabajo (activo)

Icono del menú de configuración

El [Ejemplo de desplazamiento](#) se ofrece desde el menú **Gestión de trabajo**.

Mensaje de error



Teclas de acción



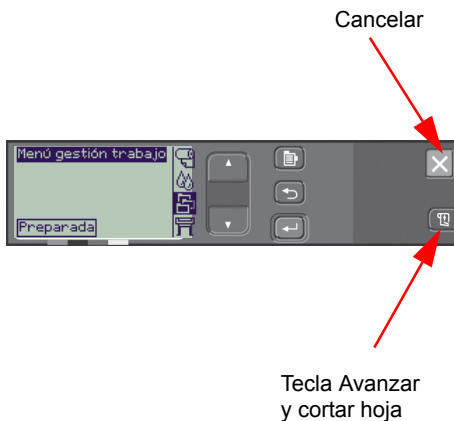

La tecla **Cancelar** cancela la operación actual de la impresora (impresión o preparación para la impresión). Asimismo, cancela la selección actual de menú y regresa al menú principal si se ha resaltado una opción de menú.

La tecla **Avanzar y cortar hoja** expulsa la hoja o hace avanzar el rollo y lo corta.



Estructura del menú

La pantalla del panel frontal muestra las cuatro clases de opciones de menú disponibles, representadas por iconos específicos. Haga clic en el icono para ver la estructura de su menú.

-  [Menú de papel](#)
-  [Menú de tinta](#)
-  [Menú de gestión de trabajo](#)
-  [Menú de configuración](#)

Menú de papel

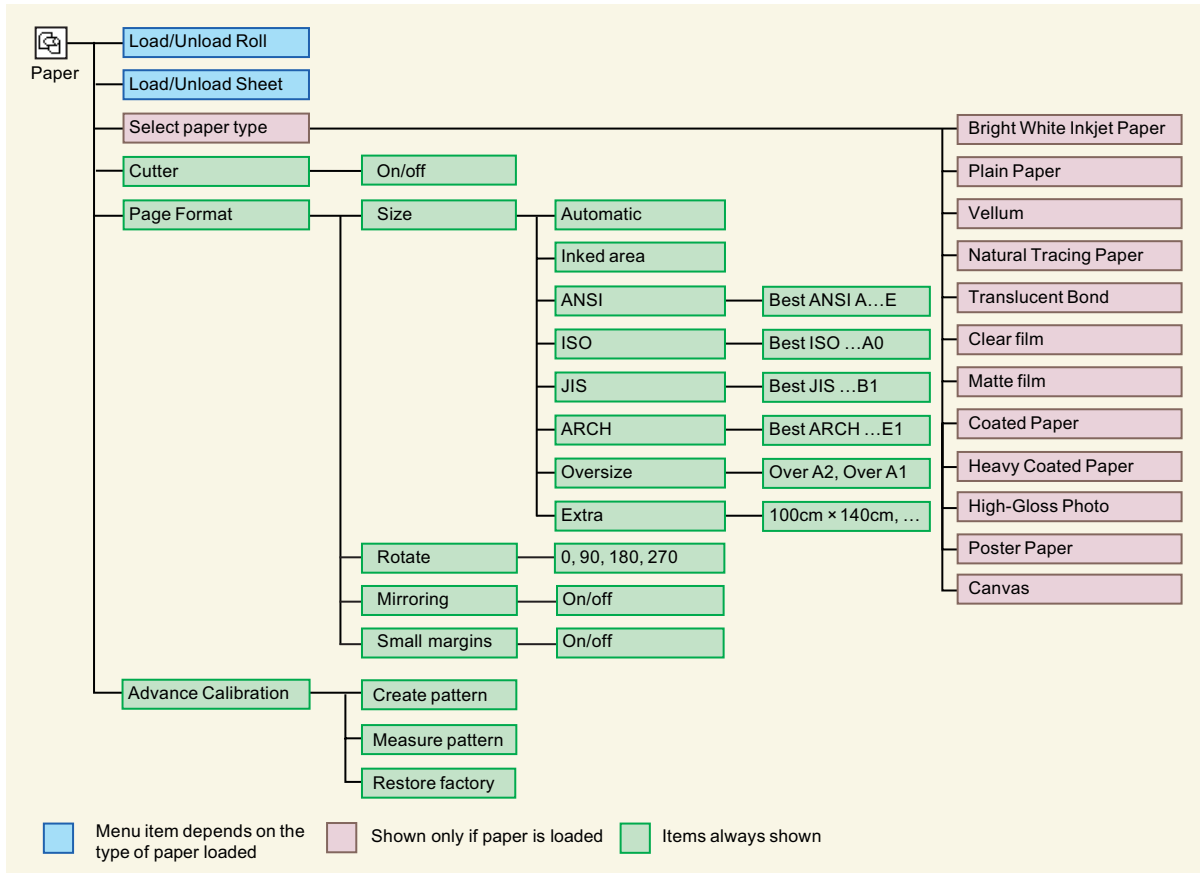

Menú de tinta

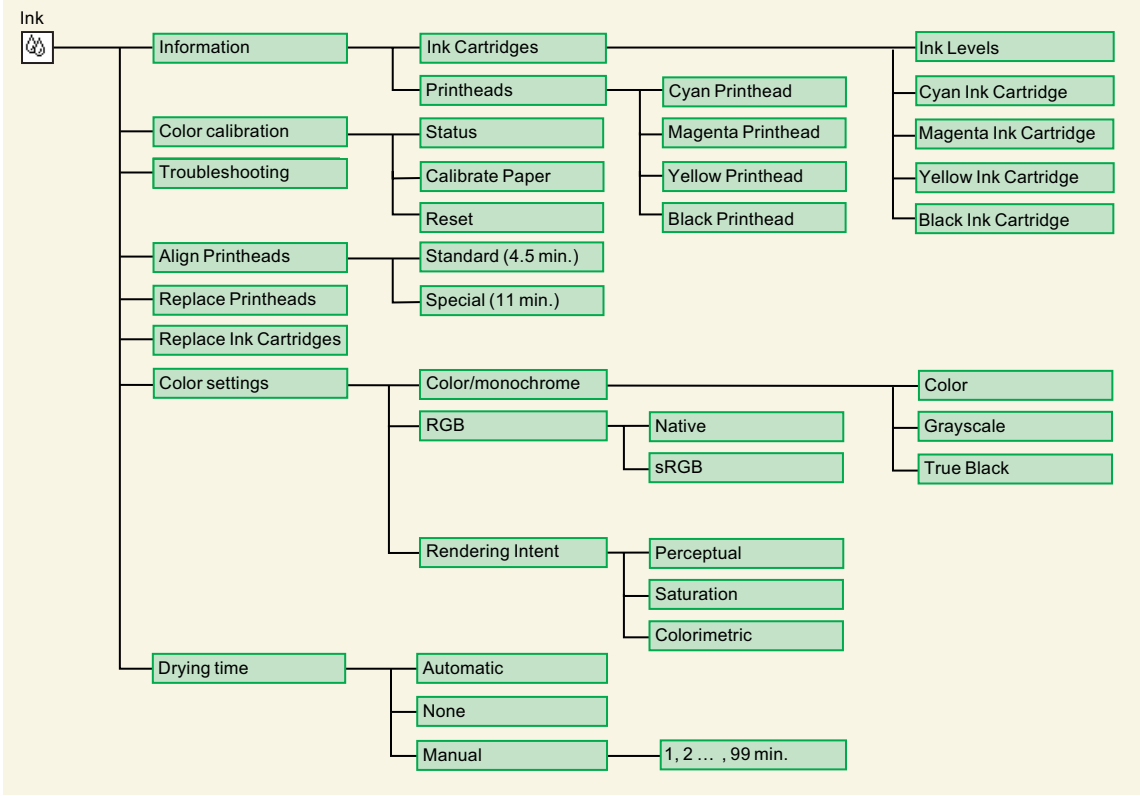

Menú Gestión de trabajo

La tarjeta de accesorios HP- GL/2 incluye un menú de reimpresión.

Menú de configuración

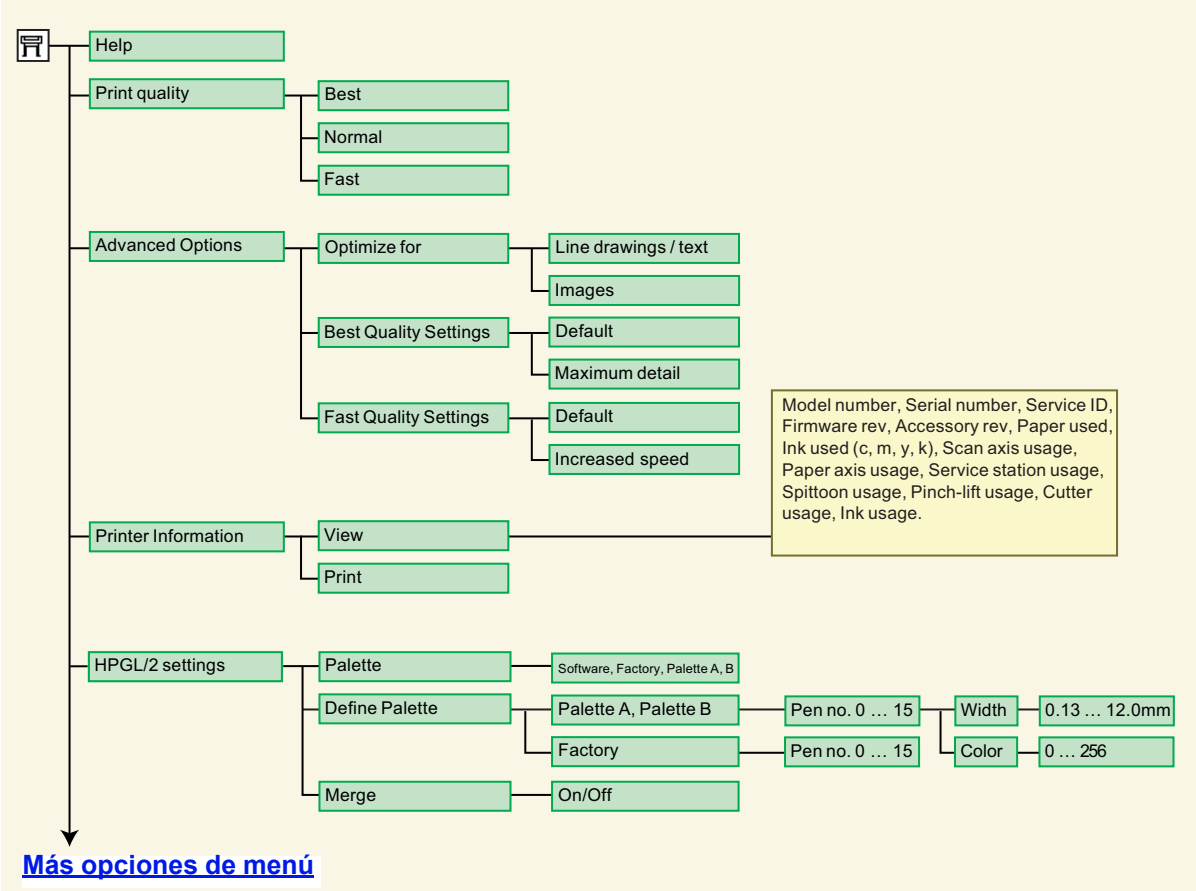

Menú de configuración (continuación)

Opciones del menú anterior

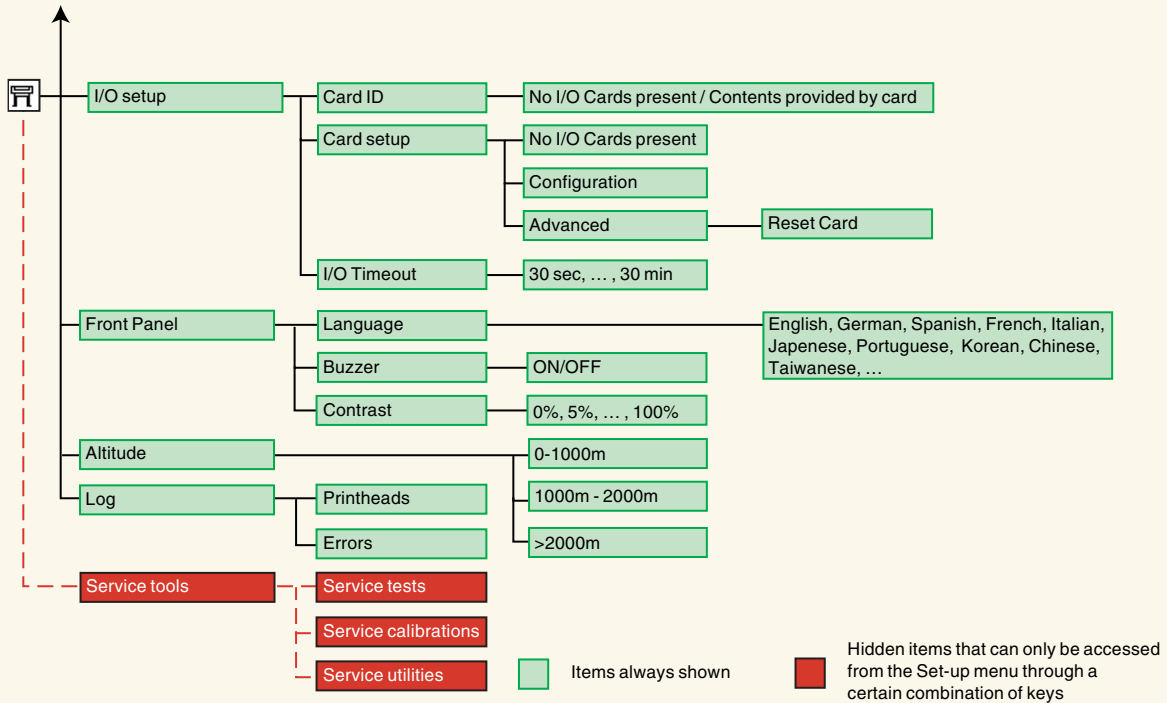

Desplazamiento por el sistema de menús

Desde el nivel superior del sistema de menús puede desplazarse por los menús mediante las teclas de la pantalla. Las opciones de menú que van seguidas del símbolo mayor que (>) indican que hay disponible otro nivel de opciones de menú.

Pulse la tecla **Atrás** para volver al anterior nivel de menús, sin cambiar ninguna selección del menú.

Pulse la tecla **Menú** para volver al nivel superior, sin cambiar ninguna selección del menú. Aparecerán los cuatro iconos de menú.



Pulse las teclas **Arriba** ▲ y **Abajo** ▼ para desplazarse arriba y abajo por los menús o las opciones de menú.

Pulse **Intro** para:

- seleccionar un menú y desplazarse al siguiente nivel de menú.
- cambiar el valor de la opción de menú seleccionada.

Consulte [Ejemplo de desplazamiento](#) para obtener una breve descripción general del sistema de menús.

Ejemplo de desplazamiento

En esta sección se ofrece un ejemplo típico de cómo desplazarse por los menús para configurar una opción de impresión determinada.



Cómo ajustar el tiempo de secado de la tinta a dos minutos

El diagrama de la estructura de menús del panel frontal para [Menú de tinta](#) muestra que la ruta de acceso a la opción de tiempo secado es:

menú Tinta  → **Tiempo secado**

Siga el procedimiento siguiente para ajustar el tiempo secado de la tinta a dos minutos.

Ejemplo de desplazamiento para definir el tiempo secado

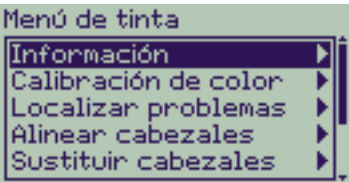
Acción principal	Pantalla	Resultado
1. Utilice las teclas Arriba  y Abajo  para resaltar el icono del menú Tinta .		Aparecerá resaltado el icono de menú Tinta para permitirle seleccionar las opciones del menú Tinta .
2. Pulse la tecla Intro para entrar en el menú Tinta de la impresora.		La pantalla mostrará el menú Tinta para que pueda seleccionar el tiempo secado.

[Continuación...](#)

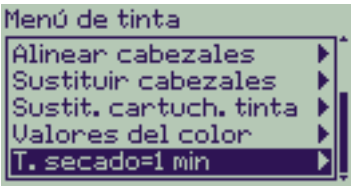
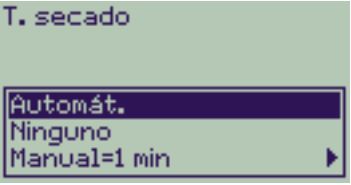
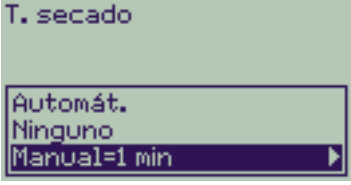
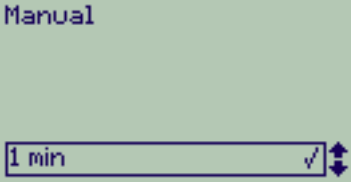

Ejemplo de desplazamiento para definir el tiempo secado (continuación)

Acción principal	Pantalla	Resultado
<p>3. Utilice las teclas Arriba ▲ y Abajo ▼ para resaltar la opción de menú Tiempo secado.</p>	 <p>Menú de tinta Alinear cabezales ▶ Sustituir cabezales ▶ Sustit. cartuch. tinta ▶ Valores del color ▶ T. secado=1 min ▶</p>	<p>La pantalla mostrará la opción Tiempo secado resaltada.</p>
<p>4. Pulse la tecla Intro para abrir el menú Tiempo secado de la impresora.</p>	 <p>T. secado Automát. Ninguno Manual=1 min ▶</p>	<p>La pantalla mostrará el menú Tiempo secado para permitirle seleccionar el tipo de tiempo de secado que necesita.</p>
<p>5. Utilice las teclas Arriba ▲ y Abajo ▼ para resaltar la opción de menú Manual.</p>	 <p>T. secado Automát. Ninguno Manual=1 min ▶</p>	<p>La pantalla mostrará la opción Manual resaltada.</p>
<p>6. Pulse la tecla Intro para abrir el menú de definición del tiempo de secado Manual.</p>	 <p>Manual 1 min ✓ ↕</p>	<p>La pantalla mostrará el menú de definición del tiempo de secado Manual para permitirle seleccionar el tiempo de secado que necesita.</p>

[Anterior...](#)

[Continuación...](#)

Ejemplo de desplazamiento para definir el tiempo secado (continuación)

Acción principal	Pantalla	Resultado
<p>7. Pulse una vez la tecla Arriba ▲ para seleccionar dos minutos.</p>		<p>La pantalla mostrará el menú de definición del tiempo de secado Manual con dos minutos seleccionados.</p>
<p>8. Pulse la tecla Intro para ajustar el tiempo de secado a dos minutos.</p>		<p>Si la alarma del panel frontal está activada, se emitirá una breve señal acústica para confirmar el cambio. Una marca (✓) a la derecha del campo confirmará el valor.</p>
<p>9. Pulse la tecla superior para regresar al menú de nivel superior.</p>		<p>La pantalla mostrará el menú Tinta.</p>

[Anterior...](#)



Descripciones de los mensajes

A continuación se incluye una lista de los mensajes de error mostrados en la pantalla del panel frontal. Si es necesario realizar alguna acción, aparecerá en *cursiva* en la columna **Explicación y acción**. Los mensajes aparecen en orden alfabético. En las descripciones de los procedimientos oportunos que aparecen en otras partes de este documento se incluyen otros mensajes mostrados en el panel frontal, como indicaciones.

Mensajes del panel frontal

Mensaje	Explicación y acción
Error de alineación debido a los cabezales. Pulse INTRO para ver los cabezales defectuosos	La impresora estaba alineando los cabezales, pero ha detectado que algunos de ellos no imprimen correctamente. Se ha detenido la alineación. <i>Pulse la tecla Intro.</i>
Error de alineación Pulse INTRO para continuar	La impresora estaba alineando los cabezales, pero ha detectado un error. Se ha detenido la alineación. <i>Pulse la tecla Intro.</i>
Los cartuchos caducarán dentro de: nn días	Uno o más cartuchos están a punto de caducar. Faltan nn días para llegar a la fecha de caducidad del cartucho que caducará primero. A continuación se indican los cartuchos que están a punto de caducar. <i>Para obtener una explicación sobre el procedimiento de sustitución, consulte Sustitución de los cartuchos de tinta.</i>
Error de calibración de color Pulse INTRO para continuar	La impresora estaba calibrando el sistema de color, pero ha detectado un error. <i>Pulse la tecla Intro.</i>

Mensajes del panel frontal

Mensaje	Explicación y acción
<p>Mensaje Seleccione Sustituir cabezales</p> 	<p>La impresora ha detectado que faltan uno o más cabezales o que son defectuosos, tal como indican las cruces parpadeantes. Los cuatro iconos hacen referencia de izquierda a derecha a los cabezales de tinta cian (●), negra (●), magenta (●) y amarilla (●).</p> <p><i>Para obtener una explicación sobre el procedimiento de sustitución, consulte Sustitución de cabezal.</i></p>
<p>HP no se responsabiliza de los daños que pueda ocasionar el uso de cabezales de otras marcas.</p> <p>Sustituir Continuar</p>	<p>La impresora ha determinado que uno o más de los cartuchos de tinta no son productos HP. La garantía de la impresora sólo es válida cuando se utiliza tinta HP. Hewlett-Packard no asume responsabilidad alguna por los daños causados a la impresora como consecuencia del uso de cartuchos de tinta de otras marcas.</p> <p><i>Si desea sustituir los cartuchos de tinta de otra marca, seleccione Sustituir y pulse la tecla Intro. De lo contrario, seleccione Continuar y pulse Intro para continuar.</i></p>
<p>HP no se responsabiliza de los daños que pueda ocasionar el uso de cabezales de marcas distintas a las de HP.</p> <p>Sustituir Continuar</p>	<p>La impresora ha determinado que uno o más de los cabezales no son productos HP. La garantía de la impresora sólo es válida cuando se utilizan cabezales HP. Hewlett-Packard no asume responsabilidad alguna por los daños causados a la impresora como consecuencia del uso de cabezales de otras marcas.</p> <p><i>Si desea sustituir los cabezales de otra marca, seleccione Sustituir y pulse la tecla Intro. De lo contrario, seleccione Continuar y pulse Intro para continuar.</i></p>
<p>Hay que sustituir el cartucho de tinta</p> 	<p>La impresora ha detectado que faltan uno o más cartuchos de tinta o que son defectuosos, tal como indican las cruces parpadeantes. Los cuatro iconos hacen referencia de izquierda a derecha a los cartuchos de tinta cian (●), negra (●), magenta (●) y amarilla (●).</p> <p><i>Para obtener una explicación sobre los iconos y detalles del procedimiento de sustitución, consulte Cartuchos de tinta.</i></p>

Mensajes del panel frontal

Mensaje	Explicación y acción
Los CARTUCHOS DE TINTA deben funcionar correctamente. Sustitúyalos antes de cambiar los cabezales	Ha intentado sustituir los cabezales, pero la impresora ha detectado que hay cartuchos de tinta defectuosos. Los cartuchos de tinta que faltan se deben instalar antes de sustituir los cabezales. <i>Primero instale los cartuchos que falten o cambie los que estén defectuosos o vacíos y a continuación sustituya los cabezales. Consulte Sustitución de los cartuchos de tinta y Sustitución de cabezal.</i>
Instale los cartuchos que faltan y sustituya los cartuchos vacíos antes de cambiar los cabezales	Está sustituyendo los cabezales, pero la impresora ha detectado que algunos cartuchos están vacíos y otros faltan. Debe sustituir los cartuchos vacíos e instalar los que faltan antes de cambiar los cabezales. <i>Siga el procedimiento utilizado para Sustitución de los cartuchos de tinta. Pulse la tecla Intro o Cancelar para continuar.</i>
Instale los cartuchos que faltan antes de sustituir los cabezales	Está sustituyendo los cabezales, pero la impresora ha detectado que no se han instalado uno o más cartuchos. Los cartuchos que faltan deben instalarse antes de sustituir los cabezales. <i>Siga el procedimiento utilizado para Sustitución de cabezal. Pulse la tecla Intro o Cancelar para continuar.</i>
Abra la ventana y compruebe que la cubierta de cabezal esté bien cerrada	Ha sustituido uno o más cabezales y en la comprobación efectuada por la impresora se ha detectado que la cubierta de cabezal no está bien cerrada. <i>Abra la ventana y compruebe la cubierta de cabezal. El procedimiento aparece descrito en Sustitución de cabezal.</i> Nota: Este mensaje también puede aparecer tras un atasco de papel, porque la impresora no pueda detectar el motivo exacto del problema. En este caso, quizá deba apagar la impresora o incluso desconectar el cable de alimentación de la máquina, para solucionar el problema. Consulte Eliminar atasco de papel .

Mensajes del panel frontal

Mensaje	Explicación y acción
Abra la ventana y compruebe que los cabezales de configuración están bien instalados	<p>Debe instalar los cabezales de configuración durante el arranque del sistema, que tiene lugar la primera vez que se instala la impresora. Estos cabezales especiales no son para imprimir, pero deben utilizarse cuando se ha apagado la impresora. La impresora ha detectado que no se han instalado correctamente los cabezales de configuración.</p> <p><i>Abra la ventana y siga las instrucciones siguientes para volver a instalar o colocar los cabezales de configuración. Póngase en contacto con HP para solicitar asesoramiento si no están instalados los cabezales de configuración o no pueden instalarse correctamente.</i></p>
Esta opción no está disponible en este momento	<p>Ha seleccionado una opción del menú que no se encuentra disponible en este momento. (El motivo puede ser que la impresora esté ocupada, la tinta o el papel estén agotados, etc.)</p>
Papel agotado	<p>La impresora se ha quedado sin papel durante la impresión del diseño de calibración.</p> <p><i>Coloque una hoja o un rollo de al menos 65 cm (25 pulgadas) de largo y 50 cm (20 pulgadas) de ancho.</i></p>
Se recomienda realizar la calibración avanzada de papel. Pulse INTRO para calibrar	<p>Se recomienda que realice la rutina de calibración avanzada para garantizar una óptima calidad de impresión.</p> <p><i>Pulse la tecla Intro para crear el diseño de calibración. Consulte Calibración avanzada.</i></p>

Mensajes del panel frontal

Mensaje	Explicación y acción
Se recomienda realizar la calibración avanzada de papel. Coloque papel y seleccione Calibración avanzada de papel. Pulse INTRO para finalizar	Se recomienda que realice la rutina de calibración avanzada para garantizar una óptima calidad de impresión. <i>Coloque una hoja o rollo de papel y seleccione Calibración avanzada del menú Papel. Consulte Calibración avanzada.</i>
Se ha colocado el papel demasiado torcido Pulse INTRO para volver a intentarlo Pulse CANCELAR para anular la tarea	Durante la carga de papel, la impresora ha detectado que el papel está demasiado torcido, es decir, que no se ha colocado suficientemente recto. (El “desvío” es al ángulo entre el borde del papel presente y la línea correcta). Pulse: la tecla Intro para reiniciar el procedimiento de carga; o: la tecla Cancelar para cancelar la carga del papel.
Papel mal colocado	No se ha colocado adecuadamente el papel en la impresora. Se encuentra fuera de los márgenes de la línea de carga o se ha movido demasiado respecto a su posición anterior. <i>Vuelva a colocarlo siguiendo el procedimiento normal, para solucionar este problema. Consulte Rollo de papel y Carga del rollo de papel.</i>
No se encuentra el papel Pulse INTRO para volver a intentarlo Pulse CANCELAR para anular la tarea	Durante la carga del papel, la impresora ha detectado que no se ha cargado papel. Pulse: la tecla Intro para reiniciar el procedimiento de carga; o: la tecla Cancelar para cancelar la carga del papel.
No hay papel. Cargue papel para imprimir el diseño de calibración	Se ha accionado la rutina de calibración del eje del papel sin haberse cargado papel. <i>Cargue papel; consulte Calibración avanzada para obtener información sobre la rutina.</i>

Mensajes del panel frontal

Mensaje	Explicación y acción
Papel demasiado grande para escanear el diseño tras imprimirlo	Durante la carga de papel realizada para la rutina de calibración, la impresora ha detectado que no podrá cargarlo cuando sea necesario para el escaneado. El tamaño mínimo requerido para la impresión es de 65 cm (25 pulgadas) de largo y 50 cm (20 pulgadas) de ancho. <i>Cargue un papel de tamaño inferior que se corresponda con estas medidas.</i>
Papel demasiado grande Pulse INTRO para volver a intentarlo Pulse CANCELAR para anular la tarea	Al cargarse el papel en la impresora (rollo u hoja), ésta ha detectado que es demasiado ancho o demasiado largo (aplicable sólo a la hoja) para poder cargarse adecuadamente. <i>Pulse la tecla Intro para cargar papel de tamaño inferior, o la tecla Cancelar para detener la carga.</i>
Papel demasiado pequeño para realizar una impresión de diagnóstico	La utilidad de localización de problemas ha detectado que la única hoja que se ha cargado en la impresora es demasiado pequeña para realizar una Impresión de diagnóstico . <i>Cargue un rollo de papel o una hoja de tamaño A3 o superior.</i>
Papel demasiado pequeño para alinear cabezales Cargue un tamaño superior para alinear Pulse INTRO para continuar	El papel que se ha cargado no es suficientemente grande para contener el diseño de alineación. <i>Descargue el papel (seleccione Descargar rollo o Descargar hoja del Menú Papel) y cargue papel suficientemente grande, de un tamaño mínimos de carta/A4 en modo apaisado para la alineación estándar, o de tamaño B/A3 en modo apaisado para la alineación especial.</i>
Papel demasiado pequeño para imprimir el diseño	El papel que se ha cargado no es suficientemente grande para contener el diseño de calibración del eje de papel. <i>Cargue un rollo o una hoja de un mínimo de 65 cm (25 pulgadas) de largo y 50 cm (20 pulgadas) de ancho.</i>

Mensajes del panel frontal

Mensaje	Explicación y acción
Papel demasiado pequeño Pulse INTRO para volver a intentarlo Pulse CANCELAR para anular la tarea	Al cargarse el papel en la impresora (rollo u hoja), ésta ha detectado que es demasiado estrecho o demasiado corto (aplicable sólo a la hoja) para poder cargarse adecuadamente. <i>Pulse la tecla Intro para cargar papel de anchura superior, o la tecla Cancelar para detener el proceso de carga.</i>
Tipo de papel no válido para alinear cabezales Cambie el tipo de papel para alinear Pulse INTRO para continuar	Ha solicitado a la impresora que alinee el papel, pero ésta ha detectado que el tipo de papel que se ha cargado no es el adecuado para alinear los cabezales. El papel que se ha cargado no es suficientemente grande para contener el diseño de alineación. <i>Descargue el papel (seleccione Descargar rollo o Descargar hoja del menú Papel) y cargue el tipo de papel adecuado para la alineación. Consulte Alineación de cabezales.</i>
No se encuentra el diseño Vuelva a cargarlo	La impresora está intentando realizar un escaneado del diseño de calibración, pero no encuentra el diseño. <i>Vuelva a cargar la hoja que se ha impreso en la parte Crear diseño de la rutina de calibración.</i>
Posible atasco de papel 1. Abra la ventana 2. Apague la impresora 3. Elimine el atasco del paso de papel 4. Encienda la impresora 5. Alinee los cabezales	Es posible que haya papel atascado en el impresora. (La impresora ha detectado que se ha bloqueado un motor probablemente a causa de un atasco de papel; no obstante, puede deberse a alguna otra causa) <i>Siga estos pasos para comprobar el paso del papel, como se describe en Eliminar atasco de papel. Cuando haya eliminado el atasco de papel, es muy recomendable que alinee los cabezales, pues es bastante probable que se hayan desalineado como resultado del atasco.</i>

Mensajes del panel frontal

Mensaje	Explicación y acción
<p>La sustitución de cabezal no está disponible en este momento. Cancele los trabajos de impresión antes de sustituirlo</p>	<p>Ha solicitado a la impresora que sustituya uno o más cabezales, pero ésta está ocupada imprimiendo un trabajo y no puede atender su solicitud. Pulse: la tecla <i>Cancelar</i> para cancelar el trabajo que está imprimiendo en este momento, y a continuación seleccione de nuevo <i>Sustituir cabezales</i> (del menú <i>Sistema de tinta</i>). o: espere hasta que el trabajo se haya impreso (y no haya más trabajos pendientes en la cola de impresión), y luego seleccione de nuevo <i>Sustituir cabezales</i> (del menú <i>Sistema de tinta</i>).</p>
<p>Aviso de cabezal Baja calidad de impresión</p> 	<p>Se ha producido un error en uno o más cabezales. Los cabezales todavía funcionan correctamente. El problema se ha detectado durante la alineación de cabezales o durante la localización de problemas. Si ha finalizado la rutina, el sistema no ha podido limpiar totalmente los cabezales. <i>Debería utilizar el Procedimiento de localización de problemas para corregir cualquier problema aparente de calidad de impresión; de otro modo, debe sustituir los cabezales (consulte Sustitución de cabezal).</i></p>
<p>Cabezales no alineados Tipo de papel no válido para alinear cabezales Pulse INTRO para continuar</p>	<p>Ha sustituido uno o más cabezales pero la impresora ha detectado que no ha cargado el tipo de papel correcto para el proceso de alineación. Pulse la tecla <i>Intro</i> para cargar el tipo de papel correcto, o la tecla <i>Cancelar</i> para detener el proceso de carga.</p>
<p>Cabezales no alineados Papel demasiado pequeño para alinear cabezales Pulse INTRO para continuar</p>	<p>Ha sustituido uno o más cabezales pero la impresora ha detectado que no ha cargado papel suficientemente ancho para el proceso de alineación. Pulse la tecla <i>Intro</i> para cargar papel de anchura superior, o la tecla <i>Cancelar</i> para detener el proceso de carga.</p>

Mensajes del panel frontal

Mensaje	Explicación y acción
Los CABEZALES no funcionan correctamente Sustituir cabezales Cancelar impresión	La impresora está intentando imprimir un trabajo, pero ha detectado que existe un problema con los cabezales. Puede sustituir los cabezales en este momento o cancelar la impresión. <i>Seleccione la opción deseada y pulse la tecla Intro. Si decide sustituirlos, se le indicará cuáles son los que fallan o faltan.</i>
Los cabezales requieren una alineación. Cargue papel y seleccione Alinear cabezales. Pulse INTRO para finalizar	La impresora ha detectado que deben alinearse los cabezales. <i>Pulse la tecla Intro para continuar. Coloque una hoja o rollo de papel y seleccione Alinear cabezales del menú Tinta. Consulte Alineación de cabezales.</i>
Los cabezales requieren una alineación. Pulse INTRO para alinear	La impresora ha detectado que deben alinearse los cabezales. <i>Pulse la tecla Intro para alinearlos. Consulte Alineación de cabezales.</i>
Se ha producido un error durante la calibración	Se ha producido un error general durante la rutina Calibración avanzada . <i>Realice lo que le indiquen los mensajes que aparecen en el panel frontal respecto a los problemas de tinta o papel y vuelva a iniciar la rutina de Calibración avanzada.</i>
Se han detectado problemas en los CARTUCHOS DE TINTA. Continúe con el proceso y sustitúyalos. Pulse INTRO para continuar	Se ha producido un error con los cartuchos de tinta durante la preparación del sistema de tinta. <i>Pulse la tecla Intro y luego siga las instrucciones facilitadas para sustituir los cartuchos de tinta defectuosos.</i>
Vuelva a cargar papel	Se ha producido un error de papel, tal como indica otro mensaje. <i>Siga el procedimiento normal para cargar el papel.</i>

Mensajes del panel frontal

Mensaje	Explicación y acción
Sustituya los cartuchos vacíos antes de cambiar los cabezales	Ha solicitado a la impresora que permita la sustitución de los cabezales, pero ésta ha detectado que uno o más de ellos están vacíos. Los cartuchos de tinta vacíos deben instalarse antes de sustituir los cabezales. <i>Pulse la tecla Intro y siga el procedimiento de sustitución de cartuchos vacíos que se describe en Sustitución de los cartuchos de tinta.</i>
El borde derecho del rollo se encuentra demasiado alejado de la línea de carga Pulse INTRO para volver a intentarlo Pulse CANCELAR para anular la tarea	El papel se encuentra fuera de los márgenes de línea de carga, demasiado alejado de la línea con la que debe alinearse. <i>Pulse: la tecla Intro para reiniciar el procedimiento de carga; o la tecla Cancelar para cancelar la carga del papel.</i>
El borde derecho de la hoja se encuentra demasiado alejada de la línea de carga Pulse INTRO para volver a intentarlo Pulse CANCELAR para anular la tarea	Durante la carga de una hoja de papel, la impresora ha detectado que el papel se encuentra demasiado alejado de la izquierda; debería alinearse con la línea azul pintada a la derecha de la platina. <i>Pulse: la tecla Intro para reiniciar el procedimiento de carga; o la tecla Cancelar para cancelar la carga del papel.</i>

Mensajes del panel frontal

Mensaje	Explicación y acción
<p>No se encuentra el borde del rollo Compruebe que los bordes del rollo no sean transparentes Pulse INTRO para volver a intentarlo Pulse CANCELAR para anular la tarea</p>	<p>Durante la carga de un rollo, la impresora no puede detectar el borde lateral del papel. Una posible causa es que el papel sea transparente; sólo se admiten soportes no transparentes. Pulse: la tecla Intro para reiniciar el procedimiento de carga; o: la tecla Cancelar para cancelar la carga del papel.</p>
<p>El borde derecho del rollo se encuentra demasiado alejado de la línea de carga Pulse INTRO para volver a intentarlo Pulse CANCELAR para anular la tarea</p>	<p>Durante la carga de una hoja de papel, la impresora ha detectado que el papel se encuentra demasiado alejado de la izquierda; debería alinearse con la línea azul pintada a la derecha de la platina. Pulse: la tecla Intro para reiniciar el procedimiento de carga; o: la tecla Cancelar para cancelar la carga del papel.</p>
<p>No se encuentra el borde de la hoja Compruebe que los bordes de la hoja no sean transparentes Pulse INTRO para volver a intentarlo Pulse CANCELAR para anular la tarea</p>	<p>Durante la carga de una hoja, la impresora no puede detectar el borde lateral del papel. Una posible causa es que el papel sea transparente; sólo se admiten soportes no transparentes. Pulse: la tecla Intro para reiniciar el procedimiento de carga; o: la tecla Cancelar para cancelar la carga del papel.</p>

Mensajes del panel frontal

Mensaje	Explicación y acción
No se ha cargado la hoja Cargue la hoja con el diseño impreso	La impresora está intentando realizar un escaneado del diseño de calibración, pero no encuentra la hoja. <i>Cargue la hoja que se ha impreso en la parte Crear diseño de la rutina de calibración.</i>
Hoja demasiado larga Compruebe que no sea un rollo Pulse INTRO para volver a intentarlo Pulse CANCELAR para anular la tarea	Ha solicitado a la impresora que cargue una hoja de papel, pero la hoja parece ser demasiado larga. <i>Compruebe que el papel no sea un rollo.</i> Pulse: La tecla Intro para intentar cargar de nuevo la hoja; o: la tecla Cancelar para detener el proceso. Si el papel no es un rollo, siga las instrucciones de Rollo de papel .
Localización de problemas finalizada Reanudar la impresión normalmente Si el problema persiste, seleccione de nuevo Localización de problemas Pulse INTRO para continuar	La impresora ha finalizado la rutina de localización de problemas y en este momento no realizará otra limpieza de los cabezales porque ello podría dañar los restantes. No obstante, según la evaluación que ha facilitado, los cabezales requieren una limpieza porque aparecen defectos en la impresión de diagnóstico. <i>Pulse la tecla Intro. A continuación reanude sus actividades habituales de impresión. Si vuelve a producirse el problema, intente realizar de nuevo la rutina Localización de problemas o seleccione Sustituir cabezales del panel frontal (en el menú Sistema de tinta) para sustituir los cabezales defectuosos.</i>
La localización de problemas requiere papel para una impresión de diagnóstico.	La utilidad de localización de problemas ha detectado que no hay papel cargado en la impresora. <i>Cargue un rollo de papel.</i>
No se puede inicializar el sistema de tinta. Llame al representante de HP.	El sistema no puede completar con éxito el arranque del sistema de tinta. <i>Llame al servicio de asistencia técnica de HP.</i>

Mensajes del panel frontal

Mensaje	Explicación y acción
No se puede preparar el sistema de tinta. Abra la ventana para inspeccionar los cabezales de CONFIGURACIÓN	Durante el arranque del sistema ha fallado la purga del sistema de tinta y éste le está preguntando si ha terminado la preparación. <i>Inspeccione los cabezales de configuración y luego siga las instrucciones del panel frontal y responda a las preguntas adicionales que se le formulen.</i>
Cartuchos de tinta desconocidos. Pulse INTRO para continuar.	La impresora no reconoce los cartuchos de tinta como cartuchos aprobados por HP, y al menos uno de ellos es nuevo. <i>Pulse la tecla Intro.</i>
Formato de papel desconocido Vuelva a cargar papel	El formato (rollo u hoja) del papel cargado en la impresora es desconocido. <i>Vuelva a colocarlo siguiendo el procedimiento normal, para solucionar este problema. Consulte Rollo de papel o Carga del rollo de papel.</i>
Tipo de papel desconocido Seleccione el tipo de papel	El tipo de papel cargado en la impresora es desconocido para la impresora. <i>Seleccione un tipo de papel conocido del menú de impresora.</i>
Cabezales desconocidos. Pulse INTRO para continuar.	La impresora no reconoce los cabezales como productos aprobados por HP, pero puede utilizarlos a pesar de ello. <i>Pulse la tecla Intro.</i>

Mensajes del panel frontal

Mensaje	Explicación y acción
Aviso: Deben realizarse calibraciones de la máquina. Consulte la guía para obtener instrucciones.	Se han perdido las calibraciones de color para el papel que está cargado. <i>Siga el procedimiento que se describe en Calibración avanzada.</i>
Aviso: no se ha realizado una calibración de color en este tipo de papel	La impresora ha detectado que este tipo de papel no ha sido calibrado para el color y el sistema está configurado para llevar a cabo el proceso. <i>Para calibrar el color para el tipo de papel actual, seleccione Menú de tinta → Calibración del color → Calibrar papel.</i>
Aviso: cabezales no alineados	La impresora ha detectado que no se han alineado los cabezales desde la última sustitución. <i>Debe alinearlos seleccionando Alinear cabezales del menú Tinta.</i>

Opciones de impresora

La impresora tiene numerosas opciones que puede utilizar para asegurar que la imagen que imprima tenga el aspecto deseado. Puede seleccionar los valores de la impresora en el panel frontal o en el controlador de la impresora. En la mayoría de los casos, los valores del controlador prevalecerán sobre los valores del panel frontal.

Este capítulo contiene los temas siguientes.

- [Formato de página](#) trata del formato de la imagen y explica cómo utilizar los valores para obtener el formato deseado. También describe cómo controlar la orientación de la imagen en el papel.
- [Configuración de tamaño de página en el panel frontal](#) explica cómo definir el tamaño de página desde el panel frontal.
- [Aspecto de imagen](#) describe cómo controlar el aspecto general de las impresiones.
- [Gestión de impresión](#) describe cómo gestionar la impresión de forma eficaz.
- [Configuración de la impresora](#) detalla cómo definir parámetros determinados de configuración de la impresora.

Formato de página

- [Descripción de la página](#) explica cómo asegurar que obtenga las impresiones en el formato deseado.
- [Rotación de una imagen](#) describe cómo rotar la imagen.
- [Impresión de una imagen espejo](#) explica cómo imprimir una imagen espejo de la impresión.

Descripción de la página

En esta sección se describe cómo asegurar que la impresora produzca la impresión en el formato de página deseado.

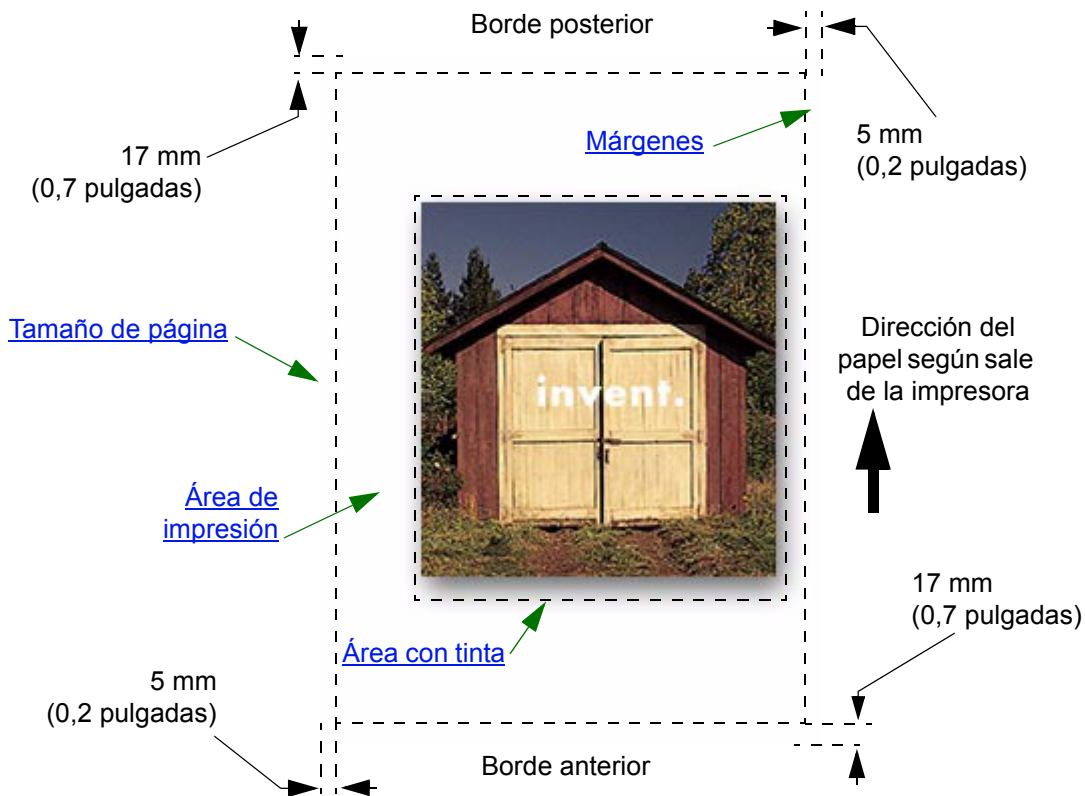

Tamaño de página

El tamaño de página se puede especificar en el panel frontal o en el software y se puede denominar “tamaño de página”, “tamaño del papel”, etc., y las opciones disponibles incluyen, por ejemplo, ISO A3, ANSI Carta, Personalizado, etc. Si su software no define el tamaño de página en el archivo de impresión, deberá utilizar el valor del panel frontal. De lo contrario, el valor del software prevalecerá sobre el valor del panel frontal.

Márgenes

Los márgenes se definen para asegurar que obtenga el máximo de área imprimible en el papel. Los dos márgenes laterales son de 5,0 mm. Los valores de [margen](#) de los bordes anterior y posterior son de 17 mm. Aunque si está usando rollo de papel y selecciona márgenes pequeños, los márgenes tendrán 5 mm en los cuatro lados.

Área de impresión

El [área de impresión](#) corresponde al tamaño de página menos los márgenes. Si desea examinar una tabla que muestra las áreas de impresión de los tamaños de papel estándar, consulte [Área imprimible](#).

Área con tinta

El área con tinta es el rectángulo más pequeño que contiene toda la imagen.

Rotación de una imagen

En estos temas se describen todos los aspectos de la rotación de trabajos:

- [Rotación de trabajo \(HP-GL/2\)](#)
- [Tamaño de página y rotación](#)
- [Qué se rota](#)

Rotación de trabajo (HP-GL/2)

Si el software del controlador no especifica el valor de la rotación, podrá especificarlo en el panel frontal (*Papel > Página Formato > Rotar*).

Tamaño de página y rotación

Observe que cuando se hace rotar un trabajo, se amplía el tamaño de página para evitar que se recorte la imagen, ya que los márgenes posterior y anterior no tienen el mismo tamaño que los márgenes laterales.

Qué se rota

Con un rollo de papel, se hace rotar tanto la imagen como la orientación de la página.

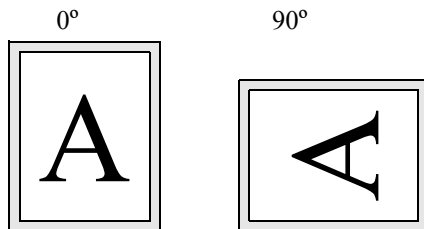

Observe que los márgenes estrechos siempre se encuentran en los lados izquierdo y derecho, independientemente de la orientación. El tamaño de página se ajusta para mantener el área de impresión y evitar que se recorte.

Con hojas de papel se hace rotar la imagen, pero se conserva la orientación de página especificada en el software. (Siempre debe cargar las hojas de papel con la orientación especificada en el software.)

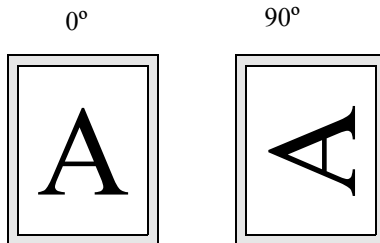

Impresión de una imagen espejo

Si está utilizando papel transparente, denominado a veces retroiluminado, tal vez desee imprimir una imagen espejo de la impresión para que cuando se ilumine el papel desde la parte posterior aparezca en la orientación correcta. Puede hacerlo desde el panel frontal, sin tener que cambiar la imagen en el software.

Espejo desactivado



Espejo activado

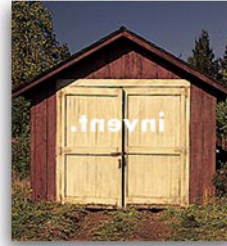

Configuración de tamaño de página en el panel frontal

- [Configuración de tamaño de página en el panel frontal](#)
Describe cómo y por qué usted ajustaría el tamaño de página desde el panel frontal.
- [Tamaño de página](#)
Describe los diversos métodos de control del tamaño de página.
- [Tamaño de página e imágenes recortadas](#)
Explica lo que ocurre si selecciona un tamaño de página superior al del papel que tiene cargado en aquel momento en la impresora.

Configuración de tamaño de página en el panel frontal

Normalmente no hay necesidad de ajustar el tamaño de página a través del panel frontal porque el tamaño de página que se selecciona en el controlador HP prevalece sobre el seleccionado en la impresora. No obstante, algunas circunstancias en las que puede desear cambiar el valor predeterminado son:

- Cuando desea ahorrar papel imprimiendo sólo el área con tinta de la copia impresa, más los márgenes. En este caso defina *Formato de página > Tamaño > Área con tinta*.

Según el controlador que esté utilizando, quizá no necesite cambiar el tamaño de página en el panel frontal. El valor predeterminado Tamaño (Software) del menú de formato de página hace que la impresora busque la información de tamaño de página en el archivo de impresión: si está, la impresora lo utilizará.

No obstante, algunas circunstancias en las que puede desear cambiar el valor predeterminado son:

- Si desea imprimir sólo el área con tinta, pero el controlador que está utilizando no especifica "[Área con tinta](#)". En este caso, defina el valor de *Tamaño* del menú *Formato de página* en *Área con tinta*.

Si puede seleccionar el área con tinta desde el controlador, cualquier selección que haya realizado en el menú del panel frontal quedará sustituida por los valores del controlador.

- Cuando las impresiones que realice deban ser de un estándar determinado (por ejemplo, ISO o ANSI), pero el tamaño real de dicho estándar no sea pertinente. Por ejemplo, el tamaño de página puede requerir la conformidad con el tamaño de página estándar ISO, pero no importa si el tamaño de página final es A4 ISO o A3 ISO.

En este caso, defina el *Tamaño >* de *Formato de página* en *Mejor > ISO...* o *Mejor > ANSI...* etc. La impresora utilizará el tamaño estándar menor en que quepa el área con tinta.

Tamaño de página

La opción Tamaño de página le permite seleccionar el tamaño de página de su copia de impresión. Las opciones se describen en la siguiente tabla: Si necesita ajustar el tamaño de página desde el panel frontal, hágalo antes de enviar el archivo desde el equipo. La impresora determina el tamaño de una impresión en el momento en que la recibe de la aplicación.

NOTA: Los valores serán sustituidos por los del controlador o aplicación.

Formato de página	Tamaños disponibles	
Área con tinta	El tamaño de página impresa corresponde al del Área con tinta más los márgenes. La impresora busca en la impresión que se ha enviado una indicación de tamaño de página. Si está presente, la impresora lo utilizará. Si no lo está, el tamaño de página impresa equivale al del área con tinta más los márgenes.	
Automático		
ISO	Mejor ^a ISO A, ISO A0/A1/A2/A3/A4	El tamaño de página impresa es exactamente el que especifique. El mayor tamaño de página diferenciado que puede especificar es E/A0
ANSI	Mejor ^a ANSI, ANSI E/D/C/B/A	
JIS	Mejor ^a JIS B, JIS B1/B2/B3/B4	
ARCH	Mejor ^a ARCH, ARCH E1/E/D/C/B/A	
Demasiado grande	Superior a A1/A2	
Extra	100 cm x 140 cm, 42 pulgadas x 59 pulgadas	

- a. La impresora elige el tamaño de página menor en la que quepa el área con tinta de la copia de impresión entre las opciones diferenciadas correspondientes. Por ejemplo, si se selecciona **Mejor ISO A** y el área con tinta de la copia se encuentra entre el tamaño A3 y A4, la impresora elegirá A3 como tamaño de página.

Tamaño de página e imágenes recortadas

Si especifica en el software un tamaño de página superior al del papel que tiene cargado en la impresora, ésta imprimirá lo que pueda, pero es posible que recorte la imagen.

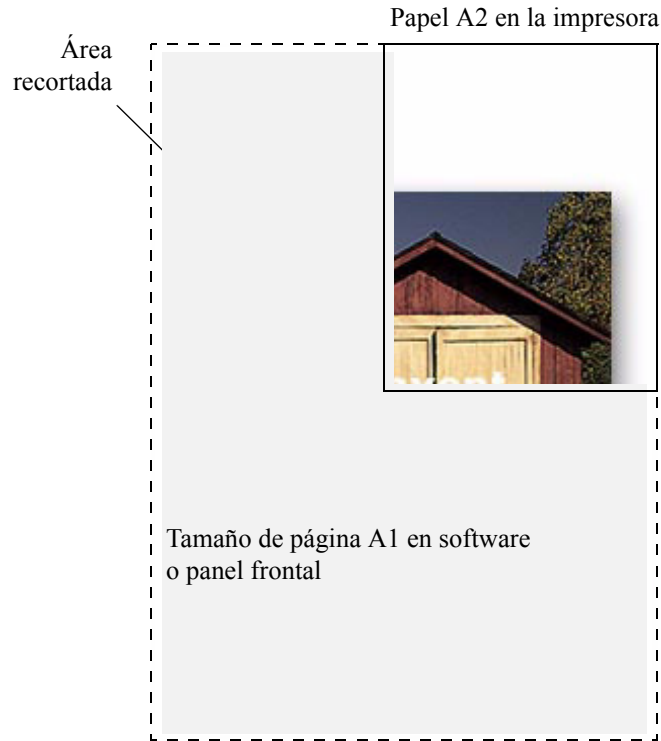

Aspecto de imagen

En estos temas se explica cómo puede controlar el aspecto general de las impresiones.

- [Opciones de imagen del panel de control](#)
explica cómo cambiar las paletas de color HP-GL/2.
- [Impresión de imágenes en escala de grises](#)
describe cómo imprimir imágenes de color en [escala de grises](#).
- [Velocidades de impresión y calidad de impresión](#)
incluye una lista de los tiempos típicos de impresión por calidad de salida.
- [Calidad de impresión](#)
describe los distintos modos de impresión disponibles en la impresora.
- [Opciones avanzadas](#)
describe los diversos métodos de optimización y mejora de la calidad disponibles.

Opciones de imagen del panel de control

En estos temas se explican las formas en que puede controlar el aspecto general de las copias impresas desde el **panel frontal** en cuanto a:

- [Grosos y colores de lápiz en las paletas internas](#)
- [Cambio del tratamiento de las líneas superpuestas \(Combinar\)](#)

Algunas selecciones del panel frontal afectan al próximo archivo que envíe desde el equipo, no a las páginas que ya se encuentran en la cola de impresión de la impresora. Si éste es el caso, se informa de ello en el tema pertinente.

Algunos de los controles se encuentran disponibles mediante el uso de los menús del panel frontal (por ejemplo: grosor de lápiz, color de lápiz, líneas superpuestas). Las opciones de modo de impresión se controlan desde el panel frontal.

¿Por qué utilizar el panel frontal?

Por defecto, la impresora busca en el software para proporcionar información sobre todos los atributos mencionados anteriormente. No obstante, es posible que el controlador o aplicación no proporcionen estos controles o que usted desee experimentar con diversos efectos, o intentar un cambio provisional, sin necesidad de cambiar las imágenes o los valores del controlador.

Algunos de estos valores no afectan a la impresión generada cuando se imprime desde la mayoría de las aplicaciones para Windows y se utiliza un controlador HP-GL/2.

Grosores y colores de lápiz en las paletas internas

Los “lápices” sobre los que se habla en estos temas son lápices de un software [paleta](#) conceptuales más que cabezales físicos de impresora.

La impresora cuenta con tres paletas de lápiz:

- Predeterminada
- Paleta A
- Paleta B

La paleta predeterminada no puede cambiarse. Puede, no obstante, cambiar el grosor de línea y los valores de color por cada lápiz de las dos paletas restantes (paleta A y paleta B). Inicialmente, las tres paletas son idénticas. Cada paleta tiene 16 lápices que pueden diferir en grosor y en cualquier combinación de los 256 colores predefinidos de la impresora.

Información relacionada

- [Para seleccionar una paleta](#)
- [Cambiar los valores de paleta](#)
- [Cómo definir la paleta A](#)

Para seleccionar una paleta

Para seleccionar una paleta a través del menú del panel frontal, vaya a la selección Definir paleta situada bajo Valores HP-GL/2 y elija la paleta que desee. Consulte [Menú de configuración](#).

En la siguiente tabla se describen las selecciones de paleta.

Paleta	Comentarios
Software	La impresora busca en el software los valores de lápiz y hace caso omiso de las tres paletas internas.
Paleta A	La impresora asigna los atributos definidos en la paleta A a los lápices definidos en el software del 0 al 15.
Paleta B	La impresora asigna los atributos definidos en la paleta B a los lápices definidos en el software del 0 al 15.
Predeterminada	La impresora asigna los atributos definidos en la paleta predeterminada a los lápices definidos en el software del 0 al 15.

Cambiar los valores de paleta

No puede cambiar la paleta predeterminada, pero puede definir que las paletas A y B sean lo que desee. Los valores predeterminados son paletas de grosor:

Elemento	Opciones disponibles	Valores predeterminados
Paletas	Predeterminada, A, B.	Predeterminada
Lápices	0 al 15.	
Grosos (mm)	0,13, 0,18, 0,25, 0,35, 0,50, 0,65, 0,70, 0,80, 0,90, 1,00, 1,40, 2,00, 3,00, 5,00, 8,00, 12,00. Observe que 0,13 mm es un grosor de línea de un píxel a 300 dpi y un grosor de línea de tres píxeles a 600 dpi.	0,13 mm
Colores	0 al 255.	Como se especifica en la impresión de paleta.

[Cómo definir la paleta A](#)

Cómo definir la paleta A

En los siguientes pasos se explica cómo definir la paleta A.

Instrucciones	Seleccione (con las teclas )	A continuación pulse:
1.	Menú de configuración	Intro
2.	HP-GL/2	Intro
3. Seleccionar paleta A	Definir paleta	Intro
4.	Paleta A	Intro
5. Seleccionar lápiz para cambiar (en este ejemplo 3).	Lápiz 3	Intro
6. Se muestra el grosor actual asignado a este lápiz, por ejemplo Grosor=0,13 mm.	Grosor = 0,13 mm	Intro
7. Desplácese al grosor que desee.	0,35 mm	Intro > Atrás
8. Desplácese a Color. Se muestra el color actual asignado al lápiz (en este ejemplo, 4)	Color = 4	Intro
9. Desplácese al color que desee.	Color = 110	Intro > Atrás
10. Si el grosor y el color son correctos (para el lápiz 3), pulse Atrás cuatro veces	Lápiz 3	Superior

Repita este procedimiento para definir cada uno de los demás lápices.

NOTA: La paleta que acaba de definir surtirá efecto sólo cuando seleccione que sea la paleta actual, tal como se explica en Para seleccionar una paleta.

Cambio del tratamiento de las líneas superpuestas (Combinar)

El valor Combinar controla las líneas superpuestas de una imagen. Hay dos valores: desactivado y activado. La siguiente ilustración muestra el efecto de cada valor.

Combinar desactivado (predeterminado)

Una línea subsiguiente oculta una línea anterior donde se superponen.

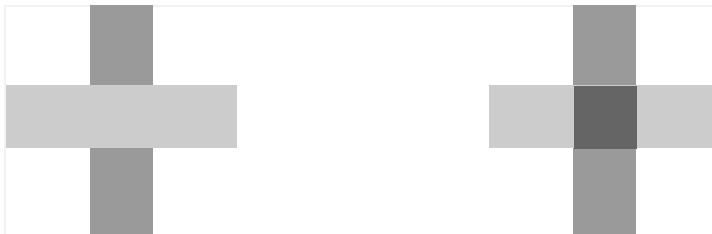

Combinar activado

Las líneas superpuestas y rellenos de área se combinan.

Puede definir el valor de combinación desde el software en algunas aplicaciones. Los valores del software prevalecen sobre los del panel frontal.

Impresión de imágenes en escala de grises

En ocasiones puede desear imprimir una imagen de color en escala de grises porque es más rápido. Ejemplos de este caso pueden ser:

- Desea un borrador en que el color no es lo que importa, por ejemplo para comprobar que la imagen no quede recortada.
- Desea una versión para fotocopiar en blanco y negro.

Cuando elige la opción *menú Tinta Valores de color > Escala de grises*, la impresora reproduce los colores como escala de grises. Si sólo desea usar tinta negra para imprimir en escala de grises, debe seleccionar la opción *menú Tinta Valores de color > Negro real*.

Velocidades de impresión y calidad de impresión

En la siguiente tabla se incluyen algunos tiempos típicos de impresión (dibujos lineales a humedad relativa de 20-25 °C y 30-60%).

Tiempos de impresión típicos (continuación)

Papel	Color/escala de grises	Calidad	Tamaño ANSI-D	Tamaño ANSI-E
			Tiempo (s)	Tiempo (s)
Blanco brillante	Color	Óptima	235	440
		Normal	120	225
		Borrador	45	85
	Escala de grises	Óptima	135	250
		Normal	80	150
		Borrador	45	80
Papel recubierto	Color	Óptima	490	980
		Normal	120	225
		Borrador	85	160
	Escala de grises	Óptima	325	625
		Normal	135	250
		Borrador	45	80

[Más tiempos de impresión](#)

Tiempos de impresión típicos (continuación)

Papel	Color/escala de grises	Calidad	Tamaño ANSI-D	Tamaño ANSI-E
			Tiempo (s)	Tiempo (s)
Papel recubierto de gramaje extra	Color	Óptima	490	980
		Normal	120	225
		Borrador	85	160
	Escala de grises	Óptima	435	870
		Normal	135	250
		Borrador	45	80
Papel satinado	Color	Óptima	630	1200
		Normal	435	830
		Borrador	325	620
	Escala de grises	Óptima	630	1200
		Normal	435	830
		Borrador	325	620

Calidad de impresión

Puede definir la calidad de impresión general desde el panel frontal (*Configurar > calidad de impresión*).

En general, elija:

- **Rápida** para obtener la máxima productividad. Es ideal para impresiones de comprobación, cuando la calidad de impresión no es muy importante. Puede aumentar aún más la velocidad de impresión con los [Ajustes de calidad rápida](#).
- **Normal** para obtener una buena combinación de calidad de impresión y productividad. Es ideal para dibujos lineales con buena calidad de impresión y velocidad.
- **Óptima** para obtener una alta calidad de impresión. Puede aumentar la resolución de este valor con los [Valores de calidad Óptima](#).

Puede imprimir imágenes en distintos valores para ver el que ofrece la mejor combinación de velocidad y calidad para su aplicación.

Consulte [Resolución de impresión](#) para obtener información sobre la resolución que debe utilizarse para cada valor de calidad de impresión.

Opciones avanzadas

La impresora ofrece varias funciones de mejora de calidad y optimización avanzada para permitirle obtener los resultados de impresión que necesita.

- [Mejora de la calidad de línea y el nivel de detalle gráfico](#)
- [Valores de calidad Óptima](#)
- [Ajustes de calidad rápida](#)

Mejora de la calidad de línea y el nivel de detalle gráfico

La opción del menú Configuración Optimizar para le permite seleccionar el modo correcto para el tipo de trabajo que está imprimiendo. Se ofrecen dos modos: *Dibujos lineales/texto* e *Imágenes*.

La selección de la opción *Dibujos lineales/texto* suaviza las graduaciones finas en los ángulos y curvas de la imagen impresa para perfeccionar la calidad general de impresión. Esta mejora produce:

- Líneas más nítidas.
- Mayor sutilidad de detalle.
- Dibujos lineales con un aspecto nítido.

La opción *Dibujos lineales/texto* sólo afecta a las impresiones que llevan color.

La selección de *Dibujos lineales/texto* (valor predeterminado) le garantiza unas impresiones en color de óptima calidad, excepto cuando se imprimen los siguientes archivos:

- Líneas mezcladas e imágenes escaneadas en color.
- Líneas mezcladas y fotografías en color.

Para estos archivos, se recomienda que seleccione *Optimizar para > Imágenes*.

Valores de calidad Óptima

Si ha seleccionado la opción Óptima como valor de [Calidad de impresión](#) para la sesión de impresión, pero necesita una resolución superior para el trabajo, deberá cambiar el valor de calidad Óptima.

La opción de calidad de impresión óptima ofrece una resolución de 600 x 600 dpi en modo normal y 2.400 x 1200 dpi en modo de máximo nivel de detalle.

NOTA: El uso del modo de máximo nivel de detalle mejorará la resolución pero reducirá la velocidad de impresión y aumentará los requisitos de memoria.

Para seleccionar el modo de máximo nivel utilice el siguiente procedimiento:

Seleccione (utilizando las teclas ) A continuación pulse:

-
- | | |
|-------------------------------------|-------|
| 1. Menú Configuración | Intro |
| 2. Opciones avanzadas | Intro |
| 3. Ajustes de calidad óptima | Intro |
| 4. Detalle máximo | Intro |

Ajustes de calidad rápida

Si ha seleccionado la opción Rápida como ajuste de [Calidad de impresión](#) para su sesión de impresión, puede aumentar aún más la velocidad de impresión seleccionando el modo de aumento de la velocidad. Esto sólo puede hacerse desde el panel frontal porque no es una opción disponible en el controlador de la impresora.

Utilice el siguiente procedimiento para seleccionar el modo de aumento de la velocidad:

Seleccione (utilizando las teclas ) A continuación, pulse:

-
- | | | |
|----|----------------------------------|-------|
| 1. | Menú Configuración | Intro |
| 2. | Opciones avanzadas | Intro |
| 3. | Ajustes de calidad rápida | Intro |
| 4. | Velocidad aumentada | Intro |

Gestión de impresión

En estos temas se describen los mejores métodos para gestionar el trabajo que está realizando la impresora.

- [Cancelación de una página que se está imprimiendo](#)
Le muestra cómo cancelar una página que se esté imprimiendo.
- [Cancelación del tiempo de secado](#)
Le muestra cómo liberar una página de la impresora antes de que haya terminado el tiempo de secado.

Cancelación de una página que se está imprimiendo

Utilice el siguiente procedimiento para cancelar una página que se esté imprimiendo.

1. Pulse la tecla Cancelar del panel frontal.



Tecla
Cancelar

La impresora realiza el avance de papel como si la impresión hubiera terminado. La detención de un trabajo de múltiples páginas o de un archivo grande puede tardar más que la de otros archivos.

Cancelación del tiempo de secado

PRECAUCIÓN: Tenga precaución al realizar este procedimiento, pues una imagen que no haya tenido tiempo suficiente para secarse podría estropearse.

Utilice el siguiente procedimiento para cancelar el tiempo de secado para un trabajo que esté esperando a que termine el tiempo de secado.

1. Pulse **Cancelar** o **Avanzar y cortar hoja** en el panel frontal.

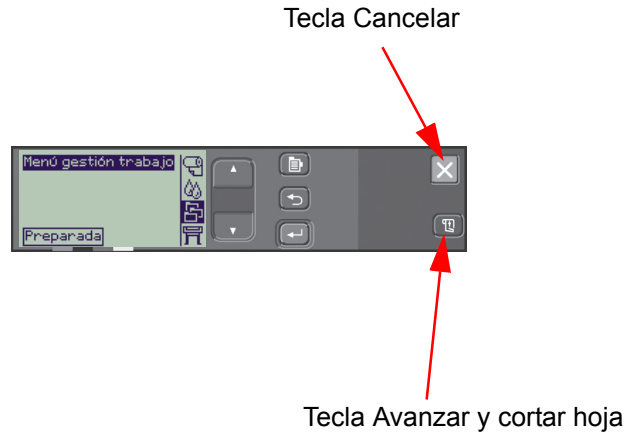

La impresora liberará la hoja y ésta caerá en la bandeja de papel.

Configuración de la impresora

En estos temas se explica cómo cambiar la configuración de la impresora.

- [Información sobre la impresora](#)
- [Configuración de panel frontal](#)
- [Valor de altitud](#)
- [Lenguaje gráfico y redes](#)
- [Configuración de la tarjeta E/S](#)
- [Control de cuchilla](#)
- [Actualización de la impresora](#)
- [Valores de color](#)
- [Registros](#)

Información sobre la impresora

La impresora tiene una pantalla informativa en el panel frontal en la que se muestra la configuración actual del sistema. Puede asimismo imprimir dicha información directamente en la impresora.

Seleccione Configurar > *Información de la impresora* para ver la información.

En la pantalla informativa de la impresora se muestra la siguiente información sobre la impresora:

- Número del modelo
- Número de serie
- Identificador de servicio
- Rev. del Firmware
- Rev. de accesorio
- Papel utilizado
- Tinta utilizada (C, M, Y, K)
- Uso del eje de escaneado
- Uso del eje de papel
- Uso de la estación de servicio
- Uso de la escupidera
- Uso del elevador de perforadora
- Uso de cuchilla
- Uso de tinta

Configuración de panel frontal

Puede configurar los siguientes parámetros para el panel frontal:

- [Idioma del menú y de los mensajes](#)
- [Señal de alerta](#)
- [Contraste de pantalla](#)

Idioma del menú y de los mensajes

Pueden utilizarse los siguientes idiomas para todos los menús y mensajes mostrados en el panel frontal de la impresora:

- Inglés
- Alemán
- Español
- Catalán
- Francés
- Italiano
- Japonés
- Portugués
- Coreano
- Chino simplificado
- Chino tradicional

Para cambiar el idioma:

1. Seleccione la opción *Panel frontal > Idioma* del menú de configuración.
2. Desplácese al idioma que necesite y pulse **Intro**.

Señal de alerta

La impresora está equipada con una señal de alerta que sirve para avisarle cuando:

- Ha terminado una tarea.
- Se ha detectado un error.
- Cambia un parámetro del panel frontal.

Para habilitar o deshabilitar la alerta:

1. Seleccione la opción *Panel frontal > Señal de alerta* del menú de configuración.
2. Resalte Señal de alerta = activada o señal de alerta = desactivada (según la que se muestre) y pulse **Intro**.
3. Desplácese a la opción que necesite, activada o desactivada, y pulse **Intro**.

Contraste de pantalla

Puede ajustar el contraste de pantalla del panel frontal de forma que mejor se adecue a las condiciones de iluminación ambientales del lugar donde se encuentra. El contraste puede cambiarse del 0% al 100% en incrementos del 5%. El valor predeterminado es del 50% y es apropiado para la mayoría de las situaciones.

Para ajustar el contraste de pantalla:

1. Seleccione la opción *Panel frontal > Contraste* del menú de configuración.

NOTA: Cualquier valor inferior al 20% muestra una pantalla en blanco y cualquier valor superior al 80% muestra una pantalla negra.

2. Desplácese al valor que necesite y pulse **Intro**.

Valor de altitud

La impresora tiene una bomba de vacío que sirve para adherir el papel en la platina. La altitud del lugar donde viva afecta a la eficacia de esta bomba de forma que debe especificar la altitud para garantizar que la bomba funciona correctamente.

Para definir la altitud:

1. Seleccione la opción *Altitud* del menú de configuración.
2. Desplácese al valor apropiado (0 – 1.000 m, 1.000 – 2.000 m, o > 2.000 m) o pulse **Intro**.

En la siguiente tabla se muestran los valores de altitud correspondiente en pies.

Metros	Pies
0 – 1000	0 – 3300
1000 – 2000	3300 – 6600
> 2000	> 6600

Lenguaje gráfico y redes

Para administradores de sistema

Si está utilizando la impresora con un gestor de colas de red, pídale a su administrador de sistema que modifique el gestor de colas para insertar automáticamente los comandos de cambio de lenguaje [PJL](#) al inicio y final de cada archivo. De este modo la impresora cambiará automáticamente al lenguaje gráfico correcto para la copia impresa actual y volverá al valor del panel frontal de [lenguaje gráfico](#) para impresiones posteriores.

Para obtener información sobre pedido de información de referencia sobre el lenguaje de impresora para el trabajo (PJL), consulte [Pedido de accesorios](#).

Configuración de la tarjeta E/S

Red

Mediante la interfaz de red (como el servidor de impresión HP JetDirect), consulte la documentación de interfaz de red para obtener asesoramiento sobre cualquier configuración del panel frontal. El menú del panel frontal es Configuración E/S > Configuración de tarjeta.

Para cambiar el valor de E/S inactivo

Algunas aplicaciones de software no escriben un terminador de archivo al final de un archivo. En este caso, la impresora no sabe cuándo el archivo está completo y espera a obtener más datos cuando termina el período de “tiempo inactivo E/S”. Por defecto, este período es de 30 minutos. Puede cambiar el valor de tiempo inactivo en el menú del panel frontal (Configuración > Configuración E/S > Tiempo inactivo E/S) a un valor de período tan corto como de 30 segundos.

Control de cuchilla

Con el papel en rollo cargado, cuando termina cualquier trabajo de impresión que ha enviado a la impresora, el rollo se corta automáticamente y el trabajo de impresión cae en la bandeja de papel. Es posible que el corte de rollo se retrase debido al tiempo de secado que haya programado o la impresora haya seleccionado automáticamente.

En algunas situaciones es posible que no desee cortar el rollo tras cada trabajo de impresión. Siga el siguiente procedimiento para controlar la cuchilla. Las selecciones del menú del panel frontal son las siguientes:

Seleccione (con las teclas ) A continuación pulse:

-
- | | |
|----------------------------------|-------|
| 1. Menú de papel | Intro |
| 2. Cuchilla | Intro |
| 3. Activado o Desactivado | Intro |

Actualización de la impresora

Software del sistema

“Software del sistema” es el nombre que se da a un tipo de software que ejecuta las funciones de la impresora.

Descarga del software del sistema

De vez en cuando habrá actualizaciones del sistema disponibles de Hewlett-Packard. Las actualizaciones del software de sistema aumentan la funcionalidad de la impresora y amplían sus funciones. El software de sistema puede descargarse de Internet.

Para obtener las últimas actualizaciones, vaya a <http://www.hp.com/go/graphic-arts/>. Siga las instrucciones en pantalla.

Valores de color

La impresora puede emular el comportamiento del color de las imprentas offset, permitiéndole utilizar la impresora para pruebas de color. Para obtener colores precisos para las pruebas, seleccione el modo de emulación de color que se corresponda con los estándares de imprentas offset desde la opción de valores de color del menú Tinta. Las selecciones son:

Color/monocromo

Consulte [Impresión de imágenes en escala de grises](#) para obtener más información

- Color—la impresora imprime en color.
- Escala de grises—la impresora imprime la imagen de color en tonos de gris.
- Negro real—la impresora imprime la imagen de color en tonos de gris sólo utilizando negro.

RGB

- Nativo/Dispositivo RGB—Sin emulación de tinta
- sRGB—RGB estándar

Propósito de reproducción

- Perceptivo
- Saturación
- Colorimétrico

Registros

La impresora lleva un registro del cabezal y un registro de errores. Estos registros los utilizan normalmente los ingenieros de mantenimiento.

Registro de cabezal

El registro de cabezal contiene una lista de los últimos cinco cabezales de cada color, junto con información sobre el uso del cabezal.

Registro de error

Incluye los últimos errores detectados por la impresora, junto con la fecha en que se ha producido el error y un único código de error por el tipo de error detectado.

Otros

Este capítulo incluye diversos procedimientos e información que puede necesitar para asegurar que la impresora esté siempre en perfecto estado de funcionamiento.

Contiene las siguientes páginas.

- [Cuidado de la impresora](#)
- [Instalación de las tarjetas de ampliación](#)
- [Especificaciones](#)
- [Pedido de accesorios](#)
- [Glosario](#)

Cuidado de la impresora

Esta sección contiene información relacionada con el mantenimiento general de la impresora.

- [Limpieza de la impresora](#)
Instrucciones para limpiar el exterior de la impresora.
- [Almacenamiento y traslado de la impresora](#)
Instrucciones para trasladar y almacenar la impresora.

Limpieza de la impresora

AVISO: Para evitar el riesgo de descarga eléctrica, asegúrese de apagar la impresora y desconectarla de la toma de corriente antes de limpiarla. Evite que penetre agua en el interior de la impresora.

PRECAUCIÓN: No utilice productos de limpieza abrasivos para limpiar la impresora.

NOTA: Las tareas de mantenimiento o reparaciones no descritas en este capítulo deberá llevarlas a cabo un técnico de servicio cualificado.

Limpieza del exterior de la impresora

Limpie el exterior de la impresora cuando sea necesario con una esponja húmeda o un paño suave y un producto de limpieza de uso doméstico que sea suave y no abrasivo.

Almacenamiento y traslado de la impresora

Si es necesario trasladar la impresora o almacenarla durante un período prolongado, deberá prepararla correctamente para evitar que sufra daños. Para preparar la impresora, siga las instrucciones indicadas a continuación.

PRECAUCIÓN: Es importante que no retire los cartuchos de tinta ni los cabezales antes de trasladar o almacenar la impresora.

1. Apague la impresora con el interruptor de encendido/apagado del panel frontal.
2. Desconecte los cables que haya conectados a la impresora (interfaz en paralelo, conexión a LAN).
3. Introduzca la impresora en su embalaje original. Consulte las instrucciones de Montaje/Reembalaje disponibles en el sitio web de HP (<http://www.hp.com/go/graphic-arts/>) para obtener información.
4. Si tiene que trasladar la impresora, necesitará el material de embalaje original. Si es necesario, podrá pedir un kit que contiene los materiales de embalaje. Póngase en contacto con el servicio de asistencia de HP para que se lo envíen. Si es necesario, le volverán a reembalar la impresora.

Instalación de las tarjetas de ampliación

Se encuentran disponibles las siguientes opciones para la impresora:

- [Instalación de la tarjeta de red](#)

Instalación de la tarjeta de red

Instalación de la tarjeta de red HP JetDirect

1. Antes de instalar una tarjeta, apague la impresora y desconéctela del suministro eléctrico.

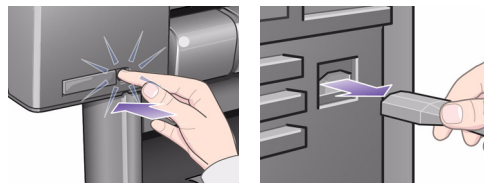

2. Quite con cuidado la cubierta de plástico de la parte posterior izquierda de la impresora, retirando los clips. Esta cubierta da acceso a las dos ranuras habilitadas para la tarjeta accesoria y la tarjeta LAN.

- Presione la pestaña de accionamiento con el pulgar situada en el lado más alejado del borde que tiene el orificio para el cable.
- Retire la cubierta en dirección a la flecha en relieve, haciéndola girar sobre los clips de bisagra del lado con el orificio para el cable.

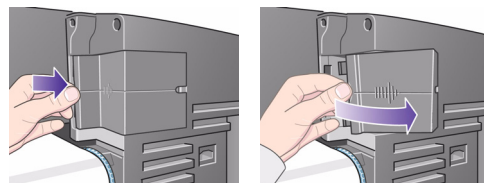

[Continuación...](#)

Instalación de la tarjeta de red HP JetDirect (Continuación)

3. Retire completamente la cubierta. En el interior del compartimiento hay dos ranuras que son para las tarjetas LAN y accesoria.

Si utiliza una tarjeta HP-GL/2, la tarjeta LAN debe estar en la ranura de la derecha (más cercana a la parte posterior de la impresora), y la tarjeta accesoria a la izquierda.

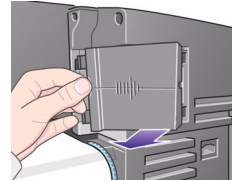

4. Para insertar una tarjeta LAN (o una accesoria), retire la cubierta de metal de la ranura apropiada destornillando sus dos tornillos.

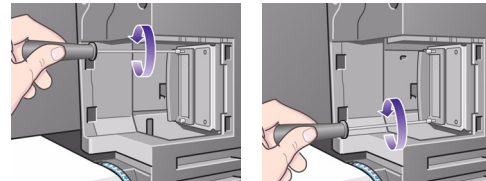

5. Cuando haya insertado la tarjeta, fíjela en su sitio con los dos tornillos (en la parte superior e inferior de la tarjeta).

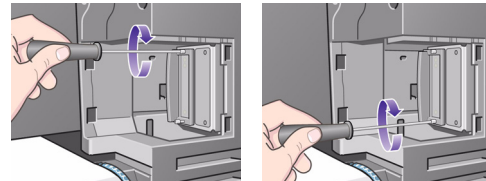

[Anterior...](#)

[Continuación...](#)

Instalación de la tarjeta de red HP JetDirect (Continuación)

6. Inserte el cable LAN en la tarjeta LAN. Sólo debe empujarlo hasta que encaje en su lugar.

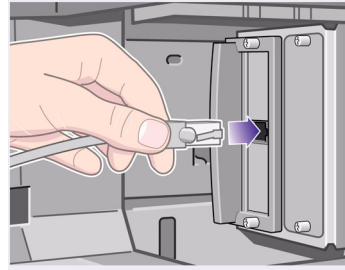

7. Vuelva a colocar con cuidado la cubierta de plástico fijándola en su lugar con los clips:
- Coloque los dos clips de bisagra en las ranuras situadas al borde con el orificio para el cable.
 - Haga girar la cubierta en la dirección opuesta a la de la flecha en relieve y fije con clips las otras dos pestañas del lado opuesto en sus ranuras. Asegúrese de que el cable LAN pase correctamente a través del orificio del borde para el cable (lo muestra la flecha amarilla).
 - Acomode el cable LAN con cuidado para que no interfiera con el eje ni el rollo.

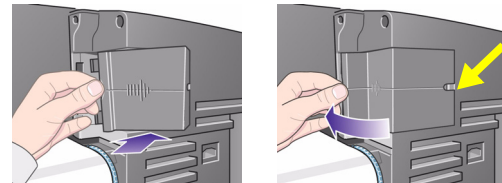

8. Cuando haya terminado la instalación física de la tarjeta, deberá configurarla para su LAN, para lo que puede consultar [Configuración de la tarjeta E/S](#).

[Anterior...](#)

Especificaciones

- [Especificaciones funcionales](#)
- [Especificaciones de memoria](#)
- [Especificaciones eléctricas de la impresora](#)
- [Especificaciones ecológicas](#)
- [Especificaciones medioambientales](#)
- [Especificaciones acústicas](#)
- [Especificaciones de conexión](#)

Especificaciones funcionales

HP Designjet 510 y 510ps especificaciones funcionales

Especificaciones funcionales					
Suministros de tinta HP	Cuatro colores: cian, magenta, amarillo y negro.				
	Cabezales:	600 dpi,	36 kHz (cian, magenta, amarillo). 36 kHz (negro).		
	Cartuchos de tinta	Cian		28 o 69 ml	
		Magenta			
		Amarillo			
Negro		69 ml			
Tamaños de papel	Anchura (eje del carro)		Longitud (eje del papel)		
	Mínima	Máxima	Mínima	Máxima	
Rollo - Tamaño D/ A1 impresora	140 mm 13,97 cm	625 mm 63,50 cm	1.000 mm 101,60 cm	100 mm 10,16 cm diámetro externo del rollo	
Rollo - Tamaño A0+/ E+ impresora		1.071,8 mm 107,19 cm			
Hoja - Tamaño D/ A1 impresora		625 mm 63,50 cm	140 mm 13,97 cm	1.897 mm 189,74 cm	
Hoja - Tamaño A0+/ E+ impresora		1.071,8 mm 107,19 cm			

[Más...](#)

HP Designjet 510 y 510ps especificaciones funcionales (Continuación)

Especificaciones funcionales
Tipos de papel admitidos^a
Papel blanco brillante para inyección de tinta HP (Bond)
Papel pergamino HP
Papel calca natural HP
Papel recubierto HP
Papel recubierto de gramaje extra HP
Transparencia mate HP
Papel fotográfico satinado HP
Papel fotográfico semisatinado HP
Papel de base semisatinada HP
Transparencia HP
Papel Bond translúcido HP
Papel de lienzo HP Studio
Papel satinado para póster HP
Pancartas con Tyvek® HP
Vinilo adhesivo HP Colorfast

[Anterior...](#)

[Más...](#)

HP Designjet 510 y 510ps especificaciones funcionales (Continuación)

Especificaciones funcionales				
Resolución	Modo de impresión		Dibujo lineal/texto	Imagen
	Rápida	Presentación	300×300 dpi	150×150 dpi
		Mediatinta	600×300 dpi	600×300 dpi
	Normal	Presentación	600×600 dpi	300×300 dpi
		Mediatinta	600×600 dpi	600×300 dpi
	Óptima (predeterminado)	Presentación	600×600 dpi	600×600 dpi
		Mediatinta	600×600 dpi	600×600 dpi
	Óptima (máximo nivel de detalle)	Presentación	600×600 dpi	1200×1200 dpi
		Mediatinta	1200×600 dpi	2400×1200 dpi ^b

[Anterior...](#)

[Más...](#)

HP Designjet 510 y 510ps especificaciones funcionales (Continuación)

Especificaciones funcionales		
Márgenes	Rollo y hoja (normal)	Rollo (pequeño)
	Márgenes laterales 5 mm Margen del borde anterior 17 mm Margen del borde posterior 17 mm	Todos los márgenes 5 mm
Lenguajes gráficos admitidos	HP-GL/2 HP-RTL CALRASTER	
Precisión	0,2% de la longitud vectorial especificada a 23 °C, 50-60% de humedad relativa, en película especial de poliéster HP.	

[Anterior...](#)

- a. Con el paso del tiempo podrá haber disponibles nuevos tipos de papel. Para obtener información actualizada, póngase en contacto con su distribuidor de productos HP o visite nuestra página Web en <http://www.hp.com/go/designjet/>.
- b. Sólo para papel fotográfico brillante.

Especificaciones físicas

Especificaciones físicas				
Tipo	Peso	Anchura	Fondo	Altura
Tamaño D/A1 impresora	38,5 kg	1.253 mm	470 mm	349 mm
	38,56 kg	124,46 cm	48,26 cm	35,56 cm
Tamaño A0+/E+ impresora	45 kg	1.690 mm	674 mm	1.100 mm
	44,91 kg	170,18 cm	68,58 cm	109,22 cm

Especificaciones de memoria

Especificaciones de memoria	
RAM interna	160 MB
Puede actualizarse a:	416 MB

Especificaciones eléctricas de la impresora

Especificaciones eléctricas de la impresora	
Fuente	100-240 V CA \pm 10% rango automático
Frecuencia	50/60 Hz
Corriente	3 A máximo
Consumo	150 W máximo

Especificaciones ecológicas

Especificaciones ecológicas	
Consumo eficiente de energía	Para determinar el estado de clasificación de ENERGY STAR® de este producto, consulte http://www.hp.com/go/energystar/ . ENERGY STAR y la marca comercial ENERGY STAR son marcas registradas en EE.UU.
Proceso de fabricación	Exento de sustancias químicas que afectan a la capa de ozono (Protocolo de Montreal).
Plásticos	Exentos de sustancias tratadas con bromo que retardan la propagación de las llamas (PBB y PBDE). Todas las piezas del exterior están fabricadas del mismo material: ABS Piezas marcadas de acuerdo con el estándar ISO 11469.
Metales	Chasis fabricado de chapa de acero electrogalvanizada.
Embalaje	El cartón (no tratado con cloro) y la espuma son 100% reciclables. Las tintas utilizadas para imprimir no contienen metales pesados.
Documentación del usuario	La mayoría de la documentación se ofrece en formato PDF Adobe Acrobat en CD-ROM.
Pilas	No se utilizan.
Reciclabilidad	Fabricación modular, tornillos fáciles de encontrar y desmontaje mediante herramientas universales.

Especificaciones medioambientales

Especificaciones medioambientales		
Márgenes operativos	Imprimiendo:	15 °C a 35 °C (59 °F a 95 °F) HR 20% a 70%.
	Calidad de impresión óptima para papel satinado HP:	15 °C a 30 °C (59 °F a 86 °F) HR 20% a 80%.
	Calidad de impresión óptima para otros papeles HP:	15 °C a 35 °C (59 °F a 95 °F) HR 20% a 70%.
Márgenes no operativos	Impresora:	-40 °C a 70 °C (-40 °F a 158 °F).
	Consumibles incluidos y sistema:	-40 °C a 60 °C (-40 °F a 140 °F).

NOTA: A altitudes superiores a 3.000 metros, la impresora podrá experimentar problemas de funcionamiento.

Especificaciones acústicas

Especificaciones acústicas	
Presión de sonido en funcionamiento	54 dB (a una distancia de un metro de la impresora)
Presión de sonido en reposo	<30 dB (A) (a una distancia de un metro de la impresora)
Potencia de sonido en funcionamiento	6,5 belios (A)
Potencia de sonido en reposo	<4,3 belios (A)

Especificaciones de conexión

- [Especificaciones de los cables](#)
- [Cables recomendados](#)

Especificaciones de los cables

El conector de la impresora es hembra de 36 patillas. La mayoría de los cables paralelo existentes admiten una comunicación compatible con IEEE-1284, pero para poder utilizarse con esta impresora, el cable debe cumplir las especificaciones indicadas en la tabla siguiente:

Interfaz en paralelo (IEEE-1284 compatible con Centronics)		
Patilla	Hilo/nombre de señal	Fuente
1	Strobe (luz estroboscópica)	ordenador
2 ... 9	D0 ... D7 (líneas de datos)	ambos
10	Ack (confirmación)	impresora
11	Busy (ocupado)	impresora
12	PError	impresora
13	Select (selección de salida)	impresora
14	AutoFd	ordenador
16	GND (tierra)	
19 ... 30	GND (tierra)	
31	Init (inicialización)	ordenador
32	Fault (Fallo)	impresora
36	SelectIn (selección de entrada)	ordenador

Cables recomendados

Se recomienda utilizar el cable siguiente para asegurar un rendimiento óptimo y la compatibilidad electromagnética.

Cables recomendados			
Tipo de interfaz (ordenador)	Nº de producto HP	Longitud del cable	Tipo de conector en el extremo del cable correspondiente al ordenador
Interfaz compatible con IEEE/ Centronics (todos)	C2951A	3,0 m	Macho de 25 patillas
USB	C2392A	5,0 m	Conector USB

Pedido de accesorios

Puede pedir suministros y accesorios de las siguientes maneras.

- Llame a su distribuidor autorizado de productos HP.
- Póngase en contacto con su oficina local de ventas y asistencia de HP.
- Consulte el folleto *Asistencia/Servicios de Hewlett-Packard* suministrado con la impresora.
 - [Hardware](#)
 - [Consumibles](#)

Hardware

Artículo		Código de producto HP
Módulo de memoria	256 MB	CH654A
El módulo de ampliación de memoria es: SODIMM PC2700 333 MHz 256 MB DDR CL = 2.5		
Tarjetas de red Jetdirect EIO	HP Jetdirect 620n Fast Ethernet ^a	J7934A
	HP Jetdirect 630n IPv6 Gigabit Ethernet	J7997G
	HP Jetdirect IPv6/IPsec Gigabit Ethernet	J7961A
Servidores de impresión USB	HP Jetdirect ew2400 802.11g inalámbrico	J7951G
	HP Jetdirect en1700 IPv6, Fast Ethernet	J7988G
Eje	610 mm - 24 pulgadas	C2388A
	1067 mm - 42 pulgadas	C2389A
Soporte 610 mm - 24 pulgadas		

a. Admitido con la HP Designjet 510 pero no con la 510ps

Consumibles

Artículo	Color	Suministro HP n°	Capacidad	Código de producto HP
Cartuchos de tinta	Negro	82	69 ml	CH565A
	Cian	82	69 ml	C4911A
	Magenta			C4912A
	Amarillo			C4913A
	Cian	82	28 ml	CH566A
	Magenta			CH567A
	Amarillo			CH568A
Cabezales	Negro	11	-	C4810A
	Cian			C4811A
	Magenta			C4812A
	Amarillo			C4813A

Para sacar el máximo partido de su impresora, se recomienda que utilice únicamente accesorios y suministros originales de HP, cuya fiabilidad y rendimiento se han sometido a exhaustivas pruebas para proporcionar un funcionamiento sin problemas.

Glosario

Término	Significado
anidamiento	Colocación de dos o más páginas una al lado de otra en papel en rollo para evitar gasto.
aplicación	Software que utiliza para crear sus dibujos.
área con tinta	El rectángulo menor que abarca todo el contenido del dibujo, a la vez que mantiene sus dimensiones relativas.
área de impresión	Tamaño del papel menos márgenes.
boquillas	Ubicadas bajo el cabezal. Las boquillas dirigen la tinta a la página.
cabezal de impresión	El cabezal va instalado en el conjunto del carro. Es la pieza que imprime la tinta en el papel.
Cartucho de tinta	La parte de los suministros de tinta HP que contiene toda la tinta que utiliza la impresora. Se instala en el lado derecho de la impresora.
Centronics	Estándar para el interfaz en paralelo entre un ordenador y un dispositivo.
CMP	Programa de papeles complementarios que contribuye al crecimiento del negocio de los clientes de HP mediante las referencias que proporciona de selecciones de materiales de impresión de otras marcas para garantizar las soluciones de impresión y flexibilidad máximas de la impresora HP Designjet.
CMYK	Cian, magenta, amarillo y negro. Son los colores de las cuatro tintas de la impresora, y es también un modelo de colores estándar.
colas	Colocación en memoria de cada impresión recibida por el dispositivo para su procesamiento con otras impresiones.

Término	Significado
controladores	Software que controla la comunicación entre un equipo y un dispositivo.
dispositivo	Elemento externo conectado al ordenador: una impresora, una unidad de cinta, etc. Su HP DesignJet es un dispositivo.
dpi	Puntos por pulgada, una medida de resolución de impresión.
Eje	La varilla que sostiene el rollo de papel.
eje de escaneado	El eje vertical sobre el que se mueve el carro de impresión y que usted podrá observar si mira la impresora de frente.
eje de papel	El eje vertical sobre el que se mueve el alimentador de papel y que usted podrá observar si mira la impresora de frente.
E/S (entrada/salida)	La transmisión de datos entre un ordenador y un dispositivo.
escala de grises	Tonos de gris utilizados para representar colores.
estación de servicio	Parte de la impresora que realiza el mantenimiento de los cabezales. Los mantiene limpios e impide que se sequen.
fotográfico satinado	Papel fotográfico opaco y satinado.
HP-GL/2	El lenguaje de transferencia de datos de trama (TRTL) es uno de los lenguajes gráficos estándar de Hewlett-Packard para trazadores e impresoras. Produce datos vectoriales.
IEEE-1284	Norma emitida por el Instituto de Ingeniería Eléctrica y Electrónica (IEEE) como método estándar de señalización para una interfaz periférica en paralelo bidireccional para ordenadores personales.
impresión de eje largo	Lenguaje de programación que indica a un dispositivo de impresión cómo debe imprimir datos gráficos.

Término	Significado
interfaz en paralelo	Un tipo de interfaz entre un ordenador y un dispositivo. Por lo general es más rápida que una interfaz en serie.
JIS	Tamaño de papel estándar utilizado en Japón.
LAN	Red local.
lápiz	Aunque la impresora no dispone de lápices físicos, las líneas que traza concuerdan con los atributos de un lápiz.
lenguaje gráfico	Lenguaje de programación que indica a un dispositivo de impresión cómo debe imprimir datos gráficos.
margen	Espacio alrededor de la página que la impresora añade para separar una página de otra y evitar imprimir justo hasta el extremo del papel.
menús del panel frontal	La estructura de opciones de la pantalla del panel frontal.
paleta	Conjunto de lápices lógicos definidos por su color y grosor.
Panel frontal	El panel de control de la parte frontal derecha de la impresora.
PANTONE	El sistema de correspondencia de colores PANTONE MATCHING SYSTEM® es un estándar internacional para la comunicación de colores que se utiliza en el sector de las artes gráficas.
Papel ANSI	Tamaño de papel estándar americano; por ej. D, E.
Papel arquitectónico	Sistema de tamaños de papel arquitectónico.
Papel ISO	Tamaño de papel estándar internacional; por ej. A1, A2, etc.
Papel recubierto	Papel recubierto por una cara para impresión de inyección de tinta.

Término

Significado

PJL	Lenguaje de trabajos de impresora. Lenguaje de programación que controla los trabajos enviados a una impresora.
platina	La parte exterior de la impresora sobre la que se sitúa el papel antes de introducirse en la impresora.
PostScript	Adobe PostScript es un lenguaje informático que describe a una impresora u otro dispositivo de impresión el aspecto de una página, incluidos los elementos como texto, gráficos e imágenes escaneadas.
predeterminado	Valor o estado que se presupone si no se ha especificado otro distinto.
Propósito de reproducción	<p>El propósito de reproducción es un concepto definido por ICC Spec ICC.1:1998-09, "Formato de archivo para perfiles de color".</p> <p>Extraído de la especificación: "El propósito de reproducción especifica el estilo de reproducción que debe usarse durante la evaluación de este perfil en una secuencia de perfiles. Es aplicable concretamente a ese perfil de la secuencia y no a la secuencia entera. Típicamente, el usuario o aplicación definirá el propósito de estilo de reproducción dinámicamente en tiempo de ejecución o tiempo de incrustación".</p>
recorte	Parte del que se pierde dibujo en los bordes.
RGB	R rojo, verde y azul. Es un modelo de colores estándar.
RIP	Procesador de imágenes de trama.
RTL	El lenguaje de transferencia de datos de trama (TRTL) es uno de los lenguajes gráficos estándar de Hewlett-Packard para trazadores e impresoras. Produce datos de trama.















Término

Significado



trama	Método para definir una imagen, en puntos más que en líneas. Los datos gráficos necesitan típicamente más memoria que los datos vectoriales.
USB	Bus de conexión en serie universal

Índice





A























- Actualización de PostScript 
- actualización del software del sistema 
- actualizaciones del software del sistema 
- ajuste del tamaño de página 
 - archivos no-PostScript 
- Ajuste del tamaño de página en el panel frontal 
- Alinee los cabezales 
- archivos no-PostScript
 - ajuste del tamaño de página 
- área con tinta 
- área de impresión 
 - Papel arquitectónico 
 - Papel ISO 
- Aspecto de imagen 
- aspecto de imagen
 - control 

B

- Bandas 
- bond translúcido 
- Bus de conexión en serie universal 

C

- cabezal de impresión
 - Alineación 
 - Estadísticas 
 - Problema al insertar 
 - Problemas tras la sustitución 
 - Sustitución 

- cabezales de impresión
 - Suministros de tinta HP 
- cables
 - interfaz 
 - paralelo 
- cables de interfaz 
- calibración 
- Calibración avanzada 
- calidad de impresión
 - Opciones avanzadas 
 - valores 
 - velocidades de impresión y calidad de impresión 
- cancelación del tiempo de secado 
- Cancelar impresión 
- carga
 - Hoja de papel 
 - Rollo de papel 
- Cartucho de tinta
 - Estadísticas 
 - Problema al insertar 
 - Sustitución 
- cartuchos de tinta
 - Suministros de tinta HP 
- colores
 - paletas internas 
- combinar 
- controladores 
- Controladores de la impresora 
- Corrección de la configuración de la impresora 

D

Descarga

Hoja de papel 

Rollo de papel 

Descripción de la página 

desplazamiento

ejemplo 

desplazamiento por el sistema de menús 

E

Eje largo de la imagen recortado 

Elección de papel 

Eliminar atasco de papel 

Entremezclado de tinta 

Error de imagen

Eje largo de la imagen recortado 

Imagen recortada 

La salida impresa sólo contiene una impresión parcial 

especificaciones

acústicas 

cables 

conexión 

ecológicas 

eléctricas 

físicas 

funcionales 

Interfaz en paralelo 

lenguajes gráficos admitidos 

márgenes 

medioambientales 

memoria 

Precisión 

resolución 

Tamaños de papel 

especificaciones acústicas 

especificaciones de cable 

especificaciones de conexión 

Especificaciones de la interfaz en paralelo 

especificaciones de márgenes 

especificaciones de memoria 

especificaciones de resolución 

especificaciones de tamaños de papel 

especificaciones ecológicas 

especificaciones eléctricas 

especificaciones físicas 

especificaciones funcionales 

especificaciones medioambientales 

Estructura del menú 

F

formato de página

área con tinta 

área de impresión 

márgenes 

tamaño 

tamaño de página 

fotográfico satinado 

G

grosos de lápiz

cambio 

Guía de Bolsillo 

H

Hoja de papel

carga [↗](#)

Descarga [↗](#)

información [↗](#)

Qué borde se debe introducir antes [↗](#)

Qué cara debe quedar hacia arriba [↗](#)

I

Identificación de los componentes [↗](#)

Imagen espejo [↗](#)

Imagen recortada [↗](#)

imágenes recortadas [↗](#)

impresión está distorsionada o es ininteligible [↗](#)

información

Hoja de papel [↗](#)

Rollo de papel [↗](#)

instalación

Rollo de papel [↗](#)

interfaces

Fast Ethernet 10/100 base TX [↗](#)

paralelo [↗](#)

USB [↗](#)

interfaz de red

cambio de valores [↗](#)

interfaz de usuario [↗](#)

Interfaz en paralelo [↗](#)

L

La imagen aparece rotada de manera imprevista [↗](#)

La imagen impresa es incorrecta

impresión está distorsionada o es ininteligible [↗](#)

La imagen aparece en una parte del área
de impresión [↗](#)

La imagen aparece rotada de manera imprevista [↗](#)

Otras fuentes de información [↗](#)

Una imagen se superpone con otra en la misma hoja [↗](#)

La impresora no imprime [↗](#)

La impresora parece demasiado lenta [↗](#)

La salida impresa sólo contiene una impresión parcial [↗](#)

lápiz [↗](#)

lenguaje gráfico y redes [↗](#)

lienzo [↗](#)

Líneas borrosas [↗](#)

Líneas deformadas [↗](#)

líneas superpuestas

cambio del tratamiento de [↗](#)

Localización de problemas

Procedimiento [↗](#)

Localización del origen del problema [↗](#)

M

Manipulación del papel [↗](#)

Marcas o rayas en papel brillante [↗](#)

márgenes [↗](#)

memoria [↗](#)

menú

configuración [↗](#)

Gestión de trabajo [↗](#)

Papel [↗](#)

Tinta [↗](#)

Menú de configuración [↗](#)

Menú de gestión de trabajo [↗](#)

Menú de papel [↗](#)

Menú de tinta [↗](#)

modo de emulación de tinta

selección [↗](#)

N

Normal [↗](#)

O

Obtener información sobre el rollo de papel [↗](#)

Obtener información sobre la hoja de papel [↗](#)

Óptima [↗](#)

Otras fuentes de información sobre imágenes
impresas incorrectamente [↗](#)

P

Página Web [↗](#)

paleta [↗](#)

paletas

cambio de colores [↗](#)

cambio del grosor de lápiz [↗](#)

internas [↗](#)

visualización de los valores actuales [↗](#)

paletas internas [↗](#)

Panel frontal

ajuste del tamaño de página [↗](#)

Estructura del menú [↗](#)

introducción [↗](#)

Pantalla de presentación [↗](#)

Teclas de acción [↗](#)

Teclas de desplazamiento [↗](#)

Pantalla de presentación [↗](#)

papel [↗](#)

aspectos importantes [↗](#)

cuchilla [↗](#)

elección [↗](#)

hoja

carga [↗](#)

Descarga [↗](#)

Qué borde se debe introducir antes [↗](#)

Qué cara debe quedar hacia arriba [↗](#)

Manipulación [↗](#)

rollo

carga [↗](#)

Descarga [↗](#)

instalación [↗](#)

Retirada de la impresora [↗](#)

Retirada del eje [↗](#)

Tipos de papel

admitidos [↗](#)

bond translúcido [↗](#)

Combinaciones [↗](#)

fotográfico satinado [↗](#)

lienzo [↗](#)

más información [↗](#)

papel blanco brillante para inyección de tinta [↗](#)

papel calca natural [↗](#)

Papel normal [↗](#)

papel para póster [↗](#)

Papel recubierto [↗](#)

Papel recubierto de gramaje extra [↗](#)

película transparente [↗](#)

pergamino [↗](#)

Selección de la calidad de impresión [↗](#)

transparencia mate [↗](#)





























Papel ANSI [↗](#)









Papel arquitectónico [↗](#)







papel blanco brillante para inyección de tinta [↗](#)

papel calca natural [↗](#)













Papel ISO [↗](#)

- Papel normal 
- papel para póster 
- Papel recubierto 
- Papel recubierto de gramaje extra 
- película transparente 
- pergamino 
- Póster de Configuración 
- precisión del color
 - configuración 
 - más información 
 - valores 
- papel 
- Problemas 
- Alineación de color 
- Bandas 
- Consistencia del color 
- Corrección de la configuración 
- Líneas escalonadas 
- Líneas incompletas 
- Localización de problemas 
- Localización del origen 
- Resolución 
- Soluciones 
- Suministro de tinta
 - Inserción del cartucho de tinta 
 - Introducción del cabezal 
 - Tras la sustitución del cabezal 
- Problemas al cargar el rollo de papel 
- Problemas al cargar la hoja de papel 
- Problemas con el papel
 - carga
 - Hoja de papel 

- Rollo de papel 
- Eliminar atasco de papel 
- Entremezclado de tinta 
- Líneas borrosas 
- Líneas deformadas 
- Marcas o rayas 
- Reglas generales 
- Salida 

- Problemas con el suministro de tinta 
- Problemas con la alineación de colores 
- Problemas con la consistencia de colores 
- Problemas con líneas escalonadas 
- Problemas con líneas incompletas 
- Problemas de comunicaciones 

R

- Rápida 
- Recorte de imágenes 
- redes y lenguaje gráfico 
- resolución Consulte la resolución de impresión
- resolución de impresión 
- retirar
 - Rollo de papel
 - de la impresora 
 - Del eje 
- Rollo de papel
 - carga 
 - Descarga 
 - información 
 - instalación 
 - Retirada de la impresora 
 - Retirada del eje 

Rotación de imagen 

Qué se rota 

tamaño de página 

Rotación de una imagen 

S

Sistema de tinta

cabezal de impresión

Alineación 

Estadísticas 

Sustitución 

cartucho

Estadísticas 

Sustitución 

tiempo de secado 

Automático 

Manual 

Ninguno 

Soluciones a problemas 

Suministros de tinta HP 

cabezales de impresión 

cartuchos de tinta 

HP n° 11 

HP n° 82 

Suministros de tinta. Suministros de tinta HP

sustitución

cabezal de impresión 

Cartucho de tinta 

cuchilla 

Sustitución de la cuchilla 

T

tamaño de página 

ajuste 

e imágenes recortadas 

Tecla Abajo 

Tecla Arriba 

Tecla Atrás 

Tecla Avanzar y cortar hoja 

Tecla Cancelar 

Tecla Intro 

Tecla Menú 

teclas

acción 

Avanzar y cortar hoja 

Cancelar 

desplazamiento 

Abajo 

Arriba 

Atrás 

Intro 

Menú 

Teclas de acción 

Teclas de desplazamiento 

tiempo de secado 

cancelación 

Procedimiento 

Típico 

valores

Automático 

Manual 

Ninguno 

Tiempos de impresión típicos 

Tiempos de secado típicos 

tinta 

sistema

Precauciones 

Tipos de papel admitidos 

transparencia mate 

U

Una imagen se superpone con otra en la misma hoja 

USB 

V

valor de tiempo inactivo E/S

cambio 

Valores de color 

velocidades y calidad de impresión 