

Notebook

Uživatelská příručka

© Copyright 2010 Hewlett-Packard
Development Company, L.P.

Bluetooth je ochranná známka příslušného
vlastníka a je užívána společností Hewlett-
Packard Company v souladu s licencí. Intel
je ochranná známka společnosti Intel
Corporation v USA a dalších zemích/
oblastech. Java je ochranná známka
společnosti Sun Microsystems, Inc. v USA.
Microsoft a Windows jsou ochranné
známky společnosti Microsoft Corporation
zaregistrované v USA. Logo SD je
obchodní známka příslušného vlastníka.

Informace uvedené v této příručce se
mohou změnit bez předchozího
upozornění. Jediné záruky na produkty a
služby společnosti HP jsou výslovně
uvedeny v prohlášení o záruce, které je
každému z těchto produktů a služeb
přiloženo. Žádná ze zde uvedených
informací nezakládá další záruky.
Společnost HP není zodpovědná za
technické nebo redakční chyby ani za
opomenutí vyskytující se v tomto
dokumentu.

Druhé vydání: říjen 2010

První vydání: březen 2010

Číslo dílu dokumentace: 601865-222

Důležité informace o produktu

Tato uživatelská příručka popisuje funkce,
kterými je vybavena většina modelů.
Některé funkce nemusí být vašem počítači
k dispozici.

Poznámka k bezpečnostnímu varování

- △ **VAROVÁNÍ!** Abyste snížili riziko úrazů způsobených teplem nebo přehřátí počítače, nepokládejte si počítač na klín a neblokujte větrací otvory. Používejte počítač výhradně na rovném tvrdém povrchu. Dejte pozor, aby proudění vzduchu nebránil jiný pevný povrch, jako například tiskárna, ani měkký povrch, například polštáře, silné pokrývky či šaty. Do kontaktu s kůží nebo měkkým povrchem, jako jsou polštáře, silné pokrývky nebo šaty, nesmí přijít za provozu ani adaptér střídavého proudu. Počítač a adaptér střídavého proudu splňují limity pro teplotu užitelných povrchů, které jsou definovány v mezinárodním standardu pro bezpečnost zařízení informačních technologií (IEC 60950).

Obsah

1 Funkce	1
Určení hardwaru	1
Součásti na horní straně	1
TouchPad	1
Kontrolky	3
Tlačítka, vypínač a reproduktor	4
Klávesy	6
Součásti na přední straně	7
Součásti na pravé straně	8
Součásti na levé straně	9
Součásti na spodní straně	9
Multimediální součásti	11
Antény pro bezdrátovou komunikaci (pouze u vybraných modelů)	12
Další hardwarové součásti	13
Identifikační štítky	13
2 Síťové připojení	15
Používání bezdrátových zařízení (pouze u vybraných modelů)	15
Identifikace ikon bezdrátové a místní sítě	15
Použití ovládní bezdrátového připojení	16
Používání klávesy bezdrátového připojení	16
Použití nástroje Wireless Assistant (pouze u vybraných modelů)	17
Použití ovládacích prvků operačního systému	17
Použití WLAN	18
Nastavení WLAN	18
Ochrana WLAN	18
Připojení k síti WLAN	19
Připojení k jiným sítím	20
Použití bezdrátových zařízení Bluetooth (pouze u vybraných modelů)	21
Technologie Bluetooth a služba Sdílení připojení k Internetu (ICS)	21
Řešení problémů s bezdrátovým připojením	22
Nelze vytvořit připojení WLAN	22

Nelze se připojit k upřednostňované síti	23
Nezobrazuje se ikona sítě	23
Stávající bezpečnostní síťové kódy jsou nedostupné	23
Signál připojení WLAN je velmi slabý	24
Nelze se připojit k bezdrátovému směrovači	24
Použití modemu (jen vybrané modely)	25
Připojení kabelu modemu (k zakoupení samostatně)	25
Připojení adaptéru kabelu modemu specifického pro danou zemi (k zakoupení samostatně)	26
Výběr umístění	26
Zobrazení aktuálního umístění	26
Přidání nového umístění na cestách	27
Řešení problémů s připojením na cestách	28
Připojení k místní síti (LAN)	30
3 Ukazovací zařízení a klávesnice	31
Použití ukazovacích zařízení	31
Nastavení předvoleb ukazovacího zařízení	31
Použití zařízení TouchPad	31
Připojení externí myši	31
Používání klávesnice	31
Používání klávesových zkratk	31
Zobrazení informací o systému	33
Otevření Nápovědy a odborné pomoci	34
Snížení jasu obrazu	34
Zvýšení jasu obrazu	34
Přepnutí obrazu	34
Aktivace režimu spánku (fn+f5)	35
Aktivace funkce QuickLock (fn+f6) (pouze u vybraných modelů)	35
Spuštění webového prohlížeče (fn+f7) (pouze u vybraných modelů)	35
Spuštění tiskárny (fn+f8) (pouze u vybraných modelů)	35
Ztlumení zvuku reproduktoru (fn+f7) (pouze u vybraných modelů)	35
Snížení hlasitosti reproduktoru (fn+f8) (pouze u vybraných modelů)	35
Zvýšení hlasitosti reproduktoru (fn+f9) (pouze u vybraných modelů)	36
Přehrání předchozí stopy nebo části zvukového disku CD nebo DVD (fn+f10) (pouze u vybraných modelů)	36
Přehrání, pozastavení nebo obnovení přehrávání zvukového disku CD nebo DVD (fn+f11) (pouze u vybraných modelů)	36
Přehrání následující stopy nebo části zvukového disku CD nebo DVD (fn+f12) (pouze u vybraných modelů)	36
Použití integrované číselné klávesnice	37

Zapnutí nebo vypnutí integrované číselné klávesnice	37
Přepínání funkcí kláves integrované číselné klávesnice	37
Použití externí numerické klávesnice	38
4 Multimédia	39
Funkce multimédií	39
Nalezení multimediálních komponent	39
Nastavení hlasitosti	41
Multimediální software	42
Spuštění předem nainstalovaného multimediálního softwaru	42
Použití multimediálního softwaru	43
Instalace multimediálního softwaru z disku	43
Zvuk	44
Připojení externích audio jednotek	44
Kontrola audio funkcí	45
Video	46
Připojení externího monitoru nebo projektoru	46
Použití portu externího monitoru	46
Použití portu HDMI	46
Konfigurace zvuku pro port HDMI	47
Optická jednotka (jen vybrané modely)	48
Určení nainstalované optické jednotky	48
Použití optických disků (CD, DVD a BD)	48
Výběr správného disku (CD, DVD a BD)	49
Disky CD-R	49
Disky CD-RW	49
Disky DVD±R	49
Disky DVD±RW	49
Disky LightScribe DVD+R	49
Disky Blu-ray (BD)	50
Přehrávání disků CD, DVD a BD	50
Konfigurace AutoPlay	51
Změna nastavení regionu disku DVD	51
Upozornění na autorská práva	51
Kopírování disku CD nebo DVD	52
Vytvoření (vypálení) disku CD nebo DVD	52
Vyjmutí optického disku (CD, DVD nebo BD)	53
Řešení problémů	53
Příhrádka optického disku se při vyjímání disku CD, DVD nebo BD neotevře	54
Počítač nerozpoznal optickou jednotku	54

Ochrana před přerušáním přehrávání	55
Disk se nepřehrává	55
Disk se nepřehraje automaticky	56
Film se zastavuje, přeskakuje nebo se nepřehrává plynule	56
Film se nezobrazuje na externím zobrazovacím zařízení	57
Proces vypalování disku nezačne nebo se zastaví před dokončením	57
Ovladač zařízení musí být znovu instalován	57
Získání nejnovějších ovladačů zařízení HP	58
Získání ovladačů zařízení od společnosti Microsoft	58
Webová kamera	59
Tipy pro práci s webovou kamerou	59
Nastavení vlastností webové kamery	60
5 Řízení spotřeby	61
Nastavení možností napájení	61
Použití úsporných režimů	61
Aktivace a ukončení režimu spánku	61
Aktivace a ukončení režimu hibernace	62
Použití měřiče baterie	62
Použití plánů napájení	62
Zobrazení aktuálního plánu napájení	62
Výběr jiného plánu napájení	63
Přizpůsobení plánů napájení	63
Nastavení ochrany heslem při probuzení	63
Použití externího zdroje napájení	64
Připojení adaptéru střídavého proudu	64
Napájení z baterie	65
Použití kontroly bateriového zdroje	65
Zobrazení zbývajících úrovně nabití baterie	66
Vložení a vyjmutí baterie	66
Nabíjení baterie	67
Maximalizace doby vybití baterie	68
Stavy nízkého nabití baterie	68
Rozpoznání stavu nízkého nabití baterie	68
Řešení stavu nízkého nabití baterie	68
Řešení stavu nízkého nabití baterie, je-li k dispozici externí zdroj napájení	69
Řešení stavu nízkého nabití baterie, je-li k dispozici nabitá baterie	69
Řešení stavu nízkého nabití baterie, není-li k dispozici žádný zdroj napájení	69

Řešení stavu nízkého nabití baterie, nemůže-li počítač ukončit režim spánku	69
Kalibrace baterie	69
Krok 1: Plně nabijte baterii	69
Krok 2: Zakažte režim hibernace a režim spánku	70
Krok 3: Vybijte baterii	71
Krok 4: Plně dobijte baterii	71
Krok 5: Opět povolte režim hibernace a režim spánku	71
Úspora energie baterií	72
Skladování baterie	72
Likvidace staré baterie	72
Výměna baterie	72
Testování adaptéru střídavého proudu	73
Vypnutí počítače	73
6 Jednotky	75
Určení nainstalovaných jednotek	75
Manipulace s diskovými jednotkami	75
Zvýšení výkonu pevného disku	77
Defragmentace disku	77
Vyčištění disku	77
Použití externích jednotek	78
Použití volitelných externích zařízení	78
Výměna pevného disku	79
7 Externí jednotky	83
Použití zařízení USB	83
Připojení zařízení USB	83
Odebrání zařízení USB	84
Využití podpory starších verzí rozhraní USB	84
Použití externích jednotek	85
Použití volitelných externích zařízení	85
8 Karty externích médií	86
Používání čtečky karet médií	86
Vložení digitální karty	86
Odebrání digitální karty	87
Použití karet ExpressCards (jen vybrané modely)	88
Konfigurace karty ExpressCard	88
Vložení karty ExpressCard	88

Odebrání karty ExpressCard	89
9 Paměťové moduly	91
Přidání či výměna paměťového modulu v zásuvce rozšiřujícího paměťového modulu	92
Upgrade paměťového modulu v zásuvce primárního paměťového modulu	96
10 Zabezpečení	100
Ochrana počítače	100
Používání hesel	101
Nastavení hesla v systému Windows	101
Nastavení hesel v nástroji Computer Setup	102
Heslo správce systému BIOS	102
Správa hesla správce systému BIOS	102
Zadání hesla správce systému BIOS	103
Použití funkce DriveLock nástroje Computer Setup	103
Nastavení hesla funkce DriveLock	104
Zadání hesla funkce DriveLock	105
Změna hesla funkce DriveLock	105
Vypnutí funkce DriveLock	105
Použití funkce Auto DriveLock nástroje Computer Setup	106
Zadání hesla Automatic DriveLock	106
Vypnutí funkce Automatic DriveLock	107
Použití funkcí zabezpečení nástroje Computer Setup	108
Zabezpečení systémových zařízení	108
Zobrazení systémových informací nástroje Computer Setup	109
Použití ID systému nástroje Computer Setup	109
Používání antivirového softwaru	110
Používání softwaru brány Firewall	111
Instalace kritických aktualizací	112
Použití nástroje HP ProtectTools Security Manager (pouze u vybraných modelů)	113
Instalace bezpečnostního kabelu	114
11 Aktualizace softwaru	115
Aktualizace softwaru	115
Aktualizace systému BIOS	117
Určení verze systému BIOS	117
Stážení aktualizace systému BIOS	118
Aktualizace programů a ovladačů	120
Použití programu SoftPaq Download Manager	121

12 Zálohování a obnovení	122
Zálohování dat	123
Provedení obnovy	125
Použití nástrojů obnovy Windows	125
Použití klávesy f11	126
Použití disku DVD s operačním systémem Windows 7 (k zakoupení samostatně)	126
13 Computer Setup (Nastavení počítače)	128
Spuštění programu Computer Setup (Nastavení počítače)	128
Použití programu Computer Setup (Nastavení počítače)	128
Procházení a výběr položek v nástroji Computer Setup (Nastavení počítače)	128
Obnovení výchozích nastavení v nástroji Computer Setup (Nastavení počítače)	129
Nabídky nástroje Computer Setup (Nastavení počítače)	130
Nabídka File (Soubor)	130
Nabídka Security (Zabezpečení)	131
Nabídka System Configuration (Konfigurace systému)	132
14 Program MultiBoot	137
O pořadí zařízení pro zavádění	137
Povolení zařízení pro zavádění v nástroji Computer Setup	139
Zvažování změny pořadí zařízení pro zavádění	140
Výběr předvoleb MultiBoot	141
Nastavení nového pořadí zavádění v nástroji Computer Setup	141
Volba zařízení pro zavedení po stisknutí klávesy F9	141
Nastavení výzvy programu MultiBoot Express	142
Nastavení předvoleb programu MultiBoot Express	142
15 Správa a tisk	143
Používání Řešení pro správu klientů	143
Nastavování a zavádění obrazu softwaru	143
Správa a aktualizace softwaru	144
Nástroj HP Client Manager pro Altiris (pouze u vybraných modelů)	144
HP Client Configuration Manager (CCM) (pouze u vybraných modelů)	145
HP System Software Manager (SSM)	145
16 Pokyny pro čištění	147
Čisticí produkty	147
Postupy čištění	148
Čištění displeje	148
Čištění boků a krytu	148

Čištění zařízení TouchPad a klávesnice	148
Čištění pera a držáku pera počítače tablet PC	148

Rejstřík	149
-----------------------	------------

1 Funkce

Určení hardwaru

Zobrazení seznamu hardwaru nainstalovaného v počítači:

- ▲ Otevřete nabídku **Start > Ovládací panely > Systém a zabezpečení**. Následně v oblasti **Systém** klikněte na položku **Správce zařízení**.

Pomocí nástroje Správce zařízení lze také přidávat hardware nebo upravovat konfiguraci zařízení.

 **POZNÁMKA:** Pro zvýšení bezpečnosti počítače je systém Windows® vybaven funkcí Řízení uživatelských účtů. Můžete být vyzváni k povolení nebo k zadání hesla pro instalování softwaru, spouštění nástrojů nebo změny nastavení systému Windows. Více informací získáte v nabídce Nápověda a podpora systému Windows.

Součásti na horní straně

TouchPad



Součást	Popis
(1) TouchPad*	Slouží k přesunutí ukazatele, výběru nebo aktivaci položek na obrazovce.
(2) Tlačítko zařízení TouchPad*	Levá a pravá strana jednoho funkčního tlačítka jako levá a pravá tlačítka externí myši.

Součást	Popis
(3) Oblast posunování zařízení TouchPad	Posouvá nahoru a dolů.

* V této tabulce je popsáno nastavení od výrobce. Chcete-li zjistit nebo změnit předvolby polohovacího zařízení, vyberte položku **Start > Zařízení a tiskárny**. Poté klikněte pravým tlačítkem na zařízení představující váš počítač a vyberte možnost **Nastavení myši**.

Kontrolky

 **POZNÁMKA:** Prohlédněte si obrázek, který nejpřesněji odpovídá vašemu počítači.



Součást	Popis
(1) Indikátor funkce Caps Lock	Svíí: Funkce Caps Lock je zapnutá.

Součást	Popis
(2) Indikátor napájení	<ul style="list-style-type: none"> Svídí: Počítač je zapnutý. Bliká: Počítač je v režimu spánku. Nesvídí: Počítač je vypnutý nebo v režimu hibernace.
(3) Indikátor bezdrátového připojení	<ul style="list-style-type: none"> Bílý: Je zapnuto integrované bezdrátové zařízení, například zařízení pro bezdrátovou síť WLAN nebo zařízení Bluetooth®. Oranžová: Všechna bezdrátová zařízení jsou vypnuta.

Tlačítka, vypínač a reproduktor



Součást	Popis
(1) Reproduktor	Produkuje zvuky.

Součást	Popis
(2) Vypínač interního displeje	Vypne displej, pokud zavřete víko a počítač je zapnutý.
(3) Tlačítko napájení	<ul style="list-style-type: none"><li data-bbox="839 275 1390 323">• Pokud je počítač vypnutý, stisknutím tlačítka počítač zapnete.<li data-bbox="839 350 1390 399">• Pokud je počítač zapnutý, stisknutím tlačítka počítač vypnete.<li data-bbox="839 426 1390 474">• Pokud je počítač v režimu spánku, krátkým stisknutím tlačítka tento režim ukončíte.<li data-bbox="839 501 1430 550">• Pokud je počítač v režimu hibernace, krátkým stisknutím tlačítka tento režim ukončíte. <p data-bbox="839 577 1461 653">Pokud počítač přestane reagovat a funkce vypnutí systému Windows nefungují, vypněte počítač přidržением tlačítka napájení po dobu alespoň 5 sekund.</p> <p data-bbox="839 680 1461 758">Chcete-li se dozvědět více o nastavení napájení, vyberte položku Start > Ovládací panely > Systém a zabezpečení > Možnosti napájení.</p>

Klávesy

 **POZNÁMKA:** Prohlédněte si ilustraci a tabulku, které nejpřesněji odpovídají vašemu počítači.

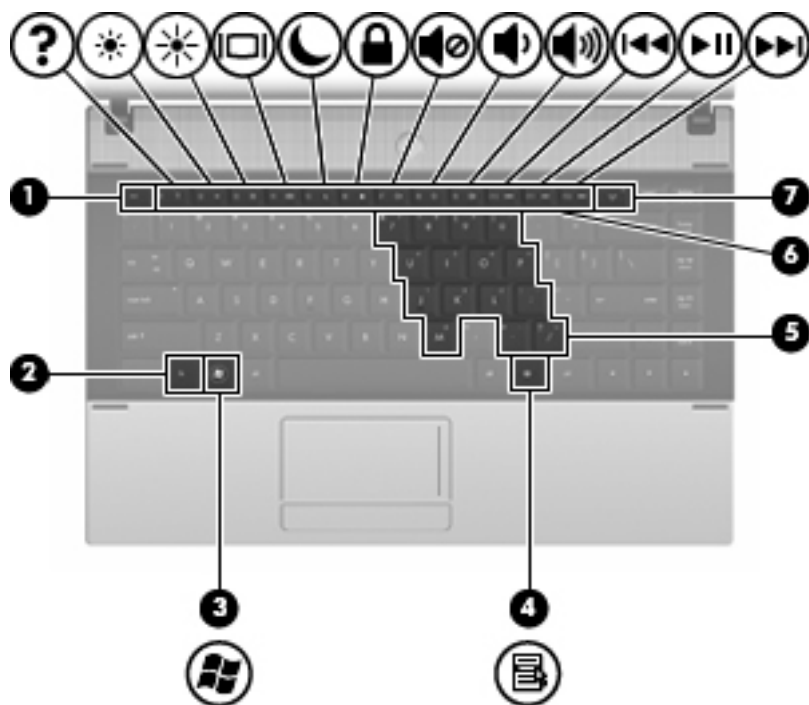

Součást	Popis
(1) Klávesa esc	Při stisknutí v kombinaci s klávesou fn zobrazí informace o systému.
(2) Klávesa fn	Stisknutím v kombinaci s funkční klávesou nebo klávesou esc lze vykonat často používané systémové funkce.
(3) Logo Windows, klávesa	Zobrazí nabídku Start systému Windows.
(4) Klávesa aplikací systému Windows	Zobrazí nabídku zástupců pro položky pod ukazatelem.
(5) Integrovaná číselná klávesnice	Lze ji používat stejně jako klávesy externí číselné klávesnice při stisknutí kombinace s klávesami fn a num lk .
(6) Funkční klávesy	Stisknutím v kombinaci s klávesou fn lze aktivovat často používané systémové funkce.
(7) Klávesa bezdrátového připojení	Protože jsou všechna bezdrátová zařízení ve výchozím nastavení aktivní, použijte klávesu bezdrátového připojení k současnému zapnutí nebo vypnutí bezdrátových zařízení.

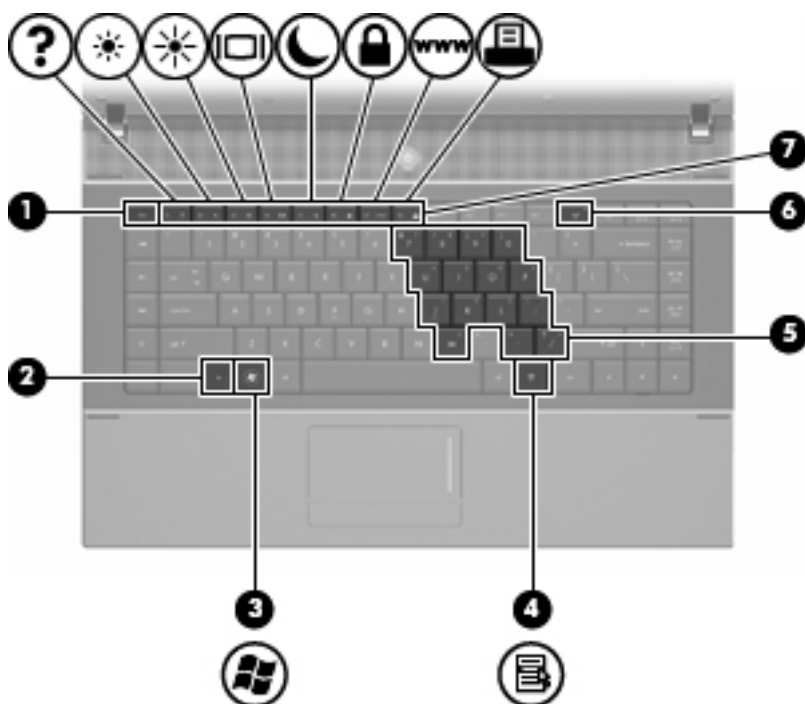

Součást	Popis
(1) Klávesa esc	Při stisknutí v kombinaci s klávesou fn zobrazí informace o systému.
(2) Klávesa fn	Stisknutím v kombinaci s funkční klávesou nebo klávesou esc lze vykonat často používané systémové funkce.
(3) Logo Windows, klávesa	Zobrazí nabídku Start systému Windows.
(4) Windows, klávesa aplikací	Zobrazí nabídku zástupců pro položky pod ukazatelem.
(5) Integrovaná číselná klávesnice	Lze ji používat stejně jako klávesy externí číselné klávesnice při stisknutí kombinace s klávesami fn a num lk .
(6) Klávesa bezdrátového připojení	Protože jsou všechna bezdrátová zařízení ve výchozím nastavení aktivní, použijte klávesu bezdrátového připojení k současnému zapnutí nebo vypnutí bezdrátových zařízení.
(7) Funkční klávesy	Stisknutím v kombinaci s klávesou fn lze aktivovat často používané systémové funkce.

Součásti na přední straně

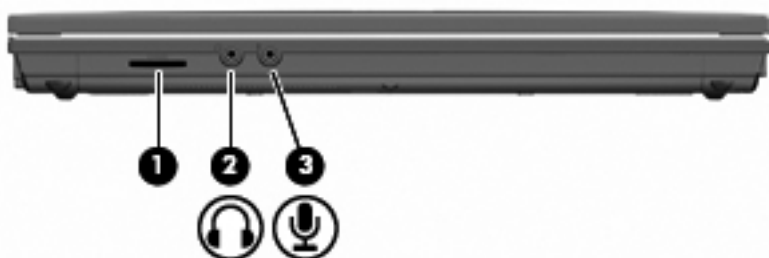

Součást	Popis
(1) Čtečka karet SD	Podporuje následující formáty digitálních doplňkových karet: <ul style="list-style-type: none"> MultiMediaCard (MMC), MultiMediaCard 4.2 (MMC Plus, včetně MMC Plus HC), Secure Digital (SD), SDHC (Secure Digital High Capacity), Secure Digital High Speed (SDHS).
(2) Zásuvka zvukového výstupu (pro sluchátka)	Slouží k připojení doplňkových aktivních stereofonních reproduktorů, sluchátek, náhlavní soupravy nebo televizního zvukového signálu. POZNÁMKA: Pokud ke sluchátkové zásuvce připojíte zařízení, reproduktory počítače budou deaktivovány.
(3) Zásuvka zvukového vstupu (pro mikrofon)	Slouží k připojení mikrofonu sady headset, stereofonního nebo monofonního mikrofonu.

Součásti na pravé straně

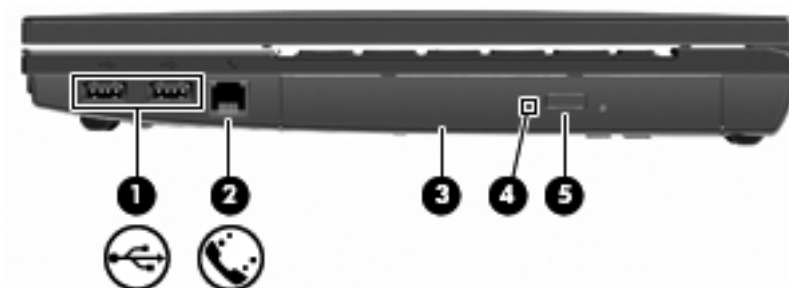

Součást	Popis
(1) Porty USB (2)	Umožňují připojení volitelných zařízení USB.
(2) Zásuvka RJ-11 (modem) (pouze vybrané modely)	Slouží k připojení kabelu modemu.
(3) Optická jednotka (jen určité modely)	Slouží ke čtení optických disků a u vybraných modelů také k zápisu na optické disky.
(4) Indikátor optické jednotky (jen vybrané modely)	Bliká: Optická jednotka se používá.
(5) Tlačítko optické jednotky (jen u vybraných modelů)	Otevře přihrádku optické jednotky.

Součásti na levé straně

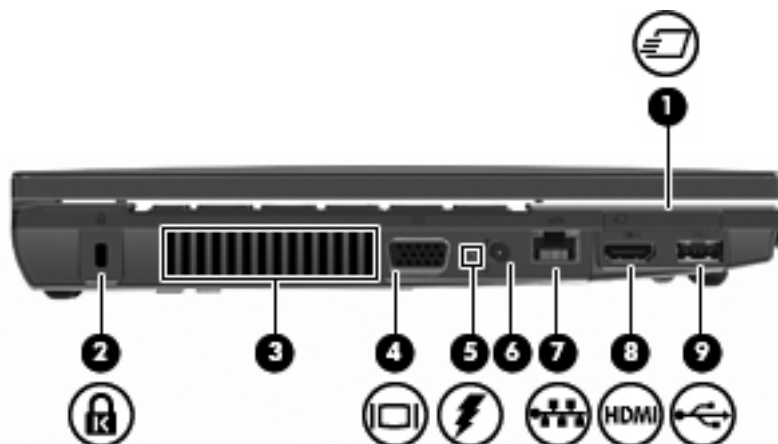

Součást	Popis
(1) Zásuvka pro karty ExpressCard	Podporuje volitelné karty ExpressCard.
(2) Zásuvka pro bezpečnostní kabel	Slouží k připojení doplňkového bezpečnostního kabelu k počítači. POZNÁMKA: Tento bezpečnostní kabel slouží jako odrazující prvek, neoprávněnému použití nebo krádeži však zcela zabránit nedokáže.
(3) Větrací otvory	Umožňují proudění vzduchu k ochlazení vnitřních komponent. POZNÁMKA: Z důvodu chlazení interních komponent a zabránění jejich přehřátí se ventilátor počítače spouští automaticky. Zapínání a vypínání interního ventilátoru během normálního používání počítače je tedy normální.
(4) Port externího monitoru	Slouží k připojení externího monitoru VGA nebo projektoru.
(5) Indikátor stavu baterie	<ul style="list-style-type: none"> Oranžová: Baterie se nabíjí. Tyrkysová: Stav baterie se blíží úplné kapacitě nabití. Blikající oranžová: Baterie, která je jediným zdrojem napájení, je téměř vybitá. Jakmile baterie dosáhne kritického stavu, indikátor jejího stavu začne rychle blikat. Nesvídí: Pokud je počítač připojen k externímu zdroji napájení, indikátor nebude svítit, jestliže jsou všechny baterie v počítači plně nabité. Pokud počítač není připojen k externímu zdroji napájení, indikátor bude vypnutý, dokud baterie nedosáhne nízké úrovně nabití.
(6) Konektor napájení	Slouží k připojení adaptéru střídavého proudu.
(7) Zásuvka pro síť (RJ-45)	Slouží k připojení síťového kabelu.
(8) Port HDMI	Kombinovaný port eSATA/USB
(9) Port USB (1)	Umožňují připojení volitelných zařízení USB.

Součásti na spodní straně

 **POZNÁMKA:** Prohlédněte si obrázek, který nejpřesněji odpovídá vašemu počítači.

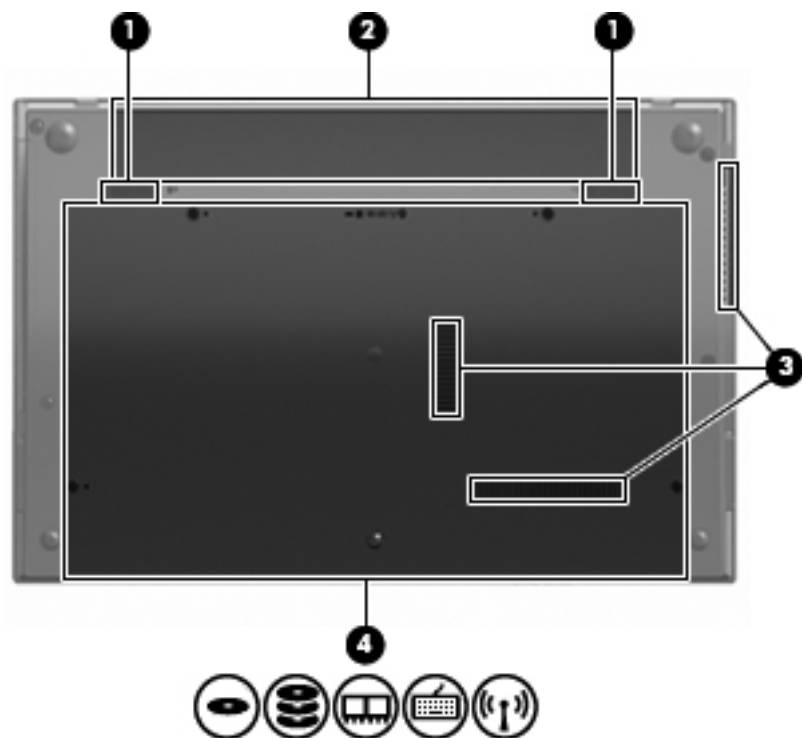
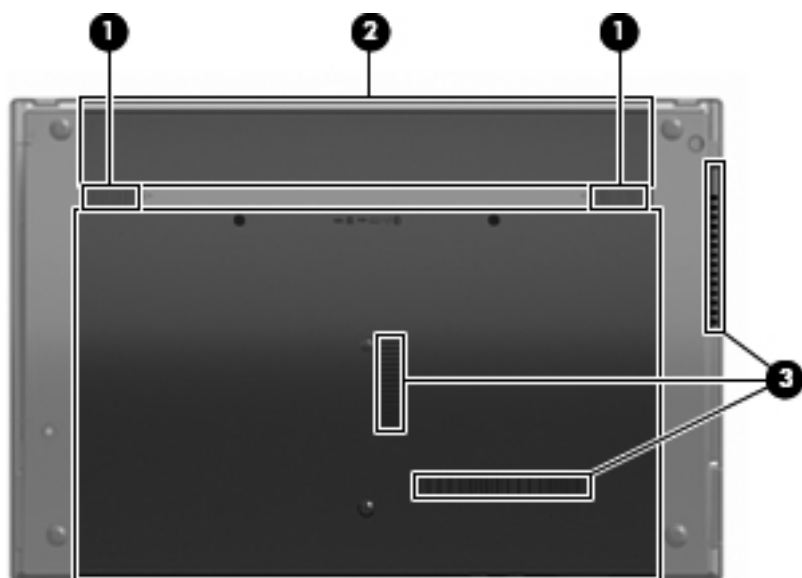

Součást	Popis
(1) Uvolňovací západky baterie (2)	Slouží k uvolnění baterie z bateriové pozice.
(2) Pozice baterie	Obsahuje baterii.

Součást	Popis
(3) Větrací otvory (3)	Umožňují proudění vzduchu k ochlazení vnitřních součástí. POZNÁMKA: Z důvodu chlazení interních komponent a zabránění jejich přehřátí se ventilátor počítače spouští automaticky. Zapínání a vypínání interního ventilátoru během normálního používání počítače je tedy normální.
(4) Pozice paměťového modulu Pozice pro síťový modul WLAN	Obsahuje zásuvky paměťového modulu. Obsahuje zásuvku modulu bezdrátové sítě LAN. UPOZORNĚNÍ: Aby nedošlo k narušení stability systému a zobrazení chybové zprávy, nahrazujte modul sítě WLAN jedině modulem schváleným k použití v počítači úřadem vydávajícím směrnice pro bezdrátová zařízení ve vaší zemi. Pokud se při výměně modulů zobrazí varování, obnovte funkce počítače odebráním modulu a potom kontaktujte technickou podporu prostřednictvím části Nápověda a podpora.
Pozice pevného disku	Obsahuje pevný disk a zařízení Bluetooth.

Multimediální součásti

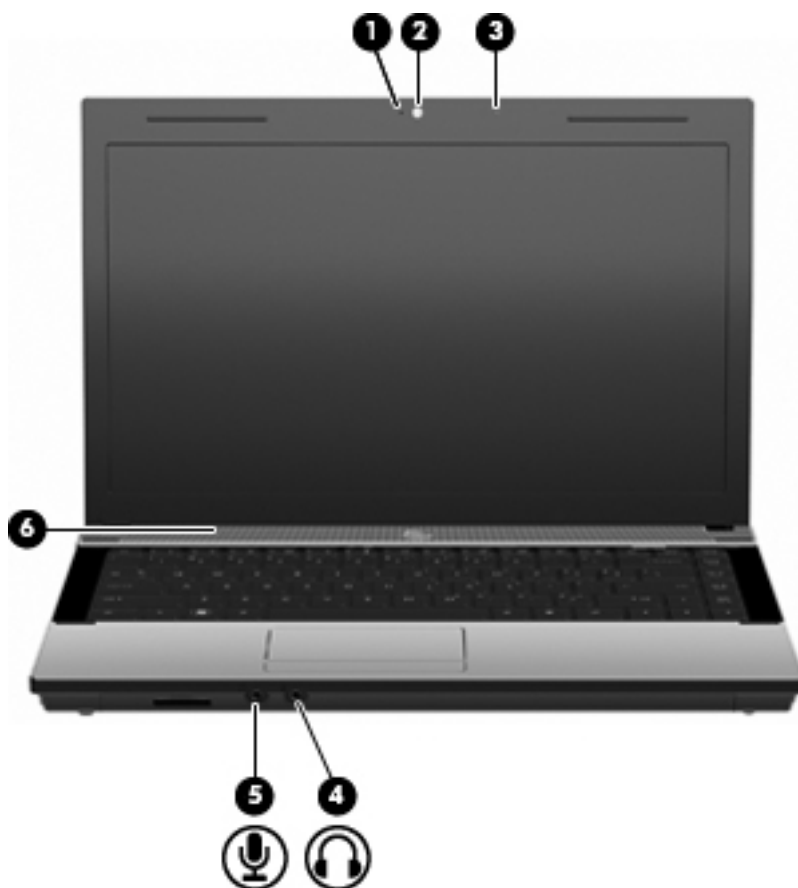



Součást	Popis
(1) Indikátor webové kamery (pouze u vybraných modelů)	Svítlí: Webová kamera je používána.

Součást	Popis
(2) Webová kamera (pouze u vybraných modelů)	Umožňuje záznam videa a pořizování fotografií.
(3) Integrovaný mikrofون	Zaznamenává zvuk.
(4) Zásuvka zvukového výstupu (pro sluchátka)	Slouží k připojení doplňkových aktivních stereofonních reproduktorů, sluchátek, náhlavní soupravy nebo televizního zvukového signálu. POZNÁMKA: Pokud ke sluchátkové zásuvce připojíte zařízení, reproduktory počítače budou deaktivovány.
(5) Zásuvka zvukového vstupu (pro mikrofون)	Slouží k připojení mikrofону náhlavní sady s mikrofونem, stereofonního nebo monofonního mikrofону.
(6) Reproduktor	Produkuje zvuky.

Antény pro bezdrátovou komunikaci (pouze u vybraných modelů)

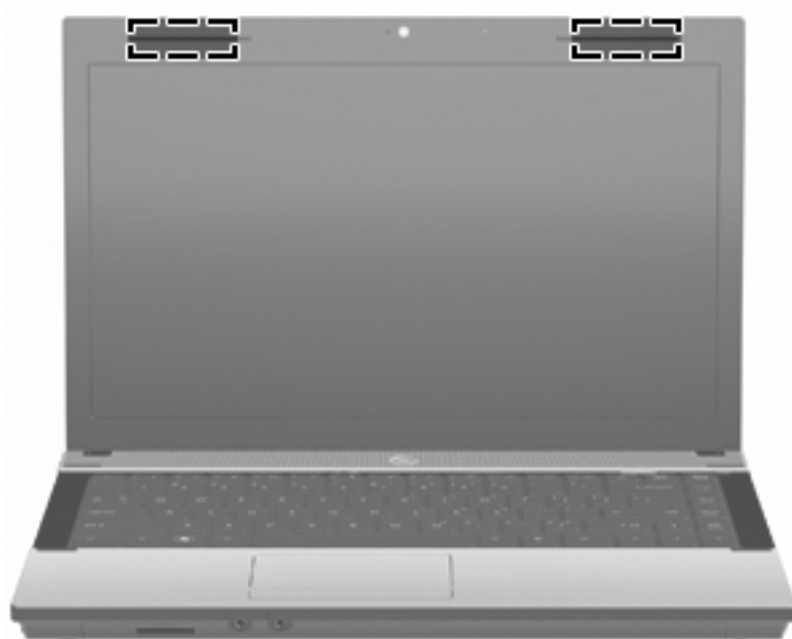
Na vybraných modelech se k odesílání a příjmu signálu jednoho nebo více bezdrátových zařízení používají alespoň 2 antény pro bezdrátovou komunikaci. Tyto antény jsou ukryté v počítači.



 **POZNÁMKA:** Z důvodu zajištění optimálního přenosu oblastí antén nezakrývejte.

Informace o směrnících pro bezdrátová zařízení platných pro danou zemi naleznete v dokumentu *Poznámky o předpisech, bezpečnosti a prostředí*. Tyto poznámky se nacházejí v části *Nápověda a podpora*.

Další hardwarové součásti



Součást	Popis
(1) Napájecí kabel*	Slouží k připojení adaptéru střídavého proudu k napájecí zásuvce.
(2) Adaptér střídavého proudu	Převádí střídavý proud na stejnosměrný.
(3) Baterie*	Napájí počítač, pokud není připojen k externímu zdroji napájení.

* Modemové kabely, baterie, adaptéry modemového kabelu a napájecí kabely se mohou vzhledově lišit v závislosti na zemi nebo regionu použití.

Identifikační štítky

Štítky na počítači poskytují informace, které jsou vhodné pro řešení problémů se systémem nebo k zajištění kompatibility počítače na cestách do zahraničí:

- Servisní štítek – poskytuje důležité informace včetně:



- Název produktu (1). Toto je jméno produktu, které je uvedeno na přední části vašeho notebooku.
- Sériové číslo (s/n) (2). Alfanumerický identifikátor, který je pro každý produkt jedinečný.
- Číslo součásti/číslo výrobku (p/n) (3). Toto číslo poskytuje specifické informace týkající se hardwarových součástí produktu. Číslo součásti umožňuje servisnímu technikovi určit, které součásti a díly jsou vyžadovány.

- Popis modelu **(4)**. Toto číslo potřebujete pro vyhledání dokumentace, ovladačů a podpory pro váš notebook.
- Záruční lhůta **(5)**. Toto číslo uvádí záruční lhůtu vašeho počítače.

Tyto informace si připravte, pokud chcete kontaktovat technickou podporu. Servisní štítek je upevněn na spodní straně počítače.

- Certifikát pravosti společnosti Microsoft® – obsahuje identifikační číslo Product Key systému Windows. Toto číslo budete pravděpodobně potřebovat při aktualizaci nebo řešení problémů s operačním systémem. Tento certifikát je umístěn na spodní straně počítače.
- Štítek se směrnicemi – obsahuje informace o směrnících souvisejících s počítačem. Štítek s informacemi o předpisech se nachází na spodní straně počítače.
- Štítek s informacemi o souladu modemu – obsahuje informace o modemu a značky schválení vyžadovaná v některých zemích, pro které byl modem schválen k použití. Tyto informace budete pravděpodobně potřebovat při cestách do zahraničí. Štítek s informacemi o souladu modemu je upevněn na spodní straně počítače.
- Štítky certifikace bezdrátové komunikace (pouze pro vybrané modely) – obsahují informace o doplňkových bezdrátových zařízeních a značení schválení některých zemí, pro které byla zařízení schválena k použití. Doplňkovým zařízením může být zařízení pro síť WLAN nebo zařízení Bluetooth. Pokud váš model počítače obsahuje jedno či více bezdrátových zařízení, s počítačem je dodáván jeden či více certifikačních štítků. Tyto informace budete pravděpodobně potřebovat při cestách do zahraničí. Informace o certifikaci pro bezdrátový přenos jsou umístěny na spodní straně počítače.

2 Síťové připojení

Používání bezdrátových zařízení (pouze u vybraných modelů)

Bezdrátová technologie přenáší data pomocí radiových vln místo kabelů. Váš počítač může být vybaven některým z následujících bezdrátových zařízení:

- Zařízení sítě WLAN – slouží k připojení počítače k bezdrátové místní síti (běžně se označuje jako síť Wi-Fi, bezdrátová síť LAN nebo WLAN) v kancelářích, v domácnosti a na veřejných místech, jako jsou letiště, restaurace, kavárny, hotely a univerzity. V síti WLAN komunikuje každé mobilní bezdrátové zařízení s bezdrátovým směrovačem nebo přístupovým bodem.
- Zařízení Bluetooth – vytváří osobní síť PAN, pomocí které se připojuje k ostatním zařízením podporujícím rozhraní Bluetooth, jako jsou počítače, telefony, tiskárny, sluchátka s mikrofonem, reproduktory a kamery. V síti PAN každé zařízení komunikuje přímo s ostatními zařízeními. Zařízení nesmí být příliš daleko od sebe, obvykle ne více jak 10 metrů.

Počítače se zařízeními WLAN podporují jeden či více následujících standardů IEEE:

- 802.11b, první populární standard, podporuje rychlost přenosu dat až 11 Mb/s a pracuje na frekvenci 2,4 GHz.
- Standard 802.11g podporuje rychlost přenosu dat až 54 Mb/s a pracuje na frekvenci 2,4 GHz. Zařízení WLAN se standardem 802.11g je zpětně kompatibilní se zařízeními používajícími standard 802.11b, proto mohou být provozované ve stejné síti.
- Standard 802.11a podporuje rychlost přenosu dat až 54 Mb/s a pracuje na frekvenci 5 GHz.

 **POZNÁMKA:** Standard 802.11a není kompatibilní se standardy 802.11b a 802.11g.







- Standard 802.11n podporuje přenosové rychlosti až do 450 Mb/s a pracuje na frekvenci 2,4 GHz nebo 5 GHz, což jej činí zpětně kompatibilním se standardy 802.11a, b a g.

 **POZNÁMKA:** Specifikace pro 802.11n WLAN jsou jen návrhy a ještě nejsou konečnou verzí. Pokud se konečná verze specifikací bude lišit od návrhu, může to ovlivnit schopnost počítače komunikovat s jinými 802.11n WLAN zařízeními.

Máte-li zájem o další informace týkající se bezdrátových technologií, obraťte se na údaje a odkazy na webových stránkách v sekcích **Nápověda** a **Odborná pomoc**.

Identifikace ikon bezdrátové a místní sítě

Ikona	Název	Popis
-------	-------	-------

	Bezdrátové připojení (připojeno)	Určuje umístění kontrolky a tlačítek bezdrátového připojení na počítači. Určuje také software Wireless Assistant na počítači a označuje, že je zapnuto jedno nebo více bezdrátových zařízení.
	Bezdrátové připojení (odpojeno)	Určuje software Wireless Assistant na počítači a označuje, že všechna bezdrátová zařízení jsou vypnuta.
	Kabelová síť (připojeno)	Indikuje, že jsou instalovány jeden nebo více síťových ovladačů a jedno nebo více síťových zařízení je připojeno k síti.
	Kabelová síť (deaktivováno/ odpojeno)	Indikuje, že je nainstalován nejméně jeden síťový ovladač, na ovládacím panelu systému Windows jsou deaktivována všechna síťová nebo bezdrátová zařízení a ke kabelové síti není připojeno žádné síťové zařízení.
	Síť (připojeno)	Indikuje, že je instalován jeden nebo více síťových ovladačů, jedno nebo více síťových zařízení je připojeno k bezdrátové síti a jedno nebo více síťových zařízení může být připojeno ke kabelové síti.
	Síť (odpojeno)	Indikuje, že je nainstalován nejméně jeden síťový ovladač a jsou k dispozici bezdrátová připojení, ale ke kabelové nebo bezdrátové síti není připojeno žádné síťové zařízení.
	Síť (deaktivováno/ odpojeno)	Indikuje, že je nainstalován nejméně jeden síťový ovladač, není k dispozici žádné bezdrátové připojení nebo jsou pomocí tlačítka bezdrátového připojení nebo aplikace Wireless Assistant deaktivována všechna bezdrátová síťová zařízení a ke kabelové síti není připojeno žádné síťové zařízení.

Použití ovládání bezdrátového připojení

Bezdrátová zařízení je možné ovládat v počítači pomocí následujících prvků:

- klávesa či tlačítko bezdrátového připojení (v této příručce uváděno jako klávesa bezdrátového připojení),
- nástroj Wireless Assistant (pouze u vybraných modelů),
- ovládací prvky operačního systému.

Používání klávesy bezdrátového připojení

Počítač je vybaven klávesou bezdrátového připojení, jedním nebo více bezdrátovými zařízeními a jedním indikátorem bezdrátového připojení. Všechna bezdrátová zařízení v počítači jsou ve výchozím nastavení aktivní, proto po spuštění počítače indikátor bezdrátového připojení svítí (bíle).

Indikátor bezdrátového připojení oznamuje celkový stav vašich bezdrátových zařízení a nikoli stav jednotlivých zařízení. Pokud indikátor svítí bíle, je zapnuté alespoň jedno bezdrátové zařízení. Pokud indikátor svítí oranžově, jsou všechna bezdrátová zařízení vypnuta.

Protože jsou bezdrátová zařízení ve výchozím nastavení aktivní, je možné použít klávesu bezdrátového připojení k současnému zapnutí nebo vypnutí bezdrátových zařízení. Jednotlivá bezdrátová zařízení lze ovládat pomocí softwaru Wireless Assistant (pouze vybrané modely) nebo nástroje Computer Setup.

 **POZNÁMKA:** Pokud jsou bezdrátová zařízení deaktivována nástrojem Computer Setup, nebude klávesa bezdrátového připojení fungovat, dokud bezdrátová zařízení opět neaktivujete.

Použití nástroje Wireless Assistant (pouze u vybraných modelů)

Bezdrátové zařízení může být zapnuto nebo vypnuto pomocí softwaru Wireless Assistant. Jestliže je bezdrátové zařízení deaktivováno nástrojem Computer Setup, je nutné je aktivovat dříve, než je bude možné vypnout nebo zapnout pomocí softwaru Wireless Assistant.

 **POZNÁMKA:** Povolení či zapnutí bezdrátového zařízení nepřipojí automaticky počítač k síti nebo zařízení kompatibilnímu s technologií Bluetooth.

Pro zobrazení stavu bezdrátových zařízení klikněte na ikonu **Zobrazit skryté ikony**, tj. na šipku v levé části oznamovací oblasti a umístěte kurzor na ikonu bezdrátového připojení.

Pokud v oznamovací oblasti nenajdete ikonu bezdrátového připojení, postupujte dle následujících kroků pro změnu nastavení softwaru Wireless Assistant:

1. Vyberte položku **Start > Ovládací panely > Hardware a zvuk > Centrum nastavení mobilních zařízení**.
2. Klikněte na ikonu bezdrátového připojení v oblasti aplikace Wireless Assistant, která se nachází ve spodní řadě Centra nastavení mobilních zařízení systému Windows.
3. Klikněte na položku **Vlastnosti**.
4. Zaškrtněte políčko vedle **Ikony HP Wireless Assistant v oznamovací oblasti**.
5. Klikněte na tlačítko **Použít**.
6. Klikněte na tlačítko **Zavřít**.

Další informace najdete v nápovědě nástroje Wireless Assistant:

1. Otevřete okno nástroje Wireless Assistant dvojitým kliknutím na ikonu bezdrátového připojení v Centru nastavení mobilních zařízení systému Windows.
2. Klikněte na tlačítko **Nápověda**.

Použití ovládacích prvků operačního systému

Některé operační systémy rovněž nabízejí možnost správy integrovaných bezdrátových zařízení a bezdrátového připojení. Například systém Windows nabízí Centrum síťových připojení a sdílení, které umožňuje nastavit připojení nebo síť, připojit se k síti, spravovat bezdrátové sítě a diagnostikovat a opravovat problémy se sítí.

Chcete-li získat přístup k Centru síťových připojení a sdílení, vyberte položky **Start > Ovládací panely > Připojení k síti a Internetu > Centrum síťových připojení a sdílení**.

Více informací naleznete v Nápovědě a odborné pomoci.

Použití WLAN

Pomocí zařízení WLAN se lze připojit k síti WLAN, která je tvořena počítači a příslušenstvím vzájemně propojeným pomocí bezdrátového směrovače nebo bezdrátového přístupového bodu.

 **POZNÁMKA:** Pojmy *bezdrátový směrovač* a *bezdrátový přístupový bod* často označují stejné zařízení.

- Rozsáhlá síť WLAN, například firemní nebo veřejná síť WLAN, obvykle používá bezdrátové přístupové body, které dokáží obsloužit velké množství počítačů a síťových zařízení a dokáží oddělit důležité síťové funkce.
- Síť WLAN v domácnosti nebo malé kanceláři obvykle používá bezdrátový směrovač, který umožňuje připojení několika počítačů pomocí bezdrátového připojení a kabelu, a poskytuje sdílené připojení k síti Internet, sdílení tiskárny a souborů bez požadavku na instalaci dalšího hardwaru nebo softwaru.

Pokud chcete na počítači provozovat zařízení WLAN, musíte se připojit k síti WLAN (nabízené poskytovatelem připojení nebo k veřejné nebo firemní síti).

Nastavení WLAN

Pro nastavení sítě WLAN a vytvoření připojení k síti Internet je třeba následující vybavení:

- modem pro širokopásmové připojení (ADSL nebo kabelový) **(1)** a vysokorychlostní připojení k Internetu pořízené od poskytovatele služeb sítě Internet,
- bezdrátový směrovač (nutno zakoupit zvlášť) **(2)**,
- počítač s bezdrátovým připojením **(3)**.

Na následujícím obrázku je příklad konfigurace bezdrátové sítě, která je připojena k síti Internet.

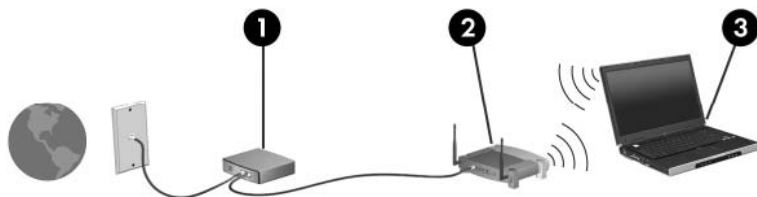

Síť je možné postupně rozšiřovat a prostřednictvím bezdrátového připojení nebo kabelu připojit do sítě další počítače, které získají přístup k síti Internet.

Nápovědu pro nastavení WLAN naleznete v informacích poskytnutých výrobcem směrovače nebo poskytovatelem připojení k Internetu.

Ochrana WLAN

Protože standardem u WLAN je pouze snížené zabezpečení – jde spíše o zabránění běžným narušením sítě než závažnějším útokům – je naprosto nutné pochopit, že síť WLAN je zranitelná vůči dobře známým a zdokumentovaným ohrožením.

Síť WLAN na veřejných místech a přípojných bodech, jakými jsou například kavárny a letiště, nemusí mít zabezpečení žádné. Výrobci bezdrátových připojení a poskytovatelé služeb přípojných bodů v současnosti vyvíjejí nové technologie, které učiní práci na takovýchto veřejných místech bezpečnější a anonymnější. Máte-li obavy o zabezpečení vašeho počítače v přípojném bodu, omezte

svoji síťovou aktivitu na takových místech na běžné posílání zpráv elektronické pošty a surfování po Internetu.

Pokud vytváříte síť WLAN nebo se chystáte připojit k veřejné síti WLAN, vždy zapněte funkce zabezpečení, abyste ochránili síť před neoprávněným přístupem. Nejběžnější úrovně zabezpečení jsou Wi-Fi Protected Access (WPA) a Wired Equivalent Privacy (WEP). Protože signály bezdrátového rádia dosahují mimo síť, jiná zařízení WLAN mohou nechráněné signály využít a buď se připojit do vaší sítě (bez souhlasu) nebo zachytávat informace, které jsou přes ni posílány. Můžete však učinit opatření na ochranu WLAN:

- **Použijte bezdrátový vysílač se zabudovaným zabezpečením**

Mnoho základnových stanic, bran a směrovačů je vybaveno zabudovanými zabezpečovacími funkcemi, jako jsou bezdrátové bezpečnostní protokoly a brány firewall. Se správným bezdrátovým vysílačem můžete chránit vaši síť před nejběžnějšími riziky bezdrátového připojení.

- **Práce za bránou firewall**

Brána firewall je bariéra, která kontroluje data a požadavky na ně, které jsou odesílány do sítě a poté zneškodní podezřelé položky. Brány firewall jsou k dispozici v mnoha variantách pro software i hardware. Některé sítě využívají kombinace obou typů.

- **Použití bezdrátového kódování**

Pro síť WLAN je k dispozici několik spolehlivých kódovacích protokolů. Najděte takové řešení, které bude nejlépe vyhovovat zabezpečení vaší sítě:

- **Wired Equivalent Privacy (WEP)** je bezdrátový zabezpečovací protokol, který využívá klíč WEP pro kódování nebo dekódování veškerých síťových dat před jejich přenášením. Obvykle můžete síti umožnit přidělení klíče WEP. Nebo můžete nastavit váš vlastní klíč, vytvořit odlišný klíč nebo si vybrat z mnoha rozšířených možností. Bez správného klíče nebudou ostatní moci využívat WLAN.
- **WPA (Wi-Fi Protected Access)**, podobně jako WEP, využívá bezpečnostní nastavení pro kódování a dekódování dat, která jsou odesílána přes síť. Avšak místo používání statického bezpečnostního klíče jako v případě WEP, WPA využívá *protokol integrity dočasného klíče* (TKIP) pro dynamické vytváření nového klíče pro každý paket. Generuje také rozdílné sady klíčů pro každý počítač na síti.

Připojení k síti WLAN

Postup připojení k síti WLAN:

1. Ujistěte se, že zařízení sítě WLAN je zapnuto. Pokud je zapnuto, bude svítit indikátor bezdrátového připojení bíle. Svítí-li indikátor bezdrátového připojení oranžově, stiskněte tlačítko bezdrátového připojení.
2. Klikněte na ikonu sítě v oznamovací oblasti na pravé straně hlavního panelu.
3. Vyberte ze seznamu požadovanou síť WLAN.
4. Klikněte na tlačítko **Připojit**.

Pokud se jedná o zabezpečenou síť WLAN, budete vyzváni k zadání klíče zabezpečení sítě. Zadejte tento kód a připojení dokončete kliknutím na tlačítko **OK**.

 **POZNÁMKA:** Nejsou-li v seznamu uvedeny žádné sítě WLAN, nacházíte se mimo dosah bezdrátového směrovače nebo přístupového bodu.

POZNÁMKA: Pokud síť, k níž se chcete připojit, není zobrazena, klikněte na položku **Otevřít Centrum síťových připojení a sdílení** a pak klikněte na položku **Nastavit nové připojení nebo síť**. Zobrazí se seznam možností. Můžete ručně vyhledat požadovanou síť a připojit se k ní nebo vytvořit nové síťové připojení.

Jakmile je připojení vytvořeno, nastavte kurzor myši na ikonu sítě v oznamovací oblasti na pravé straně hlavního panelu a ověřte název a stav připojení.

 **POZNÁMKA:** Funkční dosah (vzdálenost, kterou může bezdrátový signál urazit) závisí na implementaci sítě WLAN, výrobci směrovače a rušení od ostatních elektronických zařízení nebo překážek jako jsou zdi a podlahy.

Další informace o používání sítě WLAN můžete čerpat z následujících zdrojů:

- Informace od vašeho poskytovatele Internetu a pokyny od výrobce jsou součástí balení vašeho bezdrátového směrovače a ostatního vybavení WLAN.
- Informace a odkazy na webové stránky v části Nápověda a odborná pomoc.

Seznam veřejných přístupových bodů sítě WLAN ve vašem okolí získáte od poskytovatele služeb sítě Internet nebo pomocí internetového vyhledávače. Mezi webové stránky, které uveřejňují seznam veřejných přístupových bodů sítě WLAN, patří Cisco Internet Mobile Office Wireless Locations, Hotspotlist a Geektools. Zjistíte umístění přístupového bodu sítě WLAN, cenu a požadavky na připojení k síti.

Další informace o připojení počítače k firemní síti WLAN získáte od správce sítě nebo firemního oddělení pro informační technologie.

Připojení k jiným sítím

Pokud přesunete počítač do dosahu jiné WLAN, Windows se pokusí o připojení k této síti. Pokud je pokus úspěšný, váš počítač se automaticky připojí k nové síti. Pokud systém Windows nerozpozná novou síť, postupujte dle stejného postupu, který jste původně použili pro připojení WLAN.

Použití bezdrátových zařízení Bluetooth (pouze u vybraných modelů)

Zařízení Bluetooth poskytuje bezdrátové spojení na krátké vzdálenosti, které nahrazuje spojení kabelem, jenž se tradičně používá ke spojení elektronických zařízení, jako jsou:

- počítače (stolní počítač, přenosný počítač, zařízení PDA),
- telefony (mobilní, bezdrátové, zařízení smart phone),
- zobrazovací zařízení (tiskárna, fotoaparát),
- zvuková zařízení (náhlavní soupravy, reproduktory).

Zařízení Bluetooth podporují vytvoření spojení peer-to-peer a umožňují uživateli vytvořit osobní síť PAN mezi zařízeními Bluetooth. Informace o konfiguraci a používání zařízení Bluetooth naleznete v nápovědě softwaru zařízení Bluetooth.

Technologie Bluetooth a služba Sdílení připojení k Internetu (ICS)

Společnost HP **nedoporučuje** nastavení jednoho počítače pomocí Bluetooth jako hostitele a jeho využití jako brány, skrz kterou se budou další počítače připojovat k Internetu. Pokud jsou dva nebo více počítačů připojeny pomocí Bluetooth a na jednom z počítačů je povoleno sdílení Internet Connection Sharing (ICS), ostatní počítače se možná nebudou moci připojit k Internetu pomocí sítě Bluetooth.

Výhodou připojení Bluetooth je synchronizace dat mezi počítačem a bezdrátovým zařízením, včetně mobilních telefonů, tiskáren, fotoaparátů a zařízení PDA. Nemožnost konzistentního připojení dvou a více počítačů pro sdílení Internetu prostřednictvím rozhraní Bluetooth představuje omezení rozhraní Bluetooth a operačních systémů Windows.

Řešení problémů s bezdrátovým připojením

Problémy související s bezdrátovým připojením mohou mít jednu z následujících příčin:

- Konfigurace sítě (SSID nebo zabezpečení) byla změněna.
- Bezdrátové zařízení není nainstalováno správně nebo bylo zakázáno.
- Došlo k selhání bezdrátového zařízení nebo hardwaru směrovače.
- Bezdrátové zařízení je rušeno jinými zařízeními.

 **POZNÁMKA:** Bezdrátová síťová zařízení jsou dodávána pouze s vybranými modely počítačů. Není-li bezdrátové síťové připojení na seznamu prvků originálního balení počítače, můžete služby bezdrátového síťového připojení využít po dodatečném zakoupení bezdrátového síťového zařízení.

Dříve než začnete procházet sled možných řešení problému se síťovým připojením, ujistěte se, že jsou pro všechna bezdrátová zařízení nainstalovány ovladače.

Postup v této kapitole použijte pro diagnostiku a opravu počítače, který se nepřipojuje k síti, kterou chcete použít.

Nelze vytvořit připojení WLAN

Máte-li problém s připojením k síti WLAN, ujistěte se, že máte v počítači správně instalované integrované zařízení WLAN:

 **POZNÁMKA:** Windows má funkci Kontrola uživatelského účtu, která zlepšuje zabezpečení vašeho počítače. Při instalaci aplikací, spouštění nástrojů nebo změně nastavení Windows se může zobrazit dialog požadující vaše oprávnění nebo heslo. Více informací v Nápovědě a odborné pomoci Windows.

1. Otevřete nabídku **Start > Ovládací panely > Systém a zabezpečení**.
2. Následně v oblasti **Systém** klikněte na položku **Správce zařízení**.
3. Chcete-li rozbalit seznam všech adaptérů, klikněte na šipku vedle nabídky **Síťové adaptéry**.
4. V seznamu Síťové adaptéry vyhledejte zařízení WLAN. Seznam zařízení WLAN může obsahovat slovo *wireless* (bezdrátové), *wireless LAN*, *WLAN*, *Wi-Fi* nebo *802.11*.

Není-li v seznamu uvedeno žádné zařízení WLAN, znamená to, že počítač nemá integrované zařízení WLAN nebo není správně nainstalován ovladač zařízení WLAN:

Máte-li zájem o další informace týkající se řešení problémů souvisejících se sítí WLAN, obraťte se na odkazy webových stránek uvedené v sekcích Nápověda a Odborná pomoc.

Nelze se připojit k upřednostňované síti

Systém Windows může automaticky opravit poškozené připojení WLAN:

- Pokud je v oznamovací oblasti na pravé straně hlavního panelu zobrazena ikona sítě, klikněte na ni pravým tlačítkem myši a pak klikněte na příkaz **Odstranit potíže**.

Systém Windows resetuje vaše síťové zařízení a znovu se pokusí o připojení k jedné z upřednostňovaných sítí.

- Pokud se v oznamovací oblasti ikona sítě nezobrazuje, postupujte takto:
 1. Vyberte položky **Start > Ovládací panely > Síť a Internet > Centrum síťových připojení a sdílení**.
 2. Klikněte na položku **Poradce při potížích** a poté vyberte síť, kterou chcete opravit.

Nezobrazuje se ikona sítě

Není-li ikona sítě zobrazena poté co nakonfigurujete síť WLAN, znamená to, že software ovladače buď chybí, nebo je poškozen. Může se rovněž objevit chybová zpráva systému Windows „Zařízení nebylo nalezeno“. Je třeba přinstalovat ovladač.

Nejnovější verzi softwaru zařízení WLAN pro váš počítač získáte takto:

1. Otevřete Internetový prohlížeč a jděte na <http://www.hp.com/support>.
2. Vyberte zemi nebo oblast.
3. Klikněte na možnost pro stažení softwaru a ovladačů a zadejte číslo počítače do pole Search (Hledat).
4. Stiskněte klávesu **enter** a potom postupujte podle pokynů na obrazovce.

 **POZNÁMKA:** Pokud jste zařízení WLAN, které používáte, zakoupili zvlášť, hledejte nejnovější software na webových stránkách výrobce daného zařízení.

Stávající bezpečnostní síťové kódy jsou nedostupné

Pokud jste při připojení k síti WLAN vyzváni k zadání klíče sítě nebo identifikátoru SSID, je síť chráněna zabezpečením. Pro připojení k zabezpečené síti je třeba mít k dispozici aktuální kódy. SSID a síťové klíče jsou alfanumerické kódy, které zadáte do svého počítače, aby mohl být rozpoznán v síti.

- U sítě připojené k vašemu osobnímu bezdrátovému směrovači si přečtěte uživatelskou příručku směrovače, kde najdete, jak nastavit stejné kódy jak u směrovače tak u zařízení WLAN.
- U soukromé sítě, jako je například síť v kanceláři nebo ve veřejné chatovací místnosti kontaktujte správce sítě, který vám sdělí kódy a poté tyto po vyzvání zadejte.

Některé sítě pravidelně mění SSID nebo síťové klíče, používané jejich směrovači nebo přístupovými body, aby zvýšily zabezpečení. Podle toho musíte změnit příslušné kódy ve vašem počítači.

Pokud máte k dispozici nové klíče bezdrátové sítě a identifikátor SSID a pokud jste se k dané síti již dříve připojili, postupujte při připojování k síti podle níže uvedených kroků:

1. Vyberte položky **Start > Ovládací panely > Síť a Internet > Centrum síťových připojení a sdílení**.

2. Klikněte v levém panelu na položku **Spravovat bezdrátové sítě**.

Zobrazí se seznam sítí WLAN, které jsou k dispozici. Nacházíte-li se v místě, kde je k dispozici více bezdrátových sítí WLAN, zobrazí se více položek.

3. Vyberte požadovanou síť v seznamu, klikněte na ni pravým tlačítkem myši a pak klikněte na příkaz **Vlastnosti**.

 **POZNÁMKA:** Není-li požadovaná síť uvedena na seznamu, obraťte se na správce sítě, abyste se ujistili, že je směrovač nebo přístupový bod v provozu.

4. Klikněte na záložku **Zabezpečení** a poté do pole **Klíč zabezpečení sítě** zadejte údaje pro bezdrátové šifrování.

5. Kliknutím na tlačítko **OK** tato nastavení uložíte.

Signál připojení WLAN je velmi slabý

Je-li signál připojení příliš slabý nebo se počítač nemůže k síti WLAN připojit, minimalizujte rušení okolními zařízeními následujícím způsobem:

- Přesuňte počítač blíže ke směrovači či přístupovému bodu.
- Dočasně odpojte ostatní bezdrátová zařízení, jako je například bezdrátový telefon nebo mobilní telefon, abyste se ujistili, že se navzájem neruší.

V případě, že se kvalita připojení nezlepší, pokuste se vynutit na zařízení opětovné navázání všech hodnot připojení:

1. Vyberte položky **Start > Ovládací panely > Síť a Internet > Centrum síťových připojení a sdílení**.

2. Klikněte v levém panelu na položku **Spravovat bezdrátové sítě**.

Zobrazí se seznam sítí WLAN, které jsou k dispozici. Nacházíte-li se v místě, kde je k dispozici více bezdrátových sítí WLAN, zobrazí se více položek.

3. Klikněte na síť a pak klikněte na položku **Odebrat**.

Nelze se připojit k bezdrátovému směrovači

Pokud se vám nedaří připojení k bezdrátovému směrovači, resetujte směrovač tak, že jej odpojíte od zdroje napájení na dobu 10 až 15 sekund.

Pokud se počítač stále nemůže k síti WLAN připojit, restartujte bezdrátový směrovač. Podrobnosti naleznete v pokynech od výrobce směrovače.

Použití modemu (jen vybrané modely)

Modem je třeba připojit k analogové telefonní lince pomocí kabelu se 6pinovým konektorem RJ-11 (prodává se samostatně). V některých zemích se také vyžaduje specifický adaptér kabelu modemu (k zakoupení samostatně). Zásuvky digitálních pobočkových ústředěn mohou připomínat analogové telefonní zásuvky, ale nejsou s modemem kompatibilní.

- ⚠ **VAROVÁNÍ!** Připojení interního analogového modemu k digitální lince může trvale poškodit modem. Pokud modem omylem připojíte k digitální lince, okamžitě odpojte kabel modemu.

Pokud je kabel modemu vybaven obvodem pro potlačení rušení (1), který chrání proti rušení televizním a rádiovým signálem, připojte konec kabelu obsahující obvod (2) k počítači.



Připojení kabelu modemu (k zakoupení samostatně)

- ⚠ **VAROVÁNÍ!** Aby nedošlo k úrazu elektrickým proudem či poškození zařízení, nezapojujte do síťové zásuvky RJ-45 kabel modemu (k zakoupení samostatně) ani telefonní kabel.

Připojení kabelu modemu:

1. Zapojte kabel modemu do zásuvky modemu (1) počítače.
2. Zapojte kabel modemu do telefonní zásuvky RJ-11 (2).

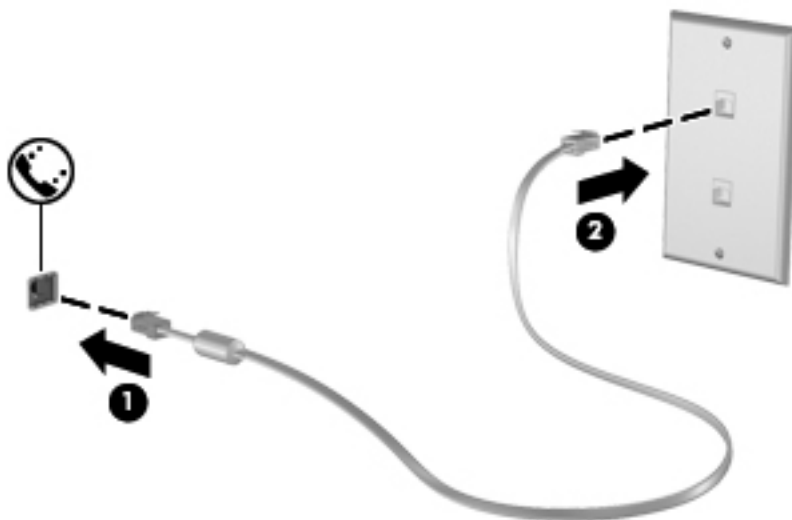

Připojení adaptéru kabelu modemu specifického pro danou zemi (k zakoupení samostatně)

Telefonní zásuvky se mohou v jednotlivých zemích lišit. Chcete-li modem a kabel modemu (k zakoupení samostatně) používat mimo zemi, ve které byl počítač zakoupen, budete potřebovat adaptér kabelu modemu specifický pro danou zemi (k zakoupení samostatně).

Připojení modemu k analogové telefonní lince, která nepoužívá zásuvku RJ-11:

1. Zapojte kabel modemu do zásuvky modemu (1) počítače.
2. Zapojte kabel modemu do speciálního adaptéru kabelu modemu (2).
3. Zapojte speciální adaptér kabelu modemu (3) do telefonní zásuvky.

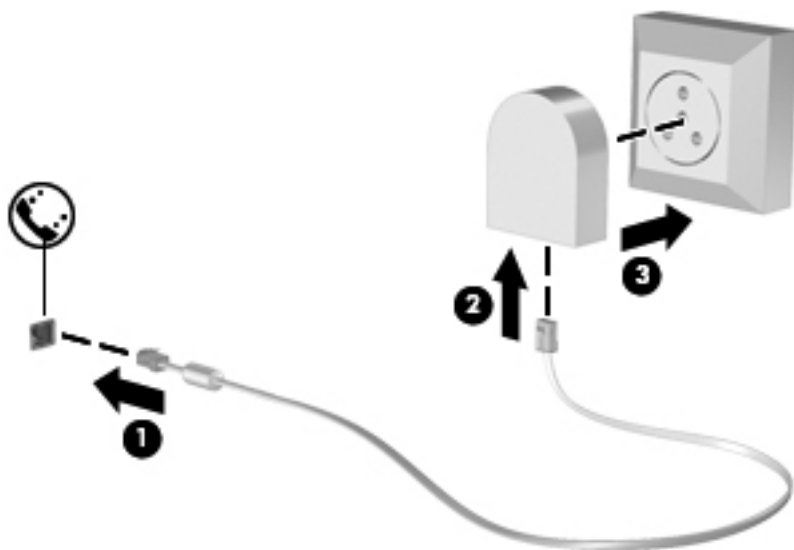

Výběr umístění

Zobrazení aktuálního umístění

Zobrazení aktuálního umístění modemu:

1. Otevřete nabídku **Start > Ovládací panely**.
2. Klikněte na položku **Hodiny, jazyk a oblast**.
3. Klikněte na položku **Oblast a jazyk**.
4. Klikněte na kartu **Umístění** a vyberte svou zemi/oblast.

Přidání nového umístění na cestách

Standardně je k dispozici pouze jedno nastavení umístění modemu, a to podle umístění země, kde byl počítač pořízen. Ve chvíli, kdy budete cestovat do různých zemí, musíte nastavit umístění modemu podle standardů země, kde se právě nacházíte.

Jakmile přidáte nová umístění, zůstanou v počítači uložena a bude možné mezi nimi kdykoli přepínat. Pro každou zemi lze uložit více nastavení umístění.

△ **UPOZORNĚNÍ:** Pokud nechcete přijít o nastavení výchozí země, neodstraňujte aktuální nastavení země modemu. Pokud chcete používat modem v různých zemích a přitom zachovat nastavení výchozí země, přidejte novou konfiguraci pro každé umístění, kde chcete modem používat.

UPOZORNĚNÍ: Aby nedošlo ke konfiguraci modemu, která by byla v rozporu s právními předpisy a telekomunikačními směnicemi země, ve které se nacházíte, vyberte tuto zemi v nastavení modemu. Modem nemusí fungovat správně, pokud není v nastavení vybrána odpovídající země.

Postup přidání umístění modemu:

1. Otevřete nabídku **Start > Zařízení a tiskárny**.
 2. Klikněte pravým tlačítkem na zařízení představující váš počítač a vyberte možnost **Nastavení modemu**.
-
-  **POZNÁMKA:** Než se zobrazí karta Pravidla vytáčení, je třeba zadat kód současné země/oblasti. Pokud jste dosud umístění nenastavovali, zobrazí se výzva k jeho zadání po kliknutí na možnost Nastavení modemu.
-
3. Klikněte na kartu **Pravidla vytáčení**.
 4. Klikněte na možnost **Nové**. (Zobrazí se okno Nové umístění.)
 5. Do pole **Název umístění** zadejte název nového nastavení umístění („domov“, „práce“ apod.).
 6. Vyberte zemi/oblast v rozevíracím seznamu **Země**. (Pokud zvolíte zemi/oblast, která není modemem podporována, zobrazí se ve výchozím nastavení v seznamu Země nastavení pro *USA* nebo *UK*.)
 7. Zadejte směrové číslo oblasti a popřípadě kód pro meziměstská volání a číslo pro přístup na vnější linku.
 8. Vedle položky **Způsob vytáčení** klikněte na možnost **Tónová volba** nebo **Pulzní volba**.
 9. Kliknutím na tlačítko **OK** uložíte nové nastavení umístění. (Zobrazí se okno Telefon a modem.)
 10. Proveďte jednu z následujících akcí:
 - Pokud chcete vybrat nové umístění jako aktuální, klikněte na tlačítko **OK**.
 - Pokud chcete vybrat jako aktuální jiné umístění, zvolte požadované nastavení ze seznamu **Umístění** a klikněte na tlačítko **OK**.

 **POZNÁMKA:** Pomocí předchozího postupu můžete přidat nastavení umístění pro místa ve výchozí zemi stejně jako pro ostatní země. Například můžete přidat nastavení pojmenované „Práce“, které zahrnuje pravidla vytáčení pro přístup na vnější linku.

Řešení problémů s připojením na cestách

Pokud se při použití počítače mimo zemi, kde jste počítač pořídili, vyskytnou problémy s připojením pomocí modemu, vyzkoušejte následující kroky:

- **Zjistěte typ telefonní linky.**

Modem vyžaduje analogovou telefonní linku, ne digitální. Telefonní linka označená jako linka pobočkové ústředny (PBX) je obvykle digitální. Telefonní linka označená jako datová linka, faxová linka, modemová linka nebo standardní telefonní linka je obvykle analogová linka.

- **Zjistěte, zda linka používá pulzní nebo tónovou volbu.**

Analogová telefonní linka podporuje jeden z těchto dvou způsobů vytáčení: pulzní nebo tónová volba. Tyto možnosti volby způsobu vytáčení se nastavují v nabídce Možnosti telefonu a modemu. Zvolený způsob vytáčení musí odpovídat způsobu vytáčení, který podporuje telefonní linka v dané zemi/oblasti.

Pokud chcete zjistit způsob vytáčení, který podporuje daná telefonní linka, vytočte několik číslic na telefonu a poslouchajte, zda jsou slyšet pulzy (lupání) nebo tóny. Lupání znamená, že telefonní linka podporuje pulzní volbu. Tóny znamenají, že telefonní linka podporuje tónovou volbu.

Změna nastavení způsobu vytáčení v aktuálním nastavení umístění modemu:

1. Otevřete nabídku **Start > Zařízení a tiskárny**.
2. Klikněte pravým tlačítkem na zařízení představující váš počítač a vyberte možnost **Nastavení modemu**.
3. Klikněte na kartu **Pravidla vytáčení**.
4. Vyberte nastavení umístění modemu.
5. Klikněte na tlačítko **Upravit**.
6. Klikněte na položku **Tónová volba** nebo **Pulzní volba**.
7. Klikněte dvakrát na tlačítko **OK**.

- **Zkontrolujte vytáčené telefonní číslo a ověřte, zda vzdálený modem, ke kterému se připojujete, odpovídá.**

Zvolte telefonní číslo, ujistěte se, že vzdálený modem odpovídá, a zavěste.

- **Nastavte modem, aby ignoroval oznamovací tón.**

Pokud modem zachytí oznamovací tón, který nedokáže rozpoznat, nebude vytáčet číslo a zobrazí chybové hlášení „Není oznamovací tón“.

Nastavení modemu, aby před vytáčením ignoroval oznamovací tón:

1. Otevřete nabídku **Start > Zařízení a tiskárny**.
2. Klikněte pravým tlačítkem na zařízení představující váš počítač a vyberte možnost **Nastavení modemu**.
3. Klikněte na kartu **Modemy**.
4. Vyberte modem ze seznamu.

5. Klikněte na **Vlastnosti**.
6. Klikněte na položku **Modem**.
7. Zrušte zaškrtnutí pole **Před vytáčením čekat na oznamovací tón**.
8. Klikněte dvakrát na tlačítko **OK**.

Připojení k místní síti (LAN)

Připojení k místní síti (LAN) vyžaduje 8žilový síťový kabel RJ-45 (zakoupený samostatně). Pokud je síťový kabel vybaven obvodem pro potlačení rušení (1), který chrání proti rušení televizním a rádiovým signálem, připojte konec kabelu obsahující obvod (2) k počítači.



Postup připojení síťového kabelu:

1. Zapojte síťový kabel do síťové zásuvky (1) v počítači.
2. Zapojte druhý konec kabelu do zásuvky počítačové sítě (2).

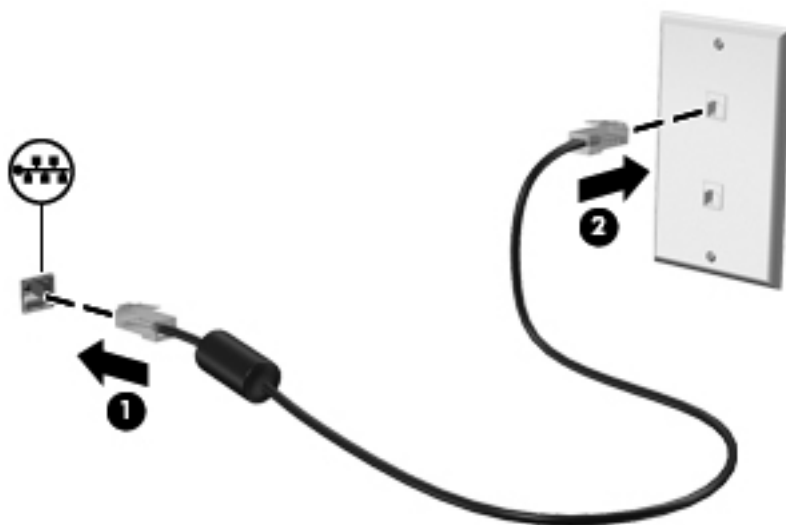

VAROVÁNÍ! Pro snížení rizika úrazu elektrickým proudem a poškození zařízení nezapojujte kabel modemu nebo telefonní kabel do zásuvky RJ-45 (sítě).

3 Ukazovací zařízení a klávesnice

Použití ukazovacích zařízení

Nastavení předvoleb ukazovacího zařízení

Chcete-li upravit nastavení ukazovacích zařízení, například konfiguraci tlačítka, rychlost kliknutí nebo možnosti kurzoru, použijte Vlastnosti myši v systému Windows.

Chcete-li zobrazit dialog Vlastnosti myši, vyberte položku **Start > Zařízení a tiskárny**. Poté klikněte pravým tlačítkem na zařízení představující váš počítač a vyberte možnost **Nastavení myši**.

Použití zařízení TouchPad

Chcete-li pohnout ukazatelem, posunujte prst po povrchu zařízení TouchPad v požadovaném směru. Používejte tlačítka zařízení TouchPad jako odpovídající tlačítka externí myši. Pro rolování nahoru a dolů pomocí oblasti posouvání zařízení TouchPad posunujte prst nahoru nebo dolů přes čáry.

 **POZNÁMKA:** Používáte-li zařízení TouchPad k přesunutí ukazatele, musíte před přechodem do oblasti posouvání zvednout prst ze zařízení TouchPad. Pouhé posunutí prstu ze zařízení TouchPad do zóny posouvání neaktivuje funkci posouvání.

Připojení externí myši

K počítači můžete připojit externí myš USB prostřednictvím jednoho z portů USB na počítači. Bezdrátovou myš Bluetooth je možné použít pouze na počítačích s aktivovanou technologií Bluetooth (pouze u vybraných modelů). Postupujte podle pokynů poskytovaných se zařízením.

Používání klávesnice

Používání klávesových zkratk

Klávesové zkratky jsou kombinací klávesy **fn (1)** a klávesy **esc (2)** nebo jedné z funkčních kláves **(3)**.

Ikony na klávesách **f1** až **f12** znázorňují funkce klávesových zkratk. Funkce a postupy použití klávesových zkratk jsou uvedeny v následujících částech.

 **POZNÁMKA:** Prohlédněte si obrázek, který nejpřesněji odpovídá vašemu počítači.

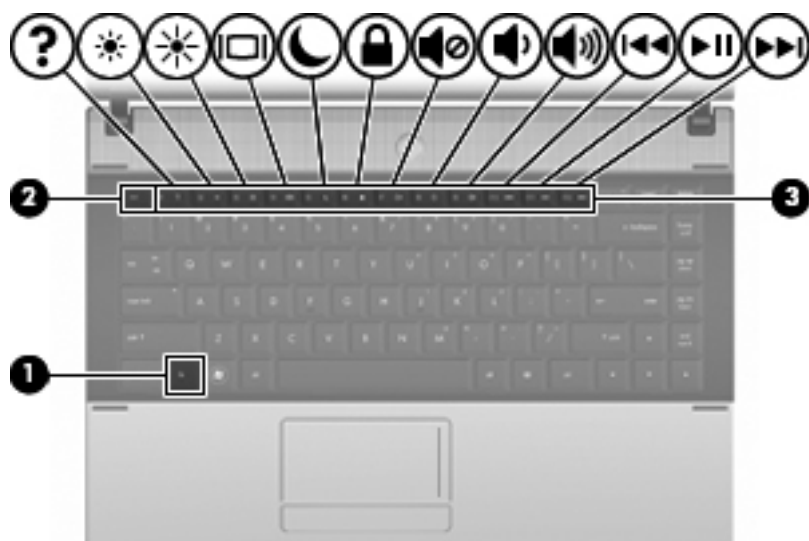

Funkce	Klávesová zkratka
Zobrazení informací o systému	fn+esc
Otevření Nápovědy a podpory	fn+f1
Snížení jasu obrazu	fn+f2
Zvýšení jasu obrazu	fn+f3
Přepnutí obrazu	fn+f4
Aktivace režimu spánku	fn+f5
Aktivace funkce QuickLock	fn+f6
Ztlumení hlasitosti reproduktoru	fn+f7
Snížení hlasitosti zvuku reproduktoru	fn+f8
Zvýšení hlasitosti zvuku reproduktoru	fn+f9
Přehrání předchozí stopy	fn+f10
Přehrání, pozastavení nebo obnovení přehrávání disku CD, DVD nebo BD	fn+f11
Přehrání další stopy	fn+f12

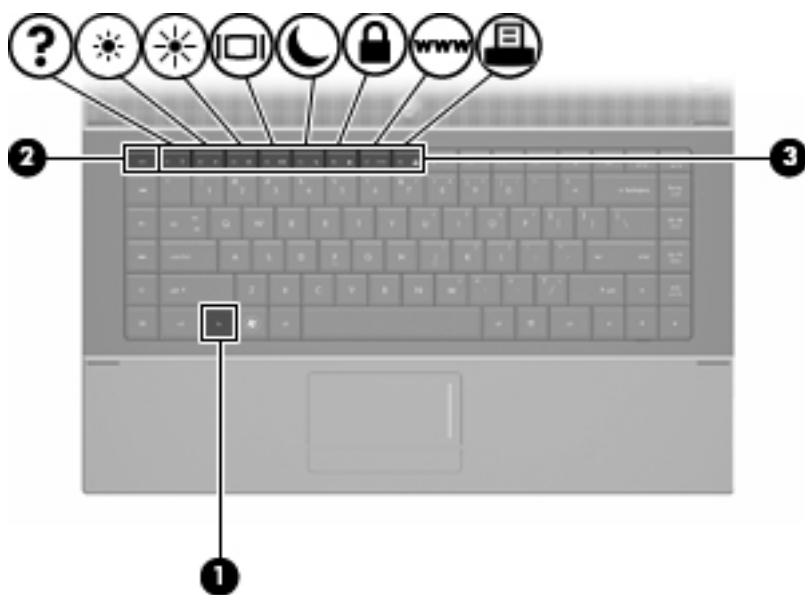

Funkce	Klávesová zkratka
Zobrazení informací o systému	fn + esc
Otevření Návodů a podpory	fn+f1
Snížení jasu obrazu	fn+f2
Zvýšení jasu obrazu	fn+f3
Přepnutí obrazu	fn+f4
Aktivace režimu spánku	fn+f5
Aktivace funkce QuickLock	fn+f6
Spuštění webového prohlížeče	fn+f7
Spuštění tiskárny	fn+f8

Chcete-li použít příkaz klávesové zkratky na klávesnici počítače, postupujte podle následujících kroků:

- Krátce stiskněte tlačítko [fn](#) a potom krátce stiskněte druhou klávesu příkazu klávesové zkratky.
– nebo –
- Podržte klávesu [fn](#), krátce stiskněte druhou klávesu příkazu zkratky a potom obě klávesy současně uvolněte.

Zobrazení informací o systému

Stisknutím kláves [fn+esc](#) se zobrazí informace o hardwarových součástech systému a číslo verze systému BIOS.

V systému Windows se po stisknutí klávesové zkratky [fn+esc](#) verze systému BIOS (základní systém V/V) zobrazuje jako datum systému BIOS. U některých modelů počítače se datum systému BIOS zobrazuje v desítkovém formátu. Datum systému BIOS je někdy označováno jako číslo verze systémové paměti ROM.

Otevření Nápovědy a odborné pomoci

Chcete-li otevřít Nápovědu a odbornou pomoc, stiskněte klávesovou zkratku **fn+f1**.

Kromě informací o operačním systému Windows Nápověda a odborná pomoc poskytuje:

- informace o počítači, jako je model a sériové číslo, instalovaný software, hardwarové komponenty a technické údaje;
- odpovědi na otázky týkající se používání počítače;
- výukové kurzy, které vám pomohou naučit se používat funkce počítače a systému Windows;
- aktualizace operačního systému Windows, ovladačů a softwaru instalovaného v počítači;
- kontroly funkčnosti počítače;
- automatické a interaktivní řešení problémů, opravy a procesy obnovy systému;
- odkazy na podporu.

Snížení jasu obrazu

Stisknutím klávesové zkratky **fn+f2** snížíte jas obrazu. Stisknutím a podržením této klávesové zkratky se bude úroveň jasu obrazovky postupně snižovat.

Zvýšení jasu obrazu

Stisknutím klávesové zkratky **fn+f3** zvýšíte jas obrazu. Stisknutím a podržením této klávesové zkratky se bude úroveň jasu obrazovky postupně zvyšovat.

Přepnutí obrazu

Stisknutím klávesy **fn+f4** lze přepínat mezi zobrazovacími zařízeními připojenými k systému. Pokud je například k počítači připojen monitor, stisknutím klávesy **fn+f4** se postupně aktivuje displej počítače, monitor a displej počítače a současně monitor.

Většina externích monitorů přijímá obrazové informace z počítače pomocí obrazového standardu VGA. Klávesová zkratka **fn+f4** může také přepínat mezi dalšími zařízeními, která přijímají obrazové informace z počítače.

Klávesová zkratka **fn+f4** podporuje následující typy přenosu obrazu (s příklady zařízení, která je používají):

- LCD (displej počítače),
- externí zařízení VGA (většina externích monitorů),
- HDMI (digitální televizory, videokamery, přehrávače DVD, videorekordéry a karty pro digitalizaci obrazu s porty HDMI),
- kompozitní video (televizory, videokamery, přehrávače DVD, videorekordéry a karty pro digitalizaci obrazu se vstupy kompozitního videa; jen určité modely).

 **POZNÁMKA:** Zařízení s kompozitním videem lze k systému připojit pouze pomocí doplňkové stolní jednotky nebo volitelný rozšiřující produkt.

Aktivace režimu spánku (fn+f5)

△ **UPOZORNĚNÍ:** Z důvodu snížení rizika ztráty informací uložte před inicializací režimu spánku práci.

Režim spánku lze aktivovat stisknutím klávesové zkratky **fn+f5**.

Při přechodu do režimu spánku se informace uloží do systémové paměti, údaje na obrazovce se smažou a zahájí se úspora energie. Je-li režim spánku aktivní, bliká indikátor napájení.

Před inicializací režimu spánku musí být počítač zapnutý.

 **POZNÁMKA:** Dojde-li během setrvání počítače v režimu spánku ke kritickému vybití baterie, počítač se přepne do režimu hibernace a informace uložené v paměti jsou uloženy na pevném disku. Výrobní nastavení přepne počítač při kritickém stavu baterie do režimu hibernace. Toto nastavení však lze změnit v Možnostech napájení na ovládacím panelu systému Windows.

Pro ukončení režimu spánku krátce stiskněte tlačítko napájení.

Funkci klávesové zkratky **fn+f5** lze změnit. Klávesovou zkratku **fn+f5** můžete například nastavit pro aktivaci režimu hibernace místo režimu spánku.

 **POZNÁMKA:** Ve všech oknech operačního systému Windows se informace o *tlačítku pro aktivaci režimu spánku* vztahují na klávesovou zkratku **fn+f5**.

Aktivace funkce QuickLock (fn+f6) (pouze u vybraných modelů)

Stisknutím klávesové zkratky **fn+f6** aktivujete bezpečnostní funkci QuickLock. klávesové zkratky

Funkce QuickLock chrání počítač tím, že zobrazí okno Přihlášení do systému. Při zobrazení okna Přihlášení nelze s počítačem pracovat bez zadání hesla uživatele nebo správce systému Windows.

 **POZNÁMKA:** Dříve než budete moci začít používat funkci QuickLock, musíte v systému Windows nastavit heslo uživatele nebo správce. Pokyny naleznete v části *Nápověda a Podpora*.

Chcete-li použít funkci QuickLock, stiskněte klávesovou zkratku **fn+f6**, která zobrazí okno Přihlášení a zamkne počítač. Poté podle pokynů na obrazovce zadejte heslo uživatele nebo správce systému Windows a přihlaste se k počítači.

Spuštění webového prohlížeče (fn+f7) (pouze u vybraných modelů)

Stisknutím klávesové zkratky **fn+f7** spustíte výchozí internetový prohlížeč.

Spuštění tiskárny (fn+f8) (pouze u vybraných modelů)

Stisknutím klávesové zkratky **fn+f8** aktivujete tiskárnu a vytisknete zobrazenou položku.

Ztlumení zvuku reproduktoru (fn+f7) (pouze u vybraných modelů)

Stisknutím klávesové zkratky **fn+f7** ztlumíte hlasitost reproduktoru. Opětovným stisknutím této klávesové zkratky hlasitost reproduktoru obnovíte.

Snížení hlasitosti reproduktoru (fn+f8) (pouze u vybraných modelů)

Stisknutím klávesové zkratky **fn+f8** snížíte hlasitost reproduktoru. Stisknutím a podržením této klávesové zkratky se bude hlasitost reproduktoru postupně snižovat.

Zvýšení hlasitosti reproduktoru (fn+f9) (pouze u vybraných modelů)

Stisknutím klávesové zkratky **fn+f9** zvýšíte hlasitost reproduktoru. Stisknutím a podržením této klávesové zkratky se bude hlasitost reproduktoru postupně zvyšovat.

Přehrání předchozí stopy nebo části zvukového disku CD nebo DVD (fn+f10) (pouze u vybraných modelů)

Při přehrávání zvukového disku CD nebo disku DVD stisknutím kláves **fn+f10** přehrajete předchozí stopu disku CD nebo předchozí kapitolu DVD.

Přehrání, pozastavení nebo obnovení přehrávání zvukového disku CD nebo DVD (fn+f11) (pouze u vybraných modelů)

Stisknutím klávesové zkratky **fn+f11** zvýšíte hlasitost reproduktoru.

- Pokud se disk CD nebo DVD nepřehrává, stisknutím klávesové zkratky **fn+f11** zahájíte nebo obnovíte přehrávání.
- Pokud se disk CD nebo DVD přehrává, stisknutím klávesové zkratky **fn+f11** přehrávání pozastavíte.

Přehrání následující stopy nebo části zvukového disku CD nebo DVD (fn+f12) (pouze u vybraných modelů)

Při přehrávání zvukového disku CD nebo disku DVD stisknutím kláves **fn+f12** přehrajete další stopu disku CD nebo další kapitolu DVD.

Použití integrované číselné klávesnice

15 kláves na integrované číselné klávesnici lze používat stejně jako klávesy externí číselné klávesnice. Pokud je integrovaná číselná klávesnice zapnutá, každá klávesa na klávesnici vykonává funkci označenou ikonou v horním pravém rohu klávesy.

Zapnutí nebo vypnutí integrované číselné klávesnice

Integrovanou číselnou klávesnici zapnete stisknutím kombinace kláves **fn+num lk**. Chcete-li obnovit přiřazení kláves standardním funkcím, stiskněte znovu kombinaci kláves **fn+num lk**.

 **POZNÁMKA:** Integrovaná číselná klávesnice nebude fungovat, pokud je k počítači připojena externí klávesnice nebo číselná klávesnice.

Přepínání funkcí kláves integrované číselné klávesnice

Klávesou **fn** nebo kombinací kláves **fn+shift** můžete na integrované číselné klávesnici dočasně přepínat mezi standardními funkcemi kláves a příslušnými funkcemi klávesnice.

- Chcete-li u klávesy na číselné klávesnici aktivovat funkci číselné klávesnice v době, kdy je číselná klávesnice vypnuta, přidržte klávesu **fn** a současně stiskněte danou klávesu číselné klávesnice.
- Dočasné použití kláves na číselné klávesnici jako standardních kláves v době, kdy je číselná klávesnice zapnuta:
 - Malými písmeny můžete psát, pokud přidržíte klávesu **fn**.
 - Chcete-li psát velkými písmeny, přidržte kombinaci kláves **fn+shift**.

Použití externí numerické klávesnice

Činnost kláves na většině externích numerických klávesnic závisí na stavu funkce num lock. (V nastavení od výrobce je funkce num lock vypnuta.) Například:

- Pokud je funkce num lock zapnuta, slouží většina kláves numerické klávesnice k zadávání číslic.
- Pokud je funkce num lock vypnuta, lze klávesy numerické klávesnice obvykle používat jako klávesy se šipkami nebo klávesy page up či page down.

Pokud je funkce num lock na externí klávesnici zapnutá, indikátor režimu num lock na počítači bude svítit. Pokud je funkce num lock na externí klávesnici vypnutá, indikátor režimu num lock na počítači bude zhasnutý.

Zapnutí nebo vypnutí režimu num lock při práci s externí numerickou klávesnicí:

- ▲ Stiskněte klávesu **num lk** na externí klávesnici, ne na klávesnici počítače.

4 Multimédia

Funkce multimédií

Váš počítač je vybaven multimediálními funkcemi, které vám umožňují poslech hudby, zhlédnutí filmů a obrázků. Váš počítač může obsahovat následující multimediální komponenty:

- optická jednotka pro přehrávání audio a video disků,
- integrované reproduktory pro poslech hudby,
- integrovaný mikrofon pro nahrávání vašeho vlastního audia,
- integrovaná webová kamera, která vám umožňuje nahrání a sdílení videa,
- předem instalovaný multimediální software, který vám umožňuje přehrávat a spravovat vaši hudbu, filmy a obrázky,
- klávesové zkratky umožňující rychlý přístup k multimediálním úlohám.

 **POZNÁMKA:** Váš počítač nemusí obsahovat všechny níže uvedené komponenty.

Následující části vysvětlují, jak najít a použít multimediální komponenty vložené do vašeho počítače.

Nalezení multimediálních komponent

Následující obrázek a tabulka popisují funkce pro ovládání multimédií na počítači.

 **POZNÁMKA:** Váš počítač se může od obrázku v této kapitole mírně lišit.

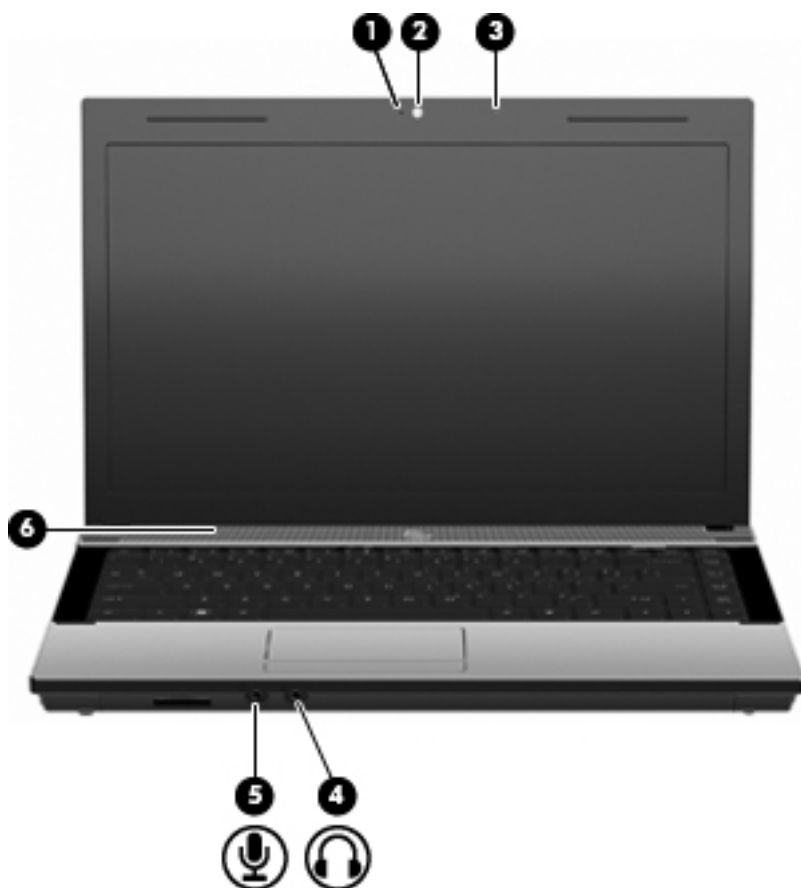

Komponenta	Popis
(1) Indikátor webové kamery (pouze u vybraných modelů)	Svítlí: Webová kamera je používána.
(2) Webová kamera	Umožňuje záznam videa a pořizování fotografií.
(3) Integrovaný mikrofon	Zaznamenává zvuk.
(4) Zásuvka zvukového výstupu (pro sluchátka)	Slouží k připojení doplňkových aktivních stereofonních reproduktorů, sluchátek, náhlavní soupravy nebo televizního zvukového signálu. POZNÁMKA: Pokud ke sluchátkové zásuvce připojíte zařízení, reproduktory počítače budou deaktivovány.
(5) Zásuvka zvukového vstupu (pro mikrofon)	Slouží k připojení mikrofonu náhlavní sady s mikrofonem, stereofonního nebo monofonního mikrofonu.
(6) Reproduktor	Reprodukuje zvuk.

Nastavení hlasitosti

Hlasitost lze upravit pomocí následujících ovládacích prvků:

- Klávesy ovládání hlasitosti počítače (pouze u vybraných modelů):
 - Chcete-li zvuk ztlumit nebo zapnout, stiskněte a přidržte klávesu **fn (1)** a poté stiskněte klávesu pro ztlumení hlasitosti **f7 (2)**.
 - Chcete-li snížit hlasitost, stiskněte a podržte klávesu **fn (1)** a poté stiskněte klávesu pro snížení hlasitosti **f8 (3)**, dokud nedosáhnete požadované úrovně hlasitosti.
 - Chcete-li zvýšit hlasitost, stiskněte a podržte klávesu **fn (1)** a poté stiskněte klávesu pro zvýšení hlasitosti **f9 (4)**, dokud nedosáhnete požadované úrovně hlasitosti.

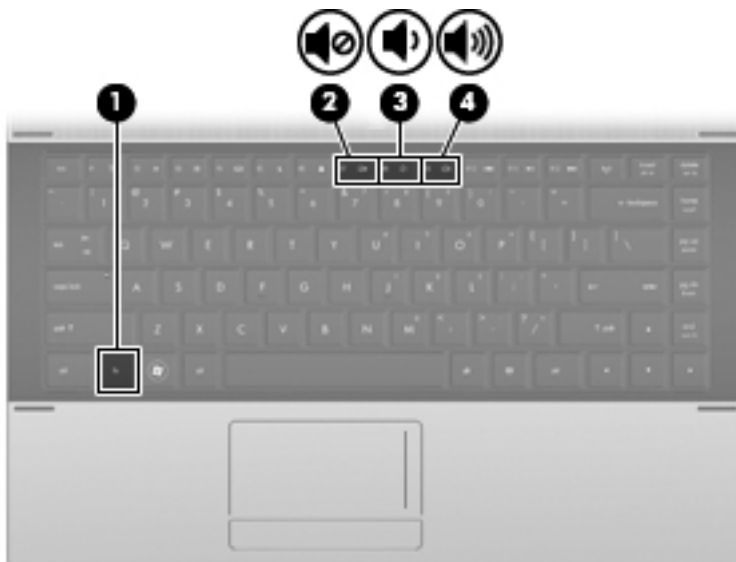

- Ovládání hlasitosti v systému Windows:
 - a. Klikněte na ikonu **Reproduktory** v oznamovací oblasti na pravé straně hlavního panelu.
 - b. Zvyšte nebo snižte hlasitost přetažením posuvníku nahoru nebo dolů. Hlasitost ztlumíte kliknutím na ikonu **Ztlumit reproduktory**.

– nebo –

 - a. Pravým tlačítkem klikněte na ikonu **Reproduktory** v oznamovací oblasti a poté klikněte na možnost **Otevřít směšovač hlasitosti**.
 - b. Ve sloupci Reproduktory můžete zvýšit nebo snížit hlasitost přetažením posuvníku nahoru nebo dolů. Hlasitost můžete ztlumit také kliknutím na ikonu **Ztlumit**.

Pokud se v oznamovací oblasti ikona Reproduktory nezobrazuje, můžete ji přidat následujícím způsobem:

 - a. Klikněte pravým tlačítkem na ikonu **Zobrazit skryté ikony** (šipka na levé straně hlavního panelu).
 - b. Klikněte na možnost **Upravit ikony oznamovací oblasti**.

- c. V části **Chování** vyberte možnost **Zobrazovat ikony a upozornění** u ikony Reproduktořy.
- d. Klikněte na tlačítko **OK**.
- Ovládání hlasitosti programem:
Hlasitost můžete nastavit také v rámci některých programů.

Multimediální software

V počítači je nainstalován multimediální software. U některých modelů může být přiložen další multimediální software na optickém disku.

V závislosti na hardwaru a softwaru dodaného s počítačem mohou být podporovány následující multimediální funkce:

- přehrávání digitálních médií, včetně zvukových a obrazových disků CD, DVD nebo BD a internetového rádia,
- vytváření nebo kopírování datových disků CD,
- vytváření, úprava a vypalování zvukových disků CD,
- vytváření, úpravy a vypalování videa nebo filmu na disk DVD nebo video CD.

△ **UPOZORNĚNÍ:** Ztrátě informací nebo poškození disku zabráníte dodržováním následujících pravidel:

Před zápisem na disk připojte počítač ke spolehlivému externímu zdroji napájení. Nezapisujte na disk, pokud je počítač napájen z baterie.

Před zápisem na disk ukončete všechny programy (kromě programu pro zápis na disk).

Nekopírujte přímo ze zdrojového disku nebo síťové jednotky na cílový disk. Místo toho zkopírujte data zdrojového disku nebo síťové jednotky na pevný disk a potom je zkopírujte na cílový disk.

Během zápisu na disk nepoužívejte klávesnici počítače ani s počítačem nijak nemanipulujte. Proces zápisu je velmi citlivý na vibrace.

Spuštění předem nainstalovaného multimediálního softwaru

Přístup k předem nainstalovanému softwaru:

- ▲ Vyberte položky **Start > Všechny programy** a potom spusťte požadovaný multimediální program.

 **POZNÁMKA:** Některé programy se mohou nacházet ve vnořených složkách.

Použití multimediálního softwaru

1. Vyberte položky **Start > Všechny programy** a potom spusťte požadovaný multimediální program. Pokud například chcete použít k přehrávání zvukového disku CD přehrávač Windows Media Player, klikněte na možnost **Windows Media Player**.

 **POZNÁMKA:** Některé programy se mohou nacházet ve vnořených složkách.

2. Vložte disk, jako například zvukový disk CD, do optické jednotky.
3. Postupujte podle pokynů na obrazovce.

– nebo –

1. Vložte disk, jako například zvukový disk CD, do optické jednotky.
Zobrazí se dialog funkce automatického přehrávání.
2. Vyberte multimediální úlohu ze seznamu úloh.

Instalace multimediálního softwaru z disku

1. Vložte disk do optické jednotky.
2. Až se spustí průvodce instalací, postupujte podle pokynů na obrazovce.
3. Je-li to vyžadováno, restartujte počítač.

 **POZNÁMKA:** Informace o použití softwaru dodaného s počítačem najdete v pokynech výrobce softwaru. Tyto pokyny mohou být umístěny na disku CD, jako soubory online nápovědy nebo mohou být k dispozici na webových stránkách výrobce.

Zvuk

Váš počítač vám umožňuje používat širokou varietu audio funkcí.

- Přehrávejte hudbu na reproduktorech vašeho počítače a/nebo na připojených externích reproduktorech.
- Zaznamenávejte zvuk pomocí zabudovaného mikrofону nebo externího mikrofónu.
- Stahujte hudbu z Internetu.
- Vytvářejte multimediální prezentace používající audio a obrázky.
- Přenášejte zvuk a obrázky pomocí programů pro rychlé zasílání zpráv.
- Naladte rádio programy (jen vybrané modely) nebo přijímejte FM rádio signály.
- Vytvářejte neboli „vypalujte“ zvukové disky CD (pouze u vybraných modelů).

Připojení externích audio jednotek

 **VAROVÁNÍ!** Aby nedošlo k poškození sluchu, před připojením sluchátek snižte hlasitost. Další bezpečnostní informace naleznete v *Poznámky o předpisech, bezpečnosti a prostředí*.

Informace o připojení externích zařízení, jako jsou externí reproduktory, sluchátka nebo mikrofón, naleznete v informacích poskytnutých se zařízením. Pro nejlepší výsledky si zapamatujte následující tipy:

- Zkontrolujte, že je zástrčka kabelu pevně zasunuta do správné zásuvky vašeho počítače. (Propojení kabelů je obvykle označeno barvami tak, aby byly propojeny příslušné zásuvky počítače).
- Zkontrolujte, že byly instalovány všechny ovladače nutné pro externí jednotku.

 **POZNÁMKA:** Ovladač je vyžadovaný program, který funguje jako překladač mezi jednotkou a programy, které jednotku používají.

Kontrola audio funkcí

Pokud chcete zkontrolovat zvuk na vašem počítači, postupujte následovně:

1. Dvakrát klikněte na ikonu Hlasitost na hlavním panelu a potom vyberte položku **Zvuky**.

– nebo –

Otevřete nabídku **Start > Ovládací panely > Hardware a zvuk > Zvuk**.

2. Po otevření okna Zvuk klikněte na kartu **Zvuky**. V části **Události programů** vyberte zvukovou událost, například zvukové upozornění nebo výstrahu, a klikněte na tlačítko **Test**.

Měli byste uslyšet zvuk z reproduktorů nebo z připojených sluchátek.

Pokud chcete zkontrolovat funkce záznamu na vašem počítači, postupujte následovně:

1. Vyberte položku **Start > Všechny programy > Příslušenství > Záznam zvuku**.
2. Klikněte na tlačítko **Spustit záznam** a mluve do mikrofону. Uložte soubor na plochu.
3. Otevřete Windows Media Player a přehrajte zvuk.

 **POZNÁMKA:** Pro dosažení nejlepších výsledků při nahrávání, mluve přímo do mikrofónu a zaznamenávejte zvuk v prostředí, kde není žádný hluk na pozadí.

Chcete-li ověřit změnu zvukových nastavení v počítači, vyberte položky **Start > Ovládací panely > Hardware a zvuk > Zvuk**.

Video

Váš počítač vám umožňuje používat širokou varietu video funkcí:

- sledování filmů,
- hraní her v síti internet a offline,
- úprava obrázků a videa pro vytváření prezentací,
- připojení externích video zařízení.

Připojení externího monitoru nebo projektoru

Počítač je vybaven portem pro externí monitor, který umožňuje připojení externích monitorů a projektorů.

Použití portu externího monitoru

Port externího monitoru slouží k připojení externího zobrazovacího zařízení, jako například externího monitoru nebo projektoru, k počítači.

- ▲ Chcete-li připojit zobrazovací zařízení, připojte kabel zařízení k portu externího monitoru.

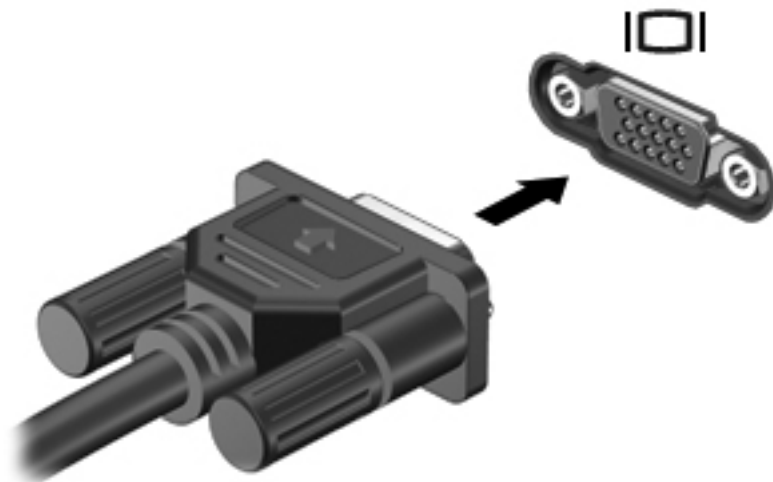

POZNÁMKA: Pokud na řádně připojeném externím zobrazovacím zařízení není žádný obraz, stisknutím kláves **fn+f4** přepněte obraz na zařízení. Opakovaným stisknutím kláves **fn+f4** budete přepínat mezi displejem počítače a zařízením.

Použití portu HDMI

Vybrané modely počítačů obsahují port HDMI (High Definition Multimedia Interface). Port HDMI slouží k připojení počítače k doplňkovému obrazovému nebo zvukovému zařízení, jako je televizor s vysokým rozlišením nebo jiné kompatibilní digitální či zvukové zařízení.

K portu HDMI na počítači může být v jednu chvíli připojeno pouze jedno zařízení HDMI, přičemž obraz je zároveň podporován i na displeji počítače nebo jiném externím displeji.

POZNÁMKA: Pro přenos video signálu přes port HDMI potřebujete kabel HDMI, který lze zakoupit ve většině prodejen s elektronikou.

Připojení obrazového nebo zvukového zařízení k portu HDMI:

1. Zapojte jeden konec kabelu HDMI do portu HDMI na počítači.

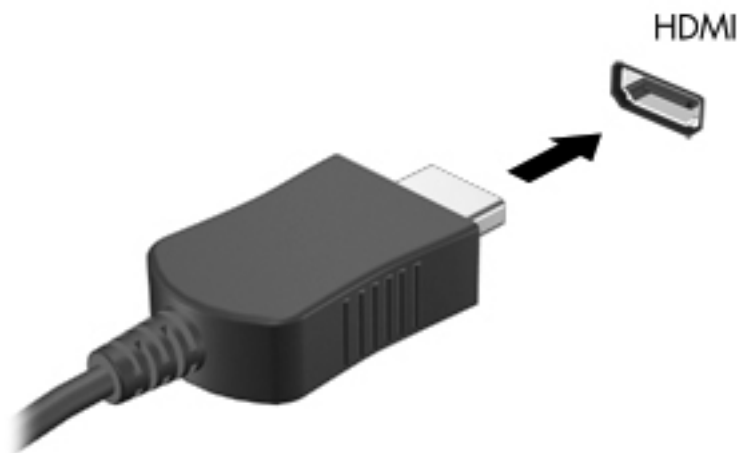

2. Druhý konec kabelu podle pokynů výrobce připojte k obrazovému zařízení.
3. Stiskněte klávesovou kombinaci **fn+f4** pro přepínání obrazu mezi zobrazovacími zařízeními připojenými k počítači.

Konfigurace zvuku pro port HDMI

Chcete-li konfigurovat zvuky HDMI, nejprve zapojte zvukové nebo obrazové zařízení, jako je například televizor s vysokým rozlišením, do portu HDMI na počítači. Pak nakonfigurujte výchozí zařízení pro přehrávání zvuků následujícím způsobem:

1. Klikněte pravým tlačítkem myši na ikonu **Reproduktor** v oznamovací oblasti na pravé straně hlavního panelu a potom klikněte na možnost **Zařízení pro přehrávání**.
2. Na kartě **Přehrávání** klikněte buď na **Digitální výstup** nebo **Zařízení digitálního výstupu (HDMI)**.
3. Klikněte na **Nastavit výchozí** a poté klikněte na **OK**.

Chcete-li obnovit přehrávání zvuku pomocí reproduktorů počítače, postupujte následovně:

1. Klikněte pravým tlačítkem myši na ikonu **Reproduktor** v oznamovací oblasti na pravé straně hlavního panelu a potom klikněte na možnost **Zařízení pro přehrávání**.
2. Na kartě **Přehrávání** klikněte na **Reproduktory**.
3. Klikněte na **Nastavit výchozí** a poté klikněte na **OK**.

Optická jednotka (jen vybrané modely)

V závislosti na typu optické jednotky a softwaru nainstalovaném v počítači umožňuje optická jednotka přehrávání, kopírování a vytváření disků CD, DVD a BD.

Určení nainstalované optické jednotky

- ▲ Klikněte na tlačítko **Start > Počítač**.

Zobrazí se seznam zařízení nainstalovaných v počítači včetně optické jednotky. Můžete mít k dispozici jednu z následujících jednotek:

- jednotka DVD-ROM,
- jednotka DVD±R SuperMulti s dvouvrstvým zápisem a technologií LightScribe.

 **POZNÁMKA:** Váš počítač nemusí podporovat obě z výše uvedených optických jednotek.

Použití optických disků (CD, DVD a BD)

Optická jednotka, například jednotka DVD-ROM, zajišťuje práci s optickými disky (CD a DVD). Tyto disky uchovávají data, jako je hudba, fotografie nebo filmy. Disky DVD mají vyšší úložnou kapacitu než disky CD.

Vaše optická jednotka přečte standardní disky CD a DVD. Pokud optická jednotka podporuje disky Blu-ray, přečte také disky BD

 **POZNÁMKA:** Některé z uvedených optických jednotek nemusí váš počítač podporovat. Tabulka optických jednotek nepředstavuje úplný výčet podporovaných optických jednotek.

Některé optické jednotky mohou také na optické disky zapisovat (viz následující tabulka).

Typ optické jednotky	Zápis na disky CD-RW	Zápis na disky DVD±R W/R	Zápis na disky DVD±R DL	Popisky disků LightScribe CD nebo DVD±RW/R	Zápis na disky BD R/RE
Jednotka DVD-ROM	Ne	Ne	Ne	Ne	Ne
Jednotka DVD±R SuperMulti s dvouvrstvým zápisem a technologií LightScribe*†	Ano	Ano	Ano	Ano	Ne

* Na dvouvrstvé disky lze uložit více dat než na disky s jednou vrstvou. Dvouvrstvé disky vypálené pomocí této jednotky však nemusí být kompatibilní s mnoha jednotkami a přehrávači DVD, které podporují pouze jednu datovou vrstvu.

† Disky s technologií LightScribe je nutné poříditi zvlášť. Technologie LightScribe vytváří obrázek v odstínech šedé podobný černobílé fotografii.

△ **UPOZORNĚNÍ:** Chcete-li předejít možnému přerušení poslechu hudebního disku nebo sledování videa, případně ztrátě informací nebo funkcí pro přehrávání zvuku nebo videa, neaktivujte během čtení nebo zápisu na disky CD, DVD nebo BD režim spánku nebo hibernace.

Výběr správného disku (CD, DVD a BD)

Optická jednotka podporuje optické disky (CD, DVD a BD). Disky CD používané pro ukládání digitálních dat se také používají pro komerční záznam zvuku a jsou vhodné pro potřeby ukládání osobních dat. Disky DVD a BD se používají především pro filmy, software a za účelem zálohy dat. Disky DVD a BD mají stejné rozměry jako disky CD, ale disponují mnohem vyšší úložnou kapacitou.

 **POZNÁMKA:** Optická jednotka na vašem počítači nemusí podporovat všechny typy optických disků, které jsou zmíněny v této části.

Disky CD-R

Disky CD-R (jeden zápis) používejte pro vytvoření permanentních archivů a ke sdílení souborů s kýmkoliv. Mezi typické způsoby využití patří:

- distribuce větších prezentací,
- sdílení naskenovaných a digitálních fotografií, videoklipů a zapsaných dat,
- tvorba vlastních hudebních CD,
- udržování permanentních archivů počítačových souborů a skenovaných domácích záznamů,
- přesun souborů z pevného disku pro uvolnění místa na disku.

Po nahrání dat již nelze nic vymazat nebo přepsat.

Disky CD-RW

Disky CD-RW (přepisovatelná verze CD) používejte pro uložení větších projektů, které musí být pravidelně aktualizovány. Mezi typické způsoby využití patří:

- tvorba a udržování větších dokumentů a projektů,
- přesun pracovních souborů,
- týdenní zálohování souborů na pevném disku,
- průběžná aktualizace fotografií, videa, zvuku a dat.

Disky DVD±R

Prázdné disky DVD±R používejte pro permanentní uložení větších množství informací. Po nahrání dat již nelze nic vymazat nebo přepsat.

Disky DVD±RW

Disky DVD±RW použijte, pokud si chcete ponechat možnost uložená data smazat nebo přepsat. K ověření zvukových a videozáznamů před finálním zápisem na disk CD nebo DVD je právě tento typ disku ideální.

Disky LightScribe DVD+R

Disky LightScribe DVD+R použijte ke sdílení a ukládání dat, domácích videí a fotografií. Tyto disky lze přečíst ve většině jednotek DVD-ROM a přehrávačů disků DVD. Pomocí jednotky a aplikace s podporou technologie LightScribe lze na disk zapsat data a poté na jeho horní stranu přidat popis.

Disky Blu-ray (BD)

Disky Blu-ray jsou optické disky s vysokou hustotou zápisu pro ukládání digitálních informací včetně videa s vysokým rozlišením. Na jednovrstvý disk Blu-ray se vejde 25 GB dat, což je více než pětinašobek úložné kapacity jednovrstvého disku DVD (4,7 GB). Na dvouvrstvý disk Blu-ray se vejde 50 GB dat, což je téměř šestinašobek kapacity dvouvrstvého disku DVD (8,5 GB).

Mezi typické způsoby využití patří:

- uložení větších množství dat,
- přehrávání a ukládání videa HD (High-definition),
- videohry.

 **POZNÁMKA:** Blu-ray je nový formát zahrnující nové technologie, proto může docházet k určitým potížím s disky, digitálním připojením, kompatibilitou nebo výkonem. Tyto potíže neznamenají vadu produktu. Bezchybné přehrávání na všech systémech není garantováno.

Přehrávání disků CD, DVD a BD

1. Zapněte počítač.
2. Stisknutím tlačítka **(1)** na krytu jednotky uvolněte přihrádku disku.
3. Vytáhněte přihrádku **(2)**.
4. Uchopte disk za hrany (nedotýkejte se povrchů disku) a umístěte jej do středu přihrádky popsanou stranou vzhůru.

 **POZNÁMKA:** Pokud přihrádka není zcela přístupná, opatrně disk nakloňte a umístěte jej na vřeteno.

5. Opatrně zatlačte disk **(3)** na vřeteno přihrádky (disk musí zapadnout na místo).

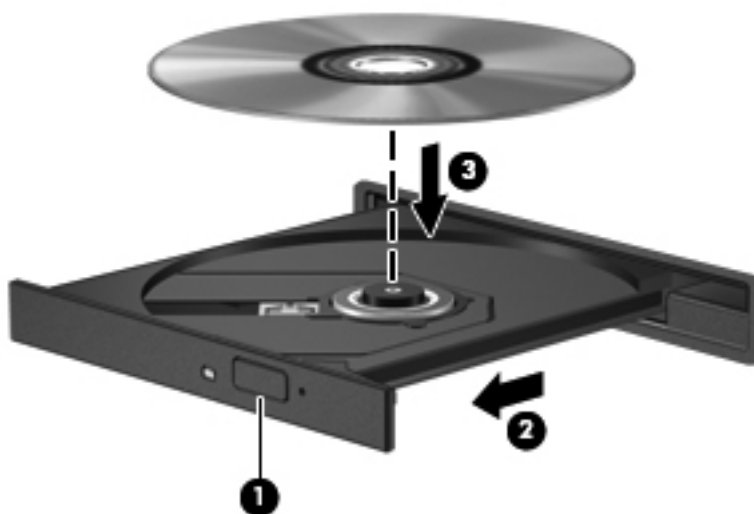

6. Zavřete přihrádku disku.

Pokud jste zatím nenastavili automatické přehrávání, jak je popsáno v následující části, zobrazí se dialogové okno. Budete vyzváni k volbě použití obsahu média.

 **POZNÁMKA:** Pro dosažení nejlepších výsledků se při přehrávání disku BD ujistěte, že je adaptér střídavého proudu připojen do externího zdroje energie.

Konfigurace AutoPlay

1. Vyberte položku **Start > Výchozí programy > Změnit nastavení automatického přehrávání**.
2. Potvrďte zaškrtnutí **Použít funkci AutoPlay pro všechna média a zařízení**.
3. Klikněte na **Vybrat výchozí** a vyberte jednu z dostupných možností pro každý typ média v seznamu.

 **POZNÁMKA:** Vyberte WinDVD pro přehrávání disků DVD.

4. Klikněte na tlačítko **Uložit**.

 **POZNÁMKA:** Další informace o automatickém přehrávání naleznete v Nápovědě a podpoře.

Změna nastavení regionu disku DVD

Většina disků DVD, které obsahují soubory podléhající autorským právům, obsahuje také kódy regionů. Kódy regionů slouží k účinnější mezinárodní ochraně autorských práv.

Disk DVD obsahující kód regionu je možné přehrát pouze v případě, že kód regionu na disku DVD odpovídá nastavení regionu v jednotce DVD.

 **UPOZORNĚNÍ:** Nastavení regionu jednotky DVD lze změnit maximálně pětkrát.

Nastavení regionu vybrané při páté změně se stane trvalým nastavením regionu na jednotce DVD.

Počet zbývajících změn regionu se zobrazuje na kartě Region disku DVD.

Chcete-li změnit nastavení v operačním systému, postupujte následujícím způsobem:

1. Otevřete nabídku **Start > Ovládací panely > Systém a zabezpečení**. Následně v oblasti **Systém** klikněte na položku **Správce zařízení**.

 **POZNÁMKA:** Pro zvýšení bezpečnosti počítače je systém Windows vybaven funkcí Řízení uživatelských účtů. Můžete být vyzváni k povolení nebo k zadání hesla pro instalování softwaru, spouštění nástrojů nebo změny nastavení systému Windows. Více informací získáte v nabídce Nápověda a podpora systému Windows.

2. Klikněte na znaménko plus (+) vedle položky **Jednotky DVD/CD-ROM**.
3. Klikněte pravým tlačítkem myši na jednotku DVD, pro kterou chcete změnit nastavení regionu, a potom klikněte na položku **Vlastnosti**.
4. Klikněte na kartu **Region DVD** a změňte nastavení.
5. Klikněte na tlačítko **OK**.

Upozornění na autorská práva

Vytváření neautorizovaných kopií materiálu chráněného autorskými právy, včetně počítačových programů, filmů, vysílání a zvukových záznamů, je podle platných zákonů o autorských právech trestným činem. Nepoužívejte počítač pro tyto účely.

 **POZNÁMKA:** Podrobnosti o použití softwaru dodaného s počítačem najdete v pokynech výrobce softwaru. Tyto pokyny mohou být poskytovány se softwarem, na disku nebo na webové stránce výrobce.

Kopírování disku CD nebo DVD

1. Vyberte položku **Start > Všechny programy > Roxio > Creator Business**.

 **POZNÁMKA:** Pokud jste aplikaci Roxio použili poprvé, před dokončením tohoto procesu musíte přijmout licenční smlouvu na používání programu.

2. V pravém podokně klikněte na položku **Copy Disc** (Kopírovat disk).

3. Do optické jednotky vložte disk, který chcete kopírovat.

4. Klikněte na položku **Kopírovat disk** v pravém dolním rohu obrazovky.

Creator Business přečte zdrojový disk a zkopíruje data do dočasné složky na vašem pevném disku.

5. Po výzvě vyjměte zdrojový disk z optické jednotky a vložte prázdný disk.

Po zkopírování informace se vytvořený disk automaticky vysune.

Vytvoření (vypálení) disku CD nebo DVD

 **UPOZORNĚNÍ:** Upozornění na autorská práva. Vytváření neautorizovaných kopií materiálu chráněného autorskými právy, včetně počítačových programů, filmů, vysílání a zvukových záznamů, je podle platných zákonů o autorských právech trestným činem. Nepoužívejte počítač pro tyto účely.

Pokud je vaše optická jednotka typu CD-RW, DVD-RW nebo DVD±RW, můžete použít software jako Windows Media Player pro vypalování dat a audio souborů, včetně hudebních souborů MP3 a WAV.

Při vypalování disku CD nebo DVD postupujte podle následujících pokynů:

- Před vypálením disku uložte a zavřete jakékoliv otevřené soubory a zavřete všechny programy.
- Disky CD-R nebo DVD-R jsou obvykle pro vypalování audio souborů nejlepší, protože informace po zkopírování nemohou být změněny.
- Protože některá domácí a auto sterea nepřehrávají disky CD-RW, použijte pro vypálení hudby disky CD-R.
- Všeobecně jsou pro vypalování datových souborů nebo testování audio nebo video záznamů nejlepší disky CD-RW nebo DVD-RW, protože na discích CD nebo DVD nemůžou být záznamy měněny.
- DVD přehrávače používané v domácích systémech obvykle nepodporují všechny formáty DVD. Seznam podporovaných formátů naleznete v uživatelské příručce, která byla dodána s vaším DVD přehrávačem.
- Soubor MP3 vyžaduje méně prostoru než jiné formáty hudebních souborů a proces tvorby disku MP3 je stejný, jako při vytváření datového souboru. Soubory MP3 mohou být přehrávány pouze na přehrávačích MP3 nebo na počítačích se softwarem MP3.

Chcete-li vypálit disk CD nebo DVD, postupujte podle následujících pokynů:

1. Stáhněte nebo zkopírujte zdrojové soubory do složky na vašem pevném disku.
2. Vložte prázdný disk do optické jednotky.
3. Vyberte položku **Start > Všechny programy** a potom zvolte požadovaný program.
4. Vyberte druh disku, který chcete vytvořit – datový, zvukový nebo video.
5. Klikněte pravým tlačítkem na **Start**, klikněte na **Spustit Průzkumníka Windows** a přejděte na složku, kde jsou uloženy zdrojové soubory.
6. Otevřete složku a přetáhněte soubory do jednotky, která obsahuje prázdný disk.
7. Zahajte proces vypalování podle pokynů vámi vybraného programu.

Konkrétní informace najdete v pokynech výrobce softwaru. Tyto pokyny mohou být součástí softwaru, mohou být umístěny na disku CD-ROM nebo mohou být k dispozici na webových stránkách výrobce.

Vyjmutí optického disku (CD, DVD nebo BD)

1. Stisknutím tlačítka **(1)** na jednotce uvolněte přihrádku disku a poté jemně táhněte za přihrádku **(2)**, dokud se nezastaví.
2. Vyjměte disk **(3)** z přihrádky tak, že opatrně zatlačíte na vřeteno a současně zatáhnete za vnější hrany disku (nedotýkejte se povrchu disku).

 **POZNÁMKA:** Pokud přihrádka není plně přístupná, disk opatrně nakloňte a vyjměte jej.

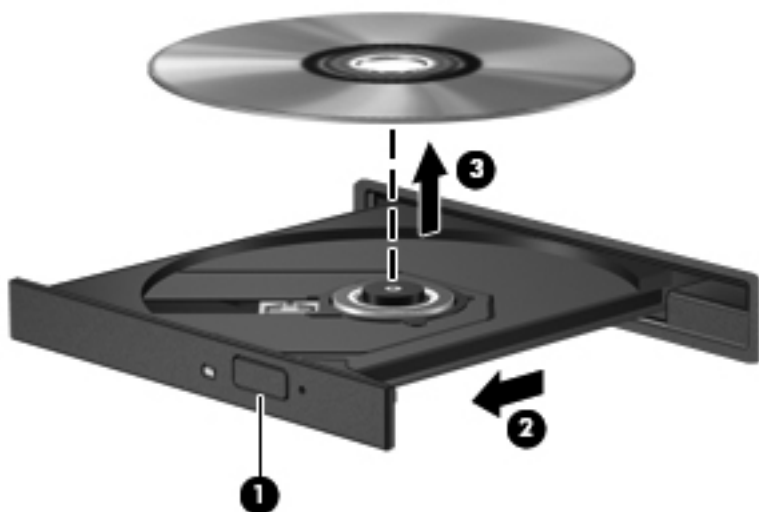

3. Zavřete přihrádku disku a vložte disk do ochranného obalu.

Řešení problémů

Následující část popisuje různé běžné potíže a jejich řešení.

Příhrádka optického disku se při vyjímání disku CD, DVD nebo BD neotevře

1. Zasuňte konec svorky na papír (1) do otvoru pro uvolnění na přední straně jednotky.
2. Opatrně zatlačte na kancelářskou svorku, dokud nedojde k uvolnění. Potom vytáhněte příhrádku (2).
3. Vyjměte disk (3) z příhrádky tak, že opatrně zatlačíte na vřeteno a současně zatáhnete za vnější hrany disku (nedotýkejte se povrchu disku).

 **POZNÁMKA:** Pokud příhrádka není plně přístupná, disk opatrně nakloňte a vyjměte jej.

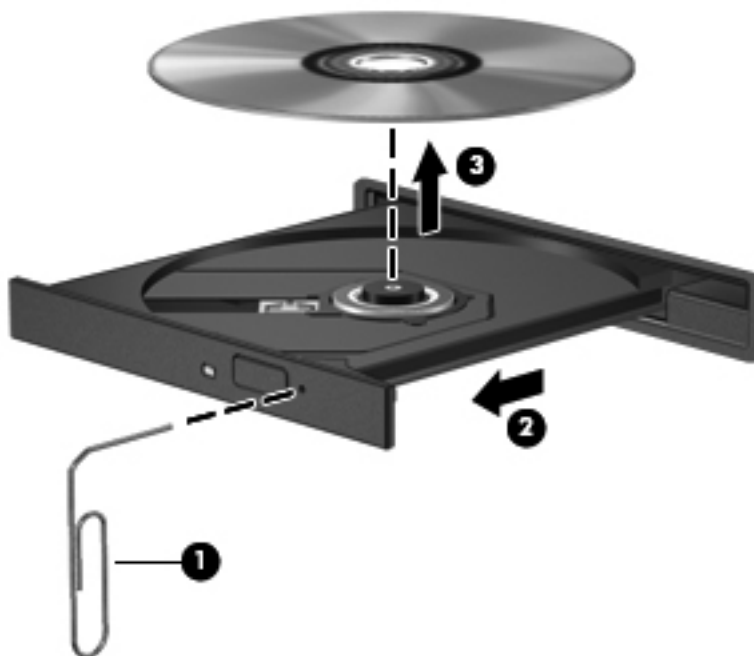

4. Zavěte příhrádku disku a vložte disk do ochranného obalu.

Počítač nerozpoznal optickou jednotku

Pokud systém Windows nerozpozná připojené zařízení, je možné, že ovladač zařízení chybí nebo je poškozen. Jestliže se zdá, že jednotka DVD/CD-ROM není rozpoznána, ověřte, že je optická jednotka uvedena v nástroji Správce zařízení.

1. Vyjměte disky z optické jednotky.
2. Vyberte položku **Start > Ovládací panely > Systém a zabezpečení > Správce zařízení**. Pokud se zobrazí výzva funkce Řízení uživatelských účtů, klikněte na možnost **Pokračovat**.
3. V okně Správce zařízení klikněte na znaménko plus (+) u položky **Diskové jednotky** nebo u položky **Jednotky DVD/CD-ROM** (pokud již není zobrazeno znaménko minus (-)). Vyhledejte optickou jednotku v seznamu.
4. Klikněte pravým tlačítkem na optickou jednotku a proveďte některou z následujících operací:
 - Aktualizujte ovladač.
 - Odinstalujte zařízení.

- Vyhledejte změny hardwaru. Systém Windows provede rozpoznání instalovaných zařízení a instaluje výchozí verze potřebných ovladačů.
- Po kliknutí na položku **Vlastnosti** se zobrazí informace o tom, zda zařízení pracuje správně.
 - Okno Vlastnosti poskytuje informace o zařízení a pomáhá při odstraňování problémů.
 - Po kliknutí na kartu **Ovladač** můžete aktualizovat, zakázat nebo odinstalovat ovladače zařízení.

Ochrana před přerušáním přehrávání

Snížení rizika přerušování přehrávání:

- Před přehráváním disku CD, DVD nebo BD uložte práci a ukončete veškeré programy.
- Během přehrávání disku neodpojujte ani nepřipojujte žádný hardware.

Během přehrávání disku neaktivujte režim hibernace ani režim spánku. Jinak se zobrazí výzva, zda chcete pokračovat. V tom případě klikněte na **Ne**. Po kliknutí na tlačítko Ne může počítač reagovat některým z následujících způsobů:

- Přehrávání se obnoví.
– nebo –
- Okno přehrávání v multimediálním programu se zavře. Chcete-li znovu přehrát disk CD, DVD nebo BD, klikněte v multimediálním programu na tlačítko **Přehrát** a znovu se spustí přehrávání disku. V některých případech bude třeba program ukončit a znovu spustit.

Disk se nepřehrává

- Před přehráváním disku CD, DVD nebo BD uložte práci a ukončete veškeré programy.
- Před přehráním disku CD, DVD nebo BD se odpojte od Internetu.
- Ujistěte se, že jste disk vložili správně.
- Ujistěte se, že je disk čistý. Pokud je to nutné, vyčistěte disk filtrovanou vodou a tkaninou, která nepouští vlákna. Čistěte od středu disku ke krajům.
- Zkontrolujte, zda není disk poškrábaný. Pokud je poškrábaný, ošetřete ho soupravou pro opravu optických disků, která je k dostání v mnoha obchodech s elektronikou.
- Před přehráním disku vypněte režim spánku.

Během přehrávání disku neaktivujte režim hibernace ani režim spánku. Pokud tak učiníte, může se zobrazit zpráva s dotazem, zda chcete pokračovat. Při zobrazení této zprávy klikněte na tlačítko **Ne**. Po kliknutí na Ne se počítač může zachovat jedním z následujících způsobů:

- Přehrávání se obnoví.

– nebo –

- Může se zavřít okno v multimediální aplikaci určené pro přehrávání. Pro návrat k přehrávání disku klikněte na tlačítko **Přehrát** v programu multimedia pro restartování disku. Ve vzácných případech bude možná nutné program ukončit a znovu jej spustit.
- Rozšíření systémových zdrojů:

Vypněte externí zařízení, jako jsou tiskárny a skenery. Odpojení těchto zařízení uvolní cenné systémové prostředky, což se projeví zlepšením kvality přehrávání.

Změňte nastavení barev plochy. Protože lidské oko není schopné snadno rozlišit více jak 16bitovou hloubku barev, neměla by být při sledování filmů pozorovatelná změna nastavení úrovně barev systému na 16bitové barvy:

1. Klikněte pravým tlačítkem na plochu s výjimkou ikon a vyberte položku **Rozlišení zobrazení**.
2. Klikněte na možnost **Upřesnit nastavení** > karta **Monitor**.
3. Klikněte na možnost **Střední (16 bitů)**, pokud toto nastavení již není vybráno.
4. Klikněte na tlačítko **OK**.

Disk se nepřehraje automaticky

1. Vyberte položku **Start** > **Ovládací panely** > **Hardware a zvuk** > **Přehrát automaticky**.
2. Zkontrolujte, zda je zaškrtnuto pole **Použit funkci Přehrát automaticky pro všechna média a zařízení**.
3. Klikněte na tlačítko **Uložit**.

Disk CD, DVD nebo BD by se nyní měl automaticky přehrát po vložení do optické jednotky.

Film se zastavuje, přeskakuje nebo se nepřehrává plynule

- Disk očistěte.
- Ušetřete systémové zdroje jedním z následujících způsobů:
 - Odpojte se od Internetu.
 - Změňte barevné vlastnosti na ploše:
 1. Klikněte pravým tlačítkem kdekoliv na ploše – nikoliv však na ikonu – a vyberte položku **Přizpůsobit** > **Nastavení zobrazení**.
 2. Pokud již tak není učiněno, nastavte **Barvy** na **Medium (16 bit)**
 - Odpojte externí zařízení typu tiskárna, skener, kamera nebo zařízení handheld.

Film se nezobrazuje na externím zobrazovacím zařízení

1. Pokud je současně zapnutý displej počítače i externí zobrazovací zařízení, opakovaným stisknutím kláves **fn+f4** lze mezi nimi přepínat.
2. Nakonfigurujte nastavení monitoru tak, aby externí displej byl primární:
 - a. Klikněte pravým tlačítkem kdekoli na ploše – nikoliv však na ikonu – a vyberte položku **Přizpůsobit > Nastavení zobrazení**.
 - b. Nastavte primární a sekundární displej.

 **POZNÁMKA:** Pokud používáte oba displeje, obraz z DVD se nezobrazí na žádném displeji, který je označen jako sekundární.

Další informace týkající se médií, která nejsou pokryta v této příručce, naleznete v nabídce **Start > Náповěda a podpora**.

Proces vypalování disku nezačne nebo se zastaví před dokončením

- Ujistěte se, že jsou všechny ostatní programy zavřeny.
- Vypněte režim spánku a hibernace.
- Ujistěte se, že v jednotce používáte ten správný druh disku. Více informací o typech disků najdete v uživatelské příručce.
- Ujistěte se, že je disk správně vložen.
- Vyberte pomalejší rychlost zapisování a zkuste to znovu.
- Pokud kopírujete disk, uložte informace ze zdrojového disku na pevný disk předtím, než se pokusíte vypálit obsah na nový disk a poté palte z pevného disku.
- Znovu instalujte jednotku zařízení pro vypalování disků v kategorii jednotky DVD/CD-ROM ve Správci zařízení.

Ovladač zařízení musí být znovu instalován

1. Vyjměte z optické jednotky všechny disky.
2. Klikněte na nabídku **Start > Ovládací panely > Systém a zabezpečení > Správce zařízení**.
3. V okně aplikace Správce zařízení klikněte na symbol (+) vedle typu ovladače, který chcete odinstalovat nebo znovu nainstalovat (např. jednotky DVD/CD-ROM, modemy atd.), jestliže již není zobrazeno znaménko minus (-).
4. Klikněte pravým tlačítkem na zařízení v seznamu a klikněte na možnost **Odinstalovat**. Při zobrazení dotazu potvrďte, že chcete ovladač odebrat, avšak nerestartujte počítač.

Tento postup zopakujte pro všechny ovladače, které chcete odstranit.

5. V okně Správce zařízení klikněte na možnost **Akce** a poté na možnost **Vyhledat změny hardwaru**. Systém Windows vyhledá v systému nainstalovaný hardware a pro všechna zařízení vyžadující ovladače nainstaluje výchozí ovladače.

 **POZNÁMKA:** Budete-li vyzváni k restartu počítače, uložte otevřené soubory a pokračujte v restartu.

6. Je-li třeba, znovu spusťte Správce zařízení a ověřte, že ovladače jsou opět uvedeny.
7. Zkuste použít vaše zařízení.

Pokud odinstalování a přeinstalování ovladačů zařízení nepomůže problém napravit, může být zapotřebí aktualizace ovladačů prostřednictvím postupů uvedených v následující části.

Získání nejnovějších ovladačů zařízení HP

Postupujte podle následujícího pro získání ovladačů zařízení HP.

Použití aplikace HP Support Assistant:

1. Vyberte možnost **Start > Všechny programy > HP > HP Support Assistant > Maintenance: Software Updates** (Údržba: aktualizace softwaru).
2. Na uvítací obrazovce HP klikněte na **Nastavení** a vyberte čas, kdy by měl nástroj zkontrolovat aktualizace softwaru na webu.
3. Klikněte na **Další** pro okamžitou kontrolu aktualizací softwaru HP.

Použití webových stránek HP k získání ovladačů zařízení HP:

1. Spusťte internetový prohlížeč, přejděte na stránky <http://www.hp.com/support> a vyberte vaši zemi nebo oblast.
2. Klikněte na možnost stahování softwaru a ovladačů a poté zadejte do pole pro produkt číslo modelu vašeho počítače.
3. Stiskněte klávesu **enter** a potom postupujte podle pokynů na obrazovce.

Získání ovladačů zařízení od společnosti Microsoft

Nejnovější ovladače zařízení systému Windows lze získat pomocí služby Windows Update. Tuto funkci systému Windows lze nastavit tak, aby automaticky kontrolovala a instalovala aktualizace hardwarových ovladačů, operačního systému Windows a dalších produktů společnosti Microsoft.

Použití služby Windows Update:

1. Klikněte na položky **Start > Všechny programy > Windows Update**.

 **POZNÁMKA:** Pokud jste službu Windows Update dosud nenastavovali, budete před kontrolou aktualizací požádáni o zadání nastavení.

2. Klikněte na možnost **Vyhledat aktualizace**.
3. Postupujte podle pokynů na obrazovce.

Webová kamera

 **POZNÁMKA:** Tato část popisuje funkce, kterými je vybavena většina modelů. Může se stát, že některé funkce nebudou ve vašem počítači k dispozici.

Počítač je vybaven integrovanou webovou kamerou, která je umístěna v horní části displeje. Předinstalovaný software webové kamery můžete použít pro snímání fotografií, nahrávání videa nebo zaznamenání zvuku. Můžete si prohlédnout fotografii, video záznam nebo poslechnout audio záznam a uložit je na pevný disk počítače.

Chcete-li používat webovou kameru a spustit software HP Webcam, vyberte položku **Start > Všechny programy > HP > HP Webcam**.

Software webové kamery vám umožňuje experimentovat s následujícími funkcemi:

- Video – nahrávání a přehrávání videa.
- Audio – nahrávání a přehrávání zvuku.
- Přenos videa – použijte software pro rychlé zaslání zpráv, který podporuje kamery UVC (Universal Video Class).
- Momentky – snímejte statické obrázky.

Tipy pro práci s webovou kamerou

V zájmu dosažení optimálního výkonu postupujte při používání webové kamery podle následujících pokynů:

- Před pokusem o videohovor zkontrolujte, zda máte nejnovější verzi programu pro rychlé zaslání zpráv.
- Webová kamera nemusí za některými síťovými branami firewall pracovat správně.

 **POZNÁMKA:** Pokud máte problémy s prohlížením a zasláním multimediálních souborů někomu nebo do jiné sítě LAN za vaší branou firewall, dočasně vypněte bránu firewall, proveďte úkon, který chcete provést, a poté zase spusťte bránu firewall. Pro trvalé odstranění problému změňte nastavení brány firewall tak, jak je třeba, a upravte pravidla a nastavení ostatních systémů pro detekci napadení. Pro další informace kontaktujte svého správce sítě nebo oddělení IT.

- Je-li to možné, umístěte jasné světelné zdroje za webovou kameru mimo obrazový úhel.

 **POZNÁMKA:** Další informace o používání webové kamery získáte kliknutím na **Nápověda** v Nápovědě softwaru webové kamery.

Nastavení vlastností webové kamery

Vlastnosti webové kamery můžete nastavit pomocí dialogového okna Vlastnosti, které je přístupné v různých programech pracujících s integrovanou webovou kamerou, a to většinou prostřednictvím nabídky vlastností, konfigurace nebo nastavení:

- **Jas** – řídí množství světla ve snímku. Vyšší nastavení jasu vytváří světlejší obraz, nižší nastavení má za následek tmavší obraz.
- **Kontrast** — řídí rozdíl mezi světlými a tmavými plochami obrazu. Vyšší nastavení kontrastu zintenzivní obraz. Nastavení nižšího kontrastu zachovává více původního dynamického rozsahu, ale má za následek plošší obraz.
- **Odstín** – řídí aspekt barvy, který ji odlišuje od ostatních barev (co tvoří červenou, zelenou nebo modrou barvu). Odstín je něco jiného než sytost, která určuje intenzitu daného odstínu.
- **Sytost** – řídí intenzitu barvy ve výsledném obrazu. Vyšší nastavení sytosti vytváří výraznější obraz, nižší nastavení má za následek jemnější obraz.
- **Ostrost** – řídí zobrazení hran ve snímku. Vyšší nastavení ostrosti vytváří jasnější rysy obrazu, nižší nastavení má za následek měkčí obraz.
- **Hodnota gamma** – řídí šedé barvy nebo střední tóny ve snímku. Úprava gamma vám umožní změnit hodnoty jasu ve střední oblasti šedé bez výrazného vlivu na světlé a tmavé oblasti. Při nižším nastavení hodnoty gama se šedé polotóny jeví černé a tmavé barvy vypadají ještě tmavší.

Další informace o použití webové kamery získáte výběrem možností **Start > Nápověda a podpora**.

5 Řízení spotřeby

Nastavení možností napájení

Použití úsporných režimů

Na počítači jsou od výrobce povoleny dva režimy úspory energie: režim spánku a režim hibernace.

Při přechodu do režimu spánku indikátory napájení zablikají a obsah obrazovky zmizí. Započatá práce se uloží do paměti. Ukončení režimu spánku je rychlejší než ukončení režimu hibernace. Nachází-li se počítač v režimu spánku delší dobu nebo se během tohoto režimu baterie téměř vybit, přejde počítač do režimu hibernace.

Při přechodu do režimu hibernace se vaše práce uloží do souboru režimu hibernace na pevném disku a počítač se vypne.

△ **UPOZORNĚNÍ:** Aby nedošlo ke snížení kvality zvuku nebo videa, narušení funkcí přehrávání zvuku nebo videa nebo ztrátě dat, neaktivujte režim spánku nebo režim hibernace během čtení nebo zapisování na disk CD, DVD nebo na externí kartu médií.

📝 **POZNÁMKA:** Pokud se počítač nachází v režimu spánku nebo režimu hibernace, nelze navázat žádný typ síťového připojení ani využívat žádné funkce počítače.

Aktivace a ukončení režimu spánku

System je z výroby nastaven, aby režim spánku aktivoval po 15 minutách nečinnosti při napájení z baterie a 30 minutách nečinnosti při napájení z externího zdroje.

Nastavení napájení a časových limitů lze změnit pomocí Možností napájení na ovládacím panelu systému Windows®.

Máte-li počítač zapnutý, můžete zahájit režim spánku některým z následujících způsobů:

- Stiskněte klávesu **fn+f5**.
- Klikněte na nabídku **Start**, klikněte na šipku vedle tlačítka Vypnout a poté klikněte na možnost **Režim spánku**.

Ukončení režimu spánku:

- ▲ Krátce stiskněte tlačítko napájení.

Při ukončení režimu spánku se indikátor napájení rozsvítí a vaše práce se obnoví na obrazovce, kde jste naposledy pracovali.

📝 **POZNÁMKA:** Pokud jste nastavili, že při přechodu z režimu spánku má být požadováno heslo, musíte před obnovením práce zadat své heslo k systému Windows.

Aktivace a ukončení režimu hibernace

Systém je z výroby nastaven, aby se režim hibernace aktivoval po 1 080 minut (18 hodin) nečinnosti při napájení z baterie či externího zdroje napájení nebo je-li baterie téměř vybitá.

Nastavení a časové limity napájení lze změnit pomocí okna Možnosti napájení v okně Ovládací panely systému Windows.

Aktivace režimu hibernace:

1. Klikněte na nabídku **Start** a poté klikněte na šipku vedle tlačítka Vypnout.
2. Klikněte na tlačítko **Hibernovat**.

Ukončení režimu hibernace:

- ▲ Krátce stiskněte tlačítko napájení.

Indikátor napájení se rozsvítí a vaše práce se obnoví na obrazovce, kde jste naposledy pracovali.

 **POZNÁMKA:** Pokud jste nastavili, že při přechodu z režimu hibernace má být požadováno heslo, musíte před obnovením práce zadat své heslo k systému Windows.

Použití měřiče baterie

Měřič baterie je umístěn v oznamovací oblasti na pravé straně hlavního panelu. Měřič baterie umožňuje rychlý přístup k nastavení napájení, zobrazení zbývajících úrovně nabití baterie a výběr jiného schématu napájení.

- Chcete-li zobrazit procento zbývajících úrovně nabití a aktuální schéma napájení, přesuňte ukazatel nad ikonu měřiče baterie.
- Chcete-li otevřít okno Možnosti napájení nebo změnit schéma napájení, klikněte na ikonu měřiče baterie a vyberte příslušnou položku ze seznamu.

Různé ikony měřiče baterie ukazují, zda je počítač napájen z baterií nebo z externího zdroje. V případě, že je baterie téměř vybitá či na kritické úrovni nebo je zařízení napájeno ze záložní baterie, zobrazí se zpráva.

Skrytí nebo zobrazení ikony měřiče baterie:

1. Klikněte na ikonu **Zobrazit skryté ikony** (šipka na levé straně oznamovací oblasti).
2. Klikněte na možnost **Upravit ikony oznamovací oblasti**.
3. V části **Chování** vyberte možnost **Zobrazovat ikony a upozornění** u ikony Napájení.
4. Klikněte na tlačítko **OK**.

Použití plánů napájení

Plán napájení je soubor nastavení systému, který řídí, jak počítač využívá napájení. Plány napájení mohou pomoci šetřit energii nebo maximalizovat výkon počítače.

Nastavení plánů napájení lze změnit, případně vytvořit vlastní.

Zobrazení aktuálního plánu napájení

- ▲ Klikněte na ikonu měřiče baterie v oznamovací oblasti na pravé straně hlavního panelu.

– nebo –

Vyberte položky **Start > Ovládací panely > Systém a zabezpečení > Možnosti napájení**.

Výběr jiného plánu napájení

- ▲ Klikněte na ikonu měřiče baterie v oznamovací oblasti a ze seznamu vyberte plán napájení.

– nebo –

Vyberte nabídku **Start > Ovládací panely > Systém a zabezpečení > Možnosti napájení** a poté ze seznamu vyberte schéma napájení.

Přizpůsobení plánů napájení

1. Klikněte na ikonu měřiče baterie v oznamovací oblasti a potom klikněte na **Další možnosti napájení**.

– nebo –

Vyberte položky **Start > Ovládací panely > Systém a zabezpečení > Možnosti napájení**.

2. Vyberte plán napájení a klikněte na tlačítko **Změnit nastavení plánu**.
3. Změňte nastavení dle potřeby.
4. Chcete-li změnit další nastavení, klikněte na tlačítko **Změnit pokročilé nastavení napájení** a proveďte požadované změny.

Nastavení ochrany heslem při probuzení

Chcete-li, aby počítač při ukončení režimu spánku nebo režimu hibernace požadoval zadání hesla, proveďte tyto kroky:

1. Vyberte položky **Start > Ovládací panely > Systém a zabezpečení > Možnosti napájení**.
2. V levém panelu klikněte na možnost **Po probuzení požadovat heslo**.
3. Klikněte na položku **Změnit nastavení, která nejsou momentálně k dispozici**.
4. Zaškrtněte políčko **Vyžadovat heslo (doporučeno)**.

 **POZNÁMKA:** Pokud potřebujete vytvořit heslo uživatelského účtu nebo změnit aktuální heslo uživatelského účtu, klikněte na položku **Vytvořit nebo změnit heslo uživatelského účtu** a potom postupujte podle pokynů na obrazovce. V opačném případě pokračujte krokem 5.

5. Klikněte na tlačítko **Uložit změny**.

Použití externího zdroje napájení

K externímu napájení přístroje lze použít některé z následujících zařízení:

⚠ **VAROVÁNÍ!** Za účelem snížení možného bezpečnostního rizika používejte s tímto počítačem pouze adaptér střídavého proudu dodaný s počítačem, náhradní adaptér od společnosti HP nebo kompatibilní adaptér zakoupený u společnosti HP.

- schválený adaptér střídavého proudu,
- volitelné dokovací zařízení nebo volitelný rozšiřující produkt.

K externímu zdroji napájení připojte počítač za některé z následujících podmínek:

⚠ **VAROVÁNÍ!** Nenabíjejte baterii počítače na palubě letadla.

- Nabíjíte nebo kalibrujete baterii.
- Instalujete nebo měníte systémový software.
- Zapisujete informace na disk CD nebo DVD.

Při připojení počítače k externímu zdroji napájení nastanou tyto události:

- Baterie se začne nabíjet.
- Je-li počítač zapnutý, změní se vzhled ikony měřiče baterie v oznamovací oblasti.

Při odpojení počítače od externího zdroje napájení nastanou tyto události:

- Počítač začne používat napájení z baterie.
- Jas displeje se automaticky sníží, aby se prodloužila životnost baterie. Chcete-li jas displeje zvýšit, stiskněte klávesovou zkratku **fn+f3** nebo znovu připojte adaptér střídavého proudu.

Připojení adaptéru střídavého proudu

⚠ **VAROVÁNÍ!** Aby nedošlo k úrazu elektrickým proudem nebo poškození zařízení, dodržujte následující zásady:

Připojujte napájecí kabel do zásuvky napájení, která bude vždy snadno přístupná.

Chcete-li počítač odpojit od zdroje napájení, vytáhněte zástrčku napájecího kabelu ze zásuvky (neodpojujte napájecí kabel od počítače).

Pokud je na napájecím kabelu zástrčka se třemi kontakty, připojte ji k uzemněné zásuvce se třemi kontakty. Neznemožňujte funkci uzemňovacího kontaktu napájecího kabelu, například připojením adaptéru se dvěma kontakty. Zemnicí kontakt je důležitý bezpečnostní prvek.

Chcete-li připojit počítač k externímu zdroji napájení, postupujte následovně:

1. Připojte adaptér střídavého proudu do zásuvky napájení **(1)** v počítači.
2. Připojte napájecí kabel k adaptéru střídavého proudu **(2)**.

3. Připojte druhý konec napájecího kabelu do zásuvky napájení (3).

 **POZNÁMKA:** Váš počítač se může od obrázku v této kapitole mírně lišit.

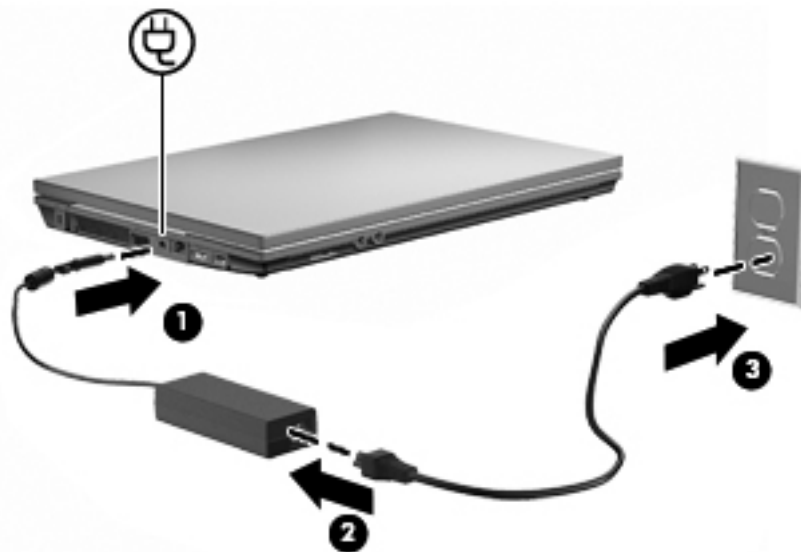

Napájení z baterie

Pokud je v počítači nabitá baterie a počítač není připojen k externímu zdroji napájení, bude počítač napájen z baterie. Pokud je počítač připojen k externímu zdroji napájení, bude používat tento zdroj.

Pokud počítač obsahuje nabitou baterii a aktuálně používá externí zdroj napájení prostřednictvím adaptéru střídavého proudu, po odpojení adaptéru střídavého proudu přejde na napájení z baterie.

 **POZNÁMKA:** Jas displeje se po odpojení zdroje napájení sníží, aby se prodloužila životnost baterie. Chcete-li jas displeje zvýšit, použijte klávesovou zkratku **fn+f3** nebo znovu připojte adaptér střídavého proudu.

Baterie může být podle způsobu používání počítače uložena v počítači či mimo něj. Pokud baterii ponecháte v počítači, bude se kdykoli po připojení k externímu zdroji napájení dobíjet, čímž je chráněna vaše práce v případě výpadku proudu. Pokud je však počítač vypnutý a není připojen k externímu zdroji, baterie se bude pomalu vybíjet.

 **VAROVÁNÍ!** Za účelem snížení možného bezpečnostního rizika používejte s tímto počítačem pouze baterii dodanou s počítačem, náhradní baterii od společnosti HP nebo kompatibilní baterii zakoupenou u společnosti HP.

Životnost baterie se mění v závislosti na nastavení možností napájení, programech spuštěných na počítači, jasu displeje, externích zařízeních připojených k počítači a dalších faktorech.

Použití kontroly bateriového zdroje

Kontrola baterie poskytuje informace o stavu baterie v počítači.

Spuštění kontroly bateriového zdroje:

1. Připojte adaptér střídavého proudu k počítači.

 **POZNÁMKA:** Počítač musí být připojen k externímu napájení pro správnou funkci kontroly bateriových zdrojů.

2. Vyberte možnost **Start > Nápověda a podpora > Odstraňování potíží: Diagnostika > Napájení, tepelné a mechanické > Napájení > Kontrola baterie**.

Kontrola bateriových zdrojů zkontroluje bateriové zdroje a jejich články, zda fungují správně a poté vám nahlásí výsledek zkoušky.

Zobrazení zbývajících úrovně nabití baterie

- ▲ Přesuňte ukazatel nad ikonu měřiče baterie v oznamovací oblasti na pravé straně hlavního panelu.

Vložení a vyjmutí baterie

- △ **UPOZORNĚNÍ:** Odebrání baterie, která je jediným zdrojem napájení, může vést ke ztrátě dat. Abyste tomu předešli, uložte si práci a spusťte režim spánku nebo počítač vypněte pomocí Windows a až poté vyjměte baterii.

Vložení baterie:

1. Otočte počítač spodní stranou nahoru a položte jej na rovný povrch bateriovou pozicí směrem k sobě.
2. Zasuňte baterii do bateriové pozice (1), dokud se neusadí.

Západka pro uvolnění jednotky bateriových zdrojů (2) baterii automaticky zajistí.

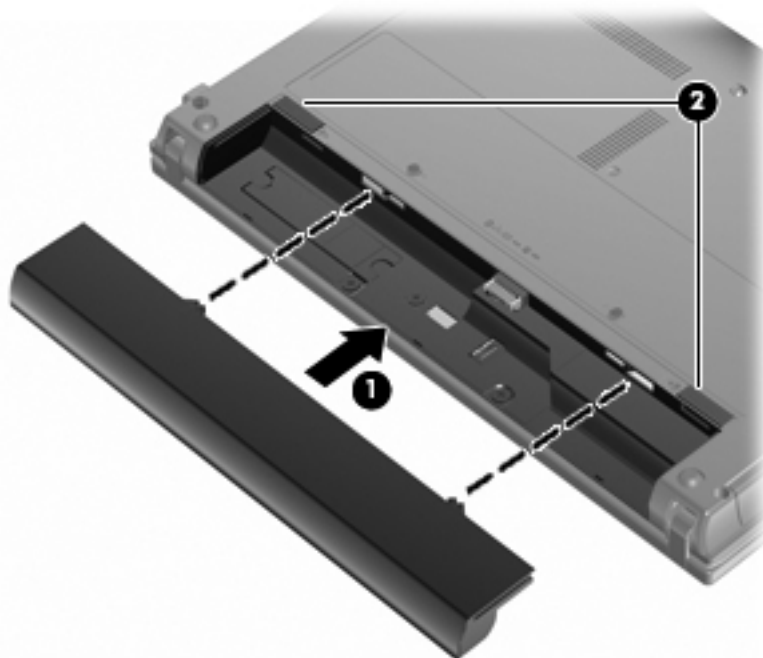

Vyjmutí baterie:

1. Otočte počítač spodní stranou nahoru a položte jej na rovný povrch bateriovou pozicí směrem k sobě.
2. Posunutím západky pro uvolnění baterie (1) uvolněte baterii.
3. Vyjměte z počítače bateriový zdroj (2).

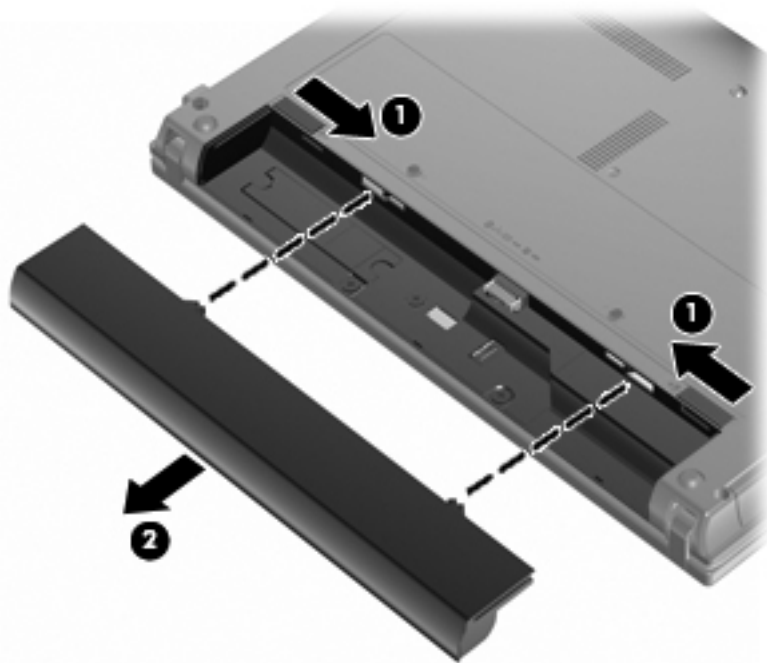

Nabíjení baterie

△ **VAROVÁNÍ!** Nenabíjejte baterii počítače na palubě letadla.

Baterie se začne nabíjet po připojení počítače k externímu zdroji napájení pomocí adaptéru střídavého proudu, doplňkového adaptéru napájení nebo doplňkové stolní jednotky.

Baterie se nabíjí, když je počítač zapnutý i vypnutý. Nabíjení však proběhne rychleji, když bude počítač vypnutý.

Nabíjení může trvat déle v případě, že nabíjíte novou baterii, že baterie nebyla používána 2 týdny a déle nebo že je v porovnání s teplotou v místnosti mnohem teplejší nebo chladnější.

Chcete-li prodloužit životnost baterie a zpřesnit indikaci jejího stavu, snažte se dodržovat tato doporučení:

- Pokud nabíjíte novou baterii, zapněte počítač až po jejím úplném nabití.
- Nechte baterii nabíjet až do zhasnutí indikátoru stavu baterie.

📝 **POZNÁMKA:** Pokud je při nabíjení baterie počítač zapnutý, měřič baterie v oznamovací oblasti může ukazovat stoprocentní nabití ještě před plným nabitím baterie.

- Před začátkem nabíjení umožněte, aby se baterie během normálního používání vybila přibližně na 5 % úrovně plného nabití.
- Pokud baterie nebyla používána jeden měsíc a déle, místo nabití jednotky proveďte její kalibraci.

Indikátor baterie informuje o stavu nabití baterie:

- Svítí: Baterie se nabíjí.
- Bliká: Baterie není dostatečně nabitá nebo je téměř vybitá a nenabíjí se.
- Off (nesvítí): Baterie je plně nabitá, používá se nebo není vložena.

Maximalizace doby vybití baterie

Doba vybití baterie se liší v závislosti na funkcích, které používáte při napájení z baterie. Maximální doba vybití se zkracuje tím, jak se baterie opotřebovává.

Tipy pro maximalizaci doby vybití baterie:

- Snižte jas displeje.
- Zkontrolujte nastavení **Úsporného režimu** v Možnostech napájení.
- Pokud baterii nepoužíváte nebo nenabíjíte, vyjměte ji z počítače.
- Baterii uložte na chladném suchém místě.

Stavy nízkého nabití baterie

Informace uvedené v této části popisují výstrahy a odezvy systému nastavené výrobcem. Některé výstrahy a odezvy systému na nízkou úroveň nabití baterií je možné změnit v části Možnosti napájení v okně Ovládací panely systému Windows (**Start > Ovládací panely > Systém a zabezpečení > Možnosti napájení**). Nastavení provedená v dialogu Možnosti napájení nemají vliv na činnost indikátorů.

Rozpoznání stavu nízkého nabití baterie

Pokud je počítač napájen pouze z baterie a ta je téměř vybitá, indikátor stavu baterie začne blikat.

Pokud stav nízké úrovně nabití baterie není vyřešen, počítač přejde do stavu téměř úplného vybití baterie a kontrolka baterie bude blikat rychleji.

Je-li baterie téměř vybitá, provede počítač tyto akce:

- Pokud je povolen režim hibernace a počítač je zapnutý nebo v režimu spánku, přejde počítač do režimu hibernace.
- Pokud je režim hibernace vypnutý a počítač je zapnutý nebo v režimu spánku, počítač zůstane chvíli v režimu spánku a potom se vypne, čímž se ztratí veškerá neuložená data.

Řešení stavu nízkého nabití baterie

-
- △ **UPOZORNĚNÍ:** Za účelem snížení rizika ztráty dat v situacích, kde jsou baterie téměř vybité a počítač aktivuje režim spánku, neobnovujte napájení, dokud nezhasnou indikátory napájení.
-

Řešení stavu nízkého nabití baterie, je-li k dispozici externí zdroj napájení

- ▲ Připojte jedno z následujících zařízení:
 - adaptér střídavého proudu,
 - volitelný rozšiřující produkt nebo volitelné dokovací zařízení,
 - doplňkový adaptér napájení.

Řešení stavu nízkého nabití baterie, je-li k dispozici nabitá baterie

1. Vypněte počítač nebo aktivujte režim spánku.
2. Vyměňte vybitou baterii a namísto ní vložte nabitou baterii.
3. Zapněte počítač.

Řešení stavu nízkého nabití baterie, není-li k dispozici žádný zdroj napájení

- ▲ Aktivujte režim spánku.
– nebo –
Uložte data a vypněte počítač.

Řešení stavu nízkého nabití baterie, nemůže-li počítač ukončit režim spánku

Pokud počítač nemá dostatek energie k opuštění režimu spánku, proveďte tyto kroky:

1. Vložte do počítače nabitou baterii nebo jej připojte k externímu zdroji napájení.
2. Ukončete režim spánku krátkým stisknutím tlačítka napájení.

Kalibrace baterie

Kalibraci baterie provádějte v následujících situacích:

- Ukazatele nabití baterie se zdají být nepřesné.
- Pozorujete výraznou změnu délky provozu při napájení z baterie.

Baterii není nutné kalibrovat častěji než jednou za měsíc, a to ani v případě, že je intenzivně používána. Také kalibrace nové baterie není nutná.

Krok 1: Plně nabijte baterii

⚠ **VAROVÁNÍ!** Nenabíjejte baterii počítače na palubě letadla.

📝 **POZNÁMKA:** Baterie se nabíjí, když je počítač zapnutý i vypnutý. Nabíjení však proběhne rychleji, když bude počítač vypnutý.

Plné nabití baterie:

1. Vložte baterii do počítače.
2. Připojte počítač k adaptéru střídavého proudu, doplňkovému adaptéru napájení, doplňkovému rozšiřujícímu zařízení nebo doplňkové stolní jednotce a potom připojte adaptér nebo zařízení k externímu zdroji napájení.

Indikátor stavu baterie na počítači se rozsvítí.

3. Ponechte počítač připojený k externímu zdroji napájení, dokud se baterie zcela nenabije.

Indikátor stavu baterie na počítači se vypne.

Krok 2: Zakažte režim hibernace a režim spánku

1. Klikněte na ikonu měřiče baterie v oznamovací oblasti a potom klikněte na **Další možnosti napájení**.
– nebo –
Vyberte položky **Start > Ovládací panely > Systém a zabezpečení > Možnosti napájení**.
2. Pod aktuálním schématem napájení klikněte na tlačítko **Změnit nastavení schématu**.
3. Poznamenejte si obsah nastavení **Vypnout displej** a **Převést počítač do režimu spánku** ve sloupci **Baterie**, aby bylo možné je po kalibraci obnovit.
4. Změňte nastavení **Vypnout displej** a **Převést počítač do režimu spánku** na hodnoty **Nikdy**.
5. Klikněte na tlačítko **Změnit pokročilé nastavení napájení**.
6. Klikněte na znaménko plus vedle možnosti **Režim spánku**, potom na znaménko plus vedle možnosti **Hibernace po**.
7. Poznamenejte si hodnotu nastavení **Baterie** pod volbou **Režim spánku po**, abyste ji po kalibraci mohli obnovit.
8. Změňte hodnotu nastavení **Baterie** na **Nikdy**.
9. Klikněte na tlačítko **OK**.
10. Klikněte na tlačítko **Uložit změny**.

Krok 3: Vybijte baterii

Počítač musí být během vybíjení baterie zapnutý. Proces vybíjení může probíhat nezávisle na tom, zda počítač používáte či nepoužíváte. Vybíjení však proběhne rychleji, když jej budete používat.

- Pokud chcete během vybíjení od počítače odejít, před zahájením vybíjení v případě potřeby uložte data.
- Pokud budete počítač během vybíjení používat jen občas a nastavili jste časové limity pro úsporu energie, lze očekávat, že se počítač bude během vybíjení chovat následujícím způsobem:
 - Monitor se nebude automaticky vypínat.
 - Rychlost pevného disku se v případě nečinnosti automaticky nesníží.
 - Nedojde k aktivaci režimu hibernace systémem.

Vybití baterie:

1. Odpojte počítač od externího zdroje napájení, avšak počítač *nevypínejte*.
2. Ponechte počítač napájený z baterie spuštěný až do vybití baterie. Až se baterie vybijí do stavu nízkého nabití, indikátor stavu baterie začne blikat. Po vybití baterie indikátor stavu baterie zhasne a počítač se vypne.

Krok 4: Plně dobijte baterii

Dobití baterie:

1. Připojte počítač k externímu zdroji napájení a ponechte jej připojený až do úplného nabití baterie. Po nabití baterie se indikátor stavu baterie na počítači vypne.

Při dobíjení baterie lze počítač používat, ale baterie se nabije rychleji při vypnutém počítači.
2. Pokud je počítač vypnutý, po úplném nabití baterie a zhasnutí indikátoru stavu baterie počítač zapněte.

Krok 5: Opět povolte režim hibernace a režim spánku

△ **UPOZORNĚNÍ:** Pokud po kalibraci nebude opět povolen režim hibernace, může dojít k úplnému vybití baterie a ztrátě dat.

1. Klikněte na ikonu měřiče baterie v oznamovací oblasti a potom klikněte na **Další možnosti napájení**.

– nebo –

Vyberte položky **Start > Ovládací panely > Systém a zabezpečení > Možnosti napájení**.
2. Pod aktuálním schématem napájení klikněte na tlačítko **Změnit nastavení schématu**.
3. Znovu zadejte nastavení, která jste si poznamenali u položek ve sloupci **Baterie**.
4. Klikněte na tlačítko **Změnit pokročilé nastavení napájení**.
5. Klikněte na znaménko plus vedle možnosti **Režim spánku**, potom na znaménko plus vedle možnosti **Hibernace po**.
6. Znovu zadejte nastavení, které jste si poznamenali pro volbu **Baterie**.

7. Klikněte na tlačítko **OK**.
8. Klikněte na tlačítko **Uložit změny**.

Úspora energie baterií

- Vyberte schéma napájení Úspora energie v okně Možnosti napájení na panelu **Systém a zabezpečení** v ovládacích panelech systému Windows.
- Ukončete nečinné aplikace pracující s modemem a všechna nepoužívaná bezdrátová i kabelová připojení k místní síti (LAN).
- Odpojte nepoužívaná externí zařízení, která nejsou připojena k externímu zdroji napájení.
- Ukončete činnost, deaktivujte nebo vyjměte nepoužívané externí karty médií.
- Pomocí klávesových zkratk **fn+f2** a **fn+f3** nastavte jas obrazovky podle potřeby.
- Pokud chcete od počítače odejít, aktivujte režim spánku nebo režim hibernace, případně počítač vypněte.

Skladování baterie

△ **UPOZORNĚNÍ:** Aby nedošlo k poškození baterie, nevystavujte ji po příliš dlouhou dobu vysokým teplotám.

Pokud počítač nebude používán a bude odpojen od externího zdroje napájení déle než 2 týdny, vyjměte baterii a uložte ji odděleně.

Chcete-li prodloužit životnost skladované baterie, skladujte ji na chladném a suchém místě.

📖 **POZNÁMKA:** Uskladněná baterie by měla být jednou za 6 měsíců zkontrolována. Pokud je kapacita baterie nižší než 50 procent, nabijte baterii před jejím opětovným uskladněním.

Jestliže byla baterie skladována po dobu jednoho měsíce nebo déle, proveďte před použitím její kalibraci.

Likvidace staré baterie

△ **VAROVÁNÍ!** Aby nedošlo k požáru nebo popálení, nepokoušejte se baterii rozebírat, rozbíjet ani propichovat, zkratovat její elektrické kontakty nebo ji vystavovat ohni či nořit do vody.

Další informace naleznete v dokumentu *Poznámky o předpisech, bezpečnosti a životním prostředí* dodaném s tímto počítačem.

Výměna baterie

Životnost baterie se mění v závislosti na nastavení možností napájení, programech spuštěných na počítači, jasu displeje, externích zařízeních připojených k počítači a dalších faktorech.

Nástroj Kontrola bateriového zdroje oznámí, abyste vyměnili baterii, pokud se vnitřní článek nenabíjí správně nebo pokud se kapacita baterie dostala na nízkou úroveň. Zobrazí se zpráva odkazující na stránky společnosti HP, kde najdete více informací o objednání náhradní baterie. Pokud je baterie kryta zárukou společnosti HP, návod obsahuje identifikátor záruky.

📖 **POZNÁMKA:** Abyste zajistili, že máte vždy ty správné bateriové zdroje, doporučuje společnost HP zakoupit novou baterii tehdy, když se kontrolka kapacity baterie změní na zeleno-žlutou.

Testování adaptéru střídavého proudu

Otestujte adaptér střídavého proudu, pokud u počítače sledujete následující symptomy:

- Počítač se nezapne, pokud je připojen k adaptéru střídavého proudu.
- Displej se nerozsvítí, pokud je počítač připojen k adaptéru střídavého proudu nebo k externímu zdroji napájení.
- Kontrolka napájení nesvítí, když je počítač připojen k adaptéru střídavého proudu.

Testování adaptéru střídavého proudu:

1. Vyměňte z počítače baterii.
2. Připojte adaptér střídavého proudu k počítači a do zásuvky zdroje napájení.
3. Zapněte počítač.
 - Pokud se **rozsvítí** kontrolka napájení, adaptér střídavého proudu funguje správně.
 - Pokud zůstane kontrolka napájení **zhasnutá**, adaptér střídavého proudu nefunguje a měl by být vyměněn.

Pokyny týkající se obstarání náhradního adaptéru střídavého proudu získáte u technické podpory. Vyberte položky **Start > Nápověda a podpora > Odborná pomoc**.

Vypnutí počítače

△ **UPOZORNĚNÍ:** Při vypnutí počítače budou neuložená data ztracena.

Příkaz Vypnout ukončí všechny spuštěné programy včetně operačního systému a následně vypne displej i počítač.

Počítač vypínejte v následujících situacích:

- Potřebujete vyměnit baterii nebo manipulovat s komponentami uvnitř počítače.
- Připojujete externí zařízení jinam než k portu USB.
- Počítač nebude používán a bude odpojen od externího zdroje napájení po delší dobu.

I když můžete počítač vypnout pomocí tlačítka napájení, doporučený postup je použít příkazu Vypnout systému Windows.

Chcete-li počítač vypnout, postupujte následovně:

 **POZNÁMKA:** Pokud se počítač nachází v režimu spánku nebo režimu hibernace, je třeba tento režim nejprve ukončit.

1. Uložte práci a ukončete všechny spuštěné programy.
2. Klikněte na nabídku **Start**.
3. Klikněte na tlačítko **Vypnout**.

Pokud počítač přestane reagovat a nelze jej vypnout předchozími postupy, zkuste následující nouzová řešení v uvedeném pořadí:

- Stiskněte klávesy **ctrl+alt+delete** a poté klikněte na tlačítko **Vypnout**.
- Přidržte tlačítko napájení alespoň 5 sekund.
- Odpojte počítač od externího zdroje napájení a vyjměte baterii.

6 Jednotky

Určení nainstalovaných jednotek

Chcete-li zobrazit jednotky nainstalované v počítači, vyberte položku **Start > Počítač**.

 **POZNÁMKA:** Pro zvýšení bezpečnosti počítače je systém Windows vybaven funkcí Řízení uživatelských účtů. Můžete být vyzváni k povolení nebo k zadání hesla pro instalování softwaru, spouštění nástrojů nebo změny nastavení systému Windows. Více informací získáte v nabídce Nápověda a podpora systému Windows.

Manipulace s diskovými jednotkami

Diskové jednotky jsou velmi citlivé a je třeba s nimi manipulovat opatrně. Před manipulací s jednotkami si nejprve přečtete následující bezpečnostní pokyny. Další upozornění jsou uvedena v příslušných pokynech.

△ **UPOZORNĚNÍ:** Aby nedošlo k poškození počítače, diskové jednotky nebo ztrátě dat, dodržujte následující bezpečnostní opatření:

Před přemístěním počítače, ke kterému je připojen externí pevný disk, nejprve aktivujte režim spánku a počkejte, až obsah obrazovky zmizí, případně odpojte externí pevný disk požadovaným způsobem.

Než začnete manipulovat s diskovou jednotkou, zbavte se elektrostatického náboje tím, že se dotknete nelakovaného kovového povrchu jednotky.

Nedotýkejte se kolíků konektorů výměnné jednotky nebo počítače.

Manipulujte s jednotkou opatrně; nepokládejte na ni žádné předměty a neupustěte ji.

Před odebráním nebo vložením jednotky vypněte počítač. Pokud si nejste jisti, zda je počítač vypnut, nebo se nachází v režimu hibernace, zapněte jej a potom jej vypněte prostřednictvím operačního systému.

Nevkládejte jednotku do pozice nadměrnou silou.

Během zápisu optické jednotky (jen vybrané modely) na disk nepoužívejte klávesnici počítače ani s počítačem nijak nemanipulujte. Proces zápisu je velmi citlivý na vibrace.

Je-li jediným zdrojem napájení baterie, zajistěte před zahájením zápisu na médium její dostatečné nabití.

Nevystavujte jednotku extrémním teplotám nebo vlhkosti.

Zabraňte políání jednotky tekutinou. Nepoužívejte na jednotku čisticí přípravky.

Před vyjmutím jednotky z pozice, přenášením, předáním jednotky k přepravě nebo jejím uskladněním vyjměte z jednotky médium.

Posíláte-li jednotku poštou, zabalte ji do ochranné bublinkové fólie nebo jiného vhodného obalu a balíček označte štítkem „KŘEHKÉ“.

Nevystavujte jednotku účinkům magnetického pole. Magnetická pole vyzařují také některá bezpečnostní zařízení, například zařízení pro kontrolu procházejících osob na letištích a ruční detektory. Bezpečnostní zařízení, která na letištích kontrolují zavazadla umístěná na pohyblivém pásu, používají místo magnetického pole rentgenové záření, jež nemůže jednotku poškodit.

Zvýšení výkonu pevného disku

Defragmentace disku

Při používání počítače dochází k fragmentaci souborů pevného disku. Software Defragmentace disku spojuje fragmentované části souborů a složek pevného disku, a umožňuje tak efektivnější provoz systému.

Po spuštění defragmentace disku bude software pracovat automaticky. V závislosti na velikosti pevného disku a počtu fragmentovaných souborů může dokončení defragmentace disku trvat déle než hodinu. Defragmentaci je vhodné spustit v průběhu noci nebo v jinou dobu, kdy počítač nepotřebujete používat.

Společnost HP doporučuje defragmentovat pevný disk minimálně jednou měsíčně. Spouštění aplikace Defragmentace disku můžete nastavit v měsíčních intervalech, pevný disk však můžete kdykoli defragmentovat ručně.

Spuštění defragmentace disku:

1. Vyberte položku **Start > Všechny programy > Příslušenství > Systémové nástroje > Defragmentace disku**.
2. Klikněte na položku **Defragmentovat disk**.

 **POZNÁMKA:** Pro zvýšení bezpečnosti počítače je systém Windows vybaven funkcí Řízení uživatelských účtů. Můžete být vyzváni k povolení nebo k zadání hesla pro instalování softwaru, spouštění nástrojů nebo změny nastavení systému Windows. Více informací získáte v nabídce Nápověda a podpora systému Windows.

Další informace naleznete v nápovědě programu Defragmentace disku.

Vyčištění disku

Program Vyčištění disku vyhledává na pevném disku nepotřebné soubory, které lze bezpečně smazat, a tak pomáhá uvolnit místo na disku a zvýšit výkonnost počítače.

Spuštění programu Vyčištění disku:

1. Vyberte položku **Start > Všechny programy > Příslušenství > Systémové nástroje > Vyčištění disku**.
2. Postupujte podle pokynů na obrazovce.

Použití externích jednotek

Výměnné externí jednotky rozšiřují vaše možnosti ukládání informací a přístupu k nim.

Mezi jednotky pro rozhraní USB patří tyto druhy:

- disketová jednotka 1,44 MB,
- modul pevného disku (pevný disk s připojeným adaptérem),
- jednotka DVD-ROM,
- jednotka DVD+/-RW SuperMulti LightScribe s dvouvrstvým zápisem,
- jednotka Blu-ray ROM DVD+/-RW SuperMulti s podporou dvouvrstvých nosičů a technologie LightScribe.

Použití volitelných externích zařízení

 **POZNÁMKA:** Chcete-li získat další informace o požadovaném softwaru a ovladačích nebo zjistit, který port použít, nahlédněte do pokynů výrobce.

Připojení externího zařízení k počítači:

 **UPOZORNĚNÍ:** Chcete-li předejít poškození zařízení při připojování napájeného zařízení, ujistěte se, zda je zařízení vypnuto a zda je kabel pro napájení střídavým proudem vytažen ze zásuvky.

1. Připojte zařízení k počítači.
2. Pokud připojujete napájené zařízení, připojte napájecí kabel zařízení do uzemněné zásuvky střídavého proudu.
3. Zapněte zařízení.

Chcete-li odpojit nenapájené externí zařízení, vypněte je a poté je odpojte od počítače. Chcete-li odpojit napájené externí zařízení, vypněte je, odpojte je od počítače a poté odpojte napájecí kabel pro střídavý proud.

Výměna pevného disku

△ **UPOZORNĚNÍ:** Zabránění ztráty dat a narušení stability systému:

Před vyjmutím pevného disku z pozice nejprve vypněte počítač. Pevný disk neodebírejte, pokud je počítač zapnutý, v režimu Spánku nebo v režimu Hibernace.

Pokud si nejste jisti, zda je počítač vypnutý nebo v režimu hibernace, zapněte jej stisknutím tlačítka napájení. Potom počítač vypněte prostřednictvím nabídky operačního systému.

Vyjmutí jednotky pevného disku:

1. Uložte práci.
2. Vypněte počítač a sklopte displej.
3. Odpojte všechna externí hardwarová zařízení připojená k počítači.
4. Odpojte napájecí kabel ze zásuvky napájení.
5. Otočte počítač dnem nahoru a položte jej na rovný povrch pozicí pevného disku směrem k vám.
6. Vyjměte z počítače baterii.
7. Uvolněte šroubky spodních dvířek (1).
8. Vysuňte spodní dvířka dopředu (2) a poté je zvedněte směrem od počítače (3).

📄 **POZNÁMKA:** Prohlédněte si obrázek, který nejpřesněji odpovídá vašemu počítači.

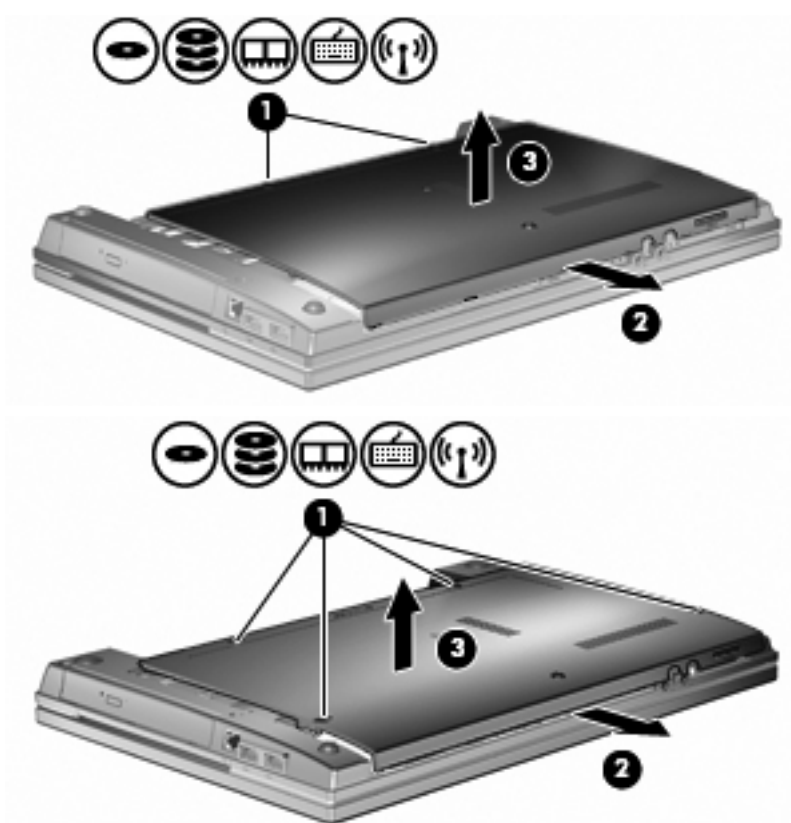

9. Odstraňte 2 šroubky připevňující zadní část jednotky (1).

10. Uvolněte šroub pevného disku (2).
11. Zatlačte výstupek pevného disku (3) doleva, a odpojte tak pevný disk.
12. Zvedněte pevný disk (4) z pozice pevného disku.

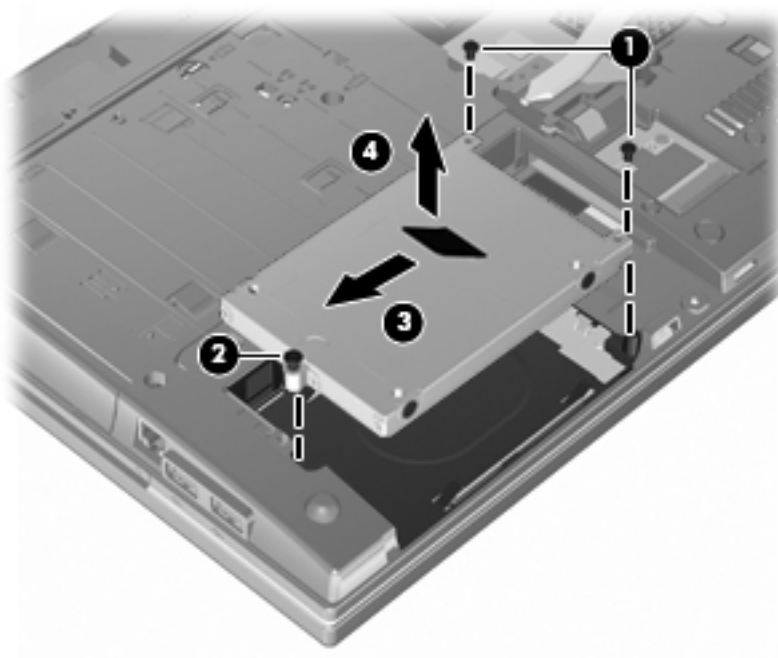

Instalace pevného disku:

1. Vložte pevný disk do pozice pevného disku (1).
2. Zatlačte výstupek pevného disku (2) doprava, a připojte tak pevný disk.
3. Utáhněte šroub pevného disku (3).

4. Našroubujte a dotáhněte 2 šroubky na zadní části jednotky.

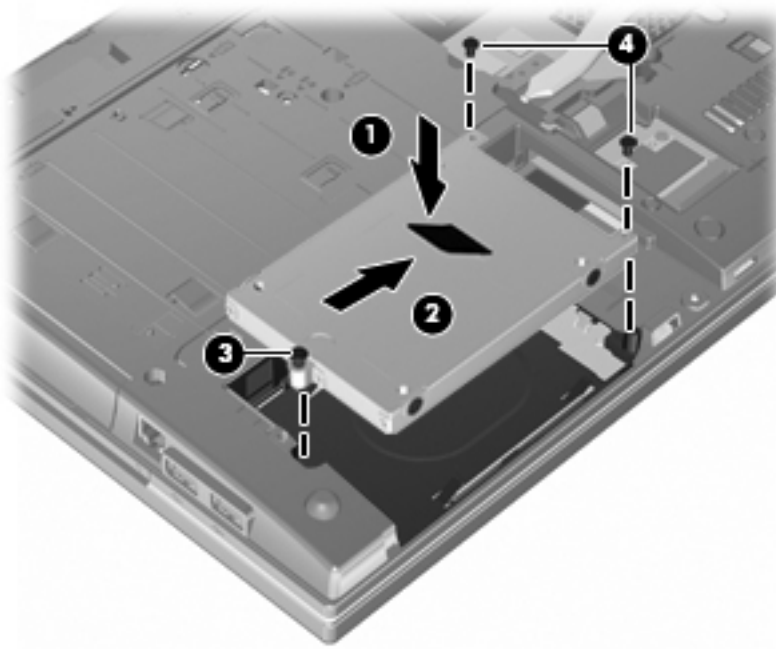

5. Vraťte spodní dvířka zpět (1) opatrným zasunutím na místo (2).

6. Utáhněte šroubky spodních dvířek (3).

 **POZNÁMKA:** Prohlédněte si obrázek, který nejpřesněji odpovídá vašemu počítači.

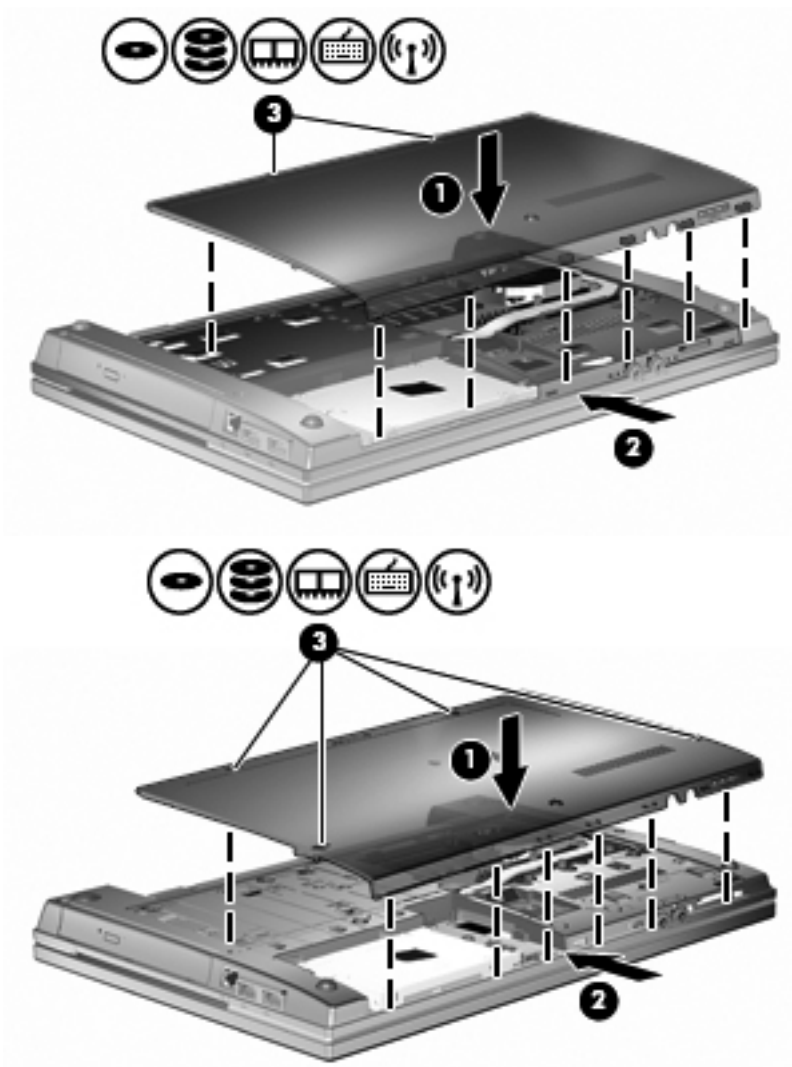

7 Externí jednotky

Použití zařízení USB

Univerzální sériová sběrnice (USB) je hardwarové rozhraní, které lze použít k připojení doplňkových externích zařízení USB, jako například klávesnice, myši, jednotky, tiskárny, skeneru nebo rozbočovače.

Některá zařízení USB mohou vyžadovat další podpůrný software, který je obvykle dodán spolu se zařízením. Více informací o softwaru pro určité zařízení najdete v pokynech daného výrobce.

Váš model počítače má 3 porty USB s podporou zařízení USB 1.0, USB 1.1 a USB 2.0. Rozbočovač USB poskytuje další porty USB, které lze použít s počítačem.

Připojení zařízení USB

△ **UPOZORNĚNÍ:** Aby nedošlo k poškození konektorů USB, nepoužívejte při připojování zařízení USB nepřiměřenou sílu.

▲ Chcete-li připojit zařízení USB k počítači, připojte kabel USB pro zařízení k portu USB.



Jakmile bude zařízení nalezeno, uslyšíte zvukové upozornění.

📄 **POZNÁMKA:** Při prvním připojení zařízení USB se zobrazí zpráva v oznamovací oblasti, která vás informuje, že bylo zařízení rozpoznáno počítačem.

Odebrání zařízení USB

△ **UPOZORNĚNÍ:** Chcete-li zabránit ztrátě dat nebo nestabilitě systému, bezpečně odeberte zařízení USB dle následujícího postupu.

UPOZORNĚNÍ: Aby nedošlo k poškození konektoru USB, neodpojujte zařízení USB táhnutím za kabel.

Odebrání zařízení USB:

1. Dvakrát klikněte na ikonu **Bezpečně odebrat hardware a vysunout medium** v oznamovací oblasti na pravé straně hlavního panelu.

 **POZNÁMKA:** Chcete-li zobrazit ikonu Bezpečně odebrat hardware a vysunout medium, klikněte na ikonu **Zobrazit skryté ikony** (šipka na levé straně v oznamovací oblasti).

2. Klikněte na název zařízení v seznamu.

Zobrazí se informace, že hardwarové zařízení lze bezpečně odebrat.

3. Odeberte zařízení.

Využití podpory starších verzí rozhraní USB

Podpora starších verzí rozhraní USB (ve výchozím nastavení povolena) umožňuje používat toto rozhraní v následujících situacích:

- Použití klávesnice, myši nebo rozbočovače USB připojených k portu USB na počítači během spuštění nebo v aplikaci nebo nástroji založenými na MS-DOS.
- Spuštění nebo restart z doplňkového externího zařízení MultiBay nebo doplňkového spustitelného zařízení USB.

Podpora starších zařízení USB je v nastavení od výrobce povolena. Povolení a zakázání podpory starších verzí rozhraní USB:

1. Nástroj Computer Setup spustíte zapnutím nebo restartováním počítače a stisknutím klávesy **f10** v okamžiku, kdy se v dolním levém rohu obrazovky zobrazuje logo HP.
2. Pomocí klávesy tabulátoru vyberte možnost **Konfigurace systému > Konfigurace zařízení** a poté stiskněte klávesu **enter**.
3. Stiskněte klávesu **enter** a pomocí kláves se šipkami zapněte nebo vypněte podporu starších verzí rozhraní USB. Poté stiskněte klávesu **f10**.
4. Jestliže chcete uložit předvolby a ukončit program Computer Setup, vyberte pomocí kláves se šipkami položky **File (Soubor) > Save changes and exit (Uložit změny a zavřít)**. Poté postupujte podle pokynů na obrazovce.

Nastavení se zavede po restartování počítače.

Použití externích jednotek

Výměnné externí jednotky rozšiřují vaše možnosti ukládání informací a přístupu k nim. Jednotku USB lze přidat tak, že ji připojíte k portu USB počítače.

USB jednotky zahrnují následující typy:

- disketová jednotka 1,44 MB,
- modul pevného disku (pevný disk s upevněným adaptérem),
- jednotka DVD-ROM,
- jednotka DVD±RW SuperMulti s dvouvrstvým zápisem a technologií LightScribe,
- jednotka Blu-ray ROM DVD±RW SuperMulti s dvouvrstvým zápisem a technologií LightScribe.

Použití volitelných externích zařízení

 **POZNÁMKA:** Chcete-li získat další informace o požadovaném softwaru a ovladačích nebo zjistit, který port použít, nahlédněte do pokynů výrobce.

Připojení externího zařízení k počítači:

 **UPOZORNĚNÍ:** Chcete-li předejít poškození zařízení při připojování napájeného zařízení, ujistěte se, zda je zařízení vypnuto a zda je kabel pro napájení střídavým proudem vytažen ze zásuvky.

1. Připojte zařízení k počítači.
2. Pokud připojujete napájené zařízení, připojte napájecí kabel zařízení do uzemněné zásuvky střídavého proudu.
3. Zapněte zařízení.

Chcete-li odpojit nenapájené externí zařízení, vypněte je a poté je odpojte od počítače. Chcete-li odpojit napájené externí zařízení, vypněte je, odpojte je od počítače a poté odpojte napájecí kabel pro střídavý proud.

8 Karty externích médií

Používání čtečky karet médií

Doplňkové digitální karty umožňují bezpečné ukládání a snadné sdílení dat. Tyto karty se často používají ve fotoaparátech a zařízeních PDA se záznamem na digitální média a také v jiných počítačích.

Zásuvka pro digitální média podporuje následující formáty digitálních karet:

- MultiMediaCard (MMC),
- MultiMedia Card 4.2,
- Secure Digital (SD),
- SDHC (Secure Digital High Capacity),
- Secure Digital High Speed (SDHS).

Vložení digitální karty

△ **UPOZORNĚNÍ:** Pokud chcete zabránit poškození digitální karty nebo počítače, nevkládejte do čtečky karet SD žádný druh adaptéru.

UPOZORNĚNÍ: Aby nedošlo k poškození konektorů karty, při vkládání karty nepoužívejte nepřiměřenou sílu.

1. Uchopte digitální kartu štítkem nahoru a konektory směrem k počítači.

2. Vsuňte kartu do zásuvky čtečky karet SD/MMC a tlačte na ni, dokud nezapadne na určené místo.

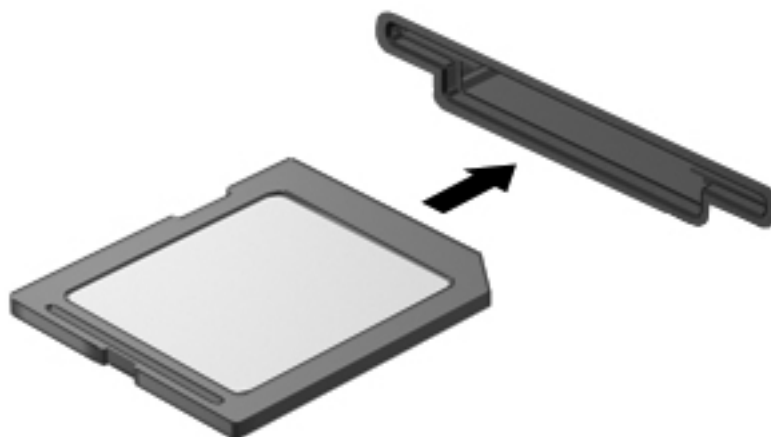

Jakmile vložíte kartu a zařízení je rozpoznáno, ozve se zvuk a pravděpodobně se zobrazí nabídka možností, které jsou k dispozici.

Odebrání digitální karty

- △ **UPOZORNĚNÍ:** Chcete-li zabránit ztrátě dat nebo nestabilitě systému, bezpečně odeberte digitální kartu dle následujícího postupu.

Uložte data a zavřete všechny programy, které souvisí s digitální kartou.

- 📄 **POZNÁMKA:** Chcete-li ukončit přenos dat, klikněte na tlačítko **Storno** v okně operace kopírování v operačním systému.

Odebrání digitální karty:

- ▲ Chcete-li digitální kartu vyjmout, zatlačte na kartu **(1)** a vyjměte ji ze zásuvky **(2)**.

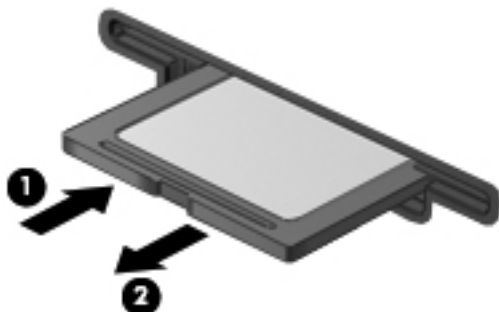

Použití karet ExpressCards (jen vybrané modely)

ExpressCard je vysoce výkonná karta PC Card, která se umísťuje do zásuvky pro karty ExpressCard.

Stejně jako běžné karty PC Card jsou karty Express Card v souladu se standardními specifikacemi asociace Personal Computer Memory Card International Association (PCMCIA).

Konfigurace karty ExpressCard

Nainstalujte jen software, který je pro dané zařízení vyžadován. Pokud výrobce karty ExpressCard vyžaduje instalaci ovladačů zařízení:

- Nainstalujte pouze ovladače zařízení pro příslušný operační systém.
- Neinstalujte jiný software, jako například služby karty, služby pro zásuvky nebo ovladače aktivace, dodaný výrobcem karty ExpressCard.

Vložení karty ExpressCard

△ **UPOZORNĚNÍ:** Aby nedošlo k poškození počítače nebo externích karet médií, nekládejte kartu PC do zásuvky pro kartu ExpressCard.

UPOZORNĚNÍ: Aby nedošlo k poškození konektorů:

Při vkládání karty ExpressCard nepoužívejte nadměrnou sílu.

Nepřemísťujte počítač, pokud je karta ExpressCard používána.

V zásuvce karty ExpressCard může být ochranný materiál. Vyjmutí ochranného dílu:

1. Zatlačte na ochranný díl **(1)** a tím jej uvolněte.
2. Vysuňte ochranný díl ze zásuvky **(2)**.

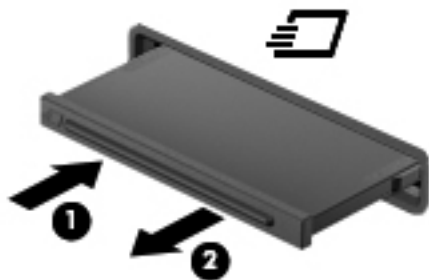

Vložení karty ExpressCard:

1. Uchopte kartu štítkem nahoru a konektory směrem k počítači.

2. Vsuňte kartu do zásuvky na karty ExpressCard a tlačte na ni, dokud pevně nezapadne.

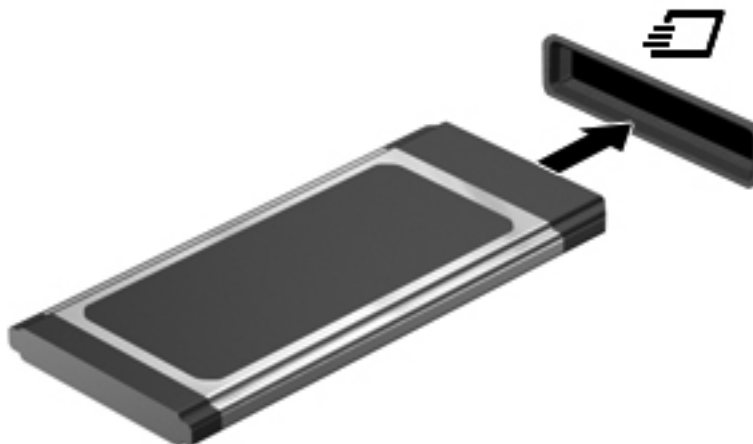

Jakmile vložíte kartu a zařízení je rozpoznáno, ozve se zvuk a pravděpodobně se zobrazí nabídka dostupných možností, které jsou k dispozici.

 **POZNÁMKA:** Při prvním vložení karty ExpressCard se zobrazí zpráva v oznamovací oblasti, která vás informuje, že bylo zařízení rozpoznáno počítačem.

 **POZNÁMKA:** Vložená karta ExpressCard je i během nečinnosti napájena. Z důvodu úspory energie ukončete činnost karty nebo ji vyjměte, pokud ji nepoužíváte.

Odebrání karty ExpressCard

△ **UPOZORNĚNÍ:** Chcete-li zabránit ztrátě dat nebo nestabilitě systému, bezpečně odeberte kartu ExpressCard dle následujícího postupu.

Uložte data a zavřete všechny programy, které souvisí s kartou ExpressCard.

 **POZNÁMKA:** Chcete-li ukončit přenos dat, klikněte na tlačítko **Storno** v okně operace kopírování v operačním systému.

Odebrání karty ExpressCard:

1. Dvakrát klikněte na ikonu **Bezpečně odebrat hardware a vysunout medium** v oznamovací oblasti na pravé straně hlavního panelu.

 **POZNÁMKA:** Chcete-li zobrazit ikonu Bezpečně odebrat hardware a vysunout medium, klikněte na ikonu **Zobrazit skryté ikony** (šipka na levé straně v oznamovací oblasti).

2. Klikněte na název karty ExpressCard v seznamu.

 **POZNÁMKA:** Zobrazí se informace, že hardwarové zařízení lze bezpečně odebrat.

3. Uvolnění a odebrání karty ExpressCard:

- a. Jemným zatlačením odemkněte kartu ExpressCard (1).
- b. Vytáhněte kartu ExpressCard ze zásuvky (2).

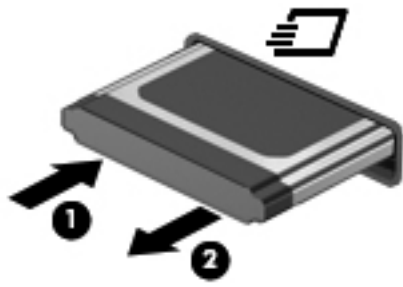

9 Paměťové moduly

Počítač je vybaven jednou pozicí pro paměťový modul, která je umístěna v dolní části počítače.

Kapacitu paměti počítače je možné navýšit přidáním paměťového modulu do prázdné zásuvky rozšiřujícího paměťového modulu nebo upgradem existujícího paměťového modulu v zásuvce primárního paměťového modulu.

Všechny paměťové moduly nainstalované v počítači musí být stejného typu. Při provádění upgradu paměti ověřte, že nově přidávané moduly jsou stejného typu jako ty již v počítači nainstalované.

-
- △ **VAROVÁNÍ!** Chcete-li snížit riziko úrazu elektrickým proudem a poškození zařízení, odpojte před instalací paměťového modulu napájecí kabel a vyjměte všechny baterie.
 - △ **UPOZORNĚNÍ:** Elektronické součástky může poškodit elektrostatický výboj. Než začnete pracovat, je třeba se zbavit náboje statické elektřiny tak, že se dotknete uzemněného kovového objektu.
-

Přidání či výměna paměťového modulu v zásuvce rozšiřujícího paměťového modulu

Zásuvka rozšiřujícího paměťového modulu je umístěna nad zásuvkou primárního paměťového modulu. Chcete-li přidat nebo vyměnit paměťový modul v zásuvce rozšiřujícího paměťového modulu, postupujte takto:

1. Uložte práci.
2. Vypněte počítač a sklopte displej.
Pokud si nejste jisti, zda je počítač vypnutý nebo v režimu hibernace, zapněte jej stisknutím tlačítka napájení. Potom počítač vypněte prostřednictvím nabídky operačního systému.
3. Odpojte všechna externí zařízení připojená k počítači.
4. Odpojte napájecí kabel ze zásuvky napájení.
5. Otočte počítač dnem vzhůru a položte jej na rovný povrch.
6. Vyměňte z počítače baterii.
7. Uvolněte šroubky spodních dvířek (1).
8. Vysuňte spodní dvířka dopředu (2) a poté je zvedněte (3) směrem od počítače.

 **POZNÁMKA:** Prohlédněte si obrázek, který nejpřesněji odpovídá vašemu počítači.

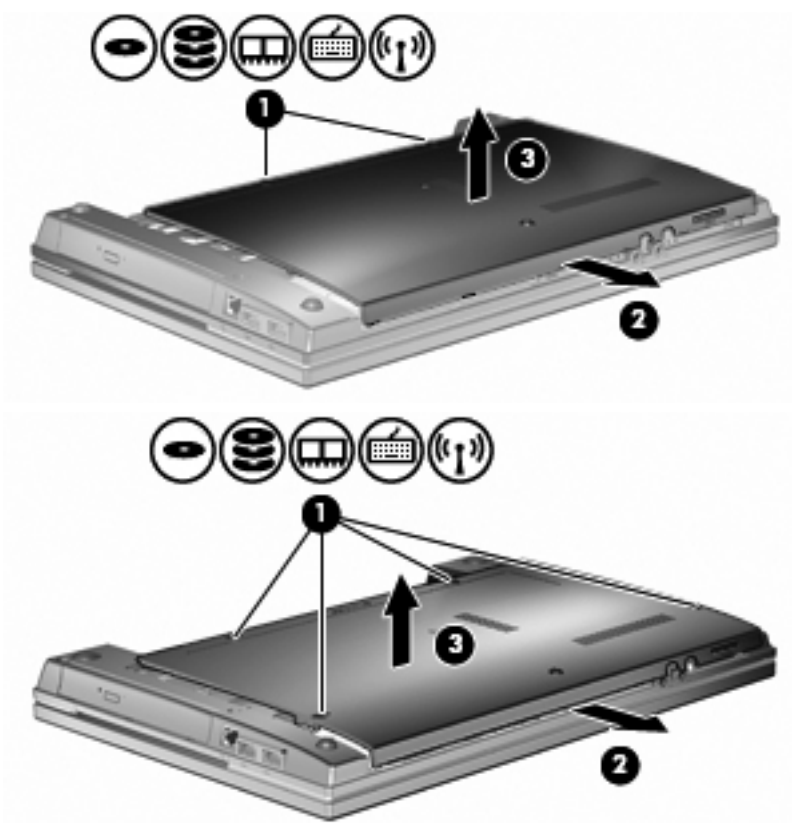

9. Vyměňte paměťový modul ze zásuvky rozšiřujícího modulu:
- Odtáhněte pojistné svorky (1) na obou stranách paměťového modulu.

Paměťový modul se nakloní nahoru.

△ **UPOZORNĚNÍ:** Aby nedošlo k poškození paměťového modulu, uchopte jej vždy pouze za hrany. Nedotýkejte se součástí paměťového modulu.

- Uchopte paměťový modul za hranu (2) a opatrně jej vytáhněte ze slotu paměťového modulu.

Z důvodu ochrany uložte vyjmutý paměťový modul do obalu zajišťujícího ochranu před elektrostatickými výboji.

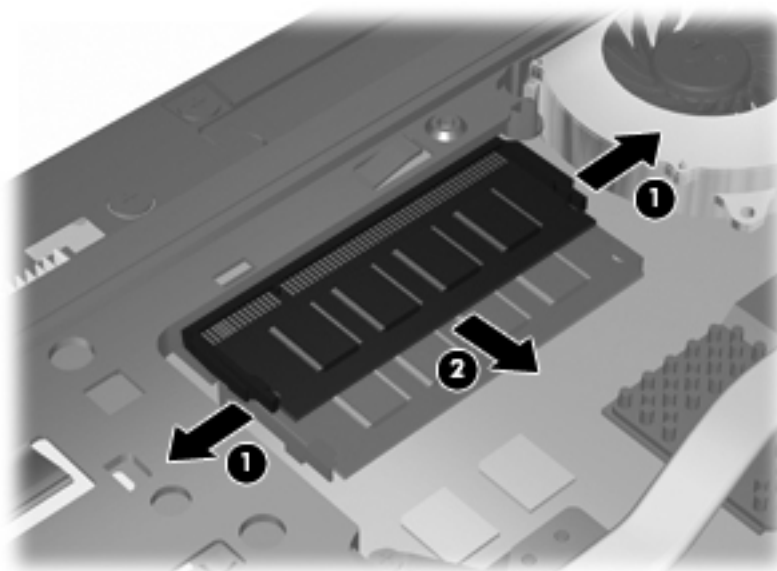

10. Vložte paměťový modul do zásuvky rozšiřujícího modulu:

- Zarovnejte hranu se zářezem (1) na paměťovém modulu s výstupkem ve slotu paměťového modulu.

△ **UPOZORNĚNÍ:** Aby nedošlo k poškození paměťového modulu, uchopte jej vždy pouze za hrany. Nedotýkejte se součástí na paměťovém modulu a paměťový modul neohýbejte.

- Nastavte paměťový modul pod úhlem 45 stupňů k povrchu pozice paměťového modulu a zatlačte modul (2) do zásuvky paměťového modulu (musí zapadnout na místo).

- c. Opatrně zatlačte paměťový modul **(3)** dolů – tlačte na levou a pravou stranu paměťového modulu, dokud pojistné svorky nezapadnou na určené místo.

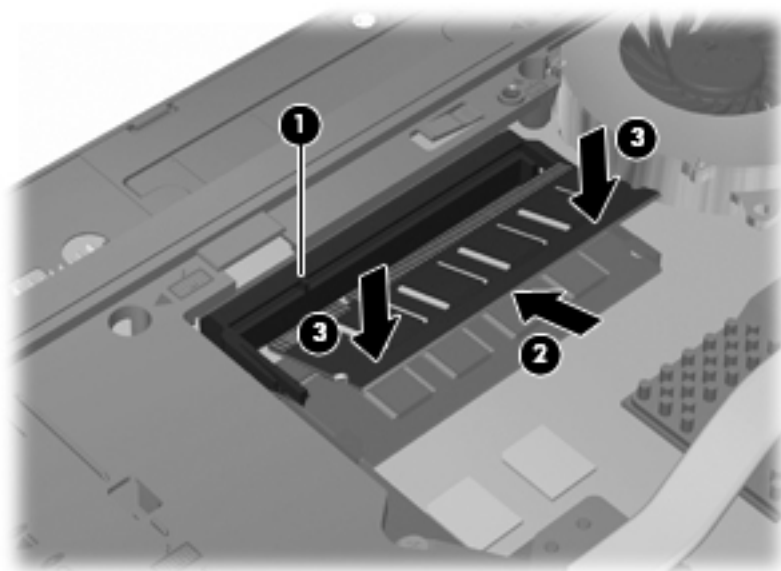

11. Vraťte spodní dvířka zpět **(1)** opatrným zasunutím na místo **(2)**.

12. Utáhněte šroubky spodních dvířek (3).

 **POZNÁMKA:** Prohlédněte si obrázek, který nejpřesněji odpovídá vašemu počítači.

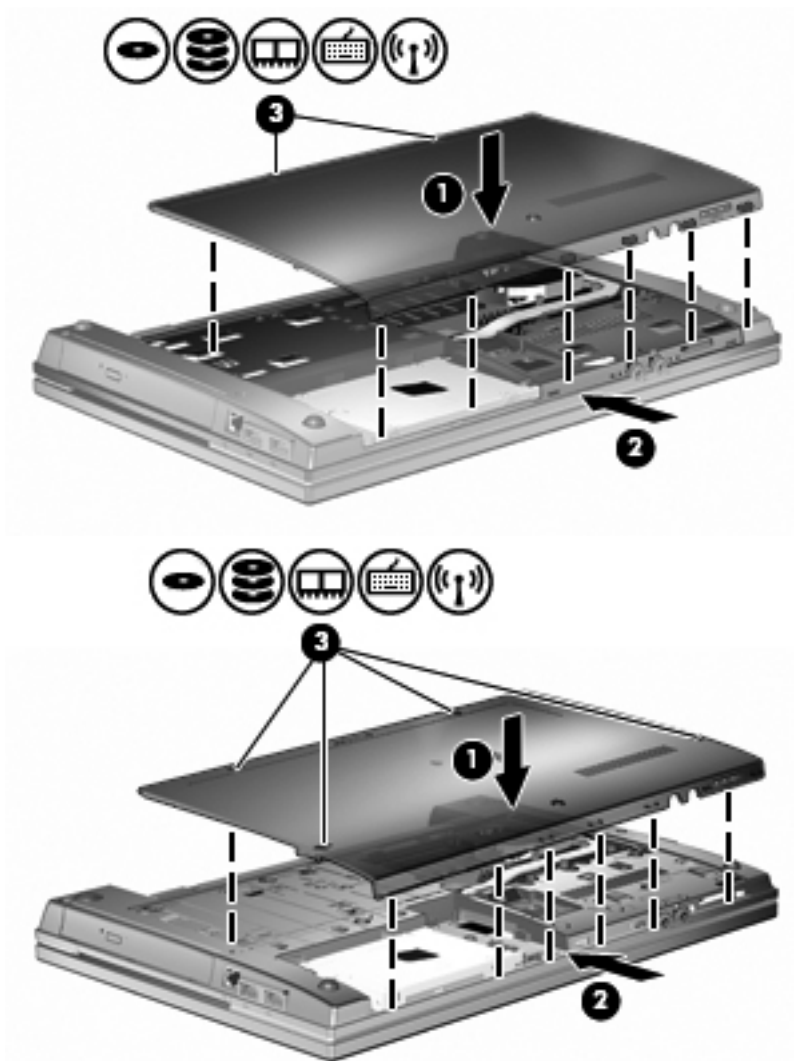

13. Vložte zpět baterii.
14. Otočte počítač správnou stranou nahoru a potom znovu připojte externí napájení a externí zařízení.
15. Zapněte počítač.

Upgrade paměťového modulu v zásuvce primárního paměťového modulu

Zásuvka rozšiřujícího paměťového modulu je umístěna nad zásuvkou primárního paměťového modulu. Chcete-li provést upgrade paměťového modulu v zásuvce primárního paměťového modulu, postupujte takto:

1. Uložte práci.
2. Vypněte počítač a sklopte displej.

Pokud si nejste jisti, zda je počítač vypnutý nebo v režimu hibernace, zapněte jej stisknutím tlačítka napájení. Potom počítač vypněte prostřednictvím nabídky operačního systému.
3. Odpojte všechna externí zařízení připojená k počítači.
4. Odpojte napájecí kabel ze zásuvky napájení.
5. Otočte počítač dnem vzhůru a položte jej na rovný povrch.
6. Vyměňte z počítače baterii.
7. Uvolněte šroubky spodních dvířek (1).
8. Vysuňte spodní dvířka dopředu (2) a poté je zvedněte (3) směrem od počítače.

 **POZNÁMKA:** Prohlédněte si obrázek, který nejpřesněji odpovídá vašemu počítači.

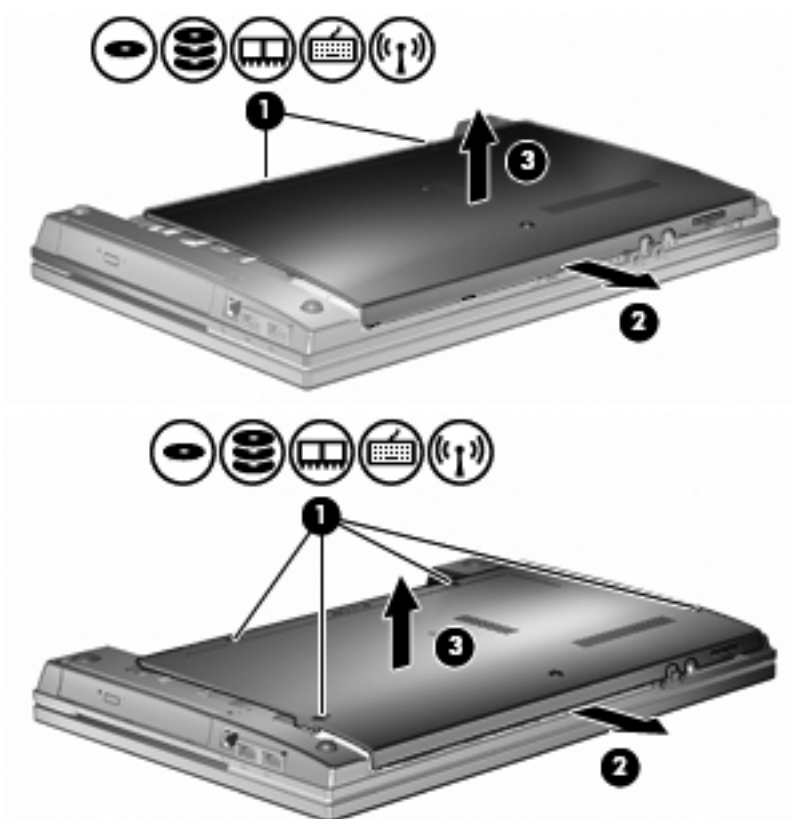

 **POZNÁMKA:** Pokud je paměťový modul nainstalován v zásuvce rozšiřujícího paměťového modulu, nejprve vyjměte rozšiřující paměťový modul.

9. Vyměňte paměťový modul ze zásuvky primárního modulu:
- Odtáhněte pojistné svorky (1) na obou stranách paměťového modulu.

Paměťový modul se nakloní nahoru.

△ **UPOZORNĚNÍ:** Aby nedošlo k poškození paměťového modulu, uchopte jej vždy pouze za hrany. Nedotýkejte se součástí paměťového modulu.

- Uchopte paměťový modul za hranu (2) a opatrně jej vytáhněte ze slotu paměťového modulu.

Z důvodu ochrany uložte vyjmutý paměťový modul do obalu zajišťujícího ochranu před elektrostatickými výboji.

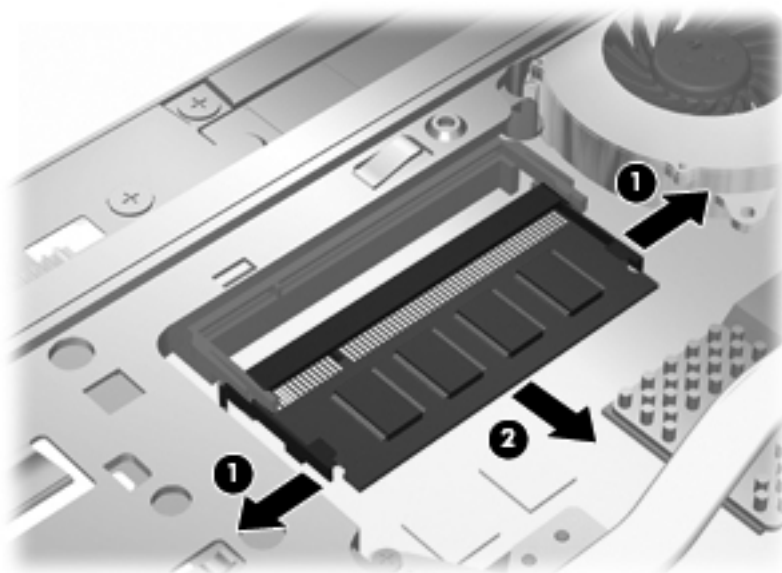

10. Vložte paměťový modul do zásuvky primárního paměťového modulu:

- Zarovnejte hranu se zářezem (1) na paměťovém modulu s výstupkem ve slotu paměťového modulu.

△ **UPOZORNĚNÍ:** Aby nedošlo k poškození paměťového modulu, uchopte jej vždy pouze za hrany. Nedotýkejte se součástí na paměťovém modulu a paměťový modul neohýbejte.

- Nastavte paměťový modul pod úhlem 45 stupňů k povrchu pozice paměťového modulu a zatlačte modul (2) do zásuvky paměťového modulu (musí zapadnout na místo).

- c. Opatrně zatlačte paměťový modul **(3)** dolů – tlačte na levou a pravou stranu paměťového modulu, dokud pojistné svorky nezapadnou na určené místo.

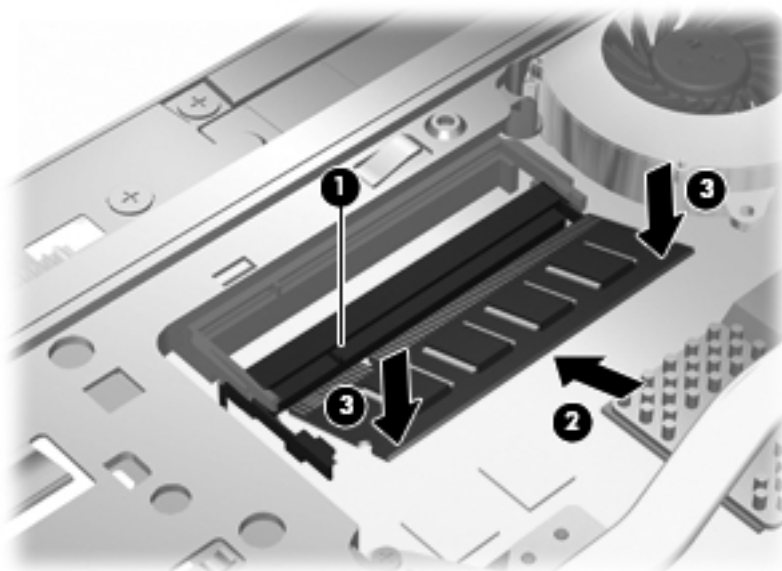

 **POZNÁMKA:** Pokud jste vyjmuli paměťový modul ze zásuvky rozšiřujícího modulu dříve než primární paměťový modul, vyměňte paměťový modul v zásuvce rozšiřujícího paměťového modulu.

- 11.** Vraťte spodní dvířka zpět **(1)** opatrným zasunutím na místo **(2)**.

12. Utáhněte šroubky spodních dvířek (3).

 **POZNÁMKA:** Prohlédněte si obrázek, který nejpřesněji odpovídá vašemu počítači.

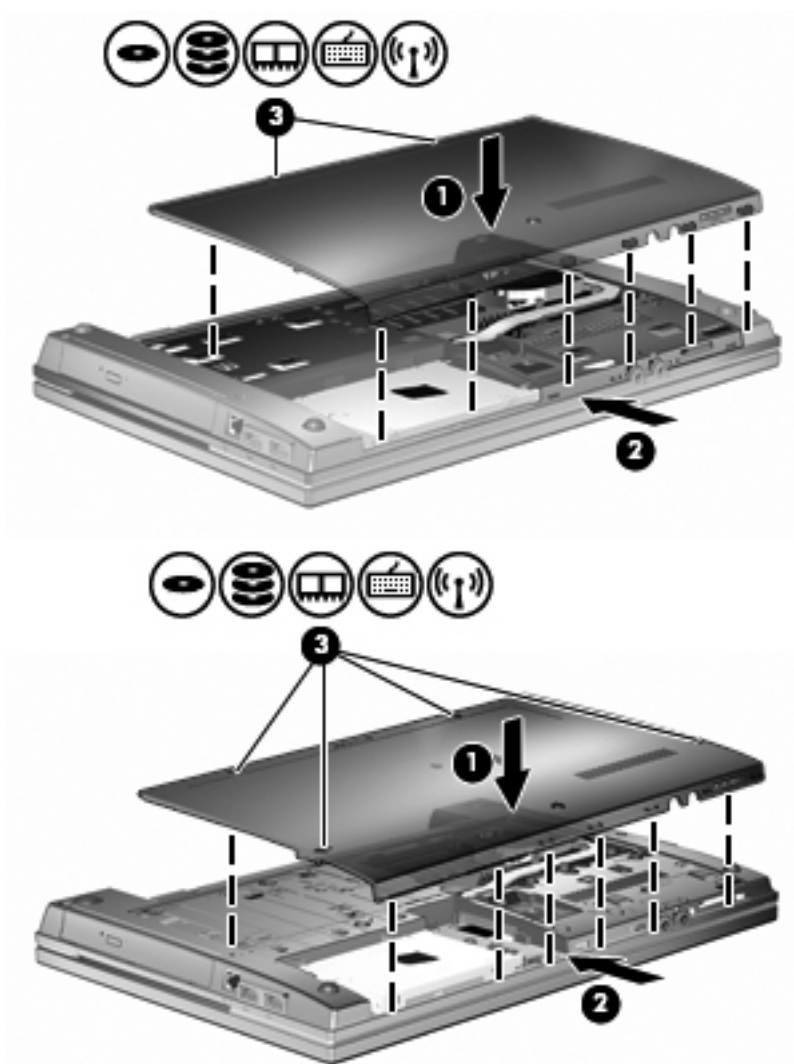

13. Vložte zpět baterii.
14. Otočte počítač správnou stranou nahoru a potom znovu připojte externí napájení a externí zařízení.
15. Zapněte počítač.

10 Zabezpečení

Ochrana počítače

 **POZNÁMKA:** Funkce zabezpečení jsou navrženy tak, aby sloužily jako odrazující prvek. Nemohou však zabránit zneužití nebo odcizení produktu.

POZNÁMKA: Počítač podporuje službu CompuTrace, která v některých oblastech umožňuje bezpečnostní sledování a získání počítače zpět. Pokud je počítač odcizen, může jej služba CompuTrace lokalizovat ve chvíli, kdy se neoprávněný uživatel připojí k síti Internet. Pokud chcete používat službu CompuTrace, musíte zakoupit související software a zaregistrovat se. Informace o objednání softwaru a služby CompuTrace naleznete na webových stránkách společnosti HP <http://www.hpshopping.com>.

Funkce zabezpečení poskytované s počítačem chrání počítač, osobní informace a data před řadou rizik. Podle způsobu použití počítače lze určit, které funkce zabezpečení budete potřebovat.

Některé funkce zabezpečení jsou součástí operačního systému Windows. Další funkce zabezpečení jsou uvedeny v následující tabulce. Většinu z rozšířených možností zabezpečení lze konfigurovat v nástroji Computer Setup.

Ochrana	Doporučená funkce zabezpečení
Neoprávněné používání počítače	Nástroj HP ProtectTools Security Manager v kombinaci s heslem, kartou Smart Card (pouze u vybraných modelů) nebo čtečkou otisku prstů (pouze u vybraných modelů)
Neoprávněný přístup k nástroji Computer Setup (F10)	Heslo správce systému BIOS v nástroji Computer Setup*
Neoprávněný přístup k obsahu pevného disku	Heslo DriveLock v nástroji Computer Setup*
Neoprávněné spuštění z optické jednotky, disketové jednotky nebo interní síťové karty	Možnosti spuštění v nástroji Computer Setup*
Neoprávněný přístup k uživatelskému účtu systému Windows	HP ProtectTools Security Manager
Neoprávněný přístup k datům	<ul style="list-style-type: none">• Software brány Firewall• Aktualizace systému Windows• Nástroj Drive Encryption for HP ProtectTools
Neoprávněný přístup k nastavení nástroje Computer Setup a dalším informacím identifikace systému	Heslo správce systému BIOS v nástroji Computer Setup*

Ochrana	Doporučená funkce zabezpečení
Neoprávněné odpojení počítače	Zásuvka bezpečnostního kabelu (pro připojení doplňkového bezpečnostního kabelu)

* Nástroj Computer Setup je předem instalovaný nástroj, zaváděný do paměti ROM, který lze použít, i když operační systém nefunguje nebo není zavedený. K procházení a výběru položek v nástroji Computer Setup můžete použít buď polohovací zařízení (TouchPad, ukazovátka, myš USB), nebo klávesnici.

Používání hesel

Většina funkcí zabezpečení využívá hesla. Po každé změně hesla si nové heslo zapište a uložte na bezpečném místě, které se nenachází v blízkosti počítače. Informace k použití hesel:

- Heslo nástroje Setup a heslo funkce DriveLock se nastavují v nástroji Setup. Tato hesla jsou spravována systémem BIOS.
- Heslo integrovaného zabezpečení, což je heslo nástroje HP ProtectTools Security Manager, lze povolit v nástroji Computer Setup. Tím se kromě jeho standardních funkcí v nástroji HP ProtectTools aktivuje také funkce zabezpečení systému BIOS heslem. Vestavěné bezpečnostní heslo je používáno s volitelným vestavěným bezpečnostním čipem.
- Hesla systému Windows lze nastavit pouze v operačním systému Windows.
- Pokud zapomenete heslo správce systému BIOS nastavené v nástroji Computer Setup, můžete pro přístup k nástroji použít funkci HP SpareKey.
- Pokud zapomenete uživatelské i hlavní heslo funkce DriveLock nastavené v nástroji Computer Setup, bude pevný disk chráněn těmito hesly trvale uzamčen a nebude možné jej dále používat.

Pro funkci nástroje Computer Setup i pro funkci zabezpečení systému Windows lze použít stejné heslo. Navíc lze stejné heslo použít zároveň u více funkcí nástroje Computer Setup.

Při vytváření a ukládání hesel se řiďte následujícími radami:

- Při vytváření hesel se řiďte požadavky nástroje.
- Zapište si svá hesla a uložte je na bezpečném místě, které není v blízkosti počítače.
- Hesla neuchovávejte v souboru, který je uložený v počítači.

Následující tabulky obsahují přehled běžně používaných hesel systému Windows a správce systému BIOS a dále obsahují popis jejich funkcí.

Nastavení hesla v systému Windows

Hesla systému Windows	Funkce
Heslo správce*	Zabezpečuje přístup k účtu správce systému Windows.
Heslo uživatele*	Ochrání přístup k uživatelskému účtu systému Windows.

* Informace o nastavení hesla správce systému Windows nebo hesla uživatele systému Windows získáte po zvolení funkcí **Start > Nápověda a odborná pomoc**.

Nastavení hesel v nástroji Computer Setup

Hesla správce systému BIOS	Funkce
Heslo správce systému BIOS	Omezuje přístup k nástroji Computer Setup.
Hlavní heslo funkce DriveLock	Omezuje přístup k internímu pevnému disku, který je chráněn funkcí DriveLock. Používá se také k vypnutí ochrany DriveLock. Toto heslo se nastavuje v nabídce DriveLock Passwords při povolování.
Uživatelské heslo funkce DriveLock	Omezuje přístup k internímu pevnému disku, který je chráněn funkcí DriveLock. Nastavuje se v nabídce DriveLock Passwords při povolování.

Heslo správce systému BIOS

Heslo správce systému BIOS omezuje přístup k nastavením a identifikačním systémovým informacím v nástroji Computer Setup. Po uložení bude heslo vyžadováno při přístupu k nástroji Computer Setup a při provádění změn pomocí nástroje Computer Setup.

Heslo správce systému BIOS má následující vlastnosti:

- Nelze jej zaměňovat s heslem správce systému Windows, přestože obě hesla mohou být stejná.
- Při nastavení, zadání, změně ani odstranění se nezobrazuje.
- Musí být nastaveno a zadáváno pomocí stejných kláves. Pokud například nastavíte heslo správce systému BIOS pomocí číselných kláves na klávesnici, nebude heslo následně rozpoznáno, jestliže se jej pokusíte zadat pomocí integrované numerické klávesnice.
- Může obsahovat libovolnou kombinaci až 32 písmen a číslic a nerozlišuje se u něj velikost písmen, pokud správce neurčí jinak.

Správa hesla správce systému BIOS

Heslo správce systému BIOS lze nastavit, změnit a zrušit v nástroji Computer Setup.

Postup nastavení nebo změny tohoto hesla v nástroji Computer Setup:

1. Zapněte nebo restartujte počítač a stiskněte klávesu **esc**, zatímco je v dolní části obrazovky zobrazena zpráva „Press the ESC key for Startup Menu“ (Pro zobrazení nabídky Startup stiskněte klávesu ESC).
2. Stiskem klávesy **f10** vstupte do nastavení systému BIOS.
3. Pomocí polohovacího zařízení nebo kláves se šipkami vyberte položku **Security** (Zabezpečení) > **Change password** (Změnit heslo) a stiskněte klávesu **enter**.
4. Po vyzvání zadejte aktuální heslo.
5. Po vyzvání zadejte nové heslo.
6. Po vyzvání zadejte nové heslo znovu (pro potvrzení).
7. Jestliže chcete uložit nastavení a ukončit nástroj Computer Setup, klikněte na ikonu **Save** (Uložit) v levé dolní části obrazovky a potom postupujte podle pokynů na obrazovce.

– nebo –

Pomocí kláves se šipkami vyberte položku **File** (Soubor) > **Save Changes and Exit** (Uložit změny a zavřít) a poté stiskněte klávesu **enter**.

Změny se zavedou po restartování počítače.

Postup odstranění tohoto hesla v nástroji Computer Setup:

1. Zapněte nebo restartujte počítač a stiskněte klávesu **esc**, zatímco je v dolní části obrazovky zobrazena zpráva „Press the ESC key for Startup Menu“ (Pro zobrazení nabídky Startup stiskněte klávesu ESC).
2. Stiskem klávesy **f10** vstupte do nastavení systému BIOS.
3. Pomocí polohovacího zařízení nebo kláves se šipkami vyberte položky **Security** (Zabezpečení) > **Change password** (Změnit heslo) a stiskněte klávesu **enter**.
4. Po vyzvání zadejte aktuální heslo.
5. Při výzvě k zadání nového hesla ponechte pole prázdné a stiskněte klávesu **enter**.
6. Přečtěte si varování. Pokračujte kliknutím na tlačítko **YES** (Ano).
7. Při výzvě k opakovanému zadání nového hesla ponechte pole prázdné a stiskněte klávesu **enter**.
8. Jestliže chcete uložit nastavení a ukončit nástroj Computer Setup, klikněte na ikonu **Save** (Uložit) v levé dolní části obrazovky a potom postupujte podle pokynů na obrazovce.

– nebo –

Pomocí kláves se šipkami vyberte položku **File** (Soubor) > **Save Changes and Exit** (Uložit změny a zavřít) a poté stiskněte klávesu **enter**.

Změny se zavedou po restartování počítače.

Zadání hesla správce systému BIOS

V dialogu **BIOS administrator password** (Heslo správce systému BIOS) zadejte heslo (pomocí stejné kombinace kláves, která byla použita při vytváření hesla), a stiskněte klávesu **enter**. Po třech neúspěšných pokusech o zadání hesla správce systému BIOS je nutné počítač restartovat a pokusit se o zadání znovu.

Použití funkce DriveLock nástroje Computer Setup

- △ **UPOZORNĚNÍ:** Aby se nestalo, že pevný disk chráněný funkcí DriveLock bude trvale nepoužitelný, uložte uživatelské a hlavní heslo funkce DriveLock na bezpečném místě, které není v blízkosti počítače. Pokud zapomenete obě hesla funkce DriveLock, bude pevný disk natrvalo uzamčen a nebude jej možné dále používat.

Funkce DriveLock chrání před neoprávněným přístupem k obsahu pevného disku. Funkci DriveLock lze použít pouze pro interní pevné disky počítače. Po zavedení funkce DriveLock bude při přístupu k pevnému disku vyžadováno heslo. Pokud má být pevný disk přístupný pomocí hesel DriveLock, musí být vložen v počítači nebo v pokročilém replikátoru portů.

Pokud chcete zapnout funkci DriveLock pro pevný disk, je nutné nastavit uživatelské a hlavní heslo v nástroji Computer Setup. Důležité informace o použití funkce DriveLock:

- Po zavedení funkce DriveLock lze k pevnému disku přistupovat pouze po zadání uživatelského nebo hlavního hesla.
- Vlastníkem uživatelského hesla by měl být běžný uživatel chráněného pevného disku. Vlastníkem hlavního hesla může být správce systému nebo běžný uživatel.
- Uživatelské i hlavní heslo mohou být shodná.
- Uživatelské nebo hlavní heslo lze zrušit pouze po odstranění ochrany DriveLock pro daný pevný disk. Funkce DriveLock může být deaktivována pouze zadáním hlavního hesla.

Nastavení hesla funkce DriveLock

Postup nastavení hesla DriveLock v nástroji Computer Setup:

1. Zapněte počítač a stiskněte klávesu **esc**, zatímco je v dolní části obrazovky zobrazena zpráva „Press the ESC key for Startup Menu“ (Pro zobrazení nabídky Startup stiskněte klávesu ESC).
2. Stiskem klávesy **f10** vstupte do nastavení systému BIOS.
3. Pomocí ukazovacího zařízení nebo kláves se šipkami vyberte položku **Security** (Zabezpečení) > **DriveLock Password** (Heslo funkce DriveLock) a poté stiskněte klávesu **enter**.
4. Pomocí polohovacího zařízení klikněte na jednotku pevného disku, jež má být chráněna.
– nebo –
Pomocí kláves se šipkami zvolte jednotku pevného disku, jež má být chráněna, a následně stiskněte klávesu **enter**.
5. Přečtěte si varování. Pokračujte kliknutím na tlačítko **YES** (Ano).
6. Zadejte hlavní heslo do polí **New password** (Nové heslo) a **Verify new password** (Potvrdit nové heslo) a stiskněte klávesu **enter**.
7. Zadejte uživatelské heslo do polí **New password** (Nové heslo) a **Verify new password** (Potvrdit nové heslo) a stiskněte klávesu **enter**.
8. Pokud chcete ověřit aktivaci funkce DriveLock u zvolené jednotky pevného disku, zadejte do pole pro potvrzení řetězec `DriveLock` a stiskněte klávesu **enter**.

 **POZNÁMKA:** Při potvrzení funkce DriveLock se rozlišuje velikost písmen.

9. Jestliže chcete uložit nastavení a ukončit nástroj Computer Setup, klikněte na ikonu **Save** (Uložit) v levé dolní části obrazovky a potom postupujte podle pokynů na obrazovce.

– nebo –

Pomocí kláves se šipkami vyberte položku **File** (Soubor) > **Save Changes and Exit** (Uložit změny a zavřít) a poté stiskněte klávesu **enter**.

Změny se zavedou po restartování počítače.

Zadání hesla funkce DriveLock

Ujistěte se, že je jednotka pevného disku vložena v počítači (ne ve volitelné stolní jednotce nebo v externím zařízení MultiBay).

V dialogu **DriveLock Password** (Heslo funkce DriveLock) zadejte uživatelské nebo hlavní heslo (pomocí stejné kombinace kláves, jaká byla použita při vytváření hesla) a stiskněte klávesu **enter**.

Pokud heslo zadáte dvakrát neúspěšně, budete muset počítač vypnout a zkusit zadat heslo znovu.

Změna hesla funkce DriveLock

Postup změny hesla DriveLock v nástroji Computer Setup:

1. Zapněte počítač a stiskněte klávesu **esc**, zatímco je v dolní části obrazovky zobrazena zpráva „Press the ESC key for Startup Menu“ (Pro zobrazení nabídky Startup stiskněte klávesu ESC).
2. Stiskem klávesy **f10** vstupte do nastavení systému BIOS.
3. Pomocí ukazovacího zařízení nebo kláves se šipkami vyberte položku **Security** (Zabezpečení) > **DriveLock Password** (Heslo funkce DriveLock) a poté stiskněte klávesu **enter**.
4. Pomocí polohovacího zařízení zvolte interní jednotku pevného disku.

– nebo –

Pomocí kláves se šipkami zvolte interní jednotku pevného disku a stiskněte klávesu **enter**.

5. Pomocí polohovacího zařízení nebo kláves se šipkami vyberte heslo, které chcete změnit.
6. Do pole **Old password** (Staré heslo) zadejte aktuální heslo, do polí **New password** (Nové heslo) a **Verify new password** (Potvrdit nové heslo) zadejte nové heslo a stiskněte klávesu **enter**.
7. Jestliže chcete uložit nastavení a ukončit nástroj Computer Setup, klikněte na ikonu **Save** (Uložit) v levé dolní části obrazovky a potom postupujte podle pokynů na obrazovce.

– nebo –

Pomocí kláves se šipkami vyberte položku **File** (Soubor) > **Save Changes and Exit** (Uložit změny a zavřít) a poté stiskněte klávesu **enter**.

Změny se zavedou po restartování počítače.

Vypnutí funkce DriveLock

Postup vypnutí funkce DriveLock v nástroji Computer Setup:

1. Zapněte počítač a stiskněte klávesu **esc**, zatímco je v dolní části obrazovky zobrazena zpráva „Press the ESC key for Startup Menu“ (Pro zobrazení nabídky Startup stiskněte klávesu ESC).
2. Stiskem klávesy **f10** vstupte do nastavení systému BIOS.
3. Pomocí ukazovacího zařízení nebo kláves se šipkami vyberte položku **Security** (Zabezpečení) > **DriveLock Password** (Heslo funkce DriveLock) a poté stiskněte klávesu **enter**.
4. Pomocí polohovacího zařízení nebo kláves se šipkami vyberte interní jednotku pevného disku a stiskněte klávesu **enter**.

5. Pomocí polohovacího zařízení nebo kláves se šípkami vyberte položku **Disable protection** (Vypnout ochranu).
6. Zadejte hlavní heslo a stiskněte klávesu **enter**.
7. Jestliže chcete uložit nastavení a ukončit nástroj Computer Setup, klikněte na ikonu **Save** (Uložit) v levé dolní části obrazovky a potom postupujte podle pokynů na obrazovce.

– nebo –

Pomocí kláves se šípkami vyberte položku **File** (Soubor) > **Save Changes and Exit** (Uložit změny a zavřít) a poté stiskněte klávesu **enter**.

Změny se zavedou po restartování počítače.

Použití funkce Auto DriveLock nástroje Computer Setup

V prostředí s více uživateli můžete nastavit heslo Automatic DriveLock. Pokud je heslo Automatic DriveLock povoleno, bude pro vás vytvořeno náhodné uživatelské heslo a hlavní heslo DriveLock. Jakmile se kterýkoli z uživatelů přihlásí pomocí svého přihlašovacího hesla, bude pro odemknutí jednotky použito totéž náhodné uživatelské heslo a hlavní heslo DriveLock.

 **POZNÁMKA:** Pro přístup k funkci Automatic DriveLock musíte mít heslo správce systému BIOS.

Zadání hesla Automatic DriveLock

Postup povolení hesla Automatic DriveLock v nástroji Computer Setup:

1. Zapněte nebo restartujte počítač a stiskněte klávesu **esc**, zatímco je v dolní části obrazovky zobrazena zpráva „Press the ESC key for Startup Menu“ (Pro zobrazení nabídky Startup stiskněte klávesu ESC).
2. Stiskem klávesy **f10** vstupte do nastavení systému BIOS.
3. Pomocí polohovacího zařízení nebo kláves se šípkami vyberte položky **Security** (Zabezpečení) > **Automatic DriveLock** a stiskněte klávesu **enter**.
4. Pomocí polohovacího zařízení nebo kláves se šípkami vyberte interní jednotku pevného disku a stiskněte klávesu **enter**.
5. Přečtěte si varování. Pokračujte kliknutím na tlačítko **YES** (Ano).
6. Jestliže chcete uložit nastavení a ukončit nástroj Computer Setup, klikněte na ikonu **Save** (Uložit) v levé dolní části obrazovky a potom postupujte podle pokynů na obrazovce.

– nebo –

Pomocí kláves se šípkami vyberte položku **File** (Soubor) > **Save Changes and Exit** (Uložit změny a zavřít) a poté stiskněte klávesu **enter**.

Vypnutí funkce Automatic DriveLock

Postup vypnutí funkce DriveLock v nástroji Computer Setup:

1. Zapněte nebo restartujte počítač a stiskněte klávesu **esc**, zatímco je v dolní části obrazovky zobrazena zpráva „Press the ESC key for Startup Menu“ (Pro zobrazení nabídky Startup stiskněte klávesu ESC).
2. Stiskem klávesy **f10** vstupte do nastavení systému BIOS.
3. Pomocí polohovacího zařízení nebo kláves se šipkami vyberte položku **Security** (Zabezpečení) > **Automatic DriveLock** a stiskněte klávesu **enter**.
4. Pomocí polohovacího zařízení nebo kláves se šipkami vyberte interní jednotku pevného disku a stiskněte klávesu **enter**.
5. Pomocí polohovacího zařízení nebo kláves se šipkami vyberte položku **Disable protection** (Vypnout ochranu).
6. Jestliže chcete uložit nastavení a ukončit nástroj Computer Setup, klikněte na ikonu **Save** (Uložit) v levé dolní části obrazovky a potom postupujte podle pokynů na obrazovce.

– nebo –

Pomocí kláves se šipkami vyberte položku **File** (Soubor) > **Save Changes and Exit** (Uložit změny a zavřít) a poté stiskněte klávesu **enter**.

Použití funkcí zabezpečení nástroje Computer Setup

Zabezpečení systémových zařízení

Systémová zařízení můžete povolit nebo zakázat v následujících nabídkách nástroje Computer Setup:

- Boot Options (Možnosti zavádění),
- Device Configurations (Konfigurace zařízení),
- Built-In Device Options (Možnosti vestavěného zařízení),
- Port Options (Možnosti portů).

Postup zakázání a opětovného povolení systémových zařízení v nástroji Computer Setup:

1. Zapněte nebo restartujte počítač a stiskněte klávesu **esc**, zatímco je v dolní části obrazovky zobrazena zpráva „Press the ESC key for Startup Menu“ (Pro zobrazení nabídky Startup stiskněte klávesu ESC).
2. Stiskem klávesy **f10** vstupte do nastavení systému BIOS.
3. Pomocí ukazovacího zařízení nebo kláves se šipkami vyberte položku **System Configuration** (Konfigurace systému) > **Boot Options** (Možnosti zavádění) nebo **System Configuration** (Konfigurace systému) > **Device Configurations** (Konfigurace zařízení) nebo **System Configuration** (Konfigurace systému) > **Built-In Device Options** (Možnosti vestavěných zařízení) nebo **System Configuration** (Konfigurace systému) > **Port Options** (Možnosti portů).
4. Stiskněte klávesu **enter**.
5. Chcete-li některou z možností zakázat, pomocí ukazovacího zařízení zrušte zaškrtnutí políčka vedle této možnosti.
– nebo –
Pomocí kláves se šipkami vyberte požadovanou možnost a stiskněte klávesu **enter**.
6. Chcete-li možnost znovu povolit, pomocí ukazovacího zařízení zaškrtněte políčko vedle této možnosti.
– nebo –
Pomocí kláves se šipkami vyberte požadovanou možnost a stiskněte klávesu **enter**.
7. Jestliže chcete uložit nastavení a ukončit nástroj Computer Setup, klikněte na ikonu **Save** (Uložit) v levé dolní části obrazovky a potom postupujte podle pokynů na obrazovce.
– nebo –
Pomocí kláves se šipkami vyberte položku **File** (Soubor) > **Save Changes and Exit** (Uložit změny a zavřít) a poté stiskněte klávesu **enter**.

Změny se zavedou po restartování počítače.

Zobrazení systémových informací nástroje Computer Setup

Funkce System Information (Systémové informace) nástroje Computer Setup poskytuje dva druhy systémových informací:

- identifikační údaje týkající se modelu počítače a jednotek bateriových zdrojů,
- specifikace procesoru, mezipaměti, paměti, paměti ROM, verze grafického systému a verze řadiče klávesnice.

Postup zobrazení těchto obecných systémových informací v nástroji Computer Setup:

1. Zapněte nebo restartujte počítač a stiskněte klávesu **esc**, zatímco je v dolní části obrazovky zobrazena zpráva „Press the ESC key for Startup Menu“ (Pro zobrazení nabídky Startup stiskněte klávesu ESC).
2. Stiskem klávesy **f10** vstupte do nastavení systému BIOS.
3. Pomocí polohovacího zařízení nebo kláves se šipkami vyberte položky **File** (Soubor) > **System Information** (Systémové informace) a stiskněte klávesu **enter**.

 **POZNÁMKA:** Pokud chcete zabránit neoprávněnému přístupu k těmto informacím, musíte v nástroji Computer Setup nastavit heslo správce systému BIOS.

Použití ID systému nástroje Computer Setup

Funkce System IDs (ID systému) nástroje Computer Setup umožňuje zobrazit nebo změnit informace o vlastnictví počítače.

 **POZNÁMKA:** Pokud chcete zabránit neoprávněnému přístupu k těmto informacím, musíte v nástroji Computer Setup nastavit heslo správce systému BIOS.

Postup správy této funkce v nástroji Computer Setup:

1. Zapněte nebo restartujte počítač a stiskněte klávesu **esc**, zatímco je v dolní části obrazovky zobrazena zpráva „Press the ESC key for Startup Menu“ (Pro zobrazení nabídky Startup stiskněte klávesu ESC).
2. Stiskem klávesy **f10** vstupte do nastavení systému BIOS.
3. Pomocí polohovacího zařízení nebo kláves se šipkami vyberte položky **Security** (Zabezpečení) > **System IDs** (ID systému) a stiskněte klávesu **enter**.
4. Pomocí polohovacího zařízení nebo kláves se šipkami vyberte položku **Notebook Asset Tag** (Inventární číslo notebooku) nebo **Notebook Ownership Tag** (Vlastnické číslo notebooku) a zadejte potřebné informace.
5. Po dokončení stiskněte klávesu **enter**.
6. Jestliže chcete uložit nastavení a ukončit nástroj Computer Setup, klikněte na ikonu **Save** (Uložit) v levé dolní části obrazovky a potom postupujte podle pokynů na obrazovce.

– nebo –

Pomocí kláves se šipkami vyberte položku **File** (Soubor) > **Save Changes and Exit** (Uložit změny a zavřít) a poté stiskněte klávesu **enter**.

Změny se zavedou po restartování počítače.

Používání antivirového softwaru

Pokud používáte počítač k přístupu k elektronické poště, síti nebo Internetu, vystavujete jej napadení počítačovými viry. Počítačové viry mohou poškodit operační systém, aplikace a nástroje nebo mohou zapříčinit jejich nestandardní chování.

Antivirový software dokáže rozpoznat většinu virů, zneškodnit je a v převážné většině případů i odstranit jejich následky. Pokud chcete zajistit trvalou ochranu proti nově objeveným virům, musíte pravidelně provádět aktualizace antivirového softwaru.

V počítači může být předinstalován antivirový program ve zkušební verzi. Důrazně doporučujeme tuto zkušební verzi upgradovat nebo zakoupit jiný antivirový program, aby byl váš počítač plně chráněn.

Pokud chcete získat více informací o virech, zadejte do pole Search (Hledat) v okně Nápověda a odborná pomoc klíčové slovo `viry`.

Používání softwaru brány Firewall

Účelem bran firewall je bránit neoprávněnému přístupu k systému nebo síti. Brána firewall může být software nainstalovaný v počítači nebo síti či řešení tvořené hardwarem i softwarem.

Můžete si vybrat ze dvou typů bran firewall:

- Hostitelské brány firewall – software, který chrání pouze počítač, v němž je nainstalován.
- Síťové brány firewall – jsou nainstalovány mezi modemem DSL nebo kabelovým modemem a domácí sítí, čímž chrání všechny počítače v síti.

Pokud je v systému nainstalována brána firewall, všechna data odesílaná do tohoto systému a z něj jsou sledována a porovnávána se sadou uživatelem definovaných bezpečnostních kritérií. Veškerá data, která tato kritéria nesplňují, jsou blokována.

Ve vašem počítači nebo síťovém zařízení již může být brána firewall nainstalována. Pokud ne, máte k dispozici různá softwarová řešení brány firewall.

 **POZNÁMKA:** Za určitých okolností může brána firewall blokovat přístup ke hrám využívajícím síť Internet, narušovat síťové sdílení souborů a tiskáren nebo blokovat povolené přílohy elektronické pošty. Chcete-li tento problém vyřešit dočasně, vypněte bránu firewall, proveďte požadovanou činnost a opět bránu firewall zapněte. Chcete-li tento problém vyřešit trvale, změňte podle potřeby konfiguraci brány firewall a upravte zásady a nastavení dalších systémů pro detekci narušení. Další informace získáte od správce sítě nebo firemního oddělení pro informační technologie.

Instalace kritických aktualizací

△ **UPOZORNĚNÍ:** Společnost Microsoft zasílá upozornění na důležité aktualizace. Pokud chcete ochránit počítač před narušením bezpečnosti a počítačovými viry, instalujte ihned po obdržení upozornění veškeré důležité aktualizace od společnosti Microsoft.

Je možné, že *od doby expedice* počítače byly zveřejněny aktualizace operačního systému a ostatního softwaru. Pokud chcete zajistit, aby v počítači byly nainstalovány všechny dostupné aktualizace, dodržujte tato doporučení:

- Pomocí aplikace Windows Update jednou za měsíc nainstalujte aktualizace softwaru.
- Nové aktualizace stahujte ze stránek společnosti Microsoft a prostřednictvím odkazu na aktualizace v okně Nápověda a odborná pomoc.

Použití nástroje HP ProtectTools Security Manager (pouze u vybraných modelů)

Na vybraných modelech počítačů je předinstalována aplikace HP ProtectTools Security Manager. Tuto aplikaci lze spouštět prostřednictvím okna Ovládací panely systému Windows. Aplikace poskytuje funkce zabezpečení, které pomáhají chránit před neoprávněným přístupem k počítači, síti a důležitým datům. Další informace naleznete v elektronické nápovědě nástroje HP ProtectTools.

Instalace bezpečnostního kabelu

 **POZNÁMKA:** Bezpečnostní kabel slouží jako ochranný prvek, nežádoucím užitím nebo krádeží však zcela zabránit nedokáže.

1. Obtočte bezpečnostní kabel okolo pevně zajištěného objektu.
2. Vložte klíč (1) do zámku kabelu (2).
3. Vložte zámek kabelu do zásuvky bezpečnostního kabelu na počítači (3) a klíčem zamkněte zámek kabelu.

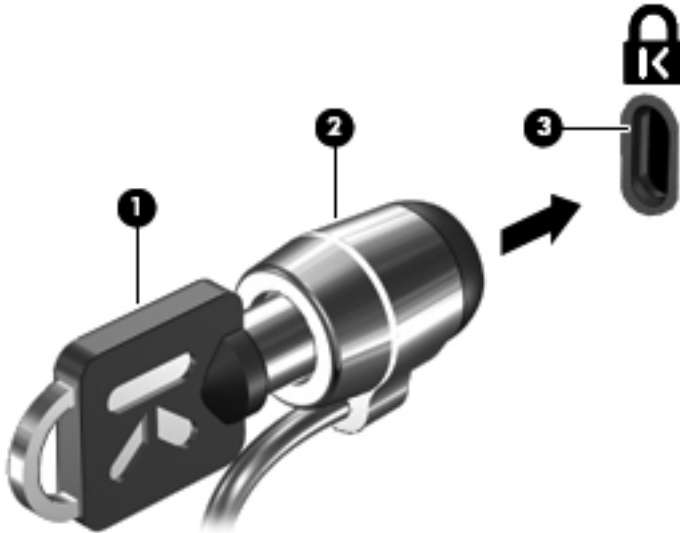

 **POZNÁMKA:** Umístění zásuvky bezpečnostního kabelu se může u jednotlivých modelů počítačů lišit.

11 Aktualizace softwaru

Aktualizace softwaru

Aktualizace softwaru dodávaného spolu s počítačem jsou dostupné prostřednictvím nástroje HP Assistant nebo na webových stránkách společnosti Hewlett-Packard.

Nástroj HP Assistant automaticky vyhledává aktualizace od společnosti HP. Nástroj se spouští ve stanovených časových intervalech a zobrazuje seznam upozornění podpory, jako například upozornění na vylepšení zabezpečení a volitelné aktualizace softwaru a ovladačů.

Aktualizace můžete kdykoliv kontrolovat manuálně výběrem položky **Start > Nápověda a podpora > Maintain** (Údržba). Poté postupujte podle pokynů na obrazovce.

Většina softwaru na webových stránkách společnosti HP je uložena v komprimovaných souborech zvaných *SoftPaq*. Některé aktualizace systému BIOS mohou být k dispozici v komprimovaných souborech nazývaných *ROMPaq*.

Některé stažené balíčky obsahují soubor s názvem Readme.txt, který obsahuje informace týkající se instalace souboru a odstraňování problémů s ním spojených. (Soubory Readme.txt obsažené v balíčcích SoftPaq jsou pouze v angličtině.)

Aktualizace softwaru můžete rovněž získat na disku *Support Software* (Podpůrný software) (prodává se samostatně). Tento disk obsahuje ovladače zařízení, aktualizace systému BIOS a nástroje.

Chcete-li si zakoupit aktuální disk *Support Software* (Podpůrný software) nebo předplatné, díky němuž získáte nárok na tento disk a jeho budoucí verze, pokračujte dle následujících kroků:

1. Spusťte webový prohlížeč a přejděte na web <http://www.hp.com/support>.
2. Vyberte zemi/oblast.
3. Klikněte na možnost stažení softwaru a ovladačů a do pole produktu zadejte požadovaný model počítače.
4. Stiskněte klávesu **enter**.
5. Postupujte podle pokynů na obrazovce.

Chcete-li aktualizovat software pomocí disku *Support Software* (Podpůrný software), postupujte následovně:

1. Vložte disk *Support Software* (Podpůrný software) do optické jednotky.
2. Postupujte podle pokynů na obrazovce.

Při aktualizaci softwaru pomocí webové stránky HP postupujte následovně:

1. Určete model počítače, kategorii produktu a řadu či skupinu produktu. Připravte se na aktualizaci systému BIOS počítače určením verze systému BIOS, která je v počítači aktuálně instalována. Podrobnosti obsahuje část „Určení verze systému BIOS“.

Pokud je počítač připojen do sítě, obraťte se před zahájením instalace jakékoliv aktualizace softwaru (zejména aktualizace systému BIOS) na správce sítě.

 **POZNÁMKA:** Systém BIOS počítače je uložen v paměti ROM systému. Systém BIOS provádí inicializaci operačního systému, určuje způsob, kterým bude počítač komunikovat s hardwarovými zařízeními, a umožňuje přenos dat mezi hardwarovými zařízeními, včetně informací o času a datu.

POZNÁMKA: Pro zvýšení bezpečnosti počítače je systém Windows vybaven funkcí Řízení uživatelských účtů. Můžete být vyzváni k povolení nebo k zadání hesla pro instalování softwaru, spouštění nástrojů nebo změny nastavení systému Windows. Více informací získáte v nabídce Nápověda a podpora systému Windows.

2. Spusťte webový prohlížeč a přejděte na web <http://www.hp.com/support>.
3. Vyberte zemi/oblast.
4. Klikněte na možnost stažení softwaru a ovladačů a do pole produktu zadejte požadovaný model počítače.
5. Stiskněte klávesu **enter**.
6. Postupujte podle pokynů na obrazovce.

Aktualizace systému BIOS

Chcete-li aktualizovat systém BIOS, nejprve zjistěte, jakou verzi aktuálně používáte, a poté stáhněte a nainstalujte nový systém BIOS.

Určení verze systému BIOS

Informace o verzi systému BIOS (rovněž označované termínem *datum paměti ROM* a *systém BIOS*) lze zobrazit stisknutím kombinace kláves **fn+esc** (je-li již spuštěn systém Windows) nebo pomocí nástroje Computer Setup.

Chcete-li použít nástroj Computer Setup k zobrazení informací o systému BIOS, postupujte takto:

1. Zapněte nebo restartujte počítač a stiskněte klávesu **esc**, zatímco se v dolní části obrazovky bude zobrazovat zpráva „Stiskněte klávesu ESC pro vyvolání nabídky Startup“.
2. Stiskem klávesy **f10** vstupte do nastavení systému BIOS.
3. Pomocí ukazovacího zařízení nebo kláves se šipkami vyberte položku **File** (Soubor) > **System Information** (Informace o systému).
4. Stisknutím klávesy **esc** se vraťte do nabídky **File** (Soubor).
5. Klikněte na ikonu **Exit** (Konec) v levém dolním rohu obrazovky a poté postupujte podle pokynů na obrazovce.

– nebo –

Pomocí kláves se šipkami vyberte položku **File** (Soubor) > **Ignore Changes and Exit** (Ignorovat změny a zavřít) a poté stiskněte klávesu **enter**.

Stažení aktualizace systému BIOS

- △ **UPOZORNĚNÍ:** Aby nedošlo k poškození počítače nebo selhání instalace, stáhněte a nainstalujte aktualizaci systému BIOS pouze za předpokladu, že je počítač připojen ke spolehlivému externímu zdroji napájení prostřednictvím adaptéru střídavého proudu. Nestahujte ani neinstalujte aktualizace systému BIOS, pokud je počítač napájen z baterie, připojen k doplňkovému dokovacím zařízení nebo pokud je připojen k doplňkovému zdroji napájení. Během stahování a instalace postupujte dle těchto pokynů:

Neodpojujte počítač od zdroje napájení vytažením napájecího kabelu ze zásuvky.

Nevypínejte počítač ani neaktivujte úsporný režim nebo režim spánku.

Nevkládejte, nevyjímejte, nepřipojujte ani neodpojujte žádné zařízení a kabely.

Stažení aktualizace systému BIOS:

- 📄 **POZNÁMKA:** Aktualizace systému BIOS jsou zveřejňovány podle potřeby. Je možné, že pro systém BIOS počítače není dostupná žádná aktualizace. Doporučujeme pravidelně sledovat nové aktualizace systému BIOS na webových stránkách společnosti HP.

1. Spustíte internetový prohlížeč, přejděte na stránky <http://www.hp.com/support> a vyberte vaši zemi nebo oblast.
2. Klikněte na možnost pro stažení softwaru a ovladačů a do pole produktu zadejte požadovaný model počítače. Stiskněte klávesu **enter**.
3. V seznamu modelů vyberte požadovaný produkt.
4. Klikněte na příslušný operační systém.
5. Podle pokynů na obrazovce najděte aktualizaci systému BIOS ke stažení. Poznačte si datum stažení, název a další identifikační údaje. Tyto informace budete pravděpodobně potřebovat později k vyhledání aktualizace po jejím stažení na pevný disk.
6. V oblasti s odkazy pro stahování postupujte následovně:
 - a. Najděte aktualizaci systému BIOS, která je novější než aktuální verze systému BIOS v počítači.
 - b. Postupujte podle pokynů na obrazovce a stáhněte zvolenou aktualizaci na pevný disk.

Zapamatujte si cestu k umístění stahovaného souboru aktualizace systému BIOS na pevném disku. Umístění souboru budete potřebovat ve chvíli, kdy budete připraveni instalovat aktualizaci.

- 📄 **POZNÁMKA:** Pokud je počítač připojen do sítě, obraťte se před zahájením instalace jakékoliv aktualizace softwaru (zejména aktualizace systému BIOS) na správce sítě.

Proces instalace systému BIOS se může lišit. Postupujte podle případných pokynů na obrazovce, které se zobrazí po skončení stahování. Pokud se nezobrazí žádné pokyny, proveďte následující kroky:

1. Otevřete Průzkumník Windows vybráním **Start > Počítač**.
2. Dvakrát klikněte na název pevného disku. Obvykle se jedná o místní disk (C:).
3. Pomocí cesty k souboru, kterou jste získali v předchozích pokynech, otevřete složku na pevném disku obsahující soubor aktualizace.

4. Dvakrát klikněte na soubor s příponou .exe (například *název_souboru.exe*).

Spustí se instalace systému BIOS.

 **POZNÁMKA:** Pro zvýšení bezpečnosti počítače je systém Windows vybaven funkcí Řízení uživatelských účtů. Můžete být vyzváni k povolení nebo k zadání hesla pro instalování softwaru, spouštění nástrojů nebo změny nastavení systému Windows. Více informací získáte v nabídce Nápověda a podpora systému Windows.

5. Postupujte podle pokynů na obrazovce a dokončete instalaci.

 **POZNÁMKA:** Jakmile se na obrazovce objeví zpráva potvrzující úspěšnou instalaci, je možné smazat soubor aktualizace z pevného disku.

Aktualizace programů a ovladačů

1. Spusťte internetový prohlížeč, přejděte na stránky <http://www.hp.com/support> a vyberte vaši zemi nebo oblast.
2. Klikněte na možnost pro stažení softwaru a ovladačů a do pole produktu zadejte požadovaný model počítače. Stiskněte klávesu **enter**.

– nebo –

Pokud chcete stáhnout určitý balíček SoftPak, zadejte číslo balíčku SoftPak do pole **Search** (Hledat) v pravém horním rohu obrazovky. Poté stiskněte klávesu **enter** a postupujte dle zobrazených pokynů. Přejděte na krok 6.

3. V seznamu modelů vyberte požadovaný produkt.
4. Klikněte na příslušný operační systém.
5. Jakmile se zobrazí seznam aktualizací, kliknutím na požadovanou aktualizaci otevřete okno obsahující další informace.
6. Klikněte na tlačítko **Download** (Stáhnout).
7. Klikněte na možnost **Spustit** a nainstalujte aktualizovanou verzi softwaru, aniž byste soubor stahovali.

– nebo –

Klikněte na tlačítko **Uložit**, chcete-li soubor uložit do počítače. Jakmile budete vyzváni, vyberte umístění na pevném disku.

Až bude soubor stažen, vyhledejte jej a dvojitým kliknutím na něj spusťte instalaci aktualizace.

8. Jestliže se po dokončení instalace zobrazí výzva k restartu počítače, učiňte tak.

Použití programu SoftPaq Download Manager

HP SoftPaq Download Manager (SDM) je nástroj, který poskytuje rychlý přístup k informacím o balíčcích SoftPaq pro podnikové počítače HP bez požadavku na číslo balíčku SoftPaq. Pomocí tohoto nástroje můžete snadno vyhledávat balíčky SoftPaq, stahovat je a rozbalovat.

Program SoftPaq Download Manager pracuje na principu čtení a stahování publikovaného databázového souboru na serveru FTP společnosti HP obsahujícího model počítače a informace SoftPaq. Nástroj SoftPaq Download Manager umožňuje identifikovat jeden nebo více modelů počítačů, aby bylo možné určit, které balíčky SoftPaq je třeba stáhnout.

Program SoftPaq Download Manager na serveru FTP společnosti HP kontroluje aktualizace databáze a softwaru. Pokud jsou nalezeny aktualizace, jsou staženy a automaticky nainstalovány.

SoftPaq Download Manager je k dispozici na webu společnosti HP. Pokud chcete použít SoftPaq Download Manager pro stažení SoftPaq, musíte nejprve stáhnout a nainstalovat tento program. Přejděte na web HP <http://www.hp.com/go/sdm> a postupujte podle pokynů pro stažení a instalaci nástroje SoftPaq Download Manager.

Stahování balíčků SoftPaq:

1. Vyberte položky **Start > Všechny programy > HP Software Setup > HP SoftPaq Download Manager**.
2. Při prvním spuštění aplikace SoftPaq Download Manager se zobrazí okno s otázkou, zda chcete zobrazit pouze software pro počítač, který používáte, nebo pro všechny podporované modely. Zvolte možnost **Zobrazovat software pro všechny podporované modely**. Pokud jste software HP SoftPaq Download Manager používali již dříve, přejděte ke kroku 3.
 - a. Vyberte operační systém a jazykové filtry v okně Možnosti konfigurace. Filtry omezují počet možností uvedených v podokně Katalog produktů. Pokud je například jako filtr operačního systému zvolen produkt Windows 7 Professional, jediný operační systém, který bude zobrazen v Katalogu produktů, bude Windows 7 Professional.
 - b. Chcete-li přidat další operační systémy, změňte nastavení filtrů v okně Možnosti konfigurace. Další informace naleznete v softwarové nápovědě nástroje HP SoftPaq Download Manager.
3. V levém podokně klikněte na znaménko plus (+), abyste rozbalili seznam modelů, a poté vyberte model nebo modely produktů, které chcete aktualizovat.
4. Kliknutím na položku **Najít dostupný software SoftPaq** stáhnete seznam dostupných balíčků SoftPaq pro vybraný počítač.
5. Vyberte ze seznamu dostupných balíčků SoftPaq a poté klikněte na položku **Download Only** (Pouze stáhnout), pokud máte k dispozici více balíčků SoftPaq ke stažení, protože výběr balíčků SoftPaq a rychlost připojení k Internetu určují, jak dlouho bude stahování trvat.

Pokud chcete stáhnout pouze jeden nebo dva balíčky SoftPaq a máte vysokorychlostní připojení k Internetu, klikněte na položku **Download & Unpack** (Stáhnout a rozbalit).

6. Klikněte pravým tlačítkem v aplikaci SoftPaq Download Manager na možnost **Install SoftPaq** (Nainstalovat software SoftPaq), čímž instalujete vybrané balíčky SoftPaq do počítače.

12 Zálohování a obnovení

V zájmu ochrany svých dat používejte nástroj systému Windows Zálohování a obnovení k zálohování jednotlivých souborů a složek, zálohování celého pevného disku (pouze vybrané modely), vytváření disků pro opravu systému (pouze vybrané modely) nebo vytvoření bodů obnovení. Pokud dojde k selhání systému, použijte záložní soubory k obnovení obsahu počítače.

Nástroj Zálohování a obnovení umožňuje následující akce:

- vytvoření disku pro opravu systému (pouze u vybraných modelů),
- zálohování jednotlivých souborů a složek,
- vytvoření obrazu systému (pouze u vybraných modelů),
- plánování automatických záloh (pouze u vybraných modelů),
- vytváření bodů pro obnovu systému,
- obnovování jednotlivých souborů,
- obnovování počítače do předchozího stavu,
- obnovování dat pomocí nástrojů obnovení.

 **POZNÁMKA:** Podrobnější informace získáte otevřením těchto témat v nabídce Nápověda a podpora.

POZNÁMKA: V případě nestability systému společnost HP doporučuje, abyste si vytiskli postupy pro obnovu a ponechali pro pozdější využití.

Zálohování dat

Obnovení po selhání systému bude právě tak úplné, jak úplná byla provedená záloha. Vytvoření disků pro opravu systému (pouze vybrané modely) a první zálohu byste měli provést ihned po instalaci softwaru. Jak budete přidávat nový software a datové soubory, měli byste pokračovat v pravidelném zálohování vašeho systému, aby byla záloha stále aktuální. Disky pro obnovu systému (pouze vybrané modely) lze v případě selhání nebo nestability systému použít ke spuštění počítače a k opravě operačního systému. První a další zálohy umožňují obnovit data a nastavení v případě selhání.

Můžete zálohovat vaše informace na volitelný externí pevný disk, síťový disk nebo na disky.

Při zálohování si dejte pozor na následující:

- Ukládejte osobní soubory do složky Dokumenty a tuto složku pravidelně zálohujte.
- Pravidelně zálohujte šablony uložené v souvisejících programech.
- Uložte vlastní nastavení okna, panelu nástrojů nebo nabídky sejmutím obrázku příslušného nastavení. Obrázek nastavení může ušetřit čas v případě, že potřebujete znovu nastavit hodnoty předvoleb.

Vytvoření snímku obrazovky:

1. Zobrazte obrazovku, kterou chcete sejmout.
 2. Vytvořte kopii obrazovky.
Chcete-li vytvořit pouze kopii aktivního okna, stiskněte klávesy **alt+fn+prt sc**.
Chcete-li vytvořit kopii celé obrazovky, stiskněte klávesy **fn+prt sc**.
 3. Otevřete dokument textového editoru a poté vyberte **Úpravy > Vložit**.
Snímek obrazovky se uloží do dokumentu.
 4. Uložte dokument.
- Při zálohování na disky použijte jakýkoliv typ disků (zakoupeny zvlášť): CD-R, CD-RW, DVD+R, DVD+R DL, DVD-R, DVD-R DL nebo DVD±RW. Typ disku, který použijete, závisí na typu optické jednotky použité ve vašem počítači.
-
-  **POZNÁMKA:** Disky DVD a dvouvrstvé DVD (DL) pojmu více informací než disky CD a proto jich budete potřebovat méně.
-
- Při zálohování na disky každý z nich očísľujte dříve, než jej vložíte do optické jednotky počítače.

Chcete-li vytvořit zálohu pomocí funkce Zálohování a obnovení, postupujte následovně:

-  **POZNÁMKA:** Ujistěte se, že je počítač připojen ke střídavému proudu dříve, než začnete proces zálohování.

POZNÁMKA: Proces zálohování může zabrat více než hodinu v závislosti na velikosti souboru a rychlosti počítače.

1. Vyberte položky **Start > Všechny programy > Údržba > Zálohování a obnovení**.
2. Při vytváření zálohy, obrazu systému (pouze vybrané modely) nebo disku pro opravu systému (pouze vybrané modely) postupujte podle pokynů na obrazovce.

 **POZNÁMKA:** Pro zvýšení bezpečnosti počítače je systém Windows vybaven funkcí Řízení uživatelských účtů. Můžete být vyzváni k povolení nebo k zadání hesla pro instalování softwaru, spouštění nástrojů nebo změny nastavení systému Windows. Více informací získáte v nabídce Nápověda a podpora systému Windows.

Provedení obnovy

V případě selhání nebo nestability systému poskytne počítač následující nástroje pro obnovu vašich souborů:

- Nástroje systému Windows pro obnovu: Pro obnovu zálohovaných dat můžete použít nástroj Zálohování a obnovení v systému Windows. Pro odstranění problémů, které by mohly zabránit správnému spuštění systému Windows, můžete rovněž použít nástroj systému Windows Oprava při spuštění systému.
- Nástroje obnovy **f11**: Můžete použít nástroje obnovy **f11**, který obnoví původní obraz pevného disku. Tento obraz obsahuje operační systém Windows a softwarové programy instalované výrobcem.

 **POZNÁMKA:** Pokud nejste schopni spustit počítač a nemůžete použít předem vytvořené disky pro opravu systému (pouze vybrané modely), musíte zakoupit DVD s operačním systémem Windows 7, restartovat počítač a opravit operační systém. Další informace naleznete v části „Použití disku DVD s operačním systémem Windows 7 (k zakoupení samostatně)“ v této příručce.

Použití nástrojů obnovy Windows

Pro obnovení dříve zálohovaných informací postupujte dle těchto kroků:

1. Vyberte položky **Start > Všechny programy > Údržba > Zálohování a obnovení**.
2. Při obnovování nastavení, počítače (pouze vybrané modely) nebo souborů postupujte podle pokynů na obrazovce.

 **POZNÁMKA:** Pro zvýšení bezpečnosti počítače je systém Windows vybaven funkcí Řízení uživatelských účtů. Můžete být vyzváni k povolení nebo k zadání hesla pro instalování softwaru, spouštění nástrojů nebo změny nastavení systému Windows. Více informací získáte v nabídce Nápověda a podpora systému Windows.

Pro obnovu vašich informací pomocí Opravy spouštění postupujte dle těchto kroků:

 **UPOZORNĚNÍ:** Pomocí Opravy spouštění zcela vymažete obsah pevného disku a přeformátujete pevný disk. Veškeré soubory, které jste vytvořili a veškerý software instalovaný na počítači budou trvale vymazány. Jakmile je formátování dokončeno, systém obnovy obnoví operační systém, stejně tak jako ovladače, software a nástroje ze zálohy, která se používá pro obnovu.

1. Pokud je to možné, zálohujte vaše osobní soubory.
2. Podle možností zkontrolujte, zda je vytvořen oddíl systému Windows nebo oddíl HP Recovery.

Chcete-li zkontrolovat existenci oddílů systému Windows, vyberte nabídku **Start > Počítač**.

Existenci oddílů HP Recovery zkontrolujete výběrem nabídky **Start**, dále kliknutím pravým tlačítkem myši na položku **Počítač**, na položku **Spravovat** a poté na položku **Správa disků**.

 **POZNÁMKA:** Pokud nenaleznete oddíly Windows ani HP Recovery, musíte obnovit svůj operační systém a programy z disku DVD s operačním systémem Windows 7 a disku *Driver Recovery* (Obnova ovladačů) (oba k zakoupení samostatně). Další informace naleznete v části „Použití disku DVD s operačním systémem Windows 7 (k zakoupení samostatně)“ v této příručce.

3. Pokud jsou v seznamu uvedeny oddíly Windows a HP Recovery, restartujte počítač a než se zavede operační systém Windows, stiskněte klávesu **f8**.

4. Vyberte možnost **Startup Repair** (Oprava při spuštění systému).
5. Postupujte podle pokynů na obrazovce.

 **POZNÁMKA:** Další informace o obnově informací pomocí nástrojů Windows naleznete pomocí vyhledávání těchto témat v Nápovědě a odborné pomoci.

Použití klávesy f11

△ **UPOZORNĚNÍ:** Při použití **f11** se úplně vymaže veškerý obsah pevného disku a pevný disk se znovu zformátuje. Veškeré soubory, které jste vytvořili a veškerý software instalovaný na počítači budou trvale vymazány. Obnova pomocí **f11** znovu nainstaluje operační systém a programy HP a ovladače, které byly instalovány výrobcem. Software, který nebyl instalován výrobcem musí být nainstalován.

Pro obnovu původního obrazu pevného disku pomocí **f11** postupujte následovně:

1. Pokud je to možné, zálohujte vaše osobní soubory.
2. Podle možností zkontrolujte, zda je vytvořen oddíl HP Recovery. Otevřete nabídku **Start**, pravým tlačítkem myši klikněte na položku **Počítač**, klikněte na položku **Spravovat** a poté klikněte na položku **Správa disku**.

 **POZNÁMKA:** Pokud nenaleznete oddíl HP Recovery, musíte obnovit svůj operační systém a programy z disku DVD s operačním systémem Windows 7 a disku *Driver Recovery* (Obnova ovladačů) (oba k zakoupení samostatně). Další informace naleznete v části „Použití disku DVD s operačním systémem Windows 7 (k zakoupení samostatně)“ v této příručce.

3. Pokud je oddíl HP Recovery v seznamu uveden, restartujte počítač a stiskněte klávesu **esc**, zatímco se v dolní části obrazovky bude zobrazovat zpráva „Stiskněte klávesu ESC pro vyvolání nabídky Startup“.
4. Jakmile se na obrazovce zobrazí zpráva „Press <F11> for recovery“ (Stiskněte klávesu F11 pro obnovení), stiskněte klávesu **f11**.
5. Postupujte podle pokynů na obrazovce.

Použití disku DVD s operačním systémem Windows 7 (k zakoupení samostatně)

Pokud nejste schopni spustit počítač a nemůžete použít předem vytvořené disky pro opravu systému (pouze vybrané modely), musíte zakoupit DVD s operačním systémem Windows 7, restartovat počítač a opravit operační systém. Ujistěte se, že máte snadný přístup k poslední záloze (uložené na discích nebo externím pevném disku). Chcete-li si objednat disk DVD s operačním systémem Windows 7, přejděte na adresu <http://www.hp.com/support>, vyberte svou zemi/oblast a poté postupujte podle pokynů na obrazovce. Tento disk DVD si můžete také objednat telefonicky u služby technické podpory. Kontaktní informace naleznete v brožuře *Celosvětová telefonní čísla* dodané s počítačem.

△ **UPOZORNĚNÍ:** Použitím disku DVD s operačním systémem Windows 7 dojde k úplnému vymazání obsahu pevného disku a zformátování pevného disku. Všechny vytvořené soubory a nainstalovaný software budou z počítače trvale odstraněny. Po zformátování vám proces obnovy pomůže obnovit operační systém, ovladače, software a nástroje.

Postup spuštění obnovy za použití disku DVD s operačním systémem Windows 7:

 **POZNÁMKA:** Tento proces může trvat několik minut.

1. Pokud je to možné, zálohujte vaše osobní soubory.
2. Restartujte počítač a před zavedením operačního systému vložte disk DVD s operačním systémem Windows 7 do optické jednotky.
3. Po výzvě stiskněte jakoukoliv klávesu na klávesnici.
4. Postupujte podle pokynů na obrazovce.
5. Klikněte na **Další**.
6. Vyberte **Opravit počítač**.
7. Postupujte podle pokynů na obrazovce.

13 Computer Setup (Nastavení počítače)

Spouštění programu Computer Setup (Nastavení počítače)

Nástroj Computer Setup (Nastavení počítače) je předem instalovaný nástroj, zaváděný do paměti ROM, který lze použít, i když operační systém nefunguje nebo není zavedený.

 **POZNÁMKA:** Některé položky nabídky nástroje Computer Setup (Nastavení počítače) uvedené v této příručce nemusí váš počítač podporovat.

POZNÁMKA: S nástrojem Computer Setup (Nastavení počítače) lze použít externí klávesnici nebo myš připojenou k portu USB, jen pokud je aktivována podpora starších verzí rozhraní USB.

Postup spuštění nástroje Computer Setup:

1. Zapněte nebo restartujte počítač a stiskněte klávesu **esc**, zatímco je v dolní části obrazovky zobrazena zpráva „Press the ESC key for Startup Menu“ (Pro zobrazení nabídky Startup stiskněte klávesu ESC).
2. Stiskem klávesy **f10** vstupte do nastavení systému BIOS.

Použití programu Computer Setup (Nastavení počítače)

Procházení a výběr položek v nástroji Computer Setup (Nastavení počítače)

Informace a nastavení nástroje Computer Setup jsou přístupné z nabídek File (Soubor), Security (Zabezpečení) a System Configuration (Konfigurace systému).

Postup procházení a výběru položek v nástroji Computer Setup:

1. Zapněte nebo restartujte počítač a stiskněte klávesu **esc**, zatímco je v dolní části obrazovky zobrazena zpráva „Press the ESC key for Startup Menu“ (Pro zobrazení nabídky Startup stiskněte klávesu ESC).
 - Chcete-li vybrat nabídku nebo položku nabídky, použijte klávesu Tab nebo klávesy se šipkami a poté stiskněte klávesu **enter** nebo na tyto položky klikněte pomocí ukazovacího zařízení.
 - Chcete-li zobrazený obsah posunout nahoru nebo dolů, klikněte v pravé horní části obrazovky na šipku nahoru nebo dolů anebo použijte klávesu se šipkou nahoru či klávesu se šipkou dolů.
 - Chcete-li zavřít dialogová okna a zobrazit hlavní obrazovku nástroje Computer Setup, stiskněte klávesu **esc** a dále postupujte podle instrukcí na obrazovce.

 **POZNÁMKA:** K procházení a výběru položek v nástroji Computer Setup můžete použít buď polohovací zařízení (TouchPad, ukazovátka, myš USB), nebo klávesnici.

2. Stiskem klávesy **f10** vstupte do nastavení systému BIOS.
3. Otevřete nabídku **File** (Soubor) – **Security** (Zabezpečení) nebo **System Configuration** (Konfigurace systému).

Chcete-li nástroj Computer Setup ukončit, zvolte jeden z následujících způsobů:

- Chcete-li nástroj Computer Setup ukončit bez uložení změn, klikněte na ikonu **Exit** (Ukončit) v levém dolním rohu obrazovky a dále postupujte podle zobrazovaných instrukcí.
– nebo –
Pomocí klávesy Tab nebo kláves se šipkami vyberte položku **File** (Soubor) > **Ignore Changes and Exit** (Ignorovat změny a zavřít) a poté stiskněte klávesu **enter**.
– nebo –
- Chcete-li změny uložit a ukončit nástroj Computer Setup, klikněte na ikonu **Save** (Uložit) v levém dolním rohu obrazovky a dále postupujte podle zobrazovaných instrukcí.
– nebo –
Pomocí klávesy Tab nebo kláves se šipkami vyberte položku **File** (Soubor) > **Save Changes and Exit** (Uložit změny a zavřít) a poté stiskněte klávesu **enter**.

Změny se zavedou po restartování počítače.

Obnovení výchozích nastavení v nástroji Computer Setup (Nastavení počítače)

 **POZNÁMKA:** Obnovení výchozích nastavení nezmění režim pevného disku.

Postup obnovení výchozích hodnot u všech nastavení nástroje Computer Setup:

1. Zapněte nebo restartujte počítač a stiskněte klávesu **esc**, zatímco je v dolní části obrazovky zobrazena zpráva „Press the ESC key for Startup Menu“ (Pro zobrazení nabídky Startup stiskněte klávesu ESC).
2. Stiskem klávesy **f10** vstupte do nastavení systému BIOS.

3. Pomocí ukazovacího zařízení nebo kláves se šipkami vyberte položku **File** (Soubor) > **Restore Defaults** (Obnovit výchozí nastavení).
4. Postupujte podle pokynů na obrazovce.
5. Pokud chcete uložit změny a opustit nástroj Computer Setup, klikněte na ikonu **Save** (Uložit) v levém dolním rohu obrazovky a poté postupujte podle pokynů na obrazovce.

– nebo –

Pomocí kláves se šipkami vyberte položku **File** (Soubor) > **Save Changes and Exit** (Uložit změny a zavřít) a poté stiskněte klávesu **enter**.

Změny se zavedou po restartování počítače.

 **POZNÁMKA:** Při obnově výchozího nastavení výrobce se nezmění stávající heslo a nastavení zabezpečení.

Nabídky nástroje Computer Setup (Nastavení počítače)

Tabulky nabídek v této části poskytují základní informace o možnostech nástroje Computer Setup.

 **POZNÁMKA:** Některé položky nabídky nástroje Computer Setup uvedené v této kapitole nemusí váš počítač podporovat.

Nabídka File (Soubor)

Volba	Postup
System Information (Informace o systému)	<ul style="list-style-type: none">• Zobrazuje identifikační údaje týkající se počítače a baterií v systému.• Zobrazuje technické údaje týkající se procesoru, mezipaměti a velikosti paměti, systémové paměti ROM, verze grafického systému a verze řadiče klávesnice.
Set System Date and Time (Nastavení systémového data a času)	Umožňuje nastavit nebo změnit datum a čas v počítači.

Volba	Postup
System Diagnostics (Diagnostika systému)	<p>Zobrazuje následující informace:</p> <ul style="list-style-type: none"> • System Information (Informace o systému) <ul style="list-style-type: none"> ◦ Identifikační údaje týkající se počítače a baterií systému. ◦ Technické informace o procesoru, mezipaměti a velikosti paměti, systému ROM, revizi videa a verzi řadiče klávesnice. • Start-up Test (Test při spuštění) – Ověřuje systémové komponenty potřebné ke spuštění počítače. • Run-In Test (Zátěžový test) – Provede celkovou kontrolu systémové paměti. • Hard Disk Test (Test pevného disku) – Provede celkový test všech pevných disků v systému. • Memory Test (Test paměti) – Provede celkovou kontrolu pamětí instalovaných v počítači. • Battery Test (Test baterií) – Provede celkovou kontrolu baterií instalovaných v počítači. • Error Log (Protokol chyb) – Pokud došlo k jakékoli chybě, zobrazí protokol chyb.
Restore Defaults (Obnovit výchozí)	Nahrazuje aktuální nastavení konfigurace v nástroji Computer Setup výchozím nastavením od výrobce. (Režim pevného disku, nastavení hesel a nastavení zabezpečení se při obnově výchozích nastavení nezmění.)
Reset BIOS security to factory default (Reset zabezpečení BIOS na nastavení výrobce)	Resetuje zabezpečení BIOS na nastavení výrobce.
Ignore Changes and Exit (Ignorovat změny a zavřít)	Zruší všechny změny zadané v rámci aktuální relace. Potom dojde k ukončení nástroje a restartu počítače.
Save Changes and Exit (Uložit změny a zavřít)	Uloží všechny změny zadané v rámci aktuální relace. Potom dojde k ukončení nástroje a restartu počítače. Změny se zavedou po restartování počítače.

Nabídka Security (Zabezpečení)



POZNÁMKA: Některé položky nabídky uvedené v této části nemusí váš počítač podporovat.

Volba	Postup
Setup BIOS Administrator Password (Nastavení hesla správce systému BIOS)	Nastavení hesla správce systému BIOS.
User Management (Správa uživatelů) > Create a New BIOS User Account (Vytvoření nového účtu uživatele systému BIOS) (vyžaduje heslo správce systému BIOS)	<ul style="list-style-type: none"> • Vyberte ze seznamu uživatelů systému BIOS. • Vyberte ze seznamu uživatelů nástrojů ProtectTools.
Password Policy (Zásady hesel - vyžaduje heslo správce systému BIOS)	Umožňuje měnit kritéria zásady pro použití hesla.

Volba	Postup
HP SpareKey	Povoluje nebo zakazuje náhradní heslo HP SpareKey (ve výchozím nastavení povoleno).
Always Prompt for HP SpareKey Enrollment (Vždy žádat o registraci klíče HP SpareKey)	Povoluje nebo zakazuje registraci náhradního hesla HP SpareKey (ve výchozím nastavení povoleno).
Fingerprint Reset on Reboot (Resetování čtečky otisků prstů při restartu) (je-li k dispozici)	Resetuje nebo vymaže vlastnictví čtečky otisků prstů (pouze u vybraných modelů; ve výchozím stavu zakázáno).
Change Password (Změna hesla)	Umožňuje zadat, změnit nebo odstranit heslo správce systému BIOS.
HP SpareKey Enrollment (Registrace klíče HP SpareKey)	Umožňuje registrovat nebo resetovat klíč HP SpareKey, což je sada bezpečnostních otázek a odpovědí použitých v případě, že zapomenete heslo.
Anti Theft > AT-p (pouze u vybraných modelů)	Povoluje nebo zakazuje ochranu technologií Anti-Theft.
DriveLock Password (Heslo funkce DriveLock)	<ul style="list-style-type: none"> • Povoluje nebo zakazuje funkci DriveLock na libovolném pevném disku počítače (ve výchozím stavu povoleno). • Umožňuje změnit uživatelské nebo hlavní heslo funkce DriveLock. <p>POZNÁMKA: Nastavení DriveLock jsou k dispozici jen po spuštění nástroje Computer Setup po zapnutí (nikoliv restartování) počítače.</p>
Automatic DriveLock	Povoluje nebo zakazuje automatickou podporu funkce DriveLock (standardně zakázáno).
Disk Sanitizer	<p>Spustí nástroj Disk Sanitizer, který slouží ke smazání veškerých dat z primárního pevného disku nebo disku v rozšiřující pozici.</p> <p>UPOZORNĚNÍ: Nástroj Disk Sanitizer trvale odstraní data na vybraném pevném disku.</p>
System IDs (ID systému)	Slouží k zadání uživatelského inventárního čísla majetku a označení vlastnictví počítače.

Nabídka System Configuration (Konfigurace systému)

 **POZNÁMKA:** Některé z uvedených možností konfigurace systému nemusí váš počítač podporovat.

Volba	Postup
Language (Jazyk)	Změní jazyk nástroje Computer Setup.

Volba	Postup
Boot Options (Možnosti zavádění)	<ul style="list-style-type: none"> • Nastavuje zpoždění nabídky po spuštění (v sekundách). • Umožňuje nastavit prodlevu nabídky expresního zavádění MultiBoot Express Boot. • Povoluje nebo zakazuje vlastní logo (standardně zakázáno). • Povoluje nebo zakazuje zobrazení adresy URL pro diagnostiku (ve výchozím stavu povoleno). • Povoluje nebo zakazuje spuštění z jednotky CD-ROM (ve výchozím stavu povoleno). • Povoluje nebo zakazuje spuštění z karty SD (ve výchozím stavu povoleno). • Povoluje nebo zakazuje zavádění z disket (ve výchozím stavu povoleno). • Povoluje nebo zakazuje spuštění z interního síťového adaptéru PXE (ve výchozím stavu povoleno). • Povoluje nebo zakazuje režim zavádění UEFI (Unified Extensible Firmware Interface – Jednotné rozšiřitelné firmwarové rozhraní). • Nastaví pořadí zavádění starších zařízení.
Device Configurations (Konfigurace zařízení)	<ul style="list-style-type: none"> • Povoluje nebo zakazuje podporu starších verzí rozhraní USB (ve výchozím stavu povoleno). Aktivní podpora starších verzí rozhraní USB umožňuje následující: <ul style="list-style-type: none"> ◦ Použití klávesnice USB v nástroji Computer Setup, i když není spuštěn operační systém Windows. ◦ Zavedení ze spustitelných zařízení USB, jako je pevný disk, disketová jednotka nebo optická jednotka, připojených k počítači portem USB. • Umožňuje zvolit režim paralelního portu: ECP (Enhanced Capabilities Port), standardní, obousměrný nebo EPP (Enhanced Parallel Port). • Povoluje nebo zakazuje stále spuštěný ventilátor při napájení ze sítě (ve výchozím stavu povoleno). • Povoluje nebo zakazuje funkci Data Execution Prevention (Ochrana proti spuštění dat). Pokud je funkce povolena, procesor dokáže zabránit spuštění některých virových kódů, což napomáhá zvýšení zabezpečení počítače (ve výchozím stavu povoleno). • Vyberte režim zařízení SATA. K dispozici jsou následující možnosti: <ul style="list-style-type: none"> ◦ AHCI (Advanced Host Controller Interface), ◦ IDE (Integrated Drive Electronics), ◦ pole RAID (pouze u vybraných modelů).

Volba	Postup
	<p data-bbox="900 218 1385 275">POZNÁMKA: Dostupnost těchto možností se liší podle modelu počítače.</p> <ul data-bbox="852 296 1425 1171" style="list-style-type: none"><li data-bbox="852 296 1425 352">• Povoluje nebo zakazuje rychlé nabíjení sekundární baterie (ve výchozím stavu povoleno).<li data-bbox="852 373 1425 430">• Povoluje nebo zakazuje funkci HP QuickLook (ve výchozím stavu povoleno).<li data-bbox="852 451 1425 533">• Povoluje nebo zakazuje funkci Preboot Authentication (ověření před zavedením systému) v nabídce HP QuickLook Boot (ve výchozím stavu povoleno).<li data-bbox="852 554 1425 611">• Povoluje nebo zakazuje funkci HP QuickWeb (ve výchozím stavu povoleno).<li data-bbox="852 632 1425 688">• Povoluje nebo zakazuje funkci HP QuickWeb Write Protect (ve výchozím stavu zakázáno).<li data-bbox="852 709 1425 766">• Povoluje nebo zakazuje technologii virtualizace (pouze u vybraných modelů, ve výchozím stavu zakázáno).<li data-bbox="852 787 1425 844">• Povoluje nebo zakazuje technologii Intel TXT (jen vybrané modely, ve výchozím stavu zakázáno).<li data-bbox="852 865 1425 921">• Povoluje nebo zakazuje funkci Multi Core CPU (vícejádrový procesor) (ve výchozím stavu povoleno).<li data-bbox="852 942 1425 999">• Povoluje nebo zakazuje technologii Intel HT (ve výchozím stavu povoleno).<li data-bbox="852 1020 1425 1102">• Povoluje nebo zakazuje funkci Wake on USB (probuzení při vložení zařízení USB) (ve výchozím stavu povoleno).<li data-bbox="852 1123 1425 1180">• Povoluje nebo zakazuje funkci Num Lock při restartu (ve výchozím stavu zakázáno).

Volba	Postup
Built-In Device Options (Možnosti vestavěného zařízení)	<ul style="list-style-type: none"> • Povoluje nebo zakazuje indikaci stavu na tlačítku bezdrátového připojení (ve výchozím stavu povoleno). • Povoluje nebo zakazuje vestavěné zařízení sítě WWAN (pouze u vybraných modelů; ve výchozím stavu povoleno). • Povoluje nebo zakazuje vestavěné zařízení sítě WLAN (výchozí stavu je aktivováno). • Povoluje nebo zakazuje vestavěné zařízení Bluetooth (ve výchozím stavu povoleno). • Povoluje nebo zakazuje řadič síťového rozhraní (LAN) (ve výchozím stavu povoleno). • Povoluje nebo zakazuje přepínání sítě LAN/WLAN (ve výchozím stavu zakázáno). • Umožňuje nastavit stav Wake on LAN. K dispozici jsou následující možnosti: <ul style="list-style-type: none"> ◦ Disabled (Zakázáno), ◦ Boot to Network (Spustit po připojení do sítě) (výchozí nastavení), ◦ Follow Boot Order (Dodržovat pořadí zavádění). • Povoluje nebo zakazuje snímač okolního světla (ve výchozím stavu povoleno). • Povoluje nebo zakazuje rozšiřující zásuvku notebooku (ve výchozím stavu povoleno). • Povoluje nebo zakazuje čtečku otisků prstů (ve výchozím stavu povoleno). • Povoluje nebo zakazuje vestavěnou kameru (ve výchozím stavu povoleno). • Povoluje nebo zakazuje funkci Power Monitor Circuit (Systém monitorování napájení) (ve výchozím stavu povoleno). • Povoluje nebo zakazuje zvukové zařízení (ve výchozím stavu povoleno). • Povoluje nebo zakazuje modem (ve výchozím stavu povoleno). • Povoluje nebo zakazuje mikrofon (ve výchozím stavu povoleno). • Povoluje nebo zakazuje vestavěné reproduktory (ve výchozím stavu povoleno).

Volba	Postup
Možnosti portů	<p>POZNÁMKA: Ve výchozím stavu jsou všechny možnosti portů povoleny.</p> <ul style="list-style-type: none"> • Povoluje nebo zakazuje sériový port (pouze u vybraných modelů). • Povoluje nebo zakazuje paralelní port (pouze u vybraných modelů). • Povoluje nebo zakazuje čtečku médií typu flash. • Povoluje nebo zakazuje port USB. <p>UPOZORNĚNÍ: Zakázáním portu USB budou též zakázána zařízení MultiBay a ExpressCard v pokročilém replikátoru portů.</p> <ul style="list-style-type: none"> • Povoluje nebo zakazuje port 1394 (pouze u vybraných modelů). • Povoluje nebo zakazuje zásuvku pro karty ExpressCard. • Povoluje nebo zakazuje port eSATA.
AMT Options (Možnosti AMT) (pouze u vybraných modelů)	<p>POZNÁMKA: Všechny možnosti AMT jsou ve výchozím stavu zakázány.</p> <ul style="list-style-type: none"> • Povoluje nebo zakazuje funkci Firmware Verbosity (Podrobný popis firmwaru). • Povoluje nebo zakazuje výzvu AMT Setup Prompt (Výzva instalačního programu technologie AMT) (Ctrl-P). • Povoluje nebo zakazuje funkci USB Key Provisioning Support (Podpora zajišťování klíčů USB). • Povoluje nebo zakazuje možnost Unconfigure AMT on next boot (Reset AMT při příštím spuštění). • Výběr režimu pro emulaci terminálu. K dispozici máte následující možnosti: <ul style="list-style-type: none"> ◦ ANSI (výchozí nastavení), ◦ VT100. • Povoluje nebo zakazuje funkci Firmware Progress Event Support (Podpora událostí vývoje firmwaru). • Povoluje nebo zakazuje funkci Initiate Intel CIRA (Zahájit Intel CIRA).
Set Security Level (Nastavit úroveň zabezpečení)	Umožňuje změnit, zobrazit nebo skrýt úrovně zabezpečení pro všechny položky nabídek systému BIOS.
Restore Security Defaults (Obnovit výchozí nastavení zabezpečení)	Umožňuje obnovit výchozí nastavení zabezpečení.

14 Program MultiBoot

O pořadí zařízení pro zavádění

Po zapnutí se počítač pokusí zavést systém z povolených zařízení pro zavádění. Standardně zapnutý nástroj MultiBoot ovládá pořadí, podle kterého systém vybírá zařízení pro zavedení. Mezi zařízení pro zavádění mohou patřit optické jednotky, disketové jednotky, síťové adaptéry, pevné disky a zařízení USB. Zařízení pro zavádění obsahují spustitelné médium nebo soubory, které jsou vyžadovány pro korektní spuštění a funkčnost počítače.

 **POZNÁMKA:** V nástroji Computer Setup musejí být povolena nějaká zařízení pro zavedení, jinak je nebude možné zahrnout do pořadí pro zavedení.

Ve výchozím nastavení počítač vybere zařízení pro zavedení postupným vyhledáváním mezi povolenými zařízeními pro zavedení a pozicemi jednotek v následujícím pořadí:

 **POZNÁMKA:** Některá uvedená zařízení pro zavedení a pozice jednotek váš počítač nemusí podporovat.

- rozšiřující zásuvka notebooku,
- interní pevný disk,
- disketová jednotka USB,
- jednotka USB CD-ROM,
- pevný disk USB,
- Ethernet pro přenosný počítač,
- Secure Digital (SD) Memory Card,
- rozšiřující pozice dokovací stanice,
- externí jednotka SATA.

Pořadí, ve kterém počítač vyhledává zařízení pro zavedení, lze změnit nastavením pořadí zavádění v nástroji Computer Setup. Rovněž můžete ve chvíli, kdy je ve spodní části obrazovky zobrazena zpráva „Press ESC key for Startup Menu“ (Pro zobrazení nabídky Startup stiskněte ESC), stisknout klávesu **esc** a poté klávesu **f9**. Po stisknutí klávesy **f9** se zobrazí nabídka se seznamem dostupných zařízení pro zavedení, ze kterého lze vybrat zařízení pro zavedení systému. Případně lze použít program MultiBoot Express, pomocí kterého lze počítač nastavit tak, aby vás vyzval k určení umístění zaváděného zařízení po každém zapnutí nebo restartu.

Pokud je program MultiBoot vypnutý, používá počítač pevně nastavené pořadí zavádění, při kterém nejprve hledá zařízení pro zavedení z jednotky A. Pokud není nalezeno žádné zařízení, začne počítač hledat zařízení pro zavedení z jednotky C. Mezi zařízení pro zavedení z jednotky A patří

optické jednotky a disketové jednotky. Mezi zařízení pro zavedení z jednotky C patří optické jednotky a pevné disky.

Síťové adaptéry nemají přiřazené písmeno jednotky.

 **POZNÁMKA:** Optickou jednotku (například jednotku CD-ROM) lze využít k zavedení jako jednotku A nebo C, a to v závislosti na formátu zaváděcího disku CD.

Následující seznam popisuje výchozí pořadí zavádění, při kterém jsou v případě, že je vypnutý program MultiBoot, přiřazena písmena jednotek A a C (skutečné pořadí se liší podle konfigurace).

- Pořadí zařízení pro zavedení z jednotky A:
 1. Optická jednotka v doplňkové stolní jednotce nebo v doplňkovém externím zařízení MultiBay, které obsahuje disk formátovaný jako jednotka A.
 2. Optická jednotka v interním zařízení MultiBay (pouze u vybraných modelů), které obsahuje disk formátovaný jako jednotka A.
 3. Disketová jednotka v doplňkové stolní jednotce nebo v doplňkovém externím zařízení MultiBay.
- Pořadí zařízení pro zavedení z jednotky C:
 1. Optická jednotka v doplňkové stolní jednotce nebo v doplňkovém externím zařízení MultiBay, které obsahuje disk formátovaný jako jednotka C.
 2. Optická jednotka v interním zařízení MultiBay (pouze u vybraných modelů), které obsahuje disk formátovaný jako jednotka C.
 3. Pevný disk v pozici pro pevný disk počítače.
 4. Pevný disk v doplňkové stolní jednotce nebo v doplňkovém externím zařízení MultiBay.

 **POZNÁMKA:** Protože síťovému adaptéru se nepřikazuje písmeno jednotky, změna pořadí zavádění ze síťového adaptéru neovlivní přiřazení písmen jednotek ostatních zařízení.

Povolení zařízení pro zavádění v nástroji Computer Setup

Počítač spustí zavádění ze zařízení USB nebo síťového adaptéru, pouze pokud toto zařízení nejprve povolíte v nástroji Computer Setup.

Chcete-li spustit nástroj Computer Setup a povolit použití zařízení USB nebo síťového adaptéru jako zařízení pro zavedení, postupujte následovně:

1. Zapněte nebo restartujte počítač a poté stiskněte klávesu **escape**, zatímco bude ve spodní části obrazovky zobrazena zpráva „Pro Spouštěcí nabídku stiskněte klávesu escape“.
2. Stisknutím klávesy **f10** spustíte BIOS.
3. Pokud chcete zapnout zavádění média z jednotky USB nebo z jednotek připojených k doplňkovému dokovacímú zařízení (pouze u vybraných modelů), vyberte pomocí ukazovacího zařízení nebo kláves se šipkami položku **System Configuration** (Konfigurace systému) > **Device Configurations** (Konfigurace zařízení). Ověřte, že máte vybránu podporu starších verzí rozhraní USB.

 **POZNÁMKA:** Pokud chcete používat podporu starších verzí rozhraní USB, je třeba povolit možnost USB Port (Port USB). Tato možnost je v nastavení od výrobce povolena. Pokud se port zakáže, znovu jej povolte výběrem možnosti **System Configuration** (Konfigurace systému) > **Port Options** (Možnosti portů) a **USB Port** (Port USB).

– nebo –

Chcete-li povolit síťový adaptér, vyberte možnost **System Configuration** (Konfigurace systému) > **Boot Options** (Možnosti zavádění) a poté klikněte na možnost **PXE Internal NIC boot** (Zavádění interního síťového adaptéru NIC PXE).

4. Jestliže chcete uložit nastavení a ukončit nástroj Computer Setup, klikněte na ikonu **Save** (Uložit) v levé dolní části obrazovky a potom postupujte podle pokynů na obrazovce.

– nebo –

Pomocí kláves se šipkami vyberte položku **File** (Soubor) > **Save Changes and Exit** (Uložit změny a zavřít) a poté stiskněte klávesu **enter**.

Změny se zavedou po restartování počítače.

 **POZNÁMKA:** Pokud chcete propojit síťový adaptér se serverem PXE (Preboot Execution Environment) nebo serverem Remote Program Load (RPL) bez použití programu MultiBoot, stiskněte klávesu **escape** ve chvíli, kdy se v dolní části obrazovky objeví zpráva „Pro Spouštěcí nabídku stiskněte klávesu escape“. Poté rychle stiskněte klávesu **f12**.

Zvažování změny pořadí zařízení pro zavádění

Než změníte pořadí zavádění, zvažte následující informace:

- Po provedení změny nastavení pořadí zavádění a restartování počítače bude počítač používat nové pořadí zavádění.
- Pokud má počítač k dispozici více druhů zařízení pro zavádění, pokusí se zavést systém pomocí prvního od každého druhu zařízení (s výjimkou optických jednotek). Pokud je počítač připojen například k doplňkovému dokovacímu zařízení (pouze u vybraných modelů) obsahující pevný disk, bude se v seznamu pořadí zavádění tento disk zobrazovat jako pevný disk USB. Pokud selže zavádění z tohoto pevného disku USB, nebude se počítač pokoušet zavést systém z pevného disku z pozice pro pevný disk. Namísto toho se počítač pokusí zavést systém pomocí dalšího typu zařízení podle pořadí zavádění. Pokud jsou však k počítači připojeny 2 optické jednotky a první jednotka neumožňuje zavedení (protože neobsahuje médium nebo vložený disk není spustitelný), pokusí se počítač zavést systém z druhé optické jednotky.
- Změna pořadí zavádění současně ovlivňuje přiřazení písmen logických disků. Pokud například zavádíte systém z jednotky CD-ROM s diskem naformátovaným jako jednotka C, stane se jednotka CD-ROM jednotkou C a pevný disk v pozici pro pevný disk se stane jednotkou D.
- Počítač může provést zavedení ze síťového adaptéru pouze tehdy, bylo-li zařízení povoleno v nabídce Built-In Device Options (Možnosti vestavěného zařízení) v nástroji Computer Setup a bylo-li zavádění z daného zařízení povoleno v nabídce Boot Options (Možnosti zavádění). Zavádění systému ze síťového adaptéru neovlivňuje přiřazení písmen logických jednotek, protože síťový adaptér nemá přiřazené písmeno jednotky.
- Jednotky v doplňkové stolní jednotce (pouze u vybraných modelů) jsou v pořadí zavádění považovány za externí jednotky USB.

Výběr předvoleb MultiBoot

Program MultiBoot můžete používat k těmto úkolům:

- Změna nastavení pořadí zavádění v nástroji Computer Setup, jež určí nové pořadí zavádění, které bude počítač používat při každém zapnutí.
- Dynamickou volbu zařízení pro zavádění aktivujete stisknutím klávesy **escape** ve chvíli, kdy se v dolní části obrazovky objeví zpráva „Pro Spouštěcí nabídku stiskněte klávesu escape“, a následným stisknutím klávesy **f9** pro vstup do nabídky zařízení pro zavedení.
- Nastavení variabilního pořadí zavádění. Tato funkce požaduje volbu zařízení pro zavedení při každém spuštění nebo restartu počítače.

Nastavení nového pořadí zavádění v nástroji Computer Setup

Chcete-li spustit nástroj Computer Setup a nastavit pořadí zavádění, které se použije při každém zapnutí nebo restartu počítače, postupujte následovně:

1. Zapněte nebo restartujte počítač a poté stiskněte klávesu **escape** ve chvíli, kdy bude ve spodní části obrazovky zobrazena zpráva „Pro Spouštěcí nabídku stiskněte klávesu escape“.
2. Stisknutím klávesy **f10** spustíte BIOS.
3. Pomocí ukazovacího zařízení nebo kláves se šipkami vyberte seznam pořadí spouštění starších zařízení a poté stiskněte klávesu **enter**.
4. Chcete-li zařízení posunout v pořadí spouštění výš, pomocí ukazovacího zařízení klikněte na šipku nahoru nebo stiskněte klávesu **+**.

– nebo –

Chcete-li zařízení posunout v pořadí spouštění dolů, klikněte na šipku dolů nebo stiskněte klávesu **-**.

5. Jestliže chcete uložit nastavení a ukončit nástroj Computer Setup, klikněte na ikonu **Save** (Uložit) v levé dolní části obrazovky a potom postupujte podle pokynů na obrazovce.

– nebo –

Pomocí kláves se šipkami vyberte položku **File** (Soubor) > **Save Changes and Exit** (Uložit změny a zavřít) a poté stiskněte klávesu **enter**.

Změny se zavedou po restartování počítače.

Volba zařízení pro zavedení po stisknutí klávesy F9

Postup dynamické volby zařízení pro zavedení pro aktuální sekvenci spouštění je následovný:

1. Zapněte nebo restartujte počítač a stiskněte klávesu **esc** ve chvíli, kdy je ve spodní části obrazovky zobrazena zpráva „Press ESC key for Startup Menu“ (Pro zobrazení nabídky Startup stiskněte ESC).
2. Otevřete nabídku Boot Device Options (Možnosti zařízení pro spuštění) stisknutím klávesy **f9**.
3. Pomocí polohovacího zařízení nebo kláves se šipkami vyberte zařízení pro zavedení a stiskněte klávesu **enter**.

Změny vejdou v platnost okamžitě.

Nastavení výzvy programu MultiBoot Express

Chcete-li spustit nástroj Computer Setup a nastavit počítač, aby při každém spuštění nebo restartování zobrazoval nabídku umístění programu MultiBoot, postupujte následovně:

1. Zapněte nebo restartujte počítač a poté stiskněte klávesu **escape** ve chvíli, kdy bude ve spodní části obrazovky zobrazena zpráva „Pro Spouštěcí nabídku stiskněte klávesu escape“.
2. Stisknutím klávesy **f10** spustíte BIOS.
3. Pomocí polohovacího zařízení nebo kláves se šipkami vyberte položky **System Configuration** (Konfigurace systému) > **Boot Options** (Možnosti zavádění) a stiskněte klávesu **enter**.
4. Do pole **Express Boot Popup Delay (Sec)** (Délka zobrazení nabídky zavádění programu Express (sek.)) zadejte v sekundách délku doby zobrazení nabídky výběru umístění pro zavedení předtím, než se aktivuje výchozí nastavení programu MultiBoot. (Pokud je nastavena hodnota 0, nabídka umístění Express Boot se nezobrazí).
5. Jestliže chcete uložit nastavení a ukončit nástroj Computer Setup, klikněte na ikonu **Save** (Uložit) v levé dolní části obrazovky a potom postupujte podle pokynů na obrazovce.

– nebo –

Pomocí kláves se šipkami vyberte položku **File** (Soubor) > **Save Changes and Exit** (Uložit změny a zavřít) a poté stiskněte klávesu **enter**.

Změny se zavedou po restartování počítače.

Nastavení předvoleb programu MultiBoot Express

Když se při spuštění zobrazí nabídka Express Boot, máte následující možnosti:

- V nabídce Express Boot vyberte před uplynutím časového intervalu zařízení pro zavedení a stiskněte klávesu **enter**.
- Chcete-li zabránit použití výchozího nastavení programu MultiBoot, stiskněte před vypršením časového intervalu jakoukoliv klávesu. Počítač se nespustí, dokud nevyberete zařízení pro zavedení a nestisknete klávesu **enter**.
- Pokud chcete počítač spustit podle aktuálního nastavení programu MultiBoot, nechejte vypršet časový limit.

15 Správa a tisk

Používání Řešení pro správu klientů

Softwarové řešení pro správu klientů je založeno na standardech správy klientských (uživatelských) stolních počítačů, pracovních stanic, přenosných počítačů a počítačů tablet PC v prostředí sítě.

Správa klientů zahrnuje následující klíčové schopnosti a funkce:

- výchozí zavedení obrazu softwaru,
- instalace software na vzdálených systémech,
- správa a aktualizace softwaru,
- aktualizace paměti ROM,
- sledování a ochrana prostředků počítače (instalovaného hardwaru a softwaru),
- upozornění na chyby a zotavení určitých softwarových a hardwarových součástí systému.

 **POZNÁMKA:** Podpora jednotlivých funkcí popsaných v této části se může lišit v závislosti na modelu počítače a verzi nainstalovaného softwaru pro správu.

Nastavování a zavádění obrazu softwaru

Počítač je dodáván s předinstalovaným obrazem softwaru systému. Výchozí obraz softwaru je nakonfigurován během prvotní instalace počítače. Po provedení krátkého „rozbalování“ softwaru bude počítač připraven k použití.

Uživateli přizpůsobený obraz softwaru může být zaveden (distribován) jedním z následujících způsobů:

- instalace dodatečných softwarových aplikací po rozbalení předinstalovaného softwarového obrazu,
- použití nástrojů pro zavedení softwaru, například softwaru Altiris Deployment Solutions, pro nahrazení předinstalovaného obrazu softwaru obrazem přizpůsobeným uživateli,
- klonování disku, při kterém se zkopíruje obsah jednoho disku na druhý.

Výběr použité metody závisí na vybavení a postupech ve vaší společnosti.

 **POZNÁMKA:** Nástroj Computer Setup a ostatní systémové nástroje poskytují další funkce pro správu konfigurace, odstraňování problémů, řízení spotřeby a obnovu softwaru systému.

Správa a aktualizace softwaru

Společnost HP poskytuje několik nástrojů pro správu a aktualizaci softwaru na klientských počítačích:

- nástroj HP Client Manager pro Altiris (pouze u vybraných modelů),

 **POZNÁMKA:** Chcete-li si stáhnout HP Client Manager pro Altiris nebo získat další informace o HP Client Manager pro Altiris, navštivte webové stránky společnosti HP na <http://www.hp.com>.

- nástroj HP Client Configuration Manager (CCM) (pouze u vybraných modelů),
- HP System Software Manager (SSM).

Nástroj HP Client Manager pro Altiris (pouze u vybraných modelů)

Nástroj HP Client Manager pro Altiris spojuje technologii inteligentní správy se softwarem Altiris. Nástroj HP Client Manager pro Altiris poskytuje špičkové možnosti správy hardwaru zařízení společnosti HP:

- detailní informace o hardwaru pro účely správy prostředků,
- sledování a diagnostika funkce systému,
- hlášení (přístupná z webu) důležitých informací pro chod systému, například teplotní varování nebo varování o chybách paměti,
- vzdálená aktualizace softwaru systému, například ovladačů zařízení a systému BIOS počítače.

 **POZNÁMKA:** Další funkce lze zpřístupnit, pokud je nástroj HP Client Manager pro Altiris používán s doplňkovým softwarem Altiris Solutions (je třeba zakoupit samostatně).

Pokud se HP Client Manager pro Altiris (nainstalovaný v počítači klienta) používá se softwarem společnosti Altiris (nainstalovaném v počítači správce), pak HP Client Manager pro Altiris poskytuje lepší funkci správy a centralizovanou správu hardwaru v klientských zařízeních pro následující oblasti životního cyklu IT:

- správa inventáře a zdrojů
 - soulad s licencí softwaru,
 - sledování počítačů a tvorba hlášení,
 - informace o pronájmu počítačů a sledování investičního majetku;
- rozmístění a migrace systémového softwaru
 - migrace systému Windows,
 - rozmístění systému,
 - migrace osobních nastavení (vlastní nastavení uživatele);

- služba technické podpory a odstraňování problémů
 - správa požadavků na službu technické podpory,
 - vzdálené odstraňování problémů,
 - řešení problémů na dálku,
 - zotavení klienta po havárii;
- správa softwaru a provozu
 - trvalá správa klienta,
 - zavedení softwaru systému HP,
 - samozotavení aplikací (schopnost detekovat a opravit určité problémy uvnitř aplikace).

Software Altiris Solutions umožňuje snadnou distribuci softwaru. Nástroj HP Client Manager pro Altiris umožňuje komunikaci se softwarem Altiris Solutions, který lze použít ke kompletnímu nasazení nového hardwaru nebo přenosu osobních nastavení do nového operačního systému pomocí snadných průvodců. Nástroj HP Client Manager pro Altiris je k dispozici ke stažení na webových stránkách společnosti HP.

Pokud je software Altiris Solutions používán společně s nástrojem HP System Software Manager nebo HP Client Manager pro Altiris, mohou správci navíc z centrální konzoly aktualizovat systém BIOS počítače a ovladače zařízení.

HP Client Configuration Manager (CCM) (pouze u vybraných modelů)

Nástroj HP CCM automatizuje správu softwaru, jako jsou operační systémy, programy, aktualizace softwaru, obsah a nastavení konfigurace, s cílem zajistit správnou konfiguraci každého počítače. Pomocí těchto automatizovaných řešení pro správu můžete spravovat software v průběhu celého životního cyklu počítače.

Nástroj Client Configuration Manager umožňuje provádění následujících operací:

- získání podrobných informací o hardwaru a softwaru na různých platformách;
- příprava softwarového balíku a provedení analýzy dopadu před spuštěním distribuce;
- výběr jednotlivých počítačů, pracovních skupin nebo celých skupin počítačů pro zavedení a údržbu softwaru a obsahu podle stanovených pravidel;
- poskytování a správa operačních systémů, aplikací a obsahu na distribuovaných počítačích z libovolného umístění;
- integrace nástroje CCM se systémy technické podpory a ostatními nástroji pro správu a bezproblémový provoz;
- zhodnocení běžné infrastruktury pro správu softwaru a obsahu na standardních výpočetních zařízeních v rámci libovolné sítě pro všechny firemní uživatele;
- škálovatelnost pro uspokojení firemních potřeb.

HP System Software Manager (SSM)

Nástroj HP SSM umožňuje vzdáleně aktualizovat software na systémové úrovni u více systémů najednou. Při aktivaci na počítači klienta systém SSM zjistí verze hardwaru i softwaru a poté

aktualizuje označený software z centrálního archívu. Verze ovladače, které jsou podporovány systémem SSM, jsou na webové stránce pro stažení ovladačů HP a na disku CD *Support Software* (Podpůrný software) označeny speciální ikonou. Chcete-li si stáhnout nástroj SSM nebo získat další informace o systému SSM, navštivte webové stránky společnosti HP na <http://www.hp.com/go/ssm> (pouze v angličtině).

16 Pokyny pro čištění

V této kapitole naleznete nejlepší postupy a doporučení pro bezpečné čištění a dezinfekci notebooku nebo počítače tablet PC.

Čisticí produkty

Následující produkty můžete použít k bezpečnému čištění a dezinfekci notebooku nebo počítače tablet PC.

- dimethyl-benzyl chlorid amonný v maximální koncentraci 0,3 % (například jednorázové dezinfekční utěrky. Tyto utěrky dodává celá řada výrobců.),
- tekutý čistič na sklo bez obsahu alkoholu,
- voda s mýdlem,
- suchý čisticí hadřík z mikrovlákna nebo semiše (antistatická látka bez obsahu oleje),
- antistatické utěrky.

△ **UPOZORNĚNÍ:** Nepoužívejte následující čisticí produkty:

Silná aromatická rozpouštědla, jako je aceton, chlorid amonný, methylenchlorid nebo uhlovodíky, mohou trvale poškodit povrch notebooku nebo počítače tablet PC.

Vláknité materiály, jako jsou papírové ručníky, mohou notebook nebo počítač tablet PC poškrábat. Částice nečistot a čisticí prostředky mohou ve škrábancích uvíznout.

Postupy čištění

Postupujte podle pokynů uvedených v této části, chcete-li provést bezpečné čištění a dezinfekci notebooku nebo počítače tablet PC.

- ⚠ **VAROVÁNÍ!** Chcete-li zabránit zkratům nebo poškození součástí, nepokoušejte se notebook nebo počítač čistit, když je zapnutý. Před zahájením čištění notebooku nebo počítače tablet PC tato zařízení vypněte, odpojte zdroj napájení a poté odpojte všechna napájená externí zařízení.
- ⚠ **UPOZORNĚNÍ:** Nestříkejte čisticí látky nebo tekutiny přímo na povrch notebooku nebo počítače tablet PC. Dojde-li ke kontaktu tekutin s povrchem zařízení, může dojít k trvalému poškození vnitřních součástí.

Čištění displeje

Opatrně setřete displej pomocí měkkého hadříku, který nepouští vlákna a je navlhčený čisticí látkou *bez obsahu alkoholu*. Před zavřením víka displeje se ujistěte, že je displej suchý.

Čištění boků a krytu

K čištění a dezinfekci boků a krytu používejte měkký hadřík z mikrovlákna nebo semiš navlhčený jedním z dříve uvedených čisticích roztoků. Také můžete použít přijatelnou jednorázovou dezinfekční utěrku.

- 📖 **POZNÁMKA:** Kryt notebooku čistěte kruhovým pohybem, protože pomáhá efektivnějšímu odstraňování nečistot.

Čištění zařízení TouchPad a klávesnice

- ⚠ **UPOZORNĚNÍ:** Při čištění zařízení TouchPad a klávesnice zabraňte proniknutí tekutin mezi klávesy. Polití tekutinou může trvale poškodit vnitřní součásti.
 - K čištění a dezinfekci zařízení TouchPad a klávesnice používejte měkký hadřík z mikrovlákna nebo semiš navlhčený jedním z dříve uvedených čisticích roztoků. Také můžete použít přijatelnou jednorázovou dezinfekční utěrku.
 - Abyste zabránili zasekávání kláves a odstranili prach či jiné částice uvíznuté pod klávesami, můžete použít nádobku se stlačeným vzduchem vybavenou nástavcem.
- ⚠ **VAROVÁNÍ!** Aby nedošlo k úrazu elektrickým proudem a poškození vnitřních součástí, nepoužívejte k čištění klávesnice vysavač s nástavcem. Vysavač by mohl znečistit klávesnici smetím z domácnosti.

Čištění pera a držáku pera počítače tablet PC

Jedním z dříve uvedených čisticích roztoků navlhčete měkký hadřík z mikrovlákna nebo semiš. Také můžete použít přijatelnou jednorázovou dezinfekční utěrku:

- Chcete-li vyčistit pero, otírejte je směrem nahoru a dolů, abyste z něj odstranili nečistoty.
 - Držák pera otírejte kruhovým pohybem kolem otvoru na pero.
- ⚠ **UPOZORNĚNÍ:** Do držáku pera počítače tablet PC se kromě pera nesmí dostat žádný jiný předmět nebo tekutina. Držák pera není oddělen od některých vnitřních součástí počítače tablet PC.

Rejstřík

A

adaptér kabelu modemu pro určitou zemi 26
adaptér střídavého proudu připojení 64
adaptér střídavého proudu, určení 13
aktualizace, software 144
aktualizace systému BIOS instalace 118
stahování 118
Altiris Deployment Solutions 143
antény 12
antény pro bezdrátovou komunikaci 12
Anti Theft 132
antivirový software 110
audio funkce, kontrola 45
AutoPlay 51

B

balíčky SoftPaq, stažení 121
baterie
dobíjení 71
kalibrace 69
likvidace 72
nabíjení 67, 69
odebrání 66
skladování 72
stavy nízkého nabití baterie 68
úspora energie 72
vlození 66
výměna 72
baterie, identifikace 13
bateriová pozice 10, 14
bateriové napájení 65

BD

odebrání 53, 54
přehrávání 50, 55
bezdrátová síť (WLAN)
funkční dosah 20
popisná 15
použití 18
požadované vybavení 18
připojení 19
připojení k firemní síti WLAN 19
připojení k veřejné síti WLAN 19
zabezpečení 18

bezdrátová zařízení, typy 15
bezpečnostní síťové kódy
síťový klíč 23
SSID 23

bezpečnostní zařízení na letištích 76

Bluetooth

štítek 14
zařízení 15
Bluetooth, zařízení 21
brána firewall 19
built-in device options (možnosti vestavěných zařízení) 135

C

CD
kopírování 52
odebrání 53, 54
ochrana 42
přehrávání 50, 55
zápis na 42
cestování s počítačem
štítek s informacemi o souladu modemu 14

Computer Setup

nastavení pořadí zavádění 141
nastavení výzvy programu MultiBoot Express 142
povolení zařízení, která lze zavést 139
soubor, nabídka 130
zabezpečení, nabídka 131
Computer Setup, nástroj 143

Č

čisticí produkty 147
čištění
displej 148
držák pera 148
klávesnice 148
pero počítače tablet PC 148
TouchPad 148
čtečka karet SD, určení 8

D

device configurations (konfigurace zařízení) 133
digitální karta
odebrání 87
ukončení činnosti 87
Digitální karta
Vložení 86
disk DVD s operačním systémem Windows 7 126
disketová jednotka 78, 85
disková média 61
disk Sanitizer 132
displej
čištění 148
klávesové zkratky pro snížení jasů obrazu 34
obraz, přepínání 34

dobíjení baterie, maximalizace 68
DriveLock, automaticky 132
DVD
kopírování 52
odebrání 53, 54
ochrana 42
přehrávání 50, 55
zápis na 42
změna nastavení regionu 51

E

energie
připojení 64
úspora 72
ExpressCard
konfigurace 88
odebrání 89
ukončení činnosti 89
vlození 88
vyjmutí ochranného dílu 88
externí jednotka 78, 85
externí monitor, port 46

F

fn, klávesa 31
funkce Caps Lock, identifikace 3
funkční klávesy, identifikace 6, 7, 31

H

hardware, identifikace 1
hesla
DriveLock 103
správce 101
správce systému BIOS 102
uživatel 101
heslo Automatic DriveLock
odebrání 107
zadání 106
heslo funkce DriveLock
nastavení 104
odstranění 105
popis 103
zadání 105
změna 105
heslo správce 101
heslo správce systému BIOS 131
heslo uživatele 101

hlasitost
klávesová zkratka pro vypnutí zvuku 41
klávesové zkratky 41
hlasitost, nastavení 41
HP Client Configuration Manager 145
HP QuickLook 134
HP SpareKey Enrollment (Registrace klíče HP SpareKey) 132
HP System Software Manager 144, 145

I

ikona bezdrátového připojení 15
ikona nástroje Connection Manager 15
ikona sítě 23
ikona stavu sítě 15
ikony
bezdrátové připojení 15
Connection Manager 15
sítě 23
stav sítě 15
indikátor bezdrátového připojení 16
indikátor bezdrátového připojení, určení 4
indikátor stavu baterie 67
indikátor stavu baterie, identifikace 9
indikátor webové kamery, identifikace 11
indikátory
baterie 9
bezdrátové připojení 4
Caps Lock 3
energie 4
indikátory napájení, identifikace 4
informace o počítači 117
informace o směrnících
štítek se směrníci 14
štítek s informacemi o souladu modemu 14
štítky certifikace bezdrátové komunikace 14
informace o systému
klávesová zkratka 33

J

jazyk, změna v nástroji Computer Setup 132
jednotka CD 78, 85
jednotka DVD 78, 85
jednotka pevného disku
externí 78
jednotky
disketové 78, 85
DVD-ROM 48
externí 78, 85
jednotka DVD±R SuperMulti s dvouvrstevným zápisem a technologií LightScribe 48
optické 78, 85
péče 75
pevné 78, 79, 80, 85
pořadí spouštění 133, 137
Viz též pevný disk, optická jednotka

K

kabel
LAN 30
modem 25
kabel, napájení 13
kabel USB, připojení 83
kabely
USB 83
kalibrace baterie 69
klávesa aplikací, Windows 6, 7
klávesa aplikací systému Windows, identifikace 6
klávesa aplikací systému Windows, určení 7
klávesa bezdrátového připojení 16
klávesa bezdrátového připojení, identifikace 6, 7
klávesa esc, identifikace 6, 7
klávesa fn, identifikace 6, 7
klávesa loga Windows, identifikace 6
klávesa loga Windows, určení 7
klávesnice, čištění 148
klávesnice, externí
num lock 38
použití 38
klávesnice, integrovaná
použití 37

- nástroj HP Client Manager pro Altiris 144
 - nástroj Setup
 - obnovení výchozích nastavení 129
 - nástroj Wireless Assistant 17
 - název a číslo produktu, počítač 13
 - nereagující systém 73
 - numerická klávesnice 6, 7
- O**
- oblast posunování, TouchPad 2
 - oblast posunování zařízení TouchPad, určení 2
 - obnova klávesou f11 126
 - obnovit
 - nastavení výrobce 131
 - výchozí nastavení zabezpečení 136
 - obnovování
 - pevný disk 126
 - obnovování pevného disku 126
 - obraz, počítač 143
 - obraz na displeji, přepínání 34
 - obvod pro potlačení rušení
 - modemový kabel 25
 - síťový kabel 30
 - oddíl pro obnovu 126
 - ochrana přehrávání 55
 - operační systém
 - Product Key, kód 14
 - štítek s certifikátem pravosti produktu Microsoft 14
 - optická jednotka
 - ochrana 42
 - přehrávání 55
 - optická jednotka, identifikace 8
 - optický disk
 - odebrání 53
 - použití 49
 - zápis na 42
 - ovladače jednotky
 - přeinstalování 57
 - ovladače zařízení
 - ovladače HP 58
 - ovladače společnosti Microsoft 58
 - ovládání bezdrátového připojení klávesa 16
 - operační systém 16
 - software Connection Manager 16
 - software Wireless Assistant 16
 - ovládání médií, klávesová zkratka 36
- P**
- paměť, výměna paměťových modulů 92, 96
 - paměťový modul
 - odebrání 93, 97
 - přidání 92
 - upgrade, primární 96
 - vložení 97
 - výměna 92, 96
 - pevný disk
 - externí 78, 85
 - instalace 80
 - Instalace 80
 - výměna 79
 - podpora starších verzí, USB 128, 133
 - podpora starších verzí rozhraní USB 84
 - pokyny pro čištění 147
 - port externího monitoru, identifikace 9
 - port HDMI 34, 46
 - port options (možnosti portů)
 - ExpressCard slot (zásuvka pro karty ExpressCard) 136
 - flash media reader (čtečka médií typu flash) 136
 - port USB 136
 - port pro monitor, externí 9
 - porty
 - externí monitor 9, 46
 - HDMI 9, 46
 - USB 8, 9
 - Porty
 - USB 83
 - porty USB, identifikace 8, 9
 - Porty USB, identifikace 83
 - pořadí spouštění 133
 - postupy čištění 148
 - použití webové kamery 59
 - povolení spuštění 133
 - pozice
 - baterie 10, 14
 - paměťový modul 11
 - pevný disk 11
 - pozice paměťového modulu, identifikace 11
 - pozice pevného disku, identifikace 11
 - pozice síťového modulu WLAN, identifikace 11
 - problémy bezdrátové sítě, řešení problémů 22
 - Product Key, kód 14
 - programy
 - použití multimédií 43
 - projektor, připojení 46
 - připojení, externí napájení 64
 - připojení k firemní síti WLAN 19
 - připojení k síti WLAN 19, 30
 - připojení k veřejné síti WLAN 19
 - přiřazení logických jednotek 140
- R**
- reproduktor, určení 4, 12, 40
 - režim hibernace
 - aktivace 62
 - ukončení 62
 - režim num lock, externí klávesnice 38
 - režim paralelního portu 133
 - režim spánku
 - aktivace 61
 - aktivován, je-li baterie téměř vybitá 68
 - ukončení 61
 - režim UEFI (Unified Extensible Firmware Interface) 133
 - RJ-45 (síťová), zásuvka, identifikace 9
 - Rozbočovače 83
 - Rozbočovače USB 83
 - rušení, minimalizace 24
 - rychlé nabíjení sekundární baterie 134
- Ř**
- řešení potíží
 - disk se nepřehrává 55
 - ovladače jednotky 57
 - vypalování disku 57

- řešení problémů
 - externí zobrazovací zařízení 57
 - modem 28
 - ovladače zařízení HP 58
 - ovladače zařízení společnosti Microsoft 58
 - problémy bezdrátové sítě 22
 - přehrát automaticky 56
 - přehrávání filmu 56
 - příhrádka optického disku 54
 - rozpoznání optické jednotky 54
- S**
 - Security (Zabezpečení), nabídka
 - always prompt for HP SpareKey enrollment (Vždy žádat o registraci klíče HP SpareKey) 132
 - HP SpareKey Enrollment (registrace klíče HP SpareKey) 132
 - náhradní heslo HP SpareKey 132
 - nastavení hesla správce systému BIOS 131
 - zásady hesel 131
 - změna hesla 132
 - sériové číslo, počítač 13
 - server PXE 139
 - servisní štítek 13
 - set security level (nastavit úroveň zabezpečení) 136
 - síťové zařízení pro zavedení 137, 139
 - síťový kabel
 - obvod pro potlačení rušení 30
 - připojení 30
 - síťový klíč 23
 - skladování baterie 72
 - sluchátka 12, 40
 - SoftPaqs, stahování 120
 - software
 - aktualizace 144
 - aktualizace programů a ovladačů 120
 - aktualizace systému BIOS 118
 - nástroj Wireless Assistant 17
 - obnova 143
 - použití 43
 - software pro defragmentaci 77
 - vyčištění disku 77
 - zavedení 143
 - software modemu
 - nastavení a přidání umístění 26
 - problémy s připojením na cestách 28
 - software pro defragmentaci disku 77
 - software Wireless Assistant 16
 - soubor, nabídka 130
 - součásti
 - další hardware 13
 - dolní strana 9
 - horní 1
 - levá strana 9
 - pravá strana 8
 - přední strana 7
 - spodní dvířka
 - odebrání 92
 - výměna 94, 98
 - stav nízkého nabití baterie 68
 - stav velmi nízkého nabití baterie 68
 - systém
 - datum a čas 130
 - diagnostika 131
 - ID 132
 - informace 130
 - ventilátor 133
 - System Configuration (Konfigurace systému), nabídka 132
- Š**
 - špunty (sluchátka) 12, 40
 - štítek certifikace bezdrátové komunikace 14
 - štítek s certifikátem pravosti 14
 - štítek s certifikátem pravosti produktu Microsoft 14
 - štítek s informacemi o souladu modemu 14
 - štítek WLAN 14
 - štítky
 - Bluetooth 14
 - certifikace bezdrátové komunikace 14
 - certifikát pravosti produktu Microsoft 14
 - servisní štítek 13
 - směrnice 14
 - soulad modemu 14
 - WLAN 14
- T**
 - technologie Intel HT 134
 - teplota 72
 - teplota baterie 72
 - typy, webová kamera 59
 - tlačítka
 - energie 5
 - TouchPad 1
 - tlačítko napájení, identifikace 5
 - tlačítko zařízení TouchPad, určení 1
 - TouchPad
 - čištění 148
 - použití 31
 - TouchPad, identifikace 1
 - TXT (Trusted Execution Technology) 134
 - typy přenosu obrazu 34
- U**
 - údržba
 - software pro defragmentaci 77
 - vyčištění disku 77
 - ukazovací zařízení
 - nastavení předvoleb 31
 - upozornění na autorská práva 51
 - USB, podpora starších verzí rozhraní 128, 133
 - úspora, energie 72
 - uvolňovací západky, baterie 10, 66
 - uvolňovací západky baterie 66
 - uvolňovací západky baterie, identifikace 10, 66
- V**
 - vestavěné zařízení
 - bezdrátové připojení, tlačítko 135
 - čtečka otisků prstů 135
 - integrovaná kamera 135

- mikrofon 135
- modem 135
- přepínání sítí LAN/WLAN 135
- řadič síťového rozhraní (LAN) 135
- senzor okolního světla 135
- systém monitorování napájení 135
- vestavěné reproduktory 135
- Wake on LAN 135
- zařízení Bluetooth 135
- zařízení sítě WLAN 135
- zařízení sítě WWAN 135
- zvukové zařízení 135
- větrací otvory, identifikace 9, 11
- Virtualization Technology (technologie virtualizace) 134
- vlastnosti webové kamery, nastavení 60
- vyčištění disku, software 77
- vypínač interního displeje, identifikace 5
- vypnutí 73
- vypnutí počítače 73
- vytváření zálohy 123

W

- webová kamera
 - identifikace 40
 - použití 59
 - typy 59
- webová kamera, určení 12
- webové stránky
 - HP System Software Manager 146

Z

- zabezpečení, bezdrátové připojení 18
- zabezpečení, nabídka 131
- zabezpečení zařízení 108
- zálohování a obnovení 122, 123
- zálohování souborů 123
- západky, uvolnění baterie 10
- zařízení pro zavádění, povolení 139

- zařízení SATA (Serial Advanced Technology Attachment)
 - AHCI (Advanced Host Controller Interface) 133
 - IDE (Integrated Drive Electronics) 133
- zařízení sítě WLAN 14, 15, 18
- zařízení USB
 - odebrání 84
 - připojení 83
- Zařízení USB
 - Popis 83
- zásuvka pro bezpečnostní kabel, identifikace 9
- zásuvka pro karty ExpressCard, identifikace 9
- zásuvka pro mikrofon (zvukový vstup) 8
- zásuvka pro sluchátka (zvukový výstup) 8, 12, 40
- zásuvka RJ-11 (modem), identifikace 8
- zásuvka zvukového vstupu (pro mikrofon), identifikace 8, 12, 40
- zásuvka zvukového výstupu (pro sluchátka), identifikace 8, 12, 40
- zásuvky
 - bezpečnostní kabel 9
 - ExpressCard 9
 - paměť 91
 - paměťový modul 11
 - RJ-11 (modem) 8
 - RJ-45 (sít) 9
 - WLAN 11
 - zvukový vstup (pro mikrofon) 8, 40
 - zvukový výstup (pro sluchátka) 8, 40
- zavedení, software 143
- zavedení s využitím síťové služby 139
- změna pořadí zavádění 141
- zvuk, konfigurace 47
- zvuková zařízení, připojení externích 44

