



# HP ScanJet Enterprise 8500 fn1

用户指南

## 版权和许可证

© Copyright 2015 HP Development Company, L.P.

未经事先书面许可，严禁进行任何形式的复制、改编或翻译，除非版权法另有规定。

此处包含的信息如有更改，恕不另行通知。

HP 产品及服务的保修仅以随该产品及服务提供的书面保修声明为准。本文所述任何内容不应被视为附加保修。对任何技术或编辑错误或者本文所述内容的遗漏，HP 不承担任何责任。

Edition 1, 11/2015

## 商标声明

Adobe®、Adobe Photoshop®、Acrobat® 和 PostScript® 是 Adobe Systems Incorporated 的商标。

Apple 和 Apple 徽标是 Apple Computer, Inc. 在美国以及其它国家/地区注册的商标。iPod 是 Apple Computer, Inc. 的商标。iPod 只能用于合法复制，或在版权所有者的授权下复制。请勿盗用音乐作品。

Microsoft®、Windows®、Windows® XP 和 Windows Vista® 是 Microsoft Corporation 在美国的注册商标。

UNIX® 是 The Open Group 的注册商标。

# 目录

<b>1 产品基本信息</b> .....	<b>1</b>
产品功能 .....	2
前视图 .....	4
背面 .....	4
睡眠模式 .....	6
自动关机功能 .....	7
<b>2 控制面板</b> .....	<b>9</b>
控制面板布局 .....	10
解释控制面板状态指示灯 .....	11
控制面板信息 .....	12
主页屏幕 .....	13
触摸屏上的按钮 .....	14
控制面板帮助系统 .....	15
<b>3 管理 - 配置产品</b> .....	<b>17</b>
支持的 Windows 实用程序 .....	18
HP Web Jetadmin .....	18
内嵌式 Web 服务器 .....	18
HP 数字发送软件 (HP DSS) .....	18
支持的网络协议 .....	19
支持的电子邮件协议 .....	21
使用管理菜单的基本配置 .....	22
导航管理菜单 .....	22
Jetdirect 菜单 .....	23
配置语言设置 .....	28
配置时间设置 .....	28
分配 IP 地址 .....	29
使用电子邮件设置向导设置和配置电子邮件设置 .....	29
从控制面板手动配置 IPv4 TCP/IP 参数 .....	30
从控制面板手动配置 IPv6 TCP/IP 参数 .....	31

禁用网络协议（可选） .....	31
链接速度和双工设置 .....	31
使用内嵌式 <b>Web</b> 服务器的基本配置 .....	32
查看或更改网络设置 .....	32
设置或更改管理员密码 .....	32
配置电子邮件选项 .....	32
保存到网络文件夹设置 .....	33
配置“保存到 <b>SharePoint</b> ”选项 .....	33
配置 <b>USB</b> 存储设备设置 .....	34
配置快速设置 .....	34
配置常规安全设置 .....	34
配置访问控制安全设置 .....	35
使用内嵌式 <b>Web</b> 服务器的其它配置 .....	36
<b>4 管理 - 管理产品</b> .....	<b>37</b>
使用信息页 .....	38
使用内嵌式 <b>Web</b> 服务器 .....	39
打开内嵌式 <b>Web</b> 服务器 .....	39
内嵌式 <b>Web</b> 服务器选项 .....	39
使用 <b>HP Web Jetadmin</b> 软件 .....	41
控制数字发送安全 .....	42
网络验证 .....	42
安全电子邮件 .....	42
限制软件访问 .....	42
安全功能 .....	43
保护内嵌式 <b>Web</b> 服务器安全 .....	43
管理临时作业文件 .....	43
安全存储擦除 .....	44
受影响的数据 .....	44
安全文件擦除 .....	44
安全磁盘擦除 .....	44
<b>HP</b> 高性能安全硬盘 .....	44
管理证书 .....	44
载入证书 .....	45
载入证书吊销列表 ( <b>CRL</b> ) .....	45
验证和授权 .....	45
节能设置 .....	46
升级固件 .....	47
备份产品数据 .....	48
恢复产品数据 .....	49

<b>5 装入原件</b> .....	<b>51</b>
使用自动送纸器 (ADF) .....	52
文档放入提示 .....	52
装入混合尺寸文档的提示 .....	53
如何放入文档 .....	53
使用扫描玻璃板 .....	55
<b>6 扫描和发送文档</b> .....	<b>57</b>
登录 .....	57
新扫描仪功能 .....	58
预览扫描 .....	59
使用图像预览屏幕 .....	59
将扫描的文档发送到一个或多个电子邮件 .....	61
使用通讯簿 .....	61
创建收件人列表 .....	61
使用个人或共享联系人通讯簿 .....	61
向个人或共享联系人通讯簿添加条目 .....	61
从个人联系人通讯簿删除条目 .....	61
使用“发送电子邮件”屏幕 .....	62
发送文档 .....	63
发送文档 .....	63
使用自动填写功能 .....	63
传真扫描的文档 .....	64
使用发送传真屏幕 .....	64
发送传真 .....	65
保存到网络文件夹或 USB 存储设备 .....	66
保存到 SharePoint 站点 .....	67
使用快速设置发送或保存文档 .....	68
扫描至工作流目的地 .....	69
<b>7 维护产品</b> .....	<b>71</b>
订购维护用品和扫描仪耗材 .....	72
清洁触摸屏 .....	72
清洁扫描玻璃板、扫描条带和自动进纸器 (ADF) 双面外壳 .....	72
清洁滚筒 .....	75
<b>8 更换和安装组件</b> .....	<b>77</b>
更换滚筒 .....	78

更换分隔垫 .....	81
更换前面板 .....	85
更换键盘 .....	88
更换硬盘驱动器 .....	90
安装 Jetdirect 卡 .....	93
将附件安装到硬件集成包中 .....	95

## 9 疑难排解 ..... 99

扫描错误 .....	99
基本疑难排解提示 .....	101
安装问题 .....	102
初始化或硬件问题 .....	102
检查以太网连接 .....	102
检查是否接通产品电源 .....	103
重置产品 .....	103
产品已暂停或关闭 .....	104
产品在触摸屏上显示“暂停”消息 .....	104
我收到一封电子邮件，指出产品已关机 .....	104
进纸问题 .....	105
卡纸、偏斜、进纸错误或多张进纸 .....	105
扫描易碎原件 .....	105
产品不进纸 .....	105
文档出纸盘中的原件卷曲 .....	106
扫描图像的下部被截断 .....	106
扫描的图像上有条纹或划痕 .....	106
文档进纸盘中装入的纸张反复卡纸 .....	106
从送纸道清除卡纸 .....	106
产品已正确停止工作 .....	108
解决电子邮件问题 .....	109
验证 SMTP 网关地址 .....	109
验证 LDAP 网关地址 .....	109
解决网络问题 .....	110
恢复工厂设置 .....	111
联系 HP 支持部门 .....	111

## 10 技术规格和保修 ..... 113

产品规格 .....	114
送纸器技术规格 .....	114
环境技术规格 .....	114

易失性证明 .....	115
易失性内存 .....	115
非易失性内存 .....	115
硬盘驱动器内存 .....	115
管制型号 .....	116
环境产品管理计划 .....	117
保护环境 .....	117
产生臭氧 .....	117
能耗 .....	118
碳粉消耗 .....	118
纸张使用 .....	118
塑料 .....	118
<b>HP LaserJet 打印耗材</b> .....	118
纸张 .....	118
材料限制 .....	119
用户负责销毁废弃设备（欧盟和印度） .....	119
电子硬件回收 .....	119
巴西硬件回收利用信息 .....	120
化学物质 .....	120
符合欧盟委员会条例 <b>1275/2008</b> 的产品功率数据 .....	120
<b>SEPA Ecolabel 用户信息（中国）</b> .....	120
复印机、打印机和传真机能源效率标识实施规则 .....	120
危险物质限制声明（印度） .....	121
有害物质限制声明（土耳其） .....	121
危险物质限制声明（乌克兰） .....	121
有毒有害物质表（中国） .....	121
材料安全数据表 ( <b>MSDS</b> ) .....	122
<b>EPEAT</b> .....	122
更多信息 .....	122
<b>HP 有限保修声明</b> .....	123
英国、爱尔兰和马耳他 .....	124
奥地利、比利时、德国和卢森堡 .....	124
比利时、法国和卢森堡 .....	125
意大利 .....	126
西班牙 .....	126
丹麦 .....	127
挪威 .....	127
瑞典 .....	127
葡萄牙 .....	128
希腊和塞浦路斯 .....	128

匈牙利 .....	128
捷克共和国 .....	129
斯洛伐克 .....	129
波兰 .....	129
保加利亚 .....	130
罗马尼亚 .....	130
比利时和荷兰 .....	130
芬兰 .....	131
斯洛文尼亚 .....	131
克罗地亚 .....	131
拉脱维亚 .....	131
立陶宛 .....	132
爱沙尼亚 .....	132

索引 .....	133
----------	-----



---

# 1 产品基本信息

本用户指南介绍了使用产品时需要了解的内容。

- [产品功能](#)
- [前视图](#)
- [背面](#)
- [睡眠模式](#)
- [自动关机功能](#)

# 产品功能

表 1-1 功能

分辨率	600 像素/英寸 (ppi)
内存	<ul style="list-style-type: none"><li>• 1792 MB 随机存取内存 (RAM)。<ul style="list-style-type: none"><li>◦ 格式化板上为 512 MB</li><li>◦ 扫描仪上为 1024 MB</li><li>◦ Jetdirect Inside (JDI) 网络上为 256 MB</li></ul></li><li>• 内存增强技术 (MEt) 可自动压缩数据，从而更有效地使用 RAM。</li></ul>
用户界面	<ul style="list-style-type: none"><li>• HP Easy Select 全色控制面板</li><li>• 用于配置产品和获取支持的内嵌式 Web 服务器 (EWS)</li></ul>
纸张处理	<ul style="list-style-type: none"><li>• <b>文档进纸器：</b> 最多可容纳 100 张纸。</li><li>• <b>双面扫描：</b> 文档进纸器具有用于扫描双面文档的自动双面打印机。</li><li>• <b>禁止空白页：</b> 禁止扫描的输出页面中出现空白页（对于白色或浅色页面效果最佳）</li><li>• <b>标准出纸盘：</b> 该出纸盘位于产品底部附近。</li><li>• <b>HP Precision Feed 技术，</b> 具有多相拾取流程、高级分隔和智能拾取技术、混合堆放处理以及超声双进纸检测功能。</li></ul>
连接方式	<ul style="list-style-type: none"><li>• 用于 Jetdirect Inside (JDI) 的局域网 (LAN) 接口 (RJ-45)</li><li>• 一个增强的输入/输出 (EIO) 插槽</li><li>• 带塞子的 USB 2.0 接口，可用于 FAT 格式的便携式存储设备。 管理员必须先启用此 USB 端口，然后才能使用。 <b>注：</b> 不支持 USB 连接的外置硬盘驱动器。</li><li>• 可选 HP 数字发送软件 (DSS)。</li><li>• 硬件集成包。</li></ul>
环境功能	<ul style="list-style-type: none"><li>• <b>睡眠计时器设置</b>通过将扫描仪在闲置 15 分钟后默认置于睡眠模式来节省能源。</li><li>• 内含大量的可回收利用的组件和材料</li><li>• 符合 ENERGY STAR® 规范</li></ul>
安全功能	<ul style="list-style-type: none"><li>• 安全磁盘擦除</li><li>• 安全存储擦除</li><li>• 安全文件擦除</li><li>• 验证</li></ul>

表 1-1 功能 (续)

---

	<ul style="list-style-type: none"><li>◦ 用户访问代码验证</li><li>◦ Windows (Kerberos 和 NTLM)</li><li>◦ LDAP</li><li>● Jetdirect Inside (JDI)<ul style="list-style-type: none"><li>◦ IPsec</li><li>◦ 密码保护</li><li>◦ SSL</li><li>◦ TLS</li><li>◦ SNMPv3</li><li>◦ 802.1x 验证</li><li>◦ IPP over TLS</li></ul></li><li>● 产品和网络服务器之间安全通信</li><li>● IPsec 安全 (硬件)</li><li>● HP 高性能安全硬盘</li></ul>
扫描与发送	<ul style="list-style-type: none"><li>● 有文本、图形及混合文本和图形格式三种模式</li><li>● 嵌入式 OCR</li><li>● 作业中断功能</li><li>● 控制面板动画 (如卡塞恢复)</li><li>● 扫描并发送到电子邮件、传真、网络文件夹和 USB 设备<ul style="list-style-type: none"><li>◦ 用于电子邮件和传真的通讯簿</li><li>◦ 发送到数字传真 (Internet 和 LAN 传真)</li></ul></li><li>● 从网络目录检索联系人 (LDAP)</li><li>● 自动双面 (两面) 扫描</li></ul>

---

## 前视图

**注意：**如果需要移动产品，请务必将产品从底座上提起。请勿使用键盘提起。

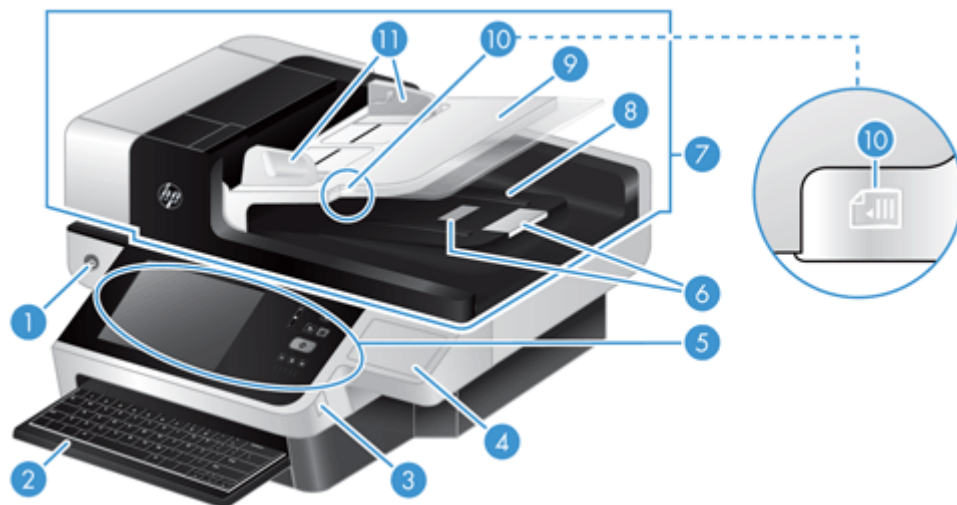

- |    |                                |
|----|--------------------------------|
| 1  | 电源按钮                           |
| 2  | 键盘                             |
| 3  | 带塞子的 USB 接口，可用于 FAT 格式的便携式存储设备 |
| 4  | 覆盖硬件集成包                        |
| 5  | 控制面板                           |
| 6  | 纸张挡板                           |
| 7  | 自动进纸器 (ADF)                    |
| 8  | ADF 出纸盘                        |
| 9  | ADF 进纸盘                        |
| 10 | 文档装入/检测 LED 指示灯                |
| 11 | 纸张导轨                           |

## 背面

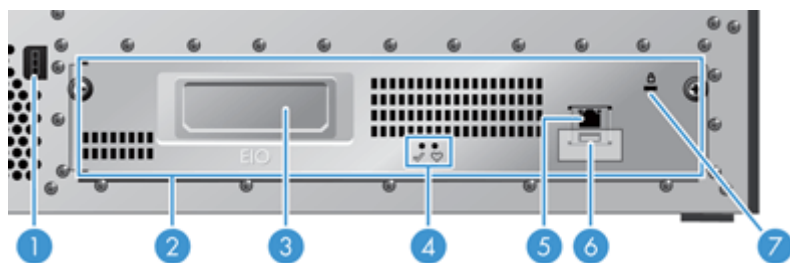

- |   |         |
|---|---------|
| 1 | 电源接口    |
| 2 | 后面板抽屉组件 |

---

3	EIO 卡插槽
4	格式化板状态 LED 指示灯（均呈绿色；正常情况下，左侧 LED 指示灯持续亮起，右侧 LED 指示灯闪烁）
5	以太网端口
6	USB 主机端口（在用户可撕下的标签下面）
7	用于绳索型安全锁的插槽

---

## 睡眠模式

在闲置 15 分钟后，扫描仪将进入睡眠模式。要退出睡眠模式，请执行以下操作之一：

- 按任意按钮
- 轻触触摸屏
- 提起平板扫描仪盖板
- 连接 **USB** 设备

## 自动关机功能

本产品具有一项安全功能，可防止由于阻塞风扇通风孔或发生风扇故障而引起过热。

- 在某些情况下，在启动关机之前，触摸屏显示“暂停”消息 **12** 分钟。
- 如果检测到风扇故障（导致驱动器过热），产品将自行关机。如果出现这种情况，产品将发送电子邮件以通知当前用户（如果用户已登录）和管理员将进行关机。





---

## 2 控制面板

- [控制面板布局](#)
- [解释控制面板状态指示灯](#)
- [控制面板信息](#)
- [主页屏幕](#)
- [触摸屏上的按钮](#)
- [控制面板帮助系统](#)

## 控制面板布局



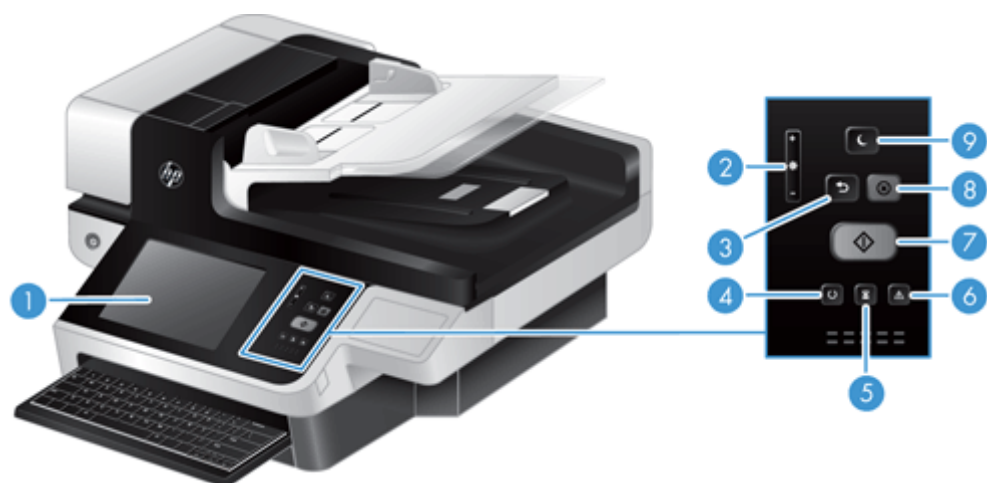











控制面板包括一个触摸屏图形显示屏、多个作业控制按钮、一个小键盘以及三个发光二极管 (LED) 状态指示灯。



1	 触摸屏	使用触摸屏访问产品功能。
2	 触摸屏亮度调节控件	使用此控件增加或降低触摸显示屏的亮度。
3	 重置按钮	将作业设置复位为工厂或用户定义的默认值。
4	 就绪 LED	就绪 LED 表示产品已准备就绪，可开始处理任何作业。
5	 数据 LED	数据 LED 表示产品正在接收数据。
6	 注意 LED	注意 LED 表示产品发生状况，需要干预。
7	 开始按钮	开始进行数字发送（如电子邮件和传真）或者继续中断的作业。
8	 停止按钮	停止活动作业和打开作业状态屏幕。
9	 睡眠按钮	如果产品长时间处于不活动状态，则将自动进入睡眠模式。要使产品进于睡眠模式或重新激活产品，请按睡眠按钮。

## 解释控制面板状态指示灯

产品的控制面板上有六个 LED，用于指明产品的状态。下表解释了如何理解这些 LED。

LED 动作	说明
所有 LED 均熄灭。	产品已关闭。
睡眠 LED 指示灯  亮起。	扫描仪处于睡眠（节电）模式。
睡眠 LED 指示灯  闪烁。	扫描仪将进入或退出睡眠模式。
睡眠 LED 指示灯  熄灭。	扫描仪未处于睡眠模式，也未进入或退出睡眠状态（打开或关闭）。
电源 LED 指示灯  亮起。	产品已开机。
电源 LED 指示灯  闪烁。	交流电源适配器已插入到产品，并且产品电源已关闭。
电源 LED 指示灯  熄灭。	电源未向产品供电。
就绪 LED 指示灯  亮起。	产品已联机，并可接收数据。
就绪 LED 指示灯  闪烁。	产品暂停一项请求，或已停止接收数据。
就绪 LED 指示灯  熄灭。	产品已暂停，无法接收数据。这可能是由于产品被故意暂停，或者由于产品处于错误状态。
数据 LED 指示灯  亮起。	产品中的缓存数据已处理完毕并等待传输更多数据，或产品被暂停。如果注意 LED 同时闪烁，则表示有错误，而且有数据等待处理。
数据 LED 指示灯  闪烁。	产品正在接收或处理数据。
数据 LED 指示灯  熄灭。	没有数据需要产品处理。
注意 LED 指示灯  亮起。	产品遇到严重错误，显示屏上将显示错误性质。
注意 LED 指示灯  快速闪烁。	产品遇到需要用户干预的错误，如自动文档进纸器中卡纸。
注意 LED 指示灯  熄灭。	没有错误状况。

 **注：**显示屏上显示状态和错误状况。

## 控制面板信息

产品提供了详尽的控制面板消息。在控制面板上显示消息时，请按屏幕上的说明解决问题。如果产品显示“错误”或“注意”消息，并且没有显示解决问题的步骤，请关闭产品电源，然后再打开。如果产品仍然出现问题，请与 **HP** 支持中心联系。

要获得有关出现在状态行中的警告的更多信息，请轻触警告按钮。

要获得有关各种主题的更多信息，请轻触主页屏幕右上角的帮助按钮。

# 主页屏幕

可通过主页屏幕访问产品功能，该屏幕指示了产品的当前状态。



1	功能	视产品的配置方式而定，显示在此区域的功能可能包括以下项目： <ul style="list-style-type: none"><li>• 传真</li><li>• 电子邮件</li><li>• 作业状态</li><li>• 保存到网络文件夹</li><li>• 保存到 USB</li><li>• 快速设置</li><li>• 工作流</li><li>• 管理</li><li>• 服务</li></ul>
2	产品状态行	状态行提供有关整体产品状态的信息。此区域将显示各种按钮，具体视当前状态而定。
3	帮助按钮	轻触帮助按钮可打开嵌入式帮助系统。
4	滚动条	轻触滚动条上的向上或向下箭头，便可查看完整的可用功能列表。
5	登录/退出	轻触此按钮可登录或退出产品。退出后，产品会将所有选项恢复为默认设置。
6	网络地址按钮	轻触网络地址按钮可查找有关网络连接的信息。
7	语言按钮	轻触语言按钮以打开语言屏幕，然后更改触摸显示屏的语言。
8	日期和时间	此处显示当前日期和时间。您可以选择产品日期和时间的显示格式，例如 12 小时格式或 24 小时格式。

## 触摸屏上的按钮

触摸屏可提供有关产品状态的信息。此区域将显示各种按钮。



**主页按钮。**轻触此按钮可以从其它任何屏幕进入主页屏幕。



**开始按钮。**轻触此按钮可以启动正在使用的功能。

**注：**此按钮的名称随各个功能的不同而不同。例如，在数字传真功能中，此按钮名称为**发送传真**。



**错误按钮。**只要产品发生错误并且需要注意才能继续，屏幕上就会显示此按钮。轻触错误按钮查看错误说明消息。该消息还包含问题解决说明。



**警告按钮。**产品发生问题但仍可继续运行时将显示此按钮。轻触警告按钮查看问题说明消息。该消息还包含问题解决说明。



**帮助按钮。**轻触此按钮可打开内置的联机帮助系统。



**语言按钮。**轻触此按钮以打开**语言**屏幕，然后设置触摸显示屏的语言。

## 控制面板帮助系统

产品具有内置的帮助系统，对如何使用每个屏幕进行了说明。要打开帮助系统，请轻触屏幕右上角的帮助按钮。

在某些屏幕上，帮助系统将打开一个全局菜单供您搜索特定主题。您可以轻触菜单中的按钮浏览菜单结构。

对于包含单个作业设置的屏幕，帮助系统将打开一个解释该屏幕选项的主题。

如果产品提示您有错误或警告，请轻触“错误”或“警告”按钮以打开问题说明消息。该消息还包含问题解决说明。





---

## 3 管理 - 配置产品

网络管理员需要配置产品以在网络上使用，以便您可以扫描到电子邮件和其它目标。可以从内嵌式 **Web** 服务器、**HP Web Jetadmin** 软件或控制面板中访问配置设置。

- [支持的 Windows 实用程序](#)
- [支持的网络协议](#)
- [支持的电子邮件协议](#)
- [使用管理菜单的基本配置](#)
- [使用内嵌式 Web 服务器的基本配置](#)
- [使用内嵌式 Web 服务器的其它配置](#)

## 支持的 Windows 实用程序

- [HP Web Jetadmin](#)
- [内嵌式 Web 服务器](#)
- [HP 数字发送软件 \(HP DSS\)](#)

### HP Web Jetadmin

HP Web Jetadmin 是一个简单的打印和成像外围设备管理软件工具，通过启用远程配置、前摄监控、安全故障排除及打印和成像产品报告，可帮助您优化产品使用情况、控制彩色打印成本、保护产品安全、简化耗材管理。

要下载最新版本的 HP Web Jetadmin 和支持的主机系统的最新列表，请访问 [www.hp.com/go/webjetadmin](http://www.hp.com/go/webjetadmin)。

在主机服务器上安装 HP Web Jetadmin 之后，Windows 客户机可使用支持的 Web 浏览器（如 Microsoft® Internet Explorer）浏览到 HP Web Jetadmin 主机来访问 HP Web Jetadmin。

### 内嵌式 Web 服务器

该产品配有内嵌式 Web 服务器，可用于访问有关产品和网络活动的信息。此信息显示在 Web 浏览器中，例如 Microsoft Internet Explorer 或 Mozilla Firefox。

内嵌式 Web 服务器驻留在产品上。它不是装载在网络服务器上。

内嵌式 Web 服务器提供了一个访问产品的界面，具有联网计算机和标准 Web 浏览器的任何人都可使用。无需安装或配置任何特殊软件，但您必须在计算机上安装支持的 Web 浏览器。要访问内嵌式 Web 服务器，请在浏览器的地址栏中键入产品的 IP 地址。（要查找 IP 地址，请轻触主页屏幕上的[网络地址](#)按钮。）

### HP 数字发送软件 (HP DSS)

您可以安装可选的 HP 数字发送软件。此软件将作为网络服务器上的服务运行，允许多个产品通过服务器发送作业。不需要在单个用户的计算机上安装任何软件或驱动程序。有关兼容的 HP DSS 版本以及如何购买软件的信息，请访问 [www.hp.com/go/dss](http://www.hp.com/go/dss)。

# 支持的网络协议

本产品支持 TCP/IP 网络协议，这是使用最广泛、最广为接受的网络协议。许多网络服务都使用此协议。下表列出了支持的网络服务和协议。

表 3-1 网络设备发现

服务名称	说明
SLP (服务定位协议)	设备发现协议，用于帮助查找和配置网络设备。主要供基于 Microsoft 的程序使用。

表 3-2 消息发送和管理

服务名称	说明
HTTP (超文本传输协议)	允许 Web 浏览器与内嵌式 Web 服务器通信。
EWS (内嵌式 Web 服务器)	允许通过 Web 浏览器管理产品。
SNMP (简单网络管理协议)	供网络应用程序使用，以便管理产品。支持 SNMP v1、SNMP v3 和标准 MIB-II (管理信息库) 对象。
LLMNR (链路本地多播名称解析)	指定产品是否通过 IPv4 和 IPv6 响应 LLMNR 请求。
TFTP 配置	使用 TFTP 下载配置文件，其中包含 Jetdirect Inside (JDI) 的其它配置参数，如 SNMP 或非默认设置。

表 3-3 IP 寻址

服务名称	说明
DHCP (动态主机配置协议)	适合自动 IPv4 和 IPv6 地址分配。DHCP 服务器将为产品提供一个 IP 地址。通常，无需用户干预，产品即可从 DHCP 服务器获得 IP 地址。
BOOTP (引导协议)	适合自动 IP 地址分配。BOOTP 服务器将为产品提供一个 IP 地址。需要管理员在 BOOTP 服务器上为产品输入产品的 MAC 硬件地址，才能从此服务器获得 IP 地址。
Auto IP	适合自动 IP 地址分配。如果既没有 DHCP 服务器也没有 BOOTP 服务器，产品将使用此服务生成唯一的 IP 地址。
手动	适合手动 IP 地址分配。需要管理员手动分配静态 IP 地址。

表 3-4 安全功能

服务名称	说明
IPsec/防火墙	在 IPv4 和 IPv6 网络上提供网络层安全。防火墙可对 IP 流量进行简单控制。IPsec 通过验证和加密协议提供额外的保护。

表 3-4 安全功能（续）

服务名称	说明
SNMP v3	使用基于用户的 <b>SNMP v3</b> 安全模型，通过加密方式提供用户验证和数据保密。
访问控制列表 (ACL)	指定单独的主机系统或主机系统网络，以便通过它们访问服务器及连接的网络产品。
SSL/TLS	允许您通过 <b>Internet</b> 传送私人文档，并保证客户机和服务器应用程序之间的私密性及数据完整性。
IPsec 批配置	通过简单控制来往产品的 <b>IP</b> 流量来提供网络层安全。此协议可提供加密和验证，而且允许多次配置。

# 支持的电子邮件协议

本产品支持简单邮件传输协议 (SMTP) 和轻量级目录访问协议 (LDAP)。

## SMTP

- **SMTP** 是一组规则，用于定义发送和接收电子邮件的程序之间的交互方式。为使产品能够将文档发送到电子邮件，必须将其连接到能够访问支持 **SMTP** 的电子邮件服务器的 **LAN**。**SMTP** 服务器还必须能够访问互联网。
- 如果您使用 **LAN** 连接，请联系系统管理员以获得 **SMTP** 服务器的 **IP** 地址或主机名称。如果您是使用 **DSL** 或电缆连接，请联系 **Internet** 服务提供商以获得 **SMTP** 服务器的 **IP** 地址。

## LDAP

- **LDAP** 用于访问信息数据库。产品使用 **LDAP** 时，将搜索全局电子邮件地址列表。在您开始键入电子邮件地址时，**LDAP** 将使用自动填写功能提供与您键入的字符相匹配的电子邮件地址列表。随着键入字符的增多，匹配电子邮件地址列表将变得越来越小。
- 本产品支持 **LDAP**，但产品无需连接至 **LDAP** 服务器便可发送到电子邮件。

---

 **注：**如果需要更改 **LDAP** 设置，您必须使用内嵌式 **Web** 服务器进行更改。

---

## 使用管理菜单的基本配置



如果未在主页屏幕上禁用**初始设置**，则可以使用**初始设置**应用程序完成此配置任务子集：设置语言设置，配置日期和时间格式，设置日期和时间以及访问电子邮件设置向导。

- [导航管理菜单](#)
- [配置语言设置](#)
- [配置时间设置](#)
- [分配 IP 地址](#)
- [使用电子邮件设置向导设置和配置电子邮件设置](#)
- [从控制面板手动配置 IPv4 TCP/IP 参数](#)
- [从控制面板手动配置 IPv6 TCP/IP 参数](#)
- [禁用网络协议（可选）](#)
- [链接速度和双工设置](#)

### 导航管理菜单

从主页屏幕轻触**管理**按钮可打开菜单结构图。您可能需要滚动到主页屏幕底部才能看到此功能。

**管理**菜单有几个子菜单，您可以使用它们来执行某些设置任务。（使用内嵌式 **Web** 服务器可配置所有设置。）轻触菜单名称即可展开结构图。名称旁边有加号 **(+)** 的菜单表示它包含子菜单。继续打开结构图，直至到达需要配置的选项。要返回上一级别，请轻触后退按钮 .

 **注：**所有屏幕上都有后退按钮 .

要退出**管理**菜单，请轻触屏幕左上角的主页屏幕按钮 .

产品内置了说明各个功能的帮助系统，可通过菜单访问这些说明。触摸屏右侧的许多菜单都有帮助内容。

本部分的表格提供了有关各个菜单的一般信息。有关每个菜单中特定条目的信息，请参阅内置帮助文件。

**表 3-5 管理菜单**

菜单项	说明
报告	使用此菜单可查看存储在产品内部的信息页和报告。
常规设置	使用此菜单可以设置产品空闲多长时间后进入睡眠模式。
扫描/数字发送设置	使用此菜单可以设置电子邮件、保存到网络文件夹、保存到 <b>USB</b> 设备和数字发送服务选项。
传真设置	使用此菜单可以设置传真发送选项。
显示设置	使用此菜单设置基本显示和设备行为设置（按键声音、显示语言、网络地址按钮显示、扫描仪不活动超时等）。

表 3-5 管理菜单 (续)

菜单项	说明
网络设置	使用此菜单可以设置 I/O 超时选项以及访问 Jetdirect 菜单。
故障排除	使用此菜单来帮助解决问题。可用的选项包括访问事件日志和诊断测试,能够检索诊断数据以及能够生成调试数据。

## Jetdirect 菜单

管理 > 网络设置 > 内嵌式 Jetdirect 菜单

表 3-6 Jetdirect 菜单

菜单项	子菜单项	子菜单项	值和说明
信息	打印安全报告		是: 打印安全报告。 否 (默认): 不打印安全报告。
TCP/IP	启用		开 (默认): 启用 TCP/IP 协议。 关: 禁用 TCP/IP 协议。
	主机名		一个用于标识产品的字母数字字符串 (最多 32 个字符)。此名称在 HP Jetdirect 配置页上列出。默认主机名是 NPIxxxxxx, 其中 xxxxxx 是 LAN 硬件 (MAC) 地址的最后 6 位。
	IPv4 设置	配置方法	指定在 HP Jetdirect 服务器上配置 TCP/IPv4 参数的方法。 <b>BOOTP:</b> 使用 BOOTP (Bootstrap 协议) 从 BOOTP 服务器自动配置。 <b>DHCP:</b> 使用 DHCP (动态主机配置协议) 从 DHCPv4 服务器进行自动配置。如果已选定且存在 DHCP 租用, 则可使用 <b>DHCP 释放</b> 和 <b>DHCP 续订</b> 菜单设置 DHCP 租用选项。 <b>自动 IP:</b> 使用本地链路 IPv4 自动寻址功能。系统将自动指定一个 169.254.x.x 形式的地址。 <b>手动:</b> 使用 <b>手动设置</b> 菜单配置 TCP/IPv4 参数。
		默认 IP	指定 Jetdirect 服务器在强制 TCP/IP 重新配置 (例如, 手动配置为使用 BOOTP 或 DHCP) 期间无法从网络获得 IP 地址时, 默认使用的 IP 地址。 <b>自动 IP:</b> 设置本地链路 IP 地址 169.254.x.x。 <b>传统:</b> 设置地址 192.0.0.192, 与较旧 HP Jetdirect 产品一致。

表 3-6 Jetdirect 菜单 (续)

菜单项	子菜单项	子菜单项	值和说明
		DHCP 释放	<p>如果配置方法项目设为 DHCP 值而且存在 Jetdirect 服务器的 DHCP 租用，则将显示此菜单。</p> <p>是：释放当前 DHCP 租用以及所租用的 IP 地址。</p> <p>否（默认）：保留当前 DHCP 租用。</p>
		DHCP 续订	<p>如果配置方法项目设为 DHCP 值而且存在 Jetdirect 服务器的 DHCP 租用，则将显示此菜单。</p> <p>是：Jetdirect 服务器请求续租当前 DHCP 租用。</p> <p>否（默认）：Jetdirect 服务器不请求续租 DHCP 租用。</p>
		手动设置	<p>（仅在配置方法项目设为手动值时可用）直接从产品控制面板配置参数：</p> <p><b>IP 地址</b>：产品的唯一 IP 地址 (n.n.n.n)，其中 n 是 0 至 255 之间的一个数值。</p> <p><b>子网掩码</b>：产品子网掩码 (m.m.m.m)，其中 m 是 0 到 255 之间的一个数值。</p> <p><b>Syslog 服务器</b>：用于接收和记录系统日志消息的系统日志服务器的 IP 地址。</p> <p><b>默认网关</b>：用来与其它网络通信的网关或路由器的 IP 地址。</p> <p><b>空闲超时</b>：一个以秒为单位的时间段，经过该时间后，空闲 TCP 数据连接将被关闭（默认值为 270 秒，0 表示禁用超时）。</p>
		首选 DNS	指定主 DNS 服务器的 IP 地址 (n.n.n.n)。
		备用 DNS	指定辅助域名系统 (DNS) 服务器的 IP 地址 (n.n.n.n)。
	IPv6 设置	启用	<p>使用此项目可以在服务器上启用或禁用 IPv6 操作。</p> <p>开（默认）：启用 IPv6。</p> <p>关：禁用 IPv6。</p>
		地址	使用冒号十六进制语法键入服务器地址，即一个 32 位十六进制数字 IPv6 节点地址。
		手动	<p>使用此项目可以在服务器上手动设置 IPv6 地址。</p> <p><b>启用</b>：选择此项目后，如果选择开设置，则可启用手动配置；如果选择关设置，则可禁用手动配置。</p> <p><b>地址</b>：使用此项目可使用冒号十六进制语法键入 32 位十六进制数字 IPv6 节点地址。</p>



表 3-6 Jetdirect 菜单 (续)

菜单项	子菜单项	子菜单项	值和说明
		DHCPv6 策略	<p><b>指定的路由器:</b> Jetdirect 服务器要使用的状态自动配置方法由路由器确定。路由器将指定 Jetdirect 服务器是从 DHCPv6 服务器获得其地址、配置信息还是两者都获得。</p> <p><b>路由器不可用 (默认):</b> 如果路由器不可用, Jetdirect 服务器应尝试从 DHCPv6 服务器获得其状态配置。</p> <p><b>始终:</b> 无论路由器是否可用, Jetdirect 服务器应始终尝试从 DHCPv6 服务器获得其状态配置。</p>
		首选 DNS	使用此项目可以为 Jetdirect 服务器应使用的主 DNS 服务器指定 IPv6 地址。
		备用 DNS	使用此项目可以为 Jetdirect 服务器应使用的次 DNS 服务器指定 IPv6 地址。
	代理服务器		<p>指定产品的嵌入式应用程序要使用的代理服务。网络客户机通常使用代理服务器访问互联网。它可缓存网页, 并为这些客户机提供一定程度的互联网安全措施。</p> <p>要指定代理服务器, 请输入其 IPv4 地址或完全合格域名。该名称最多可包含 255 个八位字节。</p> <p>对于某些网络, 您可能需要联系您的独立服务提供商 (ISP) 才能获得代理服务器地址。</p>
	代理端口		键入代理服务器使用的端口号, 以获得客户端支持。端口号可识别网络上保留用于代理服务器活动的端口, 其值从 1 至 65535。
	空闲超时		以秒为单位的时间段, 经过该段时间后, 将关闭空闲 TCP 数据连接; 可以是 0 到 3600 之间的值 (默认值为 270 秒, 0 表示禁用超时)。
安全性	安全网页		<p>对于配置管理, 请指定内嵌式 Web 服务器是只接受使用 HTTPS (安全 HTTP) 的通信, 还是同时接受使用 HTTP 和 HTTPS 的通信。</p> <p><b>HTTPS 必需项:</b> 对于安全的加密通信, 只接受 HTTP 访问。Jetdirect 服务器将显示为安全站点。</p> <p><b>HTTPS 可选项 (默认):</b> 允许使用 HTTP 或 HTTPS 进行访问。</p>
	IPSec		<p>指定 Jetdirect 服务器上的 IPSec 状态。</p> <p><b>保留:</b> IPSec 或防火墙状态与当前配置保持一致。</p> <p><b>禁用 (默认):</b> 禁用 Jetdirect 服务器上的 IPSec 或防火墙操作。</p>

表 3-6 Jetdirect 菜单 (续)

菜单项	子菜单项	子菜单项	值和说明
		802.1X	<p>将 <b>802.1X</b> 设置重置为出厂默认值。</p> <p>重置：将 <b>802.1X</b> 设置重置为出厂默认值。</p> <p>保留（默认）：保留当前 <b>802.1X</b> 设置。</p>
		通知代理	<p>设置通知代理参数。</p> <p>启用（默认值）：启用设备通知代理</p> <p>禁用：禁用设备通知代理</p>
		重置安全性	<p>指定是保存 <b>Jetdirect</b> 服务器上的当前安全设置还是重置为工厂默认值。</p> <p>是：将安全设置重置为工厂默认值。</p> <p>否（默认）：保留当前安全设置。</p>
诊断	嵌入式测试	局域网硬件测试	<p>是：运行 <b>LAN</b> 硬件测试。</p> <p>否（默认值）：不运行 <b>LAN</b> 硬件测试。</p>
		HTTP 测试	<p>是：运行 <b>HTTP</b> 测试。</p> <p>否（默认值）：不运行 <b>HTTP</b> 测试。</p>
		SNMP 测试	<p>是：运行 <b>SNMP</b> 测试。</p> <p>否（默认值）：不运行 <b>SNMP</b> 测试。</p>
		数据路径测试	<p>是：运行数据路径测试。</p> <p>否（默认值）：不运行数据路径测试。</p>
		选择所有测试	<p>是：选择所有测试。</p> <p>否（默认值）：不选择所有测试。</p>
		执行时间 (M)	<p>设置测试执行的时间延迟，以分钟为单位。在单击<b>执行</b>时，将在此间隔后执行选定的测试。有效值为 <b>0 - 24</b>，默认值为 <b>1</b>。</p>
		执行	<p>是：执行选定的测试。</p> <p>否（默认值）：不执行选定的测试。</p>
	Ping 测试	目标类型	<p>选择此测试的目标类型。</p> <p><b>IPV4</b>（默认）</p> <p><b>IPV6</b></p>
		目标 IPv4	<p>输入 <b>IPv4</b> 目标的 <b>IP</b> 地址。</p>
		目标 IPv6	<p>输入 <b>IPv6</b> 目标的 <b>IP</b> 地址。</p>

表 3-6 Jetdirect 菜单 (续)

菜单项	子菜单项	子菜单项	值和说明
		数据包大小	指定此测试的数据包大小。有效值为 64 - 2048，默认值为 64。
		超时	设置此测试的超时值。有效值为 1 - 100，默认值为 1。
		计数	设置此测试的计数值。有效值为 0 - 100，默认值为 4。
		打印结果	是：打印测试结果。 否（默认值）：不打印测试结果。
		执行	是：执行选定的测试。 否（默认值）：不执行选定的测试。
	Ping 结果	发送的数据包	发送的数据包数。有效值为 0 - 65535。
		收到的数据包	收到的数据包数。有效值为 0 - 65535。
		丢失百分比	丢失百分比。有效值为 0 - 100。
		RTT 最小值	有效值为 0 - 4096。
		RTT 最大值	有效值为 0 - 4096。
		RTT 平均值	有效值为 0 - 4096。
		正在试探	是 否

表 3-6 Jetdirect 菜单 (续)



菜单项	子菜单项	子菜单项	值和说明
		刷新	是 否
链接速度			<p>Jetdirect 服务器的链路速度和通信模式必须与网络一致。可用设置视产品和所安装的 Jetdirect 服务器而定。选择以下一个链接配置设置：</p> <p><b>注意：</b>如果更改了链路设置，与 Jetdirect 服务器和网络产品的网络通信可能丢失。</p> <p><b>自动（默认）：</b>Jetdirect 服务器通过自适应功能，配置自身以允许的最高链路速度和通信模式运行。如果自适应失败，则将根据检测到的集线器/交换机端口链路速度设置 <b>100TX 半双工</b> 或 <b>10T 半双工</b> 值。（不支持 <b>1000T 半双工</b> 选项。）</p> <p><b>10T 半双工：</b> 10 Mbps，半双工运行。</p> <p><b>10T 全双工：</b> 10 Mbps，全双工运行。</p> <p><b>100TX 半双工：</b> 100 Mbps，半双工运行。</p> <p><b>100TX 全双工：</b> 100 Mbps，全双工运行。</p> <p><b>100TX 自动：</b> 将自适应限制为最大链路速度 <b>100 Mbps</b>。</p> <p><b>1000T 全双工：</b> 1000 Mbps，全双工运行。</p>

## 配置语言设置

要配置语言设置，请执行以下步骤：

1. 在产品控制面板上，依次轻触**管理按钮**、**显示设置菜单**和**语言设置**选项。
2. 在**语言**下面，轻触控制面板显示屏的语言。
3. 在**键盘布局**下面，轻触触摸屏键盘的键盘布局，然后轻触**保存**。

 **注：**所选的语言可能会影响触摸屏键盘上的按键组织方式。还要注意，特定语言可能有多个键盘布局。

 **注：**也可以轻触主页屏幕上的**语言按钮**  以配置语言设置。

## 配置时间设置

要配置时间设置，请执行以下步骤：

1. 在产品控制面板上，依次轻触**管理按钮**、**常规设置菜单**和**日期/时间设置**选项。
2. 设置日期和时间。

- a. 轻触日期/时间。
- b. 要设置日期、月份和年份，请轻触相应的按钮，然后使用箭头设置所需的值。
- c. 要设置时间，请轻触相应的按钮并使用箭头设置所需的值，然后轻触 **上午/下午** 按钮以切换值。

---

 **注：**轻触**调整夏令时**（如果适用）。

---

- d. 轻触相应的时区按钮。
- e. 轻触**保存**。

---

 **注：**要更改日期和时间格式，请轻触“日期/时间设置”屏幕上的**日期/时间格式**。

---

3. 配置睡眠计时器设置。
  - a. 在“常规设置”屏幕上，轻触**节能设置**，然后轻触**睡眠计时器设置**。
  - b. 轻触**在此时间后进入睡眠模式/自动关闭**旁边的框以将其选中，然后使用弹出键盘设置值，以分钟为单位。
  - c. 为**发生以下事件时唤醒/自动打开**选择相应的操作。
  - d. 轻触**保存**。

---

 **注：**也可以从“节能设置”屏幕中配置睡眠时间表功能。

---

## 分配 IP 地址

如果网络使用动态主机配置协议 (DHCP)，则可以自动分配 IP 地址。否则，您必须手动分配 IP 地址。

要使用 DHCP 并自动分配 IP 地址，请执行以下步骤：

1. 在产品控制面板上，依次轻触**管理按钮**、**网络设置选项**、**内嵌式 Jetdirect 菜单选项**、**TCP/IP 选项**、**IPV4 设置选项**以及**配置方法选项**。
2. 轻触 **DHCP**。
3. 轻触**保存**。

要手动分配 IP 地址，请执行以下操作：

1. 在产品控制面板上，依次轻触**管理按钮**、**初始设置选项**、**联网和 I/O 选项**、**Jetdirect 菜单选项**、**TCP/IP 选项**、**IPV4 设置选项**以及**配置方法选项**。
2. 轻触**手动**，然后轻触**保存**。
3. 在“IPv4 设置”屏幕上，轻触**手动设置**，然后轻触 **IP 地址**。
4. 轻触第一个 IP 地址输入字段，然后使用键盘输入 IP 地址的第一个部分。
5. 输入 IP 地址的其余部分，然后轻触**保存**。

## 使用电子邮件设置向导设置和配置电子邮件设置

在完成此过程之前，确保您具有正常工作的 Internet 连接。

1. 在产品控制面板上，依次轻触**管理按钮**、**扫描/数字发送设置选项**和**电子邮件设置选项**，然后轻触**电子邮件设置向导**。

 **注：**如果“初始设置”仍处于启用状态，您也可以使用该应用程序（依次轻触**管理按钮**、**初始设置选项**和**电子邮件设置向导选项**）。

2. 选择一个 **SMTP** 服务器选项，然后按照屏幕上的说明进行操作；在完成向导中的每个屏幕后，轻触**下一步**。
3. 轻触最后一个向导屏幕上的**完成**以完成设置并关闭向导。

也可以使用内嵌式 **Web 服务器 (EWS)** 为 **LDAP**（轻量目录访问协议）设置通讯簿。



1. 依次单击**安全性选项卡**、**访问控制**和 **LDAP 的设置链接**。
2. 按照屏幕上的说明设置和配置 **LDAP**。

 **注：**您必须选中**启用 LDAP 登录**复选框（在**设置**下面）以启用这种登录方法。

3. 在完成配置后，单击**确定**。

## 从控制面板手动配置 IPv4 TCP/IP 参数

除使用内嵌式 **Web 服务器**外，您还可以使用控制面板菜单设置 **IPv4** 地址、子网掩码和默认网关。

1. 在产品控制面板上，依次轻触**管理按钮**、**网络设置菜单**、**Jetdirect 菜单选项**、**TCP/IP 选项**、**IPV4 设置选项**、**配置方法选项**以及**手动选项**。
2. 轻触您要手动设置的选项，然后按照屏幕上的说明手动更改选项设置。
3. 轻触“返回”按钮，返回 **IPv4** 设置屏幕。
4. 在 **IPv4** 设置屏幕上，轻触**手动设置**，然后轻触要手动设置的选项，并按照屏幕上的说明更改选项设置。
5. 不断轻触“后退”按钮直至返回**内嵌式 Jetdirect 菜单**。
6. 轻触**链接速度**选项。
7. 轻触以下任一选项。

设置	说明
自动	产品自动将自己配置为网络允许的最高链路速度和通信模式。
10T 半双工	10 兆字节/秒 (Mbps)，半双工运行
10T 全双工	10 Mbps，全双工运行
100TX 半双工	100 Mbps，半双工运行
100TX 全双工	100 Mbps，全双工运行
100TX 自动	将自适应限制为最大链路速度 100 Mbps
1000T 全双工	1000 Mbps，全双工运行

8. 轻触**保存按钮**。关闭产品然后再打开。

## 从控制面板手动配置 IPv6 TCP/IP 参数

除使用内嵌式 Web 服务器外，您还可以使用控制面板菜单设置 IPv6 地址。

1. 在产品控制面板上，依次轻触**管理按钮**、**Jetdirect 菜单**、**TCP/IP 选项**、**IPv6 设置选项**、**地址选项**、**手动设置选项**以及**启用选项**。
2. 轻触**开选项**，然后轻触**保存按钮**。
3. 轻触**地址选项**，然后轻触数据输入字段。
4. 使用键盘输入地址，然后轻触**保存按钮**。

## 禁用网络协议（可选）

在工厂默认设置下，启用所有受支持的网络协议。禁用不使用的协议具有下列好处：

- 减少由产品产生的网络通信量
- 配置页上仅提供相关信息
- 允许产品控制面板显示有关协议的特定错误和警告消息

## 链接速度和双工设置

产品的链路速度和通信模式必须与网络一致。多数情况下，请将本产品保留为自动模式。如果对链路速度和双工设置的更改不正确，可能阻止产品与其它网络设备通信。如果需要更改，请使用产品控制面板。

---

 **注：**对这些设置进行修改将导致产品电源关闭然后再打开。因此请仅在产品闲置时进行更改。

---

1. 在产品控制面板上，依次轻触**管理按钮**、**网络设置菜单**和 **Jetdirect 菜单**选项。
2. 轻触向下箭头，直至显示**链接速度**选项。
3. 轻触**保存按钮**。关闭产品然后再打开。

## 使用内嵌式 Web 服务器的基本配置

如果将产品连接到网络上，则自动可以使用内嵌式 Web 服务器 (EWS)。

要启动 EWS，请打开计算机上的 Web 浏览器，然后键入产品的 IP 地址。要查找 IP 地址或主机名，请轻触产品控制面板上的主页屏幕中的[网络地址](#)按钮。

- [查看或更改网络设置](#)
- [设置或更改管理员密码](#)
- [配置电子邮件选项](#)
- [保存到网络文件夹设置](#)
- [配置“保存到 SharePoint”选项](#)
- [配置 USB 存储设备设置](#)
- [配置快速设置](#)
- [配置常规安全设置](#)
- [配置访问控制安全设置](#)

### 查看或更改网络设置

您可以使用内嵌式 Web 服务器查看或更改 IP 配置设置。

1. 打开内嵌式 Web 服务器。
2. 单击**联网**选项卡以获得网络信息。可根据需要更改设置。

### 设置或更改管理员密码

使用内嵌式 Web 服务器设置管理员密码或更改现有密码。设置后，您必须输入此密码才能访问和更改配置设置。

1. 打开内嵌式 Web 服务器，单击**联网**选项卡。
2. 在左侧窗格中，单击**授权**选项。

 **注：**如果先前已经设置了密码，系统会提示您键入密码。键入密码，然后单击**应用**按钮。

3. 在**密码框**和**确认密码框**中键入新密码。
4. 在窗口底部，单击**应用**按钮以保存密码。

 **注：**您还可以通过**安全性**选项卡的一**般安全**选项设置本地管理员密码。设置后，您必须输入此密码才能在内嵌式 Web 服务器中更改设置。

### 配置电子邮件选项

1. 打开内嵌式 Web 服务器。
2. 单击**扫描/数字发送**选项卡。



3. 在左侧导航窗格中，单击**电子邮件设置**条目。
4. 选择**启用发送到电子邮件**，单击**添加**，按照 **SMTP** 向导说明填写必填字段以及您所需的其它字段，然后单击**应用**按钮。

 **提示：** 您必须指定外发 **SMTP** 服务器并填写**发件人：** 字段。有关更多信息，请参阅内嵌式 **Web** 服务器帮助文件。

5. 要将地址添加到通讯簿中，请单击左侧导航窗格中的**通讯簿**条目，然后按照屏幕上的说明操作。

配置完电子邮件设置后，请通过数字发送功能向自己发送一封电子邮件。如果收到电子邮件，则表示您已成功配置数字发送功能。

如果未收到电子邮件，请执行以下操作以解决问题：

- 检查 **SMTP** 和地址以确保其输入正确。
- 查看配置页。验证 **SMTP** 网关地址是否正确。
- 确保网络运行正常。通过计算机向自己发送一封电子邮件。如果收到电子邮件，则表明网络运行正常。如果未收到电子邮件，请联系您的网络管理员或互联网服务提供商 (**ISP**)。

## 保存到网络文件夹设置

配置网络文件夹之前，请按照适合您的网络操作系统的相关说明设定共享文件夹。

1. 打开内嵌式 **Web** 服务器。
2. 单击**扫描/数字发送**选项卡。
3. 在左侧的导航菜单中，单击**保存到网络文件夹设置**条目。
4. 选中**启用保存到网络文件夹**复选框。

 **注：** 如果在下拉列表 **通过控制面板登录后，使用用户证书进行连接** 中选择 **验证设置**，已登录用户必须有权限写入指定网络文件夹。

5. 为所有文件夹设定所需的默认设置，然后单击**应用**按钮。
6. 要指定用于保存文档的网络文件夹，请在**快速设置**区域中单击**添加**按钮，然后按照屏幕上的说明操作。

## 配置“保存到 SharePoint”选项

完成此步骤前，您要保存扫描文件的目标文件夹必须在 **SharePoint** 站点上存在，而且您必须能写入该目标文件夹。

1. 打开内嵌式 **Web** 服务器。
2. 单击**扫描/数字发送**选项卡。
3. 在左侧的导航菜单中，单击**保存到 SharePoint** 条目。
4. 选择**启用扫描到 SharePoint** 复选框，然后点击**添加**。

5. 在快速设置向导的第一屏中，为“扫描至 SharePoint 快速设置”提供标题和描述，选择快速设置在控制面板上与用户交互的按钮位置和选项，然后单击 **下一步**。
  6. 在“SharePoint 目标设置”对话框中，单击 **添加** 创建扫描至 SharePoint 位置，然后根据“SharePoint 目标设置”对话框上方的说明操作。
    - a. 使用浏览器浏览至 SharePoint 扫描目标文件夹，复制目标路径，并将路径复制到“添加 SharePoint 路径” **SharePoint 路径** 对话框的字段中，并根据要求完成对话框的提醒。
- 
-  **注：**如果在下拉列表 **通过控制面板登录后，使用用户证书进行连接** 中选择 **验证设置**，已登录用户必须有权限写入指定 SharePoint 站点。
- 务必在 **Windows 域** 字段中（该字段区分大小写）提供完成合格的域名
  - 务必选择 **生成短 URL** 从路径名中移除多余字符。
- b. 完成 SharePoint 的设置定义后，单击 **确定**，然后单击 **下一步**。
  - c. 根据具体情况完成“快速设置向导”对话框，单击 **下一步** 进入下一对话框。
  - d. 进入“汇总”对话框后，单击 **完成** 完成设置。

创建保存至 SharePoint 快速设置后，就能从主屏幕或主屏幕上 **快速设置** 按钮的快速设置来扫描至 SharePoint 目标位置。

## 配置 USB 存储设备设置

1. 打开内嵌式 Web 服务器。
2. 单击**扫描/数字发送**选项卡。
3. 在左侧的导航菜单中，单击**保存到 USB 设置**条目。
4. 选中**启用保存到 USB**复选框。
5. 设置所需的默认设置。
6. 单击**应用**按钮。

## 配置快速设置

1. 打开内嵌式 Web 服务器。
2. 单击**常规**选项卡。
3. 在左侧的导航菜单中，单击**快速设置**条目。
4. 单击**添加**按钮，然后按照快速设置向导中的屏幕说明执行操作。
5. 完成后，单击**应用**按钮。

---

 **提示：**也可以通过内嵌式 Web 服务器中的其它设置页面配置快速设置。

---

## 配置常规安全设置

1. 打开内嵌式 Web 服务器。
2. 单击**安全性**选项卡，然后单击**一般安全**。

3. 键入新的密码，然后再次键入该密码以进行确认。
4. 如果要启用产品正面的带塞子的 USB 端口，请选择**启用主机 USB 即插即用**。
5. 单击**应用**。

## 配置访问控制安全设置

在完成每个步骤时，可能会打开多个屏幕。

1. 打开内嵌式 Web 服务器。
  2. 指定和配置要使用的安全方法（LDAP 或 Windows）。
    - a. 单击**安全性**选项卡，然后单击**访问控制**。
    - b. 在**启用和配置登录方法**下面，单击**设置**以配置所需的登录方法（LDAP 或 Windows）。
    - c. 按照选定的登录方法设置屏幕上的说明进行操作；在完成设置后，单击**确定**。
  3. 在“访问控制”屏幕的**登录和权限政策**下面，为每个用户级别设置设备功能访问设置，然后选择一个**管理权限集...**选项。
  4. 在**网络用户或组与设备权限之间的关系**下面，为每种类型的登录方法选择默认权限集。
  5. （可选）：如果未使用“用户和组”授予设备访问权限，请在**设备用户帐户**下面设置单独的用户帐户。
  6. 在完成所有访问控制安全设置后，单击**应用**。
  7. 选择一种文件擦除模式以擦除临时作业文件。
    - a. 单击**安全性**选项卡，然后单击**保护存储的数据**。
    - b. 在**管理临时作业文件**下面，选择擦除临时作业文件的方法，然后单击**应用**。
1. 打开内嵌式 Web 服务器。
  2. 单击**安全性**选项卡，然后单击**一般安全**。
  3. 键入新的密码，然后再次键入该密码以进行确认。
  4. 如果要启用产品正面的带塞子的 USB 端口，请选择**启用主机 USB 即插即用**。
  5. 单击**应用**。

## 使用内嵌式 Web 服务器的其它配置

下表列出了内嵌式 Web 服务器 (EWS) 中提供的配置选项。有关特定选项的信息，请参阅 EWS 帮助。

表 3-7 内嵌式 Web 服务器配置选项

EWS 选项卡	选项
扫描/数字发送	通讯簿、电子邮件设置、保存到网络文件夹设置、保存到 USB 设置、 <b>OXPD</b> :  workflow、数字发送软件设置
传真	传真发送设置、快速拨号
联网	<ul style="list-style-type: none"><li>配置 (TCP/IP 设置, 网络设置、选择语言)</li><li>安全性 (设置、授权、管理协议、<b>802.1X</b> 验证、<b>IP/Sec</b> 防火墙)</li><li>诊断 (网络统计信息、协议信息、配置页)</li></ul>

---

## 4 管理 - 管理产品

本部分提供有关如何爱护与维护本产品的信息。

- [使用信息页](#)
- [使用内嵌式 Web 服务器](#)
- [使用 HP Web Jetadmin 软件](#)
- [控制数字发送安全](#)
- [安全功能](#)
- [节能设置](#)
- [升级固件](#)
- [备份产品数据](#)
- [恢复产品数据](#)

不定期清洁产品有助于获得高质量的扫描件。扫描仪多久需要保养取决于若干因素，包括使用频繁程度和使用环境。应根据需要进行日常清洁。

---

**⚠ 注意：**将物体放入文档进纸器之前，请确保该物体上没有未干的胶水、修正液或其它可能粘到产品内部的物质。

确保原件上没有卷曲、褶皱、钉书钉、纸夹或其它附着物。不要将纸张粘在一起放入送纸器。

---

## 使用信息页

1. 从主页屏幕中，轻触**管理**按钮，然后轻触**报告**选项可查看包含有关设备及其当前配置和状态的详细信息的页面。
  2. 轻触要查看的信息页选项，然后轻触**视图**。
- **配置/状态页**
    - 管理菜单图
    - 当前设置页
    - 配置页
    - 文件目录页
    - **Web 服务状态页**
    - 用量信息页
  - **传真报告**
    - 快速拨号列表

# 使用内嵌式 Web 服务器

将 HP Scanjet Enterprise 8500 fn1 连接至网络后，便可使用内嵌式 Web 服务器查看状态信息、更改设置以及通过计算机管理产品。

要使用内嵌式 Web 服务器，必须要具备用于 Windows、Mac OS 和 Linux（仅限于 Netscape）的 Microsoft Internet Explorer 5.01（或更高版本）或 Netscape 6.2（或更高版本）。HP-UX 10 和 HP-UX 11 需要 Netscape Navigator 4.7。

产品连接至基于 IP 的网络时，内嵌式 Web 服务器即会工作。打开和使用内嵌式 Web 服务器不一定需要访问互联网。

当产品连接至网络时，内嵌式 Web 服务器自动可供使用。

 **注：**某些内嵌式 Web 服务器选项仅对网络管理员可用，且某些设置可能需要密码。

无需连接至互联网便可使用内嵌式 Web 服务器，但某些功能将不可用。

- [打开内嵌式 Web 服务器](#)
- [内嵌式 Web 服务器选项](#)

## 打开内嵌式 Web 服务器

1. 在计算机支持的 Web 浏览器的地址/URL 字段中，键入产品 IP 地址或主机名称。要查找 IP 地址或主机名称，请轻触主页屏幕上的[网络地址](#)按钮。

 **注：**打开 URL 之后，您即可将其加入收藏夹，以便将来快速返回该地址。

2. 内嵌式 Web 服务器有七个选项卡，包含有关产品的设置和信息：**信息**、**常规**、**扫描/数字发送**、**传真**、**故障排除**、**安全性和联网**。单击您要查看的选项卡。

## 内嵌式 Web 服务器选项

下表描述了您可以通过内嵌式 Web 服务器选项卡获取的信息类型或可执行的任务。升级固件后，出现在每个选项卡上的选项会有所更改，因此请参阅内嵌式 Web 服务器帮助文件，以了解有关选项卡及其选项的详细信息。

 **注：**每个选项卡还提供指向 **HP Instant Support** 和**产品支持**网站的链接。

帐单纸	选项
信息	通过 <b>信息</b> 选项卡可访问有关产品的操作状态、配置设置、事件记录以及用量统计等信息。
常规	通过 <b>常规</b> 选项卡可访问控制面板 <b>管理</b> 菜单。您还可以通过此选项卡上的选项注册接收电子邮件警报和配置及耗材用量信息、记录设备信息、设置语言和日期及时间选项等。  <b>注：</b> 常规选项卡可以用密码进行保护。如果产品已联网，则在更改此选项卡中的设置之前，请务必咨询一下系统管理员。

帐单纸	选项
扫描/数字发送	<p>通过<b>扫描/数字发送</b>选项卡，可以设置和配置电子邮件、保存到 <b>USB</b>、保存到网络文件夹和数字发送软件选项，填写通讯簿，连接到 workflow 服务。</p> <p><b>注：</b>如果将产品配置为使用可选的 <b>HP</b> 数字发送软件，则无法使用这些选项卡上的选项。将使用 <b>HP</b> 数字发送软件执行所有数字发送配置。</p>
传真	<p>可通过<b>传真</b>选项卡设置和配置传真发送及快速拨号选项。</p>
故障排除	<p>通过<b>故障排除</b>选项卡，可以访问设备报告和日志，找到并安装新固件，将设备设置恢复到出厂默认值。</p> <p><b>注：</b>要对固件进行升级，就必须在<b>安全性</b>选项卡的一般安全区域设置管理员密码。</p>
安全性	<p>可通过<b>安全性</b>选项卡配置一般安全、访问控制和存储的数据保护选项，并可管理证书。</p>
联网	<p>将产品和计算机都连接至基于 <b>IP</b> 的网络后，可通过<b>联网</b>选项卡从计算机更改网络设置。</p> <p><b>注：</b><b>联网</b>选项卡可以用密码进行保护。</p>



## 使用 HP Web Jetadmin 软件

HP Web Jetadmin 是一个基于 Web 的软件解决方案，可用于远程安装、监视网络连接的外围设备以及排除其故障。前瞻性管理使网络管理员可以在用户受到影响前先解决问题。请从以下网站下载此免费的增强型管理软件：[www.hp.com/go/webjetadmin](http://www.hp.com/go/webjetadmin)。

可以在 HP Web Jetadmin 中安装插件，以便为特定产品功能提供支持。在提供新插件时，HP Web Jetadmin 软件会自动通知您。在**产品更新**页面上，按照说明自动连接到 HP 网站并为产品安装最新的设备插件。

---

 **注：**浏览器必须启用了 Java™。

---

## 控制数字发送安全

该产品在设计时已考虑到安全问题。它包括各种功能，用来保护数字发送流程的安全性。

### 网络验证

该产品的最基本的安全功能是用户必须先登录网络，然后才能使用数字发送功能。这可以防止未经授权的用户走近产品，发送文档。此外，本产品还支持多种验证方法，可提供高级别的加密和安全功能。

### 安全电子邮件

除了此扫描仪上的安全电子邮件选项以外，一些第三方软件供应商也提供了安全电子邮件传送服务。[辅助电子邮件](#)功能是专为需要额外数据安全措施的用户设计的，它需同第三方软件程序配合使用。

### 限制软件访问

为了保证产品安全，您还必须限制对用来配置产品的软件程序的访问。

您还可以使用内嵌式 **Web 服务器 (EWS)** **一般安全**选项卡中的**安全性**选项设置本地管理员密码，以阻止访问设备设置选项卡。设置好密码后，用户就只能查看 **EWS 信息**选项卡了。

# 安全功能

本产品提供了以下安全功能。

- [保护内嵌式 Web 服务器安全](#)
- [管理临时作业文件](#)
- [安全存储擦除](#)
- [安全文件擦除](#)
- [安全磁盘擦除](#)
- [HP 高性能安全硬盘](#)
- [管理证书](#)
- [验证和授权](#)

## 保护内嵌式 Web 服务器安全

指定用于访问内嵌式 Web 服务器的密码，这样未经授权的用户就无法更改产品设置。

1. 打开内嵌式 Web 服务器。
2. 单击**安全性**标签。
3. 在窗口左侧单击**一般安全**链接。
4. 在**新密码框**和**验证密码框**中键入密码。
5. 单击**应用**按钮。请记下密码并将其存放在安全处。

## 管理临时作业文件

要指定产品如何管理开始扫描时创建的临时作业文件，请按以下步骤操作。

1. 在内嵌式 Web 服务器中，单击**安全性**选项卡，然后单击**保护存储的数据**链接。
2. 在**管理临时作业文件**下，选择文件擦除模式。
  - **非安全快速擦除**。这是一项简单的文件-表格擦除功能。文件已不能访问，但实际数据仍保留在磁盘上，直至以后的数据存储操作将其覆盖。这是最快的擦除模式。非安全快速擦除是默认的擦除模式。
  - **安全快速擦除**。文件已不能访问，并且数据已用固定的相同字符图案覆盖。此擦除模式比非安全快速擦除要慢，但所有的数据都被覆盖。安全快速擦除符合美国国防部有关磁盘介质擦除的 5220-22.M 要求。
  - **安全杀毒擦除**。此级别的擦除模式类似于安全快速擦除模式。但是，该模式将使用算法重复覆盖数据，以防止残留任何数据。该模式会影响性能。安全杀毒擦除符合 NIST Special Publication 800-88 介质杀毒准则和美国国防部 Updated DSS Clearing and Sanitization Matrix 中定义的清洁磁盘介质标准。
3. 单击**应用**。

## 安全存储擦除

使用内嵌式 Web 服务器中的**安全存储擦除**选项保护产品硬盘上的已删除数据，防止未经授权访问。**安全存储擦除**选项提供两种安全擦除类型，它们均满足美国 **NIST Special Publication 800 - 88** 介质杀毒准则。

1. 在内嵌式 Web 服务器中，单击**安全性**选项卡，单击**保护存储的数据**选项，然后单击**擦除选项**按钮。
2. 选择存储擦除选项。
  - **安全快速擦除**。文件不可访问，并且使用固定的相同符号图案覆盖数据一次。
  - **安全杀毒擦除**。此级别与**安全快速擦除**类似，但覆盖数据三次。此模式将影响性能。
3. 单击**擦除**按钮。

## 受影响的数据

**安全存储擦除**功能影响（涵盖）的数据包括存储的传真文件、存储的作业以及 **HP** 和第三方应用程序数据。

此功能不影响存储在基于闪存的产品非易失性 **RAM (NVRAM)** 上的数据，这里存储的是默认设置、页数及类似数据。此功能不影响存储在系统 **RAM** 磁盘（如已使用）上的数据。此功能不影响存储在基于闪存的系统启动 **RAM** 上的数据。

## 安全文件擦除

更改**安全文件擦除**模式不会覆盖磁盘上先前的数据，也不会立即执行全磁盘杀毒。更改**安全文件擦除**模式将改变产品在擦除模式被更改后擦除作业临时数据的方式。

## 安全磁盘擦除

**安全磁盘擦除**将永久擦除硬盘上的所有数据。如果您有加密硬盘，还可使用此功能解锁加密硬盘，从而允许任意设备读取该硬盘。

**警告!** 请仅在产品达到其使用寿命时使用此选项。由于**安全磁盘擦除**永久擦除所有数据（包括产品操作系统），产品将无法启动。

您可以通过产品启动菜单上的“管理工具”选项访问**安全磁盘擦除**功能。要访问启动菜单，请按下电源按钮以关闭产品，按住键盘上的 **Escape** 键，然后按下电源按钮以打开产品，同时继续按住 **Escape** 键，直到启动菜单出现。

## HP 高性能安全硬盘

本产品支持加密硬盘，可将其安装在 **EIO** 插槽中、格式化工板上或同时安装在这两个位置。唯一支持的加密硬盘是随产品附带的硬盘。加密硬盘提供基于硬件的加密，以便您安全存储敏感扫描数据，同时不会影响产品性能。加密硬盘使用最新的高级加密标准 (**AES**)，而且具有多种省时性能和耐用功能。

## 管理证书

本产品具有内置自签署证书，可对实体（如 **LDAP** 服务器）之间的网络通信（可以包括用户名和密码的通信）进行加密并提供合理的信任级别。但是，某些网络需要受信任的证书。在这些情况下，您可能需要安装网络证书颁发机构提供的证书。

您还可以通过证书管理器载入证书吊销列表 (**CRL**)。

## 载入证书

1. 在 Web 浏览器中键入产品的 IP 地址，打开内嵌式 Web 服务器。
2. 在内嵌式 Web 服务器主页上，单击**安全性**选项卡，然后选择**证书管理**条目。

---

 **注：**如果**证书管理**页面不可用，请更新产品固件。

---

3. 在**安装证书**下，单击**浏览...**以找到要载入的证书。

---

 **注：**在网络管理员创建证书的位置找到证书。如果您选择的证书是受密码保护的，就需要输入证书密码。

---

4. 单击**导入**以导入证书。载入后，证书将出现在证书列表中。

## 载入证书吊销列表 (CRL)

1. 在 Web 浏览器中键入产品的 IP 地址，打开内嵌式 Web 服务器。
2. 在 EWS 主页上，单击**安全性**条目，然后选择**证书管理**条目。

---

 **注：**如果“证书管理”页面不可用，请更新产品固件。

---

3. 在**安装证书**下，单击**浏览...**以找到要载入的 CRL。

4. 单击**导入**以导入 CRL。载入后，CRL 将出现在证书吊销列表中。

## 验证和授权

设定密码后，便可安全访问各种控制面板菜单。这些密码可以通过产品本地创建，也可以通过配置 Windows 或 LDAP 服务器信息从网络获得。

要使用内嵌式 Web 服务器配置这些设置，请按以下步骤操作。

1. 在内嵌式 Web 服务器中，单击**安全性**选项卡，然后单击**访问控制**链接。
2. 配置访问控制选项。
  - **启用和配置登录方法。**管理员可通过此部分配置 Windows 或 LDAP 网络设置。本产品使用这些设置从服务器获取用户信息。
  - **登录和权限政策。**管理员可通过此部分管理产品权限。默认情况下，产品支持访客、管理员和用户权限集。管理员可以添加权限集，并可配置使用控制面板应用程序所需的登录方法。
  - **网络用户或组与设备权限之间的关系。**管理员可通过此部分为 Windows 和 LDAP 登录方法选择默认权限集。
  - **设备用户帐户。**管理员可通过此部分设定用户访问代码。

## 节能设置

要使用内嵌式 Web 服务器管理产品的节能设置，请执行以下步骤：

1. 启动内嵌式 Web 服务器。
2. 单击**常规**选项卡，然后选择**节能设置**。
3. 在**睡眠时间表**下面，单击**添加**以打开“睡眠时间表”窗口。
  - a. 按照屏幕上的说明定义每周或节假日睡眠时间表事件。
  - b. 单击**应用**以保存睡眠时间表事件。
4. 在**节能设置**对话框中的**睡眠计时器设置**下面，单击**在此时间后进入睡眠模式/自动关闭**，输入扫描仪进入睡眠模式之前处于不活动状态的分钟数，然后单击**应用**。

---

 **注：**也可以从控制面板的主页屏幕中配置节能设置。依次轻触**管理**、**常规设置**和**节能设置**。

---

# 升级固件

---

 **注：**您必须有产品的本地管理员密码，才能完成该任务。

---

1. 从主页屏幕中，依次轻触**管理**、**报告**和**配置/状态页**按钮。

 **注：**选中**配置页**选项；报告将列出当前的固件修订版号。

---

2. 访问 [www.hp.com/support](http://www.hp.com/support)，搜索您的产品，然后查找下载链接，查看是否有可用的新版本固件。
3. 将新固件文件复制到 **USB** 存储设备上，然后将 **USB** 设备插入控制面板旁的 **USB** 接口。

 **注意：**确保 **USB** 存储设备一直插在 **USB** 接口中，直到所有升级安装完毕，产品重新启动，并且触摸屏上显示主页屏幕。

---

4. 从主页屏幕中，轻触**设备维护**按钮，然后轻触 **USB 固件升级**按钮。
5. 轻触**固件升级捆绑包**，然后轻触**升级**按钮。

升级过程可能需要几分钟。

6. 提示时，轻触**是**按钮以重新启动产品。  
固件升级后启动产品可能需要长达 **20** 分钟。

7. 如有必要，可重复之前的两个步骤来安装第二个升级。

---

 **注：**您还可以使用内嵌式 **Web** 服务器来升级固件。启动内嵌式 **Web** 服务器，单击**常规**选项卡，单击左导航窗格中的**固件升级**，然后按照屏幕上的说明将固件升级直接下载到您的产品中。

---

## 备份产品数据

HP 建议将日常的计划备份作为最佳实践。

要备份产品上存储的数据，请执行以下步骤：

1. 启动内嵌式 Web 服务器 (EWS)。
2. 单击**常规**选项卡，然后选择**备份和恢复**。
3. 在**备份/恢复**下面，选择**备份**，然后提供将备份文件存储到的 UNC 文件夹路径。

---

 **注：**如果备份文件夹已加密，您必须在**验证设置**下面的**加密密钥**字段中输入加密密钥。

4. 在**验证设置**下面，输入 Windows 域、用户名和密码，然后单击**确定**以创建备份文件。

进度表将指示备份操作的状态。

---

 **注：**也可以从控制面板的主页屏幕中备份数据。依次轻触**设备维护**、**备份/恢复**和**备份数据**。



## 恢复产品数据

要恢复备份的产品数据，请执行以下步骤：

1. 启动内嵌式 Web 服务器 (EWS)。
2. 单击**常规**选项卡，然后选择**备份和恢复**。
3. 在**备份/恢复**下面，选择**恢复**，然后提供要恢复的文件的完整路径名。

---

 **注：**如果备份文件夹已加密，您必须在**验证设置**下面的**加密密钥**字段中输入加密密钥。

---

4. 在**验证设置**下面，输入 Windows 域、用户名和密码，然后单击**确定**以恢复备份文件。

进度表将指示恢复操作的状态。在恢复操作完成后，产品将自动重新启动。

---

 **注：**也可以从控制面板的主页屏幕中恢复备份的数据。依次轻触**设备维护**、**备份/恢复**和**恢复数据**。

---



---

## 5 装入原件

- [使用自动送纸器 \(ADF\)](#)
- [使用扫描玻璃板](#)

## 使用自动送纸器 (ADF)

有关正确放入文档的帮助信息，请参阅以下主题。

- [文档放入提示](#)
- [装入混合尺寸文档的提示](#)
- [如何放入文档](#)

### 文档放入提示

- 送纸器和出纸盒的最大容量会因为纸张大小和重量的不同而有所差异。对于 **75g/m<sup>2</sup>**（20 磅）的纸张（大多数打印机和复印机纸张的标准重量），最大容量为 **100** 页。对于更重的纸张，此最大容量会小一些。
- 自动送纸器 (ADF) 支持以下纸张类型。

	宽度	长度	重量（或厚度）
标准纸（单张）	68-216 毫米	148-864 毫米	49-120 g/m <sup>2</sup>
标准纸（多张）	68-216 毫米	148-356 毫米	49-120 g/m <sup>2</sup>

- 使用 **ADF** 扫描以下类型的文档可能会导致卡纸或损坏文档。要扫描这些文档，请使用扫描玻璃板代替 **ADF**。

	起皱或有折痕的文档		卷曲的文档
	破损的文档		带有纸夹或订书钉的文档
	复写纸		涂料纸
	特别薄且透明的纸张		粘贴了便条或附带有标签的纸张
	照片		投影胶片
	粘在一起的纸张		带有胶水或修正液等湿物体的纸张

- 将文档上所有的褶皱或卷曲抚平以后再放入送纸器。如果文档的前缘卷曲或折起了，则可能会导致卡纸。
- 放入宽度小于 **148 mm** 的纸张时，请让纸张页面的长边与纸张导板平行。
- 要扫描易碎文档（如使用褶皱或轻薄纸张的照片或文档），请将文档面朝下放在扫描玻璃板上。
- 请确保已关好送纸器上的盖板。要正确关闭盖板，请按下盖板直到听到咔嗒声。

- 根据文档宽度调整纸张导板。确保纸张导板可接触到源文档的两边。如果纸张导板和文档两边之间有任何间隙，则扫描出的图像可能会歪斜。
- 当把一叠文档放入送纸器时，请小心把文档放置在送纸器中。请勿将纸叠扔进送纸器。

 **提示：**当文档正确放置时，送纸器进纸盘空隙处的文档放入/检测 LED 灯将会发亮。

- 为防止发生歪斜，请始终放入相同尺寸的文档叠。但是，如果必须要放入混合尺寸的多叠文档，则在将多叠文档中的所有文档放入送纸器之前先按宽度进行居中。
- 如果滚筒看起来很脏或者扫描了带有用铅笔书写的内容的文档，则请清洁扫描滚筒。

## 装入混合尺寸文档的提示

您可以将具有不同宽度或长度的几组文档装入文档进纸器中。如果文档包含不同尺寸的页面，您可以按下面所述扫描文档。

- 如果您的文档宽度相同，但长度不同（例如 **legal** 和 **letter** 尺寸），则扫描时可以将其视为一个作业。扫描的页面将与文档中的原页面长度相同。
- 如果希望扫描的项目不歪斜并且与原件的宽度和长度都相同，请使用**作业构建**功能。作业构建的每个部分必须具有相同宽度和长度的文档。

## 如何放入文档

1. 根据文档宽度调整纸张导板。小心不要把导板固定得过紧，这样会影响进纸。



当扫描小型文件，如支票时，确保纸张导板紧贴原件的边缘。

2. 翻动该叠文档的页面，确保纸张不会粘连在一起。朝一个方向翻动指向送纸器的那一边，然后再将该边向相反方向翻动。



3. 在桌面上轻叩纸叠底端，使文档的页边对齐。把纸叠旋转 90 度，然后重复以上操作。

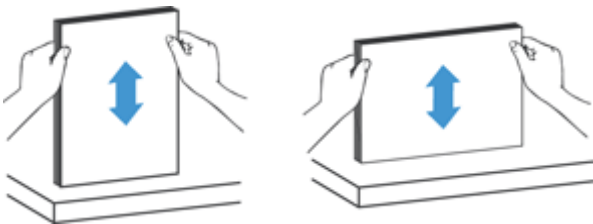

4. 将纸叠轻轻放入送纸器。将纸张页面朝上放入，使纸张的顶部指向送纸器。  
为了获得最佳效果，不要把纸叠扔进送纸器，且在将纸叠放入送纸器后不要拍打其顶部。



**提示：** 请避免放入前缘已折叠或磨损的文档。开始扫描时，请选择其纸张放入选择同您先放入边缘相匹配的配置文件，以确保扫描件能反映原文档的方向。

5. 确认纸张导板和纸叠的两边对齐。

## 使用扫描玻璃板

将不符合自动进纸器 (ADF) 规格的原件直接放在扫描玻璃板上。

最小尺寸:	无最小尺寸
最大尺寸:	216 x 356 mm

 **注:** 在长度方向上, 并非全部扫描玻璃板均在有效图像区域内, 因此, 请确保按照扫描玻璃板边缘的参考标记所示正确放置原件。

按照参考标记所示, 将原件面朝下放在扫描玻璃板上。对于横向页面, 将页面正面朝下, 页面顶部朝向产品背面。



 **提示:** 要同时扫描多张图片, 请将要扫描的图片摆放在扫描玻璃板上, 扫描的图片之间至少留出 6 毫米的空隙。





---

## 6 扫描和发送文档

- [登录](#)
- [新扫描仪功能](#)
- [预览扫描](#)
- [将扫描的文档发送到一个或多个电子邮件](#)
- [传真扫描的文档](#)
- [保存到网络文件夹或 USB 存储设备](#)
- [保存到 SharePoint 站点](#)
- [使用快速设置发送或保存文档](#)
- [扫描至工作流目的地](#)

### 登录

视管理员如何配置访问权限而定，您可能需要登录才能使用产品和访问产品功能。您的管理员为您设定的访问权限可能会限制访问某些功能。

1. 轻触[登录](#)按钮。
2. 填写所需字段，然后轻触[确定](#)按钮。

## 新扫描仪功能

- **自动摆正（自动校直）：** 可以使用该功能自动摆正扫描期间页面发生歪斜的扫描图像。
- **自动色调**
- **裁剪选项：** 可以使用此功能指定自动裁剪要数字发送的扫描件的方法。
  - **不裁剪**不裁剪扫描件。
  - **裁剪到纸张**根据指定的原始文档尺寸，将扫描件裁剪到通过自动文档进纸器扫描的文档的边缘。
  - **裁剪到内容**将图像裁剪到具有可检测内容的最小矩形区域。
- **边缘擦除：** 可以使用此功能将扫描图像的指定边缘擦除到指定的尺寸，从而去除瑕疵（如黑边或装订痕迹）。
- **作业构建：** 可以使用此功能将复杂作业拆分成较小的部分（例如，如果扫描的文档比文档进纸器可容纳的页数多，或者扫描一个作业中具有不同尺寸的页面）。
- **从 USB 中检索：** 可以使用此功能从插入的 **USB** 设备中检索以下类型的文件：**.PDF、.PRN、.PCL、.PS、.CHT**。
- **将文档发送到网络打印机：** 可以使用此功能将输出文件发送到指定的网络打印机。
- **将文档扫描到 Sharepoint 站点：** 可以使用此功能将输出文件发送到 **SharePoint** 目标。

# 预览扫描

使用触摸屏浏览“图像预览”屏幕上的选项。

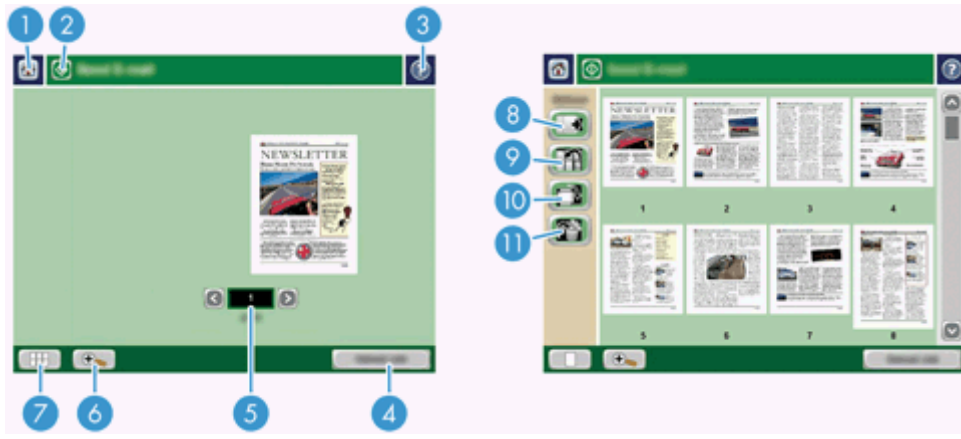

1	主页按钮	轻触此按钮可打开主页屏幕。
2	开始按钮	轻触此按钮可扫描文档并将其发送到指定的目的地。
3	帮助按钮	轻触此按钮可查看控制面板帮助。
4	取消作业按钮	轻触此按钮可取消更改并返回上一屏幕。
5	页面控制字段	键入一个数字以查看页面。
6	缩放按钮	轻触此按钮可查看放大的预览图。
7	视图按钮	轻触此按钮可在单页视图和多页视图之间切换，以访问更多选项。
8	添加页面按钮	轻触此按钮可将新扫描的文档添加到预览文档的末尾。
9	移动页面按钮	轻触此按钮可移动选定的一个或多个页面。
10	旋转页面按钮	轻触此按钮可顺时针旋转扫描的页面，以 90 度为增量。
11	删除页面按钮	轻触此按钮可删除选定的一个或多个页面。

## 使用图像预览屏幕

发送扫描件之前，您可以先预览文档并调整某些文档作业选项。“图像预览”屏幕可用于所有扫描目的地，但并非所有文档作业选项均可用于所有扫描目的地。

1. 从扫描屏幕轻触**预览**按钮。
2. 要只放大图像以便查看，请轻触缩放按钮。再次轻触该按钮即可返回原始大小。要查看不在屏幕上的部分缩放页面，请将手指放在图像上，然后拖动。
3. 要查看扫描文档的多页视图和移动、添加、删除或旋转页面，请轻触“视图”按钮。
4. 更改完后，轻触“开始”按钮可保存更改并发送扫描件，轻触**取消作业**按钮可取消更改并返回上一屏幕。

## 添加页面

1. 从“图像预览”屏幕轻触“视图”按钮。
2. 轻触“添加页面”按钮。
3. 在**添加新页面**对话框中，轻触**扫描**按钮。页面将添加到文档末尾。

## 移动页面

1. 从“图像预览”屏幕轻触“视图”按钮。
2. 轻触要移动的页面。要取消选择某个页面，请再次轻触该页面。要选择连续页面，请轻触所需页面的第一页和最后一页。
3. 轻触“移动页面”按钮。
4. 轻触要移动页面处的插入图标。

## 旋转页面

1. 从“图像预览”屏幕轻触“视图”按钮。
2. 轻触要旋转的页面。要取消选择某个页面，请再次轻触该页面。要选择连续页面，请轻触所需页面的第一页和最后一页。
3. 轻触“旋转页面”按钮。页面即会顺时针旋转，每轻触一次旋转 **90 度**。

## 删除页面

1. 从“图像预览”屏幕轻触“视图”按钮。
2. 轻触要删除的页面。要取消选择某个页面，请再次轻触该页面。
3. 轻触“删除页面”按钮。

# 将扫描的文档发送到一个或多个电子邮件

电子邮件功能具有以下优点：

- 可以将文档同时发送到一个或多个电子邮件地址，节省时间和发送成本。
- 可以黑白或彩色方式发送文件。可以收件人能够处理的任何文件格式发送文件。

要使用电子邮件功能，产品必须连接至包含互联网接入的有效 **SMTP** 局域网。

## 使用通讯簿

您可以使用通讯簿功能，将电子邮件发送给多个收件人。有关配置地址列表的信息，请咨询系统管理员。

 **注：**您还可以使用内嵌式 **Web 服务器 (EWS)** 来创建和管理通讯簿。可使用 **EWS** 通讯簿来添加、编辑或删除某个地址或通讯组列表。

## 创建收件人列表

1. 在主页屏幕上，轻触 **电子邮件** 按钮。
2. 轻触 **收件人：** 字段，然后键入收件人的电子邮件地址。用分号隔开多个条目，或者按下键盘上的 **Enter** 键。

 **提示：**您还可以使用通讯簿输入电子邮件地址。有关更多信息，请参阅内置的帮助文件。

3. 收件人列表中的姓名放置在键盘屏幕的文本行中。要添加通讯簿中没有的收件人，请键入电子邮件地址。
4. 轻触 **确定** 按钮。
5. 如有必要，在 **发送电子邮件** 屏幕的 **抄送：**、**密件抄送：**、**主题：** 及 **消息：** 字段中键入信息。要查看收件人列表，请轻触 **收件人：** 文本行中的向下箭头。
6. 轻触“开始”按钮。

## 使用个人或共享联系人通讯簿

使用个人或共享联系人通讯簿存储常用电子邮件地址并将其插入 **发件人：**、**收件人：**、**抄送：** 或 **密件抄送：** 字段。

要打开通讯簿，请轻触通讯簿按钮 ，然后选择相应的联系人条目。

### 向个人或共享联系人通讯簿添加条目

1. 轻触添加按钮 。
2. 轻触 **名称** 字段，然后键入新条目的名称。  
该名称是条目的别名。
3. 键入新条目的电子邮件地址，填写其它可选字段，然后轻触 **确定** 按钮。

### 从个人联系人通讯簿删除条目

您可以删除不再需要的条目。

 **注：**要更改某个条目，请突出显示要更改的文本，然后键入新文本。

1. 轻触要从个人联系人通讯簿中删除的条目。
2. 轻触右下角的删除按钮 。
3. 在显示的确认对话框中，轻触**删除**按钮以删除条目，或者轻触**取消**按钮以返回通讯簿屏幕。

## 使用“发送电子邮件”屏幕

使用触摸屏浏览电子邮件屏幕上的选项。

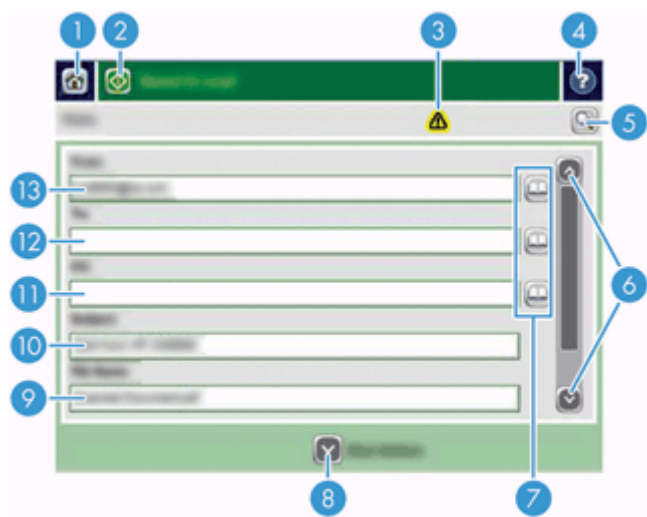

1	主页按钮	轻触此按钮可打开主页屏幕。
2	发送电子邮件按钮	轻触此按钮可扫描文档并将其作为电子邮件文件发送到指定的电子邮件地址。
3	错误/警告按钮	仅在状态行区域中有错误或警告时，此按钮才会显示。轻触此按钮会打开一个可帮助您解决错误或警告的弹出式屏幕。
4	帮助按钮	轻触此按钮可查看控制面板帮助。
5	预览按钮	轻触此按钮可显示预览图，您可以先进行修改，然后再发送扫描的文档。
6	滚动条	使用滚动条查看并设置 <b>抄送：</b> 、 <b>密件抄送：</b> 、 <b>消息：</b> 及 <b>文件名：</b> 字段。轻触任意字段并添加必要的信息。
7	通讯簿按钮	轻触这些按钮可使用通讯簿填写 <b>收件人：</b> 、 <b>抄送：</b> 、或 <b>密件抄送：</b> 字段。
8	其它选项按钮	轻触此按钮更改当前扫描作业的某些电子邮件设置。
9	文件名：字段	轻触此字段，然后键入扫描文档的名称。
10	主题：字段	轻触此字段，然后键入主题。
11	抄送：字段	轻触此字段，然后键入您希望其接收扫描文档的次要收件人的电子邮件地址。
12	收件人：字段	轻触此字段，然后键入您希望其接收扫描文档的主要收件人的电子邮件地址。
13	发件人：字段	轻触此字段，然后键入电子邮件地址。如果系统管理员已配置产品进行此操作，则此字段可能已自动插入默认地址。

## 发送文档

本产品既可以扫描黑白原件，也可以扫描彩色原件。您可以使用默认设置或更改扫描首选项和文件格式。

 **提示：**可通过将单页文档面朝下放在扫描仪玻璃板上，对文档执行这些任务。

## 发送文档

1. 将文档面朝上放在文档进纸器中。
2. 在主页屏幕上，轻触**电子邮件**按钮。
3. 如果提示，请键入用户名和密码。
4. 填写**发件人：**、和**收件人：**字段。如果适用，请向下滚动并填写**抄送：**、**密件抄送：**及**消息：**字段。您的用户名或其它默认信息可能会显示在**发件人：**字段中。如果出现，则表示您不能更改它。
5. （可选）轻触**其它选项**按钮以更改要发送的文档的设置（例如，文档的原尺寸）。如果发送的是双面文档，则应该选择**面数**及包含双面原件的选项。有关其它可用功能的信息，请参阅内置帮助文件。
6. 轻触“开始”按钮开始发送。
7. 完成后，从出纸盘中取出原文档。

## 使用自动填写功能

在发送电子邮件屏幕的**收件人：**、**抄送：**或**发件人：**字段中键入字符时，系统便会激活自动填写功能。键入所需的地址或姓名时，产品会自动搜索通讯簿列表并使用第一个匹配项填写地址或姓名。您随后便可按下键盘上的 **Enter** 键选择该姓名，或者继续键入姓名，直至自动填写功能找到正确的条目。如果您键入的字符与列表中的任何条目都不匹配，设备将从显示屏上删除自动填写的文字，从而表明您键入的地址不在通讯簿中。

# 传真扫描的文档

## 使用发送传真屏幕

使用触摸屏浏览发送传真屏幕上的选项。

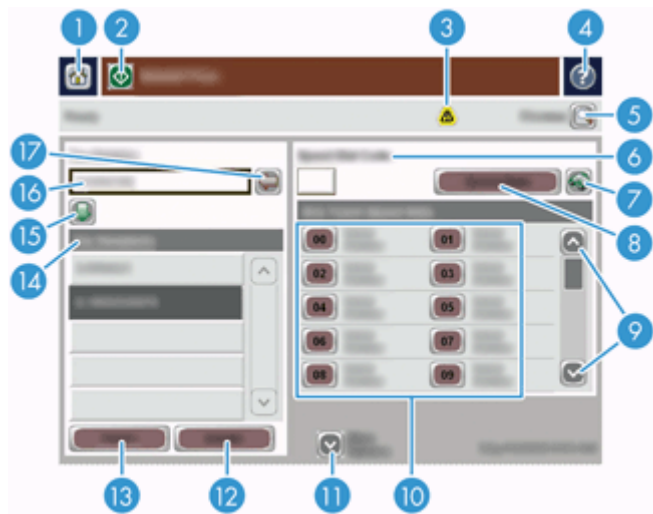

1	主页按钮	轻触此按钮可打开主页屏幕。
2	发送传真按钮	轻触此按钮可扫描文档并将其作为传真发送到指定的传真号。
3	错误/警告按钮	仅在状态行区域中有错误或警告时，此按钮才会显示。轻触此按钮会打开一个可帮助您解决错误或警告的弹出式屏幕。
4	帮助按钮	轻触此按钮可查看控制面板帮助。
5	预览按钮	轻触此按钮可显示预览图，您可以先进行修改，然后再传真扫描的文档。
6	快速拨号代码字段	轻触此按钮可直接键入快速拨号代码。
7	搜索按钮	轻触此按钮可按名称搜索快速拨号代码。
8	快速拨号按钮	轻触此按钮可编辑快速拨号。
9	滚动条	使用滚动条查看更多条目。
10	单触快速拨号列表	轻触此区域中的某个按钮可将传真号添加到传真收件人列表中。
11	其它选项按钮	轻触此按钮可更改当前扫描作业的某些传真设置。
12	详情按钮	轻触此按钮可显示有关传真收件人列表中突出显示的传真号的更多信息。
13	删除按钮	轻触此按钮可从传真收件人列表删除突出显示的传真号。
14	传真收件人列表	列出您选定的、要接收扫描文档的号码。
15	添加传真号按钮	轻触此按钮可将传真号：字段中的传真号添加到传真收件人列表中。
16	传真号：字段	轻触此字段，然后键入传真号。
17	删除字符按钮	轻触此按钮可后退一格并删除传真号：字段中的号码。



## 发送传真

1. 将文档面朝上放在文档进纸器中。
2. 在主页屏幕上，轻触**传真**按钮。
3. 根据系统提示，输入您的用户名和密码。
4. 使用以下一种或两种方法指定传真号：

---

使用**传真号**：字段 键入传真号。

(可选) 键入其它传真号，用分号隔开。

---

使用快速拨号 从**发送传真**屏幕轻触**单触快速拨号**列表中的代码。

---

5. (可选) 轻触**其它选项**按钮为您要发送的文档更改设置。有关可用功能的信息，请参阅内置帮助文件。
6. 轻触“开始”按钮开始发送。

## 保存到网络文件夹或 USB 存储设备

如果系统管理员启用了此功能，则产品可以扫描文件并将其保存到 USB 存储设备或网络文件夹。文件夹目标支持的操作系统包括：Windows 2000、Windows XP、Windows Server 2003 和 Windows Server 2008。

1. 将文档面朝上放在文档进纸器中。
2. 如果要保存到 USB 存储设备，请将其插入控制面板旁边的 USB 接口。
3. 在主页屏幕上，轻触[保存到网络文件夹](#)或[保存到 USB](#) 按钮。
4. 在文件夹列表中，轻触您希望在其中保存文档的文件夹。
5. 选择快速设置或轻触[文件名：](#) 字段，然后键入文件的名称。
6. 轻触[其它选项](#)按钮为您要发送的文档更改设置。
7. 轻触“开始”按钮。

---

 **注：**其它选项与电子邮件选项相同。

---

## 保存到 SharePoint 站点

如果系统管理员提供此功能，则产品可扫描文件并将其保存到 **SharePoint** 站点。

1. 将文档面朝上放在文档进纸器中。
2. 在主页屏幕上，轻触**保存到 SharePoint** 按钮。
3. 选择现有 **SharePoint** 快速设置。

---

 **提示：** **SharePoint** 可直接从主屏幕或主屏幕的 **快速设置** 按钮启动，这取决于保存至 **SharePoint** 选项是如何设置的。

---

4. 如果出现提示，则键入用户名和密码。
5. 如有必要，可按下控制面板上的 **开始** 按钮启动扫描。

---

 **注：** 也可将扫描至 **SharePoint** 快速设置配置为：在 **SharePoint** 选项选择后自动启动。

---

## 使用快速设置发送或保存文档

如果系统管理员已启用了该功能，则产品可以使用预设的传真号、电子邮件收件人、网络文件夹或 USB 存储设备等设置扫描文件。

视管理员配置快速设置的方式而定，您还可以通过轻触主页屏幕上的快速设置按钮显示可用快速设置列表。

1. 将文档面朝上放在文档进纸器中。
2. 在主页屏幕上，轻触快速设置按钮。轻触有小的“开始”图标的快速设置按钮后，便会开始扫描。
3. 根据系统提示，输入您的用户名和密码。
4. 如果显示将扫描的文档发送到电子邮件、传真或网络文件夹的屏幕，则填写字段，然后轻触“开始”按钮。

## 扫描至 workflow 目的地

 **注：**此产品功能由可选的数字发送软件来提供。

如果系统管理员启用了 workflow 功能，则可以扫描文档并将其发送至自定义的 workflow 目的地。发送到 workflow 目的地时，您可以将其它信息随同扫描的文档一起发送到指定的网络或文件传输协议 (FTP) 位置。控制面板显示屏上会显示特定信息提示。系统管理员还可以将打印机指定为 workflow 目的地，从而使您在扫描文档后可以直接将其发送到网络打印机中打印。

1. 将文档面朝上放在文档进纸器中。
2. 在主页屏幕上，轻触 workflow 按钮。
3. 填写各个字段。字段将随管理员配置 workflow 的方式不同而不同。
4. 轻触“开始”按钮。



---

## 7 维护产品

本节提供有关如何维护产品的信息。

- [订购维护用品和扫描仪耗材](#)
- [清洁触摸屏](#)
- [清洁扫描玻璃板、扫描条带和自动进纸器 \(ADF\) 双面外壳](#)
- [清洁滚筒](#)

## 订购维护用品和扫描仪耗材

您可以为产品购买维护部件。

1. 访问 HP 产品部件网站：[www.hp.com/buy/parts](http://www.hp.com/buy/parts)。
2. 选择语言，然后单击箭头。

## 清洁触摸屏

只要有必要，就需清洁触摸屏，以去除指纹或灰尘。使用沾水的干净无绒布轻轻擦拭触摸屏。

**⚠ 注意：**请仅用水清洁。溶剂或清洁剂会损坏触摸屏。不要将水直接喷在或洒在触摸屏上。

## 清洁扫描玻璃板、扫描条带和自动进纸器 (ADF) 双面外壳

应定期清洁扫描玻璃板、扫描条带和 ADF 双面外壳，或在扫描的图像出现条纹时进行清洁。

要清洁上述组件，请执行以下步骤：

1. 按电源按钮以关闭产品电源，然后拔下电源线。
2. 打开扫描盖板。
3. 使用喷洒中性玻璃清洁剂的无绒软布清洁扫描玻璃板和扫描条带。



**⚠ 注意：**只能使用玻璃清洁剂清洁扫描玻璃板和扫描条带。避免使用含有研磨材料、丙酮、苯以及四氯化碳等物质的清洁剂，这些成分可能会损坏扫描玻璃板。请避免使用异丙醇，因为它会在玻璃板上留下条纹。

请勿将玻璃清洁剂直接喷洒在扫描玻璃板或扫描条带上。如果喷洒的玻璃清洁剂太多，清洁剂可能会渗漏到扫描玻璃板或扫描条带下方，从而损坏产品。



4. 用柔软无绒毛的干布擦干玻璃板。
5. 合上扫描盖板，然后抬起扫描进纸盘，直至与产品垂直。



6. 按入 ADF 双面外壳上的压片使 ADF 双面外壳松开，然后向前拉，将 ADF 双面外壳从机架上卸下。

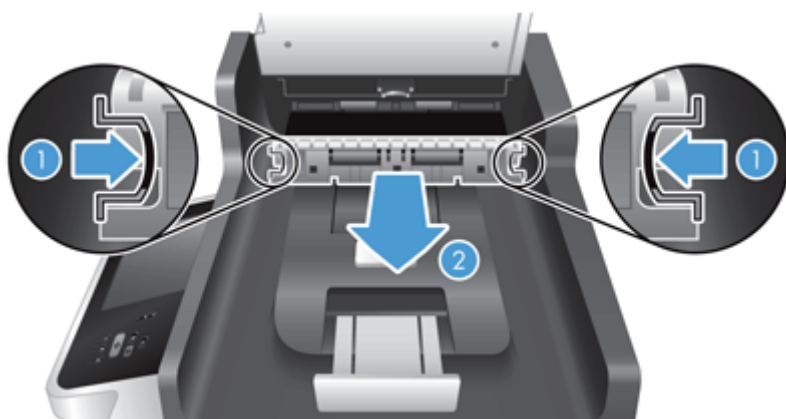

7. 用温水蘸湿无绒毛软布以擦拭 ADF 双面外壳上的扫描嵌条。



8. 用干燥、无绒毛的软布将 ADF 双面外壳擦干，然后将此组件滑入其机架中，直至其锁定入位。



9. 放下扫描进纸盘并固定到位，然后重新连接产品的电源线。
10. 按电源按钮以打开产品电源。

## 清洁滚筒

在以下情况下需要清洁滚筒：

- 反复出现文档卡纸。
- 产品未将页面送入送纸道。
- 扫描图像拉长。
- 您频繁扫描以下任意一类文档：涂层纸、经化学处理的文档（如无碳复印纸）、带有大量碳酸钙物质的文档、用铅笔书写的文档以及碳粉尚未融合的文档。

要清洁滚筒，请按以下步骤操作：

1. 按电源按钮以关闭产品电源，然后拔下电源线。
2. 打开自动送纸器 (ADF) 盖板。



3. 使用压缩空气或蘸有温水的干净无绒布清洁所有进纸滚筒和分隔垫上任何可见的绒毛或灰尘。

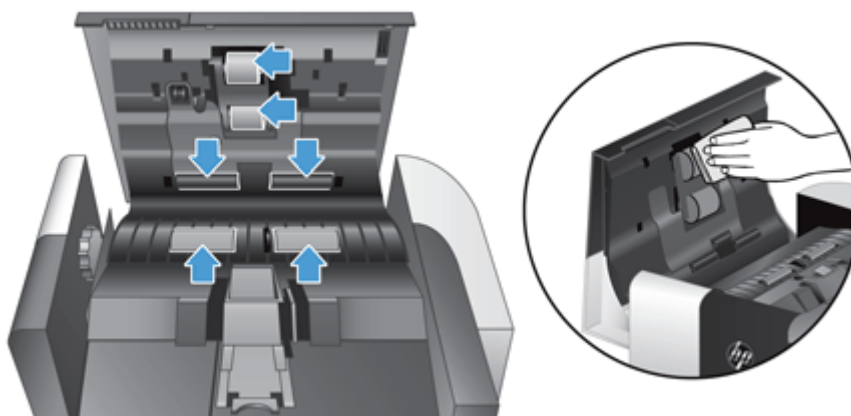

4. 合上 ADF 盖板，然后重新连接产品的电源线。
5. 按电源按钮以打开产品电源，然后更新产品维护历史记录。

- a. 在主页屏幕上，轻触设备维护按钮。
- b. 轻触清洁滚筒按钮。
- c. 向下滚动在线维护程序，并轻触完成维护程序按钮。
- d. 轻触确定以记录维护活动并将计数器重置为零。

---

## 8 更换和安装组件

本节提供有关如何更换和安装产品组件的信息。

- [更换滚筒](#)
- [更换分隔垫](#)
- [更换前面板](#)
- [更换键盘](#)
- [更换硬盘驱动器](#)
- [安装 Jetdirect 卡](#)
- [将附件安装到硬件集成包中](#)

网站上提供了指导您完成一些维护任务的动画。有关最新部件信息和动画，请访问 [www.hp.com/support](http://www.hp.com/support)，然后搜索您的产品。

## 更换滚筒

在以下情况下需要更换滚筒：

- **建议维护**对话框表示滚筒已到了需要进行维护的时间。
- 如果反复出现文档卡纸，并且清洁滚筒不能解决问题。

 **提示：**网站上提供了指导您卸下和更换滚筒的动画（请访问 [www.hp.com/support](http://www.hp.com/support)，然后搜索您的产品）。

滚筒更换套件中包含更换分隔垫。要订购更换套件，请访问 [www.hp.com/buy/parts](http://www.hp.com/buy/parts)。

 **注：**滚筒更换套件需要购买，不包括在标准服务协议的保修范围内。

要更换滚筒，请按以下步骤操作：

1. 按电源按钮以关闭产品电源，然后拔下电源线。
2. 打开自动送纸器 (ADF) 盖板。



3. 将指尖滑动滚筒装配门上的卡舌后面，然后轻轻地向前并向下拉将门打开。

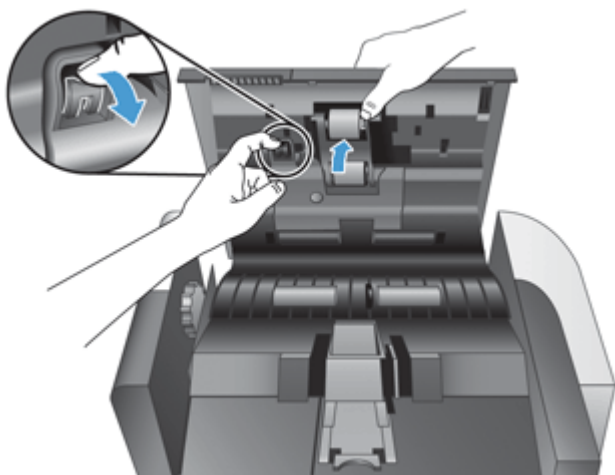

4. 保持滚筒装配门向下且未被挡住，抓住滚筒装配门并滑动到左边以将其从机壳中卸下。

**⚠ 注意：**请勿用裸露的手指触摸滚筒，因为手指上的油脂可能会影响性能。

**👁 注意：**在滑动滚筒装配门时，您可能会感觉到轻微的阻力。

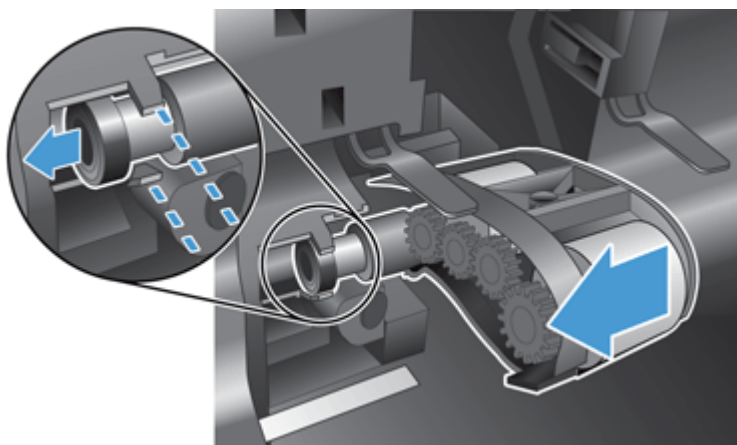

**⚠ 注意：**请注意，不要向下按对齐卡舌或将其反方向推到滚筒装配门的右边。

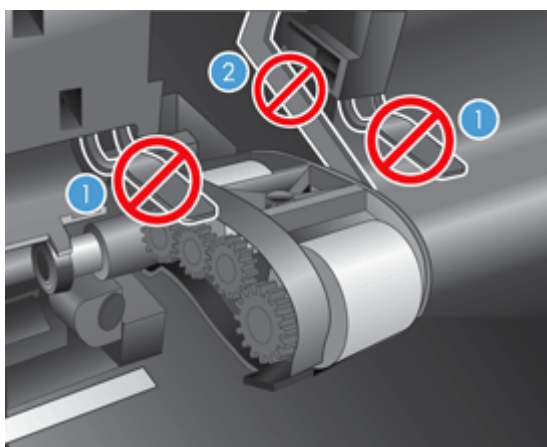

5. 取出滚筒装配门，然后妥善保管。

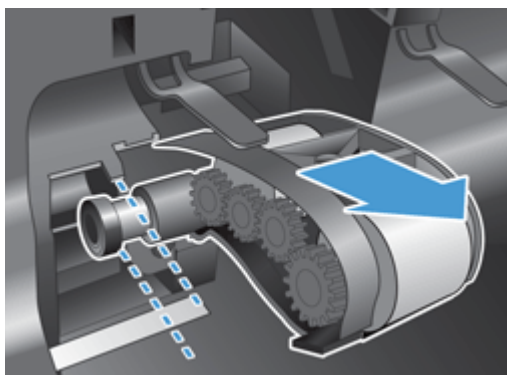

6. 保持滚筒装配门向下且未被挡住，将新的滚筒装配件插入机壳中并向右滑动，直至其牢固锁定入位。

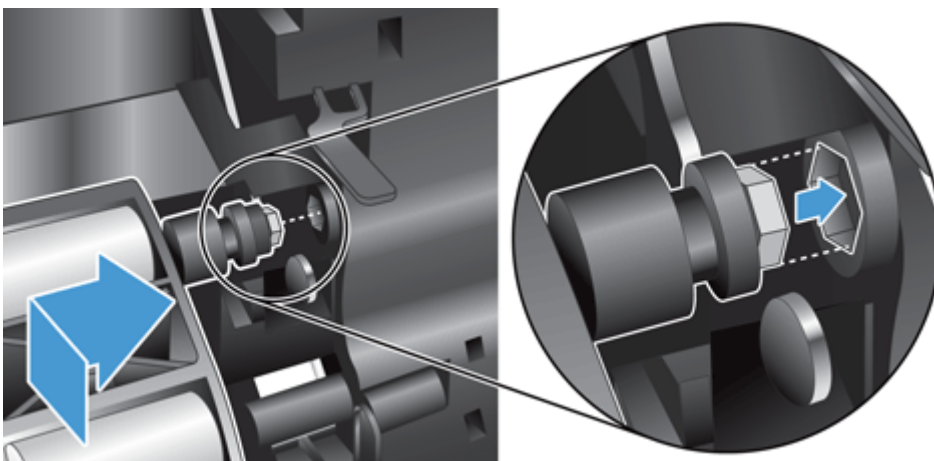

7. 关闭扫描装配门，确保栓锁牢固锁定。

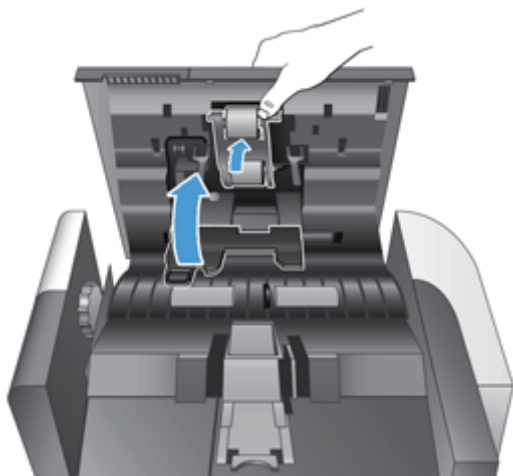

 **注：**HP 建议您每扫描 100,000 次后更换滚筒。

一旦滚筒更换，可更换分隔垫然后记录维护操作。



## 更换分隔垫

滚筒更换套件中包含更换分隔垫。始终在更换滚筒时更换分隔垫。要订购滚筒更换套件，请访问 [www.hp.com/buy/parts](http://www.hp.com/buy/parts)。

**提示：**网站上提供了指导您卸下和更换分隔垫的动画（请访问 [www.hp.com/support](http://www.hp.com/support)，然后搜索您的产品）。

要更换分隔垫，请执行下列步骤：

1. 按电源按钮以关闭产品电源，然后拔下电源线。
2. 打开自动送纸器 (ADF) 盖板。



3. 向前按（朝 ADF 的后部）分隔垫栓锁，卸下分隔垫。

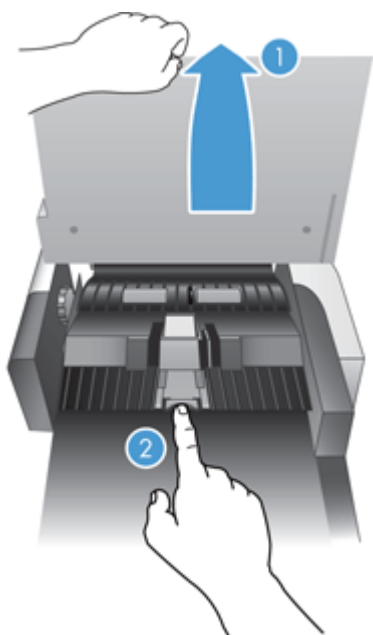

4. 抬起分隔垫组件，将其从机架中卸下，并放在一边。

 **提示：**稍微放低进纸盘可更容易完成此操作。

 **注意：**请勿用裸露的手指触摸分隔垫，因为手指上的油脂可能会影响性能。

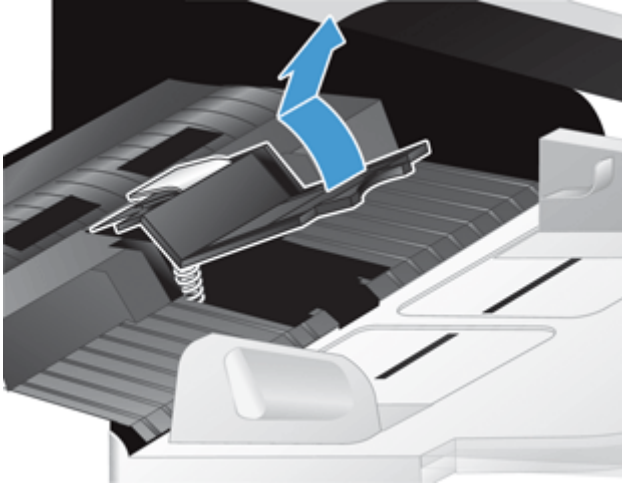

5. 将新分隔垫组件的后缘滑动至机架中，确保分隔垫下部的弹簧未向下弯曲。

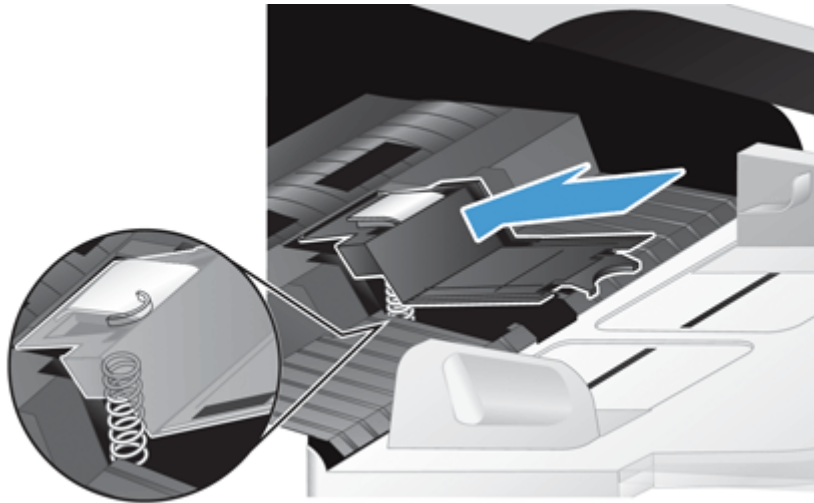

- 按下分隔垫组件的前部，直到您听到一声咔嗒声，表明分隔垫已经牢牢固定。

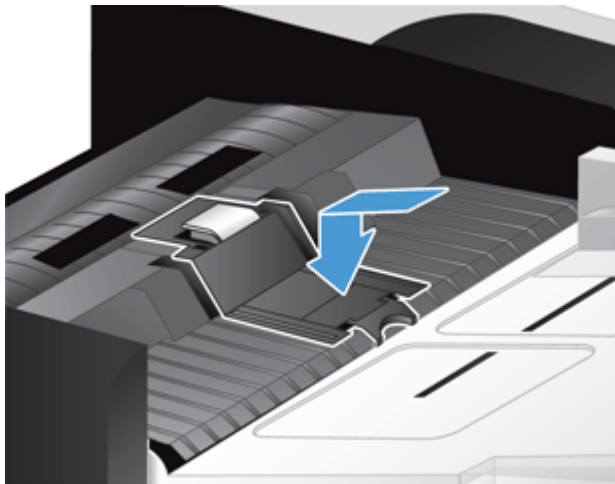

**提示：** 请注意，不要用裸露的手指触摸分隔垫，按下分隔垫后松开，确保分隔垫弹簧弹回。这表明分隔垫下的弹簧位置是正确的。

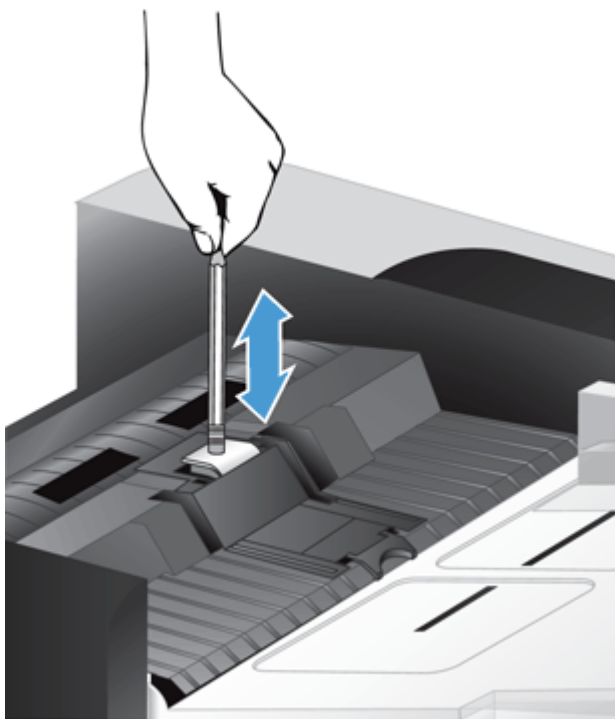

- 合上 ADF 盖板，重新连接产品的电源线，然后打开产品电源。
- 更新产品维护历史记录。
  - 在主页屏幕上，轻触**管理**按钮。
  - 依次轻触**管理耗材**按钮、**重置耗材**选项，然后再轻触**新文档进纸器套件**选项。
  - 向下滚动在线维护程序，并轻触**完成维护程序**按钮。
  - 轻触**确定**以记录维护活动并将计数器重置为零。

 **注：**HP 建议每扫描 100,000 次更换一次滚筒和分隔垫。

---

## 更换前面板

 **提示：**网站上提供了指导您卸下和更换前面板的动画（请访问 [www.hp.com/support](http://www.hp.com/support)，然后搜索您的产品）。

要更换前面板，请按以下步骤操作：

1. 按电源按钮以关闭产品电源，然后拔下电源线。
2. 抬起扫描盖板。
3. 找到前面板下方的凹口，在所示的位置按下，然后在松开前面板的同时轻轻将其抬起。

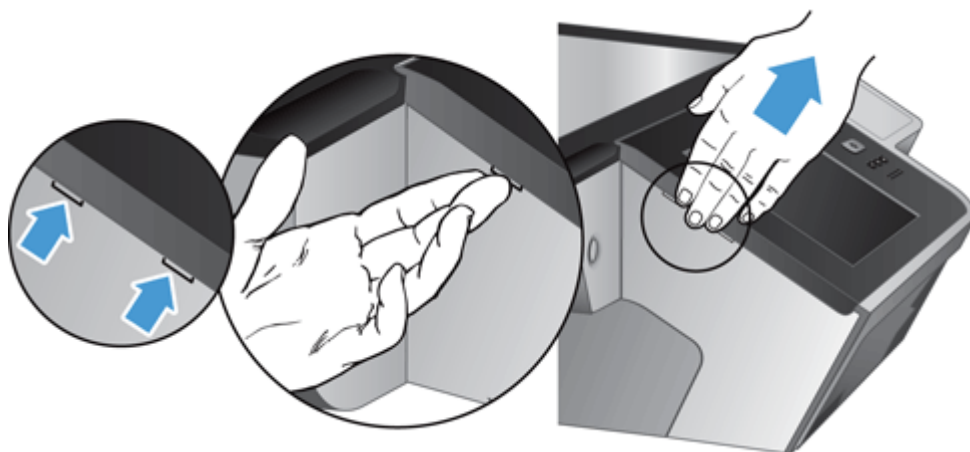

4. 将前面板翻过来，用一只手紧紧抓住前面板，拔下带状电缆 (1)，然后轻轻将带状电缆从电缆限制器中拉出 (2)。

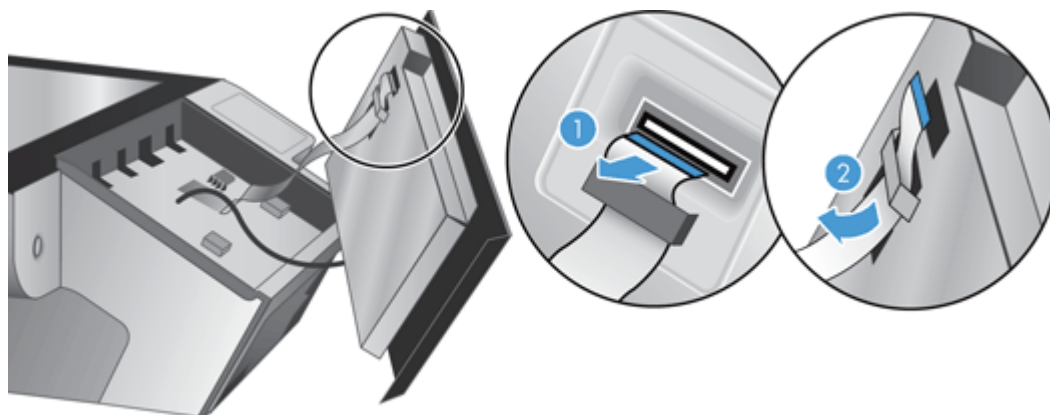

5. 在前面板仍处于翻转位置的同时，拔下前面板电缆并将前面板放在一边。

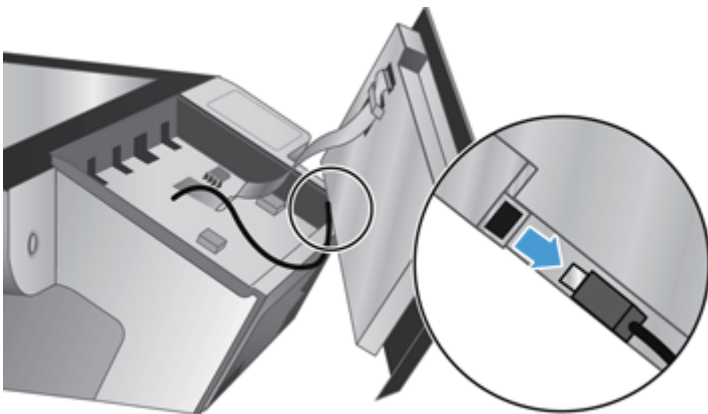

6. 将新的前面板连接到前面板电缆上。

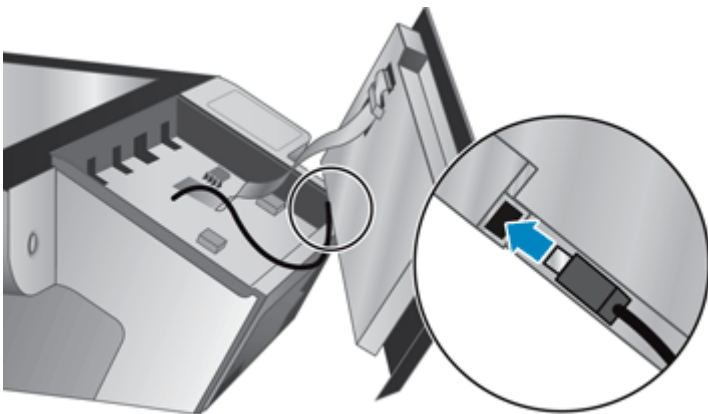

7. 轻轻将带状电缆穿入电缆限制器中 (1)，然后连接带状电缆 (2)。

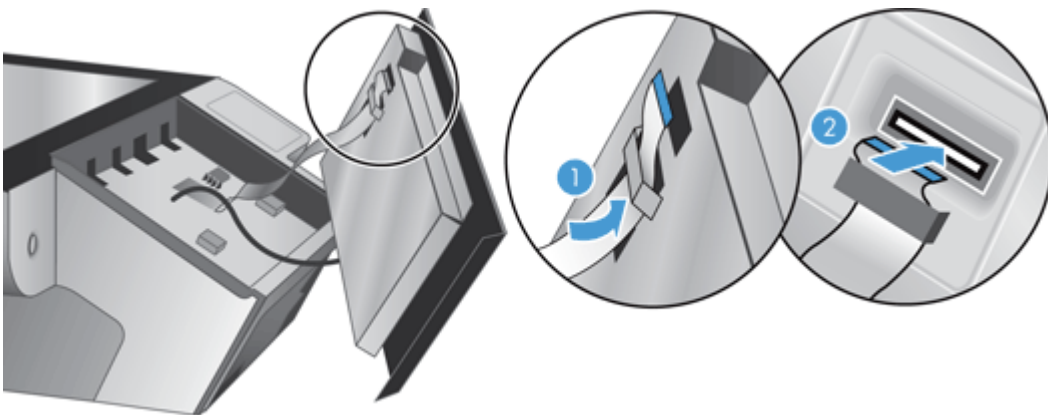

8. 翻转前面板以使触摸屏面朝上，将前面板与挡板对齐 (1)，然后向下按前面板以使其固定到位 (2)。

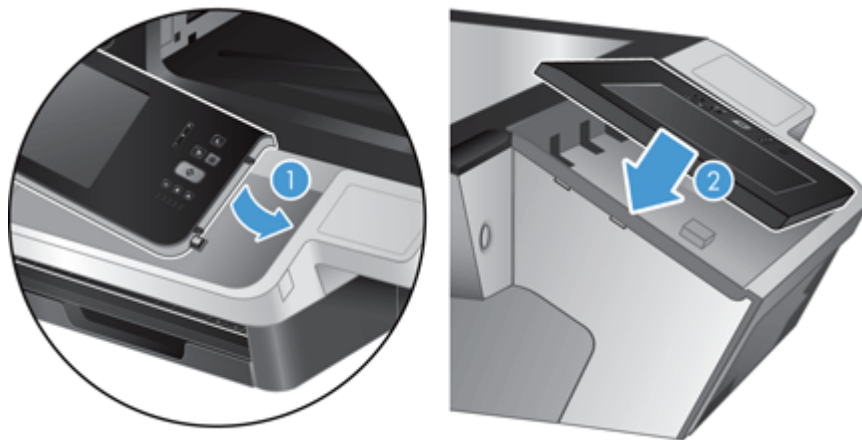

9. 合上扫描盖板，重新连接电源线，然后打开产品电源。

## 更换键盘

可以按附件的形式订购多种语言的键盘。

要更换键盘，请执行以下步骤：

1. 按电源按钮以关闭产品电源，然后拔下电源线。
2. 卸下键盘。
  - a. 将四个滑动卡舌朝产品正面滑动以松开键盘 (1)，然后轻轻提起键盘以脱离键盘框架 (2)。



- b. 轻轻按压电缆接口以松开键盘电缆，然后将键盘放在一边。

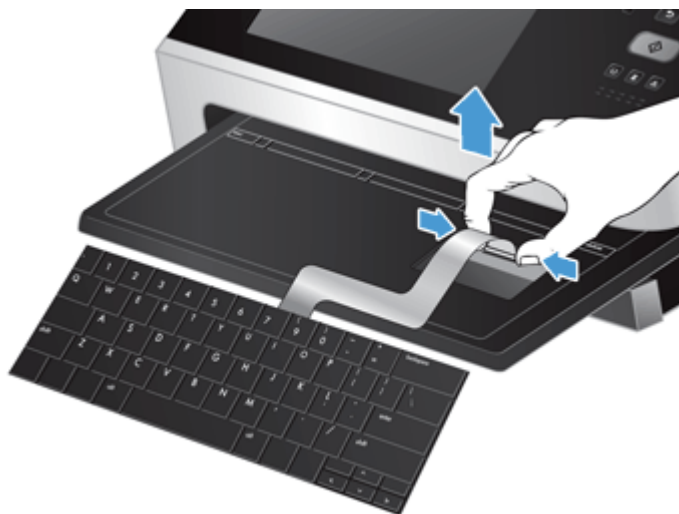

3. 插入新键盘。
  - a. 连接新键盘的电缆。





- b.** 将新键盘放在键盘框架上，以使键盘上的固定卡舌与框架上的卡舌插槽对齐 (1)，轻推键盘以贴紧键盘框架 (2)，然后向内推四个滑动卡舌以固定键盘 (3)。

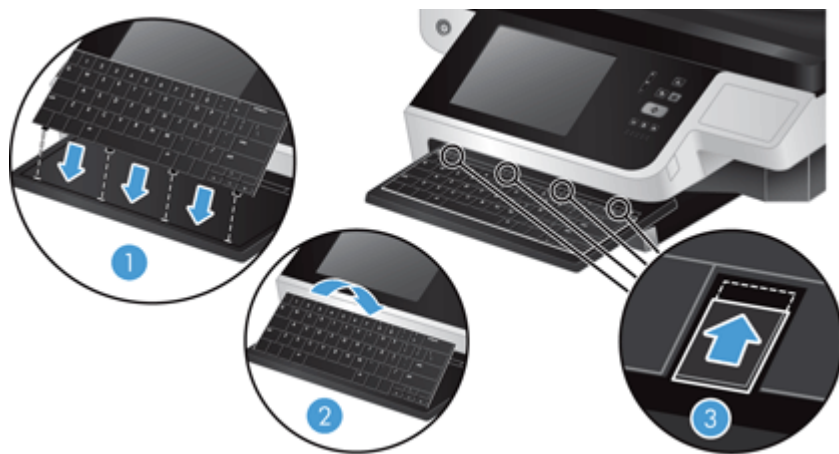

- 4.** 重新连接产品的电源线，然后按电源按钮以打开产品电源。

## 更换硬盘驱动器

HP 建议将日常的计划备份作为最佳实践。如果执行日常备份，则可以在硬盘驱动器出现故障时最大限度减少数据丢失。

要更换硬盘驱动器，请按以下步骤操作。

1. 按电源按钮以关闭产品电源 (1)，拔下产品电源 (2)，然后拔下以太网电缆 (3)。

如果已使用，请取下缆锁（有时称为“Kensington 锁”）。

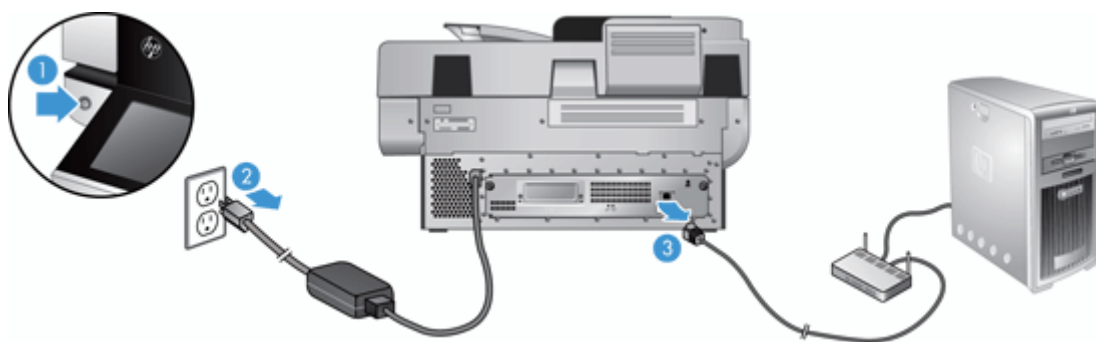

2. 拧松两个将后面板抽屉组件固定到产品上的指旋螺钉 (1)，然后将抽屉组件从机箱中滑出。

在滑动抽屉组件时，您可能会遇到一些阻力。

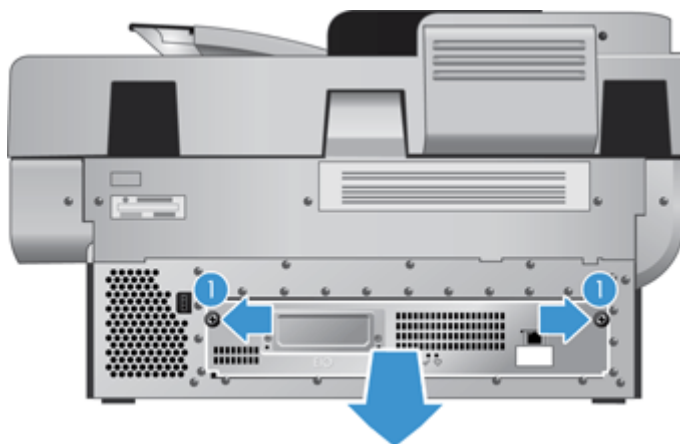

3. 轻轻提起硬盘驱动器左前缘上的驱动器导轨压杆 (1)，向前滑动驱动器 (2)，然后拔下硬盘驱动器的电缆。

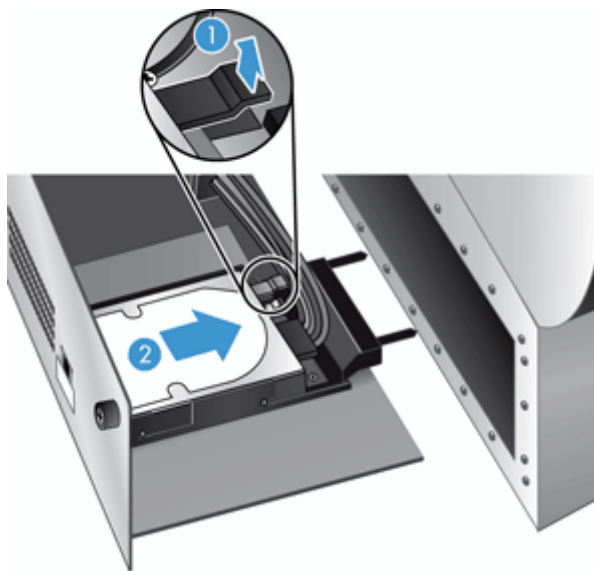

4. 将硬盘驱动器从抽屉组件中提起，并将硬盘驱动器放在一边。
5. 从刚刚卸下的驱动器上拆下黑色塑料滑轨，然后将其安装到新驱动器上。

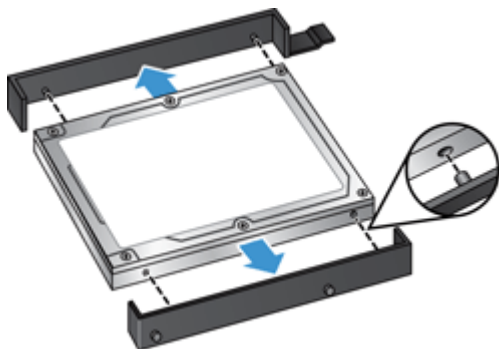

6. 将硬盘驱动器滑入驱动器外壳，直至卡入到位（确保驱动器导轨侧面的销钉对准驱动器外壳上的插槽），然后将驱动器电缆连接到驱动器上。

 **注：** 确保将驱动器电缆塞入电缆限制器下面。

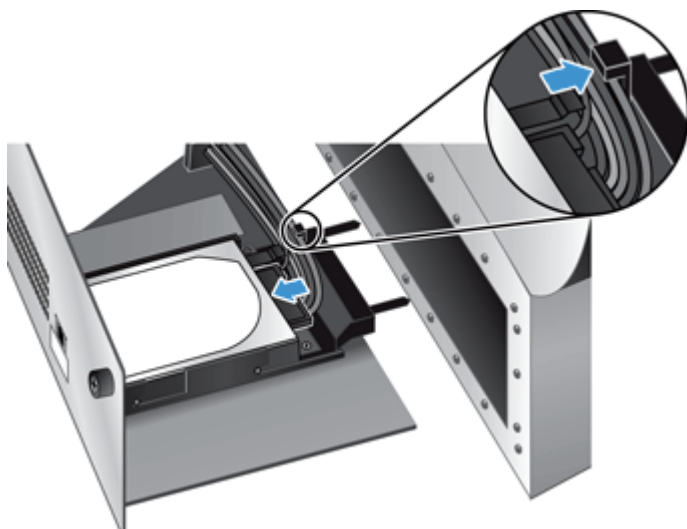

7. 将后面板抽屉组件滑入到位（小心不要勒紧电缆），确保将抽屉组件牢固地固定到机箱中，然后拧紧指旋螺钉。
8. 重新连接电源和以太网电缆以及缆锁（可选），然后按电源按钮以打开产品电源。

## 安装 Jetdirect 卡

要安装 Jetdirect 卡，请执行以下步骤。

1. 按电源按钮以关闭产品电源 (1)，拔下产品电源 (2)，然后拔下以太网电缆 (3)。

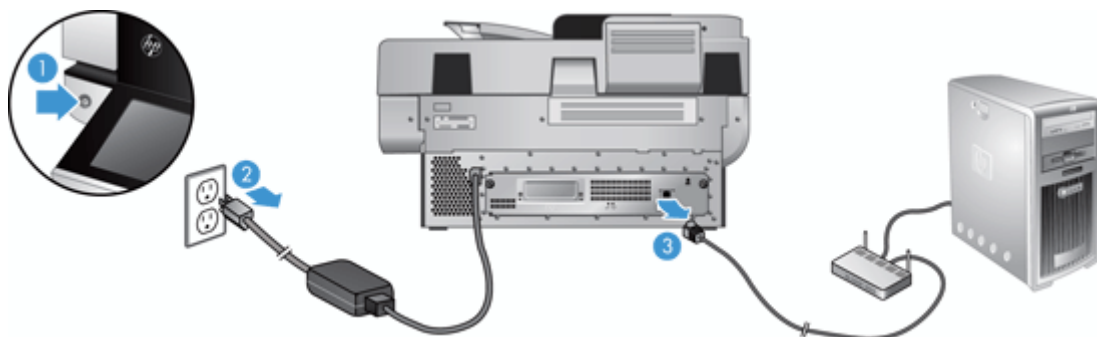

2. 拧松两个将 Jetdirect 卡盖板固定到产品背面的螺钉 (1)，然后卸下盖板 (2) 并将其放在一边。

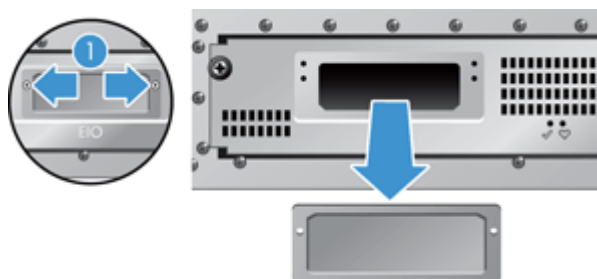

3. 拆开更换 Jetdirect 卡的包装，将卡带支架的一面朝上插入插槽中，如图所示。

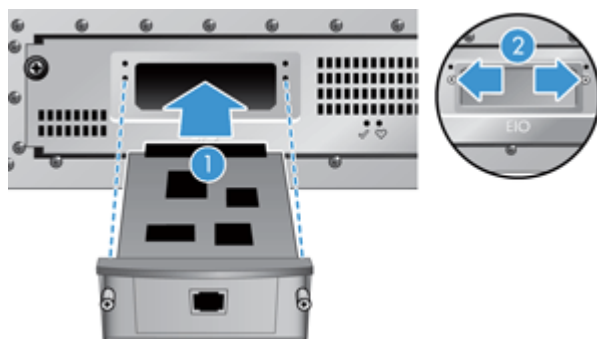

- a. 将卡与插槽中的导轨对齐。
- b. 将卡牢固按入插槽中，直至卡入到位 (2)，然后使用卡盖板螺钉 (1) 固定卡。

4. 将以太网电缆连接到格式化板 (1)，重新连接电源线 (2)，然后按电源按钮以打开产品电源 (3)。

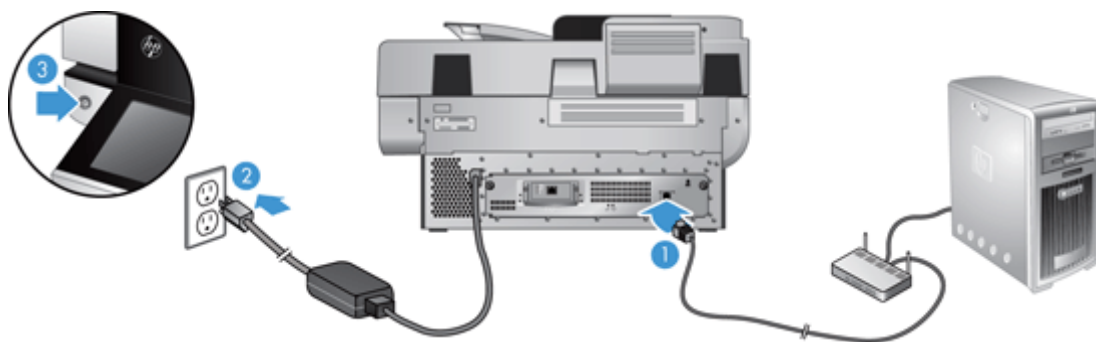

## 将附件安装到硬件集成包中

您可以将单独购买的 HP 附件（例如，感应读卡器、指纹识别器或磁条读取器）安装到集成硬件集成包 (HIP) 中。

 **注：**此过程介绍了如何安装感应读卡器。标有**如果适用**的步骤可能不适用于其它 HIP 附件。始终参阅随附件提供的安装说明文档。

要将附件安装到 HIP 中，请执行以下步骤：

1. 按电源按钮以关闭产品电源 (1)，然后拔下电源线 (2)。

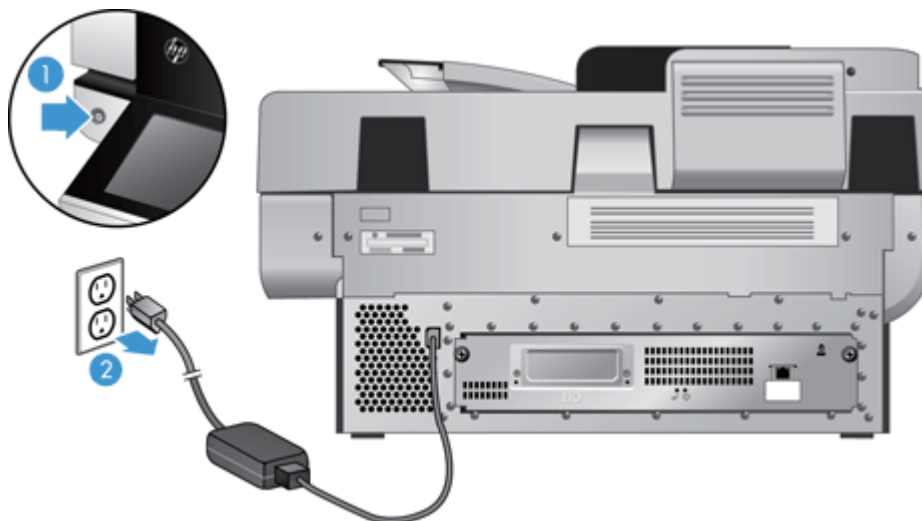

2. 将信用卡边缘插入到 HIP 盖板顶部的凹槽中，然后轻轻撬开盖板；将盖板放在一边。

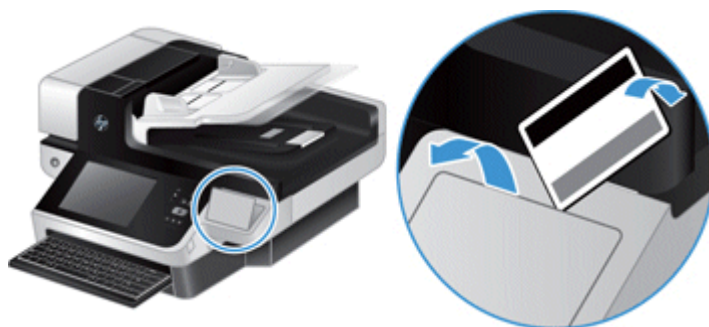

3. 从包装中取出 HIP 附件，然后将附件安装到 HIP 中。
  - a. 将附件的 USB 电缆连接到 HIP 机箱左侧的接口上。



- b. 将 USB 电缆连接到附件上的电缆接口 (1)，然后将接地接口连接到附件上的接地板（如果适用）(2)。

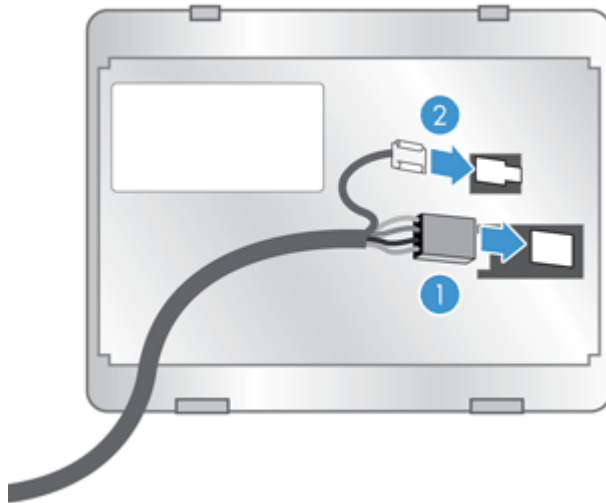

 **注：** 显示的接口用于感应读卡器。用于您的附件的电缆接口可能会略有不同，并且可能不包含接地接口。



- c. 将附件下面的销钉与 HIP 中的接口对齐，将附件插入到 HIP 中，然后轻轻向下按以将附件卡入到位。



4. 连接电源线，然后按电源按钮以打开产品电源。



# 9 疑难排解

本节包含产品常见问题的解决方法。

- [扫描错误](#)
- [基本疑难排解提示](#)
- [安装问题](#)
- [初始化或硬件问题](#)
- [产品已暂停或关闭](#)
- [进纸问题](#)
- [产品已正确停止工作](#)
- [解决电子邮件问题](#)
- [解决网络问题](#)
- [恢复工厂设置](#)
- [联系 HP 支持部门](#)

有关其他疑难排解信息，请参阅您正在使用的 HP 扫描程序的帮助。

## 扫描错误

按照显示的说明和视频（如果适用）进行操作以纠正错误。

故障	描述
<b>ADF 为空</b>	未在文档进纸器中检测到文档。
<b>自动校准失败</b>	当产品在扫描之前尝试校准时发生硬件故障。
<b>通信失败</b>	扫描仪出现通信故障。
<b>风扇故障</b>	产品的风扇有故障。
<b>硬件错误</b>	硬件出现故障。
<b>盖板打开</b>	进纸器上的盖板打开或未关好。
<b>灯故障</b>	产品灯有故障。
<b>拾纸错误</b>	产品检测到文档进纸器页面拾取不当（例如，没有将页面送入产品）。

故障	描述
多拾纸	产品检测到多页进纸错误。
多拾纸传感器故障	产品的多拾纸传感器发生故障。
卡纸	产品检测到文档进纸器卡纸。

## 基本疑难排解提示

简单的问题（如扫描玻璃板上有污迹或电缆松动）可能导致产品产生模糊扫描结果、以不正常的方式运行或无法运行。请在遇到扫描问题时始终检查以下项。

- 如果扫描结果模糊，请检查扫描玻璃板左侧的扫描条带是否变脏或出现污迹。如果有，请清洁扫描条带。

如果您正在扫描将使用光学字符识别 (OCR) 进行分析的文档，请确保进行分析的文档原件足够清晰。

- 确保以太网电缆和电源线牢固插入产品背面的相应接口中，并将电源线插入正常供电的电源插座或电涌保护器中。
- 确保产品已接通电源。
  - 检查电源盒上的绿色 LED 指示灯是否亮起。
  - 如果绿色 LED 指示灯没有亮起，请确保电源插入的电源插座或电涌保护器有电。
  - 如果电源插座或电涌保护器内有电，但绿色 LED 指示灯仍不亮，则可能是电源发生故障。请访问 [www.hp.com/support](http://www.hp.com/support) 以获得帮助。
- 确保后面板抽屉组件上的两个格式化板状态 LED 指示灯均呈绿色（一个指示灯应持续亮起，另一个指示灯闪烁）。这表明格式化板正常工作。
- 确保产品按钮已启用。
- 按电源按钮以关闭产品电源，等待 30 秒，然后再次按电源按钮以打开产品电源。
- 确保自动送纸器 (ADF) 盖板已合上。
- 确保产品连接到 LAN 上，并且正确配置了产品以使用网络。

如果仍出现问题，则可能是固件或关联驱动程序过期或已损坏。请访问 [www.hp.com/support](http://www.hp.com/support) 以查找产品的固件和驱动程序更新。

## 安装问题

电缆类型	措施
电源线	<p>电源连接在产品与电源插座之间。</p> <ul style="list-style-type: none"><li>• 确保电源牢固连接到产品。</li><li>• 确保连接电源和带电插座或电涌保护器的电源线连接牢固。</li><li>• 如果将电源线连接到电涌保护器，请确保电涌保护器插入插座并已打开。</li><li>• 按电源按钮以关闭产品电源，等待 <b>30</b> 秒，然后再次按电源按钮以打开产品电源。</li></ul>
以太网电缆	<p>确保产品与路由器、以太网插口或以太网交换机之间的以太网电缆连接牢固。</p> <p>有关其它以太网故障排除信息，请访问 <a href="http://www.hp.com/support">www.hp.com/support</a>，选择您的国家/地区，然后使用搜索工具查找<b>以太网</b>或<b>网络</b>故障排除主题。</p>

## 初始化或硬件问题

- [检查以太网连接](#)
- [检查是否接通产品电源](#)
- [重置产品](#)

### 检查以太网连接

1. 确保产品与路由器、以太网插口或以太网交换机之间的以太网电缆连接牢固。
2. 如果以太网电缆连接到路由器或以太网交换机，请尝试将其连接到路由器或交换机上的其它端口。
3. 按电源按钮以关闭产品电源，等待 **30** 秒，然后再次按电源按钮以打开产品电源。

## 检查是否接通产品电源

在产品和电源插座之间连接了电源线。

- 确保产品和有电的电源插座之间的电源线连接牢固。
- 如果将电源线连接到电涌保护器，请确保电涌保护器插入插座并已打开。
- 确保产品已接通电源。
  - 检查电源盒上的绿色 **LED** 指示灯是否亮起。
  - 如果绿色 **LED** 指示灯没有亮起，请确保电源插入的电源插座或电涌保护器有电。
  - 如果电源插座或电涌保护器内有电，但绿色 **LED** 指示灯仍不亮，则可能是电源发生故障。请访问 [www.hp.com/support](http://www.hp.com/support) 以获得帮助。

如果以上情况验证后问题仍然存在，请按以下步骤操作：

1. 按电源按钮以关闭产品电源，然后拔下电源线。
2. 等待 30 秒钟。
3. 重新连接电源线，然后打开产品电源。

## 重置产品

如果在尝试使用产品时出现类似于**扫描仪初始化失败**或**找不到扫描仪**的错误消息，则应该重置产品。

要重置产品，请按照以下步骤进行操作：

1. 按电源按钮以关闭产品电源，然后拔下电源线。
2. 等待 30 秒钟。
3. 重新连接电源线，然后按电源按钮。

## 产品已暂停或关闭

- [产品在触摸屏上显示“暂停”消息](#)
- [我收到一封电子邮件，指出产品已关机](#)

### 产品在触摸屏上显示“暂停”消息

产品检测到硬盘驱动器过热，并在显示“暂停”消息 12 分钟后自行关机。

### 我收到一封电子邮件，指出产品已关机

产品检测到硬盘驱动器由于风扇故障而过热。为了保护硬盘驱动器数据，产品已自行关机。



## 进纸问题

- [卡纸、偏斜、进纸错误或多张进纸](#)
- [扫描易碎原件](#)
- [产品不进纸](#)
- [文档出纸盘中的原件卷曲](#)
- [扫描图像的下部被截断](#)
- [扫描的图像上有条纹或划痕](#)
- [文档进纸盘中装入的纸张反复卡纸](#)
- [从送纸道清除卡纸](#)

### 卡纸、偏斜、进纸错误或多张进纸

- 检查所有滚筒是否安装到位，以及滚筒门和自动进纸器 (ADF) 盖板是否已合上。
- 如果纸张在送入送纸道时发生歪斜，请在软件中检查生成的扫描图像以确保它们未发生歪斜。
- 可能未正确放置纸张。放直纸张并调整纸张导板，使纸叠居中。
- 纸张导板必须与纸叠的侧面接触才能正常工作。请确保纸叠平直放置且纸张导板与纸叠接触。
- 送纸器或出纸盘中的纸张数超过了最大纸张数。减少放入送纸器的纸张数量，从出纸盘中取出若干张纸。
- 确保送纸道没有纸张碎片、订书钉、曲别针或其它碎屑。
- 清洁送纸道有助于减少进纸错误。如果仍然出现进纸错误，请清洁滚筒。如果还是出现进纸错误，请更换滚筒。

### 扫描易碎原件

要安全地扫描易碎原件（如使用褶皱或轻薄纸张的照片或文档），请将原件放在扫描玻璃板上。请勿使用自动进纸器 (ADF)。

### 产品不进纸

将页面重新装入文档进纸器，确保其与滚筒接触。

可能未牢固锁住自动送纸器 (ADF) 的盖板。打开 ADF 盖板，然后用力按下，将其合上。

产品可能出现硬件问题。按照以下步骤测试产品：

1. 确保连接产品和带电插座或电涌保护器的电源适配器连接牢固。检查电源盒上的绿色 LED 指示灯是否亮起，以验证电源是否正常运行。
2. 如果将电源连接到电涌保护器，请确保电涌保护器插入插座并已打开。
3. 按电源按钮以关闭产品电源，然后拔下电源线。
4. 等待 30 秒。

5. 重新连接产品的电源线，然后按电源按钮。
6. 重新尝试扫描。

## 文档出纸盘中的原件卷曲

在干燥的情况下，轻薄的原件（诸如打印在无炭复写纸上的原件）在出纸盒中可能会卷曲。为了尽量减少卷曲，先将卷曲的边缘压平，再将其放入送纸器中。如果无法压平卷曲的边缘，请确保将原件放入送纸器时卷曲的一面朝下。

## 扫描图像的下部被截断

在默认情况下，扫描软件最长可扫描 **356 mm** 的介质。对于更长的页面，扫描图像将不包括文档的末尾。

## 扫描的图像上有条纹或划痕

每执行一个步骤后便重新尝试扫描，查看条纹或划痕是否仍然明显。如果是这样，请尝试下一步骤。有关清洁产品的信息，请参阅**保养和维护**一节。

- 检查原件是否干净并且没有褶皱。
- 清洁扫描玻璃板左侧的扫描条带。
- 手动清洁滚筒。

## 文档进纸盘中装入的纸张反复卡纸

- 该原件可能不满足可接受原件的要求。
- 该原件上可能有附着物，例如，原件上可能有必须去掉的钉书针或自粘便条。
- 确保纸张导板接触到原件边缘。

## 从送纸道清除卡纸

要清除卡纸，请：

1. 打开自动送纸器 (ADF) 盖板。



2. 取出原件或纸张通道内的任何障碍物。

 **提示：** 使用打开的盖左侧的绿色指旋轮，手动使原件前进并通过纸张通道。

3. 卸下 ADF 双面外壳，去除任何碎片，然后将该组件滑动回其机架直至其卡入到位。

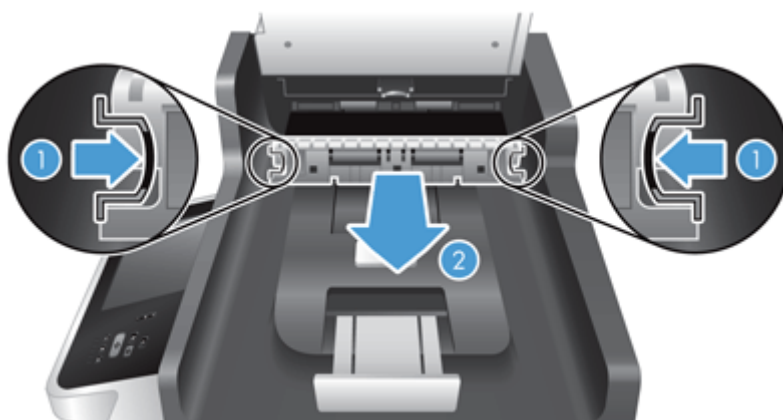

4. 合上 ADF 盖板，直至其卡入到位。
5. 将未扫描的原件重新放入送纸器。
6. 继续扫描。

如果反复发生卡纸，请确保盖板门完全合上。

## 产品已正确停止工作

如果产品停止扫描，请按以下步骤操作。在执行每个步骤后，启动扫描以查看产品是否正常工作。如果问题仍然存在，请继续下一个步骤。

1. 电缆可能松动。确保以太网电缆、电源和电源线均已正确连接。
2. 确保产品已接通电源。
  - a. 检查电源盒上的绿色 LED 指示灯是否亮起。
  - b. 如果绿色 LED 指示灯没有亮起，请确保电源线插入的电源插座或电涌保护器有电，而且电源与产品之间的电源线连接牢固。
  - c. 如果电源插座或电涌保护器内有电，但绿色 LED 指示灯仍不亮，则可能是电源适配器发生故障。请访问 [www.hp.com/support](http://www.hp.com/support) 寻求帮助。
3. 按电源按钮以关闭产品电源，等待 30 秒，然后再次轻触电源按钮以打开产品电源。

## 解决电子邮件问题

如果无法通过数字发送功能发送电子邮件，则可能需要重新配置 SMTP 网关地址或 LDAP 网关地址。查看配置页以查找当前的 SMTP 和 LDAP 网关地址。使用以下步骤检查 SMTP 和 LDAP 网关地址是否有效。

### 验证 SMTP 网关地址

 **注：**此步骤适用于 Windows 操作系统。

1. 打开 MS-DOS 命令提示符：单击**开始**，单击**运行**，然后键入 `cmd`。
2. 键入 `telnet`，后跟 SMTP 网关地址和数字 **25**，**25** 是产品用来进行通信的端口号。例如，键入 `telnet 123.123.123.123 25`，其中“**123.123.123.123**”代表 SMTP 网关地址。
3. 按下 **Enter** 键。如果 SMTP 网关地址无效，则响应会包含消息 `Could not open connection to the host on port, 25: Connect failed`。
4. 如果 SMTP 网关地址无效，请与网络管理员联系。

### 验证 LDAP 网关地址

 **注：**此步骤适用于 Windows 操作系统。

1. 打开 Windows 资源管理器。在地址栏中键入 `LDAP://`，后跟 LDAP 网关地址。例如，键入 `LDAP://12.12.12.12`，其中“**12.12.12.12**”表示 LDAP 网关地址。
2. 按下 **Enter** 键。如果 LDAP 网关地址有效，则打开 **Find People（查找人员）** 对话框。
3. 如果 LDAP 网关地址无效，请与网络管理员联系。

## 解决网络问题

检查以下项目，验证产品是否与网络通信。在开始之前，请查看信息页面。

如果在检查这些项目之后仍然无法连接到网络，请访问 [www.hp.com/support](http://www.hp.com/support)。

1. 电源和电源线是否已正确连接，而且产品已开机？

2. 网络电缆是否连接正确？

确保使用正确的端口和电缆将产品连接到网络。检查每条电缆的连接情况，确保其牢固且位置正确。如果问题继续存在，请试用其它电缆或集线器或收发器上的其它端口。

3. 链接速度和双工的设置是否正确设置？

HP 建议将此设置设为自动模式（默认设置）。

4. 能否用其 IP 地址“ping”产品？

使用命令提示符从计算机 ping 产品。例如：

```
ping 192.168.45.39
```

确保执行 ping 命令后显示出往返时间。

如果能 ping 产品，请检查计算机上的产品 IP 地址配置是否正确。如果正确，请删除产品，然后重新添加。

如果 ping 命令失败，请检查是否打开了网络集线器，然后检查网络设置、产品及计算机是否全部配置为使用同一网络。

5. 是否向网络中添加了软件应用程序？

确保它们是兼容的，而且安装正确。

6. 协议是否已启用？

使用内嵌式 Web 服务器检查协议的状态。

7. 是否在 HP Web Jetadmin 或其它管理应用程序中显示产品？

- 检查网络配置屏幕上的网络设置。
- 使用产品控制面板确认产品的网络设置。

## 恢复工厂设置

要恢复出厂设置，请执行以下步骤：

1. 依次轻触**管理**、**常规设置**和**恢复工厂设置**按钮。
2. 轻触与要重置为工厂默认设置的子系统相关的按钮，然后轻触**重置**按钮。

## 联系 HP 支持部门

有关支持联系信息，请访问 [www.hp.com/support](http://www.hp.com/support)。





---

## 10 技术规格和保修

本节介绍了产品的管制信息和规格。

- [产品规格](#)
- [送纸器技术规格](#)
- [环境技术规格](#)
- [易失性证明](#)
- [管制型号](#)
- [环境产品管理计划](#)
- [HP 有限保修声明](#)

## 产品规格

名称	描述
扫描仪类型	带自动送纸器 (ADF) 的平板式
尺寸	宽度: 570 毫米, 深度: 434.6 毫米, 高度: 206.6 毫米
重量	19.1 千克
扫描元件	电荷耦合器 (CCD)
光学分辨率	600 x 600 dpi 硬件
网络规格	<ul style="list-style-type: none"><li>• 10/100/千兆位以太网</li><li>• IPSec (验证和加密协议)</li><li>• IPv4 和 IPv6 地址分配</li></ul>
交流电源	<ul style="list-style-type: none"><li>• 交流电源输入: 100 - 240 伏 (交流), 50/60 赫兹, 2600 毫安</li><li>• 直流电源输出: +32 伏 (直流), 5625 毫安, 180 瓦</li></ul>
功耗	有关能耗信息, 请参阅 <a href="http://www.hp.com/support">www.hp.com/support</a> 。
系统要求	要查看最低和建议的系统要求, 请访问 <a href="http://www.hp.com">www.hp.com</a> , 选择您所在的国家/地区, 搜索您的产品型号, 然后在 <b>数据表</b> 中进行搜索。

## 送纸器技术规格

名称	描述
纸盒容量	100 张 75 g/m <sup>2</sup> 纸
最小纸张尺寸	68 x 148 毫米
最大纸张尺寸	216 x 864 毫米
最小纸张重量	49 g/m <sup>2</sup>
最大纸张重量	120 g/m <sup>2</sup>

## 环境技术规格

名称	描述
温度	产品工作条件: 10° 至 35° C 存放: -40° 至 65° C
相对湿度	产品工作条件: 10% 至 80% 非冷凝 10° 至 35° C 存放: 在 0° 至 65° C 下, 最多 90%

---

 **注：**如果周围存在强电磁场，HP 产品输出可能会略有失真。

 **注：**HP 承诺向客户提供我们产品中所包含的化学物质的相关信息，以符合诸如 REACH（欧洲议会和理事会的 Regulation EC No 1907/2006）一类的法律要求。可在 [www.hp.com/go/reach](http://www.hp.com/go/reach) 上找到此产品的化学信息报告。

---

## 易失性证明

该声明解释了存储在内存中的客户数据的易失性，并且概述了如何从设备擦除安全数据。

### 易失性内存

本产品利用易失性内存 (1792 MB) 在扫描过程中存储客户数据。关闭产品电源后，此易失性内存会被清空。

### 非易失性内存

本产品利用非易失性闪存 (2 MB) 存储系统控制数据和用户首选项设置。非易失性内存不存储任何客户扫描数据。要清除非易失性内存并将其恢复到工厂默认状态，请使用内嵌式 Web 服务器。

 **提示：**也可以从控制面板上的主页屏幕中清除非易失性内存（依次轻触**管理**、**常规设置**和**恢复工厂设置**）。

---

### 硬盘驱动器内存

本产品包含一个加密硬盘驱动器 (160 GB 或更大)，可以在关闭产品后保留数据，包括客户作业和临时数据，例如，存储的扫描数据或传真文件。要安全擦除数据，请启动内嵌式 Web 服务器，单击**安全性**选项卡，单击左边窗格中的**保护存储的数据**条目，单击**擦除选项**按钮，然后选择**安全杀毒擦除**选项。

 **注：**如果您使用**安全杀毒擦除**擦除驱动器，在重新格式化后，才能在任何设备（例如，其它扫描仪或计算机）中使用该驱动器。

---

**安全杀毒擦除**功能符合 NIST Special Publication 800-88 介质杀毒准则和美国国防部 Updated DSS Clearing and Sanitization Matrix 中定义的清洁磁盘介质标准。

## 管制型号

为便于管制识别, 为本产品指定了一个管制型号。本产品的管制型号为 **FCLSD-0901**。不应将该管制型号与销售名称 (**HP Scanjet Enterprise 8500 fn1**) 或产品编号 (**L2717A**) 相混淆。有关本产品的其它管制信息, 请参阅产品文档中的 **regulatory\_supplement.pdf** 文件。

# 环境产品管理计划

- [保护环境](#)
- [产生臭氧](#)
- [能耗](#)
- [碳粉消耗](#)
- [纸张使用](#)
- [塑料](#)
- [HP LaserJet 打印耗材](#)
- [纸张](#)
- [材料限制](#)
- [用户负责销毁废弃设备（欧盟和印度）](#)
- [电子硬件回收](#)
- [巴西硬件回收利用信息](#)
- [化学物质](#)
- [符合欧盟委员会条例 1275/2008 的产品功率数据](#)
- [SEPA Ecolabel 用户信息（中国）](#)
- [复印机、打印机和传真机能源效率标识实施规则](#)
- [危险物质限制声明（印度）](#)
- [有害物质限制声明（土耳其）](#)
- [危险物质限制声明（乌克兰）](#)
- [有毒有害物质表（中国）](#)
- [材料安全数据表 \(MSDS\)](#)
- [EPEAT](#)
- [更多信息](#)

## 保护环境

HP 致力于提供高质量的环保产品。本产品采用的设计能够最大限度降低对环境造成的影响。

## 产生臭氧

本产品向空气中排出的臭氧已按广泛认可的方法\*经过测量，当这些排放数据应用于“常规办公型接触场景”\*\*时，HP 可判断在打印过程中产生的臭氧量不大，未超出任何当前的室内空气质量标准或准则。

\* 判断硬拷贝设备排放量的测试方法遵照向带有打印功能的办公设备授予的环保标签；RAL-UZ 171 - BAM 2012 年 7 月

\*\* 以每天在 32 立方米的室内打印 2 小时的臭氧浓度为准，其中通风率为每小时换气 0.72 次，使用 HP 打印耗材。

## 能耗

在“就绪”、“睡眠”或“关机”模式下，耗电量大幅降低，这样可节省自然资源和资金，同时不影响本产品的高性能。标有 ENERGY STAR® 标志的 HP 打印和成像设备符合美国环境保护局的成像设备“能源之星”规范。符合“能源之星”规范的成像设备上将显示以下标志：



下面列出了符合 ENERGY STAR 标准的成像产品型号的其他信息：

[www.hp.com/go/energystar](http://www.hp.com/go/energystar)

## 碳粉消耗

经济模式减少碳粉用量，这样可能会延长打印碳粉盒的使用寿命。HP 建议不要一直使用经济模式。如果始终使用经济模式，则碳粉使用时间可能要比打印碳粉盒中机械部件的寿命还要长。如果打印质量开始降低且变得令人无法接受，请考虑更换打印碳粉盒。

## 纸张使用

本产品的双面打印功能和 N-up 打印（在一张纸上打印多页）功能可减少纸张用量，并因此降低对自然资源的需求。

## 塑料

按照国际标准，超过 25 克的塑料部件均已标记，这项国际标准旨在增强产品报废时对可回收塑料的识别能力。

## HP LaserJet 打印耗材

原装 HP 耗材的设计具有环保意识。HP 使打印时可轻松节省资源和纸张。而在打印完毕后，我们使回收过程变得轻松而又免费。<sup>1</sup>

归还给 HP 地球伙伴计划的所有 HP 墨盒都会经过一个多阶段的回收过程，其中分离并提炼各种材料，以供用作全新原装 HP 墨盒和日用品中的原材料。通过 HP 地球伙伴计划回收的原装 HP 墨盒不会送去填埋，并且 HP 不会重注或转售原装 HP 墨盒。

要参加 HP 地球伙伴计划的归还和回收计划，请访问 [www.hp.com/recycle](http://www.hp.com/recycle)。有关如何归还 HP 打印耗材的信息，请选择您所在的国家/地区。每个新 HP LaserJet 打印碳粉盒包装中还附带多种语言的计划信息和说明。

<sup>1</sup> 是否开展此计划不尽相同。有关更多信息，请访问 [www.hp.com/recycle](http://www.hp.com/recycle)。

## 纸张

本产品可使用再生纸和轻磅纸 (EcoFFICIENT™)，但这些纸张要符合《HP LaserJet 打印机系列打印介质指南》中概述的准则。根据 EN12281:2002，本产品适合使用再生纸和轻磅纸 (EcoFFICIENT™)。

## 材料限制

本 HP 产品不含附加汞。

如果本 HP 产品含有电池，则电池在报废时需要特殊处理。

HP ScanJet Enterprise 8500 fn1	
类型	锂氟化碳电池
重量	2.4 克
位置	在格式化板上
用户是否可拆卸:	否



## 廢電池請回收

有关回收利用信息，请转至 [www.hp.com/recycle](http://www.hp.com/recycle)，或与当地的管理机构联系，也可以转至电子工业联盟网站：[www.eiae.org](http://www.eiae.org)。

## 用户负责销毁废弃设备（欧盟和印度）



此符号表示请勿与其他家庭废弃物一同处理此产品。相反，您应将废弃设备送往指定收集点，以对这些废弃的电气和电子设备进行回收处理，从而保护人类健康和环境。有关详细信息，请联系您的家庭废弃物处理服务，或访问：[www.hp.com/recycle](http://www.hp.com/recycle)。

## 电子硬件回收

HP 鼓励客户回收使用过的电子硬件。有关回收计划的详细信息，请访问：[www.hp.com/recycle](http://www.hp.com/recycle)。

## 巴西硬件回收利用信息



**Não descarte o produto eletrônico em lixo comum**

Este produto eletrônico e seus componentes não devem ser descartados no lixo comum, pois embora estejam em conformidade com padrões mundiais de restrição a substâncias nocivas, podem conter, ainda que em quantidades mínimas, substâncias impactantes ao meio ambiente. Ao final da vida útil deste produto, o usuário deverá entregá-lo à HP. A não observância dessa orientação sujeitará o infrator às sanções previstas em lei.

Após o uso, as pilhas e/ou baterias dos produtos HP deverão ser entregues ao estabelecimento comercial ou rede de assistência técnica autorizada pela HP.

Para maiores informações, inclusive sobre os pontos de recebimento, acesse:

[www.hp.com.br/reciclar](http://www.hp.com.br/reciclar)

## 化学物质

HP 承诺为客户提供有关产品中所用化学物质符合法律法规要求（如 REACH，欧盟规章《化学品注册、评估、许可和限制》）的必要信息。可从以下网站找到有关此产品的化学信息报告：[www.hp.com/go/reach](http://www.hp.com/go/reach)。

## 符合欧盟委员会条例 1275/2008 的产品功率数据

有关产品能耗数据，包括连接了所有有线网络端口并激活了所有无线网络端口时产品在联网待机下的能耗，请参阅 [www.hp.com/hpinfo/globalcitizenship/environment/productdata/itecodesktop-pc.html](http://www.hp.com/hpinfo/globalcitizenship/environment/productdata/itecodesktop-pc.html) 上产品 IT ECO Declaration 的 P14 节“Additional Information”（其他信息）

## SEPA Ecolabel 用户信息（中国）

中国环境标识认证产品用户说明

噪声大于 **63.0 dB(A)** 的办公设备不宜放置于办公室内，请在独立的隔离区域使用。

如需长时间使用本产品或打印大量文件，请确保在通风良好的房间内使用。

如果您需要确认本产品处于零能耗状态，请按下电源关闭按钮，并将插头从电源插座断开。

您可以使用再生纸，以减少资源耗费。

## 复印机、打印机和传真机能源效率标识实施规则

根据“复印机、打印机和传真机能源效率标识实施规则”，本打印机具有能效标签。根据“复印机、打印机和传真机能效限定值及能效等级”（“GB21521”）决定并计算得出该标签上所示的能效等级和 TEC（典型能耗）值。

### 1. 能效等级

能效等级分为三个等级，等级 1 级能效最高。根据产品类型和打印速度标准决定能效限定值。

### 2. 能效信息

#### 2.1 LaserJet 打印机和高性能喷墨打印机

- 典型能耗



典型能耗是正常运行 GB21521 测试方法中指定的时间后的耗电量。此数据表示为每周千瓦时 (kWh)。

标签上所示的能耗数字按涵盖根据 CEL-37 选择的登记装置中所有配置的代表性配置测定而得。因此，本特定产品型号的实际能耗可能与标签上所示的数据不同。

有关规格的详细信息，请参阅 GB21521 标准的当前版本。

## 危险物质限制声明（印度）

This product complies with the "India E-waste Rule 2011" and prohibits use of lead, mercury, hexavalent chromium, polybrominated biphenyls or polybrominated diphenyl ethers in concentrations exceeding 0.1 weight % and 0.01 weight % for cadmium, except for the exemptions set in Schedule 2 of the Rule.

## 有害物质限制声明（土耳其）

Türkiye Cumhuriyeti: EEE Yönetmeliğine Uygundur

## 危险物质限制声明（乌克兰）

Обладнання відповідає вимогам Технічного регламенту щодо обмеження використання деяких небезпечних речовин в електричному та електронному обладнанні, затвердженого постановою Кабінету Міністрів України від 3 грудня 2008 № 1057

## 有毒有害物质表（中国）

### 产品中有害物质或元素的名称及含量 根据中国《电子信息产品污染控制管理办法》



部件名称	有害物质					
	铅 (Pb)	汞 (Hg)	镉 (Cd)	六价铬 (Cr(VI))	多溴联苯 (PBB)	多溴二苯醚 (PBDE)
打印引擎	X	0	0	0	0	0
复印机组件	X	0	0	0	0	0
控制面板	X	0	0	0	0	0
塑料外壳	0	0	0	0	0	0
格式化板组件	X	0	0	0	0	0
碳粉盒	X	0	0	0	0	0

0614-15

本表格依据 SJ/T 11364 的规定编制。

0: 表示该有害物质在该部件所有均质材料中的含量均在 GB/T 26572 规定的限量要求以下。

X: 表示该有害物质至少在该部件的某一均质材料中的含量超出 GB/T 26572 规定的限量要求。

此表中所有名称中含“X”的部件均符合欧盟 RoHS 立法。

注：环保使用期限的参考标识取决于产品正常工作的温度和湿度等条件

## 材料安全数据表 (MSDS)

您可以通过访问 HP 网站获取用于包含化学物质的耗材（如碳粉）的材料安全数据表 (MSDS)，网址为：[www.hp.com/go/msds](http://www.hp.com/go/msds)。

## EPEAT

许多 HP 产品在设计上均满足 EPEAT。EPEAT 是一种综合环境等级，有助于识别更环保的电子设备，有关 EPEAT 的详细信息，请访问 [www.epeat.net](http://www.epeat.net)。有关 HP 的 EPEAT 注册产品的信息，请访问 [www.hp.com/hpinfo/globalcitizenship/environment/pdf/epeat\\_printers.pdf](http://www.hp.com/hpinfo/globalcitizenship/environment/pdf/epeat_printers.pdf)。

## 更多信息

要获得有关以下环境主题的信息：

- 本产品和许多相关 HP 产品的环保简表
- HP 对环境的义务
- HP 环境管理系统
- HP 报废产品回收利用计划
- 材料安全数据表

访问 [www.hp.com/go/environment](http://www.hp.com/go/environment)。

此外，请访问 [www.hp.com/recycle](http://www.hp.com/recycle)。

# HP 有限保修声明

HP 产品	有限保修期
HP ScanJet Enterprise 8500 fn1	一年有限保修

HP 向最终用户保证，HP 的硬件和附件自购买之日起，在以上规定的期间内，无任何材料和工艺方面的缺陷。如果 HP 获悉产品在保修期内存在此类缺陷，HP 将自行选择维修或更换经证实有缺陷的产品。更换产品可以是新产品，或是与新产品具有同等性能的产品。

在正确安装和使用的情况下，HP 保证自购买之日起在上述指定日期内，HP 软件不会由于材料和工艺上的缺陷而不能执行其编程指令。如果 HP 获悉软件在保修期内存在此类缺陷，HP 将更换由于此类缺陷而不能执行其编程指令的软件。

HP 不担保 HP 产品的操作不会中断或不会出现错误。如果 HP 无法在合理的时间内按保修所述条件修理或更换产品，则您在迅速返还产品后有权要求退还该产品的购买款。

HP 产品可能含有性能上与新部件等效的重新生产部件，或者可能偶然使用过的部件。

保修不适用于因以下原因造成的缺陷：**(a)** 维护或校准不正确或不适当；**(b)** 使用不是由 HP 提供的软件、接口设备、部件或耗材；**(c)** 未经授权的修改或误用；**(d)** 运行环境在该产品公布的环境规格范围之外；**(e)** 使用地点的准备或维护不正确。

在当地法律允许的范围内，上述保修是专有保修，此外并无其它暗示或明示的文字或口头的保修或条件，HP 特别否认有任何适销性、满意的质量以及特定用途适用性的暗示保修或条件。一些国家/地区、州或省不允许对默示保修进行限制，因此以上限制或例外可能不适用于您。本有限保修赋予您特定的法律权利，您所具有的其他权利可能因不同国家/地区、州或省而不同。

HP 的有限保修在 HP 对本产品提供支持和 HP 销售本产品的任何国家/地区或地方都有效。根据各地标准，您得到的保修服务级别可能会有所不同。HP 不会改变产品的外形、装配或功能，使之能用于由于法律或规章的原因而从未打算使用的国家/地区。

在当地法律允许的范围内，此保修声明中的补偿是唯一的专有补偿。除以上所述外，HP 或其供应商在任何情况下均不对任何数据丢失或直接、特殊、意外、随之引起的（包括损失的利润或数据）或其它损失负责，无论损失是基于合同、侵权行为还是其它原因。有些国家/地区、州或省不允许排除或限制偶发或连带损失，因此以上限制或排除条款可能不适用于您。

除法律允许的范围外，本声明中的保修条款不排除、限制或修改此产品销售给您时所适用的强制性法定权利，而只是这些权利的补充。

## 英国、爱尔兰和马耳他

The HP Limited Warranty is a commercial guarantee voluntarily provided by HP. The name and address of the HP entity responsible for the performance of the HP Limited Warranty in your country/region is as follows:

**UK:** HP Inc UK Limited, Cain Road, Amen Corner, Bracknell, Berkshire, RG12 1HN

**Ireland:** Hewlett-Packard Ireland Limited, Liffey Park Technology Campus, Barnhall Road, Leixlip, Co.Kildare

**Malta:** Hewlett-Packard Europe B.V., Amsterdam, Meyrin Branch, Route du Nant-d'Avril 150, 1217 Meyrin, Switzerland

**United Kingdom:** The HP Limited Warranty benefits apply in addition to any legal rights to a guarantee from seller of nonconformity of goods with the contract of sale. These rights expire six years from delivery of goods for products purchased in England or Wales and five years from delivery of goods for products purchased in Scotland. However various factors may impact your eligibility to receive these rights. For further information, please consult the following link: Consumer Legal Guarantee ([www.hp.com/go/eu-legal](http://www.hp.com/go/eu-legal)) or you may visit the European Consumer Centers website ([http://ec.europa.eu/consumers/solving\\_consumer\\_disputes/non-judicial\\_redress/ecc-net/index\\_en.htm](http://ec.europa.eu/consumers/solving_consumer_disputes/non-judicial_redress/ecc-net/index_en.htm)). Consumers have the right to choose whether to claim service under the HP Limited Warranty or against the seller under the legal guarantee.

**Ireland:** The HP Limited Warranty benefits apply in addition to any statutory rights from seller in relation to nonconformity of goods with the contract of sale. However various factors may impact your eligibility to receive these rights. Consumer statutory rights are not limited or affected in any manner by HP Care Pack. For further information, please consult the following link: Consumer Legal Guarantee ([www.hp.com/go/eu-legal](http://www.hp.com/go/eu-legal)) or you may visit the European Consumer Centers website ([http://ec.europa.eu/consumers/solving\\_consumer\\_disputes/non-judicial\\_redress/ecc-net/index\\_en.htm](http://ec.europa.eu/consumers/solving_consumer_disputes/non-judicial_redress/ecc-net/index_en.htm)). Consumers have the right to choose whether to claim service under the HP Limited Warranty or against the seller under the legal guarantee.

**Malta:** The HP Limited Warranty benefits apply in addition to any legal rights to a two-year guarantee from seller of nonconformity of goods with the contract of sale; however various factors may impact your eligibility to receive these rights. Consumer statutory rights are not limited or affected in any manner by the HP Limited Warranty. For further information, please consult the following link: Consumer Legal Guarantee ([www.hp.com/go/eu-legal](http://www.hp.com/go/eu-legal)) or you may visit the European Consumer Centers website ([http://ec.europa.eu/consumers/solving\\_consumer\\_disputes/non-judicial\\_redress/ecc-net/index\\_en.htm](http://ec.europa.eu/consumers/solving_consumer_disputes/non-judicial_redress/ecc-net/index_en.htm)). Consumers have the right to choose whether to claim service under the HP Limited Warranty or against the seller under two-year legal guarantee.

## 奥地利、比利时、德国和卢森堡

Die beschränkte HP Herstellergarantie ist eine von HP auf freiwilliger Basis angebotene kommerzielle Garantie. Der Name und die Adresse der HP Gesellschaft, die in Ihrem Land für die Gewährung der beschränkten HP Herstellergarantie verantwortlich ist, sind wie folgt:

**Deutschland:** HP Deutschland GmbH, Schickardstr. 32, D-71034 Böblingen

**Österreich:** HP Austria GmbH., Technologiestrasse 5, A-1120 Wien

**Luxemburg:** Hewlett-Packard Luxembourg S.C.A., 75, Parc d'Activités Capellen, Rue Pafebruc, L-8308 Capellen

**Belgien:** HP Belgium BVBA, Hermeslaan 1A, B-1831 Diegem

Die Rechte aus der beschränkten HP Herstellergarantie gelten zusätzlich zu den gesetzlichen Ansprüchen wegen Sachmängeln auf eine zweijährige Gewährleistung ab dem Lieferdatum. Ob Sie Anspruch auf diese

Rechte haben, hängt von zahlreichen Faktoren ab. Die Rechte des Kunden sind in keiner Weise durch die beschränkte HP Herstellergarantie eingeschränkt bzw. betroffen. Weitere Hinweise finden Sie auf der folgenden Website: Gewährleistungsansprüche für Verbraucher ([www.hp.com/go/eu-legal](http://www.hp.com/go/eu-legal)) oder Sie können die Website des Europäischen Verbraucherzentrums ([http://ec.europa.eu/consumers/solving\\_consumer\\_disputes/non-judicial\\_redress/ecc-net/index\\_en.htm](http://ec.europa.eu/consumers/solving_consumer_disputes/non-judicial_redress/ecc-net/index_en.htm)) besuchen. Verbraucher haben das Recht zu wählen, ob sie eine Leistung von HP gemäß der beschränkten HP Herstellergarantie in Anspruch nehmen oder ob sie sich gemäß der gesetzlichen zweijährigen Haftung für Sachmängel (Gewährleistung) sich an den jeweiligen Verkäufer wenden.

## 比利时、法国和卢森堡

La garantie limitée HP est une garantie commerciale fournie volontairement par HP. Voici les coordonnées de l'entité HP responsable de l'exécution de la garantie limitée HP dans votre pays:

**France:** HP France SAS, société par actions simplifiée identifiée sous le numéro 448 694 133 RCS Evry, 1 Avenue du Canada, 91947, Les Ulis

**G.D. Luxembourg:** Hewlett-Packard Luxembourg S.C.A., 75, Parc d'Activités Capellen, Rue Pafebruc, L-8308 Capellen

**Belgique:** HP Belgium BVBA, Hermeslaan 1A, B-1831 Diegem

**France:** Les avantages de la garantie limitée HP s'appliquent en complément des droits dont vous disposez au titre des garanties légales applicables dont le bénéfice est soumis à des conditions spécifiques. Vos droits en tant que consommateur au titre de la garantie légale de conformité mentionnée aux articles L. 211-4 à L. 211-13 du Code de la Consommation et de celle relatives aux défauts de la chose vendue, dans les conditions prévues aux articles 1641 à 1648 et 2232 du Code de Commerce ne sont en aucune façon limités ou affectés par la garantie limitée HP. Pour de plus amples informations, veuillez consulter le lien suivant : Garanties légales accordées au consommateur ([www.hp.com/go/eu-legal](http://www.hp.com/go/eu-legal)). Vous pouvez également consulter le site Web des Centres européens des consommateurs ([http://ec.europa.eu/consumers/solving\\_consumer\\_disputes/non-judicial\\_redress/ecc-net/index\\_en.htm](http://ec.europa.eu/consumers/solving_consumer_disputes/non-judicial_redress/ecc-net/index_en.htm)). Les consommateurs ont le droit de choisir d'exercer leurs droits au titre de la garantie limitée HP, ou auprès du vendeur au titre des garanties légales applicables mentionnées ci-dessus.

### POUR RAPPEL:

Garantie Légale de Conformité:

*« Le vendeur est tenu de livrer un bien conforme au contrat et répond des défauts de conformité existant lors de la délivrance.*

*Il répond également des défauts de conformité résultant de l'emballage, des instructions de montage ou de l'installation lorsque celle-ci a été mise à sa charge par le contrat ou a été réalisée sous sa responsabilité ».*

Article L211-5 du Code de la Consommation:

*« Pour être conforme au contrat, le bien doit:*

*1° Etre propre à l'usage habituellement attendu d'un bien semblable et, le cas échéant:*

*- correspondre à la description donnée par le vendeur et posséder les qualités que celui-ci a présentées à l'acheteur sous forme d'échantillon ou de modèle;*

*- présenter les qualités qu'un acheteur peut légitimement attendre eu égard aux déclarations publiques faites par le vendeur, par le producteur ou par son représentant, notamment dans la publicité ou l'étiquetage;*

*2° Ou présenter les caractéristiques définies d'un commun accord par les parties ou être propre à tout usage spécial recherché par l'acheteur, porté à la connaissance du vendeur et que ce dernier a accepté ».*

Article L211-12 du Code de la Consommation:

« L'action résultant du défaut de conformité se prescrit par deux ans à compter de la délivrance du bien ».

Garantie des vices cachés

Article 1641 du Code Civil : « Le vendeur est tenu de la garantie à raison des défauts cachés de la chose vendue qui la rendent impropre à l'usage auquel on la destine, ou qui diminuent tellement cet usage que l'acheteur ne l'aurait pas acquise, ou n'en aurait donné qu'un moindre prix, s'il les avait connus. »

Article 1648 alinéa 1 du Code Civil:

« L'action résultant des vices rédhibitoires doit être intentée par l'acquéreur dans un délai de deux ans à compter de la découverte du vice. »

**G.D. Luxembourg et Belgique:** Les avantages de la garantie limitée HP s'appliquent en complément des droits dont vous disposez au titre de la garantie de non-conformité des biens avec le contrat de vente. Cependant, de nombreux facteurs peuvent avoir un impact sur le bénéfice de ces droits. Vos droits en tant que consommateur au titre de ces garanties ne sont en aucune façon limités ou affectés par la garantie limitée HP. Pour de plus amples informations, veuillez consulter le lien suivant : Garanties légales accordées au consommateur ([www.hp.com/go/eu-legal](http://www.hp.com/go/eu-legal)) ou vous pouvez également consulter le site Web des Centres européens des consommateurs ([http://ec.europa.eu/consumers/solving\\_consumer\\_disputes/non-judicial\\_redress/ecc-net/index\\_en.htm](http://ec.europa.eu/consumers/solving_consumer_disputes/non-judicial_redress/ecc-net/index_en.htm)). Les consommateurs ont le droit de choisir de réclamer un service sous la garantie limitée HP ou auprès du vendeur au cours d'une garantie légale de deux ans.

## 意大利

La Garanzia limitata HP è una garanzia commerciale fornita volontariamente da HP. Di seguito sono indicati nome e indirizzo della società HP responsabile della fornitura dei servizi coperti dalla Garanzia limitata HP nel vostro Paese:

**Italia:** HP Italy S.r.l., Via G. Di Vittorio 9, 20063 Cernusco S/Naviglio

I vantaggi della Garanzia limitata HP vengono concessi ai consumatori in aggiunta ai diritti derivanti dalla garanzia di due anni fornita dal venditore in caso di non conformità dei beni rispetto al contratto di vendita. Tuttavia, diversi fattori possono avere un impatto sulla possibilità di beneficiare di tali diritti. I diritti spettanti ai consumatori in forza della garanzia legale non sono in alcun modo limitati, né modificati dalla Garanzia limitata HP. Per ulteriori informazioni, si prega di consultare il seguente link: Garanzia legale per i clienti ([www.hp.com/go/eu-legal](http://www.hp.com/go/eu-legal)), oppure visitare il sito Web dei Centri europei per i consumatori ([http://ec.europa.eu/consumers/solving\\_consumer\\_disputes/non-judicial\\_redress/ecc-net/index\\_en.htm](http://ec.europa.eu/consumers/solving_consumer_disputes/non-judicial_redress/ecc-net/index_en.htm)). I consumatori hanno il diritto di scegliere se richiedere un servizio usufruendo della Garanzia limitata HP oppure rivolgendosi al venditore per far valere la garanzia legale di due anni.

## 西班牙

Su Garantía limitada de HP es una garantía comercial voluntariamente proporcionada por HP. El nombre y dirección de las entidades HP que proporcionan la Garantía limitada de HP (garantía comercial adicional del fabricante) en su país es:

**España:** Hewlett-Packard Española S.L. Calle Vicente Aleixandre, 1 Parque Empresarial Madrid - Las Rozas, E-28232 Madrid

Los beneficios de la Garantía limitada de HP son adicionales a la garantía legal de 2 años a la que los consumidores tienen derecho a recibir del vendedor en virtud del contrato de compraventa; sin embargo, varios factores pueden afectar su derecho a recibir los beneficios bajo dicha garantía legal. A este respecto, la Garantía limitada de HP no limita o afecta en modo alguno los derechos legales del consumidor ([www.hp.com/go/eu-legal](http://www.hp.com/go/eu-legal)). Para más información, consulte el siguiente enlace: Garantía legal del

consumidor o puede visitar el sitio web de los Centros europeos de los consumidores ([http://ec.europa.eu/consumers/solving\\_consumer\\_disputes/non-judicial\\_redress/ecc-net/index\\_en.htm](http://ec.europa.eu/consumers/solving_consumer_disputes/non-judicial_redress/ecc-net/index_en.htm)). Los clientes tienen derecho a elegir si reclaman un servicio acogiéndose a la Garantía limitada de HP o al vendedor de conformidad con la garantía legal de dos años.

## 丹麦

Den begrænsede HP-garanti er en garanti, der ydes frivilligt af HP. Navn og adresse på det HP-selskab, der er ansvarligt for HP's begrænsede garanti i dit land, er som følger:

**Danmark:** HP Inc Danmark ApS, Engholm Parkvej 8, 3450, Allerød

Den begrænsede HP-garanti gælder i tillæg til eventuelle juridiske rettigheder, for en toårig garanti fra sælgeren af varer, der ikke er i overensstemmelse med salgsaftalen, men forskellige faktorer kan dog påvirke din ret til at opnå disse rettigheder. Forbrugerens lovbestemte rettigheder begrænses eller påvirkes ikke på nogen måde af den begrænsede HP-garanti. Se nedenstående link for at få yderligere oplysninger: Forbrugerens juridiske garanti ([www.hp.com/go/eu-legal](http://www.hp.com/go/eu-legal)) eller du kan besøge De Europæiske Forbrugercentres websted ([http://ec.europa.eu/consumers/solving\\_consumer\\_disputes/non-judicial\\_redress/ecc-net/index\\_en.htm](http://ec.europa.eu/consumers/solving_consumer_disputes/non-judicial_redress/ecc-net/index_en.htm)). Forbrugere har ret til at vælge, om de vil gøre krav på service i henhold til HP's begrænsede garanti eller hos sælger i henhold til en toårig juridisk garanti.

## 挪威

HPs garanti er en begrenset og kommersiell garanti som HP selv har valgt å tilby. Følgende lokale selskap innestår for garantien:

**Norge:** HP Norge AS, Rolfbuktveien 4b, 1364 Fornebu

HPs garanti kommer i tillegg til det mangelsansvar HP har i henhold til norsk forbrukerkjøpslovgivning, hvor reklamasjonsperioden kan være to eller fem år, avhengig av hvor lenge salgsgjenstanden var ment å vare. Ulike faktorer kan imidlertid ha betydning for om du kvalifiserer til å kreve avhjelp iht slikt mangelsansvar. Forbrukerens lovmessige rettigheter begrenses ikke av HPs garanti. Hvis du vil ha mer informasjon, kan du klikke på følgende kobling: Juridisk garanti for forbruker ([www.hp.com/go/eu-legal](http://www.hp.com/go/eu-legal)) eller du kan besøke nettstedet til de europeiske forbrukersentrene ([http://ec.europa.eu/consumers/solving\\_consumer\\_disputes/non-judicial\\_redress/ecc-net/index\\_en.htm](http://ec.europa.eu/consumers/solving_consumer_disputes/non-judicial_redress/ecc-net/index_en.htm)). Forbrukere har retten til å velge å kreve service under HPs garanti eller iht selgerens lovpålagte mangelsansvar.

## 瑞典

HP:s begränsade garanti är en kommersiell garanti som tillhandahålls frivilligt av HP. Namn och adress till det HP-företag som ansvarar för HP:s begränsade garanti i ditt land är som följer:

**Sverige:** HP PPS Sverige AB, SE-169 73 Stockholm

Fördelarna som ingår i HP:s begränsade garanti gäller utöver de lagstadgade rättigheterna till tre års garanti från säljaren angående varans bristande överensstämmelse gentemot köpeavtalet, men olika faktorer kan påverka din rätt att utnyttja dessa rättigheter. Konsumentens lagstadgade rättigheter varken begränsas eller påverkas på något sätt av HP:s begränsade garanti. Mer information får du om du följer denna länk: Lagstadgad garanti för konsumenter ([www.hp.com/go/eu-legal](http://www.hp.com/go/eu-legal)) eller så kan du gå till European Consumer Centers webbplats ([http://ec.europa.eu/consumers/solving\\_consumer\\_disputes/non-judicial\\_redress/ecc-net/index\\_en.htm](http://ec.europa.eu/consumers/solving_consumer_disputes/non-judicial_redress/ecc-net/index_en.htm)). Konsumenter har rätt att välja om de vill ställa krav enligt HP:s begränsade garanti eller på säljaren enligt den lagstadgade treåriga garantin.



## 葡萄牙

A Garantia Limitada HP é uma garantia comercial fornecida voluntariamente pela HP. O nome e a morada da entidade HP responsável pela prestação da Garantia Limitada HP no seu país são os seguintes:

**Portugal:** HPCP – Computing and Printing Portugal, Unipessoal, Lda., Edifício D. Sancho I, Quinta da Fonte, Porto Salvo, Lisboa, Oeiras, 2740 244

As vantagens da Garantia Limitada HP aplicam-se cumulativamente com quaisquer direitos decorrentes da legislação aplicável à garantia de dois anos do vendedor, relativa a defeitos do produto e constante do contrato de venda. Existem, contudo, vários fatores que poderão afetar a sua elegibilidade para beneficiar de tais direitos. Os direitos legalmente atribuídos aos consumidores não são limitados ou afetados de forma alguma pela Garantia Limitada HP. Para mais informações, consulte a ligação seguinte: Garantia legal do consumidor ([www.hp.com/go/eu-legal](http://www.hp.com/go/eu-legal)) ou visite o Web site da Rede dos Centros Europeus do Consumidor ([http://ec.europa.eu/consumers/solving\\_consumer\\_disputes/non-judicial\\_redress/ecc-net/index\\_en.htm](http://ec.europa.eu/consumers/solving_consumer_disputes/non-judicial_redress/ecc-net/index_en.htm)). Os consumidores têm o direito de escolher se pretendem reclamar assistência ao abrigo da Garantia Limitada HP ou contra o vendedor ao abrigo de uma garantia jurídica de dois anos.

## 希臘和塞浦路斯

Η Περιορισμένη εγγύηση HP είναι μια εμπορική εγγύηση η οποία παρέχεται εθελοντικά από την HP. Η επωνυμία και η διεύθυνση του νομικού προσώπου HP που παρέχει την Περιορισμένη εγγύηση HP στη χώρα σας είναι η εξής:

**Ελλάδα /Κύπρος:** HP Printing and Personal Systems Hellas EPE, Tzavella 1-3, 15232 Chalandri, Attiki

**Ελλάδα /Κύπρος:** HP Συστήματα Εκτύπωσης και Προσωπικών Υπολογιστών Ελλάς Εταιρεία Περιορισμένης Ευθύνης, Tzavella 1-3, 15232 Chalandri, Attiki

Τα προνόμια της Περιορισμένης εγγύησης HP ισχύουν επιπλέον των νόμιμων δικαιωμάτων για διετή εγγύηση έναντι του Πωλητή για τη μη συμμόρφωση των προϊόντων με τις συνομολογημένες συμβατικά ιδιότητες, ωστόσο η άσκηση των δικαιωμάτων σας αυτών μπορεί να εξαρτάται από διάφορους παράγοντες. Τα νόμιμα δικαιώματα των καταναλωτών δεν περιορίζονται ούτε επηρεάζονται καθ' οιονδήποτε τρόπο από την Περιορισμένη εγγύηση HP. Για περισσότερες πληροφορίες, συμβουλευτείτε την ακόλουθη τοποθεσία web: Νόμιμη εγγύηση καταναλωτή ([www.hp.com/go/eu-legal](http://www.hp.com/go/eu-legal)) ή μπορείτε να επισκεφτείτε την τοποθεσία web των Ευρωπαϊκών Κέντρων Καταναλωτή ([http://ec.europa.eu/consumers/solving\\_consumer\\_disputes/non-judicial\\_redress/ecc-net/index\\_en.htm](http://ec.europa.eu/consumers/solving_consumer_disputes/non-judicial_redress/ecc-net/index_en.htm)). Οι καταναλωτές έχουν το δικαίωμα να επιλέξουν αν θα αξιώσουν την υπηρεσία στα πλαίσια της Περιορισμένης εγγύησης HP ή από τον πωλητή στα πλαίσια της νόμιμης εγγύησης δύο ετών.

## 匈牙利

A HP korlátozott jótállás egy olyan kereskedelmi jótállás, amelyet a HP a saját elhatározásából biztosít. Az egyes országokban a HP mint gyártó által vállalt korlátozott jótállást biztosító HP vállalatok neve és címe:

**Magyarország:** HP Inc Magyarország Kft., H-1117 Budapest, Alíz utca 1.

A HP korlátozott jótállásban biztosított jogok azokon a jogokon felül illetik meg Önt, amelyek a termékeknek az adásvételi szerződés szerinti minőségére vonatkozó kétéves, jogszabályban foglalt eladói szavatosságból, továbbá ha az Ön által vásárolt termékre alkalmazandó, a jogszabályban foglalt kötelező eladói jótállásból erednek, azonban számos körülmény hatással lehet arra, hogy ezek a jogok Önt megilletik-e. További információért kérjük, keresse fel a következő webhelyet: Jogi Tájékoztató Fogyasztóknak ([www.hp.com/go/eu-legal](http://www.hp.com/go/eu-legal)) vagy látogassa meg az Európai Fogyasztói Központok webhelyét ([http://ec.europa.eu/consumers/solving\\_consumer\\_disputes/non-judicial\\_redress/ecc-net/index\\_en.htm](http://ec.europa.eu/consumers/solving_consumer_disputes/non-judicial_redress/ecc-net/index_en.htm)). A fogyasztóknak jogában áll, hogy megválasszák, hogy a jótállással kapcsolatos igényüket a HP korlátozott



jótállás alapján vagy a kétéves, jogszabályban foglalt eladói szavatosság, illetve, ha alkalmazandó, a jogszabályban foglalt kötelező eladói jótállás alapján érvényesítik.

## 捷克共和国

Omezená záruka HP je obchodní zárukou dobrovolně poskytovanou společností HP. Názvy a adresy společností skupiny HP, které odpovídají za plnění omezené záruky HP ve vaší zemi, jsou následující:

**Česká republika:** HP Inc Czech Republic s. r. o., Za Brumlovkou 5/1559, 140 00 Praha 4

Výhody, poskytované omezenou zárukou HP, se uplatňují jako doplněk k jakýmkoli právním nárokům na dvouletou záruku poskytnutou prodejcem v případě nesouladu zboží s kupní smlouvou. Váš nárok na uznání těchto práv však může záviset na mnohých faktorech. Omezená záruka HP žádným způsobem neomezuje ani neovlivňuje zákonná práva zákazníka. Další informace získáte kliknutím na následující odkaz: Zákonná záruka spotřebitele ([www.hp.com/go/eu-legal](http://www.hp.com/go/eu-legal)) případně můžete navštívit webové stránky Evropského spotřebitelského centra ([http://ec.europa.eu/consumers/solving\\_consumer\\_disputes/non-judicial\\_redress/ecc-net/index\\_en.htm](http://ec.europa.eu/consumers/solving_consumer_disputes/non-judicial_redress/ecc-net/index_en.htm)). Spotřebitelé mají právo se rozhodnout, zda chtějí službu reklamovat v rámci omezené záruky HP nebo v rámci zákonem stanovené dvouleté záruky u prodejce.

## 斯洛伐克

Obmedzená záruka HP je obchodná záruka, ktorú spoločnosť HP poskytuje dobrovoľne. Meno a adresa subjektu HP, ktorý zabezpečuje plnenie vyplývajúce z Obmedzenej záruky HP vo vašej krajine:

**Slovenská republika:** HP Inc Slovakia, s.r.o., Galvaniho 7, 821 04 Bratislava

Výhody Obmedzenej záruky HP sa uplatnia vedľa prípadných zákazníkovoých zákonných nárokov voči predávajúcemu z vád, ktoré spočívajú v nesúlade vlastností tovaru s jeho popisom podľa predmetnej zmluvy. Možnosť uplatnenia takých prípadných nárokov však môže závisieť od rôznych faktorov. Služby Obmedzenej záruky HP žiadnym spôsobom neobmedzujú ani neovplyvňujú zákonné práva zákazníka, ktorý je spotrebiteľom. Ďalšie informácie nájdete na nasledujúcom prepojení: Zákonná záruka spotrebiteľa ([www.hp.com/go/eu-legal](http://www.hp.com/go/eu-legal)), prípadne môžete navštíviť webovú lokalitu európskych zákazníckych stredísk ([http://ec.europa.eu/consumers/solving\\_consumer\\_disputes/non-judicial\\_redress/ecc-net/index\\_en.htm](http://ec.europa.eu/consumers/solving_consumer_disputes/non-judicial_redress/ecc-net/index_en.htm)). Spotrebiteľia majú právo zvoliť si, či chcú uplatniť servis v rámci Obmedzenej záruky HP alebo počas zákonnej dvojročnej záručnej lehoty u predajcu.

## 波兰

Ograniczona gwarancja HP to komercyjna gwarancja udzielona dobrowolnie przez HP. Nazwa i adres podmiotu HP odpowiedzialnego za realizację Ograniczonej gwarancji HP w Polsce:

**Polska:** HP Inc Polska sp. z o.o., Szturmowa 2a, 02-678 Warszawa, wpisana do rejestru przedsiębiorców prowadzonego przez Sąd Rejonowy dla m.st. Warszawy w Warszawie, XIII Wydział Gospodarczy Krajowego Rejestru Sądowego, pod numerem KRS 0000546115, NIP 5213690563, REGON 360916326, GIOŚ E0020757WZBW, kapitał zakładowy 480.000 PLN.

Świadczenia wynikające z Ograniczonej gwarancji HP stanowią dodatek do praw przysługujących nabywcy w związku z dwuletnią odpowiedzialnością sprzedawcy z tytułu niezgodności towaru z umową (rękojmia). Niemniej, na możliwość korzystania z tych praw mają wpływ różne czynniki. Ograniczona gwarancja HP w żaden sposób nie ogranicza praw konsumenta ani na nie nie wpływa. Więcej informacji można znaleźć pod następującym łączem: Gwarancja prawna konsumenta ([www.hp.com/go/eu-legal](http://www.hp.com/go/eu-legal)), można także odwiedzić stronę internetową Europejskiego Centrum Konsumentckiego ([http://ec.europa.eu/consumers/solving\\_consumer\\_disputes/non-judicial\\_redress/ecc-net/index\\_en.htm](http://ec.europa.eu/consumers/solving_consumer_disputes/non-judicial_redress/ecc-net/index_en.htm)). Konsumentci mają prawo wyboru co do możliwości skorzystania albo z usług gwarancyjnych przysługujących w ramach Ograniczonej gwarancji HP albo z uprawnień wynikających z dwuletniej rękojmi w stosunku do sprzedawcy.

## 保加利亚

Ограничената гаранция на HP представлява търговска гаранция, доброволно предоставяна от HP. Името и адресът на дружеството на HP за вашата страна, отговорно за предоставянето на гаранционната поддръжка в рамките на Ограничената гаранция на HP, са както следва:

HP Inc Bulgaria EOOD (Ейч Пи Инк България EOOD), гр. София 1766, район р-н Младост, бул. Околовръстен Път No 258, Бизнес Център Камбаните

Предимствата на Ограничената гаранция на HP се прилагат в допълнение към всички законови права за двугодишна гаранция от продавача при несъответствие на стоката с договора за продажба. Въпреки това, различни фактори могат да окажат влияние върху условията за получаване на тези права. Законовите права на потребителите не са ограничени или засегнати по никакъв начин от Ограничената гаранция на HP. За допълнителна информация, моля вижте Правната гаранция на потребителя ([www.hp.com/go/eu-legal](http://www.hp.com/go/eu-legal)) или посетете уебсайта на Европейския потребителски център ([http://ec.europa.eu/consumers/solving\\_consumer\\_disputes/non-judicial\\_redress/ecc-net/index\\_en.htm](http://ec.europa.eu/consumers/solving_consumer_disputes/non-judicial_redress/ecc-net/index_en.htm)). Потребителите имат правото да избират дали да претендират за извършване на услуга в рамките на Ограничената гаранция на HP или да потърсят такава от търговеца в рамките на двугодишната правна гаранция.

## 罗马尼亚

Garanția limitată HP este o garanție comercială furnizată în mod voluntar de către HP. Numele și adresa entității HP răspunzătoare de punerea în aplicare a Garanției limitate HP în țara dumneavoastră sunt următoarele:

**România:** HP Inc Romania SRL, 5 Fabrica de Glucoza Str., Building F, Ground Floor and Floor 8, 2nd District, București

Beneficiile Garanției limitate HP se aplică suplimentar față de orice drepturi privind garanția de doi ani oferită de vânzător pentru neconformitatea bunurilor cu contractul de vânzare; cu toate acestea, diverși factori pot avea impact asupra eligibilității dvs. de a beneficia de aceste drepturi. Drepturile legale ale consumatorului nu sunt limitate sau afectate în vreun fel de Garanția limitată HP. Pentru informații suplimentare consultați următorul link: garanția acordată consumatorului prin lege ([www.hp.com/go/eu-legal](http://www.hp.com/go/eu-legal)) sau puteți accesa site-ul Centrul European al Consumatorilor ([http://ec.europa.eu/consumers/solving\\_consumer\\_disputes/non-judicial\\_redress/ecc-net/index\\_en.htm](http://ec.europa.eu/consumers/solving_consumer_disputes/non-judicial_redress/ecc-net/index_en.htm)). Consumatorii au dreptul să aleagă dacă să pretendă despăgubiri în cadrul Garanției limitate HP sau de la vânzător, în cadrul garanției legale de doi ani.

## 比利时和荷兰

De Beperkte Garantie van HP is een commerciële garantie vrijwillig verstrekt door HP. De naam en het adres van de HP-entiteit die verantwoordelijk is voor het uitvoeren van de Beperkte Garantie van HP in uw land is als volgt:

**Nederland:** HP Nederland B.V., Startbaan 16, 1187 XR Amstelveen

**België:** HP Belgium BVBA, Hermeslaan 1A, B-1831 Diegem

De voordelen van de Beperkte Garantie van HP vormen een aanvulling op de wettelijke garantie voor consumenten gedurende twee jaren na de levering te verlenen door de verkoper bij een gebrek aan conformiteit van de goederen met de relevante verkoopsovereenkomst. Niettemin kunnen diverse factoren een impact hebben op uw eventuele aanspraak op deze wettelijke rechten. De wettelijke rechten van de consument worden op geen enkele wijze beperkt of beïnvloed door de Beperkte Garantie van HP. Raadpleeg voor meer informatie de volgende webpagina: Wettelijke garantie van de consument ([www.hp.com/go/eu-legal](http://www.hp.com/go/eu-legal)) of u kan de website van het Europees Consumenten Centrum bezoeken ([http://ec.europa.eu/consumers/solving\\_consumer\\_disputes/non-judicial\\_redress/ecc-net/index\\_en.htm](http://ec.europa.eu/consumers/solving_consumer_disputes/non-judicial_redress/ecc-net/index_en.htm)). Consumenten hebben

het recht om te kiezen tussen enerzijds de Beperkte Garantie van HP of anderzijds het aanspreken van de verkoper in toepassing van de wettelijke garantie.

## 芬兰

HP:n rajoitettu takuu on HP:n vapaaehtoisesti antama kaupallinen takuu. HP:n myöntämästä takuusta maassanne vastaavan HP:n edustajan yhteystiedot ovat:

**Suomi:** HP Finland Oy, Piispankalliontie, FIN - 02200 Espoo

HP:n takuun edut ovat voimassa mahdollisten kuluttajansuojalakiin perustuvien oikeuksien lisäksi sen varalta, että tuote ei vastaa myyntisopimusta. Saat lisätietoja seuraavasta linkistä: Kuluttajansuoja ([www.hp.com/go/eu-legal](http://www.hp.com/go/eu-legal)) tai voit käydä Euroopan kuluttajakeskuksen sivustolla ([http://ec.europa.eu/consumers/solving\\_consumer\\_disputes/non-judicial\\_redress/ecc-net/index\\_en.htm](http://ec.europa.eu/consumers/solving_consumer_disputes/non-judicial_redress/ecc-net/index_en.htm)). Kuluttajilla on oikeus vaatia virheen korjausta HP:n takuun ja kuluttajansuojan perusteella HP:lta tai myyjältä.

## 斯洛文尼亚

Omejena garancija HP je prostovoljna trgovska garancija, ki jo zagotavlja podjetje HP. Ime in naslov poslovne enote HP, ki je odgovorna za omejeno garancijo HP v vaši državi, sta naslednja:

**Slovenija:** Hewlett-Packard Europe B.V., Amsterdam, Meyrin Branch, Route du Nant-d'Avril 150, 1217 Meyrin, Switzerland

Ugodnosti omejene garancije HP veljajo poleg zakonskih pravic, ki ob sklenitvi kupoprodajne pogodbe izhajajo iz dveletne garancije prodajalca v primeru neskladnosti blaga, vendar lahko na izpolnjevanje pogojev za uveljavitev pravic vplivajo različni dejavniki. Omejena garancija HP nikakor ne omejuje strankinih z zakonom predpisanih pravic in ne vpliva nanje. Za dodatne informacije glejte naslednjo povezavo: Strankino pravno jamstvo ([www.hp.com/go/eu-legal](http://www.hp.com/go/eu-legal)); ali pa obiščite spletno mesto evropskih središč za potrošnike ([http://ec.europa.eu/consumers/solving\\_consumer\\_disputes/non-judicial\\_redress/ecc-net/index\\_en.htm](http://ec.europa.eu/consumers/solving_consumer_disputes/non-judicial_redress/ecc-net/index_en.htm)). Potrošniki imajo pravico izbrati, ali bodo uveljavljali pravice do storitev v skladu z omejeno garancijo HP ali proti prodajalcu v skladu z dvoletno zakonsko garancijo.

## 克罗地亚

HP ograničeno jamstvo komercijalno je dobrovoljno jamstvo koje pruža HP. Ime i adresa HP subjekta odgovornog za HP ograničeno jamstvo u vašoj državi:

**Hrvatska:** HP Computing and Printing d.o.o. za računalne i srodne aktivnosti, Radnička cesta 41, 10000 Zagreb

Pogodnosti HP ograničenog jamstva vrijede zajedno uz sva zakonska prava na dvogodišnje jamstvo kod bilo kojeg prodavača s obzirom na nepodudaranje robe s ugovorom o kupnji. Međutim, razni faktori mogu utjecati na vašu mogućnost ostvarivanja tih prava. HP ograničeno jamstvo ni na koji način ne utječe niti ne ograničava zakonska prava potrošača. Dodatne informacije potražite na ovoj adresi: Zakonsko jamstvo za potrošače ([www.hp.com/go/eu-legal](http://www.hp.com/go/eu-legal)) ili možete posjetiti web-mjesto Evropskih potrošačkih centara ([http://ec.europa.eu/consumers/solving\\_consumer\\_disputes/non-judicial\\_redress/ecc-net/index\\_en.htm](http://ec.europa.eu/consumers/solving_consumer_disputes/non-judicial_redress/ecc-net/index_en.htm)). Potrošači imaju pravo odabrati žele li ostvariti svoja potraživanja u sklopu HP ograničenog jamstva ili pravnog jamstva prodavača u trajanju ispod dvije godine.

## 拉脱维亚

HP ierobežotā garantija ir komercgarantija, kuru brīvprātīgi nodrošina HP. HP uzņēmums, kas sniedz HP ierobežotās garantijas servisa nodrošinājumu jūsu valstī:

**Latvija:** HP Finland Oy, PO Box 515, 02201 Espoo, Finland

HP ierobežotās garantijas priekšrocības tiek piedāvātas papildus jebkurām likumīgajām tiesībām uz pārdevēja un/vai ražotāju nodrošinātu divu gadu garantiju gadījumā, ja preces neatbilst pirkuma līgumam, tomēr šo tiesību saņemšanu var ietekmēt vairāki faktori. HP ierobežotā garantija nekādā veidā neierobežo un neietekmē patērētāju likumīgās tiesības. Lai iegūtu plašāku informāciju, izmantojiet šo saiti: Patērētāju likumīgā garantija ([www.hp.com/go/eu-legal](http://www.hp.com/go/eu-legal)) vai arī Eiropas Patērētāju tiesību aizsardzības centra tīmekļa vietni ([http://ec.europa.eu/consumers/solving\\_consumer\\_disputes/non-judicial\\_redress/ecc-net/index\\_en.htm](http://ec.europa.eu/consumers/solving_consumer_disputes/non-judicial_redress/ecc-net/index_en.htm)). Patērētājiem ir tiesības izvēlēties, vai pieprasīt servisa nodrošinājumu saskaņā ar HP ierobežoto garantiju, vai arī pārdevēja sniegto divu gadu garantiju.

## 立陶宛

HP ribotoji garantija yra HP savanoriškai teikiama komercinė garantija. Toliau pateikiami HP bendrovių, teikiančių HP garantiją (gamintojo garantiją) jūsų šalyje, pavadinimai ir adresai:

**Lietuva:** HP Finland Oy, PO Box 515, 02201 Espoo, Finland

HP ribotoji garantija papildomai taikoma kartu su bet kokiomis kitomis įstatymais nustatytais teisėmis į pardavėjo suteikiamą dviejų metų laikotarpio garantiją dėl prekių atitikties pardavimo sutarčiai, tačiau tai, ar jums ši teisė bus suteikiama, gali priklausyti nuo įvairių aplinkybių. HP ribotoji garantija niekaip neapriboja ir neįtakoja įstatymais nustatytų vartotojo teisių. Daugiau informacijos rasite paspaudę šią nuorodą: Teisinė vartotojo garantija ([www.hp.com/go/eu-legal](http://www.hp.com/go/eu-legal)) arba apsilankę Europos vartotojų centro internetinėje svetainėje ([http://ec.europa.eu/consumers/solving\\_consumer\\_disputes/non-judicial\\_redress/ecc-net/index\\_en.htm](http://ec.europa.eu/consumers/solving_consumer_disputes/non-judicial_redress/ecc-net/index_en.htm)). Vartotojai turi teisę prašyti atlikti techninį aptarnavimą pagal HP ribotąją garantiją arba pardavėjo teikiamą dviejų metų įstatymais nustatytą garantiją.

## 爱沙尼亚

HP piiratud garantii on HP poolt vabatahtlikult pakutav kaubanduslik garantii. HP piiratud garantii eest vastutab HP üksus aadressil:

**Eesti:** HP Finland Oy, PO Box 515, 02201 Espoo, Finland

HP piiratud garantii rakendub lisaks seaduses ettenähtud müüjapoolsele kaheaastasele garantiile, juhul kui toode ei vasta müüglepingu tingimustele. Siiski võib esineda asjaolusid, mille puhul teie jaoks need õigused ei pruugi kehtida. HP piiratud garantii ei piira ega mõjuta mingil moel tarbija seadusjärgseid õigusi. Lisateavet leiate järgmiselt lingilt: tarbija õiguslik garantii ([www.hp.com/go/eu-legal](http://www.hp.com/go/eu-legal)) või võite külastada Euroopa tarbijakeskuste veebisaiti ([http://ec.europa.eu/consumers/solving\\_consumer\\_disputes/non-judicial\\_redress/ecc-net/index\\_en.htm](http://ec.europa.eu/consumers/solving_consumer_disputes/non-judicial_redress/ecc-net/index_en.htm)). Tarbijal on õigus valida, kas ta soovib kasutada HP piiratud garantiid või seadusega ette nähtud müüjapoolset kaheaastast garantiid.

# 索引

## A

### ADF

- 放入纸张 52
- 清洁双面外壳 72
- 容量 2

### 安全 42, 43

#### EWS 43

- 安全磁盘擦除 44
- 安全存储擦除 44
- 管理临时作业文件 43
- 管理证书 44
- 加密硬盘 44
- 内嵌式 Web 服务器设置 40
- 软件访问 42
- 验证和授权 45
- 载入证书 45
- 载入证书吊销列表 45
- 证书 44

### 安全磁盘擦除 44

### 安全存储擦除 44

### 安全功能 2

### 安全性选项卡, 内嵌式 Web 服务器 40

### 安装

- 故障排除 102

### 安装 Jetdirect 卡 93

### 安装组件 77

### 按键, 控制面板

- 触摸屏 14
- 定位 10

### 按钮, 控制面板

- 触摸屏 14
- 定位 10

## B

### 帮助按钮, 控制面板触摸屏 14

### 帮助, 控制面板 15

### 包含电池 119

### 保存到 SharePoint 33

- 配置 33

### 保存到 USB 66

### 保存到网络文件夹设置 33

### 保存到文件夹 66

### 保修

- 产品 123

### 报废丢弃 119

### 标准出纸槽

- 定位 4

### 玻璃板, 清洁 72

### 部件

- 订购 78, 88

## C

### CRL 45

### 材料安全数据表 (MSDS) 122

### 材料限制 119

### 菜单按钮 10

### 菜单, 控制面板

- 管理 22

### 重置按钮 10

### 重置产品 103

### 产品

- 重置 103

- 规格 114

- 睡眠模式 6

- 自动关机 7

### 产品维护 71

### 产品信息 1

### 产品, 配置

- 使用管理菜单 22
- 使用内嵌式 Web 服务器 32, 36

### 常规选项卡, 内嵌式 Web 服务器 39

### 出纸槽

- 定位 4

### 触摸屏, 清洁 72

### 传真, 设置 64

### 存放环境技术规格 114

### 错误按钮, 控制面板触摸屏 14

### 错误消息

- 控制面板 12

## D

### 登录 57

### 电源开关, 定位 4

### 电子硬件回收 119

### 电子邮件

- LDAP 支持 21

- SMTP 支持 21

- 安全 42

- 发送文档 63

- 关于 61

- 解决问题 109

- 控制面板设置 62

- 内嵌式 Web 服务器设置 40

- 收件人列表 61

- 通讯簿 61

- 验证网关地址 109

- 自动填写功能 63

### 电子邮件通讯簿

- 删除地址 61

### 订购

- 滚筒更换套件 78

- 耗材 72

### 丢弃, 报废 119

### 端口

- 随附 2

### 多张进纸 105

## E

### EWS

- 安全性选项卡 40

- 常规选项卡 39

- 功能 39

- 联网选项卡 40
- 扫描/数字发送选项卡 40
- 信息选项卡 39
- 选项 39
- Explorer, 支持的版本
- 内嵌式 Web 服务器 39

**F**

- FTP, 发送到 69
- 发送传真 65
- 发送到电子邮件
  - LDAP 支持 21
  - SMTP 支持 21
  - 发送文档 63
  - 关于 61
  - 内嵌式 Web 服务器设置 40
  - 收件人列表 61
  - 通讯簿 61
  - 验证网关地址 109
- 发送到 workflow 69
- 发送至电子邮件
  - 发送文档 63
  - 设置 62
- 废弃设备处理 119
- 分辨率 2
- 分隔垫
  - 更换 81

**G**

- 盖板, 定位 4
- 更换
  - 分隔垫 81
  - 滚筒 78
  - 前面板 85
- 更换和安装组件 77
- 更换键盘 88
- 更换硬盘驱动器 90
- 工厂设置, 恢复 111
- 工作环境技术规格 114
- workflow, 发送到 69
- 功能 2
- 功能, 新建
  - 作业构建 58
- 功能, 新增 58
  - 擦除边缘 58
  - 裁剪选项 58
- 将文档发送到网络打印机 58
- 扫描到 Sharepoint 站点 58

- 自动摆正 58
- 自动色调 58
- 固件, 升级 47
- 故障排除
  - 安装 102
  - 重置产品 103
  - 产品已关机 104
  - 基本提示 101
  - 检查电源 103
  - 截切图像 106
  - 进纸问题 105
  - 控制面板消息 12
  - 卡纸 106
  - 扫描易碎品 105
  - 条纹 106
  - 停止工作 108
  - 网关地址 109
  - 网络问题 110
  - 未进纸 105
  - 误进纸 105
  - 易碎品 105
  - 自动关机 7
- 管理
  - EWS 39
  - 管理菜单, 控制面板 22
  - 管理临时作业文件 43
  - 管理网络 32
  - 管理员密码 32
- 规格
  - 产品 114
- 滚筒
  - 更换 78
  - 清洁 75

**H**

- HP Jetdirect 服务器
  - 设置 23
- HP Web Jetadmin 18, 41
- HP 数字发送软件 (HP DSS) 18
- 耗材
  - 订购 72
  - 回收利用 118
- 环境功能 2
- 环境管理计划 117
- 环境技术规格 114
- 恢复工厂设置 111
- 回收 118
  - 电子硬件 119

**I**

- Internet Explorer, 支持的版本
  - 内嵌式 Web 服务器 39
- IP 地址 30, 31
- IP 寻址 19

**J**

- Jetadmin, HP Web 18, 41
- Jetdirect 服务器
  - 设置 23
- Jetdirect 卡, 安装 93
- 技术规格
  - 环境 114
  - 送纸器 114
- 键盘贴面 88
- 接口端口
  - 随附 2
- 截切图像
  - 故障排除 106
- 解决
  - 网络问题 110
- 解决问题
  - 电子邮件 109
- 介质
  - 故障排除 105
  - 卡纸 106
  - 未送入 105
  - 误进纸 105
- 进纸滚筒
  - 更换 78
- 进纸问题 105
- 禁用
  - 网络协议 31
- 禁止空白页 2
- 警告按钮, 控制面板触摸屏 14
- 就绪指示灯
  - 定位 10

**K**

- 开关, 定位 4
- 开始按钮 10
- 开始按钮, 控制面板触摸屏 14
- 客户支持 111
- 控制面板
  - 安全 42
  - 按钮 10
  - 帮助 15
  - 布局 10
  - 触摸屏按钮 14

- 传真屏幕 64
- 电子邮件屏幕 62
- 定位 4
- 管理菜单 22
- 清洁触摸屏 72
- 指示灯 10
- 主页屏幕 13
- 快速设置 68
  - 配置 34
- L**
- LAN 连接器 2
- LDAP 服务器
  - 连接到 21
  - 内嵌式 Web 服务器设置 40
  - 验证网关地址 109
- 连接功能 2
- 连接性 2
- 联机帮助, 控制面板 15
- 联网选项卡, 内嵌式 Web 服务器 40
- 链路速度设置 28
- 浏览器要求
  - 内嵌式 Web 服务器 39
- M**
- 密码 32, 42
- 默认网关, 设置 30
- N**
- Netscape Navigator, 支持的版本
  - 内嵌式 Web 服务器 39
- 内存 2
- 内存, 硬盘驱动器 115
- 内嵌式 Web 服务器 18
  - 安全性选项卡 40
  - 常规选项卡 39
  - 功能 39
  - 联网选项卡 40
  - 扫描/数字发送选项卡 40
  - 信息选项卡 39
  - 选项 39
  - 指定密码 43
- P**
- 配置
  - USB 存储设备 34
  - 保存到 SharePoint 33
- 快速设置 34
- 网络文件夹 33
- 配置产品
  - 使用管理菜单 22
  - 使用内嵌式 Web 服务器 32, 36
- Q**
- 卡纸
  - 故障排除 106
- 前面板
  - 更换 85
- 清洁
  - ADF 72
  - 触摸屏 72
  - 滚筒 75
  - 扫描玻璃板 72
  - 扫描条带 72
- R**
- 容量
  - ADF 2
- 软件
  - HP Web Jetadmin 18
  - HP 数字发送软件 (HP DSS) 18
  - 内嵌式 Web 服务器 18
  - 限制访问 42
  - 卸载和重新安装 108
- S**
- SMTP 服务器
  - 连接到 21
  - 验证网关地址 109
- 扫描
  - 到 USB 66
  - 到传真 65
  - 到电子邮件 61
  - 到网络文件夹 66
  - 功能 3
  - 进纸问题 105
  - 使用快速设置 68
  - 易碎品 105
  - 预览 59
  - 纸张原件 53
- 扫描/数字发送选项卡, 内嵌式 Web 服务器 40
- 扫描玻璃板
  - 装入原件 55
- 扫描到电子邮件
  - LDAP 支持 21
- SMTP 支持 21
- 发送文档 63
- 关于 61
- 内嵌式 Web 服务器设置 40
- 收件人列表 61
- 通讯簿 61
  - 验证地址 109
- 扫描到 workflow 69
- 扫描到文件夹 66
- 扫描条带, 清洁 72
- 扫描至电子邮件
  - 发送文档 63
  - 控制面板设置 62
- 设备发现 19
- 设置, 恢复 111
- 升级固件 47
- 湿度技术规格 114
- 收件人列表 61
- 数据指示灯
  - 定位 10
- 数字发送
  - LDAP 支持 21
  - SMTP 支持 21
  - USB 存储设备 66
  - 发送文档 63
  - workflow 69
  - 关于 61
  - 控制面板设置 62, 64
  - 内嵌式 Web 服务器设置 39, 40
  - 收件人列表 61
  - 通讯簿 61
  - 文件夹 66
  - 验证网关地址 109
- 睡眠模式 6
- 睡眠模式按钮 10
- 送纸器
  - 放入提示 52
  - 放入纸张 53
- T**
- TCP/IP 参数, 手动配置 30, 31
- TCP/IP 设置 23
- 碳粉盒
  - 回收利用 118
- 条纹
  - 故障排除 106
- 停止按钮 10
- 通讯簿, 电子邮件
  - LDAP 支持 21



- 导入 40
- 收件人列表 61
- 收件人列表, 创建 61
- 添加地址 61
- 自动填写功能 63
- 图像预览 59
  - 使用 59
- 图形显示屏, 控制面板 10

**U**

- USB 存储设备
  - 配置 34
- USB 存储设备, 保存到 66

**W**

- Web 浏览器要求
  - 内嵌式 Web 服务器 39
- 网关
  - 验证地址 109
- 网关, 设置默认 30
- 网络
  - HP Web Jetadmin 41
  - IP 地址 19, 30, 31
  - SMTP 服务器 21
  - TCP/IP 设置 23
  - 禁用协议 31
  - 连接功能 2
  - 链路速度设置 28
  - 默认网关 30
  - 配置 17
  - 设备发现 19
  - 设置, 查看 32
  - 设置, 更改 32
  - 验证网关地址 109
  - 支持的协议 19
  - 子网掩码 30
- 网络文件夹
  - 配置 33
  - 扫描到 66
- 网站
  - HP Web Jetadmin, 下载 41
  - 材料安全数据表 (MSDS) 122
  - 订购耗材 72
  - 更换零件 78, 88
- 维护
  - 清洁滚筒 75
- 维护产品 71
- 温度技术规格 114

- 文档
  - 混合尺寸文档提示 53
- 文件夹
  - 发送到 66
- 问题解决
  - 错误按钮, 控制面板触摸屏 14
- 无汞产品 119
- 误进纸
  - 故障排除 105

**X**

- 系统要求
  - 内嵌式 Web 服务器 39
- 协议, 网络 19
- 新功能 58
- 新增功能
  - 擦除边缘 58
  - 裁剪选项 58
  - 将文档发送到网络打印机 58
  - 扫描到 Sharepoint 站点 58
  - 自动摆正 58
  - 自动色调 58
  - 作业构建 58
- 信息选项卡, 内嵌式 Web 服务器 39
- 信息页 38

**Y**

- 验证和授权 45
- 验证网关地址 109
- 疑难解答
  - “暂停”消息 104
- 以太网卡 2
- 易失性证明
  - 非易失性内存 115
  - 易失性内存 115
  - 硬盘驱动器内存 115
- 易碎品, 扫描 105
- 硬件回收, 巴西 120
- 硬件集成包 95
- 硬盘 44
- 硬盘驱动器, 更换 90
- 用户界面 2
- 预览扫描 59

**Z**

- 证书吊销列表 45
- 支持 111

- 纸槽
  - 定位 4
- 纸张
  - 故障排除 105
  - 卡塞 106
  - 未送入 105
  - 误进纸 105
- 纸张处理 2
- 指示灯
  - 控制面板 10
- 主页按钮, 控制面板触摸屏 14
- 主页屏幕, 控制面板 13
- 注意指示灯
  - 定位 10
- 装入文档
  - 混合尺寸文档提示 53
- 状态
  - 主页屏幕, 控制面板 13
- 子网掩码 30
- 自动关机 7