

HP bærbar datamaskin

Referansehandbok

© Copyright 2011 Hewlett-Packard
Development Company, L.P.

Bluetooth er et varemerke for sin eier og brukes av Hewlett-Packard Company på lisens. Intel er et varemerke for Intel Corporation i USA og andre land. Microsoft og Windows er registrerte varemerker for Microsoft Corporation i USA. Java er et amerikansk varemerke for Sun Microsystems, Inc.

Informasjonen i dette dokumentet kan endres uten varsel. De eneste garantiene for HP-produktene og -tjenestene er uttrykkelig angitt i garantierklæringene som følger med disse produktene og tjenestene. Ingenting i dette dokumentet kan tolkes som en tilleggsgaranti. HP er ikke erstatningsansvarlig for tekniske eller andre typer feil eller utelatelser i dette dokumentet.

Første utgave: Mai 2011

Delenummer for dokument: 649596-091

Merknad om produktet

Denne referansehandboken beskriver funksjoner som finnes på de fleste modeller. Enkelte av funksjonene er kanskje ikke tilgjengelige på din datamaskin.

Sikkerhetsadvarsel

 **ADVARSEL:** For å unngå muligheten for varmerelaterte skader eller overoppheting av datamaskinen må du ikke sette datamaskinen i fanget eller dekke til datamaskinens lufteåpninger. Plasser datamaskinen på en fast, plan overflate når du skal bruke den. Pass på at ingen annen hard overflate, for eksempel en tilgrensende skriver, eller en myk overflate, for eksempel en pute eller et teppe, blokkerer for luftstrømmen. La heller ikke strømadapteren komme i kontakt med huden eller myke overflater som puter eller tepper, når datamaskinen er i bruk. Datamaskinen og strømadapteren overholder grenseverdiene for temperatur på brukertilgjengelige flater som er definert av den internasjonale sikkerhetsstandarden for IT-utstyr (IEC 60950).

Innhold

1 Innledning	1
Finne mer informasjon om den nye datamaskinen	1
2 Nettverk (kun på enkelte modeller)	2
Opprette en trådløs tilkobling	2
Identifisere trådløs- og nettverksstatusikoner	2
Slå trådløse enheter på eller av	3
Bruke HP Connection Manager (kun på enkelte modeller)	3
Bruke operativsystemkontroller	4
Bruke et trådløst lokalnett (WLAN)	4
Koble til et eksisterende WLAN-nettverk	4
Konfigurere et nytt WLAN-nettverk	4
Beskytte WLAN-nettverket	5
Roaming til et annet nettverk	6
Bruke HP mobilt bredbånd (kun på enkelte modeller)	6
Sette inn et SIM-kort	7
Ta ut SIM-kort	7
Bruk av GPS-spor (kun på enkelte modeller)	8
Bruke trådløse Bluetooth-enheter	8
Bluetooth og deling av Internett-tilkobling (ICS)	8
Koble til et kabelbasert nettverk	8
Bruke et modem (kun på enkelte modeller)	8
Koble til en modemkabel	9
Koble til en land-/regionspesifikk modemkabeladapter	9
Velge en plasseringsinnstilling	10
Vise gjeldende plasseringsvalg	10
Legge til nye plasseringer ved reise	10
Koble til et lokalnett (LAN) (kun på enkelte modeller)	11
3 Multimedia	13
Bruke medieaktivitetskontrollene	13

Lyd	13
Justere volumet	14
Kontrollere lydfunksjoner på datamaskinen	14
Webkamera (kun på enkelte modeller)	14
Video	15
VGA	15
DisplayPort	15
HDMI	16
Konfigurere lyd for HDMI	17
Intel Wireless Display (kun på enkelte modeller)	17
Bruke CyberLink PowerDVD (kun på enkelte modeller)	17
4 Strømstyring	18
Slå av datamaskinen	18
Angi strømalternativer	19
Bruke strømsparingsmoduser	19
Starte og avslutte hvilemodus	19
Starte og avslutte dvalemodus	19
Bruke strømmåleren	20
Bruke strømstyringsplaner	20
Vise gjeldende strømstyringsplan	20
Velge en annen strømstyringsplan	20
Tilpasse strømstyringsplaner	21
Angi passordbeskyttelse ved reaktivering	21
Bruke HP Power Manager (kun på enkelte modeller)	21
Bruke batteri	22
Finne batteriinformasjon	22
Bruke Batterisjekk	22
Vise hvor mye strøm det er igjen i batteriet	23
Oppnå maksimal brukstid før batteriet må lades	23
Håndtere lav batterispenning	23
Identifisere lav batterispenning	23
Tiltak ved lav batterispenning	24
Tiltak ved lav batterispenning når du har tilgang til en ekstern strømkilde	24
Tiltak ved lav batterispenning når du har tilgang til et ladet batteri ...	24
Tiltak ved lav batterispenning når du ikke har tilgang til noen strømkilde	24
Tiltak ved lav batterispenning når du ikke kan avslutte dvalemodus	24
Spare batteristrøm	24

Oppbevare batterier	24
Kassere brukte batterier	25
Bytte batteriet	25
Bruke ekstern strøm	25
Teste en strømadapter	26
Bruke HP CoolSense (kun på enkelte modeller)	26
5 Eksterne kort og enheter	27
Bruke kortsporet for digitale medier (kun på enkelte modeller)	27
Sette inn et digitalkort	27
Fjerne et digitalkort	28
Bruke ExpressCard-kort (kun på enkelte modeller)	28
Konfigurere et ExpressCard-kort	28
Sette inn et ExpressCard-kort	28
Ta ut et ExpressCard-kort	29
Bruke smartkort (kun på enkelte modeller)	30
Sette inn smartkort	30
Ta ut smartkort	31
Bruke en USB-enhet	31
Koble til en USB-enhet	31
Fjerne USB-enheter	32
Bruke 1394-enheter (kun på enkelte modeller)	32
Koble til en 1394-enhet	32
Fjerne en 1394-enhet	33
Bruke en eSATA-enhet (kun på enkelte modeller)	33
Koble til en eSATA-enhet	33
Fjerne en eSATA-enhet	34
Bruke eksterne enheter (tilleggsutstyr)	34
Bruke valgfrie eksterne stasjoner	34
Bruke utvidelsesporten (kun på enkelte modeller)	35
6 Disker og stasjoner	36
Håndtere disk og stasjoner	36
Bruke harddisker	37
Forbedre harddiskytelsen	37
Bruke Diskdefragmentering	37
Bruke Diskoppyrdding	37
Bruke HP ProtectSmart Hard Drive Protection (kun på enkelte modeller)	37
Finne status for HP ProtectSmart Hard Drive Protection	38
Administrere strøm med en parkert harddisk	38
Bruke programvaren for HP ProtectSmart Hard Drive Protection	38

Bruke optiske stasjoner (kun på enkelte modeller)	39
Finne den installerte optiske stasjonen	39
Sette inn en optisk plate	39
Skuffmating	39
Direktemating	40
Ta ut en optisk plate	40
Skuffmating	40
Når skuffen åpnes på vanlig måte	41
Når skuffen ikke åpnes som normalt	41
Direktemating	42
Dele optiske stasjoner	43
Bruk av RAID-spor (kun på enkelte modeller)	43
7 Sikkerhet	44
Beskytte datamaskinen	44
Bruke passord	44
Angi passord i Windows	45
Angi passord i Setup Utility (BIOS)	45
Administrere et administratorpassord	46
Angi et administratorpassord	46
Administrere et oppstartspassord	47
Angi et oppstartspassord	47
Bruke antivirusprogramvare	47
Bruke brannmurprogramvare	47
Installere kritiske sikkerhetsoppdateringer	48
Installere en tyverisikringskabel (tilleggsutstyr)	48
Bruke fingeravtrykksleseren (kun på enkelte modeller)	49
Plassering av fingeravtrykksleseren	49
8 Vedlikehold	50
Rengjøre datamaskinen	50
Rengjøre skjermen	50
Rengjøre styreputen og tastaturet	50
Oppdatere programmer og drivere	50
Bruke SoftPaq Download Manager	51
9 Installeringsprogrammet (BIOS) og System Diagnostics (Systemfeilsøking)	52
Bruke Setup Utility (BIOS)	52
Starte Setup Utility (BIOS)	52
Endre språket i Setup Utility (BIOS)	52

Navigere og velge i Setup Utility (BIOS)	53
Vise systeminformasjon	53
Gjenopprette standardinnstillinger i Setup Utility (BIOS)	53
Avslutte Setup Utility (BIOS)	54
Oppdatere BIOS	54
Finne BIOS-versjonen	54
Laste ned en BIOS-oppdatering	55
Bruke System Diagnostics (Systemfeilsøking)	56
Tillegg A Reise med datamaskinen	57
Tillegg B Feilsøkingsressurser	59
Tillegg C Utlading av statisk elektrisitet	60
Stikkordregister	61

1 Innledning

Denne håndboken inneholder generell informasjon om bærbare datamaskiner fra HP og Compaq, inkludert tilkobling til trådløst nettverk, multimedier, strømstyring, sikkerhet osv.

 **MERK:** Enkelte av funksjonene som er beskrevet i denne håndboken, er kanskje ikke tilgjengelige på din datamaskin.

Finne mer informasjon om den nye datamaskinen

Følgende brukerhåndbøker og referansemateriale følger med datamaskinen, enten som trykt materiale, på datamaskinens harddisk eller på en optisk plate eller et SD-kort:

- *Hurtigoppsett*-plakat: Leder deg gjennom installeringen av datamaskinen og oppstart av systemet. Denne plakaten følger med i esken med datamaskinen.

 **MERK:** Plakaten viser hvor du finner brukerhåndbøkene og referansematerialet.

- *Komme i gang*: Inneholder informasjon om datamaskinen, blant annet produktspesifikke funksjoner, sikkerhetskopiering og gjenoppretting, vedlikehold og spesifikasjoner.
- *Hjelp og støtte*: Inneholder informasjon om operativsystemet, drivere, feilsøkningsverktøy og teknisk støtte. Du får tilgang til Hjelp og støtte ved å velge **Start > Hjelp og støtte**. Du finner land- eller regionspesifikk støtte ved å gå til <http://www.hp.com/support>, velge land eller region og følge instruksjonene på skjermen.
- *Sikkerhet og komfort*: Denne håndboken inneholder informasjon om hvordan du setter opp arbeidsstasjonen, riktig arbeidsstilling og gode helse- og arbeidsvaner for når du bruker datamaskinen. Her finner du også viktig sikkerhetsinformasjon om elektrisk utstyr og maskiner. Du får tilgang til denne håndboken ved å velge **Start > Hjelp og støtte > Brukerhåndbøker**. Håndboken er også tilgjengelig i elektronisk form via Internett på <http://www.hp.com/ergo>.
- *Opplysninger om forskrifter, sikkerhet og miljø*: Inneholder informasjon om forskrifter, sikkerhet og kassering av batterier. Du får tilgang til denne informasjonen ved å klikke på **Start > Hjelp og støtte > Brukerhåndbøker**.

2 Nettverk (kun på enkelte modeller)

Datamaskinen støtter følgende to typer Internett-tilgang:

- **Trådløs:** Les [Opprette en trådløs tilkobling på side 2](#).
- **Kabelbasert:** Les [Koble til et kabelbasert nettverk på side 8](#).

 **MERK:** Du må sette opp en Internett-tjeneste før du kan koble deg til Internett.





Opprette en trådløs tilkobling



Datamaskinen kan være utstyrt med én eller flere av følgende trådløse enheter:

- Enhet for trådløst lokalnett (WLAN)
- HP mobil bredbåndsmodule (en enhet for trådløst regionnettverk, WWAN)
- Bluetooth®-enhet

Hvis du ønsker mer informasjon om trådløs teknologi, kan du gå til [Hjelp og støtte](#) for å finne koblinger til relevante nettsteder.

Identifisere trådløs- og nettverksstatusikoner

Ikon	Navn	Beskrivelse
	Trådløs (tilkoblet)	Angir at én eller flere av de trådløse enhetene er på.
	Trådløs (frakoblet)	Angir at alle de trådløse enhetene er av.
	HP Connection Manager	Åpner HP Connection Manager, som gir deg mulighet til å opprette og administrere WLAN-, WWAN- (kun på enkelte modeller) og Bluetooth-tilkoblinger.
	Kabelbasert nettverk (tilkoblet)	Angir at én eller flere nettverksenheter er koblet til nettverket.
	Nettverk (deaktivert/frakoblet)	Angir at alle nettverksenhetene er deaktivert i Windows Kontrollpanel.

	Nettverk (tilkoblet)	Angir at én eller flere nettverksenheter er koblet til et nettverk.
	Nettverk (frakoblet)	Angir at nettverksenheter ikke er koblet til et nettverk.
	Nettverk (deaktivert/frakoblet)	Angir at ingen trådløse tilkoblinger er tilgjengelige.

Slå trådløse enheter på eller av

Du kan bruke trådløsknappen eller HP Connection Manager (kun på enkelte modeller) til å slå på og av trådløse enheter.

 **MERK:** En datamaskin kan ha en trådløsknapp, en trådløsbryter eller trådløstast på tastaturet. Uttrykket trådløsknapp brukes i denne veiledningen for alle typer trådløse kontroller. Du finner informasjon om plasseringen av trådløsknappen i *Komme i gang*-håndboken som fulgte med datamaskinen.

Slik slår du av trådløse enheter med HP Connection Manager:

- ▲ Høyreklikk på Synaptics-ikonet i systemstatusfeltet helt til høyre på oppgavelinjen, og deretter klikker du på Egenskaper for styrepute.

– eller –

Velg **Start > Alle programmer > HP > HP Connection Manager**, og deretter klikker du på strømknappen ved siden av den ønskede enheten.

Bruke HP Connection Manager (kun på enkelte modeller)

HP Connection Manager er et sentralt utgangspunkt for administrasjon av trådløse enheter, et grensesnitt for tilkobling til Internett med HP mobilt bredbånd og et grensesnitt for sending og mottak av SMS-meldinger (tekstmeldinger). Med HP Connection Manager kan du administrere følgende enheter:

- Trådløst lokalnettverk (WLAN) / Wi-Fi
- Trådløst regionnett (WWAN) / HP mobilt bredbånd
- Bluetooth®

HP Connection Manager gir informasjon og varsler om tilkoblingsstatus, strømstatus, SIM-detajler og SMS-meldinger. Statusinformasjon og varsler gis i systemstatusfeltet, helt til høyre på oppgavelinjen.

Slik åpner du HP Connection Manager:

- ▲ Klikk på **HP Connection Manager**-ikonet på oppgavelinjen.

– eller –

Velg **Start > Alle programmer > HP > HP Connection Manager**.

Du finner mer informasjon i hjelpen til HP Connection Manager-programvaren.

Bruke operativsystemkontroller

Fra Nettverks- og delingssenter kan du sette opp en tilkobling eller et nettverk, koble til et nettverk, administrere trådløse nettverk og diagnostisere og reparere nettverksproblemer.

Slik bruker du operativsystemkontroller:

- ▲ Velg **Start > Kontrollpanel > Nettverk og Internett > Nettverks- og delingssenter**.

Hvis du vil ha mer informasjon, velger du **Start > Hjelp og støtte**.

Bruke et trådløst lokalnett (WLAN)

En trådløs tilkobling kobler datamaskinen til Wi-Fi-nettverk eller såkalte WLAN, trådløse lokalnett. Et WLAN består av andre datamaskiner og tilleggsutstyr som er koblet sammen ved hjelp av en trådløs ruter eller et trådløst tilgangspunkt.

Koble til et eksisterende WLAN-nettverk

Slik kobler du til et eksisterende WLAN:

1. Kontroller at WLAN-enheten er på. (Les [Slå trådløse enheter på eller av på side 3.](#))
2. Klikk på nettverksikonet i systemstatusfeltet, helt til høyre på oppgavelinjen.
3. Velg ditt WLAN på listen.
4. Klikk på **Koble til**.

Hvis dette er et sikkerhetsaktivert WLAN-nettverk, blir du bedt om å oppgi en nettverkssikkerhetskode. Skriv inn koden, og klikk deretter på **OK** for å fullføre tilkoblingen.

 **MERK:** Hvis ingen WLAN-nettverk er oppført, er du utenfor rekkevidde for rutere og tilgangspunkter.

MERK: Hvis du ikke ser WLAN-nettverket du vil koble til, klikker du på **Åpne Nettverks- og delingssenter**, og deretter klikker du på **Konfigurer en ny tilkobling eller et nytt nettverk**. Da vises en liste over alternativer. Du kan velge å søke manuelt etter og koble deg til et nettverk, eller opprette en ny nettverkstilkobling.

Når tilkoblingen er opprettet, kan du plassere musepekeren over nettverksikonet i systemstatusfeltet helt til høyre på oppgavelinjen, for å kontrollere tilkoblingens navn og status.

 **MERK:** Den funksjonelle rekkevidden (hvor langt det trådløse signalet rekker) avhenger av WLAN-implementering, ruterprodusent samt forstyrrelser fra andre elektroniske enheter eller fysiske hindringer som vegger og gulv.

Konfigurere et nytt WLAN-nettverk

Nødvendig utstyr:

- Et bredbåndsmodem (enten DSL eller kabel) **(1)** og en høyhastighets Internett-tjeneste fra en Internett-leverandør
- En trådløs ruter (kjøpes separat) **(2)**
- Den trådløse datamaskinen **(3)**

 **MERK:** Noen kabelmodemer har en innebygd ruter. Kontakt din Internett-leverandør for å sjekke om du trenger en separat ruter.

Illustrasjonen nedenfor viser et eksempel på en trådløs nettverksinstallasjon som er koblet til Internett.



 **MERK:** Når du skal konfigurere en trådløs tilkobling, må du kontrollere at datamaskinen og den trådløse ruter er synkronisert. Du synkroniserer datamaskinen og den trådløse ruter ved å slå dem av og deretter på igjen.

Etter hvert som nettverket ditt vokser, kan flere trådløse og kablede datamaskiner kobles til nettverket, slik at de får tilgang til Internett.

Se informasjonen fra ruterprodusenten eller Internett-leverandøren hvis du trenger hjelp med å konfigurere et WLAN-nettverk.

Beskytte WLAN-nettverket

Når du konfigurerer et WLAN-nettverk eller bruker et eksisterende WLAN-nettverk, må du alltid aktivere sikkerhetsfunksjoner som beskytter nettverket mot uautorisert tilgang. WLAN-nettverk på offentlige steder (såkalte trådløssoner), som for eksempel på kaffebarer og flyplasser, kan være helt uten sikkerhet. Hvis du er bekymret for sikkerheten til datamaskinen i en trådløssoner, bør du begrense nettverksaktiviteten til e-postmeldinger som ikke er konfidensielle, og enkel Internett-surfing.

Trådløse radiosignaler sendes utenfor nettverket, og andre WLAN-enheter kan derfor plukke opp ubeskyttede signaler. Du kan ta følgende forholdsregler for å beskytte WLAN-nettverket:

- **Brannmur** – En brannmur kontrollerer både data og forespørsler om data som sendes til nettverket ditt, og forkaster alle mistenkelige elementer. Brannmurer er tilgjengelige både som programvare og maskinvare. Noen nettverk bruker en kombinasjon av begge typer.
- **Trådløs kryptering** – Datamaskinen din støtter tre krypteringsprotokoller:
 - WPA (Wi-Fi Protected Access)
 - WPA2 (Wi-Fi Protected Access II)
 - WEP (Wired Equivalent Privacy)

 **MERK:** HP anbefaler at du velger WPA2, som er den mest avanserte av de tre krypteringsprotokollene. Fordi den er enkel å bryte, anbefales ikke bruk av WEP-kryptering.

- Wi-Fi (WPA Protected Access) og WPA2 (Wi-Fi Protected Access II) bruker sikkerhetsstandarder til å kryptere og dekryptere data som sendes over nettverket. Både WPA

og WPA2 genererer en ny nøkkel for hver pakke, og de genererer også et annet sett med nøkler for hvert datamaskinnettverk. Slik oppnår du dette:

- WPA bruker AES (Advanced Encryption Standard) og TKIP (Temporal Key Integrity Protocol)
- WPA2 bruker CCMP (Cipher Block Chaining Message Authentication Code Protocol), som er en ny AES-protokoll.
- WEP (Wired Equivalent Privacy) krypterer dataene med en WEP-nøkkel før de sendes. Uten den riktige nøkkelen kan ikke andre bruke det trådløse lokalnettverket.

Roaming til et annet nettverk

Når du flytter datamaskinen inn i området til et annet trådløst nettverk, prøver Windows å koble seg til dette nettverket. Hvis forsøket lykkes, blir datamaskinen automatisk koblet til det nye nettverket. Hvis Windows ikke kjenner igjen det nye nettverket, følger du den samme fremgangsmåten som du brukte første gang du koblet deg til et trådløst nettverk.

Bruke HP mobilt bredbånd (kun på enkelte modeller)

Ved hjelp av HP mobilt bredbånd kan datamaskinen bruke trådløse regionnett (WWAN) til å få tilgang til Internett fra flere steder og over større områder enn den kan med WLAN. Bruk av HP mobilt bredbånd krever en leverandør av nettverkstjenester, som i de fleste tilfeller er en leverandør av mobiltelefonnettverk.

Ved bruk sammen med en leverandørtjeneste for mobilnettverk vil HP mobilt bredbånd gi deg frihet til å forbli tilkoblet til Internett, sende e-post og koble deg til et firmanettverk enten du er på reise eller utenfor rekkevidden til Wi-Fi-trådløssoner.



MERK: Du må kanskje ha serienummeret til HP mobil bredbåndsmodule for å aktivere mobil bredbåndstjeneste. Se håndboken *Komme i gang* for å finne plasseringen til serienummeretiketten.

Noen leverandører av mobilnettjenester krever at det brukes et SIM-kort (Subscriber Identity Module). Et SIM-kort inneholder grunnleggende informasjon om deg, som for eksempel personlig identifikasjonsnummer (PIN) og nettverksinformasjon. Noen dataskinner har et SIM-kort som er forhåndsinstallert. Hvis SIM-kortet ikke er forhåndsinstallert, kan det ligge sammen med informasjonen om HP mobilt bredbånd som ble levert sammen med datamaskinen, eller leverandøren av mobilnettjenester kan sende det separat.

Hvis du vil ha informasjon om hvordan du setter inn og fjerner SIM-kortet, kan du se [Sette inn et SIM-kort på side 7](#) og [Ta ut SIM-kort på side 7](#).

Hvis du vil ha informasjon om HP mobilt bredbånd og hvordan du aktiverer tjenesten med en foretrukket leverandør av mobilnettjenester, kan du se i informasjonen om HP mobilt bredbånd som fulgte med datamaskinen. Ytterligere informasjon finner du på HP-nettstedet <http://www.hp.com/go/mobilebroadband> (kun USA).

Sette inn et SIM-kort

 **MERK:** Håndboken *Komme i gang* viser hvor du finner SIM-sporet.

1. Slå av datamaskinen. Hvis du ikke er sikker på om datamaskinen er av eller i dvalemodus, trykker du på av/på-knappen for å slå på datamaskinen. Deretter slår du av datamaskinen ved hjelp av operativsystemet.
2. Lukk skjermen.
3. Koble fra alle eksterne enheter som er koblet til maskinen.
4. Koble strømledningen fra stikkkontakten.
5. Ta ut batteriet.
6. Sett SIM-kortet inn i SIM-sporet, og trykk det deretter forsiktig inn i sporet til det sitter godt på plass.

 **FORSIKTIG:** Når du setter inn et SIM-kort, plasserer du kortet i henhold til ikonet ved siden av SIM-sporet på datamaskinen. Hvis SIM-kortet settes inn feil vei, kan det skade SIM-kortet og SIM-kontakten.

Bruk minst mulig kraft når du setter inn SIM-kortet, slik at du reduserer faren for å skade kontakten.

7. Sett på plass batteriet.

 **MERK:** HP mobilt bredbånd blir deaktivert hvis batteriet ikke settes på plass igjen.

8. Koble til eksterne enheter, og koble maskinen til strømmettet.
9. Slå på datamaskinen.

Ta ut SIM-kort

 **MERK:** Håndboken *Komme i gang* viser hvor du finner SIM-sporet.

1. Slå av datamaskinen. Hvis du ikke er sikker på om datamaskinen er av eller i dvalemodus, trykker du på av/på-knappen for å slå på datamaskinen. Deretter slår du av datamaskinen ved hjelp av operativsystemet.
2. Lukk skjermen.
3. Koble fra alle eksterne enheter som er koblet til maskinen.
4. Koble strømledningen fra stikkkontakten.
5. Ta ut batteriet.
6. Trykk SIM-kortet inn, og ta det deretter ut av sporet.
7. Sett på plass batteriet.
8. Koble til eksterne enheter, og koble maskinen til strømmettet.
9. Slå på datamaskinen.

Bruk av GPS-spor (kun på enkelte modeller)

Datamaskinen kan være utstyrt med et GPS-system (Global Positioning System). GPS-satellitter sender informasjon om posisjon, hastighet og retning til GPS-systemer.

Du finner mer informasjon i hjelpen for programvaren HP GPS and Location.

Bruke trådløse Bluetooth-enheter

En Bluetooth-enhet gir trådløs kommunikasjon med kort rekkevidde som erstatter de fysiske, kablede tilkoblingene som tradisjonelt knytter sammen elektroniske enheter som følgende:

- Datamaskiner
- Telefoner
- Bildeenheter (kameraer og skrivere)
- Lydenheter
- Mus

Bluetooth-enheter har node-til-node-kapasitet som gir deg muligheten til å konfigurere et personlig nettverk (PAN) med Bluetooth-enheter. Se hjelp-delen i Bluetooth-programvaren hvis du ønsker informasjon om hvordan du bruker Bluetooth-enheter.

Bluetooth og deling av Internett-tilkobling (ICS)

HP anbefaler **ikke** at du konfigurerer en datamaskin med Bluetooth som vert og bruker denne som gateway hvor andre datamaskiner kan koble seg til Internett. Når to eller flere datamaskiner er tilkoblet gjennom Bluetooth og deling av Internett-tilkobling er aktivert på én av datamaskinene, er det ikke sikkert at de andre datamaskinene vil kunne koble til Internett gjennom Bluetooth-nettverket.

Styrken til Bluetooth ligger i synkroniseringen av informasjon mellom datamaskinen og trådløse enheter som mobiltelefoner, skrivere, kameraer og PDA-er. Det at to eller flere datamaskiner ikke kan dele en tilkobling til Internett gjennom Bluetooth, skyldes begrensninger ved Bluetooth og Windows-operativsystemet.

Koble til et kabelbasert nettverk

Bruke et modem (kun på enkelte modeller)

Et modem må være koblet til en analog telefonlinje ved hjelp av en 6-pinnens RJ-11-modemkabel (kjøpes separat). I noen land/regioner kreves det også en bestemt modemkabeladapter. Kontakter for digitale PBX-systemer kan ligne på analoge telefonkontakter, men de er ikke kompatible med modemmet.

⚠ ADVARSEL: Hvis du kobler en modem- eller telefonkabel til RJ45-nettverkskontakten, kan det føre til elektrisk støt, brann eller skade på utstyret.

Hvis modemkabelen har en støyreduksjonskrets **(1)** som hindrer støy fra TV- og radiosignaler, kobler du kretsenden på kabelen **(2)** til datamaskinen.



Koble til en modemkabel

1. Plugg modemkabelen inn i modemkontakten **(1)** på datamaskinen.
2. Plugg modemkabelen inn i RJ-11-telefonkontakten **(2)**.

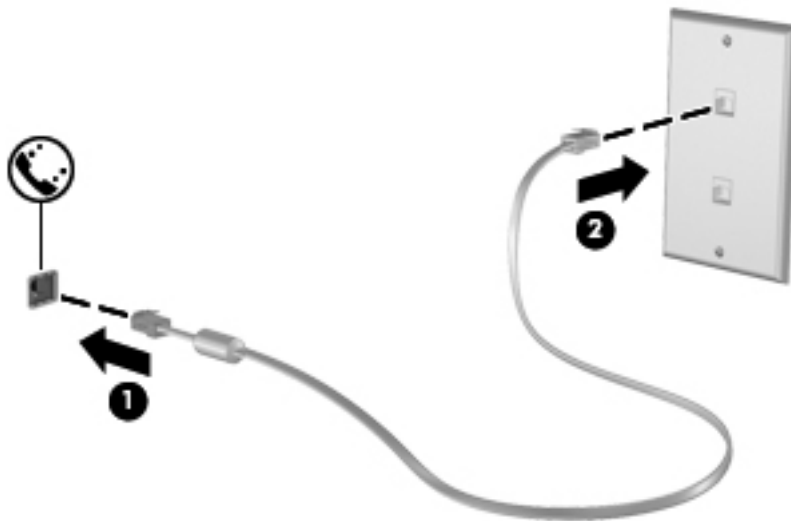

Koble til en land-/regionspesifikk modemkabeladapter

Telefonkontakter varierer fra land/region til land/region. Hvis du vil bruke modemmet og modemkabelen utenfor landet/regionen der du kjøpte datamaskinen, må du skaffe en land-/regionspesifikk modemkabeladapter.

Slik kobler du modemmet til en analog telefonlinje som ikke har en RJ-11-telefonkontakt:

1. Plugg modemkabelen inn i modemkontakten **(1)** på datamaskinen.
2. Plugg modemkabelen inn i modemkabeladapteren **(2)**.

3. Plugg modemkabeladapteren (3) inn i telefonkontakten.

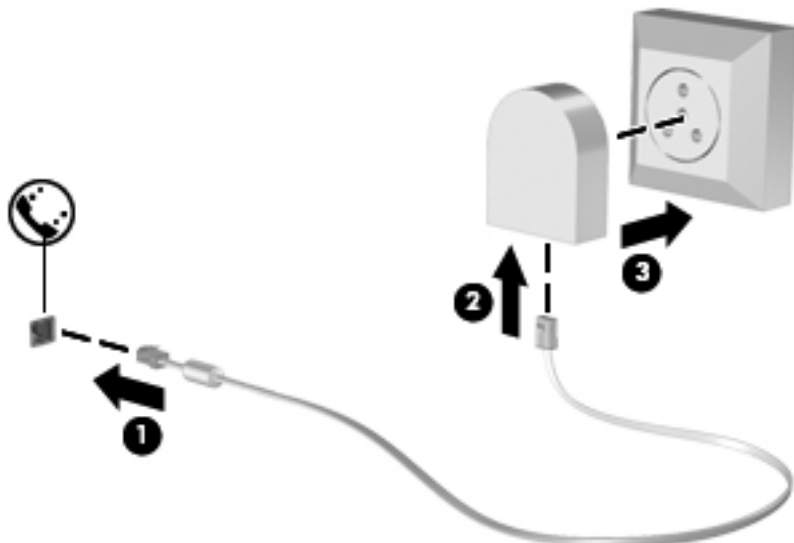

Velge en plasseringsinnstilling

Vise gjeldende plasseringsvalg

Slik viser du gjeldende plassering:

1. Velg **Start > Kontrollpanel**.
2. Klikk på **Klokke, språk og område**.
3. Klikk på **Region og språk**.
4. Klikk på kategorien Plassering for å vise plasseringen.

Legge til nye plasseringer ved reise

På en ny datamaskin er den eneste tilgjengelige plasseringsinnstillingen for modemmet en plasseringsinnstilling for landet/regionen der du kjøpte datamaskinen. Når du reiser til ulike land/regioner, angir du en plasseringsinnstilling for det interne modemmet som oppfyller driftsstandarden for landet/regionen der du bruker modemmet.

Når du legger til nye plasseringsinnstillinger, lagres disse på datamaskinen, slik at du kan bytte innstillinger når som helst. Du kan legge til flere plasseringsinnstillinger for et land / en region.

⚠ FORSIKTIG: For å redusere faren for å miste innstillingene for landet/regionen du kommer fra, må du ikke slette modemets gjeldende land-/regioninnstillinger. Hvis du vil aktivere modembruk i andre land/regioner og samtidig beholde konfigurasjonen for landet/regionen du kommer fra, legger du til en ny konfigurasjon for hver plassering der du vil bruke modemmet.

⚠ FORSIKTIG: Velg landet/regionen der datamaskinen befinner seg, for å redusere risikoen for å konfigurere modemmet på en måte som bryter lover og regler for telekommunikasjon i landet/regionen du besøker. Det kan hende at modemmet ikke fungerer som det skal hvis ikke riktig land/region velges.

Slik legger du til en ny plassering:

1. Velg **Start > Enheter og skrivere**.
2. Høyreklikk på enheten som representerer datamaskinen, og klikker deretter på **Modeminnstillinger**.

 **MERK:** Du må konfigurere et opprinnelig (gjeldende) retningsnummer for plasseringen før du kan vise kategorien Oppringingsregler. Hvis du ikke allerede har konfigurert en plassering, blir du bedt om å angi plasseringen når du klikker på Modeminnstillinger.

3. Klikk kategorien **Oppringingsregler**.
4. Klikk på **Ny**. Vinduet Ny plassering åpnes.
5. I navnefeltet for plassering skriver du inn et navn (for eksempel [hjemme](#) eller [arbeid](#)) for den nye plasseringsinnstillingen.
6. Velg land/region fra rullegardinlisten Land/region. (Hvis du velger et land eller en region som ikke støttes av modemmet, vises USA eller Storbritannia som standardvalg for Land/region.)
7. Angi retningsnummeret, en forvalgskode (hvis nødvendig) og nummeret for en utgående linje (hvis nødvendig).
8. Klikk på **Tone** eller **Puls** ved siden av Ring med.
9. Klikk på **OK** for å lagre den nye plasseringsinnstillingen.
10. Gjør ett av følgende:
 - Klikk på **OK** for å angi den nye plasseringsinnstillingen som gjeldende plassering.
 - Hvis du vil velge en annen plasseringsinnstilling som gjeldende plasseringsinnstilling, velger du ønsket plassering i plasseringslisten og klikker på **OK**.

 **MERK:** Du kan bruke forrige prosedyre for å legge til plasseringsinnstillinger for steder i ditt eget land / din egen region, samt andre land/regioner. Du kan for eksempel legge til en innstilling kalt Arbeid som omfatter oppringingsregler for å få tilgang til en utgående linje.

Koble til et lokalnett (LAN) (kun på enkelte modeller)

Tilkobling til et lokalnettverk (LAN) krever en 8-pinners RJ-45-nettverkskabel (kjøpes separat). Hvis nettverkskabelen har en støyreduksjonskrets (**1**) som hindrer støy fra TV- og radiosignaler, kobler du kretsenden på kabelen (**2**) til datamaskinen.



Slik kobler du til nettverkskabelen:

1. Koble nettverkskabelen til nettverkskontakten (**1**) på datamaskinen.

2. Koble den andre enden av nettverkskabelen til en nettverkskontakt på veggen (2) eller en ruter.

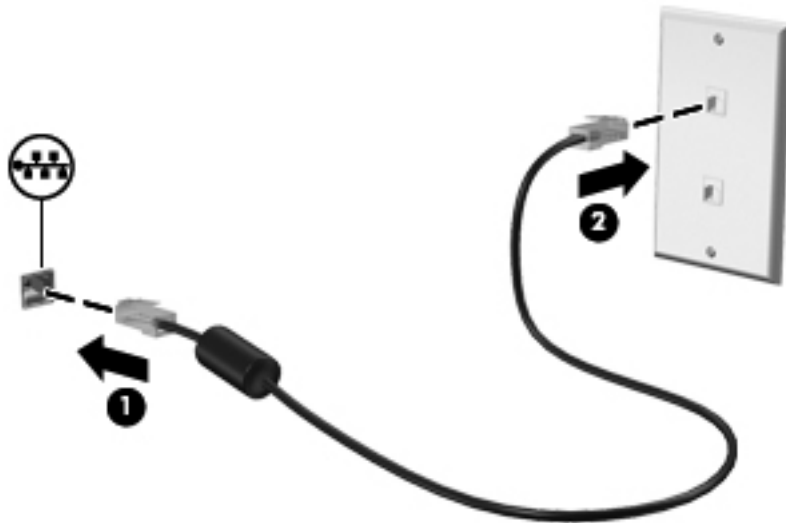

⚠ ADVARSEL: For å redusere risikoen for elektrisk støt, brann eller skade på utstyret må du ikke sette en modemkabel eller telefonkabel inn i en RJ-45-kontakt (nettverkskontakt).

3 Multimedia

Datamaskinen kan ha følgende:

- Én eller to integrerte høyttalere
- Én eller to integrerte mikrofoner
- Integrert webkamera
- Forhåndsinstallert multimedieprogramvare
- Multimedieknapper eller -taster

Bruke medieaktivitetskontrollene

Avhengig av datamaskinmodellen har datamaskinen følgende kontroller som brukes til avspilling, pausing, spoling fremover og spoling bakover i mediefiler:

- Medieknapper
- Direktetaster for medieavspilling (bestemte taster som trykkes i kombinasjon med [fn](#)-tasten)
- Handlingstaster for medieavspilling

Les i håndboken *Komme i gang* hvis du vil ha informasjon om datamaskinens medieaktivitetskontroller.

Lyd

Datamaskinen har en rekke lydrelaterte muligheter. Du kan blant annet gjøre følgende:

- Spille av musikk
- Spille inn lyd
- Laste ned musikk fra Internett
- Lage multimediepresentasjoner
- Overføre lyd og bilder via direktemeldingsprogrammer
- Streamer radioprogrammer
- Lage (brenne) lyd-CD-er med den installerte, optiske stasjonen (kun på enkelte modeller) eller på en ekstern optisk stasjon (tilleggsutstyr som kjøpes separat)

Justere volumet

Avhengig av datamaskinmodellen kan du justere volumet ved hjelp av følgende:

- Volumknapper
- Direktetaster for volum (bestemte knapper som trykkes sammen med **fn**-knappen)
- Volumtaster

 **ADVARSEL:** Skru ned lydstyrken før du tar på deg hodetelefonene, ørepluggene eller hodesettet, slik at du ikke risikerer å skade hørselen. Du finner mer informasjon om sikkerhet i *Opplysninger om forskrifter, sikkerhet og miljø*.

 **MERK:** Volumet kan også kontrolleres via operativsystemet og enkelte andre programmer.

MERK: Les i håndboken *Komme i gang* hvis du vil ha informasjon om hvilke typer volumkontroller datamaskinen din har.

Kontrollere lydfunksjoner på datamaskinen

 **MERK:** Ved lydinnspilling får du best resultat når du snakker direkte inn i mikrofonen i omgivelser uten bakgrunnsstøy.

Følg denne fremgangsmåten når du skal kontrollere lydfunksjonene på datamaskinen:

1. Velg **Start > Kontrollpanel > Maskinvare og lyd > Lyd**.
2. Når Lyd-vinduet åpnes, klikker du på kategorien **Lyder**. Under Programhendelser velger du en lydhendelse, som en pipetone eller alarm, og klikker på **Test**-knappen.

Du skal høre lyden gjennom høyttalerne eller gjennom tilkoblede hodetelefoner.

Følg denne fremgangsmåten når du skal kontrollere innspillingsfunksjonene på datamaskinen:

1. Velg **Start > Alle programmer > Tilbehør > Lydinnspilling**.
2. Klikk på **Start innspilling** og snakk inn i mikrofonen. Lagre filen på skrivebordet.
3. Åpne et multimedieprogram og spill av lyden.

Når du skal bekrefte eller endre lydinnstillingene på datamaskinen, velger du **Start > Kontrollpanel > Maskinvare og lyd > Lyd**.

Webkamera (kun på enkelte modeller)

Noen datamaskiner har et integrert webkamera som er plassert på toppen av skjermen. Med den forhåndsinstallerte programvaren kan du bruke webkameraet til å ta et bilde eller spille inn en video. Du kan forhåndsvisne og lagre bildet eller videoopptaket.

Med webkameraprogramvaren kan du eksperimentere med følgende funksjoner:

- Ta opp og dele video
- Streamer video med programvare for direktemeldinger
- Ta stillbilder

Håndboken *Komme i gang* viser hvordan du får tilgang til webkameraet. Hvis du ønsker informasjon om hvordan webkameraet brukes, velger du **Start > Hjelp og støtte**.

Video

Datamaskinen kan ha én eller flere av følgende porter for ekstern skjerm:

- VGA
- DisplayPort
- HDMI

VGA

Kontakten for ekstern skjerm, eller VGA-porten, er et analogt visningsgrensesnitt som kan brukes til å koble til en ekstern VGA-skjermenhet eller en VGA-projektor til datamaskinen.

- ▲ Når du skal koble til en VGA-skjermenhet, kobler du bildeenhetens kabel til kontakten for ekstern skjerm.

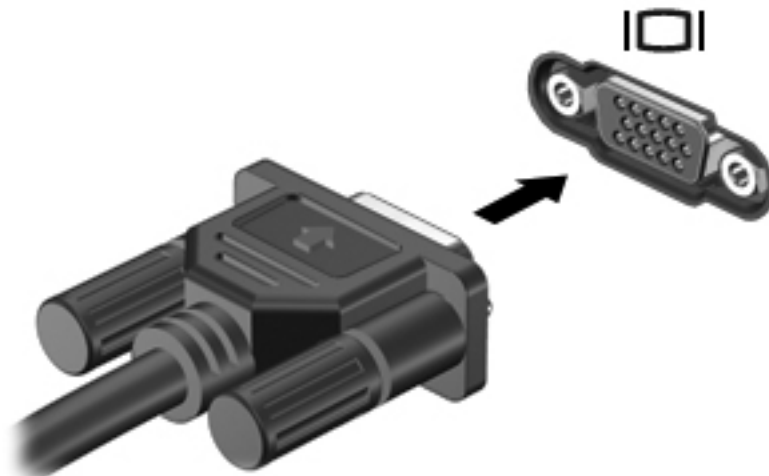

 **MERK:** Les i håndboken *Komme i gang* hvis du vil ha produktspesifikke instruksjoner om hvordan du veksler til et annet skjermbilde.

DisplayPort

DisplayPort-kontakten brukes til å koble til en digital skjermenhet, for eksempel en skjerm eller projektor med høy ytelse. DisplayPort har høyere ytelse enn VGA-porten for ekstern skjerm og gir forbedret digital tilkobling.

- ▲ Når du skal koble til en digital skjermenhet, kobler du enhetens kabel til DisplayPort-kontakten.



 **MERK:** Les i håndboken *Komme i gang* hvis du vil ha produktspesifikke instruksjoner om hvordan du veksler til et annet skjermbilde.

HDMI

Ved hjelp av HDMI-porten (High Definition Multimedia Interface) kan datamaskinen kobles til en eventuell video- eller lydenhet, for eksempel en HDTV, eller til en annen kompatibel digital- eller lydkomponent.

 **MERK:** Hvis du vil overføre video- og/eller lydsignaler via HDMI-porten, må du ha en HDMI-kabel (kjøpes separat).

Én HDMI-enhet kan kobles til HDMI-kontakten på datamaskinen. Informasjonen som vises på dataskjermen, kan samtidig vises på HDMI-enheten.

Slik kobler du en video- eller lydenhet til HDMI-porten:

1. Koble den ene enden av HDMI-kabelen til HDMI-porten på datamaskinen.

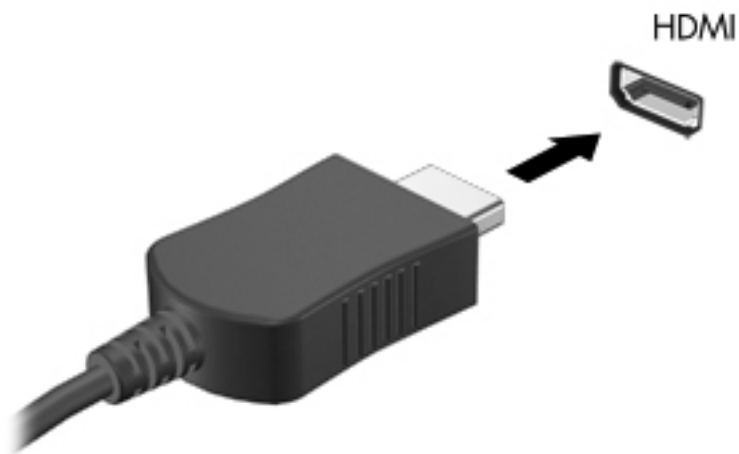

2. Deretter kobler du den andre enden av kabelen til videoenheten. Slå opp i instruksjonene som fulgte med enheten, hvis du vil ha mer informasjon.

 **MERK:** Les i håndboken *Komme i gang* hvis du vil ha produktspesifikke instruksjoner om hvordan du veksler til et annet skjermbilde.

Konfigurere lyd for HDMI

Når du skal konfigurere HDMI-lyd, kobler du først en lyd- eller videoenhet, for eksempel en HDTV, til HDMI-porten på datamaskinen. Deretter konfigurerer du standard lydavspillingsenhet som følger:

1. Høyreklikk på **Høytalere**-ikonet i systemstatusfeltet helt til høyre på oppgavelinjen, og klikk deretter på **Avspillingsenheter**.
2. I kategorien Avspilling klikker du på **Digitale utdata** eller **Digital utdataenhet (HDMI)**.
3. Klikk på **Bruk standard** og deretter på **OK**.

Slik får du lyd i høytalerne på datamaskinen igjen:

1. Høyreklikk på **Høytalere**-ikonet i systemstatusfeltet helt til høyre på oppgavelinjen, og klikk deretter på **Avspillingsenheter**.
2. Klikk på **Høytalere** i kategorien Avspilling.
3. Klikk på **Bruk standard** og deretter på **OK**.

Intel Wireless Display (kun på enkelte modeller)

Med Intel® trådløs skjerm kan du dele datamaskinens innhold trådløst på et TV-apparat. Du må ha en adapter for trådløst TV (kjøpes separat) og et Intel-grafikkort for å kunne bruke trådløs skjerm. Beskyttet innhold, som for eksempel Blu-ray-plater, vil ikke kunne spilles av på Intel trådløs skjerm. Du finner mer informasjon om bruk av den trådløse TV-adapteren i veiledningen fra utstysproduzenten.

 **MERK:** Kontroller at trådløs er aktivert på datamaskinen før du bruker den trådløse visningen.

Bruke CyberLink PowerDVD (kun på enkelte modeller)

CyberLink PowerDVD gjør datamaskinen til et mobilt underholdningssenter. Med CyberLink PowerDVD kan du lytte til musikk og se DVD- og Blu-ray (BD)-filmer. Du kan også ordne og redigere bildesamlingene dine.

- ▲ Når du skal starte CyberLink PowerDVD, velger du **Start > Alle programmer > CyberLink PowerDVD** og klikker på **CyberLink PowerDVD**.

Se i hjelpen til CyberLink PowerDVD hvis du trenger informasjon om hvordan du bruker programvaren.

4 Strømstyring

 **MERK:** En datamaskin kan ha en av/på-knapp eller en av/på-bryter. I denne håndboken brukes uttrykket *av/på-knapp* til å omtale begge typer av/på-kontroller.

Slå av datamaskinen

 **FORSIKTIG:** Data som ikke er lagret, går tapt når maskinen slår seg av.

Avslutt-kommandoen lukker alle åpne programmer, inkludert operativsystemet, og slår deretter av skjermen og datamaskinen.

Slå av datamaskinen i følgende situasjoner:

- Når du må bytte batteri eller må ha tilgang til komponenter inne i datamaskinen
- Når du kobler til en ekstern maskinvareenhet som ikke kan kobles til en USB- eller videoport
- Når maskinen ikke skal brukes, og kobles fra ekstern strøm i en lengre periode

Selv om du kan slå av datamaskinen ved hjelp av av/på-knappen, anbefales det at du bruker Avslutt-kommandoen i Windows:

 **MERK:** Hvis datamaskinen er i hvile- eller dvalemodus, må du først avslutte hvile- eller dvalemodusen før du kan avslutte maskinen.

1. Lagre arbeidet og avslutt alle åpne programmer.
2. Velg **Start > Avslutt**.

 **MERK:** Hvis datamaskinen er logget på et nettverksdomene, står det Avslutt på knappen og ikke Slå av datamaskinen.

Hvis maskinen ikke reagerer på kommandoer og du ikke kan følge avslutningsprosedyren ovenfor, kan du følge disse prosedyrene for nødavslutning. Følg prosedyrene i den rekkefølgen de er angitt:

- Trykk på **ctrl+alt+delete**, og klikk deretter på **Av/på**-knappen.
- Trykk inn av/på-knappen i minst fem sekunder.
- Koble maskinen fra ekstern strøm og ta ut batteriet.

Angi strømalternativer

Bruke strømsparingsmoduser

Datamaskinen har to strømsparingstilstander som aktiveres på fabrikken: Hvilemodus og dvalemodus.

Når hvilemodus startes, blinker av/på-lampene og skjermen tømmes. Arbeidet lagres i minnet, og det går derfor raskere å avslutte hvilemodus enn dvalemodus. Hvis datamaskinen er i hvilemodus i en lengre periode, eller hvis batteriet når et kritisk lavt nivå mens maskinen er i hvilemodus, startes dvalemodus.

Når dvalemodus startes, lagres arbeidet i en egen dvalemodusfil på harddisken, og datamaskinen slår seg av.

 **FORSIKTIG:** Hvis du vil redusere risikoen for redusert kvalitet på lyd og bilde, eller at lyd- eller bildeavspillingen stopper helt, eller at du mister informasjon, bør du ikke starte hvile- eller dvalemodus mens du leser fra eller skriver til en plate eller et eksternt minnekort.

 **MERK:** Du kan ikke starte noen type nettverkstilkobling eller bruke andre funksjoner på maskinen mens maskinen er i hvilemodus eller dvalemodus.

Starte og avslutte hvilemodus

Fabrikkinnstillingene for systemet aktiverer hvilemodus etter en periode uten aktivitet når datamaskinen kjører på batteristrøm eller på ekstern strøm.

Du kan endre strøminnstillingene og tidsavbruddsinnstillingene under Strømalternativer i Kontrollpanel i Windows®.

Når datamaskinen er slått på, kan du starte hvilemodus på følgende måter:

- Trykk raskt på av/på-knappen.
- Lukk skjermen.
- Velg **Start**, klikk på pilen ved siden av Avslutt-knappen og deretter på **Hvilemodus**.

Slik avslutter du hvilemodus:

- Trykk raskt på av/på-knappen.
- Åpne skjermen hvis den er lukket.
- Trykk på en tast på tastaturet.
- Trykk på eller dra fingeren langs styreputen.

Når hvilemodus avsluttes, tennes av/på-lampene og informasjonen fra minnet hentes opp på skjermen igjen.

 **MERK:** Hvis du har angitt at det skal kreves passord ved aktivering, må du skrive inn Windows-passordet ditt før informasjonen hentes opp på skjermen igjen.

Starte og avslutte dvalemodus

Fabrikkinnstillingene for systemet aktiverer dvalemodus etter en periode uten aktivitet når datamaskinen kjører på batteristrøm eller på ekstern strøm, eller når batteriet når kritisk lav spenning.

Du kan endre strøm- og tidsavbruddsinnstillingene i Windows Kontrollpanel.

Slik starter du dvalemodus:

- ▲ Velg **Start**, klikk på pilen ved siden av Avslutt-knappen og klikk deretter på **Dvalemodus**.

Slik avslutter du dvalemodus:

- ▲ Trykk raskt på av/på-knappen.

Strømlampene tennes og informasjonen fra minnet hentes opp på skjermen igjen.



MERK: Hvis du har angitt at det skal kreves passord ved aktivering, må du skrive inn Windows-passordet ditt før informasjonen hentes opp på skjermen igjen.

Bruke strømmåleren

Strømmåleren er plassert i systemstatusfeltet, helt til høyre på oppgavelinjen. Med strømmåleren kan du raskt få tilgang til strøminnstillinger og vise gjenværende batterikapasitet.

- Før pekeren over strømmålerikonet for å vise hvor mange prosent strøm batteriet har igjen og gjeldende strømstyringsplan.
- Hvis du vil åpne Strømalternativer, eller endre strømstyringsplanen, klikker du på strømmålerikonet og velger et element fra listen.

Ulike strømmålerikoner viser om maskinen kjører på batteri eller på ekstern strøm. Ikonet viser også en melding hvis batterinivået er lavt eller kritisk lavt.

Bruke strømstyringsplaner

En strømstyringsplan er en samling av systeminnstillinger som styrer hvordan datamaskinen bruker strøm. Ved hjelp av strømstyringsplaner kan du spare strøm eller maksimere ytelsen.

Vise gjeldende strømstyringsplan

Du kan bruke følgende metoder:

- Klikk på strømmålerikonet i systemstatusfeltet helt til høyre på oppgavelinjen.
- Velg **Start > Kontrollpanel > System og sikkerhet > Strømalternativer**.

Velge en annen strømstyringsplan

Du kan bruke følgende metoder:

- Klikk på strømmålerikonet i systemstatusfeltet, og velg deretter en strømstyringsplan fra listen.
- Velg **Start > Kontrollpanel > System og sikkerhet > Strømalternativer**, og velg deretter et element fra listen.

Tilpasse strømstyringsplaner

Slik tilpasser du strømstyringsplanen:

1. Klikk på strømmålerikonet i systemstatusfeltet, og klikk deretter på **Flere strømalternativer**.
– eller –
Velg **Start > Kontrollpanel > System og sikkerhet > Strømalternativer**.
2. Velg en strømstyringsplan, og klikk på **Endre planinnstillinger**.
3. Endre innstillingene om nødvendig.
4. Hvis du vil endre flere innstillinger, klikker du på **Endre avanserte strøminnstillinger** og utfører de ønskede endringene.

Angi passordbeskyttelse ved reaktivering

Følg disse trinnene for å kreve at det angis passord når datamaskinen aktiveres fra hvile- eller dvalemodus:

1. Velg **Start > Kontrollpanel > System og sikkerhet > Strømalternativer**.
2. Klikk på **Krever passord ved reaktivering** i den venstre ruten.
3. Klikk på **Endre innstillinger som for øyeblikket ikke er tilgjengelige**.
4. Klikk på **Krever passord (anbefales)**.

 **MERK:** Hvis du må opprette et brukerkontopassord eller endre gjeldende brukerkontopassord, klikker du på **Opprett eller endre brukerkontopassord**, og deretter følger du instruksjonene på skjermen. Hvis du ikke må opprette eller endre et brukerkontopassord, går du til trinn 5.

5. Klikk på **Lagre endringer**.

Bruke HP Power Manager (kun på enkelte modeller)

Ved hjelp av Power Manager kan du velge en strømstyringsplan for å optimalisere datamaskinens strømforbruk og batteristrøm. Følgende strømstyringsplaner er tilgjengelige:

- Strømsparing
- Anbefalt av HP
- Høy ytelse

Slik starter du Power Manager når Windows kjører:

- ▲ Velg **Start > Alle programmer > HP > HP Power Manager**.

Bruke batteri

Når det er et oppladet batteri i maskinen og den ikke er koblet til ekstern strøm, kjører maskinen på batteristrøm. Hvis maskinen er koblet til ekstern strøm, kjører maskinen på vekselstrøm.

Hvis maskinen har et oppladet batteri og kjører på ekstern strøm, skifter maskinen til batteristrøm hvis du kobler strømadapteren fra maskinen.

 **MERK:** Når du kobler fra strømadapteren, reduseres lysstyrken på skjermen automatisk for å forlenge batterilevetiden. Hvis du vil ha informasjon om hvordan du øker eller reduserer lysstyrken på skjermen, kan du lese i håndboken *Komme i gang*.

Om du skal la batteriet bli værende i maskinen eller oppbevare det et annet sted, avhenger av hvordan du arbeider. Hvis du lar batteriet bli værende i maskinen, lades det så lenge maskinen er koblet til en ekstern strømkilde. Du er også beskyttet mot å miste arbeidet ditt hvis strømmen går. Batteriet som står i maskinen, lades imidlertid sakte ut når maskinen er slått av og ikke er koblet til ekstern strøm.

 **ADVARSEL:** Av hensyn til sikkerheten bør du bare bruke batteriet som fulgte med datamaskinen, et nytt batteri fra HP eller et kompatibelt batteri som er kjøpt fra HP.

Levetiden til batteriet i datamaskinen varierer, avhengig av innstillingene for strømstyring, programmene som kjøres på datamaskinen, lysstyrken på skjermen, eksterne enheter som er koblet til datamaskinen, og andre faktorer.

Finne batteriinformasjon

Hjelp og støtte gir følgende verktøy og informasjon om batteriet:

- Batterisjekkverktøy for å teste batteritytelsen
- Informasjon om kalibrering, strømstyring og riktig stell og oppbevaring for å oppnå maksimal levetid for batteriet
- Informasjon om batterityper, spesifikasjoner, livssykluser og kapasitet

Slik får du tilgang til batteriinformasjonen:

- ▲ Velg **Start > Hjelp og støtte > Lær > Strømstyringsplaner: Vanlige spørsmål**.

Bruke Batterisjekk

Batterisjekk i Hjelp og Støtte gir informasjon om statusen til batteriet som er installert i datamaskinen.

Slik kjører du Batterisjekk:

1. Koble strømadapteren til datamaskinen.

 **MERK:** Datamaskinen må være koblet til strømmettet for at Batterisjekk skal fungere riktig.

2. Velg **Start > Hjelp og støtte > Feilsøk > Strøm, temperatur og mekanikk**.
3. Klikk på kategorien **Strøm** og klikk deretter på **Batterisjekk**.

Batterisjekk undersøker batteriet og cellene for å se om de fungerer på riktig måte, og deretter rapporteres resultatet av undersøkelsen.

Vise hvor mye strøm det er igjen i batteriet

- ▲ Før pekeren over strømmålerikonet i systemstatusfeltet helt til høyre på oppgavelinjen.

Oppnå maksimal brukstid før batteriet må lades

Brukstid før batteriet må lades, varierer, avhengig av funksjonene du bruker når du kjører på batteristrøm. Maksimal utladingstid reduseres gradvis i takt med at batteriets lagringskapasitet blir dårligere.

Tips for hvordan du oppnår maksimal brukstid før batteriet må lades:

- Reduser lysstyrken på skjermen.
- Ta ut batteriet av datamaskinen når det ikke er i bruk eller når det lades.
- Oppbevar batteriet på et tørt og kjølig sted.
- Velg **Strømsparing**-innstillingen under Strømalternativer.

Håndtere lav batterispenning

Dette avsnittet beskriver fabrikkinnstillingene for varsling og automatiske tiltak ved lav batterispenning. Du kan endre noen av disse varslene og tiltakene ved hjelp av Strømalternativer i kontrollpanelet i Windows. Innstillingene i vinduet Strømalternativer har ingen innvirkning på lampene på maskinen.

Identifisere lav batterispenning

Når et batteri som eneste strømkilde når et lavt eller kritisk lavt batterinivå, skjer følgende:

- Batterilampen (kun på enkelte modeller) indikerer et lavt eller kritisk lavt batterinivå.



MERK: Hvis du vil ha mer informasjon om batterilampen, kan du lese i håndboken *Komme i gang*.

– eller –

- Strømmålerikonet i systemstatusfeltet viser at batterinivået er lavt eller kritisk.



MERK: Hvis du ønsker mer informasjon om strømmåleren, kan du se [Bruke strømmåleren på side 20](#).

Følgende skjer på datamaskinen hvis batteriet når et kritisk lavt nivå:

- Hvis dvalemodus er aktivert og datamaskinen er på eller i hvilemodus, går datamaskinen over i dvalemodus.
- Hvis dvalemodus er deaktivert og datamaskinen er på eller i hvilemodus, vil den bli værende i hvilemodus en kort stund før den slår seg av, og du mister data som ikke er lagret.

Tiltak ved lav batterispennning

Tiltak ved lav batterispennning når du har tilgang til en ekstern strømkilde

- ▲ Koble til en av følgende enheter:
 - Strømadapter
 - Forankrings- eller utvidelsesenhet (tilleggsutstyr)
 - Valgfri strømadapter som er kjøpt som tilleggsutstyr fra HP

Tiltak ved lav batterispennning når du har tilgang til et ladet batteri

1. Slå av maskinen eller start dvalemodus.
2. Erstatt det utladede batteriet med et ladet batteri.
3. Slå på datamaskinen.

Tiltak ved lav batterispennning når du har ikke har tilgang til noen strømkilde

- Start dvalemodus.
- Lagre arbeidet og slå av maskinen.

Tiltak ved lav batterispennning når du ikke kan avslutte dvalemodus

Hvis maskinen ikke har nok strøm til å avslutte dvalemodus, følger du disse trinnene:

1. Erstatt det utladede batteriet med et ladet batteri, eller koble strømadapteren til datamaskinen og til ekstern strøm.
2. Avslutt dvalemodus ved å trykke på av/på-knappen.

Spare batteristrøm

- Velg innstillinger for lavt strømforbruk under Strømalternativer i kontrollpanelet i Windows.
- Avslutt modemprogrammer og slå av nettverkstilkoblinger når du ikke bruker dem.
- Koble fra ubrukte eksterne enheter som ikke er koblet til en ekstern strømkilde.
- Stopp, deaktiver eller ta ut eventuelle eksterne minnekort som ikke er i bruk.
- Reduser lysstyrken på skjermen.
- Sett datamaskinen i hvilemodus eller dvalemodus eller slå den av når du avslutter arbeidsøkten.

Oppbevare batterier

 **FORSIKTIG:** Batteriet kan skades hvis det utsettes for høye temperaturer over lang tid.

Hvis datamaskinen skal stå ubrukt og koblet fra strømforsyningen i mer enn to uker, bør batteriet tas ut og oppbevares separat.

Batteriet beholder ladningen best hvis det oppbevares tørt og kjølig.

 **MERK:** Et batteri som oppbevares, bør kontrolleres hvert halvår. Hvis kapasiteten er mindre enn 50 prosent, må du lade batteriet på nytt før du setter det til oppbevaring igjen.

Hvis batteriet har stått ubrukt i en måned eller mer, må det kalibreres før du tar det i bruk.

Kassere brukte batterier

 **ADVARSEL:** På grunn av faren for brann eller brannskader må du ikke prøve å demontere, stikke hull på eller på annen måte prøve å ødelegge batteriet.

Du finner informasjon om riktig batterikassering i *Opplysninger om forskrifter, sikkerhet og miljø*.

Bytte batteriet

I Windows 7 vil Batterisjekk i Hjelp og støtte be deg om å bytte batteriet når en intern celle ikke lades riktig, eller når batteriets lagringskapasitet er dårlig. Hvis batteriet dekkes av HP-garantien, inneholder instruksjonene en garanti-ID. En melding henviser deg til HPs nettsted der du finner mer informasjon om hvordan du bestiller et nytt batteri.

Bruke ekstern strøm

 **MERK:** Du finner mer informasjon om hvordan du kobler datamaskinen til strømmettet på *Hurtigoppsett*-plakaten som ligger i esken med datamaskinen.

Ekstern strøm (vekselstrøm) leveres via en godkjent strømadapter eller via en forankrings- eller utvidelsesenhet, som begge er tilleggsutstyr.

 **ADVARSEL:** Av hensyn til sikkerheten bør du bare bruke strømadapteren som fulgte med datamaskinen, en ny adapter fra HP eller en kompatibel adapter som er kjøpt fra HP.

Koble datamaskinen til ekstern strøm i følgende situasjoner:

 **ADVARSEL:** Ikke lad batteriet ombord i fly.

- Når du lader eller kalibrerer et batteri
- Når du installerer eller endrer systemprogramvare
- Når du skriver informasjon til en CD, en DVD eller en BD (kun på enkelte modeller)
- Når du bruker Diskdefragmentering
- Når du utfører en sikkerhetskopiering eller gjenoppretting

Når du kobler datamaskinen til ekstern strøm, skjer følgende:

- Batteriet begynner å lades.
- Hvis datamaskinen er slått på, endres utseendet på strømmålerikonet i systemstatusfeltet.

Når du kobler fra den eksterne strømmen, skjer følgende:

- Datamaskinen går over til batteridrift.
- Lysstyrken på skjermen reduseres automatisk for å forlenge batteriets levetid.

Teste en strømadapter

Test strømadapteren hvis datamaskinen viser ett av følgende symptomer når den kobles til vekselstrøm:

- Datamaskinen kan ikke slås på.
- Skjermen slås ikke på.
- Strømlampene er av.

Slik tester du strømadapteren:

1. Slå av datamaskinen.
2. Ta batteriet ut av datamaskinen.
3. Koble strømadapteren til datamaskinen, og koble den deretter til en stikkontakt.
4. Slå på datamaskinen.
 - Hvis strømlampene slås *på*, fungerer strømadapteren riktig.
 - Hvis strømlampene forblir *av*, må du kontrollere tilkoblingen fra strømadapteren til datamaskinen og tilkoblingen fra strømadapteren til vegguttaket for å kontrollere at de er koblet riktig sammen.
 - Hvis de er riktig tilkoblet og strømlampene forblir *av*, fungerer ikke strømadapteren og den bør byttes ut.

Kontakt HPs kundestøtte for informasjon om hvordan du får tak i en ny strømadapter.

Bruke HP CoolSense (kun på enkelte modeller)

HP CoolSense  gir deg mer kontroll over datamaskinens temperaturinnstillinger gjennom bruken av forhåndsdefinerte moduser som vektlegger datamaskinytelse, temperatur, viftehastighet og viftestøy.

- På - Konfigurerer temperaturinnstillingene for å unngå temperaturøkninger, og gjør at datamaskinen føles kaldere.
- Av - Når CoolSense er slått av, vil datamaskinen ha maksimal ytelse, men denne innstillingen kan føre til høyere temperaturer enn i På-modus.
- Auto (kun på utvalgte modeller) - Fastslår automatisk om datamaskinen er stasjonær eller i bevegelse, og optimaliserer temperaturinnstillingene til å samsvare med driftsomgivelsene. Når maskinen er stasjonær, prioriterer HP CoolSense ytelsen og innstillingen er Av. Når datamaskinen er i bevegelse, prioriterer HP CoolSense temperaturen og innstillingen er På.

Følg denne fremgangsmåten for å endre kjøleinnstillingene:

- ▲ Velg **Start > Kontrollpanel > Maskinvare og lyd > HP CoolSense*****.

5 Eksterne kort og enheter

Bruke kortsporet for digitale medier (kun på enkelte modeller)

Digitalkort (tilleggsutstyr) gir sikker lagring og utveksling av data. Disse kortene brukes ofte sammen med digitalkameraer og PDA-er samt andre datamaskiner.

I håndboken *Komme i gang* finner du informasjon om hvilke digitalkortformater som støttes av datamaskinen.

Sette inn et digitalkort

⚠ FORSIKTIG: For å redusere faren for skade på digitalkortkontaktene må du ikke bruke makt når du setter inn et digitalkort.

1. Hold kortet slik at etiketten vender opp og kontaktene vender inn mot maskinen.
2. Sett inn minnekortet i sporet for digitale medier, og trykk det deretter inn til det sitter på plass.

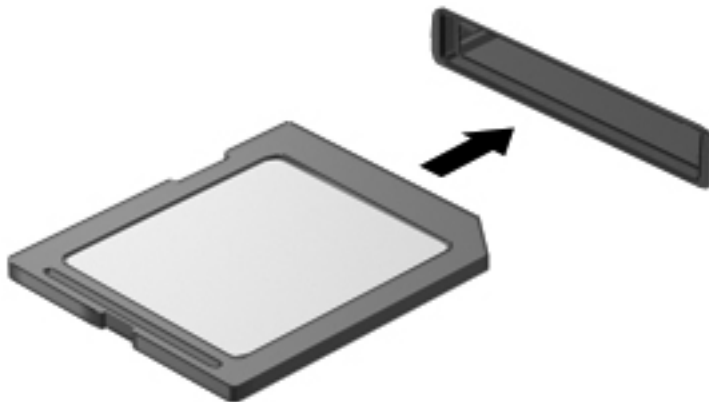

Du vil høre en lyd når enheten er funnet, og det vises kanskje en meny med alternativer.

Fjerne et digitalkort

⚠ FORSIKTIG: Følg denne fremgangsmåten for å fjerne digitalkortet på en trygg måte, slik at du reduserer faren for å miste data eller at maskinen henger.

1. Lagre informasjonen, og lukk alle programmer som er knyttet til digitalkortet.
2. Klikk på ikonet for fjerning av maskinvare i systemstatusfeltet, helt til høyre på oppgavelinjen. Følg deretter instruksjonene på skjermen.
3. Trykk inn kortet **(1)** og ta det deretter ut av sporet **(2)**.

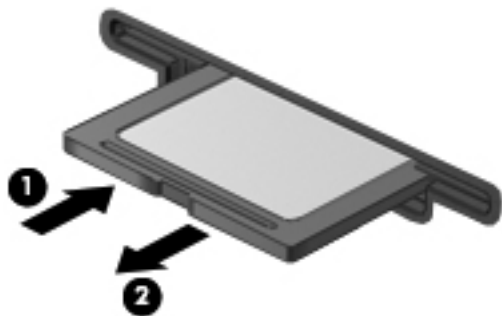

📝 MERK: Hvis kortet ikke spretter ut, drar du kortet ut av sporet.

Bruke ExpressCard-kort (kun på enkelte modeller)

ExpressCard er et PC-kort med høy ytelse som settes inn i ExpressCard-sporet.

Konfigurere et ExpressCard-kort

Installer kun programvaren som kreves for kortet. Hvis du blir bedt om å installere enhetsdrivere fra ExpressCard-produsenten:

- Installer kun enhetsdrivere for operativsystemet som du bruker.
- Ikke installer tilleggsprogramvare som fulgte med ExpressCard-kortet, for eksempel for korttjenester, socket-tjenester eller aktiverere.

Sette inn et ExpressCard-kort

⚠ FORSIKTIG: For å unngå å skade datamaskinen og eksterne minnekort må du ikke sette inn et PC-kort i et ExpressCard-spor.

FORSIKTIG: Slik reduserer du risikoen for å skade kontaktene:

Ikke bruk makt når du setter inn et ExpressCard-kort.

Ikke flytt eller transporter maskinen mens et ExpressCard-kort står i.

ExpressCard-sporet kan inneholde et beskyttelsesinnstikk. Slik tar du ut innstikket:

1. Trykk inn innstikket **(1)** for å låse det opp.

2. Trekk beskyttelsesinnstikket ut av sporet (2).

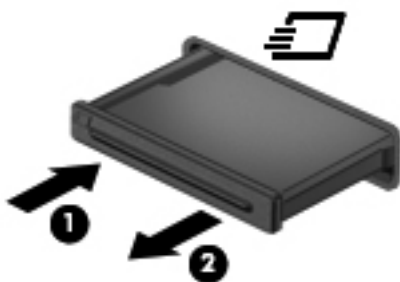

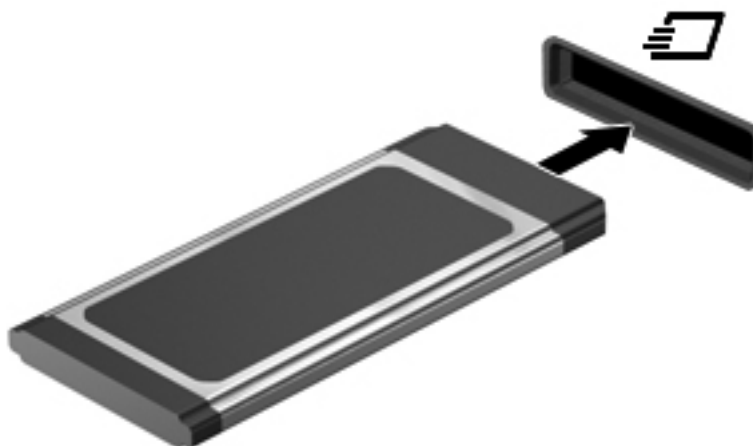

Slik setter du inn et ExpressCard-kort:

1. Hold kortet slik at etiketten vender opp og kontaktene vender inn mot maskinen.
2. Sett kortet inn i ExpressCard-sporet, og trykk deretter kortet inn til det sitter på plass.



Du hører en lyd når kortet er funnet, og det vises kanskje en meny med alternativer.

 **MERK:** Første gang du kobler til et ExpressCard-kort, vises en melding i systemstatusfeltet som forteller at datamaskinen har registrert kortet.

 **MERK:** For å spare strøm bør du stoppe eller ta ut ExpressCard-kortet når det ikke er i bruk.

Ta ut et ExpressCard-kort

 **FORSIKTIG:** Følg denne fremgangsmåten for å fjerne ExpressCard-kortet på en trygg måte, slik at du reduserer faren for å miste data eller at maskinen henger.

1. Lagre informasjonen, og lukk alle programmer som er knyttet til ExpressCard-kortet.
2. Klikk på ikonet for fjerning av maskinvare i systemstatusfeltet helt til høyre på oppgavelinjen, og følg deretter instruksjonene på skjermen.
3. Løse ut og fjerne ExpressCard-kortet:
 - a. Trykk forsiktig inn ExpressCard-kortet (1) for å låse det opp.
 - b. Trekk ExpressCard-kortet ut av sporet (2).

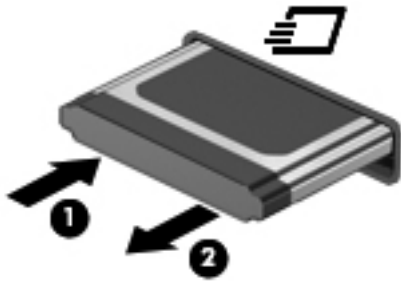

Bruke smartkort (kun på enkelte modeller)



MERK: Uttrykket *smartkort* brukes i dette kapitlet om både smartkort og Java™-kort.

Et smartkort er et tilbehør i kredittkortstørrelse med en mikrobrikke som inneholder minne og en mikroprosessor. I likhet med PC-er har smartkort et operativsystem for behandling av inndata og utdata, og de har sikkerhetsfunksjoner for å beskytte mot misbruk. Standard smartkort brukes med smartkortleseren (kun på enkelte modeller).

Du trenger et personlig identifikasjonsnummer (PIN-kode) for å få tilgang til innholdet på mikrochipen. Du finner mer informasjon om sikkerhetsfunksjonene i smartkortet i Hjelp og støtte.

Sette inn smartkort

1. Hold smartkortet med etikettsiden opp, og skyv det forsiktig inn i smartkortleseren til kortet sitter på plass.

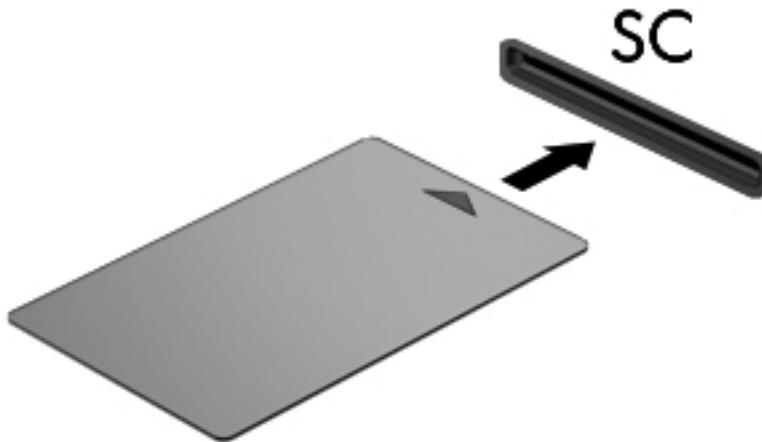

2. Følg instruksjonene på skjermen for å logge deg på datamaskinen ved hjelp av PIN-koden til smartkortet.

Ta ut smartkort

- ▲ Ta tak i kanten på smartkortet og trekk det ut av smartkortleseren.



Bruke en USB-enhet

USB (Universal Serial Bus) er et maskinvaregrensesnitt som kan brukes til å koble eksterne enheter (tilleggsutstyr), for eksempel USB-tastatur, -mus, -stasjon, -skriver, -skanner eller -hub, til datamaskinen.

Noen USB-enheter krever at du installerer ekstra programvare. Denne programvaren leveres vanligvis sammen med enheten. Se veiledningen fra produsenten hvis du ønsker mer informasjon om programvaren til en bestemt enhet. Denne veiledningen kan følge med programvaren, finnes på en plate eller ligge på produsentens nettsted.

Datamaskinen har minst 1 USB-port som støtter USB 1.0-, 1.1-, 2.0 eller 3.0-enheter. Datamaskinen kan også ha en USB-port med strømtilførsel som gir strøm til en ekstern enhet hvis den brukes sammen med en USB-kabel med strøm. En forankringsenhet (tilleggsutstyr) eller USB-hub har ekstra USB-porter som kan brukes sammen med datamaskinen.

Koble til en USB-enhet

⚠ FORSIKTIG: Bruk minst mulig kraft når du kobler til enheten, slik at du reduserer risikoen for å skade USB-kontakten.

- ▲ Koble enhetens USB-kabel til USB-porten.

📄 MERK: USB-porten på datamaskinen kan avvike litt fra illustrasjonen i dette avsnittet.



Du hører et lydsignal når enheten er registrert.

 **MERK:** Første gang du kobler til en USB-enhet, vises en melding i systemstatusfeltet som forteller at datamaskinen har registrert enheten.

Fjerne USB-enheter

 **FORSIKTIG:** For å redusere risikoen for å skade en USB-kontakt må du ikke trekke i kabelen for å fjerne USB-enheten.

FORSIKTIG: Følg denne fremgangsmåten for å fjerne USB-enheten på en trygg måte, slik at du reduserer risikoen for å miste informasjon eller at maskinen henger.

1. Når du skal fjerne en USB-enhet, må du lagre informasjonen og lukke alle programmer som er knyttet til enheten.
2. Klikk på ikonet for fjerning av maskinvare i systemstatusfeltet helt til høyre på oppgavelinjen, og følg deretter instruksjonene på skjermen.
3. Fjern enheten.

Bruke 1394-enheter (kun på enkelte modeller)

IEEE 1394 er et maskinvaregrensesnitt som kobler høyhastighets multimedieenheter eller datalagringsenheter til maskinen. Skannere, digitalkameraer og digitale videokameraer krever ofte en 1394-tilkobling.

Noen 1394-enheter kan kreve at du installerer ekstra programvare. Denne programvaren leveres vanligvis sammen med enheten. Hvis du ønsker mer informasjon om programvare for en bestemt enhet, kan du se instruksjonene fra produsenten.

1394-porten støtter også IEEE 1394a-enheter.

Koble til en 1394-enhet

 **FORSIKTIG:** Bruk minst mulig kraft når du kobler til enheten, slik at du reduserer risikoen for å skade 1394-portkontakten.

- ▲ Du kobler en 1394-enhet til datamaskinen ved å koble enhetens 1394-kabel til 1394-porten.

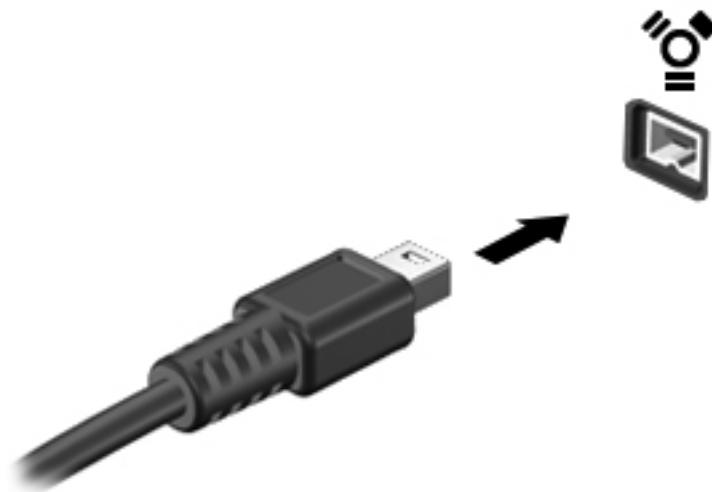

Du hører et lydsignal når enheten er registrert.

Fjerne en 1394-enhet

⚠ FORSIKTIG: For å redusere risikoen for å miste data eller at maskinen henger må du stoppe 1394-enheten før du fjerner den.

FORSIKTIG: For å redusere risikoen for å skade en 1394-kontakt må du ikke trekke i kabelen for å fjerne 1394-enheten.

1. Når du skal fjerne en 1394-enhet, må du lagre informasjonen og lukke alle programmer som er knyttet til enheten.
2. Klikk på ikonet for fjerning av maskinvare i systemstatusfeltet helt til høyre på oppgavelinjen, og følg deretter instruksjonene på skjermen.
3. Fjern enheten.

Bruke en eSATA-enhet (kun på enkelte modeller)

En eSATA-port kobler til en høytytelses eSATA-komponent (tilleggsutstyr), som en ekstern eSATA-harddisk.

Noen eSATA-enheter krever at du installerer ekstra programvare. Denne programvaren leveres vanligvis sammen med enheten. Hvis du ønsker mer informasjon om programvare for en bestemt enhet, kan du se instruksjonene fra produsenten.

📝 MERK: eSATA-porten støtter også en ekstra USB-enhet.

Koble til en eSATA-enhet

⚠ FORSIKTIG: Bruk minst mulig kraft når du kobler til enheten, slik at du reduserer risikoen for å skade eSATA-portkontakten.

- ▲ Når du skal koble en eSATA-enhet til datamaskinen, kobler du enhetens eSATA-kabel til eSATA-porten.

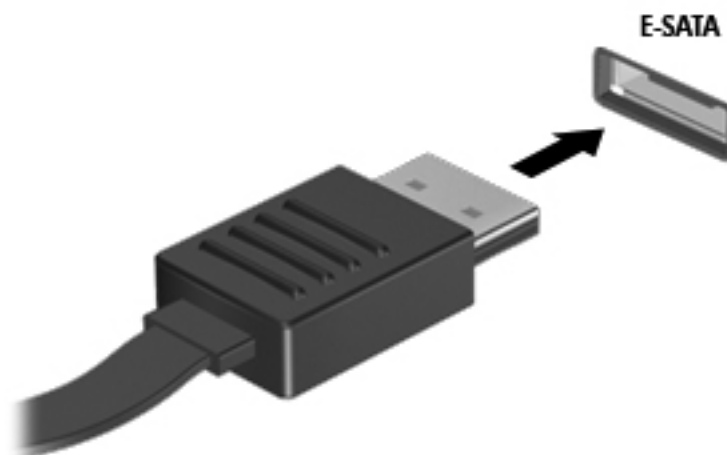

Du hører et lydsignal når enheten er registrert.

Fjerne en eSATA-enhet

 **FORSIKTIG:** For å redusere risikoen for skade på en eSATA-kontakt må du ikke trekke i kabelen for å fjerne eSATA-enheten.

FORSIKTIG: Følg denne fremgangsmåten for å fjerne enheten på en trygg måte, slik at du reduserer risikoen for å miste informasjon eller at maskinen henger.

1. Når du skal fjerne en eSATA-enhet, må du lagre informasjonen og lukke alle programmer som er knyttet til enheten.
2. Klikk på ikonet for fjerning av maskinvare i systemstatusfeltet helt til høyre på oppgavelinjen, og følg deretter instruksjonene på skjermen.
3. Ta ut enheten.

Bruke eksterne enheter (tilleggsutstyr)

 **MERK:** Hvis du ønsker mer informasjon om nødvendig programvare, drivere og hvilken port på datamaskinen du skal bruke, kan du se produsentens instruksjoner.

Slik kobler du en ekstern enhet til datamaskinen:

 **FORSIKTIG:** For å redusere risikoen for skader på utstyret ved tilkobling av en strømførende enhet må du kontrollere at enheten er slått av og at strømledningen er koblet fra.

1. Koble enheten til datamaskinen.
2. Hvis du kobler til en strømførende enhet, må du koble enhetens strømledning til et jordet strømuttak.
3. Slå på enheten.

Hvis du skal koble fra en ekstern enhet uten ekstern strømtilførsel, slår du av enheten og kobler den deretter fra datamaskinen. Hvis du skal koble fra en ekstern enhet med ekstern strømtilførsel, slår du av enheten, kobler den fra datamaskinen og trekker deretter ut strømledningen.

Bruke valgfrie eksterne stasjoner

Med flyttbare eksterne stasjoner kan du lagre og få tilgang til informasjon. Du kan legge til en USB-stasjon ved å koble stasjonen til en USB-port på datamaskinen.

 **MERK:** USB-baserte eksterne optiske stasjoner fra HP må kobles til USB-porten med strøm på datamaskinen.

Det finnes følgende typer USB-stasjoner:

- 1,44 MB diskettstasjon
- Harddiskmodul (harddisk med en tilkoblet adapter)
- Ekstern optisk stasjon (CD, DVD og Blu-ray)
- MultiBay-enhet

Bruke utvidelsesporten (kun på enkelte modeller)

Utvidelsesporten kobler datamaskinen til en forankrings- eller utvidelsesenhet (begge tilleggsutstyr), slik at flere porter og kontakter kan brukes sammen med datamaskinen.



6 Disker og stasjoner

Håndtere diskere og stasjoner

Disker og stasjoner må behandles forsiktig. Les disse retningslinjene før du håndterer diskere og stasjoner. Andre retningslinjer er beskrevet i de respektive fremgangsmåtene.

Ta hensyn til disse forholdsreglene:

- Før du flytter en datamaskin som er koblet til en ekstern harddisk, må du sette maskinen i hvilemodus og vente til skjermen blir svart, eller koble den eksterne harddisken fra på riktig måte. Disker og stasjoner må håndteres forsiktig.
- Før du håndterer disken eller stasjonen, bør du berøre den umalte metalloverflaten på disken eller stasjonen for å lade ut eventuell statisk elektrisitet.
- Ikke berør kontaktpinnene på en flyttbar stasjon eller på datamaskinen.
- Sørg for at du ikke slipper dem ned eller plasserer noe oppå dem.
- Slå av maskinen før du tar ut eller setter inn en disk eller stasjon. Hvis du ikke er sikker på om maskinen er avslått eller i hvilemodus eller dvalemodus, slår du på maskinen og slår den av igjen ved hjelp av kommandoene i operativsystemet.
- Ikke bruk makt når du setter disken eller stasjonen inn i stasjonssporet.
- Ikke flytt maskinen eller skriv på tastaturet mens en optisk stasjon skriver til en plate. Skriveprosessen er følsom for vibrasjoner.
- Hvis batteriet er den eneste strømkilden som brukes, må du passe på at batteriet er tilstrekkelig ladet før du skriver til medier.
- Ikke utsett stasjoner eller diskere for ekstrem fuktighet eller ekstreme temperaturer.
- Ikke utsett diskene og stasjonene for væske. Ikke spray rengjøringsmidler på diskere og stasjoner.
- Ta ut mediet fra en stasjon før du tar stasjonen ut av stasjonsbrønnen, eller før du skal reise med, transportere eller oppbevare en stasjon.
- Hvis du må sende en disk eller stasjon med post, pakker du den i bobleplast eller tilsvarende beskyttende emballasje, og merker den FRAGILE, FORSIKTIG eller lignende.
- Ikke utsett disken eller stasjonen for magnetiske felt. Blant sikkerhetsutstyr som har magnetiske felt, er sikkerhetsporter og håndskannere som brukes på flyplasser. Transportbeltene på flyplasser og lignende sikkerhetsutstyr som kontrollerer håndbagasje, bruker røntgenstråler i stedet for magnetisme. Røntgenstråler skader ikke diskere og stasjoner.

Bruke harddisker

Forbedre harddiskytelsen

Bruke Diskdefragmentering

Når du bruker datamaskinen, blir filene på harddisken etter hvert fragmentert. Diskdefragmentering samler fragmenterte filer og mapper på harddisken, slik at systemet kan kjøre mer effektivt.



MERK: Det er ikke nødvendig å kjøre Diskdefragmentering på SSD-stasjoner.

Når du har startet Diskdefragmentering, arbeider verktøyet på egen hånd. Avhengig av størrelsen på harddisken og antall fragmenterte filer kan Diskdefragmentering bruke mer enn en time på å fullføre. Det kan være lurt å kjøre verktøyet i løpet av natten eller på et annet tidspunkt du ikke trenger å bruke datamaskinen.

HP anbefaler at du defragmenterer harddisken minst én gang i måneden. Du kan angi at Diskdefragmentering skal kjøre månedlig, men du kan når som helst defragmentere disken manuelt.

Slik kjører du Diskdefragmentering:

1. Koble datamaskinen til strømmettet.
2. Velg **Start > Alle programmer > Tilbehør > Systemverktøy > Diskdefragmentering**.
3. Klikk på **Defragmenter disk**.



MERK: Windows inneholder funksjonen Brukerkontroll, som forbedrer sikkerheten til datamaskinen. Du kan bli bedt om å gi tillatelse til eller angi passord for enkelte oppgaver, for eksempel installering av programvare, bruk av verktøy eller endring av Windows-innstillinger. Du finner mer informasjon i Hjelp og støtte.

Du finner mer informasjon i hjelpen til Diskdefragmentering-programvaren.

Bruke Diskoppyrdding

Diskoppyrdding søker gjennom harddisken etter overflødige filer du trygt kan slette for å frigjøre plass på harddisken, slik at datamaskinen fungerer mer effektivt.

Slik kjører du Diskoppyrdding:

1. Velg **Start > Alle programmer > Tilbehør > Systemverktøy > Diskoppyrdding**.
2. Følg veiledningen på skjermen.

Bruke HP ProtectSmart Hard Drive Protection (kun på enkelte modeller)

HP ProtectSmart Hard Drive Protection beskytter en harddisk ved å parkere stasjonen og stoppe dataforespørsler i følgende situasjoner:

- Du mister datamaskinen.
- Du flytter datamaskinen med skjermen lukket mens datamaskinen kjører på batteristrøm.

Kort tid etter at en av disse hendelsene er avsluttet setter HP ProtectSmart Hard Drive Protection harddisken tilbake til normal drift.



MERK: Siden halvlederstasjoner (SSD) mangler roterende deler, er det ikke nødvendig med HP ProtectSmart Hard Drive Protection.

MERK: Harddisker i den primære eller sekundære harddiskbrønnen beskyttes av HP ProtectSmart Hard Drive Protection. Harddisker som er koblet til USB-porter, er ikke beskyttet av HP ProtectSmart Hard Drive Protection.

Du finner mer informasjon i hjelpen til HP ProtectSmart Hard Drive Protection-programvaren.

Finne status for HP ProtectSmart Hard Drive Protection

Stasjonslampen på datamaskinen skifter farge for å vise at stasjonen i den primære eller sekundære (kun på enkelte modeller) harddiskbrønnen er parkert. For å finne ut hvorvidt en stasjon er beskyttet eller parkert velger du **Start > Kontrollpanel > Maskinvare og lyd > Windows Mobilitetssenter**:

- Hvis HP ProtectSmart Hard Drive Protection er aktivert, vises en grønn hake over harddiskikonet.
- Hvis HP ProtectSmart Hard Drive Protection er deaktivert, vises en rød X over harddiskikonet.
- Hvis harddiskene er parkert, vises det en gul måne over harddiskikonet.

Ikonet i Mobilitetssenter viser kanskje ikke den nyeste statusen for stasjonen. Hvis du vil ha umiddelbare oppdateringer etter en statusendring, må du aktivere ikonet i systemstatusfeltet.

Slik aktiverer du ikonet i systemstatusfeltet:

1. Velg **Start > Kontrollpanel > Maskinvare og lyd > HP ProtectSmart Hard Drive Protection**.



MERK: Hvis du får et spørsmål fra Brukerkontroll, klikker du på **Ja**.

2. I raden **Ikon i systemfelt** klikker du på **Vis**.
3. Klikk på **OK**.

Administrere strøm med en parkert harddisk

Hvis HP ProtectSmart Hard Drive Protection har parkert stasjonen, oppfører datamaskinen seg på følgende måter:

- Datamaskinen kan ikke avsluttes.
- Datamaskinen vil ikke starte hvile- eller dvalemodus, med unntak av det som er beskrevet i den følgende merknaden.



MERK: Hvis datamaskinen kjører på batteristrøm og når et kritisk batterinivå, tillater HP ProtectSmart Hard Drive Protection at datamaskinen går inn i dvalemodus.

Før du flytter datamaskinen, anbefaler HP at du enten slår den av eller setter den i hvile- eller dvalemodus.

Bruke programvaren for HP ProtectSmart Hard Drive Protection

Programvaren HP ProtectSmart Hard Drive Protection kan aktiveres eller deaktiveres av en administrator:

 **MERK:** Avhengig av hvilke brukerrettigheter du har, kan du kanskje ikke aktivere eller deaktivere HP ProtectSmart Hard Drive Protection. Rettighetene til brukere som ikke er administratorer, kan endres av medlemmene av en administratorgruppe.

Hvis du vil åpne programvaren og endre innstillingene, følger du disse trinnene:

1. I Mobilitetssenter klikker du på harddiskikonet for å åpne HP ProtectSmart Hard Drive Protection-vinduet.

– eller –

Velg **Start > Kontrollpanel > Maskinvare og lyd > HP ProtectSmart Hard Drive Protection**.

 **MERK:** Hvis du får et spørsmål fra Brukerkontroll, klikker du på **Ja**.

2. Klikk på den aktuelle knappen for å endre innstillinger.
3. Klikk på **OK**.

Bruke optiske stasjoner (kun på enkelte modeller)

Det finnes følgende typer optiske stasjoner:

- CD
- DVD
- Blu-ray (BD)

Finne den installerte optiske stasjonen

▲ Velg **Start > Datamaskin**.

En liste over alle enhetene som er installert i datamaskinen, inkludert den optiske stasjonen, vises.

Sette inn en optisk plate

Skuffmating

1. Slå på datamaskinen.
2. Trykk på utløserknappen **(1)** på stasjonens deksel for å løse ut skuffen.
3. Dra ut skuffen **(2)**.
4. Hold platen i kantene slik at du ikke tar på overflatene, og plasser platen over spindelen med etikettsiden opp.

 **MERK:** Hvis skuffen ikke er trukket helt ut, vipper du forsiktig på platen for å plassere den over spindelen.

5. Trykk platen (3) forsiktig ned på spindelen til den klikker på plass.

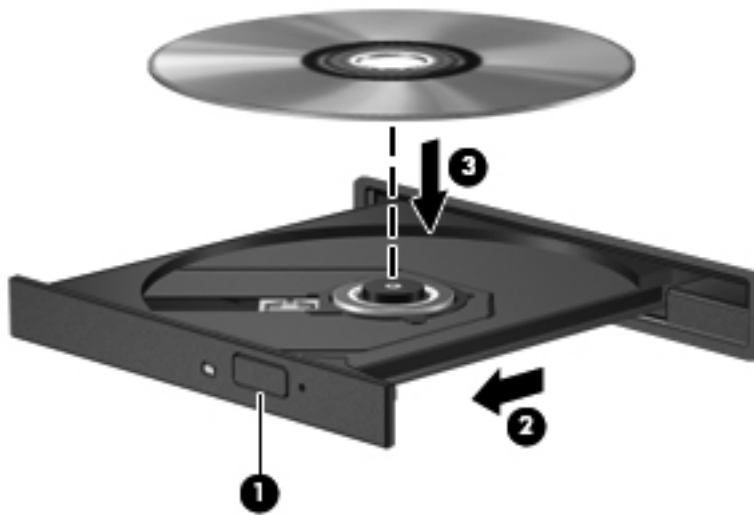

6. Lukk skuffen.

 **MERK:** Når du har satt inn en plate, er det vanlig at det oppstår en kort pause. Hvis du ikke har valgt en mediespiller, åpnes det en Autokjør-dialogboks. Du blir bedt om å velge hva du vil gjøre med medieinnholdet.

Direktemating

 **FORSIKTIG:** Ikke sett inn 8 cm optiske plater i en optisk stasjon med direktemating. Det kan skade den optiske stasjonen.

1. Slå på datamaskinen.
2. Hold platen i kantene slik at du ikke tar på overflatene, og med etikettsiden opp.
3. Skyv platen forsiktig inn i den optiske stasjonen med direktemating.



Ta ut en optisk plate

Skuffmating

Du kan ta ut en plate på to måter, avhengig av om skuffen åpnes på vanlig måte eller ikke.

Når skuffen åpnes på vanlig måte

1. Trykk på utløserknappen (1) på dekselet for å løse ut skuffen, og trekk deretter skuffen forsiktig ut (2) til den stopper.
2. Ta ut platen (3) fra skuffen ved å trykke forsiktig på spindelen samtidig som du løfter på platens ytterkanter. Hold i ytterkantene på platen, og ikke på selve overflatene.

 **MERK:** Hvis skuffen ikke er trukket helt ut, vipper du forsiktig på platen når du tar den ut.



3. Lukk skuffen og legg platen i omslaget.

Når skuffen ikke åpnes som normalt

1. Stikk spissen av en binders inn i utløseren (1) på frontdekselet på stasjonen.
2. Trykk forsiktig på bindersen til skuffen løses ut, og trekk ut skuffen (2) til den stopper.

3. Ta ut platen (3) fra skuffen ved å trykke forsiktig på spindelen samtidig som du løfter på platens ytterkanter. Hold i ytterkantene på platen, og ikke på selve overflatene.

 **MERK:** Hvis skuffen ikke er trukket helt ut, vipper du forsiktig på platen når du tar den ut.

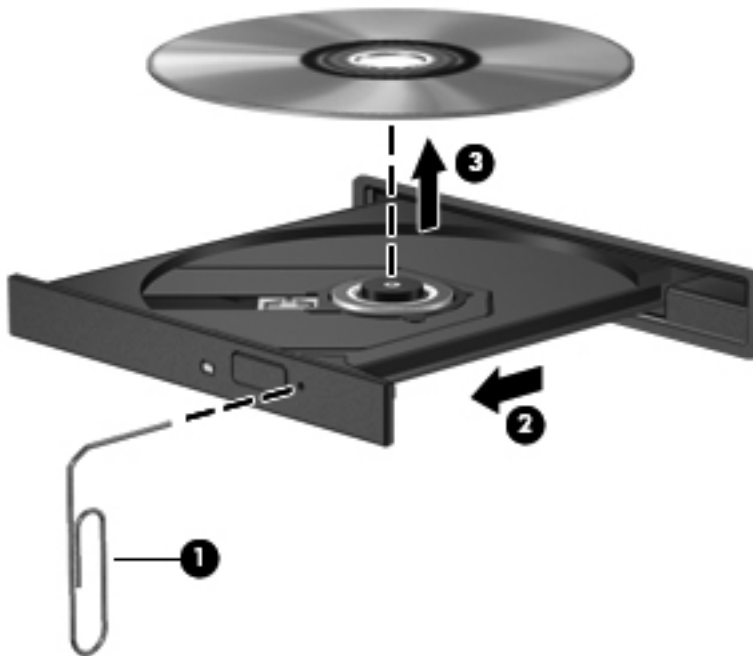

4. Lukk skuffen og legg platen i omslaget.

Direktemating

1. Trykk på utløserknappen (1) ved siden av stasjonen.
2. Ta ut platen (2) ved å holde den i ytterkantene slik at du ikke tar på selve overflatene.



3. Legg platen i omslaget.

Dele optiske stasjoner

Selv om datamaskinen kanskje ikke har en integrert optisk stasjon, kan du likevel få tilgang til programvare og data og installere programmer ved å dele en optisk stasjon som er tilkoblet en annen datamaskin i nettverket. Deling av stasjoner er en funksjon i operativsystemet Windows som gjør at en stasjon på én datamaskin kan gjøres tilgjengelig for andre datamaskiner i det samme nettverket.



MERK: Du må ha satt opp et nettverk for å kunne dele en optisk stasjon. Se [Nettverk \(kun på enkelte modeller\) på side 2](#) hvis du ønsker mer informasjon om hvordan du setter opp et nettverk.

MERK: Noen plater, for eksempel DVD-filmer og spillplater, kan være kopibeskyttet og kan derfor ikke brukes via deling av DVD- eller CD-stasjoner.

Slik deler du en optisk stasjon:

1. Fra datamaskinen med den optiske stasjonen som skal deles, velger du **Start > Datamaskin**.
2. Høyreklikk på den optiske stasjonen som du vil dele, og klikk på **Egenskaper**:
3. Velg kategorien **Deling > Avansert deling**.
4. Klikk i avmerkingsboksen **Del denne mappen**.
5. Skriv et navn på den optiske stasjonen i tekstboksen Navn på delt ressurs.
6. Klikk på **Bruk** og deretter på **OK**.
7. Slik viser du den delte optiske stasjonen:

Velg **Start > Kontrollpanel > Nettverk og Internett > Nettverks- og delingssenter**.

Bruk av RAID-spor (kun på enkelte modeller)

Med RAID-teknologi (Redundant Arrays of Independent Disks) kan en datamaskin bruke to eller flere harddisker samtidig. RAID behandler flere diskene som én sammenhengende disk, enten via maskinvare- eller programvareinnstillinger. Hvis flere diskene er konfigurert til å arbeide sammen på denne måten, kalles det en RAID-serie.

Hvis du vil ha mer informasjon om RAID, kan du gå til HPs nettsted på <http://www.hp.com/support>.

7 Sikkerhet

Beskytte datamaskinen

Standardsikkerhetsfunksjonene som finnes i Windows®-operativsystemet og i Setup Utility (ikke Windows-basert), kan beskytte personlige innstillinger og data mot mange forskjellige farer.

 **MERK:** Sikkerhetsløsninger er laget for å virke som hindre, men de vil kanskje ikke oppdage programvareangrep eller hindre at datamaskinen misbrukes eller stjeles.

MERK: Før du sender inn datamaskinen til service, må du sikkerhetskopiere og slette alle konfidensielle filer og fjerne alle passordinnstillinger.

MERK: Enkelte av funksjonene som er oppført i dette kapitlet, er kanskje ikke tilgjengelige på din datamaskin.

Datamaskinrisiko	Sikkerhetsfunksjon
Uautorisert bruk av datamaskinen	<ul style="list-style-type: none">• QuickLock (kun på enkelte modeller)• Oppstartspassord• Fingeravtryksleser
Datavirus	Antivirusprogramvare
Uautorisert tilgang til data	<ul style="list-style-type: none">• Brannmurprogramvare• Windows-oppdateringer• Filkryptering
Uautorisert tilgang til Setup Utility (BIOS)-innstillinger og annen systemidentifiserende informasjon	Administratorpassord
Aktuelle eller fremtidige trusler mot datamaskinen	Kritiske sikkerhetsoppdateringer fra Microsoft
Uautorisert tilgang til en Windows-brukerkonto	Brukerpassord
Uautorisert fjerning av datamaskinen	Spor for tyverisikringskabel (brukes til tyverisikringskabel (tilleggsutstyr))

Bruke passord

Et passord er en gruppe av tegn som du velger for å beskytte informasjon på en datamaskin. Du kan angi flere typer passord, avhengig av hvordan du vil styre tilgangen til din informasjon. Passord kan angis i Windows eller utenfor Windows i Setup Utility (BIOS)-programmet som er forhåndsinstallert på datamaskinen.

 **MERK:** Du bør notere alle passord og oppbevare dem på et trygt sted, for å redusere risikoen for at du ikke kommer inn på datamaskinen.

Du kan bruke det samme passordet for en funksjon i Setup Utility (BIOS) og for en sikkerhetsfunksjon i Windows. Du kan også bruke det samme passordet for mer enn én funksjon i Setup Utility (BIOS).

Du finner mer informasjon om Windows-passord, som for eksempel skjermsparerpassord, ved å velge **Start > Hjelp og støtte**.

Angi passord i Windows

Passord	Funksjon
Administratorpassord	Beskytter tilgangen til innholdet på datamaskinen på administratornivå. MERK: Dette passordet kan ikke brukes til å få tilgang til innholdet i Setup Utility (BIOS).
Brukerpassord	Beskytter tilgangen til en brukerkonto i Windows. Det beskytter også tilgangen til innhold på datamaskinen og må oppgis ved avslutning av hvile- eller dvalemodus.
QuickLock (kun på enkelte modeller)	Beskytter informasjon ved å vise operativsystemets påloggingsvindu. Når påloggingsvinduet vises, kan ikke datamaskinen brukes før det er angitt et brukerpasord eller et administratorpassord for Windows. Når du har angitt et bruker- eller administratorpassord, følger du disse trinnene: <ol style="list-style-type: none">1. Aktiverer sikkerhetsfunksjonen QuickLock (hurtiglåsing).2. Avslutt QuickLock ved å skrive inn bruker- eller administratorpassordet for Windows.

Angi passord i Setup Utility (BIOS)

Passord	Funksjon
Administratorpassord*	<ul style="list-style-type: none">• Beskytter tilgangen til Setup Utility (BIOS).• Etter at dette passordet er angitt, må det oppgis hver gang du åpner Setup Utility (BIOS). <p>FORSIKTIG: Hvis du glemmer administratorpassordet, får du ikke tilgang til Setup Utility (BIOS).</p> <p>MERK: Administratorpassordet kan brukes i stedet for oppstartspassordet.</p> <p>MERK: Administratorpassordet ditt kan ikke brukes om hverandre med et administratorpassord som er angitt i Windows, og det vises heller ikke når du angir, oppgir, endrer på eller sletter passordet.</p> <p>MERK: Hvis du skriver inn oppstartspassordet i første passordsjekk før meldingen "Press the ESC key for Startup Menu" (Trykk på ESC-tasten for oppstartsmeny) vises, må du skrive inn administratorpassordet for å åpne Setup Utility (BIOS).</p>

Passord	Funksjon
Power-On Password (oppstartspassord)*	<ul style="list-style-type: none"> Beskytter tilgangen til datamaskininnholdet. Når passordet er angitt, må det oppgis hver gang du slår på eller omstarter datamaskinen, og hver gang du avslutter dvalemodus. <p>FORSIKTIG: Hvis du glemmer oppstartspassordet, kan du ikke slå på eller omstarte datamaskinen, eller avslutte dvalemodus.</p> <p>MERK: Administratorpassordet kan brukes i stedet for oppstartspassordet.</p> <p>MERK: Et oppstartspassord vises ikke når det angis, skrives inn, endres eller slettes.</p>

*Du finner mer informasjon om hvert av passordene i de følgende emnene:

Administrere et administratorpassord

Følg denne fremgangsmåten for å angi, endre eller slette dette passordet:

- Åpne Setup Utility (BIOS) ved å slå på eller ta omstart på datamaskinen. Når meldingen "Press the ESC key for Startup Menu" (trykk på ESC-tasten for oppstartsmenyen) vises nede i venstre hjørne av skjermen, trykker du på **esc**. Når oppstartsmenyen vises, trykker du på **f10**.
- Bruk piltastene til å velge **Security** (sikkerhet) > **Administrator Password** (administratorpassord), og trykk deretter på **enter**.
 - Når du skal angi administratorpassordet, skriver du passordet i feltene **Enter New Password** (Angi nytt passord) og **Confirm New Password** (Bekreft nytt passord). Trykk deretter på **enter**.
 - Når du skal endre et administratorpassord, skriver du gjeldende passord i feltet **Enter Current Password** (Angi gjeldende passord) og skriver et nytt passord i feltene **Enter New Password** (Angi nytt passord) og **Confirm New Password** (Bekreft nytt passord). Trykk deretter på **enter**.
 - Når du skal slette et administratorpassord, skriver du gjeldende passord i feltet **Enter Password** (Angi passord) og trykker på **enter** 4 ganger.
- Når du skal lagre endringene og avslutte Setup Utility (BIOS), bruker du piltastene til å velge **Exit** (avslutt) > **Exit Saving Changes** (lagre endringer og avslutt).

Endringene trer i kraft når datamaskinen startes på nytt.

Angi et administratorpassord

Ved ledeteksten **Enter Password** (Angi passord) skriver du administratorpassordet og trykker på **enter**. Hvis du skriver inn feil administratorpassord tre ganger, må du starte datamaskinen på nytt og prøve igjen.

Administrere et oppstartspassord

Følg denne fremgangsmåten for å angi, endre eller slette dette passordet:

1. Åpne Setup Utility (BIOS) ved å slå på eller ta omstart på datamaskinen. Når meldingen "Press the ESC key for Startup Menu" (trykk på ESC-tasten for oppstartsmenyen) vises nede i venstre hjørne av skjermen, trykker du på **esc**. Når oppstartsmenyen vises, trykker du på **f10**.
2. Bruk piltastene til å velge **Security** (sikkerhet) > **Power-on Password** (angi oppstartspassord), og trykk deretter på **enter**.
 - Når du skal angi oppstartspassordet, skriver du passordet i feltene **Enter New Password** (Angi nytt passord) og **Confirm New Password** (Bekreft nytt passord). Trykk deretter på **enter**.
 - Når du skal endre et oppstartspassord, skriver du gjeldende passord i feltet **Enter Current Password** (Angi gjeldende passord) og skriver et nytt passord i feltene **Enter New Password** (Angi nytt passord) og **Confirm New Password** (Bekreft nytt passord). Trykk deretter på **enter**.
 - Når du skal slette et oppstartspassord, skriver du gjeldende passord i feltet **Enter Current Password** (Angi gjeldende passord) og trykker på **enter** 4 ganger.
3. Når du skal lagre endringene og avslutte Setup Utility (BIOS), bruker du piltastene til å velge **Exit** (avslutt) > **Exit Saving Changes** (lagre endringer og avslutt).

Endringene trer i kraft når datamaskinen startes på nytt.

Angi et oppstartspassord

Ved ledeteksten **Enter Password** (Angi passord) skriver du oppstartspassordet og trykker på **enter**. Hvis du skriver inn feil passord tre ganger, må du starte datamaskinen på nytt og prøve igjen.

Bruke antivirusprogramvare

Når du bruker datamaskinen til å få tilgang til e-post, et nettverk eller Internett, kan den bli eksponert for datavirus. Datavirus kan deaktivere operativsystemet, programmer eller verktøy, eller få dem til å fungere unormalt.

Antivirusprogramvare kan oppdage virus, ødelegge dem, og i de fleste tilfeller reparere eventuell skade som de har forårsaket. Dersom du skal opprettholde antivirusprogramvarens beskyttende funksjon mot nylig oppdagede virus, må programvaren oppdateres.

Det kan hende et antivirusprogram er forhåndsinstallert på datamaskinen, og at det eventuelt omfatter et prøvetilbud. Vi anbefaler sterkt at du oppgraderer prøvetilbudet eller kjøper antivirusprogrammet du selv foretrekker, slik at du oppnår en fullverdig beskyttelse av datamaskinen.

Hvis du ønsker mer informasjon om datavirus, skriver du `virus` i søkefeltet i Hjelp og støtte.

Bruke brannmurprogramvare

Brannmurer er utviklet for å forhindre uautorisert tilgang til et system eller nettverk. En brannmur kan være et program du installerer i datamaskinen og/eller nettverket, eller det kan være en løsning som består av både maskinvare og programvare.

Det finnes to typer brannmurer du bør vurdere:

- Vertsbaserte brannmurer: Programvare som bare beskytter datamaskinen den er installert på.
- Nettverksbaserte brannmurer: Installert mellom DSL- eller kabelmodemet og hjemmenettverket ditt, slik at alle datamaskinene i nettverket beskyttes.

Når en brannmur er installert i et system, blir alle data som sendes til og fra systemet, overvåket og sammenlignet med et sett med brukerdefinerte sikkerhetskriterier. Data som ikke oppfyller disse kriteriene, blokkeres.

Det kan hende at det allerede er installert en brannmur på datamaskinen eller nettverksutstyret ditt. Hvis ikke, finnes det forskjellige brannmurløsninger.

 **MERK:** I enkelte tilfeller kan brannmurer blokkere tilgangen til Internett-spill, påvirke deling av skrivere eller filer i et nettverk, eller blokkere autoriserte e-postvedlegg. Du kan løse problemet midlertidig ved å deaktivere brannmuren, utføre oppgaven du ønsker å utføre og deretter aktivere brannmuren igjen. Hvis du vil ha en permanent løsning på problemet, må du konfigurere brannmuren på nytt.

Installere kritiske sikkerhetsoppdateringer

 **FORSIKTIG:** Microsoft sender ut varsler om kritiske oppdateringer. Du beskytter datamaskinen mot sikkerhetsbrudd og datavirus ved å installere alle de kritiske oppdateringene fra Microsoft så snart du mottar en melding om at de er tilgjengelige.

Oppdateringer til operativsystemet og annen programvare kan ha blitt tilgjengelig etter at datamaskinen ble sendt fra fabrikken. Merk deg følgende for å sørge for at alle tilgjengelige oppdateringer installeres på datamaskinen:

- Kjør Windows Update så snart som mulig etter at du har tatt datamaskinen i bruk. Bruk oppdateringelenken under **Start > Alle programmer > Windows Update**.
- Kjør Windows Update månedlig.
- Du kan få oppdateringer til Windows og andre Microsoft®-programmer etter hvert som de gis ut, fra Microsofts nettsted og ved hjelp av oppdateringskoblingen i Hjelp og støtte.

Installere en tyverisikringskabel (tilleggsutstyr)

 **MERK:** En tyverisikringskabel er laget for å fungere som et hinder, men den kan ikke alltid forhindre at datamaskinen blir skadet eller stjålet.

MERK: Festet for tyverisikringskabelen på datamaskinen din kan avvike noe fra illustrasjonen i dette avsnittet. Les i håndboken *Komme i gang* hvis du vil ha informasjon om hvor du finner festet for tyverisikringskabelen på din datamaskin.

1. Legg tyverisikringskabelen i en sløyfe rundt et sikret objekt.
2. Sett nøkkelen **(1)** inn i kabellåsen **(2)**.

3. Sett kabellåsen inn i kabelsporet på datamaskinen (3), lås deretter kabellåsen med nøkkelen.

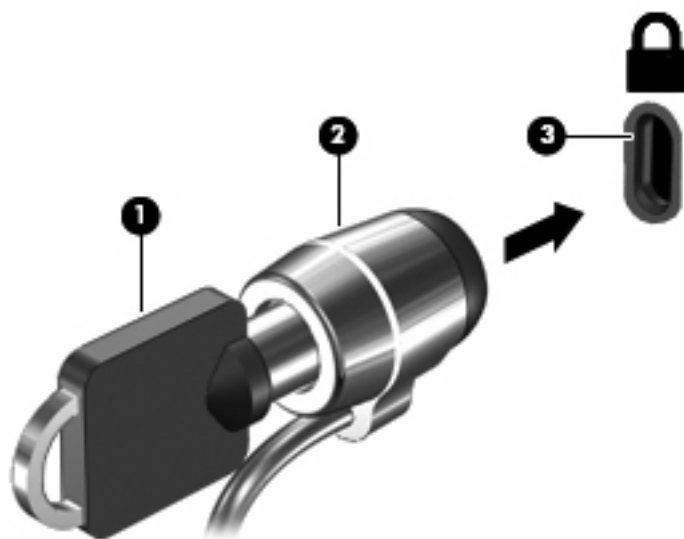

4. Fjern nøkkelen og oppbevar den på et sikkert sted.

Bruke fingeravtrykksleseren (kun på enkelte modeller)

Integrerte fingeravtrykkslesere er kun tilgjengelige på enkelte datamaskinmodeller. Hvis du vil bruke fingeravtrykksleseren, må du sette opp en brukerkonto med et passord på datamaskinen. Med denne kontoen kan du logge deg på datamaskinen ved å dra en bestemt finger over fingeravtrykksleseren. Du kan også bruke fingeravtrykksleseren til å fylle ut passordfelt på nettsteder eller i andre programmer som krever pålogging. Du finner instruksjoner i hjelpen til fingeravtrykksleserprogrammet.

Når du har opprettet en fingeravtrykksidentitet, kan du konfigurere en enkel påloggingstjeneste (Single Sign On) som gjør det mulig å bruke fingeravtrykksleseren til å opprette påloggingsinformasjon for alle programmer som krever brukernavn og passord.

Plassering av fingeravtrykksleseren

Fingeravtrykksleseren er en liten metallsensor og er plassert på ett av følgende steder på datamaskinen:

- Nederst på styreputen
- På høyre side av tastaturet
- Øverst til høyre på skjermen
- På venstre side av skjermen

Avhengig av datamaskinmodellen skal fingeravtrykksleseren brukes i vannrett eller loddrett retning. Begge retningene krever at du drar fingeren i rett vinkel mot metallsensoren. Les i håndboken *Komme i gang* hvis du vil ha informasjon om hvor du finner fingeravtrykksleseren på din datamaskin.

8 Vedlikehold

Rengjøre datamaskinen

Rengjøre skjermen

⚠ FORSIKTIG: Du bør aldri sprute vann, rengjøringsmiddel eller kjemikalier direkte på skjermen fordi det kan føre til varig skade på datamaskinen.

Du kan fjerne flekker og støv på skjermen ved å tørke av den ofte med en myk, fuktig klut som ikke loer. Hvis skjermen trenger grundigere rengjøring enn dette, kan du bruke kluter som leveres ferdig fuktet med en antistatisk rensesvæske, eller du kan bruke en vanlig klut som er fuktet med antistatisk rensesvæske.

Rengjøre styreputen og tastaturet

Smuss og fett på styreputen kan føre til at pekeren hopper rundt på skjermen. Du kan unngå dette ved å tørke av styreputen med en fuktig klut, og vaske hendene ofte når du bruker datamaskinen.

⚠ ADVARSEL: Reduser risikoen for elektrisk støt eller skade på interne komponenter ved ikke å bruke støvsuger til å rengjøre tastaturet. En støvsuger kan etterlate smuss på tastaturoverflaten.

Rengjør tastaturet regelmessig for å hindre at tastene setter seg fast, og for å fjerne støv, lo og partikler som kan samle seg under tastene. En boks med trykkluft og blåserør kan brukes til å blåse luft rundt og under tastene for å løsne og fjerne smuss.

Oppdatere programmer og drivere

HP anbefaler at du oppdaterer programmer og drivere regelmessig med de nyeste versjonene. Gå til <http://www.hp.com/support> for å laste ned de nyeste versjonene. Du kan også registrere deg for å motta automatiske varsler om oppdateringer når slike blir tilgjengelig.

Bruke SoftPaq Download Manager

HP SoftPaq Download Manager (SDM) er et verktøy som gir rask tilgang til SoftPaq-informasjon uten å måtte oppgi SoftPaq-nummeret. Ved å bruke dette verktøyet kan du enkelt søke etter SoftPaq-pakker og deretter laste ned og pakke dem ut.

SoftPaq Download Manager leser og laster ned en publisert databasefil som inneholder datamaskinmodell- og SoftPaq-informasjon, fra HP FTP-nettstedet. I SoftPaq Download Manager kan du angi en eller flere datamaskinmodeller for å finne ut hvilke SoftPaq-pakker som er tilgjengelig for nedlasting.

SoftPaq Download Manager sjekker HP FTP-nettstedet for oppdateringer av databasen og programvaren. Hvis det finnes oppdateringer, blir de lastet ned og tatt i bruk umiddelbart.

SoftPaq Download Manager er tilgjengelig på HPs nettsted. Før du kan bruke SoftPaq Download Manager til å laste ned SoftPaq-pakker, må du laste ned og installere programmet. Gå til HPs nettsted på <http://www.hp.com/go/sdm>, og følg veiledningen for å laste ned og installere SoftPaq Download Manager.

Slik laster du ned SoftPaq-pakker:

1. Velg **Start > Alle programmer > HP programvareinstallering > HP SoftPaq Download Manager**.
2. Første gang Softpaq Download Manager åpnes, vises et vindu hvor du får spørsmål om du vil vise programvare bare for datamaskinen du bruker, eller om du vil vise programvare for alle modeller som støttes. Velg **Vis programvare for alle støttede modeller**. Hvis du har brukt HP SoftPaq Download Manager tidligere, går du videre til trinn 3.
 - a. Velg operativsystem og språkfiltre i vinduet Konfigurasjonsalternativer. Filtrene begrenser antall alternativer som vises i Produktkatalog-panelet. Hvis bare Windows 7 Professional velges i operativsystemfilteret, er Windows 7 Professional det eneste operativsystemet som vises i produktkatalogen.
 - b. Hvis du vil legge til andre operativsystemer, endrer du filterinnstillingene i vinduet Konfigurasjonsalternativer. Du finner mer informasjon i hjelpen til HP SoftPaq Download Manager-programvaren.
3. I panelet til venstre klikker du på plusstegnet (+) for å utvide modellisten, og velger deretter modellen(e) av produktene du vil oppdatere.
4. Klikk på **Finn tilgjengelige SoftPaqs** for å laste ned tilgjengelige Softpaq-pakker for den valgte datamaskinen.
5. Velg fra listen over tilgjengelige SoftPaq-pakker, og klikk deretter på **Bare nedlasting** hvis du har mange pakker å laste ned, fordi SoftPaq-utvalget og hastigheten på Internett-forbindelsen avgjør hvor lang tid nedlastingsprosessen tar.

Hvis du bare skal laste ned en eller to pakker og har en høyhastighetsforbindelse, klikker du på **Last ned og pakk ut**.
6. Høyreklikk på **Installer SoftPaq** i SoftPaq Download Manager-programvaren for å installere de valgte pakkene på datamaskinen.

9 Installeringsprogrammet (BIOS) og System Diagnostics (Systemfeilsøking)

Bruke Setup Utility (BIOS)

Setup Utility, eller Basic Input/Output System (BIOS), kontrollerer kommunikasjonen mellom alle inndata- og utdataenheter på systemet (f.eks. diskstasjoner, skjerm, tastatur, mus og skriver). Setup Utility (BIOS) inneholder innstillinger for enhetene som er installert, oppstartssekvensen til datamaskinen og systemminne og utvidet minne.

 **MERK:** Vær ytterst forsiktig når du utfører endringer i Setup Utility (BIOS). Feil kan føre til at datamaskinen ikke fungerer som den skal.

Starte Setup Utility (BIOS)

Følg denne fremgangsmåten når du skal starte Setup Utility (BIOS):

1. Slå på eller start datamaskinen på nytt, og trykk på **esc** mens meldingen "Trykk på Esc-tasten for oppstartmeny" vises nederst på skjermen.
2. Trykk på **f10** for å gå til Setup Utility (BIOS).

Endre språket i Setup Utility (BIOS)

1. Start Setup Utility (BIOS).
2. Bruk piltastene til å velge **System Configuration** (Systemkonfigurasjon) > **Language** (Språk), og trykk deretter på **enter**.
3. Bruk piltastene til å velge et språk, og trykk deretter på **enter**.
4. Når det vises en bekreftelsesmelding der ditt språk er valgt, trykker du på **enter**.
5. Hvis du vil lagre endringen og avslutte Setup Utility (BIOS), bruker du piltastene til å velge **Exit** (avslutt) > **Exit Saving Changes** (lagre endringer og avslutt), og trykker deretter på **enter**.

Endringen trer i kraft umiddelbart.

Navigere og velge i Setup Utility (BIOS)

Følg denne fremgangsmåten for å navigere og velge i Setup Utility (BIOS):

1. Slå på eller start datamaskinen på nytt, og trykk på **esc** mens meldingen "Trykk på Esc-tasten for oppstartsmeny" vises nederst på skjermen.
 - Når du skal velge en meny eller et menyelement, bruker du tabulatortasten eller piltastene på tastaturet, og trykker deretter på **enter**.
 - Bruk pil opp og pil ned for å bla opp og ned.
 - Hvis du vil lukke åpne dialogbokser og gå tilbake til hovedskjermbildet i Setup Utility (BIOS), trykker du på **esc**, og følger veiledningen på skjermen.
2. Trykk på **f10** for å gå til Setup Utility (BIOS).

Velg én av følgende metoder for å avslutte Setup Utility (BIOS)-menyer:

- Klikk på **esc**, og følg deretter instruksjonene på skjermen for å avslutte Setup Utility (BIOS) uten å lagre endringene.
– eller –
Bruk piltastene til å velge **Exit** (avslutt) > **Exit Discarding Changes** (forkast endringer og avslutt), og trykk deretter på **enter**.
– eller –
- Klikk på **f10**, og følg deretter instruksjonene på skjermen for å lagre endringene og avslutte Setup Utility (BIOS).
– eller –
Bruk deretter piltastene til å velge **Exit** (avslutt) > **Exit Saving Changes** (lagre endringer og avslutt), og trykk deretter på **enter**.

Endringene trer i kraft når datamaskinen startes på nytt.

Vise systeminformasjon

1. Start Setup Utility (BIOS).
2. Velg **Main**-menyen (hovedmeny). Systeminformasjon som systemets klokkeslett og dato, og identifiserende informasjon om datamaskinen vises.
3. Hvis du vil avslutte Setup Utility (BIOS) uten å lagre innstillinger, bruker du piltastene til å velge **Exit** (avslutt) > **Exit Discarding Changes** (forkast endringer og avslutt), og trykker deretter på **enter**.

Gjenopprette standardinnstillinger i Setup Utility (BIOS)



MERK: Harddiskmodusen endres ikke når du gjenoppretter standardinnstillingene.

Følg denne fremgangsmåten for å tilbakestille alle innstillingene i Setup Utility (BIOS) til verdiene som var angitt fra fabrikk:

1. Slå på eller start datamaskinen på nytt, og trykk på **esc** mens meldingen "Trykk på Esc-tasten for oppstartmeny" vises nederst på skjermen.
2. Trykk på **f10** for å gå til Setup Utility (BIOS).
3. Bruk piltastene til å velge **Exit** (avslutt) > **Load Setup Defaults** (gjenopprett standardinnstillinger).
4. Følg instruksjonene på skjermen.
5. Klikk på **f10**, og følg deretter instruksjonene på skjermen for å lagre endringene og avslutte.

– eller –

Bruk deretter piltastene til å velge **Exit** (avslutt) > **Exit Saving Changes** (lagre endringer og avslutt), og trykk deretter på **enter**.

Endringene trer i kraft når datamaskinen startes på nytt.



MERK: Passord- og sikkerhetsinnstillingene endres ikke når du gjenopprett standardinnstillingene fra fabrikk.

Avslutte Setup Utility (BIOS)

- Slik avslutter du Setup Utility (BIOS) og lagrer endringer fra gjeldende økt:
Hvis menyene i Setup Utility (BIOS) ikke vises, trykker du på **esc** for å gå tilbake til menyvisningen. Bruk piltastene til å velge **Exit** (avslutt) > **Exit Saving Changes** (lagre endringer og avslutt), og trykk deretter på **enter**.
- Slik avslutter du Setup Utility (BIOS) uten å lagre endringene fra gjeldende økt:
Hvis menyene i Setup Utility (BIOS) ikke vises, trykker du på **esc** for å gå tilbake til menyvisningen. Bruk piltastene til å velge **Exit** (avslutt) > **Exit Discarding Changes** (forkast endringer og avslutt), og trykk deretter på **enter**.

Oppdatere BIOS

Oppdaterte versjoner av programvaren som fulgte med datamaskinen, kan være tilgjengelig på HPs nettsted.

Størstedelen av programvare- og BIOS-oppdateringene på HP-nettstedet er pakket i komprimerte filer som kalles *SoftPaqs*.

Enkelte nedlastingspakker inneholder filen Readme.txt, som inneholder informasjon om installering av filen og problemløsning.

Finne BIOS-versjonen

Du må vite hvilken BIOS-versjon som er installert, for å finne ut om BIOS-oppdateringene som er tilgjengelige, inneholder eldre BIOS-versjoner enn versjonene som er installert på datamaskinen.

BIOS-versjonsinformasjon (også kalt *ROM-dato* og *system-BIOS*) kan vises ved å trykke på **fn+esc** (hvis du allerede er i Windows) eller ved å starte Setup Utility (BIOS).

1. Start Setup Utility (BIOS).
2. Bruk piltastene til å velge **Main** (hovedskjerm bilde).
3. Hvis du vil avslutte Setup Utility (BIOS) uten å lagre innstillinger, bruker du piltastene til å velge **Exit** (avslutt) > **Exit Discarding Changes** (forkast endringer og avslutt), og trykker deretter på **enter**.

Laste ned en BIOS-oppdatering

 **FORSIKTIG:** For å redusere risikoen for skade på datamaskinen eller mislykket installering skal BIOS-oppdateringer bare lastes ned og installeres mens datamaskinen er koblet til en pålitelig ekstern strømkilde via strømadapteren. Ikke last ned eller installer BIOS-oppdateringer mens datamaskinen kjører på batteri, er koblet til en forankringsstasjon (tilleggsutstyr) eller er koblet til en alternativ strømkilde. Følg denne veiledningen ved nedlasting og installering:

Ikke koble strømmen fra datamaskinen ved å dra strømledningen ut av stikkkontakten.

Ikke slå datamaskinen av eller sett den i hvile- eller dvalemodus.

Ikke sett inn, fjern, koble til eller koble fra enheter, kabler eller ledninger.

1. Velg **Start > Hjelp og støtte > Vedlikehold**.
2. Følg veiledningen på skjermen for å identifisere datamaskinen og få tilgang til BIOS-oppdateringen du vil laste ned.
3. Følg denne fremgangsmåten på nedlastingsområdet:
 - a. Finn BIOS-oppdateringen som er nyere enn BIOS-versjonen som er installert på datamaskinen din. Noter datoen, navnet eller annen identifiserende informasjon. Du kan komme til å trenge denne informasjonen for å finne igjen oppdateringen senere, etter at den er lastet ned til harddisken.
 - b. Følg veiledningen på skjermen for å laste ned valget ditt til harddisken.

Noter deg banen til plasseringen på harddisken der BIOS-oppdateringen lastes ned. Du må finne frem til denne banen når du er klar til å installere oppdateringen.

 **MERK:** Hvis datamaskinen er koblet til et nettverk, må du kontakte nettverksadministratoren før du installerer programvareoppdateringer, spesielt BIOS-oppdateringer.

Prosedyrene for installering av BIOS varierer. Følg instruksjonene som vises på skjermen når nedlastingen er fullført. Følg denne fremgangsmåten hvis det ikke vises noen instruksjoner:

1. Åpne Windows Utforsker ved å velge **Start > Datamaskin**.
2. Dobbeltklikk på harddisken som skal brukes til lagring. Det vanligste lagringsstedet er Lokal disk (C:).
3. Gå til plasseringen på harddisken som du har notert, og åpne mappen som inneholder oppdateringen.
4. Dobbeltklikk på filen som har filtypen .EXE (for eksempel *filnavn.exe*).

BIOS-installeringen starter.

5. Fullfør installeringen ved å følge veiledningen på skjermen.



MERK: Når du får melding på skjermen om at installeringen er utført, kan du slette filen du lastet ned til harddisken.

Bruke System Diagnostics (Systemfeilsøking)

Med systemdiagnostikk kan du kjøre diagnosetester for å fastslå om maskinvaren fungerer som den skal. Avhengig av datamaskinen, kan følgende diagnosetester være tilgjengelige i Systemdiagnostikk.

- Start-up Test (oppstartstest) – Analyserer hovedkomponentene i datamaskinen som kreves for å starte datamaskinen.
- Run-in test (innkjøringstest) – Gjentar oppstartstesten og sjekker om det er forbigående feil som oppstartstesten ikke har oppdaget.
- Hard Disk Test (harddisktest) – Analyserer den fysiske tilstanden til harddisken, og sjekker deretter alle data i hver sektor i harddisken. Hvis testen oppdager en skadet sektor, prøver den å flytte dataene til en god sektor.
- Memory test (minnetest) – Analyserer den fysiske tilstanden til minnemodulene. Hvis den rapporterer en feil, må minnemodulene erstattes umiddelbart.
- Batteritest – Denne testen analyserer batteriets tilstand. Hvis batteriet ikke består testen, må du ta kontakt med HPs kundestøtte for å rapportere problemet og kjøpe et nytt batteri.

Du kan også vise systeminformasjon og feillogger i vinduet System Diagnostics (Systemfeilsøking).

Starte System Diagnostics (Systemfeilsøking):

1. Slå på eller start datamaskinen på nytt. Mens meldingen "Press the ESC key for Startup Menu" (Trykk på ESC-tasten for oppstartsmeny) vises nederst til venstre på skjermen, trykker du på **esc**. Når oppstartsmenyen vises, trykker du på **f2**.
2. Klikk på feilsøkingstesten du vil kjøre, og følg veiledningen på skjermen.



MERK: Trykk på **esc** for å stoppe en feilsøkingstest mens den kjører.

A Reise med datamaskinen

Du får de beste resultatene hvis du følger disse tipsene om reise og transport:

- Klargjør datamaskinen til reise eller transport:
 - Ta sikkerhetskopi av informasjonen.
 - Ta ut alle plater og eksterne minnekort, for eksempel digitalkort.
- ⚠ **FORSIKTIG:** Du kan forebygge skader på datamaskinen, disker eller stasjoner og tap av informasjon hvis du tar ut lagringsmediet før du tar stasjonen ut av stasjonssporet, og før du transporterer, oppbevarer eller tar disker eller stasjoner med på reise.
- Slå av og koble fra alle eksterne enheter.
- Slå av datamaskinen.
- Ta med deg en sikkerhetskopi av informasjonen. Du bør ikke oppbevare sikkerhetskopien sammen med datamaskinen.
- Når du reiser med fly, bør du ta med deg datamaskinen som håndbagasje. Ikke sjekk den inn sammen med resten av bagasjen.
- ⚠ **FORSIKTIG:** Ikke utsett disken eller stasjonen for magnetiske felt. Blant sikkerhetsutstyr som har magnetiske felt, er sikkerhetsporter og håndskannere som brukes på flyplasser. Transportbeltene på flyplasser og lignende sikkerhetsutstyr som kontrollerer håndbagasje, bruker røntgenstråler i stedet for magnetisme. Røntgenstråler skader ikke disker og stasjoner.
- Hvert enkelt flyselskap kan ha egne regler for bruk av datautstyr om bord i flyet. Hvis du har tenkt å bruke datamaskinen mens du er om bord i flyet, bør du på forhånd finne ut om flyselskapet tillater dette.
- Hvis datamaskinen skal stå ubrukt og koblet fra strømforsyningen i mer enn to uker, bør batteriet tas ut og oppbevares separat.
- Hvis du skal sende datamaskinen eller en disk/stasjon, bør du pakke den inn i hensiktsmessig beskyttende emballasje og merke pakken "FRAGILE", "FORSIKTIG" eller lignende.
- Hvis datamaskinen har en trådløs enhet eller en HP-modul for mobilt bredbånd, for eksempel en 802.11 b/g-enhet, en GSM-enhet (Global System for Mobile Communications) eller en GPRS-enhet (General Packet Radio Service), må du være oppmerksom på at det enkelte steder er forbud mot bruk av slike enheter. Eksempler på områder der bruk av slike enheter kan være forbudt, er om bord i fly, på sykehus, i nærheten av sprengstoff, eller på steder der farlig gods

oppbevares. Hvis du er usikker på om det er tillatt å bruke en bestemt type enhet, bør du spørre om det er tillatt før du slår på enheten.

- Du bør følge disse punktene hvis du er på reise utenlands:
 - Kontroller tollbestemmelsene som gjelder for datautstyr i hvert land/region på reiseruten.
 - Sjekk kravene til strømledning og adapter på stedene der du har tenkt å bruke datamaskinen. Spenning, frekvens og type kontakt kan variere for hvert enkelt land / hver enkelt region.

 **ADVARSEL:** På grunn av faren for elektrisk støt, brann eller skader på utstyret, må du ikke prøve å koble datamaskinen til et spenningsomformersett som selges for apparater.

B Feilsøkingssressurser

- Gå til Hjelp og støtte for å få mer informasjon om datamaskinen, og for å finne koblinger til nyttige nettsteder. Velg **Start > Hjelp og støtte**.

 **MERK:** Enkelte kontroll- og reparasjonsverktøy krever at du er koblet til Internett. HP tilbyr også andre verktøy som ikke krever Internett-tilkobling.

- Kontakt HPs kundestøtte på <http://www.hp.com/go/contactHP>.

 **MERK:** Du kan få internasjonal støtte ved å klikke på **Kontakt HP internasjonalt** til venstre på siden eller gå til http://welcome.hp.com/country/us/en/wwcontact_us.html.

Du kan velge blant følgende typer støtte:

- Chatte på Internett med en HP-tekniker.

 **MERK:** Hvis chattetjenesten ikke er tilgjengelig på et bestemt språk, kan du chatte på engelsk.

- Sende e-post til HPs kundestøtte.
- Finne internasjonale telefonnumre til HPs kundestøtte.
- Finne et HP-servicesenter.

C Utlading av statisk elektrisitet

Utlading av statisk elektrisitet skjer når to objekter kommer i berøring med hverandre, for eksempel støtet du får når du går over et gulv med teppe og tar på et dørhåndtak av metall.

Utlading av statisk elektrisitet fra fingre eller andre elektrostatisk ledere kan føre til skade på elektroniske komponenter. Ta hensyn til disse forholdsreglene for å unngå skade på datamaskinen, disker og stasjoner, og tap av informasjon:

- Hvis instruksjonene ber deg om å koble fra datamaskinen, sørger du for ordentlig jording når du gjør det. Ikke fjern deksler før datamaskinen er koblet fra.
- La komponentene ligge i sine antistatiske poser til du er klar til å installere dem.
- Unngå å ta på kontaktpinner, ledere og strømkretser. Unngå å håndtere de elektroniske komponentene mer enn høyst nødvendig.
- Ikke bruk magnetiske verktøy.
- Før du håndterer en komponent, bør du berøre en umalt metalloverflate på komponenten for å lade ut eventuell statisk elektrisitet.
- Hvis du fjerner en komponent, legger du den i en antistatisk pose.

Kontakt kundestøtte hvis du trenger mer informasjon om statisk elektrisitet, eller hvis du ønsker hjelp til å fjerne eller installere en komponent.

Stikkordregister

Symboler/tall

1394-enheter
 definisjon 32
 fjerne 33
 koble til 32
1394-kabel, koble til 32

A

administratorpassord
 administrere 46
 angi 46
 opprette 46
administrere et
 administratorpassord 46
administrere et oppstartspassord 47
angi et administratorpassord 46
angi et oppstartspassord 47
angi passordbeskyttelse ved reaktivering 21
angi strømalternativer 19
antivirusprogramvare, bruke 47
av/på-bryter 18
av/på-knapp 18
avslutte 18

B

batteri
 bytte 25
 kassere 25
 lav batterispenning 23
 oppbevare 24
 spare strøm 24
 utlade 23
 vise gjenværende strøm 23
batteriinformasjon, finne 22
Batterisjekk 22
batteristrøm 22
batteritemperatur 24

beskytte datamaskinen 44
beskytte det trådløse nettverket 5
BIOS
 finne BIOS-versjonen 54
 laste ned en oppdatering 55
 oppdatere 54
Bluetooth-enhet 2, 8
brannmurprogramvare 5, 47
bruke eksternt strøm 25
bruke et modem 8
bruke passord 44
bruke strømmåleren 20
bruke strømsparingstilstander 19
bruke strømstyringsplaner 20
bryter, av/på 18

C

Connection Manager 3
CyberLink PowerDVD 17

D

datamaskin, reise 24, 57
dele optiske stasjoner 43
digitalkort
 fjerne 28
 sette inn 27
 støttede formater 27
direktemating, optisk stasjon 40
Diskdefragmentering-programvare 37
Diskoppyrdding-programvare 37
DisplayPort, tilkobling 15
dvailemodus
 aktiveres ved kritisk lav batterispenning 23
 avslutte 19
 starte 19

E

eksisterende trådløst nettverk, koble til 4
eksterne enheter 34
eksterne enheter (tilleggsutstyr), bruke 34
ekstern stasjon 34
ekstern strøm, bruke 25
eSATA-enheter
 definisjon 33
 fjerne 34
 koble til 33
eSATA-kabel, koble til 33
ExpressCard-kort
 definisjon 28
 fjerne 29
 fjerne innstikk 28
 konfigurere 28
 sette inn 28

F

feilsøkningsressurser 59
fingeravtryksleser
 bruke 49
 plassering 49
finne mer informasjon 1
flyplassikkerhetsutstyr 36

G

GPS 8

H

handlingstaster
 medieavspilling 13
 volum 14
harddisk
 eksterne 34
 HP ProtectSmart Hard Drive Protection 37

- HDMI
 - konfigurere lyd 17
- HDMI-port, tilkobling 16
- high definition-enheter, koble til 16, 17
- HP Connection Manager 3
- HP CoolSense 26
- HP mobil bredbåndsmodul 6, 7
- HP ProtectSmart Hard Drive Protection 37
- HP USB Ethernet-kort, koble til 11
- huber 31
- hvilemodus
 - avslutte 19
 - starte 19
- I**
- ikoner
 - nettverk 2
 - trådløs 2
- installere
 - kritiske sikkerhetsoppdateringer 48
 - valgfri tyverisikringskabel 48
- Intel Wireless Display 17
- J**
- Java-kort
 - definisjon 30
 - fjerne 31
 - sette inn 30
- K**
- kabler
 - 1394 32
 - eSATA 33
 - USB 31
- knapper
 - medieavspilling 13
 - strøm 18
 - volum 14
- koble til et eksisterende trådløst nettverk 4
- koble til et kabelbasert nettverk 8
- konfigurere ExpressCard-kort 28
- konfigurere Internett-tilkobling 4
- konfigurere lyd for HDMI 17
- konfigurere WLAN-nettverk 4
- kontrollere lydfunksjoner 14
- kritiske sikkerhetsoppdateringer, installere 48
- kritisk lav batterispenning 19, 23
- L**
- lamper, stasjon 38
- lav batterispenning 23
- lesbare medier 19
- lokalnett (LAN)
 - koble til kabel 11
 - nødvendig kabel 11
- lydfunksjoner, kontrollere 14
- M**
- maskinen henger 18
- medieaktivitetskontroller 13
- medieavspilling, direktetaster 13
- medieavspilling, handlingstaster 13
- modemer
 - koble til en modemkabel 9
 - koble til en modemkabeladapter 9
 - velge en plasseringsinnstilling 10
- N**
- nettverksikon 2
- nettverkskabel, koble til 11
- O**
- operativsystemkontroller 4
- oppbevare batterier 24
- opprette en trådløs tilkobling 2
- oppstartspassord
 - administrere 47
 - angi 47
 - opprette 47
- optisk plate
 - fjerne 40
 - sette inn 39
- optisk stasjon 34
- P**
- passord
 - angi i Setup Utility (BIOS) 45
 - angi i Windows 45
- porter
 - DisplayPort 15
 - ekstern skjerm 15
 - HDMI 16
 - Intel Wireless Display 17
 - utvidelse 35
 - VGA 15
- port for ekstern skjerm 15
- PowerDVD 17
- programvare
 - CyberLink PowerDVD 17
 - Diskdefragmentering 37
 - Diskoppriydding 37
 - HP Connection Manager 3
 - HP ProtectSmart Hard Drive Protection 38
- Q**
- QuickLock 44, 45
- R**
- RAID 43
- reise med datamaskinen 24, 57
- roaming til et annet nettverk 6
- S**
- Setup Utility (BIOS)
 - avslutte 54
 - bytte språk 52
 - gjenopprette fabrikkinnstillinger 53
 - navigere og velge 53
 - passord angitt i 45
 - vise systeminformasjon 53
- sikkerhet, trådløs 5
- SIM
 - fjerne 7
 - sette inn 7
- skrivbare medier 19
- skuffmating, optisk stasjon 39
- slå av datamaskinen 18
- slå trådløse enheter på eller av 3
- smartkort
 - definisjon 30
 - fjerne 31
 - sette inn 30
- SoftPaqs, laste ned 51
- spare, strøm 24
- stasjoner
 - bruke 37
 - eksterne 34
 - harddisk 34
 - håndtering 36
 - optisk 34
 - stasjonslampe 38

stasjonsmedier 19
strøm
 alternativer 19
 batteri 22
 spare 24
Strømadapter, teste 26
strømmåler 20
strømsparingstilstander 19
strømstyringsplaner
 tilpasse 21
 velge 20
 vise gjeldende 20
systeminformasjon, vise 53

T

taster
 medieavspilling 13
 volum 14
temperatur 24
teste en strømadapter 26
trådløs
 beskytte 5
 ikoner 2
 konfigurering 4
trådløse enheter, slå på eller av 3
trådløs kryptering 5
trådløs tilkobling, opprette 2
trådløst nettverk (WLAN)
 koble til eksisterende 4
 nødvendig utstyr 4
 sikkerhet 5
tyverisikringskabel, installere 48

U

USB-enheter
 beskrivelse 31
 fjerne 32
 koble til 31
USB-huber 31
USB-kabel, koble til 31
utlading av statisk elektrisitet 60
utvidelsesport 35

V

vedlikehold
 Diskdefragmentering 37
 Diskoppyrdding 37
VGA-port, tilkobling 15
video 15
volum
 justere 14

knapper 14
taster 14

W

webkamera 14
Windows, passord angitt i 45
WWAN-enhet 6

