

Φορητός υπολογιστής HP

Οδηγός αναφοράς

© Copyright 2011 Hewlett-Packard
Development Company, L.P.

Η ονομασία Bluetooth είναι εμπορικό σήμα που ανήκει στον κάτοχο αυτού και χρησιμοποιείται από την Hewlett-Packard Company κατόπιν άδειας. Η ονομασία Intel είναι εμπορικό σήμα της Intel Corporation στις Ηνωμένες Πολιτείες και σε άλλες χώρες/περιοχές. Οι ονομασίες Microsoft και Windows είναι σήματα κατατεθέντα της Microsoft Corporation στις Η.Π.Α. Η ονομασία Java είναι εμπορικό σήμα της Sun Microsystems, Inc στις Η.Π.Α.

Οι πληροφορίες στο παρόν έγγραφο μπορεί να αλλάξουν χωρίς προειδοποίηση. Οι μοναδικές εγγυήσεις για τα προϊόντα και τις υπηρεσίες της HP είναι αυτές που ορίζονται στις ρητές δηλώσεις εγγύησης που συνοδεύουν αυτά τα προϊόντα και αυτές τις υπηρεσίες. Τίποτα από όσα αναφέρονται στο παρόν δεν πρέπει να εκληφθεί ως πρόσθετη εγγύηση. Η HP δεν θα φέρει ευθύνη για τεχνικά ή συντακτικά σφάλματα ή παραλείψεις που περιλαμβάνονται στο παρόν.

Πρώτη έκδοση: Μάιος 2011

Κωδικός εγγράφου: 649596-151

Σημείωση για το προϊόν

Αυτός ο οδηγός αναφοράς περιγράφει λειτουργίες που είναι κοινές στα περισσότερα μοντέλα. Ορισμένες λειτουργίες μπορεί να μην είναι διαθέσιμες στο δικό σας υπολογιστή.

Προειδοποίηση σχετικά με την ασφάλεια

 **ΠΡΟΕΙΔ/ΣΗ!** Για να μειώσετε την πιθανότητα τραυματισμού λόγω θερμότητας ή υπερθέρμανσης του υπολογιστή, μην τοποθετείτε τον υπολογιστή απευθείας πάνω στα πόδια σας και μην φράζετε τους αεραγωγούς. Να χρησιμοποιείτε τον υπολογιστή μόνο πάνω σε σκληρή και επίπεδη επιφάνεια. Να βεβαιώνετε ότι ο αεραγωγός δεν φράζεται από κάποια άλλη σκληρή επιφάνεια, όπως έναν προαιρετικό εκτυπωτή που βρίσκεται δίπλα στον υπολογιστή ή από κάποια μαλακή επιφάνεια, όπως μαξιλάρια ή χοντρά υφάσματα. Επίσης, μην αφήνετε το τροφοδοτικό AC να έρχεται σε επαφή με το δέρμα σας ή με μαλακή επιφάνεια, όπως μαξιλάρια ή υφάσματα, κατά τη διάρκεια της λειτουργίας. Ο υπολογιστής και το τροφοδοτικό AC πληρούν τα όρια θερμοκρασίας επιφανειών όπου έχει πρόσβαση ο χρήστης, όπως αυτά ορίζονται από το διεθνές πρότυπο για την ασφάλεια εξοπλισμού τεχνολογίας πληροφοριών (IEC 60950).

Πίνακας περιεχομένων

1 Εισαγωγή	1
Εύρεση περισσότερων πληροφοριών για το νέο σας υπολογιστή	1
2 Δικτύωση (μόνο σε επιλεγμένα μοντέλα)	2
Δημιουργία ασύρματης σύνδεσης	2
Εικονίδια κατάστασης ασύρματης λειτουργίας και δικτύου	2
Ενεργοποίηση ή απενεργοποίηση ασύρματων συσκευών	3
Χρήση του HP Connection Manager (μόνο σε επιλεγμένα μοντέλα)	3
Χρήση των στοιχείων ελέγχου του λειτουργικού συστήματος	4
Χρήση του WLAN	4
Σύνδεση σε υπάρχον WLAN	4
Δημιουργία νέου WLAN	5
Προστασία του WLAN	5
Περιοχή σε άλλο δίκτυο	6
Χρήση της μονάδας HP Mobile Broadband (μόνο σε επιλεγμένα μοντέλα)	6
Τοποθέτηση κάρτας SIM	7
Αφαίρεση κάρτας SIM	8
Χρήση του GPS (μόνο σε επιλεγμένα μοντέλα)	8
Χρήση των ασύρματων συσκευών Bluetooth	8
Bluetooth και Κοινόχρηστη σύνδεση στο Internet (ICS)	9
Σύνδεση σε ενσύρματο δίκτυο	9
Χρήση του μόντεμ (μόνο σε επιλεγμένα μοντέλα)	9
Σύνδεση καλωδίου μόντεμ	9
Σύνδεση ειδικού για κάθε χώρα/περιοχή προσαρμογέα καλωδίου μόντεμ	10
Επιλογή ρύθμισης τοποθεσίας	11
Εμφάνιση της τρέχουσας επιλογής τοποθεσίας	11
Προσθήκη νέων τοποθεσιών κατά τη διάρκεια ταξιδιών	11
Σύνδεση σε τοπικό δίκτυο (LAN) (μόνο σε επιλεγμένα μοντέλα)	12
3 Πολυμέσα	14
Χρήση των στοιχείων ελέγχου δραστηριότητας μέσω	14

Ήχος	14
Ρύθμιση έντασης ήχου	15
Έλεγχος των λειτουργιών ήχου του υπολογιστή	15
Κάμερα web (μόνο σε επιλεγμένα μοντέλα)	16
Εικόνα	16
VGA	16
DisplayPort	17
HDMI	17
Ρύθμιση παραμέτρων ήχου για HDMI	18
ΑΣύρματη οθόνη Intel (μόνο σε επιλεγμένα μοντέλα)	19
Χρήση του CyberLink PowerDVD (μόνο σε επιλεγμένα μοντέλα)	19
4 Διαχείριση ενέργειας	20
Τερματισμός της λειτουργίας του υπολογιστή	20
Ρύθμιση των επιλογών παροχής ενέργειας	21
Χρήση των καταστάσεων εξοικονόμησης ενέργειας	21
Εκκίνηση και έξοδος από την αναστολή λειτουργίας	21
Εκκίνηση και έξοδος από την αδρανοποίηση	22
Χρήση του μετρητή ενέργειας	22
Χρήση των σχεδίων παροχής ενέργειας	23
Προβολή τρέχοντος σχεδίου παροχής ενέργειας	23
Επιλογή διαφορετικού σχεδίου παροχής ενέργειας	23
Προσαρμογή σχεδίων παροχής ενέργειας	23
Ορισμός προστασίας με κωδικό πρόσβασης κατά την επαναφορά λειτουργίας	23
Χρήση του HP Power Manager (μόνο σε επιλεγμένα μοντέλα)	24
Χρήση της τροφοδοσίας από μπαταρία	25
Εύρεση πληροφοριών για τις μπαταρίες	25
Χρήση του εργαλείου "Έλεγχος μπαταρίας"	25
Εμφάνιση της υπολειπόμενης φόρτισης της μπαταρίας	26
Μεγιστοποίηση του χρόνου αποφόρτισης της μπαταρίας	26
Διαχείριση χαμηλών επιπέδων μπαταρίας	26
Εντοπισμός χαμηλών επιπέδων μπαταρίας	26
Αντιμετώπιση χαμηλού επιπέδου μπαταρίας	27
Αντιμετώπιση χαμηλού επιπέδου μπαταρίας όταν υπάρχει διαθέσιμη εξωτερική τροφοδοσία	27
Αντιμετώπιση χαμηλού επιπέδου μπαταρίας όταν υπάρχει διαθέσιμη φορτισμένη μπαταρία	27
Αντιμετώπιση χαμηλού επιπέδου μπαταρίας όταν δεν υπάρχει διαθέσιμη πηγή ενέργειας	27

Αντιμετώπιση χαμηλού επιπέδου μπαταρίας όταν ο υπολογιστής δεν είναι δυνατόν να πραγματοποιήσει έξοδο από την αδρανοποίηση	27
Εξοικονόμηση ενέργειας μπαταρίας	28
Αποθήκευση μπαταρίας	28
Απόρριψη χρησιμοποιημένης μπαταρίας	28
Αντικατάσταση μπαταρίας	28
Χρήση της εξωτερικής τροφοδοσίας AC	29
Έλεγχος του τροφοδοτικού AC	29
Χρήση του HP CoolSense (μόνο σε επιλεγμένα μοντέλα)	30
5 Εξωτερικές κάρτες και συσκευές	31
Χρήση των καρτών υποδοχών ψηφιακών μέσων (μόνο σε επιλεγμένα μοντέλα)	31
Τοποθέτηση ψηφιακής κάρτας	31
Αφαίρεση ψηφιακής κάρτας	32
Χρήση των καρτών ExpressCard (μόνο σε επιλεγμένα μοντέλα)	32
Ρύθμιση παραμέτρων κάρτας ExpressCard	32
Τοποθέτηση κάρτας ExpressCard	32
Αφαίρεση κάρτας ExpressCard	34
Χρήση των έξυπνων καρτών (μόνο σε επιλεγμένα μοντέλα)	34
Τοποθέτηση έξυπνης κάρτας	35
Αφαίρεση έξυπνης κάρτας	35
Χρήση της συσκευής USB	35
Σύνδεση συσκευής USB	36
Αφαίρεση συσκευής USB	36
Χρήση των συσκευών 1394 (μόνο σε επιλεγμένα μοντέλα)	36
Σύνδεση συσκευής 1394	37
Αφαίρεση συσκευής 1394	37
Χρήση της συσκευής eSATA (μόνο σε επιλεγμένα μοντέλα)	37
Σύνδεση συσκευής eSATA	38
Αφαίρεση συσκευής eSATA	38
Χρήση των προαιρετικών εξωτερικών συσκευών	38
Χρήση των προαιρετικών εξωτερικών μονάδων	39
Χρήση της θύρας επέκτασης (μόνο σε επιλεγμένα μοντέλα)	39
6 Μονάδες δίσκου	40
Χειρισμός μονάδων δίσκου	40
Χρήση των μονάδων σκληρού δίσκου	42
Βελτίωση της απόδοσης της μονάδας σκληρού δίσκου	42
Χρήση της ανασυγκρότησης δίσκων	42
Χρήση της εκκαθάρισης δίσκου	42

Χρήση του HP ProtectSmart Hard Drive Protection (μόνο σε επιλεγμένα μοντέλα)	43
Η κατάσταση του HP ProtectSmart Hard Drive Protection	43
Διαχείριση ενέργειας με ακινητοποιημένη μονάδα σκληρού δίσκου	44
Χρήση του λογισμικού HP ProtectSmart Hard Drive Protection	44
Χρήση των μονάδων οπτικού δίσκου (μόνο σε επιλεγμένα μοντέλα)	44
Εγκατεστημένη μονάδα οπτικού δίσκου	45
Τοποθέτηση οπτικού δίσκου	45
Μονάδα δίσκου με θήκη	45
Μονάδα δίσκου με υποδοχή	46
Αφαίρεση οπτικού δίσκου	46
Μονάδα δίσκου με θήκη	46
Όταν η θήκη του δίσκου ανοίγει κανονικά	46
Όταν η θήκη δίσκου δεν ανοίγει κανονικά	47
Μονάδα δίσκου με υποδοχή	48
Κοινή χρήση μονάδων οπτικού δίσκου	49
Χρήση της τεχνολογίας RAID (μόνο σε επιλεγμένα μοντέλα)	49
7 Ασφάλεια	50
Προστασία του υπολογιστή	50
Χρήση των κωδικών πρόσβασης	51
Ορισμός κωδικών πρόσβασης στα Windows	51
Ορισμός κωδικών πρόσβασης στο Setup Utility (BIOS)	52
Διαχείριση κωδικού πρόσβασης διαχειριστή	53
Εισαγωγή κωδικού πρόσβασης διαχειριστή	53
Διαχείριση κωδικού εκκίνησης	54
Εισαγωγή κωδικού εκκίνησης	54
Χρήση του λογισμικού προστασίας από ιούς	54
Χρήση του λογισμικού τείχους προστασίας	55
Εγκατάσταση κρίσιμων ενημερώσεων ασφαλείας	55
Εγκατάσταση προαιρετικού καλωδίου ασφαλείας	55
Χρήση της συσκευής ανάγνωσης αποτυπωμάτων (μόνο σε επιλεγμένα μοντέλα)	56
Συσκευή ανάγνωσης αποτυπωμάτων	57
8 Συντήρηση	58
Καθαρισμός του υπολογιστή	58
Καθαρισμός της οθόνης	58
Καθαρισμός του TouchPad και του πληκτρολογίου	58
Ενημέρωση εφαρμογών και προγραμμάτων οδήγησης	58
Χρήση του SoftPaq Download Manager	59

9 Setup Utility (BIOS) και διαγνωστικοί έλεγχοι συστήματος	61
Χρήση του Setup Utility (BIOS)	61
Έναρξη του Setup Utility (BIOS)	61
Αλλαγή της γλώσσας του Setup Utility (BIOS)	61
Περιήγηση και επιλογές στο Setup Utility (BIOS)	62
Εμφάνιση πληροφοριών συστήματος	62
Επαναφορά εργοστασιακών ρυθμίσεων στο Setup Utility (BIOS)	63
Έξοδος από το Setup Utility (BIOS)	63
Ενημέρωση του BIOS	63
Προσδιορισμός της έκδοσης BIOS	64
Λήψη ενημέρωσης BIOS	64
Χρήση του μενού System Diagnostics (Διαγνωστικά συστήματος)	65
Παράρτημα Α Χρήση του υπολογιστή σε ταξίδια	67
Παράρτημα Β Πόροι αντιμετώπισης προβλημάτων	69
Παράρτημα Γ Ηλεκτροστατική εκκένωση	70
Ευρετήριο	71

1 Εισαγωγή

Ο οδηγός αυτός περιέχει γενικές πληροφορίες σχετικά με τους φορητούς υπολογιστές HP και Compaq, όπως σύνδεση σε ασύρματο δίκτυο, πολυμέσα, διαχείριση ενέργειας, ασφάλεια, κ.ο.κ.

 **ΣΗΜΕΙΩΣΗ** Ορισμένες λειτουργίες που περιγράφονται στον οδηγό ενδέχεται να μην είναι διαθέσιμες στο δικό σας υπολογιστή.

Εύρεση περισσότερων πληροφοριών για το νέο σας υπολογιστή

Οι οδηγοί χρήσης και το υλικό αναφοράς παρακάτω παρέχονται με τον υπολογιστή σε έντυπη μορφή ή στο σκληρό δίσκο του υπολογιστή ή σε μονάδα οπτικού δίσκου ή σε κάρτα SD:

- *Αφίσα Γρήγορη εγκατάσταση* — Σας καθοδηγεί στην εγκατάσταση και ενεργοποίηση του υπολογιστή σας. Η αφίσα περιλαμβάνεται στη συσκευασία του υπολογιστή.

 **ΣΗΜΕΙΩΣΗ** Για τον εντοπισμό των οδηγών χρήσης και του υλικού αναφοράς, ανατρέξτε στην αφίσα.

- *Έναρξη χρήσης* — Περιέχει πληροφορίες σχετικά με τον υπολογιστή, συμπεριλαμβανομένων λειτουργιών ειδικά για το προϊόν, δημιουργία αντιγράφων ασφαλείας και επαναφορά, συντήρηση και προδιαγραφές.
- *Βοήθεια και υποστήριξη* — Περιέχει πληροφορίες σχετικά με το λειτουργικό σύστημα, τα προγράμματα οδήγησης, τα εργαλεία αντιμετώπισης προβλημάτων και την τεχνική υποστήριξη. Για να αποκτήσετε πρόσβαση στη Βοήθεια και υποστήριξη, επιλέξτε **Έναρξη > Βοήθεια και υποστήριξη**. Για υποστήριξη ειδικά για κάθε χώρα/περιοχή, μεταβείτε στη διεύθυνση <http://www.hp.com/support>, επιλέξτε τη χώρα/περιοχή σας και ακολουθήστε τις οδηγίες που εμφανίζονται στην οθόνη.
- *Οδηγός ασφάλειας & άνεσης* — Περιγράφει τη σωστή εγκατάσταση του σταθμού εργασίας και τις σωστές συνήθειες στάσης, υγείας και εργασίας για χρήστες υπολογιστών. Παρέχει επίσης σημαντικές πληροφορίες ασφάλειας από ηλεκτρικές και μηχανικές βλάβες. Για να αποκτήσετε πρόσβαση σε αυτόν τον οδηγό, επιλέξτε **Έναρξη > Βοήθεια και υποστήριξη > Οδηγοί χρήσης**. Ο οδηγός αυτός διατίθεται επίσης στο web στη διεύθυνση <http://www.hp.com/ergo>.
- *Σημειώσεις κανονισμών, ασφάλειας και περιβάλλοντος* — Περιέχουν πληροφορίες για την ασφάλεια και τους κανονισμούς, καθώς και πληροφορίες σχετικά με την απόρριψη των μπαταριών. Για να αποκτήσετε πρόσβαση σε αυτές τις σημειώσεις, επιλέξτε **Έναρξη > Βοήθεια και υποστήριξη > Οδηγοί χρήσης**.

2 Δικτύωση (μόνο σε επιλεγμένα μοντέλα)

Ο υπολογιστής σας υποστηρίζει δύο τύπους πρόσβασης στο Internet:

- **Ασύρματη σύνδεση** — Ανατρέξτε στην ενότητα [Δημιουργία ασύρματης σύνδεσης στη σελίδα 2](#).
- **Ενσύρματη σύνδεση** — Ανατρέξτε στην ενότητα [Σύνδεση σε ενσύρματο δίκτυο στη σελίδα 9](#).



ΣΗΜΕΙΩΣΗ Για να συνδεθείτε στο Internet, θα πρέπει πρώτα να εγκαταστήσετε μια υπηρεσία Internet.

Δημιουργία ασύρματης σύνδεσης





Ο υπολογιστής σας ενδέχεται να είναι εξοπλισμένος με μία ή περισσότερες από τις παρακάτω ασύρματες συσκευές:

- Συσκευή ασύρματου τοπικού δικτύου (WLAN)
- Μονάδα HP Mobile Broadband (ασύρματο δίκτυο ευρείας ζώνης (WWAN))
- Συσκευή Bluetooth®

Για περισσότερες πληροφορίες σχετικά με την ασύρματη τεχνολογία, δείτε τις πληροφορίες και τις συνδέσεις σε τοποθεσίες web που υπάρχουν στη Βοήθεια και υποστήριξη.

Εικονίδια κατάστασης ασύρματης λειτουργίας και δικτύου

Εικονίδιο	Όνομα	Περιγραφή
	Ασύρματη λειτουργία (σε σύνδεση)	Υποδεικνύει ότι μία ή περισσότερες ασύρματες συσκευές είναι ενεργοποιημένες.
	Ασύρματη λειτουργία (εκτός σύνδεσης)	Υποδεικνύει ότι όλες οι ασύρματες συσκευές είναι απενεργοποιημένες.
	HP Connection Manager	Ανοίγει το HP Connection Manager, το οποίο σας δίνει τη δυνατότητα να δημιουργήσετε και να διαχειριστείτε συνδέσεις WLAN, WWAN (μόνο σε επιλεγμένα μοντέλα) και Bluetooth.

	Εσύρματο δίκτυο (σε σύνδεση)	Υποδεικνύει ότι μία ή περισσότερες συσκευές δικτύου είναι συνδεδεμένες στο δίκτυο.
	Δίκτυο (απενεργοποιημένο/ εκτός σύνδεσης)	Υποδεικνύει ότι όλες οι συσκευές δικτύου είναι απενεργοποιημένες στον Πίνακα Ελέγχου των Windows.
	Δίκτυο (σε σύνδεση)	Υποδεικνύει ότι μία ή περισσότερες συσκευές δικτύου είναι συνδεδεμένες σε δίκτυο.
	Δίκτυο (εκτός σύνδεσης)	Υποδεικνύει ότι δεν υπάρχουν συνδεδεμένες συσκευές δικτύου σε δίκτυο.
	Δίκτυο (απενεργοποιημένο/ εκτός σύνδεσης)	Υποδεικνύει ότι δεν διατίθενται ασύρματες συνδέσεις.

Ενεργοποίηση ή απενεργοποίηση ασύρματων συσκευών

Για να ενεργοποιήσετε και να απενεργοποιήσετε τις ασύρματες συσκευές, μπορείτε να χρησιμοποιήσετε το κουμπί ασύρματης λειτουργίας ή το HP Connection Manager (μόνο σε επιλεγμένα μοντέλα).

 **ΣΗΜΕΙΩΣΗ** Ο υπολογιστής ενδέχεται να διαθέτει κουμπί ασύρματης λειτουργίας, διακόπτη ασύρματης λειτουργίας ή πλήκτρο ασύρματης λειτουργίας στο πληκτρολόγιο. Στον παρόντα οδηγό χρησιμοποιείται ο όρος "κουμπί ασύρματης λειτουργίας" ως αναφορά σε όλους τους τύπους στοιχείων ελέγχου ασύρματης λειτουργίας. Για πληροφορίες σχετικά με τον εντοπισμό του κουμπιού ασύρματης λειτουργίας στον υπολογιστή, ανατρέξτε στον οδηγό *Έναρξη χρήσης*.

Για να απενεργοποιήσετε τις ασύρματες συσκευές χρησιμοποιώντας το HP Connection Manager:

- ▲ Κάντε δεξί κλικ στο εικονίδιο του HP Connection Manager στην περιοχή ειδοποιήσεων, στη δεξιά πλευρά της γραμμής εργασιών και, στη συνέχεια, κάντε κλικ στο κουμπί λειτουργίας που βρίσκεται δίπλα στη συσκευή.

– ή –

Επιλέξτε **Έναρξη > Όλα τα προγράμματα > HP > HP Connection Manager** και, στη συνέχεια, κάντε κλικ στο κουμπί λειτουργίας που βρίσκεται δίπλα στη συσκευή.

Χρήση του HP Connection Manager (μόνο σε επιλεγμένα μοντέλα)

Το HP Connection Manager αποτελεί κεντρικό σημείο διαχείρισης των ασύρματων συσκευών και περιβάλλον εργασίας για σύνδεση στο Internet μέσω του HP Mobile Broadband και αποστολή και λήψη μηνυμάτων SMS (κειμένου). Το HP Connection Manager επιτρέπει τη διαχείριση των παρακάτω συσκευών:

- Ασύρματο τοπικό δίκτυο (WLAN)/Wi-Fi
- Ασύρματο δίκτυο ευρείας ζώνης (WWAN)/HP Mobile Broadband
- Bluetooth®

Το HP Connection Manager παρέχει πληροφορίες και ειδοποιήσεις σχετικά με την κατάσταση σύνδεσης, την κατάσταση λειτουργίας, τις λεπτομέρειες της SIM και τα μηνύματα SMS. Οι πληροφορίες και οι ειδοποιήσεις κατάστασης εμφανίζονται στην περιοχή ειδοποιήσεων, στη δεξιά πλευρά της γραμμής εργασιών.

Για να ανοίξετε το HP Connection Manager:

- ▲ Κάντε κλικ στο εικονίδιο **HP Connection Manager** στη γραμμή εργασιών.

– ή –

Επιλέξτε **Έναρξη > Όλα τα προγράμματα > HP > HP Connection Manager**.

Για περισσότερες πληροφορίες, ανατρέξτε στη Βοήθεια του λογισμικού HP Connection Manager.

Χρήση των στοιχείων ελέγχου του λειτουργικού συστήματος

Το Κέντρο δικτύου και κοινής χρήσης σας δίνει τη δυνατότητα να ρυθμίσετε μια σύνδεση ή ένα δίκτυο, να πραγματοποιήσετε σύνδεση σε δίκτυο, να διαχειριστείτε ασύρματα δίκτυα, καθώς και να πραγματοποιήσετε διάγνωση και επιδιόρθωση προβλημάτων δικτύου.

Για να χρησιμοποιήσετε τα στοιχεία ελέγχου του λειτουργικού συστήματος:

- ▲ Επιλέξτε **Έναρξη > Πίνακας Ελέγχου > Δίκτυο και Internet > Κέντρο δικτύου και κοινής χρήσης**.

Για περισσότερες πληροφορίες, επιλέξτε **Έναρξη > Βοήθεια και υποστήριξη**.

Χρήση του WLAN

Μια ασύρματη σύνδεση συνδέει τον υπολογιστή σε δίκτυα Wi-Fi ή WLAN. Ένα WLAN αποτελείται από άλλους υπολογιστές και εξαρτήματα που συνδέονται μεταξύ τους μέσω ασύρματου δρομολογητή ή σημείου ασύρματης πρόσβασης.

Σύνδεση σε υπάρχον WLAN

Για να συνδεθείτε σε ένα υπάρχον δίκτυο WLAN:

1. Βεβαιωθείτε ότι η συσκευή WLAN είναι ενεργοποιημένη. (Ανατρέξτε στην ενότητα [Ενεργοποίηση ή απενεργοποίηση ασύρματων συσκευών στη σελίδα 3](#).)
2. Κάντε κλικ στο εικονίδιο δικτύου που βρίσκεται στην περιοχή ειδοποιήσεων, στη δεξιά πλευρά της γραμμής εργασιών.
3. Επιλέξτε το δίκτυο WLAN που θέλετε από τη λίστα.
4. Κάντε κλικ στο κουμπί **Σύνδεση**.

Εάν το δίκτυο είναι WLAN με δυνατότητα ασφάλειας, θα σας ζητηθεί να εισαγάγετε ένα κωδικό ασφαλείας δικτύου. Πληκτρολογήστε τον κωδικό και, στη συνέχεια, κάντε κλικ στο κουμπί **OK** για να ολοκληρώσετε τη σύνδεση.



ΣΗΜΕΙΩΣΗ Εάν δεν παρατίθενται WLAN, βρίσκεστε εκτός της εμβέλειας του ασύρματου δρομολογητή ή του σημείου ασύρματης πρόσβασης.

ΣΗΜΕΙΩΣΗ Εάν δεν βλέπετε το δίκτυο WLAN στο οποίο θέλετε να συνδεθείτε, κάντε κλικ στην επιλογή **Άνοιγμα Κέντρου δικτύου και κοινής χρήσης** και, στη συνέχεια, επιλέξτε **Ρύθμιση νέας σύνδεσης ή δικτύου**. Εμφανίζεται μια λίστα με επιλογές. Μπορείτε να επιλέξετε να αναζητήσετε ένα δίκτυο με μη αυτόματο τρόπο και να συνδεθείτε ή να δημιουργήσετε μια νέα σύνδεση δικτύου.

Αφού γίνει η σύνδεση, μπορείτε να τοποθετήσετε το δείκτη του ποντικιού πάνω στο εικονίδιο δικτύου που βρίσκεται στην περιοχή ειδοποιήσεων, στη δεξιά πλευρά της γραμμής εργασιών, για να επαληθεύσετε το όνομα και την κατάσταση της σύνδεσης.

 **ΣΗΜΕΙΩΣΗ** Η ακτίνα λειτουργίας (πόσο μακριά φτάνουν τα ασύρματα σήματα) εξαρτάται από την υλοποίηση WLAN, τον κατασκευαστή του δρομολογητή και τυχόν παρεμβολές από άλλες ηλεκτρονικές συσκευές ή δομικά εμπόδια, όπως τοίχους και πατώματα.

Δημιουργία νέου WLAN

Απαιτούμενος εξοπλισμός:

- Μόντεμ ευρείας ζώνης (DSL ή καλωδιακό) **(1)** και υπηρεσία Internet υψηλής ταχύτητας, την οποία έχετε προμηθευτεί από παροχέα υπηρεσιών Internet (ISP)
- Ασύρματος δρομολογητής (πωλείται ξεχωριστά) **(2)**
- Ασύρματος υπολογιστής **(3)**

 **ΣΗΜΕΙΩΣΗ** Ορισμένα καλωδιακά μόντεμ περιλαμβάνουν ενσωματωμένο δρομολογητή. Απευθυνθείτε στον ISP σας για να διαπιστώσετε εάν χρειάζεστε ξεχωριστό δρομολογητή.

Η παρακάτω εικόνα δείχνει ένα παράδειγμα εγκατάστασης ασύρματου δικτύου συνδεδεμένου στο Internet.



 **ΣΗΜΕΙΩΣΗ** Κατά τη ρύθμιση μιας ασύρματης σύνδεσης, βεβαιωθείτε ότι ο υπολογιστής και ο ασύρματος δρομολογητής έχουν συγχρονιστεί. Για να συγχρονίσετε τον υπολογιστή και τον ασύρματο δρομολογητή, απενεργοποιήστε και, στη συνέχεια, ενεργοποιήστε ξανά τον υπολογιστή και τον ασύρματο δρομολογητή.

Καθώς το δίκτυό σας μεγαλώνει, μπορείτε να συνδέετε επιπλέον ασύρματους και ενσύρματους υπολογιστές στο δίκτυο για πρόσβαση στο Internet.

Για βοήθεια σχετικά με την εγκατάσταση ενός WLAN, δείτε τις πληροφορίες που παρέχει ο κατασκευαστής του δρομολογητή ή ο παροχέας υπηρεσιών Internet.

Προστασία του WLAN

Όταν ρυθμίζετε ένα WLAN ή αποκτάτε πρόσβαση σε υπάρχον WLAN, να ενεργοποιείτε πάντα τις λειτουργίες ασφαλείας για την προστασία του δικτύου σας από μη εξουσιοδοτημένη πρόσβαση. Τα δίκτυα WLAN σε δημόσιους χώρους (σημεία σύνδεσης), όπως καφετέριες και αεροδρόμια, ενδέχεται να μην προσφέρουν κανενός είδους ασφάλεια. Εάν ανησυχείτε για την ασφάλεια του υπολογιστή σας

σε ένα σημείο σύνδεσης, περιορίστε τις δικτυακές σας δραστηριότητες σε e-mail που δεν είναι εμπιστευτικά και περιήγηση βασικού επιπέδου στο Internet.

Τα ασύρματα σήματα μεταδίδονται εκτός του δικτύου, επομένως άλλες συσκευές WLAN μπορούν να εντοπίσουν μη προστατευμένα σήματα. Μπορείτε να λάβετε τις ακόλουθες προφυλάξεις για την προστασία του δικτύου σας WLAN:

- **Τείχος προστασίας** — Το τείχος προστασίας ελέγχει τα δεδομένα και τις αιτήσεις για δεδομένα που αποστέλλονται στο δίκτυό σας και απορρίπτει τυχόν ύποπτα στοιχεία. Τα τείχη προστασίας διατίθενται σε πολλές μορφές, τόσο σε λογισμικό όσο και σε υλικό. Ορισμένα δίκτυα συνδυάζουν και τους δύο τύπους.
- **Ασύρματη κρυπτογράφηση** — Ο υπολογιστής σας υποστηρίζει τρία πρωτόκολλα κρυπτογράφησης:
 - Wi-Fi Protected Access (WPA)
 - Wi-Fi Protected Access II (WPA2)
 - Wired Equivalent Privacy (WEP)



ΣΗΜΕΙΩΣΗ Η HP συνιστά να επιλέξετε το πρωτόκολλο WPA2, καθώς είναι το πιο προηγμένο από τα τρία. Η χρήση της κρυπτογράφησης WEP δεν συνιστάται επειδή μπορεί να παρακαμφθεί σχετικά εύκολα.

- Τα πρωτόκολλα κρυπτογράφησης WPA (Wi-Fi Protected Access) και WPA2 (Wi-Fi Protected Access II) χρησιμοποιούν πρότυπα ασφαλείας για την κρυπτογράφηση και αποκρυπτογράφηση των δεδομένων που μεταδίδονται μέσω του δικτύου. Και τα δύο πρωτόκολλα, WPA και WPA2, δημιουργούν με δυναμικό τρόπο ένα καινούργιο κλειδί για κάθε πακέτο, καθώς και ένα διαφορετικό σύνολο κλειδιών για κάθε δίκτυο υπολογιστών. Για να επιτευχθεί αυτό:
 - Το πρωτόκολλο WPA χρησιμοποιεί το προηγμένο πρότυπο κρυπτογράφησης (AES) και το πρωτόκολλο ακεραιότητας προσωρινού κλειδιού (TKIP).
 - Το πρωτόκολλο WPA2 χρησιμοποιεί το CCMP (Cipher Block Chaining Message Authentication Code Protocol), ένα νέο πρωτόκολλο AES.
- Το WEP (Wired Equivalent Privacy) κρυπτογραφεί τα δεδομένα με ένα κλειδί WEP προτού μεταδοθούν. Χωρίς το σωστό κλειδί, κανείς άλλος δεν μπορεί να χρησιμοποιήσει το δίκτυο WLAN.

Περιογωγή σε άλλο δίκτυο

Όταν μετακινείτε τον υπολογιστή εντός της εμβέλειας ενός άλλου WLAN, τα Windows επιχειρούν να συνδεθούν σε αυτό το δίκτυο. Εάν επιτύχει αυτή η προσπάθεια, ο υπολογιστής συνδέεται αυτόματα στο νέο δίκτυο. Εάν τα Windows δεν αναγνωρίζουν το νέο δίκτυο, ακολουθήστε την ίδια διαδικασία που χρησιμοποιήσατε αρχικά για να συνδεθείτε στο WLAN.

Χρήση της μονάδας HP Mobile Broadband (μόνο σε επιλεγμένα μοντέλα)

Η μονάδα HP Mobile Broadband δίνει στον υπολογιστή σας τη δυνατότητα να χρησιμοποιεί ασύρματα δίκτυα ευρείας ζώνης (WWAN) για πρόσβαση στο Internet από περισσότερες τοποθεσίες και σε μεγαλύτερες περιοχές σε σύγκριση με τα δίκτυα WLAN. Για τη χρήση της μονάδας HP Mobile Broadband απαιτείται ένας παροχέας υπηρεσιών δικτύου, ο οποίος στις περισσότερες περιπτώσεις είναι ένας παροχέας υπηρεσιών δικτύου κινητής τηλεφωνίας.

Όταν χρησιμοποιείται με υπηρεσία παροχέα δικτύου κινητής τηλεφωνίας, η μονάδα HP Mobile Broadband σας προσφέρει την ελευθερία να παραμένετε συνδεδεμένοι στο Internet, να στέλνετε e-mail ή να συνδέεστε στο εταιρικό σας δίκτυο, είτε είστε εν κινήσει είτε βρίσκεστε εκτός της εμβέλειας σημείων σύνδεσης Wi-Fi.

 **ΣΗΜΕΙΩΣΗ** Για να ενεργοποιήσετε την υπηρεσία κινητού δικτύου ευρείας ζώνης ενδέχεται να χρειαστείτε το σειριακό αριθμό της μονάδας HP Mobile Broadband. Για να δείτε πού βρίσκεται η ετικέτα σειριακού αριθμού, ανατρέξτε στον οδηγό *Έναρξη χρήσης*.

Ορισμένοι παροχείς υπηρεσιών δικτύου κινητής τηλεφωνίας απαιτούν τη χρήση κάρτας SIM. Μια κάρτα SIM περιέχει βασικές πληροφορίες για εσάς, όπως τον κωδικό PIN, καθώς και πληροφορίες δικτύου. Ορισμένοι υπολογιστές περιλαμβάνουν προεγκατεστημένη κάρτα SIM. Εάν δεν υπάρχει προεγκατεστημένη κάρτα SIM, ενδέχεται να περιλαμβάνεται στις πληροφορίες για το HP Mobile Broadband που συνοδεύουν τον υπολογιστή ή μπορεί να παρέχεται ξεχωριστά από τον παροχέα υπηρεσιών δικτύου κινητής τηλεφωνίας.

Για πληροφορίες σχετικά με την τοποθέτηση και την αφαίρεση της κάρτας SIM, ανατρέξτε στις ενότητες [Τοποθέτηση κάρτας SIM στη σελίδα 7](#) και [Αφαίρεση κάρτας SIM στη σελίδα 8](#).

Για πληροφορίες σχετικά με το HP Mobile Broadband και τον τρόπο ενεργοποίησης της υπηρεσίας με προτιμώμενο παροχέα υπηρεσιών δικτύου κινητής τηλεφωνίας, ανατρέξτε στις πληροφορίες για το HP Mobile Broadband που συνοδεύουν τον υπολογιστή. Για περισσότερες πληροφορίες, δείτε την τοποθεσία web της HP στη διεύθυνση <http://www.hp.com/go/mobilebroadband> (μόνο για τις Η.Π.Α.).

Τοποθέτηση κάρτας SIM

 **ΣΗΜΕΙΩΣΗ** Για να εντοπίσετε την υποδοχή κάρτας SIM, ανατρέξτε στον οδηγό *Έναρξη χρήσης*.

1. Τερματίστε τη λειτουργία του υπολογιστή. Εάν δεν είστε βέβαιοι εάν ο υπολογιστής είναι απενεργοποιημένος ή σε αδρανοποίηση, ενεργοποιήστε τον πατώντας το κουμπί λειτουργίας. Στη συνέχεια, τερματίστε τη λειτουργία του υπολογιστή μέσω του λειτουργικού συστήματος.
2. Κλείστε την οθόνη.
3. Αποσυνδέστε όλες τις εξωτερικές συσκευές που είναι συνδεδεμένες στον υπολογιστή.
4. Αποσυνδέστε το καλώδιο τροφοδοσίας από την πρίζα AC.
5. Αφαιρέστε την μπαταρία.
6. Τοποθετήστε την κάρτα SIM στην υποδοχή κάρτας SIM και πιέστε την ελαφρά μέχρι να εφαρμόσει πλήρως στη θέση της.

 **ΠΡΟΣΟΧΗ** Κατά την τοποθέτηση της κάρτας SIM, τοποθετήστε την κάρτα έτσι ώστε να ταιριάζει με το εικονίδιο δίπλα στην υποδοχή κάρτας SIM του υπολογιστή. Εάν δεν τοποθετηθεί σωστά η κάρτα SIM, ενδέχεται να προκληθεί βλάβη τόσο στην κάρτα όσο και στην υποδοχή κάρτας SIM.

Για να μειώσετε τον κίνδυνο πρόκλησης βλάβης στην υποδοχή, θα πρέπει να ασκήσετε ελάχιστη δύναμη κατά την τοποθέτηση της κάρτας SIM.

7. Επανατοποθετήστε την μπαταρία.

 **ΣΗΜΕΙΩΣΗ** Εάν δεν τοποθετήσετε ξανά την μπαταρία, η μονάδα HP Mobile Broadband θα παραμείνει απενεργοποιημένη.

8. Επανασυνδέστε την εξωτερική τροφοδοσία και τις εξωτερικές συσκευές.
9. Ενεργοποιήστε τον υπολογιστή.

Αφαίρεση κάρτας SIM



ΣΗΜΕΙΩΣΗ Για να εντοπίσετε την υποδοχή κάρτας SIM, ανατρέξτε στον οδηγό *Έναρξη χρήσης*.

1. Τερματίστε τη λειτουργία του υπολογιστή. Εάν δεν είστε βέβαιοι εάν ο υπολογιστής είναι απενεργοποιημένος ή σε αδρανοποίηση, ενεργοποιήστε τον πατώντας το κουμπί λειτουργίας. Στη συνέχεια, τερματίστε τη λειτουργία του υπολογιστή μέσω του λειτουργικού συστήματος.
2. Κλείστε την οθόνη.
3. Αποσυνδέστε όλες τις εξωτερικές συσκευές που είναι συνδεδεμένες στον υπολογιστή.
4. Αποσυνδέστε το καλώδιο τροφοδοσίας από την πρίζα AC.
5. Αφαιρέστε την μπαταρία.
6. Πιέστε την κάρτα SIM και, στη συνέχεια, αφαιρέστε την από την υποδοχή.
7. Επανατοποθετήστε την μπαταρία.
8. Επανασυνδέστε την εξωτερική τροφοδοσία και τις εξωτερικές συσκευές.
9. Ενεργοποιήστε τον υπολογιστή.

Χρήση του GPS (μόνο σε επιλεγμένα μοντέλα)

Ο υπολογιστής ενδέχεται να διαθέτει GPS (Global Positioning System). Οι δορυφόροι GPS παρέχουν πληροφορίες θέσης, ταχύτητας και κατεύθυνσης σε συστήματα που διαθέτουν GPS.

Για περισσότερες πληροφορίες, ανατρέξτε στη Βοήθεια του λογισμικού HP GPS and Location.

Χρήση των ασύρματων συσκευών Bluetooth

Μια συσκευή Bluetooth παρέχει ασύρματη επικοινωνία μικρής εμβέλειας, η οποία αντικαθιστά την παραδοσιακή σύνδεση με καλώδια μεταξύ ηλεκτρονικών συσκευών, όπως:

- Υπολογιστές
- Τηλέφωνα
- Συσκευές απεικόνισης (φωτογραφικές μηχανές και εκτυπωτές)
- Συσκευές ήχου
- Ποντίκι

Οι συσκευές Bluetooth παρέχουν δυνατότητα ομότιμης σύνδεσης, η οποία επιτρέπει τη δημιουργία ενός προσωπικού δικτύου περιοχής (PAN) για συσκευές Bluetooth. Για πληροφορίες σχετικά με τη ρύθμιση παραμέτρων και τη χρήση συσκευών Bluetooth, ανατρέξτε στη βοήθεια του λογισμικού Bluetooth.

Bluetooth και Κοινόχρηστη σύνδεση στο Internet (ICS)

Η HP **δεν** συνιστά την εγκατάσταση υπολογιστή με Bluetooth ως κεντρικού υπολογιστή και τη χρήση του ως πύλης, μέσω της οποίας μπορούν να συνδεθούν άλλοι υπολογιστές στο Internet. Όταν δύο ή περισσότεροι υπολογιστές είναι συνδεδεμένοι μέσω Bluetooth και η λειτουργία ICS (Κοινόχρηστη σύνδεση στο Internet) είναι ενεργοποιημένη σε έναν από τους υπολογιστές, τότε οι άλλοι υπολογιστές ενδέχεται να μην έχουν δυνατότητα σύνδεσης στο Internet μέσω του δικτύου Bluetooth.

Το πλεονέκτημα του Bluetooth είναι ο συγχρονισμός πληροφοριών κατά τη μεταφορά τους ανάμεσα στον υπολογιστή και ασύρματες συσκευές, όπως κινητά τηλέφωνα, εκτυπωτές, φωτογραφικές μηχανές και PDA. Η αδυναμία σταθερής σύνδεσης δύο ή περισσότερων υπολογιστών για κοινή χρήση του Internet μέσω Bluetooth είναι ένα μειονέκτημα του Bluetooth και του λειτουργικού συστήματος των Windows.

Σύνδεση σε ενσύρματο δίκτυο

Χρήση του μόντεμ (μόνο σε επιλεγμένα μοντέλα)

Ένα μόντεμ πρέπει να συνδέεται σε αναλογική γραμμή τηλεφώνου με καλώδιο μόντεμ RJ-11 6 ακίδων (πωλείται ξεχωριστά). Σε ορισμένες χώρες/περιοχές, απαιτείται επίσης ειδικός προσαρμογέας καλωδίου μόντεμ. Οι υποδοχές για ψηφιακά συστήματα PBX ενδέχεται να είναι παρεμφερείς με τις υποδοχές αναλογικού τηλεφώνου, αλλά δεν είναι συμβατές με το μόντεμ.

⚠ ΠΡΟΕΙΔ/ΣΗ! Για να μειώσετε τον κίνδυνο πρόκλησης ηλεκτροπληξίας, πυρκαγιάς ή φθοράς στον εξοπλισμό, μην συνδέετε μόντεμ ή καλώδιο τηλεφώνου στην υποδοχή RJ-45 (δικτύου).

Εάν το καλώδιο μόντεμ περιέχει κύκλωμα καταστολής θορύβου **(1)**, το οποίο αποτρέπει τις παρεμβολές από τηλεοπτικές και ραδιοφωνικές λήψεις, στρέψτε το άκρο του καλωδίου που φέρει το κύκλωμα **(2)** προς τον υπολογιστή.



Σύνδεση καλωδίου μόντεμ

1. Συνδέστε το καλώδιο μόντεμ στην υποδοχή μόντεμ **(1)** του υπολογιστή.

2. Συνδέστε το καλώδιο μόντεμ στην επιτοίχια πρίζα τηλεφώνου RJ-11 **(2)**.

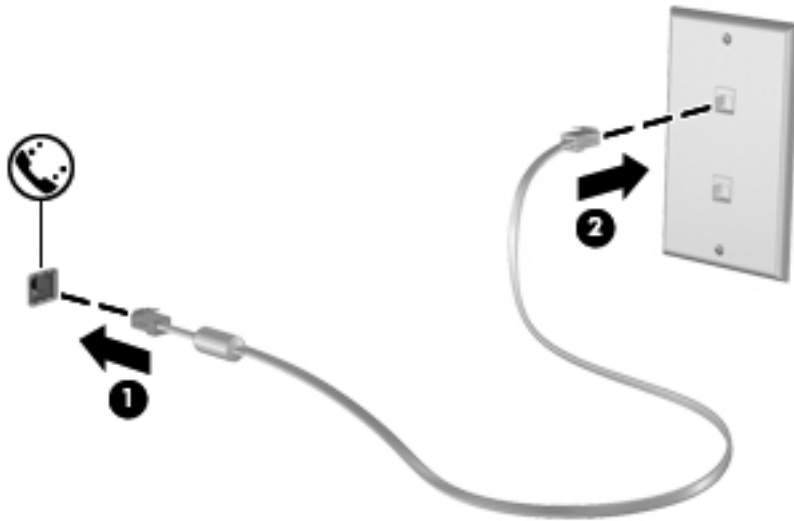

Σύνδεση ειδικού για κάθε χώρα/περιοχή προσαρμογέα καλωδίου μόντεμ

Οι τηλεφωνικές πρίζες διαφέρουν ανάλογα με τη χώρα/περιοχή. Για να χρησιμοποιήσετε το μόντεμ και το καλώδιο του μόντεμ εκτός της χώρας/περιοχής όπου αγοράσατε τον υπολογιστή, πρέπει να αγοράσετε έναν ειδικό για κάθε χώρα/περιοχή προσαρμογέα καλωδίου μόντεμ.

Για να συνδέσετε το μόντεμ σε μια αναλογική γραμμή τηλεφώνου, η οποία δεν διαθέτει υποδοχή τηλεφώνου RJ-11, ακολουθήστε τα εξής βήματα:

1. Συνδέστε το καλώδιο μόντεμ στην υποδοχή μόντεμ **(1)** του υπολογιστή.
2. Συνδέστε το καλώδιο μόντεμ στον προσαρμογέα καλωδίου μόντεμ **(2)**.
3. Συνδέστε τον προσαρμογέα καλωδίου μόντεμ **(3)** στην επιτοίχια πρίζα τηλεφώνου.

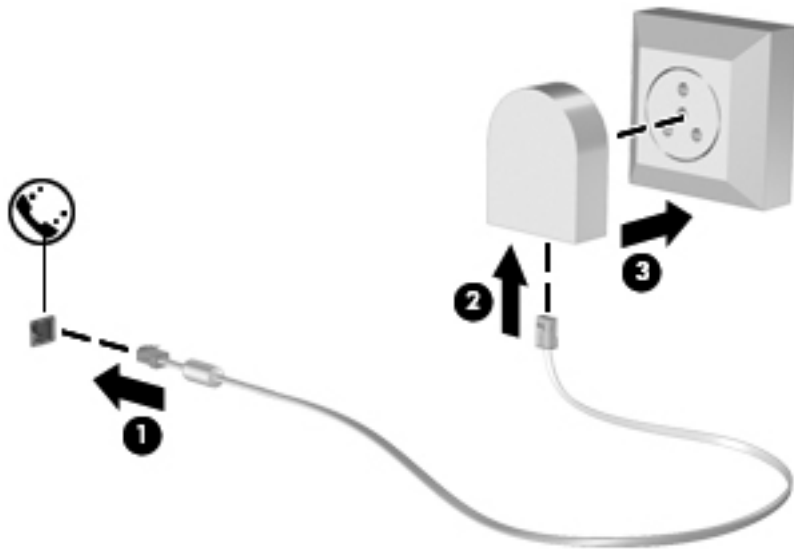

Επιλογή ρύθμισης τοποθεσίας

Εμφάνιση της τρέχουσας επιλογής τοποθεσίας

Για να δείτε την τρέχουσα τοποθεσία:

1. Επιλέξτε **Έναρξη > Πίνακας Ελέγχου**.
2. Κάντε κλικ στην επιλογή **Ώρα, Γλώσσα και Περιοχή**.
3. Κάντε κλικ στην επιλογή **Περιοχή και γλώσσα**.
4. Κάντε κλικ στην καρτέλα "Τοποθεσία" για να εμφανιστεί η τοποθεσία σας.

Προσθήκη νέων τοποθεσιών κατά τη διάρκεια ταξιδιών

Σε ένα νέο υπολογιστή, η μόνη ρύθμιση τοποθεσίας που είναι διαθέσιμη στο μόντεμ είναι μια ρύθμιση τοποθεσίας για τη χώρα/περιοχή στην οποία αγοράσατε τον υπολογιστή. Όταν ταξιδεύετε σε διαφορετικές χώρες/περιοχές, ορίστε στο εσωτερικό μόντεμ μια ρύθμιση τοποθεσίας που ανταποκρίνεται στα πρότυπα λειτουργίας της χώρας/περιοχής στην οποία χρησιμοποιείτε το μόντεμ.

Οι ρυθμίσεις νέας τοποθεσίας που προσθέτετε αποθηκεύονται από τον υπολογιστή, έτσι ώστε να μπορείτε να πραγματοποιείτε εναλλαγή μεταξύ των ρυθμίσεων ανά πάσα στιγμή. Μπορείτε να προσθέσετε πολλές ρυθμίσεις τοποθεσίας για οποιαδήποτε χώρα/περιοχή.

 **ΠΡΟΣΟΧΗ** Για να μειώσετε τον κίνδυνο απώλειας των ρυθμίσεων για τη χώρα/περιοχή διαμονής σας, μην διαγράψετε τις τρέχουσες ρυθμίσεις μόντεμ για τη χώρα/περιοχή σας. Για να μπορείτε να χρησιμοποιείτε το μόντεμ σε άλλες χώρες/περιοχές διατηρώντας ταυτόχρονα τις ρυθμίσεις της χώρας/περιοχής σας, προσθέστε μια νέα ρύθμιση για την κάθε τοποθεσία, στην οποία πρόκειται να χρησιμοποιήσετε το μόντεμ.

ΠΡΟΣΟΧΗ Για να μειώσετε τον κίνδυνο ρύθμισης των παραμέτρων του μόντεμ κατά τρόπο που παραβιάζει τις διατάξεις και τους νόμους τηλεπικοινωνίας της χώρας/περιοχής που επισκέπτεστε, επιλέξτε τη χώρα/περιοχή στην οποία βρίσκεται ο υπολογιστής σας. Το μόντεμ μπορεί να μην λειτουργεί σωστά εάν δεν έχει γίνει η σωστή επιλογή χώρας/περιοχής.

Για να προσθέσετε μια νέα τοποθεσία:

1. Επιλέξτε **Έναρξη > Συσκευές και εκτυπωτές**.
2. Κάντε δεξί κλικ στη συσκευή που αντιπροσωπεύει τον υπολογιστή σας και επιλέξτε **Ρυθμίσεις μόντεμ**.

 **ΣΗΜΕΙΩΣΗ** Πρέπει να ρυθμίσετε έναν υπεραστικό κωδικό για την αρχική (τρέχουσα) τοποθεσία, για να είναι δυνατή η εμφάνιση της καρτέλας "Κανόνες κλήσης". Εάν δεν έχετε ορίσει τη ρύθμιση τοποθεσίας, θα σας ζητηθεί να εισαγάγετε την τοποθεσία όταν κάνετε κλικ στις ρυθμίσεις του μόντεμ.

3. Κάντε κλικ στην καρτέλα **Κανόνες κλήσης**.
4. Κάντε κλικ στο κουμπί **Δημιουργία**. Ανοίγει το παράθυρο "Νέα τοποθεσία".
5. Στο πλαίσιο "Όνομα τοποθεσίας", πληκτρολογήστε ένα όνομα (όπως **σπίτι** ή **εργασία**) για τη ρύθμιση της νέας τοποθεσίας.
6. Επιλέξτε τη χώρα/περιοχή σας από τη λίστα "Χώρα/περιοχή". (Εάν επιλέξετε χώρα/περιοχή που δεν υποστηρίζεται από το μόντεμ, εμφανίζεται η επιλογή χώρας/περιοχής Η.Π.Α. ή Η.Β.)

7. Εισαγάγετε τον υπεραστικό κωδικό, κωδικό φορέα (εάν απαιτείται) και τον αριθμό πρόσβασης σε εξωτερική γραμμή (εάν απαιτείται).
8. Δίπλα στην επιλογή "Τύπος κλήσης", επιλέξτε **Τονική** ή **Παλμική**.
9. Κάντε κλικ στο κουμπί **OK** για να αποθηκεύσετε τη ρύθμιση νέας τοποθεσίας.
10. Κάντε ένα από τα παρακάτω:
 - Για να ορίσετε τη νέα ρύθμιση τοποθεσίας ως την τρέχουσα τοποθεσία, κάντε κλικ στο κουμπί **OK**.
 - Για να επιλέξετε μια άλλη ρύθμιση τοποθεσίας ως την τρέχουσα ρύθμιση τοποθεσίας, επιλέξτε την προτίμησή σας από τις ρυθμίσεις της λίστας "Τοποθεσία" και κάντε κλικ στο κουμπί **OK**.

 **ΣΗΜΕΙΩΣΗ** Μπορείτε να χρησιμοποιήσετε την παραπάνω διαδικασία για να προσθέσετε ρυθμίσεις για τοποθεσίες εντός της δικής σας χώρας/περιοχής, καθώς και για τοποθεσίες σε άλλες χώρες/περιοχές. Για παράδειγμα, θα μπορούσατε να προσθέσετε μια ρύθμιση με την ονομασία "Εργασία" που θα περιλαμβάνει κανόνες κλήσης για πρόσβαση σε εξωτερική γραμμή.

Σύνδεση σε τοπικό δίκτυο (LAN) (μόνο σε επιλεγμένα μοντέλα)

Για τη σύνδεση σε τοπικό δίκτυο (LAN) απαιτείται καλώδιο δικτύου 8 ακίδων RJ-45 (πωλείται ξεχωριστά). Εάν το καλώδιο δικτύου περιέχει κύκλωμα καταστολής θορύβου **(1)**, το οποίο αποτρέπει τις παρεμβολές από τη λήψη τηλεοπτικών και ραδιοφωνικών σημάτων, στρέψτε το άκρο **(2)** του καλωδίου που διαθέτει αυτό το κύκλωμα προς τον υπολογιστή.



Για να συνδέσετε το καλώδιο δικτύου:

1. Συνδέστε το καλώδιο δικτύου στην υποδοχή δικτύου **(1)** του υπολογιστή.

2. Συνδέστε το άλλο άκρο του καλωδίου δικτύου σε μια υποδοχή δικτύου στον τοίχο (2) ή σε ένα δρομολογητή.

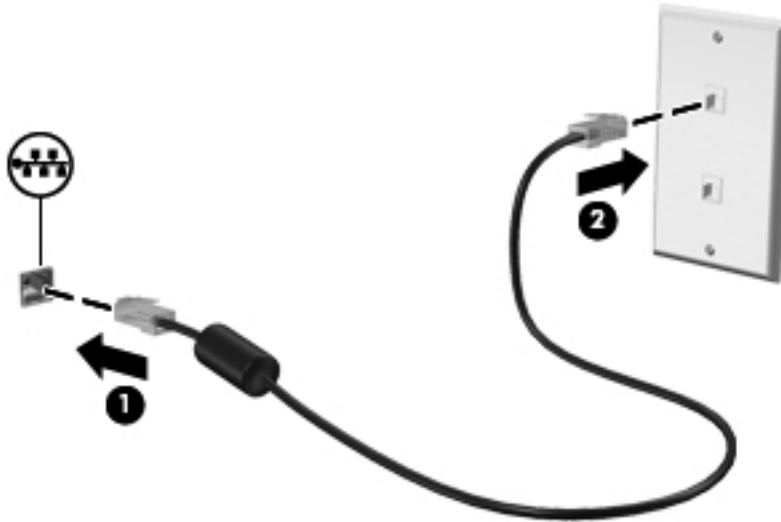

⚠ ΠΡΟΕΙΔ/ΣΗ! Για να μειώσετε τον κίνδυνο πρόκλησης ηλεκτροπληξίας, πυρκαγιάς ή βλάβης στον εξοπλισμό, μην συνδέετε καλώδιο μόντεμ ή τηλεφώνου σε υποδοχή RJ-45 (δικτύου).

3 Πολυμέσα

Ο υπολογιστής σας μπορεί να διαθέτει τα ακόλουθα:

- Ένα ή δύο ενσωματωμένα ηχεία
- Ένα ή δύο ενσωματωμένα μικρόφωνα
- Ενσωματωμένη κάμερα web
- Προεγκατεστημένο λογισμικό πολυμέσων
- Κουμπιά ή πλήκτρα πολυμέσων

Χρήση των στοιχείων ελέγχου δραστηριότητας μέσω

Ανάλογα με το μοντέλο, ο υπολογιστής σας μπορεί να διαθέτει τα παρακάτω στοιχεία ελέγχου δραστηριότητας μέσω, με τα οποία μπορείτε να πραγματοποιήσετε αναπαραγωγή, παύση, γρήγορη κίνηση εμπρός ή γρήγορη κίνηση προς τα πίσω σε ένα αρχείο μέσων:

- Κουμπιά μέσω
- Πλήκτρα πρόσβασης μέσω (συγκεκριμένα πλήκτρα που πατιούνται σε συνδυασμό με το πλήκτρο **fn**)
- Πλήκτρα ενεργειών μέσω

Για πληροφορίες σχετικά με τα στοιχεία ελέγχου δραστηριότητας μέσω του υπολογιστή σας, ανατρέξτε στον οδηγό *Έναρξη χρήσης*.

Ήχος

Ο υπολογιστής σας παρέχει πολλές δυνατότητες σε ό,τι αφορά τον ήχο:

- Αναπαραγωγή μουσικής
- Εγγραφή ήχου
- Λήψη μουσικής από το Internet
- Δημιουργία παρουσιάσεων πολυμέσων
- Μεταφορά ήχου και εικόνων με προγράμματα ανταλλαγής άμεσων μηνυμάτων

- Ροή ραδιοφωνικών προγραμμάτων
- Δημιουργία (εγγραφή) CD ήχου με την εγκατεστημένη μονάδα οπτικού δίσκου (μόνο σε επιλεγμένα μοντέλα) ή με προαιρετική, εξωτερική μονάδα οπτικού δίσκου (πωλείται ξεχωριστά).

Ρύθμιση έντασης ήχου

Ανάλογα με το μοντέλο του υπολογιστή, μπορείτε να ρυθμίσετε την ένταση του ήχου χρησιμοποιώντας τα παρακάτω:

- Κουμπιά έντασης ήχου
- Πλήκτρα πρόσβασης έντασης ήχου (συγκεκριμένα πλήκτρα που πατιούνται σε συνδυασμό με το πλήκτρο **fn**)
- Πλήκτρα έντασης ήχου

 **ΠΡΟΕΙΔ/ΣΗ!** Για να αποφύγετε τον κίνδυνο τραυματισμού, ρυθμίστε την ένταση του ήχου προτού φορέσετε τα ακουστικά, τα ακουστικά αυτιών ή το σετ ακουστικών-μικροφώνου. Για πρόσθετες πληροφορίες σχετικά με την ασφάλεια, ανατρέξτε στις *Σημειώσεις κανονισμών, ασφάλειας και περιβάλλοντος*.

 **ΣΗΜΕΙΩΣΗ** Η ένταση του ήχου μπορεί επίσης να ρυθμιστεί μέσω του λειτουργικού συστήματος και ορισμένων προγραμμάτων.

ΣΗΜΕΙΩΣΗ Για πληροφορίες σχετικά με το είδος των στοιχείων ελέγχου που διαθέτει ο υπολογιστής σας, ανατρέξτε στον οδηγό *Έναρξη χρήσης*.

Έλεγχος των λειτουργιών ήχου του υπολογιστή

 **ΣΗΜΕΙΩΣΗ** Για βέλτιστα αποτελέσματα κατά την εγγραφή, μιλήστε απευθείας στο μικρόφωνο και πραγματοποιήστε την εγγραφή του ήχου σε περιβάλλον χωρίς θόρυβο.

Για να ελέγξετε τις λειτουργίες ήχου του υπολογιστή σας, ακολουθήστε τα παρακάτω βήματα:

1. Επιλέξτε **Έναρξη > Πίνακας Ελέγχου > Υλικό και Ήχος > Ήχος**.
2. Όταν ανοίξει το παράθυρο "Ήχος", κάντε κλικ στην καρτέλα **Ήχοι**. Στην κατηγορία "Συμβάντα προγραμμάτων", επιλέξτε ένα συμβάν ήχου, όπως ένα ηχητικό σήμα ή μια ειδοποίηση, και κάντε κλικ στο κουμπί **Δοκιμή**.

Θα πρέπει να παραχθεί ήχος από τα ηχεία ή από τα συνδεδεμένα ακουστικά.

Για να ελέγξετε τις λειτουργίες εγγραφής του υπολογιστή σας, ακολουθήστε τα παρακάτω βήματα:

1. Επιλέξτε **Έναρξη > Όλα τα προγράμματα > Βοηθήματα > Ηχογράφηση**.
2. Κάντε κλικ στο κουμπί **Έναρξη εγγραφής** και μιλήστε στο μικρόφωνο. Αποθηκεύστε το αρχείο στην επιφάνεια εργασίας.
3. Ανοίξτε ένα πρόγραμμα πολυμέσων και πραγματοποιήστε αναπαραγωγή του ήχου.

Για να επιβεβαιώσετε ή να αλλάξετε τις ρυθμίσεις ήχου του υπολογιστή, επιλέξτε **Έναρξη > Πίνακας Ελέγχου > Υλικό και Ήχος > Ήχος**.

Κάμερα web (μόνο σε επιλεγμένα μοντέλα)

Ορισμένοι υπολογιστές διαθέτουν μια ενσωματωμένη κάμερα web, η οποία βρίσκεται στο επάνω μέρος της οθόνης. Με το προεγκατεστημένο λογισμικό, μπορείτε να χρησιμοποιήσετε την κάμερα web για αποτύπωση φωτογραφιών ή εγγραφή βίντεο. Μπορείτε επίσης να κάνετε προεπισκόπηση και αποθήκευση της φωτογραφίας ή της εγγραφής βίντεο.

Το λογισμικό της κάμερας web σας δίνει τη δυνατότητα να πειραματιστείτε με τις ακόλουθες λειτουργίες:

- Λήψη και κοινή χρήση βίντεο
- Ροή βίντεο με πρόγραμμα ανταλλαγής άμεσων μηνυμάτων
- Λήψη φωτογραφιών

Για πληροφορίες σχετικά με την πρόσβαση στην κάμερα web, ανατρέξτε στον οδηγό *Έναρξη χρήσης*. Για πληροφορίες σχετικά με χρήση της κάμερας web, επιλέξτε **Έναρξη > Βοήθεια και υποστήριξη**.

Εικόνα

Ο υπολογιστής σας μπορεί να διαθέτει μία ή περισσότερες από τις παρακάτω θύρες εξωτερικής εικόνας:

- VGA
- DisplayPort
- HDMI

VGA

Η θύρα εξωτερικής οθόνης, ή θύρα VGA, είναι μια διασύνδεση αναλογικής προβολής που χρησιμοποιείται για τη σύνδεση μιας εξωτερικής συσκευής προβολής VGA, όπως εξωτερικής οθόνης VGA ή συσκευής προβολής VGA, με τον υπολογιστή.

- ▲ Για να συνδέσετε μια συσκευή προβολής VGA, συνδέστε το καλώδιο της συσκευής στη θύρα εξωτερικής οθόνης.

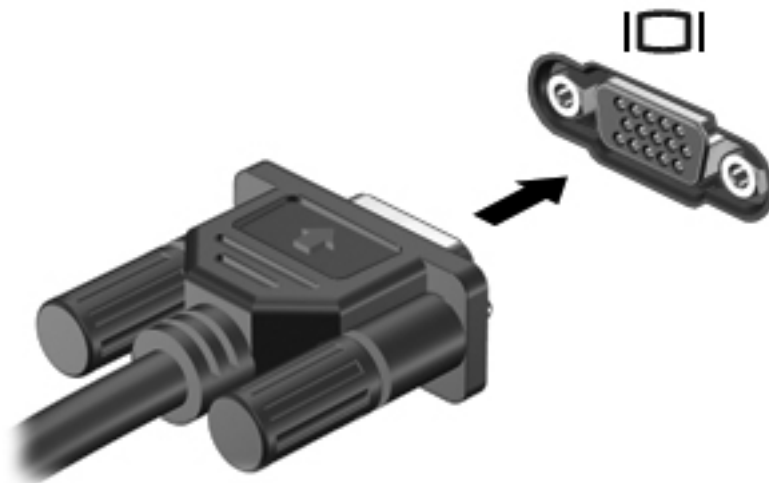

 **ΣΗΜΕΙΩΣΗ** Για οδηγίες σχετικά με την εναλλαγή της εικόνας στην οθόνη που αφορούν το συγκεκριμένο προϊόν, ανατρέξτε στον οδηγό *Έναρξη χρήσης*.

DisplayPort

Η θύρα DisplayPort χρησιμοποιείται για τη σύνδεση ψηφιακής συσκευής προβολής, όπως οθόνης ή συσκευής προβολής υψηλής απόδοσης. Η θύρα DisplayPort προσφέρει υψηλότερη απόδοση σε σύγκριση με τη θύρα εξωτερικής οθόνης VGA και βελτιώνει την ψηφιακή συνδεσιμότητα.

- ▲ Για να συνδέσετε μια ψηφιακή συσκευή προβολής, συνδέστε το καλώδιο της συσκευής στη θύρα DisplayPort.



 **ΣΗΜΕΙΩΣΗ** Για οδηγίες σχετικά με την εναλλαγή της εικόνας στην οθόνη που αφορούν το συγκεκριμένο προϊόν, ανατρέξτε στον οδηγό *Έναρξη χρήσης*.

HDMI

Η θύρα HDMI (High Definition Multimedia Interface) συνδέει τον υπολογιστή με προαιρετική συσκευή εικόνας ή ήχου, όπως μια τηλεόραση υψηλής ευκρίνειας, ή οποιαδήποτε συμβατή ψηφιακή συσκευή ή συσκευή ήχου.



ΣΗΜΕΙΩΣΗ Για τη μετάδοση σημάτων εικόνας ή/και ήχου μέσω της θύρας HDMI, χρειάζεστε ένα καλώδιο HDMI (πωλείται ξεχωριστά).

Μια συσκευή HDMI μπορεί να συνδεθεί στη θύρα HDMI του υπολογιστή. Οι πληροφορίες που εμφανίζονται στην οθόνη του υπολογιστή μπορούν να προβληθούν ταυτόχρονα και στη συσκευή HDMI.

Για να συνδέσετε μια συσκευή ήχου ή εικόνας στη θύρα HDMI:

1. Συνδέστε το ένα άκρο του καλωδίου HDMI στη θύρα HDMI του υπολογιστή.

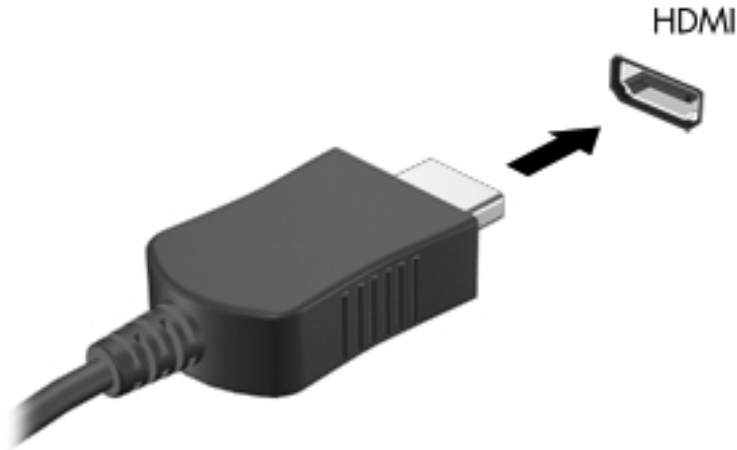

2. Συνδέστε το άλλο άκρο του καλωδίου στη συσκευή εικόνας και έπειτα ανατρέξτε στις οδηγίες του κατασκευαστή της συσκευής για περισσότερες πληροφορίες.



ΣΗΜΕΙΩΣΗ Για οδηγίες σχετικά με την εναλλαγή της εικόνας στην οθόνη που αφορούν το συγκεκριμένο προϊόν, ανατρέξτε στον οδηγό *Έναρξη χρήσης*.

Ρύθμιση παραμέτρων ήχου για HDMI

Για να ρυθμίσετε τις παραμέτρους ήχου HDMI, συνδέστε πρώτα μια συσκευή ήχου ή εικόνας, όπως μια τηλεόραση υψηλής ευκρίνειας, στη θύρα HDMI του υπολογιστή σας. Στη συνέχεια, ρυθμίστε τις παραμέτρους της προεπιλεγμένης συσκευής αναπαραγωγής ήχου ως εξής:

1. Κάντε δεξί κλικ στο εικονίδιο **Ηχεία** στην περιοχή ειδοποιήσεων, στη δεξιά πλευρά της γραμμής εργασιών και, στη συνέχεια, επιλέξτε **Συσκευές αναπαραγωγής**.
2. Στην καρτέλα "Αναπαραγωγή", επιλέξτε **Ψηφιακή έξοδος** ή **Συσκευή ψηφιακής εξόδου (HDMI)**.
3. Επιλέξτε **Ορισμός προεπιλογής** και κάντε κλικ στο κουμπί **OK**.

Για να επαναφέρετε τον ήχο στα ηχεία του υπολογιστή, ακολουθήστε τα εξής βήματα:

1. Κάντε δεξί κλικ στο εικονίδιο **Ηχεία** στην περιοχή ειδοποιήσεων, στη δεξιά πλευρά της γραμμής εργασιών και, στη συνέχεια, επιλέξτε **Συσκευές αναπαραγωγής**.
2. Στην καρτέλα "Αναπαραγωγή", κάντε κλικ στην επιλογή **Ηχεία**.
3. Επιλέξτε **Ορισμός προεπιλογής** και κάντε κλικ στο κουμπί **OK**.

Ασύρματη οθόνη Intel (μόνο σε επιλεγμένα μοντέλα)

Η ασύρματη οθόνη Intel® σας επιτρέπει να προβάλλετε το περιεχόμενο του υπολογιστή ασύρματα στην τηλεόρασή σας. Για να χρησιμοποιήσετε την ασύρματη οθόνη, πρέπει να διαθέτετε προσαρμογέα ασύρματης τηλεόρασης (πωλείται ξεχωριστά) και κάρτα γραφικών Intel. Το περιεχόμενο που διαθέτει προστασία εξόδου, όπως το περιεχόμενο δίσκων Blu-ray, δεν αναπαράγεται στην ασύρματη οθόνη Intel. Για λεπτομέρειες σχετικά με τη χρήση του ασύρματου προσαρμογέα τηλεόρασης, ανατρέξτε στις οδηγίες του κατασκευαστή.



ΣΗΜΕΙΩΣΗ Πριν χρησιμοποιήσετε την ασύρματη οθόνη, βεβαιωθείτε ότι είναι ενεργοποιημένη η ασύρματη λειτουργία στον υπολογιστή.

Χρήση του CyberLink PowerDVD (μόνο σε επιλεγμένα μοντέλα)

Το CyberLink PowerDVD μετατρέπει τον υπολογιστή σας σε φορητό κέντρο ψυχαγωγίας. Με το CyberLink PowerDVD μπορείτε να απολαμβάνετε μουσική από CD και ταινίες από DVD και δίσκους Blu-ray (BD). Επίσης, μπορείτε να διαχειρίζεστε και να επεξεργάζεστε συλλογές φωτογραφιών.

- ▲ Για να εκκινήσετε το CyberLink PowerDVD, επιλέξτε **Έναρξη > Όλα τα προγράμματα > CyberLink PowerDVD** και έπειτα επιλέξτε **CyberLink PowerDVD**.

Για περισσότερες πληροφορίες σχετικά με τη χρήση του CyberLink PowerDVD, συμβουλευτείτε τη Βοήθεια του λογισμικού PowerDVD.

4 Διαχείριση ενέργειας

 **ΣΗΜΕΙΩΣΗ** Ο υπολογιστής μπορεί να διαθέτει κουμπί λειτουργίας ή διακόπτη λειτουργίας. Ο όρος *κουμπί λειτουργίας* χρησιμοποιείται στον παρόντα οδηγό για την αναφορά και στους δύο τύπους στοιχείων ελέγχου λειτουργίας.

Τερματισμός της λειτουργίας του υπολογιστή

 **ΠΡΟΣΟΧΗ** Οι πληροφορίες που δεν έχουν αποθηκευτεί θα διαγραφούν κατά τον τερματισμό της λειτουργίας του υπολογιστή.

Η εντολή "Τερματισμός λειτουργίας" κλείνει όλα τα ανοιχτά προγράμματα, περιλαμβανομένου του λειτουργικού συστήματος, και κατόπιν απενεργοποιεί την οθόνη και τον υπολογιστή.

Τερματίστε τη λειτουργία του υπολογιστή σε οποιαδήποτε από τις παρακάτω περιπτώσεις:

- Όταν πρέπει να αντικαταστήσετε την μπαταρία ή να πραγματοποιήσετε πρόσβαση σε στοιχεία στο εσωτερικό του υπολογιστή
- Όταν συνδέετε εξωτερική συσκευή υλικού που δεν συνδέεται σε θύρα USB ή θύρα εικόνας
- Όταν ο υπολογιστής πρόκειται να μείνει αχρησιμοποίητος και αποσυνδεδεμένος από την εξωτερική τροφοδοσία για μεγάλο χρονικό διάστημα

Αν και μπορείτε να τερματίσετε τη λειτουργία του υπολογιστή με το κουμπί λειτουργίας, η συνιστώμενη διαδικασία είναι να χρησιμοποιήσετε την εντολή "Τερματισμός λειτουργίας" των Windows:

 **ΣΗΜΕΙΩΣΗ** Εάν ο υπολογιστής είναι σε αναστολή λειτουργίας ή αδρανοποίηση, πρέπει πρώτα να πραγματοποιήσετε έξοδο από την αναστολή λειτουργίας ή την αδρανοποίηση για να μπορέσετε να εκτελέσετε τερματισμό λειτουργίας.

1. Αποθηκεύστε την εργασία σας και κλείστε όλα τα ανοιχτά προγράμματα.
2. Επιλέξτε **Εναρξη > Τερματισμός λειτουργίας**.

 **ΣΗΜΕΙΩΣΗ** Εάν έχετε εγγραφεί σε τομέα δικτύου, το κουμπί στο οποίο κάνετε κλικ ονομάζεται "Τερματισμός λειτουργίας" αντί για "Σβήσιμο του υπολογιστή".

Εάν ο υπολογιστής δεν αποκρίνεται και δεν μπορείτε να χρησιμοποιήσετε τις διαδικασίες τερματισμού λειτουργίας που προαναφέρθηκαν, δοκιμάστε τις ακόλουθες διαδικασίες αναγκαστικού τερματισμού με τη σειρά που αναφέρονται:

- Πατήστε τα πλήκτρα **ctrl+alt+delete** και, στη συνέχεια, κάντε κλικ στο εικονίδιο του κουμπιού **Λειτουργία**.
- Πατήστε και κρατήστε πατημένο το κουμπί λειτουργίας για τουλάχιστον 5 δευτερόλεπτα.
- Αποσυνδέστε τον υπολογιστή από την εξωτερική τροφοδοσία και αφαιρέστε την μπαταρία.

Ρύθμιση των επιλογών παροχής ενέργειας

Χρήση των καταστάσεων εξοικονόμησης ενέργειας

Ο υπολογιστής διαθέτει δύο λειτουργίες εξοικονόμησης ενέργειας που είναι ενεργοποιημένες από το εργοστάσιο: την αναστολή λειτουργίας και την αδρανοποίηση.

Όταν εκκινείται η αναστολή λειτουργίας, οι φωτεινές ενδείξεις λειτουργίας αναβοσβήνουν και τα δεδομένα στην οθόνη σβήνουν. Η εργασία σας αποθηκεύεται στη μνήμη επιτρέποντάς σας ταχύτερη έξοδο από την αναστολή λειτουργίας σε σύγκριση με την αδρανοποίηση. Εάν ο υπολογιστής είναι σε αναστολή λειτουργίας για μεγάλο χρονικό διάστημα ή αν η μπαταρία φτάσει σε οριακό χαμηλό επίπεδο φόρτισης ενώ ο υπολογιστής είναι σε αναστολή λειτουργίας, τότε ο υπολογιστής εκκινεί την αδρανοποίηση.

Όταν εκκινείται η αδρανοποίηση, η εργασία σας αποθηκεύεται σε ένα αρχείο αδρανοποίησης στο σκληρό δίσκο και ο υπολογιστής απενεργοποιείται.

 **ΠΡΟΣΟΧΗ** Για να μειώσετε τον κίνδυνο πιθανής υποβάθμισης του ήχου και της εικόνας ή απώλειας της λειτουργίας αναπαραγωγής ήχου ή εικόνας ή απώλειας πληροφοριών, μην εκκινείτε την αναστολή λειτουργίας ή την αδρανοποίηση κατά την ανάγνωση ή την εγγραφή σε δίσκο ή σε κάρτα εξωτερικών μέσων.

 **ΣΗΜΕΙΩΣΗ** Όσο ο υπολογιστής βρίσκεται σε αναστολή λειτουργίας ή αδρανοποίηση δεν μπορείτε να πραγματοποιήσετε κανενός είδους σύνδεση δικτύου ούτε και να εκτελέσετε οποιαδήποτε λειτουργία του υπολογιστή.

Εκκίνηση και έξοδος από την αναστολή λειτουργίας

Το σύστημα έχει ρυθμιστεί εργοστασιακά να εκκινεί την αναστολή λειτουργίας έπειτα από μία συγκεκριμένη περίοδο αδράνειας κατά τη λειτουργία με μπαταρία ή εξωτερική τροφοδοσία.

Μπορείτε να αλλάξετε τις ρυθμίσεις παροχής ενέργειας και τα χρονικά όρια χρησιμοποιώντας το μενού "Επιλογές παροχής ενέργειας" στον Πίνακα Ελέγχου των Windows®.

Με τον υπολογιστή ενεργοποιημένο μπορείτε να εκκινήσετε την αναστολή λειτουργίας με οποιονδήποτε από τους ακόλουθους τρόπους:

- Πατήστε σύντομα το κουμπί λειτουργίας.
- Κλείστε την οθόνη.
- Επιλέξτε **Έναρξη**, κάντε κλικ στο βέλος δίπλα στο κουμπί "Τερματισμός λειτουργίας" και επιλέξτε **Αναστολή λειτουργίας**.

Για να πραγματοποιήσετε έξοδο από την αναστολή λειτουργίας:

- Πατήστε σύντομα το κουμπί λειτουργίας.
- Εάν η οθόνη είναι κλειστή, ανοίξτε την.
- Πατήστε ένα πλήκτρο στο πληκτρολόγιο.
- Ακουμπήστε ή σύρετε το δάχτυλό σας στο TouchPad.

Όταν ο υπολογιστής πραγματοποιήσει έξοδο από την αναστολή λειτουργίας, ανάβουν οι φωτεινές ενδείξεις λειτουργίας και εμφανίζεται ξανά η εργασία σας στην οθόνη, στο σημείο όπου σταματήσατε να εργάζεστε.



ΣΗΜΕΙΩΣΗ Εάν έχετε ορίσει να απαιτείται κωδικός πρόσβασης κατά την επαναφορά, πρέπει να εισαγάγετε τον κωδικό πρόσβασης των Windows για να επανέλθει η εργασία σας στην οθόνη.

Εκκίνηση και έξοδος από την αδρανοποίηση

Το σύστημα έχει ρυθμιστεί εργοστασιακά να εκκινεί την αδρανοποίηση έπειτα από μια συγκεκριμένη περίοδο αδράνειας όταν λειτουργεί με μπαταρία ή εξωτερική τροφοδοσία ή όταν η μπαταρία φτάσει σε οριακά χαμηλό επίπεδο φόρτισης.

Μπορείτε να αλλάξετε τις ρυθμίσεις παροχής ενέργειας και τα χρονικά όρια από τον Πίνακα Ελέγχου των Windows.

Για να εκκινήσετε την αδρανοποίηση:

- ▲ Κάντε κλικ στο κουμπί **Έναρξη**, κάντε κλικ στο βέλος δίπλα στο κουμπί "Τερματισμός λειτουργίας" και, στη συνέχεια, επιλέξτε **Αδρανοποίηση**.

Για έξοδο από την αδρανοποίηση:

- ▲ Πατήστε σύντομα το κουμπί λειτουργίας.

Οι φωτεινές ενδείξεις λειτουργίας ανάβουν και η εργασία σας επιστρέφει στην οθόνη, στο σημείο όπου σταματήσατε να εργάζεστε.



ΣΗΜΕΙΩΣΗ Εάν έχετε ορίσει να απαιτείται κωδικός πρόσβασης κατά την επαναφορά, για να επανέλθει η εργασία σας στην οθόνη πρέπει να εισάγετε τον κωδικό πρόσβασης των Windows.

Χρήση του μετρητή ενέργειας

Ο μετρητής ενέργειας βρίσκεται στην περιοχή ειδοποιήσεων, στη δεξιά πλευρά της γραμμής εργασιών. Ο μετρητής ενέργειας σας επιτρέπει να έχετε γρήγορη πρόσβαση στις ρυθμίσεις παροχής ενέργειας και να βλέπετε το επίπεδο φόρτισης της μπαταρίας.

- Για να εμφανίσετε το υπολειπόμενο ποσοστό φόρτισης της μπαταρίας και το τρέχον σχέδιο παροχής ενέργειας, μετακινήστε το δείκτη πάνω από το εικονίδιο του μετρητή ενέργειας.
- Για να αποκτήσετε πρόσβαση στις επιλογές παροχής ενέργειας ή να αλλάξετε το σχέδιο παροχής ενέργειας, κάντε κλικ στο εικονίδιο του μετρητή ενέργειας και επιλέξτε ένα στοιχείο από τη λίστα.

Τα διαφορετικά εικονίδια του μετρητή ενέργειας υποδεικνύουν εάν ο υπολογιστής τροφοδοτείται από την μπαταρία ή από εξωτερική πηγή τροφοδοσίας. Το εικονίδιο εμφανίζει επίσης ένα μήνυμα, εάν φτάσει η μπαταρία σε χαμηλό ή οριακά χαμηλό επίπεδο φόρτισης.

Χρήση των σχεδίων παροχής ενέργειας

Σχέδιο παροχής ενέργειας είναι μια συλλογή ρυθμίσεων συστήματος που διαχειρίζεται τον τρόπο κατανάλωσης της ενέργειας από τον υπολογιστή. Τα σχέδια παροχής ενέργειας μπορούν να σας βοηθήσουν να εξοικονομήσετε ενέργεια ή να μεγιστοποιήσετε την απόδοση.

Προβολή τρέχοντος σχεδίου παροχής ενέργειας

Χρησιμοποιήστε οποιαδήποτε από τις παρακάτω μεθόδους:

- Κάντε κλικ στο εικονίδιο του μετρητή ενέργειας στην περιοχή ειδοποιήσεων, στη δεξιά πλευρά της γραμμής εργασιών.
- Επιλέξτε **Έναρξη > Πίνακας Ελέγχου > Σύστημα και Ασφάλεια > Επιλογές παροχής ενέργειας**.

Επιλογή διαφορετικού σχεδίου παροχής ενέργειας

Χρησιμοποιήστε οποιαδήποτε από τις παρακάτω μεθόδους:

- Κάντε κλικ στο εικονίδιο του μετρητή ενέργειας στην περιοχή ειδοποιήσεων και επιλέξτε ένα σχέδιο παροχής ενέργειας από τη λίστα.
- Επιλέξτε **Έναρξη > Πίνακας Ελέγχου > Σύστημα και Ασφάλεια > Επιλογές παροχής ενέργειας** και, στη συνέχεια, επιλέξτε ένα στοιχείο από τη λίστα.

Προσαρμογή σχεδίων παροχής ενέργειας

Για να διαμορφώσετε ένα σχέδιο παροχής ενέργειας:

1. Κάντε κλικ στο εικονίδιο του μετρητή ενέργειας στην περιοχή ειδοποιήσεων και επιλέξτε **Περισσότερες επιλογές παροχής ενέργειας**.
– ή –
Επιλέξτε **Έναρξη > Πίνακας Ελέγχου > Σύστημα και Ασφάλεια > Επιλογές παροχής ενέργειας**.
2. Επιλέξτε ένα σχέδιο παροχής ενέργειας και κάντε κλικ στο κουμπί **Αλλαγή ρυθμίσεων σχεδίου**.
3. Αλλάξτε τις ρυθμίσεις, όπως απαιτείται.
4. Για να αλλάξετε πρόσθετες ρυθμίσεις, κάντε κλικ στο κουμπί **Αλλαγή ρυθμίσεων παροχής ενέργειας για προχωρημένους** και πραγματοποιήστε τις αλλαγές σας.

Ορισμός προστασίας με κωδικό πρόσβασης κατά την επαναφορά λειτουργίας

Για να ρυθμίσετε τον υπολογιστή να ζητά κωδικό πρόσβασης κατά την έξοδο από την αναστολή λειτουργίας ή την αδρανοποίηση, ακολουθήστε τα εξής βήματα:

1. Επιλέξτε **Έναρξη > Πίνακας Ελέγχου > Σύστημα και Ασφάλεια > Επιλογές παροχής ενέργειας**.
2. Στο αριστερό τμήμα του παραθύρου, επιλέξτε **Απαιτείται κωδικός πρόσβασης κατά την επανενεργοποίηση**.
3. Επιλέξτε **Αλλαγή των ρυθμίσεων που δεν είναι διαθέσιμες αυτήν τη στιγμή**.

4. Επιλέξτε **Απαιτείται κωδικός πρόσβασης (προτείνεται)**.



ΣΗΜΕΙΩΣΗ Εάν θέλετε να δημιουργήσετε έναν κωδικό πρόσβασης λογαριασμού χρήστη ή να αλλάξετε τον τρέχοντα κωδικό πρόσβασης λογαριασμού χρήστη, επιλέξτε **Δημιουργία ή αλλαγή του κωδικού πρόσβασης λογαριασμού** και, στη συνέχεια, ακολουθήστε τις οδηγίες που εμφανίζονται στην οθόνη. Εάν δεν θέλετε να δημιουργήσετε ή να αλλάξετε έναν κωδικό πρόσβασης λογαριασμού, προχωρήστε στο βήμα 5.

5. Κάντε κλικ στο κουμπί **Αποθήκευση αλλαγών**.

Χρήση του HP Power Manager (μόνο σε επιλεγμένα μοντέλα)

Το Power Manager σας δίνει τη δυνατότητα να επιλέξετε ένα σχέδιο παροχής ενέργειας προκειμένου να βελτιστοποιήσετε την κατανάλωση ενέργειας και τη φόρτιση της μπαταρίας του υπολογιστή. Διατίθενται τα παρακάτω σχέδια παροχής ενέργειας:

- Εξοικονόμηση ενέργειας
- Συνιστάται από την HP
- Υψηλή απόδοση

Για να εκκινήσετε το Power Manager ενώ εκτελούνται τα Windows:

- ▲ Επιλέξτε **Έναρξη > Όλα τα προγράμματα > HP > HP Power Manager**.

Χρήση της τροφοδοσίας από μπαταρία

Όταν υπάρχει μια φορτισμένη μπαταρία στον υπολογιστή και ο υπολογιστής δεν είναι συνδεδεμένος σε εξωτερική τροφοδοσία, τότε λειτουργεί με την μπαταρία. Όταν ο υπολογιστής είναι συνδεδεμένος σε εξωτερική τροφοδοσία εναλλασσόμενου ρεύματος, τότε λειτουργεί με εναλλασσόμενο ρεύμα.

Εάν ο υπολογιστής περιέχει μια φορτισμένη μπαταρία και λειτουργεί με εξωτερική τροφοδοσία AC, τότε θα μεταβεί σε τροφοδοσία μπαταρίας εάν αποσυνδεθεί το τροφοδοτικό AC.

 **ΣΗΜΕΙΩΣΗ** Όταν αποσυνδέεται η τροφοδοσία AC, η φωτεινότητα της οθόνης μειώνεται αυτόματα για λόγους εξοικονόμησης μπαταρίας. Για πληροφορίες σχετικά με την αύξηση ή τη μείωση της φωτεινότητας της οθόνης, ανατρέξτε στον οδηγό *Έναρξη χρήσης*.

Μπορείτε να αφήσετε τη μπαταρία στον υπολογιστή ή να την αποθηκεύσετε σε ένα μέρος φύλαξης, ανάλογα με τον τρόπο εργασίας σας. Αφήνοντας την μπαταρία στον υπολογιστή, κάθε φορά που ο υπολογιστής συνδέεται στην παροχή εναλλασσόμενου ρεύματος, η μπαταρία φορτίζεται. Επιπλέον, προστατεύεται η εργασία σας σε περίπτωση διακοπής ρεύματος. Ωστόσο, η μπαταρία στον υπολογιστή αποφορτίζεται αργά, όταν ο υπολογιστής είναι απενεργοποιημένος και αποσυνδεδεμένος από την εξωτερική παροχή τροφοδοσίας.

 **ΠΡΟΕΙΔ/ΣΗ!** Για να αποφύγετε πιθανά προβλήματα ασφάλειας, να χρησιμοποιείτε μόνο την μπαταρία που παρέχεται με τον υπολογιστή, μπαταρία αντικατάστασης που παρέχεται από την HP ή συμβατή μπαταρία που μπορείτε να αγοράσετε από την HP.

Η διάρκεια ζωής των μπαταριών υπολογιστή ποικίλλει ανάλογα με τις ρυθμίσεις διαχείρισης ενέργειας, τα προγράμματα που εκτελούνται στον υπολογιστή, τη φωτεινότητα της οθόνης, τις εξωτερικές συσκευές που είναι συνδεδεμένες στον υπολογιστή και άλλους παράγοντες.

Εύρεση πληροφοριών για τις μπαταρίες

Η Βοήθεια και υποστήριξη παρέχει τα ακόλουθα εργαλεία και πληροφορίες σχετικά με την μπαταρία:

- Εργαλείο "Έλεγχος μπαταρίας" για τη δοκιμή της απόδοσης των μπαταριών
- Πληροφορίες σχετικά με τη βαθμονόμηση, τη διαχείριση ενέργειας και τη σωστή φροντίδα και αποθήκευση, για τη μεγιστοποίηση της διάρκειας ζωής των μπαταριών
- Πληροφορίες σχετικά με τους τύπους, τις προδιαγραφές, τη διάρκεια ζωής και τη χωρητικότητα των μπαταριών

Για πρόσβαση στις πληροφορίες μπαταρίας:

- ▲ Επιλέξτε **Έναρξη > Βοήθεια και υποστήριξη > Εκμάθηση > Σχέδια παροχής ενέργειας: Συχνές ερωτήσεις**.

Χρήση του εργαλείου "Έλεγχος μπαταρίας"

Το εργαλείο "Έλεγχος μπαταρίας" στη Βοήθεια και υποστήριξη παρέχει πληροφορίες σχετικά με την κατάσταση της μπαταρίας που είναι τοποθετημένη στον υπολογιστή.

Για να εκτελέσετε τον Έλεγχο μπαταρίας:

1. Συνδέστε το τροφοδοτικό AC στον υπολογιστή.



ΣΗΜΕΙΩΣΗ Για να λειτουργεί σωστά το εργαλείο "Έλεγχος μπαταρίας", ο υπολογιστής πρέπει να είναι συνδεδεμένος σε εξωτερική πηγή τροφοδοσίας.

2. Επιλέξτε **Έναρξη > Βοήθεια και υποστήριξη > Αντιμετώπιση προβλημάτων > Τροφοδοσία, θερμικά και μηχανικά στοιχεία**.
3. Κάντε κλικ στην καρτέλα **Τροφοδοσία** και επιλέξτε **Έλεγχος μπαταρίας**.

Ο Έλεγχος μπαταρίας εξετάζει τη μπαταρία και τις κυψέλες της για να διαπιστώσει αν λειτουργούν κανονικά και έπειτα αναφέρει τα αποτελέσματα της εξέτασης.

Εμφάνιση της υπολειπόμενης φόρτισης της μπαταρίας

- ▲ Μετακινήστε το δείκτη πάνω από το εικονίδιο του μετρητή ενέργειας στην περιοχή ειδοποιήσεων, στη δεξιά πλευρά της γραμμής εργασιών.

Μεγιστοποίηση του χρόνου αποφόρτισης της μπαταρίας

Ο χρόνος αποφόρτισης της μπαταρίας διαφέρει ανάλογα με τις λειτουργίες που χρησιμοποιείτε κατά τη λειτουργία με μπαταρία. Ο μέγιστος χρόνος αποφόρτισης μειώνεται σταδιακά καθώς υποβαθμίζεται φυσιολογικά ο χώρος αποθήκευσης της μπαταρίας.

Συμβουλές για μεγιστοποίηση του χρόνου αποφόρτισης της μπαταρίας:

- Ελαττώστε τη φωτεινότητα της οθόνης.
- Αφαιρέστε τη μπαταρία από τον υπολογιστή, όταν δεν χρησιμοποιείται ή δεν φορτίζεται.
- Αποθηκεύετε τη μπαταρία σε δροσερό μέρος χωρίς υγρασία.
- Επιλέξτε τη ρύθμιση **Εξοικονόμηση ενέργειας** στο μενού "Επιλογές παροχής ενέργειας".

Διαχείριση χαμηλών επιπέδων μπαταρίας

Οι πληροφορίες σε αυτήν την ενότητα περιγράφουν τις ειδοποιήσεις και τις αποκρίσεις του συστήματος, όπως αυτές έχουν οριστεί από τον κατασκευαστή. Ορισμένες ειδοποιήσεις χαμηλής μπαταρίας και αποκρίσεις συστήματος μπορούν να τροποποιηθούν από τις "Επιλογές παροχής ενέργειας" στον Πίνακα Ελέγχου των Windows. Οι προτιμήσεις που ορίζονται στις "Επιλογές παροχής ενέργειας" δεν επηρεάζουν τις φωτεινές ενδείξεις.

Εντοπισμός χαμηλών επιπέδων μπαταρίας

Όταν μια μπαταρία, που αποτελεί την αποκλειστική πηγή ενέργειας του υπολογιστή, φτάσει σε χαμηλό ή οριακά χαμηλό επίπεδο φόρτισης, παρατηρείται η παρακάτω συμπεριφορά:

- Η φωτεινή ένδειξη μπαταρίας (μόνο σε επιλεγμένα μοντέλα) υποδεικνύει το χαμηλό ή οριακό χαμηλό επίπεδο φόρτισης της μπαταρίας.



ΣΗΜΕΙΩΣΗ Για περισσότερες πληροφορίες σχετικά με τη φωτεινή ένδειξη μπαταρίας, ανατρέξτε στον οδηγό *Έναρξη χρήσης*.

– ή –

- Το εικονίδιο του μετρητή ενέργειας στην περιοχή ειδοποιήσεων υποδεικνύει χαμηλό ή οριακά χαμηλό επίπεδο φόρτισης της μπαταρίας.



ΣΗΜΕΙΩΣΗ Για περισσότερες πληροφορίες σχετικά με το μετρητή ενέργειας, ανατρέξτε στην ενότητα [Χρήση του μετρητή ενέργειας στη σελίδα 22](#).

Ο υπολογιστής εκτελεί τις ακόλουθες ενέργειες σε περίπτωση κρίσιμου επιπέδου μπαταρίας:

- Εάν η αδρανοποίηση είναι ενεργοποιημένη και ο υπολογιστής είναι ενεργός ή σε αναστολή λειτουργίας, ο υπολογιστής εκκινεί την αδρανοποίηση.
- Εάν η αδρανοποίηση είναι απενεργοποιημένη και ο υπολογιστής είναι ενεργός ή σε αναστολή λειτουργίας, ο υπολογιστής παραμένει για λίγο σε αναστολή λειτουργίας και, στη συνέχεια, τερματίζεται η λειτουργία του με αποτέλεσμα την απώλεια των πληροφοριών που δεν έχουν αποθηκευτεί.

Αντιμετώπιση χαμηλού επιπέδου μπαταρίας

Αντιμετώπιση χαμηλού επιπέδου μπαταρίας όταν υπάρχει διαθέσιμη εξωτερική τροφοδοσία

- ▲ Συνδέστε μία από τις ακόλουθες συσκευές:
 - Τροφοδοτικό εναλλασσόμενου ρεύματος
 - Προαιρετική συσκευή επιτραπέζιας σύνδεσης ή συσκευή επέκτασης
 - Προαιρετικό τροφοδοτικό που διατίθεται ως βοηθητικός εξοπλισμός από την HP

Αντιμετώπιση χαμηλού επιπέδου μπαταρίας όταν υπάρχει διαθέσιμη φορτισμένη μπαταρία

1. Απενεργοποιήστε τον υπολογιστή ή εκκινήστε την αδρανοποίηση.
2. Αντικαταστήστε την αποφορτισμένη μπαταρία με μια φορτισμένη.
3. Ενεργοποιήστε τον υπολογιστή.

Αντιμετώπιση χαμηλού επιπέδου μπαταρίας όταν δεν υπάρχει διαθέσιμη πηγή ενέργειας

- Εκκινήστε την αδρανοποίηση.
- Αποθηκεύστε την εργασία σας και τερματίστε τη λειτουργία του υπολογιστή.

Αντιμετώπιση χαμηλού επιπέδου μπαταρίας όταν ο υπολογιστής δεν είναι δυνατόν να πραγματοποιήσει έξοδο από την αδρανοποίηση

Όταν ο υπολογιστής δεν διαθέτει επαρκή ενέργεια για έξοδο από την αδρανοποίηση, ακολουθήστε τα εξής βήματα:

1. Αντικαταστήστε την αποφορτισμένη μπαταρία με μια φορτισμένη ή συνδέστε το τροφοδοτικό AC στον υπολογιστή και σε εξωτερική τροφοδοσία.
2. Πραγματοποιήστε έξοδο από την αδρανοποίηση πατώντας το κουμπί λειτουργίας.

Εξοικονόμηση ενέργειας μπαταρίας

- Επιλέξτε ρυθμίσεις χρήσης χαμηλής ενέργειας από τις "Επιλογές παροχής ενέργειας" στον Πίνακα Ελέγχου των Windows.
- Απενεργοποιήστε τις συνδέσεις ασύρματης λειτουργίας και τοπικού δικτύου (LAN) και τερματίστε τις εφαρμογές του μόντεμ εάν δεν τις χρησιμοποιείτε.
- Αποσυνδέστε τις εξωτερικές συσκευές που δεν χρησιμοποιούνται και δεν είναι συνδεδεμένες σε εξωτερική τροφοδοσία.
- Τερματίστε τη λειτουργία, απενεργοποιήστε ή αφαιρέστε τις κάρτες εξωτερικών μέσων που δεν χρησιμοποιείτε.
- Μειώστε τη φωτεινότητα της οθόνης.
- Πριν διακόψετε την εργασία σας, εκκινήστε την αναστολή λειτουργίας ή την αδρανοποίηση ή τερματίστε τη λειτουργία του υπολογιστή.

Αποθήκευση μπαταρίας

 **ΠΡΟΣΟΧΗ** Για να μειώσετε τον κίνδυνο πρόκλησης βλάβης στην μπαταρία, να αποφεύγετε την έκθεσή της σε υψηλές θερμοκρασίες για παρατεταμένο χρονικό διάστημα.

Αν δεν πρόκειται να χρησιμοποιήσετε τον υπολογιστή και να τον συνδέσετε σε εξωτερική τροφοδοσία για διάστημα μεγαλύτερο των 2 εβδομάδων, αφαιρέστε και φυλάξτε ξεχωριστά τις μπαταρίες.

Για να παρατείνετε τη φόρτιση μιας αποθηκευμένης μπαταρίας, τοποθετήστε τη σε ψυχρό, ξηρό μέρος.

 **ΣΗΜΕΙΩΣΗ** Μια αποθηκευμένη μπαταρία πρέπει να ελέγχεται κάθε 6 μήνες. Εάν η χωρητικότητα είναι μικρότερη του 50 τοις εκατό, επαναφορτίστε την μπαταρία προτού την αποθηκεύσετε ξανά.

Βαθμονομήστε την μπαταρία πριν την χρησιμοποιήσετε, αν δεν έχει χρησιμοποιηθεί για ένα μήνα ή περισσότερο.

Απόρριψη χρησιμοποιημένης μπαταρίας

 **ΠΡΟΕΙΔ/ΣΗ!** Για να μειώσετε τον κίνδυνο πρόκλησης πυρκαγιάς ή εγκαυμάτων, μην αποσυναρμολογείτε, χτυπάτε ή τρυπάτε την μπαταρία, μην βραχυκυκλώνετε τις εξωτερικές επαφές της και μην την απορρίπτετε σε νερό ή φωτιά.

Για τη σωστή απόρριψη των μπαταριών, ανατρέξτε στην ενότητα *Σημειώσεις κανονισμών, ασφάλειας και περιβάλλοντος*.

Αντικατάσταση μπαταρίας

Στα Windows 7, το εργαλείο "Έλεγχος μπαταρίας" στη Βοήθεια και υποστήριξη σας ειδοποιεί να αντικαταστήσετε την μπαταρία όταν μια εσωτερική κυψέλη δεν φορτίζεται σωστά ή όταν η χωρητικότητα της μπαταρίας έχει αρχίσει να μειώνεται. Αν η μπαταρία καλύπτεται από εγγύηση HP, στις οδηγίες περιλαμβάνεται και ένα αναγνωριστικό εγγύησης. Ένα μήνυμα σας παραπέμπει στην τοποθεσία της HP στο web για περισσότερες πληροφορίες σχετικά με την παραγγελία μπαταρίας αντικατάστασης.

Χρήση της εξωτερικής τροφοδοσίας AC

 **ΣΗΜΕΙΩΣΗ** Για πληροφορίες σχετικά με τη σύνδεση σε τροφοδοσία AC, ανατρέξτε στην αφίσα *Γρήγορη εγκατάσταση* που περιλαμβάνεται στη συσκευασία του υπολογιστή.

Η εξωτερική τροφοδοσία AC γίνεται μέσω εγκεκριμένου τροφοδοτικού AC ή προαιρετικής συσκευής επιτραπέζιας σύνδεσης ή επέκτασης.

 **ΠΡΟΕΙΔ/ΣΗ!** Για να μειώσετε τα πιθανά προβλήματα ασφάλειας, να χρησιμοποιείτε μόνο το τροφοδοτικό AC που παρέχεται με τον υπολογιστή, τροφοδοτικό AC αντικατάστασης που παρέχεται από την HP ή συμβατό τροφοδοτικό AC που πωλείται από την HP.

Συνδέστε τον υπολογιστή σε εξωτερική τροφοδοσία AC σε οποιαδήποτε από τις ακόλουθες συνθήκες:

 **ΠΡΟΕΙΔ/ΣΗ!** Μην φορτίζετε την μπαταρία του υπολογιστή όταν βρίσκεστε σε αεροπλάνο.

- Κατά τη φόρτιση ή βαθμονόμηση μπαταρίας
- Κατά την εγκατάσταση ή τροποποίηση λογισμικού συστήματος
- Κατά την εγγραφή πληροφοριών σε CD, DVD ή BD (μόνο σε επιλεγμένα μοντέλα)
- Κατά την εκτέλεση της Ανασυγκρότησης Δίσκων
- Κατά τη δημιουργία αντιγράφων ασφαλείας ή την επαναφορά

Όταν συνδέετε τον υπολογιστή σε εξωτερική παροχή AC, συμβαίνουν τα εξής:

- Η μπαταρία αρχίζει να φορτίζεται.
- Εάν ο υπολογιστής είναι ενεργοποιημένος, το εικονίδιο του μετρητή ενέργειας στην περιοχή ειδοποιήσεων αλλάζει εμφάνιση.

Όταν αποσυνδέετε την εξωτερική παροχή AC, συμβαίνουν τα εξής:

- Ο υπολογιστής επιστρέφει σε τροφοδοσία μέσω μπαταρίας.
- Η φωτεινότητα της οθόνης μειώνεται αυτόματα για εξοικονόμηση μπαταρίας.

Έλεγχος του τροφοδοτικού AC

Ελέγξτε το τροφοδοτικό AC εάν ο υπολογιστής εμφανίζει ένα από τα παρακάτω συμπτώματα όταν είναι συνδεδεμένος σε τροφοδοσία AC:

- Ο υπολογιστής δεν ενεργοποιείται.
- Η οθόνη δεν ενεργοποιείται.
- Οι φωτεινές ενδείξεις λειτουργίας είναι σβηστές.

Για να ελέγξετε το τροφοδοτικό AC:

1. Τερματίστε τη λειτουργία του υπολογιστή.
2. Αφαιρέστε τη μπαταρία από τον υπολογιστή.

3. Συνδέστε το τροφοδοτικό AC στον υπολογιστή και έπειτα συνδέστε το σε πρίζα AC.
4. Ενεργοποιήστε τον υπολογιστή.
 - Εάν οι φωτεινές ενδείξεις λειτουργίας *ανάψουν*, το τροφοδοτικό AC λειτουργεί κανονικά.
 - Εάν οι φωτεινές ενδείξεις λειτουργίας παραμένουν *σβηστές*, ελέγξτε ότι το τροφοδοτικό AC είναι καλά συνδεδεμένο στον υπολογιστή και στην πρίζα AC.
 - Εάν οι συνδέσεις είναι σωστές και οι φωτεινές ενδείξεις λειτουργίας παραμένουν *σβηστές*, το τροφοδοτικό AC δεν λειτουργεί και πρέπει να αντικατασταθεί.

Για πληροφορίες σχετικά με την προμήθεια τροφοδοτικού AC αντικατάστασης, επικοινωνήστε με την υποστήριξη πελατών της HP.

Χρήση του HP CoolSense (μόνο σε επιλεγμένα μοντέλα)

Το HP CoolSense  παρέχει μεγαλύτερο έλεγχο επί των θερμικών ρυθμίσεων του υπολογιστή μέσω της χρήσης προκαθορισμένων λειτουργιών που επικεντρώνονται στην απόδοση του υπολογιστή, τη θερμοκρασία και την ταχύτητα και το θόρυβο του ανεμιστήρα.

- Ενεργοποίηση — Διαμορφώνει τις θερμικές ρυθμίσεις για να αποφεύγονται οι αυξήσεις της θερμοκρασίας και να μην είναι τόσο ζεστός ο υπολογιστής στην αφή.
- Απενεργοποίηση — Όταν το CoolSense είναι απενεργοποιημένο, ο υπολογιστής λειτουργεί με μέγιστη απόδοση, αλλά η ρύθμιση αυτή μπορεί να οδηγήσει σε μεγαλύτερη θερμοκρασία σε σύγκριση με τη λειτουργία ενεργοποίησης.
- Αυτόματο (μόνο σε επιλεγμένα μοντέλα) — Εντοπίζει αυτόματα εάν ο υπολογιστής είναι επιτραπέζιος ή φορητός και βελτιστοποιεί τις θερμικές ρυθμίσεις ώστε να ταιριάζουν με το περιβάλλον χρήσης. Όταν ο υπολογιστής είναι επιτραπέζιος, το HP CoolSense δίνει προτεραιότητα στην απόδοση και κατά συνέπεια απενεργοποιείται. Όταν ο υπολογιστής είναι φορητός, το HP CoolSense δίνει προτεραιότητα στη θερμοκρασία και κατά συνέπεια ενεργοποιείται.

Για να αλλάξετε τις προτιμήσεις ψύξης, ακολουθήστε τα παρακάτω βήματα:

- ▲ Επιλέξτε **Έναρξη > Πίνακας Ελέγχου > Υλικό και Ήχος > HP CoolSense**.

5 Εξωτερικές κάρτες και συσκευές

Χρήση των καρτών υποδοχών ψηφιακών μέσων (μόνο σε επιλεγμένα μοντέλα)

Οι προαιρετικές ψηφιακές κάρτες παρέχουν ασφαλή αποθήκευση και εύκολη κοινή χρήση δεδομένων. Οι κάρτες αυτές χρησιμοποιούνται συχνά με ψηφιακές φωτογραφικές μηχανές και συσκευές PDA με ψηφιακά μέσα, καθώς και με άλλους υπολογιστές.

Για να διαπιστώσετε τις μορφές ψηφιακών καρτών που υποστηρίζονται από τον υπολογιστή σας, ανατρέξτε στον οδηγό *Έναρξη χρήσης*.

Τοποθέτηση ψηφιακής κάρτας

⚠ ΠΡΟΣΟΧΗ Για να μειώσετε τον κίνδυνο πρόκλησης βλάβης στους ακροδέκτες της ψηφιακής κάρτας, να ασκείτε ελάχιστη πίεση κατά την τοποθέτησή της.

1. Κρατήστε την κάρτα με την ετικέτα προς τα πάνω και τους ακροδέκτες προς τον υπολογιστή.
2. Τοποθετήστε την κάρτα στην υποδοχή ψηφιακών μέσων και έπειτα πιέστε την μέχρι να εφαρμόσει στη θέση της.

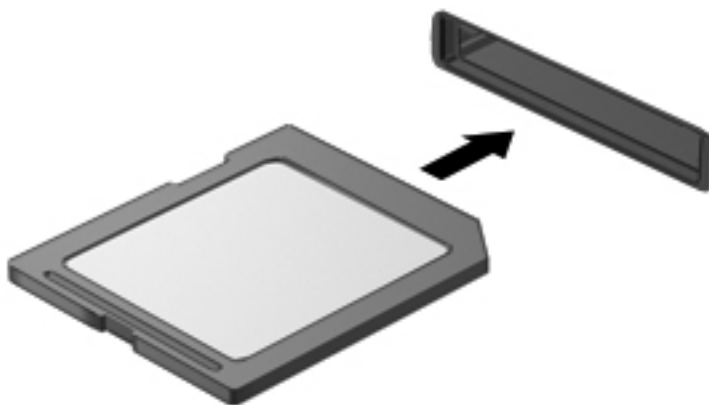

Μόλις το σύστημα εντοπίσει τη συσκευή, θα ακούσετε έναν ήχο και ενδέχεται να εμφανιστεί ένα μενού επιλογών.

Αφαίρεση ψηφιακής κάρτας

ΠΡΟΣΟΧΗ Για να μειώσετε τον κίνδυνο απώλειας δεδομένων ή μη απόκρισης του συστήματος, χρησιμοποιήστε την παρακάτω διαδικασία για να αφαιρέσετε την ψηφιακή κάρτα με ασφάλεια.

1. Αποθηκεύστε τις πληροφορίες σας και κλείστε όλα τα προγράμματα που σχετίζονται με την ψηφιακή κάρτα.
2. Κάντε κλικ στο εικονίδιο κατάργησης υλικού στην περιοχή ειδοποιήσεων, στη δεξιά πλευρά της γραμμής εργασιών. Στη συνέχεια, ακολουθήστε τις οδηγίες που εμφανίζονται στην οθόνη.
3. Πιέστε την κάρτα **(1)** και, στη συνέχεια, αφαιρέστε την από την υποδοχή **(2)**.

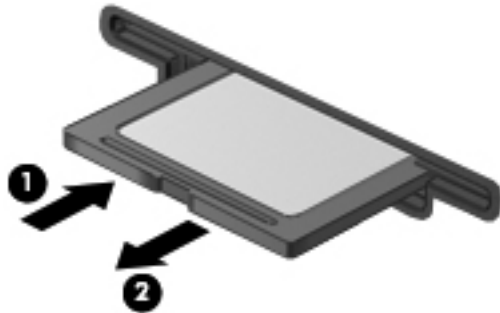

ΣΗΜΕΙΩΣΗ Εάν δεν εξαχθεί η κάρτα, τραβήξτε την έξω από την υποδοχή.

Χρήση των καρτών ExpressCard (μόνο σε επιλεγμένα μοντέλα)

ExpressCard είναι μια κάρτα υπολογιστή υψηλής απόδοσης, η οποία τοποθετείται στη θέση ExpressCard.

Ρύθμιση παραμέτρων κάρτας ExpressCard

Εγκαταστήστε μόνο το λογισμικό που απαιτείται για την κάρτα. Εάν ο κατασκευαστής της ExpressCard αναφέρει ότι πρέπει να εγκαταστήσετε προγράμματα οδήγησης συσκευών:

- Εγκαταστήστε μόνο τα προγράμματα οδήγησης συσκευών που είναι κατάλληλα για το λειτουργικό σας σύστημα.
- Μην εγκαταστήσετε πρόσθετο λογισμικό, όπως υπηρεσίες καρτών, υπηρεσίες υποδοχής ή στοιχεία ενεργοποίησης που επίσης παρέχονται από τον κατασκευαστή της ExpressCard.

Τοποθέτηση κάρτας ExpressCard

ΠΡΟΣΟΧΗ Για να αποτρέψετε την πρόκληση βλάβης στον υπολογιστή και στις κάρτες εξωτερικών μέσων, μην τοποθετείτε κάρτα PC σε υποδοχή ExpressCard.

ΠΡΟΣΟΧΗ Για να μειώσετε τον κίνδυνο πρόκλησης βλάβης στις υποδοχές:

Να ασκείτε την ελάχιστη δυνατή πίεση όταν τοποθετείτε μια κάρτα ExpressCard.

Μην μετακινείτε ή μεταφέρετε τον υπολογιστή ενώ μια κάρτα ExpressCard είναι σε χρήση.

Η υποδοχή ExpressCard ενδέχεται να περιέχει ένα προστατευτικό ένθεμα. Για να αφαιρέσετε το προστατευτικό ένθεμα:

1. Πατήστε στο προστατευτικό ένθεμα (1) για να το απασφαλίσετε.
2. Τραβήξτε το προστατευτικό έξω από την υποδοχή (2).

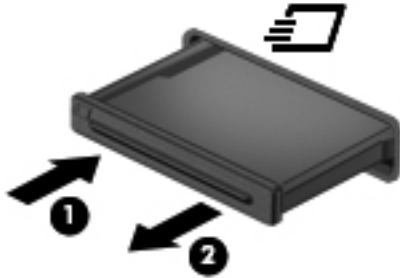

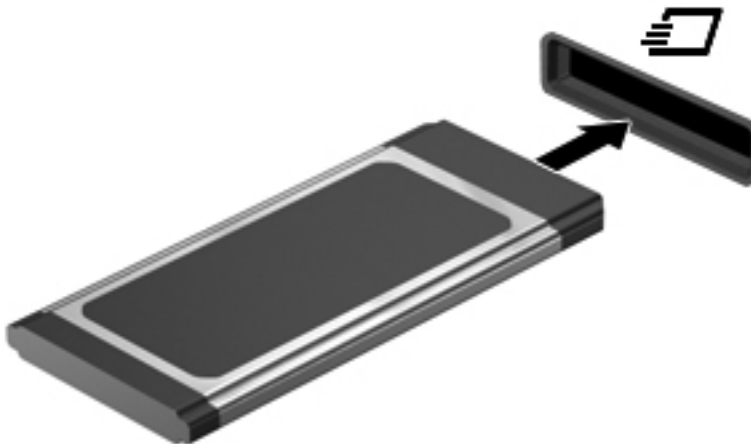

Για να τοποθετήσετε μια κάρτα ExpressCard:

1. Κρατήστε την κάρτα με την ετικέτα προς τα πάνω και τους ακροδέκτες προς τον υπολογιστή.
2. Τοποθετήστε την κάρτα στην υποδοχή ExpressCard και έπειτα πιέστε την μέχρι να εφαρμόσει στη θέση της.



Μόλις το σύστημα εντοπίσει την κάρτα, θα ακούσετε έναν ήχο και ενδέχεται να εμφανιστεί ένα μενού επιλογών.

 **ΣΗΜΕΙΩΣΗ** Την πρώτη φορά που συνδέετε μια κάρτα ExpressCard, εμφανίζεται ένα μήνυμα στην περιοχή ειδοποιήσεων, το οποίο σας ενημερώνει ότι ο υπολογιστής αναγνώρισε την κάρτα.

 **ΣΗΜΕΙΩΣΗ** Για εξοικονόμηση ενέργειας, διακόψτε τη λειτουργία της κάρτας ExpressCard ή αφαιρέστε την, όταν δεν χρησιμοποιείται.

Αφαίρεση κάρτας ExpressCard

ΠΡΟΣΟΧΗ Για να μειώσετε τον κίνδυνο απώλειας δεδομένων ή μη απόκρισης του συστήματος, χρησιμοποιήστε την παρακάτω διαδικασία για να αφαιρέσετε την κάρτα ExpressCard με ασφάλεια.

1. Αποθηκεύστε τις πληροφορίες σας και κλείστε όλα τα προγράμματα που σχετίζονται με την κάρτα ExpressCard.
2. Κάντε κλικ στο εικονίδιο κατάργησης υλικού στην περιοχή ειδοποιήσεων, στη δεξιά πλευρά της γραμμής εργασιών, και ακολουθήστε τις οδηγίες που εμφανίζονται στην οθόνη.
3. Απελευθερώστε και αφαιρέστε την κάρτα ExpressCard:
 - α. Πιέστε απαλά την κάρτα ExpressCard προς τα μέσα **(1)** για να την απασφαλίσετε.
 - β. Τραβήξτε την κάρτα ExpressCard έξω από την υποδοχή **(2)**.

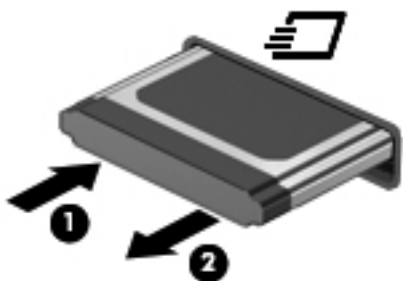

Χρήση των έξυπνων καρτών (μόνο σε επιλεγμένα μοντέλα)

ΣΗΜΕΙΩΣΗ Ο όρος *έξυπνη κάρτα* χρησιμοποιείται σε αυτό το κεφάλαιο για αναφορά τόσο στις έξυπνες κάρτες (smart card) όσο και στις κάρτες Java™.

Έξυπνη κάρτα είναι μια κάρτα στο μέγεθος πιστωτικής κάρτας, η οποία φέρει ένα μικροσίπ μνήμης και ένα μικροεπεξεργαστή. Όπως οι προσωπικοί υπολογιστές, έτσι και ορισμένες έξυπνες κάρτες διαθέτουν λειτουργικό σύστημα για τη διαχείριση των εισερχόμενων και των εξερχόμενων δεδομένων και περιλαμβάνουν λειτουργίες ασφαλείας. Οι τυπικές έξυπνες κάρτες χρησιμοποιούνται με συσκευές ανάγνωσης έξυπνων καρτών (μόνο επιλεγμένα μοντέλα).

Για την πρόσβαση στο περιεχόμενο του μικροσίπ είναι απαραίτητη η εισαγωγή ενός προσωπικού αριθμού αναγνώρισης (PIN). Για περισσότερες πληροφορίες σχετικά με τις λειτουργίες ασφαλείας των έξυπνων καρτών, ανατρέξτε στη Βοήθεια και υποστήριξη.

Τοποθέτηση έξυπνης κάρτας

1. Κρατήστε την κάρτα με την ετικέτα προς τα πάνω και σπρώξτε την προσεκτικά μέσα στη συσκευή ανάγνωσης έξυπνων καρτών έως ότου ασφαλίσει στη θέση της.

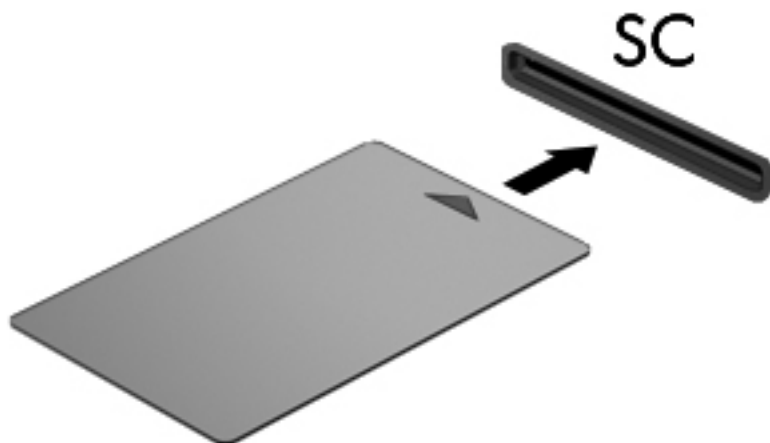

2. Ακολουθήστε τις οδηγίες που εμφανίζονται στην οθόνη για να πραγματοποιήσετε είσοδο στον υπολογιστή με το PIN της έξυπνης κάρτας.

Αφαίρεση έξυπνης κάρτας

- ▲ Πιάστε την έξυπνη κάρτα από τις άκρες και τραβήξτε την έξω από τη συσκευή ανάγνωσης έξυπνων καρτών.



Χρήση της συσκευής USB

Η διασύνδεση USB (Universal Serial Bus) είναι μια διασύνδεση υλικού, η οποία μπορεί να χρησιμοποιηθεί για τη σύνδεση προαιρετικής εξωτερικής συσκευής, όπως πληκτρολογίου, ποντικιού, μονάδας δίσκου, εκτυπωτή, σαρωτή ή διανομέα USB.

Ορισμένες συσκευές USB ενδέχεται να απαιτούν πρόσθετο λογισμικό υποστήριξης, το οποίο συνήθως παρέχεται μαζί με τη συσκευή. Για περισσότερες πληροφορίες σχετικά με το λογισμικό συγκεκριμένων συσκευών, ανατρέξτε στις οδηγίες του κατασκευαστή. Αυτές οι οδηγίες ενδέχεται να παρέχονται με το λογισμικό, σε δίσκο ή στην τοποθεσία web του κατασκευαστή.

Ο υπολογιστής έχει τουλάχιστον 1 θύρα USB που υποστηρίζει συσκευές USB 1.0, 1.1, 2.0 ή 3.0. Επίσης, ο υπολογιστής μπορεί να διαθέτει τροφοδοτούμενη θύρα USB, η οποία παρέχει ρεύμα σε εξωτερική συσκευή, εφόσον χρησιμοποιηθεί με τροφοδοτούμενο καλώδιο USB. Μια προαιρετική συσκευή επιτραπέζιας σύνδεσης ή ένας διανομέας USB παρέχει επιπλέον θύρες USB που μπορούν να χρησιμοποιηθούν με τον υπολογιστή.

Σύνδεση συσκευής USB

ΠΡΟΣΟΧΗ Για να μειώσετε τον κίνδυνο πρόκλησης βλάβης στην υποδοχή USB, θα πρέπει να ασκήσετε ελάχιστη δύναμη κατά τη σύνδεση της συσκευής.

▲ Συνδέστε το καλώδιο USB της συσκευής στη θύρα USB.

ΣΗΜΕΙΩΣΗ Η θύρα USB του υπολογιστή σας ενδέχεται να διαφέρει λίγο από την εικόνα στην παρούσα ενότητα.

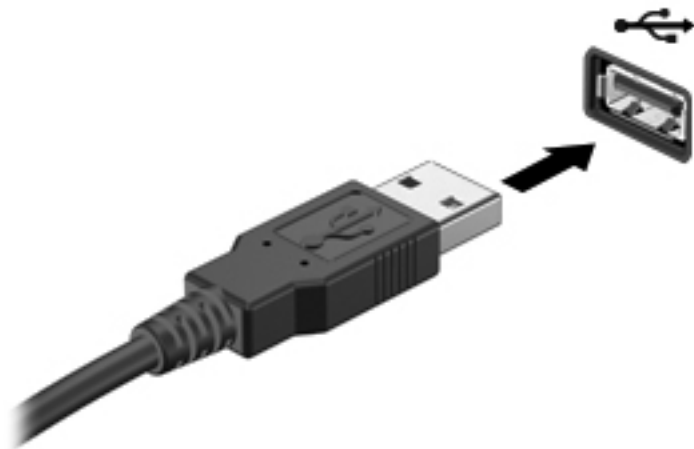

Όταν εντοπιστεί η συσκευή, θα ακούσετε έναν ήχο.

ΣΗΜΕΙΩΣΗ Την πρώτη φορά που συνδέετε μια συσκευή USB, εμφανίζεται ένα μήνυμα στην περιοχή ειδοποιήσεων, το οποίο σας ενημερώνει ότι ο υπολογιστής αναγνώρισε τη συσκευή.

Αφαίρεση συσκευής USB

ΠΡΟΣΟΧΗ Για να μειώσετε τον κίνδυνο πρόκλησης βλάβης σε μια υποδοχή USB, μην τραβάτε το καλώδιο για να αφαιρέσετε τη συσκευή USB.

ΠΡΟΣΟΧΗ Για να μειώσετε τον κίνδυνο απώλειας πληροφοριών ή αδυναμίας απόκρισης του συστήματος, χρησιμοποιήστε την παρακάτω διαδικασία για να αφαιρέσετε τη συσκευή USB με ασφάλεια.

1. Για να αφαιρέσετε μια συσκευή USB, αποθηκεύστε τις πληροφορίες σας και κλείστε όλα τα προγράμματα που σχετίζονται με τη συσκευή.
2. Κάντε κλικ στο εικονίδιο κατάργησης υλικού στην περιοχή ειδοποιήσεων, στη δεξιά πλευρά της γραμμής εργασιών, και ακολουθήστε τις οδηγίες που εμφανίζονται στην οθόνη.
3. Αφαιρέστε τη συσκευή.

Χρήση των συσκευών 1394 (μόνο σε επιλεγμένα μοντέλα)

Η διασύνδεση IEEE 1394 είναι μια διασύνδεση υλικού που συνδέει μια συσκευή πολυμέσων ή αποθήκευσης δεδομένων υψηλής ταχύτητας με τον υπολογιστή. Οι σαρωτές, οι ψηφιακές φωτογραφικές μηχανές και οι ψηφιακές βιντεοκάμερες συχνά απαιτούν σύνδεση 1394.

Ορισμένες συσκευές 1394 ενδέχεται να απαιτούν πρόσθετο λογισμικό υποστήριξης, το οποίο συνήθως παρέχεται μαζί με τη συσκευή. Για περισσότερες πληροφορίες σχετικά με το λογισμικό μιας συγκεκριμένης συσκευής, ανατρέξτε στις οδηγίες του κατασκευαστή.

Η θύρα 1394 υποστηρίζει επίσης συσκευές IEEE 1394a.

Σύνδεση συσκευής 1394

ΠΡΟΣΟΧΗ Για να μειώσετε τον κίνδυνο πρόκλησης βλάβης στη σύνδεση της θύρας 1394, θα πρέπει να ασκείτε ελάχιστη δύναμη κατά τη σύνδεση της συσκευής.

- ▲ Για να συνδέσετε μια συσκευή 1394 στον υπολογιστή, συνδέστε το καλώδιο 1394 της συσκευής στη θύρα 1394.

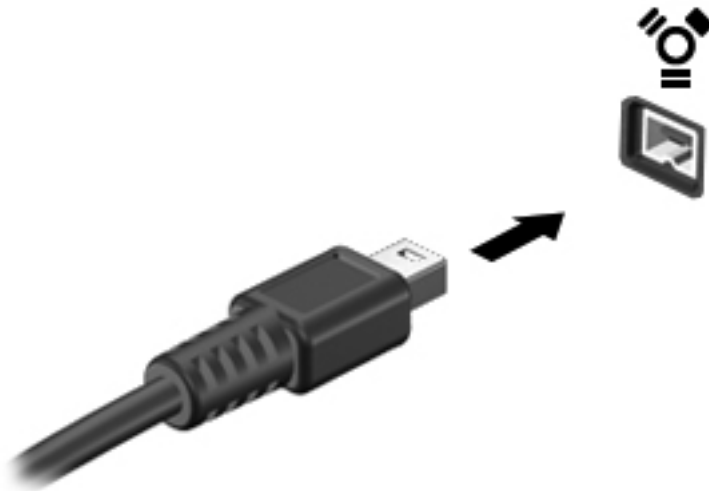

Όταν εντοπιστεί η συσκευή, θα ακούσετε έναν ήχο.

Αφαίρεση συσκευής 1394

ΠΡΟΣΟΧΗ Για να μειώσετε τον κίνδυνο απώλειας πληροφοριών ή μη απόκρισης του συστήματος, διακόψτε τη λειτουργία της συσκευής 1394 προτού την αποσυνδέσετε.

ΠΡΟΣΟΧΗ Για να μειώσετε τον κίνδυνο πρόκλησης βλάβης σε μια υποδοχή 1394, μην τραβάτε το καλώδιο για να αφαιρέσετε τη συσκευή 1394.

1. Για να αφαιρέσετε μια συσκευή 1394, αποθηκεύστε τις πληροφορίες σας και κλείστε όλα τα προγράμματα που σχετίζονται με τη συσκευή.
2. Κάντε κλικ στο εικονίδιο κατάργησης υλικού στην περιοχή ειδοποιήσεων, στη δεξιά πλευρά της γραμμής εργασιών, και ακολουθήστε τις οδηγίες που εμφανίζονται στην οθόνη.
3. Αφαιρέστε τη συσκευή.

Χρήση της συσκευής eSATA (μόνο σε επιλεγμένα μοντέλα)

Μια θύρα eSATA συνδέει μια προαιρετική συσκευή eSATA υψηλής απόδοσης, όπως μια εξωτερική μονάδα σκληρού δίσκου eSATA.

Ορισμένες συσκευές eSATA ενδέχεται να απαιτούν πρόσθετο λογισμικό υποστήριξης, το οποίο συνήθως παρέχεται μαζί με τη συσκευή. Για περισσότερες πληροφορίες σχετικά με το λογισμικό συγκεκριμένων συσκευών, ανατρέξτε στις οδηγίες χρήσης του κατασκευαστή.

 **ΣΗΜΕΙΩΣΗ** Η θύρα eSATA υποστηρίζει επίσης μια προαιρετική συσκευή USB.

Σύνδεση συσκευής eSATA

 **ΠΡΟΣΟΧΗ** Για να μειώσετε τον κίνδυνο πρόκλησης βλάβης στη σύνδεση της θύρας eSATA, θα πρέπει να ασκείτε ελάχιστη δύναμη κατά τη σύνδεση της συσκευής.

- ▲ Για να συνδέσετε μια συσκευή eSATA στον υπολογιστή, συνδέστε το καλώδιο eSATA της συσκευής στη θύρα eSATA.

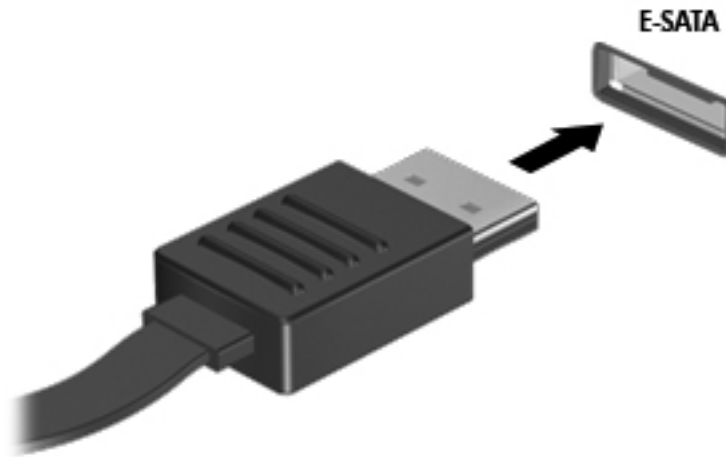

Όταν εντοπιστεί η συσκευή, θα ακούσετε έναν ήχο.

Αφαίρεση συσκευής eSATA

 **ΠΡΟΣΟΧΗ** Για να μειώσετε τον κίνδυνο πρόκλησης βλάβης σε μια υποδοχή eSATA, μην τραβάτε το καλώδιο για να αφαιρέσετε τη συσκευή eSATA.

ΠΡΟΣΟΧΗ Για να μειώσετε τον κίνδυνο απώλειας πληροφοριών ή αδυναμίας απόκρισης του συστήματος, χρησιμοποιήστε την παρακάτω διαδικασία για να αφαιρέσετε τη συσκευή με ασφάλεια.

1. Για να αφαιρέσετε μια συσκευή eSATA, αποθηκεύστε τις πληροφορίες σας και κλείστε όλα τα προγράμματα που σχετίζονται με τη συσκευή.
2. Κάντε κλικ στο εικονίδιο κατάργησης υλικού στην περιοχή ειδοποιήσεων, στη δεξιά πλευρά της γραμμής εργασιών, και ακολουθήστε τις οδηγίες που εμφανίζονται στην οθόνη.
3. Αφαιρέστε τη συσκευή.

Χρήση των προαιρετικών εξωτερικών συσκευών

 **ΣΗΜΕΙΩΣΗ** Για περισσότερες πληροφορίες σχετικά με το λογισμικό και τα προγράμματα οδήγησης που απαιτούνται ή για να μάθετε ποια θύρα του υπολογιστή πρέπει να χρησιμοποιήσετε, ανατρέξτε στις οδηγίες του κατασκευαστή.

Για να συνδέσετε μια εξωτερική συσκευή με τον υπολογιστή:

⚠ ΠΡΟΣΟΧΗ Για να μειώσετε τον κίνδυνο πρόκλησης βλάβης στον εξοπλισμό κατά τη σύνδεση μιας τροφοδοτούμενης συσκευής, βεβαιωθείτε ότι η συσκευή είναι απενεργοποιημένη και ότι το καλώδιο τροφοδοσίας εναλλασσόμενου ρεύματος δεν είναι συνδεδεμένο στην πρίζα.

1. Συνδέστε τη συσκευή με τον υπολογιστή.
2. Εάν συνδέετε τροφοδοτούμενη συσκευή, συνδέστε το καλώδιο τροφοδοσίας της συσκευής σε μια πρίζα εναλλασσόμενου ρεύματος.
3. Ενεργοποιήστε τη συσκευή.

Για να αποσυνδέσετε μια μη τροφοδοτούμενη εξωτερική συσκευή, απενεργοποιήστε τη συσκευή και αποσυνδέστε την από τον υπολογιστή. Για να αποσυνδέσετε μια τροφοδοτούμενη εξωτερική συσκευή, απενεργοποιήστε τη συσκευή, αποσυνδέστε την από τον υπολογιστή και ύστερα αποσυνδέστε το καλώδιο τροφοδοσίας.

Χρήση των προαιρετικών εξωτερικών μονάδων

Οι αφαιρούμενες εξωτερικές μονάδες διευρύνουν τις επιλογές σας για αποθήκευση και πρόσβαση σε πληροφορίες. Μπορείτε να προσθέσετε μια μονάδα δίσκου USB συνδέοντάς τη στη θύρα USB του υπολογιστή.

📝 ΣΗΜΕΙΩΣΗ Οι εξωτερικές μονάδες οπτικών δίσκων USB της HP πρέπει να συνδέονται στην τροφοδοτούμενη θύρα USB που βρίσκεται στην αριστερή πλευρά του υπολογιστή.

Στις μονάδες USB περιλαμβάνονται οι παρακάτω τύποι:

- Μονάδα δισκέτας 1,44 MB
- Μονάδα σκληρού δίσκου (σκληρός δίσκος με συνδεδεμένο προσαρμογέα)
- Εξωτερική μονάδα οπτικού δίσκου (CD, DVD και Blu-ray)
- Συσκευή MultiBay

Χρήση της θύρας επέκτασης (μόνο σε επιλεγμένα μοντέλα)

Η θύρα επέκτασης συνδέει τον υπολογιστή με μια προαιρετική συσκευή επιτραπέζιας σύνδεσης ή επέκτασης, έτσι ώστε να μπορούν να χρησιμοποιούνται με τον υπολογιστή πρόσθετες θύρες και υποδοχές.



6 Μονάδες δίσκου

Χειρισμός μονάδων δίσκου

Οι μονάδες δίσκου είναι ευαίσθητα εξαρτήματα υπολογιστή και πρέπει να τα χειρίζεστε με προσοχή. Πριν επιχειρήσετε να χειριστείτε κάποια μονάδα, διαβάστε τις παρακάτω επισημάνσεις. Πρόσθετες προφυλάξεις περιλαμβάνονται στις διαδικασίες για τις οποίες ισχύουν.

Πρέπει να τηρείτε τις παρακάτω προφυλάξεις:

- Πριν μετακινήσετε έναν υπολογιστή που είναι συνδεδεμένος σε εξωτερική μονάδα σκληρού δίσκου, εκκινήστε την αναστολή λειτουργίας και περιμένετε να σβήσει η οθόνη ή αποσυνδέστε σωστά την εξωτερική μονάδα σκληρού δίσκου.
- Πριν από το χειρισμό μιας μονάδας, αποφορτίστε το στατικό ηλεκτρισμό αγγίζοντας την άβαφη μεταλλική επιφάνεια της μονάδας.
- Μην αγγίζετε τις ακίδες σύνδεσης της αφαιρούμενης μονάδας ή του υπολογιστή.
- Να χειρίζεστε τη μονάδα με προσοχή. Μην τη ρίχνετε κάτω και μην τοποθετείτε άλλα αντικείμενα πάνω σε αυτή.
- Πριν αφαιρέσετε ή συνδέσετε μια μονάδα δίσκου, τερματίστε τη λειτουργία του υπολογιστή. Εάν δεν είστε βέβαιοι εάν ο υπολογιστής σας είναι απενεργοποιημένος, σε αναστολή λειτουργίας ή σε αδρανοποίηση, ενεργοποιήστε τον υπολογιστή και έπειτα τερματίστε τη λειτουργία του μέσω του λειτουργικού συστήματος.
- Μην ασκείτε υπερβολική πίεση κατά την τοποθέτηση μιας μονάδας.
- Μην χρησιμοποιείτε το πληκτρολόγιο και μην μετακινείτε τον υπολογιστή, όταν η μονάδα οπτικού δίσκου πραγματοποιεί εγγραφή σε δίσκο. Η διαδικασία εγγραφής είναι ευαίσθητη στις δονήσεις.
- Όταν η μπαταρία αποτελεί τη μοναδική πηγή τροφοδοσίας, βεβαιωθείτε ότι είναι επαρκώς φορτισμένη πριν πραγματοποιήσετε εγγραφή σε μέσα.
- Αποφύγετε την έκθεση της μονάδας σε ακραίες συνθήκες θερμοκρασίας ή υγρασίας.
- Αποφύγετε την έκθεση της μονάδας σε υγρά. Μην ψεκάζετε τη μονάδα με καθαριστικά.
- Αφαιρέστε τα μέσα από τη μονάδα πριν αφαιρέσετε τη μονάδα από τη θέση της ή πριν από ταξίδι, αποστολή ή αποθήκευση.

- Εάν πρέπει να ταχυδρομήσετε μια μονάδα, τοποθετήστε τη σε ειδικό φάκελο με προστατευτικές φυσαλίδες ή σε άλλη ειδική προστατευτική συσκευασία και σημειώστε στη συσκευασία την ένδειξη "ΕΥΘΡΑΥΣΤΟ".
- Αποφύγετε την έκθεση των μονάδων δίσκου σε μαγνητικά πεδία. Συσκευές ασφαλείας με μαγνητικά πεδία είναι και οι συσκευές ελέγχου επιβατών στα αεροδρόμια, καθώς και οι ράβδοι χειρός. Οι κυλιόμενοι ιμάντες και άλλες παρόμοιες συσκευές ασφαλείας που χρησιμοποιούνται για τον έλεγχο των χειραποσκευών χρησιμοποιούν συνήθως ακτίνες X αντί για μαγνητισμό και δεν προκαλούν βλάβη στις μονάδες δίσκου.

Χρήση των μονάδων σκληρού δίσκου

Βελτίωση της απόδοσης της μονάδας σκληρού δίσκου

Χρήση της ανασυγκρότησης δίσκων

Καθώς χρησιμοποιείτε τον υπολογιστή, ορισμένα αρχεία στη μονάδα σκληρού δίσκου κατακερματίζονται. Η Ανασυγκρότηση Δίσκων ενοποιεί τα κατακερματισμένα αρχεία και φακέλους στη μονάδα σκληρού δίσκου, έτσι ώστε το σύστημα να λειτουργεί πιο αποτελεσματικά.

 **ΣΗΜΕΙΩΣΗ** Δεν είναι απαραίτητη η εκτέλεση της Ανασυγκρότησης Δίσκων σε μονάδες στερεάς κατάστασης.

Αφού εκκινήσετε την Ανασυγκρότηση Δίσκων, η λειτουργία της γίνεται χωρίς επιτήρηση. Ανάλογα με το μέγεθος του σκληρού δίσκου σας και τον αριθμό των κατακερματισμένων αρχείων, η Ανασυγκρότηση Δίσκων ενδέχεται να διαρκέσει περισσότερο από μία ώρα. Συνιστάται να ορίσετε την εκτέλεσή της κατά τη διάρκεια της νύχτας ή κάποια άλλη στιγμή που δεν χρειάζεται να έχετε πρόσβαση στον υπολογιστή σας.

Η HP συνιστά να πραγματοποιείτε ανασυγκρότηση του σκληρού σας δίσκου τουλάχιστον μία φορά το μήνα. Μπορείτε να ορίσετε την εκτέλεση της Ανασυγκρότησης Δίσκων σε μηνιαία βάση αλλά μπορείτε να ανασυγκροτείτε τον υπολογιστή σας μη αυτόματα ανά πάσα στιγμή.

Για να εκτελέσετε την Ανασυγκρότηση Δίσκων:

1. Συνδέστε τον υπολογιστή σε τροφοδοσία AC.
2. Επιλέξτε **Έναρξη > Όλα τα προγράμματα > Βοηθήματα > Εργαλεία συστήματος > Ανασυγκρότηση Δίσκων**.
3. Επιλέξτε **Ανασυγκρότηση δίσκου**.

 **ΣΗΜΕΙΩΣΗ** Τα Windows περιλαμβάνουν τη λειτουργία "Έλεγχος λογαριασμού χρήστη" για τη βελτίωση της ασφάλειας του υπολογιστή σας. Για εργασίες όπως εγκατάσταση εφαρμογών, εκτέλεση βοηθητικών προγραμμάτων ή αλλαγές ρυθμίσεων των Windows, μπορεί να σας ζητηθεί η άδεια ή ο κωδικός πρόσβασής σας. Για περισσότερες πληροφορίες, ανατρέξτε στη Βοήθεια και υποστήριξη.

Για πρόσθετες πληροφορίες, αποκτήστε πρόσβαση στη βοήθεια του λογισμικού "Ανασυγκρότηση Δίσκων".

Χρήση της εκκαθάρισης δίσκου

Η Εκκαθάριση Δίσκου αναζητά άχρηστα αρχεία στο σκληρό δίσκο, τα οποία μπορείτε να διαγράψετε με ασφάλεια για να αποδεσμεύσετε χώρο και να βοηθήσετε τον υπολογιστή να λειτουργεί πιο αποτελεσματικά.

Για να εκτελέσετε την Εκκαθάριση Δίσκου:

1. Επιλέξτε **Έναρξη > Όλα τα προγράμματα > Βοηθήματα > Εργαλεία συστήματος > Εκκαθάριση Δίσκου**.
2. Ακολουθήστε τις οδηγίες που εμφανίζονται στην οθόνη.

Χρήση του HP ProtectSmart Hard Drive Protection (μόνο σε επιλεγμένα μοντέλα)

Το HP ProtectSmart Hard Drive Protection προφυλάσσει μια μονάδα σκληρού δίσκου ασφαρίζοντάς τη και διακόπτοντας τα αιτήματα δεδομένων σε οποιαδήποτε από τις ακόλουθες περιπτώσεις:

- Πτώση του υπολογιστή.
- Μετακίνηση του υπολογιστή με κλειστή την οθόνη ενώ ο υπολογιστής λειτουργεί με μπαταρία.

Σε σύντομο χρονικό διάστημα μετά από ένα από αυτά τα συμβάντα, το HP ProtectSmart Hard Drive Protection επαναφέρει τη μονάδα σκληρού δίσκου σε κανονική λειτουργία.

 **ΣΗΜΕΙΩΣΗ** Επειδή οι μονάδες στερεάς κατάστασης (SSD) δεν διαθέτουν κινούμενα στοιχεία, δεν απαιτείται το HP ProtectSmart Hard Drive Protection.

ΣΗΜΕΙΩΣΗ Το HP ProtectSmart Hard Drive Protection προστατεύει τις μονάδες σκληρού δίσκου που βρίσκονται στις θέσεις κύριας και δευτερεύουσας μονάδας σκληρού δίσκου. Οι μονάδες σκληρού δίσκου που είναι συνδεδεμένες σε θύρες USB δεν καλύπτονται από το HP ProtectSmart Hard Drive Protection.

Για περισσότερες πληροφορίες, ανατρέξτε στη Βοήθεια του λογισμικού HP ProtectSmart Hard Drive Protection.

Η κατάσταση του HP ProtectSmart Hard Drive Protection

Η φωτεινή ένδειξη μονάδας του υπολογιστή αλλάζει χρώμα για να υποδείξει ότι μια μονάδα δίσκου στη θέση κύριας ή δευτερεύουσας μονάδας σκληρού δίσκου (μόνο σε επιλεγμένα μοντέλα) έχει ακινητοποιηθεί. Για να διαπιστώσετε εάν οι μονάδες δίσκου προστατεύονται τη δεδομένη στιγμή ή εάν μια μονάδα έχει ακινητοποιηθεί, επιλέξτε **Έναρξη > Πίνακας Ελέγχου > Υλικό και Ήχος > Κέντρο φορητότητας των Windows**:

- Εάν είναι ενεργοποιημένο το HP ProtectSmart Hard Drive Protection, εμφανίζεται ένα πράσινο σημάδι επιλογής επάνω στο εικονίδιο του σκληρού δίσκου.
- Εάν είναι απενεργοποιημένο το HP ProtectSmart Hard Drive Protection, εμφανίζεται ένα κόκκινο X επάνω στο εικονίδιο του σκληρού δίσκου.
- Εάν οι μονάδες είναι ακινητοποιημένες, εμφανίζεται ένα κίτρινο φεγγάρι επάνω στο εικονίδιο της κάθε μονάδας.

Το εικονίδιο στο Κέντρο φορητότητας μπορεί να μην δείχνει την πλέον ενημερωμένη κατάσταση για τη μονάδα. Για άμεσες ενημερώσεις μετά από αλλαγή της κατάστασης, πρέπει να ενεργοποιήσετε το εικονίδιο στην περιοχή ειδοποιήσεων.

Για να ενεργοποιήσετε το εικονίδιο στην περιοχή ειδοποίησης:

1. Επιλέξτε **Έναρξη > Πίνακας Ελέγχου > Υλικό και Ήχος > HP ProtectSmart Hard Drive Protection**.

 **ΣΗΜΕΙΩΣΗ** Εάν σας ζητηθεί από τη λειτουργία "Έλεγχος λογαριασμού χρήστη", κάντε κλικ στο κουμπί **Ναι**.

2. Στη γραμμή **Εικονίδιο στην περιοχή ειδοποίησης**, κάντε κλικ στην επιλογή **Εμφάνιση**.
3. Κάντε κλικ στο κουμπί **OK**.

Διαχείριση ενέργειας με ακινητοποιημένη μονάδα σκληρού δίσκου

Εάν το HP ProtectSmart Hard Drive Protection έχει ακινητοποιήσει τη μονάδα, ο υπολογιστής θα συμπεριφερθεί ως εξής:

- Ο υπολογιστής δεν θα απενεργοποιηθεί.
- Ο υπολογιστής δεν θα εκκινήσει την αναστολή λειτουργίας ή την αδρανοποίηση, παρά μόνο στην περίπτωση που περιγράφεται στην παρακάτω σημείωση.

 **ΣΗΜΕΙΩΣΗ** Εάν ο υπολογιστής λειτουργεί με μπαταρία και φτάσει σε οριακό επίπεδο φόρτισης, τότε το HP ProtectSmart Hard Drive Protection επιτρέπει στον υπολογιστή να εκκινήσει την αδρανοποίηση.

Πριν μετακινήσετε τον υπολογιστή, η HP συνιστά είτε να τον απενεργοποιήσετε είτε να εκκινήσετε την αναστολή λειτουργίας ή την αδρανοποίηση.

Χρήση του λογισμικού HP ProtectSmart Hard Drive Protection

Το λογισμικό HP ProtectSmart Hard Drive Protection μπορεί να ενεργοποιηθεί ή να απενεργοποιηθεί από το διαχειριστή.

 **ΣΗΜΕΙΩΣΗ** Ανάλογα με τα δικαιώματα χρήστη που έχετε, ενδέχεται να μην μπορείτε να ενεργοποιήσετε ή να απενεργοποιήσετε το HP ProtectSmart Hard Drive Protection. Τα μέλη μιας ομάδας διαχειριστών μπορούν να αλλάξουν τα δικαιώματα για τους χρήστες που δεν είναι διαχειριστές.

Για να ανοίξετε το λογισμικό και να αλλάξετε τις ρυθμίσεις, ακολουθήστε τα παρακάτω βήματα:

1. Στο Κέντρο φορητότητας, κάντε κλικ στο εικονίδιο της μονάδας σκληρού δίσκου για να ανοίξει το παράθυρο HP ProtectSmart Hard Drive Protection.

– ή –

Επιλέξτε **Έναρξη > Πίνακας Ελέγχου > Υλικό και Ήχος > HP ProtectSmart Hard Drive Protection**.

 **ΣΗΜΕΙΩΣΗ** Εάν σας ζητηθεί από τη λειτουργία "Έλεγχος λογαριασμού χρήστη", κάντε κλικ στο κουμπί **Ναι**.

2. Κάντε κλικ στο σχετικό κουμπί για να αλλάξετε τις ρυθμίσεις.
3. Κάντε κλικ στο **OK**.

Χρήση των μονάδων οπτικού δίσκου (μόνο σε επιλεγμένα μοντέλα)

Στις μονάδες οπτικού δίσκου περιλαμβάνονται οι εξής:

- CD
- DVD
- Blu-ray (BD)

Εγκατεστημένη μονάδα οπτικού δίσκου

- ▲ Επιλέξτε Έναρξη > Υπολογιστής.

Θα εμφανιστεί μια λίστα με όλες τις συσκευές που είναι εγκατεστημένες στον υπολογιστή σας, συμπεριλαμβανομένης της μονάδας οπτικού δίσκου.

Τοποθέτηση οπτικού δίσκου

Μονάδα δίσκου με θήκη

1. Ενεργοποιήστε τον υπολογιστή.
2. Πατήστε το κουμπί απελευθέρωσης (1) στην πρόσοψη της μονάδας δίσκου για να ανοίξετε τη θήκη δίσκου.
3. Τραβήξτε έξω τη θήκη (2).
4. Κρατήστε το δίσκο από τις άκρες ώστε να μην αγγίξετε τις επίπεδες επιφάνειές του και τοποθετήστε τον πάνω από τον άξονα της θήκης, με την πλευρά της ετικέτας στραμμένη προς τα επάνω.

 **ΣΗΜΕΙΩΣΗ** Εάν δεν έχετε πλήρη πρόσβαση στη θήκη, γείρετε το δίσκο προσεκτικά για να τον τοποθετήσετε πάνω από το κέντρο της θήκης.

5. Πιέστε ελαφρά το δίσκο (3) προς το κέντρο της θήκης μέχρι να ασφαλίσει στη θέση του.

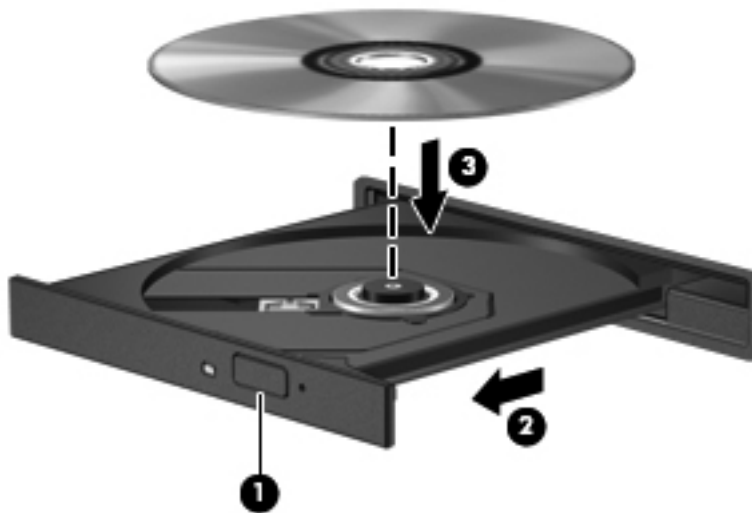

6. Κλείστε τη θήκη του δίσκου.

 **ΣΗΜΕΙΩΣΗ** Μια μικρή παύση μετά την εισαγωγή ενός δίσκου είναι φυσιολογική. Εάν δεν έχετε επιλέξει πρόγραμμα αναπαραγωγής πολυμέσων, ανοίγει ένα παράθυρο διάλογου αυτόματης εκτέλεσης. Σας ζητείται να επιλέξετε πώς θέλετε να χρησιμοποιήσετε το περιεχόμενο του μέσου.

Μονάδα δίσκου με υποδοχή

⚠ ΠΡΟΣΟΧΗ Μην τοποθετείτε οπτικούς δίσκους **8 cm** σε μονάδα οπτικού δίσκου με υποδοχή. Μπορεί να προκληθεί βλάβη στη μονάδα οπτικού δίσκου.

1. Ενεργοποιήστε τον υπολογιστή.
2. Κρατήστε το δίσκο από τις άκρες ώστε να μην αγγίξετε τις επίπεδες επιφάνειές του και τοποθετήστε τον πάνω με την πλευρά της ετικέτας στραμμένη προς τα επάνω.
3. Σπρώξτε προσεκτικά το δίσκο μέσα στη μονάδα οπτικού δίσκου με υποδοχή.



Αφαίρεση οπτικού δίσκου

Μονάδα δίσκου με θήκη

Υπάρχουν 2 τρόποι αφαίρεσης ενός δίσκου, ανάλογα με το αν η θήκη του δίσκου ανοίγει κανονικά ή όχι.

Όταν η θήκη του δίσκου ανοίγει κανονικά

1. Πατήστε το κουμπί απελευθέρωσης **(1)** στην πρόσοψη της μονάδας για να ανοίξετε τη θήκη δίσκου και, στη συνέχεια, τραβήξτε προσεκτικά τη θήκη **(2)** προς τα έξω μέχρι να σταματήσει.

2. Αφαιρέστε το δίσκο **(3)** από τη θήκη, πιέζοντας ελαφρά προς τα κάτω το κέντρο της θήκης και ανασηκώνοντας ταυτόχρονα το δίσκο ενώ τον κρατάτε από τις άκρες του. Κρατήστε το δίσκο από τις άκρες και αποφύγετε να αγγίξετε τις επίπεδες επιφάνειες.



ΣΗΜΕΙΩΣΗ Εάν δεν είναι δυνατή η πρόσβαση σε ολόκληρη τη θήκη, αφαιρέστε το δίσκο προσεκτικά υπό γωνία.

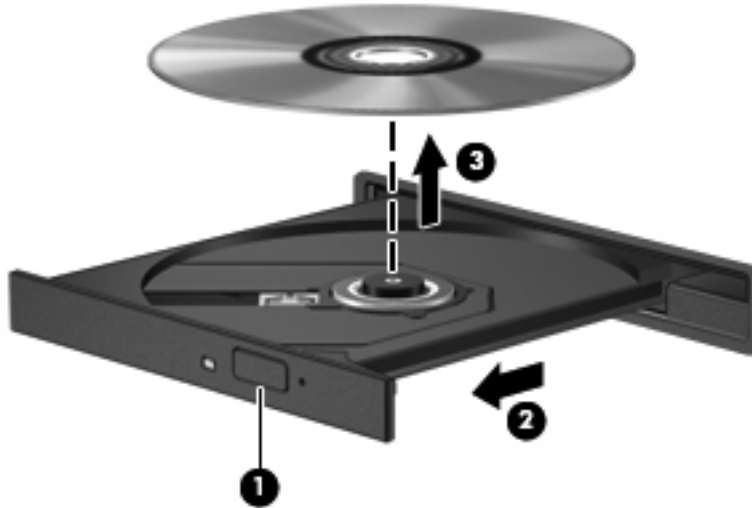

3. Κλείστε τη θήκη του δίσκου και φυλάξτε το δίσκο σε μια προστατευτική θήκη.

Όταν η θήκη δίσκου δεν ανοίγει κανονικά

1. Τοποθετήστε την άκρη ενός συνδετήρα **(1)** στην υποδοχή ασφαλείας στην πρόσοψη της μονάδας δίσκου.
2. Σπρώξτε ελαφρά το συνδετήρα έως ότου απελευθερωθεί η θήκη και στη συνέχεια τραβήξτε τη θήκη προς τα έξω **(2)** μέχρι να σταματήσει.

3. Αφαιρέστε το δίσκο (3) από τη θήκη, πιέζοντας ελαφρά προς τα κάτω το κέντρο της θήκης και ανασηκώνοντας ταυτόχρονα το δίσκο ενώ τον κρατάτε από τις άκρες. Κρατήστε το δίσκο από τις άκρες και αποφύγετε να αγγίξετε τις επίπεδες επιφάνειες.

 **ΣΗΜΕΙΩΣΗ** Εάν δεν είναι δυνατή η πρόσβαση σε ολόκληρη τη θήκη, αφαιρέστε το δίσκο προσεκτικά υπό γωνία.

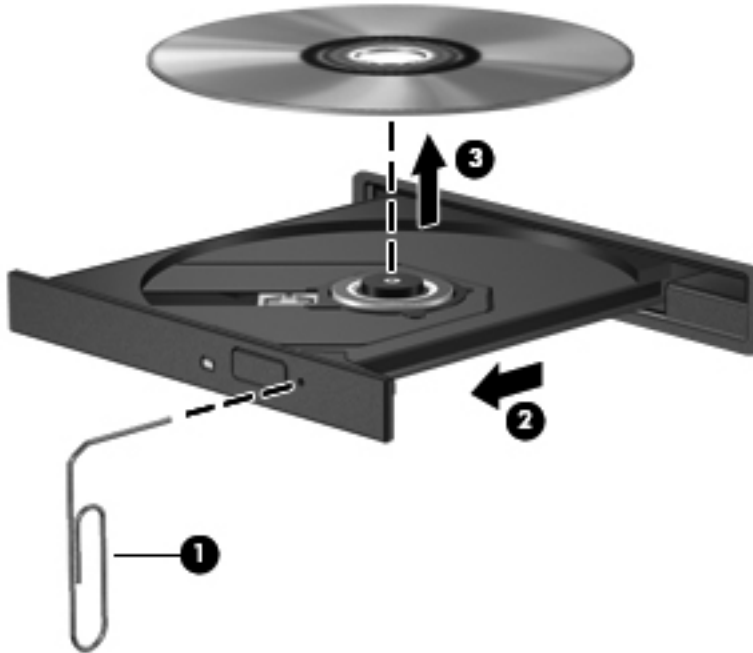

4. Κλείστε τη θήκη του δίσκου και φυλάξτε το δίσκο σε μια προστατευτική θήκη.

Μονάδα δίσκου με υποδοχή

1. Πατήστε το κουμπί απελευθέρωσης (1) δίπλα στη μονάδα δίσκου.
2. Αφαιρέστε το δίσκο (2) κρατώντας τον από τις άκρες του και αποφεύγοντας να αγγίξετε τις επίπεδες επιφάνειές του.



3. Τοποθετήστε το δίσκο σε μια προστατευτική θήκη.

Κοινή χρήση μονάδων οπτικού δίσκου

Αν και ο υπολογιστής δεν διαθέτει ενσωματωμένη μονάδα οπτικού δίσκου, μπορείτε να αποκτήσετε πρόσβαση σε λογισμικό και δεδομένα και να εγκαταστήσετε εφαρμογές μέσω κοινής χρήσης μιας μονάδας οπτικού δίσκου που έχει εγκατασταθεί σε άλλον υπολογιστή στο δίκτυό σας. Η κοινή χρήση μονάδων είναι μια λειτουργία του λειτουργικού συστήματος των Windows που επιτρέπει σε υπολογιστές στο ίδιο δίκτυο να αποκτούν πρόσβαση στη μονάδα άλλου υπολογιστή.



ΣΗΜΕΙΩΣΗ Για να πραγματοποιήσετε κοινή χρήση μιας μονάδας οπτικού δίσκου, πρέπει να έχετε δημιουργήσει ένα δίκτυο. Για πρόσθετες πληροφορίες σχετικά με τη δημιουργία δικτύου, ανατρέξτε στην ενότητα [Δικτύωση \(μόνο σε επιλεγμένα μοντέλα\) στη σελίδα 2](#).

ΣΗΜΕΙΩΣΗ Ορισμένοι δίσκοι, όπως ταινίες DVD και δίσκοι παιχνιδιών, ενδέχεται να διαθέτουν προστασία από την αντιγραφή και, επομένως, να μην μπορούν να χρησιμοποιηθούν μέσω κοινής χρήσης μονάδας DVD ή CD.

Για να πραγματοποιήσετε κοινή χρήση μονάδας οπτικού δίσκου:

1. Στον υπολογιστή με την κοινόχρηστη μονάδα οπτικού δίσκου, επιλέξτε **Έναρξη > Υπολογιστής**.
2. Κάντε δεξί κλικ στην καταχώριση της μονάδας οπτικού δίσκου που θέλετε να μοιραστείτε και κάντε κλικ στην επιλογή **Ιδιότητες**.
3. Επιλέξτε την καρτέλα **Κοινή χρήση > Κοινή χρήση για προχωρημένους**.
4. Επιλέξτε το πλαίσιο ελέγχου **Κοινή χρήση αυτού του φακέλου**.
5. Πληκτρολογήστε ένα όνομα για τη μονάδα οπτικού δίσκου στο πλαίσιο ελέγχου "Κοινόχρηστο όνομα".
6. Κάντε κλικ στο κουμπί **Εφαρμογή** και έπειτα στο κουμπί **ΟΚ**.
7. Για να δείτε την κοινόχρηστη μονάδα οπτικού δίσκου:

Επιλέξτε **Έναρξη > Πίνακας Ελέγχου > Δίκτυο και Internet > Κέντρο δικτύου και κοινής χρήσης**.

Χρήση της τεχνολογίας RAID (μόνο σε επιλεγμένα μοντέλα)

Η τεχνολογία πλεονάζουσας συστοιχίας ανεξάρτητων δίσκων (RAID) δίνει στον υπολογιστή τη δυνατότητα να χρησιμοποιεί δύο ή περισσότερους σκληρούς δίσκους ταυτόχρονα. Η τεχνολογία RAID αντιμετωπίζει τις πολλαπλές μονάδες δίσκου ως μία ενιαία είτε μέσω των ρυθμίσεων του υλικού είτε μέσω των ρυθμίσεων του λογισμικού. Εάν έχετε εγκαταστήσει πολλούς δίσκους για να λειτουργούν ταυτόχρονα με αυτό τον τρόπο, οι δίσκοι αυτοί αναφέρονται ως μια συστοιχία RAID.

Για περισσότερες πληροφορίες σχετικά με την τεχνολογία RAID, επισκεφτείτε την τοποθεσία web της HP στη διεύθυνση <http://www.hp.com/support>.

7 Ασφάλεια

Προστασία του υπολογιστή

Οι τυπικές λειτουργίες ασφαλείας που παρέχουν το λειτουργικό σύστημα Windows® και το Setup Utility (BIOS), που δεν αποτελεί μέρος των Windows, μπορούν να προστατέψουν τις προσωπικές ρυθμίσεις και τα δεδομένα σας από διάφορους κινδύνους.

 **ΣΗΜΕΙΩΣΗ** Οι λύσεις ασφαλείας είναι σχεδιασμένες έτσι ώστε να λειτουργούν αποτρεπτικά αλλά ενδέχεται να μην αποτρέψουν επιθέσεις λογισμικού ή να μην προστατέψουν τον υπολογιστή από ακατάλληλο χειρισμό ή κλοπή.

ΣΗΜΕΙΩΣΗ Πριν στείλετε τον υπολογιστή σας για επισκευή, δημιουργήστε αντίγραφα ασφαλείας και διαγράψτε τα απόρρητα αρχεία σας από τον υπολογιστή και καταργήστε όλες τις ρυθμίσεις κωδικών πρόσβασης.

ΣΗΜΕΙΩΣΗ Ορισμένες λειτουργίες που αναφέρονται σε αυτό το κεφάλαιο ενδέχεται να μην είναι διαθέσιμες στο δικό σας υπολογιστή.

Κίνδυνος υπολογιστή	Λειτουργία ασφαλείας
Μη εξουσιοδοτημένη χρήση του υπολογιστή	<ul style="list-style-type: none">• QuickLock (μόνο σε επιλεγμένα μοντέλα)• Κωδικός εκκίνησης• Συσκευή ανάγνωσης αποτυπωμάτων
Ιοί υπολογιστών	Λογισμικό προστασίας από ιούς
Πρόσβαση σε δεδομένα από μη εξουσιοδοτημένους χρήστες	<ul style="list-style-type: none">• Λογισμικό τείχους προστασίας• Ενημερώσεις των Windows• Κρυπτογράφηση αρχείων
Μη εξουσιοδοτημένη πρόσβαση στις ρυθμίσεις του Setup Utility (BIOS) και σε άλλες πληροφορίες αναγνώρισης του συστήματος	Κωδικός πρόσβασης διαχειριστή
Τρέχουσες ή μελλοντικές απειλές για τον υπολογιστή	Κρίσιμες ενημερώσεις ασφαλείας από τη Microsoft
Μη εξουσιοδοτημένη πρόσβαση σε λογαριασμό χρήστη των Windows	Κωδικός χρήστη
Μη εξουσιοδοτημένη απομάκρυνση του υπολογιστή	Υποδοχή καλωδίου ασφαλείας (χρήση με προαιρετικό καλώδιο ασφαλείας)

Χρήση των κωδικών πρόσβασης

Ο κωδικός πρόσβασης αποτελείται από μια ομάδα χαρακτήρων που επιλέγετε για την προστασία των πληροφοριών του υπολογιστή. Μπορείτε να ορίσετε διάφορους τύπους κωδικών πρόσβασης, ανάλογα με το πώς θέλετε να ελέγχετε την πρόσβαση στις πληροφορίες σας. Οι κωδικοί πρόσβασης μπορούν να οριστούν στα Windows ή στο Setup Utility (BIOS), που δεν βασίζεται στα Windows και είναι προεγκατεστημένο στον υπολογιστή.



ΣΗΜΕΙΩΣΗ Για να μειώσετε τον κίνδυνο αδυναμίας πρόσβασης στον υπολογιστή, πρέπει να καταγράφετε όλους τους κωδικούς πρόσβασης και να τους φυλάτε σε ασφαλές σημείο.

Μπορείτε να χρησιμοποιήσετε τον ίδιο κωδικό πρόσβασης για μια λειτουργία του Setup Utility (BIOS) και για μια λειτουργία ασφαλείας των Windows. Μπορείτε επίσης να χρησιμοποιήσετε τον ίδιο κωδικό πρόσβασης για περισσότερες από μία λειτουργίες του Setup Utility (BIOS).

Για περισσότερες πληροφορίες σχετικά με τους κωδικούς πρόσβασης των Windows, όπως οι κωδικοί πρόσβασης για την προφύλαξη οθόνης, επιλέξτε **Έναρξη > Βοήθεια και υποστήριξη**.

Ορισμός κωδικών πρόσβασης στα Windows

Κωδικός πρόσβασης	Λειτουργία
Κωδικός πρόσβασης διαχειριστή	Προστατεύει την πρόσβαση στα περιεχόμενα του υπολογιστή σε επίπεδο διαχειριστή. ΣΗΜΕΙΩΣΗ Αυτός ο κωδικός πρόσβασης δεν μπορεί να χρησιμοποιηθεί για πρόσβαση στα περιεχόμενα του Setup Utility (BIOS).
Κωδικός χρήστη	Προστατεύει την πρόσβαση σε λογαριασμό χρήστη των Windows. Επίσης, προστατεύει την πρόσβαση στα περιεχόμενα του υπολογιστή και πρέπει να εισαχθεί όταν το σύστημα εξέρχεται από την αναστολή λειτουργίας ή την αδρανοποίηση.
QuickLock (μόνο σε επιλεγμένα μοντέλα)	Προστατεύει τις πληροφορίες σας εμφανίζοντας το παράθυρο σύνδεσης στο λειτουργικό σύστημα. Όταν εμφανίζεται το παράθυρο σύνδεσης, δεν είναι δυνατή η πρόσβαση στον υπολογιστή μέχρι να καταχωριστεί ο κωδικός πρόσβασης χρήστη των Windows ή ο κωδικός πρόσβασης διαχειριστή των Windows. Αφού ορίσετε έναν κωδικό πρόσβασης χρήστη ή διαχειριστή, ακολουθήστε τα εξής βήματα: <ol style="list-style-type: none">1. Εκκινήστε το QuickLock.2. Τερματίστε το QuickLock εισαγάγοντας τον κωδικό πρόσβασης χρήστη ή διαχειριστή των Windows.

Ορισμός κωδικών πρόσβασης στο Setup Utility (BIOS)

Κωδικός πρόσβασης	Λειτουργία
Κωδικός πρόσβασης διαχειριστή*	<ul style="list-style-type: none">• Προστατεύει την πρόσβαση στο Setup Utility (BIOS).• Αφού ορίσετε τον κωδικό πρόσβασης, θα πρέπει να τον εισάγετε κάθε φορά που θέλετε να αποκτήσετε πρόσβαση στο Setup Utility (BIOS). <p>ΠΡΟΣΟΧΗ Αν ξεχάσετε τον κωδικό πρόσβασης διαχειριστή, δεν θα έχετε δυνατότητα πρόσβασης στο Setup Utility (BIOS).</p> <p>ΣΗΜΕΙΩΣΗ Ο κωδικός πρόσβασης διαχειριστή μπορεί να χρησιμοποιηθεί αντί του κωδικού εκκίνησης.</p> <p>ΣΗΜΕΙΩΣΗ Ο κωδικός πρόσβασης διαχειριστή δεν χρησιμοποιείται στη θέση του κωδικού πρόσβασης διαχειριστή που έχετε ορίσει στα Windows, ούτε εμφανίζεται κατά τον ορισμό, την εισαγωγή, την αλλαγή ή τη διαγραφή του.</p> <p>ΣΗΜΕΙΩΣΗ Εάν εισαγάγετε τον κωδικό εκκίνησης στον πρώτο έλεγχο κωδικού πρόσβασης, πριν εμφανιστεί το μήνυμα "Press the ESC key for Startup Menu" (Πατήστε το πλήκτρο ESC για το μενού εκκίνησης), θα πρέπει να εισαγάγετε τον κωδικό πρόσβασης διαχειριστή για να αποκτήσετε πρόσβαση στο Setup Utility (BIOS).</p>
Κωδικός εκκίνησης*	<ul style="list-style-type: none">• Προστατεύει την πρόσβαση στα περιεχόμενα του υπολογιστή.• Μετά τη ρύθμιση αυτού του κωδικού πρόσβασης, θα πρέπει να τον εισάγετε κάθε φορά που ενεργοποιείτε ή κάνετε επανεκκίνηση του υπολογιστή ή πραγματοποιείτε έξοδο από την αδρανοποίηση. <p>ΠΡΟΣΟΧΗ Εάν ξεχάσετε τον κωδικό εκκίνησης, δεν θα μπορείτε να ενεργοποιήσετε ή να επανεκκινήσετε τον υπολογιστή ή να πραγματοποιήσετε έξοδο από την αδρανοποίηση.</p> <p>ΣΗΜΕΙΩΣΗ Ο κωδικός πρόσβασης διαχειριστή μπορεί να χρησιμοποιηθεί αντί του κωδικού εκκίνησης.</p> <p>ΣΗΜΕΙΩΣΗ Ο κωδικός εκκίνησης δεν εμφανίζεται στην οθόνη κατά τον ορισμό, την εισαγωγή, την αλλαγή ή τη διαγραφή του.</p>

*Για περισσότερες λεπτομέρειες σχετικά με αυτούς τους κωδικούς πρόσβασης, ανατρέξτε στα παρακάτω θέματα.

Διαχείριση κωδικού πρόσβασης διαχειριστή

Για να ορίσετε, να αλλάξετε ή να διαγράψετε αυτόν τον κωδικό πρόσβασης, ακολουθήστε τα εξής βήματα:

1. Ανοίξτε το Setup Utility (BIOS) ενεργοποιώντας ή επανεκκινώντας τον υπολογιστή. Μόλις εμφανιστεί το μήνυμα "Press the ESC key for Startup Menu" (Πατήστε το πλήκτρο ESC για το μενού εκκίνησης) στην κάτω αριστερή γωνία της οθόνης, πατήστε το πλήκτρο **esc**. Όταν εμφανιστεί το "Startup Menu" (Μενού εκκίνησης), πατήστε το πλήκτρο **f10**.
2. Χρησιμοποιήστε τα πλήκτρα βέλους για να επιλέξετε **Security (Ασφάλεια) > Administrator Password** (Κωδικός πρόσβασης διαχειριστή) και έπειτα πατήστε το πλήκτρο **enter**.
 - Για να ορίσετε έναν κωδικό πρόσβασης διαχειριστή, πληκτρολογήστε τον κωδικό πρόσβασης στα πεδία **Enter New Password** (Εισαγωγή νέου κωδικού) και **Confirm New Password** (Επιβεβαίωση νέου κωδικού) και, στη συνέχεια, πατήστε το πλήκτρο **enter**.
 - Για να αλλάξετε έναν κωδικό πρόσβασης διαχειριστή, πληκτρολογήστε τον τρέχοντα κωδικό πρόσβασης στο πεδίο **Enter Current Password** (Εισαγωγή τρέχοντος κωδικού), πληκτρολογήστε ένα νέο κωδικό πρόσβασης στα πεδία **Enter New Password** (Εισαγωγή νέου κωδικού) και **Confirm New Password** (Επιβεβαίωση νέου κωδικού) και, στη συνέχεια, πατήστε το πλήκτρο **enter**.
 - Για να διαγράψετε έναν κωδικό πρόσβασης διαχειριστή, πληκτρολογήστε τον κωδικό πρόσβασης που χρησιμοποιείτε στο πεδίο **Enter Password** (Εισαγωγή κωδικού) και, στη συνέχεια, πατήστε το πλήκτρο **enter** 4 φορές.
3. Για να αποθηκεύσετε τις αλλαγές σας και να πραγματοποιήσετε έξοδο από το Setup Utility (BIOS), χρησιμοποιήστε τα πλήκτρα βέλους για να επιλέξετε **Exit (Έξοδος) > Exit Saving Changes** (Έξοδος με αποθήκευση των αλλαγών).

Οι αλλαγές σας τίθενται σε ισχύ μετά την επανεκκίνηση του υπολογιστή.

Εισαγωγή κωδικού πρόσβασης διαχειριστή

Με την προτροπή **Enter Password** (Εισαγωγή κωδικού πρόσβασης), πληκτρολογήστε τον κωδικό πρόσβασης διαχειριστή και, στη συνέχεια, πατήστε το πλήκτρο **enter**. Ύστερα από 3 αποτυχημένες προσπάθειες εισαγωγής του κωδικού πρόσβασης διαχειριστή, θα πρέπει να πραγματοποιήσετε επανεκκίνηση του υπολογιστή και να προσπαθήσετε ξανά.

Διαχείριση κωδικού εκκίνησης

Για να ορίσετε, να αλλάξετε ή να διαγράψετε αυτόν τον κωδικό πρόσβασης, ακολουθήστε τα εξής βήματα:

1. Ανοίξτε το Setup Utility (BIOS) ενεργοποιώντας ή επανεκκινώντας τον υπολογιστή. Μόλις εμφανιστεί το μήνυμα "Press the ESC key for Startup Menu" (Πατήστε το πλήκτρο ESC για το μενού εκκίνησης) στην κάτω αριστερή γωνία της οθόνης, πατήστε το πλήκτρο **esc**. Όταν εμφανιστεί το "Startup Menu" (Μενού εκκίνησης), πατήστε το πλήκτρο **f10**.
2. Χρησιμοποιήστε τα πλήκτρα βέλους για να επιλέξετε **Security (Ασφάλεια) > Power-On Password (Κωδικός εκκίνησης)** και έπειτα πατήστε το πλήκτρο **enter**.
 - Για να ορίσετε έναν κωδικό εκκίνησης, πληκτρολογήστε τον κωδικό στα πεδία **Enter New Password (Εισαγωγή νέου κωδικού)** και **Confirm New Password (Επιβεβαίωση νέου κωδικού)** και, στη συνέχεια, πατήστε το πλήκτρο **enter**.
 - Για να αλλάξετε έναν κωδικό εκκίνησης, πληκτρολογήστε τον τρέχοντα κωδικό στο πεδίο **Enter Current Password (Εισαγωγή τρέχοντος κωδικού)**, πληκτρολογήστε ένα νέο κωδικό στα πεδία **Enter New Password (Εισαγωγή νέου κωδικού)** και **Confirm New Password (Επιβεβαίωση νέου κωδικού)** και, στη συνέχεια, πατήστε το πλήκτρο **enter**.
 - Για να διαγράψετε έναν κωδικό εκκίνησης, πληκτρολογήστε τον τρέχοντα κωδικό στο πεδίο **Enter Current Password (Εισαγωγή τρέχοντος κωδικού)** και, στη συνέχεια, πατήστε το πλήκτρο **enter** 4 φορές.
3. Για να αποθηκεύσετε τις αλλαγές σας και να πραγματοποιήσετε έξοδο από το Setup Utility (BIOS), χρησιμοποιήστε τα πλήκτρα βέλους για να επιλέξετε **Exit (Έξοδος) > Exit Saving Changes (Έξοδος με αποθήκευση των αλλαγών)**.

Οι αλλαγές σας τίθενται σε ισχύ μετά την επανεκκίνηση του υπολογιστή.

Εισαγωγή κωδικού εκκίνησης

Με την προτροπή **Enter Password (Εισαγωγή κωδικού πρόσβασης)**, πληκτρολογήστε τον κωδικό και, στη συνέχεια, πατήστε το πλήκτρο **enter**. Ύστερα από 3 αποτυχημένες προσπάθειες εισαγωγής του κωδικού πρόσβασης, θα πρέπει να πραγματοποιήσετε επανεκκίνηση του υπολογιστή και να προσπαθήσετε ξανά.

Χρήση του λογισμικού προστασίας από ιούς

Όταν χρησιμοποιείτε τον υπολογιστή για πρόσβαση σε e-mail, σε δίκτυο ή στο Internet, ενδέχεται να τον εκθέσετε σε ιούς υπολογιστών. Οι ιοί υπολογιστών μπορούν να καταστρέψουν το λειτουργικό σύστημα, εφαρμογές ή βοηθητικά προγράμματα ή να προκαλέσουν ανωμαλίες στη λειτουργία τους.

Το λογισμικό προστασίας από ιούς μπορεί να εντοπίσει και να καταστρέψει τους περισσότερους ιούς υπολογιστών και, στις περισσότερες περιπτώσεις, μπορεί να επιδιορθώσει τυχόν βλάβες που έχουν προκληθεί. Για να παρέχει συνεχή προστασία από ιούς που έχουν ανακαλυφτεί πρόσφατα, το λογισμικό προστασίας από ιούς πρέπει να ενημερώνεται συνεχώς.

Ο υπολογιστής σας μπορεί να διαθέτει προεγκατεστημένο πρόγραμμα προστασίας από ιούς, καθώς και μια προσφορά δοκιμαστικής χρήσης. Συνιστάται ανεπιφύλακτα να αναβαθμίσετε την προσφορά δοκιμαστικής χρήσης ή να αγοράσετε ένα πρόγραμμα προστασίας από ιούς της επιλογής σας προκειμένου να παρέχετε ολοκληρωμένη προστασία στον υπολογιστή σας.

Για περισσότερες πληροφορίες σχετικά με τους ιούς υπολογιστών, πληκτρολογήστε **io** στο πλαίσιο "Αναζήτηση" της Βοήθειας και υποστήριξης.

Χρήση του λογισμικού τείχους προστασίας

Τα τείχη προστασίας έχουν σχεδιαστεί έτσι ώστε να αποτρέπουν τη μη εξουσιοδοτημένη πρόσβαση σε ένα σύστημα ή ένα δίκτυο. Ένα τείχος προστασίας μπορεί να είναι ένα πρόγραμμα λογισμικού που εγκαθιστάτε στον υπολογιστή ή/και στο δίκτυό σας ή μια λύση που αποτελείται τόσο από υλικό όσο και από λογισμικό.

Υπάρχουν δύο είδη τειχών προστασίας:

- Τείχη προστασίας κεντρικού υπολογιστή – Λογισμικό που προστατεύει μόνο τον υπολογιστή στον οποίο έχει εγκατασταθεί.
- Τείχη προστασίας δικτύου – Εγκαθίστανται ανάμεσα στο μόντεμ DSL ή το καλωδιακό σας μόντεμ και το οικιακό σας δίκτυο προκειμένου να προστατεύουν όλους τους υπολογιστές που υπάρχουν στο δίκτυο.

Όταν εγκαθίσταται ένα τείχος προστασίας σε ένα σύστημα, όλα τα δεδομένα που αποστέλλονται προς και από το σύστημα παρακολουθούνται και συγκρίνονται με ένα σύνολο κριτηρίων ασφαλείας που έχει ορίσει ο χρήστης. Τα δεδομένα που δεν ανταποκρίνονται σε αυτά τα κριτήρια αποκλείονται.

Ο υπολογιστής ή ο δικτυακός σας εξοπλισμός μπορεί να διαθέτει ήδη εγκατεστημένο τείχος προστασίας. Εάν όχι, υπάρχουν διάφορες διαθέσιμες λύσεις λογισμικού τείχους προστασίας.

 **ΣΗΜΕΙΩΣΗ** Υπό ορισμένες συνθήκες, ένα τείχος προστασίας μπορεί να μπλοκάρει την πρόσβαση σε παιχνίδια στο Internet, να παρέμβει στην κοινή χρήση αρχείων και εκτυπωτών στο δίκτυο ή να μπλοκάρει εγκεκριμένα αρχεία που έχουν επισυναφθεί σε e-mail. Για να επιλύσετε προσωρινά το πρόβλημα, απενεργοποιήστε το τείχος προστασίας, εκτελέστε την εργασία που θέλετε και, στη συνέχεια, ενεργοποιήστε ξανά το τείχος προστασίας. Για να επιλύσετε μόνιμα το πρόβλημα, διαμορφώστε ξανά τις παραμέτρους του τείχους προστασίας.

Εγκατάσταση κρίσιμων ενημερώσεων ασφαλείας

 **ΠΡΟΣΟΧΗ** Η Microsoft αποστέλλει ειδοποιήσεις αναφορικά με κρίσιμες ενημερώσεις. Για να προστατέψετε τον υπολογιστή από παραβιάσεις της ασφάλειας και ιούς υπολογιστών, εγκαταστήστε όλες τις κρίσιμες ενημερώσεις από την Microsoft αμέσως μόλις λάβετε ειδοποίηση.

Ορισμένες ενημερώσεις του λειτουργικού συστήματος και άλλων προγραμμάτων λογισμικού ενδέχεται να έγιναν διαθέσιμες μετά την παράδοση του υπολογιστή στον πελάτη. Για να βεβαιωθείτε ότι όλες οι διαθέσιμες ενημερώσεις είναι εγκατεστημένες στον υπολογιστή, ακολουθήστε τις εξής οδηγίες:

- Εκτελέστε το "Windows Update" αμέσως μόλις εγκαταστήσετε τον υπολογιστή σας. Χρησιμοποιήστε τη σύνδεση ενημέρωσης που βρίσκεται στο μενού **Έναρξη > Όλα τα προγράμματα > Windows Update**.
- Στη συνέχεια, εκτελείτε το "Windows Update" σε μηνιαία βάση.
- Πραγματοποιείτε λήψη των ενημερώσεων των Windows και άλλων προγραμμάτων της Microsoft® αμέσως μόλις κυκλοφορήσουν από την τοποθεσία της Microsoft στο web και από τη σύνδεση ενημερώσεων στη Βοήθεια και υποστήριξη.

Εγκατάσταση προαιρετικού καλωδίου ασφαλείας

 **ΣΗΜΕΙΩΣΗ** Ένα καλώδιο ασφαλείας είναι σχεδιασμένο να λειτουργεί αποτρεπτικά αλλά ενδέχεται να μην μπορεί να προστατέψει τον υπολογιστή από ακατάλληλο χειρισμό ή κλοπή.

ΣΗΜΕΙΩΣΗ Η υποδοχή καλωδίου ασφαλείας που υπάρχει στον υπολογιστή σας ενδέχεται να διαφέρει λίγο από αυτήν που εικονίζεται στην παρούσα ενότητα. Για να εντοπίσετε την υποδοχή καλωδίου ασφαλείας του υπολογιστή σας, ανατρέξτε στον οδηγό *Έναρξη χρήσης*.

1. Τυλίξτε το καλώδιο γύρω από ένα σταθερό αντικείμενο.
2. Τοποθετήστε το κλειδί (1) στην κλειδαριά του καλωδίου (2).
3. Εισαγάγετε την κλειδαριά καλωδίου στην υποδοχή καλωδίου ασφαλείας του υπολογιστή (3) και, στη συνέχεια, κλειδώστε την κλειδαριά καλωδίου με το κλειδί.

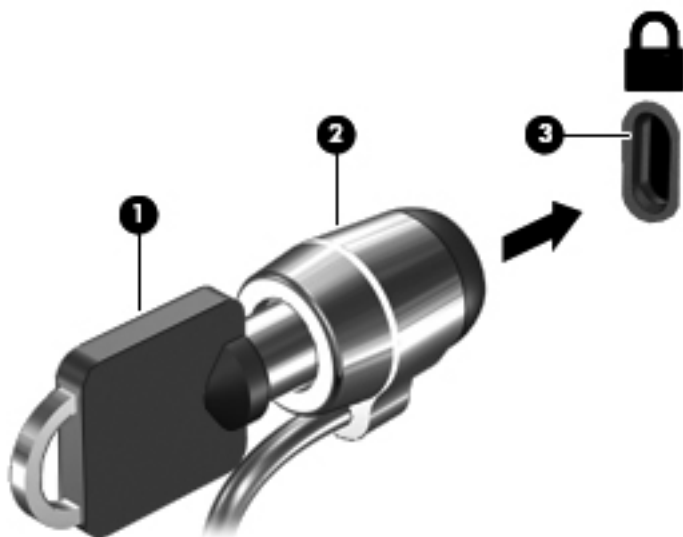

4. Αφαιρέστε το κλειδί και φυλάξτε το σε ασφαλές σημείο.

Χρήση της συσκευής ανάγνωσης αποτυπωμάτων (μόνο σε επιλεγμένα μοντέλα)

Ορισμένα επιλεγμένα μοντέλα υπολογιστών διαθέτουν ενσωματωμένη συσκευή ανάγνωσης αποτυπωμάτων. Για να χρησιμοποιήσετε τη συσκευή ανάγνωσης αποτυπωμάτων, πρέπει να δημιουργήσετε ένα λογαριασμό χρήστη με κωδικό πρόσβασης στον υπολογιστή. Ο λογαριασμός αυτός σας δίνει τη δυνατότητα να συνδέεστε στον υπολογιστή με ανάγνωση του αποτυπώματος ενός συγκεκριμένου δαχτύλου. Επίσης, μπορείτε να χρησιμοποιήσετε τη συσκευή ανάγνωσης αποτυπωμάτων για να συμπληρώσετε τα πεδία κωδικού πρόσβασης σε τοποθεσίες web και άλλα προγράμματα που απαιτούν σύνδεση. Για οδηγίες, ανατρέξτε στη Βοήθεια του λογισμικού ανάγνωσης αποτυπωμάτων.

Αφού δημιουργήσετε την ταυτότητά σας με βάση το δαχτυλικό σας αποτύπωμα, μπορείτε να χρησιμοποιήσετε μια υπηρεσία ενιαίας σύνδεσης, η οποία σας δίνει τη δυνατότητα να χρησιμοποιείτε το σαρωτή δαχτυλικών αποτυπωμάτων για τη δημιουργία διαπιστευτηρίων για κάθε εφαρμογή που απαιτεί όνομα χρήστη και κωδικό πρόσβασης.

Συσκευή ανάγνωσης αποτυπωμάτων

Η συσκευή ανάγνωσης αποτυπωμάτων είναι ένας μικρός μεταλλικός αισθητήρας, ο οποίος βρίσκεται στα εξής σημεία του υπολογιστή:

- Κοντά στο κάτω μέρος του TouchPad
- Στη δεξιά πλευρά του πληκτρολογίου
- Στην επάνω δεξιά πλευρά της οθόνης
- Στην αριστερή πλευρά της οθόνης

Ανάλογα με το μοντέλο του υπολογιστή σας, η συσκευή ανάγνωσης αποτυπωμάτων μπορεί να έχει οριζόντιο ή κατακόρυφο προσανατολισμό. Και οι δύο προσανατολισμοί απαιτούν να περάσετε το δάχτυλό σας κατακόρυφα μπροστά από το μεταλλικό αισθητήρα. Για να εντοπίσετε τη συσκευή ανάγνωσης αποτυπωμάτων του υπολογιστή σας, ανατρέξτε στον οδηγό *Έναρξη χρήσης*.

8 Συντήρηση

Καθαρισμός του υπολογιστή

Καθαρισμός της οθόνης

⚠ ΠΡΟΣΟΧΗ Για να αποτρέψετε την πρόκληση μόνιμης βλάβης στον υπολογιστή, μην ψεκάζετε ποτέ την οθόνη με νερό, υγρά καθαριστικά ή χημικά.

Για να αφαιρέσετε λεκέδες και χνούδια, να καθαρίζετε συχνά την οθόνη με ένα μαλακό, υγρό και καθαρό πανί. Εάν η οθόνη χρειάζεται περισσότερο καθάρισμα, χρησιμοποιήστε υγρά, αντιστατικά μαντηλάκια ή αντιστατικό καθαριστικό οθόνης.

Καθαρισμός του TouchPad και του πληκτρολογίου

Η σκόνη και οι δαχτυλιές στο TouchPad μπορεί να προκαλέσουν αναπήδηση του δείκτη στην οθόνη. Για να αποφύγετε κάτι τέτοιο, να καθαρίζετε το TouchPad με υγρό πανί και να πλένετε τα χέρια σας συχνά κατά τη χρήση του υπολογιστή.

⚠ ΠΡΟΕΙΔ/ΣΗ! Για να μειώσετε τον κίνδυνο ηλεκτροπληξίας ή πρόκλησης βλάβης στα εσωτερικά στοιχεία, μην χρησιμοποιείτε εξαρτήματα ηλεκτρικής σκούπας για να καθαρίσετε το πληκτρολόγιο. Η ηλεκτρική σκούπα μπορεί να αφήσει στην επιφάνεια του πληκτρολογίου υπολείμματα από τον καθαρισμό του σπιτιού.

Να καθαρίζετε τακτικά το πληκτρολόγιο για να μην κολλάνε τα πλήκτρα και να αφαιρείτε τη σκόνη, τα χνούδια και τα σωματίδια που μπορεί να έχουν παγιδευτεί κάτω από τα πλήκτρα. Μπορείτε να χρησιμοποιήσετε ένα δοχείο συμπιεσμένου αέρα με μακριά και λεπτή προέκταση για να φυσήξετε αέρα γύρω και κάτω από τα πλήκτρα και να απομακρύνετε τα υπολείμματα.

Ενημέρωση εφαρμογών και προγραμμάτων οδήγησης

Η HP συνιστά να ενημερώνετε τις εφαρμογές και τα προγράμματα οδήγησης σε τακτά χρονικά διαστήματα, έτσι ώστε να έχετε τις πιο πρόσφατες εκδόσεις. Για να λάβετε τις πιο πρόσφατες εκδόσεις, επισκεφτείτε τη διεύθυνση <http://www.hp.com/support>. Μπορείτε, επίσης, να εγγραφείτε για να λαμβάνετε αυτόματες ειδοποιήσεις για τις ενημερώσεις, αμέσως μόλις γίνουν διαθέσιμες.

Χρήση του SoftPaq Download Manager

Το HP SoftPaq Download Manager (SDM) είναι ένα εργαλείο που παρέχει γρήγορη πρόσβαση σε πληροφορίες σχετικά με τα SoftPaq χωρίς να απαιτείται ο αριθμός των SoftPaq. Με αυτό το εργαλείο μπορείτε εύκολα να αναζητήσετε SoftPaq και, στη συνέχεια, να πραγματοποιήσετε λήψη και αποσυμπίεσή τους.

Το SoftPaq Download Manager πραγματοποιεί ανάγνωση και λήψη από την τοποθεσία FTP της HP ενός δημοσιευμένου αρχείου βάσης δεδομένων που περιέχει πληροφορίες για το μοντέλο του υπολογιστή και το SoftPaq. Το SoftPaq Download Manager σας επιτρέπει να ορίσετε ένα ή περισσότερα μοντέλα υπολογιστών για να προσδιορίσει ποια SoftPaq είναι διαθέσιμα για λήψη.

Το SoftPaq Download Manager ελέγχει την τοποθεσία FTP της HP για ενημερώσεις της βάσης δεδομένων και λογισμικού. Εάν εντοπιστούν ενημερώσεις, πραγματοποιείται αυτόματη λήψη και εφαρμογή τους.

Το SoftPaq Download Manager είναι διαθέσιμο στην τοποθεσία Web της HP. Για να χρησιμοποιήσετε το SoftPaq Download Manager για να λάβετε SoftPaq, πρέπει πρώτα να λάβετε και να εγκαταστήσετε το πρόγραμμα. Μεταβείτε στην τοποθεσία Web της HP στη διεύθυνση <http://www.hp.com/go/sdm> και ακολουθήστε τις οδηγίες για να λάβετε και εγκαταστήσετε το SoftPaq Download Manager.

Για να πραγματοποιήσετε λήψη SoftPaq:

1. Επιλέξτε **Έναρξη > Όλα τα προγράμματα > Εγκατάσταση λογισμικού HP > HP SoftPaq Download Manager**.
2. Την πρώτη φορά που ανοίγετε το SoftPaq Download Manager, εμφανίζεται ένα παράθυρο που σας ρωτά εάν θέλετε να προβληθούν προγράμματα λογισμικού μόνο για τον υπολογιστή που χρησιμοποιείτε ή για όλα τα υποστηριζόμενα μοντέλα. Επιλέξτε **Εμφάνιση λογισμικού για όλα τα υποστηριζόμενα μοντέλα**. Εάν έχετε ήδη χρησιμοποιήσει το HP SoftPaq Download Manager, προχωρήστε στο βήμα 3.
 - α. Επιλέξτε το λειτουργικό σύστημα και φίλτρα γλωσσών στο παράθυρο "Επιλογές διαμόρφωσης". Τα φίλτρα αυτά περιορίζουν τον αριθμό επιλογών που παρατίθενται στο τμήμα του παραθύρου "Κατάλογος προϊόντων". Για παράδειγμα, εάν επιλεγεί μόνο η έκδοση των Windows 7 Professional στο φίλτρο λειτουργικού συστήματος, το μόνο λειτουργικό σύστημα που θα εμφανίζεται στο παράθυρο "Κατάλογος προϊόντων" θα είναι τα Windows 7 Professional.
 - β. Για να προσθέσετε άλλα λειτουργικά συστήματα, αλλάξτε τις ρυθμίσεις φίλτρων στο παράθυρο "Επιλογές διαμόρφωσης". Για περισσότερες πληροφορίες, ανατρέξτε στη Βοήθεια του λογισμικού HP SoftPaq Download Manager.
3. Στο αριστερό τμήμα του παραθύρου, κάντε κλικ στο σύμβολο συν (+) για να επεκτείνετε τη λίστα μοντέλων και, στη συνέχεια, επιλέξτε το μοντέλο ή τα μοντέλα των προϊόντων που θέλετε να ενημερώσετε.
4. Για να πραγματοποιήσετε λήψη των διαθέσιμων SoftPaq για τον επιλεγμένο υπολογιστή, επιλέξτε **Εύρεση διαθέσιμων SoftPaq**.
5. Επιλέξτε από τη λίστα των διαθέσιμων SoftPaq και, στη συνέχεια, κάντε κλικ στο κουμπί **Μόνο λήψη** εάν έχετε πολλά SoftPaq προς λήψη, καθώς η επιλογή SoftPaq και η ταχύτητα της σύνδεσης στο Internet επηρεάζουν τη διάρκεια της διαδικασίας λήψης.

Εάν θέλετε να πραγματοποιήσετε λήψη μόνο ενός ή δύο SoftPac και διαθέτετε σύνδεση στο Internet υψηλής ταχύτητας, επιλέξτε **Λήψη & αποσυμπίεση**.

6. Για να εγκαταστήσετε τα επιλεγμένα SoftPac στον υπολογιστή, κάντε δεξί κλικ στην επιλογή **Εγκατάσταση SoftPac** στο λογισμικό SoftPac Download Manager.

9 Setup Utility (BIOS) και διαγνωστικοί έλεγχοι συστήματος

Χρήση του Setup Utility (BIOS)

Το Setup Utility ή BIOS (βασικό σύστημα εισόδου/εξόδου) ελέγχει την επικοινωνία μεταξύ όλων των συσκευών εισόδου και εξόδου του συστήματος (π.χ. μονάδες δίσκου, οθόνη, πληκτρολόγιο, ποντίκι και εκτυπωτής). Το Setup Utility (BIOS) περιλαμβάνει ρυθμίσεις για τους εγκατεστημένους τύπους συσκευών, τη σειρά εκκίνησης του υπολογιστή και την ποσότητα μνήμης συστήματος και μνήμης επέκτασης.



ΣΗΜΕΙΩΣΗ Πρέπει να είστε ιδιαίτερα προσεκτικοί όταν κάνετε αλλαγές στο Setup Utility (BIOS). Τυχόν σφάλματα μπορεί να οδηγήσουν σε προβλήματα λειτουργίας του υπολογιστή.

Έναρξη του Setup Utility (BIOS)

Για να εκκινήσετε το Setup Utility (BIOS), ακολουθήστε τα παρακάτω βήματα:

1. Ενεργοποιήστε ή επανεκκινήστε τον υπολογιστή και, στη συνέχεια, πατήστε το πλήκτρο **esc** όταν εμφανιστεί το μήνυμα "Press the ESC key for Startup Menu" (Πατήστε το πλήκτρο ESC για το μενού εκκίνησης) στην κάτω πλευρά της οθόνης.
2. Πατήστε το πλήκτρο **f10** για να μπειτε στο Setup Utility (BIOS).

Αλλαγή της γλώσσας του Setup Utility (BIOS)

1. Εκκινήστε το Setup Utility (BIOS).
2. Χρησιμοποιήστε τα πλήκτρα βέλους για να επιλέξετε **System Configuration** (Διαμόρφωση συστήματος) > **Language** (Γλώσσα) και, στη συνέχεια, πατήστε το πλήκτρο **enter**.
3. Χρησιμοποιήστε τα πλήκτρα βέλους για να επιλέξετε γλώσσα και, στη συνέχεια, πατήστε το πλήκτρο **enter**.
4. Όταν σας ζητηθεί να επιβεβαιώσετε τη γλώσσα που επιλέξατε, πατήστε το πλήκτρο **enter**.
5. Για να αποθηκεύσετε τις αλλαγές και να πραγματοποιήσετε έξοδο από το Setup Utility (BIOS), χρησιμοποιήστε τα πλήκτρα βέλους για να επιλέξετε **Exit** (Έξοδος) > **Exit Saving Changes** (Έξοδος με αποθήκευση αλλαγών) και, στη συνέχεια, πατήστε το πλήκτρο **enter**.

Οι αλλαγές σας τίθενται σε ισχύ αμέσως.

Περιήγηση και επιλογές στο Setup Utility (BIOS)

Για να πραγματοποιήσετε περιήγηση και επιλογές στο Setup Utility (BIOS), ακολουθήστε τα παρακάτω βήματα:

1. Ενεργοποιήστε ή επανεκκινήστε τον υπολογιστή και, στη συνέχεια, πατήστε το πλήκτρο **esc** όταν εμφανιστεί το μήνυμα "Press the ESC key for Startup Menu" (Πατήστε το πλήκτρο ESC για το μενού εκκίνησης) στην κάτω πλευρά της οθόνης.
 - Για να επιλέξετε ένα μενού ή ένα στοιχείο μενού, χρησιμοποιήστε το πλήκτρο **tab** και τα πλήκτρα βέλους του πληκτρολογίου και πατήστε το πλήκτρο **enter**.
 - Για να χρησιμοποιήσετε κύλιση προς τα πάνω και προς τα κάτω, χρησιμοποιήστε το πλήκτρο επάνω ή κάτω βέλους.
 - Για να κλείσετε τα ανοικτά πλαίσια διαλόγου και να επιστρέψετε στην κύρια οθόνη του Setup Utility (BIOS), πατήστε το πλήκτρο **esc** και ακολουθήστε τις οδηγίες που εμφανίζονται στην οθόνη.
2. Πατήστε το πλήκτρο **f10** για να μπειτε στο Setup Utility (BIOS).

Για έξοδο από τα μενού του Setup Utility (BIOS), επιλέξτε μία από τις παρακάτω μεθόδους:

- Για να πραγματοποιήσετε έξοδο από τα μενού του Setup Utility (BIOS) χωρίς να αποθηκεύσετε τις αλλαγές σας, πατήστε το πλήκτρο **esc** και, στη συνέχεια, ακολουθήστε τις οδηγίες που εμφανίζονται στην οθόνη.
– ή –
Χρησιμοποιήστε τα πλήκτρα βέλους για να επιλέξετε **Exit** (Έξοδος) > **Exit Discarding Changes** (Έξοδος με απόρριψη αλλαγών) και, στη συνέχεια, πατήστε το πλήκτρο **enter**.
– ή –
- Για να αποθηκεύσετε τις αλλαγές σας και να πραγματοποιήσετε έξοδο από τα μενού του Setup Utility (BIOS), πατήστε το πλήκτρο **f10** και, στη συνέχεια, ακολουθήστε τις οδηγίες που εμφανίζονται στην οθόνη.
– ή –
Χρησιμοποιήστε τα πλήκτρα βέλους για να επιλέξετε **Exit** (Έξοδος) > **Exit Saving Changes** (Έξοδος με αποθήκευση αλλαγών) και, στη συνέχεια, πατήστε το πλήκτρο **enter**.

Οι αλλαγές σας τίθενται σε ισχύ μετά την επανεκκίνηση του υπολογιστή.

Εμφάνιση πληροφοριών συστήματος

1. Εκκινήστε το Setup Utility (BIOS).
2. Επιλέξτε το μενού **Main** (Βασικό). Εμφανίζονται πληροφορίες συστήματος, όπως η ώρα και η ημερομηνία του συστήματος, καθώς και πληροφορίες αναγνώρισης για τον υπολογιστή.
3. Για να πραγματοποιήσετε έξοδο από το Setup Utility (BIOS) χωρίς να αλλάξετε τις ρυθμίσεις, χρησιμοποιήστε τα πλήκτρα βέλους για να επιλέξετε **Exit** (Έξοδος) > **Exit Discarding Changes** (Έξοδος με απόρριψη αλλαγών) και, στη συνέχεια, πατήστε το πλήκτρο **enter**.

Επαναφορά εργοστασιακών ρυθμίσεων στο Setup Utility (BIOS)

 **ΣΗΜΕΙΩΣΗ** Η επαναφορά των προεπιλογών δεν θα αλλάξει τη λειτουργία της μονάδας σκληρού δίσκου.

Για να επαναφέρετε όλες τις ρυθμίσεις του Setup Utility (BIOS) στις τιμές που ορίστηκαν στο εργοστάσιο, ακολουθήστε τα παρακάτω βήματα:

1. Ενεργοποιήστε ή επανεκκινήστε τον υπολογιστή και, στη συνέχεια, πατήστε το πλήκτρο **esc** όταν εμφανιστεί το μήνυμα "Press the ESC key for Startup Menu" (Πατήστε το πλήκτρο ESC για το μενού εκκίνησης) στην κάτω πλευρά της οθόνης.
2. Πατήστε το πλήκτρο **f10** για να μπείτε στο Setup Utility (BIOS).
3. Χρησιμοποιήστε τα πλήκτρα βέλους για να επιλέξετε **Exit** (Έξοδος) > **Load Setup Defaults** (Φόρτωση προεπιλογών).
4. Ακολουθήστε τις οδηγίες που εμφανίζονται στην οθόνη.
5. Για να αποθηκεύσετε τις αλλαγές που κάνατε και να πραγματοποιήσετε έξοδο, πατήστε το πλήκτρο **f10** και, στη συνέχεια, ακολουθήστε τις οδηγίες που εμφανίζονται στην οθόνη.

– ή –

Χρησιμοποιήστε τα πλήκτρα βέλους για να επιλέξετε **Exit** (Έξοδος) > **Exit Saving Changes** (Έξοδος με αποθήκευση αλλαγών) και, στη συνέχεια, πατήστε το πλήκτρο **enter**.

Οι αλλαγές σας τίθενται σε ισχύ μετά την επανεκκίνηση του υπολογιστή.

 **ΣΗΜΕΙΩΣΗ** Οι ρυθμίσεις κωδικών πρόσβασης και ασφαλείας δεν τροποποιούνται κατά την επαναφορά των εργοστασιακών ρυθμίσεων.

Έξοδος από το Setup Utility (BIOS)

- Για να πραγματοποιήσετε έξοδο από το Setup Utility (BIOS) και να αποθηκεύσετε τις αλλαγές που κάνατε κατά την τρέχουσα περίοδο λειτουργίας:

Εάν δεν βλέπετε τα μενού του Setup Utility (BIOS), πατήστε το πλήκτρο **esc** για να επιστρέψετε στην προβολή μενού. Στη συνέχεια, χρησιμοποιήστε τα πλήκτρα βέλους για να επιλέξετε **Exit** (Έξοδος) > **Exit Saving Changes** (Έξοδος με αποθήκευση αλλαγών) και πατήστε το πλήκτρο **enter**.

- Για να πραγματοποιήσετε έξοδο από το Setup Utility (BIOS) χωρίς να αποθηκεύσετε τις αλλαγές που κάνατε στην τρέχουσα περίοδο λειτουργίας:

Εάν δεν βλέπετε τα μενού του Setup Utility (BIOS), πατήστε το πλήκτρο **esc** για να επιστρέψετε στην προβολή μενού. Στη συνέχεια, χρησιμοποιήστε τα πλήκτρα βέλους για να επιλέξετε **Exit** (Έξοδος) > **Exit Discarding Changes** (Έξοδος με απόρριψη αλλαγών) και, στη συνέχεια, πατήστε το πλήκτρο **enter**.

Ενημέρωση του BIOS

Ενημερωμένες εκδόσεις του λογισμικού που συνοδεύει τον υπολογιστή διατίθενται στην τοποθεσία της HP στο web.

Το μεγαλύτερο μέρος του λογισμικού και των ενημερώσεων του BIOS που διατίθενται στην τοποθεσία της HP στο web είναι συμπιεσμένο σε αρχεία που ονομάζονται *SoftPaq*.

Μερικά πακέτα λήψης περιέχουν ένα αρχείο που ονομάζεται `Readme.txt`, το οποίο περιέχει πληροφορίες εγκατάστασης και αντιμετώπισης προβλημάτων σχετικά με το αρχείο.

Προσδιορισμός της έκδοσης BIOS

Για να προσδιορίσετε εάν οι διαθέσιμες ενημερώσεις του BIOS περιλαμβάνουν νεότερες εκδόσεις του BIOS από εκείνες που είναι εγκατεστημένες στον υπολογιστή σας, θα πρέπει να γνωρίζετε την έκδοση του BIOS του συστήματος που είναι εγκατεστημένη.

Μπορείτε να δείτε τις πληροφορίες έκδοσης BIOS (γνωστές και ως *ημερομηνία ROM* και *BIOS συστήματος*) πατώντας τα πλήκτρα **fn+esc** (εάν βρίσκεστε ήδη στα Windows) ή εκκινώντας το Setup Utility (BIOS).

1. Εκκινήστε το Setup Utility (BIOS).
2. Χρησιμοποιήστε τα πλήκτρα βέλους για να επιλέξετε **Main** (Βασικό).
3. Για να πραγματοποιήσετε έξοδο από το Setup Utility (BIOS) χωρίς να αποθηκεύσετε τις αλλαγές που έχετε κάνει, χρησιμοποιήστε το πλήκτρο **tab** και τα πλήκτρα βέλους για να επιλέξετε **Exit** (Έξοδος) > **Exit Discarding Changes** (Έξοδος με απόρριψη αλλαγών) και, στη συνέχεια, πατήστε το πλήκτρο **enter**.

Λήψη ενημέρωσης BIOS

 **ΠΡΟΣΟΧΗ** Για να μειώσετε τον κίνδυνο πρόκλησης βλάβης στον υπολογιστή ή αποτυχίας εγκατάστασης, πραγματοποιήστε λήψη και εγκατάσταση ενημέρωσης BIOS μόνο όταν ο υπολογιστής είναι συνδεδεμένος σε αξιόπιστη εξωτερική τροφοδοσία μέσω του τροφοδοτικού AC. Μην πραγματοποιήσετε λήψη ή εγκατάσταση ενημέρωσης BIOS όταν ο υπολογιστής λειτουργεί με τροφοδοσία από μπαταρία ή είναι συνδεδεμένος σε προαιρετική συσκευή επιτραπέζιας σύνδεσης ή προαιρετική πηγή τροφοδοσίας. Κατά τη διάρκεια της λήψης και της εγκατάστασης, ακολουθήστε τις παρακάτω οδηγίες:

Μην διακόψετε την τροφοδοσία του υπολογιστή αποσυνδέοντας το καλώδιο τροφοδοσίας από την πρίζα AC.

Μην τερματίσετε τη λειτουργία του υπολογιστή και μην εκκινήσετε την αναστολή λειτουργίας ή την αδρανοποίηση.

Μην τοποθετήσετε, αφαιρέσετε, συνδέσετε ή αποσυνδέσετε οποιαδήποτε συσκευή ή καλώδιο.

1. Επιλέξτε **Έναρξη > Βοήθεια και υποστήριξη > Συντήρηση**.
2. Ακολουθήστε τις οδηγίες που εμφανίζονται στην οθόνη για να εντοπίσετε τον υπολογιστή σας και να αποκτήσετε πρόσβαση στην ενημέρωση BIOS που θέλετε να λάβετε.
3. Στην περιοχή λήψης, ακολουθήστε τα παρακάτω βήματα:
 - α. Αναγνωρίστε την ενημέρωση BIOS που είναι νεότερη από την έκδοση του BIOS που διαθέτετε εγκατεστημένη στον υπολογιστή σας. Σημειώστε την ημερομηνία, το όνομα ή οποιοδήποτε άλλο αναγνωριστικό. Ενδέχεται να χρειαστείτε αυτές τις πληροφορίες για να εντοπίσετε την ενημέρωση αργότερα, αφού γίνει η λήψη της στο σκληρό δίσκο.
 - β. Ακολουθήστε τις οδηγίες που εμφανίζονται στην οθόνη για να πραγματοποιήσετε λήψη της επιλογής σας στη μονάδα σκληρού δίσκου.

Σημειώστε τη διαδρομή για τη θέση στο σκληρό σας δίσκο στην οποία θα πραγματοποιηθεί λήψη της ενημέρωσης BIOS. Θα πρέπει να μεταβείτε σε αυτή τη διαδρομή όταν θα είστε έτοιμοι να εγκαταστήσετε την ενημέρωση.

 **ΣΗΜΕΙΩΣΗ** Εάν ο υπολογιστής είναι συνδεδεμένος σε δίκτυο, επικοινωνήστε με το διαχειριστή του δικτύου προτού εγκαταστήσετε οποιαδήποτε ενημέρωση λογισμικού και ιδιαίτερα ενημερώσεις για το BIOS του συστήματος.

Οι διαδικασίες εγκατάστασης του BIOS διαφέρουν. Ακολουθήστε τυχόν οδηγίες που εμφανίζονται στην οθόνη μετά την ολοκλήρωση της λήψης. Εάν δεν εμφανίζονται οδηγίες, ακολουθήστε αυτά τα βήματα:

1. Ανοίξτε την Εξερεύνηση των Windows επιλέγοντας **Έναρξη > Υπολογιστής**.
2. Κάντε διπλό κλικ στο γράμμα που αντιπροσωπεύει το σκληρό σας δίσκο. Ο σκληρός δίσκος αναφέρεται συνήθως ως "Τοπικός δίσκος (C:)".
3. Χρησιμοποιώντας τη διαδρομή σκληρού δίσκου που σημειώσατε νωρίτερα, ανοίξτε το φάκελο στο σκληρό δίσκο που περιλαμβάνει την ενημέρωση.
4. Κάντε διπλό κλικ στο αρχείο με την επέκταση .exe (για παράδειγμα, *όνομα_αρχείου.exe*).
Ξεκινά η εγκατάσταση του BIOS.
5. Ολοκληρώστε την εγκατάσταση ακολουθώντας τις οδηγίες που εμφανίζονται στην οθόνη.

 **ΣΗΜΕΙΩΣΗ** Αφού εμφανιστεί ένα μήνυμα στην οθόνη που αναφέρει ότι η εγκατάσταση ολοκληρώθηκε με επιτυχία, μπορείτε να διαγράψετε το αρχείο λήψης από το σκληρό δίσκο.

Χρήση του μενού System Diagnostics (Διαγνωστικά συστήματος)

Το μενού System Diagnostics (Διαγνωστικά συστήματος) σας δίνει τη δυνατότητα να εκτελείτε διαγνωστικούς ελέγχους για να καθορίζετε εάν λειτουργεί σωστά το υλικό του υπολογιστή. Ανάλογα με τον υπολογιστή, το μενού System Diagnostics (Διαγνωστικά συστήματος) μπορεί να περιλαμβάνει τους παρακάτω διαγνωστικούς ελέγχους:

- Start-up Test (Έλεγχος εκκίνησης) — Αυτός ο έλεγχος αναλύει τα κύρια εξαρτήματα που απαιτούνται για την εκκίνηση του υπολογιστή.
- Run-in test (Έλεγχος λειτουργίας) — Αυτός ο έλεγχος επαναλαμβάνει τον έλεγχο εκκίνησης και ελέγχει για περιοδικά προβλήματα που δεν εντοπίζει ο έλεγχος εκκίνησης.
- Hard disk test (Έλεγχος σκληρού δίσκου) — Αυτός ο έλεγχος αναλύει τη φυσική κατάσταση της μονάδας σκληρού δίσκου και, στη συνέχεια, ελέγχει όλα τα δεδομένα σε κάθε τομέα της μονάδας σκληρού δίσκου. Εάν ο έλεγχος εντοπίσει πρόβλημα σε κάποιον τομέα, επιχειρεί να μετακινήσει τα δεδομένα σε έναν τομέα που δεν αντιμετωπίζει πρόβλημα.
- Memory test (Έλεγχος μνήμης) — Αυτός ο έλεγχος αναλύει τη φυσική κατάσταση των μονάδων μνήμης. Εάν αναφέρει σφάλμα, αντικαταστήστε αμέσως τις μονάδες μνήμης.
- Battery test (Έλεγχος μπαταρίας) — Αυτός ο έλεγχος αναλύει την κατάσταση της μπαταρίας. Εάν η μπαταρία αποτύχει στον έλεγχο, επικοινωνήστε με την υποστήριξη πελατών της HP για να αναφέρετε το πρόβλημα και να αγοράσετε μια μπαταρία αντικατάστασης.

Στο παράθυρο System Diagnostics (Διαγνωστικά συστήματος) μπορείτε επίσης να δείτε πληροφορίες συστήματος και αρχεία καταγραφής σφαλμάτων.

Για να ανοίξετε το μενού System Diagnostics (Διαγνωστικά συστήματος):

1. Ενεργοποιήστε ή επανεκκινήστε τον υπολογιστή. Μόλις εμφανιστεί το μήνυμα "Press the ESC key for Startup Menu" (Πατήστε το πλήκτρο ESC για το μενού εκκίνησης) στην κάτω αριστερή γωνία της οθόνης, πατήστε το πλήκτρο **esc**. Όταν εμφανιστεί το "Startup Menu" (Μενού εκκίνησης), πατήστε το πλήκτρο **f2**.
2. Κάντε κλικ στο διαγνωστικό έλεγχο που θέλετε να εκτελέσετε και, στη συνέχεια, ακολουθήστε τις οδηγίες που εμφανίζονται στην οθόνη.



ΣΗΜΕΙΩΣΗ Εάν θέλετε να διακόψετε ένα διαγνωστικό έλεγχο ενώ εκτελείται, πατήστε το πλήκτρο **esc**.

A Χρήση του υπολογιστή σε ταξίδια

Για βέλτιστα αποτελέσματα, ακολουθήστε τις παρακάτω συμβουλές ταξιδιού και μεταφοράς:

- Προετοιμάστε τον υπολογιστή για ταξίδι ή μεταφορά:
 - Δημιουργήστε αντίγραφα ασφαλείας των πληροφοριών σας.
 - Αφαιρέστε όλους τους δίσκους και όλες τις κάρτες εξωτερικών μέσων, όπως ψηφιακές κάρτες.

⚠ ΠΡΟΣΟΧΗ Για να μειώσετε τον κίνδυνο πρόκλησης βλάβης στον υπολογιστή ή στη μονάδα δίσκου και τον κίνδυνο απώλειας πληροφοριών, αφαιρέστε το μέσο από τη μονάδα δίσκου προτού την αφαιρέσετε από τη θέση της και πριν από αποστολή, αποθήκευση ή ταξίδι.

- Απενεργοποιήστε και έπειτα αποσυνδέστε όλες τις εξωτερικές συσκευές.
- Τερματίστε τη λειτουργία του υπολογιστή.
- Πάρτε μαζί σας τα αντίγραφα ασφαλείας των πληροφοριών σας. Κρατήστε τα αντίγραφα ασφαλείας ξεχωριστά από τον υπολογιστή.
- Όταν ταξιδεύετε με αεροπλάνο, κρατήστε τον υπολογιστή ως χειραποσκευή και μην τον παραδίδετε μαζί με τις υπόλοιπες αποσκευές σας.

⚠ ΠΡΟΣΟΧΗ Να αποφεύγετε την έκθεση των μονάδων δίσκου σε μαγνητικά πεδία. Συσκευές ασφαλείας με μαγνητικά πεδία είναι και οι συσκευές ελέγχου επιβατών στα αεροδρόμια, καθώς και οι ράβδοι χειρός. Οι κυλιόμενοι ιμάντες και άλλες παρόμοιες συσκευές ασφαλείας που χρησιμοποιούνται για τον έλεγχο των χειραποσκευών χρησιμοποιούν συνήθως ακτίνες X αντί για μαγνητισμό και δεν προκαλούν βλάβη στις μονάδες δίσκου.

- Η χρήση του υπολογιστή κατά τη διάρκεια της πτήσης έγκειται στη διακριτική ευχέρεια της αεροπορικής εταιρείας. Εάν σκοπεύετε να χρησιμοποιήσετε τον υπολογιστή κατά τη διάρκεια της πτήσης, συνεννοηθείτε με την αεροπορική εταιρεία εκ των προτέρων.
- Αν δεν πρόκειται να χρησιμοποιήσετε τον υπολογιστή και να τον συνδέσετε σε εξωτερική τροφοδοσία για διάστημα μεγαλύτερο των 2 εβδομάδων, αφαιρέστε και φυλάξτε ξεχωριστά τις μπαταρίες.
- Εάν πρόκειται να αποστείλετε τον υπολογιστή ή μια μονάδα δίσκου, χρησιμοποιήστε προστατευτική συσκευασία και επισημάνετε τη με την ένδειξη "ΕΥΘΡΑΥΣΤΟ".
- Εάν ο υπολογιστής διαθέτει ασύρματη συσκευή ή μονάδα HP Mobile Broadband, όπως συσκευή 802.11b/g, GSM (Παγκόσμιο σύστημα κινητής επικοινωνίας) ή GPRS (Γενική υπηρεσία ραδιοεπικοινωνίας με πακέτα), η χρήση των συσκευών αυτών ενδέχεται να απαγορεύεται σε ορισμένες περιοχές. Αυτοί οι περιορισμοί ενδέχεται να ισχύουν σε αεροπλάνα, νοσοκομεία, κοντά σε εκρηκτικές ύλες και σε επικίνδυνες τοποθεσίες. Εάν δεν είστε βέβαιοι σχετικά με την

πολιτική που ισχύει για τη χρήση κάποιας συσκευής, ζητήστε άδεια για τη χρήση της συσκευής πριν την ενεργοποιήσετε.

- Εάν ταξιδεύετε σε όλο τον κόσμο, ακολουθήστε τις παρακάτω υποδείξεις:
 - Ελέγξτε τους τελωνειακούς κανονισμούς σχετικά με τους υπολογιστές για κάθε χώρα/περιοχή στο δρομολόγιό σας.
 - Ελέγξτε το καλώδιο τροφοδοσίας και τις απαιτήσεις για το τροφοδοτικό για κάθε τοποθεσία στην οποία σκοπεύετε να χρησιμοποιήσετε τον υπολογιστή. Η ισχύς, η συχνότητα και οι διαμορφώσεις βυσμάτων ποικίλλουν.

 **ΠΡΟΕΙΔ/ΣΗ!** Για να μειώσετε τον κίνδυνο πρόκλησης ηλεκτροπληξίας, πυρκαγιάς ή βλάβης στον εξοπλισμό, μην επιχειρήσετε να συνδέσετε τον υπολογιστή με μετατροπέα τάσης που διατίθεται στο εμπόριο για οικιακές συσκευές.

B Πόροι αντιμετώπισης προβλημάτων

- Αποκτήστε πρόσβαση σε συνδέσεις τοποθεσιών web και πρόσθετες πληροφορίες σχετικά με τον υπολογιστή μέσα από τη Βοήθεια και υποστήριξη. Επιλέξτε **Έναρξη > Βοήθεια και υποστήριξη**.

 **ΣΗΜΕΙΩΣΗ** Ορισμένα εργαλεία ελέγχου και επιδιόρθωσης απαιτούν σύνδεση στο Internet. Η HP παρέχει επιπλέον εργαλεία που δεν απαιτούν σύνδεση στο Internet.

- Επικοινωνήστε με την υποστήριξη πελατών της HP στη διεύθυνση <http://www.hp.com/go/contactHP>.

 **ΣΗΜΕΙΩΣΗ** Για υποστήριξη σε όλο τον κόσμο, επιλέξτε **Contact HP worldwide** (Επικοινωνία με την HP σε όλο τον κόσμο) ή επισκεφτείτε τη διεύθυνση http://welcome.hp.com/country/us/en/wwcontact_us.html.

Επιλέξτε από τους παρακάτω τύπους υποστήριξης:

- Online συνομιλία με τεχνικό της HP

 **ΣΗΜΕΙΩΣΗ** Όταν η συνομιλία δεν είναι διαθέσιμη σε μια συγκεκριμένη γλώσσα, είναι διαθέσιμη στα Αγγλικά.

- Αποστολή e-mail στην υποστήριξη πελατών της HP
- Εύρεση τηλεφωνικών αριθμών για την υποστήριξη πελατών της HP ανά τον κόσμο
- Εντοπισμός κέντρου σέρβις της HP

Γ Ηλεκτροστατική εκκένωση

Η ηλεκτροστατική εκκένωση είναι η απελευθέρωση στατικού ηλεκτρισμού κατά την επαφή δύο αντικειμένων, π.χ. το «τίναγμα» που αισθάνεστε όταν περπατάτε στο χαλί και ακουμπάτε ένα μεταλλικό πόμολο.

Η εκκένωση στατικού ηλεκτρισμού από τα δάχτυλα ή άλλους ηλεκτροστατικούς αγωγούς μπορεί να προκαλέσει βλάβη στα ηλεκτρονικά εξαρτήματα. Για να αποτρέψετε την πρόκληση βλάβης στον υπολογιστή ή σε μονάδα δίσκου και την πιθανή απώλεια πληροφοριών, ακολουθήστε τις παρακάτω προφυλάξεις:

- Εάν οι οδηγίες αφαίρεσης ή εγκατάστασης αναφέρουν ότι πρέπει να αποσυνδέσετε τον υπολογιστή από την πρίζα, θα πρέπει να φροντίσετε να υπάρχει η σωστή γείωση πριν αφαιρέσετε το κάλυμμα.
- Φυλάξτε τα εξαρτήματα στις θήκες προστασίας από το στατικό ηλεκτρισμό, έως ότου είστε έτοιμοι να τα εγκαταστήσετε.
- Αποφύγετε να αγγίζετε μεταλλικά βύσματα, αγωγούς και κυκλώματα. Προσπαθήστε να ελαχιστοποιήσετε το χειρισμό των ηλεκτρονικών εξαρτημάτων.
- Χρησιμοποιήστε εργαλεία που δεν προκαλούν μαγνητισμό.
- Πριν από το χειρισμό των εξαρτημάτων, αποφορτίστε το στατικό ηλεκτρισμό αγγίζοντας την άβαφη μεταλλική επιφάνεια του εξαρτήματος.
- Εάν αφαιρέσετε ένα εξάρτημα, τοποθετήστε το σε θήκη προστασίας από το στατικό ηλεκτρισμό.

Εάν θέλετε περισσότερες πληροφορίες για το στατικό ηλεκτρισμό ή χρειάζεστε βοήθεια με την αφαίρεση ή εγκατάσταση εξαρτημάτων, επικοινωνήστε με την υποστήριξη πελατών.

Ευρετήριο

A

- αδρανοποίηση
 - εκκίνηση 22
 - έξοδος 22
 - με προετοιμασία στη διάρκεια κρίσιμα χαμηλού επιπέδου μπαταρίας 27
- αναστολή λειτουργίας
 - εκκίνηση 21
 - έξοδος 21
- απενεργοποίηση υπολογιστή 20
- αποθήκευση μπαταρίας 28
- ασύρματες συσκευές, ενεργοποίηση ή απενεργοποίηση 3
- ασύρματη κρυπτογράφηση 6
- ασύρματη λειτουργία
 - εικονίδια 2
 - προστασία 5
 - ρύθμιση 5
- ασύρματη οθόνη Intel 19
- ασύρματη σύνδεση, δημιουργία 2
- ασύρματο δίκτυο (WLAN)
 - απαιτούμενος εξοπλισμός 5
 - ασφάλεια 5
 - σύνδεση σε υπάρχον 4
- ασφάλεια, ασύρματη λειτουργία 5

Δ

- δημιουργία ασύρματης σύνδεσης 2
- διακόπτης λειτουργίας 20
- διακόπτης, λειτουργία 20
- διανομείς 35
- διανομείς USB 35
- διαχείριση κωδικού εκκίνησης 54
- διαχείριση κωδικού πρόσβασης
 - διαχειριστή 53

E

- εγκατάσταση
 - κρίσιμες ενημερώσεις ασφαλείας 55
 - προαιρετικό καλώδιο ασφαλείας 55
- εικόνα 16
- εικονίδια
 - ασύρματη λειτουργία 2
 - δίκτυο 2
- εικονίδιο δικτύου 2
- εισαγωγή κωδικού εκκίνησης 54
- εισαγωγή κωδικού πρόσβασης διαχειριστή 53
- έλεγχος λειτουργιών ήχου 15
- Έλεγχος μπαταρίας 25
- έλεγχος τροφοδοτικού AC 29
- ενεργοποίηση ή απενεργοποίηση ασύρματων συσκευών 3
- ένταση ήχου
 - κουμπιά 15
 - πλήκτρα 15
 - ρύθμιση 15
- εξοικονόμηση, ενέργεια 28
- εξοπλισμός ασφάλειας αεροδρομίων 41
- έξυπνη κάρτα
 - αφαίρεση 35
 - ορισμός 34
 - τοποθέτηση 35
- εξωτερικές συσκευές 38
- εξωτερική μονάδα δίσκου 39
- εξωτερική τροφοδοσία AC, χρήση 29
- εύρεση περισσότερων πληροφοριών 1

H

- ηλεκτροστατική εκκένωση 70

Θ

- θερμοκρασία 28
- θερμοκρασία μπαταρίας 28
- θύρα εξωτερικής οθόνης 16
- θύρα επέκτασης 39
- θύρα HDMI, σύνδεση 17
- θύρα VGA, σύνδεση 16
- θύρες
 - ασύρματη οθόνη Intel 19
 - εξωτερική οθόνη 16
 - επέκταση 39
 - DisplayPort 17
 - HDMI 17
 - VGA 16

K

- καλώδια
 - 1394 37
 - eSATA 38
 - USB 36
- καλώδιο 1394, σύνδεση 37
- καλώδιο ασφαλείας, εγκατάσταση 55
- καλώδιο δικτύου, σύνδεση 12
- καλώδιο eSATA, σύνδεση 38
- καλώδιο USB, σύνδεση 36
- κάμερα web 16
- κάρτα SIM
 - αφαίρεση 8
 - τοποθέτηση 7
- καταστάσεις εξοικονόμησης ενέργειας 21
- κοινή χρήση μονάδων οπτικού δίσκου 49
- κουμπί λειτουργίας 20
- κουμπιά
 - ένταση ήχου 15
 - λειτουργία 20
 - μέσα 14

κρίσιμα χαμηλό επίπεδο
μπαταρίας 27
κρίσιμες ενημερώσεις ασφαλείας,
εγκατάσταση 55
κωδικοί πρόσβασης
ορισμός στα Windows 51
ορισμός στο Setup Utility
(BIOS) 52
κωδικός εκκίνησης
δημιουργία 54
διαχείριση 54
εισαγωγή 54
κωδικός πρόσβασης διαχειριστή
δημιουργία 53
διαχείριση 53
εισαγωγή 53

Λ

λειτουργίες ήχου, έλεγχος 15
λογισμικό
ανασυγκρότηση δίσκων 42
εκκαθάριση δίσκου 42
CyberLink PowerDVD 19
HP Connection Manager 3
HP ProtectSmart Hard Drive
Protection 44
λογισμικό ανασυγκρότησης
δίσκων 42
λογισμικό εκκαθάρισης δίσκου 42
λογισμικό προστασίας από ιούς,
χρήση 54
λογισμικό τείχους προστασίας 6,
55

M

μέσα με δυνατότητα ανάγνωσης
21
μέσα με δυνατότητα εγγραφής 21
μέσα μονάδας 21
μετρητής ενέργειας 22
μονάδα οπτικού δίσκου 39
μονάδα οπτικού δίσκου με θήκη
45
μονάδα οπτικού δίσκου με
υποδοχή 46
μονάδα HP Mobile Broadband 6,
7
μονάδες δίσκου
εξωτερικός 39
οπτικές 39

σκληρός 39
χειρισμός 40
χρήση 42
μόντεμ
επιλογή ρύθμισης
τοποθεσίας 11
σύνδεση καλωδίου μόντεμ 9
σύνδεση προσαρμογέα
καλωδίου μόντεμ 10
μπαταρία
αντικατάσταση 28
αποθήκευση 28
απόρριψη 28
αποφόρτιση 26
εμφάνιση υπολειπόμενης
φόρτισης 26
εξοικονόμηση ενέργειας 28
χαμηλά επίπεδα μπαταρίας
26

O

οπτικός δίσκος
αφαίρεση 46
τοποθέτηση 45
οριακά χαμηλό επίπεδο
μπαταρίας 21
ορισμός προστασίας με κωδικό
πρόσβασης κατά την επαναφορά
λειτουργίας 23

Π

παροχή ενέργειας
εξοικονόμηση 28
επιλογές 21
περιαγωγή σε άλλο δίκτυο 6
πλήκτρα
ένταση ήχου 15
μέσα 14
πλήκτρα ενεργειών
ένταση ήχου 15
μέσα 14
πλήκτρα ενεργειών μέσω 14
πλήκτρα πρόσβασης μέσω 14
πληροφορίες για τις μπαταρίες,
εύρεση 25
πληροφορίες συστήματος,
εμφάνιση 62
πόροι αντιμετώπισης
προβλημάτων 69

προαιρετικές εξωτερικές συσκευές,
χρήση 38
προσαρμογέας HP USB Ethernet,
σύνδεση 12
προστασία του ασύρματου
δικτύου 5
προστασία του υπολογιστή 50

P

ρύθμιση επιλογών παροχής
ενέργειας 21
ρύθμιση παραμέτρων ήχου για
HDMI 18
ρύθμιση παραμέτρων καρτών
ExpressCard 32
ρύθμιση σύνδεσης στο Internet 5
ρύθμιση WLAN 5

Σ

σκληρός δίσκος
εξωτερικός 39
HP ProtectSmart Hard Drive
Protection 43
στοιχεία ελέγχου δραστηριότητας
μέσω 14
στοιχεία ελέγχου λειτουργικού
συστήματος 4
σύνδεση σε ενσύρματο δίκτυο 9
σύνδεση σε υπάρχον ασύρματο
δίκτυο 4
συντήρηση
ανασυγκρότηση δίσκων 42
εκκαθάριση δίσκου 42
συσκευές 1394
αφαίρεση 37
ορισμός 36
σύνδεση 37
συσκευές υψηλής ευκρίνειας,
σύνδεση 17, 19
συσκευές eSATA
αφαίρεση 38
ορισμός 37
σύνδεση 38
συσκευές USB
αφαίρεση 36
περιγραφή 35
σύνδεση 36

- συσκευή ανάγνωσης αποτυπωμάτων εντοπισμός 57
 - χρήση 56
 - συσκευή Bluetooth 2, 8
 - συσκευή WWAN 6
 - σχέδια παροχής ενέργειας
 - επιλογή 23
 - προβολή τρέχοντος 23
 - προσαρμογή 23
- T**
- τερματισμός λειτουργίας 20
 - το σύστημα δεν αποκρίνεται 20
 - τοπικό δίκτυο (LAN)
 - απαιτούμενο καλώδιο 12
 - σύνδεση καλωδίου 12
 - τροφοδοσία
 - μπαταρία 25
 - τροφοδοσία από μπαταρία 25
 - τροφοδοτικό AC, έλεγχος 29
- Υ**
- υπάρχον ασύρματο δίκτυο, σύνδεση σε 4
 - υπολογιστής, ταξίδι 28, 67
- Φ**
- φωτεινές ενδείξεις, μονάδα δίσκου 43
 - φωτεινή ένδειξη μονάδας δίσκου 43
- X**
- χαμηλό επίπεδο μπαταρίας 26
 - χρήση εξωτερικής τροφοδοσίας AC 29
 - χρήση καταστάσεων εξοικονόμησης ενέργειας 21
 - χρήση κωδικών πρόσβασης 51
 - χρήση μόντεμ 9
 - χρήση σχεδίων παροχής ενέργειας 23
 - χρήση του μετρητή ενέργειας 22
 - χρήση του υπολογιστή κατά τη διάρκεια ταξιδιών 28, 67
- Ψ**
- ψηφιακή κάρτα
 - αφαίρεση 32
- τοποθέτηση 31
 - υποστηριζόμενες μορφές 31
- B**
- BIOS
 - ενημέρωση 63
 - λήψη ενημέρωσης 64
 - προσδιορισμός έκδοσης 64
- C**
- Connection Manager 3
 - CyberLink PowerDVD 19
- D**
- DisplayPort, σύνδεση 17
- E**
- ExpressCard
 - αφαίρεση 34
 - αφαίρεση προστατευτικού 33
 - διαμόρφωση 32
 - ορισμός 32
 - τοποθέτηση 32
- G**
- GPS 8
- H**
- HDMI
 - ρύθμιση παραμέτρων ήχου 18
 - HP Connection Manager 3
 - HP CoolSense 30
 - HP ProtectSmart Hard Drive Protection 43
- J**
- Java Card
 - αφαίρεση 35
 - ορισμός 34
 - τοποθέτηση 35
- P**
- PowerDVD 19
- Q**
- QuickLock 50, 51
- R**
- RAID 49
- S**
- Setup Utility (BIOS)
 - αλλαγή γλώσσας 61
 - εμφάνιση πληροφοριών συστήματος 62
 - έξοδος 63
 - επαναφορά εργοστασιακών ρυθμίσεων 63
 - ορισμός κωδικών πρόσβασης στο 52
 - περιήγηση και επιλογές 62
 - SoftPaq, λήψη 59
- W**
- Windows, ορισμός κωδικών στα 51

