

HP prenosni računar

Referentni vodič

© Copyright 2011 Hewlett-Packard  
Development Company, L.P.

Bluetooth je zaštitni znak svog vlasnika, a kompanija Hewlett-Packard ga koristi na osnovu licence. Intel je zaštitni znak korporacije Intel registrovan u SAD i u drugim zemljama/regionima. Microsoft i Windows su zaštitni znakovi korporacije Microsoft registrovani u SAD. Java je zaštitni znak kompanije Sun Microsystems, Inc. u SAD.

Ovde sadržane informacije podložne su promenama bez prethodne najave. Jedine garancije za proizvode i usluge kompanije HP istaknute su u izričitim garancijama koje se dobijaju uz takve proizvode i usluge. Ništa što je ovde navedeno ne bi trebalo protumačiti kao dodatnu garanciju. Kompanija HP neće odgovarati za ovde sadržane tehničke ili izdavačke greške.

Prvo izdanje: maj 2011.

Broj dela dokumenta: 649596-E31

### **Obaveštenje o proizvodu**

U ovom referentnom vodiču su opisane funkcije koje su prisutne kod većine modela. Neke funkcije možda nisu dostupne na vašem računaru.

## Bezbednosno upozorenje

---

 **UPOZORENJE!** Da biste smanjili mogućnost nastanka opekotina ili pregrevanja računara, nemojte ga držati u krilu ili zaklanjati otvore za vazduh na računaru. Računar koristite samo na čvrstoj, ravnoj površini. Vodite računa o tome da protok vazduha ne blokiraju neki drugi čvrsti predmet, kao što je opcionalni štampač koji se nalazi pored, ili neki meki predmet, kao što su jastuci, tepih ili odeća. Nemojte dozvoliti ni da adapter naizmjenične struje tokom rada računara dođe u dodir sa kožom ili nekim mekim predmetom, kao što su jastuci, tepih ili odeća. Računar i adapter naizmjenične struje su u skladu sa ograničenjima temperature koja važe za površine dostupne korisniku, a koja su određena međunarodnim standardom za bezbednost opreme informacione tehnologije (IEC 60950).

---



---

# Sadržaj

<b>1 Uvod</b> .....	<b>1</b>
Nalaženje dodatnih informacija o novom računaru .....	1
<b>2 Umrežavanje (samo kod pojedinih modela)</b> .....	<b>2</b>
Uspostavljanje bežične veze .....	2
Upoznavanje ikona statusa bežične veze i mreže .....	2
Uključivanje i isključivanje bežičnih uređaja .....	3
Korišćenje softvera HP Connection Manager (samo kod pojedinih modela) .....	3
Korišćenje kontrola operativnog sistema .....	4
Korišćenje WLAN mreže .....	4
Povezivanje na postojeću WLAN mrežu .....	4
Podešavanje nove WLAN mreže .....	5
Zaštita WLAN mreže .....	5
Prenošenje na drugu mrežu .....	6
Korišćenje softvera HP Mobile Broadband (samo kod pojedinih modela) .....	6
Umetanje SIM kartice .....	7
Uklanjanje SIM kartice .....	7
Korišćenje GPS-a (samo kod pojedinih modela) .....	8
Korišćenje Bluetooth bežičnih uređaja .....	8
Bluetooth i deljenje Internet veze (ICS) .....	8
Povezivanje na ožičenu mrežu .....	8
Korišćenje modema (samo kod pojedinih modela) .....	8
Povezivanje modemskog kabla .....	9
Povezivanje adaptera modemskog kabla specifičnog za region ili zemlju .....	9
Izbor podešavanja lokacije .....	10
Prikaz trenutnog izbora lokacije .....	10
Dodavanje novih lokacija prilikom putovanja .....	10
Povezivanje na lokalnu mrežu (LAN) (samo kod pojedinih modela) .....	11
<b>3 Multimedija</b> .....	<b>13</b>
Korišćenje kontrola za rad sa medijumima .....	13

Audio .....	13
Podešavanje jačine zvuka .....	14
Provera funkcija za audio zapise na računaru .....	14
Web kamera (samo kod pojedinih modela) .....	14
Video .....	15
VGA .....	15
DisplayPort .....	15
HDMI .....	16
Konfigurisanje audio postavki za HDMI .....	17
Intel bežični ekran (samo kod pojedinih modela) .....	17
Korišćenje softvera CyberLink PowerDVD, (samo na pojedinim modelima) .....	17
<b>4 Upravljanje napajanjem .....</b>	<b>18</b>
Isključivanje računara .....	18
Podešavanje opcija napajanja .....	19
Korišćenje stanja uštede energije .....	19
Pokretanje režima spavanja i izlazak iz njega .....	19
Pokretanje stanja hibernacije i izlazak iz njega .....	20
Korišćenje merača napajanja .....	20
Korišćenje planova napajanja .....	20
Prikazivanje trenutnog plana napajanja .....	20
Izbor nekog drugog plana napajanja .....	21
Prilagođavanje planova napajanja .....	21
Postavljanje zaštite lozinkom pri buđenju .....	21
Korišćenje softvera HP Power Manager (samo na pojedinim modelima) .....	22
Korišćenje napajanja iz baterije .....	23
Pronalaženje informacije o bateriji .....	23
Korišćenje alatke za proveru baterije .....	23
Prikazivanje preostalog nivoa napunjenosti baterije .....	24
Maksimalno produžavanje vremena pražnjenja baterije .....	24
Upravljanje slabim nivoima baterije .....	24
Prepoznavanje slabih nivoa baterije .....	24
Otklanjanje niskog nivoa napunjenosti baterije .....	25
Otklanjanje niskog nivoa napunjenosti baterije kad je dostupno spoljašnje napajanje .....	25
Otklanjanje niskog nivoa napunjenosti baterije kada je dostupna napunjena baterija .....	25
Otklanjanje niskog nivoa napunjenosti baterije kada nema dostupnog izvora napajanja .....	25
Otklanjanje niskog nivoa napunjenosti baterije kada računar ne može da izađe iz hibernacije .....	25

Čuvanje napajanja baterije .....	25
Skladištenje baterije .....	26
Odlaganje upotrebljene baterije .....	26
Zamena baterije .....	26
Korišćenje spoljašnjeg napajanja naizmeničnom strujom .....	26
Testiranje adaptera naizmenične struje .....	27
Korišćenje softvera HP CoolSense, (samo na pojedinim modelima) .....	28
<b>5 Spoljašnje kartice i spoljašnji uređaji .....</b>	<b>29</b>
Korišćenje kartica za utor za digitalne medijume (samo kod pojedinih modela) .....	29
Umetanje digitalne kartice .....	29
Uklanjanje digitalne kartice .....	30
Korišćenje ExpressCard kartica (samo kod pojedinih modela) .....	30
Konfigurisanje ExpressCard kartice .....	30
Umetanje ExpressCard kartice .....	30
Uklanjanje ExpressCard kartice .....	32
Korišćenje pametnih kartica (samo kod pojedinih modela) .....	32
Umetanje pametne kartice .....	33
Uklanjanje pametne kartice .....	33
Korišćenje USB uređaja .....	33
Povezivanje USB uređaja .....	33
Uklanjanje USB uređaja .....	34
Korišćenje uređaja 1394 (samo kod pojedinih modela) .....	34
Povezivanje uređaja 1394 .....	34
Uklanjanje uređaja 1394 .....	35
Korišćenje eSATA uređaja (samo kod pojedinih modela) .....	35
Povezivanje eSATA uređaja .....	35
Uklanjanje eSATA uređaja .....	36
Korišćenje opcionalnih spoljašnjih uređaja .....	36
Korišćenje opcionalnih spoljašnjih disk jedinica .....	37
Korišćenje porta za proširenje (samo kod pojedinih modela) .....	37
<b>6 Disk jedinice .....</b>	<b>38</b>
Rukovanje disk jedinicama .....	38
Korišćenje čvrstih diskova .....	39
Poboljšavanje performansi čvrstog diska .....	39
Korišćenje defragmentatora diska .....	39
Korišćenje programa Disk Cleanup (Čišćenje diska) .....	39
Korišćenje softvera HP ProtectSmart Hard Drive Protection (samo na pojedinim modelima) .....	40
Prepoznavanje statusa HP ProtectSmart Hard Drive Protection .....	40

Upravljanje napajanjem kada je čvrsti disk parkiran .....	41
Korišćenje softvera HP ProtectSmart Hard Drive Protection .....	41
Korišćenje optičkih disk jedinica (samo kod pojedinih modela) .....	41
Upoznavanje sa instaliranom optičkom disk jedinicom .....	41
Umetanje optičkog diska .....	42
Opterećenje ležišta .....	42
Opterećenje utora .....	42
Uklanjanje optičkog diska .....	43
Opterećenje ležišta .....	43
Kad se ležište diska normalno otvara .....	43
Kada se ležište diska ne otvara uobičajeno .....	43
Opterećenje utora .....	44
Deljenje optičkih disk jedinica .....	45
Korišćenje RAID-a (samo kod pojedinih modela) .....	45
<b>7 Bezbednost .....</b>	<b>46</b>
Zaštita računara .....	46
Korišćenje lozinki .....	46
Postavljanje lozinki u operativnom sistemu Windows .....	47
Postavljanje lozinki u programu Setup Utility (BIOS) .....	47
Upravljanje administratorskom lozinkom .....	48
Unos administratorske lozinke .....	48
Upravljanje lozinkom za pokretanje sistema .....	49
Unos lozinke za pokretanje sistema .....	49
Korišćenje antivirusnog softvera .....	49
Korišćenje softvera zaštitnog zida .....	50
Instaliranje kritičnih bezbednosnih ažuriranja .....	50
Instaliranje opcionalnog bezbednosnog kabla .....	50
Korišćenje čitača otiska prsta (samo kod pojedinih modela) .....	51
Nalaženje čitača otiska prsta .....	51
<b>8 Održavanje .....</b>	<b>52</b>
Čišćenje računara .....	52
Čišćenje ekrana .....	52
Čišćenje dodirne table i tastature .....	52
Ažuriranje programa i upravljačkih programa .....	52
Korišćenje programa SoftPaq Download Manager .....	53
<b>9 Uslužni program za podešavanje (BIOS) i dijagnostika sistema .....</b>	<b>54</b>
Korišćenje programa Setup Utility (BIOS) .....	54



Pokretanje programa Setup Utility (BIOS) .....	54
Promena jezika u programu Setup Utility (BIOS) .....	54
Navigacija i izbor u programu Setup Utility (BIOS) .....	55
Prikazivanje informacija o sistemu .....	55
Vraćanje fabričkih postavki u programu Setup Utility (BIOS) .....	55
Izlaz iz programa Setup Utility (BIOS) .....	56
Ažuriranje BIOS-a .....	56
Utvrđivanje verzije BIOS-a .....	56
Preuzimanje ažuriranja BIOS-a .....	57
Korišćenje dijagnostike sistema .....	58
<b>Dodatak A Nošenje računara na put .....</b>	<b>59</b>
<b>Dodatak B Resursi za rešavanje problema .....</b>	<b>61</b>
<b>Dodatak C Elektrostatičko pražnjenje .....</b>	<b>62</b>
<b>Indeks .....</b>	<b>63</b>



# 1 Uvod

Ovaj vodič sadrži opšte informacije o HP i Compaq prenosnim računarima, uključujući način povezivanja na bežičnu mrežu, opis multimedija, upravljanja napajanjem, detalje o bezbednosti i ostalo.



**NAPOMENA:** Neke funkcije opisane u ovom vodiču možda nisu dostupne na vašem računaru.

## Nalaženje dodatnih informacija o novom računaru

Sledeći vodiči za korisnike i referentni materijal se isporučuju zajedno sa računarom, bilo u štampanoj verziji, na čvrstom disku računara, na optičkoj disk jedinici ili SD kartici:

- Poster *Brzo podešavanje* – vodi vas kroz podešavanje i uključivanje računara. Ovaj poster se nalazi u kutiji sa računarom.



**NAPOMENA:** Pogledajte poster da biste otkrili lokaciju vodiča za korisnike i referentnog materijala.

- *Upoznavanje s računarom* – sadrži informacije o računaru, uključujući funkcije prisutne isključivo kod ovog proizvoda, izradu rezervnih kopija i oporavka, održavanje, kao i specifikacije.
- Pomoć i podrška – sadrži informacije u vezi sa operativnim sistemom, upravljačkim programima, alatima za rešavanje problema i tehničkom podrškom. Da biste pristupili odeljku „Pomoć i podrška“ izaberite **Start > Pomoć i podrška**. Da biste dobili podršku koja se odnosi na određenu zemlju ili određeni region, posetite adresu <http://www.hp.com/support>, izaberite svoju zemlju ili region, a zatim pratite uputstva na ekranu.
- *Vodič za bezbednost i udobnost* – sadrži opis pravilne instalacije radne stanice i ispravnih navika u vezi sa pravilnim držanjem, zdravljem i radom korisnika računara. Osim toga, pruža i važne bezbednosne informacije koje se odnose na elektronske i mehaničke komponente računara. Da biste pristupili ovom odeljku, izaberite **Start > Pomoć i podrška > Vodiči za korisnike**. Ovaj vodič je dostupan i na Web lokaciji <http://www.hp.com/ergo>.
- *Obaveštenja o propisima, bezbednosti i zaštiti životne sredine* – Sadrži informacije o sigurnosti, propisima i odlaganju baterije. Da biste pristupili obaveštenjima, izaberite **Start > Pomoć i podrška > Vodiči za korisnike**.

## 2 Umrežavanje (samo kod pojedinih modela)

Računar podržava dva tipa pristupa Internetu:

- **bežični** – pogledajte odeljak [Uspostavljanje bežične veze na stranici 2](#);
- **ožičeni** – pogledajte odeljak [Povezivanje na ožičenu mrežu na stranici 8](#).

 **NAPOMENA:** Da biste računar povezali na Internet, potrebno je da podesite Internet uslugu.





### Uspostavljanje bežične veze





Računar može da sadrži jedan od sledećih bežičnih uređaja ili više njih:

- Uređaj za bežičnu lokalnu mrežu (WLAN);
- HP Mobile Broadband Module (regionalna bežična mreža (WWAN))
- Bluetooth® uređaj.

Dodatna obaveštenja o bežičnoj tehnologiji naći ćete u meniju „Pomoć i podrška“ koji sadrži informacije i veze prema Web lokacijama.

### Upoznavanje ikona statusa bežične veze i mreže

Ikona	Naziv	Opis
	Bežična veza (povezano)	Ukazuje na to da je uključen jedan bežični uređaj ili više njih.
	Bežična veza (veza je prekinuta)	Ukazuje na to da su svi bežični uređaji isključeni.
	HP Connection Manager	Otvorite HP Connection Manager koji omogućava da kreirate i upravljate WLAN, WWAN mrežama (samo na pojedinim modelima), kao i Bluetooth vezama.
	Ožičena mreža (povezano)	Ukazuje na to da je jedan mrežni uređaj ili više njih povezano na mrežu.

	Mreža (onemogućeno/veza je prekinuta)	Ukazuje na to da su svi mrežni uređaji onemogućeni preko operativnog sistema Windows i u okviru „Control Panel“ (Kontrolna tabla).
	Mreža (povezano)	Ukazuje na to da je jedan mrežni uređaj ili više njih povezano na mrežu.
	Mreža (veza je prekinuta)	Ukazuje na to da mrežni uređaji nisu povezani na mrežu.
	Mreža (onemogućeno/veza je prekinuta)	Ukazuje na to da nije dostupna nijedna bežična veza.

## Uključivanje i isključivanje bežičnih uređaja

Možete da koristite dugme za bežično povezivanje ili HP Connection Manager (samo na pojedinim modelima) da biste uključili i isključili bežične uređaje.

 **NAPOMENA:** Računar možda ima taster za bežično povezivanje, bežični prekidač ili taster na tastaturi. Termin „dugme za bežično povezivanje“ koristi se u ovom vodiču i odnosi se na sve tipove bežičnih kontrola. Pogledajte vodič *Getting Started* (Prvi koraci) da biste dobili informacije o lokaciji dugmeta za bežično povezivanje na računaru.

Isključivanje bežičnih uređaja pomoću programa HP Connection Manager:

- ▲ Kliknite desnim tasterom miša na ikonu HP Connection Manager na sistemskoj traci poslova sa krajnje desne strane trake zadataka, a zatim kliknite na dugme za napajanje pored željenog uređaja.

– ili –

Izaberite **Start > Svi programi > HP > HP Connection Manager**, a zatim kliknite na dugme za napajanje pored željenog uređaja.

## Korišćenje softvera HP Connection Manager (samo kod pojedinih modela)

HP Connection Manager obezbeđuje centralnu lokaciju za upravljanje bežičnim uređajima, interfejs za povezivanje sa Internetom pomoću programa HP Mobile Broadband i interfejs za slanje i prijem SMS (tekstualnih) poruka. HP Connection Manager vam omogućava da upravljate sledećim uređajima:

- Uređaj za bežičnu lokalnu mrežu (WLAN)/Wi-Fi
- Regionalna bežična mreža (WWAN)/HP Mobile Broadband
- Bluetooth®

HP Connection Manager pruža informacije i obaveštenja o statusu veze, napajanju, detaljima SIM kartice i SMS porukama. Informacije o statusu i obaveštenjima pružaju se na sistemskoj traci poslova, sa krajnje desne strane trake zadataka.

Otvaranje programa HP Connection Manager:

- ▲ Kliknite na ikonu **HP Connection Manager** na traci zadataka.

– ili –

Izaberite **Start > Svi programi > HP > HP Connection Manager**.

Više informacija potražite u pomoći za softver HP Connection Manager.

## Korišćenje kontrola operativnog sistema

Network and Sharing Center (Centar za mrežu i deljenje) omogućava podešavanje veze ili mreže, povezivanje sa mrežom, upravljanje bežičnim mrežama, dijagnostikovanje i rešavanje problema sa mrežom.

Korišćenje kontrola operativnog sistema:

- ▲ Izaberite **Start > Control Panel** (Kontrolna tabla) > **Network and Internet** (Mreža i Internet) > **Network and Sharing Center** (Centar za mrežu i deljenje).

Da biste dobili više informacija, izaberite **Start > Help and Support** (Pomoć i podrška).

## Korišćenje WLAN mreže

Zahvaljujući bežičnoj mreži računar je moguće povezati sa Wi-Fi mrežama, odnosno WLAN mrežama. WLAN mreže čine drugi računari i pribor koji su povezani pomoću bežičnog usmerivača ili pristupne tačke za bežično povezivanje.

## Povezivanje na postojeću WLAN mrežu

Da biste se povezali na WLAN mrežu:

1. Proverite da li je WLAN uređaj uključen. (Pogledajte odeljak [Uključivanje i isključivanje bežičnih uređaja na stranici 3](#)).
2. Kliknite na ikonu mreže u polju za obaveštavanje, sasvim desno na traci zadataka.
3. Izaberite WLAN mrežu sa liste.
4. Kliknite na **Connect** (Poveži).

Ako je ta mreža WLAN sa omogućenom bezbednošću, biće vam zatraženo da unesete kôd mrežne bezbednosti. Unesite kôd, a zatim kliknite na **OK** (U redu) da biste dovršili uspostavljanje veze.

---

 **NAPOMENA:** Ako na listi nema nijedne WLAN mreže, nalazite se van dometa bežičnog usmerivača ili pristupne tačke.

**NAPOMENA:** Ako ne vidite WLAN mrežu sa kojom želite da se povežete, kliknite na **Otvori centar za mrežu i deljenje**, a zatim kliknite na **Podesi novu vezu ili mrežu**. Prikazuje se lista sa opcijama. Imate izbor manuelne pretrage i povezivanja na mrežu ili da kreirate novu mrežnu vezu.

---

Kada veza bude kreirana, možete da postavite pokazivač miša iznad ikone mreže u polju za obaveštavanje, sasvim desno na traci zadataka, kako biste verifikovali naziv i status veze.

---

 **NAPOMENA:** Funkcionalni domet (koliko daleko putuje bežični signal) zavisi od primene WLAN mreže, proizvođača usmerivača i od ometanja drugih elektronskih uređaja ili strukturnih prepreka poput zidova ili podova.

---

## Podešavanje nove WLAN mreže

Neophodna oprema:

- Modem za vezu širokog propusnog opsega (DSL ili kablovski) **(1)** i usluga brzog Interneta kupljena kod dobavljača Internet usluge (ISP)
- Bežični usmerivač (kupuje se zasebno) **(2)**
- Računar sa mogućnošću bežičnog povezivanja **(3)**

 **NAPOMENA:** Neki kablovski modemi sadrže ugrađene usmerivače. Proverite kod svog ISP-a da li je potrebno da koristite zaseban usmerivač.

Sledeća ilustracija prikazuje instalaciju bežične mreže povezane na Internet.



 **NAPOMENA:** Prilikom podešavanja bežične veze, proverite da li su sinhronizovani računar i bežični usmerivač. Da biste sinhronizovali računar i bežični usmerivač, isključite ih, a zatim ih ponovo uključite.

Kako se vaša mreža širi, tako se na nju mogu povezivati dodatni bežični i ožičeni računari radi pristupa Internetu.

Pomoć pri podešavanju WLAN mreže naći ćete u uputstvima koja ste dobili od proizvođača usmerivača ili od svog ISP-a.

## Zaštita WLAN mreže

Kada podešavate WLAN mrežu ili pristupate postojećoj WLAN mreži, uvek omogućite bezbednosne funkcije kako biste zaštitili svoju mrežu od neovlašćenog pristupa. WLAN mreže na javnim mestima (vruće tačke) kao što su kafići ili aerodromi možda ne pružaju nikakvu bezbednost. Ako ste zabrinuti za bezbednost računara na vrućoj tački, ograničite aktivnosti na mreži na e-poštu koja nije poverljiva i osnovno pregledanje Interneta.

Bežični radio signali se odašilju van mreže tako da drugi WLAN uređaji mogu da prime nezaštićene signale. Možete da koristite sledeće mere predostrožnosti u cilju zaštite WLAN mreže:

- **Zaštitni zid** – Zaštitni zid proverava podatke i zahteve za podacima koji su poslani na mrežu i odbacuje sve sumnjive stavke. Zaštitni zidovi su dostupni kao softver i kao hardver. Neke mreže koriste kombinaciju oba tipa.
- **Bežično šifrovanje** – Vaš računar podržava tri protokola šifrovanja:
  - Wi-Fi zaštićeni pristup (WPA)
  - Wi-Fi zaštićeni pristup II (WPA2)
  - Wired Equivalent Privacy (WEP)



**NAPOMENA:** HP preporučuje da izaberete WPA2, koji je najnapredniji od tri protokola šifrovanja. Korišćenje WEP šifrovanja se ne preporučuje, zato što se sa malo truda može savladati.

- Wi-Fi zaštićeni pristup (WPA) i Wi-Fi zaštićeni pristup II (WPA2) koriste bezbednosne standarde za šifrovanje i dešifrovanje podataka prenetih preko mreže. WPA i WPA2 dinamički generišu novu šifru za svaki paket, a takođe generišu različiti skup šifara za svaku računarsku mrežu. Da biste ovo ostvarili:
  - WPA koristi Advanced Encryption Standard (AES) i Temporal Key Integrity Protocol (TKIP)
  - WPA2 koristi Cipher Block Chaining Message Authentication Code Protocol (CCMP), nov AES protokol.
- Wired Equivalent Privacy (WEP) šifruje sve mrežne podatke pre njihovog slanja koristeći WEP ključ. Bez odgovarajućeg ključa, drugi neće moći da koriste WLAN.

## Prenošenje na drugu mrežu

Kada pomerite računar u domet druge WLAN mreže, Windows pokušava da se poveže na tu mrežu. Ako je pokušaj uspešan, računar se automatski povezuje na novu mrežu. Ako Windows ne prepozna novu mrežu, pratite istu proceduru kao pri prvom povezivanju na WLAN mrežu.

## Korišćenje softvera HP Mobile Broadband (samo kod pojedinih modela)

HP Mobile Broadband omogućava računaru korišćenje bežične regionalne mreže (WWAN) za pristup Internetu sa više mesta i preko većih oblasti nego što je to moguće korišćenjem WLAN mreže. Da bi se koristio modul HP Mobile Broadband potreban je dobavljač mrežne usluge koji je najčešće dobavljač mobilne mreže.

Kada se koristi sa uslugom dobavljača mobilne mreže, HP Mobile Broadband vam omogućava stalnu Internet vezu, slanje e-pošte ili povezivanje na poslovnu mrežu bilo da ste na putu ili izvan dometa Wi-Fi vrućih tački.



**NAPOMENA:** Možda će vam biti potreban serijski broj HP Mobile Broadband modula da biste aktivirali uslugu mobilne veze širokog propusnog opsega. Pogledajte vodič *Prvi koraci* da biste pronašli lokaciju serijskog broja.

Neki dobavljači usluge mobilne mreže zahtevaju da se koristi modul identifikacije pretplatnika (subscriber identity module – SIM). SIM sadrži osnovne podatke o vama, poput ličnog identifikacionog broja (PIN), kao i podatke o mreži. Neki računari sadrže unapred instalirani SIM. Ako SIM nije unapred instaliran, možete ga pronaći u okviru informacija o modulu HP Mobile Broadband koji ste dobili zajedno sa računarom ili će vam ga zasebno obezbediti dobavljač usluge mobilne mreže.

Informacije o umetanju i uklanjanju SIM kartice možete da pronađete u odeljku [Umetanje SIM kartice na stranici 7](#) i [Uklanjanje SIM kartice na stranici 7](#).

Informacije o HP Mobile Broadband modulu i načinu aktiviranja usluge kod željenog dobavljača usluge mobilne mreže potražite u okviru informacija o HP Mobile Broadband modulu koje ste dobili uz računar. Dodatne informacije potražite na Web lokaciji kompanije HP na adresi <http://www.hp.com/go/mobilebroadband> (samo za SAD).



## Umetanje SIM kartice

 **NAPOMENA:** Da biste pronašli lokaciju SIM utora, pogledajte vodič *Upoznavanje sa računarom*.

1. Isključite računar. Ako niste sigurni da li je računar isključen ili je u stanju hibernacije, uključite ga pritiskom na dugme za napajanje. Zatim ga isključite preko operativnog sistema.
2. Zatvorite ekran.
3. Iskopčajte sve spoljašnje uređaje koji su povezani sa računarom.
4. Isključite kabl za napajanje iz utičnice za naizmjeničnu struju.
5. Uklonite bateriju.
6. Umetnite SIM karticu u utor, a zatim je pažljivo pritisnite u utor sve dok se čvrsto ne postavi na svoje mesto.

 **OPREZ:** Kada umećete SIM karticu, postavite je tako da stoji identično kao ikona pored SIM utora na računaru. Ukoliko nepravilno umetnete SIM karticu, možete da oštetite nju ili SIM konektor.

Da biste umanjili rizik od oštećenja konektora, nemojte koristiti preteranu silu pri umetanju SIM kartice.

7. Vratite bateriju.

 **NAPOMENA:** HP Mobile Broadband je onemogućen ukoliko ne vratite bateriju.

8. Ponovo povežite napajanje i spoljašnje uređaje.
9. Uključite računar.

## Uklanjanje SIM kartice

 **NAPOMENA:** Da biste pronašli lokaciju SIM utora, pogledajte vodič *Upoznavanje sa računarom*.

1. Isključite računar. Ako niste sigurni da li je računar isključen ili je u stanju hibernacije, uključite ga pritiskom na dugme za napajanje. Zatim ga isključite preko operativnog sistema.
2. Zatvorite ekran.
3. Iskopčajte sve spoljašnje uređaje koji su povezani sa računarom.
4. Isključite kabl za napajanje iz utičnice za naizmjeničnu struju.
5. Uklonite bateriju.
6. Pritisnite SIM karticu, a zatim je izvadite iz utora.
7. Vratite bateriju.
8. Ponovo povežite napajanje i spoljašnje uređaje.
9. Uključite računar.

## Korišćenje GPS-a (samo kod pojedinih modela)

Računar je možda opremljen sistemom globalnog pozicioniranja (Global Positioning System – GPS). GPS sateliti dostavljaju informacije o lokaciji, brzini i pravcu kretanja sistemima koji podržavaju GPS.

Više informacija potražite u pomoći za softver HP GPS and Location.

## Korišćenje Bluetooth bežičnih uređaja

Bluetooth uređaj omogućava bežičnu komunikaciju kratkog dometa koja zamenjuje kablove za standardno povezivanje elektronskih uređaja kao što su:

- računari;
- telefoni;
- uređaji za slike (fotoaparati i štampači);
- audio uređaji.
- miš

Bluetooth uređaji podržavaju funkciju peer-to-peer povezivanja koja omogućava kreiranje lične mreže (personal area network – PAN) Bluetooth uređaja. Informacije o konfigurisanju i korišćenju Bluetooth uređaja potražite u okviru pomoći za softver Bluetooth.

## Bluetooth i deljenje Internet veze (ICS)

HP **ne** preporučuje da se jedan računar koji podržava Bluetooth podesi kao host, niti preporučuje da se taj računar koristi kao mrežni prolaz preko kojeg se drugi računari mogu povezati na Internet. Kada se preko Bluetooth veze povežu dva ili više računara, a na jednom od računara je omogućeno deljenje Internet veze (ICS), drugi računari možda neće moći da se povežu na Internet preko Bluetooth mreže.

Prednost Bluetooth veze je u sinhronizaciji prenosa podataka između računara i bežičnih uređaja u koje se ubrajaju mobilni telefoni, štampači, fotoaparati i PDA uređaji. Međutim, ograničenje Bluetooth tehnologije i operativnog sistema Windows se ogleda u nemogućnosti da se preko Bluetooth veze pouzdano povežu dva ili više računara u cilju deljenja Interneta.

## Povezivanje na ožičenu mrežu

### Korišćenje modema (samo kod pojedinih modela)

Modem mora biti povezan sa analognom telefonskom linijom pomoću 6-pinskog, RJ-11 modemskog kabla (prodaje se zasebno). U nekim zemljama ili regionima je neophodno imati i poseban adapter modemskog kabla. Utikači za digitalne PBX sisteme mogu biti slični analognim telefonskim utikačima, ali oni nisu kompatibilni sa modemom.

---

**⚠ UPOZORENJE!** Da biste umanjili rizik od strujnog udara, požara ili oštećenja opreme, nemojte priključivati modemski kabl ili kabl telefona u RJ-45 (mrežni) utikač.

---

Ako modemski kabl sadrži kola za smanjivanje šuma **(1)** koja sprečavaju ometanje od TV i radio prijema, okrenite kraj kabla sa kolima **(2)** ka računaru.



## Povezivanje modemskog kabla

1. Uključite modemski kabl u modemski utikač **(1)** na računaru.
2. Uključite modemski kabl u telefonski zidni utikač tipa RJ-11 **(2)**.

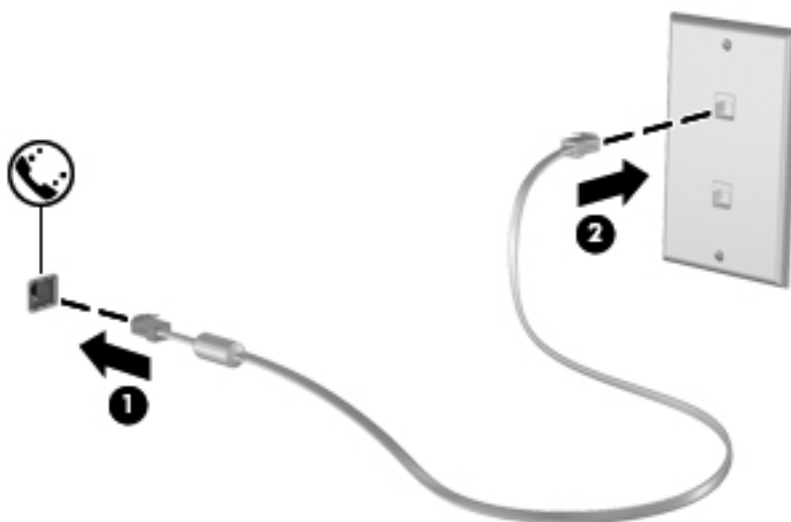

## Povezivanje adaptera modemskog kabla specifičnog za region ili zemlju

Telefonske utičnice se razlikuju u zavisnosti od zemlje ili regiona. Da biste koristili modem i modemski kabl van zemlje ili regiona u kom ste kupili računar, morate nabaviti adapter modemskog kabla specifičan za zemlju ili region.

Da biste povezali modem sa analognom telefonskom linijom koja nema telefonski utikač tipa RJ-11, postupite na sledeći način:

1. Uključite modemski kabl u modemski utikač **(1)** na računaru.
2. Uključite modemski kabl u adapter modemskog kabla **(2)**.

3. Uključite adapter modemskog kabela (3) u zidni telefonski utikač.

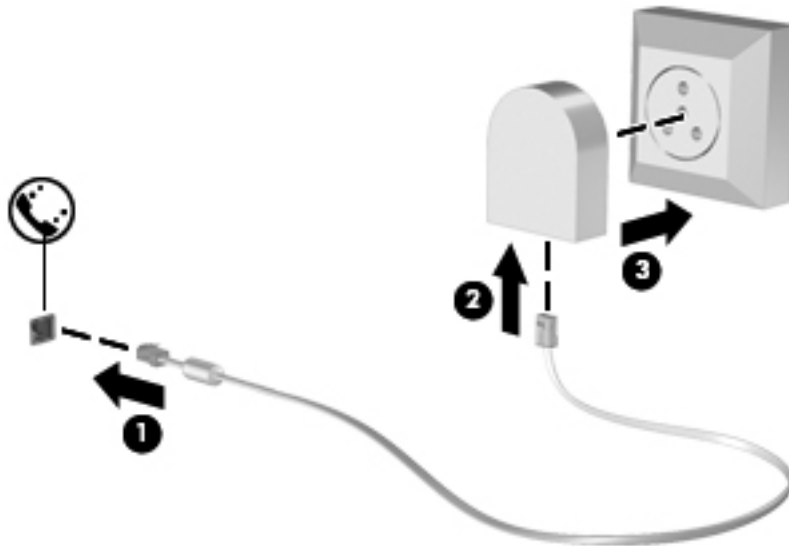

## Izbor podešavanja lokacije

### Prikaz trenutnog izbora lokacije

Da biste videli trenutnu lokaciju:

1. Izaberite **Start > Control Panel** (Kontrolna tabla).
2. Kliknite na **Clock, Language, and Region** (Sat, jezik i region).
3. Kliknite na **Region and Language** (Region i jezik).
4. Izaberite karticu „Lokacija“ da biste prikazali svoju lokaciju.

### Dodavanje novih lokacija prilikom putovanja

Kada je reč o novom računaru, jedino podešavanje lokacije koje je dostupno modemu jeste podešavanje lokacije za zemlju ili region kupovine računara. Kada putujete u druge zemlje ili regione, podesite interni modem na podešavanje lokacije koje je u skladu sa operativnim standardima zemlje ili regiona gde koristite modem.

Računar čuva nova podešavanja lokacije kako ih dodajete, tako da u svakom trenutku možete da pređete sa jednog podešavanja na drugo i obrnuto. Za svaku zemlju ili region možete dodati više podešavanja lokacije.

**OPREZ:** Da biste umanjili rizik od gubljenja podešavanja za svoju matičnu zemlju ili region, nemojte da obrišete trenutna podešavanja modema za zemlju ili region. Da biste mogli da koristite modem u drugim zemljama ili regionima, a da istovremeno sačuvate i konfiguraciju za svoju matičnu zemlju ili region, za svaku lokaciju u kojoj ćete koristiti modem dodajte novu konfiguraciju.

**OPREZ:** Da biste umanjili rizik od konfigurisanja modema na način koji nije u skladu sa telekomunikacijskim propisima i zakonima zemlje ili regiona koji posećujete, izaberite zemlju ili region gde se računar nalazi. Ukoliko nije izabrana odgovarajuća zemlja ili region, modem možda neće pravilno funkcionisati.

Dodavanje nove lokacije:

1. Izaberite **Start > Devices and Printers** (Uređaji i štampači).
2. Desnim tasterom miša kliknite na uređaj koji predstavlja vaš računar i kliknite na **Modem settings** (Postavke modema).

 **NAPOMENA:** Morate podesiti pozivni broj početne (trenutne) lokacije da biste prešli na karticu „Dialing Rules“ (Pravila biranja). Ako već nemate podešenu lokaciju, biće vam ponuđeno da je unesete kada kliknete na „Modem settings“ (Postavke modema).

3. Kliknite na karticu **Dialing Rules** (Pravila biranja).
4. Kliknite na **New** (Novo). Otvora se prozor „Nova lokacija“.
5. U odeljku „Ime lokacije“, unesite ime (kao što je **kuća** ili **posao**) za postavke nove lokacije.
6. Odaberite zemlju/region iz padajuće liste „Zemlja/region“. (Ako odaberete zemlju/region koje modem ne podržava, biće prikazan izbor države/regiona za SAD ili UK.)
7. Unesite pozivni broj, kôd operatera (ako je potreban) i broj za izlaznu liniju (ako je potreban).
8. Pored stavke „Biraj pomoću“ kliknite na **Tonsko biranje** ili **Pulsno biranje**.
9. Kliknite na dugme **U redu** da biste sačuvali postavke nove lokacije.
10. Postupite na jedan od sledećih načina:
  - Da biste podesili novo podešavanje lokacije kao trenutnu lokaciju, kliknite na **OK** (U redu).
  - Da biste postavili neku drugu postavku lokacije kao trenutnu lokaciju, izaberite odgovarajuću stavku u postavkama na listi „Lokacija“, a zatim kliknite na **U redu**.

 **NAPOMENA:** Navedenu proceduru možete da koristite za dodavanje podešavanja lokacije za mesta unutar sopstvene zemlje ili regiona, kao i za druge zemlje ili regione. Na primer, možete da dodate podešavanje sa imenom „Posao“ koje uključuje pravila biranja broja za pristupanje izlaznoj liniji.

## Povezivanje na lokalnu mrežu (LAN) (samo kod pojedinih modela)

Za povezivanje na lokalnu mrežu (LAN) treba vam 8-pinski mrežni kabl tipa RJ-45 (kupuje se zasebno). Ako mrežni kabl sadrži kola za smanjivanje šuma **(1)** koja sprečavaju ometanje od TV i radio prijema, okrenite kraj kabla sa kolima **(2)** ka računaru.



Da biste povezali mrežni kabl:

1. Uključite mrežni kabl u mrežni utikač **(1)** na računaru.

2. Drugi kraj kabla priključite u mrežni zidni konektor (2) ili ruter.

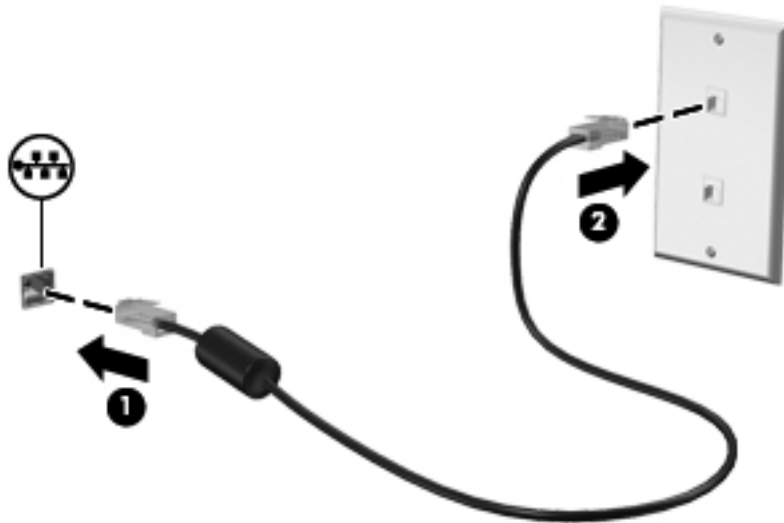

**⚠ UPOZORENJE!** Da biste umanjili rizik od strujnog udara, požara ili oštećenja opreme, nemojte priključivati modemski kabl ili kabl telefona u RJ-45 (mrežni) utikač.

---

## 3 Multimedija

Računar može da sadrži sledeće:

- jedan ili dva integrisana zvučnika;
- jedan ili dva integrisana mikrofona;
- integrisanu Web kameru;
- unapred instalirani softver za multimedije;
- dugmad ili tastere za multimedije.

### Korišćenje kontrola za rad sa medijumima

U zavisnosti od modela računara, na raspolaganju su vam sledeće kontrole za rad sa medijumima pomoću kojih multimedijalnu datoteku možete da reprodukujete, privremeno zaustavite, premotate unapred ili unazad:

- dugmad za medijume;
- namenski tasteri za medijume (određeni tasteri koji se koriste u kombinaciji sa **fn** tasterom);
- interventni tasteri za rad sa medijumima.

Informacije o kontrolama za rad sa medijumima koje se nalaze na računaru potražite u vodiču *Upoznavanje s računarom*.

### Audio

Računar podržava veliki broj mogućnosti koje se odnose na audio sadržaje:

- reprodukovanje muzike;
- snimanje zvuka;
- preuzimanje muzike sa Interneta;
- kreiranje multimedijalnih prezentacija;
- prenos zvučnih zapisa i slika pomoću programa za trenutne poruke;
- strimovanje radio programa;
- kreiranje (narezivanje) audio CD-ova pomoću instalirane optičke disk jedinice (samo kod pojedinih modela) ili pomoću opcionalne spoljašnje optičke disk jedinice (kupuje se zasebno).

## Podlašavanje jačine zvuka

U zavisnosti od modela računara, jačinu zvuka možete da podesite koristeći sledeće:

- dugmad za jačinu zvuka;
- interventni tasteri za jačinu zvuka (posebni tasteri u kombinaciji sa tasterom **fn**);
- tastere za jačinu zvuka.

**! UPOZORENJE!** Da biste smanjili rizik od povreda, podesite jačinu zvuka pre nego što stavite slušalice, slušalice bubice ili slušalice sa mikrofonom. Dodatne informacije o bezbednosti potražite u odeljku *Obaveštenja o uredbama, bezbednosti i zaštiti životne sredine*.

**📝 NAPOMENA:** Jačina zvuka se može kontrolisati i preko operativnog sistema i nekih programa.

**NAPOMENA:** Informacije o vrsti kontrola jačine zvuka koje postoje na računaru potražite u vodiču *Upoznavanje s računarom*.

## Provera funkcija za audio zapise na računaru

**📝 NAPOMENA:** Da biste dobili najbolje rezultate pri snimanju, govorite direktno u mikrofonski i snimajte zvuk u okruženjima bez buke u pozadini.

Da biste proverili funkcije za audio zapise koje postoje na računaru, postupite na sledeći način:

1. Izaberite **Start > Control Panel** (Kontrolna tabla) > **Hardware and Sound >** (Hardver i zvuk) **Sound** (Zvuk).
2. Kada se otvori prozor „Zvuk“, izaberite karticu **Zvukovi**. U okviru „Programski događaji“ izaberite bilo koji zvučni događaj, na primer zvučni signal ili alarm, a zatim kliknite na dugme **Testiraj**.

Zvuk bi trebalo da se emituje preko zvučnika ili povezanih slušalica.

Da biste proverili funkcije za snimanje koje postoje na računaru, postupite na sledeći način:

1. Select **Start > All Programs** (Svi programi) > **Accessories** (Pribor) > **Sound Recorder** (Snimač zvuka).
2. Kliknite na **Start Recording** (Započni snimanje), a zatim govorite u mikrofonski. Datoteku sačuvajte na radnoj površini računara.
3. Otvorite program za multimedije i reprodukujte zvučni zapis.

Da biste potvrdili ili promenili postavke zvuka na računaru, izaberite **Start > Control Panel** (Kontrolna tabla) > **Hardware and Sound** (Hardver i zvuk) > **Sound** (Zvuk).

## Web kamera (samo kod pojedinih modela)

Neki računari sadrže integrisanu Web kameru koja se nalazi na vrhu ekrana. Pomoću unapred instaliranog softvera možete da koristite Web kameru za snimanje fotografija ili video zapisa. Možete da pregledate i sačuvate fotografiju ili video snimak.



Softver Web kamere omogućava vam da eksperimentišete sa sledećim opcijama:

- snimanjem i deljenjem video zapisa;
- strimovanjem video zapisa pomoću softvera za trenutnu razmenu poruka;
- snimanjem fotografija.

Informacije o načinu pristupa Web kameri možete da pronađete u vodiču *Upoznavanje s računaram*. Da biste dobili informacije o korišćenju Web kamere, izaberite **Start > Help and Support** (Pomoć i podrška).

## Video

Računar može da sadrži jedan od sledećih spoljašnjih video portova ili više njih:

- VGA;
- DisplayPort;
- HDMI.

### VGA

Port za spoljašnji monitor, odnosno VGA port, predstavlja interfejs za analogne ekrane koji povezuje računar i spoljašnji VGA uređaj za prikaz, poput spoljašnjeg VGA monitora ili VGA projektora.

- ▲ Da biste povezali VGA uređaj za prikaz, priključite kabl uređaja na port za spoljašnji monitor.

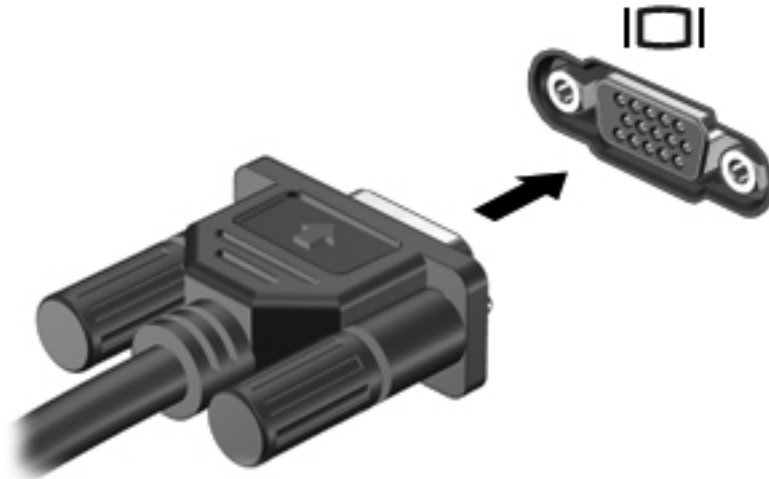

 **NAPOMENA:** Uputstva za promenu slike na ekranu koja se odnose na ovaj proizvod potražite u vodiču *Upoznavanje s računaram*.

### DisplayPort

DisplayPort povezuje digitalni uređaj za prikaz poput monitora ili projektora visokih performansi. DisplayPort ima bolje performanse nego VGA port za spoljašnji monitor i poboljšava povezivanje sa digitalnim uređajima.

- ▲ Da biste povezali digitalni uređaj za prikaz, priključite kabl uređaja na DisplayPort.



 **NAPOMENA:** Uputstva za promenu slike na ekranu koja se odnose na ovaj proizvod potražite u vodiču *Upoznavanje s računarom*.

## HDMI

HDMI (High Definition Multimedia Interface) port povezuje računar sa opcionalnim video ili audio uređajem, poput televizije visoke definicije ili nekom drugom kompatibilnom digitalnom ili audio komponentom.

 **NAPOMENA:** Da biste prenosili video i/ili audio signale kroz HDMI port, potreban vam je HDMI kabl (kupuje se posebno).

Na HDMI port računara može biti priključen jedan HDMI uređaj. Informacije koje se prikazuju na ekranu računara mogu se istovremeno prikazivati i na HDMI uređaju.

Da biste video ili audio uređaj povezali sa HDMI portom:

1. Uključite jedan kraj HDMI kabla u HDMI port računara.

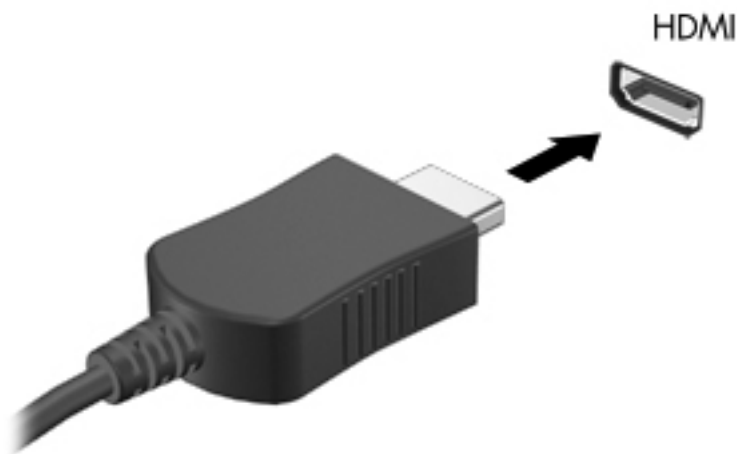

2. Drugi kraj kabla uključite u video uređaj, a zatim dodatne informacije potražite u uputstvima proizvođača uređaja.



**NAPOMENA:** Uputstva za promenu slike na ekranu koja se odnose na ovaj proizvod potražite u vodiču *Upoznavanje s računarom*.

---

## Konfigurisanje audio postavki za HDMI

Da biste konfigurisali audio postavke za HDMI, povežite video ili audio uređaj (npr. TV visoke definicije) na HDMI port računara. Zatim konfigurirate podrazumevani uređaj za audio reprodukciju na sledeći način:

1. Desnim tasterom miša kliknite na ikonu **Speakers** (Zvučnici) u polju za obaveštavanje, a zatim kliknite na **Playback devices** (Uređaji za reprodukciju).
2. Na kartici „Reprodukcija“, izaberite stavku **Digitalni izlaz** ili **Digitalni uređaj za izlaz (HDMI)**.
3. Kliknite na **Set Default** (Podesi podrazumevanu vrednost), a zatim na **OK** (U redu).

Da bi se zvuk opet reprodukovao preko zvučnika računara, pratite sledeće korake:

1. Desnim tasterom miša kliknite na ikonu **Speakers** (Zvučnici) u polju za obaveštavanje, a zatim kliknite na **Playback devices** (Uređaji za reprodukciju).
2. Na kartici „Reprodukcija“ kliknite na **Zvučnici**.
3. Kliknite na **Set Default** (Podesi podrazumevanu vrednost), a zatim na **OK** (U redu).

## Intel bežični ekran (samo kod pojedinih modela)

Intel® Wireless Display omogućava da bežično delite sadržaj svog računara preko TV-a. Da biste koristili bežični ekran, potrebni su bežični TV adapter (kupuje se odvojeno) i Intel grafička kartica. Sadržaj koji ističe zaštitu izlaza, kao što su Blu-ray diskovi, neće se reprodukovati na Intel bežičnom ekranu. Da biste dobili više detalja o korišćenju bežičnog TV adaptera, pogledajte uputstva proizvođača.



**NAPOMENA:** Pre upotrebe bežičnog ekrana, proverite da li je na računaru omogućena bežična veza.

---

## Korišćenje softvera CyberLink PowerDVD, (samo na pojedinim modelima)

CyberLink PowerDVD pretvara vaš prenosni računar u pokretni zabavni centar. Korišćenjem softvera CyberLink PowerDVD, možete da uživate u muzičkim CD-ovima i filmovima na DVD-ovima i Blu-ray diskovima (BD). Takođe, možete upravljati albumima slika i uređivati ih.

- ▲ Da biste pokrenuli CyberLink PowerDVD, izaberite **Start > Svi programi > CyberLink PowerDVD**, a zatim izaberite **CyberLink PowerDVD**.

Za informacije o korišćenju softvera CyberLink PowerDVD, pogledajte pomoć za softver PowerDVD.

---

# 4 Upravljanje napajanjem

---

 **NAPOMENA:** Računar možda ima dugme za napajanje ili prekidač za napajanje. U celom ovom vodiču termin *dugme za napajanje* se koristi za oba načina kontrolisanja napajanja.

---

## Isključivanje računara

---

 **OPREZ:** Kada se računar isključi, nesačuvane informacije će biti izgubljene.

---

Komanda „Shut down“ (Isključi) zatvara sve otvorene programe, uključujući operativni sistem, a zatim isključuje ekran i računar.

Računar isključite u sledećim slučajevima:

- kada treba da zamenite bateriju ili pristupite komponentama unutar računara;
- kada povezujete uređaj spoljnog hardvera koji se ne povezuje preko USB ili video porta;
- kada se računar duže vremena neće koristiti ili priključivati na spoljašnje napajanje.

Iako računar možete isključiti preko dugmeta za napajanje, preporučuje se da to obavite pomoću komande „Shut Down“ (Isključi) operativnog sistema Windows.

---

 **NAPOMENA:** Ako je računar u stanju spavanja ili hibernacije, najpre morate izaći iz trenutnog stanja da biste mogli da isključite računar.

---

1. Sačuvajte ono što ste radili i zatvorite sve otvorene programe.
2. Izaberite **Start > Isključi**.

---

 **NAPOMENA:** Ako ste registrovani na mrežnom domenu, dugme na koje bi trebalo da kliknete naziva se „Shut Down“ (Isključi) umesto „Turn off Computer“ (Isključivanje računara).

---

Ako računar ne reaguje na komandu i ne možete da ga isključite na navedeni način, probajte sa sledećim procedurama isključivanja u hitnim slučajevima i to ovim redosledom:

- Pritisnite kombinaciju tastera **ctrl+alt+delete**, a zatim kliknite na dugme **Napajanje**.
- Pritisnite i držite dugme za napajanje najmanje pet sekundi.
- Isključite računar iz spoljašnjeg izvora napajanja i izvadite bateriju.

# Podešavanje opcija napajanja

## Korišćenje stanja uštede energije

Prema fabričkim podešavanjima, računar podržava dva stanja uštede energije: spavanje i hibernaciju.

Ako aktivirate spavanje, lampice za napajanje će početi da trepću, a ekran će se isključiti. Vaš rad se čuva u memoriji, a izlaz iz režima spavanja je brži nego izlaz iz režima hibernacije. Ako se računar nalazi u stanju spavanja duži vremenski period, odnosno ako napunjenost baterije padne na kritični nivo dok je računar u stanju spavanja, računar prelazi u stanje hibernacije.

Kada se pokrene režim hibernacije, vaš rad se čuva u datoteci za hibernaciju na čvrstom disku, a računar se isključuje.

 **OPREZ:** Da biste umanjili rizik od mogućeg opadanja kvaliteta audio i video zapisa, gubitka funkcije reprodukcije audio ili video zapisa, odnosno gubitka podataka, nemojte da pokrećete režim spavanja ili hibernacije dok se podaci čitaju sa diska ili spoljašnje medijske kartice, tj. dok se upisuju na njih.

 **NAPOMENA:** Dok je računar u stanju spavanja ili hibernacije, ne možete se povezivati na mrežu niti izvršavati bilo kakvu funkciju na računaru.

## Pokretanje režima spavanja i izlazak iz njega

Prema fabričkim postavkama, sistem je podešen da aktivira stanje spavanja nakon izvesnog perioda neaktivnosti kada se napaja iz baterije ili spoljašnjeg napajanja.

Da biste izmenili postavke napajanja i vremenska ograničenja, u programu Control Panel (Kontrolna tabla) operativnog sistema Windows® pokrenite Power Options (Opcije napajanja).

Kada je računar uključen, možete pokrenuti stanje spavanja na neki od sledećih načina:

- Kratko pritisnite dugme za napajanje.
- Zatvorite ekran.
- Kliknite na **Start**, zatim na strelicu pored dugmeta „Isključi“, a zatim na **Stanje spavanja**.

Da bi računar napustio stanje spavanja:

- Kratko pritisnite dugme za napajanje.
- Ako je ekran zatvoren, otvorite ga.
- Pritisnite neki taster na tastaturi.
- Dodirnite dodirnu tablu ili prevucite prstima preko nje.

Kada računar izađe iz stanja spavanja, uključice se lampice za napajanje, a na ekran se vraća ono što ste radili, tamo gde ste stali.

 **NAPOMENA:** Ako ste zadali lozinku koju treba uneti pri buđenju, morate uneti Windows lozinku da biste se vratili na ekran gde ste prestali sa radom.

## Pokretanje stanja hibernacije i izlazak iz njega

Prema fabričkim postavkama, sistem je podešen da pokrene stanje hibernacije nakon perioda neaktivnosti kada se napaja iz baterije ili spoljašnjeg napajanja, odnosno kada baterija dostigne kritičan nivo.

Postavke napajanja i vremenska ograničenja možete da promenite u programu Control Panel (Kontrolna tabla) operativnog sistema Windows.

Da biste pokrenuli hibernaciju:

- ▲ Kliknite na **Start**, kliknite na strelicu pored dugmeta „Isključi“, a zatim kliknite na **Hibernacija**.

Da bi računar napustio stanje hibernacije:

- ▲ Kratko pritisnite dugme za napajanje.

Uključiće se lampice za napajanje, a ono što ste radili vratiće se na ekran, tamo gde ste stali.



**NAPOMENA:** Ako ste zadali lozinku koju treba uneti pri buđenju, morate uneti Windows lozinku da biste se vratili na ekran gde ste prestali sa radom.

## Korišćenje merača napajanja

Merač napajanja se nalazi u polju za obaveštavanje, sasvim desno na traci zadataka. Pomoću merača napajanja možete brzo pristupiti postavkama napajanja i prikazati preostali nivo napunjenosti baterije.

- Da biste prikazali preostali procenat napunjenosti baterije i trenutni plan napajanja, pomerite pokazivač miša iznad ikone merača napajanja.
- Da biste pristupili opcijama napajanja ili promenili plan napajanja, kliknite na ikonu merača napajanja i izaberite stavku sa liste.

Različite ikone merača napajanja označavaju da li se računar napaja iz baterije ili spoljašnjeg izvora. Osim toga, ikona prikazuje poruku ako je nivo napunjenosti baterije nizak ili kritičan.

## Korišćenje planova napajanja

Plan napajanja je skup sistemskih podešavanja koji pokazuje kako računar koristi napajanje. Planovi napajanja vam pomažu da uštedite energiju ili maksimalno iskoristite performanse.

## Prikazivanje trenutnog plana napajanja

Koristite neku od sledećih metoda:

- Kliknite na ikonu merača napajanja koja se nalazi u polju za obaveštavanje, sasvim desno na traci zadataka.
- Izaberite **Start > Kontrolna tabla > Sistem i bezbednost > Opcije napajanja**.

## Izbor nekog drugog plana napajanja

Koristite neku od sledećih metoda:

- Kliknite na ikonu merača napajanja u polju za obaveštavanje, a zatim sa liste izaberite plan napajanja.
- Izaberite **Start > Kontrolna tabla > Sistem i bezbednost > Opcije napajanja**, a zatim izaberite stavku sa liste.

## Prilagođavanje planova napajanja

Da biste prilagodili plan napajanja:

1. Kliknite na ikonu merača napajanja u polju za obaveštavanje, a zatim kliknite na **More power options** (Dodatne opcije napajanja).  
– ili –  
Izaberite **Start > Control Panel** (Kontrolna tabla) > **System and Security** (Sistem i bezbednost) > **Power Options** (Opcije napajanja).
2. Izaberite plan napajanja, a zatim kliknite na **Change plan settings** (Promenite postavke plana).
3. Izmenite postavke plana prema potrebi.
4. Da biste promenili dodatne postavke, kliknite na **Change advanced power settings** (Promenite više opcija za postavke napajanja) i unesite izmene.

## Postavljanje zaštite lozinkom pri buđenju

Da biste podesili računar da zahteva unos lozinke po izlasku iz stanja spavanja ili hibernacije, postupite na sledeći način:

1. Izaberite **Start > Control Panel** (Kontrolna tabla) > **System and Security** (Sistem i bezbednost) > **Power Options** (Opcije napajanja).
2. U levom oknu kliknite na **Require a password on wakeup** (Zahtevaj lozinku po buđenju računara).
3. Kliknite na **Change Settings that are currently unavailable** (Promenite postavke koje trenutno nisu dostupne).
4. Kliknite na **Require a password (recommended)** (Zahtevaj lozinku (preporučuje se)).



**NAPOMENA:** Ako treba da kreirate lozinku korisničkog naloga ili da promenite važeću lozinku korisničkog naloga, kliknite na **Create or change your user account password** (Kreiranje ili promena lozinke korisničkog naloga), a zatim sledite uputstva sa ekrana. Ako ne treba ni da kreirate niti da promenite lozinku korisničkog naloga, idite na korak broj 5.

5. Kliknite na **Save changes** (Sačuvaj promene).

## Korišćenje softvera HP Power Manager (samo na pojedinim modelima)

Power Manager omogućava da izaberete plan napajanja za optimizovanje potrošnje napajanja svog računara i punjenja baterije. Dostupni su sledeći planovi napajanja:

- Ušteda energije
- HP preporučuje
- Visoke performanse

Da biste pokrenuli Power Manager kada je Windows pokrenut:

- ▲ Izaberite **Start > Svi programi > HP > HP Power Manager**.



## Korišćenje napajanja iz baterije

Kada je baterija napunjena, a računar nije povezan na spoljašnje napajanje, računar se napaja iz baterije. Kada je računar priključen na spoljašnje napajanje naizmeničnom strujom, računar koristi napajanje naizmeničnom strujom.

Ako je baterija u računaru napunjena i ako je računar povezan na spoljašnje napajanje naizmeničnom strujom, računar prelazi na napajanje iz baterije ukoliko adapter naizmenične struje isključite iz računara.

 **NAPOMENA:** Kada računar isključite iz napajanja naizmeničnom strujom, osvetljenost ekrana se automatski smanjuje kako bi se produžio vek trajanja baterije. Informacije o povećanju ili smanjenju osvetljenosti ekrana možete da pronađete u vodiču *Upoznavanje s računarom*.

U zavisnosti od načina rada, bateriju možete ostaviti u računaru ili je uskladištiti. Ako se baterija nalazi u računaru dok je računar priključen na napajanje naizmeničnom strujom, baterija će se puniti, a vaši podaci će biti sačuvani u slučaju prekida napajanja. Međutim, baterija u računaru se polako prazni kada je računar isključen i kada nije povezan na spoljašnje napajanje.

 **UPOZORENJE!** Da biste smanjili potencijalne bezbednosne rizike, koristite samo bateriju koja je isporučena uz računar, rezervnu bateriju koju je obezbedila kompanija HP ili kompatibilnu bateriju kupljenu od kompanije HP.

Vek trajanja baterije računara zavisi od postavki za upravljanje napajanjem, pokrenutih programa u računaru, stepena osvetljenosti ekrana, spoljašnjih uređaja koji su povezani sa računarom i ostalih faktora.

## Pronalaženje informacije o bateriji

U meniju „Help and Support“ (Pomoć i podrška) naći ćete sledeće alatke i obaveštenja o bateriji:

- alatku za proveru baterije kojom se testiraju performanse baterije;
- obaveštenja o kalibraciji, upravljanju napajanjem i pravilnom održavanju i skladištenju radi produženja veka trajanja baterije;
- obaveštenja o tipu baterije, specifikacijama, radnim ciklusima i kapacitetu.

Da biste pristupili informacijama o bateriji:

- ▲ Select **Start > Help and Support** (Pomoć i podrška) > **Learn** (Saznajte) > **Power Plans** (**Planovi napajanja**): **Frequently Asked Questions** (Najčešća pitanja).

## Korišćenje alatke za proveru baterije

Funkcija provere baterije koja se nalazi u meniju „Help and Support“ (Pomoć i podrška) pruža informacije o statusu baterije instalirane u računaru.

Pokretanje programa Battery Check (Provera baterije):

1. Povežite adapter naizmjenične struje sa računarom.



---

**NAPOMENA:** Računar mora biti priključen na spoljašnje napajanje da bi program Battery Check (Provera baterije) normalno funkcionisao.

---

2. Izaberite **Start > Help and Support** (Pomoć i podrška) > **Troubleshoot** (Rešavanje problema) > **Power, Thermal and Mechanical** (Napajanje, termičko i mehaničko).
3. Kliknite na karticu **Power** (Napajanje), a zatim na **Battery Check** (Provera baterije).

Program „Provera baterije“ ispituje bateriju i njene ćelije da bi utvrdio da li ispravno funkcionišu, nakon čega izveštava o rezultatima ispitivanja.

## Prikazivanje preostalog nivoa napunjenosti baterije

- ▲ Pomerite pokazivač miša iznad ikone merača napajanja u polju za obaveštavanje, sasvim desno na traci zadataka.

## Maksimalno produžavanje vremena pražnjenja baterije

Vreme pražnjenja baterije zavisi od funkcija koje koristite dok se računar napaja iz baterije. Maksimalno vreme pražnjenja se postepeno skraćuje kako se kapacitet baterije vremenom smanjuje.

Saveti za maksimalno produžavanje vremena pražnjenja baterije:

- Smanjite osvetljenost ekrana.
- Izvadite bateriju iz računara kada je ne koristite ili ne puniti.
- Bateriju čuvajte na hladnom i suvom mestu.
- Izaberite opciju **Štednja energije** u opcijama napajanja.

## Upravljanje slabim nivoima baterije

Obaveštenja u ovom poglavlju opisuju upozorenja i fabrički podešene systemske odzive. Neka upozorenja o niskom nivou napunjenosti baterije i sistemskim odzivima mogu se izmeniti pomoću stavke Power Options (Opcije napajanja) u programu Control Panel (Kontrolna tabla) operativnog sistema Windows. Željene opcije postavljene u programu Power Options (Opcije napajanja) ne utiču na rad lampica.

## Prepoznavanje slabih nivoa baterije

Kada baterija, koja je jedini izvor napajanja računara, padne na nizak ili kritični nivo napunjenosti, događa se sledeće:

- Lampica baterije (samo kod pojedinih modela) ukazuje na nizak ili kritičan nivo napunjenost baterije.



---

**NAPOMENA:** Dodatne informacije o lampici baterije možete da pronađete u vodiču *Upoznavanje s računarom*.

---

– ili –

- Ikona merača napajanja u polju za obaveštavanje prikazuje obaveštenje o niskom ili kritičnom nivou napunjenosti baterije.



**NAPOMENA:** Dodatne informacije o meraču napajanja potražite u odeljku [Korišćenje merača napajanja na stranici 20](#).

Računar preduzima sledeće radnje pri kritičnom nivou napunjenosti baterije:

- Ako je hibernacija omogućena, a računar uključen ili u stanju spavanja, računar će preći u stanje hibernacije.
- Ako je hibernacija onemogućena, a računar uključen ili u stanju spavanja, računar će nakratko ostati u stanju spavanja, a zatim će se isključiti, pri čemu će svi nesačuvani podaci biti izgubljeni.

## Otklanjanje niskog nivoa napunjenosti baterije

### Otklanjanje niskog nivoa napunjenosti baterije kad je dostupno spoljašnje napajanje

- ▲ Priključite jedan od sledećih uređaja:
  - adapter naizmenečne struje;
  - opcionalni uređaj za priključivanje ili uređaj za proširenje;
  - opcionalni adapter napajanja koji se kupuje kao pribor od kompanije HP.

### Otklanjanje niskog nivoa napunjenosti baterije kada je dostupna napunjena baterija

1. Isključite računar ili pokrenite režim hibernacije.
2. Zamenite ispražnjenu bateriju napunjenom.
3. Uključite računar.

### Otklanjanje niskog nivoa napunjenosti baterije kada nema dostupnog izvora napajanja

- Pokrenite režim hibernacije.
- Sačuvajte svoj rad i isključite računar.

### Otklanjanje niskog nivoa napunjenosti baterije kada računar ne može da izađe iz hibernacije

Kada računar nema dovoljno napajanja da izađe iz hibernacije, postupite na sledeći način:

1. Zamenite ispražnjenu bateriju napunjenom ili priključite adapter naizmenečne struje na računar i na spoljašnje napajanje.
2. Pritisnite dugme za napajanje da bi računar napustio stanje hibernacije.

## Čuvanje napajanja baterije

- Odaberite podešavanje male snage preko opcija napajanja u kontrolnom panelu Windows-a.
- Isključite bežičnu i domaću mrežu (LAN) i izađite iz modema kada ga ne koristite.
- Isključite spoljašnje uređaje koje ne koristite i koji nisu priključeni na spoljašnji izvor napajanja.
- Zaustavite, isključite ili skinite sve spoljne medijske kartice koje ne koristite.

- Smanjite osvetljenost ekrana.
- Pre nego što završite sa radom, prebacite računar u stanje spavanja ili hibernacije, odnosno isključite računar.

## Skladištenje baterije

 **OPREZ:** Da biste umanjili rizik od oštećenja bateriju, nemojte je izlagati visokim temperaturama u dugim vremenskim intervalima.

Ako računar nećete koristiti ili uključivati na spoljašnje napajanje duže od 2 sedmice, izvadite bateriju i zasebno je uskladištite.

Uskladištena baterija će se sporije isprazniti ako je budete čuvali na hladnom i suvom mestu.

 **NAPOMENA:** Uskladištenu bateriju treba proveravati na svakih šest meseci. Ako je kapacitet manji od 50 posto, ponovo napunite bateriju pre nego što je opet uskladištite.

Ako bateriju niste koristili mesec dana ili duže, kalibrišite je pre upotrebe.

## Odlaganje upotrebljene baterije

 **UPOZORENJE!** Da biste umanjili rizik od požara ili opekotina, bateriju nemojte rastavljati, lomiti niti bušiti; nemojte izazivati kratke spojeve na spoljnim kontaktima i nemojte odlagati bateriju u vatru ili vodu.

Informacije o odlaganju baterija potražite u odeljku *Obaveštenja o uredbama, bezbednosti i zaštiti životne sredine*.

## Zamena baterije

U operativnom sistemu Windows 7, funkcija provere baterije u okviru menija „Help and Support“ (Pomoć i podrška) će vas obavestiti da treba da zamenite bateriju kada se unutrašnja ćelija ne puni ispravno, odnosno kada „oslabi“ kapacitet baterije. Ako je baterija eventualno pod HP garancijom, u uputstvima je naveden ID garancije. U poruci je navedena HP Web lokacija na kojoj možete pronaći više informacija o naručivanju rezervne baterije.

## Korišćenje spoljašnjeg napajanja naizmeničnom strujom

 **NAPOMENA:** Više informacija o priključivanju na napajanje naizmeničnom strujom potražite u posteru *Brzo podešavanje* koji ste dobili u kutiji sa računarom.

Spoljašnje napajanje naizmeničnom strujom se odvija preko odobrenog adaptera naizmenične struje ili preko opcionalnog uređaja za priključivanje ili opcionalnog uređaja za proširenje.

 **UPOZORENJE!** Da biste umanjili potencijalne bezbednosne rizike, koristite isključivo adapter naizmenične struje koji je isporučen uz računar, rezervni adapter naizmenične struje koji je obezbedila kompanija HP ili kompatibilni adapter koji je kupljen od kompanije HP.

Računar povežite na spoljašnje napajanje naizmeničnom strujom u sledećim slučajevima:

 **UPOZORENJE!** Nemojte puniti bateriju računara dok se nalazite u avionu.

- kada punite ili kalibrišete bateriju;
- kada instalirate ili menjate sistemski softver;

- kada upisujete informacije na CD, DVD ili BD (samo kod pojedinih modela);
- kada pokrenete defragmentator diska;
- kada izrađujete rezervne kopije ili izvodite oporavak.

Kada računar povežete na spoljašnje napajanje naizmeničnom strujom, doći će do sledećeg:

- baterija počinje da se puni;
- ako je računar uključen, promeniće se ikona merača napajanja u polju za obaveštavanje.

Kada računar isključite iz spoljašnjeg napajanja naizmeničnom strujom, doći će do sledećeg:

- računar prelazi na napajanje iz baterije;
- osvetljenost ekrana se automatski smanjuje kako bi se umanjila potrošnja energije i produžio vek trajanja baterije.

## Testiranje adaptera naizmenične struje

Adapter naizmenične struje testirajte ako računar reaguje na sledeći način kada je povezan sa naizmeničnom strujom:

- Računar se ne uključuje.
- Ekran ne može da se uključi.
- Lampice napajanja su isključene.

Da biste testirali adapter naizmenične struje:

1. Isključite računar.
2. Izvadite bateriju iz računara.
3. Povežite adapter naizmenične struje sa računarom, a zatim ga uključite u utičnicu za naizmeničnu struju.
4. Uključite računar.
  - Ako se lampice baterije *uključe*, adapter naizmenične struje radi ispravno.
  - Ako lampice baterije ostanu *isključene*, proverite da li je adapter za naizmeničnu struju dobro povezan sa računarom i da li je priključen na utičnicu naizmenične struje kako treba.
  - Ako lampice napajanja ostanu *isključene*, adapter za naizmeničnu struju ne radi i treba ga zameniti.

Za informacije o nabavci rezervnog adaptera naizmenične struje obratite se HP službi korisničke podrške.

# Korišćenje softvera HP CoolSense, (samo na pojedinim modelima)

HP CoolSense  pruža dodatnu kontrolu nad termalnim postavkama računara, korišćenjem unapred definisanih režima koji ističu performanse računara, temperaturu, brzinu ventilatora i šum.

- Uključeno – konfigurirate termalne postavke kako bi se izbeglo povećanje temperature i obezbedilo da računar bude hladniji na dodir.
- Isključeno – kada je CoolSense isključen, vaš računar će raditi pri najboljim performansama, ali ove postavke mogu da dovedu do veće temperature nego u režimu „Uključeno“.
- Automatski (samo na pojedinim modelima) – automatski bira da li je računar stacionaran ili mobilan i optimizuje termalne postavke kako bi se prilagodile uslovima korišćenja. Kada je računar stacionaran, HP CoolSense prioritizuje performanse i postavljen je na režim „Isključeno“. Kada je računar u pokretu, HP CoolSense daje prioritet temperaturi i postavljen je na režim „Uključeno“.

Da biste promenili opcije hlađenja, sledite ove korake:

- ▲ Izaberite **Start > Control Panel** (Kontrolna tabla) > **Hardware and Sound** (Hardver i zvuk) > **HP CoolSense**.

## 5 Spoljašnje kartice i spoljašnji uređaji

### Korišćenje kartica za utor za digitalne medijume (samo kod pojedinih modela)

Opcionalne digitalne kartice omogućavaju bezbedno skladištenje i lako deljenje podataka. Ove kartice se često koriste sa kamerama za digitalne medijume i PDA uređajima, kao i na drugim računarima.

Da biste utvrdili koje formate digitalnih kartica podržava vaš računar, pogledajte vodič *Upoznavanje s računarom*.

#### Umetanje digitalne kartice

**⚠ OPREZ:** Da biste umanjili rizik od oštećenja konektora digitalne kartice, nemojte koristiti preteranu silu pri umetanju digitalne kartice.

1. Okrenite karticu tako da nalepnica bude okrenuta nagore, a konektori ka računaru.
2. Umetnite karticu u utor za digitalne medijume, a zatim je pritiskajte sve dok se čvrsto ne postavi.

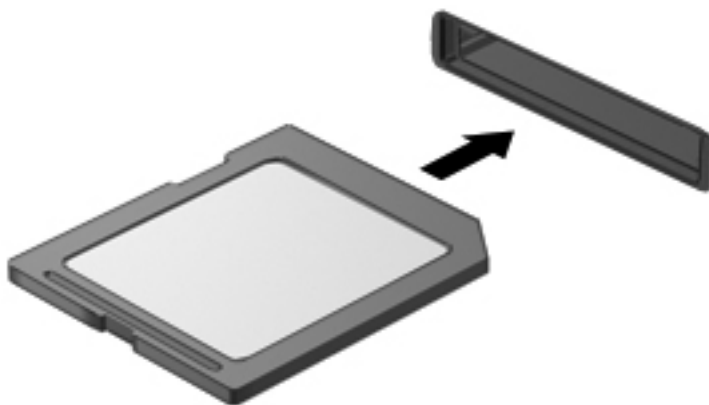

Kada računar prepozna uređaj, čuće se zvuk obaveštenja, a možda će se prikazati i meni sa opcijama.

## Uklanjanje digitalne kartice

**OPREZ:** Da biste umanjili rizik od gubitka podataka ili pasivnosti sistema, postupite na sledeći način da biste bezbedno uklonili digitalnu karticu.

1. Sačuvajte podatke i zatvorite sve programe koji koriste digitalnu karticu.
2. Kliknite na ikonu za uklanjanje hardvera u polju za obaveštavanje, sasvim desno na traci zadataka. Zatim pratite uputstva na ekranu.
3. Pritisnite karticu **(1)** i uklonite je iz slota **(2)**.

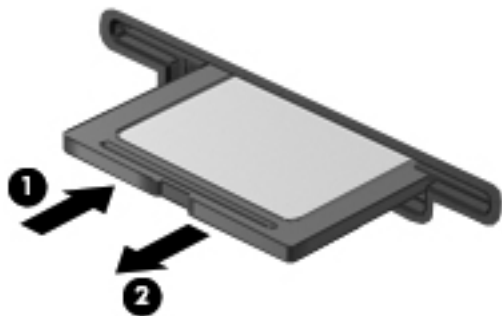

**NAPOMENA:** Ako kartica ne izleti iz slota, povucite je napolje.

## Korišćenje ExpressCard kartica (samo kod pojedinih modela)

ExpressCard kartica predstavlja PC karticu visokih performansi koja se postavlja u utor za ExpressCard.

### Konfigurisanje ExpressCard kartice

Instalirajte jedino softver koji je predviđen za ovu karticu. Ako dobijete uputstva od proizvođača ExpressCard kartice da instalirate upravljačke programe za uređaj:

- Instalirajte isključivo upravljačke programe uređaja koji su predviđeni za vaš operativni sistem.
- Nemojte koristiti dodatni softver, poput usluga kartice, usluga priključka ili adaptera, koji isporučuje proizvođač ExpressCard kartica.

### Umetanje ExpressCard kartice

**OPREZ:** Da ne biste oštetili računar i spoljašnje medijske kartice, u utor za ExpressCard karticu nemojte umetati PC karticu.

**OPREZ:** Da biste umanjili rizik od oštećenja konektora:

Nemojte koristiti preteranu silu pri umetanju ExpressCard kartice.

Nemojte pomerati niti prenositi računar dok se koristi ExpressCard kartica.

Utor za ExpressCard karticu može imati zaštitni umetak. Da biste izvadili umetak:

1. Pritisnite umetak **(1)** da biste ga otpustili.



2. Izvucite umetak iz utora (2).

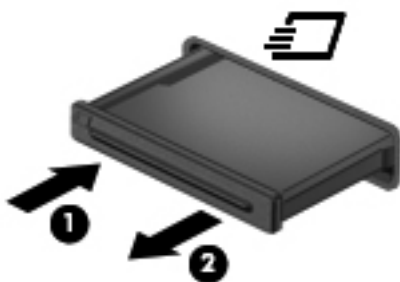

Da biste umetnuli ExpressCard karticu:

1. Okrenite karticu tako da nalepnica bude okrenuta nagore, a konektori ka računaru.
2. Umetnite karticu u utor za ExpressCard kartice, a zatim je pritiskajte sve dok se čvrsto ne postavi.

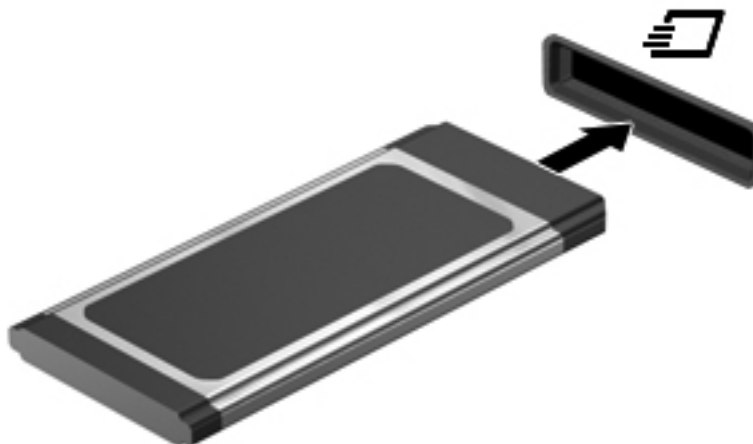

Kada računar prepozna karticu, čuće se zvuk obaveštenja, a možda će se prikazati i meni sa opcijama.

---

 **NAPOMENA:** Prilikom prvog korišćenja ExpressCard kartice prikazaće se poruka u polju za obaveštavanje na osnovu koje ćete znati da je sistem prepoznao karticu.

---

 **NAPOMENA:** Da biste uštedeli napajanje, zaustavite ili uklonite ExpressCard karticu kada je ne koristite.

---

## Uklanjanje ExpressCard kartice

**⚠ OPREZ:** Da biste umanjili rizik od gubitka podataka ili pasivnosti sistema, postupite na sledeći način da biste bezbedno uklonili ExpressCard.

1. Sačuvajte podatke i zatvorite sve programe koji koriste ExpressCard karticu.
2. Kliknite na ikonu za uklanjanje hardvera u polju za obaveštavanje, sasvim desno na traci zadataka, a zatim pratite uputstva na ekranu.
3. Otpustite i uklonite ExpressCard karticu:
  - a. Lagano pritisnite ExpressCard karticu **(1)** da biste je oslobodili.
  - b. Izvucite ExpressCard karticu iz utora **(2)**.

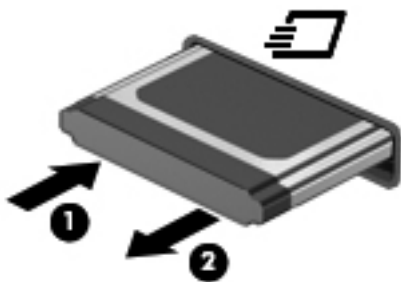

## Korišćenje pametnih kartica (samo kod pojedinih modela)

**📝 NAPOMENA:** Naziv *pametna kartica* u ovom poglavlju se koristi i za pametne i za Java™ kartice.

Pametna kartica je pribor veličine kreditne kartice koji sadrži mikročip sa memorijom i mikroprocesorom. Kao i računari, neke pametne kartice imaju operativni sistem koji upravlja ulazom i izlazom i on sadrži bezbednosne funkcije koje štite od neovlašćenog pristupa. Pametne kartice industrijskog standarda koriste se sa čitačem pametnih kartica (samo na pojedinim modelima).

Potreban je PIN (personal identification number) za dobijanje pristupa sadržajima mikročipa. Za više informacija o bezbednosnim funkcijama pametne kartice, pogledajte odeljak „Pomoć i podrška“.

## Umetanje pametne kartice

1. Držite pametnu karticu tako da oznaka bude okrenuta nagore i pažljivo gurajte karticu u čitač pametnih kartica sve dok kartica ne legne na mesto.

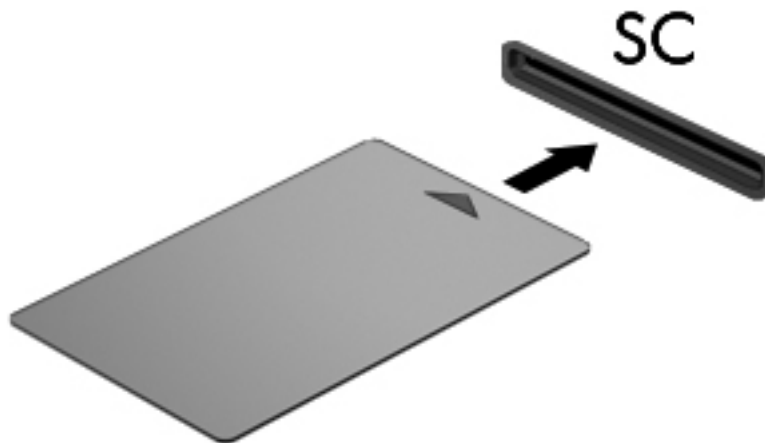

2. Pratite uputstva sa ekrana da biste se prijavili na računar korišćenjem PIN-a pametne kartice.

## Uklanjanje pametne kartice

- ▲ Uхватite pametnu karticu za ivicu, a zatim je izvucite iz čitača pametnih kartica.



## Korišćenje USB uređaja

Universal Serial Bus (USB) je hardverski interfejs koji se može koristiti za povezivanje opcionalnog spoljašnjeg uređaja, poput USB tastature, miša, disk jedinice, štampača, skenera ili čvorišta.

Nekim USB uređajima je možda potreban dodatni softver za podršku koji se obično dostavlja uz uređaj. Dodatna obaveštenja o specifičnom softveru uređaja naći ćete u uputstvima proizvođača. Ova uputstva ste možda dobili zajedno sa softverom, na disku, ili su dostupna na Web lokaciji proizvođača.

Računar ima najmanje jedan USB port koji podržava USB 1.0, 1.1, 2.0 ili 3.0 uređaje. Vaš računar možda sadrži i USB port sa spoljnim napajanjem koji predstavlja izvor napajanja za spoljašnji uređaj ukoliko se koristi sa USB kablom sa spoljnim napajanjem. Opcionalno USB čvorište ili opcionalni uređaj za priključivanje obezbeđuje dodatne USB portove koji se mogu koristiti sa računarom.

## Povezivanje USB uređaja

- 
- ⚠ **OPREZ:** Da biste umanjili rizik od oštećenja USB konektora, nemojte koristiti preteranu silu pri povezivanju uređaja.
-

- ▲ Priključite USB kabl uređaja na USB port.

 **NAPOMENA:** USB port računara može se donekle razlikovati od ilustracije u ovom odeljku.



Čućete zvučni signal kada računar otkrije uređaj.

 **NAPOMENA:** Prilikom prvog korišćenja USB uređaja prikazaće se poruka u polju za obaveštavanje na osnovu koje ćete znati da je sistem prepoznao uređaj.

## Uklanjanje USB uređaja

 **OPREZ:** Da biste umanjili rizik od oštećenja USB konektora, nemojte vući kabl kada budete hteli da uklonite USB uređaj.

**OPREZ:** Da biste umanjili rizik od gubitka podataka ili pasivnosti sistema, postupite na sledeći način da biste na bezbedno uklonili USB uređaj.

1. Da biste uklonili USB uređaj, sačuvajte podatke i zatvorite sve programe koji koriste uređaj.
2. Kliknite na ikonu za uklanjanje hardvera u polju za obaveštavanje, sasvim desno na traci zadataka, a zatim pratite uputstva na ekranu.
3. Uklonite uređaj.

## Korišćenje uređaja 1394 (samo kod pojedinih modela)

IEEE 1394 predstavlja hardverski interfejs koji povezuje multimedijalni uređaj ili uređaj za skladištenje podataka velike brzine sa računarom. Veliki broj modela skenera, digitalnih kamera i digitalnih kamkordera zahteva 1394 vezu.

Nekim uređajima 1394 je možda potreban dodatni softver za podršku koji se obično dostavlja uz uređaj. Dodatna obaveštenja o specifičnom softveru uređaja naći ćete u uputstvima proizvođača.

1394 port takođe podržava i IEEE 1394a uređaje.

## Povezivanje uređaja 1394

 **OPREZ:** Da biste umanjili rizik od oštećenja konektora porta 1394, nemojte koristiti preteranu silu pri povezivanju uređaja.

- ▲ Da biste uređaj 1394 povezali sa računarom, povežite kabl za uređaj 1394 sa portom 1394.

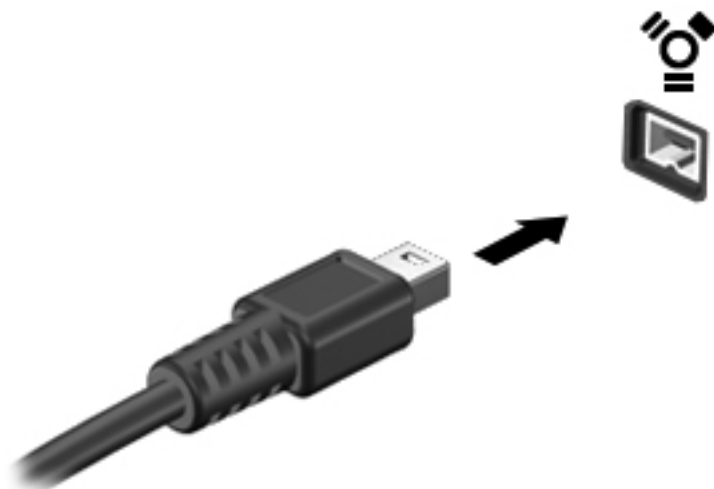

Čućete zvučni signal kada računar otkrije uređaj.

## Uklanjanje uređaja 1394

**⚠ OPREZ:** Da biste umanjili rizik od gubitka podataka ili pasivnosti sistema, zaustavite uređaj 1394 pre nego što ga uklonite.

**OPREZ:** Da biste umanjili rizik od oštećenja 1394 konektora, nemojte vući kabl kada budete hteli da uklonite uređaj 1394.

1. Da biste uklonili uređaj 1394, sačuvajte podatke i zatvorite sve programe koji koriste uređaj.
2. Kliknite na ikonu za uklanjanje hardvera u polju za obaveštavanje, sasvim desno na traci zadataka, a zatim pratite uputstva na ekranu.
3. Uklonite uređaj.

## Korišćenje eSATA uređaja (samo kod pojedinih modela)

eSATA port povezuje opcionalnu eSATA komponentu visokih performansi, poput eSATA spoljašnjeg čvrstog diska.

Nekim eSATA uređajima je možda potreban dodatni softver za podršku koji se obično dostavlja uz uređaj. Dodatna obaveštenja o specifičnom softveru uređaja naći ćete u uputstvima proizvođača.

**📝 NAPOMENA:** eSATA port takođe podržava i opcionalne USB uređaje.

## Povezivanje eSATA uređaja

**⚠ OPREZ:** Da biste umanjili rizik od oštećenja konektora eSATA porta, nemojte koristiti preteranu silu pri povezivanju uređaja.

- ▲ Da biste eSATA uređaj povezali sa računarom, povežite kabl za eSATA uređaj sa eSATA portom.

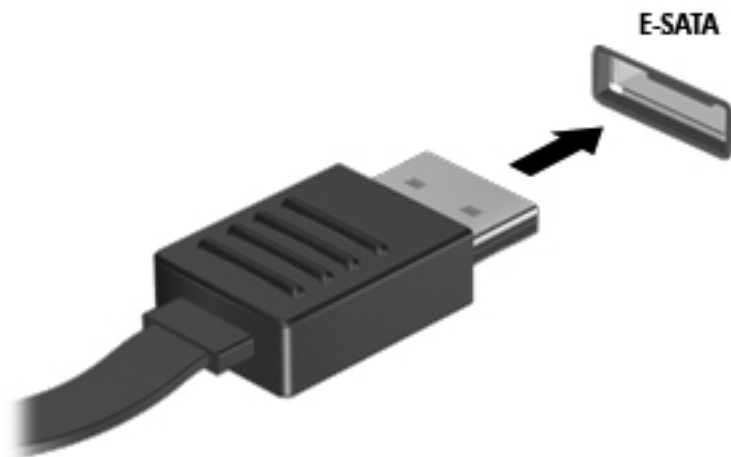

Čućete zvučni signal kada računar otkrije uređaj.

## Uklanjanje eSATA uređaja

**OPREZ:** Da biste umanjili rizik od oštećenja eSATA konektora, nemojte vući kabl kada budete hteli da uklonite eSATA uređaj.

**OPREZ:** Da biste umanjili rizik od gubitka podataka ili pasivnosti sistema, postupite na sledeći način da biste na bezbedno uklonili uređaj.

1. Da biste uklonili eSATA uređaj, sačuvajte podatke i zatvorite sve programe koji koriste uređaj.
2. Kliknite na ikonu za uklanjanje hardvera u polju za obaveštavanje, sasvim desno na traci zadataka, a zatim pratite uputstva na ekranu.
3. Uklonite uređaj.

## Korišćenje opcionalnih spoljašnjih uređaja

**NAPOMENA:** Više informacija o potrebnom softveru i upravljačkim programima, kao i o biranju porta potražite u uputstvima proizvođača.

Da biste spoljašnji uređaj povezali sa računarom:

**OPREZ:** Da biste umanjili rizik od oštećenja opreme pri povezivanju uređaja sa napajanjem, proverite da li je uređaj isključen, a kabl za napajanje naizmeničnom strujom iskopčan.

1. Povežite uređaj sa računarom.
2. Ako povezujete uređaj sa napajanjem, uključite kabl za napajanje uređaja u uzemljenu utičnicu za naizmeničnu struju.
3. Uključite uređaj.

Da biste isključili uređaj bez napajanja, isključite ga, a zatim iskopčajte iz računara. Da biste isključili uređaj sa napajanjem, isključite ga, iskopčajte iz računara, a zatim isključite kabl za napajanje naizmeničnom strujom.

## Korišćenje opcionalnih spoljašnjih disk jedinica

Prenosne spoljašnje disk jedinice proširuju opcije za skladištenje i pristup podacima. USB disk se može dodati povezivanjem diska preko USB porta računara.

 **NAPOMENA:** HP-ove spoljašnje USB optičke disk jedinice se povezuju na USB port sa spoljnim napajanjem na računaru.

USB diskovi obuhvataju sledeće tipove:

- disketna jedinica od 1,44 MB;
- modul čvrstog diska (čvrsti disk sa adapterom);
- spoljašnje optičke disk jedinice (CD, DVD i Blu-ray);
- MultiBay uređaj.

## Korišćenje porta za proširenje (samo kod pojedinih modela)

Port za proširenje povezuje računar sa opcionalnim uređajem za priključivanje ili opcionalnim uređajem za proširenje tako da se na računaru mogu koristiti dodatni portovi i konektori.



---

## 6 Disk jedinice

### Rukovanje disk jedinicama

Disk jedinice su lomljive računarske komponente kojima treba pažljivo rukovati. Pre rada sa disk jedinicama pročitajte sledeće mere opreza. Dodatne mere opreza možete pronaći u relevantnim opisima postupaka.

Pridržavajte se sledećih mera predostrožnosti:

- Pre nego što pomerite računar koji je povezan na spoljašnji čvrsti disk, pokrenite režim spavanja i sačekajte da se ekran isključi ili pravilno isključite spoljašnji čvrsti disk.
- Pre upotrebe disk jedinice, dodirnite nebojenu metalnu površinu disk jedinice da biste otpustili statički elektricitet.
- Nemojte dodirivati pinove konektora na prenosivoj disk jedinici ili računaru.
- Pažljivo rukujte disk jedinicom; nemojte ispuštati disk jedinicu ili stavljati predmete na nju.
- Pre nego što izvadite ili stavite disk jedinicu, isključite računar. Ako niste sigurni da li je računar isključen, u režimu spavanja ili u režimu hibernacije, uključite računar, a zatim ga isključite iz operativnog sistema.
- Nemojte koristiti preteranu silu pri umetanju disk jedinice u odeljak za disk jedinicu.
- Nemojte koristiti tastaturu niti pomerati računar dok optička disk jedinica upisuje podatke na disk. Proces upisivanja je osetljiv na vibracije.
- Kada je baterija jedini izvor napajanja, pobrinite se da pre upisivanja na medije ona bude dovoljno napunjena.
- Nemojte izlagati disk jedinicu previsokoj temperaturi ili vlažnosti.
- Ne dozvolite da disk jedinica dođe u dodir sa tečnostima. Nemojte prskati disk jedinicu sredstvima za čišćenje.
- Uklonite medijume iz disk jedinice pre nego što je izvadite iz odeljka za disk jedinicu, odnosno poneseite je na put, pošaljete je ili uskladištite.
- Ako disk jedinicu morate poslati poštom, stavite je u najlon sa mehurićima ili neko drugo pogodno zaštitno pakovanje i označite paketu kao „LOMLJIVO“.
- Nemojte izlagati disk jedinicu magnetnim poljima. U bezbednosne uređaje sa magnetnim poljima spadaju metal-detektorska vrata i ručni detektori metala na aerodromima. Pokretne trake na aerodromima i slični sigurnosni uređaji kojim se proverava prtljag koji nosite sa sobom koriste rendgenske zrake umesto magnetnih polja tako da ne oštećuju disk jedinice.



# Korišćenje čvrstih diskova

## Poboljšavanje performansi čvrstog diska

### Korišćenje defragmentatora diska

Što duže koristite računar tako će datoteke na čvrstom disku postati sve više fragmentisane. „Defragmentator diska“ spaja fragmentisane datoteke i fascikle na čvrstom disku kako bi sistem efikasnije funkcionisao.



**NAPOMENA:** Za SSD disk jedinice, pokretanje programa „Defragmentator diska“ nije potrebno.

Kada pokrenete „Defragmentator diska“, on radi bez nadzora. U zavisnosti od veličine čvrstog diska i broja fragmentisanih datoteka, programu „Defragmentator diska“ će možda biti potrebno više od sat vremena da bi završio zadatak. Možete da ga podesite tako da se pokreće tokom noći ili nekom drugom prilikom kada vam nije potreban pristup računaru.

HP preporučuje da defragmentaciju čvrstog diska vršite bar jednom mesečno. Možete podesiti „Defragmentator diska“ tako da se pokreće jednom mesečno, ali ručno možete defragmentisati računar kada god želite.

Da biste pokrenuli program „Defragmentator diska“:

1. Priključite računar na napajanje naizmjeničnom strujom.
2. Izaberite **Start > All Programs** (Svi programi) > **Accessories** (Pribor) > **System Tools** (Sistemske alatke) > **Disk Defragmenter** (Defragmentator diska).
3. Kliknite na **Defragmentiraj disk**.



**NAPOMENA:** Operativni sistem Windows sadrži funkciju User Account Control (Kontrola korisničkog naloga) čija je svrha da poboljša bezbednost računara. Možda će se od vas odzivnikom zatražiti dozvola ili lozinka za obavljanje zadataka kao što su instaliranje softvera, pokretanje uslužnih programa ili promena podešavanja operativnog sistema Windows. Dodatna obaveštenja naći ćete u meniju Help and Support (Pomoć i podrška).

Dodatna obaveštenja ćete naći u meniju pomoći za softver „Defragmentator diska“.

### Korišćenje programa Disk Cleanup (Čišćenje diska)

Program Disk Cleanup (Čišćenje diska) traži nepotrebne datoteke na čvrstom disku koje slobodno možete izbrisati kako biste oslobodili prostor na disku i doprineli efikasnijem radu računara.

Da biste pokrenuli program Disk Cleanup (Čišćenje diska):

1. Izaberite **Start > All Programs** (Svi programi) > **Accessories** (Pribor) > **System Tools** (Sistemske alatke) > **Disk Cleanup** (Čišćenje diska).
2. Pratite uputstva na ekranu.

## Korišćenje softvera HP ProtectSmart Hard Drive Protection (samo na pojedinim modelima)

HP ProtectSmart Hard Drive Protection štiti čvrsti disk parkiranjem disk jedinice i zaustavljanjem ulazno/izlaznih zahteva za podacima pod bilo kojim od sledećih uslova:

- Ispao vam je računar.
- Premeštate računar sa zatvorenim ekranom dok se napaja iz baterije.

Ubrzo po završetku nekog od ovih događaja, HP ProtectSmart zaštita čvrstog diska ponovo omogućava normalan rad čvrstog diska.

 **NAPOMENA:** Kako SSD uređaj nema pokretnih delova, HP ProtectSmart Hard Drive Protection nije neophodan.

**NAPOMENA:** Čvrsti diskovi koji se nalaze u glavnom ležištu ili u ležištu pomoćne disk jedinice su zaštićeni programom HP ProtectSmart Hard Drive Protection. Čvrsti diskovi koji su povezani preko USB portova nisu zaštićeni softverom HP ProtectSmart Hard Drive Protection.

Više informacija potražite u pomoći za softver HP ProtectSmart Hard Drive Protection.

## Prepoznavanje statusa HP ProtectSmart Hard Drive Protection

Lampica disk jedinice na računaru menja boju i signalizira da je parkirana disk jedinica u glavnom ležištu čvrstog diska ili u ležištu pomoćne disk jedinice (samo kod pojedinih modela). Da biste utvrdili da li su disk jedinice trenutno zaštićene, odnosno da li je disk jedinica parkirana, izaberite **Start > Control Panel** (Kontrolna tabla) > **Hardware and Sound** (Hardver i zvuk) > **Windows Mobility Center** (Windows Centar za mobilnost):

- Ako je HP ProtectSmart Hard Drive Protection omogućen, iznad ikone čvrstog diska pojavljuje se zeleni znak za potvrdu.
- Ako je HP ProtectSmart Hard Drive Protection onemogućen, iznad ikone čvrstog diska pojavljuje se crveni X znak.
- Ako su disk jedinice parkirane, iznad ikone čvrstog diska pojavljuje se žuti znak u obliku meseca.

Ikona u softveru Mobility Center (Centar za mobilnost) možda neće prikazati najnoviji status disk jedinice. Da biste primili ažuriranja čim dođe do promene statusa, treba da omogućite ikonu u polju za obaveštavanje.

Da biste omogućili ikonu u polju za obaveštavanje:

1. Izaberite **Start > Control Panel** (Kontrolna tabla) > **Hardware and Sound** (Hardver i zvuk) > **HP ProtectSmart Hard Drive Protection**.

 **NAPOMENA:** Ako to odzivnikom zatraži program User Account Control (Kontrola korisničkog naloga), kliknite na **Yes** (Da).

2. U redu **Icon in System Tray** (Ikona na sistemskoj paleti) kliknite na **Show** (Prikaži).
3. Kliknite na **OK** (U redu).

## Upravljanje napajanjem kada je čvrsti disk parkiran

Ako je HP ProtectSmart Hard Drive Protection parkirao disk jedinicu, računar se ponaša na sledeći način:

- Računar ne može da se isključi.
- Računar ne može da pokrene stanje spavanja ili hibernacije, osim na način opisan u sledećoj napomeni.

 **NAPOMENA:** Ako se računar napaja iz baterije i dostigne kritičan nivo napunjenosti baterije, HP ProtectSmart Hard Drive Protection mu omogućava da pokrene hibernaciju.

Pre nego što premestite računar, HP preporučuje da ga isključite ili pokrenete stanje spavanja ili hibernacije.

## Korišćenje softvera HP ProtectSmart Hard Drive Protection

Softver HP ProtectSmart Hard Drive Protection može da omogući, odnosno onemogući administrator:

 **NAPOMENA:** U zavisnosti od vaših korisničkih privilegija, možda nećete moći da omogućite ili onemogućite HP ProtectSmart Hard Drive Protection. Privilegije za korisnike koji nisu administratori mogu da menjaju članovi administratorske grupe.

Da biste otvorili softver i promenili postavke, postupite na sledeći način:

1. U okviru Mobility Center (Centar za mobilnost) kliknite na ikonu čvrstog diska kako biste otvorili prozor HP ProtectSmart Hard Drive Protection.

– ili –

Izaberite **Start > Control Panel** (Kontrolna tabla) > **Hardware and Sound** (Hardver i zvuk) > **HP ProtectSmart Hard Drive Protection**.

 **NAPOMENA:** Ako to odzivnikom zatraži program User Account Control (Kontrola korisničkog naloga), kliknite na **Yes** (Da).

2. Kliknite na odgovarajuće dugme da biste promenili postavke.
3. Kliknite na **OK** (U redu).

## Korišćenje optičkih disk jedinica (samo kod pojedinih modela)

Optičke disk jedinice obuhvataju sledeće tipove:

- CD
- DVD
- Blu-ray (BD)

## Upoznavanje sa instaliranom optičkom disk jedinicom

- ▲ Izaberite **Start > Računar**.

Prikazaće se lista svih uređaja instaliranih na računaru, uključujući i optičku disk jedinicu.

## Umetanje optičkog diska

### Opterećenje ležišta

1. Uključite računar.
2. Pritisnite dugme za otpuštanje (1) na maski disk jedinice kako biste oslobodili ležište diska.
3. Izvucite ležište (2).
4. Držite disk za ivice da ne biste dodirnuli ravne površine diska i postavite ga iznad osovine ležišta tako da strana sa oznakom bude okrenuta nagore.

 **NAPOMENA:** Ako ležište nije sasvim dostupno, pažljivo nagnite disk kako biste ga postavili iznad osovine.

5. Lagano pritiskajte disk nadole (3) ka osovini ležišta sve dok ne škljocne i nalegne na svoje mesto.

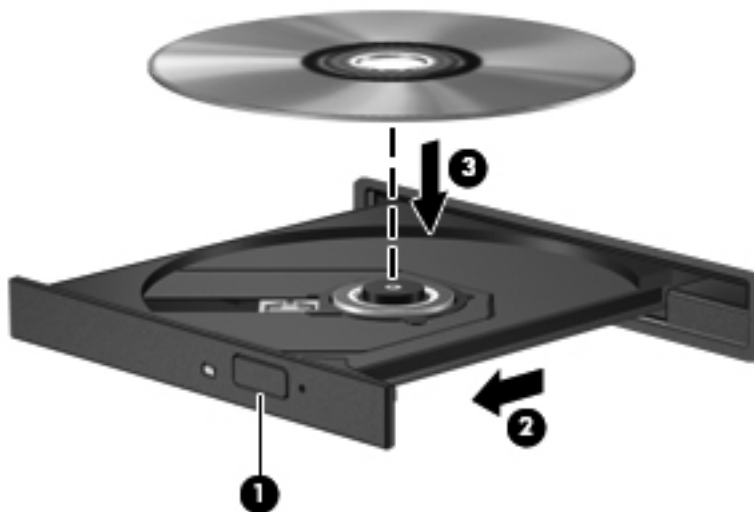

6. Zatvorite ležište diska.

 **NAPOMENA:** Nakon što umetnete disk, normalno je da se javi kratka pauza. Ako niste izabrali program za reprodukciju medija, otvara se okvir za dijalog AutoPlay (Automatska reprodukcija). Od vas će biti zatraženo da izaberete kako ćete koristiti sadržaj medijuma.

### Opterećenje utora

 **OPREZ:** Nemojte da umećete optičke diskove od **8 cm** u utore optičke disk jedinice. Tako možete da oštetite optičku disk jedinicu.

1. Uključite računar.
2. Držite disk za ivice da ne biste dodirnuli ravne površine diska i postavite ga tako da strana sa oznakom bude okrenuta nagore.

3. Lagano umetnite disk u utor optičke disk jedinice.



## Uklanjanje optičkog diska

### Opterećenje ležišta

Disk možete da uklonite na dva načina, u zavisnosti od toga da li se ležište diska normalno otvara ili ne.

#### Kad se ležište diska normalno otvara

1. Pritisnite dugme za otpuštanje (1) na maski disk jedinice kako biste oslobodili ležište diska, a zatim lagano povucite ležište (2) dok se ne zaustavi.
2. Uklonite disk (3) iz ležišta nežno pritiskajući na osovinu i podižući spoljne ivice diska. Disk držite za ivice da ne biste dodirnuli ravne površine.

 **NAPOMENA:** Ako ležište nije sasvim dostupno, pažljivo nagnite disk dok ga vadite.

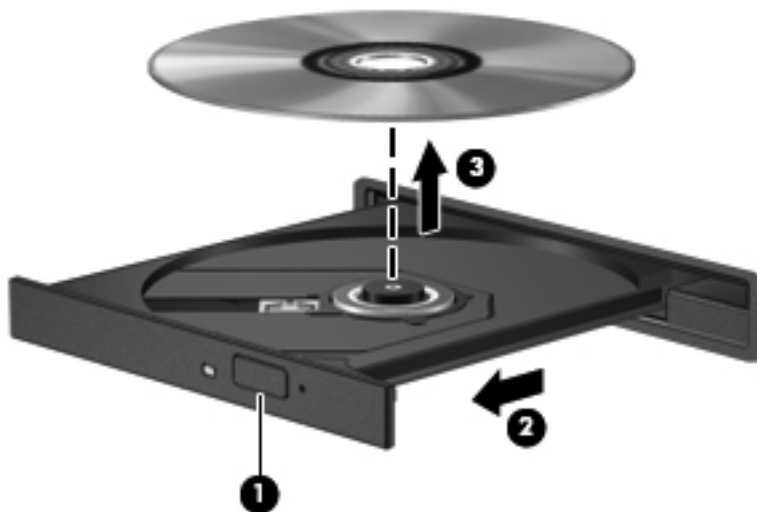

3. Zatvorite ležište diska i stavite disk u zaštitni omot.

#### Kada se ležište diska ne otvara uobičajeno

1. Umetnite kraj spajalice za papir (1) u ulaz za otpuštanje na prednjoj maski disk jedinice.
2. Lagano pritiskajte spajalicu za papir dok se ležište diska ne oslobodi, a zatim izvucite ležište (2) dok se ne zaustavi.

3. Uklonite disk **(3)** iz ležišta nežno pritiskajući na osovinu i podižući spoljne ivice diska. Disk držite za ivice da ne biste dodirnuli ravne površine.

 **NAPOMENA:** Ako ležište nije sasvim dostupno, pažljivo nagnite disk dok ga vadite.



4. Zatvorite ležište diska i stavite disk u zaštitni omot.

### Opterećenje utora

1. Pritisnite dugme za otpuštanje **(1)** pored disk jedinice.
2. Izvadite disk **(2)** tako što ćete ga držite za ivice i vodite računa da ne dodirnete ravne površine.



3. Stavite disk u zaštitni omot.

## Deljenje optičkih disk jedinica

Ukoliko računar možda nema integrisanu optičku disk jedinicu, možete da pristupate softveru i podacima, kao i da instalirate aplikacije tako što ćete da delite optičku disk jedinicu koja se nalazi na drugom računaru u mreži na koju ste povezani. Deljenje disk jedinica je funkcija operativnog sistema Windows koja omogućava pristup disk jedinici jednog računara sa drugih računara iz iste mreže.



**NAPOMENA:** Da biste mogli da delite optičku disk jedinicu, potrebno je da imate podešenu mrežu. Da biste dobili dodatne informacije o podešavanju mreže, pogledajte odeljak [Umrežavanje \(samo kod pojedinih modela\) na stranici 2](#).

**NAPOMENA:** Neki diskovi, poput DVD filmova ili diskova sa igrama, mogu biti zaštićeni od kopiranja i stoga se ne mogu koristiti u okviru deljenja DVD ili CD disk jedinica.

Da biste delili optičku disk jedinicu:

1. Sa računara koji ima optičku disk jedinicu koju delite, izaberite **Start > Računar**.
2. Kliknite desnim tasterom na optičku disk jedinicu koju želite da delite, a zatim na **Properties** (Svojstva).
3. Izaberite karticu **Deljenje > Napredno deljenje**.
4. Izaberite polje za potvrdu **Share this folder** (Deli ovu fasciklu).
5. Otkucajte ime optičke disk jedinice u polju za tekst „Ime deljenog resursa“.
6. Kliknite na **Apply** (Primeni), a zatim na **OK** (U redu).
7. Da biste prikazali deljenu optičku disk jedinicu:

Izaberite **Start > Kontrolna tabla > Mreža i Internet > Centar za mrežu i deljenje**.

## Korišćenje RAID-a (samo kod pojedinih modela)

RAID (Redundant Arrays of Independent Disks) tehnologija omogućava istovremeno korišćenje dva ili više čvrstih diskova na računaru. RAID više disk jedinica posmatra kao povezanu disk jedinicu preko postavki hardvera ili softvera. Ako je više disk jedinica podešeno da zajedno funkcioniše na ovaj način, onda se one nazivaju RAID niz.

Dodatne informacije o RAID tehnologiji potražite na Web lokaciji kompanije HP na adresi <http://www.hp.com/support>.

# 7 Bezbednost

## Zaštita računara

Standardne bezbednosne funkcije koje pružaju operativni sistem Windows® i program Setup Utility (BIOS) koji ne pripadaju operativnom sistemu Windows mogu zaštititi vaša lična podešavanja i podatke od različitih rizika.



**NAPOMENA:** Bezbednosna rešenja dizajnirana su da odvrate, ali ona možda ne mogu da odvrate softverske napade ili da spreče krađu ili pogrešno rukovanje.

**NAPOMENA:** Pre slanja računara na servis, napravite rezervne kopije datoteka, izbrišite sve one koje su poverljive i uklonite sva podešavanja za lozinke.

**NAPOMENA:** Neke funkcije navedene u ovom poglavlju možda nisu dostupne na vašem računaru.

Rizik računara	Bezbednosna funkcija
Neovlašćena upotreba računara	<ul style="list-style-type: none"><li>• QuickLock (samo kod pojedinih modela)</li><li>• Lozinka za pokretanje sistema</li><li>• Čitač otiska prsta</li></ul>
Računarski virusi	Antivirusni softver
Neovlašćeni pristup podacima	<ul style="list-style-type: none"><li>• Softver zaštitnog zida</li><li>• Windows ažuriranja</li><li>• Šifrovanje datoteka</li></ul>
Neovlašćeni pristup postavkama programa Setup Utility (BIOS) i drugim identifikujućim informacijama sistema	Administratorska lozinka
Tekuće ili buduće pretnje za računar	Kritična bezbednosna ažuriranja od kompanije Microsoft
Neovlašćeni pristup Windows korisničkom nalogu	Korisnička lozinka
Neovlašćeno uklanjanje računara	Utor za bezbednosni kabl (koristi se sa opcionalnim bezbednosnim kablom)

## Korišćenje lozinki

Lozinka je skup znakova koje birate da biste obezbedili informacije na računaru. Može biti podešeno nekoliko tipova lozinki, u skladu sa vašom željom za kontrolom pristupa vašim podacima. Lozinke se mogu podesiti u operativnom sistemu Windows ili u programu Setup Utility (BIOS) koji ne pripada operativnom sistemu Windows, a unapred je instaliran na računaru.



 **NAPOMENA:** Da biste umanjili rizik od nemogućnosti ponovnog pristupa računaru, zabeležite svaku lozinku i čuvajte je na sigurnom mestu.

Možete koristiti istu lozinku za program Setup Utility (BIOS) i za Windows bezbednosnu funkciju. Takođe možete koristiti istu lozinku za nekoliko funkcija programa Setup Utility (BIOS).

Za više informacija o lozinkama za Windows, kao što je lozinka za zaštitu ekrana, izaberite **Start > Help and Support** (Pomoć i podrška).

## Postavljanje lozinki u operativnom sistemu Windows

Lozinka	Funkcija
Administratorska lozinka	Štiti pristup sadržaju računara na nivou administratora.  <b>NAPOMENA:</b> Ova lozinka ne može se koristiti za pristup sadržaju programa Setup Utility (BIOS).
Korisnička lozinka	Štiti pristup Windows korisničkom nalogu. Takođe štiti pristup sadržaju računara i mora biti uneta kada napuštate stanje spavanja ili hibernaciju.
QuickLock (samo kod pojedinih modela)	Štiti vaše informacije prikazivanjem prozora za prijavljivanje u operativni sistem. Dok je prozor za prijavljivanje prikazan, računaru se ne može pristupiti sve dok se ne unese Windows korisnička lozinka ili Windows administratorska lozinka. Nakon što zadate korisničku ili administratorsku lozinku, pratite ove korake:  <ol style="list-style-type: none"><li>1. Pokrenite QuickLock.</li><li>2. Napustite QuickLock tako što ćete da unesete lozinku Windows korisnika ili administratora.</li></ol>

## Postavljanje lozinki u programu Setup Utility (BIOS)

Lozinka	Funkcija
Administratorska lozinka*	<ul style="list-style-type: none"><li>• Štiti pristup programu Setup Utility (BIOS).</li><li>• Nakon postavljanja ove lozinke, ona se mora uneti pri svakom pristupanju programu Setup Utility (BIOS).</li></ul> <p><b>OPREZ:</b> Ako zaboravite administratorsku lozinku, ne možete pristupiti programu Setup Utility (BIOS).</p> <p><b>NAPOMENA:</b> Administratorska lozinka može da se koristi umesto lozinke za pokretanje sistema.</p> <p><b>NAPOMENA:</b> Vaša administratorska lozinka se ne može zameniti sa administratorskom lozinkom postavljenom u Windowsu, niti se prikazuje pri postavljanju, unošenju, promeni, ili brisanju.</p> <p><b>NAPOMENA:</b> Ako unesete lozinku za pokretanje sistema pri prvoj proveri lozinke, pre nego što se prikaže poruka „Press the ESC key for Startup Menu“ („Pritisnite taster ESC da biste pristupili meniju Startup“), morate da unesete administratorsku lozinku da biste pristupili programu Setup Utility (BIOS).</p>

Lozinka	Funkcija
Lozinka za pokretanje sistema*	<ul style="list-style-type: none"> <li>Štiti pristup sadržaju računara.</li> <li>Nakon što je ova lozinka postavljena, mora biti uneta svaki put kada se uključi ili ponovo pokrene računar, ili napušta režim hibernacije.</li> </ul> <p><b>OPREZ:</b> Ako zaboravite lozinku za pokretanje sistema, ne možete ponovo da pokrenete računar, niti da napustite režim hibernacije.</p> <p><b>NAPOMENA:</b> Administratorska lozinka može da se koristi umesto lozinke za pokretanje sistema.</p> <p><b>NAPOMENA:</b> Lozinka za pokretanje sistema nije prikazana kada se postavlja, unosi, menja ili briše.</p>

\*Za detalje o svakoj od ovih lozinki, pogledajte sledeće teme.

## Upravljanje administratorskom lozinkom

Da biste podesili, promenili ili obrisali ovu lozinku, pratite ove korake:

- Otvorite Setup Utility (BIOS) uključivanjem ili ponovnim pokretanjem sistema računara. Dok je prikazana poruka „Press the ESC key for Startup Menu“ (Pritisnite taster ESC za meni pokretanja) u donjem levom uglu ekrana, pritisnite taster **esc**. Kada se prikaže Startup Menu (Meni pokretanja), pritisnite **f10**.
- Koristite dugmad sa strelicama da biste izabrali **Bezbednost > Administratorska lozinka**, a zatim pritisnite taster **enter**.
  - Da biste postavili administratorsku lozinku, unesite svoju lozinku u polja **Enter New Password** (Unesite novu lozinku) i **Confirm New Password** (Potvrdite novu lozinku), a zatim pritisnite **enter**.
  - Da biste promenili administratorsku lozinku, unesite svoju važeću lozinku u polje **Enter Current Password** (Unesite važeću lozinku), unesite novu lozinku u polja **Enter New Password** (Unesite novu lozinku) i **Confirm New Password** (Potvrdite novu lozinku), a onda pritisnite **enter**.
  - Da biste izbrisali administratorsku lozinku, unesite svoju važeću lozinku u polje **Enter Password** (Unesite lozinku), a zatim četiri puta pritisnite **enter**.
- Da biste sačuvali promene i izašli iz programa Setup Utility (BIOS), koristite tastere sa strelicama da biste izabrali **Exit (Izlaz) > Exit Saving Changes** (Izađi i sačuvaj promene).

Promene se primenjuju nakon ponovnog pokretanja računara.

## Unos administratorske lozinke

U odzivniku **Enter Password** (Unesite lozinku), otkucajte svoju administratorsku lozinku, a zatim pritisnite **enter**. Nakon tri neuspela pokušaja da unesete administratorsku lozinku, morate ponovo da pokrenete računar i pokušate iznova.

## Upravljanje lozinkom za pokretanje sistema

Da biste podesili, promenili ili obrisali ovu lozinku, pratite ove korake:

1. Otvorite Setup Utility (BIOS) uključivanjem ili ponovnim pokretanjem sistema računara. Dok je prikazana poruka „Press the ESC key for Startup Menu“ (Pritisnite taster ESC za meni pokretanja) u donjem levom uglu ekrana, pritisnite taster **esc**. Kada se prikaže Startup Menu (Meni pokretanja), pritisnite **f10**.
2. Koristite tastere sa strelicama da biste izabrali **Bezbednost > Lozinka za uključivanje**, a zatim pritisnite taster **enter**.
  - da biste postavili lozinku za pokretanje sistema, unesite svoju lozinku u polja **Enter New Password** (Unesite novu lozinku) i **Confirm New Password** (Potvrdite novu lozinku), a zatim pritisnite **enter**.
  - Da biste promenili lozinku za pokretanje sistema, unesite svoju važeću lozinku u polje **Enter Current Password** (Unesite važeću lozinku), unesite novu lozinku u polja **Enter New Password** (Unesite novu lozinku) i **Confirm New Password** (Potvrdite novu lozinku), a zatim pritisnite **enter**.
  - Da biste izbrisali lozinku za pokretanje sistema, unesite svoju važeću lozinku u polje **Enter Password** (Unesite lozinku), a zatim četiri puta pritisnite **enter**.
3. Da biste sačuvali promene i izašli iz programa Setup Utility (BIOS), koristite tastere sa strelicama da biste izabrali **Exit (Izlaz) > Exit Saving Changes** (Izađi i sačuvaj promene).

Promene se primenjuju nakon ponovnog pokretanja računara.

## Unos lozinke za pokretanje sistema

U odzivniku **Enter Password** (Unesite lozinku), otkucajte svoju lozinku, a zatim pritisnite **enter**. Nakon tri neuspela pokušaja da unesete lozinku, morate ponovo da pokrenete računar i pokušate iznova.

## Korišćenje antivirusnog softvera

Kada koristite računar za pristup e-pošti, mreži, ili Internetu, potencijalno ga izlažete računarskim virusima. Računarski virusi mogu da onemoguće operativni sistem, programe ili uslužne programe, ili da izazovu njihovo neuobičajeno funkcionisanje.

Antivirusni softver može da otkrije većinu virusa, da ih uništi i najčešće može da popravi izazvanu štetu. Kako biste obezbedili stalnu zaštitu od novootkrivenih virusa, antivirusni softver mora biti ažuran.

Antivirusni program može biti unapred instaliran na računaru i možda predstavlja probnu verziju. Preporučuje se da nadogradite probnu verziju ili da kupite antivirusni program po svom izboru kako biste u potpunosti zaštitili računar.

Za više informacija o računarskim virusima otkucajte **viruses** (virusi) u polje za pretragu odeljka „Help and Support“ (Pomoć i podrška).

## Korišćenje softvera zaštitnog zida

Namena zaštitnog zida je sprečavanje neovlašćenog pristupa sistemu ili mreži. Zaštitni zid može biti program koji instalirate na računar i/ili mrežu, odnosno može predstavljati rešenje sačinjeno i od hardvera i softvera.

Postoje dva tipa zaštitnog zida:

- Zaštitni zid zasnovan na hostu – softver koji štiti samo računar na kom je instaliran.
- Zaštitni zid zasnovan na mreži – instaliran na DSL ili kablovskom modemu, kao i na kućnoj mreži u cilju zaštite svih računara na mreži.

Kada je zaštitni zid instaliran u sistemu, svi podaci koji se šalju u sistem i koji se šalju iz sistema se nadgledaju i upoređuju sa skupom kriterijuma bezbednosti koje definiše korisnik. Svi podaci koji ne ispunjavaju zadate kriterijume se blokiraju.

Računar ili mrežna oprema možda već imaju instaliran zaštitni zid. Ukoliko nemaju, dostupna su softverska rešenja zaštitnog zida.

 **NAPOMENA:** Pod nekim okolnostima zaštitni zid može blokirati pristup Internet igrama, ometati rad štampača ili deljenje datoteka na mreži ili blokirati ovlašćene priloge e-pošte. Da biste privremeno rešili problem, onemogućite zaštitni zid, obavite željeni zadatak, a zatim ponovo omogućite zaštitni zid. Za trajno rešenje problema, iznova konfigurirate zaštitni zid.

## Instaliranje kritičnih bezbednosnih ažuriranja

 **OPREZ:** Microsoft šalje upozorenja na kritična bezbednosna ažuriranja. Da biste zaštitili računar od bezbednosnih upada i virusa, instalirajte sva kritična ažuriranja od Microsoft-a odmah nakon prijema upozorenja.

Ispravke za operativni sistem i drugi softver su možda postale dostupne nakon što je računar isporučen iz fabrike. Kako biste bili sigurni da su sve dostupne ispravke instalirane na računaru, pratite sledeće smernice:

- Pokrenite ažuriranje Windowsa što je pre moguće nakon podešavanja vašeg računara. Koristite vezu za ažuriranje na **Start > All Programs (Svi programi) > Windows Update (Ažuriranje Windowsa)**.
- Nakon toga jednom mesečno pokrenite ažuriranje Windowsa.
- Nabavite ispravke za Windows i druge Microsoft® programe, kako se objavljuju, sa Web lokacije Microsofta i preko veze za ažuriranje u odeljku „Help and Support“ (Pomoć i podrška).

## Instaliranje opcionalnog bezbednosnog kabla

 **NAPOMENA:** Bezbednosni kabl je dizajniran da odvraća nekog od zloupotrebe ili krađe računara, ali ne može to da spreči.

**NAPOMENA:** Utor za bezbednosni kabl na vašem računaru se možda neznatno razlikuje u odnosu ilustraciju u ovom odeljku. Informacije o pronalaženju utora za bezbednosni kabl na računaru potražite u vodiču *Upoznavanje sa računarnom*.

1. Omotajte bezbednosni kabl oko čvrstog predmeta.
2. Ubacite ključ (1) u bravu kabla (2).

3. Ubacite bravu kabela u utor bezbednosnog kabela na računaru (3), a zatim zaključajte bravu kabela ključem.

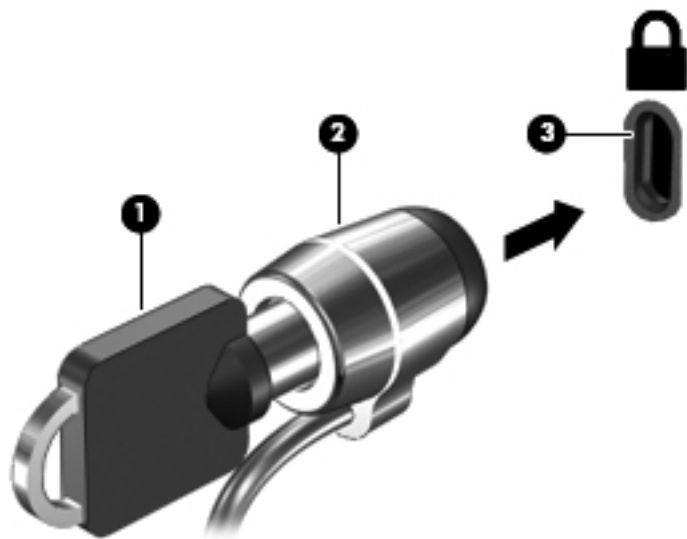

4. Uklonite ključ i čuvajte ga na sigurnom mestu.

## Korišćenje čitača otiska prsta (samo kod pojedinih modela)

Integrirani čitači otiska prsta su dostupni kod pojedinih modela. Da biste mogli da koristite čitač otiska prsta, neophodno je da na računaru podesite korisnički nalog sa lozinkom. Ovaj nalog vam omogućava da se prijavite na računar tako što ćete da prevučete određenim prstom na računaru. Čitač otiska prsta možete da koristite i za popunjavanje polja za lozinke na Web lokacijama i u drugim programima za koje je neophodna prijava. Uputstva potražite u pomoći softvera čitača otiska prsta.

Nakon što kreirate svoj identitet pomoću otiska prsta, možete da podesite uslugu Single Sign On (Jedinstveno prijavljivanje) koja vam omogućava da koristite skener otiska prsta za kreiranje akreditiva za bilo koju aplikaciju za koju su neophodni korisničko ime i lozinka.

## Nalaženje čitača otiska prsta

Čitač otiska prsta predstavlja mali metalni senzor koji se nalazi na nekom od sledećih delova računara:

- blizu donjeg dela dodirne table;
- s desne strane tastature;
- s gornje, desne strane ekrana;
- s leve strane ekrana.

U zavisnosti od modela računara, čitač otiska prsta može biti u horizontalnom ili vertikalnom položaju. Oba položaja podrazumevaju da morate da prevučete prstom okomito u odnosu na metalni senzor. Informacije o pronalaženju čitača otiska prsta na računaru potražite u vodiču *Upoznavanje sa računarom*.

---

## 8 Održavanje

### Čišćenje računara

#### Čišćenje ekrana

**⚠ OPREZ:** Da biste izbegli trajno oštećenje računara, nikada ne prskajte ekran vodom, sredstvima za čišćenje ili hemikalijama.

Da biste uklonili mrlje i vlakna, povremeno očistite ekran mekom, vlažnom tkaninom koja ne sadrži lan. Ukoliko je potrebno dodatno čišćenje ekrana, koristite prethodno nakvašenu antistatičku krpu ili antistatički čistač ekrana.

#### Čišćenje dodirne table i tastature

Prljavština i masnoća na dodirnoj tabli mogu da izazovu poskakivanje pokazivača po ekranu. Da biste to izbegli, očistite dodirnu tablu vlažnom krpom i često perite ruke dok koristite računar.

**⚠ UPOZORENJE!** Da biste smanjili rizik od strujnog udara ili oštećenja unutrašnjih komponenti, nemojte koristiti papučicu usisivača za čišćenje tastature. Usisivač može da ostavi kućne otpatke na površini tastature.

Čistite tastaturu redovno kako biste sprečili lepljivost tastera i uklonili prašinu, vlakna i čestice koje se mogu zaglaviti ispod njih. Za uduvanje vazduha oko i ispod tastera radi pomeranja i uklanjanja ostataka možete koristiti limenku komprimovanog vazduha sa cevčicom.

### Ažuriranje programa i upravljačkih programa

HP preporučuje da ažurirate svoje programe i redovno vam dostavlja najnovije verzije. Idite na <http://www.hp.com/support> da biste preuzeli najnovije verzije. Možete da se registrujete i za prijem automatskih obaveštenja o stavkama za ažuriranje kada su dostupne.

# Korišćenje programa SoftPaq Download Manager

HP SoftPaq Download Manager (SDM) je alatka koja omogućava brz pristup informacijama o SoftPaq-ovima, ne zahtevajući broj SoftPaq-a. Korišćenjem ovog alata, možete na lak način da pretražujete SoftPaq-ove i da ih zatim preuzmete i instalirate.

SoftPaq Download Manager (Upravljač za preuzimanje) čita i preuzima, sa lokacije HP FTP, objavljene datoteke sa podacima koje sadrže model računara i SoftPaq informaciju. Uz SoftPaq Download Manager (Upravljač za preuzimanje) možete da odredite jedan ili više modela računara kako bi pronašli koji su SoftPaq-ovi dostupni za preuzimanje.

SoftPaq Download Manager (Upravljač za preuzimanje) proverava lokaciju HP FTP radi ažuriranja baze podataka i softvera. Ako pronađe ažuriranja, ona se preuzimaju i automatski primenjuju.

SoftPaq Download Manager dostupan je na HP-ovoj Web lokaciji. Da biste koristili SoftPaq Download Manager za preuzimanje SoftPaq-ova, najpre morate da preuzmete i instalirate taj program. Idite na HP-ovu Web lokaciju na adresi <http://www.hp.com/go/sdm>, i sledite uputstva za preuzimanje i instaliranje programa SoftPaq Download Manager.

Za preuzimanje SoftPaq-ova:

1. Izaberite **Start > All Programs** (Svi programi) > **HP Software Setup** (Podešavanje softvera) > **HP SoftPaq Download Manager** (Upravljač za preuzimanje).
2. Kada se prvi put otvori Softpaq Download Manager (Softpaq Upravljač za preuzimanje), prikazaće se prozor u okviru kog će biti navedeno pitanje da li želite da bude prikazan samo softver za vaš računar ili softver za sve podržane modele. Izaberite **Show software for all supported models** (Prikaži softver za sve podržane modele). Ako ste već koristili program HP SoftPaq Download Manager, pređite na 3. korak.
  - a. Izaberite vaš operativni sistem i filtere jezika u prozoru za opcije konfigurisanja. Filteri ograničavaju broj opcija koje su navedene u oknu za katalog proizvoda. Na primer, ako kao filter operativnog sistema izaberete samo Windows 7 Professional, jedini operativni sistem koji će biti prikazan u oknu Product Catalog (Katalog proizvoda) biće Windows 7 Professional.
  - b. Da biste dodali druge operativne sisteme, promenite postavke filtera u prozoru za opcije konfigurisanja. Dodatna obaveštenja naći ćete u meniju Help (Pomoć) softvera HP SoftPaq Download Manager.
3. U levom oknu, kliknite na znak (+) da biste proširili spisak modela, a zatim izaberite jedan ili više modela proizvoda koje želite da ažurirate.
4. Kliknite **Find Available SoftPaqs** (Pronađi dostupne SoftPaq-ove) da preuzmete listu dostupnih SoftPaq-ova za izabrani računar.
5. Izaberite sa spiska dostupnih SoftPaq-ova, a zatim kliknite na **Download Only** (Samo preuzimanje) ako želite da preuzmete mnogo SoftPaq-ova, jer izbor SoftPaq-ova i brzina Internet veze određuju koliko će trajati proces preuzimanja.

Ako želite da preuzmete samo jedan ili dva SoftPaq-a, a imate Internet vezu velike brzine, kliknite na **Download & Unpack** (Preuzimanje i raspakivanje).

6. Desnim tasterom miša kliknite na **Install SoftPaq** (Instaliranje SoftPaq-a) u softveru SoftPaq Download Manager da biste instalirali izabrane SoftPaq-ove na računar.

---

# 9 Uslužni program za podešavanje (BIOS) i dijagnostika sistema

## Korišćenje programa Setup Utility (BIOS)

Setup Utility ili Basic Input/Output System (BIOS), kontroliše komunikaciju između svih uređaja ulaza i izlaza u sistemu (kao što su disk jedinice, ekran, tastatura, miš i štampač). Setup Utility (BIOS) uključuje postavke za tipove instaliranih uređaja, sekvence za pokretanje računara i količinu sistemske i proširene memorije.

 **NAPOMENA:** Budite veoma pažljivi kada pravite izmene u programu Setup Utility (BIOS). Zatim isključite računar iz operativnog sistema.

---

## Pokretanje programa Setup Utility (BIOS)

Da biste pokrenuli Setup Utility (BIOS), postupite na sledeći način:

1. Uključite ili ponovo pokrenite računar i onda pritisnite **esc** dok je na dnu ekrana prikazana poruka „Press the ESC key for Startup Menu“ (Pritisnite taster ESC da biste otvorili meni za pokretanje).
2. Pritisnite **f10** da biste ušli u program Setup Utility (BIOS).

## Promena jezika u programu Setup Utility (BIOS)

1. Pokretanje programa Setup Utility (BIOS)
2. Pomoću tastera sa strelicama izaberite **System Configuration** (Konfiguracija sistema) > **Language** (Jezik), a zatim pritisnite **enter**.
3. Pomoću tastera sa strelicama izaberite jezik, a zatim pritisnite **enter**.
4. Kada se prikaže odzivnik za potvrdu sa označenim vašim jezikom, pritisnite **enter**.
5. Da biste sačuvali promene i izašli iz programa Setup Utility (BIOS), koristite tastere sa strelicama da biste izabrali **Exit** (Izlaz) > **Exit Saving Changes** (Izađi i sačuvaj promene), a zatim pritisnite taster **enter**.

Promene odmah stupaju na snagu.



## Navigacija i izbor u programu Setup Utility (BIOS)

Za navigaciju i izbor u softveru Setup Utility (BIOS), pratite sledeće korake:

1. Uključite ili ponovo pokrenite računar i onda pritisnite **esc** dok je na dnu ekrana prikazana poruka „Press the ESC key for Startup Menu“ (Pritisnite taster ESC da biste otvorili meni za pokretanje).
  - Za izbor menija ili stavke u meniju, koristite taster tab i tastere sa strelicama, a zatim pritisnite **enter**.
  - Da biste listali nagore i nadole, koristite tastere sa strelicama nagore ili nadole.
  - Da biste zatvorili dijaloge i vratili se na ekran programa Setup Utility (BIOS), pritisnite taster **esc**, a zatim pratite uputstva na ekranu.
2. Pritisnite **f10** da biste ušli u program Setup Utility (BIOS).

Da biste izašli iz menija programa Setup Utility (BIOS), odaberite jednu od sledećih metoda:

- Da biste izašli iz menija programa Setup Utility (BIOS) bez čuvanja promena, pritisnite taster **esc**, a zatim sledite uputstva na ekranu.  
– ili –  
Koristite tastere sa strelicama da biste izabrali **Exit (Izlaz) > Exit Discarding Changes** (Izađi bez čuvanja promena), a zatim pritisnite taster **enter**.  
– ili –
- Da biste sačuvali promene i izašli iz menija programa Setup Utility (BIOS), pritisnite **f10** i sledite uputstva na ekranu.  
– ili –  
Koristite tastere sa strelicama da biste izabrali **Exit (Izlaz) > Exit Saving Changes** (Izađi i sačuvaj promene), a zatim pritisnite taster **enter**.

Vaše promene primenjuju se od ponovnog pokretanja računara.

## Prikazivanje informacija o sistemu

1. Pokretanje programa Setup Utility (BIOS)
2. Izaberite **glavni** meni. Prikazane su informacije o sistemu kao što su datum i vreme sistema i identifikujući podaci o računaru.
3. Da biste izašli iz programa Setup Utility (BIOS) bez promene postavki, koristite tastere sa strelicama da biste izabrali **Exit (Izlaz) > Exit Discarding Changes** (Izađi bez čuvanja promena), a zatim pritisnite taster **enter**.

## Vraćanje fabričkih postavki u programu Setup Utility (BIOS)



**NAPOMENA:** Vraćanje podrazumevanih vrednosti neće promeniti način rada čvrstog diska.

Da biste vratili sve postavke u programu Setup Utility (BIOS) na fabrički podešene vrednosti, pratite ove korake:

1. Uključite ili ponovo pokrenite računar i onda pritisnite **esc** dok je na dnu ekrana prikazana poruka „Press the ESC key for Startup Menu“ (Pritisnite taster ESC da biste otvorili meni za pokretanje).
2. Pritisnite **f10** da biste ušli u program Setup Utility (BIOS).
3. Koristite tastere sa strelicama da biste izabrali **Exit** (Izlaz) > **Load Setup Defaults** (Učitaj podrazumevana podešavanja).
4. Pratite uputstva na ekranu.
5. Da biste sačuvali promene i izašli, pritisnite taster **f10**, a zatim pratite uputstva na ekranu.

– ili –

Koristite tastere sa strelicama da biste izabrali **Exit** (Izlaz) > **Exit Saving Changes** (Izađi i sačuvaj promene), a zatim pritisnite taster **enter**.

Vaše promene primenjuju se od ponovnog pokretanja računara.



---

**NAPOMENA:** Vaša podešavanja lozinke i bezbednosna podešavanja ne menjaju se kada vratite podešavanja na fabričke vrednosti.

---

## Izlaz iz programa Setup Utility (BIOS)

- Da biste izašli iz programa Setup Utility (BIOS) i sačuvali promene iz trenutne sesije:

Ako meniji programa Setup Utility (BIOS) nisu vidljivi, pritisnite **esc** za povratak na prikaz menija. Zatim koristite tastere sa strelicama da biste izabrali **Exit** (Izlaz) > **Exit Saving Changes** (Izađi i sačuvaj promene), a zatim pritisnite taster **enter**.

- Da izađete iz programa Setup Utility (BIOS) bez čuvanja promena iz tekuće sesije:

Ako meniji programa Setup Utility (BIOS) nisu vidljivi, pritisnite **esc** za povratak na prikaz menija. Zatim koristite tastere sa strelicama da biste izabrali **Exit** (Izlaz) > **Exit Discarding Changes** (Izađi bez čuvanja promena), a zatim pritisnite taster **enter**.

## Ažuriranje BIOS-a

Ažurne verzije BIOS-a mogu biti dostupne na Web lokaciji HP-a.

Većina ažurnih verzija BIOS-a koje se nalaze na HP Web lokaciji spakovane su u kompresovane datoteke pod nazivom *SoftPaks*.

Neki paketi za preuzimanje sadrže datoteku Readme.txt, koja pruža informacije o instaliranju i rešavanju problema sa datotekom.

## Utvrđivanje verzije BIOS-a

Da biste utvrdili da li je među dostupnim ažurnim verzijama BIOS-a neka koja je novija od one na vašem računaru, morate znati koja je verzija BIOS-a trenutno instalirana.

Informacije o verziji BIOS-a (takođe poznato kao *ROM datum* i *Sistemski BIOS*) mogu se prikazati pritiskom na kombinaciju tastera **fn+esc** (ako se već nalazite u operativnom sistemu Windows) ili korišćenjem programa Setup Utility (BIOS).

1. Pokretanje programa Setup Utility (BIOS)
2. Koristite tastere sa strelicama da biste izabrali **Glavno**.
3. Da biste izašli iz programa Setup Utility (BIOS) bez čuvanja promena, koristite taster Tab i tastere sa strelicom da biste izabrali **Exit** (Izlaz) > **Exit Discarding Changes** (Izađi bez čuvanja promena), a zatim pritisnite taster **enter**.

## Preuzimanje ažuriranja BIOS-a

 **OPREZ:** Da biste umanjili rizik od oštećenja računara ili neuspešnog instaliranja, preuzimajte i instalirajte BIOS ažuriranja samo kada je računar povezan na pouzdano spoljašnje napajanje preko adaptera naizmenične struje. Nemojte preuzimati niti instalirati BIOS ažuriranje dok računar radi na napajanje iz baterije, dok je u opcionalnom uređaju za priključivanje ili je povezan na opcionalni izvor napajanja. Pratite ova uputstva u toku preuzimanja i instaliranja:

Ne isključujte napajanje računara iskopčavanjem kabla za napajanje iz utičnice za naizmeničnu struju.

Ne isključujte računar i ne pokrećite stanje spavanja, odnosno hibernacije.

Nemojte ubacivati, uklanjati, povezivati ili iskopčavati bilo kakav uređaj, kabl ili žicu.

1. Izaberite stavke **Start > Pomoć i podrška > Održavanje**.
2. Pratite uputstva sa ekrana da biste odredili svoj računar i pristupili BIOS ažuriranju koje želite da preuzmete.
3. U polju za preuzimanje pratite ove korake:
  - a. Odredite BIOS ažuriranje koje je novije od onog koje trenutno imate instalirano na računaru. Zabeležite datum, ime ili druge znake. Možda će vam ove informacije zatrebati da biste kasnije pronašli ažurnu verziju, kada već bude preuzeta i smeštena na vaš čvrsti disk.
  - b. Pratite uputstva na ekranu da biste preuzeli izabranu datoteku i snimili je na čvrsti disk.  
Zabeležite putanju do lokacije na čvrstom disku gde se preuzima BIOS ažuriranje. Ova putanja će vam trebati da biste kasnije instalirali ažurnu verziju.

 **NAPOMENA:** Ako je računar povezan na mrežu, savetujte se sa administratorom mreže pre instaliranja bilo kakvih ažurnih verzija softvera, naročito u slučaju sistemskog BIOS-a.

Procedure instaliranja BIOS-a se razlikuju. Pratite sva uputstva koja su prikazana na ekranu nakon završetka preuzimanja. Ako nisu prikazana nikakva uputstva, pratite ove korake:

1. Otvorite Windows Explorer tako što ćete izabrati **Start > Računar**.
2. Dvaput kliknite na oznaku čvrstog diska. Uobičajena oznaka čvrstog diska je Local Disk (C:).
3. Preko ranije zabeležene putanje do čvrstog diska, otvorite fasciklu koja sadrži ažurnu verziju.
4. Dvaput kliknite na datoteku koja ima .exe ekstenziju (na primer, *imedatoteke.exe*).

Instaliranje BIOS-a počinje.

5. Dovořite instaliranje praćenjem uputstava sa ekrana.



**NAPOMENA:** Nakon što je poruka na ekranu izvestila o uspešnom instaliranju, možete da izbrišete preuzetu datoteku sa čvrstog diska.

---

## Korišćenje dijagnostike sistema

System Diagnostics omogućava da pokrenete dijagnostičke testove da biste utvrdili da li hardver računara ispravno radi. U zavisnosti od modela, sledeći dijagnostički testovi mogu da budu dostupni u programu System Diagnostics:

- Test pokretanja – Ovaj test proverava glavne komponente računara potrebne za njegovo pokretanje.
- Test konflikata – Ovim testom se ponavlja test pokretanja i proverava da li ima povremenih problema koje test pokretanja ne detektuje.
- Test hard diska – Ovaj test analizira fizičko stanje čvrstog diska, a zatim proverava sve podatke u svim sektorima čvrstog diska. Test će, ako detektuje oštećeni sektor, pokušati da premesti podatke u ispravan sektor.
- Test memorije – Ovaj test analizira fizičko stanje memorijskih modula. Ukoliko on prijavi grešku, odmah zamenite memorijske module.
- Test baterije – Ovaj test analizira stanje baterije. Ako baterija ne prođe test, obratite se HP korisničkoj podršci da biste prijavili problem i kupili bateriju za zamenu.

Osim toga, u prozoru dijagnostike sistema možete da vidite sistemske informacije i evidencije grešaka.

Da biste pokrenuli dijagnostiku sistema:

1. Uključite ili ponovo pokrenite računar. Dok je u donjem levom uglu ekrana prikazana poruka „Press the ESC key for Startup Menu“ (Pritisnite taster ESC da biste došli do menija pokretanja), pritisnite taster **esc**. Kada se prikaže meni pokretanja, pritisnite taster **f2**.
2. Kliknite na dijagnostički test koji želite da pokrenete, a zatim pratite uputstva navedena na ekranu.



**NAPOMENA:** Ako želite da zaustavite aktivni dijagnostički test, pritisnite taster **esc**.

---

# A Nošenje računara na put

Da biste dobili najbolje rezultate, sledite ove savete za putovanja i transport.

- Pripremite računar za putovanje ili transport:
  - Napravite rezervne kopije svojih podataka.
  - Izvadite sve disk jedinice i sve spoljašnje medijske kartice, npr. digitalne kartice.
- ⚠ **OPREZ:** Da biste umanjili rizik od oštećenja računara, oštećenja disk jedinice ili gubitka podataka, uklonite medije iz disk jedinice pre nego što uklonite disk jedinicu iz njenog odeljka, kao i pre transporta, skladištenja ili putovanja sa disk jedinicom.
- Isključite i iskopčajte sve spoljašnje uređaje.
- Isključite računar.
- Ponesite rezervnu kopiju svojih podataka. Rezervnu kopiju čuvajte odvojeno od računara.
- Kada putujete avionom, ponesite računar kao ručni prtljag i nemojte ga prijaviti zajedno sa ostatkom prtljaga.
- ⚠ **OPREZ:** Nemojte izlagati disk jedinicu magnetnim poljima. U bezbednosne uređaje sa magnetnim poljima spadaju metal-detektorska vrata i ručni detektori metala na aerodromima. Pokretne trake na aerodromima i slični sigurnosni uređaji kojim se proverava prtljag koji nosite sa sobom koriste rendgenske zrake umesto magnetnih polja tako da ne oštećuju disk jedinice.
- Korišćenje računara prilikom leta zavisi od pravila avio-kompanije. Ako planirate da koristite računar u toku leta, obratite se avio-kompaniji pre toga.
- Ako ne planirate da koristite računar više od dve nedelje, ili će on toliko dugo biti isključen sa napajanja, uklonite bateriju i posebno je uskladištite.
- Ako vršite transport računara ili disk jedinice, koristite odgovarajuće zaštitno pakovanje i obeležite ga natpisom „LOMLJIVO“.
- Ako je u računaru instaliran neki bežični uređaj ili HP Mobile Broadband modul, kao što je uređaj 802.11b/g, GSM (Global System for Mobile Communications) uređaj ili GPRS (General Packet Radio Service), u nekim okruženjima će korišćenje ovih uređaja biti ograničeno. Takva ograničenja mogu da se odnose na unošenje u avione, bolnice, korišćenje u blizini eksplozivnih

materija i na opasnim mestima. Ukoliko niste sigurni u vezi sa smernicama koje se primenjuju za korišćenje ovog uređaja, tražite ovlašćenje za korišćenje pre nego što ga uključite.

- Ako putujete u inostranstvo, sledite ove savete:
  - Obavestite se o pravilima carinjenja računara u svakoj zemlji ili regionu koji planirate da posetite.
  - Proverite koji su zahtevi za kablove za napajanje i adaptere za svaku lokaciju na kojoj planirate da koristite računar. Napon, frekvencija i konfiguracija priključka se mogu razlikovati.

---

 **UPOZORENJE!** Da biste umanjili rizik od strujnog udara, požara ili oštećenja opreme, nemojte da pokušavate da uključujete računar pomoću konvertera za napon koji se prodaju za razne kućne uređaje.

---

---

## B Resursi za rešavanje problema

- Pristupite vezama ka Web lokacijama i dodatnim informacijama o računaru preko menija Help and Support (Pomoć i podrška). Kliknite na **Start > Help and Support** (Pomoć i podrška).

 **NAPOMENA:** Za neke alatke za proveru i popravku potrebno je imati vezu sa Internetom. HP takođe pruža dodatne alatke za koje nije potrebno imati vezu sa Internetom.

---

- Kontaktirajte HP korisničku podršku na adresi <http://www.hp.com/go/contactHP>.

 **NAPOMENA:** Da biste dobili podršku koja je dostupna širom sveta, kliknite na **Contact HP worldwide** (Obratite se kompaniji HP bilo gde u svetu) s leve strane na stranici ili posetite adresu [http://welcome.hp.com/country/us/en/wwcontact\\_us.html](http://welcome.hp.com/country/us/en/wwcontact_us.html).

---

Odaberite neku od sledećih vrsta podrški:

- Časkanje na mreži sa HP tehničkim osobljem.

 **NAPOMENA:** Kada časkanje nije dostupno na određenom jeziku, dostupno je na engleskom.

---

- Slanje e-poruka HP korisničkoj podršci.
- Pronađite brojeve telefona HP korisničke podrške bilo gde u svetu.
- Pronađite HP servisni centar.

---

## C Elektrostatičko pražnjenje

Elektrostatičko pražnjenje predstavlja pražnjenje statičkog elektriciteta kada dođe do kontakta dva objekta. Na primer, elektricitet koji osetite kada hodate po tepihu, a zatim dodirnete metalnu kvaku.

Pražnjenje statičkog elektriciteta iz prstiju ili drugih elektrostatičkih provodnika može da ošteti elektronske komponente. Da ne bi došlo do oštećenja računara, disk jedinice ili gubitka podataka, primenite sledeće mere predostrožnosti:

- Ukoliko u uputstvu za uklanjanje ili instalaciju piše da treba da isključite računar iz napajanja, učinite to nakon što ga pravilno uzemljite i pre nego što skinete poklopac.
- Čuvajte komponente u njihovim kutijama zaštićenim od statičkog elektriciteta sve dok ne budete spremni da ih instalirate.
- Nemojte da dodirujete pinove, led diode i kola. Elektronskim komponentama rukujte u što manjoj mogućoj meri.
- Koristite alate koji nisu namagnetisani.
- Pre rukovanja komponentama, dodirnite nebojenu metalnu površinu komponente da biste otpustili statički elektricitet.
- Ukoliko uklanjate komponentu, stavite ga u kutiju zaštićenu od statičkog elektriciteta.

Ako su vam potrebne dodatne informacije o statičkom elektricitetu ili pomoć sa uklanjanjem komponenti ili njihovom instalacijom, obratite se korisničkoj podršci.



# Indeks

## Simboli/brojevi

1394 kabl, povezivanje 35

## Q

QuickLock 46, 47

## W

WWAN uređaj 6

web kamera 14

Windows, postavljanje lozinki 47

## A

adapter naizmjenične struje,  
testiranje 27

administratorska lozinka

kreiranje 48

unos 48

upravljanje 48

aerodromski sigurnosni uređaji  
38

antivirusni softver, korišćenje 49

## B

baterija

napajanje čuvanja 25

odlaganje 26

pražnjenje 24

prikazivanje preostalog nivoa  
napunjenosti 24

skladištenje 26

slabi nivoi baterije 24

zamena 26

bezbednosni kabl, instaliranje 50

bezbednost, bežična veza 5

bežična mreža (WLAN)

bezbednost 5

potrebna oprema 5

povezivanje na postojeću 4

bežična veza

ikone 2

podešavanje 5

zaštita 5

bežična veza, uspostavljanje 2

bežični uređaji, uključivanje i

isključivanje 3

bežično šifrovanje 5

BIOS

ažuriranje 56

preuzimanje ažuriranja 57

utvrđivanje verzije 56

Bluetooth uređaj 2, 8

## C

CyberLink PowerDVD 17

Connection Manager 3

## Č

čitač otiska prsta

korišćenje 51

nalaženje 51

čuvanje, napajanje 25

čvorišta 33

čvrsti disk

HP ProtectSmart Hard Drive  
Protection 40

spoljašnji 37

## D

deljenje optičkih disk jedinica 45

digitalna kartica

podržani formati 29

uklanjanje 30

umetanje 29

disk jedinice

čvrste 37

korišćenje 39

optička 37

rukovanje 38

spoljašnji 37

DisplayPort, povezivanje 15

dugmad

jačina zvuka 14

medijumi 13

napajanje 18

dugme za napajanje 18

## E

ExpressCard

definisano 30

konfigurisanje 30

uklanjanje 32

uklanjanje umetka 30

umetanje 30

elektrostatičko pražnjenje 62

eSATA kabl, povezivanje 36

eSATA uređaji

definisano 35

povezivanje 35

uklanjanje 36

## F

funkcije za audio zapise, provera  
14

## G

GPS 8

## H

HDMI

konfigurisanje audio postavki  
17

HDMI port, povezivanje 16

hibernacija

izlazak 20



- povezivanje na postojeću bežičnu mrežu 4
  - prekidač za napajanje 18
  - prekidač, napajanje 18
  - prenošenje na drugu mrežu 6
  - provera baterije 23
  - provera funkcija za audio zapise 14
- R**
- računar, putovanje 26, 59
  - RAID 45
  - resursi za rešavanje problema 61
- S**
- Setup Utility (BIOS)
    - izlaz 56
    - navigacija i izbor 55
    - postavljanje lozinki 47
    - prikazivanje informacija o sistemu 55
    - promena jezika 54
    - vraćanje fabričkih postavki 55
  - SIM
    - uklanjanje 7
    - umetanje 7
  - sistem je pasivan 18
  - skladištenje baterije 26
  - slab nivo baterije 24
  - smart kartica
    - definisano 32
  - SoftPaq-ovi, preuzimanje 53
  - softver
    - CyberLink PowerDVD 17
    - Defragmentator diska 39
    - Disk Cleanup (Čišćenje diska) 39
    - HP Connection Manager 3
    - HP ProtectSmart Hard Drive Protection 41
  - softver Disk Cleanup (Čišćenje diska) 39
  - softver zaštitnog zida 50
  - softver „Defragmentator diska“ 39
  - spavanje
    - izlazak 19
    - pokretanje 19
  - spoljašnja disk jedinica 37
  - spoljašnje napajanje
    - naizmjeničnom strujom, korišćenje 26
  - spoljašnji uređaji 36
  - stanja uštede energije 19
- T**
- tasteri
    - jačina zvuka 14
    - medijumi 13
  - temperatura 26
  - temperatura baterije 26
  - testiranje adaptera naizmjenične struje 27
- U**
- uključivanje i isključivanje bežičnih uređaja 3
  - unos administratorske lozinke 48
  - unos lozinke za pokretanje sistema 49
  - upravljanje administratorskom lozinkom 48
  - upravljanje lozinkom za pokretanje sistema 49
  - uređaji 1394
    - definisano 34
    - povezivanje 34
    - uklanjanje 35
  - uređaji visoke definicije, povezivanje 16, 17
  - USB čvorišta 33
  - USB kabl, povezivanje 34
  - USB uređaji
    - opis 33
    - povezivanje 33
    - uklanjanje 34
  - uspostavljanje bežične veze 2
- V**
- VGA port, povezivanje 15
  - video 15
- Z**
- zaštita bežične mreže 5
  - zaštita računara 46
  - zaštitni zid 5

