



LASERJET PRO 200 COLOR

Käyttöopas



M251n



M251nw



HP LaserJet Pro 200 color M251 -tulostinsarja

Käyttöopas

Tekijänoikeus- ja käyttöoikeustiedot

© 2012 Copyright Hewlett-Packard Development Company, L.P.

Tämän materiaalin kopioiminen, sovittaminen tai kääntäminen on kiellettyä, paitsi tekijänoikeuslain sallimilla tavoilla.

Tämän asiakirjan sisältämät tiedot voivat muuttua ilman ennakkoilmoitusta.

HP-tuotteiden ja palvelujen takuut rajoittuvat kyseisten tuotteiden ja palvelujen mukana toimitettavissa nimenomaisissa takuulausekkeissa esitettyihin takuisiin. Mitään tämän julkaisun sisältöä ei tule tulkita lisätakuuksi. HP ei ole vastuussa tämän julkaisun mahdollisesti sisältämistä teknisistä tai toimituksellisista virheistä tai puutteista.

Edition 1, 4/2012

Osanumero: CF146-90909

Tavaramerkkitietoja

Adobe®, Acrobat® ja PostScript® ovat Adobe Systems Incorporated -yhtiön tavaramerkkejä.

Java™ on Sun Microsystems, Inc.:n tavaramerkki Yhdysvalloissa.

Microsoft®, Windows®, Windows® XP ja Windows Vista® ovat Microsoft Corporationin Yhdysvalloissa rekisteröimiä tavaramerkkejä.

Apple ja Apple-logo ovat Apple Computer, Inc:n tavaramerkkejä, jotka on rekisteröity Yhdysvalloissa ja muissa maissa. iPod on Apple Computer, Inc:n tavaramerkki. iPod on tarkoitettu vain lailliseen tai tekijänoikeuksien haltijan sallimaan kopiointiin. Älä varasta musiikkia.

UNIX® on Open Group -yhtiön rekisteröimä tavaramerkki.

Sisällysluettelo

1 Tuote-esittely	1
Tuotekuvat	2
Laite edestä	2
Laite takaa	3
Sarja- ja mallinumeron sijainti	3
Ohjauspaneeli	4
LCD-ohjauspaneeli	4
Kosketusnäytön ohjauspaneeli	5
Kosketusnäytön aloitusnäkyä	7
Laiteraporttien tulostaminen	8
Laiteraporttien tulostaminen (LCD-ohjauspaneeli)	9
Laiteraporttien tulostaminen (kosketusnäytön ohjauspaneeli)	9
Tulostimen jakamista koskeva vastuunvapautus	10
2 Paperilokero	11
Tuetut paperikoot	12
Tuetut paperityypit	14
Paperin asettaminen syöttölokeroon	15
3 Tulostus	17
Tuetut tulostinohjaimet (Windows)	18
Tulostustyöasetusten muuttaminen (Windows)	19
Tulostustyöasetusten muuttamisen prioriteetti	19
Kaikkien tulostustöiden asetusten muuttaminen ohjelman sulkemiseen saakka	19
Kaikkien tulostustöiden oletusasetusten muuttaminen	20
Laitteen kokoonpanoasetusten muuttaminen	20
Tulostustyöasetusten muuttaminen (Mac OS X)	21
Tulostustyöasetusten muuttamisen prioriteetti	21
Kaikkien tulostustöiden asetusten muuttaminen ohjelman sulkemiseen saakka	21
Kaikkien tulostustöiden oletusasetusten muuttaminen	21
Laitteen kokoonpanoasetusten muuttaminen	21

Windowsin tulostustehtävät	23
Tulostuksen pikavalinnan käyttäminen (Windows)	23
Tulostuksen pikavalinnan luominen (Windows)	24
Molemmille puolille (kaksipuolisesti) tulostaminen Windowsissa	26
Useiden sivujen tulostaminen arkille Windowsissa	27
Sivun suunnan valitseminen (Windows)	29
Paperityypin valitseminen (Windows)	30
Ensimmäisen tai viimeisen sivun tulostaminen eri paperille (Windows)	32
Asiakirjan skaalaaminen sivukokoa vastaavaksi (Windows)	33
Vihkon luominen (Windows)	34
Mac OS X:n tulostustehtävät	36
Tulostuksen pikavalinnan käyttäminen (Mac OS X)	36
Tulostuksen pikavalinnan luominen (Mac OS X)	36
Tulostaminen sivun molemmille puolille (Mac OS X)	36
Useiden sivujen tulostaminen yhdelle paperiarkille (Mac OS X)	37
Sivun suunnan valitseminen (Mac OS X)	37
Paperityypin valitseminen (Mac OS X)	37
Kansilehden tulostaminen (Mac OS X)	38
Asiakirjan skaalaaminen sivukokoa vastaavaksi (Mac OS X)	38
Vihkon luominen (Mac OS X)	38
Muut tulostustehtävät (Windows)	39
Tulostustyön peruuttaminen (Windows)	39
Paperikoon valitseminen (Windows)	39
Mukautetun paperikoon valitseminen (Windows)	39
Vesileimojen tulostaminen (Windows)	40
Muut tulostustehtävät (Mac OS X)	41
Tulostustyön peruuttaminen (Mac OS X)	41
Paperikoon valitseminen (Mac OS X)	41
Mukautetun paperikoon valitseminen (Mac)	41
Vesileimojen tulostaminen (Mac)	41
Arkistolaatuisten tulosteiden luominen	43
Arkistolaatuisten tulosteiden luominen (LCD-ohjauspaneeli)	43
Arkistolaatuisten tulosteiden luominen (kosketusnäytön ohjauspaneeli)	43
Väritulostus	44
HP EasyColor -asetuksen käyttäminen	44
Väriasetusten muuttaminen (Windows)	45
Tulostustyön väriteeman muuttaminen (Windows)	46
Väriasetusten muuttaminen (Mac OS X)	47
Manuaaliset väriasetukset	47
Värientäsmäys	47
Väriällisen tekstin tulostaminen mustana (Windows)	48

HP ePrint -työkalun käyttäminen	49
HP ePrintin käyttäminen (LCD-ohjauspaneeli)	49
HP ePrintin käyttäminen (kosketusnäytön ohjauspaneeli)	50
AirPrintin käyttäminen	51
USB-pikatuostus	52

4 Laitteen hallinta ja huolto 53

Laitteen yhteyden muuttaminen HP:n uudelleenmäärittämissuorittimella	54
HP:n Web-palvelusovellukset	55
HP:n Web-palvelusovellusten käyttäminen (LCD-ohjauspaneeli)	55
HP:n Web-palvelusovellusten käyttäminen (kosketusnäytön ohjauspaneeli)	55
IP-verkkoasetusten määrittäminen	56
Verkkoasetusten tarkasteleminen tai muuttaminen	56
TCP/IP-parametrien määrittäminen manuaalisesti ohjauspaneelista	56
IPv4:n TCP/IP-parametrien manuaalinen määrittäminen (LCD-ohjauspaneeli) ...	56
IPv4:n TCP/IP-parametrien manuaalinen määrittäminen (kosketusnäytön ohjauspaneeli)	56
Laitteen nimen vaihtaminen verkossa	57
Yhteyden nopeus- ja kaksisuuntaisuusasetukset	58
Linkkinopeus- ja kaksipuoleisuusasetukset (LCD-ohjauspaneeli)	58
Linkkinopeus- ja kaksipuoleisuusasetukset (kosketusnäytön ohjauspaneeli)	58
HP Device Toolbox (Windows)	60
HP-apuohjelma (Mac OS X)	62
HP-apuohjelman avaaminen	62
HP-apuohjelman ominaisuudet	62
HP Web Jetadmin	63
Tuotteen suojausominaisuudet	64
Verkkosalasanan asettaminen tai vaihtaminen	64
Säästöasetukset	65
Tulostaminen EconoMode-tilassa	65
Lepotilaan siirtymisajan määrittäminen	65
Lepotilaan siirtymisajan määrittäminen (LCD-ohjauspaneeli)	65
Lepotilaan siirtymisajan määrittäminen (kosketusnäytön ohjauspaneeli)	66
Automaattisen sammutusviiveen asettaminen	66
Automaattisen sammutusviiveen asettaminen (LCD-ohjauspaneeli)	66
Automaattisen sammutusviiveen asettaminen (kosketusnäytön ohjauspaneeli) ...	67
Tulostaminen, kun värikasetin arvioitu käyttöikä on lopussa	68
Hyvin vähissä -asetusten ottaminen käyttöön ja poistaminen käytöstä (LCD-ohjauspaneeli)	68
Hyvin vähissä -asetusten ottaminen käyttöön ja poistaminen käytöstä (kosketusnäytön ohjauspaneeli)	69
Tarvikkeiden varastointi ja kierrättäminen	70

Tarvikkeiden kierrätys	70
Värikasetin säilytys	70
Vaihtamisohjeet	71
Värikasettien vaihtaminen	71
Laiteohjelmiston päivittäminen	75
Laiteohjelmiston manuaalinen päivittäminen (LCD-ohjauspaneeli)	75
Laiteohjelmiston manuaalinen päivittäminen (kosketusnäytön ohjauspaneeli)	75
Laitteen määrittäminen laiteohjelmiston automaattista päivitystä varten (LCD-ohjauspaneeli)	76
Laitteen määrittäminen laiteohjelmiston automaattista päivitystä varten (kosketusnäytön ohjauspaneeli)	76

5 Ongelmanratkaisu 77

Ongelmanratkaisun tarkistusluettelo	78
Vaihe 1: Varmista, että laite on asennettu oikein	78
Vaihe 2: Kaapeliyhteyden tai langattoman yhteyden tarkistaminen	78
Vaihe 3: Tarkista, onko ohjauspaneelin näytössä virheilmoituksia	79
Vaihe 4: Tarkista paperi	79
Vaihe 5: Tarkista ohjelmisto	79
Vaihe 6: Testaa tulostustoiminto	79
Vaihe 7: Tarkista tarvikkeet	79
Vaihe 8: Lähetä tulostustyö tietokoneesta	79
Alkuperäisten oletusasetusten palauttaminen	80
Alkuperäisten oletusasetusten palauttaminen (LCD-ohjauspaneeli)	80
Alkuperäisten oletusasetusten palauttaminen (kosketusnäytön ohjauspaneeli)	80
Ohjauspaneelin ohjejärjestelmä	81
Ohjauspaneelin ilmoitusten tulkinta	82
Ohjauspaneelin viestityypit	82
Ohjauspaneelin viestit	82
10.X00Y Tarvikevirhe	82
49 Virhe Sammuta ja käynnistä	82
50 x Kiinnitysyksikkövirhe Sammuta ja käynnistä	83
51.XX Virhe Sammuta ja käynnistä	83
54.XX Virhe Sammuta ja käynnistä	83
55.X Virhe Sammuta ja käynnistä	84
57 Tuuletinvirhe Sammuta ja käynnistä	84
59.X Virhe Sammuta ja käynnistä	84
79 Virhe Sammuta ja käynnistä	84
Aito HP:n tarvike asennettu	85
Asenna <väri> kasetti	85
Ei tueta: <väri> Jatka valitsemalla [OK]	85

Irrota kuljetuslukot kaseteista	85
Kaksipuolinen tulostus käsin Lokeroon 1 lisääminen Paina [OK]	85
Kansi auki	86
Keltainen er. vähissä	86
Keltainen kasetti vähissä	86
Keltainen väärässä paikassa	86
Käytetty <väri> kasetti on asennettu Jatka valitsemalla [OK]	87
Käytetty <väri> käytössä	87
Käytetyt tarvikkeet käytössä	87
Laitevirhe Paina [OK]	87
Lisää 1 TAVALLISTA <KOKO> Puhdistustila	87
Lisää lokeroon 1 <TYYPPI>, <KOKO>	88
Lokeroon 1 lisääminen Valitse mater. ja paina [OK]	88
Magenta er. vähissä	88
Magenta kasetti vähissä	88
Magenta väärässä paikassa	88
Muisti ei riitä Paina [OK]	89
Musta kasetti vähissä	89
Musta väri vähissä	89
Musta väärässä paikassa	89
Odottamaton koko lokerossa 1 Lisää <koko> Paina [OK]	90
Poista kuljetuslukko <väri> kasetista	90
Puhdistetaan	90
Syaani erittäin vähissä	90
Syaani kasetti vähissä	91
Syaani väärässä paikassa	91
Takaluukku auki	91
Tarvikkeet vähissä	91
Tukos <kohteessa>	91
Tukos lokerossa 1 Poista tukos ja Paina [OK]	92
Tulostusvirhe, paina OK. Jos virhe uud. samm. ja käynn.	92
Vaihda <väri>	92
Virh. tulostus Paina [OK]	92
Virheellinen ohjain Paina [OK]	93
Väärät tarvikkeet	93
Yhteensopimaton <väri>	93
Laite ottaa paperit sisäänsä virheellisesti tai tukkeutuu	94
Laite ei poimi paperia	94
Laite poimii useita paperiarkkeja	94
Paperitukosten estäminen	94
Tukosten poistaminen	95

Tukoksen sijainti	95
Syöttölokero paperitukosten poistaminen	95
Paperitukosten poistaminen tulostelokerosta	97
Tukosten poistaminen takaluukusta	97
Tulostuslaadun parantaminen	99
Paperityyppiasetuksen tarkistaminen (Windows)	99
Paperityyppiasetuksen tarkistaminen (Mac OS X)	99
Värikasetin tilan tarkistaminen	100
Tarvikkeiden tilasivun tulostaminen (LCD-ohjauspaneeli)	100
Tarvikkeiden tilasivun tulostaminen (kosketusnäytön ohjauspaneeli)	100
Tarvikkeiden tilan tarkistaminen	100
Puhdistussivun tulostaminen	101
Puhdistussivun tulostaminen (LCD-ohjauspaneeli)	101
Puhdistussivun tulostaminen (kosketusnäytön ohjauspaneeli)	101
Muiden tulostuslaatuun liittyvien vianmääritystoimintojen suorittaminen	102
Tulostuslaatu-sivun tulostaminen (LCD-ohjauspaneeli)	102
Tulostuslaatu-sivun tulostaminen (kosketusnäytön ohjauspaneeli)	102
Tulostuslaatu-sivun tulkinta	102
Tarkista värikasetti vaurioiden varalta	103
Paperin ja tulostusympäristön tarkistaminen	104
Käytä paperia, joka täyttää HP:n asettamat vaatimukset	104
Tuotteen käyttöympäristön tarkistaminen	104
Tulostustyön asetusten tarkistaminen	104
EconoMode-asetuksen tarkistaminen	104
Säädä tulostinohjaimen väriasetuksia	105
Tulostustyön väriteeman muuttaminen	105
Väriasetusten muuttaminen	105
Käytä tulostinohjainta, joka täyttää tulostustarpeesi parhaiten	106
Laite ei tulosta tai tulostaa hitaasti.	108
Laite ei tulosta.	108
Tuote tulostaa hitaasti	109
USB-pikatulostuksen ongelmien ratkaiseminen	110
USB-flash-asema-valikko ei avaudu, kun USB-laite asetetaan paikalleen	110
Tiedostoa ei voi tulostaa USB-muistilaitteesta	110
Tulostettava tiedosto ei näy USB-flash-asema-valikossa	111
Suoraliitäntäongelmien ratkaiseminen	112
Kiinteän verkon ongelmien ratkaiseminen	113
Heikko fyysinen yhteys	113
Tietokone käyttää virheellistä IP-osoitetta laitteelle	113
Tietokone ei saa yhteyttä laitteeseen	114
Laite käyttää verkolle virheellisiä yhteys- ja kaksisuuntaisuusasetuksia	114

Uudet ohjelmat saattavat aiheuttaa yhteensopivuusongelmia	114
Tietokone tai työasema saattaa olla väärin määritetty	114
Laite on poistettu käytöstä, tai muut verkkoasetukset ovat virheellisiä	114
Langattoman verkon ongelmien ratkaiseminen	115
Langattoman yhteyden tarkistusluettelo	115
Laite ei tulosta langattoman määrittämisen jälkeen	115
Laite ei tulosta, ja tietokoneeseen on asennettu kolmannen osapuolen palomuuuri	116
Langaton verkko ei toimi langattoman reitittimen tai laitteen siirtämisen jälkeen	116
Langattomaan laitteeseen ei voi yhdistää enempää tietokoneita	116
Langattoman laitteen yhteys katkeaa VPN-verkossa	116
Verkko ei näy langattomien verkkojen luettelossa	116
Langaton verkko ei toimi	117
Langattoman verkon vianmäärittämisen suorittaminen	117
Langattoman verkon häiriöiden vähentäminen	117
Laitteen ohjelmiston ongelmien ratkaiseminen Windowsissa	118
Laitteen tulostinohjain ei näy Tulostin-kansiossa	118
Ohjelmiston asennuksen aikana näytettiin virhesanoma	118
Laite on Valmis-tilassa, mutta mitään ei tulostu	118
Laitteen ohjelmiston ongelmien ratkaiseminen Mac OS X:ssä	120
Tulostinohjainta ei näy Tulosta ja faksaa -luettelossa	120
Laitteen nimi ei näy Tulosta ja faksaa -luettelon laiteluettelossa	120
Laitteohjain ei määritä automaattisesti Tulosta ja faksaa -luettelossa valittua laitetta	120
Tulostustyötä ei lähetetty haluamaasi laitteeseen	121
USB-kaapelilla tietokoneeseen kytketty laite ei näy Tulosta ja faksaa -luettelossa, kun ohjain on valittu	121
Käytät yleistä tulostinohjainta USB-yhteyden kanssa	121
Ohjelmiston poistaminen (Windows)	122
Ohjelmiston poistaminen (Mac OS X)	123
6 Tarvikkeet ja lisävarusteet	125
Osien, lisävarusteiden ja tarvikkeiden tilaaminen	126
HP ja muut kuin HP-tarvikkeet	126
HP:n vääreennösten vastainen Web-sivusto	126
Hakemisto	127

1 Tuote-esittely

- [Tuotekuvat](#)
- [Laiteraporttien tulostaminen](#)
- [Tulostimen jakamista koskeva vastuunvapautus](#)

Tuotekuvat

Laite edestä

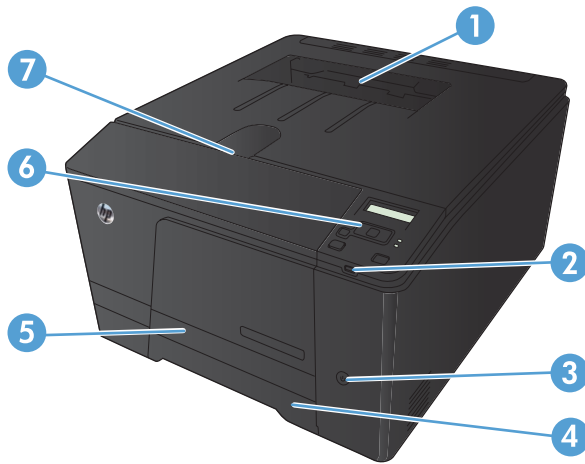

1	Tulostelokero
2	Pikatulostuksen USB-portti (vain HP LaserJet Pro 200 color M251nw -tulostin)
3	Virtapainike
4	Syöttölokero
5	Tukosten käsittelyluukku
6	LCD-ohjauspaneeli (HP LaserJet Pro 200 color M251n -tulostin) tai värikosketusnäytön ohjauspaneeli (HP LaserJet Pro 200 color M251nw -tulostin)
7	Etuluukun salpa

Laite takaa

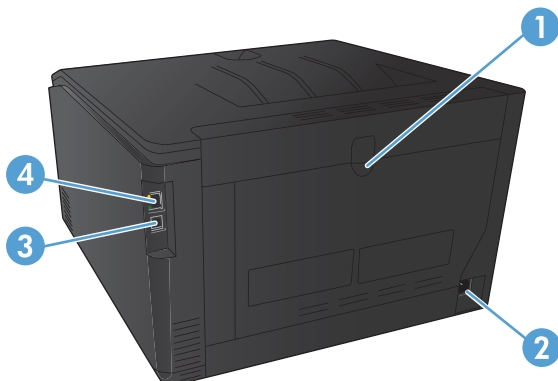

1	Takaluukku
2	Virtaliitäntä
3	Hi-Speed USB 2.0 -portti
4	Verkkoportti

Sarja- ja mallinumeron sijainti

Sarja- ja mallinumerotarra sijaitsee laitteen taustapuolella.

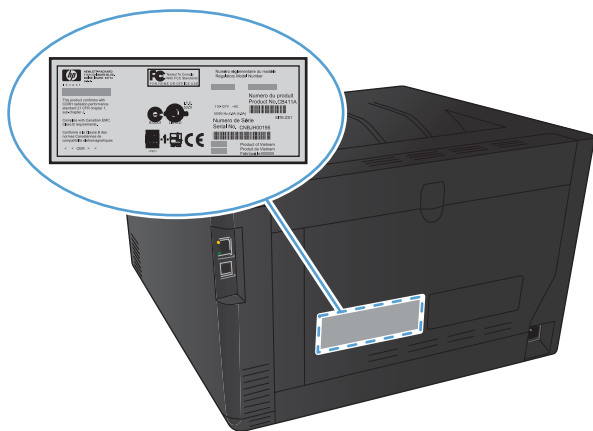



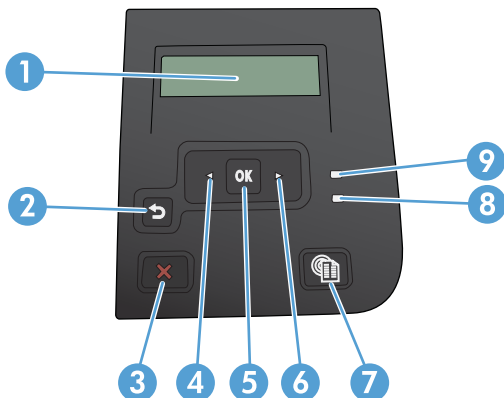

Ohjauspaneeli

LCD-ohjauspaneeli

 **HUOMAUTUS:** Tämä osa koskee vain mallia HP LaserJet Pro 200 color M251n -tulostin.



1	Ohjauspaneelin näyttö: Näytössä on tietoja laitteesta. Määritä laitteen asetukset näytön valikoissa.
2	Paluupainike  : Tällä painikkeella voit tehdä seuraavat toiminnot: <ul style="list-style-type: none">• Ohjauspaneelin valikkojen sulkeminen.• Palaaminen edelliseen valikkoon alivalikkoluettelossa.• Palaaminen edelliseen valikkokohtaan alivalikkoluettelossa (tallentamatta valikkokohtaan muutoksia).
3	Peruuta  -painike: Tällä painikkeella voit peruuttaa tulostustyön, kun huomiovalo vilkkuu, tai poistua ohjauspaneelin valikoista.
4	Vasen nuolipainike  : Tällä painikkeella siirrytään valikoissa ja pienennetään näytössä näkyvää arvoa.
5	OK-painike: Painamalla OK-painiketta voit suorittaa seuraavat toiminnot: <ul style="list-style-type: none">• Ohjauspaneelin valikkojen avaaminen.• Alivalikon avaaminen ohjauspaneelin näytössä.• Valikkokohtien avaaminen.• Joidenkin virheiden kuittaaminen.• Tulostustyön käynnistäminen ohjauspaneelin kehotteesta (esimerkiksi kun näytössä on ilmoitus Jatka valitsemalla [OK]).
6	Oikea nuolipainike  : Tällä painikkeella siirrytään valikoissa ja suurennetaan näytössä näkyvää arvoa.
7	Verkkopalvelut  -painike: Tällä painikkeella voit käyttää nopeasti HP:n verkkopalveluja, kuten HP ePrint.

8	Valmis-valo (vihreä): Valmis-valo palaa, kun tulostin on valmis tulostamaan. Valo vilkkuu, kun laite vastaanottaa tulostustietoja tai laite on lepotilassa.
9	Huomio-valo (keltainen): Huomio-valo vilkkuu, kun laite tarvitsee käyttäjän toimia.

Kosketusnäytön ohjauspaneeli

 **HUOMAUTUS:** Tämä osa koskee vain mallia HP LaserJet Pro 200 color M251nw -tulostin.

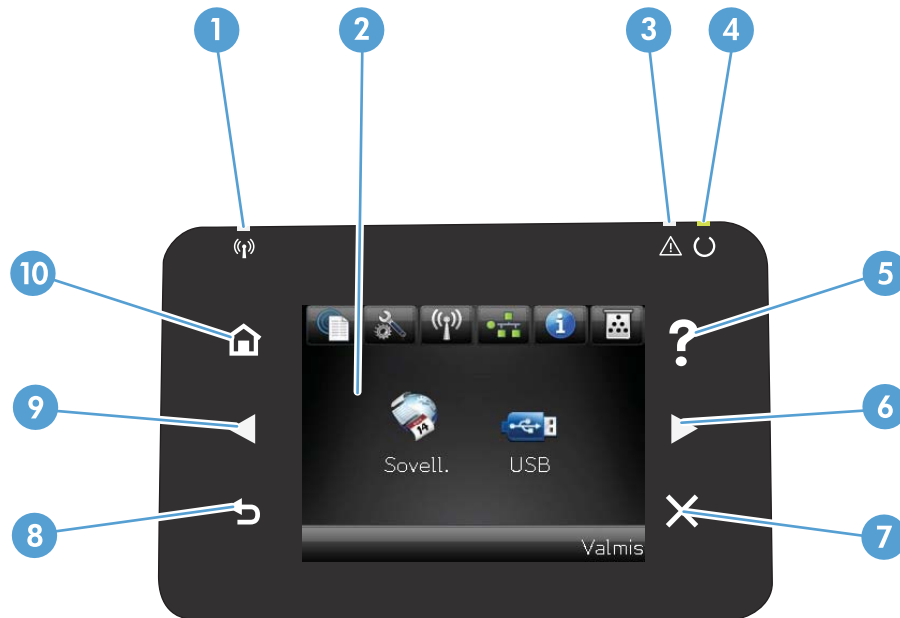

1	Langattoman verkon merkkivalo: osoittaa, että langaton verkko on käytössä. Valo vilkkuu, kun laite muodostaa langatonta verkkoyhteyttä.
2	Kosketusnäyttö
3	Huomio-merkkivalo: ilmoittaa laitteen virhetilanteesta
4	Valmis-merkkivalo: osoittaa, että laite on valmis
5	Ohjepainike ja -valo: helpottaa ohjauspaneelin ohjeen käyttämistä
6	Oikea nuolipainike ja valo: siirtää kohdistinta oikealle tai näyttökuvan seuraavaan näyttöön HUOMAUTUS: tämä painike syttyy vain, kun tätä ominaisuutta voi käyttää nykyisessä näytössä.
7	Peruutuspainike ja -valo: tyhjentää asetuksia, peruuttaa nykyisen työn tai poistuu nykyisestä näytöstä HUOMAUTUS: tämä painike syttyy vain, kun tätä ominaisuutta voi käyttää nykyisessä näytössä.
8	Paluupainike ja -valo: palaa edelliseen näyttöön HUOMAUTUS: tämä painike syttyy vain, kun tätä ominaisuutta voi käyttää nykyisessä näytössä.

9	Vasen nuolipainike ja valo: siirtää kohdistinta vasemmalle HUOMAUTUS: tämä painike syttyy vain, kun tätä ominaisuutta voi käyttää nykyisessä näytössä.
10	Kotipainike ja -valo: siirtyy aloitusnäyttöön





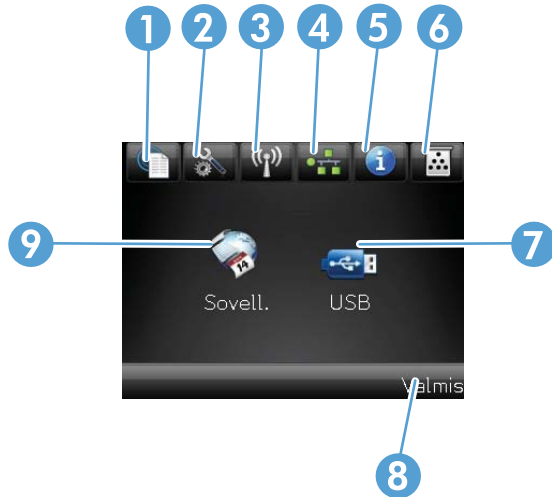

Kosketusnäytön aloitusnäkymä

 **HUOMAUTUS:** Tämä osa koskee vain mallia HP LaserJet Pro 200 color M251nw -tulostin.

Aloitussäytöstä voidaan käynnistää laitteen toimintoja, ja se ilmaisee laitteen tilan.

 **HUOMAUTUS:** Aloitusnäytön ominaisuudet voivat vaihdella laitteen määritysten mukaan. Myös asettelu saattaa olla käännteinen joidenkin kielten yhteydessä.



1	Verkkopalvelut  -painike: voit käyttää nopeasti HP:n Web-palveluja, kuten HP ePrint HP ePrint on työkalu, joka tulostaa asiakirjoja minkä tahansa sähköpostia tukevan laitteen avulla, joka lähettää ne tulostuslaitteen sähköpostiosoitteeseen.
2	Asetukset  -painike: päävalikkojen käyttäminen
3	Langaton  -painike: Langaton-valikon ja langattoman yhteyden tietojen avaaminen HUOMAUTUS: Kun langaton verkkoyhteys on käytössä, tämä kuvake muuttuu signaalin voimakkuuspalkeiksi.
4	Verkko  -painike: verkkoasetusten ja -tietojen käyttäminen. Verkkoasetusnäytöstä voi tulostaa Verkon yhteenveto -sivun.
5	Tiedot  -painike: laitteen tilatietojen näyttäminen. Tilan yhteenvetonäytöstä voi tulostaa Kokoonpanorap. -sivun.
6	Tarvikkeet  -painike: tarvikkeiden tilan tarkasteleminen. Tarvikkeiden yhteenvetonäytöstä voi tulostaa Tarvikk. tila -sivun.
7	Sovellukset -painike: voit avata Sovellukset -valikon ja tulostaa suoraan Web-sovelluksista, joita olet ladannut HP ePrintCenter -sivustosta osoitteesta www.hpeprintcenter.com
8	Laitteen tila
9	USB -painike: USB-flash-asema -valikon käyttäminen

Laiteraporttien tulostaminen

Laiteraportit ovat laitteen muistissa. Niiden avulla voi määrittää ja ratkaista laitteeseen liittyviä ongelmia.



HUOMAUTUS: Jos laitteen kieltä ei ole määritetty oikein asennuksen aikana, kielen voi valita manuaalisesti laitteen tukemista kielistä. Tietosivut tulostuvat tällä kielellä. Vaihda kieli ohjauspaneelin **Järjestelmän asetukset** -valikossa tai sulautetussa Web-palvelimessa.

Raportit-valikosta voit tulostaa laitteen tietosivuja.

Valikon kohta	Kuvaus
Esittelysivu	Tulostaa tulostuslaatua havainnollistavan sivun
Valikkorakenne	Tulostaa kartan ohjauspaneelin valikkorakenteesta. Kartassa näkyvät kunkin valikon aktiiviset asetukset.
Kokoonpanorap.	Tulostaa kaikki laitteen asetukset sisältävän luettelon. Jos laite on kytketty verkkoon, luettelo sisältää myös verkon tiedot.
Tarvikk. tila	Tulostaa kunkin värikasetin seuraavat tilatiedot: <ul style="list-style-type: none">• Kasetin jäljellä olevan käyttöiän arvioitu pituus prosentteina• sivuja jäljellä (arvio)• HP:n värikasettien tuotenumerot• tulostettujen sivujen määrä.
Verkon yhteenveto	Tulostaa laitteen verkkoasetukset sisältävän luettelon.
Käyttösisivu	Luettelossa ovat PCL-sivut, PCL 6 -sivut, PS-sivut, juuttuneet tai väärin syöttyneet sivut, mustavalkoiset tai värilliset sivut ja sivumäärä.
PCL-fonttiluettelo	Tulostaa asennettujen PCL-fonttien luettelon
PS-fonttiluettelo	Tulostaa asennettujen PostScript (PS) -fonttien luettelon
PCL6-fonttiluettelo	Tulostaa asennettujen PCL6-fonttien luettelon
Värinkäyttölöki	Tulostaa raportin, jossa näkyvät työkohtaiset käyttäjätunnus-, sovelluksen nimi- ja värinkäyttötiedot
Huoltosivu	Tulostaa huoltoraportin
Diagnostiikkasivu	tulostaa kalibrointi- ja väridiagnostiikkasivut
Tulostuslaatu-sivu	Tulostaa sivun, jonka avulla voidaan ratkaista tulostuslaatuongelmia

Laiteraporttien tulostaminen (LCD-ohjauspaneeli)

 **HUOMAUTUS:** Tämä osa koskee vain mallia HP LaserJet Pro 200 color M251n -tulostin.

1. Avaa valikot painamalla ohjauspaneelin OK-painiketta.
2. Avaa **Raportit** -valikko.
3. Valitse tulostettava raportti ja tulosta se painamalla OK-painiketta.

Laiteraporttien tulostaminen (kosketusnäytön ohjauspaneeli)

 **HUOMAUTUS:** Tämä osa koskee vain mallia HP LaserJet Pro 200 color M251nw -tulostin.

1. Valitse laitteen ohjauspaneelin aloitusnäytössä Asetukset -painike.
2. Kosketa **Raportit**-painiketta.
3. Valitse tulostettavan työn nimi.

Tulostimen jakamista koskeva vastuunvapautus

HP ei tue vertaisverkkoja (peer-to-peer), koska tämä on Microsoftin käyttöjärjestelmien ominaisuus eikä HP:n tulostinohjaimien ominaisuus. Siirry Microsoftin sivustoon osoitteessa www.microsoft.com.

2 Paperilokero

- [Tuetut paperikoot](#)
- [Tuetut paperityypit](#)
- [Paperin asettaminen syöttölokeroon](#)

Tuetut paperikoot

Tämä laite tukee useita paperikokoja ja tulostusmateriaaleja.



HUOMAUTUS: Saat parhaimman lopputuloksen, kun valitset sopivan paperikoon ja -tyypin tulostinohjaimesta, ennen kuin tulostat.

Taulukko 2-1 Tuetut paperi- ja materiaalikoot

Koko	Ulkomitat
Letter	216 x 279 mm
Legal	216 x 356 mm
Executive	184 x 267 mm
8,5 x 13	216 x 330 mm
4 x 6	102 x 152 mm
5 x 8	127 x 203 mm
A4	210 x 297 mm
A5	148 x 210 mm
A6	105 x 148 mm
B5 (JIS)	182 x 257 mm
10 x 15 cm	100 x 150 mm
16k	184 x 260 mm 195 x 270 mm 197 x 273 mm
Mukautettu	Vähintään: 76 x 127 mm (3 x 5 tuumaa) Enintään: 216 x 356 mm (8,5 x 14,0 tuumaa)

Taulukko 2-2 Tuetut kirjekuoret ja postikortit

Koko	Ulkomitat
Japanese Postcard	100 x 148 mm
Postikortti (JIS)	
Double Japan Postcard Rotated	148 x 200 mm
Kaksiosainen postikortti (JIS)	
Kirjekuori nro 10	105 x 241 mm
Kirjekuori DL	110 x 220 mm
Kirjekuori C5	162 x 229 mm

Taulukko 2-2 Tuetut kirjekuoret ja postikortit (jatkoa)

Koko	Ulkomitat
Kirjekuori B5	176 x 250 mm
Kirjekuori Monarch	98 x 191 mm

Tuetut paperityypit

Paperityyppi	Mitat ¹	Paino	Kapasiteetti ²	Paperin suunta
Paperi, mukaan lukien seuraavat tyypit: <ul style="list-style-type: none"> Tavallinen Kirjelomake Värillinen Esipainettu Rei'itetty paperi Uusiopaperi 	Vähintään: 76 x 127 mm Enintään: 216 x 356 mm	60 - 90 g/m ²	Enintään 150 arkkia 75 g/m ²	Tulostuspuoli ylöspäin, yläreuna lokeron takaosaa kohti
Paksu paperi	Sama kuin paperi	Enintään 200 g/m ²	pinon korkeus enintään 15 mm	Tulostuspuoli ylöspäin, yläreuna lokeron takaosaa kohti
Kansipaperi	Sama kuin paperi	Enintään 200 g/m ²	pinon korkeus enintään 15 mm	Tulostuspuoli ylöspäin, yläreuna lokeron takaosaa kohti
Kiiltävä paperi Valokuvapaperi	Sama kuin paperi	Enintään 220 g/m ²	pinon korkeus enintään 15 mm	Tulostuspuoli ylöspäin, yläreuna lokeron takaosaa kohti
Kalvot	A4 tai Letter	Paksuus: paksuus 0,12-0,13 mm	Enintään 50 arkkia	Tulostuspuoli ylöspäin, yläreuna lokeron takaosaa kohti
Tarrat ³	A4 tai Letter	Paksuus: enintään 0,23 mm	Enintään 50 arkkia	Tulostuspuoli ylöspäin, yläreuna lokeron takaosaa kohti
Kirjekuoret	<ul style="list-style-type: none"> COM 10 Monarch DL C5 B5 	Enintään 90 g/m ²	Enintään 10 kirjekuorta	Tulostuspuoli ylöspäin, postimerkkireuna lokeron takaosaa kohti
Posti- tai arkistokortit	100 x 148 mm		Enintään 50 arkkia	Tulostuspuoli ylöspäin, yläreuna lokeron takaosaa kohti

¹ Tämä tuote tukee monia vakiopaperikokoja ja mukautettuja paperikokoja. Tuetut koot voi tarkistaa tulostinohjaimesta.

² Kapasiteetti voi vaihdella paperin painon ja paksuuden sekä ympäristöolosuhteiden mukaan.

³ Sileys: 100-250 (Sheffield)

Paperin asettaminen syöttölokeroon

1. Vedä lokero ulos laitteesta.

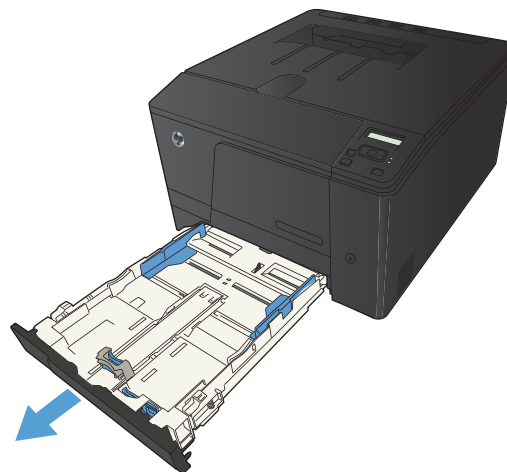

2. Avaa paperin pituus- ja leveysohjaimet.

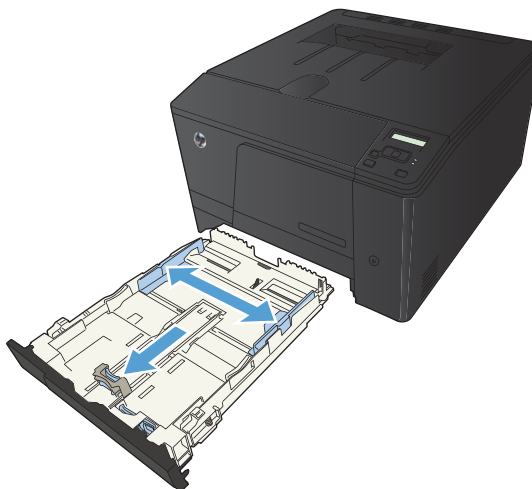

3. Avaa lokero painamalla jatkokielekettä ja vetämällä lokeroa samanaikaisesti itseesi päin. Lisää Legal-kokoista paperia.

HUOMAUTUS: Kun lokeroon lisätään Legal-kokoista paperia, lokero on noin 51 mm laitteen ulkopuolella.

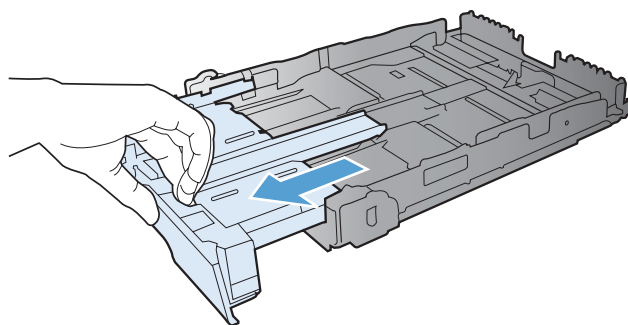

4. Lisää paperi lokeroon ja varmista, että sen jokainen kulma on asetettu hyvin. Aseta paperin leveys- ja pituusohjaimet paperipinoa vasten.

HUOMAUTUS: Lokeron kapasiteetti on 150 arkkia.

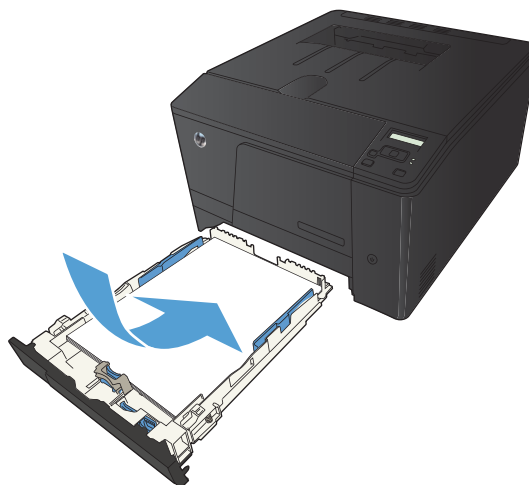

5. Paina paperipinoa, jotta se on varmasti lokeron reunojen paperinlisäyskiekkien alapuolella.

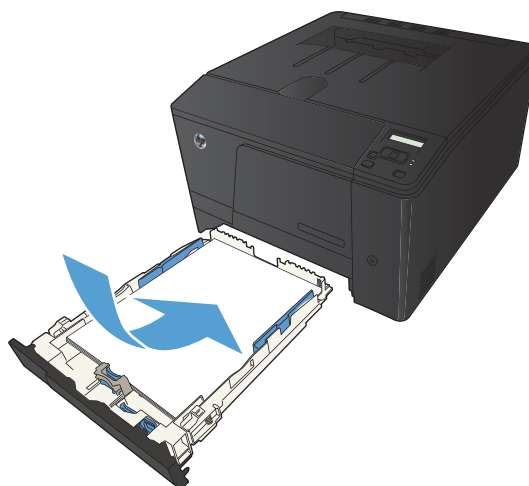

6. Työnnä lokero takaisin laitteeseen.

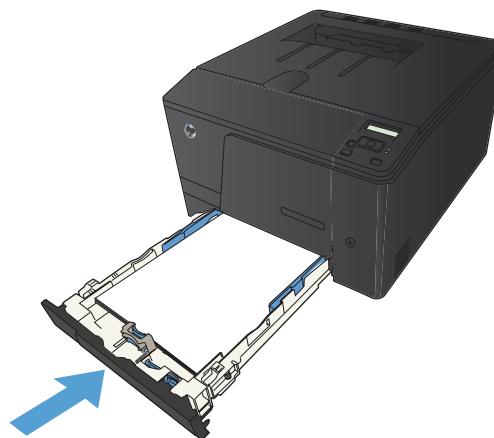

3 Tulostus

- [Tuetut tulostinohjaimet \(Windows\)](#)
- [Tulostustyöasetusten muuttaminen \(Windows\)](#)
- [Tulostustyöasetusten muuttaminen \(Mac OS X\)](#)
- [Windowsin tulostustehtävät](#)
- [Mac OS X:n tulostustehtävät](#)
- [Muut tulostustehtävät \(Windows\)](#)
- [Muut tulostustehtävät \(Mac OS X\)](#)
- [Arkistolaatuisten tulosteiden luominen](#)
- [Väritulostus](#)
- [HP ePrint -työkalun käyttäminen](#)
- [AirPrintin käyttäminen](#)
- [USB-pikatulostus](#)

Tuetut tulostinohjaimet (Windows)

Tulostinohjainten avulla voidaan käyttää laitteen toimintoja. Lisäksi ne luovat yhteyden laitteeseen (tulostinkielen avulla). Lisätietoja lisäohjelmista ja -kielistä on laitteen CD-ROM-levyllä olevissa asennustiedoissa ja Readme-tiedostoissa.

HP PCL 6 -ohjaimen kuvaus

- Asennetaan ohjatulla tulostimen asennustoiminnolla
- Toimitetaan oletusohjaimena
- Suositellaan tulostukseen kaikissa tuetuissa Windows-ympäristöissä
- Tarjoaa parhaan mahdollisen nopeuden, tulostuslaadun ja laitteen toimintojen tuen useimmille käyttäjille
- Kehitetty yhteensopivaksi Windows Graphic Device Interface (GDI) -liitäntää varten, jotta saadaan paras mahdollinen nopeus Windows-ympäristöissä
- Ei ehkä ole täysin yhteensopiva kolmansien osapuolten toimittamien ja mukautettujen ohjelmistojen kanssa, joiden perustana on PCL 5

HP UPD PS -ohjaimen kuvaus

- Ladattavissa internetistä osoitteesta www.hp.com/support/ljcolorm251series
- Suositellaan tulostukseen Adobe® -ohjelmistoista tai muista ohjelmistoista, joissa käytetään paljon grafiikkaa
- Tukee postscript-emulointitulostusta ja postscript flash -fontteja

HP PCL 5 -ohjaimen kuvaus

- Ladattavissa internetistä osoitteesta www.hp.com/support/ljcolorm251series
- Yhteensopiva aiempien PCL-versioiden ja HP LaserJet -laitteiden kanssa
- Paras valinta tulostettaessa kolmansien osapuolten tai mukautetuista ohjelmistoista
- Suunniteltu käytettäväksi yritysten Windows-ympäristöissä, joissa voidaan siten käyttää yhtä ohjainta useiden tulostinmallien kanssa
- Suositellaan, kun tulostetaan useisiin tulostinmalleihin kannettavasta Windows-tietokoneesta

Tulostustyöasetusten muuttaminen (Windows)

Tulostustyöasetusten muuttamisen prioriteetti

Tulostusasetusten arvojärjestys määräytyy sen mukaan, missä muutokset on tehty:

 **HUOMAUTUS:** Komentojen ja valintaikkunoiden nimet saattavat vaihdella käytössä olevan ohjelman mukaan.

- **Sivun asetukset -valintaikkuna:** Tämä valintaikkuna avataan valitsemalla käytettävän ohjelman **Tiedosto**-valikosta **Sivun asetukset** tai vastaava komento. Siinä määritetyt asetukset kumoavat kaikkialla muualla määritetyt asetukset.
- **Tulosta-valintaikkuna:** Tämä valintaikkuna avataan valitsemalla käytettävän ohjelman **Tiedosto**-valikosta **Tulosta**, **Tulostimen asetukset** tai vastaava komento. **Tulosta**-valintaikkunassa määritetyt asetukset ovat toissijaisia, ja ne **eivät** tavallisesti kumoa Sivun asetukset -valintaikkunassa määritettyjä asetuksia.
- **Tulostimen asetukset -valintaikkuna (tulostinohjain).** Avaa tulostinohjain napsauttamalla **Tulosta**-valintaikkunan **Ominaisuudet**-painiketta. **Tulostimen ominaisuudet** -valintaikkunassa määritetyt asetukset eivät tavallisesti kumoa muualla tulostusohjelmassa määritettyjä asetuksia. Useimpia tulostusasetuksia voi muuttaa tässä.
- **Tulostinohjaimen oletusasetukset:** Tulostinohjaimen oletusasetukset määräävät kaikissa tulostustöissä käytettävät asetukset, *paitsi* jos asetuksia muutetaan **Sivun asetukset**-, **Tulosta**- tai **Tulostimen ominaisuudet** -valintaikkunassa.
- **Tulostimen ohjauspaneelin asetukset.** Tulostimen ohjauspaneelin avulla määritetyt asetukset ovat toissijaisia muualla määritettyihin asetuksiin verrattuna.

Kaikkien tulostustöiden asetusten muuttaminen ohjelman sulkemiseen saakka

1. Valitse ohjelmistossa **Tulosta**.
2. Valitse ohjain ja valitse **Ominaisuudet** tai **Määritykset**.

Kaikkien tulostustöiden oletusasetusten muuttaminen

1. **Windows XP, Windows Server 2003 ja Windows Server 2008 (käytössä oletusarvoinen Käynnistä-valikkonäkymä):** Valitse **Käynnistä** ja valitse **Tulostimet ja faksit**.

Windows XP, Windows Server 2003 ja Windows Server 2008 (käytössä perinteinen Käynnistä-valikkonäkymä): Valitse **Käynnistä**, **Asetukset** ja sitten **Tulostimet**.

Windows Vista: Valitse **Käynnistä**, **Ohjauspaneeli** ja sitten **Laitteisto ja äänet** -luokasta **Tulostin**.

Windows 7: Valitse **Käynnistä** ja **Tulostimet ja muut laitteet**.

2. Napsauta hiiren kakkospainikkeella ohjaimen kuvaketta ja valitse sitten **Tulostusmääritykset**.

Laitteen kokoonpanoasetusten muuttaminen

1. **Windows XP, Windows Server 2003 ja Windows Server 2008 (käytössä oletusarvoinen Käynnistä-valikkonäkymä):** Valitse **Käynnistä** ja valitse **Tulostimet ja faksit**.

Windows XP, Windows Server 2003 ja Windows Server 2008 (käytössä perinteinen Käynnistä-valikkonäkymä): Valitse **Käynnistä**, **Asetukset** ja sitten **Tulostimet**.

Windows Vista: Valitse **Käynnistä**, **Ohjauspaneeli** ja sitten **Laitteisto ja äänet** -luokasta **Tulostin**.

Windows 7: Valitse **Käynnistä** ja **Tulostimet ja muut laitteet**.

2. Napsauta tulostinkuvaketta hiiren kakkospainikkeella ja valitse **Ominaisuudet** tai **Tulostimen ominaisuudet**.
3. Napsauta **Laitteen asetukset** -välilehteä.

Tulostustyöasetusten muuttaminen (Mac OS X)

Tulostustyöasetusten muuttamisen prioriteetti

Tulostusasetusten arvojärjestys määräytyy sen mukaan, missä muutokset on tehty:

 **HUOMAUTUS:** Komentojen ja valintaikkunoiden nimet saattavat vaihdella käytössä olevan ohjelman mukaan.

- **Arkin määrittely -valintataulu:** Tämä valintataulu avataan valitsemalla käytettävän ohjelman **Arkisto**-valikosta **Arkin määrittely** tai vastaava komento. Siinä määritetyt asetukset saattavat kumota kaikkialla muualla määritetyt asetukset.
- **Tulosta-valintaikkuna:** Tämä valintaikkuna avataan valitsemalla käytettävän ohjelman **Tiedosto**-valikosta **Tulosta, Tulostimen asetukset** tai vastaava komento. **Tulosta**-valintaikkunassa määritetyt asetukset ovat toissijaisia, ja ne *eivät* kumoa **Sivun asetukset** -valintaikkunassa määritettyjä asetuksia.
- **Tulostinohjaimen oletusasetukset:** Tulostinohjaimen oletusasetukset määräävät kaikissa tulostustöissä käytettävät asetukset, *paitsi* jos asetuksia muutetaan **Sivun asetukset**-, **Tulosta**- tai **Tulostimen ominaisuudet** -valintaikkunassa.
- **Tulostimen ohjauspaneelin asetukset.** Tulostimen ohjauspaneelin avulla määritetyt asetukset ovat toissijaisia muualla määritettyihin asetuksiin verrattuna.

Kaikkien tulostustöiden asetusten muuttaminen ohjelman sulkemiseen saakka

1. Osoita **Tiedosto**-valikossa **Tulostaminen**-painiketta.
2. Muuta haluamiasi asetuksia valikoissa.

Kaikkien tulostustöiden oletusasetusten muuttaminen

1. Osoita **Tiedosto**-valikossa **Tulostaminen**-painiketta.
2. Muuta haluamiasi asetuksia valikoissa.
3. Valitse **Esiasetukset**-valikosta **Tallenna nimellä...** ja kirjoita esiasetuksen nimi.

Nämä asetukset tallennetaan **Esiasetukset**-valikkoon. Jos haluat käyttää uusia asetuksia, valitse tallennettu esiasetusvaihtoehto aina, kun käynnistät ohjelman ja tulostat.

Laitteen kokoonpanoasetusten muuttaminen

1. Osoita Apple-valikossa  **Järjestelmäasetukset**-valikkoa ja sitten **Tulosta ja faksaa**-symbolia.
2. Valitse ikkunassa vasemmalla oleva laite.
3. Osoita **Lisävarusteet ja tarvikkeet**-painiketta.

4. Valitse **Ohjain**-välilehti.
5. Tee asennettujen lisävarusteiden määrittelyt.

Windowsin tulostustehtävät

Tulostuksen pikavalinnan käyttäminen (Windows)

1. Valitse ohjelmistossa **Tulosta**.
2. Valitse laite ja paina **Ominaisuudet**- tai **Määritykset**-painiketta.

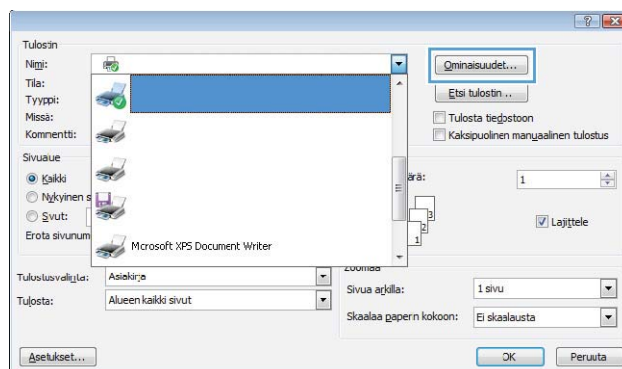

3. Valitse **Pikavalinnat**-välilehti.

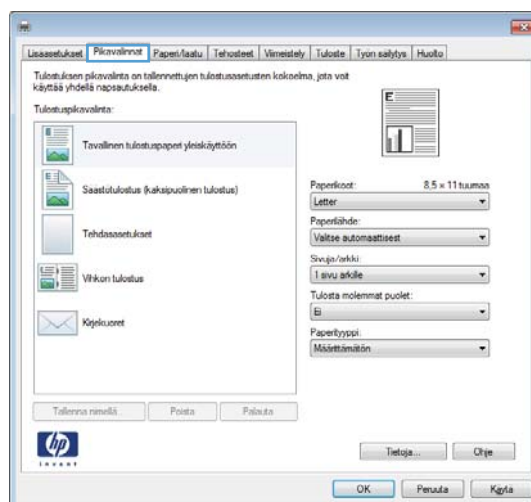

4. Valitse jokin pikavalinta ja paina **OK**-painiketta.

HUOMAUTUS: Kun valitset pikavalinnan, tulostinohjaimen muiden välilehtien vastaavat asetukset muuttuvat.

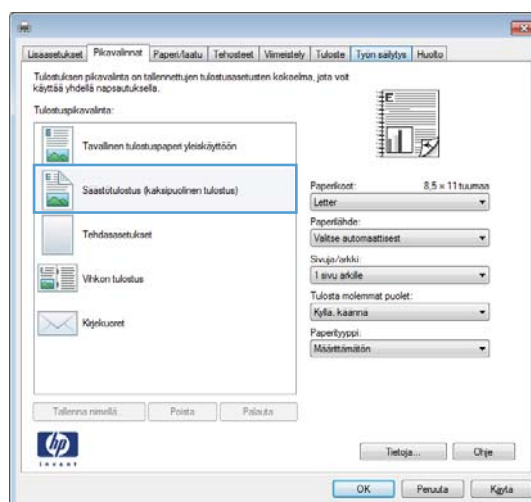

Tulostuksen pikavalinnan luominen (Windows)

1. Valitse ohjelmistossa **Tulosta**.
2. Valitse laite ja paina **Ominaisuudet**- tai **Määrykset**-painiketta.

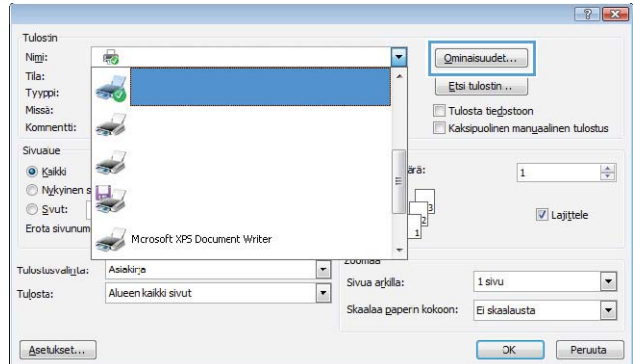

3. Valitse **Pikavalinnat**-välilehti.

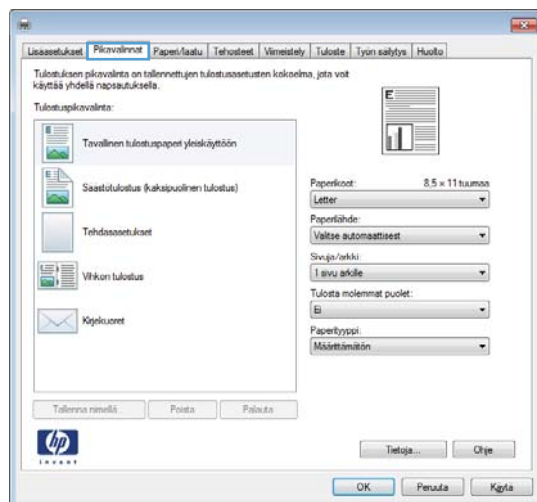

4. Valitse valmis pikavalinta perustaksi.

HUOMAUTUS: Valitse pikavalinta aina, ennen kuin muutat asetuksia ruudun oikeassa reunassa. Jos muutat asetuksia ja valitset sitten pikavalinnan tai jos valitset toisen pikavalinnan, kaikki asetukset menetetään.

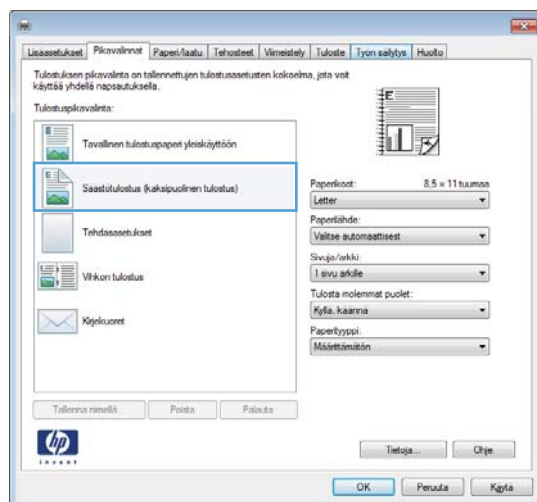

5. Valitse uuden pikavalinnan tulostusasetukset.

HUOMAUTUS: Voit valita tulostusasetukset tässä välilehdessä tai missä tahansa muussa tulostinohjaimen välilehdessä. Kun olet valinnut asetusvaihtoehtoja muissa välilehdissä, palaa **Pikavalinnat**-välilehteen ennen seuraavaan vaiheeseen siirtymistä.

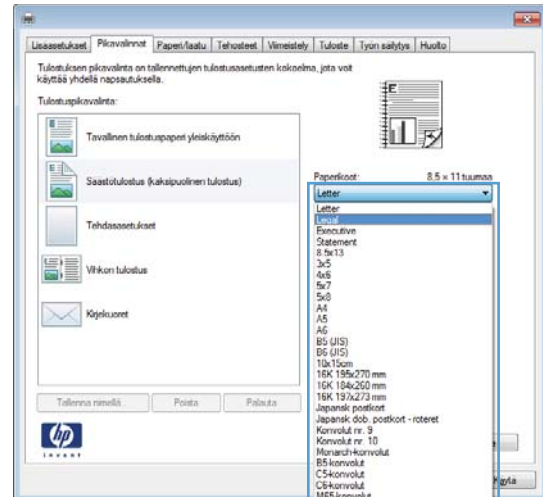

6. Napsauta **Tallenna nimellä**-painiketta.

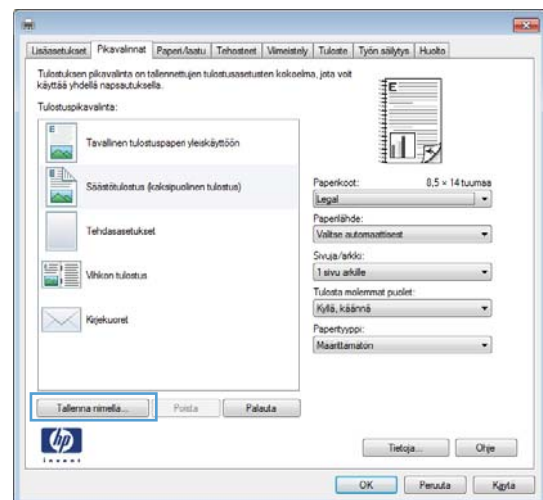

7. Anna pikavalinnan nimi ja paina **OK**-painiketta.

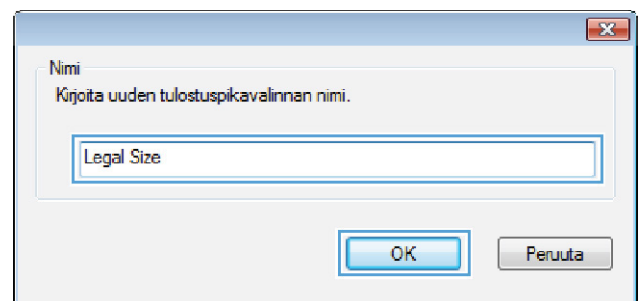

Molemmille puolille (kaksipuolisesti) tulostaminen Windowsissa

1. Valitse sovelluksen **Tiedosto**-valikosta **Tulosta**.

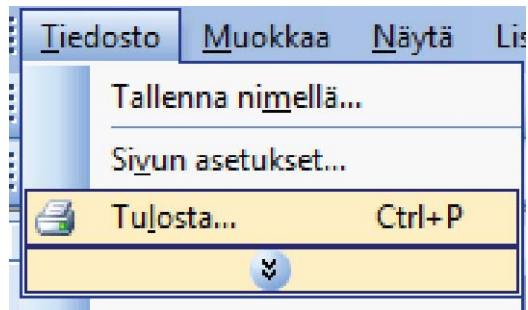

2. Valitse laite ja paina **Ominaisuudet**- tai **Määrytykset**-painiketta.

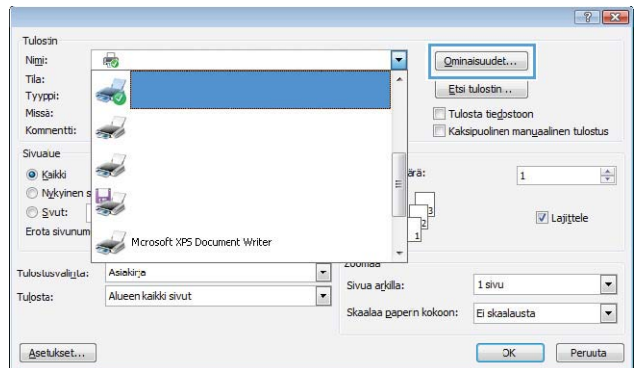

3. Valitse **Viimeistely**-välilehti.

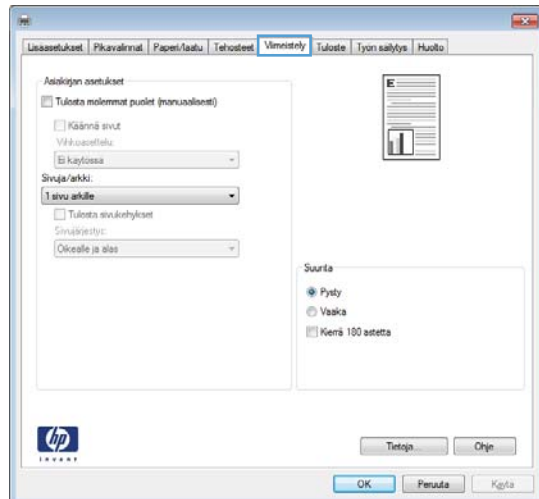

4. Valitse **Tulosta molemmat puolet (manuaalisesti)**-valintaruutu. Tulosta työn ensimmäinen sivu valitsemalla **OK**.

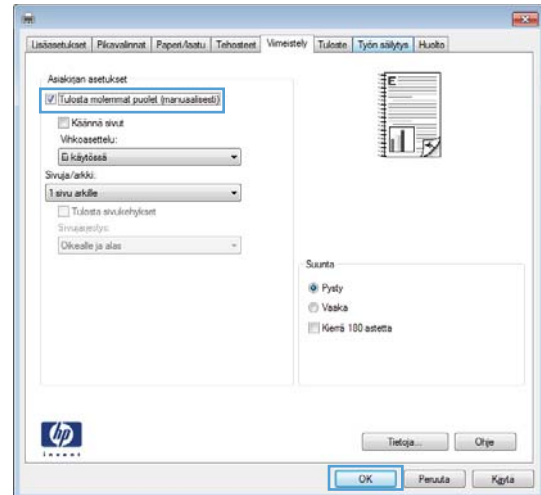

5. Ota tulostettu paperipino tulostelokerosta, säilytä paperin suunta samana ja aseta pino tulostettu puoli alaspäin syöttölokeroon.

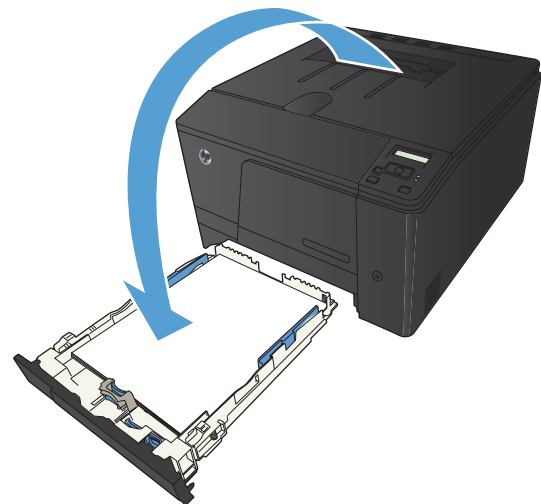

6. Paina ohjauspaneelissa **OK**-painiketta, jolloin työn toinen puoli tulostuu.

Useiden sivujen tulostaminen arkille Windowsissa

1. Valitse sovelluksen **Tiedosto**-valikosta **Tulosta**.

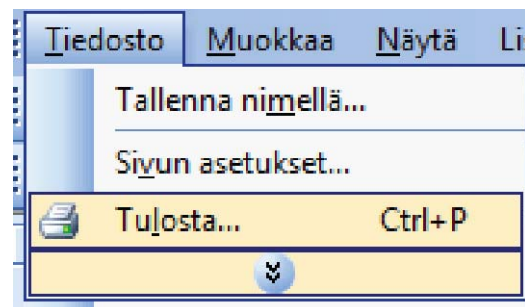

2. Valitse laite ja paina **Ominaisuudet**- tai **Määritykset**-painiketta.

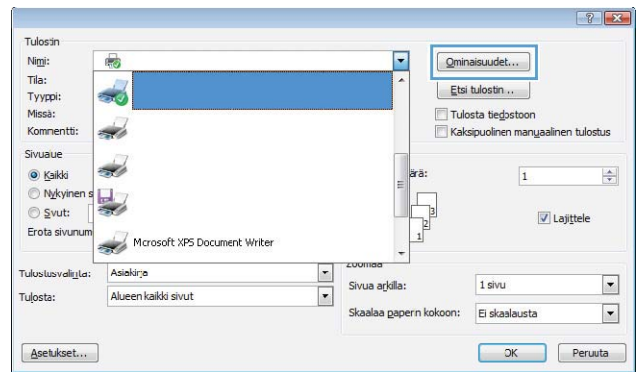

3. Valitse **Viimeistely**-välilehti.

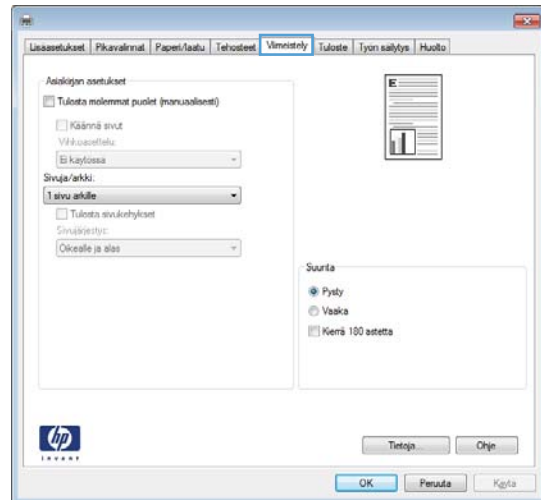

- Valitse arkille tulevien sivujen määrä avattavasta **Sivuja/arkki**-luettelosta.

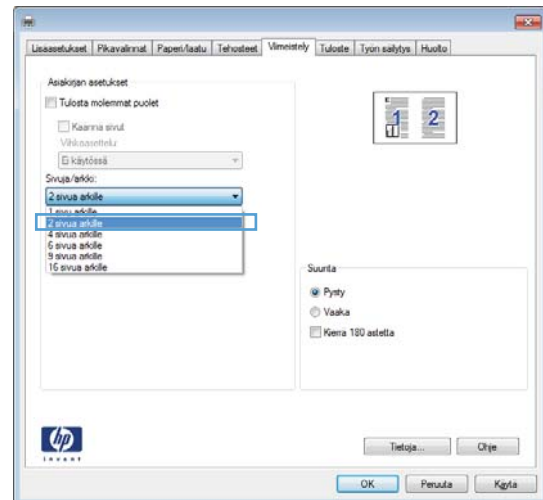

- Valitse oikeat **Tulosta sivukehykset**-, **Sivujärjestys**- ja **Suunta**-asetukset.

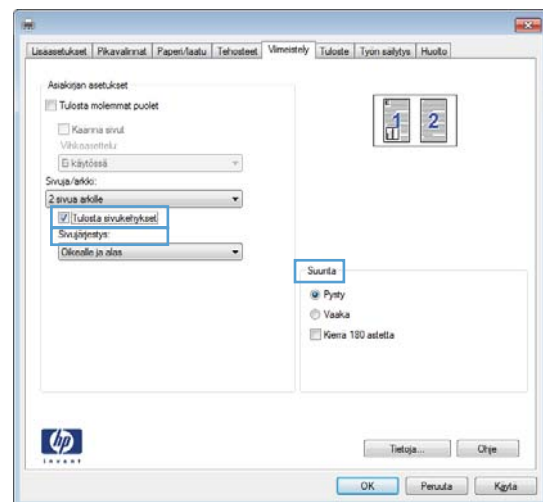

Sivun suunnan valitseminen (Windows)

- Valitse ohjelmistossa **Tulosta**.
- Valitse laite ja paina **Ominaisuudet**- tai **Määrittelykset**-painiketta.

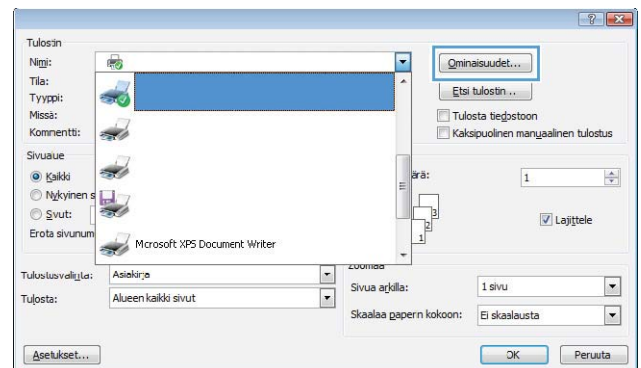

3. Valitse **Viimeistely**-välilehti.

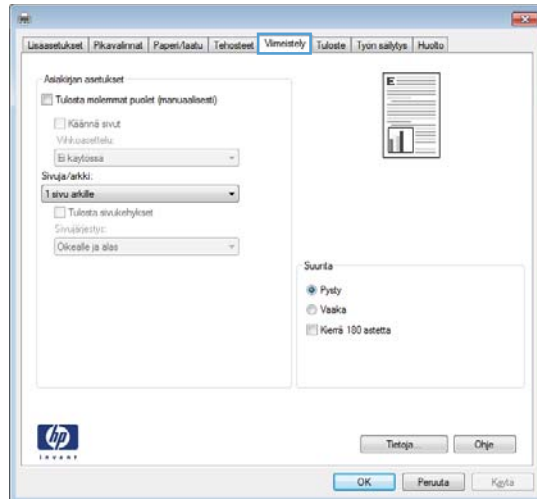

4. Valitse **Suunta**-alueella **Pysty**- tai **Vaaka**-asetus.

Voit tulostaa sivun ylösalaisin valitsemalla **Kierrä 180 astetta** -asetuksen.

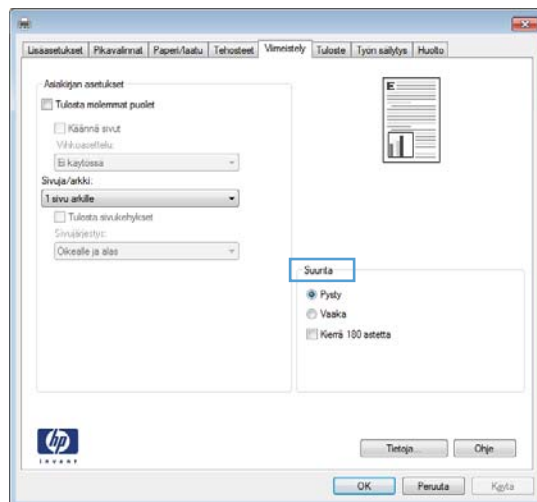

Paperityypin valitseminen (Windows)

1. Valitse ohjelmistossa **Tulosta**.
2. Valitse laite ja paina **Ominaisuudet**- tai **Määrittelyt**-painiketta.

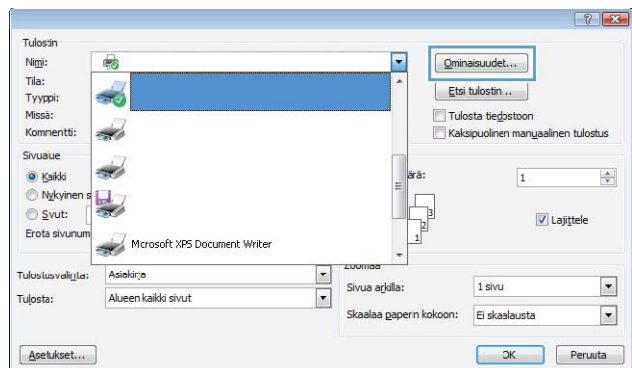

3. Valitse **Paperi/laatu**-välilehti.

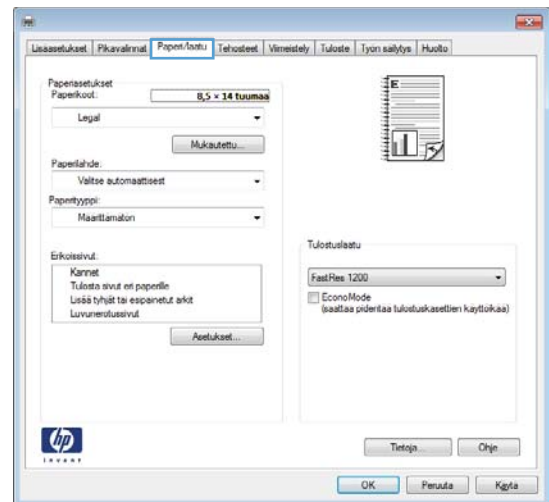

4. Valitse avattavasta **Paperityyppi**-luettelosta **Lisää...**-asetus.

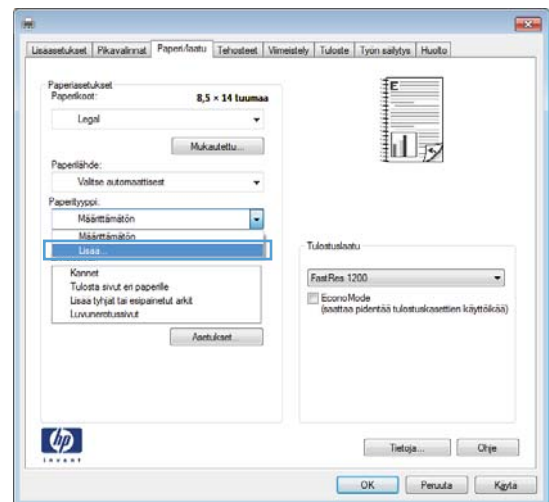

5. Valitse paperityyppiluokka, joka parhaiten vastaa käyttämäsi paperia.

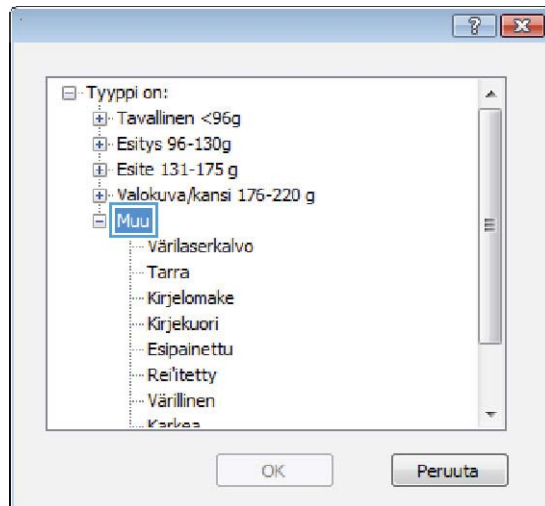

6. Valitse käyttämäsi paperityypin asetus ja paina **OK**-painiketta.

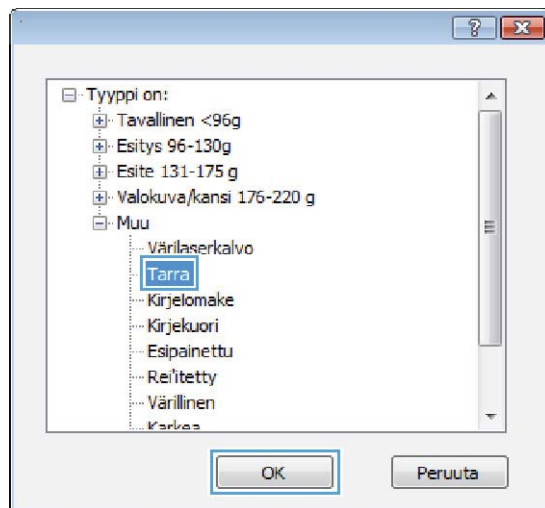

Ensimmäisen tai viimeisen sivun tulostaminen eri paperille (Windows)

1. Valitse ohjelmistossa **Tulosta**.
2. Valitse laite ja paina **Ominaisuudet**- tai **Määrittelyt**-painiketta.

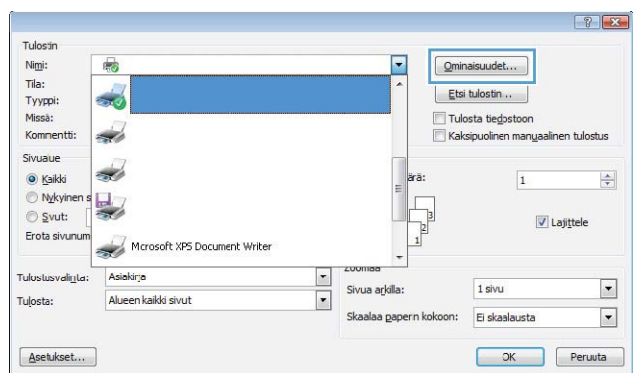

3. Valitse **Paperi/laatu**-välilehti.

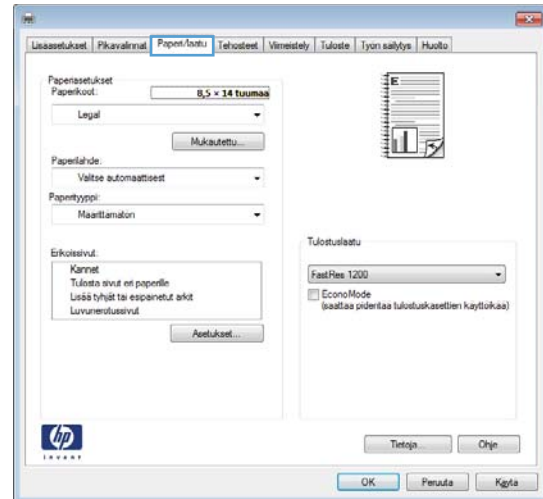

4. Valitse **Tulosta sivut eri paperille**-valintaruutu ja valitse sitten tarvittavat asetukset etukannta, muita sivuja ja takakannta varten.

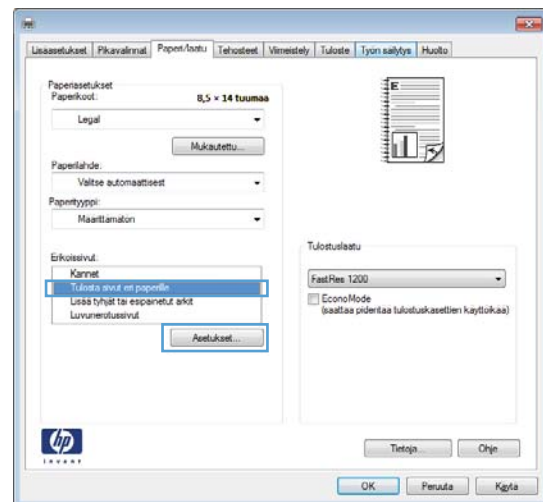

Asiakirjan skaalaaminen sivukokoa vastaavaksi (Windows)

1. Valitse ohjelmistossa **Tulosta**.
2. Valitse laite ja paina **Ominaisuudet**- tai **Määritykset**-painiketta.

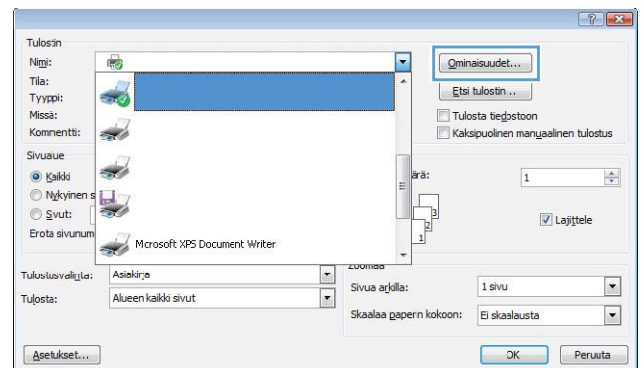

3. Valitse **Tehosteet**-välilehti.

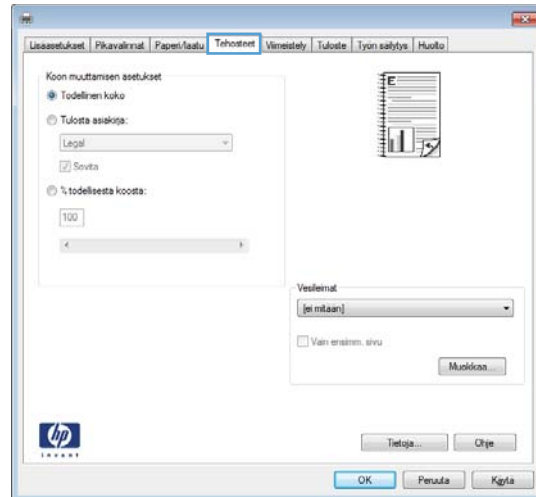

4. Valitse **Tulosta asiakirja**-asetus ja sen jälkeen koko avattavasta luettelosta.

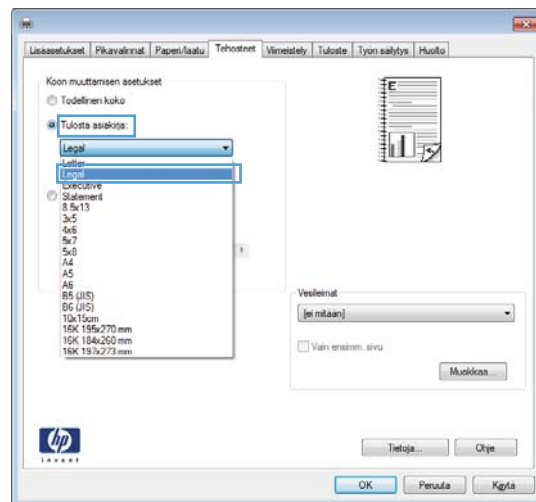

Vihkon luominen (Windows)

1. Valitse ohjelmistossa **Tulosta**.
2. Valitse laite ja paina **Ominaisuudet**- tai **Määriykset**-painiketta.

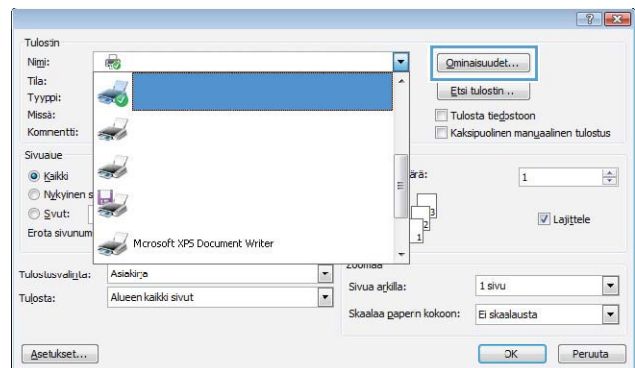

3. Valitse **Viimeistely**-välilehti.

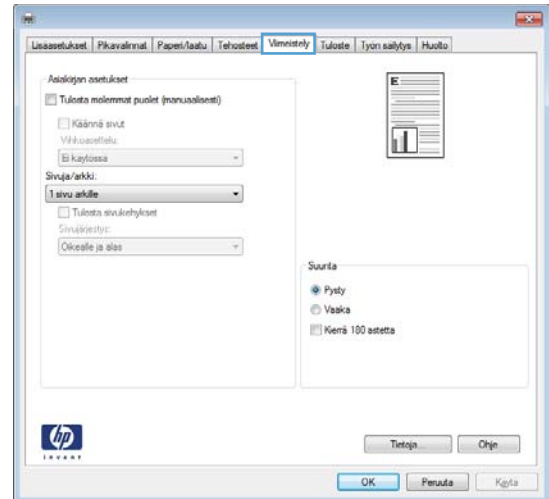

4. Valitse **Tulosta molemmat puolet (manuaalisesti)** -valintaruutu.

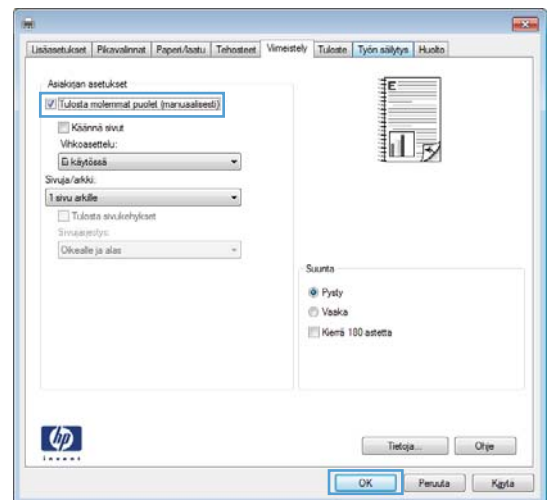

5. Valitse sidonta-asetus avattavasta **Vihkoasettelu**-luettelosta. **Sivuja/arkki**-asetus muuttuu automaattisesti asetukseksi **2 sivua arkille**.

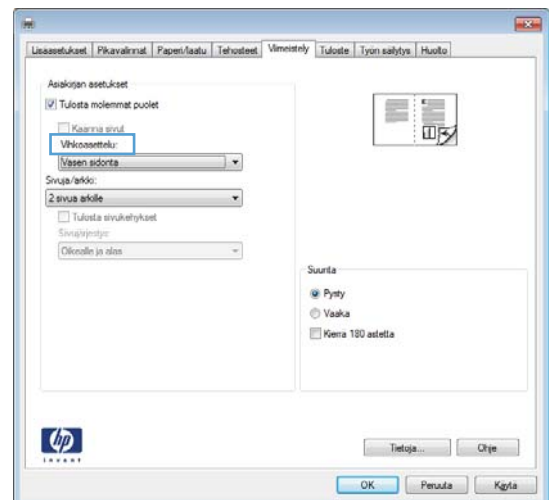

Mac OS X:n tulostustehtävät

Tulostuksen pikavalinnan käyttäminen (Mac OS X)

1. Valitse **Tiedosto**-valikosta **Tulostaminen**.
2. Valitse tämä laite **Tulostin**-valikosta.
3. Valitse **Esiasetukset**-valikosta tulostuksen esiasetus.



HUOMAUTUS: Voit käyttää tulostinohjaimen oletusasetuksia valitsemalla **standardi**.

Tulostuksen pikavalinnan luominen (Mac OS X)

Tallenna voimassa olevat tulostinohjainasetukset tulostuksen esiasetusten avulla myöhempää käyttöä varten.

1. Valitse **Tiedosto**-valikosta **Tulostaminen**.
2. Valitse tämä laite **Tulostin**-valikosta.
3. Valitse tulostusasetukset, jotka haluat tallentaa tai ottaa käyttöön.
4. Valitse **Esiasetukset**-valikosta **Tallenna nimellä...** ja kirjoita esiasetuksen nimi.
5. Osoita **OK**-painiketta.

Tulostaminen sivun molemmille puolille (Mac OS X)

1. Aseta lokeroon tulostustyön mukainen määrä paperia.
2. Valitse **Tiedosto**-valikosta **Tulostaminen**.
3. Avaa **Viimeistely**-valikko ja valitse **Kaksipuolinen tulostus manuaalisesti** -välilehti tai avaa **Kaksipuolinen tulostus manuaalisesti** -valikko.
4. Valitse **Kaksipuolinen tulostus manuaalisesti** -valintaruutu ja valitse sidontavaihtoehto.
5. Napsauta **Tulostaminen**-painiketta. Toimi näytön ponnahdusikkunan ohjeiden mukaisesti, ennen kuin asetat tulostepinon uudelleen lokeroon 1 toisen puolen tulostamista varten.
6. Mene tulostimen luo ja poista kaikki tyhjät paperit lokerosta 1.
7. Aseta tulostettu pino lokeroon 1 tulostuspuoli ylöspäin alareuna edellä.
8. Jatka painamalla tarvittaessa asianmukaista ohjauspaneelin näppäintä.

Useiden sivujen tulostaminen yhdelle paperiarkille (Mac OS X)

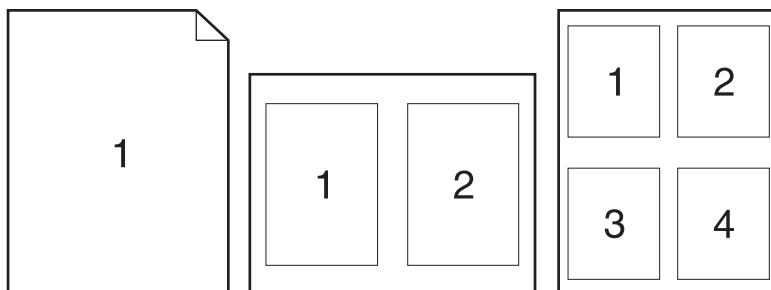

1. Valitse **Tiedosto**-valikosta **Tulostaminen**.
2. Valitse tämä laite **Tulostin**-valikosta.
3. Avaa **Asettelu** -valikko.
4. Valitse **Sivuja arkille** -valikosta kullekin arkille tulostettavien sivujen määrä (1, 2, 4, 6, 9 tai 16).
5. Valitsemalla **Asemointisuunta** voit valita sivujen järjestyksen ja sijoittelun arkilla.
6. Valitse **Reunat**-kohdasta, millainen reunus sivujen ympärille tulostetaan.

Sivun suunnan valitseminen (Mac OS X)

1. Valitse **Tiedosto**-valikosta **Tulostaminen**.
2. Valitse tämä laite **Tulostin**-valikosta.
3. Osoita **Kopiot ja sivut**-valikossa **Sivun asetukset &nbhy;valintaikkuna**-painiketta.
4. Valitse käytettävää sivun suuntaa vastaava kuvake ja **OK**-painike.

Paperityypin valitseminen (Mac OS X)

1. Valitse **Tiedosto**-valikosta **Tulostaminen**.
2. Valitse tämä laite **Tulostin**-valikosta.
3. Avaa **Viimeistely** -valikko.
4. Valitse tyyppi avattavasta **Materialityyppi**-luettelosta.
5. Napsauta **Tulostaminen**-painiketta.

Kansilehden tulostaminen (Mac OS X)

1. Valitse **Tiedosto**-valikosta **Tulostaminen**.
2. Valitse tämä laite **Tulostin**-valikosta.
3. Avaa **Kansilehti**-valikko ja valitse, mihin haluat tulostaa kansilehden. Valitse joko **Ennen asiakirjaa** tai **Asiakirjan jälkeen**.
4. Valitse **Kansilehden tyyppi** -valikosta viesti, jonka haluat tulostaa kansilehdelle.



HUOMAUTUS: Voit tulostaa tyhjän kansilehden valitsemalla **Kansilehden tyyppi** -valikosta **standardi**.

Asiakirjan skaalaaminen sivukokoa vastaavaksi (Mac OS X)

1. Valitse **Tiedosto**-valikosta **Tulostaminen**.
2. Valitse tämä laite **Tulostin**-valikosta.
3. Avaa **Paperinkäsittely** -valikko.
4. Valitse **Kohteen paperikoko** -alueelta **Sovittaminen paperikokoon** -valinta ja valitse sitten avautuvasta luettelosta koko.

Vihkon luominen (Mac OS X)



1. Valitse **Tiedosto**-valikosta **Tulostaminen**.
2. Valitse tämä laite **Tulostin**-valikosta.
3. Avaa **Kaksipuolinen tulostus manuaalisesti** -valikko.
4. Valitse **Kaksipuolinen tulostus manuaalisesti** -valintaneliö.
5. Avaa **Vihkotulostus**-valikko.
6. Valitse **Tulosteen muotoileminen vihoksi** -valintaneliö ja valitse sidontavaihtoehto.
7. Valitse paperikoko.

Muut tulostustehtävät (Windows)

Tulostustyön peruuttaminen (Windows)

1. Jos tulostustyö on kesken, voit pysäyttää sen painamalla laitteen ohjauspaneelin **Peruuta** -painiketta.



HUOMAUTUS: Voit poistaa käsiteltävät työt painamalla **Peruuta** -painiketta. Jos käynnissä on useita prosesseja, voit peruuttaa ohjauspaneelissa näkyvän työn painamalla **Peruuta** -painiketta.

2. Voit myös peruuttaa tulostustyön ohjelmasta tai tulostusjonosta.
 - **Ohjelma:** Yleensä näkyviin tulee hetken ajaksi valintaikkuna, jonka avulla tulostustyön voi peruuttaa.
 - **Windowsin tulostusjono:** Jos tulostustyö on odottamassa tulostusjonossa (tietokoneen muistissa) tai taustatulostuksessa, poista työ sieltä.
 - **Windows XP, Windows Server 2003 ja Windows Server 2008** Valitse **Käynnistä**, valitse **Asetukset** ja valitse sitten **Tulostimet ja faksit**. Avaa ikkuna kaksoisnapsauttamalla laitteen kuvaketta, napsauta peruutettavaa tulostustyötä hiiren kakkospainikkeella ja valitse sitten **Peruuta**.
 - **Windows Vista:** Valitse **Käynnistä**, **Ohjauspaneeli** ja sitten kohdasta **Laitteisto ja äänet Tulostin**. Avaa ikkuna kaksoisnapsauttamalla laitteen kuvaketta, napsauta peruutettavaa tulostustyötä hiiren kakkospainikkeella ja valitse sitten **Peruuta**.
 - **Windows 7:** Valitse **Käynnistä** ja **Tulostimet ja muut laitteet**. Avaa ikkuna kaksoisnapsauttamalla laitteen kuvaketta, napsauta peruutettavaa tulostustyötä hiiren kakkospainikkeella ja valitse **Peruuta**.

Paperikoon valitseminen (Windows)

1. Valitse ohjelmistossa **Tulosta**.
2. Valitse laite ja paina **Ominaisuudet** tai **Määrittelykset**-painiketta.
3. Valitse **Paperi/laatu**-välilehti.
4. Valitse koko avattavasta **Paperikoko**-luettelosta.

Mukautetun paperikoon valitseminen (Windows)

1. Valitse ohjelmistossa **Tulosta**.
2. Valitse laite ja paina **Ominaisuudet** tai **Määrittelykset**-painiketta.
3. Valitse **Paperi/laatu**-välilehti.
4. Napsauta **Mukautettu**-painiketta.

5. Kirjoita mukautetun koon nimi ja määritä mitat.

- Leveys on paperin lyhyt reuna.
- Pituus on paperin pitkä reuna.



HUOMAUTUS: Lisää paperi lokeroihin aina lyhyt reuna edellä.

6. Valitse **Tallenna** ja sen jälkeen **Sulje**.

Vesileimojen tulostaminen (Windows)

1. Valitse ohjelmistossa **Tulosta**.
2. Valitse laite ja paina **Ominaisuudet**- tai **Määritykset**-painiketta.
3. Valitse **Tehosteet**-välilehti.
4. Valitse vesileima avattavasta **Vesileimat**-luettelosta.

Jos haluat lisätä uuden vesileiman luetteloon, valitse **Muokkaa**-painike. Määritä vesileiman asetukset ja valitse **OK**-painike.

5. Jos haluat tulostaa vesileiman vain ensimmäiselle sivulle, valitse **Vain ensimmäinen sivu**-valintaruutu. Muutoin vesileima tulostetaan kaikille sivuille.

Muut tulostustehtävät (Mac OS X)

Tulostustyön peruuttaminen (Mac OS X)

1. Jos tulostustyö on kesken, voit pysäyttää sen painamalla laitteen ohjauspaneelin Peruuta **X**-painiketta.



HUOMAUTUS: Voit poistaa käsiteltävät työt painamalla Peruuta **X**-painiketta. Jos useita tulostustöitä on odottamassa, Peruuta **X**-painikkeen painaminen poistaa tulostustyön, joka näkyy laitteen ohjauspaneelissa.

2. Voit myös peruuttaa tulostustyön ohjelmasta tai tulostusjonosta.
 - **Ohjelma:** Yleensä näkyviin tulee hetken ajaksi valintaikkuna, jonka avulla tulostustyön voi peruuttaa.
 - **Mac-tulostusjonosta:** Avaa tulostusjono kaksoinapsauttamalla Dock-palkissa olevaa laitteen kuvaketta. Korosta tulostustyö ja valitse **Poista**.

Paperikoon valitseminen (Mac OS X)

1. Valitse **Tiedosto**-valikosta **Tulostaminen**.
2. Valitse tämä laite **Tulostin**-valikosta.
3. Osoita **Kopiot ja sivut**-valikossa **Sivun asetukset &nbhy;valintaikkuna**-painiketta.
4. Valitse koko avattavasta **Paperikoko**-luettelosta ja osoita sitten **OK**-painiketta.

Mukautetun paperikoon valitseminen (Mac)

1. Valitse **Tiedosto**-valikosta **Tulostaminen**.
2. Valitse tämä laite **Tulostin**-valikosta.
3. Osoita **Kopiot ja sivut**-valikossa **Sivun asetukset &nbhy;valintaikkuna**-painiketta.
4. Valitse avattavasta **Paperikoko**-luettelosta **Mukautettujen kokojen hallinta**.
5. Määritä sivun mitat ja valitse **OK**-painike.

Vesileimojen tulostaminen (Mac)

1. Valitse **Tiedosto**-valikosta **Tulostaminen**.
2. Valitse tämä laite **Tulostin**-valikosta.
3. Avaa **Vesileimat** -valikko.
4. Valitse käytettävän vesileiman tyyppi **Tila**-valikosta. Tulosta puoliläpinäkyvä viesti valitsemalla **Vesileima**. Tulosta läpinäkyvätön viesti valitsemalla **Otsikko**.
5. Valitse **Sivut**-kohdassa, tulostetaanko vesileima kaikille sivuille vai vain ensimmäiselle sivulle.

6. Valitse **Teksti**-valikosta jokin vakioviesteistä tai valitse **Mukautettu** ja kirjoita ruutuun uusi viesti.
7. Valitse loput asetukset.

Arkistolaatuisten tulosteiden luominen

 **HUOMAUTUS:** Tämä toiminto kuluttaa enemmän väriainetta.

Arkistotuloste-asetus vähentää väriaineen leviämistä ja pölyämistä. Arkistotuloste-asetuksen avulla voi tulostaa säilytettäviä tai arkistoitavia asiakirjoja.

Arkistolaatuisten tulosteiden luominen (LCD-ohjauspaneeli)

 **HUOMAUTUS:** Tämä osa koskee vain mallia HP LaserJet Pro 200 color M251n -tulostin.

1. Avaa valikot painamalla ohjauspaneelin **OK**-painiketta.
2. Avaa seuraavat valikot:
 - **Huolto**
 - **Arkistotuloste**
3. Valitse **Päällä** tai **Pois päältä** ja paina **OK**-painiketta.

Arkistolaatuisten tulosteiden luominen (kosketusnäytön ohjauspaneeli)

 **HUOMAUTUS:** Tämä osa koskee vain mallia HP LaserJet Pro 200 color M251nw -tulostin.

1. Valitse laitteen ohjauspaneelin aloitusnäytössä Asetukset -painike.
2. Valitse **Huolto**-valikko.
3. Valitse **Arkistotuloste** -painike ja sen jälkeen **Päällä**-painike.

Väritulostus

HP EasyColor -asetuksen käyttäminen

Jos käytät HP PCL 6 -tulostinohjainta Windowsissa, **HP EasyColor** -tekniikka parantaa Microsoft Office -ohjelmistosta tulostettujen yhdistelmäsäilytöiden asiakirjojen tulostuslaatua automaattisesti. Tekniikka tutkii asiakirjat ja säätää .JPEG- ja .PNG-muotoiset valokuvat automaattisesti. **HP EasyColor** -tekniikka parantaa koko kuvan tulostuslaadun kerralla eikä jaa sitä pienempiin osiin, mikä parantaa värien yhtenäisyyttä, terävöittää yksityiskohtia ja nopeuttaa tulostamista.

Jos käytät HP Postscript -tulostinohjainta Mac-koneessa, **HP EasyColor** -tekniikka skannaa kaikki asiakirjat ja säätää automaattisesti kaikki valokuvat saman parannetun valokuvatuloksen mukaisiksi.

Seuraavassa esimerkissä vasemmalla olevat kuvat on luotu ilman **HP EasyColor** -asetusta. Oikealla olevien kuvien tulostamiseen on käytetty **HP EasyColor** -asetusta.



HP EasyColor -asetus on oletusarvoisesti käytössä sekä HP PCL 6 -tulostinohjaimessa että HP Mac Postscript -tulostinohjaimessa, jotta värejä ei tarvitse säätää manuaalisesti. Voit poistaa asetuksen käytöstä, jotta voit säätää värejä manuaalisesti, avaamalla **Väri** -välilehden Windows-ohjaimessa tai **Väri-/laatuasetukset** -välilehden Mac-ohjaimessa ja poistamalla sitten **HP EasyColor** -valintaruudun valinnan.

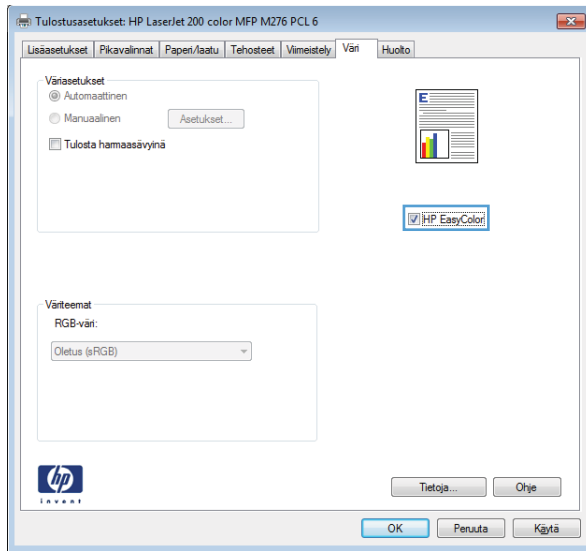

Väriasetusten muuttaminen (Windows)

1. Valitse ohjelmistossa **Tulosta**.
2. Valitse laite ja paina **Ominaisuudet**- tai **Määrittelyt**-painiketta.

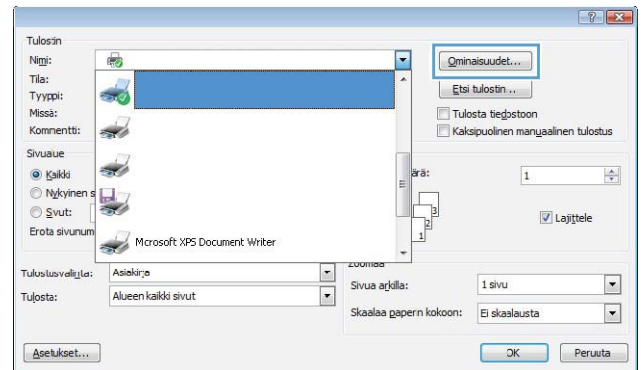

3. Valitse **Väri**-välilehti.
4. Valitse **Automaattinen**- tai **Manuaalinen**-asetus.
 - **Automaattinen**-asetus: Tätä asetusta käytetään useimmissa väritulostustöissä.
 - **Manuaalinen**-asetus: Tämän asetuksen avulla voit säätää väriasetuksia muista asetuksista huolimatta.

HUOMAUTUS: Väriasetusten manuaalinen muuttaminen saattaa vaikuttaa tulosteen laatuun. HP suosittelee näiden asetusten muuttamista ainoastaan värigrafiikan asiantuntijoille.

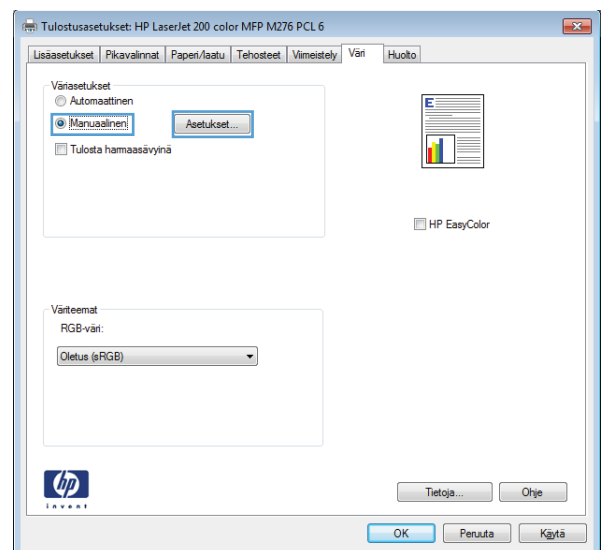

5. Tulosta värillinen asiakirja harmaasävyinä valitsemalla **Harmaasävytulostus** -asetus. Käytä tätä asetusta, kun tulostat värillisiä asiakirjoja kopiointia tai faksaamista varten. Voit käyttää asetusta myös silloin, kun haluat tulostaa vedoksen tai säästää väriä.
6. Osoita **OK**-painiketta.

Tulostustyön väriteeman muuttaminen (Windows)

1. Valitse ohjelmistossa **Tulosta**.
2. Valitse laite ja paina **Ominaisuudet**- tai **Määritykset**-painiketta.

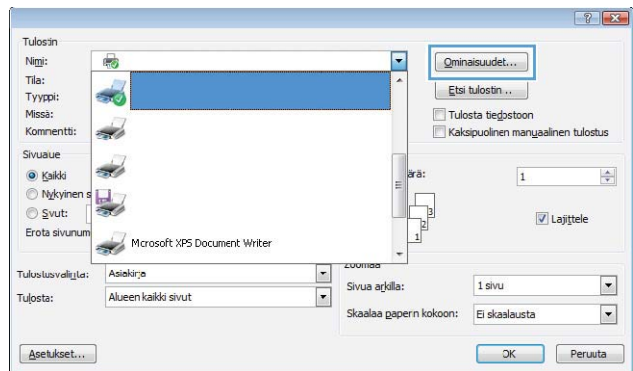

3. Valitse **Väri**-välilehti.
4. Valitse väriteema avattavasta **Väriteemat**-luettelosta.
 - **Oletus (sRGB)**: Tämä teema määrittää tulostimen tulostamaan RGB-datan raw-laitetilassa. Kun käytät tätä teemaa, hallitse värienkäyttöä sovelluksessa tai käyttöjärjestelmässä, jotta värit tulostuisivat oikein.
 - **Kirkas**: Laite lisää keskisävyjen värikylläisyyttä. Käytä tätä teemaa yritysgrafiikan tulostamiseen.
 - **Valokuva**: Laite tulkitsee RGB-värin ikään kuin se olisi tulostettu valokuvana digitaalisessa minivalokuvalaboratoriossa. Se toistaa syvämmät, täydemmät värit eri tavalla kuin Oletus (sRGB) -teema. Käytä tätä teemaa valokuvien tulostamiseen.
 - **Valokuva (Adobe RGB 1998)**: Käytä tätä teemaa, kun tulostat digitaalivalokuvia, joissa on käytetty AdobeRGB-väritilaa sRGB:n sijaan. Poista sovelluksen värienhallinta käytöstä, kun käytät tätä teemaa.
 - **Ei mitään**: Väriteemaa ei käytetä.

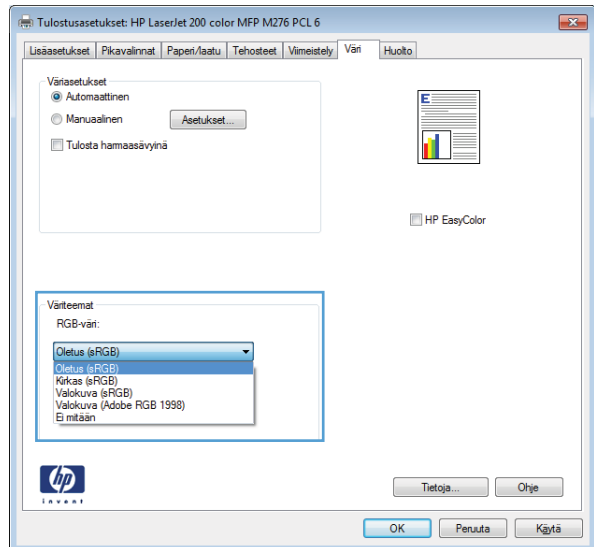

Väriasetusten muuttaminen (Mac OS X)

1. Valitse **Tiedosto**-valikosta **Tulostaminen**.
2. Valitse tämä laite **Tulostin**-valikosta.
3. Avaa **Väri-/laatuasetukset** -valikko.
4. Avaa **Lisäasetukset**-valikko.
5. Säädä tekstin, kuvien ja valokuvien asetukset erikseen.

Manuaaliset väriasetukset

Manuaalisilla väriasetuksilla voit säätää **Neutraali harmaa**-, **Rasteri**- ja **Reunojen hallinta** -asetuksia tekstiä, grafiikkaa ja valokuvia varten.

Taulukko 3-1 Manuaaliset väriasetukset

Asetuksen kuvaus	Asetuksen vaihtoehdot
Reunojen hallinta	<ul style="list-style-type: none">• Pois poistaa lihotuksen ja mukautuvan rasteroinnin käytöstä.
Reunojen hallinta -asetus määrittää, miten reunat luodaan. Reunojen hallinnassa on kaksi osaa: mukautuva rasterointi ja lihotus. Mukautuva rasterointi lisää reunaviivojen terävyyttä. Lihotus puolestaan lieventää värilaattojen kohdistusvirheiden vaikutusta asettamalla viereisten objektien reunat hieman limittäin.	<ul style="list-style-type: none">• Kevyt asettaa lihotuksen minimitasolle. Mukautuva rasterointi on käytössä.• Normaali asettaa lihotuksen keskitasolle. Mukautuva rasterointi on käytössä.• Maksimi on tehokkain lihotusasetus. Mukautuva rasterointi on käytössä.
Rasteri	<ul style="list-style-type: none">• Tasainen -asetus parantaa suurten, tasaisella värillä täytettyjen alueiden laatua ja parantaa valokuvien ulkoasua tasoittamalla liukuvärejä. Valitse tämä asetusta, kun yhtenäinen ja tasainen alueiden täyttö on tärkeää.• Yksityiskohtainen -asetus on hyödyllinen teksteissä ja grafiikassa, joissa tarvitaan rivien ja värien terävää erottelua, tai kuvissa, jotka sisältävät kuvioita tai paljon tarkkuutta vaativia yksityiskohtia. Valitse tämä asetusta, kun terävät reunat ja yksityiskohdat ovat tärkeitä.
Neutraali harmaa	<ul style="list-style-type: none">• Vain musta tuottaa neutraaleja värejä (harmaita ja mustaa) vain mustalla väriaineella. Tämä takaa neutraalien värien tulostumisen ilman värivirheitä. Tämä asetusta toimii parhaiten tulostettaessa asiakirjoja ja harmaasävyisiä näyttökaavioita.• 4-väri tuottaa neutraaleja värejä (harmaita ja mustaa) yhdistelemällä kaikkia neljää väriainetta. Tämä menetelmä mahdollistaa tasaisemmat liukuvärit ja siirtymät muihin väreihin sekä tuottaa tummimman mustan jäljen.

Värientäsmäys

Useimmiten paras tapa saada aikaan oikeat värit on tulostaa sRGB-värejä.

Tulosteen ja tietokoneen näytön värien täsmäyttäminen on monimutkaista, koska tulostimissa ja tietokoneiden näytöissä käytetään eri värinmuodostusmenetelmiä. Näytöt *esittävät* värit kirkkaina pikseleinä RGB-väriprosessia (punainen, vihreä, sininen) käyttäen, mutta tulostimet *tulostavat* värit käyttäen CMYK-prosessia (syaani, magenta, keltainen ja musta).

Tulostettujen värien vastaavuus näytön värien kanssa voi määräytyä eri seikkojen mukaan:

- tulostusmateriaali
- tulostimen pigmentit (esimerkiksi musteet tai väriaineet)
- tulostusmenetelmä (esimerkiksi mustesuihku-, paino- tai lasertekniikka)
- huoneen valaistus
- henkilöiden väliset värinhavaitsemiserot
- sovellusohjelmat
- tulostinohjaimet
- käyttöjärjestelmät
- näytöt
- näyttökortit ja -ohjaimet
- käyttöympäristö (esimerkiksi kosteus).

Pidä yllä mainitut tekijät mielessä, jos näytössä olevat värit eivät täysin vastaa tulostuneita värejä.

Värillisen tekstin tulostaminen mustana (Windows)

1. Valitse ohjelmistossa **Tulosta**.
2. Valitse laite ja paina **Ominaisuudet**- tai **Määritykset**-painiketta.
3. Valitse **Paperi/laatu**-välilehti.
4. Valitse **Tulosta koko teksti mustana**-valintaruutu. Valitse **OK**-painike.

HP ePrint -työkalun käyttäminen

HP ePrint -apuohjelmalla voit tulostaa asiakirjoja lähettämällä ne sähköpostiliitteinä laitteen sähköpostiosoitteeseen mistä tahansa laitteesta, jolla voi lähettää sähköpostia.

 **HUOMAUTUS:** HP ePrint -apuohjelman käyttö edellyttää, että laite on kytketty kiinteään tai langattomaan verkkoon ja sillä on Internet-yhteys.

HP ePrintin käyttäminen (LCD-ohjauspaneeli)

 **HUOMAUTUS:** Tämä osa koskee vain mallia HP LaserJet Pro 200 color M251n -tulostin.

- Jotta HP ePrint -apuohjelmaa voisi käyttää, HP:n Web-palvelut on otettava käyttöön.
 - Avaa valikot painamalla ohjauspaneelin **OK**-painiketta.
 - Valitse **HP:n Web-palvelut**-valikko ja paina **OK**-painiketta.
 - Valitse **Ota verkkopalvelut käyttöön**-asetus ja valitse sitten **OK**-painike.

Verkkopalveluiden käyttöönoton jälkeen laite tulostaa tietolomakkeen, joka sisältää tuotekoodin ja rekisteröitymisohjeet sivustoon www.eprintcenter.com.
- Laitteen käyttöönoton jälkeen voit määrittää HP ePrintCenter -sivustossa suojausasetukset ja kaikkien tähän laitteeseen lähetettävien HP ePrint -töiden oletustulostusasetukset:
 - Siirry osoitteeseen www.hpeprintcenter.com.
 - Valitse **Sisäänkirjautuminen** ja anna HP ePrintCenter -käyttäjätietosi tai rekisteröi uusi tili.
 - Valitse käyttämäsi laite luettelosta tai lisää se luetteloon valitsemalla **+ Lisää tulostin**. Kun lisäät laitteen, tarvitset tulostimen koodin eli laitteen sähköpostiosoitteen @-merkkiä edeltävän osan.

 **HUOMAUTUS:** Koodi on voimassa vain 24 tuntia siitä, kun otat HP:n Web-palvelut käyttöön. Jos koodi vanhenee, hanki uusi koodi ottamalla HP:n Web-palvelut käyttöön uudelleen ohjeiden mukaisesti.
 - Jos haluat estää asiakirjojen luvattoman tulostuksen laitteella, valitse **ePrint-asetukset** ja valitse sitten **Sallitut lähettäjät** -välilehti. Valitse **Vain sallitut lähettäjät** ja lisää ne sähköpostiosoitteet, joista voi lähettää ePrint-töitä laitteeseen.
 - Jos haluat määrittää oletusasetukset laitteeseen lähetettävälle ePrint-töille, valitse ensin **ePrint-asetukset** ja sitten **Tulostusasetukset** ja valitse haluamasi asetukset.
- Kun haluat tulostaa asiakirjan, liitä se sähköpostiviestiin ja lähetä viesti laitteen sähköpostiosoitteeseen.

HP ePrintin käyttäminen (kosketusnäytön ohjauspaneeli)



HUOMAUTUS: Tämä osa koskee vain mallia HP LaserJet Pro 200 color M251nw -tulostin.

1. Jotta HP ePrint -apuohjelmaa voisi käyttää, HP-verkkopalvelut on otettava käyttöön.
 - a. Valitse laitteen ohjauspaneelin aloitusnäytössä Verkkopalvelut -painike.
 - b. Kosketa **Ota verkkopalvelut käyttöön** -painiketta.

Verkkopalveluiden käyttöönoton jälkeen laite tulostaa tietolomakkeen, joka sisältää tuotekoodin ja rekisteröitymisohjeet sivustoon www.eprintcenter.com.
 2. Laitteen käyttöönoton jälkeen voit määrittää HP ePrintCenter -sivustossa suojausasetukset ja kaikkien tähän laitteeseen lähetettävien HP ePrint -töiden oletustulostusasetukset:
 - a. Siirry osoitteeseen www.hpeprintcenter.com.
 - b. Valitse **Sisäänkirjautuminen** ja anna HP ePrintCenter -käyttäjätietsi tai rekisteröi uusi tili.
 - c. Valitse käyttämäsi laite luettelosta tai lisää se luetteloon valitsemalla **+ Lisää tulostin**. Kun lisäät laitteen, tarvitset tulostimen koodin eli laitteen sähköpostiosoitteen @-merkkiä edeltävän osan.
-
-  **HUOMAUTUS:** Koodi on voimassa vain 24 tuntia siitä, kun otat HP-verkkopalvelut käyttöön. Jos koodi vanhenee, hanki uusi koodi ottamalla HP-verkkopalvelut käyttöön uudelleen ohjeiden mukaisesti.
-
- d. Jos haluat estää asiakirjojen luvattoman tulostuksen laitteella, valitse **ePrint-asetukset** ja valitse sitten **Sallitut lähettäjät** -välilehti. Valitse **Vain sallitut lähettäjät** ja lisää ne sähköpostiosoitteet, joista voi lähettää ePrint-töitä laitteeseen.
 - e. Jos haluat määrittää oletusasetukset laitteeseen lähetettävälle ePrint-töille, valitse ensin **ePrint-asetukset** ja sitten **Tulostusasetukset** ja valitse haluamasi asetukset.
3. Kun haluat tulostaa asiakirjan, liitä se sähköpostiviestiin ja lähetä viesti laitteen sähköpostiosoitteeseen.

AirPrintin käyttäminen

Suoratulostus Applen AirPrint-toiminnolla on tuettu iOS-versiossa 4.2 ja uudemmissa versioissa. AirPrintin avulla voit tulostaa suoraan laitteeseen iPadista (iOS 4.2), iPhoneista (3GS ja uudemmat) tai iPod touchista (kolmas sukupolvi ja uudemmat) seuraavista sovelluksista:

- Mail
- Valokuvat
- Safari
- tietyt kolmansien osapuolten sovellukset.

AirPrintin käyttö edellyttää, laite on kytketty verkkoon. Lisätietoja AirPrintin käyttämisestä ja AirPrint-yhteensopivista HP-tuotteista on osoitteessa www.hp.com/go/airprint.



HUOMAUTUS: Laiteohjelmisto on ehkä päivitettävä AirPrint-käyttöä varten. Siirry osoitteeseen www.hp.com/support/ljcolorm251series.

USB-pikatulostus

 **HUOMAUTUS:** Tämä osa koskee vain mallia HP LaserJet Pro 200 color M251nw -tulostin.

Tässä laitteessa on USB-tulostustoiminto, joten voit tulostaa tiedostoja nopeasti lähettämättä niitä tietokoneesta. Laitteen etupaneelin USB-porttiin voi liittää tavallisia USB-muistilaitteita. Seuraavia tiedostotyyppiä voi tulostaa:

- .PDF
- .JPEG

1. Aseta USB-asema laitteen etupaneelin USB-porttiin.

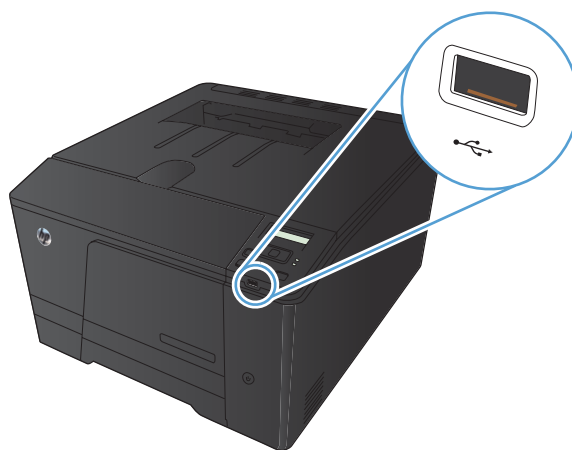

2. **USB-flash-asema**-valikko avautuu. Selaa vaihtoehtoja nuolipainikkeilla.
 - **Tulosta asiakirja**
 - **Näytä ja tulosta valokuvat**
 - **Skannaus USB-asemaan**
3. Tulosta asiakirja koskettamalla **Tulosta asiakirja** -näyttöä ja kosketa sen USB-laitteen kansion nimeä, johon asiakirja on tallennettu. Kun yhteenvetonäyttö avautuu, voit muuttaa asetuksia koskettamalla näyttöä. Tulosta asiakirja valitsemalla **Tulostus**-painike.
4. Voit tulostaa valokuvia koskettamalla **Näytä ja tulosta valokuvat** -näyttöä ja koskettamalla sen jälkeen kunkin tulostettavan valokuvan esikatselukuvaa. Kosketa **Valmis**-painiketta. Kun yhteenvetonäyttö avautuu, voit muuttaa asetuksia koskettamalla näyttöä. Tulosta valokuvat koskettamalla **Tulostus**-painiketta.
5. Hae tulostettu työ tulostelokerosta ja irrota USB-asema.

4 Laitteen hallinta ja huolto

- [Laitteen yhteyden muuttaminen HP:n uudelleenmäärittämisapuohjelmalla](#)
- [HP:n Web-palvelusovellukset](#)
- [IP-verkkoasetusten määrittäminen](#)
- [HP Device Toolbox \(Windows\)](#)
- [HP-apuohjelma \(Mac OS X\)](#)
- [HP Web Jetadmin](#)
- [Tuotteen suojausominaisuudet](#)
- [Säästöasetukset](#)
- [Tulostaminen, kun värikasetin arvioitu käyttöikä on lopussa](#)
- [Tarvikkeiden varastointi ja kierrättäminen](#)
- [Vaihtamisohjeet](#)
- [Laitteohjelmiston päivittäminen](#)

Laitteen yhteyden muuttaminen

HP:n uudelleenmääritysapuohjelmalla

Jos käytät jo laitetta ja haluat muuttaa sen yhteyttä, voit määrittää yhteyden HP:n uudelleenmääritysapuohjelmalla. Voit määrittää laitteen esimerkiksi käyttämään jotakin toista langattoman verkon osoitetta, muodostamaan yhteyden kiinteään tai langattomaan verkkoon tai siirtää verkkoyhteydestä USB-liitäntään. Voit muuttaa määrittämiä asettamalla laitteen CD-levyä CD-asemaan. Kun olet valinnut muodostettavan yhteyden tyyppin, ohjelma siirtyy suoraan siihen laitteen määrittämissä kohtiin, jota on muutettava.

HP:n uudelleenmääritysapuohjelma sijaitsee tietokoneen HP-ohjelmaryhmässä.

HP:n Web-palvelusovellukset

Tälle laitteelle on ladattavissa Internetistä useita innovatiivisia sovelluksia. Saat lisätietoja ja voit ladata sovelluksia HP ePrintCenter -sivustosta osoitteessa www.hpeprintcenter.com.

Tämän toiminnon käyttäminen edellyttää, että laite on liitetty tietokoneeseen tai verkkoon, jossa on Internet-yhteys. HP:n Web-palvelujen on oltava käytössä laitteessa. Ota HP:n Web-palvelut käyttöön seuraavasti:

HP:n Web-palvelusovellusten käyttäminen (LCD-ohjauspaneeli)

 **HUOMAUTUS:** Tämä osa koskee vain mallia HP LaserJet Pro 200 color M251n -tulostin.

1. Paina ohjauspaneelissa **OK**-painiketta.
2. Valitse **HP:n Web-palvelut**-valikko ja paina **OK**-painiketta.
3. Valitse **Ota verkkopalvelut käyttöön** -valikko ja paina **OK**-painiketta.

Kun olet ladannut sovelluksen HP ePrintCenter -sivustosta, se on käytettävissä laitteen ohjauspaneelin **Sovellukset**-valikosta.

HP:n Web-palvelusovellusten käyttäminen (kosketusnäytön ohjauspaneeli)

 **HUOMAUTUS:** Tämä osa koskee vain mallia HP LaserJet Pro 200 color M251nw -tulostin.

1. Valitse laitteen ohjauspaneelin aloitusnäytössä **Verkkopalvelut** -painike.
2. Kosketa **Ota verkkopalvelut käyttöön** -painiketta.

Kun olet ladannut sovelluksen HP ePrintCenter -sivustosta, se on käytettävissä laitteen ohjauspaneelin **Sovellukset**-valikosta.

IP-verkkoasetusten määrittäminen

Verkkoasetusten tarkasteleminen tai muuttaminen

Voit tarkastella tai muuttaa IP-asetuksia **HP Device Toolbox** lla.

1. Tulosta asetussivu ja paikanna IP-osoite.

- Jos käytät IPv4-protokollaa, IP-osoite koostuu pelkästään numeroista. Se on seuraavaa muotoa:

xxx . xxx . xxx . xxx

- Jos käytät IPv6-protokollaa, IP-osoite on heksadesimaaliluku, joka on merkkien ja numeroiden yhdistelmä. Se on tämän muotoinen:

xxxx : : xxxx : xxxx : xxxx : xxxx

- 2.** Avaa **HP Device Toolbox** valitsemalla **Käynnistä**, **Ohjelmat** tai **Kaikki ohjelmat**, **HP**, tuoteryhmä ja **HP Product Settings**.
- 3.** Saat tietoa verkosta valitsemalla **Verkkoyhteydet**-välilehden. Voit muuttaa asetuksia tarpeen mukaan.

TCP/IP-parametrien määrittäminen manuaalisesti ohjauspaneelista

IPv4:n TCP/IP-parametrien manuaalinen määrittäminen (LCD-ohjauspaneeli)



HUOMAUTUS: Tämä osa koskee vain mallia HP LaserJet Pro 200 color M251n -tulostin.

- 1.** Paina ohjauspaneelissa **OK**-painiketta.
- 2.** Valitse nuolipainikkeilla **Verkkoasetukset**-asetus ja paina **OK**-painiketta.
- 3.** Valitse nuolipainikkeilla **TCP/IP-asetukset**-asetus ja paina **OK**-painiketta.
- 4.** Valitse nuolipainikkeilla **Käsin**-asetus ja paina **OK**-painiketta.
- 5.** Kirjoita IP-osoite kirjain- ja numeronäppäimillä ja paina sitten **OK**-painiketta.
- 6.** Jos IP-osoite on väärä, valitse nuolipainikkeilla **Ei** ja paina sitten **OK**-painiketta. Toista vaihe 5 käyttäen oikeaa IP-osoitetta. Toista sitten vaihe 5 aliverkon peitteen ja oletusyhdistävien asetuksia varten.

IPv4:n TCP/IP-parametrien manuaalinen määrittäminen (kosketusnäytön ohjauspaneeli)



HUOMAUTUS: Tämä osa koskee vain mallia HP LaserJet Pro 200 color M251nw -tulostin.

Ohjauspaneelin valikoista voit määrittää manuaalisesti IPv4-osoitteen, aliverkon peitteen ja oletusyhdyskäytävän.

1. Valitse laitteen ohjauspaneelin aloitusnäytössä Asetukset -painike.
2. Selaa **Verkkoasetukset**-valikon kohtaan ja kosketa sitä.
3. Valitse **TCP/IP-kokoonp.** -valikko ja **Käsin**-painike.
4. Anna PIN-koodi numeronäppäimillä ja valitse **OK**-painike. Vahvista valitsemalla **Kyllä**-painike.
5. Anna aliverkon peite numeronäppäimillä ja valitse **OK**-painike. Vahvista valitsemalla **Kyllä**-painike.
6. Anna oletusyhdyskäytävä numeronäppäimillä ja valitse **OK**-painike. Vahvista valitsemalla **Kyllä**-painike.

Laitteen nimen vaihtaminen verkossa

Jos haluat vaihtaa laitteen nimen verkossa, jotta se on helppo tunnistaa, käytä HP:n sulautettua Web-palvelinta.

1. Avaa HP:n sulautettu Web-palvelin kirjoittamalla laitteen IP-osoite selaimen osoiteriville.



HUOMAUTUS: Voit avata HP:n sulautetun Web-palvelimen myös HP Device Toolbox -ohjelmistosta (Windows) tai HP-apuohjelmasta (Mac OS X).

2. Avaa **Järjestelmä**-välilehti.
3. Laitteen oletusnimi näkyy **Laitetiedot**-sivun **Laitteen tila** -kentässä. Voit vaihtaa nimen, jotta laite on helppo tunnistaa.



HUOMAUTUS: Muita sivun kenttiä ei tarvitse täyttää.

4. Tallenna muutokset valitsemalla **Käytä**.

Yhteyden nopeus- ja kaksisuuntaisuusasetukset

 **HUOMAUTUS:** Nämä tiedot koskevat Ethernet-verkkoja. Ne eivät koske langattomia verkkoja.

Tulostuspalvelimen linkkinopeuden ja tiedonsiirtotilan on oltava verkkokeskittimen mukaisia. Useimmissa tapauksissa voit jättää laitteen automaattiset asetukset käyttöön. Jos yhteyden nopeuden tai kaksisuuntaisen tiedonsiirron asetuksiin tehdään virheellisiä muutoksia, tulostin ei ehkä saa yhteyttä muihin verkossa oleviin laitteisiin. Käytä laitteen ohjauspaneelia muutosten tekemiseen.

 **HUOMAUTUS:** Tämän asetuksen on sovittava sille verkkolaitteelle, johon muodostat yhteyden (verkon keskittimelle, kytkimelle, yhdyskäytävälle, reitittimelle tai tietokoneelle).

 **HUOMAUTUS:** Jos näitä asetuksia muutetaan, laite alustaa itsensä uudelleen. Tee muutoksia vain silloin, kun laite ei ole käytössä.

Linkkinopeus- ja kaksipuoleisuusasetukset (LCD-ohjauspaneeli)

 **HUOMAUTUS:** Tämä osa koskee vain mallia HP LaserJet Pro 200 color M251n -tulostin.

1. Paina ohjauspaneelissa **OK**-painiketta.
2. Valitse nuolipainikkeilla **Verkkoasetukset**-asetus ja paina **OK**-painiketta.
3. Valitse nuolipainikkeilla **Siirtonopeus**-asetus ja paina **OK**-painiketta.
4. Valitse nuolipainikkeilla jokin seuraavista asetuksista:

Asetus	Kuvaus
Automaattinen	Tulostuspalvelin määrittää itselleen automaattisesti parhaan verkon salliman yhteyden nopeuden ja -tilan.
10T Puoli	10 megabittia sekunnissa (Mbps), yksisuuntainen toiminta
10T Täysi	10 Mbps, kaksisuuntainen toiminta
100TX Puoli	100 Mbps, yksisuuntainen toiminta
100TX Täysi	100 Mbps, kaksisuuntainen toiminta

5. Paina **OK**-painiketta. Laite käynnistyy uudelleen.

Linkkinopeus- ja kaksipuoleisuusasetukset (kosketusnäytön ohjauspaneeli)

 **HUOMAUTUS:** Tämä osa koskee vain mallia HP LaserJet Pro 200 color M251nw -tulostin.

1. Valitse laitteen ohjauspaneelin aloitusnäytössä Asetukset -painike.
2. Selaa **Verkkoasetukset**-valikon kohtaan ja kosketa sitä.
3. Kosketa **Siirtonopeus** -valikkoa.
4. Valitse jokin seuraavista vaihtoehdoista.

Asetus	Kuvaus
Automaattinen	Tulostuspalvelin määrittää itselleen automaattisesti parhaan verkon salliman yhteysnopeuden ja -tilan.
10T Puoli	10 megabittiä sekunnissa (Mbps), yksisuuntainen toiminta
10T Täysi	10 Mbps, kaksisuuntainen toiminta
100TX Puoli	100 Mbps, yksisuuntainen toiminta
100TX Täysi	100 Mbps, kaksisuuntainen toiminta

5. Kosketa **OK**-painiketta. Laite käynnistyy uudelleen.

HP Device Toolbox (Windows)

Windowsissa voit tarkastella tai muuttaa laitteen asetuksia tietokoneessa HP Device Toolbox -ohjelmistosta. Työkalu avaa laitteen HP:n sulautetun Web-palvelimen.



HUOMAUTUS: Tämä työkalu on käytettävissä ainoastaan, jos teit täydellisen asennuksen, kun asensit laitteen.

1. Valitse **Käynnistä** ja **Ohjelmat**.
2. Valitse HP-tuoteryhmä ja **HP Device Toolbox**.

Välilehti tai osa	Kuvaus
Tila -välilehti Laitteen tiedot sekä tila- ja asetustiedot.	<ul style="list-style-type: none">• Laitteen tila: Näyttää laitteen tilan ja HP-tarvikkeiden arvioidun jäljellä olevan käyttöiän.• Tarvikkeiden tila: Näyttää HP-tarvikkeiden arvioidun jäljellä olevan käyttöiän prosentteina. Todellinen jäljellä oleva käyttöikä voi vaihdella. Uusi tarvike kannattaa hankkia etukäteen, jotta se voidaan vaihtaa laitteeseen, kun tulostuslaatu ei ole enää hyväksyttävää. Tarviketta ei tarvitse vaihtaa, ellei tulostuslaatu ole jo liian heikko.• Laitteen asetukset: Tällä sivulla näkyvät samat tiedot kuin laitteen asetussivulla.• Verkon yhteenveto: Tällä sivulla näkyvät samat tiedot kuin laitteen verkkokokoonpanosivulla.• Raportit: Voit tulostaa laitteen luoman asetussivun ja tarvikkeiden tilasivun.• Värinkäyttöloki: Näyttää lokin, jossa näkyvät työkohtaiset käyttäjätunnus-, sovelluksen nimi- ja värinkäyttötiedot.• Tapahtumaloki: Tällä sivulla on luettelo kaikista laitteen tapahtumista ja virheistä.• Tuki-painike: Linkki tuotetukisivulle.• Osta tarvikkeita -painike: Linkki sivulle, jossa voit tilata tarvikkeita laitteeseen.

Välilehti tai osa	Kuvaus
<p>Järjestelmä-välilehti</p> <p>Laitteen asetusten määrittäminen tietokoneesta.</p>	<ul style="list-style-type: none"> • Laitetiedot: Laitteen ja yrityksen perustiedot. • Paperiasetukset: Muuta laitteen paperinkäsittelyn oletusasetuksia. • Tulostuslaatu: Muuta laitteen tulostuslaatuoletusasetuksia, mukaan lukien kalibrointiasetuksia. • Tulostustumuus: Muuta kunkin tarvikkeen kontrastin, vaaleiden kohtien, keskisävyjen ja varjojen arvoja. • Paperityypit: Määritä laitteen hyväksymiä paperityyppejä vastaavia tulostustiloja. • Järjestelmän asetukset: Muuta laitteen järjestelmän oletusasetuksia. • Huolto: Käynnistä laitteen puhdistus. • Laitteen suojaus: Voit asettaa tai vaihtaa laitteen salasanan. • Tuki-painike: Linkki tuotetukisivulle. • Osta tarvikkeita -painike: Linkki sivulle, jossa voit tilata tarvikkeita laitteeseen. <p>HUOMAUTUS: Järjestelmä-välilehti voidaan suojata salasanalla. Jos laite on verkossa, ota aina yhteys laitteesta vastaavaan järjestelmänvalvojaan, ennen kuin muutat välilehden asetuksia.</p>
<p>Tulosta-välilehti</p> <p>Oletustulostusasetusten muuttaminen tietokoneesta.</p>	<ul style="list-style-type: none"> • Tulostaminen: Voit muuttaa laitteen oletustulostusasetuksia, kuten kopioiden määrää ja paperin suuntaa. Samat vaihtoehdot ovat valittavissa ohjauspaneelissa. • PCL5c: Voit tarkastella ja muuttaa PCL5c-asetuksia. • PostScript: Voit tarkastella ja muuta PS-asetuksia.
<p>Verkkoyhteydet-välilehti</p> <p>Verkkoasetusten muuttaminen tietokoneesta.</p>	<p>Tässä välilehdessä verkonvalvojat voivat hallita laitteen verkkoasetuksia, kun se on kytketty IP-verkkoon. Tämä välilehti ei näy, jos laite on liitetty suoraan tietokoneeseen.</p>
<p>HP Web Services -välilehti</p>	<p>Tässä välilehdessä voit määrittää ja käyttää laitteen Web-työkaluja.</p>

HP-apuohjelma (Mac OS X)

Mac OS X:ssä voit tarkastella tai muuttaa laitteen asetuksia tietokoneessa HP-apuohjelmasta. Työkalu avaa laitteen HP:n sulautetun Web-palvelimen.

Voit käyttää HP-apuohjelmaa, kun laite on liitetty USB-kaapelilla tai TCP/IP-verkkoon.

HP-apuohjelman avaaminen

▲ Valitse Dockista **HP-apuohjelma**.

TAI

Valitse **Ohjelmat**-kohdasta **Hewlett Packard** ja **HP-apuohjelma**.

HP-apuohjelman ominaisuudet

Käytä HP-apuohjelmaa seuraavien tehtävien suorittamiseen:

- Selvitä tarvikkeiden tila.
- Selvitä erilaisia tuotetietoja, kuten laiteohjelmistoversio ja sarjanumero.
- Tulosta asetussivu.
- Määritä lokeron paperityyppi ja -koko.
- Siirrä tiedostoja ja fontteja tietokoneesta laitteeseen.
- Päivitä laitteen laiteohjelmisto.
- Näytä värinkäyttösiivu.

HP Web Jetadmin

HP Web Jetadmin on toimialan johtava ja palkittu työkalu, jonka avulla voit hallita tehokkaasti erilaisia verkkoon kytkettyjä HP-laitteita, kuten tulostimia, monitoimilaitteita ja digitaalisia lähetyslaitteita. Kyseessä on yhtenäinen ratkaisu, jonka avulla voit tehdä asennuksen, valvonnan, ylläpitotoimet ja vianmäärityksen etätoimina sekä suojata tulostus- ja kuvankäsittely-ympäristön – näin voit parantaa liiketoiminnan tuottavuutta, koska ratkaisu auttaa säästämään aikaa, hallitsemaan kustannuksia ja suojaamaan investointisi.

Ajoittain julkaistaan HP Web Jetadmin -päivityksiä, jotka laajentavat työkalutuen yksittäisiin laiteominaisuuksiin. Lisätietoja päivityksistä saat siirtymällä sivulle www.hp.com/go/webjetadmin ja napsauttamalla sitten **Self Help and Documentation** -linkkiä.

 **HUOMAUTUS:** HP Web Jetadminiin on asennettavissa laitelaajennuksia, jotka tukevat tiettyjä laitteen ominaisuuksia.

 **HUOMAUTUS:** Selaimessa on oltava Java-tuki. Mac OS X ei tue Web Jetadminia.

Tuotteen suojausominaisuudet

Laite tukee suojausstandardeja ja suositeltuja yhteyskäytäntöjä, joilla voit suojata laitteen ja verkon tiedot sekä helpottaa laitteen valvontaa ja ylläpitoa.

Lisätietoja HP:n suojatuista kuvankäsittely- ja tulostusratkaisuista on osoitteessa www.hp.com/go/secureprinting. Sivulla on linkkejä suojaustoimintojen tiedotteisiin ja usein kysytyihin kysymyksiin.

Verkkosalasanan asettaminen tai vaihtaminen

Käytä HP:n sulautettua Web-palvelinta verkossa olevan laitteen salasanan asettamiseen tai vaihtamiseen.

1. Avaa HP:n sulautettu Web-palvelin kirjoittamalla laitteen IP-osoite selaimen osoiteriville.

 **HUOMAUTUS:** Voit avata HP:n sulautetun Web-palvelimen myös HP Device Toolbox -ohjelmistosta (Windows) tai HP-apuohjelmasta (Mac OS X).

2. Valitse **Asetukset**-välilehti ja **Suojaus**-linkki.

 **HUOMAUTUS:** Jos salasana on jo asetettu, saat kehotteen antaa sen. Kirjoita salasana ja valitse **Käytä**-painike.

3. Kirjoita uusi salasana **Uusi salasana**- ja **Vahvista salasana** -kenttään.
4. Tallenna salasana valitsemalla ikkunan alaosassa **Käytä**-painike.

Säästöasetukset

Tulostaminen EconoMode-tilassa

Tässä laitteessa on EconoMode-toiminto vedosten tulostamista varten. EconoModen käytöllä voi vähentää väriaineen kulutusta. EconoModen käyttäminen voi kuitenkin heikentää tulostuslaatua.

HP ei suosittele EconoMode-värinsäästötoiminnon jatkuvaa käyttöä. Jos EconoMode on käytössä jatkuvasti, väriaine saattaa kestää kauemmin kuin tulostuskasetissa olevat mekaaniset osat. Jos tulostuslaatu alkaa heiketä eikä ole enää hyväksyttävä, harkitse värikasetin vaihtamista.

 **HUOMAUTUS:** Tämä toiminto on käytettävissä PCL 6 -tulostinohjaimessa Windowsiin. Jos et käytä kyseistä ohjainta, voit ottaa toiminnon käyttöön HP:n sulautetussa Web-palvelimessa.

1. Valitse ohjelmistossa **Tulosta**.
2. Valitse laite ja paina **Ominaisuudet** tai **Määrittäykset**-painiketta.
3. Valitse **Paperi/laatu**-välilehti.
4. Valitse **EconoMode**-valintaruutu.

Lepotilaan siirtymisajan määrittäminen

Lepotilaan siirtymisajan määrittäminen (LCD-ohjauspaneeli)

 **HUOMAUTUS:** Tämä osa koskee vain mallia HP LaserJet Pro 200 color M251n -tulostin.

1. Avaa valikot painamalla ohjauspaneelin **OK**-painiketta.
2. Avaa seuraavat valikot:
 - **Järjestelmän asetukset**
 - **Virrankäyttöasetukset**
 - **Lepotilan viive**
3. Aseta viiveaika ja paina **OK**-painiketta.

 **HUOMAUTUS:** Oletusarvo on 15 minuuttia.

Lepotilaan siirtymisajan määrittäminen (kosketusnäytön ohjauspaneeli)

 **HUOMAUTUS:** Tämä osa koskee vain mallia HP LaserJet Pro 200 color M251nw -tulostin.

1. Valitse laitteen ohjauspaneelin aloitusnäytössä Asetukset -painike.
2. Avaa seuraavat valikot:
 - **Järjestelmän asetukset**
 - **Virrankäyttöasetukset**
 - **Lepotilan viive**
3. Valitse lepotilan viiveen aika.

 **HUOMAUTUS:** Oletusasetus on **15 minuuttia**.

Automaattisen sammutusviiveen asettaminen

Automaattisen sammutusviiveen asettaminen (LCD-ohjauspaneeli)

 **HUOMAUTUS:** Tämä osa koskee vain mallia HP LaserJet Pro 200 color M251n -tulostin.

1. Avaa valikot painamalla ohjauspaneelin OK-painiketta.
2. Avaa seuraavat valikot:
 - **Järjestelmän asetukset**
 - **Virrankäyttöasetukset**
 - **Autom. sammutus**
 - **Autom. virrankatkaisun viive**
3. Valitse sammutusviiveen aika.

 **HUOMAUTUS:** Oletusasetus on **30 minuuttia**.

4. Laitte herää automaattisesta sammutustilasta automaattisesti vastaanottaessaan töitä tai kun käyttäjä painaa jotakin ohjauspaneelin painiketta. Voit määrittää, mitkä tapahtumat herättävät laitteen. Avaa seuraavat valikot:
 - **Järjestelmän asetukset**
 - **Virrankäyttöasetukset**
 - **Autom. sammutus**
 - **Herätystapahtumat**

Voit poistaa herätystapahtuman käytöstä valitsemalla sen ja **Ei**-vaihtoehdon.

Automaattisen sammutusviiveen asettaminen (kosketusnäytön ohjauspaneeli)

 **HUOMAUTUS:** Tämä osa koskee vain mallia HP LaserJet Pro 200 color M251nw -tulostin.

1. Valitse laitteen ohjauspaneelin aloitusnäytössä Asetukset -painike.
2. Avaa seuraavat valikot:
 - **Järjestelmän asetukset**
 - **Virrankäyttöasetukset**
 - **Autom. sammutus**
 - **Autom. virrankatkaisun viive**
3. Valitse sammutusviiveen aika.

 **HUOMAUTUS:** Oletusasetus on **30 minuuttia**.

4. Laite herää automaattisesta sammutustilasta automaattisesti vastaanottaessaan töitä tai kun käyttäjä painaa jotakin ohjauspaneelin painiketta. Voit määrittää, mitkä tapahtumat herättävät laitteen. Avaa seuraavat valikot:
 - **Järjestelmän asetukset**
 - **Virrankäyttöasetukset**
 - **Autom. sammutus**
 - **Herätystapahtumat**

Voit poistaa herätystapahtuman käytöstä valitsemalla sen ja **Ei**-vaihtoehdon.

Tulostaminen, kun värikasetin arvioitu käyttöikä on lopussa

Tarvikkeisiin liittyvät ilmoitukset näytetään laitteen ohjauspaneelin, työpöytäilmoitusten, sovellusten ja verkkoilmoitusten välityksellä.

<Tarvike> vähissä -ilmoitus, jossa <Tarvike> on värillinen värikasetti: Laite ilmoittaa, kun tarvikkeen taso on matala. Kasetin todellinen jäljellä oleva käyttöikä voi vaihdella. Uusi tarvike kannattaa hankkia etukäteen, jotta se voidaan vaihtaa laitteeseen, kun tulostuslaatu ei ole enää hyväksyttävää. Tarviketta ei tarvitse vaihtaa heti.

<Tarvike> hyvin vähissä -ilmoitus. Laite ilmoittaa, kun tarvikkeen käyttöikä on hyvin lähellä loppua. Kasetin todellinen jäljellä oleva käyttöikä voi vaihdella. Uusi tarvike kannattaa hankkia etukäteen, jotta se voidaan vaihtaa laitteeseen, kun tulostuslaatu ei ole enää hyväksyttävää. Tarviketta ei tarvitse vaihtaa nyt, ellei tulostuslaatu ole jo liian heikko. Kun HP-tarvikkeen käyttöikä on **hyvin vähissä**, kyseisen tarvikkeen HP Premium Protection -takuu on päättynyt.

Kun käytetään värikasettia, joka on arvioidun käyttöikänsä lopussa, tulostuslaadussa voi ilmetä ongelmia. Tarviketta ei tarvitse vaihtaa nyt, ellei tulostuslaatu ole jo liian heikko.

 **HUOMAUTUS:** Jatka-asetuksen avulla tulostusta jatketaan automaattisesti, vaikka tarvikkeen käyttöikä on hyvin vähissä. Asetuksen käyttäminen voi johtaa huonoon tulostuslaatuun.

Hyvin vähissä -asetusten ottaminen käyttöön ja poistaminen käytöstä (LCD-ohjauspaneeli)

 **HUOMAUTUS:** Tämä osa koskee vain mallia HP LaserJet Pro 200 color M251n -tulostin.

Oletusasetuksen voi poistaa käytöstä tai ottaa käyttöön milloin tahansa, eikä sitä tarvitse ottaa uudelleen käyttöön uuden värikasetin asentamisen jälkeen.

1. Avaa valikot painamalla ohjauspaneelin **OK**-painiketta.
2. Avaa seuraavat valikot:
 - **Järjestelmän asetukset**
 - **Tarvikeasetukset**
 - **Musta kasetti** tai **Väriainekasetit**
 - **Erittäin vähissä -asetus**
3. Valitse jokin seuraavista vaihtoehdoista.
 - Valitse **Jatka**, jos haluat että laite ilmoittaa, kun värikasetin muste on hyvin vähissä, mutta jatkaa tulostamista.
 - Valitse **Lopeta**, jos haluat, että laite keskeyttää tulostamisen, kunnes värikasetti on vaihdettu.
 - Valitse **Kehote** (oletusasetus), jos haluat, että laite keskeyttää tulostamisen ja kehottaa vaihtamaan värikasetin. Voit huomioida kehotteen ja jatkaa tulostamista. Asiakas voi pyytää

muistutuskehotteen 100 sivun, 200 sivun, 300 sivun tai 400 sivun jälkeen tai ei koskaan. Muistutuskehotteiden oletusarvoinen tiheysväli on 100 sivua. Asetus on viitteellinen eikä se takaa, että sivujen tulostuslaatu on hyväksyttävä.

- Valitse vain **Väriainekasetit**-valikossa **Tulosta musta**, jos haluat, että tulostamista jatketaan pelkästään mustalla värillä, kun värikasetin väri on erittäin vähissä.

Kun HP-tarvikkeen käyttöikä on **hyvin vähissä**, kyseisen tarvikkeen HP Premium Protection -takuu on päättynyt.

Hyvin vähissä -asetusten ottaminen käyttöön ja poistaminen käytöstä (kosketusnäytön ohjauspaneeli)



HUOMAUTUS: Tämä osa koskee vain mallia HP LaserJet Pro 200 color M251nw -tulostin.

Oletusasetukset voi ottaa käyttöön tai poistaa käytöstä milloin tahansa, eikä niitä tarvitse ottaa uudelleen käyttöön uuden värikasetin asentamisen jälkeen.

1. Valitse aloitusnäytössä tai ohjauspaneelissa Asetukset -painike.
2. Avaa seuraavat valikot:
 - **Järjestelmän asetukset**
 - **Tarvikeasetukset**
 - **Musta kasetti** tai **Väriainekasetit**
 - **Erittäin vähissä -asetus**
3. Valitse jokin seuraavista vaihtoehdoista:
 - Valitse **Jatka**, jos haluat että laite ilmoittaa, kun värikasetin muste on hyvin vähissä, mutta jatkaa tulostamista.
 - Valitse **Lopeta**, jos haluat, että laite keskeyttää tulostamisen, kunnes värikasetti on vaihdettu.
 - Valitse **Kehote** (oletusasetus), jos haluat, että laite keskeyttää tulostamisen ja kehottaa vaihtamaan värikasetin. Voit huomioida kehotteen ja jatkaa tulostamista. Asiakas voi pyytää muistutuskehotteen 100 sivun, 200 sivun, 300 sivun tai 400 sivun jälkeen tai ei koskaan. Muistutuskehotteiden oletusarvoinen tiheysväli on 100 sivua. Asetus on viitteellinen eikä se takaa, että sivujen tulostuslaatu on hyväksyttävä.
 - Valitse vain **Väriainekasetit**-valikossa **Tulosta musta**, jos haluat, että tulostamista jatketaan pelkästään mustalla värillä, kun värikasetin väri on erittäin vähissä.

Kun HP-tarvikkeen käyttöikä on **hyvin vähissä**, kyseisen tarvikkeen HP Premium Protection -takuu on päättynyt. Jos laitteessa ilmenee tulostusvirheitä tai tulostuskasettinvirheitä, kun HP:n tarviketta käytetään **Jatka**-tilassa tarvikkeen ollessa hyvin vähissä, näitä vikoja ei tulkita tarvikkeen materiaali- tai valmistusvirheiksi HP:n tulostuskasettien takuulausunnon mukaan.

Tarvikkeiden varastointi ja kierrättäminen

Tarvikkeiden kierrätys

Voit kierrättää aidot HP:n värikasetit sijoittamalla käytetyn kasetin laatikkoon, jossa uusi kasetti toimitettiin. Käytä mukana toimitettua palautustarraa ja lähetä käytetty tarvike HP:lle kierrätettäväksi. Katso tarkemmat tiedot kierrätysoppaasta, joka toimitetaan kaikkien uusien HP-tarvikkeiden mukana.

Värikasetin säilytys

Säilytä värikasetti avaamattomassa pakkauksessa ennen asennusta.

 **VAROITUS:** Älä altista värikasettia valolle muutamaa minuuttia kauempaa, sillä valo saattaa vaurioittaa kasettia.

Vaihtamisohjeet

Värikasettien vaihtaminen

1. Avaa etuluukku.

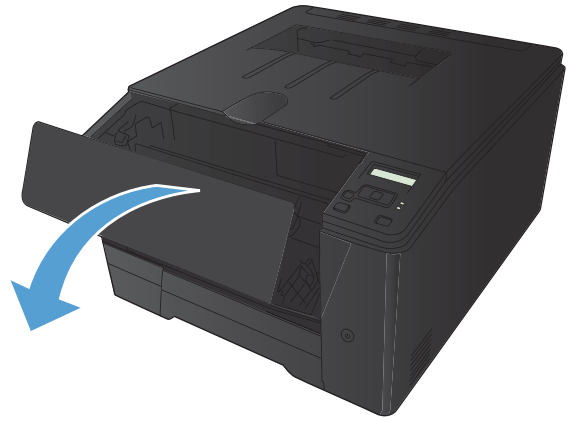

2. Vedä värikasettilaatikko ulos.

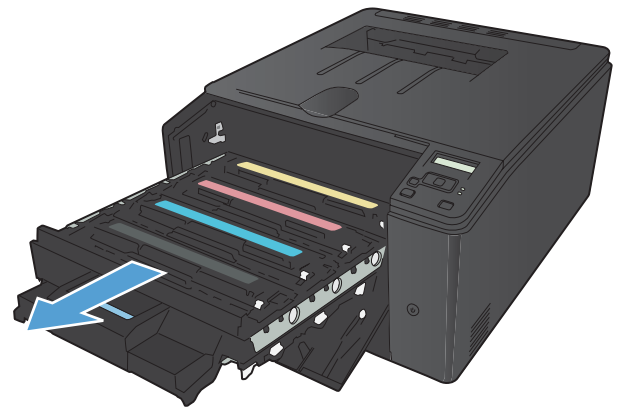

3. Tartu vanhan värikasetin kahvaan ja poista kasetti vetämällä kahvasta suoraan ylöspäin.

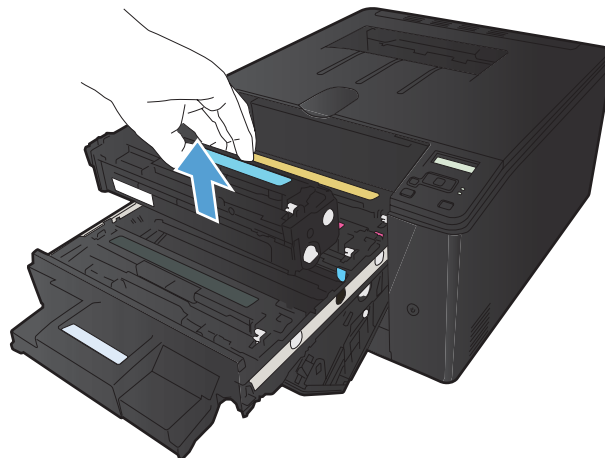

4. Poista uusi värikasetti pakkauksesta.

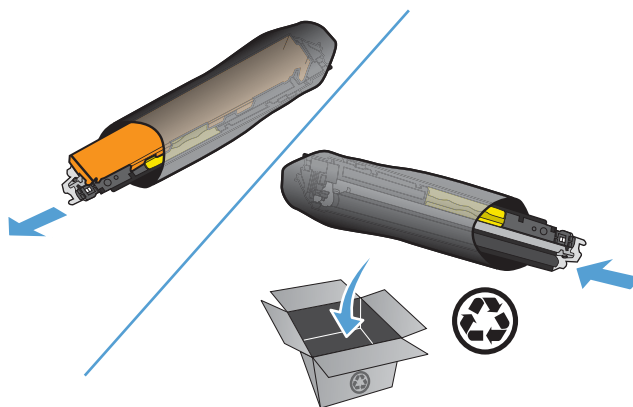

5. Ravistele värikasettia varovasti edestakaisin, jotta väriaine jakautuu tasaisesti kasetin sisällä.

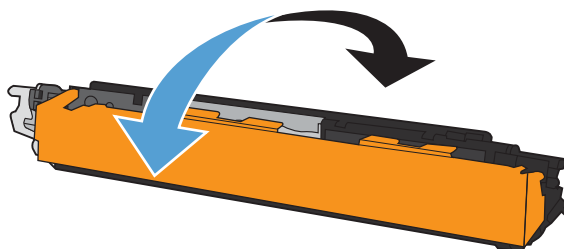

6. Poista muovisuojus uuden värikasetin alaosasta.

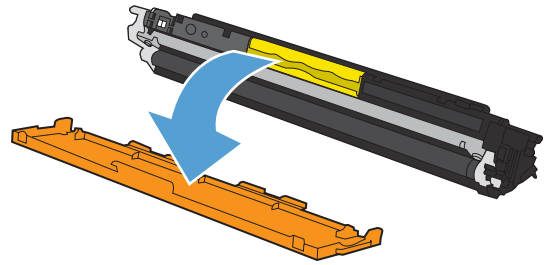

7. Älä kosketa värikasetin alaosassa olevaa kuvarumpua. Kuvarummussa olevat sormenjäljet voivat aiheuttaa tulostuslaatuongelmia.

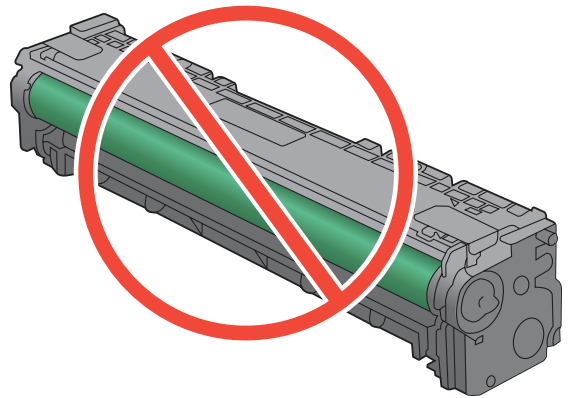

8. Aseta uusi värikasetti laitteeseen.

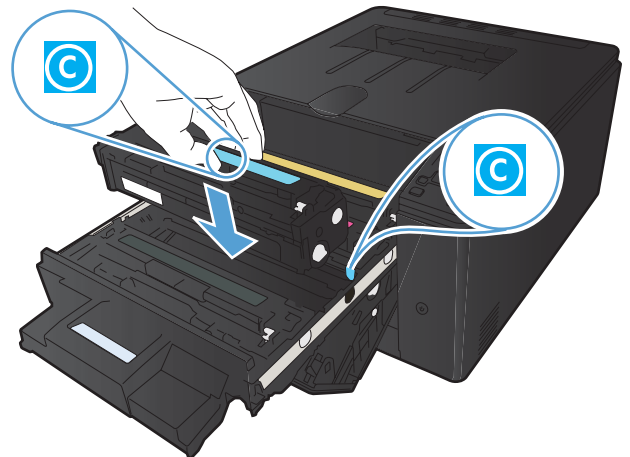

9. Poista suojateippi vetämällä vanhan värikasetin vasemmalla sivulla olevasta repäisyntauhasta. Heitä suojateippi pois.

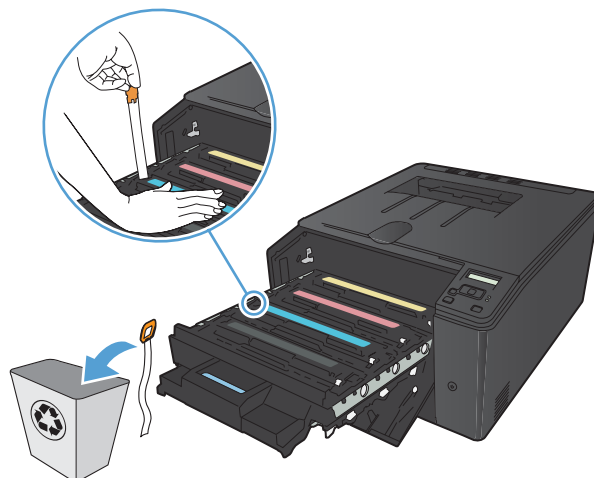

10. Sulje värikasettilaatikko.

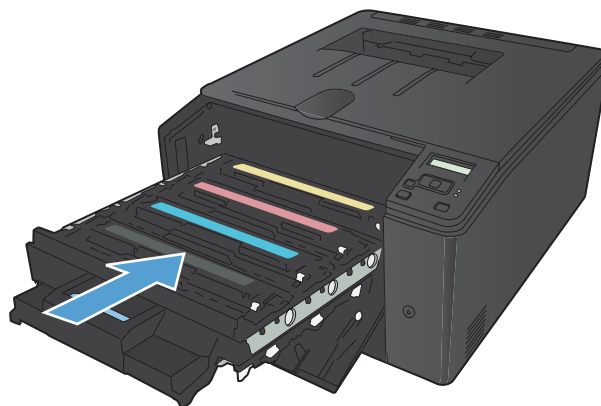

11. Sulje etuluukku.



12. Laita vanha värikasetti ja muovisuojaus uuden värikasetin laatikkoon. Noudata laatikossa olevia kierrätysohjeita.

Laiteohjelmiston päivittäminen

HP:ltä on ajoittain saatavilla laiteohjelmistopäivityksiä. Voit ladata laiteohjelmistopäivitykset manuaalisesti tai määrittää laitteen lataamaan ne automaattisesti.

Laiteohjelmiston manuaalinen päivittäminen (LCD-ohjauspaneeli)

 **HUOMAUTUS:** Tämä osa koskee vain mallia HP LaserJet Pro 200 color M251n -tulostin.

1. Avaa valikot painamalla ohjauspaneelin **OK**-painiketta.
2. Avaa seuraavat valikot:
 - **Huolto**
 - **LaserJetin päivitys -ohjelma**
 - **Päivitysten automaattinen haku**
3. Valitse **Kyllä** ja kehota laite hakemaan laiteohjelmistopäivityksiä koskettamalla **OK**-painiketta. Jos laite havaitsee päivityksen, se käynnistää päivitysprosessin.

Laiteohjelmiston manuaalinen päivittäminen (kosketusnäytön ohjauspaneeli)

 **HUOMAUTUS:** Tämä osa koskee vain mallia HP LaserJet Pro 200 color M251nw -tulostin.

1. Valitse aloitusnäytössä tai ohjauspaneelissa Asetukset -painike.
2. Avaa seuraavat valikot:
 - **Huolto**
 - **LaserJetin päivitys -ohjelma**
 - **Päivitysten automaattinen haku**
3. Kehota laite hakemaan laiteohjelmistopäivityksiä koskettamalla **Kyllä** -painiketta. Jos laite havaitsee päivityksen, se käynnistää päivitysprosessin.

Laitteen määrittäminen laiteohjelmiston automaattista päivitystä varten (LCD-ohjauspaneeli)



HUOMAUTUS: Tämä osa koskee vain mallia HP LaserJet Pro 200 color M251n -tulostin.

1. Avaa valikot painamalla ohjauspaneelin OK-painiketta.
2. Avaa seuraavat valikot:
 - **Huolto**
 - **LaserJetin päivitys -ohjelma**
 - **Päivitysten hallinta**
 - **Automaattinen haku**
3. Valitse **Päällä**-asetus ja valitse sitten OK-painike.

Laitteen määrittäminen laiteohjelmiston automaattista päivitystä varten (kosketusnäytön ohjauspaneeli)



HUOMAUTUS: Tämä osa koskee vain mallia HP LaserJet Pro 200 color M251nw -tulostin.

1. Valitse aloitusnäytössä tai ohjauspaneelissa Asetukset -painike.
2. Avaa seuraavat valikot:
 - **Huolto**
 - **LaserJetin päivitys -ohjelma**
 - **Päivitysten hallinta**
 - **Automaattinen haku**
3. Paina **Päällä**-vaihtoehtoa.

5 Ongelmanratkaisu

- [Ongelmanratkaisun tarkistusluettelo](#)
- [Alkuperäisten oletusasetusten palauttaminen](#)
- [Ohjauspaneelin ohjejärjestelmä](#)
- [Ohjauspaneelin ilmoitusten tulkinta](#)
- [Laitte ottaa paperit sisäänsä virheellisesti tai tukkeutuu](#)
- [Tukosten poistaminen](#)
- [Tulostuslaadun parantaminen](#)
- [Laitte ei tulosta tai tulostaa hitaasti.](#)
- [USB-pikatulostuksen ongelmien ratkaiseminen](#)
- [Suoraliitäntäongelmien ratkaiseminen](#)
- [Kiinteän verkon ongelmien ratkaiseminen](#)
- [Langattoman verkon ongelmien ratkaiseminen](#)
- [Laitteen ohjelmiston ongelmien ratkaiseminen Windowsissa](#)
- [Laitteen ohjelmiston ongelmien ratkaiseminen Mac OS X:ssä](#)
- [Ohjelmiston poistaminen \(Windows\)](#)
- [Ohjelmiston poistaminen \(Mac OS X\)](#)

Ongelmanratkaisun tarkistusluettelo

Noudata seuraavia ohjeita, kun yrität ratkaista laitteeseen liittyvää ongelmaa.

- [Vaihe 1: Varmista, että laite on asennettu oikein](#)
- [Vaihe 2: Kaapeliyhteyden tai langattoman yhteyden tarkistaminen](#)
- [Vaihe 3: Tarkista, onko ohjauspaneelin näytössä virheilmoituksia](#)
- [Vaihe 4: Tarkista paperi](#)
- [Vaihe 5: Tarkista ohjelmisto](#)
- [Vaihe 6: Testaa tulostustoiminto](#)
- [Vaihe 7: Tarkista tarvikkeet](#)
- [Vaihe 8: Lähetä tulostustyö tietokoneesta](#)

Vaihe 1: Varmista, että laite on asennettu oikein

1. Kytke tuotteeseen virta tai poista Autom. pois -tila käytöstä painamalla virtakytkintä.
2. Tarkista virtajohdon liitännät.
3. Tarkista, että käytät laitteelle sopivaa jännitettä. (Tarkista laitteen jännite sen takaosassa olevasta tarrasta.) Jos käytät jatkojohtoa, jonka jännite on määritettyjen rajojen ulkopuolella, kytke laite suoraan seinäpistorasiaan. Jos se on jo kytketty seinäpistorasiaan, kokeile toista pistorasiaa.
4. Jos tulostin ei edelleenkään saa virtaa, ota yhteys HP:n asiakaspalveluun.

Vaihe 2: Kaapeliyhteyden tai langattoman yhteyden tarkistaminen

1. Jos käytät suoraa USB-yhteyttä tai lankaverkkoyhteyttä, tarkista laitteen ja tietokoneen välinen kaapeliyhteys. Varmista, että kaapeli on napakasti kiinni.
2. Varmista, että itse kaapeli ei ole viallinen. Kokeile toista kaapelia, jos mahdollista.
3. Jos laite on kytketty verkkoon, tarkista seuraavat asiat:
 - Tarkista laitteen verkkomerkkivalo. Jos verkko on käytössä, valo on vihreä.
 - Varmista, että käytät verkkokaapelia etkä puhelinjohtoa verkkoyhteyden muodostamiseen.
 - Varmista, että verkkoreitittimeen, keskittimeen ja virtakytkimeen on kytketty virta ja että ne toimivat oikein.
 - Jos tietokone tai laite on yhdistetty langattomaan verkkoon, heikko signaali tai häiriöt saattavat viivästyttää tulostustöitä.
4. Jos tietokoneessa on palomuurijärjestelmä, se saattaa estää yhteyden laitteeseen. Selvitä, onko palomuuri ongelman syy, poistamalla se tilapäisesti käytöstä.

Vaihe 3: Tarkista, onko ohjauspaneelin näytössä virheilmoituksia

Ohjauspaneelissa tulisi näkyä ilmoitus toimintavalmiudesta. Jos näytössä näkyy virheilmoitus, selvitä virhe.

Vaihe 4: Tarkista paperi

1. Tarkista, että käytettävä paperi vastaa laatuvaatimuksia.
2. Varmista, että paperi on asetettu oikein syöttölokeroon.

Vaihe 5: Tarkista ohjelmisto

1. Varmista, että tuotteen ohjelmisto on asennettu oikein.
2. Tarkista, että olet asentanut tulostinohjaimen tälle laitteelle. Tarkista, että käytät tälle laitteelle tarkoitettua tulostinohjainta.

Vaihe 6: Testaa tulostustoiminto

1. Tulosta määritysraportti laitteen ohjauspaneelistä.
2. Jos sivu ei tulostu, varmista, että syöttölokerossa on paperia.
3. Jos sivu juuttuu laitteeseen, poista tukos.

Vaihe 7: Tarkista tarvikkeet

Tulosta tarvikkeiden tilasivu ja tarkista värikasettien jäljellä oleva käyttöikä.

Vaihe 8: Lähetä tulostustyö tietokoneesta

1. Yritä tulostaa työ toisesta tietokoneesta, johon tulostinohjelmisto on asennettu.
2. Varmista, että USB- tai verkkokaapeli on liitetty oikein. Määritä tuote käyttämään oikeaa porttia tai asenna ohjelmisto uudelleen ja valitse käytettävä liitännätapa.
3. Jos tulostuslaatu on liian huono, tarkista, että tulostusasetukset ovat käytettävän materiaalin mukaiset.

Alkuperäisten oletusasetusten palauttaminen

Tehdasasetusten palauttaminen palauttaa kaikki laite- ja verkkoasetukset oletusasetuksiksi. Se ei palauta sivumäärän, lokeron koon tai kielen asetuksia. Voit palauttaa laitteen tehdasasetukset seuraavasti.

 **VAROITUS:** Alkuperäisten oletusasetusten palauttaminen palauttaa kaikki asetukset tehdasasetuksiksi ja poistaa myös kaikki muistiin tallennetut sivut. Toiminto käynnistää lopuksi laitteen automaattisesti uudelleen.

Alkuperäisten oletusasetusten palauttaminen (LCD-ohjauspaneeli)

 **HUOMAUTUS:** Tämä osa koskee vain mallia HP LaserJet Pro 200 color M251n -tulostin.

1. Avaa valikot painamalla ohjauspaneelin **OK**-painiketta.
2. Avaa seuraavat valikot:
 - **Huolto**
 - **Palauta oletusasetukset**

Laitte käynnistyy automaattisesti.

Alkuperäisten oletusasetusten palauttaminen (kosketusnäytön ohjauspaneeli)

 **HUOMAUTUS:** Tämä osa koskee vain mallia HP LaserJet Pro 200 color M251nw -tulostin.

1. Valitse laitteen ohjauspaneelin aloitusnäytössä Asetukset -painike.
2. Selaa **Huolto**-valikon kohtaan ja kosketa sitä.
3. Valitse **Palauta oletusasetukset** -painike ja sen jälkeen **OK**-painike.

Laitte käynnistyy automaattisesti.

Ohjauspaneelin ohjejärjestelmä



HUOMAUTUS: Tämä osa koskee vain mallia HP LaserJet Pro 200 color M251nw -tulostin.

Laitteessa on sisäinen ohjetoiminto, joka opastaa kunkin näytön käytössä. Voit käynnistää ohjetoiminnon koskettamalla näytön oikeassa yläkulmassa olevaa Ohje ?-painiketta.

Joissakin näytöissä Ohje-painikkeen koskettaminen avaa yleisen valikon, jossa voit etsiä haluamiasi aiheita. Voit selata valikkorakennetta koskettamalla valikossa olevia painikkeita.

Joissakin ohjenäytöissä on animaatioita, joissa esitellään toimia, kuten tukosten poistaminen.

Niissä näytöissä, joissa on asetuksia yksittäisiä töitä varten, Ohje-painike avaa aiheen, joka selostaa kyseisessä näytössä olevia asetuksia.

Jos laite huomauttaa virheestä tai antaa varoituksen, kosketa Ohje ?-painiketta, jolloin näyttöön tulee ongelman kuvaus. Kuvaus sisältää myös ongelman ratkaisemista helpottavia ohjeita.

Ohjauspaneelin ilmoitusten tulkinta

Ohjauspaneelin viestityypit

Ohjauspaneelin ilmoitukset osoittavat laitteen nykyisen tilan tai tilanteen, joka saattaa edellyttää toimia.

Hälytys- ja varoitusilmoitukset tulevat näkyviin vähäksi aikaa. Ilmoitus voi edellyttää, että käyttäjä jatkaa työtä painamalla OK-painiketta tai peruuttaa työn painamalla Peruuta X-painiketta. Tietyt ilmoitukset voivat aiheuttaa sen, ettei työtä suoriteta loppuun tai että tulostuslaatu huononee. Jos hälytys- tai varoitusilmoitus liittyy tulostukseen ja automaattisen toiminnan jatkaminen on asetettu käyttöön, laite yrittää jatkaa tulostustyötä 10 sekunnin kuluttua ilmoituksen tulosta näkyviin, ellei käyttäjä ole kuitannut ilmoitusta.

Kriittiset virheilmoitukset voivat ilmoittaa jonkinlaisesta viasta. Virran katkaiseminen ja uudelleen kytkeminen voi ratkaista ongelman. Jos kriittinen virhe ei poistu, laite saattaa vaatia huoltoa.

Ohjauspaneelin viestit

10.X00Y Tarvikevirhe

Kuvaus

Jonkin värikasetin muistisirua ei voi lukea tai se puuttuu.

- 10.0000 = mustan muistisirun virhe
- 10.0001 = syaanin muistisirun virhe
- 10.0002 = magentan muistisirun virhe
- 10.0003 = keltaisen muistisirun virhe
- 10.1000 = musta muistisiru puuttuu
- 10.1001 = syaani muistisiru puuttuu
- 10.1002 = magenta muistisiru puuttuu
- 10.1003 = keltainen muistisiru puuttuu

Suosittelut toimenpiteet

Pane värikasetti takaisin paikalleen.

Katkaise laitteesta virta ja kytke sitten virta uudelleen.

Jos ongelma ei poistu, vaihda värikasetti.

49 Virhe Sammuta ja käynnistä

Kuvaus

Laitteessa on sisäinen virhe.

Suositteltoimenpide

Katkaise laitteesta virta, odota vähintään 30 sekuntia, käynnistä laite ja odota, kunnes se alustuu.

Jos käytössä on ylijännitesuoja, poista se. Kytke laitteen virtajohto pistorasiaan suoraan. Kytke virta.

Ota yhteyttä HP:n tuotetukeen, jos ilmoitus pysyy näytössä.

50 x Kiinnityksikkövirhe Sammuta ja käynnistä

Kuvaus

Laitteessa on kiinnittimen virhe.

Suositteltoimenpide

Katkaise laitteesta virta, odota vähintään 30 sekuntia, käynnistä laite ja odota, kunnes se alustuu.

Katkaise laitteesta virta, odota ainakin 25 minuuttia ja kytke virta uudelleen.

Jos käytössä on ylijännitesuoja, poista se. Kytke laitteen virtajohto pistorasiaan suoraan. Kytke virta.

Ota yhteyttä HP:n tuotetukeen, jos ilmoitus pysyy näytössä.

51.XX Virhe Sammuta ja käynnistä

Kuvaus

Laitteessa on sisäinen laitevirhe.

Suositteltoimenpide

Katkaise laitteesta virta, odota vähintään 30 sekuntia, käynnistä laite ja odota, kunnes se alustuu.

Jos käytössä on ylijännitesuoja, poista se. Kytke laitteen virtajohto pistorasiaan suoraan. Kytke laitteeseen virta.

Ota yhteyttä HP:n tuotetukeen, jos ilmoitus pysyy näytössä.

54.XX Virhe Sammuta ja käynnistä

Kuvaus

Yhdessä laitteen sisäisessä tunnistimessa on virhe.

Suositteltoimenpide

Katkaise laitteesta virta, odota vähintään 30 sekuntia, käynnistä laite ja odota, kunnes se alustuu.

Jos käytössä on ylijännitesuoja, poista se. Kytke laitteen virtajohto pistorasiaan suoraan. Kytke virta.

Ota yhteyttä HP:n tuotetukeen, jos ilmoitus pysyy näytössä.

55.X Virhe Sammuta ja käynnistä

Kuvaus

Laitteessa on sisäinen virhe.

Suosittelut toimenpiteet

Katkaise laitteesta virta, odota vähintään 30 sekuntia, käynnistä laite ja odota, kunnes se alustuu.

Jos käytössä on ylijännitesuoja, poista se. Kytke laitteen virtajohto pistorasiaan suoraan. Kytke virta.

Ota yhteyttä HP:n tuotetukeen, jos ilmoitus pysyy näytössä.

57 Tuuletinvirhe Sammuta ja käynnistä

Kuvaus

Laitteen sisäisessä tuulettimessa on virhe.

Suosittelut toimenpiteet

Katkaise laitteesta virta, odota vähintään 30 sekuntia, käynnistä laite ja odota, kunnes se alustuu.

Jos käytössä on ylijännitesuoja, poista se. Kytke laitteen virtajohto pistorasiaan suoraan. Kytke virta.

Ota yhteyttä HP:n tuotetukeen, jos ilmoitus pysyy näytössä.

59.X Virhe Sammuta ja käynnistä

Kuvaus

Yhdessä laitteen moottorissa on virhe.

Suosittelut toimenpiteet

Katkaise laitteesta virta, odota vähintään 30 sekuntia, käynnistä laite ja odota, kunnes se alustuu.

Jos käytössä on ylijännitesuoja, poista se. Kytke laitteen virtajohto pistorasiaan suoraan. Kytke virta.

Ota yhteyttä HP:n tuotetukeen, jos ilmoitus pysyy näytössä.

79 Virhe Sammuta ja käynnistä

Kuvaus

Laitteessa on sisäinen laiteohjelmistovirhe.

Suosittelut toimenpiteet

Katkaise laitteesta virta, odota vähintään 30 sekuntia, käynnistä laite ja odota, kunnes se alustuu.

Jos käytössä on ylijännitesuoja, poista se. Kytke laitteen virtajohto pistorasiaan suoraan. Kytke virta.

Ota yhteyttä HP:n tuotetukeen, jos ilmoitus pysyy näytössä.

Aito HP:n tarvike asennettu

Kuvaus

Laitteeseen on asennettu aito HP:n tarvike.

Suosittelut toimenpiteet

Mitään toimia ei tarvita.

Asenna <väri> kasetti

Kuvaus

Värikasettia ei ole asennettu laitteeseen lainkaan, tai se on asennettu väärin.

Suosittelut toimenpiteet

Asenna värikasetti.

Ei tueta: <väri> Jatka valitsemalla [OK]

Kuvaus

Laitte on havainnut värikasetin, jonka valmistaja ei ole HP.

Suosittelut toimenpiteet

Jatka tulostamista painamalla OK-painiketta.

Jos uskot ostaneesi HP-tarvikkeen, käy osoitteessa www.hp.com/go/anticounterfeit. HP:n takuu ei kata sellaisia huolto- tai korjaustoimenpiteitä, jotka aiheutuvat sellaisten tarvikkeiden käytämisestä, joita laite ei tue.

Irrota kuljetuslukot kaseteista

Kuvaus

Vähintään yhdessä värikasetissa on kuljetussuoja.

Suosittelut toimenpiteet

Irrota kuljetuslukko kasetista vetämällä oranssista kielekkeestä.

Kaksipuolinen tulostus käsin Lokeroon 1 lisääminen Paina [OK]

Kuvaus

Manuaalisen kaksipuolisen työn ensimmäinen puoli on tulostunut, ja arkki on asetettava laitteeseen uudelleen toisen puolen käsittelemistä varten.

Suosittelut toimenpiteet

Aseta arkki lokeroon tulostuspuoli ylöspäin, sivun yläreuna pois päin itsestäsi, ja paina OK-painiketta.

Kansi auki

Kuvaus

Laitteen värikasettiluukku on auki.

Suosittelut toimenpiteet

Sulje luukku.

Keltainen er. vähissä

Kuvaus

Värikasetin käyttöaika on lopussa. Asiakas voi määrittää tässä laitteessa asetuksen Muistutuskehote 100 sivun, 200 sivun, 300 sivun tai 400 sivun jälkeen tai ei koskaan. Asetus on viitteellinen eikä se takaa, että sivujen tulostuslaatu on hyväksyttävä.

Suosittelut toimenpiteet

Parhaan tulostuslaadun varmistamiseksi HP suosittelee, että värikasetti vaihdetaan tässä vaiheessa. Tulostusta voidaan jatkaa, kunnes tulostuslaatu heikkenee huomattavasti. Kasetin todellinen jäljellä oleva käyttöikä voi vaihdella.

Kun HP-tarvikkeen käyttöikä on hyvin vähissä, kyseisen tarvikkeen HP Premium Protection -takuu on päättynyt. Jos laitteessa ilmenee tulostusvirheitä tai tulostuskasettivilheitä, kun HP:n tarviketta käytetään Hyvin vähissä -tilassa, näitä vikoja ei tulkita tarvikkeen materiaali- tai valmistusvirheiksi HP:n tulostuskasettien takuulausunnon mukaan.

Keltainen kasetti vähissä

Kuvaus

Värikasetin käyttöaika alkaa olla lopussa.

Suosittelut toimenpiteet

Tulostamista voi jatkaa, mutta kannattaa hankkia varastoon uusi kasetti.

Keltainen väärässä paikassa

Kuvaus

Värikasetti on asennettu väärään paikkaan.

Suosittelut toimenpiteet

Varmista, että kasetit on asennettu oikeisiin paikkoihin. Värikasetit asennetaan seuraavassa järjestyksessä, edestä taakse: musta, syaani, magenta ja keltainen.

Käytetty <väri> kasetti on asennettu Jatka valitsemalla [OK]

Kuvaus

Olet asentanut värikasetin, joka saavutti vähissä-kynnyksen ollessaan asennettuna johonkin toiseen laitteeseen.

Suosittelut toimenpide

Jatka painamalla OK-painiketta.

Käytetty <väri> käytössä

Kuvaus

Käytät värikasettia, joka saavutti vähissä-kynnyksen ollessaan asennettuna laitteeseen.

Suosittelut toimenpide

Tulostamista voi jatkaa, mutta kannattaa hankkia varastoon uusi kasetti.

Käytetyt tarvikkeet käytössä

Kuvaus

Käytät useita värikasetteja, jotka saavuttivat vähissä-kynnyksen ollessaan asennettuina laitteeseen.

Suosittelut toimenpide

Tulostamista voi jatkaa, mutta varastoon kannattaa hankkia uusia kasetteja.

Laitevirhe Paina [OK]

Kuvaus

Sisäinen virhe.

Suosittelut toimenpide

Jatka työtä painamalla OK-painiketta.

Lisää 1 TAVALLISTA <KOKO> Puhdistustila

Kuvaus

Laite on valmis puhdistukseen.

Suosittelut toimenpide

Lisää lokeroon 1 ilmoituksen mukaista tavallista paperia ja paina OK-painiketta.

Lisää lokeroon 1 <TYYPPI>, <KOKO>

Kuvaus

Tulostustyön vaatimalle paperityypille ja -koolle ei ole määritetty lokeroja.

Suosittelut toimenpide

Lisää sopivaa paperia lokeroon 1.

Lokeroon 1 lisääminen Valitse mater. ja paina [OK]

Kuvaus

Lokero on tyhjä.

Suosittelut toimenpide

Jatka tulostusta lisäämällä paperia lokeroon.

Magenta er. vähissä

Kuvaus

Värikasetin käyttöaika on lopussa. Asiakas voi määrittää tässä laitteessa asetuksen Muistutuskehote 100 sivun, 200 sivun, 300 sivun tai 400 sivun jälkeen tai ei koskaan. Asetus on viitteellinen eikä se takaa, että sivujen tulostuslaatu on hyväksyttävä.

Suosittelut toimenpide

Parhaan tulostuslaadun varmistamiseksi HP suosittelee, että värikasetti vaihdetaan tässä vaiheessa. Tulostusta voidaan jatkaa, kunnes tulostuslaatu heikkenee huomattavasti. Kasetin todellinen jäljellä oleva käyttöikä voi vaihdella.

Kun HP-tarvikkeen käyttöikä on hyvin vähissä, kyseisen tarvikkeen HP Premium Protection -takuu on päättynyt. Jos laitteessa ilmenee tulostusvirheitä tai tulostuskasettivilheitä, kun HP:n tarviketta käytetään Hyvin vähissä -tilassa, näitä vikoja ei tulkita tarvikkeen materiaali- tai valmistusvicioiksi HP:n tulostuskasettien takuulausunnon mukaan.

Magenta kasetti vähissä

Kuvaus

Värikasetin käyttöaika alkaa olla lopussa.

Suosittelut toimenpide

Tulostamista voi jatkaa, mutta kannattaa hankkia varastoon uusi kasetti.

Magenta väärässä paikassa

Kuvaus

Värikasetti on asennettu väärään paikkaan.

Suositteltu toimenpide

Varmista, että kasetit on asennettu oikeisiin paikkoihin. Värikasetit asennetaan seuraavassa järjestyksessä, edestä taakse: musta, syaani, magenta ja keltainen.

Muisti ei riitä Paina [OK]

Kuvaus

Laitteen muisti on lähes täynnä.

Suositteltu toimenpide

Suorita työ loppuun painamalla **OK**-painiketta tai peruuta työ painamalla **Peruuta** **X**-painiketta.

Jaa työ pienempiin osiin, jotka sisältävät vähemmän sivuja.

Musta kasetti vähissä

Kuvaus

Värikasetin käyttöaika alkaa olla lopussa.

Suositteltu toimenpide

Tulostamista voi jatkaa, mutta kannattaa hankkia varastoon uusi kasetti.

Musta väri vähissä

Kuvaus

Värikasetin käyttöaika on lopussa. Asiakas voi määrittää tässä laitteessa asetuksen Muistutuskehote 100 sivun, 200 sivun, 300 sivun tai 400 sivun jälkeen tai ei koskaan. Asetus on viitteellinen eikä se takaa, että sivujen tulostuslaatu on hyväksyttävä.

Suositteltu toimenpide

Parhaan tulostuslaadun varmistamiseksi HP suosittelee, että värikasetti vaihdetaan tässä vaiheessa. Tulostusta voidaan jatkaa, kunnes tulostuslaatu heikkenee huomattavasti. Kasetin todellinen jäljellä oleva käyttöikä voi vaihdella.

Kun HP-tarvikkeen käyttöikä on hyvin vähissä, kyseisen tarvikkeen HP Premium Protection -takuu on päättynyt. Jos laitteessa ilmenee tulostusvirheitä tai tulostuskasettinvirheitä, kun HP:n tarviketta käytetään Hyvin vähissä -tilassa, näitä vikoja ei tulkita tarvikkeen materiaali- tai valmistusvicioiksi HP:n tulostuskasettien takuulausunnon mukaan.

Musta väärässä paikassa

Kuvaus

Värikasetti on asennettu väärään paikkaan.

Suositteltu toimenpide

Varmista, että kasetit on asennettu oikeisiin paikkoihin. Värikasetit asennetaan seuraavassa järjestyksessä, edestä taakse: musta, syaani, magenta ja keltainen.

Odottamaton koko lokerossa 1 Lisää <koko> Paina [OK]

Kuvaus

Laite on havainnut lokerossa paperia, joka ei vastaa lokeron asetuksia.

Suositteltu toimenpide

Lisää lokeroon oikeaa paperia tai määritä lokeron asetukset paperikokoa vastaaviksi.

Poista kuljetuslukko <väri> kasetista

Kuvaus

Värikasetissa on kuljetussuoja.

Suositteltu toimenpide

Irrota kuljetuslukko kasetista vetämällä oranssista kielekkeestä.

Puhdistetaan

Kuvaus

Laite tekee ajoittain puhdistuksen parhaan mahdollisen tulostuslaadun ylläpitämiseksi.

Suositteltu toimenpide

Odota, että puhdistus loppuu.

Syaani erittäin vähissä

Kuvaus

Värikasetin käyttöaika on lopussa. Asiakas voi määrittää tässä laitteessa asetuksen Muistutuskehote 100 sivun, 200 sivun, 300 sivun tai 400 sivun jälkeen tai ei koskaan. Asetus on viitteellinen eikä se takaa, että sivujen tulostuslaatu on hyväksyttävä.

Suositteltu toimenpide

Parhaan tulostuslaadun varmistamiseksi HP suosittelee, että värikasetti vaihdetaan tässä vaiheessa. Tulostusta voidaan jatkaa, kunnes tulostuslaatu heikkenee huomattavasti. Kasetin todellinen jäljellä oleva käyttöikä voi vaihdella.

Kun HP-tarvikkeen käyttöikä on hyvin vähissä, kyseisen tarvikkeen HP Premium Protection -takuu on päättynyt. Jos laitteessa ilmenee tulostusvirheitä tai tulostuskasettinvirheitä, kun HP:n tarviketta käytetään Hyvin vähissä -tilassa, näitä vikoja ei tulkita tarvikkeen materiaali- tai valmistusvirheiksi HP:n tulostuskasettien takuulausunnon mukaan.

Syaani kasetti vähissä

Kuvaus

Värikasetin käyttöaika alkaa olla lopussa.

Suosittelut toimenpide

Tulostamista voi jatkaa, mutta kannattaa hankkia varastoon uusi kasetti.

Syaani väärässä paikassa

Kuvaus

Värikasetti on asennettu väärään paikkaan.

Suosittelut toimenpide

Varmista, että kasetit on asennettu oikeisiin paikkoihin. Värikasetit asennetaan seuraavassa järjestyksessä, edestä taakse: musta, syaani, magenta ja keltainen.

Takaluukku auki

Kuvaus

Takaluukku on auki.

Suosittelut toimenpide

Sulje luukku.

Tarvikkeet vähissä

Kuvaus

Vähintään yksi tarvike on loppumassa.

Suosittelut toimenpide

Selvitä, minkä kasettien muste on loppumassa, tarkistamalla ohjauspaneelin värikasettien tilailmaisimet tai tulostamalla tarvikkeiden tilasivu.

Tulostamista jatketaan, kunnes erittäin vähissä -ilmoitus tulee näyttöön. Voi olla järkevää hankkia tarvikkeita varastoon.

Tukos <kohteessa>

Kuvaus

Laite on havainnut tukoksen.

Suosittelut toimenpide

Poista tukos ilmoituksen mukaisesta kohdasta. Tulostustyön pitäisi jatkua. Jos niin ei tapahdu, yritä tulostaa työ uudelleen.

Ota yhteyttä HP:n tuotetukeen, jos ilmoitus pysyy näytössä.

Tukos lokerossa 1 Poista tukos ja Paina [OK]

Kuvaus

Laite on havainnut tukoksen.

Suosittelut toimenpide

Poista tukos ilmoituksen mukaisesta paikasta ja paina OK-painiketta.

Ota yhteyttä HP:n tuotetukeen, jos ilmoitus pysyy näytössä.

Tulostusvirhe, paina OK. Jos virhe uud. samm. ja käynn.

Kuvaus

Laite ei pysty käsittelemään sivua.

Suosittelut toimenpide

Voit jatkaa työn tulostamista painamalla OK-painiketta, mutta tulosteen laatu saattaa olla normaalia heikempi.

Jos ongelma jatkuu, katkaise laitteesta virta ja kytke se uudelleen. Lähetä tulostustyö uudelleen.

Vaihda <väri>

Kuvaus

Värikasetin käyttöikä on päättynyt, ja asiakas on määrittänyt laitteen lopettamaan tulostamisen, kun kasetin tila on erittäin vähissä.

Suosittelut toimenpide

Parhaan tulostuslaadun varmistamiseksi HP suosittelee, että värikasetti vaihdetaan tässä vaiheessa. Tulostusta voidaan jatkaa, kunnes tulostuslaatu heikkenee huomattavasti. Kasetin todellinen jäljellä oleva käyttöikä voi vaihdella. Kun HP-tarvikkeen käyttöikä on hyvin vähissä, kyseisen tarvikkeen HP Premium Protection -takuu on päättynyt. Jos laitteessa ilmenee tulostusvirheitä tai tulostuskasettivilheitä, kun HP:n tarviketta käytetään Hyvin vähissä -tilassa, näitä vikoja ei tulkita tarvikkeen materiaali- tai valmistusvicioiksi HP:n tulostuskasettien takuulausunnon mukaan.

Virh. tulostus Paina [OK]

Kuvaus

Paperi kulkee laitteessa tavallista hitaammin.

Suosittelut toimenpide

Poista ilmoitus painamalla OK-painiketta.

Voit välttää tämän ongelman kokeilemalla seuraavia:

1. Säädä paperilokeron ohjaimet. Varmista, että etureunan paperinohjain työntää paperia lokeron takareunaa kohti.
2. Käytä paperia, joka täyttää HP:n asettamat vaatimukset. Säilytä paperia avaamattomassa alkuperäispakkauksessa.
3. Käytä laitetta paikassa, joka on laitteen ympäristövaatimusten mukainen.

Virheellinen ohjain Paina [OK]

Kuvaus

Käytössä on väärä tulostinohjain.

Suositteltu toimenpide

Valitse oikea tulostinohjain.

Väärät tarvikkeet

Kuvaus

Värikasetti on asennettu väärään paikkaan.

Suositteltu toimenpide

Varmista, että värikasetit on asennettu oikeisiin paikkoihin. Värikasetit asennetaan seuraavassa järjestyksessä, edestä taakse: musta, syaani, magenta, keltainen.

Yhteensopimaton <väri>

Kuvaus

Olet asentanut värikasetin, joka on tarkoitettu käytettäväksi johonkin toiseen HP-laitemalliin. Laite ei ehkä toimi oikein, kun tämä värikasetti on asennettu.

Suositteltu toimenpide

Asenna tälle laitteelle oikea värikasetti.

Laite ottaa paperit sisäänsä virheellisesti tai tukkeutuu

Laite ei poimi paperia

Jos laite ei poimi paperia lokeroista, kokeile seuraavia ratkaisutapoja.

1. Avaa laite ja poista juuttuneet arkit.
2. Aseta lokeroon oikeankokoista paperia tulostustyötä varten.
3. Varmista, että lokeron paperinohjaimet on säädetty oikein käytettävän paperikoon mukaan. Säädä ohjaimet siten, että ne koskettavat paperipinoa kevyesti mutta eivät taivuta paperia.
4. Tarkista, onko laitteen ohjauspaneelissa hyväksyntää odottava kehote, jossa paperi pyydetään syöttämään manuaalisesti. Lisää paperia ja jatka tulostusta.

Laite poimii useita paperiarkkeja

Jos laite poimii useita paperiarkkeja lokeroista, kokeile seuraavia ratkaisutapoja.

1. Poista paperinippu lokeroista, taivuttele sitä, käännä sitä 180 astetta ja käännä se ylösalaisin. *Älä ilmasta paperinippua.* Aseta paperinippu takaisin lokeroon.
2. Käytä ainoastaan paperia, joka täyttää HP:n paperivaatimukset laitteelle.
3. Käytä paperia, joka ei ole rypistynyt, taittunut tai vahingoittunut. Käytä tarvittaessa paperia toisesta pakkauksesta.
4. Varmista, että lokero ei ole liian täynnä. Jos näin on, poista koko paperinippu lokeroista, suorista nippu ja aseta osa nipusta uudelleen lokeroon.
5. Varmista, että lokeron paperinohjaimet on säädetty oikein käytettävän paperikoon mukaan. Säädä ohjaimet siten, että ne koskettavat paperipinoa kevyesti mutta eivät taivuta paperia.

Paperitukosten estäminen

Voit vähentää paperitukosten määrää kokeilemalla seuraavia ratkaisuja.

1. Käytä ainoastaan paperia, joka täyttää HP:n paperivaatimukset laitteelle.
2. Käytä paperia, joka ei ole rypistynyt, taittunut tai vahingoittunut. Käytä tarvittaessa paperia toisesta pakkauksesta.
3. Käytä paperia, jolle ei ole aiemmin tulostettu tai kopioitu.
4. Varmista, että lokero ei ole liian täynnä. Jos näin on, poista koko paperinippu lokeroista, suorista nippu ja aseta osa nipusta uudelleen lokeroon.
5. Varmista, että lokeron paperinohjaimet on säädetty oikein käytettävän paperikoon mukaan. Säädä ohjaimet siten, että ne koskettavat paperipinoa kevyesti mutta eivät taivuta paperia.

Tukosten poistaminen

Tukoksen sijainti

Tukos voi syntyä seuraaviin paikkoihin:



1	Tulostelokero
2	Takaluukku
3	Syöttölokero

Tukoksen jälkeen laitteeseen voi jäädä irtonaista väriainetta. Ongelman pitäisi yleensä poistua, kun tulostetaan muutama arkki.

Syöttölokeron paperitukosten poistaminen

VAROITUS: Älä käytä tukoksen poistamiseen teräviä esineitä, kuten pinsettejä tai teräväkärkisiä pihtejä. Takuu ei korvaa terävien esineiden aiheuttamia vaurioita.

Poista juuttunut paperi vetämällä sitä suoraan pois päin laitteesta. Jos juuttunutta paperia vedetään vinosti, laite voi vahingoittua.

HUOMAUTUS: Tukoksen sijainnin mukaan jotkin seuraavista toimituksista voivat olla tarpeettomia.

1. Vedä lokero ulos ja nosta lokeron yläpuolella oleva tukosten käsittelyluukku auki.

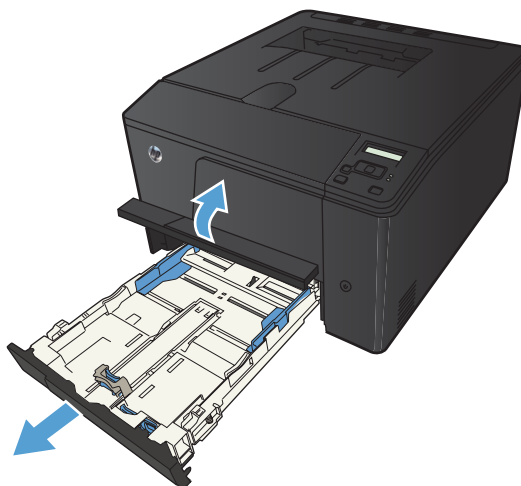

2. Tartu paperiin kaksin käsin ja vedä se varovasti ulos laitteesta.



3. Aseta lokero takaisin paikalleen.

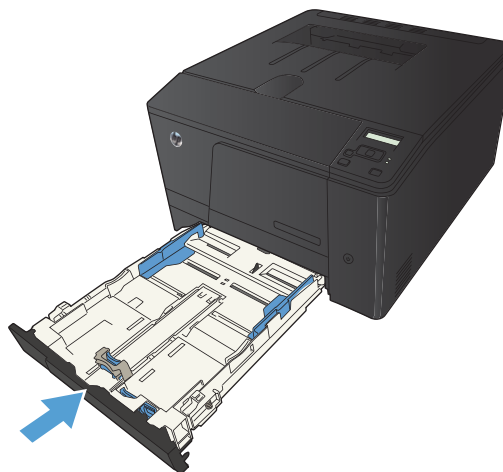

4. Jatka tulostamista painamalla OK-painiketta.

Paperitukosten poistaminen tulostelokerosta

VAROITUS: Älä käytä tukoksen poistamiseen teräviä esineitä, kuten pinsettejä tai teräväkärkisiä pihtejä. Takuu ei korvaa terävien esineiden aiheuttamia vaurioita.

1. Tartu paperiin kaksin käsin ja vedä se varovasti ulos laitteesta.



Tukosten poistaminen takaluukusta

1. Avaa takaluukku.

VAROITUS: Kiinnitysyksikkö sijaitsee takaluukun yläpuolella ja on kuuma. Älä kosketa takaluukun yläpuolelta, ennen kuin sen on jäähtynyt.

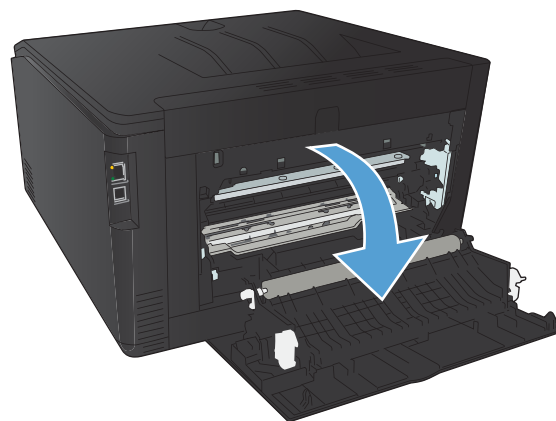

2. Tartu paperiin kaksin käsin ja vedä se varovasti ulos laitteesta.

HUOMAUTUS: Jos arkki repeää, poista kaikki palaset laitteesta ennen jatkamista. Älä poista palasia terävillä esineillä.

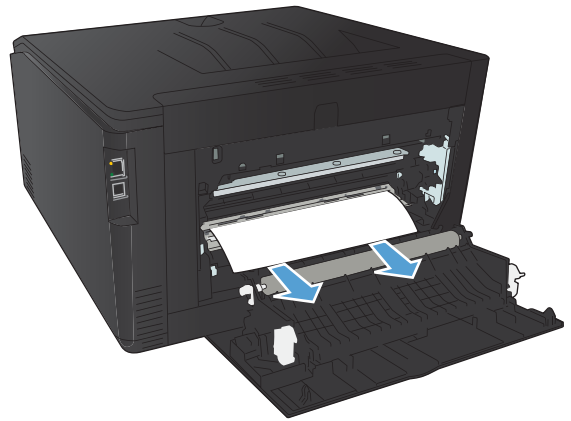

3. Sulje takaluukku.

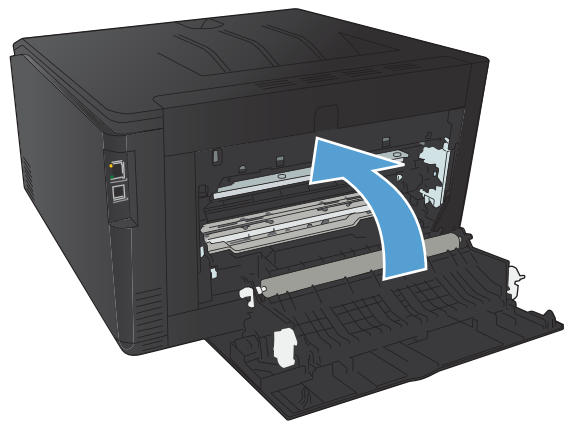

Tulostuslaadun parantaminen

Paperityyppiasetuksen tarkistaminen (Windows)

Tarkista paperityyppiasetus, jos sinulla on jokin seuraavista ongelmista:

- Väriaine tahraa tulostettuja sivuja.
 - Tulostetuilla sivuilla on säännöllisin välein toistuvia jälkiä.
 - Tulostetut sivut ovat käpristyneitä.
 - Väriainetta varisee tulostetuilta sivuilta.
 - Tulostetuilla sivuilla on pieniä alueita, joille ei ole tulostunut mitään.
1. Valitse ohjelmistossa **Tulosta**.
 2. Valitse laite ja paina **Ominaisuudet**- tai **Määritykset**-painiketta.
 3. Valitse **Paperi/laatu**-välilehti.
 4. Valitse avattavassa **Paperityyppi**-luettelossa **Lisää...**-asetus.
 5. **Tyyppi on**:-asetusten laajentaminen.
 6. Etsi käyttämäsi paperityyppi laajentamalla paperityyppiluokat.
 7. Valitse käyttämäsi paperityypin asetus ja valitse **OK**.

Paperityyppiasetuksen tarkistaminen (Mac OS X)

Tarkista paperityyppiasetus, jos sinulla on jokin seuraavista ongelmista:

- Väriaine tahraa tulostettuja sivuja.
 - Tulostetuilla sivuilla on säännöllisin välein toistuvia jälkiä.
 - Tulostetut sivut ovat käpristyneitä.
 - Väriainetta varisee tulostetuilta sivuilta.
 - Tulostetuilla sivuilla on pieniä alueita, joille ei ole tulostunut mitään.
1. Valitse **Tiedosto**-valikosta **Tulostaminen**.
 2. Valitse tämä laite **Tulostin**-valikosta.
 3. Osoita **Kopiot ja sivut**-valikossa **Sivun asetukset &nbhy;valintaikkuna**-painiketta.
 4. Valitse koko avattavasta **Paperikoko**-luettelosta ja osoita sitten **OK**-painiketta.
 5. Avaa **Viimeistely** -valikko.

6. Valitse tyyppi avattavasta **Materiaalityyppi**-luettelosta.
7. Napsauta **Tulostaminen**-painiketta.

Värikasetin tilan tarkistaminen

Tarvikkeiden tilasivun tulostaminen (LCD-ohjauspaneeli)

 **HUOMAUTUS:** Tämä osa koskee vain mallia HP LaserJet Pro 200 color M251n -tulostin.

Tietosivut sijaitsevat laitteen muistissa. Niiden avulla voi määrittää ja ratkaista laitteeseen liittyviä ongelmia.

 **HUOMAUTUS:** Jos laitteen kieltä ei ole määritetty oikein asennuksen aikana, kielen voi valita manuaalisesti laitteen tukemista kielistä. Tietosivut tulostuvat tällä kielellä. Vaihda kieli ohjauspaneelin **Järjestelmän asetukset** -valikossa tai sulautetussa Web-palvelimessa.

1. Avaa valikot painamalla ohjauspaneelin **OK**-painiketta.
2. Avaa **Raportit** -valikko.
3. Valitse **Tarvikk. tila** ja tulosta sitten raportti painamalla **OK**-painiketta.

Tarvikkeiden tilasivun tulostaminen (kosketusnäytön ohjauspaneeli)

 **HUOMAUTUS:** Tämä osa koskee vain mallia HP LaserJet Pro 200 color M251nw -tulostin.

Tietosivut sijaitsevat laitteen muistissa. Niiden avulla voi määrittää ja ratkaista laitteeseen liittyviä ongelmia.

 **HUOMAUTUS:** Jos laitteen kieltä ei ole määritetty oikein asennuksen aikana, kielen voi valita manuaalisesti laitteen tukemista kielistä. Tietosivut tulostuvat tällä kielellä. Vaihda kieli ohjauspaneelin **Järjestelmän asetukset** -valikossa tai sulautetussa Web-palvelimessa.

1. Valitse laitteen ohjauspaneelin aloitusnäytössä Asetukset  -painike.
2. Kosketa **Raportit**-painiketta.
3. Tulosta raportti koskettamalla **Tarvikk. tila**-painiketta.

Tarvikkeiden tilan tarkistaminen

Tarkista tarvikkeiden tilasivulta seuraavat tiedot:

- Kasetin jäljellä olevan käyttöiän arvioitu pituus prosentteina
- sivuja jäljellä (arvio)
- HP:n värikasettien tuotenumerot
- tulostettujen sivujen määrä.

Puhdistussivun tulostaminen

Tulosta puhdistussivu, joka poistaa pölyn ja ylimääräisen värin paperiradalta, jos tulosteissa esiintyy jokin seuraavista ongelmista:

- Tulostetuilla sivuilla on väritäpliä.
- Väriaine tahraa tulostettuja sivuja.
- Tulostetuilla sivuilla on säännöllisin välein toistuvia jälkiä.

Puhdistussivun tulostaminen (LCD-ohjauspaneeli)



HUOMAUTUS: Tämä osa koskee vain mallia HP LaserJet Pro 200 color M251n -tulostin.

1. Avaa valikot painamalla ohjauspaneelin **OK**-painiketta.
2. Avaa seuraavat valikot:
 - **Huolto**
 - **Puhdistussivu**
3. Lisää tavallista paperia lokeroon 1 ja aloita puhdistus painamalla **OK**-painiketta.
4. Laite tulostaa ensimmäisen sivun ja kehottaa poistamaan sivun tulostelokerosta ja asettamaan sen uudelleen samansuuntaisesti lokeroon 1 (mustalla raidalla merkityn puolen pitäisi olla tulostuspuoli alaspäin niin, että nuoli osoittaa laitteen takaosaa kohti).
5. Jatka puhdistusta painamalla **OK**-painiketta. Odota, kunnes puhdistus on päättynyt. Hävitä tulostettu sivu.

Puhdistussivun tulostaminen (kosketusnäytön ohjauspaneeli)





HUOMAUTUS: Tämä osa koskee vain mallia HP LaserJet Pro 200 color M251nw -tulostin.

1. Valitse laitteen ohjauspaneelin aloitusnäytössä Asetukset -painike.
2. Valitse **Huolto**-valikko.
3. Valitse **Puhdistussivu**-painike.
4. Lisää laitteeseen tavallista Letter- tai A4-kokoista paperia, kun laite kehottaa niin tekemään.
5. Aloita puhdistus valitsemalla **OK**-painike.
6. Laite tulostaa ensimmäisen sivun ja kehottaa poistamaan sivun tulostelokerosta ja asettamaan sen uudelleen samansuuntaisesti lokeroon 1 (mustalla raidalla merkityn puolen pitäisi olla tulostuspuoli alaspäin niin, että nuoli osoittaa laitteen takaosaa kohti).
7. Jatka puhdistusta painamalla **OK**-painiketta. Odota, kunnes puhdistus on päättynyt. Hävitä tulostettu sivu.

Muiden tulostuslaatuun liittyvien vianmääritystoimintojen suorittaminen

Tulostuslaatu-sivun tulostaminen (LCD-ohjauspaneeli)

 **HUOMAUTUS:** Tämä osa koskee vain mallia HP LaserJet Pro 200 color M251n -tulostin.

1. Valitse laitteen ohjauspaneelin aloitusnäytössä Asetukset -painike.
2. Kosketa **Raportit**-painiketta.
3. Kosketa **Tulostuslaatu-sivu**-painiketta.

Tulostuslaatu-sivun tulostaminen (kosketusnäytön ohjauspaneeli)

 **HUOMAUTUS:** Tämä osa koskee vain mallia HP LaserJet Pro 200 color M251nw -tulostin.

1. Valitse laitteen ohjauspaneelin aloitusnäytössä Asetukset -painike.
2. Kosketa **Raportit**-painiketta.
3. Kosketa **Tulostuslaatu-sivu**-painiketta.

Tulostuslaatu-sivun tulkinta

Sivulla on viisi väriraitaa, jotka on jaettu neljään ryhmään seuraavan kuvan mukaisesti. Tutkimalla kutakin ryhmää voit jäljittää ongelman tiettyyn värikasettiin.

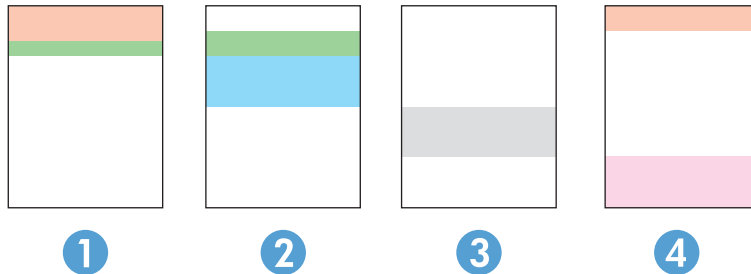

Osa	Tulostuskasetti
1	Keltainen
2	Syaani

Osa	Tulostuskasetti
3	Musta
4	Magenta

- Jos pisteitä tai juovia näkyy ainoastaan yhdessä ryhmässä, vaihda ryhmää vastaava värikasetti.
- Jos pisteitä on useammassa kuin yhdessä ryhmässä, tulosta puhdistussivu. Jos ongelma ei ratkea, selvitä, ovatko pisteet aina samanvärisiä eli onko esimerkiksi kaikissa väriraidoissa magentan värisiä pisteitä. Jos kaikki pisteet ovat samanvärisiä, vaihda sen värin värikasetti.
- Jos juovia on useissa väriraidoissa, ota yhteyttä HP:hen. Ongelman aiheuttaa luultavasti jokin muu osa kuin värikasetti.

Tarkista värikasetti vaurioiden varalta

1. Poista värikasetti laitteesta ja tarkista, että suojaiteppi on irrotettu.
2. Tarkista, että muistisiru ei ole vahingoittunut.
3. Tarkista värikasetin alaosassa olevan kuvarummun pinta.

VAROITUS: Älä kosketa tulostuskasetin alaosan rullaa (kuvarumpua). Kuvarummussa olevat sormenjäljet voivat aiheuttaa tulostuslaatuongelmia.

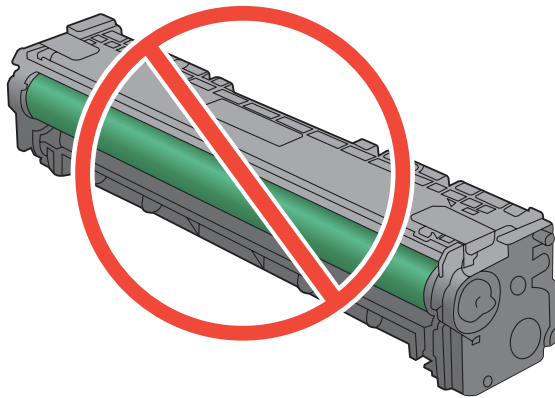

4. Jos kuvarummussa on naarmuja, sormenjälkiä tai muita vaurioita, vaihda värikasetti.
5. Jos kuvarumpu ei näytä vaurioituneelta, ravista värikasettia varovasti useita kertoja ja asenna se sitten uudelleen. Tulosta muutama sivu, niin näet, onko ongelma korjautunut.

Paperin ja tulostusympäristön tarkistaminen

Käytä paperia, joka täyttää HP:n asettamat vaatimukset

Vaihda paperia, jos sinulla on jokin seuraavista ongelmista:

- Tulostusjälki on liian vaalea tai näyttää paikoitellen haalistuneelta.
- Tulostetuilla sivuilla on väritäpliä.
- Väriaine tahraa tulostettuja sivuja.
- Tulostuneet merkit näyttävät vääristyneiltä.
- Tulostetut sivut ovat käpristyneitä.

Käytä aina paperia, jonka tyyppiä ja painoa laite tukee. Noudata lisäksi seuraavia ohjeita paperin valinnassa:

- Käytä hyvälaatuisia paperia, jossa ei ole viiltoja, koloja, repeytymiä, tahroja, irtohiukkasia, pölyä, ryppyjä, aukkoja, niittejä eikä käpristyneitä tai taittuneita reunoja.
- Käytä paperia, jolle ei ole aiemmin tulostettu.
- Käytä lasertulostimille tarkoitettua paperia. Älä käytä ainoastaan Inkjet-tulostimiin tarkoitettua paperia.
- Älä käytä liian karkeaa paperia. Tulostuslaatu on yleensä sitä parempaa, mitä sileämpää paperi on.

Tuotteen käyttöympäristön tarkistaminen

Varmista, että laite toimii Takuu- ja lakioppaassa määritettyjen ympäristövaatimusten mukaisesti.

Tulostustyön asetusten tarkistaminen

EconoMode-asetuksen tarkistaminen

Tässä laitteessa on EconoMode-toiminto vedosten tulostamista varten. EconoModen käytöllä voi vähentää väriaineen kulutusta. EconoModen käyttäminen voi kuitenkin heikentää tulostuslaatua. Varmista tulostuslaadun parantamiseksi, että EconoMode-asetus on poistettu käytöstä.

1. Valitse ohjelmistossa **Tulosta**.
2. Valitse laite ja paina **Ominaisuudet**- tai **Määritykset**-painiketta.
3. Valitse **Paperi/laatu**-välilehti.
4. Varmista, että **EconoMode**-valintaruudun valinta on poistettu. Jos valintaruudussa on valintamerkki, poista sen valinta napsauttamalla valintaruutua.

HP ei suosittele EconoMode-värinsäästötoiminnon jatkuvaa käyttöä. Jos EconoMode on käytössä jatkuvasti, väriaine saattaa kestää kauemmin kuin tulostuskasetissa olevat mekaaniset osat. Jos tulostuslaatu alkaa heiketä eikä ole enää hyväksyttävä, harkitse värikasetin vaihtamista.

Säädä tulostinohjaimen väriasetuksia

Tulostustyön väriteeman muuttaminen

1. Valitse ohjelman **Tiedosto**-valikosta **Tulosta**.
2. Valitse **Ominaisuudet** tai **Määrittelyt**.
3. Valitse **Väri**-välilehti.
4. Valitse väriteema avattavasta **Väriteemat**-luettelosta.

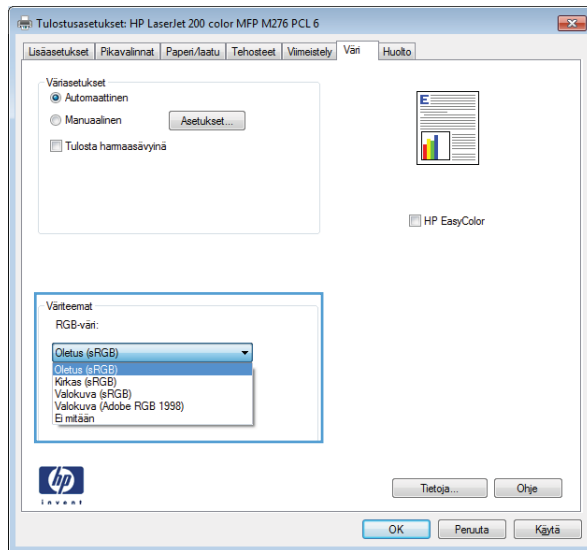

- **Oletus (sRGB):** Tämä teema määrittää tulostimen tulostamaan RGB-datan raw-laitetilassa. Kun käytät tätä teemaa, hallitse värienkäyttöä sovelluksessa tai käyttöjärjestelmässä, jotta värit tulostuisivat oikein.
- **Kirkas:** Laite lisää keskisävyjen värikylläisyyttä. Käytä tätä teemaa yritysgrafiikan tulostamiseen.
- **Valokuva:** Laite tulkitsee RGB-väriä ikään kuin se olisi tulostettu valokuvana digitaalisessa minivalokuvlaboratoriossa. Se toistaa syvämmät, täydemmät värit eri tavalla kuin Oletus (sRGB) -teema. Käytä tätä teemaa valokuvien tulostamiseen.
- **Valokuva (Adobe RGB 1998):** Käytä tätä teemaa, kun tulostat digitaalivalokuvia, joissa on käytetty AdobeRGB-väritilaa sRGB:n sijaan. Poista sovelluksen värienhallinta käytöstä, kun käytät tätä teemaa.
- **Ei mitään**

Väriasetusten muuttaminen

Muuta tulostustyön väriasetuksia tulostinohjaimen Väri-välilehdessä.

1. Valitse ohjelman **Tiedosto**-valikosta **Tulosta**.
2. Valitse **Ominaisuudet** tai **Määrittelyt**.

3. Valitse **Väri**-välilehti.

4. Valitse **Automaattinen**- tai **Manuaalinen**-asetus.

- **Automaattinen**-asetus: Tätä asetusta käytetään useimmissa väritulostustöissä.
- **Manuaalinen**-asetus: Tämän asetuksen avulla voit säätää väriasetuksia riippumatta muista asetuksista.



HUOMAUTUS: Väriasetusten manuaalinen muuttaminen saattaa vaikuttaa tulosteen laatuun. HP suosittelee näiden asetusten muuttamista ainoastaan värigrafiikan asiantuntijoille.

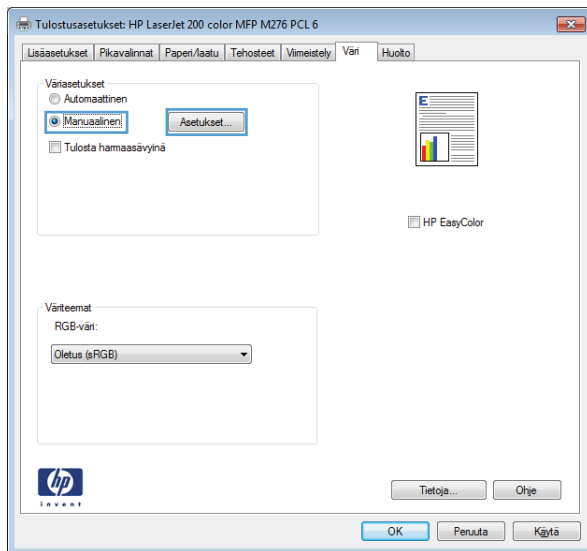

5. Tulosta värillinen asiakirja mustavalkoisena valitsemalla **Harmaasävytulostus** -asetus. Käytä tätä asetusta, kun tulostat värillisiä asiakirjoja kopiointia tai faksaamista varten.

6. Osoita **OK**-painiketta.

Käytä tulostinohjainta, joka täyttää tulostustarpeesi parhaiten

Saatat joutua käyttämään toista tulostinohjainta, jos tulostetulla sivulla on odottamattomia viivoja kuvissa, tekstiä puuttuu, kuvia puuttuu, muotoilu on virheellistä tai fontteja on korvattu toisilla.

HP PCL 6 -ohjain

- Toimitetaan oletusohjaimena. Tämä ohjain asennetaan automaattisesti, ellei valitse jotakin muuta ohjainta.
- Suositellaan kaikkiin Windows-ympäristöihin
- Tarjoaa parhaan mahdollisen nopeuden, tulostuslaadun ja laitteen toimintojen tuen useimmille käyttäjille
- Kehitetty yhteensopivaksi Windows Graphic Device Interface (GDI) -liitäntää varten, jotta saadaan paras mahdollinen nopeus Windows-ympäristöissä
- Ei ehkä ole täysin yhteensopiva kolmansien osapuolten toimittamien ja mukautettujen ohjelmistojen kanssa, joiden perustana on PCL 5

HP UPD PS -ohjain

- Suositellaan tulostukseen Adobe® -ohjelmistoista tai muista ohjelmistoista, joissa käytetään paljon grafiikkaa
- Tukee postscript-emulointitulostusta ja postscript flash -fontteja

HP UPD PCL 5

- Suositellaan yleiseen toimistotulostukseen Windows-ympäristöissä
- Yhteensopiva aiempien PCL-versioiden ja HP LaserJet -laitteiden kanssa
- Paras valinta tulostettaessa kolmansien osapuolten toimittamista tai mukautetuista ohjelmistoista
- Paras valinta, kun käytetään useita ympäristöjä, joissa laitteen on oltava PCL 5 -tilassa (UNIX, Linux, keskustietokone)
- Suunniteltu käytettäväksi yritysten Windows-ympäristöissä, joissa voidaan siten käyttää yhtä ohjainta useiden tulostinmallien kanssa
- Suositellaan käytettäväksi, kun tulostetaan useisiin tulostinmalleihin kannettavasta Windows-tietokoneesta

HP UPD PCL 6

- Suositellaan tulostukseen kaikissa Windows-käyttöjärjestelmissä
 - Varmistaa yleisesti parhaan nopeuden, tulostuslaadun ja tulostintoimintojen tuen useimmille käyttäjille
 - Kehitetty Windows Graphic Device Interface (GDI) -liittymää varten parhaan nopeuden varmistamiseksi Windows-käyttöjärjestelmissä
 - Ei ehkä ole täysin yhteensopiva PCL5-standardiin perustuvien kolmansien osapuolten ratkaisujen ja mukautettujen ratkaisujen kanssa
-

Voit ladata lisää tulostinohjaimia tästä osoitteesta: www.hp.com/support/ljcolorm251series.

Laite ei tulosta tai tulostaa hitaasti.

Laite ei tulosta.

Jos laite ei tulosta lainkaan, kokeile seuraavia ratkaisutapoja.

1. Varmista, että laitteen virta on kytketty ja että laite on ohjauspaneelin mukaan käyttövalmis.
 - Jos laite ei ole ohjauspaneelin mukaan käyttövalmis, katkaise laitteesta virta ja kytke virta uudelleen.
 - Jos laite on ohjauspaneelin mukaan käyttövalmis, yritä lähettää työ uudelleen.
2. Jos ohjauspaneelissa on virheilmoitus, selvitä virhe ja yritä lähettää työ uudelleen.
3. Varmista, että kaikki kaapelit on kytketty oikein. Jos laite on kytketty verkkoon, tarkista seuraavat asiat:
 - Tarkista laitteen verkkomerkkivalo. Jos verkko on käytössä, valo on vihreä.
 - Varmista, että käytät verkkokaapelia etkä puhelinjohtoa verkkoyhteyden muodostamiseen.
 - Varmista, että verkkoreitittimeen, keskittimeen ja virtakytkimeen on kytketty virta ja että ne toimivat oikein.
4. Asenna HP:n ohjelmisto laitteen mukana tulleelta CD-levyltä. Yleisten tulostinohjainten käyttö saattaa aiheuttaa viiveitä, kun töitä poistetaan tulostusjonosta.
5. Napsauta tämän laitteen nimeä hiiren kakkospainikkeella tietokoneen tulostinluettelossa, valitse **Ominaisuudet** ja avaa **Portit**-välilehti.
 - Jos laite on yhdistetty verkkoon verkkokaapelilla, varmista, että **Portit**-välilehdessä oleva tulostimen nimi vastaa laitteen asetussivulla olevaa laitteen nimeä.
 - Jos käytät USB-kaapelia, ja laite on yhdistetty langattomaan verkkoon, varmista, että kohdan **USB-näennäistulostinportti** vieressä oleva valintaruutu on valittu.
6. Jos tietokoneessa on palomuurijärjestelmä, se saattaa estää yhteyden laitteeseen. Selvitä, onko palomuri ongelman syy, poistamalla se tilapäisesti käytöstä.
7. Jos tietokone tai laite on yhdistetty langattomaan verkkoon, heikko signaali tai häiriöt saattavat viivästyttää tulostustöitä.

Tuote tulostaa hitaasti

Jos laite tulostaa hitaasti, kokeile seuraavia ratkaisutapoja.

- 1.** Varmista, että tietokone vastaa laitteen teknisten ominaisuuksien vähimmäisvaatimuksia. Saat luettelon teknisistä tiedoista seuraavasta osoitteesta: www.hp.com/support/ljcolorm251series.
- 2.** Kun määrität laitteen tulostamaan tietyille paperityypeille, kuten painavalle paperille, laite tulostaa hitaammin kuin tavallisesti, jotta se voi kiinnittää väriaineen paperiin oikein. Jos paperityypin asetus ei vastaa käytettävän paperin tyyppiä, muuta asetus oikeanlaiseksi.
- 3.** Jos tietokone tai laite on yhdistetty langattomaan verkkoon, heikko signaali tai häiriöt saattavat viivästyttää tulostustöitä.

USB-pikatulostuksen ongelmien ratkaiseminen

- [USB-flash-asema-valikko ei avaudu, kun USB-laite asetetaan paikalleen](#)
- [Tiedostoa ei voi tulostaa USB-muistilaitteesta](#)
- [Tulostettava tiedosto ei näy USB-flash-asema-valikossa](#)

USB-flash-asema-valikko ei avaudu, kun USB-laite asetetaan paikalleen

1. Laite ei ehkä tue käyttämäsi USB-muistilaitetta tai tiedostojärjestelmää. Tallenna tiedostot tavalliseen USB-muistilaitteeseen, joka käyttää FAT (File Allocation Table) -tiedostojärjestelmää. Laite tukee FAT12-, FAT16- ja FAT32-tiedostojärjestelmää käyttäviä USB-muistilaitteita.
2. Jos jokin toinen valikko on jo auki, sulje se ja aseta USB-muistilaite uudelleen paikalleen.
3. USB-muistilaitteessa voi olla useita osioita. (Joissakin USB-muistilaitteissa on mukana ohjelmisto, joka jakaa laitteen osioihin CD-levyn tapaan.) Poista osiot alustamalla USB-muistilaite uudelleen tai käytä toista USB-muistilaitetta.
4. Laitteessa ei ehkä ole tarpeeksi virtaa USB-muistilaitteen käyttöön.
 - a. Irrota USB-muistilaite.
 - b. Katkaise laitteesta virta ja kytke sitten virta uudelleen.
 - c. Käytä USB-muistilaitetta, jossa on oma virtalähde tai joka käyttää vähemmän virtaa.
5. USB-muistilaite voi olla viallinen.
 - a. Irrota USB-muistilaite.
 - b. Katkaise laitteesta virta ja kytke sitten virta uudelleen.
 - c. Yritä tulostaa jostakin toisesta USB-muistilaitteesta.

Tiedostoa ei voi tulostaa USB-muistilaitteesta

1. Varmista, että lokerossa on paperia.
2. Tarkista, onko ohjauspaneelin näytössä virheilmoituksia. Jos paperi juuttuu laitteeseen, poista tukos.

Tulostettava tiedosto ei näy USB-flash-asema-valikossa

1. Yrität ehkä tulostaa tiedostotyyppiä, jota USB-tulostustoiminto ei tue. Laite tukee tiedostotyyppiä .PDF ja .JPEG.
2. USB-muistilaitteen kansiossa voi olla liikaa tiedostoja. Vähennä kansion tiedostojen määrää siirtämällä tiedostoja alikansioihin.
3. Tiedostonimessä voi olla merkkejä, joita laite ei tue. Tässä tapauksessa laite korvaa tiedostonimet toisen merkistön merkeillä. Nimeä tiedostot uudelleen ASCII-merkeillä.

Suoraliitäntäongelmien ratkaiseminen

Jos olet liittänyt laitteen tietokoneeseen suoraan, tarkista kaapeli.

- Tarkista, että kaapeli on kytketty tietokoneeseen ja laitteeseen.
- Varmista, että kaapelin pituus on enintään 5 m. Kokeile toista lyhyempää kaapelia.
- Tarkista, että kaapeli toimii oikein kytkemällä se toiseen laitteeseen. Vaihda kaapeli tarvittaessa.

Kiinteän verkon ongelmien ratkaiseminen

Tarkista seuraavat kohdat, kun haluat tarkistaa, että laitteen ja verkon välinen yhteys toimii. Ennen kuin aloitat, tulosta asetussivu laitteen ohjauspaneelistä ja selvitä laitteen IP-osoite asetussivulta.

- [Heikko fyysinen yhteys](#)
- [Tietokone käyttää virheellistä IP-osoitetta laitteelle](#)
- [Tietokone ei saa yhteyttä laitteeseen](#)
- [Laitte käyttää verkolle virheellisiä yhteys- ja kaksisuuntaisuusasetuksia](#)
- [Uudet ohjelmat saattavat aiheuttaa yhteensopivuusongelmia](#)
- [Tietokone tai työasema saattaa olla väärin määritetty](#)
- [Laitte on poistettu käytöstä, tai muut verkkoasetukset ovat virheellisiä](#)



HUOMAUTUS: HP ei tue vertaisverkkoja (peer-to-peer), koska tämä on Microsoftin käyttäjärjestelmien ominaisuus eikä HP:n tulostinohjaimien ominaisuus. Siirry Microsoftin sivustoon osoitteessa www.microsoft.com.

Heikko fyysinen yhteys

1. Varmista, että laite on liitetty oikeaan verkkoporttiin oikean pituisella kaapelilla.
2. Tarkista kaapeliliitännöiden tukevuus.
3. Tarkista yhteys laitteen taustapuolella olevasta verkkoliitännästä ja varmista, että keltainen toimintovalo ja vihreä linkin tilavalvo palavat.
4. Jos ongelma ei poistu, kokeile toista kaapelia tai vaihda keskittimen porttia.

Tietokone käyttää virheellistä IP-osoitetta laitteelle

1. Avaa tulostimen ominaisuudet ja valitse **Portit**-välilehti. Varmista, että valittuna on laitteen nykyinen IP-osoite. Laitteen IP-osoite näkyy laitteen asetussivulla.
2. Jos olet asentanut öaitteen käyttämällä HP:n TCP/IP-vakioporttia, valitse valintaruutu **Tulosta aina tällä laitteella, vaikka sen IP-osoite muuttuisi**.
3. Jos olet asentanut laitteen käyttämällä Microsoftin TCP/IP-vakioporttia, käytä IP-osoitteen sijaan isäntänimeä.
4. Jos IP-osoite on oikea, poista laite ja lisää se uudelleen.

Tietokone ei saa yhteyttä laitteeseen

1. Testaa verkkoyhteys ping-komennon avulla.
 - a. Avaa tietokoneessa komentorivikehote. Valitse Windowsissa ensin **Käynnistä** ja sitten **Suorita**. Kirjoita riville `cmd`.
 - b. Kirjoita `ping` ja sitten laitteen IP-osoite.
Avaa Mac OS X:ssä Verkkotyökalu ja kirjoita IP-osoite **Ping**-paneelin oikeaan kenttään.
 - c. Jos ikkuna näyttää pyynnön ja vastauksen väliset ajat, verkko toimii.
2. Jos ping-komento ei onnistunut, tarkista, että verkkokeskittimiin on kytketty virta. Tarkista sitten, että verkkoasetukset, laite ja tietokone on määritetty samaan verkkoon.

Laite käyttää verkolle virheellisiä yhteys- ja kaksisuuntaisuusasetuksia

Hewlett-Packard suosittelee tämän asetuksen jättämistä automaattiseen tilaan (oletusasetus). Jos muutat näitä asetuksia, myös verkon vastaavia asetuksia täytyy muuttaa.

Uudet ohjelmat saattavat aiheuttaa yhteensopivuusongelmia

Varmista, että kaikki uudet ohjelmat on asennettu oikein ja ne käyttävät oikeaa tulostinohjainta.

Tietokone tai työasema saattaa olla väärin määritetty

1. Tarkista verkko-ohjaimet, tulostinohjaimet ja verkon uudelleenohjaus.
2. Varmista, että käyttöjärjestelmä on määritetty oikein.

Laite on poistettu käytöstä, tai muut verkkoasetukset ovat virheellisiä

1. Tarkista verkkoyhteyksikäytännön tila asetussivulta. Ota se käyttöön tarvittaessa.
2. Määritä verkkoasetukset tarvittaessa uudelleen.

Langattoman verkon ongelmien ratkaiseminen



HUOMAUTUS: Tämä osa koskee vain mallia HP LaserJet Pro 200 color M251nw -tulostin.

Langattoman yhteyden tarkistusluettelo

- Varmista, että verkkokaapeli ei ole liitetty.
- Varmista, että laitteeseen ja langattomaan reitittimeen on kytketty virta ja ne saavat virtaa. Varmista myös, että laitteen langaton radio on käytössä.
- Varmista, että SSID on oikea. Selvitä SSID tulostamalla asetussivu. Jos et ole varma, onko SSID oikea, suorita langaton asennus uudelleen.
- Varmista, että suojaustiedot ovat oikein suojaetuissa verkoissa. Jos suojaustiedot ovat virheellisiä, suorita langaton asennus uudelleen.
- Jos langaton verkko toimii, yritä käyttää muita tietokoneita langattomassa verkossa. Jos verkossa on Internet-yhteys, yritä muodostaa yhteys Internetiin langattomassa verkossa.
- Varmista, että salausmenetelmä (AES tai TKIP) on sama laitteessa ja langattomassa käyttöpisteessä (WPA-suojausta käyttävissä verkoissa).
- Varmista, että laite on langattoman verkon kantoalueella. Useimmissa verkoissa laite voi olla enintään 30 metrin päässä langattomasta tukiasemasta (langaton reititin).
- Varmista, että langattoman signaalin tiellä ei ole esteitä. Poista suuret metalliesineet laitteen ja käyttöpisteen väliltä. Varmista, että pylväitä, seiniä tai metallia tai betonia sisältäviä tukipylväitä ei ole laitteen ja langattoman käyttöpisteen välillä.
- Varmista, että laite on kaukana sähkölaitteista, jotka saattavat häiritä langatonta signaalia. Monet laitteet voivat häiritä langatonta signaalia. Tällaisia laitteita ovat esimerkiksi moottorit, langattomat puhelimet, valvontakamerat, muut langattomat verkot ja jotkin Bluetooth-laitteet.
- Varmista, että tulostinohjain on asennettu tietokoneeseen.
- Varmista, että olet valinnut oikean tulostinportin.
- Varmista, että tietokone ja laite ovat yhteydessä samaan langattomaan verkkoon.

Laite ei tulosta langattoman määrittämisen suorittamisen jälkeen

1. Varmista, että laitteeseen on kytketty virta ja laite on valmiustilassa.
2. Poista tietokoneen kolmannen osapuolen palomuurit käytöstä.
3. Varmista, että langaton verkko toimii oikein.
4. Varmista, että tietokone toimii oikein. Käynnistä tarvittaessa tietokone uudelleen.

Laite ei tulosta, ja tietokoneeseen on asennettu kolmannen osapuolen palomuuri

1. Päivitä palomuuri uusimmalla valmistajalta saatavissa olevalla ohjelmistopäivityksellä.
2. Jos ohjelmat pyytävät oikeutta läpäistä palomuuri, kun asennat laitteen tai yrität tulostaa, varmista että sallit ohjelmien suorittamisen.
3. Poista palomuuri tilapäisesti käytöstä ja asenna langaton laite tietokoneeseen. Ota palomuuri taas käyttöön, kun olet suorittanut langattoman asennuksen loppuun.

Langaton verkko ei toimi langattoman reitittimen tai laitteen siirtämisen jälkeen

Varmista, että reititin tai laite muodostaa yhteyden samaan verkkoon kuin tietokone.

1. Tulosta asetussivu.
2. Vertaa asetussivun SSID:tä tietokoneen tulostinmäärityksen SSID:hen.
3. Jos numerot eivät ole samat, laitteet eivät ole yhteydessä samaan verkkoon. Tee laitteen langaton määrittäminen uudelleen.

Langattomaan laitteeseen ei voi yhdistää enempää tietokoneita

1. Varmista, että muut tietokoneet ovat langattoman verkon kantoalueella ja että signaalin tiellä ei ole esteitä. Useimmissa verkoissa langattoman verkon kantoalue ylittää 30 metrin päähän langattomasta käyttöpisteestä.
2. Varmista, että laitteeseen on kytketty virta ja laite on valmiutilassa.
3. Poista tietokoneen kolmannen osapuolen palomuurit käytöstä.
4. Varmista, että langaton verkko toimii oikein.
5. Varmista, että tietokone toimii oikein. Käynnistä tarvittaessa tietokone uudelleen.

Langattoman laitteen yhteys katkeaa VPN-verkossa

- VPN-verkkoon ja muihin verkkoihin ei voi yleensä muodostaa yhteyttä samanaikaisesti.

Verkko ei näy langattomien verkkojen luettelossa

- Varmista, että langattomaan reitittimeen on kytketty virta ja että se saa virtaa.
- Verkko saattaa olla piilotettu. Piilotettuun verkkoon voi kuitenkin muodostaa yhteyden.

Langaton verkko ei toimi

1. Varmista, että verkkokaapeli ei ole liitetty.
2. Varmista, että langaton yhteys on katkennut, yrittämällä liittää muita laitteita verkkoon.
3. Testaa verkkoyhteys ping-komennon avulla.
 - a. Avaa tietokoneessa komentorivikehote. Valitse Windowsissa **Käynnistä** ja **Suorita**. Kirjoita riville `cmd`.
 - b. Kirjoita `ping` ja reitittimen IP-osoite.
Avaa Mac OS X:ssä Verkkotyökalu ja kirjoita IP-osoite **Ping**-paneelin oikeaan kenttään.
 - c. Jos ikkuna näyttää pyynnön ja vastauksen väliset ajat, verkko toimii.
4. Varmista, että reititin tai laite muodostaa yhteyden samaan verkkoon kuin tietokone.
 - a. Tulosta asetussivu.
 - b. Vertaa asetusraportin SSID:tä tietokoneen tulostinmäärityksen SSID:hen.
 - c. Jos numerot eivät ole samat, laitteet eivät ole yhteydessä samaan verkkoon. Tee laitteen langaton määrittäminen uudelleen.

Langattoman verkon vianmääritystestin suorittaminen

Laitteen ohjauspaneelista voit suorittaa vianmääritystestin, joka antaa tietoja langattoman verkon asetuksista.

1. Valitse aloitusnäytössä Asetukset -painike.
2. Avaa seuraavat valikot:
 - **Järjestelmän asetukset**
 - **Palvelu**
3. Käynnistä testi koskettamalla **Tee verkkotesti** -painiketta. Laite tulostaa testitulokset sisältävän testisivun.

Langattoman verkon häiriöiden vähentäminen

Seuraavien vihjeiden avulla voit vähentää langattoman verkon häiriöitä:

- Säilytä langattomat laitteet kaukana suurista metalliesineistä, kuten arkistokaapeista, ja muista elektromagneettisista laitteista, kuten mikroaaltouuneista ja langattomista puhelimista. Nämä esineet voivat häiritä radiosignaaleja.
- Säilytä langattomat laitteet kaukana suurista muuratuista rakenteista ja muista rakenteista. Rakenteet saattavat imeä itseensä radioaaltoja ja heikentää signaalia.
- Aseta langaton reititin keskeiselle paikalle näköetäisyydelle verkon langattomista laitteista.

Laitteen ohjelmiston ongelmien ratkaiseminen Windowsissa

Laitteen tulostinohjain ei näy Tulostin-kansiossa

1. Asenna laitteen ohjelmisto uudelleen.

 **HUOMAUTUS:** Sulje kaikki avoimet sovellukset. Voit sulkea sovelluksen, jonka kuvake näkyy ilmaisinalueella, napsauttamalla kuvaketta hiiren kakkospainikkeella ja valitsemalla **Close** (Sulje) tai **Disable** (Poista käytöstä).

2. Liitä USB-kaapeli eri USB-porttiin tietokoneessa.

Ohjelmiston asennuksen aikana näytettiin virhesanoma

1. Asenna laitteen ohjelmisto uudelleen.

 **HUOMAUTUS:** Sulje kaikki avoimet sovellukset. Voit sulkea sovelluksen, jonka kuvake näkyy ilmaisinalueella, napsauttamalla kuvaketta hiiren kakkospainikkeella ja valitsemalla **Close** (Sulje) tai **Disable** (Poista käytöstä).

2. Tarkista levytilan määrä asemassa, johon asennat ohjelmistoa. Yritä tarvittaessa vapauttaa tarvittava määrä levytilaa ja asenna laitteen ohjelmisto uudelleen.
3. Suorita tarvittaessa Levyn eheytyksen ja asenna laitteen ohjelmisto uudelleen.

Laite on Valmis-tilassa, mutta mitään ei tulostu

1. Tulosta asetussivu ja varmista, että laite toimii.
2. Varmista, että kaikki kaapelit on asianmukaisesti kytketty ja että ne ovat annettujen teknisten tietojen mukaisia. Tämä koskee USB- ja virtakaapeleita. Kokeile uutta kaapelia.
3. Varmista, että asetussivun IP-osoite vastaa ohjelmistoportin IP-osoitetta. Tee jokin seuraavista toimista:

Windows XP, Windows Server 2003, Windows Server 2008 ja Windows Vista

- a. Napsauta **Käynnistä**.
- b. Valitse **Asetukset**.
- c. Valitse **Tulostimet ja faksit** (oletusarvoinen Käynnistä-valikkonäkymä) tai valitse **Tulostimet** (perinteinen Käynnistä-valikko).
- d. Napsauta laiteohjaimen kuvaketta hiiren kakkospainikkeella ja valitse **Ominaisuudet**.
- e. Valitse **Portit**-välilehti ja **Määritä portti**.

- f. Tarkista IP-osoite ja valitse **OK** tai **Peruuta**.
- g. Jos IP-osoitteet eivät vastaa toisiaan, poista ohjain ja asenna se uudelleen käyttämällä oikeaa IP-osoitetta.

Windows 7

- a. Napsauta **Käynnistä**.
- b. Valitse **Tulostimet ja muut laitteet**.
- c. Napsauta ohjaimen kuvaketta hiiren kakkospainikkeella ja valitse sitten **Tulostimen ominaisuudet**.
- d. Valitse **Portit**-välilehti ja **Määritä portti**.
- e. Tarkista IP-osoite ja valitse **OK** tai **Peruuta**.
- f. Jos IP-osoitteet eivät vastaa toisiaan, poista ohjain ja asenna se uudelleen käyttämällä oikeaa IP-osoitetta.

Laitteen ohjelmiston ongelmien ratkaiseminen Mac OS X:ssä

- [Tulostinohjainta ei näy Tulosta ja faksaa -luettelossa](#)
- [Laitteen nimi ei näy Tulosta ja faksaa -luettelon laiteluettelossa](#)
- [Laitteohjain ei määritä automaattisesti Tulosta ja faksaa -luettelossa valittua laitetta](#)
- [Tulostustyötä ei lähetetty haluamaasi laitteeseen](#)
- [USB-kaapelilla tietokoneeseen kytketty laite ei näy Tulosta ja faksaa -luettelossa, kun ohjain on valittu](#)
- [Käytät yleistä tulostinohjainta USB-yhteyden kanssa](#)

Tulostinohjainta ei näy Tulosta ja faksaa -luettelossa

1. Varmista, että laitteen GZ-tiedosto on seuraavassa kovalevyn kansiossa: `Library/Printers/PPDs/Contents/Resources`. Asenna ohjelmisto uudelleen tarvittaessa.
2. Jos GZ-tiedosto on kansiossa, PPD-tiedosto saattaa olla viallinen. Poista tiedosto ja asenna ohjelmisto uudelleen.

Laitteen nimi ei näy Tulosta ja faksaa -luettelon laiteluettelossa

1. Varmista, että kaapelit on kytketty oikein ja että laite on käynnissä.
2. Tulosta asetussivu ja tarkista tuotteen nimi. Varmista, että asetussivulla oleva nimi vastaa laitteen nimeä Tulosta ja faksaa -luettelossa.
3. Vaihda USB- tai verkkokaapeli laadukkaaseen kaapeliin.

Laitteohjain ei määritä automaattisesti Tulosta ja faksaa -luettelossa valittua laitetta

1. Varmista, että kaapelit on kytketty oikein ja että laite on käynnissä.
2. Varmista, että laitteen GZ-tiedosto on seuraavassa kovalevyn kansiossa: `Library/Printers/PPDs/Contents/Resources`. Asenna ohjelmisto uudelleen tarvittaessa.
3. Jos GZ-tiedosto on kansiossa, PPD-tiedosto saattaa olla viallinen. Poista tiedosto ja asenna ohjelmisto uudelleen.
4. Vaihda USB- tai verkkokaapeli laadukkaaseen kaapeliin.

Tulostustyötä ei lähetetty haluamaasi laitteeseen

1. Avaa tulostusjono ja aloita tulostyö uudelleen.
2. Toinen tuote, jolla on sama tai lähes sama nimi, on voinut vastaanottaa tulostustyösi. Tulosta asetussivu ja tarkista tuotteen nimi. Varmista, että asetussivulla oleva nimi vastaa laitteen nimeä Tulosta ja faksaa -luettelossa.

USB-kaapelilla tietokoneeseen kytketty laite ei näy Tulosta ja faksaa -luettelossa, kun ohjain on valittu

Ohjelmiston vianmääritys

- ▲ Tarkista, että Mac-käyttöjärjestelmä on Mac OS X 10.5 tai uudempi.

Laitteiston vianmääritys

1. Varmista, että laitteen virta on kytketty.
2. Varmista, että USB-kaapeli on kytketty oikein.
3. Tarkista, että käytät oikeanlaista nopeaa USB-kaapelia.
4. Varmista, ettei liian moni USB-laite saa käyttöjännitettään samasta ketjusta. Irrota kaikki laitteet ketjusta ja kytke kaapeli suoraan tietokoneen USB-porttiin.
5. Tarkista, onko ketjussa peräkkäin yli kaksi virtalähteetöntä USB-keskitintä. Irrota kaikki laitteet ketjusta ja kytke kaapeli suoraan tietokoneen USB-porttiin.



HUOMAUTUS: iMac-näppäimistö on virtalähteetön USB-hubi.

Käytät yleistä tulostinohjainta USB-yhteyden kanssa

Jos kytkit USB-kaapelin, ennen kuin asensit ohjelmiston, on mahdollista, että käytät yleistä tulostinohjainta tämän laitteen ohjaimen sijaan.

1. Poista yleinen tulostinohjain.
2. Asenna ohjelmisto uudelleen laitteen mukana tulleelta CD-levyltä. Liitä USB-kaapeli vasta, kun ohjelmiston asennusohjelma niin kehottaa.
3. Jos useita tulostimia on asennettu, varmista, että olet valinnut oikean tulostimen **Tulosta-**valintataulun avattavasta **Muotoile**-valikosta.

Ohjelmiston poistaminen (Windows)

Windows XP

1. Valitse **Käynnistä** ja valitse sitten **Ohjelmat**.
2. Valitse **HP** ja sitten laitteen nimi.
3. Valitse **Poista asennus** ja poista ohjelmisto näytön ohjeiden mukaisesti.

Windows Vista ja Windows 7

1. Valitse **Käynnistä** ja **Kaikki ohjelmat**.
2. Valitse **HP** ja sitten laitteen nimi.
3. Valitse **Poista asennus** ja poista ohjelmisto näytön ohjeiden mukaisesti.

Ohjelmiston poistaminen (Mac OS X)

Ohjelmiston asennuksen poistaminen edellyttää järjestelmänvalvojan oikeuksia.

1. Irrota laite tietokoneesta.
2. Avaa **Ohjelmat**.
3. Valitse **Hewlett Packard**.
4. Valitse **HP:n ohjelmiston poisto-ohjelma**.
5. Etsi laite luettelosta ja valitse **Poista asennus**.
6. Kun ohjelmiston asennus on poistettu, käynnistä tietokone uudelleen ja tyhjennä roskakori.

6 Tarvikkeet ja lisävarusteet

- [Osien, lisävarusteiden ja tarvikkeiden tilaaminen](#)
- [HP ja muut kuin HP-tarvikkeet](#)
- [HP:n vääreännösten vastainen Web-sivusto](#)

Osien, lisävarusteiden ja tarvikkeiden tilaaminen

HP:n alkuperäinen värikasetti tai paperi	www.hp.com/go/suresupply
Tilaa aitoja HP:n osia tai lisävarusteita	www.hp.com/buy/parts
Tilaaminen huollon tai tuotetuen kautta	Ota yhteys HP:n valtuuttamaan huoltoon tai tukipalveluun.

Ongelma	Tuotenumero	Kasetin numero	Kuvaus
HP LaserJet -värikasetti	CF210A (vakio)	131A	Musta värikasetti ja HP ColorSphere -väriaine
	CF210X (pidennetty käyttöikä)	131X	
	CF211A	131A	Syaani värikasetti ja HP ColorSphere -väriaine
	CF212A	131A	Keltainen värikasetti ja HP ColorSphere -väriaine
	CF213A	131A	Magenta värikasetti ja HP ColorSphere -väriaine
USB 2.0 -tulostinkaapeli	C6518A		(2 metrin vakio) liitäntäkaapeli

HP ja muut kuin HP-tarvikkeet

Hewlett-Packard Company ei voi suositella uusia eikä uusittuja värikasetteja, jotka eivät ole HP:n valmistamia.



HUOMAUTUS: Muun valmistajan kuin HP:n toimittaman värikasetin tai uudelleentäytetyn värikasetin käyttö ei vaikuta HP:n tulostintuotteita koskevaan asiakastakuuseen tai asiakkaan kanssa tehtävän HP-tukipalvelusopimuksen ehtoihin. Jos kuitenkin laitteen virhetoiminto tai vahingoittuminen johtuu muun valmistajan kuin HP:n värikasetin tai uudelleentäytetyn värikasetin käytöstä, HP laskuttaa normaalin aika- ja materiaalihinnastonsa mukaan laitteen huollosta kyseisen virhetoiminnon tai vahingoittumisen vuoksi.

HP:n väärennösten vastainen Web-sivusto

Siirry osoitteeseen www.hp.com/go/anticounterfeit, kun olet asentanut HP:n värikasetin ja ohjauspaneelissa on ilmoitus, että kasetti ei ole HP:n. HP auttaa määrittämään tuotteen aitouden ja etsii ratkaisun ongelmaan.

Muun kuin aidon HP-värikasetin voi tunnistaa seuraavien merkkien avulla:

- Tarvikkeiden tilasivun mukaan laitteeseen on asennettu jonkin muun valmistajan tarvike.
- Värikasetin käyttämisessä on paljon ongelmia.
- Kasetti ei ole samannäköinen kuin yleensä (esimerkiksi pakkaus on erilainen kuin HP:n pakkaus).

Hakemisto

A

AirPrint 51
aliverkon peite 56
aloitusnäkyvä, ohjauspaneeli 7
arkistolaatuinen tulostus 43
asetukset
 ohjaimen asetukset
 (Macintosh) 36
 ohjaimet 19
 ohjaimet (Macintosh) 21
 tehdasasetukset,
 palauttaminen 80
 verkkoraportti 8
asetussivu 8
asiakirjojen koon muuttaminen
 Macintosh 38
 Windows 33
asiakirjojen skaalaaminen
 Macintosh 38
 Windows 33

E

EconoMode-asetus 65
erikoiskansipaperi
 tulostaminen (Mac) 38
erikoiskansipaperit
 tulostaminen (Windows) 32
esiasetukset (Macintosh) 36
etuluukku, sijainti 2

F

fontit
 luettelot, tulostaminen 8

H

harmaasävytulostus, Windows 48
HP:n huijausten vastainen Web-
sivusto 126

HP:n sulautettu Web-palvelin
 avaaminen 56, 57, 64
 laitteen nimen vaihtaminen 57
 salasanan vaihtaminen 64
 verkoasetusten muuttaminen
 56

HP:n uudelleenmääritysapuohjelma
 verkoasennus 54

HP:n Web-palvelut
 käyttöönotto 55
 sovellukset 55

HP:n Web-palvelut, käyttöönotto
49

HP-apuohjelma, Macintosh 62

HP-apuohjelma Macintosh-
tietokoneisiin
 avaaminen 62
 ominaisuudet 62

HP Device Toolbox, käyttäminen
60

HP Easy Color
 käyttäminen 44
 poistaminen käytöstä 44

HP ePrint, käyttäminen 49

HP Web Jetadmin 63
huijausten vastainen Web-sivusto
126

huoltosivu 8

I

ilmoitukset, ohjauspaneeli 82
IPv4-osoite 56

J

Jetadmin, HP Web 63

K

kaksipuoliasetukset, muuttaminen
58

kaksipuolinen tulostaminen
 asetukset (Windows) 26
kaksipuolinen tulostaminen
(molemminpuolinen)
 asetukset (Windows) 26

kasetit

 kierrätys 70
 muut kuin HP:n 126
 säilytys 70
 tarvikkeiden tilasivu 8
 tuotenumerot 126
 vaihtaminen 71

Käyttösisivu 8

L

langaton verkko
 vianmääritys 115
langattoman verkon häiriöt 117

lepotilan viive
 käyttöön ottaminen 65
 käytöstä poistaminen 65

lihotus 47

liitäntäportit
 sijainti 3

lisävarusteet
 tilaaminen 125, 126

lokero, tuloste
 paperitukokset, poistaminen
 97

lokero, tuloste-
 sijainti 2

lokero 1
 tulostaminen molemmille
 puolille 36

lokerot

 kaksipuolinen tulostaminen 36
 tuetut paperityypit 14
 tukokset, poistaminen 95

M

- Mac
 - ongelmat, vianmääritys 120
- Macintosh
 - HP-apuohjelma 62
 - ohjaimen asetukset 21, 36
 - mallinumero, sijainti 3
 - molemmille puolille tulostaminen
 - asetukset (Windows) 26
 - molemminpuolinen tulostaminen (kaksipuolinen tulostus)
 - Mac 36
- monisivutulostus
 - valitseminen (Windows) 27
- muut kuin HP:n tarvikkeet 126

N

- n/sivu-tulostus 37
- Neutraali harmaa 47

O

- ohjaimet
 - asetukset (Macintosh) 36
 - asetusten muuttaminen (Macintosh) 21
 - asetusten muuttaminen (Windows) 19
 - esiasetukset (Macintosh) 36
 - käyttösiivu 8
- ohjauspaneeli
 - aloitusnäkyvä 7
 - ilmoitukset, vianmääritys 82
 - ilmoitustyypit 82
 - ohje 81
 - painikkeet ja merkkivalot 4
 - Raportit-valikko 8, 9
 - sijainti 2
 - valikkokartta, tulostus 8
- ohjauspaneelin
 - painikkeet ja merkkivalot 4, 5
- ohje, ohjauspaneelin 81
- ohjelman poistaminen Macintoshissa 123
- ohjelmisto
 - HP-apuohjelma (Mac) 62
 - HP Web Jetadmin 63
 - ongelmat 118

- poistaminen Macintoshissa 123
- poistaminen Windowsissa 122
- oletusasetukset, palauttaminen 80
- oletusyhdykäytävä, määrittäminen 56
- ongelmien ratkaiseminen
 - ei vastetta 108
 - hidas vaste 109

P

- paperi
 - sivuja arkille 37
 - tilaaminen 126
 - tuetut koot 12
 - tuetut tyypit 14
 - tukokset 94
 - valitseminen 104
- paperi, kannet
 - tulostaminen (Mac) 38
 - tulostaminen (Windows) 32
- paperikoot
 - mukautettujen kokojen valitseminen (Mac) 41
 - mukautettujen kokojen valitseminen (Windows) 39
 - valitseminen (Mac) 41
 - valitseminen (Windows) 39
- paperin poimintaongelmat ratkaiseminen 94
- paperitukokset. Katso tukokset
- paperityypit
 - valitseminen (Mac) 37
 - valitseminen (Windows) 30
- PCL-fonttiluettelo 8
- peruuttaminen
 - tulostustyö (Mac) 41
 - tulostustyö (Windows) 39
- pikavalinnat (Windows)
 - käyttö 23
 - luominen 24
- portit
 - sijainti 3
- PS-fonttiluettelo 8
- puhdistaminen
 - paperirata 101
- pystysuunta
 - muuttaminen (Mac) 37
 - muuttaminen (Windows) 29

R

- raportit
 - Diagnostiikkasivu 8
 - Esittelysiivu 8
 - Huoltosivu 8
 - Kokoonpanorap. 8
 - Käyttösiivu 8
 - PCL6-fonttiluettelo 8
 - PCL-fonttiluettelo 8
 - PS-fonttiluettelo 8
 - Tarvikk. tila 8
 - Tulostuslaatu-sivu 8
 - Valikkorakenne 8
 - Verkon yhteenveto 8
 - Värinkäyttöloki 8
- Raportit-valikko 8, 9
- ratkaiseminen
 - USB-pikatulostuksen ongelmat 110
- reunojen hallinta 47

S

- sammutusviive
 - asetus 66
- sarjanumero, sijainti 3
- sisäinen ohjetoiminto, ohjauspaneelin 81
- sivuja arkilla
 - valitseminen (Windows) 27
- sivuja arkille 37
- sivukoot
 - asiakirjojen skaalaaminen vastaavaksi (Mac) 38
 - asiakirjojen skaalaaminen vastaavaksi (Windows) 33
- sivumäärä 8
- sivun suunta
 - muuttaminen (Mac) 37
 - muuttaminen (Windows) 29
- sovellukset
 - lataaminen 55
- Sovellukset-valikko 55
- Sulautettu Web-palvelin
 - avaaminen 56, 57, 64
 - laitteen nimen vaihtaminen 57
 - salasanan vaihtaminen 64
 - verkoasetusten muuttaminen 56

suunta
 muuttaminen (Mac) 37
 muuttaminen (Windows) 29
 syöttölokero
 sijainti 2
 säilytys
 värikasetit 70
 säästöasetukset 65

T

takaluukku
 sijainti 3
 tukokset 97
 takatulostuslokero
 sijainti 2
 tarvikkeet
 kierrätys 70
 muut kuin HP:n 126
 tila, tarkasteleminen HP-
 apuohjelmalla (Mac) 62
 tilaaminen 125, 126
 tuotenumero 126
 väärengös 126
 tarvikkeet, tilaaminen
 Web-sivustot 125
 tarvikkeiden kierrätys 70
 tarvikkeiden tilasivu 8
 TCP/IP
 IPv4-parametrien määrittäminen
 manuaalisesti 56
 tehdasasetukset, palauttaminen
 80
 tehdasasetusten palauttaminen 80
 tila
 aloitusnäky, ohjauspaneeli
 7
 HP-apuohjelma, Macintosh 62
 tarvikkeet, raportin
 tulostaminen 8
 tilaaminen
 tarvikkeet ja lisävarusteet 126
 Tuettu paperi 12
 tukokset
 estäminen 94
 määrän seuranta 8
 paikantaminen 95
 takaluukku, poistaminen 97
 tulostelokero, poistaminen 97
 tulostaminen
 asetukset (Macintosh) 36

laiteraportit 8, 9
 USB-muistilaitteista 52
 tulostinohjaimet
 valitseminen 106
 tulostinohjaimet (Macintosh)
 asetukset 36
 asetusten muuttaminen 21
 tulostinohjaimet (Windows)
 asetusten muuttaminen 19
 tulostinohjain (Windows)
 tuetut 18
 tulostuslaatu
 parantaminen 99
 tulostuslaatu-sivu
 tulkinta 102
 tulostaminen 102
 tulostusmateriaali
 sivuja arkille 37
 tuettu 12
 tulostustyö
 peruuttaminen (Windows) 39
 tulostustyöt
 peruuttaminen (Mac) 41
 tuotenumero
 värikasetit 126

U

USB-kaapeli, tuotenumero 126
 USB-liitäntä
 vianmääritys 112
 USB-muistilaitteet
 tulostaminen 52
 USB-pikatulostus 52
 USB-portti
 sijainti 3
 useita sivuja arkilla
 tulostaminen (Windows) 27
 useita sivuja arkille 37

V

vaakasuuunta
 muuttaminen (Mac) 37
 muuttaminen (Windows) 29
 valikot, ohjauspaneeli
 kartta, tulostus 8
 verkko
 asetukset, muuttaminen 56
 asetukset, tarkasteleminen 56
 laitteen nimi, vaihtaminen 57

salasana, asettaminen 64
 salasana, vaihtaminen 64
 verkkoportti
 sijainti 3
 verkon hallinta 56
 verkot
 aliverkon peite 56
 asetusraportti 8
 asetusivu 8
 IPv4-osoite 56
 laitteen asentaminen 54
 oletusyhdyskäytävä 56
 vesileimat
 tulostaminen (Mac) 41
 tulostaminen (Windows) 40
 vianmääritykset
 tukokset 94
 vianmääritys
 kiinteä verkko 113
 langaton verkko 115
 Mac-ongelmat 120
 ohjauspaneelin ilmoitukset 82
 paperinsyötön ongelmat 94
 tarkistusluettelo 78
 USB-liitäntä 112
 USB-pikatulostuksen ongelmat
 110
 verkko-ongelmat 113
 Windows-ongelmat 118
 vihkot
 tulostaminen (Mac) 38
 tulostaminen (Windows) 34
 virheet
 ohjelmisto 118
 virheilmoitukset, ohjauspaneeli 82
 väri
 Neutraali harmaa 47
 puolisävyasetukset 47
 reunojen hallinta 47
 täsmäys 47
 väriasetukset
 HP EasyColor 44
 muuttaminen manuaalisesti 47
 määrittäminen (Mac) 47
 määrittäminen (Windows) 45
 säätäminen 105
 värikasetit
 kierrätys 70
 luukku, sijainti 2
 muut kuin HP:n 126

- säilytys 70
- tarkistus vaurioiden varalta 103
- tarvikkeiden tilasivu 8
- tuotenumerot 126
- vaihtaminen 71
- värikasettien vaihtaminen 71
- värinkäyttöloki 8
- värintäsmäys 47
- värit
 - tulosteen ja näytön 48
- väriteema
 - muuttaminen (Windows) 46
- väärennettyjen tarvikkeiden ilmianto 126
- väärennetyt tarvikkeet 126

W

- Web-palvelut
 - käyttöönotto 55
 - sovellukset 55
- Web-sivustot
 - tarvikkeet, tilaaminen 125
 - vihjeraportit 126
- Windows
 - ohjainasetukset 19
- Windows-ohjelmiston asennuksen poistaminen 122

Y

- yhdyskäytävä, oletuksen määrittäminen 56
- yhteysnopeuden asetukset 58



CF146-90909

