



LASERJET PRO 200 COLOR

Пайдаланушы нұсқаулығы



M251n



M251nw



HP LaserJet Pro 200 color M251
сериялы принтер

Пайдаланушы нұсқаулығы

Авторлық құқық және лицензия

© 2012 Copyright Hewlett-Packard Development Company, L.P.

Авторлық құқық жөніндегі заңдарға сәйкес жағдайлардан басқа кезде, алдын ала жазбаша түрде алынған рұқсатсыз, көшіруге, бейімдендіруге немесе аударуға рұқсат етілмейді.

Мұнда берілген ақпарат ескертусіз өзгертілуі мүмкін.

HP өнімдері мен қызметтеріне берілетін кепілдіктер осындай өнімдер мен қызметтерге берілетін тікелей кепілдік жөніндегі мәлімдемелерде ғана көрсетілген. Бұл құжаттағы мәлімдемелер қосымша кепілдік ретінде қабылданбауы тиіс. HP бұл құжаттағы техникалық немесе редакторлық қателер немесе кемшіліктер үшін жауап бермейді.

Edition 1, 4/2012

Бөлік нөмірі: CF146-90930

Тауар белгілерінің тізімі

Adobe®, Acrobat® және PostScript® - Adobe Systems Корпорациясының тауар белгілері.

Java™ - Sun Microsystems корпорациясының АҚШ-тағы сауда белгісі.

Microsoft®, Windows®, Windows® XP және Windows Vista® — Microsoft корпорациясының АҚШ-та тіркелген сауда белгілері.

Apple және Apple логотипі — Apple Computer, Inc. компаниясының АҚШ пен басқа елдердегі сауда белгілері. iPod — Apple Computer, Inc компаниясының сауда белгісі. iPod белгісі заңды немесе құқық иесі рұқсат еткен көшірме үшін қолданылады. Музыканы ұрламаңыз.

UNIX® - Ашық Топтың тіркелген тауар белгісі.

Мазмұны

1 Өніммен танысу	1
Өнімді көру	2
Өнімнің алдыңғы көрінісі	2
Өнімнің артқы көрінісі	3
Сериялық нөмір мен үлгі нөмірінің орны	3
Басқару панелінің орналасуы	4
СҚД басқару тақтасы	4
Сенсорлы экранның басқару тақтасы	5
Сенсорлы экранның негізгі экраны	7
Өнімнің есептерін басып шығару	8
Өнім есептерін басып шығару (СҚД басқару тақтасы)	9
Өнім есептерін басып шығару (сенсорлы экран басқару тақтасы)	9
Принтер ортақтасқан дисклеймері	10
2 Қағаз науасы	11
Қолданылатын қағаз өлшемдері	12
Қолдау көрсетілетін қағаз түрлері	14
Қағаз салу науасына қағаз салу	16
3 Басып шығару	19
Қолдау көрсетілетін принтер драйверлері (Windows)	20
Баспа тапсырмасының параметрлерін өзгерту (Windows)	21
Баспа тапсырмасының параметрлерін өзгертуге арналған басымдық	21
Бағдарламалық құрал жабылғанша принтердің барлық тапсырмаларының параметрлерін өзгерту	21
Принтердің барлық тапсырмаларының стандартты параметрлерін өзгерту	22
Өнім конфигурациясының параметрлерін өзгерту	22
Баспа тапсырмасының параметрлерін өзгерту (Mac OS X)	23
Баспа тапсырмасының параметрлерін өзгертуге арналған басымдық	23
Бағдарламалық құрал жабылғанша принтердің барлық тапсырмаларының параметрлерін өзгерту	23

Принтердің барлық тапсырмаларының стандартты параметрлерін өзгерту	23
Өнім конфигурациясының параметрлерін өзгерту	24
Windows үшін тапсырмаларды басып шығару	25
Басып шығару төте жолын пайдалану (Windows)	25
Басып шығару төте жолын жасау (Windows)	26
Windows жүйесімен екі жағына басып шығару (дуплекс)	29
Windows жүйесінде әр параққа бірнеше бетті басып шығару	30
Бет бағдарын таңдау (Windows)	32
Қағаз түрін таңдау (Windows)	34
Түрлі қағазға бірінші немесе соңғы бетті басып шығару (Windows)	35
Бет өлшеміне лайықтау үшін құжатты масштабтау (Windows)	37
Кітапша жасау (Windows)	38
Mac OS X үшін тапсырмаларды басып шығару	40
Алдын ала орнатылған басып шығару параметрлерін пайдалану (Mac OS X)	40
Алдын ала орнатылған басып шығару параметрін жасау (Mac OS X)	40
Беттің екі жағына да басып шығару (Mac OS X)	40
Бір параққа көп бетті басып шығару (Mac OS X)	41
Бет бағдарын таңдау (Mac OS X)	41
Қағаз түрін таңдау (Mac OS X)	41
Мұқаба бетті басып шығару (Mac OS X)	42
Бет өлшемін лайықтау үшін құжатты масштабтау (Mac OS X)	42
Кітапша жасау (Mac OS X)	42
Қосымша басып шығару тапсырмалары (Windows)	43
Басып шығару тапсырмасын тоқтату (Windows)	43
Қағаз өлшемін таңдау (Windows)	43
Өзгертілмелі қағаз өлшемін таңдау (Windows)	44
Су таңбаларды басып шығару (Windows)	44
Қосымша басып шығару тапсырмалары (Mac OS X)	45
Басып шығару тапсырмасын тоқтату (Mac OS X)	45
Қағаз өлшемін таңдау (Mac OS X)	45
Өзгертілмелі қағаз өлшемін таңдау (Mac OS X)	45
Су таңбаларды басып шығару (Mac OS X)	45
Мұрағатқа жіберетін сапада басып шығару	47
Мұрағатқа жіберетін сапада басып шығару (СКД басқару тақтасы)	47
Мұрағатқа жіберетін сапада басып шығару (сенсорлы экран басқару тақтасы)	47
Түсті басып шығару	48
HP EasyColor опциясын пайдалану	48
Түс опцияларын өзгерту (Windows)	49
Басып шығару тапсырмасы үшін түс тақырыбын өзгерту (Windows)	50
Түс опцияларын өзгерту (Mac OS X)	51

Қолмен реттелетін түс опциялары	52
Түстер сәйкестігі	52
Түрлі түсті мәтінді қара етіп басып шығару (Windows)	53
HP ePrint қызметін пайдалану	54
HP ePrint құралын пайдалану (СҚД басқару тақтасы)	54
HP ePrint құралын пайдалану (сенсорлы экран басқару тақтасы)	55
AirPrint технологиясын пайдалану	56
Walk-up USB басып шығару	57

4 Өнімді басқару және күту 59

Өнімнің байланысу тәсілін өзгерту үшін, «HP Reconfiguration Utility» утилитасын пайдаланыңыз	60
HP веб қызметтері бағдарламаларын пайдалану	61
HP веб-қызметтері бағдарламаларын пайдалану (СҚД басқару тақтасы)	61
HP веб-қызметтері бағдарламаларын пайдалану (сенсорлы экран басқару тақтасы)	61
IP желі параметрлерін реттеу	62
Желі параметрлерін көру немесе өзгерту	62
IPv4 TCP/IP параметрлерін басқару тақтасын қолмен реттеу.	62
IPv4 TCP/IP параметрлерін қолмен реттеу (СҚД басқару тақтасы)	62
IPv4 TCP/IP параметрлерін қолмен реттеу (сенсорлы экран басқару тақтасы)	63
Желідегі өнімнің атауын өзгерту	63
Сілтеме жылдамдығы және дуплекстеу параметрлері	64
Байланыс жылдамдығы және дуплекстеу параметрлері (СҚД басқару тақтасы)	64
Байланыс жылдамдығы және дуплекстеу параметрлері (сенсорлы экран басқару тақтасы)	65
HP құрылғысының құралдар жинағы	66
Mac OS X жүйесіне арналған HP утилитасы	68
HP утилитасын ашыңыз	68
HP утилитасының функциялары	68
HP Web Jetadmin	69
Өнімнің қауіпсіздік мүмкіндіктері	70
Өнім кілтсөзін орнату немесе өзгерту	70
Үнемдеу параметрлері	71
EconoMode режимімен басып шығару	71
Ұйқыға өткізудің күту уақытын орнату	71
Күту кідірісін орнату (СҚД басқару тақтасы)	71
Күту кідірісін орнату (сенсорлы экран басқару тақтасы)	72
Автоматты қуатты ажыратудың күту уақытын орнату	72

Қуатты автоматты түрде азайту кідірісін орнату (СҚД басқару тақтасы) ...	72
Автоматты қуатты ажыратудың күту уақытын орнату (сенсорлы экран басқару тақтасы)	73
Тонер картриджді шамаланған пайдалану мерзімінің соңына жақындағанда басып шығару . .	74
«Өте төмен деңгейде» параметрлерін қосу немесе ажырату (СҚД басқару тақтасы)	74
«Өте төмен деңгейде» параметрлерін қосу немесе ажырату (сенсорлы экран басқару тақтасы)	75
Жабдықтарды сақтау және қайта өңдеу	77
Жабдықтарды қайта пайдалану	77
Тонер картриджін сақтау	77
Ауыстыру нұсқаулары	78
Тонер картридждерін ауыстыру	78
Аппараттық бағдарламалық құралды жаңарту	83
Енгізілген бағдарламалық құралды қолмен жаңарту (СҚД басқару тақтасы)	83
Енгізілген бағдарламалық құралды қолмен жаңарту (сенсорлы экран басқару тақтасы)	83
Өнімді енгізілген бағдарламалық құралды автоматты түрде жаңартуға орнату (СҚД басқару тақтасы)	84
Өнімді енгізілген бағдарламалық құралды автоматты түрде жаңартуға орнату (сенсорлы экран басқару тақтасы)	84
5 Мәселелерді шешу	85
«Мәселелерді шешу» тексеру парағы	86
1-қадам: Құрылғының дұрыс реттелгенін тексеру	86
2-қадам: Кабельдерді немесе сымсыз байланысты тексеру	86
3-қадам: Басқару тақтасындағы қате хабарларын қарау	87
4-қадам: Қағазды тексеріңіз	87
5-қадам: Бағдарламалық құралды тексеру	87
6-қадам: Басып шығару жұмысын тексеру	87
7-қадам: Жабдықтарды тексеру	87
8-қадам: Баспа тапсырмасын компьютер арқылы жіберіп көру	87
Зауытта орнатылған әдепкі параметрлерді қалпына келтіру	88
Зауыттық параметрлерді қалпына келтіру (СҚД басқарту тақтасы)	88
Зауыттық параметрлерді қалпына келтіру (сенсорлы экран басқарту тақтасы)	88
Басқару тақтасының анықтамалық жүйесі	89
Басқару панеліндегі хабарларды аудару	90
Басқару панеліндегі хабарлардың түрлері	90
Басқару панелінің хабарлары	90
<color> ауыстырыңыз	90
<color> картриджін орнатыңыз	90

<color> картриджінің тасымалдау бекітпесін алып тастаңыз	91
<орны> ішіндегі кептелу	91
10.X00Y Жабдық қатесі	91
1-науаға жүктеу ҚАРАПАЙЫМ <ӨЛШЕМІ> Тазалау режимі	92
1-науаға қағаз салыңыз <ТҮРІ> <ӨЛШЕМІ>	92
1-науа кептелді Кептелуді тазалап, одан кейін [OK] түймесін басыңыз	92
1-науаны жүктеу Қолда бар баспа құралдары үшін [OK] түймешігін басыңыз	92
1-науа ішінде қағаздың күтпеген өлшемі <size> салыңыз [OK] түймесін басыңыз	92
49 қатесі Өшіріп, қайта қосу	93
50.x Термофиксатор қатесі Өшіріп, қайта қосу	93
51.XX Қателігі Өшіріп, қайта қосу	93
54.XX Қателігі Өшіріп, қайта қосу	93
55.X Қателігі Өшіріп, қайта қосу	94
57 Желдеткіш қателігі Өшіріп, қайта қосу	94
59.X Қателігі Өшіріп, қайта қосу	94
79 қатесі Өшіріп, қайта қосу	95
Ақшыл көк түс қате орнатылған	95
Артқы есік ашық	95
Ашық қызыл түс картриджі төмен деңгейде	95
Ашық қызыл түс қате орнатылған	95
Ашық қызыл түс өте төмен деңгейде	96
Басылмады, ОК түймешігін басыңыз. Қате қайта пайда болса, өшіріп, қайта қосыңыз.	96
Дұрыс емес жабдықтар	96
Есік ашық	97
Жабдықтар мөлшері аз	97
Жад аз [OK] түймесін басыңыз	97
Жарамсыз драйвер [OK] түймесін басыңыз	97
Картриджден тасымалдау бекітпесін алып тастаңыз	97
Көгілдір түс картриджі төмен деңгейде	98
Көгілдір түс өте төмен деңгейде	98
Қара қате орнатылған	98
Қара түс картриджі төмен деңгейде	98
Қара түс өте төмен деңгейде	99
Қате басу [OK] түймесін басыңыз	99
Қолданылған <түрлі түсті> картриджі орнатылған Жалғастыру үшін [OK] түймесін басыңыз	100
Қолдау көрсетілмейтін <color> Жалғастыру үшін [OK] түймесін басыңыз	100

Қолмен дуплекстеу 1-науаны жүктеу [OK] түймесін басыңыз	100
Құрылғы қателігі [OK] түймесін басыңыз	100
Нағыз HP жабдығы орнатылды	100
Пайдаланылған <color> қолданылуда	101
Пайдаланылған жабдықтар пайдаланылуда	101
Сары қате орнатылған	101
Сары түс картриджі төмен деңгейде	101
Сары түс өте төмен деңгейде	102
Тазалануда	102
Үйлесімсіз <color>	102
Қағаз дұрыс емес беріледі немесе кептеледі	103
Өнім қағазды тартып алмайды	103
Өнім бірнеше қағаз парақтарын тартып алады	103
Қағаз кептелістерін болдырмау	103
Кептелістерді жою	104
Кептелу орындары	104
Қағаз салу науасындағы кептелістерді кетіру	104
Шығару науасындағы кептелістерді жою	106
Артқы есіктегі кептемені тазалау	106
Баспа сапасын жақсарту	108
Қағаз түрінің параметрін тексеру (Windows)	108
Қағаз түрінің параметрін тексеру (Mac OS X)	108
Тонер картриджінің күйін тексеру	109
Жабдықтар күйінің бетін басып шығару (СКД басқару тақтасы)	109
Жабдықтар күйінің бетін басып шығару (сенсорлы тақта басқару тақтасы)	109
Жабдықтар күйін тексеру	109
Тазалағыш бетті басып шығару	110
Тазалау бетін басып шығару (СКД басқару тақтасы).	110
Тазалау бетін басып шығару (сенсорлы тақта басқару тақтасы)	110
Қосымша баспа сапасының ақаулықтарын шешу	111
Баспа сапасы бетін басып шығару (СКД басқару тақтасы)	111
Баспа сапасы бетін басып шығару (сенсорлы экран басқару тақтасы) ...	111
Баспа сапасы бетінің түсіндірмесі	111
Тонер картриджінің зақымданбағанын тексеру	112
Қағаз бен басып шығару ортасын тексеру	113
HP қағаз ерекшеліктеріне сай келетін қағазды пайдалану	113
Өнімнің қоршаған ортасын тексеру	113
Басып шығару тапсырмасының параметрлерін тексеру	113
Үнемдеу режимі параметрін тексеру	113

Принтер драйверіндегі түс параметрлерін реттеу	114
Баспа тапсырмасы үшін түс тақырыбын өзгерту	114
Түс опцияларын өзгерту	115
Басып шығару қажеттіліктеріне жақсы сәйкес келетін принтер драйверін пайдалану	116
Өнім басып шығармайды немесе баяу басып шығарады	118
Өнім басып шығармайды	118
Өнім баяу басып шығарады	119
Ауыспалы USB баспа ақаулықтарын шешу	120
USB құрылғысын енгізгенде USB флэш-жадының мәзірі ашылмайды	120
Файл USB құрылғысынан басылмайды	120
Басып шығарылатын файл USB флэш-жадының мәзірінде көрсетілмеген	121
Тікелей жалғауға қатысты мәселелерді шешу	122
Сымсыз желі мәселелерін шешу	123
Төмен физикалық байланыс	123
Компьютер өнім үшін дұрыс емес IP мекенжайын қолдануда	123
Компьютердің өніммен байланысуы мүмкін емес.	124
Өнім желі үшін дұрыс емес сілтеме және дуплекс параметрлерін пайдалануда	124
Жаңа бағдарламалық құралдар үйлесімді ақаулықтарды тудыруы мүмкін.	124
Компьютеріңіз немесе жұмыс компьютеріңіз дұрыс орнатылмаған.	124
Өнім ажыратылған немесе басқа желі параметрлері дұрыс емес.	124
Сымсыз желі ақауларын жою	125
Сымсыз байланысты тексеру парағы	125
Сымсыз конфигурациялау аяқталғаннан кейін өнім басып шығармайды	125
Өнім басып шығармайды және компьютерде үшінші тараптың желіаралық қалқаны орнатылған	126
Сымсыз маршрутизатор немесе өнімді жылжытқаннан кейін сымсыз байланыс жұмыс істемейді	126
Сымсыз өнімге қосымша компьютерлер қосу мүмкін емес	126
Сымсыз өнім байланысы VPN желісіне қосылған кезде жоғалады	126
Желі сымсыз желілер тізімінде шықпайды	127
Сымсыз желі жұмыс істеп тұрған жоқ	127
Сымсыз желі диагностика сынағын жүргізу	127
Сымсыз желідегі кедергіні азайту	128
Windows жүйесіндегі өнім бағдарламалық құралының мәселелерін шешу	129
Өнімнің принтер драйвері Printer (Принтер) қалтасында көрінбейді	129
Бағдарламалық құралын орнату барысында экранға қателік жөнінде хабар шығарылды	129
Өнім «Дайын» режимінде, бірақ ештеңе басып шығарылмайды	129
Mac OS X жүйесіндегі өнім бағдарламалық құралының мәселелерін шешу	131
Принтер драйвері баспа және факс тізімінде тізімделмеген.	131

Өнім атауы өнім тізіміндегі баспа және факс тізімінде көрсетілмейді.	131
Принтер драйвері баспа және факс тізіміндегі таңдалған өнімді автоматты түрде орнатпайды.	131
Баспа тапсырмасы қажет өнімге жіберілмеді.	132
USB кабелімен жалғанған кезде, драйвер таңдалған соң, өнім баспа және факс тізімінде көрсетілмейді.	132
USB қосылымын пайдаланған кезде жалпы принтер драйверін қолданасыз	132
Бағдарламалық құралды жою (Windows)	133
Бағдарламалық құралды жою (Mac OS X)	134
6 Жабдықтар мен қосымша керек-жарақтар	135
Бөлшектерге, қосалқы құралдарға және жабдықтарға тапсырыс беру	136
HP компаниясының HP шығармаған жабдықтарға қатысты саясаты	136
HP компаниясының жалған өніммен күрес веб-торабы	136
Индекс	139

1 Өніммен танысу

- [Өнімді көру](#)
- [Өнімнің есептерін басып шығару](#)
- [Принтер ортақтасқан дисклеймері](#)

Өнімді көру

Өнімнің алдыңғы көрінісі

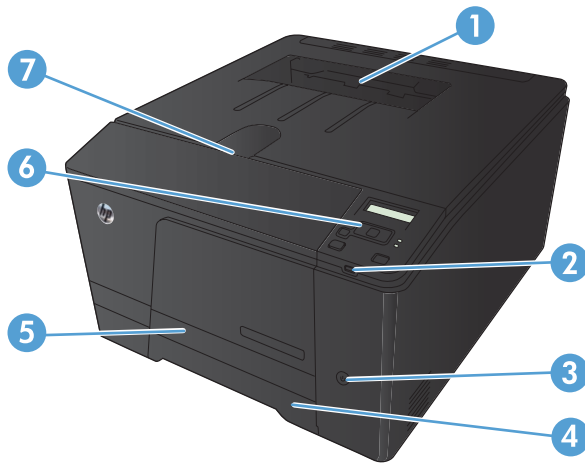

1	Шығару науасы
2	Тасымалданатын USB құрылғысының порты (тек HP LaserJet Pro 200 түрлі түсті M251nw принтері үлгісінде)
3	Қуат түймешігі
4	Кіріс науасы
5	Кептеліске қол жеткізу есігі
6	СКД басқару тақтасы (HP LaserJet Pro 200 түрлі түсті M251n принтері) немесе түрлі түсті сенсорлы экран басқару тақтасы (HP LaserJet Pro 200 түрлі түсті M251nw принтері)
7	Алдыңғы есіктің ысырмасы

Өнімнің артқы көрінісі

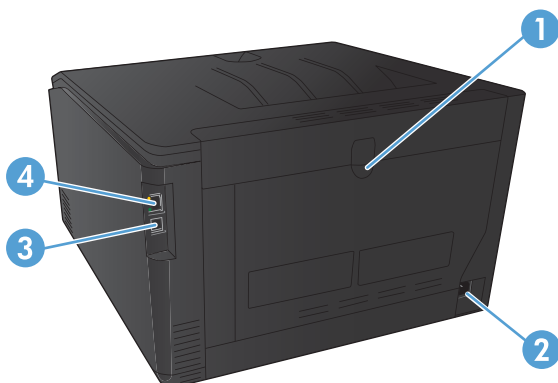

1	Артқы есік
2	Қуат көзіне қосу
3	Жоғары жылдамдықты USB 2.0 порты
4	Желілік порт

Сериялық нөмір мен үлгі нөмірінің орны

Сериялық нөмірі мен өнімнің модель нөмірінің жапсырмасы өнімнің артында берілген.

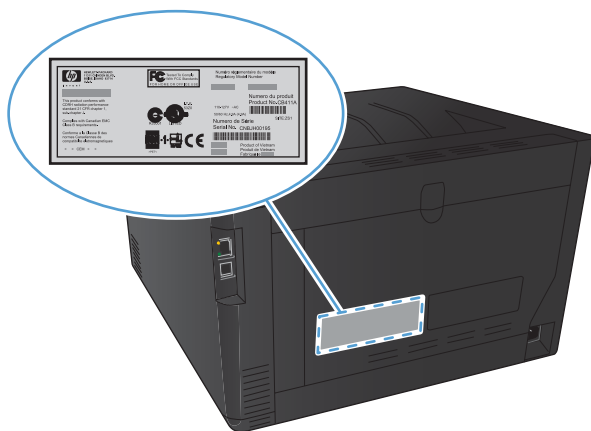



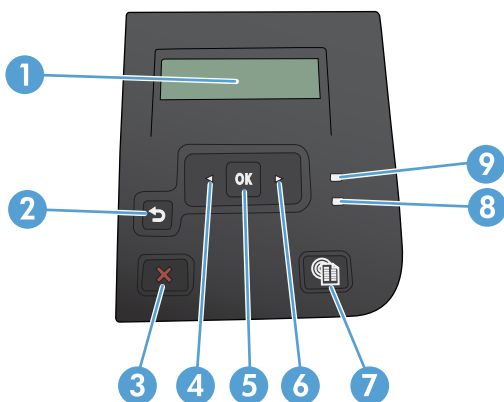

Басқару панелінің орналасуы

СКД басқару тақтасы

 **ЕСКЕРІМ:** Бұл бөлім тек HP LaserJet Pro 200 түрлі түсті M251n принтері үлгісіне қолданылады.



1	Басқару панелінің дисплейі: Дисплейде өнім жөніндегі ақпарат көрсетіледі. Өнім параметрлерін белгілеу үшін, дисплей мәзірін пайдаланыңыз.
2	«Артқа көрсеткісі» түймешігі  : Бұл түймені келесі әрекеттерді орындау үшін басыңыз: <ul style="list-style-type: none">Басқару тақтасының мәзірлерінен шығыңыз.Ішкі мәзірлер тізімінде алдыңғы мәзірге оралыңыз.Ішкі мәзірлер тізімінде алдыңғы мәзірге оралыңыз (мәзір элементінің өзгерістерін сақтамай).
3	Cancel  («Бас тарту») түймешігі: Осы түймені назар аудару шамы жыпылықтағанда баспа тапсырмасынан бас тарту үшін немесе басқару панелінің мәзірлерінен шығу үшін басыңыз.
4	«Сол жақ көрсеткі» түймешігі  : Осы түймені мәзірдің бойында жылжу немесе дисплейдегі мәнді азайту үшін пайдаланыңыз.
5	OK түймешігі: OK түймешігін келесі әрекеттерді орындау үшін басыңыз: <ul style="list-style-type: none">Басқару тақтасының мәзірлерін ашу.Басқару тақтасының дисплейінде көрсетілетін ішкі мәзірді ашу.Мәзір элементін таңдаңыз.Кейбір қателерді жойыңыз.Басқару панелінің кеңесіне жауап ретінде (мысалы, басқару тақтасының дисплейінде Жалғастыру үшін [OK] түймесін басыңыз хабары шыққанда) басып шығару тапсырмасын бастаңыз.
6	«Оң жақ көрсеткі» түймешігі  : Осы түймені мәзірдің бойында жылжу немесе дисплейдегі мәнді көбейту үшін пайдаланыңыз.
7	Веб-қызметтер  түймешігі: бұл түймешік HP веб-қызметтері мүмкіндіктеріне, соның ішінде HP ePrint құралына жылдам өту мүмкіндігін береді.

8	Ready (Дайын) шамы (жасыл): Ready (Дайын) шамы өнім басып шығаруға әзір болғанда жанады. Өнімге басып шығарылатын деректер жіберіліп жатқанда немесе өнім күту режимінде болғанда жыпылықтайды.
9	Attention (Назар аударыңыз) шамы (сары): Ескерту шамы өнімге пайдаланушының назар аудару керек жағдайларын көрсетіп жанады.

Сенсорлы экранның басқару тақтасы

 **ЕСКЕРІМ:** Бұл бөлім тек HP LaserJet Pro 200 түрлі түсті M251nw принтері үлгісіне қолданылады.

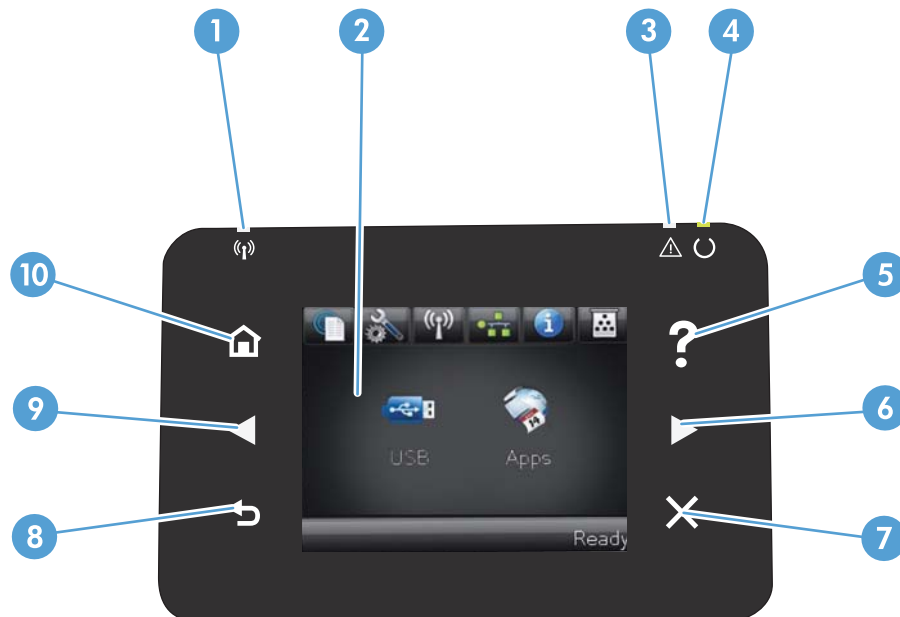

1	Сымсыз желі шамы: сымсыз желінің қосылғанын көрсетеді. Құрылғы сымсыз желімен байланыс орнатып жатқанда шам жыпылықтайды.
2	Сенсорлы экран дисплейі
3	Назар аудару шамы: құрылғы ақауын көрсетеді
4	Дайын шамы: құрылғының дайын екенін көрсетеді
5	Анықтама түймешігі және шамы: басқару тақтасының анықтама жүйесін пайдалануға рұқсат береді
6	Оң жақ көрсеткі түймешігі және шамы: меңзерді оң жаққа жылжытады немесе дисплейдегі бейнені келесі экранға жылжытады ЕСКЕРІМ: Бұл түймешік ағымдағы экран осы мүмкіндікті пайдалана алғанда ғана жанады.
7	Бас тарту түймешігі және шамы: параметрлерді өшіреді, ағымдағы тапсырманы болдырмайды немесе ағымдағы экраннан шығады ЕСКЕРІМ: Бұл түймешік ағымдағы экран осы мүмкіндікті пайдалана алғанда ғана жанады.

8	Кері түймешігі және шамы: алдыңғы экранға қайтарады ЕСКЕРІМ: Бұл түймешік ағымдағы экран осы мүмкіндікті пайдалана алғанда ғана жанады.
9	Сол жақ көрсеткі түймешігі және шамы: меңзерді сол жаққа жылжытады ЕСКЕРІМ: Бұл түймешік ағымдағы экран осы мүмкіндікті пайдалана алғанда ғана жанады.
10	Негізгі экран түймешігі және шамы: негізгі экранға өткізеді





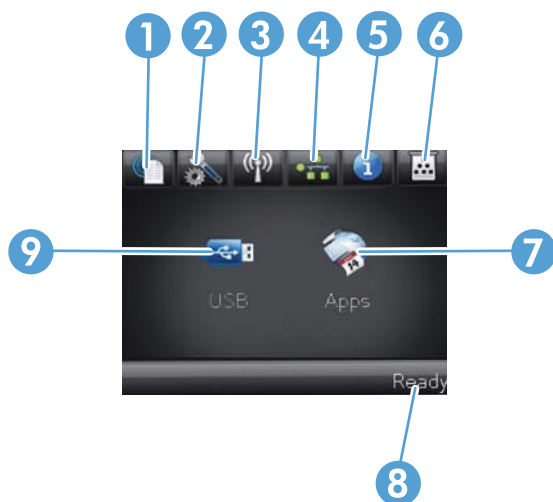

Сенсорлы экранның негізгі экраны

 **ЕСКЕРІМ:** Бұл бөлім тек HP LaserJet Pro 200 түрлі түсті M251nw принтері үлгісіне қолданылады.

Негізгі экран құрылғы мүмкіндігін пайдалануға мүмкіндік беріп, құрылғының күйін көрсетеді.

 **ЕСКЕРІМ:** Құрылғы конфигурациясына байланысты, Негізгі экрандағы мүмкіндіктер әр түрлі болуы мүмкін. Кейбір тілдер үшін орналасуы да қарама-қарсы болуы мүмкін.



1	<p>Веб-қызметтер  түймешігі: HP веб-қызметтері мүмкіндіктеріне, соның ішінде HP ePrint құралына жылдам өткізеді</p> <p>HP ePrint — құжаттарды кез келген электрондық пошта қосылған құрылғыны пайдаланып өнімнің электрондық пошта мекенжайына жіберу арқылы басып шығаратын құрал.</p>
2	<p>Setup  («Орнату») түймесі: басты мәзірлерге өткізеді</p>
3	<p>Сымсыз  түймешігі: Wireless (Сымсыз) мәзіріне және сымсыз күй ақпаратына өткізеді.</p> <p>ЕСКЕРІМ: Сымсыз желіге қосылған уақытта осы белгіше сигнал күшінің жолағына ауысады.</p>
4	<p>Желінің  түймесі: желі параметрлеріне және ақпаратына өтуге мүмкіндік береді. Желі параметрлері экранынан Желілік аңдатпа бетін басып шығаруға болады.</p>
5	<p>Information  («Ақпарат») түймесі: құрылғы күйінің ақпараттын көрсетеді. Күйдің қысқаша мазмұндама экранынан Config Report («Конфигурация есебі») бетін басып шығаруға болады.</p>
6	<p>Жабдықтар  түймесі: жабдықтар күйі туралы ақпарат береді. Жабдықтардың қысқаша мазмұндама экранынан Жабдықтар күйі: бетін басып шығаруға болады.</p>
7	<p>Қолданбалар түймешігі: www.hpprintcenter.com мекенжайындағы HP ePrintCenter веб-торабынан жүктеліп алынған веб қолданбаларынан тікелей басып шығару үшін Қолданбалар мәзіріне өткізеді</p>
8	<p>Құрылғы күйі</p>
9	<p>USB түймешігі: USB құрылғысы мәзіріне өткізеді</p>

Өнімнің есептерін басып шығару

Өнім есептері өнім жадының ішінде сақталады. Бұл беттер өнімді диагностикадан өткізуге көмектесіп, ақаулықтарды түзетуге мүмкіндік береді.



ЕСКЕРІМ: Орнату барысында өнім тілі дұрыс орнатылмаса, ақпараттық беттерді қолдау көрсетілетін тілдердің бірінде басып шығара алатындай тілді қолмен орнатуға болады. Тілді басқару панеліндегі **Жүйені орнату** мәзірін немесе енгізілген веб-серверін пайдалана отырып ауыстырыңыз.

Есептер мәзірінде өнім туралы бірнеше ақпараттық бетті басып шығаруға болады.

Мәзір элементі	Сипаттамасы
Demo Page («Таныстыру беті»)	Баспа сапасын көрсететін бетті басып шығарады.
Menu Structure («Мәзір құрылымы»)	Басқару панелі мәзірлерінің орналасуын басып шығарады. Өрбір мәзірдің қосылған параметрлерінің тізімі беріледі.
Config Report («Конфигурация есебі»)	Өнімнің барлық параметрлерінің тізімін басып шығарады. Өнім желіге қосылғанда желілік мәліметтерді қамтиды.
Жабдықтар күйі:	Өр тонер картриджінің күйін, соның ішінде келесі ақпаратты басып шығарады: <ul style="list-style-type: none">• Картридждің қалған қызмет мерзімінің шамаланған пайызы• Қалған беттердің шамамен алғандағы саны• HP тонер картриждерінің бөлшек нөмірлері• Басып шығарылған беттер саны жөнінде
Желілік аңдатпа	Өнімнің барлық параметрлерінің тізімін басып шығарады.
Пайдалану беті	Құрамында PCL беттерінің, PCL 6 беттерінің, PS беттерінің, өнімде кептелген немесе қате алынған беттердің, монохромды (ақ-қара) немесе түсті беттердің тізімі және бет санағыштарының есептері бар
PCL Font List (PCL қаріптер тізімі)	Орнатылған бүкіл PCL қаріптерінің тізімін басып шығарады
PS Font List (PCL қаріптер тізімі)	Орнатылған барлық PostScript (PS) қаріптер тізімін басып шығарады.
PCL6 Font List (PCL қаріптер тізімі)	Орнатылған барлық PCL 6 қаріптер тізімін басып шығарады.
Түстерді пайдалану журналы	Құрамында әр жұмыс бойынша пайдаланушы аты, бағдарлама атауы және түстердің пайдаланылуы жөніндегі ақпарат көрсетілген бетті басып шығарады
Қызмет беті	Қызметтік есепті басып шығарады
Диагностикалау беті	Тексеру және түс диагностикасының беттерін басып шығарады
Баспа сынақ беті	Баспа сапасының ақауларын шешуге көмектесетін бетті басып шығарады

Өнім есептерін басып шығару (СКД басқару тақтасы)

 **ЕСКЕРІМ:** Бұл бөлім тек HP LaserJet Pro 200 түрлі түсті M251n принтері үлгісіне қолданылады.

1. Басқару тасындағы **OK** түймешігін басу арқылы мәзірлерді ашыңыз.
2. **Есептер** мәзірін ашыңыз.
3. Басып шығару керек есепті таңдаңыз да, есепті басып шығару үшін, **OK** түймешігін басыңыз.

Өнім есептерін басып шығару (сенсорлы экран басқару тақтасы)

 **ЕСКЕРІМ:** Бұл бөлім тек HP LaserJet Pro 200 түрлі түсті M251nw принтері үлгісіне қолданылады.

1. Өнімнің басқару тақтасындағы негізгі экранда Setup  («Орнату») түймешігін басыңыз.
2. **Есептер** түймесін басыңыз.
3. Басылып шығатын есептің атын түртіңіз.

Принтер ортақтасқан дисклеймері

HP бір рангтік желіні қолдамайды, өйткені мүмкіндік Microsoft операциялық жүйелердің функциясы және HP принтер драйвері емес. www.microsoft.com Microsoft торабына кіріңіз.

2 Қағаз науасы

- [Қолданылатын қағаз өлшемдері](#)
- [Қолдау көрсетілетін қағаз түрлері](#)
- [Қағаз салу науасына қағаз салу](#)

Қолданылатын қағаз өлшемдері

Бұл өнім бірқатар қағаз өлшемдеріне қолдау көрсетеді және әр түрлі қағаздарға бейімдейді.

 **ЕСКЕРІМ:** Басып шығару нәтижесі барынша жақсы болу үшін басып шығарар алдында принтер драйверінде тиісті қағаз өлшемі мен түрін таңдап алыңыз.

Кесте 2-1 Қолдау көрсетілетін қағаз бен баспа құралдарының өлшемдері

Өлшем	Өлшемдер
Хат	216 x 279 мм
Legal стандарты	216 x 356 мм
Executive стандарты	184 x 267 мм
8,5 x 13	216 x 330 мм
4 x 6	102 x 152 мм
5 x 8	127 x 203 мм
A4	210 x 297 мм
A5	148 x 210 мм
A6	105 x 148 мм
B5 (JIS бойынша)	182 x 257 мм
10 x 15 см	100 x 150 мм
16k	184 x 260 мм
	195 x 270 мм
	197 x 273 мм
Бейімделген	Минимум: 76 x 127 мм (3 x 5 дюйм)
	Максимум: 216 x 356 мм (8,5 x 14,0 дюйм)

Кесте 2-2 Қолдау көрсетілетін конверттер мен ашықхаттар

Өлшем	Өлшемдер
Жапондық ашық хат	100 x 148 мм
Ашықхат (JIS)	
Жапондық бүктелген ашық хат	148 x 200 мм
Қос ашықхат (JIS)	
№ 10 конверт	105 x 241 мм
D1 конверті	110 x 220 мм
C5 конверті	162 x 229 мм

Кесте 2-2 Қолдау көрсетілетін конверттер мен ашықхаттар (жалғасы)

Өлшем	Өлшемдер
B5 конверті	176 x 250 мм
Monarch конверті	98 x 191 мм

Қолдау көрсетілетін қағаз түрлері

Paper type (Қағаз түрі)	Өлшемдері ¹	Салмағы	Сыйымдылығы ²	Қағазды орнату бағыты
<p>Төмендегі түрлерді қамтитын қағаз:</p> <ul style="list-style-type: none"> • Өдеттегі • Фирмалық бланк • Түсті • Алдын ала басып шығарылған • Алдын ала тесілген • Қайта пайдаланылатын 	<p>Ең аз: 76 x 127 мм</p> <p>Ең көп: 216 x 356 мм</p>	60-90 г/м ² аралығында (16-24 фунт аралығында)	<p>150 параққа дейін</p> <p>75 г/м² (20 фунт жоғары сортты)</p>	Бет жағы жоғарыдан басылып шығатын жағы, жоғарғы шеті науаның артқы жағында
Қалың қағаз	Қағаз өлшеміндей	200 г/м ² (53 фунт) дейін	Десте биіктігі 15 мм дейін	Бет жағы жоғарыдан басылып шығатын жағы, жоғарғы шеті науаның артқы жағында
Мұқаба қағаз	Қағаз өлшеміндей	200 г/м ² (53 фунт) дейін	Десте биіктігі 15 мм дейін	Бет жағы жоғарыдан басылып шығатын жағы, жоғарғы шеті науаның артқы жағында
Жылтыр қағаз Фото қағаз	Қағаз өлшеміндей	220 г/м ² (59 фунт) дейін	Десте биіктігі 15 мм дейін	Бет жағы жоғарыдан басылып шығатын жағы, жоғарғы шеті науаның артқы жағында
Транспаранттар	A4 немесе «хат» қағаз форматы	Қалыңдығы: 0,12-0,13 мм (4,7-5,1 мил)	50 параққа дейін	Бет жағы жоғарыдан басылып шығатын жағы, жоғарғы шеті науаның артқы жағында
Жапсырмалар ³	A4 немесе «хат» қағаз форматы	Қалыңдығы: 0,23 мм (9 мил) дейін	50 параққа дейін	Бет жағы жоғарыдан басылып шығатын жағы, жоғарғы шеті науаның артқы жағында
Конверттер	<ul style="list-style-type: none"> • COM 10 • Monarch • DL • C5 • B5 	90 г/м ² (24 фунт) дейін	10 хатқалтаға дейін	Бет жағы жоғарыдан басылып шығатын жағы, марка шеті науаның артқы жағында

Paper type (Қағаз түрі)	Өлшемдері¹	Салмағы	Сыйымдылығы²	Қағазды орнату бағыты
Ашық хаттар немесе тіркеу карточкалары	100 x 148 мм		50 параққа дейін	Бет жағы жоғарыдан басылып шығатын жағы, жоғарғы шеті науаның артқы жағында

¹ Өнім қағаздың стандарттары мен арнайы өлшемдерінің кең көлемін қолдайды. Қолдамалы өлшемдер үшін принтер драйверін тексеру.

² Сыйымдылық қағаз салмағы мен қалыңдығына және қоршаған ортадағы жағдайларға байланысты өзгере алады.

³ Тегістік: 100-250 (Шеффилд)

Қағаз салу науасына қағаз салу

1. Науаны өнімнен шығарыңыз.

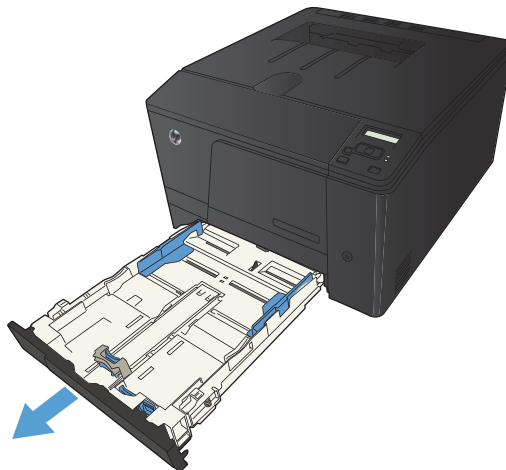

2. Қағаздың бойлық және биіктік реттегіштерін сырғытып ашыңыз.

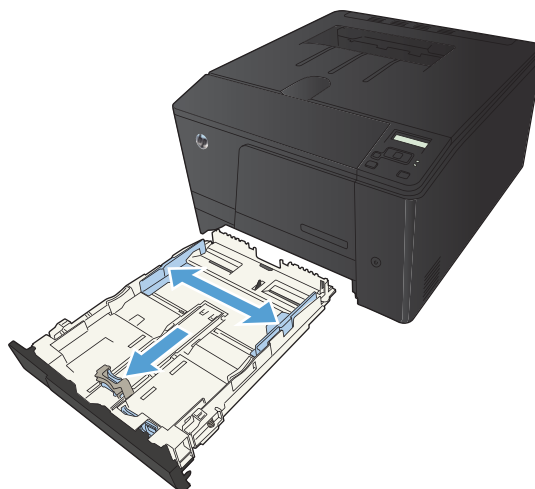

3. Стандартты өлшемдегі қағазды салу үшін, науаны өзіңізге тартып шығару барысында кеңейту ілмектерін басып тұрып, науаны кеңейтіңіз.

ЕСКЕРІМ: Стандартты өлшемдегі қағаз салынғанда науа өнімнің алдынан шамамен 51 мм (2 дюйм) шығып тұрады.

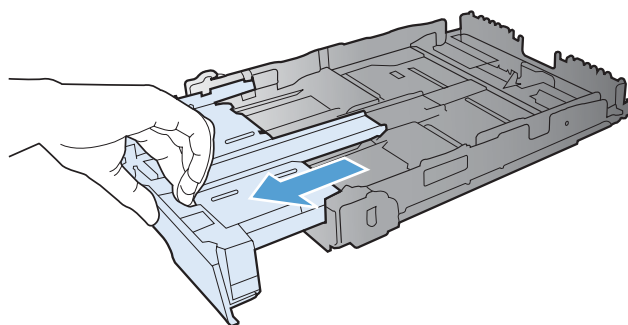

4. Қағазды науаға салып, төрт бұрышы да орнына қонғандығына көз жеткізіңіз. Қағаздың бойлық және биіктік реттегіштерін қағаз жинағына сәйкес келетіндей сырғытыңыз.

ЕСКЕРІМ: Науа сыйымдылығы — 150 парақ.



5. Қағаз жинағының науа бүйіріндегі қағазды шектеуші жиекбелгіден төмен екендігіне көз жеткізу үшін қағазды төмен басыңыз.



6. Науаны өнімге сырғыта кіргізіңіз.

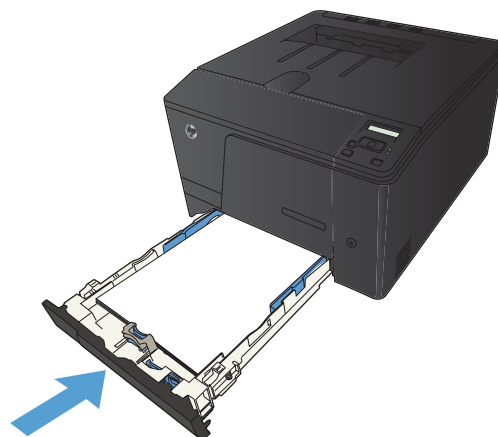

3 Басып шығару

- [Қолдау көрсетілетін принтер драйверлері \(Windows\)](#)
- [Баспа тапсырмасының параметрлерін өзгерту \(Windows\)](#)
- [Баспа тапсырмасының параметрлерін өзгерту \(Mac OS X\)](#)
- [Windows үшін тапсырмаларды басып шығару](#)
- [Mac OS X үшін тапсырмаларды басып шығару](#)
- [Қосымша басып шығару тапсырмалары \(Windows\)](#)
- [Қосымша басып шығару тапсырмалары \(Mac OS X\)](#)
- [Мұрағатқа жіберетін сапада басып шығару](#)
- [Түсті басып шығару](#)
- [HP ePrint қызметін пайдалану](#)
- [AirPrint технологиясын пайдалану](#)
- [Walk-up USB басып шығару](#)

Қолдау көрсетілетін принтер драйверлері (Windows)

Принтер драйверлері өнім мүмкіндіктеріне қатынасты қамтамасыз етеді және компьютерге өніммен (принтер тілі арқылы) байланасуға мүмкіндік береді. Өнімнің ықшам дискіндегі орнату бойынша ескертулер мен таныстыру файлынан қосымша бағдарламалық құрал мен тілдердің болуын тексеріңіз.

HP PCL 6 драйвердің сипаттамасы

- Add Printer (Принтер қосу) шеберінен орнатылады
- Стандартты драйвер ретінде берілген
- Барлық Windows орталарында басып шығару үшін ұсынылады
- Пайдаланушылардың көбісіне толық оңтайлы жылдамдық пен өнім мүмкіндігін қолдауын қамтамасыз етеді
- Windows ортасындағы ең жақсы жылдамдық үшін Windows Graphic Device Interface (GDI) теңестіруге дамыған
- Үшінші қатысушымен және PCL 5 негізделген таңдамалы бағдарламалық құралдармен толықтай бірге тіркеспеуі мүмкін.

HP UPD 6 драйверінің сипаттамасы

- www.hp.com/support/ljcolorm251series веб-торабынан жүктеп алуға болады
- Adobe® бағдарламалық құралдарды басып шығаруға не басқа жоғары сызбалық-интенсивті бағдарламалық құралдармен
- Postscript эмуляция қажеттіліктерін қолдауды немесе postscript флэш қаріптерін қолдауды қамтамасыз етеді

HP UPD PCL 5 драйверінің сипаттамасы

- www.hp.com/support/ljcolorm251series веб-торабынан жүктеп алуға болады
- Алдыңғы PCL нұсқасымен немесе ескі HP LaserJet өнімімен үйлеседі
- Үштен бір бөлігінен немесе бейімделген бағдарламалық құралдан басып шығару үшін ең үздік таңдау
- Көптеген принтер үлгілерімен бірге пайдалану үшін жалғыз драйверді қамтамасыз ету үшін Windows жабдықтарымен бірлесіп пайдалануға әзірленген
- Шағын Windows компьютерінен көптеген принтер үлгілеріне басып шығарғанда басым болады

Баспа тапсырмасының параметрлерін өзгерту (Windows)

Баспа тапсырмасының параметрлерін өзгертуге арналған басымдық

Баспа параметрлеріне енгізілетін өзгерістердің басымдықтары өзгерістердің енетін жерлеріне қарай белгіленеді:

 **ЕСКЕРІМ:** Командалар мен диалог терезелерінің атаулары сіздегі бағдарламалық құралдың түріне қарай әр түрлі болуы мүмкін.

- **Page Setup (Бет параметрлері) диалог терезесі:** Осы диалог терезесін ашу үшін сіз жұмыс істеп отырған бағдарламаның **File** (Файл) мәзірінен **Page Setup** (Бет параметрлері) немесе оған ұқсас бір команданы басыңыз. Осы жерде өзгертілген параметрлер кез келген басқа жерде өзгертілген параметрлердің күшін жояды.
- **Print dialog box (Баспа диалог терезесі):** Осы диалог терезесін ашу үшін жұмыс істеп отырған бағдарламаның **File** (Файл) мәзірінен **Print** (Басып шығару), **Print Setup** (Баспа баптаулары) немесе ұқсас пәрменін таңдаңыз. **Print** (Басып шығару) диалог терезесінде өзгертілген параметрлер басымдығы төмен **Page Setup** (Бет баптаулары) диалог терезесінде енгізілген өзгертулердің орнын баспайды.
- **Printer Properties dialog box (printer driver) (Принтер сипаттары диалог терезесі (принтер драйвері)):** Принтер драйверін ашу үшін **Print** (Басып шығару) диалог терезесінен **Properties** (Қасиеттер) тармағын таңдаңыз. **Printer Properties** (Принтер сипаттары) диалог терезесінде өзгертілген параметрлер әдетте принтердің бағдарламалық құралының ешбір жеріндегі параметрлердің орнын баспайды. Мұнда көптеген баспа параметрлерін өзгертуіңізге болады.
- **Әдепкі принтер драйверінің параметрлері:** Әдепкі принтер драйверінің параметрлерінде **Page Setup** (Бет параметрлері), **Print** (Басып шығару) немесе **Printer Properties** (Принтердің қасиеттері) диалог терезелерінде өзгертілген параметрлерден басқа барлық баспа тапсырмаларында қолданылатын параметрлер анықталады.
- **Принтер басқару панелінің параметрлері:** Принтердің басқару панелінде өзгертілген параметрлердің басымдығы басқа жерлерде енгізілген өзгерістерден төмен болады.

Бағдарламалық құрал жабылғанша принтердің барлық тапсырмаларының параметрлерін өзгерту

1. Бағдарламалық құралда **Print** (Басып шығару) опциясын таңдаңыз.
2. Драйверді таңдап, содан кейін **Properties** (Қасиеттер) немесе **Preferences** (Артықшылықтар) тармағын басыңыз.

Принтердің барлық тапсырмаларының стандартты параметрлерін өзгерту

1. **Windows XP, Windows Server 2003 және Windows Server 2008 (стандартты Бастау мәзірінің көрінісін пайдалану): Start** (Бастау) батырмасын, одан соң **Printers and Faxes** (Принтерлер мен факстар) батырмасын басыңыз.

Windows XP, Windows Server 2003 және Windows Server 2008 (Классикалық Бастау мәзірінің көрінісін пайдалану): Start (Бастау), **Settings** (Параметрлер) және **Printers** (Принтерлер) опцияларын таңдаңыз.

Windows Vista: Start (Бастау) мәзіріндегі **Control Panel** (Басқару панелі) тармағын нұқып, одан кейін **Hardware and Sound** (Аппараттық құралдар және Дыбыс) санатында **Printer** (Принтер) тармағын таңдаңыз.

Windows 7: Start (Бастау) түймешігін басып, **Devices and Printers** (Құрылғылар мен принтерлер) тармағын таңдаңыз.

2. Драйвер белгішесіне келтіріп, оң жақ батырманы басыңыз және одан кейін **Printing Preferences** (Басып шығару Таңдаулары) мәзірін таңдаңыз.

Өнім конфигурациясының параметрлерін өзгерту

1. **Windows XP, Windows Server 2003 және Windows Server 2008 (стандартты Бастау мәзірінің көрінісін пайдалану): Start** (Бастау) батырмасын, одан соң **Printers and Faxes** (Принтерлер мен факстар) батырмасын басыңыз.

Windows XP, Windows Server 2003 және Windows Server 2008 (Классикалық Бастау мәзірінің көрінісін пайдалану): Start (Бастау), **Settings** (Параметрлер) және **Printers** (Принтерлер) опцияларын таңдаңыз.

Windows Vista: Start (Бастау) мәзіріндегі **Control Panel** (Басқару панелі) тармағын нұқып, одан кейін **Hardware and Sound** (Аппараттық құралдар және Дыбыс) санатында **Printer** (Принтер) тармағын таңдаңыз.

Windows 7: Start (Бастау) түймешігін басып, **Devices and Printers** (Құрылғылар мен драйверлер) тармағын таңдаңыз.

2. Драйвер белгішесін тінтуірдің оң жақ түймешігімен басып, **Properties (Сипаттар)** немесе **Printer properties (Принтер сипаттары)** мәзірін таңдаңыз.
3. Алдымен **Device Settings** (Құрылғы параметрлері) жиекбелгісін шертіңіз.

Баспа тапсырмасының параметрлерін өзгерту (Mac OS X)

Баспа тапсырмасының параметрлерін өзгертуге арналған басымдық

Баспа параметрлеріне енгізілетін өзгерістердің басымдықтары өзгерістердің енетін жерлеріне қарай белгіленеді:

 **ЕСКЕРІМ:** Пәрмендер мен тілқатысу терезелерінің атаулары сіздегі бағдарламалық құралдың түріне қарай басқаша болуы мүмкін.

- **Page Setup (Бет параметрлері) тілқатысу терезесі:** Осы тілқатысу терезесін ашу үшін, сіз жұмыс істеп отырған бағдарламаның **File** (Файл) мәзірінен **Page Setup** (Бет параметрлері) немесе оған ұқсас бір пәрменді таңдаңыз. Осы жерде өзгертілген параметрлер кез келген басқа жерде өзгертілген параметрлердің күшін жояды.
- **Print (Басып шығару) тілқатысу терезесі:** Осы тілқатысу терезесін ашу үшін, сіз жұмыс істеп отырған бағдарламаның **File** (Файл) мәзірінен **Print** (Басып шығару), **Print Setup** (Баспа параметрлері) немесе оған ұқсас бір пәрменді таңдаңыз. **Print** тілқатысу терезесінде енгізілген өзгерістердің басымдығы төмен болады және **Page Setup** (Бет параметрлері) тілқатысу терезесінде енгізілген өзгерістердің күшін жоймайды.
- **Әдепкі принтер драйверінің параметрлері:** Әдепкі принтер драйверінің параметрлерінде **Page Setup** (Бет параметрлері), **Print** (Басып шығару) немесе **Printer Properties** (Принтердің сипаттары) тілқатысу терезелерінде өзгертілген параметрлерден басқа барлық баспа тапсырмаларында қолданылатын параметрлер анықталады.
- **Принтер басқару тақтасының параметрлері:** Принтердің басқару тақтасында өзгертілген параметрлердің басымдығы басқа жерлерде енгізілген өзгерістерден төмен болады.

Бағдарламалық құрал жабылғанша принтердің барлық тапсырмаларының параметрлерін өзгерту

1. **Файл** мәзіріндегі **Басып шығару** түймешігін басыңыз.
2. Керекті параметрлерді түрлі мәзірлерде өзгертіңіз.

Принтердің барлық тапсырмаларының стандартты параметрлерін өзгерту

1. **Файл** мәзіріндегі **Басып шығару** түймешігін басыңыз.
2. Керекті параметрлерді түрлі мәзірлерде өзгертіңіз.
3. **Алдын ала белгіленген параметрлер** мәзірінен **...түрінде сақтау** опциясын таңдап, алдын ала орнату атауын теріңіз.

Бұл параметрлер **Алдын ала белгіленген параметрлер** мәзірінде сақталады. Жаңа параметрлерді пайдалану үшін бағдарламаны әрбір ашқан және басып шығарған кезде сақталған алдын ала белгіленген параметр опциясын таңдауыңыз керек болады.

Өнім конфигурациясының параметрлерін өзгерту

1. Apple  мәзіріндегі **Жүйе ерекшеліктері** мәзірін басып, **Баспа және факс** белгішесін таңдаңыз.
2. Терезенің сол жағындағы өнімді таңдаңыз.
3. **Опциялар мен жабдықтар** түймесін басыңыз.
4. **Драйвер** жиекбелгісін басыңыз.
5. Орнатылған опцияларды теңшеңіз.

Windows үшін тапсырмаларды басып шығару

Басып шығару төте жолын пайдалану (Windows)

1. Бағдарламалық құралда **Print** (Басып шығару) опциясын таңдаңыз.
2. Өнімді таңдап, **Properties** немесе **Preferences** түймешігін басыңыз.

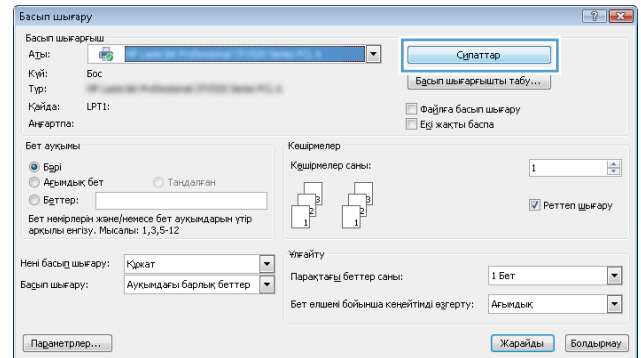

3. Printing Shortcuts жиекбелгісін басыңыз.

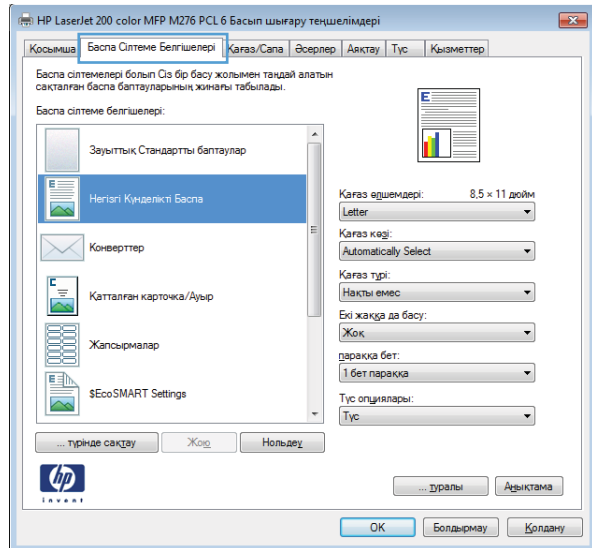

4. Сілтемелердің біреуін таңдап, **OK** түймешігін басыңыз.

ЕСКЕРІМ: Енді таңдағанда, принтер драйверінің басқа жиекбелгілеріндегі сәйкес параметрлер өзгереді.

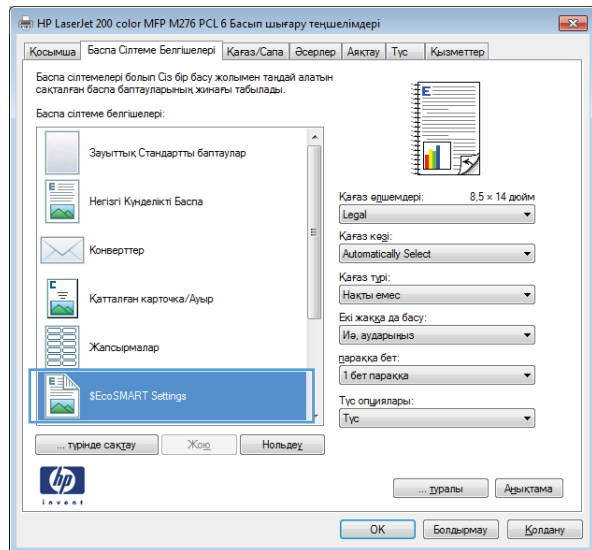

Басып шығару төте жолын жасау (Windows)

1. Бағдарламалық құралда **Print** (Басып шығару) опциясын таңдаңыз.

2. Өнімді таңдап, **Properties** немесе **Preferences** түймешігін басыңыз.

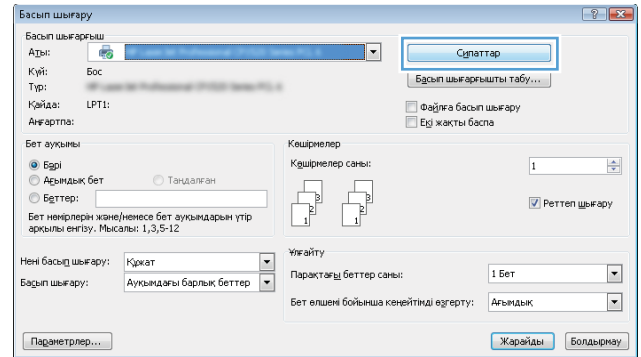

3. **Printing Shortcuts** жиекбелгісін басыңыз.

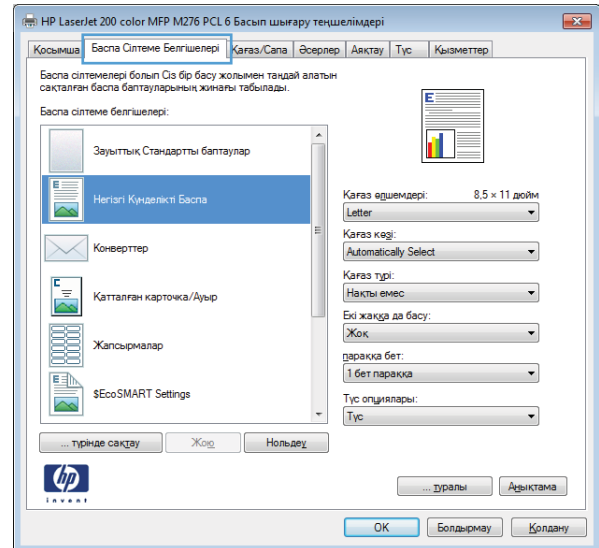

4. Негіз ретінде бар сілтемелерді таңдаңыз.

ЕСКЕРІМ: Экранның оң жағындағы параметрлердің кез келгенін реттеудің алдында әрдайым сілтемені таңдаңыз. Егер параметрлерді реттесеңіз, одан кейін сілтемені таңдасаңыз немесе егер басқа сілтемені таңдасаңыз, барлық реттеулер жоғалады.

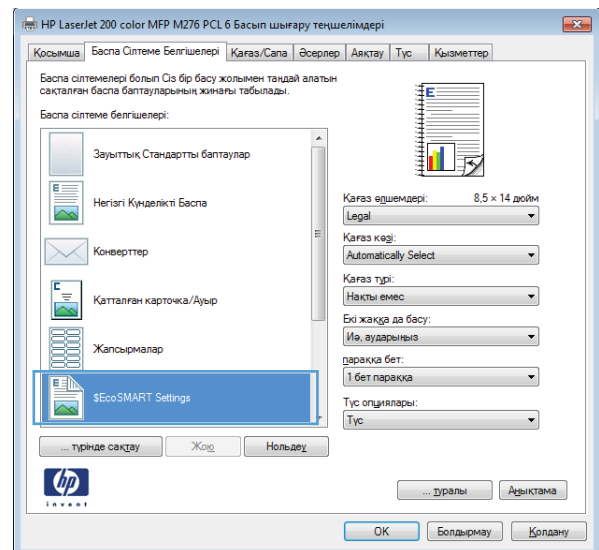

5. Жаңа сілтеме үшін басып шығару опциясын таңдаңыз.

ЕСКЕРІМ: Принтер драйверіндегі осы жиекбелгіде немесе кез келген басқа жиекбелгіде басып шығару параметрлерін таңдауға болады. Басқа жиекбелгілерде опцияларды таңдағаннан кейін, келесі қадамды орындаудың алдында **Printing Shortcuts** жиекбелгісіне оралыңыз.

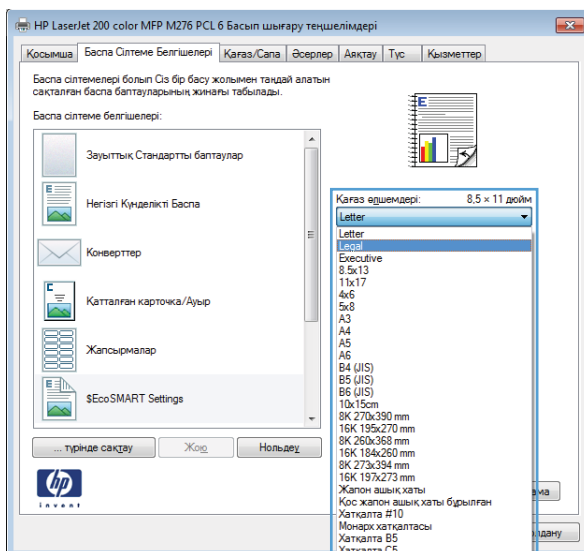

6. **Save As** түймесін басыңыз.

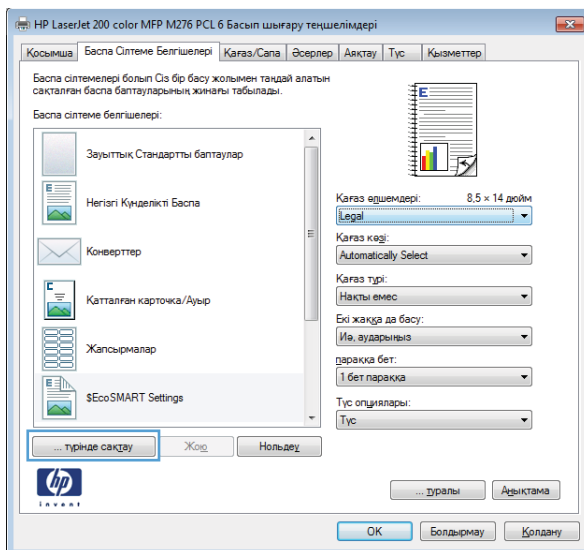

7. Сілтеменің атын теріп, **OK** түймешігін басыңыз.

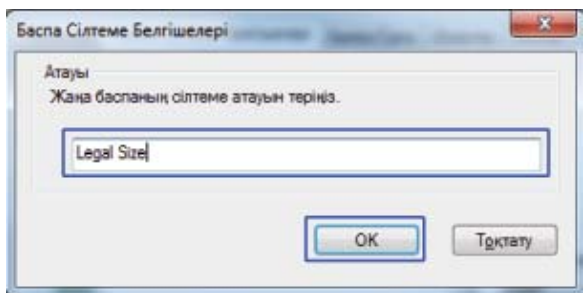

Windows жүйесімен екі жағына басып шығару (дуплекс)

1. Бағдарламадағы **File** («Файл») мәзірінен **Print** («Басып шығару») командасын басыңыз.

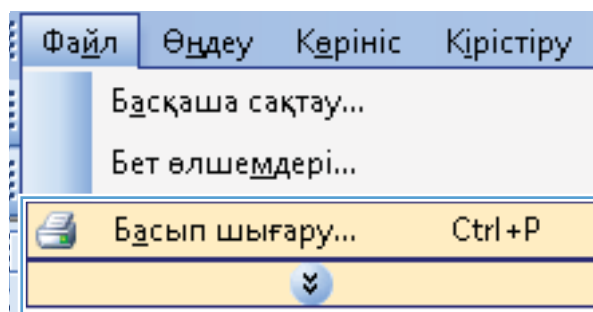

2. Өнімді таңдап, **Properties** немесе **Preferences** түймесін басыңыз.

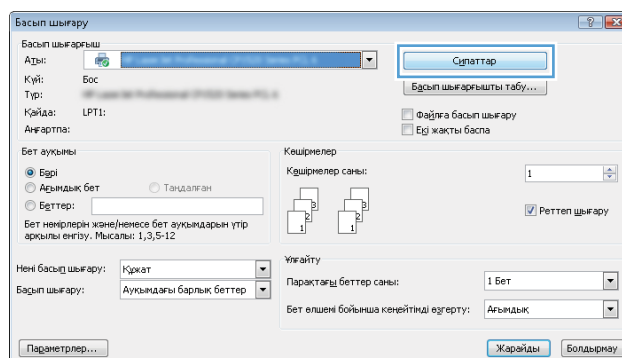

3. **Finishing** жиекбелгісін басыңыз.

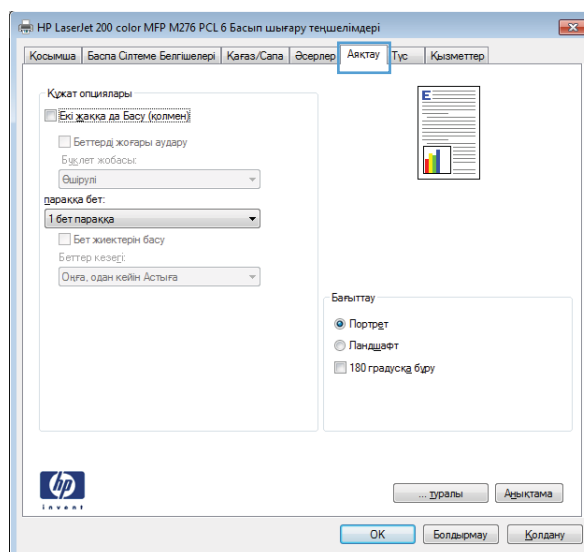

4. **Print on both sides (manually)** параметрі жанына құсбелгі қойыңыз. Тапсырманың бірінші жағын басып шығару үшін **OK** түймесін басыңыз.

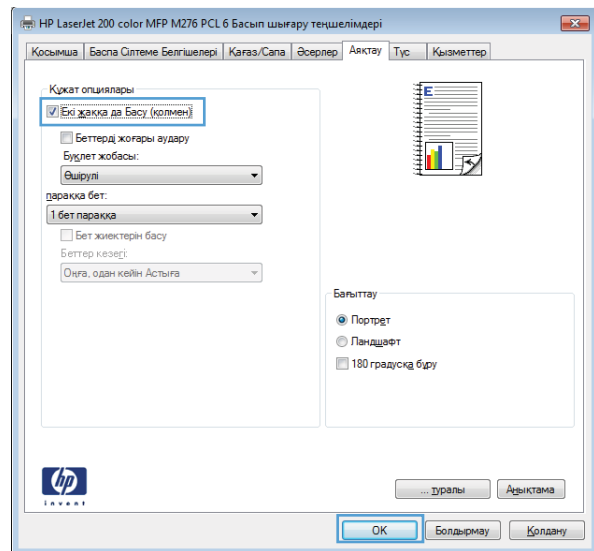

5. Басып шығарылған қағаз бумасын шығыс науасынан шығарып алыңыз, содан кейін қағаздың бағытын өзгертпестен, оны басып шығарылған бетін төмен қаратып кіріс науасына салыңыз.

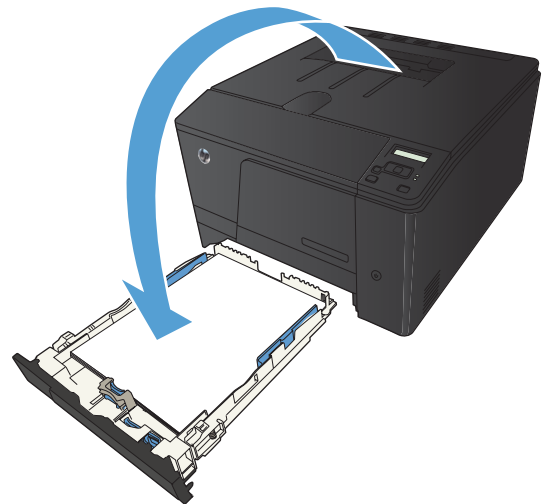

6. Тапсырманың екінші жағын басып шығару үшін, басқару тақтасындағы **OK** түймешігін басыңыз.

Windows жүйесінде әр параққа бірнеше бетті басып шығару

1. Бағдарламадағы **Файл** мәзірінен **Басып шығару** командасын таңдаңыз.

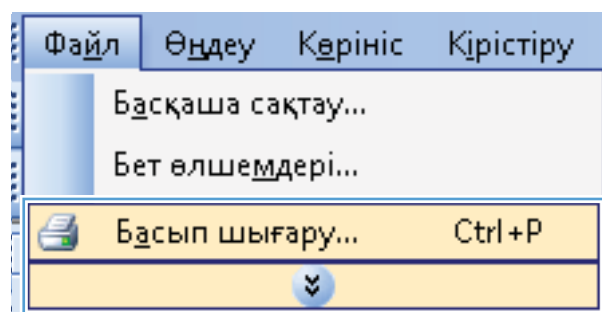

2. Өнімді таңдап, **Properties** немесе **Preferences** түймешігін басыңыз.

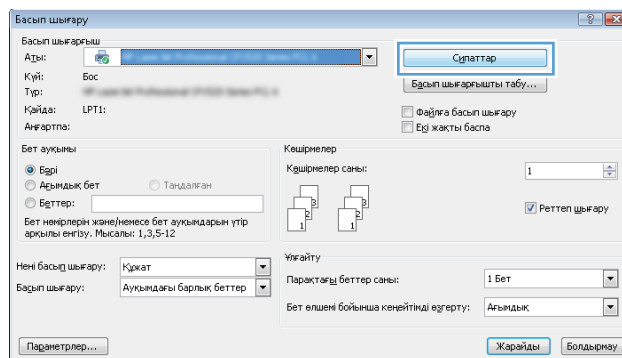

3. **Finishing** жиекбелгісін басыңыз.

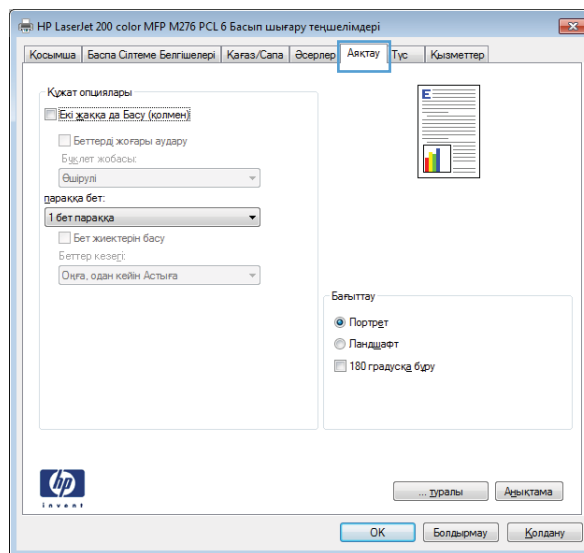

4. Әр параққа беттер санын **Pages per sheet** ашылмалы тізімінен таңдаңыз.

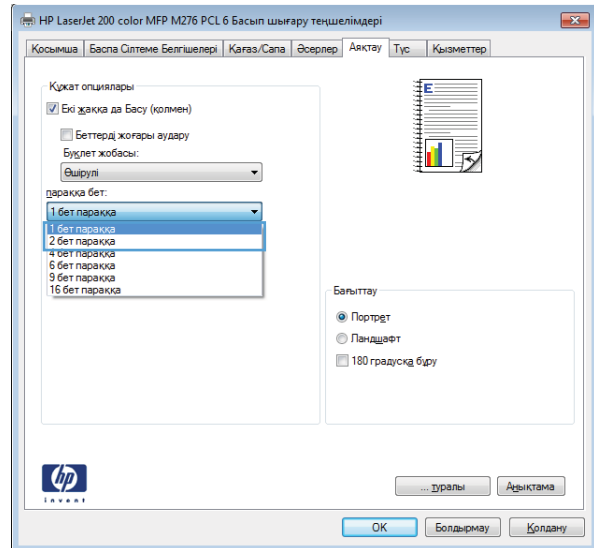

5. Дұрыс болатын **Print page borders**, **Page order** және **Orientation** опцияларын таңдаңыз.

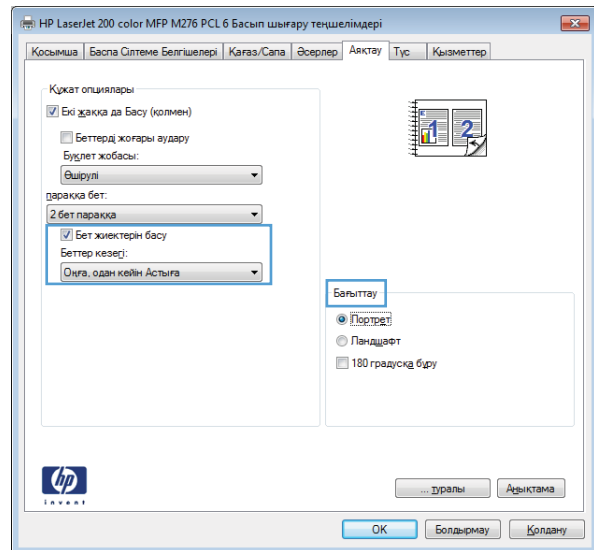

Бет бағдарын таңдау (Windows)

1. Бағдарламалық құралда **Print** (Басып шығару) опциясын таңдаңыз.

2. Өнімді таңдап, **Properties** немесе **Preferences** түймешігін басыңыз.

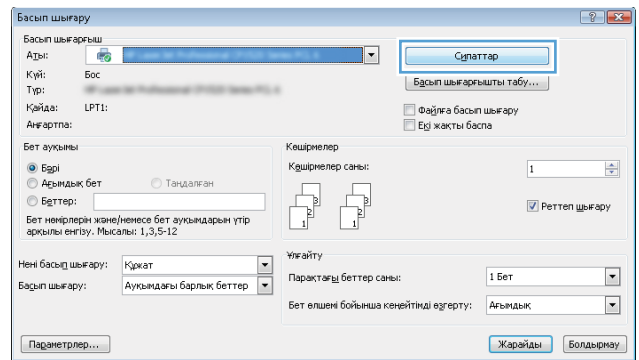

3. **Finishing** жиекбелгісін басыңыз.

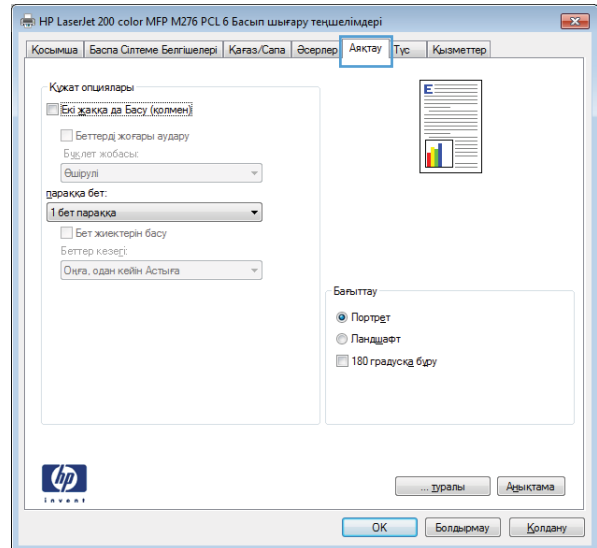

4. **Orientation** аймағында **Portrait** немесе **Landscape** опциясын таңдаңыз.

Беттегі суреттің жоғарғы жағын төмен қаратып басып шығару үшін **Rotate by 180 degrees** опциясын таңдаңыз.

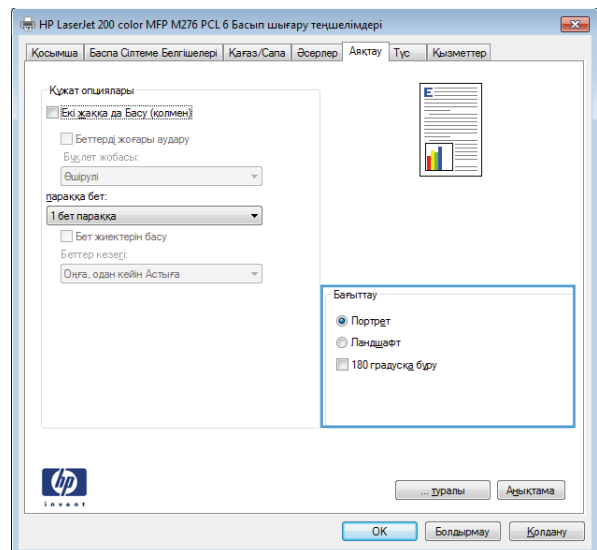

Қағаз түрін таңдау (Windows)

1. Бағдарламалық құралда **Print** (Басып шығару) опциясын таңдаңыз.
2. Өнімді таңдап, **Properties** немесе **Preferences** түймесін басыңыз.

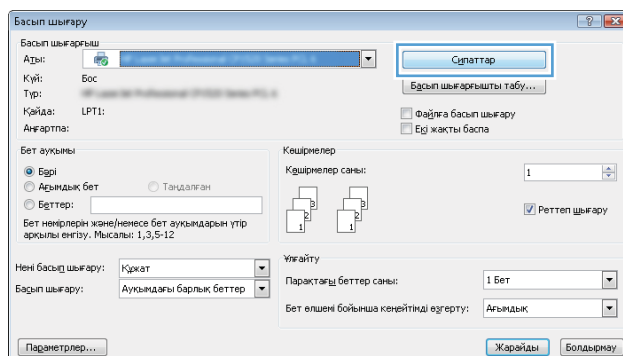

3. **Paper/Quality** қойындысын басыңыз.

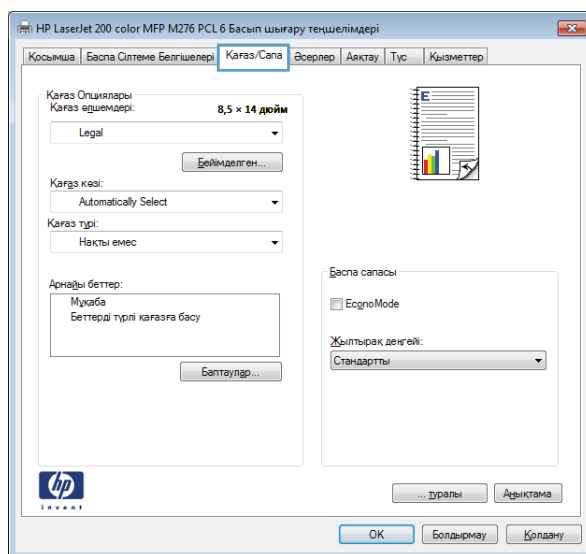

4. **Paper type** ашылмалы тізімнен **More...** опциясын таңдаңыз.

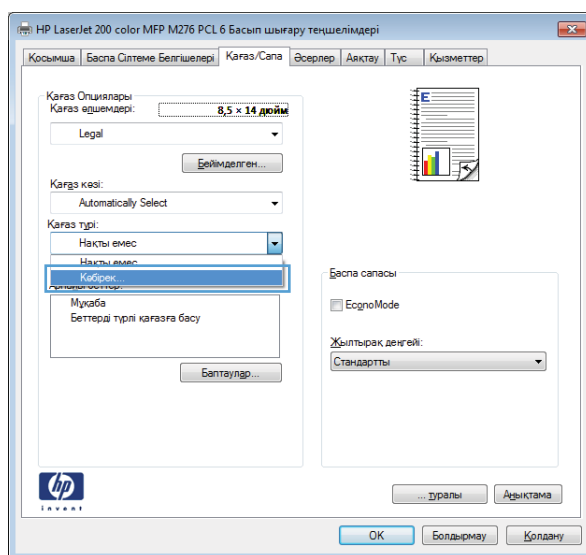

5. Қолданылатын қағаз түріне сәйкес келетін санатты таңдап, қолданыстағы қағаз түрін түртіңіз.

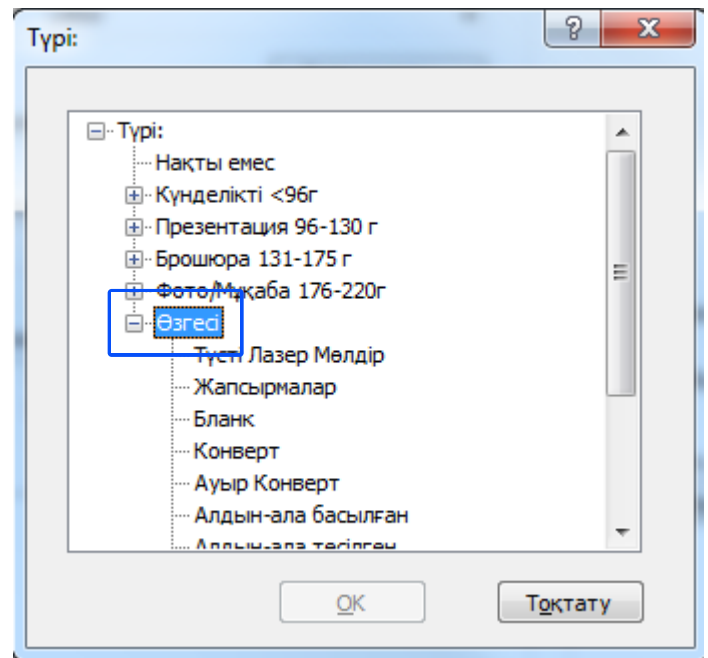

6. Қолданыстағы қағаздың түрінің параметрін таңдап, **OK** түймесін басыңыз.

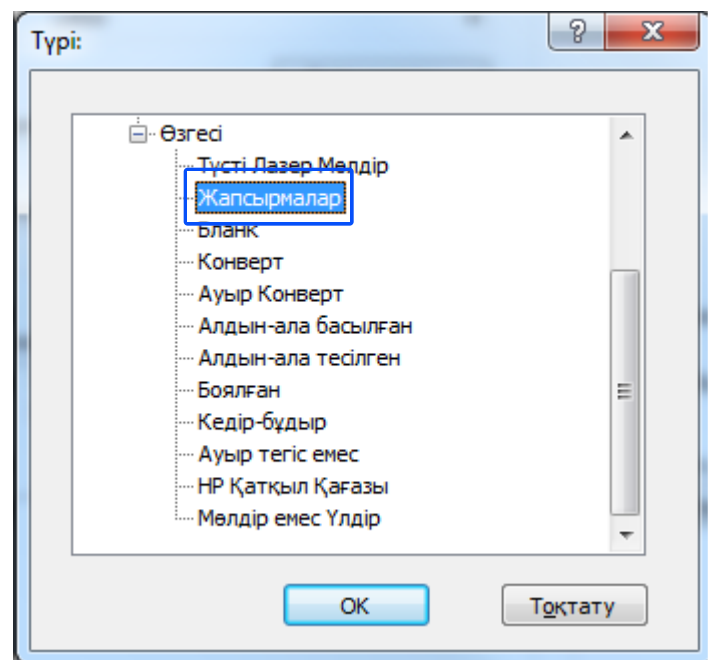

Түрлі қағазға бірінші немесе соңғы бетті басып шығару (Windows)

1. Бағдарламалық құралда **Print** (Басып шығару) опциясын таңдаңыз.

2. Өнімді таңдап, **Properties** немесе **Preferences** түймешігін басыңыз.

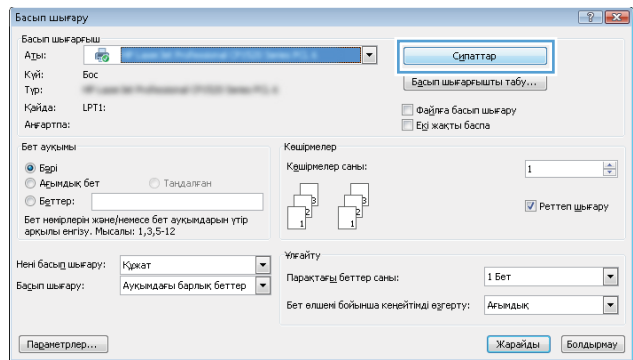

3. **Paper/Quality** жиекбелгісін басыңыз.

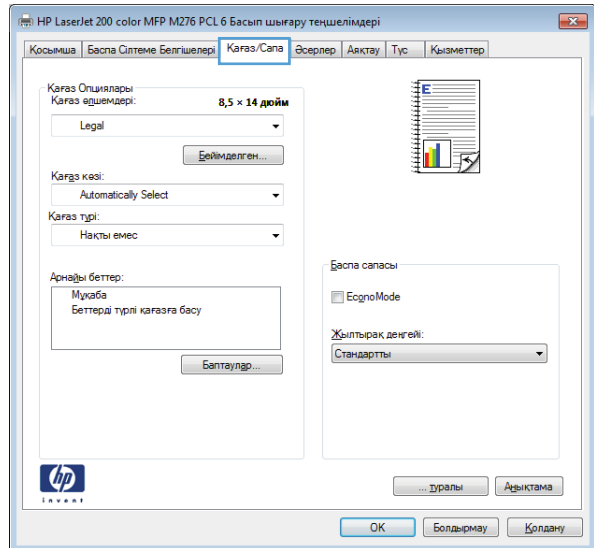

4. **Print pages on different paper** параметрі жанына құсбелгі қойып, алдыңғы бетке, басқа беттерге және соңғы бетке қажетті параметрлерді таңдаңыз.

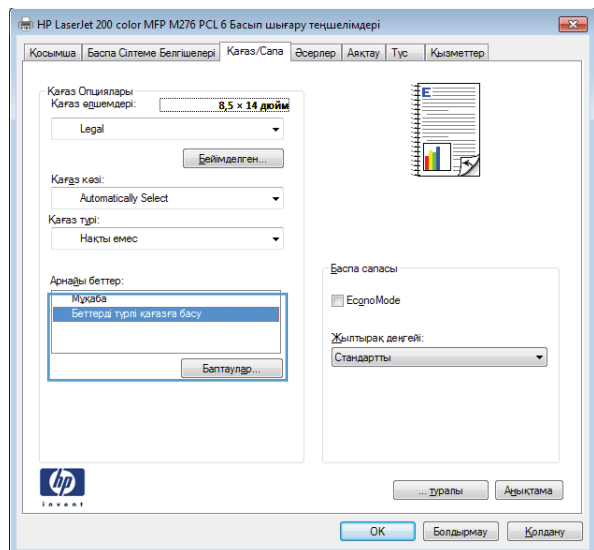

Бет өлшеміне лайықтау үшін құжатты масштабтау (Windows)

1. Бағдарламалық құралда **Print** (Басып шығару) опциясын таңдаңыз.
2. Өнімді таңдап, **Properties** немесе **Preferences** түймешігін басыңыз.

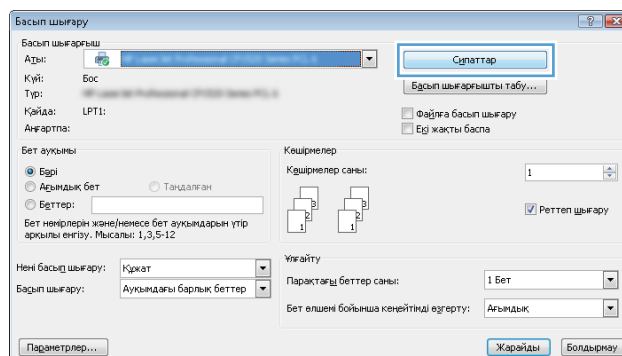

3. **Effects** жиекбелгісін басыңыз.

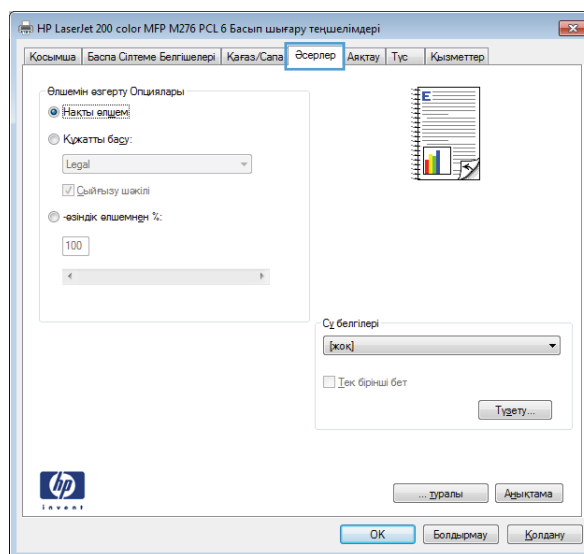

4. **Print document on** опциясын таңдап, ашылмалы тізімнен өлшемді таңдаңыз.

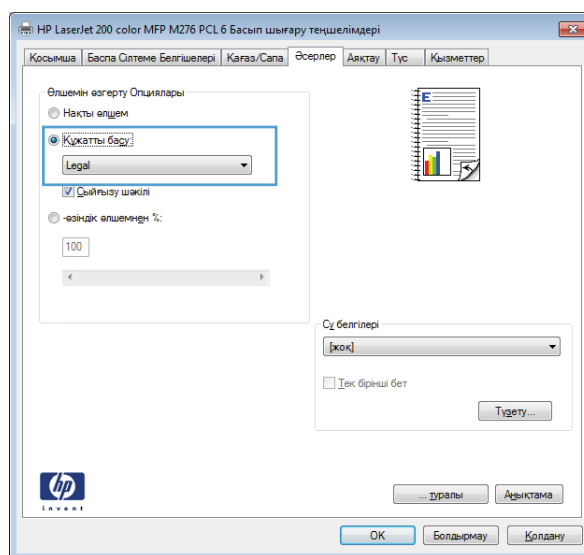

Кітапша жасау (Windows)

1. Бағдарламалық құралда **Print** (Басып шығару) опциясын таңдаңыз.
2. Өнімді таңдап, **Properties** немесе **Preferences** түймешігін басыңыз.

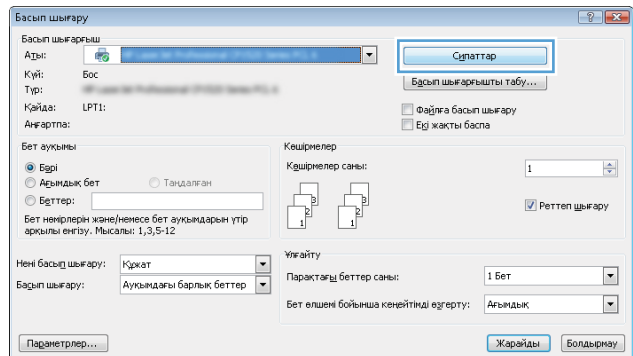

3. **Finishing** жиекбелгісін басыңыз.

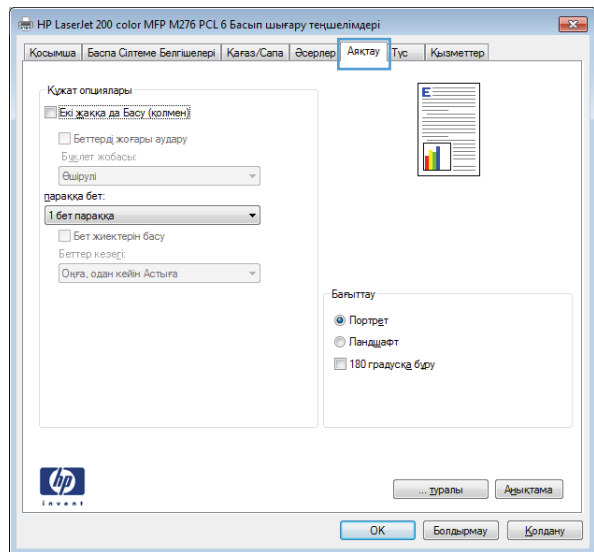

4. **Print on both sides (manually)** параметрі жанына құсбелгі қойыңыз.

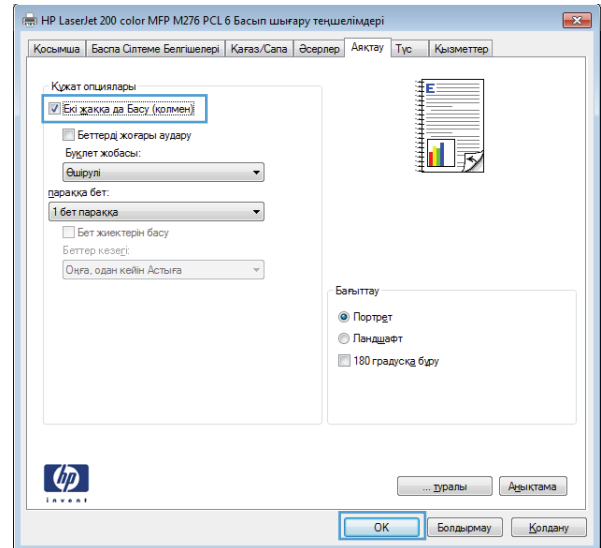

5. **Booklet layout** ашылмалы тізіміндегі бүктеу опциясын таңдаңыз. **Pages per sheet** автоматты түрде **2 pages per sheet** опциясына өзгереді.

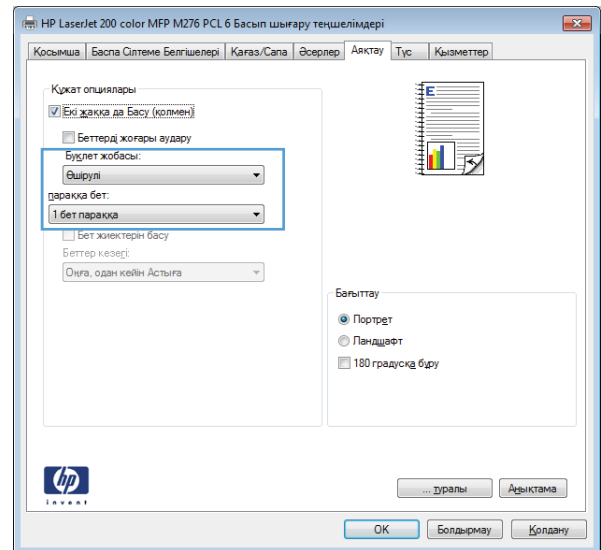

Mac OS X үшін тапсырмаларды басып шығару

Алдын ала орнатылған басып шығару параметрлерін пайдалану (Mac OS X)

1. **Файл** мәзіріндегі **Басып шығару** опциясын таңдаңыз.
2. **Принтер** мәзірінен осы өнімді таңдаңыз.
3. **Алдын ала белгіленген параметрлер** мәзірінен басып шығарудың алдын ала белгіленген параметрін таңдаңыз.



ЕСКЕРІМ: Принтер драйверінің стандартты параметрлерін пайдалану үшін **стандартты** опциясын таңдаңыз.

Алдын ала орнатылған басып шығару параметрін жасау (Mac OS X)

Қайта пайдалану мақсатымен принтер драйверлерінің ағымдағы параметрлерін сақтау үшін, басып шығарудың алдын ала орнатылған мәндерді пайдаланыңыз.

1. **Файл** мәзіріндегі **Басып шығару** опциясын таңдаңыз.
2. **Принтер** мәзірінен осы өнімді таңдаңыз.
3. Қайта пайдалану қажет басып шығару параметрлерін таңдаңыз.
4. **Алдын ала белгіленген параметрлер** мәзірінен **...түрінде сақтау** опциясын таңдап, алдын ала орнату атауын теріңіз.
5. **ОК** түймесін басыңыз.

Беттің екі жағына да басып шығару (Mac OS X)

1. Науалардың біріне басып шығару тапсырмасына жететіндей етіп қағаз салыңыз.
2. **Файл** мәзіріндегі **Басып шығару** опциясын таңдаңыз.
3. **Аяқталуда** мәзірін ашып, **Қолмен дуплекстеу** қойындысын немесе **Қолмен дуплекстеу** мәзірін ашыңыз.
4. **Қолмен дуплекстеу** өрісін басып, біріктіру опциясын таңдаңыз.
5. **Басып шығару** түймесін басыңыз. Буманың екінші жартысын басып шығаруда 1-науадан шыққан буманы алмастырмас бұрын, компьютер экранына шыққан қалқымалы терезедегі нұсқауларды орындаңыз.
6. Өнімге өтіп, 1-науадағы қандай да бір бос парақтарды алып тастаңыз.
7. Алдымен басып шығарылған буманың төменгі жиегін принтердің 1-науасына кіргізіп, бетін жоғары қаратып салыңыз.
8. Жалғастыру үшін, сұралған кезде, басқару тақтасындағы тиісті түймешікті басыңыз.

Бір параққа көп бетті басып шығару (Mac OS X)

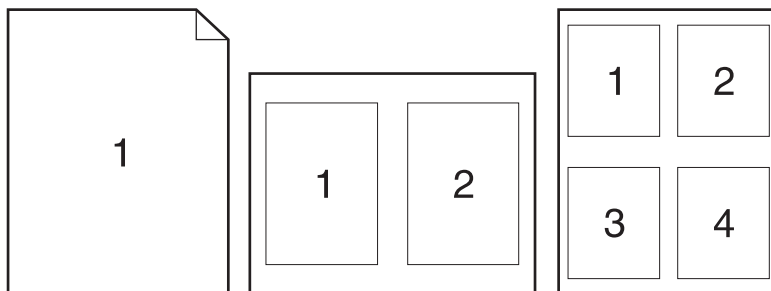

1. **Файл** мәзіріндегі **Басып шығару** опциясын таңдаңыз.
2. **Принтер** мәзірінен осы өнімді таңдаңыз.
3. **Орналасуы** мәзірін ашыңыз.
4. **Бет/парақ** мәзірінен әр параққа басып шығарылуы қажет бет санын таңдаңыз (1, 2, 4, 6, 9 немесе 16).
5. **Орналасудың бағыты** аймағында парақтағы беттер реті мен орнын таңдаңыз.
6. **Жиектер** мәзірінен әр парақтың айналасында басылатын жиек түрін таңдаңыз.

Бет бағдарын таңдау (Mac OS X)

1. **Файл** мәзіріндегі **Басып шығару** опциясын таңдаңыз.
2. **Принтер** мәзірінен осы өнімді таңдаңыз.
3. **Көшірмелер және беттер** мәзіріндегі **Қағаз параметрлерін теңшеу** түймешігін басыңыз.
4. Қолданылатын бет бағдарын білдіретін белгішені басып, **OK** түймешігін басыңыз.

Қағаз түрін таңдау (Mac OS X)

1. **Файл** мәзіріндегі **Басып шығару** опциясын таңдаңыз.
2. **Принтер** мәзірінен осы өнімді таңдаңыз.
3. **Аяқталуда** мәзірін ашыңыз.
4. **Медиа түрі** ашылмалы тізімінен түрін таңдаңыз.
5. **Басып шығару** түймесін басыңыз.

Мұқаба бетті басып шығару (Mac OS X)

1. **Файл** мәзіріндегі **Басып шығару** опциясын таңдаңыз.
2. **Принтер** мәзірінен осы өнімді таңдаңыз.
3. **Мұқаба** мәзірін ашып, мұқаба бет басып шығарылатын жерді таңдаңыз. **Құжаттан бұрын** немесе **Құжаттан кейін** түймешігін басыңыз.
4. **Мұқаба түрі** мәзірінен мұқаба бетте басып шығару қажет хабарды таңдаңыз.



ЕСКЕРІМ: Бос мұқаба бетті басып шығару үшін **Мұқаба түрі** мәзірінен **стандартты** опциясын таңдаңыз.

Бет өлшемін лайықтау үшін құжатты масштабтау (Mac OS X)

1. **Файл** мәзіріндегі **Басып шығару** опциясын таңдаңыз.
2. **Принтер** мәзірінен осы өнімді таңдаңыз.
3. **Қағазды Қолдану** мәзірін ашыңыз.
4. **Жіберілетін қағаздың өлшемі** аймағында **Қағаз өлшеміне сәйкестендіру үшін масштабтау** жолағын басып, ашылмалы тізімнен өлшемді таңдаңыз.

Кітапша жасау (Mac OS X)

1. **Файл** мәзіріндегі **Басып шығару** опциясын таңдаңыз.
2. **Принтер** мәзірінен осы өнімді таңдаңыз.
3. **Қолмен дуплекстеу** мәзірін ашыңыз.
4. **Қолмен дуплекстеу** жолын басыңыз.
5. **Кітапшаны басып шығару** мәзірін ашыңыз.
6. **Басылатынды кітапша ретінде пішімдеу** жолын, содан кейін байланыстыру опциясын таңдаңыз.
7. **Қағаз өлшемін** таңдаңыз.

Қосымша басып шығару тапсырмалары (Windows)

Басып шығару тапсырмасын тоқтату (Windows)

1. Егер баспа тапсырмасы орындалып жатқан болса, оны өнімнің басқару тақтасындағы Cancel **X** («Бас тарту») түймешігін басу арқылы тоқтатыңыз.

 **ЕСКЕРІМ:** Cancel **X** («Бас тарту») түймешігі басылғанда өнімдегі орындалып жатқан баспа тапсырмасы тоқтайды. бірнеше үрдіс қосылған жағдайда, Cancel **X** («Бас тарту») түймешігін басу өнімнің басқару тақтасындағы үрдісті жояды.

2. Сонымен қатар басып шығару тапсырмасын бағдарламадан немесе басып шығару тапсырмаларының кезегінен де тоқтатуға болады.
 - **Software program: (Бағдарлама):** Әдетте компьютер экранында қысқа уақыт ішінде диалог терезесі көрінеді, ол арқылы баспа тапсырмасын тоқтатуға болады.
 - **Windows print queue: (Windows баспа тапсырмаларының кезегі):** Егер баспа тапсырмасы басу кезегінде (компьютер жадындағы) немесе баспа спулерінде тұрса, оны сол жерден жойыңыз.
 - **Windows XP, Server 2003 немесе Server 2008: Бастау** түймесін басып, **Параметрлер** опциясын таңдаңыз, содан кейін **Принтерлер мен факстар** түймесін басыңыз. Терезені ашу үшін өнім белгішесін екі рет басыңыз, тоқтатқыңыз келетін баспа тапсырмасын тінтуірдің оң жақ батырмасымен басыңыз, содан кейін **Cancel** (Тоқтату) опциясын таңдаңыз.
 - **Windows Vista: Start** (Бастау), **Control Panel** (Басқару панелі) опцияларын таңдаңыз, содан кейін **Hardware and Sound** (Аппараттық құралдар және дыбыс) опциясының астындағы **Printer** (Принтер) батырмасын басыңыз. Терезені ашу үшін өнім белгішесін екі рет басыңыз, тоқтатқыңыз келетін баспа тапсырмасын тінтуірдің оң жақ батырмасымен басыңыз, содан кейін **Cancel** (Тоқтату) опциясын таңдаңыз.
 - **Windows 7: Пуск** (Бастау) түймесін басып, **Оборудования и принтеры** (Құрылғылар мен принтерлер) тармағын таңдаңыз. Терезені ашу үшін өнім белгішесін екі рет басыңыз, тоқтатылатын баспа тапсырмасын тінтуірдің оң жақ түймесімен басыңыз, содан кейін **Отменить** (Бас тарту) тармағын таңдаңыз.

Қағаз өлшемін таңдау (Windows)

1. Бағдарламалық құралда **Print** (Басып шығару) опциясын таңдаңыз.
2. Өнімді таңдап, **Properties** немесе **Preferences** түймесін басыңыз.
3. **Paper/Quality** жиекбелгісін басыңыз.
4. **Paper size** ашылмалы тізімінен өлшемін таңдаңыз.

Өзгертілмелі қағаз өлшемін таңдау (Windows)

1. Бағдарламалық құралда **Print** (Басып шығару) опциясын таңдаңыз.
2. Өнімді таңдап, **Properties** немесе **Preferences** түймесін басыңыз.
3. **Paper/Quality** жиекбелгісін басыңыз.
4. **Custom** түймесін басыңыз.
5. Арнаулы өлшемнің атын теріп, өлшемдерді көрсетіңіз.
 - Ені — қағаздың қысқа шеті.
 - Ұзындығы — қағаздың ұзын шеті.



ЕСКЕРІМ: Науаларға алдымен қағаздың қысқа шетін салыңыз.

6. **Сақтау** түймесін, одан кейін **Жабу** түймесін басыңыз.

Су таңбаларды басып шығару (Windows)

1. Бағдарламалық құралда **Print** (Басып шығару) опциясын таңдаңыз.
2. Өнімді таңдап, **Properties** немесе **Preferences** түймешігін басыңыз.
3. **Effects** жиекбелгісін басыңыз.
4. **Watermarks** ашылмалы тізімінен субелгіні таңдаңыз.
немесе тізімге су таңба қосу үшін, **Edit** түймешігін басыңыз. Су таңбасының параметрлерін орнатып, одан кейін **OK** түймешігін басыңыз.
5. Су таңбаны бірінші бетке ғана басып шығару үшін, **First page only** параметрі жанына құсбелгі қойыңыз. Әйтпесе, су таңба әр бетке басылып шығады.

Қосымша басып шығару тапсырмалары (Mac OS X)

Басып шығару тапсырмасын тоқтату (Mac OS X)

1. Егер баспа тапсырмасы орындалып жатқан болса, оны өнімнің басқару тақтасындағы Cancel **X** («Бас тарту») түймешігін басу арқылы тоқтатыңыз.

 **ЕСКЕРІМ:** Cancel **X** («Бас тарту») түймесі басылғанда өнімдегі орындалып жатқан баспа тапсырмасы тоқтайды. Бірнеше басып шығару тапсырмасы берілген жағдайда, Cancel **X** («Бас тарту») түймесін басу өнімнің басқару тақтасындағы басып шығару жұмысын жояды.

2. Сонымен қатар басып шығару тапсырмасын бағдарламадан немесе басып шығару тапсырмаларының кезегінен де тоқтатуға болады.
 - **Software program: (Бағдарлама):** Әдетте компьютер экранында қысқа уақыт ішінде диалог терезесі көрінеді, ол арқылы баспа тапсырмасын тоқтатуға болады.
 - **Mac жүйесіндегі баспа реті:** Панельдегі өнім белгішесін екі рет басу арқылы баспа тапсырмаларының кезегін ашыңыз. Баспа тапсырмасын таңдаңыз, содан кейін **Delete** (Жою) түймесін басыңыз.

Қағаз өлшемін таңдау (Mac OS X)

1. **Файл** мәзіріндегі **Басып шығару** опциясын таңдаңыз.
2. **Принтер** мәзірінен осы өнімді таңдаңыз.
3. **Көшірмелер және беттер** мәзіріндегі **Қағаз параметрлерін теңшеу** түймешігін басыңыз.
4. **Қағаз өлшемі** ашылмалы тізімінен бір өлшемді таңдап, **OK** түймешігін басыңыз.

Өзгертілмелі қағаз өлшемін таңдау (Mac OS X)

1. **Файл** мәзіріндегі **Басып шығару** опциясын таңдаңыз.
2. **Принтер** мәзірінен осы өнімді таңдаңыз.
3. **Көшірмелер және беттер** мәзіріндегі **Қағаз параметрлерін теңшеу** түймешігін басыңыз.
4. **Қағаз өлшемі** ашылмалы тізімінен **Өзгертпелі өлшемдерді басқару** опциясын таңдаңыз.
5. Қағаз өлшемінің параметрлерін белгілеп, **OK** түймешігін басыңыз.

Су таңбаларды басып шығару (Mac OS X)

1. **Файл** мәзіріндегі **Басып шығару** опциясын таңдаңыз.
2. **Принтер** мәзірінен осы өнімді таңдаңыз.
3. **Су таңбалары** мәзірін ашыңыз.

4. **Режим** мәзірінде пайдалану қажет су таңба түрін таңдаңыз. Жартылай мөлдір хабарды басып шығару үшін, **Су таңбасы** опциясын таңдаңыз. Мөлдір емес хабарды басып шығару үшін, **Қаптама** опциясын таңдаңыз.
5. **беттер** мәзірінде су таңбаны барлық беттерге не бірінші бетке ғана басып шығаруды таңдаңыз.
6. **Мәтін** мәзірінде стандартты хабарлардың біреуін таңдаңыз немесе **Арнаулы** опциясын таңдап, өрісте жаңа хабарды теріңіз.
7. Қалған параметрлер үшін опцияларды таңдаңыз.

Мұрағатқа жіберетін сапада басып шығару

 **ЕСКЕРІМ:** Бұл мүмкіндік пайдаланылғанда, тонер көбірек кетеді.

Архивтік баспа тонердің жайылуын және шаң пайда болуды азайтады. Архивтік баспаны сақталатын немесе архивте тұратын құжаттарды басу үшін пайдаланыңыз.

Мұрағатқа жіберетін сапада басып шығару (СКД басқару тақтасы)

 **ЕСКЕРІМ:** Бұл бөлім тек HP LaserJet Pro 200 түрлі түсті M251n принтері үлгісіне қолданылады.

1. Басқару тасындағы **OK** түймешігін басу арқылы мәзірлерді ашыңыз.
2. Мына мәзірлерді ашыңыз:
 - **Қызмет**
 - **Archive Print («Мұрағаттық баспа»)**
3. **Қосу** немесе **Ажырату** опциясын таңдаңыз да, **OK** түймешігін басыңыз.

Мұрағатқа жіберетін сапада басып шығару (сенсорлы экран басқару тақтасы)

 **ЕСКЕРІМ:** Бұл бөлім тек HP LaserJet Pro 200 түрлі түсті M251nw принтері үлгісіне қолданылады.

1. Өнімнің басқару тақтасындағы негізгі экранда Setup  («Орнату») түймешігін түртіңіз.
2. **Қызмет** мәзірін түртіңіз.
3. **Archive Print («Мұрағаттық баспа»)** түймесін, одан кейін **Қосу** түймесін басыңыз.

Түсті басып шығару

HP EasyColor опциясын пайдалану

Windows амалдық жүйесіне арналған HP PCL 6 принтер драйвері қолданылғанда, **HP EasyColor** технологиясы Microsoft Office бағдарламаларынан басылып шыққан аралас мазмұнды құжаттарды автоматты түрде жақсартады. Бұл технология құжаттарды сканерлейді және .JPEG немесе .PNG форматындағы фотосуреттерді автоматты түрде реттейді. **HP EasyColor** технологиясы бүкіл суретті бірнеше бөлікке бөлмей-ақ, бір уақытта жетілдіреді. Нәтижесінде түс сәйкестігі жақсарып, детальдардың анықтығы және басып шығару жылдамдығының артуы қамтамасыз етіледі.

Mac жүйесіне арналған HP Postscript принтерінің драйверін пайдаланған жағдайда, **HP EasyColor** технологиясы барлық құжаттарды сканерлеп, барлық фотосуреттерді бірдей жақсартылған фотографиялық нәтижелермен автоматты түрде реттейді.

Келесі мысалда, сол жақтағы суреттер **HP EasyColor** опциясы пайдаланбастан жасалған. Оң жақтағы суреттер **HP EasyColor** опциясын пайдалану нәтижесіндегі жақсартуларды көрсетеді.



HP EasyColor опциясы HP PCL 6 және HP Mac Postscript принтер драйверлерінде әдепкіде қосулы болады, сондықтан түсті қолмен реттеудің қажеті жоқ. Түс параметрлерін қолмен реттеу мақсатымен бұл параметрді өшіру үшін, Windows драйверінде **Color** немесе Mac драйверінде **Түс/сапа опциялары** қойындысын ашып, **HP EasyColor** құсбелгісін қойыңыз.

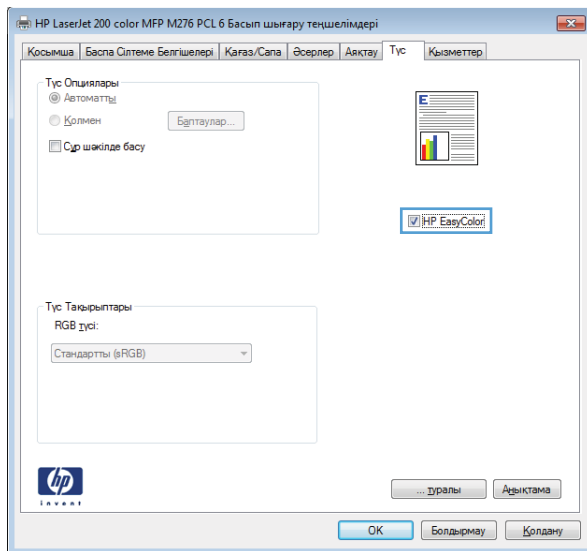

Түс опцияларын өзгерту (Windows)

1. Бағдарламалық құралда **Print** (Басып шығару) опциясын таңдаңыз.
2. Өнімді таңдап, **Properties** немесе **Preferences** түймешігін басыңыз.

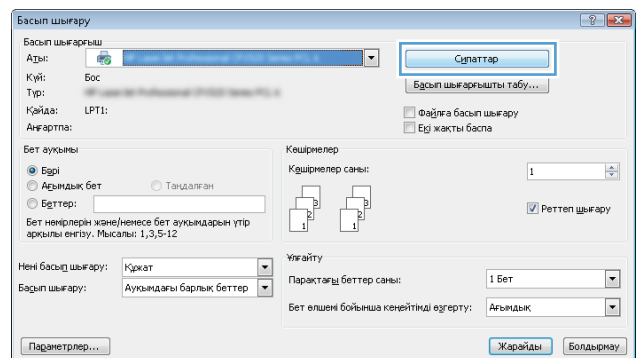

3. **Color** жиекбелгісін басыңыз.

4. **Automatic** немесе **Manual** параметрін таңдаңыз.

- **Automatic** параметрі: Осы параметрді көп түсті баспа тапсырмалары үшін таңдаңыз.
- **Manual** параметрі: Түс параметрлерін өзге параметрлерден бөлек реттеу үшін осы параметрді таңдаңыз.

ЕСКЕРІМ: Түс параметрлерін қолмен өзгерту шығару жұмысына әсер етуі мүмкін. HP компаниясы бұл параметрлерді тек түс графикасы мамандары өзгертуін ұсынады.

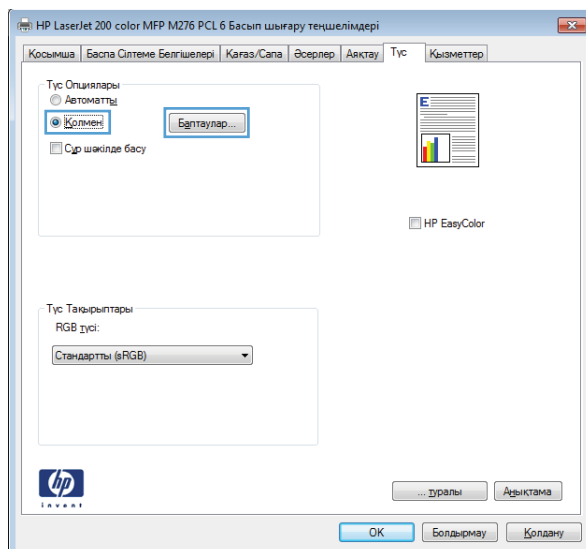

5. Түрлі түсті құжатты қара және сұр түстің реңдерінде басып шығару үшін **Print in Grayscale** опциясын басыңыз. Түрлі түсті құжаттарды фотокөшірме немесе факс үшін басып шығаруға осы опцияны пайдаланыңыз. Бұған қоса, бұл опцияны алғашқы нұсқа көшірмелерін басып шығару немесе түс тонерін үнемдеу үшін пайдалануға болады.

6. **OK** түймесін басыңыз.

Басып шығару тапсырмасы үшін түс тақырыбын өзгерту (Windows)

1. Бағдарламалық құралда **Print** (Басып шығару) опциясын таңдаңыз.
2. Өнімді таңдап, **Properties** немесе **Preferences** түймешігін басыңыз.

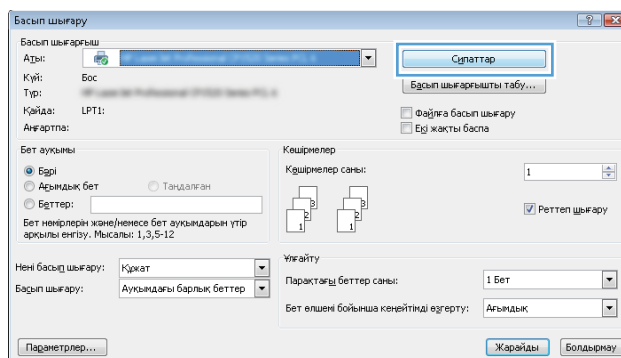

3. **Color** (Түс) жиекбелгісін басыңыз.
4. **Color Themes** (Түс тақырыптары) ашылмалы тізімінен түс тақырыбын таңдаңыз.

- **Default (sRGB)** (Әдепкі (sRGB)): Бұл тақырып арқылы өнімді реттеп, RGB деректерін өңделмеген түрде басып шығаруға болады. Бұл тақырыпты пайдаланғанда дұрыс көрсетілуі үшін түсті бағдарламалық құралда немесе амалдық жүйеде басқару керек.
- **Vivid** (Жарқын): Өнім орташа өңдердегі түс қанықтығын арттырады. Бұл тақырыпты іскери сызбаларды басып шығару барысында пайдаланыңыз.
- **Photo** (Фото): Өнім RGB түсін сандық шағын зертханада басылып шыққан фотосурет ретінде бейнелейді. Өнім Default (sRGB) (Әдепкі (sRGB)) тақырыбымен салыстырғанда терең, қанық түстерді бейнелейді. Фотосуреттерді басып шығару кезінде осы тақырыпты пайдаланыңыз.
- **Photo (Adobe RGB 1998)**: Фотосурет (Adobe RGB 1998) sRGB қарағанда AdobeRGB түс кеңістігін пайдаланатын сандық фотосуреттерді басып шығарғанда осы тақырыпты пайдаланыңыз. Бұл параметрді пайдаланғанда бағдарламалық құралдағы түсті реттейтін функцияны өшіріп тастаңыз.
- **None** (Ешқайсысы): Ешбір түс тақырыбы қолданылмады.

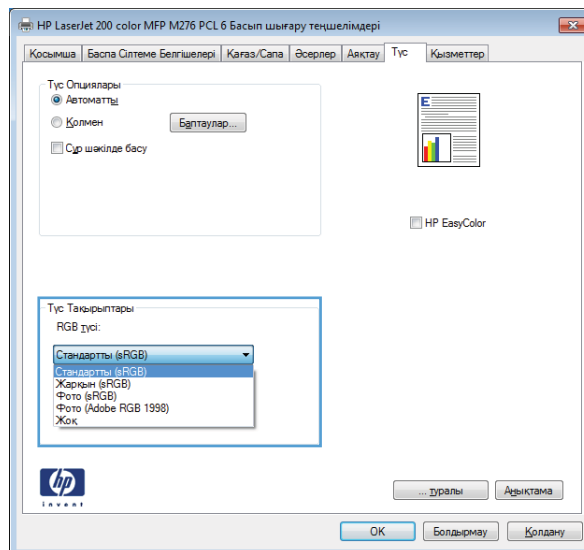

Түс опцияларын өзгерту (Mac OS X)

1. **Файл** мәзіріндегі **Басып шығару** опциясын таңдаңыз.
2. **Принтер** мәзірінен осы өнімді таңдаңыз.
3. **Түс/сапа опциялары** мәзірін ашыңыз.
4. **Жетілдірілген** мәзірін ашыңыз.
5. Мәтін, графика және фотосуреттердің жеке параметрлерін реттеңіз.

Қолмен реттелетін түс опциялары

Мәтін, графика және фотосуреттер үшін **Neutral Grays** (Бейтарап Сұр түстер), **Halftone** (Орта өң) және **Edge Control** (Жиектерді Түзету) опциялары үшін қолмен реттелетін түс опциялары пайдаланыңыз.

Кесте 3-1 Қолмен реттелетін түс опциялары

Параметр сипаттамалары	Параметр опциялары
<p>Жиектерді Түзету</p> <p>Edge Control (Жиекті басқару) параметрі жиектердің бейнеленуін анықтайды. Жиектерді Түзету опциясы екі компоненттен тұрады: бейімделгіш жартылай реңктеу және түстерді қамту. Бейімделгіш жартылай реңктеу жиектің айқындығын өсіреді. Түстерді қамту көршілес нысандардың жиектерін аздап қамту нәтижесінде түсті ауытқу әсерін азайтады.</p>	<ul style="list-style-type: none">• Off (Өшіру) түстерді қамту және бейімделгіш жартылай реңктеудің екеуін де өшіреді.• Light (Ашық) параметрі түсті қабаттастырып келтіру деңгейін ең төменгі мәнге орнатады. Бейімделгіш жартылай реңктеу қосулы.• Normal (Қалыпты) түс қамтылуын орташа мәнге келтіреді. Бейімделгіш жартылай реңктеу қосулы.• Maximum (Ең көп) барынша агрессивті түспен қамту параметрі болып табылады. Бейімделгіш жартылай реңктеу қосулы.
<p>Halftone (Орта өң)</p> <p>Halftone (Орта өң) опциялары түстің шығу айқындылығы мен ажыратымдылығына әсер етеді.</p>	<ul style="list-style-type: none">• Smooth (Тегіс) кең, біркелкі толтырылған баспа аумақтары мен фотосуреттерді жақсартуда түс өтпелілігін тегістеу нәтижесінде ең жақсы нәтижелерді қамтамасыз етеді. Аумақты біркелкі әрі тегіс толтыру маңызды болғанда осы опцияны таңдаңыз.• Detail (Жете) түстері мен сызықтарында нақты айқындықты қажет ететін мәтін мен графика немесе үлгілері мен жоғары деңгейдегі бөлшектері бар бейнелер үшін қолданылады. Айқын жиектер мен ұсақ мәліметтер маңызды болғанда осы опцияны таңдаңыз.
<p>Бейтарап Сұр түстер</p> <p>Neutral Grays (Бейтарап Сұр түстер) параметрі мәтіндерде, графикаларда және фотосуреттерде қолданылатын сұр түстерді құрудың тәсілін анықтайды.</p>	<ul style="list-style-type: none">• Black Only (Тек Қара түс) бейтарап түстерді тек қара тонерді пайдалана отырып құрады. Ол түсті реңктерсіз бейтарап түстерді кепілдендіреді. Бұл параметр құжаттар мен сұр түс шәкілдің сызбасын көруге ең жақсы.• 4-Color (4 Түсті) барлық төрт түсті тонерді үйлестіре отырып бейтарап түстерді (сұр және қара) кепілдендіреді. Бұл әдіс өзге түстердің нақты өтулерін өндіріп, ең қою қара түсті құрады.

Түстер сәйкестігі

Пайдаланушылардың көбі үшін түстерді сәйкестендірудің ең жақсы әдісі болып sRGB түстерін басып шығару табылады.

Принтер шығаратын түстерді компьютеріңіздің экранындағыға сәйкестендіру процессі кешенді болып табылады, себебі принтерлер мен компьютеріңіздің монитору түс өндірудің түрлі әдістерін қолданады. Мониторлар түстерді RGB (қызыл-жасыл-көк) түс процессін пайдаланатын жарық нүктелерін қолдану нәтижесінде *көрсетіп*, принтерлер болса, түстерді CMYK (көгілдір, қызыл, сары және қара) процессін пайдалана отырып *басып шығарады*.

Басылып шығарылатын түстерді мониториңыздағы түстерге сәйкестендіруге әсер етуі мүмкін көптеген жайттар бар:

- Баспа құралы
- Баспа бояғыштары (мысалы, сия немесе тонер)
- Баспа процессі (мысалы, сиямен, басу немесе лазерлік технология)
- Жоғары жарық
- Түстерді ажырата алудың жеке бас ерекшеліктері
- Бағдарламалық құрал
- Принтер драйверлері
- Компьютердің операциялық жүйелері
- Мониторлар
- Бейне картасы және драйверлері
- Жұмыс ортасы (мысалы, ылғалдылық)

Мониториңыздағы түстер басылып шығарылған түстерге толықтай сәйкес келмеген жағдайда осы жайттарды есте сақтаңыз.

Түрлі түсті мәтінді қара етіп басып шығару (Windows)

1. Бағдарламалық құралда **Print** (Басып шығару) опциясын таңдаңыз.
2. Өнімді таңдап, **Properties** немесе **Preferences** түймешігін басыңыз.
3. **Paper/Quality** қойындысын басыңыз.
4. **Print All Text as Black** параметрі жанына құсбелгі қойыңыз. **OK** түймешігін басыңыз.

HP ePrint қызметін пайдалану

HP ePrint құралын құжаттарды кез келген электрондық пошта қызметін қолдайтын құрылғыдан электрондық хабардың қосымшасы ретінде өнімнің электрондық пошта мекенжайына жіберу арқылы басып шығару үшін пайдаланыңыз.

 **ЕСКЕРІМ:** HP ePrint қызметін пайдалану үшін, өнім сымды не сымсыз желіге қосылған және Интернетке кіру мүмкіндігі бар болуы керек.

HP ePrint құралын пайдалану (СКД басқару тақтасы)

 **ЕСКЕРІМ:** Бұл бөлім тек HP LaserJet Pro 200 түрлі түсті M251n принтері үлгісіне қолданылады.

1. HP ePrint қызметін пайдалану мүмкін болуы үшін, HP веб қызметтерін іске қосу керек.
 - a. Басқару тасындағы **OK** түймешігін басып арқылы мәзірлерді ашыңыз.
 - ә. **HP веб-қызметтері** мәзірін таңдап, **OK** түймешігін басыңыз.
 - б. **Веб-қызметтерді қосу** опциясын таңдап, **OK** түймешігін басыңыз.

Веб-қызметтері опциясы қосулы болғанда, өнім коды және www.eprintcenter.com торабында тіркелу нұсқаулары бар ақпарат парағы өнімде басып шығарылады.
2. Өнімді тіркегеннен кейін HP ePrintCenter веб-торабын пайдаланып қауіпсіздік параметрлерін анықтаңыз және осы өнімге жіберілген барлық HP ePrint тапсырмалары үшін әдепкі параметрлерді реттеңіз.
 - a. www.hpeprintcenter.com торабына өтіңіз.
 - ә. **Жүйеге кіру** түймешігін басып, HP ePrintCenter есептік жазба мәліметтерін енгізіңіз немесе жаңа есептік жазба жасаңыз.
 - б. Тізімнен өніміңізді таңдаңыз немесе **+ Принтерді қосу** түймешігін басып оны қосыңыз. Өнімді қосу үшін, принтер коды қажет болады, мұндағы код — өнімнің электрондық пошта мекенжайындағы @ белгісіне дейінгі бөлігі.

 **ЕСКЕРІМ:** Бұл код HP веб қызметтерін қосқаннан кейін тек 24 сағаттың ішінде жарамды болады. Оның жарамдылық мерзімі аяқталғанда, HP веб қызметтерін қайтадан қосу үшін, нұсқауларды орындаңыз.
3. Құжатты басып шығару үшін, оны өнімнің электрондық пошта мекенжайына жіберілетін электрондық хабарға тіркеңіз.
 - в. Принтерден керексіз құжаттар басылып шықпауы үшін, **ePrint параметрлері** түймешігін басып, **Рұқсат етілген жіберушілер** қойындысын ашыңыз. **Тек рұқсат етілген жіберушілер** түймешігін басып, ePrint басып шығару тапсырмаларын жіберуге болатын электронды пошта мекенжайларын қосыңыз.
 - г. Осы өнімге жіберілген барлық HP ePrint тапсырмалары үшін әдепкі параметрлерді орнату үшін, **ePrint Settings** түймешігін басып, **Басып шығару опциялары** қосымша бетін ашып, пайдаланылатын параметрлерді таңдаңыз.

HP ePrint құралын пайдалану (сенсорлы экран басқару тақтасы)

 **ЕСКЕРІМ:** Бұл бөлім тек HP LaserJet Pro 200 түрлі түсті M251nw принтері үлгісіне қолданылады.

1. HP ePrint қызметін пайдалану мүмкін болуы үшін, HP веб қызметтерін іске қосу керек.
 - а. Өнімнің басқару тақтасындағы негізгі экранда Веб-қызметтер  түймешігін түртіңіз.
 - ә. **Веб-қызметтерді қосу** түймешігін басыңыз.

Веб-қызметтері опциясы қосулы болғанда, өнім коды және www.eprintcenter.com торабында тіркелу нұсқаулары бар ақпарат парағы өнімде басып шығарылады.
2. Өнімді тіркегеннен кейін HP ePrintCenter веб-торабын пайдаланып қауіпсіздік параметрлерін анықтаңыз және осы өнімге жіберілген барлық HP ePrint тапсырмалары үшін әдепкі параметрлерді реттеңіз.
 - а. www.hpprintcenter.com торабына өтіңіз.
 - ә. **Жүйеге кіру** түймешігін басып, HP ePrintCenter есептік жазба мәліметтерін енгізіңіз немесе жаңа есептік жазба жасаңыз.
 - б. Тізімнен өніміңізді таңдаңыз немесе **+ Принтерді қосу** түймешігін басып оны қосыңыз. Өнімді қосу үшін, принтер коды қажет болады, мұндағы код — өнімнің электрондық пошта мекенжайындағы @ белгісіне дейінгі бөлігі.

 **ЕСКЕРІМ:** Бұл код HP веб қызметтерін қосқаннан кейін тек 24 сағаттың ішінде жарамды болады. Оның жарамдылық мерзімі аяқталғанда, HP веб қызметтерін қайтадан қосу үшін, нұсқауларды орындаңыз.

- в. Принтерден керексіз құжаттар басылып шықпауы үшін, **ePrint параметрлері** түймешігін басып, **Рұқсат етілген жіберушілер** қойындысын ашыңыз. **Тек рұқсат етілген жіберушілер** түймешігін басып, ePrint басып шығару тапсырмаларын жіберуге болатын электронды пошта мекенжайларын қосыңыз.
 - г. Осы өнімге жіберілген барлық HP ePrint тапсырмалары үшін әдепкі параметрлерді орнату үшін, **ePrint параметрлері** түймешігін басып, **Басып шығару опциялары** қосымша бетін ашып, пайдаланылатын параметрлерді таңдаңыз.
3. Құжатты басып шығару үшін, оны өнімнің электрондық пошта мекенжайына жіберілетін электрондық хабарға тіркеңіз.

AirPrint технологиясын пайдалану

Apple шығарған AirPrint функциясын арқылы тікелей басып шығаруға iOS амалдық жүйесінің 4.2 немесе одан кейінгі нұсқаларында қолдау көрсетіледі. AirPrint функциясын iPad (iOS 4.2), iPhone (3GS немесе одан жаңа) немесе сенсорлы iPod (үшінші буыны немесе жаңа) құрылғысынан келесі қолданбалардан өнімге тікелей басып шығару үшін қолданыңыз:

- Пошта
- Фотосуреттер
- Safari
- Таңдаулы үшінші тарап қолданбалары

AirPrint функциясын қолдану үшін, өнім желіге қосылған болуы керек. AirPrint функциясын қолдану және AirPrint функциясымен үйлесімді HP өнімдері туралы қосымша ақпарат алу үшін, www.hp.com/go/airprint торабына кіріңіз.



ЕСКЕРІМ: AirPrint функциясын қолдану үшін өнімнің микробағдарламасын жаңарту қажет болуы мүмкін. www.hp.com/support/ljcolorm251series торабына өтіңіз.

Walk-up USB басып шығару

 **ЕСКЕРІМ:** Бұл бөлім тек HP LaserJet Pro 200 түрлі түсті M251nw принтері үлгісіне қолданылады.

Бұл өнімде USB құрылғысынан басып шығару мүмкіндігі бар, сондықтан файлдарды компьютерден жібермей-ақ жылдам басып шығаруға болады. Өнім өнімнің алдындағы USB портындағы USB сақтау керек жарақтарын қабылдайды. Төмендегі файл түрлерін басып шығаруға болады:

- .PDF
- .JPEG

1. USB құрылғысын өнімнің алдындағы USB портына енгізіңіз.

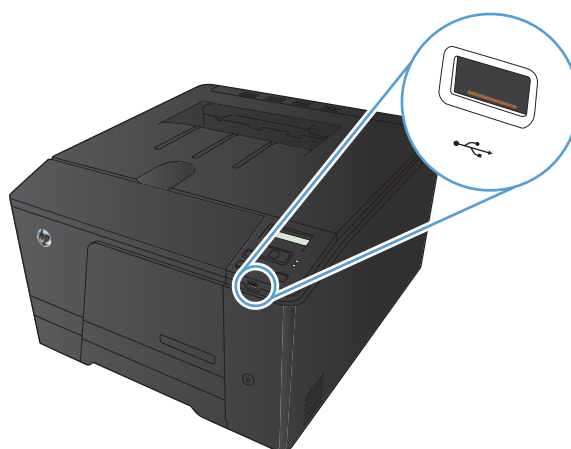

2. **USB құрылғысы** мәзірі ашылады. Опциялар арасында жылжу үшін, көрсеткі түймешіктерді басыңыз.

- **Құжаттарды басып шығару**
- **Суреттерді қарау және басып шығару**
- **Сканерлеп, USB құрылғысына сақтау**

3. Құжатты басып шығару үшін, **Құжаттарды басып шығару** экранын басып, одан кейін құжат сақталған USB құрылғысындағы қалта атын таңдаңыз. Қорытынды экраны ашылғанда, оны басып параметрлерді икемдеуге болады. Құжатты басып шығару үшін, **Басып шығару** түймешігін түртіңіз.

4. Фотосуреттерді басып шығару үшін,
Суреттерді қарау және басып шығару
экранын басып, одан кейін құжат сақталған
USB құрылғысындағы қалта атын таңдаңыз.
Орындалды түймешігін басыңыз.
Қорытынды экраны ашылғанда, оны басып
параметрлерді икемдеуге болады.
Фотосуреттерді басып шығару үшін,
Басып шығару түймешігін түртіңіз.
5. Шығару қалтасынан басып шығарылған
тапсырманы алып, USB құрылғысын
шығарыңыз.

4 Өнімді басқару және күту

- [Өнімнің байланысу тәсілін өзгерту үшін, «HP Reconfiguration Utility» утилитасын пайдаланыңыз](#)
- [HP веб қызметтері бағдарламаларын пайдалану](#)
- [IP желі параметрлерін реттеу](#)
- [HP құрылғысының құралдар жинағы](#)
- [Mac OS X жүйесіне арналған HP утилитасы](#)
- [HP Web Jetadmin](#)
- [Өнімнің қауіпсіздік мүмкіндіктері](#)
- [Үнемдеу параметрлері](#)
- [Тонер картриджді шамаланған пайдалану мерзімінің соңына жақындағанда басып шығару](#)
- [Жабдықтарды сақтау және қайта өңдеу](#)
- [Ауыстыру нұсқаулары](#)
- [Аппараттық бағдарламалық құралды жаңарту](#)

Өнімнің байланысу тәсілін өзгерту үшін, «HP Reconfiguration Utility» утилитасын пайдаланыңыз

Өнімді бұрыннан пайдаланып, қазір оның байланысу жолын өзгерту керек болса, байланысты орнату үшін «HP Reconfiguration Utility» утилитасын қолданыңыз. Мысалы, өнімді басқа сымсыз мекенжайды пайдаланатын етіп қайта реттеуге, сымды не сымсыз желіге қосуға немесе желі байланысынан USB байланысына өзгертуге болады. Параметрлерді өнімнің ықшам дискісін салмастан өзгертуге болады. Орнату керек байланыс түрін таңдағаннан кейін, бағдарлама тікелей өнімнің өзгерту керек орнату процедурасы орналасқан бөлігіне өтеді.

«HP Reconfiguration Utility» утилитасы компьютердің HP бағдарламалар тобында орналасқан.

HP веб қызметтері бағдарламаларын пайдалану

Өнім үшін тікелей Интернеттен жүктеп алуға болатын бірнеше жаңашыл бағдарлама бар. Қосымша ақпаратты көру және осы бағдарламаларды жүктеп алу үшін, www.hpprintcenter.com мекенжай бойынша HP ePrintCenter веб-торабына өтіңіз.

Бұл мүмкіндікті пайдалану үшін, өнім Интернет байланысы бар компьютерге немесе желіге қосылған болуы керек. Өнімнің ішінде HP веб қызметтері қосулы болуы керек. HP веб қызметтері қосу үшін, келесі қадамдарды орындаңыз:

HP веб-қызметтері бағдарламаларын пайдалану (СКД басқару тақтасы)

 **ЕСКЕРІМ:** Бұл бөлім тек HP LaserJet Pro 200 түрлі түсті M251n принтері үлгісіне қолданылады.

1. Басқару тақтасындағы **OK** түймешігін басыңыз.
2. **HP веб-қызметтері** мәзірін таңдап, **OK** түймешігін басыңыз.
3. **Веб-қызметтерді қосу** мәзірін таңдап, **OK** түймешігін басыңыз.

HP ePrintCenter веб-торабынан бағдарламаны жүктеп алғаннан кейін, бұл бағдарлама өнімнің басқару тақтасындағы **Қолданбалар** мәзірінде орналасады.

HP веб-қызметтері бағдарламаларын пайдалану (сенсорлы экран басқару тақтасы)

 **ЕСКЕРІМ:** Бұл бөлім тек HP LaserJet Pro 200 түрлі түсті M251nw принтері үлгісіне қолданылады.

1. Өнімнің басқару тақтасындағы негізгі экранда Веб-қызметтер  түймешігін түртіңіз.
2. **Веб-қызметтерді қосу** түймешігін басыңыз.

HP ePrintCenter веб-торабынан бағдарламаны жүктеп алғаннан кейін, бұл бағдарлама өнімнің басқару тақтасындағы **Қолданбалар** мәзірінде орналасады.

IP желі параметрлерін реттеу

Желі параметрлерін көру немесе өзгерту

IP конфигурациясының параметрлерін көру немесе өзгерту үшін, **HP Device Toolbox** мәзірін қолданыңыз.

1. Конфигурациялау бетін басып шығарып, IP мекенжайын табыңыз.
 - Егер сіз IPv4 пайдаланып отырған болсаңыз, IP адресі тек сандардан тұрады. Ол келесідей қалыпта болады:
`xxx . xxx . xxx . xxx`
 - Егер сіз IPv6, пайдаланып отырған болсаңыз, IP мекенжайы таңбалар мен сандардың оналтылық тіркестерінен тұрады. Оның форматы мынаған ұқсас:
`xxxx : : xxxx : xxxx : xxxx : xxxx`
2. **HP Device Toolbox** бағдарламасын ашу үшін, **Пуск** (Бастау) түймесін басып, **Программы** (Бағдарламалар) немесе **Все программы** (Барлық бағдарламалар) тобын, **HP** тармағын, өнім тобын, содан кейін **HP Product Settings** тармағын таңдаңыз.
3. Желі жөніндегі ақпаратты алу үшін **Networking** (Желіге қосылу) жиекбелгісін басыңыз. Сіз параметрлерді қалауыңыз бойынша өзгерте аласыз.

IPv4 TCP/IP параметрлерін басқару тақтасын қолмен реттеу.

IPv4 TCP/IP параметрлерін қолмен реттеу (СКД басқару тақтасы)



ЕСКЕРІМ: Бұл бөлім тек HP LaserJet Pro 200 түрлі түсті M251n принтері үлгісіне қолданылады.

1. Басқару тақтасындағы **OK** түймешігін басыңыз.
2. **Желіні орнату** опциясын таңдау үшін көрсеткі түймешіктерді пайдаланып, **OK** түймешігін басыңыз.
3. **TCP/IP конфигурациясы** опциясын таңдау үшін көрсеткі түймешіктерді пайдаланып, **OK** түймешігін басыңыз.
4. **Қолмен** опциясын таңдау үшін көрсеткі түймешіктерді пайдаланып, **OK** түймешігін басыңыз.
5. IP мекенжайын енгізу үшін әріптік-сандық түймелерді пайдаланып, **OK** түймешігін басыңыз.
6. Егер IP мекенжайы дұрыс болмаса, көрсеткі түймелерінің көмегімен **Жоқ** опциясын таңдап, **OK** түймешігін басыңыз. 5-қадамды дұрыс IP адресін енгізіп қайталаңыз, содан кейін желі бөлігінің маскасы мен стандартты шлюз параметрлері үшін 5-қадамды қайталаңыз.

IPv4 TCP/IP параметрлерін қолмен реттеу (сенсорлы экран басқару тақтасы)

 **ЕСКЕРІМ:** Бұл бөлім тек HP LaserJet Pro 200 түрлі түсті M251nw принтері үлгісіне қолданылады.

Басқару тақтасы мәзірлерін IPv4 мекенжайын, желі бөлігінің маскасын және стандартты шлюзді қолмен орнату үшін пайдаланыңыз.

1. Өнімнің басқару тақтасындағы негізгі экранда Setup  («Орнату») түймешігін түртіңіз.
2. **Желіні орнату** мәзіріне жылжып барып, түртіңіз.
3. **TCP/IP теңшеу** түймесін, одан кейін **Қолмен** түймесін басыңыз.
4. IP мекенжайын енгізу үшін сандық пернетақтаны пайдаланып, **OK** түймесін түртіңіз. Растау үшін **Иә** түймесін түртіңіз.
5. Ішкі желі маскасын мекенжайын енгізу үшін сандық пернетақтаны пайдаланып, **OK** түймесін түртіңіз. Растау үшін **Иә** түймесін түртіңіз.
6. Әдепкі шлюзды енгізу үшін сандық пернетақтаны пайдаланып, **OK** түймесін түртіңіз. Растау үшін **Иә** түймесін түртіңіз.

Желідегі өнімнің атауын өзгерту

Ерекше белгілеу үшін желідегі өнімнің атауын өзгерту керек болса, HP ішкі веб-серверін пайдаланыңыз.

1. HP енгізілген веб-серверін ашу үшін, веб-браузердің мекенжай жолына өнімнің IP мекенжайын теріңіз.

 **ЕСКЕРІМ:** HP енгізілген веб-серверіне Windows жүйесіне арналған HP құрылғының құралдар жинағынан немесе Mac OS X жүйесіне арналған HP утилитасынан өтуге де болады.

2. **Жүйе** қосымша бетін ашыңыз.
3. **Құрылғы туралы ақпарат** бетінде әдепкі өнім аты **Құрылғы күйі** жолында болады. Осы атты өзгертіп осы өнімді бірегей түрде анықтауға болады.

 **ЕСКЕРІМ:** Осы беттегі басқа жолдарды толтыру міндетті емес.

4. Өзгерістерді сақтау үшін, **Қолдану** түймешігін басыңыз.

Сілтеме жылдамдығы және дуплекстеу параметрлері

 **ЕСКЕРІМ:** Бұл ақпарат тек Ethernet желілеріне ғана қатысты. Оның сымсыз желілерге қатысы жоқ.

Баспа серверінің сілтеме жылдамдығы мен байланыс режимі желі хабына сәйкес болуы тиіс. Көп жағдайларда өнімді автоматты режимде қалдырыңыз. Сілтеме жылдамдығы және екі жаққа басып шығару параметрлерін қате өзгерту өнімнің басқа желілік құрылғылармен байланысына кедергі жасауы мүмкін. Егер өзгертулер енгізу қажет болса, өнімнің басқару панелін пайдаланыңыз.

 **ЕСКЕРІМ:** Параметр сіз қосылатын желілік өнімге (желілік хаб, қосқыш, шлюз, маршрутизатор немесе компьютер) сәйкес келуі қажет.

 **ЕСКЕРІМ:** Осы параметрлерге өзгертулер енгізу өнімнің өшіп, қайта қосылуына әкеп соғады. Өзгертулерді өнім бос тұрғанда ғана енгізіңіз.

Байланыс жылдамдығы және дуплекстеу параметрлері (СКД басқару тақтасы)

 **ЕСКЕРІМ:** Бұл бөлім тек HP LaserJet Pro 200 түрлі түсті M251n принтері үлгісіне қолданылады.

1. Басқару тақтасындағы **OK** түймешігін басыңыз.
2. **Желіні орнату** опциясын таңдау үшін көрсеткі түймешіктерді пайдаланып, **OK** түймешігін басыңыз.
3. **Байланыс жылдамдығы** опциясын таңдау үшін көрсеткі түймешіктерді пайдаланып, **OK** түймешігін басыңыз.
4. Келесі параметрлердің бірін таңдау үшін бағыт көрсеткіш батырмаларды пайдаланыңыз.

Параметр	Сипаттамасы
Автоматты	Баспа сервері өзін автоматты түрде желіде рұқсат етілген ең жоғарғы сілтеме жылдамдығымен және байланыс күйімен конфигурациялайды.
10Т жарты	10 мегабайт секундта (МБ/сек), жартылай дуплексті жұмыс
10Т бар	10 МБ/сек, толық дуплексті жұмыс.
100ТХ жарты	100 МБ/сек, жартылай дуплексті жұмыс.
100ТХ бар	100 МБ/сек, толық дуплексті жұмыс.

5. **OK** түймешігін басыңыз. Өнім өшіріліп, қайта қосылады.

Байланыс жылдамдығы және дуплекстеу параметрлері (сенсорлы экран басқару тақтасы)

 **ЕСКЕРІМ:** Бұл бөлім тек HP LaserJet Pro 200 түрлі түсті M251nw принтері үлгісіне қолданылады.

1. Өнімнің басқару тақтасындағы негізгі экранда Setup  («Орнату») түймешігін түртіңіз.
2. **Желіні орнату** мәзіріне жылжып барып, түртіңіз.
3. **Байланыс жылдамдығы** мәзірін түртіңіз.
4. Келесі опциялардың бірін таңдаңыз:

Параметр	Сипаттамасы
Автоматты	Баспа сервері өзін автоматты түрде желіде рұқсат етілген ең жоғарғы сілтеме жылдамдығымен және байланыс күйімен конфигурациялайды.
10Т жарты	10 мегабайт секундта (МБ/сек), жартылай дуплексті жұмыс
10Т бар	10 Мб/сек, толық дуплексті жұмыс.
100ТХ жарты	100 Мб/сек, жартылай дуплексті жұмыс.
100ТХ бар	100 Мб/сек, толық дуплексті жұмыс.

5. **OK** түймесін басыңыз. Өнім өшіріліп, қайта қосылады.

HP құрылғысының құралдар жинағы

Windows жүйесіне арналған HP құрылғысының құралдар жинағын пайдаланып компьютерден өнімнің параметрлерін көруге немесе өзгертуге болады. Бұл құрал өнімнің HP енгізілген веб-серверін ашады.

 **ЕСКЕРІМ:** Бұл құрал өнімді орнату кезінде толық орнату процедурасы орындалған жағдайда ғана қолжетімді болады.

1. **Пуск** (Бастау) түймесін басып, **Программы** (Бағдарламалар) тармағын таңдаңыз.
2. HP өнім топтамасын таңдап, **HP Device Toolbox** элементін басыңыз.

Жиекбелгі немесе бөлім	Сипаттамасы
Күй қойындысы Өнім, мәртебе және конфигурация жөніндегі ақпаратпен қамтамасыз етеді.	<ul style="list-style-type: none">• Құрылғы күйі: Өнімнің күйін көрсетеді және HP жабдықтарының күтілген қалған қызмет мерзімін көрсетеді.• Жабдықтар күйі: HP жабдықтарының қалған күтілген жұмыс мерзімін көрсетеді. Картридждің қалған нақты жұмыс мерзімі әртүрлі болуы мүмкін. Баспа сапасы нашарлағанда, ауыстырылатын жабдықты дайындап қойған дұрыс. Баспа сапасы жарамсыз болып кетпесе, жабдықты ауыстырудың қажеті жоқ.• Құрылғы конфигурациясы: Өнімнің конфигурация бетінде табылған ақпаратты көрсетеді.• Желілік аңдатпа: Өнімнің желілік конфигурация бетінде табылған ақпаратты көрсетеді.• Есептер: Құрылғы шығаратын конфигурация және жабдық күйі беттерін басып шығару мүмкіндігін береді.• Түстерді пайдалану журналы: Өр жұмыс бойынша пайдаланушы атын, бағдарлама атауын және түстердің пайдаланылуы жөніндегі ақпарат берілген журналды көрсетеді.• Event log (Оқиғаларды тіркеу журналы): Өнімнің барлық оқиғалары мен қателіктерінің тізімін көрсетеді.• Support (Қолдау) түймешігі: Өнімнің қолдау бетіне сілтеме береді.• Shop Online for Supplies (Жабдықтарды желіде сатып алу) түймешігі: Өнімнің жабдықтарына тапсырыс беруге болатын бетке сілтеме жасайды.

Жиекбелгі немесе бөлім	Сипаттамасы
<p>Жүйе қойындысы</p> <p>Өнімді компьютеріңізден конфигурациялау мүмкіндігін береді.</p>	<ul style="list-style-type: none"> ● Құрылғы туралы ақпарат: Өнім және компания туралы негізгі ақпаратты береді. ● Қағаз орнату: Өнімнің қағазды қолдану бойынша стандартты параметрлерін өзгерту мүмкіндігін береді. ● Print Quality (Баспа Сапасы): Сізге өнімнің баспа сапасы бойынша стандартты параметрлерін, соның ішінде тексеру параметрлерін өзгерту мүмкіндігін береді. ● Print Density (Баспа Қоюлығы): Сізге әр қамсыздандыру материалы бойынша қарама қарсылық, түспен бөлу, жартылай реңктер және көлеңкелеу мәндерін өзгерту мүмкіндігін береді. ● Paper Types (Қағаз түрлері): Өнім қабылдайтын қағаз түрлеріне сәйкес келетін басып шығару режимдерін реттеу мүмкіндігін береді. ● System Setup (Жүйені орнату): Сізге өнімнің жүйелік стандартты параметрлерін өзгерту мүмкіндігін береді. ● Service (Қызмет): Сізге өнімді тазалау процедурасын бастау мүмкіндігін береді. ● Өнім қауіпсіздігі: Өнімнің кілтсөзін орнатуға және өзгертуге мүмкіндік береді. ● Support (Қолдау) түймешігі: Өнімнің қолдау бетіне сілтеме береді. ● Shop Online for Supplies (Жабдықтарды желіде сатып алу) түймешігі: Өнімнің жабдықтарына тапсырыс беруге болатын бетке сілтеме жасайды. <p>ЕСКЕРІМ: Жүйе қойындысы құпия сөзбен қорғалған болуы мүмкін. Егер бұл өнім желіде болса, осы қойындыдағы параметрлерді өзгертпес бұрын әрқашан жүйе әкімшісімен кеңесіңіз.</p>
<p>Басып шығару қойындысы</p> <p>Әдепкі басып шығару параметрлерін компьютеріңізден өзгерту мүмкіндігін береді.</p>	<ul style="list-style-type: none"> ● Басып шығару: Өнімнің нұсқалар саны мен қағаздың бағытталуы сияқты стандартты параметрлерін өзгерту. Бұл опциялар басқару панелінен қол жеткізуге болатын опциялармен бірдей. ● PCL 5c: PCL5c параметрлерін көру және өзгерту. ● PostScript: PS параметрлерін көру және өзгерту.
<p>Желіге қосылу қойындысы</p> <p>Желілік параметрлерді компьютеріңізден өзгерту мүмкіндігін береді.</p>	<p>Желілік администратор осы жиекбелгіні өнім IP-негіздегі желіге қосылған жағдайда оның желіге қатысты параметрлерін басқару үшін пайдалана алады. Бұл жиекбелгі өнім тікелей компьютерге жалғанғанда шығарылмайды.</p>
<p>HP Web Services (HP веб қызметтері) қойындысы</p>	<p>Қойындыны өніммен әртүрлі веб құралдарын орнату және пайдалану үшін пайдаланыңыз.</p>

Mac OS X жүйесіне арналған HP утилитасы

Mac OS X жүйесіне арналған HP утилитасын пайдаланып компьютерден өнімнің параметрлерін көруге немесе өзгертуге болады. Бұл құрал өнімнің HP енгізілген веб-серверін ашады.

HP утилитасын өнім USB кабелімен жалғанғанда немесе TCP/IP негізінде істейтін желіге жалғанғанда пайдалануға болады.

HP утилитасын ашыңыз

- ▲ Панельде **HP Utility** (HP қызметтік бағдарламасы) белгішесін басыңыз.

–немесе–

Applications (Қолданбалар) параметрін, **Hewlett Packard** тармағын таңдап, **HP Utility** (HP қызметтік бағдарламасы) белгішесін басыңыз.

HP утилитасының функциялары

HP қызметтік бағдарламасын келесі тапсырмаларды орындау үшін пайдаланыңыз:

- Жабдықтар күйі туралы ақпарат алу.
- Кірістірілген бағдарламалық құрал нұсқасы мен сериялық нөмір сияқты өнім туралы ақпаратты алу.
- Конфигурация бетін басып шығарыңыз.
- Науа өлшемі мен қағаз түрін конфигурациялаңыз.
- Файлдарды және қаріптерді компьютерден өнімге жіберіңіз.
- Өнімінің кірістірілген бағдарламалық құралын жаңартыңыз.
- Түрлі түсті пайдалану бетін көрсетіңіз.

HP Web Jetadmin

HP Web Jetadmin — желіге қосылған түрлі HP құрылғыларын, соның ішінде принтерлерді, көп қызметті өнімдерді, сандық жіберу құралдарын ұтымды реттеуге арналған жоғары марапаттарға ие, алдыңғы қатарлы құрал. Осы шешім ғана қашықтан орнату, бақылау, техникалық қызмет көрсету, ақауларды жою және басып шығару мен кескіндеу ортасын қауіпсіз ету мүмкіндіктерін береді. Солай уақытты үнемдеуге, шығындарды басқаруға және салымдарды қорғауға көмектесіп, бизнес өнімділігін арттырады.

Белгілі бір өнім мүмкіндіктерін қолдау мақсатында HP Web Jetadmin жаңартулары жасалып отырады. Жаңартулар туралы қосымша мәліметтер керек болса, www.hp.com/go/webjetadmin торабына кіріп, **Self Help and Documentation** (Өзіндік анықтама мен құжаттама) сілтемесін басыңыз.

 **ЕСКЕРІМ:** Құрылғының жалғамалы бағдарламаларын арнайы өнім мүмкіндіктеріне қолдау көрсету үшін HP Web Jetadmin құралына орнатуға болады.

 **ЕСКЕРІМ:** Браузерлерде Java мүмкіндігі қосулы болуға тиіс. Web Jetadmin бағдарламалық құралы Mac OS X жүйесін қолдамайды.

Өнімнің қауіпсіздік мүмкіндіктері

Бұл өнім қауіпсіздікті сақтауға, желіңіздегі аса маңызды ақпаратты қорғауға және өнімді бақылап, оған техникалық қызмет көрсету жолдарын жеңілдетуге көмектесетін қауіпсіздік стандарттарын және ұсынылған протоколдарды қолдайды.

HP компаниясының қауіпсіздік бейнені өңдеу және басып шығару шешімдері жөнінде толық ақпарат алу үшін www.hp.com/go/secureprinting торабына барыңыз. Бұл торапта қауіпсіздік мүмкіндіктері жөніндегі ақ беттерге және ЖҚС құжаттарына сілтемелер береді.

Өнім кілтсөзін орнату немесе өзгерту

HP енгізілген веб-серверін пайдаланып кілтсөзді орнатыңыз немесе желідегі өнімнің бұрыннан бар кілтсөзін өзгертіңіз.

1. HP енгізілген веб-серверін ашу үшін, веб-браузердің мекенжай жолына өнімнің IP мекенжайын теріңіз.



ЕСКЕРІМ: HP енгізілген веб-серверіне Windows жүйесіне арналған HP құрылғының құралдар жинағынан немесе Mac OS X жүйесіне арналған HP утилитасынан өтуге де болады.

2. **Параметрлер** қойындысын ашып, **Қауіпсіздік** сілтемесін басыңыз.



ЕСКЕРІМ: Егер кілтсөз алдын ала орнатылған болса, сізге кілтсөзді теру ұсынылады. Кілтсөзді енгізіп, **Қолдану** түймешігін басыңыз.

3. **Жаңа құпия сөз** және **Құпия сөзді тексеру** жолдарында жаңа құпия сөзді енгізіңіз.
4. Кілтсөзді сақтау үшін терезенің төменгі жағындағы **Қолдану** батырмасын басыңыз.

Үнемдеу параметрлері

EconoMode режимімен басып шығару

Бұл өнімде құжаттардың жобаларын басуға арналған Үнемдеу Режимі мүмкіндігі бар. Үнемдеу режимін пайдалану тонерді азырақ қолдануы мүмкін. Алайда, Үнемдеу режимі баспа сапасын да төмендетеді.

HP компаниясы EconoMode режимін үнемі пайдалануды ұсынбайды. EconoMode режимі үнемі пайдаланған жағдайда, тонер картридждің механикалық бөліктері тонер жабдығынан ерте тозуы мүмкін. Баспа сапасы төмендей бастап, қанағаттанарлық болмаса, тонер картриджді ауыстырған жөн.

 **ЕСКЕРІМ:** Бұл мүмкіндікті Windows жүйесінде PCL 6 принтер драйверімен пайдалануға болады. Аталған драйверді пайдаланбайтын болсаңыз, бұл мүмкіндікті HP ішкі веб-серверін пайдаланып қосуға болады.

1. Бағдарламалық құралда **Print** (Басып шығару) опциясын таңдаңыз.
2. Өнімді таңдап, **Properties** немесе **Preferences** түймешігін басыңыз.
3. **Paper/Quality** жиекбелгісін басыңыз.
4. **EconoMode** параметрі жанына құсбелгі қойыңыз.

Ұйқыға өткізудің күту уақытын орнату

Күту кідірісін орнату (СКД басқару тақтасы)

 **ЕСКЕРІМ:** Бұл бөлім тек HP LaserJet Pro 200 түрлі түсті M251n принтері үлгісіне қолданылады.

1. Басқару тасындағы **OK** түймешігін басу арқылы мәзірлерді ашыңыз.
2. Мына мәзірлерді ашыңыз:
 - **Жүйені орнату**
 - **Қуат параметрлері**
 - **Ұйықтау режимі кідірісі**
3. Кідіріс уақытын таңдаңыз да, **OK** түймешігін басыңыз.

 **ЕСКЕРІМ:** Өдепкі мән — 15 минут.

Күту кідірісін орнату (сенсорлы экран басқару тақтасы)

 **ЕСКЕРІМ:** Бұл бөлім тек HP LaserJet Pro 200 түрлі түсті M251nw принтері үлгісіне қолданылады.

1. Өнімнің басқару тақтасындағы негізгі экранда Setup  («Орнату») түймешігін түртіңіз.
2. Мына мәзірлерді ашыңыз:
 - **Жүйені орнату**
 - **Қуат параметрлері**
 - **Ұйықтау режимі кідірісі**
3. Ұйқыға өткізудің күту уақытын таңдаңыз.

 **ЕСКЕРІМ:** Стандартты мән — **15 минут**.

Автоматты қуатты ажыратудың күту уақытын орнату

Қуатты автоматты түрде азайту кідірісін орнату (СКД басқару тақтасы)

 **ЕСКЕРІМ:** Бұл бөлім тек HP LaserJet Pro 200 түрлі түсті M251n принтері үлгісіне қолданылады.

1. Басқару тасындағы **OK** түймешігін басу арқылы мәзірлерді ашыңыз.
2. Мына мәзірлерді ашыңыз:
 - **Жүйені орнату**
 - **Қуат параметрлері**
 - **Қуатты автоматты түрде азайту**
 - **Автоматты өшіруді кешіктіру**
3. Қуатты ажыратудың күту уақытын таңдаңыз.

 **ЕСКЕРІМ:** Стандартты мән — **30 минут**.

4. Тапсырмалар алынғанда немесе басқару тақтасында бір түймешік басылғанда, өнім автоматты түрде автоматты қуатты ажырату режимінен шығады. Өнімді оятатын оқиғаларды өзгертуге болады. Мына мәзірлерді ашыңыз:
 - **Жүйені орнату**
 - **Қуат параметрлері**
 - **Қуатты автоматты түрде азайту**
 - **Қайта қосылу оқиғалары**

Ояту оқиғасын ажырату үшін, алдымен оқиғаны, сосын **Жоқ** опциясын таңдаңыз.

Автоматты қуатты ажыратудың күту уақытын орнату (сенсорлы экран басқару тақтасы)

 **ЕСКЕРІМ:** Бұл бөлім тек HP LaserJet Pro 200 түрлі түсті M251nw принтері үлгісіне қолданылады.

1. Өнімнің басқару тақтасындағы негізгі экранда Setup  («Орнату») түймешігін түртіңіз.
2. Мына мәзірлерді ашыңыз:
 - **Жүйені орнату**
 - **Қуат параметрлері**
 - **Қуатты автоматты түрде азайту**
 - **Автоматты өшіруді кешіктіру**
3. Қуатты ажыратудың күту уақытын таңдаңыз.

 **ЕСКЕРІМ:** Стандартты мән — **30 минут**.

4. Тапсырмалар алынғанда немесе басқару тақтасында бір түймешік басылғанда, өнім автоматты түрде автоматты қуатты ажырату режимінен шығады. Өнімді оятатын оқиғаларды өзгертуге болады. Мына мәзірлерді ашыңыз:
 - **Жүйені орнату**
 - **Қуат параметрлері**
 - **Қуатты автоматты түрде азайту**
 - **Қайта қосылу оқиғалары**

Ояту оқиғасын ажырату үшін, алдымен оқиғаны, сосын **Жоқ** опциясын таңдаңыз.

Тонер картриджді шамаланған пайдалану мерзімінің соңына жақындағанда басып шығару

Жабдыққа қатысты ескерту хабарлары өнімнің басқару тақтасында, Жұмыс үстелі ескертулерінде, бағдарламаларда және желідегі ескертулерде беріледі.

<Supply> Low (<Жабдық> төмен деңгейде) хабары, мұндағы <Жабдық> — түсті тонер картриджі: Жабдықтың деңгейі төмен екенін өнім көрсетеді. Картридждің қалған нақты қызмет көрсету мерзімі басқаша болуы мүмкін. Баспа сапасы нашарлағанда, орнына салынатын баспа картридждің дайындап қойыңыз. Жабдықты қазір ауыстырудың қажеті жоқ.

<Supply> Very Low (<Жабдық> өте төмен деңгейде) хабары. Жабдықтың деңгейі төмен екенін өнім көрсетеді. Картридждің қалған нақты қызмет көрсету мерзімі басқаша болуы мүмкін. Баспа сапасы нашарлағанда, орнына салынатын баспа картридждің дайындап қойыңыз. Басып шығару сапасы жарамсыз болып кетпесе, жабдықты қазір ауыстырудың қажеті жоқ. HP жабдығы **Very Low** (өте төмен) деңгейге жеткенде, HP компаниясының жоғары класты қорғау кепілдігінің мерзімі аяқталады.

Басып шығару сапасының мәселелері шамаланған пайдалану мерзімі аяқталатын тонер картридждің пайдаланғанда орын алуы мүмкін. Баспа сапасы лайықсыз деңгейге келгенге дейін жабдықты ауыстырудың қажеті жоқ.

 **ЕСКЕРІМ:** Жалғастыру параметрі тұтынушының қатысуынсыз «өте төмен» деңгейден кейін басып шығаруға мүмкіндік береді және қанағаттандырмайтын басып шығару сапасын беруі мүмкін.

«Өте төмен деңгейде» параметрлерін қосу немесе ажырату (СКД басқару тақтасы)

 **ЕСКЕРІМ:** Бұл бөлім тек HP LaserJet Pro 200 түрлі түсті M251n принтері үлгісіне қолданылады.

Стандартты параметрді кез келген уақытта қосуға немесе ажыратуға болады және жаңа тонер картридждің орнатқанда оны қайта қосу қажет емес.

1. Басқару тасындағы **OK** түймешігін басу арқылы мәзірлерді ашыңыз.
2. Мына мәзірлерді ашыңыз:
 - **Жүйені орнату**
 - **Жабдық параметрі**

- **Қара сиялы картридж** немесе **Түсті картридждер**
 - **Өте төмен деңгей**
- 3.** Келесі опциялардың бірін таңдаңыз:
- Өнімді тонер картриджі өте төмен деңгейде екенін ескертетін, бірақ басып шығаруды жалғастыратын етіп орнату үшін **Жалғастыру** опциясын таңдаңыз.
 - Өнімді тонер картриджін ауыстырғанша тоқтатуға орнату үшін, **Тоқтату** опциясын таңдаңыз.
 - Өнімді басып шығаруды тоқтатып, тонер картриджін ауыстыруды ұсынатын етіп орнату үшін, **Кеңес** опциясын таңдаңыз. Ұсынысты қабылдап, басып шығаруды жалғастыруға болады. Пайдаланушының 100 бет, 200 бет, 300 бет, 400 бет қалғанда немесе ешқашан ұсыныс жасамауды таңдау мүмкіндігі бар. Әдепкі ұсыныс жасау параметрі 100 бетке орнатылады. Бұл опция пайдаланушы ыңғайлылығы үшін қамтамасыз етілген және осы беттердің қанағаттандырылғы сапамен басылып шығатынын білдірмейді.
 - **Түсті картридждер** мәзірінде ғана тонер картриджі өте төмен деңгейде болғанда ескертіп, тек қара түсте басып шығаруды жалғастыру үшін, **Қара түспен басып шығару** опциясын таңдаңыз.

HP жабдығы **Very Low** (өте төмен) деңгейге жеткенде, HP компаниясының жоғары класты қорғау кепілдігінің мерзімі аяқталады.

«Өте төмен деңгейде» параметрлерін қосу немесе ажырату (сенсорлы экран басқару тақтасы)

 **ЕСКЕРІМ:** Бұл бөлім тек HP LaserJet Pro 200 түрлі түсті M251nw принтері үлгісіне қолданылады.

Әдепкі параметрлерді кез келген уақытта қосуға немесе өшіруге болады, сондай-ақ жаңа тонер картриджін салғанда оларды қайта қосу қажет емес.

- 1.** Басқару тақтасындағы Негізгі экранда Setup  («Орнату») түймесін түртіңіз.
- 2.** Мына мәзірлерді ашыңыз:
 - **Жүйені орнату**
 - **Жабдық параметрі**

- **Қара сиялы картридж** немесе **Түсті картридждер**
- **Өте төмен деңгей**

3. Келесінің бірін таңдаңыз:

- Өнімді тонер картриджі өте төмен деңгейде екенін ескертетін, бірақ басып шығаруды жалғастыратын етіп орнату үшін **Жалғастыру** опциясын таңдаңыз.
- Өнімді тонер картриджін ауыстырғанша тоқтатуға орнату үшін, **Тоқтату** опциясын таңдаңыз.
- Өнімді басып шығаруды тоқтатып, тонер картриджін ауыстыруды ұсынатын етіп орнату үшін, **Кеңес** опциясын таңдаңыз. Ұсынысты қабылдап, басып шығаруды жалғастыруға болады. Пайдаланушының 100 бет, 200 бет, 300 бет, 400 бет қалғанда немесе ешқашан ұсыныс жасамауды таңдау мүмкіндігі бар. Әдепкі мән — 100 беттен кейін есіне салу. Бұл опция пайдаланушы ыңғайлылығы үшін қамтамасыз етілген және осы беттердің қанағаттандырылғы сапамен басылып шығатынын білдірмейді.
- **Түсті картридждер** мәзірінде ғана тонер картриджі өте төмен деңгейде болғанда ескертіп, тек қара түсте басып шығаруды жалғастыру үшін, **Қара түспен басып шығару** опциясын таңдаңыз.

HP жабдығы **Very Low** (өте төмен) деңгейге жеткенде, HP компаниясының жоғары класты қорғау кепілдігінің мерзімі аяқталады. HP жабдығы **Жалғастыру** күйінде өте төмен режимде қолданылғанда орын алған баспа және картридж ақауларының барлығы HP компаниясының баспа картридждерінің кепілдемесе бойынша жабдықтағы бөлшектердің немесе өнімдердің ақауы болып танылмайды.

Жабдықтарды сақтау және қайта өңдеу

Жабдықтарды қайта пайдалану

Нағыз HP тонер картриджін қайта өңдеу үшін, пайдаланылған картриджді жаңа картридждің қорабына салыңыз. Пайдаланылған жабдықты HP компаниясына қайта өңдеуге жіберу үшін ашылған қайтару жапсырмасын пайдаланыңыз. Толық ақпарат алу үшін әр жаңа HP жабдығымен жеткізілетін қайта өңдеу жөніндегі нұсқаулықты қараңыз.

Тонер картриджін сақтау

Тонер картридждерін пайдаланғанға дейін қаптамасынан шығармаңыз.

 **ЕСКЕРТУ:** Тонер картриджін зақымдап алмау үшін, оны жарықта бірнеше минуттан көп ұстамаңыз.

Ауыстыру нұсқаулары

Тонер картридждерін ауыстыру

1. Алдыңғы есікті ашыңыз.

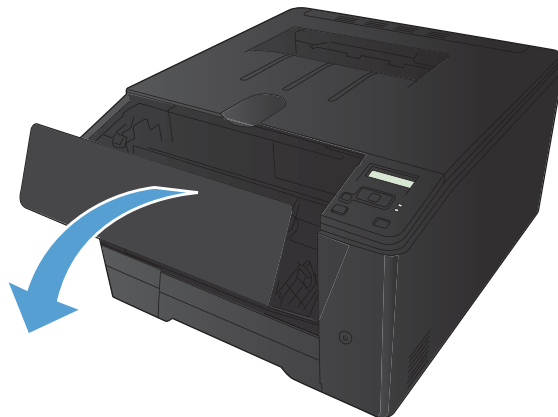

2. Тонер картриджінің тартпасын тартып шығарыңыз.

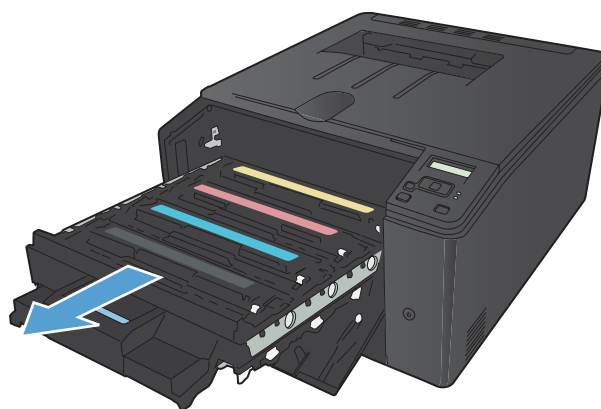

3. Тонер картриджін тұтқасынан ұстап, жоғары қарай түзу тартып шығарыңыз.

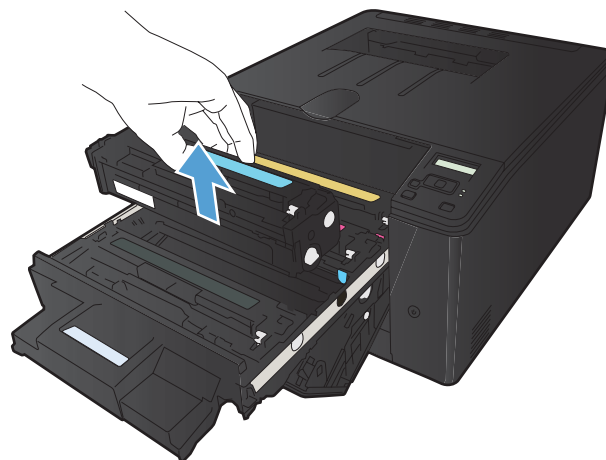

4. Жаңа тонер картриджін қаптамасынан шығарыңыз.

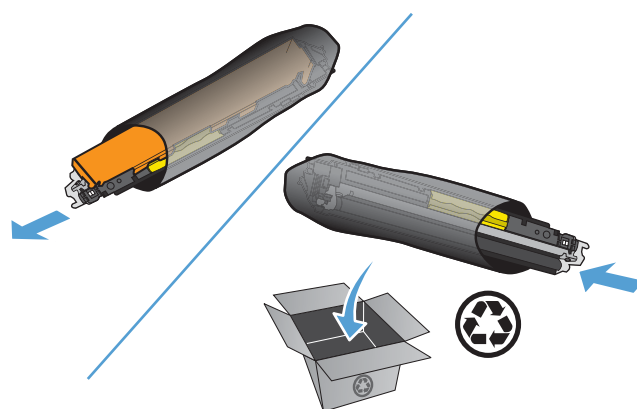

5. Картридждің ішіндегі тонерді біркелкі етіп тарату үшін тонер картриджін ақырындап алға-артқа шайқаңыз.

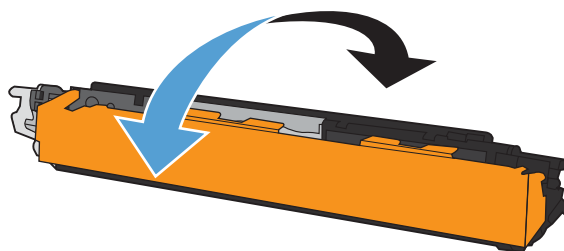

6. Жаңа тонер картриджінің төменгі жағындағы пластикалық қорғанысты алып тастаңыз.

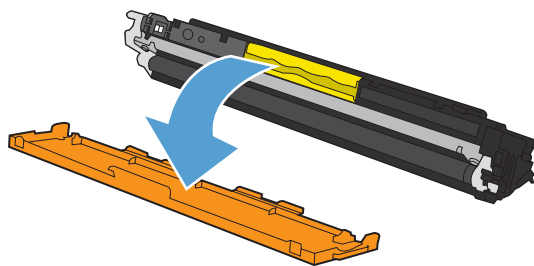

7. Тонер картриджінің төменгі жағындағы бейнелеу барабанына тимеңіз. Бейнелеу барабанындағы саусақ іздері баспа сапасына кері әсер етеді.

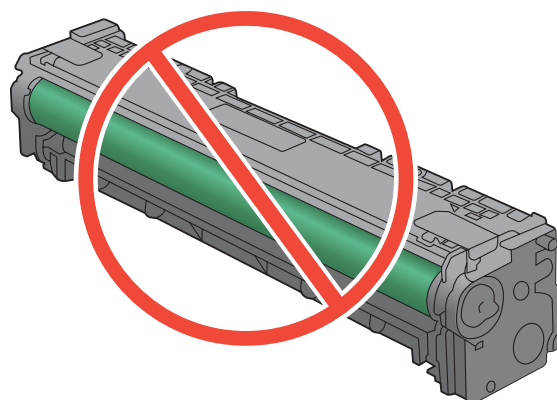

8. Жаңа тонер картриджін өнімге салыңыз.

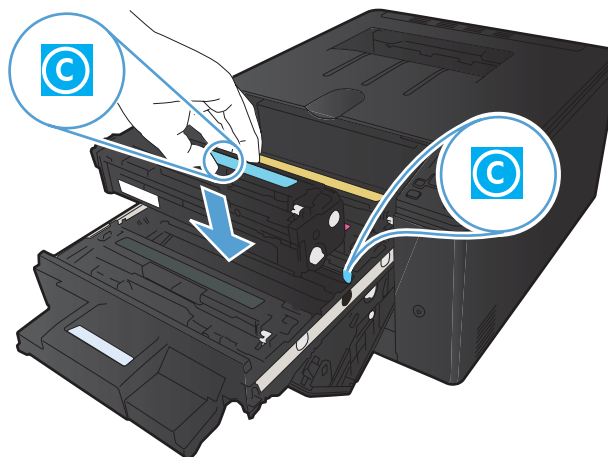

9. Бітеуші таспаны толық алып тастау үшін, тонер картриджінің сол жағындағы тілді жоғары қарай түзу тартыңыз. Бітеуші таспаны лақтырып тастаңыз.

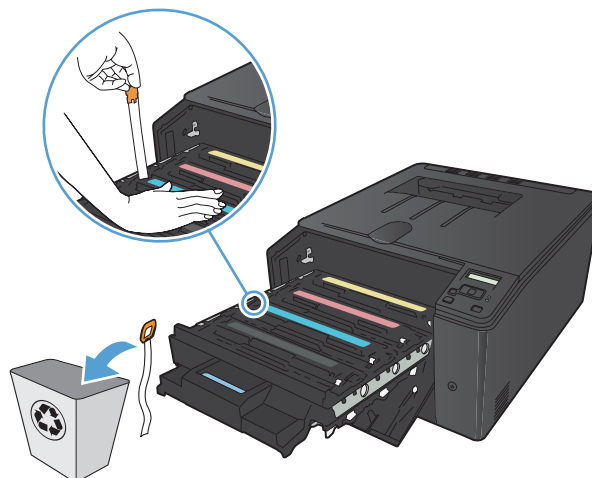

10. Тонер картриджінің тартпасын жабыңыз.

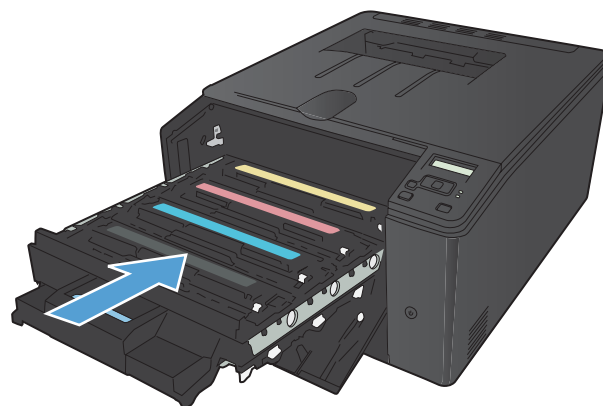

11. Алдыңғы есікті жабыңыз.



12. Ескі тонер картриджін және пластикалық қорғанысты жаңа тонер картриджінің қорабына салыңыз. Қорап ішіндегі қайта өңдеуге тапсыру жөніндегі нұсқаулықты орындаңыз.

Аппараттық бағдарламалық құралды жаңарту

HP компаниясы мерзімді түрде өнімнің аппараттық бағдарламалық құралын жаңартуды ұсынады. Аппараттық бағдарламалық құрал жаңартуын қолмен жүктеуге де болады немесе өнімді аппараттық бағдарламалық құрал жаңартуын автоматты түрде жүктейтін етіп орнатуға да болады.

Енгізілген бағдарламалық құралды қолмен жаңарту (СКД басқару тақтасы)

 **ЕСКЕРІМ:** Бұл бөлім тек HP LaserJet Pro 200 түрлі түсті M251n принтері үлгісіне қолданылады.

1. Басқару тасындағы **OK** түймешігін басу арқылы мәзірлерді ашыңыз.
2. Мына мәзірлерді ашыңыз:
 - **Қызмет**
 - **LaserJet Жаңарту**
 - **Жаңартуларды қазір тексеру**
3. Өнімді енгізілген бағдарламалық құрал жаңартуларын іздеуге орнату үшін, **Иә** опциясын тандап, содан кейін **OK** түймешігін басыңыз. Өнім жаңартуды анықтаса, жаңарту процесін бастайды.

Енгізілген бағдарламалық құралды қолмен жаңарту (сенсорлы экран басқару тақтасы)

 **ЕСКЕРІМ:** Бұл бөлім тек HP LaserJet Pro 200 түрлі түсті M251nw принтері үлгісіне қолданылады.

1. Басқару тақтасындағы Негізгі экранда Setup  («Орнату») түймешігін түртіңіз.
2. Мына мәзірлерді ашыңыз:
 - **Қызмет**
 - **LaserJet Жаңарту**
 - **Жаңартуларды қазір тексеру**
3. **Иә** түймешігін түртіп, өнімді аппараттық бағдарламалық құрал жаңартуларын іздеуін ұсыныңыз. Өнім жаңартуды анықтаса, жаңарту процесін бастайды.

Өнімді енгізілген бағдарламалық құралды автоматты түрде жаңартуға орнату (СКД басқару тақтасы)

 **ЕСКЕРІМ:** Бұл бөлім тек HP LaserJet Pro 200 түрлі түсті M251n принтері үлгісіне қолданылады.

1. Басқару тасындағы **OK** түймешігін басу арқылы мәзірлерді ашыңыз.
2. Мына мәзірлерді ашыңыз:
 - **Қызмет**
 - **LaserJet Жаңарту**
 - **Жаңартуларды басқару**
 - **Автоматты тексеру**
3. **Қосу** опциясын таңдап, **OK** түймешігін басыңыз.

Өнімді енгізілген бағдарламалық құралды автоматты түрде жаңартуға орнату (сенсорлы экран басқару тақтасы)

 **ЕСКЕРІМ:** Бұл бөлім тек HP LaserJet Pro 200 түрлі түсті M251nw принтері үлгісіне қолданылады.

1. Басқару тақтасындағы Негізгі экранда Setup  («Орнату») түймешігін түртіңіз.
2. Мына мәзірлерді ашыңыз:
 - **Қызмет**
 - **LaserJet Жаңарту**
 - **Жаңартуларды басқару**
 - **Автоматты тексеру**
3. **Қосу** опциясын түртіңіз.

5 Мәселелерді шешу

- [«Мәселелерді шешу» тексеру парағы](#)
- [Зауытта орнатылған әдепкі параметрлерді қалпына келтіру](#)
- [Басқару тақтасының анықтамалық жүйесі](#)
- [Басқару панеліндегі хабарларды аудару](#)
- [Қағаз дұрыс емес беріледі немесе кептеледі](#)
- [Кептелістерді жою](#)
- [Баспа сапасын жақсарту](#)
- [Өнім басып шығармайды немесе баяу басып шығарады](#)
- [Ауыспалы USB баспа ақаулықтарын шешу](#)
- [Тікелей жалғауға қатысты мәселелерді шешу](#)
- [Сымсыз желі мәселелерін шешу](#)
- [Сымсыз желі ақауларын жою](#)
- [Windows жүйесіндегі өнім бағдарламалық құралының мәселелерін шешу](#)
- [Mac OS X жүйесіндегі өнім бағдарламалық құралының мәселелерін шешу](#)
- [Бағдарламалық құралды жою \(Windows\)](#)
- [Бағдарламалық құралды жою \(Mac OS X\)](#)

«Мәселелерді шешу» тексеру парағы

Өнімге қатысты мәселені шешер кезде мына қадамдарды орындаңыз.

- [1-қадам: Құрылғының дұрыс реттелгенін тексеру](#)
- [2-қадам: Кабельдерді немесе сымсыз байланысты тексеру](#)
- [3-қадам: Басқару тақтасындағы қате хабарларын қарау](#)
- [4-қадам: Қағазды тексеріңіз](#)
- [5-қадам: Бағдарламалық құралды тексеру](#)
- [6-қадам: Басып шығару жұмысын тексеру](#)
- [7-қадам: Жабдықтарды тексеру](#)
- [8-қадам: Баспа тапсырмасын компьютер арқылы жіберіп көру](#)

1-қадам: Құрылғының дұрыс реттелгенін тексеру

1. Өнімді қосу үшін немесе Автоматты өшір) режимін өшіру үшін, қуат түймесін басыңыз.
2. Электр қорек кабелінің қосылған жерлерін тексеріңіз.
3. Желілік кернеу өнімнің қуат конфигурациясына сәйкес келетінін тексеріңіз. (Кернеу талаптарын өнімнің артқы жағындағы жапсырмадан қараңыз.) Қуат жолағы мен оның кернеу талаптарға сай болмаса, өнімді тікелей қуат розеткасына қосыңыз. Егер ол қуат розеткасына қосылып тұрған болса, басқа розеткаға қосып көріңіз.
4. Егер осы әрекеттердің бірде біреуі көмектеспесе, HP Пайдаланушыға қолдау көрсету қызметімен байланысыңыз.

2-қадам: Кабельдерді немесе сымсыз байланысты тексеру

1. Тікелей USB байланыстарын орнату немесе сымды желі арқылы қосылу үшін, өнім мен компьютердің арасындағы кабельдің байланыстарын тексеріңіз. Қосылған жерлері мықты екенін тексеріңіз.
2. Мүмкін болса, кабельдің өзі сау екенін басқа кабельді қолдану арқылы тексеріңіз.
3. Өнім желіге қосылған болса, төмендегі элементтерді тексеріңіз:
 - Өнімдегі желі байланысының жанындағы шамды тексеріңіз. Егер желі белсенді болса, шамда жасыл түс жанады.
 - Желіге қосылу үшін, телефон сымы емес, желі кабелі пайдаланылғанын тексеріңіз.

- Желі маршрутизаторы, концентратор немесе ажыратқыш қосылғанын және дұрыс жұмыс істеп тұрғанын тексеріңіз.
 - Егер компьютер немесе өнім сымсыз желіге қосылған болса, сапасы төмен сигналдар немесе кедергі басып шығару тапсырмаларын кідіртеді.
4. Егер компьютерде жеке желіаралық дидар жүйесі пайдаланылса, өніммен жасалған байланыс бұғатталуы мүмкін. Ақаулықтың көзі екенін қарау үшін, желіаралық қалқанды уақытша ажыратыңыз.

3-қадам: Басқару тақтасындағы қате хабарларын қарау

Басқару тақтасы дайын күйін белгілеуі тиіс. Қате хабары пайда болса, қатені жойыңыз.

4-қадам: Қағазды тексеріңіз

1. Пайдаланылатын қағаздың сипаттамаларға сай екеніне көз жеткізіңіз.
2. Қағаздың кіріс науасына дұрыс салынғанына көз жеткізіңіз.

5-қадам: Бағдарламалық құралды тексеру

1. Өнімнің бағдарламалық құралының дұрыс орнатылғанына көз жеткізіңіз.
2. Өнімге арналған принтер драйверін орнатылғанын анықтаңыз. Бағдарламалық жасақты қарап, өнімге арналған принтер драйверін орнатылғанына көз жеткізіңіз.

6-қадам: Басып шығару жұмысын тексеру

1. Өнімнің басқару тақтасынан конфигурация бетін басып шығарыңыз.
2. Егер бет басылып шықпаса, кіріс науасында қағаздың бар екенін тексеріңіз.
3. Егер қағаз кептеліп қалса, кептелген жерді ашыңыз.

7-қадам: Жабдықтарды тексеру

Жабдық күйі бетін басып, тонер картридждерінің қалған жұмыс мерзімін тексеріңіз.

8-қадам: Баспа тапсырмасын компьютер арқылы жіберіп көру

1. Тапсырманы өнімнің бағдарламалық жасақтамасы орнатылған басқа бір компьютерден басып шығарып көріңіз.
2. USB немесе желі кабелінің байланысын тексеріңіз. Өнімді дұрыс портқа тікелей жалғаңыз немесе бағдарламалық құралды қайта орнатып, пайдаланылатын байланыс түрін таңдаңыз.
3. Егер баспа сапасы қанағаттанарлық болмаса, баспа параметрлерінің пайдаланылатын баспа құралына сәйкес келетінін тексеріңіз.

Зауытта орнатылған әдепкі параметрлерді қалпына келтіру

Зауытта орнатылған стандартты параметрлерді қалпына келтіру өнім және желі параметрлерінің барлығын зауыттағы стандартты параметрлерге қайтарады. Ол бет санағын, науа өлшемін немесе тілді қайта қоспайды. Өнімнің қауыттық параметрлерін қайтару үшін осы қадамдарды орындаңыз.

 **ЕСКЕРТУ:** Зауытта орнатылған стандартты параметрлерді қалпына келтіру параметрлердің барлығын зауыттағы стандартты параметрлерге қайтарады, сондай-ақ, ол жадта бар барлық беттерді жояды. Содан кейін процедура өнімді автоматты түрде қайта іске қосады.

Зауыттық параметрлерді қалпына келтіру (СҚД басқарту тақтасы)

 **ЕСКЕРІМ:** Бұл бөлім тек HP LaserJet Pro 200 түрлі түсті M251n принтері үлгісіне қолданылады.

1. Басқару тасындағы **OK** түймешігін басу арқылы мәзірлерді ашыңыз.
2. Мына мәзірлерді ашыңыз:
 - **Қызмет**
 - **Әдепкі мәндерді қайтару**

Өнім автоматты түрде қайта іске қосады.

Зауыттық параметрлерді қалпына келтіру (сенсорлы экран басқарту тақтасы)

 **ЕСКЕРІМ:** Бұл бөлім тек HP LaserJet Pro 200 түрлі түсті M251nw принтері үлгісіне қолданылады.

1. Өнімнің басқару тақтасындағы негізгі экранда Setup  («Орнату») түймешігін түртіңіз.
2. **Қызмет** мәзіріне жылжып барып, түртіңіз.
3. **Әдепкі мәндерді қайтару** түймесіне жылжып барып, түртіңіз де, **OK** түймесін түртіңіз.

Өнім автоматты түрде қайта іске қосады.

Басқару тақтасының анықтамалық жүйесі

 **ЕСКЕРІМ:** Бұл бөлім тек HP LaserJet Pro 200 түрлі түсті M251nw принтері үлгісіне қолданылады.

Құрылғының ішіне Анықтама жүйесі орнатылған . Осы жүйе әр экранды пайдалану жолын түсіндіреді. Анықтама жүйесін ашу үшін экранның жоғарғы оң жақ бұрышындағы **Help ?** («Анықтама») түймесін түртіңіз.

Кейбір экрандарда, Анықтама жүйесі ғаламдық мәзірге жалғанып, арнайы тақырыптарды іздеуге мүмкіндік береді. Мәзірдегі түймелерді түртіп, мәзір құрылымының ішін шарлауға болады.

Кейбір Анықтама экрандарында анимациялық көріністер бар. Бұлар, кептемелерді жою сияқты, процедураларды орындауға көмектеседі.

Жеке тапсырмалардың параметрлерін қамтитын экрандар үшін Анықтама экраны сол экрандардың параметрлерін түсіндіретін тақырыпты ашады.

Құрылғы қате немесе ескерту туралы хабар берсе, ақауды түсіндіретін хабарды ашу үшін **Help ?** («Анықтама») түймесін түртіңіз. Сондай-ақ, хабарда осы ақауды жою нұсқаулары берілген.

Басқару панеліндегі хабарларды аудару

Басқару панеліндегі хабарлардың түрлері

Басқару панелінің хабарлары өнімнің ағымдағы күйін немесе араласуды қажет ететін жағдайларды көрсетеді.

Сигналдық және ескерту хабарлары уақытша шығады және сізден тапсырманы қалпына келтіру үшін **OK** түймешігін басу арқылы немесе бас тарту үшін **Cancel** **X** («Бас тарту») түймешігін басу арқылы растауды талап етуі мүмкін. Белгілі бір ескертулер шыққанда, тапсырма бітпей қалуы мүмкін немесе басып шығару сапасы төмендеуі мүмкін. Егер сигналдық немесе ескерту хабары басып шығаруға қатысты болса, және автоматты жалғастыру функциясы қосылған болса, ескерту хабары 10 секундқа шыққаннан кейін өнім басып шығару тапсырмасын растаусыз жалғастыруға әрекет жасайды.

Төтенше қателер туралы хабарлар ақаудың кейбір түрін көрсете алады. Қуат көзінен өшіру және қосу мәселені анықтауы мүмкін. Егер төтенше қателер жойылмаса, өнімге жөндеу қажет етілуі мүмкін.

Басқару панелінің хабарлары

<color> ауыстырыңыз

Сипаттамасы

Тонер картриджі пайдалану мерзімінің соңына жақындады, өнім өте төменгі күйге жеткенде басып шығаруды тоқтататын етіп пайдаланушымен реттеледі.

Ұсынылатын әрекет

Оңтайлы басып шығару сапасын қамтамасыз ету үшін, HP компаниясы осы кезде тонер картриджін ауыстыруға кеңес береді. Баспа сапасының төмендегені біліне бастағанша басып шығаруды жалғастыра беруге болады. Картридждің қалған нақты қызмет көрсету мерзімі басқаша болуы мүмкін. HP жабдығы Very Low (өте төмен) деңгейге жеткенде, HP компаниясының жоғары класты қорғау кепілдігінің мерзімі аяқталады. Баспа мен картридж ақаулары HP жабдықтарын картридж өте төмен деңгейде болғанда пайдалану барысында орын алса, HP баспа картриждерінің кепілдік мәлімдемесіне сай бөлшек немесе жасалу ақаулары ретінде қарастырылмайды.

<color> картриджін орнатыңыз

Сипаттамасы

Тонер картриджі өнімге не орнатылмаған, не дұрыс орнатылмаған.

Ұсынылатын әрекет

Тонер картриджін орнатыңыз.

<color> картриджінің тасымалдау бекітпесін алып тастаңыз

Сипаттамасы

Тонер картриджінің тасымал ілмегі орнатылған.

Ұсынылатын әрекет

Тасымал ілмегін картриджден шығарып алу үшін, қызғылт сары түсті жиекбелгіні тартыңыз.

<орны> ішіндегі кептелу

Сипаттамасы

Өнім кептелуді анықтады.

Ұсынылатын әрекет

Көрсетілген жердегі кептелуді тазалаңыз. Тапсырма жалғастырылуы тиіс. Болмаған жағдайда, тапсырманы қайта басып көріңіз.

Хабар шығарылуы тоқтамаса, HP қолдау қызметімен хабарласыңыз.

10.X00Y Жабдық қатесі

Сипаттамасы

Тонер картриждерінің бірінің электронды жапсырмасы оқылмайды немесе жоқ.

- 10.0000 = қара түстің электронды жапсырмасының қателігі
- 10.0001 = көгілдір түстің электронды жапсырмасының қателігі
- 10.0002 = ашық қызыл түстің электронды жапсырмасының қателігі
- 10.0003 = сары түстің электронды жапсырмасының қателігі
- 10.1000 = қара түстің электронды жапсырмасы жоқ
- 10.1001 = көгілдір түстің электронды жапсырмасы жоқ
- 10.1002 = ашық қызыл түстің электронды жапсырмасы жоқ
- 10.1003 = сары түстің электронды жапсырмасы жоқ

Ұсынылатын әрекет

Тонер картриджін қайта салыңыз.

Өнімді өшіріп, қайта қосыңыз.

Мәселе шешілмесе, тонер картриджін ауыстырыңыз.

1-науаға жүктеу ҚАРАПАЙЫМ <ӨЛШЕМІ> Тазалау режимі

Сипаттамасы

Өнім тазалау операциясын орындауға әзір.

Ұсынылатын әрекет

1-науаға өлшемі көрсетілген жай қағаз салып, **OK** түймешігін басыңыз.

1-науаға қағаз салыңыз <ТҮРІ> <ӨЛШЕМІ>

Сипаттамасы

Басып шығару тапсырмасы қажет ететін қағаз түрі мен өлшеміне ешбір науа конфигурацияланбаған.

Ұсынылатын әрекет

Дұрыс қағазды 1-науаға салыңыз.

1-науа кептелді Кептелуді тазалап, одан кейін **[OK]** түймесін басыңыз

Сипаттамасы

Өнім кептелуді анықтады.

Ұсынылатын әрекет

Көрсетілген жердегі кептелісті жойып, **OK** түймешігін басыңыз.

Хабар шығарылуы тоқтамаса, HP қолдау қызметімен хабарласыңыз.

1-науаны жүктеу Қолда бар баспа құралдары үшін **[OK]** түймешігін басыңыз

Сипаттамасы

Науа бос.

Ұсынылатын әрекет

Басып шығаруды жалғастыру үшін қағазды науаға салыңыз.

1-науа ішінде қағаздың күтпеген өлшемі <size> салыңыз **[OK]** түймесін басыңыз

Сипаттамасы

Өнім науа ішінен сол науа конфигурациясына сәйкес келмейтін қағазды анықтады.

Ұсынылатын әрекет

Науаға дұрыс қағазды салыңыз немесе науаны жүктеген өлшемге конфигурациялаңыз.

49 қатесі Өшіріп, қайта қосу

Сипаттамасы

Өнім ішкі қателікке кездесті.

Ұсынылатын әрекет

Өнімді өшіріп, кем дегенде 30 секунд күтіп, одан кейін қайта қосыңыз да, іске қосылуын күтіңіз.

Егер сіз тоқ ауытқуларынан қорғағышты пайдалансаңыз, өшіріңіз. Өнімді тікелей қабырғадағы розеткаға қосыңыз. Өнімді қайта қосыңыз.

Хабар шығарылуы тоқтамаса, HP қолдау қызметімен хабарласыңыз.

50.x Термофиксатор қатесі Өшіріп, қайта қосу

Сипаттамасы

Өнім темобекіткіш қателігіне кездесті.

Ұсынылатын әрекет

Өнімді өшіріп, кем дегенде 30 секунд күтіп, одан кейін қайта қосыңыз да, іске қосылуын күтіңіз.

Өнімді өшіріп, кем дегенде 25 минут күтіп, өнімді қайта қосыңыз.

Егер сіз тоқ ауытқуларынан қорғағышты пайдалансаңыз, өшіріңіз. Өнімді тікелей қабырғадағы розеткаға қосыңыз. Өнімді қайта қосыңыз.

Хабар шығарылуы тоқтамаса, HP қолдау қызметімен хабарласыңыз.

51.XX Қателігі Өшіріп, қайта қосу

Сипаттамасы

Өнімде ішкі енгізілген бағдарламалық құралға қатысты қате пайда болды.

Ұсынылатын әрекет

Өнімді өшіріп, кем дегенде 30 секунд күтіп, одан кейін қайта қосыңыз да, іске қосылуын күтіңіз.

Егер сіз тоқ ауытқуларынан қорғағышты пайдалансаңыз, өшіріңіз. Өнімді тікелей қабырғадағы розеткаға қосыңыз. Өнімді қайта қосыңыз.

Хабар шығарылуы тоқтамаса, HP қолдау қызметімен хабарласыңыз.

54.XX Қателігі Өшіріп, қайта қосу

Сипаттамасы

Өнім ішкі сенсорлардың бірінің қателігіне кездесті.

Ұсынылатын әрекет

Өнімді өшіріп, кем дегенде 30 секунд күтіп, одан кейін қайта қосыңыз да, іске қосылуын күтіңіз.

Егер сіз тоқ ауытқуларынан қорғағышты пайдалансаңыз, өшіріңіз. Өнімді тікелей қабырғадағы розеткаға қосыңыз. Өнімді қайта қосыңыз.

Хабар шығарылуы тоқтамаса, HP қолдау қызметімен хабарласыңыз.

55.X Қателігі Өшіріп, қайта қосу

Сипаттамасы

Өнім ішкі байланыс қателігіне кездесті.

Ұсынылатын әрекет

Өнімді өшіріп, кем дегенде 30 секунд күтіп, одан кейін қайта қосыңыз да, іске қосылуын күтіңіз.

Егер сіз тоқ ауытқуларынан қорғағышты пайдалансаңыз, өшіріңіз. Өнімді тікелей қабырғадағы розеткаға қосыңыз. Өнімді қайта қосыңыз.

Хабар шығарылуы тоқтамаса, HP қолдау қызметімен хабарласыңыз.

57 Желдеткіш қателігі Өшіріп, қайта қосу

Сипаттамасы

Өнімде ішкі желдеткішіне қатысты мәселе пайда болды.

Ұсынылатын әрекет

Өнімді өшіріп, кем дегенде 30 секунд күтіп, одан кейін қайта қосыңыз да, іске қосылуын күтіңіз.

Егер сіз тоқ ауытқуларынан қорғағышты пайдалансаңыз, өшіріңіз. Өнімді тікелей қабырғадағы розеткаға қосыңыз. Өнімді қайта қосыңыз.

Хабар шығарылуы тоқтамаса, HP қолдау қызметімен хабарласыңыз.

59.X Қателігі Өшіріп, қайта қосу

Сипаттамасы

Өнім қозғалтқыштардың бірінің қателігіне кездесті.

Ұсынылатын әрекет

Өнімді өшіріп, кем дегенде 30 секунд күтіп, одан кейін қайта қосыңыз да, іске қосылуын күтіңіз.

Егер сіз тоқ ауытқуларынан қорғағышты пайдалансаңыз, өшіріңіз. Өнімді тікелей қабырғадағы розеткаға қосыңыз. Өнімді қайта қосыңыз.

Хабар шығарылуы тоқтамаса, HP қолдау қызметімен хабарласыңыз.

79 қатесі Өшіріп, қайта қосу

Сипаттамасы

Өнімде ішкі енгізілген бағдарламалық құралға қатысты қате пайда болды.

Ұсынылатын әрекет

Өнімді өшіріп, кем дегенде 30 секунд күтіп, одан кейін қайта қосыңыз да, іске қосылуын күтіңіз.

Егер сіз тоқ ауытқуларынан қорғағышты пайдалансаңыз, өшіріңіз. Өнімді тікелей қабырғадағы розеткаға қосыңыз. Өнімді қайта қосыңыз.

Хабар шығарылуы тоқтамаса, HP қолдау қызметімен хабарласыңыз.

Ақшыл көк түс қате орнатылған

Сипаттамасы

Тонер картриджі қате ұяға орнатылған.

Ұсынылатын әрекет

Әр тонер картриджінің дұрыс ұяға орнатылғандығын тексеріңіз. Алдынан артқа қарай тонер картридждері келесі ретпен орнатылады: қара, көгілдір, ашық қызыл және сары.

Артқы есік ашық

Сипаттамасы

Өнімнің артқы есігі ашық.

Ұсынылатын әрекет

Есікті жабыңыз.

Ашық қызыл түс картриджі төмен деңгейде

Сипаттамасы

Тонер картриджі пайдалану мерзімінің соңына жақындады.

Ұсынылатын әрекет

Басып шығаруды жалғастыруға болады, бірақ қол астында ауыстыратын жабдықтың болуын қарастырыңыз.

Ашық қызыл түс қате орнатылған

Сипаттамасы

Тонер картриджі қате ұяға орнатылған.

Ұсынылатын әрекет

Әр тонер картриджінің дұрыс ұяға орнатылғандығын тексеріңіз. Алдынан артқа қарай тонер картридждері келесі ретпен орнатылады: қара, көгілдір, ашық қызыл және сары.

Ашық қызыл түс өте төмен деңгейде

Сипаттамасы

Тонер картриджі пайдалану мерзімінің соңына жақындады. Бұл өнімдегі пайдаланушы өзгерте алатын опция — «Prompt to Remind Me in 100 pages, 200 pages, 300 pages, 400 pages, or never» (100 беттен, 200 беттен, 300 беттен, 400 беттен кейін есіме салу немесе ешқашан есіме салмау). Бұл опция пайдаланушы ыңғайлылығы үшін қамтамасыз етілген және осы беттердің қанағаттандырушы сапамен басылып шығатынын білдірмейді.

Ұсынылатын әрекет

Оңтайлы басып шығару сапасын қамтамасыз ету үшін, HP компаниясы осы кезде тонер картриджін ауыстыруға кеңес береді. Баспа сапасының төмендегені біліне бастағанша басып шығаруды жалғастыра беруге болады. Картридждің қалған нақты қызмет көрсету мерзімі басқаша болуы мүмкін.

HP жабдығы Very Low (өте төмен) деңгейге жеткенде, HP компаниясының жоғары класты қорғау кепілдігінің мерзімі аяқталады. Баспа мен картридж ақаулары HP жабдықтарын картридж өте төмен деңгейде болғанда пайдалану барысында орын алса, HP баспа картридждерінің кепілдік мәлімдемесіне сай бөлшек немесе жасалу ақаулары ретінде қарастырылмайды.

Басылмады, ОК түймешігін басыңыз. Қате қайта пайда болса, өшіріп, қайта қосыңыз.

Сипаттамасы

Өнім бетті өңдей алмайды.

Ұсынылатын әрекет

Тапсырманы басып шығаруды жалғастыру үшін **OK** түймешігін басыңыз. Алайда, бұл шығаруға әсер етуі мүмкін.

Егер қате жойылмаса, қоректі өшіріп, қайта қосыңыз. Баспа тапсырмасын қайта жіберіңіз.

Дұрыс емес жабдықтар

Сипаттамасы

Бірнеше тонер картриджі дұрыс ұяға орнатылмаған.

Ұсынылатын әрекет

Әр тонер картриджінің дұрыс ұяға салынғанын тексеріңіз. Алдынан артқа қарай тонер картридждері келесі ретпен орнатылады: қара, көгілдір, ашық қызыл, сары.

Есік ашық

Сипаттамасы

Өнімнің тонер картриджі есігі ашық.

Ұсынылатын әрекет

Есікті жабыңыз.

Жабдықтар мөлшері аз

Сипаттамасы

Біреуден көп жабдықтардың мөлшері төмен.

Ұсынылатын әрекет

Қандай тонер картридж деңгейі төмендегенін анықтау үшін басқару тақтасындағы жабдықтар деңгейінің көрсеткіштерін тексеріңіз немесе жабдықтар күйі бетін басып шығарыңыз.

Басып шығару Very Low (өте төмен) хабары көрсетілгенше жалғастырылады. Ауыстыратын жабдықтардың қол астында болуын қарастырыңыз.

Жад аз [OK] түймесін басыңыз

Сипаттамасы

Өнім жады толуға жақын.

Ұсынылатын әрекет

Тапсырманы аяқтау үшін **OK** түймесігін басыңыз немесе тапсырмадан бас тарту үшін **Cancel**  («Бас тарту») түймесігін басыңыз.

Тапсырманы беттері аз кішкентай тапсырмаларға бөліңіз.

Жарамсыз драйвер [OK] түймесін басыңыз

Сипаттамасы

Сіз принтердің дұрыс емес драйверін қолданып отырсыз.

Ұсынылатын әрекет

Дұрыс принтер драйверін таңдаңыз.

Картриджден тасымалдау бекітпесін алып тастаңыз

Сипаттамасы

Тонер картриджінің тасымал ілмегі бір немесе бірнеше тонер картриджіне орнатылған.

Ұсынылатын әрекет

Тасымал ілмегін картриджден шығарып алу үшін, қызғылт сары түсті жиекбелгіні тартыңыз.

Көгілдір түс картриджі төмен деңгейде

Сипаттамасы

Тонер картриджі пайдалану мерзімінің соңына жақындады.

Ұсынылатын әрекет

Басып шығаруды жалғастыруға болады, бірақ қол астында ауыстыратын жабдықтың болуын қарастырыңыз.

Көгілдір түс өте төмен деңгейде

Сипаттамасы

Тонер картриджі пайдалану мерзімінің соңына жақындады. Бұл өнімдегі пайдаланушы өзгерте алатын опция — «Prompt to Remind Me in 100 pages, 200 pages, 300 pages, 400 pages, or never» (100 беттен, 200 беттен, 300 беттен, 400 беттен кейін есіме салу немесе ешқашан есіме салмау). Бұл опция пайдаланушы ыңғайлылығы үшін қамтамасыз етілген және осы беттердің қанағаттандырарлық сапамен басылып шығатынын білдірмейді.

Ұсынылатын әрекет

Оңтайлы басып шығару сапасын қамтамасыз ету үшін, HP компаниясы осы кезде тонер картриджін ауыстыруға кеңес береді. Баспа сапасының төмендегені біліне бастағанша басып шығаруды жалғастыра беруге болады. Картридждің қалған нақты қызмет көрсету мерзімі басқаша болуы мүмкін.

HP жабдығы Very Low (өте төмен) деңгейге жеткенде, HP компаниясының жоғары класты қорғау кепілдігінің мерзімі аяқталады. Баспа мен картриджд ақаулары HP жабдықтарын картридж өте төмен деңгейде болғанда пайдалану барысында орын алса, HP баспа картридждерінің кепілдік мәлімдемесіне сай бөлшек немесе жасалу ақаулары ретінде қарастырылмайды.

Қара қате орнатылған

Сипаттамасы

Тонер картриджі қате ұяға орнатылған.

Ұсынылатын әрекет

Әр тонер картриджінің дұрыс ұяға орнатылғандығын тексеріңіз. Алдынан артқа қарай тонер картридждері келесі ретпен орнатылады: қара, көгілдір, ашық қызыл және сары.

Қара түс картриджі төмен деңгейде

Сипаттамасы

Тонер картриджі пайдалану мерзімінің соңына жақындады.

Ұсынылатын әрекет

Басып шығаруды жалғастыруға болады, бірақ қол астында ауыстыратын жабдықтың болуын қарастырыңыз.

Қара түс өте төмен деңгейде

Сипаттамасы

Тонер картриджі пайдалану мерзімінің соңына жақындады. Бұл өнімдегі пайдаланушы өзгерте алатын опция — «Prompt to Remind Me in 100 pages, 200 pages, 300 pages, 400 pages, or never» (100 беттен, 200 беттен, 300 беттен, 400 беттен кейін есіме салу немесе ешқашан есіме салмау). Бұл опция пайдаланушы ыңғайлылығы үшін қамтамасыз етілген және осы беттердің қанағаттандырыллық сапамен басылып шығатынын білдірмейді.

Ұсынылатын әрекет

Оңтайлы басып шығару сапасын қамтамасыз ету үшін, HP компаниясы осы кезде тонер картриджін ауыстыруға кеңес береді. Баспа сапасының төмендегені біліне бастағанша басып шығаруды жалғастыра беруге болады. Картридждің қалған нақты қызмет көрсету мерзімі басқаша болуы мүмкін.

HP жабдығы Very Low (өте төмен) деңгейге жеткенде, HP компаниясының жоғары класты қорғау кепілдігінің мерзімі аяқталады. Баспа мен картриждің ақаулары HP жабдықтарын картридж өте төмен деңгейде болғанда пайдалану барысында орын алса, HP баспа картриждерінің кепілдік мәлімдемесіне сай бөлшек немесе жасалу ақаулары ретінде қарастырылмайды.

Қате басу [OK] түймесін басыңыз

Сипаттамасы

Қағаз өнім арқылы өту кезінде кідірді.

Ұсынылатын әрекет

Хабарды өшіру үшін **OK** түймешігін басыңыз.

Бұл мәселенің алдын алу үшін, мына шешімдерді орындаңыз:

1. Науадағы қағаз бағыттауыштарын реттеңіз. Алдыңғы қағаз бағыттауышының қағазды науаның артқы шетіне қарай итеріп тұрғанын тексеріңіз.
2. HP қағаз ерекшеліктеріне сай келетін қағазды пайдаланыңыз. Қағазды түпнұсқа қаптамада жабық күйде сақтаңыз.
3. Өнімді осы өнім үшін қоршаған орта ерекшеліктеріне сай келетін жерде пайдаланыңыз.

Қолданылған <түрлі түсті> картриджі орнатылған Жалғастыру үшін [OK] түймесін басыңыз

Сипаттамасы

Басқа бір өнімге орнатылғаннан бері стандартты төменгі деңгейге жеткен тонер картриджін салдыңыз.

Ұсынылатын әрекет

Жалғастыру үшін OK түймешігін басыңыз.

Қолдау көрсетілмейтін <color> Жалғастыру үшін [OK] түймесін басыңыз

Сипаттамасы

Өнім HP компаниясы шығармаған тонер картриджін анықтады.

Ұсынылатын әрекет

Баспаны жалғастыру үшін, OK түймешігін басыңыз.

Сатып алынған жабдықтың HP өнімі екеніне сенімді болсаңыз, www.hp.com/go/anticounterfeit сайтына өтіңіз. Қолдау көрсетілмейтін жабдықтарды пайдалану нәтижесінде талап етілетін қызмет көрсету мен жөндеулер HP кепілдігіне кірмейді.

Қолмен дуплекстеу 1-науаны жүктеу [OK] түймесін басыңыз

Сипаттамасы

Дуплексті тапсырманың бір жағы басылып шығарылды және бет екінші жағын өңдеуге жүктелуі тиіс.

Ұсынылатын әрекет

Бетті көрсетілген науаға басылатын бетін жоғары және беттің жоғарғы жағын өзіңізден ары қаратып салыңыз да, OK түймешігін басыңыз.

Құрылғы қателігі [OK] түймесін басыңыз

Сипаттамасы

Ішкі қателік орын алды.

Ұсынылатын әрекет

Тапсырманы жалғастыру үшін OK түймешігін басыңыз.

Нағыз HP жабдығы орнатылды

Сипаттамасы

Шынайы HP жабдығы орнатылған.

Ұсынылатын әрекет

Ешқандай әрекет қажет емес.

Пайдаланылған <color> қолданылуда

Сипаттамасы

Өнімге орнатылғаннан бері стандартты төменгі деңгейге жеткен тонер картриджін пайдаланып отырсыз.

Ұсынылатын әрекет

Басып шығаруды жалғастыруға болады, бірақ қол астында ауыстыратын жабдық болу керек.

Пайдаланылған жабдықтар пайдаланылуда

Сипаттамасы

Өнімге орнатылғаннан бері стандартты төменгі деңгейге жеткен бірнеше тонер картриджін пайдаланып отырсыз.

Ұсынылатын әрекет

Басып шығаруды жалғастыруға болады, бірақ қол астында ауыстыратын жабдықтар болу керек.

Сары қате орнатылған

Сипаттамасы

Тонер картриджі қате ұяға орнатылған.

Ұсынылатын әрекет

Әр тонер картриджінің дұрыс ұяға орнатылғандығын тексеріңіз. Алдынан артқа қарай тонер картридждері келесі ретпен орнатылады: қара, көгілдір, ашық қызыл және сары.

Сары түс картриджі төмен деңгейде

Сипаттамасы

Тонер картриджі пайдалану мерзімінің соңына жақындады.

Ұсынылатын әрекет

Басып шығаруды жалғастыруға болады, бірақ қол астында ауыстыратын жабдықтың болуын қарастырыңыз.

Сары түс өте төмен деңгейде

Сипаттамасы

Тонер картриджі пайдалану мерзімінің соңына жақындады. Бұл өнімдегі пайдаланушы өзгерте алатын опция — «Prompt to Remind Me in 100 pages, 200 pages, 300 pages, 400 pages, or never» (100 беттен, 200 беттен, 300 беттен, 400 беттен кейін есіме салу немесе ешқашан есіме салмау). Бұл опция пайдаланушы ыңғайлылығы үшін қамтамасыз етілген және осы беттердің қанағаттандырылғы сапамен басылып шығатынын білдірмейді.

Ұсынылатын әрекет

Оңтайлы басып шығару сапасын қамтамасыз ету үшін, HP компаниясы осы кезде тонер картриджін ауыстыруға кеңес береді. Баспа сапасының төмендегені біліне бастағанша басып шығаруды жалғастыра беруге болады. Картридждің қалған нақты қызмет көрсету мерзімі басқаша болуы мүмкін.

HP жабдығы Very Low (өте төмен) деңгейге жеткенде, HP компаниясының жоғары класты қорғау кепілдігінің мерзімі аяқталады. Баспа мен картриджд ақаулары HP жабдықтарын картридж өте төмен деңгейде болғанда пайдалану барысында орын алса, HP баспа картридждерінің кепілдік мәлімдемесіне сай бөлшек немесе жасалу ақаулары ретінде қарастырылмайды.

Тазалануда

Сипаттамасы

Өте жақсы басып шығару сапасын сақтау үшін, өнім мерзімді түрде тазалау процедурасын орындайды.

Ұсынылатын әрекет

Тазалау процесі аяқталғанша күтіңіз.

Үйлесімсіз <color>

Сипаттамасы

Басқа HP өнім үлгісінде пайдалануға арналған тонер картриджін орнатқансыз. Өнім осы орнатылған тонер картриджімен дұрыс жұмыс істемеуі мүмкін.

Ұсынылатын әрекет

Осы өнімге арналған дұрыс тонер картриджін орнатыңыз.

Қағаз дұрыс емес беріледі немесе кептеледі

Өнім қағазды тартып алмайды

Егер өнім науадан қағазды тартып алмаса, осы шешімдерді орындаңыз.

1. Өнімді ашып, кептелген парақтарды шығарып алыңыз.
2. Тапсырма үшін науаға дұрыс қағаз өлшемін салыңыз.
3. Науадағы қағаз бағыттағыштары қағаздың өлшеміне қарай дұрыс реттелгенін тексеріңіз. Бағыттағыштарды қағаз жинағын майыстырмай, оларға тиіп тұратындай реттеңіз.
4. Қағазды қолмен беру сұрауын растау үшін өнімнің күтіп тұрғанын қарау мақсатында, өнімнің басқару панелін тексеріңіз. Қағаз салып, жалғастырыңыз.

Өнім бірнеше қағаз парақтарын тартып алады

Егер өнім бірнеше қағаз парақтарын науадан тартып алса, осы шешімдерді орындаңыз.

1. Науадан қағаздар жинағын жойыңыз және оны бүгіп, 180 градусқа бұрып, аударыңыз. *Қағазды желпімеу керек.* Науадағы қағаздар жинағын қайтып салыңыз.
2. Осы өнім үшін HP қағаз ерекшеліктеріне сай келетін қағазды ғана пайдаланыңыз.
3. Мыжылмаған, бүгілмеген немесе бүлінбеген қағазды пайдаланыңыз. Егер қажет болса, басқа бумадағы қағазды пайдаланыңыз.
4. Науаның толтырылғанын тексеріңіз. Егер солай болса, науадан қағаз жинағын толығымен алып тастап, жинақты түзетіп, науаға қағаздың кейбірін қайта салыңыз.
5. Науадағы қағаз бағыттағыштары қағаздың өлшеміне қарай дұрыс реттелгенін тексеріңіз. Бағыттағыштарды қағаз орнында тығыз, бірақ майыспай тұратындай реттеңіз.

Қағаз кептелістерін болдырмау

Қағаз кептелістерінің санын азайту үшін, осы шешімдерді орындаңыз.

1. Осы өнім үшін HP қағаз ерекшеліктеріне сай келетін қағазды ғана пайдаланыңыз.
2. Мыжылмаған, бүгілмеген немесе бүлінбеген қағазды пайдаланыңыз. Егер қажет болса, басқа бумадағы қағазды пайдаланыңыз.
3. Бұрын басылып шығарылған немесе көшірілген қағазды қайта қолданбаңыз.
4. Науаның толтырылғанын тексеріңіз. Егер солай болса, науадан қағаздар жинағын шығарыңыз, жинақты тікейтіп, науаға кейбір қағаздарды қайта салыңыз.
5. Науадағы қағаз бағыттағыштары қағаздың өлшеміне қарай дұрыс реттелгенін тексеріңіз. Бағыттағыштарды қағаз жинағын майыстырмай, оларға тиіп тұратындай реттеңіз.

Кептелістерді жою

Кептелу орындары

Қағаз мына орындарда кептелуі мүмкін:

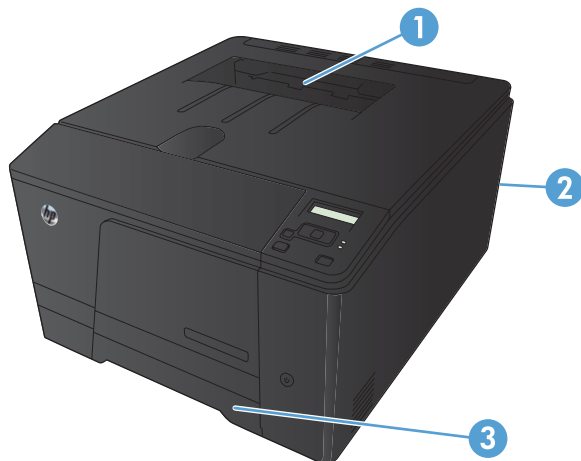

1	Шығару науасы
2	Артқы есік
3	Кіріс науасы

Кептелуден кейін тонердің босап қалуы мүмкін. Біраз қағаз басылып шыққаннан кейін бұл мәселе өздігінен шешіледі.

Қағаз салу науасындағы кептелістерді кетіру

⚠ ЕСКЕРТУ: Кептелуді алу үшін пинцет немесе үшкір басты кемпірауыз секілді үшкір заттарды пайдаланбаңыз. Үшкір заттардан пайда болған зақым кепілдікте қарастырылмаған.

Тұрып қалған қағазды шығарғанда құрылғыдан түзу тартыңыз. Тұрып қалған қағаз қисық тартылғанда құрылғы зақымдалуы мүмкін.

📝 ЕСКЕРІМ: Қағаздың кептелген орнына байланысты мына қадамдардың кейбірі қажетсіз болуы мүмкін.

1. Науаны тартып шығарыңыз да, науаның үстіндегі кептеліске қол жеткізу есігін ашыңыз.

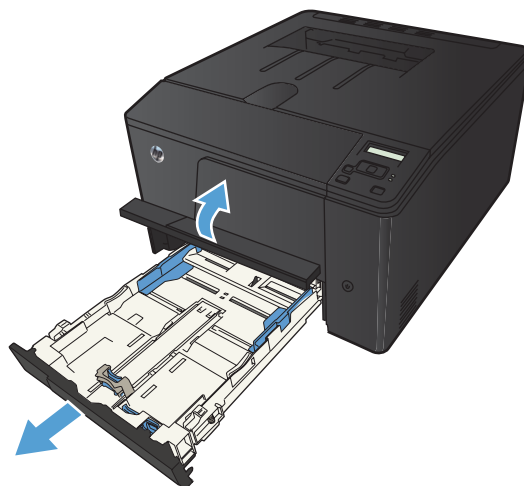

2. Қағазды екі қолмен ұстап, құрылғыдан ақырын тартып шығарыңыз.



3. Науаны орнына қайтарыңыз.

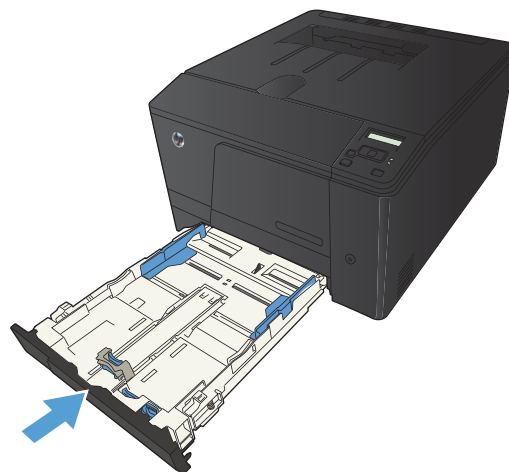

4. Баспаны жалғастыру үшін, **OK** түймешігін басыңыз.

Шығару науасындағы кептелістерді жою

⚠ ЕСКЕРТУ: Кептелуді алу үшін пинцет немесе үшкір басты кемпірауыз секілді үшкір заттарды пайдаланбаңыз. Үшкір заттардан пайда болған зақым кепілдікте қамтылмаған.

1. Қағазды екі қолмен ұстап, құрылғыдан ақырын тартып, шығарыңыз.



Артқы есіктегі кептемені тазалау

1. Артқы есікті ашыңыз.

ЕСКЕРТУ: Термофиксатор артқы есіктің үстінде орналасқан және ыстық болады. Термофиксатор салқындамайынша артқы есіктің жоғарғы жағындағы аймаққа қолыңызды тигізбеңіз.

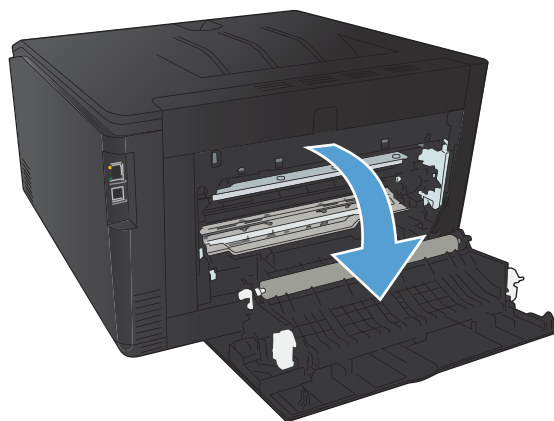

2. Қағазды екі қолмен ұстап, құрылғыдан ақырын тартып, шығарыңыз.

ЕСКЕРІМ: Егер парақ жыртылса, жалғастырмас бұрын жыртылған қалдықтарды алып тастаңыз. Жыртылған қалдықтарды өткір заттармен алмаңыз.

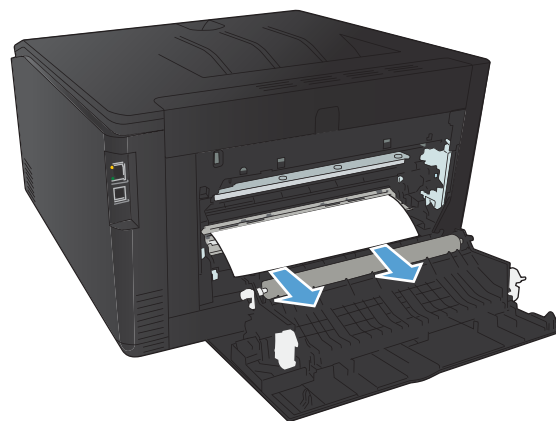

3. Артқы есікті жабыңыз.

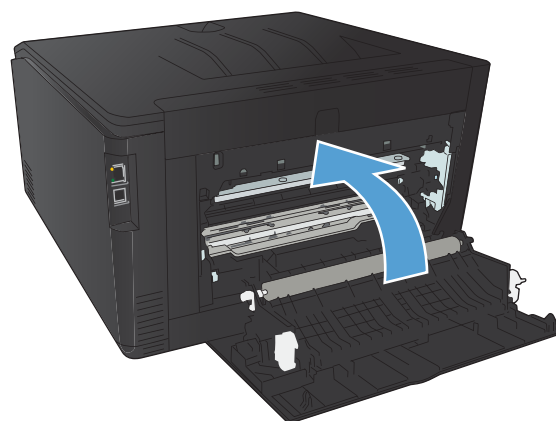

Баспа сапасын жақсарту

Қағаз түрінің параметрін тексеру (Windows)

Төмендегі ақаулықтар туындаса, қағаз түрінің параметрін тексеріңіз:

- Тонер басып шығарылған беттерде жайылады.
 - Қайталанатын таңбалар басып шығарылған беттерде көрінеді.
 - Басып шығарылған беттер мыжылған.
 - Тонер басып шығарылған беттерді бояйды.
 - Басып шығарылған беттерде кішкентай басылмаған аумақтар бар.
1. Бағдарламалық құралда **Print** (Басып шығару) опциясын таңдаңыз.
 2. Өнімді таңдап, **Properties** немесе **Preferences** түймешігін басыңыз.
 3. **Paper/Quality** жиекбелгісін басыңыз.
 4. **Paper type** ашылмалы тізімнен **More...** опциясын таңдаңыз.
 5. **Type is:** опцияларының тізімін шығарып алыңыз.
 6. Қолданыстағы қағаз түрін тапқанша қағаз түрлерінің әрбір санатын шығарып алыңыз.
 7. Қолданыстағы қағаз түрінің параметрін таңдап, **OK** түймешігін басыңыз.

Қағаз түрінің параметрін тексеру (Mac OS X)

Төмендегі ақаулықтар туындаса, қағаз түрінің параметрін тексеріңіз:

- Тонер басып шығарылған беттерде жайылады.
 - Қайталанатын таңбалар басып шығарылған беттерде көрінеді.
 - Басып шығарылған беттер мыжылған.
 - Тонер басып шығарылған беттерді бояйды.
 - Басып шығарылған беттерде кішкентай басылмаған аумақтар бар.
1. **Файл** мәзіріндегі **Басып шығару** опциясын таңдаңыз.
 2. **Принтер** мәзірінен осы өнімді таңдаңыз.
 3. **Көшірмелер және беттер** мәзіріндегі **Қағаз параметрлерін теңшеу** түймешігін басыңыз.
 4. **Қағаз өлшемі** ашылмалы тізімінен бір өлшемді таңдап, **OK** түймешігін басыңыз.
 5. **Аяқталуда** мәзірін ашыңыз.

6. **Медиа түрі** ашылмалы тізімінен түрін таңдаңыз.
7. **Басып шығару** түймесін басыңыз.

Тонер картриджінің күйін тексеру

Жабдықтар күйінің бетін басып шығару (СКД басқару тақтасы)

 **ЕСКЕРІМ:** Бұл бөлім тек HP LaserJet Pro 200 түрлі түсті M251n принтері үлгісіне қолданылады.

Ақпараттық беттер өнім жады құрамында. Бұл беттер өнімді диагностикадан өткізуге көмектесіп, ақаулықтарды түзетуге мүмкіндік береді.

 **ЕСКЕРІМ:** Орнату барысында өнім тілі дұрыс орнатылмаса, сіз ақпараттық беттерді қолдаулы тілдердің бірінде басып шығара алатындай тілді қолмен орната аласыз. Тілді басқару панеліндегі **Жүйені орнату** мәзірін немесе енгізілген веб-серверін пайдалана отырып ауыстырыңыз.

1. Басқару тасындағы **OK** түймешігін басу арқылы мәзірлерді ашыңыз.
2. **Есептер** мәзірін ашыңыз.
3. Есепті басып шығару үшін, **Жабдықтар күйі:** тармағын таңдап, содан кейін **OK** түймешігін басыңыз.

Жабдықтар күйінің бетін басып шығару (сенсорлы тақта басқару тақтасы)

 **ЕСКЕРІМ:** Бұл бөлім тек HP LaserJet Pro 200 түрлі түсті M251nw принтері үлгісіне қолданылады.

Ақпараттық беттер өнім жады құрамында. Бұл беттер өнімді диагностикадан өткізуге көмектесіп, ақаулықтарды түзетуге мүмкіндік береді.

 **ЕСКЕРІМ:** Орнату барысында өнім тілі дұрыс орнатылмаса, сіз ақпараттық беттерді қолдаулы тілдердің бірінде басып шығара алатындай тілді қолмен орната аласыз. Тілді басқару панеліндегі **Жүйені орнату** мәзірін немесе енгізілген веб-серверін пайдалана отырып ауыстырыңыз.

1. Өнімнің басқару тақтасындағы негізгі экранда Setup  («Орнату») түймешігін түртіңіз.
2. **Есептер** түймесін басыңыз.
3. Есепті басып шығару үшін, **Жабдықтар күйі:** түймешігін түртіңіз.

Жабдықтар күйін тексеру

Жабдықтар күйінің бетінде мына ақпарат берілгенін тексеріңіз:

- Картридждің қалған қызмет мерзімінің шамаланған пайызы
- Қалған беттердің шамамен алғандағы саны

- HP тонер картридждерінің бөлшек нөмірлері.
- Басып шығарылған беттер саны жөнінде

Тазалағыш бетті басып шығару

Төмендегі мәселелерді кез келгені болғанда шаңды және артық тонерді алып тастау үшін тазалағыш бетті басып шығарыңыз:

- Басып шығарылған беттерде тонер дақтары бар.
- Тонер басып шығарылған беттерде жайылған.
- Қайталанатын таңбалар басып шығарылған беттерде көрінеді.

Тазалау бетін басып шығару (СКД басқару тақтасы).

 **ЕСКЕРІМ:** Бұл бөлім тек HP LaserJet Pro 200 түрлі түсті M251n принтері үлгісіне қолданылады.

1. Басқару тасындағы **OK** түймешігін басу арқылы мәзірлерді ашыңыз.
2. Мына мәзірлерді ашыңыз:
 - **Қызмет**
 - **Тазалау беті**
3. Тазалау процесін бастау үшін, 1-науаға жай қағаз салып, **OK** түймешігін басыңыз.
4. Өнім бірінші жағын басып шығарады және қағазды шығыс науасынан шығарып, сол бағытта 1-науаға қайта салуды сұрайды (қара жолағы бар жағы төмен, көрсеткісі өнімнің артқы жағына қарай бағытталуы тиіс).
5. Тазалау процесін жалғастыру үшін, **OK** түймешігін басыңыз. Процесс аяқталғанша күтіңіз. Басып шығарылатын бетті тастаңыз.

Тазалау бетін басып шығару (сенсорлы тақта басқару тақтасы)

 **ЕСКЕРІМ:** Бұл бөлім тек HP LaserJet Pro 200 түрлі түсті M251nw принтері үлгісіне қолданылады.

1. Өнімнің басқару тақтасындағы негізгі экранда Setup  («Орнату») түймешігін түртіңіз.
2. **Қызмет** мәзірін түртіңіз.
3. **Тазалау беті** түймесін басыңыз.
4. Сұралғанда, хат немесе А4 пішімді қағазын салыңыз.
5. Тазалау жұмысын бастау үшін **OK** түймесін түртіңіз.

6. Өнім бірінші жағын басып шығарады және қағазды шығыс науасынан шығарып, сол бағытта 1-науаға қайта салуды сұрайды (қара жолағы бар жағы төмен, көрсеткісі өнімнің артқы жағына қарай бағытталуы тиіс).
7. Тазалау процесін жалғастыру үшін, **OK** түймешігін басыңыз. Процесс аяқталғанша күтіңіз. Басып шығарылатын бетті тастаңыз.

Қосымша баспа сапасының ақаулықтарын шешу

Баспа сапасы бетін басып шығару (СКД басқару тақтасы)

 **ЕСКЕРІМ:** Бұл бөлім тек HP LaserJet Pro 200 түрлі түсті M251n принтері үлгісіне қолданылады.

1. Өнімнің басқару тақтасындағы негізгі экранда Setup  («Орнату») түймешігін түртіңіз.
2. **Есептер** түймесін басыңыз.
3. **Баспа сынақ беті** түймешігін басыңыз.

Баспа сапасы бетін басып шығару (сенсорлы экран басқару тақтасы)

 **ЕСКЕРІМ:** Бұл бөлім тек HP LaserJet Pro 200 түрлі түсті M251nw принтері үлгісіне қолданылады.

1. Өнімнің басқару тақтасындағы негізгі экранда Setup  («Орнату») түймешігін түртіңіз.
2. **Есептер** түймесін басыңыз.
3. **Баспа сынақ беті** түймешігін басыңыз.

Баспа сапасы бетінің түсіндірмесі

Бұл бетте түстің бес лентасы бар, төмендегі көрсетілгендей олар төрт топқа бөлінген. Өр бөлімді тексере отырып, белгілі бір тонер картриджіндегі ақаулықты бөліп алуға болады.

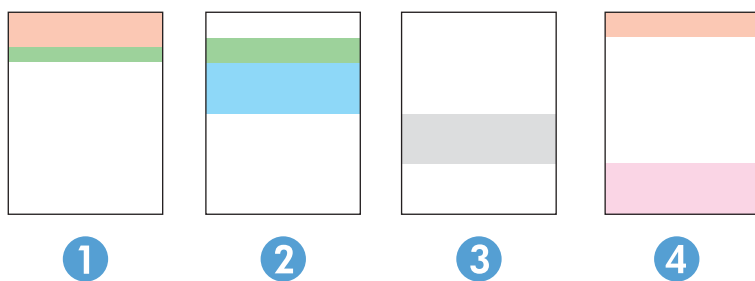

Бөлім	Баспа картриджі
1	Сары
2	Көгілдір

Бөлім	Баспа картриджі
3	Қара
4	Қызыл

- Егер нүктелер немесе жолақтар тек топтардың бірінде шықса, топпен байланысатын тонер картриджін ауыстырыңыз.
- Егер нүктелер бірден көп топта шығатын болса, тазалау бетін басып шығарыңыз. Егер бұл ақаулық шешілмесе, нүктелердің әрдайым бірдей түсте болатынын анықтаңыз; мысалы, қызыл нүктелер барлық түс ленталарында шығады. Егер барлық нүктелер бірдей түсте болса, тонер картриджін ауыстырыңыз.
- Егер жолақ бірнеше түс ленталарында шықса, HP компаниясына хабарласыңыз. Тонер картриджінен басқа құрамдас ақаулыққа себеп болуы мүмкін.

Тонер картриджінің зақымданбағанын тексеру

1. Өнімнен тонер картриджін шығарып, бітеуші таспаның алынғанын тексеріңіз.
2. Жад микросхемасының бұзылмағанын тексеріңіз.
3. Тонер картриджінің төменгі жағындағы бейнелеу барабанының бетін тексеріңіз.

⚠ ЕСКЕРТУ: Тонер картриджінің төменгі жағындағы роликке (бейнелеу барабаны) тимеңіз. Бейнелеу барабанындағы саусақ іздері баспа сапасына кері әсер етеді.

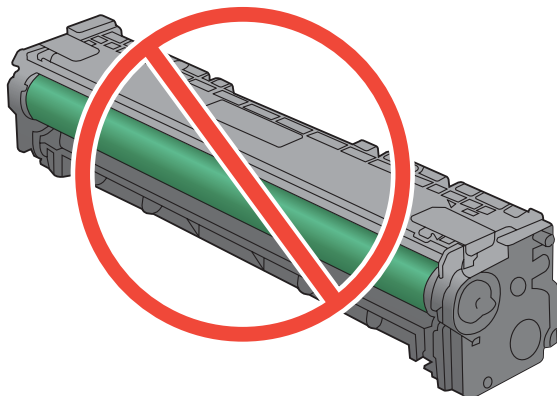

4. Бейнелеу барабанында кез келген сызықтар, саусақ іздері немесе басқа зақымдар байқалса, тонер картриджін ауыстырыңыз.
5. Бейнелеу барабаны зақымданбаған болып көрінсе, тонер картриджін бірнеше рет ақырын сілкіп, қайта орнатыңыз. Ақаулықтың түзетілгенін тексеру үшін, бірнеше беттерді басып шығарыңыз.

Қағаз бен басып шығару ортасын тексеру

HP қағаз ерекшеліктеріне сай келетін қағазды пайдалану

Төмендегі ақаулықтар туындаса, басқа қағазды пайдаланыңыз:

- Басып шығару тым ақшыл немесе кей жерлерде күңгірттеу көрінеді.
- Басып шығарылған беттерде тонер дақтары бар.
- Тонер басып шығарылған беттерде жайылған.
- Басып шығарылған таңбалар пішінсіз көрінеді.
- Басып шығарылған беттер мыжылған.

Әрдайым осы өнім қолдайтын қағаз түрін және салмағын пайдаланыңыз. Қосымша ретінде, қағазды таңдаған кезде осы нұсқауларды пайдаланыңыз:

- Жақсы нәтижелерге қол жеткізу үшін қағаз сапасының жақсы екендігін және кесілмегенін, керткі салынбағанын, жыртылмағанын, өте жұқа, шаң еместігін, мыжылмағанын, жарамсыз еместігін, қапсырмалардың жоқтығын және шеттерінің мыжылып немесе бүктеліп қалмағанын тексеріңіз.
- Бұрын басып шығарылмаған қағазды пайдаланыңыз.
- Лазерлі принтерлерге арналған қағаздарды пайдаланыңыз. Тек сиялы принтерлерде пайдалануға арналған қағазды пайдаланбаңыз.
- Тым қатты қағазды пайдаланбаңыз. Жалпы жұмсақ қағазды пайдалану ең жақсы басып шығару нәтижелерін береді.

Өнімнің қоршаған ортасын тексеру

Өнімнің Кепілдік және заңды нұсқаулығында тізімделген қоршаған орта ерекшеліктеріне сай жұмыс істеп тұрғанын тексеріңіз.

Басып шығару тапсырмасының параметрлерін тексеру

Үнемдеу режимі параметрін тексеру

Бұл өнімде құжаттардың жобаларын басуға арналған Үнемдеу Режимі мүмкіндігі бар. Үнемдеу режимін пайдалану тонерді азырақ қолдануы мүмкін. Алайда, Үнемдеу режимі баспа сапасын да төмендетеді. Баспа сапасын арттыру үшін, Үнемдеу режимі параметрінің ажыратулы екенін тексеріңіз.

1. Бағдарламалық құралда **Print** (Басып шығару) опциясын таңдаңыз.
2. Өнімді таңдап, **Properties** немесе **Preferences** түймешігін басыңыз.

- Paper/Quality** жиекбелгісін басыңыз.
- EconoMode** белгілеу ұяшығының бос екенін тексеріңіз. Белгілеу ұяшығында қанатша болса, оны тазалау үшін белгілеу ұяшығын басыңыз.

HP компаниясы EconoMode режимін үнемі пайдалануды ұсынбайды. EconoMode режимі үнемі пайдаланған жағдайда, тонер картриджіндегі механикалық бөліктер тонер жабдығынан ерте тозуы мүмкін. Баспа сапасы төмендей бастап, қанағаттанарлық болмаса, тонер картриджін ауыстырған жөн.

Принтер драйверіндегі түс параметрлерін реттеу

Баспа тапсырмасы үшін түс тақырыбын өзгерту

- Бағдарламадағы **File** (Файл) мәзірінен **Print** (Басып шығару) командасын басыңыз.
- Properties** (Қасиеттері) немесе **Preferences** (Артықшылықтары) тармағына шертіңіз.
- Color** (Түс) жиекбелгісін басыңыз.
- Түс тақырыбын **Color Themes** (Түс тақырыбы) ашылмалы тізімінен таңдаңыз.

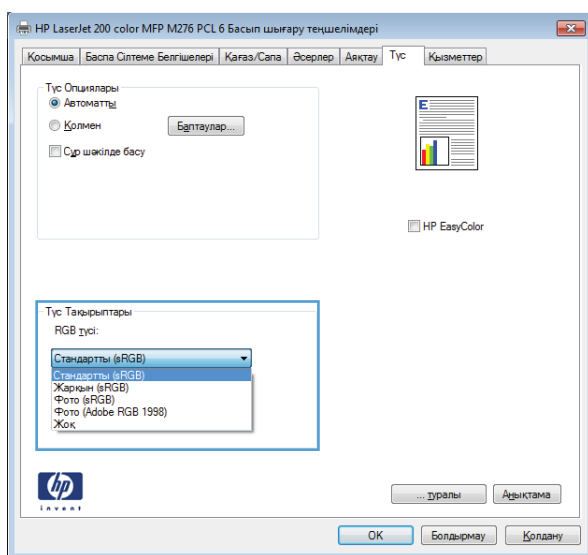

- **Default (sRGB)** (Әдепкі (sRGB)) Бұл тақырып өнімді RGB деректерін өңдеусіз құрылғы режимінде басып шығаруға баптайды. Осы тақырыпты пайдаланған кезде, дұрыс көрсету үшін бағдарламадағы немесе операциялық жүйедегі түсті басқарыңыз.
- **Vivid** (Жарық): Өнім жартылай реңктердегі түстердің қанықтығын арттырады. Бизнес графикаларын басып шығару кезінде осы тақырыпты пайдаланыңыз.
- **Photo** (Фото): Өнім RGB түсін сандық шағын зертханада басылып шыққан фотосурет ретінде бейнелейді. Өнім Default (sRGB) (Әдепкі (sRGB)) тақырыбымен салыстырғанда терең, қанық түстерді бейнелейді. Осы тақырыпты фотосуреттерді шығару үшін пайдаланыңыз.
- **Photo (Adobe RGB 1998)** (Фотосурет (Adobe RGB 1998)): sRGB қарағанда AdobeRGB түс кеңістігін пайдаланатын сандық фотосуреттерді басып шығарғанда осы

тақырыпты пайдаланыңыз.. Бұл параметрді пайдаланғанда бағдарламалық құралдағы түсті реттейтін функцияны өшіріп тастаңыз.

- **Ешқайсысы**

Түс опцияларын өзгерту

Ағымдағы басып шығару тапсырмасы үшін түс опцияларының параметрлерін принтер драйверінің түс жиекбелгісінен өзгертіңіз.

1. Бағдарламадағы **File** (Файл) мәзірінен **Print** (Басып шығару) командасын басыңыз.
2. **Properties** (Қасиеттері) немесе **Preferences** (Артықшылықтары) тармағына шертіңіз.
3. **Color** жиекбелгісін басыңыз.
4. **Automatic** немесе **Manual** параметрін басыңыз.

- **Automatic** параметрі: Осы параметрді басып шығару тапсырмаларының көбіне таңдау
- **Manual** параметрі: Түс параметрлерін өзге параметрлерден бөлек реттеу үшін, осы параметрді таңдаңыз.

 **ЕСКЕРІМ:** Түс параметрлерін қолмен өзгерту шығару жұмысына әсер етуі мүмкін. HP компаниясы бұл параметрлерді тек түс графикасы мамандары өзгертуін ұсынады.

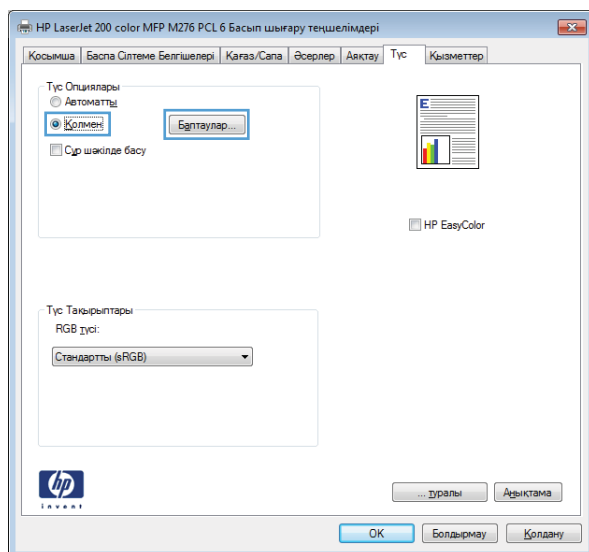

5. Түрлі түсті құжатты қара және ақ түспен басып шығару үшін, **Print in Grayscale** опциясын таңдаңыз. Түрлі түсті құжаттарды фотокошірме немесе факс үшін басып шығаруға осы опцияны пайдаланыңыз.
6. **OK** түймесін басыңыз.

Басып шығару қажеттіліктеріне жақсы сәйкес келетін принтер драйверін пайдалану

Егер басып шығарылған бетте графикадағы күтпеген сызықтар, басылмай қалған мәтін не графика болса, дұрыс емес пішімдеу немесе алмасқан қаріптер болса, басқа принтер драйверін пайдалану қажет болуы мүмкін.

HP PCL 6 драйвері

- Әдепкі драйвер ретінде берілген. Басқа бір драйвер таңдамасаңыз, осы драйвер автоматты түрде орнатылады.
- Барлық Windows орталары үшін ұсынылады
- Пайдаланушылардың көбісіне толық оңтайлы жылдамдық пен өнім мүмкіндігі қолдауын қамтамасыз етеді
- Windows орталарындағы ең жақсы жылдамдық үшін Windows Graphic Device Interface (GDI) интерфейсімен теңесетін етіп әзірленген
- PCL 5 драйверіне негізделген үшінші тарап және бейімделген бағдарламалық құралдарымен толық үйлеспеуі мүмкін

HP UPD PS драйвері

- Adobe® бағдарламалық құралдарымен немесе басқа графикалық жадты көп тұтынатын бағдарламалық құралдармен басып шығару үшін ұсынылады
- Postscript эмуляция қажеттіліктерін қолдауды немесе postscript флэш қаріптерін қолдауды қамтамасыз етеді

HP UPD PCL 5

- Windows жабдықтарында басып шығарудың жалпы кеңсесінде ұсынылады
- Алдыңғы PCL нұсқасымен немесе ескі HP LaserJet өнімімен үйлеседі
- Үшінші тарап немесе бейімделген бағдарламалық құралдан басып шығару үшін ең үздік таңдау
- Өнімді PCL 5 (UNIX, Linux, mainframe) тіліне орнатуды қажет ететін аралас орталарда жұмыс істегенде ең үздік таңдау
- Көптеген принтер үлгілерімен бірге пайдалану үшін жалғыз драйверді қамтамасыз ету үшін Windows жабдықтарымен бірлесіп пайдалануға арналған
- Шағын Windows компьютерінен көптеген принтер үлгілеріне басып шығарғанда басым болады

HP UPD PCL 6

- Барлық Windows орталарында басып шығаруға ұсынылады
 - Пайдаланушылардың көбісіне толық оңтайлы жылдамдық пен принтер мүмкіндігін қолдауын қамтамасыз етеді
 - Windows орталарындағы ең жақсы жылдамдық үшін Windows Graphic Device Interface (GDI) интерфейсімен теңесетін етіп әзірленген
 - PCL5 негізіндегі үшінші тарап және өзгертпелі шешімдерімен толық сәйкес келмеуі мүмкін.
-

Қосымша драйверлерді мына веб-тораптан жүктеуге болады: www.hp.com/support/ljcolorm251series.

Өнім басып шығармайды немесе баяу басып шығарады

Өнім басып шығармайды

Егер өнім тіптен басып шығармайтын болса, төмендегі шешімдерді орындаңыз.

1. Өнімнің іске қосылғанын және басқару панелінің дайын болуын тексеріңіз.
 - Егер басқару панелінде өнімнің дайын емес екендігі көрсетілсе, өнімді ажыратып, қайтадан қосыңыз.
 - Егер басқару панелі өнімнің дайын екенін көрсетсе, тапсырманы қайтадан жіберіңіз.
2. Егер басқару панелі өнімде қате бар екенін көрсетсе, қатені қайта жөндеп, тапсырманы қайтадан жіберіңіз.
3. Барлық кабельдердің дұрыс қосылғанын тексеріңіз. Өнім желіге қосылған болса, төмендегі элементтерді тексеріңіз:
 - Өнімдегі желі байланысының жанындағы шамды тексеріңіз. Егер желі белсенді болса, шамда жасыл түс жанады.
 - Желіге қосылу үшін телефон сымы емес, желі кабелі пайдаланылғанын тексеріңіз.
 - Желі маршрутизаторы, концентрат немесе ажаратқыш қосылғанын және дұрыс жұмыс істеп тұрғанын тексеріңіз.
4. HP бағдарламалық құралын өніммен бірге берілген ықшам дискіден орнатыңыз. Жалпы принтердің драйверлерін пайдалану басып шығару кезегіндегі тапсырмаларды жойғанда кешіктірулерге себеп болады.
5. Компьютеріңіздегі принтерлер тізімінен, осы өнімнің атауын тінтуірдің оң жақ түймешігімен басып, **Properties** (Сипаттар) параметрін таңдап, **Ports** (Порттар) қойындысын ашыңыз.
 - Егер желіге қосылу үшін желі кабелін пайдалансаңыз, **Ports** (Порттар) қойындысындағы принтер атауы өнімнің теңшелім бетіндегі өнім атауына сәйкес келетінін тексеріңіз.
 - Егер USB кабелін пайдаланып, сымсыз желіге қосылып жатырсаңыз, **Virtual printer port for USB** (USB виртуалды принтер порты) жанына құсбелгі қойылғанын тексеріңіз.
6. Егер компьютерде жеке желіаралық дидаар жүйесін пайдалансаңыз, өніммен жасалған байланыс бұғатталуы мүмкін. Ақаулықтың көзі екенін қарау үшін, желіаралық қалқанды уақытша ажыратыңыз.
7. Компьютер немесе өнім сымсыз желіге қосылған болса, сапасы төмен сигналдар немесе кедергі басып шығару тапсырмаларын кідіртеді.

Өнім баяу басып шығарады

Егер өнім басып шығарса, бірақ баяу басып шығаратындай көрінсе, төмендегі шешімдерді орындаңыз.

- 1.** Компьютерде осы өнім үшін ең аз сипаттар бар екенін тексеріңіз. Сипаттар тізімі үшін, мына веб-торапқа өтіңіз: www.hp.com/support/ljcolorm251series.
- 2.** Өнімді қалың қағаз сияқты кейбір қағаз түрлерін басып шығаруға конфигурациялаған кезде, қағазға тонер дұрыс бекітілетіндей өнім ақырын басып шығарады. Егер қағаз түрінің параметрлері қолданыстағы қағаз түріне сәйкес болмаса, параметрді дұрыс қағаз түріне өзгертіңіз.
- 3.** Егер компьютер немесе өнім сымсыз желіге қосылған болса, сапасы төмен сигналдар немесе кедергі басып шығару тапсырмаларын кідіртеді.

Ауыспалы USB баспа ақаулықтарын шешу

- [USB құрылғысын енгізгенде USB флэш-жадының мәзірі ашылмайды](#)
- [Файл USB құрылғысынан басылмайды](#)
- [Басып шығарылатын файл USB флэш-жадының мәзірінде көрсетілмеген](#)

USB құрылғысын енгізгенде USB флэш-жадының мәзірі ашылмайды

1. Осы құрылғы қолдамайтын USB құрылғысы немесе файл жүйесі қолданылған болуы мүмкін. Файлдарды FAT (File Allocation Table) файл жүйелерін пайдаланатын стандартты USB сақтау керек-жарағында сақтаңыз. Өнім FAT12, FAT16 және FAT32 USB сақтау керек-жарақтарын қолдайды.
2. Басқа мәзір бұрыннан ашық болса, оны жауып, USB құрылғысын шығарып, қайта салыңыз.
3. USB құрылғысында бірнеше бөлімдер болуы мүмкін. (USB құрылғысының кейбір өндірушілері бағдарламалық құралды ықшам дискісі сияқты бөліктерді жасайтын қосалқы құралда орнатады.) Бөліктерді өшіру үшін USB құрылғысын қайта пішімдеңіз немесе USB құрылғысының басқа түрін қолданыңыз.
4. USB құрылғысы өнім беретіннен көбірек қуатты талап етуі мүмкін.
 - a. USB сақтау керек-жарағын шығарып алыңыз.
 - ә. Өнімді өшіріп, қайта қосыңыз.
 - б. Өз электр қуаты бар немесе аз қуатты қажет ететін USB сақтау керек-жарағын пайдаланыңыз.
5. USB құрылғысы дұрыс істемей тұрған болуы мүмкін.
 - a. USB сақтау керек-жарағын шығарып алыңыз.
 - ә. Өнімді өшіріп, қайта қосыңыз.
 - б. Басқа USB сақтау керек-жарағынан басып шығарып көріңіз.

Файл USB құрылғысынан басылмайды

1. Науада қағаздың болғанын тексеріңіз.
2. Басқару тақтасындағы қате хабарларын қараңыз. Құрылғыда қағаз тұрып қалса, кептемені жойыңыз.

Басып шығарылатын файл USB флэш-жадының мәзірінде көрсетілмеген

1. USB құрылғысынан басып шығару мүмкіндігі қолдамайтын файл түрі басылып жатқан болуы мүмкін. Құрылғы .PDF және .JPEG файл түрлерін қолдайды.
2. USB құрылғысындағы бір файлда тым көп файл сақталған болуы мүмкін. Қалтадағы файлдар санын оларды ішкі қалталарға жылжыту арқылы азайтыңыз.
3. Құрылғы қолдамайтын файл атына реттелген таңбалар жиыны қолданған болуы мүмкін. Бұндай жағдайда, құрылғы файл аттарын басқа таңбалар жиындарындағы таңбалармен алмастырады. ASCII таңбаларын пайдаланып, файлдардың аттарын өзгертіңіз.

Тікелей жалғауға қатысты мәселелерді шешу

Егер сіз өнімді компьютерге тікелей қоссаңыз, кабельді тексеріңіз.

- Кабель компьютерге және өнімге жалғанғандығын тексеріңіз.
- Кабельдің ұзындығы 5 м аспайтынын тексеріңіз. Қысқалау кабельді пайдаланып көріңіз.
- Кабельдің дұрыс жұмыс істейтінін басқа бір өнімге қосып тексеріңіз. Қажет болса, кабельді ауыстырыңыз.

Сымсыз желі мәселелерін шешу

Өнімнің желімен байланысып тұрғанына көз жеткізу үшін төмендегі тармақтарды тексеріңіз. Бастамас бұрын, өнімнің басқару панелінен конфигурация бетін басып шығарып, осы бетте тізімделген өнімнің IP мекенжайын табыңыз.

- [Төмен физикалық байланыс](#)
- [Компьютер өнім үшін дұрыс емес IP мекенжайын қолдануда](#)
- [Компьютердің өніммен байланысуы мүмкін емес.](#)
- [Өнім желі үшін дұрыс емес сілтеме және дуплекс параметрлерін пайдалануда](#)
- [Жаңа бағдарламалық құралдар үйлесімді ақаулықтарды тудыруы мүмкін.](#)
- [Компьютеріңіз немесе жұмыс компьютеріңіз дұрыс орнатылмаған.](#)
- [Өнім ажыратылған немесе басқа желі параметрлері дұрыс емес.](#)



ЕСКЕРІМ: HP бір рангтік желіні қолдамайды, өйткені мүмкіндік Microsoft операциялық жүйелердің функциясы және HP принтер драйвері емес. www.microsoft.com Microsoft торабына кіріңіз.

Төмен физикалық байланыс

1. Дұрыс ұзындықтағы кабельді пайдаланып, өнімнің дұрыс жедідік портқа жалғанғанын тексеріңіз.
2. Кабельдің қауіпсіз жалғанғанын тексеріңіз.
3. Өнімнің артқы жағындағы желілік портқа қосатын жерді қарап, сарғыш түсті жұмыс шамы және жасыл түсті мәртебе шамы жанып тұрғанын тексеріңіз.
4. Егер ақаулық шешілмесе, концентраторға басқа кабельді немесе портты қолданып көріңіз.

Компьютер өнім үшін дұрыс емес IP мекенжайын қолдануда

1. Принтердің сипаттарын ашып, **Ports** жиекбелгісін басыңыз. Өнім үшін қазіргі IP мекенжайының таңдалғанын тексеріңіз. IP мекенжайы конфигурациялау бетінде көрсетілген.
2. Өнімді HP компаниясының стандартты TCP/IP порты арқылы орнатқан болсаңыз, **IP мекенжайы өзгерсе де әрдайым осы принтерге басып шығару** атты жолды таңдаңыз.
3. Өнімді Microsoft компаниясының стандартты TCP/IP порты арқылы орнатқан болсаңыз, IP мекенжайының орнына хост атын қолданыңыз.
4. Егер IP мекенжайы дұрыс болса, өнімді жойып, оны қайта қосыңыз.

Компьютердің өніммен байланысуы мүмкін емес.

1. Желіні сынақтан өткізу арқылы желі байланысын тексеріңіз.
 - a. Компьютерде пәрмен жолы терезесін ашыңыз. Windows жүйесі үшін **Start** (Бастау) түймешігін басып, **Run** (Іске қосу) пәрменін таңдап, `cmd` деп теріңіз.
 - ә. Өнім үшін IP мекенжайынан кейін келетін `ping` ақпаратын енгізіңіз.

Mac OS X амалдық жүйесінде желі утилитасын ашып, **Ping** терезесінің тиісті жолағына IP мекенжайын енгізіңіз.
 - б. Егер терезе айналым уақытын көрсетсе, желі жұмыс істейді.
2. Егер ақпарат жіберу командасы орындалмаса, желілік хабтардың қосулы екенін тексеріңіз, содан кейін желі параметрлерінің, өнімнің және компьютердің бір желіге конфигурацияланғанын тексеріңіз.

Өнім желі үшін дұрыс емес сілтеме және дуплекс параметрлерін пайдалануда

Hewlett-Packard бұл параметрді автоматты режимде қалдыруды ұсынады (стандартты параметр). Егер осы параметрлерді өзгертсеңіз, оларды желі үшін де өзгерту қажет.

Жаңа бағдарламалық құралдар үйлесімді ақаулықтарды тудыруы мүмкін.

Жаңа бағдарламалық құралдардың дұрыс орнатылғанын және олардың дұрыс принтер драйверін қолданатындығын тексеріңіз.

Компьютеріңіз немесе жұмыс компьютеріңіз дұрыс орнатылмаған.

1. Желілік драйверлерді, принтер драйверлерін және желі бағытын тексеріңіз.
2. Операциялық жүйенің дұрыс конфигурацияланғанын тексеріңіз.

Өнім ажыратылған немесе басқа желі параметрлері дұрыс емес.

1. Желі протокол күйін тексеру үшін конфигурациялау бетін қайтадан қарап шығыңыз. Қажет болған жағдайда оны қосыңыз.
2. Қажет болса желі параметрлерін қайтадан теңшеңіз.

Сымсыз желі ақауларын жою



ЕСКЕРІМ: Бұл бөлім тек HP LaserJet Pro 200 түрлі түсті M251nw принтері үлгісіне қолданылады.

Сымсыз байланысты тексеру парағы

- Желі кабелі ажыратылғанын тексеріңіз.
- Өнім және сымсыз маршрутизатор қосулы және қуаты бар екенін тексеріңіз. Сондай-ақ өнімдегі сымсыз радио қосулы екенін тексеріңіз.
- Қызмет орнату идентификаторы (SSID) дұрыс екенін тексеріңіз. SSID идентификаторын анықтау үшін, конфигурациялау бетін басып шығарыңыз. Егер SSID дұрыс екеніне сенімсіз болсаңыз, сымсыз орнатуды қайта іске қосыңыз.
- Қауіпсіз желілер арқылы қауіпсіздік ақпараты дұрыс екенін тексеріңіз. Егер қауіпсіздік ақпараты дұрыс болмаса, сымсыз орнатуды қайта іске қосыңыз.
- Егер сымсыз желі дұрыс жұмыс істеп тұрса, сымсыз желідегі басқа компьютерлерге кіріп көріңіз. Егер желіде Интернетке кіру мүмкіндігі болса, Интернетке сымсыз байланыс арқылы қосылып көріңіз.
- Шифрлау әдісі (AES or TKIP) өнімге және сымсыз кіру нүктесіне (желілерде WPA қауіпсіздігін пайдаланады) бірдей екенін тексеріңіз.
- Өнім сымсыз желінің ауқымында екенін тексеріңіз. Көптеген желілер үшін, өнім сымсыз кіру нүктесінің (сымсыз маршрутизатор) 30 м асатын ауқымында болуы тиіс.
- Кедергілер сымсыз сигналды бөгемей тұрғанын тексеріңіз. Кіру нүктесі мен өнімнің арасындағы кез келген үлкен метал заттарды алып тастаңыз. Құрамында метал немесе бетон бар бағандар, қабырғалар немесе қолдау бағандары өнім және сымсыз кіру нүктесін бөлмейтінін тексеріңіз.
- Өнім сымсыз сигналға кедергі келтіруі мүмкін электрондық құрылғылардан қашықта орналасқандығын тексеріңіз. Көптеген құрылғылар сымсыз сигналға кедергі келтіруі мүмкін, оның ішінде моторлар, радиотелефондар, қауіпсіздік жүйесінің камералары, басқа сымсыз желілер және кейбір Bluetooth құрылғылары бар.
- Принтер драйвері компьютерде орнатылғанын тексеріңіз.
- Дұрыс принтер портын таңдалғанын тексеріңіз.
- Компьютер және өнім бірдей сымсыз желіге қосылғанын тексеріңіз.

Сымсыз конфигурациялау аяқталғаннан кейін өнім басып шығармайды

1. Өнімнің қосылғанын және оның жұмысқа дайын екенін тексеріңіз.
2. Компьютердегі кез келген үшінші тарапты желіаралық дидарларды өшіріңіз.

3. Сымсыз желі дұрыс жұмыс істейтінін тексеріңіз.
4. Компьютер дұрыс жұмыс істейтінін тексеріңіз. Қажет болса, компьютерді қайта іске қосыңыз.

Өнім басып шығармайды және компьютерде үшінші тараптың желіаралық қалқаны орнатылған

1. Желіаралық қалқанды өндірушіде бар ең соңғы жаңартумен жаңартыңыз.
2. Егер бағдарламалар өнімді орнату немесе басып шығару кезінде желіаралық қалқанға кіру мүмкіндігін сұраса, бағдарламалардың іске қосылуына рұқсат бергеніңізді тексеріңіз.
3. Желіаралық қалқанды уақытша өшіріп, компьютерге сымсыз өнімді орнатыңыз. Сымсыз орнатуды аяқтағаннан кейін желіаралық қалқанды қосыңыз.

Сымсыз маршрутизатор немесе өнімді жылжытқаннан кейін сымсыз байланыс жұмыс істемейді

Маршрутизатор немесе өнімнің компьютер қосылған желіге қосылғанын тексеріңіз.

1. Конфигурация бетін басып шығарыңыз.
2. Компьютер үшін конфигурациялау есебіндегі қызмет орнату идентификаторын (SSID) принтер конфигурациясындағы қызмет орнату идентификаторымен (SSID) салыстырыңыз.
3. Сандар бірдей болмаса, онда құрылғылар бір желіге қосылмайды. Өнімнің сымсыз орнатуын қайта конфигурациялаңыз.

Сымсыз өнімге қосымша компьютерлер қосу мүмкін емес

1. Басқа компьютерлер сымсыз ауқымда екенін және ешбір кедергі сигналды бұғаттамайтынын тексеріңіз. Көп желілер үшін сымсыз қатынас нүктесінің 30 м асатын сымсыз ауқымы болады.
2. Өнімнің қосылғанын және жұмысқа дайын екендігін тексеріңіз.
3. Компьютердегі кез келген үшінші тарапты желіаралық дидарларды өшіріңіз.
4. Сымсыз желі дұрыс жұмыс істейтінін тексеріңіз.
5. Компьютер дұрыс жұмыс істейтінін тексеріңіз. Қажет болса, компьютерді қайта іске қосыңыз.

Сымсыз өнім байланысы VPN желісіне қосылған кезде жоғалады

- Негізі, VPN желісіне және басқа желілерге бір уақытта қосыла алмайсыз.

Желі сымсыз желілер тізімінде шықпайды

- Сымсыз маршрутизатор қосылғанын және қуат көзі бар екенін тексеріңіз.
- Желі жасырын болуы мүмкін. Дегенмен, жасырын желіге қосылуға болады.

Сымсыз желі жұмыс істеп тұрған жоқ

1. Желі кабелінің жалғанбағанын тексеріңіз.
2. Желінің байланысты жоғалтпағанын тексеру үшін, желіге басқа құрылғылар қосып көріңіз.
3. Желі ақпаратын жіберу арқылы желі байланысын тексеріңіз.
 - a. Компьютерде пәрмен жолы терезесін ашыңыз. Windows жүйесі үшін **Пуск** (Бастау) түймесін басып, **Запустить** (Іске қосу) пәрменін таңдап, `cmd` деп теріңіз.
 - ә. Маршрутизатордың IP мекенжайынан кейін келетін `ping` ақпаратын енгізіңіз.

Mac OS X амалдық жүйесінде желі утилитасын ашып, **Ping** терезесінің тиісті жолағына IP мекенжайын енгізіңіз.
- б. Егер терезе ақпарат жіберу уақытын көрсетсе, онда желі жұмыс істейді.
4. Маршрутизатор немесе өнім компьютеріңіз қосылған желіге қосылғанын тексеріңіз.
 - a. Конфигурация бетін басып шығарыңыз.
 - ә. Компьютеріңіз үшін конфигурациялау есебіндегі қызмет орнату идентификаторын (SSID) принтер конфигурациясындағы қызмет орнату идентификаторымен (SSID) салыстырыңыз.
 - б. Сандар бірдей болмаса, онда құрылғылар бір желіге қосылмайды. Өнімнің сымсыз орнатуын қайта конфигурациялаңыз.

Сымсыз желі диагностика сынағын жүргізу

Өнімнің басқару тақтасынан сымсыз желі параметрлері туралы ақпаратты беретін диагностика сынағын іске қосуға болады.

1. Негізгі экрандағы Setup  («Орнату») түймешігін түртіңіз.
2. Төмендегі мәзірлерді ашыңыз
 - **Жүйені орнату**
 - **Қызмет**
3. Сынақты бастау үшін, **Желіні тексеруді іске қосу** түймешігін түртіңіз. Өнім сынақ нәтижелерін көрсететін сынақ бетін басып шығарады.

Сымсыз желідегі кедергіні азайту

Келесі кеңестер сымсыз желідегі кедергілерді азайтуы мүмкін:

- Сымсыз құрылғыларды құжаттарды сақтайтын шкафтар сияқты көлемді темір заттардан, сондай-ақ микротолқынды және сымсыз телефондар сияқты басқа да электромагниттік құрылғылардан аулақ ұстаңыз. Бұл заттар радио сигналдарына кедергі болуы мүмкін.
- Сымсыз құрылғыларды көлемді тастан қаланған және басқа құрылыс құрылымдарынан аулақ ұстаңыз. Бұл заттар радио толқындарды сіңіріп, сигнал күшін азайтуы мүмкін.
- Сымсыз маршрутизаторды желідегі сымсыз өнімдермен бір сызықта ортада орналастырыңыз.

Windows жүйесіндегі өнім бағдарламалық құралының мәселелерін шешу

Өнімнің принтер драйвері Printer (Принтер) қалтасында көрінбейді

1. Өнім бағдарламалық құралын қайта орнатыңыз.

 **ЕСКЕРІМ:** Істеп тұрған қолданбаларды жабыңыз. Жүйелік науада белгішесі бар қолданбаны жабу үшін, белгішені тінтуірдің оң жақ түймешігімен басып, **Close** (Жабу) немесе **Disable** (Өшіру) тармағын таңдаңыз.

2. USB кабелін компьютердің басқа USB портына жалғап көріңіз.

Бағдарламалық құралын орнату барысында экранға қателік жөнінде хабар шығарылды

1. Өнім бағдарламалық құралын қайта орнатыңыз.

 **ЕСКЕРІМ:** Істеп тұрған қолданбаларды жабыңыз. Жүйелік науада белгішесі бар қолданбаны жабу үшін, белгішені тінтуірдің оң жақ түймешігімен басып, **Close** (Жабу) немесе **Disable** (Өшіру) тармағын таңдаңыз.

2. Өнім бағдарламалық құралын орнататын жетектегі бос орын мөлшерін тексеріңіз. Қажет болса, мүмкіндігінше көп орын босатып, бағдарламалық құралды қайта орнатыңыз.
3. Қажет болса, Диск дефрагментациясын іске қосып, бағдарламалық құралды қайта орнатыңыз.

Өнім «Дайын» режимінде, бірақ ештеңе басып шығарылмайды

1. Конфигурациялау бетін басып шығарып, өнімнің жұмысын тексеріңіз.
2. Барлық кабельдердің дұрыс жалғанып, ерекшеліктерге сәйкес екендігін тексеріңіз. Оның ішіне USB және қуат кабельдері кіреді. Жаңа кабель жалғап көріңіз.
3. Конфигурация бетіндегі IP мекенжайы бағдарламалық құрал портындағы IP мекенжайына сәйкес келетінін тексеріңіз. Төмендегі әрекеттердің біреуін орындаңыз:

Windows XP, Windows Server 2003, Windows Server 2008 және Windows Vista

- а. **Пуск** (Бастау) түймешігін басыңыз.
- ә. **Параметры** (Параметрлер) тармағын таңдаңыз.
- б. **Принтеры и факсы** (Принтерлер мен факстар) (әдепкі «Пуск» (Бастау) мәзірінің көрінісі арқылы) немесе **Принтеры** (Принтерлер) тармағын (классикалық «Пуск» (Бастау) мәзірінің көрінісі арқылы) таңдаңыз.
- в. Өнім драйверінің белгішесін тінтуірдің оң жақ түймешігімен басып, **Свойства** (Сипаттар) тармағын таңдаңыз.

- г. **Порты** (Порттар) қойындысын басып, **Настройка порта** (Портты конфигурациялау) тармағын таңдаңыз.
- ғ. IP мекенжайын тексеріп, **ОК** немесе **Отмена** (Бас тарту) түймешігін басыңыз.
- д. Егер IP мекенжайлары бірдей болмаса, драйверді жойып, драйверді дұрыс IP мекенжайымен қайта орнатыңыз

Windows 7

- а. **Пуск** (Бастау) түймешігін басыңыз.
- ә. **Устройства и принтеры** (Құрылғылар мен принтерлер) тармағын таңдаңыз.
- б. Өнім драйверінің белгішесін тінтуірдің оң жақ түймешігімен басып, **Свойства принтера** (Принтер сипаттары) тармағын таңдаңыз.
- в. **Порты** (Порттар) қойындысын басып, **Настройка порта** (Портты конфигурациялау) тармағын таңдаңыз.
- г. IP мекенжайын тексеріп, **ОК** немесе **Отмена** (Бас тарту) түймешігін басыңыз.
- ғ. Егер IP мекенжайлары бірдей болмаса, драйверді жойып, драйверді дұрыс IP мекенжайымен қайта орнатыңыз

Mac OS X жүйесіндегі өнім бағдарламалық құралының мәселелерін шешу

- [Принтер драйвері баспа және факс тізімінде тізімделмеген.](#)
- [Өнім атауы өнім тізіміндегі баспа және факс тізімінде көрсетілмейді.](#)
- [Принтер драйвері баспа және факс тізіміндегі таңдалған өнімді автоматты түрде орнатпайды.](#)
- [Баспа тапсырмасы қажет өнімге жіберілмеді.](#)
- [USB кабелімен жалғанған кезде, драйвер таңдалған соң, өнім баспа және факс тізімінде көрсетілмейді.](#)
- [USB қосылымын пайдаланған кезде жалпы принтер драйверін қолданасыз](#)

Принтер драйвері баспа және факс тізімінде тізімделмеген.

1. Өнімнің .GZ файлының төмендегі қатты диск папкасында екеніне көз жеткізіңіз: `Library/Printers/PPDs/Contents/Resources`. Қажет болса, бағдарламалық құралды қайта орнатыңыз.
2. Егер GZ файлы қалтада болса, онда PPD файлы зақымдалған болуы мүмкін. Файлды жойып, бағдарламалық құралды қайта орнатыңыз.

Өнім атауы өнім тізіміндегі баспа және факс тізімінде көрсетілмейді.

1. Кабельдердің дұрыс жалғанғанын және өнімнің қосылғанын тексеріңіз.
2. Өнімнің атауын тексеру үшін конфигурациялық бетті басып шығарыңыз. Конфигурациялау бетіндегі атаудың баспа және факс тізіміндегі атауға сәйкес келетінін тексеріңіз.
3. USB немесе желі кабелін жоғары сапалы кабельмен алмастырыңыз.

Принтер драйвері баспа және факс тізіміндегі таңдалған өнімді автоматты түрде орнатпайды.

1. Кабельдердің дұрыс жалғанғанын және өнімнің қосылғанын тексеріңіз.
2. Өнімнің .GZ файлының төмендегі қатты диск папкасында екеніне көз жеткізіңіз: `Library/Printers/PPDs/Contents/Resources`. Қажет болса, бағдарламалық құралды қайта орнатыңыз.
3. Егер GZ файлы қалтада болса, онда PPD файлы зақымдалған болуы мүмкін. Файлды жойып, бағдарламалық құралды қайта орнатыңыз.
4. USB немесе желі кабелін жоғары сапалы кабельмен алмастырыңыз.

Баспа тапсырмасы қажет өнімге жіберілмеді.

1. Басып шығару кезегін ашып, басып шығару тапсырмасын іске қосыңыз.
2. Атауы бірдей немесе ұқсас басқа өнім басып шығару тапсырмасын алған болуы мүмкін. Өнімнің атауын тексеру үшін конфигурациялық бетті басып шығарыңыз. Конфигурациялау бетіндегі атаудың баспа және факс тізіміндегі атауға сәйкес келетінін тексеріңіз.

USB кабелімен жалғанған кезде, драйвер таңдалған соң, өнім баспа және факс тізімінде көрсетілмейді.

Бағдарламалық құралға қатысты ақаулықтарды түзету

- ▲ Mac амалдық жүйесінің Mac OS X 10.5 немесе одан кейінгі нұсқа екенін тексеріңіз.

Аппараттық құралға қатысты ақаулықтарды түзету

1. Өнімнің қосылғанын тексеріңіз.
2. USB кабелінің дұрыс жалғанғанын тексеріңіз.
3. Сәйкес жоғары жылдамдықты USB кабелін пайдаланып отырғаныңызды тексеріңіз.
4. Тізбектен қуат алатын USB құрылғыларының тым көп болмауын тексеріңіз. Барлық құрылғыларды тізбектен ажыратып, кабельді тікелей компьютердегі USB портына қосыңыз.
5. Екіден артық қуатсыз USB хабтарының тізбекте бір қатармен қосылғанын тексеріңіз. Барлық құрылғыларды тізбектен ажыратып, кабельді тікелей компьютердегі USB портына қосыңыз.



ЕСКЕРІМ: iMac пернетақтасы қуатсыз USB хабы болып табылады.

USB қосылымын пайдаланған кезде жалпы принтер драйверін қолданасыз

Егер бағдарламалық құралды орнатпастан бұрын USB кабеліне қосылсаңыз, осы өнімге арналған драйвердің орнына жалпы принтер драйверін пайдалануыңыз мүмкін.

1. Жалпы принтер драйверін жойыңыз.
2. Бағдарламалық құралды өнімнің ықшам дискісінен қайта орнатыңыз. USB кабелін бағдарламалық құралдың орнатым бағдарламасы сұрамайынша қоспаңыз.
3. Егер бірнеше принтер орнатылса, **Format for** (Пішімдеу) ашылмалы мәзірінен **Print** (Басып шығару) тілқатысу терезесіндегі дұрыс принтер таңдағанын тексеріңіз.

Бағдарламалық құралды жою (Windows)

Windows XP

1. **Start** (Бастау) мәзірінде **Programs** (Бағдарламалар) тармағын таңдаңыз.
2. **HP** батырмасын басып, одан кейін өнім атауын нұқыңыз.
3. **Uninstall** (Бағдарламаны жою) батырмасын басыңыз, содан кейін бағдарламалық құралды жою үшін экрандағы нұсқауларды орындаңыз.

Windows Vista және Windows 7

1. **Start** (Бастау) батырмасын басып, одан кейін **All Programs** (Барлық Бағдарламалар) басыңыз.
2. **HP** батырмасын басып, одан кейін өнім атауын нұқыңыз.
3. **Uninstall** (Бағдарламаны жою) батырмасын басыңыз, содан кейін бағдарламалық құралды жою үшін экрандағы нұсқауларды орындаңыз.

Бағдарламалық құралды жою (Mac OS X)

Бағдарламалық құралды жою үшін әкімшілік құқықтарыңыз болуы керек.

1. Өнімді компьютерден ажыратыңыз.
2. **Applications** («Бағдарламалар») бөлімін ашыңыз.
3. **Hewlett Packard** тармағын таңдаңыз.
4. **HP Uninstaller** тармағын таңдаңыз.
5. Құрылғылар тізімінен өнімді таңдап, одан кейін **Uninstall** («Жою») түймешігін басыңыз.
6. Бағдарламалық құрал жойылғаннан кейін компьютерді өшіріп, қайта қосыңыз да, себетті тазалаңыз.

6 Жабдықтар мен қосымша керек-жарақтар

- [Бөлшектерге, қосалқы құралдарға және жабдықтарға тапсырыс беру](#)
- [HR компаниясының HR шығармаған жабдықтарға қатысты саясаты](#)
- [HR компаниясының жалған өніммен күрес веб-торабы](#)

Бөлшектерге, қосалқы құралдарға және жабдықтарға тапсырыс беру

HP компаниясының түпнұсқа тонер картриджі немесе қағазы	www.hp.com/go/suresupply
Шынайы HP бөлшектеріне не керек-жарақтарына тапсырыс беру	www.hp.com/buy/parts
Қызмет көрсету орталығы немесе қолдау көрсетуші провайдерлер арқылы тапсырыс беру	HP өкілетті қызмет көрсету орталығымен немесе қолдау көрсетуші провайдермен хабарласыңыз.

Тармақ	Бөлшек нөмірі	Картридж нөмірі	Сипаттама
HP LaserJet тонер картриджі	CF210A (стандартты)	131A	HP ColorSphere тонері бар қара түсті тонер картриджі
	CF210X (пайдалану мерзімі ұзартылған)	131X	
	CF211A	131A	HP ColorSphere тонері бар көгілдір түсті тонер картриджі
	CF212A	131A	HP ColorSphere тонері бар сары түсті тонер картриджі
	CF213A	131A	HP ColorSphere тонері бар ашық қызыл түсті тонер картриджі
USB 2.0 принтер кабелі	C6518A		(2 метр стандарты) A-B кабелі

HP компаниясының HP шығармаған жабдықтарға қатысты саясаты

Hewlett-Packard компаниясы жаңа немесе қалпына келтірілген HP шығармаған тонер картридждерін пайдалануды ұсынбайды.



ЕСКЕРІМ: HP принтерінің өнімдерінде, HP шығармаған тонер картриджін немесе қайта толтырылған тонер картриджін пайдалану тұтынушыға берілген кепілдікке де, тұтынушымен жасалған кез келген HP қолдау келісіміне әсер етпейді. Алайда, өнім HP шығармаған немесе қайта толтырылған тонер картриджіне байланысты бұзылған немесе зақымданған болса, HP компаниясы сол бұзылуды немесе зақымды жөндеу үшін стандартты уақыт пен материалдардың ақысын алады.

HP компаниясының жалған өніммен күрес веб-торабы

HP тонер картриджін салғанда, басқару тақтасындағы хабарлама картриджді HP компаниясы шығармағанын көрсетсе, www.hp.com/go/anticounterfeit торабына кіріңіз. HP компаниясы

картридждің шынайы екендігін анықтауға көмектеседі және мәселені шешу үшін шаралар қолданады.

Төмендегі сипаттар байқалса, тонер картридж HP шығарған тонер картриджі болмауы мүмкін:

- Жабдықтар күйі беті HP шығармаған жабдықтың орнатылғанын көрсетеді.
- тонер картриджін пайдаланғанда түрлі мәселелер туындайды;
- Картридж үйреншікті түрінен өзгеше (мысалы, қорап HP қорабынан өзгеше).

Индекс

Таңбалар/Сандар

1-науа
екі жағына басып шығару 40

А

ақауларды жою
USB байланысы 122
Windows ақаулары 129
желі ақаулары 123
кептелістер 103
қағазды беру ақаулары 103
сымды желі 123
сымсыз желі 125
тексеру парағы 86
ақауларды табу
ауыспалы USB баспа
ақаулықтарын шешу 120
ақаулықтарды жою
Mac мәселелері 131
ақаулықтарды түзету
басқару панелінің
хабарлары 90
ақаулықты шешу
баяу жауап 119
жауап жоқ 118
алаяқтықпен күрес веб-торабы
136
алдын ала орнатылған
параметрлер (Mac) 40
алдыңғы есік, орны 2
альбомдық бағдар
өзгерту (Mac) 41
өзгерту (Windows) 32
анықтама, басқару тақтасы 89
артқы есік
кептемелер 106
орны 3

Ә

әдепкі параметрлер, қалпына
келтіру 88
әдепкі шлюз, параметр 62, 63

Б

бағдар
өзгерту (Mac) 41
өзгерту (Windows) 32
бағдарламалар
жүктеп алу 61
Бағдарламалар мәзірі 61
бағдарламалық құрал
HP Web Jetadmin 69
Mac жүйесінде жою 134
Mac жүйесіне арналған
HP утилитасы 68
Windows жүйесінде жою
133
мәселелері 129
басқару панелі
мәзір картасы, басып
шығару 8
хабар түрлері 90
басқару панелінің
хабарлары, ақаулықтарды
түзету 90
басқару тақтасы
анықтама 89
Есептер мәзірі 8, 9
Негізгі экран 7
орны 2
түймешіктер және шамдар 4
түймешіктер мен шамдар 4,
5
баспа картридждерін
ауыстыру 78

баспа құралдары
қолдау көрсетілетін 12
баспа сапасы
жақсарту 108
баспа сапасының беті
аудару 111
басып шығару 111
басып шығару
USB сақтау керек
жарақтарынан 57
өнімнің есептері 8, 9
параметрлер (Mac) 40
басып шығару тапсырмасы
тоқтату (Mac) 45
тоқтату (Windows) 43
Бейтарап Сұр түстер 52
бет/парақ
таңдау (Windows) 30
бет бағдары
өзгерту (Mac) 41
өзгерту (Windows) 32
бет өлшемдері
лайықтау үшін құжаттарды
масштабтау (Mac) 42
лайықтау үшін құжаттарды
масштабтау (Windows) 37
бет параққа 41
Беттерді санау 8
Беттердің пайдаланылуы 8
бөлшек нөмірлері
тонер картридждері 136
бір параққа бірнеше бет
басып шығару (Windows) 30
бір парақта бірнеше беттер 41

- В**
 Веб қызметтері
 бағдарламалар 61
 қосу 61
 Веб-тораптар
 жабдықтарға тапсырыс беру 135
 веб-тораптар
 алаяқтық туралы есептер 136
- Д**
 драйверлер
 алдын ала орнатылған параметрлер (Mac) 40
 бетердің пайдаланылуы 8
 параметрлер (Mac) 40
 параметрлерді өзгерту (Mac) 23
 параметрлерді өзгерту (Windows) 21
 дуплекстеу параметрлері, өзгерту 64
- Е**
 екі жағына басып шығару параметрлер (Windows) 29
 екі жағына басып шығару (дуплекстеу)
 Mac 40
 Енгізілген веб-сервері ашу 62, 63, 70
 кілтсөзді өзгерту 70
 есептер
 Config Report («Конфигурация есебі») 8
 Demo Page («Таныстыру беті») 8
 Menu Structure («Мәзір құрылымы») 8
 PCL6 Font List (PCL қаріптер тізімі) 8
 PCL Font List (PCL қаріптер тізімі) 8
 PS Font List (PCL қаріптер тізімі) 8
 Баспа сынақ беті 8
 Диагностикалау беті 8
 Жабдықтар күйі: 8
 Желілік аңдатпа 8
- Қызмет беті 8
 Пайдалану беті 8
 Түстерді пайдалану журналы 8
- Ж**
 жабдық күйінің беті 8
 жабдықтар
 HP шығармаған 136
 бөлшек нөмірлері 136
 жасанды 136
 күй, Mac жүйесіне арналған HP утилитасымен көру 68
 қайта пайдалану 77
 тапсырыс беру 135, 136
 жабдықтарға тапсырыс беру
 Веб-тораптар 135
 жабдықтарды қайта пайдалану 77
 жасанды жабдықтар 136
 жасандылыққа қарсы жабдықтар 136
 желі
 конфигурациялау беті 8
 кілтсөз, орнату 70
 кілтсөз, өзгерту 70
 өнімнің атауы, өзгерту 63
 параметрлер, көру 62
 параметрлер, өзгерту 62
 желі бөлігінің маскасы 62
 желідегі анықтама, басқару тақтасы 89
 желілер
 IPv4 мекенжайы 62, 63
 әдепкі шлюз 62, 63
 желі бөлігінің маскасы 62
 өнімді орнату 60
 параметрлер жөніндегі есеп 8
 стандартты шлюз 62
 ішкі желі маскасы 62, 63
 желілік порт
 орны 3
 желіні басқару 62
 Жиектерді Түзету 52
- З**
 зауытта орнатылған әдепкі параметрлер, қалпына келтіру 88
- зауытта орнатылған әдепкі параметрлерді қалпына келтіру 88
- И**
 интерфейстік порттар орны 3
- К**
 картридждер
 HP шығармаған 136
 ауыстыру 78
 бөлшек нөмірлері 136
 жабдықтар күйінің беті 8
 қайта пайдалану 77
 сақтау 77
 кептелу
 санын қадағалау 8
 кептелулер
 орны 104
 кептелістер
 болдырмау 103
 шығару науасы, тазарту 106
 кептемелер
 артқы есік, тазалау 106
 конфигурациялау беті 8
 күй
 HP утилитасы, Mac 68
 жабдықтар, есепті басып шығару 8
 Негізгі экран, басқару тақтасы 7
 күту кідірісі
 ажырату 71
 қосу 71
 кіріс науасы
 орны 2
 кітаптық бағдар өзгерту (Mac) 41
 өзгерту (Windows) 32
 кітапшалар
 басып шығару (Mac) 42
 басып шығару (Windows) 38
- Қ**
 қағаз
 бет параққа 41
 кептелістер 103
 қолдау көрсетілетін өлшемдер 12

қолдау көрсетілетін түрлер
14
тапсырыс беру 136
таңдау 113
қағаз, мұқабалар
басып шығару (Mac) 42
басып шығару (Windows) 35
қағазды тартып алу ақаулары
шешу 103
қағаз кептелуі. Көріңіз кептелу
қағаз өлшемдері
өзгертілмелі өлшемдерді
таңдау (Mac) 45
өзгертілмелі өлшемдерді
таңдау (Windows) 44
таңдау (Mac) 45
таңдау (Windows) 43
қағаз тартып алу ақаулары
шешу 103
қағаз түрлері
таңдау (Mac) 41
таңдау (Windows) 34
қаріптер
тізімдер, басып шығару 8
қателіктер
бағдарламалық құрал 129
қателіктер жөніндегі хабарлар,
басқару панелі 90
қолдау көрсетілетін қағаз 12
қосалқы құралдар
тапсырыс беру 136
қосымша керек-жарақтар
тапсырыс беру 135
қуатты ажыратудың күту уақыты
орнату 72
құжаттарды масштабтау
Mac 42
Windows 37
құжаттардың өлшемін өзгерту
Mac 42
Windows 37

М

мәзірлер, басқару панелі
карта, басып шығару 8
медиа
бет параққа 41
модель нөмірі, орны 3

мұқабаларға арналған арнайы
қағаз
басып шығару (Mac) 42
басып шығару (Windows) 35
мұрағатқа жіберетін сапамен
басып шығару 47

Н

науа, шығыс
кептелістер, тазарту 106
орны 2
науалар
екі жақты баспа 40
кептелістер, жою 104
қолдау көрсетілетін қағаз
түрлері 14
Негізгі экран, басқару тақтасы
7

П

параметрлер
драйвердің алдын ала
орнатылған параметрлері
(Mac) 40
драйверлер 21
драйверлер (Mac) 23
желілер жөніндегі есеп 8
зауытта орнатылған әдепкі
параметрлер, қалпына
келтіру 88
порттар
орны 3
принтер драйверлері
таңдау 116
принтер драйверлері (Mac)
параметрлер 40
принтер драйвері (Windows)
қолдау көрсетілетін 20
принтердің драйверлері (Mac)
параметрлерді өзгерту 23
принтердің драйверлері
(Windows)
параметрлерді өзгерту 21

С

сақтау
тонер картридждері 77
сериялық нөмір, орны 3
стандартты шлюз, параметр 62

су таңбалар
басып шығару (Mac) 45
басып шығару (Windows) 44
сұр түс шкаласымен басып
шығару, Windows 53
сымсыз желі
ақауларды жою 125
сымсыз желі кедергісі 128
сілтеме жылдамдығының
параметрлері 64

Т

тазалау
қағаз жолы 110
тапсырыс беру
жабдықтар мен қосалқы
құралдар 136
тоқтату
басып шығару тапсырмасы
(Mac) 45
басып шығару тапсырмасы
(Windows) 43
тонер картридждері
HP шығармаған 136
ауыстыру 78
бөлшек нөмірлері 136
есік, орны 2
жабдықтар күйінің беті 8
зақымданбағанын тексеру
112
қайта өңдеу 77
сақтау 77
төте жолдар (Windows)
жасау 26
пайдалану 25
түс
Бейтарап Сұр түстер 52
Жиектерді Түзету 52
мониторда басылғанмен
салыстыру 52
орта өң опциялары 52
сәйкестік 52
түс қамтулары 52
түс опциялары
HP EasyColor 48
қолмен реттеу 52
орнату (Windows) 49, 51
түс параметрлері
реттеу 114

түс тақырыбы
өзгерту (Windows) 50
түстерді сәйкестендіру 52
түстердің пайдалану журналы
8

Ү
үнемдеу параметрлері 71

Х
хабарлар, басқару панелі 90

Ш
шешу
ауыспалы USB баспа
ақаулықтарын шешу 120
шлюз, әдепкі параметрлер 62,
63
шлюз, стандартты параметр 62
шығару қалтасы
орны 2

І
Ішкі веб-сервер
желі параметрлерін өзгерту
62
өнімнің атауын өзгерту 63
ішкі желі маскасы 62, 63

А
AirPrint 56

Е
EconoMode параметрі 71

Н
HP Easy Color
өшіру 48
пайдалану 48
HP ePrint қызметі, пайдалану 54
HP Reconfiguration Utility
желіні орнату 60
HP Web Jetadmin 69
HP веб қызметтері
бағдарламалар 61
қосу 61
HP веб-қызметтері, қосу 54
HP енгізілген веб-сервері
ашу 62, 63, 70
кілтсөзді өзгерту 70

HP компаниясының алаяқтықпен
күрес веб-торабы 136
HP құрылғысының құралдар
жинағы, пайдалану 66
HP утилитасы, Mac 68
HP шығармаған жабдықтар 136
HP ішкі веб-сервері
желі параметрлерін өзгерту
62
өнімнің атауын өзгерту 63

І
IPv4 мекенжайы 62, 63

Ј
Jetadmin, HP Web 69

М
Mac
HP утилитасы 68
ақаулар, ақаулықтарды
жою 131
драйвер параметрлері 23,
40

Mac жүйесіне арналған
HP утилитасы
ашу 68
мүмкіндіктер 68
Mac жүйесінің бағдарламалық
құралын жою 134

Н
n-up әдісімен басып шығару 41
n парақ басып шығару
таңдау (Windows) 30

Р
PCL қаріптер тізімі 8
PS қаріптер тізімі 8

R
Reports (Есептер) мәзірі 8, 9

S
service page (қызмет беті) 8

T
TCP/IP
IPv4 параметрлерін қолмен
реттеу 62, 63

U
USB байланысы
ақауларды жою 122
USB кабелі, бөлшектің нөмірі
136
USB порты
орны 3
USB сақтау керек жаратары
басып шығарады 57

W
walk-up USB басып шығару 57
Windows
драйвер параметрлері 21
Windows бағдарламалық
құралын жою 133



CF146-90930

