



ENVY<sup>17</sup>

快速入門

# HP ENVY<sup>17</sup> 快速入門

© Copyright 2011 Hewlett-Packard  
Development Company, L.P.

ATI Catalyst 是 Advanced Micro Devices, Inc. 的商標。Microsoft 與 Windows 是 Microsoft Corporation 在美國的註冊商標。Bluetooth 是其所有人所擁有的商標。Hewlett-Packard Company 已取得授權使用。Intel 是 Intel Corporation 在美國和其他國家/地區的商標。SD 標誌是其所有人的商標。

本文件包含的資訊可能有所變更，恕不另行通知。HP 產品與服務的保固僅列於隨產品及服務隨附的明確保固聲明中。本文件的任何部份都不可構成任何額外的保固。HP 不負責本文件在技術上或編輯上的錯誤或疏失。

第二版：2011 年 5 月

第一版：2011 年 2 月

文件編號：635430-AB2

## 產品聲明

本指南說明大部分機型最常用的功能。某些功能可能不適用於您的電腦。

## 軟體條款

透過安裝、複製、下載或以其他方式使用本電腦預先安裝的任何軟體產品，即表示您同意接受 HP 使用者授權合約 (EULA) 條款之約束。如果您不接受這些授權條款，可於 14 天內退回完整未使用的產品（含硬體與軟體），並依據購買所在地的退款原則取得退款，此為唯一的補償形式。

如需其他詳細資訊或要求電腦全額退款，請聯絡您當地的銷售點（經銷商）。

## 使用指南

HP 致力於減少產品對環境的影響。為了達到這個目標，我們在您電腦硬碟的「說明及支援」中提供使用指南和學習中心。有關使用指南的其他支援與更新可在網站上取得。



## 安全性警告注意事項

- ⚠ 警告！** 若要降低熱度引起傷害或電腦過熱的可能性，請勿將電腦直接放在膝上使用，也不要擋住電腦的通風口。請僅在穩固的表面上使用電腦。請勿讓其他堅硬的物體（例如旁邊的選購印表機），或柔軟的物體（例如枕頭、地毯或衣服）阻礙空氣流通。此外，作業期間也請不要讓 AC 變壓器接觸到皮膚或柔軟的物體（例如枕頭、地毯或衣服）。本電腦及 AC 變壓器的使用者接觸表面溫度，符合資訊科技設備的國際安全標準 (IEC 60950)。



---

# 目錄

<b>1 歡迎使用</b> .....	<b>1</b>
最新內容 .....	2
Intel 無線顯示 .....	2
在圖形模式間切換 .....	2
Beats Audio .....	3
Stardock (僅限特定機型) .....	3
ATI Eyefinity 多重顯示器技術 .....	4
單一大型平面影像 (SLS) 顯示設定的範例 .....	4
切換螢幕影像 .....	5
使用 ATI Catalyst 控制中心 .....	5
尋找資訊 .....	6
<b>2 瞭解您的電腦</b> .....	<b>8</b>
頂端 .....	8
觸控板 .....	8
指示燈 .....	9
按鈕 .....	10
按鍵 .....	11
正面 .....	12
右側 .....	13
左側 .....	14
顯示器 .....	16
底部 .....	17
<b>3 網路</b> .....	<b>18</b>
使用網際網路服務供應商 (ISP) .....	19
連線至無線網路 .....	19
連線至現有的 WLAN .....	20
設定新的 WLAN 網路 .....	20
設定無線路由器 .....	21



保護 WLAN .....	21
<b>4 鍵盤與指標裝置 .....</b>	<b>22</b>
使用鍵盤 .....	22
使用動作鍵 .....	22
使用快速鍵 .....	23
使用數字鍵台 .....	25
使用內建數字鍵台 .....	25
使用指標裝置 .....	26
設定指標裝置偏好設定 .....	26
使用觸控板 .....	26
關閉及開啓觸控板 .....	26
瀏覽 .....	27
選取 .....	27
使用觸控板手勢 .....	28
捲動 .....	29
夾捏/縮放 .....	29
<b>5 維護 .....</b>	<b>30</b>
取出或插入電池 .....	30
取出電池 .....	30
裝入電池 .....	31
更換或升級硬碟 .....	32
取出硬碟 .....	32
安裝硬碟機 .....	35
新增或更換記憶體模組 .....	38
清潔您的電腦 .....	45
清潔顯示器 .....	45
清理觸控板和鍵台 .....	45
升級程式和驅動程式 .....	46
<b>6 備份與復原 .....</b>	<b>47</b>
還原 .....	48

建立還原媒體 .....	48
執行系統還原 .....	49
使用專用復原分割區進行還原（僅限特定機型） .....	49
使用還原媒體進行還原 .....	50
變更電腦開機順序 .....	50
備份和復原您的資訊 .....	50
使用 Windows 備份與還原 .....	51
使用 Windows 系統還原點 .....	52
建立還原點時機 .....	52
建立系統還原點 .....	52
還原至之前的日期和時間 .....	52
<b>7 客戶支援 .....</b>	<b>53</b>
連絡客戶支援中心 .....	53
標籤 .....	53
<b>8 規格 .....</b>	<b>55</b>
輸入電源 .....	55
操作環境 .....	56
<b>附錄 A RAID 0（僅限特定機型） .....</b>	<b>57</b>
停用 RAID 0 .....	57
<b>索引 .....</b>	<b>59</b>



---

# 1 歡迎使用

當您設定與註冊電腦之後，必須採取下列步驟：

- **連線到網際網路** — 設定您的有線或無線網路，以便可以連線到網際網路。如需詳細資訊，請參閱 [位於第 18 頁的網路](#)。
- **更新防毒軟體** — 保護您的電腦，避免病毒破壞。防毒軟體已預先安裝於電腦中，同時包含限期訂閱，可進行免費更新。如需更多資訊，請參閱《HP 筆記型電腦參考指南》。
- **瞭解您的電腦** — 瞭解您電腦的功能。如需其他資訊，請參閱 [位於第 8 頁的瞭解您的電腦](#)和 [位於第 22 頁的鍵盤與指標裝置](#)。
- **建立復原光碟或復原快閃磁碟機** — 如果系統不穩定或發生故障，可將作業系統與軟體復原為原廠設定。如需指示，請參閱 [位於第 47 頁的備份與復原](#)。
- **尋找已安裝的軟體** — 存取電腦上預先安裝的軟體清單。選取「開始」>「所有程式」。如需使用本電腦隨附軟體的詳細資訊，請參閱軟體製造商的指示，這些指示可能隨附於軟體或透過製造商網站提供。

## 最新內容

### Intel 無線顯示

藉由 Intel® 無線顯示，您可以在電視上以無線方式分享電腦的內容。若要體驗無線顯示，需要使用第三方無線電視介面卡（需另外購買）。Intel 無線顯示無法播放具有輸出保護的內容（例如 DVD 和 Blu-ray 光碟）。如需使用無線介面卡的詳細資料，請參閱裝置製造商的指示。



**附註：** 使用無線顯示之前，請確保電腦上已啓用無線。

### 在圖形模式間切換

電腦備有可切換的顯示卡，並有兩種處理圖形的模式。從 AC 電源切換為電池電力時，可以將電腦從使用高效能圖形模式切換為使用節能模式，以節省電池壽命。同樣地，從電池電力切換為 AC 電源時，可以將電腦切換回使用高效能模式。



**附註：** 在某些情況下，爲了最佳化電腦效能，系統不允許切換模式，或是提示您進行切換。切換之前還必須關閉所有程式。

當您在 AC 電源及電池電力之間切換時，電腦會通知您即將切換圖形模式。您可以視需要選擇繼續使用同一個圖形模式。當電腦切換模式時，螢幕會空白數秒鐘。切換完畢後，通知區域會出現通知，螢幕影像也會再次出現。

## Beats Audio

Beats™ Audio 是增強音訊設定檔，能夠提供深沉且完美控制的低音，並維持清晰的音效。「Beats Audio」預設為啓用狀態。

▲ 若要提高或降低「Beats Audio」的低音設定，請按下 **fn+b**。

 **附註：** 您也可以透過 Windows® 作業系統，檢視和控制低音設定。請選取「開始」>「控制台」>「硬體和音效」>「HP Beats Audio 控制台」>「等化器」，即可檢視並控制低音內容。

下表顯示並說明 Beats Audio 圖示。

圖示	說明
	表示已啓用「Beats Audio」。
	表示已停用「Beats Audio」。

## Stardock (僅限特定機型)

Stardock 包含下列功能：

- **Stardock MyColors** — 提供可自訂的桌面主題，可以轉換基本 Windows 桌面的外觀樣式。全新桌面包括自訂圖示、視覺樣式（「開始」按鈕和工作列），以及對應的底色圖案。  
若要變更回標準 Windows 主題，請開啓 Stardock MyColors 程式並選取標準 Windows 主題。
- **Stardock Fences** — 組織桌面上的圖示。套用自訂主題後，桌面上所有的圖示都會移動成垂直欄位，或移到螢幕左下角，變成「柵欄」，「資源回收筒」則在螢幕頂端。若要自訂 Fences 或要參閱 Fences 的軟體說明，請選取「開始」>「所有程式」>「Stardock」>「Fences Pro」，然後按一下「Fences Pro」。

## ATI Eyefinity 多重顯示器技術

您的電腦支援新的 ATI™ Eyefinity 多重顯示技術，該技術具有以下功能：

- 現在您最多可以使用 3 個外接式顯示器，只要其中一個顯示器連接到電腦上的 Mini DisplayPort 即可。
- 透過在一組外接式顯示器上跨接影像，形成一個延伸單一大型平面影像 (SLS)，來提供新的顯示器組態。

### 單一大型平面影像 (SLS) 顯示設定的範例

使用 3 台外部顯示器，將影像掃描到這些顯示器上成為 SLS 時，電腦本身的顯示器會關閉。這 3 台外部顯示器會使用外部顯示器埠 (VGA)、Mini DisplayPort 與 HDMI 埠連接到電腦。

 **附註：** 形成 SLS 模式的所有顯示器的解析度必須完全相同。透過使用非原始解析度，原始解析度不同的顯示器仍然可以形成 SLS 模式。



 **附註：** Windows 7 僅支援兩台外部顯示器。若要在 Windows 7 中設定 3 台外部顯示器，請參閱 [位於第 5 頁的使用 ATI Catalyst 控制中心](#)。

## 切換螢幕影像

按下**切換螢幕影像**動作鍵，即可開啓顯示 4 個組態選項的對話方塊，這些選項與所連接顯示裝置的數目無關。

- 「僅使用電腦」模式 — 關閉外部顯示器，僅在電腦本身的顯示器上顯示影像。
- 「複製」模式 — 將電腦顯示器克隆到連接了電腦上外接式顯示器連接埠 (VGA) 的外接式顯示器。
- 「延伸」模式 — 將桌面延伸到所有連接的外接式顯示器及電腦顯示器。
- 「僅投影機」模式 — 關閉電腦顯示器，並將所有連接的外接式顯示器設定為延伸的桌面。



**附註：** 您可以使用 **ATI Catalyst Control Center** 來管理視訊輸出和預設輸出裝置。

## 使用 ATI Catalyst 控制中心

若要設定桌面和顯示器，以及管理 **ATI Eyefinity**，您必須使用 **ATI Catalyst™** 控制中心。

若要存取「**ATI Catalyst 控制中心**」：

1. 請選取「**開始**」>「**所有程式**」>「**Catalyst 控制中心**」。
2. 按一下「**圖片**」箭號，然後選取「**桌面與顯示器**」。



**附註：** 如需使用「**ATI Catalyst 控制中心**」的詳細資訊，請參閱軟體「**說明**」。



## 尋找資訊

電腦隨附數項資源，可協助您執行各種工作。

資源	相關資訊
<p>《快速設定》海報</p>	<ul style="list-style-type: none"><li>• 如何設定電腦</li><li>• 協助識別電腦組件</li></ul>
<p>《HP 筆記型電腦參考指南》</p> <p>若要存取此指南：</p> <p>請選取「<b>開始</b>」&gt;「<b>說明及支援</b>」&gt;「<b>使用指南</b>」。</p> <p>- 或 -</p> <p>選取「<b>開始</b>」&gt;「<b>所有程式</b>」&gt;「<b>HP</b>」&gt;「<b>HP 說明文件</b>」。</p>	<ul style="list-style-type: none"><li>• 電源管理功能</li><li>• 如何將電池壽命延長到最極限</li><li>• 如何使用電腦的多媒體功能</li><li>• 如何保護電腦</li><li>• 如何保養電腦</li><li>• 如何更新軟體</li></ul>
<p>說明及支援</p> <p>若要存取「說明及支援」，請選取「<b>開始</b>」&gt;「<b>說明及支援</b>」。</p> <p><b>附註：</b> 如需特定國家或地區的支援，請前往 <a href="http://www.hp.com/support">http://www.hp.com/support</a>，選取您的國家或地區，然後依照螢幕上的指示進行。</p>	<ul style="list-style-type: none"><li>• 作業系統資訊</li><li>• 軟體、驅動程式及 BIOS 更新</li><li>• 疑難排解工具</li><li>• 如何存取技術支援</li></ul>
<p>《法規、安全與環境公告》</p> <p>若要存取公告，請執行以下操作：</p> <p>請選取「<b>開始</b>」&gt;「<b>說明及支援</b>」&gt;「<b>使用指南</b>」。</p> <p>- 或 -</p> <p>選取「<b>開始</b>」&gt;「<b>所有程式</b>」&gt;「<b>HP</b>」&gt;「<b>HP 說明文件</b>」。</p>	<ul style="list-style-type: none"><li>• 法規與安全資訊</li><li>• 電池處置方式資訊</li></ul>
<p>《安全與舒適操作指南》</p> <p>若要存取此指南，請執行以下其中一項操作：</p> <ul style="list-style-type: none"><li>• 請選取「<b>開始</b>」&gt;「<b>說明及支援</b>」&gt;「<b>使用指南</b>」。</li><li>• 選取「<b>開始</b>」&gt;「<b>所有程式</b>」&gt;「<b>HP</b>」&gt;「<b>HP 說明文件</b>」。</li><li>• 前往 <a href="http://www.hp.com/ergo">http://www.hp.com/ergo</a>。</li></ul>	<ul style="list-style-type: none"><li>• 正確的工作站設定、姿勢、健康和工作習慣</li><li>• 電子和機械安全資訊</li></ul>
<p>《Worldwide Telephone Numbers》（全球電話號碼）手冊</p> <p>此手冊隨附於您的電腦。</p>	<p>HP 支援電話號碼</p>

資源	相關資訊
<p>HP 網站</p> <p>若要存取此網站，請前往 <a href="http://www.hp.com/support">http://www.hp.com/support</a>。</p>	<ul style="list-style-type: none"> <li>• 支援資訊</li> <li>• 訂購零件與尋找其他協助</li> <li>• 軟體、驅動程式及 BIOS (Setup Utility) 更新</li> <li>• 裝置可用的配件</li> </ul>
<p><b>有限保固*</b></p> <p>若要存取保固，請執行以下其中一項操作：</p> <ul style="list-style-type: none"> <li>• 選取「<b>開始</b>」&gt;「<b>說明及支援</b>」&gt;「<b>使用指南</b>」&gt;「<b>檢視保固資訊</b>」。</li> <li>• 選取「<b>開始</b>」&gt;「<b>所有程式</b>」&gt;「<b>HP</b>」&gt;「<b>HP 說明文件</b>」&gt;「<b>檢視保固資訊</b>」。</li> <li>• 前往 <a href="http://www.hp.com/go/orderdocuments">http://www.hp.com/go/orderdocuments</a>。</li> </ul>	<p>保固資訊</p>
<p>*您可以在電腦的電子版指南和/或包裝盒提供的 CD/DVD 中找到產品適用的明確「HP 有限保固」。某些國家/地區的包裝盒會提供印刷版「HP 有限保固」。在沒有提供印刷格式之保固的國家/地區中，您可以從 <a href="http://www.hp.com/go/orderdocuments">http://www.hp.com/go/orderdocuments</a> 申請一份印刷版，或寫信至下列地址索取：</p> <ul style="list-style-type: none"> <li>• <b>北美</b>：Hewlett-Packard, MS POD, 11311 Chinden Blvd, Boise, ID 83714, USA</li> <li>• <b>歐洲、中東、非洲</b>：Hewlett-Packard, POD, Via G. Di Vittorio, 9, 20063, Cernusco s/Naviglio (MI), Italy</li> <li>• <b>亞太地區</b>：Hewlett-Packard, POD, P.O. Box 200, Alexandra Post Office, Singapore 911507</li> </ul> <p>請隨信附上您的產品編號、保固期（位於序號標籤上）、姓名和郵寄地址。</p>	

## 2 瞭解您的電腦

頂端

觸控板

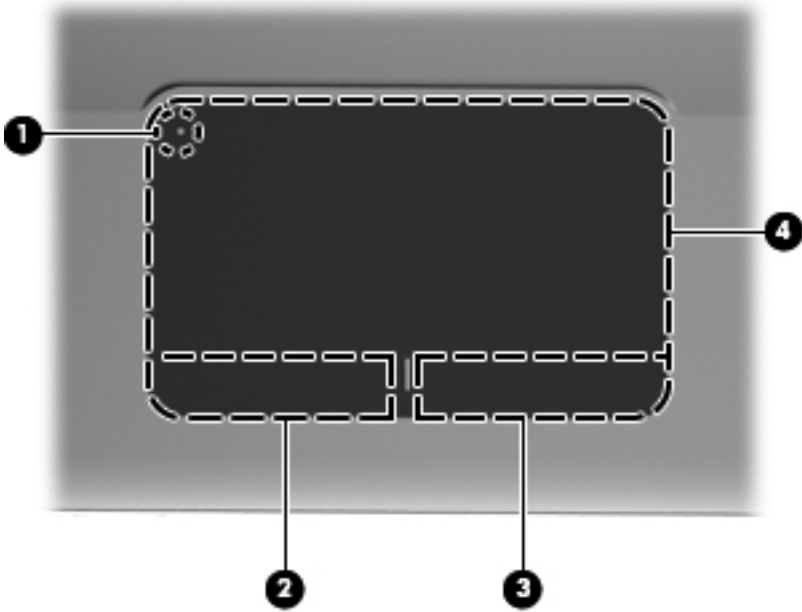

組件	說明
(1)  觸控板指示燈	開啓及關閉觸控板。快速碰觸觸控板指示燈兩下，即可開啓與關閉觸控板。
(2) 左觸控板按鈕	功能類似外接式滑鼠的左鍵。
(3) 右觸控板按鈕	功能類似外接式滑鼠的右鍵。
(4) 觸控板區域	移動指標並選取或啓動螢幕上的項目。

## 指示燈

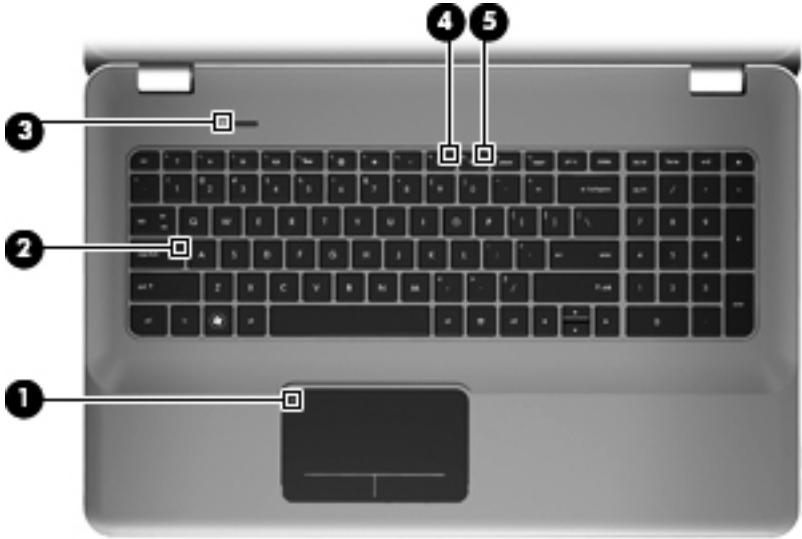

組件	說明
(1)  觸控板指示燈	<ul style="list-style-type: none"><li>琥珀色：觸控板已關閉。</li><li>熄滅：觸控板已開啓。</li></ul>
(2) 大寫鎖定 (Caps Lock) 指示燈	<ul style="list-style-type: none"><li>白色：大寫鎖定 (caps lock) 功能已開啓。</li><li>熄滅：大寫鎖定 (caps lock) 功能已關閉。</li></ul>
(3)  電源指示燈	<ul style="list-style-type: none"><li>白色：電腦已開啓。</li><li>閃爍的白色：電腦處於「睡眠」狀態。</li><li>熄滅：電腦已關機或處於「休眠」狀態。</li></ul>
(4)  靜音指示燈	<ul style="list-style-type: none"><li>琥珀色：電腦音效已關閉。</li><li>熄滅：電腦音效已開啓。</li></ul>
(5)  無線通訊指示燈	<ul style="list-style-type: none"><li>白色：內建無線裝置（例如無線區域網路 (WLAN) 裝置）已開啓。</li></ul> <p><b>附註：</b> 原廠設定為啓用無線裝置。</p> <ul style="list-style-type: none"><li>琥珀色：所有無線裝置都已關閉。</li></ul>

## 按鈕



### 組件

### 說明



#### 電源按鈕

- 如果電腦關機，按下按鈕可啟動電腦。
- 如果電腦已開啓，短暫按下按鈕可起始「睡眠」狀態。
- 如果電腦處於「睡眠」狀態，短暫按下按鈕可離開「睡眠」狀態。
- 如果電腦處於「休眠」狀態，短暫按下按鈕可離開「休眠」狀態。

如果電腦停止回應，而且 Windows 關機程序無效，請按住電源按鈕至少 5 秒鐘，就可以將電腦關機。

如需進一步瞭解電源設定的資訊，請選取「**開始**」>「**控制台**」>「**系統及安全性**」>「**電源選項**」，或參閱《HP 筆記型電腦參考指南》。

## 按鍵

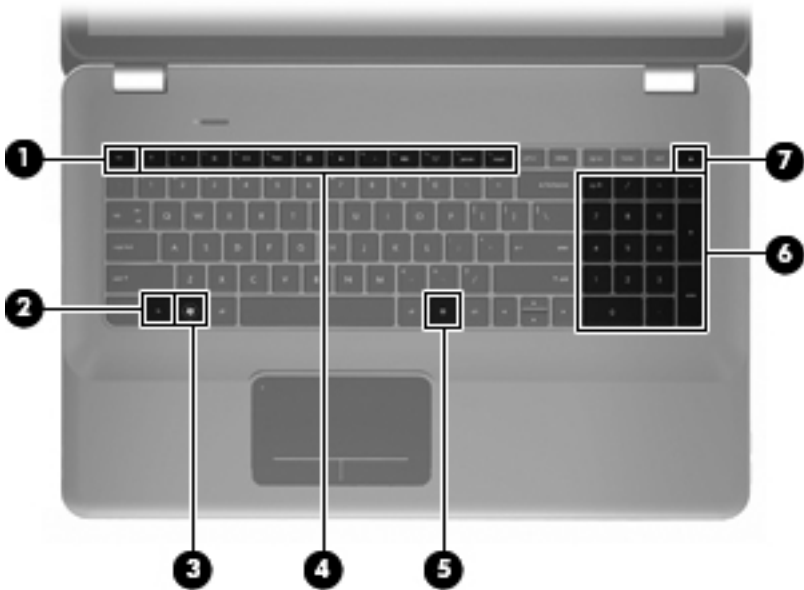

組件	說明
(1) <b>esc</b> 鍵	當與 <b>fn</b> 鍵一起按下時，會顯示系統資訊。
(2) <b>fn</b> 鍵	同時按下 <b>b</b> 鍵或 <b>esc</b> 鍵時，可執行常用的系統功能。
(3)  Windows 標誌鍵	顯示 Windows 「開始」功能表。
(4) 動作鍵	執行常用的系統功能。
(5)  Windows 應用程式鍵	顯示指標下所指項目的捷徑功能表。
(6) 內建數字鍵台	可以像外接式數字鍵台一樣使用。
(7)  光碟機退出鍵	從光碟機退出光碟片。

## 正面



組件	說明
(1)  電源指示燈	<ul style="list-style-type: none"><li>• 白色：電腦已開啓。</li><li>• 閃爍白色：電腦處於睡眠狀態。</li><li>• 熄滅：電腦已關機或處於休眠狀態。</li></ul>
(2)  磁碟機指示燈	<ul style="list-style-type: none"><li>• 閃爍白色：正在存取硬碟。</li><li>• 琥珀色：HP ProtectSmart Hard Drive Protection 已暫停硬碟的運作。</li></ul> <p><b>附註：</b> 如需 HP ProtectSmart Hard Drive Protection 的資訊，請參閱《HP 筆記型電腦參考指南》。</p>
(3) 喇叭（兩個）	產生音效。

## 右側

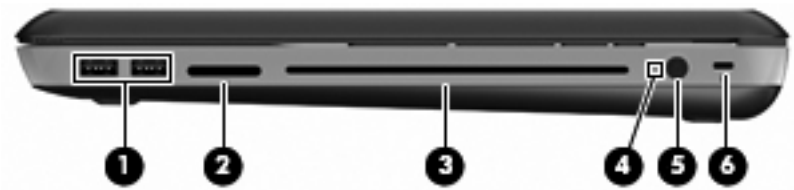



組件	說明
(1)  USB 埠（兩個）	連接選用的 USB 裝置。
(2) 數位媒體插槽	支援下列數位記憶卡格式： <ul style="list-style-type: none"><li>• Memory Stick</li><li>• Memory Stick Pro</li><li>• MultiMediaCard</li><li>• Secure Digital (SD) 記憶卡</li><li>• Secure Digital High Capacity 記憶卡</li><li>• xD 圖形卡</li></ul>
(3) 光碟機	讀取及寫入光碟。 <b>注意：</b> 請勿將 8 公分光碟插入光碟機。否則可能會導致電腦損壞。
(4) 電池指示燈	<ul style="list-style-type: none"><li>• 熄滅：電腦使用電池電力。</li><li>• 閃爍琥珀色：電池已經達到電力不足、電力嚴重不足的程度或電池發生錯誤。</li><li>• 琥珀色：電池正在充電中。</li><li>• 白色：電腦連接到外部電源且電池電力充足。</li></ul>
(5)  電源接頭	連接 AC 變壓器。
(6)  安全纜鎖鎖孔	將選購的安全纜線接到電腦。 <b>附註：</b> 安全纜線的目的在於預防遏阻，但不能避免電腦遭受不當處理或失竊。

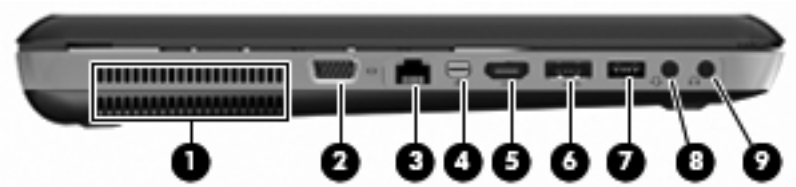

## 左側



組件	說明
(1) 通風孔	使空氣流通以冷卻內部組件。 <b>附註：</b> 電腦風扇會自動啟動，以冷卻內部組件並防止過熱。在日常操作時，內部風扇間歇啟動和關閉是正常現象。
(2)  外接式顯示器連接埠	連接外接式 VGA 顯示器或投影機。
(3)  RJ-45 (網路) 接頭	連接網路線。
(4)  Mini DisplayPort	連接選用的數位顯示裝置，例如高效能顯示器或投影機。
(5)  HDMI 埠	連接選用的音訊或視訊裝置，例如高畫質電視或任何相容的數位或音訊組件。
(6)  eSATA/USB 埠	連接高效能 eSATA 組件，例如 eSATA 外接式硬碟，或是連接選用 USB 2.0 裝置。
(7)  SuperSpeed USB 埠	連接選用的 USB 3.0 裝置並提供增強的 USB 電源效能。 <b>附註：</b> SuperSpeed USB 埠也相容於 USB 1.0 與 2.0 裝置。

組件	說明
<p>(8)  音訊輸出（耳機）接頭/音訊輸入（麥克風）接頭</p>	<p>當連接選用的供電式立體聲喇叭、耳機、耳塞式耳機、頭戴式耳機或電視音訊時，產生音效。它也可以連接選用的頭戴式耳機麥克風。</p> <p><b>警告！</b> 為降低人身傷害的風險，請在戴上耳機、耳塞式耳機或頭戴式耳機前先調整音量。如需其他安全資訊，請參閱《法規、安全與環境公告》。</p> <p><b>附註：</b> 當裝置連接到接頭時，電腦喇叭會停用。</p>
<p>(9)  音訊輸出（耳機）接頭</p>	<p>當連接選用的供電式立體聲喇叭、耳機、耳塞式耳機、頭戴式耳機或電視音訊時，產生音效。</p> <p><b>警告！</b> 為降低人身傷害的風險，請在戴上耳機、耳塞式耳機或頭戴式耳機前先調整音量。如需其他安全資訊，請參閱《法規、安全與環境公告》。</p> <p><b>附註：</b> 當裝置連接到接頭時，電腦喇叭會停用。</p>

## 顯示器

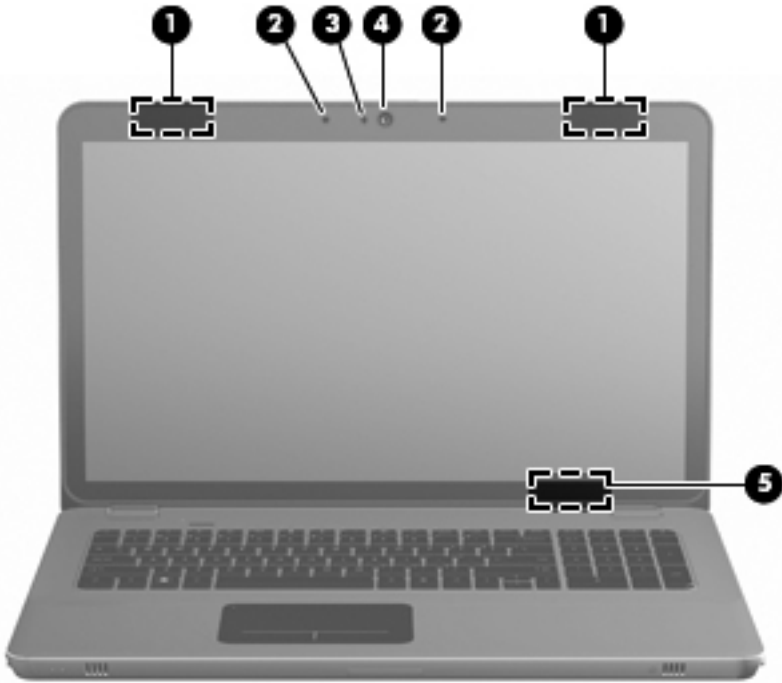



組件	說明
(1) WLAN 天線（兩個）*	傳送並接收無線訊號以便與無線區域網路 (WLAN) 通訊。
(2) 內建麥克風（兩個）	錄製聲音。
(3) 網路攝影機指示燈	亮起：網路攝影機正在使用中。
(4) 網路攝影機	錄製視訊並擷取靜止相片。 若要存取網路攝影機，請選取「開始」>「所有程式」>「CyberLink YouCam」。
(5) 內建顯示器開關	當電源開啓時，闔上顯示器會關閉顯示器並啓動睡眠狀態。

**附註：** 從電腦外部看不到內建顯示器開關。

\*從電腦外部看不到天線。為取得最佳傳輸效果，請將天線前方的障礙物移開。若要瞭解無線法規的注意事項，請參閱《法規、安全與環境公告》一節中適用於您所在國家/地區的部分。您可在「說明及支援」找到這些注意事項。

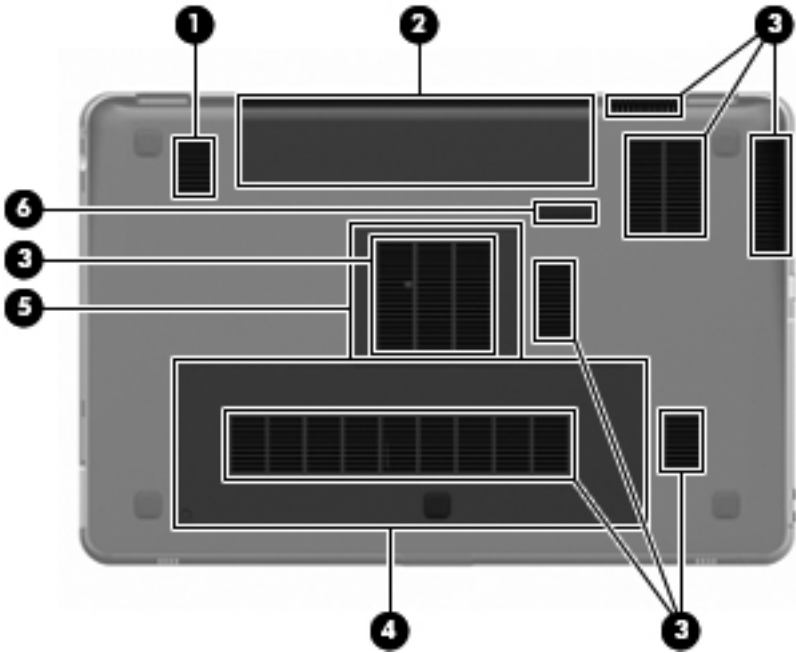
## 底部



組件	說明
(1)  重低音	提供高級的低音音效。
(2)  電池插槽	容納電池。 <b>附註：</b> 電池會在出廠時預先裝入電池插槽。
(3)  通風孔（7 個）	使空氣流通以冷卻內部組件。 <b>附註：</b> 電腦風扇會自動啓動，以冷卻內部組件並防止過熱。在日常操作時，內部風扇間歇開啓和關閉是正常現象。
(4)  硬碟插槽	容納硬碟。
(5)  記憶體模組槽	容納記憶體模組。
(6)  電池釋放門	從電池插槽釋放電池。

---

## 3 網路

- [使用網際網路服務供應商 \(ISP\)](#)
- [連線至無線網路](#)



**附註：** 網際網路硬體與軟體功能會依電腦機型與您所在的位置而有所不同。

您的電腦可能支援下列其中一種或兩種網際網路存取類型：

- 無線 — 針對行動網際網路存取，您可以使用無線連線。請參閱 [位於第 20 頁的連線至現有的 WLAN](#) 或 [位於第 20 頁的設定新的 WLAN 網路](#)。
- 有線 — 您可以透過連線到有線網路來存取網際網路。如需連線到有線網路的資訊，請參閱《[HP 筆記型電腦參考指南](#)》。

## 使用網際網路服務供應商 (ISP)

您必須先建立 ISP 帳戶，才可以連線到網際網路。請連絡當地的 ISP 以購買網際網路服務和數據機。ISP 將會協助您設定數據機，安裝網路纜線以連接無線電腦與數據機，並測試網際網路服務。

 **附註：** 您的 ISP 將會提供一組使用者 ID 與密碼供您存取網際網路。請記錄此資訊，並將其存放在安全的地方。

下列功能可以協助您設定新的網際網路帳戶，或設定電腦使用現有的帳戶：

- **網際網路服務與產品 (僅限特定地區)** — 此公用程式可以協助您註冊新的網際網路帳戶，並設定電腦使用現有的帳戶。若要存取此公用程式，請選取「開始」>「所有程式」>「線上服務 (Online Services)」>「連線 (Get Online)」。
- **ISP 提供的圖示 (僅限特定地區)** — 這些圖示可能會個別顯示在 Windows 桌面上，或是分組到名為「線上服務 (Online Services)」的桌面資料夾中。若要設定新的網際網路帳戶或設定電腦使用現有的帳戶，請按兩下圖示，然後依照螢幕上的指示進行。
- **Windows 連線到網際網路精靈** — 您可以使用「Windows 連線到網際網路精靈」，在以下情況下連線至網際網路：
  - 您已經擁有 ISP 的帳戶。
  - 您沒有網際網路帳戶，且想要從精靈中提供的清單來選取 ISP（所有的國家/地區都無法使用 ISP 供應商清單）。
  - 您選取的是未列出的 ISP，且該 ISP 已提供您有關特定 IP 位址以及 POP3 和 SMTP 設定等資訊。

若要存取 Windows 的「連線到網際網路精靈」以及使用此精靈的指示，請依序選取「開始」>「控制台」>「網路和網際網路」>「網路和共用中心」。

 **附註：** 如果精靈提示您選擇要啓用或停用「Windows 防火牆」，請選擇啓用防火牆。

## 連線至無線網路

無線技術透過無線電波而非纜線傳輸資料。您的電腦配備有一或多個下列無線裝置：

- 無線區域網路 (WLAN) 裝置
- HP 行動寬頻模組，這是一種無線廣域網路 (WWAN) 裝置
- Bluetooth® 裝置

如需無線技術與連線到無線網路的詳細資訊，請參閱《HP 筆記型電腦參考指南》與「說明及支援」中所提供的資訊和網站連結。

## 連線至現有的 WLAN

1. 開啓電腦。
2. 確認 WLAN 裝置已開啓。
3. 在工作列最右邊的通知區域中，按一下「網路」圖示。
4. 選取要連線的網路。
5. 按一下「**連線**」。
6. 若系統要求，請輸入安全金鑰。

## 設定新的 WLAN 網路

需要的設備：

- 寬頻數據機 (DSL 或者有線寬頻數據機) **(1)** 和向網際網路服務供應商 (ISP) 購買的高速網際網路服務
- 無線路由器 (需另外購買) **(2)**
- 新的無線電腦 **(3)**

 **附註：** 某些數據機具有內建無線路由器。請向您的 ISP 查詢以判斷您擁有的是哪一種數據機。

此圖顯示連線至網際網路的完整 WLAN 網路安裝範例。隨著網路的成長，可將其他無線和有線電腦連接至網路，以存取網際網路。



## 設定無線路由器

如需有關設定 WLAN 的說明，請參閱路由器製造商或 ISP 提供的資訊。

Windows 作業系統也提供工具，可協助您設定新的無線網路。若要使用 Windows 工具來設定網路，請依序選取「開始」>「控制台」>「網路和網際網路」>「網路和共用中心」>「設定新的連線或網路」>「設定新網路」。然後再依照螢幕上的指示進行。



**附註：** 建議您使用路由器提供的網路線，一開始就將新的無線電腦連接至路由器。當電腦成功連線至網際網路後，您可以拔下纜線，然後透過無線網路存取網際網路。

## 保護 WLAN

當您設定 WLAN 或存取現有的 WLAN 時，請務必開啓安全功能，以保護您的網路免於遭受未經授權的存取。

如需保護 WLAN 的資訊，請參閱《HP 筆記型電腦參考指南》。



## 4 鍵盤與指標裝置

### 使用鍵盤



#### 使用動作鍵

動作鍵用於執行指派給鍵盤頂部特定按鍵的自訂動作。

**f1** 到 **f11** 鍵上的圖示，代表動作鍵功能。若要使用動作鍵，請按住此按鍵以啟動指派的功能。

 **附註：** 出廠時已啟用動作鍵功能。您可以在 **Setup Utility** 中停用此功能。如果 **Setup Utility** 中已停用此功能，必須按下 **fn** 鍵和動作鍵來啟動指派的功能。



圖示	動作	說明
	說明及支援	開啓「說明及支援」。 「說明及支援」提供教學課程、問題解答及產品更新。
	調低螢幕亮度	調低螢幕亮度等級。
	調高螢幕亮度	調高螢幕亮度等級。

圖示	動作	說明
	切換螢幕影像	<p>可在連接至系統的顯示裝置之間切換螢幕影像。例如，如果顯示器已連接到電腦，此按鍵可以將電腦顯示器的螢幕影像切換到顯示器顯示幕中，以便同時在電腦和顯示器上顯示。</p> <p>大多數外接式顯示器都使用外接式 VGA 視訊標準，從電腦接收視訊資訊。<b>切換螢幕影像</b>鍵也可以在其他接收電腦視訊資訊的裝置間切換影像。</p> <p>電腦也支援多顯示器輸出。當您按下<b>切換螢幕影像</b>鍵時，可以選取 4 種不同的視訊輸出：</p> <ul style="list-style-type: none"> <li>• 「僅使用電腦」模式</li> <li>• 「重複」模式</li> <li>• 「延伸」模式</li> <li>• 「僅限投影機」模式</li> </ul>
	鍵盤背光	<p>開啓與關閉鍵盤背光。</p> <p><b>附註：</b> 鍵盤背光在出廠時已經開啓。若要延長電池壽命，請關閉鍵盤背光。</p>
	Web	<p>開啓 Web 瀏覽器。</p> <p><b>附註：</b> 在您設定網際網路或網路服務之前，此鍵均會開啓「網際網路連線精靈」。</p>
	調低音量	降低喇叭音量。
	調高音量	提高喇叭音量。
	靜音	靜音或恢復喇叭音效。
	無線	<p>開啓或關閉無線通訊功能。</p> <p><b>附註：</b> 此鍵不會建立無線連線。若要建立無線連線，必須設定好無線網路。</p>
<b>prt sc</b>	列印螢幕	拍攝電腦螢幕的快照或相片，並將其複製到剪貼簿中。

## 使用快速鍵

快速鍵是 **fn** 鍵 (1) 搭配 **esc** 鍵 (2) 或 **b** 鍵 (3) 的組合。

若要使用快速鍵：

- ▲ 短暫按下 **fn** 鍵，再短暫按下快速鍵組合的第二個鍵。

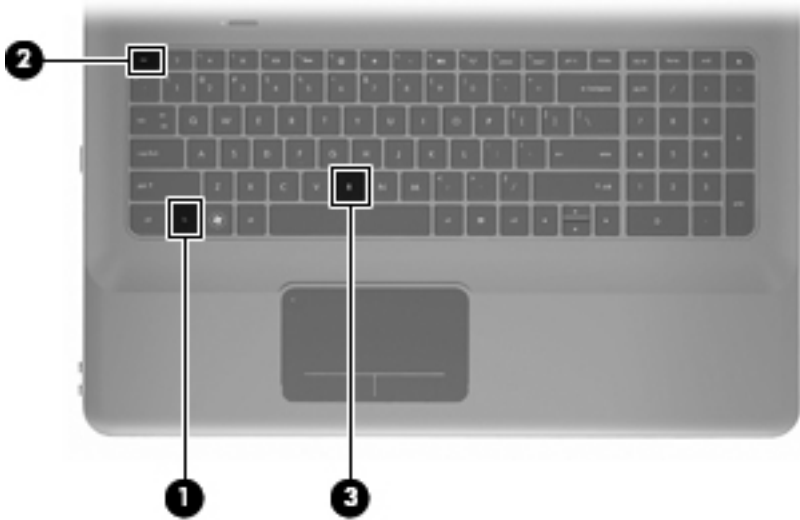

功能	快速鍵	說明
顯示系統資訊。	fn+esc	顯示有關系統硬體組件和系統 BIOS 版本號碼的資訊。
控制低音設定。	fn+b	提高或降低「Beats Audio」低音設定。  「Beats Audio」是經過強化的音效設定檔，能夠提供深度控制的低音，同時維持清晰的音質。「Beats Audio」預設為啟用狀態。  您也可以透過 Windows 作業系統來檢視和控制低音設定。選取「 <b>開始</b> 」>「 <b>控制台</b> 」>「 <b>硬體與聲音</b> 」>「 <b>HP Beats Audio 控制台</b> 」>「 <b>等化器</b> 」檢視和控制低音內容。

## 使用數字鍵台

### 使用內建數字鍵台



---

組件	說明
內建數字鍵台	可以像外接式數字鍵台一樣使用。
	<b>附註：</b> 此電腦沒有數字鎖定 (num lock) 鍵。

---

## 使用指標裝置

 **附註：** 除了電腦隨附的指標裝置以外，您也可以使用外接式 USB 滑鼠（需另外購買），方法是將 USB 滑鼠連接到電腦的其中一個 USB 埠。

### 設定指標裝置偏好設定

使用 Windows® 中的「滑鼠內容」，自訂指標裝置的設定，例如按鈕組態、按鍵速度與指標選項。

若要存取「滑鼠內容」，請選取「**開始**」>「**裝置和印表機**」。然後，在代表您電腦的裝置上按一下滑鼠右鍵，並選取「**滑鼠設定**」。

### 使用觸控板

若要移動指標，請在觸控板上按照您希望指標移動的方向來滑動一根手指。使用左、右觸控板按鈕的方式與使用外接式滑鼠的左、右鍵相同。

### 關閉及開啓觸控板

要關閉及開啓觸控板，請連續快速輕按兩下觸控板指示燈。

 **附註：** 當觸控板開啓時，觸控板指示燈會熄滅。

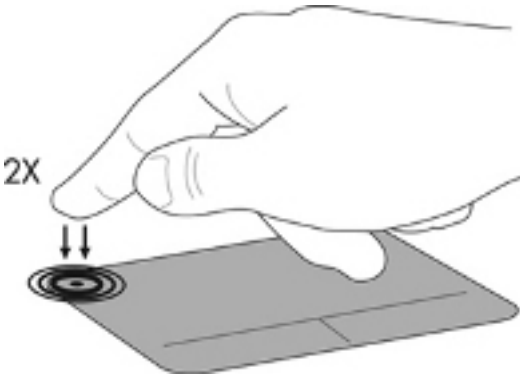

## 瀏覽

若要移動指標，可按照您希望指標移動的方向在觸控板上將一根手指從一方滑向另一方。

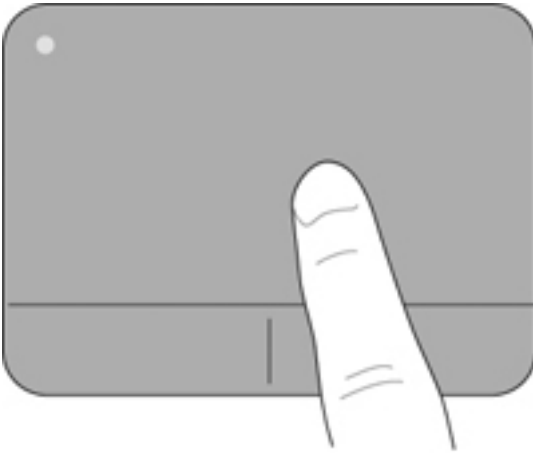

## 選取

使用左、右觸控板按鈕的方式，與使用外接式滑鼠的左、右按鈕相同。

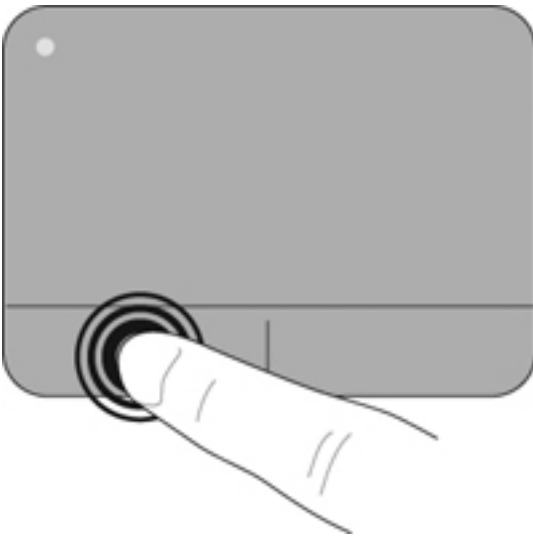

## 使用觸控板手勢

觸控板支援各種不同的手勢。若要使用觸控板手勢，請將兩根手指同時放在觸控板上。



**附註：** 觸控板手勢並非在所有程式中都受支援。

若要檢視手勢演示：

1. 請在工作列最右側的通知區域中，以滑鼠右鍵按一下「Synaptics」圖示 ，然後按一下「**觸控板內容 (TouchPad Properties)**」。
2. 按一下手勢，啟動演示。

若要開啓和關閉手勢：

1. 請在工作列最右側的通知區域中，以滑鼠右鍵按一下「Synaptics」圖示 ，然後按一下「**觸控板內容 (TouchPad Properties)**」。
2. 選取您要開啓或關閉的手勢。
3. 按一下「**套用 (Apply)**」，再按一下「**確定 (OK)**」。

## 捲動

捲動對於在頁面或影像上向上、向下或向兩側移動很有用。若要捲動，請將微開的兩根手指放在觸控板上，再依上、下、左或右等方向在觸控板上拖曳。

 **附註：** 捲動速度由手指速度控制。

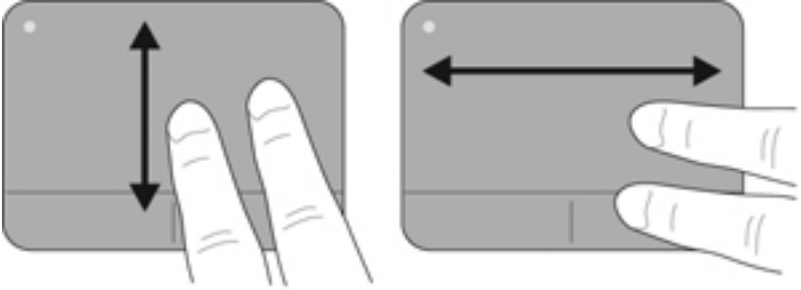

## 夾捏/縮放

夾捏可讓您放大或縮小影像或文字。

- 將併攏的兩根手指放在觸控板上，然後分開手指，如此即可放大物件。
- 將兩根分開的手指放在觸控板上，然後併攏手指，如此即可縮小物件。

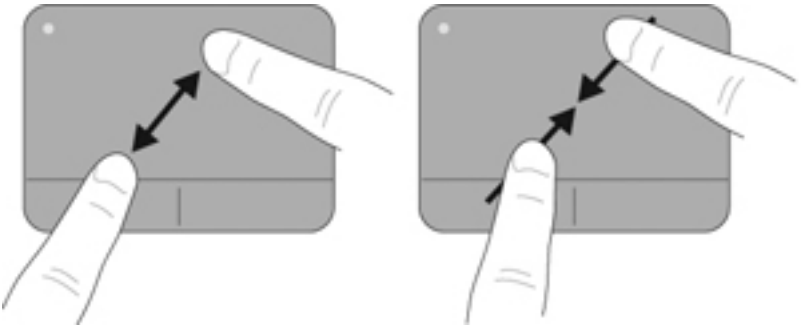





## 5 維護

### 取出或插入電池

 **附註：** 電池會在出廠時預先裝入電池插槽。

 **附註：** 如需使用電池的其他資訊，請參閱《HP 筆記型電腦參考指南》。

### 取出電池

 **注意：** 當電池是電腦的唯一電力來源時，取出電池將會導致資訊遺失。為了避免造成資訊遺失，在取出電池之前，請先儲存您的工作，並透過 **Windows** 起始休眠或將電腦關機。

1. 拉開電池釋放門 **(1)**，以鬆開電池。
2. 將電池 **(2)** 向上旋轉並從電腦 **(3)** 中取出電池。

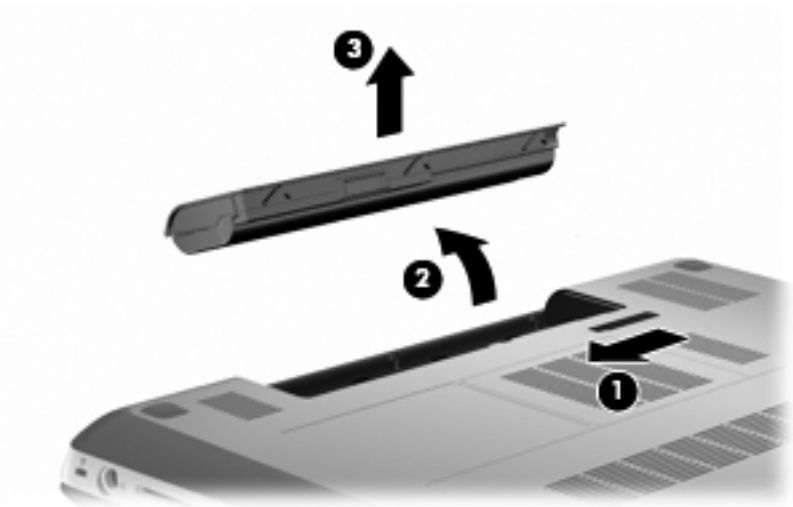

## 裝入電池

- ▲ 將電池上的定位片對準電池插槽外緣的缺口 (1)，然後將電池旋轉裝入電池插槽內 (2)，直到卡入定位。

電池釋放門 (3) 會將電池自動鎖至定位。

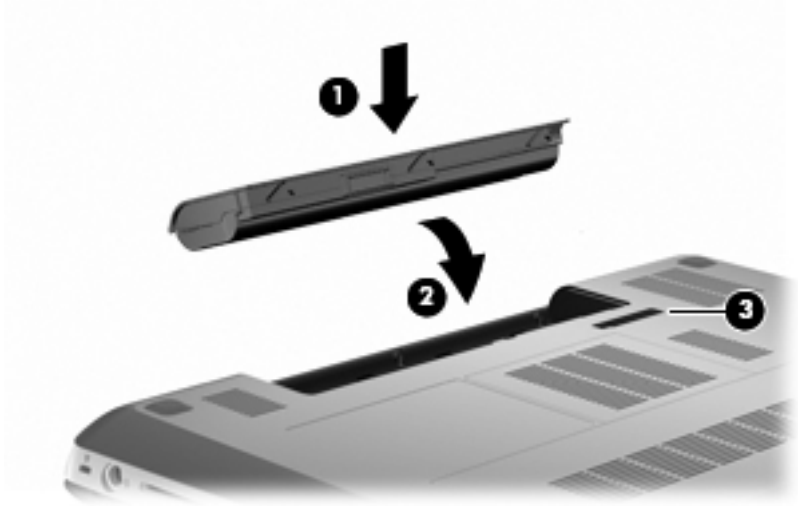

## 更換或升級硬碟

**⚠ 注意：** 若要防止資訊遺失或系統停止回應：

從硬碟插槽中取出硬碟之前，請先關閉電腦。當電腦開啓、處於睡眠狀態或休眠狀態時，切勿移除硬碟。

如果您不確定電腦是否已關機或處於休眠狀態，請先按電源按鈕開啓電腦，然後再透過作業系統來關閉電腦。

**📝 附註：** 選取可支援最多兩個磁碟機的電腦機型。若要檢視安裝在電腦上的磁碟機/光碟機，請選取「**開始**」>「**電腦**」。

## 取出硬碟

1. 儲存您的工作，然後將電腦關機。
2. 中斷所有外接式裝置與電腦的連接。
3. 將外部電源從 AC 插座拔下並取出電池。
4. 鬆開兩顆硬碟外蓋螺絲 (1)。
5. 取下硬碟外蓋 (2)。

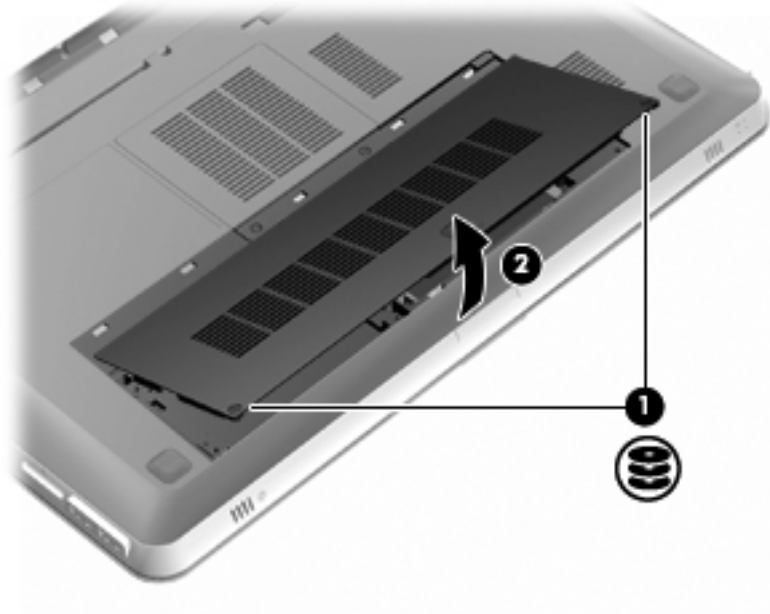

6. 從電腦上拆下硬碟機纜線 (1)，然後將硬碟 (2) 抬起，並移出硬碟機插槽。

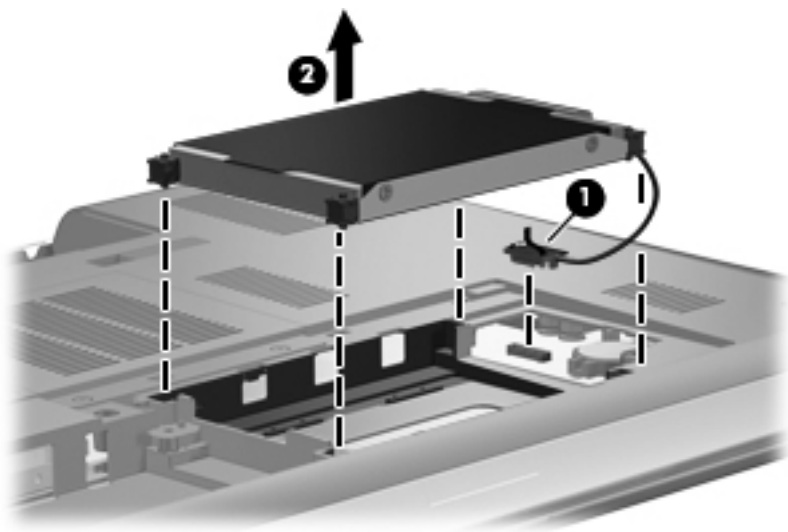

7. 從硬碟機斷開硬碟機纜線連接

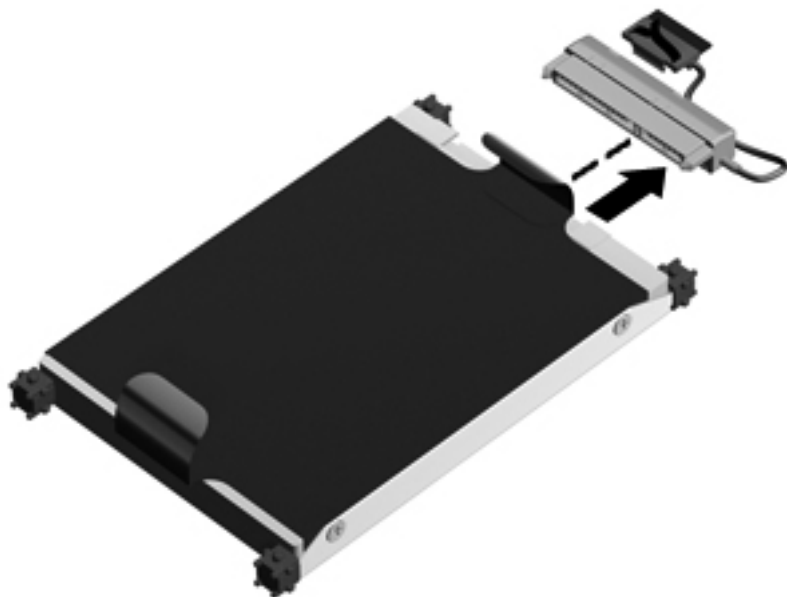

## 安裝硬碟機

1. 將硬碟機纜線接上硬碟機。

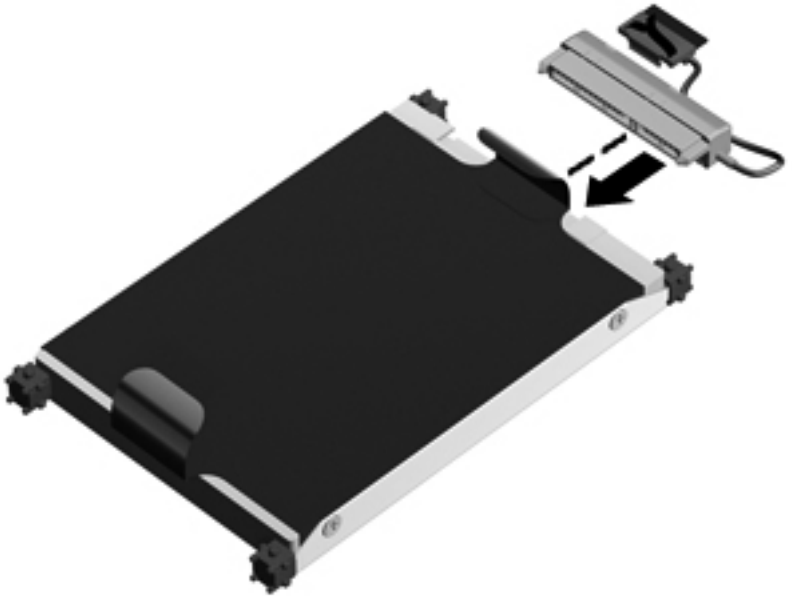

2. 將硬碟 (1) 插入硬碟機插槽，然後將硬碟機纜線 (2) 連接至電腦。

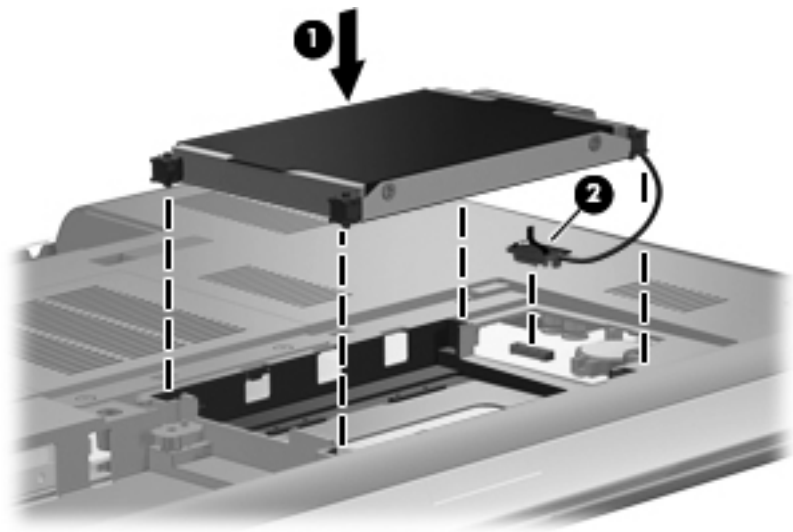

3. 將硬碟外蓋的插片 (1) 對準電腦上的凹口。
4. 裝好外蓋 (2)。

5. 鎖緊硬碟外蓋螺絲 (3)。

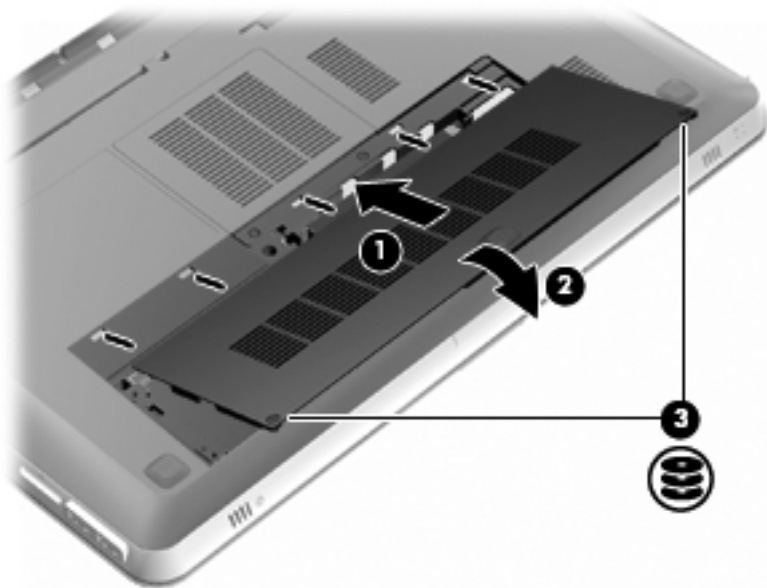



6. 裝回電池。
7. 重新接好外部電源和外接式裝置。
8. 開啓電腦。



## 新增或更換記憶體模組

此電腦具有兩個記憶體模組插槽。記憶體模組插槽位於電腦底部的硬碟外蓋底下。電腦的記憶體容量可以透過在其中一個記憶體模組插槽中新增記憶體模組或是更換現有記憶體模組的方式升級。

 **警告！** 爲了降低電擊與設備損壞的風險，請先拔下電源線並取出所有電池，然後再安裝記憶體模組。

 **注意：** 釋放靜電 (ESD) 會使電子組件受損。在開始執行任何程序之前，請觸碰接地的金屬物件，以確保釋放身上的靜電。

 **附註：** 在新增另一個記憶體模組時，若要使用雙通道組態，請確認兩個記憶體模組具有相同的容量。

新增或更換記憶體模組：

 **注意：** 若要防止資訊遺失或系統停止回應：

先關閉電腦，然後再從電腦取出記憶體模組。當電腦開啓、處於睡眠狀態或休眠狀態時，切勿取出記憶體模組。

如果您不確定電腦是否已關機或處於休眠狀態，請先按電源按鈕開啓電腦，然後再透過作業系統來關閉電腦。

1. 儲存您的工作，然後將電腦關機。
2. 中斷所有外接式裝置與電腦的連接。
3. 將外部電源從 **AC** 插座拔下並取出電池。
4. 取出硬碟外蓋。
  - a. 鬆開兩顆硬碟外蓋螺絲 **(1)**。

- b. 取下硬碟外蓋 (2)。

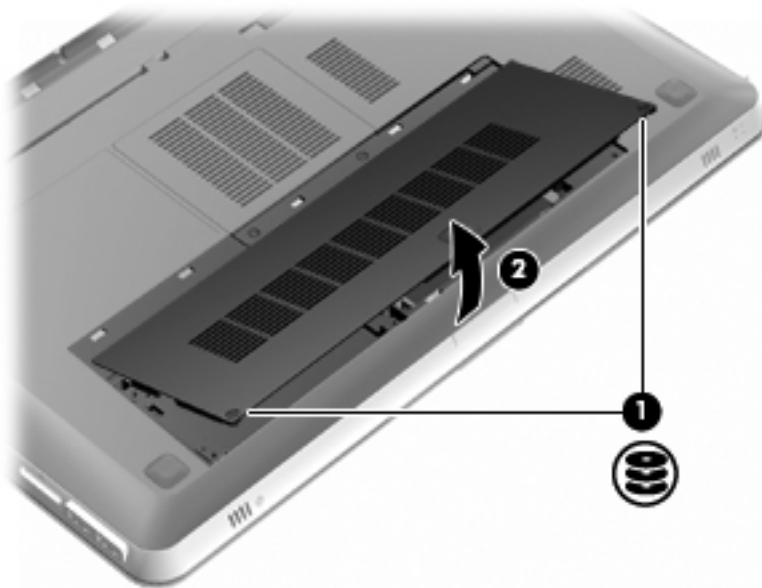

5. 取下記憶體模組槽外蓋。

- a. 鬆開兩顆記憶體模組槽外蓋螺絲 (1)。

- b. 取下記憶體模組槽外蓋 (2)。

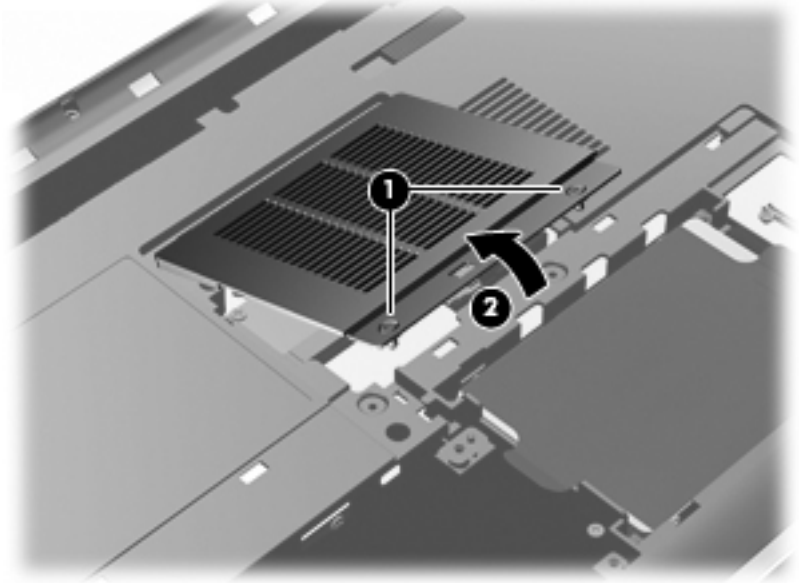

6. 如果您要更換記憶體模組，請取出現有的記憶體模組：
- a. 拉開記憶體模組兩邊的固定夾 (1)。
- 記憶體模組會向上翹起。

- b. 抓住記憶體模組的邊緣 (2)，然後輕輕地將模組從記憶體模組插槽中取出。

**⚠ 注意：** 為避免記憶體模組受損，拿記憶體模組時，只能碰觸邊緣。請勿碰觸記憶體模組上的組件。為在取出記憶體模組之後對其進行保護，請將它放置在防靜電的容器內。

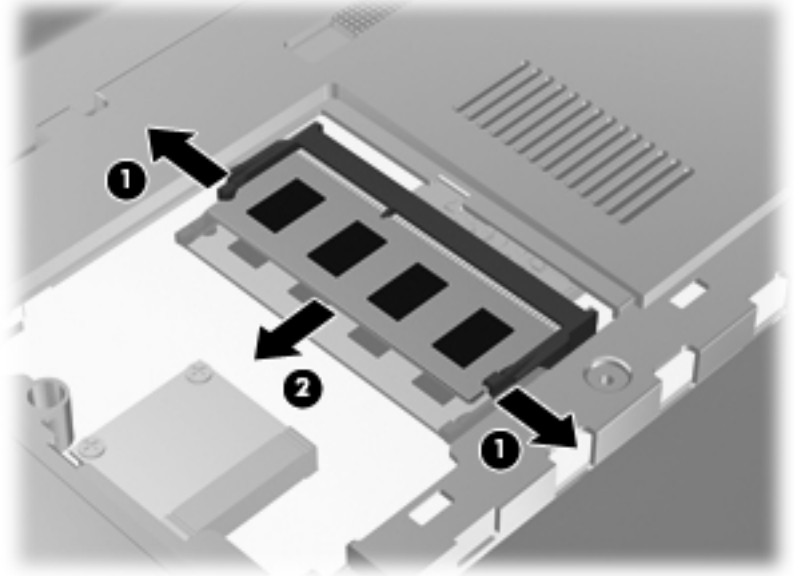

#### 7. 插入新的記憶體模組：

**⚠ 注意：** 為避免記憶體模組受損，拿記憶體模組時，只能碰觸邊緣。請勿碰觸記憶體模組上的組件，同時請勿折損記憶體模組。

- a. 將記憶體模組的凹緣 (1) 對準記憶體模組插槽的插片。
- b. 以 45 度角將記憶體模組對準記憶體模組槽表面，然後將模組 (2) 壓入記憶體模組插槽，直到卡至定位。

- c. 輕輕地壓下記憶體模組 (3)，在記憶體模組左右兩側邊緣稍微施加壓力，直到固定夾卡入定位為止。

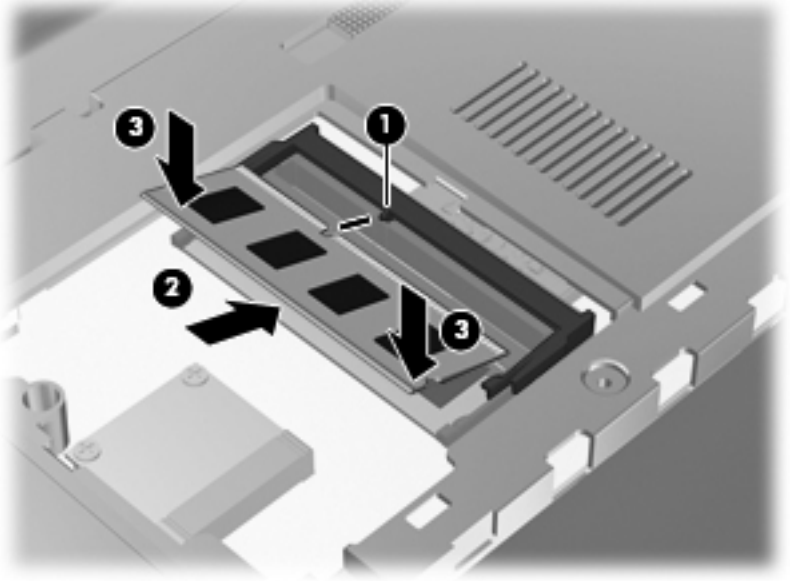

8. 裝回記憶體模組槽外蓋。
  - a. 將記憶體模組槽外蓋的插片 (1) 對準電腦上的凹口。
  - b. 裝好外蓋 (2)。

- c. 鎖緊兩顆記憶體模組槽外蓋螺絲 (3)。

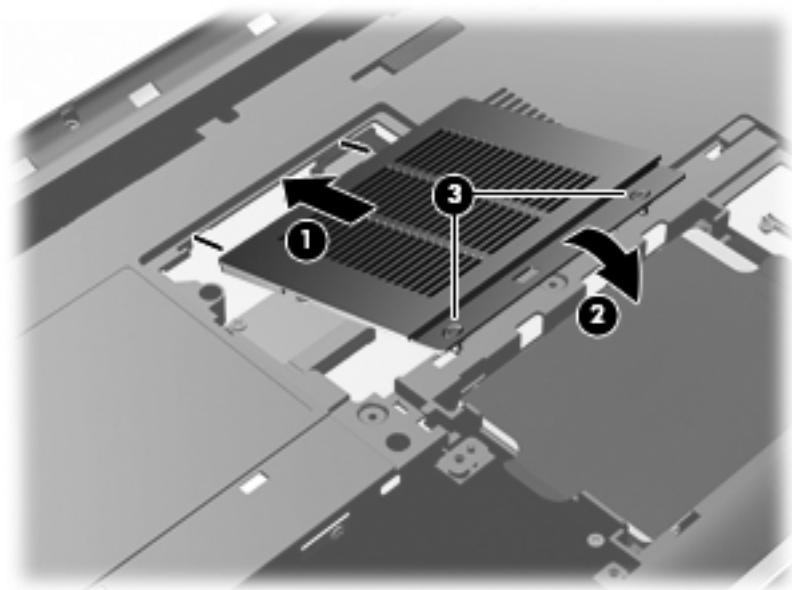

9. 裝回硬碟外蓋。

- a. 將硬碟外蓋的插片 (1) 對準電腦上的凹口。
- b. 裝好外蓋 (2)。

- c. 鎖緊兩顆硬碟外蓋螺絲 (3)。

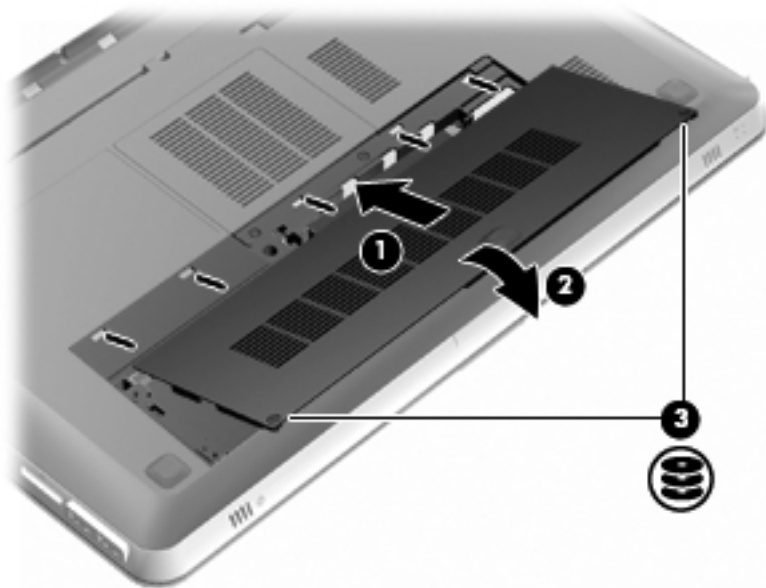

10. 裝回電池。
11. 重新接好外部電源和外接式裝置。
12. 開啓電腦。

# 清潔您的電腦

## 清潔顯示器

**⚠ 注意：** 為避免對電腦造成永久性損壞，請勿在顯示器上噴灑水、清潔液或化學劑。

若要清除髒污和棉絮，請經常使用軟濕且無棉絮的布清潔顯示器。如果需要另外清理螢幕，請使用預先弄濕的防靜電擦布或防靜電的螢幕清潔劑。

## 清理觸控板和鍵台

觸控板上的髒污和油漬會造成指標在螢幕上四處跳動。為了避免發生這種情況，當您使用電腦時請經常洗手，並用濕布清理觸控板。

**⚠ 警告！** 為降低電擊的危險或損壞內部組件的可能性，請不要使用吸塵器來清潔鍵盤。吸塵器可能會使家中的灰塵碎屑卡在鍵盤表面。

定期清潔鍵盤，避免按鍵卡住，並清除堆積在按鍵下方的灰塵、棉絮和碎屑。請使用附有噴嘴的壓縮空氣罐來清理按鍵四周及下方，讓碎屑鬆脫去除。



## 升級程式和驅動程式

HP 建議您定期以最新版本更新程式與驅動程式。請前往 <http://www.hp.com/support> 下載最新版本。您也可以註冊，如此一來當有自動更新通知時，您就會收到該通知。

---

## 6 備份與復原

- [還原](#)
- [建立還原媒體](#)
- [執行系統還原](#)
- [備份和復原您的資訊](#)

您的電腦包含作業系統和 HP 提供的工具，可協助您保護資訊安全並在需要時還原。

本章提供了關於下列主題的資訊：

- 建立一組復原光碟或復原快閃磁碟機（**Recovery Manager** 軟體功能）
- （從分割區、復原光碟或復原快閃磁碟機）執行系統還原
- 備份您的資訊
- 復原程式或驅動程式

## 還原

如果發生硬碟故障，要將系統還原至原廠映像，您需要一組復原光碟或復原快閃磁碟機，可使用 **HP Recovery Manager** 來建立。HP 建議您在安裝軟體後，立即使用此軟體建立一組復原光碟或復原快閃磁碟機。

如果出於其他原因，您需要還原系統，使用 **HP Recovery** 分割區（僅限特定機型）即可完成，而無需復原光碟或復原快閃磁碟機。若要檢查是否有復原分割區，請按一下「開始」，在「電腦」上按一下滑鼠右鍵，然後依序按一下「管理」和「磁碟管理」。如果有復原分割區，視窗中會列出復原磁碟機。

 **注意：** **HP Recovery Manager**（分割區或光碟/快閃磁碟機）僅還原出廠時預先安裝的軟體。非此電腦隨附的軟體必須手動重新安裝。

 **附註：** 如果您的電腦沒有復原分割區，則已隨附復原光碟。

## 建立還原媒體

HP 建議您建立一組復原光碟，以確保萬一硬碟故障或因故無法使用復原分割區工具進行復原時，可以將電腦還原成原始出廠狀態。第一次設定電腦後，即建立這些光碟或快閃磁碟機。

 **附註：** **HP Recovery Manager** 僅允許建立一組復原光碟或一個復原快閃磁碟機。請輕拿輕放這些光碟或快閃磁碟機，並置於安全的地方。

 **附註：** 如果您的電腦未包含內建光碟機，您可以使用選用的外接式光碟機（另購）建立復原光碟，或者從 **HP** 網站購買電腦的復原光碟。如果您使用外接式光碟機，該光碟機必須直接連接到電腦上的 **USB** 連接埠，而非外接式裝置（例如 **USB** 集線器）上的 **USB** 連接埠。

指導方針：

- 購買高品質的 DVD-R、DVD+R 或 DVD-R DL 或 DVD+R DL 光碟。

 **附註：** CD-RW、DVD±RW、雙層燒錄 DVD±RW 和 BD-RE（可重複寫入的 Blu-ray）等可讀寫光碟與 **Recovery Manager** 軟體不相容。

- 在此程序中，電腦必須連接至 AC 電源。
- 每台電腦僅能建立一組復原光碟或一個復原快閃磁碟機。

 **附註：** 建立復原光碟時，請先為每張光碟編號，然後再插入光碟機。

- 如有需要，可在尚未建立好復原光碟或復原快閃磁碟機之前先結束程式。下次開啓 **Recovery Manager** 時，系統將會提示您繼續上次的備份建立程序。

若要建立一組復原光碟或復原快閃磁碟機：

1. 選取「開始」>「所有程式」>「**Recovery Manager**」>「**建立復原媒體 (Recovery Media Creation)**」。
2. 然後依照畫面上的指示繼續執行。

## 執行系統還原

**Recovery Manager** 軟體可讓您修復或將電腦還原成原始出廠狀態。

**Recovery Manager** 可從復原光碟、復原快閃磁碟機或硬碟上的專用復原分割區（僅限特定機型）執行。



**附註：** 如果電腦硬碟故障或更正任何功能性電腦問題的所有嘗試均失敗，則需要執行系統還原。更正電腦問題時，應當最後嘗試系統還原。

執行系統還原時，請注意下列事項：

- 您僅能還原先前已備份的系統。HP 建議您安裝電腦後，立即使用 **HP Recovery Manager** 建立一組復原光碟或復原快閃磁碟機。
- **Windows** 本身具有內建的修復功能，例如「系統還原」功能。如果您尚未嘗試這些功能，請在使用 **Recovery Manager** 之前嘗試使用。
- **Recovery Manager** 僅能還原出廠時預先安裝的軟體。電腦沒有隨附的軟體，必須從製造商的網站下載，或從製造商提供的光碟重新安裝。

## 使用專用復原分割區進行還原（僅限特定機型）

使用專用復原分割區時，可以在此過程中選擇備份圖片、音樂、其他音訊、視訊和電影、錄製的電視節目秀、文件、試算表、簡報、電子郵件、網際網路我的最愛和設定。

若要從復原分割區還原電腦，請遵循以下步驟：

1. 使用以下方法存取 **Recovery Manager**：
  - 選取「開始」>「所有程式」>「**Recovery Manager**」>「**Recovery Manager**」。
  - 或 —
  - 開啓或重新啓動電腦，然後當畫面底部顯示「**Press the ESC key for Startup Menu**」（按下 **esc** 鍵以開啓啓動功能表）訊息時，按下 **esc** 鍵。然後，當螢幕上顯示「**F11 (System Recovery)**」訊息時，按下 **f11** 鍵。
2. 在「**Recovery Manager**」視窗中，按一下「**System Recovery**」。
3. 然後依照畫面上的指示繼續執行。

## 使用還原媒體進行還原

1. 如果可行，請備份所有個人檔案。
2. 將第一張復原光碟插入電腦光碟機或選用的外接式光碟機，然後重新啓動電腦。

- 或 -

將復原快閃磁碟機插入電腦的 USB 連接埠，然後重新啓動電腦。



**附註：** 如果電腦在 Recovery Manager 中無法自動重新啓動，則需要變更電腦開機順序。

3. 系統開機時按 **f9** 鍵。
4. 選取光碟機或快閃磁碟機。
5. 然後依照畫面上的指示繼續執行。

## 變更電腦開機順序

若要針對復原光碟變更開機順序：

1. 重新啓動電腦。
2. 電腦重新啓動時按 **esc** 鍵，然後按 **f9** 鍵以顯示開機選項。
3. 從開機選項視窗選取「**內建 CD/DVD ROM 磁碟機 (Internal CD/DVD ROM Drive)**」。

若要變更復原快閃磁碟機的開機順序，請執行以下操作：

1. 將快閃磁碟機插入 USB 連接埠。
2. 重新啓動電腦。
3. 電腦重新啓動時按 **esc** 鍵，然後按 **f9** 鍵以顯示開機選項。
4. 從開機選項視窗選取快閃磁碟機。

## 備份和復原您的資訊

將您的檔案備份，並妥善存放任何新軟體非常重要。隨著新軟體和資料檔案的增加，需繼續定期建立備份。

復原系統的完整性視最近的備份時間而定。



**附註：** 如果電腦受到病毒攻擊或發生任何主要系統元件故障，則需要從最新備份執行復原。如果要更正電腦問題，應先嘗試復原，再嘗試系統還原。

您可以將資訊備份到選用的外接式硬碟、網路磁碟機或光碟中。您可以在下列時機備份您的系統：

- 依照排定的時間定期進行

 **提示：** 設定定期資訊備份提醒。

- 修復或還原電腦之前
- 新增或修改硬體或軟體之前

指導方針：

- 使用 **Windows®** 系統還原功能來建立系統還原點，並定期複製到光碟或外接式硬碟中。如需使用系統還原點的詳細資訊，請參閱 [位於第 52 頁的使用 Windows 系統還原點](#)。
- 將個人檔案儲存在「文件」儲存庫中，並定期備份此資料夾。
- 藉由擷取設定值的螢幕擷取畫面，儲存視窗、工具列或功能表列的自訂設定。如果您必須重設偏好設定，螢幕擷取畫面可為您節省時間。

若要建立螢幕擷取畫面：

1. 顯示要儲存的螢幕。
2. 複製螢幕影像：

若只要複製使用中的視窗，請按下 **alt+fn+prt sc** 鍵。

若要複製整個螢幕，請按下 **fn+prt sc** 鍵。

3. 開啓 **Word** 文件，然後選取「**編輯**」>「**貼上**」。螢幕影像隨即新增至文件中。
4. 儲存並列印文件。

## 使用 Windows 備份與還原

指導方針：

- 開始備份程序前，請確定電腦已連接到 **AC** 電源。
- 給予足夠時間以完成備份程序。視檔案大小而定，此程序可能需耗時超過一小時。

若要建立備份：

1. 選取「**開始**」>「**控制台**」>「**系統及安全性**」>「**備份與還原**」。
2. 依照螢幕上的指示來排程和建立備份。

---

 **附註：** Windows® 包括「使用者帳戶控制」功能，可以改善電腦的安全性。在進行安裝軟體、執行公用程式或變更 Windows 設定之類工作時，您可能看到要求權限或密碼的提示。如需詳細資訊，請參閱「說明及支援」。

---

## 使用 Windows 系統還原點

系統還原點可讓您儲存硬碟在特定時間點的快照，並為該快照指定名稱。此後，如果您要回復後續的變更，就可使用該還原點。

---

 **附註：** 復原至較早的還原點，不會影響上次還原點所儲存的資料檔案或所建立的電子郵件。

---

您也可以建立其他還原點，為您的檔案和設定提供更好的保護。

### 建立還原點時機

- 新增或修改軟體或硬體之前
- 當電腦以最佳狀態運作時定期進行

---

 **附註：** 如果您回復至還原點，之後又改變心意，則可以回復還原作業。

---

### 建立系統還原點

1. 選取「**開始**」>「**控制台**」>「**系統及安全性**」>「**系統**」。
2. 在左側窗格中，按一下「**系統保護**」。
3. 按一下「**系統保護**」標籤。
4. 然後依照畫面上的指示繼續執行。

### 還原至之前的日期和時間

如果要將電腦回復至之前系統功能最佳的還原點（在之前日期和時間所建立），請遵循以下步驟：

1. 選取「**開始**」>「**控制台**」>「**系統及安全性**」>「**系統**」。
2. 在左側窗格中，按一下「**系統保護**」。
3. 按一下「**系統保護**」標籤。
4. 按一下「**系統還原**」。
5. 然後依照畫面上的指示繼續執行。

# 7 客戶支援

## 連絡客戶支援中心

如果本使用指南、《HP 筆記型電腦參考指南》或「說明及支援」中所提供的資訊無法解決您的問題，您可以連絡 HP 客戶支援中心，網址是：

<http://www.hp.com/go/contactHP>

 **附註：** 如需全球支援，請按一下網頁左側的「**連絡 HP 全球支援 (Contact HP worldwide)**」，或前往 [http://welcome.hp.com/country/us/en/wwcontact\\_us.html](http://welcome.hp.com/country/us/en/wwcontact_us.html)。

您可以在此進行下列事項：

- 在線上與 HP 技術人員交談。

 **附註：** 當無法以特定語言與技術支援人員交談時，可以使用英文。

- 傳送電子郵件給 HP 客戶支援中心。
- 尋找 HP 客戶支援中心的全球電話號碼。
- 找出 HP 服務中心的位置。

## 標籤

貼在電腦上的標籤上可提供您在疑難排解系統問題，或攜帶電腦在海外旅行時所需的資訊。

- 序號標籤 — 提供以下重要資訊：

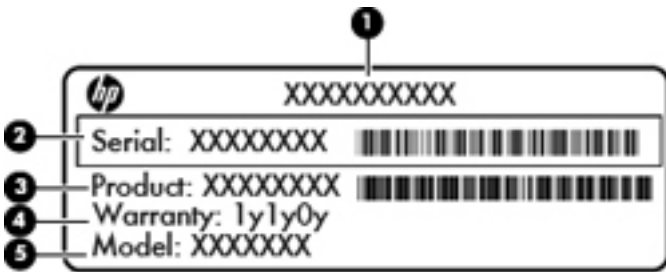

### 組件

- (1) 產品名稱
- (2) 序號 (s/n)



---

(3) 零件編號/產品編號 (p/n)

---

(4) 保固期

---

(5) 機型說明

---

當您連絡技術支援人員時，請將這些資訊準備妥當。序號標籤貼於電池插槽內側。

- **Microsoft® 真品證明書** — 包含 Windows 產品金鑰。您需要有產品金鑰才能更新作業系統或進行疑難排解。Microsoft 真品證明書位於電腦底部。
- **法規標籤** — 提供有關電腦的法規資訊。法規標籤貼於電池插槽內側。
- **無線憑證標籤**（僅限特定機型）— 提供有關選用無線裝置的資訊，以及已核准使用該裝置的國家或地區的核准標記。如果電腦包含一個或多個無線裝置，則電腦會隨附一個或多個憑證標籤。在海外旅行時，您可能需要這項資訊。無線憑證標籤貼於電池插槽內側。

## 8 規格

- 輸入電源
- 操作環境

### 輸入電源

如果您打算攜帶電腦出國旅行，則本節的電源資訊將對您很有幫助。

此電腦使用直流電 (DC) 運作，其電源則可以由交流電 (AC) 或直流電 (DC) 提供。AC 電源的等級必須是 100 - 240 V 50 - 60 Hz。雖然此電腦可使用獨立的 DC 電源供電，但請您僅使用 HP 提供與核准使用的 AC 變壓器或 DC 電源對電腦供電。

此電腦可使用下列規格的 DC 電源運作。

輸入電源	額定
操作電壓與電流	19.5 V dc @ 6.5 A - 120 W

 **附註：** 本產品是專為挪威的 IT 電源系統所設計，有相位對相位的電壓，並且不超過 240 V rms。

 **附註：** 電腦的運作電壓與電流可以在系統法規標籤上找到。

## 操作環境

因素	公制	美制
<b>溫度</b>		
操作（寫入光碟）	<b>5°C 到 35°C</b>	41°F 到 95°F
非操作	<b>-20°C 到 60°C</b>	-4°F 到 140°F
<b>相對溼度（非冷凝）</b>		
操作	<b>10% 到 90%</b>	10% 到 90%
非操作	<b>5% 到 95%</b>	5% 到 95%
<b>最大高度（無壓力狀態）</b>		
操作	<b>-15 公尺到 3,048 公尺</b>	-50 英尺到 10,000 英尺
非操作	<b>-15 公尺到 12,192 公尺</b>	-50 英尺到 40,000 英尺

## A RAID 0（僅限特定機型）

特定電腦機型配備具有 RAID 0 組態的兩個硬碟。RAID 0 可為經常使用大型檔案且希望改善電腦儲存效能的使用者提供多項益處。使用 RAID 0 時，資料會散佈到兩部磁碟機。這樣可以更快地讀取資料（尤其是大型檔案），因為讀取資料是在兩部磁碟機上同時執行。不過，RAID 0 並未提供容錯能力，這表示其中一部磁碟機發生錯誤，整個陣列就會故障。

為了增強 RAID 0 的寫入效能，Intel® 快速儲存技術已實作磁碟區寫回快取。藉由磁碟區寫回快取，可緩衝寫入，並改善聯合作業。在 Intel 快速儲存技術中，依預設將啟用快取，也可將其停用或重新啟用。啟用快取時，建議使用「不斷電電源供應器 (Uninterrupted Power Supply)」(UPS)。

### 停用 RAID 0

-  **注意：** 停用 RAID 0 會完全清除硬碟內容，並重新格式化硬碟。已建立的所有檔案和電腦上安裝的任何軟體都會永久移除。在您停用 RAID 0 之前，務必先備份資訊並建立一組復原光碟。如需其他資訊，請參閱 [位於第 47 頁的備份與復原](#)。

若要停用 RAID 0：

1. 建立一組復原光碟。停用 RAID 0 之後將會徹底清除硬碟內容。請參閱 [位於第 47 頁的備份與復原](#) 瞭解詳細資訊。若需執行完整影像復原，請確保擁有服務復原光碟。若需執行最小化出廠影像復原，請確保擁有使用 Recovery Manager 建立的復原光碟組。



**附註：** 確保備份所有個人檔案。此電腦沒有隨附的軟體，必須從製造商的網站下載，或從製造商提供的光碟重新安裝。

2. 開啓或重新啓動電腦。畫面左下角顯示「Press the ESC key for Startup Menu」（按下 esc 鍵以開啓啓動功能表）訊息時，請按下 **esc**。顯示啓動功能表時，按下 **f10**。
3. 使用方向鍵選取「**系統組態 (System Configuration)**」，然後將「**RAID OROM UI**」變更為「**啓用 (enable)**」。
4. 使用方向鍵選取「**結束 (Exit)**」>「**儲存變更後結束 (Exit Saving Changes)**」，然後按一下「**是 (Yes)**」以儲存變更並重新啓動電腦。
5. 開啓「**POST**」螢幕時，按下 **ctrl+l** 進入設定公用程式。
6. 在「**主要 (Main)**」功能表中，使用上、下方向鍵選取 **3. 將磁碟重設為非 RAID (3. Reset Disks to Non-RAID)**，然後按下 **enter** 鍵。「重設 RAID 資料 (Reset RAID Data)」視窗隨即顯示。
7. 按空格鍵選取第一個硬碟，然後按向下方向鍵及空格鍵選取第二個硬碟。
8. 按下 **enter** 鍵，然後按 **Y** 確認選取項目。



**注意：** 確認選擇之後，將會徹底清除硬碟內容，並將硬碟重新格式化。

9. 使用向下方向鍵選取「**5. 結束 (5. Exit)**」。
10. 按下 **enter**，然後再按下 **Y**。您將會看到螢幕上顯示「No bootable device」（無可開機裝置）訊息。
11. 將第一張服務復原光碟或您建立的第一張復原光碟插入光碟機，然後重新啓動電腦。

12. 按下 **f9** 以開啓開機選項功能表，然後選擇「**內建 CD/DVD ROM 光碟機 (Internal CD/DVD ROM Drive)**」作為開機裝置。
13. 如果使用的是服務復原光碟組，請遵循螢幕上的指示完成復原作業。
  - 或者 -

如果使用您建立的復原光碟組，請選擇「**最小化系統復原 (Minimized System Recovery)**」，然後遵循螢幕上的指示完成復原作業。

# 索引

## A

ATI Catalyst 控制中心 5  
ATI Eyefinity 4

## B

Beats Audio 3, 24  
Bluetooth 標籤 54

## E

eSATA 埠, 識別 14  
esc 鍵, 識別 11  
Eyefinity 4

## F

f11 49  
Fences 3  
fn 鍵, 識別 11, 23

## H

HDMI 埠, 識別 14

## I

ISP, 使用 19

## M

Microsoft 真品證明書標籤 54  
Mini DisplayPort, 識別 14  
MyColors 3

## R

RAID 0 57  
Recovery Manager 49  
RJ-45 (網路) 接頭, 識別 14

## S

Stardock  
    Fences 3  
    MyColors 3  
SuperSpeed USB 埠, 識別 14

## U

USB 埠, 識別 13

## W

Windows 標誌鍵, 識別 11

Windows 應用程式鍵, 識別 11

## WLAN

保護 21  
連接 20

WLAN 天線, 識別 16

WLAN 裝置 54

WLAN 標籤 54

## 三畫

大寫鎖定 (caps lock) 指示燈, 識別 9

## 四畫

內建麥克風, 識別 16  
內建網路攝影機指示燈, 識別 16  
內建數字鍵台, 識別 11, 25  
內建顯示器開關, 識別 16  
支援的光碟 48

## 五畫

可切換顯示卡 2  
外接式顯示器連接埠, 識別 14

## 六畫

光碟機, 識別 13  
光碟機退出鍵, 識別 11  
安全纜線插槽, 識別 13  
耳機 (音訊輸出) 接頭 15

## 七畫

作業系統  
    Microsoft 真品證明書標籤 54  
    產品金鑰 54  
低音設定快速鍵 24  
夾捏觸控板手勢 29  
序號, 電腦 53  
序號標籤 53  
快速鍵  
    低音設定 24  
    使用 23  
    說明 23  
    顯示系統資訊 24  
系統復原 49  
系統資訊快速鍵 24  
系統還原點 52

## 八畫

- 使用系統還原 52
- 法規資訊
  - 法規標籤 54
  - 無線憑證標籤 54

## 九畫

- 按鈕 10
  - 右觸控板 8
  - 左觸控板 8
- 按鍵
  - Windows 應用程式 11
- 指示燈
  - 大寫鎖定 (caps lock) 9
  - 無線 9
  - 電力 9
  - 電池 13
  - 電源 12
  - 磁碟機 12
  - 網路攝影機 16
  - 靜音 9
  - 觸控板 8, 9
- 指標裝置
  - 設定偏好設定 26
- 重低音, 識別 17
- 閃, 電池釋放 17
- 音訊輸入 (麥克風) 接頭, 識別 15
- 音訊輸出 (耳機) 接頭, 識別 15
- 音量鍵, 識別 23

## 十畫

- 真品證明書標籤 54
- 記憶體模組
  - 更換 38
  - 取出 40
  - 插入 41
- 記憶體模組槽, 識別 17
- 記憶體模組槽外蓋
  - 取下 40
  - 裝回 42

## 十一畫

- 動作鍵
  - 切換螢幕影像 23
  - 使用 22
  - 喇叭靜音 23
  - 無線 23
  - 說明及支援 22
  - 調低螢幕亮度 22
  - 調高螢幕亮度 22
  - 調整音量 23

鍵盤背光 23

- 識別 11
- 從專用的復原分割區進行復原 49
- 從復原光碟進行復原 50
- 捲動觸控板手勢 29
- 接頭
  - RJ-45 (網路) 14
  - 音訊輸入 (麥克風) 15
  - 音訊輸出 (耳機) 15
- 接頭, 電源 13
- 產品名稱和編號, 電腦 53
- 產品金鑰 54
- 組件
  - 右側 13
  - 左側 14
  - 正面 12
  - 底部 17
  - 頂端 8
  - 顯示器 16
- 設定 WLAN 20
- 通風孔, 識別 14, 17
- 連接埠
  - eSATA 14
  - HDMI 14
  - SuperSpeed USB 14
  - USB 13
  - 外接式顯示器 14
- 麥克風 (音訊輸入) 接頭, 識別 15

## 十二畫

- 備份
  - 自訂的視窗、工具列及功能表列設定 51
  - 個人檔案 51
- 喇叭, 識別 12
- 單一大型平面影像 4
- 復原, 系統 49
- 復原光碟 48
- 插槽
  - 安全纜線 13
  - 硬碟 17
  - 電池 17, 54
  - 數位媒體 13
- 無線設定 20
- 無線通訊指示燈 9
- 無線路由器, 設定 21
- 無線網路, 連線 19
- 無線網路 (WLAN), 必要設備 20
- 無線憑證標籤 54
- 無線鍵, 識別 23
- 硬碟
  - 取出 32
- 硬碟插槽, 識別 17

## 硬碟機

安裝 35

## 十三畫

滑鼠, 外接式

設定偏好設定 26

電池, 更換 30

電池指示燈 13

電池插槽 54

電池插槽, 識別 17

電池釋放門 17

電源按鈕, 識別 10

電源指示燈, 識別 9, 12

電源接頭, 識別 13

## 十四畫

圖形模式, 切換 2

磁碟機, 硬碟 35

磁碟機指示燈 12

網路接頭, 識別 14

網路攝影機, 識別 16

網路攝影機指示燈, 識別 16

網際網路連線設定 20

說明及支援鍵 22

## 十五畫

數位媒體插槽, 識別 13

標籤

Bluetooth 54

Microsoft 真品證明書 54

WLAN 54

序號 53

法規 54

無線憑證 54

## 十六畫

操作環境 56

螢幕亮度鍵 22

螢幕影像, 切換 23

輸入電源 55

靜音指示燈, 識別 9

靜音鍵, 識別 23

## 十七畫

縮放觸控板手勢 29

還原點 52

鍵

esc 11

fn 11

Windows 標誌 11

光碟機退出 11

動作 11

鍵台, 內建 11, 25

鍵盤快速鍵, 識別 23

鍵盤背光動作鍵 23

## 二十畫

觸控板

使用 26

按鈕 8

觸控板手勢

夾捏 29

使用 28

捲動 29

縮放 29

觸控板指示燈 8, 9

觸控板區域, 識別 8

## 二十一畫

攜帶電腦旅行 54

## 二十三畫

顯示器影像, 切換 23



