

Mise en route

Ordinateur portable

© Copyright 2011 Hewlett-Packard Development Company, L.P.

Bluetooth est une marque détenue par son propriétaire et utilisée sous licence par Hewlett-Packard Company. Microsoft, Windows et Windows Vista sont des marques déposées aux États-Unis de Microsoft Corporation. Le logo SD est une marque de son propriétaire.

Les informations contenues dans ce document peuvent être modifiées sans préavis. Les garanties relatives aux produits et aux services HP sont décrites dans les déclarations de garantie limitée expresse qui les accompagnent. Aucun élément du présent document ne peut être interprété comme constituant une garantie supplémentaire. HP ne saurait être tenu pour responsable des erreurs ou omissions de nature technique ou rédactionnelle qui pourraient subsister dans le présent document.

Première édition : Mai 2011

Référence du document : 642161-051

### **Informations sur le produit**

Ce guide décrit des fonctions communes à la plupart des modèles. Cependant, certaines fonctions peuvent ne pas être disponibles sur votre ordinateur.

### **Conditions d'utilisation du logiciel**

En installant, copiant, téléchargeant ou utilisant tout logiciel préinstallé sur cet ordinateur, vous reconnaissez être lié par les termes du présent contrat de licence utilisateur final (CLUF) HP. Si vous êtes en désaccord avec les termes de ce contrat, votre seul recours consiste à retourner le produit non utilisé dans sa totalité (matériel et logiciels) dans un délai de 14 jours, afin d'obtenir un remboursement conformément à la politique en matière de remboursement de votre lieu d'achat.

Pour obtenir des informations complémentaires ou demander le remboursement intégral de l'ordinateur, veuillez contacter votre point de vente local (le vendeur).

## Notice d'avertissement relative à la sécurité

---

**⚠ AVERTISSEMENT !** Pour éviter tout risque de blessure associée à la chaleur ou de surchauffe de l'ordinateur, ne placez pas ce dernier sur vos genoux et n'obstruez pas ses ouvertures d'aération. Utilisez toujours l'ordinateur sur une surface plane et rigide. La ventilation ne doit pas être entravée par des éléments rigides, tels qu'une imprimante, ni par des éléments souples, tels que des coussins, du tissu ou un tapis épais. Par ailleurs, ne mettez pas en contact l'adaptateur secteur avec la peau ou des éléments souples, tels que des coussins, du tissu ou un tapis, pendant le fonctionnement de l'appareil. L'ordinateur et l'adaptateur secteur sont conformes aux limites de température de surface accessible à l'utilisateur, définies par la norme internationale sur la sécurité du matériel informatique (CEI 60950).

---



---

# Sommaire

<b>1</b>	<b>Bienvenue</b>	<b>1</b>
	Recherche d'informations	1
<b>2</b>	<b>Découverte de votre ordinateur</b>	<b>4</b>
	Partie supérieure	4
	Pavé tactile	4
	Voyants	5
	Boutons et lecteur d'empreintes digitales (certains modèles)	7
	Touches	9
	Partie avant	10
	Côté droit	11
	Côté gauche	12
	Ecran	13
	Partie arrière	14
	Partie inférieure	15
<b>3</b>	<b>HP QuickWeb</b>	<b>17</b>
	Mise en route	17
	Démarrage de HP QuickWeb	17
<b>4</b>	<b>Réseau</b>	<b>19</b>
	Utilisation d'un fournisseur d'accès Internet (FAI)	19
	Connexion à un réseau sans fil	20
	Connexion à un réseau WLAN existant	20
	Configuration d'un nouveau réseau WLAN	20
	Configuration d'un routeur sans fil	21
	Protection de votre réseau WLAN	21
<b>5</b>	<b>Périphériques de pointage et clavier</b>	<b>22</b>
	Utilisation du clavier	22
	Identification des touches d'activation	22
	Utilisation des pavés numériques	24
	Utilisation du pavé numérique incorporé	24
	Activation et désactivation du pavé numérique interne	25
	Basculement des fonctions des touches du pavé numérique interne	25

Utilisation des périphériques de pointage .....	25
Définition des préférences du périphérique de pointage .....	25
Utilisation du dispositif de pointage .....	25
Utilisation du pavé tactile .....	25
Activation et désactivation du pavé tactile .....	26
Navigation .....	26
Sélection .....	27
Utilisation des mouvements du pavé tactile .....	27
Défilement .....	28
Pincement/Zoom .....	28
Rotation .....	29
<b>6 Entretien .....</b>	<b>30</b>
Insertion ou retrait de la batterie .....	30
Remplacement ou mise à niveau du disque dur .....	31
Retrait du disque dur .....	31
Installation d'un disque dur .....	33
Ajout ou remplacement de modules mémoire .....	34
Mise à jour des programmes et des pilotes .....	39
<b>7 Sauvegarde et restauration .....</b>	<b>40</b>
Windows 7 .....	40
Sauvegarde de vos informations .....	40
Exécution d'une restauration du système .....	41
Utilisation des outils de restauration Windows .....	42
Utilisation des outils de restauration de la touche f11 .....	42
Utilisation d'un DVD de système d'exploitation Windows 7 (vendu séparément) .....	43
Windows Vista .....	43
Sauvegarde de vos informations .....	44
Exécution d'une restauration .....	45
Utilisation des outils de restauration Windows .....	45
Utilisation des outils de restauration de la touche f11 .....	46
Utilisation d'un DVD de système d'exploitation Windows Vista (vendu séparément) .....	46
<b>8 Assistance technique .....</b>	<b>48</b>
Contact de l'assistance technique .....	48
Étiquettes .....	49

<b>9 Caractéristiques techniques</b> .....	<b>50</b>
Tension d'entrée .....	50
<b>Index</b> .....	<b>51</b>





# 1 Bienvenue

- [Recherche d'informations](#)

Une fois que vous avez terminé la configuration et l'enregistrement de l'ordinateur, il est important de suivre la procédure ci-dessous :

- **Vous connecter à Internet** : configurez votre réseau filaire ou sans fil pour pouvoir vous connecter à Internet. Pour plus d'informations, reportez-vous à la section [Réseau à la page 19](#).
- **Mettre à jour votre logiciel antivirus** : protégez votre ordinateur contre les dégâts causés par les virus. Préinstallé sur l'ordinateur, ce logiciel vous permet d'accéder à des mises à jour gratuites pendant une période déterminée. Pour plus d'informations, reportez-vous au *Manuel de référence de l'ordinateur portable HP*. Pour obtenir des instructions sur l'accès à ce guide, reportez-vous à la section [Recherche d'informations à la page 1](#).
- **Vous familiariser avec votre ordinateur** : découvrez les fonctions de votre ordinateur. Pour plus d'informations, reportez-vous aux sections [Découverte de votre ordinateur à la page 4](#) et [Périphériques de pointage et clavier à la page 22](#).
- **Rechercher les logiciels installés** : affichez la liste des logiciels préinstallés sur l'ordinateur. Sélectionnez **Démarrer > Tous les programmes**. Pour plus d'informations sur l'utilisation des logiciels fournis avec l'ordinateur, reportez-vous aux instructions des éditeurs de logiciels, qui sont généralement fournies avec les logiciels ou disponibles sur le site Web de l'éditeur.

## Recherche d'informations

Cet ordinateur est livré avec plusieurs ressources qui vous aideront à réaliser différentes tâches.

Ressources	Pour obtenir des informations sur
Guide <i>Installation rapide</i>	<ul style="list-style-type: none"><li>• Configuration de l'ordinateur</li><li>• Identification des éléments de l'ordinateur</li></ul>
<i>Mise en route</i>	<ul style="list-style-type: none"><li>• Fonctions de l'ordinateur</li></ul>
Pour accéder à ce manuel :	<ul style="list-style-type: none"><li>• Connexion à un réseau sans fil</li></ul>
Sélectionnez <b>Démarrer &gt; Aide et support &gt; Manuels de l'utilisateur</b> .	<ul style="list-style-type: none"><li>• Utilisation du clavier et des périphériques de pointage</li><li>• Remplacement et mise à niveau du disque dur et des modules mémoire</li></ul>
– ou –	
Sélectionnez <b>Démarrer &gt; Tous les programmes &gt; HP &gt; Documentation HP</b> .	<ul style="list-style-type: none"><li>• Sauvegarde et restauration</li><li>• Contact de l'assistance technique</li><li>• Spécifications de l'ordinateur</li></ul>

Ressources	Pour obtenir des informations sur
<p><i>Manuel de référence de l'ordinateur portable HP</i></p> <p>Pour accéder à ce manuel :</p> <p>Sélectionnez <b>Démarrer &gt; Aide et support &gt; Manuels de l'utilisateur</b>.</p> <p>– ou –</p> <p>Sélectionnez <b>Démarrer &gt; Tous les programmes &gt; HP &gt; Documentation HP</b>.</p>	<ul style="list-style-type: none"> <li>Fonctions de gestion de l'alimentation</li> <li>Optimisation de la durée de vie de la batterie</li> <li>Utilisation des fonctions multimédia de l'ordinateur</li> <li>Protection de l'ordinateur</li> <li>Entretien de l'ordinateur</li> <li>Mise à jour des logiciels</li> </ul>
<p>Aide et support</p> <p>Pour accéder à Aide et support, sélectionnez <b>Démarrer &gt; Aide et support</b>.</p> <p><b>REMARQUE :</b> Pour obtenir une assistance spécifique à votre pays/région, accédez à la page <a href="http://www.hp.com/support">http://www.hp.com/support</a>, sélectionnez votre pays/région, puis suivez les instructions à l'écran.</p>	<ul style="list-style-type: none"> <li>Informations sur le système d'exploitation</li> <li>Mises à jour des logiciels, des pilotes et du BIOS</li> <li>Outils de résolution des problèmes</li> <li>Accès à l'assistance technique</li> </ul>
<p><i>Informations sur les réglementations, la sécurité et les conditions d'utilisation</i></p> <p>Pour accéder à ce manuel :</p> <p>Sélectionnez <b>Démarrer &gt; Aide et support &gt; Manuels de l'utilisateur</b>.</p> <p>– ou –</p> <p>Sélectionnez <b>Démarrer &gt; Tous les programmes &gt; HP &gt; Documentation HP</b>.</p>	<ul style="list-style-type: none"> <li>Informations sur les réglementations et la sécurité</li> <li>Informations sur la mise au rebut de la batterie</li> </ul>
<p><i>Sécurité et ergonomie du poste de travail</i></p> <p>Pour accéder à ce manuel :</p> <p>Sélectionnez <b>Démarrer &gt; Aide et support &gt; Manuels de l'utilisateur</b>.</p> <p>– ou –</p> <p>Sélectionnez <b>Démarrer &gt; Tous les programmes &gt; HP &gt; Documentation HP</b>.</p> <p>– ou –</p> <p>Accédez à la page <a href="http://www.hp.com/ergo">http://www.hp.com/ergo</a>.</p>	<ul style="list-style-type: none"> <li>Configuration du poste de travail, positions conseillées, conditions de sécurité et de travail appropriées</li> <li>Informations sur la sécurité électrique et mécanique</li> </ul>
<p><i>Worldwide Telephone Numbers</i> (livret Numéros de téléphone internationaux)</p> <p>Ce livret est fourni avec votre ordinateur.</p>	<p>Numéros de téléphone du support HP</p>
<p>Site Web HP</p> <p>Pour accéder à ce site Web, entrez l'adresse <a href="http://www.hp.com/support">http://www.hp.com/support</a>.</p>	<ul style="list-style-type: none"> <li>Informations relatives au support</li> <li>Commande de pièces et informations d'aide supplémentaires</li> <li>Accessoires disponibles pour le périphérique</li> </ul>

Ressources	Pour obtenir des informations sur
<p data-bbox="277 222 437 247"><i>Garantie limitée*</i></p> <p data-bbox="277 268 544 294">Pour accéder à la garantie :</p> <p data-bbox="277 315 794 390">Sélectionnez <b>Démarrer &gt; Aide et support &gt; Manuels de l'utilisateur &gt; Afficher les informations de garantie.</b></p> <p data-bbox="277 415 341 441">– ou –</p> <p data-bbox="277 462 794 537">Sélectionnez <b>Démarrer &gt; Tous les programmes &gt; HP &gt; Documentation HP &gt; Afficher les informations de garantie.</b></p> <p data-bbox="277 562 341 588">– ou –</p> <p data-bbox="277 609 794 653">Accédez à la page <a href="http://www.hp.com/go/orderdocuments">http://www.hp.com/go/orderdocuments</a>.</p>	<p data-bbox="820 222 1054 247">Informations de garantie</p>
<p data-bbox="277 678 1458 779">*Vous trouverez les dispositions expresses de la garantie limitée HP applicable à ce produit dans les manuels électroniques situés sur votre ordinateur et/ou sur le CD/DVD fourni avec le produit. Dans certains pays/régions, HP peut fournir une version imprimée de la garantie limitée HP avec le produit. Dans les pays/régions où la version imprimée de la garantie n'est pas fournie, vous pouvez demander une copie sur le site <a href="http://www.hp.com/go/orderdocuments">http://www.hp.com/go/orderdocuments</a> ou écrire à l'adresse :</p> <ul data-bbox="277 804 1458 921" style="list-style-type: none"><li data-bbox="277 804 1458 829">● <b>Amérique du nord</b> : Hewlett-Packard, MS POD, 11311 Chinden Blvd, Boise, ID 83714, Etats-Unis</li><li data-bbox="277 846 1458 871">● <b>Europe, Moyen-Orient, Afrique</b> : Hewlett-Packard, POD, Via G. Di Vittorio, 9, 20063, Cernusco s/Naviglio (MI), Italie</li><li data-bbox="277 888 1458 913">● <b>Asie-Pacifique</b> : Hewlett-Packard, POD, P.O. Box 200, Alexandra Post Office, Singapour 911507</li></ul> <p data-bbox="277 938 1458 999">Veuillez inclure le nom du produit, la période de garantie (indiquée sur l'étiquette du numéro de série), votre nom et votre adresse postale.</p>	

## 2 Découverte de votre ordinateur

- [Partie supérieure](#)
- [Partie avant](#)
- [Côté droit](#)
- [Côté gauche](#)
- [Ecran](#)
- [Partie arrière](#)
- [Partie inférieure](#)

### Partie supérieure

#### Pavé tactile

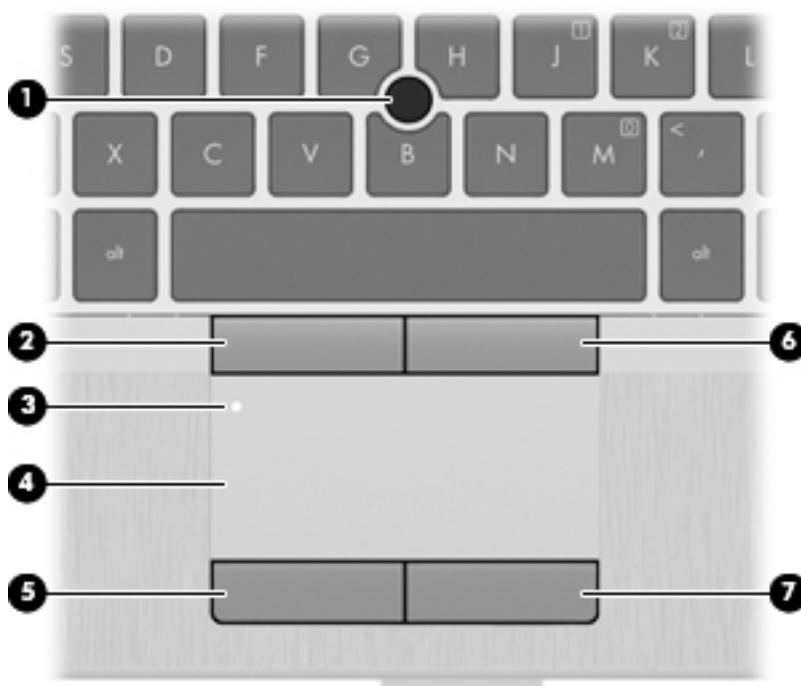



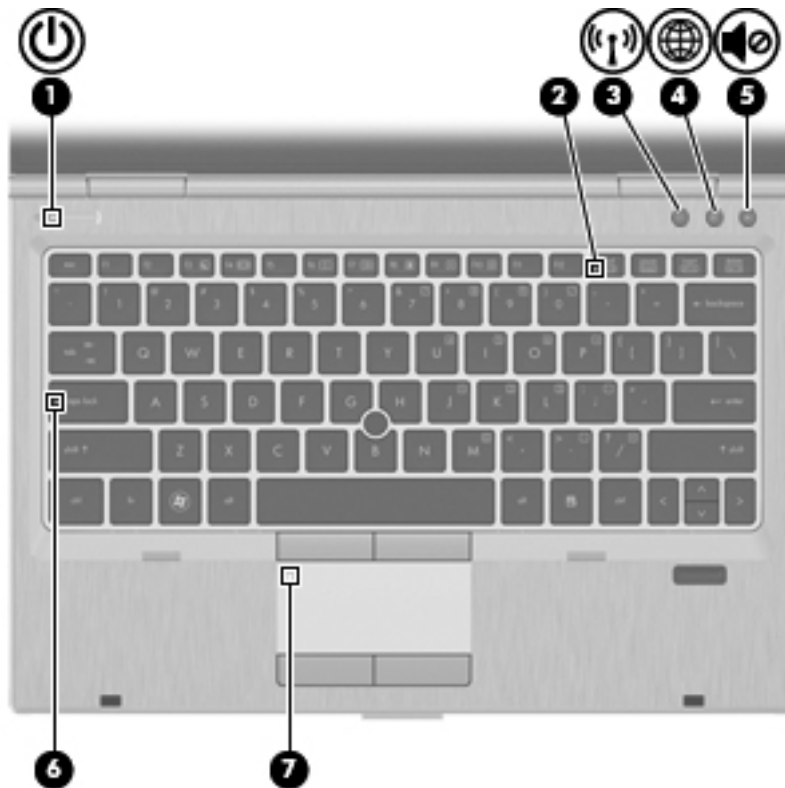

Élément	Description
(1)	Dispositif de pointage Permet de déplacer le pointeur pour sélectionner ou activer des éléments à l'écran.
(2)	Bouton gauche du dispositif de pointage Fonctionne comme le bouton gauche d'une souris externe.
(3)	 Bouton d'activation/désactivation du pavé tactile Permet d'activer/désactiver le pavé tactile.

Élément		Description
(4)	Zone du pavé tactile	Permet de déplacer le pointeur pour sélectionner ou activer des éléments à l'écran.
(5)	Bouton gauche du pavé tactile	Fonctionne comme le bouton gauche d'une souris externe.
(6)	Bouton droit du dispositif de pointage	Fonctionne comme le bouton droit d'une souris externe.
(7)	Bouton droit du pavé tactile	Fonctionne comme le bouton droit d'une souris externe.

## Voyants





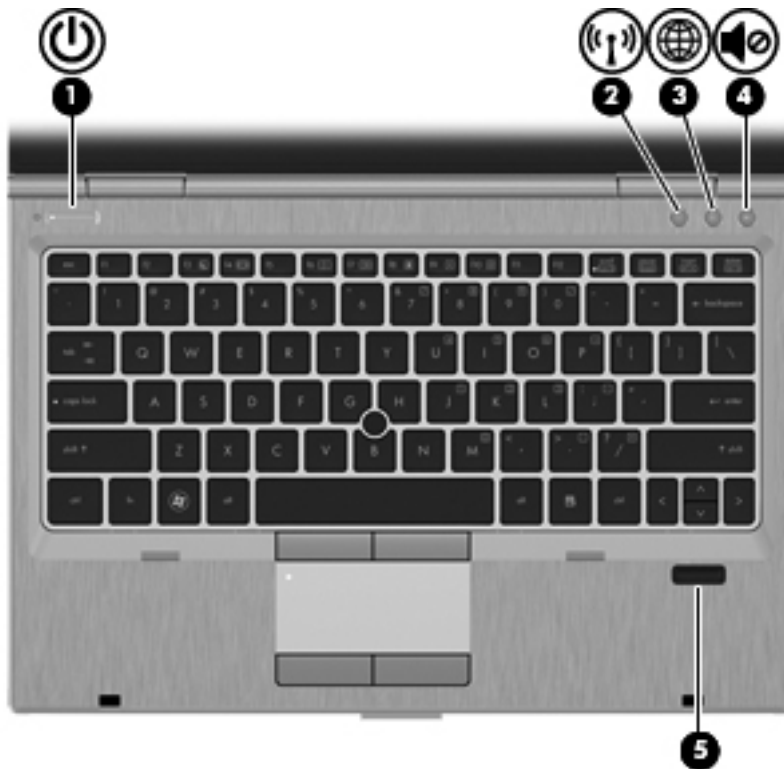

Élément		Description
(1)	 Voyant d'alimentation	<ul style="list-style-type: none"> <li>Blanc : L'ordinateur est sous tension.</li> <li>Clignotant : L'ordinateur est en mode veille.</li> <li>Éteint : L'ordinateur est hors tension ou en veille prolongée.</li> </ul>
(2)	Voyant verr num	Blanc : Le verrouillage numérique est activé.
(3)	 Voyant de périphériques sans fil	<ul style="list-style-type: none"> <li>Blanc : Un périphérique sans fil intégré, tel qu'un périphérique de réseau local sans fil (WLAN) et/ou un périphérique Bluetooth®, est activé.</li> <li>Orange : Tous les périphériques sans fil sont désactivés.</li> </ul>

Élément	Description
(4)  Voyant HP QuickWeb	<ul style="list-style-type: none"> <li>• Blanc : L'ordinateur est sous tension.</li> <li>• Éteint : L'ordinateur est hors tension ou en veille prolongée.</li> </ul> <p><b>REMARQUE :</b> Pour plus d'informations, reportez-vous à la section « HP QuickWeb » de ce manuel et à l'aide du logiciel HP QuickWeb.</p>
(5)  Voyant Muet	<ul style="list-style-type: none"> <li>• Blanc : Le son de l'ordinateur est activé.</li> <li>• Orange : Le son de l'ordinateur est coupé.</li> </ul>
(6) Voyant verr maj	Blanc : Le verrouillage des majuscules est activé.
(7)  Voyant d'activation/désactivation du pavé tactile	<ul style="list-style-type: none"> <li>• Orange : Le pavé tactile est désactivé.</li> <li>• Éteint : Le pavé tactile est activé.</li> </ul>

## Boutons et lecteur d'empreintes digitales (certains modèles)





Élément	Description
(1)  Interrupteur d'alimentation	<ul style="list-style-type: none"><li>• Lorsque l'ordinateur est hors tension, appuyez sur l'interrupteur d'alimentation pour le mettre sous tension.</li><li>• Lorsque l'ordinateur est sous tension, appuyez brièvement sur l'interrupteur d'alimentation pour activer le mode veille.</li><li>• Lorsque l'ordinateur est en veille, appuyez brièvement sur cet interrupteur pour quitter ce mode.</li><li>• Lorsque l'ordinateur est en mode veille prolongée, appuyez brièvement sur cet interrupteur pour quitter ce mode.</li></ul> <p>Si l'ordinateur cesse de répondre et que vous ne parvenez pas à l'éteindre à l'aide des procédures d'arrêt Windows®, appuyez sur l'interrupteur d'alimentation pendant au moins 5 secondes pour le mettre hors tension.</p> <p>Pour en savoir plus sur vos paramètres d'alimentation :</p> <ul style="list-style-type: none"><li>• <b>Windows 7</b> : Sélectionnez <b>Démarrer &gt; Panneau de configuration &gt; Système et sécurité &gt; Options d'alimentation</b>.</li><li>• <b>Windows Vista®</b> : sélectionnez <b>Démarrer &gt; Panneau de configuration &gt; Système et maintenance &gt; Options d'alimentation</b>.</li><li>• Vous pouvez également vous reporter au <i>Manuel de référence de l'ordinateur portable HP</i>.</li></ul>

Élément	Description
(2)  Bouton de périphériques sans fil	Permet d'activer ou de désactiver la fonctionnalité sans fil, mais ne crée pas de connexion sans fil.
(3)  Bouton QuickWeb	<ul style="list-style-type: none"> <li>• Lorsque l'ordinateur est hors tension ou en veille prolongée, appuyez sur ce bouton pour ouvrir HP QuickWeb.</li> <li>• Lorsque l'ordinateur est sous Microsoft Windows, appuyez sur ce bouton pour ouvrir le navigateur Web par défaut.</li> <li>• Lorsque l'ordinateur est dans HP QuickWeb, appuyez sur ce bouton pour ouvrir le navigateur Web par défaut.</li> </ul> <p><b>REMARQUE :</b> Pour plus d'informations, reportez-vous à la section « HP QuickWeb » de ce manuel et à l'aide du logiciel HP QuickWeb. Si le logiciel HP QuickWeb n'est pas installé sur votre ordinateur, ce bouton n'est pas opérationnel.</p>
(4)  Bouton Muet	Permet de couper et de restaurer le son des haut-parleurs.
(5) Lecteur d'empreintes digitales (certains modèles)	Permet d'ouvrir une session Windows à l'aide d'une empreinte digitale plutôt qu'avec un mot de passe.

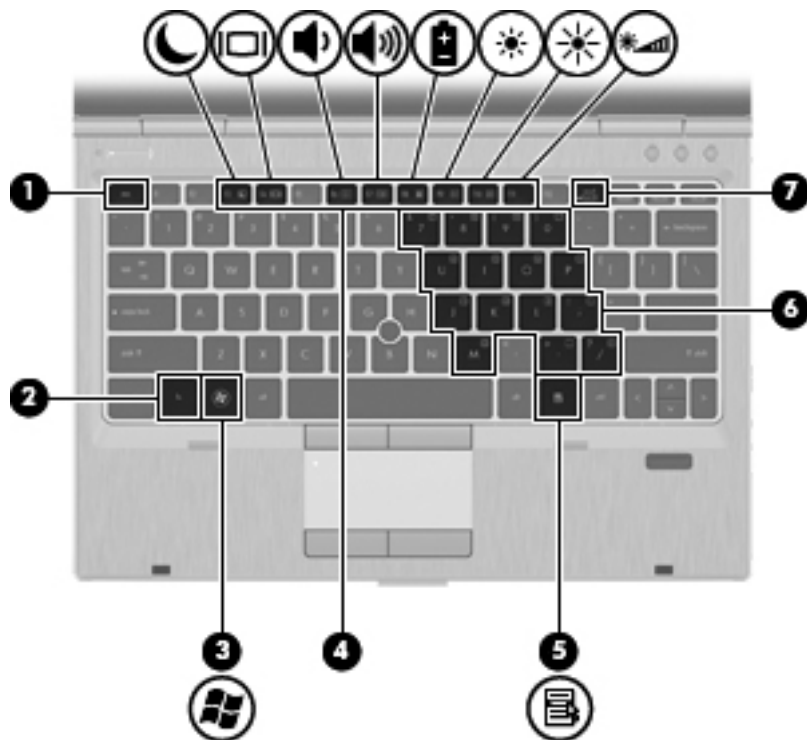

## Touches



Élément	Description
(1) Touche <b>echap</b>	Affiche les informations système lorsqu'elle est associée à la touche <b>fn</b> .
(2) Touche <b>fn</b>	Associée à une touche de fonction, à la touche <b>ver num</b> ou à la touche <b>echap</b> , permet d'exécuter des fonctions système fréquemment utilisées.
(3)  Touche logo Windows	Affiche le menu Démarrer de Windows.
(4) Touches de fonction (f3 à f11)	Exécutent les fonctions système fréquemment utilisées lorsqu'elles sont associées à la touche <b>fn</b> .
(5)  Touche des applications Windows	Permet d'afficher un menu contextuel pour les éléments situés sous le pointeur.
(6) Touches du pavé numérique incorporé	Peuvent être utilisées comme les touches d'un pavé numérique externe lorsqu'elles sont associées aux touches <b>fn</b> et <b>verr num</b> .
(7) Touche <b>verr num</b>	Active/désactive le pavé numérique incorporé lorsqu'elle est associée à la touche <b>fn</b> .

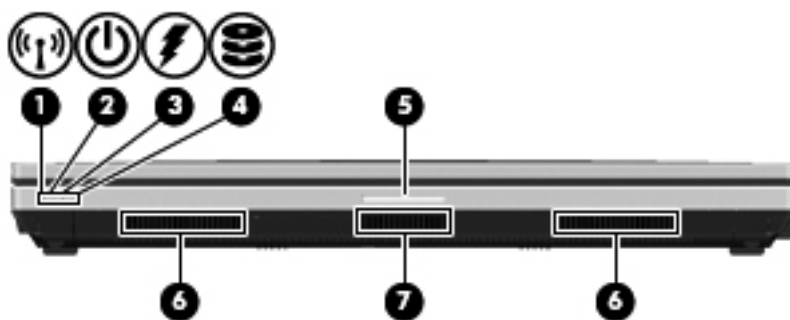

## Partie avant

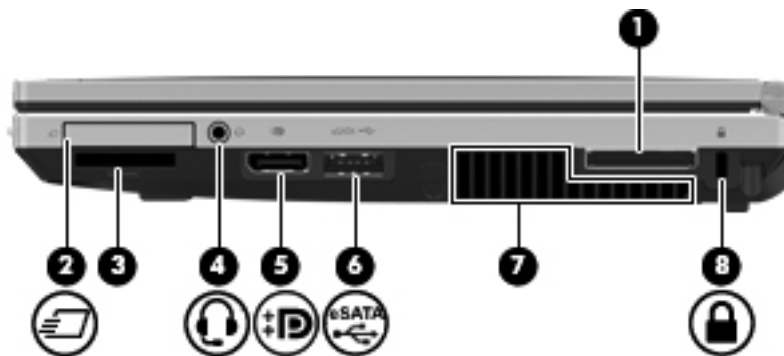

Élément	Description
(1) Voyant de périphériques sans fil	<ul style="list-style-type: none"><li>Blanc : Un périphérique sans fil intégré, tel qu'un périphérique de réseau local sans fil (WLAN) et/ou un périphérique Bluetooth®, est activé.</li><li>Orange : Tous les périphériques sans fil sont désactivés.</li></ul>
(2) Voyant d'alimentation	<ul style="list-style-type: none"><li>Blanc : L'alimentation est activée.</li><li>Blanc clignotant : L'ordinateur est en mode veille.</li><li>Éteint : L'ordinateur est hors tension ou en veille prolongée.</li></ul>
(3) Voyant de batterie	<ul style="list-style-type: none"><li>Blanc : La batterie est presque complètement chargée.</li><li>Orange : La batterie, qui est l'unique source d'alimentation, a atteint un niveau faible. Lorsque la charge de la batterie atteint un niveau critique, son voyant commence à clignoter rapidement.</li><li>Éteint : Si l'ordinateur est connecté à une source d'alimentation externe, le voyant s'éteint lorsque toutes les batteries de l'ordinateur sont complètement chargées. S'il n'est pas connecté à une source d'alimentation externe, le voyant ne s'éteint que lorsque la charge de la batterie atteint un niveau faible.</li></ul>
(4) Voyant de l'unité	<ul style="list-style-type: none"><li>Blanc : Le disque dur ou l'unité optique est en cours d'utilisation.</li><li>Orange : L'utilitaire HP 3D DriveGuard a temporairement parqué le disque dur.</li></ul>
(5) Bouton d'ouverture de l'écran	Ouvre l'ordinateur.
(6) Ouvertures d'aération (2)	Permettent de faire circuler l'air pour refroidir les éléments internes. <b>REMARQUE :</b> Le ventilateur de l'ordinateur démarre automatiquement pour refroidir les éléments internes et éviter une surchauffe. Il est normal que le ventilateur interne effectue un cycle durant une opération de routine.
(7) Haut-parleur	Permet d'émettre le son.

## Côté droit





Élément	Description
(1)	Connecteur d'amarrage Permet de connecter un périphérique d'amarrage en option.
(2)	Connecteur de carte ExpressCard Prend en charge les cartes ExpressCard 34mm en option.
(3)	Lecteur de cartes multimédia Prend en charge les formats de cartes numériques suivants : <ul style="list-style-type: none"> <li>• MultiMediaCard</li> <li>• Carte Secure Digital (SD)</li> </ul>
(4) 	Prise de sortie audio (casque)/prise d'entrée audio (microphone) Permet de connecter des haut-parleurs stéréo avec alimentation, un casque, des écouteurs ou un dispositif audio de télévision en option. Permet également de connecter un microphone avec casque en option.  <b>AVERTISSEMENT !</b> Pour éviter tout risque de blessure corporelle, réglez le volume avant de mettre un casque ou des écouteurs. Pour en savoir plus sur la sécurité, reportez-vous au manuel <i>Informations sur les réglementations, la sécurité et les conditions d'utilisation</i> .  <b>REMARQUE :</b> Le branchement d'un périphérique sur la prise casque entraîne la désactivation des haut-parleurs de l'ordinateur.  <b>REMARQUE :</b> Pour utiliser la fonction microphone, un micro-casque avec prise audio à 4 conducteurs est nécessaire.
(5) 	DisplayPort Permet de connecter un périphérique d'affichage numérique en option, par exemple un moniteur ou un projecteur haute performance.
(6) 	Port combiné eSATA/USB 2.0 Permet de connecter un composant eSATA haute performance, par exemple un disque dur externe eSATA, ou de connecter un périphérique USB en option.

Élément	Description
(7) Ouverture d'aération	Permet de faire circuler l'air pour refroidir les éléments internes.  <b>REMARQUE :</b> Le ventilateur de l'ordinateur démarre automatiquement pour refroidir les éléments internes et éviter une surchauffe. Il est normal que le ventilateur interne effectue un cycle durant une opération de routine.
(8)  Emplacement pour câble antivol	Permet de fixer à l'ordinateur un câble antivol en option.  <b>REMARQUE :</b> Le câble antivol a un caractère dissuasif, mais ne constitue pas une garantie contre une utilisation malveillante ou le vol du produit.

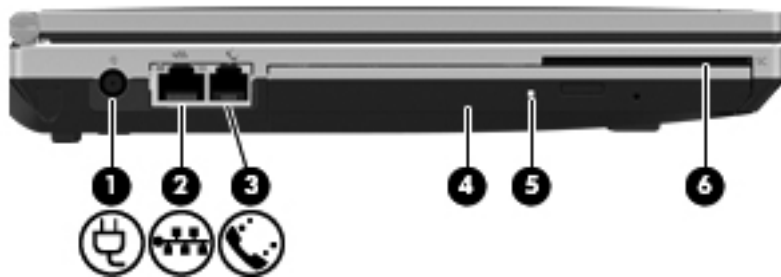
## Côté gauche



Élément	Description
(1)  Connecteur d'alimentation	Permet de brancher un adaptateur secteur.
(2)  Prise RJ-45 (réseau)	Permet de connecter un câble réseau. La prise RJ-45 dispose de deux voyants d'activité. <ul style="list-style-type: none"> <li>• Orange : La prise RJ-45 est active.</li> <li>• Vert : La prise RJ-45 est sous tension.</li> </ul>
(3) Prise RJ-11 (modem) (certains modèles)	Permet de connecter un câble modem.
(4) Unité optique	Permet de lire et de graver (certains modèles) un disque optique.
(5) Voyant de l'unité optique	<ul style="list-style-type: none"> <li>• Allumé : L'unité optique est active.</li> <li>• Éteint : L'unité optique est inactive.</li> </ul>
(6) Lecteur de Smart Card	Prend en charge les cartes Smart Card en option.

# Ecran





Elément	Description
(1) Antennes WLAN (3)*	Émettent et reçoivent des signaux sans fil pour communiquer avec des réseaux locaux sans fil (WLAN).
(2) Antennes WWAN (2)*	Permettent d'émettre et de recevoir des signaux sans fil pour communiquer avec des réseaux à large bande sans fil (WWAN).
(3) Microphones internes (2)	Permet d'enregistrer les sons.
(4) Voyant de la webcam	Blanc : La webcam est en cours d'utilisation.
(5) Webcam (certains modèles)	Permet d'enregistrer des vidéos et de prendre des photos. Pour utiliser la webcam, sélectionnez <b>Démarrer &gt; Tous les programmes &gt; HP &gt; HP Webcam</b> .
(6) Bouton d'éclairage du clavier et capteur de lumière ambiante	Active l'éclairage du clavier et ajuste automatiquement la luminosité de l'écran en fonction des conditions d'éclairage de l'environnement.
(7) Éclairage du clavier	Fournit un éclairage pour le clavier.

\*Ces antennes ne sont pas apparentes de l'extérieur de l'ordinateur. Pour optimiser les transmissions, évitez d'obstruer les zones situées immédiatement autour des antennes. Pour connaître les réglementations relatives aux fonctions sans fil, reportez-vous à la section des *Informations sur les réglementations, la sécurité et les conditions d'utilisation* s'appliquant à votre pays/région. Vous trouverez ces informations dans la section Aide et support.

## Partie arrière



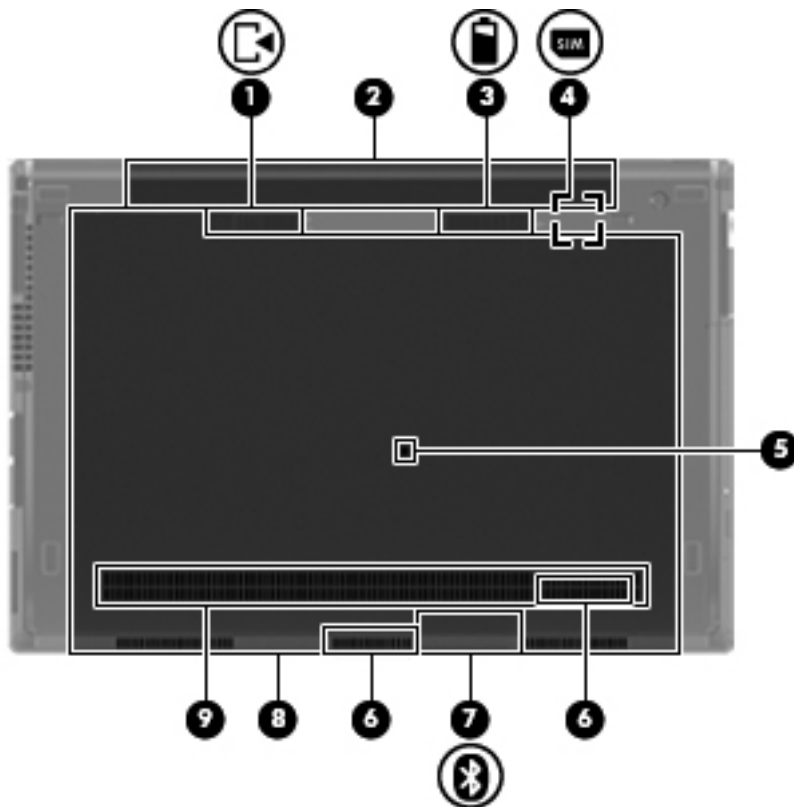

Composant	Description
(1)  Port pour moniteur externe	Permet de connecter un projecteur ou un moniteur VGA externe.
(2)  Port USB 2.0	Permet de connecter un périphérique USB en option.
(3)  Port de charge USB	Permet de connecter un périphérique USB en option.

## Partie inférieure



Élément	Description
(1)	Loquet de dégagement du cache de service Dégage le cache du compartiment de disque dur et des connecteurs de module mémoire. <b>REMARQUE :</b> Une vis de cache de services est située sous le loquet de dégagement.
(2)	Compartiment de la batterie Contient la batterie.
(3)	Loquet de dégagement de la batterie Permet de libérer la batterie de son compartiment.
(4)	Connecteur de carte SIM Prend en charge une carte SIM sans fil. Ce connecteur de carte SIM est situé dans le compartiment de la batterie.
(5)	Orifice d'évacuation Un orifice contribue à prévenir les dommages causés par les déversements accidentels mineurs sur le clavier.
(6)	Haut-parleurs (2) Émettent le son.
(7)	Compartiment Bluetooth Contient le périphérique Bluetooth.

Élément	Description
<p>(8)  Compartiments de disque dur et de module mémoire</p> <p></p> <p></p>	<p>Contient le disque dur, le connecteur du module LAN sans fil, le connecteur de module WWAN et les connecteurs de module mémoire.</p> <p><b>ATTENTION :</b> Pour éviter tout blocage du système, remplacez uniquement le module sans fil par un module sans fil agréé par l'agence nationale qui gère la réglementation des périphériques sans fil dans votre pays/région. Si vous remplacez le module et qu'un message d'avertissement est émis, retirez le module pour restaurer les fonctionnalités de l'ordinateur, puis contactez le support technique via le Centre d'aide et de support.</p>
(9) Ouvertures d'aération (4)	<p>Permettent de faire circuler l'air pour refroidir les éléments internes.</p> <p><b>REMARQUE :</b> Le ventilateur de l'ordinateur démarre automatiquement pour refroidir les éléments internes et éviter une surchauffe. Il est normal que le ventilateur interne effectue un cycle durant une opération de routine.</p>



---

## 3 HP QuickWeb

### Mise en route

L'environnement HP QuickWeb offre une méthode amusante et conviviale pour réaliser toutes vos activités préférées. Votre ordinateur est opérationnel quelques secondes après sa mise sous tension, ce qui vous permet d'accéder rapidement à Internet, aux widgets et aux programmes de communication. Il suffit d'appuyer sur le bouton QuickWeb de votre ordinateur ; vous pouvez alors commencer à naviguer sur Internet, communiquer via Skype et explorer d'autres programmes HP QuickWeb.

L'écran d'accueil de HP QuickWeb comprend les fonctions suivantes :

- **Navigateur Web** : faites des recherches sur Internet et créez des liens vers vos sites Web préférés.
- **Skype** : communiquez via Skype, une application qui utilise la voix sur IP (VoIP). Avec Skype, vous pouvez organiser des conférences téléphoniques ou des conversations vidéo avec une ou plusieurs personnes à la fois. Vous pouvez également passer des appels longue distance vers des lignes fixes.
- **QuickWeb E-Mail** : consultez et envoyez des e-mails en vous connectant à des fournisseurs de messagerie Web, tels que Gmail, ou à votre propre serveur de messagerie.
- **Widgets** : commencez à utiliser des widgets pour suivre l'actualité, la météo, les réseaux sociaux, la bourse ou accéder à une calculatrice, à des notes adhésives et bien plus encore. Vous pouvez également utiliser le gestionnaire de widgets pour ajouter des widgets supplémentaires à la page d'accueil de HP QuickWeb.



**REMARQUE :** Pour des informations supplémentaires sur l'utilisation de HP QuickWeb, reportez-vous à l'aide du logiciel HP QuickWeb.

---

### Démarrage de HP QuickWeb

- ▲ Pour démarrer HP QuickWeb, appuyez sur le bouton QuickWeb lorsque l'ordinateur est éteint ou en veille prolongée.

Le tableau suivant explique les différents comportements du bouton QuickWeb.

Bouton	Comportement
Bouton QuickWeb	<ul style="list-style-type: none"><li>• Lorsque l'ordinateur est hors tension ou en veille prolongée, ouvre HP QuickWeb.</li><li>• Lorsque l'ordinateur est dans Microsoft Windows, ouvre le navigateur Web par défaut.</li><li>• Lorsque l'ordinateur est dans HP QuickWeb, ouvre le navigateur Web par défaut.</li></ul> <p><b>REMARQUE :</b> Si le logiciel HP QuickWeb n'est pas installé sur votre ordinateur, ce bouton n'est pas opérationnel.</p>

---



---

**REMARQUE :** Pour plus d'informations, reportez-vous à l'aide du logiciel HP QuickWeb.

---

## 4 Réseau

- [Utilisation d'un fournisseur d'accès Internet \(FAI\)](#)
- [Connexion à un réseau sans fil](#)

 **REMARQUE :** Les caractéristiques matérielles et logicielles d'Internet varient en fonction du modèle d'ordinateur et de l'endroit où vous vous trouvez.

Votre ordinateur peut prendre en charge un des deux ou les deux types d'accès Internet suivants :

- Sans fil : pour un accès mobile à Internet, vous pouvez utiliser une connexion sans fil. Reportez-vous à la section [Connexion à un réseau WLAN existant à la page 20](#) ou à la section [Configuration d'un nouveau réseau WLAN à la page 20](#).
- Filaire : vous pouvez accéder à Internet en vous connectant à un réseau filaire. Pour plus d'informations sur la connexion à un réseau filaire, reportez-vous au *Guide de référence de l'ordinateur portable HP*.

### Utilisation d'un fournisseur d'accès Internet (FAI)

Pour accéder à Internet, vous devez souscrire un abonnement auprès d'un FAI. Contactez un FAI local pour vous abonner à un service d'accès à Internet et acheter un modem. Le FAI vous aidera à configurer le modem, installer un câble réseau pour connecter votre ordinateur sans fil au modem et tester le service Internet.

 **REMARQUE :** Votre FAI vous attribuera un ID utilisateur et un mot de passe pour accéder à Internet. Enregistrez ces informations et conservez-les en lieu sûr.

Les fonctions suivantes vous permettent de configurer un nouveau compte Internet ou de configurer l'ordinateur pour utiliser un compte existant :

- **Offres/services Internet (disponible dans certains pays/régions) :** cet utilitaire vous aide à ouvrir un nouveau compte Internet et à configurer votre ordinateur pour utiliser un compte existant. Sélectionnez **Démarrer > Tous les programmes > Services en ligne > Connectez-vous**.
- **Icônes fournies par le FAI (disponible dans certains pays/régions) :** ces icônes peuvent s'afficher individuellement sur le bureau Windows ou être regroupées dans un dossier du bureau appelé Services en ligne. Pour ouvrir un nouveau compte Internet ou configurer l'ordinateur pour utiliser un compte existant, double-cliquez sur une icône, puis suivez les instructions à l'écran.
- **Assistant Se connecter à Internet :** vous pouvez faire appel à cet Assistant dans les cas suivants :
  - Vous possédez déjà un compte auprès d'un FAI.
  - Vous n'avez pas de compte Internet et souhaitez sélectionner un FAI dans la liste proposée par l'Assistant. (La liste des FAI n'est pas disponible dans tous les pays/régions.)
  - Vous avez sélectionné un FAI qui n'apparaît pas dans la liste et ce FAI vous a fourni des informations telles qu'une adresse IP spécifique et des paramètres POP3 et SMTP.

Pour accéder à l'assistant Windows Connexion à Internet et obtenir des instructions d'utilisation, cliquez sur **Démarrer > Panneau de configuration > Réseau et Internet > Centre Réseau et partage**.



**REMARQUE :** Si vous êtes invité à activer ou désactiver le pare-feu Windows, activez-le.

## Connexion à un réseau sans fil

La technologie sans fil transfère les données au moyen d'ondes radio au lieu d'utiliser des câbles. Votre ordinateur peut être équipé d'un ou de plusieurs des périphériques sans fil suivants :

- Périphérique WLAN
- Module mobile à large bande HP, un périphérique de réseau à large bande sans fil (WWAN)
- Périphérique Bluetooth

Pour plus d'informations sur la technologie sans fil et la connexion à un réseau sans fil, reportez-vous au *Guide de référence de l'ordinateur portable HP*, ainsi qu'aux informations et liens vers des sites Web disponibles dans la section Aide et support.

### Connexion à un réseau WLAN existant

1. Mettez l'ordinateur sous tension.
2. Assurez-vous que le périphérique WLAN est actif.
3. Cliquez sur l'icône du réseau dans la zone de notification, à l'extrémité droite de la barre des tâches.
4. Sélectionnez le réseau auquel vous connecter.
5. Cliquez sur **Connecter**.
6. Si nécessaire, saisissez la clé de sécurité.

### Configuration d'un nouveau réseau WLAN

Équipement nécessaire :

- Un modem à large bande (DSL ou câble) **(1)** et un accès Internet haut débit souscrit auprès d'un fournisseur d'accès Internet (FAI)
- Un routeur sans fil (acheté séparément) **(2)**
- Votre nouvel ordinateur sans fil **(3)**



**REMARQUE :** Certains modems sont dotés d'un routeur sans fil intégré. Contactez votre FAI pour déterminer votre type de modem.

L'illustration décrit l'installation complète d'un réseau WLAN connecté à Internet. Au fur et à mesure que le réseau se développe, vous pouvez y connecter d'autres ordinateurs sans fil et filaires pour accéder à Internet.



## Configuration d'un routeur sans fil

Si vous avez besoin d'aide pour configurer un réseau WLAN, consultez les informations fournies par le fabricant du routeur ou par votre FAI.

Le système d'exploitation Windows fournit également des outils permettant de configurer un nouveau réseau sans fil. Pour utiliser les outils Windows afin de configurer votre réseau :

- **Windows 7** : Sélectionnez **Démarrer > Panneau de configuration > Réseau et Internet > Centre Réseau et partage > Configurer une nouvelle connexion ou un nouveau réseau > Configurer un nouveau réseau**. Suivez ensuite les instructions à l'écran.
- **Windows Vista** : Sélectionnez **Démarrer > Panneau de configuration > Réseau et Internet > Centre Réseau et partage > Configurer une connexion ou un réseau > Configurer un routeur ou un point d'accès sans fil**. Suivez ensuite les instructions à l'écran.



**REMARQUE :** Nous vous recommandons de commencer par connecter votre nouvel ordinateur sans fil au routeur à l'aide du câble réseau fourni avec celui-ci. Lorsque l'ordinateur parvient à se connecter à Internet, vous pouvez déconnecter le câble et accéder à Internet par le biais de votre réseau sans fil.

## Protection de votre réseau WLAN

Lorsque vous configurez un réseau WLAN ou accédez à un réseau WLAN existant, activez systématiquement les fonctions de sécurité pour protéger votre réseau contre tout accès non autorisé.

Pour plus d'informations sur la protection de votre réseau WLAN, reportez-vous au *Guide de référence de l'ordinateur portable HP*.

# 5 Périphériques de pointage et clavier

- [Utilisation du clavier](#)
- [Utilisation des périphériques de pointage](#)

## Utilisation du clavier

### Identification des touches d'activation









Les touches d'activation sont des combinaisons prédéfinies associant la touche **fn** (1) à la touche **échap** (2) ou à l'une des touches de fonction (3).



Pour utiliser une touche d'activation :

- ▲ Appuyez brièvement sur la touche **fn**, puis sur la deuxième touche de la combinaison.

Combinaison	Description
<b>fn+échap</b>	Affiche les informations système.

Combinaison	Description
 <b>fn+f3</b>	<p>Lance le mode veille, qui permet d'enregistrer vos informations dans la mémoire système. L'écran et les autres composants du système s'arrêtent et l'ordinateur reste sous tension.</p> <p>Pour quitter le mode veille, appuyez brièvement sur l'interrupteur d'alimentation.</p> <p><b>ATTENTION :</b> Pour éviter toute perte d'informations, enregistrez votre travail avant d'activer le mode veille.</p> <p><b>REMARQUE :</b> Si la batterie atteint un niveau critique alors que l'ordinateur est en veille, le système passe en veille prolongée et les informations stockées en mémoire sont sauvegardées sur le disque dur.</p> <p>Il est possible de modifier la fonction des touches d'activation <b>fn+f3</b>. Par exemple, vous pouvez configurer la touche d'activation <b>fn+f3</b> pour activer le mode veille prolongée au lieu du mode veille. Dans toutes les fenêtres du système d'exploitation Windows, les références au <i>bouton de veille</i> se rapportent aux touches d'activation <b>fn+f3</b>.</p>
 <b>fn+f4</b>	<p>Bascule l'image à l'écran entre les périphériques d'affichage connectés au système. Par exemple, si un moniteur est connecté à l'ordinateur, la touche d'activation <b>fn+f4</b> permet d'afficher l'image tour à tour sur l'écran de l'ordinateur, sur le moniteur externe, puis sur les deux à la fois.</p> <p>La plupart des moniteurs externes reçoivent des données vidéo de l'ordinateur à l'aide de la norme vidéo VGA externe. La touche d'activation <b>fn+f4</b> permet également de basculer l'affichage des images sur les autres périphériques recevant des informations vidéo de l'ordinateur.</p>
 <b>fn+f6</b>	Permet de réduire le volume des haut-parleurs.
 <b>fn+f7</b>	Permet d'augmenter le volume des haut-parleurs.
 <b>fn+f8</b>	Affiche les informations de charge pour la batterie installée.
 <b>fn+f9</b>	Réduit le niveau de luminosité de l'écran.
 <b>fn+f10</b>	Augmente le niveau de luminosité de l'écran.
 <b>fn+f11</b>	Permet d'activer ou de désactiver le capteur de lumière ambiante. Lorsqu'il est activé, le capteur de luminosité ambiante règle automatiquement la luminosité de l'écran en fonction des conditions d'éclairage de votre environnement.

## Utilisation des pavés numériques

### Utilisation du pavé numérique incorporé

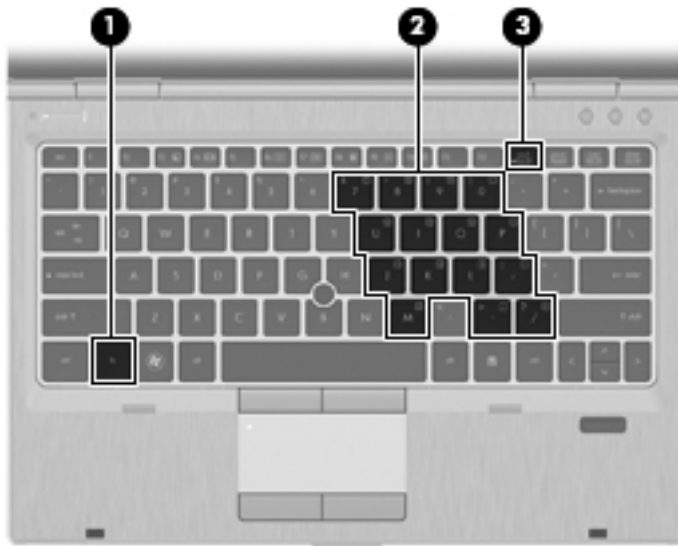

Élément	Description
(1) Touche <b>fn</b>	<p>Permet d'activer et de désactiver le pavé numérique interne lorsqu'elle est associée à la touche <b>ver num</b>.</p> <p><b>REMARQUE :</b> Le pavé numérique incorporé ne fonctionnera pas si un pavé numérique ou un clavier externe est connecté à l'ordinateur.</p>
(2) Pavé numérique incorporé	<p>Lorsque le pavé numérique est activé, il peut être utilisé comme un pavé numérique externe.</p> <p><b>REMARQUE :</b> Chaque touche exécute la fonction indiquée par l'icône représentée dans l'angle supérieur droit de la touche.</p>
(3) Touche <b>ver num</b>	<p>Permet d'activer et de désactiver le pavé numérique interne lorsqu'elle est associée à la touche <b>fn</b>.</p> <p>Allumé : Le verrouillage numérique est activé.</p> <p><b>REMARQUE :</b> La fonction du pavé numérique active à l'arrêt de l'ordinateur est rétablie au redémarrage de ce dernier.</p>



## Activation et désactivation du pavé numérique interne

Pour activer le pavé numérique incorporé, appuyez sur **fn+verr num**. Pour le désactiver, appuyez à nouveau sur **fn+verr num**.

 **REMARQUE :** Le pavé numérique interne est désactivé si un pavé numérique externe ou un clavier externe est connecté à l'ordinateur.

---

## Basculement des fonctions des touches du pavé numérique interne

Vous pouvez momentanément faire basculer les fonctions des touches entre le clavier standard et le pavé numérique interne :

- Pour utiliser la fonction numérique d'une touche du pavé numérique alors que celui-ci est désactivé, appuyez sur la touche **fn** et maintenez-la enfoncée tout en appuyant sur la touche du pavé numérique.
- Pour utiliser la fonction standard d'une touche du pavé numérique lorsque ce dernier est activé :
  - Appuyez sur la touche **fn** et maintenez-la enfoncée pour taper des caractères minuscules.
  - Appuyez sur la touche **fn+maj** et maintenez-la enfoncée pour taper en majuscules.

## Utilisation des périphériques de pointage

 **REMARQUE :** Outre les périphériques de pointage fournis avec votre ordinateur, vous pouvez également utiliser une souris USB externe (vendue séparément) en la connectant à l'un des ports USB de l'ordinateur.

---

## Définition des préférences du périphérique de pointage

Utilisez les propriétés de souris sous Windows pour personnaliser les paramètres des périphériques de pointage, notamment la configuration des boutons, la vitesse du clic et les options du curseur.

Pour accéder aux propriétés de la souris :

**Windows 7 :** Sélectionnez **Démarrer > Périphériques et imprimantes**. Cliquez ensuite avec le bouton droit de la souris sur le périphérique représentant votre ordinateur et sélectionnez **Paramètres de la souris**.

**Windows Vista :** Sélectionnez **Démarrer > Panneau de configuration > Matériel et audio > Souris**.

## Utilisation du dispositif de pointage

Appuyez sur le dispositif de pointage dans le sens voulu pour déplacer le pointeur à l'écran. Utilisez les touches gauche et droite du dispositif de pointage comme vous le feriez avec les boutons d'une souris externe.

## Utilisation du pavé tactile

Pour déplacer le curseur, faites glisser un doigt sur le pavé tactile dans la direction souhaitée. Les boutons gauche et droit du pavé tactile fonctionnent comme les boutons d'une souris externe.

 **REMARQUE :** Si vous utilisez le pavé tactile pour déplacer le curseur, vous devez soulever votre doigt du pavé tactile avant de le déplacer vers la zone de défilement. Le fait de glisser le doigt du pavé tactile vers la zone de défilement n'active pas la fonction de défilement.

---

## Activation et désactivation du pavé tactile

Pour activer ou désactiver le pavé tactile, appuyez rapidement deux fois sur le voyant du pavé tactile.

 **REMARQUE :** Le voyant du pavé tactile est éteint lorsque le pavé tactile est activé.

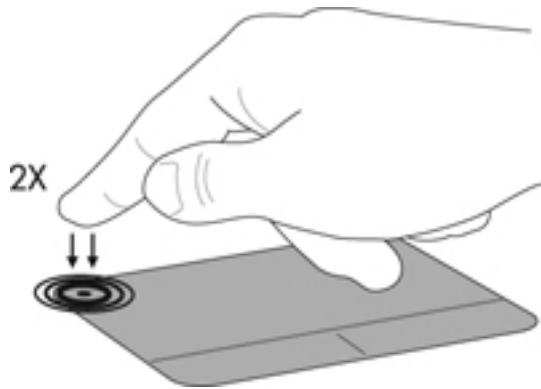

## Navigation

Pour déplacer le curseur, faites glisser un doigt sur le pavé tactile dans la direction souhaitée.

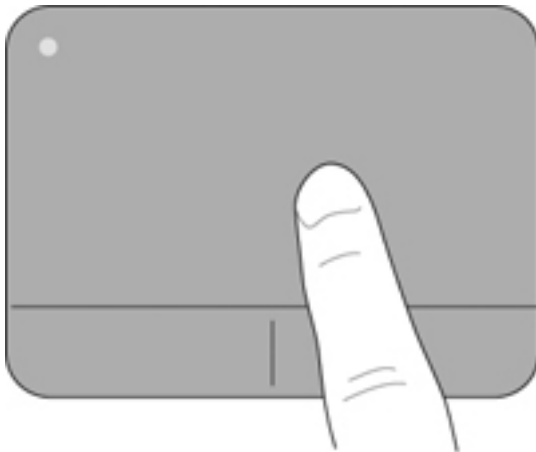

## Sélection

Les boutons gauche et droit du pavé tactile fonctionnent comme les boutons correspondants d'une souris externe.

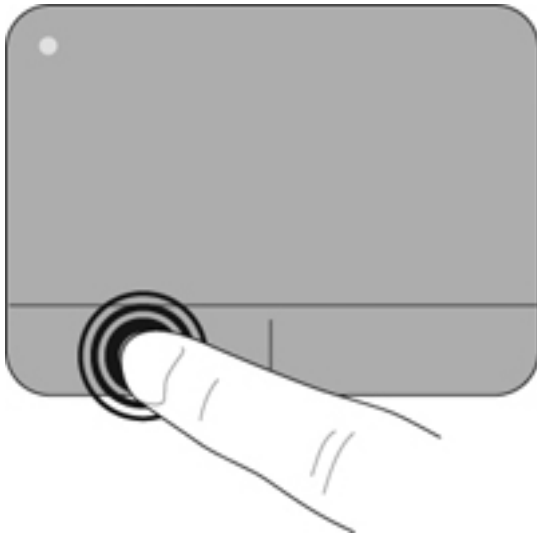

## Utilisation des mouvements du pavé tactile

Le pavé tactile prend en charge un large éventail de mouvements. Pour utiliser les mouvements du pavé tactile, placez deux doigts simultanément sur le pavé tactile.



**REMARQUE :** Les mouvements du pavé tactile ne sont pas pris en charge dans tous les programmes.

Pour afficher la démonstration d'un mouvement :

1. Cliquez sur l'icône **Afficher les icônes cachées** dans la zone de notification, située à l'extrême droite de la barre des tâches.
2. Cliquez sur l'icône **Synaptics** , puis cliquez sur **Propriétés du périphérique de pointage**.
3. Cliquez sur l'onglet **Paramètres du périphérique**, puis double-cliquez sur **Synaptics LuxPad**.
4. Sélectionnez la case à cocher en regard d'un mouvement pour activer la démonstration.

Pour activer et désactiver les mouvements :

1. Cliquez sur l'icône **Afficher les icônes cachées** dans la zone de notification, située à l'extrême droite de la barre des tâches.
2. Cliquez avec le bouton droit sur l'icône **Synaptics** , puis cliquez sur **Propriétés du périphérique de pointage**.
3. Cliquez sur l'onglet **Paramètres du périphérique**, puis double-cliquez sur **Synaptics LuxPad**.
4. Sélectionnez la case à cocher du mouvement à activer ou désactiver.
5. Cliquez sur **Appliquer**, puis sur **OK**.

## Défilement

Le défilement est utile pour faire défiler une page ou une image vers le haut, vers le bas ou latéralement. Pour utiliser le défilement, placez deux doigts légèrement écartés sur le pavé tactile, puis déplacez-les horizontalement ou verticalement sur ce dernier.

 **REMARQUE :** La vitesse de défilement est contrôlée par la vitesse du doigt.

**REMARQUE :** Le défilement à deux doigts est activé en usine.

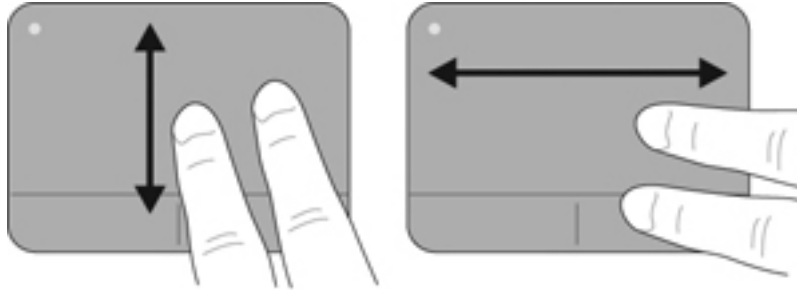

## Pincement/Zoom

Le pincement vous permet de faire un zoom avant ou arrière sur des images ou du texte.

- Pour faire un zoom avant, placez deux doigts sur le pavé tactile et éloignez-les l'un de l'autre.
- Pour faire un zoom arrière, placez deux doigts légèrement écartés sur le pavé tactile et rapprochez-les.

 **REMARQUE :** Le pincement/zoom est activé en usine.

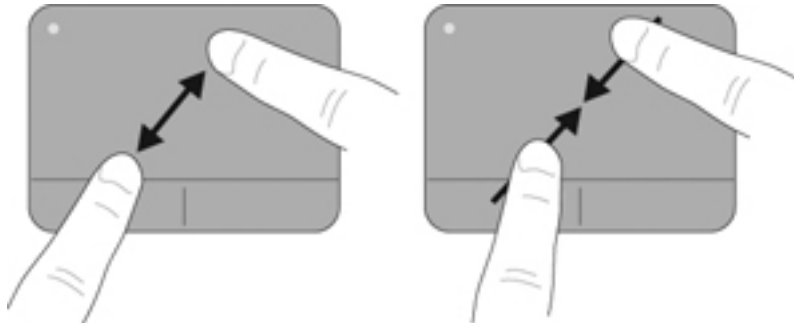

## Rotation

La rotation permet de faire pivoter des éléments, comme des photos. Pour faire pivoter un élément, positionnez votre index gauche sur la zone tactile. Déplacez votre index droit autour de l'index gauche dans un mouvement circulaire d'un quart de tour dans le sens des aiguilles d'une montre. Pour faire pivoter l'élément dans l'autre sens, déplacez votre index droit d'un quart de tour dans le sens inverse des aiguilles d'une montre.

 **REMARQUE :** La rotation doit être effectuée à l'intérieur de la zone tactile.

---

**REMARQUE :** La rotation est désactivée en usine.

---

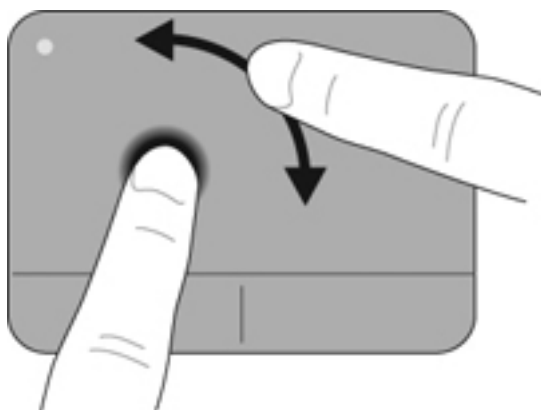

## 6 Entretien

- [Insertion ou retrait de la batterie](#)
- [Remplacement ou mise à niveau du disque dur](#)
- [Ajout ou remplacement de modules mémoire](#)
- [Mise à jour des programmes et des pilotes](#)

### Insertion ou retrait de la batterie

 **REMARQUE :** Pour plus d'informations sur l'utilisation de la batterie, reportez-vous au *Guide de référence de l'ordinateur portable HP*.

Pour insérer la batterie :

- ▲ Insérez la batterie dans son compartiment jusqu'à ce qu'elle soit en place.  
Le loquet de verrouillage de la batterie verrouille automatiquement la batterie.

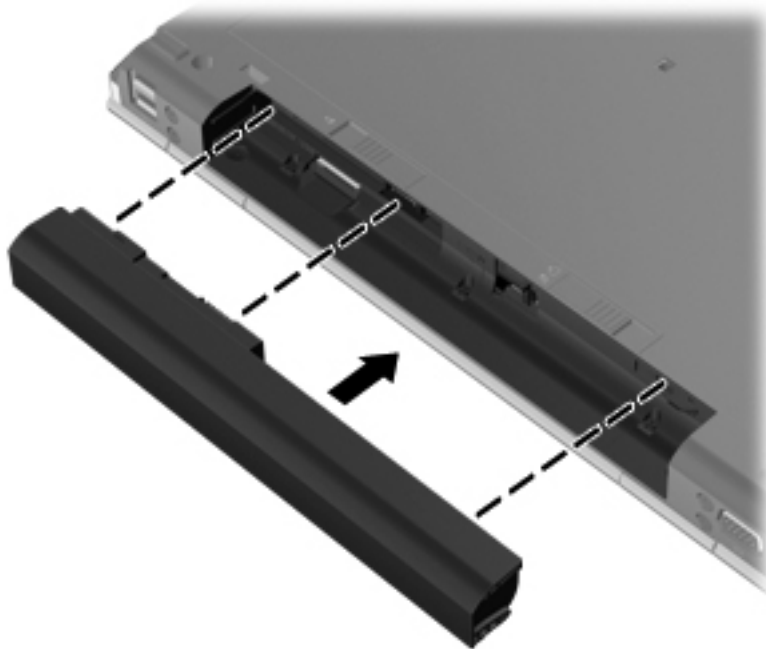

Pour retirer la batterie :

 **ATTENTION :** Le retrait d'une batterie qui est l'unique source d'alimentation pour l'ordinateur peut entraîner une perte de données. Pour éviter toute perte de données, enregistrez votre travail et activez le mode veille prolongée ou arrêtez l'ordinateur via Windows avant de retirer la batterie.

1. Faites glisser le loquet de dégagement de la batterie (1) pour déverrouiller celle-ci.

2. Retirez la batterie de l'ordinateur (2).

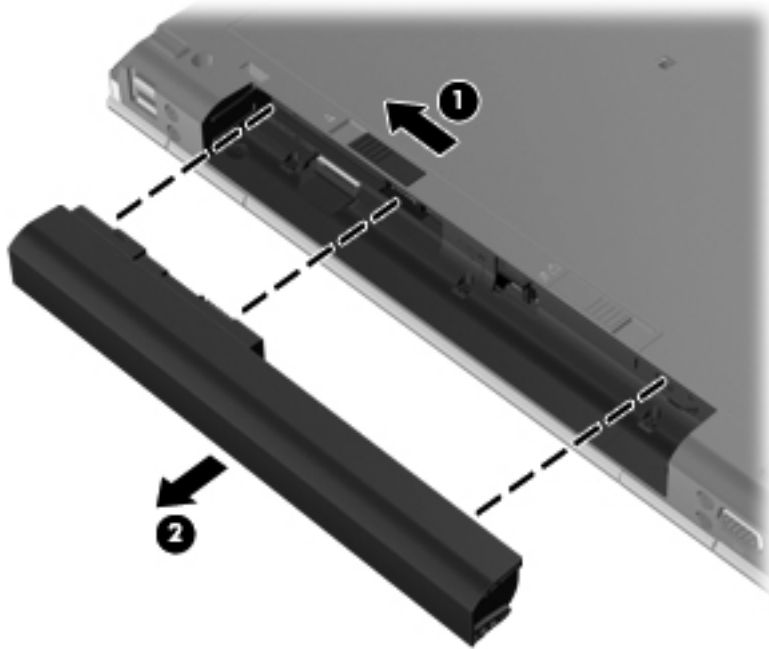

## Remplacement ou mise à niveau du disque dur

**⚠ ATTENTION :** Pour éviter le blocage du système et la perte de données :

Mettez l'ordinateur hors tension avant de retirer le disque dur de son compartiment. Ne retirez pas le disque dur lorsque l'ordinateur est sous tension, en mode veille ou en mode veille prolongée.

Si vous ne savez pas si l'ordinateur est éteint ou en mode veille prolongée, mettez-le sous tension en appuyant sur l'interrupteur d'alimentation. Mettez-le ensuite hors tension via le système d'exploitation.

### Retrait du disque dur

1. Enregistrez votre travail et arrêtez l'ordinateur.
2. Déconnectez l'alimentation secteur et les périphériques externes reliés à l'ordinateur.
3. Retirez la batterie.
4. Faites glisser le loquet de dégagement du cache de service vers la droite (1) pour afficher la vis du cache de service.
5. Desserrez et retirez la vis (2).
6. Faites complètement glisser le loquet de dégagement du cache de service (3) vers la droite pour dégager le cache de service.

7. Retirez le cache de service en le faisant glisser vers l'extérieur (4) et en le soulevant (5).



8. Retirez les quatre vis de fixation du disque dur (1).
9. Soulevez le disque dur par l'ergot (2) et sortez-le de la connexion.

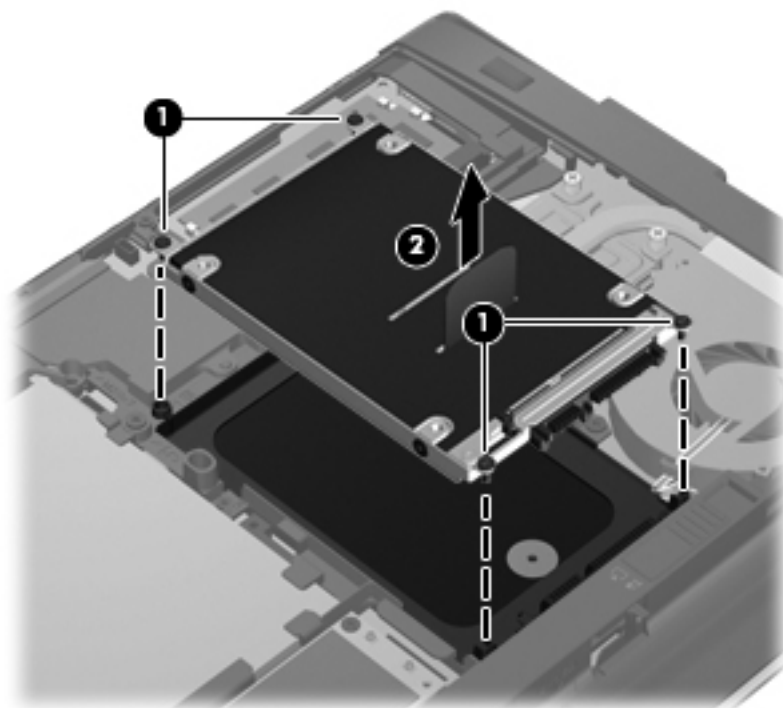



## Installation d'un disque dur

1. Insérez le disque dur dans le compartiment jusqu'à ce qu'il soit fermement enclenché **(1)**.
2. Remettez en place les quatre vis du disque dur **(2)**.

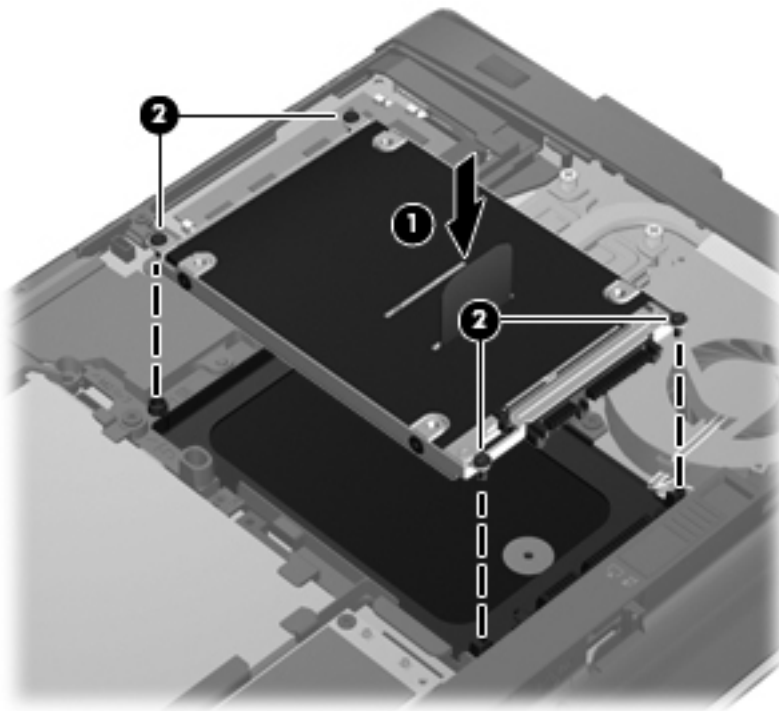

3. Faites glisser le cache de service sur l'ordinateur **(2)**.
4. Faites glisser le loquet de dégagement du cache de service vers la droite **(3)** pour replacer la vis du cache de service **(4)**.

5. Faites glisser le loquet de dégagement vers la gauche (5) pour verrouiller le cache de service.



6. Remettez en place la batterie.
7. Connectez le cordon d'alimentation et les périphériques externes à l'ordinateur.
8. Mettez l'ordinateur sous tension.

## Ajout ou remplacement de modules mémoire

L'ordinateur est doté de deux connecteurs de module mémoire. La capacité de mémoire de l'ordinateur peut être mise à niveau en ajoutant un module mémoire au connecteur du module d'extension mémoire vide ou en mettant à niveau le module mémoire existant dans le connecteur principal.

- 
- ⚠ **AVERTISSEMENT !** Pour éviter tout risque de choc électrique ou d'endommagement de l'équipement, débranchez le cordon d'alimentation et retirez toutes les batteries avant d'installer un module mémoire.
  - ⚠ **ATTENTION :** Les décharges électrostatiques peuvent endommager les composants électroniques. Avant de commencer toute procédure, touchez un objet métallique relié à la terre pour vous décharger de l'électricité statique.
  - 📝 **REMARQUE :** Pour utiliser une configuration à deux canaux lors de l'ajout d'un second module mémoire, assurez-vous que les deux modules mémoire sont identiques.
- 

Pour ajouter ou remplacer un module mémoire :

**⚠ ATTENTION :** Pour éviter le blocage du système et la perte de données :

Arrêtez l'ordinateur avant de procéder à l'ajout ou au remplacement de modules mémoire. Ne retirez pas le module mémoire lorsque l'ordinateur est sous tension, en mode veille ou en mode veille prolongée.

Si vous ne savez pas si l'ordinateur est éteint ou en mode veille prolongée, mettez-le sous tension en appuyant sur l'interrupteur d'alimentation. Mettez-le ensuite hors tension via le système d'exploitation.

1. Enregistrez votre travail et arrêtez l'ordinateur.
2. Déconnectez l'alimentation secteur et les périphériques externes reliés à l'ordinateur.
3. Retirez la batterie.
4. Faites glisser le loquet de dégagement du cache de service vers la droite **(1)** pour afficher la vis du cache de service.
5. Desserrez et retirez la vis **(2)**.
6. Faites complètement glisser le loquet de dégagement du cache de service **(3)** vers la droite pour dégager le cache de service.



7. Retirez le cache de service en le faisant glisser vers l'extérieur **(4)** et en le soulevant **(5)**.
8. Si vous remplacez un module mémoire, retirez le module existant :
  - a. Retirez les loquets de retenue **(1)** situés de chaque côté du module mémoire.  
Le module mémoire se soulève.

- b. Saisissez le module mémoire **(2)** par les bords, puis retirez-le délicatement de son connecteur.

**⚠ ATTENTION :** Tenez le module mémoire par les bords uniquement, afin de ne pas l'endommager. Ne touchez pas ses composants.

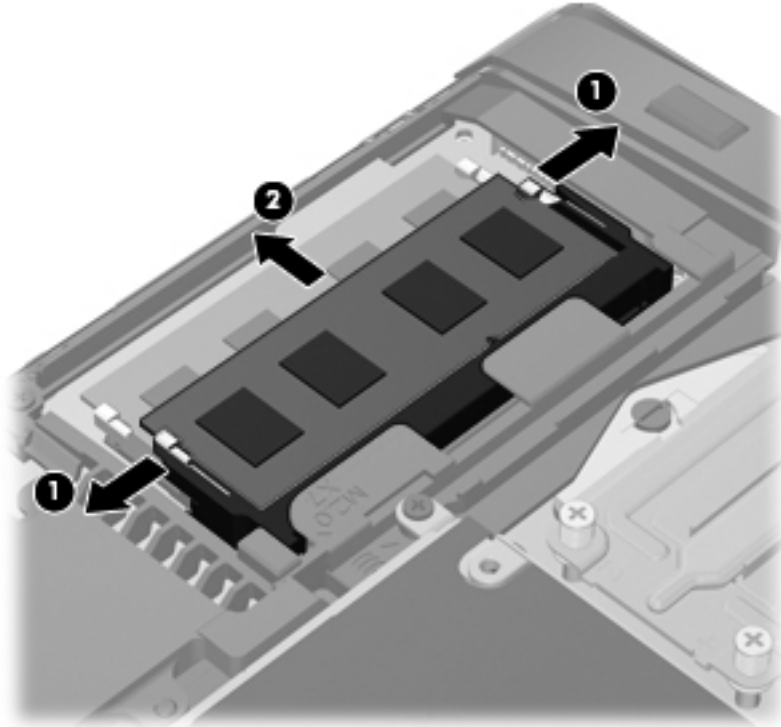

Pour protéger un module mémoire après son retrait, placez-le dans un emballage de protection contre l'électricité statique.

9. Insérez un nouveau module mémoire :

**⚠ ATTENTION :** Tenez le module mémoire par les bords uniquement, afin de ne pas l'endommager. Ne touchez pas ses composants.

- a. Alignez le bord à encoche **(1)** du module mémoire sur le taquet du connecteur de module mémoire.
- b. Placez le module mémoire à un angle de 45° par rapport à la surface du compartiment de module mémoire, puis appuyez sur le module **(2)** pour l'insérer dans le connecteur jusqu'à ce qu'il soit en place.

- c. Appuyez doucement sur les bords gauche et droit du module mémoire **(3)** jusqu'à ce que les loquets de retenue s'enclenchent.

**ATTENTION :** Veillez à ne pas plier le module mémoire afin de ne pas l'endommager.

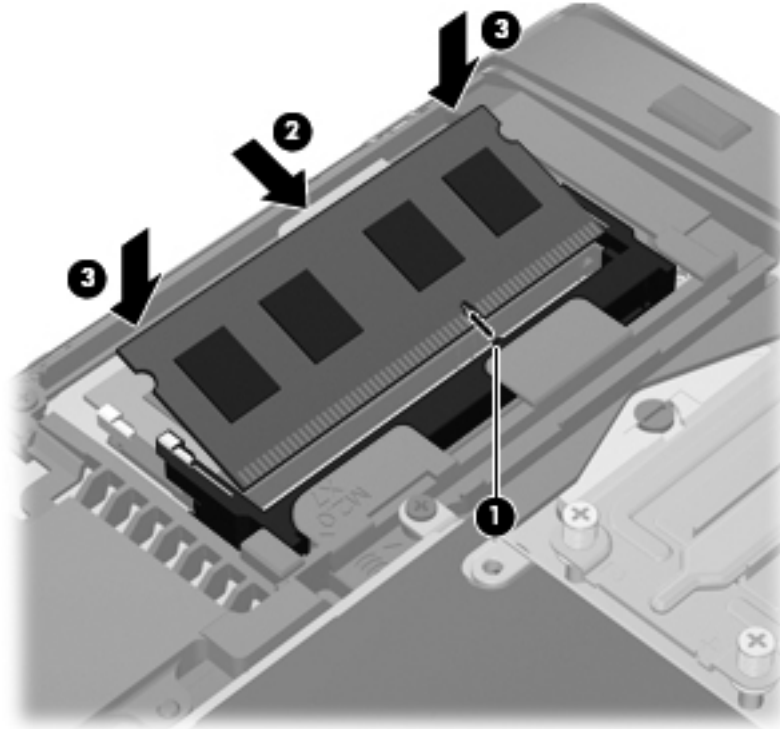

10. Alignez les taquets **(1)** du cache de service sur les encoches de l'ordinateur.
11. Faites glisser le cache de service sur l'ordinateur **(2)**.
12. Faites glisser le loquet de dégagement du cache de service vers la droite **(3)** pour replacer la vis du cache de service **(4)**.

13. Faites glisser le loquet de dégagement vers la gauche (5) pour verrouiller le cache de service.



14. Remettez en place la batterie.
15. Rebranchez le cordon d'alimentation et tous les périphériques externes sur l'ordinateur.
16. Mettez l'ordinateur sous tension.

## Mise à jour des programmes et des pilotes

HP recommande de mettre à jour régulièrement vos logiciels et pilotes avec les versions les plus récentes. Accédez à la page <http://www.hp.com/support> pour télécharger les dernières versions. Vous pouvez également vous inscrire pour recevoir des notifications automatiques de mise à jour dès qu'elles sont disponibles.

---

# 7 Sauvegarde et restauration

## Windows 7

- [Sauvegarde de vos informations](#)
- [Exécution d'une restauration du système](#)

Afin de protéger vos informations, utilisez le Centre de sauvegarde et de restauration Windows pour sauvegarder certains fichiers et dossiers ou la totalité de votre disque dur (certains modèles), créer des disques de réparation du système (certains modèles) en utilisant l'unité optique installée (certains modèles) ou une unité optique externe en option, ou encore créer des points de restauration du système. En cas de panne système, vous pouvez utiliser les fichiers de sauvegarde pour restaurer le contenu de votre ordinateur.

Le Centre de sauvegarde et de restauration Windows offre les options suivantes :

- Création d'un disque de réparation du système (certains modèles) en utilisant l'unité optique installée (certains modèles) ou une unité optique externe en option
- Sauvegarde de vos informations
- Création d'une image du système (certains modèles)
- Planification de sauvegardes automatiques (certains modèles)
- Création de points de restauration système
- Restauration de fichiers individuels
- Restauration de l'ordinateur à un état antérieur
- Restauration des données à l'aide des outils de restauration



**REMARQUE :** Pour obtenir des instructions détaillées, effectuez une recherche sur ces thèmes dans Aide et support.

En cas d'instabilité du système, HP vous recommande d'imprimer les procédures de restauration et de les conserver pour vous y reporter ultérieurement.

**REMARQUE :** Windows inclut la fonction Contrôle du compte utilisateur, destinée à améliorer la sécurité de votre ordinateur. Vous pouvez être invité à donner votre autorisation ou à fournir un mot de passe pour des tâches telles que l'installation de logiciels, l'exécution d'utilitaires ou la modification de paramètres Windows. Pour plus d'informations, reportez-vous à la section Aide et support.

---

## Sauvegarde de vos informations

La restauration après une panne du système équivaut à votre sauvegarde la plus récente. Vous devriez créer des disques de réparation du système (certains modèles) en utilisant l'unité optique installée (certains modèles) ou une unité optique externe en option, ainsi qu'une sauvegarde initiale, dès que les logiciels sont installés. À mesure que vous ajoutez des logiciels et des fichiers de données, continuez à sauvegarder régulièrement vos données pour conserver une sauvegarde à jour. Les disques de réparation du système (certains modèles) servent à démarrer (amorcer) l'ordinateur et réparent le système d'exploitation en cas d'instabilité ou de panne du système. La sauvegarde initiale ainsi que les suivantes vous permettent de restaurer les données et les paramètres en cas de panne.



Vous pouvez sauvegarder vos informations sur un disque dur externe en option, sur une unité réseau ou sur des disques.

Tenez compte des points suivants lors d'une sauvegarde :

- Stockez les fichiers personnels dans la bibliothèque Documents et sauvegardez régulièrement ce dossier.
- Sauvegardez les modèles dans leurs applications respectives.
- Enregistrez les paramètres personnalisés dans une fenêtre, une barre d'outils ou de menus en effectuant une capture d'écran de ces paramètres. La capture d'écran peut vous faire gagner du temps si vous devez réinitialiser vos préférences.
- Lorsque vous sauvegardez vos données sur disque, utilisez l'un des types de disques suivants (vendus séparément) : CD-R, CD-RW, DVD+R, DVD+R DL, DVD-R, DVD-R DL ou DVD±RW. Les disques utilisés dépendent du type d'unité optique installée sur votre ordinateur ou du type d'unité optique externe en option utilisée.

---

 **REMARQUE :** Les DVD et les DVD double couche (DL) stockent plus de données que les CD. Leur utilisation en vue d'une sauvegarde vous permet donc de réduire le nombre de disques de restauration nécessaires.

---

- Lorsque vous sauvegardez vos données sur disque, numérotez chaque disque avant de l'insérer dans l'unité optique de l'ordinateur.

Pour créer une sauvegarde à l'aide de la fonctionnalité de sauvegarde et restauration :

---

 **REMARQUE :** Vérifiez que l'ordinateur est connecté au secteur avant de commencer la sauvegarde.

---

**REMARQUE :** Ce processus peut prendre plus d'une heure, en fonction de la taille des fichiers et de la vitesse de l'ordinateur.

---

1. Sélectionnez **Démarrer > Tous les programmes > Maintenance > Sauvegarder et restaurer**.
2. Suivez les instructions à l'écran pour configurer votre sauvegarde, créer une image du système (certains modèles) ou créer un disque de réparation du système (certains modèles).

## Exécution d'une restauration du système

En cas de panne ou d'instabilité du système, l'ordinateur fournit les outils suivants pour restaurer vos fichiers :

- Outils de restauration Windows : Vous pouvez recourir au Centre de sauvegarde et de restauration Windows pour restaurer des données préalablement sauvegardées. Vous pouvez également utiliser l'outil Réparation du démarrage de Windows pour corriger des problèmes susceptibles d'empêcher le démarrage de Windows.
- Outils de restauration de la touche **f11** : Vous pouvez utiliser les outils de restauration de la touche **f11** pour restaurer l'image originale de votre disque dur. Cette image comprend le système d'exploitation Windows et les logiciels installés en usine.

---

 **REMARQUE :** Si vous ne parvenez pas à amorcer (démarrer) votre ordinateur et ne pouvez pas utiliser les disques de réparation du système (certains modèles) créés précédemment, vous devez acheter un DVD du système d'exploitation Windows 7 afin de réamorcer l'ordinateur et de réparer le système d'exploitation. Pour plus d'informations, reportez-vous à la section [Utilisation d'un DVD de système d'exploitation Windows 7 \(vendu séparément\) à la page 43](#).

---

## Utilisation des outils de restauration Windows

Pour restaurer vos données préalablement sauvegardées :

1. Sélectionnez **Démarrer > Tous les programmes > Maintenance > Sauvegarder et restaurer**.
2. Suivez les instructions à l'écran pour restaurer les paramètres de votre système, votre ordinateur (certains modèles) ou vos fichiers.

Pour restaurer l'image originale à l'aide de l'outil Réparation du démarrage, procédez comme suit :

 **ATTENTION :** L'utilisation de l'outil Réparation du démarrage efface et reformate entièrement le disque dur. Tous les fichiers que vous avez créés et tous les programmes installés sur l'ordinateur seront définitivement supprimés. Une fois le reformatage terminé, le processus de restauration restaure le système d'exploitation, ainsi que les pilotes, les logiciels et les utilitaires à partir de la sauvegarde utilisée pour la restauration.

1. Si possible, sauvegardez tous les fichiers personnels.
2. Si possible, vérifiez la présence des partitions Windows et HP Recovery.

Pour localiser la partition Windows, sélectionnez **Démarrer > Ordinateur**.

Pour localiser la partition HP Recovery, cliquez sur **Démarrer**, cliquez avec le bouton droit sur **Ordinateur**, cliquez sur **Gérer**, puis cliquez sur **Gestion des disques**.

 **REMARQUE :** Si les partitions Windows et HP Recovery n'apparaissent pas, vous devez restaurer votre système d'exploitation et les programmes à l'aide du DVD de Windows 7 et du disque *Driver Recovery* (Restauration des pilotes) (tous deux vendus séparément). Pour plus d'informations, reportez-vous à la section [Utilisation d'un DVD de système d'exploitation Windows 7 \(vendu séparément\) à la page 43](#).

3. Si les partitions Windows et HP Recovery apparaissent, redémarrez l'ordinateur, puis appuyez sur **f8** avant le chargement du système d'exploitation Windows.
4. Sélectionnez **Réparation du démarrage**.
5. Suivez les instructions à l'écran.

 **REMARQUE :** Pour des informations complémentaires sur l'utilisation des outils Windows, effectuez une recherche sur ces thèmes dans Aide et support.

## Utilisation des outils de restauration de la touche f11

 **ATTENTION :** L'utilisation de la touche **f11** efface et reformate entièrement le disque dur. Tous les fichiers que vous avez créés et tous les programmes installés sur l'ordinateur seront définitivement supprimés. L'outil de restauration de la touche **f11** réinstalle le système d'exploitation, les programmes HP et les pilotes installés en usine. Tout logiciel non installé en usine doit être réinstallé.

Pour restaurer l'image originale de votre disque dur à l'aide de la touche **f11** :

1. Si possible, sauvegardez tous les fichiers personnels.
2. Si possible, vérifiez la présence de la partition HP Recovery : Cliquez sur **Démarrer**, cliquez avec le bouton droit sur **Ordinateur**, cliquez sur **Gérer**, puis cliquez sur **Gestion des disques**.

 **REMARQUE :** Si la partition HP Recovery n'apparaît pas, vous devez restaurer votre système d'exploitation et les programmes à l'aide du DVD de Windows 7 et du disque *Driver Recovery* (Restauration des pilotes) (tous deux vendus séparément). Pour plus d'informations, reportez-vous à la section [Utilisation d'un DVD de système d'exploitation Windows 7 \(vendu séparément\) à la page 43](#).

3. Si la partition HP Recovery apparaît, redémarrez l'ordinateur, puis appuyez sur la touche **échap** lorsque le message « Press the ESC key for Startup Menu » (Pour accéder au menu de démarrage, appuyez sur la touche échap) apparaît en bas de l'écran.
4. Appuyez sur la touche **f11** lorsque le message « Press <F11> for recovery » (Appuyez sur <F11> pour effectuer la restauration) s'affiche à l'écran.
5. Suivez les instructions à l'écran.

## Utilisation d'un DVD de système d'exploitation Windows 7 (vendu séparément)

Pour commander un DVD de système d'exploitation Windows 7, accédez à l'adresse <http://www.hp.com/support>, sélectionnez votre pays ou région, puis suivez les instructions. Vous pouvez également commander le DVD en appelant le support technique. Pour obtenir les coordonnées de ce service, reportez-vous au livret *Worldwide Telephone Numbers* (Numéros de téléphone internationaux) fourni avec l'ordinateur.

---

 **ATTENTION :** L'utilisation d'un DVD de système d'exploitation Windows 7 efface et reformate entièrement le disque dur. Tous les fichiers que vous avez créés et tous les programmes installés sur l'ordinateur seront définitivement supprimés. Une fois le reformatage terminé, le processus de restauration vous aide à restaurer le système d'exploitation, ainsi que les pilotes, les logiciels et les utilitaires.

---

Pour effectuer une restauration à l'aide d'un DVD de système d'exploitation Windows 7 :

---

 **REMARQUE :** Cette procédure prend plusieurs minutes.

---

1. Si possible, sauvegardez tous les fichiers personnels.
2. Redémarrez l'ordinateur, puis insérez le DVD de système d'exploitation Windows 7 dans l'unité optique avant le chargement du système d'exploitation Windows.
3. Lorsque vous y êtes invité, appuyez sur n'importe quelle touche du clavier.
4. Suivez les instructions à l'écran.
5. Cliquez sur **Suivant**.
6. Sélectionnez **Réparer votre ordinateur**.
7. Suivez les instructions à l'écran.

## Windows Vista

Afin de protéger vos informations, utilisez le Centre de sauvegarde et de restauration pour sauvegarder certains fichiers et dossiers ou la totalité de votre disque dur (certains modèles) ou encore créer des points de restauration du système. En cas de panne système, vous pouvez utiliser les fichiers de sauvegarde pour restaurer le contenu de votre ordinateur.

Le Centre de sauvegarde et de restauration offre les options suivantes :

- Sauvegarde de fichiers et de dossiers spécifiques
- Sauvegarde du disque dur entier (certains modèles)
- Planification de sauvegardes automatiques (certains modèles)
- Création de points de restauration du système
- Récupération de fichiers spécifiques

- Restauration de l'ordinateur à un état antérieur
- Récupération des données à l'aide des outils de récupération

 **REMARQUE :** Pour obtenir des instructions détaillées, effectuez une recherche sur ces thèmes dans le Centre d'aide et de support.

**REMARQUE :** En cas d'instabilité du système, HP vous recommande d'imprimer les procédures de restauration et de les conserver pour vous y reporter ultérieurement.

**REMARQUE :** Windows® inclut la fonction Contrôle du compte utilisateur, destinée à améliorer la sécurité de votre ordinateur. Vous pouvez être invité à donner votre autorisation ou à fournir un mot de passe pour des tâches telles que l'installation de logiciels, l'exécution d'utilitaires ou la modification de paramètres Windows. Pour plus d'informations, reportez-vous à la section Aide et support.

## Sauvegarde de vos informations

Lorsque vous effectuez une récupération après une panne système, vous pouvez rétablir toutes les données de la dernière sauvegarde. Il est conseillé de créer une sauvegarde initiale dès que les logiciels sont installés. À mesure que vous ajoutez des logiciels et des fichiers de données, continuez à sauvegarder régulièrement vos données pour conserver une sauvegarde à jour.

Vous pouvez sauvegarder vos informations sur un disque dur externe en option, sur une unité réseau ou sur des disques.

Tenez compte des points suivants lors d'une sauvegarde :

- Stockez les fichiers personnels dans le dossier Documents et sauvegardez régulièrement ce dossier.
- Sauvegardez les modèles dans leurs applications respectives.
- Enregistrez les paramètres personnalisés dans une fenêtre, une barre d'outils ou de menus en effectuant une capture d'écran de ces paramètres. La capture d'écran peut vous faire gagner du temps si vous devez réinitialiser vos préférences.
- Lorsque vous sauvegardez vos données sur disque, utilisez l'un des types de disques suivants (vendus séparément) : CD-R, CD-RW, DVD+R, DVD+R DL, DVD-R, DVD-R DL ou DVD±RW. Les disques à utiliser dépendent du type d'unité optique installée sur votre ordinateur.

 **REMARQUE :** Les DVD et les DVD double couche (DL) stockent plus de données que les CD. Leur utilisation en vue d'une sauvegarde vous permet donc de réduire le nombre de disques de restauration nécessaires.

- Lorsque vous sauvegardez vos données sur disque, numérotez chaque disque avant de l'insérer dans l'unité optique de l'ordinateur.

Pour créer une sauvegarde à l'aide du Centre de sauvegarde et de restauration :

 **REMARQUE :** Vérifiez que l'ordinateur est connecté au secteur avant de commencer la sauvegarde.

**REMARQUE :** Ce processus peut prendre plus d'une heure, en fonction de la taille des fichiers et de la vitesse de l'ordinateur.

1. Sélectionnez **Démarrer > Tous les programmes > Maintenance > Centre de sauvegarde et de restauration**.
2. Suivez les instructions à l'écran pour sauvegarder l'intégralité de votre ordinateur (certains modèles) ou vos fichiers.

## Exécution d'une restauration

En cas de panne ou d'instabilité du système, l'ordinateur fournit les outils suivants pour restaurer vos fichiers :

- Outils de restauration Windows : vous pouvez recourir au Centre de sauvegarde et de restauration pour restaurer des données préalablement sauvegardées. Vous pouvez également utiliser l'outil Réparation du démarrage de Windows pour corriger des problèmes susceptibles d'empêcher le démarrage de Windows.
- Outils de restauration de la touche **f11** : Vous pouvez utiliser les outils de restauration de la touche **f11** pour restaurer l'image originale de votre disque dur. Cette image comprend le système d'exploitation Windows et les logiciels installés en usine.

---

 **REMARQUE :** Si vous ne parvenez pas à amorcer (démarrer) votre ordinateur, vous devez vous procurer un DVD de système d'exploitation Windows Vista® afin de réamorcer l'ordinateur et de réparer le système d'exploitation. Pour plus d'informations, reportez-vous à la section [Utilisation d'un DVD de système d'exploitation Windows Vista \(vendu séparément\) à la page 46](#).

---

## Utilisation des outils de restauration Windows

Pour restaurer vos données préalablement sauvegardées :

1. Sélectionnez **Démarrer > Tous les programmes > Maintenance > Centre de sauvegarde et de restauration**.
2. Suivez les instructions à l'écran pour restaurer l'intégralité de votre ordinateur (certains modèles) ou vos fichiers.

Pour restaurer l'image originale à l'aide de l'outil Réparation du démarrage, procédez comme suit :

 **ATTENTION :** L'utilisation de l'outil Réparation du démarrage efface et reformate entièrement le disque dur. Tous les fichiers que vous avez créés et tous les programmes installés sur l'ordinateur seront définitivement supprimés. Une fois le reformatage terminé, le processus de restauration restaure le système d'exploitation, ainsi que les pilotes, les logiciels et les utilitaires à partir de la sauvegarde utilisée pour la restauration.

---

1. Si possible, sauvegardez tous les fichiers personnels.
2. Si possible, vérifiez la présence des partitions Windows et HP Recovery. Pour localiser les partitions, sélectionnez **Démarrer > Ordinateur**.

---

 **REMARQUE :** Si les partitions Windows et HP Recovery ont été supprimées, vous devez restaurer votre système d'exploitation et les programmes à l'aide du DVD de système d'exploitation Windows Vista et du disque *Driver Recovery* (Restauration des pilotes) (tous deux vendus séparément). Pour plus d'informations, reportez-vous à la section [Utilisation d'un DVD de système d'exploitation Windows Vista \(vendu séparément\) à la page 46](#).

---

3. Redémarrez l'ordinateur, puis appuyez sur la touche **f8** avant le chargement du système d'exploitation Windows.
4. Sélectionnez **Réparer votre ordinateur**.
5. Suivez les instructions à l'écran.

---

 **REMARQUE :** Pour des informations complémentaires sur l'utilisation des outils Windows, effectuez une recherche sur ces thèmes dans Aide et support.

---

## Utilisation des outils de restauration de la touche f11

 **ATTENTION :** L'utilisation de la touche **f11** efface et reformate entièrement le disque dur. Tous les fichiers que vous avez créés et tous les programmes installés sur l'ordinateur seront définitivement supprimés. L'outil de restauration de la touche **f11** réinstalle le système d'exploitation, les programmes HP et les pilotes installés en usine. Tout logiciel non installé en usine doit être réinstallé. Les fichiers personnels doivent être restaurés à partir d'une sauvegarde.

 **REMARQUE :** Si votre ordinateur est équipé d'un disque dur électronique (SSD), il ne possède peut-être pas de partition de restauration dédiée. Des disques de restauration sont fournis avec les ordinateurs sans partition. Utilisez ces disques pour restaurer votre système d'exploitation et vos logiciels. Pour vérifier la présence d'une partition de restauration, sélectionnez **Démarrer > Ordinateur**. Si la partition est présente, une unité HP Recovery est répertoriée dans la section Lecteurs de disques durs de la fenêtre.

Pour restaurer l'image originale de votre disque dur à l'aide de la touche **f11**, procédez comme suit :

1. Si possible, sauvegardez tous les fichiers personnels.
2. Si possible, vérifiez la présence de la partition HP Recovery. Pour localiser la partition, sélectionnez **Démarrer > Ordinateur**.

 **REMARQUE :** Si la partition HP Recovery a été supprimée, vous devez restaurer votre système d'exploitation et les programmes à l'aide du DVD de système d'exploitation Windows Vista et du disque *Driver Recovery* (Restauration des pilotes) (tous deux vendus séparément). Pour plus d'informations, reportez-vous à la section [Utilisation d'un DVD de système d'exploitation Windows Vista \(vendu séparément\) à la page 46](#).

3. Mettez l'ordinateur sous tension ou redémarrez-le, puis appuyez sur la touche **échap** lorsque le message « Press the ESC key for Startup Menu » (Pour accéder au menu de démarrage, appuyez sur la touche **échap**) apparaît en bas de l'écran.
4. Appuyez sur la touche **f11** lorsque le message « Press <F11> for recovery » (Appuyez sur <F11> pour effectuer la restauration) s'affiche à l'écran.
5. Suivez les instructions à l'écran.

## Utilisation d'un DVD de système d'exploitation Windows Vista (vendu séparément)

Pour commander un DVD de système d'exploitation Windows Vista, accédez à l'adresse <http://www.hp.com/support>, sélectionnez votre pays ou région, puis suivez les instructions. Vous pouvez également commander le DVD en appelant le support technique. Pour obtenir les coordonnées de ce service, reportez-vous au livret *Worldwide Telephone Numbers* (Numéros de téléphone internationaux) fourni avec l'ordinateur.

 **ATTENTION :** L'utilisation d'un DVD de système d'exploitation Windows Vista efface et reformate entièrement le disque dur. Tous les fichiers que vous avez créés et tous les programmes installés sur l'ordinateur seront définitivement supprimés. Une fois le reformatage terminé, le processus de restauration vous aide à restaurer le système d'exploitation, ainsi que les pilotes, les logiciels et les utilitaires.

Pour effectuer une restauration du système avec un DVD de système d'exploitation Windows Vista :

 **REMARQUE :** Cette procédure prend plusieurs minutes.

1. Si possible, sauvegardez tous les fichiers personnels.
2. Redémarrez l'ordinateur, puis introduisez le DVD du système d'exploitation Windows Vista dans l'unité optique avant le chargement du système d'exploitation Windows.

3. Lorsque vous y êtes invité, appuyez sur n'importe quelle touche du clavier.
4. Suivez les instructions à l'écran.
5. Cliquez sur **Suivant**.
6. Sélectionnez **Réparer votre ordinateur**.
7. Suivez les instructions à l'écran.

---

## 8 Assistance technique

- [Contact de l'assistance technique](#)
- [Etiquettes](#)

### Contact de l'assistance technique

Si les informations fournies dans le présent manuel de l'utilisateur, dans le *Guide de référence de l'ordinateur portable HP* ou dans la section Aide et support ne vous ont pas permis de résoudre votre problème, contactez l'assistance technique HP à l'adresse suivante :

<http://www.hp.com/go/contactHP>

 **REMARQUE :** Pour une assistance internationale, cliquez sur le lien **Contacteur HP dans le monde** situé à gauche de la page ou rendez-vous à l'adresse [http://welcome.hp.com/country/us/en/wwcontact\\_us.html](http://welcome.hp.com/country/us/en/wwcontact_us.html).

A cette adresse, vous pouvez :

- Discuter en ligne avec un technicien HP.

 **REMARQUE :** Lorsque l'assistance technique par conversation n'est pas disponible dans une langue donnée, elle est toujours disponible en anglais.

- Envoyer un courrier électronique à l'assistance technique HP.
- Rechercher des numéros de téléphone de l'assistance technique HP à l'étranger.
- Localiser un centre de service HP.



# Étiquettes

Les étiquettes apposées sur l'ordinateur fournissent des informations qui peuvent être utiles pour résoudre des problèmes liés au système ou si vous voyagez à l'étranger avec l'ordinateur :

- Étiquette du numéro de série : fournit des informations importantes, notamment :

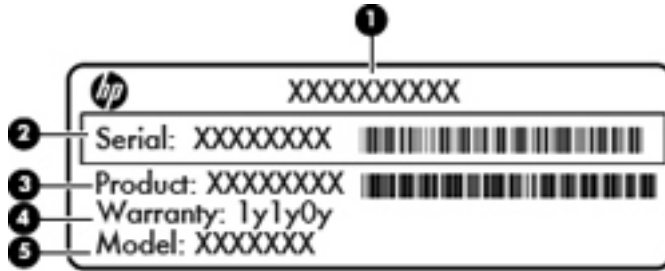

## Composant

(1)	Nom du produit
(2)	Numéro de série (s/n)
(3)	Référence/Numéro de produit (p/n)
(4)	Période de garantie
(5)	Description du modèle

Vous devez disposer de ces informations lorsque vous contactez l'assistance technique. L'étiquette du numéro de série est apposée sous l'ordinateur.

- Certificat d'authenticité Microsoft® : présente la clé de produit Windows. Ces informations peuvent vous être utiles pour mettre à jour le système d'exploitation ou résoudre les problèmes qui y sont liés. Le certificat d'authenticité Microsoft est apposé sous l'ordinateur.
- Étiquette de conformité : fournit des informations sur les réglementations applicables à l'ordinateur. Cette étiquette est apposée dans le compartiment de la batterie.
- Étiquette(s) de certification des périphériques sans fil (certains modèles) : fournit des informations sur les périphériques sans fil en option, ainsi que les certificats d'homologation de certains pays/certaines régions où l'utilisation des périphériques a été agréée. Si votre modèle d'ordinateur intègre un ou plusieurs périphériques sans fil, une ou plusieurs étiquettes de certification ont été placées sur l'ordinateur. Ces informations peuvent vous être utiles lors de vos déplacements à l'étranger. Les étiquettes de certification des périphériques sans fil sont apposées sous l'ordinateur.
- Étiquette de la carte SIM (module d'identification de l'abonné) (certains modèles) : fournit le numéro d'identification du circuit intégré (ICCID) de votre carte SIM. Cette étiquette est située dans le compartiment de la batterie.
- Étiquette du numéro de série du module mobile à large bande HP (certains modèles) : fournit le numéro de série du module mobile à large bande HP. Cette étiquette est située dans le compartiment de la batterie.

---

# 9 Caractéristiques techniques

- [Tension d'entrée](#)

## Tension d'entrée

Les informations relatives à l'alimentation contenues dans cette section peuvent s'avérer utiles si vous voyagez à l'étranger avec votre ordinateur.

L'ordinateur utilise une alimentation continue, qui peut être fournie par une source d'alimentation en courant alternatif ou continu. La source d'alimentation en courant alternatif doit être comprise entre 100 et 240 V, 50–60 Hz. Bien que l'ordinateur puisse fonctionner sur une source d'alimentation en courant continu autonome, il est vivement recommandé d'utiliser uniquement un adaptateur secteur ou une source d'alimentation en courant continu fournis ou agréés par HP pour alimenter l'ordinateur.

L'ordinateur peut fonctionner sur une alimentation en courant continu correspondant aux caractéristiques suivantes :

Courant d'entrée	Valeur nominale
Tension et intensité de fonctionnement	18,5 V cc à 3,5 A – 65 W



**REMARQUE :** Ce produit est conçu pour des systèmes électriques en Norvège ayant une tension phase à phase ne dépassant pas 240 Vrms.

**REMARQUE :** La tension et le courant de fonctionnement de l'ordinateur sont indiqués sur l'étiquette de conformité du système.

---

# Index

## A

affichage de l'image,  
  basculement 23  
alimentation, voyant 5  
amarrage, connecteur  
  identification 11  
antennes sans fil, identification  
  13

## B

batterie, compartiment 15, 49  
batterie, loquet de dégagement  
  15  
batterie, remplacement 30  
Bluetooth, étiquette 49  
Bluetooth, identification  
  compartiment 15  
bouton  
  pavé tactile 4  
boutons  
  alimentation 7  
  droit du pavé tactile 5  
  gauche du pavé tactile 5  
  ouverture de l'écran 10  
  périphériques sans fil 8  
  QuickLook 8

## C

Centre de sauvegarde et de  
  restauration 43, 44  
certificat d'authenticité, étiquette  
  49  
certificat d'authenticité Microsoft,  
  étiquette 49  
clavier  
  touches d'activation  
    identification 22  
    utilisation du clavier 22  
clavier, identification  
  bouton de l'éclairage 13  
  capteur de lumière ambiante  
    13  
  éclairage 13  
clavier, identification des touches  
  d'activation 22

clé de produit 49  
composants  
  côté droit 11  
  côté gauche 12  
connecteur d'alimentation 12  
connecteur d'alimentation,  
  identification 12  
connecteur de carte ExpressCard  
  identification 11  
connecteur de carte SIM,  
  identification 15  
connexion Internet, configuration  
  20  
connexion sans fil, configuration  
  20

## D

déplacement avec l'ordinateur 49  
dispositif de pointage  
  bouton droit 5  
  bouton gauche 4  
disque de réparation du système  
  40  
disque dur  
  installation 33  
  retrait 31  
disque dur, identification du  
  compartiment 15  
disque dur, restauration 42, 46  
DVD de système d'exploitation  
  Windows 7 43  
DVD de système d'exploitation  
  Windows Vista 46

## E

echap, identification de la  
  touche 9  
éléments  
  écran 13  
  partie arrière 14  
  partie avant 10  
  partie inférieure 15  
  partie supérieure 4  
entrée audio (microphone),  
  identification de la prise 11

## étiquettes

Bluetooth 49  
certificat d'authenticité  
  Microsoft 49  
module mobile à large  
  bande HP 49  
numéro de série 49  
périphériques sans fil,  
  certification 49  
réglementations 49  
SIM 49  
WLAN 49

## F

f11, restauration 42, 46  
FAI, utilisation 19  
fn, identification de la touche 9,  
  22, 24

## H

haut-parleurs, identification 10,  
  15

## I

image à l'écran, basculement 23  
interrupteur d'alimentation,  
  identification 7

## L

lecteur d'empreintes digitales,  
  identification 8  
lecteur de cartes multimédia,  
  identification 11  
lecteur de Smart Card  
  identification 12  
logiciel QuickWeb 17  
loquet, dégagement de la  
  batterie 15

## M

microphone (entrée audio),  
  identification de la prise 11  
microphones internes,  
  identification 13

- module mémoire
  - insertion 36
  - remplacement 34
  - retrait 35
- module mémoire, cache du compartiment
  - remplacement 37
  - retrait 35
- moniteur externe, port 14
- mouvement de défilement du pavé tactile 28
- mouvement de pincement du pavé tactile 28
- mouvement de rotation du pavé tactile 29
- mouvement de zoom du pavé tactile 28
- mouvements du pavé tactile
  - défilement 28
  - pincement 28
  - rotation 29
  - zoom 28
- muet, identification du voyant 6

## N

- nom et numéro du produit, ordinateur 49
- numéro de série 49
- numéro de série, ordinateur 49

## O

- orifice d'évacuation identification 15
- ouvertures d'aération, identification 10, 12, 16

## P

- partition de restauration 42, 46
- pavé numérique
  - pavé numérique incorporé, identification 24
- pavé numérique, identification 24
- pavé numérique, incorporé 9
- pavé numérique incorporé, identification 9, 24
- pavé tactile
  - boutons 5
  - utilisation 25
- pavé tactile, identification de la zone 5

- pavé tactile, identification du bouton 4
- pavé tactile, identification du voyant 6
- périphériques de pointage
  - configuration des préférences 25
- périphériques sans fil, étiquette de certification 49
- périphériques sans fil, identification du bouton 8
- port combiné eSATA/USB, identification 11
- port d'affichage identification 11
- Port de charge USB 14
- ports
  - combiné eSATA/USB 2.0 11
  - moniteur externe 14
  - port de charge USB 14
  - USB 2.0 14
- port USB, identification 11, 14
- prise du casque (sortie audio) 11
- prise réseau RJ-45, identification 12
- prises
  - entrée audio (microphone) 11
  - RJ-11 (modem) 12
  - sortie audio (casque) 11

## Q

- QuickWeb
  - démarrage 17
  - écran d'accueil 17
- QuickWeb, identification du bouton 8

## R

- réglementations, informations
  - étiquette de conformité 49
  - périphériques sans fil, étiquettes de certification 49
- réseau sans fil, connexion 20
- réseau sans fil (WLAN), équipement nécessaire 20
- restauration du disque dur 42, 46
- RJ-11 (modem), identification de la prise 12
- routeur sans fil, configuration 21

## S

- sauvegarde et restauration 41

- sauvegarde et restauration
  - Windows 40
- sécurité 12
- sortie audio (casque), identification de la prise 11
- souris externe
  - configuration des préférences 25
- système, points de restauration 40
- système d'exploitation
  - certificat d'authenticité Microsoft, étiquette 49
  - clé de produit 49

## T

- tension d'entrée 50
- touche Démarrer, identification 9
- touche Menu, identification 9
- touches
  - applications 9
  - echap 9
  - fn 9, 24
  - fonction 9
  - logo Windows 9
  - verr num 9
- touches d'activation
  - augmentation de la luminosité de l'écran 23
  - basculement de l'image à l'écran 23
  - capteur de lumière ambiante 23
  - description 22
  - informations de batterie 23
  - réduction de la luminosité de l'écran 23
  - réglage du volume 23
  - utilisation 22
  - veille 23
- touches de fonction
  - identification 9
- touches de réglage de la luminosité de l'écran 23

## U

- unité, voyant 10
- unité optique, identification 12

unité optique, identification du voyant  
unité optique, voyant 12

## V

verr maj, identification du voyant 6  
verr num, identification de la touche 9, 24  
volume, identification des touches  
touche Muet 8  
voyant d'alimentation, identification 10  
voyant de batterie 10  
voyant de périphériques sans fil 5, 10  
voyant HP QuickWeb 6  
voyants  
alimentation 5, 10  
batterie 10  
HP QuickWeb 6  
muet 6  
pavé tactile 6  
périphériques sans fil 5, 10  
unité 10  
verr maj 6  
verr num 5  
webcam 13  
voyant verr num 5

## W

webcam 13  
webcam, identification 13  
webcam, identification du voyant 13  
webcam intégrée, identification du voyant 13  
WLAN  
connexion 20  
protection 21  
WLAN, configuration 20  
WLAN, étiquette 49  
WLAN, identification des antennes 13  
WLAN, périphérique 49  
WWAN, identification des antennes 13