



LASERJET PRO 400

Käyttöopas



M401



HP LaserJet Pro 400 M401 -tulostinsarja

Käyttöopas

Tekijänoikeus- ja käyttöoikeustiedot

© 2014 Copyright Hewlett-Packard Development Company, L.P.

Tämän materiaalin kopioiminen, sovittaminen tai kääntäminen on kiellettyä, paitsi tekijänoikeuslain sallimilla tavoilla.

Tämän asiakirjan sisältämät tiedot voivat muuttua ilman ennakkoilmoitusta.

HP-tuotteiden ja palvelujen takuut rajoittuvat kyseisten tuotteiden ja palvelujen mukana toimitettavissa nimenomaisissa takuulausekkeissa esitettyihin takuisiin. Mitään tämän julkaisun sisältöä ei tule tulkita lisätakuuksi. HP ei ole vastuussa tämän julkaisun mahdollisesti sisältämistä teknisistä tai toimituksellisista virheistä tai puutteista.

Edition 1, 9/2014

Osanumero: CF270-91012

Tavaramerkkitietoja

Adobe®, Acrobat® ja PostScript® ovat Adobe Systems Incorporated -yhtiön tavaramerkkejä.

Apple ja Apple-logo ovat Apple Computer, Inc:n tavaramerkkejä, jotka on rekisteröity Yhdysvalloissa ja muissa maissa / muilla alueilla. iPod on Apple Computer, Inc:n tavaramerkki. iPod on tarkoitettu vain lailliseen tai tekijänoikeuksien haltijan sallimaan kopiointiin. Älä varasta musiikkia.

Bluetooth on toisen yrityksen tavaramerkki, jota Hewlett-Packard käyttää lisenssillä.

Java™ on Sun Microsystems, Inc.:n tavaramerkki Yhdysvalloissa.

Microsoft®, Windows®, Windows® XP ja Windows Vista® ovat Microsoft Corporationin Yhdysvalloissa rekisteröimiä tavaramerkkejä.

UNIX® on Open Group -yhtiön rekisteröimä tavaramerkki.

Sisällysluettelo

| | |
|---|-----------|
| 1 Tuote-esittely | 1 |
| Tuotekuvat | 2 |
| Laite edestä | 2 |
| Laite takaa | 3 |
| Sarja- ja mallinumeron sijainti | 3 |
| Ohjauspaneeli | 4 |
| LCD-ohjauspaneeli | 4 |
| Kosketusnäytön ohjauspaneeli | 5 |
| Kosketusnäytön aloitusnäkyä | 6 |
| Laiteraporttien tulostaminen | 7 |
| Laiteraporttien tulostaminen LCD-ohjauspaneelista | 7 |
| Laiteraporttien tulostaminen kosketusnäytön ohjauspaneelista | 8 |
| Tulostimen jakamista koskeva vastuunvapautus | 8 |
| 2 Paperilokero | 9 |
| Tuetut paperikoot | 10 |
| Tuetut paperityypit | 12 |
| Täytä syöttölokerot | 13 |
| Lokeron 1 täyttäminen | 13 |
| Lokeron 2 täyttäminen | 14 |
| Valinnaisen lokeron 3 täyttäminen | 16 |
| 3 Tulostus | 19 |
| Tuetut tulostinohjaimet (Windows) | 20 |
| Tulostustyöasetusten muuttaminen (Windows) | 22 |
| Tulostustyöasetusten muuttamisen prioriteetti | 22 |
| Kaikkien tulostustöiden asetusten muuttaminen ohjelman sulkemiseen saakka | 22 |
| Kaikkien tulostustöiden oletusasetusten muuttaminen | 23 |
| Laitteen kokoonpanoasetusten muuttaminen | 23 |
| Tulostustyöasetusten muuttaminen (Mac OS X) | 24 |
| Tulostustyöasetusten muuttamisen prioriteetti | 24 |

| | |
|--|----|
| Kaikkien tulostustöiden asetusten muuttaminen ohjelman sulkemiseen saakka | 24 |
| Kaikkien tulostustöiden oletusasetusten muuttaminen | 24 |
| Laitteen kokoonpanoasetusten muuttaminen | 25 |
| Windowsin tulostustehtävät | 26 |
| Tulostuksen pikavalinnan käyttäminen (Windows) | 26 |
| Tulostuksen pikavalinnan luominen (Windows) | 27 |
| Automaattinen molemmille puolille tulostaminen Windowsissa | 29 |
| Manuaalinen molemmille puolille (kaksipuolisesti) tulostaminen Windowsissa | 30 |
| Useiden sivujen tulostaminen arkille Windowsissa | 32 |
| Sivun suunnan valitseminen (Windows) | 34 |
| Paperityypin valitseminen (Windows) | 35 |
| Ensimmäisen tai viimeisen sivun tulostaminen eri paperille (Windows) | 37 |
| Asiakirjan skaalaaminen sivukokoa vastaavaksi (Windows) | 38 |
| Vihkon luominen (Windows) | 39 |
| Mac OS X:n tulostustehtävät | 42 |
| Tulostuksen pikavalinnan käyttäminen (Mac OS X) | 42 |
| Tulostuksen pikavalinnan luominen (Mac OS X) | 42 |
| Automaattinen molemmille puolille tulostaminen (Mac OS X) | 42 |
| Manuaalinen molemmille puolille tulostaminen (Mac OS X) | 43 |
| Useiden sivujen tulostaminen yhdelle paperiarkille (Mac OS X) | 44 |
| Sivun suunnan valitseminen (Mac OS X) | 44 |
| Paperityypin valitseminen (Mac OS X) | 44 |
| Kansilehden tulostaminen (Mac OS X) | 45 |
| Asiakirjan skaalaaminen sivukokoa vastaavaksi (Mac OS X) | 45 |
| Vihkon luominen (Mac OS X) | 45 |
| Muut tulostustehtävät (Windows) | 46 |
| Tulostustyön peruuttaminen (Windows) | 46 |
| Paperikoon valitseminen (Windows) | 46 |
| Mukautetun paperikoon valitseminen (Windows) | 46 |
| Vesileimojen tulostaminen (Windows) | 47 |
| Muut tulostustehtävät (Mac OS X) | 48 |
| Tulostustyön peruuttaminen (Mac OS X) | 48 |
| Paperikoon valitseminen (Mac OS X) | 48 |
| Mukautetun paperikoon valitseminen (Mac) | 48 |
| Vesileimojen tulostaminen (Mac) | 48 |
| Arkistolaatuisten tulosteiden luominen | 50 |
| Arkistolaatuisten tulosteiden luominen (LCD-ohjauspaneeli) | 50 |
| Arkistolaatuisten tulosteiden luominen (kosketusnäytön ohjauspaneeli) | 50 |
| HP ePrint -työkalun käyttäminen | 51 |
| HP ePrintin käyttöönotto (LCD-ohjauspaneeli) | 51 |
| HP ePrintin käyttöönotto (kosketusnäytön ohjauspaneeli) | 52 |

| | |
|------------------------------|----|
| AirPrint:n käyttäminen | 53 |
| USB-pikatuulostus | 54 |

4 Hallinta ja huolto 55

| | |
|--|----|
| Laitteen yhteyden muuttaminen HP:n uudelleenmäärittämissuorittimella | 56 |
| HP Wireless Direct Printing -toiminnon käyttöönotto | 57 |
| HP:n Web-palvelusovellukset | 58 |
| HP:n Web-palvelusovellusten käyttäminen (LCD-ohjauspaneeli) | 58 |
| HP:n Web-palvelusovellusten käyttäminen (kosketusnäytön ohjauspaneeli) | 58 |
| IP-verkkoasetusten määrittäminen | 59 |
| Verkkoasetusten tarkasteleminen tai muuttaminen | 59 |
| TCP/IP-parametrien määrittäminen manuaalisesti ohjauspaneelista | 59 |
| IPv4:n TCP/IP-parametrien manuaalinen määrittäminen (LCD-ohjauspaneeli) ... | 59 |
| IPv4:n TCP/IP-parametrien manuaalinen määrittäminen (kosketusnäytön ohjauspaneeli) | 59 |
| Laitteen nimen vaihtaminen verkossa | 60 |
| Yhteyden nopeus- ja kaksisuuntaisuusasetukset | 61 |
| Linkkinopeus- ja kaksipuoleisuusasetukset (LCD-ohjauspaneeli) | 61 |
| Linkkinopeus- ja kaksipuoleisuusasetukset (kosketusnäytön ohjauspaneeli) | 61 |
| HP Device Toolbox (Windows) | 63 |
| HP-apuohjelma (Mac OS X) | 65 |
| HP-apuohjelman avaaminen | 65 |
| HP-apuohjelman ominaisuudet | 65 |
| HP Web Jetadmin | 66 |
| Tuotteen suojausominaisuudet | 67 |
| Laitteen lukitseminen | 67 |
| Verkkosalasanan asettaminen tai vaihtaminen | 67 |
| Säästöasetukset | 68 |
| Tulostaminen EconoMode-tilassa | 68 |
| Lepotilaan siirtymisajan määrittäminen | 68 |
| Lepotilaan siirtymisajan määrittäminen (LCD-ohjauspaneeli) | 68 |
| Lepotilaan siirtymisajan määrittäminen (kosketusnäytön ohjauspaneeli) | 69 |
| Automaattisen sammutusviiveen asettaminen | 69 |
| Automaattisen sammutusviiveen asettaminen (LCD-ohjauspaneeli) | 69 |
| Automaattisen sammutusviiveen asettaminen (kosketusnäytön ohjauspaneeli) ... | 70 |
| Tulostaminen, kun värikasetin arvioitu käyttöikä on lopussa | 71 |
| Hyvin vähissä -asetusten ottaminen käyttöön ja poistaminen käytöstä (LCD-ohjauspaneeli) | 71 |
| Hyvin vähissä -asetusten ottaminen käyttöön ja poistaminen käytöstä (kosketusnäytön ohjauspaneeli) | 72 |
| Tarvikkeiden varastointi ja kierrättäminen | 73 |
| Tarvikkeiden kierrätys | 73 |

| | |
|--|----|
| Värikasetin säilytys | 73 |
| Vaihtamisohjeet | 74 |
| Vaihda värikasetti | 74 |
| Muisti | 76 |
| Laiteohjelmiston päivittäminen | 77 |
| Laiteohjelmiston manuaalinen päivittäminen (LCD-ohjauspaneeli) | 77 |
| Laiteohjelmiston manuaalinen päivittäminen (kosketusnäytön ohjauspaneeli) | 77 |
| Laitteen määrittäminen laiteohjelmiston automaattista päivitystä varten (LCD-ohjauspaneeli) | 77 |
| Laitteen määrittäminen laiteohjelmiston automaattista päivitystä varten (kosketusnäytön ohjauspaneeli) | 78 |

5 Ongelmanratkaisu 79

| | |
|--|----|
| Ongelmanratkaisun tarkistusluettelo | 80 |
| Vaihe 1: Varmista, että laite on asennettu oikein | 80 |
| Vaihe 2: Kaapeliyhteiden tai langattoman yhteyden tarkistaminen | 80 |
| Vaihe 3: Tarkista, onko ohjauspaneelin näytössä virheilmoituksia | 81 |
| Vaihe 4: Tarkista paperi | 81 |
| Vaihe 5: Tarkista ohjelmisto | 81 |
| Vaihe 6: Testaa tulostustoiminto | 81 |
| Vaihe 7: Tarkista värikasetti | 81 |
| Vaihe 8: Lähetä tulostustyö tietokoneesta | 81 |
| Alkuperäisten oletusasetusten palauttaminen | 82 |
| Alkuperäisten oletusasetusten palauttaminen (LCD-ohjauspaneeli) | 82 |
| Alkuperäisten oletusasetusten palauttaminen (kosketusnäytön ohjauspaneeli) | 82 |
| Ohjauspaneelin ohjejärjestelmä | 83 |
| Ohjauspaneelin ilmoitusten tulkinta | 84 |
| Ohjauspaneelin viestityypit | 84 |
| Ohjauspaneelin viestit | 84 |
| 10.x000 Tarvikevirhe | 84 |
| 49 Virhe Sammuta ja käynnistä | 84 |
| 50 x Kiinnitysyksikkövirhe Sammuta ja käynnistä | 85 |
| 51.XX Virhe Sammuta ja käynnistä | 85 |
| 54.XX Virhe Sammuta ja käynnistä | 85 |
| 55.X Virhe Sammuta ja käynnistä | 85 |
| 57 Tuuletinvirhe Sammuta ja käynnistä | 86 |
| 59.X Virhe Sammuta ja käynnistä | 86 |
| 79 Huoltovirhe Sammuta ja käynnistä | 86 |
| 79 Virhe Sammuta ja käynnistä | 86 |
| Aito HP:n tarvike asennettu | 87 |
| Asenna musta värikasetti | 87 |

| | |
|---|-----|
| Kaksipuolinen tulostus käsin Lisää lokeroon <X> Paina [OK] | 87 |
| Kansi auki | 87 |
| Käsinsyöttö <KOKO>, <TYYPPI> Valitse mater. ja paina [OK] | 87 |
| Käytetty musta kasetti on asennettu Jatka valitsemalla [OK] | 88 |
| Laitevirhe Paina [OK] | 88 |
| Lisää 1 TAVALLISTA <KOKO> Puhdistustila | 88 |
| Lisää lokeroon <X> Valitse mater. ja paina [OK] | 88 |
| Lisää lokeroon <X> <TYYPPI> <KOKO> | 88 |
| Lisää lokeroon 1 <TYYPPI>, <KOKO> | 89 |
| Muisti ei riitä Paina [OK] | 89 |
| Musta kasetti, jota ei tueta Jatka valitsemalla [OK] | 89 |
| Musta kasetti hyvin vähissä | 89 |
| Musta väriaine vähissä | 90 |
| Odottamaton koko lokerossa <X> Lisää <koko> Paina [OK] | 90 |
| Poista pakkausmateriaali värikasetista | 90 |
| Puhdistetaan | 90 |
| Takaluukku auki | 90 |
| Tarvikkeet vähissä | 90 |
| Tukos <kohteessa> | 91 |
| Tukos lokerossa <X> Poista tukos ja Paina [OK] | 91 |
| Tulostusvirhe, paina OK. Jos virhe uud. samm. ja käynn. | 91 |
| Vaihda musta kasetti | 91 |
| Virh. tulostus Paina [OK] | 92 |
| Virheellinen ohjain Paina [OK] | 92 |
| Laite ottaa paperit sisäänsä virheellisesti tai tukkeutuu | 93 |
| Laite ei poimi paperia | 93 |
| Laite poimii useita paperiarkkeja | 93 |
| Paperitukosten estäminen | 93 |
| Tukosten poistaminen | 95 |
| Tukoksen sijainti | 95 |
| Paperitukoksen poistaminen lokerosta 1 | 95 |
| Paperitukoksen poistaminen lokerosta 2 | 97 |
| Paperitukoksen poistaminen valinnaisesta lokerosta 3 | 99 |
| Paperitukosten poistaminen tulostelokerosta | 100 |
| Paperitukosten poistaminen kaksipuolisen tulostuksen yksikön alueelta | 100 |
| Paperitukosten poistaminen kiinnitysyksikön alueelta | 101 |
| Tulostuslaadun parantaminen | 103 |
| Paperityyppiasetuksen tarkistaminen (Windows) | 103 |
| Paperityyppiasetuksen tarkistaminen (Mac OS X) | 103 |
| Värikasetin tilan tarkistaminen | 104 |
| Tarvikkeiden tilasivun tulostaminen (LCD-ohjauspaneeli) | 104 |

| | |
|---|-----|
| Tarvikkeiden tilasivun tulostaminen (kosketusnäytön ohjauspaneeli) | 104 |
| Tarvikkeiden tilan tarkistaminen | 104 |
| Puhdistussivun tulostaminen | 105 |
| Puhdistussivun tulostaminen (LCD-ohjauspaneeli) | 105 |
| Puhdistussivun tulostaminen (kosketusnäytön ohjauspaneeli) | 105 |
| Tarkista värikasetti vaurioiden varalta | 105 |
| Paperin ja tulostusympäristön tarkistaminen | 106 |
| Käytä paperia, joka täyttää HP:n asettamat vaatimukset | 106 |
| Tuotteen käyttöympäristön tarkistaminen | 107 |
| Tulostustyön asetusten tarkistaminen | 107 |
| EconoMode-asetuksen tarkistaminen | 107 |
| Käytä tulostinohjainta, joka täyttää tulostustarpeesi parhaiten | 107 |
| Laite ei tulosta tai tulostaa hitaasti. | 109 |
| Laite ei tulosta. | 109 |
| Tuote tulostaa hitaasti | 110 |
| USB-pikatulostuksen ongelmien ratkaiseminen | 111 |
| USB-flash-asema-valikko ei avaudu, kun USB-laite asetetaan paikalleen | 111 |
| Tiedostoa ei voi tulostaa USB-muistilaitteesta | 111 |
| Tulostettava tiedosto ei näy USB-flash-asema-valikossa | 112 |
| Suoraliitäntäongelmien ratkaiseminen | 113 |
| Kiinteän verkon ongelmien ratkaiseminen | 114 |
| Heikko fyysinen yhteys | 114 |
| Tietokone käyttää virheellistä IP-osoitetta laitteelle | 114 |
| Tietokone ei saa yhteyttä laitteeseen | 115 |
| Laite käyttää verkolle virheellisiä yhteys- ja kaksisuuntaisuusasetuksia | 115 |
| Uudet ohjelmat saattavat aiheuttaa yhteensopivuusongelmia | 115 |
| Tietokone tai työasema saattaa olla väärin määritetty | 115 |
| Laite on poistettu käytöstä, tai muut verkkoasetukset ovat virheellisiä | 115 |
| Langattoman verkon ongelmien ratkaiseminen | 116 |
| Langattoman yhteyden tarkistusluettelo | 116 |
| Laite ei tulosta langattoman määrittämisen suorittamisen jälkeen | 116 |
| Laite ei tulosta, ja tietokoneeseen on asennettu kolmannen osapuolen palomuri | 117 |
| Langaton verkko ei toimi langattoman reitittimen tai laitteen siirtämisen jälkeen | 117 |
| Langattomaan laitteeseen ei voi yhdistää enempää tietokoneita | 117 |
| Langattoman laitteen yhteys katkeaa VPN-verkossa | 117 |
| Verkko ei näy langattomien verkkojen luettelossa | 117 |
| Langaton verkko ei toimi | 118 |
| Langattoman verkon vianmäärittäminen suorittaminen | 118 |
| Langattoman verkon häiriöiden vähentäminen | 118 |
| Laitteen ohjelmiston ongelmien ratkaiseminen Windowsissa | 119 |
| Laitteen tulostinohjain ei näy Tulostin-kansiossa | 119 |

| | |
|--|------------|
| Ohjelmiston asennuksen aikana näytettiin virhesanoma | 119 |
| Laite on Valmis-tilassa, mutta mitään ei tulostu | 119 |
| Laitteen ohjelmiston ongelmien ratkaiseminen Mac OS X:ssä | 121 |
| Tulostinohjainta ei näy Tulosta ja faksaa- tai Tulosta ja skannaa -luettelossa | 121 |
| Laitteen nimi ei näy Tulosta ja faksaa- tai Tulosta ja skannaa -luettelon laiteluettelossa | 121 |
| Laiteohjain ei määritä automaattisesti Tulosta ja faksaa- tai Tulosta ja skannaa -luettelossa valittua laitetta. | 121 |
| Tulostustyötä ei lähetetty haluamaasi laitteeseen | 122 |
| USB-kaapelilla tietokoneeseen kytketty laite ei näy Tulosta ja faksaa- tai Tulosta ja skannaa -luettelossa, kun ohjain on valittu. | 122 |
| Käytät yleistä tulostinohjainta USB-yhteyden kanssa | 122 |
| Ohjelmiston poistaminen (Windows) | 123 |
| Ohjelmiston poistaminen (Mac OS X) | 124 |
| 6 Tarvikkeet ja lisävarusteet | 125 |
| Osien, lisävarusteiden ja tarvikkeiden tilaaminen | 126 |
| HP ja muut kuin HP-tarvikkeet | 126 |
| HP:n vääreännösten vastainen Web-sivusto | 126 |
| Hakemisto | 127 |

1 Tuote-esittely

- [Tuotekuvat](#)
- [Laiteraporttien tulostaminen](#)
- [Tulostimen jakamista koskeva vastuunvapautus](#)

Tuotekuvat

Laite edestä

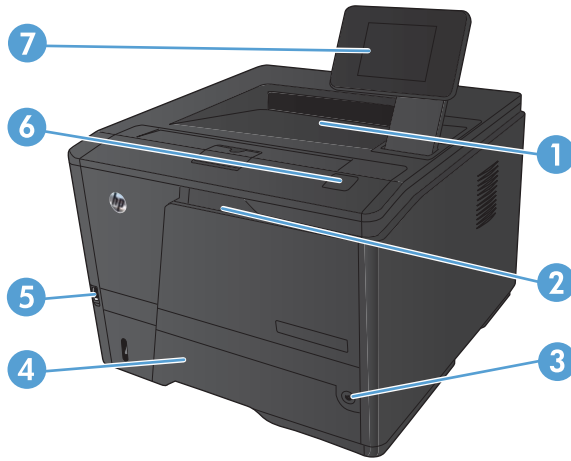

| | |
|---|--|
| 1 | Tulostelokero |
| 2 | Lokero 1 |
| 3 | Virtapainike |
| 4 | Lokero 2 |
| 5 | Pikatuostuksen USB-portti (vain HP LaserJet Pro 400 M401dn -tulostin ja HP LaserJet Pro 400 M401dw -tulostin) |
| 6 | Värikasettilokeron luukun salpa |
| 7 | LCD-ohjauspaneeli tai värikosketusnäytön ohjauspaneeli (vain HP LaserJet Pro 400 M401dn -tulostin ja HP LaserJet Pro 400 M401dw -tulostin) |

Laite takaa

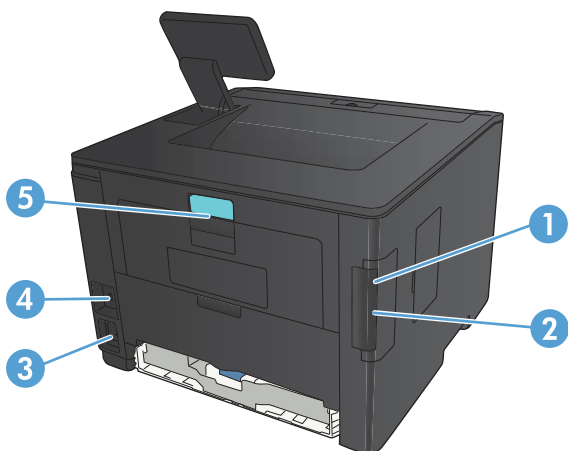

| | |
|---|---|
| 1 | Hi-Speed USB 2.0 -portti |
| 2 | Verkkoportti (kaikki mallit, paitsi HP LaserJet Pro 400 M401a -tulostin ja HP LaserJet Pro 400 M401d -tulostin) |
| 3 | Virtaliitäntä |
| 4 | Paikka vaijerityyppiselle turvalukolle |
| 5 | Tukosten poistamiseen tarkoitetun takaluukun salpa |

Sarja- ja mallinumeron sijainti

Sarja- ja mallinumerotarra sijaitsee laitteen taustapuolella.

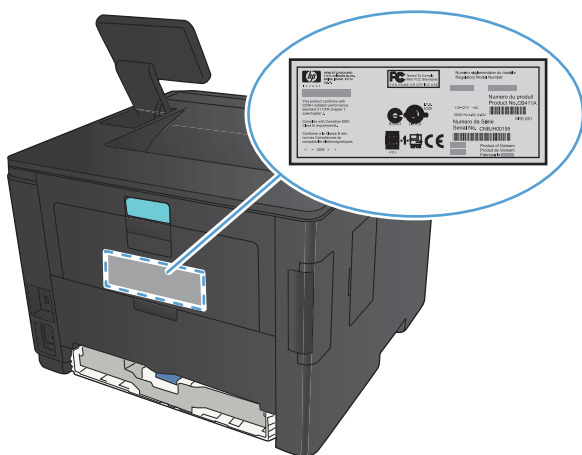

Ohjauspaneeli

LCD-ohjauspaneeli

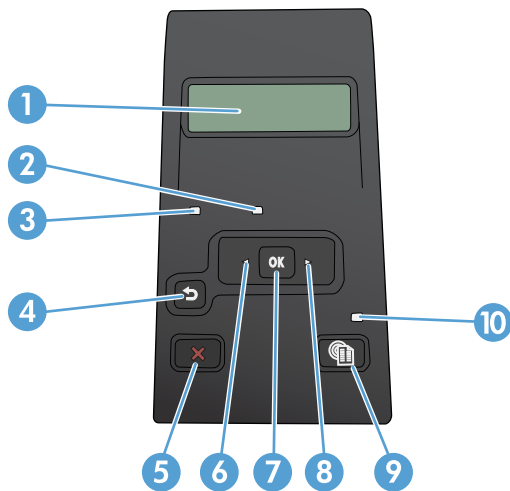

| | |
|----|---|
| 1 | Ohjauspaneelin näyttö: Näytössä on tietoja laitteesta. Määritä laitteen asetukset näytön valikoissa. |
| 2 | Huomio-valo (keltainen): Huomio-valo vilkkuu, kun laite tarvitsee käyttäjän toimia. |
| 3 | Valmis-valo (vihreä): Valmis-valo palaa, kun tulostin on valmis tulostamaan. Valo vilkkuu, kun laite vastaanottaa tulostustietoja tai laite on lepotilassa. |
| 4 | Paluupainike ↶: Tällä painikkeella voit tehdä seuraavat toiminnot: <ul style="list-style-type: none">• ohjauspaneelin valikkojen sulkeminen.• palaaminen edelliseen valikkoon alivalikkoluettelossa• palaaminen edelliseen valikkokohtaan alivalikkoluettelossa (tallentamatta valikkokohtien muutoksia). |
| 5 | Peruuta ✕-painike: Tällä painikkeella voit peruuttaa tulostustyön, kun huomiovalo vilkkuu, tai poistua ohjauspaneelin valikoista. |
| 6 | Vasen nuolipainike ◀: Tällä painikkeella siirytään valikoissa ja pienennetään näytössä näkyvää arvoa. |
| 7 | OK-painike: Painamalla OK-painiketta voit suorittaa seuraavat toiminnot: <ul style="list-style-type: none">• ohjauspaneelin valikkojen avaaminen.• alivalikon avaaminen ohjauspaneelin näytössä• valikkokohtien avaaminen• joidenkin virheiden kuittaaminen• tulostustyön käynnistäminen ohjauspaneelin kehoitteesta (esimerkiksi kun näytössä on ilmoitus Jatka valitsemalla [OK]). |
| 8 | Oikea nuolipainike ▶: Tällä painikkeella siirytään valikoissa ja suurennetaan näytössä näkyvää arvoa. |
| 9 | Asetukset ⚙️-painike: Tällä painikkeella voit käyttää nopeasti Asetus -valikkoa. |
| 10 | LED-merkkivalo: Tämä merkkivalo ei toimi tässä laitteessa. |

Kosketusnäytön ohjauspaneeli

 **HUOMAUTUS:** Kosketusnäytön ohjauspaneeli on käytettävissä malleissa HP LaserJet Pro 400 M401dn -tulostin ja HP LaserJet Pro 400 M401dw -tulostin.

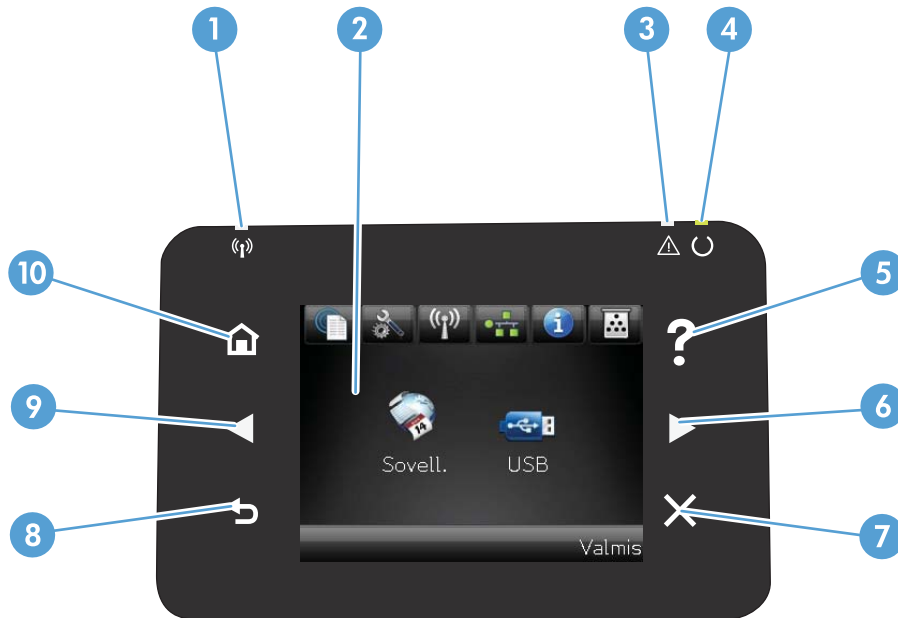

| | |
|----|--|
| 1 | Langattoman verkon merkkivalo: osoittaa, että langaton verkko on käytössä. Valo vilkkuu, kun laite muodostaa langatonta verkkoyhteyttä (käytettävissä vain malleissa HP LaserJet Pro 400 M401dw -tulostin). |
| 2 | Kosketusnäyttö |
| 3 | Huomio-merkkivalo: ilmoittaa laitteen virhetilanteesta |
| 4 | Valmis-merkkivalo: osoittaa, että laite on valmis |
| 5 | Ohjepainike ja -valo: helpottaa ohjauspaneelin ohjeen käyttämistä |
| 6 | Oikea nuolipainike ja valo: siirtää kohdistinta oikealle tai näyttökuvan seuraavaan näyttöön HUOMAUTUS: tämä painike syttyy vain, kun tätä ominaisuutta voi käyttää nykyisessä näytössä. |
| 7 | Peruutuspainike ja -valo: tyhjentää asetuksia, peruuttaa nykyisen työn tai poistuu nykyisestä näytöstä HUOMAUTUS: tämä painike syttyy vain, kun tätä ominaisuutta voi käyttää nykyisessä näytössä. |
| 8 | Paluupainike ja -valo: palaa edelliseen näyttöön HUOMAUTUS: tämä painike syttyy vain, kun tätä ominaisuutta voi käyttää nykyisessä näytössä. |
| 9 | Vasen nuolipainike ja valo: siirtää kohdistinta vasemmalle HUOMAUTUS: tämä painike syttyy vain, kun tätä ominaisuutta voi käyttää nykyisessä näytössä. |
| 10 | Kotipainike ja -valo: siirtyy aloitusnäyttöön |





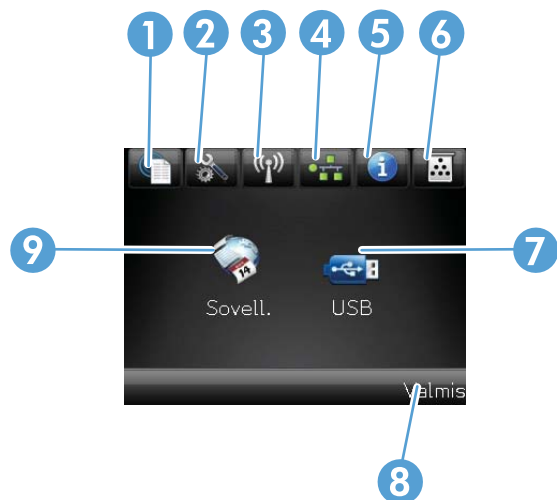

Kosketusnäytön aloitusnäky

 **HUOMAUTUS:** Kosketusnäytön ohjauspaneeli on käytettävissä malleissa HP LaserJet Pro 400 M401dn -tulostin ja HP LaserJet Pro 400 M401dw -tulostin.

Aloitusnäytöstä voidaan käynnistää laitteen toimintoja, ja se ilmaisee laitteen tilan.

 **HUOMAUTUS:** Aloitusnäytön ominaisuudet voivat vaihdella laitteen määritysten mukaan. Myös asettelu saattaa olla käännteinen joidenkin kielten yhteydessä.



| | |
|---|---|
| 1 | Verkkopalvelut  -painike: voit käyttää nopeasti HP:n Web-palveluja, kuten HP ePrint HP ePrint on työkalu, joka tulostaa asiakirjoja minkä tahansa sähköpostia tukevan laitteen avulla, joka lähettää ne tulostuslaitteen sähköpostiosoitteeseen. |
| 2 | Asetukset  -painike: päävalikkojen käyttäminen |
| 3 | Langaton  -painike: voit käyttää Langaton-valikko a langattoman verkon tilatietoja (vain mallissa HP LaserJet Pro 400 M401dw -tulostin) HUOMAUTUS: Kun langaton verkkoyhteys on käytössä, tämä kuvake muuttuu signaalin voimakkuuspalkeiksi. |
| 4 | Verkko  -painike: voit käyttää verkon asetuksia ja tietoja (vain malleissa HP LaserJet Pro 400 M401n -tulostin, HP LaserJet Pro 400 M401dn -tulostin ja HP LaserJet Pro 400 M401dw -tulostin). Verkoasetusnäytöstä voi tulostaa Verkon yhteenvedo -sivun. |
| 5 | Tiedot  -painike: laitteen tilatietojen näyttäminen. Tilan yhteenvedonäytöstä voi tulostaa Kokoonpanoraportti -sivun. |
| 6 | Tarvikkeet  -painike: tarvikkeiden tilan tarkasteleminen. Tarvikkeiden yhteenvedonäytöstä voi tulostaa Tarvikk. tila -sivun. |
| 7 | Sovellukset -painike: voit avata Sovellukset -valikon ja tulostaa suoraan Web-sovelluksista, joita olet ladannut HP ePrintCenter -sivustosta osoitteesta www.hpeprintcenter.com |
| 8 | Laitteen tila |
| 9 | USB -painike: USB-flash-asema -valikon käyttäminen |

Laiteraporttien tulostaminen

Laiteraportit ovat laitteen muistissa. Niiden avulla voi määrittää ja ratkaista laitteeseen liittyviä ongelmia.

 **HUOMAUTUS:** Jos laitteen kieltä ei ole määritetty oikein asennuksen aikana, kielen voi valita manuaalisesti laitteen tukemista kielistä. Tietosivut tulostuvat tällä kielellä. Vaihda kieli ohjauspaneelin **Järjestelmän asetukset** -valikossa tai sulautetussa Web-palvelimessa.

Raportit-valikosta voit tulostaa laitteen tietosivuja.

| Valikon kohta | Kuvaus |
|----------------------------|--|
| Esittelysivu | Tulostaa tulostuslaatua havainnollistavan sivun |
| Valikkorakenne | Tulostaa kartan ohjauspaneelin valikkorakenteesta. Kartassa näkyvät kunkin valikon aktiiviset asetukset. |
| Kokoonpanoraportti | Tulostaa kaikki laitteen asetukset sisältävän luettelon. Jos laite on kytketty verkkoon, luettelo sisältää myös verkon tiedot. |
| Tarvikk. tila | Tulostaa kunkin värikasetin seuraavat tilatiedot: <ul style="list-style-type: none">• Kasetin jäljellä olevan käyttöiän arvioitu pituus prosentteina• sivuja jäljellä (arvio)• HP:n värikasetin tuotenumero• tulostettujen sivujen määrä.• tietoja HP:n uusien värikasettien tilaamisesta ja käytettyjen värikasettien kierrätyksestä. |
| Verkon yhteenveto | Tulostaa laitteen verkkoasetukset sisältävän luettelon (kaikki mallit, paitsi HP LaserJet Pro 400 M401a -tulostin ja HP LaserJet Pro 400 M401d -tulostin) |
| Käyttösivu | Luettelossa ovat PCL-sivut, PCL 6 -sivut, PS-sivut, juuttuneet tai väärin syöttyneet sivut, mustavalkoiset tai värilliset sivut ja sivumäärä. |
| PCL-fonttiluettelo | Tulostaa asennettujen PCL-fonttien luettelon |
| PS-fonttiluettelo | Tulostaa asennettujen PostScript (PS) -fonttien luettelon |
| PCL6-fonttiluettelo | Tulostaa asennettujen PCL6-fonttien luettelon |
| Huoltosivu | Tulostaa huoltoraportin |

Laiteraporttien tulostaminen LCD-ohjauspaneelistä

1. Avaa valikot painamalla laitteen ohjauspaneelin **OK**-painiketta.
2. Avaa **Raportit** -valikko.
3. Valitse tulostettava raportti ja tulosta se painamalla **OK**-painiketta.

Laiteraporttien tulostaminen kosketusnäytön ohjauspaneelistä

1. Valitse laitteen ohjauspaneelin aloitusnäytössä Asetukset -painike.
2. Kosketa **Raportit**-painiketta.
3. Valitse tulostettavan työn nimi.

Tulostimen jakamista koskeva vastuunvapautus

HP ei tue vertaisverkkoja (peer-to-peer), koska tämä on Microsoftin käyttöjärjestelmien ominaisuus eikä HP:n tulostinohjaimien ominaisuus. Siirry Microsoftin sivustoon osoitteessa www.microsoft.com.

2 Paperilokero

- [Tuetut paperikoot](#)
- [Tuetut paperityypit](#)
- [Täytä syöttölokerot](#)

Tuetut paperikoot

Tämä laite tukee monia erilaisia paperikokoja, ja laitteessa voidaan käyttää erilaisia tulostusmateriaaleja.



HUOMAUTUS: Saat parhaat tulokset valitsemalla oikean paperikoon ja -tyypin tulostinohjaimessa ennen tulostusta.

Taulukko 2-1 Tuetut paperi- ja tulostusmateriaalikoot

| Koko ja mitat | Lokero 1 | Lokero 2 | Valinnainen 500 arkin lokero 3 | Kääntöyksikkö (vain kaksipuoliset tulostimet) |
|--|----------|----------|--------------------------------|---|
| Letter 216 x 279 mm | ✓ | ✓ | ✓ | ✓ |
| Legal 216 x 356 mm | ✓ | ✓ | ✓ | ✓ |
| A4 210 x 297 mm | ✓ | ✓ | ✓ | ✓ |
| A5 148 x 210 mm | ✓ | ✓ | ✓ | |
| A6 105 x 148 mm | ✓ | ✓ | ✓ | |
| B5 (JIS) 182 x 257 mm | ✓ | ✓ | ✓ | |
| Executive 184 x 267 mm | ✓ | ✓ | ✓ | |
| Postikortti (JIS) 100 x 148 mm | ✓ | | | |
| Kaksiosainen postikortti (JIS) 148 x 200 mm | ✓ | | | |
| 16 K 184 x 260 mm | ✓ | | | |
| 16 K 195 x 270 mm | ✓ | | | |
| 16 K 197 x 273 mm | ✓ | | | |

Taulukko 2-1 Tuetut paperi- ja tulostusmateriaalikoot (jatkoa)

| Koko ja mitat | Lokero 1 | Lokero 2 | Valinnainen 500 arkin lokero 3 | Kääntöyksikkö (vain kaksipuolis-tulostimet) |
|--|-----------------|-----------------|---------------------------------------|--|
| 8,5 x 13 216 x 330 mm | ✓ | ✓ | ✓ | |
| Commercial #10 -kirjekuori 105 x 241 mm | ✓ | | | |
| B5 ISO -kirjekuori 176 x 250 mm | ✓ | | | |
| C5 ISO -kirjekuori 162 x 229 mm | ✓ | | | |
| DL ISO -kirjekuori 110 x 220 mm | ✓ | | | |
| Kirjekuori Monarch 98 x 191 mm | ✓ | | | |
| Mukautettu 76 x 127 mm – 216 x 356 mm | ✓ | | | |

Tuetut paperityypit

Täydellinen luettelo HP:n papereista, joita tämä laite tukee, on saatavissa osoitteesta www.hp.com/support/ljm401series.

| Paperityyppi (ohjauspaneeli) | Paperityyppi (tulostinohjain) | Lokero 1 | Lokero 2 | Valinnainen 500 arkin lokero 3 | Kääntöyksikkö (vain kaksipuolis-tulostimet) |
|---------------------------------|-------------------------------|----------|----------|--------------------------------|---|
| TAVALLINEN 75–95 G | Tavallinen paperi | ✓ | ✓ | ✓ | ✓ |
| HP EcoSMART Lite | HP EcoSMART Lite | ✓ | ✓ | ✓ | ✓ |
| KEVYT 60-74 G | Kevyt 60-74g | ✓ | ✓ | ✓ | ✓ |
| KESKIPAKSU 96–110 | Keskiraskas | ✓ | ✓ | ✓ | ✓ |
| PAKSU 111–130 G | Paksu 111–130g | ✓ | ✓ | ✓ | |
| ERITTÄIN PAKSU 131–175 G | Erittäin paksu 131–175 G | ✓ | | | |
| KALVO | Mustavalkolaserkalvo | ✓ | ✓ | ✓ | |
| TARRAT | Tarrat | ✓ | | | |
| KIRJELOMAKE | Kirjelomake | ✓ | ✓ | ✓ | ✓ |
| ESIPAINETTU | Esipainettu | ✓ | ✓ | ✓ | ✓ |
| REI'ITETTY | Rei'itetty | ✓ | ✓ | ✓ | ✓ |
| VÄRI | Värillinen | ✓ | ✓ | ✓ | ✓ |
| KARKEA | Karkea | ✓ | ✓ | ✓ | |
| BOND | Kova | ✓ | ✓ | ✓ | ✓ |
| KIERRÄTYS | Uusiopaperi | ✓ | ✓ | ✓ | ✓ |
| KIRJEKUORI | Kirjekuori | ✓ | | | |

Täytä syöttölokerot

Lokeron 1 täyttäminen

1. Avaa lokero 1 ja vedä lokeroa ulospäin laitteesta.



2. Jos käytät pitkää paperia, taita paperia lokerossa tukeva jatke ulos.

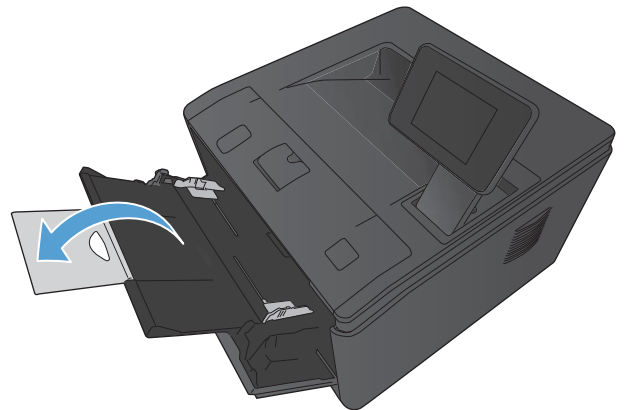

3. Aseta lokeroon 1 paperiarkkeja ja siirrä paperinohjaimet niitä vasten.

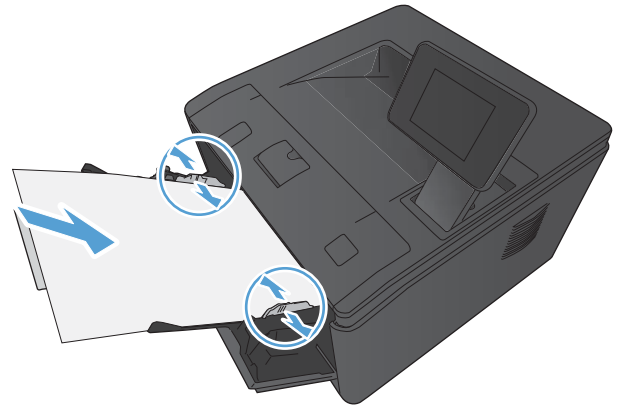

4. Työnnä paperiarkit niin pitkälle lokeroon kuin ne menevät.

Lokeron 2 täyttäminen

1. Vedä lokero ulos laitteesta.

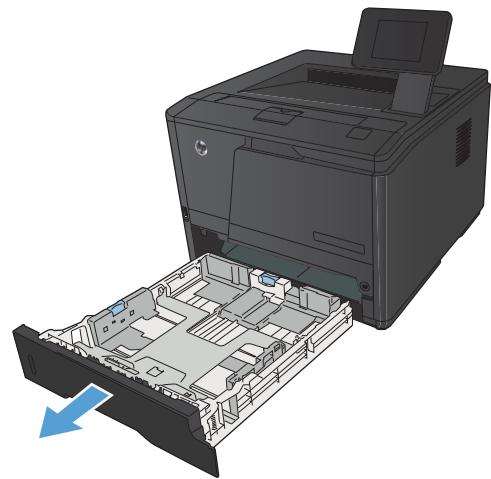

2. Avaa paperin leveys- ja pituusohjaimet työntämällä sinisiä kielekkeitä ulospäin.

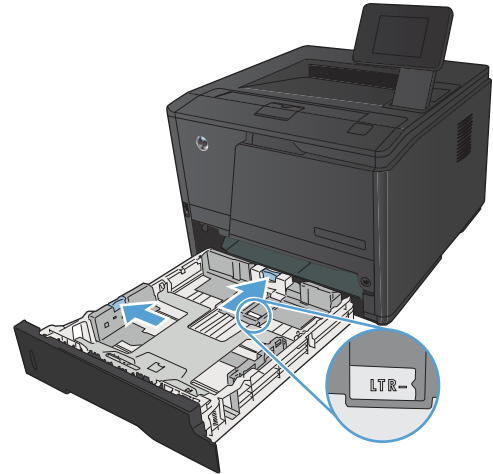

3. Jos haluat lisätä Legal-koon paperia, avaa lokero painamalla lokeron takana olevaa vapautuspainiketta sisäänpäin ja vetämällä lokeron takaosan ulos.

HUOMAUTUS: Kun lokeroon lisätään Legal-kokoista paperia, lokero on noin 70 mm ulkona laitteen takapuolelta.

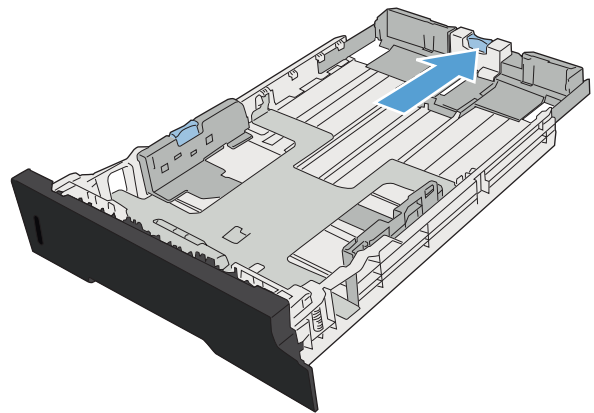

4. Lisää paperi lokeroon ja varmista, että sen jokainen kulma on asetettu hyvin. Aseta paperin leveys- ja pituusohjaimet paperipinoa vasten.

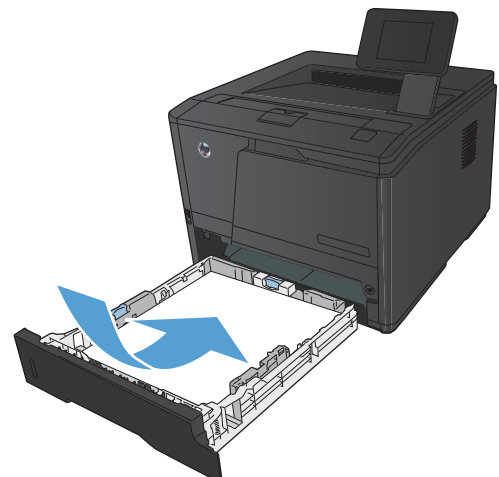

5. Paina paperipinoa, jotta se on varmasti lokeron oikean reunan ja takareunan paperinlisäyskielekkeiden alapuolella.

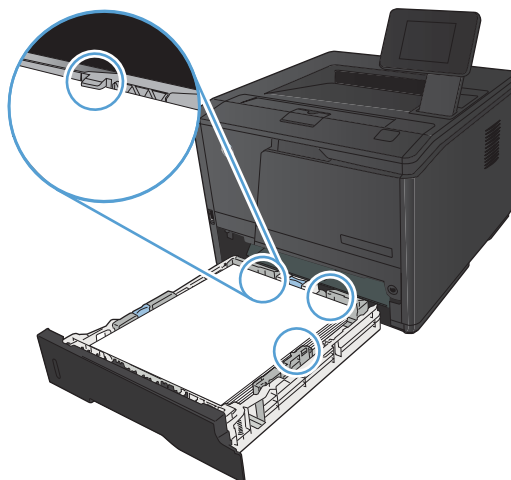

6. Työnnä lokero takaisin laitteeseen.

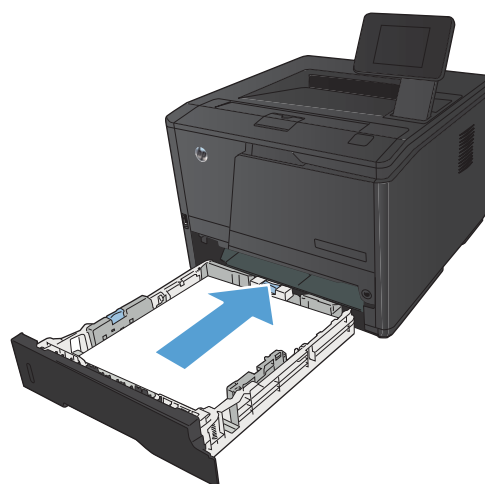

Valinnaisen lokeron 3 täyttäminen

1. Vedä lokero ulos laitteesta.

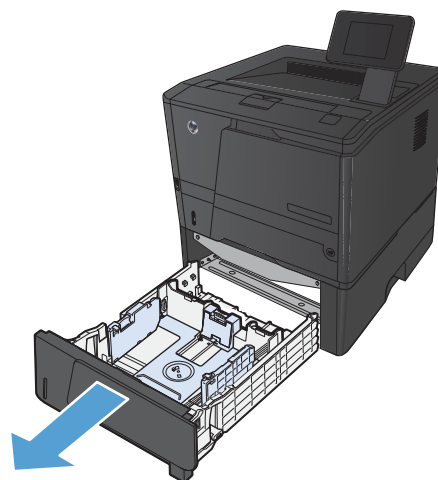

2. Avaa paperin leveys- ja pituusohjaimet työntämällä sinisiä kielekkeitä ulospäin.

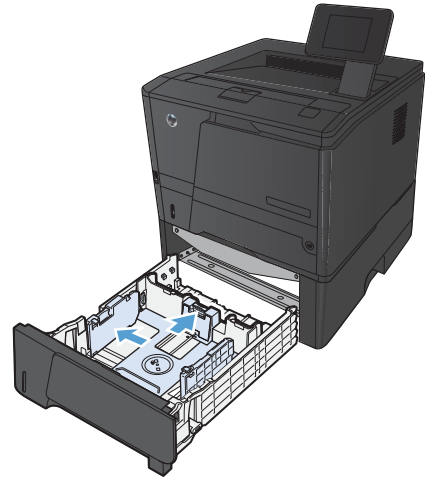

3. Jos haluat lisätä Legal-koon paperia, avaa lokero painamalla lokeron takana olevaa vapautuspainiketta sisäänpäin ja vetämällä lokeron takaosan ulos.

HUOMAUTUS: Kun lokeroon lisätään Legal-kokoista paperia, lokero on noin 70 mm ulkona laitteen takapuolelta.

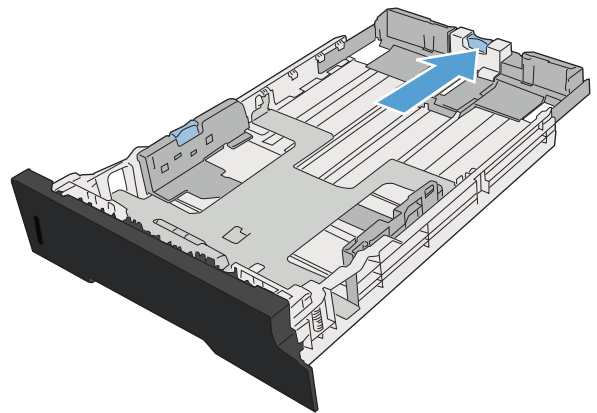

4. Lisää paperi lokeroon ja varmista, että sen jokainen kulma on asetettu hyvin. Aseta paperin leveys- ja pituusohjaimet paperipinoa vasten.

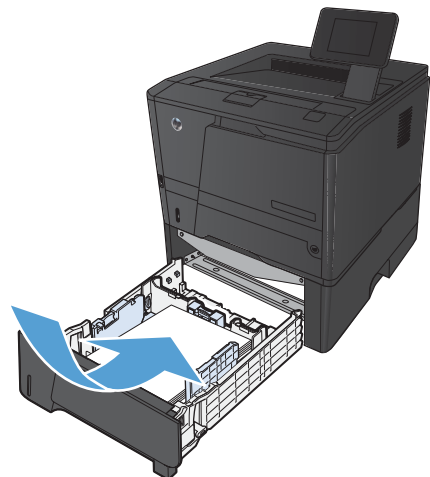

5. Paina paperipinoa, jotta se on varmasti lokeron takaosassa olevien paperinlisäyskielekkeiden alapuolella.

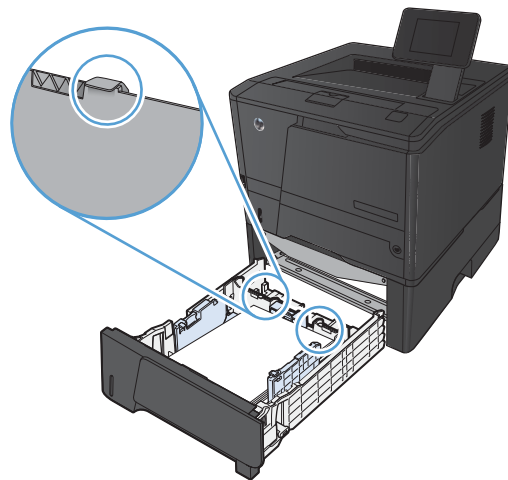

6. Työnnä lokero takaisin laitteeseen.

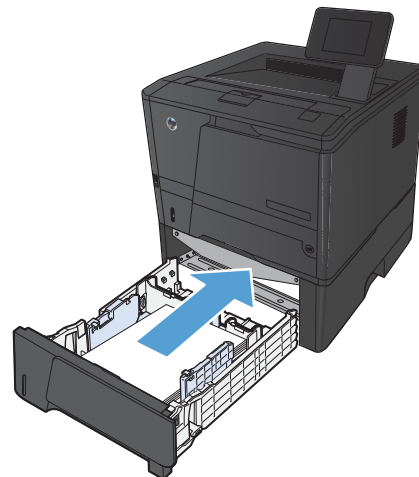

3 Tulostus

- [Tuetut tulostinohjaimet \(Windows\)](#)
- [Tulostustyöasetusten muuttaminen \(Windows\)](#)
- [Tulostustyöasetusten muuttaminen \(Mac OS X\)](#)
- [Windowsin tulostustehtävät](#)
- [Mac OS X:n tulostustehtävät](#)
- [Muut tulostustehtävät \(Windows\)](#)
- [Muut tulostustehtävät \(Mac OS X\)](#)
- [Arkistolaatuisten tulosteiden luominen](#)
- [HP ePrint -työkalun käyttäminen](#)
- [AirPrint:n käyttäminen](#)
- [USB-pikatulostus](#)

Tuetut tulostinohjaimet (Windows)

Tulostinohjainten avulla voidaan käyttää laitteen toimintoja. Lisäksi ne luovat yhteyden laitteeseen (tulostinkielen avulla). Lisätietoja lisäohjelmista ja -kielistä on laitteen CD-ROM-levyllä olevissa asennustiedoissa ja Readme-tiedostoissa.

HP PCL 6 -ohjaimen kuvaus

- Asennetaan automaattisesti tuotteen ohjelmistoa asennettaessa
- Toimitetaan oletusohjaimena
- Suositellaan tulostukseen kaikissa tuetuissa Windows-ympäristöissä
- Tarjoaa parhaan mahdollisen nopeuden, tulostuslaadun ja laitteen toimintojen tuen useimmille käyttäjille
- Kehitetty yhteensopivaksi Windows Graphic Device Interface (GDI) -liitäntää varten, jotta saadaan paras mahdollinen nopeus Windows-ympäristöissä
- Ei ehkä ole täysin yhteensopiva kolmansien osapuolten toimittamien ja mukautettujen ohjelmistojen kanssa, joiden perustana on PCL 5

HP UPD PS -ohjaimen kuvaus

- Ladattavissa internetistä osoitteesta www.hp.com/support/ljm401series
- Suositellaan tulostukseen Adobe® -ohjelmistoista tai muista ohjelmistoista, joissa käytetään paljon grafiikkaa
- Tukee postscript-emulointitulostusta ja postscript flash -fontteja

HP PCL 5 -ohjaimen kuvaus

- Ladattavissa internetistä osoitteesta www.hp.com/support/ljm401series
- Yhteensopiva aiempien PCL-versioiden ja HP LaserJet -laitteiden kanssa
- Paras valinta tulostettaessa kolmansien osapuolten tai mukautetuista ohjelmistoista
- Suunniteltu käytettäväksi yritysten Windows-ympäristöissä, joissa voidaan siten käyttää yhtä ohjainta useiden tulostinmallien kanssa
- Suositellaan, kun tulostetaan useisiin tulostinmalleihin kannettavasta Windows-tietokoneesta

HP PCL 6 -ohjaimen kuvaus

- Ladattavissa internetistä osoitteesta www.hp.com/support/ljm401series
- Suositellaan tulostukseen kaikissa tuetuissa Windows-ympäristöissä
- Tarjoaa parhaan mahdollisen nopeuden, tulostuslaadun ja laitteen toimintojen tuen useimmille käyttäjille

- Kehitetty yhteensopivaksi Windows Graphic Device Interface (GDI) -liitäntää varten, jotta saadaan paras mahdollinen nopeus Windows-ympäristöissä
- Ei ehkä ole täysin yhteensopiva kolmansien osapuolten toimittamien ja mukautettujen ohjelmistojen kanssa, joiden perustana on PCL 5

Tulostustyöasetusten muuttaminen (Windows)

Tulostustyöasetusten muuttamisen prioriteetti

Tulostusasetusten arvojärjestys määräytyy sen mukaan, missä muutokset on tehty:



HUOMAUTUS: Komentojen ja valintaikkunoiden nimet saattavat vaihdella käytössä olevan ohjelman mukaan.

- **Sivun asetukset -valintaikkuna:** Tämä valintaikkuna avataan valitsemalla käytettävän ohjelman **Tiedosto**-valikosta **Sivun asetukset** tai vastaava komento. Siinä määritetyt asetukset kumoavat kaikkialla muualla määritetyt asetukset.
- **Tulosta-valintaikkuna:** Tämä valintaikkuna avataan valitsemalla käytettävän ohjelman **Tiedosto**-valikosta **Tulosta, Tulostimen asetukset** tai vastaava komento. **Tulosta**-valintaikkunassa määritetyt asetukset ovat toissijaisia, ja ne **eivät** tavallisesti kumoa Sivun asetukset -valintaikkunassa määritettyjä asetuksia.
- **Tulostimen asetukset -valintaikkuna (tulostinohjain).** Avaa tulostinohjain napsauttamalla **Tulosta**-valintaikkunan **Ominaisuudet**-painiketta. **Tulostimen ominaisuudet** -valintaikkunassa määritetyt asetukset eivät tavallisesti kumoa muualla tulostusohjelmassa määritettyjä asetuksia. Useimpia tulostusasetuksia voi muuttaa tässä.
- **Tulostinohjaimen oletusasetukset:** Tulostinohjaimen oletusasetukset määräävät kaikissa tulostustöissä käytettävät asetukset, *paitsi* jos asetuksia muutetaan **Sivun asetukset**-, **Tulosta**- tai **Tulostimen ominaisuudet** -valintaikkunassa.
- **Tulostimen ohjauspaneelin asetukset.** Tulostimen ohjauspaneelin avulla määritetyt asetukset ovat toissijaisia muualla määritettyihin asetuksiin verrattuna.

Kaikkien tulostustöiden asetusten muuttaminen ohjelman sulkemiseen saakka

1. Valitse ohjelmistossa **Tulosta**.
2. Valitse ohjain ja valitse **Ominaisuudet** tai **Määritykset**.

Kaikkien tulostustöiden oletusasetusten muuttaminen

1. **Windows XP, Windows Server 2003 ja Windows Server 2008 (käytössä oletusarvoinen Käynnistä-valikkonäkymä):** Valitse **Käynnistä** ja valitse **Tulostimet ja faksit**.

Windows XP, Windows Server 2003 ja Windows Server 2008 (käytössä perinteinen Käynnistä-valikkonäkymä): Valitse **Käynnistä**, **Asetukset** ja sitten **Tulostimet**.

Windows Vista: Valitse **Käynnistä**, **Ohjauspaneeli** ja sitten **Laitteisto ja äänet** -luokasta **Tulostin**.

Windows 7: Valitse **Käynnistä** ja **Tulostimet ja muut laitteet**.

2. Napsauta hiiren kakkospainikkeella ohjaimen kuvaketta ja valitse sitten **Tulostusmääritykset**.

Laitteen kokoonpanoasetusten muuttaminen

1. **Windows XP, Windows Server 2003 ja Windows Server 2008 (käytössä oletusarvoinen Käynnistä-valikkonäkymä):** Valitse **Käynnistä** ja valitse **Tulostimet ja faksit**.

Windows XP, Windows Server 2003 ja Windows Server 2008 (käytössä perinteinen Käynnistä-valikkonäkymä): Valitse **Käynnistä**, **Asetukset** ja sitten **Tulostimet**.

Windows Vista: Valitse **Käynnistä**, **Ohjauspaneeli** ja sitten **Laitteisto ja äänet** -luokasta **Tulostin**.

Windows 7: Valitse **Käynnistä** ja **Tulostimet ja muut laitteet**.

2. Napsauta tulostinkuvaketta hiiren kakkospainikkeella ja valitse **Ominaisuudet** tai **Tulostimen ominaisuudet**.
3. Napsauta **Laitteen asetukset** -välilehteä.

Tulostustyöasetusten muuttaminen (Mac OS X)

Tulostustyöasetusten muuttamisen prioriteetti

Tulostusasetusten arvojärjestys määräytyy sen mukaan, missä muutokset on tehty:



HUOMAUTUS: Komentojen ja valintaikkunoiden nimet saattavat vaihdella käytössä olevan ohjelman mukaan.

- **Arkin määrittely -valintataulu:** Tämä valintataulu avataan valitsemalla käytettävän ohjelman **Arkisto**-valikosta **Arkin määrittely** tai vastaava komento. Siinä määritetyt asetukset saattavat kumota kaikkialla muualla määritetyt asetukset.
- **Tulosta-valintaikkuna:** Tämä valintaikkuna avataan valitsemalla käytettävän ohjelman **Tiedosto**-valikosta **Tulosta, Tulostimen asetukset** tai vastaava komento. **Tulosta**-valintaikkunassa määritetyt asetukset ovat toissijaisia, ja ne *eivät* kumoa **Sivun asetukset** -valintaikkunassa määritettyjä asetuksia.
- **Tulostinohjaimen oletusasetukset:** Tulostinohjelmiston oletusasetukset määräävät kaikissa tulostustöissä käytettävät asetukset, *paitsi* jos asetuksia muutetaan **Sivun asetukset**- tai **Tulosta**-valintataulussa.
- **Tulostimen ohjauspaneelin asetukset.** Tulostimen ohjauspaneelin avulla määritetyt asetukset ovat toissijaisia muualla määritettyihin asetuksiin verrattuna.

Kaikkien tulostustöiden asetusten muuttaminen ohjelman sulkemiseen saakka

1. Valitse **Tiedosto**-valikosta **Tulostaminen**.
2. Valitse tämä laite **Tulostin**-valikosta.
3. Muuta haluamiasi asetuksia avattavassa asetusvalikossa.

Kaikkien tulostustöiden oletusasetusten muuttaminen

1. Valitse **Tiedosto**-valikosta **Tulostaminen**.
2. Valitse tämä laite **Tulostin**-valikosta.
3. Muuta haluamiasi asetuksia avattavassa asetusvalikossa.
4. Valitse **Esiasetukset**-valikosta **Tallenna nimellä...** ja kirjoita esiasetuksen nimi.

Nämä asetukset tallennetaan **Esiasetukset**-valikkoon. Jos haluat käyttää uusia asetuksia, valitse tallennettu esiasetusvaihtoehto aina, kun käynnistät ohjelman ja tulostat.

Laitteen kokoonpanoasetusten muuttaminen

1. Osoita Apple-valikossa  **Järjestelmäasetukset**-valikkoa ja sitten **Tulosta ja faksaa**-symbolia.
2. Valitse ikkunassa vasemmalla oleva laite.
3. Osoita **Lisävarusteet ja tarvikkeet**-painiketta.
4. Valitse **Ohjain**-välilehti.
5. Tee asennettujen lisävarusteiden määrittäykset.

Windowsin tulostustehtävät

Tulostuksen pikavalinnan käyttäminen (Windows)

1. Valitse ohjelmistossa **Tulosta**.
2. Valitse laite ja paina **Ominaisuudet**- tai **Määriykset**-painiketta.

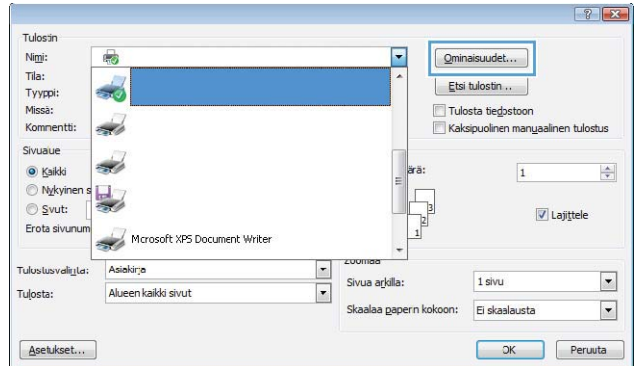

3. Valitse **Pikavalinnat**-välilehti.

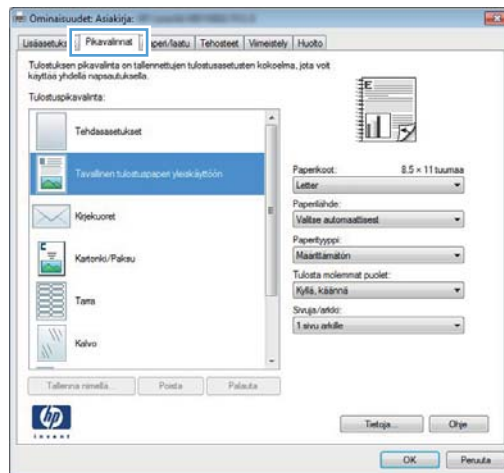

4. Valitse jokin pikavalinta ja paina **OK**-painiketta.

HUOMAUTUS: Kun valitset pikavalinnan, tulostinohjaimen muiden välilehtien vastaavat asetukset muuttuvat.

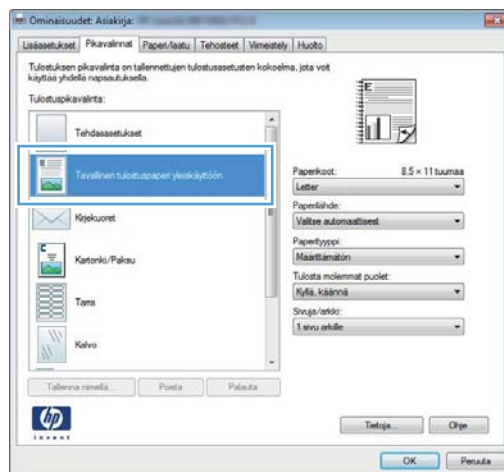

Tulostuksen pikavalinnan luominen (Windows)

1. Valitse ohjelmistossa **Tulosta**.
2. Valitse laite ja paina **Ominaisuudet**- tai **Määrittelyt**-painiketta.

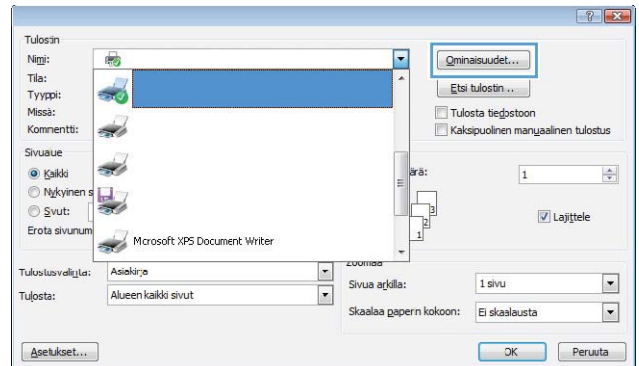

3. Valitse **Pikavalinnat**-välilehti.

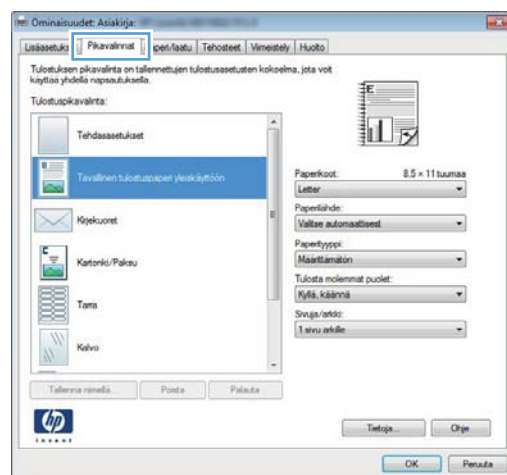

4. Valitse valmis pikavalinta perustaksi.

HUOMAUTUS: Valitse pikavalinta aina, ennen kuin muutat asetuksia ruudun oikeassa reunassa. Jos muutat asetuksia ja valitset sitten pikavalinnan tai jos valitset toisen pikavalinnan, kaikki asetukset menetetään.

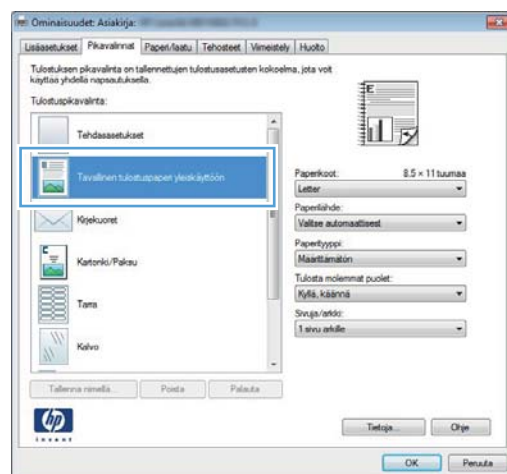

5. Valitse uuden pikavalinnan tulostusasetukset.

HUOMAUTUS: Voit valita tulostusasetukset tässä välilehdessä tai missä tahansa muussa tulostinohjaimen välilehdessä. Kun olet valinnut asetusvaihtoehtoja muissa välilehdissä, palaa **Pikavalinnat**-välilehteen ennen seuraavaan vaiheeseen siirtymistä.

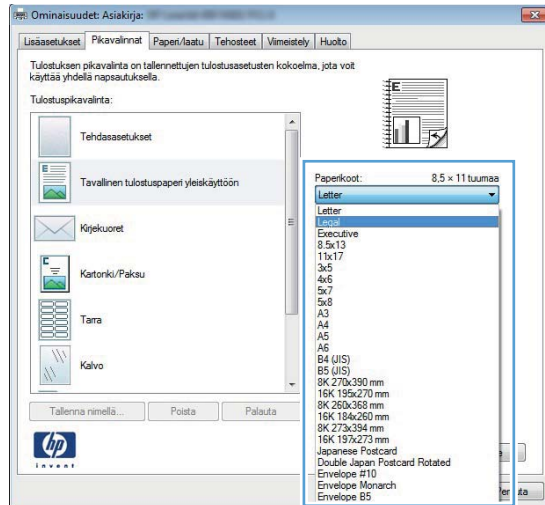

6. Napsauta **Tallenna nimellä**-painiketta.

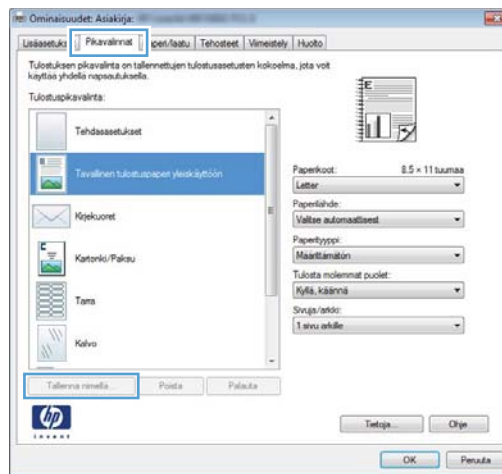

7. Anna pikavalinnan nimi ja paina **OK**-painiketta.

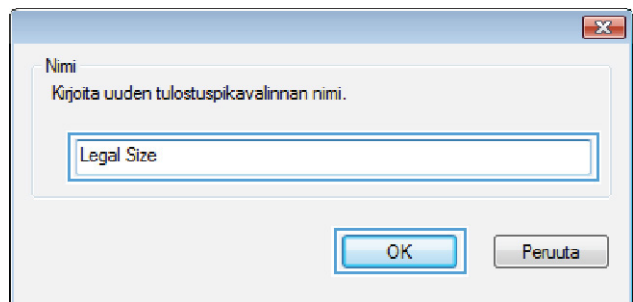

Automaattinen molemmille puolille tulostaminen Windowsissa

 **HUOMAUTUS:** Tämä osa koskee vain malleja HP LaserJet Pro 400 M401d -tulostin, HP LaserJet Pro 400 M401dn -tulostin ja HP LaserJet Pro 400 M401dw -tulostin.

1. Valitse sovelluksen **Tiedosto**-valikosta **Tulosta**.

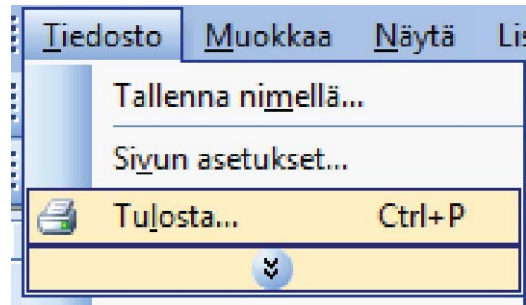

2. Valitse laite ja paina **Ominaisuudet**- tai **Määritykset**-painiketta.

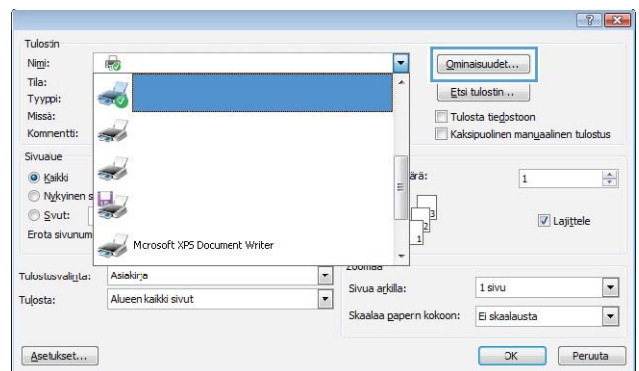

3. Valitse **Viimeistely**-välilehti.

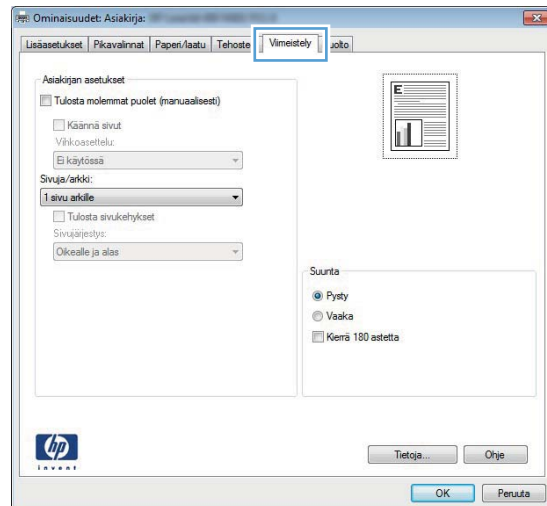

4. Valitse **Tulosta molemmat puolet** -valintaruutu. Tulosta työ painamalla **OK**-painiketta.

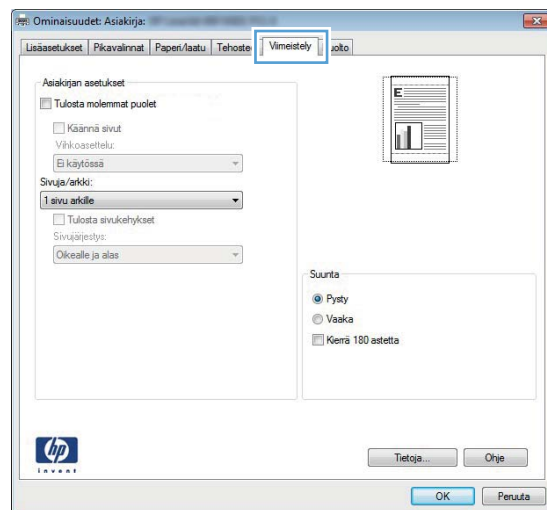

Manuaalinen molemmille puolille (kaksipuolisesti) tulostaminen Windowsissa

 **HUOMAUTUS:** Tämä osa koskee ensisijaisesti malleja HP LaserJet Pro 400 M401a -tulostin ja HP LaserJet Pro 400 M401n -tulostin. Malleilla HP LaserJet Pro 400 M401d -tulostin, HP LaserJet Pro 400 M401dn -tulostin ja HP LaserJet Pro 400 M401dw -tulostin voi kuitenkin tulostaa kaksipuolisia töitä myös manuaalisesti, jos automaattinen kaksipuolinen tulostustoiminto ei tue paperia tai jos kaksipuolisyksikkö on poistettu käytöstä.

1. Valitse sovelluksen **Tiedosto**-valikosta **Tulosta**.

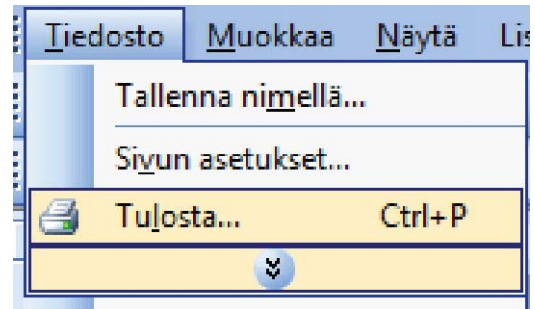

2. Valitse laite ja paina **Ominaisuudet**- tai **Määrittelyt**-painiketta.

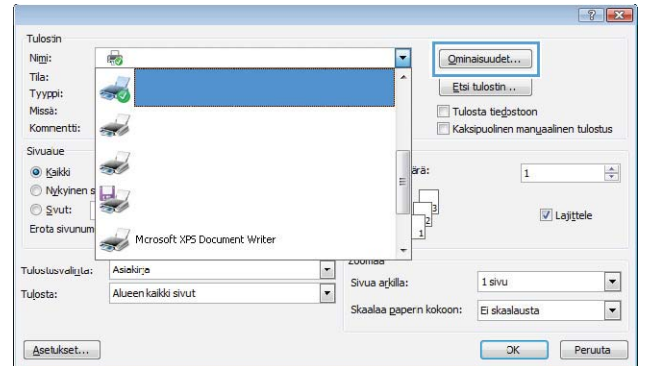

3. Valitse **Viimeistely**-välilehti.

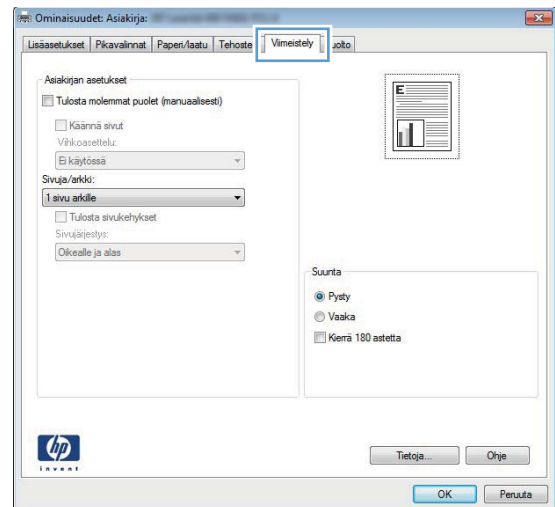

4. Valitse **Tulosta molemmat puolet (manuaalisesti)**-valintaruutu. Tulosta työn ensimmäinen sivu valitsemalla **OK**.

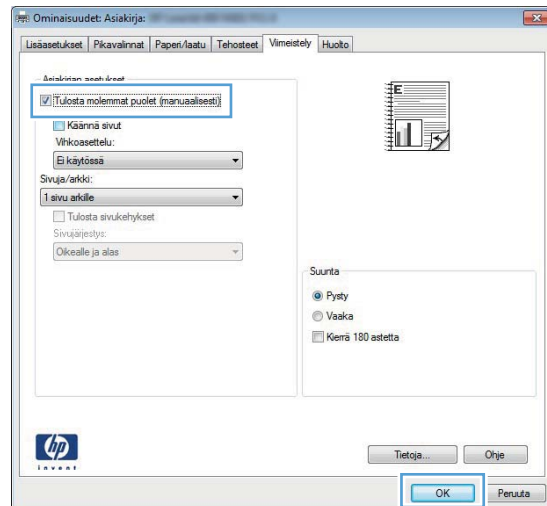

5. Hae tulostettu pino tulostelokerosta ja aseta se lokeroon 1 samassa suunnassa niin, että tulostettu puoli on alaspäin ja sivujen yläreunat ovat laitetta kohti.

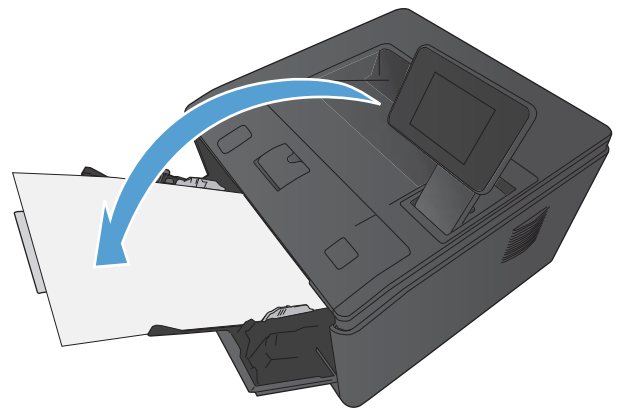

6. Paina ohjauspaneelissa **OK**-painiketta, jolloin työn toinen puoli tulostuu.

Useiden sivujen tulostaminen arkille Windowsissa

1. Valitse sovelluksen **Tiedosto**-valikosta **Tulosta**.

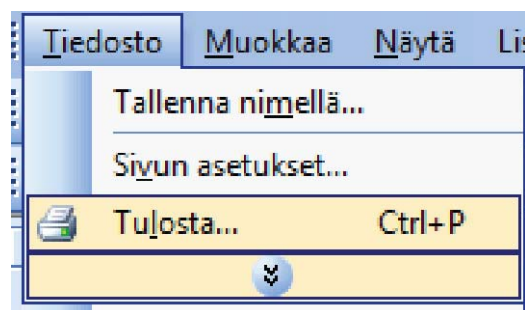

2. Valitse laite ja paina **Ominaisuudet**- tai **Määritykset**-painiketta.

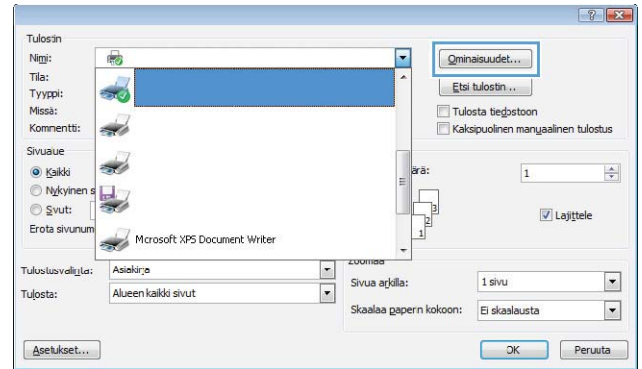

3. Valitse **Viimeistely**-välilehti.

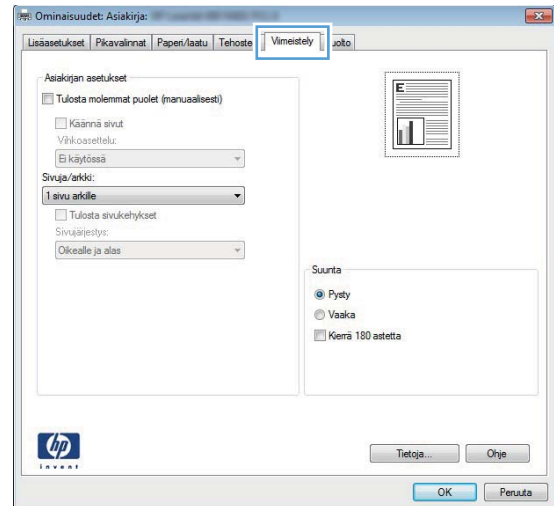

4. Valitse arkille tulevien sivujen määrä avattavasta **Sivuja/arkki**-luettelosta.

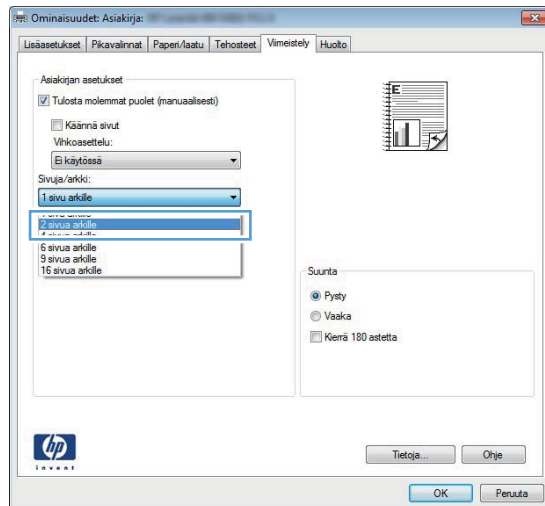

5. Valitse oikeat **Tulosta sivukehykset**-, **Sivujärjestys**- ja **Suunta**-asetukset.

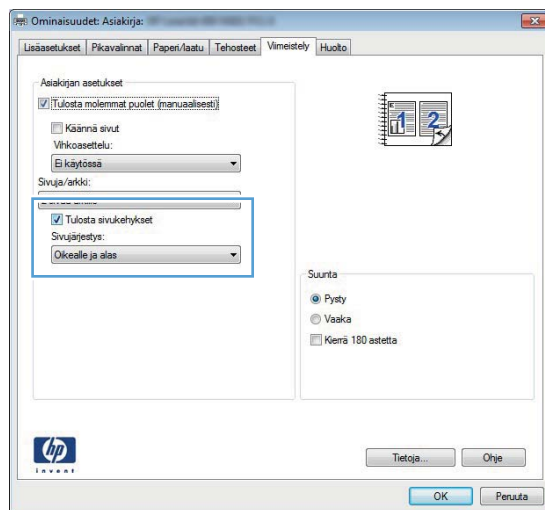

Sivun suunnan valitseminen (Windows)

1. Valitse ohjelmistossa **Tulosta**.
2. Valitse laite ja paina **Ominaisuudet**- tai **Määrittäminen**-painiketta.

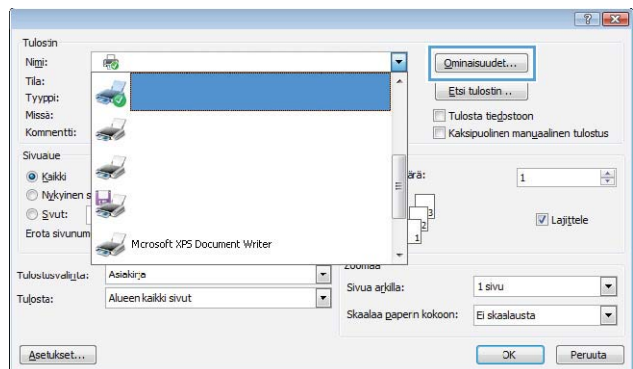

3. Valitse **Viimeistely**-välilehti.

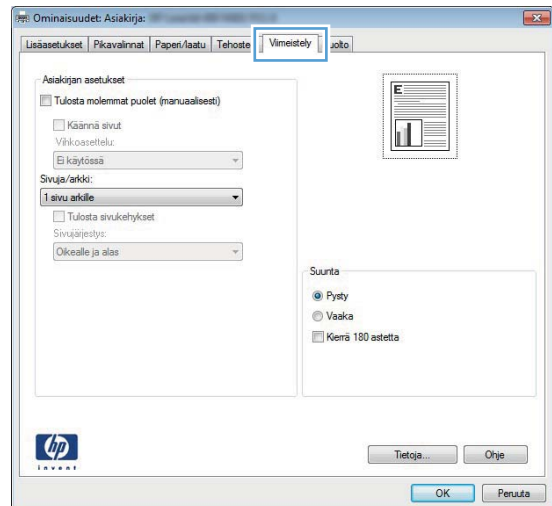

4. Valitse **Suunta**-alueella **Pysty**- tai **Vaaka**-asetus.

Voit tulostaa sivun ylösalaisin valitsemalla **Kierrä 180 astetta** -asetuksen.

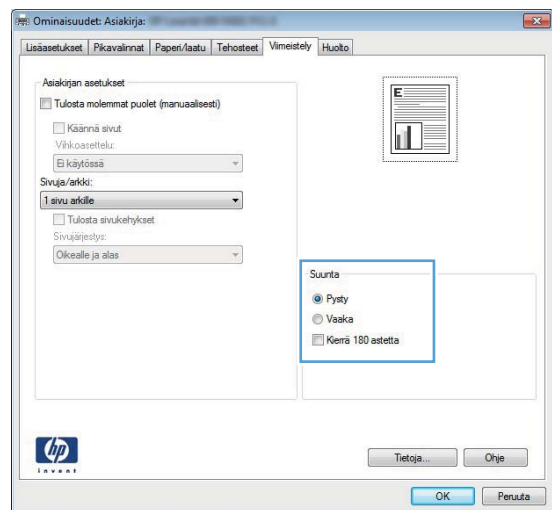

Paperityypin valitseminen (Windows)

1. Valitse ohjelmistossa **Tulosta**.
2. Valitse laite ja paina **Ominaisuudet**- tai **Määrittelyt**-painiketta.

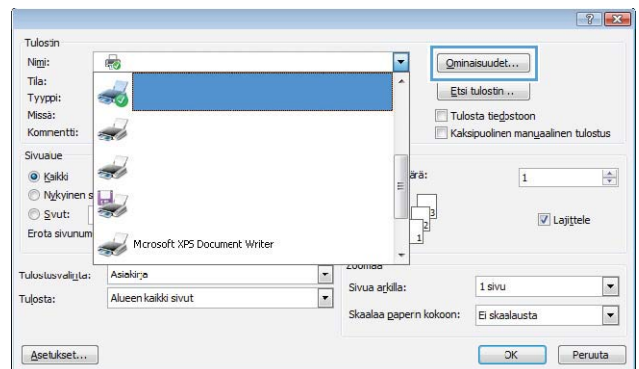

3. Valitse **Paperi/laatu**-välilehti.

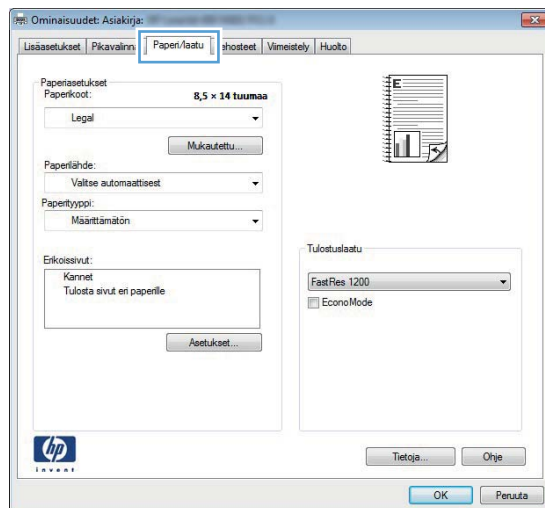

4. Valitse avattavasta **Paperityyppi**-luettelosta **Lisää...**-asetus.

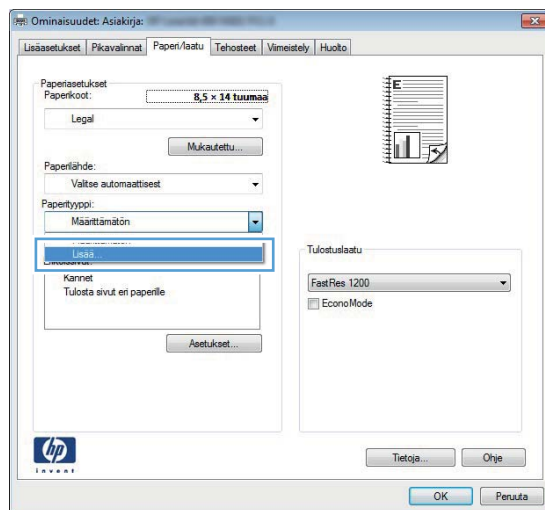

5. Valitse paperityyppiluokka, joka parhaiten vastaa käyttämäsi paperia.

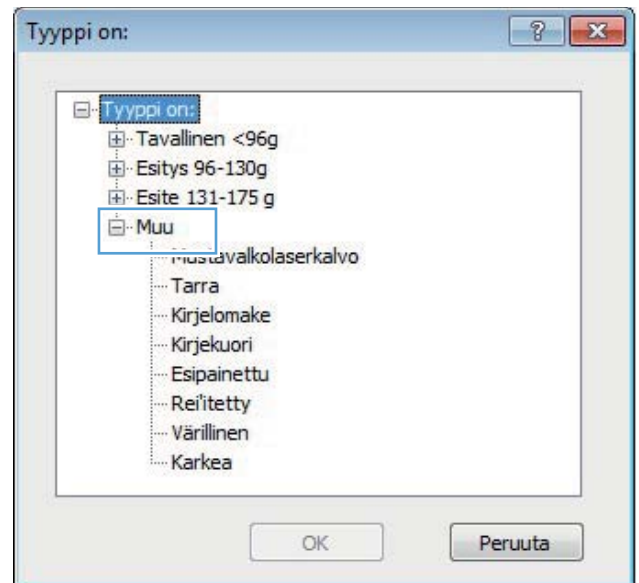

6. Valitse käyttämäsi paperityypin asetus ja paina **OK**-painiketta.

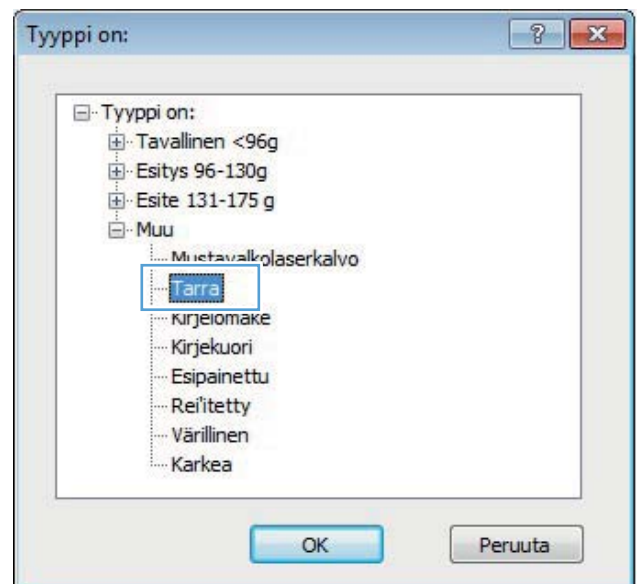

Ensimmäisen tai viimeisen sivun tulostaminen eri paperille (Windows)

1. Valitse ohjelmistossa **Tulosta**.

2. Valitse laite ja paina **Ominaisuudet**- tai **Määritykset**-painiketta.

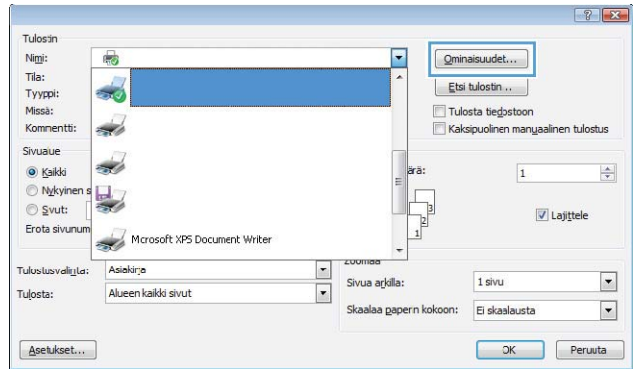

3. Valitse **Paperi/laatu**-välilehti.

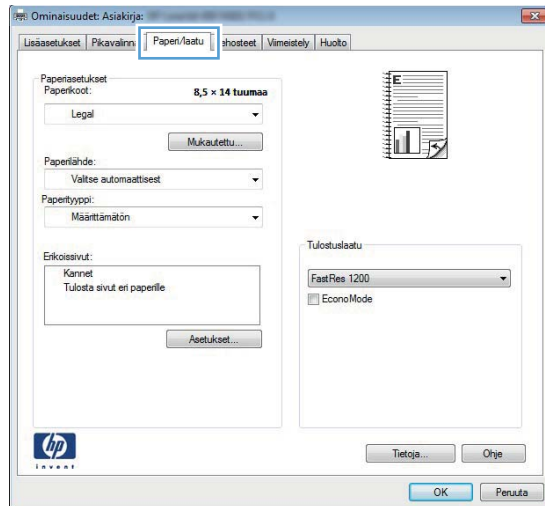

4. Valitse **Tulosta sivut eri paperille** ja napsauta sitten **Asetukset**-painiketta valitaksesi tarvittavat asetukset etukannta, muita sivuja ja takakannta varten.

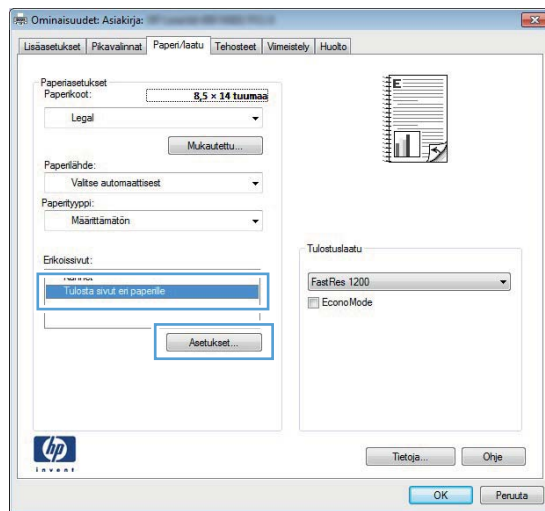

Asiakirjan skaalaaminen sivukokoa vastaavaksi (Windows)

1. Valitse ohjelmistossa **Tulosta**.

2. Valitse laite ja paina **Ominaisuudet**- tai **Määritykset**-painiketta.

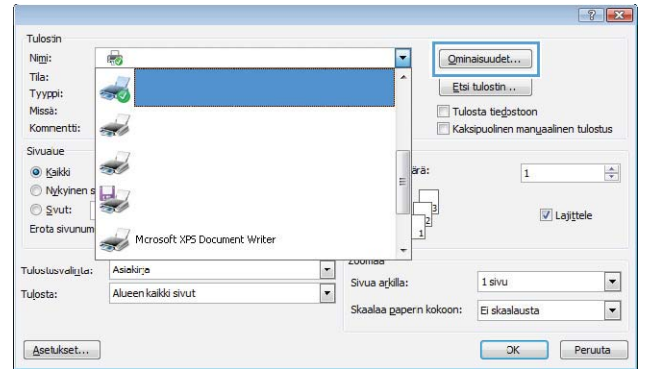

3. Valitse **Tehosteet**-välilehti.

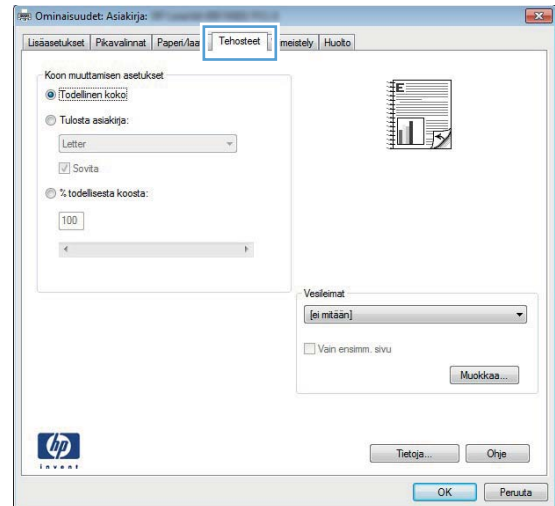

4. Valitse **Tulosta asiakirja**-asetus ja sen jälkeen koko avattavasta luettelosta.

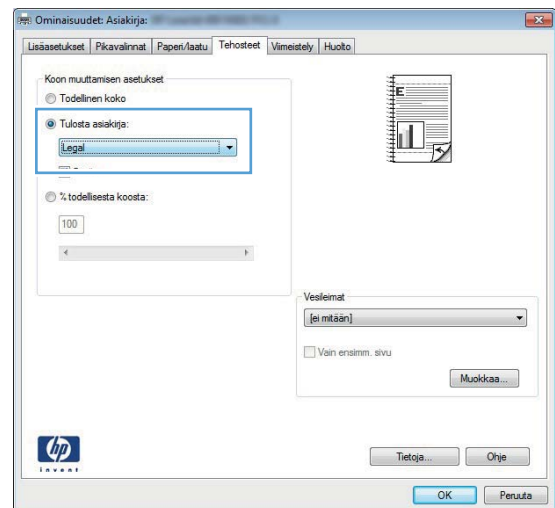

Vihkon luominen (Windows)

1. Valitse ohjelmistossa **Tulosta**.

2. Valitse laite ja paina **Ominaisuudet**- tai **Määritykset**-painiketta.

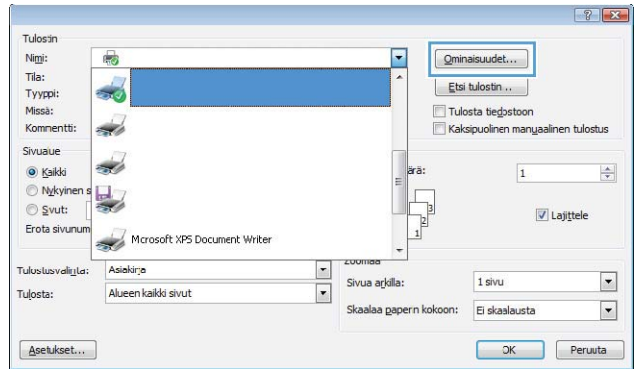

3. Valitse **Viimeistely**-välilehti.

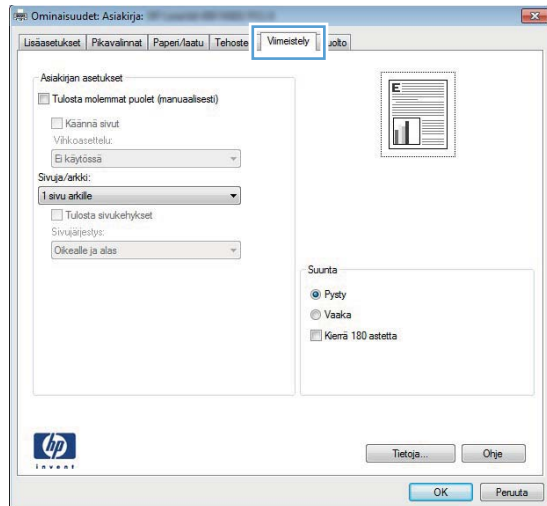

4. Valitse **Tulosta molemmat puolet**- tai **Tulosta molemmat puolet (manuaalisesti)**-valintaruutu.

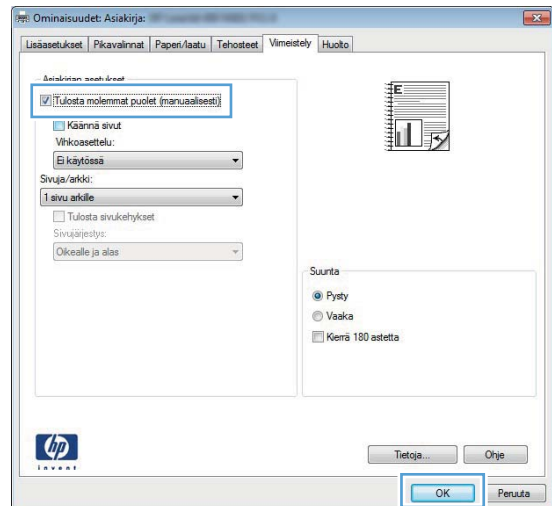

5. Valitse sidonta-asetus avattavasta **Vihkoasettelu**-luettelosta. **Sivuja/arkki**-asetus muuttuu automaattisesti asetukseksi **2 sivua arkille**.

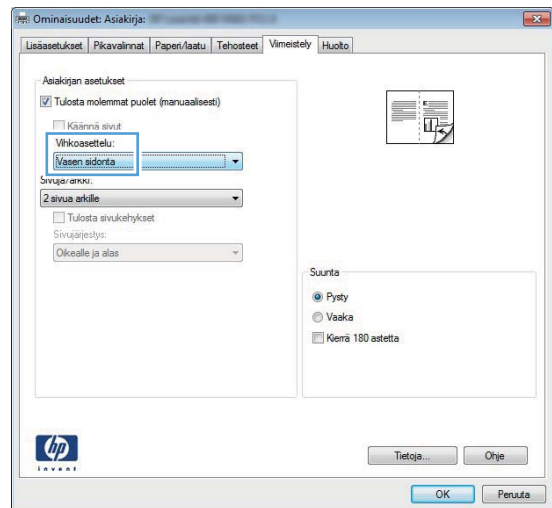

Mac OS X:n tulostustehtävät

Tulostuksen pikavalinnan käyttäminen (Mac OS X)

1. Valitse **Tiedosto**-valikosta **Tulostaminen**.
2. Valitse tämä laite **Tulostin**-valikosta.
3. Valitse **Esiasetukset**-valikosta tulostuksen esiasetus.
4. Napsauta **Tulostaminen**-painiketta.



HUOMAUTUS: Voit käyttää tulostinohjaimen oletusasetuksia valitsemalla **standardi**.

Tulostuksen pikavalinnan luominen (Mac OS X)

Tallenna voimassa olevat tulostinohjainasetukset tulostuksen esiasetusten avulla myöhempää käyttöä varten.

1. Valitse **Tiedosto**-valikosta **Tulostaminen**.
2. Valitse tämä laite **Tulostin**-valikosta.
3. Valitse tulostusasetukset, jotka haluat tallentaa tai ottaa käyttöön.
4. Valitse **Esiasetukset**-valikosta **Tallenna nimellä...** ja kirjoita esiasetuksen nimi.
5. Osoita **OK**-painiketta.

Automaattinen molemmille puolille tulostaminen (Mac OS X)



HUOMAUTUS: Tämä osa koskee vain malleja HP LaserJet Pro 400 M401d -tulostin, HP LaserJet Pro 400 M401dn -tulostin ja HP LaserJet Pro 400 M401dw -tulostin.

1. Aseta lokeroon tulostustyön mukainen määrä paperia.
2. Valitse **Tiedosto**-valikosta **Tulostaminen**.
3. Valitse avattavasta **Tulostin**-luettelosta tämä laite.
4. Valitse vaihtoehto **Asettelu**.
5. Valitse avattavasta **Kaksipuolinen**-luettelosta sidontavaihtoehto.
6. Napsauta **Tulostaminen**-painiketta.

Manuaalinen molemmille puolille tulostaminen (Mac OS X)

 **HUOMAUTUS:** Tämä osa koskee ensisijaisesti malleja HP LaserJet Pro 400 M401a -tulostin ja HP LaserJet Pro 400 M401n -tulostin. Malleilla HP LaserJet Pro 400 M401d -tulostin, HP LaserJet Pro 400 M401dn -tulostin ja HP LaserJet Pro 400 M401dw -tulostin voi kuitenkin tulostaa kaksipuolisia töitä myös manuaalisesti, jos automaattinen kaksipuolinen tulostustoiminto ei tue paperia tai jos kaksipuolisyksikkö on poistettu käytöstä.

1. Aseta lokeroon 1 niin paljon paperia kuin tulostustyössä tarvitaan.
2. Valitse **Tiedosto**-valikosta **Tulostaminen**.
3. Valitse avattavasta **Tulostin**-luettelosta tämä laite.
4. Valitse vaihtoehto **Kaksipuolinen tulostus manuaalisesti**.
5. Valitse **Kaksipuolinen tulostus manuaalisesti** -valintaruutu ja valitse sidontavaihtoehto.
6. Napsauta **Tulostaminen**-painiketta. Toimi näytön ponnahdusikkunan ohjeiden mukaisesti, ennen kuin asetat tulostepinon uudelleen lokeroon 1 toisen puolen tulostamista varten.
7. Mene tulostimen luo ja poista kaikki tyhjät paperit lokerosta 1.
8. Aseta tulostettu pino lokeroon 1 tulostettu puoli on alaspäin ja sivujen yläreunat ovat laitetta kohti.

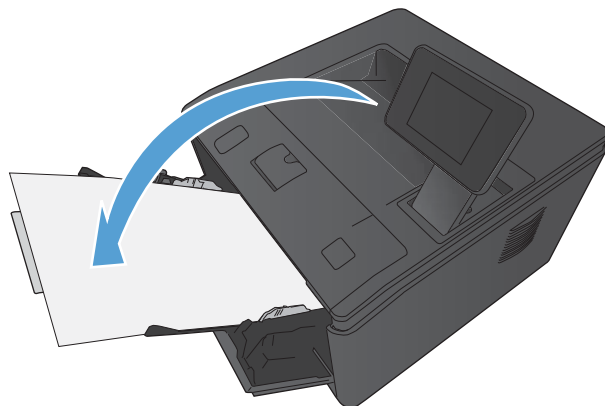

9. Jatka valitsemalla tarvittaessa asianmukainen ohjauspaneelin painike.

Useiden sivujen tulostaminen yhdelle paperiarkille (Mac OS X)

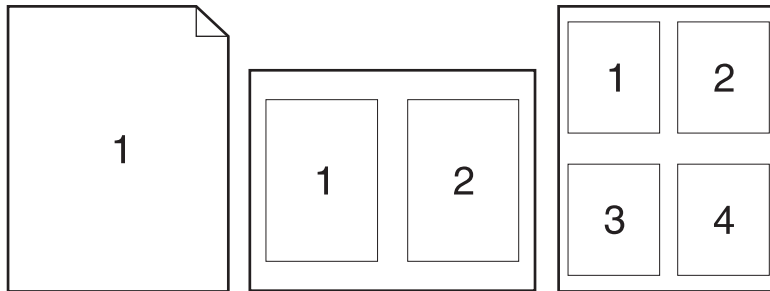

1. Valitse **Tiedosto**-valikosta **Tulostaminen**.
2. Valitse tämä laite **Tulostin**-valikosta.
3. Avaa **Asettelu** -valikko.
4. Valitse **Sivuja arkille** -valikosta kullekin arkille tulostettavien sivujen määrä (1, 2, 4, 6, 9 tai 16).
5. Valitsemalla **Asemointisuunta** voit valita sivujen järjestyksen ja sijoittelun arkilla.
6. Valitse **Reunat**-kohdasta, millainen reunus sivujen ympärille tulostetaan.
7. Napsauta **Tulostaminen**-painiketta.

Sivun suunnan valitseminen (Mac OS X)

1. Valitse **Tiedosto**-valikosta **Tulostaminen**.
2. Valitse tämä laite **Tulostin**-valikosta.
3. Osoita **Kopiot ja sivut**-valikossa **Sivun asetukset &nbhy;valintaikkuna**-painiketta.
4. Valitse käytettävää sivun suuntaa vastaava kuvake ja **OK**-painike.
5. Napsauta **Tulostaminen**-painiketta.

Paperityypin valitseminen (Mac OS X)

1. Valitse **Tiedosto**-valikosta **Tulostaminen**.
2. Valitse tämä laite **Tulostin**-valikosta.
3. Avaa **Viimeistely** -valikko.
4. Valitse tyyppi avattavasta **Materiaalityyppi**-luettelosta.
5. Napsauta **Tulostaminen**-painiketta.

Kansilehden tulostaminen (Mac OS X)

1. Valitse **Tiedosto**-valikosta **Tulostaminen**.
2. Valitse tämä laite **Tulostin**-valikosta.
3. Avaa **Kansilehti**-valikko ja valitse, mihin haluat tulostaa kansilehden. Valitse joko **Ennen asiakirjaa** tai **Asiakirjan jälkeen**.
4. Valitse **Kansilehden tyyppi** -valikosta viesti, jonka haluat tulostaa kansilehdelle.



HUOMAUTUS: Voit tulostaa tyhjän kansilehden valitsemalla **Kansilehden tyyppi** -valikosta **standardi**.

5. Napsauta **Tulostaminen**-painiketta.

Asiakirjan skaalaaminen sivukokoa vastaavaksi (Mac OS X)

1. Valitse **Tiedosto**-valikosta **Tulostaminen**.
2. Valitse tämä laite **Tulostin**-valikosta.
3. Avaa **Paperinkäsittely** -valikko.
4. Valitse **Kohteen paperikoko** -alueelta **Sovittaminen paperikokoon** -valinta ja valitse sitten avautuvasta luettelosta koko.
5. Napsauta **Tulostaminen**-painiketta.

Vihkon luominen (Mac OS X)



1. Valitse **Tiedosto**-valikosta **Tulostaminen**.
2. Valitse tämä laite **Tulostin**-valikosta.
3. Avaa **Kaksipuolinen tulostus manuaalisesti** -valikko.
4. Valitse **Kaksipuolinen tulostus manuaalisesti** -valintaneliö.
5. Avaa **Vihkotulostus** -valikko.
6. Valitse **Tulosteen muotoileminen vihoksi** -valintaneliö ja valitse sidontavaihtoehto.
7. Valitse paperikoko.
8. Napsauta **Tulostaminen**-painiketta.

Muut tulostustehtävät (Windows)

Tulostustyön peruuttaminen (Windows)

1. Jos tulostustyö on kesken, voit pysäyttää sen painamalla laitteen ohjauspaneelin Peruuta -painiketta.



HUOMAUTUS: Voit poistaa käsiteltävät työt painamalla Peruuta -painiketta. Jos käynnissä on useita prosesseja, voit peruuttaa ohjauspaneelissa näkyvän työn painamalla Peruuta -painiketta.

2. Voit myös peruuttaa tulostustyön ohjelmasta tai tulostusjonosta.
 - **Ohjelma:** Yleensä näkyviin tulee hetken ajaksi valintaikkuna, jonka avulla tulostustyön voi peruuttaa.
 - **Windowsin tulostusjono:** Jos tulostustyö on odottamassa tulostusjonossa (tietokoneen muistissa) tai taustatulostuksessa, poista työ sieltä.
 - **Windows XP, Windows Server 2003 ja Windows Server 2008** Valitse **Käynnistä**, valitse **Asetukset** ja valitse sitten **Tulostimet ja faksit**. Avaa ikkuna kaksoisnapsauttamalla laitteen kuvaketta, napsauta peruutettavaa tulostustyötä hiiren kakkospainikkeella ja valitse sitten **Peruuta**.
 - **Windows Vista:** Valitse **Käynnistä**, **Ohjauspaneeli** ja sitten kohdasta **Laitteisto ja äänet Tulostin**. Avaa ikkuna kaksoisnapsauttamalla laitteen kuvaketta, napsauta peruutettavaa tulostustyötä hiiren kakkospainikkeella ja valitse sitten **Peruuta**.
 - **Windows 7:** Valitse **Käynnistä** ja **Tulostimet ja muut laitteet**. Avaa ikkuna kaksoisnapsauttamalla laitteen kuvaketta, napsauta peruutettavaa tulostustyötä hiiren kakkospainikkeella ja valitse **Peruuta**.

Paperikoon valitseminen (Windows)

1. Valitse ohjelmistossa **Tulosta**.
2. Valitse laite ja paina **Ominaisuudet**- tai **Määritykset**-painiketta.
3. Valitse **Paperi/laatu**-välilehti.
4. Valitse koko avattavasta **Paperikoko**-luettelosta.

Mukautetun paperikoon valitseminen (Windows)

1. Valitse ohjelmistossa **Tulosta**.
2. Valitse laite ja paina **Ominaisuudet**- tai **Määritykset**-painiketta.
3. Valitse **Paperi/laatu**-välilehti.
4. Napsauta **Mukautettu**-painiketta.

5. Kirjoita mukautetun koon nimi ja määritä mitat.

- Leveys on paperin lyhyt reuna.
- Pituus on paperin pitkä reuna.



HUOMAUTUS: Lisää paperi lokeroihin aina lyhyt reuna edellä.

6. Valitse **Tallenna** ja sen jälkeen **Sulje**.

Vesileimojen tulostaminen (Windows)

1. Valitse ohjelmistossa **Tulosta**.
2. Valitse laite ja paina **Ominaisuudet**- tai **Määrittäykset**-painiketta.
3. Valitse **Tehosteet**-välilehti.
4. Valitse vesileima avattavasta **Vesileimat**-luettelosta.

Jos haluat lisätä uuden vesileiman luetteloon, valitse **Muokkaa**-painike. Määritä vesileiman asetukset ja valitse **OK**-painike.

5. Jos haluat tulostaa vesileiman vain ensimmäiselle sivulle, valitse **Vain ensimmäinen sivu**-valintaruutu. Muutoin vesileima tulostetaan kaikille sivuille.

Muut tulostustehtävät (Mac OS X)

Tulostustyön peruuttaminen (Mac OS X)

1. Jos tulostustyö on kesken, voit pysäyttää sen painamalla laitteen ohjauspaneelin Peruuta ✕-painiketta.



HUOMAUTUS: Voit poistaa käsiteltävät työt painamalla Peruuta ✕-painiketta. Jos useita tulostustöitä on odottamassa, Peruuta ✕-painikkeen painaminen poistaa tulostustyön, joka näkyy laitteen ohjauspaneelissa.

2. Voit myös peruuttaa tulostustyön ohjelmasta tai tulostusjonosta.
 - **Ohjelma:** Yleensä näkyviin tulee hetken ajaksi valintaikkuna, jonka avulla tulostustyön voi peruuttaa.
 - **Mac-tulostusjonosta:** Avaa tulostusjono kaksoisnapsauttamalla Dock-palkissa olevaa laitteen kuvaketta. Korosta tulostustyö ja valitse **Poista**.

Paperikoon valitseminen (Mac OS X)

1. Valitse **Tiedosto**-valikosta **Tulostaminen**.
2. Valitse tämä laite **Tulostin**-valikosta.
3. Osoita **Kopiot ja sivut**-valikossa **Sivun asetukset &nbhy;valintaikkuna**-painiketta.
4. Valitse koko avattavasta **Paperikoko**-luettelosta ja osoita sitten **OK**-painiketta.
5. Napsauta **Tulostaminen**-painiketta.

Mukautetun paperikoon valitseminen (Mac)

1. Valitse **Tiedosto**-valikosta **Tulostaminen**.
2. Valitse tämä laite **Tulostin**-valikosta.
3. Osoita **Kopiot ja sivut**-valikossa **Sivun asetukset &nbhy;valintaikkuna**-painiketta.
4. Valitse avattavasta **Paperikoko**-luettelosta **Mukautettujen kokojen hallinta**.
5. Määritä sivun mitat ja valitse **OK**-painike.
6. Napsauta **Tulostaminen**-painiketta.

Vesileimojen tulostaminen (Mac)

1. Valitse **Tiedosto**-valikosta **Tulostaminen**.
2. Valitse tämä laite **Tulostin**-valikosta.
3. Avaa **Vesileimat** -valikko.

4. Valitse **Vesileima**-valintaruutu.
5. Määritä vesileiman asetukset valintaruudun alla olevissa avattavissa luetteloissa.
6. Napsauta **Tulostaminen**-painiketta.

Arkistolaatuisten tulosteiden luominen

Arkistotuloste-asetus vähentää väriaineen leviämistä ja pölyämistä. Arkistotuloste-asetuksen avulla voi tulostaa säilytettäviä tai arkistoitavia asiakirjoja.



HUOMAUTUS: Arkistolaatuinen tulostuslaatu saavutetaan lisäämällä kiinnitysyksikön lämpötilaa. Lämpötilan lisääntymisen vuoksi laite tulostaa puolella nopeudella vahinkojen välttämiseksi.

Arkistolaatuisten tulosteiden luominen (LCD-ohjauspaneeli)

1. Avaa valikot painamalla laitteen ohjauspaneelin OK-painiketta.
2. Avaa seuraavat valikot:
 - **Huolto**
 - **Arkistotuloste**
3. Valitse **Päällä**-asetus ja valitse sitten OK-painike.

Arkistolaatuisten tulosteiden luominen (kosketusnäytön ohjauspaneeli)

1. Valitse laitteen ohjauspaneelin aloitusnäytössä Asetukset -painike.
2. Valitse **Huolto**-valikko.
3. Valitse **Arkistotuloste** -painike ja sen jälkeen **Päällä**-painike.

HP ePrint -työkalun käyttäminen

HP ePrint -apuohjelmalla voit tulostaa asiakirjoja lähettämällä ne sähköpostiliitteinä laitteen sähköpostiosoitteeseen mistä tahansa laitteesta, jolla voi lähettää sähköpostia.

 **HUOMAUTUS:** HP ePrint -apuohjelman käyttö edellyttää, että laite on kytketty kiinteään tai langattomaan verkkoon ja sillä on Internet-yhteys. HP ePrint ei ole käytettävissä mallissa HP LaserJet Pro 400 M401d -tulostin.

HP ePrintin käyttöönotto (LCD-ohjauspaneeli)

- Jotta HP ePrint -apuohjelmaa voisi käyttää, HP:n Web-palvelut on otettava käyttöön.
 - Avaa valikot painamalla laitteen ohjauspaneelin **OK**-painiketta.
 - Valitse **HP:n Web-palvelut** -valikko ja paina **OK**-painiketta.
 - Valitse **Ota verkkopalvelut käyttöön**-asetus ja valitse sitten **OK**-painike.

Verkkopalveluiden käyttöönoton jälkeen laite tulostaa tietolomakkeen, joka sisältää tuotekoodin ja rekisteröitymisohjeet sivustoon www.eprintcenter.com.
 - Laitteen käyttöönoton jälkeen voit määrittää HP ePrintCenter -sivustossa suojausasetukset ja kaikkien tähän laitteeseen lähetettävien HP ePrint -töiden oletustulostusasetukset:
 - Siirry osoitteeseen www.hpeprintcenter.com.
 - Valitse **Sisäänkirjautuminen** ja anna HP ePrintCenter -käyttäjätietosi tai rekisteröi uusi tili.
 - Valitse käyttämäsi laite luettelosta tai lisää se luetteloon valitsemalla **+ Lisää tulostin**. Kun lisäät laitteen, tarvitset tulostimen koodin eli laitteen sähköpostiosoitteen @-merkkiä edeltävän osan. Saat tämän koodin tulostamalla Verkkopalvelut-sivun laitteen ohjauspaneelistä.

Laitteen lisäämisen jälkeen voit halutessasi mukauttaa laitteen sähköpostiosoitetta.

 **HUOMAUTUS:** Koodi on voimassa vain 24 tuntia siitä, kun otat HP:n Web-palvelut käyttöön. Jos koodi vanhenee, hanki uusi koodi ottamalla HP:n Web-palvelut käyttöön uudelleen ohjeiden mukaisesti.
 - Jos haluat estää asiakirjojen luvattoman tulostuksen laitteella, valitse **ePrint-asetukset** ja valitse sitten **Sallitut lähettäjät** -välilehti. Valitse **Vain sallitut lähettäjät** ja lisää ne sähköpostiosoitteet, joista voi lähettää ePrint-töitä laitteeseen.
 - Jos haluat määrittää oletusasetukset laitteeseen lähetettävälle ePrint-töille, valitse ensin **ePrint-asetukset** ja sitten **Tulostusasetukset** ja valitse haluamasi asetukset.
- Kun haluat tulostaa asiakirjan, liitä se sähköpostiviestiin ja lähetä viesti laitteen sähköpostiosoitteeseen. Sekä sähköpostiviesti että liite tulostetaan.

HP ePrintin käyttöönotto (kosketusnäytön ohjauspaneeli)

1. Jotta HP ePrint -apuohjelmaa voisi käyttää, HP-verkkopalvelut on otettava käyttöön.
 - a. Valitse laitteen ohjauspaneelin aloitusnäytössä Verkkopalvelut -painike.
 - b. Kosketa **Ota verkkopalvelut käyttöön** -painiketta.
 2. Näytä laitteen sähköpostiosoite ohjauspaneelissa valitsemalla **HP:n Web-palvelut**-valikon **Näytä sähköpostiosoite** -painike.
 3. Määritä suojausasetukset ja oletustulostusasetukset laitteeseen lähetettävälle HP ePrint -töille HP ePrintCenter -sivustossa.
 - a. Siirry osoitteeseen www.hpeprintcenter.com.
 - b. Valitse **Sisäänkirjautuminen** ja anna HP ePrintCenter -käyttäjätietosi tai rekisteröi uusi tili.
 - c. Valitse käyttämäsi laite luettelosta tai lisää se luetteloon valitsemalla **+ Lisää tulostin**. Kun lisäät laitteen, tarvitset tulostimen koodin eli laitteen sähköpostiosoitteen @-merkkiä edeltävän osan. Saat tämän koodin tulostamalla Verkkopalvelut-sivun laitteen ohjauspaneelista.

Laitteen lisäämisen jälkeen voit halutessasi mukauttaa laitteen sähköpostiosoitetta.

 **HUOMAUTUS:** Koodi on voimassa vain 24 tuntia siitä, kun otat HP-verkkopalvelut käyttöön. Jos koodi vanhenee, hanki uusi koodi ottamalla HP-verkkopalvelut käyttöön uudelleen ohjeiden mukaisesti.

 - d. Jos haluat estää asiakirjojen luvattoman tulostuksen laitteella, valitse **ePrint-asetukset** ja valitse sitten **Sallitut lähettäjät** -välilehti. Valitse **Vain sallitut lähettäjät** ja lisää ne sähköpostiosoitteet, joista voi lähettää ePrint-töitä laitteeseen.
 - e. Jos haluat määrittää oletusasetukset laitteeseen lähetettävälle ePrint-töille, valitse ensin **ePrint-asetukset** ja sitten **Tulostusasetukset** ja valitse haluamasi asetukset.
4. Kun haluat tulostaa asiakirjan, liitä se sähköpostiviestiin ja lähetä viesti laitteen sähköpostiosoitteeseen. Sekä sähköpostiviesti että liite tulostetaan.

AirPrint:n käyttäminen

Suoratulostus Applen AirPrint-toiminnolla on tuettu iOS-versiossa 4.2 ja uudemmissa versioissa. AirPrintin avulla voit tulostaa suoraan laitteeseen iPadista (iOS 4.2), iPhoneista (3GS ja uudemmat) tai iPod touchista (kolmas sukupolvi ja uudemmat) seuraavista sovelluksista:

- Mail
- Valokuvat
- Safari
- tietyt kolmansien osapuolten sovellukset.

AirPrintin käyttö edellyttää, että laite on yhdistetty verkkoon tai se on yhdistetty langattoman yhteyden välityksellä. Lisätietoja AirPrintin käyttämisestä ja AirPrint-yhteensopivista HP-tuotteista on osoitteessa www.hp.com/go/airprint.



HUOMAUTUS: Laiteohjelmisto on ehkä päivitettävä AirPrint-käyttöä varten. Siirry osoitteeseen www.hp.com/support/ljm401series.

USB-pikatulostus

Malleissa HP LaserJet Pro 400 M401dn -tulostin ja HP LaserJet Pro 400 M401dw -tulostin on USB-tulostustoiminto, joten voit tulostaa tiedostoja nopeasti lähettämättä niitä tietokoneesta. Näissä laitteissa etupaneelin USB-porttiin voi liittää tavallisia USB-muistilaitteita. Seuraavia tiedostotyyppisiä voi tulostaa:

- .PDF
- .JPEG

1. Aseta USB-asema laitteen etupaneelin USB-porttiin.

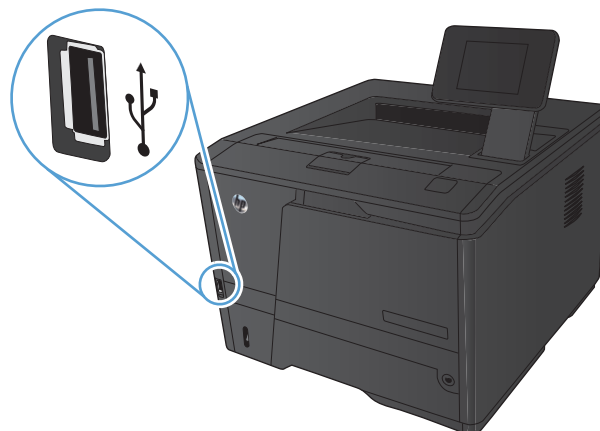

2. **USB-flash-asema**-valikko avautuu. Selaa vaihtoehtoja nuolipainikkeilla.
 - **Tulosta asiakirja**
 - **Näytä ja tulosta valokuvat**
 - **Skannaus USB-asemaan**
3. Tulosta asiakirja koskettamalla **Tulosta asiakirja** -näyttöä ja kosketa sen USB-laitteen kansion nimeä, johon asiakirja on tallennettu. Kun yhteenvetönäyttö avautuu, voit muuttaa asetuksia koskettamalla näyttöä. Tulosta asiakirja valitsemalla **Tulostus**-painike.
4. Voit tulostaa valokuvia koskettamalla **Näytä ja tulosta valokuvat** -näyttöä ja koskettamalla sen jälkeen kunkin tulostettavan valokuvan esikatselukuvaa. Kosketa **Valmis**-painiketta. Kun yhteenvetönäyttö avautuu, voit muuttaa asetuksia koskettamalla näyttöä. Tulosta valokuvat koskettamalla **Tulostus**-painiketta.
5. Hae tulostettu työ tulostelokerosta ja irrota USB-asema.

4 Hallinta ja huolto

- [Laitteen yhteyden muuttaminen HP:n uudelleenmääritysapuohjelmalla](#)
- [HP Wireless Direct Printing -toiminnon käyttöönotto](#)
- [HP:n Web-palvelusovellukset](#)
- [IP-verkkoasetusten määrittäminen](#)
- [HP Device Toolbox \(Windows\)](#)
- [HP-apuohjelma \(Mac OS X\)](#)
- [HP Web Jetadmin](#)
- [Tuotteen suojausominaisuudet](#)
- [Säästöasetukset](#)
- [Tulostaminen, kun värikasetin arvioitu käyttöikä on lopussa](#)
- [Tarvikkeiden varastointi ja kierrättäminen](#)
- [Vaihtamisohjeet](#)
- [Muisti](#)
- [Laitteohjelmiston päivittäminen](#)

Laitteen yhteyden muuttaminen

HP:n uudelleenmääritysapuohjelmalla

Jos käytät jo laitetta ja haluat muuttaa sen yhteyttä, voit määrittää yhteyden HP:n uudelleenmääritysapuohjelmalla. Voit määrittää laitteen esimerkiksi käyttämään jotakin toista langattoman verkon osoitetta, muodostamaan yhteyden kiinteään tai langattomaan verkkoon tai siirtää verkkoyhteydestä USB-liitäntään. Voit muuttaa määrittämiä asettamalla laitteen CD-levyä CD-asemaan. Kun olet valinnut muodostettavan yhteyden tyyppin, ohjelma siirtyy suoraan siihen laitteen määrittämissä kohtiin, jota on muutettava.

HP:n uudelleenmääritysapuohjelma sijaitsee tietokoneen HP-ohjelmaryhmässä.

HP Wireless Direct Printing -toiminnon käyttöönotto

 **HUOMAUTUS:** Tämä toiminto on käytettävissä vain langattomissa malleissa.

HP Wireless Direct Printing -toiminnon avulla voit tulostaa langattomasta mobiililaitteesta suoraan HP Wireless Direct -yhteensopivaan laitteeseen verkko- tai Internet-yhteyttä muodostamatta. HP Wireless Direct -toiminnolla voit tulostaa langattomasti

- iPhoneista, iPadista ja iTouchista Apple AirPrintin avulla
- Android-, iOS- tai Symbian-pohjaisista mobiililaitteista HP ePrint Home & Biz -sovelluksen avulla.

Voit ottaa HP Wireless Direct -toiminnon ohjauspaneelista seuraavasti käyttöön:

1. Valitse laitteen ohjauspaneelin aloitusnäytössä Asetukset  -painike.
2. Avaa seuraavat valikot:
 - **Verkkoasetukset**
 - **Langaton-valikko**
 - **Suora langaton -asetukset**
 - **Suora langaton käytössä / pois**

 **HUOMAUTUS:** Jos vaihtoehtoa **Suora langaton -asetukset** ei näy, sinun on ladattava laiteohjelmiston nykyinen versio. Saat nykyisen version siirtymällä osoitteeseen www.hp.com, kirjoittamalla HP-laitteen tuotenumeron hakuruutuun, valitsemalla laitteen mallin ja napsauttamalla **Ohjelmisto- ja ajuripäivitykset** -linkkiä.

3. Valitse **Päällä**-valikkokohde. Laite tallentaa asetuksen ja palauttaa ohjauspaneelin **Suora langaton -asetukset** -valikkoon.

HP:n Web-palvelusovellukset

Tälle laitteelle on ladattavissa Internetistä useita innovatiivisia sovelluksia. Saat lisätietoja ja voit ladata sovelluksia HP ePrintCenter -sivustosta osoitteessa www.hpeprintcenter.com.

Tämän toiminnon käyttäminen edellyttää, että laite on liitetty tietokoneeseen tai verkkoon, jossa on Internet-yhteys. HP:n Web-palvelujen on oltava käytössä laitteessa. Ota HP:n Web-palvelut käyttöön seuraavasti:

HP:n Web-palvelusovellusten käyttäminen (LCD-ohjauspaneeli)

1. Paina ohjauspaneelissa OK-painiketta.
2. Valitse **HP:n Web-palvelut** -valikko ja paina OK-painiketta.

Kun olet ladannut sovelluksen HP ePrintCenter -sivustosta, se on käytettävissä laitteen ohjauspaneelin [Sovellukset](#)-valikosta.

HP:n Web-palvelusovellusten käyttäminen (kosketusnäytön ohjauspaneeli)

1. Valitse laitteen ohjauspaneelin aloitusnäytössä Verkkopalvelut -painike.
2. Kosketa **Ota verkkopalvelut käyttöön** -painiketta.

Kun olet ladannut sovelluksen HP ePrintCenter -sivustosta, se on käytettävissä laitteen ohjauspaneelin [Sovellukset](#)-valikosta.

IP-verkkoasetusten määrittäminen

Verkkoasetusten tarkasteleminen tai muuttaminen

Voit tarkastella tai muuttaa IP-asetuksia **HP Device Toolbox** lla.

1. Tulosta asetussivu ja paikanna IP-osoite.
 - Jos käytät IPv4-protokollaa, IP-osoite koostuu pelkästään numeroista. Se on seuraavaa muotoa:
`xxx . xxx . xxx . xxx`
 - Jos käytät IPv6-protokollaa, IP-osoite on heksadesimaaliluku, joka on merkkien ja numeroiden yhdistelmä. Se on tämän muotoinen:
`xxxx : : xxxx : xxxx : xxxx : xxxx`
2. Avaa **HP Device Toolbox** valitsemalla **Käynnistä, Ohjelmat** tai **Kaikki ohjelmat, HP**, tuoteryhmä ja **HP Product Settings**.
3. Saat tietoa verkosta valitsemalla **Verkkoyhteydet**-välilehden. Voit muuttaa asetuksia tarpeen mukaan.

TCP/IP-parametrien määrittäminen manuaalisesti ohjauspaneelistä

IPv4:n TCP/IP-parametrien manuaalinen määrittäminen (LCD-ohjauspaneeli)

1. Paina ohjauspaneelissa **OK**-painiketta.
2. Valitse nuolipainikkeilla **Verkkoasetukset**-asetus ja paina **OK**-painiketta.
3. Valitse nuolipainikkeilla **TCP/IP-asetukset**-asetus ja paina **OK**-painiketta.
4. Valitse nuolipainikkeilla **Käsin**-asetus ja paina **OK**-painiketta.
5. Kirjoita IP-osoite kirjain- ja numeronäppäimillä ja paina sitten **OK**-painiketta.
6. Jos IP-osoite on väärä, valitse nuolipainikkeilla **Ei** ja paina sitten **OK**-painiketta. Toista vaihe 5 käyttäen oikeaa IP-osoitetta. Toista sitten vaihe 5 aliverkon peitteen ja oletusyhdyntävän asetuksia varten.

IPv4:n TCP/IP-parametrien manuaalinen määrittäminen (kosketusnäytön ohjauspaneeli)

Ohjauspaneelin valikoista voit määrittää manuaalisesti IPv4-osoitteen, aliverkon peitteen ja oletusyhdyntävän.

1. Valitse laitteen ohjauspaneelin aloitusnäytössä Asetukset -painike.
2. Selaa **Verkkoasetukset**-valikon kohtaan ja kosketa sitä.
3. Valitse **TCP/IP-kokoonp.** -valikko ja **Käsin**-painike.

4. Anna PIN-koodi numeronäppäimillä ja valitse OK-painike. Vahvista valitsemalla **Kyllä**-painike.
5. Anna aliverkon peite numeronäppäimillä ja valitse OK-painike. Vahvista valitsemalla **Kyllä**-painike.
6. Anna oletusyhdyskäytävä numeronäppäimillä ja valitse OK-painike. Vahvista valitsemalla **Kyllä**-painike.

Laitteen nimen vaihtaminen verkossa

Jos haluat vaihtaa laitteen nimen verkossa, jotta se on helppo tunnistaa, käytä HP:n sulautettua Web-palvelinta.

1. Avaa HP:n sulautettu Web-palvelin kirjoittamalla laitteen IP-osoite selaimen osoiteriville.

 **HUOMAUTUS:** Voit avata HP:n sulautetun Web-palvelimen myös HP Device Toolbox -ohjelmistosta (Windows) tai HP-apuohjelmasta (Mac OS X).

2. Avaa **Järjestelmä**-välilehti.
3. Laitteen oletusnimi näkyy **Laitetiedot**-sivun **Laitteen tila** -kentässä. Voit vaihtaa nimen, jotta laite on helppo tunnistaa.

 **HUOMAUTUS:** Muita sivun kenttiä ei tarvitse täyttää.

4. Tallenna muutokset valitsemalla **Käytä**.

Yhteyden nopeus- ja kaksisuuntaisuusasetukset

 **HUOMAUTUS:** Nämä tiedot koskevat Ethernet-verkkoja. Ne eivät koske langattomia verkkoja.

Tulostuspalvelimen linkkinopeuden ja tiedonsiirtotilan on oltava verkkokeskittimen mukaisia. Useimmissa tapauksissa voit jättää laitteen automaattiset asetukset käyttöön. Jos yhteysnopeuden tai kaksisuuntaisen tiedonsiirron asetuksiin tehdään virheellisiä muutoksia, tulostin ei ehkä saa yhteyttä muihin verkossa oleviin laitteisiin. Käytä laitteen ohjauspaneelia muutosten tekemiseen.

 **HUOMAUTUS:** Tämän asetuksen on sovittava sille verkkolaitteelle, johon muodostat yhteyden (verkon keskittimelle, kytkimelle, yhdyskäytävälle, reitittimelle tai tietokoneelle).

 **HUOMAUTUS:** Jos näitä asetuksia muutetaan, laite alustaa itsensä uudelleen. Tee muutoksia vain silloin, kun laite ei ole käytössä.

Linkkinopeus- ja kaksipuoleisuusasetukset (LCD-ohjauspaneeli)

1. Paina ohjauspaneelissa **OK**-painiketta.
2. Valitse nuolipainikkeilla **Verkkoasetukset**-asetus ja paina **OK**-painiketta.
3. Valitse nuolipainikkeilla **Siirtonopeus**-asetus ja paina **OK**-painiketta.
4. Valitse nuolipainikkeilla jokin seuraavista asetuksista:

| Asetus | Kuvaus |
|----------------------|--|
| Automaattinen | Tulostuspalvelin määrittää itselleen automaattisesti parhaan verkon salliman yhteysnopeuden ja -tilan. |
| 10T Täysi | 10 Mbps, kaksisuuntainen toiminta |
| 10T Puoli | 10 megabittiä sekunnissa (Mbps), yksisuuntainen toiminta |
| 100TX Täysi | 100 Mbps, kaksisuuntainen toiminta |
| 100TX Puoli | 100 Mbps, yksisuuntainen toiminta |

5. Paina **OK**-painiketta. Laite käynnistyy uudelleen.

Linkkinopeus- ja kaksipuoleisuusasetukset (kosketusnäytön ohjauspaneeli)

1. Valitse aloitusnäytössä Asetukset .
2. Selaa **Verkkoasetukset**-valikon kohtaan ja kosketa sitä.
3. Kosketa **Siirtonopeus** -valikkoa.
4. Valitse jokin seuraavista vaihtoehdoista.

| Asetus | Kuvaus |
|----------------------|--|
| Automaattinen | Tulostuspalvelin määrittää itselleen automaattisesti parhaan verkon salliman yhteysnopeuden ja -tilan. |

| Asetus | Kuvaus |
|--------------------|--|
| 10T Täysi | 10 Mbps, kaksisuuntainen toiminta |
| 10T Puoli | 10 megabittiä sekunnissa (Mbps), yksisuuntainen toiminta |
| 100TX Täysi | 100 Mbps, kaksisuuntainen toiminta |
| 100TX Puoli | 100 Mbps, yksisuuntainen toiminta |

5. Kosketa OK-painiketta. Laite käynnistyy uudelleen.

HP Device Toolbox (Windows)

Windowsissa voit tarkastella tai muuttaa laitteen asetuksia tietokoneessa HP Device Toolbox -ohjelmistosta. Työkalu avaa laitteen HP:n sulautetun Web-palvelimen.

 **HUOMAUTUS:** Tämä työkalu on käytettävissä ainoastaan, jos teit täydellisen asennuksen, kun asensit laitteen.

1. Valitse **Käynnistä** ja **Ohjelmat**.
2. Valitse HP-tuoteryhmä ja **HP Device Toolbox**.

| Välilehti tai osa | Kuvaus |
|--|--|
| Koti -välilehti Laitteen tiedot sekä tila- ja asetustiedot. | <ul style="list-style-type: none">• Laitteen tila: Näyttää laitteen tilan ja HP-tarvikkeiden arvioidun jäljellä olevan käyttöiän.• Tarvikkeiden tila: Näyttää HP-tarvikkeiden arvioidun jäljellä olevan käyttöiän prosentteina. Todellinen jäljellä oleva käyttöikä voi vaihdella. Uusi tarvike kannattaa hankkia etukäteen, jotta se voidaan vaihtaa laitteeseen, kun tulostuslaatu ei ole enää hyväksyttävää. Tarviketta ei tarvitse vaihtaa, ellei tulostuslaatu ole jo liian heikko.• Laitteen asetukset: Tällä sivulla näkyvät samat tiedot kuin laitteen asetussivulla.• Verkon yhteenveto: Tällä sivulla näkyvät samat tiedot kuin laitteen verkkokokoonpanosivulla.• Raportit: Voit tulostaa laitteen luoman asetussivun ja tarvikkeiden tilasivun.• Tapahtumaloki: Tällä sivulla on luettelo kaikista laitteen tapahtumista ja virheistä. |
| Järjestelmä -välilehti Laitteen asetusten määrittäminen tietokoneesta. | <ul style="list-style-type: none">• Laitetiedot: Laitteen ja yrityksen perustiedot.• Paperiasetukset: Muuta laitteen paperinkäsittelyn oletusasetuksia.• Tulostuslaatu: Muuta laitteen tulostuslaatuoletusasetuksia, mukaan lukien kalibrointiasetuksia.• Paperityypit: Määritä laitteen hyväksymiä paperityyppejä vastaavia tulostustiloja.• Järjestelmän asetukset: Muuta laitteen järjestelmän oletusasetuksia.• Huolto: Käynnistä laitteen puhdistus.• Laitteen suojaus: Voit asettaa tai vaihtaa laitteen salasanan.• Tallenna ja palauta: Voit tallentaa laitteen nykyiset asetukset tietokoneessa olevaan tiedostoon. Asetukset voi palauttaa myöhemmin laitteeseen tai ladata toiseen laitteeseen. <p>HUOMAUTUS: Järjestelmä-välilehti voidaan suojata salasanalla. Jos laite on verkossa, ota aina yhteys laitteesta vastaavaan järjestelmänvalvojaan, ennen kuin muutat välilehden asetuksia.</p> |

| Välilehti tai osa | Kuvaus |
|---|---|
| Tulosta -välilehti Oletustulostusasetusten muuttaminen tietokoneesta. | <ul style="list-style-type: none"> • Tulostaminen: Voit muuttaa laitteen oletustulostusasetuksia, kuten kopioiden määrää ja paperin suuntaa. Samat vaihtoehdot ovat valittavissa ohjauspaneelissa. • PCL5c: Voit tarkastella ja muuttaa PCL5c-asetuksia. • PostScript: Poista Tulosta PS-virheet -toiminto käytöstä tai ota se käyttöön. |
| Verkkoyhteydet -välilehti Verkkosetusten muuttaminen tietokoneesta. | Tässä välilehdessä verkonvalvojat voivat määrittää tuotteen verkkoasetukset, kun tuote on liitetty IP-pohjaiseen verkkoon. Sen avulla verkonvalvoja voi ottaa myös Wireless Direct -toiminnon käyttöön. Tämä välilehti ei näy, jos laite on liitetty suoraan tietokoneeseen. |
| HP Web Services -välilehti | Tässä välilehdessä voit määrittää ja käyttää laitteen Web-työkaluja. |

HP-apuohjelma (Mac OS X)

HP-apuohjelman (Mac OS X) avulla voit tarkastella tai muuttaa laitteen asetuksia tietokoneessa. Työkalu avaa laitteen HP:n sulautetun Web-palvelimen.

Voit käyttää HP-apuohjelmaa, kun laite on liitetty USB-kaapelilla tai TCP/IP-verkkoon.

HP-apuohjelman avaaminen

- ▲ Valitse Dockista **HP-apuohjelma**.

TAI

Valitse **Ohjelmat**-kohdasta **Hewlett Packard** ja **HP-apuohjelma**.

HP-apuohjelman ominaisuudet

Käytä HP-apuohjelmaa seuraavien tehtävien suorittamiseen:

- Selvitä tarvikkeiden tila.
- Selvitä erilaisia tuotetietoja, kuten laiteohjelmistoversio ja sarjanumero.
- Tulosta asetussivu.
- Määritä lokeron paperityyppi ja -koko.
- Siirrä tiedostoja ja fontteja tietokoneesta laitteeseen.
- Päivitä laitteen laiteohjelmisto.
- Muuta laitteen Bonjour-nimi Bonjour-verkossa.

HP Web Jetadmin

HP Web Jetadmin on toimialan johtava ja palkittu työkalu, jonka avulla voit hallita tehokkaasti erilaisia verkkoon kytkettyjä HP-laitteita, kuten tulostimia, monitoimilaitteita ja digitaalisia lähetyslaitteita. Kyseessä on yhtenäinen ratkaisu, jonka avulla voit tehdä asennuksen, valvonnan, ylläpitotoimet ja vianmäärityksen etätoimina sekä suojata tulostus- ja kuvankäsittely-ympäristön – näin voit parantaa liiketoiminnan tuottavuutta, koska ratkaisu auttaa säästämään aikaa, hallitsemaan kustannuksia ja suojaamaan investointiasi.

Ajoittain julkaistaan HP Web Jetadmin -päivityksiä, jotka laajentavat työkalutuen yksittäisiin laiteominaisuuksiin. Lisätietoja päivityksistä saat siirtymällä sivulle www.hp.com/go/webjetadmin ja napsauttamalla sitten **Self Help and Documentation** -linkkiä.

 **HUOMAUTUS:** HP Web Jetadminiin on asennettavissa laitelaajennuksia, jotka tukevat tiettyjä laitteen ominaisuuksia.

 **HUOMAUTUS:** Selaimessa on oltava Java-tuki. Mac OS X ei tue Web Jetadminia.

Tuotteen suojausominaisuudet

Laitte tukee suojausstandardeja ja suositeltuja yhteyskäytäntöjä, joilla voit suojata laitteen ja verkon tiedot sekä helpottaa laitteen valvontaa ja ylläpitoa.

Lisätietoja HP:n suojatuista kuvankäsittely- ja tulostusratkaisuista on osoitteessa www.hp.com/go/secureprinting. Sivulla on linkkejä suojaustoimintojen tiedotteisiin ja usein kysytyihin kysymyksiin.

Laitteen lukitseminen

1. Voit liittää turvalukon laitteen takana olevaan liitäntäpaikkaan.

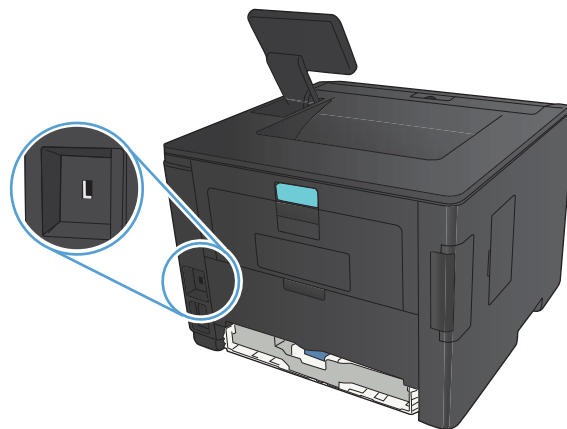

Verkkosalasan asetaminen tai vaihtaminen

Käytä HP:n sulautettua Web-palvelinta verkossa olevan laitteen salasanan asettamiseen tai vaihtamiseen.

1. **LCD-ohjauspaneeli:** Tulosta ohjauspaneelin **Raportit**-valikosta asetussivu.

Kosketusnäytön ohjauspaneeli: Tarkista laitteen IP-osoite koskettamalla laitteen ohjauspaneelin aloitusnäytön Verkko -painiketta.

2. Avaa HP:n sulautettu Web-palvelin kirjoittamalla laitteen IP-osoite selaimen osoiteriville.

 **HUOMAUTUS:** Voit avata HP:n sulautetun Web-palvelimen myös HP Device Toolbox -ohjelmistosta (Windows) tai HP-apuohjelmasta (Mac OS X).

3. Valitse **Asetukset**-välilehti ja **Suojaus**-linkki.

 **HUOMAUTUS:** Jos salasana on jo asetettu, saat kehoitteen antaa sen. Kirjoita salasana ja valitse **Käytä**-painike.

4. Kirjoita uusi salasana **Uusi salasana**- ja **Vahvista salasana** -kenttään.
5. Tallenna salasana valitsemalla ikkunan alaosassa **Käytä**-painike.

Säästöasetukset

Tulostaminen EconoMode-tilassa

Tässä laitteessa on EconoMode-toiminto vedosten tulostamista varten. EconoMode käyttää yleensä vähemmän väriainetta ja voi vähentää tulostuskustannuksia sivua kohden. EconoModen käyttäminen voi kuitenkin heikentää tulostuslaatua.

HP ei suosittele EconoMode-värinsäästötoiminnon jatkuvaa käyttöä. Jos EconoMode on käytössä jatkuvasti, väriaine saattaa kestää kauemmin kuin tulostuskasetissa olevat mekaaniset osat. Jos tulostuslaatu alkaa heiketä eikä ole enää hyväksyttävä, harkitse värikasetin vaihtamista.



HUOMAUTUS: Jos tämä toiminto ei ole käytettävissä tulostinohjaimessa, voit ottaa sen käyttöön HP:n sulautetussa Web-palvelimessa.

1. Valitse ohjelmistossa **Tulosta**.
2. Valitse laite ja paina **Ominaisuudet**- tai **Määritykset**-painiketta.
3. Valitse **Paperi/laatu**-välilehti.
4. Valitse **EconoMode**-valintaruutu.

Lepotilaan siirtymisajan määrittäminen

Lepotilan viivetoiminnolla määritetään, miten pitkän toimettomuuden jälkeen laite siirtyy lepotilaan virrankulutuksen vähentämiseksi.

Lepotilaan siirtymisajan määrittäminen (LCD-ohjauspaneeli)

1. Avaa valikot painamalla laitteen ohjauspaneelin **OK**-painiketta.
2. Avaa seuraavat valikot:
 - **Järjestelmän asetukset**
 - **Virrankäyttöasetukset**
 - **Lepotilan viive**
3. Aseta viiveaika ja paina **OK**-painiketta.



HUOMAUTUS: Oletusasetus on **15 minuuttia**.

Lepotilaan siirtymisajan määrittäminen (kosketusnäytön ohjauspaneeli)

1. Valitse laitteen ohjauspaneelin aloitusnäytössä Asetukset -painike.
2. Avaa seuraavat valikot:
 - **Järjestelmän asetukset**
 - **Virrankäyttöasetukset**
 - **Lepotilan viive**
3. Valitse lepotilan viiveen aika.

 **HUOMAUTUS:** Oletusasetus on **15 minuuttia**.

Automaattisen sammutusviiveen asettaminen

Automaattisen sammutusviiveen asettaminen (LCD-ohjauspaneeli)

1. Avaa valikot painamalla laitteen ohjauspaneelin OK-painiketta.
2. Avaa seuraavat valikot:
 - **Järjestelmän asetukset**
 - **Virrankäyttöasetukset**
 - **Autom. sammutus**
 - **Automaattinen sammutusviive**
3. Valitse sammutusviiveen aika.

 **HUOMAUTUS:** Oletusasetus on **30 minuuttia**.

4. Laite herää automaattisesta sammutustilasta automaattisesti vastaanottaessaan töitä tai kun käyttäjä painaa jotakin ohjauspaneelin painiketta. Voit määrittää, mitkä tapahtumat herättävät laitteen. Avaa seuraavat valikot:
 - **Järjestelmän asetukset**
 - **Virrankäyttöasetukset**
 - **Autom. sammutus**
 - **Herätystapahtumat**

Voit poistaa herätystapahtuman käytöstä valitsemalla sen ja **Ei**-vaihtoehdon.

Automaattisen sammutusviiveen asettaminen (kosketusnäytön ohjauspaneeli)

1. Valitse laitteen ohjauspaneelin aloitusnäytössä Asetukset -painike.
2. Avaa seuraavat valikot:
 - **Järjestelmän asetukset**
 - **Virrankäyttöasetukset**
 - **Autom. sammutus**
 - **Automaattinen sammutusviive**
3. Valitse sammutusviiveen aika.



HUOMAUTUS: Oletusasetus on **30 minuuttia**.

4. Laitte herää automaattisesta sammutustilasta automaattisesti vastaanottaessaan töitä tai kun käyttäjä painaa jotakin ohjauspaneelin painiketta. Voit määrittää, mitkä tapahtumat herättävät laitteen. Avaa seuraavat valikot:
 - **Järjestelmän asetukset**
 - **Virrankäyttöasetukset**
 - **Autom. sammutus**
 - **Herätystapahtumat**

Voit poistaa herätystapahtuman käytöstä valitsemalla sen ja **Ei**-vaihtoehdon.

Tulostaminen, kun värikasetin arvioitu käyttöikä on lopussa

Musta väri vähissä: Laite ilmoittaa, kun värikasetin väriaine on vähissä. Värikasetin todellinen jäljellä oleva käyttöikä voi vaihdella. Uusi tarvike kannattaa hankkia etukäteen, jotta se voidaan vaihtaa laitteeseen, kun tulostuslaatu ei ole enää hyväksyttävää. Värikasettia ei tarvitse vaihtaa heti.

Musta väri erittäin vähissä: Laite ilmoittaa, kun värikasetin väriaine on erittäin vähissä. Värikasetin todellinen jäljellä oleva käyttöikä voi vaihdella. Uusi tarvike kannattaa hankkia etukäteen, jotta se voidaan vaihtaa laitteeseen, kun tulostuslaatu ei ole enää hyväksyttävää. Värikasettia ei tarvitse vaihtaa nyt, ellei tulostuslaatu ole jo liian heikko.

Kun HP-värikasetin väriaine on erittäin vähissä, kyseisen kasetin HP Premium Protection -takuu on päättynyt.

Voit muuttaa tapaa, jolla laite toimii, kun tarvikkeet ovat erittäin vähissä. Asetuksia ei tarvitse määrittää uudelleen, kun laitteeseen asennetaan uusi värikasetti.

Hyvin vähissä -asetusten ottaminen käyttöön ja poistaminen käytöstä (LCD-ohjauspaneeli)

Oletusasetuksen voi poistaa käytöstä tai ottaa käyttöön milloin tahansa, eikä sitä tarvitse ottaa uudelleen käyttöön uuden värikasetin asentamisen jälkeen.

1. Avaa valikot painamalla laitteen ohjauspaneelin OK-painiketta.
2. Avaa seuraavat valikot:
 - **Järjestelmän asetukset**
 - **Tarvikeasetukset**
 - **Musta kasetti**
 - **Erittäin vähissä -asetus**
3. Valitse jokin seuraavista vaihtoehtoista.
 - Valitse **Jatka**, jos haluat, että laite ilmoittaa, kun värikasetin muste on hyvin vähissä, mutta jatkaa tulostamista.
 - Valitse **Lopeta**, jos haluat, että laite keskeyttää tulostamisen, kunnes värikasetti on vaihdettu.
 - Valitse **Kehote**, jos haluat, että laite keskeyttää tulostamisen ja kehottaa vaihtamaan värikasetin. Voit huomioida kehoitteen ja jatkaa tulostamista. Asiakas voi määrittää tässä laitteessa Muistutuskehoite 100 sivun, 200 sivun, 300 sivun tai 400 sivun jälkeen tai ei koskaan -asetuksen. Asetus on viitteellinen eikä se takaa, että sivujen tulostuslaatu on hyväksyttävä.

Kun HP-värikasetin väriaine on **erittäin vähissä**, kyseisen kasetin HP Premium Protection -takuu on päättynyt.

Hyvin vähissä -asetusten ottaminen käyttöön ja poistaminen käytöstä (kosketusnäytön ohjauspaneeli)

Oletusasetukset voi ottaa käyttöön tai poistaa käytöstä milloin tahansa, eikä niitä tarvitse ottaa uudelleen käyttöön uuden värikasetin asentamisen jälkeen.

1. Valitse laitteen ohjauspaneelin aloitusnäytössä Asetukset -painike.
2. Avaa seuraavat valikot:
 - **Järjestelmän asetukset**
 - **Tarvikeasetukset**
 - **Musta kasetti**
 - **Erittäin vähissä -asetus**
3. Valitse jokin seuraavista vaihtoehdoista:
 - Valitse **Jatka**, jos haluat, että laite ilmoittaa, kun värikasetin muste on hyvin vähissä, mutta jatkaa tulostamista.
 - Valitse **Lopeta**, jos haluat, että laite keskeyttää tulostamisen, kunnes värikasetti on vaihdettu.
 - Valitse **Kehote**, jos haluat, että laite keskeyttää tulostamisen ja kehottaa vaihtamaan värikasetin. Voit huomioida kehotteen ja jatkaa tulostamista. Asiakas voi määrittää tässä laitteessa Muistutuskehote 100 sivun, 200 sivun, 300 sivun tai 400 sivun jälkeen tai ei koskaan -asetuksen. Asetus on viitteellinen eikä se takaa, että sivujen tulostuslaatu on hyväksyttävä.

Kun HP-värikasetin väriaine on **erittäin vähissä**, kyseisen kasetin HP Premium Protection -takuu on päättynyt. Jos laitteessa ilmenee tulostusvirheitä tai värikasettivilheitä, kun HP:n värikasettia käytetään **Jatka**-tilassa väriaineen ollessa erittäin vähissä, näitä vikoja ei tulkita värikasetin materiaali- tai valmistusvioiksi HP:n värikasettien takuulausunnon mukaan.

Tarvikkeiden varastointi ja kierrättäminen

Tarvikkeiden kierrätys

Voit kierrättää aidot HP:n värikasetit sijoittamalla käytetyn kasetin laatikkoon, jossa uusi kasetti toimitettiin. Käytä mukana toimitettua palautustarraa ja lähetä käytetty tarvike HP:lle kierrätettäväksi. Katso tarkemmat tiedot kierrätysoppaasta, joka toimitetaan kaikkien uusien HP-tarvikkeiden mukana.

Värikasetin säilytys

Säilytä värikasetti avaamattomassa pakkauksessa ennen asennusta.

 **VAROITUS:** Älä altista värikasettia valolle muutamaa minuuttia kauempaa, sillä valo saattaa vaurioittaa kasettia.

Vaihtamisohjeet

Vaihda värikasetti

Kun värikasetin käyttöikä on loppumassa, saat kehoitteen tilata vaihtokasetin. Voit jatkaa tulostamista nykyisellä tulostuskasetilla, kunnes tulostuslaatu on niin heikko, että väriaineen tasoittaminen ei auta tarpeeksi.

1. Avaa värikasettilokeron luukku ja poista värikasetti.

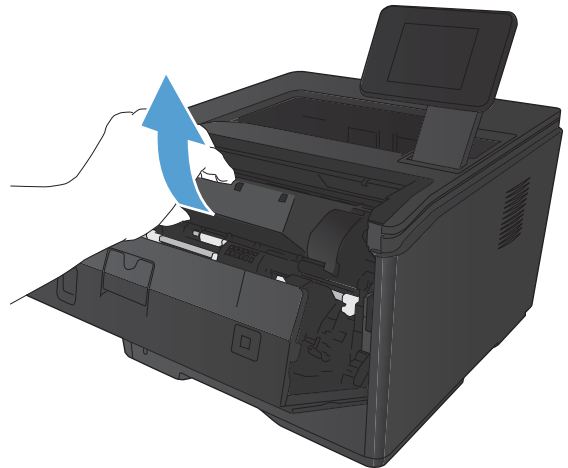

2. Poista uusi värikasetti pussista. Sijoita käytetty värikasetti pussiin kierrätystä varten.

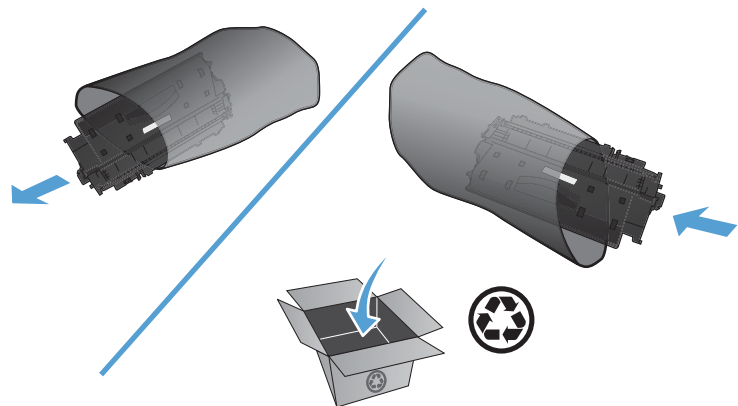

3. Tartu kasetin kumpaankin sivuun ja tasaa väriaine ravistamalla kasettia kevyesti edestakaisin.

VAROITUS: Älä kosketa telan suljinta tai pintaa.

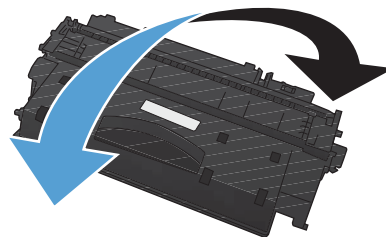

4. Taivuta kasetin vasemmassa reunassa olevaa liuskaa, kunnes se irtoaa. Vedä liuskasta, kunnes koko teippi on irronnut kasetista. Aseta liuska ja kalvo värikasetin pakkaukseen kierrätystä varten.

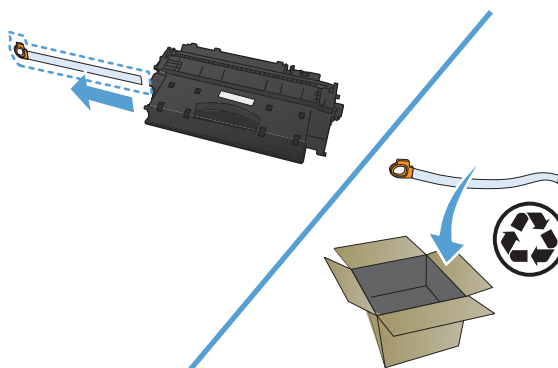

5. Kohdista värikasetti laitteen sisällä oleviin uriin ja työnnä kasettia, kunnes se on tiukasti paikallaan. Sulje värikasettilokeron luukku.

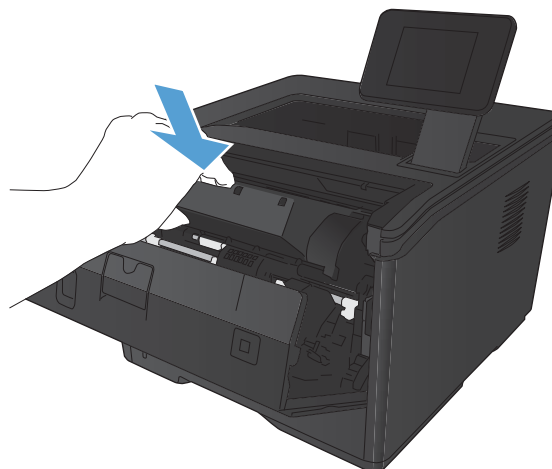

6. Asennus on valmis. Laita käytetty värikasetti uuden kasetin tyhjäin pakkaukseen. Katso kierrätysohjeet oheisesta kierrätysoppaasta.

Muisti

Tässä laitteessa on muistipaneeli, joka hyväksyy seuraavat kolmansien osapuolten kirjasin- ja viivakoodimuistimoduulit. Hewlett-Packard ei myy näitä tuotteita.

- BarDIMM Pro, Jetmobile
- MicrDIMM Pro, Jetmobile
- TypeHaus Fonts and Barcodes Solutions, TypeHaus, Inc.
- Asian Fonts, JITCO, Ltd.
- BarDIMM® Box, Jetmobile
- BarSIMM 1.9, Jetmobile
- EIO Hard-Disk for LaserJet Series, Oberon Service SRL
- Ethernet to Token Ring Router (ETRR), Ringdale
- EuroForm Barcode 100, EuroForm A/S

Laiteohjelmiston päivittäminen

HP:ltä on ajoittain saatavilla laiteohjelmistopäivityksiä. Voit ladata laiteohjelmistopäivitykset manuaalisesti tai määrittää laitteen lataamaan ne automaattisesti.

Laiteohjelmiston manuaalinen päivittäminen (LCD-ohjauspaneeli)

1. Avaa valikot painamalla laitteen ohjauspaneelin **OK**-painiketta.
2. Avaa seuraavat valikot:
 - **Huolto**
 - **LaserJetin päivitys -ohjelma**
 - **Päivitysten automaattinen haku**
3. Valitse **Kyllä** ja kehota laite hakemaan laiteohjelmistopäivityksiä koskettamalla **OK**-painiketta. Jos laite havaitsee päivityksen, se käynnistää päivitysprosessin.

Laiteohjelmiston manuaalinen päivittäminen (kosketusnäytön ohjauspaneeli)

1. Valitse laitteen ohjauspaneelin aloitusnäytössä Asetukset -painike.
2. Avaa seuraavat valikot:
 - **Huolto**
 - **LaserJetin päivitys -ohjelma**
 - **Päivitysten automaattinen haku**
3. Kehota laite hakemaan laiteohjelmistopäivityksiä koskettamalla **Kyllä**-painiketta. Jos laite havaitsee päivityksen, se käynnistää päivitysprosessin.

Laitteen määrittäminen laiteohjelmiston automaattista päivitystä varten (LCD-ohjauspaneeli)

 **HUOMAUTUS:** Tämä osa koskee vain mallia HP LaserJet Pro 400 M401a -tulostin.

1. Avaa valikot painamalla laitteen ohjauspaneelin **OK**-painiketta.
2. Avaa seuraavat valikot:
 - **Huolto**
 - **LaserJetin päivitys -ohjelma**

- **Päivitysten hallinta**
 - **Kysy ennen asennusta**
3. Valitse **Asenna automaattisesti**-asetus ja valitse sitten **OK**-painike.

Laitteen määrittäminen laiteohjelmiston automaattista päivitystä varten (kosketusnäytön ohjauspaneeli)



HUOMAUTUS: Tämä osa koskee vain mallia HP LaserJet Pro 400 M401d -tulostin.

1. Valitse laitteen ohjauspaneelin aloitusnäytössä Asetukset -painike.
2. Avaa seuraavat valikot:
 - **Huolto**
 - **LaserJetin päivitys -ohjelma**
 - **Päivitysten hallinta**
 - **Kysy ennen asennusta**
3. Paina **Asenna automaattisesti** -vaihtoehtoa.

5 Ongelmanratkaisu

- [Ongelmanratkaisun tarkistusluettelo](#)
- [Alkuperäisten oletusasetusten palauttaminen](#)
- [Ohjauspaneelin ohjejärjestelmä](#)
- [Ohjauspaneelin ilmoitusten tulkinta](#)
- [Laite ottaa paperit sisäänsä virheellisesti tai tukkeutuu](#)
- [Tukosten poistaminen](#)
- [Tulostuslaadun parantaminen](#)
- [Laite ei tulosta tai tulostaa hitaasti.](#)
- [USB-pikatulostuksen ongelmien ratkaiseminen](#)
- [Suoraliitäntäongelmien ratkaiseminen](#)
- [Kiinteän verkon ongelmien ratkaiseminen](#)
- [Langattoman verkon ongelmien ratkaiseminen](#)
- [Laitteen ohjelmiston ongelmien ratkaiseminen Windowsissa](#)
- [Laitteen ohjelmiston ongelmien ratkaiseminen Mac OS X:ssä](#)
- [Ohjelmiston poistaminen \(Windows\)](#)
- [Ohjelmiston poistaminen \(Mac OS X\)](#)

Ongelmanratkaisun tarkistusluettelo

Noudata seuraavia ohjeita, kun yrität ratkaista laitteeseen liittyvää ongelmaa.

- [Vaihe 1: Varmista, että laite on asennettu oikein](#)
- [Vaihe 2: Kaapeliyhteyden tai langattoman yhteyden tarkistaminen](#)
- [Vaihe 3: Tarkista, onko ohjauspaneelin näytössä virheilmoituksia](#)
- [Vaihe 4: Tarkista paperi](#)
- [Vaihe 5: Tarkista ohjelmisto](#)
- [Vaihe 6: Testaa tulostustoiminto](#)
- [Vaihe 7: Tarkista värikasetti](#)
- [Vaihe 8: Lähetä tulostustyö tietokoneesta](#)

Vaihe 1: Varmista, että laite on asennettu oikein

1. Kytke tuotteeseen virta tai poista Automaattinen sammutus -tila käytöstä painamalla virtakytkintä.
2. Tarkista virtajohdon liitännät.
3. Tarkista, että käytät laitteelle sopivaa jännitettä. (Tarkista laitteen jännite sen takaosassa olevasta tarrasta.) Jos käytät jatkojohtoa, jonka jännite on määritettyjen rajojen ulkopuolella, kytke laite suoraan seinäpistorasiaan. Jos se on jo kytketty seinäpistorasiaan, kokeile toista pistorasiaa.
4. Jos tulostin ei edelleenkään saa virtaa, ota yhteys HP:n asiakaspalveluun.

Vaihe 2: Kaapeliyhteyden tai langattoman yhteyden tarkistaminen

1. Tarkista tuotteen ja tietokoneen välinen kaapeliliitäntä. Varmista, että kaapeli on napakasti kiinni.
2. Varmista, että itse kaapeli ei ole viallinen. Kokeile toista kaapelia, jos mahdollista.
3. Jos laite on kytketty verkkoon, tarkista seuraavat asiat:
 - Tarkista laitteen verkkomerkkivalo. Jos verkko on käytössä, valo on vihreä.
 - Varmista, että käytät verkkokaapelia etkä puhelinjohtoa verkkoyhteyden muodostamiseen.
 - Varmista, että verkkoreitittimeen, keskittimeen ja virtakytkimeen on kytketty virta ja että ne toimivat oikein.
 - Jos tietokone tai laite on yhdistetty langattomaan verkkoon, heikko signaali tai häiriöt saattavat viivästyttää tulostustöitä.
4. Jos tietokoneessa on palomuurijärjestelmä, se saattaa estää yhteyden laitteeseen. Selvitä, onko palomuri ongelman syy, poistamalla se tilapäisesti käytöstä.

Vaihe 3: Tarkista, onko ohjauspaneelin näytössä virheilmoituksia

Laitteen ohjauspaneelissa tulisi näkyä ilmoitus toimintavalmiudesta. Jos näytössä näkyy virheilmoitus, selvitä virhe.

Vaihe 4: Tarkista paperi

1. Tarkista, että käytettävä paperi vastaa laatuvaatimuksia.
2. Varmista, että paperi on asetettu oikein syöttölokeroon.

Vaihe 5: Tarkista ohjelmisto

1. Varmista, että tuotteen ohjelmisto on asennettu oikein.
2. Varmista, että laitteen tulostinohjain on asennettu. Tarkista ohjelmasta, että käytät laitteen tulostinohjainta.

Vaihe 6: Testaa tulostustoiminto

1. Tulosta asetussivu.
2. Jos sivu ei tulostu, varmista, että syöttölokerossa on paperia.
3. Jos sivu juuttuu laitteeseen, poista tukos.

Vaihe 7: Tarkista värikasetti

Tulosta tarvikkeiden tilasivu ja tarkista värikasetin jäljellä oleva käyttöikä.

Vaihe 8: Lähetä tulostustyö tietokoneesta

1. Yritä tulostaa työ toisesta tietokoneesta, johon tulostinohjelmisto on asennettu.
2. Varmista, että USB- tai verkkokaapeli on liitetty oikein. Määritä tuote käyttämään oikeaa porttia tai asenna ohjelmisto uudelleen ja valitse käytettävä liitännätapa.
3. Jos tulostuslaatu on liian huono, tarkista, että tulostusasetukset ovat käytettävän materiaalin mukaiset.

Alkuperäisten oletusasetusten palauttaminen

Tehdasasetusten palauttaminen palauttaa kaikki laite- ja verkkoasetukset oletusasetuksiksi. Se ei palauta sivumäärän, lokeron koon tai kielen asetuksia. Voit palauttaa laitteen tehdasasetukset seuraavasti.

VAROITUS: Alkuperäisten oletusasetusten palauttaminen palauttaa kaikki asetukset tehdasasetuksiksi ja poistaa myös kaikki muistiin tallennetut sivut. Toiminto käynnistää lopuksi laitteen automaattisesti uudelleen.

Alkuperäisten oletusasetusten palauttaminen (LCD-ohjauspaneeli)

1. Avaa valikot painamalla laitteen ohjauspaneelin OK-painiketta.
2. Avaa seuraavat valikot:
 - **Huolto**
 - **Palauta oletusasetukset**

Laite käynnistyy automaattisesti.

Alkuperäisten oletusasetusten palauttaminen (kosketusnäytön ohjauspaneeli)

1. Valitse laitteen ohjauspaneelin aloitusnäytössä Asetukset -painike.
2. Selaa **Huolto**-valikon kohtaan ja kosketa sitä.
3. Valitse **Palauta oletusasetukset** -painike ja sen jälkeen OK-painike.

Laite käynnistyy automaattisesti.

Ohjauspaneelin ohjejärjestelmä

Malleissa HP LaserJet Pro 400 M401dn -tulostin ja HP LaserJet Pro 400 M401dw -tulostin on sisäinen ohjetoiminto, joka opastaa kunkin näytön käytössä. Voit käynnistää ohjetoiminnon koskettamalla näytön oikeassa yläkulmassa olevaa Ohje ?-painiketta.

Joissakin näytöissä Ohje-painikkeen koskettaminen avaa yleisen valikon, jossa voit etsiä haluamiasi aiheita. Voit selata valikkorakennetta koskettamalla valikossa olevia painikkeita.

Joissakin ohjenäytöissä on animaatioita, joissa esitellään toimia, kuten tukosten poistaminen.

Niissä näytöissä, joissa on asetuksia yksittäisiä töitä varten, Ohje-painike avaa aiheen, joka selostaa kyseisessä näytössä olevia asetuksia.

Jos laite huomauttaa virheestä tai antaa varoituksen, kosketa Ohje ?-painiketta, jolloin näyttöön tulee ongelman kuvaus. Kuvaus sisältää myös ongelman ratkaisemista helpottavia ohjeita.

Ohjauspaneelin ilmoitusten tulkinta

Ohjauspaneelin viestityypit

Ohjauspaneelin ilmoitukset osoittavat laitteen nykyisen tilan tai tilanteen, joka saattaa edellyttää toimia.

Hälytys- ja varoitusilmoitukset tulevat näkyviin vähäksi aikaa. Ilmoitus voi edellyttää, että käyttäjä jatkaa työtä painamalla OK-painiketta tai peruuttaa työn painamalla Peruuta X-painiketta. Tietyt ilmoitukset voivat aiheuttaa sen, ettei työtä suoriteta loppuun tai että tulostuslaatu huononee. Jos hälytys- tai varoitusilmoitus liittyy tulostukseen ja automaattisen toiminnan jatkaminen on asetettu käyttöön, laite yrittää jatkaa tulostustyötä 10 sekunnin kuluttua ilmoituksen tulosta näkyviin, ellei käyttäjä ole kuitannut ilmoitusta.

Kriittiset virheilmoitukset voivat ilmoittaa jonkinlaisesta viasta. Virran katkaiseminen ja uudelleen kytkeminen voi ratkaista ongelman. Jos kriittinen virhe ei poistu, laite saattaa vaatia huoltoa.

Ohjauspaneelin viestit

10.x000 Tarvikevirhe

Kuvaus

Värikasetin muistisirua ei voi lukea tai se puuttuu.

- 10.0000 = muistisirun virhe
- 10.1000 = muistisiru puuttuu

Suosittelut toimenpiteet

Pane värikasetti takaisin paikalleen.

Katkaise laitteesta virta ja kytke sitten virta uudelleen.

Jos ilmoitus jää näyttöön, pane värikasetti takaisin paikalleen.

49 Virhe Sammuta ja käynnistä

Kuvaus

Laitteessa on sisäinen virhe.

Suosittelut toimenpiteet

Katkaise laitteesta virta, odota vähintään 30 sekuntia, käynnistä laite ja odota, kunnes se alustuu.

Jos käytössä on ylijännitesuoja, poista se. Kytke laitteen virtajohto pistorasiaan suoraan. Kytke virta.

Ota yhteyttä HP:n tuotetukeen, jos ilmoitus pysyy näytössä.

50 x Kiinnitysyksikkövirhe Sammuta ja käynnistä

Kuvaus

Laitteessa on kiinnittimen virhe.

Suosittelut toimenpide

Katkaise laitteesta virta, odota vähintään 30 sekuntia, käynnistä laite ja odota, kunnes se alustuu.

Katkaise laitteesta virta, odota ainakin 25 minuuttia ja kytke virta uudelleen.

Jos käytössä on ylijännitesuoja, poista se. Kytke laitteen virtajohto pistorasiaan suoraan. Kytke virta.

Ota yhteyttä HP:n tuotetukeen, jos ilmoitus pysyy näytössä.

51.XX Virhe Sammuta ja käynnistä

Kuvaus

Laitteessa on sisäinen laitevirhe.

Suosittelut toimenpide

Katkaise laitteesta virta, odota vähintään 30 sekuntia, käynnistä laite ja odota, kunnes se alustuu.

Jos käytössä on ylijännitesuoja, poista se. Kytke laitteen virtajohto pistorasiaan suoraan. Kytke laitteeseen virta.

Ota yhteyttä HP:n tuotetukeen, jos ilmoitus pysyy näytössä.

54.XX Virhe Sammuta ja käynnistä

Kuvaus

Yhdessä laitteen sisäisessä tunnistimessa on virhe.

Suosittelut toimenpide

Katkaise laitteesta virta, odota vähintään 30 sekuntia, käynnistä laite ja odota, kunnes se alustuu.

Jos käytössä on ylijännitesuoja, poista se. Kytke laitteen virtajohto pistorasiaan suoraan. Kytke virta.

Ota yhteyttä HP:n tuotetukeen, jos ilmoitus pysyy näytössä.

55.X Virhe Sammuta ja käynnistä

Kuvaus

Laitteessa on sisäinen virhe.

Suosittelut toimenpide

Katkaise laitteesta virta, odota vähintään 30 sekuntia, käynnistä laite ja odota, kunnes se alustuu.

Jos käytössä on ylijännitesuoja, poista se. Kytke laitteen virtajohto pistorasiaan suoraan. Kytke virta.

Ota yhteyttä HP:n tuotetukeen, jos ilmoitus pysyy näytössä.

57 Tuuletinvirhe Sammuta ja käynnistä

Kuvaus

Laitteen sisäisessä tuulettimessa on virhe.

Suosittelut toimenpiteet

Katkaise laitteesta virta, odota vähintään 30 sekuntia, käynnistä laite ja odota, kunnes se alustuu.

Jos käytössä on ylijännitesuoja, poista se. Kytke laitteen virtajohto pistorasiaan suoraan. Kytke virta.

Ota yhteyttä HP:n tuotetukeen, jos ilmoitus pysyy näytössä.

59.X Virhe Sammuta ja käynnistä

Kuvaus

Yhdessä laitteen moottorissa on virhe.

Suosittelut toimenpiteet

Katkaise laitteesta virta, odota vähintään 30 sekuntia, käynnistä laite ja odota, kunnes se alustuu.

Jos käytössä on ylijännitesuoja, poista se. Kytke laitteen virtajohto pistorasiaan suoraan. Kytke virta.

Ota yhteyttä HP:n tuotetukeen, jos ilmoitus pysyy näytössä.

79 Huoltovirhe Sammuta ja käynnistä

Kuvaus

Väärä DIMM-muistimoduuli asennettu.

Suosittelut toimenpiteet

1. Katkaise laitteesta virta.
2. Asenna laitteen tukema DIMM-muistimoduuli.
3. Kytke laitteeseen virta.

Ota yhteyttä HP:n tuotetukeen, jos ilmoitus pysyy näytössä.

79 Virhe Sammuta ja käynnistä

Kuvaus

Laitteessa on sisäinen laiteohjelmistovirhe.

Suosittelut toimenpiteet

Katkaise laitteesta virta, odota vähintään 30 sekuntia, käynnistä laite ja odota, kunnes se alustuu.

Jos käytössä on ylijännitesuoja, poista se. Kytke laitteen virtajohto pistorasiaan suoraan. Kytke virta.
Ota yhteyttä HP:n tuotetukeen, jos ilmoitus pysyy näytössä.

Aito HP:n tarvike asennettu

Kuvaus

Laitteeseen on asennettu aito HP:n tarvike.

Suosittelut toimenpide

Mitään toimia ei tarvita.

Asenna musta värikasetti

Kuvaus

Värikasettia ei ole asennettu laitteeseen lainkaan, tai se on asennettu väärin.

Suosittelut toimenpide

Asenna värikasetti.

Kaksipuolinen tulostus käsin Lisää lokeroon <X> Paina [OK]

Kuvaus

Manuaalisen kaksipuolisen työn ensimmäinen puoli on tulostunut, ja arkki on asetettava laitteeseen uudelleen toisen puolen käsittelemistä varten.

Suosittelut toimenpide

Aseta arkki ilmoituksen mukaiseen lokeroon tulostuspuoli ylöspäin, sivun yläreuna pois päin itsestäsi, ja paina OK-painiketta.

Kansi auki

Kuvaus

Etuluukku on auki.

Suosittelut toimenpide

Sulje luukku.

Käsinsyöttö <KOKO>, <TYYPPI> Valitse mater. ja paina [OK]

Kuvaus

Laite on käsinsyöttötilassa.

Suosittelut toimenpide

Poista ilmoitus painamalla OK-painiketta tai lisää oikeaa paperia lokeroon 1.

Käytetty musta kasetti on asennettu Jatka valitsemalla [OK]

Kuvaus

Käytät värikasettia, joka saavutti vähissä-kynnyksen ollessaan asennettuna toiseen laitteeseen.

Suosittelut toimenpiteet

Poista ilmoitus painamalla OK-painiketta. Tulostamista voi jatkaa, mutta harkitse vaihtovärikasetin hankkimista.

Laitevirhe Paina [OK]

Kuvaus

Sisäinen virhe.

Suosittelut toimenpiteet

Jatka työtä painamalla OK-painiketta.

Lisää 1 TAVALLISTA <KOKO> Puhdistustila

Kuvaus

Laite on valmis puhdistukseen.

Suosittelut toimenpiteet

Lisää lokeroon 1 ilmoituksen mukaista tavallista paperia ja paina OK-painiketta.

Lisää lokeroon <X> Valitse mater. ja paina [OK]

Kuvaus

Lokero on tyhjä.

Suosittelut toimenpiteet

Jatka tulostusta lisäämällä paperia lokeroon. Valitse jokin toinen lokero painamalla OK-painiketta.

Lisää lokeroon <X> <TYYPPI> <KOKO>

Kuvaus

Lokero on määritetty tulostustyön vaatimalle paperityypille ja -koolle, mutta lokero on tyhjä.

Suosittelut toimenpiteet

Lisää oikeaa paperia lokeroon tai käytä toisessa lokerossa olevaa paperia painamalla OK-painiketta.

Lisää lokeroon 1 <TYYPPI>, <KOKO>

Kuvaus

Tulostustyön vaatimalle paperityypille ja -koolle ei ole määritetty lokeroja.

Suosittelut toimenpiteet

Lisää oikeaa paperia lokeroon 1 tai käytä toisessa lokerossa olevaa paperia painamalla OK-painiketta.

Muisti ei riitä Paina [OK]

Kuvaus

Laitteen muisti on lähes täynnä.

Suosittelut toimenpiteet

Suurita työ loppuun painamalla OK-painiketta tai peruuta työ painamalla Peruuta X-painiketta.

Jaa työ pienempiin osiin, jotka sisältävät vähemmän sivuja.

Musta kasetti, jota ei tueta Jatka valitsemalla [OK]

Kuvaus

Laitte on havainnut asennetun värikasetin, jonka valmistaja ei ole HP.

Suosittelut toimenpiteet

Jatka tulostamista painamalla OK-painiketta.

Jos uskot ostaneesi HP-tarvikkeen, käy osoitteessa www.hp.com/go/anticounterfeit. HP:n takuu ei kata sellaisia huolto- tai korjaustoimenpiteitä, jotka aiheutuvat sellaisten tarvikkeiden käyttämisestä, joita laite ei tue.

Musta kasetti hyvin vähissä

Kuvaus

Värikasetin käyttöaika on lopussa. Asiakas voi määrittää tässä laitteessa Muistutuskehote 100 sivun, 200 sivun, 300 sivun tai 400 sivun jälkeen tai ei koskaan -asetuksen. Asetus on viitteellinen eikä se takaa, että sivujen tulostuslaatu on hyväksyttävä.

Suosittelut toimenpiteet

Parhaan tulostuslaadun varmistamiseksi HP suosittelee, että värikasetti vaihdetaan tässä vaiheessa. Tulostusta voidaan jatkaa, kunnes tulostuslaatu heikkenee huomattavasti. Kasetin todellinen jäljellä oleva käyttöikä voi vaihdella.

Kun HP-värikasetin väriaine on erittäin vähissä, kyseisen kasetin HP Premium Protection -takuu on päätynyt. Jos laitteessa ilmenee tulostusvirheitä tai värikasettivirheitä, kun HP:n värikasettia käytetään Erittäin vähissä -tilassa väriaineen ollessa erittäin vähissä, näitä vikoja ei tulkita värikasetin materiaali- tai valmistusvicioiksi HP:n värikasettien takuulausunnon mukaan.

Musta väriaine vähissä

Kuvaus

Värikasetin käyttöaika alkaa olla lopussa.

Suosittelut toimenpide

Tulostamista voi jatkaa, mutta harkitse vaihtovärikasetin hankkimista.

Odottamaton koko lokerossa <X> Lisää <koko> Paina [OK]

Kuvaus

Laite on havainnut lokerossa paperia, joka ei vastaa lokeron asetuksia.

Suosittelut toimenpide

Lisää lokeroon oikeaa paperia tai määritä lokeron asetukset paperikokoa vastaaviksi.

Poista pakkausmateriaali värikasetista

Kuvaus

Värikasetissa on kuljetussuoja.

Suosittelut toimenpide

Irrota kuljetuslukko kasetista vetämällä oranssista kielekkeestä.

Puhdistetaan

Kuvaus

Laite tekee ajoittain puhdistuksen parhaan mahdollisen tulostuslaadun ylläpitämiseksi.

Suosittelut toimenpide

Odota, että puhdistus loppuu.

Takaluukku auki

Kuvaus

Takaluukku on auki.

Suosittelut toimenpide

Sulje luukku.

Tarvikkeet vähissä

Kuvaus

Värikasetti on vähissä.

Suositteltu toimenpide

Tulostamista jatketaan, kunnes Hyvin vähissä -ilmoitus tulee näyttöön. Harkitse vaihtovärikasetin hankkimista.

Tukos <kohteessa>

Kuvaus

Laite on havainnut tukoksen.

Suositteltu toimenpide

Poista tukos ilmoituksen mukaisesta kohdasta. Tulostustyön pitäisi jatkua. Jos niin ei tapahdu, yritä tulostaa työ uudelleen.

Ota yhteyttä HP:n tuotetukeen, jos ilmoitus pysyy näytössä.

Tukos lokerossa <X> Poista tukos ja Paina [OK]

Kuvaus

Laite on havainnut tukoksen.

Suositteltu toimenpide

Poista tukos ilmoituksen mukaisesta paikasta ja paina OK-painiketta.

Ota yhteyttä HP:n tuotetukeen, jos ilmoitus pysyy näytössä.

Tulostusvirhe, paina OK. Jos virhe uud. samm. ja käynn.

Kuvaus

Laite ei pysty käsittelemään sivua.

Suositteltu toimenpide

Voit jatkaa työn tulostamista painamalla -OK painiketta, mutta tulosteen laatu saattaa olla normaalia heikempi.

Jos ongelma jatkuu, katkaise laitteesta virta ja kytke se uudelleen. Lähetä tulostustyö uudelleen.

Vaihda musta kasetti

Kuvaus

Värikasetin käyttöikä on päättynyt, ja asiakas on määrittänyt laitteen lopettamaan tulostamisen, kun kasetin tila on erittäin vähissä.

Suositteltu toimenpide

Parhaan tulostuslaadun varmistamiseksi HP suosittelee, että värikasetti vaihdetaan tässä vaiheessa. Tulostusta voidaan jatkaa, kunnes tulostuslaatu heikkenee huomattavasti. Kasetin todellinen jäljellä oleva käyttöikä voi vaihdella. Kun HP-värikasetin väriaine on erittäin vähissä, kyseisen kasetin

HP Premium Protection -takuu on päättynyt. Jos laitteessa ilmenee tulostusvirheitä tai värikasettivilheitä, kun HP:n värikasettia käytetään Erittäin vähissä -tilassa väriaineen ollessa erittäin vähissä, näitä vikoja ei tulkita värikasetin materiaali- tai valmistusvioiksi HP:n värikasettien takuulausunnon mukaan.

Virh. tulostus Paina [OK]

Kuvaus

Paperi kulkee laitteessa tavallista hitaammin.

Suosittelut toimenpide

Poista ilmoitus painamalla OK-painiketta.

Voit välttää tämän ongelman kokeilemalla seuraavia:

- Säädä paperilokeron ohjaimet. Varmista, että etureunan paperinohjain työntää paperia lokeron takareunaa kohti.
- Käytä paperia, joka täyttää HP:n asettamat vaatimukset. Säilytä paperia avaamattomassa alkuperäispakkauksessa.
- Käytä laitetta paikassa, joka on laitteen ympäristövaatimusten mukainen.

Virheellinen ohjain Paina [OK]

Kuvaus

Käytössä on väärä tulostinohjain.

Suosittelut toimenpide

Valitse oikea tulostinohjain.

Laite ottaa paperit sisäänsä virheellisesti tai tukkeutuu

Laite ei poimi paperia

Jos laite ei poimi paperia lokeroista, kokeile seuraavia ratkaisutapoja.

1. Avaa laite ja poista juuttuneet arkit.
2. Aseta lokeroon oikeankokoista paperia tulostustyötä varten.
3. Varmista, että lokeron paperinohjaimet on säädetty oikein käytettävän paperikoon mukaan. Sääda ohjaimet siten, että ne koskettavat paperipinoa kevyesti mutta eivät taivuta paperia.
4. Tarkista, onko laitteen ohjauspaneelissa hyväksyntää odottava kehote, jossa paperi pyydetään syöttämään manuaalisesti. Lisää paperia ja jatka tulostusta.

Laite poimii useita paperiarkkeja

Jos laite poimii useita paperiarkkeja lokeroista, kokeile seuraavia ratkaisutapoja.

1. Poista paperinippu lokeroista, taivuttele sitä, käännä sitä 180 astetta ja käännä se ylösalaisin. *Älä ilmasta paperinippua.* Aseta paperinippu takaisin lokeroon.
2. Käytä ainoastaan paperia, joka täyttää HP:n paperivaatimukset laitteelle.
3. Käytä paperia, joka ei ole rypistynyttä, taittunutta tai vahingoittunutta. Käytä tarvittaessa paperia toisesta pakkauksesta.
4. Varmista, että lokero ei ole liian täynnä. Jos näin on, poista koko paperinippu lokeroista, suorista nippu ja aseta osa nipusta uudelleen lokeroon.
5. Varmista, että lokeron paperinohjaimet on säädetty oikein käytettävän paperikoon mukaan. Sääda ohjaimet siten, että ne koskettavat paperipinoa kevyesti mutta eivät taivuta paperia.

Paperitukosten estäminen

Voit vähentää paperitukosten määrää kokeilemalla seuraavia ratkaisuja.

1. Käytä ainoastaan paperia, joka täyttää HP:n paperivaatimukset laitteelle.
2. Käytä paperia, joka ei ole rypistynyttä, taittunutta tai vahingoittunutta. Käytä tarvittaessa paperia toisesta pakkauksesta.
3. Käytä paperia, jolle ei ole aiemmin tulostettu tai kopioitu.
4. Varmista, että lokero ei ole liian täynnä. Jos näin on, poista koko paperinippu lokeroista, suorista nippu ja aseta osa nipusta uudelleen lokeroon.

5. Varmista, että lokeron paperinohjaimet on säädetty oikein käytettävän paperikoon mukaan. Säädä ohjaimet siten, että ne koskettavat paperipinoa kevyesti mutta eivät taivuta paperia.
6. Jos tulostat paksulle, kohokuvioidulle tai rei'itetylle paperille, käytä käsinsyöttötoimintoa ja syötä arkit laitteeseen yksi kerrallaan.

Tukosten poistaminen

Tukoksen sijainti

Tukos voi syntyä seuraaviin paikkoihin:

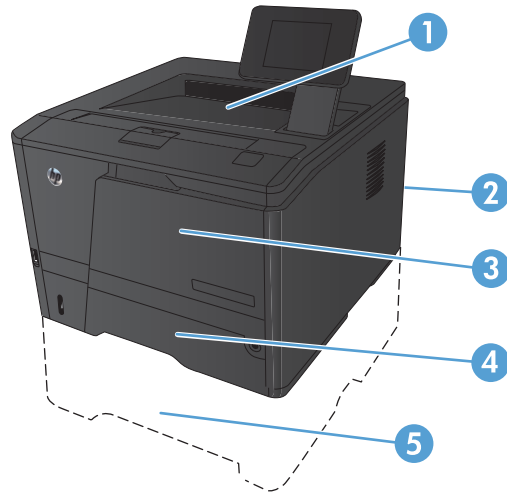

| | |
|---|----------------------|
| 1 | Tulostelokero |
| 2 | Takaluukku |
| 3 | Lokero 1 |
| 4 | Lokero 2 |
| 5 | Valinnainen lokero 3 |

Tukoksen jälkeen laitteeseen voi jäädä irtonaista väriainetta. Ongelman pitäisi yleensä poistua, kun tulostetaan muutama arkki.

Paperitukoksen poistaminen lokerosta 1



HUOMAUTUS: Jos arkki repeää, poista kaikki palaset laitteesta ennen tulostamisen jatkamista.

1. Jos näet juuttuneen arkin, irrota se vetämällä se suoraan ulos.

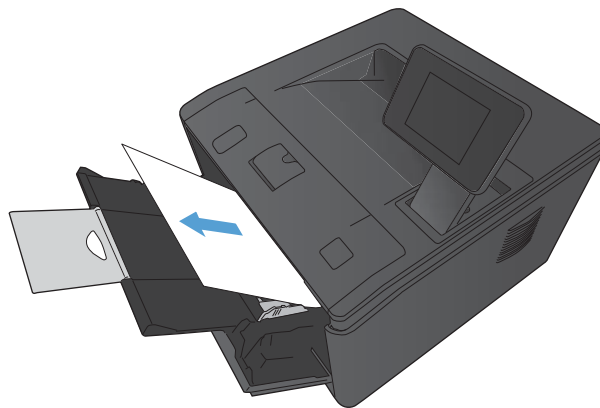

2. Jos et näe paperitukoksen aiheuttavaa arkkia, avaa tulostuskasettilokeron luukku ja poista tulostuskasetti.

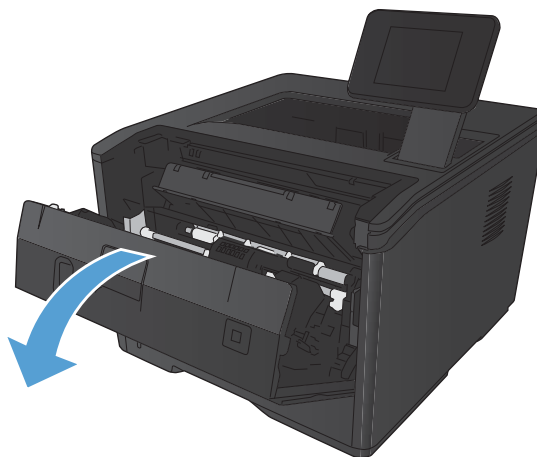

3. Irrota juuttunut arkki vetämällä se suoraan ulos.

VAROITUS: Älä vedä juuttunutta arkkiä ylöspäin. Vedä se suoraan ulos.

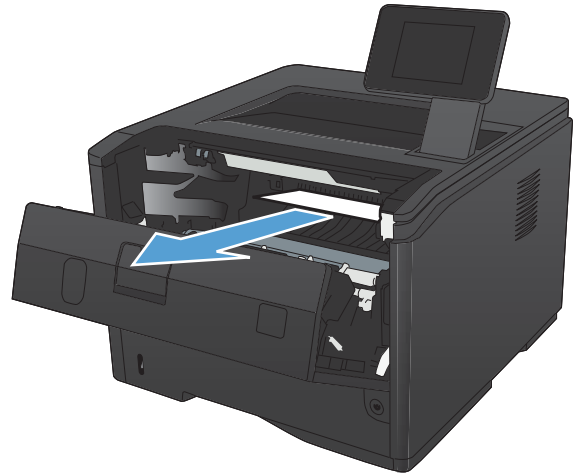

4. Aseta tulostuskasetti takaisin paikalleen ja sulje tulostuskasettilokeron luukku.

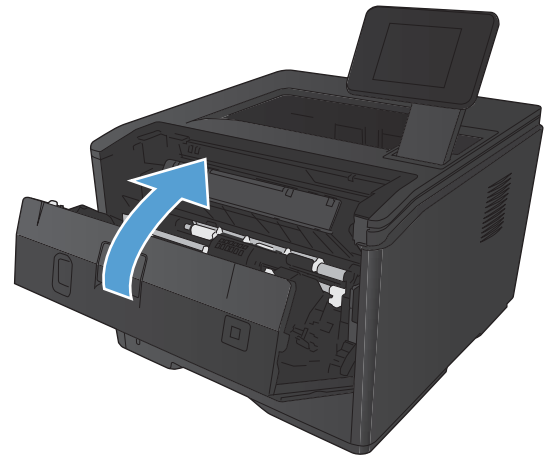

Paperitukoksen poistaminen lokeroista 2

1. Poista lokero laitteesta.

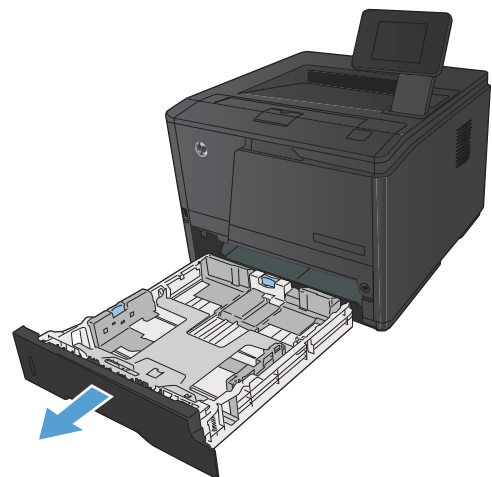

2. Irrota juuttunut arki vetämällä se suoraan ulos.

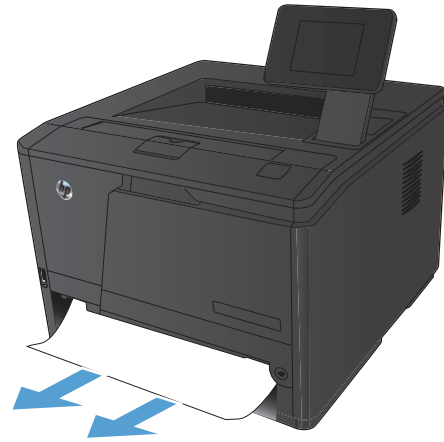

3. Aseta lokero takaisin paikalleen.

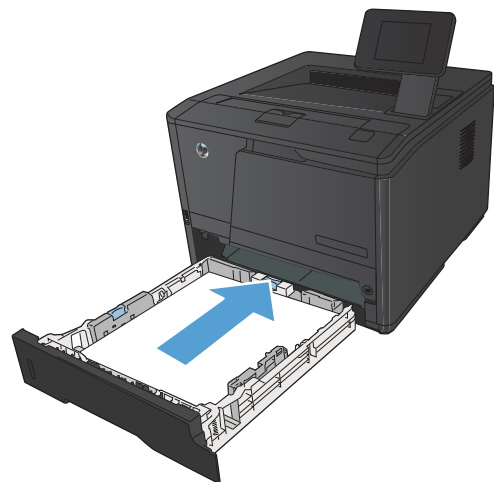

4. Jatka tulostamista painamalla OK-painiketta.

Paperitukoksen poistaminen valinnaisesta lokerosta 3

1. Poista lokero laitteesta.

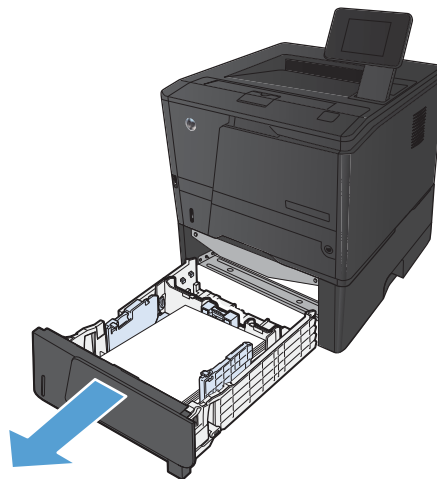

2. Irrota juuttunut arkki vetämällä se suoraan ulos.

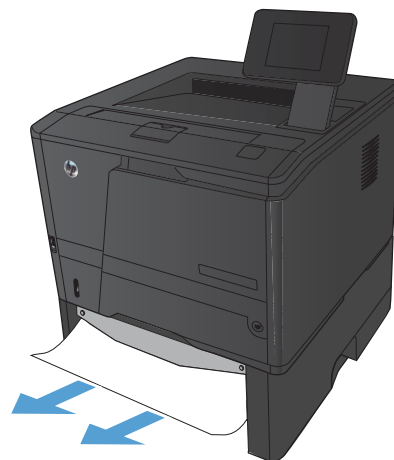

3. Aseta lokero takaisin paikalleen.

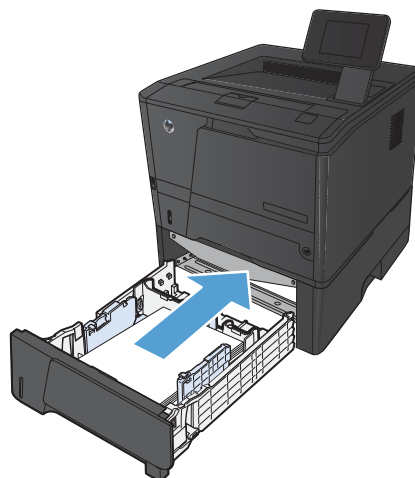

4. Jatka tulostamista painamalla OK-painiketta.

Paperitukosten poistaminen tulostelokerosta

VAROITUS: Älä käytä tukoksen poistamiseen teräviä esineitä, kuten pinsettejä tai teräväkärkisiä pihtejä. Takuu ei korvaa terävien esineiden aiheuttamia vaurioita.

1. Tartu paperiin kaksin käsin ja vedä se varovasti ulos laitteesta.



Paperitukosten poistaminen kaksipuolisen tulostuksen yksikön alueelta

1. Avaa takaluukku.

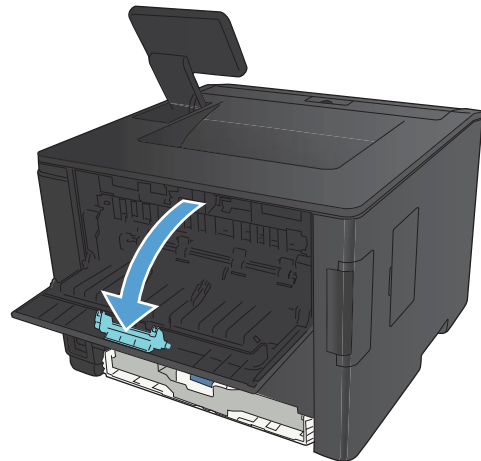

2. Poista kaikki juuttuneet arkit.

HUOMAUTUS: Jos arkki repeää, poista kaikki palaset laitteesta ennen tulostamisen jatkamista.

VAROITUS: Odota, kunnes kiinnittimen alue on jäähtynyt, ennen kuin poistat tukoksen.

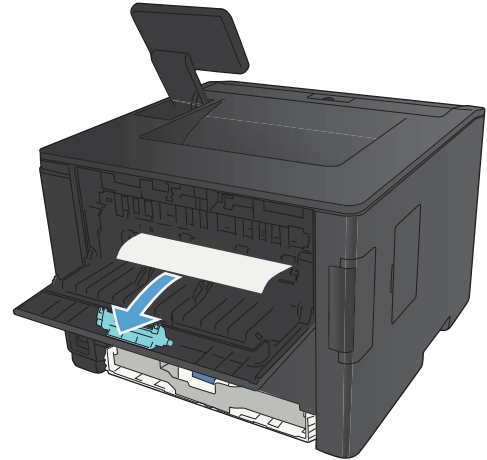

3. Sulje takaluukku.

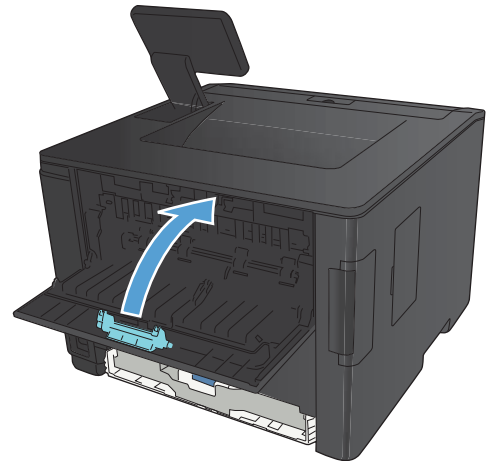

Paperitukosten poistaminen kiinnitysyksikön alueelta

1. Avaa takaluukku.

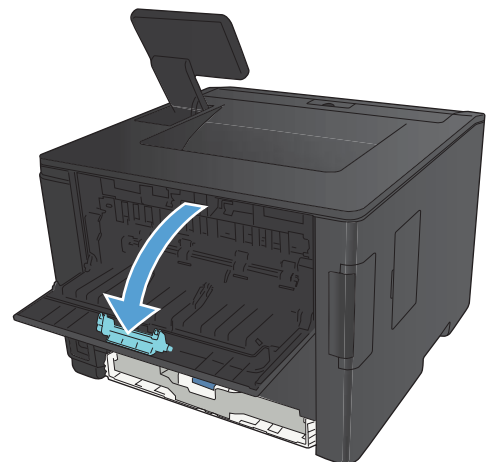

2. Poista kaikki juuttuneet arkit.

HUOMAUTUS: Jos arkki repeää, poista kaikki palaset laitteesta ennen tulostamisen jatkamista.

VAROITUS: Odota, kunnes kiinnittimen alue on jäähtynyt, ennen kuin poistat tukoksen.

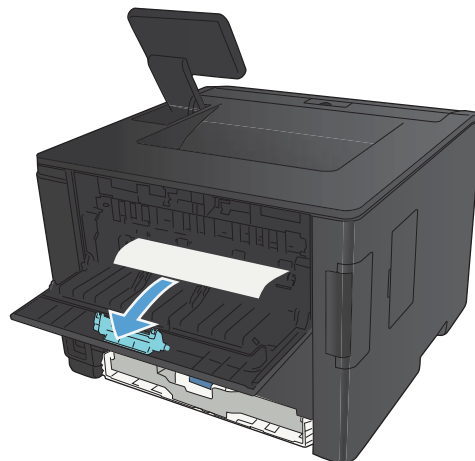

3. Sulje takaluukku.

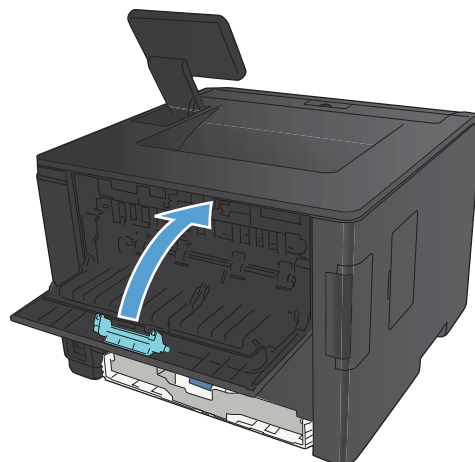

Tulostuslaadun parantaminen

Paperityyppiasetuksen tarkistaminen (Windows)

Tarkista paperityyppiasetus, jos sinulla on jokin seuraavista ongelmista:

- Väriaine tahraa tulostettuja sivuja.
 - Tulostetuilla sivuilla on säännöllisin välein toistuvia jälkiä.
 - Tulostetut sivut ovat käpristyneitä.
 - Väriainetta varisee tulostetuilta sivuilta.
 - Tulostetuilla sivuilla on pieniä alueita, joille ei ole tulostunut mitään.
1. Valitse ohjelmistossa **Tulosta**.
 2. Valitse laite ja paina **Ominaisuudet**- tai **Määritykset**-painiketta.
 3. Valitse **Paperi/laatu**-välilehti.
 4. Valitse avattavassa **Paperityyppi**-luettelossa **Lisää...**-asetus.
 5. **Tyyppi on**:-asetusten laajentaminen.
 6. Etsi käyttämäsi paperityyppi laajentamalla paperityyppiluokat.
 7. Valitse käyttämäsi paperityypin asetukset ja valitse **OK**.

Paperityyppiasetuksen tarkistaminen (Mac OS X)

Tarkista paperityyppiasetus, jos sinulla on jokin seuraavista ongelmista:

- Väriaine tahraa tulostettuja sivuja.
 - Tulostetuilla sivuilla on säännöllisin välein toistuvia jälkiä.
 - Tulostetut sivut ovat käpristyneitä.
 - Väriainetta varisee tulostetuilta sivuilta.
 - Tulostetuilla sivuilla on pieniä alueita, joille ei ole tulostunut mitään.
1. Valitse **Tiedosto**-valikosta **Tulostaminen**.
 2. Valitse tämä laite **Tulostin**-valikosta.
 3. Osoita **Kopiot ja sivut**-valikossa **Sivun asetukset & valintaikkuna**-painiketta.
 4. Valitse koko avattavasta **Paperikoko**-luettelosta ja osoita sitten **OK**-painiketta.
 5. Avaa **Viimeistely** -valikko.

6. Valitse tyyppi avattavasta **Materiaalityyppi**-luettelosta.
7. Napsauta **Tulostaminen**-painiketta.

Värikasetin tilan tarkistaminen

Tarvikkeiden tilasivun tulostaminen (LCD-ohjauspaneeli)

Tietosivut sijaitsevat laitteen muistissa. Niiden avulla voi määrittää ja ratkaista laitteeseen liittyviä ongelmia.



HUOMAUTUS: Jos laitteen kieltä ei ole määritetty oikein asennuksen aikana, kielen voi valita manuaalisesti laitteen tukemista kielistä. Tietosivut tulostuvat tällä kielellä. Vaihda kieli ohjauspaneelin **Järjestelmän asetukset** -valikossa tai sulautetussa Web-palvelimessa.

1. Avaa valikot painamalla laitteen ohjauspaneelin **OK**-painiketta.
2. Avaa **Raportit** -valikko.
3. Valitse **Tarvikk. tila** ja tulosta sitten raportti painamalla **OK**-painiketta.
4. Tarkista tarvikkeiden tilasivulta jäljellä olevien sivujen arvioitu määrä ja muut värikasettia koskevat tiedot.

Tarvikkeiden tilasivun tulostaminen (kosketusnäytön ohjauspaneeli)

Tietosivut sijaitsevat laitteen muistissa. Niiden avulla voi määrittää ja ratkaista laitteeseen liittyviä ongelmia.



HUOMAUTUS: Jos laitteen kieltä ei ole määritetty oikein asennuksen aikana, kielen voi valita manuaalisesti laitteen tukemista kielistä. Tietosivut tulostuvat tällä kielellä. Vaihda kieli ohjauspaneelin **Järjestelmän asetukset** -valikossa tai sulautetussa Web-palvelimessa.

1. Valitse laitteen ohjauspaneelin aloitusnäytössä **Asetukset**  -painike.
2. Kosketa **Raportit**-painiketta.
3. Tulosta raportti koskettamalla **Tarvikk. tila**-painiketta.

Tarvikkeiden tilan tarkistaminen

Tarkista tarvikkeiden tilasivulta seuraavat tiedot:

- Kasetin jäljellä olevan käyttöiän arvioitu pituus prosentteina
- sivuja jäljellä (arvio)
- HP:n värikasettien tuotenumerot
- tulostettujen sivujen määrä.

Puhdistussivun tulostaminen

Tulosta puhdistussivu, joka poistaa pölyn ja ylimääräisen värin paperiradalta, jos tulosteissa esiintyy jokin seuraavista ongelmista:

- Tulostetuilla sivuilla on väritäpliä.
- Väriaine tahraa tulostettuja sivuja.
- Tulostetuilla sivuilla on säännöllisin välein toistuvia jälkiä.

Puhdistussivun tulostaminen (LCD-ohjauspaneeli)

1. Avaa valikot painamalla laitteen ohjauspaneelin **OK**-painiketta.
2. Avaa seuraavat valikot:
 - **Huolto**
 - **Puhdistussivu**
3. Lisää tavallista paperia lokeroon 1 ja aloita puhdistus painamalla **OK**-painiketta.
Odota, kunnes puhdistus on päättynyt. Hävitä tulostettu sivu.

Puhdistussivun tulostaminen (kosketusnäytön ohjauspaneeli)

1. Valitse laitteen ohjauspaneelin aloitusnäytössä Asetukset -painike.
2. Valitse **Huolto**-valikko.
3. Valitse **Puhdistussivu**-painike.
4. Lisää laitteeseen tavallista Letter- tai A4-kokoista paperia, kun laite kehottaa niin tekemään.
5. Aloita puhdistus valitsemalla **OK**-painike.
Odota, kunnes puhdistus on päättynyt. Hävitä tulostettu sivu.

Tarkista värikasetti vaurioiden varalta

1. Poista värikasetti laitteesta ja tarkista, että suojateippi on irrotettu.

2. Tarkista, että muistisiru ei ole vahingoittunut.

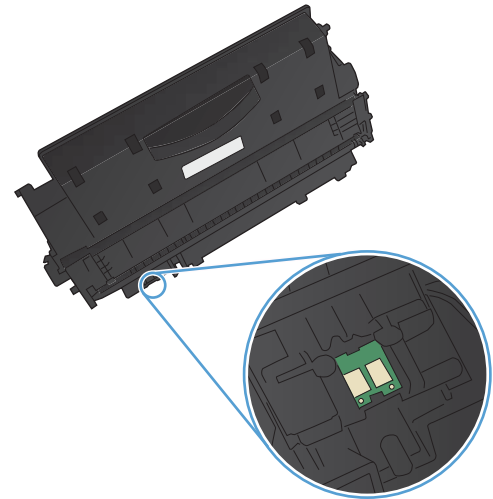

3. Tarkista värikasetin alaosassa olevan kuvarummun pinta.

VAROITUS: Älä kosketa tulostuskasetin alaosan rullaa (kuvarumpua). Kuvarummussa olevat sormenjäljet voivat aiheuttaa tulostuslaatuongelmia.

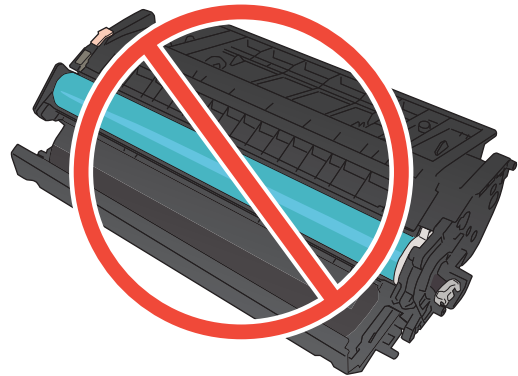

4. Jos kuvarummussa on naarmuja, sormenjälkiä tai muita vaurioita, vaihda värikasetti.
5. Jos kuvarumpu ei näytä vaurioituneelta, ravista värikasettia varovasti useita kertoja ja asenna se sitten uudelleen. Tulosta muutama sivu, niin näet, onko ongelma korjautunut.

Paperin ja tulostusympäristön tarkistaminen

Käytä paperia, joka täyttää HP:n asettamat vaatimukset

Vaihda paperia, jos sinulla on jokin seuraavista ongelmista:

- Tulostusjälki on liian vaalea tai näyttää paikoitellen haalistuneelta.
- Tulostetuilla sivuilla on väritäpliä.
- Väriaine tahraa tulostettuja sivuja.

- Tulostuneet merkit näyttävät vääristyneiltä.
- Tulostetut sivut ovat käpristyneitä.

Käytä aina paperia, jonka tyyppiä ja painoa laite tukee. Noudata lisäksi seuraavia ohjeita paperin valinnassa:

- Käytä hyvälaatuisia paperia, jossa ei ole viiltoja, koloja, repeytymiä, tahroja, irtahiukkasia, pölyä, rypyjä, aukkoja, niittejä eikä käpristyneitä tai taittuneita reunoja.
- Käytä paperia, jolle ei ole aiemmin tulostettu.
- Käytä lasertulostimille tarkoitettua paperia. Älä käytä ainoastaan Inkjet-tulostimiin tarkoitettua paperia.
- Älä käytä liian karkeaa paperia. Tulostuslaatu on yleensä sitä parempaa, mitä sileämpää paperi on.

Tuotteen käyttöympäristön tarkistaminen

Varmista, että laite toimii Takuu- ja lakioppaassa määritettyjen ympäristövaatimusten mukaisesti.

Tulostustyön asetusten tarkistaminen

EconoMode-asetuksen tarkistaminen

Tässä laitteessa on EconoMode-toiminto vedosten tulostamista varten. EconoModen käytöllä voi vähentää väriaineen kulutusta. EconoModen käyttäminen voi kuitenkin heikentää tulostuslaatua. Varmista tulostuslaadun parantamiseksi, että EconoMode-asetus on poistettu käytöstä.

1. Valitse ohjelmistossa **Tulosta**.
2. Valitse laite ja paina **Ominaisuudet**- tai **Määriykset**-painiketta.
3. Valitse **Paperi/laatu**-välilehti.
4. Varmista, että **EconoMode**-valintaruudun valinta on poistettu. Jos valintaruudussa on valintamerkki, poista sen valinta napsauttamalla valintaruutua.

HP ei suosittele EconoMode-väriinsäästötoiminnon jatkuvaa käyttöä. Jos EconoMode on käytössä jatkuvasti, väriaine saattaa kestää kauemmin kuin tulostuskasetissa olevat mekaaniset osat. Jos tulostuslaatu alkaa heiketä eikä ole enää hyväksyttävä, harkitse värikasetin vaihtamista.

Käytä tulostinohjainta, joka täyttää tulostustarpeesi parhaiten

Saatat joutua käyttämään toista tulostinohjainta, jos tulostetulla sivulla on odottamattomia viivoja kuvissa, tekstiä puuttuu, kuvia puuttuu, muotoilu on virheellistä tai fontteja on korvattu toisilla.

HP PCL 6 -ohjain

- Toimitetaan oletusohjaimena. HP:n asennusohjelma asentaa tämän ohjaimen automaattisesti.
- Suositellaan kaikkiin Windows-ympäristöihin
- Tarjoaa parhaan mahdollisen nopeuden, tulostuslaadun ja laitteen toimintojen tuen useimmille käyttäjille
- Kehitetty yhteensopivaksi Windows Graphic Device Interface (GDI) -liitännä varten, jotta saadaan paras mahdollinen nopeus Windows-ympäristöissä
- Ei ehkä ole täysin yhteensopiva kolmansien osapuolten toimittamien ja mukautettujen ohjelmistojen kanssa, joiden perustana on PCL 5

HP UPD PS -ohjain

- Suositellaan tulostukseen Adobe® -ohjelmistoista tai muista ohjelmistoista, joissa käytetään paljon grafiikkaa
- Tukee postscript-emulointitulostusta ja postscript flash -fontteja
- Ladattavissa osoitteesta www.hp.com/go/upd

HP UPD PCL 5 -ohjain

- Suositellaan yleiseen toimistotulostukseen Windows-ympäristöissä
- Yhteensopiva aiempien PCL-versioiden ja HP LaserJet -laitteiden kanssa
- Paras valinta tulostettaessa kolmansien osapuolten toimittamista tai mukautetuista ohjelmistoista
- Paras vaihtoehto sekalaisissa ympäristöissä, jotka edellyttävät tuotteen käyttävän PCL 5 -kieltä (UNIX, Linux ja suurkaneeet)
- Suunniteltu käytettäväksi yritysten Windows-ympäristöissä, joissa voidaan siten käyttää yhtä ohjainta useiden tulostinmallien kanssa
- Suositellaan käytettäväksi, kun tulostetaan useisiin tulostinmalleihin kannettavasta Windows-tietokoneesta
- Ladattavissa osoitteesta www.hp.com/go/upd

HP UPD PCL 6 -ohjain

- Suositellaan tulostukseen kaikissa Windows-käyttöjärjestelmissä
 - Varmistaa yleisesti parhaan nopeuden, tulostuslaadun ja tulostintoimintojen tuen useimmille käyttäjille
 - Kehitetty Windows Graphic Device Interface (GDI) -liittymää varten parhaan nopeuden varmistamiseksi Windows-käyttöjärjestelmissä
 - Ei ehkä ole täysin yhteensopiva PCL5-standardiin perustuvien kolmansien osapuolten ratkaisujen ja mukautettujen ratkaisujen kanssa
 - Ladattavissa osoitteesta www.hp.com/go/upd
-

Voit ladata lisää tulostinohjaimia tästä osoitteesta: www.hp.com/support/ljm401series.

Laite ei tulosta tai tulostaa hitaasti.

Laite ei tulosta.

Jos laite ei tulosta lainkaan, kokeile seuraavia ratkaisutapoja.

1. Varmista, että laitteen virta on kytketty ja että laite on ohjauspaneelin mukaan käyttövalmis.
 - Jos laite ei ole ohjauspaneelin mukaan käyttövalmis, katkaise laitteesta virta ja kytke virta uudelleen.
 - Jos laite on ohjauspaneelin mukaan käyttövalmis, yritä lähettää työ uudelleen.
2. Jos ohjauspaneelissa on virheilmoitus, selvitä virhe ja yritä lähettää työ uudelleen.
3. Varmista, että kaikki kaapelit on kytketty oikein. Jos laite on kytketty verkkoon, tarkista seuraavat asiat:
 - Tarkista laitteen verkkomerkkivalo. Jos verkko on käytössä, valo on vihreä.
 - Varmista, että käytät verkkokaapelia eikä puhelinjohtoa verkkoyhteyden muodostamiseen.
 - Varmista, että verkkoreitittimeen, keskittimeen ja virtakytkimeen on kytketty virta ja että ne toimivat oikein.
4. Asenna HP-ohjelmisto laitteen mukana toimitetulta CD:ltä tai lataa uusin tulostinohjain www.hp.com-sivustosta. Yleisten tulostinohjainten käyttö saattaa aiheuttaa viiveitä, kun töitä poistetaan tulostusjonosta.
5. Napsauta tämän laitteen nimeä hiiren kakkospainikkeella tietokoneen tulostinluettelossa, valitse **Ominaisuudet** ja avaa **Portit**-välilehti.
 - Jos laite on yhdistetty verkkoon verkkokaapelilla, varmista, että **Portit**-välilehdessä oleva tulostimen nimi vastaa laitteen asetussivulla olevaa laitteen nimeä.
 - Jos käytät USB-kaapelia, ja laite on yhdistetty langattomaan verkkoon, varmista, että kohdan **USB-näennäistulostinportti** vieressä oleva valintaruutu on valittu.
6. Jos tietokoneessa on palomuurijärjestelmä, se saattaa estää yhteyden laitteeseen. Selvitä, onko palomuri ongelman syy, poistamalla se tilapäisesti käytöstä.
7. Jos tietokone tai laite on yhdistetty langattomaan verkkoon, heikko signaali tai häiriöt saattavat viivästyttää tulostustöitä.

Tuote tulostaa hitaasti

Jos laite tulostaa hitaasti, kokeile seuraavia ratkaisutapoja.

1. Varmista, että tietokone vastaa laitteen teknisten ominaisuuksien vähimmäisvaatimuksia. Saat luettelon teknisistä tiedoista seuraavasta osoitteesta: www.hp.com/support/ljm401series.
2. Kun määrität laitteen tulostamaan tietyille paperityypeille, kuten paksulle paperille, laite tulostaa hitaammin kuin tavallisesti, jotta se voi kiinnittää väriaineen paperiin oikein. Jos paperityypin asetus ei vastaa käytettävän paperin tyyppiä, muuta asetus oikeanlaiseksi. Arkistotulostustoiminto hidastaa myös tulostusprosessia.
3. Jos tietokone tai laite on yhdistetty langattomaan verkkoon, heikko signaali tai häiriöt saattavat viivästyttää tulostustöitä.

USB-pikatulostuksen ongelmien ratkaiseminen



HUOMAUTUS: Tämä osa koskee vain malleja HP LaserJet Pro 400 M401dn -tulostin ja HP LaserJet Pro 400 M401dw -tulostin.

- [USB-flash-asema-valikko ei avaudu, kun USB-laite asetetaan paikalleen](#)
- [Tiedostoa ei voi tulostaa USB-muistilaitteesta](#)
- [Tulostettava tiedosto ei näy USB-flash-asema-valikossa](#)

USB-flash-asema-valikko ei avaudu, kun USB-laite asetetaan paikalleen

1. Laite ei ehkä tue käyttämäsi USB-muistilaitetta tai tiedostojärjestelmää. Tallenna tiedostot tavalliseen USB-muistilaitteeseen, joka käyttää FAT (File Allocation Table) -tiedostojärjestelmää. Laite tukee FAT12-, FAT16- ja FAT32-tiedostojärjestelmää käyttäviä USB-muistilaitteita.
2. Jos jokin toinen valikko on jo auki, sulje se ja aseta USB-muistilaite uudelleen paikalleen.
3. USB-muistilaitteessa voi olla useita osioita. (Joissakin USB-muistilaitteissa on mukana ohjelmisto, joka jakaa laitteen osioihin CD-levyn tapaan.) Poista osiot alustamalla USB-muistilaite uudelleen tai käytä toista USB-muistilaitetta.
4. Laitteessa ei ehkä ole tarpeeksi virtaa USB-muistilaitteen käyttöön.
 - a. Irrota USB-muistilaite.
 - b. Katkaise laitteesta virta ja kytke sitten virta uudelleen.
 - c. Käytä USB-muistilaitetta, jossa on oma virtalähde tai joka käyttää vähemmän virtaa.
5. USB-muistilaite voi olla viallinen.
 - a. Irrota USB-muistilaite.
 - b. Katkaise laitteesta virta ja kytke sitten virta uudelleen.
 - c. Yritä tulostaa jostakin toisesta USB-muistilaitteesta.

Tiedostoa ei voi tulostaa USB-muistilaitteesta

1. Varmista, että lokerossa on paperia.
2. Tarkista, onko ohjauspaneelin näytössä virheilmoituksia. Jos paperi juuttuu laitteeseen, poista tukos.

Tulostettava tiedosto ei näy USB-flash-asema-valikossa

1. Yrität ehkä tulostaa tiedostotyyppiä, jota USB-tulostustoiminto ei tue. Laite tukee tiedostotyyppiä .PDF ja .JPEG.
2. USB-muistilaitteen kansiossa voi olla liikaa tiedostoja. Vähennä kansion tiedostojen määrää siirtämällä tiedostoja alikansioihin.
3. Tiedostonimessä voi olla merkkejä, joita laite ei tue. Tässä tapauksessa laite korvaa tiedostonimet toisen merkistön merkeillä. Nimeä tiedostot uudelleen ASCII-merkeillä.

Suoraliitäntäongelmien ratkaiseminen

Jos olet liittänyt laitteen tietokoneeseen suoraan, tarkista kaapeli.

- Tarkista, että kaapeli on kytketty tietokoneeseen ja laitteeseen.
- Varmista, että kaapelin pituus on enintään 5 m. Kokeile toista lyhyempää kaapelia.
- Tarkista, että kaapeli toimii oikein kytkemällä se toiseen laitteeseen. Vaihda kaapeli tarvittaessa.

Kiinteän verkon ongelmien ratkaiseminen

 **HUOMAUTUS:** Tämä osa koskee kaikkia malleja, paitsi malleja HP LaserJet Pro 400 M401a -tulostin ja HP LaserJet Pro 400 M401d -tulostin.

Tarkista seuraavat kohdat, kun haluat tarkistaa, että laitteen ja verkon välinen yhteys toimii. Ennen kuin aloitat, tulosta asetussivu laitteen ohjauspaneelista ja selvitä laitteen IP-osoite asetussivulta.

- [Heikko fyysinen yhteys](#)
- [Tietokone käyttää virheellistä IP-osoitetta laitteelle](#)
- [Tietokone ei saa yhteyttä laitteeseen](#)
- [Laitte käyttää verkolle virheellisiä yhteys- ja kaksisuuntaisuusasetuksia](#)
- [Uudet ohjelmat saattavat aiheuttaa yhteensopivuusongelmia](#)
- [Tietokone tai työasema saattaa olla väärin määritetty](#)
- [Laitte on poistettu käytöstä, tai muut verkkoasetukset ovat virheellisiä](#)

 **HUOMAUTUS:** HP ei tue vertaisverkkoja (peer-to-peer), koska tämä on Microsoftin käyttöjärjestelmien ominaisuus eikä HP:n tulostinohjaimien ominaisuus. Lisätietoja saat Microsoftilta osoitteesta www.microsoft.com.

Heikko fyysinen yhteys

1. Varmista, että laite on liitetty oikeaan verkkoporttiin oikean pituisella kaapelilla.
2. Tarkista kaapeliliitännöiden tukevuus.
3. Tarkista yhteys laitteen taustapuolella olevasta verkkoliitännästä ja varmista, että keltainen toimintovalo ja vihreä linkin tilavalvo palavat.
4. Jos ongelma ei poistu, kokeile toista kaapelia tai vaihda keskittimen porttia.

Tietokone käyttää virheellistä IP-osoitetta laitteelle

1. Avaa tulostimen ominaisuudet ja valitse **Portit**-välilehti. Varmista, että valittuna on laitteen nykyinen IP-osoite. Laitteen IP-osoite näkyy laitteen asetussivulla.
2. Jos olet asentanut öaitteen käyttämällä HP:n TCP/IP-vakioporttia, valitse valintaruutu **Tulosta aina tällä laitteella, vaikka sen IP-osoite muuttuisi**.
3. Jos olet asentanut laitteen käyttämällä Microsoftin TCP/IP-vakioporttia, käytä IP-osoitteen sijaan isäntänimeä.
4. Jos IP-osoite on oikea, poista laite ja lisää se uudelleen.
5. Luo uusi HP TCP/IP -portti, jonka osoite on oikea.

Tietokone ei saa yhteyttä laitteeseen

1. Testaa verkkoyhteys ping-komennon avulla.
 - a. Avaa tietokoneessa komentorivikehote. Valitse Windowsissa ensin **Käynnistä** ja sitten **Suorita**. Kirjoita riville `cmd`.
 - b. Kirjoita `ping` ja sitten laitteen IP-osoite.
Avaa Mac OS X:ssä Verkkotyökalu ja kirjoita IP-osoite **Ping**-paneelin oikeaan kenttään.
 - c. Jos ikkuna näyttää pyynnön ja vastauksen väliset ajat, verkko toimii.
2. Jos ping-komento ei onnistunut, tarkista, että verkkokeskittimiin on kytketty virta. Tarkista sitten, että verkkoasetukset, laite ja tietokone on määritetty samaan verkkoon.



HUOMAUTUS: Voit testata verkkoyhteyden myös yrittämällä avata HP:n sulautetun Web-palvelimen tuetussa verkkoselaimessa.

Laite käyttää verkolle virheellisiä yhteys- ja kaksisuuntaisuusasetuksia

Hewlett-Packard suosittelee tämän asetuksen jättämistä automaattiseen tilaan (oletusasetus). Jos muutat näitä asetuksia, myös verkon vastaavia asetuksia täytyy muuttaa.

Uudet ohjelmat saattavat aiheuttaa yhteensopivuusongelmia

Varmista, että kaikki uudet ohjelmat on asennettu oikein ja ne käyttävät oikeaa tulostinohjainta.

Tietokone tai työasema saattaa olla väärin määritetty

1. Tarkista verkko-ohjaimet, tulostinohjaimet ja verkon uudelleenohjaus.
2. Varmista, että käyttöjärjestelmä on määritetty oikein.

Laite on poistettu käytöstä, tai muut verkkoasetukset ovat virheellisiä

1. Tarkista verkkoyhteyksikäytännön tila asetussivulta. Ota se käyttöön tarvittaessa.
2. Määritä verkkoasetukset tarvittaessa uudelleen.

Langattoman verkon ongelmien ratkaiseminen



HUOMAUTUS: Tämä osa koskee vain mallia HP LaserJet Pro 400 M401dw -tulostin.

Langattoman yhteyden tarkistusluettelo

- Varmista, että verkkokaapeli ei ole liitetty.
- Varmista, että laitteeseen ja langattomaan reitittimeen on kytketty virta ja ne saavat virtaa. Varmista myös, että laitteen langaton radio on käytössä.
- Varmista, että SSID on oikea. Selvitä SSID tulostamalla asetussivu. Jos et ole varma, onko SSID oikea, suorita langaton asennus uudelleen.
- Varmista, että suojaustiedot ovat oikein suojatuissa verkoissa. Jos suojaustiedot ovat virheellisiä, suorita langaton asennus uudelleen.
- Jos langaton verkko toimii, yritä käyttää muita tietokoneita langattomassa verkossa. Jos verkossa on Internet-yhteys, yritä muodostaa yhteys Internetiin langattomassa verkossa.
- Varmista, että salausmenetelmä (AES tai TKIP) on sama laitteessa ja langattomassa käyttöpisteessä (WPA-suojausta käyttävissä verkoissa).
- Varmista, että laite on langattoman verkon kantoalueella. Useimmissa verkoissa laite voi olla enintään 30 metrin päässä langattomasta tukiasemasta (langaton reititin).
- Varmista, että langattoman signaalin tiellä ei ole esteitä. Poista suuret metalliesineet laitteen ja käyttöpisteen väliltä. Varmista, että pylväitä, seiniä tai metallia tai betonia sisältäviä tukipylväitä ei ole laitteen ja langattoman käyttöpisteen välillä.
- Varmista, että laite on kaukana sähkölaitteista, jotka saattavat häiritä langatonta signaalia. Monet laitteet voivat häiritä langatonta signaalia. Tällaisia laitteita ovat esimerkiksi moottorit, langattomat puhelimet, valvontakamerat, muut langattomat verkot ja jotkin Bluetooth-laitteet.
- Varmista, että tulostinohjain on asennettu tietokoneeseen.
- Varmista, että olet valinnut oikean tulostinportin.
- Varmista, että tietokone ja laite ovat yhteydessä samaan langattomaan verkkoon.
- Varmista Mac OS X:ssä, että langaton reititin tukee Bonjouria.

Laite ei tulosta langattoman määrittämisen suorittamisen jälkeen

1. Varmista, että laitteeseen on kytketty virta ja laite on valmiustilassa.
2. Poista tietokoneen kolmannen osapuolen palomuurit käytöstä.
3. Varmista, että langaton verkko toimii oikein.
4. Varmista, että tietokone toimii oikein. Käynnistä tarvittaessa tietokone uudelleen.
5. Yritä määrittää laitteen asetukset manuaalisesti ohjauspaneelistä.

Laite ei tulosta, ja tietokoneeseen on asennettu kolmannen osapuolen palomuuuri

1. Päivitä palomuuuri uusimmalla valmistajalta saatavissa olevalla ohjelmistopäivityksellä.
2. Jos ohjelmat pyytävät oikeutta läpäistä palomuuuri, kun asennat laitteen tai yrität tulostaa, varmista että sallit ohjelmien suorittamisen.
3. Poista palomuuuri tilapäisesti käytöstä ja asenna langaton laite tietokoneeseen. Ota palomuuuri taas käyttöön, kun olet suorittanut langattoman asennuksen loppuun.

Langaton verkko ei toimi langattoman reitittimen tai laitteen siirtämisen jälkeen

1. Varmista, että reititin tai laite muodostaa yhteyden samaan verkkoon kuin tietokone.
2. Tulosta asetussivu.
3. Vertaa asetussivun SSID:tä tietokoneen tulostinmäärityksen SSID:hen.
4. Jos numerot eivät ole samat, laitteet eivät ole yhteydessä samaan verkkoon. Tee laitteen langaton määrittäminen uudelleen.

Langattomaan laitteeseen ei voi yhdistää enempää tietokoneita

1. Varmista, että muut tietokoneet ovat langattoman verkon kantoalueella ja että signaalin tiellä ei ole esteitä. Useimmissa verkoissa langattoman verkon kantoalue ylittää 30 metrin päähän langattomasta käyttöpisteestä.
2. Varmista, että laitteeseen on kytketty virta ja laite on valmiustilassa.
3. Poista tietokoneen kolmannen osapuolen palomuurit käytöstä.
4. Varmista, että langaton verkko toimii oikein.
5. Varmista, että tietokone toimii oikein. Käynnistä tarvittaessa tietokone uudelleen.

Langattoman laitteen yhteys katkeaa VPN-verkossa

- VPN-verkkoon ja muihin verkkoihin ei voi yleensä muodostaa yhteyttä samanaikaisesti.

Verkko ei näy langattomien verkkojen luettelossa

- Varmista, että langattomaan reitittimeen on kytketty virta ja että se saa virtaa.
- Verkko saattaa olla piilotettu. Piilotettuun verkkoon voi kuitenkin muodostaa yhteyden.

Langaton verkko ei toimi

1. Varmista, että verkkokaapeli ei ole liitetty.
2. Varmista, että langaton yhteys on katkennut, yrittämällä liittää muita laitteita verkkoon.
3. Testaa verkkoyhteys ping-komennon avulla.
 - a. Avaa tietokoneessa komentorivikehote. Valitse Windowsissa **Käynnistä** ja **Suorita**. Kirjoita riville `cmd`.
 - b. Kirjoita `ping` ja reitittimen IP-osoite.
Avaa Mac OS X:ssä Verkkotyökalu ja kirjoita IP-osoite **Ping**-paneelin oikeaan kenttään.
 - c. Jos ikkuna näyttää pyynnön ja vastauksen väliset ajat, verkko toimii.
4. Varmista, että reititin tai laite muodostaa yhteyden samaan verkkoon kuin tietokone.
 - a. Tulosta asetussivu.
 - b. Vertaa asetusraportin SSID:tä tietokoneen tulostinmäärityksen SSID:hen.
 - c. Jos numerot eivät ole samat, laitteet eivät ole yhteydessä samaan verkkoon. Tee laitteen langaton määrittäminen uudelleen.

Langattoman verkon vianmääritystestin suorittaminen

Laitteen ohjauspaneelista voit suorittaa vianmääritystestin, joka antaa tietoja langattoman verkon asetuksista.

1. Valitse laitteen ohjauspaneelin aloitusnäytössä Asetukset -painike.
2. Avaa seuraavat valikot
 - **Järjestelmän asetukset**
 - **Itse vianmääritys**
3. Käynnistä testi koskettamalla **Tee verkkotesti** -painiketta. Laite tulostaa testitulokset sisältävän testisivun.

Langattoman verkon häiriöiden vähentäminen

Seuraavien vihjeiden avulla voit vähentää langattoman verkon häiriöitä:

- Säilytä langattomat laitteet kaukana suurista metalliesineistä, kuten arkistokaapeista, ja muista elektromagneettisista laitteista, kuten mikroaaltouuneista ja langattomista puhelimista. Nämä esineet voivat häiritä radiosignaaleja.
- Säilytä langattomat laitteet kaukana suurista muuratuista rakenteista ja muista rakenteista. Rakenteet saattavat imeä itseensä radioaalloja ja heikentää signaalia.
- Aseta langaton reititin keskeiselle paikalle näköetäisyydelle verkon langattomista laitteista.

Laitteen ohjelmiston ongelmien ratkaiseminen Windowsissa

Laitteen tulostinohjain ei näy Tulostin-kansiossa

1. Asenna laitteen ohjelmisto uudelleen.

 **HUOMAUTUS:** Sulje kaikki avoimet sovellukset. Voit sulkea sovelluksen, jonka kuvake näkyy ilmaisinalueella, napsauttamalla kuvaketta hiiren kakkospainikkeella ja valitsemalla **Close** (Sulje) tai **Disable** (Poista käytöstä).

2. Liitä USB-kaapeli eri USB-porttiin tietokoneessa.

Ohjelmiston asennuksen aikana näytettiin virhesanoma

1. Asenna laitteen ohjelmisto uudelleen.

 **HUOMAUTUS:** Sulje kaikki avoimet sovellukset. Voit sulkea sovelluksen, jonka kuvake näkyy ilmaisinalueella, napsauttamalla kuvaketta hiiren kakkospainikkeella ja valitsemalla **Close** (Sulje) tai **Disable** (Poista käytöstä).

2. Tarkista levytilan määrä asemassa, johon asennat ohjelmistoa. Yritä tarvittaessa vapauttaa tarvittava määrä levytilaa ja asenna laitteen ohjelmisto uudelleen.
3. Suorita tarvittaessa Levyn eheytyys ja asenna laitteen ohjelmisto uudelleen.

Laite on Valmis-tilassa, mutta mitään ei tulostu

1. Tulosta asetussivu ja varmista, että laite toimii.
2. Varmista, että kaikki kaapelit on asianmukaisesti kytketty ja että ne ovat annettujen teknisten tietojen mukaisia. Tämä koskee USB- ja virtakaapeleita. Kokeile uutta kaapelia.
3. Varmista, että asetussivun IP-osoite on sama kuin ohjelmistoon määritetty IP-osoite. Tee jokin seuraavista toimista:

Windows XP, Windows Server 2003, Windows Server 2008 ja Windows Vista

- a. Napsauta **Käynnistä**.
- b. Valitse **Asetukset**.
- c. Valitse **Tulostimet ja faksit** (oletusarvoinen Käynnistä-valikkonäkymä) tai valitse **Tulostimet** (perinteinen Käynnistä-valikko).
- d. Napsauta laiteohjaimen kuvaketta hiiren kakkospainikkeella ja valitse **Ominaisuudet**.
- e. Valitse **Portit**-välilehti ja **Määritä portti**.
- f. Tarkista IP-osoite ja valitse **OK** tai **Peruuta**.

- g.** Jos IP-osoitteet eivät vastaa toisiaan, poista ohjain ja asenna se uudelleen käyttämällä oikeaa IP-osoitetta.
- h.** Luo uusi HP TCP/IP -portti, jonka IP-osoite on oikea.

Windows 7

- a.** Napsauta **Käynnistä**.
 - b.** Valitse **Tulostimet ja muut laitteet**.
 - c.** Napsauta ohjaimen kuvaketta hiiren kakkospainikkeella ja valitse sitten **Tulostimen ominaisuudet**.
 - d.** Valitse **Portit**-välilehti ja **Määritä portti**.
 - e.** Tarkista IP-osoite ja valitse **OK** tai **Peruuta**.
 - f.** Jos IP-osoitteet eivät vastaa toisiaan, poista ohjain ja asenna se uudelleen käyttämällä oikeaa IP-osoitetta.
 - g.** Luo uusi HP TCP/IP -portti, jonka IP-osoite on oikea.
- 4.** Yritä avata HP:n sulautettu Web-palvelin tuetussa verkkoselaimessa käyttämällä IP-osoitetta.

Laitteen ohjelmiston ongelmien ratkaiseminen Mac OS X:ssä

- [Tulostinohjainta ei näy Tulosta ja faksaa- tai Tulosta ja skannaa -luettelossa](#)
- [Laitteen nimi ei näy Tulosta ja faksaa- tai Tulosta ja skannaa -luettelon laiteluettelossa](#)
- [Laitteohjain ei määritä automaattisesti Tulosta ja faksaa- tai Tulosta ja skannaa -luettelossa valittua laitetta.](#)
- [Tulostustyötä ei lähetetty haluamaasi laitteeseen](#)
- [USB-kaapelilla tietokoneeseen kytketty laite ei näy Tulosta ja faksaa- tai Tulosta ja skannaa -luettelossa, kun ohjain on valittu.](#)
- [Käytät yleistä tulostinohjainta USB-yhteyden kanssa](#)

Tulostinohjainta ei näy Tulosta ja faksaa- tai Tulosta ja skannaa -luettelossa

1. Varmista, että laitteen GZ-tiedosto on seuraavassa kovalevyn kansiossa: Library/Printers/PPDs/Contents/Resources. Asenna ohjelmisto uudelleen tarvittaessa.
2. Jos GZ-tiedosto on kansiossa, PPD-tiedosto saattaa olla viallinen. Poista tiedosto ja asenna ohjelmisto uudelleen.

Laitteen nimi ei näy Tulosta ja faksaa- tai Tulosta ja skannaa -luettelon laiteluettelossa

1. Varmista, että kaapelit on kytketty oikein ja että laite on käynnissä.
2. Lisää laite **Tulosta ja faksaa** -luetteloon (Mac OS X v10.7:ssä **Tulosta ja skannaa** -luetteloon) **+**-painikkeella.
3. Vaihda USB- tai verkkokaapeli laadukkaaseen kaapeliin.

Laitteohjain ei määritä automaattisesti Tulosta ja faksaa- tai Tulosta ja skannaa -luettelossa valittua laitetta.

1. Varmista, että kaapelit on kytketty oikein ja että laite on käynnissä.
2. Varmista, että laitteen GZ-tiedosto on seuraavassa kovalevyn kansiossa: Library/Printers/PPDs/Contents/Resources. Asenna ohjelmisto uudelleen tarvittaessa.
3. Jos GZ-tiedosto on kansiossa, PPD-tiedosto saattaa olla viallinen. Poista tiedosto ja asenna ohjelmisto uudelleen.

4. Lisää laite **Tulosta ja faksaa** -luetteloon (Mac OS X v10.7:ssä **Tulosta ja skannaa** -luetteloon) **+**-painikkeella.
5. Vaihda USB- tai verkkokaapeli laadukkaaseen kaapeliin.

Tulostustyötä ei lähetetty haluamaasi laitteeseen

1. Avaa tulostusjono ja aloita tulostyö uudelleen.
2. Toinen tuote, jolla on sama tai lähes sama nimi, on voinut vastaanottaa tulostustyösi. Tulosta asetussivu ja tarkista tuotteen nimi. Varmista, että asetussivulla määritetty nimi vastaa **Tulosta ja faksaa** -luettelossa (Mac OS X v10.7:ssä **Tulosta ja skannaa** -luettelossa) olevaa laitteen nimeä.

USB-kaapelilla tietokoneeseen kytketty laite ei näy Tulosta ja faksaa- tai Tulosta ja skannaa -luettelossa, kun ohjain on valittu.

Ohjelmiston vianmääritys

1. Tarkista, että Mac-käyttöjärjestelmä on Mac OS X 10.5 tai uudempi.
2. Lisää laite **Tulosta ja faksaa** -luetteloon (Mac OS X v10.7:ssä **Tulosta ja skannaa** -luetteloon) **+**-painikkeella.

Laitteiston vianmääritys

1. Varmista, että laitteen virta on kytketty.
2. Varmista, että USB-kaapeli on kytketty oikein.
3. Tarkista, että käytät oikeanlaista nopeaa USB-kaapelia.
4. Varmista, ettei liian moni USB-laite saa käyttöjännitettään samasta ketjusta. Irrota kaikki laitteet ketjusta ja kytke kaapeli suoraan tietokoneen USB-porttiin.
5. Tarkista, onko ketjussa peräkkäin yli kaksi virtalähteetöntä USB-keskitintä. Irrota kaikki laitteet ketjusta ja kytke kaapeli suoraan tietokoneen USB-porttiin.



HUOMAUTUS: iMac-näppäimistö on virtalähteetön USB-hubi.

Käytät yleistä tulostinohjainta USB-yhteyden kanssa

Jos kytkit USB-kaapelin, ennen kuin asensit ohjelmiston, on mahdollista, että käytät yleistä tulostinohjainta tämän laitteen ohjaimen sijaan.

1. Poista yleinen tulostinohjain.
2. Asenna ohjelmisto uudelleen laitteen mukana tulleelta CD-levyltä. Liitä USB-kaapeli vasta, kun ohjelmiston asennusohjelma niin kehottaa.
3. Jos useita tulostimia on asennettu, varmista, että olet valinnut oikean tulostimen **Tulosta**-valintataulun avattavasta **Muotoile**-valikosta.

Ohjelmiston poistaminen (Windows)

Windows XP

1. Valitse **Käynnistä** ja valitse sitten **Ohjelmat**.
2. Valitse **HP** ja sitten laitteen nimi.
3. Valitse **Poista asennus** ja poista ohjelmisto näytön ohjeiden mukaisesti.

Windows Vista ja Windows 7

1. Valitse **Käynnistä** ja **Kaikki ohjelmat**.
2. Valitse **HP** ja sitten laitteen nimi.
3. Valitse **Poista asennus** ja poista ohjelmisto näytön ohjeiden mukaisesti.

Ohjelmiston poistaminen (Mac OS X)

Ohjelmiston asennuksen poistaminen edellyttää järjestelmänvalvojan oikeuksia.

1. Irrota laite tietokoneesta.
2. Avaa **Ohjelmat**.
3. Valitse **Hewlett Packard**.
4. Valitse **HP:n ohjelmiston poisto-ohjelma**.
5. Etsi laite luettelosta ja valitse **Poista asennus**.
6. Kun ohjelmiston asennus on poistettu, käynnistä tietokone uudelleen ja tyhjennä roskakori.

6 Tarvikkeet ja lisävarusteet

- [Osien, lisävarusteiden ja tarvikkeiden tilaaminen](#)
- [HP ja muut kuin HP-tarvikkeet](#)
- [HP:n vääreännösten vastainen Web-sivusto](#)

Osien, lisävarusteiden ja tarvikkeiden tilaaminen

| | |
|---|--|
| HP:n alkuperäinen värikasetti ja paperi | www.hp.com/go/suresupply |
| Tilaa aitoja HP:n osia tai lisävarusteita | www.hp.com/buy/parts |
| Tilaaminen huollon tai tuotetuen kautta | Ota yhteys HP:n valtuuttamaan huoltoon tai tukipalveluun. |

| Ongelma | Tuotenumero | Kasetin numero | Kuvaus |
|--------------------------|---------------------|----------------|----------------------------------|
| HP LaserJet -värikasetti | CF280A (vakio) | 80A | Musta värikasetti |
| | CF280X (pidennetty) | 80X | |
| Syöttölokero | CF284A | | 500 arkin lokero 3 |
| USB 2.0 -tulostinkaapeli | C6518A | | (2 metrin vakio) liitäntäkaapeli |

HP ja muut kuin HP-tarvikkeet

Hewlett-Packard Company ei voi suositella uusia eikä uusittuja värikasetteja, jotka eivät ole HP:n valmistamia.



HUOMAUTUS: Muun valmistajan kuin HP:n toimittaman värikasetin tai uudelleentäytetyn värikasetin käyttö ei vaikuta HP:n tulostintuotteita koskevaan asiakastakuuseen tai asiakkaan kanssa tehtävän HP-tukipalvelusopimuksen ehtoihin. Jos kuitenkin laitteen virhetoiminto tai vahingoittuminen johtuu muun valmistajan kuin HP:n värikasetin tai uudelleentäytetyn värikasetin käytöstä, HP laskuttaa normaalin aika- ja materiaalihinnastonsa mukaan laitteen huollosta kyseisen virhetoiminnon tai vahingoittumisen vuoksi.

HP:n väärennösten vastainen Web-sivusto

Siirry osoitteeseen www.hp.com/go/anticounterfeit, kun olet asentanut HP:n värikasetin ja ohjauspaneelissa on ilmoitus, että kasetti ei ole HP:n. HP auttaa määrittämään tuotteen aitouden ja etsii ratkaisun ongelmaan.

Muun kuin aidon HP-värikasetin voi tunnistaa seuraavien merkkien avulla:

- Tarvikkeiden tilasivun mukaan laitteeseen on asennettu jonkin muun valmistajan tarvike.
- Värikasetin käyttämisessä on paljon ongelmia.
- Kasetti ei ole samannäköinen kuin yleensä (esimerkiksi pakkaus on erilainen kuin HP:n pakkaus).

Hakemisto

A

- AirPrint 53
- aliverkon peite 59
- aloitusnäkyvä, ohjauspaneeli 6
- arkistolaatuinen tulostus
 - kosketusnäytön ohjauspaneeli 50
 - LCD-ohjauspaneeli 50
 - luominen 50
- Asennus-painike 4
 - kosketusnäytön ohjauspaneeli 6
- asetukset
 - ohjaimen asetukset (Macintosh) 42
 - ohjaimet 22
 - ohjaimet (Macintosh) 24
 - tehdasasetukset, palauttaminen 82
 - verkkoraportti 7
- asetussivu 7
- asiakirjojen koon muuttaminen
 - Macintosh 45
 - Windows 38
- asiakirjojen skaalaaminen
 - Macintosh 45
 - Windows 38
- automaattinen kaksipuolinen tulostaminen (molemminpuolinen)
 - Macilla 42
 - Windowsilla 29

E

- EconoMode-asetukset 68
 - tarkistaminen 107
- erikoiskansipaperi
 - tulostaminen (Mac) 45
- erikoiskansipaperit
 - tulostaminen (Windows) 37

- esiasetukset (Macintosh) 42
- etukansi
 - sijainti 2

F

- fontit
 - luettelot, tulostaminen 7

H

- HP:n huijausten vastainen Web-sivusto 126
- HP:n sulautettu Web-palvelin
 - avaaminen 59, 60, 67
 - laitteen nimen vaihtaminen 60
 - salasanan vaihtaminen 67
 - verkkoasetusten muuttaminen 59
- HP:n uudelleenmääritysapuohjelma
 - verkkoasennus 56
- HP:n Web-palvelut
 - käyttöönotto 51, 58
 - sovellukset 58
- HP-apuohjelma, Macintosh 65
- HP-apuohjelma Macintosh-tietokoneisiin
 - avaaminen 65
 - Bonjour 65
 - ominaisuudet 65
- HP Device Toolbox, käyttäminen 63
- HP ePrint
 - käyttäminen 51
 - käyttöönotto 51, 52
- HP PCL 6 -tulostinohjain 108
- HP UPD PCL 5 -tulostinohjain 108
- HP UPD PCL 6 -tulostinohjain 108
- HP UPD PS -tulostinohjain 108
- HP Web Jetadmin 66

- huijausten vastainen Web-sivusto 126
- huoltosivu 7
- Huomio-valo
 - kosketusnäytön ohjauspaneeli 5
 - LCD-ohjauspaneeli 4

I

- ilmoitukset, ohjauspaneeli 84
- IPv4-osoite 59

J

- Jetadmin, HP Web 66

K

- kaksipuoliasetukset, muuttaminen 61
- kaksipuolinen tulostaminen
 - automaattiset asetukset (Mac) 42
 - automaattiset asetukset (Windows) 29
 - manuaaliset asetukset (Mac) 43
 - manuaaliset asetukset (Windows) 30
- kaksipuolinen tulostaminen (molemminpuolinen)
 - automaattiset asetukset (Mac) 42
 - automaattiset asetukset (Windows) 29
 - manuaaliset asetukset (Mac) 43
 - manuaaliset asetukset (Windows) 30
- kalvot
 - tuetut tyypit 12

- kasetit
 - kierrätys 73
 - muut kuin HP:n 126
 - säilytys 73
- kasetti
 - tarvikkeiden tilasivu 7
 - tuotenumerot 126
 - vaihtaminen 74
- keltainen valo 4
- kirjekuoret
 - tuetut koot 10
- kosketusnäyttö 5
- kosketusnäytön ohjauspaneeli
 - aloitusnäkyvä 6
 - painikkeet ja merkkivalot 5
- kotipainike 5
- Käyttösiivu 7

- L**
- laitteen tila 6
- langaton verkko
 - vianmääritys 116
 - vianmääritystesti 118
- langattoman verkon häiriöt 118
- langattoman verkon merkkivalo 5
- langattoman verkon painike 6
- langattoman verkon
 - vianmääritystesti 118
- LCD-ohjauspaneeli
 - painikkeet ja merkkivalot 4
- LED-merkkivalo 4
- lepotilan viive
 - käyttöön ottaminen 68
 - käytöstä poistaminen 68
- liitäntäportit
 - sijainti 3
- lisävarusteet
 - tilaaminen 125, 126
- lokero, tuloste-
 - sijainti 2
- lokero 1
 - tukokset, poistaminen 95
 - täyttäminen 13
- Lokero 1
 - sijainti 2
- lokero 2
 - täyttäminen 13
- Lokero 2
 - sijainti 2

- lokero 3
 - täyttäminen 13
- lokerot
 - tuetut paperikoot 10
 - tuetut paperityypit 12
 - tukokset, poistaminen 97, 99
- lokerot, tuloste
 - tukokset, poistaminen 100
- lukitseminen
 - laite 67
- lukitusvaijerin kiinnityspaikka
 - sijainti 3
- luukun vapautin, sijainti 2

- M**
- Mac
 - ongelmat, vianmääritys 121
- Macintosh
 - HP-apuohjelma 65
 - ohjaimen asetukset 24, 42
- mallinumero
 - sijainti 3
- merkkivalot
 - kosketusnäytön
 - ohjauspaneelissa 5
 - LCD-ohjauspaneelissa 4
 - molemmille puolille tulostaminen
 - automaattiset asetukset (Mac) 42
 - automaattiset asetukset (Windows) 29
 - manuaaliset asetukset (Mac) 43
 - manuaaliset asetukset (Windows) 30
- monisivutulostus
 - valitseminen (Windows) 32
- muut kuin HP:n tarvikkeet 126

- N**
- n/sivu-tulostus
 - Mac 44

- O**
- ohjaimet
 - asetukset (Macintosh) 42
 - asetusten muuttaminen (Macintosh) 24
 - asetusten muuttaminen (Windows) 22

- esiasetukset (Macintosh) 42
- käyttösiivu 7
- ohjauspaneeli
 - ilmoitukset, vianmääritys 84
 - ilmoitustyypit 84
 - ohje 83
 - Raportit-valikko 7, 8
 - sijainti 2
 - valikkokartta, tulostus 7
- ohjauspaneelin
 - painikkeet ja merkkivalot 4
- ohjauspaneelin painikkeet 4
- ohjauspaneelin valot 4
- ohje, ohjauspaneelin 83
- ohjelman poistaminen
 - Macintoshissa 124
- ohjelmisto
 - HP-apuohjelma (Mac) 65
 - HP Web Jetadmin 66
 - ongelmat 119
 - poistaminen Macintoshissa 124
 - poistaminen Windowsissa 123
- Ohjepainike ja -valo
 - kosketusnäytön ohjauspaneeli 5
- oikea nuolipainike
 - kosketusnäytön ohjauspaneeli 5
 - LCD-ohjauspaneeli 4
- Ok-painike 4
- oletusasetukset, palauttaminen 82
- oletusyhdyksikäytävä,
 - määrittäminen 59
- ongelmanratkaisu
 - ohjauspaneelin ilmoitukset 84
 - paperinsyöttö 93
 - tarkistusluettelo 80
- ongelmien ratkaiseminen
 - ei vastetta 109
 - hidas vaste 110

- P**
- painikkeet
 - kosketusnäytön
 - ohjauspaneelissa 5
 - LCD-ohjauspaneelissa 4

- paluupainike
 - kosketusnäytön ohjauspaneeli 5
 - LCD-ohjauspaneeli 4
 - paperi
 - sivuja arkille (Mac) 44
 - tilaaminen 126
 - tuetut koot 10
 - tuetut tyypit 12
 - tukokset 93
 - valitseminen 106
 - paperi, kannet
 - tulostaminen (Mac) 45
 - tulostaminen (Windows) 37
 - paperikoot
 - mukautettujen kokojen valitseminen (Mac) 48
 - mukautettujen kokojen valitseminen (Windows) 46
 - valitseminen (Mac) 48
 - valitseminen (Windows) 46
 - paperin lisääminen
 - syöttölokero 13
 - paperin poimintaongelmat
 - ratkaiseminen 93
 - paperirata
 - puhdistaminen 105
 - paperitukokset
 - sijainnit 95
 - paperityypit
 - valitseminen (Mac) 44
 - valitseminen (Windows) 35
 - paperityyppi
 - asetusten tarkistaminen 103
 - paperiympäristö 106
 - PCL-fonttiluettelo 7
 - peruuttaminen
 - tulostustyö (Mac) 48
 - tulostustyö (Windows) 46
 - peruutuspainike
 - kosketusnäytön ohjauspaneeli 5
 - LCD-ohjauspainike 4
 - pikatulostuksen USB-portti
 - sijainti 2
 - pikavalinnat (Windows)
 - käyttö 26
 - luominen 27
 - portit
 - sijainti 3
 - PS-fonttiluettelo 7
 - puhdistaminen
 - paperirata 105
 - pystysuunta
 - muuttaminen (Mac) 44
 - muuttaminen (Windows) 34
- R**
- raportit
 - Esittelysivu 7
 - Huoltosivu 7
 - Kokoonpanoraportti 7
 - Käyttö sivu 7
 - PCL6-fonttiluettelo 7
 - PCL-fonttiluettelo 7
 - PS-fonttiluettelo 7
 - Tarvikk. tila 7
 - Valikkorakenne 7
 - Verkon yhteenveto 7
 - Raportit-valikko 7, 8
 - ratkaiseminen
 - USB-pikatulostuksen ongelmat 111
- S**
- sammutusviive
 - asetus 69
 - sarjanumero
 - sijainti 3
 - sisäinen ohjetoiminto, ohjauspaneelin 83
 - sivuja arkilla
 - valitseminen (Windows) 32
 - sivuja arkille
 - Mac 44
 - sivukoot
 - asiakirjojen skaalaaminen vastaavaksi (Mac) 45
 - asiakirjojen skaalaaminen vastaavaksi (Windows) 38
 - sivumäärä 7
 - sivun suunta
 - muuttaminen (Mac) 44
 - muuttaminen (Windows) 34
 - sovellukset
 - lataaminen 58
 - Sovellukset-valikko 58
 - sovelluspainike 6
 - Sulautettu Web-palvelin
 - avaaminen 59, 60, 67
 - laitteen nimen vaihtaminen 60
 - salasanan vaihtaminen 67
 - verkoasetusten muuttaminen 59
- T**
- suunta
 - muuttaminen (Mac) 44
 - muuttaminen (Windows) 34
 - syöttölokero
 - materiaalin lisääminen 13
 - sijainti 2
 - syöttölokerot
 - täyttäminen 13
 - säilytys
 - värikasetit 73
 - säästöasetukset 68
- T**
- takaluukku
 - sijainti 3
 - takatulostuslokero
 - sijainti 2
 - tarvikepainike 6
 - tarvikkeet
 - kierrätys 73
 - käyttäminen, kun vähissä 71
 - muut kuin HP:n 126
 - tila, tarkasteleminen HP-apuohjelmalla (Mac) 65
 - tilaaminen 125, 126
 - tuotenumerot 126
 - vähissä olevan väriaineen kynnysasetukset 71
 - värikasetin vaihtaminen 74
 - väärennös 126
 - tarvikkeet, tilaaminen
 - Web-sivustot 125
 - tarvikkeiden kierrätys 73
 - tarvikkeiden tilasivu 7
 - tulostaminen 104
 - TCP/IP
 - IPv4-parametrien määrittäminen manuaalisesti 59
 - tehdasasetukset, palauttaminen 82
 - tehdasasetusten palauttaminen 82
 - tietopainike 6
 - tila
 - aloitusnäkyvä, ohjauspaneeli 6

- HP-apuohjelma, Macintosh 65
 - tarvikkeet, raportin tulostaminen 7
 - tilaaminen
 - tarvikkeet ja lisävarusteet 126
 - tuetut paperityypit 12
 - tukokset
 - estäminen 93
 - määrän seuranta 7
 - paikantaminen 95
 - tulostelokero, poistaminen 100
 - tulostaminen
 - asetukset (Macintosh) 42
 - laiteraportit 7, 8
 - USB-muistilaitteista 54
 - tulostinohjaimet
 - valitseminen 107
 - tulostinohjaimet (Macintosh)
 - asetukset 42
 - asetusten muuttaminen 24
 - tulostinohjaimet (Windows)
 - asetusten muuttaminen 22
 - tulostinohjain (Windows)
 - tuetut 20
 - tulostuslaatu
 - parantaminen 103
 - tulostusmateriaali
 - sivuja arkille (Mac) 44
 - tulostustyö
 - peruuttaminen (Windows) 46
 - tulostustyön asetukset
 - tarkistaminen 107
 - tulostustyöt
 - peruuttaminen (Mac) 48
 - tulostusympäristö 106
 - tuotenumerot
 - värikasetti 126
- U**
- USB-kaapeli, tuotenumero 126
 - USB-liitäntä
 - vianmääritys 113
 - USB-muistilaitteet
 - tulostaminen 54
 - USB-painike 6
 - USB-pikatulostus 54
 - USB-portti
 - sijainti 3
 - useita sivuja arkilla
 - tulostaminen (Windows) 32
 - useita sivuja arkille
 - Mac 44
- V**
- vaakasuuanta
 - muuttaminen (Mac) 44
 - muuttaminen (Windows) 34
 - valikot, ohjauspaneeli
 - kartta, tulostus 7
 - Valmis-valo
 - kosketusnäytön ohjauspaneeli 5
 - LCD-ohjauspaneeli 4
 - vasen nuolipainike
 - kosketusnäytön ohjauspaneeli 5
 - LCD-ohjauspaneeli 4
 - verkko
 - asetukset, muuttaminen 59
 - asetukset, tarkasteleminen 59
 - laitteen nimi, vaihtaminen 60
 - langattoman verkon testaaminen 118
 - salasana, asettaminen 67
 - salasana, vaihtaminen 67
 - verkkopainike 6
 - Verkkopalvelut-painike 6
 - verkkoportti
 - sijainti 3
 - verkon hallinta 59
 - verkot
 - aliverkon peite 59
 - asetusraportti 7
 - asetussivu 7
 - IPv4-osoite 59
 - laitteen asentaminen 56
 - oletusyhdyskäytävä 59
 - vesileimat
 - tulostaminen (Mac) 48
 - tulostaminen (Windows) 47
 - vianmääritykset
 - tukokset 93
 - vianmääritys
 - kiinteä verkko 114
 - langaton verkko 116
 - Mac-ongelmat 121
 - ohjauspaneelin ilmoitukset 84
 - paperinsyötön ongelmat 93
 - tarkistusluettelo 80
 - USB-liitäntä 113
 - USB-pikatulostuksen ongelmat 111
 - verkko-ongelmat 114
 - Windows-ongelmat 119
 - vihkot
 - tulostaminen (Mac) 45
 - tulostaminen (Windows) 39
 - vihreä valo 4
 - virheet
 - ohjelmisto 119
 - virheilmoitukset, ohjauspaneeli 84
 - virtaliitäntä
 - sijainti 3
 - virtapainike
 - sijainti 2
 - värikasetin vaihtaminen 74
 - värikasetit
 - kierrätys 73
 - muut kuin HP:n 126
 - säilytys 73
 - värikasetti
 - käyttäminen, kun vähissä 71
 - luukun vapautin, sijainti 2
 - tarkistus vaurioiden varalta 105
 - tarvikkeiden tilasivu 7
 - tilan tarkistaminen 104
 - tuotenumerot 126
 - vaihtaminen 74
 - vähissä olevan väriaineen kynnysasetukset 71
 - väärennettyjen tarvikkeiden ilmianto 126
 - väärennetyt tarvikkeet 126
- W**
- Web-palvelut
 - käyttöönotto 58
 - sovellukset 58
 - Web-sivustot
 - tarvikkeet, tilaaminen 125
 - vihjeraportit 126
 - Windows
 - ohjainasetukset 22
 - Windows-ohjelmiston asennuksen poistaminen 123
- Y**
- yhdyskäytävä, oletuksen määrittäminen 59



CF270-91012

