



LASERJET PRO 400

Пайдаланушы нұсқаулығы



M401



HP LaserJet Pro 400 M401 принтерлерінің топтамасы

Пайдаланушы нұсқаулығы

Авторлық құқық және лицензия

© 2014 Copyright Hewlett-Packard Development Company, L.P.

Авторлық құқық жөніндегі заңдарға сәйкес жағдайлардан басқа кезде, алдын ала жазбаша түрде алынған рұқсатсыз, көшіруге, бейімдендіруге немесе аударуға рұқсат етілмейді.

Мұнда берілген ақпарат ескертусіз өзгертілуі мүмкін.

HP өнімдері мен қызметтеріне берілетін кепілдіктер осындай өнімдер мен қызметтерге берілетін тікелей кепілдік жөніндегі мәлімдемелерде ғана көрсетілген. Бұл құжаттағы мәлімдемелер қосымша кепілдік ретінде қабылданбауы тиіс. HP бұл құжаттағы техникалық немесе редакторлық қателер немесе кемшіліктер үшін жауап бермейді.

Edition 1, 9/2014

Бөлік нөмірі: CF270-91020

Тауар белгілерінің тізімі

Adobe®, Acrobat® және PostScript® - Adobe Systems Корпорациясының тауар белгілері.

Apple және Apple логотипі — Apple Computer, Inc. компаниясының АҚШ пен басқа елдердегі сауда белгілері. iPod — Apple Computer, Inc компаниясының сауда белгісі. iPod белгісі заңды немесе құқық иесі рұқсат еткен көшірме үшін қолданылады. Музыканы ұрламаңыз.

Bluetooth – лицензия бойынша иесі иелік ететін және Hewlett-Packard компаниясы қолданатын тауар белгісі.

Java™ - Sun Microsystems корпорациясының АҚШ-тағы сауда белгісі.

Microsoft®, Windows®, Windows® XP және Windows Vista® — Microsoft корпорациясының АҚШ-та тіркелген сауда белгілері.

UNIX® - Ашық Топтың тіркелген тауар белгісі.

Мазмұны

1 Өніммен танысу	1
Өнімді көру	2
Өнімнің алдыңғы көрінісі	2
Өнімнің артқы көрінісі	3
Сериялық нөмір мен үлгі нөмірінің орны	3
Басқару панелінің орналасуы	4
СҚД басқару тақтасы	4
Сенсорлы экранның басқару тақтасы	5
Сенсорлы экранның негізгі экраны	7
Өнімнің есептерін басып шығару	8
Өнім есептерін СҚД басқару тақтасынан басып шығару	9
Өнім есептерін сенсорлы экран басқару тақтасынан басып шығару	9
Принтер ортақтасқан дисклеймері	9
2 Қағаз науасы	11
Қолдау көрсетілетін қағаз өлшемдері	12
Қолдау көрсетілетін қағаз түрлері	14
Кіріс науаларына салу	15
1-науаға қағаз салу	15
2-науаға қағаз салу	16
3-қосымша науаға қағаз салу	18
3 Басып шығару	21
Қолдау көрсетілетін принтер драйверлері (Windows)	22
Баспа тапсырмасының параметрлерін өзгерту (Windows)	24
Баспа тапсырмасының параметрлерін өзгертуге арналған басымдық	24
Бағдарламалық құрал жабылғанша принтердің барлық тапсырмаларының параметрлерін өзгерту	24
Принтердің барлық тапсырмаларының стандартты параметрлерін өзгерту	25
Өнім конфигурациясының параметрлерін өзгерту	25
Баспа тапсырмасының параметрлерін өзгерту (Mac OS X)	26

Баспа тапсырмасының параметрлерін өзгертуге арналған басымдық	26
Бағдарламалық құрал жабылғанша принтердің барлық тапсырмаларының параметрлерін өзгерту	26
Принтердің барлық тапсырмаларының стандартты параметрлерін өзгерту	26
Өнім конфигурациясының параметрлерін өзгерту	27
Windows үшін тапсырмаларды басып шығару	28
Басып шығару төте жолын пайдалану (Windows)	28
Басып шығару төте жолын жасау (Windows)	29
Windows жүйесінде қағаздың екі жағына автоматты түрде басып шығару	31
Windows жүйесінде қағаздың екі жағына қолмен басып шығару	32
Windows жүйесінде әр параққа бірнеше бетті басып шығару	34
Бет бағдарын таңдау (Windows)	36
Қағаз түрін таңдау (Windows)	37
Түрлі қағазға бірінші немесе соңғы бетті басып шығару (Windows)	38
Бет өлшеміне лайықтау үшін құжатты масштабтау (Windows)	39
Кітапша жасау (Windows)	40
Mac OS X үшін тапсырмаларды басып шығару	43
Алдын ала орнатылған басып шығару параметрлерін пайдалану (Mac OS X)	43
Алдын ала орнатылған басып шығару параметрін жасау (Mac OS X)	43
Қағаздың екі жағына автоматты түрде басып шығару (Mac OS X)	43
Қағаздың екі жағына қолмен басып шығару (Mac OS X)	44
Бір параққа көп бетті басып шығару (Mac OS X)	45
Бет бағдарын таңдау (Mac OS X)	45
Қағаз түрін таңдау (Mac OS X)	45
Мұқаба бетті басып шығару (Mac OS X)	46
Бет өлшемін лайықтау үшін құжатты масштабтау (Mac OS X)	46
Кітапша жасау (Mac OS X)	46
Қосымша басып шығару тапсырмалары (Windows)	47
Басып шығару тапсырмасын тоқтату (Windows)	47
Қағаз өлшемін таңдау (Windows)	47
Өзгертілмелі қағаз өлшемін таңдау (Windows)	48
Су таңбаларды басып шығару (Windows)	48
Қосымша басып шығару тапсырмалары (Mac OS X)	49
Басып шығару тапсырмасын тоқтату (Mac OS X)	49
Қағаз өлшемін таңдау (Mac OS X)	49
Өзгертілмелі қағаз өлшемін таңдау (Mac OS X)	49
Су таңбаларды басып шығару (Mac OS X)	49
Мұрағатқа жіберетін сапада басып шығару	51
Мұрағатқа жіберетін сапада басып шығару (СКД басқару тақтасы)	51
Мұрағатқа жіберетін сапада басып шығару (сенсорлы экран басқару тақтасы)	51

HP ePrint қызметін пайдалану	52
HP ePrint құралын орнату (СҚД басқару тақтасы)	52
HP ePrint құралын пайдалану (СҚД басқару тақтасы)	53
AirPrint технологиясын пайдалану	54
Walk-up USB басып шығару	55

4 Басқару және күту 57

Өнімнің байланысу тәсілін өзгерту үшін, «HP Reconfiguration Utility» утилитасын пайдаланыңыз	58
HP Wireless Direct Printing мүмкіндігін орнату	59
HP веб қызметтері бағдарламаларын пайдалану	60
HP веб-қызметтері бағдарламаларын пайдалану (СҚД басқару тақтасы)	60
HP веб-қызметтері бағдарламаларын пайдалану (сенсорлы экран басқару тақтасы)	60
IP желі параметрлерін реттеу	61
Желі параметрлерін көру немесе өзгерту	61
IPv4 TCP/IP параметрлерін басқару тақтасын қолмен реттеу.	61
IPv4 TCP/IP параметрлерін қолмен реттеу (СҚД басқару тақтасы)	61
IPv4 TCP/IP параметрлерін қолмен реттеу (сенсорлы экран басқару тақтасы)	62
Желідегі өнімнің атауын өзгерту	62
Сілтеме жылдамдығы және дуплекстеу параметрлері	63
Байланыс жылдамдығы және дуплекстеу параметрлері (СҚД басқару тақтасы)	63
Байланыс жылдамдығы және дуплекстеу параметрлері (сенсорлы экран басқару тақтасы)	63
HP құрылғысының құралдар жинағы	65
Mac OS X жүйесіне арналған HP утилитасы	67
HP утилитасын ашыңыз	67
HP утилитасының функциялары	67
HP Web Jetadmin	68
Өнімнің қауіпсіздік мүмкіндіктері	69
Өнімді құлыптау	69
Өнім кілтсөзін орнату немесе өзгерту	69
Үнемдеу параметрлері	71
EconoMode режимімен басып шығару	71
Ұйқыға өткізудің күту уақытын орнату	71
Күту кідірісін орнату (СҚД басқару тақтасы)	71
Күту кідірісін орнату (сенсорлы экран басқару тақтасы)	72
Автоматты қуатты ажыратудың күту уақытын орнату	72
Қуатты автоматты түрде азайту кідірісін орнату (СҚД басқару тақтасы) ...	72

Автоматты қуатты ажыратудың күту уақытын орнату (сенсорлы экран басқару тақтасы)	73
Тонер картриджді шамаланған пайдалану мерзімінің соңына жақындағанда басып шығару . .	74
«Өте төмен деңгейде» параметрлерін қосу немесе ажырату (СКД басқару тақтасы)	74
«Өте төмен деңгейде» параметрлерін қосу немесе ажырату (сенсорлы экран басқару тақтасы)	75
Жабдықтарды сақтау және қайта өңдеу	76
Жабдықтарды қайта пайдалану	76
Тонер картриджін сақтау	76
Ауыстыру нұсқаулары	77
Тонер картриджін ауыстыру	77
Жад	79
Аппараттық бағдарламалық құралды жаңарту	80
Енгізілген бағдарламалық құралды қолмен жаңарту (СКД басқару тақтасы)	80
Енгізілген бағдарламалық құралды қолмен жаңарту (сенсорлы экран басқару тақтасы)	80
Өнімді енгізілген бағдарламалық құралды автоматты түрде жаңартатын етіп орнату (СКД басқару тақтасы)	81
Өнімді енгізілген бағдарламалық құралды автоматты түрде жаңартатын етіп орнату (сенсорлы экран басқару тақтасы)	81
5 Мәселелерді шешу	83
«Мәселелерді шешу» тексеру парағы	84
1-қадам: Құрылғының дұрыс реттелгенін тексеру	84
2-қадам: Кабельдерді немесе сымсыз байланысты тексеру	84
3-қадам: Басқару тақтасындағы қате хабарларын қарау	85
4-қадам: Қағазды тексеріңіз	85
5-қадам: Бағдарламалық құралды тексеру	85
6-қадам: Басып шығару жұмысын тексеру	85
7-қадам: Тонер картриджін тексеру	85
8-қадам: Баспа тапсырмасын компьютер арқылы жіберіп көру	85
Зауытта орнатылған әдепкі параметрлерді қалпына келтіру	86
Зауыттық параметрлерді қалпына келтіру (СКД басқарту тақтасы)	86
Зауыттық параметрлерді қалпына келтіру (сенсорлы экран басқарту тақтасы)	86
Басқару тақтасының анықтамалық жүйесі	87
Басқару панеліндегі хабарларды аудару	88
Басқару панеліндегі хабарлардың түрлері	88
Басқару панелінің хабарлары	88
<X>-науаға <TYPE> <SIZE> қағазын салыңыз	88

<X>-науаға қағаз салыңыз Қолда бар баспа құралдары үшін [OK] түймешігін басыңыз	88
<X>-науадағы күтпеген өлшем <size> салыңыз [OK] түймесін басыңыз ...	88
<X>-науада кептеліс Кептелуді тазалап, одан кейін [OK] түймесін басыңыз	89
<орны> ішіндегі кептелу	89
10.x000 жабдық қатесі	89
1-науаға жүктеу ҚАРАПАЙЫМ <ӨЛШЕМІ> Тазалау режимі	89
1-науаға қағаз салыңыз <ТҮРІ> <ӨЛШЕМІ>	90
49 қатесі Өшіріп, қайта қосу	90
50.x Термофиксатор қатесі Өшіріп, қайта қосу	90
51.XX Қателігі Өшіріп, қайта қосу	90
54.XX Қателігі Өшіріп, қайта қосу	91
55.X Қателігі Өшіріп, қайта қосу	91
57 Желдеткіш қателігі Өшіріп, қайта қосу	91
59.X Қателігі Өшіріп, қайта қосу	92
79 қатесі Өшіріп, қайта қосу	92
79 Қызметтік қателігі Өшіріп, қайта қосу	92
Артқы есік ашық	92
Басылмады, ОК түймешігін басыңыз. Қате қайта пайда болса, өшіріп, қайта қосыңыз.	93
Есік ашық	93
Жабдықтар мөлшері аз	93
Жад аз [OK] түймесін басыңыз	93
Жарамсыз драйвер [OK] түймесін басыңыз	93
Қара картриджды орнына салу	94
Қара картридж мөлшері аз	94
Қара картридж мөлшері өте аз	94
Қара сиялы картриджді орнатыңыз	95
Қате басу [OK] түймесін басыңыз	95
Қолданылған қара түс картриджі орнатылды Жалғастыру үшін [OK] түймесін басыңыз	95
Қолдау көрсетілмейтін қара картридж Жалғастыру үшін [OK] түймесін басыңыз	95
Қолмен беру <ӨЛШЕМІ>, <ТҮРІ> Қолда бар баспа құралдары үшін [OK] түймешігін басыңыз	96
Қолмен дуплекстеу <X>-науаға қағаз салыңыз [OK] түймесін басыңыз	96
Құрылғы қателігі [OK] түймесін басыңыз	96
Нағыз HP жабдығы орнатылды	96
Тазалау	97
Тонер картриджінен орама материалын алып тастаңыз	97

Қағаз дұрыс емес беріледі немесе кептеледі	98
Өнім қағазды тартып алмайды	98
Өнім бірнеше қағаз парақтарын тартып алады	98
Қағаз кептелістерін болдырмау	98
Кептелістерді жою	99
Кептелу орындары	99
1-науадағы кептелісті жою	99
2-науадағы кептелісті жою	101
3-қосымша науадағы кептелісті жою	103
Шығыс қалтасындағы кептелісті жою	104
Дуплексор аймағындағы кептелісті жою	105
Термобекіткіш аймағындағы кептелісті жою	106
Баспа сапасын жақсарту	107
Қағаз түрінің параметрін тексеру (Windows)	107
Қағаз түрінің параметрін тексеру (Mac OS X)	107
Тонер картриджінің күйін тексеру	108
Жабдықтар күйінің бетін басып шығару (СКД басқару тақтасы)	108
Жабдықтар күйінің бетін басып шығару (сенсорлы тақта басқару тақтасы)	108
Жабдықтар күйін тексеру	108
Тазалағыш бетті басып шығару	109
Тазалау бетін басып шығару (СКД басқару тақтасы)	109
Тазалау бетін басып шығару (сенсорлы тақта басқару тақтасы)	109
Тонер картриджінің зақымданбағанын тексеру	109
Қағаз бен басып шығару ортасын тексеру	110
HP қағаз ерекшеліктеріне сай келетін қағазды пайдалану	110
Өнімнің қоршаған ортасын тексеру	111
Басып шығару тапсырмасының параметрлерін тексеру	111
Үнемдеу режимі параметрін тексеру	111
Басып шығару қажеттіліктеріне жақсы сәйкес келетін принтер драйверін пайдалану	112
Өнім басып шығармайды немесе баяу басып шығарады	114
Өнім басып шығармайды	114
Өнім баяу басып шығарады	115
Ауыспалы USB баспа ақаулықтарын шешу	116
USB құрылғысын енгізгенде USB флэш-жадының мәзірі ашылмайды	116
Файл USB құрылғысынан басылмайды	116
Басып шығарылатын файл USB флэш-жадының мәзірінде көрсетілмеген	117
Тікелей жалғауға қатысты мәселелерді шешу	118
Сымсыз желі мәселелерін шешу	119

Төмен физикалық байланыс	119
Компьютер өнім үшін дұрыс емес IP мекенжайын қолдануда	119
Компьютердің өніммен байланысуы мүмкін емес.	120
Өнім желі үшін дұрыс емес сілтеме және дуплекс параметрлерін пайдалануда	120
Жаңа бағдарламалық құралдар үйлесімді ақаулықтарды тудыруы мүмкін.	120
Компьютеріңіз немесе жұмыс компьютеріңіз дұрыс орнатылмаған.	120
Өнім ажыратылған немесе басқа желі параметрлері дұрыс емес.	120
Сымсыз желі ақауларын жою	121
Сымсыз байланысты тексеру парағы	121
Сымсыз конфигурациялау аяқталғаннан кейін өнім басып шығармайды	122
Өнім басып шығармайды және компьютерде үшінші тараптың желіаралық қалқаны орнатылған	122
Сымсыз маршрутизатор немесе өнімді жылжытқаннан кейін сымсыз байланыс жұмыс істемейді	122
Сымсыз өнімге қосымша компьютерлер қосу мүмкін емес	122
Сымсыз өнім байланысы VPN желісіне қосылған кезде жоғалады	123
Желі сымсыз желілер тізімінде шықпайды	123
Сымсыз желі жұмыс істеп тұрған жоқ	123
Сымсыз желі диагностика сынағын жүргізу	123
Сымсыз желідегі кедергіні азайту	124
Windows жүйесіндегі өнім бағдарламалық құралының мәселелерін шешу	125
Өнімнің принтер драйвері Printer (Принтер) қалтасында көрінбейді	125
Бағдарламалық құралын орнату барысында экранға қателік жөнінде хабар шығарылды	125
Өнім «Дайын» режимінде, бірақ ештеңе басып шығарылмайды	125
Mac OS X жүйесіндегі өнім бағдарламалық құралының мәселелерін шешу	127
Принтер драйвері «Басып шығару және факс» немесе «Басып шығару және сканерлеу» тізімінде берілмеген.	127
Өнім атауы «Басып шығару және факс» немесе «Басып шығару және сканерлеу» ішіндегі өнімдер тізімінде пайда болмайды	127
Принтер драйвері баспа және факс немесе баспа және сканерлеу тізіміндегі таңдалған өнімді автоматты түрде орнатпайды.	127
Баспа тапсырмасы қажет өнімге жіберілмеді.	128
USB кабелімен жалғаған кезде, драйвер таңдалған соң, өнім «Басып шығару және факс» немесе «Басып шығару және сканерлеу» тізімінде пайда болмайды. .	128
USB қосылымын пайдаланған кезде жалпы принтер драйверін қолданасыз	129
Бағдарламалық құралды жою (Windows)	130
Бағдарламалық құралды жою (Mac OS X)	131
6 Жабдықтар мен қосымша керек-жарақтар	133
Бөлшектерге, қосалқы құралдарға және жабдықтарға тапсырыс беру	134

HR компаниясының HR шығармаған жабдықтарға қатысты саясаты	134
HR компаниясының жалған өніммен күрес веб-торабы	134

Индекс	137
---------------------	------------

1 Өніммен танысу

- [Өнімді көру](#)
- [Өнімнің есептерін басып шығару](#)
- [Принтер ортақтасқан дисклеймері](#)

Өнімді көру

Өнімнің алдыңғы көрінісі

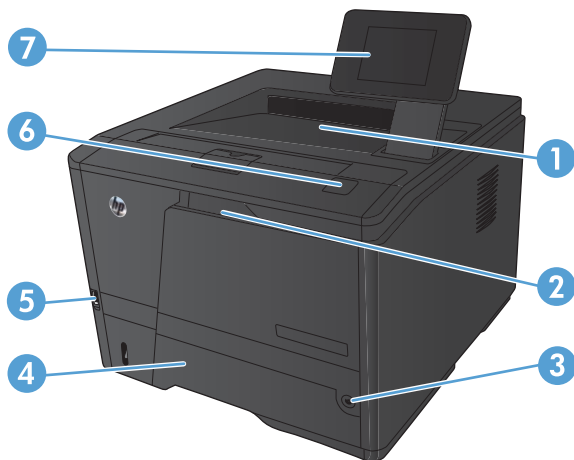

1	Шығару науасы
2	1-науа
3	Қуат түймешігі
4	2-науа
5	Тасымалданатын USB құрылғысының порты (тек HP LaserJet Pro 400 M401 dn принтері және HP LaserJet Pro 400 M401 dw принтері үлгілерінде)
6	Тонер картриджі қақпағын ілгіш
7	СҚД басқару тақтасы немесе түрлі түсті сенсорлы экран басқару тақтасы (тек HP LaserJet Pro 400 M401 dn принтері және HP LaserJet Pro 400 M401 dw принтері үлгілерінде)

Өнімнің артқы көрінісі

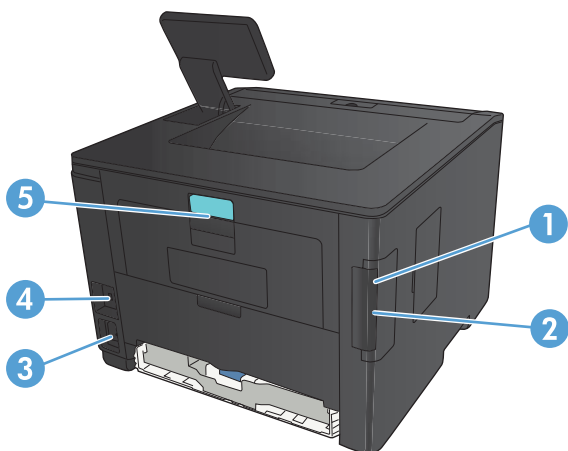

1	Жоғары жылдамдықты USB 2.0 порты
2	Желі порты (HP LaserJet Pro 400 M401a принтері және HP LaserJet Pro 400 M401d принтері үлгілерінен басқаларының бәрінде)
3	Қуат көзіне қосу
4	Кабель түріндегі қауіпсіздік құлпына арналған ұя
5	Артқы кептеліске қол жеткізу ысырмасы

Сериялық нөмір мен үлгі нөмірінің орны



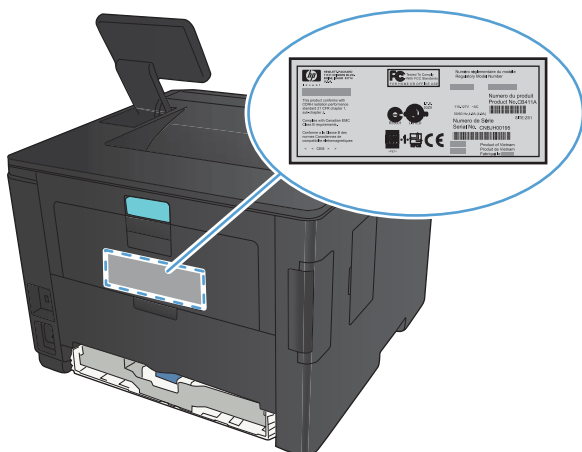

Сериялық нөмірі мен өнімнің модель нөмірінің жапсырмасы өнімнің артында берілген.

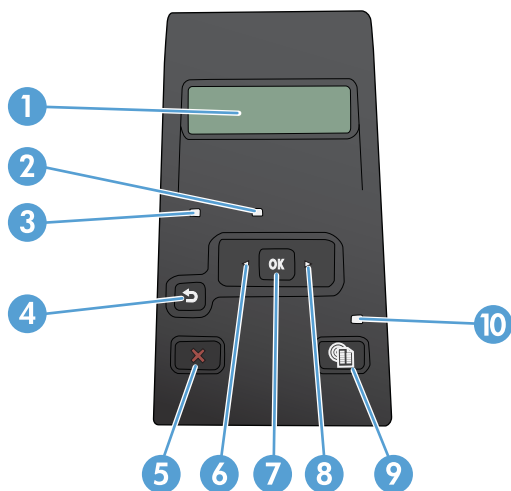

Басқару панелінің орналасуы

СКД басқару тақтасы



1	Басқару панелінің дисплейі: Дисплейде өнім жөніндегі ақпарат көрсетіледі. Өнім параметрлерін белгілеу үшін, дисплей мәзірін пайдаланыңыз.
2	Attention (Назар аударыңыз) шамы (сары): Ескерту шамы өнімге пайдаланушының назар аудару керек жағдайларын көрсетіп жанады.
3	Ready (Дайын) шамы (жасыл): Ready (Дайын) шамы өнім басып шығаруға әзір болғанда жанады. Өнімге басып шығарылатын деректер жіберіліп жатқанда немесе өнім күту режимінде болғанда жыпылықтайды.
4	«Артқа көрсеткісі» түймешігі  : Бұл түймені келесі әрекеттерді орындау үшін басыңыз: <ul style="list-style-type: none">• Басқару панелінің мәзірлерінен шығыңыз.• Қосымша мәзірлер тізімінде алдыңғы мәзірге қайтыңыз.• Қосалқы мәзірлер тізімінде алдыңғы мәзір тармағына (мәзір тармағына өзгертулер енгізбей) қайтыңыз.
5	Cancel  («Бас тарту») түймешігі: Осы түймені назар аудару шамы жыпылықтағанда баспа тапсырмасынан бас тарту үшін немесе басқару панелінің мәзірлерінен шығу үшін басыңыз.
6	«Сол жақ көрсеткі» түймешігі  : Осы түймені мәзірдің бойында жылжу немесе дисплейдегі мәнді азайту үшін пайдаланыңыз.
7	OK түймешігі: OK түймешігін келесі әрекеттерді орындау үшін басыңыз: <ul style="list-style-type: none">• Басқару панелінің мәзірлерін ашу.• Басқару панелінің дисплейіндегі қосымша мәзірді ашу.• Мәзір тармағын таңдаңыз.• Кейбір қателіктерді өшіріңіз.• Басқару панелінің кеңесіне жауап ретінде (мысалы, басқару тақтасының дисплейінде Жалғастыру үшін [OK] түймесін басыңыз хабары шыққанда) басып шығару тапсырмасын бастаңыз.
8	«Оң жақ көрсеткі» түймешігі  : Осы түймені мәзірдің бойында жылжу немесе дисплейдегі мәнді көбейту үшін пайдаланыңыз.

9	Setup  («Орнату») түймешігі: Бұл түйме Параметрлерді орнату мәзірін тез ашуға мүмкіндік береді.
10	СКД шамы: Бұл шам осы өнімде жұмыс істемейді.

Сенсорлы экранның басқару тақтасы

 **ЕСКЕРІМ:** Сенсорлы экран басқару тақтасы HP LaserJet Pro 400 M401dn принтері және HP LaserJet Pro 400 M401dw принтері үлгілерінде бар.

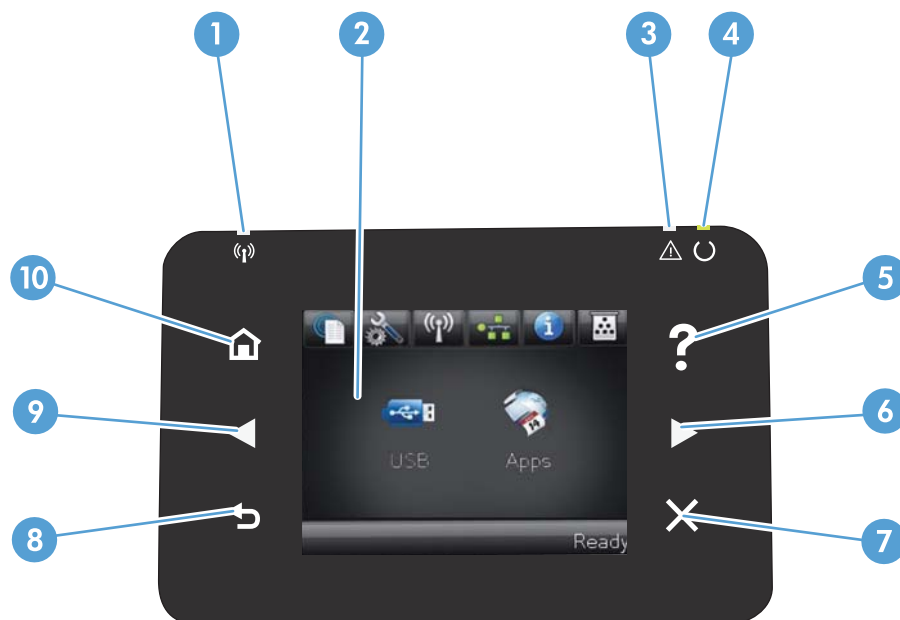

1	Сымсыз желі шамы: сымсыз желінің қосылғанын көрсетеді. Құрылғы сымсыз желімен байланыс орнатып жатқанда шам жыпылықтайды (HP LaserJet Pro 400 M401dw принтері үлгісінде ғана бар).
2	Сенсорлы экран дисплейі
3	Назар аудару шамы: құрылғы ақауын көрсетеді
4	Дайын шамы: құрылғының дайын екенін көрсетеді
5	Анықтама түймешігі және шамы: басқару тақтасының анықтама жүйесін пайдалануға рұқсат береді
6	Оң жақ көрсеткі түймешігі және шамы: меңзерді оң жаққа жылжытады немесе дисплейдегі бейнені келесі экранға жылжытады ЕСКЕРІМ: Бұл түймешік ағымдағы экран осы мүмкіндікті пайдалана алғанда ғана жанады.
7	Бас тарту түймешігі және шамы: параметрлерді өшіреді, ағымдағы тапсырманы болдырмайды немесе ағымдағы экраннан шығады ЕСКЕРІМ: Бұл түймешік ағымдағы экран осы мүмкіндікті пайдалана алғанда ғана жанады.
8	Кері түймешігі және шамы: алдыңғы экранға қайтарады ЕСКЕРІМ: Бұл түймешік ағымдағы экран осы мүмкіндікті пайдалана алғанда ғана жанады.

9	Сол жақ көрсеткі түймешігі және шамы: меңзерді сол жаққа жылжытады ЕСКЕРІМ: Бұл түймешік ағымдағы экран осы мүмкіндікті пайдалана алғанда ғана жанады.
10	Негізгі экран түймешігі және шамы: негізгі экранға өткізеді





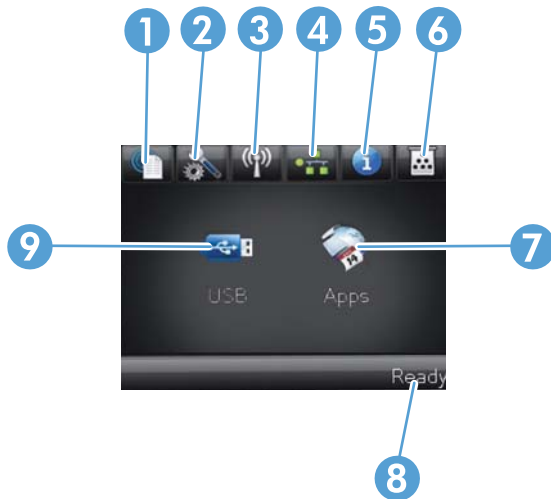

Сенсорлы экранның негізгі экраны

ЕСКЕРІМ: Сенсорлы экран басқару тақтасы HP LaserJet Pro 400 M401dn принтері және HP LaserJet Pro 400 M401dw принтері үлгілерінде бар.

Негізгі экран құрылғы мүмкіндігін пайдалануға мүмкіндік беріп, құрылғының күйін көрсетеді.

ЕСКЕРІМ: Құрылғы конфигурациясына байланысты, Негізгі экрандағы мүмкіндіктер әр түрлі болуы мүмкін. Кейбір тілдер үшін орналасуы да қарама-қарсы болуы мүмкін.



1	<p>Веб-қызметтер  түймешігі: HP веб-қызметтері мүмкіндіктеріне, соның ішінде HP ePrint құралына жылдам өткізеді</p> <p>HP ePrint — құжаттарды кез келген электрондық пошта қосылған құрылғыны пайдаланып өнімнің электрондық пошта мекенжайына жіберу арқылы басып шығаратын құрал.</p>
2	<p>Setup  («Орнату») түймесі: басты мәзірлерге өткізеді</p>
3	<p>Сымсыз  түймешігі: Сымсыз байланыс мәзірі мәзіріне кіру мүмкіндігін және сымсыз байланыс күйі туралы ақпарат (тек HP LaserJet Pro 400 M401dw принтері үлгісінде) береді</p> <p>ЕСКЕРІМ: Сымсыз желіге қосылған уақытта осы белгіше сигнал күшінің жолағына ауысады.</p>
4	<p>Желінің  түймесі: желі параметрлері мен ақпаратын ашуға мүмкіндік береді (тек HP LaserJet Pro 400 M401n принтері, HP LaserJet Pro 400 M401dn принтері және HP LaserJet Pro 400 M401dw принтері үлгілерінде). Желі параметрлері экранынан Желілік аңдатпа бетін басып шығаруға болады.</p>
5	<p>Information  («Ақпарат») түймесі: құрылғы күйінің ақпараттын көрсетеді. Күйдің қысқаша мазмұндама экранынан Конфигурация есебі бетін басып шығаруға болады.</p>
6	<p>Жабдықтар  түймесі: жабдықтар күйі туралы ақпарат береді. Жабдықтардың қысқаша мазмұндама экранынан Жабдықтар күйі: бетін басып шығаруға болады.</p>
7	<p>Қолданбалар түймешігі: www.hpprintcenter.com мекенжайындағы HP ePrintCenter веб-торабынан жүктеліп алынған веб қолданбаларынан тікелей басып шығару үшін Қолданбалар мәзіріне өткізеді</p>
8	<p>Құрылғы күйі</p>
9	<p>USB түймешігі: USB құрылғысы мәзіріне өткізеді</p>

Өнімнің есептерін басып шығару

Өнім есептері өнім жадының ішінде сақталады. Бұл беттер өнімді диагностикадан өткізуге көмектесіп, ақаулықтарды түзетуге мүмкіндік береді.



ЕСКЕРІМ: Орнату барысында өнім тілі дұрыс орнатылмаса, ақпараттық беттерді қолдау көрсетілетін тілдердің бірінде басып шығара алатындай тілді қолмен орнатуға болады. Тілді басқару панеліндегі **Жүйені орнату** мәзірін немесе енгізілген веб-серверін пайдалана отырып ауыстырыңыз.

Есептер мәзірінде өнім туралы бірнеше ақпараттық бетті басып шығаруға болады.

Мәзір элементі	Сипаттамасы
Demo Page («Таныстыру беті»)	Баспа сапасын көрсететін бетті басып шығарады.
Menu Structure («Мәзір құрылымы»)	Басқару панелі мәзірлерінің орналасуын басып шығарады. Өрбір мәзірдің қосылған параметрлерінің тізімі беріледі.
Конфигурация есебі	Өнімнің барлық параметрлерінің тізімін басып шығарады. Өнім желіге қосылғанда желілік мәліметтерді қамтиды.
Жабдықтар күйі:	Өр тонер картриджінің күйін, соның ішінде келесі ақпаратты басып шығарады: <ul style="list-style-type: none">• Картридждің қалған қызмет мерзімінің шамаланған пайызы• Қалған беттердің шамамен алғандағы саны• HP тонер картриджінің бөлшек нөмірлері• Басып шығарылған беттер саны жөнінде• HP тонер картридждеріне тапсырыс беру және пайдаланылған HP тонер картридждерін қайта пайдалану туралы ақпарат
Желілік аңдатпа	Өнімнің барлық желілік параметрлерінің тізімін басып шығарады (HP LaserJet Pro 400 M401a принтері және HP LaserJet Pro 400 M401d принтері үлгілерінен басқаларының бәрінде)
Пайдалану беті	Құрамында PCL беттерінің, PCL 6 беттерінің, PS беттерінің, өнімде кептелген немесе қате алынған беттердің, монохромды (ақ-қара) немесе түсті беттердің тізімі және бет санағыштарының есептері бар
PCL Font List (PCL қаріптер тізімі)	Орнатылған бүкіл PCL қаріптерінің тізімін басып шығарады
PS Font List (PCL қаріптер тізімі)	Орнатылған барлық PostScript (PS) қаріптер тізімін басып шығарады.
PCL6 Font List (PCL қаріптер тізімі)	Орнатылған барлық PCL 6 қаріптер тізімін басып шығарады.
Қызмет беті	Қызметтік есепті басып шығарады

Өнім есептерін СКД басқару тақтасынан басып шығару

1. Өнімнің басқару тақтасындағы **OK** түймешігін басып арқылы мәзірлерді ашыңыз.
2. **Есептер** мәзірін ашыңыз.
3. Басып шығару керек есепті таңдаңыз да, есепті басып шығару үшін, **OK** түймешігін басыңыз.

Өнім есептерін сенсорлы экран басқару тақтасынан басып шығару

1. Өнімнің басқару тақтасындағы негізгі экранда Setup  («Орнату») түймешігін түртіңіз.
2. **Есептер** түймесін басыңыз.
3. Басылып шығатын есептің атын түртіңіз.

Принтер ортақтасқан дисклеймері

HP бір рангтік желіні қолдамайды, өйткені мүмкіндік Microsoft операциялық жүйелердің функциясы және HP принтер драйвері емес. www.microsoft.com Microsoft торабына кіріңіз.

2 Қағаз науасы

- [Қолдау көрсетілетін қағаз өлшемдері](#)
- [Қолдау көрсетілетін қағаз түрлері](#)
- [Кіріс науаларына салу](#)

Қолдау көрсетілетін қағаз өлшемдері

Бұл өнім қағаз өлшемдерінің көптеген өлшемдерін қолдап, түрлі баспа құралдарына бейімделеді.



ЕСКЕРІМ: Ең жақсы нәтижелерге қол жеткізу үшін басып шығармастан бұрын принтер драйверіне қағаздың дұрыс өлшемі мен түрін таңдаңыз.

Кесте 2-1 Қолдаулы қағаз және баспа құралдарының өлшемдері

Өлшемдер	1-Науа	2-науа	Таңдаулы 500 парақты 3-науа	Дуплексер (тек дуплексті үлгілерде)
Letter 216 x 279 мм	✓	✓	✓	✓
Legal 216 x 356 мм	✓	✓	✓	✓
A4 210 x 297 мм	✓	✓	✓	✓
A5 148 x 210 мм	✓	✓	✓	
A6 105 x 148 мм	✓	✓	✓	
B5 JIS 182 x 257 мм	✓	✓	✓	
Executive 184 x 267 мм	✓	✓	✓	
Ашықхат (JIS) 100 x 148 мм	✓			
Қос ашықхат (JIS) 148 x 200 мм	✓			
16K 184 x 260 мм	✓			
16K 195 x 270 мм	✓			
16K 197 x 273 мм	✓			

Кесте 2-1 Қолдаулы қағаз және баспа құралдарының өлшемдері (жалғасы)

Өлшемдер	1-Науа	2-науа	Таңдаулы 500 парақты 3-науа	Дуплексер (тек дуплексті үлгілерде)
8,5 x 13 216 x 330 мм	✓	✓	✓	
Коммерциялық конверт #10 105 x 241 мм	✓			
B5 ISO Конверті 176 x 250 мм	✓			
C5 ISO Конверті 162 x 229 мм	✓			
DL ISO Конверті 110 x 220 мм	✓			
Monarch конверті 98 x 191 мм	✓			
Бейімделген 76 x 127 мм-216 x 356 мм	✓			

Қолдау көрсетілетін қағаз түрлері

Осы өніммен қолданатын арнайы HP атаулы қағаздың толық тізімін көру үшін www.hp.com/support/ljm401series өтіңіз.

Қағаз түрлері (басқару панелі)	Қағаз түрі (принтер драйвері)	1-Науа	2-науа	Таңдаулы 500 парақты 3-науа	Дуплексер (тек дуплексті үлгілерде)
ҚАРАПАЙЫМ 75–95 Г	Тегіс	✓	✓	✓	✓
HP EcoSMART Lite	HP EcoSMART Lite	✓	✓	✓	✓
ЖЕҢІЛ 60-74 Г	Жеңіл 60-74 г	✓	✓	✓	✓
MID-WEIGHT 96-110 Г	Орташа салмақты	✓	✓	✓	✓
АУЫР 111–130 Г	Ауыр 111–130 г	✓	✓	✓	
ӨТЕ АУЫР 131–175 Г	Өте ауыр 131–175 г	✓			
ДИАПОЗИТИВ	Монохромды лазерлі диапозитив	✓	✓	✓	
ЖАПСЫРМАЛАР	Жапсырмалар	✓			
БЛАНК	Бланк	✓	✓	✓	✓
АЛДЫНАЛА БАСЫЛҒАН	Алдынала басылған	✓	✓	✓	✓
АЛДЫНАЛА ТЕСІЛГЕН	Алдынала тесілген	✓	✓	✓	✓
ТҮС	Түсті	✓	✓	✓	✓
ТЕГІС ЕМЕС	Тегіс емес	✓	✓	✓	
ОБЛИГАЦИЯ	Облигация	✓	✓	✓	✓
ҚАЛПЫНА КЕЛТІРІЛГЕН	Қалпына келтірілген	✓	✓	✓	✓
КОНВЕРТ	Конверт	✓			

Кіріс науаларына салу

1-науаға қағаз салу

1. 1-науаны ашыңыз да, науаның ұзартқышын өнімнен тартып шығарыңыз.



2. Ұзын қағаз үшін қағазды науаға ұстату үшін ұзартқышты суырып шығарыңыз.

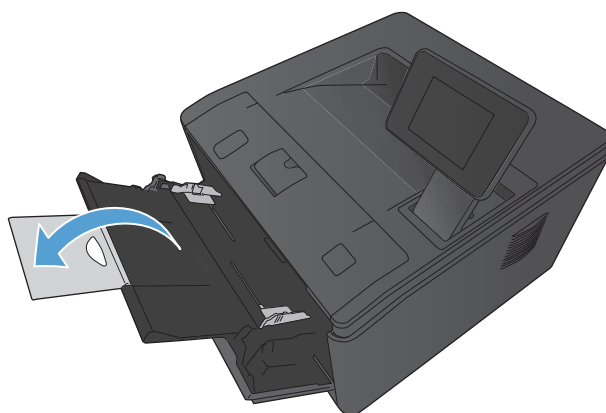

3. 1-науаға қағаз бумасын салып, қағаз бағыттағыштарын параққа қарама-қарсы тұратындай етіп сырғытыңыз.

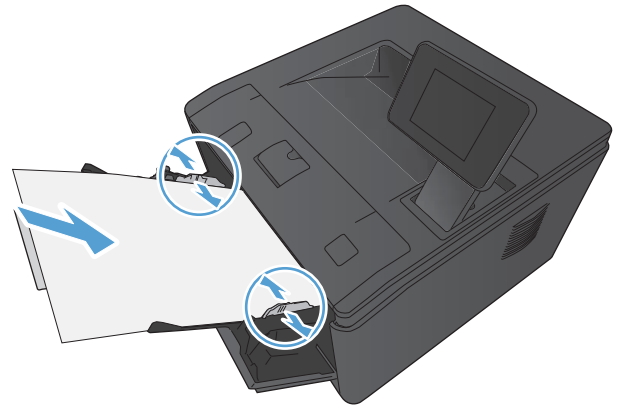

4. Қағаз бумасын науаға тірелгенше итеріп салыңыз.

2-науаға қағаз салу

1. Науаны өнімнен шығарыңыз.

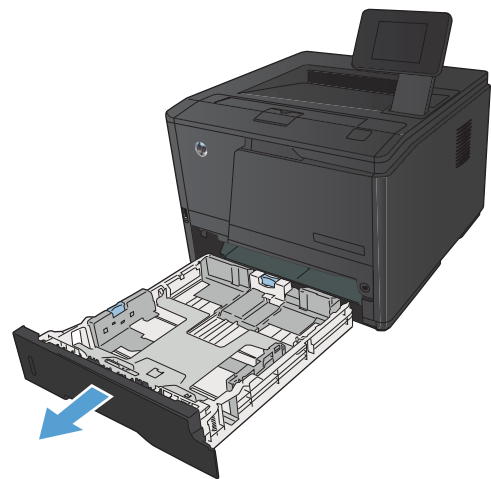

2. Көк құлақшаларды сыртқа қарай итеру арқылы қағаз ұзындығы мен ені бағыттауыштарын сырғытып ашыңыз.

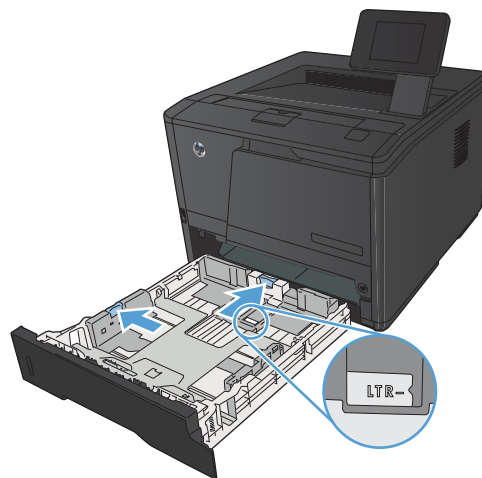

3. Заңды өлшемді қағазды салу үшін, науаның артындағы босату түймешігін басып, науаның артқы жағын сыртқа тарту арқылы науаны ұзартыңыз.

ЕСКЕРІМ: Ішіне «Legal» пішіміндегі қағаз салынғанда науа құрылғының артқы жағынан шамамен 70 мм шығып тұрады.

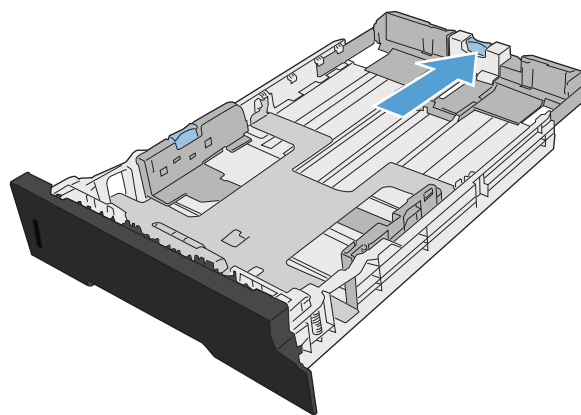

4. Қағазды науаға салып, төрт бұрышы да орнына қонғандығына көз жеткізіңіз. Қағаздың бойлық және биіктік реттегіштерін қағаз жинағына сәйкес келетіндей сырғытыңыз.

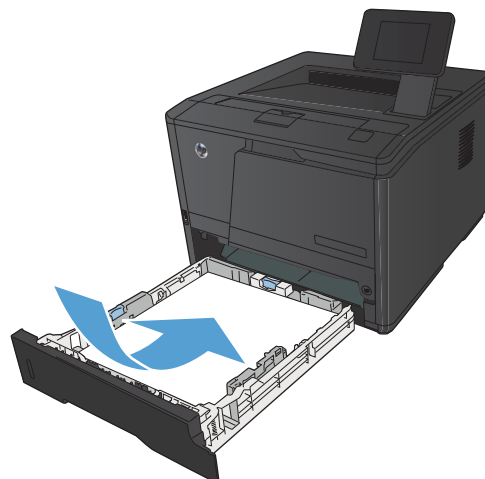

5. Қағаз бумасы науаның оң және артқы жағындағы қағазды шектегіш сызықтардан төмен тұруын қамтамасыз ету үшін, қағазды басыңыз.

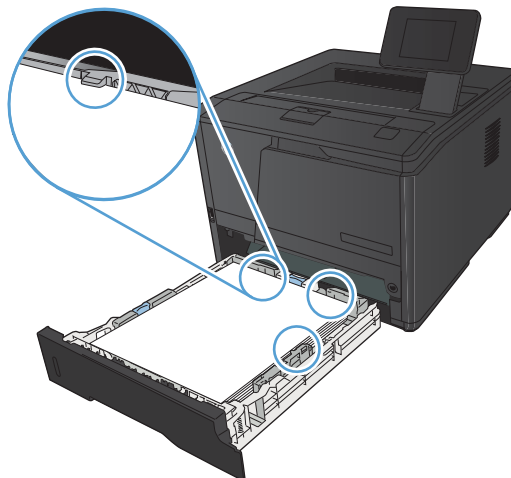

6. Науаны өнімге сырғыта кіргізіңіз.

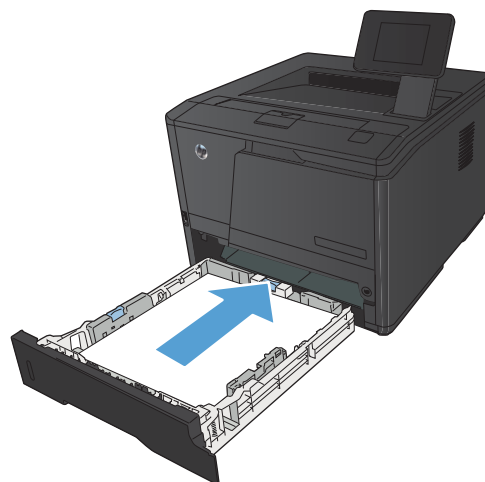

3-қосымша науаға қағаз салу

1. Науаны өнімнен шығарыңыз.

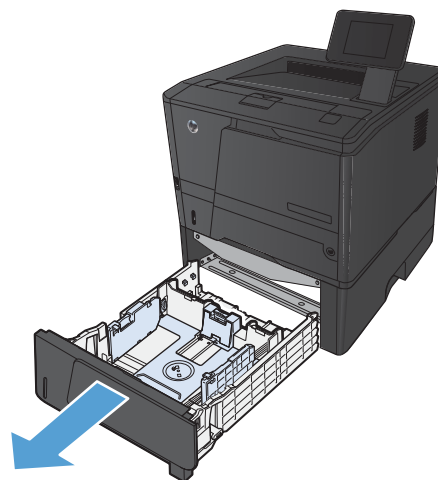

2. Көк құлақшаларды сыртқа қарай итеру арқылы қағаз ұзындығы мен ені бағыттауыштарын сырғытып ашыңыз.

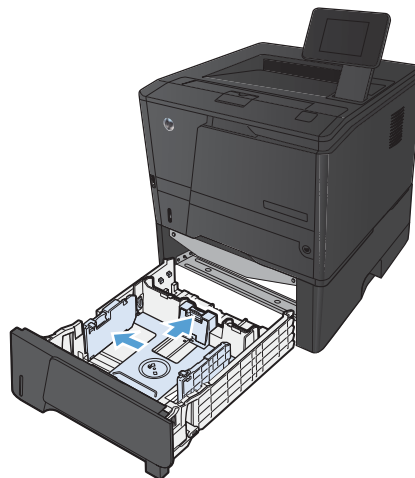

3. Заңды өлшемді қағазды салу үшін, науаның артындағы босату түймешігін басып, науаның артқы жағын сыртқа тарту арқылы науаны ұзартыңыз.

ЕСКЕРІМ: Ішіне «Legal» пішіміндегі қағаз салынғанда науа құрылғының артқы жағынан шамамен 70 мм шығып тұрады.

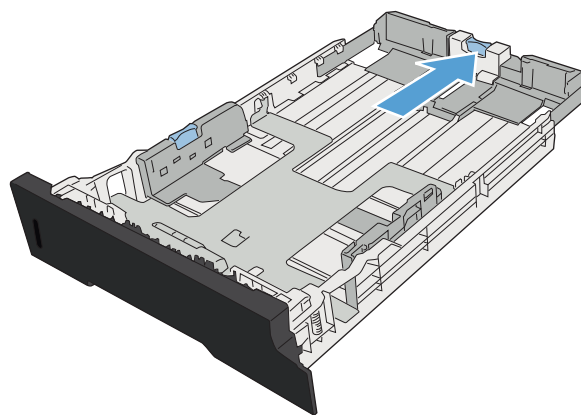

4. Қағазды науаға салып, төрт бұрышы да орнына қонғандығына көз жеткізіңіз. Қағаздың бойлық және биіктік реттегіштерін қағаз жинағына сәйкес келетіндей сырғытыңыз.

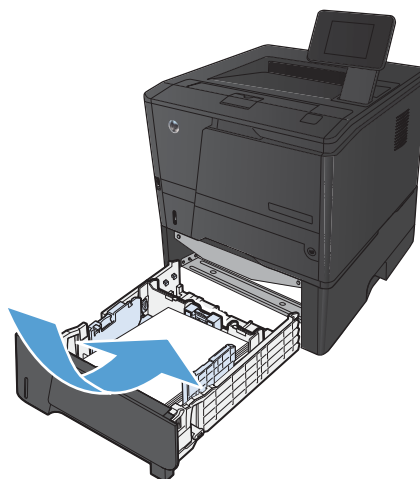

5. Қағаз жинағы науаның бүйірлеріндегі қағазды шегінің құлақшаларынан төмен екендігін тексеру үшін қағазды басыңыз.

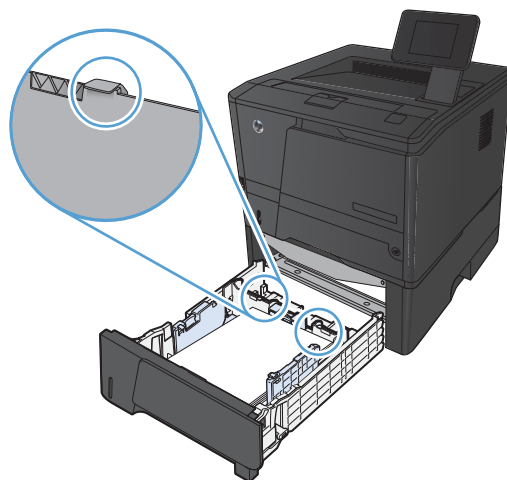

6. Науаны өнімге сырғыта кіргізіңіз.

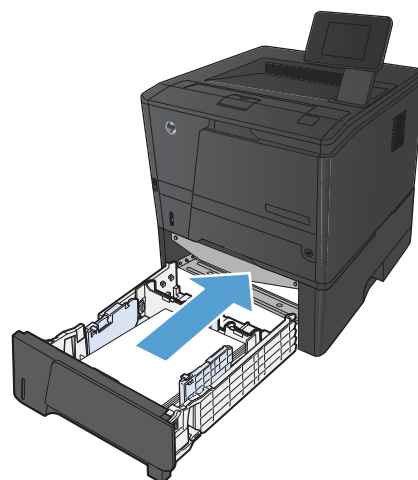

3 Басып шығару

- [Қолдау көрсетілетін принтер драйверлері \(Windows\)](#)
- [Баспа тапсырмасының параметрлерін өзгерту \(Windows\)](#)
- [Баспа тапсырмасының параметрлерін өзгерту \(Mac OS X\)](#)
- [Windows үшін тапсырмаларды басып шығару](#)
- [Mac OS X үшін тапсырмаларды басып шығару](#)
- [Қосымша басып шығару тапсырмалары \(Windows\)](#)
- [Қосымша басып шығару тапсырмалары \(Mac OS X\)](#)
- [Мұрағатқа жіберетін сапада басып шығару](#)
- [HP ePrint қызметін пайдалану](#)
- [AirPrint технологиясын пайдалану](#)
- [Walk-up USB басып шығару](#)

Қолдау көрсетілетін принтер драйверлері (Windows)

Принтер драйверлері өнім мүмкіндіктеріне қатынасты қамтамасыз етеді және компьютерге өніммен (принтер тілі арқылы) байланасуға мүмкіндік береді. Өнімнің ықшам дискіндегі орнату бойынша ескертулер мен таныстыру файлынан қосымша бағдарламалық құрал мен тілдердің болуын тексеріңіз.

HP PCL 6 драйвердің сипаттамасы

- Өнім бағдарламалық құралын орнатқанда автоматты түрде орнатылады
- Стандартты драйвер ретінде берілген
- Барлық Windows орталарында басып шығару үшін ұсынылады
- Пайдаланушылардың көбісіне толық оңтайлы жылдамдық пен өнім мүмкіндігін қолдауын қамтамасыз етеді
- Windows ортасындағы ең жақсы жылдамдық үшін Windows Graphic Device Interface (GDI) теңестіруге дамыған
- Үшінші қатысушымен және PCL 5 негізделген таңдамалы бағдарламалық құралдармен толықтай бірге тіркеспеуі мүмкін.

HP UPD 6 драйверінің сипаттамасы

- www.hp.com/support/ljm401series веб-торабынан жүктеп алуға болады
- Adobe® бағдарламалық құралдарды басып шығаруға не басқа жоғары сызбалық-интенсивті бағдарламалық құралдармен
- Postscript эмуляция қажеттіліктерін қолдауды немесе postscript флэш қаріптерін қолдауды қамтамасыз етеді

HP UPD PCL 5 драйверінің сипаттамасы

- www.hp.com/support/ljm401series веб-торабынан жүктеп алуға болады
- Алдыңғы PCL нұсқасымен немесе ескі HP LaserJet өнімімен үйлеседі
- Үштен бір бөлігінен немесе бейімделген бағдарламалық құралдан басып шығару үшін ең үздік таңдау
- Көптеген принтер үлгілерімен бірге пайдалану үшін жалғыз драйверді қамтамасыз ету үшін Windows жабдықтарымен бірлесіп пайдалануға әзірленген
- Шағын Windows компьютерінен көптеген принтер үлгілеріне басып шығарғанда басым болады

HP UPD PCL 6 драйверінің сипаттамасы

- www.hp.com/support/ljm401series веб-торабынан жүктеп алуға болады
- Барлық Windows орталарында басып шығару үшін ұсынылады
- Пайдаланушылардың көбісіне толық оңтайлы жылдамдық пен өнім мүмкіндігін қолдауын қамтамасыз етеді
- Windows ортасындағы ең жақсы жылдамдық үшін Windows Graphic Device Interface (GDI) теңестіруге дамыған
- Үшінші қатысушымен және PCL 5 негізделген таңдамалы бағдарламалық құралдармен толықтай бірге тіркеспеуі мүмкін.

Баспа тапсырмасының параметрлерін өзгерту (Windows)

Баспа тапсырмасының параметрлерін өзгертуге арналған басымдық

Баспа параметрлеріне енгізілетін өзгерістердің басымдықтары өзгерістердің енетін жерлеріне қарай белгіленеді:



ЕСКЕРІМ: Командалар мен диалог терезелерінің атаулары сіздегі бағдарламалық құралдың түріне қарай әр түрлі болуы мүмкін.

- **Page Setup (Бет параметрлері) диалог терезесі:** Осы диалог терезесін ашу үшін сіз жұмыс істеп отырған бағдарламаның **File** (Файл) мәзірінен **Page Setup** (Бет параметрлері) немесе оған ұқсас бір команданы басыңыз. Осы жерде өзгертілген параметрлер кез келген басқа жерде өзгертілген параметрлердің күшін жояды.
- **Print dialog box (Баспа диалог терезесі):** Осы диалог терезесін ашу үшін жұмыс істеп отырған бағдарламаның **File** (Файл) мәзірінен **Print** (Басып шығару), **Print Setup** (Баспа баптаулары) немесе ұқсас пәрменін таңдаңыз. **Print** (Басып шығару) диалог терезесінде өзгертілген параметрлер басымдығы төмен **Page Setup** (Бет баптаулары) диалог терезесінде енгізілген өзгертулердің орнын баспайды.
- **Printer Properties dialog box (printer driver) (Принтер сипаттары диалог терезесі (принтер драйвері)):** Принтер драйверін ашу үшін **Print** (Басып шығару) диалог терезесінен **Properties** (Қасиеттер) тармағын таңдаңыз. **Printer Properties** (Принтер сипаттары) диалог терезесінде өзгертілген параметрлер әдетте принтердің бағдарламалық құралының ешбір жеріндегі параметрлердің орнын баспайды. Мұнда көптеген баспа параметрлерін өзгертуіңізге болады.
- **Әдепкі принтер драйверінің параметрлері:** Әдепкі принтер драйверінің параметрлерінде **Page Setup** (Бет параметрлері), **Print** (Басып шығару) немесе **Printer Properties** (Принтердің қасиеттері) диалог терезелерінде өзгертілген параметрлерден басқа барлық баспа тапсырмаларында қолданылатын параметрлер анықталады.
- **Принтер басқару панелінің параметрлері:** Принтердің басқару панелінде өзгертілген параметрлердің басымдығы басқа жерлерде енгізілген өзгерістерден төмен болады.

Бағдарламалық құрал жабылғанша принтердің барлық тапсырмаларының параметрлерін өзгерту

1. Бағдарламалық құралда **Print** (Басып шығару) опциясын таңдаңыз.
2. Драйверді таңдап, содан кейін **Properties** (Қасиеттер) немесе **Preferences** (Артықшылықтар) тармағын басыңыз.

Принтердің барлық тапсырмаларының стандартты параметрлерін өзгерту

1. **Windows XP, Windows Server 2003 және Windows Server 2008 (стандартты Бастау мәзірінің көрінісін пайдалану):** **Start** (Бастау) батырмасын, одан соң **Printers and Faxes** (Принтерлер мен факстар) батырмасын басыңыз.

Windows XP, Windows Server 2003 және Windows Server 2008 (Классикалық Бастау мәзірінің көрінісін пайдалану): **Start** (Бастау), **Settings** (Параметрлер) және **Printers** (Принтерлер) опцияларын таңдаңыз.

Windows Vista: **Start** (Бастау) мәзіріндегі **Control Panel** (Басқару панелі) тармағын нұқып, одан кейін **Hardware and Sound** (Аппараттық құралдар және Дыбыс) санатында **Printer** (Принтер) тармағын таңдаңыз.

Windows 7: **Start** (Бастау) түймешігін басып, **Devices and Printers** (Құрылғылар мен принтерлер) тармағын таңдаңыз.

2. Драйвер белгішесіне келтіріп, оң жақ батырманы басыңыз және одан кейін **Printing Preferences** (Басып шығару Таңдаулары) мәзірін таңдаңыз.

Өнім конфигурациясының параметрлерін өзгерту

1. **Windows XP, Windows Server 2003 және Windows Server 2008 (стандартты Бастау мәзірінің көрінісін пайдалану):** **Start** (Бастау) батырмасын, одан соң **Printers and Faxes** (Принтерлер мен факстар) батырмасын басыңыз.

Windows XP, Windows Server 2003 және Windows Server 2008 (Классикалық Бастау мәзірінің көрінісін пайдалану): **Start** (Бастау), **Settings** (Параметрлер) және **Printers** (Принтерлер) опцияларын таңдаңыз.

Windows Vista: **Start** (Бастау) мәзіріндегі **Control Panel** (Басқару панелі) тармағын нұқып, одан кейін **Hardware and Sound** (Аппараттық құралдар және Дыбыс) санатында **Printer** (Принтер) тармағын таңдаңыз.

Windows 7: **Start** (Бастау) түймешігін басып, **Devices and Printers** (Құрылғылар мен драйверлер) тармағын таңдаңыз.

2. Драйвер белгішесін тінтуірдің оң жақ түймешігімен басып, **Properties** (Сипаттар) немесе **Printer properties** (Принтер сипаттары) мәзірін таңдаңыз.
3. Алдымен **Device Settings** (Құрылғы параметрлері) жиекбелгісін шертіңіз.

Баспа тапсырмасының параметрлерін өзгерту (Mac OS X)

Баспа тапсырмасының параметрлерін өзгертуге арналған басымдық

Баспа параметрлеріне енгізілетін өзгерістердің басымдықтары өзгерістердің енетін жерлеріне қарай белгіленеді:



ЕСКЕРІМ: Пәрмендер мен тілқатысу терезелерінің атаулары сіздегі бағдарламалық құралдың түріне қарай басқаша болуы мүмкін.

- **Page Setup (Бет параметрлері) тілқатысу терезесі:** Осы тілқатысу терезесін ашу үшін, сіз жұмыс істеп отырған бағдарламаның **File** (Файл) мәзірінен **Page Setup** (Бет параметрлері) немесе оған ұқсас бір пәрменді таңдаңыз. Осы жерде өзгертілген параметрлер кез келген басқа жерде өзгертілген параметрлердің күшін жояды.
- **Print (Басып шығару) тілқатысу терезесі:** Осы тілқатысу терезесін ашу үшін, сіз жұмыс істеп отырған бағдарламаның **File** (Файл) мәзірінен **Print** (Басып шығару), **Print Setup** (Баспа параметрлері) немесе оған ұқсас бір пәрменді таңдаңыз. **Print** тілқатысу терезесінде енгізілген өзгерістердің басымдығы төмен болады және **Page Setup** (Бет параметрлері) тілқатысу терезесінде енгізілген өзгерістердің күшін жоймайды.
- **Әдепкі принтер драйверінің параметрлері:** Параметрлер **Бет параметрі** немесе **Басып шығару** тілқатысу терезесінде *өзгертілмесе*, принтер драйверінің әдепкі параметрлері барлық басып шығару тапсырмаларында пайдаланылатын параметрлерді анықтайды.
- **Принтер басқару тақтасының параметрлері:** Принтердің басқару тақтасында өзгертілген параметрлердің басымдығы басқа жерлерде енгізілген өзгерістерден төмен болады.

Бағдарламалық құрал жабылғанша принтердің барлық тапсырмаларының параметрлерін өзгерту

1. **Файл** мәзірінен **Басып шығару** тармағын таңдаңыз.
2. **Принтер** мәзірінен осы өнімді таңдаңыз.
3. Параметрлер ашылмалы тізімінен өзгертілетін параметрлерді өзгертіңіз.

Принтердің барлық тапсырмаларының стандартты параметрлерін өзгерту

1. **Файл** мәзірінен **Басып шығару** тармағын таңдаңыз.
2. **Принтер** мәзірінен осы өнімді таңдаңыз.

3. Параметрлер ашылмалы тізімінен өзгертілетін параметрлерді өзгертіңіз.
4. **Алдын ала белгіленген параметрлер** мәзірінен **...түрінде сақтау** опциясын таңдап, алдын ала орнату атауын теріңіз.

Бұл параметрлер **Алдын ала белгіленген параметрлер** мәзірінде сақталады. Жаңа параметрлерді пайдалану үшін бағдарламаны әрбір ашқан және басып шығарған кезде сақталған алдын ала белгіленген параметр опциясын таңдауыңыз керек болады.

Өнім конфигурациясының параметрлерін өзгерту

1. Apple  мәзіріндегі **Жүйе ерекшеліктері** мәзірін басып, **Баспа және факс** белгішесін таңдаңыз.
2. Терезенің сол жағындағы өнімді таңдаңыз.
3. **Опциялар мен жабдықтар** түймесін басыңыз.
4. **Драйвер** жиекбелгісін басыңыз.
5. Орнатылған опцияларды теңшеңіз.

Windows үшін тапсырмаларды басып шығару

Басып шығару төте жолын пайдалану (Windows)

1. Бағдарламалық құралда **Print** (Басып шығару) опциясын таңдаңыз.
2. Өнімді таңдап, **Сипаттар** немесе **Параметрлер** түймешігін басыңыз.

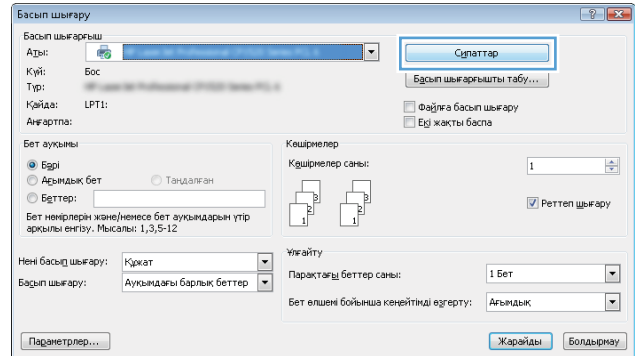

3. **Басып шығару сілтемелері** жиекбелгісін басыңыз.

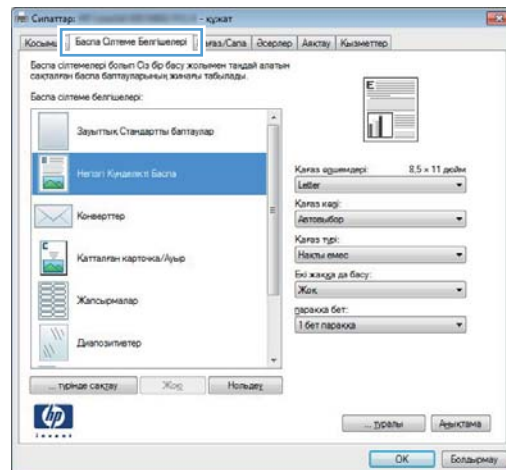

4. Сілтемелердің біреуін таңдап, **OK** түймешігін басыңыз.

ЕСКЕРІМ: Енді таңдағанда, принтер драйверінің басқа жиекбелгілеріндегі сәйкес параметрлер өзгереді.

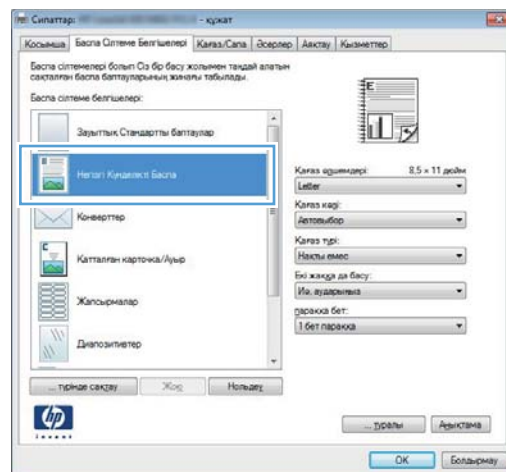

Басып шығару төте жолын жасау (Windows)

1. Бағдарламалық құралда **Print** (Басып шығару) опциясын таңдаңыз.
2. Өнімді таңдап, **Сипаттар** немесе **Параметрлер** түймешігін басыңыз.

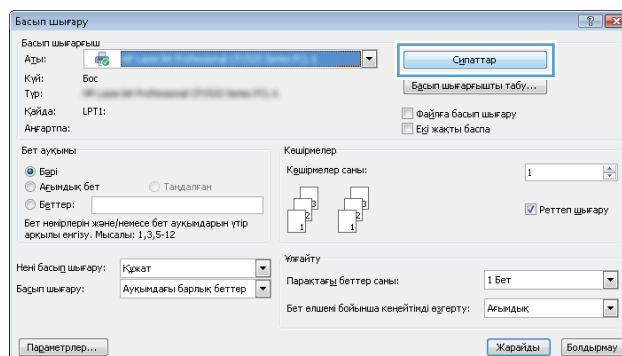

3. **Басып шығару сілтемелері** жиекбелгісін басыңыз.

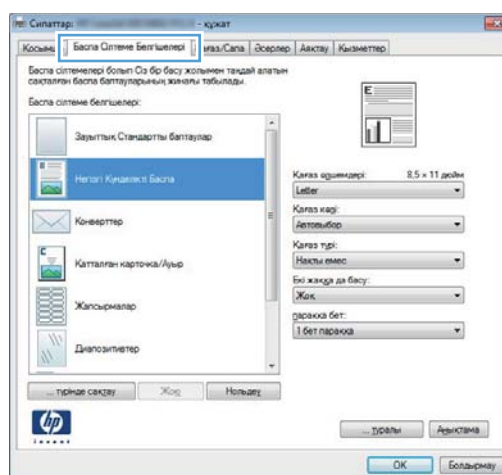

4. Негіз ретінде бар сілтемелерді таңдаңыз.

ЕСКЕРІМ: Экранның оң жағындағы параметрлердің кез келгенін реттеудің алдында әрдайым сілтемені таңдаңыз. Егер параметрлерді реттесеңіз, одан кейін сілтемені таңдасаңыз немесе егер басқа сілтемені таңдасаңыз, барлық реттеулер жоғалады.

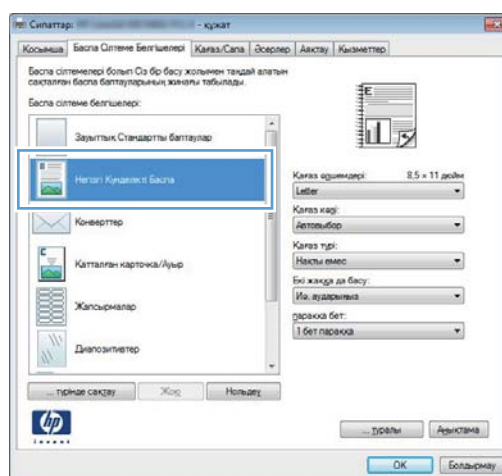

5. Жаңа сілтеме үшін басып шығару опциясын таңдаңыз.

ЕСКЕРІМ: Принтер драйверіндегі осы жиекбелгіде немесе кез келген басқа жиекбелгіде басып шығару параметрлерін таңдауға болады. Басқа жиекбелгілерде опцияларды таңдағаннан кейін, келесі қадамды орындаудың алдында **Басып шығару сілтемелері** жиекбелгісіне оралыңыз.

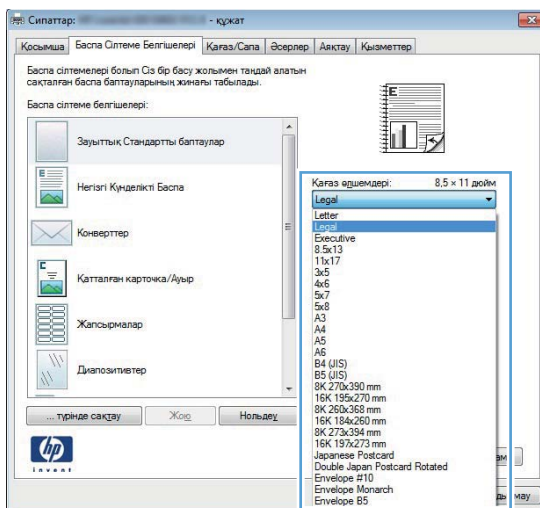

6. Басқаша сақтау түймесін басыңыз.

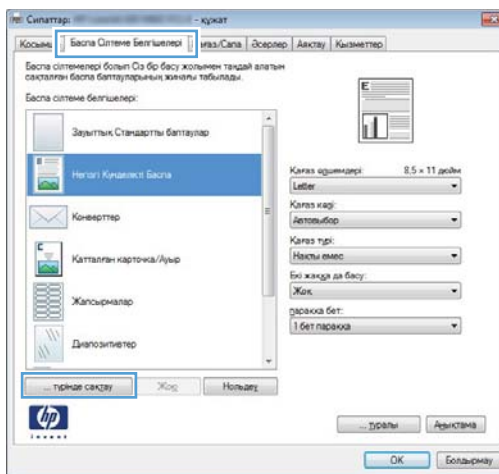

7. Сілтеменің атын теріп, **OK** түймесігін басыңыз.

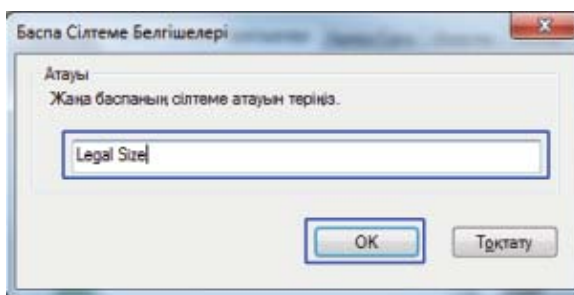

Windows жүйесінде қағаздың екі жағына автоматты түрде басып шығару

 **ЕСКЕРІМ:** Бұл бөлім тек HP LaserJet Pro 400 M401d принтері, HP LaserJet Pro 400 M401dn принтері және HP LaserJet Pro 400 M401dw принтері үлгілеріне қолданылады.

1. Бағдарламадағы **File** («Файл») мәзірінен **Print** («Басып шығару») пәрменін таңдаңыз.

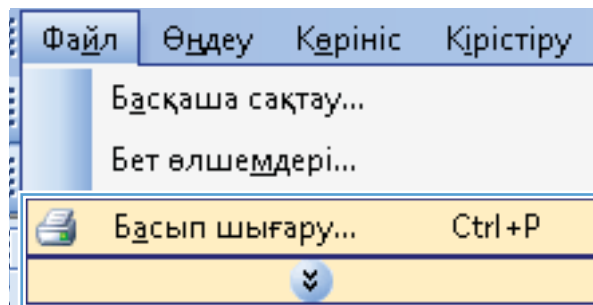

2. Өнімді таңдап, **Сипаттар** немесе **Параметрлер** түймешігін басыңыз.

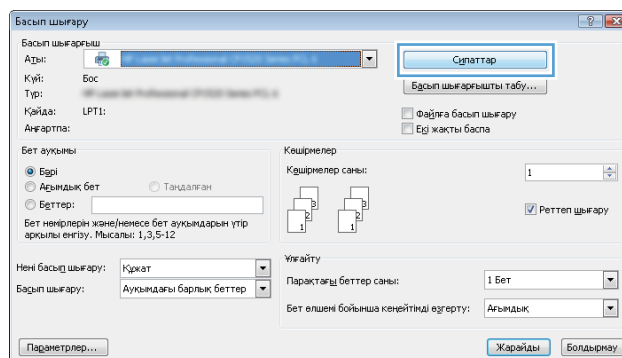

3. Аяқтау жиекбелгісін басыңыз.

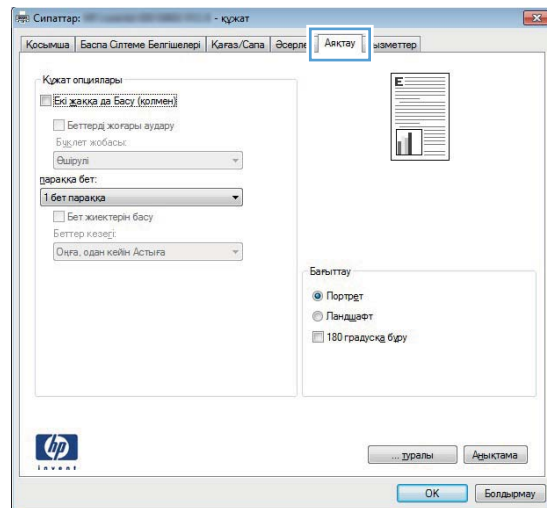

4. Екі жағына басып шығару параметрі жанына құсбелгі қойыңыз. Тапсырманы басып шығару үшін **OK** түймешігін басыңыз.

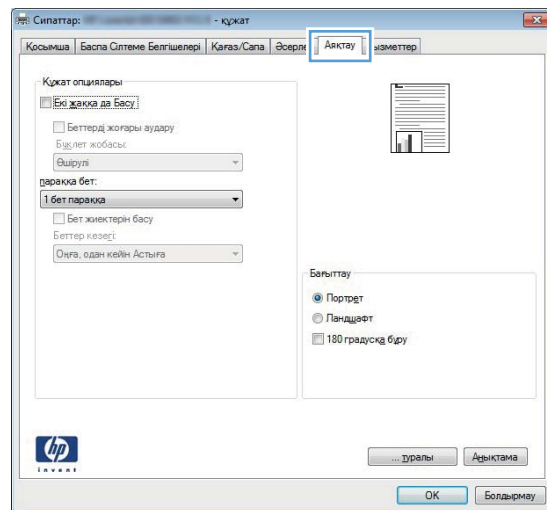

Windows жүйесінде қағаздың екі жағына қолмен басып шығару

ЕСКЕРІМ: Бұл бөлім бастапқыда HP LaserJet Pro 400 M401a принтері және HP LaserJet Pro 400 M401n принтері үлгілеріне қолданылады. Дегенмен, HP LaserJet Pro 400 M401d принтері, HP LaserJet Pro 400 M401dn принтері және HP LaserJet Pro 400 M401dw принтері үлгілері қағаз автоматты екі жақты басып шығаруға жарамсыз болса немесе диплекстеу бөлігі ажыратылса, қолмен басып шығару кезінде қағаздың екі жағына басып шығара алады.

1. Бағдарламадағы **File** («Файл») мәзірінен **Print** («Басып шығару») командасын басыңыз.

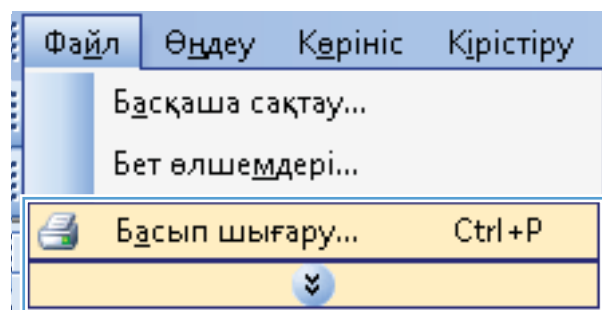

2. Өнімді таңдап, **Сипаттар** немесе **Параметрлер** түймесін басыңыз.

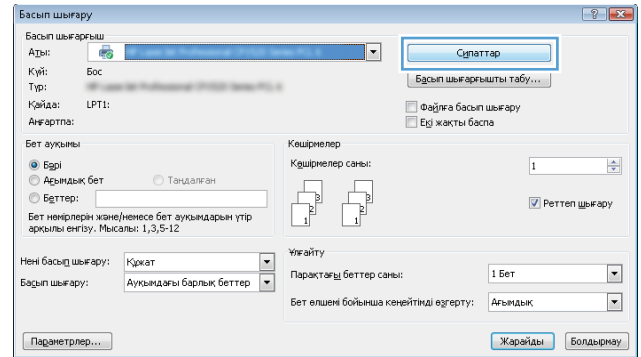

3. **Аяқтау** жиекбелгісін басыңыз.

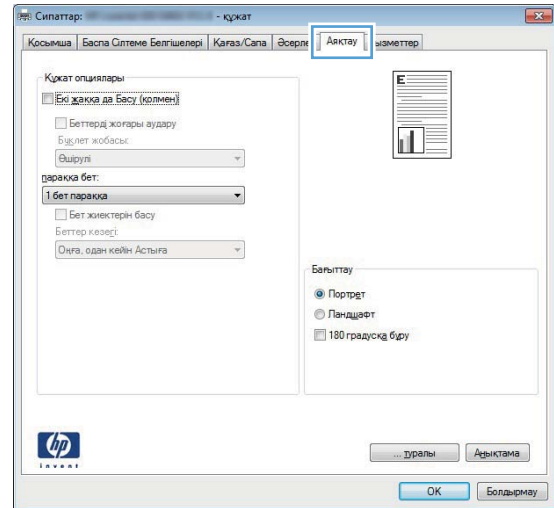

4. **Екі жағына басып шығару (қолмен)** параметрі жанына құсбелгі қойыңыз. Тапсырманың бірінші жағын басып шығару үшін **ОК** түймесін басыңыз.

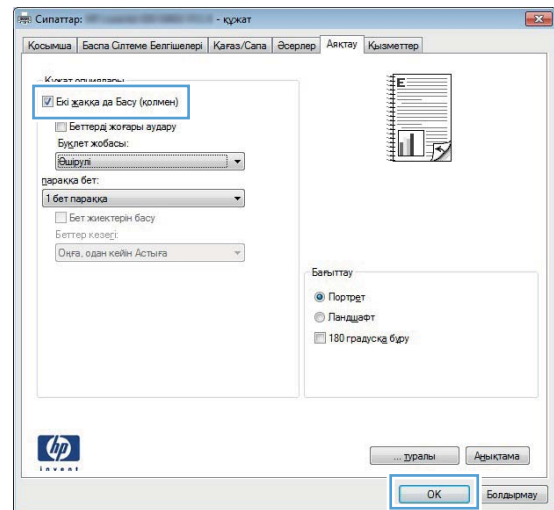

- Басып шығарылған қағаздар бумасын шығыс науасынан шығарыңыз, бірдей бағытты сақтаңыз, оны 1-науаға басып шығарылған бетін төмен қаратып, жиектерінің жоғарғы жағын өнімге қарай қаратып салыңыз.

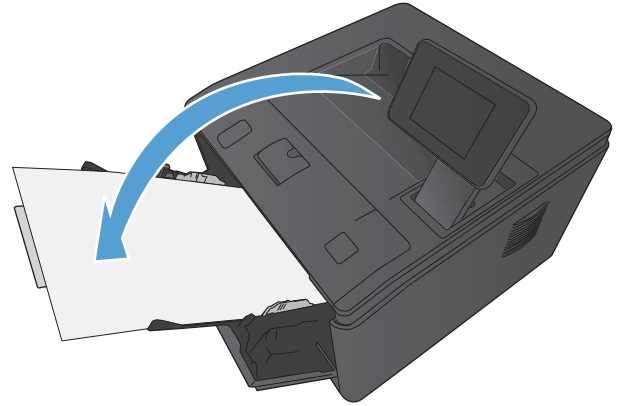

- Тапсырманың екінші жағын басып шығару үшін, басқару тақтасындағы **OK** түймешігін басыңыз.

Windows жүйесінде әр параққа бірнеше бетті басып шығару

- Бағдарламадағы **Файл** мәзірінен **Басып шығару** командасын таңдаңыз.

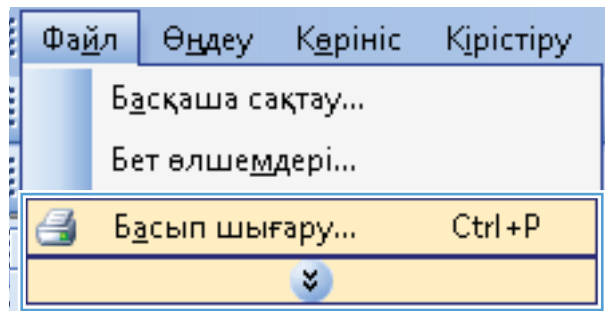

- Өнімді таңдап, **Сипаттар** немесе **Параметрлер** түймешігін басыңыз.

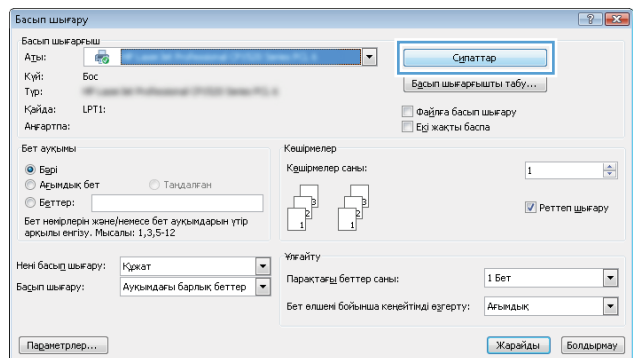

3. Аяқтау жиекбелгісін басыңыз.

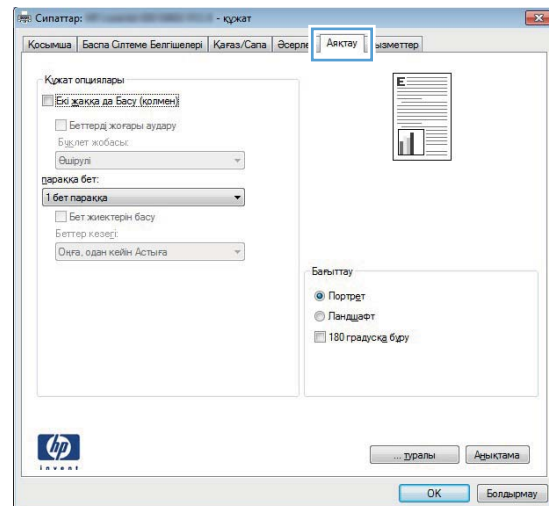

4. Әр параққа беттер санын **Бет/парақ** ашылмалы тізімінен таңдаңыз.

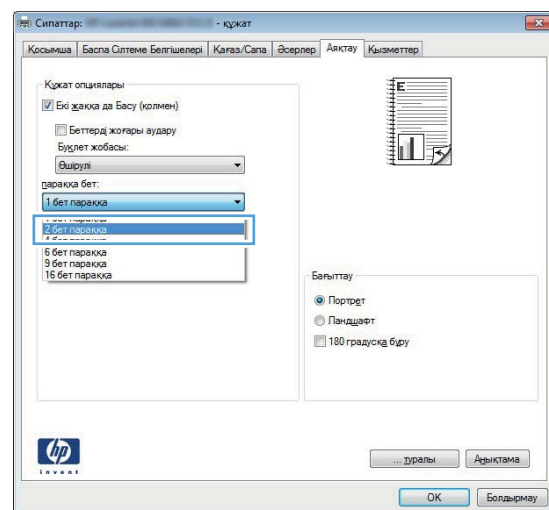

5. Дұрыс болатын **Беттің жиектерін басып шығару**, **Беттердің кезегі** және **Бағдар** опцияларын таңдаңыз.

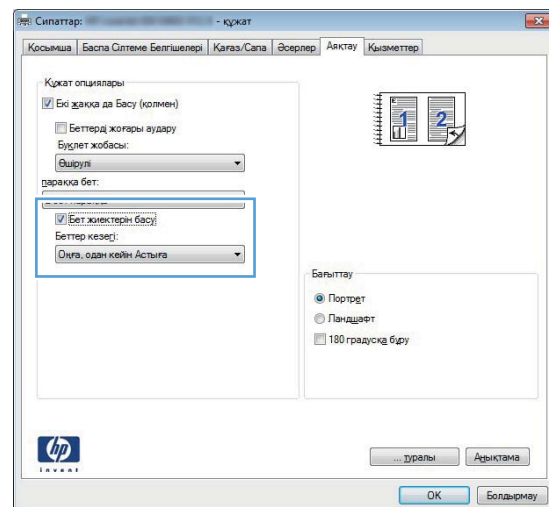

Бет бағдарын таңдау (Windows)

1. Бағдарламалық құралда **Print** (Басып шығару) опциясын таңдаңыз.
2. Өнімді таңдап, **Сипаттар** немесе **Параметрлер** түймешігін басыңыз.

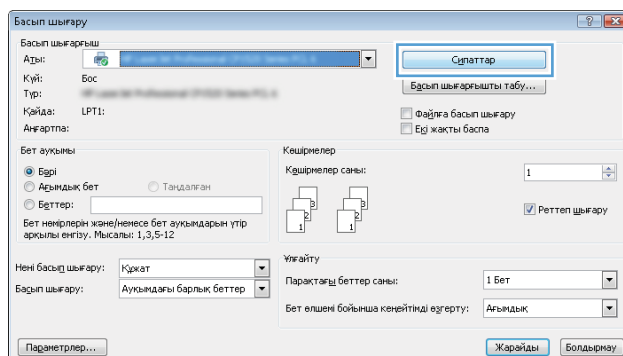

3. **Аяқтау** жиекбелгісін басыңыз.

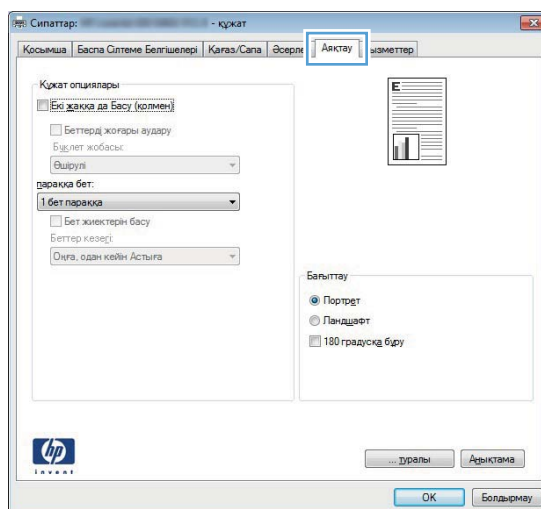

4. **Бағдар** аймағында **Кітаптық** немесе **Альбомдық** опциясын таңдаңыз.

Беттегі суреттің жоғарғы жағын төмен қаратып басып шығару үшін **180 градусқа бұру** опциясын таңдаңыз.

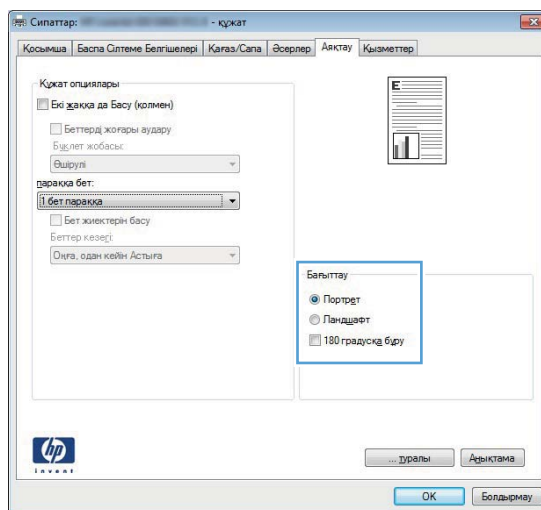

Қағаз түрін таңдау (Windows)

1. Бағдарламалық құралда **Print** (Басып шығару) опциясын таңдаңыз.
2. Өнімді таңдап, **Сипаттар** немесе **Параметрлер** түймесін басыңыз.

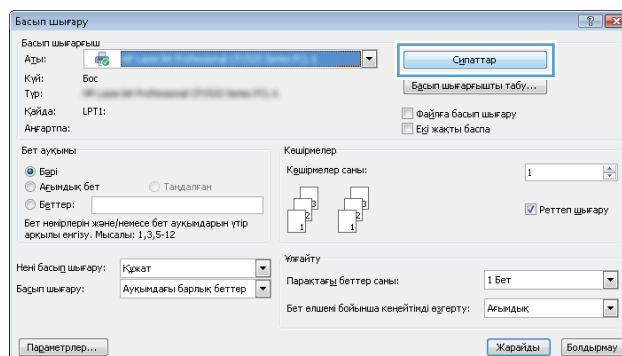

3. **Қағаз/сапа** қойындысын басыңыз.

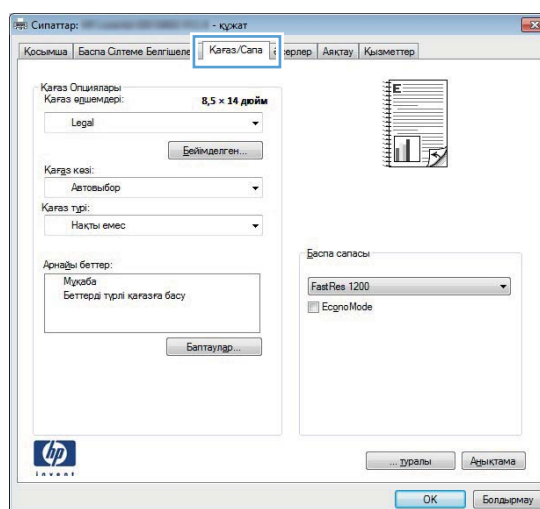

4. **Қағаз түрі** ашылмалы тізімнен **Қосымша...** опциясын таңдаңыз.

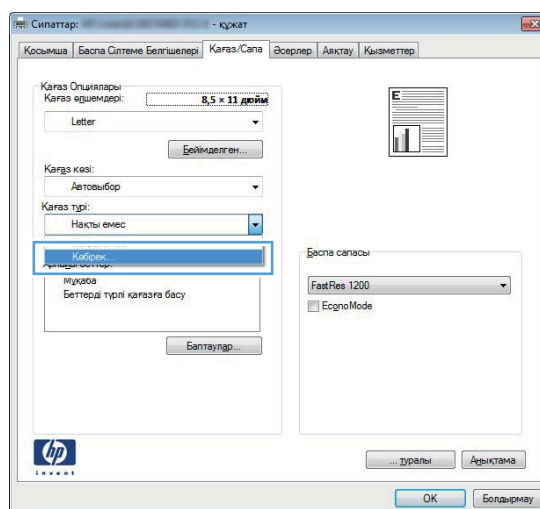

5. Қолданылатын қағаз түріне сәйкес келетін санатты таңдап, қолданыстағы қағаз түрін түртіңіз.

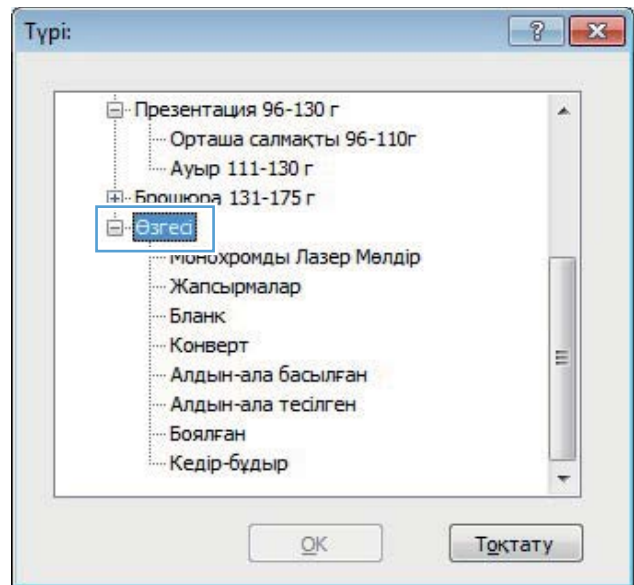

6. Қолданыстағы қағаздың түрінің параметрін таңдап, **OK** түймесін басыңыз.

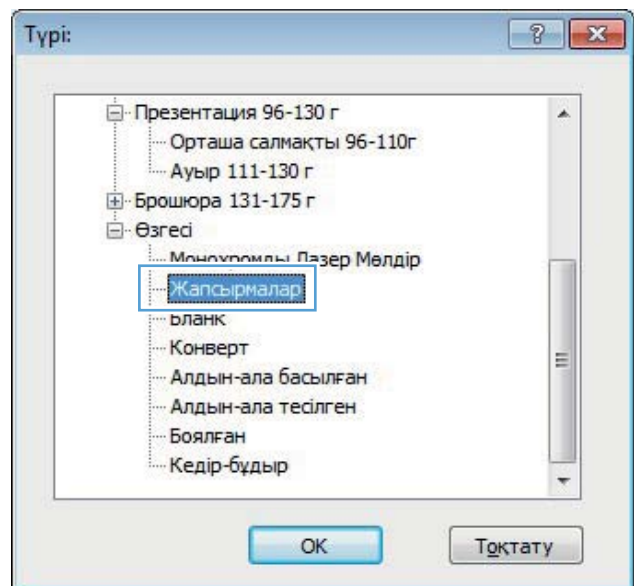

Түрлі қағазға бірінші немесе соңғы бетті басып шығару (Windows)

1. Бағдарламалық құралда **Print** (Басып шығару) опциясын таңдаңыз.

2. Өнімді таңдап, **Сипаттар** немесе **Параметрлер** түймешігін басыңыз.

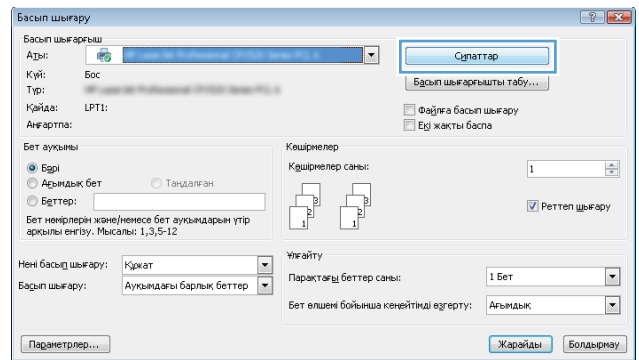

3. **Қағаз/сапа** жиекбелгісін басыңыз.

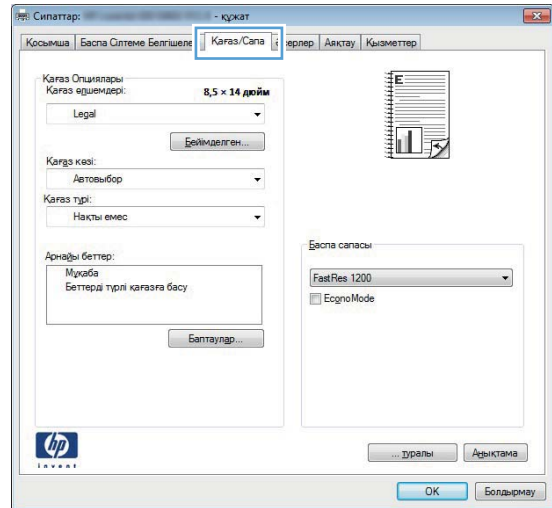

4. **Беттерді әртүрлі қағазға басып шығару** элементін басып, алдыңғы бетке, басқа беттерге және соңғы бетке қажетті параметрлерді таңдау үшін **Параметрлер** түймешігін басыңыз.

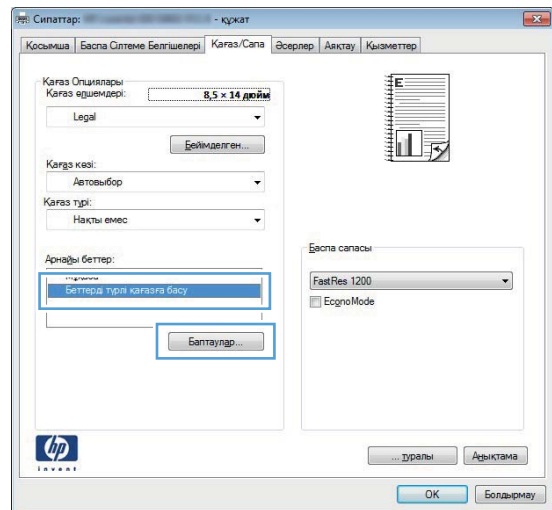

Бет өлшеміне лайықтау үшін құжатты масштабтау (Windows)

1. Бағдарламалық құралда **Print** (Басып шығару) опциясын таңдаңыз.

2. Өнімді таңдап, **Сипаттар** немесе **Параметрлер** түймешігін басыңыз.

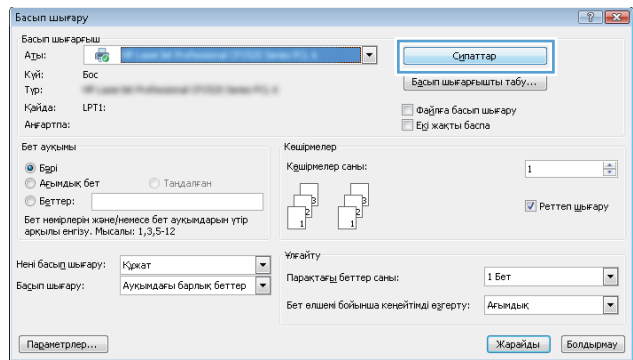

3. **Әсерлер** жиекбелгісін басыңыз.

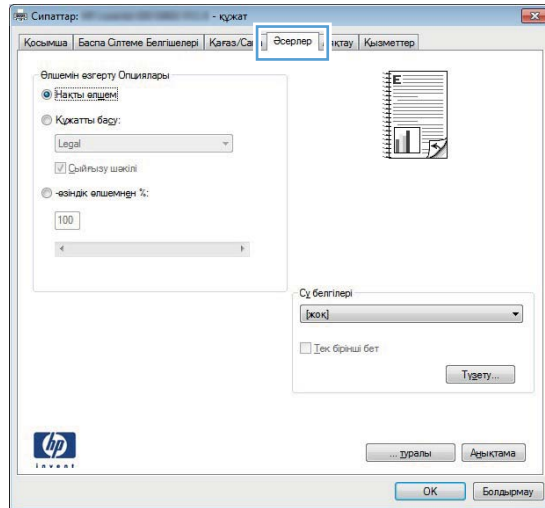

4. **Құжат басылатын қағаз** опциясын таңдап, ашылмалы тізімнен өлшемді таңдаңыз.

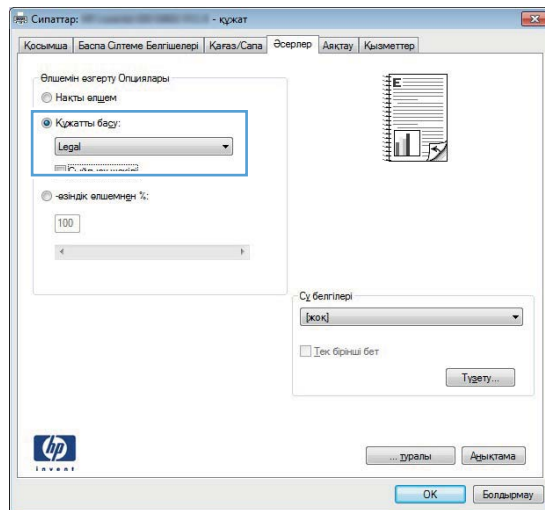

Кітапша жасау (Windows)

1. Бағдарламалық құралда **Print** (Басып шығару) опциясын таңдаңыз.

2. Өнімді таңдап, **Сипаттар** немесе **Параметрлер** түймешігін басыңыз.

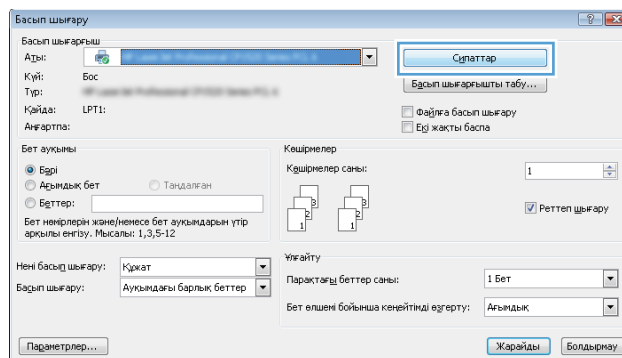

3. **Аяқтау** жиекбелгісін басыңыз.

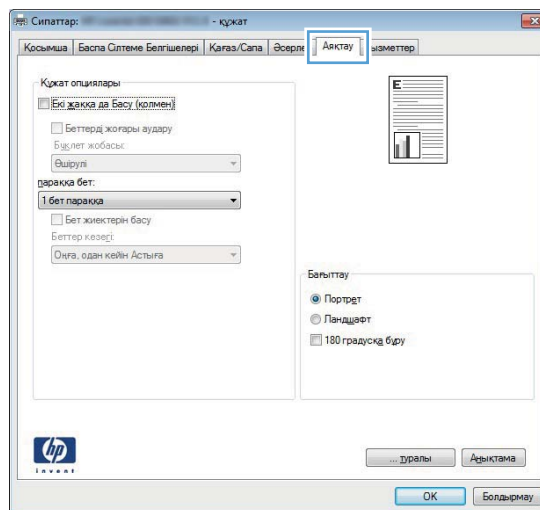

4. **Екі жағына басып шығару** немесе **Екі жағына басып шығару (қолмен)**.
құсбелгісін қойыңыз.

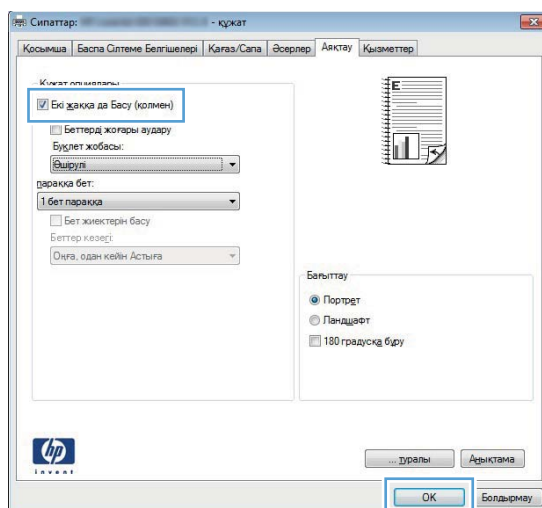

5. **Кітапша жаймасы** ашылмалы тізіміндегі бүктеу опциясын таңдаңыз. **Бет/парақ** автоматты түрде **Бір парақта 2 бет** опциясына өзгереді.

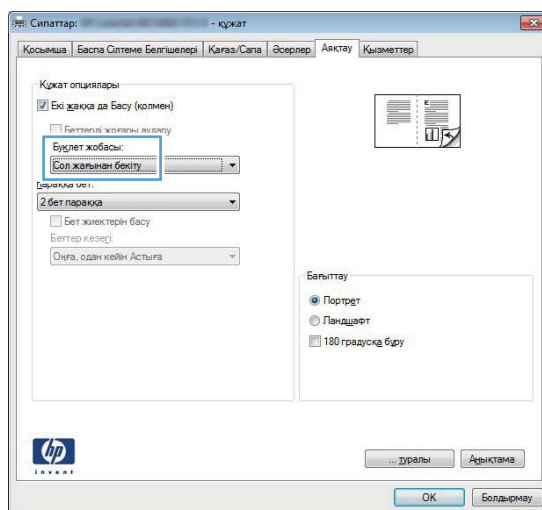

Mac OS X үшін тапсырмаларды басып шығару

Алдын ала орнатылған басып шығару параметрлерін пайдалану (Mac OS X)

1. **Файл** мәзіріндегі **Басып шығару** опциясын таңдаңыз.
2. **Принтер** мәзірінен осы өнімді таңдаңыз.
3. **Алдын ала белгіленген параметрлер** мәзірінен басып шығарудың алдын ала белгіленген параметрін таңдаңыз.
4. **Басып шығару** түймешігін басыңыз.



ЕСКЕРІМ: Принтер драйверінің стандартты параметрлерін пайдалану үшін, **стандартты** опциясын таңдаңыз.

Алдын ала орнатылған басып шығару параметрін жасау (Mac OS X)

Қайта пайдалану мақсатымен принтер драйверлерінің ағымдағы параметрлерін сақтау үшін, басып шығарудың алдын ала орнатылған мөндерді пайдаланыңыз.

1. **Файл** мәзіріндегі **Басып шығару** опциясын таңдаңыз.
2. **Принтер** мәзірінен осы өнімді таңдаңыз.
3. Қайта пайдалану қажет басып шығару параметрлерін таңдаңыз.
4. **Алдын ала белгіленген параметрлер** мәзірінен **...түрінде сақтау** опциясын таңдап, алдын ала орнату атауын теріңіз.
5. **OK** түймесін басыңыз.

Қағаздың екі жағына автоматты түрде басып шығару (Mac OS X)



ЕСКЕРІМ: Бұл бөлім тек HP LaserJet Pro 400 M401d принтері, HP LaserJet Pro 400 M401dn принтері және HP LaserJet Pro 400 M401dw принтері үлгілеріне қолданылады.

1. Науалардың біріне басып шығару тапсырмасына жететіндей етіп қағаз салыңыз.
2. **Файл** мәзіріндегі **Басып шығару** опциясын таңдаңыз.
3. **Принтер** ашылмалы тізімінен осы өнімді таңдаңыз.
4. **Орналасуы** ашылмалы элементін таңдаңыз.
5. **Two-Sided («Екі жақты»)** ашылмалы тізімінен байланыстыру опциясын таңдаңыз.
6. **Басып шығару** түймешігін басыңыз.

Қағаздың екі жағына қолмен басып шығару (Mac OS X)

 **ЕСКЕРІМ:** Бұл бөлім бастапқыда HP LaserJet Pro 400 M401a принтері және HP LaserJet Pro 400 M401n принтері үлгілеріне қолданылады. Дегенмен, HP LaserJet Pro 400 M401d принтері, HP LaserJet Pro 400 M401dn принтері және HP LaserJet Pro 400 M401dw принтері үлгілері қағаз автоматты екі жақты басып шығаруға жарамсыз болса немесе дуплекстеу бөлігі ажыратылса, қолмен басып шығару кезінде қағаздың екі жағына басып шығара алады.

1. Басып шығару тапсырмасына жеткілікті болатын қағазды 1-науаға салыңыз.
2. **Файл** мәзіріндегі **Басып шығару** опциясын таңдаңыз.
3. **Принтер** ашылмалы тізімінен осы өнімді таңдаңыз.
4. **Қолмен дуплекстеу** ашылмалы элементін таңдаңыз.
5. **Қолмен дуплекстеу** терезесін басып, біріктіру опциясын таңдаңыз.
6. **Басып шығару** түймешігін басыңыз. Буманың екінші жартысын басып шығаруда 1-науадан шыққан буманы алмастырмас бұрын, компьютер экранына шыққан қалқымалы терезедегі нұсқауларды орындаңыз.
7. Өнімге өтіп, 1-науадағы кез келген бос парақтарды алып тастаңыз.
8. Жинақты 1-науаға басылатын жағын төмен, ал жоғарғы жиегін өнімге қаратып қайта салыңыз.

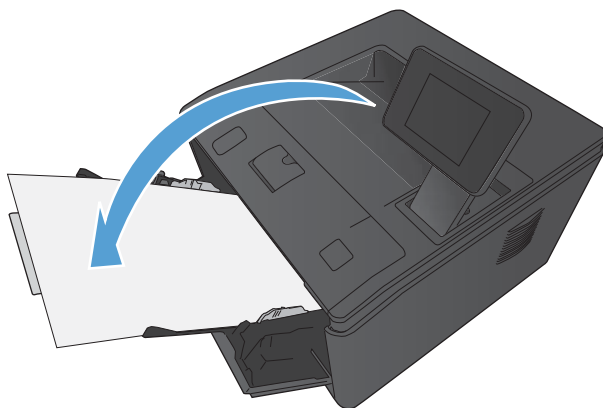

9. Ұсынылғанда, жалғастыру мақсатында басқару тақтасындағы тиісті түймені түртіңіз.

Бір параққа көп бетті басып шығару (Mac OS X)

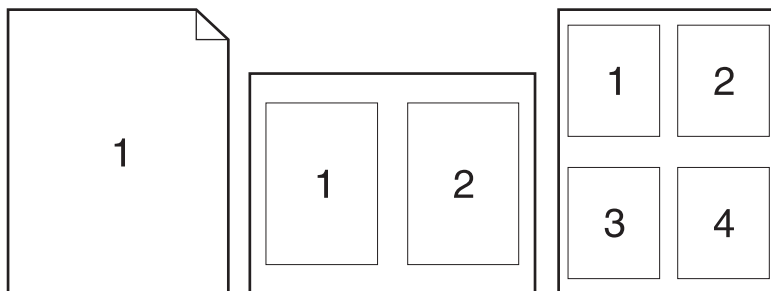

1. **Файл** мәзіріндегі **Басып шығару** опциясын таңдаңыз.
2. **Принтер** мәзірінен осы өнімді таңдаңыз.
3. **Орналасуы** мәзірін ашыңыз.
4. **Бет/парақ** мәзірінен әр параққа басып шығарылуы қажет бет санын таңдаңыз (1, 2, 4, 6, 9 немесе 16).
5. **Орналасудың бағыты** аймағында парақтағы беттер реті мен орнын таңдаңыз.
6. **Жиектер** мәзірінен әр парақтың айналасында басылатын жиек түрін таңдаңыз.
7. **Басып шығару** түймешігін басыңыз.

Бет бағдарын таңдау (Mac OS X)

1. **Файл** мәзіріндегі **Басып шығару** опциясын таңдаңыз.
2. **Принтер** мәзірінен осы өнімді таңдаңыз.
3. **Көшірмелер және беттер** мәзіріндегі **Қағаз параметрлерін теңшеу** түймешігін басыңыз.
4. Қолданылатын бет бағдарын білдіретін белгішені басып, **OK** түймешігін басыңыз.
5. **Басып шығару** түймешігін басыңыз.

Қағаз түрін таңдау (Mac OS X)

1. **Файл** мәзіріндегі **Басып шығару** опциясын таңдаңыз.
2. **Принтер** мәзірінен осы өнімді таңдаңыз.
3. **Аяқталуда** мәзірін ашыңыз.
4. **Медиа түрі** ашылмалы тізімінен түрін таңдаңыз.
5. **Басып шығару** түймесін басыңыз.

Мұқаба бетті басып шығару (Mac OS X)

1. **Файл** мәзіріндегі **Басып шығару** опциясын таңдаңыз.
2. **Принтер** мәзірінен осы өнімді таңдаңыз.
3. **Мұқаба** мәзірін ашып, мұқаба бет басып шығарылатын жерді таңдаңыз. **Құжаттан бұрын** немесе **Құжаттан кейін** түймешігін басыңыз.
4. **Мұқаба түрі** мәзірінен мұқаба бетте басып шығару қажет хабарды таңдаңыз.



ЕСКЕРІМ: Бос мұқаба бетті басып шығару үшін **Мұқаба түрі** мәзірінен **стандартты** опциясын таңдаңыз.

5. **Басып шығару** түймешігін басыңыз.

Бет өлшемін лайықтау үшін құжатты масштабтау (Mac OS X)

1. **Файл** мәзіріндегі **Басып шығару** опциясын таңдаңыз.
2. **Принтер** мәзірінен осы өнімді таңдаңыз.
3. **Қағазды Қолдану** мәзірін ашыңыз.
4. **Жіберілетін қағаздың өлшемі** аймағында **Қағаз өлшеміне сәйкестендіру үшін масштабтау** жолағын басып, ашылмалы тізімнен өлшемді таңдаңыз.
5. **Басып шығару** түймешігін басыңыз.

Кітапша жасау (Mac OS X)

1. **Файл** мәзіріндегі **Басып шығару** опциясын таңдаңыз.
2. **Принтер** мәзірінен осы өнімді таңдаңыз.
3. **Қолмен дуплекстеу** мәзірін ашыңыз.
4. **Қолмен дуплекстеу** жолын басыңыз.
5. **Кітапшаны басып шығару** мәзірін ашыңыз.
6. **Басылатынды кітапша ретінде пішімдеу** жолын, содан кейін байланыстыру опциясын таңдаңыз.
7. **Қағаз өлшемін** таңдаңыз.
8. **Басып шығару** түймешігін басыңыз.

Қосымша басып шығару тапсырмалары (Windows)

Басып шығару тапсырмасын тоқтату (Windows)

1. Егер баспа тапсырмасы орындалып жатқан болса, оны өнімнің басқару тақтасындағы Cancel **X** («Бас тарту») түймешігін басу арқылы тоқтатыңыз.

 **ЕСКЕРІМ:** Cancel **X** («Бас тарту») түймешігі басылғанда өнімдегі орындалып жатқан баспа тапсырмасы тоқтайды. бірнеше үрдіс қосылған жағдайда, Cancel **X** («Бас тарту») түймешігін басу өнімнің басқару тақтасындағы үрдісті жояды.

2. Сонымен қатар басып шығару тапсырмасын бағдарламадан немесе басып шығару тапсырмаларының кезегінен де тоқтатуға болады.
 - **Software program: (Бағдарлама):** Әдетте компьютер экранында қысқа уақыт ішінде диалог терезесі көрінеді, ол арқылы баспа тапсырмасын тоқтатуға болады.
 - **Windows print queue: (Windows баспа тапсырмаларының кезегі):** Егер баспа тапсырмасы басу кезегінде (компьютер жадындағы) немесе баспа спулерінде тұрса, оны сол жерден жойыңыз.
 - **Windows XP, Server 2003 немесе Server 2008: Бастау** түймесін басып, **Параметрлер** опциясын таңдаңыз, содан кейін **Принтерлер мен факстар** түймесін басыңыз. Терезені ашу үшін өнім белгішесін екі рет басыңыз, тоқтатқыңыз келетін баспа тапсырмасын тінтуірдің оң жақ батырмасымен басыңыз, содан кейін **Cancel** (Тоқтату) опциясын таңдаңыз.
 - **Windows Vista: Start** (Бастау), **Control Panel** (Басқару панелі) опцияларын таңдаңыз, содан кейін **Hardware and Sound** (Аппараттық құралдар және дыбыс) опциясының астындағы **Printer** (Принтер) батырмасын басыңыз. Терезені ашу үшін өнім белгішесін екі рет басыңыз, тоқтатқыңыз келетін баспа тапсырмасын тінтуірдің оң жақ батырмасымен басыңыз, содан кейін **Cancel** (Тоқтату) опциясын таңдаңыз.
 - **Windows 7: Пуск** (Бастау) түймесін басып, **Оборудования и принтеры** (Құрылғылар мен принтерлер) тармағын таңдаңыз. Терезені ашу үшін өнім белгішесін екі рет басыңыз, тоқтатылатын баспа тапсырмасын тінтуірдің оң жақ түймесімен басыңыз, содан кейін **Отменить** (Бас тарту) тармағын таңдаңыз.

Қағаз өлшемін таңдау (Windows)

1. Бағдарламалық құралда **Print** (Басып шығару) опциясын таңдаңыз.
2. Өнімді таңдап, **Сипаттар** немесе **Параметрлер** түймесін басыңыз.
3. **Қағаз/сапа** жиекбелгісін басыңыз.
4. **Қағаз өлшемі** ашылмалы тізімінен өлшемін таңдаңыз.

Өзгертілмелі қағаз өлшемін таңдау (Windows)

1. Бағдарламалық құралда **Print** (Басып шығару) опциясын таңдаңыз.
2. Өнімді таңдап, **Сипаттар** немесе **Параметрлер** түймесін басыңыз.
3. **Қағаз/сапа** жиекбелгісін басыңыз.
4. **Өзгертілмелі** түймесін басыңыз.
5. Арнаулы өлшемнің атын теріп, өлшемдерді көрсетіңіз.
 - Ені — қағаздың қысқа шеті.
 - Ұзындығы — қағаздың ұзын шеті.



ЕСКЕРІМ: Науаларға алдымен қағаздың қысқа шетін салыңыз.

6. **Сақтау** түймесін, одан кейін **Жабу** түймесін басыңыз.

Су таңбаларды басып шығару (Windows)

1. Бағдарламалық құралда **Print** (Басып шығару) опциясын таңдаңыз.
2. Өнімді таңдап, **Сипаттар** немесе **Параметрлер** түймешігін басыңыз.
3. **Әсерлер** жиекбелгісін басыңыз.
4. **Су таңбалары** ашылмалы тізімінен субелгіні таңдаңыз.
немесе тізімге су таңба қосу үшін, **Өңдеу** түймешігін басыңыз. Су таңбасының параметрлерін орнатып, одан кейін **ОК** түймешігін басыңыз.
5. Су таңбаны бірінші бетке ғана басып шығару үшін, **Тек бірінші бет** параметрі жанына құсбелгі қойыңыз. Әйтпесе, су таңба әр бетке басылып шығады.

Қосымша басып шығару тапсырмалары (Mac OS X)

Басып шығару тапсырмасын тоқтату (Mac OS X)

1. Егер баспа тапсырмасы орындалып жатқан болса, оны өнімнің басқару тақтасындағы Cancel **X** («Бас тарту») түймешігін басу арқылы тоқтатыңыз.

 **ЕСКЕРІМ:** Cancel **X** («Бас тарту») түймесі басылғанда өнімдегі орындалып жатқан баспа тапсырмасы тоқтайды. Бірнеше басып шығару тапсырмасы берілген жағдайда, Cancel **X** («Бас тарту») түймесін басу өнімнің басқару тақтасындағы басып шығару жұмысын жояды.

2. Сонымен қатар басып шығару тапсырмасын бағдарламадан немесе басып шығару тапсырмаларының кезегінен де тоқтатуға болады.
 - **Software program: (Бағдарлама):** Әдетте компьютер экранында қысқа уақыт ішінде диалог терезесі көрінеді, ол арқылы баспа тапсырмасын тоқтатуға болады.
 - **Mac жүйесіндегі баспа реті:** Панельдегі өнім белгішесін екі рет басу арқылы баспа тапсырмаларының кезегін ашыңыз. Баспа тапсырмасын таңдаңыз, содан кейін **Delete** (Жою) түймесін басыңыз.

Қағаз өлшемін таңдау (Mac OS X)

1. **Файл** мәзіріндегі **Басып шығару** опциясын таңдаңыз.
2. **Принтер** мәзірінен осы өнімді таңдаңыз.
3. **Көшірмелер және беттер** мәзіріндегі **Қағаз параметрлерін теңшеу** түймешігін басыңыз.
4. **Қағаз өлшемі** ашылмалы тізімінен бір өлшемді таңдап, **OK** түймешігін басыңыз.
5. **Басып шығару** түймешігін басыңыз.

Өзгертілмелі қағаз өлшемін таңдау (Mac OS X)

1. **Файл** мәзіріндегі **Басып шығару** опциясын таңдаңыз.
2. **Принтер** мәзірінен осы өнімді таңдаңыз.
3. **Көшірмелер және беттер** мәзіріндегі **Қағаз параметрлерін теңшеу** түймешігін басыңыз.
4. **Қағаз өлшемі** ашылмалы тізімінен **Өзгертпелі өлшемдерді басқару** опциясын таңдаңыз.
5. Қағаз өлшемінің параметрлерін белгілеп, **OK** түймешігін басыңыз.
6. **Басып шығару** түймешігін басыңыз.

Су таңбаларды басып шығару (Mac OS X)

1. **Файл** мәзіріндегі **Басып шығару** опциясын таңдаңыз.
2. **Принтер** мәзірінен осы өнімді таңдаңыз.

3. **Су таңбалары** мәзірін ашыңыз.
4. **Су таңбасы** параметрі жанына құсбелгі қойыңыз.
5. Көптеген су таңбасы элементтерін орнату үшін, құсбелгінің төменгі жағындағы ашылмалы тізімді пайдаланыңыз.
6. **Басып шығару** түймешігін басыңыз.

Мұрағатқа жіберетін сапада басып шығару

Архивтік баспа тонердің жайылуын және шаң пайда болуды азайтады. Архивтік баспаны сақталатын немесе архивте тұратын құжаттарды басу үшін пайдаланыңыз.



ЕСКЕРІМ: Мұрағаттық сапамен басып шығаруға термофиксатор температурасын көбейту арқылы қол жеткізіледі. Көбейтілген температураларға байланысты өнім зақымды болдырмау үшін жартылай жылдамдықта басып шығарады.

Мұрағатқа жіберетін сапада басып шығару (СКД басқару тақтасы)

1. Өнімнің басқару тақтасындағы **OK** түймешігін басып арқылы мәзірлерді ашыңыз.
2. Мына мәзірлерді ашыңыз:
 - **Қызмет**
 - **Archive Print («Мұрағаттық баспа»)**
3. **Қосу** опциясын таңдап, **OK** түймешігін басыңыз.

Мұрағатқа жіберетін сапада басып шығару (сенсорлы экран басқару тақтасы)

1. Өнімнің басқару тақтасындағы негізгі экранда Setup  («Орнату») түймешігін түртіңіз.
2. **Қызмет** мәзірін түртіңіз.
3. **Archive Print («Мұрағаттық баспа»)** түймесін, одан кейін **Қосу** түймесін басыңыз.

HP ePrint қызметін пайдалану

HP ePrint құралын құжаттарды кез келген электрондық пошта қызметін қолдайтын құрылғыдан электрондық хабардың қосымшасы ретінде өнімнің электрондық пошта мекенжайына жіберу арқылы басып шығару үшін пайдаланыңыз.

 **ЕСКЕРІМ:** HP ePrint қызметін пайдалану үшін, өнім сымды не сымсыз желіге қосылған және Интернетке кіру мүмкіндігі бар болуы керек. HP ePrint қызметі HP LaserJet Pro 400 M401d принтері өнімімен қол жетімді.

HP ePrint құралын орнату (СКД басқару тақтасы)

1. HP ePrint қызметін пайдалану мүмкін болуы үшін, HP веб қызметтерін іске қосу керек.
 - а. Өнімнің басқару тақтасындағы **ОК** түймешігін басып арқылы мәзірлерді ашыңыз.
 - ә. **HP веб-қызметтері** мәзірін таңдап, **ОК** түймешігін басыңыз.
 - б. **Веб-қызметтерді қосу** опциясын таңдап, **ОК** түймешігін басыңыз.

Веб-қызметтері опциясы қосулы болғанда, өнім коды және www.eprintcenter.com торабында тіркелу нұсқаулары бар ақпарат парағы өнімде басып шығарылады.
2. Өнімді тіркегеннен кейін HP ePrintCenter веб-торабын пайдаланып қауіпсіздік параметрлерін анықтаңыз және осы өнімге жіберілген барлық HP ePrint тапсырмалары үшін әдепкі параметрлерді реттеңіз.

- а. www.hpeprintcenter.com торабына өтіңіз.
 - ә. **Жүйеге кіру** түймешігін басып, HP ePrintCenter есептік жазба мәліметтерін енгізіңіз немесе жаңа есептік жазба жасаңыз.
 - б. Тізімнен өніміңізді таңдаңыз немесе **+ Принтерді қосу** түймешігін басып оны қосыңыз. Өнімді қосу үшін, принтер коды қажет болады, мұндағы код — өнімнің электрондық пошта мекенжайындағы @ белгісіне дейінгі бөлігі. Бұл кодты өнімнің басқару тақтасынан веб-қызметтер бетін басып шығару арқылы алуға болады.
- Өнімді қосқаннан кейін, өнімнің электрондық пошта мекенжайын қалауыңызша өзгерту мүмкіндігі беріледі.

 **ЕСКЕРІМ:** Бұл код HP веб қызметтерін қосқаннан кейін тек 24 сағаттың ішінде жарамды болады. Оның жарамдылық мерзімі аяқталғанда, HP веб қызметтерін қайтадан қосу үшін, нұсқауларды орындаңыз.

- в. Принтерден керексіз құжаттар басылып шықпауы үшін, **ePrint параметрлері** түймешігін басып, **Рұқсат етілген жіберушілер** қойындысын ашыңыз. **Тек рұқсат**

етілген жіберушілер түймешігін басып, ePrint басып шығару тапсырмаларын жіберуге болатын электронды пошта мекенжайларын қосыңыз.

- г. Осы өнімге жіберілген барлық HP ePrint тапсырмалары үшін әдепкі параметрлерді орнату үшін, **ePrint Settings** түймешігін басып, **Басып шығару опциялары** қосымша бетін ашып, пайдаланылатын параметрлерді таңдаңыз.
- 3. Құжатты басып шығару үшін, оны өнімнің электронды пошта мекенжайына жіберілетін электрондық хабарға тіркеңіз. Электрондық хат та, қосымша да басылып шығады.

HP ePrint құралын пайдалану (СКД басқару тақтасы)

- 1. HP ePrint қызметін пайдалану мүмкін болуы үшін, HP веб қызметтерін іске қосу керек.
 - а. Өнімнің басқару тақтасындағы негізгі экранда Веб-қызметтер  түймешігін түртіңіз.
 - ә. **Веб-қызметтерді қосу** түймешігін түртіңіз.
 - 2. Өнімнің электронды пошта мекенжайын басқару тақтасында көрсету үшін **HP веб-қызметтері** мәзіріндегі **Электрондық пошта мекенжайын көрсету** түймешігін түртіңіз.
 - 3. Қауіпсіздік параметрлерін анықтау және осы өнімге жіберілген барлық HP ePrint тапсырмаларының әдепкі басып шығару параметрлерін реттеу үшін, HP ePrintCenter веб-торабын пайдаланыңыз.
 - а. www.hpprintcenter.com торабына өтіңіз.
 - ә. **Жүйеге кіру** түймешігін басып, HP ePrintCenter есептік жазба мәліметтерін енгізіңіз немесе жаңа есептік жазба жасаңыз.
 - б. Тізімнен өніміңізді таңдаңыз немесе **+ Принтерді қосу** түймешігін басып оны қосыңыз. Өнімді қосу үшін, принтер коды қажет болады, мұндағы код — өнімнің электронды пошта мекенжайындағы @ белгісіне дейінгі бөлігі. Бұл кодты өнімнің басқару тақтасынан веб-қызметтер бетін басып шығару арқылы алуға болады.

Өнімді қосқаннан кейін, өнімнің электронды пошта мекенжайын қалауыңызша өзгерту мүмкіндігі беріледі.
-
-  **ЕСКЕРІМ:** Бұл код HP веб қызметтерін қосқаннан кейін тек 24 сағаттың ішінде жарамды болады. Оның жарамдылық мерзімі аяқталғанда, HP веб қызметтерін қайтадан қосу үшін, нұсқауларды орындаңыз.
-
- в. Принтерден керексіз құжаттар басылып шықпауы үшін, **ePrint параметрлері** түймешігін басып, **Рұқсат етілген жіберушілер** қойындысын ашыңыз. **Тек рұқсат етілген жіберушілер** түймешігін басып, ePrint басып шығару тапсырмаларын жіберуге болатын электронды пошта мекенжайларын қосыңыз.
 - г. Осы өнімге жіберілген барлық HP ePrint тапсырмалары үшін әдепкі параметрлерді орнату үшін, **ePrint параметрлері** түймешігін басып, **Басып шығару опциялары** қосымша бетін ашып, пайдаланылатын параметрлерді таңдаңыз.
4. Құжатты басып шығару үшін, оны өнімнің электронды пошта мекенжайына жіберілетін электрондық хабарға тіркеңіз. Электрондық хат та, қосымша да басылып шығады.

AirPrint технологиясын пайдалану

Apple шығарған AirPrint функциясын арқылы тікелей басып шығаруға iOS амалдық жүйесінің 4.2 немесе одан кейінгі нұсқаларында қолдау көрсетіледі. AirPrint функциясын iPad (iOS 4.2), iPhone (3GS немесе одан жаңа) немесе сенсорлы iPod (үшінші буыны немесе жаңа) құрылғысынан келесі қолданбалардан өнімге тікелей басып шығару үшін қолданыңыз:

- Пошта
- Фотосуреттер
- Safari
- Таңдаулы үшінші тарап қолданбалары

AirPrint функциясын пайдалану үшін өнім желіге қосылуы тиіс немесе сымсыз тікелей байланыс арқылы қосылуы тиіс. AirPrint функциясын қолдану және AirPrint функциясымен үйлесімді HP өнімдері туралы қосымша ақпарат алу үшін, www.hp.com/go/airprint торабына кіріңіз.



ЕСКЕРІМ: AirPrint функциясын қолдану үшін өнімнің микробағдарламасын жаңарту қажет болуы мүмкін. www.hp.com/support/ljm401series торабына өтіңіз.

Walk-up USB басып шығару

HP LaserJet Pro 400 M401dn принтері және HP LaserJet Pro 400 M401dw принтері үлгілерінде USB құрылғысынан басып шығару мүмкіндігі бар, сондықтан файлдарды компьютерден жібермей-ақ жылдам басып шығаруға болады. Бұл өнімнің алдыңғы USB порты USB сақтау құралдарын қабылдайды. Төмендегі файл түрлерін басып шығаруға болады:

- .PDF
- .JPEG

1. USB құрылғысын өнімнің алдындағы USB портына енгізіңіз.

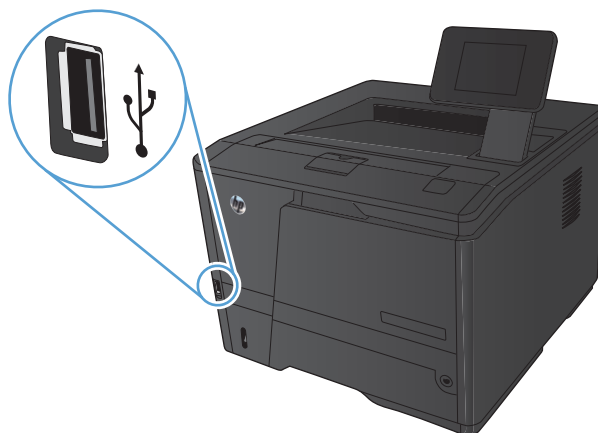

2. **USB құрылғысы** мәзірі ашылады. Параметрлер арасында жылжу үшін көрсеткі түймелерді басыңыз.
 - Құжаттарды басып шығару
 - Суреттерді қарау және басып шығару
 - Сканерлеп, **USB құрылғысына сақтау**
3. Құжатты басып шығару үшін, **Құжаттарды басып шығару** экранын басып, одан кейін құжат сақталған USB құрылғысындағы қалта атын таңдаңыз. Қорытынды экраны ашылғанда, оны басып параметрлерді икемдеуге болады. Құжатты басып шығару үшін, **Басып шығару** түймесін түртіңіз.

4. Фотосуреттерді басып шығару үшін,
Суреттерді қарау және басып шығару
экранын басып, одан кейін құжат сақталған
USB құрылғысындағы қалта атын таңдаңыз.
Готово («Орындалды») түймесін басыңыз.
Қорытынды экраны ашылғанда, оны басып
параметрлерді икемдеуге болады.
Фотосуреттерді басып шығару үшін,
Басып шығару түймесін түртіңіз.
5. Шығару қалтасынан басып шығарылған
тапсырманы алып, USB құрылғысын
шығарыңыз.

4 Басқару және күту

- [Өнімнің байланысу тәсілін өзгерту үшін, «HP Reconfiguration Utility» утилитасын пайдаланыңыз](#)
- [HP Wireless Direct Printing мүмкіндігін орнату](#)
- [HP веб қызметтері бағдарламаларын пайдалану](#)
- [IP желі параметрлерін реттеу](#)
- [HP құрылғысының құралдар жинағы](#)
- [Mac OS X жүйесіне арналған HP утилитасы](#)
- [HP Web Jetadmin](#)
- [Өнімнің қауіпсіздік мүмкіндіктері](#)
- [Үнемдеу параметрлері](#)
- [Тонер картриджді шамаланған пайдалану мерзімінің соңына жақындағанда басып шығару](#)
- [Жабдықтарды сақтау және қайта өңдеу](#)
- [Ауыстыру нұсқаулары](#)
- [Жад](#)
- [Аппараттық бағдарламалық құралды жаңарту](#)

Өнімнің байланысу тәсілін өзгерту үшін, «HP Reconfiguration Utility» утилитасын пайдаланыңыз

Өнімді бұрыннан пайдаланып, қазір оның байланысу жолын өзгерту керек болса, байланысты орнату үшін «HP Reconfiguration Utility» утилитасын қолданыңыз. Мысалы, өнімді басқа сымсыз мекенжайды пайдаланатын етіп қайта реттеуге, сымды не сымсыз желіге қосуға немесе желі байланысынан USB байланысына өзгертуге болады. Параметрлерді өнімнің ықшам дискісін салмастан өзгертуге болады. Орнату керек байланыс түрін таңдағаннан кейін, бағдарлама тікелей өнімнің өзгерту керек орнату процедурасы орналасқан бөлігіне өтеді.

«HP Reconfiguration Utility» утилитасы компьютердің HP бағдарламалар тобында орналасқан.

HP Wireless Direct Printing мүмкіндігін орнату

 **ЕСКЕРІМ:** Бұл мүмкіндікті тек сымсыз үлгілерде қолдануға болады.

HP Wireless Direct Printing мүмкіндігі сымсыз тасымалы құрылғыдан HP сымсыз тікелей қосылған өніміне орнатылған желіге немесе Интернетке байланысты қажет етпестен тікелей басып шығаруға мүмкіндік береді. HP Wireless Direct мүмкіндігін мына құрылғылардан сымсыз басып шығару үшін пайдаланыңыз:

- Apple AirPrint пайдаланатын iPhone, iPad немесе iPod touch
- Android, iOS немесе Symbian жүйесінде HP ePrint Home & Biz бағдарламасын пайдаланатын тасымалы құрылғылар

HP Wireless Direct мүмкіндігін басқару тақтасынан орнату үшін, мына қадамдарды орындаңыз:

1. Өнімнің басқару тақтасындағы негізгі экранда Setup  («Орнату») түймешігін түртіңіз.
2. Мына мәзірлерді ашыңыз:
 - **Желіні орнату**
 - **Сымсыз байланыс мәзірі**
 - **Wireless Direct параметрлері**
 - **Wireless Direct мүмкіндігін қосу/өшіру**

 **ЕСКЕРІМ:** Егер **Wireless Direct параметрлері** элементі басқару тақтасында пайда болмаса, өнімнің енгізілген бағдарламасының ағымдағы нұсқасын жүктеп салуыңыз қажет. Ағымдағы нұсқаны алу үшін, www.hp.com веб-торабына өтіп, HP өнім нөмірін іздеу жолағына енгізіңіз де, нақты өнім үлгісін таңдаңыз, одан кейін **Бағдарламалық құрал және драйверлер жүктеп алу** сілтемесін басыңыз.

3. **Қосу мәзір** элементін түртіңіз. Өнім параметрді сақтап, басқару тақтасындағы **Wireless Direct параметрлері** мәзіріне қайтады.

HP веб қызметтері бағдарламаларын пайдалану

Өнім үшін тікелей Интернеттен жүктеп алуға болатын бірнеше жаңашыл бағдарлама бар. Қосымша ақпаратты көру және осы бағдарламаларды жүктеп алу үшін, www.hpprintcenter.com мекенжай бойынша HP ePrintCenter веб-торабына өтіңіз.

Бұл мүмкіндікті пайдалану үшін, өнім Интернет байланысы бар компьютерге немесе желіге қосылған болуы керек. Өнімнің ішінде HP веб қызметтері қосулы болуы керек. HP веб қызметтері қосу үшін, келесі қадамдарды орындаңыз:

HP веб-қызметтері бағдарламаларын пайдалану (СКД басқару тақтасы)

1. Басқару тақтасындағы **OK** түймешігін басыңыз.
2. **HP веб-қызметтері** мәзірін таңдап, **OK** түймешігін басыңыз.

HP ePrintCenter веб-торабынан бағдарламаны жүктеп алғаннан кейін, бұл бағдарлама өнімнің басқару тақтасындағы **Қолданбалар** мәзірінде орналасады.

HP веб-қызметтері бағдарламаларын пайдалану (сенсорлы экран басқару тақтасы)

1. Өнімнің басқару тақтасындағы негізгі экранда Веб-қызметтер  түймешігін түртіңіз.
2. **Веб-қызметтерді қосу** түймешігін түртіңіз.

HP ePrintCenter веб-торабынан бағдарламаны жүктеп алғаннан кейін, бұл бағдарлама өнімнің басқару тақтасындағы **Қолданбалар** мәзірінде орналасады.

IP желі параметрлерін реттеу

Желі параметрлерін көру немесе өзгерту

IP конфигурациясының параметрлерін көру немесе өзгерту үшін, **HP Device Toolbox** мәзірін қолданыңыз.

1. Конфигурациялау бетін басып шығарып, IP мекенжайын табыңыз.
 - Егер сіз IPv4 пайдаланып отырған болсаңыз, IP адресі тек сандардан тұрады. Ол келесідей қалыпта болады:
`xxx . xxx . xxx . xxx`
 - Егер сіз IPv6, пайдаланып отырған болсаңыз, IP мекенжайы таңбалар мен сандардың оналтылық тіркестерінен тұрады. Оның форматы мынаған ұқсас:
`xxxx : : xxxx : xxxx : xxxx : xxxx`
2. **HP Device Toolbox** бағдарламасын ашу үшін, **Пуск** (Бастау) түймесін басып, **Программы** (Бағдарламалар) немесе **Все программы** (Барлық бағдарламалар) тобын, **HP** тармағын, өнім тобын, содан кейін **HP Product Settings** тармағын таңдаңыз.
3. Желі жөніндегі ақпаратты алу үшін **Networking** (Желіге қосылу) жиекбелгісін басыңыз. Сіз параметрлерді қалауыңыз бойынша өзгерте аласыз.

IPv4 TCP/IP параметрлерін басқару тақтасын қолмен реттеу.

IPv4 TCP/IP параметрлерін қолмен реттеу (СҚД басқару тақтасы)

1. Басқару тақтасындағы **OK** түймешігін басыңыз.
2. **Желіні орнату** опциясын таңдау үшін көрсеткі түймешіктерді пайдаланып, **OK** түймешігін басыңыз.
3. **TCP/IP конфигурациясы** опциясын таңдау үшін көрсеткі түймешіктерді пайдаланып, **OK** түймешігін басыңыз.
4. **Қолмен** опциясын таңдау үшін көрсеткі түймешіктерді пайдаланып, **OK** түймешігін басыңыз.
5. IP мекенжайын енгізу үшін әріптік-сандық түймелерді пайдаланып, **OK** түймешігін басыңыз.
6. Егер IP мекенжайы дұрыс болмаса, көрсеткі түймелерінің көмегімен **Жоқ** опциясын таңдап, **OK** түймешігін басыңыз. 5-қадамды дұрыс IP адресін енгізіп қайталаңыз, содан кейін желі бөлігінің маскасы мен стандартты шлюз параметрлері үшін 5-қадамды қайталаңыз.

IPv4 TCP/IP параметрлерін қолмен реттеу (сенсорлы экран басқару тақтасы)

Басқару тақтасы мәзірлерін IPv4 мекенжайын, желі бөлігінің маскасын және стандартты шлюзді қолмен орнату үшін пайдаланыңыз.

1. Өнімнің басқару тақтасындағы негізгі экранда Setup  («Орнату») түймешігін түртіңіз.
2. **Желіні орнату** мәзіріне жылжып барып, түртіңіз.
3. **TCP/IP теңшеу** түймесін, одан кейін **Қолмен** түймесін басыңыз.
4. IP мекенжайын енгізу үшін сандық пернетақтаны пайдаланып, **OK** түймесін түртіңіз. Растау үшін **Иә** түймесін түртіңіз.
5. Ішкі желі маскасын мекенжайын енгізу үшін сандық пернетақтаны пайдаланып, **OK** түймесін түртіңіз. Растау үшін **Иә** түймесін түртіңіз.
6. Әдепкі шлюзды енгізу үшін сандық пернетақтаны пайдаланып, **OK** түймесін түртіңіз. Растау үшін **Иә** түймесін түртіңіз.

Желідегі өнімнің атауын өзгерту

Ерекше белгілеу үшін желідегі өнімнің атауын өзгерту керек болса, HP ішкі веб-серверін пайдаланыңыз.

1. HP енгізілген веб-серверін ашу үшін, веб-браузердің мекенжай жолына өнімнің IP мекенжайын теріңіз.



ЕСКЕРІМ: HP енгізілген веб-серверіне Windows жүйесіне арналған HP құрылғының құралдар жинағынан немесе Mac OS X жүйесіне арналған HP утилитасынан өтуге де болады.

2. **Жүйе** қосымша бетін ашыңыз.
3. **Құрылғы туралы ақпарат** бетінде әдепкі өнім аты **Құрылғы күйі** жолында болады. Осы атты өзгертіп осы өнімді бірегей түрде анықтауға болады.



ЕСКЕРІМ: Осы беттегі басқа жолдарды толтыру міндетті емес.

4. Өзгерістерді сақтау үшін, **Қолдану** түймешігін басыңыз.

Сілтеме жылдамдығы және дуплекстеу параметрлері

 **ЕСКЕРІМ:** Бұл ақпарат тек Ethernet желілеріне ғана қатысты. Оның сымсыз желілерге қатысы жоқ.

Баспа серверінің сілтеме жылдамдығы мен байланыс режимі желі хабына сәйкес болуы тиіс. Көп жағдайларда өнімді автоматты режимде қалдырыңыз. Сілтеме жылдамдығы және екі жаққа басып шығару параметрлерін қате өзгерту өнімнің басқа желілік құрылғылармен байланысына кедергі жасауы мүмкін. Егер өзгертулер енгізу қажет болса, өнімнің басқару панелін пайдаланыңыз.

 **ЕСКЕРІМ:** Параметр сіз қосылатын желілік өнімге (желілік хаб, қосқыш, шлюз, маршрутизатор немесе компьютер) сәйкес келуі қажет.

 **ЕСКЕРІМ:** Осы параметрлерге өзгертулер енгізу өнімнің өшіп, қайта қосылуына әкеп соғады. Өзгертулерді өнім бос тұрғанда ғана енгізіңіз.

Байланыс жылдамдығы және дуплекстеу параметрлері (СКД басқару тақтасы)

1. Басқару тақтасындағы **OK** түймешігін басыңыз.
2. **Желіні орнату** опциясын таңдау үшін көрсеткі түймешіктерді пайдаланып, **OK** түймешігін басыңыз.
3. **Байланыс жылдамдығы** опциясын таңдау үшін көрсеткі түймешіктерді пайдаланып, **OK** түймешігін басыңыз.
4. Келесі параметрлердің бірін таңдау үшін бағыт көрсеткіш батырмаларды пайдаланыңыз.

Параметр	Сипаттамасы
Автоматты	Баспа сервері өзін автоматты түрде желіде рұқсат етілген ең жоғарғы сілтеме жылдамдығымен және байланыс күйімен конфигурациялайды.
10Т бар	10 Мб/сек, толық дуплексті жұмыс.
10Т жарты	10 мегабайт секундта (МБ/сек), жартылай дуплексті жұмыс
100ТХ бар	100 Мб/сек, толық дуплексті жұмыс.
100ТХ жарты	100 Мб/сек, жартылай дуплексті жұмыс.

5. **OK** түймешігін басыңыз. Өнім өшіріліп, қайта қосылады.

Байланыс жылдамдығы және дуплекстеу параметрлері (сенсорлы экран басқару тақтасы)

1. Негізгі экрандағы Setup  («Орнату») түймешігін түртіңіз.
2. **Желіні орнату** мәзіріне жылжып барып, түртіңіз.
3. **Байланыс жылдамдығы** мәзірін түртіңіз.
4. Келесі опциялардың бірін таңдаңыз:

Параметр	Сипаттамасы
Автоматты	Баспа сервері өзін автоматты түрде желіде рұқсат етілген ең жоғарғы сілтеме жылдамдығымен және байланыс күйімен конфигурациялайды.
10Т бар	10 Мб/сек, толық дуплексті жұмыс.
10Т жарты	10 мегабайт секунда (МБ/сек), жартылай дуплексті жұмыс
100ТХ бар	100 Мб/сек, толық дуплексті жұмыс.
100ТХ жарты	100 Мб/сек, жартылай дуплексті жұмыс.

5. [OK](#) түймесін басыңыз. Өнім өшіріліп, қайта қосылады.

HP құрылғысының құралдар жинағы

Windows жүйесіне арналған HP құрылғысының құралдар жинағын пайдаланып компьютерден өнімнің параметрлерін көруге немесе өзгертуге болады. Бұл құрал өнімнің HP енгізілген веб-серверін ашады.

 **ЕСКЕРІМ:** Бұл құрал өнімді орнату кезінде толық орнату процедурасы орындалған жағдайда ғана қолжетімді болады.

1. **Пуск** (Бастау) түймесін басып, **Программы** (Бағдарламалар) тармағын таңдаңыз.
2. HP өнім топтамасын таңдап, **HP Device Toolbox** элементін басыңыз.

Жиекбелгі немесе бөлім	Сипаттамасы
Негізгі қойындысы Өнім, мәртебе және конфигурация жөніндегі ақпаратпен қамтамасыз етеді.	<ul style="list-style-type: none">• Құрылғы күйі: Өнімнің күйін көрсетеді және HP жабдықтарының күтілген қалған қызмет мерзімін көрсетеді.• Жабдықтар күйі: HP жабдықтарының қалған күтілген жұмыс мерзімін көрсетеді. Картридждің қалған нақты жұмыс мерзімі әртүрлі болуы мүмкін. Баспа сапасы нашарлағанда, ауыстырылатын жабдықты дайындап қойған дұрыс. Баспа сапасы жарамсыз болып кетпесе, жабдықты ауыстырудың қажеті жоқ.• Құрылғы конфигурациясы: Өнімнің конфигурация бетінде табылған ақпаратты көрсетеді.• Желілік аңдатпа: Өнімнің желілік конфигурация бетінде табылған ақпаратты көрсетеді.• Есептер: Құрылғы шығаратын конфигурация және жабдық күйі беттерін басып шығару мүмкіндігін береді.• Event log (Оқиғаларды тіркеу журналы): Өнімнің барлық оқиғалары мен қателіктерінің тізімін көрсетеді.

Жиекбелгі немесе бөлім	Сипаттамасы
<p>Жүйе қойындысы</p> <p>Өнімді компьютеріңізден конфигурациялау мүмкіндігін береді.</p>	<ul style="list-style-type: none"> • Құрылғы туралы ақпарат: Өнім және компания туралы негізгі ақпаратты береді. • Қағаз орнату: Өнімнің қағазды қолдану бойынша стандартты параметрлерін өзгерту мүмкіндігін береді. • Print Quality (Баспа Сапасы): Сізге өнімнің баспа сапасы бойынша стандартты параметрлерін, соның ішінде тексеру параметрлерін өзгерту мүмкіндігін береді. • Paper Types (Қағаз түрлері): Өнім қабылдайтын қағаз түрлеріне сәйкес келетін басып шығару режимдерін реттеу мүмкіндігін береді. • System Setup (Жүйені орнату): Сізге өнімнің жүйелік стандартты параметрлерін өзгерту мүмкіндігін береді. • Service (Қызмет): Сізге өнімді тазалау процедурасын бастау мүмкіндігін береді. • Өнім қауіпсіздігі: Өнімнің кілтсөзін орнатуға және өзгертуге мүмкіндік береді. • Сақтау және қалпына келтіру: Өнімнің ағымды параметрлерін компьютердегі файлға сақтау. Осы файлды ұқсас параметрлерді өзге құрылғыға жүктеу үшін немесе бұл параметрлерді өнімнің өзіне кешірек қайтару үшін пайдаланыңыз. <p>ЕСКЕРІМ: Жүйе қойындысы құпия сөзбен қорғалған болуы мүмкін. Егер бұл өнім желіде болса, осы қойындыдағы параметрлерді өзгертпес бұрын әрқашан жүйе әкімшісімен кеңесіңіз.</p>
<p>Басып шығару қойындысы</p> <p>Әдепкі басып шығару параметрлерін компьютеріңізден өзгерту мүмкіндігін береді.</p>	<ul style="list-style-type: none"> • Басып шығару: Өнімнің нұсқалар саны мен қағаздың бағытталуы сияқты стандартты параметрлерін өзгерту. Бұл опциялар басқару панелінен қол жеткізуге болатын опциялармен бірдей. • PCL 5c: PCL5c параметрлерін көру және өзгерту. • PostScript: Print PS Errors мүмкіндігін іске қосыңыз немесе ажыратыңыз.
<p>Желіге қосылу қойындысы</p> <p>Желілік параметрлерді компьютеріңізден өзгерту мүмкіндігін береді.</p>	<p>Желілік әкімшілер өнім IP негізделген желісіне қосылғанда оның желісіне қатысты параметрлерді бақылау үшін осы жиекбелгіні пайдаланады. Бұл сонымен қатар желі әкімшісіне сымсыз тікелей басып шығару мүмкіндігін орнатуға мүмкіндік береді. Бұл жиекбелгі өнім тікелей компьютерге жалғанғанда шығарылмайды.</p>
<p>HP Web Services (HP веб қызметтері) қойындысы</p>	<p>Қойындыны өніммен әртүрлі веб құралдарын орнату және пайдалану үшін пайдаланыңыз.</p>

Mac OS X жүйесіне арналған HP утилитасы

Mac OS X жүйесіне арналған HP утилитасын пайдаланып компьютерден өнімнің параметрлерін көруге немесе өзгертуге болады. Бұл құрал өнімнің HP енгізілген веб-серверін ашады.

HP утилитасын өнім USB кабелімен жалғанғанда немесе TCP/IP негізінде істейтін желіге жалғанғанда пайдалануға болады.

HP утилитасын ашыңыз

▲ Панельде **HP Utility** (HP қызметтік бағдарламасы) белгішесін басыңыз.

–немесе–

Applications (Қолданбалар) параметрін, **Hewlett Packard** тармағын таңдап, **HP Utility** (HP қызметтік бағдарламасы) белгішесін басыңыз.

HP утилитасының функциялары

HP қызметтік бағдарламасын келесі тапсырмаларды орындау үшін пайдаланыңыз:

- Жабдықтар күйі туралы ақпарат алу.
- Кірістірілген бағдарламалық құрал нұсқасы мен сериялық нөмір сияқты өнім туралы ақпаратты алу.
- Конфигурация бетін басып шығарыңыз.
- Науа өлшемі мен қағаз түрін конфигурациялаңыз.
- Файлдарды және қаріптерді компьютерден өнімге жіберіңіз.
- Өнімінің кірістірілген бағдарламалық құралын жаңартыңыз.
- Bonjour желісіндегі өнімнің Bonjour атауын өзгертіңіз.

HP Web Jetadmin

HP Web Jetadmin — желіге қосылған түрлі HP құрылғыларын, соның ішінде принтерлерді, көп қызметті өнімдерді, сандық жіберу құралдарын ұтымды реттеуге арналған жоғары марапаттарға ие, алдыңғы қатарлы құрал. Осы шешім ғана қашықтан орнату, бақылау, техникалық қызмет көрсету, ақауларды жою және басып шығару мен кескіндеу ортасын қауіпсіз ету мүмкіндіктерін береді. Солай уақытты үнемдеуге, шығындарды басқаруға және салымдарды қорғауға көмектесіп, бизнес өнімділігін арттырады.

Белгілі бір өнім мүмкіндіктерін қолдау мақсатында HP Web Jetadmin жаңартулары жасалып отырады. Жаңартулар туралы қосымша мәліметтер керек болса, www.hp.com/go/webjetadmin торабына кіріп, **Self Help and Documentation** (Өзіндік анықтама мен құжаттама) сілтемесін басыңыз.

 **ЕСКЕРІМ:** Құрылғының жалғамалы бағдарламаларын арнайы өнім мүмкіндіктеріне қолдау көрсету үшін HP Web Jetadmin құралына орнатуға болады.

 **ЕСКЕРІМ:** Браузерлерде Java мүмкіндігі қосулы болуға тиіс. Web Jetadmin бағдарламалық құралы Mac OS X жүйесін қолдамайды.

Өнімнің қауіпсіздік мүмкіндіктері

Бұл өнім қауіпсіздікті сақтауға, желіңіздегі аса маңызды ақпаратты қорғауға және өнімді бақылап, оған техникалық қызмет көрсету жолдарын жеңілдетуге көмектесетін қауіпсіздік стандарттарын және ұсынылған протоколдарды қолдайды.

HP компаниясының қауіпсіздік бейнені өңдеу және басып шығару шешімдері жөнінде толық ақпарат алу үшін www.hp.com/go/secureprinting торабына барыңыз. Бұл торапта қауіпсіздік мүмкіндіктері жөніндегі ақ беттерге және ЖҚС құжаттарына сілтемелер береді.

Өнімді құлыптау

1. Қауіпсіздік кабелін өнімнің артқы жағындағы ұяға тағуға болады.

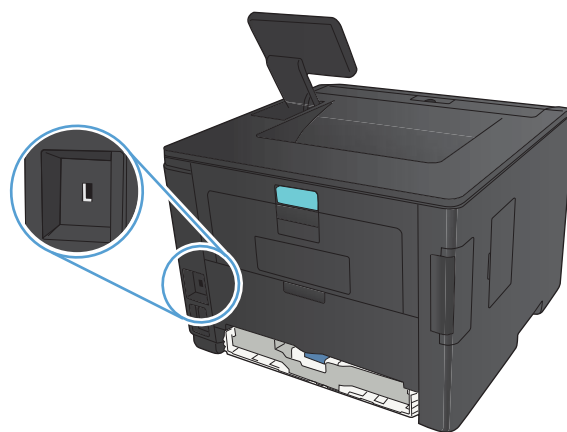

Өнім кілтсөзін орнату немесе өзгерту

HP енгізілген веб-серверін пайдаланып кілтсөзді орнатыңыз немесе желідегі өнімнің бұрыннан бар кілтсөзін өзгертіңіз.

1. **СҚД басқару тақтасы:** Басқару тақтасындағы **Есептер** мәзірінен конфигурациялау бетін басып шығарыңыз.

Сенсорлы экранның басқару тақтасы: Өнімнің басқару тақтасындағы басты экранда Желі  түймешігін басып өнімнің IP мекенжайын табыңыз.

2. HP енгізілген веб-серверін ашу үшін, веб-браузердің мекенжай жолына өнімнің IP мекенжайын теріңіз.

 **ЕСКЕРІМ:** HP енгізілген веб-серверіне Windows жүйесіне арналған HP құрылғының құралдар жинағынан немесе Mac OS X жүйесіне арналған HP утилитасынан өтуге де болады.

3. **Параметрлер** қойындысын ашып, **Қауіпсіздік** сілтемесін басыңыз.



ЕСКЕРІМ: Егер кілтсөз алдын ала орнатылған болса, сізге кілтсөзді теру ұсынылады. Кілтсөзді енгізіп, **Қолдану** түймешігін басыңыз.

4. **Жаңа құпия сөз** және **Құпия сөзді тексеру** жолдарында жаңа құпия сөзді енгізіңіз.

5. Кілтсөзді сақтау үшін терезенің төменгі жағындағы **Қолдану** батырмасын басыңыз.

Үнемдеу параметрлері

EconoMode режимімен басып шығару

Бұл өнімде құжаттардың жобаларын басуға арналған Үнемдеу Режимі мүмкіндігі бар. Үнемдеу Режимі тонерді аздау пайдаланып, бір парақты басып шығару шығынын азайтады. Алайда, Үнемдеу Режимі баспа сапасын да төмендетеді.

HP компаниясы EconoMode режимін үнемі пайдалануды ұсынбайды. EconoMode режимі үнемі пайдаланған жағдайда, тонер картриджіндегі механикалық бөліктер тонер жабдығынан ерте тозуы мүмкін. Баспа сапасы төмендей бастап, қанағаттанарлық болмаса, тонер картриджін ауыстырған жөн.

 **ЕСКЕРІМ:** Бұл мүмкіндік принтер драйверінде болмаса, оны HP ендірілген веб-серверін пайдаланып орната аласыз.

1. Бағдарламалық құралда **Print** (Басып шығару) опциясын таңдаңыз.
2. Өнімді таңдап, **Сипаттар** немесе **Параметрлер** түймешігін басыңыз.
3. **Қағаз/сапа** жиекбелгісін басыңыз.
4. **EconoMode (Үнемдеу режимі)** параметрі жанына құсбелгі қойыңыз.

Ұйқыға өткізудің күту уақытын орнату

Күту режимін кешіктіру мүмкіндігі қуатты үнемдеу үшін ұйқы режиміне өту алдында өнімнің қанша белсенді емес болу керектігін анықтайды.

Күту кідірісін орнату (СКД басқару тақтасы)

1. Өнімнің басқару тақтасындағы **OK** түймешігін басу арқылы мәзірлерді ашыңыз.
2. Мына мәзірлерді ашыңыз:
 - **Жүйені орнату**
 - **Қуат параметрлері**
 - **Ұйықтау режимі кідірісі**
3. Кідіріс уақытын таңдаңыз да, **OK** түймешігін басыңыз.

 **ЕСКЕРІМ:** Стандартты мән — **15 минут**.

Күту кідірісін орнату (сенсорлы экран басқару тақтасы)

1. Өнімнің басқару тақтасындағы негізгі экранда Setup  («Орнату») түймешігін түртіңіз.
2. Мына мәзірлерді ашыңыз:
 - Жүйені орнату
 - Қуат параметрлері
 - Ұйықтау режимі кідірісі
3. Ұйқыға өткізудің күту уақытын таңдаңыз.

 **ЕСКЕРІМ:** Стандартты мән — **15 минут**.

Автоматты қуатты ажыратудың күту уақытын орнату

Қуатты автоматты түрде азайту кідірісін орнату (СКД басқару тақтасы)

1. Өнімнің басқару тақтасындағы ОК түймешігін басу арқылы мәзірлерді ашыңыз.
2. Мына мәзірлерді ашыңыз:
 - Жүйені орнату
 - Қуат параметрлері
 - Қуатты автоматты түрде азайту
 - Қуатты автоматты ажыратудың кешігуі
3. Қуатты ажыратудың күту уақытын таңдаңыз.

 **ЕСКЕРІМ:** Стандартты мән — **30 минут**.

4. Тапсырмалар алынғанда немесе басқару тақтасында бір түймешік басылғанда, өнім автоматты түрде автоматты қуатты ажырату режимінен шығады. Өнімді оятатын оқиғаларды өзгертуге болады. Мына мәзірлерді ашыңыз:
 - Жүйені орнату
 - Қуат параметрлері
 - Қуатты автоматты түрде азайту
 - Қайта қосылу оқиғалары

Ояту оқиғасын ажырату үшін, алдымен оқиғаны, сосын **Жоқ** опциясын таңдаңыз.

Автоматты қуатты ажыратудың күту уақытын орнату (сенсорлы экран басқару тақтасы)

1. Өнімнің басқару тақтасындағы негізгі экранда Setup  («Орнату») түймешігін түртіңіз.
2. Мына мәзірлерді ашыңыз:
 - Жүйені орнату
 - Қуат параметрлері
 - Қуатты автоматты түрде азайту
 - Қуатты автоматты ажыратудың кешігуі
3. Қуатты ажыратудың күту уақытын таңдаңыз.

 **ЕСКЕРІМ:** Стандартты мән — **30 минут**.

4. Тапсырмалар алынғанда немесе басқару тақтасында бір түймешік басылғанда, өнім автоматты түрде автоматты қуатты ажырату режимінен шығады. Өнімді оятатын оқиғаларды өзгертуге болады. Мына мәзірлерді ашыңыз:
 - Жүйені орнату
 - Қуат параметрлері
 - Қуатты автоматты түрде азайту
 - Қайта қосылу оқиғалары

Ояту оқиғасын ажырату үшін, алдымен оқиғаны, сосын **Жоқ** опциясын таңдаңыз.

Тонер картриджді шамаланған пайдалану мерзімінің соңына жақындағанда басып шығару

Қара түс деңгейі төмен: Өнім тонер картриджінің деңгейі төмен екенін көрсетеді. Тонер картриджінің қалған нақты жұмыс мерзімі әртүрлі болуы мүмкін. Баспа сапасы нашарлағанда, орнына салынатын баспа картриджін дайындап қойыңыз. Тонер картриджін әзірше ауыстыру қажет емес.

Қара түс деңгейі өте төмен: Өнім тонер картриджінің деңгейі өте төмен екенін көрсетеді. Тонер картриджінің қалған нақты жұмыс мерзімі әртүрлі болуы мүмкін. Баспа сапасы нашарлағанда, орнына салынатын баспа картриджін дайындап қойыңыз. Басып шығару сапасы жарамды деңгейде болса, тонер картриджін әзірше ауыстырудың қажеті жоқ.

HP тонер картриджі «өте төмен» деңгейге жеткенде, HP компаниясының тонер картрижіне арналған басты қорғау кепілдігінің мерзімі аяқталады.

Жабдықтар Very Low (Өте төмен) деңгейге жеткенде өнім орындайтын әрекеттерді өзгертуге болады. Осы параметрлерді жаңа тонер картриджін орнатқанда қайта орнатудың қажеті жоқ.

«Өте төмен деңгейде» параметрлерін қосу немесе ажырату (СКД басқару тақтасы)

Стандартты параметрді кез келген уақытта қосуға немесе ажыратуға болады және жаңа тонер картриджін орнатқанда оны қайта қосу қажет емес.

1. Өнімнің басқару тақтасындағы **OK** түймешігін басу арқылы мәзірлерді ашыңыз.
2. Мына мәзірлерді ашыңыз:
 - **Жүйені орнату**
 - **Жабдық параметрі**
 - **Қара сиялы картридж**
 - **Өте төмен деңгей**
3. Келесі опциялардың бірін таңдаңыз:
 - Өнімді тонер картриджі өте төмен деңгейде екенін ескертетін, бірақ басып шығаруды жалғастыратын етіп орнату үшін **Жалғастыру** опциясын таңдаңыз.
 - Өнімді тонер картриджін ауыстырғанша басып шығаруды тоқтататын етіп орнату үшін, **Тоқтату** опциясын таңдаңыз.
 - Өнімді тонер картриджін ауыстырғанша басып шығаруды тоқтататын және баспа картриджін ауыстыруға кеңес беретін етіп орнату үшін **Кеңес** опциясын таңдаңыз. Ұсынысты қабылдап, басып шығаруды жалғастыруға болады. Бұл өнімдегі пайдаланушы өзгерте алатын опция — «Prompt to Remind Me in 100 pages, 200 pages, 300 pages, 400 pages, or never» (100 беттен, 200 беттен, 300 беттен, 400 беттен кейін есіме салу немесе ешқашан есіме салмау). Бұл опция пайдаланушы

ыңғайлылығы үшін қамтамасыз етілген және осы беттердің қанағаттандырушылық сапамен басылып шығатынын білдірмейді.

HP тонер картриджі **Өте төмен** деңгейге жеткенде, HP компаниясының қорғау кепілдігінің мерзімі аяқталады.

«Өте төмен деңгейде» параметрлерін қосу немесе ажырату (сенсорлы экран басқару тақтасы)

Әдепкі параметрлерді кез келген уақытта қосуға немесе өшіруге болады, сондай-ақ жаңа тонер картриджін салғанда оларды қайта қосу қажет емес.

1. Өнімнің басқару тақтасындағы негізгі экранда Setup  («Орнату») түймешігін түртіңіз.
2. Мына мәзірлерді ашыңыз:
 - **Жүйені орнату**
 - **Жабдық параметрі**
 - **Қара сиялы картридж**
 - **Өте төмен деңгей**
3. Келесінің бірін таңдаңыз:
 - Өнімді тонер картриджі өте төмен деңгейде екенін ескертетін, бірақ басып шығаруды жалғастыратын етіп орнату үшін **Жалғастыру** опциясын таңдаңыз.
 - Өнімді тонер картриджін ауыстырғанша басып шығаруды тоқтататын етіп орнату үшін, **Тоқтату** опциясын таңдаңыз.
 - Өнімді тонер картриджін ауыстырғанша басып шығаруды тоқтататын және баспа картриджін ауыстыруға кеңес беретін етіп орнату үшін **Кеңес** опциясын таңдаңыз. Ұсынысты қабылдап, басып шығаруды жалғастыруға болады. Бұл өнімдегі пайдаланушы өзгерте алатын опция — «Prompt to Remind Me in 100 pages, 200 pages, 300 pages, 400 pages, or never» (100 беттен, 200 беттен, 300 беттен, 400 беттен кейін есіме салу немесе ешқашан есіме салмау). Бұл опция пайдаланушы ыңғайлылығы үшін қамтамасыз етілген және осы беттердің қанағаттандырушылық сапамен басылып шығатынын білдірмейді.

HP тонер картриджі **Өте төмен** деңгейге жеткенде, HP компаниясының қорғау кепілдігінің мерзімі аяқталады. HP тонер картриджі **Жалғастыру** ішінде өте төмен режимде пайдаланылғанда орын алған барлық баспа ақаулары немесе картридж қателері HP баспа картриджі кепілдігінің мәлімдемесі астында тонер картриджіндегі материалдардағы немесе өнімдегі ақаулар болып танылмайды.

Жабдықтарды сақтау және қайта өңдеу

Жабдықтарды қайта пайдалану

Нағыз HP тонер картриджін қайта өңдеу үшін, пайдаланылған картриджді жаңа картридждің қорабына салыңыз. Пайдаланылған жабдықты HP компаниясына қайта өңдеуге жіберу үшін ашылған қайтару жапсырмасын пайдаланыңыз. Толық ақпарат алу үшін әр жаңа HP жабдығымен жеткізілетін қайта өңдеу жөніндегі нұсқаулықты қараңыз.

Тонер картриджін сақтау

Тонер картридждерін пайдаланғанға дейін қаптамасынан шығармаңыз.

 **ЕСКЕРТУ:** Тонер картриджін зақымдап алмау үшін, оны жарықта бірнеше минуттан көп ұстамаңыз.

Ауыстыру нұсқаулары

Тонер картриджін ауыстыру

Тонер картриджі пайдалану мерзімінің соңына жеткенде, сізге алмастыратын картриджге тапсырыс беруге нұсқау беріледі. Тонерді қайта үлестіру рұқсат етілетін баспа сапасына сәйкес келмейінше, басып шығаруды ағымдағы картриджбен жалғастыруыңызға болады.

1. Тонер картриджінің есігін ашып, тонер картриджін шығарып алыңыз.

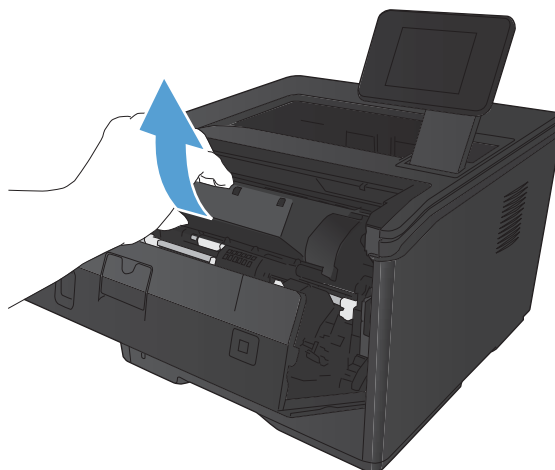

2. Жаңа тонер картриджін қалтасынан шығарыңыз. Ескі тонер картриджін өңдеу үшін қалтаға салыңыз.

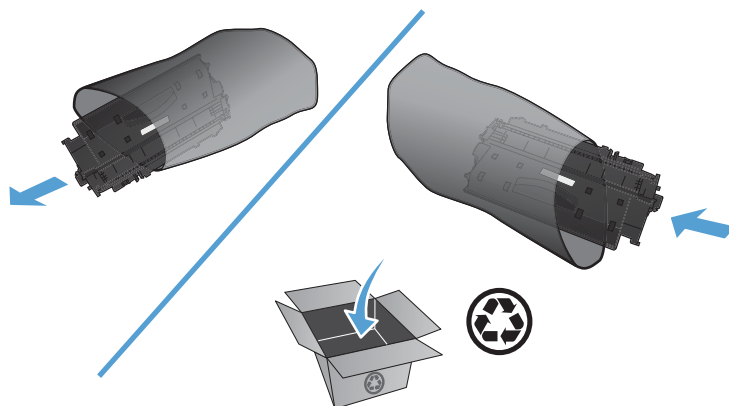

3. Тонер картриджінің екі жағынан ұстап, оны сілкілеу арқылы тонерді біркелкі жайыңыз.

ЕСКЕРТУ: Ысырманы немесе шығыршықтың бетін ұстамаңыз.

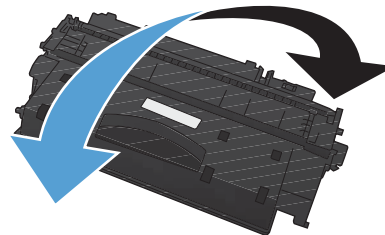

4. Жапсырма босағанша, картридждің сол жағындағы жапсырманы бұраңыз. Картриджден барлық таспаны алмай тұрып, жапсырманы тартыңыз. Өңдеуге қайтару үшін тонер картриджінің қорабына құлақшасы мен таспасын салыңыз.

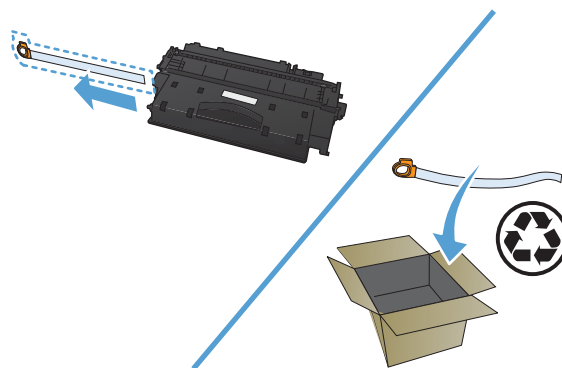

5. Тонер картриджін өнімнің ішіндегі іздермен туралап, тонер картриджін орнына толық түсіріп салыңыз, содан кейін тонер картриджінің есігін жабыңыз.

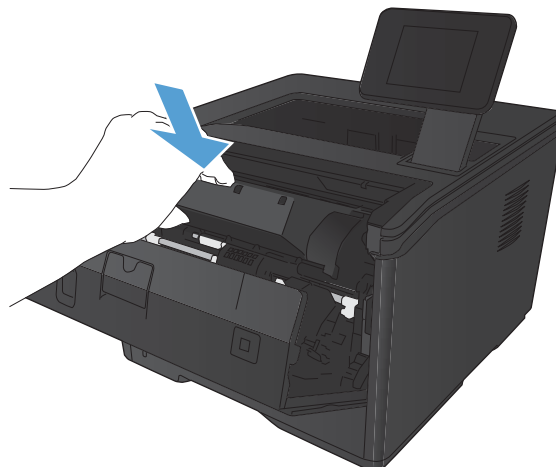

6. Орнату аяқталды. Ескі тонер картриджін жаңа тонер картриджінің қорабына салыңыз. Берілген қайта пайдалану нұсқаулығын қараңыз.

Жад

Бұл өнімде келесі үшінші тарап қарпі мен штрих-код жадының модульдерін қабылдайтын жад панелі бар. Hewlett-Packard бұл өнімдерді сатпайды.

- BarDIMM Pro, Jetmobile
- MicrDIMM Pro, Jetmobile
- TypeHaus Fonts and Barcodes Solutions, TypeHaus, Inc.
- Asian Fonts, JITCO, Ltd.
- BarDIMM® Box, Jetmobile
- BarSIMM 1.9, Jetmobile
- EIO Hard-Disk for LaserJet Series, Oberon Service SRL
- Ethernet to Token Ring Router (ETRR), Ringdale
- EuroForm Barcode 100, EuroForm A/S

Аппараттық бағдарламалық құралды жаңарту

HP компаниясы мерзімді түрде өнімнің аппараттық бағдарламалық құралын жаңартуды ұсынады. Аппараттық бағдарламалық құрал жаңартуын қолмен жүктеуге де болады немесе өнімді аппараттық бағдарламалық құрал жаңартуын автоматты түрде жүктейтін етіп орнатуға да болады.

Енгізілген бағдарламалық құралды қолмен жаңарту (СКД басқару тақтасы)

1. Өнімнің басқару тақтасындағы **OK** түймешігін басу арқылы мәзірлерді ашыңыз.
2. Мына мәзірлерді ашыңыз:
 - **Қызмет**
 - **LaserJet Жаңарту**
 - **Жаңартуларды қазір тексеру**
3. Өнімді енгізілген бағдарламалық құрал жаңартуларын іздейтін етіп орнату үшін, **Иә** опциясын таңдап, содан кейін **OK** түймешігін басыңыз. Өнім жаңартуды анықтаса, жаңарту процесін бастайды.

Енгізілген бағдарламалық құралды қолмен жаңарту (сенсорлы экран басқару тақтасы)

1. Өнімнің басқару тақтасындағы негізгі экранда Setup  («Орнату») түймешігін түртіңіз.
2. Мына мәзірлерді ашыңыз:
 - **Қызмет**
 - **LaserJet Жаңарту**
 - **Жаңартуларды қазір тексеру**
3. **Иә** түймешігін түртіп, өнімді аппараттық бағдарламалық құрал жаңартуларын іздеуін ұсыныңыз. Өнім жаңартуды анықтаса, жаңарту процесін бастайды.

Өнімді енгізілген бағдарламалық құралды автоматты түрде жаңартатын етіп орнату (СҚД басқару тақтасы)

 **ЕСКЕРІМ:** Бұл бөлім тек HP LaserJet Pro 400 M401a принтері үлгісіне қолданылады.

1. Өнімнің басқару тақтасындағы **OK** түймешігін басу арқылы мәзірлерді ашыңыз.
2. Мына мәзірлерді ашыңыз:
 - **Қызмет**
 - **LaserJet Жаңарту**
 - **Жаңартуларды басқару**
 - **Орнату алдында сұрау**
3. **Автоматты түрде орнату** опциясын таңдап, **OK** түймешігін басыңыз.

Өнімді енгізілген бағдарламалық құралды автоматты түрде жаңартатын етіп орнату (сенсорлы экран басқару тақтасы)

 **ЕСКЕРІМ:** Бұл бөлім тек HP LaserJet Pro 400 M401d принтері үлгісіне қолданылады.

1. Өнімнің басқару тақтасындағы негізгі экранда **Setup**  («Орнату») түймешігін түртіңіз.
2. Мына мәзірлерді ашыңыз:
 - **Қызмет**
 - **LaserJet Жаңарту**
 - **Жаңартуларды басқару**
 - **Орнату алдында сұрау**
3. **Автоматты түрде орнату** опциясын түртіңіз.

5 Мәселелерді шешу

- [«Мәселелерді шешу» тексеру парағы](#)
- [Зауытта орнатылған әдепкі параметрлерді қалпына келтіру](#)
- [Басқару тақтасының анықтамалық жүйесі](#)
- [Басқару панеліндегі хабарларды аудару](#)
- [Қағаз дұрыс емес беріледі немесе кептеледі](#)
- [Кептелістерді жою](#)
- [Баспа сапасын жақсарту](#)
- [Өнім басып шығармайды немесе баяу басып шығарады](#)
- [Ауыспалы USB баспа ақаулықтарын шешу](#)
- [Тікелей жалғауға қатысты мәселелерді шешу](#)
- [Сымсыз желі мәселелерін шешу](#)
- [Сымсыз желі ақауларын жою](#)
- [Windows жүйесіндегі өнім бағдарламалық құралының мәселелерін шешу](#)
- [Mac OS X жүйесіндегі өнім бағдарламалық құралының мәселелерін шешу](#)
- [Бағдарламалық құралды жою \(Windows\)](#)
- [Бағдарламалық құралды жою \(Mac OS X\)](#)

«Мәселелерді шешу» тексеру парағы

Өнімге қатысты мәселені шешер кезде мына қадамдарды орындаңыз.

- [1-қадам: Құрылғының дұрыс реттелгенін тексеру](#)
- [2-қадам: Кабельдерді немесе сымсыз байланысты тексеру](#)
- [3-қадам: Басқару тақтасындағы қате хабарларын қарау](#)
- [4-қадам: Қағазды тексеріңіз](#)
- [5-қадам: Бағдарламалық құралды тексеру](#)
- [6-қадам: Басып шығару жұмысын тексеру](#)
- [7-қадам: Тонер картриджін тексеру](#)
- [8-қадам: Баспа тапсырмасын компьютер арқылы жіберіп көру](#)

1-қадам: Құрылғының дұрыс реттелгенін тексеру

1. Өнімді қосу үшін немесе қуатты автоматты түрде өшіру режимін ажырату үшін, қуат түймешігін басыңыз.
2. Электр қорек кабелінің қосылған жерлерін тексеріңіз.
3. Желілік кернеу өнімнің қуат конфигурациясына сәйкес келетінін тексеріңіз. (Кернеу талаптарын өнімнің артқы жағындағы жапсырмадан қараңыз.) Қуат жолағы мен оның кернеуі талаптарға сай болмаса, өнімді тікелей қуат розеткасына жалғаңыз. Егер ол қуат розеткасына қосылып тұрған болса, басқа розеткаға қосып көріңіз.
4. Егер осы әрекеттердің бірде біреуі көмектеспесе, HP Пайдаланушыға қолдау көрсету қызметімен байланысыңыз.

2-қадам: Кабельдерді немесе сымсыз байланысты тексеру

1. Өнім мен компьютердің арасындағы кабель жалғауын тексеріңіз. Жалғаудың қауіпсіз екеніне көз жеткізіңіз.
2. Мүмкін болса, кабельдің өзі сау екенін басқа кабельді қолдану арқылы тексеріңіз.
3. Өнім желіге қосылған болса, төмендегі элементтерді тексеріңіз:
 - Өнімдегі желі байланысының жанындағы шамды тексеріңіз. Егер желі белсенді болса, шамда жасыл түс жанады.
 - Желіге қосылу үшін, телефон сымы емес, желі кабелі пайдаланылғанын тексеріңіз.

- Желі маршрутизаторы, концентратор немесе ажыратқыш қосылғанын және дұрыс жұмыс істеп тұрғанын тексеріңіз.
 - Егер компьютер немесе өнім сымсыз желіге қосылған болса, сапасы төмен сигналдар немесе кедергі басып шығару тапсырмаларын кідіртеді.
4. Егер компьютерде жеке желіаралық дидар жүйесі пайдаланылса, өніммен жасалған байланыс бұғатталуы мүмкін. Ақаулықтың көзі екенін қарау үшін, желіаралық қалқанды уақытша ажыратыңыз.

3-қадам: Басқару тақтасындағы қате хабарларын қарау

Басқару тақтасы дайын күйін көрсетуі тиіс. Қате хабары пайда болса, қатені жойыңыз.

4-қадам: Қағазды тексеріңіз

1. Пайдаланылатын қағаздың сипаттамаларға сай екеніне көз жеткізіңіз.
2. Қағаздың кіріс науасына дұрыс салынғанына көз жеткізіңіз.

5-қадам: Бағдарламалық құралды тексеру

1. Өнімнің бағдарламалық құралының дұрыс орнатылғанына көз жеткізіңіз.
2. Өнімге арналған принтер драйвері орнатылғанын тексеріңіз. Бағдарламалық құралды тексеріп, өнімге арналған принтер драйвері орнатылғанына көз жеткізіңіз.

6-қадам: Басып шығару жұмысын тексеру

1. Конфигурация бетін басып шығарыңыз.
2. Егер бет басылып шықпаса, кіріс науасында қағаздың бар екенін тексеріңіз.
3. Егер қағаз кептеліп қалса, кептелген жерді ашыңыз.

7-қадам: Тонер картриджін тексеру

Жабдық күйі бетін басып, тонер картридждерінің қалған жұмыс мерзімін тексеріңіз.

8-қадам: Баспа тапсырмасын компьютер арқылы жіберіп көру

1. Тапсырманы өнімнің бағдарламалық жасақтамасы орнатылған басқа бір компьютерден басып шығарып көріңіз.
2. USB немесе желі кабелінің байланысын тексеріңіз. Өнімді дұрыс портқа тікелей жалғаңыз немесе бағдарламалық құралды қайта орнатып, пайдаланылатын байланыс түрін таңдаңыз.
3. Егер баспа сапасы қанағаттанарлық болмаса, баспа параметрлерінің пайдаланылатын баспа құралына сәйкес келетінін тексеріңіз.

Зауытта орнатылған әдепкі параметрлерді қалпына келтіру

Зауытта орнатылған стандартты параметрлерді қалпына келтіру өнім және желі параметрлерінің барлығын зауыттағы стандартты параметрлерге қайтарады. Ол бет санағын, науа өлшемін немесе тілді қайта қоспайды. Өнімнің қауыттық параметрлерін қайтару үшін осы қадамдарды орындаңыз.

⚠ ЕСКЕРТУ: Зауытта орнатылған стандартты параметрлерді қалпына келтіру параметрлердің барлығын зауыттағы стандартты параметрлерге қайтарады, сондай-ақ, ол жадта бар барлық беттерді жояды. Содан кейін процедура өнімді автоматты түрде қайта іске қосады.

Зауыттық параметрлерді қалпына келтіру (СҚД басқарту тақтасы)

1. Өнімнің басқару тақтасындағы **OK** түймешігін басу арқылы мәзірлерді ашыңыз.
2. Мына мәзірлерді ашыңыз:
 - **Қызмет**
 - **Әдепкі мәндерді қайтару**

Өнім автоматты түрде қайта іске қосады.

Зауыттық параметрлерді қалпына келтіру (сенсорлы экран басқарту тақтасы)

1. Өнімнің басқару тақтасындағы негізгі экранда Setup  («Орнату») түймешігін түртіңіз.
2. **Қызмет** мәзіріне жылжып барып, түртіңіз.
3. **Әдепкі мәндерді қайтару** түймесіне жылжып барып, түртіңіз де, **OK** түймесін түртіңіз.

Өнім автоматты түрде қайта іске қосады.

Басқару тақтасының анықтамалық жүйесі

HP LaserJet Pro 400 M401dn принтері және HP LaserJet Pro 400 M401dw принтері үлгілерінде әр экранды пайдалану жолын түсіндіретін «Анықтама» жүйесі орнатылған. Анықтама жүйесін ашу үшін экранның жоғарғы оң жақ бұрышындағы Help ? («Анықтама») түймесін түртіңіз.

Кейбір экрандарда, Анықтама жүйесі ғаламдық мәзірге жалғанып, арнайы тақырыптарды іздеуге мүмкіндік береді. Мәзірдегі түймелерді түртіп, мәзір құрылымының ішін шарлауға болады.

Кейбір Анықтама экрандарында анимациялық көріністер бар. Бұлар, кептемелерді жою сияқты, процедураларды орындауға көмектеседі.

Жеке тапсырмалардың параметрлерін қамтитын экрандар үшін Анықтама экраны сол экрандардың параметрлерін түсіндіретін тақырыпты ашады.

Құрылғы қате немесе ескерту туралы хабар берсе, ақауды түсіндіретін хабарды ашу үшін Help ? («Анықтама») түймесін түртіңіз. Сондай-ақ, хабарда осы ақауды жою нұсқаулары берілген.

Басқару панеліндегі хабарларды аудару

Басқару панеліндегі хабарлардың түрлері

Басқару панелінің хабарлары өнімнің ағымдағы күйін немесе араласуды қажет ететін жағдайларды көрсетеді.

Сигналдық және ескерту хабарлары уақытша шығады және сізден тапсырманы қалпына келтіру үшін **OK** түймешігін басу арқылы немесе бас тарту үшін **Cancel** **X** («Бас тарту») түймешігін басу арқылы растауды талап етуі мүмкін. Белгілі бір ескертулер шыққанда, тапсырма бітпей қалуы мүмкін немесе басып шығару сапасы төмендеуі мүмкін. Егер сигналдық немесе ескерту хабары басып шығаруға қатысты болса, және автоматты жалғастыру функциясы қосылған болса, ескерту хабары 10 секундқа шыққаннан кейін өнім басып шығару тапсырмасын растаусыз жалғастыруға әрекет жасайды.

Төтенше қателер туралы хабарлар ақаудың кейбір түрін көрсете алады. Қуат көзінен өшіру және қосу мәселені анықтауы мүмкін. Егер төтенше қателер жойылмаса, өнімге жөндеу қажет етілуі мүмкін.

Басқару панелінің хабарлары

<X>-науаға <TYPE> <SIZE> қағазын салыңыз

Сипаттамасы

Науа басып шығару тапсырмасы қажет ететін қағаздың түрі мен өлшеміне конфигурацияланған, бірақ ол науа бос.

Ұсынылатын әрекет

Тиісті қағазды науаға салыңыз немесе басқа науадағы қағазды пайдалану үшін **OK** түймешігін басыңыз.

<X>-науаға қағаз салыңыз Қолда бар баспа құралдары үшін [**OK**] түймешігін басыңыз

Сипаттамасы

Науа бос.

Ұсынылатын әрекет

Басып шығаруды жалғастыру үшін қағазды науаға салыңыз. Басқа науаны таңдау үшін **OK** түймешігін басыңыз.

<X>-науадағы күтпеген өлшем <size> салыңыз [**OK**] түймесін басыңыз

Сипаттамасы

Өнім науа ішінен сол науа конфигурациясына сәйкес келмейтін қағазды анықтады.

Ұсынылатын әрекет

Науаға дұрыс қағазды салыңыз немесе науаны жүктеген өлшемге конфигурациялаңыз.

<X>-науада кептеліс Кептелуді тазалап, одан кейін [OK] түймесін басыңыз

Сипаттамасы

Өнім кептелуді анықтады.

Ұсынылатын әрекет

Көрсетілген жердегі кептелуді тазалаңыз да, **OK** түймесін басыңыз.

Хабар шығарылуы тоқтамаса, HP қолдау қызметімен хабарласыңыз.

<орны> ішіндегі кептелу

Сипаттамасы

Өнім кептелуді анықтады.

Ұсынылатын әрекет

Көрсетілген жердегі кептелуді тазалаңыз. Тапсырма жалғастырылуы тиіс. Болмаған жағдайда, тапсырманы қайта басып көріңіз.

Хабар шығарылуы тоқтамаса, HP қолдау қызметімен хабарласыңыз.

10.x000 жабдық қатесі

Сипаттамасы

Тонер картриджінің жад чипі жоқ немесе оқылмайды.

- 10.0000 = жад картасы қателігі
- 10.1000 = жад картасы жоқ жоқ

Ұсынылатын әрекет

Тонер картриджін қайта салыңыз.

Өнімді өшіріп, қайта қосыңыз.

Хабар қайталана берсе, тонер картриджін ауыстырыңыз.

1-науаға жүктеу ҚАРАПАЙЫМ <ӨЛШЕМІ> Тазалау режимі

Сипаттамасы

Өнім тазалау операциясын орындауға әзір.

Ұсынылатын әрекет

1-науаға өлшемі көрсетілген жай қағаз салып, **OK** түймешігін басыңыз.

1-науаға қағаз салыңыз <TYP1> <ӨЛШЕМІ>

Сипаттамасы

Басып шығару тапсырмасы қажет ететін қағаз түрі мен өлшеміне ешбір науа конфигурацияланбаған.

Ұсынылатын әрекет

Лайықты қағазды 1-науаға салыңыз немесе басқа науадағы қағазды пайдалану үшін **OK** түймесін басыңыз.

49 қатесі Өшіріп, қайта қосу

Сипаттамасы

Өнім ішкі қателікке кездесті.

Ұсынылатын әрекет

Өнімді өшіріп, кем дегенде 30 секунд күтіп, одан кейін қайта қосыңыз да, іске қосылуын күтіңіз.

Егер сіз тоқ ауытқуларынан қорғағышты пайдалансаңыз, өшіріңіз. Өнімді тікелей қабырғадағы розеткаға қосыңыз. Өнімді қайта қосыңыз.

Хабар шығарылуы тоқтамаса, HP қолдау қызметімен хабарласыңыз.

50.x Термофиксатор қатесі Өшіріп, қайта қосу

Сипаттамасы

Өнім темобекіткіш қателігіне кездесті.

Ұсынылатын әрекет

Өнімді өшіріп, кем дегенде 30 секунд күтіп, одан кейін қайта қосыңыз да, іске қосылуын күтіңіз.

Өнімді өшіріп, кем дегенде 25 минут күтіп, өнімді қайта қосыңыз.

Егер сіз тоқ ауытқуларынан қорғағышты пайдалансаңыз, өшіріңіз. Өнімді тікелей қабырғадағы розеткаға қосыңыз. Өнімді қайта қосыңыз.

Хабар шығарылуы тоқтамаса, HP қолдау қызметімен хабарласыңыз.

51.XX Қателігі Өшіріп, қайта қосу

Сипаттамасы

Өнімде ішкі енгізілген бағдарламалық құралға қатысты қате пайда болды.

Ұсынылатын әрекет

Өнімді өшіріп, кем дегенде 30 секунд күтіп, одан кейін қайта қосыңыз да, іске қосылуын күтіңіз.

Егер сіз тоқ ауытқуларынан қорғағышты пайдалансаңыз, өшіріңіз. Өнімді тікелей қабырғадағы розеткаға қосыңыз. Өнімді қайта қосыңыз.

Хабар шығарылуы тоқтамаса, HP қолдау қызметімен хабарласыңыз.

54.XX Қателігі Өшіріп, қайта қосу

Сипаттамасы

Өнім ішкі сенсорлардың бірінің қателігіне кездесті.

Ұсынылатын әрекет

Өнімді өшіріп, кем дегенде 30 секунд күтіп, одан кейін қайта қосыңыз да, іске қосылуын күтіңіз.

Егер сіз тоқ ауытқуларынан қорғағышты пайдалансаңыз, өшіріңіз. Өнімді тікелей қабырғадағы розеткаға қосыңыз. Өнімді қайта қосыңыз.

Хабар шығарылуы тоқтамаса, HP қолдау қызметімен хабарласыңыз.

55.X Қателігі Өшіріп, қайта қосу

Сипаттамасы

Өнім ішкі байланыс қателігіне кездесті.

Ұсынылатын әрекет

Өнімді өшіріп, кем дегенде 30 секунд күтіп, одан кейін қайта қосыңыз да, іске қосылуын күтіңіз.

Егер сіз тоқ ауытқуларынан қорғағышты пайдалансаңыз, өшіріңіз. Өнімді тікелей қабырғадағы розеткаға қосыңыз. Өнімді қайта қосыңыз.

Хабар шығарылуы тоқтамаса, HP қолдау қызметімен хабарласыңыз.

57 Желдеткіш қателігі Өшіріп, қайта қосу

Сипаттамасы

Өнімде ішкі желдеткішіне қатысты мәселе пайда болды.

Ұсынылатын әрекет

Өнімді өшіріп, кем дегенде 30 секунд күтіп, одан кейін қайта қосыңыз да, іске қосылуын күтіңіз.

Егер сіз тоқ ауытқуларынан қорғағышты пайдалансаңыз, өшіріңіз. Өнімді тікелей қабырғадағы розеткаға қосыңыз. Өнімді қайта қосыңыз.

Хабар шығарылуы тоқтамаса, HP қолдау қызметімен хабарласыңыз.

59.X Қателігі Өшіріп, қайта қосу

Сипаттамасы

Өнім қозғалтқыштардың бірінің қателігіне кездесті.

Ұсынылатын әрекет

Өнімді өшіріп, кем дегенде 30 секунд күтіп, одан кейін қайта қосыңыз да, іске қосылуын күтіңіз.

Егер сіз тоқ ауытқуларынан қорғағышты пайдалансаңыз, өшіріңіз. Өнімді тікелей қабырғадағы розеткаға қосыңыз. Өнімді қайта қосыңыз.

Хабар шығарылуы тоқтамаса, HP қолдау қызметімен хабарласыңыз.

79 қатесі Өшіріп, қайта қосу

Сипаттамасы

Өнімде ішкі енгізілген бағдарламалық құралға қатысты қате пайда болды.

Ұсынылатын әрекет

Өнімді өшіріп, кем дегенде 30 секунд күтіп, одан кейін қайта қосыңыз да, іске қосылуын күтіңіз.

Егер сіз тоқ ауытқуларынан қорғағышты пайдалансаңыз, өшіріңіз. Өнімді тікелей қабырғадағы розеткаға қосыңыз. Өнімді қайта қосыңыз.

Хабар шығарылуы тоқтамаса, HP қолдау қызметімен хабарласыңыз.

79 Қызметтік қателігі Өшіріп, қайта қосу

Сипаттамасы

Үйлеспейтін DIMM орнатылған.

Ұсынылатын әрекет

1. Өнімді қайта қосыңыз.
2. Өнім қолдайтын DIMM орнатыңыз.
3. Өнімді қайта қосыңыз.

Хабар шығарылуы тоқтамаса, HP қолдау қызметімен хабарласыңыз.

Артқы есік ашық

Сипаттамасы

Өнімнің артқы есігі ашық.

Ұсынылатын әрекет

Есікті жабыңыз.

Басылмады, ОК түймешігін басыңыз. Қате қайта пайда болса, өшіріп, қайта қосыңыз.

Сипаттамасы

Өнім бетті өңдей алмайды.

Ұсынылатын әрекет

Тапсырманы басып шығаруды жалғастыру үшін **ОК** түймешігін басыңыз. Алайда, бұл шығаруға әсер етуі мүмкін.

Егер қате жойылмаса, қоректі өшіріп, қайта қосыңыз. Баспа тапсырмасын қайта жіберіңіз.

Есік ашық

Сипаттамасы

Өнімнің алдыңғы есігі ашық.

Ұсынылатын әрекет

Есікті жабыңыз.

Жабдықтар мөлшері аз

Сипаттамасы

Тонер картридждегі тонер деңгейі төмен.

Ұсынылатын әрекет

Басып шығару Very Low (өте төмен) хабары көрсетілгенше жалғастырылады. Ауыстырылатын тонер картридждің қол астында ұстау керектігін ескеріңіз.

Жад аз [ОК] түймесін басыңыз

Сипаттамасы

Өнім жады толуға жақын.

Ұсынылатын әрекет

Тапсырманы аяқтау үшін **ОК** түймешігін басыңыз немесе тапсырмадан бас тарту үшін **Cancel**  («Бас тарту») түймешігін басыңыз.

Тапсырманы беттері аз кішкентай тапсырмаларға бөліңіз.

Жарамсыз драйвер [ОК] түймесін басыңыз

Сипаттамасы

Сіз қате принтер драйверін қолданып отырсыз.

Ұсынылатын әрекет

Дұрыс принтер драйверін таңдаңыз.

Қара картриджды орнына салу

Сипаттамасы

Тонер картриджі пайдалану мерзімінің соңына жақындады, өнім өте төменгі күйге жеткенде басып шығаруды тоқтататын етіп пайдаланушымен реттеледі.

Ұсынылатын әрекет

Оңтайлы басып шығару сапасын қамтамасыз ету үшін, HP компаниясы осы кезде тонер картриджін ауыстыруға кеңес береді. Баспа сапасының төмендегені біліне бастағанша басып шығаруды жалғастыра беруге болады. Картридждің қалған нақты қызмет көрсету мерзімі басқаша болуы мүмкін. HP тонер картриджі өте төмен деңгейге жеткенде, HP компаниясының қорғау кепілдігінің мерзімі аяқталады. HP жабдығы өте төмен режимде қолданылғанда, орын алған баспа және картридж ақауларының барлығы HP компаниясының баспа картридждерінің кепілдігі бойынша жабдықтағы бөлшектердің немесе жасалуының ақауы болып танылмайды.

Қара картридж мөлшері аз

Сипаттамасы

Тонер картриджі пайдалану мерзімінің соңына жақындады.

Ұсынылатын әрекет

Басып шығаруды жалғастыруға болады, бірақ қол астында ауыстыратын тонер картриджы болуы керек.

Қара картридж мөлшері өте аз

Сипаттамасы

Тонер картриджі пайдалану мерзімінің соңына жақындады. Бұл өнімдегі пайдаланушы өзгерте алатын опция — «Prompt to Remind Me in 100 pages, 200 pages, 300 pages, 400 pages, or never» (100 беттен, 200 беттен, 300 беттен, 400 беттен кейін есіме салу немесе ешқашан есіме салмау). Бұл опция пайдаланушы ыңғайлылығы үшін қамтамасыз етілген және осы беттердің қанағаттандыратын сапамен басылып шығатынын білдірмейді.

Ұсынылатын әрекет

Оңтайлы басып шығару сапасын қамтамасыз ету үшін, HP компаниясы осы кезде тонер картриджін ауыстыруға кеңес береді. Баспа сапасының төмендегені біліне бастағанша басып шығаруды жалғастыра беруге болады. Картридждің қалған нақты қызмет көрсету мерзімі басқаша болуы мүмкін.

HP тонер картриджі өте төмен деңгейге жеткенде, HP компаниясының тонер картриджіне арналған басты қорғау кепілдігінің мерзімі аяқталады. HP тонер картриджі өте төмен режимде үздіксіз пайдаланылғанда орын алған барлық баспа ақаулары немесе картридж қателері

HP баспа картриджі кепілдігінің мәлімдемесі астында тонер картриджіндегі материалдардағы немесе өнімдегі ақаулар болып танылмайды.

Қара сиялы картриджді орнатыңыз

Сипаттамасы

Тонер картриджі өнімге не орнатылмаған, не дұрыс орнатылмаған.

Ұсынылатын әрекет

Тонер картриджін орнатыңыз.

Қате басу [OK] түймесін басыңыз

Сипаттамасы

Қағаз өнім арқылы өту кезінде кідірді.

Ұсынылатын әрекет

Хабарды өшіру үшін **OK** түймешігін басыңыз.

Бұл мәселенің алдын алу үшін, мына шешімдерді орындаңыз:

- Науадағы қағаз бағыттауыштарын реттеңіз. Алдыңғы қағаз бағыттауышының қағазды науаның артқы шетіне қарай итеріп тұрғанын тексеріңіз.
- HP қағаз ерекшеліктеріне сай келетін қағазды пайдаланыңыз. Қағазды түпнұсқа қаптамада жабық күйде сақтаңыз.
- Өнімді осы өнім үшін қоршаған орта ерекшеліктеріне сай келетін жерде пайдаланыңыз.

Қолданылған қара түс картриджі орнатылды Жалғастыру үшін [OK] түймесін басыңыз

Сипаттамасы

Өнімге орнатылғаннан бері стандартты төменгі деңгейге жеткен тонер картриджін пайдаланып отырсыз.

Ұсынылатын әрекет

Хабарды өшіру үшін **OK** түймешігін басыңыз. Басып шығаруды жалғастыруға болады, бірақ қол астында ауыстыратын тонер картриджі болуы керек.

Қолдау көрсетілмейтін қара картридж Жалғастыру үшін [OK] түймесін басыңыз

Сипаттамасы

Өнім HP компаниясы шығармаған тонер картриджі орнатылғанын анықтады.

Ұсынылатын әрекет

Баспаны жалғастыру үшін, **OK** түймешігін басыңыз.

Сатып алынған жабдықтың HP өнімі екеніне сенімді болсаңыз, www.hp.com/go/anticounterfeit сайтына өтіңіз. Қолдау көрсетілмейтін жабдықтарды пайдалану нәтижесінде талап етілетін қызмет көрсету мен жөндеулер HP кепілдігіне кірмейді.

Қолмен беру <ӨЛШЕМИ>, <ТҮРІ> Қолда бар баспа құралдары үшін [OK] түймешігін басыңыз

Сипаттамасы

Өнім қолмен беру режиміне ауыстырылған.

Ұсынылатын әрекет

Хабарды өшіру үшін **OK** түймесін басыңыз *немесе* 1-науаға дұрыс баспа құралдарын салыңыз.

Қолмен дуплекстеу <X>-науаға қағаз салыңыз [OK] түймесін басыңыз

Сипаттамасы

Дуплексті тапсырманың бір жағы басылып шығарылды және бет екінші жағын өңдеуге жүктелуі тиіс.

Ұсынылатын әрекет

Бетті көрсетілген науаға басылатын бетін жоғары және беттің жоғарғы жағын өзіңізден ары қаратып салыңыз да, **OK** түймешігін басыңыз.

Құрылғы қателігі [OK] түймесін басыңыз

Сипаттамасы

Ішкі қателік орын алды.

Ұсынылатын әрекет

Тапсырманы жалғастыру үшін **OK** түймешігін басыңыз.

Нағыз HP жабдығы орнатылды

Сипаттамасы

Шынайы HP жабдығы орнатылған.

Ұсынылатын әрекет

Ешқандай әрекет қажет емес.

Тазалау

Сипаттамасы

Өте жақсы басып шығару сапасын сақтау үшін, өнім мерзімді түрде тазалау процедурасын орындайды.

Ұсынылатын әрекет

Тазалау процесі аяқталғанша күтіңіз.

Тонер картриджінен орама материалын алып тастаңыз

Сипаттамасы

Тонер картриджінің тасымал ілмегі орнатылған.

Ұсынылатын әрекет

Тасымал ілмегін картриджден шығарып алу үшін, қызғылт сары түсті жиекбелгіні тартыңыз.

Қағаз дұрыс емес беріледі немесе кептеледі

Өнім қағазды тартып алмайды

Егер өнім науадан қағазды тартып алмаса, осы шешімдерді орындаңыз.

1. Өнімді ашып, кептелген парақтарды шығарып алыңыз.
2. Тапсырма үшін науаға дұрыс қағаз өлшемін салыңыз.
3. Науадағы қағаз бағыттағыштары қағаздың өлшеміне қарай дұрыс реттелгенін тексеріңіз. Бағыттағыштарды қағаз жинағын майыстырмай, оларға тиіп тұратындай реттеңіз.
4. Қағазды қолмен беру сұрауын растау үшін өнімнің күтіп тұрғанын қарау мақсатында, өнімнің басқару панелін тексеріңіз. Қағаз салып, жалғастырыңыз.

Өнім бірнеше қағаз парақтарын тартып алады

Егер өнім бірнеше қағаз парақтарын науадан тартып алса, осы шешімдерді орындаңыз.

1. Науадан қағаздар жинағын жойыңыз және оны бүгіп, 180 градусқа бұрып, аударыңыз. *Қағазды желпімеу керек.* Науадағы қағаздар жинағын қайтып салыңыз.
2. Осы өнім үшін HP қағаз ерекшеліктеріне сай келетін қағазды ғана пайдаланыңыз.
3. Мыжылмаған, бүгілмеген немесе бүлінбеген қағазды пайдаланыңыз. Егер қажет болса, басқа бумадағы қағазды пайдаланыңыз.
4. Науаның толтырылғанын тексеріңіз. Егер солай болса, науадан қағаз жинағын толығымен алып тастап, жинақты түзетіп, науаға қағаздың кейбірін қайта салыңыз.
5. Науадағы қағаз бағыттағыштары қағаздың өлшеміне қарай дұрыс реттелгенін тексеріңіз. Бағыттағыштарды қағаз орнында тығыз, бірақ майыспай тұратындай реттеңіз.

Қағаз кептелістерін болдырмау

Қағаз кептелістерінің санын азайту үшін, осы шешімдерді орындаңыз.

1. Осы өнім үшін HP қағаз ерекшеліктеріне сай келетін қағазды ғана пайдаланыңыз.
2. Мыжылмаған, бүгілмеген немесе бүлінбеген қағазды пайдаланыңыз. Егер қажет болса, басқа бумадағы қағазды пайдаланыңыз.
3. Бұрын басылып шығарылған немесе көшірілген қағазды қайта қолданбаңыз.
4. Науаның толтырылғанын тексеріңіз. Егер солай болса, науадан қағаздар жинағын шығарыңыз, жинақты тікейтіп, науаға кейбір қағаздарды қайта салыңыз.
5. Науадағы қағаз бағыттағыштары қағаздың өлшеміне қарай дұрыс реттелгенін тексеріңіз. Бағыттағыштарды қағаз жинағын майыстырмай, оларға тиіп тұратындай реттеңіз.
6. Егер ауыр, дөңес немесе тесігі бар қағаз басып шығарсаңыз, бір мезгілде қолмен беру мүмкіндігін және бір парақ беру мүмкіндігін пайдаланыңыз.

Кептелістерді жою

Кептелу орындары

Қағаз мына орындарда кептелуі мүмкін:

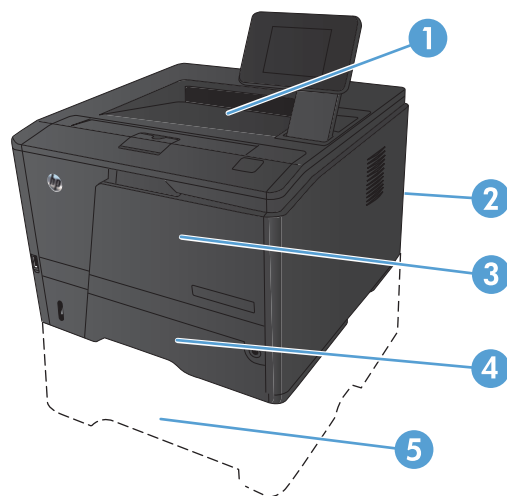

1	Шығару науасы
2	Артқы есік
3	1-науа
4	2-науа
5	Қосымша 3-науа

Кептелуден кейін тонердің босап қалуы мүмкін. Біраз қағаз басылып шыққаннан кейін бұл мәселе өздігінен шешіледі.

1-науадағы кептелісті жою

 **ЕСКЕРІМ:** Егер парақ жыртылса, басып шығаруды жалғастырудан бұрын барлық бөліктерді алып тастаңыз.

1. Егер сіз кептелген парақты көріп тұрсаңыз, оны тартып отырып, шығарып алыңыз.

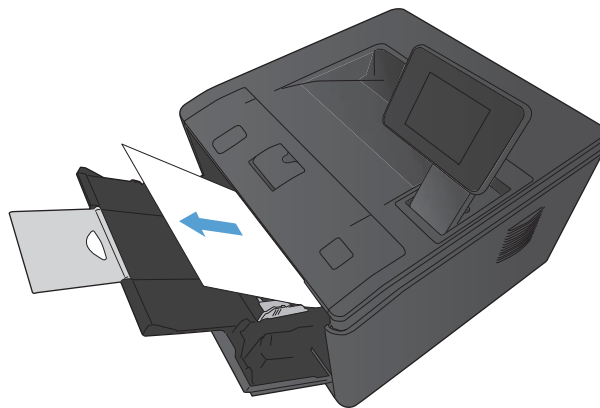

2. Кептеліп қалған парақ көрінбесе, баспа картриджінің есігін ашыңыз да, баспа картриджін шығарыңыз.

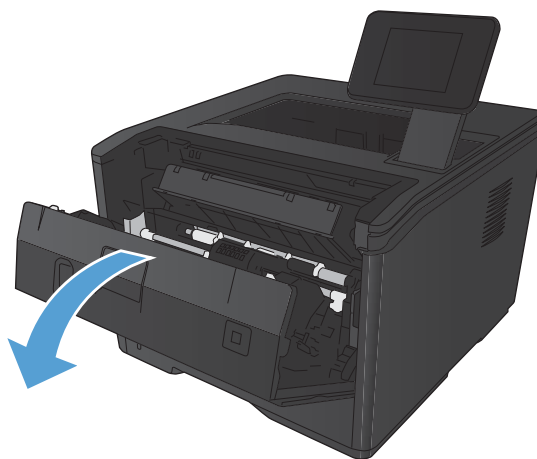

3. Кептелген қағазды жоғары тартып, шығарып алыңыз.

ЕСКЕРТУ: Кептелген қағазбен тартпаңыз. Оны сыртқа түзу тартып тұрғандығыңызға көз жеткізіңіз.

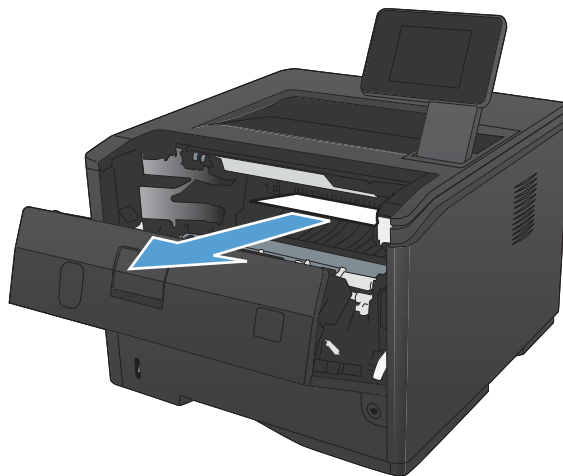

4. Баспа картриджін орнына салып, есігін жабыңыз.

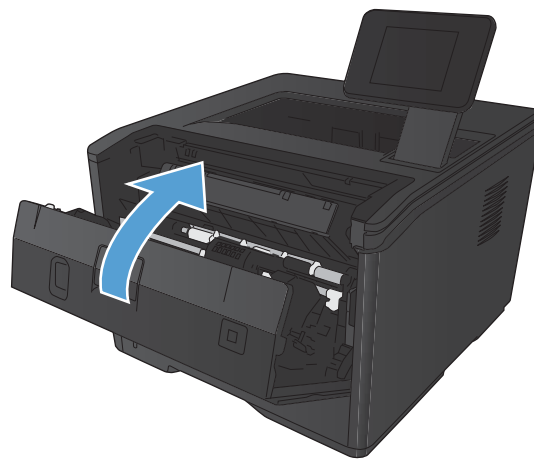

2-науадағы кептелісті жою

1. Науаны өнімнен шығарып алыңыз.

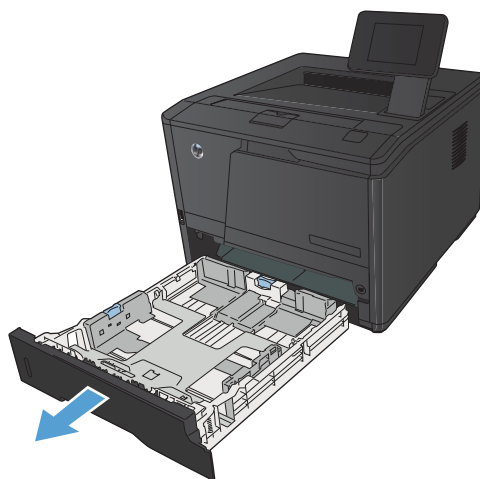

2. Кептелген қағазды жоғары тартып, шығарып алыңыз.

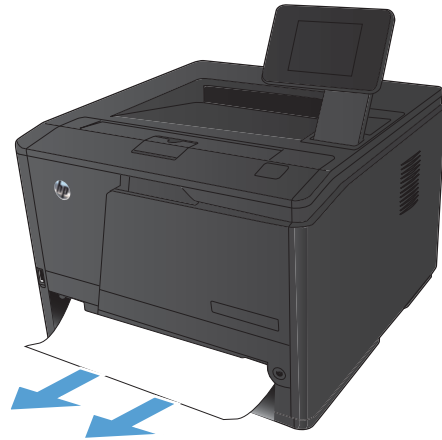

3. Науаны орнына қайтарыңыз.

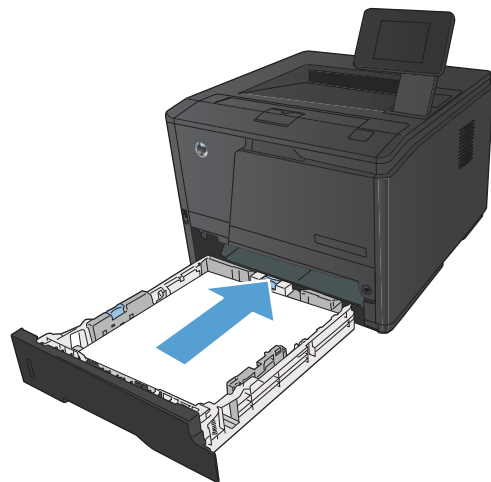

4. Баспаны жалғастыру үшін, **OK** түймешігін басыңыз.

3-қосымша науадағы кептелісті жою

1. Науаны өнімнен шығарып алыңыз.

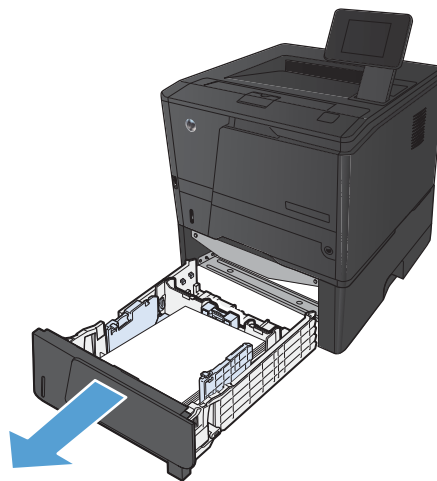

2. Кептелген қағазды жоғары тартып, шығарып алыңыз.

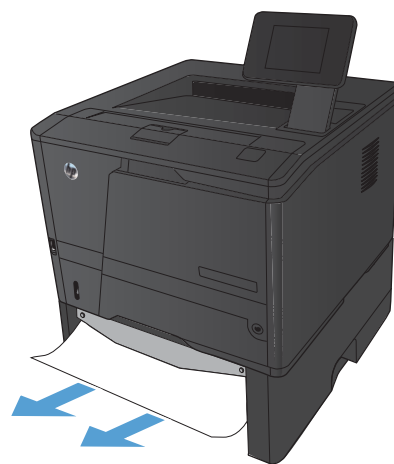

3. Науаны орнына қайтарыңыз.

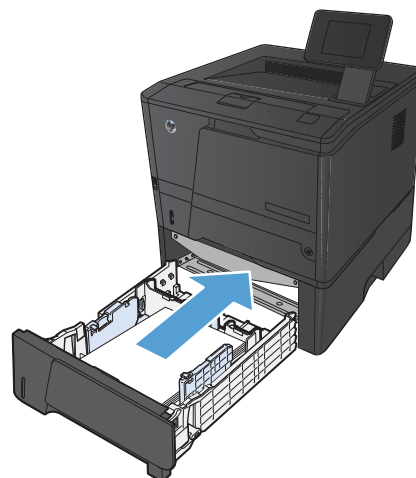

4. Баспаны жалғастыру үшін, **OK** түймешігін басыңыз.

Шығыс қалтасындағы кептелісті жою

⚠ ЕСКЕРТУ: Кептелуді алу үшін пинцет немесе үшкір басты кемпірауыз секілді үшкір заттарды пайдаланбаңыз. Үшкір заттардан пайда болған зақым кепілдікте қамтылмаған.

1. Қағазды екі қолмен ұстап, құрылғыдан ақырын тартып, шығарыңыз.



Дуплексор аймағындағы кептелісті жою

1. Артқы есікті ашыңыз.

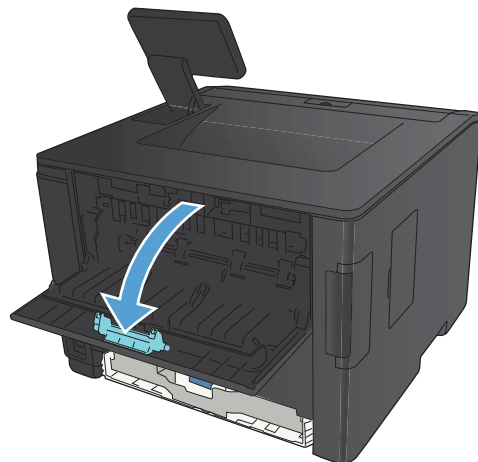

2. Барлық кептелген парақтарды шығарыңыз.

ЕСКЕРІМ: Егер парақ жыртылса, басып шығаруды жалғастырудан бұрын барлық бөліктерді алып тастаңыз.

ЕСКЕРТУ: Кептелген қағазды шығармай тұрып, термобекіткіш аймағының салқындауын күтіңіз.

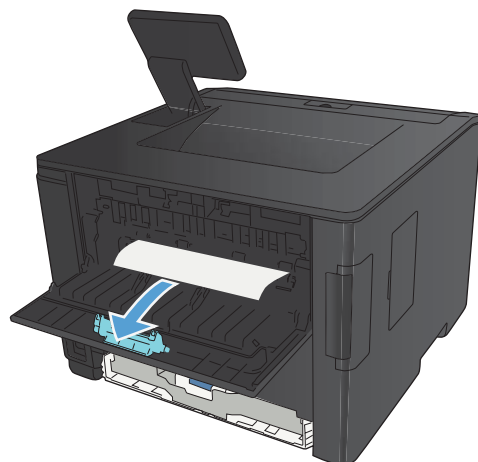

3. Артқы есікті жабыңыз.

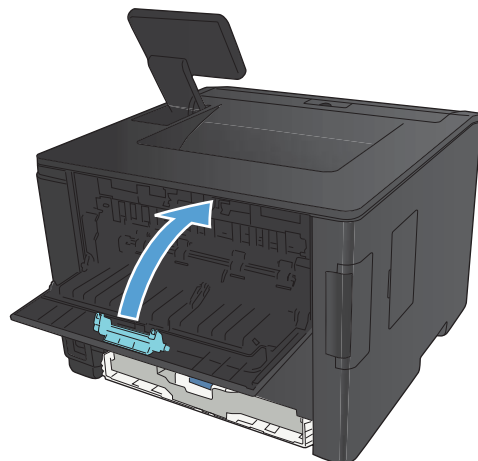

Термобекіткіш аймағындағы кептелісті жою

1. Артқы есікті ашыңыз.

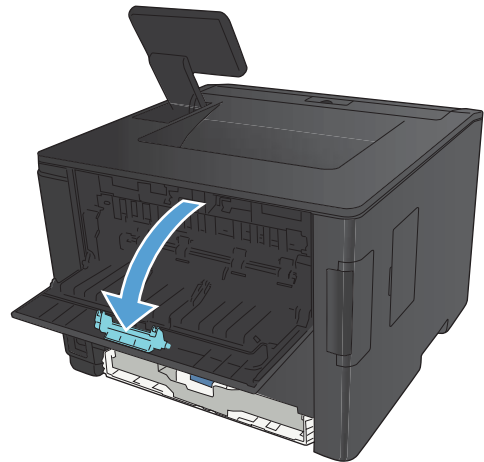

2. Барлық кептелген парақтарды шығарыңыз.

ЕСКЕРІМ: Егер парақ жыртылса, басып шығаруды жалғастырудан бұрын барлық бөліктерді алып тастаңыз.

ЕСКЕРТУ: Кептелген қағазды шығармай тұрып, термобекіткіш аймағының салқындауын күтіңіз.

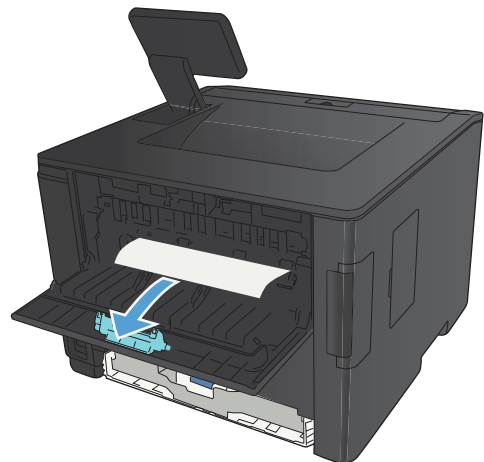

3. Артқы есікті жабыңыз.

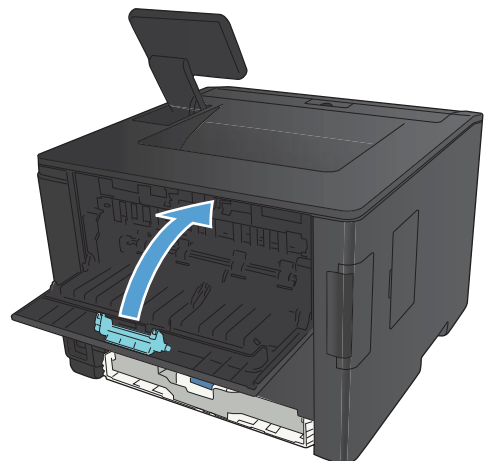

Баспа сапасын жақсарту

Қағаз түрінің параметрін тексеру (Windows)

Төмендегі ақаулықтар туындаса, қағаз түрінің параметрін тексеріңіз:

- Тонер басып шығарылған беттерде жайылады.
 - Қайталанатын таңбалар басып шығарылған беттерде көрінеді.
 - Басып шығарылған беттер мыжылған.
 - Тонер басып шығарылған беттерді бояйды.
 - Басып шығарылған беттерде кішкентай басылмаған аумақтар бар.
1. Бағдарламалық құралда **Print** (Басып шығару) опциясын таңдаңыз.
 2. Өнімді таңдап, **Сипаттар** немесе **Параметрлер** түймешігін басыңыз.
 3. **Қағаз/сапа** жиекбелгісін басыңыз.
 4. **Қағаз түрі** ашылмалы тізімнен **Қосымша...** опциясын таңдаңыз.
 5. **Түрі:** опцияларының тізімін шығарып алыңыз.
 6. Қолданыстағы қағаз түрін тапқанша қағаз түрлерінің әрбір санатын шығарып алыңыз.
 7. Қолданыстағы қағаз түрінің параметрін таңдап, **OK** түймешігін басыңыз.

Қағаз түрінің параметрін тексеру (Mac OS X)

Төмендегі ақаулықтар туындаса, қағаз түрінің параметрін тексеріңіз:

- Тонер басып шығарылған беттерде жайылады.
 - Қайталанатын таңбалар басып шығарылған беттерде көрінеді.
 - Басып шығарылған беттер мыжылған.
 - Тонер басып шығарылған беттерді бояйды.
 - Басып шығарылған беттерде кішкентай басылмаған аумақтар бар.
1. **Файл** мәзіріндегі **Басып шығару** опциясын таңдаңыз.
 2. **Принтер** мәзірінен осы өнімді таңдаңыз.
 3. **Көшірмелер және беттер** мәзіріндегі **Қағаз параметрлерін теңшеу** түймешігін басыңыз.
 4. **Қағаз өлшемі** ашылмалы тізімінен бір өлшемді таңдап, **OK** түймешігін басыңыз.
 5. **Аяқталуда** мәзірін ашыңыз.

6. **Медиа түрі** ашылмалы тізімінен түрін таңдаңыз.
7. **Басып шығару** түймесін басыңыз.

Тонер картриджінің күйін тексеру

Жабдықтар күйінің бетін басып шығару (СКД басқару тақтасы)

Ақпараттық беттер өнім жады құрамында. Бұл беттер өнімді диагностикадан өткізуге көмектесіп, ақаулықтарды түзетуге мүмкіндік береді.

 **ЕСКЕРІМ:** Орнату барысында өнім тілі дұрыс орнатылмаса, сіз ақпараттық беттерді қолдаулы тілдердің бірінде басып шығара алатындай тілді қолмен орната аласыз. Тілді басқару панеліндегі **Жүйені орнату** мәзірін немесе енгізілген веб-серверін пайдалана отырып ауыстырыңыз.

1. Өнімнің басқару тақтасындағы **OK** түймесігін басу арқылы мәзірлерді ашыңыз.
2. **Есептер** мәзірін ашыңыз.
3. Есепті басып шығару үшін, **Жабдықтар күйі:** тармағын таңдап, содан кейін **OK** түймесігін басыңыз.
4. «Шамамен қалған беттер саны» және тонер картриджіне қатысты басқа да ақпаратты жабдықтар күйінің бетінен қараңыз.

Жабдықтар күйінің бетін басып шығару (сенсорлы тақта басқару тақтасы)

Ақпараттық беттер өнім жады құрамында. Бұл беттер өнімді диагностикадан өткізуге көмектесіп, ақаулықтарды түзетуге мүмкіндік береді.

 **ЕСКЕРІМ:** Орнату барысында өнім тілі дұрыс орнатылмаса, сіз ақпараттық беттерді қолдаулы тілдердің бірінде басып шығара алатындай тілді қолмен орната аласыз. Тілді басқару панеліндегі **Жүйені орнату** мәзірін немесе енгізілген веб-серверін пайдалана отырып ауыстырыңыз.

1. Өнімнің басқару тақтасындағы негізгі экранда Setup  («Орнату») түймесігін түртіңіз.
2. **Есептер** түймесін басыңыз.
3. Есепті басып шығару үшін, **Жабдықтар күйі:** түймесігін түртіңіз.

Жабдықтар күйін тексеру

Жабдықтар күйінің бетінде мына ақпарат берілгенін тексеріңіз:

- Картридждің қалған қызмет мерзімінің шамаланған пайызы
- Қалған беттердің шамамен алғандағы саны
- HP тонер картриждерінің бөлшек нөмірлері.
- Басып шығарылған беттер саны жөнінде

Тазалағыш бетті басып шығару

Төмендегі мәселелерді кез келгені болғанда шаңды және артық тонерді алып тастау үшін тазалағыш бетті басып шығарыңыз:

- Басып шығарылған беттерде тонер дақтары бар.
- Тонер басып шығарылған беттерде жайылған.
- Қайталанатын таңбалар басып шығарылған беттерде көрінеді.

Тазалау бетін басып шығару (СКД басқару тақтасы).

1. Өнімнің басқару тақтасындағы **OK** түймешігін басу арқылы мәзірлерді ашыңыз.
2. Мына мәзірлерді ашыңыз:
 - **Қызмет**
 - **Тазалау беті**
3. Тазалау процесін бастау үшін, 1-науаға жай қағаз салып, **OK** түймешігін басыңыз.
Процесс аяқталғанша күтіңіз. Басып шығарылатын бетті тастаңыз.

Тазалау бетін басып шығару (сенсорлы тақта басқару тақтасы)

1. Өнімнің басқару тақтасындағы негізгі экранда Setup  («Орнату») түймешігін түртіңіз.
2. **Қызмет** мәзірін түртіңіз.
3. **Тазалау беті** түймесін басыңыз.
4. Сұралғанда, хат немесе А4 пішімді қағазын салыңыз.
5. Тазалау жұмысын бастау үшін **OK** түймесін түртіңіз.
Процесс аяқталғанша күтіңіз. Басып шығарылатын бетті тастаңыз.

Тонер картриджінің зақымданбағанын тексеру

1. Өнімнен тонер картриджін шығарып, бітеуші таспаның алынғанын тексеріңіз.

2. Жад микросхемасының бұзылмағанын тексеріңіз.

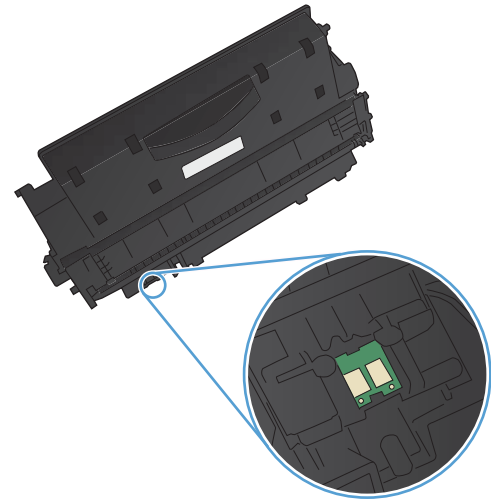

3. Тонер картриджінің төменгі жағындағы бейнелеу барабанының бетін тексеріңіз.

ЕСКЕРТУ: Тонер картриджінің төменгі жағындағы роликке (бейнелеу барабаны) тимеңіз. Бейнелеу барабанындағы саусақ іздері баспа сапасына кері әсер етеді.

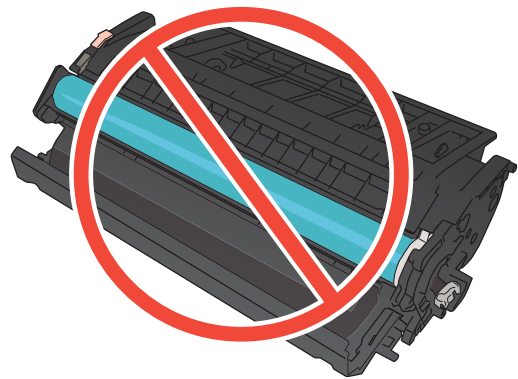

4. Бейнелеу барабанында кез келген сызықтар, саусақ іздері немесе басқа зақымдар байқалса, тонер картриджін ауыстырыңыз.
5. Бейнелеу барабаны зақымданбаған болып көрінсе, тонер картриджін бірнеше рет ақырын сілкіп, қайта орнатыңыз. Ақаулықтың түзетілгенін тексеру үшін, бірнеше беттерді басып шығарыңыз.

Қағаз бен басып шығару ортасын тексеру

HP қағаз ерекшеліктеріне сай келетін қағазды пайдалану

Төмендегі ақаулықтар туындаса, басқа қағазды пайдаланыңыз:

- Басып шығару тым ақшыл немесе кей жерлерде күңгірттеу көрінеді.
- Басып шығарылған беттерде тонер дақтары бар.

- Тонер басып шығарылған беттерде жайылған.
- Басып шығарылған таңбалар пішінсіз көрінеді.
- Басып шығарылған беттер мыжылған.

Әрдайым осы өнім қолдайтын қағаз түрін және салмағын пайдаланыңыз. Қосымша ретінде, қағазды таңдаған кезде осы нұсқауларды пайдаланыңыз:

- Жақсы нәтижелерге қол жеткізу үшін қағаз сапасының жақсы екендігін және кесілмегенін, керткі салынбағанын, жыртылмағанын, өте жұқа, шаң еместігін, мыжылмағанын, жарамсыз еместігін, қапсырмалардың жоқтығын және шеттерінің мыжылып немесе бүктеліп қалмағанын тексеріңіз.
- Бұрын басып шығарылмаған қағазды пайдаланыңыз.
- Лазерлі принтерлерге арналған қағаздарды пайдаланыңыз. Тек сиялы принтерлерде пайдалануға арналған қағазды пайдаланбаңыз.
- Тым қатты қағазды пайдаланбаңыз. Жалпы жұмсақ қағазды пайдалану ең жақсы басып шығару нәтижелерін береді.

Өнімнің қоршаған ортасын тексеру

Өнімнің Кепілдік және заңды нұсқаулығында тізімделген қоршаған орта ерекшеліктеріне сай жұмыс істеп тұрғанын тексеріңіз.

Басып шығару тапсырмасының параметрлерін тексеру

Үнемдеу режимі параметрін тексеру

Бұл өнімде құжаттардың жобаларын басуға арналған Үнемдеу Режимі мүмкіндігі бар. Үнемдеу режимін пайдалану тонерді азырақ қолдануы мүмкін. Алайда, Үнемдеу режимі баспа сапасын да төмендетеді. Баспа сапасын арттыру үшін, Үнемдеу режимі параметрінің ажыратулы екенін тексеріңіз.

1. Бағдарламалық құралда **Print** (Басып шығару) опциясын таңдаңыз.
2. Өнімді таңдап, **Сипаттар** немесе **Параметрлер** түймешігін басыңыз.
3. **Қағаз/сапа** жиекбелгісін басыңыз.
4. **EconoMode (Үнемдеу режимі)** белгілеу ұяшығының бос екенін тексеріңіз. Белгілеу ұяшығында қанатша болса, оны тазалау үшін белгілеу ұяшығын басыңыз.

HP компаниясы EconoMode режимін үнемі пайдалануды ұсынбайды. EconoMode режимі үнемі пайдаланған жағдайда, тонер картриджіндегі механикалық бөліктер тонер жабдығынан ерте тозуы мүмкін. Баспа сапасы төмендей бастап, қанағаттанарлық болмаса, тонер картриджін ауыстырған жөн.

Басып шығару қажеттіліктеріне жақсы сәйкес келетін принтер драйверін пайдалану

Егер басып шығарылған бетте күтпеген сызықтар болса, мәтін немесе сызбалар жоқ болса, қате пішімдер немесе алмасқан қаріптер болса, басқа принтер драйверін пайдалану қажет болуы мүмкін.

HP PCL 6 драйвері

- Әдепкі драйвер ретінде берілген. Бұл драйверді HP орнату құралы автоматты түрде орнатады.
- Барлық Windows орталары үшін ұсынылады
- Пайдаланушылардың көбісіне толық оңтайлы жылдамдық пен өнім мүмкіндігі қолдауын қамтамасыз етеді
- Windows орталарындағы ең жақсы жылдамдық үшін Windows Graphic Device Interface (GDI) интерфейсімен теңесетін етіп әзірленген
- PCL 5 драйверіне негізделген үшінші тарап және бейімделген бағдарламалық құралдарымен толық үйлеспеуі мүмкін

HP UPD PS драйвері

- Adobe® бағдарламалық құралдарымен немесе басқа графикалық жадты көп тұтынатын бағдарламалық құралдармен басып шығару үшін ұсынылады
 - Postscript эмуляция қажеттіліктерін қолдауды немесе postscript флэш қаріптерін қолдауды қамтамасыз етеді
 - www.hp.com/go/upd торабындағы веб-тораптан жүктеп алуға болады
-

HP UPD PCL 5 драйвері

- Windows жабдықтарында басып шығарудың жалпы кеңсесінде ұсынылады
- Алдыңғы PCL нұсқасымен немесе ескі HP LaserJet өнімімен үйлеседі
- Үшінші тарап немесе бейімделген бағдарламалық құралдан басып шығару үшін ең үздік таңдау
- Өнімді PCL 5 (UNIX, Linux, mainframe) тіліне орнатуды қажет ететін аралас орталарда жұмыс істегенде ең үздік таңдау
- Көптеген принтер үлгілерімен бірге пайдалану үшін жалғыз драйверді қамтамасыз ету үшін Windows жабдықтарымен бірлесіп пайдалануға арналған
- Шағын Windows компьютерінен көптеген принтер үлгілеріне басып шығарғанда басым болады
- www.hp.com/go/upd торабындағы веб-тораптан жүктеп алуға болады

HP UPD PCL 6 драйвері

- Барлық Windows орталарында басып шығаруға ұсынылады
- Пайдаланушылардың көбісіне толық оңтайлы жылдамдық пен принтер мүмкіндігін қолдауын қамтамасыз етеді
- Windows орталарындағы ең жақсы жылдамдық үшін Windows Graphic Device Interface (GDI) интерфейсімен теңесетін етіп әзірленген
- PCL5 негізіндегі үшінші тарап және өзгертпелі шешімдерімен толық сәйкес келмеуі мүмкін.
- www.hp.com/go/upd торабындағы веб-тораптан жүктеп алуға болады

Қосымша баспа драйверлерін мына веб-тораптан жүктеп алуға болады: www.hp.com/support/ljm401series.

Өнім басып шығармайды немесе баяу басып шығарады

Өнім басып шығармайды

Егер өнім тіптен басып шығармайтын болса, төмендегі шешімдерді орындаңыз.

1. Өнімнің іске қосылғанын және басқару панелінің дайын болуын тексеріңіз.
 - Егер басқару панелінде өнімнің дайын емес екендігі көрсетілсе, өнімді ажыратып, қайтадан қосыңыз.
 - Егер басқару панелі өнімнің дайын екенін көрсетсе, тапсырманы қайтадан жіберіңіз.
2. Егер басқару панелі өнімде қате бар екенін көрсетсе, қатені қайта жөндеп, тапсырманы қайтадан жіберіңіз.
3. Барлық кабельдердің дұрыс қосылғанын тексеріңіз. Өнім желіге қосылған болса, төмендегі элементтерді тексеріңіз:
 - Өнімдегі желі байланысының жанындағы шамды тексеріңіз. Егер желі белсенді болса, шамда жасыл түс жанады.
 - Желіге қосылу үшін телефон сымы емес, желі кабелі пайдаланылғанын тексеріңіз.
 - Желі маршрутизаторы, концентрат немесе ажаратқыш қосылғанын және дұрыс жұмыс істеп тұрғанын тексеріңіз.
4. Өніммен бірге берілген CD дискіден HP бағдарламалық құралын орнатыңыз немесе ең соңғы принтер драйверін мына сайттан жүктеп алыңыз: www.hp.com. Жалпы принтер драйверлерін пайдалану басып шығару кезегіндегі тапсырмаларды жойғанда кідірістерге себеп болады.
5. Компьютеріңіздегі принтерлер тізімінен, осы өнімнің атауын тінтуірдің оң жақ түймешігімен басып, **Properties** (Сипаттар) параметрін таңдап, **Ports** (Порттар) қойындысын ашыңыз.
 - Егер желіге қосылу үшін желі кабелін пайдалансаңыз, **Ports** (Порттар) қойындысындағы принтер атауы өнімнің теңшелім бетіндегі өнім атауына сәйкес келетінін тексеріңіз.
 - Егер USB кабелін пайдаланып, сымсыз желіге қосылып жатырсаңыз, **Virtual printer port for USB** (USB виртуалды принтер порты) жанына құсбелгі қойылғанын тексеріңіз.
6. Егер компьютерде жеке желіаралық дидаар жүйесін пайдалансаңыз, өніммен жасалған байланыс бұғатталуы мүмкін. Ақаулықтың көзі екенін қарау үшін, желіаралық қалқанды уақытша ажыратыңыз.
7. Компьютер немесе өнім сымсыз желіге қосылған болса, сапасы төмен сигналдар немесе кедергі басып шығару тапсырмаларын кідіртеді.

Өнім баяу басып шығарады

Егер өнім басып шығарса, бірақ баяу басып шығаратындай көрінсе, төмендегі шешімдерді орындаңыз.

1. Компьютерде осы өнім үшін ең аз сипаттар бар екенін тексеріңіз. Сипаттар тізімі үшін, мына веб-торапқа өтіңіз: www.hp.com/support/ljm401series.
2. Өнімді қалың қағаз сияқты кейбір қағаз түрлерін басып шығаруға конфигурациялаған кезде, қағазға тонер дұрыс бекітілетіндей өнім ақырын басып шығарады. Егер қағаз түрінің параметрлері қолданыстағы қағаз түріне сәйкес болмаса, параметрді дұрыс қағаз түріне өзгертіңіз. Мұрағаттау үшін басып шығару режимі де өнімнің басып шығару процесін баяулатады.
3. Егер компьютер немесе өнім сымсыз желіге қосылған болса, сапасы төмен сигналдар немесе кедергі басып шығару тапсырмаларын кідіртеді.

Ауыспалы USB баспа ақаулықтарын шешу



ЕСКЕРІМ: Бұл бөлім тек HP LaserJet Pro 400 M401dn принтері және HP LaserJet Pro 400 M401dw принтері өнімдеріне ғана қатысты қолданылады.

- [USB құрылғысын енгізгенде USB флэш-жадының мәзірі ашылмайды](#)
- [Файл USB құрылғысынан басылмайды](#)
- [Басып шығарылатын файл USB флэш-жадының мәзірінде көрсетілмеген](#)

USB құрылғысын енгізгенде USB флэш-жадының мәзірі ашылмайды

1. Осы құрылғы қолдамайтын USB құрылғысы немесе файл жүйесі қолданылған болуы мүмкін. Файлдарды FAT (File Allocation Table) файл жүйелерін пайдаланатын стандартты USB сақтау керек-жарағында сақтаңыз. Өнім FAT12, FAT16 және FAT32 USB сақтау керек-жарақтарын қолдайды.
2. Басқа мәзір бұрыннан ашық болса, оны жауып, USB құрылғысын шығарып, қайта салыңыз.
3. USB құрылғысында бірнеше бөлімдер болуы мүмкін. (USB құрылғысының кейбір өндірушілері бағдарламалық құралды ықшам дискісі сияқты бөліктерді жасайтын қосалқы құралда орнатады.) Бөліктерді өшіру үшін USB құрылғысын қайта пішімдеңіз немесе USB құрылғысының басқа түрін қолданыңыз.
4. USB құрылғысы өнім беретіннен көбірек қуатты талап етуі мүмкін.
 - a. USB сақтау керек-жарағын шығарып алыңыз.
 - ә. Өнімді өшіріп, қайта қосыңыз.
 - б. Өз электр қуаты бар немесе аз қуатты қажет ететін USB сақтау керек-жарағын пайдаланыңыз.
5. USB құрылғысы дұрыс істемей тұрған болуы мүмкін.
 - a. USB сақтау керек-жарағын шығарып алыңыз.
 - ә. Өнімді өшіріп, қайта қосыңыз.
 - б. Басқа USB сақтау керек-жарағынан басып шығарып көріңіз.

Файл USB құрылғысынан басылмайды

1. Науада қағаздың болғанын тексеріңіз.
2. Басқару тақтасындағы қате хабарларын қараңыз. Құрылғыда қағаз тұрып қалса, кептемені жойыңыз.

Басып шығарылатын файл USB флэш-жадының мәзірінде көрсетілмеген

1. USB құрылғысынан басып шығару мүмкіндігі қолдамайтын файл түрі басылып жатқан болуы мүмкін. Құрылғы .PDF және .JPEG файл түрлерін қолдайды.
2. USB құрылғысындағы бір файлда тым көп файл сақталған болуы мүмкін. Қалтадағы файлдар санын оларды ішкі қалталарға жылжыту арқылы азайтыңыз.
3. Құрылғы қолдамайтын файл атына реттелген таңбалар жиыны қолданған болуы мүмкін. Бұндай жағдайда, құрылғы файл аттарын басқа таңбалар жиындарындағы таңбалармен алмастырады. ASCII таңбаларын пайдаланып, файлдардың аттарын өзгертіңіз.

Тікелей жалғауға қатысты мәселелерді шешу

Егер сіз өнімді компьютерге тікелей қоссаңыз, кабельді тексеріңіз.

- Кабель компьютерге және өнімге жалғанғандығын тексеріңіз.
- Кабельдің ұзындығы 5 м аспайтынын тексеріңіз. Қысқалау кабельді пайдаланып көріңіз.
- Кабельдің дұрыс жұмыс істейтінін басқа бір өнімге қосып тексеріңіз. Қажет болса, кабельді ауыстырыңыз.

Сымсыз желі мәселелерін шешу

 **ЕСКЕРІМ:** Бұл бөлім HP LaserJet Pro 400 M401a принтері және HP LaserJet Pro 400 M401d принтері үлгілерінен басқа барлық үлгілерге қолданылады.

Өнімнің желімен байланысып тұрғанына көз жеткізу үшін төмендегі тармақтарды тексеріңіз. Бастамас бұрын, өнімнің басқару панелінен конфигурация бетін басып шығарып, осы бетте тізімделген өнімнің IP мекенжайын табыңыз.

- [Төмен физикалық байланыс](#)
- [Компьютер өнім үшін дұрыс емес IP мекенжайын қолдануда](#)
- [Компьютердің өніммен байланысуы мүмкін емес.](#)
- [Өнім желі үшін дұрыс емес сілтеме және дуплекс параметрлерін пайдалануда](#)
- [Жаңа бағдарламалық құралдар үйлесімді ақаулықтарды тудыруы мүмкін.](#)
- [Компьютеріңіз немесе жұмыс компьютеріңіз дұрыс орнатылмаған.](#)
- [Өнім ажыратылған немесе басқа желі параметрлері дұрыс емес.](#)

 **ЕСКЕРІМ:** HP бір рангті желіні қолдамайды, себебі мүмкіндік Microsoft амалдық жүйелерінің функциясы болып табылады және HP баспа драйверлері емес. Қосымша ақпарат алу үшін, Microsoft корпорациясының www.microsoft.com веб-торабына өтіңіз.

Төмен физикалық байланыс

1. Дұрыс ұзындықтағы кабельді пайдаланып, өнімнің дұрыс жедідік портқа жалғанғанын тексеріңіз.
2. Кабельдің қауіпсіз жалғанғанын тексеріңіз.
3. Өнімнің артқы жағындағы желілік портқа қосатын жерді қарап, сарғыш түсті жұмыс шамы және жасыл түсті мәртебе шамы жанып тұрғанын тексеріңіз.
4. Егер ақаулық шешілмесе, концентраторға басқа кабельді немесе портты қолданып көріңіз.

Компьютер өнім үшін дұрыс емес IP мекенжайын қолдануда

1. Принтердің сипаттарын ашып, **Ports** жиекбелгісін басыңыз. Өнім үшін қазіргі IP мекенжайының таңдалғанын тексеріңіз. IP мекенжайы конфигурациялау бетінде көрсетілген.
2. Өнімді HP компаниясының стандартты TCP/IP порты арқылы орнатқан болсаңыз, **IP мекенжайы өзгерсе де әрдайым осы принтерге басып шығару** атты жолды таңдаңыз.
3. Өнімді Microsoft компаниясының стандартты TCP/IP порты арқылы орнатқан болсаңыз, IP мекенжайының орнына хост атын қолданыңыз.

4. Егер IP мекенжайы дұрыс болса, өнімді жойып, оны қайта қосыңыз.
5. Дұрыс мекенжайы бар жаңа HP TCP/IP портын жасаңыз.

Компьютердің өніммен байланысуы мүмкін емес.

1. Желіні сынақтан өткізу арқылы желі байланысын тексеріңіз.
 - a. Компьютерде пәрмен жолы терезесін ашыңыз. Windows жүйесі үшін **Start** (Бастау) түймешігін басып, **Run** (Іске қосу) пәрменін таңдап, `cmd` деп теріңіз.
 - ә. Өнім үшін IP мекенжайынан кейін келетін `ping` ақпаратын енгізіңіз.

Mac OS X амалдық жүйесінде желі утилитасын ашып, **Ping** терезесінің тиісті жолағына IP мекенжайын енгізіңіз.
- б. Егер терезе айналым уақытын көрсетсе, желі жұмыс істейді.
2. Егер ақпарат жіберу командасы орындалмаса, желілік хабтардың қосулы екенін тексеріңіз, содан кейін желі параметрлерінің, өнімнің және компьютердің бір желіге конфигурацияланғанын тексеріңіз.



ЕСКЕРІМ: Сондай-ақ, желі байланысын HP ендірілген веб-қызметін қолдау көрсетілетін шолғышта ашу арқылы сынай аласыз.

Өнім желі үшін дұрыс емес сілтеме және дуплекс параметрлерін пайдалануда

Hewlett-Packard бұл параметрді автоматты режимде қалдыруды ұсынады (стандартты параметр). Егер осы параметрлерді өзгертсеңіз, оларды желі үшін де өзгерту қажет.

Жаңа бағдарламалық құралдар үйлесімді ақаулықтарды тудыруы мүмкін.

Жаңа бағдарламалық құралдардың дұрыс орнатылғанын және олардың дұрыс принтер драйверін қолданатындығын тексеріңіз.

Компьютеріңіз немесе жұмыс компьютеріңіз дұрыс орнатылмаған.

1. Желілік драйверлерді, принтер драйверлерін және желінің жаңа бағытын тексеріңіз.
2. Операциялық жүйенің дұрыс конфигурацияланғанын тексеріңіз.

Өнім ажыратылған немесе басқа желі параметрлері дұрыс емес.

1. Желі протокол күйін тексеру үшін конфигурациялау бетін қайтадан қарап шығыңыз. Қажет болған жағдайда оны қосыңыз.
2. Қажет болса желі параметрлерін қайтадан теңшеңіз.

Сымсыз желі ақауларын жою

 **ЕСКЕРІМ:** Бұл бөлім тек HP LaserJet Pro 400 M401dw принтері үлгісіне қолданылады.

Сымсыз байланысты тексеру парағы

- Желі кабелі ажыратылғанын тексеріңіз.
- Өнім және сымсыз маршрутизатор қосулы және қуаты бар екенін тексеріңіз. Сондай-ақ өнімдегі сымсыз радио қосулы екенін тексеріңіз.
- Қызмет орнату идентификаторы (SSID) дұрыс екенін тексеріңіз. SSID идентификаторын анықтау үшін, конфигурациялау бетін басып шығарыңыз. Егер SSID дұрыс екеніне сенімсіз болсаңыз, сымсыз орнатуды қайта іске қосыңыз.
- Қауіпсіз желілер арқылы қауіпсіздік ақпараты дұрыс екенін тексеріңіз. Егер қауіпсіздік ақпараты дұрыс болмаса, сымсыз орнатуды қайта іске қосыңыз.
- Егер сымсыз желі дұрыс жұмыс істеп тұрса, сымсыз желідегі басқа компьютерлерге кіріп көріңіз. Егер желіде Интернетке кіру мүмкіндігі болса, Интернетке сымсыз байланыс арқылы қосылып көріңіз.
- Шифрлау әдісі (AES or TKIP) өнімге және сымсыз кіру нүктесіне (желілерде WPA қауіпсіздігін пайдаланады) бірдей екенін тексеріңіз.
- Өнім сымсыз желінің ауқымында екенін тексеріңіз. Көптеген желілер үшін, өнім сымсыз кіру нүктесінің (сымсыз маршрутизатор) 30 м асатын ауқымында болуы тиіс.
- Кедергілер сымсыз сигналды бөгемей тұрғанын тексеріңіз. Кіру нүктесі мен өнімнің арасындағы кез келген үлкен метал заттарды алып тастаңыз. Құрамында метал немесе бетон бар бағандар, қабырғалар немесе қолдау бағандары өнім және сымсыз кіру нүктесін бөлмейтінін тексеріңіз.
- Өнім сымсыз сигналға кедергі келтіруі мүмкін электрондық құрылғылардан қашықта орналасқандығын тексеріңіз. Көптеген құрылғылар сымсыз сигналға кедергі келтіруі мүмкін, оның ішінде моторлар, радиотелефондар, қауіпсіздік жүйесінің камералары, басқа сымсыз желілер және кейбір Bluetooth құрылғылары бар.
- Компьютерде принтер драйвері орнатылғанын тексеріңіз.
- Дұрыс принтер портын таңдалғанын тексеріңіз.
- Компьютер және өнім бірдей сымсыз желіге қосылғанын тексеріңіз.
- Mac OS X жүйесі үшін сымсыз маршрутизатордың Bonjour желісін қолдайтындығын тексеріңіз.

Сымсыз конфигурациялау аяқталғаннан кейін өнім басып шығармайды

1. Өнімнің қосылғанын және оның жұмысқа дайын екенін тексеріңіз.
2. Компьютердегі кез келген үшінші тарапты желіаралық дидарларды өшіріңіз.
3. Сымсыз желі дұрыс жұмыс істейтінін тексеріңіз.
4. Компьютер дұрыс жұмыс істейтінін тексеріңіз. Қажет болса, компьютерді қайта іске қосыңыз.
5. Өнім параметрлерін басқару тақтасынан қолмен реттеп көріңіз.

Өнім басып шығармайды және компьютерде үшінші тараптың желіаралық қалқаны орнатылған

1. Желіаралық қалқанды өндірушіде бар ең соңғы жаңартумен жаңартыңыз.
2. Егер бағдарламалар өнімді орнату немесе басып шығару кезінде желіаралық қалқанға кіру мүмкіндігін сұраса, бағдарламалардың іске қосылуына рұқсат бергеніңізді тексеріңіз.
3. Желіаралық қалқанды уақытша өшіріп, компьютерге сымсыз өнімді орнатыңыз. Сымсыз орнатуды аяқтағаннан кейін желіаралық қалқанды қосыңыз.

Сымсыз маршрутизатор немесе өнімді жылжытқаннан кейін сымсыз байланыс жұмыс істемейді

1. Маршрутизатор немесе өнімнің компьютер қосылған желіге қосылғанын тексеріңіз.
2. Конфигурация бетін басып шығарыңыз.
3. Компьютер үшін конфигурациялау есебіндегі қызмет орнату идентификаторын (SSID) принтер конфигурациясындағы қызмет орнату идентификаторымен (SSID) салыстырыңыз.
4. Сандар бірдей болмаса, онда құрылғылар бір желіге қосылмайды. Өнімнің сымсыз орнатуын қайта конфигурациялаңыз.

Сымсыз өнімге қосымша компьютерлер қосу мүмкін емес

1. Басқа компьютерлер сымсыз ауқымда екенін және ешбір кедергі сигналды бұғаттамайтынын тексеріңіз. Көп желілер үшін сымсыз қатынас нүктесінің 30 м асатын сымсыз ауқымы болады.
2. Өнімнің қосылғанын және жұмысқа дайын екендігін тексеріңіз.
3. Компьютердегі кез келген үшінші тарапты желіаралық дидарларды өшіріңіз.
4. Сымсыз желі дұрыс жұмыс істейтінін тексеріңіз.
5. Компьютер дұрыс жұмыс істейтінін тексеріңіз. Қажет болса, компьютерді қайта іске қосыңыз.

Сымсыз өнім байланысы VPN желісіне қосылған кезде жоғалады

- Негізі, VPN желісіне және басқа желілерге бір уақытта қосыла алмайсыз.

Желі сымсыз желілер тізімінде шықпайды

- Сымсыз маршрутизатор қосылғанын және қуат көзі бар екенін тексеріңіз.
- Желі жасырын болуы мүмкін. Дегенмен, жасырын желіге қосылуға болады.

Сымсыз желі жұмыс істеп тұрған жоқ

1. Желі кабелінің жалғанбағанын тексеріңіз.
2. Желінің байланысты жоғалтпағанын тексеру үшін, желіге басқа құрылғылар қосып көріңіз.
3. Желі ақпаратын жіберу арқылы желі байланысын тексеріңіз.
 - a. Компьютерде пәрмен жолы терезесін ашыңыз. Windows жүйесі үшін **Пуск** (Бастау) түймесін басып, **Запустить** (Іске қосу) пәрменін таңдап, `cmd` деп теріңіз.
 - ә. Маршрутизатордың IP мекенжайынан кейін келетін `ping` ақпаратын енгізіңіз.

Mac OS X амалдық жүйесінде желі утилитасын ашып, **Ping** терезесінің тиісті жолағына IP мекенжайын енгізіңіз.
 - б. Егер терезе ақпарат жіберу уақытын көрсетсе, онда желі жұмыс істейді.
4. Маршрутизатор немесе өнім компьютеріңіз қосылған желіге қосылғанын тексеріңіз.
 - a. Конфигурация бетін басып шығарыңыз.
 - ә. Компьютеріңіз үшін конфигурациялау есебіндегі қызмет орнату идентификаторын (SSID) принтер конфигурациясындағы қызмет орнату идентификаторымен (SSID) салыстырыңыз.
 - б. Сандар бірдей болмаса, онда құрылғылар бір желіге қосылмайды. Өнімнің сымсыз орнатуын қайта конфигурациялаңыз.

Сымсыз желі диагностика сынағын жүргізу

Өнімнің басқару тақтасынан сымсыз желі параметрлері туралы ақпаратты беретін диагностика сынағын іске қосуға болады.

1. Өнімнің басқару тақтасындағы негізгі экранда Setup  («Орнату») түймешігін түртіңіз.
2. Төмендегі мәзірлерді ашыңыз
 - **Жүйені орнату**
 - **Өзіндік диагностика**
3. Сынақты бастау үшін, **Желіні тексеруді іске қосу** түймешігін түртіңіз. Өнім сынақ нәтижелерін көрсететін сынақ бетін басып шығарады.

Сымсыз желідегі кедергіні азайту

Келесі кеңестер сымсыз желідегі кедергілерді азайтуы мүмкін:

- Сымсыз құрылғыларды құжаттарды сақтайтын шкафтар сияқты көлемді темір заттардан, сондай-ақ микротолқынды және сымсыз телефондар сияқты басқа да электромагниттік құрылғылардан аулақ ұстаңыз. Бұл заттар радио сигналдарына кедергі болуы мүмкін.
- Сымсыз құрылғыларды көлемді тастан қаланған және басқа құрылыс құрылымдарынан аулақ ұстаңыз. Бұл заттар радио толқындарды сіңіріп, сигнал күшін азайтуы мүмкін.
- Сымсыз маршрутизаторды желідегі сымсыз өнімдермен бір сызықта ортада орналастырыңыз.

Windows жүйесіндегі өнім бағдарламалық құралының мәселелерін шешу

Өнімнің принтер драйвері Printer (Принтер) қалтасында көрінбейді

1. Өнім бағдарламалық құралын қайта орнатыңыз.

 **ЕСКЕРІМ:** Істеп тұрған қолданбаларды жабыңыз. Жүйелік науада белгішесі бар қолданбаны жабу үшін, белгішені тінтуірдің оң жақ түймешігімен басып, **Close** (Жабу) немесе **Disable** (Өшіру) тармағын таңдаңыз.

2. USB кабелін компьютердің басқа USB портына жалғап көріңіз.

Бағдарламалық құралын орнату барысында экранға қателік жөнінде хабар шығарылды

1. Өнім бағдарламалық құралын қайта орнатыңыз.

 **ЕСКЕРІМ:** Істеп тұрған қолданбаларды жабыңыз. Жүйелік науада белгішесі бар қолданбаны жабу үшін, белгішені тінтуірдің оң жақ түймешігімен басып, **Close** (Жабу) немесе **Disable** (Өшіру) тармағын таңдаңыз.

2. Өнім бағдарламалық құралын орнататын жетектегі бос орын мөлшерін тексеріңіз. Қажет болса, мүмкіндігінше көп орын босатып, бағдарламалық құралды қайта орнатыңыз.
3. Қажет болса, Диск дефрагментациясын іске қосып, бағдарламалық құралды қайта орнатыңыз.

Өнім «Дайын» режимінде, бірақ ештеңе басып шығарылмайды

1. Конфигурациялау бетін басып шығарып, өнімнің жұмысын тексеріңіз.
2. Барлық кабельдердің дұрыс жалғанып, ерекшеліктерге сәйкес екендігін тексеріңіз. Оның ішіне USB және қуат кабельдері кіреді. Жаңа кабель жалғап көріңіз.
3. Конфигурация бетіндегі IP мекенжайының бағдарламалық құрал портындағы IP мекенжайға сәйкестігін тексеріңіз. Төмендегі әрекеттердің біреуін орындаңыз:

Windows XP, Windows Server 2003, Windows Server 2008 және Windows Vista

- а. **Пуск** (Бастау) түймешігін басыңыз.
- ә. **Параметры** (Параметрлер) тармағын таңдаңыз.
- б. **Принтеры и факсы** (Принтерлер мен факстар) (әдепкі «Пуск» (Бастау) мәзірінің көрінісі арқылы) немесе **Принтеры** (Принтерлер) тармағын (классикалық «Пуск» (Бастау) мәзірінің көрінісі арқылы) таңдаңыз.
- в. Өнім драйверінің белгішесін тінтуірдің оң жақ түймешігімен басып, **Свойства** (Сипаттар) тармағын таңдаңыз.

- г. **Порты** (Порттар) қойындысын басып, **Настройка порта** (Портты конфигурациялау) тармағын таңдаңыз.
- ғ. IP мекенжайын тексеріп, **ОК** немесе **Отмена** (Бас тарту) түймешігін басыңыз.
- д. Егер IP мекенжайлары бірдей болмаса, драйверді жойып, драйверді дұрыс IP мекенжайымен қайта орнатыңыз
- е. Дұрыс IP мекенжайын пайдаланып жаңа HP TCP/IP портын жасаңыз.

Windows 7

- а. **Пуск** (Бастау) түймешігін басыңыз.
 - ә. **Устройства и принтеры** (Құрылғылар мен принтерлер) тармағын таңдаңыз.
 - б. Өнім драйверінің белгішесін тінтуірдің оң жақ түймешігімен басып, **Свойства принтера** (Принтер сипаттары) тармағын таңдаңыз.
 - в. **Порты** (Порттар) қойындысын басып, **Настройка порта** (Портты конфигурациялау) тармағын таңдаңыз.
 - г. IP мекенжайын тексеріп, **ОК** немесе **Отмена** (Бас тарту) түймешігін басыңыз.
 - ғ. Егер IP мекенжайлары бірдей болмаса, драйверді жойып, драйверді дұрыс IP мекенжайымен қайта орнатыңыз
 - д. Дұрыс IP мекенжайын пайдаланып жаңа HP TCP/IP портын жасаңыз.
4. HP ендірілген веб-қызметін қолдау көрсетілетін веб-шолғышта ашу үшін, осы IP мекенжайын пайдаланып көріңіз.

Mac OS X жүйесіндегі өнім бағдарламалық құралының мәселелерін шешу

- [Принтер драйвері «Басып шығару және факс» немесе «Басып шығару және сканерлеу» тізімінде берілмеген.](#)
- [Өнім атауы «Басып шығару және факс» немесе «Басып шығару және сканерлеу» ішіндегі өнімдер тізімінде пайда болмайды](#)
- [Принтер драйвері баспа және факс немесе баспа және сканерлеу тізіміндегі таңдалған өнімді автоматты түрде орнатпайды.](#)
- [Баспа тапсырмасы қажет өнімге жіберілмеді.](#)
- [USB кабелімен жалғаған кезде, драйвер таңдалған соң, өнім «Басып шығару және факс» немесе «Басып шығару және сканерлеу» тізімінде пайда болмайды.](#)
- [USB қосылымын пайдаланған кезде жалпы принтер драйверін қолданасыз](#)

Принтер драйвері «Басып шығару және факс» немесе «Басып шығару және сканерлеу» тізімінде берілмеген.

1. Өнімнің .GZ файлының төмендегі қатты диск папкасында екеніне көз жеткізіңіз: `Library/Printers/PPDs/Contents/Resources`. Қажет болса, бағдарламалық құралды қайта орнатыңыз.
2. Егер GZ файлы қалтада болса, онда PPD файлы зақымдалған болуы мүмкін. Файлды жойып, бағдарламалық құралды қайта орнатыңыз.

Өнім атауы «Басып шығару және факс» немесе «Басып шығару және сканерлеу» ішіндегі өнімдер тізімінде пайда болмайды

1. Кабельдердің дұрыс жалғанғанын және өнімнің қосылғанын тексеріңіз.
2. + түймесін пайдаланып өнімді **Print & Fax** (Баспа және факс) (Mac OS X v10.7 жүйесінде **Print & Scan** (Баспа және сканерлеу) тізіміне қосыңыз).
3. USB немесе желі кабелін жоғары сапалы кабельмен алмастырыңыз.

Принтер драйвері баспа және факс немесе баспа және сканерлеу тізіміндегі таңдалған өнімді автоматты түрде орнатпайды.

1. Кабельдердің дұрыс жалғанғанын және өнімнің қосылғанын тексеріңіз.
2. Өнімнің .GZ файлының төмендегі қатты диск папкасында екеніне көз жеткізіңіз: `Library/Printers/PPDs/Contents/Resources`. Қажет болса, бағдарламалық құралды қайта орнатыңыз.

3. Егер GZ файлы қалтада болса, онда PPD файлы зақымдалған болуы мүмкін. Файлды жойып, бағдарламалық құралды қайта орнатыңыз.
4. + түймесін пайдаланып өнімді **Print & Fax** (Баспа және факс) (Mac OS X v10.7 жүйесінде **Print & Scan** (Баспа және сканерлеу) тізіміне қосыңыз).
5. USB немесе желі кабелін жоғары сапалы кабельмен алмастырыңыз.

Баспа тапсырмасы қажет өнімге жіберілмеді.

1. Басып шығару кезегін ашып, басып шығару тапсырмасын іске қосыңыз.
2. Атауы бірдей немесе ұқсас басқа өнім басып шығару тапсырмасын алған болуы мүмкін. Өнімнің атауын тексеру үшін конфигурациялық бетті басып шығарыңыз. Конфигурация бетіндегі атаудың **Басып шығару және факс** (Mac OS X v10.7 жүйесіндегі **Басып шығару және сканерлеу**) тізіміндегі өнім атауына сәйкес келетіндігін тексеріңіз.

USB кабелімен жалғаған кезде, драйвер таңдалған соң, өнім «Басып шығару және факс» немесе «Басып шығару және сканерлеу» тізімінде пайда болмайды.

Бағдарламалық құралға қатысты ақаулықтарды түзету

1. Mac амалдық жүйесінің Mac OS X 10.5 немесе одан кейінгі нұсқа екенін тексеріңіз.
2. + түймесін пайдаланып өнімді **Print & Fax** (Баспа және факс) (Mac OS X v10.7 жүйесінде **Print & Scan** (Баспа және сканерлеу) тізіміне қосыңыз).

Аппараттық құралға қатысты ақаулықтарды түзету

1. Өнімнің қосылғанын тексеріңіз.
2. USB кабелінің дұрыс жалғанғанын тексеріңіз.
3. Міндетті түрде тиісті жоғары жылдамдықты USB кабелін пайдаланыңыз.
4. Тізбектен қуат алатын USB құрылғыларының тым көп болмауын тексеріңіз. Барлық құрылғыларды тізбектен ажыратып, кабельді тікелей компьютердегі USB портына қосыңыз.
5. Екіден артық қуатсыз USB хабтарының тізбекте бір қатармен қосылғанын тексеріңіз. Барлық құрылғыларды тізбектен ажыратып, кабельді тікелей компьютердегі USB портына қосыңыз.



ЕСКЕРІМ: iMac пернетақтасы қуатсыз USB хабы болып табылады.

USB қосылымын пайдаланған кезде жалпы принтер драйверін қолданасыз

Егер бағдарламалық құралды орнатпастан бұрын USB кабелін қоссаңыз, осы өнімге арналған драйвердің орнына жалпы принтер драйверін пайдалануыңыз мүмкін.

1. Жалпы принтер драйверін жойыңыз.
2. Бағдарламалық құралды өнімнің ықшам дискісінен қайта орнатыңыз. USB кабелін бағдарламалық құралдың орнатым бағдарламасы сұрамайынша қоспаңыз.
3. Егер бірнеше принтер орнатылса, **Format for** (Пішімдеу) ашылмалы мәзірінен **Print** (Басып шығару) тілқатысу терезесіндегі дұрыс принтер таңдағанын тексеріңіз.

Бағдарламалық құралды жою (Windows)

Windows XP

1. **Start** (Бастау) мәзірінде **Programs** (Бағдарламалар) тармағын таңдаңыз.
2. **HP** батырмасын басып, одан кейін өнім атауын нұқыңыз.
3. **Uninstall** (Бағдарламаны жою) батырмасын басыңыз, содан кейін бағдарламалық құралды жою үшін экрандағы нұсқауларды орындаңыз.

Windows Vista және Windows 7

1. **Start** (Бастау) батырмасын басып, одан кейін **All Programs** (Барлық Бағдарламалар) басыңыз.
2. **HP** батырмасын басып, одан кейін өнім атауын нұқыңыз.
3. **Uninstall** (Бағдарламаны жою) батырмасын басыңыз, содан кейін бағдарламалық құралды жою үшін экрандағы нұсқауларды орындаңыз.

Бағдарламалық құралды жою (Mac OS X)

Бағдарламалық құралды жою үшін әкімшілік құқықтарыңыз болуы керек.

1. Өнімді компьютерден ажыратыңыз.
2. **Applications** («Бағдарламалар») бөлімін ашыңыз.
3. **Hewlett Packard** тармағын таңдаңыз.
4. **HP Uninstaller** тармағын таңдаңыз.
5. Құрылғылар тізімінен өнімді таңдап, одан кейін **Uninstall** («Жою») түймешігін басыңыз.
6. Бағдарламалық құрал жойылғаннан кейін компьютерді өшіріп, қайта қосыңыз да, себетті тазалаңыз.

6 Жабдықтар мен қосымша керек-жарақтар

- [Бөлшектерге, қосалқы құралдарға және жабдықтарға тапсырыс беру](#)
- [HR компаниясының HR шығармаған жабдықтарға қатысты саясаты](#)
- [HR компаниясының жалған өніммен күрес веб-торабы](#)

Бөлшектерге, қосалқы құралдарға және жабдықтарға тапсырыс беру

Түпнұсқа HP тонер картриджі мен қағазы	www.hp.com/go/suresupply
Шынайы HP бөлшектеріне не керек-жарақтарына тапсырыс беру	www.hp.com/buy/parts
Қызмет көрсету орталығы немесе қолдау көрсетуші провайдерлер арқылы тапсырыс беру	HP өкілетті қызмет көрсету орталығымен немесе қолдау көрсетуші провайдермен хабарласыңыз.

Тармақ	Бөлшек нөмірі	Картридж нөмірі	Сипаттама
HP LaserJet тонер картриджі	CF280A (стандартты)	80A	Қара тонер картриджі
	CF280X (кеңейтілген)	80X	
Кіріс науасы	CF284A		500 парақтық 3-науа
USB 2.0 принтер кабелі	C6518A		(2 метр стандарты) A-B кабелі

HP компаниясының HP шығармаған жабдықтарға қатысты саясаты

Hewlett-Packard компаниясы жаңа немесе қалпына келтірілген HP шығармаған тонер картридждерін пайдалануды ұсынбайды.



ЕСКЕРІМ: HP принтерінің өнімдерінде, HP шығармаған тонер картриджін немесе қайта толтырылған тонер картриджін пайдалану тұтынушыға берілген кепілдікке де, тұтынушымен жасалған кез келген HP қолдау келісіміне әсер етпейді. Алайда, өнім HP шығармаған немесе қайта толтырылған тонер картриджіне байланысты бұзылған немесе зақымданған болса, HP компаниясы сол бұзылуды немесе зақымды жөндеу үшін стандартты уақыт пен материалдардың ақысын алады.

HP компаниясының жалған өніммен күрес веб-торабы

HP тонер картриджін салғанда, басқару тақтасындағы хабарлама картриджді HP компаниясы шығармағанын көрсетсе, www.hp.com/go/anticounterfeit торабына кіріңіз. HP компаниясы картридждің шынайы екендігін анықтауға көмектеседі және мәселені шешу үшін шаралар қолданады.

Төмендегі сипаттар байқалса, тонер картридж HP шығарған тонер картриджі болмауы мүмкін:

- Жабдықтар күйі беті HP шығармаған жабдықтың орнатылғанын көрсетеді.
- тонер картриджін пайдаланғанда түрлі мәселелер туындайды;
- Картридж үйреншікті түрінен өзгеше (мысалы, қорап HP қорабынан өзгеше).

Индекс

Таңбалар/Сандар

- 1 науа
 - кептелістер, жою 99
 - 1-науа
 - орны 2
 - салу 15
 - 2-науа
 - орны 2
 - салу 15
 - 3-науа
 - салу 15
- А**
- автоматты түрде дуплексті басып шығару (екі жағына)
 - Mac жүйесімен 43
 - Windows жүйесімен 31
 - ақауларды жою
 - USB байланысы 118
 - Windows ақаулары 125
 - желі ақаулары 119
 - кептелістер 98
 - қағазды беру ақаулары 98
 - сымды желі 119
 - сымсыз желі 121
 - тексеру парағы 84
 - ақауларды табу
 - ауыспалы USB баспа ақаулықтарын шешу 116
 - ақаулықтарды жою
 - Mac мәселелері 127
 - басқару тақтасының хабарлары 88
 - ақаулықты шешу
 - баяу жауап 115
 - жауап жоқ 114
 - ақпарат алу түймесі 7

- алаяқтықпен күрес веб-торабы 134
 - алдын ала орнатылған параметрлер (Mac) 43
 - алдыңғы қақпақ
 - орны 2
 - альбомдық бағдар өзгерту (Mac) 45
 - өзгерту (Windows) 36
 - анықтама, басқару тақтасы 87
 - анықтама түймесі және шамы сенсорлы экран басқару тақтасы 5
 - артқа жылжу түймесі сенсорлы экран басқару тақтасы 5
 - артқы есік
 - орны 3
 - артқы көрсеткі СКД басқару тақтасы 4
- Ә**
- әдепкі параметрлер, қалпына келтіру 86
 - әдепкі шлюз, параметр 61, 62
- Б**
- бағдар өзгерту (Mac) 45
 - өзгерту (Windows) 36
 - бағдарламалар жүктеп алу 60
 - Бағдарламалар мәзірі 60
 - бағдарламалық құрал HP Web Jetadmin 68
 - Mac жүйесінде жою 131
 - Mac жүйесіне арналған HP утилитасы 67

- Windows жүйесінде жою 130
- мәселелері 125
- басқару панелі мәзір картасы, басып шығару 8
- хабар түрлері 88
- басқару панелінің хабарлары, ақаулықтарды түзету 88
- басқару тақтасы анықтама 87
- Есептер мәзірі 8, 9
 - орны 2
 - түймешіктер мен шамдар 4
- басқару тақтасындағы сигналдық лампалар 4
- басқару тақтасындағы түймелер 4
- баспа құралы бет параққа (Mac) 45
- баспа сапасы жақсарту 107
- бас тарту түймесі сенсорлы экран басқару тақтасы 5
- СКД басқару тақтасы 4
- басып шығару USB сақтау керек жарақтарынан 55
- өнімнің есептері 8, 9
- параметрлер (Mac) 43
- басып шығару жұмысы параметрлерін тексеру 111
- басып шығару ортасы 110

басып шығару тапсырмасы
тоқтату (Mac) 49
тоқтату (Windows) 47
бет/парақ
таңдау (Windows) 34
бет бағдары
өзгерту (Mac) 45
өзгерту (Windows) 36
бет өлшемдері
лайықтау үшін құжаттарды
масштаптау (Mac) 46
лайықтау үшін құжаттарды
масштаптау (Windows) 39
бет параққа
Mac 45
Беттерді санау 8
Беттердің пайдаланылуы 8
бөлшек нөмірлері
тонер картриджі 134
бір параққа бірнеше бет
басып шығару (Windows) 34
бір парақта бірнеше беттер
Mac 45

В

Веб қызметтері
бағдарламалар 60
қосу 60
Веб қызметтері түймесі 7
Веб-тораптар
жабдықтарға тапсырыс
беру 133
веб-тораптар
алаяқтық туралы есептер
134

Д

дайындық шамы
сенсорлы экран басқару
тақтасы 5
СКД басқару тақтасы 4
драйверлер
алдын ала орнатылған
параметрлер (Mac) 43
бетердің пайдаланылуы 8
параметрлер (Mac) 43
параметрлерді өзгерту
(Mac) 26
параметрлерді өзгерту
(Windows) 24

дуплекстеу параметрлері,
өзгерту 63
дуплексті басып шығару (екі
жағына)
автоматты параметрлер
(Mac) 43
автоматты параметрлер
(Windows) 31
қолмен орнатылатын
параметрлер (Mac) 44
қолмен орнатылатын
параметрлер (Windows) 32

Е

екі жағына басып шығару
қолмен орнатылатын
параметрлер (Mac) 44
қолмен орнатылатын
параметрлер (Windows) 32
екі жақты басып шығару
қолмен орнатылатын
параметрлер (Mac) 44
қолмен орнатылатын
параметрлер (Windows) 32
Енгізілген веб-сервері
ашу 61, 62, 69
кілтсөзді өзгерту 69
есептер
Demo Page («Таныстыру
беті») 8
Menu Structure («Мәзір
құрылымы») 8
PCL6 Font List (PCL қаріптер
тізімі) 8
PCL Font List (PCL қаріптер
тізімі) 8
PS Font List (PCL қаріптер
тізімі) 8
Жабдықтар күйі: 8
Желілік аңдатпа 8
Конфигурация есебі 8
Қызмет беті 8
Пайдалану беті 8
ескерту шамы
сенсорлы экран басқару
тақтасы 5
СКД басқару тақтасы 4
есік ілмегі, орны 2

Ж

жабдық күйінің беті 8
жабдықтар
HP шығармаған 134
бөлшек нөмірлері 134
жасанды 134
күй, Mac жүйесіне арналған
HP утилитасымен көру 67
қайта пайдалану 76
тапсырыс беру 133, 134
төмен болғанда пайдалану
74
төменгі шек параметрлері
74
жабдықтарға тапсырыс беру
Веб-тораптар 133
жабдықтарды
тонер картриджені ауыстыру
77
жабдықтарды қайта пайдалану
76
жабдықтардың күй беті
басып шығару 108
жабдықтар түймесі 7
жарамды қағаз түрлері 14
жасанды жабдықтар 134
жасандылыққа қарсы
жабдықтар 134
жасыл шам 4
желі
конфигурациялау беті 8
кілтсөз, орнату 69
кілтсөз, өзгерту 69
өнімнің атауы, өзгерту 62
параметрлер, көру 61
параметрлер, өзгерту 61
сымсыз желіні тексеру 123
желі бөлігінің маскасы 61
желідегі анықтама, басқару
тақтасы 87
желілер
IPv4 мекенжайы 61, 62
әдепкі шлюз 61, 62
желі бөлігінің маскасы 61
өнімді орнату 58
параметрлер жөніндегі есеп
8
стандартты шлюз 61
ішкі желі маскасы 61, 62

желілік порт
орны 3
желіні басқару 61
желі түймесі 7

З

зауытта орнатылған әдепкі
параметрлер, қалпына
келтіру 86
зауытта орнатылған әдепкі
параметрлерді қалпына
келтіру 86

И

интерфейстік порттар
орны 3

К

картридж
ауыстыру 77
бөлшек нөмірлері 134
жабдықтар күйінің беті 8
картридждер
HP шығармаған 134
қайта пайдалану 76
сақтау 76
кептелу
санын қадағалау 8
кептелулер
орны 99
кептелістер
болдырмау 98
шығару науасы, тазарту 104
конфигурациялау беті 8
күй
HP утилитасы, Mac 67
жабдықтар, есепті басып
шығару 8
Негізгі экран, басқару
тақтасы 7
күту кідірісі
ажырату 71
қосу 71
кіріс науалары
салу 15
кіріс науасы
орны 2
салу 15

кітаптық бағдар
өзгерту (Mac) 45
өзгерту (Windows) 36
кітапшалар
басып шығару (Mac) 46
басып шығару (Windows) 40

Қ

қағаз
бет параққа (Mac) 45
кептелістер 98
қолдау көрсетілетін
өлшемдер 12
қолдау көрсетілетін түрлер
14
тапсырыс беру 134
таңдау 110
қағаз, мұқабалар
басып шығару (Mac) 46
басып шығару (Windows) 38
қағаз беріліміне қатысты
проблемаларды шешу 98
қағазды тартып алу ақаулары
шешу 98
қағаз жолы
тазалау 109
қағаз кептелуі
орындары 99
қағаз ортасы 110
қағаз өлшемдері
өзгертілмелі өлшемдерді
таңдау (Mac) 49
өзгертілмелі өлшемдерді
таңдау (Windows) 48
таңдау (Mac) 49
таңдау (Windows) 47
қағаз салу
кіріс науасы 15
қағаз тартып алу ақаулары
шешу 98
қағаз түрлері
таңдау (Mac) 45
таңдау (Windows) 37
қағаз түрі
параметрлерді тексеру 107
қалталар, шығыс
кептелістер, жою 104
қаріптер
тізімдер, басып шығару 8

қателіктер
бағдарламалық құрал 125
қателіктер туралы хабарлар,
басқару панелі 88
қауіпсіздік кабелінің ұяшығы
орны 3
қолданбалар түймесі 7
қосалқы құралдар
тапсырыс беру 134
қосымша керек-жарақтар
тапсырыс беру 133
қуат көзімен байланыс
орны 3
қуат түймесі
орны 2
қуатты ажыратудың күту уақыты
орнату 72
құжаттарды масштабтау
Mac 46
Windows 39
құжаттардың өлшемін өзгерту
Mac 46
Windows 39
құлып
өнім 69

М

мәзірлер, басқару панелі
карта, басып шығару 8
мұқабаларға арналған арнайы
қағаз
басып шығару (Mac) 46
басып шығару (Windows) 38
мұрағатқа жіберетін сапада
басып шығару
сенсорлы экран басқару
тақтасы 51
СКД басқару тақтасы 51
мұрағатқа жіберетін сапамен
басып шығару
жасау 51

Н

науа, шығыс
орны 2
науалар
кептелістер, жою 101, 103

қолдау көрсетілетін қағаз өлшемдері 12
қолдау көрсетілетін қағаз түрлері 14
негізгі бет түймесі 5
Негізгі экран, басқару тақтасы 7

О

орнату түймесі
сенсорлы экран басқару тақтасы 7
оң жақ көрсеткі
сенсорлы экран басқару тақтасы 5

Ө

өнім жай-күйі 7

П

параметрлер
драйвердің алдын ала орнатылған параметрлері (Mac) 43
драйверлер 24
драйверлер (Mac) 26
желілер жөніндегі есеп 8
зауытта орнатылған әдепкі параметрлер, қалпына келтіру 86

порттар

орны 3

принтер драйверлері таңдау 112

принтер драйверлері (Mac) параметрлер 43

параметрлерді өзгерту 26

принтер драйвері (Windows) қолдау көрсетілетін 22

принтердің драйверлері (Windows)

параметрлерді өзгерту 24

проблемалар шешу
басқару тақтасындағы хабарлар 88
тізімі 84

С

сақтау

тонер картридждері 76

сарғыш шам 4
сенсорлы экран басқару тақтасы

Негізгі экран 7

түймелер мен шамдар 5

сенсорлы экран дисплейі 5

сериялық нөмір

орны 3

СКД басқару тақтасы

түймешіктер мен шамдар 4

СКД шамы 4

сол жақ көрсеткі

сенсорлы экран басқару

тақтасы 5

СКД басқару тақтасы 4

стандартты шлюз, параметр 61

су таңбалар

басып шығару (Mac) 49

басып шығару (Windows) 48

сымсыз желі

ақауларды жою 121

сымсыз желі кедергісі 124

сымсыз желіні

диагностикалық тексеру 123

сымсыз желіні диагностикалық тексеру 123

сымсыз желі түймесі 7

сымсыз желі шамы 5

сілтеме жылдамдығының

параметрлері 63

Т

тазалау

қағаз жолы 109

тапсырыс беру

жабдықтар мен қосалқы

құралдар 134

Тасымалданатын USB порты

орны 2

тоқтату

басып шығару тапсырмасы

(Mac) 49

басып шығару тапсырмасы

(Windows) 47

тонер картридждері

HP шығармаған 134

қайта өңдеу 76

сақтау 76

тонер картриджі

ауыстыру 77

бөлшек нөмірлері 134

жабдықтар күйінің беті 8
зақымдарды тексеру 109
күйін тексеру 108

қақпақты босату, орны 2
төмен болғанда пайдалану 74

төменгі шек параметрлері 74

тонер картриджін ауыстыру 77

төте жолдар (Windows)

жасау 29

пайдалану 28

транспаранттар

жарамды түрлері 14

түймелер

Сенсорлы экран басқару

тақтасындағы 5

СКД басқару тақтасы 4

Ү

үлгі нөмірі

орны 3

үнемдеу параметрлері 71

Х

хабарлар, басқару панелі 88

хатқалталар

қолдау көрсетілетін

өлшемдер 12

Ш

шамдар

Сенсорлы экран басқару

тақтасындағы 5

СКД басқару тақтасындағы 4

шешу

ауыспалы USB баспа

ақаулықтарын шешу 116

шлюз, әдепкі параметрлер 61, 62

шлюз, стандартты параметр 61

шығару қалтасы

орны 2

І

Ішкі веб-сервер

желі параметрлерін өзгерту

61

өнімнің атауын өзгерту 62

ішкі желі маскасы 61, 62

A

AirPrint 54

E

EconoMode параметрлері 71

EconoMode параметрлерін
тексеру 111

H

HP ePrint

қызметін пайдалану 52
орнату 52, 53

HP PCL PCL 6 принтер драйвері
112

HP Reconfiguration Utility
желіні орнату 58

HP UPD PCL 5 принтер
драйвері 113

HP UPD PCL 6 басып шығару
драйвері 113

HP UPD PS баспа драйвері 112

HP Web Jetadmin 68

HP веб қызметтері
бағдарламалар 60
қосу 60

HP веб-қызметтері
қосу 52

HP енгізілген веб-сервері
ашу 61, 62, 69
кілтсөзді өзгерту 69

HP компаниясының алаяқтықпен
күрес веб-торабы 134

HP құрылғысының құралдар
жинағы, пайдалану 65

HP утилитасы, Mac 67

HP шығармаған жабдықтар 134

HP ішкі веб-сервері
желі параметрлерін өзгерту
61

өнімнің атауын өзгерту 62

I

IPv4 мекенжайы 61, 62

J

Jetadmin, HP Web 68

M

Mac

HP утилитасы 67

ақаулар, ақаулықтарды
жою 127

драйвер параметрлері 26,
43

Mac жүйесіне арналған

HP утилитасы

Bonjour 67

ашу 67

мүмкіндіктер 67

Mac жүйесінің бағдарламалық

құралын жою 131

N

n-up әдісімен басып шығару

Mac 45

n парақ басып шығару

таңдау (Windows) 34

O

OK түймесі 4

P

PCL қаріптер тізімі 8

PS қаріптер тізімі 8

R

Reports (Есептер) мәзірі 8, 9

S

service page (қызмет беті) 8

Setup («Орнату») түймесі 4

T

TCP/IP

IPv4 параметрлерін қолмен
реттеу 61, 62

U

USB (Кішірейту/үлкейту)
түймешігі 7

USB байланысы

ақауларды жою 118

USB кабелі, бөлшектің нөмірі
134

USB порты

орны 3

USB сақтау керек жаратары
басып шығарады 55

W

walk-up USB басып шығару 55

Windows

драйвер параметрлері 24

Windows бағдарламалық

құралын жою 130



CF270-91020

