

HP 筆記型電腦使用指南

© Copyright 2011 Hewlett-Packard
Development Company, L.P.

Bluetooth 是其所有人所擁有的商標，
Hewlett-Packard Company 已取得授權使
用。**SD** 標誌是其所有人的商標。

本文件包含的資訊可能有所變更，恕不另行
通知。**HP** 產品與服務的保固僅列於隨產品
及服務隨附的明確保固聲明中。本文件的任
何部份都不可構成任何額外的保固。**HP** 不
負責本文件在技術上或編輯上的錯誤或疏
失。

第二版：2011 年 4 月

第一版：2011 年 3 月

文件編號：643395-AB2

產品聲明

本指南說明大部分機型常用的功能。有些功
能可能無法在您的電腦上使用。

若要取得本指南中的最新資訊，請移至 **HP** 網
站，網址是 <http://www.hp.com/support>。

軟體條款

透過安裝、複製、下載或以其他方式使用本
電腦預先安裝的任何軟體產品，即表示您同
意受 **HP** 使用者授權合約 (**EULA**) 條款之約
束。如果您不接受這些授權條款，可於 14 天
內退回完整未使用的產品（含硬體與軟體），
並依據購買所在地的退款原則取得退款，此
為唯一的補償形式。

如需其他詳細資訊或要求電腦全額退款，請
連絡您當地的銷售據點（經銷商）。

安全警告注意事項

⚠ 警告！ 若要降低因熱所造成的損害或電腦過熱的可能性，請勿將電腦直接放在您的腿上或遮住電腦的通風口。請僅在穩固的平面上使用電腦。請不要讓其他堅硬表面（例如旁邊的選用印表機）或柔軟表面（例如枕頭、毯子或衣服）阻礙空氣流通。此外，作業期間也請不要讓 AC 變壓器接觸到皮膚或柔軟表面（例如枕頭、地毯或衣服）。使用者可存取的電腦與 AC 變壓器的表面溫度限制，符合 **International Standard for Safety of Information Technology Equipment (IEC 60950)** 的國際安全標準。

目錄

1 歡迎使用	1
尋找資訊	2
2 瞭解您的電腦	3
頂部	3
觸控板	3
指示燈	4
按鈕	5
按鍵	6
正面	8
右側	9
左側	10
顯示器	12
底部	13
3 網路	14
使用網際網路服務提供者 (ISP)	15
識別無線及網路狀態圖示	16
建立無線連線	16
開啓和關閉無線裝置	16
使用無線通訊按鈕	16
使用作業系統控制項	16
使用 WLAN	16
連線至現有的 WLAN	17
設定新的 WLAN	17
保護 WLAN	18
漫遊到另一個網路	18
使用 Bluetooth 無線裝置 (僅限特定機型)	19
連接至有線網路	19
使用數據機 (僅限特定機型)	19
連接數據機纜線	19

連接至特定國家/地區專用的數據機纜線轉接器	20
連線至區域網路 (LAN) (僅限特定機型)	20
4 鍵盤與指標裝置	22
使用鍵盤	22
識別快速鍵	22
使用鍵台	23
使用嵌入式數字鍵盤	24
開啓和關閉嵌入式數字鍵盤	25
切換嵌入式數字鍵盤上的按鍵功能	25
使用內建數字鍵台	25
使用選購的外接式數字鍵台	25
使用觸控板	26
關閉及開啓觸控板	26
瀏覽	27
選取	27
使用觸控板的手勢	27
捲動	28
夾捏/縮放	28
設定指標裝置偏好設定	28
5 多媒體	29
使用媒體活動鍵	29
使用音訊功能	30
調整音量	31
檢查音訊功能	32
使用網路攝影機 (僅限特定機型)	32
使用視訊裝置	33
VGA	33
連接 HDMI 裝置 (僅限特定機型)	34
設定 HDMI 的音訊 (僅限特定機型)	35
6 電源管理	36
電腦關機	36
設定電源選項	36
使用省電狀態	36
啓動和結束暫停狀態	37
啓動和結束休眠	37
使用電源圖示	38
使用電源管理	38

檢視目前的電源管理設定	38
變更目前的電源管理設定	38
使用電池電力	38
顯示剩餘的電池電量	38
裝入或取出電池	39
電池充電	40
將電池壽命延長到最極限	41
管理低電池電力	41
識別電池電力不足	41
解決電池電力不足的方法	42
可以使用外部電源時解決電池電力不足的方法	42
可以使用已充電的電池時解決電池電力不足的方法	42
沒有電源可以使用時解決電池電力不足的方法	42
電腦無法結束休眠時解決電池電力不足的方法	42
節省電池電力	42
存放電池	42
用過電池處置方式	43
更換電池	43
使用外部的 AC 電源	43
測試 AC 變壓器	44
7 磁碟機/光碟機	45
處理磁碟機/光碟機	45
更換或升級硬碟	46
取出硬碟	46
安裝硬碟	48
使用光碟機（僅限特定機型）	50
識別已安裝的光碟機	50
插入光碟	50
托盤式	50
取出光碟	51
托盤式	51
當光碟托盤正常開啓時	51
當光碟托盤無法開啓時	51
8 外接式記憶卡和裝置	53
使用數位媒體插槽卡片（僅限特定機型）	53
插入數位卡	53
取出數位記憶卡	54
使用 ExpressCard（僅限特定機型）	55

設定 ExpressCard	55
插入 ExpressCard	56
取出 ExpressCard	57
使用 USB 裝置	57
連接 USB 裝置	58
拔除 USB 裝置	58
使用選用的外接式裝置	59
使用選用的外接式磁碟機/光碟機	59
9 記憶體模組	60
10 安全性	65
保護電腦	65
使用密碼	66
在作業系統中設定密碼	66
在 Computer Setup 中設定密碼	66
管理管理員密碼	67
輸入管理員密碼	67
管理開機密碼	67
輸入開機密碼	68
使用防火牆軟體	68
安裝選用的安全纜線	69
11 備份與復原	70
執行系統復原	71
備份您的資訊	72
12 Computer Setup	73
啓動 Computer Setup	73
使用 Computer Setup	73
在 Computer Setup 中瀏覽和選擇	73
還原 Computer Setup 出廠設定	74
更新 BIOS	74
確定 BIOS 版本	75
下載 BIOS 更新檔	75
附錄 A 疑難排解與支援	76
疑難排解	76
電腦無法啓動	76
電腦螢幕一片空白	76

軟體運作異常	76
電腦已開啓但沒有回應	77
電腦過熱	77
外接式裝置沒有作用	77
無線網路連線沒有作用	77
取出 CD 或 DVD 時無法開啓光碟托盤	78
電腦偵測不到光碟機	79
光碟無法播放	79
無法在外接式顯示器上觀賞影片	79
燒錄光碟的程序沒有開始進行，或是在完成前停止	80
連絡客戶支援中心	80
標籤	81
附錄 B 清潔您的電腦	82
清潔產品	82
附錄 C 規格	83
輸入電源	83
操作環境	84
附錄 D 靜電釋放	85
索引	86

1 歡迎使用

本章包含下列一節：

- [尋找資訊](#)

當您設定與註冊電腦之後，請採取下列步驟：

- **連線到網際網路** — 設定有線或無線網路，讓您可以連線到網際網路。如需詳細資訊，請參閱 [位於第 14 頁的網路](#)。
- **瞭解您的電腦** — 瞭解您電腦的功能。如需其他資訊，請參閱 [位於第 3 頁的瞭解您的電腦](#)和 [位於第 22 頁的鍵盤與指標裝置](#)。
- **尋找已安裝的軟體** — 存取電腦上預先安裝的軟體清單。選取「**電腦 (Computer)**」>「**更多應用程式 (More Applications)**」。便會顯示預先安裝的軟體清單。

 **附註：** 如需使用本電腦隨附軟體的詳細資料，請選取「**電腦 (Computer)**」>「**說明 (Help)**」。您也可以參閱軟體製造商的指示，這些指示可能會隨附於軟體或在製造商網站提供。

- **更新程式與驅動程式** — 定期將程式與驅動程式更新為最新版本。您的電腦註冊之後，便會自動更新為最新版本。註冊時，您可以選擇在有更新時接收自動通知。作業系統更新的自動通知有效期間為 90 天。您也可以前往 <http://www.hp.com/support> 從 HP 下載更新。

尋找資訊

電腦隨附數項資源，可協助您執行各種工作。

資源	相關資訊
《快速設定》海報	<ul style="list-style-type: none">設定電腦識別電腦組件
Linux 說明 若要存取「Linux 說明」，請選取「 電腦 (Computer) 」>「 說明 (Help) 」。	<ul style="list-style-type: none">電腦軟體電腦設定連線至網際網路電腦公用程式
《法規、安全與環境公告》 若要存取公告，按一下桌面上的「 HP 文件 (HP Documents) 」圖示。	<ul style="list-style-type: none">法規與安全資訊電池處置方式資訊
《安全與舒適操作指南》 若要存取此指南： 請按一下桌面上的「 HP 文件 (HP Documents) 」圖示。 - 或 - 請前往 http://www.hp.com/ergo 。	<ul style="list-style-type: none">正確的工作站設定、姿勢、健康和工作習慣電子和機械安全資訊
《Worldwide Telephone Numbers》（全球電話號碼）小冊子 此小冊子隨附於您的電腦。	HP 支援電話號碼
HP 網站 若要存取此網站，請前往 http://www.hp.com/support 。	<ul style="list-style-type: none">支援資訊訂購零件與尋找其他協助軟體、驅動程式及 BIOS 更新裝置可用的配件
有限保固* 若要存取此保固： 請按一下桌面上的「 HP 文件 (HP Documents) 」圖示。 - 或 - 請前往 http://www.hp.com/go/orderdocuments 。	保固資訊
<p>*您可以在您電腦上的電子指南及/或包裝盒內提供的 CD/DVD 上找到適合您產品且明確提供的 HP 有限保固。部分國家/地區會在包裝盒中提供列印好的「HP 有限保固」。若您所在的國家/地區未提供書面格式的保固文件，則可在 http://www.hp.com/go/orderdocuments 上申請一份，或寫信至以下地址索取：</p> <ul style="list-style-type: none">北美：Hewlett-Packard, MS POD, 11311 Chinden Blvd, Boise, ID 83714, USA歐洲、中東和非洲：Hewlett-Packard, POD, Via G. Di Vittorio, 9, 20063, Cernusco s/Naviglio (MI), Italy亞太地區：Hewlett-Packard, POD, P.O. Box 200, Alexandra Post Office, Singapore 911507 <p>請附上您的產品編號、保固期（位於序號標籤上）、姓名以及郵寄地址。</p>	

2 瞭解您的電腦

本章包含下列各節：

- [頂部](#)
- [正面](#)
- [右側](#)
- [左側](#)
- [顯示器](#)
- [底部](#)

頂部

觸控板

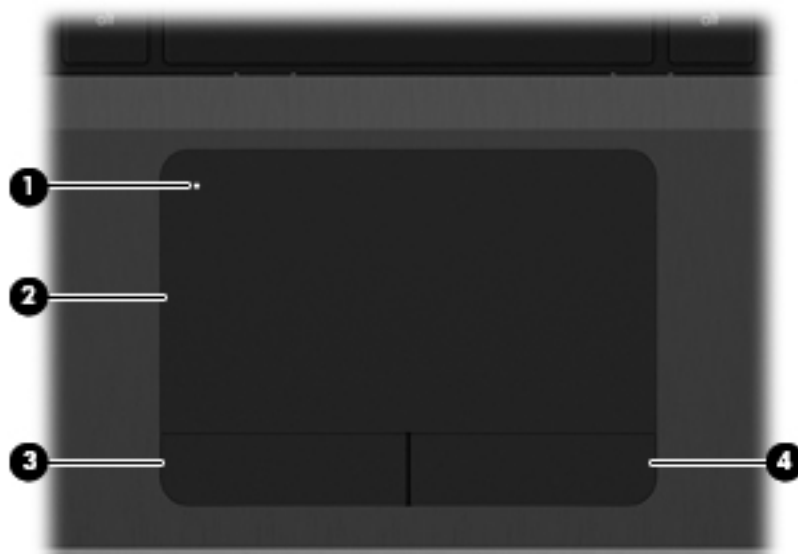

組件	說明	
(1)	觸控板開啓/關閉按鈕	開啓及關閉觸控板。
(2)	觸控板	移動指標，並選擇或啓動螢幕上的項目。

組件	說明
(3) 左觸控板按鈕	功能類似外接式滑鼠的左鍵。
(4) 右觸控板按鈕	功能類似外接式滑鼠的右鍵。

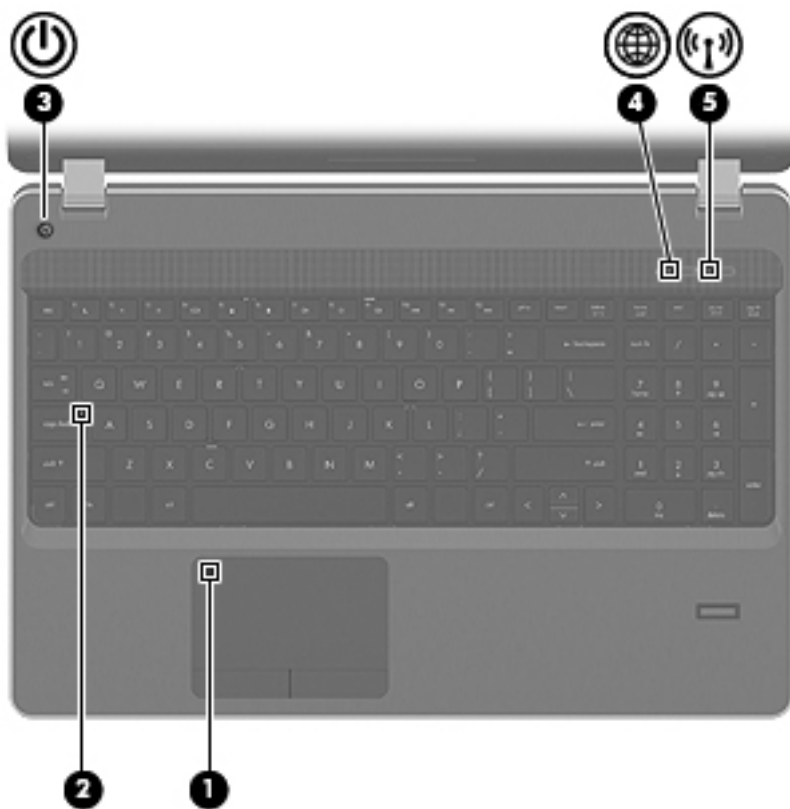

指示燈

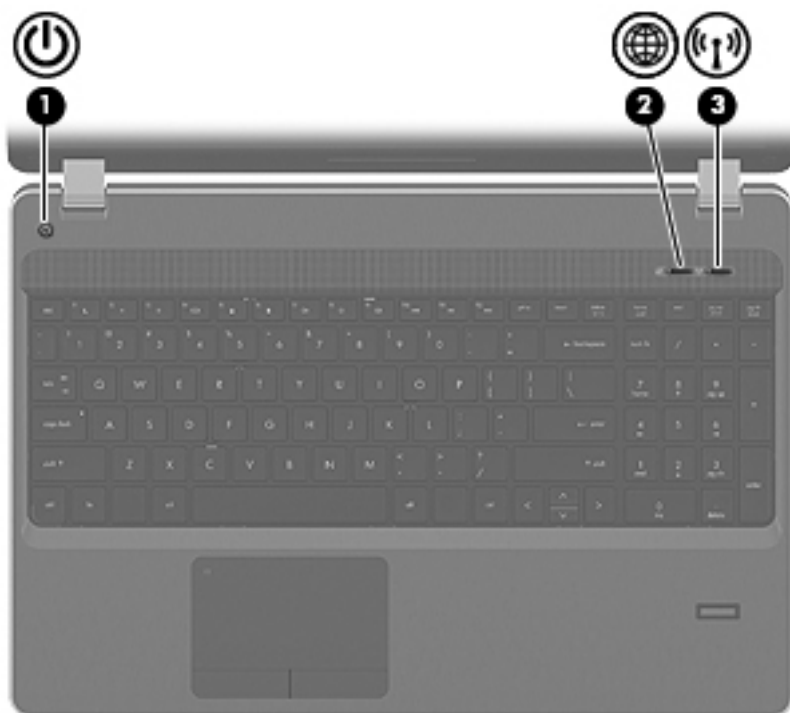

組件	說明
(1) 觸控板指示燈	<ul style="list-style-type: none"> 琥珀色：觸控板已關閉。 熄滅：觸控板已開啓。
(2) 大寫鎖定 (Caps Lock) 指示燈	<ul style="list-style-type: none"> 白色：大寫鎖定 (Caps Lock) 功能已開啓。 熄滅：大寫鎖定 (Caps Lock) 功能已關閉。
(3) 電源指示燈	<ul style="list-style-type: none"> 亮起：電腦已開啓。 閃爍：電腦處於「暫停」狀態。 熄滅：電腦已關機或處於「休眠」狀態。
(4) 網頁瀏覽器指示燈	亮起：啓動 Firefox 瀏覽器。
(5)  無線通訊指示燈	<ul style="list-style-type: none"> 白色：已開啓內建無線裝置（例如無線區域網路 (WLAN) 裝置和/或 Bluetooth® 裝置）。 琥珀色：所有無線裝置都已關閉。

按鈕



組件	說明
(1)  電源按鈕	<ul style="list-style-type: none">• 如果電腦關機，按下按鈕可啓動電腦。• 如果電腦已啓動，短暫按下按鈕可啓動「暫停」狀態。• 如果電腦處於「暫停」狀態，短暫按下按鈕可離開「暫停」狀態。• 如果電腦處於「休眠」狀態，短暫按下按鈕可離開「休眠」狀態。 <p>如果電腦停止回應，而且作業系統關機程序無效，請按住電源按鈕至少 5 秒鐘，即可關閉電腦。</p> <p>若要進一步了解電源設定，請選取「電腦 (Computer)」>「控制中心 (Control Center)」>「系統 (System)」>「電源管理 (Power Management)」。</p>
(2) 網頁瀏覽器按鈕	啓動 Firefox 瀏覽器。
(3)  無線通訊按鈕	啓動或關閉無線通訊功能，但不會建立無線連線。

按鍵

 **附註：** 請參閱和您電腦最相符的圖例。

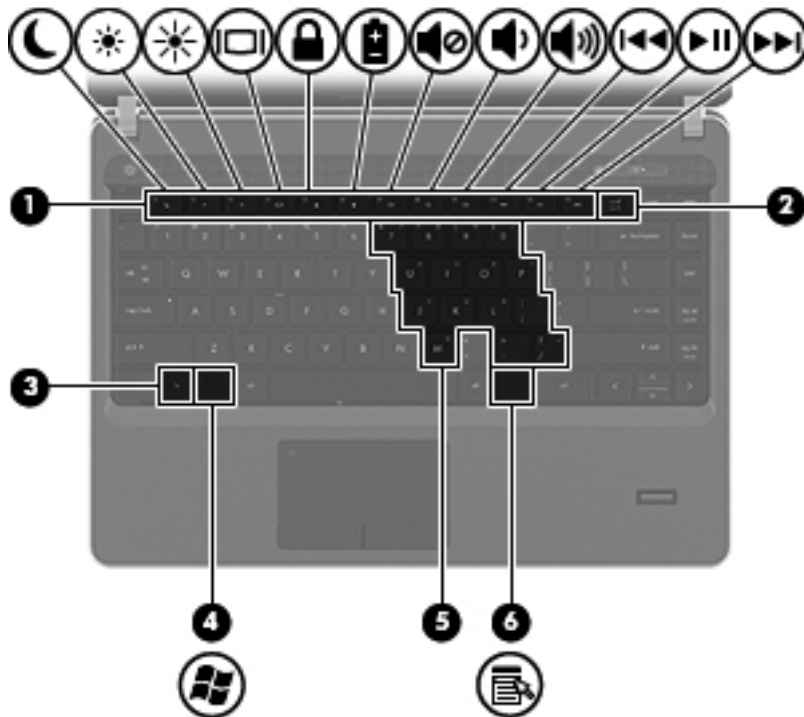

組件	說明
(1) 功能鍵	與 fn 鍵同時按下時，可執行常用的系統功能。
(2) num lk 鍵	與 fn 鍵同時按下時，可啓用/停用嵌入式數字鍵盤。
(3) fn 鍵	同時按下功能鍵、 num lk 鍵或 esc 鍵時，可執行常用的系統功能。
(4) 電腦鍵	顯示「電腦 (Computer)」功能表。
(5) 嵌入式數字鍵盤按鍵	與 fn 和 num lk 鍵一起按下時，可以像外接式數字鍵盤上的按鍵一樣使用。
(6) 功能表鍵	顯示使用中程式的捷徑功能表（與快顯功能表相同）。

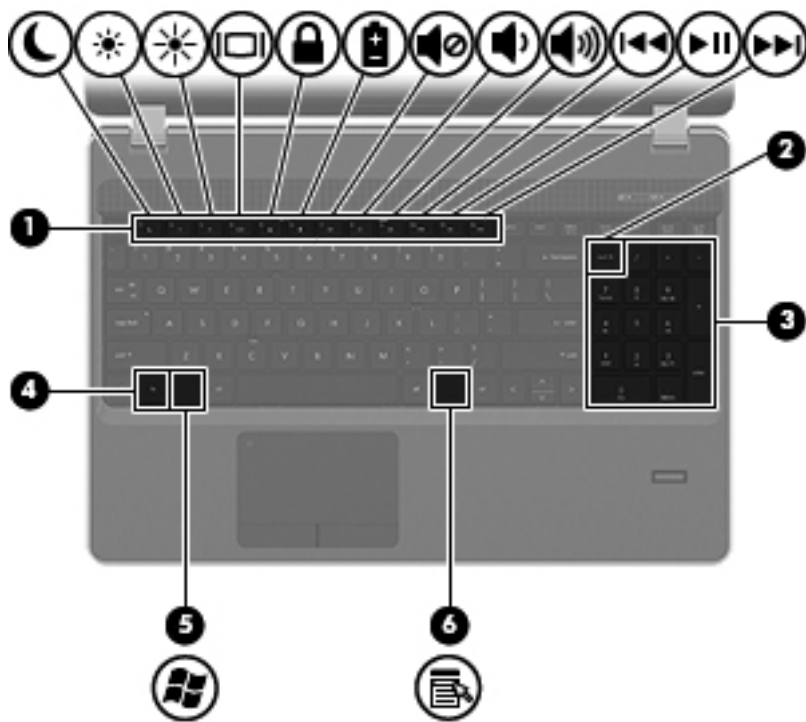

組件		說明
(1)	功能鍵	與 fn 鍵同時按下時，可執行常用的系統功能。
(2)	num lk 鍵	與 fn 鍵同時按下時，可啟用/停用嵌入式數字鍵台。
(3)	內建數字鍵台	該鍵台啟用後，其按鍵就可以當成外接式數字鍵台使用。
(4)	fn 鍵	同時按下功能鍵、 num lk 鍵或 esc 鍵時，可執行常用的系統功能。
(5)	電腦鍵	顯示「電腦 (Computer)」功能表。
(6)	功能表鍵	顯示使用中程式的捷徑功能表（與快顯功能表相同）。

正面



組件	說明
(1)  磁碟機指示燈	<ul style="list-style-type: none">• 白色：正在存取硬碟或光碟機。• 琥珀色：HP 3D DriveGuard 已暫停硬碟的運作。
(2) 讀卡機	支援下列數位記憶卡格式： <ul style="list-style-type: none">• Memory Stick Pro• Memory Stick Duo Pro• MultiMediaCard• MultiMediaCard Micro• Secure Digital (SD) 記憶卡• Secure Digital (SD) 記憶卡 Micro
(3)  音訊輸出（耳機）接頭	連接選購的耳機、耳塞式耳機、頭戴式耳機或電視音訊。 警告！ 為降低對人體造成傷害的風險，請在戴上耳機、耳塞式耳機或頭戴式耳機前先調整音量。如需其他安全性資訊，請參閱《法規、安全與環境公告》。 附註： 當裝置連接到接頭時，電腦喇叭會停用。
(4)  音訊輸入（麥克風）接頭	連接選用的電腦頭戴式耳機麥克風、立體聲麥克風或單聲道麥克風。

右側

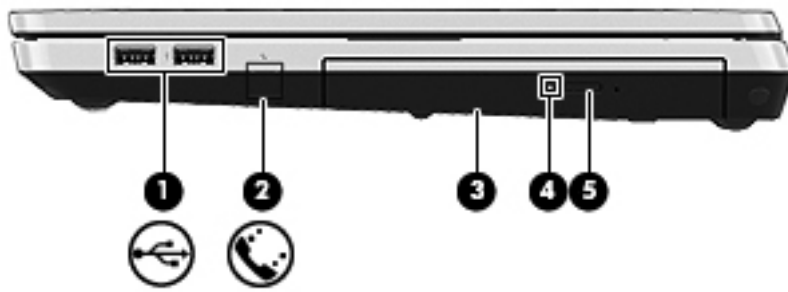

組件		說明
(1)		USB 連接埠（兩個） 連接選用的 USB 裝置。
(2)		RJ-11（數據機）接頭（僅限特定機型） 連接數據機纜線。
(3)		光碟機 讀取及寫入（僅限特定機型）光碟。
(4)		光碟機指示燈 光碟機使用中時亮起。
(5)		光碟機退出按鈕 退出光碟機。

左側

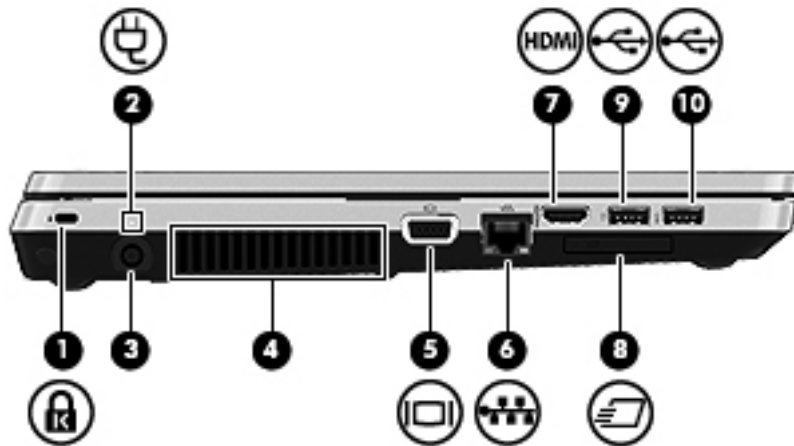

組件	說明
(1)  安全纜線鎖孔	將選用的安全纜線接到電腦。 附註： 安全纜線的目的在於遏阻，但不能避免電腦遭受不當處理或失竊。
(2)  AC 變壓器指示燈	<ul style="list-style-type: none">• 白色：電腦已連接至外部電源，且電池已充飽電力 90 到 99%。• 琥珀色：電腦已連接至外部電源，且電池已充飽電力 0 到 90%。• 閃爍琥珀色：電池是唯一的電力來源且電池電力已不足。當電池電力嚴重不足時，電池指示燈會快速閃爍。• 熄滅：電池已充飽電力。 附註： 如果將電腦連接至外部電源，當電腦中所有電池均充飽電力時，指示燈將會熄滅。如果未將電腦連接至外部電源，則在電池達到電力不足等級前，指示燈仍會保持熄滅狀態。
(3) 電源接頭	連接 AC 變壓器。
(4) 通風孔	使空氣流通以冷卻內部組件。 附註： 電腦風扇會自動啓動，以冷卻內部組件並防止過熱。在日常操作時，內部風扇間歇啓動和關閉是正常現象。
(5)  外接式顯示器連接埠	連接外接式 VGA 顯示器或投影機。
(6)  RJ-45（網路）接頭	連接網路線。
(7)  HDMI 埠	連接選用的音訊或視訊裝置，例如高畫質電視或任何相容的數位或音訊組件。
(8) ExpressCard 插槽	讀取並寫入 ExpressCard。

組件	說明
(9)  USB 連接埠	連接選用的 USB 裝置。
(10)  USB 連接埠	連接選用的 USB 裝置。

顯示器

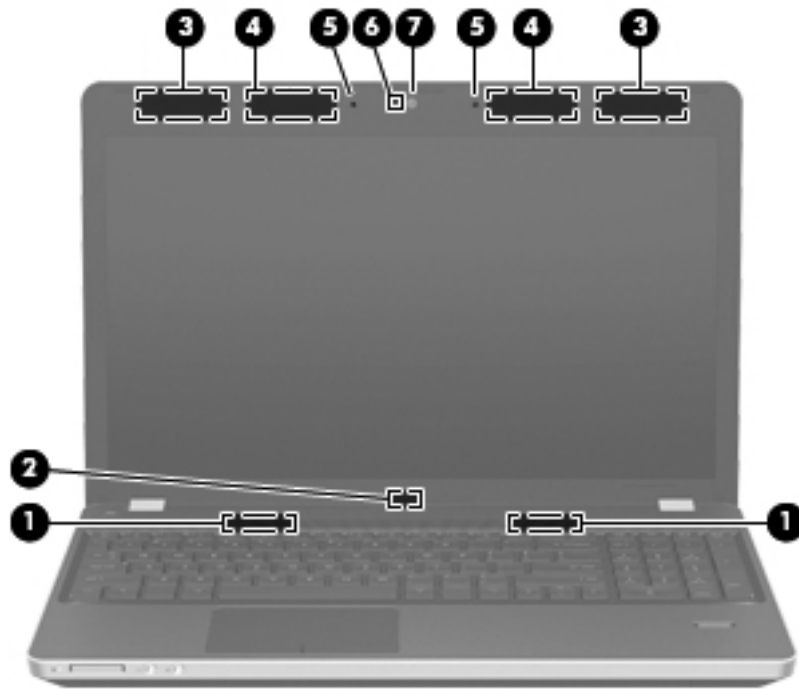

組件	說明
(1) 喇叭（兩個）	發出音效。
(2) 內建顯示器開關	當電源開啓時，闔上顯示器會關閉顯示器或啓動「暫停」狀態。 附註： 從電腦外部看不到顯示器開關。
(3) WWAN 天線（兩條）*（僅限特定機型）	傳送及接收無線訊號，以和無線廣域網路 (WWAN) 通訊。
(4) WLAN 天線（兩條）*	傳送及接收無線訊號，以和無線區域網路 (WLAN) 通訊。
(5) 內建麥克風（1 或 2 個，視機型而定）	錄製音效。
(6) 網路攝影機指示燈（僅限特定機型）	亮起：網路攝影機使用中。
(7) 網路攝影機（僅限特定機型）	錄製視訊和擷取靜態相片。

*從電腦外部看不到天線。為發揮最佳傳輸效果，請將天線周圍的障礙物移開。若要瞭解無線法規的注意事項，請參閱《法規、安全與環境公告》中適用於您所在國家/地區的部分。

底部

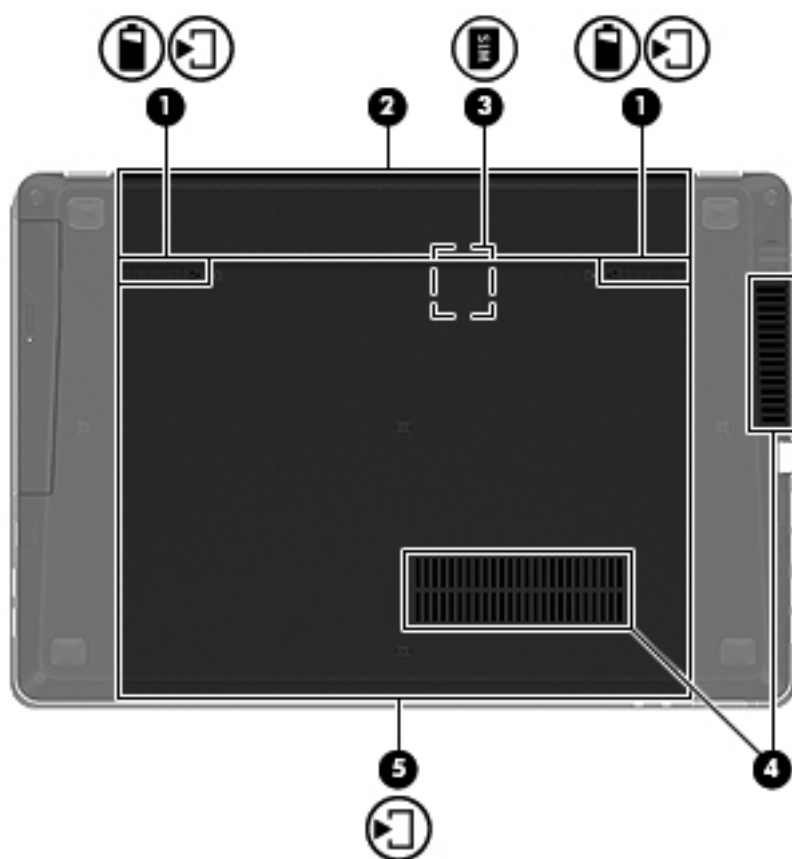

組件	說明
(1) 	電池和存取蓋釋放門 從電池插槽釋放電池，然後從電腦釋放存取蓋。
(2)	電池插槽 容納電池。
(3)	SIM 插槽 包含無線訂閱者身分識別模組 (SIM) (僅限特定機型)。SIM 插槽位於電池插槽內側。
(4)	通風孔 (兩個) 使空氣流通以冷卻內部組件。 附註： 電腦風扇會自動啟動，以冷卻內部組件並防止過熱。在日常操作時，內部風扇間歇啟動和關閉是正常現象。
(5) 	硬碟插槽 包含硬碟、無線 LAN 模組插槽，以及記憶體模組插槽。 注意： 若要防止系統停止回應，更換無線模組時，請務必以您所在國家/地區管制無線裝置之政府機構授權使用於電腦的產品進行更換。如果在更換模組後出現警告訊息，請移除此模組以還原電腦的功能。

3 網路

本章包含下列各節：

- [使用網際網路服務提供者 \(ISP\)](#)
- [識別無線及網路狀態圖示](#)
- [建立無線連線](#)
- [使用 WLAN](#)
- [使用 Bluetooth 無線裝置 \(僅限特定機型\)](#)
- [連接至有線網路](#)

您的電腦可能支援下列其中一種或兩種網際網路存取類型：

- 無線 — 針對行動網際網路存取，您可以使用無線連線。請參閱 [位於第 17 頁的連線至現有的 WLAN](#) 或 [位於第 17 頁的設定新的 WLAN](#)。
- 有線 — 您可以透過連線到有線網路來存取網際網路。如需連線到有線網路的資訊，請參閱 [位於第 19 頁的連接至有線網路](#)。

 **附註：** 網際網路硬體與軟體功能會依電腦機型與您所在的位置而有所不同。

使用網際網路服務提供者 (ISP)

您必須先建立 ISP 帳戶，才能連線到網際網路。請連絡當地的 ISP 以購買網際網路服務和數據機。ISP 可協助您設定數據機、安裝網路線以連接無線電腦與數據機，並測試網際網路服務。

 **附註：** 您的 ISP 將會提供使用者 ID 與密碼供您存取網際網路。請記錄此資訊，並妥善存放。

識別無線及網路狀態圖示

圖示	名稱	說明
	無線通訊 (連線)	表示一個或多個無線裝置已開啓。
	網路連線 (已連線)	指出已連線且作用中的有線網路。如果有線和無線連線都是作用中，作業系統便會使用有線連線，因為它速度較快。
	網路連線 (已中斷連線)	指出未連線的有線和無線網路。

建立無線連線

您的電腦配備有一或多個下列無線裝置：

- 無線區域網路 (WLAN) 裝置
- Bluetooth® 裝置

開啓和關閉無線裝置

使用無線通訊按鈕

使用無線通訊按鈕可同時關閉或開啓無線網路控制器和 Bluetooth 控制器。它們可以透過「控制中心 (Control Center)」或 Computer Setup 個別進行控制。

 **附註：** 如需識別電腦上無線通訊按鈕位置的資訊，請參閱 [位於第 3 頁的瞭解您的電腦](#)。

使用作業系統控制項

若要啓用或停用無線或有線網路裝置：

1. 在工作列最右邊的通知區域中的「**網路連線 (Network Connection)**」圖示上按一下滑鼠右鍵。
2. 若要啓用或停用下列其中一項裝置，請選取或清除下列其中一個選項：
 - 「**啓用網路 (Enable Networking)**」 (所有網路裝置)
 - 「**啓用無線通訊 (Enable Wireless)**」

使用 WLAN

無線連線會將電腦連線至 Wi-Fi 網路 (或稱 WLAN)。WLAN 是由許多透過無線路由器或無線存取點連結的電腦和配件所組成。

連線至現有的 WLAN

1. 確認 WLAN 裝置已開啓。

 **附註：** 請參閱 [位於第 3 頁的瞭解您的電腦](#)，以取得識別電腦上無線通訊按鈕和無線通訊指示燈位置的相關資訊。

2. 按一下工作列最右邊的通知區域中的「**網路連線 (Network Connection)**」圖示。

可用的無線網路會列在「**無線網路 (Wireless Networks)**」下方。

3. 按一下所需的無線網路。

如果網路為啓用安全性的 WLAN，系統會提示您輸入網路安全密碼。輸入密碼，然後按一下「**確定 (OK)**」以完成連線。

 **附註：** 若要連線到未自動偵測到的網路，請按一下「**網路連線 (Network Connection)**」圖示，然後選取「**連線至隱藏的無線網路 (Connect to Hidden Wireless Network)**」。輸入 ESSID 資訊，然後設定加密參數。

 **附註：** 如果沒有列出 WLAN，而您的網路也沒有隱藏，即表示您不在無線路由器或存取點的範圍內。

如果您沒有看到要連線的網路，請在工作列最右邊的通知區域中的「**網路連線 (Network Connection)**」圖示上按一下滑鼠右鍵，然後按一下「**編輯連線 (Edit Connections)**」。

設定新的 WLAN

需要的設備：

- 寬頻數據機 (DSL 或者有線寬頻數據機) **(1)** 和向網際網路服務提供者 (ISP) 購買的高速網際網路服務
- 無線路由器 (需另外購買) **(2)**
- 無線電腦 **(3)**

下列圖例顯示連線網際網路的無線網路安裝範例。

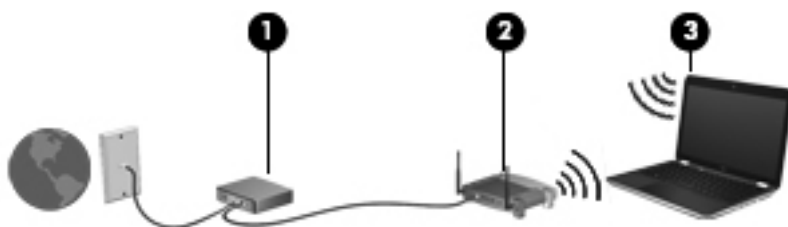

 **附註：** 某些纜線數據機包含內建路由器。請向您的 ISP 查詢以瞭解您是否需要個別的路由器。

 **附註：** 設定無線連線時，務必確認電腦和無線路由器已經同步。若要同步電腦和無線路由器，請先關閉再開啓電腦和無線路由器。

隨著網路的成長，可將其他無線和有線電腦連接至網路，以存取網際網路。

如需設定 WLAN 的說明，請參閱您的路由器製造商或 ISP 提供的資訊。

保護 WLAN

當您設定 WLAN 或存取現有的 WLAN 時，請務必啓用安全功能以保護您的網路免遭未經授權的存取。在公共區域的 WLAN，如咖啡廳與機場等的「無線上網據點」(Hotspot) 可能未提供任何安全性。如果您擔心電腦在無線上網據點的安全性，請將網路活動限制在查閱非機密性的電子郵件與基本的網際網路瀏覽。

無線訊號會傳到網路外，所以其他 WLAN 裝置能擷取到未受保護的訊號。您可以使用下列預防措施來保護您的 WLAN：

- **使用防火牆** — 檢查傳送到您網路的資料和對資料的要求，並捨棄任何可疑項目。防火牆有軟體與硬體兩種。某些網路同時使用兩種類型。
- **將您的資料加密** — Wi-Fi 保護存取 (WPA 和 WPA2) 會加密與解密透過網路傳輸的資料。WPA 使用暫時金鑰完整通訊協定 (TKIP) 為每個封包動態產生新的金鑰。它也會為網路上的每台電腦產生不同的金鑰組。有線等位私密 (WEP) 會加密資料後再使用 WEP 金鑰進行傳輸。沒有正確的金鑰，他人就無法使用 WLAN。

漫遊到另一個網路

當您將電腦移至另一個 WLAN 的範圍時，作業系統會嘗試連接至該網路。如果嘗試成功，您的電腦會自動連線至新網路。如果作業系統無法辨識新網路，請依照原先連接 WLAN 的相同程序加以執行。

使用 Bluetooth 無線裝置（僅限特定機型）

Bluetooth 裝置提供短距離無線通訊，以取代傳統上連結下列電子裝置的實體纜線連接：

- 電腦
- 電話
- 音訊裝置

Bluetooth 的強大功能在於能夠同步化電腦和無線裝置之間的資訊傳輸。Bluetooth 與作業系統的限制是無法同時連接兩部以上的電腦，讓它們透過 Bluetooth 共用網際網路。

Bluetooth 裝置提供對等式功能，可讓您設定 Bluetooth 裝置的個人區域網路 (PAN)。如需組態與使用 Bluetooth 裝置的詳細資訊，請參閱 Bluetooth 軟體「說明」。

連接至有線網路

使用數據機（僅限特定機型）

您必須使用 6 接腳的 RJ-11 數據機纜線（需另外購買）將數據機連接到類比電話線。在某些國家/地區還需要特定的數據機纜線轉接器。數位 PBX 系統的接頭與類比式電話接頭相似，但無法與數據機相容。

⚠ 警告！ 為降低電擊、火災或損壞設備的風險，請勿將數據機或電話線插入 RJ-45（網路）接頭。

如果數據機纜線含有可防止電視和無線電接收干擾的雜訊抑止迴路 (1)，請將纜線的迴路端 (2) 朝向電腦。



連接數據機纜線

1. 將數據機纜線插入電腦上的數據機接頭 (1)。

2. 將數據機纜線插入 RJ-11 電話線插座 (2)。

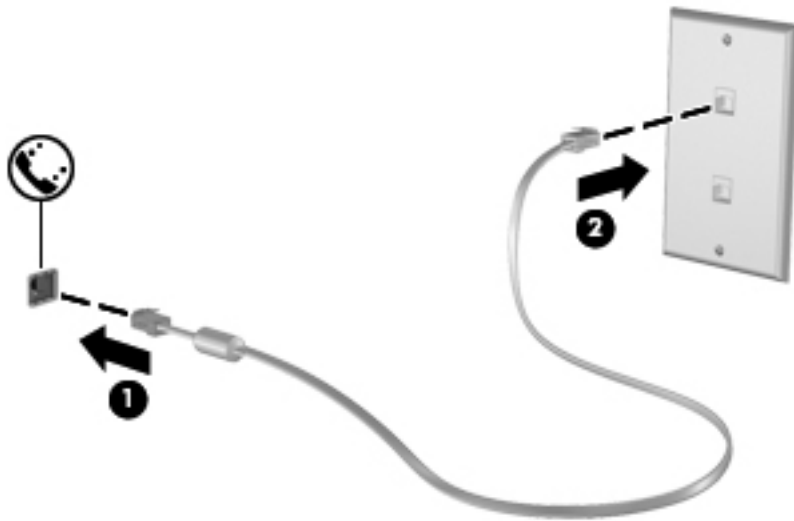

連接至特定國家/地區專用的數據機纜線轉接器

電話接頭因國家/地區而異。在您離開電腦購買地到其他國家/地區時，若要使用數據機和數據機纜線，您必須取得該特定國家/地區專用的數據機纜線轉接器。

如果要將數據機連接至沒有 RJ-11 電話接頭的類比電話線，請遵循下列步驟：

1. 將數據機纜線插入電腦上的數據機接頭 (1)。
2. 將數據機纜線插入數據機纜線轉接器 (2)。
3. 將數據機纜線轉接器 (3) 插入電話線插座。

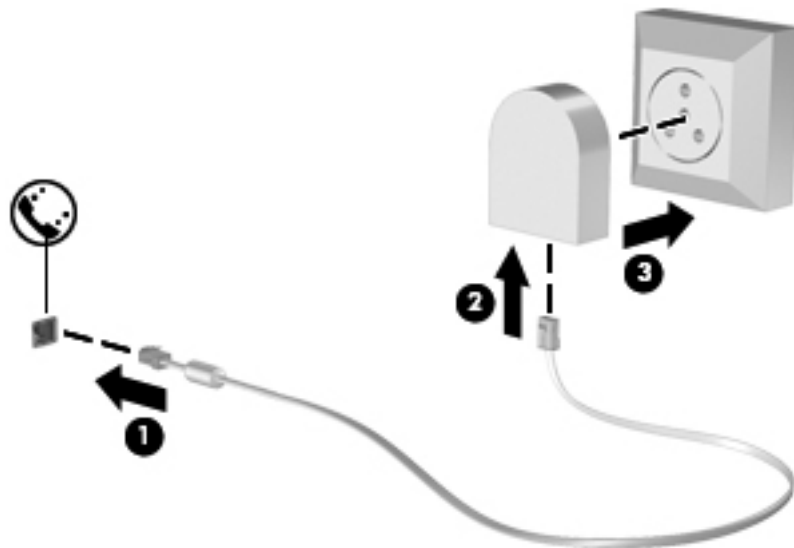

連線至區域網路 (LAN) (僅限特定機型)

連接至區域網路 (LAN) 需要 8 接腳 RJ-45 網路線 (需另外購買)。如果網路線含有可防止電視和無線電接收干擾的雜訊抑止迴路 (1)，請將纜線的迴路端 (2) 朝向電腦。



若要連接網路線：

1. 將網路線插入電腦上的網路接頭 (1)。
2. 將纜線的另一端插入牆上的網路接頭 (2)。

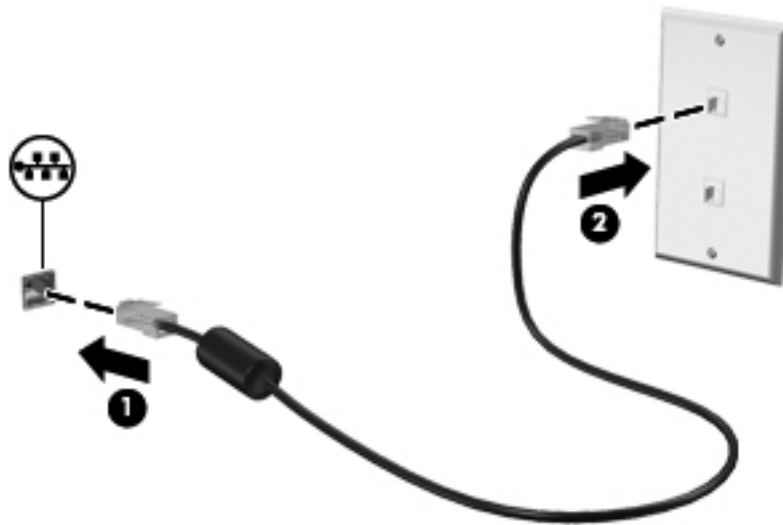

⚠ 警告！ 為降低電擊、火災或損壞設備的風險，請勿將數據機或電話線插入 RJ-45（網路）接頭。

4 鍵盤與指標裝置

本章包含下列各節：

- [使用鍵盤](#)
- [使用觸控板](#)

使用鍵盤

識別快速鍵

快速鍵是 **fn** 鍵 (1) 與某個功能鍵 (2) 的組合。

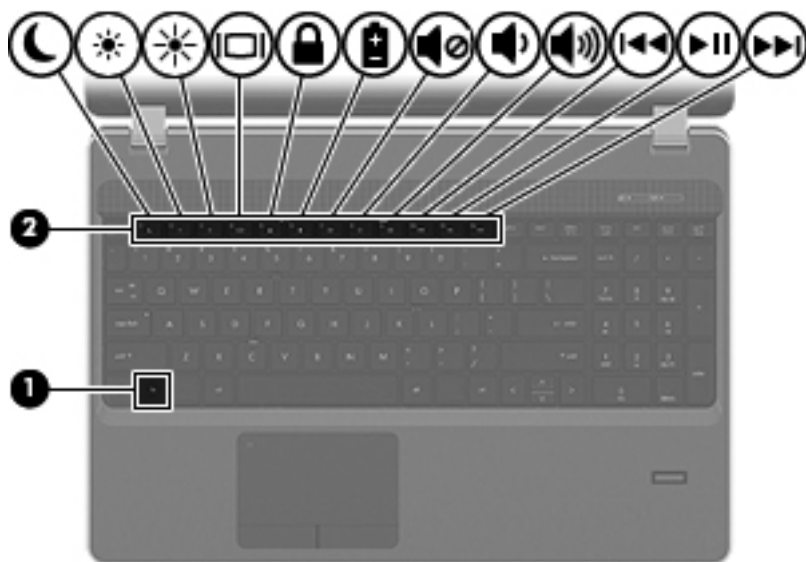

若要使用快速鍵：

- ▲ 短暫按下 **fn** 鍵，再短暫按下快速鍵組合的第二個鍵。

快速鍵組合	說明
 fn+f1	<p>啓動「暫停」，這會將您的資訊儲存在系統記憶體中。顯示器和其他系統組件會關閉並節省電力。</p> <p>若要結束暫停狀態，請短暫按下電源按鈕。</p> <p>注意： 爲了降低資訊遺失的風險，請在啓動「暫停」之前儲存您的工作。</p> <p>附註： 如果電腦在「暫停」狀態下發生電池電力嚴重不足，就會啓動「休眠」，而儲存在記憶體中的資訊也會儲存至硬碟。</p> <p>您可以變更 fn+f1 快速鍵的功能。例如，您可以將 fn+f1 快速鍵設定爲啓動「休眠」而非「暫停」。</p>
 fn+f2	調低螢幕亮度等級。
 fn+f3	調高螢幕亮度等級。
 fn+f4	<p>切換連接至系統的顯示器裝置間的螢幕影像。例如，如果已將顯示器連接至電腦，則按下 fn+f4 鍵時，即可將螢幕影像在電腦顯示幕和顯示器之間進行切換，以便同時在電腦和顯示器上顯示影像。</p> <p>大多數外接式顯示器都使用外接式 VGA 視訊標準，從電腦接收視訊資訊。fn+f4 快速鍵也可以在其他從電腦接收視訊資訊的裝置間切換影像。</p>
 fn+f5	<p>起始 QuickLock 安全性功能。QuickLock 會顯示作業系統「登入」視窗，以保護您的資訊。當顯示「登入」視窗時，必須輸入使用者密碼或管理員密碼後才能存取電腦。</p> <p>附註： 在使用 QuickLock 之前，必須先設定使用者密碼或管理員密碼。</p>
 fn+f6	顯示所有安裝之電池的電量資訊。此顯示的資訊會指出哪些電池正在充電，並報告各電池剩餘的電量。
 fn+f7	靜音或恢復喇叭音效。
 fn+f8	降低喇叭音量。
 fn+f9	提高喇叭音量。
 fn+f10	播放音訊 CD 的上一個曲目，或 DVD 或 BD 的上一個章節。
 fn+f11	播放、暫停，或繼續播放音訊 CD、DVD 或 BD。
 fn+f12	播放音訊 CD 的下一個曲目或 DVD 或 BD 的下一個章節。

使用鍵台

本電腦包括嵌入式數字鍵台或內建數字鍵台。本電腦也支援選用的外接式數字鍵台或包含數字鍵台的選用外接式鍵盤。

使用嵌入式數字鍵盤

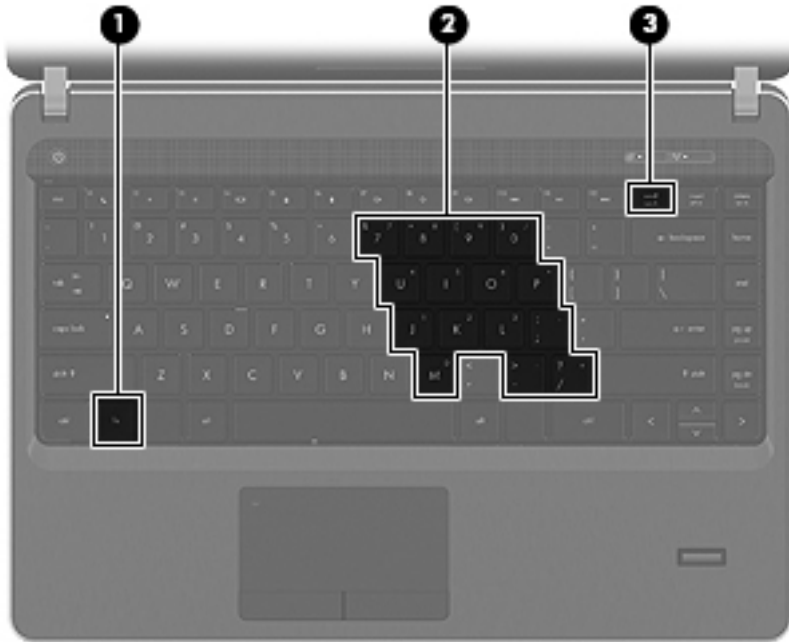

組件	說明
(1) fn 鍵	同時按下 num lk 鍵可開啓和關閉嵌入式數字鍵台。 附註： 當將外接式鍵盤或數字鍵台連接至電腦時，就無法使用嵌入式數字鍵盤。
(2) 嵌入式數字鍵台	開啓該鍵台後，就可以當成外接式數字鍵台使用。 鍵台上的每一個按鍵都會執行按鍵右上角圖示所指示的功能。
(3) num lk 鍵	同時按下 fn 鍵可開啓和關閉嵌入式數字鍵台。 附註： 電腦關閉時，作用中的鍵台功能會在電腦開啓後恢復。

開啓和關閉嵌入式數字鍵盤

按下 **fn+num lk** 可開啓嵌入式數字鍵盤。再次按下 **fn+num lk** 可關閉此鍵盤。

 **附註：** 當您將外接式鍵盤或數字鍵盤連接至電腦時，就會關閉嵌入式數字鍵盤。

切換嵌入式數字鍵盤上的按鍵功能

您可以暫時切換嵌入式數字鍵盤按鍵的標準鍵盤功能和鍵台功能：

- 若要在鍵盤關閉時使用鍵盤按鍵的數字功能，請同時按住 **fn** 鍵和鍵盤按鍵。
- 若要在鍵台開啓時，使用鍵台按鍵的標準功能：
 - 請按住 **fn** 鍵以鍵入小寫字。
 - 按住 **fn+shift** 以鍵入大寫字。

使用內建數字鍵台

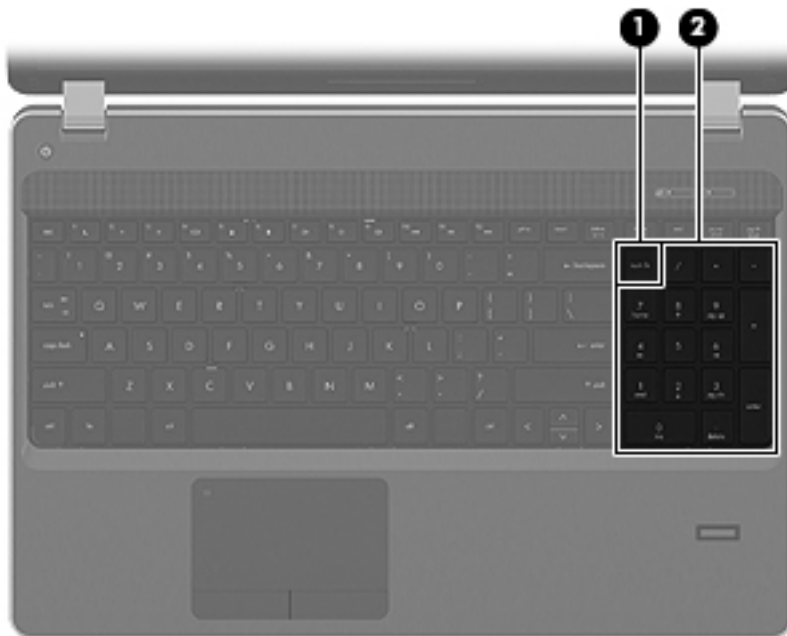

組件	說明
(1) num lk 鍵	在內建數字鍵台的瀏覽功能和數字功能間切換。 附註： 電腦關閉時，作用中的鍵台功能會在電腦開啓後恢復。
(2) 內建數字鍵台	可以當成外接式數字鍵台使用。

使用選購的外接式數字鍵台

大部分外接式數字鍵台上的按鍵都會隨數字鎖定 (**num lock**) 開啓或關閉而有不同的功能（出廠時數字鎖定 (**num lock**) 設定為關閉）。例如：

- 數字鎖定 (**num lock**) 啓動時，大多數鍵台的按鍵會鍵入數字。
- 數字鎖定 (**num lock**) 關閉時，大多數鍵台的按鍵都會執行方向鍵、上一頁或下一頁等功能。

外接式鍵台上的數字鎖定 (num lock) 啟動時，電腦上的數字鎖定 (num lock) 指示燈會亮起。外接式鍵台上的數字鎖定 (num lock) 功能關閉時，電腦上的數字鎖定 (num lock) 功能指示燈會熄滅。

若要在工作時啟動或關閉外接式鍵台的數字鎖定 (num lock) 功能：

- ▲ 按下外接式鍵台（非電腦）的 num lk 鍵。

使用觸控板

若要移動指標，可按照您希望指標移動的方向在觸控板上將一根手指從一方滑向另一方。使用左、右觸控板按鈕的方式，與使用外接式滑鼠的左、右按鈕相同。若要使用觸控板的垂直捲軸區來上下捲動，請以手指在捲軸區上方，上下移動。

 **附註：** 如果您使用觸控板移動指標，在將指標移至捲軸區之前，必須將手指從觸控板處移開。單單將手指從觸控板滑動至捲軸區，並無法啟動捲動功能。

 **附註：** 除了電腦隨附的指標裝置以外，您也可以使用外接式 USB 滑鼠（需另外購買），方法是將 USB 滑鼠連接到電腦的其中一個 USB 連接埠。

關閉及開啓觸控板

要關閉及開啓觸控板，請連續快速輕按兩下觸控板指示燈。

 **附註：** 當觸控板開啓時，觸控板指示燈會熄滅。

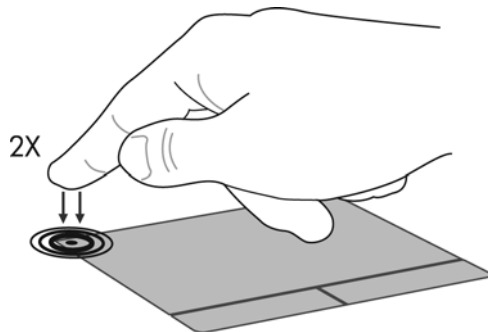

瀏覽

若要移動指標，可按照您希望指標移動的方向在觸控板上將一根手指從一方滑向另一方。

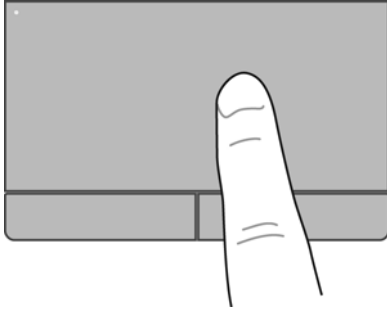

選取

使用左、右觸控板按鈕的方式，與使用外接式滑鼠的左、右按鈕相同。

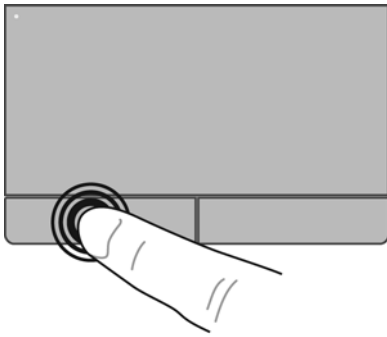

使用觸控板的手勢

觸控板支援各種不同的手勢。若要使用觸控板手勢，請將兩根手指同時放在觸控板上。

 **附註：** 觸控板手勢並非在所有程式中都支援。

若要開啓和關閉手勢：

1. 選取「**電腦 (Computer)**」>「**控制中心 (Control Center)**」>「**觸控板 (TouchPad)**」，然後按一下「**設定 (Settings)**」按鈕。
2. 選取您要開啓或關閉的手勢。
3. 按一下「**套用**」，再按一下「**確定**」。

 **附註：** 此電腦也支援其他觸控板功能。若要檢視與開啓這些功能，請選取「**電腦 (Computer)**」>「**控制中心 (Control Center)**」>「**觸控板 (TouchPad)**」，然後按一下「**設定 (Settings)**」按鈕。

捲動

捲動對於在頁面或影像上向上、向下或向兩側移動很有用。若要捲動，請將微開的兩根手指放在觸控板上，再依上、下、左或右等方向在觸控板上拖曳。

 **附註：** 捲動速度由手指速度控制。

 **附註：** 出廠時已啟用二指捲動。

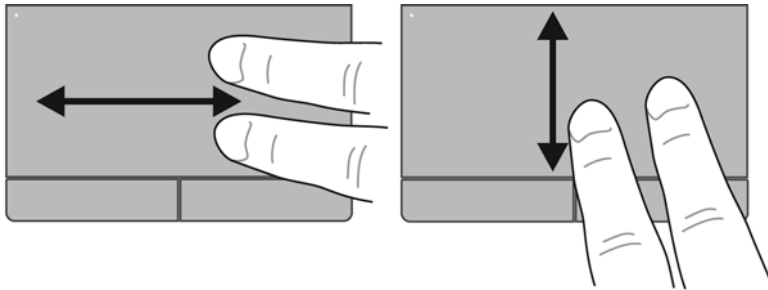

夾捏/縮放

夾捏可讓您放大或縮小影像或文字。

- 將併攏的兩根手指放在觸控板上，然後分開手指，如此即可放大物件。
- 將兩根分開的手指放在觸控板上，然後併攏手指，如此即可縮小物件。

 **附註：** 出廠時已啟用夾捏/縮放。

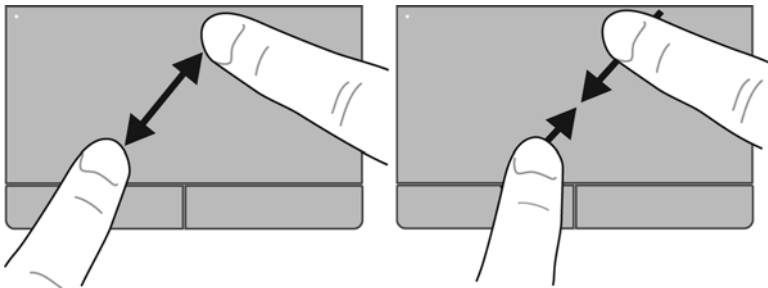

設定指標裝置偏好設定

若要自訂指標裝置的設定(例如按鈕組態、點選速度和指標選項)請選取「**電腦 (Computer)**」>「**控制中心 (Control Center)**」>「**滑鼠 (Mouse)**」。

5 多媒體

本章包含下列各節：

- [使用媒體活動鍵](#)
- [使用音訊功能](#)
- [使用網路攝影機（僅限特定機型）](#)
- [使用視訊裝置](#)

您的電腦可能包含下列項目：

- 內建喇叭
- 內建麥克風
- 內建網路攝影機
- 預先安裝的多媒體軟體
- 多媒體按鈕或按鍵

使用媒體活動鍵

根據電腦機型的不同，您可能具備下列媒體活動控制項，可讓您播放、暫停、向前快轉或倒轉媒體檔：

- 媒體按鈕
- 媒體快速鍵（與 **fn** 鍵同時按下的特定按鍵）
- 媒體動作鍵

 **附註：** 請參閱 [位於第 3 頁的瞭解您的電腦](#) 及 [位於第 22 頁的鍵盤與指標裝置](#)，以取得關於您電腦上媒體活動控制項的資訊。

使用音訊功能

您的電腦可讓您使用多種音訊功能：

- 播放音樂。
- 錄製音效。
- 從網際網路下載音樂。
- 建立多媒體簡報。
- 使用即時傳訊程式傳輸音效和影像。
- 串流廣播節目（僅限特定機型）。
- 使用所安裝的光碟機（僅限特定機型）或選購的外接式光碟機（需另外購買）建立（燒錄）音訊 CD。

調整音量

根據電腦機型的不同，您可以使用下列項目調整音量：

- 音量按鈕
- 音量快速鍵
- 音量鍵

 **警告！** 為降低對人體造成傷害的風險，請在戴上耳機、耳塞式耳機或頭戴式耳機前先調整音量。如需其他安全性資訊，請參閱《法規、安全與環境公告》。

 **附註：** 音量也可透過作業系統和某些程式控制。

 **附註：** 請參閱 [位於第 3 頁的瞭解您的電腦](#)及 [位於第 22 頁的鍵盤與指標裝置](#)，以瞭解您的電腦具備哪些類型的音量控制項。

檢查音訊功能

若要檢查電腦的系統音效，請依照下列步驟執行：

1. 選取「**電腦 (Computer)**」>「**控制中心 (Control Center)**」。
2. 按一下「**聲音 (Sound)**」。
3. 選取「**裝置 (Devices)**」標籤，然後按一下「**測試 (Test)**」按鈕以便測試各個音效。

若要檢查電腦的錄製功能，請依照下列步驟執行：

1. 選取「**電腦 (Computer)**」>「**控制中心 (Control Center)**」。
2. 按一下「**裝置 (Devices)**」標籤，然後按一下「**音效擷取 (Sound capture)**」旁邊的「**測試 (Test)**」按鈕。

 **附註：** 爲了在錄音時獲得最佳效果，請直接對著麥克風說話，並在沒有背景噪音的環境下錄製聲音。

若要確認或變更您電腦上的音效設定，請在工作列最右邊的通知區域中的「**聲音 (Sound)**」圖示上按一下滑鼠右鍵。

使用網路攝影機（僅限特定機型）

部分電腦在顯示器上方有一部內建網路攝影機。有了預先安裝的軟體「**Cheese**」，您就可以使用網路攝影機拍攝相片或錄製視訊。您可以預覽和儲存相片或視訊錄製。

網路攝影機軟體可讓您體驗下列功能：

- 擷取與分享視訊
- 使用即時訊息軟體串流視訊
- 拍攝靜止相片

 **附註：** 如需使用網路攝影機的詳細資訊，請按一下 **Cheese** 軟體的「**說明 (Help)**」功能表。

使用視訊裝置

您的電腦可能具備一個或多個下列外接式視訊連接埠：

- VGA
- HDMI

VGA

外接式顯示器連接埠（或 VGA 連接埠）為類比顯示介面，可將電腦連接至外接式 VGA 顯示裝置，例如外接式 VGA 顯示器或 VGA 投影機。

▲ 若要連接 VGA 顯示裝置，請將裝置的纜線連接至外接式顯示器連接埠。

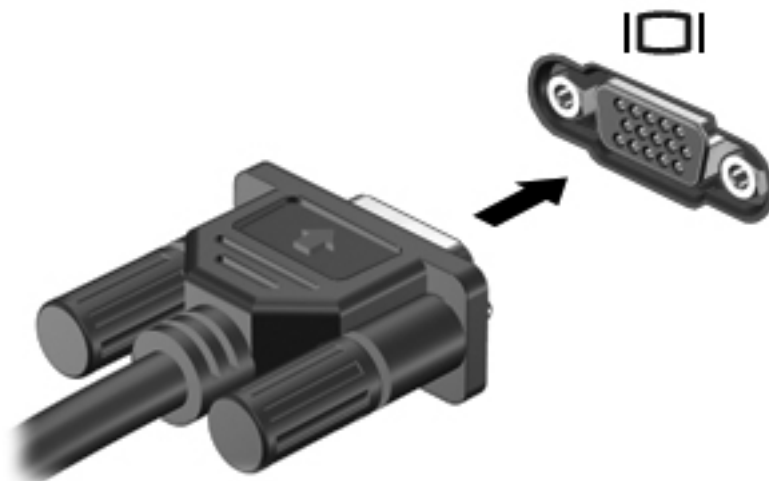

 **附註：** 按 **fn+f4** 切換電腦所連接的顯示裝置影像。

連接 HDMI 裝置（僅限特定機型）

HDMI（高畫質多媒體介面）連接埠連接電腦與選購的視訊或音訊裝置（例如高畫質電視），或者連接電腦與所有相容的數位或音訊組件。

 **附註：** 若要透過 HDMI 連接埠傳輸視訊訊號，需要一條 HDMI 纜線（需另外購買）。

一台 HDMI 裝置可連接到電腦上的 HDMI 連接埠。電腦螢幕上所顯示的資訊可同時顯示在 HDMI 裝置上。

若要將視訊或音訊裝置連接至 HDMI 連接埠：

1. 將 HDMI 纜線的一端連接到電腦上的 HDMI 連接埠。

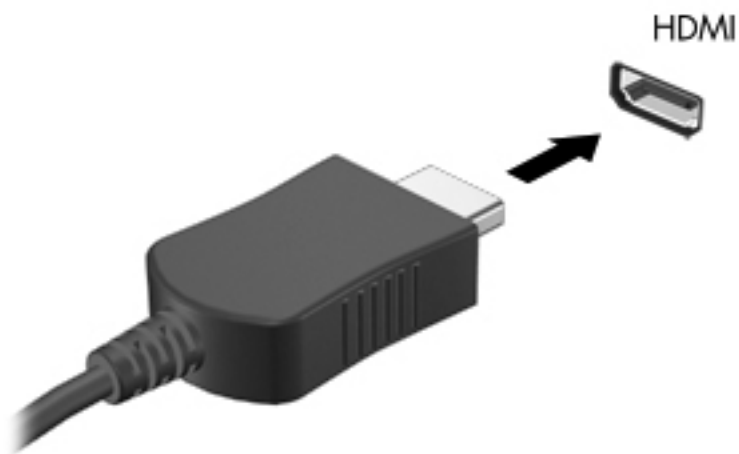

2. 將纜線的另一端連接到視訊裝置，如需其他資訊，請參閱裝置製造商的指示。

 **附註：** 按 **fn+f4** 切換電腦所連接的顯示裝置影像。

設定 HDMI 的音訊（僅限特定機型）

若要設定 HDMI 音訊，請先將音訊或視訊裝置（例如高畫質電視）連接到電腦的 HDMI 連接埠。然後設定預設的音訊播放裝置，如下所示：

1. 在工作列最右邊的通知區域中，以滑鼠右鍵按一下「喇叭 (Speakers)」圖示，然後按一下「開啓音量控制 (Open Volume Control)」。
2. 在「輸出裝置 (Output Devices)」標籤上，按一下 HDMI 音訊裝置。
3. 按一下向下鍵，然後按一下「預設 (Default)」。

若要讓電腦喇叭恢復音訊，請遵循下列步驟進行：

1. 在工作列最右邊的通知區域中，以滑鼠右鍵按一下「喇叭 (Speakers)」圖示，然後按一下「開啓音量控制 (Open Volume Control)」。
2. 在「輸出裝置 (Output Devices)」標籤上，按一下「類比音訊裝置 (Analog audio device)」。
3. 按一下向下鍵，然後按一下「預設 (Default)」。

 **附註：** 您也可以以滑鼠右鍵按一下對話方塊中所列的音訊裝置，然後按一下「預設 (Default)」。

6 電源管理

本章包含下列各節：

- [電腦關機](#)
- [設定電源選項](#)
- [使用電池電力](#)
- [使用外部的 AC 電源](#)

電腦關機

 **注意：** 當電腦關機時，尚未儲存的資料將會遺失。

關機指令會關閉所有開啓的程式（包括作業系統），然後關閉顯示器和電腦。

發生下列任何一種狀況時，請將電腦關機：

- 當您需要更換電池或者維修電腦內部組件時
- 當您正在連接一個沒有連接到 USB 連接埠的外接硬體裝置時
- 當電腦不再使用或長期不連接外部電源時

若要關閉電腦，請遵循下列步驟：

 **附註：** 如果電腦處在「暫停」狀態或「休眠」，您必須先結束「暫停」或「休眠」，才能關機。

1. 把您的工作存檔，並且關閉所有開啓的程式。
2. 選取「**電腦 (Computer)**」>「**關機 (Shutdown)**」>「**關機 (Shut Down)**」。

如果電腦停止回應而且無法使用上述的關機程序，請依序嘗試下列緊急程序：

- 按住電源按鈕至少 5 秒鐘。
- 拔下電腦的外部電源，然後取出電池。

設定電源選項

使用省電狀態

電腦的出廠預設值已啓用兩種省電狀態：暫停和休眠。

啓動暫停後，電源指示燈會閃爍且螢幕會關閉。您的工作會儲存到記憶體，因此，結束「暫停」狀態的速度會比結束「休眠」更快。如果電腦長時間處於暫停狀態或者處於暫停狀態時電池電力嚴重不足，電腦將啓動休眠。

啓動休眠的時候，您的工作會儲存在硬碟的一個休眠檔案，然後電腦關機。

 **注意：** 爲避免音訊和視訊衰減、喪失音訊或視訊播放功能，或遺失資訊，請勿在讀取或寫入光碟或外接式媒體卡時，啓動暫停或休眠。

 **附註：** 當電腦處於暫停或休眠狀態時，您無法啓動任何類型的網路連線或執行任何電腦功能。

啓動和結束暫停狀態

系統設定的出廠預設值是，當使用電池電力或外部電源時，如果電腦有一段時間無動作，就會啓動「暫停」狀態。

您可以使用「控制中心 (Control Center)」中的「電源管理 (Power Management)」變更電源設定和逾時。

當電腦的電源開啓時，您可以利用下列任何一種方式啓動暫停狀態：

- 短暫按下電源按鈕。
- 關閉顯示器。

 **附註：** 這種方式只有在電腦使用電池電力運作時才有效。

- 選取「**電腦 (Computer)**」>「**關機 (Shutdown)**」>「**暫停 (Suspend)**」。
- 按一下工作列最右邊的「**電源 (Power)**」圖示，然後按一下「**暫停 (Suspend)**」。

若要結束暫停狀態：

- ▲ 短暫按下電源按鈕。

當電腦結束暫停狀態時，電源指示燈會亮起，而且工作會恢復成您停止時的畫面。

啓動和結束休眠

系統設定的出廠預設值是，當使用電池電力或外部電源時，如果電腦有一段時間無動作，或一旦電池電力嚴重不足，隨即起始「休眠」狀態。

您可以使用「控制中心 (Control Center)」中的「電源管理 (Power Management)」變更電源設定和逾時。

當電腦的電源開啓時，您可以利用下列任何一種方式啓動休眠狀態：

- 短暫按下電源按鈕。
- 選取「**電腦 (Computer)**」>「**關機 (Shutdown)**」>「**休眠 (Hibernate)**」。
- 按一下工作列最右邊的「**電源 (Power)**」圖示，然後按一下「**休眠 (Hibernate)**」。

若要結束休眠狀態：

- ▲ 短暫按下電源按鈕。

當電腦結束「休眠」時，電源指示燈將亮起，而且工作會恢復成您停止操作時的畫面。

使用電源圖示

「**電源 (Power)**」圖示位在工作列最右邊的通知區域中。「**電源 (Power)**」圖示可讓您迅速存取電源設定、檢視剩餘的電池電量，並選取不同的電源計畫。

- 若要顯示剩餘電池電量的百分比，按一下「**電源 (Power)**」圖示，然後按一下「**資訊 (Information)**」。
- 若要存取「**電源管理偏好設定**」，按一下「**電源 (Power)**」圖示，然後按一下「**偏好設定 (Preferences)**」。

使用電源管理

電源管理是管理電腦如何使用電源的一些系統設定的集合。電源管理可以幫助您節省電源或提高最大效能。

您可以自訂電源管理設定。

檢視目前的電源管理設定

- ▲ 在工作列最右邊的通知區域中的「**電源 (Power)**」圖示上按一下滑鼠右鍵，然後按一下「**偏好設定 (Preferences)**」。

變更目前的電源管理設定

1. 在工作列最右邊的通知區域中的「**電源 (Power)**」圖示上按一下滑鼠右鍵，然後按一下「**偏好設定 (Preferences)**」。
2. 依需要變更「**使用 AC 電源 (On AC Power)**」標籤、「**使用電池電力 (On Battery Power)**」標籤和「**一般 (General)**」標籤上的設定。

使用電池電力

當電腦安裝了已充電電池，而且未連接外部電源時，電腦會使用電池電力工作。當電腦安裝了已充電電池，而且連接至外部 AC 電源時，電腦會使用 AC 電源工作。

如果電腦安裝了已充電電池，並且使用外接式 AC 變壓器提供的 AC 電源工作，若從電腦拔除 AC 變壓器，電腦就會切換到電池電力。

 **附註：** 當您中斷 AC 電源時，顯示幕亮度會自動降低以延長電池壽命。如需提高或降低顯示幕亮度的資訊，請參閱 [位於第 22 頁的鍵盤與指標裝置](#)。

您可依照您的工作方式，決定將電池保留在電腦內或者收存起來。將電池留在電腦中，只要任何時候當電腦插入 AC 電源時，就會對電池充電，萬一停電時也能夠保護您的工作。然而，當電腦關機並且沒有連接到外部電源時，電腦中的電池就會緩慢放電。

 **警告！** 為了降低潛在的安全問題，請只使用電腦隨附的電池、由 HP 提供的替換電池，或者購自 HP 的相容電池。

電腦電池的壽命長短不同，取決於電源管理設定、電腦執行的程式、顯示幕亮度、連接電腦的外接式裝置以及其他因素。

顯示剩餘的電池電量

- ▲ 將滑鼠指標移到工作列最右邊通知區域中的「**電源 (Power)**」圖示上方。

裝入或取出電池

⚠ 注意： 取出唯一電力來源的電池，可能會造成資訊遺失。爲了避免造成資訊遺失，在取出電池之前，請先儲存您的工作，並啓動「休眠」或將電腦關機。

若要裝入電池：

- ▲ 將電池定位片對準電腦上的凹口，插入電池 **(1)**，然後將電池無定位片的一側向下 **(2)** 推入電池插槽內。電池釋放門會將電池自動鎖至定位。



若要取出電池：

1. 拉開電池釋放門 **(1)**，以鬆開電池。
2. 向上轉動電池 **(2)**，將其從電腦 **(3)** 中取出。



電池充電

 **警告！** 請勿在飛機上替電腦的電池充電。

不論電腦是透過 AC 變壓器，還是透過選用的電源變壓器連接至外部電源，電池都會進行充電。

不論電腦的電源是關閉或是使用中，電池都會進行充電，但是當電腦關閉電源時，它會更快速地充電。

如果電池是新的、超過兩個星期以上沒有使用，或者其溫度比室溫高或低很多，則充電會較費時。

如果要延長電池壽命，並且能夠更準確的顯示電池電量，請依照下述這些建議進行：

- 當您替新電池充電時，請將它完全充飽，然後才開啓電腦。

 **附註：** 電池在充電時，如果電腦是開啓的，則通知區域的電池計量器在電池完全充飽以前，可能都會顯示百分之百的充電狀況。

- 開始充電以前，允許電池經由正常使用方式，放電到低於完全充電程度的 5 % 以下。
- 如果電池已經超過一個月沒有使用，電池需要校正而不只是充電。

將電池壽命延長到最極限

若要將電池壽命延長到最極限：

1. 選取「**電腦 (Computer)**」>「**控制中心 (Control Center)**」>「**電源管理 (Power Management)**」。
2. 在「**使用電池電力 (On Battery Power)**」標籤下：
 - 將「**若要顯示幕進入睡眠，它必須沒有動作長達：(Put display to sleep when inactive for:)**」右邊的滑桿調整為 30 分鐘。
 - 從「**闔上膝上型電腦時 (When laptop lid is closed)**」右側的對話方塊中，選取「**暫停 (Suspend)**」或「**休眠 (Hibernate)**」選項。
 - 從「**電池電力嚴重不足時 (When battery power is critically low)**」右側的對話方塊中，選取「**休眠 (Hibernate)**」或「**關機 (Shutdown)**」選項。
3. 將「**若要顯示幕進入睡眠，它必須沒有動作長達：(Put display to sleep when inactive for:)**」右邊的滑桿調整到 15 分鐘，然後選取「**調低背光亮度 (Reduce backlight brightness)**」旁的核取方塊。
4. 按一下「**關閉 (Close)**」。

管理低電池電力

本節資訊說明在出廠時設定的警告訊息和系統回應。某些電池電力不足的警告訊息和系統回應可以在「**控制中心 (Control Center)**」的「**電源管理 (Power Management)**」中變更。在「**電源管理 (Power Management)**」中設定的偏好設定並不會影響指示燈。

識別電池電力不足

當電池是電腦唯一的電力來源，而電池電力不足或電池電力嚴重不足時，會發生下列行為：

- 如果已啓用「**休眠**」，而且電腦已開啓或處於「**暫停**」狀態，電腦就會啓動「**休眠**」。
- 如果已停用「**休眠**」，而且電腦已開啓或處於「**暫停**」狀態，電腦就會短暫維持「**暫停**」狀態，然後關機，而任何未儲存資訊都將會遺失。

解決電池電力不足的方法

可以使用外部電源時解決電池電力不足的方法

- ▲ 連接下列裝置之一：
 - AC 變壓器
 - 選用的銜接裝置或擴充裝置
 - 向 HP 購買的選用配件電源變壓器

可以使用已充電的電池時解決電池電力不足的方法

1. 關閉電腦或啟動休眠。
2. 將已放完電的電池更換成已充電的電池。
3. 開啓電腦。

沒有電源可以使用時解決電池電力不足的方法

- 啟動休眠。
- 儲存您的工作，然後將電腦關機。

電腦無法結束休眠時解決電池電力不足的方法

當電腦缺乏足夠電力以結束休眠時，請依照下列這些步驟進行：

1. 將已放完電的電池更換成已充電的電池，或使用 AC 變壓器連接電腦與外部電源。
2. 短暫按下電源按鈕，以便結束「休眠」。

節省電池電力

- 當您沒有使用無線和區域網路 (LAN) 連線時，請關閉連線，並且結束數據機應用程式。
- 當外接式裝置未連接至外部電源時，若未使用即應中斷其連線。
- 停止、停用或取出您未使用的外接式媒體卡。
- 調低亮度。
- 當您不使用電腦時，請起始暫停或休眠，或者關機。

存放電池

 **注意：** 爲了降低電池受損的風險，電池切勿長時間曝露在高溫下。

如果有兩個禮拜以上不使用電腦，並且不連接外部電源時，請取出電池並分開保存。

爲了延長存放中電池的電力，請將電池放置在涼爽、乾燥的地方。

 **附註：** 存放的電池應該每 6 個月檢查一次。如果電量低於 50%，請於再次存放之前重新充電。

已經存放一個月以上的電池，在使用前需先校正。

用過電池處置方式

警告！ 為了減少發生火災或燒毀的風險，請勿拆開、擠壓或弄破；請勿造成電池外部接點的短路；請勿棄置於火中或水中。

如需電池棄置方式的資訊，請參閱《法規、安全與環境公告》。

更換電池

電腦電池的壽命長短不同，取決於電源管理設定、電腦執行的程式、顯示幕亮度、連接電腦的外接式裝置以及其他因素。

您可以按一下工作列最右邊通知區域中的「**電池 (Battery)**」圖示，然後按一下「**膝上型電腦電池 (Laptop Battery)**」，找到有關電池和裝置資訊的詳細資料。

附註： 為了確保您一直擁有所需的電池電力，HP 建議當儲存電量指示器轉為黃綠色時，便去購買一顆新電池。

使用外部的 AC 電源

附註： 如需連接 AC 電源的資訊，請參閱電腦包裝盒中提供的《快速設定》海報。

外部 AC 電源是由認可的 AC 變壓器或選用的銜接或擴充裝置所提供。

警告！ 若要減少潛在的安全性問題，請只使用電腦隨附的 AC 變壓器、由 HP 提供的替換 AC 變壓器或者購自 HP 的相容 AC 變壓器。

在下列任何一種狀況下，將電腦連接到外部的 AC 電源：

警告！ 請勿在飛機上為電池充電。

- 當您要為電池充電或校準電池時
- 當您要安裝或修改系統軟體時
- 當您要將資訊寫入 CD 或 DVD 時

當您將電腦連接到外部 AC 電源時，會發生下列事件：

- 電池開始充電。
- 如果電腦電源是開啓的，則通知區中的電池圖示將會改變外觀。

當您中斷電腦的外部 AC 電源時，會發生下列事件：

- 電腦會切換到電池電力。
- 顯示幕亮度會降低，以節省電池壽命。

測試 AC 變壓器

將電腦連接至 AC 電源時，如果出現任何下列徵狀，請測試 AC 變壓器：

- 電腦無法開啓。
- 顯示幕無法開啓。
- 電源指示燈熄滅。

測試 AC 變壓器：

1. 將電腦關機。
2. 將電池從電腦中取出。
3. 先將 AC 變壓器連接到電腦，再將它連接至 AC 插座。
4. 開啓電腦。
 - 如果電源指示燈「亮起」，表示 AC 變壓器運作正常。
 - 如果電源指示燈「熄滅」，表示 AC 變壓器未正常運作，應該更換。

如需詳細資訊，請聯絡技術支援，以取得替換 AC 電源變壓器的資訊。

7 磁碟機/光碟機

本章包含下列各節：

- [處理磁碟機/光碟機](#)
- [更換或升級硬碟](#)
- [使用光碟機（僅限特定機型）](#)

處理磁碟機/光碟機

磁碟機/光碟機是脆弱的電腦組件，必須小心處理。在處理磁碟機/光碟機之前，請參閱下列注意事項。其適用的程序中包含額外的注意事項。

請遵守下列預防措施：

- 移動連接至外接式硬碟的電腦之前，請先啟動「暫停」，讓螢幕清空，或適當地中斷與外接式硬碟的連線。
- 在處理磁碟機/光碟機之前，請先碰觸磁碟機/光碟機未上漆的金屬表面，將身上的靜電釋放掉。
- 請勿碰觸可抽取式磁碟機/光碟機或電腦上的連接器接腳。
- 處理磁碟機/光碟機的時候請小心；請勿使磁碟機/光碟機掉落，或在上面放置物品。
- 在取出或插入磁碟機/光碟機之前，請先關閉電腦。如果您不確定電腦是否已關機還是處於「暫停」或「休眠」，請先啟動電腦，再透過作業系統關閉電腦。
- 請勿過度用力將磁碟機/光碟機插入磁碟機/光碟機插槽。
- 當光碟機正在寫入光碟時，請勿按鍵盤上的按鍵或移動電腦，因為寫入過程對震動很敏感。
- 當電池是唯一的電力來源時，請先確定電池已充飽電力，然後再開始寫入媒體。
- 避免將磁碟機/光碟機曝露於溫度或濕度過高或過低的環境中。
- 避免將磁碟機/光碟機曝露於液體中。請勿在磁碟機/光碟機上噴灑清潔產品。
- 將磁碟機/光碟機從磁碟機/光碟機插槽取出、隨身攜帶、運送或儲存磁碟機/光碟機之前，請先將媒體從磁碟機/光碟機取出。
- 如果必須郵寄磁碟機/光碟機，請用泡棉或其他具有保護作用的包裝材質包裹，並在包裝上標示「易碎品」。
- 避免將磁碟機/光碟機曝露於磁場中。具有磁場的安全裝置包括機場的通道裝置和安全檢測棒。機場輸送帶和檢查隨身攜帶行李的類似安全裝置是使用 X 光而非磁力，所以不會損壞磁碟機/光碟機。

更換或升級硬碟

⚠ 注意： 為防止資料遺失或系統停止回應：

取出硬碟插槽中的硬碟之前，要先關閉電腦。當電腦啟動、暫停或休眠時，請勿取出硬碟。

如果您不確定電腦是已關機還是休眠，請先按電源按鈕開啓電腦。再透過作業系統來關閉電腦。

取出硬碟

1. 儲存您的工作，然後將電腦關機。
2. 中斷連接電腦的 AC 電源與外接式裝置。
3. 取出電池。
4. 卸下存取蓋螺絲 (1)。
5. 拉開 (2) 中的存取蓋釋放門以釋放存取蓋。
6. 將存取蓋向後推 (3)，然後將其從電腦卸下 (4)。

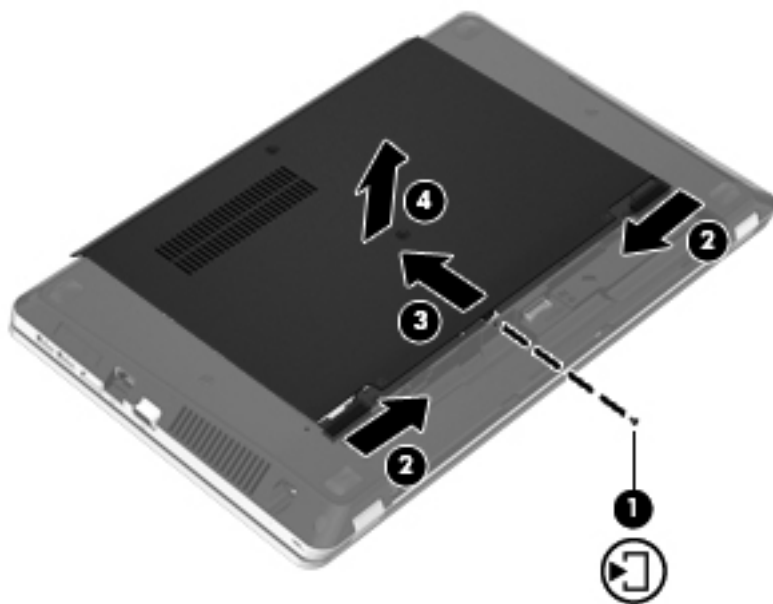

7. 從硬碟中取下四顆硬碟螺絲 (1)。
8. 將硬碟定位片往右拉 (2) 以卸除硬碟。

9. 將硬碟 (3) 從硬碟插槽拿出。

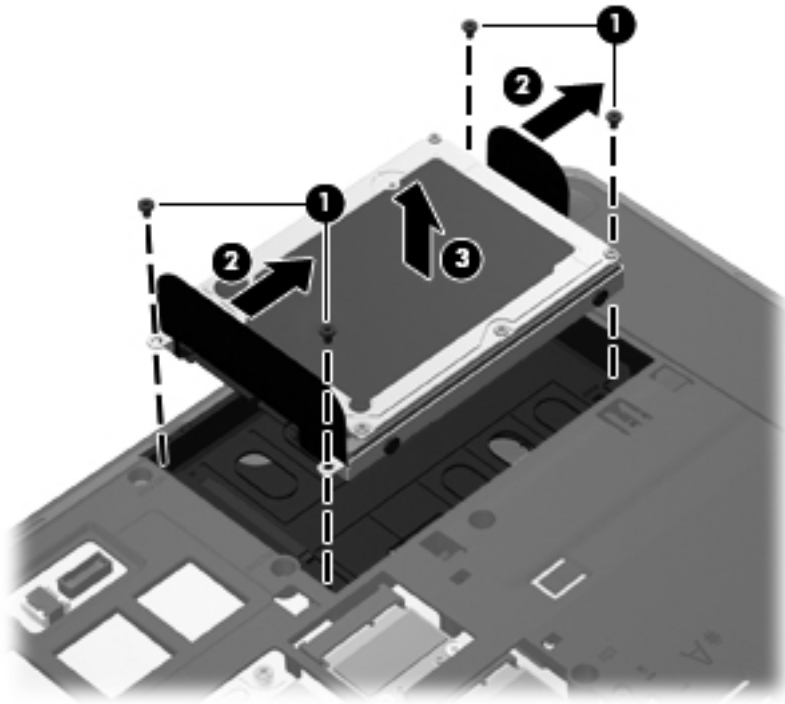

安裝硬碟

1. 將硬碟插入硬碟插槽 (1)。
2. 將硬碟定位片 (2) 往左拉，直到硬碟卡入定位為止。
3. 裝回 4 顆硬碟螺絲 (3)。

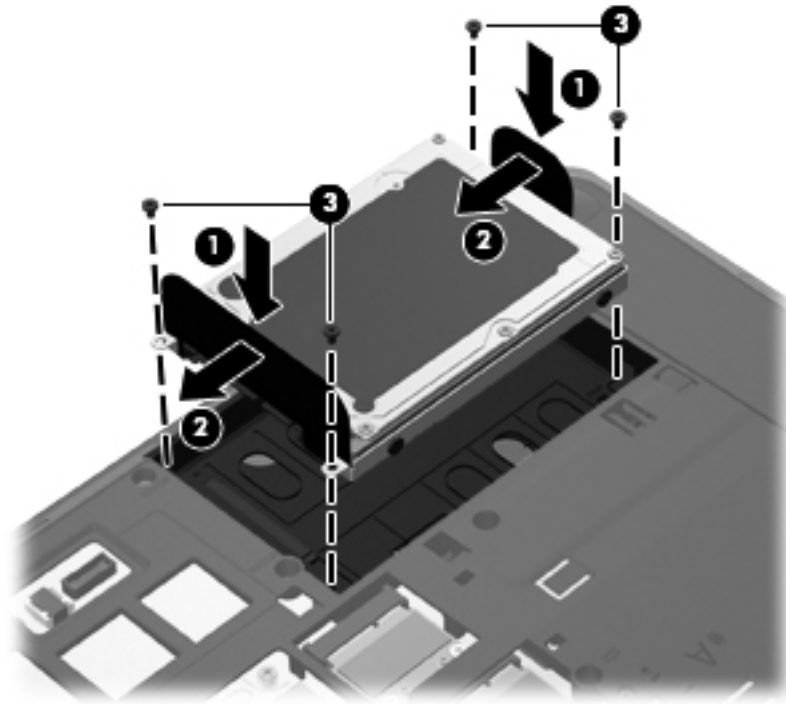

4. 將存取蓋的定位片對準電腦上的門 (1)，然後滑入存取蓋以闔上它 (2)。釋放門會自動將存取蓋鎖定 定位 (3)。

5. 裝回存取蓋螺絲 (4)。

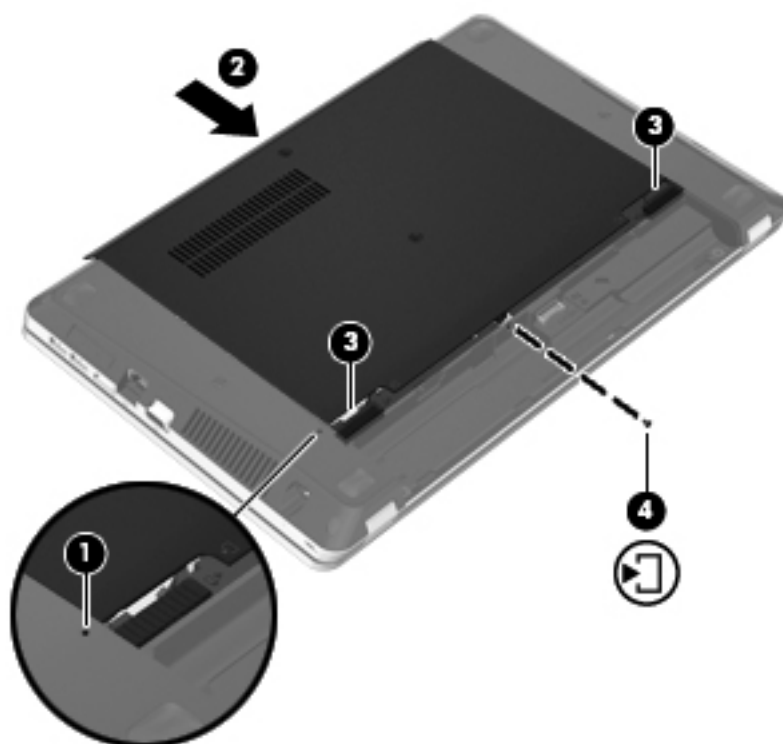

6. 裝回電池。
7. 將 AC 電源與外接式裝置連接到電腦。
8. 開啓電腦。
9. 裝好硬碟後，需要將磁碟格式化。請依照螢幕上的指示格式化硬碟。

使用光碟機（僅限特定機型）

識別已安裝的光碟機

- ▲ 選取「**電腦 (Computer)**」>「**更多應用程式 (More Applications)**」，然後選取左側邊欄的「**音訊與視訊 (Audio & Video)**」群組。

便會顯示您電腦中安裝的所有裝置（包括光碟機）的清單。

插入光碟

托盤式

1. 開啓電腦。
2. 按下光碟機溝緣上的釋放按鈕 **(1)**，打開光碟托盤。
3. 將托盤向外拉到底 **(2)**。
4. 拿住光碟的邊緣，不要觸碰其表面，並以標籤面朝上，將光碟放在托盤軸上。

 **附註：** 如果托盤未完全伸出，請小心將光碟向下傾斜放到托盤軸上。

5. 輕輕將光碟 **(3)** 壓入托盤軸，直到光碟卡住定位。

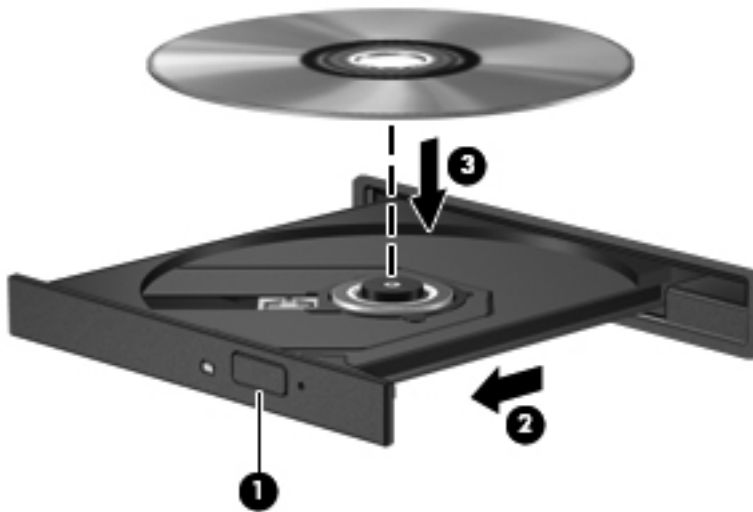

6. 關上光碟托盤。

 **附註：** 插入光碟之後，出現短暫暫停是正常的。如果您尚未選取媒體播放器，則會開啓「自動播放」對話方塊。此對話方塊提示您選取使用媒體內容的方式。

取出光碟

托盤式

視光碟托盤是否正常開啓，有兩種方式可取出光碟。

當光碟托盤正常開啓時

1. 按下光碟機溝緣上的釋放按鈕 **(1)**，以打開光碟托盤，然後輕輕將托盤 **(2)** 向外拉到底。
2. 往上托住光碟的外緣，輕壓托盤軸從托盤取出光碟 **(3)**。請拿光碟邊緣，不要接觸表面。

 **附註：** 如果托盤未完全伸出，取出光碟時請稍微將它傾斜。



3. 關上光碟托盤，並將光碟放在保護盒裏。

當光碟托盤無法開啓時

1. 將迴紋針的一端 **(1)** 插入光碟機前溝緣的釋放孔。
2. 輕壓迴紋針，直到托盤打開，然後再將托盤 **(2)** 向外拉到底。

3. 往上托住光碟的外緣，輕壓托盤軸從托盤取出光碟 **(3)**。請拿光碟邊緣，不要接觸表面。

 **附註：** 如果托盤未完全伸出，取出光碟時請稍微將它傾斜。

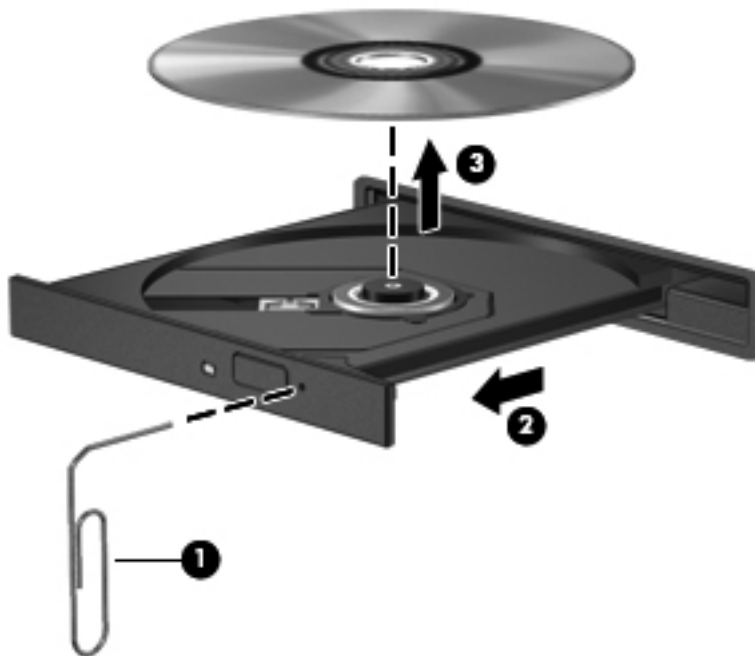

4. 關上光碟托盤，並將光碟放在保護盒裏。

8 外接式記憶卡和裝置

本章包含下列各節：

- [使用數位媒體插槽卡片（僅限特定機型）](#)
- [使用 ExpressCard（僅限特定機型）](#)
- [使用 USB 裝置](#)
- [使用選用的外接式裝置](#)

使用數位媒體插槽卡片（僅限特定機型）

選用的數位記憶卡提供安全的資料儲存及方便的資料分享方式。這些記憶卡通常適用於具備數位媒體的相機和 PDA 以及其他電腦。

若要判斷您的電腦支援哪些數位記憶卡格式，請參閱 [位於第 3 頁的瞭解您的電腦](#)。

插入數位卡

△ 注意： 為降低數位記憶卡接頭受損的風險，在插入數位記憶卡時，請不要太用力。

1. 拿著數位卡，標籤面朝上，並將接頭對準電腦。
2. 將卡片插入數位媒體插槽，然後推入卡片，直到卡片卡緊定位。

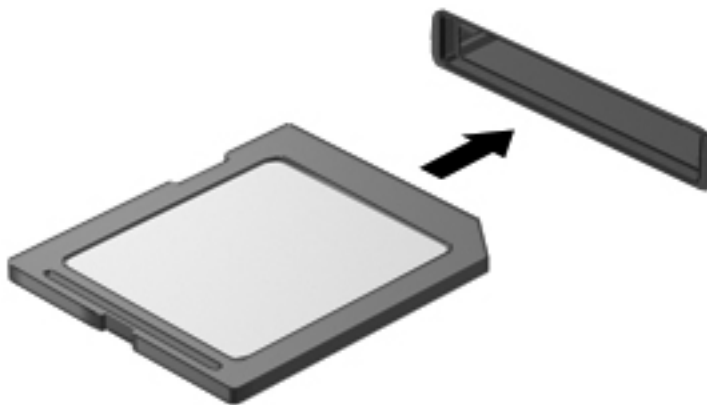

取出數位記憶卡

注意： 為降低資料遺失或系統無回應的風險，請使用下列程序以安全地取出數位記憶卡。

儲存資訊並關閉所有與數位記憶卡相關的程式。

若要取出數位記憶卡：

1. 選取「**電腦 (Computer)**」>「**Nautilus**」，開啓「檔案瀏覽器 (File Browser)」。
2. 在「檔案瀏覽器 (File Browser)」左窗格的「位置 (Places)」清單中，按一下數位記憶卡名稱旁邊的「**退出 (Eject)**」圖示。

附註： 系統會提示您可以安全地取出硬碟。

3. 或者按下數位卡 **(1)**，然後從插槽 **(2)** 中將其取出。

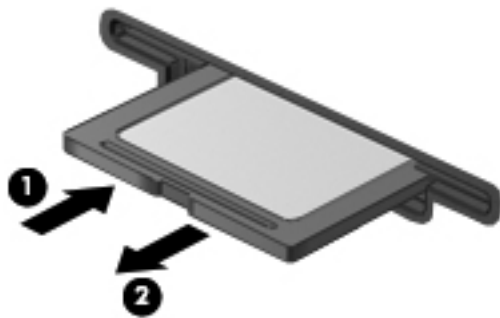

- 或 -

將卡片拉出插槽。

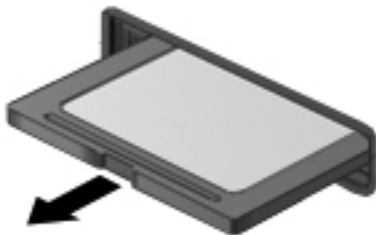

使用 ExpressCard（僅限特定機型）

ExpressCard 是一種插在 ExpressCard 插槽中使用的高效能 PC 卡。

ExpressCard 和標準 PC 卡一樣，都是根據個人電腦記憶卡國際協會 (PCMCIA) 的標準規格而設計。

 **附註：** 爲了節省電力，在不使用 ExpressCard 時，請將它停止或取出。

設定 ExpressCard

僅安裝卡片需要的軟體。若 ExpressCard 製造商指示您安裝裝置驅動程式：

- 請安裝作業系統專用的裝置驅動程式。
- 請勿安裝其他軟體，例如 ExpressCard 製造商提供的記憶卡服務、通訊端服務或啓用程式。

插入 ExpressCard

⚠ 注意： 為避免電腦和外接式媒體卡受損，請勿將 PC 卡插入 ExpressCard 插槽。

注意： 若要降低接頭受損的風險：

將 ExpressCard 插入時，請不要太用力。

當 ExpressCard 在使用中時，請勿移動或搬運電腦。

ExpressCard 插槽中可能會有一個保護插片。若要取出插片：

1. 將插片 (1) 向內壓，解除鎖定。
2. 將插片拉出插槽 (2)。

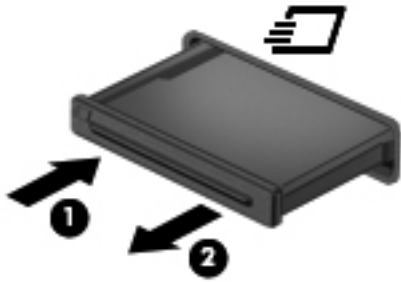

若要插入 ExpressCard：

1. 卡的標籤面朝上，並將接頭對準電腦。
2. 將卡片插入 ExpressCard 插槽，然後施力推入卡片，直到卡片確實卡住定位。

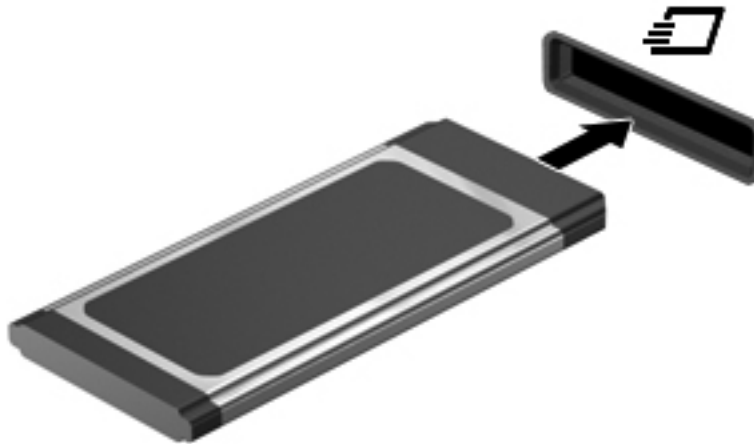

取出 ExpressCard

⚠ 注意： 為降低資料遺失或系統停止回應的風險，請使用下列程序以安全地取出 ExpressCard。

儲存您的資訊，並關閉所有與 ExpressCard 相關的程式。

若要取出 ExpressCard：

1. 選取「**電腦 (Computer)**」>「**Nautilus**」，開啓「**檔案瀏覽器 (File Browser)**」。
2. 在「**檔案瀏覽器 (File Browser)**」左窗格的「**位置 (Places)**」清單中，按一下數位記憶卡名稱旁邊的「**退出 (Eject)**」圖示。

系統會提示您可以安全地取出硬碟。

3. 釋放和取出 ExpressCard：
 - a. 輕輕將 ExpressCard (1) 向內壓，解除鎖定。
 - b. 將 ExpressCard 拉出插槽 (2)。

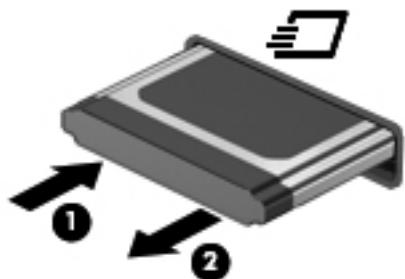

使用 USB 裝置

通用序列匯流排 (USB) 是一種硬體介面，能用來連接選用的外接式裝置（例如 USB 鍵盤、滑鼠、磁碟機/光碟機、印表機、掃描器或集線器）。這些裝置可以連接至系統。

有些 USB 裝置需要額外的支援軟體，通常會隨附裝置提供。有關裝置特定軟體的其他資訊，請參閱製造商的指示。

此電腦有 4 個 USB 連接埠，這些連接埠支援 USB 2.0 裝置。選用的 USB 集線器提供可搭配電腦使用的額外 USB 連接埠。

連接 USB 裝置

注意： 為避免 USB 接頭受損，在連接 USB 裝置時，請不要太用力。

▲ 若要將 USB 裝置連接至電腦，請將裝置的 USB 纜線連接至 USB 連接埠。



偵測到裝置時，您會聽到一個聲音。

附註： 連接 USB 裝置時，通知區域會出現一則訊息，告訴您系統已辨識到該裝置。

拔除 USB 裝置

注意： 為避免 USB 接頭受損，取出 USB 裝置時，請不要用力拉纜線。

注意： 為避免資訊遺失或系統停止回應，請使用下列程序以安全地取出 USB 裝置。

若要移除 USB 裝置：

1. 選取「**電腦 (Computer)**」>「**Nautilus**」，開啓「檔案瀏覽器 (File Browser)」。
2. 在「檔案瀏覽器 (File Browser)」左窗格的「**位置 (Places)**」清單中，按一下裝置名稱旁邊的「**退出 (Eject)**」圖示。
3. 取出裝置。

附註： 您可以從電腦拔除裝置來取出 USB 滑鼠或 USB 鍵盤。USB 儲存裝置必須使用以上程序，與電腦中斷連接。

使用選用的外接式裝置

 **附註：** 如需所需的軟體和驅動程式，以及要了解該使用哪個電腦連接埠的詳細資訊，請參閱製造商的指示。

若要將外接式裝置連接至電腦：

 **注意：** 為降低對設備造成損壞的風險，連接供電式裝置時，請務必關閉裝置並拔除 AC 電源線。

1. 將裝置連接到電腦。
2. 如果您要連接供電式裝置，請將裝置的電源線插入接地的 AC 插座。
3. 開啓裝置。

若要中斷連接未供電外接式裝置的連接，請關閉裝置，然後中斷此裝置與電腦的連接。若要中斷供電式外接裝置的連線，請關閉裝置、中斷此裝置與電腦的連線，然後拔除 AC 電源線。

使用選用的外接式磁碟機/光碟機

抽取式外接式磁碟機/光碟機能夠擴展您對於儲存和存取資訊的選擇。您也可以將磁碟機/光碟機連接至電腦的 USB 連接埠，藉以新增 USB 磁碟機。

 **附註：** HP 外接式 USB 光碟機應該連接至電腦的供電式 USB 連接埠。

USB 磁碟機包括以下類型：

- 1.44 MB 磁碟機
- 外接式硬碟（附加了介面卡的硬碟）
- 外接式光碟機（CD 和 DVD）
- MultiBay 裝置

9 記憶體模組

記憶體模組槽位於電腦底部。

警告！ 為降低造成電擊及損壞設備的風險，裝入記憶體模組前請務必拔除電源線並取出所有電池。

注意： 釋放靜電 (ESD) 會使電子組件受損。在開始執行任何程序之前，請務必先觸碰接地的金屬物件，以釋放身上的靜電。

附註： 加入第二個記憶體模組時，若要使用雙通道組態，請確定兩個記憶體模組完全相同。

若要加入或更換記憶體模組：

注意： 為防止資料遺失或系統停止回應：

先關閉電腦，然後再新增或更換記憶體模組。當電腦開機、處於「暫停」狀態或「休眠」狀態時，切勿取出記憶體模組。

如果您不確定電腦是已關機還是休眠，請先按電源按鈕開啓電腦。再透過作業系統來關閉電腦。

1. 儲存您的工作，然後將電腦關機。
2. 中斷連接電腦的 AC 電源與外接式裝置。
3. 取出電池。
4. 卸下存取蓋螺絲 (1)。
5. 拉開 (2) 中的釋放門以釋放存取蓋。

6. 將存取蓋向後推 (3)，然後將其從電腦卸下 (4)。

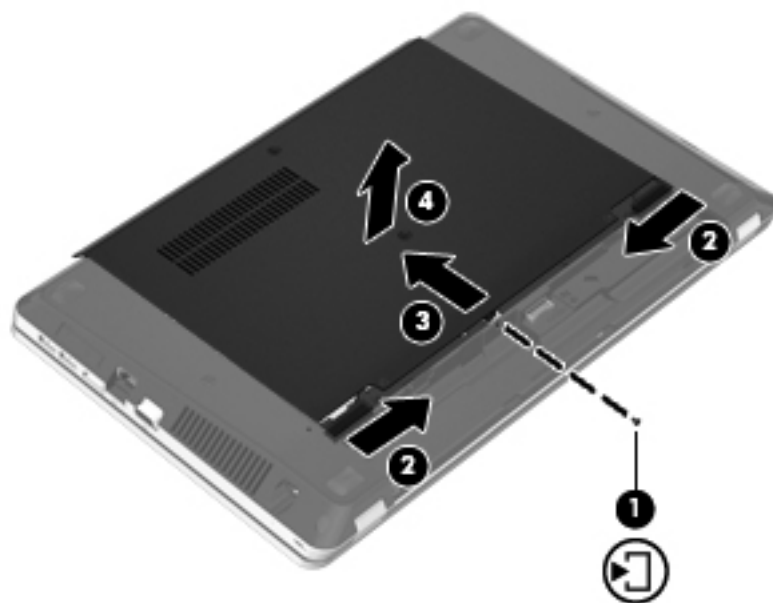

7. 如果要更換記憶體模組，請取出現有的記憶體模組：

- a. 拉開記憶體模組兩邊的固定夾 (1)。

記憶體模組會向上傾斜。

⚠ 注意： 為避免損壞記憶體模組，只要抓住記憶體模組的邊緣即可。請勿觸碰記憶體模組的組件，也不要彎折記憶體模組。

- b. 抓住記憶體模組的邊緣 **(2)**，然後輕輕地將記憶體模組從記憶體模組插槽中取出。

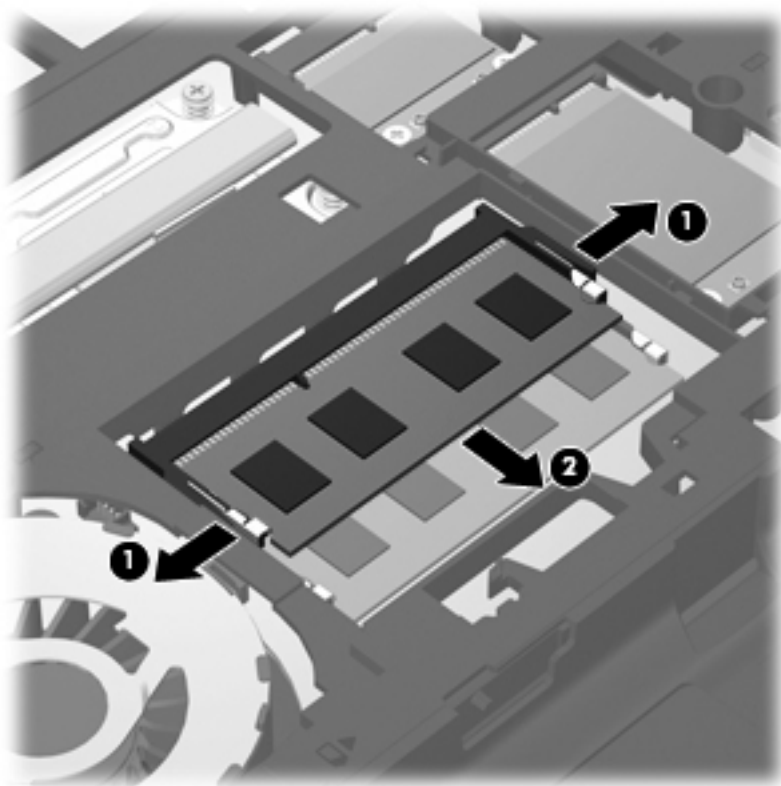

為保護您取出的記憶體模組，請將它放置在防靜電的容器內。

8. 裝入新的記憶體模組：

⚠ 注意： 為避免損壞記憶體模組，只要抓住記憶體模組的邊緣即可。請勿觸碰記憶體模組的組件，也不要彎折記憶體模組。

- a. 將記憶體模組有凹口的一邊 **(1)** 對準記憶體模組插槽的定位片。
- b. 以 45 度角將記憶體模組對準記憶體模組槽，然後將模組壓入記憶體模組插槽 **(2)**，直到卡至定位。

- c. 將記憶體模組輕輕地向下壓 **(3)**，對記憶體模組的左右兩側施壓，直到固定夾夾住定位為止。

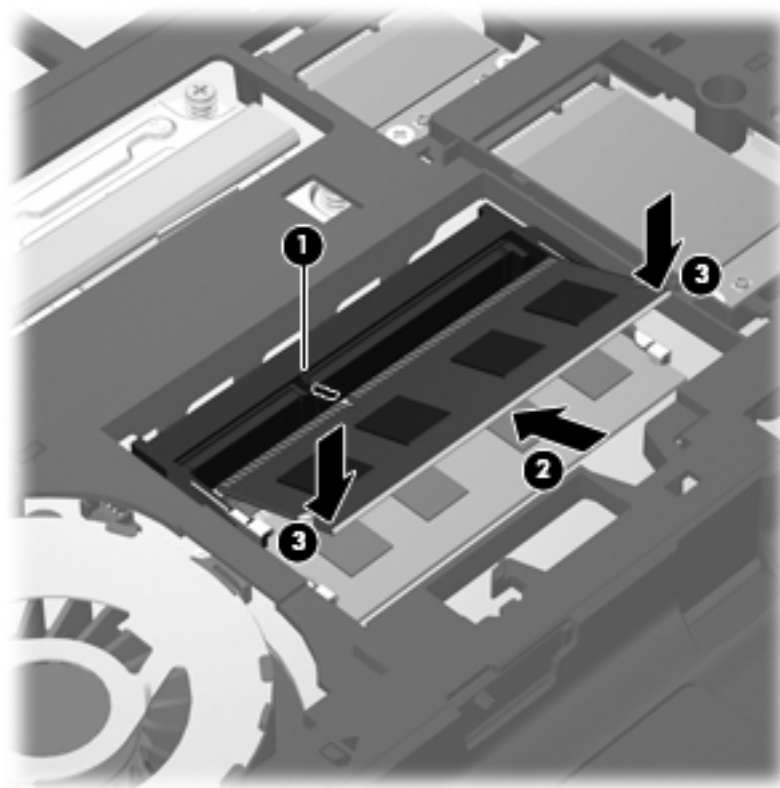

9. 將存取蓋的定位片對準電腦上的門 **(1)**，然後滑入存取蓋以闔上它 **(2)**。
釋放門會將存取蓋自動鎖定定位 **(3)**。

10. 裝回存取蓋螺絲 (4)。

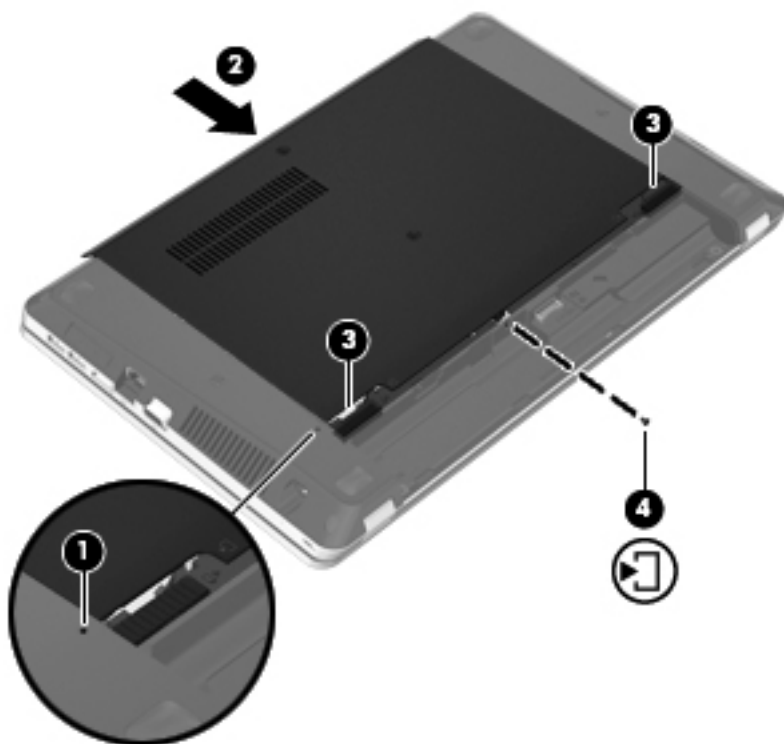

11. 裝回電池。
12. 將 AC 電源與外接式裝置連接到電腦。
13. 開啓電腦。

10 安全性

本章包含下列各節：

- [保護電腦](#)
- [使用密碼](#)
- [使用防火牆軟體](#)
- [安裝選用的安全纜線](#)

保護電腦

 **附註：** 設計安全性解決方案的目的是在於預防遏阻，但不能徹底阻絕軟體攻擊和避免電腦遭受不當處理或失竊。

您可使用電腦提供的安全性功能來保護電腦、個人資訊及資料不受各種風險所威脅。您使用電腦的方式將會決定您需要使用哪些安全性功能。

作業系統提供了部分安全性功能，下表所列則為額外的安全性功能。這些額外安全性功能中的大部分都可以在 **Computer Setup** 中設定。

若要防止	使用此安全性功能
未經授權使用電腦	搭配密碼使用的開機驗證。
未經授權存取 Computer Setup (f10)	Computer Setup 中的管理員密碼*
未經授權存取硬碟的內容	Computer Setup 中的 DriveLock 密碼*
未經授權重設 Computer Setup (f10) 密碼	Computer Setup 中的嚴密安全性功能*
未經授權從光碟機、磁碟機或內建網路介面卡開機啓動	Computer Setup* 中的開機選項功能
未經授權存取資料	<ul style="list-style-type: none">• 防火牆軟體• 作業系統更新
未經授權存取 Computer Setup 設定及其他系統識別資訊	Computer Setup 中的管理員密碼*
未經授權移除電腦	安全纜線鎖孔（與選用的安全纜線搭配使用）

***Computer Setup** 是可在電腦開啓或重新啓動時按下 **f10** 鍵存取的公用程式。使用 **Computer Setup** 時，您必須使用電腦上的按鍵才能進行瀏覽和選取。

使用密碼

密碼是您選擇用以保護電腦資訊安全的一組字元。依據您所要的資訊存取控制方式，有數種類型的密碼可以設定。您可以在作業系統或電腦上預先安裝的 **Computer Setup** 中設定密碼。

 **附註：** 為降低電腦遭到鎖定的風險，請記錄每個密碼並儲存在安全的地方。

在作業系統中設定密碼

作業系統密碼	功能
Root 密碼	保護對作業系統 Root 層級帳戶的存取。
使用者密碼	保護對作業系統使用者帳戶的存取。

在 Computer Setup 中設定密碼

Computer Setup 密碼	功能
管理員密碼*	<ul style="list-style-type: none">• 保護 Computer Setup 的存取。• 設定此密碼後，每次存取 Computer Setup 時都必須輸入此密碼。 <p>注意： 如果您忘記了管理員密碼，將無法存取 Computer Setup。</p> <p>附註： 管理員密碼可代替開機密碼來使用。</p> <p>附註： 在您設定、輸入、變更或刪除管理員密碼時，該密碼不會顯示出來。</p> <p>附註： 如果您在「Press the ESC key for Startup Menu」（按下 ESC 鍵以開啓啟動功能表）訊息顯示之前的第一次密碼檢查時輸入開機密碼，則必須輸入管理員密碼才能存取 Computer Setup。</p>
開機密碼*	<ul style="list-style-type: none">• 保護對電腦內容的存取。• 設定此密碼後，每次電腦開機或重新啓動、結束休眠時都必須輸入此密碼。 <p>注意： 如果您忘記了開機密碼，將無法使電腦開機、重新啓動或結束休眠。</p> <p>附註： 管理員密碼可代替開機密碼來使用。</p> <p>附註： 在您設定、輸入、變更或刪除開機密碼時，該密碼不會顯示出來。</p>

*如需這些類型密碼個別的詳細資訊，請參閱下列主題。

管理管理員密碼

若要設定、變更或刪除此密碼，請依照下列步驟執行：

1. 啟動或重新啟動電腦，以開啓 Computer Setup。當螢幕左下角顯示「Press the ESC key for Startup Menu」(按下 ESC 鍵以開啓啟動功能表)訊息時，按下 **esc** 鍵。出現「啟動功能表 (Startup Menu)」後，按下 **f10** 鍵。
2. 使用方向鍵選取「**安全性 (Security)**」>「**設定管理員密碼 (Set Administrator Password)**」，然後按下 **enter** 鍵。
 - 若要設定管理員密碼，請在「**輸入新密碼 (Enter New Password)**」和「**確認新密碼 (Confirm New Password)**」欄位內輸入您的密碼，然後按下 **enter** 鍵。
 - 若要變更管理員密碼，請在「**輸入目前密碼 (Enter Current Password)**」欄位內輸入您目前的密碼，並在「**輸入新密碼 (Enter New Password)**」及「**確認新密碼 (Confirm New Password)**」欄位內輸入新密碼，然後按下 **enter** 鍵。
 - 若要刪除管理員密碼，請在「**輸入密碼 (Enter Password)**」欄位內輸入您目前的密碼，然後按 4 次 **enter** 鍵。
3. 若要儲存您的變更並離開 Computer Setup，請使用方向鍵選取「**離開 (Exit)**」>「**儲存變更後離開 (Exit Saving Changes)**」。

當電腦重新啟動時，您的變更隨即生效。

輸入管理員密碼

出現「**輸入密碼 (Enter password)**」提示時，輸入您的管理員密碼，然後按下 **enter** 鍵。輸入三次錯誤的管理員密碼後，必須重新啟動電腦並再試一次。

管理開機密碼

若要設定、變更或刪除此密碼，請依照下列步驟執行：

1. 啟動或重新啟動電腦，以開啓 Computer Setup。當螢幕左下角顯示「Press the ESC key for Startup Menu」(按下 ESC 鍵以開啓啟動功能表)訊息時，按下 **esc** 鍵。出現「啟動功能表 (Startup Menu)」後，按下 **f10** 鍵。
2. 使用方向鍵選取「**安全性 (Security)**」>「**設定開機密碼 (Set Power-On Password)**」，然後按下 **enter** 鍵。
 - 若要設定開機密碼，請在「**輸入新密碼 (Enter New Password)**」和「**確認新密碼 (Confirm New Password)**」欄位內輸入您的密碼，然後按下 **enter** 鍵。
 - 若要變更開機密碼，請在「**輸入目前密碼 (Enter Current Password)**」欄位內輸入您目前的密碼，並在「**輸入新密碼 (Enter New Password)**」及「**確認新密碼 (Confirm New Password)**」欄位內輸入新密碼，然後按下 **enter** 鍵。
 - 若要刪除開機密碼，請在「**輸入目前密碼 (Enter Current Password)**」欄位內輸入您目前的密碼，然後按 4 次 **enter** 鍵。
3. 若要儲存您的變更並離開 Computer Setup，請使用方向鍵選取「**離開 (Exit)**」>「**儲存變更後離開 (Exit Saving Changes)**」。

當電腦重新啟動時，您的變更隨即生效。

輸入開機密碼

出現「**輸入密碼 (Enter Password)**」提示時，輸入您的密碼，然後按下 **enter** 鍵。輸入三次錯誤的密碼後，必須重新啓動電腦並再試一次。

使用防火牆軟體

防火牆的設計是為了防止未經授權存取系統或網路。防火牆可以是您在電腦和/或網路上安裝的軟體程式，或者是由硬體和軟體組成的解決方案。

可考慮下列兩種防火牆：

- 主機型防火牆—安裝在電腦上的軟體並僅保護該電腦。
- 網路型防火牆—安裝在 DSL 或纜線數據機和家用網路之間，可保護網路上的所有電腦。

當防火牆安裝在系統上時，傳送到系統和來自系統的所有資料都會受到監控，並與使用者定義的一組安全性標準做比較。不符合標準的所有資料都會遭到封鎖。

您的電腦或網路設備可能已安裝防火牆。如果沒有，可使用防火牆軟體解決方案。

 **附註：** 在某些情況下，防火牆可能會阻止存取網際網路遊戲、干擾在網路上共用印表機或檔案，或阻擋授權的電子郵件附件。為暫時解決問題，請先停用防火牆、執行所要執行的工作，然後重新啓用防火牆。若要一勞永逸地解決問題，請重新設定防火牆。

安裝選用的安全纜線

 **附註：** 安全纜線的目的在於預防遏阻，但不能避免電腦遭受不當處理或失竊。

 **附註：** 您電腦上的安全纜線鎖孔外觀可能會與本節中所示的圖例不同。請參閱 [位於第 3 頁的瞭解您的電腦](#)，以取得安全纜線鎖孔在您電腦上的位置資訊。

1. 將安全纜線繞於牢固的物件上。
2. 將鑰匙 (1) 插入纜線鎖 (2)。
3. 將纜線鎖插入電腦上的安全纜線鎖孔 (3)，再以鑰匙將纜線鎖上鎖。

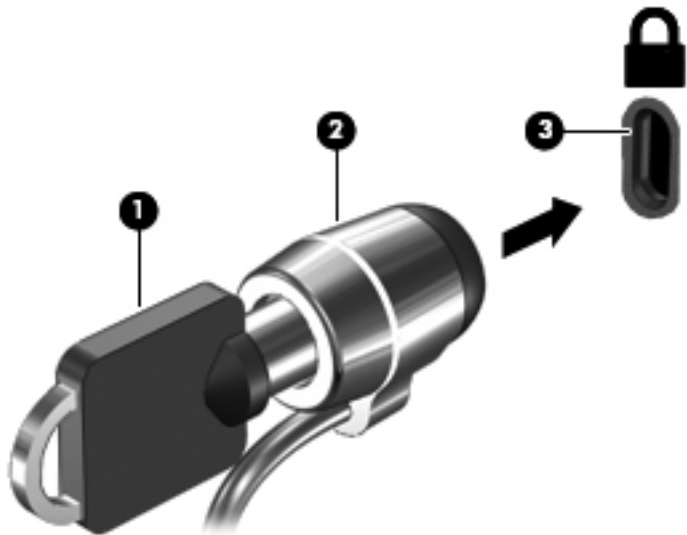

4. 將鑰匙拔除，並置於安全地點。

11 備份與復原

本章包含下列各節：

- [執行系統復原](#)
- [備份您的資訊](#)

系統發生故障後，將復原最近一次備份的相同狀況。隨著不斷新增軟體和資料檔案，您應持續定期備份系統，盡量維持最新的備份。

執行系統復原

透過復原的方式，您可以修復電腦或將電腦還原成最初的原廠狀態。復原是從硬碟上的專用復原分割區進行。這種復原方式會將電腦還原成其出廠狀態，而不需使用復原光碟。

 **注意：** 使用復原功能會徹底清除硬碟內容並重新格式化硬碟。您建立的所有檔案以及電腦上安裝的所有軟體都會永久移除。復原工具將重新安裝出廠時已安裝的原始作業系統與 HP 程式及驅動程式。不是由 HP 所安裝的軟體、驅動程式及更新必須以手動方式重新安裝。個人檔案則必須從備份中還原。

若要從分割區還原電腦，請遵循以下步驟進行：

1. 如果可行，請備份所有個人檔案。
2. 重新啟動電腦。
3. 使用方向鍵選取「**復原 (Recovery)**」，然後按下 **enter** 鍵。
4. 然後依照畫面上的指示繼續執行。

 **附註：** 如果您的電腦無法從含有主要作業系統的硬碟分割區或是從復原分割區開機（啟動），您就必須購買 **SUSE Linux Enterprise Desktop Operating System**（SUSE Linux Enterprise Desktop 作業系統）DVD 重新安裝作業系統。如需其他資訊，請參閱《Worldwide TelephoneNumbers》（全球電話號碼）小冊子。

備份您的資訊

您應該定期備份電腦檔案，以維持最新的備份。您可以手動將資訊備份到選用的外接式磁碟機/光碟機、網路磁碟機或光碟中。您可以在下列時機備份您的系統：

- 依照排定的時間定期進行
- 修復或還原電腦之前
- 新增或修改硬體或軟體之前

若要使用「備份管理員設定 (Backup Manager Settings)」備份主目錄檔案：

1. 選取「**電腦 (Computer)**」>「**更多應用程式 (More Applications)**」>「**工具 (Tools)**」>「**備份管理員設定 (Backup Manager Settings)**」，然後按一下「**備份我的主目錄 (Backup my home directory)**」按鈕。
2. 按一下「**儲存目的地位置 (Storage Destination Location)**」對話方塊功能表，然後選取備份資訊的位置。
3. 按一下「**排程 (Schedule)**」對話方塊功能表，然後選取一個時間排程，以定期在排程的時間執行備份。

若要立即備份資訊，按一下「**立即備份 (Backup Now)**」核取方塊。

 **附註：** 在備份資訊之前，請確認您已經指定一個儲存備份檔的位置。

4. 按一下「**儲存並備份 (Save and Backup)**」按鈕來開始備份並儲存備份設定。

若要還原備份檔：

1. 選取「**電腦 (Computer)**」>「**更多應用程式 (More Applications)**」>「**工具 (Tools)**」>「**備份管理員還原 (Backup Manager Restore)**」。
2. 按一下「**備份來源 (Backup Source)**」對話方塊功能表，然後選取備份檔的位置。
3. 按一下「**還原目的地 (Restore Destination)**」對話方塊功能表，然後選取要還原檔案的目的地。
4. 若要從選取的位置還原所有檔案，按一下「**還原所有檔案 (Restore all files)**」按鈕。若要僅還原選擇性的檔案，按一下「**還原選取的檔案 (Restore selected files)**」按鈕，然後按一下「**選取檔案 (Select Files)**」按鈕，並選取要還原的檔案。
5. 在「**還原點 (Restore Point)**」下，按一下備份的時間和日期。

 **附註：** 如果已經執行多個備份，按一下「**使用最新的版本 (Use the latest version)**」按鈕來還原最新的版本。

6. 按一下「**還原 (Restore)**」按鈕可開始還原檔案，或按一下「**取消 (Cancel)**」按鈕可取消作業。

12 Computer Setup

Computer Setup (或基本輸出入系統 (BIOS)) 控制系統上所有輸入和輸出裝置間的通訊 (例如磁碟機、顯示器、鍵盤、滑鼠和印表機)。Computer Setup 包括已安裝的各種週邊設備設定、電腦的啟動順序，以及系統和延伸記憶體容量。

 **附註：** 變更 Computer Setup 時請格外小心。錯誤會導致電腦無法正常運作。

啟動 Computer Setup

 **附註：** 唯有在啟用 USB 舊版支援時，USB 連接的外接式鍵盤或滑鼠才可用於 Computer Setup。

若要啟動 Computer Setup，請依照下列步驟進行：

1. 啟動或重新啟動電腦，然後在螢幕底端顯示「Press the ESC key for Startup Menu」（按下 ESC 鍵以開啓啟動功能表）提示時，按下 **esc** 鍵。
2. 按下 **f10** 鍵以進入 Computer Setup。

使用 Computer Setup

在 Computer Setup 中瀏覽和選擇

若要在 Computer Setup 中進行瀏覽和選擇，請依照下列步驟進行：

1. 啟動或重新啟動電腦，然後在螢幕底端顯示「Press the ESC key for Startup Menu」（按下 ESC 鍵以開啓啟動功能表）提示時，按下 **esc** 鍵。
 - 若要選取功能表或功能表項目，請使用 **Tab** 鍵和鍵盤方向鍵，然後按下 **enter** 鍵，或者使用指標裝置按一下該項目。
 - 若要上下捲動，請按螢幕右上角的向上箭頭或向下箭頭，或者使用向上鍵或向下鍵。
 - 若要關閉開啓的對話方塊，並回到 Computer Setup 主要畫面，請按下 **esc** 鍵，然後依照畫面上的指示繼續執行。

 **附註：** 您可以使用指標裝置 (觸控板、指標桿或 USB 滑鼠) 或鍵盤，在 Computer Setup 中進行瀏覽和選擇。

2. 按下 **f10** 鍵以進入 Computer Setup。

若要結束 **Computer Setup** 功能表，請選擇下列其中一種方式：

- 若要結束 **Computer Setup**，而不儲存變更，請按一下螢幕左下角的「**結束 (Exit)**」圖示，然後依照螢幕上的指示繼續執行。
 - 或 –
 - 若要儲存變更，並且結束 **Computer Setup** 功能表，請按一下螢幕左下角的「**儲存 (Save)**」圖示，然後依照螢幕上的指示繼續執行。
 - 或 –
- 使用 **tab** 鍵和方向鍵選取「**檔案 (File)**」>「**忽略變更並離開 (Ignore Changes and Exit)**」，然後按下 **enter** 鍵。
- 使用 **tab** 鍵和方向鍵選取「**檔案 (File)**」>「**儲存變更並離開 (Save Changes and Exit)**」，然後按下 **enter** 鍵。

當電腦重新啟動時，您的變更便會生效。

還原 **Computer Setup** 出廠設定

 **附註：** 還原預設值不會變更硬碟模式。

若要使 **Computer Setup** 中的所有設定回復到出廠設定值，請依照下列步驟進行：

1. 啟動或重新啟動電腦，然後在螢幕底端顯示「**Press the ESC key for Startup Menu**」（按下 **ESC** 鍵以開啓啟動功能表）提示時，按下 **esc** 鍵。
2. 按下 **f10** 鍵以進入 **Computer Setup**。
3. 使用指標裝置或方向鍵選取「**檔案 (File)**」>「**還原預設值 (Restore Defaults)**」。
4. 遵循螢幕上的指示繼續執行。
5. 若要儲存變更並結束，請按一下螢幕左下角的「**儲存 (Save)**」圖示，然後依照畫面上的指示繼續執行。

– 或 –

使用方向鍵選取「**檔案 (File)**」>「**儲存變更並離開 (Save Changes and Exit)**」，然後按下 **enter** 鍵。

當電腦重新啟動時，您的變更便會生效。

 **附註：** 當您還原為出廠設定值時，密碼設定與安全性設定並不會改變。

更新 **BIOS**

HP 網站上可能會提供您電腦隨附的軟體更新版本。

HP 網站上的大部分軟體和 **BIOS** 更新都是以壓縮檔封裝，稱為 **SoftPaqs**。

有些下載套件包含一個名為 **Readme.txt** 的檔案；其中包含與檔案安裝和疑難排解有關的資訊。

確定 BIOS 版本

若要判斷可用的 BIOS 更新檔，是否包含比目前安裝在電腦上的版本更新的 BIOS 版本，您必須知道目前安裝的系統 BIOS 版本。

BIOS 版本資訊（又稱為「ROM 日期」和「系統 BIOS」），可使用「Computer Setup」顯示。

1. 啟動 Computer Setup。
2. 使用指標裝置或方向鍵選取「檔案 (File)」>「系統資訊 (System Information)」。
BIOS 及其他系統資訊會隨即顯示。
3. 若要結束 Computer Setup，按一下向後鍵，或使用方向鍵來選取「檔案 (File)」>「忽略變更並結束 (Ignore Changes and Exit)」，然後依照畫面上的指示進行。
4. 出現確認選擇「忽略變更並結束 (Ignore Changes and Exit)」的提示時，選取「是 (Yes)」，電腦將會重新啟動。

下載 BIOS 更新檔

 **注意：** 為了降低毀損電腦或安裝失敗的風險，請在電腦使用 AC 變壓器連接至可靠的外部電源時，才下載和安裝 BIOS 更新檔。在電腦使用電池電源、銜接在選用的銜接裝置，或連接到選用的電源時，請勿下載或安裝 BIOS 更新檔。在下載與安裝期間，遵循這些指示：

請勿從 AC 電源插座拔出電源線，中斷電腦的電力。

切勿將電腦關機，或是啟動「暫停」或「休眠」狀態。

請勿插入、取出、連接或中斷連接任何裝置、纜線或電源線。

1. 開啓網頁瀏覽器，前往 <http://www.hp.com/support>，然後選取您的國家或地區。
2. 按一下軟體及驅動程式下載的選項，於產品方塊中輸入您的電腦型號，然後按 **enter**。
3. 從列出的機型中按一下您的特定產品。
4. 按一下適當的作業系統。
5. 移至 BIOS 區段，並下載 BIOS 軟體套件。
6. 依照下載之 BIOS 軟體套件隨附的安裝指示進行。

 **附註：** 當螢幕上出現訊息報告安裝成功之後，您就可以從硬碟刪除該下載檔案。

A 疑難排解與支援

本附錄包含下列各節：

- [疑難排解](#)
- [連絡客戶支援中心](#)
- [標籤](#)

疑難排解

下列各節說明幾個常見的問題及解決方案。

電腦無法啓動

如果電腦未在您按下電源按鈕時開啓，下列建議可以幫助您判斷電腦無法啓動的原因。

- 如果電腦已連接至 AC 插座，請將其他電氣裝置連接至此插座，以確定該插座有提供足夠的電源。

 **附註：** 請僅使用電腦隨附或 HP 認可的 AC 變壓器。

- 如果電腦已連接至 AC 插座以外的外部電源，請使用 AC 變壓器將電腦連接至 AC 插座。請確定電源線和 AC 變壓器已連接妥當。

電腦螢幕一片空白

如果螢幕空白，但您並未關閉電腦，則可能是下列其中一個或多個設定所造成：

- 電腦可能處於「暫停」狀態或「休眠」。若要結束「暫停」或「休眠」，請短暫按下電源按鈕。「暫停」和「休眠」是會關閉顯示幕的節能功能。當電腦開啓但未在使用中，或是電腦電池電力不足時，可以由系統啓動「暫停」和「休眠」。若要變更這些設定及其他電源設定，請在工作列最右邊的通知區域中，以滑鼠右鍵按一下「**電池 (Battery)**」圖示，然後按一下「**偏好設定 (Preferences)**」。
- 電腦可能沒有設定為在電腦螢幕上顯示影像。若要將影像傳輸到電腦螢幕，請按下 **fn+f4** 鍵。在大部分的機型上，如果將選用的外接式顯示器（例如監視器）連接至電腦，則可在電腦螢幕或外接式顯示器，或者同時在這兩部裝置上顯示影像。當您重複按下 **fn+f4** 鍵時，影像就會輪流在電腦顯示器、一個或多個外接式顯示器之間，以及同時在所有裝置上顯示。

軟體運作異常

如果軟體沒有回應或回應異常，請按一下「**電腦 (Computer)**」>「**關機 (Shutdown)**」>「**重新啓動 (Restart)**」，重新啓動電腦。如果您無法使用此程序重新啓動電腦，請參閱下一節 [位於第 77 頁的電腦已開啓但沒有回應](#)。

電腦已開啓但沒有回應

如果電腦已開啓，但是對軟體或鍵盤指令沒有任何回應，請依序嘗試下列緊急關機程序直到關機為止：

 **注意：** 緊急關機程序會造成未儲存的資訊遺失。

- 按住電源按鈕至少 5 秒鐘。
- 拔下電腦的外部電源並取下電池。

電腦過熱

觸摸使用中的電腦會感覺溫熱，是正常的現象。但是如果電腦「異常」過熱，可能是因為通風孔被堵住而造成過熱。

如果您察覺電腦過熱，請讓電腦冷卻至室溫。當您使用電腦時，請確保所有通風孔附近無障礙物。

 **警告！** 若要降低因熱所造成的損害或電腦過熱的可能性，請勿將電腦直接放在您的腿上或遮住電腦的通風口。請僅在穩固的平面上使用電腦。請不要讓其他堅硬表面（例如旁邊的選用印表機）或柔軟表面（例如枕頭、毯子或衣服）阻礙空氣流通。同時，在電腦運作期間，請勿讓 AC 變壓器與皮膚或柔軟的物體（例如枕頭、地毯或衣服）接觸。電腦與 AC 變壓器符合資訊科技設備的國際安全標準 (IEC 60950) 所定義的使用者可存取的表面溫度限制。

 **附註：** 電腦風扇會自動啓動，以冷卻內部組件並防止過熱。在操作期間，內部風扇間歇啓動和關閉是正常現象。

外接式裝置沒有作用

如果外接式裝置未如預期正常運作，請依照下列建議執行：

- 根據製造商的指示開啓裝置。
- 確定所有裝置已連接妥當。
- 確定裝置有獲得供電。
- 確定裝置（尤其是舊的裝置）與您的作業系統相容。
- 確定已安裝並更新為正確的驅動程式。

無線網路連線沒有作用

如果無線網路連線未如預期正常運作，請依照下列建議執行：

- 若要啓用或停用無線或有線網路裝置，請在工作列最右邊的通知區域中，以滑鼠右鍵按一下「**網路連線 (Network Connection)**」圖示。若要啓用裝置，請選取功能表選項中的核取方塊。若要停用裝置，則清除核取方塊。
- 確認無線裝置已開啓。
- 確定電腦無線天線附近無障礙。
- 請確定纜線或 DSL 數據機及其電源線已連接妥當，而且指示燈已亮起。
- 確定無線路由器或存取點已正確連接至其電源變壓器，以及指示燈已亮起。
- 先拔除所有的纜線，再重新接上，然後關閉電源，再重新開啓。

取出 CD 或 DVD 時無法開啓光碟托盤

1. 將迴紋針的一端 **(1)** 插入光碟機前溝緣的釋放孔。
2. 輕壓迴紋針，直到光碟托盤打開，然後再將托盤 **(2)** 向外拉到底。
3. 往上托住光碟的外緣，輕壓托盤軸從托盤取出光碟 **(3)**。請拿光碟邊緣，不要接觸表面。

 **附註：** 如果托盤未完全伸出，取出光碟時請稍微將它傾斜。

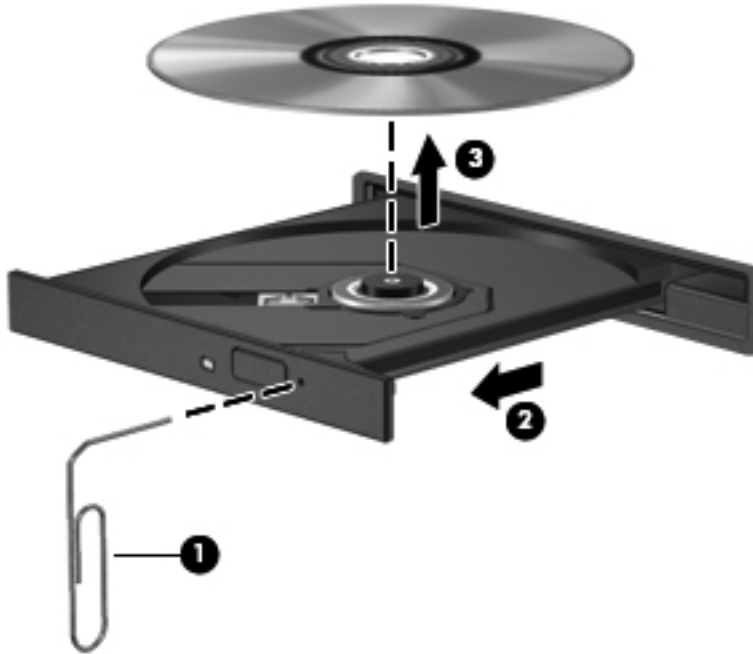

4. 關上光碟托盤，並將光碟放在保護盒裏。

電腦偵測不到光碟機

如果您的作業系統無法偵測出已安裝的裝置，表示裝置驅動程式軟體可能遺失或損毀。

1. 從光碟機取出所有光碟。
2. 按一下「**電腦 (Computer)**」，再按一下「**系統監視器 (System Monitor)**」。
3. 在「**硬體 (Hardware)**」標籤上的「**類型 (Type)**」欄，識別儲存控制器。
4. 按一下裝置旁邊的三角形，直到找出您的光碟機為止。如果有列出此光碟機，它應該會正常運作。

光碟無法播放

- 在播放 CD 或 DVD 之前，先儲存您的工作並關閉所有開啓的程式。
- 在播放 CD 或 DVD 之前，先登出網際網路。
- 確定您正確插入光碟。
- 確定光碟是乾淨的。如果有必要，用過濾水和無絨布清潔光碟。從光碟中央向外側邊緣擦拭。
- 檢查光碟是否有刮痕。如果您發現刮痕，請使用光碟修復組（在許多電子產品商店都可購買到）來處理光碟。
- 在播放光碟之前，先停用「暫停」模式。

在播放光碟的時候，不要起始休眠或暫停狀態。否則，您會看到警告訊息，詢問您是否想要繼續。若出現此訊息，請按「**否 (No)**」。按「**否 (No)**」之後，電腦會出現下列其中一種狀況：

- 可能繼續播放。
 - 或 -
- 可能關閉多媒體程式中的播放視窗。若要繼續播放光碟，請按一下多媒體程式中的「**播放 (Play)**」按鈕以重新啓動光碟。在極少數的情況下，您必須結束程式然後重新啓動。

無法在外接式顯示器上觀賞影片

1. 如果電腦顯示器及外接式顯示器都已開啓，按下 **fn+f4** 一次或多次，即可在兩部顯示器之間切換。
2. 設定顯示器設定，使外接式顯示器成爲主要顯示幕：
 - a. 在電腦桌面的空白處按一下滑鼠右鍵，並選取「**螢幕解析度 (Screen resolution)**」。
 - b. 指定主要顯示幕和次要顯示幕。

 **附註：** 同時使用這兩部顯示器時，DVD 影像不會出現在任何指定爲次要顯示幕的顯示器上。

燒錄光碟的程序沒有開始進行，或是在完成前停止

- 確定所有其他程式都已關閉。
- 關閉「暫停」模式和「休眠」。
- 確定您使用的是適用於您光碟機的光碟。
- 確定正確插入光碟。
- 選取較慢的寫入速度並再試一次。
- 如果您要複製光碟，請在嘗試將內容燒錄到新光碟之前，先將來源光碟上的資訊儲存到硬碟，然後再從硬碟燒錄到光碟。

連絡客戶支援中心

如果本指南中提供的資訊無法解決您的問題，您可以連絡 HP 客戶支援，網址是：

<http://www.hp.com/go/contactHP>

 **附註：** 如需全球支援，請按一下網頁左側的「**連絡 HP 全球支援 (Contact HP worldwide)**」，或前往 http://welcome.hp.com/country/us/en/wwcontact_us.html。

您可以在此進行下列事項：

- 在線上與 HP 技術人員交談。

 **附註：** 當無法以特定語言與技術支援人員交談時，可以使用英文。

- 傳送電子郵件給 HP 客戶支援中心。
- 尋找 HP 客戶支援中心的全球電話號碼。
- 找出 HP 服務中心的位置。

標籤

在您疑難排解系統問題，或攜帶電腦在海外旅行時，貼在電腦上的標籤可提供所需的資訊：

- 序號標籤 — 提供以下重要資訊：

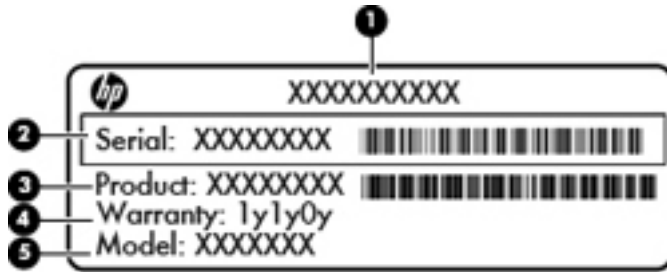

組件

(1)	產品名稱
(2)	序號 (s/n)
(3)	零件編號/產品編號 (p/n)
(4)	保固期
(5)	機型說明

當您連絡技術支援人員時，請將這些資訊準備妥當。序號標籤貼於電池插槽內側。

- 法規標籤 — 提供有關電腦的法規資訊。法規標籤貼於電池插槽內側。
- 無線憑證標籤（僅限特定機型） — 提供有關選用無線裝置的資訊，以及已核准使用該裝置的國家或地區的核准標記。如果電腦包含一個或多個無線裝置，則電腦會隨附一個或多個憑證標籤。在海外旅行時，您可能需要這項資訊。無線憑證標籤貼於電腦底部。
- SIM（訂閱者身分識別模組）標籤（僅限特定機型） — 提供 SIM 的 ICCID（IC 卡識別碼）。此標籤位於電池插槽內側。

B 清潔您的電腦

- [清潔產品](#)

清潔產品

請使用下列產品，安全地清潔和消毒筆記型電腦或平板電腦：

- 最大濃度 0.3% 的二甲基苯甲基氯化銨（例如：一次性滅菌擦巾。這些擦巾具有各種品牌名稱）。
- 不含酒精的玻璃清潔液
- 溫和的肥皂水
- 乾的超細纖維清潔布或麂皮（不含油的防靜電布）
- 防靜電擦拭布

 **注意：** 請避免使用下列清潔產品：

高濃度溶劑（例如酒精、丙酮、氯化銨、二氯甲烷以及碳氫化合物）可能會永久損壞筆記型電腦或平板電腦的表面。

纖維物料（例如紙巾）可能會刮傷筆記型電腦或平板電腦。經過一段時間之後，污垢和清潔劑就會卡在刮痕中。

C 規格

本附錄包含下列各節：

- [輸入電源](#)
- [操作環境](#)

輸入電源

如果您打算攜帶電腦出國旅行，則本節的電源資訊將對您很有幫助。

此電腦使用直流電 (DC) 運作，其電源則可以由交流電 (AC) 或直流電 (DC) 提供。AC 電源必須為 100 - 240 V 50 - 60 Hz。雖然此電腦可使用獨立的 DC 電源供電，但請您僅使用 HP 提供與核准使用的 AC 變壓器或 DC 電源對電腦供電。

此電腦可使用下列規格的 DC 電源運作。

輸入電源	額定
操作電壓與電流	18.5 V dc @ 3.5 A - 65W
	19.0 V dc @ 4.74 A - 90W

 **附註：** 本產品是專為挪威的 IT 電源系統所設計，有相位對相位的電壓，並且不超過 240 V rms。

 **附註：** 電腦的操作電壓與電流可以在電池插槽內的系統法規標籤上找到。

操作環境

因素	公制	美制
溫度		
操作 (寫入光碟)	5°C 到 35°C	41°F 到 95°F
非操作	-20°C 到 60°C	-4°F 到 140°F
相對溼度 (非冷凝)		
操作	10% 到 90%	10% 到 90%
非操作	5% 到 95%	5% 到 95%
最大高度 (無壓力狀態)		
操作	-15 公尺到 3,048 公尺	-50 英尺到 10,000 英尺
非操作	-15 公尺到 12,192 公尺	-50 英尺到 40,000 英尺

D 靜電釋放

靜電釋放是指當兩個物件接觸時的靜電釋放，例如，當您走過地毯並碰觸金屬門把時的觸電情形。

從手指或其他靜電接頭釋放靜電可能會損壞電子組件。為避免損壞電腦、磁碟機/光碟機或遺失資訊，請遵守下列預防措施：

- 如果移除或安裝指示要導引您拔下電腦的電源，請在正確接地之後和取下外蓋之前，拔掉電源。
- 在準備安裝組件之前，請將組件放在所屬的防靜電容器中。
- 避免觸碰接腳、導線和迴路。盡量少處理電子組件。
- 使用無磁性的工具。
- 在處理組件之前，請先碰觸組件未上漆的金屬表面，將身上的靜電釋放掉。
- 如果取出組件，請將它放置在防靜電的容器內。

如需關於靜電的詳細資訊或是取出或安裝組件的協助，請聯絡客戶支援中心。

索引

- A**
 - AC 變壓器指示燈 10
- B**
 - BIOS
 - 下載更新檔 75
 - 更新 74
 - 確定版本 75
 - Bluetooth 裝置 19
 - Bluetooth 標籤 81
- C**
 - Computer Setup
 - 設定密碼 66
 - 還原出廠設定 74
 - 瀏覽和選擇 73
- E**
 - ExpressCard
 - 取出 57
 - 取出插片 56
 - 定義 55
 - 設定 55
 - 插入 56
 - ExpressCard 插槽, 識別 10
- F**
 - fn 鍵, 識別 6, 7, 22, 24
- H**
 - HDMI 34
 - HDMI 埠, 識別 10
- N**
 - num lk 鍵, 識別 6, 7, 24, 25
- R**
 - RJ-11 (數據機) 接頭, 識別 9
 - RJ-45 (網路) 接頭, 識別 10
- S**
 - Setup Utility
 - 還原出廠設定 74
 - 瀏覽和選擇 73
 - SIM 插槽, 識別 13
- U**
 - USB 連接埠, 識別 9, 11, 57
 - USB 集線器 57
 - USB 裝置
 - 取出 58
 - 連接 58
 - 說明 57
 - USB 舊版支援 73
 - USB 纜線, 連接 58
- V**
 - VGA 連接埠, 連線 33
- W**
 - WLAN 天線, 識別 12
 - WLAN 裝置 81
 - WLAN 標籤 81
 - WWAN 天線, 識別 12
- 三畫**
 - 大寫鎖定 (Caps lock) 指示燈, 識別 4
- 四畫**
 - 內建麥克風, 識別 12
 - 內建網路攝影機指示燈, 識別 12
 - 內建數字鍵台, 識別 7, 25
 - 內建顯示器開關 12
 - 公司 WLAN 連線 17
 - 公用 WLAN 連線 17
- 五畫**
 - 功能表鍵, 識別 6, 7
- 功能鍵
 - 識別 6, 7
- 可寫入媒體 37
- 可讀取媒體 37
- 外接式裝置 59
- 外接式磁碟機/光碟機 59
- 外接式顯示器連接埠 10, 33
- 六畫**
 - 休眠
 - 在電池電力嚴重不足時啓動 41
 - 啓動 37
 - 結束 37
 - 光碟
 - 取出 51
 - 裝入 50
 - 光碟機 9, 59
 - 光碟機指示燈 9
 - 光碟機退出按鈕 9
 - 存取蓋
 - 更換 46, 48, 63
 - 取出 46, 61
 - 存取蓋釋放門 13
 - 存放電池 42
 - 安全性, 無線 18
 - 安全纜線 69
 - 安全纜線鎖孔, 識別 10
 - 托盤式光碟機 50
- 七畫**
 - 作業系統 36
 - 作業系統, 其中設定的密碼 66
 - 夾捏觸控板手勢 28
 - 序號, 電腦 81
 - 快速鍵
 - QuickLock 23
 - 切換螢幕影像 23
 - 使用 22

音訊 CD、DVD 或 BD 控制項
23
電池充電 23
說明 22
暫停 23
調低螢幕亮度 23
調高螢幕亮度 23
調整音量 23
關閉喇叭音效 23
防火牆 18

八畫

法規資訊
法規標籤 81
無線憑證標籤 81

九畫

按鈕
右觸控板 4
左觸控板 4
光碟機退出 9
音量 31
無線 5
電源 5
網頁瀏覽器 5
觸控板開啓/關閉 3

按鍵

esc 6
fn 6, 7, 24
num lk 6, 7
功能 6, 7
功能表 6, 7
音量 31
電腦 6, 7

指示燈

AC 變壓器 10
大寫鎖定 (Caps Lock) 4
光碟機 9
無線 4
電源 4
磁碟機/光碟機 8
網頁瀏覽器 4
網路攝影機 12
觸控板 4
音訊功能 30
音訊功能, 檢查 32
音訊輸入 (麥克風) 接頭 8
音訊輸出 (耳機) 接頭 8
音量

按鈕 31

按鍵 31
調整 31
音量鍵, 識別 23

十畫

記憶體模組
取出 61
裝入 62
高畫質裝置, 連接 34

十一畫

停止回應的系統 36
動作鍵
音量 31
區域網路 (LAN)
連接纜線 20
需要纜線 20
問題, 解決 76
密碼
在 Computer Setup 中設定 66
在作業系統中設定 66
將電腦關機 36
捲動觸控板手勢 28
接頭

RJ-11 (數據機) 9
RJ-45 (網路) 10
音訊輸入 (麥克風) 8
音訊輸出 (耳機) 8
網路 10

清潔您的電腦 82
產品名稱和編號, 電腦 81

組件

右側 9
左側 10
正面 8
底部 13
頂部 3
顯示器 12
設定 ExpressCard 55
設定 WLAN 17
通風孔, 識別 10, 13
連接至 WLAN 17
連接埠
HDMI 10, 34
USB 9, 11, 57
VGA 33
外接式顯示器 10, 33

十二畫

備份 70

喇叭, 識別 12
媒體控制項 29
媒體控制項, 快速鍵 23
嵌入式數字鍵盤, 識別 6, 24
復原 70
插槽

ExpressCard 10
SIM 13
安全纜線 10
無線天線, 識別 12
無線加密 18
無線通訊按鈕
使用 16
無線通訊按鈕, 識別 5
無線通訊指示燈 4, 16
無線裝置, 類型 16
無線圖示 16
無線網路 (WLAN) 20
公司 WLAN 連線 17
公用 WLAN 連線 17
安全性 18
連接 17
說明 16
需要的設備 17

無線憑證標籤 81
硬碟
外接式 59
安裝 48
取出 46

硬碟插槽, 識別 13
視訊, 使用 33
開機密碼
建立 67
管理 67
輸入 68
集線器 57

開機密碼

建立 67
管理 67
輸入 68
集線器 57

十三畫

溫度 42
滑鼠, 外接式
設定偏好設定 28
節省, 電力 42
電力, 節省 42
電池
充電 40
存放 42
取出 39
處置 43
溫度 42
節省電力 42

- 裝入 39
- 電池電力不足 41
- 電源 38
- 壽命 41
- 電池充電 40
- 電池插槽 13, 81
- 電池電力不足 41
- 電池電力嚴重不足 41
- 電池釋放門 13, 39
- 電源按鈕, 識別 5
- 電源指示燈 4
- 電源接頭, 識別 10
- 電腦鍵, 識別 6, 7

十四畫

圖示

- 有線網路 16
- 無線 16
- 網路 16

疑難排解

- 外接式顯示器 79
- 光碟托盤 78
- 光碟播放 79
- 光碟機偵測 79
- 光碟燒錄 80

磁碟機/光碟機

- 外接式 59
- 光碟 9, 59
- 處理 45
- 硬碟 59

磁碟機/光碟機媒體 37

磁碟機指示燈 8

管理員密碼

- 建立 67
- 管理 67
- 輸入 67

管理開機密碼 67

管理管理員密碼 67

網頁瀏覽器按鈕, 識別 5

網頁瀏覽器指示燈 4

網路接頭, 識別 10

網路連線圖示 16

網路線 20

- 連接 20
- 雜訊抑止迴路 20

網路攝影機 12

- 使用 32

網路攝影機, 識別 12

網路攝影機指示燈, 識別 12

網際網路連線設定 17

十五畫

數字鎖定 (num Lock), 外接式鍵台 26

數位卡

- 插入 53

數位記憶卡

- 取出 54
- 定義 53
- 停用 54

暫停

- 啟動 37
- 結束 37

標籤

- Bluetooth 81
- SIM 81
- WLAN 81
- 序號 81
- 法規 81
- 無線憑證 81

十六畫

操作環境 84

機場安全裝置 45

螢幕亮度按鍵 23

螢幕影像, 切換 23

輸入開機密碼 68

輸入電源 83

輸入管理員密碼 67

選用的外接式裝置, 使用 59

選用的安全纜線 69

靜音鍵, 識別 23

靜電釋放 85

十七畫

檢查音訊功能 32

縮放觸控板手勢 28

鍵台, 內建數字 7

鍵台, 外接式

- 使用 25
- 數字鎖定 (num lock) 26

鍵台, 識別 24, 25

鍵盤, 嵌入式數字 6

鍵盤快速鍵, 識別 22

十八畫

舊版支援, USB 73

雜訊抑止迴路

- 網路線 20

十九畫

關閉電腦 36

二十畫

觸控板

- 按鈕 4
- 設定偏好設定 28
- 識別 26

觸控板, 識別 3

觸控板手勢

- 夾捏 28
- 捲動 28
- 縮放 28

觸控板指示燈 4

觸控板開啓/關閉按鈕 3

釋放門

- 存取蓋 13
- 電池 13, 39

二十一畫

攜帶電腦旅行 42, 81

二十二畫

讀卡機 8

二十三畫

顯示影像, 切換 23

二十五畫以上

纜線

- LAN 20
- USB 58

