

HP Dizüstü Bilgisayar

Başvuru Kılavuzu

© Copyright 2011 Hewlett-Packard
Development Company, L.P.

Bluetooth; sahibinin ticari markasıdır ve Hewlett-Packard Company tarafından lisanslı olarak kullanılmaktadır. Intel, Intel Corporation'ın ABD ve diğer ülkelerdeki veya bölgelerdeki ticari markasıdır. Microsoft ve Windows, Microsoft Corporation kuruluşunun ABD'de tescilli ticari markalarıdır. Java, Sun Microsystems, Inc. şirketinin ticari markasıdır.

Bu belgede yer alan bilgiler önceden haber verilmeksizin değiştirilebilir. HP ürünleri ve hizmetlerine ilişkin garantiler, bu ürünler ve hizmetlerle birlikte gelen açık garanti beyanlarında belirtilmiştir. Bu belgede yer alan hiçbir şey ek garanti oluşturacak şekilde yorumlanmamalıdır. HP, işbu belgede yer alan teknik hatalardan veya yazım hatalarından ya da eksikliklerden sorumlu tutulamaz.

Üçüncü Basım: Ocak 2011

Birinci Basım: Nisan 2010

Belge Parça Numarası: 607194-143

Ürün bildiri

Bu başvuru kılavuzunda birçok modelde ortak olan özellikler açıklanmıştır. Bazı özellikler bilgisayarınızda bulunmayabilir.

Güvenlik uyarısı bildirimi

- △ **UYARI!** Sıcaklıkla bağlantılı yaralanmaları veya bilgisayarın aşırı ısınmasını önlemek için bilgisayarı doğrudan kucağınıza koymayın veya havalandırma deliklerinin önünü kapatmayın. Dizüstü bilgisayarı yalnızca sağlam ve düz bir yüzeyde kullanın. Bitişikte duran isteğe bağlı yazıcı gibi başka sert bir yüzeyin veya yastık, halı ya da giysi gibi yumuşak yüzeylerin hava akımını engellememesine özen gösterin. Ayrıca, AC adaptörünün çalışma sırasında cilde veya yastık, halı ya da kumaş gibi yumuşak bir yüzeye temas etmesini önleyin. Bu bilgisayar ve AC adaptörü, International Standard for Safety of Information Technology Equipment (IEC 60950) (Bilgi Teknolojisi Donanımlarının Güvenliği için Uluslararası Standart) tarafından kullanıcının temas edeceği yüzeylerin sıcaklıkları için konan sınırlara uygundur.

İçindekiler

1 Giriş	1
Yeni bilgisayarınız hakkında daha fazla bilgi bulma	1
2 Ağ Kullanımı (yalnızca belirli modellerde)	2
Kablosuz bağlantı oluşturma	2
Kablosuz ve ağ durumu simgelerini belirleme	2
Kablosuz aygıtları açma veya kapatma	3
Kablosuz düğmesini kullanma	3
Kablosuz aygıtları açmak veya kapatmak için HP Wireless Assistant'ı (yalnızca belirli modellerde) kullanma	4
HP Connection Manager'ı kullanma (yalnızca belirli modellerde)	4
İşletim sistemi denetimlerini kullanma	5
WLAN kullanma	5
Mevcut bir WLAN'a bağlanma	5
Yeni WLAN kurulumu	6
WLAN'ı koruma	7
Başka bir ağa geçiş yapma (roaming)	7
HP Mobil Geniş Bant'ı kullanma (yalnızca belirli modellerde)	7
SIM'i takma	8
SIM'i çıkarma	8
Bluetooth kablosuz aygıtlarını kullanma	9
Bluetooth ve İnternet Bağlantısı Paylaşımı (ICS)	9
GPS kullanma (yalnızca belirli modellerde)	9
Kablolu ağa bağlanma	9
Modem kullanma (yalnızca belirli modellerde)	9
Modem kablosunu bağlama	10
Ülkeye veya bölgeye özgü modem kablosu adaptörünü bağlama	10
Konum ayarını seçme	11
Geçerli konum seçimini görüntüleme	11
Seyahat ederken yeni konumlar ekleme	11
Yerel ağa (LAN) bağlanma (yalnızca belirli modellerde)	13

3 Çoklu Ortam	15
Ortam etkinliđi denetimlerini kullanma	15
Ses	15
Ses düzeyini ayarlama	16
Bilgisayardaki ses işlevlerini denetleme	16
Web kamerası (yalnızca belirli modellerde)	17
SkyRoom'u kullanma (yalnızca belirli modellerde)	17
Video	17
VGA	17
DisplayPort	18
HDMI	18
HDMI için ses yapılandırması	19
Intel Wireless Display (yalnızca belirli modellerde)	20
HP MediaSmart'ı kullanma (yalnızca belirli modellerde)	20
4 Güç yönetimi	21
Bilgisayarı kapatma	21
Güç seçeneklerini ayarlama	22
Güç tasarrufu durumlarını kullanma	22
Uyku durumunu başlatma ve durumundan çıkma	22
Hazırda Bekletme durumunu başlatma ve durumdan çıkma	23
Güç ölçeri kullanma	23
Güç planlarını kullanma	23
Geçerli güç planını görüntüleme	23
Farklı bir güç planı seçme	24
Güç planlarını özelleştirme	24
Yeniden başlatmada parola koruması ayarlama	24
Pil gücünü kullanma	25
Windows 7'de Yardım ve Destek'te pil bilgilerini bulma	25
Windows 7'de Pil Denetimi'ni kullanma	25
Kalan pil şarjını gösterme	26
Pil boşalma süresini en üst düzeye çıkarma	26
Zayıf pil düzeylerini yönetme	26
Zayıf pil düzeylerini belirleme	26
Zayıf pil düzeyini çözümüleme	27
Harici güç varken zayıf pil düzeyini çözümüleme	27
Şarj edilmiş pil varken zayıf pil düzeyini çözümüleme	27
Herhangi bir güç kaynađı yokken zayıf pil düzeyini çözümüleme	27
Bilgisayar Hazırda Bekletme durumundan çıkamadığında zayıf pil düzeyini çözümüleme	27
Güç tasarrufu yapma	27

Pili saklama	28
Kullanılmış pili imha etme	28
Pili deęiřtirme	28
Harici AC g¼c¼ kullanma	29
AC adapt¼r¼n¼ sınaama	30
5 Harici kartlar ve aygıtlar	31
Dijital Ortam Yuvası kartlarını kullanma (yalnızca belirli modellerde)	31
Dijital kartı takma	31
Dijital kartı çıkarma	32
PC Kartlarını kullanma (yalnızca belirli modellerde)	32
PC Kartını yapılandırma	33
PC Kartı takma	33
PC Kartını çıkarma	34
ExpressCard'ları kullanma (yalnızca belirli modellerde)	35
ExpressCard yapılandırma	35
ExpressCard takma	36
ExpressCard'ı çıkarma	37
Akıllı kartları kullanma (yalnızca belirli modellerde)	37
Akıllı kart takma	38
Akıllı kartı çıkarma	38
USB aygıtı kullanma	38
USB aygıtını baęlama	38
USB aygıtını kaldırma	39
1394 aygıtlarını kullanma (yalnızca belirli modellerde)	39
1394 aygıtını baęlama	40
1394 aygıtını kaldırma	40
eSATA s¼r¼c¼y¼ kullanma (yalnızca belirli modellerde)	40
eSATA aygıtını baęlama	40
eSATA aygıtını kaldırma	41
İsteęe baęlı harici cihazları kullanma	42
İsteęe baęlı harici s¼r¼c¼leri kullanma	42
Geniřletme baęlantı noktasını kullanma (yalnızca belirli modellerde)	42
Yerleřtirme konekt¼r¼n¼ kullanma (yalnızca belirli modellerde)	43
6 S¼r¼c¼ler	44
S¼r¼c¼lerle çalıřma	44
Sabit s¼r¼c¼leri kullanma	45
Sabit s¼r¼c¼ performansını artırma	45
Disk Birleřtiricisi'ni kullanma	45
Disk Temizleme'yi kullanma	45

Windows 7'de HP ProtectSmart Hard Drive Protection yazılımını kullanma (yalnızca belirli modellerde)	45
HP ProtectSmart Sabit Sürücü Koruması durumunu belirleme	46
Park edilmiş bir sürücüyle güç yönetimi	46
HP ProtectSmart Hard Drive Protection yazılımını kullanma	47
Optik disk sürücülerini kullanma (yalnızca belirli modellerde)	47
Yüklü optik disk sürücüsünü tanımlama	47
Optik disk yerleştirme	48
Tepsiden yükleme	48
Yuvadan yükleme	48
Optik diski çıkarma	49
Tepsiden yükleme	49
Disk tepsisi normal bir şekilde açıldığında	49
Disk tepsisi açılmadığında	49
Yuvadan yükleme	50
Optik disk sürücülerini paylaşma	51
RAID kullanma (yalnızca belirli modellerde)	51
7 Güvenlik	52
Bilgisayarı koruma	52
Parolaları kullanma	52
Windows'da parola ayarlama	53
Setup Utility'de parolaları ayarlama	53
Yönetici parolasını yönetme	54
Yönetici parolası girme	54
Açılış parolasını yönetme	55
Açılış parolası girme	55
Virüsten koruma yazılımını kullanma	55
Güvenlik duvarı yazılımını kullanma	55
Önemli güvenlik güncelleştirmelerini yükleme	56
İsteğe bağlı güvenlik kablosu takma	56
Parmak izi okuyucusu kullanma (yalnızca belirli modellerde)	57
Parmak izi okuyucusunun yerini bulma	57
8 Bakım	58
Bilgisayarınızı temizleme	58
Ekranı temizleme	58
Dokunmatik Yüzey'i ve klavyeyi temizleme	58
Programları ve sürücülerini güncelleştirme	58
SoftPaq Download Manager'ı kullanma	59

9 Setup Utility (BIOS) ve System Diagnostics (Sistem Tanılama)	60
Setup Utility'yi kullanma	60
Setup Utility'yi başlatma	60
Setup Utility dilini deęiřtirme	60
Setup Utility'de gezinme ve seęim yapma	61
Sistem bilgilerini grntleme	61
Setup Utility'de fabrika varsayılan ayarlarını geri ykleme	61
Setup Utility'den ıkıř	62
BIOS'u gncelleřtirme	62
BIOS srmn belirleme	62
BIOS gncelleřtirmesi indirme	63
System Diagnostics (Sistem Tanılama)'i Kullanma	64
Ek A Bilgisayarla yolculuk	65
Ek B Sorun giderme kaynakları	67
Ek C Elektrostatik Deřarj	68
Dizin	69

1 Giriş

Bu kılavuzda, kablosuz ağa bağlanma, çoklu ortam, güç yönetimi, güvenlik ve diğer konular dahil olmak üzere HP ve Compaq dizüstü bilgisayarlar hakkında genel bilgiler bulunur.

 **NOT:** Bu kılavuzda açıklanan bazı özellikler bilgisayarınızda bulunmayabilir.

Yeni bilgisayarınız hakkında daha fazla bilgi bulma

Aşağıdaki kullanım kılavuzları ve başvuru materyalleri bilgisayarınızla birlikte ya basılı olarak, ya bilgisayarın sabit sürücüsünde ya da optik diskte veya SD Kart içinde sağlanır:

- *Hızlı Kurulum* poster—Bilgisayarınızı nasıl kuracağınızı ve nasıl açacağınızı anlatır. Bu poster bilgisayar kutusunda bulunur.

 **NOT:** Kullanım kılavuzlarının ve başvuru materyallerinin yerini öğrenmek için bu postere bakın.

- *Başlarken*—Ürüne özgü özellikler, yedekleme ve kurtarma, bakım ve teknik özellikler dahil olmak üzere bilgisayarınızla ilgili bilgiler içerir.
- Yardım ve Destek—İşletim sistemi, sürücüler, sorun giderme araçları. Yardım ve Destek'e erişmek için, **Başlat > Yardım ve Destek**'i seçin. Ülkeye veya bölgeye özgü destek için, <http://www.hp.com/support> adresine gidin, ülkenizi veya bölgenizi seçin ve ekranda görüntülenen yönergeleri izleyin.
- *Güvenlik ve Rahat Kullanım Kılavuzu*—Bu kılavuzda bilgisayar kullanıcıları için doğru iş istasyonu kurulumu ile doğru duruş, sağlık ve çalışma alışkanlıkları açıklanmaktadır. Ayrıca bu kılavuzda elektrik ve mekanik bakımından güvenlikle ilgili önemli bilgiler de yer almaktadır. Bu kılavuza erişmek için, **Başlat > Yardım ve Destek > Kullanım Kılavuzları**'ni seçin. Ayrıca bu kılavuz Web'de <http://www.hp.com/ergo> adresinde de bulunur.
- *Yasal Düzenleme, Güvenlik ve Çevre Bildirimleri*—Güvenlik ve düzenlemelerle ilgili bilgilerle pilin atılmasıyla ilgili bilgileri içerir. Bu bildirimlere erişmek için, **Başlat > Yardım ve Destek > Kullanım Kılavuzları**'ni seçin.

2 Ağ Kullanımı (yalnızca belirli modellerde)

Bilgisayarınız 2 tür Internet erişimini destekler:

- **Kablosuz**—Bkz. [Kablosuz bağlantı oluşturma sayfa 2](#).
- **Kablolu**—Bkz. [Kablolu ağa bağlanma sayfa 9](#).

 **NOT:** Internet'e bağlanabilmek için önce Internet servisini kurmalısınız.

Kablosuz bağlantı oluşturma





Bilgisayarınız aşağıdaki kablosuz aygıtlardan biri veya daha fazlasıyla donatılmış olabilir:





- Kablosuz yerel ağ (WLAN) aygıtı
- HP Mobil Geniş Bant Modülü (kablosuz geniş alan ağı (WWAN))
- Bluetooth® aygıtı

Kablosuz teknolojisi hakkında daha fazla bilgi için Yardım ve Destek'te sağlanan bilgilere ve Web sitesi bağlantılarına bakın.







Kablosuz ve ağ durumu simgelerini belirleme

Windows 7

Simge	Adı	Açıklama
	Kablosuz (bağlı)	Bir veya daha fazla kablosuz aygıtın açık olduğunu gösterir.
	Kablosuz (bağlı değil)	Kablosuz aygıtların tümünün kapalı olduğunu gösterir.
	HP Connection Manager	HP Mobil Geniş Bant Modülü ile bağlantı oluşturma için sağlanan HP Connection Manager'ı açar (yalnızca belirli modellerde).
	Kablolu ağ (bağlı)	Bir veya birkaç ağ aygıtının ağa bağlı olduğunu gösterir.

	Ağ (devre dışı/bağlantısı kesilmiş)	Ağ aygıtlarının tümünün Windows Denetim Masası'nda devre dışı bırakıldığını gösterir.
	Ağ (bağlı)	Bir veya birkaç ağ aygıtının ağa bağlı olduğunu gösterir.
	Ağ (bağlantısı kesilmiş)	Ağ aygıtlarının ağa bağlı olmadığını gösterir.
	Ağ (devre dışı/bağlantısı kesilmiş)	Kullanılabilir kablosuz bağlantı olmadığını gösterir.

Windows XP

Simge	Adı	Açıklama
	HP Connection Manager	HP Mobil Geniş Bant Modülü ile bağlantı oluşturmanızı sağlayan HP Connection Manager'ı açar (yalnızca belirli modellerde).
	Kablosuz (bağlı)	Bir veya daha fazla kablosuz aygıtın açık olduğunu gösterir.
	Kablosuz (bağlı değil)	Kablosuz aygıtların tümünün kapalı olduğunu gösterir.
	Kablosuz ağ bağlantısı (bağlı)	Bir veya birkaç WLAN aygıtının ağa bağlı olduğunu gösterir.
	Kablosuz ağ bağlantısı (bağlı değil)	Bir veya birkaç WLAN aygıtının ağa bağlı olmadığını gösterir.
	Ağ durumu (bağlı)	Kablolu ağa bağlı.
	Ağ durumu (bağlı değil)	Kablolu ağa bağlı değil.

Kablosuz aygıtları açma veya kapatma

Kablosuz düğmesini kullanma

- NOT:** Bilgisayarın klavyesinde kablosuz düğmesi, kablosuz anahtarı veya kablosuz işlem tuşu bulunabilir. Bu kılavuzda geçen *kablosuz düğmesi* ifadesi, her türden kablosuz denetim için kullanılmaktadır. Bilgisayarınızdaki kablosuz düğmesinin yerinin belirlenmesi hakkında bilgi için *Başlarken* kılavuzuna bakın.

Kablosuz düğmesini, kablosuz ağ denetleyicisini ve Bluetooth aygıtını aynı anda açmak veya kapatmak için kullanabilirsiniz. Bu aygıtlar Wireless Assistant aracılığıyla denetlenebilir (yalnızca belirli modellerde).

Kablosuz aygıtları açmak veya kapatmak için HP Wireless Assistant'ı (yalnızca belirli modellerde) kullanma

Kablosuz aygıt, Wireless Assistant kullanılarak açılabilir veya kapatılabilir. Bir kablosuz aygıt Setup Utility'den devre dışı bırakılmışsa, Wireless Assistant kullanılarak açılması veya kapatılması için önce Setup Utility'den kablosuz aygıtın tekrar etkinleştirilmesi gerekir.

 **NOT:** Kablosuz aygıtın etkinleştirilmesi ve açılması bilgisayarı otomatik olarak bir ağa veya Bluetooth özellikli aygıta bağlamaz.

Kablosuz aygıtların durumunu görüntülemek için, **Gizli simgeleri göster** simgesini (bildirim alanının solundaki ok) tıklatın ve fare işaretçisini kablosuz simgesinin üzerine getirin.

▲ Wireless Assistant'ı açmak için, bildirim alanındaki kablosuz simgesini çift tıklatın.

Kablosuz simgesi bildirim alanında görüntülenmiyorsa, aşağıdaki adımları izleyin:

Windows 7

1. **Başlat > Denetim Masası > Donanım ve Ses > Windows Mobility Center'**ı seçin.
2. Windows® Mobility Center'ın en alt satırında bulunan Wireless Assistant döşemesindeki kablosuz simgesini tıklatın.
3. **Özellikler'**i tıklatın.
4. **Bildirim alanındaki HP Wireless Assistant simgesinin** yanındaki onay kutusunu işaretleyin.
5. **Uygula'y**ı tıklatın.
6. **Kapat'**ı tıklatın.

Daha fazla bilgi için Wireless Assistant yazılımının Yardım bölümüne bakın:

1. Windows Mobility Center'daki kablosuz simgesini tıklatarak Wireless Assistant'ı açın.
2. **Yardım** düğmesini tıklatın.

Windows XP

1. **Başlat > Denetim Masası > Ağ ve İnternet Bağlantıları > HP Wireless Assistant'**ı seçin.
2. **Özellikler'**i tıklatın.
3. **Bildirim alanındaki Wireless Assistant simgesinin** yanındaki onay kutusunu işaretleyin.
4. **Uygula'y**ı tıklatın.

HP Connection Manager'ı kullanma (yalnızca belirli modellerde)

Bilgisayarınızdaki HP Mobil Geniş Bant Modülü'nü kullanarak WWAN'lara bağlanmak için HP Connection Manager'ı kullanabilirsiniz (yalnızca belirli modellerde).

▲ Connection Manager'ı başlatmak için, görev çubuğunun en sağındaki bildirim alanında bulunan **HP Connection Manager** simgesini tıklatın.

– veya –

Başlat > Tüm Programlar > HP Connection Manager > HP Connection Manager'ı seçin.

Connection Manager yazılımını kullanma hakkında daha fazla bilgi için Connection Manager yazılım Yardımına bakın.

İşletim sistemi denetimlerini kullanma

Ağ ve Paylaşım Merkezi, bir bağlantı veya ağ kurmanıza, bir ağa bağlanmanıza, kablosuz ağları yönetmenize ve ağ sorunlarını tanılayıp onarmanıza olanak sağlar.

Windows 7

▲ **Başlat > Denetim Masası > Ağ ve İnternet > Ağ ve Paylaşım Merkezi**'ni seçin.

Windows XP

▲ **Başlat > Denetim Masası > Ağ ve İnternet Bağlantıları > Ağ Bağlantıları**'ni seçin.

Daha fazla bilgi için **Başlat > Yardım ve Destek**'i seçin.

WLAN kullanma

Kablosuz bağlantı, bilgisayarını Wi-Fi ağlarına veya WLAN'lara bağlar. WLAN, kablosuz yönlendirici veya kablosuz erişim noktası aracılığıyla bağlanan diğer bilgisayarlar ve aksesuarlardan oluşur.

Mevcut bir WLAN'a bağlanma

Windows 7

1. WLAN aygıtının açık olduğundan emin olun. (Bkz. [Kablosuz aygıtları açma veya kapatma sayfa 3.](#))
2. Görev çubuğunun en sağında yer alan bildirim alanındaki ağ simgesini tıklatın.
3. Listedeki WLAN'ınızı seçin.
4. **Bağlan**'ı tıklatın.

Ağ, güvenliği etkinleştirilmiş WLAN ise, ağ güvenlik kodunu girmeniz istenir. Kodu yazın ve bağlantıyı kurmak için **Tamam**'ı tıklatın.

 **NOT:** Hiçbir WLAN listelenmiyorsa, kablosuz yönlendirici veya erişim noktası menzilinizin dışındadır.

NOT: Bağlanmak istediğiniz ağı göremezseniz, **Ağ ve Paylaşım Merkezi'ni aç**'i tıklatın ve ardından **Yeni ve bağlantı veya ağ kurun**'u tıklatın. Seçenekler listesi görüntülenir. El ile arama yapıp bir ağa bağlanmayı veya yeni bir ağ bağlantısı oluşturmayı seçebilirsiniz.

Windows XP

1. WLAN aygıtının açık olduğundan emin olun. (Bkz. [Kablosuz aygıtları açma veya kapatma sayfa 3.](#))
2. **Başlat > Bağlan**'ı seçin.
3. Listedeki WLAN'ınızı seçin.
 - Ağ korunmuyorsa bir uyarı görüntülenir. Uyarıyı kabul etmek ve bağlantıyı gerçekleştirmek için **Yine de Bağlan**'ı tıklatın.
 - Ağ, güvenliği etkinleştirilmiş WLAN ise, ağ güvenlik kodunu girmeniz istenir. Kodu yazın ve ardından bağlantıyı tamamlamak için **Bağlan** ögesini tıklatın.

 **NOT:** Hiçbir WLAN listelenmiyorsa, kablosuz yönlendirici veya erişim noktası menzilinizi dışındadır.

NOT: Bağlanmak istediğiniz ağı göremiyorsanız **Bağlantı veya ağ kur** seçeneğini tıklatın. Seçenekler listesi görüntülenir. El ile arama yapıp bir ağa bağlanmayı veya yeni bir ağ bağlantısı oluşturmayı seçebilirsiniz.

Bağlantı kurulduktan sonra, fare işaretçisini görev çubuğunun en sağında bulunan bildirim alanındaki ağ simgesinin üzerine getirerek bağlantı adını ve durumunu doğrulayabilirsiniz.

 **NOT:** Çalışma mesafesi (kablosuz sinyallerinin gidebildiği mesafe), WLAN uygulamasına, yönlendirici üreticisine ve duvarlardan ve diğer elektronik aygıtlardan kaynaklanan parazitlere veya duvarlar ve döşemeler gibi yapısal engellere bağlıdır.

Yeni WLAN kurulumu

Gerekli donatı:

- Geniş bant bir modem (DSL veya kablo) (1) ve bir İnternet servis sağlayıcısından (ISS) satın alınan yüksek hızlı İnternet hizmeti
- Kablosuz yönlendirici (ayrıca satın alınır) (2)
- Kablosuz bilgisayar (3)

 **NOT:** Bazı kablo modemlerde yerleşik bir yönlendirici bulunur. Ayrı bir yönlendiricinin gerekli olup olmadığını öğrenmek için ISS'nizle görüşün.

Aşağıdaki şekilde İnternet'e bağlı bir kablosuz ağ kurulumu örneği gösterilmiştir.



 **NOT:** Kablosuz ağ bağlantısı kurarken, bilgisayar ve kablosuz yönlendiricinizin eşitlenmiş olmalarına dikkat edin. Bilgisayar ve kablosuz yönlendiricinizi eşitlemek için, bilgisayarınızı ve kablosuz yönlendiriciyi kapatın ve sonra yeniden açın.

Ağınız büyüdükçe, İnternet'e erişmek için ağa kablosuz ve kablolu başka bilgisayarlar bağlanabilir.

WLAN kurmayla ilgili yardım için yönlendiricinizin üreticisi veya ISS'niz tarafından sağlanan bilgilere başvurun.

WLAN'ı koruma

WLAN kurarken veya mevcut bir WLAN'a erişirken, ağınızı yetkisiz erişimden korumak için daima güvenlik özelliklerini etkinleştirin. Kafeler ve havaalanları gibi herkese açık alanlarda (etkin nokta) bulunan WLAN'lar güvenli olmayabilir. Etkin noktada bilgisayarınızın güvenliğinden endişe ediyorsanız, ağ faaliyetlerinizi gizli olmayan e-postalarla ve İnternet'te basit bir gezinmeyle sınırlandırın.

Kablosuz radyo sinyalleri ağın dışına yayılır, dolayısıyla diğer WLAN aygıtları korumasız sinyalleri alabilirler. WLAN'ınızı korumak için aşağıdaki önlemleri alabilirsiniz:

- **Güvenlik Duvarı**—Ağınıza gönderilen verilerde hem verileri hem de istekleri kontrol eder ve kuşku uyandıran öğeleri engeller. Güvenlik duvarları hem yazılım hem de donanım olarak mevcuttur. Bazı ağlarda her iki türün bileşimi kullanılır.
- **Kablosuz şifrelemesi**—Wi-Fi Korunmalı Erişim (WPA), ağ üzerinden gönderilen verileri şifrelemek veya bu verilerin şifresini çözmek için güvenlik ayarlarını kullanır. WPA, her paket için dinamik olarak yeni bir anahtar üretmek amacıyla Geçici Anahtar Bütünlüğü Protokolü'nü (TKIP) kullanır. Ağ üzerindeki her bilgisayar için farklı anahtar dizileri de üretir.

Başka bir ağa geçiş yapma (roaming)

Bilgisayarınızı başka bir WLAN menzili içine getirdiğinizde, Windows söz konusu ağa bağlanmaya çalışır. Bu girişim başarılı olursa, bilgisayarınız otomatik olarak yeni ağa bağlanır. Windows yeni ağı tanımazsa, kendi WLAN'ınıza bağlanmak için ilk başta kullandığınız yöntemi uygulayın.

HP Mobil Geniş Bant'ı kullanma (yalnızca belirli modellerde)

HP Mobil Geniş Bant, bilgisayarınızın birden çok yerden ve WLAN'ın sağladığından daha büyük alanlar üzerinden İnternet'e erişmek için kablosuz geniş alan ağlarını (WWAN) kullanmasını sağlar. HP Mobil Geniş Bant'ı kullanabilmek için bir şebeke servis sağlayıcısı gerekir ve bu da genellikle bir cep telefonu şebeke sağlayıcısıdır.

HP Mobil Geniş Bant, mobil şebeke sağlayıcı servisiyle birlikte kullanıldığında, yolda veya Wi-Fi erişiminin kapsama alanının dışında olup olmamanıza bakmaksızın İnternet'e bağlı kalma, e-posta gönderme veya şirket ağınıza bağlanma özgürlüğü sağlar.

 **NOT:** Mobil geniş bant hizmetini etkinleştirmek için HP Mobil Geniş Bant Modülü seri numarası gerekebilir. Seri numarasının yerini öğrenmek için *Başlarken* kılavuzuna bakın.

Bazı mobil şebeke servis sağlayıcılar, abone kimliği modülü (SIM) kullanılmasını gerektirir. SIM'de, kişisel kimlik numaranız (PIN) gibi size ait temel bilgiler ve ağ bilgileri yer alır. Bazı bilgisayarlarda önceden takılmış bir SIM mevcuttur. SIM önceden takılmamışsa, bilgisayarınızla birlikte sağlanan HP Mobil Geniş Bant bilgileriyle birlikte gelebilir veya mobil şebeke servis sağlayıcısı tarafından ayrı olarak sağlanabilir.

SIM takma ve çıkarma ile ilgili bilgi almak için, bkz. [SIM'i takma sayfa 8](#) ve [SIM'i çıkarma sayfa 8](#).

HP Mobil Geniş Bant hakkında bilgi edinmek ve hizmetin tercih edilen bir mobil şebeke servis sağlayıcısıyla nasıl etkinleştirileceğini öğrenmek için, bilgisayarınızla birlikte gelen HP Mobil Geniş

Bant bilgilerine bakın. Daha fazla bilgi için, <http://www.hp.com/go/mobilebroadband> adresindeki HP Web sitesine bakın (yalnızca ABD).

SIM'i takma

 **NOT:** SIM yuvasının yerini belirlemek için *Başlarken* kılavuzuna bakın.

1. Bilgisayarı kapatın. Bilgisayarın kapalı mı, yoksa Hazırda Bekletme modunda mı olduğundan emin değilseniz, güç düğmesine basıp bilgisayarı açın. Ardından bilgisayarı işletim sisteminden kapatın.
2. Ekranı kapatın.
3. Bilgisayara bağlı olan tüm harici aygıtların bağlantısını kesin.
4. Güç kablosunu AC prizinden çıkarın.
5. Pili çıkarın.
6. SIM'i SIM yuvasına yerleştirin ve tam olarak oturana kadar yavaşça yuvasına itin.

△ **DİKKAT:** SIM kartı takarken, kartı bilgisayardaki SIM yuvasının yanında bulunan simgeye uygun konuma getirin. SIM kart yanlış takılırsa, SIM kart ve SIM konektörü zarar görebilir.

Konektörün zarar görme riskini azaltmak için, SIM kartı takarken çok az bir güç uygulayın.

7. Pili yerleştirin.

 **NOT:** Pil değiştirilmezse HP Mobil Geniş Bant devre dışı bırakılır.

8. Harici gücü ve harici aygıtları yeniden bağlayın.
9. Bilgisayarı açın.

SIM'i çıkarma

 **NOT:** SIM yuvasının yerini belirlemek için *Başlarken* kılavuzuna bakın.

1. Bilgisayarı kapatın. Bilgisayarın kapalı mı, yoksa Hazırda Bekletme modunda mı olduğundan emin değilseniz, güç düğmesine basıp bilgisayarı açın. Ardından bilgisayarı işletim sisteminden kapatın.
2. Ekranı kapatın.
3. Bilgisayara bağlı olan tüm harici aygıtların bağlantısını kesin.
4. Güç kablosunu AC prizinden çıkarın.
5. Pili çıkarın.
6. SIM karta basın ve kartı yuvasından çıkarın.
7. Pili yerleştirin.
8. Harici gücü ve harici aygıtları yeniden bağlayın.
9. Bilgisayarı açın.

Bluetooth kablosuz aygıtlarını kullanma

Bluetooth aygıtı, elektronik aygıtları geleneksel olarak bağlayan fiziksel kablo bağlantılarının yerine geçen kısa mesafeli kablosuz iletişim sağlar. Aşağıdakiler bu elektronik aygıtlara örnek gösterilebilir:

- Bilgisayarlar
- Telefonlar
- Görüntüleme aygıtları (kameralar ve yazıcılar)
- Ses aygıtları

Bluetooth aygıtları, Bluetooth aygıtlarından oluşan kişisel bir ağ oluşturmanıza imkan veren eşler arası ağ olanağını sağlar. Bluetooth aygıtlarını yapılandırma ve kullanma hakkında bilgi için Bluetooth yazılımının Yardım bölümüne bakın.

Bluetooth ve Internet Bağlantısı Paylaşımı (ICS)

HP, Bluetooth özellikli bir bilgisayarın ana bilgisayar yapılmasını ve bu bilgisayarın diğer bilgisayarların Internet'e bağlanmasını sağlayan bir ağ geçidi olarak kullanılmasını **önermez**. İki veya daha fazla bilgisayar Bluetooth kullanılarak bağlandığında ve bu bilgisayarlardan birinde Internet Bağlantısı Paylaşımı (ICS) etkin olduğunda, diğer bilgisayarlar Bluetooth ağını kullanarak Internet'e bağlanamayabilirler.

Bluetooth teknolojisinin güçlü olduğu nokta, bilgisayarınızla kablosuz aygıtlar (cep telefonları, yazıcılar, kameralar ve PDA'lar gibi) arasındaki bilgi aktarımının senkronize edilmesidir. Internet'i Bluetooth aracılığıyla paylaşmak amacıyla iki veya daha fazla bilgisayarın sürekli olarak bağlı kalamaması, Bluetooth ve Windows işletim sisteminden kaynaklanan bir sınırlamadır.

GPS kullanma (yalnızca belirli modellerde)

Bilgisayarınızda Küresel Konumlandırma Sistemi (GPS) bulunabilir. GPS uyduları, GPS donanımlı sistemlere konum, hız ve yön bilgisi sağlar.

Daha fazla bilgi için HP Connection Manager yazılımı Yardım'a bakın.

Kablolu ağa bağlanma

Modem kullanma (yalnızca belirli modellerde)

Modemin, 6 pinli RJ-11 modem kablosu (ayrıca satın alınır) kullanılarak bir analog telefon hattına bağlanması gerekir. Bazı ülke veya bölgelerde, belirli bir modem kablosu bağdaştırıcısı da gerekir. Dijital PBX sistemlerinin jakları, analog telefon jaklarına benzeyebilir; ancak bunlar modemle uyumlu değildir.

⚠ **UYARI!** Elektrik çarpması, yangın veya donanımın hasar görmesi riskini azaltmak için, RJ-45 (ağ) yakına modem veya telefon kablosu takmayın.

Modem kablosu, TV ve radyo yayınlarıyla etkileşimi önleyen parazit giderme devresi **(1)** içeriyorsa, kablunun devre ucunu **(2)** bilgisayara doğru yönlendirin.



Modem kablosunu bağlama

1. Modem kablosunu bilgisayardaki modem jakına **(1)** takın.
2. Modem kablosunu RJ-11 telefon duvar jakına **(2)** takın.

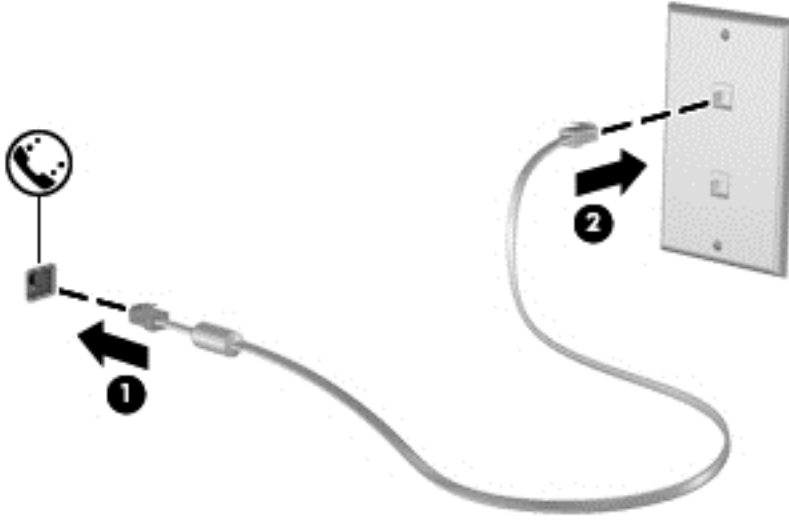

Ülkeye veya bölgeye özgü modem kablosu adaptörünü bağlama

Telefon jakları ülke veya bölgeye göre farklılık gösterir. Modemi ve modem kablosunu, bilgisayarını satın aldığınız ülke veya bölge dışında kullanmak için, ülkeye ya da bölgeye özgü bir modem kablosu bağdaştırıcısı edinmeniz gerekir.

Modemi, RJ-11 telefon jakı olmayan analog bir telefon hattına bağlamak için aşağıdaki adımları izleyin:

1. Modem kablosunu bilgisayardaki modem jakına **(1)** takın.
2. Modem kablosunu modem kablosu adaptörüne **(2)** takın.

3. Modem kablosu adaptörünü (3) telefon duvar jakına takın.

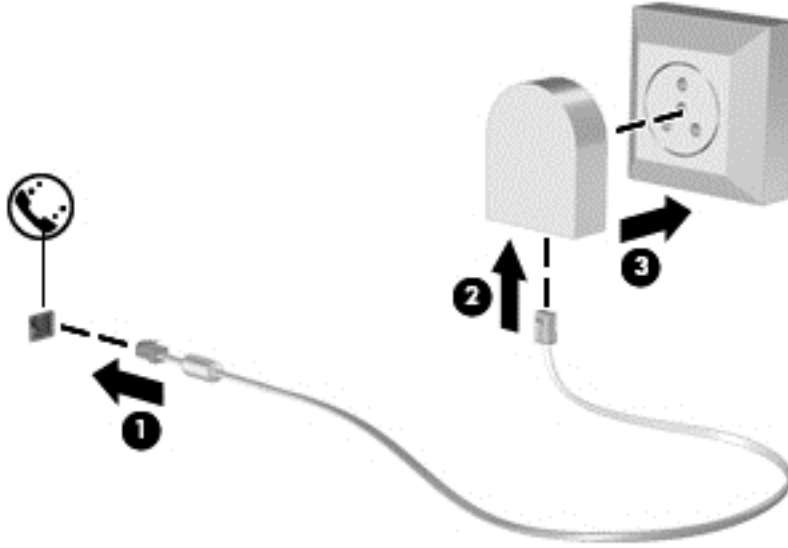

Konum ayarını seçme

Geçerli konum seçimini görüntüleme

Windows 7

1. **Başlat > Denetim Masası'nı** seçin.
2. **Saat, Dil ve Bölge'yi** tıklatın.
3. **Bölge ve Dil'i** tıklatın.
4. Konumunuzu görüntülemek için **Konum** sekmesini tıklatın.

Windows XP

1. **Başlat > Denetim Masası'nı** seçin.
2. **Tarih, Saat, Dil ve Bölge Seçenekleri'ni** tıklatın.
3. **Bölge ve Dil Seçenekleri'ni** tıklatın.

Konumunuz Konum altında görüntülenir.

Seyahat ederken yeni konumlar ekleme

Yeni bir bilgisayarda, modem için kullanılabilen tek konum ayarı, bilgisayarı satın aldığınız ülke veya bölgenin konum ayarıdır. Farklı ülke veya bölgelere seyahat ederken, dahili modemi, modemi kullandığınız ülke ya da bölgenin işletim standartlarına uygun bir konum ayarına getirin.

Yeni konum ayarlar eklediğinizde bunlar istediğiniz zaman ayarlar arasında geçiş yapabilmemiz için bilgisayar tarafından kaydedilir. Herhangi bir ülke veya bölge için birden çok konum ayarı ekleyebilirsiniz.

△ **DİKKAT:** Asıl ülke veya bölge ayarlarınızın kaybolma riskini azaltmak için, geçerli modem ülke ya da bölge ayarlarınızı silmeyin. Asıl ülke veya bölge yapılandırmanızı korurken diğer ülke ya da bölgelerde modem kullanılması için, modemi kullanacağınız her konuma yeni bir yapılandırma ekleyin.

DİKKAT: Modemin, ziyaret ettiğiniz ülke veya bölgenin telekomünikasyon kural ve kanunlarını ihlal edecek şekilde yapılandırılma riskini azaltmak için, bilgisayarın bulunduğu ülke ya da bölgeyi seçin. Doğru ülke veya bölge seçimi yapılmadığında modem düzgün şekilde çalışmayabilir.

Windows 7

1. **Başlat > Aygıtlar ve Yazıcılar**'ı seçin.

2. Bilgisayarınızı temsil eden aygıtı sağ tıklayıp **Modem ayarları**'nı tıklayın.

 **NOT:** Arama Kuralları sekmesini görüntüleyebilmeniz için, ilk (geçerli) konum alan kodunu ayarlamanız gerekir. Konum ayarınız yoksa, Modem ayarlarını tıklattığınızda konumu girmeniz istenir.

3. **Arama Kuralları** sekmesini tıklayın.

4. **Yeni**'yi tıklayın. Yeni Konum penceresi açılır.

5. **Konum adı** kutusuna, yeni konum ayarı için bir ad yazın (**ev** veya **iş** gibi).

6. **Ülke/bölge** listesinden ülke veya bölge seçin. (Modem tarafından desteklenmeyen bir ülkeyi veya bölgeyi seçerseniz, ülke/bölge seçimi için USA (ABD) veya UK (İngiltere) görüntülenir.)

7. Alan kodunu, telefon şirketi kodunu (gerekirse) ve dış hat numarasını (gerekirse) girin.

8. **Arama şekli**'nin yanında, **Tonlu arama** veya **Darbeli arama**'yı tıklayın.

9. Yeni konum ayarınızı kaydetmek için **Tamam**'ı tıklayın. Telefon ve Modem Seçenekleri penceresi açılır.

10. Aşağıdakilerden birini yapın:

- Yeni konum ayarınızı geçerli konum olarak ayarlamak için, **Tamam**'ı tıklayın.
- Geçerli konum ayarı olarak başka bir konum ayarını seçmek için, **Konum** listesindeki ayarlar arasından tercihinizi seçip **Tamam**'ı tıklayın.

 **NOT:** Diğer ülke veya bölgelerin yanı sıra, kendi ülke ya da bölgeniz içindeki yerlere yönelik konum ayarları eklemek için de yukarıdaki yordamı kullanabilirsiniz. Örneğin, dış hatta erişilmesi için bir çevirme kuralları içeren "İş" adında bir ayar ekleyebilirsiniz.

Windows XP

1. **Başlat > Denetim Masası**'nı seçin.

2. **Yazıcılar ve Diğer Donanım**'ı tıklayın.

3. **Telefon ve Modem Seçenekleri**'ni tıklayın.

4. **Arama Kuralları** sekmesini tıklayın.

5. **Yeni**'yi tıklayın. Yeni Konum penceresi açılır.

6. **Konum adı** kutusuna, yeni konum ayarı için bir ad yazın (**ev** veya **iş** gibi).

7. **Ülke/bölge** listesinden ülke veya bölge seçin. (Modem tarafından desteklenmeyen bir ülkeyi veya bölgeyi seçerseniz, ülke/bölge seçimi için USA (ABD) veya UK (İngiltere) görüntülenir.)
8. Alan kodunu, telefon şirketi kodunu (gerekirse) ve dış hat numarasını (gerekirse) girin.
9. **Arama şekli**'nin yanında, **Tonlu arama** veya **Darbeli arama**'yı tıklayın.
10. Yeni konum ayarınızı kaydetmek için **Tamam**'ı tıklayın. Telefon ve Modem Seçenekleri penceresi açılır.
11. Aşağıdakilerden birini yapın:
 - Yeni konum ayarınızı geçerli konum olarak ayarlamak için, **Tamam**'ı tıklayın.
 - Geçerli konum ayarı olarak başka bir konum ayarını seçmek için, **Konum** listesindeki ayarlar arasından tercihinizi seçip **Tamam**'ı tıklayın.

NOT: Diğer ülke veya bölgelerin yanı sıra, kendi ülke ya da bölgeniz içindeki yerlere yönelik konum ayarları eklemek için de yukarıdaki yordamı kullanabilirsiniz. Örneğin, dış hatta erişilmesi için bir çevirme kuralları içeren “İş” adında bir ayar ekleyebilirsiniz.

Yerel ağa (LAN) bağlanma (yalnızca belirli modellerde)

Yerel ağa (LAN) bağlanmak için, 8 pinli RJ-45 ağ kablosu (ayrı olarak satılır) gerekir. Ağ kablosu, TV ve radyo yayınlarıyla etkileşimi önleyen parazit giderme devresi **(1)** içeriyorsa, kablunun devre ucunu **(2)** bilgisayara doğru yönlendirin.



Ağ kablosunu bağlamak için:

1. Ağ kablosunu bilgisayardaki ağ jakına **(1)** takın.

2. Ağ kablosunun diğere ucunu ağ duvar jakına (2) takın.

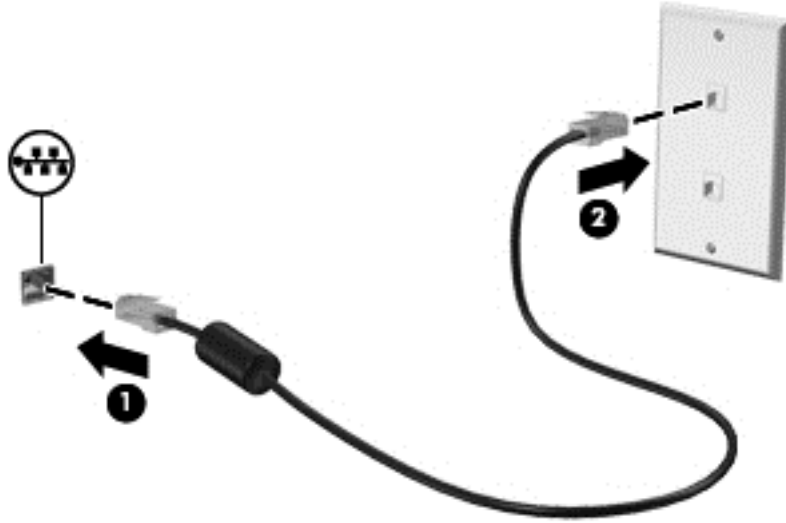

⚠ **UYARI!** Elektrik çarpması, yangın veya ekipmanın hasar görme riskini azaltmak için, modem kablosunu veya telefon kablosunu RJ-45 (ağ) jakına takmayın.

3 Çoklu Ortam

Bilgisayarınızda aşağıdakiler bulunabilir:

- Bir veya iki tmleřik hoparlr
- Bir veya iki tmleřik mikrofon
- Tmleřik web kamerası
- nceden yklenmiř oklu ortam yazılımı
- oklu ortam dğmeleri veya tuřları

Ortam etkinliđi denetimlerini kullanma

Bilgisayarınızın modeline bađlı olarak, bilgisayarınızda, bir ortam dosyasını yrtmenize, duraklatmanıza, hızlı ileri veya geri sarmanıza olanak sađlayan ařađıdaki ortam etkinliđi denetimleri bulunabilir:

- Ortam dğmeleri
- Ortam kısayol tuřları (fn tuřuyla birlikte basılan zel tuřlar)
- Ortam iřlem tuřları

Bilgisayarınızın ortam etkinliđi denetimleri hakkında bilgi iin *Bařlarcken* kılavuzuna bakın.

Ses

Bilgisayarınız sesle ilgili eřitli zellikler sunar:

- Mzik alma.
- Ses kaydetme.
- Internet'ten mzik indirme.
- oklu ortam sunuları oluřturma.
- Sohbet programlarıyla ses ve grnt iletme.
- Radyo programlarını gerek zamanlı olarak aktarma.
- Bilgisayarda bulunan optik disk srcsn (yalnızca belirli modellerde) veya isteđe bađlı harici optik disk srcsn (ayrı olarak satın alınır) kullanarak ses CD'leri oluřturma (yazma).

Ses düzeyini ayarlama

Bilgisayarınızın modeline bağlı olarak, aşağıdakileri kullanarak ses düzeyini ayarlayabilirsiniz:

- Ses düzeyi düğmeleri
- Ses düzeyi kısayol tuşları
- Ses düzeyi tuşları

UYARI! Zarar görme riskini azaltmak için, kulaklıkları, kulakiçi kulaklıkları veya mikrofonlu kulaklığı takmadan önce sesi ayarlayın. Diğer güvenlik bilgileri için *Yasal Düzenleme, Güvenlik ve Çevre Bildirimleri*'ne bakın.

NOT: Ses düzeyi, işletim sistemi ve bazı programlar üzerinden de denetlenebilir.

NOT: Bilgisayarınızda hangi tür ses düzeyi denetimlerinin kullanılabildiğini öğrenmek için *Başlarken* kılavuzuna bakın.

Bilgisyardaki ses işlevlerini denetleme

Windows 7

Bilgisayarınızdaki ses işlevlerini denetlemek için şu adımları izleyin:

1. **Başlat > Denetim Masası > Donanım ve Ses > Ses**'i seçin.
2. Ses penceresi açıldığında, **Sesler** sekmesini tıklatın. **Program Olayları**'nın altında, bip veya uyarı gibi bir ses olayını seçip **Sına** düğmesini tıklatın.

Hoparlörlerden veya bağlı kulaklıklardan ses duymanız gerekir.

Bilgisayarınızdaki kayıt işlevlerini denetlemek için şu adımları izleyin:

1. **Başlat > Tüm Programlar > Donatılar > Ses Kaydedici** ögesini seçin.
2. **Kayda Başlama**'yı tıklatıp mikrofona konuşun. Dosyayı masaüstüne kaydedin.
3. Çoklu ortam programlarından birini açın ve sesi yürütün.

NOT: Kayıtta en iyi sonucu elde etmek için mikrofona doğrudan konuşun ve arka planda ses olmayan bir ortamda kayıt yapın.

Bilgisayarınızdaki ses ayarlarını onaylamak veya değiştirmek için, **Başlat > Denetim Masası > Donanım ve Ses > Ses**'i seçin.

Windows XP

Bilgisayarınızdaki ses işlevlerini denetlemek için şu adımları izleyin:

1. **Başlat > Denetim Masası > Ses, Konuşma ve Müzik Aygıtları > Ses Efektleri ve Ses Aygıtları**'nı seçin.
2. Ses Efektleri ve Ses Aygıtları Özellikleri penceresi açılınca **Sesler** sekmesini tıklatın. **Program olayları**'nın altında, bip veya uyarı gibi bir ses olayını seçin ve sesi denetlemek için ok düğmesini tıklatın.

Hoparlörlerden veya bağlı kulaklıklardan ses duymanız gerekir.

Bilgisayarınızdaki kayıt işlevlerini denetlemek için şu adımları izleyin:

1. **Başlat > Tüm Programlar > Donatılar > Eğlence > Ses Kaydedicisi**'ni seçin.
2. Kaydetme düğmesini tıklatıp mikrofona konuşun. Dosyayı masaüstüne kaydedin.
3. Çoklu ortam programlarından birini açın ve sesi yürütün.

 **NOT:** Kayıtta en iyi sonucu elde etmek için mikrofona doğrudan konuşun ve arka planda ses olmayan bir ortamda kayıt yapın.

Bilgisayarınızdaki ses ayarlarını onaylamak veya değiştirmek için, görev çubuğundaki **Ses Ayarı** simgesini sağ tıklayın veya **Başlat > Denetim Masası > Ses, Konuşma ve Müzik Aygıtları > Ses Efekti ve Ses Aygıtları**'ni seçin.

Web kamerası (yalnızca belirli modellerde)

Bazı bilgisayarlarda, ekranın üstünde tümleşik bir web kamerası bulunur. Önceden yüklenmiş yazılımı kullanarak web kamerasıyla fotoğraf çekebilir veya video kaydedebilirsiniz. Fotoğrafı veya video kaydını önizleyebilir ve kaydedebilirsiniz.

Web kamerası yazılımı aşağıdaki özellikleri kullanmanıza olanak verir:

- Video çekme ve paylaşma
- Sohbet yazılımıyla video akışı gerçekleştirme
- Fotoğraf çekme

Web kamerasına nasıl erişileceğini öğrenmek için *Başlarken* kılavuzuna bakın. Web kamerasını kullanma hakkında bilgi için, **Başlat > Yardım ve Destek**'i seçin.

SkyRoom'u kullanma (yalnızca belirli modellerde)

HP SkyRoom bir video aracıdır. Bu araç, video konferansı ve masaüstü paylaşımına olanak sağlayarak dünyanın çeşitli noktalarındaki katılımcıların gerçek zamanlı olarak birlikte çalışmasına olanak sağlar.

Mevcut Microsoft Office Communicator ya da Jabber kişi listelerinizi kullanabilir veya kendi listenizi oluşturup kişileri el ile ekleyebilirsiniz. Daha fazla bilgi için, SkyRoom yazılımının Yardım bölümüne bakın.

Video

Bilgisayarınızda aşağıdaki harici video bağlantı noktalarından biri veya birkaçı mevcut olabilir:

- VGA
- DisplayPort
- HDMI

VGA

Harici monitör bağlantı noktası veya VGA bağlantı noktası, harici VGA monitör veya VGA projektör gibi harici bir VGA görüntüleme aygıtını bilgisayara bağlayan analog bir görüntüleme arabirimidir.

- ▲ VGA görüntüleme aygıtını bağlamak için, aygıt kablosunu harici monitör bağlantı noktasına takın.

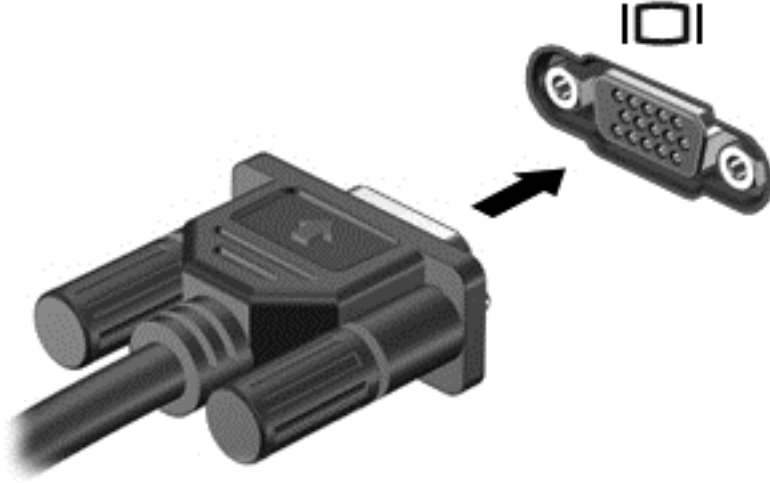

NOT: Ekran görüntüsünün değiştirilmesi hakkında ürüne özgü yönergeler için, *Başlarken* kılavuzuna bakın.

DisplayPort

DisplayPort, yüksek performanslı bir monitör veya projektör gibi isteğe bağlı bir dijital görüntüleme aygıtını bağlar. DisplayPort, VGA harici monitör bağlantı noktasına göre daha yüksek performans sağlar ve dijital bağlantıyı iyileştirir.

- ▲ Dijital bir görüntüleme aygıtı bağlamak için, aygıt kablosunu DisplayPort'a takın.



NOT: Ekran görüntüsünün değiştirilmesi hakkında ürüne özgü yönergeler için, *Başlarken* kılavuzuna bakın.

HDMI

HDMI (Yüksek Çözünürlüklü Çoklu Ortam Arabirimi) bağlantı noktası, bilgisayarı yüksek çözünürlüklü televizyon, herhangi bir uyumlu dijital veya ses bileşeni gibi isteğe bağlı bir video veya ses aygıtına bağlar.

 **NOT:** Video sinyallerini HDMI bağlantı noktası ile iletmek için bir HDMI kablosu (ayrı olarak satılır) gerekir.

Bilgisayardaki HDMI bağlantı noktasına tek bir HDMI aygıtı bağlanabilir. Bilgisayar ekranında görüntülenen bilgiler, eş zamanlı olarak HDMI aygıtında görüntülenebilir.

Video veya ses aygıtını HDMI bağlantı noktasına bağlamak için:

1. HDMI kablosunun bir ucunu bilgisayardaki HDMI bağlantı noktasına bağlayın.

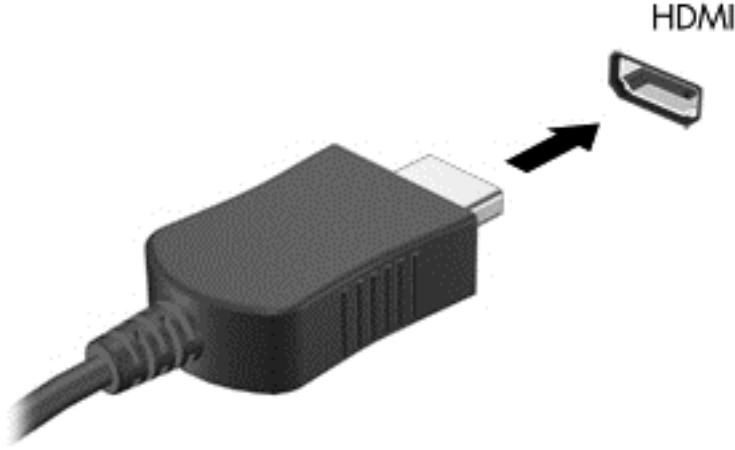

2. Kablonun diğer ucunu video aygıtına bağlayın ve ek bilgi için aygıt üreticisinin yönergelerine bakın.

 **NOT:** Ekran görüntüsünün değiştirilmesi hakkında ürüne özgü yönergeler için, *Başlarken* kılavuzuna bakın.

HDMI için ses yapılandırması

HDMI sesini yapılandırmak için, önce, bilgisayarınızın HDMI bağlantı noktasına bir ses veya video aygıtı (örneğin yüksek çözünürlüklü TV) bağlayın. Ardından, varsayılan ses yürütme aygıtını şu şekilde yapılandırın:

1. Görev çubuğunun en sağında, bildirim alanındaki **Hoparlörler** simgesini sağ tıklayın ve **Kayıttan yürütme aygıtları**'nı tıklayın.
2. **Kayıttan Yürüt** sekmesinde, **Dijital Çıkış** veya **Dijital Çıkış Aygıtı (HDMI)** seçeneğini tıklayın.
3. **Varsayılan Yap** seçeneğini ve ardından **Tamam**'i tıklayın.

Sesi bilgisayar hoparlörlerine döndürmek için aşağıdaki adımları izleyin:

1. Görev çubuğunun en sağında, bildirim alanındaki **Hoparlörler** simgesini sağ tıklayın ve **Kayıttan yürütme aygıtları**'nı tıklayın.
2. **Kayıttan Yürüt** sekmesinde, **Hoparlörler**'i tıklayın.
3. **Varsayılan Yap** seçeneğini ve ardından **Tamam**'i tıklayın.

Intel Wireless Display (yalnızca belirli modellerde)

Intel® Wireless Display, bilgisayar içeriđinizi TV'nizde kablosuz olarak paylařmanızı sađlar. Kablosuz grntlemeyi kullanabilmek iin bir kablosuz TV adaptr (ayrı olarak satın alınır) gerekir. DVD ve Blu-ray diskleri gibi ıkıř koruması sađlayan ierik Intel Wireless Display'de oynatılmaz. Kablosuz adaptrn kullanımıyla ilgili ayrıntılar iin aygıt reticisinin ynergelerine bařvurun.

 **NOT:** Kablosuz grntlemeyi kullanmadan nce bilgisayarınızda kablosuz zelliđinin etkinleřtirildiđinden emin olun.

HP MediaSmart'ı kullanma (yalnızca belirli modellerde)

HP MediaSmart bilgisayarınızı mobil bir eđlence merkezine dnřtrr. MediaSmart ile mzik CD'lerini dinleyebilir ve DVD ve Blu-ray Disc (BD) filmlerini izleyebilirsiniz. Ayrıca fotođraf koleksiyonlarınızı ynetebilir ve dzenleyebilirsiniz. MediaSmart uygulamasında ařađıdaki zellikler bulunur:

- Oynatma listesini karřıya ykleme desteđi:
 - MediaSmart fotođraf oynatma listelerinizi Internet fotođraf albmlerine ykleyin.
 - MediaSmart video oynatma listelerinizi YouTube'a ykleyin.
 - MediaSmart oynatma listenizi CyberLink DVD Suite'e aktarın.
- Pandora Internet radyosu (yalnızca Kuzey Amerika)—Yalnızca sizin iin seilen řarkıları Internet zerinden dinleyin.
- ▲ MediaSmart'ı bařlatmak iin, **Bařlat > Tm Programlar > HP > HP MediaSmart'**ı sein.

MediaSmart'ı kullanma hakkında daha fazla bilgi iin, **Bařlat > Yardım ve Destek'**i sein.

4 Güç yönetimi

 **NOT:** Bilgisayarda bir güç düğmesi veya güç anahtarı bulunabilir. Bu kılavuzda geçen *güç düğmesi* ifadesi, her iki tür güç denetimi için kullanılmaktadır.

NOT: Windows 7'de *Uyku*, Windows XP'de ise *Bekleme* kullanılır. Bu kılavuzda geçen *Uyku* ifadesi, her ikisi için kullanılmaktadır. Yordamları etkileyen işletim sistemleri arasındaki farklılıklar belirtilmiştir.

Bilgisayarı kapatma

 **DİKKAT:** Bilgisayar kapatıldığında kaydedilmeyen bilgiler kaybedilir.

Kapat komutu, işletim sistemi dahil tüm açık programları, ardından da ekranı ve bilgisayarı kapatır.

Bilgisayarı aşağıdaki koşullardan birinde kapatın:

- Pili değiştirmeniz veya bilgisayarın bileşenlerine erişmeniz gerektiğinde
- Bir USB bağlantı noktasına bağlanmayan bir harici donanım aygıtına bağlanırken
- Bilgisayar uzun bir süre için kullanılmayacak olduğunda ve harici güç bağlantısı kesildiğinde

Bilgisayarı güç düğmesini kullanarak kapatabilecek olsanız da, önerilen yordam Windows Kapat komutunun kullanılmasıdır:

 **NOT:** Bilgisayar Uyku veya Hazırda Bekletme durumundaysa, kapatabilmek için önce Uyku veya Hazırda Bekletme modundan çıkmmanız gerekir.

1. Çalışmalarınızı kaydedin ve tüm açık programları kapatın.
2. **Windows 7—Başlat > Bilgisayarı kapat'**ı seçin.

Windows XP—Başlat > Bilgisayarı Kapat > Kapat'ı seçin.

 **NOT:** Bir ağ etki alanına kaydolduysanız, tıklatacağınız düğme Bilgisayarı Kapat değil, Kapat düğmesi olacaktır.

Bilgisayar yanıt vermiyorsa ve yukarıdaki kapatma yordamlarını kullanamıyorsanız, aşağıdaki acil durum yordamlarını verilen sırada uygulamayı deneyin:

- **Windows 7—ctrl+alt+delete** tuşlarına basın ve ardından **Güç** düğmesini tıklatın.
Windows XP—ctrl+alt+delete tuşlarına basın. **Bilgisayarı Kapat'**ı ve ardından **Kapat'**ı tıklatın.
- Güç düğmesini en az 5 saniye basılı tutun.
- Bilgisayarın harici güç bağlantısını kesin ve pili çıkarın.

Güç seçeneklerini ayarlama

Güç tasarrufu durumlarını kullanma

Bilgisayarda, fabrikada etkinleştirilen iki güç tasarrufu durumu bulunur: Uyku ve Hazırda Bekletme.

Uyku modu başlatıldığında, güç ışıkları yanıp söner ve ekran temizlenir. Uyku modundan, Hazırda Bekletme modundan çıktığınızdan daha hızlı çıkmanıza olanak tanımak için çalışmanız belleğe kaydedilir. Bilgisayar uzun bir süre Uyku modunda kalır veya pil Uyku modundayken kritik pil düzeyine ulaşırsa bilgisayar Hazırda Bekletme modunu başlatır.

Hazırda Bekletme modu başlatıldığında, önce çalışmalarınız sabit disk sürücüsündeki bir hazırda bekletme modu dosyasına kaydedilir, ardından bilgisayar kapatılır.

△ **DİKKAT:** Olası ses ve görüntü bozulması, ses çalma veya video oynatma işlev kaybı ya da bilgi kaybı riskini azaltmak için, diske veya harici ortam kartına yazma ya da bunlardan okuma yaparken Uyku veya Hazırda Bekletme modunu başlatmayın.

📝 **NOT:** Bilgisayar Bekleme veya Hazırda Bekletme modundayken, hiçbir türden ağ bağlantısı başlatamaz veya bilgisayar işlevi gerçekleştiremezsiniz.

Uyku durumunu başlatma ve durumundan çıkma

Sistem fabrikada, pil gücüyle veya harici güçle çalışırken belirli bir süre işlem yapılmadığında Uyku modunu başlatacak şekilde ayarlanmıştır.

Güç ayarları ve zaman aşımaları, Windows® Denetim Masası'ndaki Güç Seçenekleri kullanılarak değiştirilebilir.

Bilgisayar açıkken aşağıdaki yollardan biriyle Uyku modunu başlatabilirsiniz:

- Güç düğmesine kısa süreyle basın.
- Ekranı kapatın.
- **Windows 7—Başlat**'i seçin, Bilgisayarı Kapat düğmesinin yanındaki oku tıkkatın ve ardından da **Uyku**'yu tıkkatın.

Windows XP—Başlat > Bilgisayarı Kapat > Beklemede'yi seçin.

Uyku modundan çıkmak için:

- Güç düğmesine kısa süreyle basın.
- Ekran kapalıysa, açın.
- Klavyede bir tuşa basın.
- Dokunmatik Yüzey'e dokunun veya parmağınızı Dokunmatik Yüzey üzerinde kaydırın.

Bilgisayar Uyku modundan çıktığında güç ışıkları yanar ve çalışmanız, bıraktığınız şekliyle ekrana gelir.

📝 **NOT:** Yeniden başlatma sırasında bir parola istenmesini ayarladıysanız, çalışmanız ekrana gelmeden önce bir Windows parolası girmeniz istenir.

Hazırda Bekletme durumunu başlatma ve durumdan çıkma

Sistem fabrikada, pil gücü veya harici güçle çalışırken belirli bir süre işlem yapılmadığında veya pil kritik pil düzeyine indiğinde Hazırda Bekletme modunu başlatacak şekilde ayarlanmıştır.

Güç ayarları ve zaman aşımaları, Windows Denetim Masası'ndan değiştirilebilir.

Hazırda bekletme modunu başlatmak için:

- ▲ **Windows 7—Başlat**'ı seçin, Bilgisayarı Kapat düğmesinin yanındaki oku tıklatın ve ardından da **Hazırda Beklet**'i tıklatın.

Windows XP—Başlat > Bilgisayarı Kapat'ı seçin ve **üstkrktr** tuşunu basılı tutup **Hazırda Beklet**'i seçin.

Hazırda Bekletme durumundan çıkmak için:

- ▲ Güç düğmesine kısa süreyle basın.

Güç ışıkları yanar ve çalışmanız, bıraktığınız şekliyle ekrana gelir.

 **NOT:** Uyanma sırasında bir parola istenmesini ayarladıysanız, çalışmanız ekrana gelmeden önce bir Windows parolası girmeniz gerekir.

Güç ölçeri kullanma

Güç ölçer, görev çubuğunun en sağındaki bildirim alanında bulunur. Güç ölçer, güç ayarlarına hızla erişmenize ve pilde kalan şarj miktarını görüntülemenize olanak sağlar.

- Kalan pil şarjının yüzdesini ve geçerli güç planını (ya da Windows XP'de güç düzenini) görüntülemek için işaretçiyi güç ölçer simgesinin üzerine getirin.
- Güç Seçenekleri'ne erişmek veya güç planını değiştirmek için güç ölçer simgesini tıklatın ve listeden bir öge seçin.

Farklı güç ölçer simgeleri bilgisayarın pille veya harici güç kaynağıyla çalıştığını gösterir. Ayrıca pil düzeyi zayıf veya kritik pil düzeyine düşerse, simgede bir ileti de görüntülenir.

Güç planlarını kullanma

Güç planı (veya Windows XP'de güç düzeni), bilgisayarın gücü nasıl kullandığını yöneten bir sistem ayarları topluluğudur. Güç planları, güç tasarrufu yapmanıza veya performansı en üst düzeye çıkarmanıza yardım eder.

Geçerli güç planını görüntüleme

Aşağıdaki yöntemlerden birini kullanın:

- Görev çubuğunun en sağındaki bildirim alanında yer alan güç ölçer simgesini tıklatın.
- **Windows 7—Başlat > Denetim Masası > Sistem ve Güvenlik > Güç Seçenekleri**'ni seçin.

Windows XP—Başlat > Denetim Masası > Performans ve Bakım > Güç Seçenekleri'ni seçin.

Farklı bir güç planı seçme

Aşağıdaki yöntemlerden birini kullanın:

- Bildirim alanındaki güç ölçer simgesini tıklatın ve listeden bir güç planı seçin.
- **Windows 7**—Başlat > Denetim Masası > Sistem ve Güvenlik > Güç Seçenekleri'ni seçin ve listedeki öğelerden birini belirleyin.
Windows XP—Başlat > Denetim Masası > Performans ve Bakım > Güç Seçenekleri'ni seçin ve listedeki öğelerden birini belirleyin.

Güç planlarını özelleştirme

Windows 7

1. Bildirim alanındaki güç ölçer simgesini tıklatıp **Diğer güç seçenekleri**'ni tıklatın.
– veya –
Başlat > Denetim Masası > Sistem ve Güvenlik > Güç Seçenekleri'ni seçin.
2. Bir güç planı seçip **Plan ayarlarını değiştir** seçeneğini tıklatın.
3. Ayarları gerektiği gibi değiştirin.
4. Ek ayarları değiştirmek için, **Gelişmiş güç ayarlarını değiştir** seçeneğini tıklatın ve değişikliklerinizi yapın.

Windows XP

1. **Başlat > Denetim Masası > Performans ve Bakım > Güç Seçenekleri** seçeneğini belirleyin.
2. **Güç planları** listesinden bir güç düzeni seçin.
3. **Prize takılı ve Pille çalışırken ayarlarını** gerektiği gibi değiştirin.
4. **Tamam** düğmesini tıklatın.

Yeniden başlatmada parola koruması ayarlama

Windows 7

Bilgisayarı, Uyku veya Hazırda Bekletme modundan çıktığında bir parola soracak şekilde ayarlamak için aşağıdaki adımları uygulayın:

1. **Başlat > Denetim Masası > Sistem ve Güvenlik > Güç Seçenekleri**'ni seçin.
2. Sol bölmedeki **Uyanırken parola iste** seçeneğini tıklatın.
3. **Şu anda kullanılmayan ayarları değiştir** seçeneğini belirtin.
4. **Parola sor (önerilir)** seçeneğini tıklatın.



NOT: Kullanıcı hesabı parolası oluşturmanız veya varolan kullanıcı hesabı parolanızı değiştirmeniz gerekiyorsa **Kullanıcı hesabı parolası oluştur veya değiştir** öğesini tıklatın ve ekrandaki yönergeleri izleyin. Kullanıcı hesabı parolası oluşturmanız veya mevcut parolayı değiştirmeniz gerekmiyorsa, 5. adıma gidin.

5. **Değişiklikleri kaydet** seçeneğini tıklatın.

Windows XP

1. Bildirim alanındaki **Güç Ölçer** simgesini sağ tıklayın ve **Güç Özelliklerini Ayarla**'yı tıklayın.
2. **Gelişmiş** sekmesini tıklayın.
3. **Bilgisayar hazırda bekleme durumundan çıktığında parola sor** onay kutusunu işaretleyin.
4. **Uygula**'yı tıklayın.

Pil gücünü kullanma

Bilgisayarda şarjlı bir pil varsa ve bilgisayar harici güce bağlı değilse pil gücüyle çalışır. Bilgisayar harici bir AC güç kaynağına takılıysa AC gücüyle çalışır.

Bilgisayarda şarj edilmiş bir pil varsa ve bilgisayar harici AC gücüyle çalışıyorsa, AC adaptörünün bilgisayarla bağlantısının kesilmesi durumunda bilgisayar pil gücüne geçer.

 **NOT:** AC gücünü kestiğinizde, pil tasarrufu yapmak için ekran parlaklığı otomatik olarak azalır. Ekran parlaklığını artırma veya azaltma hakkında bilgi için *Başlarken* kılavuzuna bakın.

Çalışma yöntemimize bağlı olarak pili bilgisayarda bırakabilir veya saklayabilirsiniz. Bilgisayar AC gücüyle çalışırken pili bilgisayarda bırakmak, pilin şarj edilmesini ve güç kesintisi durumunda çalışmalarınızın korunmasını da sağlar. Ancak, bilgisayardaki pil, bilgisayar kapalı olduğunda ve harici güç kaynağı bağlantısı kesildiğinde zaman içinde boşalır.

 **UYARI!** Olası güvenlik sorunlarını azaltmak için, yalnızca bilgisayarla birlikte verilen pili, HP tarafından sağlanan yedek pili veya HP'den satın alınan uyumlu pili kullanın.

Bilgisayarın pil ömrü güç yönetimi ayarları, bilgisayarda çalıştırılan programlar, ekran parlaklığı, bilgisayara takılı harici aygıtlar ve diğer etkenlere bağlı olarak değişir.

Windows 7'de Yardım ve Destek'te pil bilgilerini bulma

Yardım ve Destek, pille ilgili aşağıdaki araç ve bilgileri sağlar:

- Pil performansını sınamak üzere Pil Denetimi aracı
- Ayarlama, güç yönetimi ve pil ömrünü en üst düzeye çıkarmak için düzgün bakım ve depolama hakkında bilgiler
- Pil türleri, özellikler, kullanım ömürleri ve kapasite hakkında bilgiler

Pil bilgilerine erişmek için:

 **Başlat > Yardım ve Destek > Öğrenin > Güç Planları: Sık Sorulan Sorular**'ı seçin.

Windows 7'de Pil Denetimi'ni kullanma

Yardım ve Destek'teki Pil Denetimi, bilgisayara takılı olan pilin durumuyla ilgili bilgi sağlar.

Pil Denetimi'ni çalıştırmak için:

1. AC adaptörünü bilgisayara takın.

 **NOT:** Pil Denetimi'nin doğru çalışması için bilgisayarın harici güce bağlanması gerekir.

2. **Başlat > Yardım ve Destek > Sorun Giderme > Güç, Termal ve Mekanik** seçeneklerini belirleyin.
3. **Güç** sekmesini ve ardından **Pil Denetimi** düğmesini tıklayın.

Pil Denetimi, doğru şekilde çalışıp çalışmadıklarını görmek için pili ve hücrelerini inceler ve ardından inceleme sonuçlarını rapor eder.

Kalan pil şarjını gösterme

- ▲ İşaretçiyi görev çubuğunun en sağındaki bildirim alanında bulunan güç ölçer simgesinin üzerine getirin.

Pil boşalma süresini en üst düzeye çıkarma

Pilin kullanım süresi, pil gücündeyken kullandığınız özelliklere göre değişir. Maksimum kullanım süresi, pilin depolama kapasitesi doğal olarak azaldıkça kısalmır.

Pil boşalma süresini en üst düzeye çıkarma için ipuçları:

- Ekranın parlaklığını azaltın.
- Kullanılmadığında ya da şarj edilmediğinde pili bilgisayardan çıkarın.
- Pili soğuk ve kuru bir yerde saklayın.
- **Windows 7**—Güç Seçenekleri'ndeki **Güç tasarrufu** ayarını seçin.

Zayıf pil düzeylerini yönetme

Bu bölümdeki bilgiler fabrikada ayarlanmış uyarıları ve sistem yanıtlarını açıklamaktadır. Bazı zayıf pil düzeyi uyarıları ve sistem yanıtları Windows Denetim Masası'ndaki Güç Seçenekleri penceresi kullanılarak değiştirilebilir. Güç Seçenekleri penceresi kullanılarak ayarlanan tercihler ışıkları etkilemez.

Zayıf pil düzeylerini belirleme

Bilgisayarın kullanabileceği tek güç kaynağı olan pil zayıf veya kritik pil düzeyine geldiğinde, aşağıdaki davranışlarla karşılaşılır:

- Pil ışığı (yalnızca belirli modellerde) zayıf veya kritik pil düzeyini gösterir.

 **NOT:** Pil ışığı hakkında daha fazla bilgi için *Başlarken* kılavuzuna bakın.

– veya –

- Bildirim alanındaki güç ölçer simgesi, zayıf veya kritik pil bildirimini görüntüler.

 **NOT:** Güç ölçer hakkında daha fazla bilgi için bkz. [Güç ölçeri kullanma sayfa 23](#).

Bilgisayar kritik bir pil düzeyi için aşağıdaki eylemleri gerçekleştirir:

- Hazırda Bekletme modu etkinse ve bilgisayar açıksa veya Uyku modundaydısa, bilgisayar Hazırda Bekletme modunu başlatır.
- Hazırda Bekletme modu devre dışıysa ve bilgisayar açıksa veya Uyku modundaydısa, bilgisayar kısa bir süre Uyku modunda kalıp kapatılır ve kaydedilmemiş bilgileriniz kaybedilir.

Zayıf pil düzeyini çözümleme

Harici güç varken zayıf pil düzeyini çözümleme

- ▲ Aşağıdaki aygıtlardan birini bağlayın:
 - AC adaptörü
 - İsteğe bağlı yerleştirme veya genişletme aygıtı
 - HP'den aksesuar olarak satın alınmış isteğe bağlı güç adaptörü

Şarj edilmiş pil varken zayıf pil düzeyini çözümleme

1. Bilgisayarı kapatın veya Hazırda Bekletme modunu başlatın.
2. Şarjı biten pili şarj edilmiş bir pille değiştirin.
3. Bilgisayarı açın.

Herhangi bir güç kaynağı yokken zayıf pil düzeyini çözümleme

- Hazırda Bekletme modunu başlatın.
- Çalışmanızı kaydedip bilgisayarı kapatın.

Bilgisayar Hazırda Bekletme durumundan çıkamadığında zayıf pil düzeyini çözümleme

Bilgisayarda Hazırda Bekletme modundan çıkmak için yeterli güç bulunmadığında aşağıdaki adımları uygulayın:

1. Şarjı biten pili şarj edilmiş bir pille değiştirin veya AC adaptörünü bilgisayara ve harici güce bağlayın.
2. Güç düğmesine basarak Hazırda Bekletme durumundan çıkın.

Güç tasarrufu yapma

- Windows Denetim Masası'ndaki Güç Seçenekleri'nden düşük güç kullanımı ayarlarını seçin.
- Kullanmadığınız zamanlarda modem uygulamalarınızdan çıkın ve kablosuz ve yerel ağ (LAN) bağlantılarını kapatın.
- Harici güç kaynağına takılı olmayan ve kullanılmayan harici aygıtların bağlantısını kesin.
- Kullanmadığınız harici ortam kartlarını durdurun, devre dışı bırakın veya çıkarın.
- Ekran parlaklığını azaltın.
- Çalışmanızın başından ayrılmadan önce, Uyku veya Hazırda Bekletme modunu başlatın ya da bilgisayarı kapatın.

Pili saklama

△ **DİKKAT:** Pilin zarar görme riskini azaltmak için, pili uzun süre yüksek sıcaklıklara maruz bırakmayın.

Bilgisayar 2 haftadan daha uzun süre kullanılmayacak ve harici güçten çıkarılacaksa, pili çıkarın ve ayrı bir yerde saklayın.

Pili, şarj ömrünü uzatmak için serin ve kuru bir yerde saklayın.

📝 **NOT:** Bir kenarda saklanan piller her 6 ayda bir kontrol edilmelidir. Kapasite yüzde 50'den az ise, pili tekrar saklamadan önce yeniden doldurun.

Bir ay veya daha uzun süre saklanmış pili kullanmadan önce ayarlayın.

Kullanılmış pili imha etme

△ **UYARI!** Yangın veya yanık riskini azaltmak için pili sökmeyin, ezmeyin, delmeyin, temas noktalarına kısa devre yaptırmayın, suya veya ateşe atmayın.

Pilin gerektiği gibi yok edilmesi için *Yasal Düzenleme, Güvenlik ve Çevre Bildirimleri*'ne bakın.

Pili değiştirme

Windows 7'de, Yardım ve Destek'teki Pil Denetimi, dahili bir hücre doğru şekilde şarj edilmediğinde ya da pil depolama kapasitesi zayıf durumuna ulaştığında pili değiştirmeniz için sizi uyarır. Pilin bir HP garantisi kapsamında olması ihtimali varsa talimatlarda bir garanti kimliği de yer alır. Yedek bir pil siparişi verme konusunda daha fazla bilgi için bir mesajla HP Web sitesine yönlendirilirsiniz.

Harici AC gücü kullanma

 **NOT:** AC gücüne bağlama hakkında bilgi için, bilgisayar kutusunda bulunan *Hızlı Kurulum* posterine bakın.

Harici AC gücü, onaylı bir AC adaptörü veya isteğe bağlı yerleştirme ya da genişletme aygıtı ile sağlanır.

 **UYARI!** Olası güvenlik sorunlarını azaltmak için, yalnızca bilgisayarla birlikte verilen AC adaptörünü, HP tarafından sağlanan yedek AC adaptörünü veya HP'den aksesuar olarak satın alınan uyumlu AC adaptörünü kullanın.

Bilgisayarı aşağıdaki koşullardan biri geçerli olduğunda harici AC gücüne bağlayın:

 **UYARI!** Bilgisayarın pilini uçakta şarj etmeyin.

- Pili şarj ederken veya kalibre ederken
- Sistem yazılımını yüklerken veya değiştirirken
- CD, DVD veya BD'ye (yalnızca belirli modellerde) bilgi yazarken
- Disk Birleştiricisi'ni çalıştırırken
- Yedekleme veya kurtarma yaparken

Bilgisayarı harici AC gücüne bağladığınızda aşağıdaki olaylar gerçekleşir:

- Pil şarj olmaya başlar.
- Bilgisayar açıksa, bildirim alanındaki güç ölçer simgesinin görünümü değişir.

Bilgisayar bağlantısını harici AC gücünden kestiğinizde aşağıdaki olaylar gerçekleşir:

- Bilgisayar pil gücüne geçer.
- Ekran parlaklığı otomatik olarak pil ömrü tasarrufu yapacak şekilde düşer.

AC adaptörünü sınıama

AC gücüne bağılyken bilgisayar aşığıdaki belirtilerden birini gösteriyorsa AC adaptörünü test edin:

- Bilgisayar açılmıyor.
- Ekran açılmaz.
- Güç ışıkları yanmıyor.

AC adaptörünü sınamak için:

1. Bilgisayarı kapatın.
2. Pili bilgisayardan çıkarın.
3. AC adaptörünü bilgisayara bağlayın ve ardından adaptörü bir AC prizine takın.
4. Bilgisayarı açın.
 - Güç ışıkları **yanarsa**, AC adaptörü düzgün şekilde çalışıyor demektir.
 - Güç ışıkları **sönük** kalıyorsa, AC adaptörü çalışmıyordur ve değıştirilmesi gerekir.

Yeni bir AC güç adaptörü edinmeye ilişkin bilgi için teknik desteğe başvurun.

5 Harici kartlar ve aygıtlar

Dijital Ortam Yuvası kartlarını kullanma (yalnızca belirli modellerde)

İsteğe bağlı dijital kartlar, güvenli veri depolama ve kolay veri paylaşımı sağlar. Bu kartlar, diğer bilgisayarlarla olduğu gibi çoğunlukla dijital ortam donanımlı kameralarda ve PDA'larda kullanılmaktadır.

Bilgisayarınızda desteklenen dijital kart biçimlerini belirlemek için *Başlarken* kılavuzuna bakın.

Dijital kartı takma

△ **DİKKAT:** Dijital kart konektörlerinin zarar görme riskini azaltmak için, dijital kartı takarken çok az bir güç uygulayın.

1. Kartı etiketi üste gelecek ve konektörler bilgisayara dönük olacak şekilde tutun.
2. Kartı, Dijital Ortam Yuvası'na yerleştirip yerine oturana kadar yavaşça içeri doğru itin.

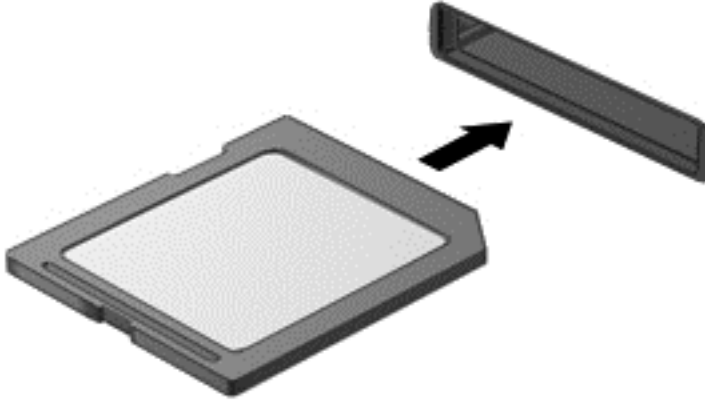

Aygıt algılandığında bir ses duyulur ve menü seçenekleri görüntülenebilir.

Dijital kartı çıkarma

△ **DİKKAT:** Veri kaybı veya yanıt vermeyen sistem riskini azaltmak için, dijital kartı güvenli bir şekilde kaldırmak üzere aşağıdaki yordamı kullanın.

1. Bilgilerinizi kaydedin ve dijital kartla ilişkili tüm programları kapatın.
2. Görev çubuğunun en sağındaki bildirim alanında bulunan donanımı kaldır simgesini tıklayın. Sonra ekrandaki yönergeleri izleyin.
3. Ya karta basıp (1) yuvasından (2) çıkarın.

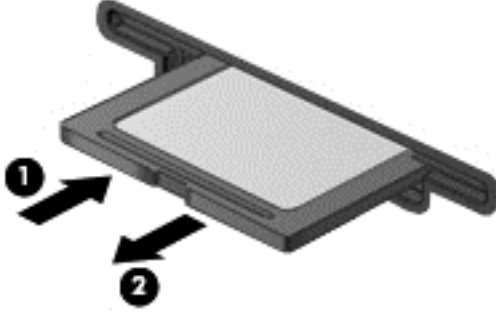

– veya –

Kartı yuvasından dışarı çekin.

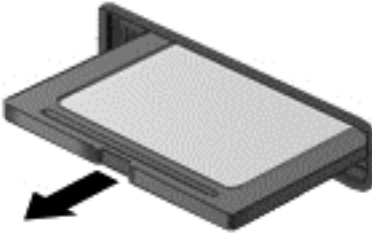

PC Kartlarını kullanma (yalnızca belirli modellerde)

PC kartı, Uluslararası Kişisel Bilgisayar Bellek Kartı Birliği (PCMCIA) standart özelliklerine uyacak şekilde tasarlanmış, kredi kartı büyüklüğünde bir aksesuardır. PC Kartı yuvası, aşağıdaki türden PC Kartlarını destekler:

- 32 bit (CardBus) ve 16 bit PC Kartları
- Tip I ve Tip II PC Kartları

📄 **NOT:** Yakınlaştırma özellikli video PC Kartları ve 12 V PC Kartları desteklenmez.

PC Kartını yapılandırma

Yapılandırma sırasında diğer PC Kartlarına yönelik desteğin kaybolması riskini azaltmak için, yalnızca aygıt için gerekli olan yazılımı yükleyin. PC Kartı üreticiniz sizden aygıt sürücülerini yüklemenizi istiyorsa:

- Yalnızca işletim sisteminiz için gereken aygıt sürücülerini yükleyin.
- PC Kartı üreticisi tarafından sağlanan kart hizmetleri, yuva hizmetleri veya etkinleştiriciler gibi başka bir yazılım yüklemeyin.

PC Kartı takma

△ **DİKKAT:** Bilgisayarın veya harici ortam kartlarının zarar görmesini önlemek için, PC Kartı yuvasına ExpressCard takmayın.

DİKKAT: Konektörlerin zarar görmesi riskini azaltmak için:

PC Kartı takarken çok hafif güç uygulayın.

PC Kartı kullanılmaktayken bilgisayarı taşımayın veya yerinden oynatmayın.

PC Kartı yuvasında koruyucu bir parça olabilir. PC Kartının takılabilmesi için bu parçanın çıkarılması gerekir:

1. PC Kartı çıkarma düğmesine **(1)** basın.
Bu eylem, düğmeyi yuva parçasını serbest bırakma yerine yükseltir.
2. Yuva parçasını serbest bırakmak için PC Kartı çıkarma düğmesine tekrar basın.
3. Parçayı çekerek yuvadan çıkarın **(2)**.

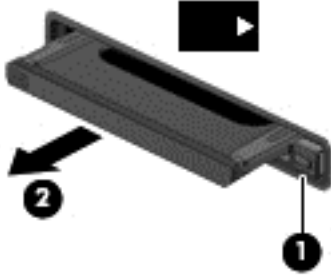

PC Kartı takmak için:

1. Kartı etiketi üste gelecek ve konektörler bilgisayara dönük olacak şekilde tutun.

2. Kartı PC Kartı yuvasına yerleştirin ve tam olarak yerine oturana kadar kartı itin.

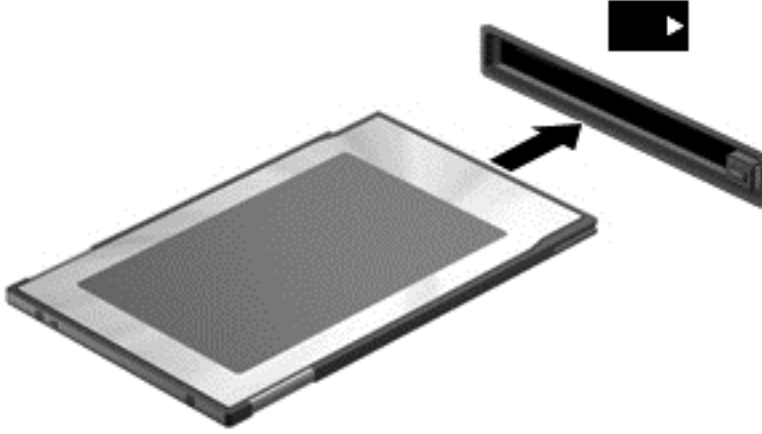

Kart algılandığında bir ses duyulur ve kullanılabilir seçenekleri içeren bir menü görüntülenebilir.

NOT: Bir PC Kartını ilk başlatışınızda, bildirim alanında görüntülenen bir iletiple aygıtın bilgisayar tarafından tanındığı bildirilir.

NOT: Enerji tasarrufu için PC Kartını kullanılmadığı zaman durdurun veya çıkarın.

PC Kartını çıkarma

Δ DİKKAT: Veri kaybı veya yanıt vermeyen sistem riskini azaltmak için, PC Kartını çıkarmadan önce kartı durdurun.

1. Bilgilerinizi kaydedin ve PC Kartıyla ilişkili programların tümünü kapatın.
2. Görev çubuğunun en sağındaki bildirim alanında yer alan donanımı kaldır simgesini tıklatın ve ekranda görüntülenen yönergeleri izleyin.
3. PC Kartını serbest bırakın ve çıkarın:
 - a. PC Kartı çıkarma düğmesine **(1)** basın.
Bu eylem, düğmeyi PC Kartını serbest bırakma yerine yükseltir.
 - b. PC Kartını serbest bırakmak için PC Kartı çıkarma düğmesine tekrar basın.
 - c. PC Kartını yuvadan dışarı çekin **(2)**.

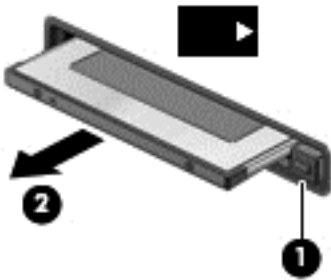

ExpressCard'ları kullanma (yalnızca belirli modellerde)

ExpressCard, yüksek performanslı bir PC Kartı olup ExpressCard yuvasına takılır.

Standart PC Kartları gibi, ExpressCard'lar da Uluslararası Kişisel Bilgisayar Bellek Kartı Birliği'nin (PCMCIA) standart belirtimlerini karşılamak üzere tasarlanmıştır.

ExpressCard yapılandırma

Yalnızca kart için gereken yazılımı yükleyin. ExpressCard üreticiniz sizden aygıt sürücülerini yüklemenizi istiyorsa:

- Yalnızca işletim sisteminiz için gereken aygıt sürücülerini yükleyin.
- ExpressCard üreticisi tarafından sağlanan kart hizmetleri, yuva hizmetleri veya etkinleştiriciler gibi ek bir yazılım yüklemeyin.

ExpressCard takma

△ **DİKKAT:** Bilgisayarın veya harici ortam kartlarının zarar görmesini önlemek için ExpressCard yuvasına PC Kartı takmayın.

DİKKAT: Konektörlerin zarar görmesi riskini azaltmak için:

ExpressCard'ı takarken çok hafif güç uygulayın.

ExpressCard kullanılmaktayken bilgisayarı taşımayın veya yerinden oynatmayın.

ExpressCard yuvasında koruyucu bir parça olabilir. Parçayı çıkarmak için:

1. Yuva parçasına (1) bastırarak kilidini açın.
2. Parçayı çekerek yuvadan çıkarın (2).

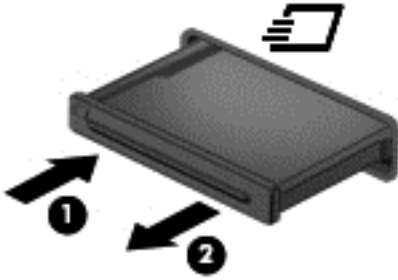

ExpressCard takmak için:

1. Kartı etiketi üste gelecek ve konektörler bilgisayara dönük olacak şekilde tutun.
2. Kartı ExpressCard yuvasına yerleştirin, ardından tam olarak yerine oturuncaya kadar kartı itin.

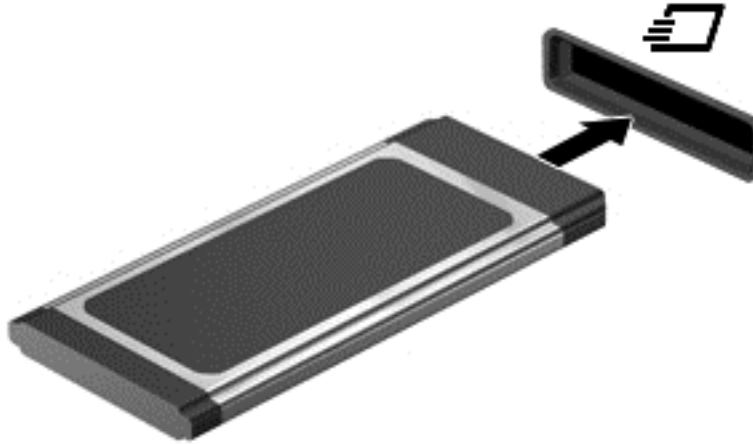

Kart algılandığında bir ses duyulur ve bir seçenek menüsü görüntülenebilir.

📄 **NOT:** Bir ExpressCard'ı ilk bağlayışınızda, bildirim alanında görüntülenen bir iletiyle kartın bilgisayar tarafından tanındığı bildirilir.

📄 **NOT:** Enerji tasarrufu için ExpressCard'ı kullanılmadığı zaman durdurun veya çıkarın.

ExpressCard'ı çıkarma

△ **DİKKAT:** Veri kaybı veya yanıt vermeyen sistem riskini azaltmak için, ExpressCard'ı güvenli bir şekilde kaldırmak üzere aşağıdaki yordamı kullanın.

1. Bilgilerinizi kaydedin ve ExpressCard'la ilişkili tüm programları kapatın.
2. Görev çubuğunun en sağındaki bildirim alanında yer alan donanımı kaldır simgesini tıklayın ve ekranda görüntülenen yönergeleri izleyin.
3. ExpressCard'ı serbest bırakın ve çıkarın:
 - a. Kilidini açmak için yavaşça ExpressCard'a **(1)** bastırın.
 - b. ExpressCard'ı yuvadan çekip çıkarın **(2)**.

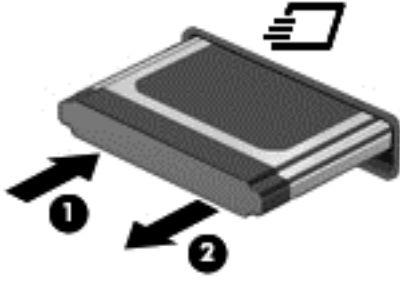

Akıllı kartları kullanma (yalnızca belirli modellerde)

📄 **NOT:** Bu bölümde geçen *akıllı kart* terimi, hem akıllı kartlar hem de Java™ Kartlar için kullanılmaktadır.

Akıllı kart, kredi kartı boyutunda bir aksesuardır ve üzerinde bir bellek ve mikroişlemci içeren bir mikroçip bulunur. Kişisel bilgisayarlarda olduğu gibi, akıllı kartlarda giriş ve çıkışları yöneten bir işletim sistemi bulunur ve değişikliklere karşı korunmak için güvenlik özellikleri içerir. Endüstri standardındaki akıllı kartlar, akıllı kart okuyucusu ile birlikte kullanılır (yalnızca belirli modellerde).

Mikroçipin içeriğine erişebilmek için bir kişisel kimlik numarası (PIN) gerekir. Akıllı kart güvenlik özellikleri hakkında daha fazla bilgi için, Yardım ve Destek konularına bakın.

Akıllı kart takma

1. Kartı etiketli tarafı üste gelecek şekilde tutun ve akıllı kart okuyucusuna yerleşene kadar yavaşça itin.

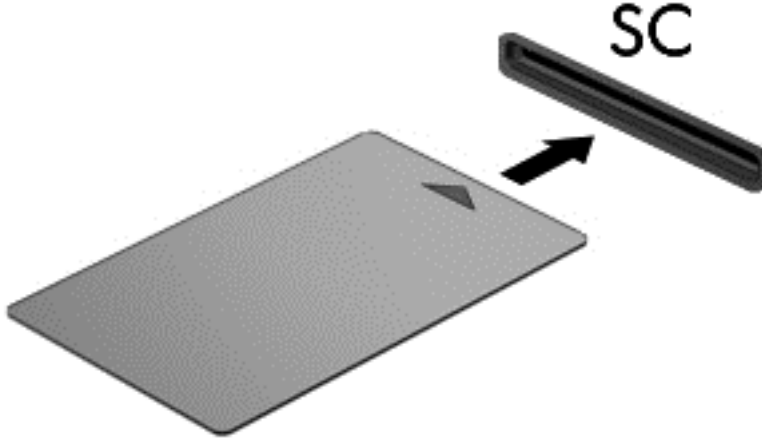

2. Akıllı kart PIN'ini kullanarak bilgisayarda oturum açmak için ekrandaki yönergeleri izleyin.

Akıllı kartı çıkarma

- ▲ Akıllı kartı kenarından tutun ve akıllı kart okuyucusundan çekip çıkarın.

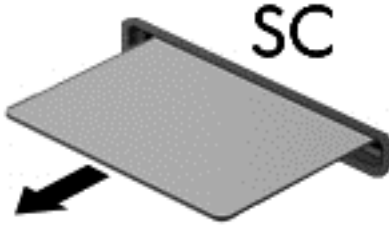

USB aygıtı kullanma

Evrensel Seri Veri Yolu (USB), USB klavyesi, fare, sürücü, yazıcı, tarayıcı veya hub gibi isteğe bağlı bir ürünü bağlamak için kullanılan donanım arabirimidir.

Bazı USB aygıtları için, genelde aygıtla birlikte gelen ek destek yazılımları gerekebilir. Aygıtla özgü yazılımlar hakkında daha fazla bilgi için aygıt üreticisinin yönergelerine bakın. Bu yönergeler yazılımla birlikte, diskte veya üreticinin Web sitesinde sağlanmış olabilir.

Bilgisayarda USB 1.0, USB 1.1, 2.0 veya 3.0 aygıtlarını destekleyen en az 1 USB bağlantı noktası vardır. Ayrıca bilgisayarınızda, elektrikli USB kablosu ile kullanıldığında harici bir aygıtta güç sağlayan bir elektrikli USB bağlantı noktası da bulunabilir. İsteğe bağlı bir yerleştirme aygıtı veya USB hub'ı, bilgisayarla kullanılacak ek USB bağlantı noktaları sağlar.

USB aygıtını bağlama

- △ **DİKKAT:** USB konektörünün zarar görme riskini azaltmak için, aygıtı bağlarken çok az bir güç uygulayın.

- ▲ Aygıtın USB kablosunu USB bağlantı noktasına bağlayın.



Aygıt algılandığında bir ses duyacaksınız.

NOT: Bir USB aygıtını ilk bağlayışınızda, bildirim alanında görüntülenen bir iletiyle aygıtın bilgisayar tarafından tanındığı bildirilir.

USB aygıtını kaldırma

- △ **DİKKAT:** USB konektörünün zarar görmesi riskini azaltmak için, USB aygıtını çıkarırken kablodan çekmeyin.
- DİKKAT:** Bilgi kaybı veya yanıt vermeyen sistem riskini azaltmak için, bir USB aygıtını güvenli bir şekilde kaldırmak üzere aşağıdaki yordamı kullanın.
1. USB aygıtını kaldırmak için, bilgilerinizi kaydedin ve aygıtla ilişkili programların tümünü kapatın.
 2. Görev çubuğunun en sağındaki bildirim alanında yer alan donanımı kaldır simgesini tıklatın ve ekranda görüntülenen yönergeleri izleyin.
 3. Aygıtı çıkarın.

1394 aygıtlarını kullanma (yalnızca belirli modellerde)

IEEE 1394, bilgisayara yüksek hızlı bir çoklu ortamı veya veri depolama aygıtını bağlayan donanım arabirimidir. Tarayıcı, dijital kameralar veya dijital video kameralar için genelde 1394 bağlantısı gerekir.

Bazı 1394 aygıtları için, genelde aygıtla birlikte verilen ek destek yazılımları gerekebilir. Aygıtla özgü yazılımlar hakkında daha fazla bilgi için üreticinin yönergelerine bakın.

1394 bağlantı noktası IEEE 1394a aygıtlarını da destekler.

1394 aygıtını bağlama

△ **DİKKAT:** 1394 bağlantı noktası konektörünün zarar görme riskini azaltmak için, aygıtı bağlarken çok az bir güç uygulayın.

- ▲ 1394 aygıtını bilgisayara bağlamak için aygıtın 1394 kablosunu 1394 bağlantı noktasına takın.

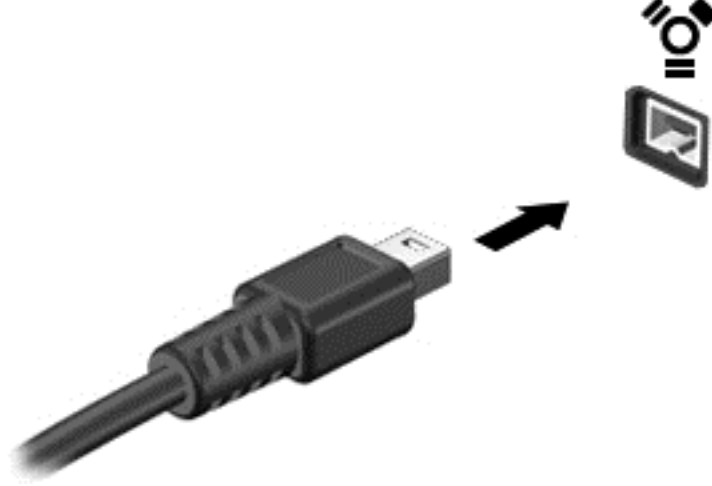

Aygıt algılandığında bir ses duyarsınız.

1394 aygıtını kaldırma

△ **DİKKAT:** Bilgi kaybı veya yanıt vermeyen sistem riskini azaltmak için, 1394 aygıtını çıkarmadan önce aygıtı durdurun.

DİKKAT: 1394 konektörünün zarar görme riskini azaltmak için, 1394 aygıtını çıkarırken kablodan çekmeyin.

1. 1394 aygıtını kaldırmak için, bilgilerinizi kaydedin ve aygıtla ilişkili programların tümünü kapatın.
2. Görev çubuğunun en sağındaki bildirim alanında yer alan donanımı kaldır simgesini tıklatın ve ekranda görüntülenen yönergeleri izleyin.
3. Aygıtı çıkarın.

eSATA sürücüyü kullanma (yalnızca belirli modellerde)

eSATA bağlantı noktası eSATA harici sabit disk gibi isteğe bağlı yüksek performanslı bir eSATA bileşenini bağlar.

Bazı eSATA aygıtları için genelde aygıtla birlikte verilen ek destek yazılımları gerekebilir. Aygıtla özgü yazılımlar hakkında daha fazla bilgi için aygıtın üreticinin yönergelerine bakın.

📖 **NOT:** eSATA bağlantı noktası ayrıca isteğe bağlı bir USB aygıtını destekler.

eSATA aygıtını bağlama

△ **DİKKAT:** eSATA bağlantı noktası konektörünün zarar görme riskini azaltmak için, aygıtı bağlarken çok az bir güç uygulayın.

- ▲ Bir eSATA aygıtını bilgisayara bağlamak için aygıtın eSATA kablosunu eSATA bağlantı noktasına takın.

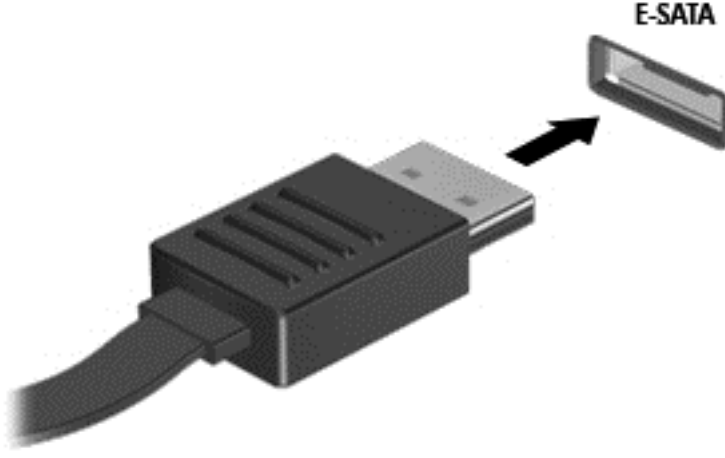

Aygıt algılanınca bir ses duyarsınız.

eSATA aygıtını kaldırma

- △ **DİKKAT:** eSATA konektörünün zarar görme riskini azaltmak için, eSATA aygıtını çıkarırken kablodan çekmeyin.

DİKKAT: Bilgi kaybı veya yanıt vermeyen sistem riskini azaltmak için, aygıtı güvenli bir şekilde kaldırmak üzere aşağıdaki yordamı kullanın.

1. eSATA aygıtını kaldırmak için, bilgilerinizi kaydedin ve aygıtla ilişkili programların tümünü kapatın.
2. Görev çubuğunun en sağındaki bildirim alanında yer alan donanımı kaldır simgesini tıklatın ve ekranda görüntülenen yönergeleri izleyin.
3. Aygıtı çıkarın.

İsteğe bağlı harici cihazları kullanma

 **NOT:** Gerekli yazılımlar ve sürücüler hakkında ve kullanılacak bilgisayar bağlantı noktası konusunda daha fazla bilgi için üreticinin yönergelerine bakın.

Bilgisayara harici bir güç kaynağı bağlamak için:

 **DİKKAT:** Elektrikli bir aygıtı bağlamadan önce donanımın hasar görme riskini azaltmak için aygıtın kapatıldığından ve AC güç kablosunun prizden çekilmiş olduğundan emin olun.

1. Aygıtı bilgisayara bağlayın.
2. Elektriğe bağlı bir aygıt bağlıyorsanız, güç kablosunu topraklı bir AC prize takın.
3. Aygıtı açın.

Elektrik almayan bir harici aygıtın bağlantısını kesmek için aygıtı kapatın ve ardından bilgisayarla olan bağlantısını kesin. Elektrikli bir harici aygıtın bağlantısını kesmek için aygıtı kapatın, bilgisayarla olan bağlantısını kesin ve AC güç kablosunu çıkarın.

İsteğe bağlı harici sürücüleri kullanma

Takılıp çıkarılabilen harici sürücüler bilgi depolama ve bu bilgilere erişim seçeneklerinizi artırır. Bir USB sürücüsünü bilgisayardaki USB bağlantı noktasına bağlayarak ekleyebilirsiniz.

 **NOT:** HP harici USB optik sürücüleri, bilgisayardaki elektrikli USB bağlantı noktasına bağlanmalıdır.

USB sürücüleri aşağıdaki türleri içerir:

- 1,44 megabayt disket sürücü
- Sabit sürücü modülü (adaptör eklenmiş sabit sürücü)
- Harici optik sürücü (CD, DVD ve Blu-ray)
- MultiBay aygıtı

Genişletme bağlantı noktasını kullanma (yalnızca belirli modellerde)

Genişletme bağlantı noktası, bilgisayarı isteğe bağlı bir yerleştirme veya genişletme aygıtına bağlar; böylece bilgisayarla ek bağlantı noktaları ve konektörler kullanılabilir.

 **NOT:** Bilgisayarın yalnızca tek genişletme bağlantı noktası vardır. *Genişletme bağlantısı* 3 terimi, genişletme bağlantısı türünü anlatır.



Yerleştirme konektörünü kullanma (yalnızca belirli modellerde)

Yerleştirme konektörü, bilgisayarı isteğe bağlı bir yerleştirme aygıtına bağlar. İsteğe bağlı bir yerleştirme aygıtı, bilgisayarla kullanılacak ek bağlantı noktaları ve konektörler sağlar.

NOT: Aşağıdaki görüntü bilgisayarınızdan veya yerleştirme aygıtınızdan biraz farklı olabilir.

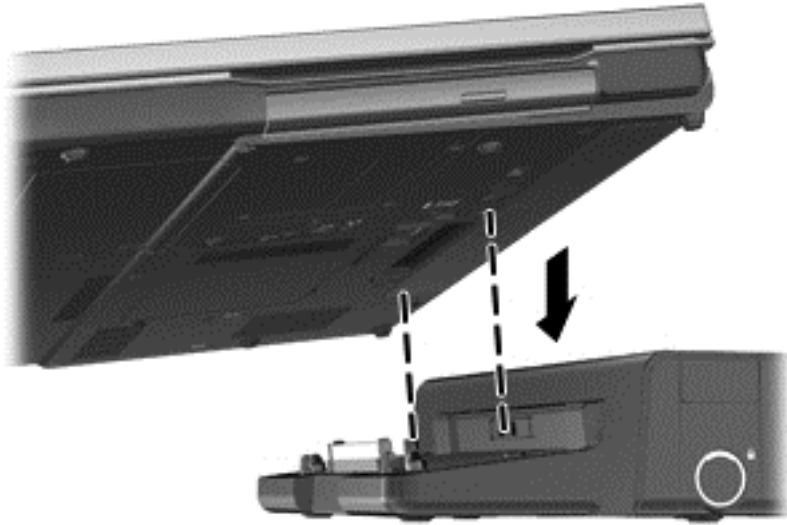

6 Sürücüler

Sürücülerle çalışma

Sürücüler, dikkatle kullanılması gereken hassas bilgisayar bileşenleridir. Sürücülerle çalışmadan önce aşağıdaki noktaları dikkate alın. Diğer önlemler ilgili yordamlara eklenmiştir.

Aşağıdaki önlemleri alın:

- Harici sabit sürücüyü bağlı bir bilgisayarı bir yerden taşımadan önce Uyku modunu başlatın ve ekranın temizlenmesini bekleyin veya harici sabit sürücüyü uygun şekilde çıkartın.
- Sürücüyü çalışmadan önce, sürücünün boyasız metal yüzeyine dokunarak statik elektriği boşaltın.
- Çıkarılabilir sürücünün veya bilgisayarın üzerindeki konektör pinlerine dokunmayın.
- Sürücüyü dikkatli taşıyın; düşürmeyin veya üzerine eşya koymayın.
- Sürücü takmadan veya çıkarmadan önce bilgisayarı kapatın. Bilgisayarınızın kapalı mı yoksa Uyku Modunda mı olduğundan emin değilseniz, bilgisayarı açın ve işletim sisteminden kapatın.
- Sürücüyü sürücü yuvasına yerleştirirken fazla zorlamayın.
- Optik sürücü diske yazarken, bilgisayar klavyesini kullanmayın veya bilgisayarı yerinden oynatmayın. Yazma işlemi titreşime duyarlıdır.
- Pil tek güç kaynağıysa, bir ortama yazdırmadan önce pil şarjının yeterli olduğundan emin olun.
- Sürücüyü aşırı ısıya veya neme maruz bırakmayın.
- Sürücüyü sıvı dökülmesini engelleyin. Sürücüyü temizleme ürünleri püskürtmeyin.
- Ortamı, sürücü yuvasından çıkarmadan, yolculukta yanınıza almadan, başka bir yere taşımadan veya depolama amaçlı olarak bir yere yerleştirmeden önce, sürücüde bulunan ortamı çıkarın.
- Sürücü postayla gönderilecekse, sürücüyü köpüklü bir pakete veya başka bir uygun koruyucu pakete koyun ve üzerine "KIRILACAK EŞYA" yazın.
- Sürücüyü manyetik alanlara maruz bırakmayın. Manyetik alana sahip güvenlik aygıtlarına örnek olarak, havaalanlarında içinden geçilmesi gereken aygıtlar ve üst aramasında kullanılan el cihazları verilebilir. Havaalanı taşıyıcı bantları ve valiz ve çantaları kontrol eden benzer güvenlik aygıtları, manyetik alan yerine, sürücülere zarar vermeyen röntgen ışınlarını kullanır.

Sabit sürücüleri kullanma

Sabit sürücü performansını artırma

Disk Birleştiricisi'ni kullanma

Bilgisayar kullanıldıkça, sabit sürücüdeki dosyalar parçalanır. Disk Birleştiricisi, sabit sürücüdeki parçalanmış dosyaları ve klasörleri birleştirerek sistemin daha verimli çalışmasını sağlar.

 **NOT:** Disk Birleştiricisi'ni katı hal sürücülerinde çalıştırmak gerekmez.

Disk Birleştiricisi'ni başlattıktan sonra denetlemeniz gerekmez. Sabit disk sürücünüzün boyutuna ve parçalanmış dosya sayısına bağlı olarak, Disk Birleştiricisi'nin işleminin tamamlanması bir saatten fazla zaman alabilir. Uygulamayı gece ya da bilgisayarınızı kullanmanızın gerekmeyeceği bir zamanda çalışacak şekilde ayarlayabilirsiniz.

HP, sabit sürücünüzü en geç ayda bir birleştirmenizi önerir. Disk Birleştiricisi'ni aylık programlayabilirsiniz ama bilgisayarınızı istediğiniz zaman elle de birleştirebilirsiniz.

Disk Birleştiricisi'ni çalıştırmak için:

1. Bilgisayarı AC gücüne bağlayın.
2. **Başlat > Tüm Programlar > Donatılar > Sistem Araçları > Disk Birleştiricisi'**ni seçin.
3. **Windows 7—Diski birleştir'**i tıklatın.

 **NOT:** Windows, bilgisayarınızın güvenliğini artırmak için Kullanıcı Hesabı Denetimi özelliği içermektedir. Yazılım yükleme, yardımcı programları çalıştırma veya Windows ayarlarını değiştirme gibi görevler için izniniz veya parolanız istenebilir. Daha fazla bilgi için bkz. Yardım ve Destek.

Windows XP— Birim'in altında, genellikle (C:) olarak listelenen sabit sürücüyü tıklatın ve **Birleştir'**i tıklatın.

Daha fazla bilgi için Disk Birleştiricisi yazılımını Yardım'a erişin.

Disk Temizleme'yi kullanma

Disk Temizleme, disk alanı boşaltmak için güvenli şekilde silebileceğiniz gereksiz dosyaları sabit sürücüde arar ve bilgisayarın daha verimli çalışmasına yardımcı olur.

Disk Temizleme'yi çalıştırmak için:

1. **Başlat > Tüm Programlar > Donatılar > Sistem Araçları > Disk Temizleme'**yi seçin.
2. Ekranda görüntülenen yönergeleri izleyin.

Windows 7'de HP ProtectSmart Hard Drive Protection yazılımını kullanma (yalnızca belirli modellerde)

HP ProtectSmart Hard Drive Protection yazılımı, aşağıdaki koşullardan herhangi birinde sürücüyü park edip veri isteklerini durdurarak sabit disk sürücüsünü korur:

- Bilgisayarı düşürmeniz.
- Bilgisayar pil gücüyle çalışırken bilgisayarın ekranı kapalı olarak taşınması.

Bu olayların bitmesinden kısa bir süre sonra HP ProtectSmart Sabit Disk Koruması sabit diski tekrar normal çalışmasına döndürür.

 **NOT:** Katı hal sürücülerinin (SSD) hareket eden parçaları bulunmadığından, HP ProtectSmart Hard Drive Protection yazılımı gerekmez.

NOT: Birincil sabit sürücü yuvasında veya ikincil sabit sürücü yuvasında bulunan sabit sürücüler, HP ProtectSmart Hard Drive Protection yazılımı tarafından korunur. USB bağlantı noktalarına bağlı olan sabit disk sürücülerini HP ProtectSmart Hard Drive Protection yazılımı kapsamına değildir.

Daha fazla bilgi için HP ProtectSmart Sabit Sürücü Koruması yazılımı Yardım'a bakın:

HP ProtectSmart Sabit Sürücü Koruması durumunu belirleme

Birincil sabit sürücü yuvasında veya ikincil sabit sürücü yuvasında (yalnızca belirli modellerde) bulunan sürücü park edildiğinde, bilgisayardaki sürücü ışığının rengi değişir. Sürücülerin korunmakta olup olmadığını veya sürücünün park edilmiş olup olmadığını belirlemek için, **Başlat > Denetim Masası > Donanım ve Ses > Windows Mobility Center**'i seçin:

- HP ProtectSmart Hard Drive Protection etkinse, sabit sürücü simgesinin üzerinde yeşil bir onay işareti görünür.
- HP ProtectSmart Hard Drive Protection devre dışıysa, sabit sürücü simgesinin üzerinde kırmızı bir X görünür.
- Sürücüler park halindeyse, sabit disk simgesinin üzerinde sarı bir ay görüntülenir.

Mobility Center'daki simge sürücünün en güncel durumunu göstermiyor olabilir. Durumdaki değişiklik sonrasında hemen güncelleştirme yapılması için bildirim alanı simgesini etkinleştirmeniz gerekir.

Bildirim alanı simgesini etkinleştirmek için:

1. **Başlat > Denetim Masası > Donanım ve Ses > HP ProtectSmart Hard Drive Protection** ögesini seçin.

 **NOT:** Kullanıcı Hesabı Denetimi tarafından istendiğinde, **Evet**'i tıklatın.

2. **Sistem Tepsisindeki Simge** satırında **Göster**'i tıklatın.
3. **Tamam** düğmesini tıklatın.

Park edilmiş bir sürücüyle güç yönetimi

HP ProtectSmart Hard Drive Protection sürücüyü park etmişse, bilgisayar şu şekilde davranır:

- Bilgisayar kapanmaz.
- Aşağıdaki Not'ta açıklandığı biçim dışında, bilgisayar Uyku veya Hazırda Bekletme modunu başlatmaz.

 **NOT:** Bilgisayar pil gücüyle çalışıyorsa ve pil kritik bir düzeye inerse, HP ProtectSmart Hard Drive Protection bilgisayarın Hazırda Bekletme modunu başlatmasına izin verir.

HP, bilgisayarı taşımadan önce kapatmanızı ya da Uyku veya Hazırda Bekletme modunu başlatmanızı önerir.

HP ProtectSmart Hard Drive Protection yazılımını kullanma

HP ProtectSmart Hard Drive Protection yazılımı, Yönetici tarafından etkinleştirilebilir veya devre dışı bırakılabilir.

 **NOT:** Kullanıcı ayrıcalıklarınıza bağlı olarak HP ProtectSmart Hard Drive Protection yazılımını etkinleştirmeniz veya devre dışı bırakmanız mümkün olmayabilir. Yönetici olmayan kullanıcıların ayrıcalıkları, Yönetici grubunun üyeleri tarafından değiştirilebilir.

Yazılımı açmak ve ayarları değiştirmek için aşağıdaki adımları takip edin:

1. Mobility Center'da HP ProtectSmart Sabit Sürücü Koruması penceresini açmak için sabit sürücü simgesini tıklayın.

– veya –

Başlat > Denetim Masası > Donanım ve Ses > HP ProtectSmart Hard Drive Protection ögesini seçin.

 **NOT:** Kullanıcı Hesabı Denetimi tarafından istendiğinde, **Evet**'i tıklayın.

2. Ayarları değiştirmek için uygun düğmeyi tıklayın.
3. **Tamam**'ı tıklayın.

Optik disk sürücülerini kullanma (yalnızca belirli modellerde)

Optik disk sürücülerini aşağıdakileri içerir:

- CD
- DVD
- Blu-ray (BD)

Yüklü optik disk sürücüsünü tanımlama

▲ **Windows 7**—**Başlat > Bilgisayar**'ı seçin.

Windows XP—**Başlat > Bilgisayarım**'ı seçin.

Optik disk sürücünüz de dahil olmak üzere bilgisayarındaki aygıtların tümünün listesi görüntülenir.

Optik disk yerleřtirme

Tepsiden ykleme

1. Bilgisayarı aın.
2. Disk tepsisini amak iin src erevesindeki serbest bırakma dğmesine (1) basın.
3. Tepsiyi dıřarı ekin (2).
4. Diski, dz yzeylerine dokunmadan kenarlarından tutun ve disk etiketli tarafı yukarı gelecek řekilde tepsi gbeğinin zerine getirin.

 **NOT:** Tepsiye tamamen eriřilemiyorsa, disk eėik tutarak gbeğın zerine getirin.

5. Diski (3) yerine oturana dek hafife tepsi gbeğine bastırın.

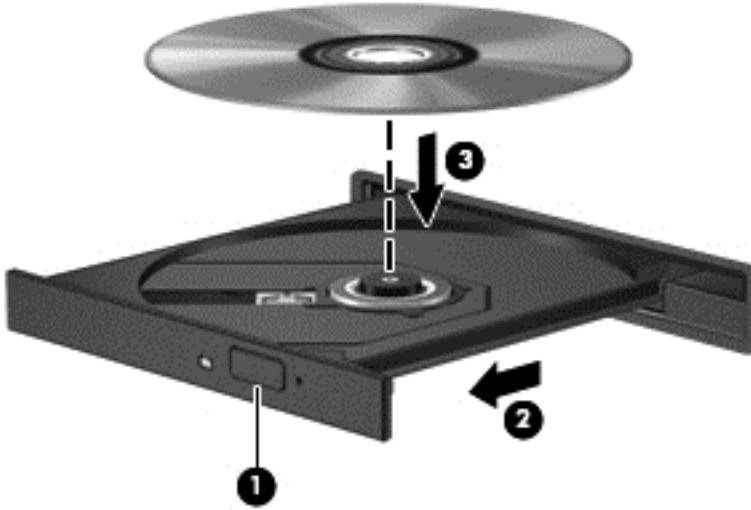

6. Disk tepsisini kapatın.

 **NOT:** Disk takıldıktan sonra kısa bir duraklama sresinin gemesi normaldir. Ortam oynatıcısı semediyseniz, Otomatik Kullan iletiřim kutusu aılır. Ortam ieriğini nasıl kullanmak istediėiniz sorulur.

Yuvadan ykleme

 **DİKKAT:** Yuvadan yklenen optik disk srcsne 8 cm'lik optik disk yerleřtirmeyin. Optik disk srcsne zarar verebilir.

1. Bilgisayarı aın.
2. Diski, dz yzeylerine dokunmadan kenarlarından tutun ve etiketli kısmın stte olmasını saėlayın.

3. Diski yavaşça yuvadan yüklenen optik disk sürücüsünün içine kaydırın.



Optik disk çıkarma

Tepsiden yükleme

Diski çıkartmanın, disk tepsisinin normal açılıp açılmadığına bağlı olarak iki yolu vardır.

Disk tepsi normal bir şekilde açıldığında

1. Disk tepsisini açmak için sürücü çerçevesi üzerindeki sürücü açma düğmesine **(1)** basın ve durana kadar tepsiyi **(2)** hafifçe dışarı çekin.
2. Diski **(3)** dış kenarlarını kaldırırken tepsi göbeğine hafifçe bastırarak tepside çıkarın. Diski kenarlarından tutun ve düz yüzeylerine dokunmayın.

NOT: Tepsie tamamen erişilemiyorsa, disk eğik tutarak çıkarın.

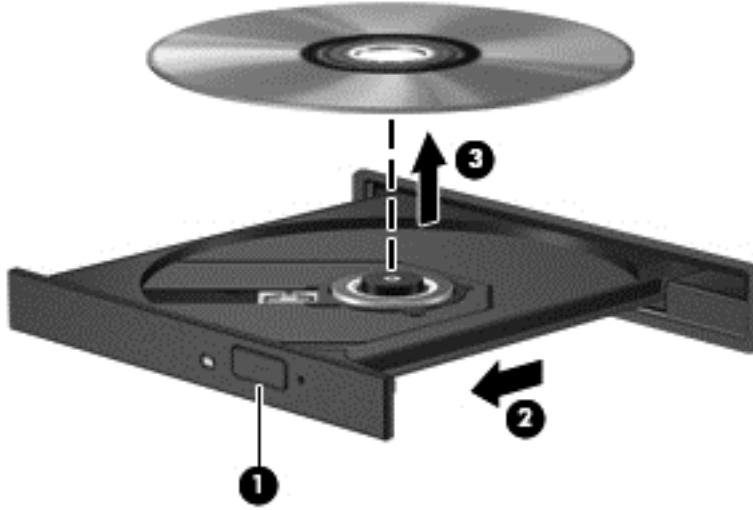

3. Disk tepsisini kapatıp, disk koruyucu kutusuna yerleştirin.

Disk tepsi açılmadığında

1. Sürücünün ön tarafındaki çıkarma deliğine düzleştirdiğiniz bir atacın ucunu sokun **(1)**.
2. Tepsi açılana kadar atacı hafifçe bastırın ve sonra tepsiyi **(2)** durana kadar dışarı çekin.

3. Diski **(3)** dış kenarlarını kaldırırken tepsi göbeğine hafifçe bastırarak tepside çıkarın. Diski kenarlarından tutun ve düz yüzeylerine dokunmayın.

 **NOT:** Tepsiye tamamen erişilemiyorsa, disk eğik tutarak çıkarın.

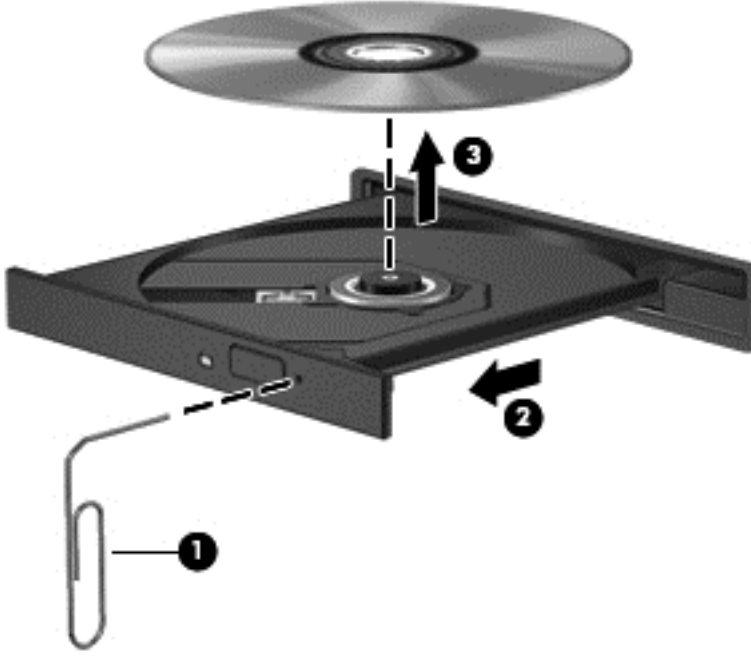

4. Disk tepsisini kapatıp, disk koruyucu kutusuna yerleştirin.

Yuvadan yükleme

1. Sürücünün yanındaki çıkarma düğmesine **(1)** basın.
2. Diski **(2)** kenarlarından tutun ve düz yüzeylerine dokunmadan çıkarın.



3. Diski koruyucu kutusuna yerleştirin.

Optik disk sürücülerini paylaşma

Bilgisayarınızda tümleşik bir optik disk sürücüsü olmayabilir; ancak ağınızdaki başka bir bilgisayara bağlı optik disk sürücüsünü paylaşarak yazılıma ve verilere erişebilir ve uygulamaları yükleyebilirsiniz. Sürücü paylaşımı Windows işletim sisteminin bir özelliğidir ve bir bilgisayarda bulunan bir sürücünün aynı ağ üzerindeki başka bilgisayarlar tarafından erişilebilmesini sağlar.

 **NOT:** Bir optik disk sürücüsünü paylaşabilmeniz için bir ağ kurulu olmalıdır; ağ kurulumu hakkında ek bilgi için [Ağ Kullanımı \(yalnızca belirli modellerde\) sayfa 2](#) bölümüne bakın.

NOT: DVD filmleri ve oyun diskleri gibi bazı diskler, telif hakkı korumalı olduğundan DVD veya CD sürücüsü paylaşımına açık olmayabilir.

Optik disk sürücüsünü paylaşmak için:

1. **Windows 7**—Paylaştığınız optik disk sürücüsünün bulunduğu bilgisayardan, **Başlat > Bilgisayar**'ı seçin.

Windows XP—Paylaştığınız optik disk sürücüsünün bulunduğu bilgisayardan, **Başlat > Bilgisayarım**'i seçin.

2. Paylaşmak istediğiniz optik disk sürücüsünü sağ tıklatın ve **Özellikler**'i tıklatın.

3. **Windows 7**—**Paylaşım** sekmesi > **Gelişmiş Paylaşım**'i seçin.

Windows XP—**Paylaşım** sekmesini seçin.

4. **Bu klasörü paylaş** onay kutusunu seçin.

5. Optik disk sürücüsü için **Paylaşım adı** metin kutusuna bir ad yazın.

6. **Uygula**'yı ve sonra **Tamam**'i tıklatın.

7. Paylaşılan optik disk sürücüsünü görüntülemek için:

Windows 7—**Başlat > Denetim Masası > Ağ ve İnternet > Ağ ve Paylaşım Merkezi**'ni seçin.

Windows XP—**Başlat > Denetim Masası > Ağ ve İnternet Bağlantıları**'ni seçin.

RAID kullanma (yalnızca belirli modellerde)

Yedekli Bağımsız Diskler Dizisi (RAID) teknolojisi, bilgisayarın aynı anda iki veya daha fazla sabit disk kullanmasına olanak sağlar. RAID, birden fazla sürücüye, donanım veya yazılım ayarları aracılığıyla, tek bir sürekli sürücü gibi davranır. Birden fazla disk bu şekilde çalışmak üzere ayarlanmışsa, bunlara RAID dizisi denir.

RAID hakkında daha fazla bilgi için <http://www.hp.com/support> adresindeki HP Web sitesine bakın.

7 Güvenlik

Bilgisayarı koruma

Windows® işletim sistemi ve Windows olmayan Setup Yardımcı Programı tarafından sağlanan standart güvenlik özellikleri kişisel ayarlarınızı ve verilerinizi birçok tehlikeye karşı korur.

NOT: Güvenlik çözümleri caydırıcı olacak şekilde tasarlanmıştır; ancak, bilgisayarın kötüye kullanılmasını veya çalınmasını engelleyemeyebilir ya da yazılımlara izinsiz girme denemelerini caydırmada başarısız olabilir.

NOT: Bilgisayarınızı servise göndermeden önce, gizli dosyaları yedekleyip silin ve parola ayarlarının tümünü kaldırın.

NOT: Bu bölümde listelenen özelliklerden bazıları bilgisayarınızda bulunmayabilir.

Bilgisayar riski	Güvenlik özelliği
Bilgisayarın yetkisiz kullanımı	<ul style="list-style-type: none">QuickLock (yalnızca belirli modellerde)Açılış parolasıParmak izi okuyucu
Bilgisayar virüsleri	Virüsten koruma yazılımı
Verilere yetkisiz erişim	<ul style="list-style-type: none">Güvenlik duvarı yazılımıWindows güncelleştirmeleriDosya şifreleme
Setup Utility, BIOS ayarları ve diğer sistem kimlik bilgilerine yetkisiz erişim	Yönetici parolası
Bilgisayar için geçerli ve gelecek tehditler	Microsoft'tan kritik güvenlik güncelleştirmeleri
Windows kullanıcı hesabına yetkisiz erişim	Kullanıcı parolası
Bilgisayarın yetkisiz kaldırılması	Güvenlik kablosu yuvası (isteğe bağlı bir güvenlik kablosuyla kullanılır)

Parolaları kullanma

Parola, bilgisayardaki bilgilerinizi korumak için seçtiğiniz bir grup karakterdir. Bilgilerinize erişimi nasıl kontrol etmek istediğinizin bağlı olarak birkaç tür parola oluşturabilirsiniz. Parolalar, Windows'ta veya bilgisayara önceden yüklenen ve Windows'ta olmayan Setup Utility'de oluşturulabilir.

 **NOT:** Bilgisayara girememe riskini azaltmak için, her parolayı bir yere not edin ve bu notları güvenli bir yerde saklayın.

Aynı parolayı bir Setup Utility özelliği ve bir Windows güvenlik özelliği için kullanabilirsiniz. Aynı parolayı birden fazla Setup Utility özelliği için de kullanabilirsiniz.

Ekran koruyucu parolaları gibi Windows parolaları hakkında ek bilgi için **Başlat > Yardım ve Destek**'i seçin.

Windows'da parola ayarlama

Parola	İşlev
Yönetici parolası	Bilgisayar içeriğine yönetici düzeyinde erişimi korur. NOT: Bu parola Setup Utility içeriğine erişmek için kullanılamaz.
Kullanıcı parolası	Windows kullanıcı hesabına erişimi korur. Bilgisayar içeriğine erişimi de korur ve Uyku veya Hazırda Bekletme modundan çıkarken girilmesi gerekir.
QuickLock (yalnızca belirli modellerde)	Windows işletim sisteminin Oturum Açma penceresini görüntüleyerek bilgilerinizi korur. Oturum Açma penceresinin görüntülediği durumda, Windows kullanıcı parolası veya Windows yönetici parolası girilinceye kadar bilgisayara erişilemez. Bir kullanıcı veya yönetici parolası ayarladıktan sonra şu adımları izleyin: <ol style="list-style-type: none">1. QuickLock'ı başlatma.2. Windows kullanıcı veya yönetici parolanızı girerek QuickLock'tan çıkın.

Setup Utility'de parolaları ayarlama

Parola	İşlev
Yönetici parolası*	<ul style="list-style-type: none">• Setup Utility'ye erişimi korur.• Bu parola ayarlandıktan sonra, Setup Utility'ye her erişiminizde girilmelidir. <p>DİKKAT: Yönetici parolanızı unutursanız, Setup Utility'ye erişemezsiniz.</p> <p>NOT: Yönetici parolası açılış parolasının yerine kullanılabilir.</p> <p>NOT: Yönetici parolanız ne Windows'ta ayarlanmış bir yönetici parolasının yerine kullanılabilir ne de ayarlandığında, girildiğinde, değiştirildiğinde veya silindiğinde görüntülenir.</p> <p>NOT: "Press the ESC key for Startup Menu" (Başlangıç Menüsü için ESC tuşuna basın) mesajı görüntülenmeden önce ilk parola denetimine açılış parolasını girerseniz, Setup Utility'ye erişmek için yönetici parolasını girmeniz gerekir.</p>

Parola	İşlev
Power-on password* (Açılış parolası)	<ul style="list-style-type: none">Bilgisayarın içindekilere erişimi korur.Parola ayarlandıktan sonra bilgisayarı her açmanızdan veya yeniden başlatmanızdan sonra ya da Hazırda Bekletme'den Bekletme'den çıktığınızda girilmesi gerekir. <p>DİKKAT: Açılış parolanızı unutursanız bilgisayarı açamaz veya yeniden başlatamaz ya da Hazırda Bekletme'den çıkamazsınız.</p> <p>NOT: Yönetici parolası açılış parolasının yerine kullanılabilir.</p> <p>NOT: Açılış parolası ayarlanırken, girildiğinde, değiştirildiğinde veya silindiğinde görüntülenmez.</p>

*Bu parolaların her biriyle ilgili ayrıntılı bilgi için aşağıdaki konulara bakın.

Yönetici parolasını yönetme

Bu parolayı ayarlamak, değiştirmek veya silmek için şu adımları izleyin:

- Bilgisayarınızı açarak veya yeniden başlatarak Setup Utility'yi açın. Ekranın sol alt köşesinde "Press the ESC key for Startup Menu" (Başlangıç Menüsü için ESC tuşuna basın) mesajı görüntülendiğinde **esc** tuşuna basın. Başlangıç Menüsü görüntülendiğinde, **f10** tuşuna basın.
- Ok tuşlarını kullanarak **Security** (Güvenlik) > **Set Administrator Password** (Yönetici Parolasını Ayarla) öğesini seçip **enter** tuşuna basın.
 - Bir yönetici parolası ayarlamak için, **Enter New Password** (Yeni Parolayı Girin) ve **Confirm New Password** (Yeni Parolayı Onaylayın) alanlarına parolanızı girip **enter** tuşuna basın.
 - Yönetici parolasını değiştirmek için, geçerli parolanızı **Enter Current Password** (Geçerli Parolayı Girin) alanına girin, **Enter New Password** (Yeni Parolayı Girin) ve **Confirm New Password** (Yeni Parolayı Onaylayın) alanlarına yeni bir parola girip **enter** tuşuna basın.
 - Yönetici parolasını silmek için, geçerli parolanızı **Enter Password** (Parolayı Girin) alanına yazın, sonra da 4 kez **enter** tuşuna basın.
- Değişikliklerinizi kaydedip Setup Utility'den çıkmak için, ok tuşlarını kullanarak **Exit** (Çıkış) > **Exit Saving Changes** (Değişiklikleri Kaydedip Çık) seçeneklerini belirleyin.

Bilgisayar yeniden başlatıldığında değişiklikleriniz etkili olur.

Yönetici parolası girme

Enter Password (Parolayı Girin) isteminde, yönetici parolanızı girip **enter** tuşuna basın. Yönetici parolasını girmek için yapılan 3 başarısız denemeden sonra bilgisayarı yeniden başlatmanız ve tekrar denemeniz gerekir.

Açılış parolasını yönetme

Bu parolayı ayarlamak, değiştirmek veya silmek için şu adımları izleyin:

1. Bilgisayarınızı açarak veya yeniden başlatarak Setup Utility'yi açın. Ekranın sol alt köşesinde "Press the ESC key for Startup Menu" (Başlangıç Menüsü için ESC tuşuna basın) mesajı görüntülediğinde **esc** tuşuna basın. Başlangıç Menüsü görüntülediğinde, **f10** tuşuna basın.
2. Ok tuşlarını kullanarak **Security (Güvenlik) > Set Power-On Password (Açılış Parolasını Ayarla)** ögesini seçin ve **enter** tuşuna basın.
 - Açılış parolası ayarlamak için, **Enter New Password (Yeni Parolayı Girin)** ve **Confirm New Password (Yeni Parolayı Onaylayın)** alanlarına parolanızı girip **enter** tuşuna basın.
 - Açılış parolasını değiştirmek için, geçerli parolanızı **Enter Current Password (Geçerli Parolayı Girin)** alanına yazın, **Enter New Password (Yeni Parolayı Girin)** ve **Confirm New Password (Yeni Parolayı Onaylayın)** alanlarına yeni bir parola girin ve **enter** tuşuna basın.
 - Açılış parolasını silmek için, geçerli parolanızı **Enter Current Password (Geçerli Parolayı Girin)** alanına yazın, sonra da 4 kez **enter** tuşuna basın.
3. Değişikliklerinizi kaydedip Setup Utility'den çıkmak için, ok tuşlarını kullanarak **Exit (Çıkış) > Exit Saving Changes (Değişiklikleri Kaydedip Çık)** seçeneklerini belirleyin.

Bilgisayar yeniden başlatıldığında değişiklikleriniz etkili olur.

Açılış parolası girme

Enter Password (Parolayı Girin) isteminde, parolanızı girip **enter** tuşuna basın. Parolayı girmek için yapılan 3 başarısız denemeden sonra bilgisayarı yeniden başlatmanız ve tekrar denemeniz gerekir.

Virüsten koruma yazılımı kullanma

Bilgisayarı e-postaya, ağa veya Internet'e erişmek için kullandığınızda, aygıtınızın bilgisayar virüsleriyle karşılaşma olasılığı ortaya çıkar. Bilgisayar virüsleri iletim sistemini, programları veya yardımcı programları devre dışı bırakabilir veya anormal şekilde çalışmalarına neden olabilir.

Virüsten koruma yazılımları çoğu virüsü tespit edip yok edebilir ve çoğu zaman da bunların neden olduğu hasarı onarabilir. Yeni bulunan virüslere karşı sürekli koruma sağlamak için, virüsten koruma yazılımı güncel tutulmalıdır.

Bilgisayarınızda önceden yüklenmiş bir virüsten koruma programı bulunabilir ve bu program bir deneme teklifi içerebilir. Bilgisayarınızı tamamen korumak için, bu deneme teklifini yükseltmeniz veya kendi seçtiğiniz bir virüsten koruma programını satın almanız ısrarla önerilir.

Virüsler hakkında daha fazla bilgi için Yardım ve Destek'te Ara kutusuna **virüsler** yazın.

Güvenlik duvarı yazılımı kullanma

Güvenlik duvarları, bir sisteme veya ağa izinsiz erişimi engellemek amacıyla tasarlanmışlardır. Güvenlik duvarı, bilgisayarınıza ve/veya ağınıza yüklediğiniz bir yazılım programı, ya da donanım ve yazılımdan oluşan bir çözüm olabilir.

İki tür güvenlik duvarı vardır:

- Ana bilgisayar tabanlı güvenlik duvarları—Bunlar yalnızca yüklendikleri bilgisayarı koruyan yazılımlardır.
- Ağ tabanlı güvenlik duvarları—Bunlar, ağdaki bilgisayarların tümünü korumak için, DSL veya kablo modeminizle ana ağınız arasına yüklenirler.

Sisteme yüklenmiş bir güvenlik duvarı varsa, sisteme ve sistemden gönderilen verilerin tümü izlenir ve bu veriler kullanıcı tanımlı bir dizi güvenlik ölçütüyle karşılaştırılır. Bu ölçütlere uymayan veriler engellenir.

Bilgisayarınızda veya ağ donatınızda bir güvenlik duvarı yüklü olabilir. Yüklü değilse, piyasada çeşitli güvenlik duvarı yazılımı çözümleri mevcuttur.

 **NOT:** Bazı durumlarda güvenlik duvarı Internet oyunlarına erişimi, ağda yazıcıyı ve dosya paylaşımını veya normal e-posta eklerini engelleyebilir. Bu sorunu geçici olarak çözmek için güvenlik duvarını devre dışı bırakın, istediğiniz işlemi gerçekleştirin ve sonra güvenlik duvarını yeniden etkinleştirin. Sorunu kalıcı olarak çözmek için güvenlik duvarını yeniden yapılandırın.

Önemli güvenlik güncelleştirmelerini yükleme

 **DİKKAT:** Microsoft önemli güncelleştirmelerle ilgili uyarılar gönderir. Bilgisayarı güvenlik ihlallerinden ve bilgisayar virüslerinden korumak için uyarı alır almaz en kısa sürede Microsoft'tan önemli tüm güncelleştirmeleri yükleyin.

Bilgisayar fabrikadan çıktıktan sonra işletim sisteminin ve diğer yazılımların güncelleştirmeleri kullanıma sunulmuş olabilir. Varolan tüm güncelleştirmelerin bilgisayara yüklendiğinden emin olmak için şu noktalara dikkat edin:

- Bilgisayarınızı kurar kurmaz Windows Update uygulamasını çalıştırın. **Başlat > Tüm Programlar > Windows Update** öğesindeki güncelleştirme bağlantısını kullanın.
- Bundan sonra Windows Update uygulamasını her ay çalıştırın.
- Windows ve diğer Microsoft® programları güncelleştirmelerini yayımlandıkça Yardım ve Destek'teki güncelleştirme bağlantısıyla Microsoft Web sitesinden alabilirsiniz.

İsteğe bağlı güvenlik kablosu takma

 **NOT:** Güvenlik kablosu caydırıcı olacak şekilde tasarlanmıştır; ancak bilgisayarın kötüye kullanılmasını veya çalınmasını engelleyemeyebilir.

NOT: Bilgisayarınızdaki güvenlik kablosu yuvası, bu bölümdeki resimden biraz farklı görünebilir. Bilgisayarınızdaki güvenlik kablosu yuvasının yerini öğrenmek için *Başlarken* kılavuzuna bakın.

1. Güvenlik kablosunu sağlam bir cisimin çevresinden dolaştırın.
2. Anahtarı **(1)** kablo kilidine **(2)** takın.

3. Kablo kilidini bilgisayardaki güvenlik kablosu yuvasına (3) takın, sonra kablo kilidini anahtarla kilitleyin.

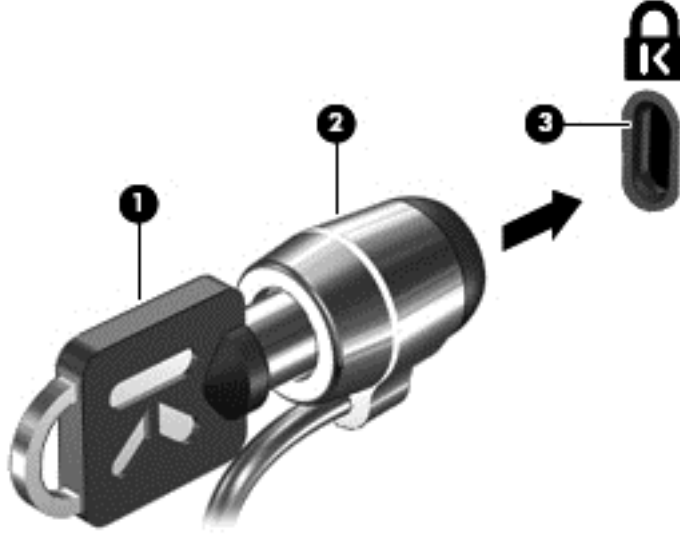

4. Anahtarını çıkarın ve güvenli bir yerde saklayın.

Parmak izi okuyucusu kullanma (yalnızca belirli modellerde)

Belirli bilgisayar modellerinde tümleşik parmak izi okuyucular mevcuttur. Parmak izi okuyucusunu kullanmak için, bilgisayarda parolası olan bir kullanıcı hesabı oluşturmanız gerekir. Bu hesap sayesinde, belirlediğiniz parmağınızı okuyucu üzerinden geçirerek bilgisayarınızda oturum açabilirsiniz. Parmak izi okuyucusunu, oturum açma gerektiren Web sitelerindeki ve diğer programlardaki parola alanlarını doldurmak için de kullanabilirsiniz. Yönergeler için parmak izi yazılımının Yardım bölümüne bakın.

Parmak izi kimliğinizi oluşturduktan sonra, parmak izi tarayıcınızı, kullanıcı adı ve parola gerektiren uygulamalar için kimlik bilgileri oluşturmak amacıyla kullanmanızı sağlayan bir Çoklu Oturum Açma hizmeti ayarlayabilirsiniz.

Parmak izi okuyucusunun yerini bulma

Parmak izi okuyucusu, bilgisayarınızın aşağıda belirtilen alanlarından birinde bulunan küçük bir madeni algılayıcıdır.

- Dokunmatik Yüzey'in alt tarafının yanında
- Klavyenin sağ tarafında
- Ekranın sağ üst kısmında
- Ekranın sol tarafında

Bilgisayarınızın modeline bağlı olarak, parmak izi okuyucusu yatay veya dikey olarak yerleştirilmiş olabilir. Her iki yerleşimde de, parmağınızı, madeni algılayıcıyı dik kesecek şekilde algılayıcı üzerinde kaydırın. Bilgisayarınızdaki parmak izi okuyucusunun yerini öğrenmek için *Başlarken* kılavuzuna bakın.

8 Bakım

Bilgisayarınızı temizleme

Ekranı temizleme

- △ **DİKKAT:** Bilgisayarda kalıcı hasar meydana gelmesini önlemek için, ekrana hiçbir zaman su, temizleme sıvısı veya kimyasal madde püskürtmeyin.

Lekeleri ve kumaş tüylerini çıkarmak için ekranınızı sık sık yumuşak, nemli ve tüy bırakmayan bir bezle silin. Ekran yine de temizlenmemişse, statik elektrik önleyici ıslak mendil veya ekran temizleyici kullanın.

Dokunmatik Yüzey'i ve klavyeyi temizleme

Dokunmatik Yüzeydeki kir ve yağ, işaretçinin ekranda atlayarak hareket etmesine neden olur. Bunu önlemek için, Dokunmatik Yüzeyi nemli bir bezle temizleyin ve bilgisayarı kullanırken sık sık ellerinizi yıkayın.

- △ **UYARI!** Elektrik çarpması veya dahili bileşenlere hasar verme riskini azaltmak için, klavyeyi temizlemek için elektrik süpürgesi uçlarını kullanmayın. Elektrik süpürgeleri evsel atıkları klavye yüzeyine bırakabilir.

Tuşların yapışmasını önlemek ve toz, pamuk ve tuşların arkasında hapsolabilecek parçacıkları kaldırmak için klavyeyi düzenli olarak temizleyin. Püskürtme uzantılı bir sıkıştırılmış hava kabı, tozları havalandırmak ve ortadan kaldırmak için tuşların çevresine ve altına hava püskürtmek üzere kullanılabilir.

Programları ve sürücülerini güncelleştirme

HP, programlarınızı ve sürücülerinizi en son sürümlerle düzenli olarak güncelleştirmenizi önerir. En son sürümleri indirmek için <http://www.hp.com/support> adresine gidin. Ayrıca, kullanıma sunulduklarında otomatik güncelleştirme bildirimlerini almak için kaydolabilirsiniz.

SoftPaq Download Manager'ı kullanma

HP SoftPaq Download Manager (SDM), HP iş bilgisayarları için SoftPaq bilgisine SoftPaq numarası gerekmeksizin hızlı erişim sağlayan bir araçtır. Bu aracı kullanarak, SoftPaq paketlerini kolayca arayabilir, sonra da bulduğunuz paketleri indirebilir ve açabilirsiniz.

SoftPaq Download Manager, HP FTP sitesinden bilgisayar modeli ile SoftPaq bilgisini içeren, yayınlanmış bir veri tabanı dosyasını okuyup indirerek çalışır. SoftPaq Download Manager, hangi SoftPaq paketlerinin indirilebilir olduğunu belirlemek için bir veya daha fazla bilgisayar modeli belirtmenize imkan verir.

SoftPaq Download Manager, veritabanı ve yazılım güncelleştirmeleri için HP FTP sitesini denetler. Güncelleştirme bulunursa, otomatik olarak indirilir ve uygulanır.

SoftPaq Download Manager, HP Web sitesinden edinilebilir. SoftPaq paketleri indirmek üzere SoftPaq Download Manager'ı kullanmak için, ilk önce programı indirip yüklemeniz gerekir. <http://www.hp.com/go/sdm> adresindeki HP Web sitesine gidin ve SoftPaq Download Manager'ı indirip yüklemek için verilen yönergeleri izleyin.

SoftPaq paketleri indirmek için:

- Başlat > Tüm Programlar > HP Yazılım Kurulumu > HP SoftPaq Download Manager'i** seçin.
- SoftPaq Download Manager ilk kez açıldığında, yalnızca kullanmakta olduğunuz bilgisayar için geçerli yazılımları mı yoksa desteklenen tüm modeller için geçerli yazılımları mı göstermek istediğinizi soran bir pencere görüntülenir. **Desteklenen tüm modeller için geçerli yazılımları göster'i** seçin. Daha önce HP SoftPaq Download Manager kullandıysanız, 3. adıma geçin.
 - Yapılandırma Seçenekleri penceresinden işletim sistemi ve dil filtrelerinizi seçin. Filtreler, Ürün Katalogu bölümünde listelenen seçenek sayısını sınırlandırır. Örneğin, işletim sistemi filtresinde yalnızca Windows 7 Professional seçili ise, Ürün Katalogu'nda görüntülenen tek işletim sistemi Windows 7 Professional olur.
 - Başka işletim sistemleri eklemek için, Yapılandırma Seçenekleri penceresinden filtre ayarlarını değiştirin. Daha fazla bilgi için HP SoftPaq Download Manager yazılımı Yardım bölümüne başvurun.
- Model listesini genişletmek için sol bölmede artı işaretini (+) tıklatın, sonra da güncelleştirmek istediğiniz ürün modelini veya modellerini seçin.
- Seçilen bilgisayar için indirilebilir SoftPaq paketlerinin listesini indirmek için **İndirilebilir SoftPaq Paketlerini Bul'u** tıklatın.
- İndirilebilir SoftPaq paketleri listesinden seçim yapın, sonra da, indirilebilir birçok SoftPaq paketi varsa, SoftPaq seçiminiz ve Internet bağlantısı hızınız indirme işleminin ne kadar süreceğini belirleyeceğinden, **Yalnızca İndir'i** tıklatın.

Yalnızca bir veya iki SoftPaq paketi indirmek istiyorsanız ve yüksek hızlı bir Internet bağlantınız varsa, **İndir ve Aç'ı** tıklatın.
- Seçilen SoftPaq paketlerini bilgisayara yüklemek için, SoftPaq Download Manager yazılımındaki **SoftPaq paketini yükle'yi** tıklatın.

9 Setup Utility (BIOS) ve System Diagnostics (Sistem Tanılama)

Setup Utility'yi kullanma

Setup Utility veya Basic Input/Output System (Temel Girdi/Çıktı Sistemi) (BIOS), sistemdeki tüm girdi ve çıktı aygıtları (örneğin, disk sürücüler, ekran, klavye, fare ve yazıcı) arasındaki iletişimi kontrol eder. Setup Utility'de, yüklenmiş olan çevre birimi türleri, bilgisayarın başlatma sırası ve sistem belleği ve genişletilmiş bellek miktarıyla ilgili ayarlar bulunur.

 **NOT:** Setup Utility'de değişiklik yaparken son derece dikkatli olun. Yapılacak hatalar bilgisayarın düzgün çalışmamasına neden olabilir.

Setup Utility'yi başlatma

 **NOT:** USB bağlantı noktasına bağlı harici bir klavye veya fare, Setup Utility ile ancak eski USB desteği etkinse kullanılabilir.

Setup Utility'yi başlatmak için aşağıdaki adımları izleyin:

1. Bilgisayarı açın veya yeniden başlatın ve ekranın alt kısmında "Press the ESC key for Startup Menu" (Başlangıç Menüsü için ESC tuşuna basın) mesajı görüntülenirken **esc** tuşuna basın.
2. Setup Utility'e girmek için **f10** tuşuna basın.

Setup Utility dilini değiştirme

1. Setup Utility'yi başlatın.
2. **System Configuration** (Sistem Yapılandırması) > **Language** (Dil) öğesini seçmek için ok tuşlarını kullanın, sonra da **enter** tuşuna basın.
3. Dili seçmek için ok tuşlarını kullanın ve sonra **enter** tuşuna basın.
4. Dilinizin seçili olduğu bir onay mesajı görüntülendiğinde **enter** tuşuna basın.
5. Değişikliğinizi kaydedip Setup Utility'den çıkmak üzere **Exit** (Çıkış) > **Exit Saving Changes** (Değişiklikleri Kaydederek Çık) öğesini seçmek için ok tuşlarını kullanın ve sonra **enter** tuşuna basın.

Değişikliğiniz hemen geçerli olur.

Setup Utility'de gezinme ve seçim yapma

Setup Utility'de gezinmek ve seçim yapmak için şu adımları izleyin:

1. Bilgisayarı açın veya yeniden başlatın ve ekranın alt kısmında "Press the ESC key for Startup Menu" (Başlangıç Menüsü için ESC tuşuna basın) mesajı görüntülenirken **esc** tuşuna basın.
 - Menü veya menü öğesi seçmek için TAB tuşunu klavyenin ok tuşlarını kullanın ve **enter** tuşuna basın veya bir işaret aygıtı kullanarak öğeyi tıklatın.
 - Yukarı veya aşağı kaydırmak için, ekranın sağ üst köşesinde bulunan yukarı ok veya aşağı ok işaretini tıklatın ya da yukarı ok tuşu veya aşağı ok tuşunu kullanın.
 - Açık iletişim kutularını kapatmak ve ana Setup Utility ekranına dönmek için **esc** tuşuna basın, sonra da ekrandaki yönergeleri izleyin.

 **NOT:** Setup Utility'de, bir işaret aygıtı (Dokunmatik Yüzey, işaret çubuğu veya USB fare) veya klavye kullanarak gezinebilir ve seçimler yapabilirsiniz.

2. Setup Utility'e girmek için **f10** tuşuna basın.

Setup Utility menülerinden çıkmak için aşağıdaki yöntemlerden birini kullanın:

- Değişikliklerinizi kaydetmeden Setup Utility menülerinden çıkmak için, ekranın sol alt köşesindeki **Çıkış** simgesini tıklatın ve ekrandaki yönergeleri uygulayın.
– veya –
Sekme tuşunu ve ok tuşlarını kullanarak **File (Dosya) > Ignore Changes and Exit'i** (Değişiklikleri Yoksay ve Çık) seçin, sonra da **enter** tuşuna basın.
– veya –
- Yaptığınız değişiklikleri kaydedip Setup Utility menülerinden çıkmak için ekranın sol alt köşesindeki **Kaydet** simgesini tıklatın ve ekrandaki yönergeleri uygulayın.
– veya –
Sekme tuşunu ve ok tuşlarını kullanarak **File (Dosya) > Save Changes and Exit'i** (Değişiklikleri Kaydet ve Çık) seçin, sonra da **enter** tuşuna basın.

Bilgisayar yeniden başlatıldığında değişiklikleriniz etkili olur.

Sistem bilgilerini görüntüleme

1. Setup Utility'yi başlatın.
2. **Main (Ana)** menüyü seçin. Sistem saati ve tarihi gibi sistem bilgileri ve bilgisayarın kimlik bilgileri görüntülenir.
3. Ayarları kaydetmeden Setup Utility'den çıkmak için **Exit (Çıkış) > Exit Discarding Changes** (Değişiklikleri Kaydetmeden Çık) seçeneğini belirlemek üzere ok tuşlarını kullanın; ardından **enter** tuşuna basın.

Setup Utility'de fabrika varsayılan ayarlarını geri yükleme

 **NOT:** Varsayılanları geri yüklemek sabit sürücü durumunu değiştirmez.

Setup Utility'deki tüm ayarları fabrika değerlerine döndürmek için şu adımları izleyin:

1. Bilgisayarı açın veya yeniden başlatın ve ekranın alt kısmında “Press the ESC key for Startup Menu” (Başlangıç Menüsü için ESC tuşuna basın) mesajı görüntülenirken **esc** tuşuna basın.
2. Setup Utility'e girmek için **f10** tuşuna basın.
3. **File** (Dosya) > **Restore Defaults**'u (Varsayılanları Geri Yükle) seçmek için işaret aygıtını veya ok tuşlarını kullanın.
4. Ekranda görüntülenen yönergeleri izleyin.
5. Değişikliklerinizi kaydetmek ve çıkmak için ekranın sol alt köşesindeki **Save**'i (Kaydet) tıklatın ve ekranda görüntülenen yönergeleri izleyin.

– veya –

Ok tuşlarını kullanarak **File** (Dosya) > **Save Changes and Exit**'i (Değişiklikleri Kaydet ve Çık) seçin, sonra da **enter** tuşuna basın.

Bilgisayar yeniden başlatıldığında değişiklikleriniz etkili olur.

 **NOT:** Fabrika ayarlarını geri yüklediğinizde parola ayarlarınız ve güvenlik ayarları değişmez.

Setup Utility'den çıkış

- Geçerli oturumdaki değişikliklerinizi kaydedip Setup Utility'den çıkmak için:

Setup Utility menüleri görünmüyorsa menü ekranına dönmek için **esc** tuşuna basın. **Exit** (Çıkış) > **Exit Saving Changes** (Değişiklikleri Kaydederek Çık) seçeneğini belirlemek için ok tuşlarını kullanın, sonra da **enter** tuşuna basın.

- Geçerli oturumdaki değişikliklerinizi kaydetmeden Setup Utility'den çıkmak için:

Setup Utility menüleri görünmüyorsa menü ekranına dönmek için **esc** tuşuna basın. **Exit** (Çıkış) > **Exit Discarding Changes** (Değişiklikleri Kaydetmeden Çık) seçeneğini belirlemek için ok tuşlarını kullanın, sonra da **enter** tuşuna basın.

BIOS'u güncelleştirme

Bilgisayarınızla verilen yazılımın güncelleştirilmiş sürümleri HP Web sitesinde bulunabilir.

HP Web sitesindeki yazılımların ve BIOS güncelleştirmelerin çoğu *SoftPaqs* adı verilen sıkıştırılmış dosyalar içinde yer alır.

Yüklenecek paketlerin bazılarında, dosya yükleme ve sorun giderme ile ilgili bilgiler içeren Readme.txt (Benioku.txt) adında bir dosya bulunur.

BIOS sürümünü belirleme

Varolan BIOS güncelleştirmeleri arasında, bilgisayarda yüklü olandan daha yeni BIOS sürümleri olup olmadığını belirlemek için yüklü olan sistem BIOS'unun sürümünü bilmeniz gerekir.

BIOS sürüm bilgileri (*ROM tarihi* ve *Sistem BIOS'u* olarak da bilinir), **fn+esc** tuşlarına basılarak (Windows'taysanız) veya Setup Utility kullanılarak görüntülenebilir.

1. Setup Utility'yi başlatın.
 2. **File** (Dosya) > **System Information**'ı (Sistem Bilgileri) seçmek için işaret aygıtını veya ok tuşlarını kullanın.
 3. Değişikliklerinizi kaydetmeden Setup Utility programından çıkmak için, ekranın sol alt köşesindeki **ÇIKIŞ** öğesini tıklayın ve ekrandaki yönergeleri uygulayın.
- veya –

Sekme tuşunu ve ok tuşlarını kullanarak **File** (Dosya) > **Ignore Changes and Exit** (Değişiklikleri Yoksay ve Çık) seçeneklerini belirleyin ve **enter** tuşuna basın.

BIOS güncelleştirmesi indirme

- △ **DİKKAT:** Bilgisayarın zarar görmesi veya başarısız bir yükleme olması riskini azaltmak için, BIOS güncelleştirmesi indirilip yüklenirken bilgisayar AC adaptörü kullanılarak güvenilir bir harici kaynağa bağlı olmalıdır. Bilgisayar pille çalışırken veya isteğe bağlı yerleştirme aygıtına ya da isteğe bağlı güç kaynağına bağlıyken BIOS güncelleştirmesi indirip yüklemeyin. İndirme ve yükleme sırasında şu yönergeleri izleyin:

Güç kablosunu AC prizinden çıkararak bilgisayara giden elektriği kesmeyin.

Bilgisayarı kapatmayın, Uyku ya da Hazırda Bekletme durumunu başlatmayın.

Aygıt veya kablo takmayın, çıkarmayın, bağlamayın, bağlantısını kesmeyin.

1. **Windows 7—Başlat > Yardım ve Destek > Bakım** öğesini seçin.
Windows XP—Başlat > Yardım ve Destek'i seçin ve ardından yazılım ve sürücü güncelleştirmesini seçin.
2. Bilgisayarınızı tanımlamak ve karşıdan yüklemek istediğiniz BIOS güncelleştirmesine erişmek için ekrandaki yönergeleri izleyin.
3. İndirme alanında şu adımları izleyin:
 - a. Bilgisayarınızda yüklü bulunan BIOS sürümünden daha yeni olan BIOS güncelleştirmesini belirleyin. Tarih, ad veya diğer tanımlayıcı bilgileri not alın. Güncelleştirme sabit sürücünüze yükledikten sonra, güncelleştirmenin konumunu belirlemek için bu bilgilere gerek duyabilirsiniz.
 - b. Seçiminizi sabit disk sürücüsüne yüklemek için ekrandaki yönergeleri izleyin.
BIOS güncelleştirmesinin indirileceği konumun (sabit sürücünüzde) yolunu not edin. Güncelleştirmeyi yüklemeye hazır olduğunuzda bu yola erişmeniz gerekecek.

📄 **NOT:** Bilgisayarınızı bir ağa bağlarsanız, herhangi bir yazılım güncelleştirmesi, özellikle sistem BIOS'u güncelleştirmesini yüklemeye hazır olduğunuzda bu yola erişmeniz gerekecek.

BIOS yükleme yordamları farklı olabilir. İndirme işlemi tamamlandıktan sonra ekranda görüntülenen yönergeleri izleyin. Hiçbir yönerge görüntülenmezse şu adımları izleyin:

1. **Windows 7—Başlat > Bilgisayar**'ı seçip Windows Gezgini'ni açın.
Windows XP—Başlat > Bilgisayarım'ı seçip Windows Gezgini'ni açın.
2. Sabit disk sürücü harfini çift tıklatın. Sabit sürücü ataması genellikle Yerel Disk (C:) sürücüsüdür.
3. Daha önce kaydettiğiniz sabit sürücü yolunu kullanarak, sabit sürücünüzde güncelleştirmenin bulunduğu klasörü açın.
4. Uzantısı .exe olan dosyayı (örneğin *dosyaad1.exe*) çift tıklatın.
BIOS yüklemesi başlar.
5. Ekrandaki yönergeleri izleyerek yüklemeyi tamamlayın.

 **NOT:** Ekranda görüntülenen bir mesajla yükleme işleminin başarıyla tamamlandığı bildirildikten sonra, indirilen dosyayı sabit disk sürücünüzden silebilirsiniz.

System Diagnostics (Sistem Tanılama)'i Kullanma

System Diagnostics (Sistem Tanılama), bilgisayar donanımının düzgün çalışıp çalışmadığını belirlemek için tanılama testleri uygulamanızı sağlar. Aşağıdaki tanılama testleri System Diagnostics'de kullanılabilir:

- Başlangıç testi—Bilgisayarı başlatmak için gerekli olan temel bilgisayar bileşenlerini analiz eder.
- Çalışma testi—Bu test başlangıç testini tekrarlar ve başlangıç testinin tespit edemediği kesintili sorunları kontrol eder.
- Sabit disk testi—Bu test sabit sürücünün fiziksel durumunu analiz eder ve ardından sabit sürücünün her alanındaki tüm verileri kontrol eder. Test, hasar görmüş bir alan tespit ederse, verileri iyi bir alana taşımaya çalışır.
- Bellek testi—Bu test, bellek modüllerinin fiziksel durumunu analiz eder. Test bir hata bildirirse, bellek modüllerini hemen değiştirin.
- Pil testi—Bu test pilin durumunu analiz eder. Pil testten geçemezse, sorunu bildirmek için HP desteğine başvurun ve yeni bir pil satın alın.

System Diagnostics penceresinde sistem bilgilerini ve hata günlüklerini de görüntüleyebilirsiniz.

System Diagnostics (Sistem Tanılama)'i başlatmak için:

1. Bilgisayarı açın veya yeniden başlatın. Ekranın sol alt köşesinde "Press the ESC key for Startup Menu" (Başlangıç Menüsü için ESC tuşuna basın) mesajı görüntülendiğinde **esc** tuşuna basın. Başlangıç Menüsü görüntülendiğinde, **f2** tuşuna basın.
2. Çalıştırmak istediğiniz tanılama testini tıklatın ve ardından ekrandaki yönergeleri uygulayın.

 **NOT:** Çalıştığı sırada bir tanılama testini durdurmanız gerekirse, **esc** tuşuna basın.

A Bilgisayarla yolculuk

En iyi sonuçları almak için, yolculuk ve taşımayla ilgili aşağıdaki ipuçlarını uygulayın:

- Bilgisayarı yolculuğa veya taşımaya hazırlama:
 - Bilgilerinizi yedekleyin.
 - Dijital kartlar gibi tüm harici ortam kartlarını ve tüm diskleri çıkarın.
 - △ **DİKKAT:** Bilgisayarın veya sürücülerin zarar görmesi ya da veri kaybı riskini azaltmak için, sürücüyü sürücü yuvasından çıkarmadan, başka bir yere göndermeden, depolama amaçlı olarak bir yere yerleştirmeden veya yolculukta yanınıza almadan önce, sürücüde bulunan ortamı çıkarın.
 - Kapatın ve sonra tüm harici aygıtları çıkarın.
 - Bilgisayarı kapatın.
- Bilgilerinizin bir yedeğini de yanınıza alın. Yedeği bilgisayardan ayrı muhafaza edin.
- Uçakla yolculuk yaparken bilgisayarınızı yanınıza alın; diğer çantalarınızla birlikte bagaja vermeyin.
- △ **DİKKAT:** Sürücüyü manyetik alanlara maruz bırakmayın. Manyetik alana sahip güvenlik aygıtlarına örnek olarak, havaalanlarında içinden geçilmesi gereken aygıtlar ve üst aramasında kullanılan el cihazları verilebilir. Havaalanı taşıyıcı bantları ve valiz ve çantaları kontrol eden benzer güvenlik aygıtları, manyetik alan yerine, sürücülere zarar vermeyen röntgen ışınlarını kullanır.
- Uçuş sırasında bilgisayar kullanımı havayolu şirketinin isteğine bağlıdır. Bilgisayarı uçuş sırasında kullanmayı planlıyorsanız, havayolu şirketine önceden sorun.
- Bilgisayar 2 haftadan daha uzun süre kullanılmayacak ve harici güçten çıkarılacaksa, pili çıkarın ve ayrı bir yerde saklayın.
- Sürücü veya bilgisayar postayla gönderilecekse, uygun bir koruyucu paket kullanın ve paketin üzerine "KIRILACAK EŞYA" yazın.
- Bilgisayarda bir 802.11b/g aygıtı, Küresel Mobil İletişim Sistemi (GSM) aygıtı ya da Genel Paket Radyo Servisi (GPRS) aygıtı gibi kablosuz bir aygıt veya HP Mobil Geniş Bant Modülü varsa, bu aygıtların kullanımı bazı ortamlarda yasaklanmış olabilir. Bu kısıtlamalar, uçaklar, hastaneler, patlayıcı maddelere yakın yerler ve tehlikeli bölgeler için geçerli olabilir. Belirli bir aygıtın

kullanımıyla ilgili olarak uyulması gereken kurallardan emin değilseniz, aygıtı açmadan önce yetkililerden izin isteyin.

- Uluslararası seyahat ediyorsanız şu önerileri izleyin:
 - Yolculuk planınızdaki her ülkenin veya bölgenin bilgisayarlarla ilgili gümrük düzenlemelerini kontrol edin.
 - Bilgisayarı kullanmayı düşündüğünüz her yer için uygun güç kablosu ve güç adaptörü gereksinimlerini kontrol edin. Voltaj, frekans ve fiş özellikleri değişebilir.
-
- ⚠ **UYARI!** Elektrik çarpması, yangın veya cihazın zarar görme riskini azaltmak için, bilgisayarı bazı araçlar için satılan voltaj dönüştürücüleri ile birlikte çalıştırmayın.

B Sorun giderme kaynakları

- Bilgisayar hakkında ek bilgilere ve Web sitesi bağlantılarına erişmek için Yardım ve Destek'i kullanın. **Başlat > Yardım ve Destek**'i seçin.
 - 📄 **NOT:** Bazı denetim ve onarım araçları için Internet bağlantısı gerekir. HP, Internet bağlantısı gerektirmeyen ek araçlar da sağlar.
- <http://www.hp.com/go/contactHP> adresinde bulunan HP Müşteri Desteği'ne başvurun.
 - 📄 **NOT:** Dünya genelinde destek için, sayfanın sol tarafındaki **Contact HP worldwide** (Dünya genelinde HP ile iletişim) bağlantısını tıklatın veya http://welcome.hp.com/country/us/en/wwcontact_us.html adresine gidin.

Aşağıdaki destek türleri arasından seçim yapın:

- HP teknisyeniyle çevrimiçi sohbet.
 - 📄 **NOT:** Belirli bir dilde sohbet hizmeti yoksa, İngilizce olarak mevcuttur.
- HP Müşteri Desteği'ne e-posta gönder.
- Dünya genelindeki HP Müşteri Desteği telefon numaralarını bul.
- HP servis merkezi bul.

C Elektrostatik Deşarj

Elektrostatik deşarj, iki nesne birbirine temas ettiğinde ortaya çıkan elektriktir. Halının üzerinde yürüdükten sonra metal bir kapı koluna dokunduğunuzda yaşadığınız elektrik çarpması buna örnek gösterilebilir.

Parmaklardan veya diğer elektrostatik iletkenlerden boşalan statik elektrik, elektronik bileşenlere zarar verebilir. Bilgisayarın veya sürücülerin zarar görmesini ya da veri kaybını önlemek için aşağıdaki önlemleri alın:

- Herhangi bir kaldırma veya kurma yönergesinde bilgisayarın fişini çekmeniz isteniyorsa, düzgün bir şekilde topraklandıktan sonra ve herhangi bir kapak çıkarılmadan önce fişi çekin.
- Bileşenleri takmaya hazır olana kadar, bileşenleri kendi statik elektriğe karşı korumalı kaplarında tutun.
- Pinlere, uçlara ve devrelere dokunmaktan kaçının. Elektronik bileşenlere olabildiğince az dokunun.
- Manyetik olmayan araçlar kullanın.
- Bir bileşeni elinize almadan önce, bileşenin boyasız metal yüzeyine dokunarak statik elektriği boşaltın.
- Bir bileşeni çıkarırsanız, o bileşeni statik elektriğe karşı korumalı bir kaba koyun.

Statik elektrik hakkında daha fazla bilgi veya bileşen çıkarma/takma konusunda yardım gerekirse, Müşteri Desteği ile görüşün.

Dizin

Simgeler / Sayısal öğeler

- 1394 aygıtları
 - bağlama 40
 - çıkarma 40
 - tanımlı 39
- 1394 kablosu, bağlama 40
- 16 bit PC Kartları 32
- 32 bit PC Kartları 32

A

- AC adaptörü, sınıma 30
- AC adaptörünü sınıma 30
- açılış parolası
 - girme 55
 - oluşturma 55
 - yönetme 55
- açılış parolası girme 55
- açılış parolasını yönetme 55
- ağ kablosu, bağlama 13
- ağ simgesi 2
- akıllı kartlar
 - çıkarma 38
 - takma 38
 - tanımlı 37

B

- bağlantı noktaları
 - DisplayPort 18
 - genişletme 42
 - harici monitör 17
 - HDMI 18
 - Intel Wireless Display 20
 - VGA 17
- bakım
 - Disk Birleştiricisi 45
 - Disk Temizleme 45
- başka bir ağa geçiş yapma (roaming) 7
- Bekleme 21

- bilgisayar, seyahat 28, 65
- bilgisayarı kapatma 21
- bilgisayarı koruma 52
- bilgisayarla yolculuk 28, 65
- BIOS
 - güncelleştirme 62
 - güncelleştirme indirme 63
 - sürümü belirleme 62
- Bluetooth aygıtı 2, 9

C

- CardBus PC Kartları 32
- Connection Manager 4

D

- daha fazla bilgi bulma 1
- dijital kart
 - çıkarma 32
 - desteklenen biçimler 31
 - takma 31
- Disk Birleştiricisi yazılımı 45
- Disk Temizleme yazılımı 45
- DisplayPort, bağlama 18
- düğme, güç 21
- düğümler
 - güç 21
 - kablosuz 3
 - ortam 15
 - ses düzeyi 16

E

- elektrostatik deşarj 68
- eSATA aygıtları
 - bağlama 40
 - çıkarma 41
 - tanımlı 40
- eSATA kablosu, bağlama 41
- eski destek, USB 60
- Eski USB desteği 60

- ExpressCard
 - çıkarma 37
 - parça çıkarma 36
 - tanımlı 35
 - yapılandırma 35
 - yerleştirme 36
- ExpressCard'ları yapılandırma 35

G

- genişletme bağlantı noktası 42
- GPS 9
- güç
 - pil 25
 - seçenekler 22
 - tasarruf 27
- güç anahtarı 21
- güç düğmesi 21
- güç ölçer 23
- güç ölçeri kullanma 23
- güç planları
 - geçerliyi görüntüleme 23
 - özelleştirme 24
 - seçme 24
- güç planlarını kullanma 23
- güç seçeneklerini ayarlama 22
- güç tasarrufu durumları 22
- güç tasarrufu durumlarını kullanma 22
- güvenlik duvarı yazılımı 7, 55
- güvenlik kablosu, takma 56
- güvenlik, kablosuz 7

H

- harici AC gücü kullanma 29
- harici AC gücü, kullanma 29
- harici aygıtlar 42
- harici monitör bağlantı noktası 17
- harici sürücü 42
- havaalanı güvenlik aygıtları 44

- Hazırda bekletme
 - başlatma 23
 - çıkma 23
 - kritik pil düzeyinde başlatılmıştır 27
- HDMI
 - sesi yapılandırma 19
- HDMI bağlantı noktası, bağlama 18
- HDMI için sesi yapılandırma 19
- HP Connection Manager 4
- HP MediaSmart 20
- HP Mobil Geniş Bant Modülü 7, 8
- HP ProtectSmart Hard Drive Protection 45
- HP SkyRoom 17
- HP USB Ethernet Bağdaştırıcısı, bağlama 13
- HP Wireless Assistant 4
- hub'lar 38
- I**
 - Intel Wireless Display 20
 - İnternet bağlantısı kurulumu 6
 - işıklar, sürücü 46
- i**
 - isteğe bağlı harici aygıtlar, kullanma 42
 - işlem tuşları
 - ortam 15
 - ses düzeyi 16
 - işletim sistemi denetimleri 5
- J**
 - Java Kartı
 - çıkarma 38
 - takma 38
 - tanımlı 37
- K**
 - kablolar
 - 1394 40
 - eSATA 41
 - USB 39
 - kablolu ağa bağlanma 9
 - kablosuz
 - düğme 3
 - işlem tuşu 3
 - koruma 7
 - kurma 6
 - simgeler 2
 - kablosuz ağ (WLAN)
 - gerekli donatı 6
 - güvenlik 7
 - mevcuda bağlanma 5
 - kablosuz ağınızı koruma 7
 - kablosuz aygıtlar, açma veya kapatma 3
 - kablosuz aygıtları açma veya kapatma 3
 - kablosuz bağlantı oluşturma 2
 - kablosuz bağlantı, oluşturma 2
 - kablosuz şifrelemesi 7
 - kapatma 21
 - konektör, yerleştirme 43
 - kritik pil düzeyi 22, 27
 - M**
 - MediaSmart 20
 - mevcut bir kablosuz ağa bağlanma 5
 - mevcut kablosuz ağ, bağlanma 5
 - modem kullanma 9
 - modemler
 - konum ayarını seçme 11
 - modem kablosu adaptörünü bağlama 10
 - modem kablosunu bağlama 10
 - O**
 - okunabilir ortam 22
 - optik disk
 - çıkarma 49
 - takma 48
 - optik disk sürücülerini paylaşma 51
 - optik disk sürücüsü 42
 - ortam etkinliği denetimleri 15
 - ortam işlem tuşları 15
 - ortam kısayol tuşları 15
 - Ö**
 - önemli güvenlik güncelleştirmeleri, yükleme 56
 - P**
 - parmak izi okuyucusu
 - kullanma 57
 - yerini bulma 57
 - parolalar
 - Setup Utility'de ayarlama 53
 - Windows'da ayarlama 53
 - parolaları kullanma 52
 - PC Kartları
 - açıklama 32
 - çıkarma 34
 - desteklenen türler 32
 - parça çıkarma 33
 - takma 33
 - yapılandırma 33
 - yazılım ve sürücüler 33
 - PC Kartlarını yapılandırma 33
 - pil
 - atma 28
 - boşalıyor 26
 - değiştirme 28
 - güç tasarrufu 27
 - kalan şarjı görüntüleme 26
 - saklama 28
 - zayıf pil düzeyleri 26
 - pil bilgileri, bulma 25
 - Pil Denetimi 25
 - pil gücü 25
 - pil sıcaklığı 28
 - pili saklama 28
 - Q**
 - QuickLock 52, 53
 - R**
 - RAID 51
 - S**
 - sabit sürücü
 - harici 42
 - HP ProtectSmart Hard Drive Protection 45
 - ses düzeyi
 - ayarlar 16
 - düğmeler 16
 - tuşlar 16
 - ses işlevleri, denetleme 16
 - ses işlevlerini denetleme 16
 - setup utility
 - fabrika ayarlarını geri yükleme 61
 - gezinme ve seçim yapma 61
 - Setup Utility
 - ayarılanan parolalar 53

fabrika ayarlarını geri
yükleme 61
gezinme ve seçim yapma 61
Setup Utility dilini değiştirme 60
Setup Utility'den çıkış 62
sıcaklık 28
SIM
çıkarma 8
takma 8
simgeler
ağ 2
kablosuz 2
sistem bilgilerini görüntüleme 61
SkyRoom 17
SoftPak paketleri, karşıdan
yükleme 59
sorun giderme kaynakları 67
sürücü ışığı 46
sürücü ortamı 22
sürücüler
çalışma 44
harici 42
kullanma 45
optik disk 42
sabit 42

T

takma
isteğe bağlı güvenlik kablosu
56
önemli güvenlik
güncelleştirmeleri 56
tasarruf, güç 27
tepsiden yüklenen optik disk
sürücüsü 48
tuşlar
ortam 15
ses düzeyi 16

U

USB aygıtları
açıklama 38
bağlama 38
çıkarma 39
USB hub'ları 38
USB kablosu, bağlama 39
Uyku
başlatma 22
çıkma 22

V

VGA bağlantı noktası, bağlama
17
video 17
virüsten koruma yazılımı,
kullanma 55

W

web kamerası 17
Windows, parola ayarlama 53
Wireless Assistant yazılımı 4
WLAN kurulumu 6
WWAN aygıtı 7

Y

yakınlaştırma özellikli video PC
Kartları 32
yanıt vermeyen sistem 21
yazılabilir ortam 22
yazılım
Disk Birleştiricisi 45
Disk Temizleme 45
HP Connection Manager 4
HP MediaSmart 20
HP ProtectSmart Hard Drive
Protection 47
HP SkyRoom 17
HP Wireless Assistant 4
yeniden başlatmada parola
koruması ayarlama 24
yerel ağ (LAN)
kablo bağlama 13
kablo gerekir 13
yerleştirme konektörü 43
yönetici parolası
girme 54
oluşturma 54
yönetme 54
yönetici parolası girme 54
yönetici parolasını yönetme 54
yuvadan yüklenen optik disk
sürücüsü 48
yüksek çözünürlüklü aygıtlar,
bağlama 18, 20

Z

zayıf pil düzeyi 26

