

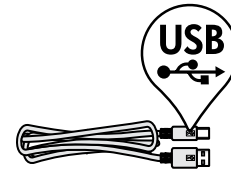

ここからスタート

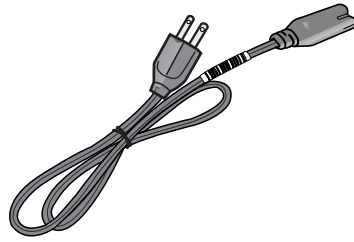
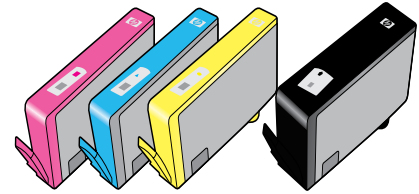

JA

**1**

① テープとオレンジ色のプラスチックホルダーを取り除きます。

②

③

**2**

①

②

電源を接続します。

**3**

③

Ⓞ オン ボタンを押します。

**4**

①

②

③

保護キャップを取り外します。

オレンジのキャップをひねって取り外します。

**4**

④

カートリッジを押して、ホルダーにはめ込みます。

**5**

⑤

**6**

⑥

カートリッジ ドアを閉じます。



# 5

1

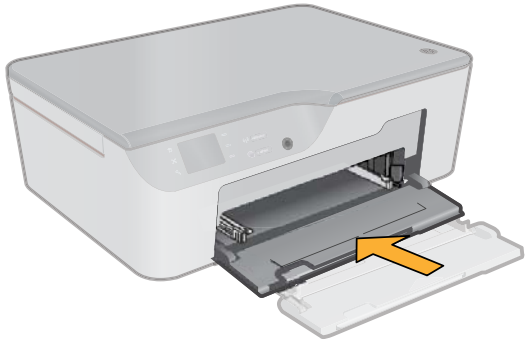

排紙トレイが正しくセットされていることを確認します。

2

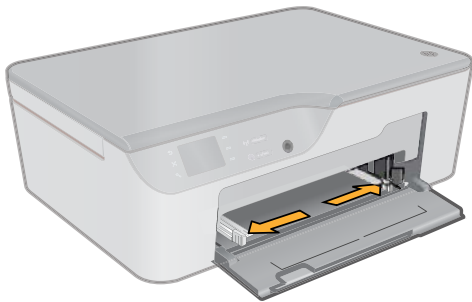

ガイドをスライドさせます。 白い用紙をセットします。

3

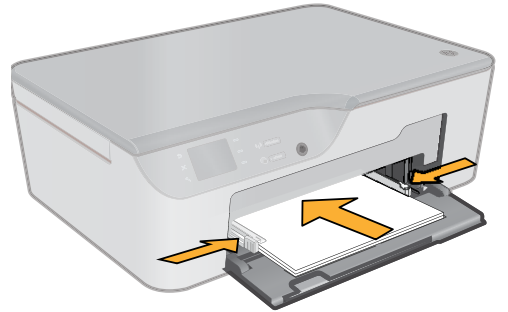

4

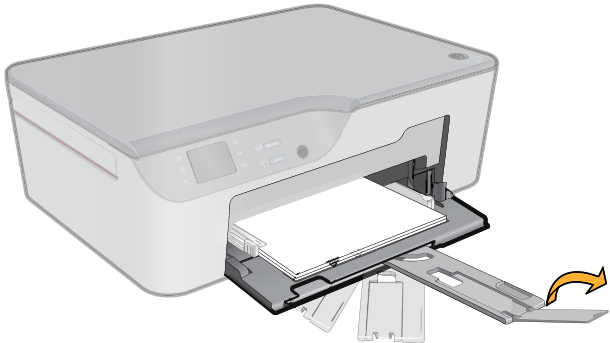

回転し、用紙補助トレイを取り出します。

5

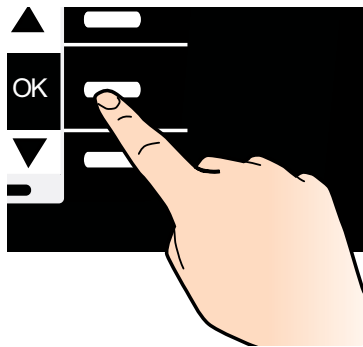

# 6

1



2



調整ページを、表を下にして置きます。

3

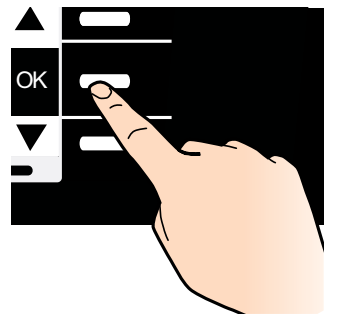

# 7

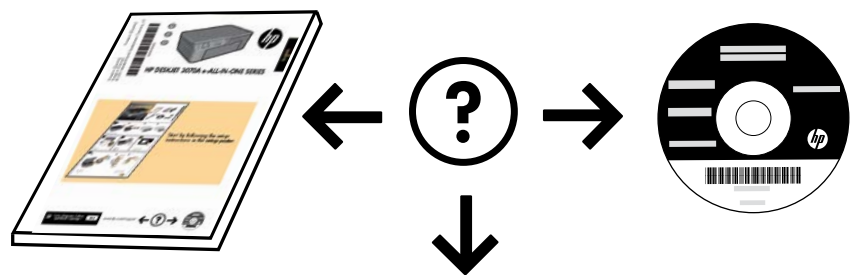
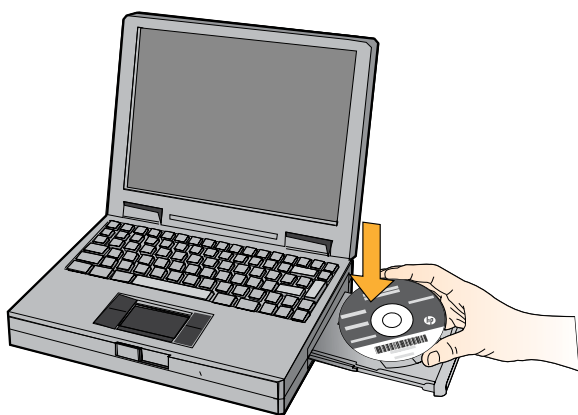

[www.hp.com/support](http://www.hp.com/support)