

快速入門

HP 筆記型電腦

© Copyright 2011 Hewlett-Packard Development Company, L.P.

Bluetooth 是其所有人所擁有的商標，**Hewlett-Packard Company** 已取得授權使用。**Microsoft**、**Windows** 及 **Windows Vista** 是 **Microsoft Corporation** 在美國的註冊商標。**SD** 標誌是其所有人的商標。

本文件包含的資訊可能有所變更，恕不另行通知。**HP** 產品與服務的保固僅列於隨產品及服務隨附的明確保固聲明中。本文件的任何部份都不可構成任何額外的保固。**HP** 不負責本文件在技術上或編輯上的錯誤或疏失。

第二版：2011 年 7 月

第一版：2011 年 5 月

文件編號：637953-AB2

產品聲明

本指南說明大部分機型最常用的功能。有些功能可能無法在您的電腦上使用。

軟體條款

透過安裝、複製、下載或以其他方式使用本電腦預先安裝的任何軟體產品，即表示您同意接受 **HP** 使用者授權合約 (EULA) 條款之約束。如果您不接受這些授權條款，可於 **14** 天內退回完整未使用的產品（含硬體與軟體），並依據購買所在地的退款原則取得退款，此為唯一的補償形式。

如需其他詳細資訊或要求電腦全額退款，請連絡您當地的銷售據點（經銷商）。

安全警告注意事項

⚠ 警告！ 若要降低因熱所造成的損害或電腦過熱的可能性，請勿將電腦直接放在您的腿上或遮住電腦的通風口。請僅在穩固的平面上使用電腦。請不要讓其他堅硬表面（例如旁邊的選用印表機）或柔軟表面（例如枕頭、毯子或衣服）阻礙空氣流通。此外，作業期間也請不要讓 AC 變壓器接觸到皮膚或柔軟表面（例如枕頭、地毯或衣服）。使用者可存取的電腦與 AC 變壓器的表面溫度限制，符合 **International Standard for Safety of Information Technology Equipment (IEC 60950)** 的國際安全標準。

目錄

1 歡迎使用	1
Beats Audio	1
尋找資訊	2
2 瞭解您的電腦	4
頂部	5
觸控板	5
指示燈	6
按鈕和指紋讀取器（僅限特定機型）	7
按鍵	9
正面	10
右視圖	11
左視圖	12
顯示器	13
底部	14
3 網路	15
使用網際網路服務供應商 (ISP)	16
連線至無線網路	16
連線至現有的 WLAN	17
設定新的 WLAN 網路	18
設定無線路由器	18
保護 WLAN	18
4 HP QuickWeb	19
快速入門	19
啓動 HP QuickWeb	19
5 鍵盤與指標裝置	20
使用鍵盤	21
識別快速鍵	21

使用鍵台	22
使用嵌入式數字鍵台	23
開啓和關閉嵌入式數字鍵台	24
切換嵌入式數字鍵台上的按鍵功能	24
使用指標裝置	24
設定指標裝置偏好設定	24
使用觸控板	24
關閉及開啓觸控板	25
瀏覽	25
選取	26
使用觸控板的手勢	27
捲動	28
夾捏/縮放	28
6 維護	29
裝入或取出電池	29
更換或升級硬碟	32
取出硬碟	32
安裝硬碟	33
新增或更換記憶體模組	34
升級程式和驅動程式	36
使用 SoftPaq Download Manager	37
清潔您的電腦	38
清潔產品	38
清潔程序	38
清潔顯示器	38
清潔側面和外蓋	39
清理觸控板和鍵台	39
7 備份與復原	40
Windows 7	40
備份您的資訊	40
執行系統復原	41
使用 Windows 復原工具	41
使用 f11 復原工具	42
使用 Windows 7 作業系統 DVD (需另外購買)	43
Windows Vista	44
備份您的資訊	44
執行復原	45
使用 Windows 復原工具	45

使用 f11 復原工具	46
使用 Windows Vista 作業系統 DVD (需另外購買)	46
8 客戶支援中心	47
連絡客戶支援中心	47
標籤	48
9 規格	49
輸入電源	50
操作環境	51
索引	52

1 歡迎使用

- [Beats Audio](#)
- [尋找資訊](#)

當您設定與註冊電腦之後，必須採取下列步驟：

- **設定 HP QuickWeb** — 直接存取網際網路、Widget、電子郵件以及通訊程式，而不必啓動主要作業系統。如需詳細資訊，請參閱[位於第 19 頁的 HP QuickWeb](#)。
- **連線到網際網路** — 設定您的有線或無線網路，以便可以連線到網際網路。如需詳細資訊，請參閱[位於第 15 頁的網路](#)。
- **更新防毒軟體** — 保護您的電腦，避免病毒破壞。防毒軟體已預先安裝於電腦中，同時包含限期訂閱，可進行免費更新。如需詳細資訊，請參閱《HP 筆記型電腦參考指南》。如需存取此指南的指示，請參閱[位於第 2 頁的尋找資訊](#)。
- **瞭解您的電腦** — 瞭解您電腦的功能。如需其他資訊，請參閱[位於第 4 頁的瞭解您的電腦](#)和[位於第 20 頁的鍵盤與指標裝置](#)。
- **尋找已安裝的軟體** — 存取電腦上預先安裝的軟體清單。選取「開始」>「所有程式」。如需使用本電腦隨附軟體的詳細資訊，請參閱軟體製造商的指示，這些指示可能由軟體或製造商網站提供。

Beats Audio

「Beats Audio」是經過強化的音效設定檔，能夠提供深度控制的低音，同時維持清晰的音質。「Beats Audio」預設為啓用狀態。

- ▲ 若要增大或減小 Beats Audio 低音設定，請按下 **fn** 鍵 (1) 和 **b** 鍵 (2)。

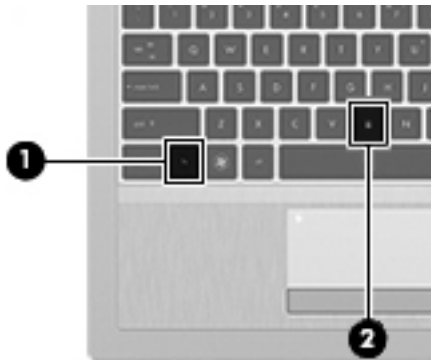

附註： 您也可以透過 Windows 作業系統來檢視和控制低音設定。選取「開始」>「控制台」>「硬體和音效」>「Beats Audio」>「聆聽體驗 (Listening Experience)」，即可檢視並控制低音內容。

尋找資訊

電腦隨附數項資源，可協助您執行各種工作。

資源	相關資訊
設定指示海報	<ul style="list-style-type: none">• 如何設定電腦• 協助識別電腦組件
快速入門 若要存取此指南： 請選取「 開始 」>「 說明及支援 」>「 使用指南 」。 - 或 - 選取「 開始 」>「 所有程式 」>「 HP 」>「 HP Documentation 」。	<ul style="list-style-type: none">• 電腦功能• 如何連線至無線網路規格• 如何使用鍵盤和指標裝置• 如何更換或升級硬碟與記憶體模組• 如何執行備份和復原• 如何連絡客戶支援• 電源規格
〈HP 筆記型電腦參考指南〉 若要存取此指南： 請選取「 開始 」>「 說明及支援 」>「 使用指南 」。 - 或 - 選取「 開始 」>「 所有程式 」>「 HP 」>「 HP Documentation 」。	<ul style="list-style-type: none">• 電源管理功能• 如何將電池壽命延長到最極限• 如何使用電腦的多媒體功能• 如何保護電腦• 如何保養電腦• 如何更新軟體
說明及支援 若要存取「說明及支援」，請選取「 開始 」>「 說明及支援 」。 附註： 如需特定國家或地區的支援，請前往 http://www.hp.com/support ，選取您的國家或地區，然後依照螢幕上的指示進行。	<ul style="list-style-type: none">• 作業系統資訊• 軟體、驅動程式及 BIOS 更新• 疑難排解工具• 如何存取技術支援
《法規、安全與環境公告》 若要存取此指南： 請選取「 開始 」>「 說明及支援 」>「 使用指南 」。 - 或 - 選取「 開始 」>「 所有程式 」>「 HP 」>「 HP 說明文件 (HP Documentation) 」。	<ul style="list-style-type: none">• 法規與安全資訊• 電池處置方式資訊

資源	相關資訊
<p>《安全與舒適操作指南》</p> <p>若要存取此指南：</p> <p>選取「開始」>「說明及支援」>「使用指南」。</p> <p>- 或 -</p> <p>選取「開始」>「所有程式」>「HP」>「HP Documentation」。</p> <p>- 或 -</p> <p>前往 http://www.hp.com/ergo。</p>	<ul style="list-style-type: none"> ● 正確的工作站設定、姿勢、健康和工作習慣 ● 電子和機械安全資訊
<p>Worldwide Telephone Numbers 《全球電話號碼》手冊</p> <p>此手冊隨附於您的電腦。</p>	<p>HP 支援電話號碼</p>
<p>HP 網站</p> <p>若要存取此網站，請前往 http://www.hp.com/support。</p>	<ul style="list-style-type: none"> ● 支援資訊 ● 訂購零件與尋找其他協助 ● 裝置可用的配件
<p>有限保固*</p> <p>若要存取此保固：</p> <p>選取「開始」>「說明及支援」>「使用指南」>「檢視保固資訊」。</p> <p>- 或 -</p> <p>選取「開始」>「所有程式」>「HP」>「HP 說明文件」>「檢視保固資訊」。</p> <p>- 或 -</p> <p>前往 http://www.hp.com/go/orderdocuments。</p>	<p>保固資訊</p>
<p>*您可以在電腦上的電子指南和/或包裝盒裡的 CD/DVD 中找到適用於您所購買之產品的「HP 有限保固」明文規定。在某些國家/地區，HP 可能會在包裝盒內提供書面的「HP 有限保固」。在不提供書面「HP 有限保固」的國家/地區，您可在 http://www.hp.com/go/orderdocuments 索取書面「HP 有限保固」副本，或寫信至以下地址索取：</p>	
<ul style="list-style-type: none"> ● 北美：Hewlett-Packard, MS POD, 11311 Chinden Blvd, Boise, ID 83714, USA ● 歐洲、中東、非洲：Hewlett-Packard, POD, Via G. Di Vittorio, 9, 20063, Cernusco s/Naviglio (MI), Italy ● 亞太地區：Hewlett-Packard, POD, P.O. Box 200, Alexandra Post Office, Singapore 911507 	
<p>請隨信附上您的產品編號、保固期（位於序號標籤上）、姓名和郵寄地址。</p>	

2 瞭解您的電腦

- [頂部](#)
- [正面](#)
- [右視圖](#)
- [左視圖](#)
- [顯示器](#)
- [底部](#)

頂部

觸控板

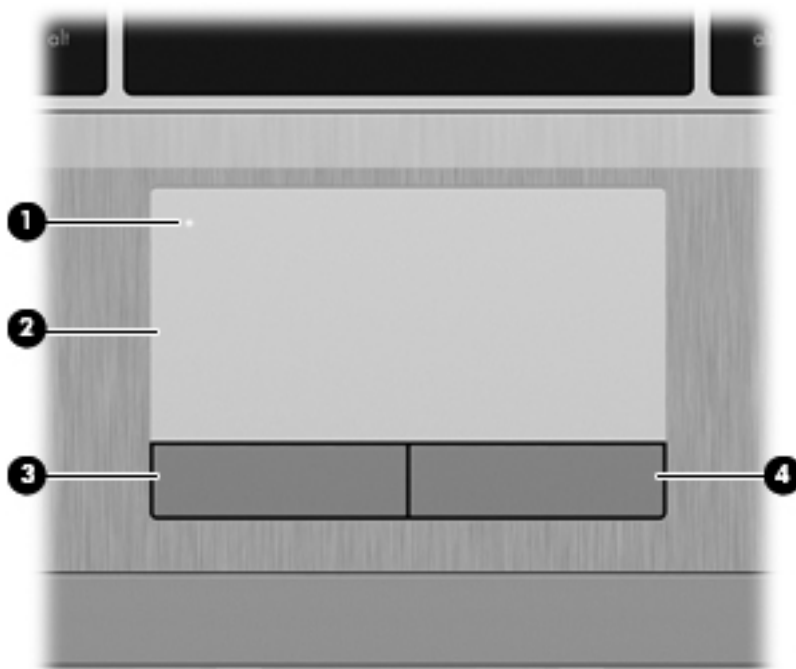

組件	說明	
(1)	觸控板開啓/關閉按鈕	開啓及關閉觸控板。
(2)	觸控板	移動指標，並選擇或啓動螢幕上的項目。
(3)	左觸控板按鈕	功能類似外接式滑鼠的左鍵。
(4)	右觸控板按鈕	功能類似外接式滑鼠的右鍵。

指示燈

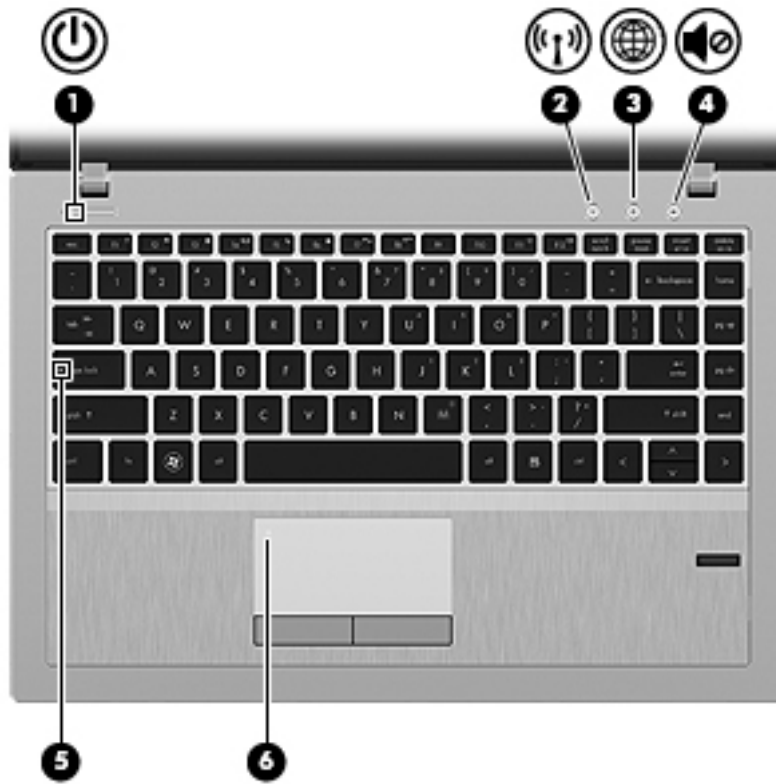

組件	說明
(1)  電源指示燈	<ul style="list-style-type: none">亮起：電腦已開啓。閃爍：電腦處於「睡眠」狀態。熄滅：電腦已關機或處於「休眠」狀態。
(2)  無線通訊指示燈	<ul style="list-style-type: none">白色：已開啓內建無線裝置（例如無線區域網路 (WLAN) 裝置和/或 Bluetooth® 裝置）。琥珀色：所有無線裝置都已關閉。
(3)  QuickWeb 指示燈	<ul style="list-style-type: none">亮起：電腦已開啓。熄滅：電腦已關機或處於「休眠」狀態。 <p>附註： 如需詳細資訊，請參閱本指南中的 位於第 19 頁的 HP QuickWeb，以及 HP QuickWeb 軟體說明。</p>
(4)  靜音指示燈	<ul style="list-style-type: none">琥珀色：電腦音效已關閉。熄滅：電腦音效已開啓。
(5) 大寫鎖定 (Caps Lock) 指示燈	亮起：大寫鎖定 (Caps Lock) 功能已開啓。
(6) 觸控板指示燈	<ul style="list-style-type: none">琥珀色：觸控板已關閉。熄滅：觸控板已開啓。

按鈕和指紋讀取器（僅限特定機型）



組件	說明
(1)  電源按鈕	<ul style="list-style-type: none">• 如果電腦關機，按下按鈕可啓動電腦。• 如果電腦已開啓，短暫按下按鈕可起始「睡眠」狀態。• 如果電腦處於「睡眠」狀態，短暫按下按鈕可離開「睡眠」狀態。• 如果電腦處於「休眠」狀態，短暫按下按鈕可離開「休眠」狀態。 <p>如果電腦停止回應，而且 Windows® 關機程序無效，請按住電源按鈕至少 5 秒鐘，就可以將電腦關機。</p> <p>若要瞭解更多有關電源設定的資訊：</p> <ul style="list-style-type: none">• Windows 7 — 選取「開始」>「控制台」>「系統及安全性」>「電源選項」。- 或 -• Windows Vista — 選取「開始」>「控制台」>「系統及維護」>「電源選項」。• 請參閱《HP 筆記型電腦參考指南》。
(2)  無線通訊按鈕	開啓或關閉無線通訊功能，但不建立無線連線。

組件	說明
(3)  QuickWeb 按鈕	<ul style="list-style-type: none">• 電腦關閉或處於「休眠」狀態時，按下該按鈕可開啓 HP QuickWeb。• 電腦處於 Microsoft Windows 狀態時，按下該按鈕可開啓預設網頁瀏覽器。• 電腦處於 HP QuickWeb 狀態時，按下該按鈕可開啓預設網頁瀏覽器。 <p>附註： 如需詳細資訊，請參閱本指南中的 位於第 19 頁的 HP QuickWeb，以及 HP QuickWeb 軟體說明。如果您的電腦沒有 HP QuickWeb 軟體，此按鈕不會執行任何動作或功能。</p>
(4)  靜音按鈕	靜音和恢復喇叭聲音。
(5) 指紋讀取器（僅限特定機型）	允許使用指紋登入 Windows，而不使用密碼登入。

按鍵

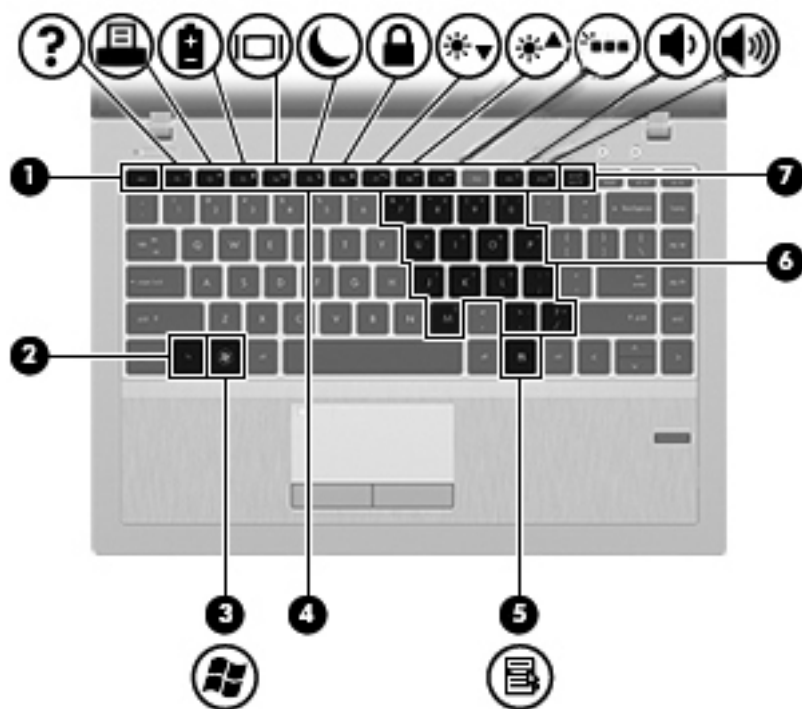

組件	說明
(1) <code>esc</code> 鍵	當與 <code>fn</code> 鍵一起按下時，會顯示系統資訊。
(2) <code>fn</code> 鍵	同時按下功能鍵、 <code>num lk</code> 鍵或 <code>esc</code> 鍵時，可執行常用的系統功能。
(3)  Windows 標誌鍵	顯示 Windows 「開始」功能表。
(4) 功能鍵	同時按下 <code>fn</code> 鍵時，可執行常用的系統功能。
(5)  Windows 應用程式鍵	顯示指標下所指項目的捷徑功能表。
(6) 嵌入式數字鍵盤鍵	同時按下 <code>fn</code> 和 <code>num lk</code> 鍵時，可像外接式數字鍵盤的按鍵一樣使用。
(7) <code>num lk</code> 鍵	同時按下 <code>fn</code> 鍵可開啓和關閉嵌入式數字鍵盤。

正面



組件		說明
(1)		電源指示燈 <ul style="list-style-type: none">亮起：電腦已開啓。閃爍：電腦處於「睡眠」狀態。熄滅：電腦已關機或處於「休眠」狀態。
(2)		硬碟指示燈 <ul style="list-style-type: none">閃爍白色：正在存取硬碟。琥珀色：HP 3D DriveGuard 已暫停硬碟的運作。
(3)		喇叭（兩條） 發出音效。

右視圖

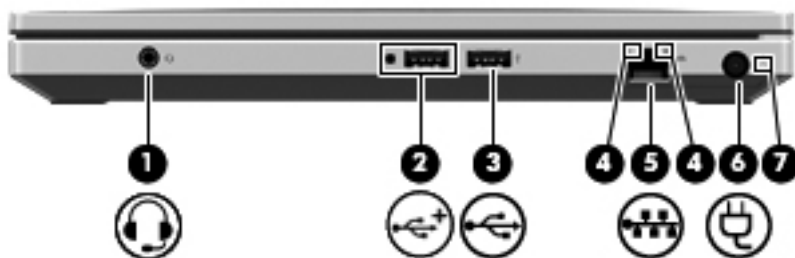

組件	說明
(1)  音訊輸出（耳機）接頭/音訊輸入（麥克風）接頭	<p>可連接選用的供電式立體聲喇叭、耳機、耳塞式耳機、頭戴式耳機或電視音訊。同時連接選用的耳機麥克風。</p> <p>警告！ 為降低傷害人體的風險，請在戴上耳機、耳塞式耳機或頭戴式耳機前先調整音量。如需其他安全資訊，請參閱《法規、安全與環境公告》。</p> <p>附註： 當裝置連接到接頭時，電腦喇叭會停用。</p> <p>附註： 請確認裝置纜線具有同時支援音訊輸出（耳機）和音訊輸入（麥克風）的 4 導體接頭。</p>
(2)  USB 充電埠	<p>連接選用的 USB 裝置。即使電腦已關閉，USB 充電埠也可對特定機型的行動電話和 MP3 播放機進行充電。</p>
(3)  USB 埠	<p>連接選用的 USB 裝置。</p>
(4)  RJ-45（網路）指示燈 (2)	<ul style="list-style-type: none"> 綠色燈（左）：網路已連線。 琥珀色（右側）：網路正在顯示活動。
(5)  RJ-45（網路）接頭	<p>連接網路線。</p>
(6)  電源接頭	<p>連接 AC 變壓器。</p>
(7) 電池指示燈	<ul style="list-style-type: none"> 琥珀色：電腦已連接至外部電源，且電池充電電量介於 0 到 90% 之間。 白色：電腦已連接至外部電源，且電池充電電量介於 90% 到 99% 之間。 閃爍琥珀色：電池是唯一的電力來源，且電池電力已不足。當電池電力嚴重不足時，電池指示燈會快速閃爍。 熄滅：電池已充飽電力。

左視圖

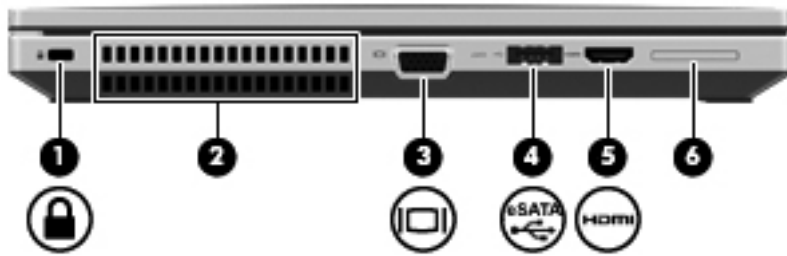

組件	說明
(1)  安全纜線鎖孔	將選用的安全纜線接到電腦。 附註： 安全纜線的目的在於遏阻，但不能避免電腦遭受不當處理或失竊。
(2) 通風孔	使空氣流通以冷卻內部組件。 附註： 電腦風扇會自動啓動，以冷卻內部組件並防止過熱。在日常操作時，內部風扇間歇啓動和關閉是正常現象。
(3)  外接式顯示器連接埠	連接外接式 VGA 顯示器或投影機。
(4)  eSATA/USB 連接埠	連接高效能 eSATA 組件，例如 eSATA 外接式硬碟，或是連接選用 USB 裝置。
(5)  HDMI 埠	連接選用的音訊或視訊裝置，例如高畫質電視或任何相容的數位或音訊組件。
(6) 讀卡機	支援下列數位記憶卡格式： <ul style="list-style-type: none">• MultiMediaCard• Secure Digital (SD) 記憶卡

顯示器

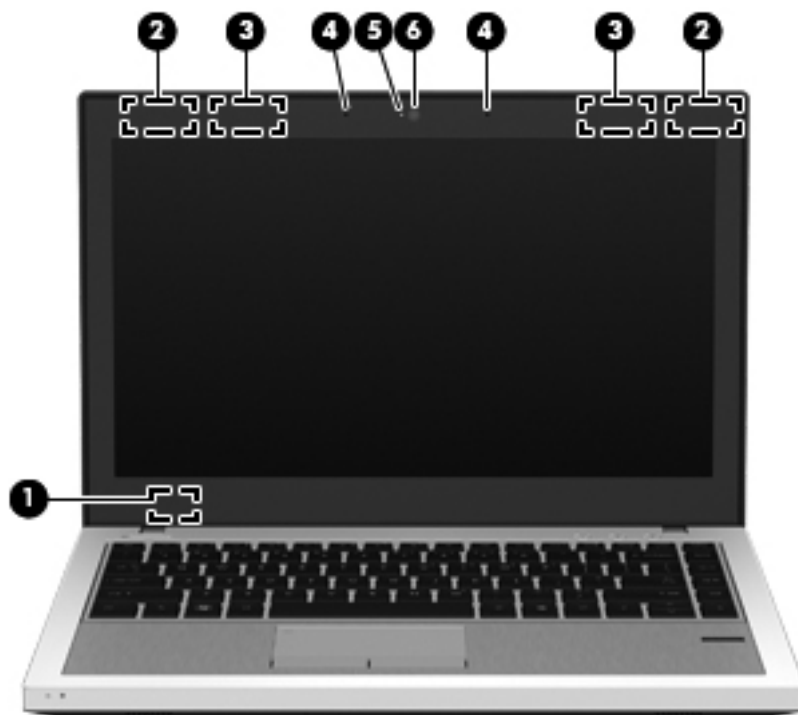

組件	說明
(1) 內建顯示器開關	當電源開啓時，闔上顯示器會關閉顯示器或啓動睡眠狀態。 附註： 從電腦外部看不到顯示器開關。
(2) WLAN 天線（兩條）*	傳送及接收無線訊號，以和無線區域網路 (WLAN) 通訊。
(3) WWAN 天線（兩條）*	傳送及接收無線訊號，以和無線廣域網路 (WWAN) 通訊。
(4) 內建麥克風（兩條）	錄製音效。
(5) 網路攝影機指示燈	亮起：網路攝影機使用中。
(6) 網路攝影機	錄製視訊和擷取靜態相片。 若要使用網路攝影機，請選取「開始」>「所有程式」>「HP」>「HP Webcam」。

*從電腦外部看不到天線。為發揮最佳傳輸效果，請將天線周圍的障礙物移開。若要瞭解無線法規的注意事項，請參閱《法規、安全與環境公告》中適用於您所在國家/地區的部分。您可在「說明及支援」找到這些注意事項。

底部

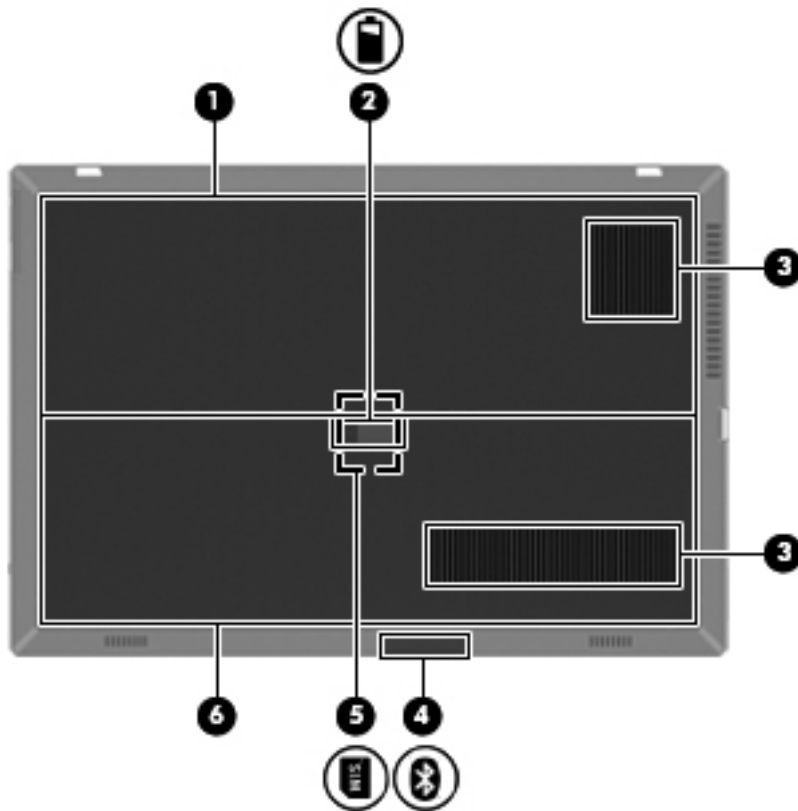

組件	說明
(1) 電池插槽	容納電池。
(2)  電池蓋釋放門	釋放電池插槽上的電池蓋。
(3) 通風孔 (2)	使空氣流通以冷卻內部組件。 附註： 電腦風扇會自動啟動，以冷卻內部組件並防止過熱。在日常操作時，內部風扇間歇啟動和關閉是正常現象。
(4)  Bluetooth 置放處	內含 Bluetooth 裝置。
(5)  SIM 插槽	支援無線訂閱者身分識別模組 (SIM)。SIM 插槽位於電池插槽內側。
(6) 硬碟插槽	包含硬碟，也包含無線 LAN 模組插槽、WWAN 模組插槽，以及記憶體模組插槽。 注意： 若要防止系統停止回應，更換無線模組時，請務必以您所在國家/地區管制無線裝置之政府機構授權使用的產品進行更換。如果在更換模組後收到警告訊息，請移除模組以還原電腦的功能，然後透過「說明及支援」與技術支援中心連絡。

3 網路

- [使用網際網路服務供應商 \(ISP\)](#)
- [連線至無線網路](#)

 **附註：** 網際網路硬體與軟體功能會依電腦機型與您所在的位置而有所不同。

您的電腦可能支援下列其中一種或兩種網際網路存取類型：

- 無線 — 針對行動網際網路存取，您可以使用無線連線。請參閱[位於第 17 頁的連線至現有的 WLAN](#) 或 [位於第 18 頁的設定新的 WLAN 網路](#)。
- 有線 — 您可以透過連線到有線網路來存取網際網路。如需連線到有線網路的資訊，請參閱《HP 筆記型電腦參考指南》。

使用網際網路服務供應商 (ISP)

您必須先建立 ISP 帳戶，才可以連線到網際網路。請連絡當地的 ISP 以購買網際網路服務和數據機。ISP 將會協助您設定數據機，安裝網路纜線以連接無線電腦與數據機，並測試網際網路服務。

 **附註：** 您的 ISP 將會提供一組使用者 ID 與密碼供您存取網際網路。請記錄此資訊，並將其存放在安全的地方。

下列功能可以協助您設定新的網際網路帳戶，或設定電腦使用現有的帳戶：

- **網際網路服務與產品 (僅限特定地區)** — 此公用程式可以協助您註冊新的網際網路帳戶，並設定電腦使用現有的帳戶。若要存取此公用程式，請選取「**開始**」>「**所有程式**」>「**Online Services**」>「**Get Online**」。
- **ISP 提供的圖示 (僅限特定地區)** — 這些圖示可能會個別顯示在 Windows 桌面上，或是分組到名為「**線上服務 (Online Services)**」的桌面資料夾中。若要設定新的網際網路帳戶或設定電腦使用現有的帳戶，請按兩下圖示，然後依照螢幕上的指示進行。
- **Windows 連線到網際網路精靈** — 您可以使用「**Windows 連線到網際網路精靈**」，在以下情況下連線至網際網路：
 - 您已經擁有 ISP 的帳戶。
 - 您沒有網際網路帳戶，且想要從精靈中提供的清單來選取 ISP (所有的國家/地區都無法使用 ISP 供應商清單)。
 - 您選取的是未列出的 ISP，且該 ISP 已提供您有關特定 IP 位址以及 POP3 和 SMTP 設定等資訊。

若要存取「**Windows 網際網路連線精靈**」以及使用此精靈的指示，請依序選取「**開始**」>「**控制台**」>「**網路和網際網路**」>「**網路和共用中心**」。

 **附註：** 如果精靈提示您選擇要啓用或停用「**Windows 防火牆**」，請選擇啓用防火牆。

連線至無線網路

無線技術透過無線電波而非纜線傳輸資料。您的電腦配備有一或多個下列無線裝置：

- 無線區域網路 (WLAN) 裝置
- HP 行動寬頻模組，這是一種無線廣域網路 (WWAN) 裝置
- Bluetooth 裝置

如需無線技術與連線到無線網路的詳細資訊，請參閱《**HP 筆記型電腦參考指南**》與「**說明及支援**」中所提供的資訊和網站連結。

連線至現有的 WLAN

Windows 7

1. 開啓電腦。
2. 確認 WLAN 裝置已開啓。
3. 在工作列最右邊的通知區域中，按一下「網路」圖示。
4. 選取要連線的網路。
5. 按一下「**連線**」。
6. 如果網路為啓用安全性的 WLAN，系統會提示您輸入網路安全密碼。輸入密碼，然後按一下「**確定**」以完成連線。

 **附註：** 如果未列出任何 WLAN，表示您可能在無線路由器或存取點的範圍以外。

 **附註：** 如果您沒有看到要連線的 WLAN，請按一下「**開啓網路和共用中心**」，然後按一下「**設定新的連線或網路**」。選項清單隨即顯示。您可以選擇手動搜尋並連線至網路，或建立新的網路連線。

Windows Vista

1. 開啓電腦。
2. 確認 WLAN 裝置已開啓。
3. 選取「**開始**」>「**連線到**」。
4. 從清單中選取您的 WLAN。
 - 如果網路不安全，將會顯示警告。按一下「**仍要連線**」，以接受警告並完成連線。
 - 如果網路為啓用安全性的 WLAN，系統會提示您輸入網路安全密碼。輸入網路安全密碼，然後按一下「**連線**」完成連線。

 **附註：** 如果未列出任何 WLAN，表示您可能在無線路由器或存取點的範圍以外。

 **附註：** 如果您沒有看到要連線的 WLAN，請按一下「**顯示所有連線 (Show all connections)**」。將顯示可用網路的清單。您可以選擇連線至現有網路，也可以建立新的網路連線。

連線後，您可以將滑鼠指標移到工作列最右邊通知區域中的網路圖示上方，以確認連線的名稱及狀態。

 **附註：** 功能範圍（無線訊號的傳送距離）取決於 WLAN 執行方式、路由器製造商，以及其他電子裝置或牆壁和地面等建築障礙所造成的干擾。

設定新的 WLAN 網路

需要的設備：

- 寬頻數據機 (DSL 或者有線寬頻數據機) (1) 和向網際網路服務供應商 (ISP) 購買的高速網際網路服務
- 無線路由器 (需另外購買) (2)
- 新的無線電腦 (3)

 **附註：** 某些數據機具有內建無線路由器。請向您的 ISP 查詢以判斷您擁有的是哪一種數據機。

此圖顯示連線至網際網路的完整 WLAN 網路安裝範例。隨著網路的成長，可將其他無線和有線電腦連接至網路，以存取網際網路。

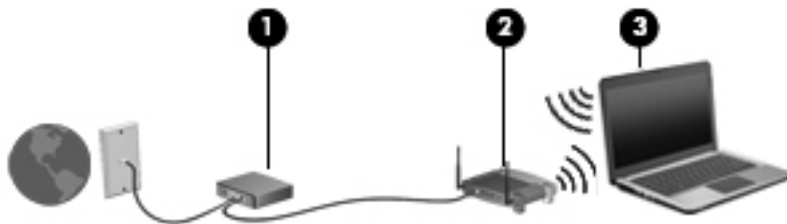

設定無線路由器

如需有關設定 WLAN 的說明，請參閱路由器製造商或 ISP 提供的資訊。

Windows 作業系統也提供工具，可協助您設定新的無線網路。若要使用 Windows 工具設定網路：

- **Windows 7** — 選取「開始」>「控制台」>「網路和網際網路」>「網路和共用中心」>「設定新連線或網路」>「設定網路」。然後再依照螢幕上的指示進行。
- **Windows Vista** — 選取「開始」>「控制台」>「網路和網際網路」>「網路和共用中心」>「設定新連線或網路」>「設定無線路由器或存取點」。然後再依照螢幕上的指示進行。

 **附註：** 建議您使用路由器提供的網路線，一開始就將新的無線電腦連接至路由器。當電腦成功連線至網際網路後，您可以拔下纜線，然後透過無線網路存取網際網路。

保護 WLAN

當您設定 WLAN 或存取現有的 WLAN 時，請務必開啓安全功能，以保護您的網路免於遭受未經授權的存取。

如需保護 WLAN 的資訊，請參閱《HP 筆記型電腦參考指南》。

4 HP QuickWeb

快速入門

HP QuickWeb 環境讓您以有趣且引人入勝的方式，執行您最愛的多項活動。您的電腦可以在數秒內啓動 QuickWeb，讓您快速存取網際網路、Widget 以及通訊程式。只需按下電腦上的 QuickWeb 按鈕，即可開始瀏覽網際網路、使用 Skype 進行通訊，以及探索其他 HP QuickWeb 程式。

HP QuickWeb 主畫面包含下列功能：

- Web 瀏覽器 — 搜尋和瀏覽網際網路並建立您所喜愛網站的連結。
- Skype — 使用 Skype 進行通訊，這是一款使用網際網路語音協定 (voice over Internet protocol, VoIP) 的應用程式。使用 Skype，您就可以一次與一或多人進行電話會議或視訊聊天。您還可以撥打室內長途電話。
- QuickWeb E-Mail — 透過連線 Web 型電子郵件提供者或您自己的郵件伺服器，來閱讀和傳送電子郵件。
- Widget — 開始使用適用於新聞、氣象、社交網路、股票、計算器、自黏便箋等的 Widget。您還可以使用 Widget Manager 將更多 Widget 新增至 HP QuickWeb 主畫面。

 **附註：** 如需使用 QuickWeb 的其他資訊，請參閱 HP QuickWeb 軟體說明。

啓動 HP QuickWeb

▲ 若要在電腦關閉或處於「休眠」狀態時啓動 HP QuickWeb，請按 QuickWeb 按鈕。

下表說明按 QuickWeb 按鈕可以執行的不同行爲。

按鈕	行爲
QuickWeb 按鈕	<ul style="list-style-type: none">• 電腦關閉或處於「休眠」狀態時，可開啓 HP QuickWeb。• 電腦處於 Microsoft Windows 下時，可開啓預設網頁瀏覽器。• 電腦處於 HP QuickWeb 下時，可開啓預設網頁瀏覽器。 <p>附註： 如果您的電腦沒有 HP QuickWeb 軟體，此按鈕不會執行任何動作或功能。</p>

 **附註：** 如需詳細資訊，請參閱 HP QuickWeb 軟體說明。

5 鍵盤與指標裝置

- [使用鍵盤](#)
- [使用指標裝置](#)

使用鍵盤

識別快速鍵

快速鍵是 **fn** 鍵 (1) 與 **esc** 鍵 (2)、某個功能鍵 (3) 或 **b** 鍵 (4) 的組合。

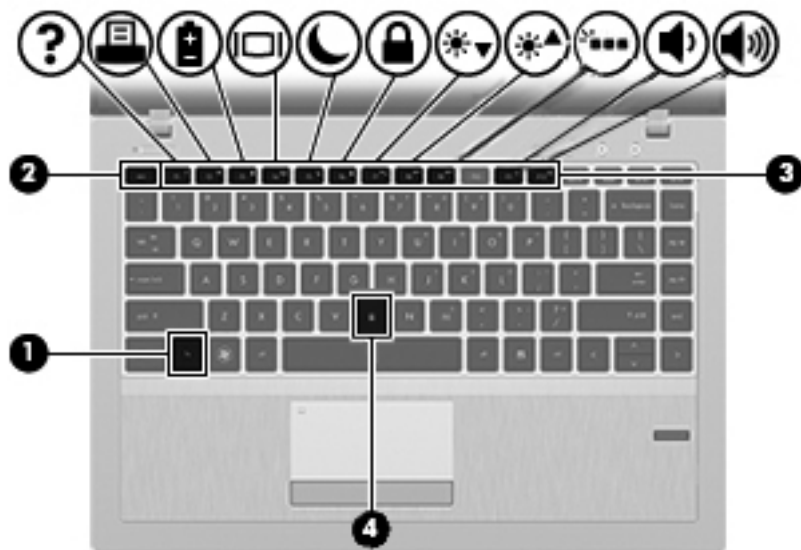

若要使用快速鍵：

- ▲ 短暫按下 **fn** 鍵，再短暫按下快速鍵組合的第二個鍵。

快速鍵組合	說明
fn+esc	顯示系統資訊。
 fn+f1	開啟「說明及支援」。 「說明及支援」提供教學課程、問題解答及產品更新。
 fn+f2	開啟作用中 Windows 程式的「列印選項」視窗。
 fn+f3	顯示所有安裝之電池的電量資訊。此顯示的資訊會指出哪些電池正在充電，並報告各電池剩餘的電量。
 fn+f4	切換連接至系統的顯示器裝置間的螢幕影像。例如，如果已將顯示器連接至電腦，則按下 fn+f4 鍵時，即可在電腦顯示器和螢幕顯示器之間切換螢幕影像，以便同時在電腦和螢幕上顯示影像。 大多數外接式顯示器都使用外接式 VGA 視訊標準，從電腦接收視訊資訊。 fn+f4 快速鍵也可以在從電腦接收視訊資訊的其他裝置間切換影像。
 fn+f5	起始「睡眠」，這會將您的資訊儲存在系統記憶體中。顯示器和其他系統組件會關閉並節省電力。 若要結束「睡眠」狀態，請短暫按下電源按鈕。 注意： 若要降低資料遺失的風險，請先儲存您的工作，然後再啟動「睡眠」。 附註： 如果電腦在處於「睡眠」狀態時出現電池電力嚴重不足，電腦會啟動「休眠」，並將儲存在系統記憶體中的資訊儲存至硬碟。 您可以變更 fn+f5 快速鍵的功能。例如，您可以設定 fn+f5 快速鍵為起始「休眠」而非「睡眠」。在所有 Windows 作業系統視窗中， 睡眠按鈕 的參考資料亦適用於 fn+f5 快速鍵。

快速鍵組合	說明
 fn+f6	<p>起始 QuickLock 安全性功能。QuickLock 會顯示作業系統「登入」視窗，以保護您的資訊。在顯示「登入」視窗後，除非輸入 Windows 使用者密碼或 Windows 管理員密碼，否則無法存取電腦。</p> <p>附註： 在使用 QuickLock 之前，您必須設定 Windows 使用者密碼或 Windows 管理員密碼。如需詳細指示，請參閱「說明及支援」。</p>
 fn+f7	調低螢幕亮度等級。
 fn+f8	調高螢幕亮度等級。
 fn+f9	<p>開啓與關閉鍵盤背光。</p> <p>附註： 鍵盤背光在出廠時已經開啓。若要延長電池壽命，請關閉鍵盤背光。</p>
 fn+f11	降低喇叭音量。
 fn+f12	提高喇叭音量。
fn+b	<p>提高或降低 Beats Audio 低音設定。</p> <p>「Beats Audio」是經過強化的音效設定檔，能夠提供深度控制的低音，同時維持清晰的音質。「Beats Audio」預設為啓用狀態。</p> <p>您也可以透過 Windows 作業系統來檢視和控制低音設定。選取「開始」>「控制台」>「硬體和音效」>「Beats Audio」>「聆聽體驗 (Listening Experience)」，即可檢視並控制低音內容。</p>

使用鍵台

電腦包含嵌入式數字鍵盤。本電腦也支援選用的外接式數字鍵台或包含數字鍵台的選用外接式鍵盤。

使用嵌入式數字鍵台

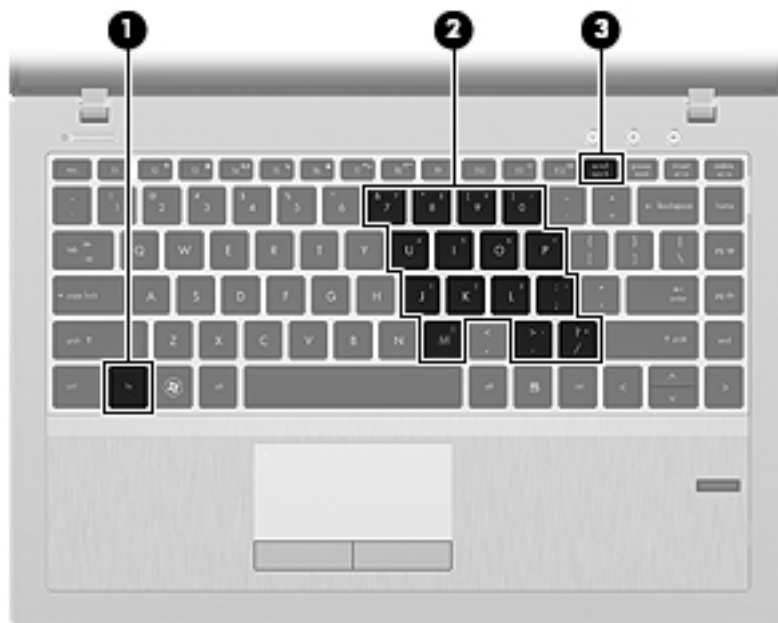

組件	說明
(1) fn 鍵	同時按下 num lk 鍵可開啓和關閉嵌入式數字鍵盤。
(2) 嵌入式數字鍵台	開啓該鍵台後，就可以當成外接式數字鍵台使用。 鍵台上的每一個按鍵都會執行按鍵右上角圖示所指示的功能。
(3) num lk 鍵	同時按下 fn 鍵可開啓和關閉嵌入式數字鍵盤。 附註： 電腦關閉時，作用中的鍵台功能會在電腦開啓後恢復。

開啓和關閉嵌入式數字鍵台

按下 **fn+num lk** 可開啓嵌入式數字鍵台。再次按下 **fn+num lk** 可關閉此鍵台。

 **附註：** 當您將外接式鍵盤或數字鍵台連接至電腦時，系統就會關閉嵌入式數字鍵台。

切換嵌入式數字鍵台上的按鍵功能

您可以暫時切換嵌入式數字鍵台按鍵的標準鍵盤功能和鍵台功能：

- 若要在鍵台關閉時，使用鍵台按鍵的數字功能，請同時按住 **fn** 鍵和鍵台按鍵。
- 若要在鍵台開啓時，使用鍵台按鍵的標準功能：
 - 按住 **fn** 鍵以鍵入小寫字。
 - 按住 **fn+shift** 來鍵入大寫字。

使用指標裝置

 **附註：** 除了電腦隨附的指標裝置以外，您也可以使用外接式 **USB** 滑鼠（需另外購買），方法是將 **USB** 滑鼠連接到電腦的其中一個 **USB** 連接埠。

設定指標裝置偏好設定

使用 **Windows** 中的「滑鼠內容」，自訂指標裝置的設定，例如按鈕設定、按鍵速度與指標選項。

若要存取滑鼠內容：

- **Windows 7** — 選取「開始」>「裝置和印表機」。然後，在代表您電腦的裝置上按一下滑鼠右鍵，並選取「滑鼠設定」。
- **Windows Vista** — 選取「開始」>「控制台」>「硬體和音效」>「滑鼠」。



使用觸控板

若要移動指標，可按照您希望指標移動的方向在觸控板上將一根手指從一方滑向另一方。使用左、右觸控板按鈕的方式，與使用外接式滑鼠的左、右按鈕相同。

關閉及開啓觸控板

若要開啓或關閉觸控板，請快速點選兩下觸控板開啓/關閉按鈕。

下表顯示並說明觸控板顯示圖示。

觸控板指示燈	項目	說明
琥珀色		表示觸控板已關閉。
關閉		表示觸控板已開啓。

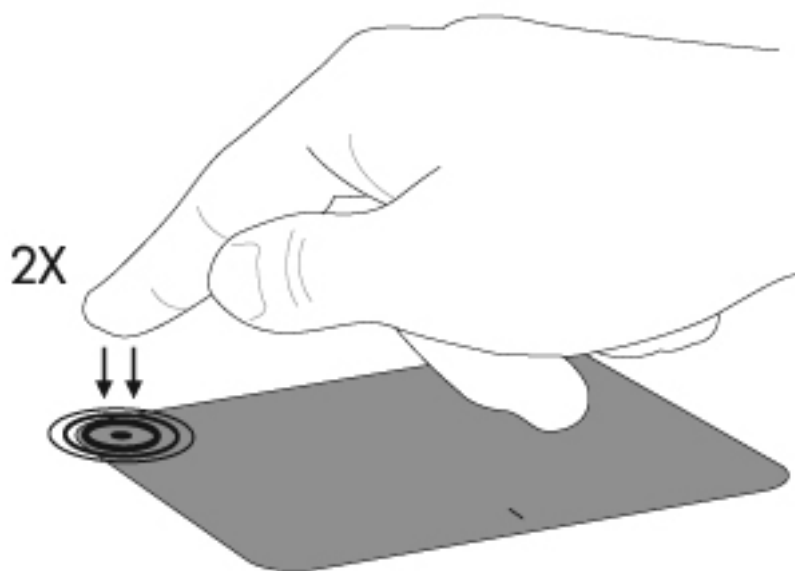

瀏覽

若要移動指標，可按照您希望指標移動的方向在觸控板上將一根手指從一方滑向另一方。

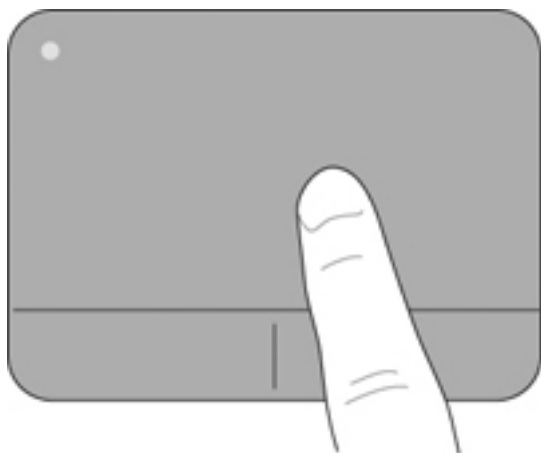

選取

使用左、右觸控板按鈕的方式，與使用外接式滑鼠的左、右按鈕相同。

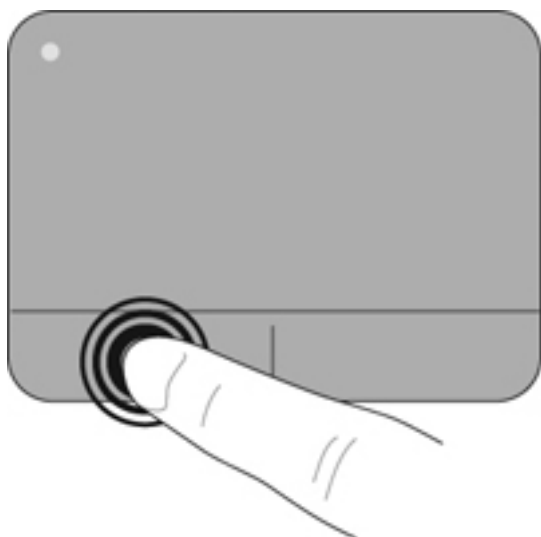

使用觸控板的手勢

觸控板支援各種不同的手勢。若要使用觸控板手勢，請將兩根手指同時放在觸控板上。

 **附註：** 觸控板手勢並非在所有程式中都支援。

若要檢視手勢演示：

1. 在工作列最右邊的通知區域中，按一下「**顯示隱藏的圖示**」圖示。
2. 按一下「**Synaptics 指標裝置 (Synaptics Pointing Device)**」圖示  然後按一下「**指標裝置內容 (Pointing Device Properties)**」。
3. 按一下「**裝置設定 (Device Settings)**」標籤，在顯示的視窗中選取裝置，然後按一下「**設定**」。
4. 選取手勢旁的核取方塊，啟動演示。

若要開啓和關閉手勢：

1. 在工作列最右邊的通知區域中，按一下「**顯示隱藏的圖示**」圖示。
2. 按一下「**Synaptics 指標裝置 (Synaptics Pointing Device)**」圖示  然後按一下「**指標裝置內容 (Pointing Device Properties)**」。
3. 按一下「**裝置設定 (Device Settings)**」標籤，在顯示的視窗中選取裝置，然後按一下「**設定**」。
4. 在您要開啓或關閉的手勢旁選取其核取方塊。
5. 按一下「**套用 (Apply)**」，再按一下「**確定 (OK)**」。

捲動

捲動對於在頁面或影像上向上、向下或向兩側移動很有用。若要捲動，請將微開的兩根手指放在觸控板上，再依上、下、左或右等方向在觸控板上拖曳。

 **附註：** 捲動速度由手指速度控制。

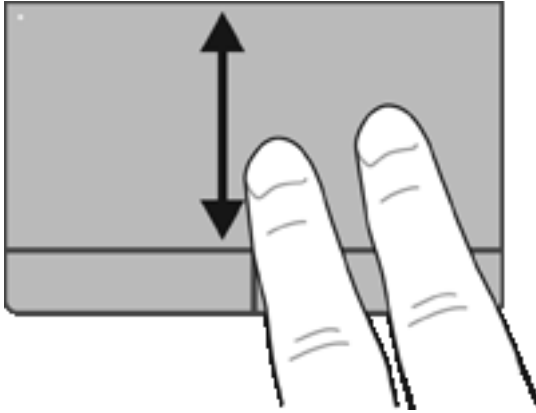

夾捏/縮放

夾捏可讓您放大或縮小影像或文字。

- 將併攏的兩根手指放在觸控板上，然後分開手指，如此即可放大物件。

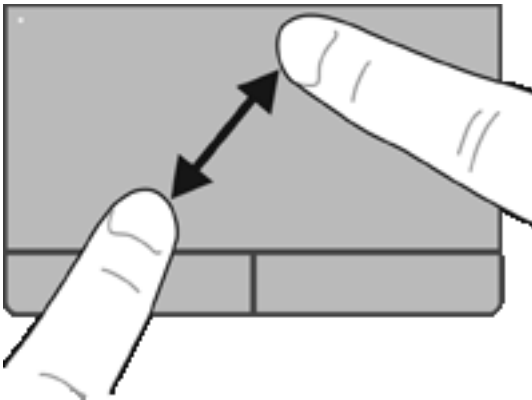

- 將兩根分開的手指放在觸控板上，然後併攏手指，如此即可縮小物件。

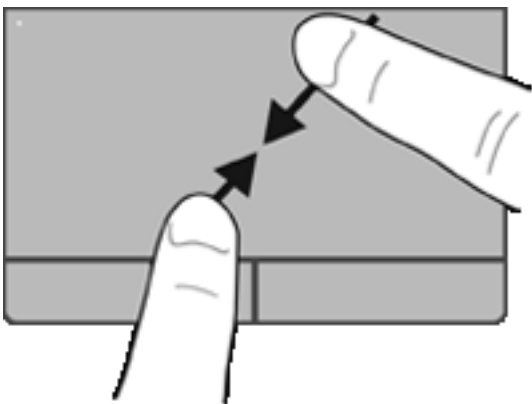

6 維護

- [裝入或取出電池](#)
- [更換或升級硬碟](#)
- [新增或更換記憶體模組](#)
- [升級程式和驅動程式](#)
- [使用 **SoftPaq Download Manager**](#)
- [清潔您的電腦](#)

裝入或取出電池

 **附註：** 如需使用電池的其他資訊，請參閱《HP 筆記型電腦參考指南》。

若要裝入電池：

1. 將電池插入電池插槽，讓電池上的定位片對準 **(1)** 電腦上的缺口，然後壓入電池 **(2)**，直到卡入定位。

2. 拉動右側的電池釋放門 (3)，然後拉動左側的電池釋放門 (4)，將電池鎖至定位。

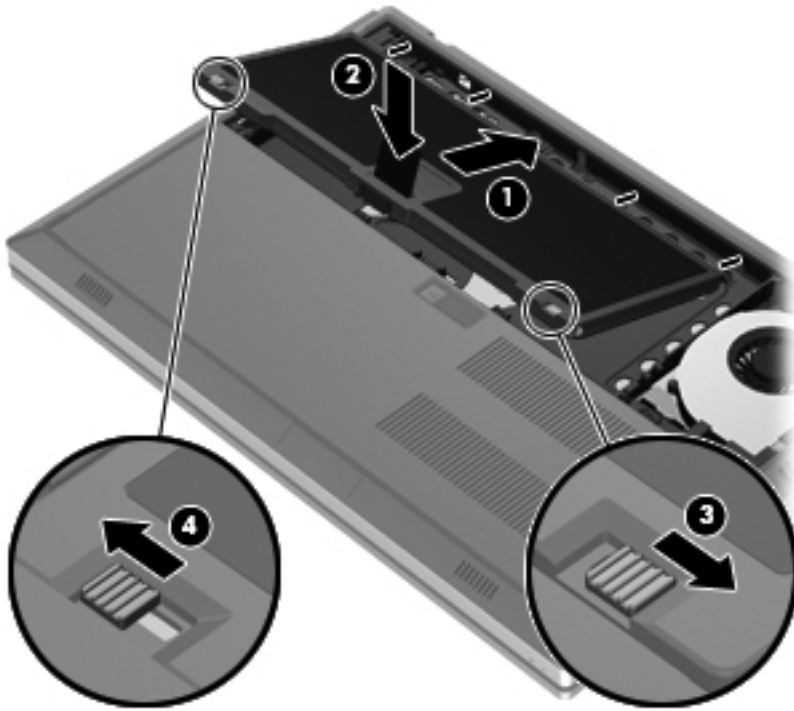

3. 將電池蓋上的缺口對準 (1) 電腦上的定位片，然後壓下以闔上電池蓋 (2)。電池蓋將自動鎖至定位。

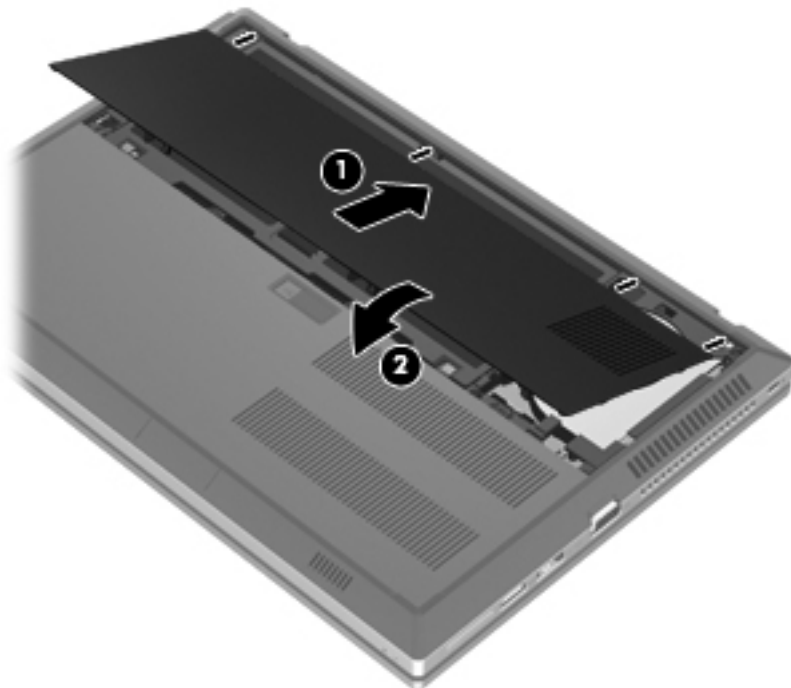

若要取出電池：

⚠ 注意： 當電池是電腦的唯一電力來源時，取出電池將會導致資訊遺失。為了避免造成資料遺失，在取出電池之前，請先儲存您的工作，並透過 Windows 起始「休眠」或將電腦關機。

1. 拉開電池蓋釋放門 (1)，然後向上抬起電池蓋 (2)。取下電池蓋 (3)。

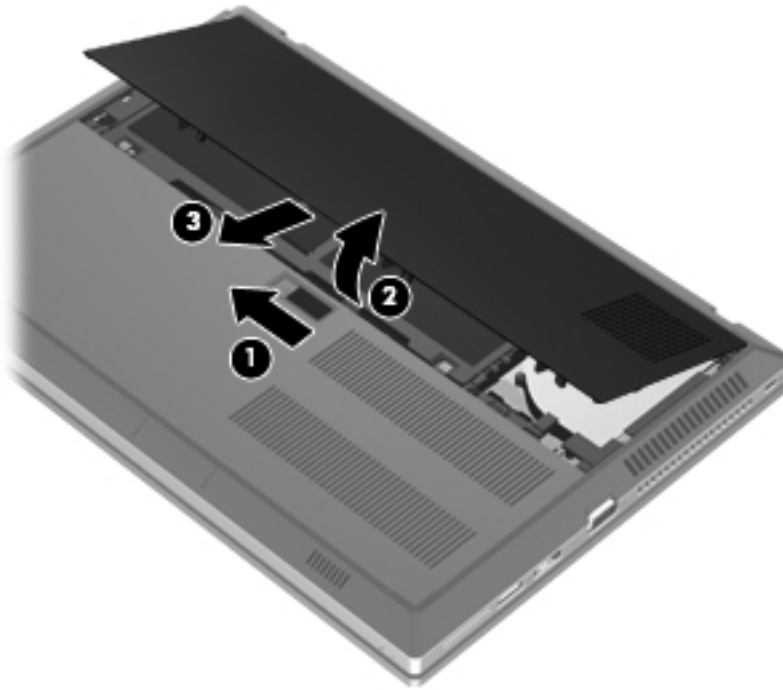

2. 拉動左側的電池釋放門 (1)，然後拉動右側的電池釋放門 (2) 以釋放電池。
3. 向上抬起電池定位片 (3)，然後從電腦中取出電池 (4)。

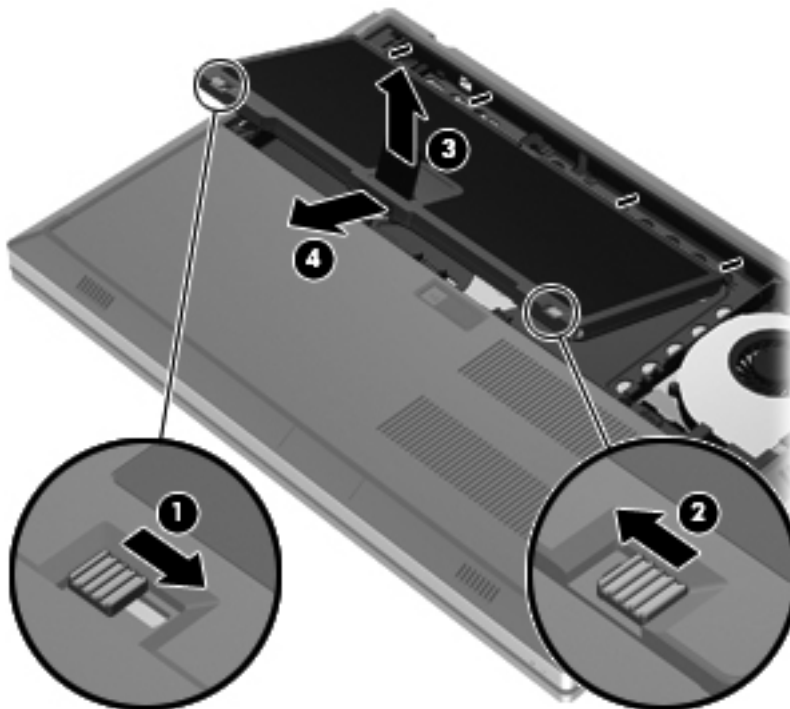

更換或升級硬碟

⚠ 注意： 為防止資料遺失或系統停止回應：

取出硬碟插槽中的硬碟之前，要先關閉電腦。請勿在電腦處於開啓、睡眠狀態或休眠時取出硬碟。

如果您不確定電腦是否已關機或休眠，先按電源按鈕開啓電腦。再透過作業系統來關閉電腦。

取出硬碟

1. 儲存您的工作，然後將電腦關機。
2. 中斷連接電腦的 AC 電源與外接式裝置。
3. 將電腦倒置，放在平面上。
4. 取出電池蓋和電池。（請參閱 [位於第 29 頁的裝入或取出電池](#)。）
5. 鬆開 3 顆硬碟外蓋螺絲 (1)。向上抬起硬碟外蓋 (2)，然後取下外蓋 (3)。

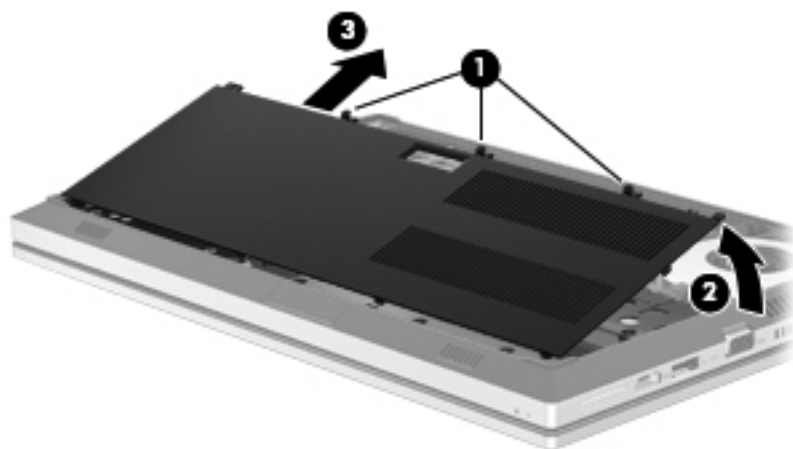

6. 鬆開 3 個硬碟螺絲 (1)。將硬碟定位片 (2) 往左拉，以抽離硬碟。

7. 抬起硬碟 (3)，然後從硬碟插槽中拉出硬碟 (4)。

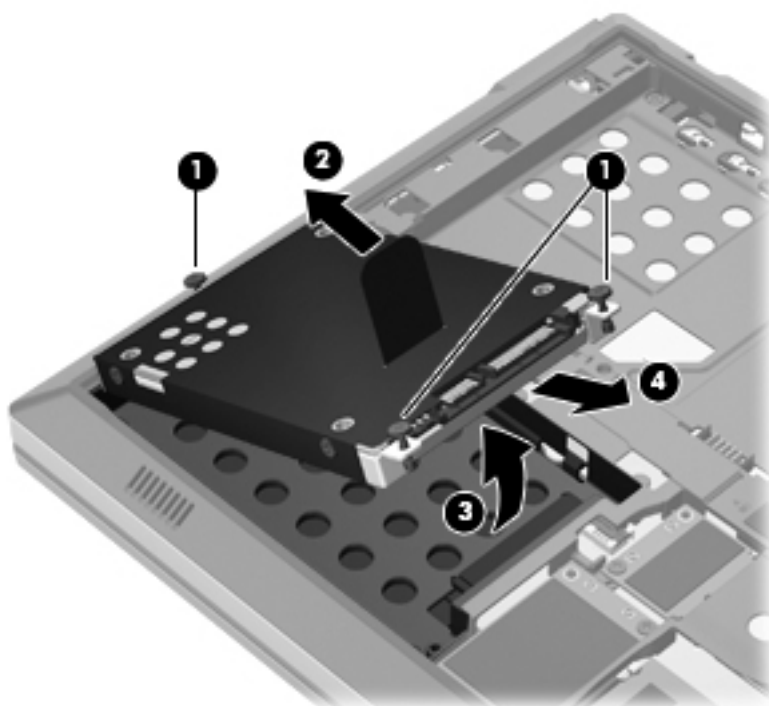

安裝硬碟

1. 以某個角度將硬碟插入 (1) 硬碟插槽，然後將硬碟壓入 (2) 硬碟插槽中。
2. 將硬碟定位片往右拉 (3)，直到硬碟卡住定位。旋緊 3 顆螺絲 (4) 以固定硬碟。

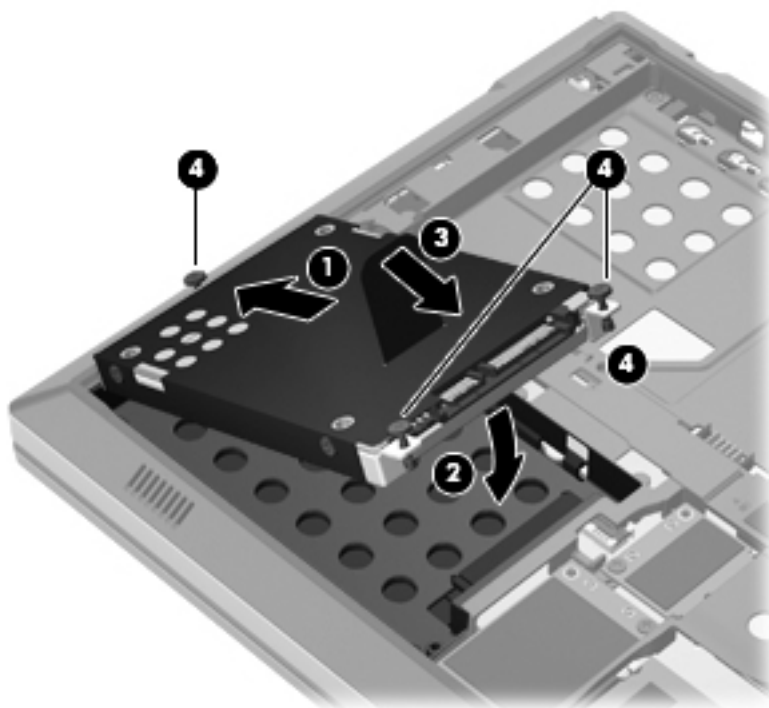

3. 將硬碟外蓋上的定位片對準電腦上的缺口 (1)。
4. 闔上硬碟外蓋 (2)，然後旋緊 3 顆螺絲 (3)。

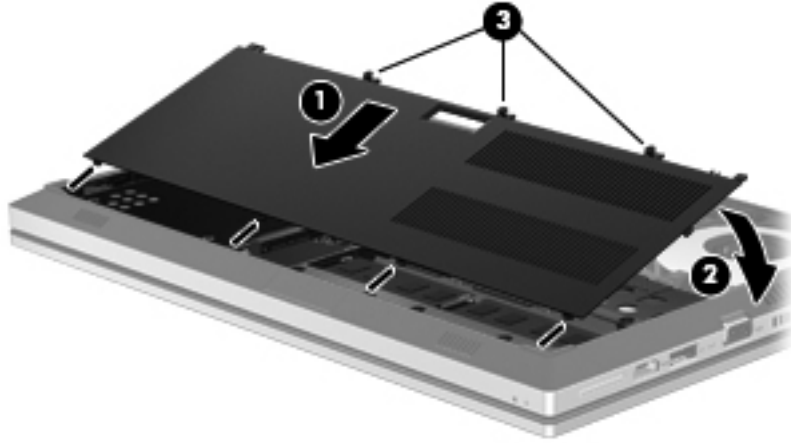

5. 裝回電池蓋和電池。(請參閱 [位於第 29 頁的裝入或取出電池](#)。)
6. 將電腦翻轉成右側朝上，然後將 AC 電源及外接式裝置重新連接至電腦。
7. 開啓電腦。

新增或更換記憶體模組

此電腦具有兩個記憶體模組插槽。在閒置的擴充記憶體模組插槽中加入記憶體模組，或是升級主要記憶體模組插槽中現有的記憶體模組，即可升級電腦的記憶體容量。

- 警告！** 為降低造成電擊及損壞設備的風險，裝入記憶體模組前請務必拔除電源線並取出所有電池。
- 注意：** 釋放靜電 (ESD) 會使電子組件受損。在開始執行任何程序之前，請務必先觸碰接地的金屬物件，以釋放身上的靜電。
- 附註：** 加入第二個記憶體模組時，若要使用雙通道組態，請確定兩個記憶體模組完全相同。

若要加入或更換記憶體模組：

- 注意：** 為防止資料遺失或系統停止回應：
 - 先關閉電腦，然後再新增或更換記憶體模組。當電腦開啓、處於睡眠狀態或休眠狀態時，切勿取出記憶體模組。
 - 如果您不確定電腦是否已關機或休眠，先按電源按鈕開啓電腦。再透過作業系統來關閉電腦。
- 1. 儲存您的工作，然後將電腦關機。
- 2. 中斷連接電腦的 AC 電源與外接式裝置。
- 3. 將電腦倒置，放在平面上。
- 4. 取出電池蓋和電池。(請參閱 [位於第 29 頁的裝入或取出電池](#)。)
- 5. 取出硬碟外蓋。(請參閱 [位於第 32 頁的取出硬碟](#)。)

6. 如果要更換記憶體模組，請取出現有的記憶體模組：

a. 拉開記憶體模組兩邊的固定夾 **(1)**。

記憶體模組會向上傾斜。

b. 抓住記憶體模組的邊緣 **(2)**，然後輕輕地將記憶體模組從記憶體模組插槽中取出。

⚠ 注意： 為避免損壞記憶體模組，只要抓住記憶體模組的邊緣即可。請勿碰觸記憶體模組的組件。

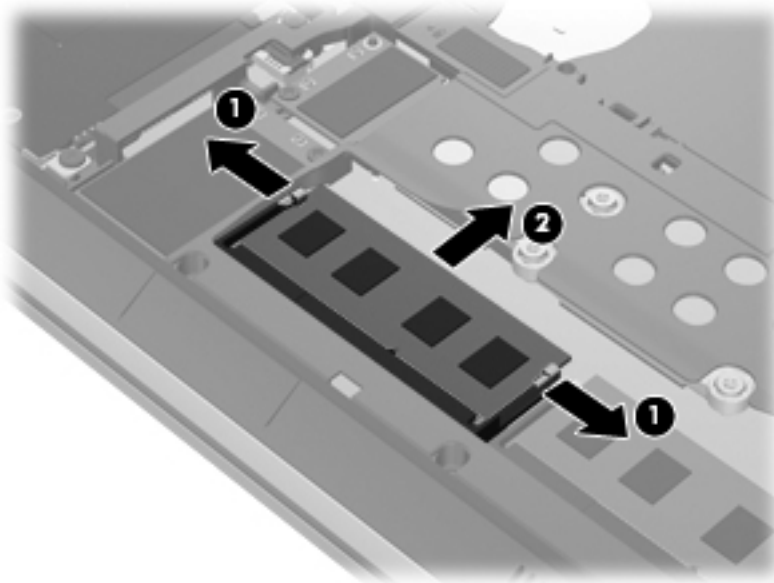

為保護您取出的記憶體模組，請將它放置在防靜電的容器內。

7. 裝入新的記憶體模組：

⚠ 注意： 為避免損壞記憶體模組，只要抓住記憶體模組的邊緣即可。請勿碰觸記憶體模組的組件。

a. 將記憶體模組的凹緣 **(1)** 對準記憶體模組插槽中的垂片。

b. 使記憶體模組和記憶體模組槽的表面呈 45 度角，將模組 **(2)** 向下壓入記憶體插槽，直到就定位。

- c. 在記憶體模組的左右兩邊同時施力，輕輕壓下記憶體模組 (3)，直到固定夾卡入定位為止。

⚠ 注意： 為避免損壞記憶體模組，切勿折彎記憶體模組。

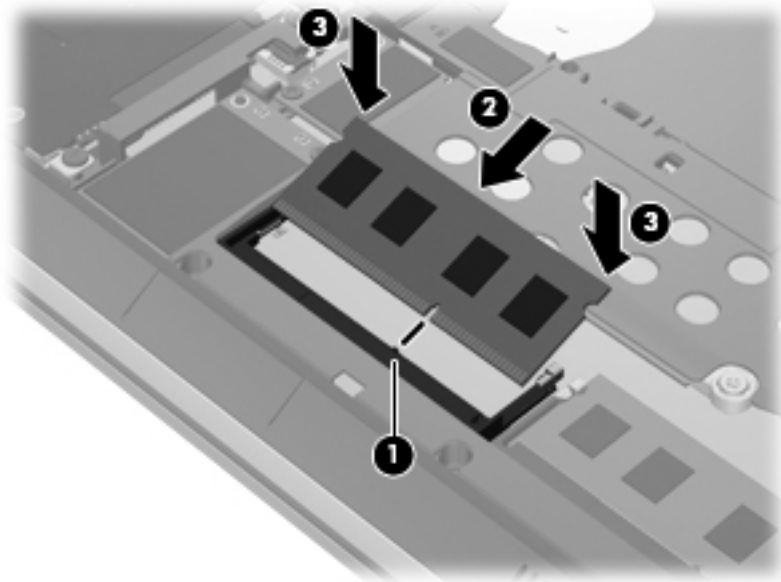

8. 裝回硬碟外蓋。(請參閱 [位於第 32 頁的更換或升級硬碟](#)。)
9. 裝回電池和電池蓋。(請參閱 [位於第 29 頁的裝入或取出電池](#)。)
10. 將電腦翻轉成右側朝上，然後將 AC 電源及外接式裝置重新連接至電腦。
11. 開啓電腦。

升級程式和驅動程式

HP 建議您定期以最新版本更新程式與驅動程式。請前往 <http://www.hp.com/support> 下載最新版本。您也可以註冊，如此一來當有自動更新通知時，您就會收到該通知。

使用 SoftPaq Download Manager

HP SoftPaq Download Manager (SDM) 是一個工具，讓您無需提供 SoftPaq 號碼，即可快速存取 HP 商用電腦的 SoftPaq 資訊。使用此工具，便可以輕鬆搜尋 SoftPaq，然後加以下載並解壓縮。

SoftPaq Download Manager 的運作方式是從 HP FTP 站台讀取和下載包含電腦機型和 SoftPaq 資訊的已發行資料庫檔案。您可以利用 SoftPaq Download Manager 指定一個或多個電腦機型以決定下載哪些 SoftPaq。

SoftPaq Download Manager 會檢查 HP FTP 站台是否有資料庫和軟體的更新。如果找到更新，便會將其自動下載和套用。

您可從 HP 網站下載 SoftPaq Download Manager。若要使用 SoftPaq Download Manager 下載 SoftPaq，您必須先下載並安裝此程式。請前往 HP 網站（網址為 <http://www.hp.com/go/sdm>），並依照指示下載和安裝 SoftPaq Download Manager。

若要下載 SoftPaq：

1. 選取「開始」>「所有程式」>「HP 軟體安裝」>「HP SoftPaq Download Manager」。
2. SoftPaq Download Manager 第一次開啓時，會顯示視窗詢問您是否只要顯示您正在電腦上使用的軟體，或顯示所有支援機型的軟體。選取「顯示所有支援機型的軟體」。如果您先前已使用 HP SoftPaq Download Manager，請移至步驟 3。
 - a. 在「組態選項」視窗中選取您的作業系統和語言篩選器。篩選器可限制在「產品類別目錄」窗格中列出的選項數。例如，如果在作業系統篩選器中僅選取了 Windows 7 Professional，則顯示在「產品類別目錄」中的作業系統將只有 Windows 7 Professional。
 - b. 若要新增其他作業系統，請在「組態選項」視窗中變更篩選器設定。如需詳細資訊，請參閱 HP SoftPaq Download Manager 軟體說明。
3. 在左側窗格中，按一下加號 (+) 以展開機型清單，然後選取您要更新的产品機型。
4. 按一下「尋找可用的 SoftPaq (Find Available SoftPaqs)」下載適用於選定電腦的可用 SoftPaq 清單。
5. 如果有多個 SoftPaq 可下載，請從可用的 SoftPaq 清單中選取 SoftPaq，然後按一下「僅下載 (Download Only)」，因為選取的 SoftPaq 和網際網路連線速度決定了下載過程所需要的時間。

如果您只要下載一個或兩個 SoftPaq，而且網際網路連線速度很快，請按一下「下載並解壓縮 (Download & Unpack)」。
6. 在 SoftPaq Download Manager 軟體上，以滑鼠右鍵按一下「安裝 SoftPaq (Install SoftPaq)」，將選取的 SoftPaq 安裝在電腦上。

清潔您的電腦

- [清潔產品](#)
- [清潔程序](#)

清潔產品

使用以下產品對您的電腦進行安全清潔和消毒：

- 最大濃度 **0.3%** 的二甲基苯甲基氯化銨（例如：一次性滅菌擦巾。這些擦巾具有各種品牌名稱）。
- 無醇玻璃清潔液
- 中性肥皂水
- 乾燥的超細纖維擦拭布或棉巾（無油防靜電布）
- 防靜電擦巾

⚠ 注意： 避免使用以下清潔產品：

高濃度溶劑（例如酒精、丙酮、氯化銨、二氯甲烷以及碳氫化合物）可能會永久損壞電腦的表面。
纖維物料（例如紙巾）可能會刮傷電腦。灰塵和清潔劑會逐漸堆積在這些刮痕中。

清潔程序

請依照本節中的程序安全清潔電腦。

⚠ 警告！ 為了避免電擊或組件受到損害，請勿在電腦開啓時清潔電腦。

關閉電腦。

中斷外部電源。

中斷所有供電式外接式裝置的連接。

⚠ 注意： 請勿直接在任何電腦的表面上噴灑清潔劑或清潔液。在電腦表面滴落這些液體，可能會永久損壞內部組件。

清潔顯示器

使用**無酒精**的玻璃清潔液沾濕柔軟、無棉絮的布料，輕輕地擦拭螢幕。在闔上顯示器螢幕之前，確保顯示器已乾。

清潔側面和外蓋

若要對側面和外蓋進行清潔和消毒，請使用沾有上列其中一種清潔液的柔軟超細纖維擦拭布或棉巾，或使用適用的一次性滅菌擦巾。

 **附註：** 當清潔電腦外蓋時，可以採用圓周運動以協助去除髒污和碎屑。

清理觸控板和鍵台

 **警告！** 為降低電擊的危險或損壞內部組件的可能性，請不要使用吸塵器來清潔鍵盤。吸塵器可能會使家中的灰塵碎屑卡在鍵盤表面。

 **注意：** 當清潔觸控板和鍵盤時，請勿讓液體滴落到按鍵之間。這可能會永久損壞內部組件。

- 若要清潔和消毒觸控板和鍵盤，請使用沾有上列其中一種清潔液的柔軟超細纖維擦拭布或棉巾，或使用適用的一次性滅菌擦巾。
- 若要避免按鍵卡住，請使用附有噴嘴的壓縮空氣罐清除鍵盤的灰塵、棉絮和碎屑。

7 備份與復原

Windows 7

- [備份您的資訊](#)
- [執行系統復原](#)

若要保護您的資訊，請使用 **Windows 備份與還原** 來備份個別檔案與資料夾、備份您的整個硬碟（僅限特定機型）、使用選用的外接式光碟機建立系統修復光碟（僅限特定機型），或建立系統還原點。萬一發生系統故障，可使用備份檔案還原電腦內容。

Windows 備份與還原 提供下列選項：

- 使用選用的外接式光碟機建立系統修復光碟（僅限特定機型）
- 備份您的資訊
- 建立系統映像（僅限特定機型）
- 排程自動備份（僅限特定機型）
- 建立系統還原點
- 復原個別檔案
- 將電腦還原為先前的狀態
- 使用復原工具復原資訊

 **附註：** 如需詳細指示，請在「說明及支援」搜尋這些主題。

為防系統不穩定，**HP** 建議您將復原程序印出保存，以供日後使用。

 **附註：** **Windows** 包括了可增進電腦安全性的「使用者帳戶控制」功能。在進行安裝軟體、執行公用程式或變更 **Windows** 設定之類工作時，您可能會看到要求權限或密碼的提示。如需詳細資訊，請參閱「說明及支援」。

備份您的資訊

系統發生故障後，將復原最近一次備份的相同狀況。您應在軟體安裝後，立即使用選用的外接式光碟機建立系統修復光碟（僅限特定機型）及初始備份。隨著不斷新增軟體和資料檔案，您應持續定期備份系統，盡量維持最新的備份。如果系統不穩定或發生故障，就可使用系統修復光碟（僅限特定機型）來啟動電腦並修復作業系統。初始和後續備份可讓您在發生故障後還原資料和設定。

您可以將資訊備份到選用的外接式硬碟、網路磁碟機或光碟中。

備份時請注意下列事項：

- 將個人檔案儲存在「文件」儲存庫中，並定期備份此資料夾。
- 備份儲存在相關程式中的範本。
- 藉由擷取設定值的螢幕擷取畫面，儲存視窗、工具列或功能表列中的自訂設定。如果您必須重設偏好設定，螢幕擷取畫面可為您節省時間。
- 備份至光碟時，可使用任何下列類型的光碟（需另外購買）：CD-R、CD-RW、DVD+R、DVD+R DL、DVD-R、DVD-R DL 或 DVD±RW。您使用的光碟視所用外接式光碟機類型而定。

 **附註：** DVD 和具備雙層 (DL) 支援的 DVD 比 CD 儲存更多資訊，因此使用它們備份會減少需要的復原光碟數目。

- 當您備份至光碟時，在將光碟插入外接式光碟機之前，請先為每張光碟編號。

若要使用備份與還原建立備份：

 **附註：** 開始備份程序前，請確定電腦已連接到 AC 電源。

 **附註：** 視檔案大小和電腦速度而定，備份程序可能需要一個小時以上。

1. 選取「開始」>「所有程式」>「維護」>「備份與還原」。
2. 依照畫面上的指示設定備份、建立系統映像（僅限特定機型）或建立系統修復光碟（僅限特定機型）。

執行系統復原

在系統故障或不穩定的情況下，電腦提供下列工具來復原您的檔案：

- **Windows 復原工具：** 您可以使用「Windows 備份與還原」復原之前已備份的資訊。您也可以使用「Windows 啟動修復」來修正可能會阻止 Windows 正確啟動的問題。
- **f11 復原工具：** 您可以使用 f11 復原工具來復原原始硬碟映像。此映像包括出廠時已安裝的 Windows 作業系統及軟體程式。

 **附註：** 如果您無法啟動電腦，並且無法使用先前建立的系統修復光碟（僅限特定機型），則必須購買 Windows 7 作業系統 DVD，以重新啟動電腦並修復作業系統。如需詳細資訊，請參閱[位於第 43 頁的使用 Windows 7 作業系統 DVD（需另外購買）](#)。

使用 Windows 復原工具

若要復原之前已備份的資訊：

1. 選取「開始」>「所有程式」>「維護」>「備份與還原」。
2. 依照螢幕上的指示來復原系統設定、電腦（僅限特定機型）或檔案。

若要使用「啟動修復」復原您的資訊，請依照下列步驟執行：

注意： 使用「啓動修復」會完全清除硬碟內容並重新格式化硬碟。已建立的所有檔案和電腦上安裝的任何軟體都會永久移除。重新格式化完成後，復原程序會從用於復原的備份還原作業系統、驅動程式、軟體以及公用程式。

1. 如果可行，請備份所有個人檔案。
2. 如果可能，檢查 Windows 分割區和 HP 復原分割區是否存在。
若要檢查是否有 Windows 分割區，請選取「開始」>「電腦」。

若要檢查是否有 HP 復原分割區，請按一下「開始」，並在「電腦」上按一下滑鼠右鍵，然後依序按一下「管理」和「磁碟管理」。

附註： 如果未列出 Windows 分割區和 HP 復原分割區，您需使用 Windows 7 作業系統 DVD 以及 **Driver Recovery (驅動程式復原)** 光碟（這兩者都需另外購買）來復原作業系統和程式。如需詳細資訊，請參閱[位於第 43 頁的使用 Windows 7 作業系統 DVD \(需另外購買\)](#)。

3. 如果有列出 Windows 分割區和 HP 復原分割區，請重新啓動電腦，然後在 Windows 作業系統載入之前，按下 **F8** 鍵。
4. 選取「啓動修復」。
5. 然後依照畫面上的指示繼續執行。

附註： 如需有關使用 Windows 工具復原資訊的詳細資訊，請在「說明及支援」搜尋這些主題。

使用 **F11** 復原工具

注意： 使用 **F11** 會完全清除硬碟內容並重新格式化硬碟。已建立的所有檔案和電腦上安裝的任何軟體都會永久移除。**F11** 復原工具會重新安裝出廠時已安裝的作業系統及 **HP** 程式與驅動程式。出廠時未安裝的軟體都必須重新安裝。

若要使用 **F11** 復原原始硬碟映像：

1. 如果可行，請備份所有個人檔案。
2. 如果可能，檢查 HP Recovery (HP 復原) 分割區是否存在：按一下「開始」，以滑鼠右鍵按一下「電腦」，然後依序按一下「管理」、「磁碟管理」。

附註： 如果未列出 HP 復原分割區，您需使用 Windows 7 作業系統 DVD 以及 **Driver Recovery (驅動程式復原)** 光碟（這兩者都需另外購買）來復原作業系統和程式。如需詳細資訊，請參閱[位於第 43 頁的使用 Windows 7 作業系統 DVD \(需另外購買\)](#)。

3. 如果已列出 HP Recovery 分割區，請重新啓動電腦，當畫面下方顯示「Press the ESC key for Startup Menu」（按下 ESC 鍵以開啓啓動功能表）訊息時，按下 **esc** 鍵。
4. 當螢幕上顯示「Press <F11> for recovery」（按下 <F11> 進行復原）訊息時，按下 **F11** 鍵。
5. 然後依照畫面上的指示繼續執行。

使用 Windows 7 作業系統 DVD（需另外購買）

若要訂購 Windows 7 作業系統 DVD，請前往 <http://www.hp.com/support>，選取您所在的國家或地區，然後依照畫面上的指示繼續執行。您也可以致電技術支援中心，訂購此 DVD。如需連絡人資訊，請參閱電腦隨附的《Worldwide Telephone Numbers》（全球電話號碼）小冊子。

 **注意：** 使用 Windows 7 作業系統 DVD 會完全清除硬碟內容並重新格式化硬碟。已建立的所有檔案和電腦上安裝的任何軟體都會永久移除。當重新格式化完成時，復原程序會協助您還原作業系統，以及驅動程式、軟體和公用程式。

若要使用 Windows 7 作業系統 DVD 起始復原：

 **附註：** 此程序需耗時數分鐘。

1. 如果可行，請備份所有個人檔案。
2. 重新啟動電腦，然後在 Windows 作業系統載入之前，於光碟機中插入 Windows 7 作業系統 DVD。
3. 出現提示時，按下任何鍵盤按鈕。
4. 然後依照畫面上的指示繼續執行。
5. 按一下「下一步」。
6. 選取「修復您的電腦」。
7. 然後依照畫面上的指示繼續執行。

完成修復之後：

1. 退出 Windows 7 作業系統 DVD，然後插入 **Driver Recovery**（驅動程式復原）光碟。
2. 先安裝硬體啓用驅動程式，然後安裝建議的應用程式。

Windows Vista

若要保護您的資訊，請使用「備份及還原中心」備份個別檔案及資料夾、備份整個硬碟（僅限特定機型）或建立系統還原點。萬一發生系統故障，可使用備份檔案還原電腦內容。

「備份及還原中心」提供下列選項：

- 備份個別檔案和資料夾
- 備份整個硬碟（僅限特定機型）
- 排程自動備份（僅限特定機型）
- 建立系統還原點
- 復原個別檔案
- 將電腦還原為先前的狀態
- 使用復原工具復原資訊

 **附註：** 如需詳細指示，請在「說明及支援」搜尋這些主題。

 **附註：** 為防系統不穩定，HP 建議您將復原程序印出保存，以供日後使用。

 **附註：** Windows® 包括「使用者帳戶控制」功能，可以改善電腦的安全性。在進行安裝軟體、執行公用程式或變更 Windows 設定之類工作時，您可能會看到要求權限或密碼的提示。如需詳細資訊，請參閱「說明及支援」。

備份您的資訊

系統故障後的復原就和您最新的備份一樣完整。您應該在安裝軟體之後，立即建立初始備份。隨著不斷新增軟體和資料檔案，您應持續定期備份系統，盡量維持最新的備份。

您可以將資訊備份到選用的外接式硬碟、網路磁碟機或光碟中。

備份時請注意下列事項：

- 將個人檔案儲存在「文件」資料夾中，並定期進行備份。
- 備份儲存在相關程式中的範本。
- 藉由擷取設定值的螢幕擷取畫面，儲存視窗、工具列或功能表列中的自訂設定。如果您必須重設偏好設定，螢幕擷取畫面可為您節省時間。
- 備份至光碟時，可使用任何下列類型的光碟（需另外購買）：CD-R、CD-RW、DVD+R、DVD+R DL、DVD-R、DVD-R DL 或 DVD±RW。您使用的光碟取決於電腦中安裝的光碟機類型。

 **附註：** DVD 和具備雙層 (DL) 支援的 DVD 比 CD 儲存更多資訊，因此使用它們備份會減少需要的復原光碟數目。

- 當您將系統備份至光碟時，在將光碟插入電腦的光碟機之前，請先為每張光碟編號。

若要使用備份及還原中心建立備份：

 **附註：** 開始備份程序前，請確定電腦已連接到 AC 電源。

 **附註：** 視檔案大小和電腦速度而定，備份程序可能需要一個小時以上。

1. 選取「**開始**」>「**所有程式**」>「**維護**」>「**備份及還原中心**」。
2. 依照畫面上的指示備份整個電腦（僅限特定機型）或檔案。

執行復原

在系統故障或不穩定的情況下，電腦提供下列工具來復原您的檔案：

- **Windows 復原工具：** 您可以使用「備份及還原中心」復原之前已備份的資訊。您也可以使用「Windows 啟動修復」來修正可能會阻止 Windows 正確啟動的問題。
- **f11 復原工具：** 您可以使用 f11 復原工具來復原原始硬碟映像。此映像包括出廠時已安裝的 Windows 作業系統及軟體程式。

 **附註：** 如果您無法啟動電腦，則必須購買 Windows Vista® 作業系統 DVD，以重新啟動電腦並修復作業系統。如需詳細資訊，請參閱[位於第 46 頁的使用 Windows Vista 作業系統 DVD（需另外購買）](#)。

使用 Windows 復原工具

若要復原之前已備份的資訊：

1. 選取「**開始**」>「**所有程式**」>「**維護**」>「**備份及還原中心**」。
2. 依照畫面上的指示復原整個電腦（僅限特定機型）或檔案。

若要使用「啟動修復」復原您的資訊，請依照下列步驟執行：

 **注意：** 使用「啟動修復」會完全清除硬碟內容並重新格式化硬碟。已建立的所有檔案和電腦上安裝的任何軟體都會永久移除。重新格式化完成後，復原程序會從用於復原的備份還原作業系統、驅動程式、軟體以及公用程式。

1. 如果可行，請備份所有個人檔案。
2. 如果可能，檢查 Windows 分割區和 HP 復原分割區是否存在。若要尋找分割區，請選取「**開始**」>「**電腦**」。

 **附註：** 如果已刪除 Windows 分割區和 HP 復原分割區，就必須使用 Windows Vista 作業系統 DVD 及 **Driver Recovery（驅動程式復原）** 光碟（都需要另外購買）來復原作業系統和程式。如需詳細資訊，請參閱[位於第 46 頁的使用 Windows Vista 作業系統 DVD（需另外購買）](#)。

3. 重新啟動電腦，然後在 Windows 作業系統載入之前，按 **f8** 鍵。
4. 選取「**修復您的電腦**」。
5. 然後依照畫面上的指示繼續執行。

 **附註：** 如需有關使用 Windows 工具復原資訊的詳細資訊，請在「說明及支援」搜尋這些主題。

使用 f11 復原工具

 **注意：** 使用 f11 會完全清除硬碟內容並重新格式化硬碟。已建立的所有檔案和電腦上安裝的任何軟體都會永久移除。f11 復原工具會重新安裝出廠時已安裝的作業系統及 HP 程式與驅動程式。出廠時未安裝的軟體都必須重新安裝。必須從備份還原個人檔案。

 **附註：** 如果電腦包含固態硬碟 (SSD)，則可能沒有復原分割區。沒有分割區的電腦均隨附復原光碟。請使用復原光碟復原作業系統和軟體。若要檢查是否有復原分割區，請選取「開始」>「電腦」。如果有分割區，視窗的「硬碟機」區段中會列出 HP 復原磁碟機。

若要使用 f11 復原原始硬碟映像，請依照下列步驟執行：

1. 如果可行，請備份所有個人檔案。
2. 如果可能，檢查 HP 復原分割區是否存在。若要尋找分割區，請選取「開始」>「電腦」。

 **附註：** 如果已刪除 HP 復原分割區，您需使用 Windows Vista 作業系統 DVD 以及 **Driver Recovery (驅動程式復原)** 光碟 (這兩者都需另外購買) 來復原作業系統和程式。如需詳細資訊，請參閱位於第 46 頁的 [使用 Windows Vista 作業系統 DVD \(需另外購買\)](#)。

3. 開啓或重新啓動電腦，然後當畫面底部顯示「Press the ESC key for Startup Menu (按下 ESC 鍵以開啓啓動功能表)」訊息時，按下 **esc** 鍵。
4. 當螢幕上顯示「Press <f11> for recovery」(按下 <f11> 進行復原) 訊息時，按下 **f11** 鍵。
5. 然後依照畫面上的指示繼續執行。

使用 Windows Vista 作業系統 DVD (需另外購買)

若要訂購 Windows Vista 作業系統 DVD，請前往 <http://www.hp.com/support>，選取您所在的國家或地區，然後依照畫面上的指示繼續執行。您也可以致電技術支援中心，訂購此 DVD。如需連絡人資訊，請參閱電腦隨附的《Worldwide Telephone Numbers》(全球電話號碼) 小冊子。

 **注意：** 使用 Windows Vista 作業系統 DVD 會完全清除硬碟內容並重新格式化硬碟。已建立的所有檔案和電腦上安裝的任何軟體都會永久移除。當重新格式化完成時，復原程序會協助您還原作業系統，以及驅動程式、軟體和公用程式。

若要使用 Windows Vista 作業系統 DVD 起始復原：

 **附註：** 此程序需耗時數分鐘。

1. 如果可行，請備份所有個人檔案。
2. 重新啓動電腦，然後在 Windows 作業系統載入之前，於光碟機中插入 Windows Vista 作業系統 DVD。
3. 出現提示時，按下任何鍵盤按鍵。
4. 然後依照畫面上的指示繼續執行。
5. 按一下「下一步」。
6. 選取「修復您的電腦」。
7. 然後依照畫面上的指示繼續執行。

8 客戶支援中心

- [連絡客戶支援中心](#)
- [標籤](#)

連絡客戶支援中心

如果本使用指南、《HP 筆記型電腦參考指南》或「說明及支援」中所提供的資訊無法解決您的問題，您可以連絡 HP 客戶支援中心，網址是：

<http://www.hp.com/go/contactHP>

 **附註：** 如需全球支援，請按一下網頁左側的「[連絡 HP 全球支援 \(Contact HP worldwide\)](#)」，或前往 http://welcome.hp.com/country/us/en/wwcontact_us.html。

您可以在此進行下列事項：

- 在線上與 HP 技術人員交談。

 **附註：** 當無法以特定語言與技術支援人員交談時，可以使用英文。

- 傳送電子郵件給 HP 客戶支援中心。
- 尋找 HP 客戶支援中心的全球電話號碼。
- 找出 HP 服務中心的位置。

標籤

在您疑難排解系統問題，或攜帶電腦在海外旅行時，貼在電腦上的標籤可提供所需的資訊：

- 序號標籤 — 提供包含下列事項的重要資訊：

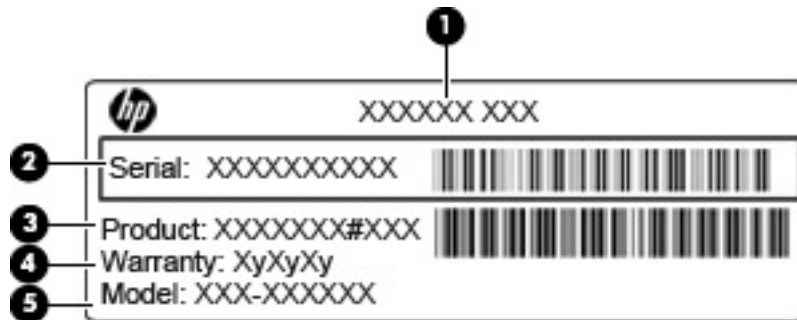

組件

(1)	產品名稱
(2)	序號 (s/n)
(3)	零件編號/產品編號 (p/n)
(4)	保固期
(5)	機型說明

當您連絡技術支援人員時，請將這些資訊準備妥當。序號標籤貼於電池插槽內側。

- **Microsoft® 真品證明書** — 包含 Windows 產品金鑰。您需要產品金鑰來更新作業系統或進行疑難排解。Microsoft 真品證明書貼於電池插槽內側。
- **法規標籤** — 提供有關電腦的法規資訊。法規標籤貼於電池插槽內側。
- **無線憑證標籤**（僅限特定機型）— 提供有關選用無線裝置的資訊，以及已核准使用該裝置的國家或地區的核准標記。如果電腦包含一個或多個無線裝置，則電腦會隨附一個或多個憑證標籤。在海外旅行時，您可能需要這項資訊。無線憑證標籤貼於電池插槽內側。
- **SIM**（訂閱者身分識別模組）標籤（僅限特定機型）— 提供 SIM 的 ICCID（晶片卡識別碼）。此標籤位於電池插槽內側。
- **HP 行動寬頻模組序號標籤**（僅限特定機型）— 提供 HP 行動寬頻模組的序號。此標籤位於電池插槽內側。

9 規格

- [輸入電源](#)
- [操作環境](#)

輸入電源

如果您打算攜帶電腦出國旅行，則本節的電源資訊將對您很有幫助。

此電腦使用直流電 (DC) 運作，其電源則可以由交流電 (AC) 或直流電 (DC) 提供。AC 電源的等級必須是 100 – 240 V，50 – 60 Hz。雖然此電腦可使用獨立的 DC 電源供電，但請您僅使用 HP 提供與核准使用的 AC 變壓器或 DC 電源對電腦供電。

此電腦可使用下列規格的 DC 電源運作。

輸入電源	額定
操作電壓與電流	18.5 V dc @ 3.5 A - 65 W
	18.5 V dc @ 3.5 A - 65 W，Slim Adapter（僅限特定機型）

 **附註：** 本產品是專為挪威的 IT 電源系統所設計，有相位對相位的電壓，並且不超過 240 V rms。

 **附註：** 電腦的運作電壓與電流可以在系統法規標籤上找到。

操作環境

因素	公制	美制
溫度		
操作 (寫入光碟)	5°C 到 35°C	41°F 到 95°F
非操作	-20°C 到 60°C	-4°F 到 140°F
相對溼度 (非冷凝)		
操作	10% 到 90%	10% 到 90%
非操作	5% 到 95%	5% 到 95%
最大高度 (無壓力狀態)		
操作	-15 公尺到 3,048 公尺	-50 英尺到 10,000 英尺
非操作	-15 公尺到 12,192 公尺	-50 英尺到 40,000 英尺

索引

B

Beats Audio 1
Bluetooth 標籤 48

E

eSATA 連接埠 12
esc 鍵, 識別 9

F

f11 復原 42, 46
fn 鍵, 識別 9, 21

H

HDMI 埠, 識別 12

I

ISP, 使用 16

M

Microsoft 真品證明書標籤 48

N

num lk 鍵, 識別 23

R

RJ-45 (網路) 接頭, 識別 11

S

SIM 插槽, 識別 14
SoftPaqs, 下載 37

U

USB 連接埠, 識別 11, 12

W

Windows 7 作業系統 DVD 43
Windows Vista 作業系統 DVD 46
Windows 備份與還原 40
Windows 標誌鍵, 識別 9
Windows 應用程式鍵, 識別 9

WLAN

保護 18
連接 17

WLAN 天線, 識別 13

WLAN 裝置 48

WLAN 標籤 48

WWAN 天線, 識別 13

三畫

大寫鎖定 (Caps lock) 指示燈, 識別 6

四畫

內建麥克風, 識別 13
內建網路攝影機指示燈, 識別 13
內建顯示器開關 13

五畫

功能鍵, 識別 9
外接式顯示器連接埠 12

六畫

安全纜線鎖孔, 識別 12
耳機 (音訊輸出) 接頭 11

七畫

作業系統
Microsoft 真品證明書標籤 48
產品金鑰 48
夾捏觸控板手勢 28
序號 48
序號, 電腦 48
快速鍵
Beats Audio 22
QuickLock 22
切換螢幕影像 21
列印選項 21
使用 21
電池充電 21

睡眠 21

說明 21

說明及支援 21

調低螢幕亮度 22

調高螢幕亮度 22

調整音量 22

鍵盤背光 22

系統修復光碟 40

系統還原點 40

八畫

法規資訊

法規標籤 48

無線憑證標籤 48

九畫

保養您的電腦 38

按鈕

右觸控板 5

左觸控板 5

電源 7

按鍵

esc 9

fn 9

Windows 標誌 9

Windows 應用程式 9

功能 9

指示燈

大寫鎖定 (Caps Lock) 6

無線 6

硬碟 10

電池 11

電源 6, 10

網路攝影機 13

觸控板 6

指紋讀取器, 識別 8

指標裝置

設定偏好設定 24

閃, 電池蓋釋放 14

- 音訊輸入 (麥克風) 接頭, 識別 11
- 音訊輸出 (耳機) 接頭, 識別 11
- 音量鍵, 識別 22
- 十畫**
- 真品證明書標籤 48
- 記憶體模組
 - 更換 34
 - 取出 35
 - 裝入 35
- 十一畫**
- 捲動觸控板手勢 28
- 接頭
 - RJ-45 (網路) 11
 - 音訊輸入 (麥克風) 11
 - 音訊輸出 (耳機) 11
 - 網路 11
- 接頭, 電源 11
- 清潔您的電腦 38
- 產品名稱和編號, 電腦 48
- 產品金鑰 48
- 組件
 - 右側 11
 - 左側 12
 - 正面 10
 - 底部 14
 - 頂部 5
 - 顯示器 13
- 設定 WLAN 18
- 通風孔, 識別 12, 14
- 連接埠
 - HDMI 12
 - USB 11, 12
 - 外接式顯示器 12
- 麥克風 (音訊輸入) 接頭, 識別 11
- 十二畫**
- 備份及還原中心 44
- 備份與還原 41
- 喇叭, 識別 10
- 嵌入式數字鍵台, 識別 9, 23
- 復原分割區 42, 46
- 插槽
 - SIM 14
 - 安全纜線 12
- 無線天線, 識別 13
- 無線設定 18
- 無線通訊指示燈 6
- 無線路由器, 設定 18
- 無線網路, 連線 16
- 無線網路 (WLAN), 必要設備 18
- 無線憑證標籤 48
- 硬碟
 - 安裝 33
 - 取出 32
- 硬碟外蓋, 識別 14
- 硬碟指示燈 10
- 硬碟復原 42, 46
- 十三畫**
- 滑鼠, 外接式
 - 設定偏好設定 24
- 電池, 更換 29
- 電池指示燈 11
- 電池插槽 48
- 電池蓋, 識別 14
- 電池蓋釋放門 14
- 電源按鈕, 識別 7
- 電源指示燈 6, 10
- 電源接頭, 識別 11
- 十四畫**
- 網路接頭, 識別 11
- 網路攝影機 13
- 網路攝影機, 識別 13
- 網路攝影機指示燈, 識別 13
- 網際網路連線設定 18
- 說明及支援快速鍵 21
- 十五畫**
- 標籤
 - Bluetooth 48
 - HP 行動寬頻模組 48
 - Microsoft 真品證明書 48
 - SIM 48
 - WLAN 48
 - 序號 48
 - 法規 48
 - 無線憑證 48
- 十六畫**
- 操作環境 51
- 螢幕亮度按鍵 22
- 螢幕影像, 切換 21
- 輸入電源 50
- 十七畫**
- 縮放觸控板手勢 28
- 還原硬碟 42, 46
- 鍵台
 - 嵌入式數字 9
 - 識別 23
- 鍵盤快速鍵, 識別 21
- 鍵盤背光 22
- 二十畫**
- 觸控板
 - 使用 24
 - 按鈕 5
 - 識別 5
- 觸控板手勢
 - 夾捏 28
 - 捲動 28
 - 縮放 28
- 觸控板指示燈, 識別 6
- 二十一畫**
- 攜帶電腦旅行 48
- 二十二畫**
- 讀卡機, 識別 12
- 二十三畫**
- 顯示影像, 切換 21