

بدء التشغيل

جهاز الكمبيوتر المحمول من HP

يوضح هذا الدليل الميزات الشائعة الموجودة في معظم الطرز. وقد لا تتوفر بعض الميزات في الكمبيوتر الخاص بك.

عند تثبيت أحد منتجات البرامج المثبتة مسبقًا على جهاز الكمبيوتر هذا أو نسخها أو تنزيلها، فإنك توافق على بذلك الالتزام بشروط اتفاقية ترخيص المستخدم (EULA) هذه من HP. إذا لم توافق على شروط الترخيص هذه، فسوف يكون الحل الوحيد هو إرجاع المنتج الذي لم يتم استخدامه بالكامل (أجهزة وبرامج) خلال ١٤ يومًا لاسترداد المبلغ المدفوع، وذلك وفقًا لسياسة استرداد المبلغ المدفوع الخاصة بالمكان الذي قمت بالشراء منه.

وللحصول على المزيد من المعلومات أو لطلب استرداد المبلغ المدفوع مقابل شراء جهاز الكمبيوتر بشكل كامل، يرجى الاتصال بمركز البيع المحلي الخاص بك (البائع).

إن علامة تجارية مملوكة لمالكها ويتم استخدامها من قبل شركة Hewlett-Packard بموجب ترخيص. وتعتبر Microsoft و Windows علامتين تجاريتين مسجلتين في الولايات المتحدة الأمريكية لشركة Microsoft Corporation. كما يعتبر شعار SD علامة تجارية لمالكه.

إن المعلومات الواردة في هذا الدليل عرضة للتغيير دون إشعار مسبق. إن الضمانات الخاصة بمنتجات HP وخدماتها هي فقط تلك المعلن عنها بشكل واضح ضمن بنود الضمان الذي يصاحب مثل هذه المنتجات والخدمات. ويجب عدم اعتبار أي مما ورد هنا على أنه بمثابة ضمان إضافي. تخلي شركة HP مسؤوليتها عن أي أخطاء فنية أو تحريرية أو أي أخطاء ناتجة عن سهو وردت في هذا المستند.

الإصدار الثالث: أغسطس 2011

الإصدار الأول: مارس 2011

رقم الجزء الخاص بالمستند: 643394-173

إشعار التحذير بشأن الأمان

تحذير! للتقليل من الإصابات الناجمة عن الحرارة أو الحرارة المفرطة للكمبيوتر، لا تضع الكمبيوتر مباشرة على ساقيك حتى لا تسد فتحات التهوية الموجودة به. واستخدم الكمبيوتر على سطح صلب ومستو فقط. ولا تسمح لسطح صلب آخر كطابعة اختيارية مجاورة، أو سطح لين مثل الوسائد أو السجاجيد أو الملابس بإعاقة تدفق الهواء. وكذلك لا تسمح لمحول التيار المتناوب أثناء التشغيل بلامسة الجلد أو سطح لين مثل الوسائد أو السجاجيد أو الملابس. ويلتزم جهاز الكمبيوتر ومحول التيار المتناوب بحدود درجة حرارة السطح الذي يحتك به المستخدم المنصوص عليها في المقاييس العالمية الخاصة بسلامة استخدام تجهيزات تقنية المعلومات (IEC 60950).

جدول المحتويات

١	أ الترحيب
٢	العثور على المعلومات
٤	و التعرف على جهاز الكمبيوتر الخاص بك
٤	الجزء العلوي
٤	لوحة اللمس
٥	الأضواء
٦	الأزرار وقارئ بصمات الأصابع (طرز مختارة فقط)
٨	المفاتيح
١٠	الجهة الأمامية
١١	الجهة اليمنى
١٢	الجهة اليسرى
١٤	الشاشة
١٥	الجزء السفلي
١٦	إ الشبكة
١٧	استخدام موفر خدمة إنترنت (ISP)
١٧	الاتصال بشبكة لاسلكية
١٧	الاتصال بشبكة WLAN موجودة بالفعل
١٨	إعداد شبكة WLAN جديدة
١٨	تكوين جهاز توجيه لاسلكي
١٨	حماية شبكة WLAN الخاصة بك
١٩	ئ HP QuickWeb
١٩	الشروع في العمل
٢٠	تشغيل HP QuickWeb
٢١	ا أجهزة التأشير ولوحة المفاتيح
٢٢	استخدام لوحة المفاتيح
٢٢	التعرف على مفاتيح التشغيل السريع
٢٣	استخدام لوحات المفاتيح الرقمية

٢٤	استخدام لوحة المفاتيح الرقمية المضمنة
٢٥	تشغيل لوحة المفاتيح الرقمية المضمنة وإيقاف تشغيلها
٢٥	تبديل وظائف المفاتيح الموجودة على لوحة المفاتيح الرقمية المضمنة
٢٥	استخدام لوحة المفاتيح الرقمية المدمجة
٢٦	استخدام لوحة مفاتيح رقمية خارجية اختيارية
٢٦	استخدام أجهزة التأشير
٢٦	تعيين تفضيلات جهاز التأشير
٢٦	استخدام لوحة اللمس
٢٧	إيقاف تشغيل لوحة اللمس وتشغيلها
٢٧	التنقل
٢٨	التحديد
٢٨	استخدام إيماءات لوحة اللمس
٢٩	التمرير
٢٩	التقريب/التباعد

ب الصيانة

٣٠	إدخال البطارية أو إزالتها
٣٢	استخدام برغي التأمين الاختياري
٣٤	استبدال محرك القرص الثابت أو ترقية
٣٤	إزالة محرك القرص الثابت
٣٥	تثبيت محرك القرص الثابت
٣٧	إضافة وحدات الذاكرة أو استبدالها
٤٢	تحديث البرامج وبرامج التشغيل
٤٢	استخدام SoftPaq Download Manager (إدارة التنزيل الخاصة بـ SoftPaq)
٤٣	تنظيف الكمبيوتر
٤٣	منتجات التنظيف
٤٣	إجراءات التنظيف
٤٣	تنظيف شاشة العرض
٤٣	تنظيف الجانبين والغطاء
٤٤	تنظيف لوحة اللمس ولوحة المفاتيح

ة النسخ الاحتياطي والاستعادة

٤٥	Windows 7
٤٥	عمل نسخ احتياطي للمعلومات
٤٦	إجراء استعادة النظام
٤٦	استخدام أدوات الاستعادة الخاصة بـ Windows
٤٧	استخدام أدوات الاستعادة f11
٤٧	استخدام قرص DVD الخاص بنظام التشغيل Windows 7 (يتم شراؤه على حدة)
٤٩	Windows Vista
٤٩	عمل نسخ احتياطي للمعلومات
٥٠	إجراء استعادة

- ٥٠ استخدام أدوات الاستعادة الخاصة بـ Windows
- ٥١ استخدام أدوات الاستعادة f11
- ٥١ استخدام قرص DVD الخاص بنظام التشغيل Windows Vista (يتم شراؤه على حدة)

٥٢ **ت دعم العملاء**

- ٥٢ الاتصال بدعم العملاء
- ٥٣ الملصقات

٥٤ **ث المواصفات**

- ٥٤ طاقة الإدخال
- ٥٥ بيئة التشغيل

٥٦ **الفهرس**

• [العثور على المعلومات](#)

ينبغي اتباع الخطوات التالية، بعد إعداد جهاز الكمبيوتر وتسجيله:

- [الاتصال بالإنترنت](#)—أعد شبكاتك السلكية أو اللاسلكية ليتمكنك الاتصال بالإنترنت. للاطلاع على المزيد من المعلومات، راجع [الشبكة في صفحة ١٦](#).
- [تحديث برنامج مكافحة الفيروسات](#)—احم كمبيوترك ضد الأضرار التي تلحقها الفيروسات به. إن البرنامج مثبت مسبقًا في الكمبيوتر ويشمل اشتراكًا محدودًا بالتحديثات المجانية. للحصول على مزيد من المعلومات، راجع الدليل المرجعي للكمبيوتر المحمول من HP. لإرشادات الوصول إلى هذا الدليل، راجع [العثور على المعلومات في صفحة ٢](#).
- [التعرف على جهاز الكمبيوتر الخاص بك](#)—تعرف على ميزات جهاز الكمبيوتر الخاص بك. وللحصول على مزيد من المعلومات، يرجى مراجعة [التعرف على جهاز الكمبيوتر الخاص بك في صفحة ٤](#) و [أجهزة التأشير ولوحة المفاتيح في صفحة ٢١](#).
- [العثور على البرامج المثبتة](#)—يسمح بالوصول إلى قائمة البرامج المثبتة مسبقًا على جهاز الكمبيوتر. حدد **Start** (ابدأ) < **All Programs** (كافة البرامج). وللحصول على تفاصيل حول استخدام البرامج المضمنة مع جهاز الكمبيوتر، يرجى مراجعة إرشادات الشركة المصنعة للبرامج، والتي من المحتمل أن يكون قد تم توفيرها مع البرامج أو على موقع الويب الخاص بالشركة المصنعة.

العثور على المعلومات

يأتي جهاز الكمبيوتر مزودًا بموارد متعددة ليساعدك على القيام بالمهام المختلفة.

الموارد	للحصول على معلومات حول
ملصق الإعداد السريع	<ul style="list-style-type: none"> • كيفية إعداد جهاز الكمبيوتر • تعليمات حول تعريف مكونات جهاز الكمبيوتر
دليل الشروع في العمل للوصول إلى هذا الدليل:	<ul style="list-style-type: none"> • ميزات الكمبيوتر • طريقة الاتصال بالشبكات اللاسلكية
حدد Start (ابدأ) < Help and Support (تعليمات ودعم) < User Guides (أدلة المستخدم).	<ul style="list-style-type: none"> • طريقة استخدام لوحة المفاتيح وأجهزة التأشير • طريقة استبدال أو ترقية محرك القرص الثابت ووحدات الذاكرة
– أو –	
حدد Start (ابدأ) < All Programs (كافة البرامج) < HP < HP Documentation (وثائق HP).	<ul style="list-style-type: none"> • طريقة إجراء النسخ الاحتياطي والاستعادة • طريقة الاتصال بدعم العملاء • مواصفات الكمبيوتر
الدليل المرجعي للكمبيوتر المحمول من HP للوصول إلى هذا الدليل:	<ul style="list-style-type: none"> • ميزات إدارة الطاقة • طريقة إطالة عمر البطارية إلى الحد الأقصى
حدد Start (ابدأ) < Help and Support (تعليمات ودعم) < User Guides (أدلة المستخدم).	<ul style="list-style-type: none"> • طريقة استخدام ميزات الوسائط المتعددة للكمبيوتر • طريقة حماية الكمبيوتر • طريقة العناية بالكمبيوتر • طريقة تحديث البرامج
– أو –	
حدد Start (ابدأ) < All Programs (كافة البرامج) < HP < HP Documentation (وثائق HP).	<ul style="list-style-type: none"> • طريقة تحديث البرامج
التعليمات والدعم	<ul style="list-style-type: none"> • معلومات نظام التشغيل • تحديثات البرامج، وبرامج التشغيل، و BIOS • أدوات استكشاف الأخطاء وإصلاحها • طريقة الوصول إلى الدعم الفني
إشعارات تنظيمية، ووقائية، وبيئية للوصول إلى هذا الدليل:	<ul style="list-style-type: none"> • معلومات تنظيمية ووقائية • معلومات حول طريقة التخلص من البطارية
حدد Start (ابدأ) < Help and Support (تعليمات ودعم) < User Guides (أدلة المستخدم).	<ul style="list-style-type: none"> • معلومات تنظيمية ووقائية • معلومات حول طريقة التخلص من البطارية
– أو –	
حدد Start (ابدأ) < All Programs (كافة البرامج) < HP < HP Documentation (وثائق HP).	<ul style="list-style-type: none"> • معلومات تنظيمية ووقائية • معلومات حول طريقة التخلص من البطارية

الموارد

للحصول على معلومات حول

- الإعداد الصحيح لمحطة العمل والعادات السليمة التي ينبغي اتباعها في العمل، وللمحافظة على السلامة الشخصية، ولاتخاذ وضعية الجلوس الصحية.
- معلومات حول الأمان للوقاية من مخاطر الأجهزة الميكانيكية والكهربائية.

دليل الأمان والراحة

للوصول إلى هذا الدليل:

حدد **Start** (ابدأ) < **Help and Support** (التعليمات والدعم) < **User Guides** (أدلة المستخدم).

- أو -

حدد **Start** (ابدأ) < **All Programs** (كافة البرامج) < **HP < HP < Documentation** (وثائق HP).

- أو -

انتقل إلى <http://www.hp.com/ergo>.

أرقام هاتف الدعم الفني من HP

دليل أرقام الهواتف في جميع أنحاء العالم

تم توفير الدليل مع جهاز الكمبيوتر الخاص بك.

معلومات الدعم

موقع الويب الخاص بـ HP

• طلب قطع غيار العتور على تعليمات إضافية

• الملحقات المتوفرة للجهاز

• <http://www.hp.com/support> يرجى الانتقال إلى

معلومات الضمان

ضمان محدود*

للوصول إلى الضمان:

حدد **Start** (ابدأ) < **Help and Support** (تعليمات ودعم) < **User < Guides** (أدلة المستخدم) < **View Warranty Information** (عرض معلومات الضمان).

- أو -

حدد **Start** (ابدأ) < **All Programs** (كافة البرامج) < **HP < HP < View Warranty < Documentation** (وثائق HP) < **Information** (عرض معلومات الضمان).

- أو -

انتقل إلى <http://www.hp.com/go/orderdocuments>.

*يمكنك العثور على "الضمان المحدود الصريح من HP" الخاص بالمنتج متوفرًا مع الأدلة الإلكترونية الموجودة على جهاز الكمبيوتر الخاص بك و/أو على القرص المضغوط/قرص DVD المتوفر في الصندوق. قد يتم توفير نسخة مطبوعة من "الضمان المحدود من HP" بداخل الصندوق في بعض البلدان/المناطق. في تلك البلدان/المناطق حيث لم يتوفر الضمان مطبوعًا، يُمكنك طلب نسخة مطبوعة من <http://www.hp.com/go/orderdocuments> أو بالكتابة إلى:

- أمريكا الشمالية: Hewlett-Packard, MS POD, 11311 Chinden Blvd, Boise, ID 83714, USA
- أوروبا والشرق الأوسط وأفريقيا: Hewlett-Packard, POD, Via G. Di Vittorio, 9, 20063, Cernusco s/Naviglio (MI), Italy
- مناطق آسيا المطلة على المحيط الهادي: Hewlett-Packard, POD, P.O. Box 200, Alexandra Post Office, Singapore 911507

يُرجى تضمين رقم المنتج الخاص بك ومدة الضمان (يُمكنك العثور عليها على ملصق الرقم التسلسلي) والاسم والعنوان البريدي.

و التعرف على جهاز الكمبيوتر الخاص بك

- الجزء العلوي
- الجهة الأمامية
- الجهة اليمنى
- الجهة اليسرى
- الشاشة
- الجزء السفلي

الجزء العلوي

لوحة اللمس

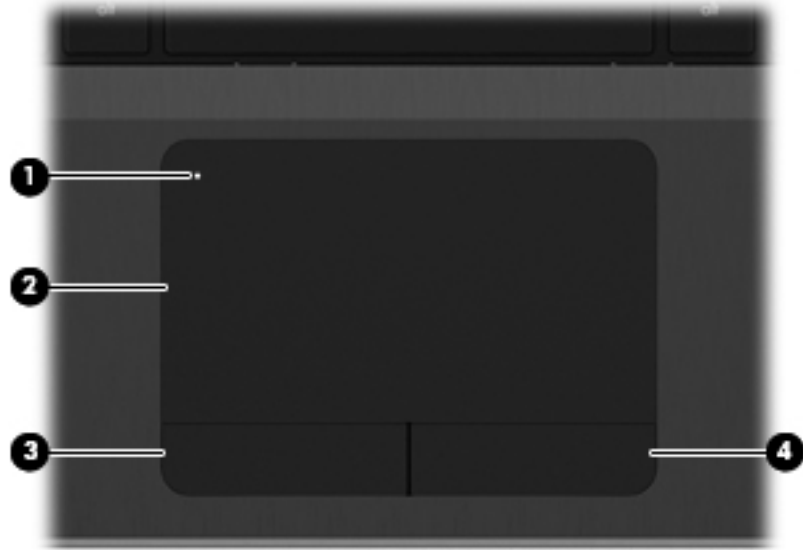

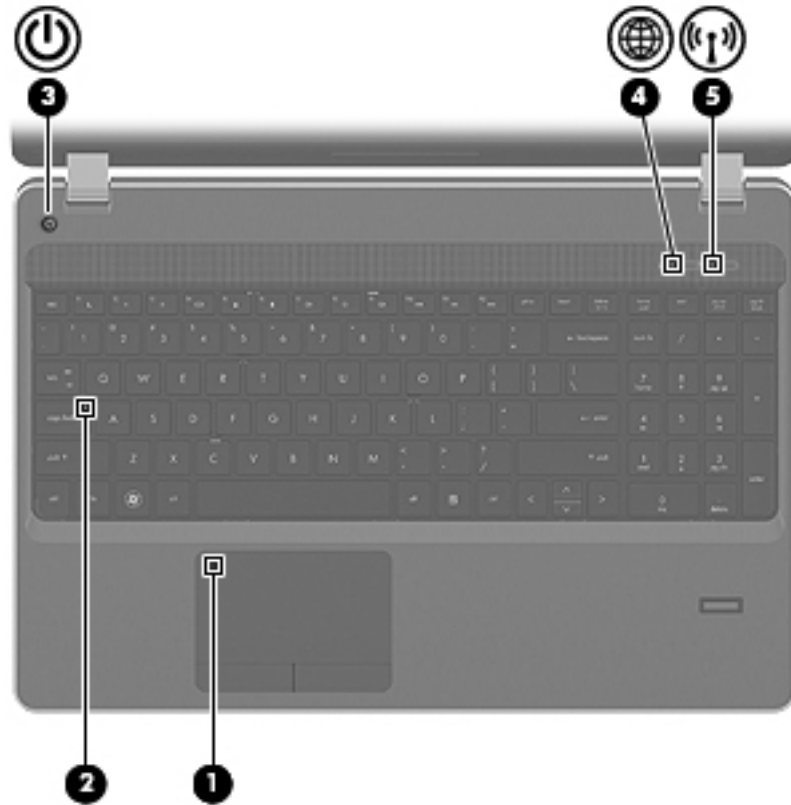

المكوّن	الوصف
(1)	زر تشغيل/إيقاف تشغيل لوحة اللمس
(2)	لوحة اللمس
(3)	زر لوحة اللمس الأيسر
(4)	زر لوحة اللمس الأيمن

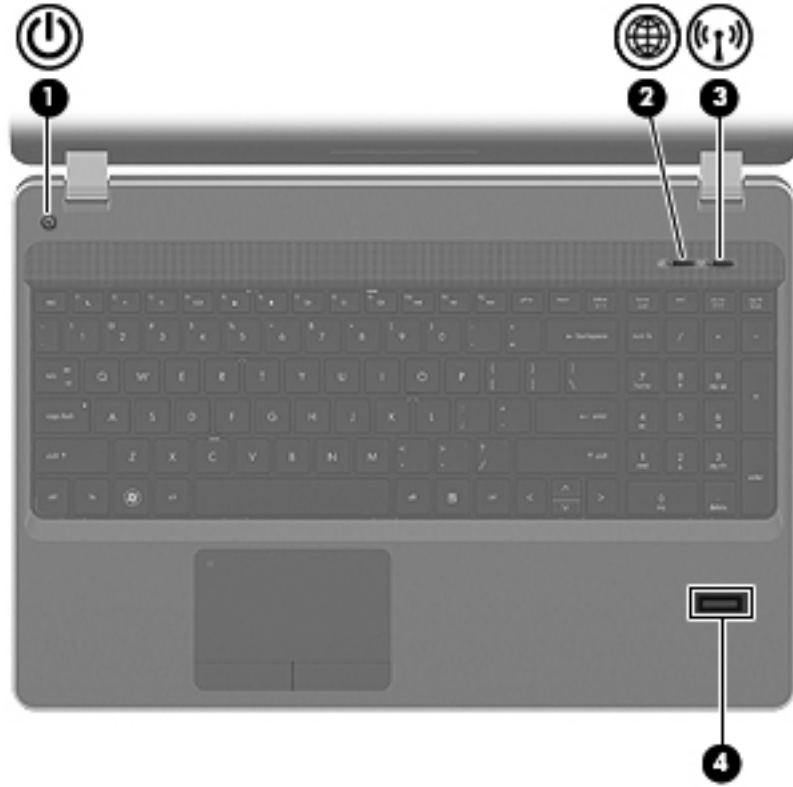

المكوّن	الوصف
(1) ضوء لوحة اللمس	<ul style="list-style-type: none"> • كهربائي: لوحة اللمس متوقفة عن التشغيل. • مطفأ: لوحة اللمس قيد التشغيل.
(2) ضوء caps lock	<ul style="list-style-type: none"> • أبيض: caps lock قيد التشغيل. • مطفأ: caps lock متوقف عن التشغيل.
(3) ضوء الطاقة	<ul style="list-style-type: none"> • مضاء: الكمبيوتر قيد التشغيل. • وامض: يوجد الكمبيوتر في وضع Sleep (السكون). • مطفأ: الكمبيوتر متوقف عن التشغيل أو في وضع Hibernation (الإسبات).
(4) ضوء QuickWeb 	<ul style="list-style-type: none"> • مضاء: الكمبيوتر قيد التشغيل. • مطفأ: الكمبيوتر متوقف عن التشغيل أو في وضع Hibernation (الإسبات). <p>ملاحظة: للاطلاع على معلومات إضافية، انظر الفصل "HP QuickWeb" من هذا الدليل وكذلك تعليمات برنامج HP QuickWeb.</p>
(5) ضوء اللاسلكية 	<ul style="list-style-type: none"> • أبيض: يوجد جهاز لاسلكي مدمج مثل جهاز شبكة الاتصال المحلية (WLAN) اللاسلكية و/أو جهاز Bluetooth® قيد التشغيل. • كهربائي: كل الأجهزة اللاسلكية متوقفة عن التشغيل.

الأزرار وقارئ بصمات الأصابع (طرز مختارة فقط)



المكوّن	الوصف
(1)  زر التشغيل	<ul style="list-style-type: none"> • عندما يكون جهاز الكمبيوتر متوقفاً عن التشغيل، اضغط على الزر لتشغيله. • عندما يكون جهاز الكمبيوتر في وضع التشغيل، اضغط الزر ضغطة خفيفة لبدء تشغيل وضع Sleep (السكون). • عند وجود الكمبيوتر في حالة Sleep (السكون)، اضغط على الزر ضغطة خفيفة لإنهاء Sleep (السكون). • عندما يكون جهاز الكمبيوتر في وضع Hibernation (الإسبات)، اضغط على الزر ضغطة خفيفة لإنهاء وضع Hibernation (الإسبات). <p>إذا توقف الكمبيوتر عن الاستجابة وتعدّر استخدام إجراءات إيقاف التشغيل @Windows، فاضغط على زر التشغيل باستمرار لمدة ٥ ثوان على الأقل لإيقاف تشغيل الكمبيوتر.</p> <p>لمعرفة المزيد عن إعدادات الطاقة الخاصة بك:</p> <ul style="list-style-type: none"> • Windows 7—اختر Start (ابدأ) < Control Panel (لوحة التحكم) < System and Security (النظام والحماية) < Power Options (خيارات الطاقة). • Windows Vista—اختر Start (ابدأ) < Control Panel (لوحة التحكم) < System and Maintenance (النظام والصيانة) < Power Options (خيارات الطاقة). • أو انظر الدليل المرجعي للكمبيوتر المحمول من HP.

المكوّن	الوصف
(2)	<p>زر QuickWeb</p> <p>عندما يكون الكمبيوتر متوقفاً عن التشغيل أو في وضع Hibernation (الاسبات)، اضغط على الزر لفتح HP QuickWeb.</p> <p>عندما يشغل الكمبيوتر Microsoft Windows، اضغط الزر لفتح مستعرض الويب الافتراضي.</p> <p>عندما يشغل الكمبيوتر HP QuickWeb، اضغط الزر لفتح مستعرض الويب الافتراضي.</p> <p>ملاحظة: للاطلاع على معلومات إضافية، انظر الفصل "HP QuickWeb" من هذا الدليل وكذلك تعليمات برنامج HP QuickWeb. إذا لم يتح لكمبيوترك برنامج HP QuickWeb لم ينفذ الزر أي إجراء أو وظيفة.</p>
(3)	<p>زر اللاسلكية</p> <p>يقوم بتشغيل ميزة اللاسلكية أو إيقاف تشغيلها ولكنه لا يقوم بإنشاء اتصال لاسلكي.</p>
(4)	<p>جهاز قراءة بصمات الأصابع (طرز مختارة فقط)</p> <p>يتيح تسجيل الدخول إلى Windows بواسطة بصمات الأصابع بدلاً من تسجيل الدخول بكلمة المرور.</p>

ملاحظة: راجع الرسم التوضيحي الذي يتناسب بشكل أمثل مع الكمبيوتر لديك.

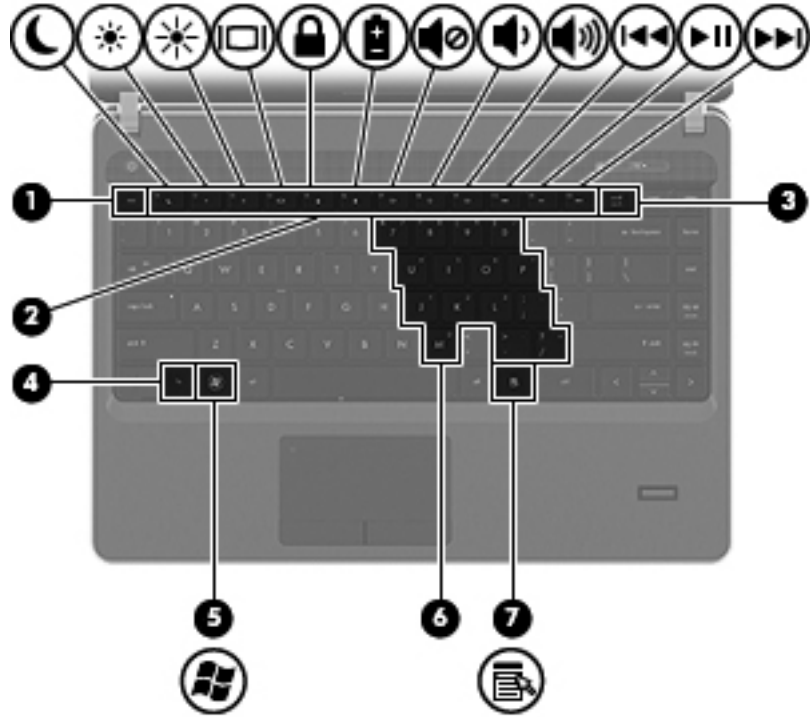



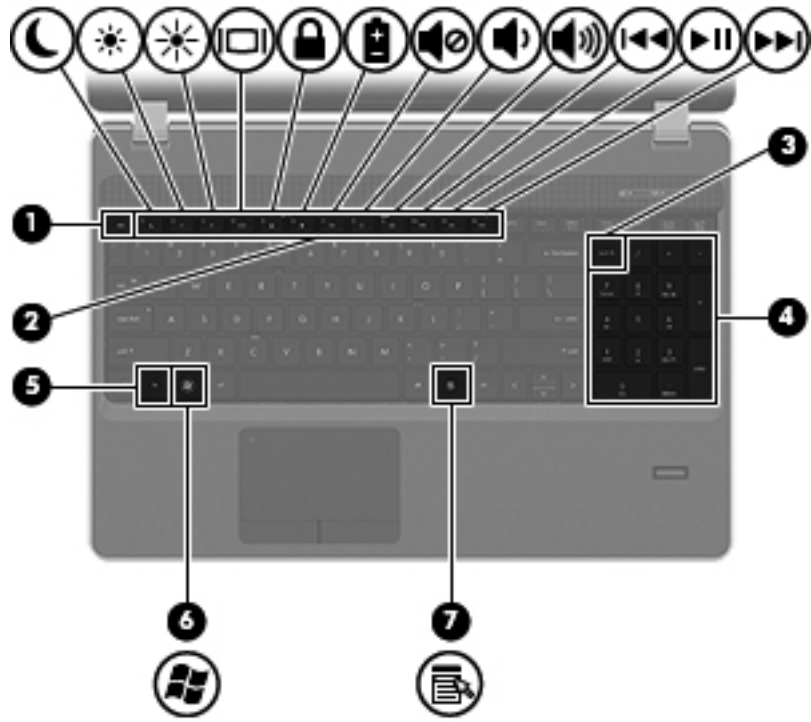

المكون	الوصف
(1) مفتاح esc	يعرض معلومات النظام عند ضغطه مع المفتاح fn .
(2) مفاتيح الوظائف	تنفذ وظائف النظام التي يتكرر استخدامها عند ضغطها مع المفتاح fn .
(3) مفتاح num lk	يقوم بتفعيل أو تعطيل لوحة المفاتيح الرقمية المضمنة عند ضغطه مع مفتاح fn .
(4) مفتاح fn	ينفذ وظائف النظام الكثيرة الاستخدام، وذلك عند الضغط عليه مع أحد المفاتيح الوظيفية، أو المفتاح num lk ، أو المفتاح esc .
(5) مفتاح Start (ابدأ)	يعرض قائمة Start (ابدأ).
(6) مفاتيح لوحة المفاتيح الرقمية المضمنة	يمكن استخدامها مثل مفاتيح لوحة مفاتيح رقمية خارجية في حالة الضغط عليها مع مفاتيح fn و num lk .
(7) مفتاح القائمة	يعرض قائمة اختصارات البرنامج النشط (مثل القائمة المنبثقة بالضغط على زر الماوس الأيمن).



المكوّن	الوصف
(1)	مفتاح esc يعرض معلومات النظام عند الضغط عليه مع المفتاح fn .
(2)	المفاتيح الوظيفية تنفذ وظائف النظام التي يتكرر استخدامها عند ضغطها مع المفتاح fn .
(3)	مفتاح num lk يقوم بتمكين/تعطيل لوحة المفاتيح الرقمية المضمنة عند ضغطه مع المفتاح fn .
(4)	لوحة المفاتيح الرقمية المدمجة عند تمكين لوحة المفاتيح، يمكنك استخدام مفاتيحها تمامًا كما تستخدم مفاتيح لوحة المفاتيح الرقمية الخارجية.
(5)	مفتاح fn ينفذ وظائف النظام التي يتكرر استخدامها، وذلك عند الضغط عليه مع أحد المفاتيح الوظيفية، أو المفتاح num lk ، أو المفتاح esc .
(6)	مفتاح Start (ابدأ) يعرض قائمة Start (ابدأ).
(7)	مفتاح القائمة يعرض قائمة اختصارات البرنامج النشط (مثل القائمة المنبثقة بالضغط على زر الماوس الأيمن).



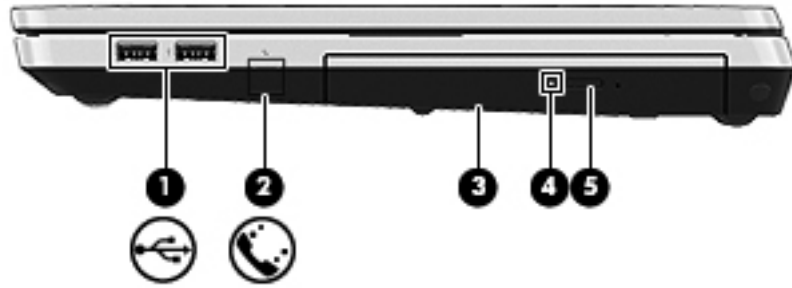

المكوّن	الوصف
(1) 	<ul style="list-style-type: none"> • ضوء محرك الأقراص • أبيض: جاري الوصول إلى محرك الأقراص الثابت أو محرك الأقراص البصرية. • كهربائي: قام HP 3D DriveGuard بإيقاف محرك القرص الثابت مؤقتًا.
(2) 	<p>تدعم تنسيقات البطاقات الرقمية التالية:</p> <ul style="list-style-type: none"> • Memory Stick Pro • Memory Stick Duo Pro • MultiMediaCard • MultiMediaCard Micro • Secure Digital (SD) Card • Secure Digital (SD) Card Micro
(3) 	<p>يوصل أجهزة اختيارية من سماعات رأس أو سماعات للأذن أو سماعات رأس مزودة بميكروفون أو وصلة صوت التلفزيون.</p> <p>تحذير! للتقليل من خطر التعرض للإصابة الشخصية، اضبط مستوى الصوت قبل وضع سماعات الرأس، أو سماعات الأذن، أو سماعات الرأس المزودة بميكروفون. للحصول على المزيد من المعلومات حول الأمان، راجع إشعارات تنظيمية ووقائية وبيئية.</p> <p>ملاحظة: يتم تعطيل مكبرات صوت الكمبيوتر عند توصيل جهاز ما بالمأخذ.</p>
(4) 	<p>يتصل بميكروفون سماعة الرأس أو ميكروفون ستريو ذي نطاق واسع أو بالميكروفون أحادي القناة الاختياري الخاص بجهاز الكمبيوتر.</p>

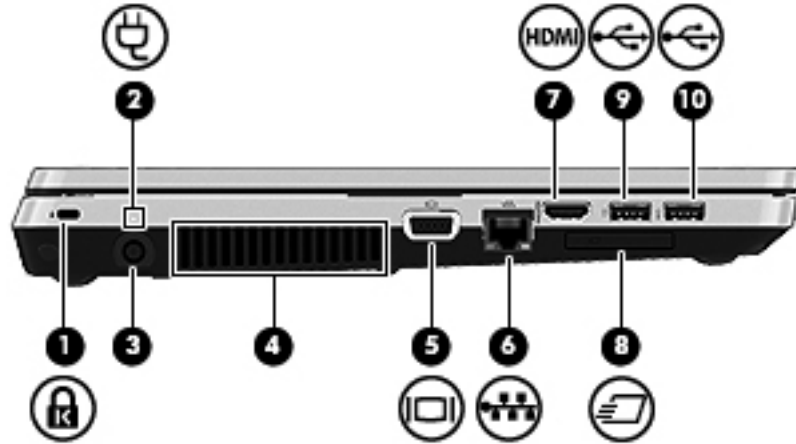

المكوّن	الوصف
(1) 	منفذاً USB توصيل أجهزة USB اختيارية.
(2)	مأخذ RJ-11 (مودم) (طرز مختارة فقط). يقوم بتوصيل كبل المودم.
(3)	محرك الأقراص البصرية يقرأ من الأقراص البصرية ويكتب إليها (طرز مختارة فقط).
(4)	ضوء محرك الأقراص البصرية يضيء عند انشغال محرك الأقراص البصرية.
(5)	زر الإخراج الخاص بمحرك الأقراص البصرية. يُخرج محرك الأقراص البصرية.



المكوّن	الوصف
(1)	فتحة كبل الحماية
	تتيح توصيل كبل حماية اختياري بالكمبيوتر.
	ملاحظة: تم تصميم كبل الحماية ليعمل كحل رادع، ولكنه لا يمنع إساءة التعامل مع جهاز الكمبيوتر أو سرقة.
(2)	ضوء محول التيار المتناوب
	<ul style="list-style-type: none"> • أبيض: الكمبيوتر متصل بمصدر طاقة خارجي والبطارية مشحونة بنسبة 90 إلى 99 في المائة. • كهربائي: الكمبيوتر متصل بمصدر طاقة خارجي والبطارية مشحونة بنسبة 0 إلى 90 في المائة. • كهربائي وامض: وصول البطارية التي تعد المصدر الوحيد للطاقة إلى مستوى البطارية الضعيفة. عندما تصل البطارية إلى مستوى البطارية على وشك النفاذ، فيومض ضوء البطارية بشكل أسرع. • مطفأ: البطارية كاملة الشحن.
	ملاحظة: إذا كان الكمبيوتر متصلاً بمصدر خارجي للطاقة، فينطفئ الضوء عندما يتم شحن كافة البطاريات في الكمبيوتر بشكل كامل. أما إذا لم يكن الكمبيوتر متصلاً بمصدر خارجي للطاقة، فسيتم إيقاف عمل الضوء حتى وصول البطارية إلى مستوى منخفض من الطاقة.
(3)	موصل الطاقة
	يوصل محول التيار المتناوب.
(4)	فتحة التهوية
	تتيح مرور الهواء لتبريد المكونات الداخلية.
	ملاحظة: تبدأ مروحة الكمبيوتر في العمل تلقائيًا لتبريد المكونات الداخلية وتجنب السخونة الزائدة. ومن الطبيعي أن تدور المروحة الداخلية وتتوقف عن الدوران أثناء العملية الروتينية.
(5)	منفذ جهاز عرض خارجي
	يوصل جهاز عرض VGA خارجيًا أو المسلاط.
(6)	مأخذ RJ-45 (شبكة)
	يوصل كبل الشبكة.
(7)	منفذ HDMI
	يقوم بتوصيل الكمبيوتر بجهاز فيديو أو جهاز صوت اختياري، مثل تلفزيون عالي الدقة، أو أي مكون رقمي أو صوتي متوافق.
(8)	فتحة بطاقة ExpressCard
	تقرأ بطاقات ExpressCards وتكتب عليها.

المكوّن	الوصف
(9) 	منفذ USB يوصل جهاز USB اختياري.
(10) 	منفذ USB يوصل جهاز USB اختياري.

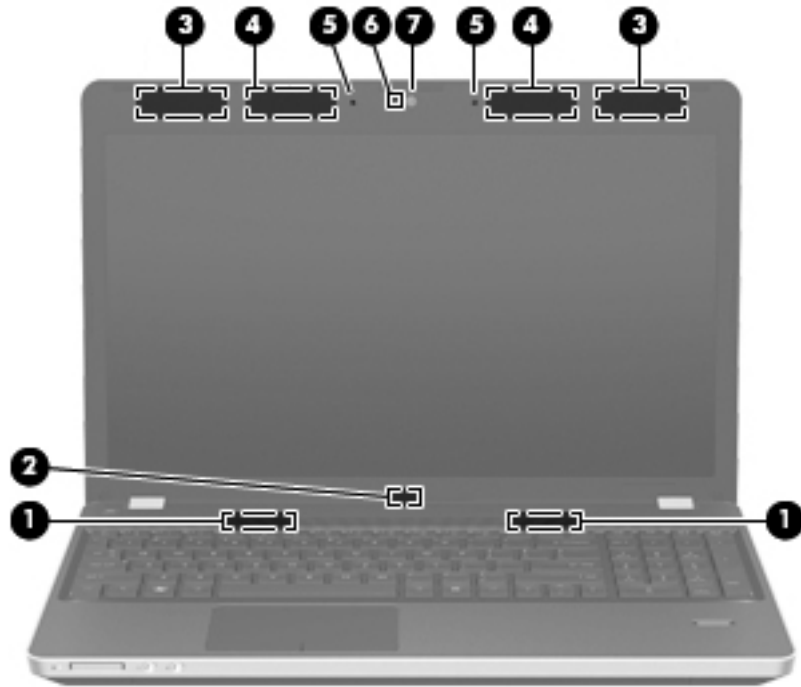

المكوّن	الوصف
(1)	مكبر الصوت يصدران الصوت.
(2)	مفتاح الشاشة الداخلي يعمل على إيقاف تشغيل الشاشة أو بدء وضع Sleep (السكون) في حالة إغلاق الشاشة وجهاز الكمبيوتر قيد التشغيل. ملاحظة: يكون مفتاح العرض غير مرئي من خارج الكمبيوتر.
(3)	هوانيا WWAN* (طرز مختارة فقط) يرسلان الإشارات اللاسلكية ويستقبلانها للاتصال بجهاز شبكة الاتصال اللاسلكية واسعة النطاق (WWAN).
(4)	هوانيا WLAN* يرسلان الإشارات اللاسلكية ويستقبلانها للاتصال بشبكة محلية لاسلكية (WLAN).
(5)	ميكروفونات داخلية (1 أو 2 اعتمادًا على الطراز) لتسجيل الصوت.
(6)	ضوء كاميرا الويب (طرز مختارة فقط) مضاء: كاميرا الويب قيد الاستخدام.
(7)	كاميرا ويب (طرز مختارة فقط) تسجل الفيديو وتلقط الصور الثابتة.
<p>لاستخدام كاميرا الويب، حدد Start (ابتداءً) < All Programs (كافة البرامج) < WebCam Companion < ArcSoft TotalMedia Suite < Help and Support (تعليمات ودعم).</p> <p>*الهوانيان غير مرئيان من الجهة الخارجية للكمبيوتر. للحصول على إرسال مثالي، احتفظ بالمناطق المحيطة بالهوانيات خالية من العوائق. للتعرف على الإشعارات التنظيمية للأجهزة اللاسلكية، يرجى مراجعة قسم الإشعارات التنظيمية، والوقائية، والبيئية التي تنطبق على البلد أو المنطقة التي تقيم بها. توجد هذه الإشعارات في Help and Support (تعليمات ودعم).</p>	

الجزء السفلي

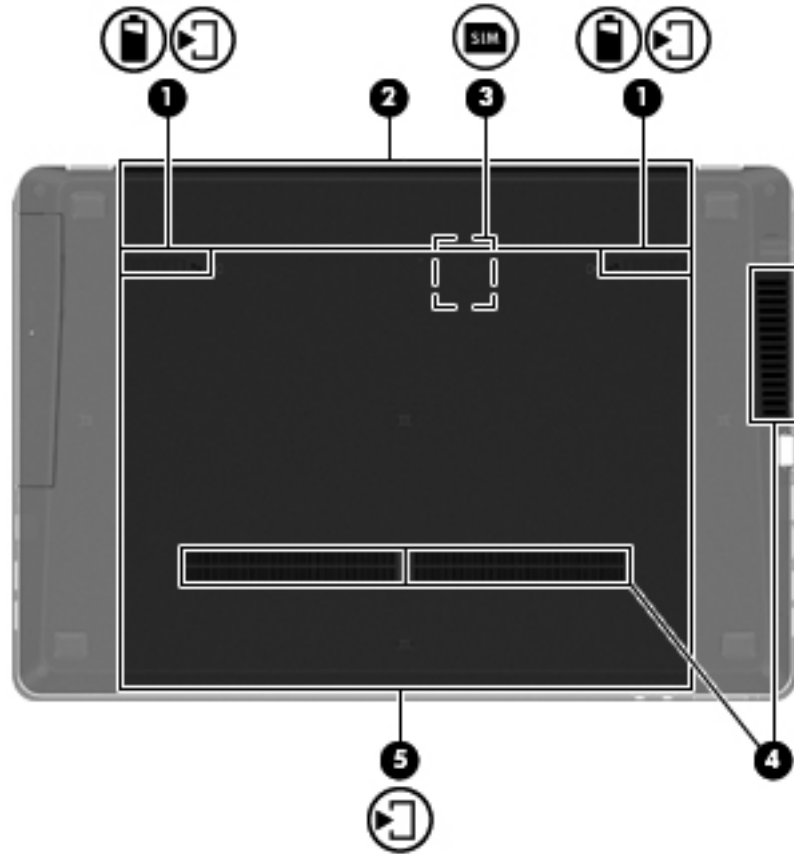

المكوّن	الوصف
(1) 	مزالجا تحرير البطارية وغطاء الوصول تحرير البطارية من حجرة البطارية وتحرير غطاء الوصول من الكمبيوتر.
(2)	حجرة البطارية يتم وضع البطارية فيها.
(3)	فتحة SIM تحتوي على وحدة هوية المشترك اللاسلكية (SIM) (طرز مختارة فقط). توجد فتحة SIM داخل حجرة البطارية.
(4)	فتحتنا التهوية تتيح مرور الهواء لتبريد المكونات الداخلية.
(5) 	حجرة محرك القرص الثابت تحتوي على محرك الأقراص الثابت وفتحة وحدة LAN اللاسلكية وفتحة وحدة الذاكرة.
	<p>تنبيه: لتجنب عدم استجابة النظام، لا تستبدل وحدة اللاسلكية إلا بأخرى مرخصة للاستخدام في الكمبيوتر من قبل الوكالة الحكومية التي تنظم الأجهزة اللاسلكية في بلدك أو منطقتك. وإذا استبدلت الوحدة ثم استقبلت رسالة تحذير فأزل الوحدة لاستعادة عمل الكمبيوتر ثم اتصل بالدعم الفني من خلال Help and Support (تعليمات ودعم).</p>

- استخدام موفر خدمة إنترنت (ISP)

- الاتصال بشبكة لاسلكية

ملاحظة: تختلف ميزات أجهزة وبرامج الإنترنت طبقًا لطراز جهاز الكمبيوتر وموقعك الجغرافي.

قد يدعم جهاز الكمبيوتر الخاص بك أحد نوعي الوصول للإنترنت التاليين أو قد يدعم كليهما:

- لاسلكي—للوصول إلى الإنترنت المحمول، يمكنك استخدام اتصال لاسلكي. يرجى الرجوع إلى [الاتصال بشبكة WLAN موجودة بالفعل في صفحة ١٧](#) أو [إعداد شبكة WLAN جديدة في صفحة ١٨](#).
- سلكي—يمكنك الوصول إلى الإنترنت بواسطة الاتصال بشبكة سلكية. للحصول على معلومات حول الاتصال بشبكة سلكية، يرجى الرجوع إلى الدليل المرجعي للكمبيوتر المحمول من HP.

استخدام موثر خدمة إنترنت (ISP)

يتعين عليك إنشاء حساب ISP قبل أن تتمكن من الاتصال بالإنترنت. واتصل بـ ISP محلي لشراء مودم وخدمة إنترنت. وسيساعدك ISP في إعداد المودم وتثبيت كبل الشبكة لتوصيل جهاز الكمبيوتر اللاسلكي الخاص بك بالمودم واختبار خدمة الإنترنت.

ملاحظة: سيمدك ISP بمعرف مستخدم وكلمة مرور للوصول إلى الإنترنت. لذا يرجى تسجيل هذه المعلومات وتخزينها في مكان آمن.

ستساعدك الميزات التالية في إنشاء حساب إنترنت جديد أو تكوين جهاز الكمبيوتر لاستخدام حساب موجود بالفعل:

- **خدمات الإنترنت وعروضه (متوفرة في بعض المواقع)**—تساعدك الأداة المساعدة هذه في الاشتراك في حساب إنترنت جديد وتكوين جهاز الكمبيوتر لاستخدام حساب موجود بالفعل. للوصول إلى الأداة المساعدة هذه، حدد **Start** (ابدأ) < **All Programs** (كافة البرامج) < **Online Services** (الخدمات عبر الإنترنت) < **Get Online** (الاتصال بالإنترنت).
 - **الرموز المتوفرة من قبل ISP (متوفرة في بعض المواقع)**—قد يتم عرض هذه الرموز إما منفصلة على سطح المكتب الخاص بنظام التشغيل Windows أو مجمعة في مجلد على سطح المكتب تحت اسم "خدمات عبر الإنترنت". ولإعداد حساب إنترنت جديد أو لتكوين جهاز الكمبيوتر لاستخدام حساب موجود بالفعل، انقر نقرًا مزدوجًا فوق رمز، ثم اتبع الإرشادات المعروضة على الشاشة.
 - **معالج اتصال Windows بالإنترنت**—يمكنك استخدام معالج اتصال Windows بالإنترنت للاتصال بالإنترنت في أي حالة من هذه الحالات:
 - في حالة امتلاكك لحساب مع ISP.
 - في حالة عدم امتلاكك لحساب إنترنت وتريد تحديد ISP من القائمة التي يوفرها المعالج. (القائمة التي تضم موفري خدمة الإنترنت ISP غير متوفرة في كل المناطق).
 - لقد حددت ISP غير مدرج بالقائمة، ولقد وفر لك ISP معلومات مثل عنوان IP محدد وإعدادات POP3 و SMTP.
- للوصول إلى "معالج اتصال Windows بالإنترنت" والحصول على إرشادات حول استخدامه، حدد **Start** (ابدأ) < **Help and Support** (التعليمات والدعم)، ثم اكتب معالج الاتصال بالإنترنت في مربع "البحث".

ملاحظة: إذا تمت مطالبتك أثناء استخدام المعالج بالاختيار ما بين تمكين "جدار حماية Windows" أو تعطيله، فاختر تمكين جدار الحماية.

الاتصال بشبكة لاسلكية

تقوم تكنولوجيا الأجهزة اللاسلكية بنقل البيانات عبر موجات الراديو بدلاً من الأسلاك. وقد يكون الكمبيوتر الخاص بك مزودًا بجهاز أو أكثر من الأجهزة اللاسلكية التالية:

- جهاز شبكة الاتصال المحلية اللاسلكية (WLAN)
 - الوحدة المحمولة الواسعة النطاق من HP، جهاز الشبكة اللاسلكية واسعة النطاق (WWAN)
 - جهاز Bluetooth
- للحصول على مزيد من المعلومات حول تقنية اللاسلكية والاتصال بشبكة لاسلكية، يرجى مراجعة الدليل المرجعي للكمبيوتر المحمول من HP والمعلومات وارتباطات مواقع الويب المتوفرة في **Help and Support** (تعليمات ودعم).

الاتصال بشبكة WLAN موجودة بالفعل

- أ. شغل جهاز الكمبيوتر.
- ب. تأكد من تشغيل جهاز WLAN.
- ج. انقر فوق رمز الشبكة في ناحية الإعلام الموجود أقصى يمين شريط المهام.
- د. حدد شبكة للاتصال بها.

- ا. انقر فوق **Connect** (اتصال).
- ب. أدخل مفتاح الحماية، إذا تطلب الأمر ذلك.

إعداد شبكة WLAN جديدة

الأجهزة المطلوبة:

- مودم واسع النطاق (إما DSL أو كبل) (1) وخدمة إنترنت عالية السرعة يتم شراؤها من موفر خدمة إنترنت (ISP)
- جهاز توجيه لاسلكي (يتم شراؤه بشكل منفصل) (2)
- جهاز الكمبيوتر اللاسلكي الخاص بك (3)

ملاحظة: تحتوي بعض الطرز على جهاز توجيه لاسلكي مضمن. تحقق مع ISP من نوع جهاز المودم لديك.

يظهر الرسم التوضيحي مثالاً لتكوين شبكة لاسلكية كاملة متصلة بإنترنت. كلما زادت سعة الشبكة، يمكن توصيل أجهزة كمبيوتر لاسلكية وأجهزة كمبيوتر سلكية إضافية بالشبكة للوصول إلى إنترنت.

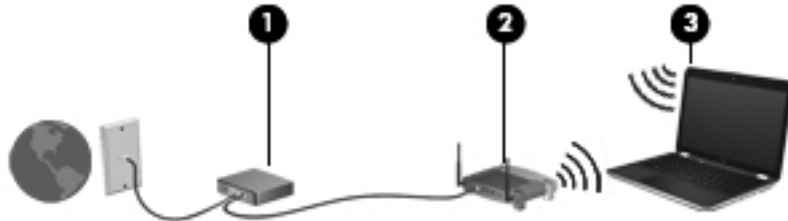

تكوين جهاز توجيه لاسلكي

للحصول على مساعدة في إعداد شبكة WLAN الخاصة بك، ترقى مراجعة المعلومات المتوفرة بواسطة الشركة المصنعة لجهاز التوجيه أو بواسطة موفر خدمة إنترنت (ISP) الخاص بك.

يوفر نظام التشغيل Windows كذلك أدوات تساعدك في إعداد شبكة لاسلكية جديدة. لاستخدام أدوات Windows من أجل إعداد الشبكة:

- **Windows 7**—حدد **Start** (ابدأ) < **Control Panel** (لوحة التحكم) < **Network and Internet** (الشبكة والإنترنت) < **Network and Sharing Center** (مركز الشبكة والمشاركة) < **Set up a new connection or network** (إعداد اتصال جديد أو شبكة جديدة) < **Set up a network** (إعداد شبكة). ثم اتبع الإرشادات الظاهرة على الشاشة.
- **Windows Vista**—حدد **Start** (ابدأ) < **Control Panel** (لوحة التحكم) < **Network and Internet** (الشبكة والإنترنت) < **Network and Sharing Center** (مركز الشبكة والمشاركة) < **Set up a connection or network** (إعداد اتصال أو شبكة) < **Set up a wireless router or access point** (إعداد موجه لاسلكي أو نقطة وصول). ثم اتبع الإرشادات الظاهرة على الشاشة.

ملاحظة: يُوصى بتوصيل جهاز الكمبيوتر اللاسلكي الجديد الخاص بك بجهاز التوجيه بواسطة استخدام كبل الشبكة المتوفر مع جهاز التوجيه، وذلك بشكل مبدئي. وعندما يتصل جهاز الكمبيوتر بالإنترنت بنجاح، يمكنك قطع اتصال الكبل، ثم الوصول مرة أخرى من خلال الشبكة اللاسلكية الخاصة بك.

حماية شبكة WLAN الخاصة بك

عند إعداد شبكة WLAN أو الوصول إلى شبكة WLAN موجودة بالفعل، قم دوماً بتشغيل ميزات الحماية لحماية الشبكة الخاصة بك من الوصول غير المصرح به.

للحصول على مزيد من المعلومات حول حماية شبكة WLAN الخاصة بك، يرجى الرجوع إلى الدليل المرجعي للكمبيوتر المحمول من HP.

البدء في العمل

تعد بيئة HP QuickWeb طريقة سهلة ومسلية لتنفيذ العديد من أنشطتك المفضلة عليك. سيكون كمبيوترك جاهزاً للاستخدام بعد ثوان معدودة فقط من تشغيله مما يتيح لك الوصول السريع إلى الإنترنت والأدوات الذكية وبرامج الاتصال. لا يجب إلا الضغط على زر QuickWeb الموجود على كمبيوترك وابدأ تصفح الإنترنت والاتصال بواسطة Skype واستكشف برامج HP QuickWeb الأخرى.

تشمل شاشة HP QuickWeb الميزات التالية:

- مستعرض ويب—ابحث في الإنترنت وتصفح فيه وأنشئ ارتباطات بمواقع الويب المفضلة عليك.
- Skype—اتصل بواسطة تطبيق Skype الذي يستخدم بروتوكول حمل الصوت عبر الإنترنت (VoIP). مع Skype يمكنك عقد المؤتمرات الهاتفية أو إجراء مكالمات فيديو مع شخص واحد أو أكثر آنأ واحداً. كما يمكنك إجراء المكالمات البعيدة المسافات مع مستخدمي الخطوط الأرضية.
- البريد الإلكتروني لـ QuickWeb—اقرأ وأرسل الرسائل الإلكترونية من خلال الاتصال بموفري خدمات البريد الإلكتروني المستند إلى الإنترنت أو بملقم الويب الشخصي الخاص بك.
- أدوات ذكية—استخدم الأدوات الذكية للاطلاع على الأخبار وحالة الطقس والعمل في الشبكات الاجتماعية ومعرفة بيانات الأسهم والآلة الحاسبة وكتابة الملاحظات اللاصقة والمزيد من النشاطات. ويمكنك استخدام Widget Manager (إدارة الأدوات الذكية) لإضافة المزيد من الأدوات الذكية إلى شاشة HP QuickWeb الرئيسية.

للحصول على معلومات إضافية حول استخدام HP QuickWeb، ارجع إلى تعليمات برنامج HP QuickWeb. 

تشغيل HP QuickWeb

- لتشغيل HP QuickWeb, اضغط زر QuickWeb والكمبيوتر موقف التشغيل أو في وضع Hibernation (الإسبات).
ويبين الجدول التالي الوظائف المختلفة لزر QuickWeb.

الزر	السلوك
زر QuickWeb	<ul style="list-style-type: none">• عندما يكون الكمبيوتر موقف التشغيل أو في وضع Hibernation (الإسبات), يفتح الزر HP QuickWeb.• عندما يشغل الكمبيوتر Microsoft Windows, يفتح مستعرض الويب الافتراضي.• عندما يشغل الكمبيوتر HP QuickWeb, يفتح مستعرض الويب الافتراضي.

ملاحظة: إذا لم يتح لكمبيوترك برنامج HP QuickWeb لم ينفذ الزر أي إجراء أو وظيفة.

ملاحظة: للمزيد من المعلومات، راجع تعليمات برنامج HP QuickWeb.

أجهزة التأشير ولوحة المفاتيح

- [استخدام لوحة المفاتيح](#)
- [استخدام أجهزة التأشير](#)

استخدام لوحة المفاتيح

التعرف على مفاتيح التشغيل السريع

يُعد مفتاح التشغيل السريع تركيبية من مفتاح **fn** (1) وإما المفتاح **esc** (2) أو أحد المفاتيح الوظيفية (3).



لاستخدام مفتاح تشغيل سريع:

▲ اضغط ضغطة خفيفة على المفتاح **fn**، ثم اضغط ضغطة خفيفة على المفتاح الثاني الخاص بتركيبة مفتاح التشغيل السريع.

الوصف	تركيبة مفتاح التشغيل السريع
يعرض معلومات النظام.	fn+esc
يبدأ Sleep (السكون) والذي يخزن معلوماتك في ذاكرة النظام. كما يتم إيقاف تشغيل الشاشة ومكونات النظام الأخرى توفيراً للطاقة. لإنهاء وضع Sleep (السكون)، اضغط ضغطة خفيفة على زر التشغيل. تنبيه: لتقليل خطر فقد المعلومات، احفظ عملك قبل بدء تشغيل وضع Sleep (السكون). ملاحظة: في حالة الوصول إلى مستوى البطارية على وشك النفاذ بينما الكمبيوتر في حالة Sleep (السكون)، يبدأ الكمبيوتر وضع Hibernation (الإسبات) ويتم حفظ المعلومات المخزنة في الذاكرة إلى محرك القرص الثابت. يمكن تغيير وظيفة مفتاح التشغيل السريع fn+f1 على سبيل المثال، يمكنك ضبط مفتاح التشغيل السريع fn+f1 لبدء وضع Hibernation (الإسبات) بدلاً من وضع Sleep (السكون).	fn+f1
يقلل مستوى سطوع الشاشة.	fn+f2
يزيد مستوى سطوع الشاشة.	fn+f3
يبدل صورة الشاشة بين أجهزة العرض المتصلة بالنظام. على سبيل المثال، إذا كان جهاز العرض متصلاً بالكمبيوتر، فيقوم fn+f4 بتبديل صورة الشاشة من شاشة الكمبيوتر إلى شاشة جهاز عرض لتظهر على كل من جهاز الكمبيوتر وجهاز العرض في نفس الوقت. تتلقى معظم أجهزة العرض الخارجية معلومات الفيديو من الكمبيوتر باستخدام المواصفات القياسية لبطاقة الفيديو VGA الخارجية. ويمكن أيضاً لمفتاح التشغيل السريع fn+f4 تبديل الصور بين أجهزة أخرى تستقبل معلومات الفيديو من الكمبيوتر.	fn+f4

الوصف	تركيبة مفتاح التشغيل السريع	
يشغل ميزة الحماية QuickLock. تعمل ميزة QuickLock على حماية معلوماتك عن طريق عرض إطار تسجيل الدخول إلى نظام التشغيل. أثناء عرض إطار "تسجيل الدخول"، يتعذر الوصول إلى الكمبيوتر حتى يتم إدخال كلمة مرور المستخدم الخاصة بـ Windows أو كلمة مرور المسؤول الخاصة بـ Windows.	fn+f5	
ملاحظة: لن تتمكن من استخدام ميزة QuickLock إلا بعد تعيين كلمة مرور المستخدم الخاصة بنظام تشغيل Windows أو كلمة مرور المسؤول الخاصة به. للحصول على إرشادات، راجع Help and Support (تعليمات ودعم).		
يعرض معلومات الشحن الخاصة بكل البطاريات التي تم تركيبها. تشير الشاشة إلى البطاريات التي يتم شحنها كما تشير إلى مقدار الشحن المتبقي في كل من البطاريات.	fn+f6	
يكتف صوت مكبر الصوت أو يستعيده.	fn+f7	
يخفض مستوى صوت مكبر الصوت.	fn+f8	
يزيد مستوى صوت مكبر الصوت.	fn+f9	
يشغل المسار السابق من قرص صوت مضغوط أو المقطع السابق من قرص رقمي DVD أو قرص BD.	fn+f10	
يشغل قرص صوت مضغوط أو قرص DVD أو قرص BD أو يوقف تشغيله مؤقتًا أو يستأنف تشغيله.	fn+f11	
يشغل المسار التالي من قرص صوت مضغوط أو المقطع التالي من قرص رقمي DVD أو BD.	fn+f12	

استخدام لوحات المفاتيح الرقمية

يشمل الكمبيوتر لوحة مفاتيح رقمية مدمجة أو لوحة مفاتيح رقمية متكاملة. كما يدعم جهاز الكمبيوتر لوحة مفاتيح رقمية خارجية اختيارية أو لوحة مفاتيح خارجية اختيارية تتضمن لوحة مفاتيح رقمية.

استخدام لوحة المفاتيح الرقمية المضمنة

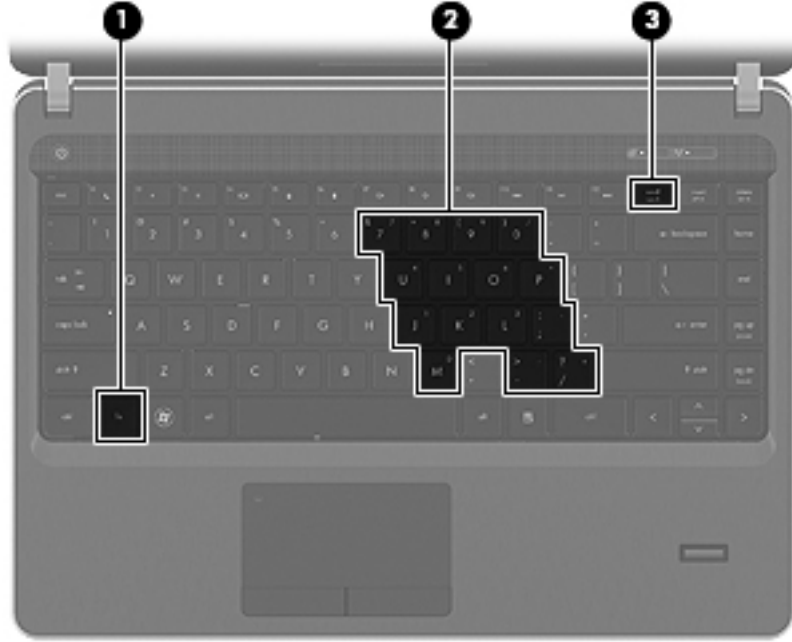

المكوّن	الوصف
(1) مفتاح fn	يقوم بتشغيل لوحة المفاتيح الرقمية المضمنة ويوقف تشغيلها عند ضغطه مع المفتاح .num lk .
(2) لوحة مفاتيح رقمية مضمنة	عند تشغيل لوحة المفاتيح الرقمية، يمكن استخدامها كلوحة مفاتيح رقمية خارجية. يقوم كل مفتاح موجود على لوحة المفاتيح الرقمية بتنفيذ الوظيفة المشار إليها بواسطة الرمز الموجود في الزاوية العلوية اليمنى من المفتاح.
(3) مفتاح num lk	يقوم بتشغيل لوحة المفاتيح الرقمية المضمنة ويوقف تشغيلها عند ضغطه مع المفتاح .fn .

تشغيل لوحة المفاتيح الرقمية المضمنة وإيقاف تشغيلها

اضغط على **fn+num lk** لتشغيل لوحة المفاتيح الرقمية المضمنة. واضغط على **fn+num lk** مرة أخرى لإيقاف تشغيل لوحة المفاتيح الرقمية.

ملاحظة: يتم إيقاف تشغيل لوحة المفاتيح الرقمية المضمنة أثناء توصيل لوحة مفاتيح خارجية أو لوحة مفاتيح رقمية بالكمبيوتر.

تغيير وظائف المفاتيح الموجودة على لوحة المفاتيح الرقمية المضمنة

يمكنك تغيير وظائف المفاتيح مؤقتًا الموجودة على لوحة المفاتيح الرقمية المضمنة ما بين وظائف لوحة المفاتيح القياسية ووظائف لوحة المفاتيح الرقمية:

- لاستخدام الوظيفة الرقمية الخاصة بمفتاح لوحة المفاتيح الرقمية بينما يتم إيقاف تشغيل لوحة المفاتيح الرقمية، اضغط باستمرار على المفتاح **fn** أثناء الضغط على مفتاح لوحة المفاتيح الرقمية.
- لاستخدام وظيفة مفتاح لوحة المفاتيح القياسية أثناء تشغيل لوحة المفاتيح الرقمية:
 - اضغط باستمرار على المفتاح **fn** للكتابة بأحرف صغيرة.
 - اضغط باستمرار على **fn+shift** للكتابة بأحرف كبيرة.

استخدام لوحة المفاتيح الرقمية المدمجة

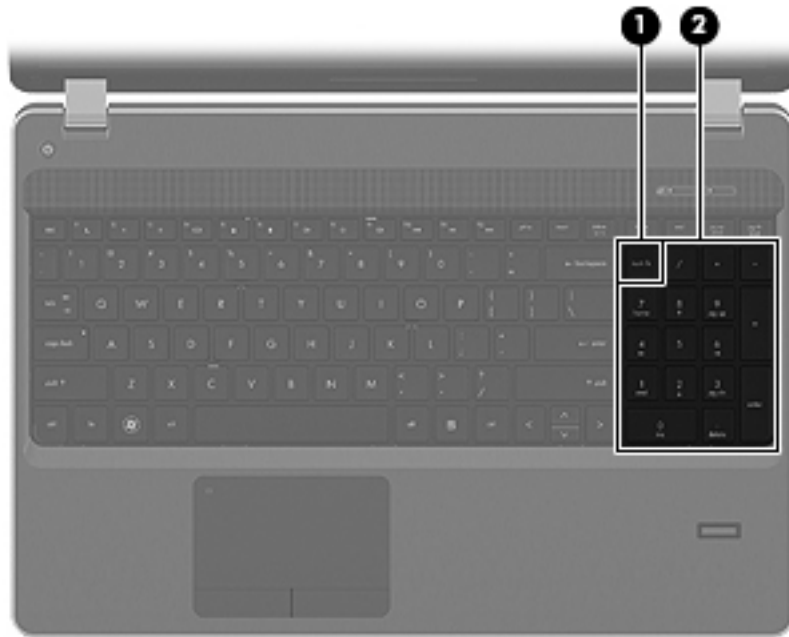

المكوّن	الوصف
(1) مفتاح num lk	يبدل بين وظائف التنقل والوظائف الرقمية الموجودة على لوحة مفاتيح الرقمية المدمجة.
(2) لوحة المفاتيح الرقمية المدمجة	ملاحظة: تظل وظيفة لوحة المفاتيح التي كانت نشطة عند إيقاف تشغيل الكمبيوتر قيد التشغيل لما يعاد تشغيله ثانية. يمكن استخدامها كلوحة مفاتيح رقمية خارجية.

استخدام لوحة مفاتيح رقمية خارجية اختيارية

تختلف وظيفة المفاتيح الموجودة على معظم لوحات المفاتيح الرقمية الخارجية وفقاً لتشغيل num lock أو إيقاف تشغيله. (يتم إيقاف تشغيل num lock من قبل الشركة المُصنعة.) على سبيل المثال:

- عندما يكون num lock قيد التشغيل، تقوم معظم المفاتيح الموجودة على لوحة المفاتيح الرقمية بكتابة أرقام.
 - عندما يكون num lock متوقفاً عن التشغيل، تعمل معظم المفاتيح الموجودة على لوحة المفاتيح الرقمية مثل مفاتيح الأسهم، أو صفحة إلى الأعلى، أو صفحة إلى الأسفل.
- عند تشغيل num lock الموجود على لوحة مفاتيح رقمية خارجية، يتم إضاءة مصباح num lock الموجود على جهاز الكمبيوتر. عند إيقاف تشغيل num lock الموجود على لوحة مفاتيح رقمية خارجية، يتم إطفاء مصباح num lock الموجود على جهاز الكمبيوتر.
- لتشغيل مفتاح num lock أو إيقاف تشغيله في لوحة المفاتيح الرقمية الخارجية أثناء عملك:
- ▲ اضغط على المفتاح num lk الموجود على لوحة المفاتيح الرقمية الخارجية، وليس الموجود على جهاز الكمبيوتر.

استخدام أجهزة التأشير

ملاحظة: بالإضافة إلى أجهزة التأشير المضمنة في الكمبيوتر الخاص بك، فيمكنك استخدام ماوس USB خارجي (يتم شراؤه بشكل منفصل) بواسطة توصيله بأحد منافذ USB الموجودة على الكمبيوتر.

تعيين تفضيلات جهاز التأشير

استخدم Mouse Properties (خصائص الماوس) في Windows لتخصيص إعدادات أجهزة التأشير مثل تكوين الأزرار وسرعة النقر وخيارات المؤشر.

للوصول إلى Mouse Properties (خصائص الماوس):

Windows 7—حدد **Start** (ابدأ) < **Devices and Printers** (الأجهزة والطابعات). ثم انقر بزر الماوس الأيمن فوق الجهاز الذي يمثل الكمبيوتر وحدد **Mouse settings** (إعدادات الماوس).

Windows Vista—حدد **Start** (ابدأ) < **Control Panel** (لوحة التحكم) < **Hardware and Sound** (أجهزة وصوت) < **Mouse** (الماوس).

استخدام لوحة اللمس

لتحريك المؤشر، عليك تمرير إصبعك ناحية لوحة اللمس بالاتجاه الذي تريد تحريك المؤشر إليه. استخدم زري لوحة اللمس الأيمن والأيسر مثل الأزرار الموجودة في ماوس خارجي. وللتمرير إلى الأعلى وإلى الأسفل باستخدام ناحية التمرير العمودية للوحة اللمس، يجب تمرير إصبعك إلى الأعلى أو إلى الأسفل فوق الخطوط.

ملاحظة: إذا كنت تستخدم لوحة اللمس لتحريك المؤشر، يجب أن ترفع إصبعك من على لوحة اللمس قبل تحريكه إلى منطقة التمرير. لا يؤدي تمرير إصبعك من لوحة اللمس إلى منطقة التمرير إلى تنشيط وظيفة التمرير.

إيقاف تشغيل لوحة اللمس وتشغيلها

لإيقاف تشغيل لوحة اللمس أو تشغيلها، اضغط ضغطاً مزدوجاً بسرعة على ضوء لوحة اللمس.

ملاحظة: يكون ضوء لوحة اللمس مطفأ إذا كانت لوحة اللمس تعمل.

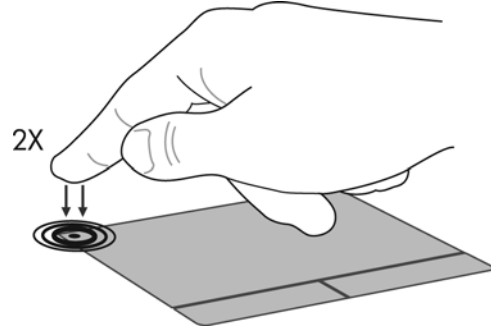

التنقل

لتحريك المؤشر، عليك تمرير إصبعك ناحية لوحة اللمس بالاتجاه الذي تريد تحريك المؤشر إليه.

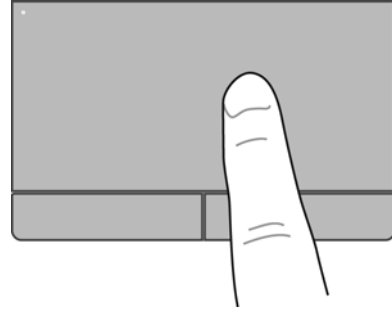

استخدم زري لوحة اللمس الأيمن والأيسر تمامًا كما تستخدم الزرين المماثلين الموجودين في ماوس خارجي.

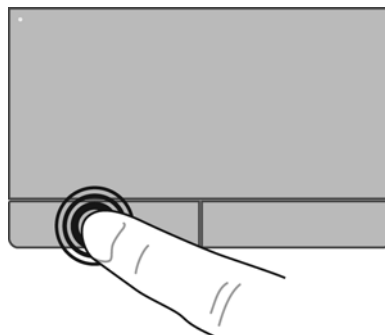

استخدام إيماءات لوحة اللمس

تدعم لوحة اللمس مجموعة متنوعة من الإيماءات. لاستخدام إيماءات لوحة اللمس، ضع إصبعين على لوحة اللمس في آن واحد.

ملاحظة: لا تدعم كافة البرامج إيماءات لوحة اللمس.

لمشاهدة عرض توضيحي لأحد الإيماءات:

أ. انقر بزر الماوس الأيمن فوق رمز Synaptics الموجود في ناحية الإعلام، أقصى يمين شريط المهام، ثم انقر فوق **TouchPad Properties** (خصائص لوحة اللمس).

و. انقر فوق أحد الإيماءات لتشغيل العرض التوضيحي.

لتشغيل الإيماءات وإيقاف تشغيلها:

أ. انقر بزر الماوس الأيمن فوق رمز Synaptics الموجود في ناحية الإعلام أقصى يمين شريط المهام ثم انقر فوق **TouchPad Properties** (خصائص لوحة اللمس).

و. حدد الإيماءة التي ترغب في تشغيلها أو إيقاف تشغيلها.

إ. انقر فوق **Apply** (تطبيق)، ثم انقر فوق **OK** (موافق).

ملاحظة: يقوم الكمبيوتر بدعم ميزات لوحة اللمس الإضافية. لعرض هذه المزايا وتشغيلها، انقر فوق الرمز Synaptics الموجود في منطقة الإعلام، أقصى يسار شريط المهام، ثم انقر فوق علامة التبويب **Device Settings** (إعدادات الجهاز). حدد الجهاز، ثم انقر فوق **Settings** (إعدادات).

يُعد التمرير من الأمور الهامة في التنقل لأعلى، أو لأسفل، أو في الأماكن الجانبية على الصورة أو الصفحة. وللتمرير ضع إصبعين بعيدًا بعض الشيء على لوحة اللمس، واسحبهما عبر لوحة اللمس لأعلى، أو لأسفل، أو لليمين، أو لليسار.

ملاحظة: يتم التحكم في سرعة التمرير بواسطة سرعة الإصبع.

ملاحظة: يتم تمكين التمرير بإصبعين في المصنع.

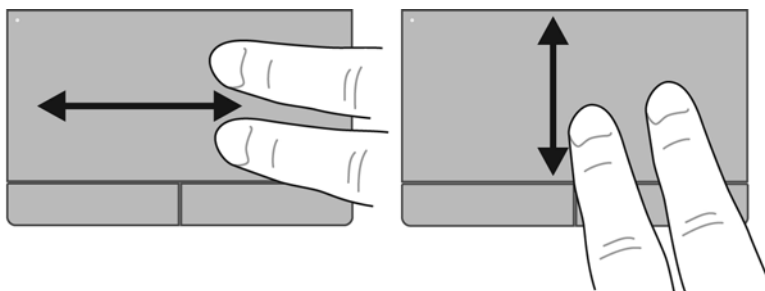

التقريب/التباعد

تسمح لك القرصنة بتقريب أو تباعد الصور أو النصوص.

- يمكن التقريب بوضع إصبعين معًا على لوحة اللمس، ثم حركهما بعيدًا عن بعض.
- يمكن التباعد بوضع إصبعين بعيدًا عن بعض على لوحة اللمس، ثم حركهما معًا.

ملاحظة: يتم تمكين القرصنة/الزوم في المصنع.

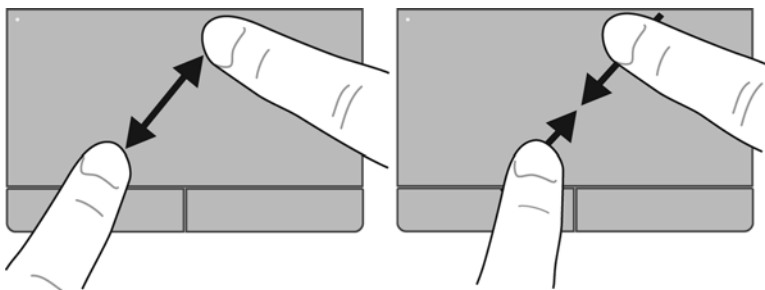

ب الصيانة

- [إدخال البطارية أو إزالتها](#)
- [استخدام برغي التأمين الاختياري](#)
- [استبدال محرك القرص الثابت أو ترقية](#)
- [إضافة وحدات الذاكرة أو استبدالها](#)
- [تحديث البرامج وبرامج التشغيل](#)
- [استخدام SoftPaq Download Manager \(إدارة التنزيل الخاصة بـ SoftPaq\)](#)
- [تنظيف الكمبيوتر](#)

إدخال البطارية أو إزالتها

 **ملاحظة:** للحصول على مزيد من المعلومات حول استخدام البطارية، يرجى الرجوع إلى الدليل المرجعي للكمبيوتر المحمول من HP.

لتركيب البطارية:

- ▲ أدخل البطارية (1) إلى حجرة البطارية حتى تستقر في مكانها (2).
- يعمل مزلاج تحرير البطارية على تثبيت البطارية في مكانها تلقائيًا.

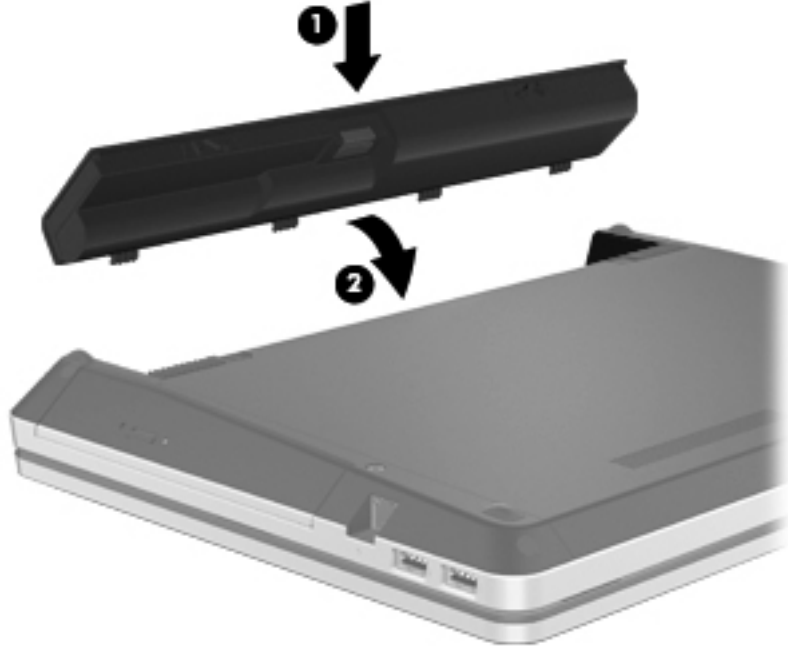

إزالة البطارية:

تنبيه: ⚠ يمكن أن يؤدي إخراج البطارية التي تعتبر مصدر الطاقة الوحيد لجهاز الكمبيوتر إلى فقد المعلومات. ولتجنب فقد المعلومات، احفظ عملك وأبدأ تشغيل وضع Hibernation (الإسبات) أو أوقف تشغيل جهاز الكمبيوتر من خلال نظام التشغيل Windows قبل إزالة البطارية.

- أ. ادفع مزلاجي تحرير البطارية (1) لتحرير البطارية.
- ب. اسحب البطارية للأعلى (2) وأخرجها من حجرتها (3).

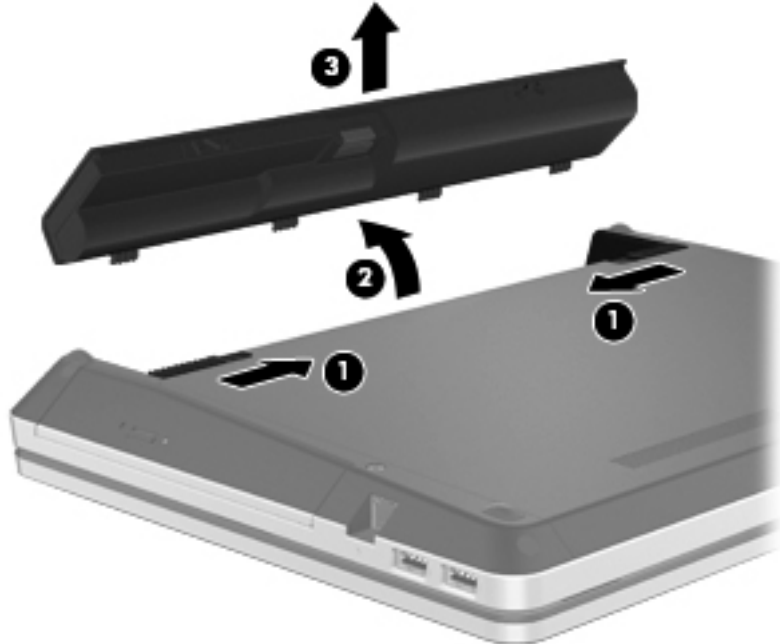

استخدام برغي التأمين الاختياري

استخدم برغي التأمين الاختياري لتأمين ربط غطاء الوصول الموجود أسفل الكمبيوتر. وعند عدم استخدامه يمكنك تخزين برغي التأمين داخل حجرة البطارية.

لاستخدام برغي التأمين:

أ. أزل البطارية.

⚠ تنبيه: قد تسبب إزالة البطارية التي تعتبر مصدر الطاقة الوحيد للكمبيوتر فقدانًا للمعلومات. لتجنب فقد المعلومات، احفظ عملك وابدأ تشغيل وضع Hibernation (الإسبات) أو قم بإيقاف تشغيل الكمبيوتر من خلال نظام التشغيل Windows قبل إزالة البطارية.

و. أزل برغي البطارية من داخل حجرة البطارية (1) وأولجه في غطاء الوصول (2) لتأمين غطاء الوصول في مكانه.

📝 ملاحظة: راجع الرسم التوضيحي الذي يتناسب بشكل أمثل مع الكمبيوتر لديك.

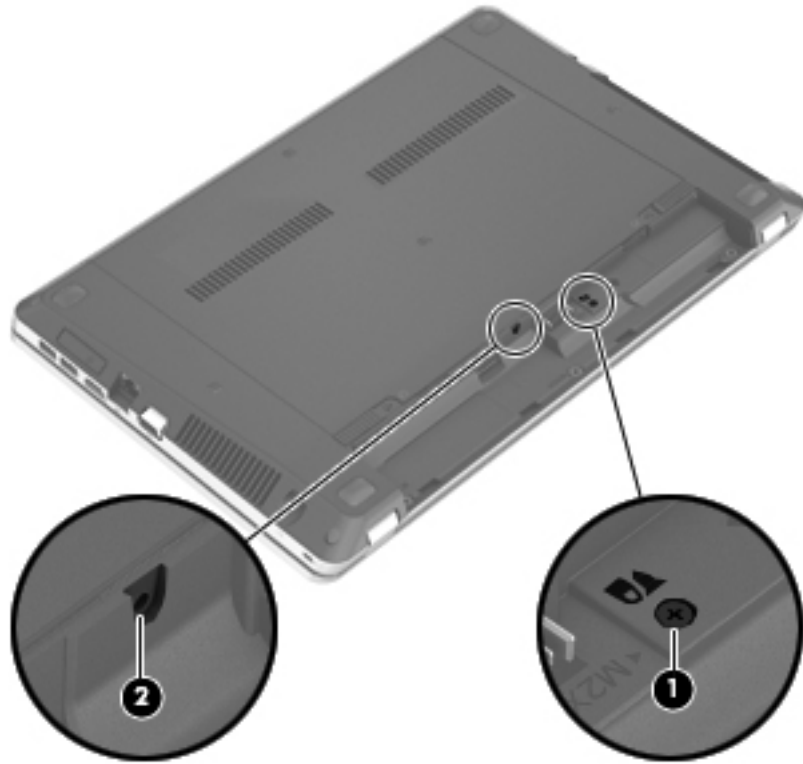

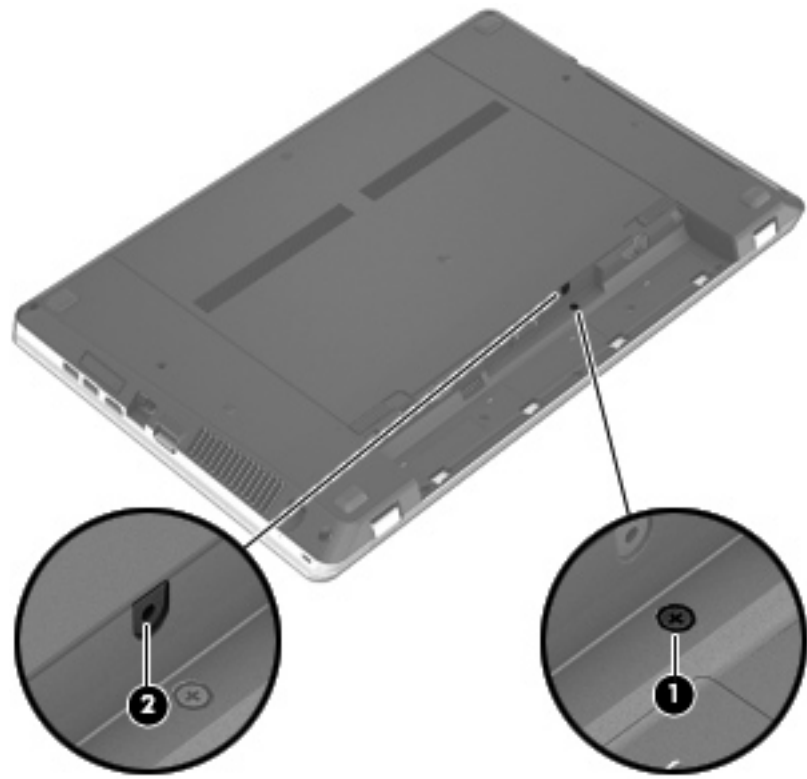

استبدال محرك القرص الثابت أو ترقيته

⚠ تنبيه: لتجنب فقد المعلومات أو عدم استجابة النظام:

أوقف تشغيل الكمبيوتر قبل إزالة محرك الأقراص الثابت من حجراته. ولا تتم بإزالة محرك القرص الثابت أثناء وجود الكمبيوتر في وضع التشغيل أو أثناء وجوده في حالة Sleep (السكون) أو Hibernation (الإسبات).

إذا لم تكن متأكدًا مما إذا كان جهاز الكمبيوتر متوقفًا عن التشغيل أو في وضع Hibernation (الإسبات)، فشفّل جهاز الكمبيوتر بواسطة الضغط على زر التشغيل. ثم أوقف تشغيل الكمبيوتر من خلال نظام التشغيل.

إزالة محرك القرص الثابت

- أ. احفظ عملك وأوقف تشغيل الكمبيوتر.
- ب. افصل محول التيار المتناوب والأجهزة الخارجية المتصلة بالكمبيوتر.
- ج. أزل البطارية.
- د. أزل برغي التأمين (1)، عند الاستخدام. للحصول على مزيد من المعلومات عن برغي التأمين، راجع [استخدام برغي التأمين الاختياري في صفحة ٣٢](#).
- هـ. اسحب مزلاجي تحرير غطاء الوصول (2) لتحرير الغطاء.
- و. اسحب غطاء الوصول (3) للخلف ثم ارفعه بعيدًا عن الكمبيوتر (4).

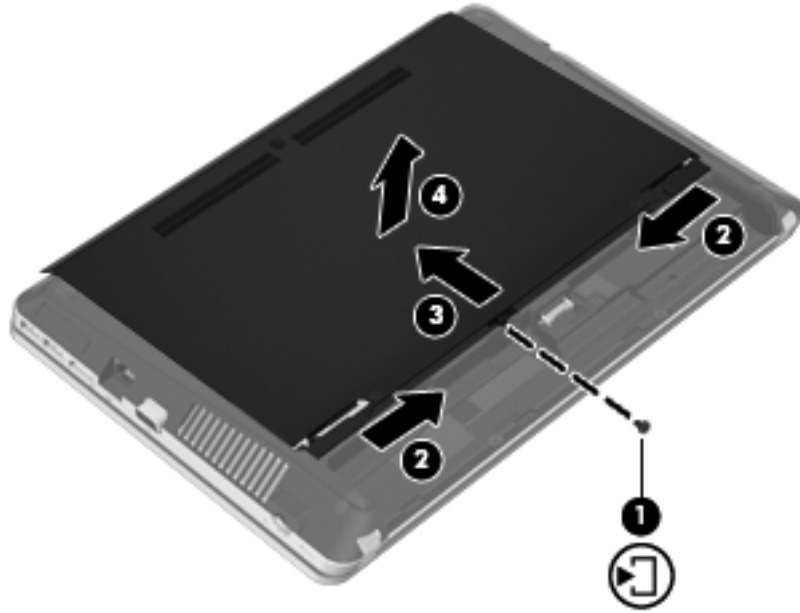

- هـ. أزل براغي محرك الأقراص الثابت الأربعة (1) من محرك القرص الثابت.
- و. اسحب اللسان الخاص بمحرك القرص الثابت (2) إلى اليمين لفصل محرك القرص الثابت.

ث. ارفع محرك القرص الثابت (3) من حجرة محرك القرص الثابت.

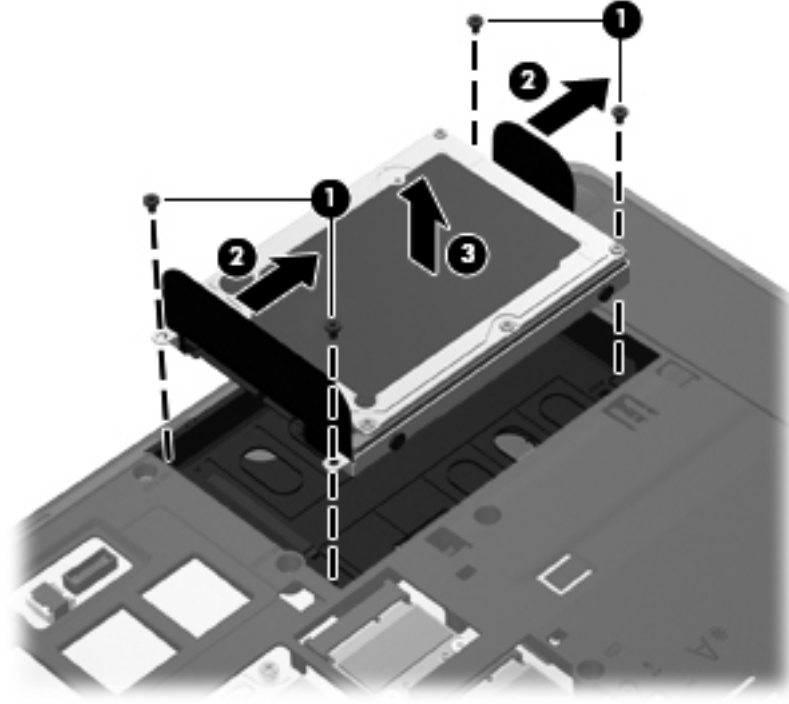

تثبيت محرك القرص الثابت

- أ. أدخل محرك الأقراص الثابت إلى الحجرة الخاصة به (1).
- و. اجذب لسان محرك الأقراص الثابت (2) يسارًا إلى أن يستقر محرك الأقراص الثابت في موضعه.

١. أعد تركيب براغي محرك الأقراص الثابت الأربعة (3).

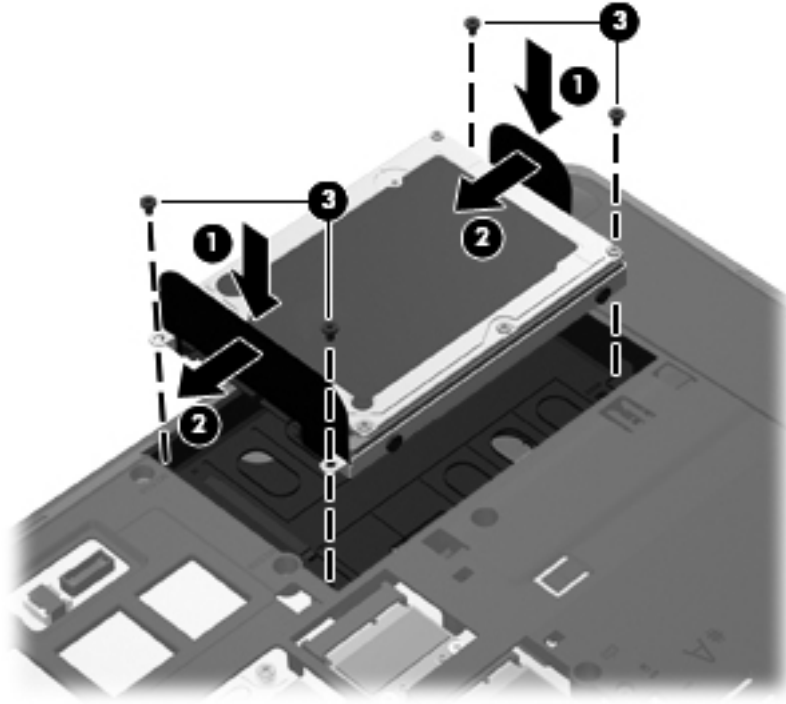

٢. قم بمحاذاة اللسانين الموجودين على غطاء الوصول مع التجويفين الموجودين في جهاز الكمبيوتر (1), ثم أزلق الغطاء لإغلاقه (2). يغلق مزلاج التحرير غطاء الوصول تلقائيًا في مكانه (3).

أ. أعد تركيب برغي التأمين (4) إن رغبت في ذلك. للحصول على مزيد من المعلومات عن برغي التأمين، راجع [استخدام برغي التأمين الاختياري في صفحة ٣٢](#).

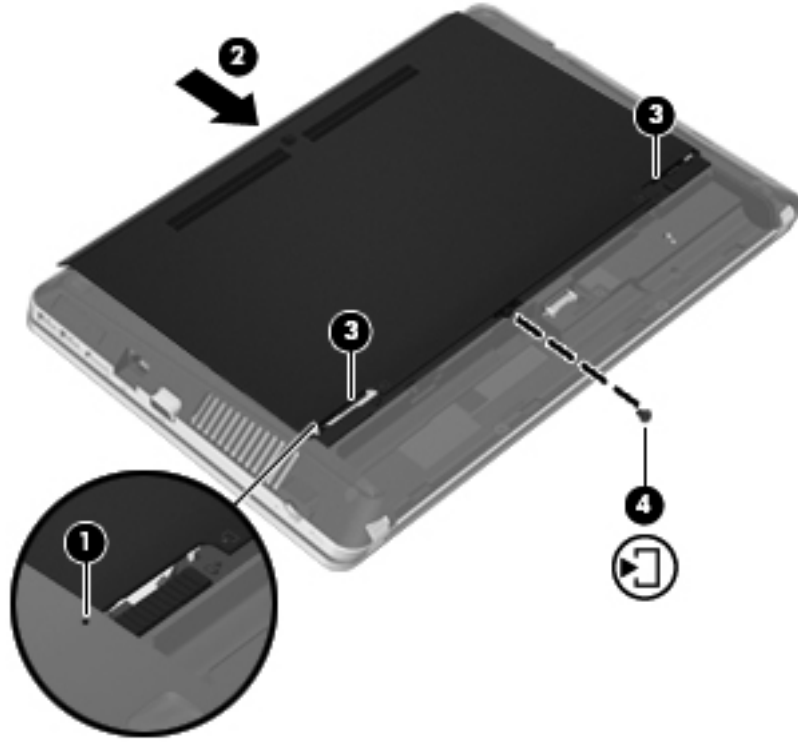

ب. أعد تركيب البطارية.

ج. وصل محول التيار المتناوب والأجهزة الخارجية بالكمبيوتر.

د. شغل جهاز الكمبيوتر.

إضافة وحدات الذاكرة أو استبدالها

يحتوي جهاز الكمبيوتر على حجرتين لوحدة الذاكرة. ويمكن ترقيعة سعة الكمبيوتر بواسطة إضافة وحدة ذاكرة إلى فتحة توسيع وحدة الذاكرة الفارغة، أو بواسطة ترقيعة وحدة الذاكرة الموجودة بالفعل بفتحة وحدة الذاكرة الرئيسية.

تحذير! للتقليل من خطر التعرض لصدمة كهربائية أو الإضرار بالأجهزة، قم بفصل سلك الطاقة وإزالة كل البطاريات قبل تثبيت وحدة الذاكرة.

تنبيه: يمكن أن يؤدي الإفراغ الإلكتروني (ESD) إلى تلف المكونات الإلكترونية. تأكد من التخلص من الكهرباء الإستاتيكية بواسطة ملامسة جسم معدني مؤرض، وذلك قبل بدء تنفيذ أي إجراء.

ملاحظة: لاستخدام تكوين ثنائي القناة في حالة إضافة وحدة ذاكرة ثانية، فعليك التأكد من تشابه وحدتي الذاكرة.

لإضافة وحدة ذاكرة أو استبدالها:

⚠ **تنبيه:** لتجنب فقد المعلومات أو عدم استجابة النظام:

أوقف تشغيل جهاز الكمبيوتر قبل إضافة وحدات الذاكرة أو استبدالها. لا تقم بإزالة وحدة الذاكرة أثناء وجود الكمبيوتر في وضع التشغيل أو أثناء وجوده في حالة Sleep (السكون) أو حالة Hibernation (الإسبات).

إذا لم تكن متأكدًا مما إذا كان جهاز الكمبيوتر متوقفًا عن التشغيل أو في وضع Hibernation (الإسبات)، فشغل جهاز الكمبيوتر بواسطة الضغط على زر التشغيل. ثم أوقف تشغيل الكمبيوتر من خلال نظام التشغيل.

- أ. احفظ عملك وأوقف تشغيل الكمبيوتر.
- ب. افصل محول التيار المتناوب والأجهزة الخارجية المتصلة بالكمبيوتر.
- ج. أزل البطارية.
- د. أزل برغي التأمين (1)، عند الاستخدام. للحصول على مزيد من المعلومات عن برغي التأمين، راجع [استخدام برغي التأمين الاختياري في صفحة ٣٢](#).
- هـ. اسحب مزلاجي تحرير غطاء الوصول (2) لتحرير الغطاء.
- و. اسحب غطاء الوصول (3) للخلف ثم ارفعه بعيدًا عن الكمبيوتر (4).

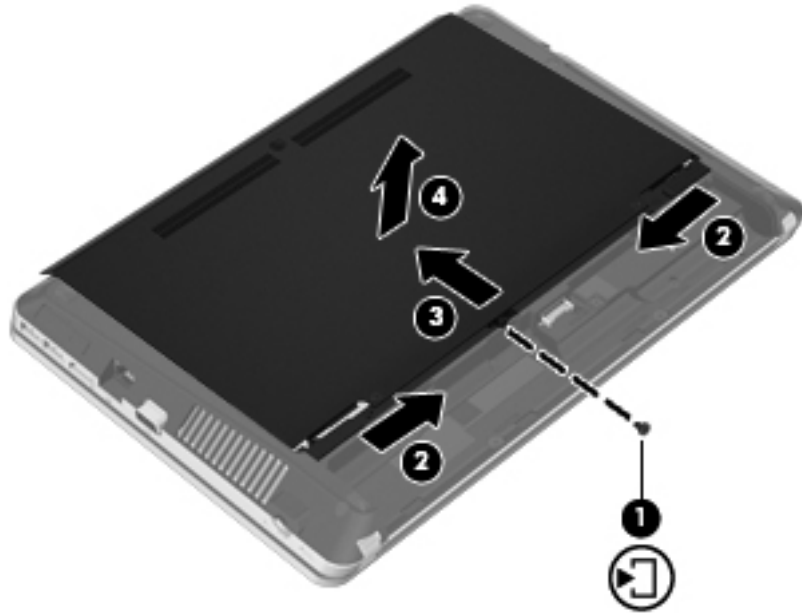

- د. إذا كنت تقوم باستبدال وحدة ذاكرة، فقم بإزالة وحدة الذاكرة الموجودة بالفعل.
- أ. اسحب بعيدًا مشبكي التثبيت (1) الموجودين على كل جانب من جانبي وحدة الذاكرة. وستميل وحدة الذاكرة لأعلى.

ب. امسك طرف وحدة الذاكرة (2)، واسحبها برفق خارج فتحة وحدة الذاكرة.

تنبيه: لتجنب إتلاف وحدة الذاكرة، امسك وحدة الذاكرة من الحواف فقط. ولا تلمس المكونات الموجودة على وحدة الذاكرة.

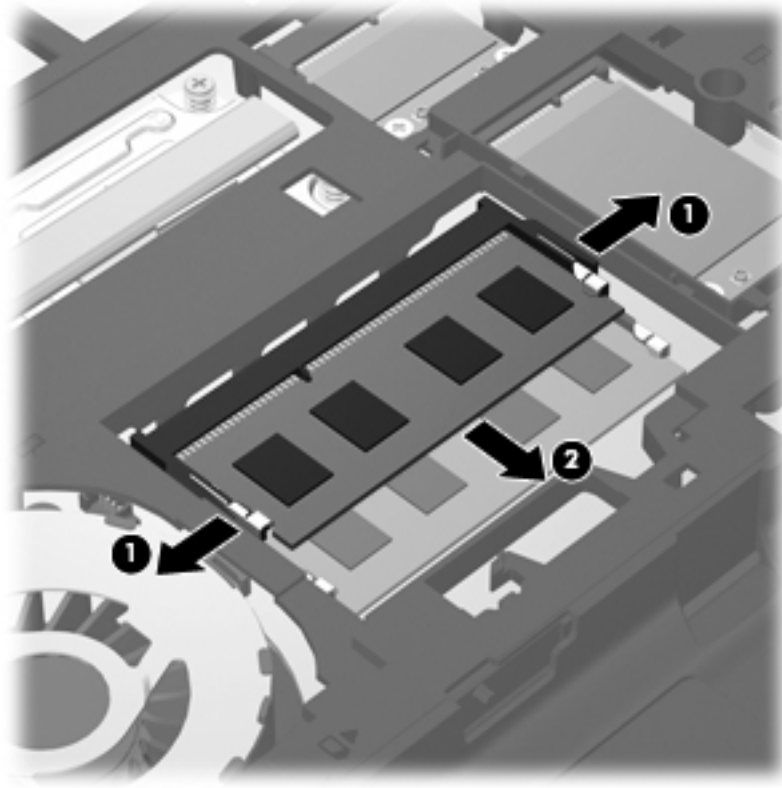

لحماية وحدة الذاكرة بعد إزالتها، ضعها في حاوية واقية من الكهرباء الإستاتيكية.

ت. أدخل وحدة ذاكرة جديدة:

تنبيه: لتجنب إتلاف وحدة الذاكرة، امسك وحدة الذاكرة من الحواف فقط. ولا تلمس المكونات الموجودة على وحدة الذاكرة.

أ. احرص على محاذاة الحافة التي تحتوي على الفجوات (1) الخاصة بوحدة الذاكرة مع اللسان الموجود في فتحة وحدة الذاكرة.

ب. أثناء وجود وحدة الذاكرة بزاوية تقدر بـ ٤٥ درجة من سطح حجيرة الذاكرة، اضغط على الوحدة (2) حتى تستقر بداخل فتحة وحدة الذاكرة.

ج. اضغط بلطف على وحدة الذاكرة لأسفل (3) مع مراعاة الضغط على الحافتيين اليسرى واليمنى من وحدة الذاكرة، حتى تثبت مشابك التثبيت في مكانها.

⚠ **تنبيه:** لتجنب تلف وحدة الذاكرة، تأكد من عدم ثني وحدة الذاكرة.



ث. قم بمحاذاة اللسانين الموجودين على غطاء الوصول مع التجويفين الموجودين في جهاز الكمبيوتر (1), ثم أزلق الغطاء لإغلاقه (2). يغلق مزلاج التحريم غطاء الوصول تلقائيًا في مكانه (3).

ج. أعد تركيب برغي التأمين (4) إن رغبت في ذلك. للحصول على مزيد من المعلومات عن برغي التأمين، راجع [استخدام برغي التأمين الاختياري في صفحة ٣٢](#).

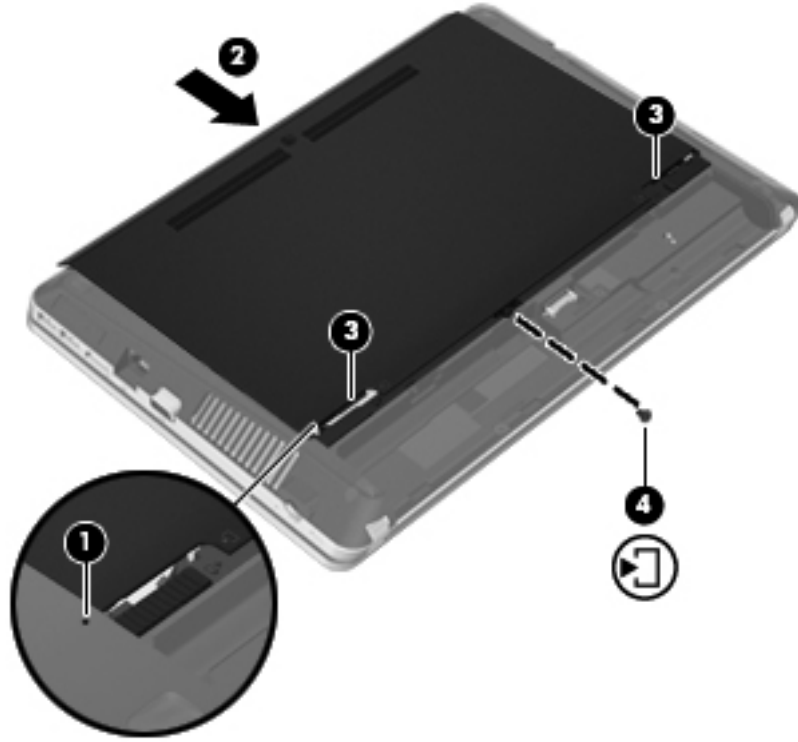

ج. أعد تركيب البطارية.

خ. وصل محول التيار المتناوب والأجهزة الخارجية بالكمبيوتر.

د. شغل جهاز الكمبيوتر.

تحديث البرامج وبرامج التشغيل

توصي HP بتحديث البرامج وبرامج التشغيل الخاصة بك بانتظام بأحدث الإصدارات. انتقل إلى <http://www.hp.com/support> لتنزيل أحدث الإصدارات. يمكنك كذلك التسجيل لاستقبال إعلانات بالتحديثات التلقائية عند توفرها.

استخدام SoftPaq Download Manager (إدارة التنزيل الخاصة بـ SoftPaq)

إن (SDM) HP SoftPaq Download Manager (إدارة التنزيل الخاصة بـ SoftPaq من HP) عبارة عن أداة تقدّم الوصول السريع إلى معلومات SoftPaq بالنسبة لأجهزة الكمبيوتر للأعمال من HP دون الحاجة إلى رقم SoftPaq. باستخدام هذه الأداة، يمكنك البحث عن SoftPaqs بسهولة ومن ثم تنزيلها وفك حزمها.

تعمل SoftPaq Download Manager (إدارة التنزيل الخاصة بـ SoftPaq) بقراءة ملف قاعدة بيانات منشور يتضمن معلومات تخص طراز الكمبيوتر و SoftPaq وتنزيله، من موقع FTP لـ HP على الويب. تسمح لك SoftPaq Download Manager (إدارة التنزيل الخاصة بـ SoftPaq) بتعيين طراز كمبيوتر واحد أو أكثر من ذلك من أجل تحديد SoftPaqs المتاحة للتنزيل.

تقوم SoftPaq Download Manager (إدارة التنزيل الخاصة بـ SoftPaq) بفحص موقع FTP لـ HP على الويب بحثًا عن تحديثات لقاعدة البيانات والبرنامج. في حالة العثور على تحديثات، يتم تنزيلها وتطبيقها تلقائيًا.

يتاح SoftPaq Download Manager (إدارة تنزيل SoftPaq) من موقع الويب لـ HP. لاستخدام SoftPaq Download Manager (إدارة تنزيل SoftPaq) لتتنزيل SoftPaqs، يجب تنزيل البرنامج وتثبيته أولاً. انتقل إلى موقع الويب لـ HP على <http://www.hp.com/go/sdm>، واتبع الإرشادات لتنزيل وتثبيت SoftPaq Download Manager (إدارة تنزيل SoftPaq).

لتنزيل SoftPaqs:

أ. حدد **Start** (أبدأ) < **All Programs** (كافة البرامج) < **HP** < **HP SoftPaq Download Manager** (إدارة التنزيل الخاصة بـ SoftPaq من HP).

ب. في حالة فتح SoftPaq Download Manager لأول مرة، يتم عرض إطار يسألك في ما إذا كنت تريد عرض البرنامج الخاص بالكمبيوتر الذي تستخدمه فقط أو عرض البرامج الخاصة بجميع الطرز المعتمدة. حدد **Show software for all supported models** (عرض البرامج الخاصة بكافة الطرز المعتمدة). إذا استخدمت SoftPaq Download Manager (إدارة التنزيل الخاصة بـ SoftPaq) سابقًا، فانقل إلى الخطوة 3.

أ. حدد نظام التشغيل الخاص بك وعوامل تصفية اللغة في إطار **Configuration Options** (خيارات التكوين). تقيّد عوامل التصفية بعدد الخيارات المسردة في لوحة **Product Catalog** (كتالوج المنتجات). على سبيل المثال، في حالة تحديد **Windows 7 Professional** فقط في عامل تصفية نظام التشغيل، يتم عرض نظام التشغيل **Windows 7 Professional** فقط في **Product Catalog** (كتالوج المنتجات).

ب. لإضافة أنظمة تشغيل أخرى، غير إعدادات عامل التصفية في إطار **Configuration Options** (خيارات التكوين). راجع تعليمات برنامج **HP SoftPaq Download Manager** (إدارة التنزيل الخاصة بـ SoftPaq من HP) للحصول على المزيد من المعلومات.

ج. في اللوحة اليسرى، انقر فوق علامة الجمع (+) لتوسيع جدول الطرز، ثم حدد طراز أو طرز المنتجات التي ترغب في تحديثها.

د. انقر فوق **Find Available SoftPaqs** (البحث عن SoftPaqs متاحة) لتنزيل جدول بـ SoftPaqs المتاحة للكمبيوتر المحدد.

هـ. حدد من جدول SoftPaqs المتاحة، ثم انقر فوق **Download Only** (تنزيل فقط) إذا رغبت في تنزيل العديد من SoftPaqs، لأن SoftPaq المحدد وسرعة اتصال الإنترنت تحددان مدى عملية التنزيل.

إذا رغبت في تنزيل SoftPaq واحد أو اثنين ولديك اتصال عالي السرعة بالإنترنت، فانقر فوق **Download & Unpack** (التنزيل وفك الحزم).

و. انقر بزر الماوس الأيمن فوق **Install SoftPaq** (تثبيت SoftPaq) في برنامج **SoftPaq Download Manager** (إدارة التنزيل الخاصة بـ SoftPaq) من أجل تثبيت SoftPaqs في الكمبيوتر.

تنظيف الكمبيوتر

- [منتجات التنظيف](#)
- [إجراءات التنظيف](#)

منتجات التنظيف

استخدم المنتجات التالية لتنظيف وتعقيم الكمبيوتر المحمول أو اللوحى الخاص بك بأمان:

- ثنائي ميثيل بنزىل كلورىڊ الأمونىوم بتركيز 0.3 فى المئـة على الأكثر (مثل: المماسح المبيدة للجراثيم. وترد هذه المماسح بماركات مختلفة).
- سوائـل تنظيف الزجاج الخالية من الكحول
- محلول من الماء والقليل من الصابون
- ممسحة تنظيف جافة من الألياف الصغيرة (ميكروفىبر) أو الشمواة (قمائـش مضاد للاستاتيكية بدون زيت)
- ممساح قماشية مضادة للاستاتيكية

⚠ تنبيه: تجنب منتجات التنظيف التالية:

- المذيبات القوية مثل الأسيتون والكحول وكلورىڊ الأمونىوم وكلورىڊ الميثيلين والهيدروكاربونات والتي من شأنها أن تتلف سطح الكمبيوتر المحمول أو اللوحى بشكل نهائى.
- المواد ذات الألياف مثل المماسح الورقية والتي من شأنها أن تخدش الكمبيوتر المحمول أو اللوحى. مع مرور الوقت, قد تنحسر جسيمات الغبار وعناصر التنظيف داخل الخدوش.

إجراءات التنظيف

اتبـع الإجراءات الواردة فى هذا القسم لتنظيف الكمبيوتر المحمول أو اللوحى الخاص بك بأمان.

⚠ تحذير! لتجنب الصدمة الكهربائية أو تلف المكونات, لا تحاول تنظيف كمبيوترك المحمول أو اللوحى وهو قيد التشغيل:

أوقف تشغيل الكمبيوتر المحمول أو اللوحى.

افصل الطاقة الخارجية.

افصل كافة الأجهزة الخارجية المزودة بالطاقة.

⚠ تنبيه: لا ترش مواد أو سوائـل التنظيف مباشرة على أى من أسطح الكمبيوتر المحمول أو اللوحى. يمكن أن تلحق السوائـل الضرر النهائى بالمكونات الداخلية إذا تُركت تتقطر على المكونات الداخلية.

تنظيف شاشة العرض

امسح الشاشة برفق بواسطة ممسحة ناعمة وخالية من الألياف مبللة بمنظف زجاج خال من الكحول. تأكد من أن الشاشة جافة قبل إغلاق الشاشة.

تنظيف الجانبين والغطاء

لتنظيف وتعقيم الجانبين والغطاء, استخدم ممسحة ميكروفىبر ناعمة أو شمواة مبللة بأحد محلولات التنظيف المسرودة أعلاه أو استخدم ممسحة مقبولة لإبادة الجراثيم يمكن التخلص منها بعدئذ.

⚠ ملاحظة: عند تنظيف غطاء الكمبيوتر المحمول, اتخذ حركة دائرية تساعدك فى إزالة الغبار والحطام.

تنظيف لوحة اللمس ولوحة المفاتيح

⚠ تنبيه: عند تنظيف لوحة اللمس ولوحة المفاتيح، لا تترك السوائل تنقطر بين المفاتيح. فذلك قد يؤدي إلى تلف المكونات الداخلية بشكل نهائي.

- لتنظيف وتعقيم لوحة اللمس ولوحة المفاتيح، استخدم ممسحة ميكروفيبر ناعمة أو شمواة مبللة بأحد محلولات التنظيف المسرودة أعلاه أو استخدم ممسحة مقبولة لإبادة الجراثيم يمكن التخلص منها بعدئذ.
- لمنع المفاتيح من الالتصاق وإزالة الغبار والألياف وجسيمات المنحشرة من لوحة المفاتيح، استخدم علبة الهواء المضغوط ذات امتداد أنبوبي.

⚠ تحذير! للتقليل من خطر التعرض لصدمة كهربائية أو تلف المكونات الداخلية، لا تستخدم المكنسة الكهربائية لتنظيف لوحة المفاتيح. قد تقوم المكنسة الكهربائية بترسيب بعض المخلفات المنزلية على سطح لوحة المفاتيح.

Windows 7

- [عمل نسخ احتياطي للمعلومات](#)
- [إجراء استعادة النظام](#)

لحماية معلوماتك، استخدم Windows Backup and Restore (النسخ الاحتياطي والاستعادة لـ Windows) لعمل نسخ احتياطي لملفات ومجلدات فردية، ولعمل نسخ احتياطي لمحرك الأقراص الثابت بالكامل (طرز مختارة فقط)، أو لإنشاء أقراص إصلاح النظام (طرز مختارة فقط) وذلك من خلال محرك الأقراص البصرية المثبت (طرز مختارة فقط) أو محرك أقراص بصرية اختياري أو لإنشاء نقاط استعادة النظام. في حالة فشل النظام، يمكن استخدام الملفات المنسوخة احتياطيًا لاستعادة المحتويات الموجودة في الكمبيوتر لديك.

يوفر Backup and Restore (النسخ الاحتياطي والاستعادة) لـ Windows الخيارات الآتية:

- إنشاء قرص لإصلاح النظام (طرز مختارة فقط) من خلال محرك الأقراص البصرية المثبت (طرز مختارة فقط) أو من خلال محرك أقراص بصرية خارجي اختياري
- عمل نسخ احتياطي للمعلومات
- إنشاء صورة النظام (طرز مختارة فقط)
- جدولة عمليات آلية للنسخ الاحتياطي (طرز مختارة فقط)
- إنشاء نقاط استعادة النظام
- استعادة ملفات فردية
- استعادة الكمبيوتر إلى حالة سابقة
- استعادة معلومات بواسطة أدوات الاستعادة

ملاحظة: للحصول على إرشادات بالتفصيل، قم بالبحث عن هذه المواضيع في Help and Support (تعليمات ودعم).

في حالة اضطراب النظام، توصي شركة HP بطباعة إجراءات الاستعادة وحفظها من أجل استخدامها في وقت لاحق.

ملاحظة: يتضمن Windows ميزة User Account Control (التحكم في حساب المستخدم) لتحسين حماية الكمبيوتر الخاص بك. قد تتم المطالبة بتصريحك أو كلمة مرورك لمهام مثل تثبيت البرامج، أو تشغيل الأدوات المساعدة، أو تغيير إعدادات Windows. راجع Help and Support (تعليمات ودعم) للحصول على المزيد من المعلومات.

عمل نسخ احتياطي للمعلومات

تكون الاستعادة بعد فشل النظام كاملة كمال آخر نسخ احتياطي. يوصى بإنشاء أقراص إصلاح النظام (طرز مختارة فقط) من خلال محرك الأقراص البصرية المثبت (طرز مختارة فقط) أو من خلال محرك أقراص بصرية خارجي اختياري وكذلك النسخ الاحتياطي الأولي وذلك فور تثبيت البرامج. عندما تقوم بإضافة برامج جديدة وملفات بيانات، يجب بعدئذ القيام بنسخ نظامك احتياطيًا بصفة منتظمة للاحتفاظ بالنسخ الاحتياطي حديثًا بصورة معقولة. تستخدم أقراص إصلاح النظام (طرز مختارة فقط) لبدء تشغيل (تمهيد) الكمبيوتر وإصلاح نظام التشغيل في حالة اضطراب النظام أو فشله. تتيح لك نسختك الاحتياطية الأولى وتلك التي تليها استعادة البيانات والإعدادات في حالات الفشل.

يمكنك نسخ معلوماتك احتياطيًا إلى محرك أقراص ثابت خارجي اختياري، محرك أقراص الشبكة، أو أقراص.

لاحظ ما يلي عندما تقوم بعمل النسخ الاحتياطي:

- قم بتخزين الملفات الشخصية في مكتبة Documents (المستندات)، ثم قم بنسخها احتياطيًا بشكل دوري.
- قم بالنسخ الاحتياطي للقوالب المخزنة في البرامج المتعلقة بها.
- قم بحفظ الإعدادات المخصصة التي تظهر في أحد النوافذ، أشرطة الأدوات، أو أشرطة القوائم عن طريق النقاط لقطة شاشة للإعدادات الخاصة بك. قد تقوم لقطة الشاشة بتوفير الوقت إذا كنت بحاجة لإعادة ضبط التفضيلات الخاصة بك.
- عندما تقوم بالنسخ الاحتياطي إلى أقراص، استخدم أي من الأنواع التالية من الأقراص (يتم شراؤها على حدة): CD-RW, CD-R, DVD+R, DVD+R DL, DVD-R, DVD-R DL, DVD±RW. ويعتمد نوع الأقراص المستخدمة على نوع محرك الأقراص البصرية المثبت في الكمبيوتر أو ذلك الخارجي الذي تستخدمه.

ملاحظة: تقوم أقراص DVD وأقراص DVD مع دعم ثنائية الطبقات (DL) بتخزين كمية أكبر من المعلومات من الأقراص المضغوطة فهي لذلك استخدامها سيقلل من عدد أقراص الاستعادة المطلوبة.

- عند النسخ على الأقراص احتياطيًا، قم بتقييم كل قرص قبل إدخاله في محرك الأقراص البصرية للكمبيوتر. لإنشاء النسخ الاحتياطي بواسطة Backup and Restore (النسخ الاحتياطي والاستعادة):

ملاحظة: تأكد من توصيل الكمبيوتر بمصدر طاقة من تيار متناوب قبل بدء عملية النسخ الاحتياطي.

ملاحظة: قد تستمر عملية النسخ الاحتياطي أكثر من ساعة، وفقًا لحجم الملف وسرعة الكمبيوتر.

- أ. حدد **Start** (ابدأ) < **All Programs** (كافة البرامج) < **Maintenance** (الصيانة) < **Backup and Restore** (النسخ الاحتياطي والاستعادة).
- و. اتبع الإرشادات الظاهرة على الشاشة لإعداد النسخ الاحتياطي وإنشاء صورة للنظام (طرز مختارة فقط) أو إنشاء قرص لإصلاح النظام (طرز مختارة فقط).

إجراء استعادة النظام

عند فشل النظام أو اضطرابه، يقدم الكمبيوتر الأدوات التالية لاستعادة ملفاتك:

- أدوات الاستعادة الخاصة بـ Windows: يمكن استخدام الأداة المساعدة Backup and Restore (النسخ الاحتياطي والاستعادة) لـ Windows لاستعادة معلومات قد قمت بعمل نسخ احتياطي لها مسبقًا. كما يمكنك استخدام Startup Repair (إصلاح مشاكل بدء التشغيل) لـ Windows لإصلاح مشاكل قد تعوق Windows من بدء التشغيل على ما يرام.
- أدوات الاستعادة f11 يمكنك استخدام أداة الاستعادة f11 لاستعادة صورة محرك الأقراص الثابت الأصلية. تتضمن الصورة نظام التشغيل Windows وبرامجه التي تم تثبيتها في المصنع.

ملاحظة: إذا تعذر عليك تمهيد (بدء تشغيل) الكمبيوتر الخاص بك ولم تتمكن من استخدام أقراص إصلاح النظام التي سبق أن أنشأتها (طرز مختارة فقط)، فيجب شراء قرص DVD الخاص بنظام التشغيل Windows 7 من أجل إعادة تمهيد الكمبيوتر وإصلاح نظام التشغيل. للحصول على معلومات إضافية، راجع [استخدام قرص DVD الخاص بنظام التشغيل Windows 7](#) (يتم شراؤه على حدة) في صفحة ٤٧.

استخدام أدوات الاستعادة الخاصة بـ Windows

لاستعادة المعلومات التي قد نسخت احتياطيًا:

- أ. حدد **Start** (ابدأ) < **All Programs** (كافة البرامج) < **Maintenance** (الصيانة) < **Backup and Restore** (النسخ الاحتياطي والاستعادة).
- و. اتبع الإرشادات الظاهرة على الشاشة لاستعادة إعدادات النظام أو الكمبيوتر (طرز مختارة فقط) أو الملفات. لاستعادة معلوماتك بواسطة Startup Repair (إصلاح مشاكل بدء التشغيل)، اتبع هذه الخطوات:

تنبيه: يؤدي استخدام Startup Repair (إصلاح بدء التشغيل) إلى محو محتويات محرك الأقراص الثابت تماماً وإعادة تنسيق محرك الأقراص الثابت. تتم إزالة كل الملفات التي قد قمت بإنشائها وأي برامج تم تثبيتها في الكمبيوتر تماماً. عند إنهاء إعادة التنسيق، ستقوم عملية الاستعادة باسترداد نظام التشغيل وبرامج التشغيل والبرامج والأدوات المساعدة من خلال النسخ الاحتياطي بواسطة عملية الاستعادة.

أ. قم بعمل نسخ احتياطي لكافة الملفات الشخصية، إذا أمكن الأمر.

و. إذا أمكن الأمر، افحص وجود قسم Windows و HP Recovery.

للعثور على قسم Windows، حدد **Start** (ابدأ) < **Computer** (الكمبيوتر).

للبحث عن قسم HP Recovery، انقر فوق **Start** (ابدأ)، انقر بزر الماوس الأيمن فوق **Computer** (الكمبيوتر)، انقر فوق **Manage** (إدارة)، ثم انقر فوق **Disk Management** (إدارة الأقراص).

ملاحظة: في حالة عدم سرد قسم Windows وقسم HP Recovery، يجب عليك استعادة نظام التشغيل وبرامجه بواسطة قرص DVD الخاص بنظام التشغيل Windows 7 وقرص **Driver Recovery** (استعادة برامج التشغيل) (يتم شراؤهما على حدة). للحصول على معلومات إضافية، راجع استخدام قرص DVD الخاص بنظام التشغيل Windows 7 (يتم شراؤه على حدة) في صفحة ٤٧.

إ. في حالة سرد قسم Windows وقسم HP Recovery، أعد تشغيل الكمبيوتر ثم اضغط **f8** قبل تحميل نظام التشغيل Windows.

و. حدد **Startup Repair** (إصلاح مشاكل بدء التشغيل).

أ. اتبع الإرشادات التي تظهر على الشاشة.

ملاحظة: للحصول على معلومات إضافية عن استعادة معلومات بواسطة أدوات Windows، ابحث عن هذه المواضيع في **Help and Support** (تعليمات ودعم).

استخدام أدوات الاستعادة f11

تنبيه: يؤدي استخدام f11 إلى محو محتويات محرك الأقراص الثابت تماماً وإعادة تنسيق محرك الأقراص الثابت. تتم إزالة كل الملفات التي قد قمت بإنشائها وأي برامج تم تثبيتها في الكمبيوتر تماماً. تقوم أداة الاستعادة f11 بإعادة تثبيت نظام التشغيل والبرامج وبرامج التشغيل من HP التي قد تم تثبيتها في المصنع. يجب إعادة تثبيت البرامج التي لم يتم تثبيتها في المصنع.

لاستعادة صورة محرك الأقراص الثابت الأصلية من خلال f11:

أ. قم بعمل نسخ احتياطي لكافة الملفات الشخصية، إذا أمكن الأمر.

و. ابحث عن قسم HP Recovery إذا أمكن الأمر: انقر فوق **Start** (ابدأ)، انقر بزر الماوس الأيمن فوق **Computer** (الكمبيوتر)، انقر فوق **Manage** (إدارة)، ثم انقر فوق **Disk Management** (إدارة الأقراص).

ملاحظة: في حالة عدم سرد قسم HP Recovery، يجب عليك استعادة نظام التشغيل وبرامجه بواسطة قرص DVD الخاص بنظام التشغيل Windows 7 وقرص **Driver Recovery** (استعادة برامج التشغيل) (يتم شراؤهما على حدة). للحصول على معلومات إضافية، راجع استخدام قرص DVD الخاص بنظام التشغيل Windows 7 (يتم شراؤه على حدة) في صفحة ٤٧.

إ. في حالة سرد قسم HP Recovery، أعد تشغيل الكمبيوتر ثم اضغط على **esc** عند عرض رسالة "Press the ESC key for Startup Menu" (اضغط على مفتاح ESC لقائمة بدء التشغيل) في الجهة السفلية من الشاشة.

و. اضغط على **f11** عند عرض رسالة "Press <F11> for recovery" (اضغط على <F11> للاستعادة) على الشاشة.

أ. اتبع الإرشادات التي تظهر على الشاشة.

استخدام قرص DVD الخاص بنظام التشغيل Windows 7 (يتم شراؤه على حدة)

لطلب قرص DVD الخاص بنظام التشغيل Windows 7، زر <http://www.hp.com/support>، حدد بلدك أو منطقتك، ثم اتبع الإرشادات الظاهرة على الشاشة. يمكن أيضاً طلب قرص DVD بالاتصال بالدعم الفني. للحصول على معلومات الاتصال، راجع كتيب **Worldwide Telephone Numbers** (أرقام هاتفية في جميع أنحاء العالم) المزود بالكمبيوتر.

تنبيه: يؤدي استخدام قرص DVD الخاص بنظام التشغيل Windows 7 إلى محو محتويات محرك الأقراص الثابت تماماً وإعادة تنسيق محرك الأقراص الثابت. تتم إزالة كل الملفات التي قد قمت بإنشائها وأي برامج تم تثبيتها في الكمبيوتر تماماً. عند الانتهاء من إعادة التنسيق, تساعدك عملية الاستعادة في استرداد نظام التشغيل وبرامج التشغيل والبرامج والأدوات المساعدة.

لبدء الاستعادة بواسطة قرص DVD الخاص بنظام التشغيل Windows 7:

ملاحظة: تستغرق هذه العملية دقائق عدة.

- أ. قم بعمل نسخ احتياطي لكافة الملفات الشخصية, إذا أمكن الأمر.
- و. أعد تشغيل الكمبيوتر, ثم أدخل قرص DVD الخاص بنظام التشغيل Windows 7 في محرك الأقراص البصرية قبل أن يتم تحميل نظام التشغيل Windows.
- إ. عند المطالبة, اضغط أي مفتاح في لوحة المفاتيح.
- ئ. اتبع الإرشادات التي تظهر على الشاشة.
- ا. انقر فوق **Next** (التالي).
- ب. حدد **Repair your computer** (إصلاح الكمبيوتر).
- ة. اتبع الإرشادات التي تظهر على الشاشة.

Windows Vista

لحماية معلوماتك، استخدم Backup and Restore Center (مركز النسخ الاحتياطي والاستعادة) لعمل نسخ احتياطي لملفات ومجلدات فردية، قم بعمل نسخ احتياطي لمحرك الأقراص الثابت بالكامل (طرز مختارة فقط)، أو قم بإنشاء نقاط استعادة النظام. في حالة فشل النظام، يمكن استخدام الملفات المنسوخة احتياطيًا لاستعادة المحتويات الموجودة في الكمبيوتر لديك.

يقدم Backup and Restore Center (مركز النسخ الاحتياطي والاستعادة) الخيارات التالية:

- النسخ الاحتياطي لملفات ومجلدات فردية
- نسخ محرك الأقراص الثابت بأكمله نسخًا احتياطيًا (طرز مختارة فقط)
- جدولة عمليات آلية للنسخ الاحتياطي (طرز مختارة فقط)
- إنشاء نقاط استعادة النظام
- استعادة ملفات فردية
- استعادة الكمبيوتر إلى حالة سابقة
- استعادة معلومات بواسطة أدوات الاستعادة

ملاحظة: للحصول على إرشادات مفصلة، ابحث عن هذه المواضيع في Help and Support (تعليمات ودعم).

ملاحظة: في حالة عدم استقرار النظام، توصي شركة HP بطباعة إجراءات الاستعادة وحفظها من أجل استخدامها في وقت لاحق.

ملاحظة: يتضمن نظام التشغيل Windows® ميزة User Account Control (التحكم في حساب المستخدم) من أجل تحسين درجة الأمان في الكمبيوتر. قد تتم المطالبة بتصريحك أو كلمة مرورك لمهام مثل تثبيت البرامج، أو تشغيل الأدوات المساعدة، أو تغيير إعدادات Windows. راجع Help and Support (تعليمات ودعم) للحصول على المزيد من المعلومات.

عمل نسخ احتياطي للمعلومات

تكون الاستعادة بعد فشل النظام كاملة كمال آخر نسخ احتياطي. يجب عليك إنشاء النسخ الاحتياطي الأولي على الفور بعد إعداد البرنامج. عندما تقوم بإضافة برامج جديدة وملفات بيانات، يجب بعدئذ القيام بنسخ نظامك احتياطيًا بصفة منتظمة للاحتفاظ بالنسخ الاحتياطي حديثًا بصورة معقولة.

يمكنك نسخ معلوماتك احتياطيًا إلى محرك أقراص ثابت خارجي اختياري، محرك أقراص الشبكة، أو أقراص.

لاحظ ما يلي عندما تقوم بعمل النسخ الاحتياطي:

- قم بتخزين الملفات الشخصية في مجلد Documents (المستندات)، ثم قم بنسخها احتياطيًا بشكل دوري.
- قم بالنسخ الاحتياطي للقوالب المخزنة في البرامج المتعلقة بها.
- قم بحفظ الإعدادات المخصصة التي تظهر في أحد النوافذ، أشرطة الأدوات، أو أشرطة القوائم عن طريق النقاظ لقطة شاشة للإعدادات الخاصة بك. قد تقوم لقطة الشاشة بتوفير الوقت إذا كنت بحاجة لإعادة ضبط التفضيلات الخاصة بك.
- عندما تقوم بالنسخ الاحتياطي إلى أقراص، استخدم أي من الأنواع التالية من الأقراص (يتم شراؤها على حدة): CD-R, CD-RW, DVD+R, DVD+R DL, DVD-R, DVD-R DL, أو DVD±RW. سوف تعتمد الأقراص التي تستخدمها على نوع محرك الأقراص البصرية المثبت في الكمبيوتر الخاص بك.

ملاحظة: تقوم أقراص DVD وأقراص DVD مع دعم ثنائية الطبقات (DL) بتخزين كمية أكبر من المعلومات من الأقراص المضغوطة فهي فلذلك استخدامها سيقلل من عدد أقراص الاستعادة المطلوبة.

● عند النسخ على الأقراص احتياطيًا، قم بتقييم كل قرص قبل إدخاله في محرك الأقراص البصرية للكمبيوتر.

● لإنشاء النسخ الاحتياطي بواسطة Backup and Restore Center (مركز النسخ الاحتياطي والاستعادة):

ملاحظة: تأكد من توصيل الكمبيوتر بمصدر طاقة من تيار متناوب قبل بدء عملية النسخ الاحتياطي.

ملاحظة: قد تستمر عملية النسخ الاحتياطي أكثر من ساعة، وفقاً لحجم الملف وسرعة الكمبيوتر.

أ. حدد **Start** (ابدأ) < **All Programs** (كافة البرامج) < **Maintenance** (الصيانة) < **Backup and Restore Center** (مركز النسخ الاحتياطي والاستعادة).

و. اتبع الإرشادات الظاهرة على الشاشة لإجراء نسخ احتياطي للكمبيوتر بالكامل (طرز مختارة فقط) أو لملفاتك.

إجراء استعادة

عند فشل النظام أو اضطرابه، يقدم الكمبيوتر الأدوات التالية لاستعادة ملفاتك:

- أدوات الاستعادة الخاصة بـ Windows: يمكن استخدام Backup and Restore Center (النسخ الاحتياطي والاستعادة) لاستعادة معلومات قد قمت بعمل نسخ احتياطي لها مسبقاً. كما يمكنك استخدام Startup Repair (إصلاح مشاكل بدء التشغيل) لـ Windows لإصلاح مشاكل قد تعوق Windows من بدء التشغيل على ما يرام.
- أدوات الاستعادة f11 يمكنك استخدام أداة الاستعادة f11 لاستعادة صورة محرك الأقراص الثابت الأصلية. تتضمن الصورة نظام التشغيل Windows وبرامجه التي تم تثبيتها في المصنع.

ملاحظة: إذا تعذر عليك تمهيد (بدء تشغيل) الكمبيوتر الخاص بك، فيجب عليك شراء قرص DVD الخاص بنظام التشغيل Windows Vista® من أجل إعادة تمهيد الكمبيوتر وإصلاح نظام التشغيل. للحصول على معلومات إضافية، راجع [استخدام قرص DVD الخاص بنظام التشغيل Windows Vista](#) (يتم شراؤه على حدة) في صفحة ٥١.

استخدام أدوات الاستعادة الخاصة بـ Windows

لاستعادة المعلومات التي قد نسخت احتياطياً:

أ. حدد **Start** (ابدأ) < **All Programs** (كافة البرامج) < **Maintenance** (الصيانة) < **Backup and Restore Center** (مركز النسخ الاحتياطي والاستعادة).

و. اتبع الإرشادات الظاهرة على الشاشة لاستعادة الكمبيوتر بالكامل (طرز مختارة فقط) أو لملفاتك.

لاستعادة معلوماتك بواسطة Startup Repair (إصلاح مشاكل بدء التشغيل)، اتبع هذه الخطوات:

تنبيه: يؤدي استخدام Startup Repair (إصلاح بدء التشغيل) إلى محو محتويات محرك الأقراص الثابت تماماً وإعادة تنسيق محرك الأقراص الثابت. تتم إزالة كل الملفات التي قد قمت بإنشائها وأي برامج تم تثبيتها في الكمبيوتر تماماً. عند إنهاء إعادة التنسيق، ستقوم عملية الاستعادة باسترداد نظام التشغيل وبرامج التشغيل والبرامج والأدوات المساعدة من خلال النسخ الاحتياطي بواسطة عملية الاستعادة.

أ. قم بعمل نسخ احتياطي لكافة الملفات الشخصية، إذا أمكن الأمر.

و. إذا أمكن الأمر، افحص وجود قسم Windows و HP Recovery. للعثور على الأقسام، حدد **Start** (ابدأ) < **Computer** (الكمبيوتر).

ملاحظة: في حالة حذف قسم Windows وقسم HP Recovery، يجب استعادة نظام التشغيل وبرامجه بواسطة قرص DVD الخاص بنظام التشغيل Windows Vista وقرص Driver Recovery (استعادة برامج التشغيل) (يتم شراؤه على حدة). للحصول على معلومات إضافية، راجع [استخدام قرص DVD الخاص بنظام التشغيل Windows Vista](#) (يتم شراؤه على حدة) في صفحة ٥١.

أ. أعد تشغيل الكمبيوتر، ثم اضغط على مفتاح f8 قبل تحميل نظام التشغيل Windows.

ب. حدد **Repair your computer** (إصلاح الكمبيوتر).

ج. اتبع الإرشادات التي تظهر على الشاشة.

ملاحظة: للحصول على معلومات إضافية عن استعادة معلومات بواسطة أدوات Windows، ابحث عن هذه المواضيع في Help and Support (تعليمات ودعم).

تنبيه: يؤدي استخدام f11 إلى محو محتويات محرك الأقراص الثابت تمامًا وإعادة تنسيق محرك الأقراص الثابت. تتم إزالة كل الملفات التي قد قمت بإنشائها وأي برامج تم تثبيتها في الكمبيوتر تمامًا. تقوم أداة الاستعادة f11 بإعادة تثبيت نظام التشغيل والبرامج وبرنامج التشغيل من HP التي قد تم تثبيتها في المصنع. يجب إعادة تثبيت البرامج التي لم يتم تثبيتها في المصنع. يجب استعادة الملفات الشخصية من النسخ الاحتياطي.

ملاحظة: إذا احتوى الكمبيوتر على محرك صلب الحالة (SSD)، فقد لا يوجد قسم الاستعادة. تم تزويد أجهزة الكمبيوتر التي لا تحتوي على أقسام استعادة بأقراص الاستعادة. استخدم هذه الأقراص لاستعادة نظام التشغيل والبرامج. لفحص وجود قسم استعادة، حدد **Start** (ابدأ) < **Computer** (الكمبيوتر). إذا كان القسم موجودًا، سرد محرك استعادة لـ HP في فصل Hard Disk Drives (محركات الأقراص الثابتة) من النافذة.

لاستعادة صورة محرك الأقراص الثابت الأصلية من خلال f11، اتبع هذه الخطوات:

- أ. قم بعمل نسخ احتياطي لكافة الملفات الشخصية، إذا أمكن الأمر.
- و. ابحث عن قسم HP Recovery إذا أمكن الأمر. للعثور على القسم، حدد **Start** (ابدأ) < **Computer** (الكمبيوتر).

ملاحظة: في حالة حذف قسم HP Recovery، يجب عليك استعادة نظام التشغيل وبرامجه بواسطة قرص DVD الخاص بنظام التشغيل Windows Vista وقرص **Driver Recovery** (استعادة برامج التشغيل) (يتم شراؤه على حدة). للحصول على معلومات إضافية، راجع **استخدام قرص DVD الخاص بنظام التشغيل Windows Vista** (يتم شراؤه على حدة) في صفحة ٥١.

- إ. شغل الكمبيوتر أو أعد تشغيله، ثم اضغط على **esc** عند عرض رسالة "Press the ESC key for Startup Menu" (اضغط على مفتاح ESC لقائمة بدء التشغيل) في الجهة السفلية من الشاشة.
- ئ. اضغط على **f11** عند عرض رسالة "Press <F11> for recovery" (اضغط على <F11> للاستعادة) على الشاشة.
- إ. اتبع الإرشادات التي تظهر على الشاشة.

استخدام قرص DVD الخاص بنظام التشغيل Windows Vista (يتم شراؤه على حدة)

لطلب قرص DVD الخاص بنظام التشغيل Windows Vista، زر <http://www.hp.com/support>، حدد بلدك أو منطقتك، ثم اتبع الإرشادات الظاهرة على الشاشة. يمكن أيضًا طلب قرص DVD بالاتصال بالدعم الفني. للحصول على معلومات الاتصال، راجع كتيب **Worldwide Telephone Numbers** (أرقام هاتفية في جميع أنحاء العالم) المزود بالكمبيوتر.

تنبيه: يؤدي استخدام قرص DVD الخاص بنظام التشغيل Windows Vista إلى محو محتويات محرك الأقراص الثابت تمامًا وإعادة تنسيق محرك الأقراص الثابت. تتم إزالة كل الملفات التي قد قمت بإنشائها وأي برامج تم تثبيتها في الكمبيوتر تمامًا. عند الانتهاء من إعادة التنسيق، تساعدك عملية الاستعادة في استرداد نظام التشغيل وبرنامج التشغيل والبرامج والأدوات المساعدة.

لبدء الاستعادة بواسطة قرص DVD الخاص بنظام التشغيل Windows Vista:

ملاحظة: ستتستغرق هذه العملية دقائق عدة.

- أ. قم بعمل نسخ احتياطي لكافة الملفات الشخصية، إذا أمكن الأمر.
- و. أعد تشغيل الكمبيوتر، ثم أدخل قرص DVD الخاص بنظام التشغيل Windows Vista في محرك الأقراص البصرية قبل أن يتم تحميل نظام التشغيل Windows.
- إ. عند المطالبة، اضغط أي مفتاح في لوحة المفاتيح.
- ئ. اتبع الإرشادات التي تظهر على الشاشة.
- إ. انقر فوق **Next** (التالي).
- ب. حدد **Repair your computer** (إصلاح الكمبيوتر).
- ة. اتبع الإرشادات التي تظهر على الشاشة.

ت دعم العملاء

• [الاتصال بدعم العملاء](#)

• [الملصقات](#)

الاتصال بدعم العملاء

إذا لم تفي المعلومات الموجودة في دليل المستخدم هذا، أو الموجودة في الدليل المرجعي الخاص بالكمبيوتر المحمول من *HP*، أو في *Help and Support* (تعليمات ودعم) بالإجابة على أسئلتك، فيمكنك الاتصال بدعم عملاء *HP* على:

<http://www.hp.com/go/contactHP>

ملاحظة: للدعم على مستوى العالم، انقر فوق [الاتصال بـ HP على مستوى العالم](#) على الجانب الأيمن من الصفحة، أو انتقل إلى http://welcome.hp.com/country/us/en/wwcontact_us.html

يمكنك هنا:

• التحدث عبر الإنترنت مع أحد فني *HP*.

ملاحظة: في حالة عدم توفر محادثة الدعم الفني بلغة معينة، فإنها تتوفر باللغة الإنجليزية.

• إرسال بريد إلكتروني إلى دعم عملاء *HP*.

• البحث عن أرقام الهواتف على مستوى العالم الخاصة بدعم عملاء *HP*.

• تحديد مكان مركز خدمة *HP*.

الملصقات

توفر الملصقات المثبتة على الكمبيوتر معلومات قد تحتاج إليها عند استكشاف أخطاء النظام وإصلاحها أو عند اصطحاب الكمبيوتر أثناء السفر حول العالم:

- ملصق الرقم التسلسلي—يوفر معلومات هامة، تتضمن الآتي:

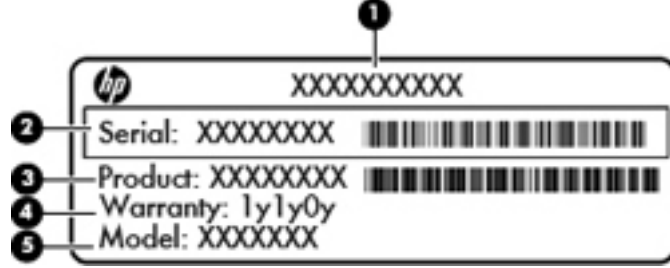

المكوّن

(1)	اسم المنتج
(2)	الرقم التسلسلي (s/n)
(3)	رقم الجزء/رقم المنتج (p/n)
(4)	فترة الضمان
(5)	وصف الطراز

أحضر هذه المعلومات عند الاتصال بالدعم الفني. تم تثبيت ملصق الرقم التسلسلي داخل حجرة البطارية.

- شهادة الأصالة الخاصة بـ Microsoft®—تتضمن مفتاح المنتج الخاص بـ Windows. قد تحتاج إلى مفتاح المنتج لتحديث نظام التشغيل أو استكشاف الأخطاء الخاصة به وإصلاحها. شهادة الأصالة الخاصة بـ Microsoft المثبتة في الجزء السفلي من جهاز الكمبيوتر.
- ملصق البيانات التنظيمية—يوفر معلومات تنظيمية حول الكمبيوتر. يوجد ملصق البيانات التنظيمية داخل حجرة البطارية.
- ملصق أو ملصقات شهادة اللاسلكية (طرز مختارة فقط)—توفر معلومات حول الأجهزة اللاسلكية الاختيارية واعتمادات الوكالة المطلوبة من قبل بعض البلاد/المناطق التي وافقت على استخدام الأجهزة فيها. إذا كان طراز الكمبيوتر لديك يتضمن جهازًا لاسلكيًا واحدًا أو أكثر، فيتم تضمين ملصق شهادة واحد أو أكثر مع الكمبيوتر. قد تحتاج إلى هذه المعلومات عند السفر بالخارج. تم تثبيت ملصقات شهادات اللاسلكية بالجزء السفلي من الكمبيوتر.
- ملصق SIM (وحدة هوية المشترك) (طرز مختارة فقط)—يوفر ICCID (معرف بطاقة الدوائر المتكاملة) الخاصة بـ SIM. يوجد هذا الملصق داخل حجرة البطارية.
- ملصق الرقم التسلسلي الخاص بالوحدة المحمولة الواسعة النطاق من HP (طرز مختارة فقط)—يوفر الرقم التسلسلي الخاص بالوحدة المحمولة الواسعة النطاق من HP. يوجد هذا الملصق داخل حجرة البطارية.

ث المواصفات

• [طاقة الإدخال](#)

• [بيئة التشغيل](#)

طاقة الإدخال

قد تكون المعلومات المتعلقة بالطاقة في هذا القسم مفيدة عندما تخطط للسفر دوليًا واصطحاب الكمبيوتر معك.

يعمل الكمبيوتر على طاقة التيار المستمر، التي يمكن توفيرها بواسطة مصدر طاقة التيار المتناوب أو التيار المستمر. يجب أن يتراوح مصدر طاقة التيار المتناوب ما بين 100 إلى 240 فولت، وما بين 50 إلى 60 هرتز. بالرغم من إمكانية تشغيل الكمبيوتر على مصدر طاقة مستمر مستقل، لا أنه يجب تشغيل الكمبيوتر فقط بمصدر طاقة تيار مستمر أو محول تيار متناوب يتم توفيره واعتماده من قبل HP لاستخدامه مع هذا الكمبيوتر.

يمكن تشغيل الكمبيوتر على طاقة تيار مستمر ضمن المواصفات التالية.

طاقة الإدخال	التصنيف
فولتية التشغيل وتيار التشغيل	18.5 فولت تيار مستمر في 3.5 أمبير - 65 واط
	19.0 فولت تيار مستمر في 4.74 أمبير - 90 واط

ملاحظة: تم تصميم هذا النظام للعمل ضمن أنظمة طاقة تكنولوجيا المعلومات في النرويج مع مرحلة فولتية إلى مرحلة فولتية لا تتجاوز 240 فولت دورة في الثانية.

ملاحظة: يُمكن العثور على تيار وفولتية تشغيل جهاز الكمبيوتر على ملصق البيانات التنظيمية للنظام.

بيئة التشغيل

عامل	متري	الولايات المتحدة
درجة الحرارة		
تشغيل (الكتابة على قرص بصري)	من ٥ درجة مئوية إلى ٣٥ درجة مئوية	من ٤١ درجة فهرنهايت إلى ٩٥ درجة فهرنهايت
عدم التشغيل	من ٢٠- درجة مئوية إلى ٦٠ درجة مئوية	من ٤- درجة فهرنهايت إلى ١٤٠ درجة فهرنهايت
الرطوبة النسبية (عدم التكثيف)		
التشغيل	من ١٠% إلى ٩٠%	من ١٠% إلى ٩٠%
عدم التشغيل	من ٥% إلى ٩٥%	من ٥% إلى ٩٥%
الحد الأقصى للارتفاع (بدون ضغط)		
التشغيل	من ١٥- متر إلى ٣,٠٤٨ متر	من ٥٠- قدم إلى ١٠,٠٠٠ قدم
عدم التشغيل	من ١٥- متر إلى ١٢,١٩٢ متر	من ٥٠- قدم إلى ٤٠,٠٠٠ قدم

الرموز/الأعداد

Backup and Restore (النسخ الاحتياطي والاستعادة) ٤٦

B

Backup and Restore (النسخ الاحتياطي والاستعادة) لـ Windows ٤٥

Backup and Restore Center (مركز النسخ الاحتياطي والاستعادة) ٤٩

H

HP QuickWeb ١٩

I

ISP، استخدام ١٧

N

num lock، لوحة مفاتيح رقمية خارجية ٢٦

S

SoftPaqs، تنزيل ٤٢

W

WLAN

الحماية ١٨

توصيل ١٧

A

أجهزة التأشير

تعيين التفضيلات ٢٦

أزرار

QuickWeb ٧

إخراج محرك الأقراص البصرية ١١

الطاقة ٦

اللاسلكية ٧

تشغيل/إيقاف تشغيل لوحة اللمس ٤

لوحة اللمس اليسرى ٤

لوحة اللمس اليمنى ٤

أضواء

caps lock

QuickWeb

الطاقة ٥

اللاسلكية ٥

كاميرا ويب ١٤

لوحة اللمس ٥

محرك الأقراص ١٠

محرك الأقراص البصرية ١١

محول التيار المتناوب ١٢

إعداد WLAN ١٨

إعداد اتصال إنترنت ١٨

إعداد اللاسلكية ١٨

إيماءات لوحة اللمس

التقريب/التباعد ٢٩

تقريب ٢٩

تمرير ٢٩

إيماء التقريب للوحة اللمس ٢٩

استعادة f11، ٤٧، ٥١

استعادة محرك الأقراص الثابت ٤٧، ٥١

اسم المنتج ورقمه، جهاز الكمبيوتر ٥٣

الرقم التسلسلي ٥٣

السفر باصطحاب الكمبيوتر ٥٣

العناية بالكمبيوتر ٤٣

الميكروفونان الداخليان، التعرف على ١٤

الهوائيان اللاسلكيان، التعرف على ١٤

ب

برغي تأمين ٣٢

بطارية

إزالة ٣٠

إعادة التركيب ٣٠

بيئة التشغيل ٥٥

ت

تقريب/تباعد إيماء لوحة اللمس ٢٩

تمرير إيماء لوحة اللمس ٢٩

تنظيف الكمبيوتر ٤٣

ج

جهاز WLAN ٥٣

جهاز توجيه لاسلكي، تكوين ١٨

جهاز قراءة بصمات الأصابع، التعرف على ٧

ح

حجرة البطارية ١٥، ٥٣

ملصق الرقم التسلسلي ٥٣

حجرة محرك القرص الثابت، التعرف على ١٥

ر

رقم تسلسلي، جهاز الكمبيوتر ٥٣

ز

زر QuickWeb، التعرف على ٧

زر الإخراج الخاص بمحرك الأقراص

البصرية ١١

زر التشغيل، التعرف على ٦

زر اللاسلكية، التعرف على ٧

زر تشغيل/إيقاف تشغيل لوحة اللمس ٤

ش

شبكة لاسلكية (WLAN)، الأجهزة المطلوبة

١٨

شبكة لاسلكية، الاتصال ١٧

ص

صورة الشاشة، تبديل ٢٢

صورة العرض، تبديل ٢٢

ض

ضوء caps lock، التعرف على ٥

ضوء QuickWeb

ضوء الطاقة ٥

ضوء اللاسلكية ٥

ضوء كاميرا الويب، التعرف على ١٤

ضوء كاميرا الويب المدمجة، التعرف على ١٤

ضوء لوحة اللمس، التعرف على ٥

ضوء محرك الأقراص ١٠

ضوء محرك الأقراص البصرية ١١

ضوء محول التيار المتناوب ١٢

ط

طاقة الإدخال ٥٤

ع

عناصر التحكم في الوسائط، مفاتيح ٢٣

غ

غطاء الوصول

إزالة ٣٧، ٣٤

إعادة التركيب ٤٠، ٣٥

برغي تأمين ٣٢

ف

فتحات

SIM ١٥

بطاقة ExpressCard ١٢

كبل الحماية ١٢

فتحات التهوية، التعرف على ١٥، ١٢

فتحة SIM، التعرف على ١٥

فتحة بطاقة ExpressCard، التعرف على

١٢

فتحة كبل الحماية، التعرف على ١٢

ق

قارئ بطاقات الوسائط ١٠

قرص DVD الخاص بنظام التشغيل

Windows 7 ٤٧

قرص DVD الخاص بنظام التشغيل

Windows Vista ٥١

قرص لإصلاح النظام ٤٥

قسم الاستعادة ٥١، ٤٧

ك

كاميرا الويب، التعرف على ١٤

كاميرا ويب ١٤

ل

لوحات المفاتيح الرقمية، التعرف على ٢٤

التعرف على ٢٥

لوحة اللمس

أزرار ٤

استخدام ٢٦

التعرف على ٤

لوحة المفاتيح، الرقمية المدمجة ٩

لوحة المفاتيح الرقمية المدمجة، التعرف على

٢٥، ٨

لوحة المفاتيح الرقمية المدمجة التعرف على ٩

لوحة المفاتيح الرقمية المضمنة، التعرف على

٢٤

لوحة مفاتيح، رقمية مضمنة ٨

لوحة مفاتيح رقمية، خارجية

num lock ٢٦

الاستخدام ٢٦

م

مأخذ RJ-11 (مودم)، التعرف على ١١

مأخذ RJ-45 (شبكة)، التعرف على ١٢

مأخذ الشبكة، التعرف على ١٢

مأخذ صوت خارج (سماعة الرأس) ١٠

مأخذ صوت داخل (ميكروفون) ١٠

مأخذ

RJ-11 (مودم) ١١

RJ-45 (الشبكة) ١٢

الشبكة ١٢

صوت خارج (سماعة الرأس) ١٠

صوت داخل (ميكروفون) ١٠

ماوس، خارجي

ضبط التفضيلات ٢٦

محركات الأقراص

البصرية ١١

محرك الأقراص البصرية ١١

محرك القرص الثابت

إزالة ٣٤

تنصيب ٣٥

مزيج تحرير

بطارية ١٥

غطاء الوصول ١٥

مزلاج تحرير البطارية ١٥

مزلاج تحرير غطاء الوصول ١٥

معلومات تنظيمية

ملصقات شهادة اللاسلكية ٥٣

ملصق البيانات التنظيمية ٥٣

مفاتيح

esc ٩، ٨

fn ٢٤، ٩، ٨

num lk ٩، ٨

start (إبدأ) ٩، ٨

قائمة ٩، ٨

وظيفة ٨

وظيفية ٩

مفاتيح التشغيل السريع

QuickLock ٢٣

استخدام ٢٢

الوصف ٢٢

تبديل صورة الشاشة ٢٢

تقليل سطوع الشاشة ٢٢

زيادة سطوع الشاشة ٢٢

شحن البطارية ٢٣

ضبط مستوى الصوت ٢٣

عناصر التحكم في قرص مضغوط، أو قرص

رقمي DVD، أو قرص BD ٢٣

كتم صوت مكبر الصوت ٢٣

وضع Sleep (السكون) ٢٢

مفاتيح التشغيل السريع الموجودة على لوحة

المفاتيح، التعرف على ٢٢

مفاتيح الصوت، التعرف على ٢٣

مفاتيح سطوع الشاشة ٢٢

مفاتيح وظيفية

التعرف على ٩، ٨

مفتاح esc، التعرف على ٩، ٨

مفتاح fn، التعرف على ٩، ٨، ٢٢، ٢٤

مفتاح num lk، التعرف على ٩، ٨، ٢٤، ٢٥

مفتاح start (إبدأ)، التعرف على ٩، ٨

مفتاح الشاشة الداخلي ١٤

مفتاح القائمة، التعرف على ٩، ٨

مفتاح المنتج ٥٣

مفتاح كتم الصوت، التعرف على ٢٣

مكبرا الصوت، التعرف على ١٤

مكونات

الجانب الأيسر ١٢

الجانب الأيمن ١١

الجزء السفلي ١٥

الجزء العلوي ٤

الجهة الأمامية ١٠

شاشة ١٤

ملصق Bluetooth ٥٣

ملصق WLAN ٥٣

ملصقات

Bluetooth ٥٣

SIM ٥٣

WLAN ٥٣

البيانات التنظيمية ٥٣

الرقم التسلسلي ٥٣

الوحدة المحمولة الواسعة النطاق من HP

٥٣

شهادة الأصالة الخاصة بـ Microsoft

٥٣

شهادة اللاسلكية ٥٣

ملصق شهادة الأصالة ٥٣

ملصق شهادة الأصالة الخاصة بـ Microsoft

٥٣

ملصق شهادة اللاسلكية ٥٣

منافذ

HDMI ١٢

USB ١٣، ١١

جهاز عرض خارجي ١٢

منافذ USB، التعرف على ١١

منفذ HDMI، التعرف على ١٢

منفذ USB، التعرف على ١٣

منفذ جهاز عرض خارجي ١٢
موصل الطاقة، التعرف على ١٢

ن

نظام التشغيل

مفتاح المنتج ٥٣

ملصق شهادة الأمانة الخاصة بـ

٥٣ Microsoft

نقاط استعادة النظام ٤٥

هـ

هوائيا WLAN، التعرف على ١٤

هوائيا WWAN، التعرف على ١٤

و

وحدة الذاكرة

إدخالها ٣٩

إزالة ٣٨

إعادة التركيب ٣٧

