



OFFICEJET PRO 8600

Getting Started Guide
Вводное руководство
מדריך לתחילת העבודה



Copyright Information

© 2011 Copyright Hewlett-Packard Development Company, L.P.

Edition 1, 9/2011

Reproduction, adaptation or translation without prior written permission is prohibited, except as allowed under the copyright laws.

The information contained herein is subject to change without notice.

The only warranties for HP products and services are set forth in the express warranty statements accompanying such products and services. Nothing herein should be construed as constituting an additional warranty. HP shall not be liable for technical or editorial errors or omissions contained herein.

Trademark credits

Microsoft and Windows are U.S. registered trademarks of Microsoft Corporation.

| | |
|---|-----------|
| Use the printer | 4 |
| HP Digital Solutions | 5 |
| Web Services | 6 |
| Update the printer | 8 |
| Set up and use fax | 9 |
| Set up fax | 9 |
| Use fax | 14 |
| Fax and digital phone services | 17 |
| Set up wireless (802.11) communication | 18 |
| Solve setup problems | 20 |
| Problems setting up the printer | 20 |
| Problems installing the software | 21 |
| Problems setting up fax | 21 |
| Wireless (802.11) setup problems | 23 |
| Problems using Web Services | 25 |
| Use the embedded web server (EWS) | 26 |
| HP limited warranty statement | 27 |

Safety Information

Always follow basic safety precautions when using this printer to reduce risk of injury from fire or electric shock.

1. Read and understand all instructions in the documentation that comes with the printer.
2. Observe all warnings and instructions marked on the printer.
3. Unplug this printer from wall outlets before cleaning.
4. Do not install or use this printer near water, or when you are wet.
5. Install the printer securely on a stable surface.
6. Install the printer in a protected location where no one can Step on or trip over the line cord, and the line cord cannot be damaged.
7. If the printer does not operate normally, see the user guide (which is available on your computer after you install the software).
8. There are no user-serviceable parts inside. Refer servicing to qualified service personnel.
9. Use only the external power adapter provided with the printer.



Note: Ink from the cartridges is used in the printing process in a number of different ways, including in the initialization process, which prepares the printer and cartridges for printing, and in printhead servicing, which keeps print nozzles clear and ink flowing smoothly. In addition, some residual ink is left in the cartridge after it is used. For more information see www.hp.com/go/inkusage.

Use the printer

Thank you for purchasing this printer! With this printer, you can print documents and photos, scan documents to a connected computer, make copies, and send and receive faxes.

To scan, copy, and send faxes, you can use the printer's control panel. You can also use the control panel to change settings, print reports, or get help for the printer.

 **Tip:** You can also change the printer settings using the printer software or embedded web server (EWS). For more information about these tools, see the user guide. For information about finding the user guide, see "Where's the user guide?" on this page.

Where's the user guide?



The user guide for this printer (also called "Help") is placed on your computer while installing the HP software.

This guide provides information on the following topics:



- Troubleshooting information
- Information about supported printing supplies and accessories (if available for the printer)
- Detailed instructions for using the printer
- Important notices, environmental, and regulatory information

You can open this guide either from the HP print software (Microsoft® Windows®) or from the Help menu (Mac OS X):

- **Windows:** Click **Start**, select **Programs** or **All Programs**, select **HP**, select the folder for your HP printer, and then select **Help**.
- **Mac OS X:** From the Finder, click **Help** > **Mac Help**. In the Help Viewer window, choose your printer from the Mac Help pop-up menu.

Also, an Adobe Acrobat version of this guide is available on HP's support website (www.hp.com/go/customer-care).

Tip: If you cannot find the user guide on your computer, it might not have been copied to your computer when you installed the HP software. For more information, see "How do I install the user guide?" on page 20.

  Regulatory and compliance information for the European Union is available in the "Technical information" section of the user guide (also called "Help"). Also, the Declaration of Conformity is available at the following website: www.hp.eu/certificates.

Use the printer

HP Digital Solutions

The printer includes a collection of digital solutions that can help you simplify and streamline your work.

Learn more!

For more information about setting up and using these digital solutions, see the user guide. For information about finding the user guide, see “Where’s the user guide?” on page 4.

HP Direct Digital Filing

HP Direct Digital Filing provides robust, general-office scanning—as well as basic, versatile, document-management capabilities—for multiple users over a network. With HP Direct Digital Filing, you can simply walk up to the printer, touch a button on the printer’s control panel, and either scan documents directly to computer folders on your network or quickly share them with business partners as email attachments—

and all without using additional scanning software.

These scanned documents can be sent to a shared network folder for personal or group access or to one or more email addresses for quick sharing. In addition, you can configure specific scan settings for each scan destination, allowing you to make sure that the best settings are being used for each specific task.

HP Digital Fax

Never lose important faxes misplaced within a stack of paper pages again!

With HP Digital Fax, you can save incoming, black-and-white faxes to a computer folder on your network for easy sharing and storage, or you can forward faxes through email—allowing you to receive

important faxes from anywhere while working away from the office.

In addition, you can turn off fax printing altogether—saving money on paper and ink, as well as helping reduce paper consumption and waste.

Requirements

Before you set up the HP Digital Solutions, make sure you have the following:

For all HP Digital Solutions

- A network connection. The printer can be connected either through a wireless connection or using an Ethernet cable.

 **Note:** If the printer is connected using a USB cable, you scan documents to a computer or attach scans to an email message using the HP software. You can receive faxes to your computer using Fax to PC or Fax to Mac. For more information, see the user guide.

- The HP software. HP recommends that you set up HP Digital Solutions using the HP software provided with the printer.

 **Tip:** If you would like to set up HP Digital

Solutions without installing the HP software, you can use the printer’s embedded web server.

For Scan to Network Folder, Fax to Network Folder

- An active network connection. You must be connected to the network.
- An existing Windows (SMB) shared folder. For information about finding the computer name, see the documentation for your operating system.
- The network address for the folder. On computer running Windows, network addresses are usually written in this format:
\\mypc\sharedfolder\
- The name of the computer where the folder is located. For information about finding the computer name, see the documentation for your operating system.

Use the printer

- Appropriate privileges on the network. You must have write access to the folder.
- A username and password to access the network folder (if necessary). For example, the Windows or Mac OS X username and password used to log onto the computer or the network.

 **Note:** HP Direct Digital Filing does not support Active Directory.

For Scan to Email, Fax to Email

 **Note:** These features are only supported by HP Officejet Pro 8600 Plus and HP Officejet Pro 8600 Premium.

- A valid email address
- Outgoing SMTP server information
- An active Internet connection

Finding email settings

If you are setting up Scan to Email or Fax to Email on a computer running Windows, the setup wizard can automatically detect the email settings for the following email applications:

- Microsoft Outlook 2003–2007 (Windows XP, Windows Vista, and Windows 7)
- Outlook Express (Windows XP)
- Windows Mail (Windows Vista)
- Mozilla Thunderbird (Windows XP, Windows Vista, and Windows 7)
- Qualcomm Eudora (version 7.0 and above) (Windows XP and Windows Vista)
- Netscape (version 7.0) (Windows XP)

However, if your email application is not listed above, you can still set up and use Scan to Email and Fax to Email if your email application meets the requirements listed in this section.

Web Services

The printer offers innovative, web-enabled solutions that can help you quickly access the Internet, obtain documents, and print them faster and with less hassle—and all without using a computer.

The printer includes the following Web Services:

HP ePrint

HP ePrint is a free service from HP that allows you to print to your web-connected printer anytime, from any location. It's as simple as sending an email to the email address assigned to your printer when you enable Web Services on the printer. No special drivers or software are needed. If you can send an email, you can print from anywhere, using HP ePrint.

Once you have signed up for an account on ePrintCenter (www.eprintcenter.com) and added the printer to your account, you can sign in to view your HP ePrint job status, manage your HP ePrint printer queue, control who can use your printer's HP ePrint email address to print, and get help for HP ePrint.

Printer Apps

Printer Apps allow you to easily locate and print preformatted web content, directly from your printer. You can also scan and store your documents digitally on the Web.

Printer Apps provide a wide range of content, from store coupons to family activities, news, travel, sports, cooking, photos, and many more. You can even view and print your online images from popular photo sites.

Certain Printer Apps also allow you to schedule the delivery of app content to your printer.

Preformatted content designed specifically for your printer means no cut-off text and pictures, and no extra pages with only one line of text. On some printers, you can also choose paper and print quality settings on the print preview screen.

And you can do this without even having to turn on your computer!

 **Note:** To use Web Services, the printer must be connected to the Internet using either a wired (Ethernet) or wireless connection. You cannot use these web features if the printer is connected using a USB cable.

Use the printer

Set up Web Services

You can set up Web Services when you install the HP printer software.

 **Note:** If you've already installed the HP printer software, see the user guide for setup instructions.

1. Place the HP software CD into the computer, and then follow the onscreen instructions.

 **Note:** If the firewall software on your computer displays any messages during the installation, select the "always permit/allow" option in the messages. Selecting this option allows the software to install successfully on your computer.

2. Follow the instructions for your operating system:

- **Windows:** When prompted, click **Network (Ethernet/Wireless)**, and then follow the onscreen instructions.
- **Mac OS X:** Double-click the **HP Installer** icon on the software CD, and then follow the onscreen instructions.

3. If you are connecting to a wireless network, enter the wireless network name and password (if prompted).

4. When prompted, do the following:

- Accept the Web Services Terms of Use.
- Enable the printer to automatically check for and install product updates.
- If your network uses proxy settings when connecting to the Internet, enter these settings.

5. After the printer prints an information page, follow the instructions to finish the setup.

 **Note:** The information page also includes the email address you will use for printing documents using HP ePrint. For more information, see "Use Web Services" on this page.

Learn more!

For more information about managing and configuring HP ePrint settings and to learn about the latest features, visit ePrintCenter (www.eprintcenter.com).

Use Web Services

To print using HP ePrint

To print documents using HP ePrint, complete the following steps:

1. On your computer or mobile device, open your email application.

 **Note:** For information about using the email application on your computer or mobile device, see the documentation provided with the application.

2. Create a new email message, and then attach the file that you want to print. For a list of files that can be printed using HP ePrint, as well as guidelines to follow when using HP ePrint, see "HP ePrint guidelines" on page 8.

3. Enter the printer's email address in the "To" line of the email message, and then select the option to send the email message.

 **Note:** Make sure that the printer's email address is the only address listed in the "To" line of the email message. If other email addresses are listed in the "To" line, the attachments you are sending might not print.

What's the printer's email address?

To obtain your printer's HP ePrint email address, touch  (HP ePrint) from the Home screen.

Use the printer

HP ePrint guidelines

- Maximum size of email and attachments: 5 MB
- Maximum number of attachments: 10
- Supported file types:
 - PDF
 - HTML
 - Standard text file formats
 - Microsoft Word, PowerPoint
 - Image files, such as PNG, JPEG, TIFF, GIF, BMP



Note: You might be able to use other types of files with HP ePrint. However, HP cannot guarantee that the printer will print other types of files because they have not been fully tested.

To use Printer Apps

Touch Apps on the printer's control panel display, and then touch the Printer App you want to use.

You can manage your Printer Apps with ePrintCenter. You can add, configure, or remove Printer Apps, and set the order in which they appear on your printer's display.



Note: To manage Printer Apps from ePrintCenter, create an account on ePrintCenter and add your printer.

For more information, visit www.eprintcenter.com.

Remove Web Services

To remove Web Services, complete the following steps:

1. On the printer's control panel display, touch  (HP ePrint).
2. Touch **Settings**, and then touch **Remove Web Services**.



Note: If you remove Web Services, all functions (HP ePrint, Printer Apps, and Printer Update) cease to work. To use Web Services again, you must set it up. For more information, see "Set up Web Services" on page 7.

Update the printer

HP is always working to improve the performance of its printers and bring you the latest features. If the printer is connected to a network and Web Services has been enabled, you can check for and install printer updates.

To update the printer, complete the following steps:

1. On the printer control panel, touch  (HP ePrint).
2. Touch **Settings**, and then touch **Printer Updates**.



Tip: To enable the printer to automatically check for updates, touch **Settings**, touch **Printer Updates**, touch **Auto Update**, and then touch **On**.

3. Touch **Check for Update Now**, and then follow the instructions on the display.

Set up and use fax



This printer allows you to send and receive black-and-white and color faxes.

Learn more!

For more information about fax features available with the printer, see the user guide. For information about finding the user guide, see “Where’s the user guide?” on page 4.

Set up fax

Check the “Finding fax setup information” box for your country/region. If your country/region is included in the list, visit the website for setup information. If your country/region is not listed, follow the instructions provided in this guide.

Finding fax setup information



If you are in one of the following countries/regions, visit the appropriate website for information about setting up fax.

| | |
|----------------|--|
| Austria | www.hp.com/at/faxconfig |
| Belgium | |
| Dutch | www.hp.be/nl/faxconfig |
| French | www.hp.be/fr/faxconfig |
| Denmark | www.hp.dk/faxconfig |
| Finland | www.hp.fi/faxconfig |
| France | www.hp.com/fr/faxconfig |
| Germany | www.hp.com/de/faxconfig |
| Ireland | www.hp.com/ie/faxconfig |
| Italy | www.hp.com/it/faxconfig |
| Norway | www.hp.no/faxconfig |
| Netherlands | www.hp.nl/faxconfig |
| Portugal | www.hp.pt/faxconfig |
| Spain | www.hp.es/faxconfig |
| Sweden | www.hp.se/faxconfig |
| Switzerland | |
| French | www.hp.com/ch/fr/faxconfig |
| German | www.hp.com/ch/de/faxconfig |
| United Kingdom | www.hp.com/uk/faxconfig |

Set up and use fax

Step 1: Connect the printer to the phone line

Before you begin...

Before beginning, be sure you have done the following:

- Installed ink cartridges
- Loaded A4- or Letter-size paper in the tray
- Have the telephone cord and adapter (if provided with the printer) ready.

For more information, see the setup poster included in the box with the printer.

1. Using the phone cord provided in the box with the printer, connect one end to your telephone wall jack, then connect the other end to the port labeled **1-LINE** on the back of the printer.

 **Note:** You might need to use the adapter provided for your country/region to connect the printer to your telephone wall jack.

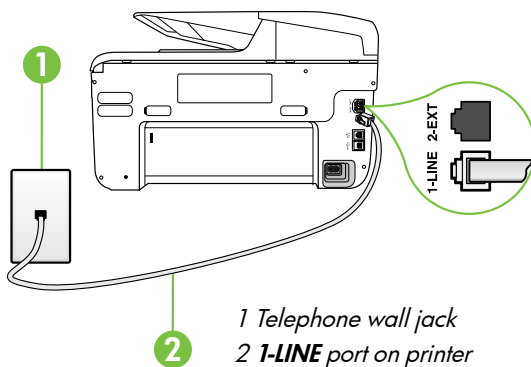

 **Note:** If the phone cord that came with the printer is not long enough, purchase a coupler at an electronics store that carries phone accessories to extend the length. You also need another phone cord, which can be a standard phone cord that you might already have in your home or office. For more information, see the user guide.

 **CAUTION:** If you use a phone cord other than the one provided with the printer, you might not be able to fax successfully. Because phone cords that you might be using in your home or office can be different from the one provided with the printer, HP recommends that you use the phone cord that is provided with the printer.

2. Connect any other telephone equipment. For more information about connecting and setting up additional devices or services with the printer, see the boxes in this section or see the user guide.

 **Note:** If you need to connect the printer to other telephone equipment and you encounter problems setting up the printer with other equipment or services, contact the telephone company or service provider.

 **Tip:** If you subscribe to a voicemail service on the same phone line that you will use for faxing, you cannot receive faxes automatically. Because you must be available to respond in person to incoming fax calls, be sure to turn off the **Auto Answer** feature.

If you want to receive faxes automatically instead, contact your telephone company to subscribe to a distinctive ring service or to obtain a separate telephone line for faxing.

? What is a distinctive ring service?

Many phone companies offer a distinctive ring feature that allows you to have several phone numbers on one phone line. When you subscribe to this service, each number is assigned a different ring pattern. You can set up the printer to answer incoming calls that have a specific ring pattern.

If you connect the printer to a line with distinctive ring, have your telephone company assign one ring pattern to voice calls and another ring pattern to fax calls. HP recommends that you request double or triple rings for a fax number. When the printer detects the specified ring pattern, it answers the call and receives the fax.

For information about setting up distinctive ring, see "Step 3: Configure fax settings" on page 12.

Set up and use fax

Connecting to a DSL/ADSL line

If you subscribe to a DSL/ADSL service, follow these steps to connect the fax.

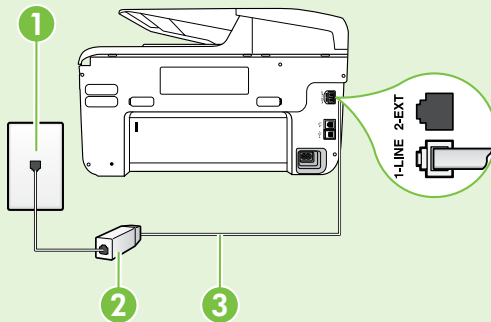

1. Connect the DSL/ADSL filter and telephone cord provided by your DSL/ADSL service provider between the telephone wall jack and the DSL/ADSL filter.

2. Connect the telephone cord provided with the printer between the DSL/ADSL filter and the **1-Line port** on the printer.

1 Telephone wall jack

2 DSL/ADSL filter and telephone cord (provided by your DSL/ADSL service provider)

3 Telephone cord provided in the box with the printer, connected to the 1-LINE port on the printer

Connecting additional equipment

Remove the white plug from the port labeled **2-EXT** on the back of the printer, and then connect a phone to this port.

If you are connecting additional equipment, such as a dial-up computer modem or a telephone, you will need to purchase a parallel splitter. A parallel splitter has one RJ-11 port on the front and two RJ-11 ports on the back. Do not use a 2-line phone splitter, a serial splitter, or a parallel splitter which has two RJ-11 ports on the front and a plug on the back.



Note: If you subscribe to a DSL/ADSL service, connect to the DSL/ADSL filter to the parallel splitter, and then use the HP-provided telephone cord to connect the other end of the filter to the **1-Line** port on the printer. Remove the white plug from the port labeled **2-EXT** on the back of the printer, and then connect a telephone set or telephone answering machine to the **2-EXT** port. Next, connect the second port of the parallel splitter to the DSL/ADSL modem which is connecting to the computer.

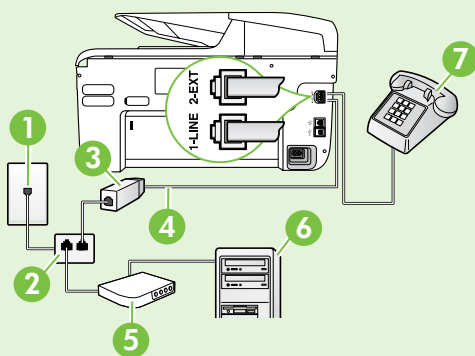

1 Telephone wall jack

2 Parallel Splitter

3 DSL/ADSL filter (available from your DSL/ADSL service provider)

4 Phone cord provided with printer

5 DSL/ADSL Modem

6 Computer

7 Telephone

Set up and use fax

Step 2: Test fax setup

Test your fax setup to check the status of the printer and make sure it is set up properly for faxing.

The fax test does the following:

- Tests the fax hardware
- Verifies the correct type of phone cord is connected to the printer
- Checks that the phone cord is plugged into the correct port
- Checks for a dial tone
- Checks for an active phone line
- Tests the status of your phone line connection

1. From the printer's control panel, touch right arrow **▶** and then touch **Setup**.
2. Touch **Tools**, and then touch **Run Fax Test**. The printer displays the status of the test on the display and prints a report. After the test is finished, the printer prints a report with the results of the test. If the test fails, review the report for information on how to fix the problem and rerun the test. For additional troubleshooting information, see "Problems setting up the printer" on page 20.

Step 3: Configure fax settings

Change the printer's fax settings to meet your needs after you have connected the printer to a phone line.

 **Tip:** To use the same fax resolution and lighter/darker settings for all faxes sent from the printer, configure the settings as you wish, and then touch **Set as New Defaults**.

Where can I change fax settings?

You can configure fax settings using the following tools:

Printer's control panel

Touch **Fax** on the printer's control panel, touch **Settings**, and then select the setting you want to configure.





HP software

If you have installed the HP software on your computer, you can configure fax settings using the software that was installed on your computer.

For more information about using these tools or settings, see the user guide.

| If you want to configure this setting... | ...do this: |
|--|---|
| Auto Answer Set the answer mode to On if you want the printer to automatically receive incoming faxes. The printer will answer calls after the number of rings specified in the Rings to Answer setting. | <ol style="list-style-type: none">1. Touch right arrow ▶, and then touch Setup.2. Touch Fax Setup, and then touch Basic Fax Setup.3. Touch Auto Answer, and then touch ON. |
| Rings to Answer (Optional) Set the number of rings to answer  Note: If an answering machine is connected to the printer, the rings to answer for the printer must be set to a higher number than the answering machine. | <ol style="list-style-type: none">1. Touch right arrow ▶, and then touch Setup.2. Touch Fax Setup, and then touch Basic Fax Setup.3. Touch Rings to Answer.4. Touch up arrow ▲ or down arrow ▼ to change the number of rings.5. Touch Done to accept the setting. |

Set up and use fax

| If you want to configure this setting... | ...do this: |
|---|---|
| <p>Distinctive Ring</p> <p>Change the answer ring pattern for distinctive ring</p> <p> Note: If you are using a distinctive ring service, you can use more than one telephone number on the same telephone line. You can change this setting to enable the printer to determine automatically which ring pattern it should use for fax calls only.</p> <p> Tip: You can also use the Ring Pattern Detection feature in the printer's control panel to set distinctive ring. With this feature, the printer recognizes and records the ring pattern of an incoming call and, based on this call, automatically determines the distinctive ring pattern assigned by your telephone company to fax calls.</p> | <p>1. Touch right arrow ►, and then touch Setup.</p> <p>2. Touch Fax Setup, and then touch Advanced Fax Setup.</p> <p>3. Touch Distinctive Ring.</p> <p>4. A message appears stating that this setting should not be changed unless you have multiple phone numbers on the same telephone line. Touch Yes to continue.</p> <p>5. Do one of the following:</p> <ul style="list-style-type: none"> • Touch the ring pattern assigned by your telephone company to fax calls. <p>Or</p> <ul style="list-style-type: none"> • Touch Ring Pattern Detection, and then follow the instructions on the printer's control panel. <p> Note: If you are using either a PBX phone system that has different ring patterns for internal and external calls, you must call the fax number from an external number.</p> |
| <p>Fax Speed</p> <p>Set the fax speed used to communicate between the printer and other fax machines when sending and receiving faxes.</p> <p> Note: If you experience problems sending and receiving faxes, try using a lower fax speed.</p> | <p>1. Touch right arrow ►, and then touch Setup.</p> <p>2. Touch Fax Setup, and then touch Advanced Fax Setup.</p> <p>3. Touch Fax Speed.</p> <p>4. Touch to select Fast, Medium, or Slow.</p> |
| <p>Fax Error Correction Mode</p> <p>If the printer detects an error signal during the transmission and the error-correction setting is turned on, the printer can request that a portion of the fax be resent.</p> <p> Note: If you have problems sending and receiving faxes, turn off error correction. Also, turning off this setting might be useful when you are trying to send a fax to another country/region or receive a fax from another country/region or if you are using a satellite phone connection.</p> | <p>1. Touch right arrow ►, and then touch Setup.</p> <p>2. Touch Fax Setup, and then touch Advanced Fax Setup.</p> <p>3. Touch down arrow ▼, and then touch Error Correction Mode.</p> <p>4. Select On or Off.</p> |
| <p>Volume</p> <p>Change the volume of the printer sounds, including the fax tones.</p> | <p>1. Touch right arrow ►, and then touch Setup.</p> <p>2. Touch Fax Setup, and then touch Basic Fax Setup.</p> <p>3. Touch Fax Sound Volume.</p> <p>4. Touch to select Soft, Loud, or Off.</p> |

Set up and use fax

Use fax

In this section, you will learn how to send and receive faxes.

Send faxes

You can send faxes in a variety of ways. Using the printer's control panel, you can send black-and-white or color faxes. You can also send faxes manually from an attached phone, which allows you to speak with the recipient before sending the fax.

You can also send documents on your computer as faxes, without printing them first.

Learn more!

See the user guide for more information about the following topics:

- Send a fax using monitor dialing
- Send a fax from a computer
- Send a fax from memory
- Schedule a fax to send later
- Send a fax to multiple recipients
- Send a fax in Error Correction Mode

For information about finding the user guide, see "Where's the user guide?" on page 4.

Send a standard fax

1. Load the document you want to fax in the printer.

You can fax either from the automatic document feeder (ADF) or from the scanner glass.

2. Touch **Fax**.
3. Enter the fax number by using the keypad.

 **Tip:** To add a pause in the fax number you are entering, touch * repeatedly, until a dash (-) appears on the display.

4. Touch **Start Black** or **Start Color**.

 **Tip:** If the recipient reports issues with the quality of the fax you sent, you can try changing the resolution or contrast or your fax.

Send a fax from an extension phone

1. Load the document you want to fax in the printer.

You can fax either from the automatic document feeder (ADF) or from the scanner glass.

2. Touch **Fax**.
3. Dial the number by using the keypad on the phone that is connected to the printer.

 **Note:** Do not use the keypad on the control panel of the printer when manually sending a fax. You must use the keypad on your phone to dial the recipient's number.

4. If the recipient answers the telephone, you can engage in a conversation before sending the fax.

 **Note:** If a fax machine answers the call, you will hear fax tones from the receiving fax machine. Proceed to the next Step to transmit the fax.

5. When you are ready to send the fax, touch **Start Black** or **Start Color**.

 **Note:** If prompted, select **Send Fax**.

If you were speaking with the recipient before sending the fax, inform the recipient that they should press **Start** on their fax machine after they hear fax tones. The telephone line is silent while the fax is transmitting. At this point, you can hang up the telephone. If you want to continue speaking with the recipient, remain on the line until the fax transmission is complete.

Set up and use fax

Receive faxes

You can receive faxes automatically or manually.

 **Note:** If you receive a legal-size or larger fax and the printer is not currently set to use legal-size paper, the printer reduces the fax so that it fits on the paper that is loaded. If you have disabled the Automatic Reduction feature, the printer prints the fax on two pages.

If you are copying a document when a fax arrives, the fax is stored in the printer's memory until the copying finishes. As a result, the number of fax pages that can be stored in memory might be reduced.

Learn more!

See the user guide for more information about the following topics:

- Reprint received faxes from memory
- Poll to receive a fax
- Forward faxes to another number
- Set the paper size for received faxes
- Set automatic reduction for incoming faxes
- Block junk fax numbers

For information about finding the user guide, see "Where's the user guide?" on page 4.

Receive a fax automatically

If you turn on the **Auto Answer** option (the default setting) from the printer's control panel, the printer automatically answers incoming calls and receives faxes after the number of rings specified by the **Rings to Answer** setting. For information about configuring this setting, see "Step 3: Configure fax settings" on page 12.

Faxes and your voice mail service

If you subscribe to a voicemail service on the same phone line that you will use for faxing, you cannot receive faxes automatically. Instead, you must receive make sure the Auto Answer setting is turned off so that you can receive faxes manually. Be sure you initiate the manual fax before the voicemail picks up the line.

If you want to receive faxes automatically instead, contact your telephone company to subscribe to a distinctive ring service or to obtain a separate phone line for faxing.

Receive a fax manually

When you are on the phone, the person you are speaking with can send you a fax while you are still connected (called "manual faxing").

You can receive faxes manually from a phone that is connected to the printer (through the **2-EXT** port) or a phone that is on the same phone line (but not directly connected to the printer).

1. Make sure the printer is turned on and you have paper loaded in the main tray.
2. Remove any originals from the document feeder tray.
3. Set the **Rings to Answer** setting to a high number to allow you to answer the incoming call before the printer answers. Or turn off the **Auto Answer** setting so that the printer does not automatically answer incoming calls.
4. If you are currently on the phone with the sender, instruct the sender to press **Start** on their fax machine.
5. When you hear fax tones from a sending fax machine, do the following:
 - a. Touch **Fax**, and then select **Start Black** or **Start Color**.
 - b. After the printer begins to receive the fax, you can hang up the phone or remain on the line. The phone line is silent during fax transmission.

Set up and use fax

Reprint received faxes from memory

If you turn on the **Backup fax Reception**, received faxes are stored in memory, whether the printer has an error condition or not.

 **Note:** All faxes stored in memory are deleted from memory when you turn off the power. For more information about using this feature, see the user guide. For information about finding the user guide, see "Where's the user guide?" on page 4.



1. Make sure you have paper loaded in the main tray.
2. Touch right arrow ► and then touch **Setup**.
3. Touch **Tools** or **Fax Tools**, and then touch **Reprint Faxes in Memory**. The faxes are printed in the reverse order from which they were received with the most recently received fax printed first, and so on.
4. If you want to stop reprinting the faxes in memory, touch ✕ (Cancel).

Working with reports and logs

You can print several different types of fax reports:

- Fax Confirmation page
- Fax Log
- Image on Fax Send Report
- Other reports

These reports provide useful system information about the printer.

 **Note:** You can also view the call history on the printer's control panel display. To view the call history, touch Fax, and then touch  (Call History). However, this list cannot be printed.

To print a report

1. Touch right arrow ►, and then touch **Setup**.
2. Touch **Fax Setup**, touch down arrow ▼, and then touch **Fax Reports**.
3. Select the fax report you want to print, and then touch **OK**.

To clear the fax log

 **Note:** Clearing the fax log also deletes all faxes stored in memory.

1. Touch right arrow ►, and then touch **Setup**.
2. Do one of the following:
 - Touch **Tools**.
 - Or -
 - Touch **Fax Setup**, and then select **Fax Tools**.
3. Touch **Clear Fax Log**.

Fax and digital phone services

Many telephone companies provide their customers with digital phone services, such as the following:

- DSL: A Digital subscriber line (DSL) service through your telephone company. (DSL might be called ADSL in your country/region.)
- PBX: A private branch exchange (PBX) phone system
- ISDN: An integrated services digital network (ISDN) system.
- FoIP: A low-cost phone service that allows you to send and receive faxes with your printer by using the Internet. This method is called Fax over Internet Protocol (FoIP). For more information, see the user guide.

HP printers are designed specifically for use with traditional analog phone services. If you are in a digital phone environment (such as DSL/ADSL, PBX, or ISDN), you might need to use digital-to-analog filters or converters when setting up the printer for faxing.



Note: HP does not guarantee that the printer will be compatible with all digital service lines or providers, in all digital environments, or with all digital-to-analog converters. It is always recommended that you discuss with the telephone company directly for the correct setup options based on their line services provided.

Set up wireless (802.11) communication



If the printer supports wireless (802.11) communication, complete the following steps in the order listed to establish wireless connection for the printer.

Step 1: Install software for your printer

To set up wireless communication, run the installation program from the HP software CD provided with the printer. The installation program installs the software and creates a wireless connection.

 **Note:** Before you set up wireless communication, make sure the printer hardware is set up. For more information, see the setup poster that came with the printer or instructions on the printer's control panel display.

Follow the instructions for your operating system.

1. Place the HP software CD into the computer, and then follow the onscreen instructions.

 **Note:** If the firewall software on your computer displays any messages during the installation, select the "always permit/allow" option in the messages. Selecting this option allows the software to install successfully on your computer.

2. Follow the instructions for your operating system.
 - **Windows:** When prompted, click **Network (Ethernet/Wireless)**, and then follow the onscreen instructions.
 - **Mac OS X:** Double-click the **HP Installer** icon on the software CD, and then follow the onscreen instructions.
3. If prompted, enter the wireless network name and password.

? What is my wireless network name and password?

While you are installing the software, you will be prompted to enter the wireless network name (also called an "SSID") and a wireless password:

- The wireless network name is the name of your wireless network.
- Depending on the level of security required, your wireless network might use either a WPA key or WEP passphrase.

If you have not changed the wireless network name or the wireless password since setting up your wireless network, you can sometimes find them on the back or side of the wireless router.

In addition, if you are using a computer running Windows, HP provides a tool called HP Home Network Diagnostic Utility that can help retrieve this information for some systems. To use this tool, visit the HP Wireless Printing Center (www.hp.com/go/wirelessprinting), and then

click **Network Diagnostic Utility** in the **Quick Links** section. (At this time, this tool might not be available in all languages.)

If you cannot find the wireless network name and password or cannot remember this information, see the documentation available with your computer or with the wireless router. If you still cannot find this information, contact your network administrator or the person who set up the wireless network.

For more information about the network connections types, the wireless network name, and the wireless password (WPA passphrase, WEP key), see the user guide.

Set up wireless (802.11) communication

Step 2: Test the wireless connection

To test the wireless connection and make sure it is working properly, complete the following steps:

1. Make sure the printer is turned on and paper is loaded in the tray.
2. On the printer control panel, touch right arrow ►, touch **Setup**, and then touch **Network**.
3. Touch **Print Wireless Network Test**.

The printer prints a report with the results of the test. If the test fails, review the report for information on how to fix the problem and rerun the test.

For additional troubleshooting information, see "Wireless (802.11) setup problems" on page 23.

Change the connection type

If you have installed the HP software, you can change to a different connection any time you want.

 **Note:** If you are changing from a wired (Ethernet) to a wireless connection, disconnect the Ethernet cable. Connecting an Ethernet cable turns off the printer's wireless capabilities.

Follow the instructions for your operating system.

Windows

1. On the printer control panel, touch right arrow ►, touch **Setup**, and then touch **Network**.
2. Touch **Restore Network Defaults**, and then touch **Yes** to confirm.
3. On the computer desktop, click **Start**, select **Programs** or **All Programs**, click **HP**, select your printer name, and then click **Printer Setup & Software**.
4. Follow the display instructions to complete the setup.

Mac OS X

1. On the printer control panel, touch right arrow ►, touch **Setup**, and then touch **Network**.
2. Touch **Restore Network Defaults**, and then touch **Yes** to confirm.
3. Open HP Utility. (HP Utility is located in the **Hewlett-Packard** folder in the **Applications** folder at the top level of the hard disk.)
4. Click **Applications** on the toolbar.
5. Double-click **HP Setup Assistant**, and then follow the onscreen instructions.

Solve setup problems



The following sections provide help with problems you might have while setting up the printer.

If you need more help, see the user guide. For information about finding the user guide, see “Where’s the user guide?” on page 4.

Problems setting up the printer

- Make sure you have removed all packing tape and material from outside and inside the printer.
- Make sure you use the SETUP cartridges that came with your printer when you first set up the printer.
- Make sure you have loaded plain, white, unused A4- or Letter-size (8.5x11 inch) paper in the printer.
- Make sure that any cords and cables that you are using (such as a USB cable or Ethernet cable) are in good working order.
- Make sure you have securely connected the power cord and power adapter and that the power source is working properly.
- Make sure the  (Power) light is on and not blinking. When the printer is first turned on, it takes approximately 45 seconds to warm up.
- Make sure the printer is displaying the home screen and that no other lights on the printer’s control panel are lit or blinking.
- Make sure you have correctly loaded paper in the tray and that the paper is not jammed in the printer.
- Make sure you have closed all latches and covers properly.

How do I install the user guide?

Depending on the option you select when you install the HP software, the user guide might not be installed on your computer.

To install the user guide, complete the following steps:

1. Insert the software CD provided with the printer into your computer, and then follow the onscreen instructions.
2. In the screen showing recommended software, select the option for your operating system:
 - **Windows:** Select the option with “Help” in the name.
 - **Mac OS X:** Select the **HP Recommended Software** option
3. Follow the onscreen instructions to finish installing the user guide.

Tip: If you cannot find the HP software CD or if your computer does not have a CD or DVD drive, you can download the HP software from HP’s support website (www.hp.com/go/customer-care). From this website, search for your printer, and then select **Software & Driver Downloads**. Select your operating system, select the option for driver downloads, and then select the option that has “Full Feature Software and Drivers” in the name.

Problems installing the software

- Before installing software, make sure that all other programs are closed.
- If you are using a computer running Windows, make sure that you are specifying the correct drive letter if the computer does not recognize the path to the CD drive that you type.
- If the computer cannot recognize the HP software CD in the CD drive, inspect the HP software CD for damage. You can also download the HP software from the HP website (www.hp.com/go/customer-care).
- If you are using a computer running Windows and are connecting using a USB cable, make sure that the USB drivers have not been disabled in the Windows Device Manager.

Problems setting up fax

This section contains information about solving problems you might have when setting up fax for the printer.

 **Note:** If the printer is not set up properly for faxing, you might experience problems when sending faxes, receiving faxes, or both.

If you are having faxing problems, you can print a fax

test report to check the status of the printer. The test will fail if the printer is not set up properly for faxing. Perform this test after you have completed setting up the printer for faxing. For more information, see “Step 2: Test fax setup” on page 12.

Step 1: Check the fax setup

Check the status of the printer and make sure it is set up properly for faxing. For more information, see “Set up and use fax” on page 9.

 **Tip:** If you receive a fax communication error that includes an error code, you can find an explanation of the error code at HP’s support website (www.hp.com/go/customer-care). If prompted, choose your country/region, and then type “fax error codes” in the Search box.

If you are unable to solve the problems using the suggestions provided in the fax test, go to Step 2.

Step 2: Check the list of possible problems

If you have run the fax test but are still having problems setting up fax, check the following list of possible problems and solutions:

The printer is having problems sending and receiving faxes

- Make sure you use the phone cord or adapter that came with the printer. (If you do not use this phone cord or adapter, the display might always show Phone Off Hook.)
- Make sure extension phones (phones on the same phone line, but not connected to the printer) or other equipment is not in use or off the hook. For example, you cannot use the printer for faxing if an extension phone is off the hook or if you are using a computer dial-up modem to send email or access the Internet.
- If you are using a phone splitter, the splitter could cause faxing problems. Try connecting the printer directly to the telephone wall jack.
- Make sure that one end of the phone cord is connected to the telephone wall jack, while the other end is connected to the port labeled "1-LINE" on the back of the printer.
- Try connecting a working phone directly to the telephone wall jack and check for a dial tone. If you do not hear a dial tone, contact your telephone company to check the line.
- Make sure you connect the printer to an analog phone line, or you cannot send or receive faxes. To check if your phone line is digital, connect a regular analog phone to the line and listen for a dial tone. If it does not sound like a normal-sounding dial tone, it might be a phone line set up for digital phones. Connect the printer to an analog phone line and try sending or receiving a fax.
- Check the sound quality of the phone line by plugging a phone into the telephone wall jack and listening for static or other noise. Phone lines with poor sound quality (noise) can cause faxing problems. If you hear noise, turn Error Correction Mode (ECM) off and try faxing again.
- If you are using a DSL/ADSL service, make sure that you have a DSL/ADSL filter connected. Without the filter, you cannot fax successfully.
- If you are using either a PBX or an ISDN converter/terminal adapter, make sure the printer is connected to the correct port and the terminal adapter is set to the correct switch type for your country/region.
- If you are using a Fax over IP service, try to use a slower connection speed. If this does not work, contact your Fax over IP service's support department.

The printer can send faxes but cannot receive faxes

- If you are not using a distinctive ring service, check to make sure that the Distinctive Ring feature on the printer is set to All Rings.
- If Auto Answer is set to Off, or if you subscribe to a voicemail service on the same phone line that you will use for faxing, you can only receive faxes manually.
- If you have a computer dial-up modem on the same phone line with the printer, check to make sure that the software that came with your modem is not set to receive faxes automatically.
- If you have an answering machine on the same phone line with the printer:
 - Check that the answering machine is working properly.
 - Make sure the printer is set to receive faxes automatically.
 - Make sure the Rings to Answer setting is set to a greater number of rings than the answering machine.
 - Disconnect the answering machine and then try receiving a fax.
 - Record a message that is approximately 10 seconds in duration. Speak slowly and at a low volume when recording your message. Leave at least 5 seconds of silence at the end of the voice message.
- Other equipment using the same phone line might be causing the fax test to fail. You can disconnect all the other devices and run the test again. If the Dial Tone Detection Test passes, then one or more of the other equipment is causing problems. Try adding them back one at a time and rerunning the test each time until you identify which piece of equipment is causing the problem.

The printer cannot send faxes but can receive faxes

- The printer might be dialing too fast or too soon. For example, if you need to access an outside line by dialing "9," try inserting pauses as follows: 9-XXX-XXXX (where XXX-XXXX is the fax number you are sending to). To enter a pause, touch * and select a dash (-).
- If you are having problems sending a fax manually from a phone that is connected directly to the printer the printer—and if you are in the following countries/regions—you must use the keypad on the telephone to send the fax:

| | |
|--------------|---------------|
| Argentina | Australia |
| Brazil | Canada |
| Chile | China |
| Colombia | Greece |
| India | Indonesia |
| Ireland | Japan |
| Korea | Latin America |
| Malaysia | Mexico |
| Philippines | Poland |
| Portugal | Russia |
| Saudi Arabia | Singapore |
| Spain | Taiwan |
| Thailand | USA |
| Venezuela | Vietnam |

Wireless (802.11) setup problems

This section provides information about solving problems you might encounter when connecting the printer to your wireless network.

Follow these instructions in the order listed.

 **Note:** If you are still encountering problems, see the problem-solving information in the

user guide. (For information about finding the user guide, see "Where's the user guide?" on page 4.) Or visit the HP Wireless Printing Center (www.hp.com/go/wirelessprinting).

After resolving the problems...

After you resolve any problems and have successfully connected the printer to your wireless network, complete the following steps for your operating system:

Windows

1. On the computer desktop, click **Start**, select **Programs** or **All Programs**, click **HP**, select your printer name, and then click **Printer Setup & Software**.
2. Click **Connect a new printer**, and then select the type of connection you want to use.

Mac OS X

1. Open HP Utility. (HP Utility is located in the **Hewlett-Packard** folder in the **Applications** folder at the top level of the hard disk.)
2. Click the **Applications** icon on the HP Utility toolbar, double-click **HP Setup Assistant**, and then follow the onscreen instructions.

Solve setup problems

Step 1: Make sure the wireless (802.11) light is turned on

If the blue light near the printer's wireless button is not lit, the wireless capabilities might not have been turned on.

To turn on wireless, touch right arrow ►, touch **Setup**, and then touch **Network**. If you see a **Wireless: Off** option in the list, touch this option, and then touch **On**.



Note: If you are changing from a wired (Ethernet) to a wireless connection, disconnect the Ethernet cable. Connecting an Ethernet cable turns off the printer's wireless capabilities.

Step 2. Make sure the computer is connected to the network

If you have not changed the default wireless network name provided with your wireless router, you might have accidentally connected to a neighboring wireless network and not your network. For more

information, see the documentation provided with the router or wireless access point.

Step 3. Restart components of the wireless network

Turn off the router and the printer, and then turn them back on in this order: router first and then the printer. If you still are unable to connect, turn off the router, printer, and your computer, and then turn them back

on in this order: router first, then the printer, and then the computer. Sometimes, turning off the power and then turning it back on recovers from a network communication issue.

Step 4. Run the Wireless Network Test

For wireless networking issues, run the Wireless Network Test.

For more information, see "Step 2: Test the wireless connection" on page 19.

 **Tip:** If the Wireless Network Test indicates the signal is weak, try moving the printer closer to the wireless router.



Reducing interference

The following tips might help reduce the chances for interference in a wireless network:

- Keep the wireless devices away from large metal objects, such as filing cabinets, and other electromagnetic devices, such as microwaves and cordless telephones, as these objects can disrupt radio signals.
- Keep the wireless devices away from large masonry structures and other building structures as these objects can absorb radio waves and lower signal strength.
- Position the access point or wireless router in a central location in line of sight with the wireless devices on the network.
- Keep all wireless devices on the network within range of one another.

Step 5. Make sure your computer is not connected to your network over a Virtual Private Network (VPN)

A Virtual Private Network (VPN) is a computer network that uses the Internet to provide a remote, secure connection to an organization's network. However, most VPN services do not allow you to access local devices (like your printer) on your local network while your computer is connected to the VPN.

To connect to the printer, disconnect from the VPN.

 **Tip:** To use the printer while connected to the VPN, you can connect the printer to your computer with a USB cable. The printer uses its USB and network connections at the same time.

For more information, contact your network administrator or the person who set up the wireless network.

Problems using Web Services

If you are having problems using Web Services, such as HP ePrint and Pinter Apps, check the following:

- Make sure the printer is connected to the Internet using an Ethernet or wireless connection.

 **Note:** You cannot use these web features if the printer is connected using a USB cable.

- Make sure the latest product updates have been installed on the printer. For more information, see "Update the printer" on page 8.

 **Note:** If a mandatory update is required for the printer, Web Services will be turned off and will not be available until the update has been installed. After the update has been installed, set up Web Services again. For more information, see "Set up Web Services" on page 7.

- Make sure Web Services is enabled on the printer. For more information, see "Set up Web Services" on page 7.
- If you are using HP ePrint, check the following:
 - Make sure that the printer's email address is the only address listed in the "To" line of the email message. If other email addresses are listed in the "To" line, the attachments you are sending might not print.
 - Make sure you are sending documents that meet the HP ePrint requirements. For more information, see "HP ePrint guidelines" on page 8.

- If your network uses proxy settings when connecting to the Internet, make sure the proxy settings you are entering are valid:
 - Check the settings being used by the Web browser you are using (such as Internet Explorer, Firefox, or Safari).
 - If your proxy server requires a username and password, make sure the information has been entered correctly.
 - Check with the IT administrator or person who set up your firewall.

If the proxy settings used by your firewall have changed, you must update these settings in either the printer's control panel or the embedded web server (EWS). If these settings are not updated, you will not be able to use Web Services.

For more information, see "Set up Web Services" on page 7.

 **Tip:** For additional help setting up and using Web Services, visit www.eprintcenter.com.

Use the embedded web server (EWS)

When the printer is connected to a network, you can use the printer's home page (embedded web server or EWS) to view status information, change settings, and manage it from your computer. No special software needs to be installed or configured on your computer.

 **Note:** You can open and use the EWS without being connected to the Internet, though some features will not be available.

For more information about the EWS, see the user guide. For information about finding the user guide, see "Where's the user guide?" on page 4.

To open the EWS

1. Obtain the IP address for the printer. The IP address is shown on the Network Configuration Page.
 - a. Load paper in the tray.
 - b. Touch right arrow ►, touch **Setup**, touch **Reports**, and then touch **Network Configuration Page**.
2. In a supported web browser on your computer, type the IP address or hostname assigned to the printer.

For example, if the IP address is 123.123.123.123, type the following address into the web browser:
http://123.123.123.123

 **Tip:** After opening the EWS, you can bookmark it so that you can return to it quickly.

 **Tip:** If you are using the Safari web browser in Mac OS X, you can also use the Bonjour bookmark to open the EWS without typing the IP address. To use the Bonjour bookmark, open Safari, and then from the **Safari** menu, click **Preferences**. On the **Bookmarks** tab, in the **Bookmarks bar** section, select **Include Bonjour**, and then close the window. Click the **Bonjour** bookmark, and then select your networked printer to open the EWS.

HP limited warranty statement

Hewlett-Packard limited warranty statement

| HP product | Duration of limited warranty |
|--|---|
| Software Media | 90 days |
| Printer | 1 year |
| Print or Ink cartridges | Until the HP ink is depleted or the "end of warranty" date printed on the cartridge has been reached, whichever occurs first. This warranty does not cover HP ink products that have been refilled, remanufactured, refurbished, misused, or tampered with. |
| Printheads (only applies to products with customer replaceable printheads) | 1 year |
| Accessories | 1 year unless otherwise stated |

A. Extent of limited warranty

- Hewlett-Packard (HP) warrants to the end-user customer that the HP products specified above will be free from defects in materials and workmanship for the duration specified above, which duration begins on the date of purchase by the customer.
- For software products, HP's limited warranty applies only to a failure to execute programming instructions. HP does not warrant that the operation of any product will be interrupted or error free.
- HP's limited warranty covers only those defects that arise as a result of normal use of the product, and does not cover any other problems, including those that arise as a result of:
 - Improper maintenance or modification;
 - Software, media, parts, or supplies not provided or supported by HP;
 - Operation outside the product's specifications;
 - Unauthorized modification or misuse.
- For HP printer products, the use of a non-HP cartridge or a refilled cartridge does not affect either the warranty to the customer or any HP support contract with the customer. However, if printer failure or damage is attributable to the use of a non-HP or refilled cartridge or an expired ink cartridge, HP will charge its standard time and materials charges to service the printer for the particular failure or damage.
- If HP receives, during the applicable warranty period, notice of a defect in any product which is covered by HP's warranty, HP shall either repair or replace the product, at HP's option.
- If HP is unable to repair or replace, as applicable, a defective product which is covered by HP's warranty, HP shall, within a reasonable time after being notified of the defect, refund the purchase price for the product.
- HP shall have no obligation to repair, replace, or refund until the customer returns the defective product to HP.
- Any replacement product may be either new or like-new, provided that it has functionality at least equal to that of the product being replaced.
- HP products may contain remanufactured parts, components, or materials equivalent to new in performance.
- HP's Limited Warranty Statement is valid in any country where the covered HP product is distributed by HP. Contracts for additional warranty services, such as on-site service, may be available from any authorized HP service facility in countries where the product is distributed by HP or by an authorized importer.

B. Limitations of warranty

TO THE EXTENT ALLOWED BY LOCAL LAW, NEITHER HP NOR ITS THIRD PARTY SUPPLIERS MAKES ANY OTHER WARRANTY OR CONDITION OF ANY KIND, WHETHER EXPRESS OR IMPLIED WARRANTIES OR CONDITIONS OF MERCHANTABILITY, SATISFACTORY QUALITY, AND FITNESS FOR A PARTICULAR PURPOSE.

C. Limitations of liability

- To the extent allowed by local law, the remedies provided in this Warranty Statement are the customer's sole and exclusive remedies.
- TO THE EXTENT ALLOWED BY LOCAL LAW, EXCEPT FOR THE OBLIGATIONS SPECIFICALLY SET FORTH IN THIS WARRANTY STATEMENT, IN NO EVENT SHALL HP OR ITS THIRD PARTY SUPPLIERS BE LIABLE FOR DIRECT, INDIRECT, SPECIAL, INCIDENTAL, OR CONSEQUENTIAL DAMAGES, WHETHER BASED ON CONTRACT, TORT, OR ANY OTHER LEGAL THEORY AND WHETHER ADVISED OF THE POSSIBILITY OF SUCH DAMAGES.

D. Local law

- This Warranty Statement gives the customer specific legal rights. The customer may also have other rights which vary from state to state in the United States, from province to province in Canada, and from country to country elsewhere in the world.
- To the extent that this Warranty Statement is inconsistent with local law, this Warranty Statement shall be deemed modified to be consistent with such local law. Under such local law, certain disclaimers and limitations of this Warranty Statement may not apply to the customer. For example, some states in the United States, as well as some governments outside the United States (including provinces in Canada), may:
 - Preclude the disclaimers and limitations in this Warranty Statement from limiting the statutory rights of a consumer (e.g., the United Kingdom);
 - Otherwise restrict the ability of a manufacturer to enforce such disclaimers or limitations; or
 - Grant the customer additional warranty rights, specify the duration of implied warranties which the manufacturer cannot disclaim, or allow limitations on the duration of implied warranties.
- THE TERMS IN THIS WARRANTY STATEMENT, EXCEPT TO THE EXTENT LAWFULLY PERMITTED, DO NOT EXCLUDE, RESTRICT, OR MODIFY, AND ARE IN ADDITION TO, THE MANDATORY STATUTORY RIGHTS APPLICABLE TO THE SALE OF THE HP PRODUCTS TO SUCH CUSTOMERS.

HP Limited Warranty

Dear Customer,

You will find below the name and address of the HP entity responsible for the performance of the HP Limited Warranty in your country.

You may have additional statutory rights against the seller based on your purchase agreement. Those rights are not in any way affected by this HP Limited Warranty.

Ireland: Hewlett-Packard Ireland Limited, 63-74 Sir John Rogerson's Quay, Dublin 2

United Kingdom: Hewlett-Packard Ltd, Cain Road, Bracknell, GB-Berks RG12 1HN

Malta: Hewlett-Packard International Trade B.V., Malta Branch, 48, Amery Street, Sliema SLM 1701, MALTA

South Africa: Hewlett-Packard South Africa Ltd, 12 Autumn Street, Rivonia, Sandton, 2128, Republic of South Africa

| | |
|--|-----------|
| Использование принтера | 30 |
| HP Digital Solutions | 31 |
| Веб-службы..... | 32 |
| Обновление принтера | 34 |
| Настройка и использование факса | 35 |
| Настройка факса | 35 |
| Использование факса | 40 |
| Факс и цифровые телефонные услуги | 43 |
| Настройка беспроводной связи (802.11) | 44 |
| Устранение неполадок с настройкой | 46 |
| Неполадки с настройкой принтера | 46 |
| Неполадки с установкой программного обеспечения..... | 47 |
| Неполадки с настройкой факса..... | 47 |
| Неполадки с беспроводной связью (802.11)..... | 49 |
| Проблемы при использовании веб-служб..... | 51 |
| Использование встроенного веб-сервера (EWS) | 52 |
| Заявление об ограниченной гарантии HP | 53 |

Информация о технике безопасности

Во избежание пожара или поражения электрическим током при эксплуатации данного принтера следует неукоснительно выполнять основные правила техники безопасности.

1. Внимательно прочтите все инструкции, которые содержатся в прилагаемой к принтеру документации.
2. Соблюдайте инструкции и обращайте внимание на предупреждения, нанесенные на принтер.
3. Прежде чем приступить к чистке принтера, отсоедините его от сетевой розетки.
4. Запрещается устанавливать и эксплуатировать данный принтер рядом с водой, а также прикасаться к нему мокрыми руками.
5. Принтер следует устанавливать на устойчивой поверхности.
6. Кабель питания принтера следует проложить так, чтобы исключить возможность повреждения кабеля, а также возможность наступить или зацепиться за него.
7. При неправильной работе принтера обратитесь к руководству пользователя

(которое будет доступно на вашем компьютере после установки программного обеспечения).

8. Внутри изделия нет деталей, подлежащих обслуживанию пользователем. Обслуживание должно выполняться квалифицированными специалистами.
9. Используйте только сетевой адаптер/аккумулятор, входящий в комплект поставки принтера.



Примечание. Чернила с картриджем используются в процессе печати по-разному, в том числе в процессе инициализации, во время которого устройство и картриджи подготавливаются к печати, а также после чистки печатающей головки, что позволяет удерживать сопла принтера в чистом состоянии и способствует равномерной подаче чернил. Кроме того, после использования картриджа в нем остается небольшое количество чернил. Дополнительную информацию см. по адресу: www.hp.com/go/inkusage.

Использование принтера

Благодарим за приобретение этого принтера! С его помощью вы сможете печатать документы и фотографии, сканировать документы на подключенный компьютер, создавать копии, а также отправлять и принимать факсы.

Для сканирования, копирования и отправки факсов можно использовать панель управления принтера. Она также позволяет изменять настройки принтера, печатать отчеты или открывать справку.

 **Совет.** Для настройки принтера можно также использовать его программное обеспечение или встроенный web-сервер (EWS). Дополнительную информацию об этих средствах см. в руководстве пользователя. Информацию о том, где находится руководство пользователя, см. в разделе «Где находится руководство пользователя?» на этой странице.

Где находится руководство пользователя?



Руководство пользователя данного принтера (также называемое «Справкой») устанавливается на компьютере вместе с программным обеспечением HP.

Данное руководство содержит информацию по следующим темам:



- Информация об устранении неполадок
- Информация о поддерживаемых расходных материалах и аксессуарах для печати (если таковые доступны для данного принтера)
- Подробные инструкции по использованию принтера
- Важные указания, сведения по защите окружающей среды и нормативная информация

Руководство можно открыть в программном обеспечении принтера HP (в ОС Microsoft® Windows®) или в меню «Справка» (в ОС Mac OS X).

- **Windows.** Нажмите кнопку **Пуск**, выберите **Программы** или **Все программы**, щелкните на **HP**, выберите папку для принтера HP, а затем **Справка**.
- **Mac OS X.** В программе Finder откройте меню **Справка > Справка Mac**. В окне программы просмотра справки выберите свой принтер во всплывающем меню справки Mac.

Кроме того, на веб-сайте службы поддержки HP находится версия данного руководства в формате Adobe Acrobat (www.hp.com/go/customercare).

Совет. Если руководство пользователя не удалось найти на компьютере, возможно, оно не скопировалось при установке программного обеспечения HP. Дополнительную информацию см. в разделе «Как установить руководство пользователя?» на стр. 46.

   Информация о соответствии нормам Европейского союза доступна в разделе «Техническая информация» руководства пользователя (также называемого «Справкой»). Кроме того, можно ознакомиться с заявлением о соответствии на этом веб-сайте: www.hp.eu/certificates.

HP Digital Solutions

Принтер поставляется вместе с набором цифровых решений, которые могут упростить работу.

Дополнительно!

Дополнительную информацию о настройке и использовании данных цифровых решений см. в руководстве пользователя. Информацию о том, где находится руководство пользователя, см. в разделе «Где находится руководство пользователя?» на стр. 30.

Функция HP Direct Digital Filing

Функция HP Direct Digital Filing обеспечивает мощные возможности сканирования для офиса, а также множество основных возможностей управления документами для сетевых пользователей. Благодаря функции HP Direct Digital Filing можно подойти к принтеру, коснуться кнопки на панели управления и сканировать документы для сохранения в папке на сетевом компьютере или для отправки деловым партнерам по электронной почте, не используя дополнительное программное обеспечение.

Отсканированные документы, предназначенные для совместного использования, можно быстро отправить в общую сетевую папку для личного или группового доступа или на один или несколько электронных адресов. Кроме того, можно настроить определенные параметры сканирования для каждого места назначения, благодаря чему для каждой задачи будут использоваться оптимальные параметры.

HP Digital Fax

Впредь важные факсы никогда не будут утеряны в стопке других бумаг.

Утилита HP Digital Fax позволяет сохранять входящие черно-белые факсы в папку на сетевом компьютере для удобства при совместном использовании и хранении. Можно также пересылать их

по электронной почте, чтобы получать важные факсы в любом месте за пределами офиса.

Кроме того, можно совсем выключить печать факсов, что экономит средства на бумагу и чернила, а также помогает сократить объем отходов и потребления бумаги.

Требования

Прежде чем приступить к настройке цифровых решений HP Digital Solutions, убедитесь, что соблюдены перечисленные ниже условия.

Для всех версий HP Digital Solutions

- Сетевое подключение. Принтер может быть подключен к сети с помощью беспроводного соединения или кабеля Ethernet.

 **Примечание.** Если принтер подключен с помощью кабеля USB, программное обеспечение HP позволяет сканировать документы на компьютер или вкладывать отсканированные файлы в сообщения электронной почты. Можно отправлять факсы на ПК или компьютер Mac. Дополнительную информацию см. в руководстве пользователя.

- Программное обеспечение HP. Компания HP рекомендует настраивать компонент HP Digital

 Solutions с помощью программного обеспечения, входящего в комплект поставки принтера.
Совет. Если требуется настроить HP Digital Solutions без установки программного обеспечения HP, можно использовать встроенный веб-сервер принтера.

Требования для сканирования в сетевую папку и сохранения факсов в сетевую папку

- Активное подключение к сети. Требуется подключение к сети.
- Общедоступная папка Windows (SMB). О том, как узнать имя компьютера, см. в документации к операционной системе.
- Сетевой адрес папки. На компьютерах с ОС Windows сетевые адреса обычно имеют следующий формат: \\mypc\sharedfolder\

- Имя компьютера, в котором находится папка. О том, как узнать имя компьютера, см. в документации к операционной системе.
- Соответствующие права в сети. Необходимо иметь доступ для записи папки.
- Имя пользователя и пароль для доступа к общедоступной папке (если требуются). Например, имя пользователя и пароль Windows или Mac OS X для входа на компьютер или в сеть.

 **Примечание.** Функция HP Direct Digital Filing не поддерживает службу Active Directory.

Требования для сканирования с отправкой по электронной почте и отправки факсов по электронной почте

 **Примечание.** Эти возможности поддерживаются только в HP Officejet Pro 8600 Plus и HP Officejet Pro 8600 Premium.

- Действующий адрес электронной почты
- Сведения об исходящем сервере SMTP
- Активное подключение к Интернету

Поиск настроек электронной почты

Если функции сканирования для электронной почты и отправки факса по электронной почте настраиваются на компьютере с ОС Windows, мастер настройки автоматически обнаруживает параметры электронной почты для следующих почтовых клиентов:

- Microsoft Outlook 2003–2007 (Windows XP, Windows Vista и Windows 7);
- Outlook Express (Windows XP);
- Windows Mail (Windows Vista);
- Mozilla Thunderbird (Windows XP, Windows Vista и Windows 7);
- Qualcomm Eudora (версия 7.0 или более поздняя) (Windows XP и Windows Vista);
- Netscape (версия 7.0) (Windows XP).

Однако если приложения нет в списке, функции сканирования для электронной почты и отправки факса по электронной почте можно установить и использовать при условии, что почтовое приложение соответствует требованиям, перечисленным в этом разделе.

Веб-службы

Принтер предлагает инновационные решения с поддержкой веб-технологий, которые помогут вам быстро получить доступ к Интернету, загрузить документы и напечатать их в ускоренном и облегченном режиме. Все эти действия можно выполнять без использования компьютера.

Веб-службы, которые поддерживает принтер:

HP ePrint

HP ePrint — это бесплатная служба, разработанная компанией HP, с помощью которой можно выполнять печать на принтере, подключенном к сети, в любое время и из любого места. Для этого достаточно отправить сообщение на адрес электронной почты, назначенный принтеру при активации на нем веб-служб. При этом не требуются никакие специальные драйверы или программы. С помощью службы HP ePrint можно печатать документы из любого места, откуда можно отправить сообщение электронной почты.

После создания учетной записи на веб-сайте ePrintCenter (www.eprintcenter.com) и добавления в нее принтера можно узнавать о состоянии заданий HP ePrint, управлять очередью печати HP ePrint, разрешать или запрещать тем или иным лицам использовать адрес электронной почты HP ePrint для печати, а также получать помощь в работе со службой HP ePrint.



Приложения печати

Приложения печати позволяют быстро найти и вывести на печать форматированное веб-содержимое непосредственно с принтера. Кроме того, с помощью этой службы можно сканировать и сохранять документы в сети Интернет.

Приложения печати позволяют выводить на печать самые разные виды содержимого, в том числе купоны магазинов, сценарии семейных праздников, новости, маршруты путешествий, спортивные новости, кулинарные рецепты, фотографии и многое другое. С помощью приложений печати можно даже просматривать и печатать размещенные в Интернете изображения с популярных фотосайтов.

Некоторые приложения печати позволяют также задать расписание доставки содержимого на принтер.

Специальное форматирование для принтера позволяет избежать обрезания текста или изображений либо печати лишних страниц с одной строкой текста. На экране предварительного просмотра некоторых принтеров можно также выбрать настройки бумаги и качества печати.

И для этого не придется даже включать компьютер!

 **Примечание.** Для использования веб-служб принтер должен быть подключен к Интернету с помощью сетевого соединения (Ethernet) или по беспроводной сети. Если принтер подключен с помощью кабеля USB, использование этих веб-функций невозможно.

Настройка веб-служб

Веб-службы можно настроить при установке программного обеспечения принтера HP.

 **Примечание.** Если программное обеспечение принтера HP уже установлено, инструкции по настройке доступны в руководстве пользователя.

1. Вставьте в дисковод компьютера компакт-диск с программным обеспечением HP и следуйте инструкциям на экране.

 **Примечание.** Если в брандмауэре на компьютере при установке отображаются какие-либо сообщения, всегда разрешайте выполнение запрошенных действий. После этого программное обеспечение будет установлено на компьютере.

2. Выполните инструкции для используемой операционной системы.
 - **Windows.** При соответствующем запросе выберите **Сеть (Ethernet/Беспроводная)**, а затем следуйте инструкциям на экране.
 - **Mac OS X.** Дважды щелкните значок **программы установки HP** на компакт-диске с программным обеспечением HP и следуйте инструкциям на экране.

3. При подключении к беспроводной сети введите ее имя и пароль (при соответствующем запросе).
4. При появлении соответствующего запроса выполните указанные ниже действия.
 - Примите условия использования веб-служб.
 - Включите на принтере автоматическую проверку и установку обновлений.
 - Если в сети для подключения к Интернету используется прокси-сервер, введите его настройки.
5. После печати информационной страницы следуйте приведенным инструкциям для завершения настройки.

 **Примечание.** На информационной странице также содержится адрес электронной почты, необходимый для печати документов с помощью службы HP ePrint. Дополнительную информацию см. в разделе «Использование веб-служб» на этой странице.

Дополнительно!

Дополнительную информацию об управлении и настройке HP ePrint, а также о новейших функциях этой службы, см. на веб-сайте ePrintCenter (www.eprintcenter.com).

Использование веб-служб

Печать с помощью HP ePrint

Чтобы напечатать документ с помощью HP ePrint, выполните указанные ниже действия.

1. На компьютере или в мобильном устройстве откройте приложение для работы с электронной почтой.

 **Примечание.** Информацию об использовании приложения для работы с электронной почтой на компьютере или мобильном устройстве см. в документации, идущей в комплекте с этим приложением.

2. Создайте новое сообщение электронной почты и прикрепите к нему файл, который нужно напечатать. Список файлов, пригодных для печати с помощью HP ePrint, а также инструкции по использованию HP ePrint, см. в разделе «Руководство по HP ePrint» на стр. 34.

3. Введите в строку «Кому» сообщения электронной почты адрес электронной почты принтера и отправьте это сообщение.

 **Примечание.** Убедитесь в том, что в строке «Кому» сообщения электронной почты указан только адрес электронной почты принтера. При наличии в строке «Кому» нескольких адресов электронной почты отправленные вложения могут не напечататься.

Как узнать адрес электронной почты принтера?

Чтобы узнать адрес электронной почты HP ePrint, нажмите кнопку  (HP ePrint) на главном экране.

Руководство по HP ePrint

- Максимальный размер вложения в сообщении электронной почты: 5 МБ
- Максимальное число вложений: 10
- Поддерживаемые типы файлов:
 - PDF
 - HTML
 - Стандартные форматы текстовых файлов
 - Microsoft Word, PowerPoint

- Файлы изображений (например, PNG, JPEG, TIFF, GIF, BMP)



Примечание. Возможно, другие типы файлов также окажутся совместимы с HP ePrint. Однако из-за того, что они не были протестированы полностью, компания HP не может гарантировать печать принтером других типов файлов.

Использование приложений печати

На дисплее панели управления принтера нажмите значок Apps и выберите приложение печати, которое необходимо использовать.



Дополнительно!

Управление приложениями печати выполняется с помощью ePrintCenter. Пользователь может добавлять, настраивать и удалять приложения печати, а также изменять порядок их отображения на дисплее принтера.



Примечание. Чтобы управлять приложениями печати из ePrintCenter, создайте учетную запись ePrintCenter и добавьте в нее принтер.

Дополнительную информацию см. на веб-сайте www.eprintcenter.com.

Удаление веб-служб

Чтобы удалить веб-службы, выполните указанные ниже действия.

1. На экране панели управления принтера нажмите кнопку  (HP ePrint).
2. Нажмите **Параметры**, а затем — **Удалить веб-службы**.



Примечание. При удалении веб-служб все функции (HP ePrint, приложения печати и обновление принтера) перестанут работать. Чтобы снова использовать веб-службы, их потребуется настроить. Дополнительную информацию см. в разделе «Настройка веб-служб» на стр. 33.

Обновление принтера

Компания HP постоянно повышает производительность своих принтеров, оснащая их новейшими функциями. Если принтер подключен к сети и включены веб-службы, можно проверить наличие обновлений и загрузить их.

Чтобы обновить принтер, выполните указанные ниже действия.

1. На панели управления принтера нажмите кнопку  (HP ePrint).

2. Нажмите **Параметры**, а затем — **Обновления принтера**.

3. Нажмите **Проверить наличие обновлений**, а затем следуйте инструкциям на экране.



Совет. Чтобы включить на принтере автоматическую проверку обновлений, выберите команды **Параметры, Обновления принтера, Автоматическое обновление** и **Вкл.**

Настройка и использование факса



Данный принтер поддерживает отправку и получение черно-белых или цветных факсов.

Дополнительно!

Дополнительную информацию о функциях факса, доступных в принтере, см. в руководстве пользователя. Информацию о том, где находится руководство пользователя, см. в разделе «Где находится руководство пользователя?» на стр. 30.

Настройка факса

Установите флажок «Поиск информации о настройке факса» для своей страны или региона. Если нужная страна или регион есть в списке, посетите соответствующий веб-сайт и ознакомьтесь с информацией об установке. Если ваша страна/регион отсутствует в списке, следуйте инструкциям, приведенным в этом руководстве.

Поиск информации о настройке факса



Если нужная страна или регион отсутствует в списке ниже, посетите соответствующий веб-сайт и ознакомьтесь с информацией о настройке факса.

| | |
|----------------|--|
| Австрия | www.hp.com/at/faxconfig |
| Бельгия | |
| Голландская | www.hp.be/nl/faxconfig |
| Французская | www.hp.be/fr/faxconfig |
| Дания | www.hp.dk/faxconfig |
| Финляндия | www.hp.fi/faxconfig |
| Франция | www.hp.com/fr/faxconfig |
| Германия | www.hp.com/de/faxconfig |
| Ирландия | www.hp.com/ie/faxconfig |
| Италия | www.hp.com/it/faxconfig |
| Норвегия | www.hp.no/faxconfig |
| Нидерланды | www.hp.nl/faxconfig |
| Португалия | www.hp.pt/faxconfig |
| Испания | www.hp.es/faxconfig |
| Швеция | www.hp.se/faxconfig |
| Швейцария | |
| Французская | www.hp.com/ch/fr/faxconfig |
| Немецкая | www.hp.com/ch/de/faxconfig |
| Великобритания | www.hp.com/uk/faxconfig |

Шаг 1. Подключение принтера к телефонной линии

Перед началом работы

Прежде чем приступить к работе с принтером, убедитесь в том, что вы выполнили следующие действия:

- Установили чернильные картриджи
- Загрузили в лоток бумагу формата A4 или Letter
- Подготовили телефонный кабель и адаптер (если входит в комплект поставки принтера)

Дополнительную информацию см. на плакате по установке, входящем в комплект поставки принтера.

1. Подключите один разъем телефонного кабеля, входящего в комплект поставки принтера, к стенной телефонной розетке, а другой — к порту с маркировкой **1-LINE** на задней панели принтера.

 **Примечание.** Для подсоединения принтера к стенной телефонной розетке может потребоваться использование адаптера, предоставленного для данной страны/региона.

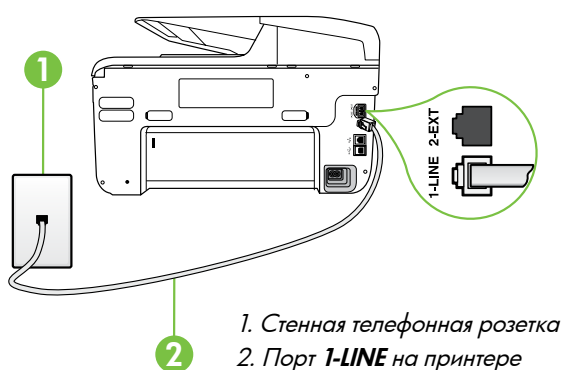

 **Примечание.** Если длина телефонного кабеля, поставляемого вместе с принтером, недостаточна, можно увеличить ее с помощью удлинителя, приобретенного в магазине электронных товаров. При этом может потребоваться дополнительный стандартный телефонный кабель, который, возможно, уже используется дома или в офисе. Дополнительную информацию см. в руководстве пользователя.

 **ПРЕДОСТЕРЕЖЕНИЕ.** В случае использования телефонного кабеля, отличного от поставляемого с принтером, могут возникнуть неполадки с отправкой и получением факсов. Телефонный кабель, используемый дома или в офисе, может не подойти для работы с принтером, поэтому компания HP рекомендует использовать кабель, поставляемый с принтером.

2. Подключите любое другое телефонное оборудование. Дополнительную информацию о подключении и настройке дополнительных устройств или услуг к принтеру см. в других главах этого раздела или в руководстве пользователя.

 **Примечание.** Если при подключении принтера к другому телефонному оборудованию или настройке дополнительных услуг возникают неполадки, обратитесь в телефонную компанию или к поставщику услуг.

 **Совет.** Если вы подписаны на услугу голосовой почты на телефонной линии, используемой также для отправки и приема факсов, автоматический прием последних будет невозможен. Обязательно отключите функцию **Автоответчик**, поскольку в этом случае при приеме входящих факсов вам потребуется отвечать лично.

Однако при необходимости автоматического приема факсов следует обратиться в телефонную компанию и подключить услугу отличительного звонка или же выделить для работы с факсами отдельную линию.

? Что такое служба отличительного звонка?

Многие телефонные компании предоставляют службу отличительного звонка, которая позволяет использовать несколько телефонных номеров на одной телефонной линии. При подписке на эту службу каждый номер телефона будет иметь собственный тип сигнала вызова. Принтер можно настроить для ответа на входящий звонок с определенным типом сигнала вызова.

При подключении принтера к линии с функцией отличительного вызова телефонная компания должна назначить один тип сигнала вызова для голосовых вызовов, а другой тип — для факсимильных вызовов. Для номера факса компания HP рекомендует использовать двойные и тройные звонки. Если принтер распознает заданную мелодию звонка, он ответит на вызов и примет факс.

Информацию о настройке отличительного звонка см. в разделе «Шаг 3. Настройка параметров факса» на стр. 38.

Настройка и использование факса

Подключение к линии DSL/ADSL

При наличии подписки на услугу DSL/ADSL для подключения факса выполните следующие действия:

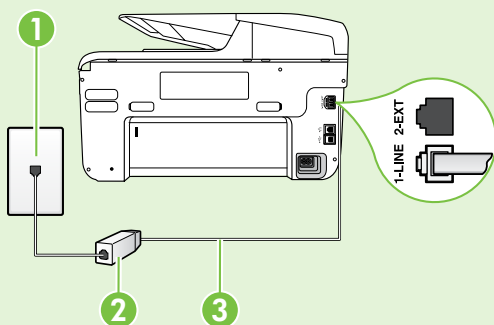

1. Подключите фильтр DSL/ADSL и телефонный кабель, предоставленный поставщиком услуги DSL/ADSL, к стенной телефонной розетке и фильтру DSL/ADSL.

2. Присоедините телефонный кабель, поставляемый с принтером, к фильтру DSL/ADSL и **порту 1-Line** на принтере.

1. Стенная телефонная розетка
2. Фильтр DSL/ADSL и телефонный кабель (предоставляемый поставщиком услуги DSL/ADSL)
3. Телефонный кабель из комплекта поставки принтера, подключенный к порту 1-LINE на принтере

Подключение дополнительного оборудования

Отключите белый разъем от порта с задней стороны принтера с маркировкой **2-EXT** и подключите к этому порту телефон.

Для подключения дополнительного оборудования (например, компьютерного модема или телефона) необходимо приобрести параллельный разветвитель. Параллельный разветвитель имеет один порт RJ-11 спереди и два порта RJ-11 сзади. Не используйте 2-линейный телефонный разветвитель, последовательный разветвитель или параллельный разветвитель с двумя портами RJ-11 спереди и разъемом сзади.



Примечание. Если вы подписаны на услугу DSL/ADSL, подключите фильтр DSL/ADSL к параллельному разветвителю и с помощью предоставленного HP телефонного шнура подключите другой конец фильтра к порту **1-Line** на принтере. Отключите белый разъем от порта с маркировкой **2-EXT** на задней стороне принтера, а затем подключите телефонный аппарат или телефонный автоответчик к порту **2-EXT**. Затем подключите второй порт параллельного разветвителя к модему DSL/ADSL, подключенному к компьютеру.

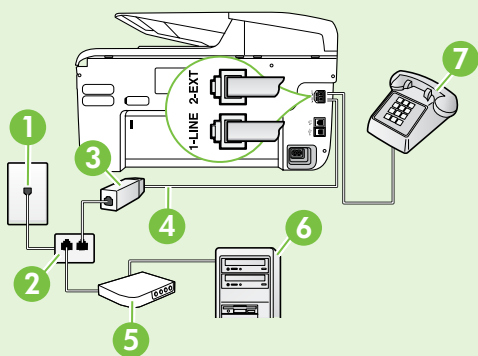

1. Стенная телефонная розетка
2. Параллельный разветвитель
3. Фильтр DSL/ADSL (предоставляется поставщиком услуги DSL/ADSL)
4. Телефонный кабель, поставляемый с принтером
5. Модем DSL/ADSL
6. Компьютер
7. Телефон

Шаг 2. Тестирование настройки факса

Для проверки состояния принтера и правильности настройки факса выполните тестирование настройки факса.

Тест факса заключается в следующем:

- Проверка аппаратного обеспечения факса
- Проверка правильности типа телефонного кабеля для подключения к принтеру
- Проверка правильности подсоединения телефонного кабеля к требуемому порту
- Проверка наличия тонального сигнала
- Проверка исправности телефонной линии
- Проверка состояния соединения на телефонной линии

1. Коснитесь правой стрелки ► на панели управления принтера, а затем выберите **Настройка**.
2. Коснитесь **Сервис**, затем выберите **Запуск проверки факса**. Принтер отобразит результаты проверки на дисплее и напечатает отчет. По завершении тестирования принтер напечатает отчет, содержащий результаты тестирования. Если проверка завершилась неудачно, просмотрите отчет для получения информации о решении проблем и повторно запустите проверку. Дополнительную информацию по устранению неполадок см. в разделе «Неполадки с настройкой принтера» на стр. 46.

Шаг 3. Настройка параметров факса

После подключения принтера к телефонной линии в нем устанавливаются настройки по умолчанию, которые вы можете изменить в соответствии со своими требованиями.

 **Совет.** Для использования идентичных настроек разрешения и параметров «Светлее/Темнее» при отправке факсов с принтера, выберите необходимые, затем коснитесь **Новые пар-ры по умолч.**

? Как изменить настройки факса?

Для изменения настроек факса можно использовать следующие средства.

Панель управления принтера

Коснитесь кнопки **Факс** на панели управления принтера, выберите **Настройки**, а затем укажите настройку, которую необходимо изменить.





программное обеспечение HP

После установки программного обеспечения HP на компьютер вы можете изменить с его помощью настройки факса.

Дополнительную информацию об использовании данных средств или настроек см. в руководстве пользователя.

| Параметр, который необходимо изменить | Действие |
|---|--|
| Автоответчик Если вы хотите, чтобы принтер автоматически отвечал на входящие факсы, задайте для режима ответа значение Вкл. Принтер будет отвечать на данные входящие вызовы по прошествии количества звонков, заданного параметром Звонки до ответа . | <ol style="list-style-type: none">1. Коснитесь правой стрелки ► и выберите Настройка.2. Коснитесь Настройка факса, а затем выберите Базовая настройка факса.3. Коснитесь Автоответчик, затем выберите Вкл.. |
| Звонки до ответа (необязательно) Установка количества звонков до ответа  Примечание. Если автоответчик подключен к принтеру, числа звонков до ответа принтера должно быть больше такого автоответчика. | <ol style="list-style-type: none">1. Коснитесь правой стрелки ►, и выберите Настройка.2. Коснитесь Настройка факса, а затем выберите Базовая настройка факса.3. Коснитесь Звонки до ответа.4. Чтобы изменить количество звонков, нажмите стрелку вверх ▲ или стрелку вниз ▼.5. Чтобы подтвердить параметр, выберите команду Готово. |

Настройка и использование факса

| Параметр, который необходимо изменить | Действие |
|--|---|
| <p>Отличительный звонок Изменение типа сигнала вызова для функции отличительного звонка</p> <p> Примечание. При наличии услуги отличительного звонка на одной телефонной линии возможно использование нескольких телефонных номеров. Данный параметр поддерживает настройку автоматического определения принтером типа отличительного звонка для вызовов факса.</p> <p> Совет. Чтобы установить отличительный звонок, на панели управления принтером можно также использовать функцию обнаружения отличительного звонка. С ее помощью принтер распознает и записывает отличительный звонок для входящего вызова, а затем на основе этого вызова автоматически определяет отличительный звонок, назначенный телефонной компанией для факсов.</p> | <ol style="list-style-type: none">1. Коснитесь правой стрелки ► и выберите Настройка.2. Коснитесь Настройка факса, затем Дополн. настройка факса.3. Коснитесь Отличительный звонок.4. Отобразится сообщение о том, что данный параметр следует изменять только при наличии нескольких телефонных номеров на одной телефонной линии. Для продолжения коснитесь Да.5. Выполните одно из указанных ниже действий.<ul style="list-style-type: none">• Нажмите отличительный звонок, назначенный телефонной компанией для факсимильных вызовов<p>или</p><ul style="list-style-type: none">• Выберите параметр Обнаружение отличительного звонка, а затем следуйте инструкциям на панели управления принтера<p> Примечание. При использовании системы PBX (мини-АТС) с другими отличительными звонками для внутренних и внешних вызовов необходимо набирать номер факса с внешнего номера.</p> |
| <p>Скорость факса Настройка скорости соединения между принтером и другим факсимильным аппаратом при отправке и приеме факсов.</p> <p> Примечание. Если при передаче или приеме факсов возникают неполадки, попробуйте снизить скорость факса.</p> | <ol style="list-style-type: none">1. Коснитесь правой стрелки ► и выберите Настройка.2. Коснитесь Настройка факса, затем Дополн. настройка факса.3. Выберите команду Скорость факсимильной связи.4. Выберите команду Быстр., Средн. или Медленн. |
| <p>Режим коррекции ошибок факса Если включен параметр коррекции ошибок, то при обнаружении сигнала об ошибке во время передачи принтер может сделать запрос на повторную отправку определенной части факса.</p> <p> Примечание. При наличии проблем с отправкой и приемом факсов выключите режим коррекции ошибок. Отключение данного режима также может быть целесообразно при обмене факсами с другой страной или регионом, а также при использовании спутниковой телефонной связи.</p> | <ol style="list-style-type: none">1. Коснитесь правой стрелки ► и выберите Настройка.2. Коснитесь Настройка факса, затем Дополн. настройка факса.3. Коснитесь стрелки вниз ▼, затем Режим коррекции ошибок.4. Выберите Вкл. или Выкл. |
| <p>Громкость Изменение громкости звуковых сигналов принтера, включая факсимильные сигналы.</p> | <ol style="list-style-type: none">1. Коснитесь правой стрелки ► и выберите Настройка.2. Коснитесь Настройка факса, а затем выберите Базовая настройка факса.3. Выберите команду Громкость сигн. факса.4. Коснитесь экрана для выбора параметра Тих., Громк. или Выкл. |

Использование факса

Из этого раздела вы узнаете, как отправлять и принимать факсы.

Отправка факсов

Существуют различные режимы передачи факсов. С панели управления можно передавать с принтера черно-белые и цветные факсы. Факсы также можно отправлять вручную с подключенного телефона. В этом случае вы сможете переговорить с получателем до отправки факса.

Помимо этого, вы можете отправлять по факсу документы с компьютера, не печатая их.

Дополнительно!

В руководстве пользователя вы найдете дополнительную информацию по следующим темам:

- Отправка факса с помощью контролируемого набора
- Отправка факса с компьютера
- Отправка факса из памяти
- Отправка факса по расписанию
- Рассылка факса нескольким получателям
- Отправка факса в режиме коррекции ошибок

Информацию о том, где находится руководство пользователя, см. в разделе «Где находится руководство пользователя?» на стр. 30.

Отправка стандартного факса

1. Загрузите в принтер документ, который необходимо отправить по факсу.

Факс можно загрузить в устройство автоматической подачи документов (АПД) или разместить на стекле сканирования.

2. Нажмите кнопку **Факс**.
3. Введите номер для отправки факса с помощью кнопок набора номера.

 **Совет.** Чтобы добавить паузу в набираемый номер факса, касайтесь * до появления на дисплее дефиса (-).

4. Коснитесь **ЗАПУСК, Ч/Б** или **ЗАПУСК, Цвет**.

 **Совет.** При низком качестве факса у получателя можно изменить разрешение или контрастность факса.

Отправка факса с дополнительного телефона

1. Загрузите в принтер документ, который необходимо отправить по факсу.

Факс можно загрузить в устройство автоматической подачи документов (АПД) или разместить на стекле сканирования.

2. Нажмите кнопку **Факс**.
3. Наберите номер с помощью клавиатуры телефона, подключенного к принтеру.

 **Примечание.** Не используйте кнопки набора номера на панели управления принтера при отправке факса вручную. Для набора номера получателя следует использовать клавиатуру телефона.

4. Если получатель ответит по телефону, перед отправкой факса с ним можно переговорить.

 **Примечание.** Если на вызов ответит факсимильный аппарат, будут слышны его сигналы. Переходите к следующему шагу для передачи факса.

5. Когда все готово для передачи факса, нажмите **Запуск, ч/б** или **Запуск, цвет**.

 **Примечание.** При необходимости выберите **Отправка факса**.

Если перед передачей факса вы разговаривали с получателем, попросите его нажать кнопку **Запуск** факсимильном аппарате после того, как он услышит сигналы факса. При передаче факса на линии не будет слышно никаких звуков. В этот момент можно положить трубку. Если после отправки факса необходимо продолжить разговор с получателем, не кладите трубку до завершения передачи факса.

Прием факсов

Факсы можно получать автоматически или вручную.

 **Примечание.** В случае отсутствия настройки принтера для использования бумаги размера Legal, при получении факса размера Legal или более он будет уменьшен принтером в соответствии с размером бумаги, загруженной во входной лоток. Если функция «Автоуменьшение» выключена, принтер напечатает факс на двух страницах.

Если во время поступления факса выполняется копирование документа, факс сохраняется в памяти принтера до завершения копирования. Вследствие этого количество страниц факса, которые можно сохранить в памяти, может уменьшиться.

Автоматический прием факсов

Если вы включите функцию **Автоответчик** (настройка по умолчанию) с панели управления принтером, принтер будет автоматически отвечать на входящие вызовы и принимать факсы по истечении определенного количества звонков, заданного параметром **Звонки до ответа**. Информацию о настройке этого параметра см. в разделе «Шаг 3. Настройка параметров факса» на стр. 38.

Получение факса вручную

Во время разговора по телефону собеседник может отправить вам факс, не разрывая соединения (этот способ называется «получение факса вручную»).

Факсы можно принимать вручную с телефона, подключенного к принтеру (через порт **2-EXT**), или с телефона, подключенного к той же телефонной линии (но не напрямую к принтеру).

1. Убедитесь, что принтер включен, а в основном лотке имеется бумага.
2. Уберите оригиналы из лотка устройства подачи документов.
3. Установите высокое значение для параметра **Звонки до ответа**. Это позволит ответить на входящий вызов вручную до ответа принтера.

Дополнительно!

В руководстве пользователя вы найдете дополнительную информацию по следующим темам:

- Повторная печать полученных факсов из памяти
- Опрос для приема факса
- Переадресация факсов на другой номер
- Настройка размера бумаги для принимаемых факсов
- Настройка автоматического уменьшения для входящих факсов
- Блокировка номеров нежелательных факсов

Информацию о том, где находится руководство пользователя, см. в разделе «Где находится руководство пользователя?» на стр. 30.

Факсы и услуга голосовой почты

Если вы подписаны на услугу голосовой почты на телефонной линии используемой также для отправки и приема факсов автоматический прием последних будет невозможен. Взамен потребуются прием факсов вручную. Для этого следует обязательно отключить функцию «Автоответчик». Принимайте факсы вручную до подключения к линии услуги голосовой почты.

Однако, при необходимости автоматического приема факсов следует обратиться в телефонную компанию и подключить услугу отличительного звонка или же выделить для работы с факсами отдельную линию.

Или же отключите функцию **Автоответчик**, чтобы принтер не отвечал на входящие вызовы автоматически.

4. Если есть телефонная связь с отправителем, попросите его нажать на его факсимильном аппарате кнопку **Запуск**.
5. Услышав сигнал факсимильного аппарата отправителя, выполните следующее
 - a) Нажмите кнопку **Факс**, а затем выберите команду **Запуск, ч/б** или **Запуск, цвет**.
 - b) После начала получения факса принтером телефонную трубку можно положить или оставить снятой. Во время факсимильной передачи в телефонной трубке ничего не слышно.

Настройка и использование факса

Повторная печать полученных факсов из памяти

Если включен параметр **Рез/копир прин. факса**, принтер будет сохранять в памяти все полученные факсы, независимо от наличия ошибок.

 **Примечание.** Все факсы удаляются из памяти при отключении питания. Дополнительную информацию об использовании этой функции см. в руководстве пользователя. Информацию о том, где находится руководство пользователя, см. в разделе «Где находится руководство пользователя?» на стр. 30.

1. Убедитесь, что в основной лоток загружена бумага.



2. Коснитесь правой стрелки ► и выберите **Настройка**.
3. Выберите команду **Сервис** или **Инструменты факса**, а затем выберите команду **Распечатка факсов из памяти**. Факсы печатаются в порядке, обратном порядку получения, начиная с последнего полученного факса.
4. Чтобы остановить печать факсов из памяти, коснитесь **X** (Отмена).

Работа с отчетами и журналами

Можно распечатать отчеты факса нескольких разных типов:

- страницу подтверждения факса;
- журнал факсов;
- изобр. в отч. отправки факсов;
- другие отчеты.

Данные отчеты содержат полезную информацию о принтере.

 **Примечание.** Вы также можете просмотреть журнал звонков на дисплее панели управления принтера. Для этого коснитесь кнопки «Факс», затем выберите  (Журнал звонков). Однако распечатать журнал невозможно.

Печать отчета

1. Коснитесь правой стрелки ► и выберите **Настройка**.
2. Коснитесь **Настройка факса**, затем стрелки вниз ▼ и выберите **Отчеты факса**.
3. Выберите отчет факса, который требуется напечатать, затем коснитесь **ОК**.

Очистка журнала факсов

 **Примечание.** При очистке журнала факсов будут также удалены все факсы, находящиеся в памяти.

1. Коснитесь правой стрелки ► и выберите **Настройка**.
2. Выполните одно из указанных ниже действий.
 - Нажмите **Сервис**.
 - или -
 - Нажмите **Установка факса** и выберите команду **Инструменты факса**.
3. Выберите команду **Очистить журнал факсов**.

Факс и цифровые телефонные услуги

Многие телефонные компании предоставляют своим пользователям цифровые телефонные услуги. К ним относятся следующие.

- DSL: служба цифровой абонентской линии (DSL), предоставляемая телефонной компанией. В некоторых странах/регионах DSL носит название ADSL.
- PBX (мини-АТС): телефонная система частного использования (PBX).
- ISDN: цифровая сеть связи с комплексными услугами (ISDN).
- FoIP (факс-по-IP): недорогая телефонная услуга, позволяющая отправлять и получать факсы с помощью принтера по Интернету. Данная услуга называется «Отправка факса по Интернет-протоколу» (FoIP). Дополнительную информацию см. в руководстве пользователя.

Принтеры HP разработаны специально для использования с обычными аналоговыми телефонными сетями. Если используется цифровая телефонная среда (например, DSL/ADSL, PBX или ISDN), при настройке принтера для отправки и получения факсов могут понадобиться фильтры или преобразователи цифрового сигнала в аналоговый.



Примечание. Компания HP не гарантирует полную совместимость принтера со всеми цифровыми абонентскими линиями или поставщиками услуг, во всех цифровых средах или со всеми моделями преобразователей сигнала. В любом случае рекомендуется обсудить варианты правильной настройки с представителями телефонной компании на основе предоставляемых услуг.

Настройка беспроводной связи (802.11)



Если принтер поддерживает беспроводную связь (802.11), чтобы установить беспроводное соединение с принтером, выполните указанные ниже действия.

Шаг 1. Установка программного обеспечения для принтера

Для настройки беспроводной связи необходимо запустить программу установки с компакт-диска с программным обеспечением HP из комплекта поставки принтера. Программа установки устанавливает программное обеспечение и создает беспроводное соединение.

 **Примечание.** Перед установкой беспроводного соединения убедитесь, что оборудование принтера настроено. Дополнительную информацию см. на плакате с инструкциями по установке, который поставляется в комплекте с принтером, или в инструкциях, отображаемых на панели управления принтера.

Выполните инструкции для используемой операционной системы.

1. Вставьте в компьютер компакт-диск с программным обеспечением HP и следуйте инструкциям на экране.

 **Примечание.** Если в брандмауэре на компьютере при установке отображаются какие-либо сообщения, всегда разрешайте выполнение запрошенных действий. После этого программное обеспечение будет установлено на компьютере.

2. Выполните инструкции для используемой операционной системы.

• **Windows.** При соответствующем запросе выберите **Сеть (Ethernet/Беспроводная)**, а затем следуйте инструкциям на экране.

• **Mac OS X.** Дважды щелкните значок **программы установки HP** на компакт-диске с программным обеспечением HP и следуйте инструкциям на экране.

3. При соответствующем запросе введите имя и пароль беспроводной сети.

? Как узнать имя и пароль беспроводной сети?

При установке программного обеспечения необходимо ввести имя беспроводной сети (также называемое SSID) и ее пароль.

- Имя сети – это имя используемой беспроводной сети.
- В зависимости от нужного уровня защиты в беспроводной сети может использоваться пароль WPA или идентификационная фраза WEP.

Если с момента настройки беспроводной сети ее имя или пароль не менялись, в некоторых случаях их можно найти на задней или боковой стороне беспроводного маршрутизатора.

Кроме того, для компьютеров с ОС Windows компания HP предоставляет программное средство HP Home Network Diagnostic, которое позволяет извлечь эту информацию в некоторых системах. Чтобы воспользоваться этим средством,

посетите центр беспроводной печати HP (www.hp.com/go/wirelessprinting) и щелкните ссылку **Программа диагностики сети** в разделе **Ссылки**. (В настоящее время это средство доступно не на всех языках.)

Если не удается найти или вспомнить имя или пароль беспроводной сети, обратитесь к документации из комплекта поставки компьютера или беспроводного маршрутизатора. Если данную информацию не удалось найти, обратитесь к вашему администратору сети или к лицу, которое настроило беспроводную сеть.

Дополнительную информацию о типах беспроводных соединений, имени и пароле беспроводной сети (пароле WPA, ключе WEP) см. в руководстве пользователя.

Настройка беспроводной связи (802.11)

Шаг 2. Проверка беспроводной связи

Для того чтобы проверить беспроводную связь и убедиться в ее правильной работе, сделайте следующее

1. Убедитесь, что принтер включен и в его лоток загружена бумага.
2. На панели управления принтера коснитесь правой стрелки ►, выберите команду **Настройка**, а затем — **Сеть**.
3. Выберите команду **Печать отчета о проверке беспроводной сети**.

Принтер напечатает отчет, содержащий результаты проверки. Если проверка завершилась неудачно, просмотрите отчет для получения информации о решении проблем и повторно запустите проверку.

Дополнительную информацию по устранению неполадок см. в разделе «Неполадки с беспроводной связью (802.11)» на стр. 49.

Изменение типа подключения

Если установлено программное обеспечение HP, можно в любой момент переключиться на другое соединение.

 **Примечание.** При переключении с проводного соединения (Ethernet) на беспроводное соединение отсоедините кабель Ethernet. При подсоединении кабеля Ethernet беспроводная связь принтера отключается.

Выполните инструкции для используемой операционной системы.

Windows

1. На панели управления принтера коснитесь правой стрелки ►, выберите команду **Настройка**, а затем — **Сеть**.
2. Выберите команду **Восстановить парам. сети**, а затем нажмите кнопку **Да** для подтверждения.
3. На рабочем столе нажмите кнопку **Пуск**, выберите пункты **Программы** (или **Все программы**) и **HP**. Затем выберите название принтера и нажмите **Настройка и программное обеспечение принтера**.
4. Завершите установку, следуя инструкциям на экране.

Mac OS X

1. На панели управления принтера коснитесь правой стрелки ►, выберите команду **Настройка**, а затем — **Сеть**.
2. Выберите команду **Восстановить парам. сети**, а затем нажмите кнопку **Да** для подтверждения.
3. Откройте служебную программу HP. (Служебная программа HP находится в папке **Hewlett-Packard**, которая расположена в папке **Applications** (Программы) в корне жесткого диска.)
4. На панели инструментов щелкните **Программы**.
5. Дважды щелкните значок **Помощник настройки HP** и следуйте инструкциям на экране.

Устранение неполадок с настройкой



Следующий раздел содержит сведения по устранению неполадок, которые могут возникнуть при настройке принтера.

Если потребуется дополнительная помощь, обратитесь к руководству пользователя. Информацию о том, где находится руководство пользователя, см. в разделе «Где находится руководство пользователя?» на стр. 30.

Неполадки с настройкой принтера

- Убедитесь, что внутри и снаружи устройства нет упаковочной ленты и материалов.
- При первоначальной настройке принтера обязательно используйте картриджи для НАСТРОЙКИ, поставляемые в комплекте с принтером.
- Убедитесь, что в принтер загружена обычная, белая, неиспользованная бумага формата A4 или Letter (8,5 x 11 дюймов).
- Убедитесь, что все используемые шнуры и кабели (например, USB-кабель или кабель Ethernet) в исправном состоянии.
- Убедитесь, что шнур питания и адаптер питания надежно подсоединены к принтеру, а источник питания работает должным образом.
- Убедитесь, что индикатор  (Питание) светится и не мигает. При первом включении принтера на подготовку его к работе требуется около 45 секунд.
- Убедитесь, что на панели принтера отображается начальное меню, а другие индикаторы панели управления принтера не светятся и не мигают.
- Убедитесь, что бумага правильно заправлена в лоток и что в принтере нет застрявшей бумаги.
- Убедитесь, что все фиксаторы и крышки плотно закрыты.

Как установить руководство пользователя?

Установка руководства пользователя на компьютер выполняется или не выполняется в зависимости от настроек, выбранных при установке программного обеспечения HP.

Чтобы установить руководство пользователя, выполните указанные ниже действия.

1. Вставьте в дисковод компьютера компакт-диск с программным обеспечением, поставляемый в комплекте с принтером, и следуйте инструкциям на экране.
2. На экране со списком рекомендуемых программ выберите вариант, соответствующий используемой операционной системе.
 - **Windows.** Выберите вариант, в котором присутствует слово «Справка».
 - **Mac OS X.** Выберите вариант **Программы, рекомендованные HP**
3. Чтобы завершить установку руководства пользователя, следуйте инструкциям на экране.

Совет. Если не удастся найти компакт-диск с программным обеспечением HP или на компьютере не установлен дисковод для компакт-дисков или DVD-дисков, загрузите программное обеспечение HP с веб-сайта службы поддержки HP (www.hp.com/go/customer-care). Найдите на этом веб-сайте свою модель принтера и щелкните ссылку **Загрузка программного обеспечения и драйверов**. Выберите свою операционную систему, соответствующий вариант загрузки драйверов и вариант, в названии которого присутствуют слова «Полнофункциональное программное обеспечение и драйверы».

Неполадки с установкой программного обеспечения

- Перед установкой программного обеспечения убедитесь, что все другие программы закрыты.
- Если на компьютере с ОС Windows не распознается указанный путь к компакт-диску, убедитесь в том, что буква диска указана правильно.
- Если компьютер не может произвести чтение с компакт-диска программного обеспечения HP в дисководе компакт-дисков, проверьте компакт-диск на наличие повреждений. Программное обеспечение HP также можно загрузить с веб-сайта HP (www.hp.com/go/customer-care).
- Если у вас компьютер под управлением ОС Windows и вы подключаете принтер с помощью кабеля USB, убедитесь, что модули памяти USB в диспетчере устройств Windows включены.

Неполадки с настройкой факса

В этом разделе содержится информация по устранению неполадок, которые могут возникнуть при настройке факса для принтера.

 **Примечание.** Если принтер неправильно настроен для работы с факсами, могут возникать проблемы при передаче и/или приеме факсов.

Если возникли проблемы при работе с факсом, можно напечатать отчет проверки факса, чтобы проверить состояние принтера. Проверка не будет выполнена, если принтер неправильно настроен для работы с факсами. Выполните эту проверку после завершения настройки принтера для работы с факсами. Дополнительную информацию см. в разделе «Шаг 2. Тестирование настройки факса» на стр. 38.

Шаг 1. Проверьте правильность установки факса

Проверьте состояние принтера и убедитесь, что он настроен должным образом для факсимильной связи. Дополнительную информацию см. в разделе «Настройка и использование факса» на стр. 35.

 **Совет.** Если отобразилось сообщение об ошибке факсимильной связи, в котором указан код ошибки, можно найти информацию об ошибке, соответствующей этому коду, на веб-сайте службы поддержки HP (www.hp.com/go/customer-care). При появлении приглашения укажите страну/регион, а затем введите в поле поиска «коды ошибок факса».

Если с помощью предложенных в тестировании факса методов устранить неполадку не удастся, перейдите к шагу 2.

Шаг 2. Проверьте список возможных неполадок

Если тестирование факса выполнено, однако проблема по-прежнему возникает, ознакомьтесь с приведенным ниже списком возможных неполадок и их решений.

Проблемы при отправке и получении факсов с помощью принтера

- Убедитесь, что используется телефонный кабель или адаптер из комплекта поставки принтера. (При использовании другого телефонного кабеля или адаптера на экране может постоянно отображаться сообщение «Трубка снята».)
- Убедитесь, что телефонные аппараты с добавочными номерами (на той же телефонной линии, но не подключенные к принтеру) или другое оборудование не используются в данный момент и трубка не снята. Например, с помощью принтера не удастся отправить или получить факс, если снята трубка дополнительного телефонного аппарата, а также при использовании компьютерного модема для передачи сообщений электронной почты или доступа к Интернету.
- Если используется разветвитель телефонной линии, то при работе с факсами могут возникнуть проблемы. Попробуйте подключить принтер напрямую к стенной телефонной розетке.
- Убедитесь, что один конец телефонного кабеля подключен к стенной телефонной розетке, а второй конец — к порту 1-LINE на задней панели принтера.
- Попробуйте подключить телефон непосредственно к стенной телефонной розетке и проверьте наличие тонального сигнала. При отсутствии сигнала линии обратитесь в телефонную компанию для проверки линии.
- Убедитесь, что принтер подключен к аналоговой телефонной линии. В противном случае факсимильная связь невозможна. Чтобы проверить, не является ли телефонная линия цифровой, подключите к этой телефонной линии обычный аналоговый телефон и проверьте наличие тонального сигнала. Если тональный сигнал отличается от привычного сигнала тонального набора, возможно, эта телефонная линия предназначена для цифровых телефонов. Подключите принтер к аналоговой телефонной линии и попробуйте отправить или получить факс.
- Проверьте качество звука в телефонной линии. Для этого подключите к стенной телефонной розетке телефон и проверьте, слышны ли статические или другие помехи. При использовании телефонных линий низкого качества (имеются помехи), могут возникнуть неполадки при работе с факсами. Если слышны помехи, отключите «Режим коррекции ошибок (ECM)» и попробуйте продолжить работу с факсами.
- При использовании услуги DSL/ADSL убедитесь в наличии фильтра DSL/ADSL. В противном случае успешная работа с факсами будет невозможна.
- При использовании мини-АТС или преобразователя/терминального адаптера ISDN убедитесь, что принтер подключен к правильному порту и для терминального адаптера установлен тип переключателя, соответствующий стране/региону.
- Если используется возможность факсимильной связи на основе протокола IP, попробуйте снизить скорость соединения. Если это не приведет к устранению неполадки, обратитесь в службу поддержки услуги «Передача факса по IP».

Принтер отправляет факсы, но не принимает

- Если услуга отличительного звонка не используется, убедитесь в том, что в настройках функции «Отличительный звонок» в принтере установлено значение «Все звонки».
- Если для параметра «Автоответчик» установлено значение «Выкл.» или для голосовой почты используется тот же номер телефона, что и для факсов, факсы можно будет принимать только вручную.
- Если компьютерный модем подключен к телефонной линии, которая используется принтером, убедитесь, что программное обеспечение модема не настроено на автоматическое получение факсов.
- Если автоответчик и принтер подключены к одной линии, выполните следующие действия:
 - Проверьте, правильно ли работает автоответчик.
 - Убедитесь, что принтер настроен для автоматического получения факсов.
- Убедитесь, что для параметра Звонки до ответа установлено большее количество звонков, чем использует автоответчик.
- Отсоедините автоответчик и попробуйте принять факс.
- Запишите сообщение длительностью приблизительно 10 секунд. При записи сообщения его следует произносить медленно и негромко. В конце телефонного сообщения оставьте не менее 5 секунд тишины.
- Возможно, аппарат подключен к одной телефонной линии вместе с другими устройствами, которые вызывают сбой при проверке факсимильной связи. Отключите все другие устройства и снова запустите проверку. Если проверка распознавания сигнала телефонной линии прошла успешно, значит, неполадки вызваны неисправностью одного или нескольких других устройств. Снова подсоедините их по одному, каждый раз повторяя проверку, пока не будет определено оборудование, вызывающее неполадки.

Принтер принимает факсы, но не отправляет

- Есть вероятность, что принтер выполняет набор номера слишком быстро или слишком рано. Например, если для выхода на внешнюю линию необходимо набирать «9», попробуйте вставить паузы: 9-XXX-XX-XX (где XXX-XX-XX — номер факса, на который осуществляется передача). Чтобы ввести паузу, нажмите * и введите знак дефиса (-).
- При наличии проблем с отправкой факса вручную с телефона, непосредственно подключенного к принтеру, если работа ведется в перечисленных ниже странах/регионах, для отправки факса необходимо использовать клавиатурную панель на телефоне.

| | |
|-------------------|-------------------|
| Аргентина | Австралия |
| Бразилия | Канада |
| Чили | Китай |
| Колумбия | Греция |
| Индия | Индонезия |
| Ирландия | Япония |
| Корея | Латинская Америка |
| Малайзия | Мексика |
| Филиппины | Польша |
| Португалия | Россия |
| Саудовская Аравия | Сингапур |
| Испания | Тайвань |
| Таиланд | США |
| Венесуэла | Вьетнам |

Неполадки с беспроводной связью (802.11)

В этом разделе содержится информация по устранению неполадок, которые могут возникнуть при подключении принтера к сети беспроводной связи.

Выполните приведенные ниже инструкции в указанном порядке.



Примечание. Если проблемы устранить не удастся, ознакомьтесь с рекомендациями по устранению проблем в руководстве пользователя. (Информацию о том, где находится руководство пользователя, см. в разделе «Где находится руководство пользователя?» на стр. 30.) Или посетите центр беспроводной печати HP (www.hp.com/go/wirelessprinting).



После устранения неполадок...

После устранения неполадок и успешного подключения принтера к беспроводной сети следуйте приведенным ниже инструкциям для используемой операционной системы.

Windows

1. На рабочем столе нажмите кнопку **Пуск**, выберите пункты **Программы** (или **Все программы**) и **HP**. Затем выберите название принтера и нажмите **Настройка и программное обеспечение принтера**.
2. Нажмите **Подключить новый принтер** и выберите нужный тип подключения.

Mac OS X

1. Откройте служебную программу HP. (Служебная программа HP находится в папке **Hewlett-Packard**, которая расположена в папке **Applications** (Программы) в корне жесткого диска.)
2. Щелкните значок **Приложения** на панели инструментов служебной программы HP, дважды щелкните **Помощник настройки HP** и следуйте указаниям, отображаемым на экране.

Шаг 1. Проверьте, горит ли индикатор беспроводного соединения (802.11)

Если не светится синий индикатор рядом с кнопкой беспроводной сети принтера, возможно, беспроводная связь не включена.

Чтобы включить беспроводную связь, коснитесь правой стрелки ►, выберите команду **Настройка**, а затем — **Сеть**. Если в списке доступен параметр

Беспроводная сеть. выкл., нажмите его, а затем выберите команду **Вкл.**



Примечание. При переключении с проводного соединения (Ethernet) на беспроводное соединение отсоедините кабель Ethernet. При подсоединении кабеля Ethernet беспроводная связь принтера отключается.

Шаг 2. Убедитесь, что компьютер подключен к сети

Если имя беспроводной сети по умолчанию, идущее в комплекте с маршрутизатором беспроводной связи, не менялось, можно случайно подключиться не к своей сети, а к соседним

беспроводным сетям. Дополнительную информацию см. в документации к маршрутизатору или точке доступа к беспроводной связи.

Шаг 3. Перезапустите компоненты беспроводной сети

Отключите маршрутизатор и принтер, а затем включите их снова в следующем порядке: сначала маршрутизатор, затем принтер. Если подключение по-прежнему невозможно, выключите маршрутизатор, принтер и компьютер, а затем

снова включите их в следующем порядке: маршрутизатор, принтер, компьютер. Иногда выключение и включение питания позволяет устранить проблему сетевого соединения.

Шаг 4. Запустите проверку беспроводной сети

При проблемах беспроводной сети запустите тестирование беспроводной сети.

Дополнительную информацию см. в разделе «Шаг 2. Проверка беспроводной связи» на стр. 45.

 **Совет.** Если проверка беспроводной связи выявит слабый сигнал, попробуйте поставить принтер ближе к беспроводному маршрутизатору.

Сокращение помех

Ниже приведены советы по снижению вероятности возникновения помех в беспроводной сети:

- Не устанавливайте устройства беспроводной связи вблизи больших металлических предметов (например сейфов) и других электромагнитных устройств (например, микроволновых печей или беспроводных телефонов), поскольку эти объекты могут приводить к искажению радиосигналов.
- Не устанавливайте устройства беспроводной связи вблизи массивных стен и других строительных конструкций, поскольку эти объекты поглощают радиоволны и ослабляют сигнал.
- Устанавливайте точку доступа или маршрутизатор беспроводной связи в центре, на линии прямой видимости с другими беспроводными устройствами в сети.
- Поддерживайте расстояние между устройствами беспроводной связи в пределах допустимого.

Шаг 5. Убедитесь в том, что компьютер подключен к сети не через VPN-сеть

VPN-сеть — это компьютерная сеть, предоставляющая удаленный, безопасный доступ к сети организации через Интернет. Однако большинство служб VPN не позволяют получить доступ к устройствам (таким, как принтер) из локальной сети, когда компьютер подключен к VPN-сети.

Чтобы подключиться к принтеру, отключитесь от VPN-сети.

 **Совет.** Чтобы пользоваться принтером во время подключения к VPN-сети, можно подключить принтер к компьютеру через USB-кабель. Принтер использует одновременно подключение через USB и подключение к сети.

За дополнительной информацией обращайтесь к администратору сети или лицу, выполнявшему настройку беспроводной сети.

Проблемы при использовании веб-служб

При возникновении проблем с использованием веб-служб (например, HP ePrint и приложений печати) выполните указанные ниже действия.

- Убедитесь в том, что принтер подключен к Интернету через Ethernet или беспроводную связь.

 **Примечание.** Если принтер подключен с помощью кабеля USB, использование этих веб-функций невозможно.

- Убедитесь, что на принтере установлены последние обновления. Дополнительную информацию см. в разделе «Обновление принтера» на стр. 34.

 **Примечание.** Если для принтера требуется обязательное обновление, веб-службы будут отключены и недоступны до его установки. После установки обновления установите веб-службы. Дополнительную информацию см. в разделе «Настройка веб-служб» на стр. 33.

- Убедитесь, что на принтере включены веб-службы. Дополнительную информацию см. в разделе «Настройка веб-служб» на стр. 33.
- Если используется служба HP ePrint, выполните указанные ниже действия.
 - Убедитесь в том, что в строке «Кому» сообщения электронной почты указан только адрес электронной почты принтера. При наличии в строке «Кому» нескольких адресов электронной почты отправленные вложения могут не напечататься.

- Убедитесь, что отправляемые документы пригодны для печати с помощью HP ePrint. Дополнительную информацию см. в разделе «Руководство по HP ePrint» на стр. 34.
- Если в сети для подключения к Интернету используется прокси-сервер, проверьте правильность соответствующих настроек.
 - Проверьте настройки используемого веб-браузера (например, Internet Explorer, Firefox или Safari).
 - Если прокси-серверу требуется имя пользователя и пароль, удостоверьтесь в том, что они введены правильно.
 - Проконсультируйтесь у ИТ-администратора или лица, выполнявшего настройку брандмауэра.

Если настройки прокси-сервера, используемые брандмауэром, изменились, необходимо обновить их на панели управления принтера или на встроенном web-сервере (EWS). В противном случае использовать веб-службы не удастся.

Дополнительную информацию см. в разделе «Настройка веб-служб» на стр. 33.

 **Совет.** Дополнительную информацию о настройке и использовании веб-служб см. на веб-сайте www.eprintcenter.com.

Использование встроенного веб-сервера (EWS)

Если принтер подключен к сети, можно перейти на домашнюю страницу принтера (встроенный веб-сервер или EWS) для просмотра информации о его состоянии, изменении параметров и управлении им с компьютера. Для этого не требуется установка и настройка специального программного обеспечения на компьютер.

 **Примечание.** Можно открыть и использовать встроенный Web-сервер (EWS) без подключения к Интернету, однако при этом некоторые функции будут недоступны.

Дополнительные сведения о встроенном web-сервере см. в руководстве пользователя. Информацию о том, где находится руководство пользователя, см. в разделе «Где находится руководство пользователя?» на стр. 30.

Для открытия встроенного Web-сервера (EWS)

1. Узнайте IP-адрес принтера. IP-адрес отобразится на странице конфигурации сети.
 - а) Загрузите бумагу в лоток.
 - б) Коснитесь правой стрелки ►, а затем выберите команды **Настройка**, **Отчеты** и **Страница конфигурации сети**.
2. В поддерживаемом веб-обозревателе на компьютере введите IP-адрес или имя в сети, назначенные принтеру.

Например, если IP-адрес 123.123.123.123, напечатайте в адресной строке веб-обозревателя следующее:
`http://123.123.123.123`

 **Совет.** После открытия встроенного Web-сервера (EWS) можно добавить его в избранные ссылки, чтобы упростить к нему доступ.

 **Совет.** При использовании обозревателя Safari на компьютере с Mac OS X можно воспользоваться функцией под названием «Закладки Bonjour» для быстрого доступа к EWS, не вводя IP-адрес. Для использования «Закладок Bonjour» откройте Safari, а затем в меню **Safari** выберите пункт **Предпочтения**. На вкладке **Закладки**, в разделе **Панель закладок** выберите **Добавить Bonjour** и закройте окно. Откройте закладку **Bonjour** и выберите свой сетевой принтер для доступа к EWS.

Заявление об ограниченной гарантии HP

Ограниченная гарантия Hewlett-Packard

| Продукт HP | Срок ограниченной гарантии |
|--|---|
| Носитель с программным обеспечением | 90 дней |
| Принтер | 1 год |
| Печатающие картриджи или картриджи с чернилами | до первого из следующих событий: момента, когда в картридже закончатся чернила HP или даты «окончания гарантии», указанной на картридже. Данная гарантия не распространяется на изделия HP, которые подвергались перезарядке, доработке, процедурам восстановления работоспособности, а также на изделия, подвергавшиеся неправильной эксплуатации или нерегламентированным воздействиям. |
| Печатающие головки (относится только к продуктам с печатающими головками, заменяемыми пользователем) | 1 год |
| Дополнительные принадлежности | 1 год, если не указано иное |

A. Условия ограниченной гарантии

1. Компания Hewlett-Packard (HP) гарантирует конечному пользователю, что в вышеуказанных изделиях HP отсутствуют дефекты, связанные с качеством материалов или изготовления, в течение вышеуказанного срока, который отсчитывается с момента покупки изделия пользователем.
2. В отношении программного обеспечения ограниченная гарантия HP распространяется только на сбои при выполнении программных инструкций. Компания HP не гарантирует бесперебойной и безошибочной работы любой программы.
3. Ограниченная гарантия HP распространяется только на те дефекты, которые возникли в результате нормальной эксплуатации изделия, и не распространяется на любые другие неполадки, включая неполадки, причиной которых является:
 - a. техническое обслуживание или модификация изделия с нарушением инструкции по эксплуатации;
 - б. использование программного обеспечения, материалов для печати, деталей и принадлежностей, не поставляемых или не поддерживаемых компанией HP;
 - в. случаи эксплуатации, не соответствующей техническим характеристикам изделия;
 - г. несанкционированная модификация или использование не по назначению.
4. Установка в принтеры HP картриджей других изготовителей или повторно заправленных картриджей не влияет ни на гарантийное соглашение с пользователем, ни на какие-либо соглашения компании HP с пользователем относительно технической поддержки. Однако в том случае, если вероятной причиной конкретного сбоя или повреждения принтера является установка картриджа другого изготовителя или повторно заправленного картриджа либо использование картриджа с истекшим сроком службы, компания HP взимает плату за время и материалы, необходимые для устранения этого сбоя или повреждения, по стандартным расценкам.
5. Если в течение действующего гарантийного периода компания HP получит уведомление о дефекте в изделии, на которое распространяется гарантия HP, компания HP обязуется по своему выбору либо отремонтировать, либо заменить изделие.
6. Если компания HP окажется не в состоянии отремонтировать или заменить дефектное изделие, на которое распространяется гарантия HP, компания HP обязуется в течение приемлемого срока после получения уведомления о дефекте возместить продажную стоимость изделия.
7. Компания HP не принимает на себя никаких обязательств по ремонту, замене или возмещению стоимости до тех пор, пока пользователь не вернет дефектное изделие компании HP.
8. Любое изделие, на которое заменяется дефектное изделие, может быть новым либо равноценным новому, при условии, что его функциональные возможности по крайней мере равны возможностям заменяемого изделия.
9. Изделия компании HP могут содержать восстановленные детали, компоненты или материалы, эквивалентные новым по своим характеристикам.
10. Ограниченная гарантия HP действительна в любой стране или регионе, в котором компания HP продает изделия, на которые распространяется данная гарантия. Контракты на дополнительное гарантийное обслуживание, например на обслуживание по месту установки, могут заключаться любым уполномоченным обслуживающим предприятием HP в странах, где сбыт изделий осуществляется HP или уполномоченными импортерами.

B. Ограничения гарантии

В ПРЕДЕЛАХ, ДОПУСКАЕМЫХ МЕСТНЫМ ЗАКОНОДАТЕЛЬСТВОМ, НИ КОМПАНИЯ HP, НИ СТОРОННИЕ ПОСТАВЩИКИ, НЕ ДАЮТ НИКАКИХ ДОПОЛНИТЕЛЬНЫХ ГАРАНТИЙ ИЛИ УСЛОВИЙ, ЯВНЫХ ИЛИ ПОДРАЗУМЕВАЕМЫХ ГАРАНТИЙ ИЛИ УСЛОВИЙ КОММЕРЧЕСКОЙ ЦЕННОСТИ, УДОВЛЕТВОРИТЕЛЬНОГО КАЧЕСТВА ИЛИ ПРИГОДНОСТИ ДЛЯ КОНКРЕТНОЙ ЦЕЛИ.

C. Ограничение ответственности

1. В пределах, допускаемых местным законодательством, возмещение ущерба, определяемое настоящей Гарантией, является единственным и исключительным возмещением ущерба, предоставляемым пользователю.
2. В ТОЙ СТЕПЕНИ, В КОТОРОЙ ЭТО ДОПУСКАЕТСЯ МЕСТНЫМ ЗАКОНОДАТЕЛЬСТВОМ, ЗА ИСКЛЮЧЕНИЕМ ОТВЕТСТВЕННОСТИ, ОСОБО ОГОВОРЕННОЙ В НАСТОЯЩЕМ ГАРАНТИЙНОМ ОБЯЗАТЕЛЬСТВЕ, НИ КОМПАНИЯ HP, НИ ЕЕ НЕЗАВИСИМЫЕ ПОСТАВЩИКИ НИ ПРИ КАКИХ ОБСТОЯТЕЛЬСТВАХ НЕ НЕСУТ ОТВЕТСТВЕННОСТИ НИ ЗА КАКИЕ ПРЯМЫЕ, КОСВЕННЫЕ, ОСОБЫЕ, СЛУЧАЙНЫЕ ИЛИ ВОСПОСЛЕДОВАВШИЕ УБЫТКИ, ПОНЕСЕННЫЕ В РЕЗУЛЬТАТЕ КОНТРАКТНЫХ, ГРАЖДАНСКИХ И ИНЫХ ПРАВОВЫХ ОТНОШЕНИЙ, НЕЗАВИСИМО ОТ ТОГО, БЫЛИ ЛИ ОНИ ОПОВЕЩЕНЫ О ВОЗМОЖНОСТИ ТАКИХ УБЫТКОВ.

D. Местное законодательство

1. Настоящая гарантия дает пользователю определенные юридические права. Покупатель может иметь и другие права, которые варьируются в зависимости от штата на территории Соединенных Штатов Америки, от провинции на территории Канады и от страны в других регионах мира.
2. В части Гарантии, не соответствующей местному законодательству, ее следует считать измененной в соответствии с местным законодательством. В соответствии с местным законодательством некоторые ограничения ответственности производителя и ограничения условий настоящей Гарантии могут не относиться к заказчику. Например, некоторые штаты США, а также другие государства (включая провинции Канады), могут:
 - a. исключить действие оговорок и ограничений, упомянутых в настоящем Положении о гарантии, как ограничивающие установленные в законном порядке права потребителей (например, в Великобритании);
 - б. каким-либо иным образом ограничить возможность производителя применять такие оговорки или ограничения;
 - в. предоставить пользователю дополнительные права на гарантийное обслуживание, указать длительность действия предполагаемых гарантий, от которых производитель не может отказаться, либо не допустить ограничения срока действия предполагаемых гарантий.
3. УСЛОВИЯ НАСТОЯЩЕГО ПОЛОЖЕНИЯ О ГАРАНТИИ, ЗА ИСКЛЮЧЕНИЕМ РАЗРЕШЕННЫХ НА ЗАКОННОМ ОСНОВАНИИ, НЕ ИСКЛЮЧАЮТ, НЕ ОГРАНИЧИВАЮТ И НЕ ИЗМЕНЯЮТ, А ЛИШЬ ДОПОЛНЯЮТ ОБЯЗАТЕЛЬНЫЕ ПРАВА, УСТАНОВЛЕННЫЕ ПО ЗАКОНУ И ПРИМЕНИМЫЕ К ПРОДАЖЕ ПРОДУКТОВ HP ТАКИМ ПОЛЬЗОВАТЕЛЯМ.

הצהרת אחריות מוגבלת של HP

הצהרת אחריות מוגבלת של Hewlett-Packard
אחריות

אנא עיין/ני בתעודת האחריות המצורפת לאריזת המוצר.

לקבלת מידע נוסף על שרת הרשת המשובץ, עיין במדריך למשתמש. לקבלת מידע נוסף על מציאת המדריך למשתמש, ראה "היכן נמצא המדריך למשתמש?" בעמוד 2.

כשהמדפסת מחוברת לרשת, ניתן להשתמש בדף הבית של המדפסת (שרת הרשת המשובץ או EWS) כדי להציג נתוני מצב, לשנות הגדרות ולנהל את המדפסת דרך המחשב. אין צורך להתקין או להגדיר תוכנה מיוחדת במחשב.

שים לב: באפשרותך לפתוח ולהפעיל את שרת הרשת המשובץ גם מבלי להיות מחובר לאינטרנט, אף שחלק מהמאפיינים לא יהיו זמינים.

לפתיחת שרת הרשת המשובץ

עצה: לאחר פתיחת שרת הרשת המשובץ, באפשרותך ליצור עבורו סימנייה כדי שתוכל לחזור אליו במהירות.

עצה: אם אתה משתמש בדפדפן אינטרנט Safari ב-Mac OS X, באפשרותך גם להשתמש בסימנייה Bonjour כדי לפתוח את שרת האינטרנט המשובץ מבלי להקליד את כתובת ה-IP. כדי להשתמש בסימנייה Bonjour, פתח את Safari ומתוך התפריט **Safari**, לחץ על **Preferences** (העדפות). בכרטיסייה **Bookmarks** (סימניות), במקטע **Bookmarks bar** (שורת הסימניות), בחר **Include Bonjour** (כלול את Bonjour), ולאחר מכן סגור את החלון. לחץ על הסימנייה **Bonjour** ובחר את מדפסת הרשת שלך על מנת לפתוח את שרת הרשת המשובץ (EWS).

1. השג את כתובת ה-IP של המדפסת. כתובת ה-IP מוצגת בדף Network Configuration (תצורת רשת).

א. טען נייר במגש.

ב. גע בחץ ימינה  גע ב-**Setup** (הגדרה), גע ב-**Reports** (דוחות), ולאחר מכן גע ב-**Network Configuration Page** (דף תצורת רשת).

2. בדפדפן אינטרנט נתמך במחשב, הקלד את כתובת ה-IP או שם המארך שהוקצה למדפסת.

לדוגמה, אם כתובת ה-IP היא 123.123.123.123, הקלד את הכתובת בדפדפן האינטרנט באופן הבא:

<http://123.123.123.123>

שלב 5. ודא שהמחשב שלך אינו מחובר לרשת שלך דרך (VPN) (Virtual Private Network - רשת וירטואלית פרטית)

לקבלת מידע נוסף, צור קשר עם מנהל הרשת שלך או האדם שהתקין את הרשת האלחוטית שלך.

רשת וירטואלית פרטית (VPN) היא רשת מחשבים המשתמשת באינטרנט כדי לספק חיבור מאובטח מרחוק לרשת של ארגון. למרות זאת, רוב שירותי ה-VPN אינם מאפשרים גישה להתקנים מקומיים (כמו המדפסת שלך) ברשת המקומית שלך בזמן שהמחשב שלך מחובר ל-VPN.

כדי להתחבר למדפסת, התנתק מה-VPN.

עצה: כדי להשתמש במדפסת בזמן שהיא מחוברת ל-VPN, תוכל לחבר את המדפסת למחשב שלך עם כבל USB. המדפסת משתמשת בחיבורי ה-USB והרשת בו -זמנית.

בעיות במהלך השימוש ב-Web Services (שירותי אינטרנט)

אם הרשת שלך משתמשת בהגדרות Proxy בעת התחברות לאינטרנט, ודא שהגדרות ה-proxy שאותן אתה מזין חוקיות:

- בדוק את ההגדרות של דפדפן האינטרנט שבו אתה משתמש (לדוגמה Internet Explorer, Firefox, או Safari).
- אם שרת ה-proxy שלך דורש שם משתמש וסיסמה, ודא שהנתונים הוזנו כראוי.
- בדוק עם מנהל IT או עם האדם שהתקין את חומת האש שלך.

אם הגדרות ה-proxy ש-firewall עושה בהם שימוש השתנו, עליך לעדכן הגדרות אלה בלוח הבקרה של המדפסת או בשרת האינטרנט המשובץ (EWS). אם הגדרות אלה לא מעודכנות, לא תוכל להשתמש ב-Web Services.

לקבלת מידע נוסף, עיין בקטע "הגדרת Web Services (שירותי אינטרנט)" בעמוד 5.

עצה: לסיוע נוסף לגבי הגדרה ושימוש ב-Web Services (שירותי אינטרנט), בקר בכתובת www.eprintcenter.com.

אם אתה נתקל בבעיה בשימוש ב-Web Services (שירותי אינטרנט) כגון HP ePrint ו-Printer Apps (יישומי מדפסת), בצע את הפעולות הבאות:

- ודא שהמדפסת מחוברת לאינטרנט באמצעות חיבור קווי (Ethernet) או אלחוטי.
- **שים לב:** לא ניתן להשתמש במאפייני האינטרנט אם המדפסת מחוברת למחשב באמצעות כבל USB.
- ודא שעדכוני המוצר האחרונים הותקנו במדפסת. לקבלת מידע נוסף, עיין בקטע "עדכון המדפסת" בעמוד 6.
- **שים לב:** אם דרוש עדכון הכרחי עבור המדפסת, Web Services (שירותי אינטרנט) ייכבו ולא יהיו זמינים עד לסיום התקנת העדכון. לאחר התקנת העדכון, הגדר שוב את Web Services (שירותי אינטרנט). לקבלת מידע נוסף, עיין בקטע "הגדרת Web Services (שירותי אינטרנט)" בעמוד 5.
- ודא ש-Web Services מופעל במערכת. לקבלת מידע נוסף, עיין בקטע "הגדרת Web Services (שירותי אינטרנט)" בעמוד 5.
- אם אתה משתמש ב-HP ePrint, בצע את הפעולות הבאות:
 - ודא שכתובת הדוא"ל של המדפסת היא הכתובת היחידה הרשומה בשורה "To" של הודעת הדוא"ל. אם ישנן כתובות דוא"ל אחרות הרשומות בשורה "To", ייתכן שהמסמכים המצורפים אותם אתה שולח לא יודפסו.
 - ודא שאתה שולח מסמכים העומדים בדרישות של HP ePrint. לקבלת מידע נוסף, עיין בקטע "הנחיות עבור HP ePrint" בעמוד 6.

שלב 1: ודא כי הנורית של החיבור האלחוטי (802.11) דולקת

 **שים לב:** אם תשנה את סוג החיבור מחיבור קווי (Ethernet) לחיבור אלחוטי, נתק את כבל ה-Ethernet. חיבור כבל Ethernet משבית את יכולות האלחוט של המדפסת.

אם הנורית הכחולה ליד לחצן הרשת האלחוטית של המדפסת אינה דולקת, ייתכן שיכולות האלחוט לא הופעלו. להפעלת האלחוט, גע בחץ ימינה , גע ב-**Setup** (הגדרה) ולאחר מכן גע ב-**Network** (רשת). אם האפשרות **Wireless Off** (אלחוטי: כבוי) מופיעה ברשימה, גע באפשרות זו ולאחר מכן גע ב-**On** (מופעל).

שלב 2. ודא שהמחשב מחובר לרשת

אם לא שינית את שם הרשת שניתן כברירת מחדל עם הנתב האלחוטי, ייתכן שהתחברת בטעות לרשת אלחוטית סמוכה ולא לרשת שלך. למידע נוסף, עיין במסמכים שהגיעו עם הנתב או עם נקודת הגישה האלחוטית.

שלב 3. הפעלה מחדש של רכיבי הרשת האלחוטית

לאחר מכן המדפסת, ואז המחשב. לעתים, כיבוי החשמל והפעלתו מחדש יביאו לפתרון בעיית תקשורת ברשת.

כבה את הנתב ואת המדפסת ולאחר מכן הפעל אותם לפי סדר זה: קודם את הנתב ולאחר מכן את המדפסת. אם עדיין אינך מצליח להתחבר, כבה את הנתב, את המדפסת ואת המחשב, ולאחר מכן הפעל אותם מחדש לפי הסדר הבא: ראשית הנתב,

שלב 4. הפעלה של בדיקת הרשת האלחוטית

צמצום הפרעות

העצות הבאות עשויות לסייע לך לצמצם את הסיכויים להפרעות ברשת האלחוטית:

- הרחק התקנים אלחוטיים מחפצים מתכתיים גדולים, כמו ארונות תיקים, או מהתקנים אלקטרומגנטיים שונים, כמו תנורי מיקרוגל וטלפונים אלחוטיים, שכן חפצים כאלה עלולים ליצור הפרעה לגלי רדיו.
- הרחק את ההתקנים האלחוטיים ממבנים גדולים, שכן מבנים כאלה עלולים לספוג את גלי הרדיו ולהחליש את עוצמת האותות המשודרים.
- מקם את נקודת הגישה או את הנתב האלחוטי במיקום מרכזי בקו ראייה עם ההתקנים האלחוטיים ברשת.
- הצב את כל ההתקנים האלחוטיים המשויכים לרשת בטווח קליטה זה מזה.

לבדיקת בעיות בעבודה ברשת האלחוטית, הפעל את Wireless Network Test (בדיקת רשת אלחוטית).

לקבלת מידע נוסף, ראה "שלב 2: בדיקת החיבור האלחוטי" בעמוד 17.

 **עצה:** אם בדיקת הרשת האלחוטית מעידה על אות חלש, נסה לקרב את המדפסת לנתב האלחוטי.

המדפסת אינה יכולה לשלוח פקסים אך יכולה לקבל פקסים

| | |
|----------------|-------------|
| אוסטרליה | מקסיקו |
| אינדונזיה | סין |
| אירלנד | סינגפור |
| אמריקה הלטינית | ספרד |
| ארגנטינה | ערב הסעודית |
| ארה"ב | פולין |
| ברזיל | פורטוגל |
| הודו | פיליפינים |
| וייטנאם | ציילה |
| ונצואלה | קולומביה |
| טיוואן | קוריאה |
| יוון | קנדה |
| יפן | רוסיה |
| מלזיה | תאילנד |

- ייתכן שהמדפסת מחייגת מהר מדי או מוקדם מדי. לדוגמה, אם עליך לגשת לקו חוץ באמצעות חיוג "9", נסה להוסיף השהיות כדלקמן: 9-XXX-XXXX (כאשר XXX-XXXX הוא מספר הפקס שאתה מחייג). כדי להוסיף השהיה, גע באפשרות * ובחר מקף (-).
- אם אתה נתקל בבעיה בעת שליחת פקס ידנית דרך טלפון המחובר ישירות למדפסת, ואם הנך מתגורר באחת מהמדינות/אזורים הבאים, עליך להשתמש בלוח המקשים של הטלפון לשליחת הפקס:

בעיות בהגדרת חיבור אלחוטי (802.11)

למשתמש? בעמוד 2. לחלופין בקר ב-HP Wireless Printing Center (מרכז ההדפסה האלחוטית של HP) www.hp.com/go/wirelessprinting.

סעיף זה מספק מידע על פתרון בעיות שעלולות לצוץ בעת חיבור המדפסת לרשת האלחוטית.

בצע את ההוראות הבאות לפי סדר הופעתן.

שים לב: אם אתה עדיין נתקל בבעיות, עיין במידע לפתרון בעיות במדריך למשתמש. (לקבלת מידע נוסף על מציאת המדריך למשתמש, עיין בקטע "היכן נמצא המדריך"

לאחר פתרון הבעיות...

לאחר שפתרת את כל הבעיות וחיברת בהצלחה את המדפסת שלך לרשת האלחוטית, בצע את הפעולות הבאות עבור מערכת ההפעלה שלך:

| Mac OS X | Windows |
|---|--|
| <p>1. פתח את תוכנית השירות HP Utility (תוכנית השירות HP Utility בתיקייה Hewlett-Packard אשר בתיקייה Applications (יישומים) ברמה העליונה של הכונן הקשיח).</p> | <p>1. בשולחן העבודה של המחשב, לחץ על Start (התחל), בחר ב-Programs (תוכניות) או ב-All Programs (כל התוכניות), לחץ על HP, בחר את שם המדפסת שלך, ולאחר מכן לחץ על Printer Setup & Software (הגדרה ותוכנה של המדפסת).</p> |
| <p>2. לחץ על הסמל Applications (יישומים) בסרגל הכלים HP Utility, לחץ לחיצה כפולה על HP Setup Assistant (עזר ההתקנה של HP), ולאחר מכן בצע את ההוראות שעל-גבי המסך.</p> | <p>2. לחץ על Connect a new printer (חבר מדפסת חדשה), ואחר כך בחר בסוג החיבור בו תרצה להשתמש.</p> |

המדפסת נתקלת בבעיות בשליחה וקבלה של פקסים

- הקפד להשתמש בכבל הטלפון או במתאם שסופקו עם המדפסת. (אם אינך משתמש בכבל טלפון או במתאם זה, ייתכן כי בתצוגה יופיע Phone Off Hook (שפופרת לא במקומה).
- ודא כי טלפונים במערכת שלוחות (טלפונים המשתמשים באותו קו טלפון, אך אינם מחוברים למדפסת) או התקנים אחרים אינם נמצאים בשימוש או שהשפופרת בהם מונחת על כנה כהלכה. לדוגמה, לא ניתן להשתמש במדפסת לשיגור ולקבלה של פקסים אם השפופרת של שלוחת טלפון כלשהי אינה מונחת במקומה או אם אתה משתמש במודם חיוג של מחשב לשליחת דואר אלקטרוני או לגישה לאינטרנט.
- אם הנך משתמש במפצל טלפונים, ייתכן כי המפצל גורם לבעיות בפקס. נסה לחבר את המדפסת ישירות לשקע קו הטלפון.
- ודא כי קצה אחד של כבל קו הטלפון מחובר לשקע הטלפון בקיר וכי קצהו השני מחובר ליציאה המסומנת בכיתוב "1-LINE" שבגב המדפסת.
- נסה לחבר טלפון תקין ישירות לשקע הטלפון בקיר ולבדוק אם יש צליל חיוג. אם אינך שומע צליל חיוג, צור קשר עם חברת הטלפון ובקש מהם לבדוק את הקו.
- ודא כי חיברת את המדפסת לקו טלפון אנלוגי, אחרת לא תוכל לשלוח או לקבל פקסים. כדי לבדוק האם קו הטלפון דיגיטלי, חבר טלפון אנלוגי רגיל לקו והאזן לצליל החיוג. אם אינך שומע צליל חיוג רגיל, ייתכן שקו זה מיועד לשימוש טלפונים דיגיטליים. חבר את המדפסת לקו טלפון אנלוגי ונסה לשגר או לקבל פקס.
- בדוק את איכות הצליל של קו הטלפון על ידי חיבור טלפון לשקע בקיר והאזנה לרעשים סטטיים או אחרים. קווי טלפון בעלי איכות צליל ירודה (רעשים) עלולים לגרום לבעיות בהפעלת הפקס. אם נשמעים רעשים בקו, כבה את Error Correction Mode (מצב תיקון שגיאות - ECM) ונסה שוב להשתמש בפקס.
- אם הנך משתמש בשירות ADSL/DSL (קו מנוי דיגיטלי), ודא כי מחובר לשקע מסן ADSL/DSL. ללא המסנן, לא תוכל להשתמש בפקס.
- אם אתה משתמש במערכת טלפון עם מרכזיה מקומית (PBX) או במתאם המרה/מסוף של ISDN, ודא שהמדפסת מחוברת ליציאה הנכונה ושמתאם המסוף הוגדר לסוג הבורר הנכון עבור המדינה/אזור שלך.
- אם אתה משתמש בפקס באמצעות שירות IP, נסה להשתמש במהירות חיבור נמוכה יותר. אם לא הצלחת לתקן את הבעיה, צור קשר עם מחלקת התמיכה של שירות הפקס דרך IP שלך.

המדפסת יכולה לשלוח פקסים אך לא לקבל פקסים

- אם אינך משתמש בשירות צלצול מובחן, בדוק שהמאפיין Distinctive Ring (צלצול מובחן) שבמדפסת מוגדר למצב All Rings (כל הצלצולים).
- אם Auto Answer (מענה אוטומטי) הוגדר למצב Off (כבוי), או אם נרשמת לשירות הודעות קוליות באותו קו טלפון שבו אתה משתמש עבור הפקס, באפשרותך לקבל פקסים באופן ידני בלבד.
- אם קיים מודם חיוג של מחשב באותו קו טלפון יחד עם המדפסת, ודא שהתוכנה שצורפה למודם אינה מוגדרת לקבלת פקסים באופן אוטומטי.
- אם יש ברשותך משיבון אוטומטי על אותו קו טלפון כמו המדפסת:
 - בדוק שהמשיבון תקין.
 - ודא שהמדפסת מוגדרת לקבל פקסים באופן אוטומטי.
- ודא שההגדרה Rings to Answer (צלצולים לפני מענה) מוגדרת למספר גבוה יותר של צלצולים מאשר המשיבון.
- נתק את המשיבון ולאחר מכן נסה לקבל פקס.
- הקלט פתיח קולי באורך של כ-10 שניות. דבר באיטיות ובעוצמת קול נמוכה בעת הקלטת הפתיח. השאר כ-5 שניות של שקט לפני סוף הפתיח הקולי.
- מכשירים אחרים המשתמשים באותו קו טלפון עלולים לגרום להיכשלות הבדיקה. באפשרותך לנתק את כל ההתקנים האחרים ולבצע את הבדיקה שוב. אם הבדיקה לאיתור צליל חיוג עוברת בהצלחה, הבעיה נגרמת בשל לפחות אחד מההתקנים האחרים. נסה להוסיף אותם בזה אחר זה ובצע שוב את הבדיקה בכל פעם עד שתזהה את רכיב הציוד שגורם לבעיה.

בעיות בהתקנת התוכנה

- לפני התקנת התוכנה, ודא שכל שאר התוכניות סגורות.
 - אם אתה משתמש במחשב המופעל באמצעות Windows, ודא שלא שגית בציון אות הכונן אם המחשב אינו מזהה את הנתיב שהזנת לכונן התקליטורים.
 - אם המחשב אינו מזהה את התקליטור של תוכנת HP שבכונן התקליטורים, ודא שהתקליטור של תוכנת HP תקין. באפשרותך גם להוריד את תוכנת HP מאתר האינטרנט של HP (www.hp.com/go/customer-care).
- אם אתה משתמש במחשב שפועל בו Windows ומחבר באמצעות כבל USB, ודא שמנהלי ההתקן של USB לא הושבתו במנהל ההתקנים של Windows.

בעיות בהגדרת הפקס

- סעיף זה מכיל מידע על פתרון בעיות שעלולות לצוץ בעת הגדרת הפקס עבור המדפסת.
- שיים לב:** אם המדפסת אינה מוגדרת כראוי לשימוש בפקס, עשויות להיווצר בעיות בשליחה ו/או קבלה של פקסים.
- אם אתה סובל מבעיות פקס, באפשרותך להדפיס דוח בדיקת פקס כדי לבדוק את מצב המדפסת. הבדיקה תיכשל אם
- המדפסת לא הוגדרה כראוי לשימוש בפקס. בצע בדיקה זו לאחר השלמת ההגדרה של המדפסת לשיגור וקבלה של פקסים. לקבלת מידע נוסף, ראה "שלב 2: הגדרת בדיקת פקס" בעמוד 10.

שלב 1: בדוק את הגדרות הפקס

- בדוק את מצב המדפסת וודא שהיא מוגדרת כהלכה לשליחה ולקבלה של פקסים. לקבלת מידע נוסף, ראה "הגדרת הפקס והשימוש בו" בעמוד 7.
- עצה:** אם תקבל שגיאה בתקשורת הפקס הכוללת קוד שגיאה, תוכל למצוא הסבר לקוד השגיאה באתר התמיכה של HP (www.hp.com/go/customer-care). אם תתבקש, בחר את המדינה/אזור הרלוונטיים ולאחר מכן הקלד fax error codes (קודי שגיאות פקס) בתיבה Search (חיפוש).
- אם אינך מצליח לפתור את הבעיות באמצעות ההמלצות המופיעות בבדיקת הפקס, עבור לשלב 2.

שלב 2: בדיקה של רשימת הבעיות האפשריות

- אם הפעלת את בדיקת הפקס אך אתה עדיין נתקל בבעיות בהגדרת הפקס, עיין ברשימה הבאה של בעיות אפשריות ופתרון:

במידה ואתה זקוק לעזרה נוספת, עיין במדריך למשתמש. לקבלת מידע נוסף על מציאת המדריך למשתמש, ראה "היכן נמצא המדריך למשתמש?" בעמוד 2.

בסעיפים הבאים תמצא עזרה עבור בעיות שייתכן שתיתקל בהן במהלך הגדרת המדפסת.



בעיות בהתקנת המדפסת

ודא שהנורית  (הפעלה) פועלת ואינה מהבהבת. בהפעלה הראשונה של המדפסת, תהליך החימום אורך כ-45 שניות.

ודא שבמדפסת מוצג מסך הבית ושאר נוריות אחרות שדולקות או מהבהבות על גבי לוח הבקרה של המדפסת.

ודא שטענת נייר כראוי במגש ושהנייר לא תקוע במדפסת.

ודא שסגרת כהלכה את כל התפסים והמכסים.

- ודא שהסרת את סרט האריזה ואת כל חומרי האריזה מחלקה הפנימי ומחלקה החיצוני של המדפסת.
- הקפד להשתמש במחסניות SETUP (התקנה) שסופקו עם המדפסת כאשר אתה מתקין את המדפסת בפעם הראשונה.
- ודא שהנייר שטענת במדפסת הוא נייר רגיל, לבן, לא משומש בגודל A4 או Letter (11x8.5 אינץ').
- ודא שחוטים וכבלים שבהם אתה משתמש (כגון כבל USB או כבל Ethernet) הם במצב פעולה תקין.
- ודא שחיברת היטב את כבל החשמל ואת מתאם המתח ושקור המתח פועל כראוי.

איך להתקין את המדריך למשתמש?



3. פעל על-פי ההוראות שעל המסך כדי לסיים את התקנת המדריך למשתמש.

עצה: אם אינך מוצא את תקליטור התוכנה של HP, או אם המחשב אינו כולל כונן תקליטורים או DVD, ניתן להוריד את תוכנת HP מאתר התמיכה של HP (www.hp.com/go/customer-care). באתר זה, חפש את המדפסת שלך, ולאחר מכן בחר באפשרות **Software & Driver Downloads** (הורדת התקנים ותוכנות). בחר במערכת ההפעלה שלך, בחר באפשרות להורדת התקן, ולאחר מכן בחר באפשרות עם "Full Feature Software and Drivers" (תכונה מלאה של תוכנה והתקנים) בתוך השם.

בהתאם לאפשרות שבחרת בזמן התקנת התוכנה של HP, ייתכן שהמדריך למשתמש לא הותקן על המחשב שלך.

כדי להתקין את המדריך למשתמש, השלם את השלבים הבאים:

- 1.** הכנס את תקליטור התוכנה שסופק עם המדפסת למחשב שלך ולאחר מכן בצע את ההוראות שעל המסך.
- 2.** במסך המראה את התוכנה המומלצת, בחר באפשרות עבור מערכת ההפעלה שלך:

 - **Windows:** בחר באפשרות ששמה מכיל את המילה "Help" (עזרה).
 - **Mac OS X:** בחר באפשרות **HP Recommended Software** (תוכנת HP המומלצת)

שלב 2: בדיקת החיבור האלחוטי

לקבלת מידע נוסף על פתרון בעיות, ראה פרק "בעיות בהגדרת חיבור אלחוטי (802.11)" בעמוד 21.

כדי לבדוק את החיבור האלחוטי וכדי לוודא שהוא פועל כראוי, בצע את הפעולות הבאות:

1. ודא שהמדפסת מופעלת ושיש נייר במגש.
2. בלוח הבקרה של המדפסת, גע בחץ ימינה ►, גע ב-**Setup** (הגדרה) ולאחר מכן גע ב-**Network** (רשת).
3. גע ב-**Print Wireless Network Test** (הדפסה של דו"ח בדיקת רשת אלחוטית).

המדפסת מדפיסה דו"ח עם תוצאות הבדיקה. אם הבדיקה נכשלה, בדוק את הדו"ח למידע על אופן תיקון הבעיה ובצע את הבדיקה בשנית.

שנה את סוג החיבור

אם התקנת את תוכנת HP, תוכל לעבור לחיבור אחר בכל עת.  **שים לב:** אם תשנה את סוג החיבור מחיבור קווי (Ethernet) לחיבור אלחוטי, נתק את כבל ה-Ethernet. חיבור כבל Ethernet משבית את יכולות האלחוט של המדפסת. פעל על-פי ההוראות הדרושות עבור מערכת ההפעלה שלך.

Mac OS X

1. בלוח הבקרה של המדפסת, גע בחץ ימינה ►, גע ב-**Setup** (הגדרה) ולאחר מכן גע ב-**Network** (רשת).
2. גע ב-**Restore Network Defaults** (שחזור ברירות המחדל של הרשת) ולאחר מכן גע ב-**Yes** (כן) לאישור.
3. פתח את תוכנית השירות HP Utility. (תוכנית השירות HP Utility בתיקייה **Hewlett-Packard** אשר בתיקייה **Applications** (יישומים) ברמה העליונה של הכונן הקשיח).
4. לחץ על **Applications** (יישומים) בסרגל הכלים.
5. לחץ לחיצה כפולה על **HP Setup Assistant** (עזר ההתקנה של HP) ולאחר מכן פעל בהתאם להוראות שעל-גבי המסך.

Windows

1. בלוח הבקרה של המדפסת, גע בחץ ימינה ►, גע ב-**Setup** (הגדרה) ולאחר מכן גע ב-**Network** (רשת).
2. גע ב-**Restore Network Defaults** (שחזור ברירות המחדל של הרשת) ולאחר מכן גע ב-**Yes** (כן) לאישור.
3. בשולחן העבודה של המחשב, לחץ על **Start** (התחל), בחר ב-**Programs** (תוכניות) או ב-**All Programs** (כל התוכניות), לחץ על **HP**, בחר את שם המדפסת שלך, ולאחר מכן לחץ על **Printer Setup & Software** (הגדרה ותוכנה של המדפסת).
4. פעל על-פי ההוראות שבתצוגה כדי להשלים את ההגדרה.



אם המדפסת תומכת בתקשורת אלחוטית (802.11), בצע את השלבים הבאים לפי סדר הופעתם על-מנת ליצור חיבור אלחוטי עבור המדפסת.

שלב 1: התקנת התוכנה עבור המדפסת

- פעל על-פי ההוראות הדרושות עבור מערכת ההפעלה שלך.
- 2.** על מנת להגדיר תקשורת אלחוטית, הפעל את תוכנית ההתקנה מתוך תקליטור תוכנת HP המסופק עם המדפסת. תוכנית ההתקנה מתקינה את התוכנה ויוצרת חיבור אלחוטי.
שים לב: לפני הגדרת תקשורת אלחוטית, ודא שחומרת המדפסת מותקנת. לקבלת מידע נוסף, עיין בפוסטר ההגדרות המצורף למדפסת או בהוראות המופיעות בתצוגת לוח הבקרה של המדפסת.
 - 1.** פעל על-פי ההוראות הדרושות עבור מערכת ההפעלה שלך. מקם את תקליטור התוכנה של HP במחשב, ולאחר מכן פעל בהתאם להנחיות שעל-גבי המסך.
שים לב: אם תוכנת חומת האש במחשב מציגה הודעות במהלך ההתקנה, בחר את האפשרות "always permit/allow" (תמיד אפשר) בהודעות. בחירת אפשרות זו מאפשרת את התקנת התוכנה במחשב בהצלחה.

• **Windows:** כשתתבקש, לחץ על **Network (Ethernet/Wireless)** (רשת Ethernet/אלחוטית) ופעל על פי ההנחיות שעל-גבי המסך.

• **Mac OS X:** לחץ לחיצה כפולה על הסמל **HP Installer** בתקליטור ההתקנה של התוכנה, ולאחר מכן עקוב אחר ההוראות המופיעות על גבי המסך.

• אם תתבקש, הזן את שם הרשת האלחוטית ואת הסיסמה.

מהם שם הרשת האלחוטית והסיסמה שלי?

במהלך התקנת התוכנה, תתבקש להזין את שם הרשת האלחוטית (הנקרא גם "SSID") וסיסמת אלחוט:

- שם הרשת האלחוטית הוא השם של הרשת האלחוטית שלך.
- בהתאם לרמת האבטחה הנדרשת, ייתכן כי הרשת האלחוטית משתמשת במפתח WPA או במשפט-סיסמה WEP.

אם לא שינית את שם הרשת האלחוטית או את הסיסמה האלחוטית מאז שהתקנת את הרשת האלחוטית, תוכל לעתים למצוא אותם רשומים בגב הנתב האלחוטי או בצידו.

בנוסף לכך, אם אתה משתמש במחשב עם מערכת הפעלה Windows, חברת HP מספקת כלי שנקרא HP Home Network Diagnostic Utility (תוכנית שירות של HP לאבחון רשת ביתית) שיכול לסייע באחזור המידע עבור מערכות מסוימות. כדי להשתמש בכלי זה, בקר ב-HP Wireless Printing Center (מרכז ההדפסה האלחוטית של HP) (www.hp.com/go/wirelessprinting), ולאחר מכן לחץ על

Network Diagnostic Utility (תוכנית שירות לאבחון רשת) במקטע **Quick Links** (קישורים מהירים). (בשלב זה יתכן שהכלי לא זמין בכל השפות).

אם אינך יכול לאתר את שם הרשת האלחוטית או את הסיסמה או שאינך יכול לזכור פרטים אלה, עיין בתיעוד הזמין במחשב או עם הנתב האלחוטי. אם עדיין אינך מצליח למצוא מידע זה, פנה למנהל הרשת או לאדם שהגדיר את הרשת האלחוטית.

למידע נוסף אודות סוגי חיבורי הרשת, שם הרשת האלחוטית, והסיסמה האלחוטית (משפט סיסמה WPA, מפתח WEP), עיין במדריך למשתמש.

פקס ושירותי טלפון דיגיטליים

חברות טלפון רבות מספקות ללקוחות שלהן שירותי טלפון דיגיטליים כגון:

- DSL: שירות DSL (מנוי דיגיטלי) דרך חברת הטלפון שלך. (במדינה/אזור שלך, ייתכן ש-DSL נקרא ADSL).
- PBX: מרכזיית טלפון מקומית
- ISDN: רשת דיגיטלית לשירותים משולבים (ISDN).
- FoIP: שירות טלפון בעלות נמוכה המאפשר לך לשגר ולקבל פקסים במדפסת באמצעות האינטרנט. שיטה זו נקראת פרוטוקול העברת פקס באינטרנט (FoIP). לקבלת מידע נוסף, עיין במדריך למשתמש.

המדפסות של HP מיועדות במיוחד לשימוש עם שירותי טלפון אנלוגיים מסורתיים. אם אתה משתמש בשירותי טלפון דיגיטליים (כגון DSL/ADSL, PBX או ISDN), ייתכן שיהיה עליך להשתמש בממירים או מסננים מסוג דיגיטלי לאנלוגי בעת הגדרת המדפסת לשיגור וקבלה של פקסים.

 **שים לב:** חברת HP אינה ערבה לתאימות המדפסת לכל קו או ספק של שירותים דיגיטליים, לפעולתה בכל סביבה דיגיטלית או לתאימותה לכל ממיר דיגיטלי לאנלוגי. תמיד מומלץ לדון ישירות עם חברת הטלפון באפשרויות ההגדרה הנכונות על סמך השירותים שהיא מספקת.

הדפסה מחדש מהזיכרון של פקסים שהתקבלו

1. דא כי טענת את הנייר במגש הראשי.
 2. גע בחץ ימינה  ולאחר מכן גע ב-**Setup** (הגדרה).
 3. גע ב-**Tools** (כלים) או ב-**Fax Tools** (כלי פקס), ולאחר מכן בחר **Reprint Faxes in Memory** (הדפסה מחדש של פקסים בזיכרון). הפקסים מודפסים בסדר הפוך לסדר קבלתם, כשהפקסים שהתקבלו אחרונים מודפסים תחילה וכן הלאה.
 4. אם ברצונך להפסיק להדפיס מחדש את הפקסים המאוחסנים בזיכרון, גע ב-**X** (ביטול).
- שיים לב:** כל הפקסים השמורים בזיכרון יימחקו מהזיכרון כשתכבה את ההתקן. לקבלת מידע נוסף אודות השימוש במאפיין זה, עיין במדריך למשתמש. לקבלת מידע נוסף על מציאת המדריך למשתמש, ראה "היכן נמצא המדריך למשתמש?" בעמוד 2.

עבודה עם דוחות ויומנים

באפשרותך להדפיס מספר סוגים שונים של דוחות פקס:

- דף אישור פקס
- יומן פקס
- Image on Fax Send Report (תמונה על דוח שיגור פקסים)
- דוחות אחרים

דוחות אלה מספקים מידע מערכת שימושי אודות המדפסת.

שיים לב: כמו כן, באפשרותך להציג את היסטוריית השיחות בתצוגת לוח הבקרה של המדפסת. כדי להציג את היסטוריית השיחות, גע ב-**Fax** (פקס), ולאחר מכן גע ב- (היסטוריית שיחות). עם זאת, לא ניתן להדפיס רשימה זו.

להדפסת דוח

1. גע בחץ ימינה  ולאחר מכן גע ב-**Setup** (הגדרה).
2. גע ב-**Fax Setup** (הגדרת פקס), גע בחץ למטה , ולאחר מכן גע ב-**Fax Reports** (דוחות פקס).
3. בחר את דוח הפקס שברצונך להדפיס ולאחר מכן גע ב-**OK** (אישור).

למחיקת יומן הפקסים

- שיים לב:** מחיקת יומן הפקסים תגרום גם למחיקת כל הפקסים המאוחסנים בזיכרון.
1. גע בחץ ימינה  ולאחר מכן גע ב-**Setup** (הגדרה).
 2. בצע אחת מהאפשרויות הבאות:
 - גע ב-**Tools** (כלים).
 - א -
 - גע ב-**Fax Setup** (הגדרת פקס) ולאחר מכן בחר **Fax Tools** (כלי פקס).
 3. גע ב-**Clear Fax Log** (מחיקת יומן פקסים).

קבלת פקסים

באפשרותך לקבל פקסים באופן אוטומטי או ידני.

שיים לב: אם מתקבל פקס בגודל legal או יותר והמדפסת אינה מוגדרת כעת לנייר בגודל legal, המדפסת מקטינה את הפקס כדי שיתאים לנייר שטעון בה. אם ביטלת את המאפיין Automatic Reduction (הקטנה אוטומטית), המדפסת תדפיס את הפקס על שני דפים.

אם אתה מעתיק מסמך תוך כדי קבלת פקס, הפקס יישמר בזיכרון המדפסת עד לסיום ההעתקה. כתוצאה מכך, עשוי להצטמצם מספר דפי הפקס הניתנים לשמירה בזיכרון.

למד עוד!

עיין במדריך למשתמש לקבלת מידע נוסף אודות הנושאים הבאים:

- הדפסה מחדש מהזיכרון של פקסים שהתקבלו
 - תשאול לקבלת פקס
 - העברת פקסים למספר אחר
 - הגדרת גודל הנייר לפקסים שהתקבלו
 - הגדרת הקטנה אוטומטית לפקסים נכנסים
 - חסימת מספרי פקס "זבל"
- לקבלת מידע נוסף על מציאת המדריך למשתמש, ראה "היכן נמצא המדריך למשתמש?" בעמוד 2.

קבלה אוטומטית של פקס

אם תפעיל את האפשרות **Auto Answer** (מענה אוטומטי) (הגדרת ברירת המחדל) בלוח הבקרה של המדפסת, המדפסת תענה באופן אוטומטי לשיחות נכנסות ותקבל פקסים לאחר מספר הצלולים שצוין בהגדרת **Rings to Answer** (מספר צלולים למענה). לקבלת מידע אודות קביעת הגדרה זו, ראה "שלב 3: קביעת הגדרות הפקס" בעמוד 10.

פקסים ושירות דואר קולי

אם תירשם לשירות דואר קולי באותו קו טלפון שבו אתה משתמש למשלוח וקבלה של פקסים, לא תוכל לקבל פקסים באופן אוטומטי. במקום זאת, עליך לוודא שההגדרה **Auto Answer** (מענה אוטומטי) כבויה כדי שתוכל לקבל פקסים באופן ידני. ודא כי הפעלת את הפקס הידני לפני שהדואר הקולי יענה בקו.

אם במקום זאת ברצונך לקבל פקסים באופן אוטומטי, פנה אל חברת הטלפון כדי להירשם לשירות צלצול מובחן או כדי לקבל קו טלפון נפרד לפקס.

קבלת פקס באופן ידני

כאשר אתה במהלך שיחה, האדם שאיתו אתה משוחח יכול לשלוח אליך פקס תוך כדי השיחה ("קבלת פקס ידנית").

באפשרותך לקבל פקסים באופן ידני מטלפון המחובר למדפסת (דרך היציאה **2-EXT**) או מטלפון המחובר לאותו קו טלפון (אך לא מחובר ישירות למדפסת).

1. ודא כי המדפסת פועלת וכי הזנת ניירות במגש הראשי.

2. הסר מסמכי מקור כלשהם ממגש המסמכים.

3. הגדר את האפשרות **Rings to Answer** (צלולים לפני מענה) למספר גבוה כדי לאפשר לך לענות לשיחה הנכנסת לפני שהמדפסת עונה. לחלופין, בטל את ההגדרה **Auto Answer** (מענה אוטומטי) כדי שמהדפסת לא תענה לשיחות נכנסות באופן אוטומטי.

4. אם אתה משוחח בטלפון עם השולח כעת, הנחה אותו ללחוץ על **Start** (התחל) במכשיר הפקס שלו.

5. כשיישמעו צלילי הפקס מהמכשיר השולח, בצע את הפעולות הבאות:

א. גע ב-**Fax** (פקס), ולאחר מכן בחר **Start Black** (התחל עבודה בשחור) או **Start Color** (התחל עבודה בצבע).

ב. לאחר שהמדפסת מתחילה לקבל את הפקס, באפשרותך לנתק את הטלפון או להישאר על הקו. קו הטלפון יהיה שקט בזמן העברת הפקס.

שימוש בפקס

בסעיף זה, תלמד כיצד לשלוח ולקבל פקסים.

שליחת פקס

ניתן לשלוח פקסים במספר דרכים. באמצעות לוח הבקרה של המדפסת, תוכל לשלוח פקסים בשחור-לבן או בצבע. כמו כן, באפשרותך לשלוח פקסים באופן ידני מטלפון מחובר, דבר המאפשר לך לשוחח עם הנמען לפני שליחת הפקס. באפשרותך גם לשלוח מסמכים מהמחשב כפקסים, מבלי להדפיס אותם תחילה.

למד עוד!

עיין במדריך למשתמש לקבלת מידע נוסף אודות הנושאים הבאים:

- שליחת פקס באמצעות חיוג מנוטר
 - שליחת פקס מהמחשב
 - שליחת פקס מהזיכרון
 - תזמון פקס לשליחה במועד מאוחר יותר
 - שליחת פקס לנמענים מרובים
 - שליחת פקס ב-Error Correction Mode (מצב תיקון שגיאות)
- לקבלת מידע נוסף על מציאת המדריך למשתמש, ראה "היכן נמצא המדריך למשתמש?" בעמוד 2.

שליחת פקס רגיל

4. גע ב-**Start Black** (התחל עבודה בשחור) או ב-**Start Color** (התחל עבודה בצבע).

עצה: אם הנמען מדווח על בעיות באיכות הפקס ששלחת, באפשרותך לנסות לשנות את הרזולוציה או את הניגודיות של הפקס.

1. הנח את המסמך שברצונך לשלוח כפקס במדפסת. באפשרותך לשלוח פקס ממזין המסמכים האוטומטי (ADF) או ממשטח הזכוכית של הסורק.
 2. גע ב-**Fax** (פקס).
 3. השתמש בלוח המקשים המספרי להזנת מספר הפקס.
- עצה:** כדי להוסיף השהייה במספר הפקס שאתה מזין, גע מספר פעמים ב-(*), עד שיופיע מקף (-) בתצוגה.

שליחת פקס משלוחת טלפון

5. כאשר אתה מוכן לשליחת הפקס, גע ב-**Start Black** (התחל עבודה בשחור) או ב-**Start Color** (התחל עבודה בצבע).

שים לב: אם תתבקש, בחר **Send Fax** (שיגור פקס).

אם אתה משוחח עם נמען הפקס לפני שיגור הפקס, הודע לו שעליו לחוץ על **Start** (התחל) במכשיר הפקס שלו לאחר שישמע צלילי פקס. בזמן שליחת הפקס, קו הטלפון דומם. בנקודה זו, תוכל לנתק את הטלפון. אם תרצה להמשיך לשוחח עם הנמען, הישאר על הקו עד שתשדורת הפקס תושלם.

1. הנח את המסמך שברצונך לשלוח כפקס במדפסת. באפשרותך לשלוח פקס ממזין המסמכים האוטומטי (ADF) או ממשטח הזכוכית של הסורק.
 2. גע ב-**Fax** (פקס).
 3. חייג את המספר בלוח המקשים של מכשיר הטלפון המחובר למדפסת.
- שים לב:** אל תשתמש בלוח המקשים שבלוח הבקרה של המדפסת בעת שיגור פקס באופן ידני. יש להשתמש בלוח המקשים של הטלפון כדי לחייג את מספר הנמען.
4. אם הנמען עונה לטלפון, באפשרותך לשוחח עימו לפני שיגור הפקס.
- שים לב:** אם מכשיר הפקס יענה לשיחה, תוכל לשמוע את צלילי הפקס של המכשיר הנמען. המשך לשלב הבא כדי להעביר את הפקס.

| אם ברצונך לקבוע הגדרה זו... | עשה זאת: |
|---|--|
| <p>צלצול מובחן</p> <p>שינוי דפוס צלצול המענה עבור צלצול מובחן</p> <p>שים לב: אם אתה משתמש בשירות צלצול מובחן, באפשרותך להשתמש ביותר ממספר טלפון אחד באותו קו טלפון. באפשרותך לשנות הגדרה זו כדי לאפשר למדפסת לקבוע באופן אוטומטי את דפוס הצלצולים שבו עליה להשתמש עבור שיחות פקס בלבד.</p> <p>עצה: ניתן גם להשתמש במאפיין Ring Pattern Detection (זיהוי דפוס צלצול) בלוח הבקרה של המדפסת להגדרת צלצול מובחן. בעזרת מאפיין זה, המדפסת מזהה ושומרת את דפוס הצלצול של שיחה נכנסת, ועל סמך שיחה זו מזהה באופן אוטומטי את דפוס הצלצול המובחן שחברת הטלפון שלך הקצתה לשיחות פקס.</p> | <p>1. גע בחץ ימינה ▶ ולאחר מכן גע ב-Setup (הגדרה).</p> <p>2. גע ב-Fax Setup (הגדרת פקס), ולאחר מכן גע ב-Advanced Fax Setup (הגדרת פקס מתקדמת).</p> <p>3. גע ב-Distinctive Ring (צלצול מובחן).</p> <p>4. מופיעה הודעה המציינת שאין לשנות הגדרה זו אלא אם קיימים מספרי טלפון מרובים באותו קו טלפון. גע ב-Yes (כן) כדי להמשיך.</p> <p>5. בצע אחת מהאפשרויות הבאות:</p> <ul style="list-style-type: none"> גע בדפוס הצלצול שחברת הטלפון הקצתה לשיחות פקס. <p>לחלופין</p> <ul style="list-style-type: none"> גע ב-Ring Pattern Detection (זיהוי דפוס צלצול), ולאחר מכן פעל בהתאם להוראות שבלוח הבקרה של המדפסת. <p>שים לב: אם אתה משתמש במרכזייה מקומית שדפוס הצלצול בה שונים עבור שיחות פנימיות וחיצוניות, עליך לחייג למספר הפקס ממספר חיצוני.</p> |
| <p>מהירות פקס</p> <p>הגדר את מהירות הפקס המשמשת לתקשורת בין המדפסת ובין מכשירי פקס אחרים בעת שליחה וקבלה של פקסים.</p> <p>שים לב: אם נתקלת בכעיות בשליחה ובקבלה של פקסים, נסה להשתמש במהירות פקס נמוכה יותר.</p> | <p>1. גע בחץ ימינה ▶ ולאחר מכן גע ב-Setup (הגדרה).</p> <p>2. גע ב-Fax Setup (הגדרת פקס), ולאחר מכן גע ב-Advanced Fax Setup (הגדרת פקס מתקדמת).</p> <p>3. גע ב-Fax Speed (מהירות פקס).</p> <p>4. גע כדי לבחור Fast (מהירה), Medium (בינונית) או Slow (אטית).</p> |
| <p>Fax Error Correction Mode (מצב תיקון שגיאות בפקס)</p> <p>אם המדפסת מזהה אות שגיאה במהלך שידור והגדרת תיקון השגיאות מופעלת, המדפסת יכולה לבקש שחלק מהפקס יישלח שוב.</p> <p>שים לב: אם נתקלת בכעיות בשליחה ובקבלה של פקסים, כבה את תיקון השגיאות. כמו כן, כיבוי הגדרה זו עשוי להועיל בעת ניסיון לשלוח פקס למדינה/אזור או לקבל פקס ממדינה/אזור אחרים או בעת שימוש בחיבור טלפון לווייני.</p> | <p>1. גע בחץ ימינה ▶ ולאחר מכן גע ב-Setup (הגדרה).</p> <p>2. גע ב-Fax Setup (הגדרת פקס), ולאחר מכן גע ב-Advanced Fax Setup (הגדרת פקס מתקדמת).</p> <p>3. גע בחץ למטה ▼, ולאחר מכן גע ב-Error Correction Mode (מצב תיקון שגיאות).</p> <p>4. בחר On (מופעל) או Off (כבוי).</p> |
| <p>Volume (עוצמת קול)</p> <p>שנה את עוצמת הקול של צלילי המדפסת, כולל צלילי הפקס.</p> | <p>1. גע בחץ ימינה ▶ ולאחר מכן גע ב-Setup (הגדרה).</p> <p>2. גע ב-Fax Setup (הגדרת פקס), ולאחר מכן גע ב-Basic Fax Setup (הגדרת פקס בסיסית).</p> <p>3. גע ב-Fax Sound Volume (עוצמת קול של פקס).</p> <p>4. גע כדי לבחור Soft (חלש), Loud (חזק) או Off (כבוי).</p> |

שלב 2: הגדרת בדיקת פקס

בדוק את התקנת הפקס כדי לבדוק את מצב המדפסת ולוודא שהוא מוגדרת כהלכה לשיגור וקבלה של פקסים.

בדיקת הפקס כוללת את הבדיקות הבאות:

- בדיקת חומרת הפקס
- בדיקה שסוג חוט הטלפון הנכון מחובר למדפסת
- בדיקה שחוט הטלפון מחובר ליציאה המתאימה
- בדיקת צליל חיוג
- בדיקת קו טלפון פעיל
- בדיקת מצב חיבור קו הטלפון

1. בלוח הבקרה של המדפסת, גע בחץ ימינה ► ולאחר מכן גע ב-**Setup** (הגדרה).
2. גע ב-**Tools** (כלים), ולאחר מכן ב-**Run Fax Test** (הפעל בדיקת פקס). המדפסת מציגה את מצב הבדיקה בתצוגה ומדפיסה דו"ח. לאחר סיום הבדיקה, המדפסת מדפיסה דוח עם תוצאות הבדיקה. אם הבדיקה נכשלה, בדוק את הדו"ח למידע על אופן תיקון הבעיה ובצע את הבדיקה בשנית. לקבלת מידע נוסף על פתרון בעיות, ראה "בעיות בהתקנת המדפסת" בעמוד 18.

שלב 3: קביעת הגדרות הפקס

שנה את הגדרות הפקס של המדפסת בהתאם לצרכיך לאחר חיבור המדפסת לקו טלפון.

עצה: כדי להשתמש באותה רזולוציית פקס ובאותן הגדרות 'בהיר יותר/כהה יותר' עבור כל הפקסים שישלחו מהמדפסת, קבע את תצורת ההגדרות כרצונך ולאחר מכן גע ב-**Set as New Defaults** (הגדר כברירות מחדל חדשות).

היכן ניתן לשנות את הגדרות הפקס?

באפשרותך לקבוע את הגדרות הפקס באמצעות הכלים הבאים:

לוח הבקרה של המדפסת

גע ב-**Fax** (פקס) בלוח הבקרה של המדפסת, גע ב-**Settings** (הגדרות), ולאחר מכן בחר את ההגדרה שברצונך לקבוע.

תוכנת HP

אם התקנת את תוכנת HP במחשב, באפשרותך לקבוע את הגדרות הפקס באמצעות תוכנה זו.

לקבלת מידע נוסף אודות השימוש בכלים או בהגדרות אלה, עיין במדריך למשתמש.

| אם ברצונך לקבוע הגדרה זו... | ...עשה זאת: |
|---|---|
| מענה אוטומטי הגדר את מצב המענה ל- On (מופעל) אם ברצונך שהמדפסת תקבל פקסים נכנסים באופן אוטומטי. המדפסת תענה לשיחות לאחר מספר הצלצולים שצוין בהגדרה Rings to Answer (צלצולים לפני מענה). | <ol style="list-style-type: none"> 1. גע בחץ ימינה ► ולאחר מכן גע ב-Setup (הגדרה). 2. גע ב-Fax Setup (הגדרת פקס), ולאחר מכן גע ב-Basic Fax Setup (הגדרת פקס בסיסית). 3. גע ב-Auto Answer (מענה אוטומטי), ולאחר מכן גע ב-ON (מופעל). |
| Rings to Answer (צלצולים לפני מענה) (אופציונלי) קביעת מספר צלצולים לפני המענה | <ol style="list-style-type: none"> 1. גע בחץ ימינה ► ולאחר מכן גע ב-Setup (הגדרה). 2. גע ב-Fax Setup (הגדרת פקס), ולאחר מכן גע ב-Basic Fax Setup (הגדרת פקס בסיסית). 3. גע ב-Rings to Answer (צלצולים לפני מענה). 4. גע בחץ למעלה ▲ או בחץ למטה ▼ כדי לשנות את מספר הצלצולים. 5. גע ב-Done (סיום) כדי לקבל את ההגדרה. |

חיבור לקו ADSL/DSL

אם אתה מנוי לשירות ADSL/DSL, בצע את הפעולות הבאות כדי לחבר את הפקס.

1. חבר את מסנן ADSL/DSL או את כבל הטלפון שסופק על-ידי ספק שירות ADSL/DSL שלך בין שקע הטלפון בקיר לבין מסנן ADSL/DSL.
2. חבר את כבל הטלפון שצורף למדפסת בין מסנן ADSL/DSL לבין יציאת 1-Line במדפסת.
3. שקע הטלפון בקיר
4. מסנן ADSL/DSL וכבל טלפון (מסופק על-ידי ספק שירות ADSL/DSL שלך)
5. כבל טלפון המסופק באריזה עם המדפסת, מחובר ליציאת 1-Line במדפסת

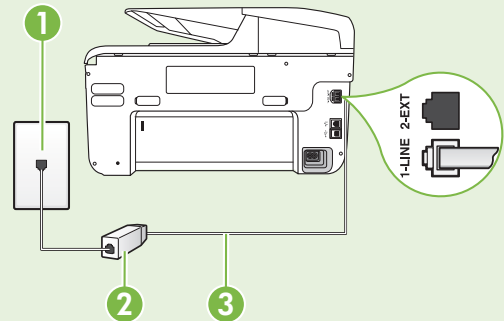

חיבור ציוד נוסף

הוצא את התקע הלבן מהיציאה הנקראת **2-EXT** בגב המדפסת, ולאחר מכן חבר טלפון ליציאה זו.

אם אתה מחבר ציוד נוסף, כגון מודם חייגן במחשב או טלפון, עליך לרכוש מפצל מקבילי. למפצל מקבילי יש יציאת RJ-11 בחזית ושתי יציאות RJ-11 מאחור. אל תשתמש במפצל טלפון דו-קווי, מפצל טורי או מפצל מקבילי שיש בו שתי יציאות RJ-11 בחזית ותקע מאחור.



שים לב: אם נרשמת לשירות ADSL/DSL, חבר את מסנן ה-ADSL/DSL למפצל המקבילי ולאחר מכן השתמש בכבל הטלפון שסופק על-ידי HP כדי לחבר את הקצה השני של המסנן ליציאת **1-Line** במדפסת. הוצא את התקע הלבן מהיציאה בשם **2-EXT** בגב המדפסת ולאחר מכן חבר מכשיר טלפון או משיכון ליציאה **2-EXT**. לאחר מכן, חבר את היציאה השנייה של המפצל המקבילי למודם ה-ADSL/DSL המחובר למחשב.

1. שקע הטלפון בקיר
2. מפצל מקבילי
3. מסנן DSL/ADSL (זמין מספק שירות DSL/ADSL)
4. כבל טלפון המסופק עם המדפסת
5. מודם DSL/ADSL
6. מחשב
7. טלפון

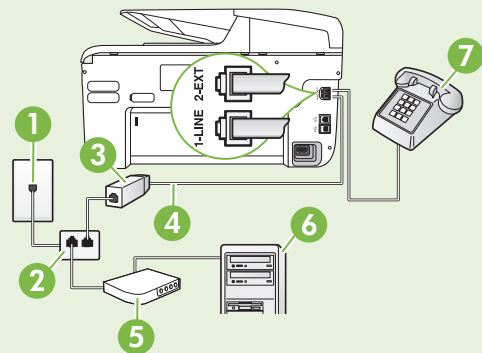

שלב 1: חיבור המדפסת לקו הטלפון

לפני שתתחיל...

לפני שתתחיל, ודא כי ביצעת את הפעולות הבאות:

- התקנת את מחסניות הדיו
- הנחת נייר בגודל A4 או Letter במגש
- הכן את כבל הטלפון והמתאם (אם סופקו עם המדפסת).

לקבלת מידע נוסף, עיין בעלון ההתקנה הכלול באריזה עם המדפסת.

1. באמצעות כבל הטלפון שצורף לאריזת המדפסת, חבר קצה אחד לשקע הטלפון בקיר, ולאחר מכן חבר את הקצה השני ליציאה המסומנת **1-LINE** שבגב המדפסת.

שים לב: ייתכן שתצטרך להשתמש במתאם שסופק עבור המדינה/אזור שלך לחיבור המדפסת לשקע הטלפון.

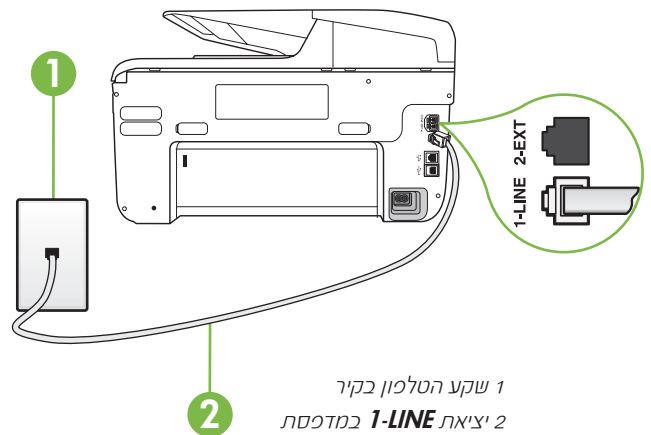

מהו שירות צלצול מובחן?

חברות טלפון רבות מציעות מאפיין צלצול מובחן המאפשר להכיל כמה מספרי טלפון בקו טלפון אחד. לאחר ההירשמות לשירות זה, לכל מספר מוקצה דפוס צלצול שונה. באפשרותך להגדיר את המדפסת לענות לשיחות נכנסות בעלות דפוס צלצול ספציפי.

אם אתה מחבר את המדפסת לקו בעל צלצול מובחן, בקש מחברת הטלפון שלך להקצות דפוס צלצול אחד לשיחות קוליות ודפוס אחר לשיחות פקס. HP ממליצה לבקש צלצולים כפולים או משולשים עבור מספרי פקס. כאשר המדפסת תזדה את דפוס הצלצול הספציפי, היא תענה לשיחה ותקבל את הפקס.

לקבלת מידע אודות הגדרת צלצול מובחן, ראה "שלב 3: קביעת הגדרות הפקס" בעמוד 10.

שים לב: אם כבל הטלפון שהגיע עם המדפסת אינו ארוך מספיק, קנה מפצל בחנות חשמל המוכרת אביזרים לטלפון כדי להאריכו. כמו כן, יש צורך בחוט טלפון נוסף, שעשוי להיות חוט טלפון רגיל שכבר נמצא בבית או במשרד. לקבלת מידע נוסף, עיין במדריך למשתמש.

זהירות: אם תשתמש בכבל טלפון שאינו הכבל שצורף למדפסת, ייתכן שלא תצליח להשתמש בפקס כראוי. מכיוון שכבלי טלפון שנמצאים בשימוש בביתך או במשרדך עשויים להיות שונים מהכבל המצורף למדפסת, HP ממליצה להשתמש בכבל הטלפון שצורף למדפסת.

2. חבר ציוד טלפוני אחר. לקבלת מידע נוסף על חיבור והגדרה של התקנים או שירותים נוספים עם המדפסת, עיין בתיבות בסעיף זה או במדריך למשתמש.

שים לב: אם עליך לחבר את המדפסת לציוד טלפון נוסף ואתה נתקל בכעיות בהתקנת המדפסת עם ציוד אחר או עם שירותים אחרים, פנה לחברת הטלפון או לספק השירות.

עצה: אם תירשם לשירות דואר קולי באותו קו טלפון שבו אתה משתמש למשלוח וקבלה של פקסים, לא תוכל לקבל פקסים באופן אוטומטי. מכיוון שעליך להיות זמין כדי להגיב באופן אישי לשיחות פקס נכנסות, זכור לכבות את המאפיין **Auto Answer** (מענה אוטומטי).

אם במקום זאת ברצונך לקבל פקסים באופן אוטומטי, פנה אל חברת הטלפון כדי להירשם לשירות צלצול מובחן או כדי לקבל קו טלפון נפרד עבור פקס.



מדפסת זו מאפשרת לך לשלוח ולקבל פקסים בשחור-לבן ובצבע.

למד עוד!

לקבלת מידע נוסף אודות מאפייני הפקס הזמינים במדפסת, עיין במדריך למשתמש. לקבלת מידע נוסף על מציאת המדריך למשתמש, עיין בקטע "היכן נמצא המדריך למשתמש?" בעמוד 2.

הגדרת הפקס

סמן את התיבה "Finding fax setup information" (מציאת מידע להגדרת פקס) עבור המדינה/אזור שלך. אם המדינה/אזור שלך מופיעים ברשימה, בקר באתר האינטרנט לקבלת מידע על ההגדרה. אם המדינה/אזור אינם מופיעים, פעל לפי ההוראות המופיעות במדריך זה.

איתור מידע להגדרת פקס

אם אתה נמצא באחת מהמדינות/אזורים הבאים, בקר באתר המתאים לקבלת מידע על הגדרת הפקס.



| | |
|--|----------|
| www.hp.com/at/faxconfig | אוסטריה |
| www.hp.com/it/faxconfig | איטליה |
| www.hp.com/ie/faxconfig | אירלנד |
| | בלגיה |
| www.hp.be/nl/faxconfig | הולנדית |
| www.hp.be/fr/faxconfig | צרפתית |
| www.hp.com/uk/faxconfig | בריטניה |
| www.hp.com/de/faxconfig | גרמניה |
| www.hp.dk/faxconfig | דנמרק |
| www.hp.nl/faxconfig | הולנד |
| www.hp.no/faxconfig | נורווגיה |
| www.hp.es/faxconfig | ספרד |
| www.hp.pt/faxconfig | פורטוגל |
| www.hp.fi/faxconfig | פינלנד |
| www.hp.com/fr/faxconfig | צרפת |
| www.hp.se/faxconfig | שוודיה |
| | שוויצריה |
| www.hp.com/ch/fr/faxconfig | צרפתית |
| www.hp.com/ch/de/faxconfig | גרמנית |

הנחיות עבור HP ePrint

- גודל מרבי של דוא"ל וקבצים מצורפים: 5 MB
 - מספר קבצים מצורפים מרבי: 10
 - סוגי הקבצים הנתמכים:
 - PDF
 - HTML
 - תבניות קבצי טקסט רגילות
 - PowerPoint, Microsoft Word
 - קבצי תמונה, כגון BMP, GIF, TIFF, JPEG, PNG
- שים לב:** ייתכן שבאמצעות HP ePrint תוכל להשתמש בסוגי קבצים אחרים. עם זאת, HP אינה יכולה לערוך לכך שהמדפסת תדפיס סוגים אחרים של קבצים כיוון שלא נערכה להם בדיקה מקיפה.

למד עוד!

באפשרותך לנהל את יישומי המדפסת שלך עם ePrintCenter. באפשרותך להוסיף, לקבוע תצורה, או להסיר יישומי מדפסת, ולהגדיר את הסדר שבו הם יופיעו על צג המדפסת שלך.

שים לב: כדי לנהל יישומי מדפסת דרך ePrintCenter, צור חשבון ב-ePrintCenter והוסף את המדפסת שלך.

למידע נוסף, בקר ב- www.eprintcenter.com.

שימוש ב-Printer Apps (יישומי מדפסת)

גע ב-Apps (יישומים) בתצוגת לוח הבקרה של המדפסת, ולאחר מכן גע ביישום המדפסת שבו ברצונך להשתמש.

הסרת Web services

שים לב: אם תסיר את Web Services (שירותי אינטרנט), כל הפונקציות (HP ePrint, Printer Apps ו-Printer Update) יפסיקו לפעול. כדי להשתמש שוב ב-Web Services (שירותי אינטרנט), עליך להגדיר אותם. לקבלת מידע נוסף, עיין בקטע "הגדרת Web Services (שירותי אינטרנט)" בעמוד 5.

כדי להסיר את ה-Web Services (שירותי אינטרנט), בצע את הפעולות הבאות:

1. בתצוגה בלוח הבקרה של המדפסת, גע באפשרות  (HP ePrint).
2. גע ב-**Settings** (הגדרות), ולאחר מכן גע ב-**Remove Web Services** (הסר שירותי אינטרנט).

עדכון המדפסת

HP תמיד פועלת לשיפור ביצועי המדפסות שלה ומביאה לך את התכונות העכשוויות ביותר. אם המדפסת מחוברת לרשת והאפשרות שירותי אינטרנט הופעלה, תוכל לבדוק ולהתקין עדכוני מדפסת.

כדי לעדכן את המדפסת, בצע את הפעולות הבאות:

1. בלוח הבקרה של המדפסת, גע באפשרות  (HP ePrint).
2. גע ב-**Settings** (הגדרות) ולאחר מכן גע ב-**Printer Updates** (עדכוני מדפסת).

3. גע ב-**Check for Update Now** (בדוק עדכונים כעת), ולאחר מכן פעל לפי ההוראות על התצוגה.
- עצה:** כדי לאפשר למדפסת לבדוק באופן אוטומטי אם קיימים עדכונים, גע ב-**Settings** (הגדרות), גע ב-**Printer Updates** (עדכוני מדפסת), גע ב-**Auto Update** (עדכון אוטומטי), ולאחר מכן גע ב-**On** (מופעל).

הגדרת Web Services (שירותי אינטרנט)

1. מקם את תקליטור התוכנה של HP במחשב, ולאחר מכן פעל בהתאם להנחיות שעל-גבי המסך.
2. פעל על-פי ההוראות הדרושות עבור מערכת ההפעלה שלך:
 - **Windows:** כשתתבקש, לחץ על **Network (Ethernet/Wireless)** (רשת (אלחוטית)) ופעל על פי ההנחיות שעל-גבי המסך.
 - **Mac OS X:** לחץ לחיצה כפולה על הסמל **HP Installer** בתקליטור ההתקנה של התוכנה, ולאחר מכן עקוב אחר ההוראות המופיעות על גבי המסך.
3. אם אתה מתחבר לרשת אלחוטית, הזן את שם הרשת האלחוטית ואת הסיסמה (אם תתבקש).
4. כאשר תתבקש לכך, בצע את הפעולות הבאות:
 - קבל את תנאי השימוש של שירותי האינטרנט.
 - אפשר למדפסת לבדוק ולהתקין עדכונים של המוצר.
 - אם הרשת שלך משתמשת בהגדרות Proxy בעת התחברות לאינטרנט, הזן את ההגדרות הבאות.
5. לאחר שהמדפסת מדפיסה דף מידע, עקוב אחר ההוראות בדף המידע כדי לסיים את ההתקנה.
 - **שים לב:** דף המידע כולל גם את כתובת הדוא"ל בה תשתמש כדי להדפיס מסמכים באמצעות HP ePrint. לקבלת מידע נוסף, עיין בקטע "שימוש ב-Web services (שירותי אינטרנט)", בעמוד זה.

למד עוד!

למידע נוסף על ניהול וקביעת תצורה של הגדרות HP ePrint וכדי ללמוד על התכונות העדכניות ביותר, בקר את ה-[ePrintCenter.com](http://www.eprintcenter.com).

שימוש ב-Web services (שירותי אינטרנט)

הדפסה באמצעות HP ePrint

1. פתח את יישום הדוא"ל במחשב או בהתקן הנייד שלך.
2. צור הודעת דוא"ל חדשה, ולאחר מכן צרף את הקובץ שברצונך להדפיס. לקבלת רשימת קבצים שניתן להדפיס באמצעות HP ePrint, בנוסף להנחיות שלפיהן יש לפעול בעת שימוש ב-HP ePrint, עיין בקטע "הנחיות עבור HP ePrint" בעמוד 6.
3. כדי להדפיס מסמכים באמצעות HP ePrint, בצע את הפעולות הבאות:
 1. **שים לב:** לקבלת מידע אודות שימוש ביישום הדוא"ל במחשב או בהתקן הנייד שלך, עיין בתיעוד המצורף ליישום.
 2. **שים לב:** ודא שכתובת הדוא"ל של המדפסת היא הכתובת היחידה הרשומה בשורה "To" של הודעת הדוא"ל. אם ישנן כתובות דוא"ל אחרות הרשומות בשורה "To", ייתכן שהמסמכים המצורפים אותם אתה שולח לא יודפסו.

מהי כתובת הדוא"ל של המדפסת?

לקבלת כתובת הדוא"ל של HP ePrint של המדפסת שלך, לחץ על  (HP ePrint) ממסך הבית.

איתור הגדרות הדואר האלקטרוני

אם אתה מגדיר את התכונה 'סריקה לדואר אלקטרוני או 'שליחת הודעת פקס לדואר אלקטרוני במחשב שבו פועלת מערכת ההפעלה Windows, אשף ההתקנה יכול לזהות באופן אוטומטי את הגדרות הדואר האלקטרוני ביישומי הדואר האלקטרוני הבאים:

- Microsoft Outlook 2003-2007 (Windows XP, Windows Vista ו-7)
- Outlook Express (Windows XP)
- Windows Mail (Windows Vista)
- Mozilla Thunderbird (Windows, Windows XP ו-7)
- Qualcomm Eudora (גרסה 7.0 ואילך) (Windows XP ו-7)
- Netscape (גרסה 7.0) (Windows XP)

אולם, גם אם יישום הדואר האלקטרוני שלך אינו מפורט לעיל, תוכל עדיין להתקין ולהשתמש באפשרויות 'סריקה לדואר אלקטרוני' ו'שליחת הודעות פקס לדואר אלקטרוני' אם יישום הדואר האלקטרוני שלך עומד בדרישות המפורטות בסעיף זה.

- ההרשאות המתאימות ברשת. גישת 'כתיבה בתיקייה.
- שם משתמש וסיסמה לגישה לתיקיית הרשת (אם יש צורך). לדוגמה, שם המשתמש והסיסמה של Windows או של Mac OS X המשמשים להתחברות למחשב או לרשת.

שיים לב: שליחת קבצים דיגיטלית ישירה של HP אינה תומכת ב-Active Directory. 

עבור סריקה לדואר אלקטרוני, שליחת פקס לדואר אלקטרוני

שיים לב: מאפיינים אלה נתמכים על-ידי HP Officejet Pro 8600 Plus ו-HP Officejet Pro 8600 Premium בלבד. 

- כתובת דואר אלקטרוני חוקית
- פרטי שרת SMTP יוצא
- חיבור פעיל לאינטרנט

Web services (שירותי אינטרנט)

כאפשרותך גם לסרוק ולשמור את המסמכים שלך ברשת באופן דיגיטלי.

Printer Apps (יישומי מדפסת) מספקים מבחר רב של תכנים, מקופונים לחנויות ועד לפעילויות משפחתיות, חדשות, טיולים, ספורט, בישול, תמונות, ועוד רבים נוספים. באפשרותך אפילו לצפות בתמונות המקוונות שלך מאתרי תמונות פופולריים ולהדפיסן.

כמה יישומי מדפסת גם מאפשרים לך לקבוע מועד למסירת תוכן יישומי אל המדפסת שלך.

משמעותו של תוכן מעוצב מראש שעוצב במיוחד עבור המדפסת שלך היא שלא יהיו עוד טקסט ותמונות חתוכים ולא דפים נוספים עם שורת טקסט אחת בלבד. בחלק מהמדפסות באפשרותך גם לבחור את הגדרות איכות הנייר וההדפסה במסך תצוגת ההדפסה המקדימה.

תוכל לבצע את כל הפעולות הללו בלי להדליק אפילו את המחשב שלך!

שיים לב: לשימוש ב-Web Services (שירותי אינטרנט), על המדפסת להיות מחוברת לאינטרנט באמצעות חיבור קווי (Ethernet) או חיבור אלחוטי. לא ניתן להשתמש במאפייני האינטרנט אם המדפסת מחוברת למחשב באמצעות כבל USB.

המדפסת מציעה פתרונות חדשניים מותאמי אינטרנט שיישעו לך לגשת במהירות לאינטרנט, לגשת למסמכים ולהדפיס אותם במהירות רבה יותר ובכחות טרחה - וכל זאת ללא שימוש במחשב.

המדפסת כוללת את ה-Web Services (שירותי אינטרנט) הבאים:

HP ePrint

HP ePrint הוא שירות חינום של HP המאפשר לך להדפיס מסמכים מהמדפסת המחוברת לאינטרנט שלך בכל זמן ומכל מיקום. זה פשוט כמו לשלוח דוא"ל לכתובת הדוא"ל המוקצה למדפסת שלך כאשר אתה הופך לזמין את Web Services (שירותי אינטרנט) במדפסת. אין צורך במנהלי התקנים או תוכנה מיוחדים. אם אתה יכול לשלוח דוא"ל, אתה יכול להדפיס מכל מקום באמצעות HP ePrint.

לאחר פתיחת חשבון ב-ePrintCenter (www.eprintcenter.com) והוספת המדפסת לחשבון, באפשרותך להיכנס כדי לראות את מצב משימת HP ePrint שלך, לנהל את תור המדפסת של HP ePrint, לבדוק מי יכול להשתמש בחשבון הדוא"ל של HP ePrint של המדפסת שלך כדי להדפיס, ולקבל עזרה עבור HP ePrint.

Printer Apps (יישומי מדפסת)

Printer Apps (יישומי מדפסת) מאפשרים לך לאתר ולהדפיס בקלות תוכן מעוצב מראש מהרשת, ישירות מהמדפסת שלך.

פתרונות דיגיטליים של HP

המדפסת מכילה אוסף של פתרונות דיגיטליים שיכולים לעזור לפשט ולייעל את העבודה.

למד עוד!

לקבלת מידע נוסף אודות הגדרת פתרונות דיגיטליים אלה והשימוש בהם, עיין במדריך למשתמש. לקבלת מידע נוסף על מציאת המדריך למשתמש, עיין בקטע "היכן נמצא המדריך למשתמש?" בעמוד 2.

שליחת קבצים דיגיטלית ישירה של HP

ניתן לשלוח את המסמכים הסרוקים לתיקיית רשת משותפת לגישה אישית או קבוצתית, או לכתובת דואר אלקטרוני אחת או יותר לשיתוף מהיר. נוסף לכך, ניתן לקבוע הגדרות ספציפיות לסריקה עבור כל יעד סריקה ובכך לוודא שבכל משימה נעשה שימוש בהגדרות המתאימות ביותר.

שליחת קבצים דיגיטלית ישירה של HP מאפשרת סריקה חזקה לצרכים כלליים, יחד עם יכולות ניהול מסמכים בסיסיות ורכ-גוניות למספר רב של משתמשים ברשת. באמצעות 'שליחת קבצים דיגיטלית ישירה של HP', תוכל לגשת למדפסת, לגעת בלחצן בלוח הבקרה שלה ולסרוק מסמכים ישירות לתיקיות מחשב ברשת או לשתפם בקלות עם עמיתים כמסמכים מצורפים לדואר אלקטרוני - הכל ללא שימוש בתוכנת סריקה נוספת.

פקס דיגיטלי של HP

נוסף לכך, תוכל לבטל הדפסת פקס ובכך לחסוך עלויות של נייר ודיו ולהפחית צריכת נייר ובזבז.

לעולם לא תאבד עוד הודעות פקס חשובות בערימה של דפים! באמצעות הפקס הדיגיטלי של HP, ניתן לשמור הודעות פקס נכנסות בשחור-לבן לתיקיית רשת לשיתוף ואחסון קל, או להעביר אותן באמצעות דואר אלקטרוני - ובכך תוכל לקבל הודעות פקס חשובות בכל מקום כאשר הנך מחוץ למשרד.

דרישות

לפני התקנת HP Digital Solutions (הפתרונות הדיגיטליים של HP), ודא כי ברשותך הפריטים שלהלן:

עבור כל הפתרונות הדיגיטליים של HP

- חיבור רשת. ניתן לחבר את המדפסת לרשת בחיבור אלחוטי או באמצעות כבל Ethernet.

שים לב: אם המדפסת מחוברת באמצעות כבל USB, באפשרותך לסרוק מסמכים למחשב או לצרף מסמכים סרוקים להודעות דואר אלקטרוני באמצעות תוכנת HP. באפשרותך לקבל פקסים למחשב באמצעות Fax to PC (פקס למחשב) או Fax to Mac (פקס ל-Mac). לקבלת מידע נוסף, עיין במדריך למשתמש.

- תוכנת HP. דרך הפעולה המומלצת על-ידי HP היא להתקין את HP Digital Solutions (הפתרונות הדיגיטליים של HP) באמצעות התוכנה של HP הכלולה במארז המדפסת.

עצה: אם ברצונך להתקין את HP Digital Solutions (הפתרונות הדיגיטליים של HP) מבלי להתקין התוכנה של HP, תוכל להשתמש בשרת האינטרנט המשובץ של המדפסת.

עבור סריקה לתיקיית רשת, שליחת פקס לתיקיית רשת

- חיבור פעיל לרשת. עליך להיות מחובר לרשת.
- תיקיית שיתוף קיימת של Windows (SMB). לקבלת מידע אודות חיפוש שם המחשב, עיין בתיעוד של מערכת ההפעלה.
- כתובת הרשת של התיקייה. במחשב שבו פועלת מערכת ההפעלה Windows, כתובות רשת בדרך כלל מופיעות במבנה הבא:
\\mypc\sharedfolder\
- שם המחשב שבו נמצאת התיקייה. לקבלת מידע אודות חיפוש שם המחשב, עיין בתיעוד של מערכת ההפעלה.

באפשרותך להשתמש בלוח הבקרה של המדפסת לסריקה, להעתקה ולשליחת פקסים. ניתן להשתמש בלוח הבקרה כדי לשנות הגדרות, להדפיס דוחות או לקבל עזרה עבור המדפסת.

עצה: ניתן גם לשנות את הגדרות המדפסת באמצעות תוכנת המדפסת או שרת האינטרנט המשובץ (EWS). לקבלת מידע נוסף אודות כלים אלה, עיין במדריך למשתמש. לקבלת מידע נוסף על מציאת המדריך למשתמש, עיין בקטע "היכן נמצא המדריך למשתמש?" בעמוד זה.

אנו מודים לך על רכישת מדפסת זו! באמצעות מדפסת זו, תוכל להדפיס מסמכים ותמונות, לסרוק מסמכים למחשב מחובר, ליצור עותקים, וכן לשלוח ולקבל פקסים.

היכן נמצא המדריך למשתמש?

המדריך למשתמש עבור מדפסת זו (הנקרא גם "עזרה") ממוקם על המחשב שלך תוך כדי התקנת תוכנת HP.

מדריך זה מספק מידע על הנושאים הבאים:

- מידע על בעיות בהפעלה
- מידע אודות חומרי הדפסה ואביזרים נתמכים (אם זמינים עבור המדפסת)
- הוראות מפורטות לשימוש במדפסת
- הערות חשובות, מידע על שמירת הסביבה ומידע תקינה



ניתן לפתוח מדריך זה מתוכנת המדפסת של HP (Microsoft® Windows®) או מהתפריט Help (Mac OS X):

- **Windows:** לחץ על **Start** (התחל), בחר **Programs** (תוכניות) או **All Programs** (כל התוכניות), בחר **HP**, בחר את התיקייה של מדפסת ה-HP ולאחר מכן בחר **Help** (עזרה).
- **Mac OS X:** מתוך **Finder**, לחץ על **Help < Mac Help**. בחלון **Help Viewer**, בחר את המדפסת שלך מהתפריט המוקפץ **Mac Help**.

כמו כן, גרסת Adobe Acrobat של מדריך זה זמינה באתר התמיכה של HP (www.hp.com/go/customercare).

עצה: אם אינך מוצא את המדריך למשתמש במחשב שלך, ייתכן שהוא לא הועתק בזמן התקנת תוכנת HP. למידע נוסף, עיין בקטע "כיצד להתקין את המדריך למשתמש?" בעמוד 18.

מידע אודות תקינה ותאימות עבור האיחוד האירופי זמין בסעיף "מידע טכני" במדריך למשתמש (הנקרא גם "עזרה"). כמו כן, הצהרת התאימות זמינה באתר האינטרנט הבא: www.hp.eu/certificates

השימוש במדפסת 2

פתרונות דיגיטליים של HP 3

Web services (שירותי אינטרנט) 4

עדכון המדפסת 6

הגדרת הפקס והשימוש בו 7

הגדרת הפקס 7

שימוש בפקס 12

פקס ושירותי טלפון דיגיטליים 15

הגדרת תקשורת אלחוטית (802.11) 16

פתרונות לבעיות בהגדרה 18

בעיות בהתקנת המדפסת 18

בעיות בהתקנת התוכנה 19

בעיות בהגדרת הפקס 19

בעיות בהגדרת חיבור אלחוטי (802.11) 21

בעיות במהלך השימוש ב-Web Services (שירותי אינטרנט) 23

שימוש בשרת הרשת המשובץ (EWS) 24

הצהרת אחריות מוגבלת של HP 25

מידע בנושא בטיחות

שים לב: הדיו מהמחסניות משמש בתהליך ההדפסה במספר דרכים, לרבות בתהליך האתחול המכין את המדפסת ואת המחסניות להדפסה, ובתחזוקת ראשי ההדפסה השומרת שחירי ההדפסה יהיו נקיים ושהדיו יזרום באופן חלק. בנוסף, נותרות במחסנית שאריות של דיו לאחר השימוש בה. לקבלת מידע נוסף, בקר בכתובת www.hp.com/go/inkusage



לצמצום הסיכון לפגיעה כתוצאה מהתלקחות או התחשמלות בעת שימוש במדפסת זו, תמיד יש לפעול בהתאם להוראות האזהרה הבסיסיות בנושאי בטיחות.

1. קרא היטב את כל ההוראות הכלולות בתיעוד הנלווה למדפסת.
2. יש למלא אחר כל האזהרות וההוראות המופיעות על המדפסת.
3. יש לנתק מדפסת זו מהחשמל לפני ניקויה.
4. אין להתקין או להשתמש במדפסת זו בקרבת מים, או כאשר אתה רטוב.
5. יש להתקין את המדפסת על משטח יציב.
6. יש להתקין את המדפסת במיקום מוגן שבו אין סכנה שמישהו ידרוך על הכבל, או ייתקל בו, ושבו הכבל לא יינזק.
7. אם המדפסת אינה פועלת כרגיל, עיין במדריך למשתמש (הזמין במחשב לאחר התקנת התוכנה).
8. המוצר אינו מכיל חלקים פנימיים שניתן לתחזקם באופן עצמאי. לשירות, פנה לאנשי שירות מוסמכים.
9. השתמש אך ורק במתאם המתח המצורף למדפסת.

© 2011 Hewlett-Packard Development Company, L.P.

Printed in China
Imprimé en Chine

中国印刷

중국에서 인쇄

www.hp.com

EN RU HE



CM749-90014