

Guide de l'utilisateur



HP Officejet 6700



HP Officejet série 6700 e- All-in-One

Guide de l'utilisateur

Informations sur le copyright

© 2014 Copyright Hewlett-Packard Development Company, L.P.

Édition 2, 1/2014

Avis publiés par la société Hewlett-Packard

Informations sujettes à modifications sans préavis.

Tous droits réservés. Toute reproduction, adaptation ou traduction de ce matériel est interdite sans l'accord écrit préalable de Hewlett-Packard, sauf dans les cas permis par la législation relative aux droits d'auteur.

Les seules garanties relatives aux produits et services HP sont énoncées dans les déclarations de garantie expresse accompagnant ces produits et services. Aucune partie du présent document ne saurait être interprétée comme une garantie supplémentaire. HP ne sera pas responsable des erreurs techniques ou typographiques ci-incluses.

Marques déposées

Windows, Windows XP et Windows Vista sont des marques déposées de Microsoft Corporation aux États-Unis.

ENERGY STAR et la marque ENERGY STAR sont des marques déposées aux États-Unis.

Informations de sécurité



Respectez toujours les mesures de sécurité élémentaires lorsque vous utilisez ce produit afin de réduire les risques de blessures dues au feu ou à un choc électrique.

1. Lisez et veillez à bien comprendre toutes les instructions contenues dans la documentation livrée avec l'imprimante.
2. Suivez tous les avertissements et toutes les instructions indiqués sur le produit.
3. Débranchez cet appareil des prises murales avant de procéder à un nettoyage.
4. N'installez jamais cet appareil près d'une source d'eau, ni si vous êtes mouillé.
5. Installez l'appareil en toute sécurité sur une surface stable.
6. Installez l'appareil en un lieu protégé où personne ne puisse marcher sur le cordon ou trébucher sur celui-ci, et où le cordon ne puisse pas être endommagé.

7. Si le produit ne fonctionne pas correctement, reportez-vous à la section [Résolution de problèmes](#).

8. L'appareil ne contient aucune pièce dont l'entretien doit être réalisé par l'utilisateur. Confiez l'entretien à du personnel qualifié.

Accessibilité

L'imprimante est dotée de fonctions la rendant accessible aux personnes présentant des handicaps.

Vision

Le logiciel d'impression est accessible aux individus atteints de troubles de la vue ou de cécité grâce à l'utilisation des options et fonctions d'accessibilité de votre système d'exploitation. Il prend également en charge les principales technologies d'assistance telles que les lecteurs d'écran, les lecteurs Braille et les applications voix à texte. Pour les utilisateurs daltoniens, les boutons et onglets colorés utilisés dans le logiciel HP et sur le panneau de commande de l'imprimante comportent un texte simple ou des étiquettes à icônes qui expliquent l'action appropriée.

Mobilité

Les utilisateurs atteints de handicaps moteurs peuvent lancer les fonctions du logiciel d'impression via des commandes clavier. Le logiciel prend également en charge les options d'accessibilité Windows, telles que les StickyKeys, ToggleKeys, FilterKeys et MouseKeys. Les portes, les boutons, les bacs à papier et les guide-papier du périphérique ne requièrent aucun effort pour être manipulés et sont disposés dans un rayon d'accès restreint.

Assistance

Pour plus d'informations sur l'accessibilité de ce produit et sur les engagements de HP en la matière, consultez le site Web de HP à l'adresse suivante : www.hp.com/accessibility.

Pour toute information relative à l'accessibilité du système d'exploitation Mac OS X, consultez le site Web d'Apple à l'adresse www.apple.com/accessibility.

Sommaire

1 Démarrage

Accessibilité.....	9
Éco-conseils.....	10
Présentation des composants de l'imprimante.....	11
Vue avant.....	11
Zone d'approvisionnement pour l'impression.....	12
Vue arrière.....	13
Utilisation du panneau de commande de l'imprimante.....	13
Présentation des boutons et voyants.....	13
Icônes de l'écran du panneau de commande.....	14
Modification des paramètres de l'imprimante.....	15
Sélection du mode.....	15
Pour sélectionner un autre mode.....	16
Pour modifier les paramètres d'un mode.....	16
Modification des paramètres de l'imprimante.....	16
Recherche du numéro de modèle de l'imprimante.....	16
Solutions numériques HP.....	16
Numériser vers un ordinateur.....	16
Télécopie numérique HP (Télécopie vers PC et Télécopie vers Mac).....	17
Sélection des supports d'impression.....	17
Papiers recommandés pour l'impression et la copie.....	17
Papiers recommandés pour l'impression photo.....	19
Conseils pour la sélection et l'utilisation des supports d'impression.....	20
Chargement d'un original sur la vitre du scanner.....	20
Chargement d'un original dans le bac d'alimentation automatique (ADF).....	21
Chargement des supports.....	22
Chargement de supports de format standard.....	23
Chargement des enveloppes.....	24
Chargement de cartes et de papier photo.....	25
Chargement de supports de taille personnalisée.....	25
Insertion d'un périphérique de mémoire.....	26
Entretien de l'imprimante.....	27
Nettoyage de la vitre du scanner.....	27
Nettoyage de l'extérieur.....	28
Nettoyage du bac d'alimentation automatique (BAA).....	28
Mise à jour de l'imprimante.....	29
Mise hors tension de l'imprimante.....	30

2 Impression

Impression de documents.....	31
Impression de documents (Windows).....	32
Impression de documents (Mac OS X).....	32

Impression de brochures.....	33
Impression de brochures (Windows).....	33
Impression de brochures (Mac OS X).....	34
Impression d'enveloppes.....	34
Impression d'enveloppes (Windows).....	35
Impression d'enveloppes (Mac OS X).....	35
Impression de photos.....	36
Impression de photos sur du papier photo (Windows).....	36
Impression de photos sur du papier photo (Mac OS X).....	37
Impression sur des papiers spéciaux et à format personnalisé.....	38
Impression sur des papiers spéciaux ou de format personnalisé (Mac OS X).....	38
Impression de documents sans bordures.....	39
Impression de documents sans bordures (Windows).....	39
Impression de documents sans bordures (Mac OS X).....	40
Impression sur les deux faces (avec accessoire recto verso).....	41
3 Numérisation	
Numérisation d'un original.....	43
Numérisation vers un ordinateur.....	44
Numérisation vers un périphérique de mémoire.....	45
Numérisation à l'aide de Webscan.....	45
Numérisation de documents en tant que texte modifiable.....	46
Pour numériser des documents en tant que texte modifiable.....	46
Lignes directrices pour la numérisation de documents en texte modifiable.....	47
4 Copie	
Copie de documents.....	49
Modification des paramètres de copie.....	49
5 Télécopie	
Envoi d'une télécopie.....	51
Envoi d'une télécopie standard.....	52
Envoi d'une télécopie standard à partir de l'ordinateur.....	52
Envoi d'une télécopie en mode manuel à partir d'un téléphone.....	53
Envoi de télécopies à l'aide de la numérotation supervisée.....	54
Envoi d'une télécopie depuis la mémoire.....	55
Programmation de l'envoi différé d'une télécopie.....	56
Envoi d'une télécopie à plusieurs destinataires.....	57
Envoi d'une télécopie en mode de correction d'erreurs.....	57

Réception d'une télécopie.....	58
Réception d'une télécopie en mode manuel.....	58
Réglage de la sauvegarde des télécopies.....	59
Réimpression des télécopies reçues en mémoire.....	60
Invitation à recevoir une télécopie.....	61
Transfert de télécopies vers un autre numéro.....	61
Définition du format de papier pour les télécopies reçues.....	62
Définition de la réduction automatique pour les télécopies reçues.....	63
Blocage des numéros de télécopieurs indésirables.....	63
Ajout de numéros à la liste des télécopies indésirables.....	63
Suppression de numéros de la liste des télécopies indésirables.....	64
Impression d'un rapport de numéros indésirables.....	64
Réception de télécopies à partir de votre ordinateur (Télécopie vers PC et Télécopie vers Mac).....	64
Exigences liées aux fonctions Télécopie vers PC et Télécopie vers Mac.....	65
Activation des fonctions Télécopie vers PC et Télécopie vers Mac.....	65
Modification des paramètres de télécopie vers PC ou Mac.....	66
Configuration d'entrées de numérotation rapide.....	67
Configuration et modification d'entrées de numérotation rapide.....	67
Configuration et modification de groupes d'entrées de numérotation rapide.....	68
Suppression d'entrées de numérotation rapide.....	69
Impression d'une liste d'entrées de numérotation rapide.....	69
Modification des paramètres de télécopie.....	69
Configuration de l'en-tête de télécopie.....	69
Définition du mode de réponse.....	70
Définition du nombre de sonneries avant réponse.....	70
Modification du type de sonnerie pour la sonnerie distincte.....	71
Sélection du type de numérotation.....	72
Définition des options de rappel.....	72
Définition de la vitesse de télécopie.....	73
Configuration du volume sonore du télécopieur.....	73
Services de télécopie et de téléphonie numérique.....	74
Protocole FoIP (télécopie sur Internet).....	74
Impression de rapports.....	75
Impression de rapports de confirmation de télécopie.....	76
Impression de rapports d'erreur de télécopie.....	76
Impression et affichage du journal de télécopies.....	77
Effacement du relevé de télécopie.....	77
Impression des détails relatifs à la dernière transaction de télécopie.....	77
Impression d'un rapport sur les ID d'appelant.....	78
Visualisation de l'historique des appels.....	78
6 Services Web	
Que sont les services Web ?.....	79
HP ePrint.....	79
Applications d'impression.....	79
Configuration des services Web.....	80
Configuration des services Web par l'intermédiaire du logiciel d'imprimante HP.....	80
Configuration des services Web via le panneau de commande de l'imprimante.....	80
Configuration des services Web à l'aide du serveur Web intégré.....	81

Utilisation des services Web.....	81
HP ePrint.....	81
Impression avec HP ePrint.....	82
Pour rechercher l'adresse électronique de l'imprimante.....	82
Désactivation de HP ePrint.....	82
Applications d'impression.....	83
Utilisation des applications d'impression.....	83
Gestion des applications d'impression.....	83
Désactivation des applications d'impression.....	83
Suppression des services Web.....	83
7 Utilisation des cartouches d'encre	
Informations sur les cartouches d'encre et la tête d'impression.....	84
Vérification des niveaux d'encre estimés.....	85
Imprimer uniquement avec de l'encre noire ou couleur.....	86
Remplacement des cartouches d'encre.....	86
Stockage des fournitures d'impression.....	88
Collecte des informations relatives à l'utilisation.....	88
8 Résolution de problèmes	
Assistance HP.....	90
Obtention d'une assistance en ligne.....	91
Assistance téléphonique HP.....	91
Avant d'appeler.....	92
Période d'assistance téléphonique.....	92
Numéros de l'assistance téléphonique.....	92
Au-delà de la période d'assistance téléphonique.....	94
Conseils et ressources de dépannage.....	94
Résolution des problèmes liés à l'imprimante.....	95
L'imprimante s'arrête de façon inattendue.....	95
L'imprimante émet des bruits inhabituels.....	95
Échec de l'alignement.....	95
L'imprimante ne répond pas (rien ne s'imprime).....	96
L'imprimante imprime lentement.....	96
Impression d'une page vierge ou impression partielle.....	98
Quelque chose manque sur la page ou est incorrect.....	98
La disposition des graphiques ou du texte sur la page est incorrecte.....	99
Dépannage concernant la qualité d'impression.....	100
Résolution des problèmes d'alimentation en papier.....	108
Résolution des problèmes de copie.....	109
Aucune copie n'est sortie.....	110
Les copies sont vierges.....	110
Documents absents ou décolorés.....	110
La taille est réduite.....	111
Copie de faible qualité.....	111
Des défauts de copie sont visibles.....	111
L'imprimante imprime la moitié d'une page, puis éjecte le papier.....	112
Papier incompatible.....	112

Résolution des problèmes de numérisation.....	113
Le scanner n'a rien fait.....	113
La numérisation est lente.....	113
Une partie du document n'a pas été numérisée ou il y manque du texte.....	114
Le texte ne peut pas être modifié.....	114
Des messages d'erreur apparaissent.....	115
La qualité de l'image numérisée est médiocre.....	115
Des défauts de numérisation sont visibles.....	117
Résolution des problèmes de télécopie.....	117
Le test de télécopie a échoué.....	118
Résolution des incidents à l'aide des sites Web HP et HP ePrint	133
Résolution des incidents à l'aide des services Web.....	133
Résolution des incidents à l'aide des sites Web HP.....	135
Résolution des problèmes liés aux périphériques de mémoire.....	135
L'imprimante ne peut pas lire le périphérique de mémoire.....	135
L'imprimante ne parvient pas à lire les photos contenues sur le périphérique de mémoire.....	136
Résolution des problèmes de réseau (Ethernet)	136
Résolution des problèmes de réseau à caractère général.....	137
Résolution des problèmes sans fil.....	137
Dépannage de base du réseau sans fil.....	137
Résolution avancée des problèmes de réseau sans fil.....	138
Étape 1 : Vérifiez que votre ordinateur est connecté à votre réseau.....	139
Étape 2 : Vérifiez que l'imprimante est connectée au réseau.....	140
Étape 3 : Déterminez si le logiciel pare-feu bloque la communication.....	141
Étape 4 : Vérifiez que l'imprimante est en ligne et à l'état Prêt.....	142
Étape 5 : Assurez-vous que la version sans fil de l'imprimante est sélectionnée comme pilote d'imprimante par défaut (Windows uniquement).....	143
Étape 6 : Assurez-vous que votre ordinateur n'est pas connecté au réseau via un réseau privé virtuel (VPN).....	143
Après la résolution des problèmes	144
Configuration de votre pare-feu en vue du fonctionnement avec l'imprimante.....	144
Résolution des problèmes de gestion de l'imprimante.....	145
Impossible d'ouvrir le serveur Web intégré.....	145
Résolution des problèmes liés à l'installation.....	146
Suggestions pour l'installation du matériel.....	147
Suggestions pour l'installation du logiciel HP.....	147
Résolution des problèmes réseau.....	148
Interprétation du rapport d'état de l'imprimante.....	149
Description de la page de configuration réseau.....	151
Élimination des bourrages.....	152
Élimination des bourrages papier.....	152
Prévention des bourrages papier.....	155
A Renseignements techniques	
Garantie.....	157
Déclaration de garantie limitée Hewlett-Packard.....	158
Informations sur la garantie de la cartouche d'encre.....	159

Caractéristiques de l'imprimante.....	160
Spécifications physiques.....	160
Caractéristiques et fonctions du produit.....	160
Caractéristiques du processeur et de la mémoire.....	161
Configuration système requise.....	161
Caractéristiques de protocole réseau.....	162
Caractéristiques du serveur Web intégré.....	162
Spécifications des supports.....	163
Spécifications des supports pris en charge.....	163
Réglage des marges minimales.....	166
Recommandations relatives à l'impression recto verso.....	167
Caractéristiques d'impression.....	167
Spécifications relatives à la copie.....	167
Spécifications relatives à la fonction de télécopie.....	167
Spécifications relatives à la numérisation.....	168
Spécifications relatives aux services Web.....	168
HP ePrint.....	168
Applications d'impression.....	169
Spécifications pour le site Web HP.....	169
Caractéristiques en matière d'environnement.....	169
Caractéristiques électriques.....	169
Caractéristiques des émissions acoustiques.....	169
Spécifications des périphériques de mémoire.....	169
Clés USB.....	170
Informations sur la réglementation.....	171
Numéro de modèle réglementaire.....	171
Déclaration FCC.....	172
Notice destinée aux utilisateurs en Corée.....	172
VCCI (Classe B) déclaration de conformité destinée aux utilisateurs au Japon.....	173
Notice destinée aux utilisateurs au Japon concernant le cordon d'alimentation	173
Avis d'émission sonore pour l'Allemagne.....	173
Déclaration relative aux indicateurs lumineux.....	173
Réglementation sur les périphériques pour l'Allemagne.....	173
Déclaration à l'attention des usagers du réseau téléphonique nord-américain (exigences FCC).....	174
Note à l'attention des utilisateurs du réseau téléphonique canadien/notice to users of the Canadian telephone network.....	175
Déclaration à l'attention des usagers du réseau téléphonique allemand.....	175
Déclaration relative à la télécopie filaire (Australie).....	176
Avis de conformité pour l'Union Européenne.....	176
Produits avec adaptateurs secteur externes.....	176
Produits avec fonctionnalité sans fil.....	176
Déclaration sur le réseau téléphonique européen (modem/télécopieur).....	176
Informations réglementaires pour les produits sans fil.....	176
Exposition aux rayonnements radiofréquence.....	177
Déclaration à l'attention des utilisateurs situés au Brésil.....	177
Déclaration à l'attention des utilisateurs situés au Canada.....	177
Déclaration à l'attention des utilisateurs situés à Taïwan.....	178

Programme de gestion des produits en fonction de l'environnement.....	179
Utilisation du papier.....	179
Plastique	179
Fiches techniques de sécurité du matériel (MSDS).....	179
Programme de recyclage.....	179
Programme de recyclage des consommables jet d'encre HP.....	180
Mise au rebut de l'équipement usagé par les utilisateurs.....	180
Consommation électrique.....	180
Substances chimiques.....	180
Mise au rebut des batteries à Taiwan.....	181
Avis relatif aux batteries pour le Brésil.....	181
Mise au rebut des équipements électroniques au Brésil.....	181
Remarque à l'attention des utilisateurs en Californie.....	181
Directive sur les batteries de l'UE.....	182
Directive RoHS (Chine seulement).....	183
Directive RoHS (Ukraine uniquement).....	183
Restriction sur les substances dangereuses (Inde).....	183
Licences de tiers.....	184
B Fournitures et accessoires HP	
Commande en ligne de fournitures d'impression.....	192
Fournitures.....	192
Cartouches d'encre.....	192
Supports HP.....	193
C Configuration de télécopieur supplémentaire	
Configuration de la télécopie (systèmes téléphoniques en parallèle).....	194
Sélectionnez la configuration du télécopieur appropriée pour la maison ou le bureau... 195	
Cas A : Ligne de télécopie distincte (aucun appel vocal reçu).....	198
Cas B : Configuration de l'imprimante avec l'ADSL.....	199
Cas C : Configuration de l'imprimante avec un système téléphonique PBX ou une ligne RNIS.....	200
Cas D : Télécopieur avec service de sonnerie différenciée sur la même ligne.....	200
Cas E : Ligne voix/télécopie partagée.....	202
Cas F : Ligne voix/télécopie partagée avec une messagerie vocale.....	203
Cas G : Ligne de télécopie partagée avec un modem d'ordinateur (aucun appel vocal reçu).....	205
Configurer l'imprimante avec un modem d'ordinateur d'accès distant.....	205
Configurer l'imprimante avec un modem d'ordinateur DSL/ADSL.....	206
Cas H : Ligne voix/télécopie partagée avec un modem d'ordinateur.....	207
Ligne voix/télécopie partagée avec un modem d'accès distant d'ordinateur.....	208
Ligne voix/télécopie partagée avec un modem d'ordinateur DSL/ADSL.....	210
Cas I : Ligne voix/télécopie partagée avec un répondeur.....	211
Cas J : ligne vocale/télécopie partagée avec un modem et un répondeur.....	213
Ligne vocale et de télécopie partagée avec un modem et un répondeur.....	213
Ligne voix/télécopie partagée avec un modem d'ordinateur DSL/ADSL et un répondeur.....	215
Cas K : Ligne voix/télécopie partagée avec un modem et une messagerie vocale.....	216
Configuration pour une télécopie de type série.....	218
Test de la configuration du télécopieur.....	219

D	Configuration du réseau	
	Configuration de l'imprimante pour les connexions sans fil.....	220
	Avant de commencer.....	220
	Configuration de l'imprimante sur votre réseau sans fil.....	221
	Configuration de l'imprimante à l'aide du logiciel d'imprimante HP (méthode recommandée).....	221
	Configuration de l'imprimante à l'aide de l'assistant de configuration sans fil.....	221
	Configuration de l'imprimante en utilisant la configuration WPS (Wi-Fi Protected Setup).....	221
	Pour connecter l'imprimante à l'aide de la méthode par pression sur un bouton.....	222
	Pour connecter l'imprimante à l'aide de la méthode par code PIN.....	222
	Configuration de l'imprimante à l'aide du serveur Web intégré (EWS).....	222
	Changement de type de connexion.....	223
	Test de la connexion sans fil.....	223
	Recommandations concernant la sécurité du réseau sans fil.....	224
	Aperçu des paramètres de sécurité.....	224
	Ajout d'adresses matérielles à un routeur sans fil (filtrage d'adresses MAC).....	224
	Autre directives de sécurité concernant le sans fil.....	225
	Quelques conseils pour réduire les interférences sur un réseau sans fil.....	225
	Modification des paramètres réseau de base.....	225
	Visualisation et impression des paramètres réseau.....	225
	Activation et désactivation du point d'accès sans fil.....	226
	Modification des paramètres réseau avancés.....	226
	Réglage de la vitesse de liaison.....	226
	Affichage des paramètres IP.....	226
	Modification des paramètres IP.....	226
	Réinitialisation des paramètres réseau.....	227
	Désinstallation et réinstallation du logiciel HP.....	227
E	Outils de gestion de l'imprimante	
	Boîte à outils (Windows).....	229
	Programme HP Utility (Mac OS X).....	229
	Serveur Web intégré.....	229
	À propos des cookies.....	230
	Pour ouvrir le serveur Web intégré.....	230
	Index	240

1 Démarrage

Ce manuel fournit des informations détaillées sur l'utilisation de l'imprimante et sur la résolution des éventuels problèmes.

- [Accessibilité](#)
- [Éco-conseils](#)
- [Présentation des composants de l'imprimante](#)
- [Utilisation du panneau de commande de l'imprimante](#)
- [Recherche du numéro de modèle de l'imprimante](#)
- [Solutions numériques HP](#)
- [Sélection des supports d'impression](#)
- [Chargement d'un original sur la vitre du scanner](#)
- [Chargement d'un original dans le bac d'alimentation automatique \(ADF\)](#)
- [Chargement des supports](#)
- [Insertion d'un périphérique de mémoire](#)
- [Entretien de l'imprimante](#)
- [Mise à jour de l'imprimante](#)
- [Mise hors tension de l'imprimante](#)

 **Remarque** Si vous utilisez l'imprimante avec un ordinateur exécutant Windows XP Édition Basique, Windows Vista Édition Basique ou Windows 7 Édition Basique, il se peut que certaines fonctionnalités soient indisponibles. Pour plus d'informations, voir [Configuration système requise](#).

Accessibilité

L'imprimante est dotée de fonctions la rendant accessible aux personnes présentant des handicaps.

Vision

Le logiciel HP fourni avec l'imprimante est accessible aux personnes malvoyantes et non voyantes grâce aux options et fonctions d'accessibilité de votre système d'exploitation. Ce logiciel prend également en charge les principales technologies d'assistance telles que les lecteurs d'écran, les lecteurs Braille et les applications voix à texte. Pour les utilisateurs daltoniens, les boutons et onglets colorés utilisés dans le logiciel HP et sur le panneau de commande de l'imprimante comportent un texte simple ou des étiquettes à icônes qui expliquent l'action appropriée.

Mobilité

Les utilisateurs atteints de handicaps moteurs peuvent lancer les fonctions du logiciel d'impression via des commandes au clavier. Le logiciel HP prend également en charge les options d'accessibilité Windows telles que StickyKeys, ToggleKeys, FilterKeys et MouseKeys. Les portes, les boutons, les bacs à papier et les guide-papier du périphérique ne requièrent aucun effort pour être manipulés et sont disposés dans un rayon d'accès restreint.

Assistance

Pour plus de détails sur l'accessibilité de cette imprimante et les engagements de HP en matière d'accessibilité du produit, consultez le site Web de HP à l'adresse www.hp.com/accessibility.

Pour toute information relative à l'accessibilité du système d'exploitation Mac OS X, consultez le site Web d'Apple à l'adresse www.apple.com/accessibility.

Éco-conseils

Hewlett-Packard s'engage à fournir des produits de qualité dans le strict respect de l'environnement. Ce produit a été conçu dans le souci du recyclage. Pour plus d'informations, voir [Programme de gestion des produits en fonction de l'environnement](#).

HP s'engage à aider ses clients à réduire leur empreinte environnementale. Les fonctionnalités mises en œuvre par HP ont pour objectif de vous aider à évaluer et réduire l'impact de vos choix en matière d'impression.

Pour plus d'informations sur les initiatives environnementales de HP, visitez le site www.hp.com/hpinfo/globalcitizenship/environment/.

Gestion de l'énergie

Pour économiser l'électricité, essayez ce qui suit :

- Activez la fonction Mode de veille de l'imprimante, puis sélectionnez l'option de durée la plus courte. Une fois que l'imprimante a été inactive pendant cette période, elle passe en mode de faible puissance. Pour configurer cette fonction,

touchez  (bouton Eco) sur l'écran du panneau de commande de l'imprimante, touchez **Veille**, puis touchez l'option souhaitée.

- Utilisez la fonction de mise sous et hors tension de l'imprimante, puis sélectionnez le jour et l'heure auxquelles mettre automatiquement l'imprimante sous et hors tension. Par exemple, vous pouvez programmer l'imprimante pour une mise sous tension à 8 heures et une mise hors tension à 20 heures du lundi au vendredi. De cette façon, vous économiserez de l'énergie pendant la nuit et

les week-ends. Pour configurer cette fonction, touchez  (bouton Eco) sur l'écran du panneau de commande de l'imprimante, touchez **Mise sous et hors tension**, puis définissez l'heure et le jour de mise sous et hors tension de l'imprimante.

- Réglez la luminosité de l'écran sur une valeur plus faible. Pour configurer cette

fonction, touchez  (bouton Eco) sur l'écran du panneau de commande de l'imprimante, touchez **Luminosité de l'écran**, puis définissez l'option souhaitée.

 **Remarque** Les fonctions de mode de veille et de mise sous et hors tension de l'imprimante sont temporairement indisponibles si une ou plusieurs des cartouches d'encre sont manquantes. Une fois la cartouche réinstallée, ces fonctionnalités reprennent.

 **Attention** HP recommande de remplacer les cartouches manquantes dès que possible afin d'éviter les problèmes de qualité d'impression et les risques de surconsommation d'encre ou d'endommagement du système d'encre. Ne mettez jamais l'imprimante hors tension alors que des cartouches d'encre sont manquantes.

Préservation des consommables d'impression

Pour économiser les consommables d'impression tels que l'encre ou le papier, essayez les solutions suivantes :

- Changez le mode d'impression et sélectionnez le paramètre Brouillon. L'impression en mode Brouillon consomme moins d'encre.
- Ne nettoyez pas la tête d'impression inutilement. Ce faisant, vous gaspillerez l'encre et réduirez la durée de vie des cartouches.
- Réduisez la quantité de papier utilisée en imprimant sur les deux côtés du papier. Pour plus d'informations, voir [Impression sur les deux faces \(avec accessoire recto verso\)](#). Sinon, vous pouvez d'abord imprimer les pages impaires, retourner les pages, puis imprimer les pages paires.

Présentation des composants de l'imprimante

Cette section contient les rubriques suivantes :

- [Vue avant](#)
- [Zone d'approvisionnement pour l'impression](#)
- [Vue arrière](#)

Vue avant

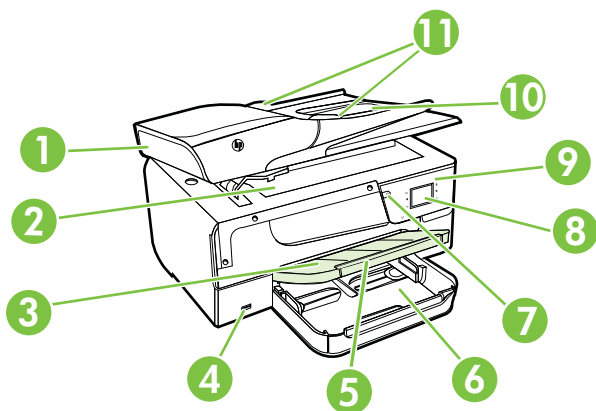

1	Bac d'alimentation automatique (ADF)
2	Vitre du scanner
3	Bac de sortie
4	Port USB frontal
5	Extension du bac de sortie
6	Bac d'entrée
7	Bouton Marche/arrêt
8	Écran du panneau de commande
9	Panneau de commande
10	Bac du chargeur de documents
11	Guides de largeur

Zone d'approvisionnement pour l'impression

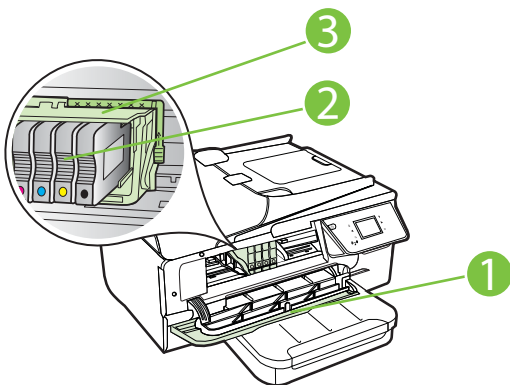

1	Porte d'accès aux cartouches d'encre
2	Cartouches d'encre
3	Tête d'impression

 **Remarque** Il convient de conserver les consommables d'impression dans l'imprimante afin d'empêcher les éventuels problèmes de qualité d'impression ou d'endommagement de la tête d'impression. Évitez de retirer les consommables pendant une durée prolongée. N'éteignez pas l'imprimante alors qu'une cartouche est manquante.

Vue arrière

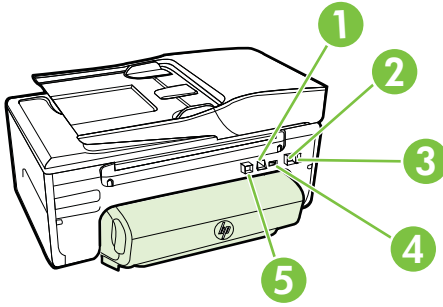

1	Port de réseau Ethernet
2	Port de télécopieur (1-LINE)
3	Port de télécopieur (2-EXT)
4	Entrée d'alimentation
5	Port USB arrière

Utilisation du panneau de commande de l'imprimante

Cette section contient les rubriques suivantes :

- [Présentation des boutons et voyants](#)
- [Icônes de l'écran du panneau de commande](#)
- [Modification des paramètres de l'imprimante](#)





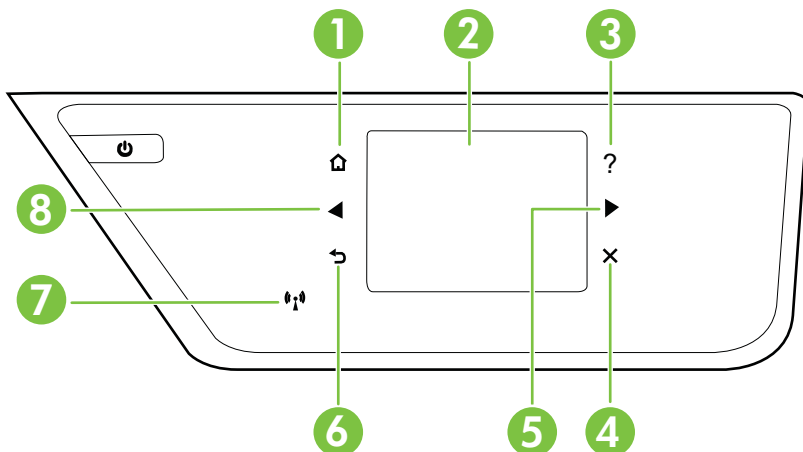



Présentation des boutons et voyants

Le schéma et le tableau associé suivants décrivent brièvement les caractéristiques du panneau de commande de l'imprimante.







Numéro	Nom et description
1	Bouton Accueil : revient à l'écran d'accueil à partir de tout autre écran.
2	Écran du panneau de commande : touchez l'écran pour sélectionner des options du menu. Pour plus d'informations sur les icônes s'affichant à l'écran, voir Icônes de l'écran du panneau de commande .
3	Bouton Aide : permet d'ouvrir le menu Aide.
4	Bouton Annuler : permet d'arrêter une tâche, de quitter un menu ou de quitter des paramètres.
5	Bouton Flèche vers la droite : permet de faire défiler les paramètres dans les menus.
6	Bouton Retour : revient au menu précédent.
7	Voyant sans fil : Le voyant est allumé lorsque la fonction sans fil 802.11 est activée.
8	Bouton Flèche vers la gauche : permet de faire défiler les paramètres dans les menus.

Icônes de l'écran du panneau de commande

Icône	Description
	Indique l'existence d'une connexion réseau filaire.
	Indique l'existence d'une connexion réseau sans fil. La puissance du signal est indiquée par le nombre de courbes. Le cas présenté est celui du mode Infrastructure. Pour plus d'informations, voir Configuration de l'imprimante pour les connexions sans fil .
	Affiche un écran dans lequel vous pouvez en savoir plus sur les fonctionnalités de l'imprimante qui contribuent à préserver les ressources naturelles et réduisent l'impact de vos choix d'impression sur l'environnement. Conseil Cet écran vous permet de configurer les paramètres de certaines fonctions.
	Indique que la fonction HP ePrint est activée. Pour plus d'informations, voir HP ePrint .
	Affiche un écran qui permet d'effectuer des copies ou de sélectionner d'autres options.
	Affiche un écran qui permet d'envoyer une télécopie ou de choisir des paramètres de télécopie.
	Affiche l'écran qui permet de numériser un document ou de modifier les paramètres de numérisation.
	Affiche l'écran permettant d'utiliser les applications HP.
	Affiche un écran qui permet d'ajuster les options d'impression de photos.

(suite)

Icône	Description
	Affiche l'écran Configuration qui vous permet de générer des rapports, de modifier les paramètres de télécopie et autres paramètres de maintenance, et d'accéder à l'écran d'aide.
	Fournit des informations supplémentaires sur les fonctions de l'imprimante.
	<p>Affiche un écran qui permet de visualiser les informations relatives aux cartouches d'encre, telles que les niveaux de remplissage. Cette icône est bordée de rouge lorsqu'une cartouche d'encre requiert votre attention.</p> <p>Remarque Les avertissements et indicateurs de niveau d'encre fournissent des estimations uniquement à des fins de planification. Lorsqu'un message s'affiche sur l'écran pour vous avertir que le niveau d'encre est bas, assurez-vous que vous disposez d'une cartouche de remplacement pour éviter d'éventuels retards d'impression. Ne remplacez les cartouches que lorsque vous y êtes invité.</p>
	Affiche l'état de la fonction de réponse automatique. Appuyez sur Réponse automatique pour l'activer ou la désactiver. Pour plus d'informations, voir Définition du mode de réponse .

Modification des paramètres de l'imprimante

Utilisez le panneau de commande pour changer le mode et les paramètres de l'imprimante, imprimer des rapports, ou obtenir de l'aide relative à l'imprimante.

 **Conseil** Si l'imprimante est reliée à un ordinateur, vous pouvez également en modifier les paramètres à l'aide des outils logiciels HP disponibles sur votre ordinateur, tels que le logiciel d'imprimante HP, l'utilitaire HP (Mac OS X) ou le serveur Web intégré (EWS). Pour plus d'informations sur ces outils, voir [Outils de gestion de l'imprimante](#).

Cette section contient les rubriques suivantes :



- [Sélection du mode](#)
- [Pour sélectionner un autre mode](#)
- [Pour modifier les paramètres d'un mode](#)
- [Modification des paramètres de l'imprimante](#)

Sélection du mode

Le menu principal affiché sur le panneau de commande indique les modes disponibles pour l'imprimante.

Pour sélectionner un mode, touchez la ◀ (flèche vers la gauche) ou la ▶ (flèche vers la droite) afin d'afficher les modes disponibles, puis touchez l'icône correspondant au mode souhaité. Suivez les invites affichées sur le panneau de commande pour exécuter les tâches concernées. Une fois l'exécution de la tâche terminée, l'écran du panneau de commande revient au menu principal.

Pour sélectionner un autre mode

Touchez  (bouton Précédent) pour revenir au menu principal. Touchez  (flèche vers la gauche) ou  (flèche vers la droite) pour faire défiler les modes disponibles, puis touchez l'icône correspondant au mode souhaité.

Pour modifier les paramètres d'un mode

1. Après avoir sélectionné un mode, touchez les boutons fléchés pour faire défiler les modes disponibles, puis touchez l'icône correspondant au paramètre que vous souhaitez modifier.
2. Suivez les invites affichées sur le panneau de commande pour modifier les paramètres, puis touchez **Terminé**.

 **Remarque** Touchez  (bouton Précédent) pour revenir au menu précédent.

Modification des paramètres de l'imprimante

Pour changer les paramètres de l'imprimante ou imprimer des rapports, utilisez les options disponibles dans l'écran Configuration :

1. Touchez  (flèche vers la droite), puis **Configurer**.
2. Touchez les flèches pour faire défiler les écrans.
3. Touchez les éléments à l'écran pour sélectionner des écrans ou des options.

 **Remarque** Utilisez le bouton  (Précédent) pour revenir au menu précédent.

Recherche du numéro de modèle de l'imprimante

En plus du nom du modèle affiché à l'avant de l'imprimante, celle-ci possède un numéro de modèle spécifique. Vous pouvez utiliser ce numéro lorsque vous sollicitez une assistance et déterminer quels consommables ou accessoires sont disponibles pour votre imprimante.

Le numéro de modèle est imprimé sur une étiquette située à l'intérieur de la porte d'accès aux cartouches d'encre, à proximité de celles-ci.

Solutions numériques HP

L'imprimante inclut une collection de solutions numériques qui peuvent vous aider à simplifier et rationaliser votre travail.

Numériser vers un ordinateur

Il vous suffit, pour utiliser l'imprimante, de vous approcher de celle-ci, de toucher un bouton sur le panneau de commande, puis d'opter pour la numérisation directe de documents vers un ordinateur ou pour le partage rapide de ces documents avec vos collaborateurs sous forme de pièces jointes à un courrier électronique.

Pour plus d'informations, voir [Numérisation](#).

Télécopie numérique HP (Télécopie vers PC et Télécopie vers Mac)

Ne perdez plus vos télécopies importantes dans des piles de papier désordonnées !

Utilisez les fonctions Télécopie vers PC et Télécopie vers Mac pour recevoir et envoyer automatiquement des télécopies vers et depuis votre ordinateur. Les fonctions Télécopie vers PC et Télécopie vers Mac vous permettent d'enregistrer aisément des copies numériques de vos fax, en éliminant ainsi la gestion fastidieuse des fichiers papier. En outre, vous pouvez désactiver totalement l'impression des télécopies afin de réaliser des économies de papier et d'encre, tout en réduisant la consommation et le gaspillage du papier.

Pour plus d'informations, voir [Réception de télécopies à partir de votre ordinateur \(Télécopie vers PC et Télécopie vers Mac\)](#).

Sélection des supports d'impression

L'imprimante est conçue pour accepter la plupart des types de papier bureautiques. Il est conseillé de tester plusieurs types de supports d'impression avant d'en acheter de grandes quantités. Pour obtenir une qualité d'impression maximale, utilisez des supports HP. Visitez le site HP à l'adresse www.hp.com pour plus d'informations sur les supports HP.



HP recommande d'utiliser des papiers ordinaires comportant le logo ColorLok pour l'impression et la copie des documents quotidiens. Tous les papiers présentant le logo ColorLok font l'objet de tests indépendants visant à déterminer leur conformité aux normes les plus exigeantes en termes de fiabilité et de qualité d'impression. Ils permettent d'obtenir des documents aux couleurs fidèles et éclatantes, aux noirs profonds, avec un temps de séchage inférieur à celui des autres papiers ordinaires. Les papiers munis du logo ColorLok, disponibles dans une grande diversité de grammages et de formats, peuvent être obtenus auprès de la plupart des fabricants de papier.

Cette section contient les rubriques suivantes :

- [Papiers recommandés pour l'impression et la copie](#)
- [Papiers recommandés pour l'impression photo](#)
- [Conseils pour la sélection et l'utilisation des supports d'impression](#)

Papiers recommandés pour l'impression et la copie

Pour obtenir une qualité d'impression optimale, il est recommandé d'utiliser des papiers HP conçus spécialement pour le type de projet de votre impression.

Selon votre pays/région, certains de ces papiers peuvent ne pas être disponibles.

Papier pour brochure HP	Ces papiers existent en brillant ou mat sur les deux faces pour une utilisation en recto verso. Ils sont le choix idéal pour la production de matériel de marketing de qualité professionnelle tels que des
-------------------------	-------------------------------------------------------------------------------------------------------------------------------------------------------------------------------------------------------------

(suite)

Papier HP Professional	brochures et du matériel publicitaire, ainsi que des graphiques commerciaux pour des couvertures de rapports et des calendriers.
Papier de présentation HP Premium Papier HP professionnel	Ces papiers de grammage élevé présentant une finition mate sur les deux faces sont parfaits pour les présentations, projets, rapports et bulletins d'informations. Leur grammage professionnel garantit un résultat spectaculaire.
Papier jet d'encre HP Bright White	Le papier jet d'encre HP Bright White produit des couleurs contrastées et un texte très net. Il est suffisamment opaque pour permettre une impression couleur recto verso sans transparence, ce qui en fait le support idéal pour les bulletins d'informations, les rapports et les prospectus. Il est doté du logo ColorLok Technology pour un résultat présentant moins de bavures, des noirs plus intenses et des couleurs plus vives.
Papier d'impression HP	Le papier d'impression HP est un papier multifonction de haute qualité. Il produit des documents dont l'aspect et la texture sont plus substantiels que les documents imprimés sur du papier multi-usage standard ou du papier de copie. Il est doté du logo ColorLok Technology pour un résultat présentant moins de bavures, des noirs plus intenses et des couleurs plus vives.
Papier HP Office	Le papier HP Office est un papier multifonction de haute qualité. Il convient parfaitement aux copies, brouillons, mémos et autres documents quotidiens. Il est doté du logo ColorLok Technology pour un résultat présentant moins de bavures, des noirs plus intenses et des couleurs plus vives.
Papier HP Office recyclé	Le papier HP Office recyclé est un papier multifonction de haute qualité composé de 30 % de fibres recyclées. Il est compatible avec la technologie ColorLok, qui atténue les phénomènes de maculage tout en produisant des noirs plus profonds et des couleurs éclatantes.
Papier photo HP Premium Plus	Le meilleur papier photo HP offre un grammage épais pour la production de photos de qualité professionnelle. Il offre un séchage très rapide pour faciliter la manipulation et éviter le maculage. Ce papier résiste à l'eau, aux traînées d'encre, aux traces de doigts et à l'humidité. Ces papiers sont disponibles en plusieurs formats, dont le format A4, 8,5 x 11 pouces, 10 x 15 cm (4 x 6 pouces), 13 x 18 cm (5 x 7 pouces), et en deux finitions, brillante ou semi-brillante (satin mat). Ce papier est exempt d'acide afin de mieux préserver la longévité des documents.
Papier photo HP Advanced	Ce papier photo épais offre un séchage très rapide pour faciliter la manipulation et éviter le maculage. Ce papier résiste à l'eau, aux traînées d'encre, aux traces de doigts et à l'humidité. Vos impressions auront un aspect et une texture comparables à ceux qu'offrent les laboratoires de développement. Ces papiers sont disponibles en plusieurs formats, dont les formats A4, 8,5 x 11 pouces, 10 x 15 cm (4 x 6 pouces), 13 x 18 cm (5 x 7 pouces), et en deux finitions, brillante ou semi-brillante (satin mat). Ce papier est exempt d'acide afin de mieux préserver la longévité des documents.
Papier photo HP Everyday	Imprimez des clichés couleur à moindre frais en utilisant du papier conçu pour l'impression de photos occasionnelles. Ce papier photo à un prix abordable sèche rapidement pour une manipulation facile. Obtenez des images nettes et précises lorsque vous utilisez ce papier avec une imprimante à jet d'encre. Disponible en finition semi-brillante au format 8,5 x 11 pouces, A4, 4 x 6 pouces et 10 x 15 cm. Il est exempt d'acide afin de mieux préserver la longévité des documents.

(suite)

Transferts sur tissu HP	Les Supports pour transfert sur tissu HP (pour tissus colorés, clairs ou blancs) sont la solution idéale pour créer des t-shirts personnalisés à partir de vos photos numériques.
-------------------------	-----------------------------------------------------------------------------------------------------------------------------------------------------------------------------------

Pour commander du papier et d'autres consommables HP, visitez le site www.hp.com. Sélectionnez **Acheter des produits & services**, puis **Encre, toner & papier**.

 **Remarque** Actuellement, certaines parties du site Web HP sont uniquement disponibles en anglais.

Papiers recommandés pour l'impression photo

Pour obtenir une qualité d'impression optimale, il est recommandé d'utiliser les papiers HP conçus spécialement pour le type de projet de votre impression. Selon votre pays/région, certains de ces papiers peuvent ne pas être disponibles.

Papier photo HP Premium Plus	Le meilleur papier photo HP offre un grammage épais pour la production de photos de qualité professionnelle. Il offre un séchage très rapide pour faciliter la manipulation et éviter le maculage. Ce papier résiste à l'eau, aux traînées d'encre, aux traces de doigts et à l'humidité. Ces papiers sont disponibles en plusieurs formats, dont les formats A4, 8,5 x 11 pouces, 10 x 15 cm (4 x 6 pouces), 13 x 18 cm (5 x 7 pouces), et en deux finitions, brillante ou semi-brillante (satin mat). Ce papier est exempt d'acide afin de mieux préserver la longévité des documents.
Papier photo HP Advanced	Ce papier photo épais offre un séchage très rapide pour faciliter la manipulation et éviter le maculage. Ce papier résiste à l'eau, aux traînées d'encre, aux traces de doigts et à l'humidité. Vos impressions auront un aspect et une texture comparables à ceux qu'offrent les laboratoires de développement. Ces papiers sont disponibles en plusieurs formats, dont les formats A4, 8,5 x 11 pouces, 10 x 15 cm (4 x 6 pouces), 13 x 18 cm (5 x 7 pouces), et en deux finitions, brillante ou semi-brillante (satin mat). Ce papier est exempt d'acide afin de mieux préserver la longévité des documents.
Papier photo HP Everyday	Imprimez des clichés couleur à moindre frais en utilisant du papier conçu pour l'impression de photos occasionnelles. Ce papier photo à un prix abordable sèche rapidement pour une manipulation facile. Obtenez des images nettes et précises lorsque vous utilisez ce papier avec une imprimante à jet d'encre. Disponible en finition semi-brillante au format 8,5 x 11 pouces, A4, 4 x 6 pouces et 10 x 15 cm. Il est exempt d'acide afin de mieux préserver la longévité des documents.
Lots HP Photo Value Pack	Les lots HP Photo sont très pratiques, ils comprennent des cartouches d'encre de marque HP et du papier photo HP Advanced pour vous faire économiser du temps et rendre l'impression de photos professionnelles plus abordable en utilisant votre imprimante HP. Les encres originales HP et le papier photo HP Advanced ont été conçus pour être utilisés ensemble pour des photos plus durables et plus vives, impression après impression. Une combinaison idéale pour l'impression de vos photos de vacances ou pour des tirages à partager.

Pour commander du papier et d'autres consommables HP, visitez le site www.hp.com. Sélectionnez **Acheter des produits & services**, puis **Encre, toner & papier**.

 **Remarque** Actuellement, certaines parties du site Web HP sont uniquement disponibles en anglais.

Conseils pour la sélection et l'utilisation des supports d'impression

Pour obtenir les meilleurs résultats, veuillez suivre les conseils ci-après :

- Utilisez toujours des supports conformes aux spécifications de l'imprimante. Pour plus d'informations, voir [Spécifications des supports](#).
- Ne chargez qu'un seul type de support à la fois dans un bac ou dans le bac d'alimentation automatique (ADF).
- Lors du chargement des bacs et du bac ADF, assurez-vous que le support est correctement chargé. Pour plus d'informations, reportez-vous à la section [Chargement des supports](#) ou [Chargement d'un original dans le bac d'alimentation automatique \(ADF\)](#).
- Ne surchargez pas le bac ou le bac d'alimentation automatique. Pour plus d'informations, reportez-vous à la section [Chargement des supports](#) ou [Chargement d'un original dans le bac d'alimentation automatique \(ADF\)](#).
- Pour éviter les bourrages, une qualité d'impression médiocre ou d'autres problèmes d'impression, évitez de charger les supports suivants dans les bacs ou dans le bac d'alimentation automatique :
 - Formulaires en plusieurs parties
 - Supports endommagés, ondulés ou froissés
 - Supports présentant des perforations ou des découpes
 - Supports à gros grains ou gaufrés ou qui n'absorbent pas bien l'encre
 - Supports trop fins ou qui se déforment facilement
 - Supports contenant des agrafes ou des trombones

 **Remarque** Pour numériser, copier ou télécopier des documents contenant des pages non conformes à ces directives, utilisez la vitre du scanner. Pour plus d'informations, voir [Chargement d'un original sur la vitre du scanner](#).

Chargement d'un original sur la vitre du scanner

Vous pouvez copier, numériser ou télécopier des originaux en les plaçant sur la vitre du scanner.

 **Remarque** La plupart des fonctions spéciales ne donnent pas de bons résultats si la vitre et le capot ne sont pas propres. Pour plus d'informations, voir [Entretien de l'imprimante](#).

Pour charger un original sur la vitre du scanner

Procédez comme suit pour charger un original sur la vitre du scanner.

1. Soulevez le couvercle du scanner.
2. Chargez vos originaux en orientant la face à imprimer vers le bas.

 **Conseil** Des guides sont gravés sur le bord de la vitre pour vous aider à positionner correctement votre original.

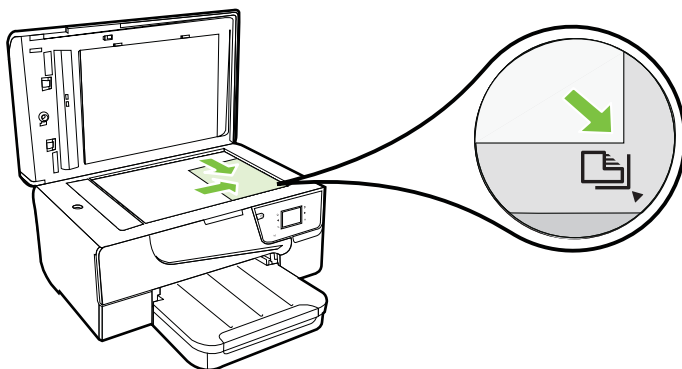

3. Fermez le capot.

Chargement d'un original dans le bac d'alimentation automatique (ADF)

Vous pouvez copier, numériser ou télécopier un document en le plaçant dans le bac d'alimentation automatique (ADF).

⚠ Attention Ne chargez pas de photos dans le bac d'alimentation automatique. Vous risqueriez d'endommager vos photos. Utilisez uniquement des supports pris en charge par l'imprimante. Pour plus d'informations, voir [Conseils pour la sélection et l'utilisation des supports d'impression](#).

📄 Remarque Seuls les documents comportant une seule face peuvent être numérisés, copiés ou télécopiés via le bac d'alimentation automatique. Le bac d'alimentation automatique ne prend pas en charge les documents recto verso.

Remarque Certaines fonctions, telles que la fonction de copie **Page entière**, ne fonctionnent pas quand vous chargez vos originaux dans le bac d'alimentation automatique. Vous devez charger vos originaux sur la vitre.

Pour charger un original dans le bac d'alimentation automatique

Procédez comme suit pour charger un document dans le bac d'alimentation automatique.

1. Chargez votre original, face imprimée orientée vers le haut, dans le bac d'alimentation automatique.
 - a. Si vous chargez un original imprimé en orientation Portrait, placez les pages de telle sorte que le bord supérieur du document soit introduit en premier. Si vous chargez un original imprimé en orientation Paysage, placez les pages de telle sorte que le bord gauche du document soit introduit en premier.
 - b. Faites glisser le papier dans le bac d'alimentation automatique jusqu'à ce que retentisse un signal sonore ou qu'apparaisse un message sur l'écran indiquant que le périphérique a détecté les pages que vous avez chargées.

 **Conseil** Pour une aide supplémentaire sur le chargement des originaux dans le bac d'alimentation automatique, reportez-vous au schéma gravé dans le bac d'alimentation des documents.

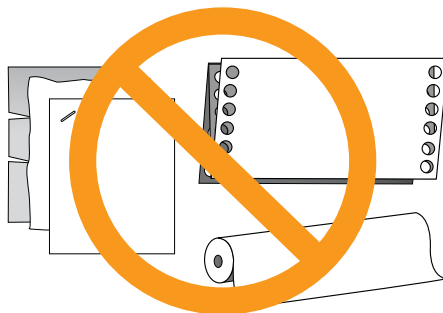
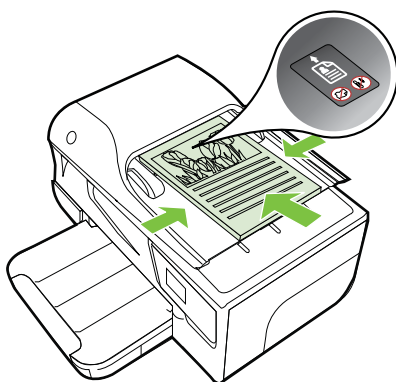

2. Faites glisser les guides de largeur jusqu'à ce qu'ils touchent les bords gauche et droit du support.

 **Remarque** Retirez tous les originaux du bac d'alimentation avant de soulever le capot de l'imprimante.

Chargement des supports

Cette section propose des instructions pour le chargement des supports dans l'imprimante.

Cette section contient les rubriques suivantes :

- [Chargement de supports de format standard](#)
- [Chargement des enveloppes](#)
- [Chargement de cartes et de papier photo](#)
- [Chargement de supports de taille personnalisée](#)

Chargement de supports de format standard

Chargement de supports de format standard

Appliquez les instructions ci-après pour charger des supports standard.

1. Soulevez le bac de sortie.
2. Faites glisser le guide de largeur du papier en position extrême.

 **Remarque** Si vous chargez des supports dont le format est plus grand, tirez sur la partie avant du bac d'extension pour le déployer.

3. Insérez le support dans le bac, face à imprimer vers le bas. Assurez-vous que la pile de supports est insérée aussi loin que possible à l'intérieur de l'imprimante et qu'elle ne dépasse pas la ligne indiquée sur le bac.

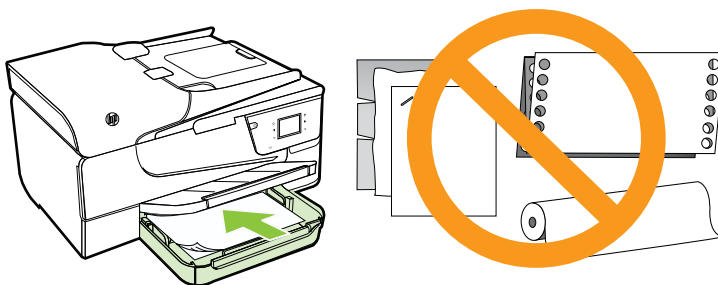

 **Remarque** Ne chargez pas de papier pendant que l'imprimante est en cours d'impression.

4. Faites glisser les guides de support du bac jusqu'à ce qu'ils entrent en contact avec les bords de la pile de supports.
5. Abaissez le bac de sortie.
6. Déployez l'extension du bac.

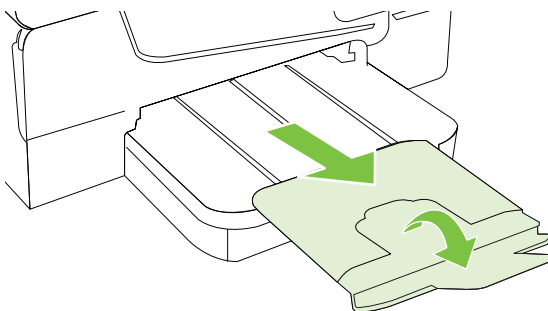

Chargement des enveloppes

Pour charger des enveloppes

Utilisez ces instructions pour charger une enveloppe.

1. Soulevez le bac de sortie.
2. Faites glisser les guides de largeur du papier dans le bac d'alimentation en position extrême.

 **Remarque** Si vous chargez des enveloppes dont le format est plus grand, tirez sur la partie avant du bac d'extension pour le déployer.

3. Insérez les enveloppes face à imprimer orientée vers le bas, tel qu'indiqué sur le graphique. Assurez-vous que la pile d'enveloppes ne dépasse pas la ligne indiquée sur le bac.

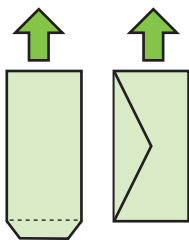

 **Remarque** Ne chargez pas d'enveloppes pendant que l'imprimante est en cours d'impression.

4. Faites glisser les guides de support du bac jusqu'à ce qu'ils entrent en contact avec les bords de la pile d'enveloppes.
5. Abaissez le bac de sortie.
6. Déployez l'extension du bac.

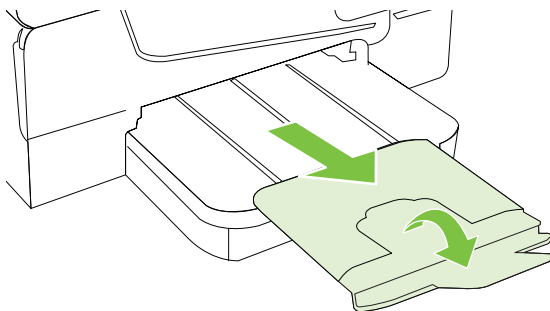

Chargement de cartes et de papier photo

Pour charger des cartes et du papier photo

Appliquez les instructions ci-après pour charger du papier photo.

1. Soulevez le bac de sortie.
2. Faites glisser les guides de largeur du papier dans le bac d'alimentation en position extrême.

 **Remarque** Si vous chargez des supports dont le format est plus grand, tirez sur la partie avant du bac d'extension pour le déployer.

3. Insérez le support dans le bac, face à imprimer vers le bas. Assurez-vous que la pile de supports est insérée aussi loin que possible à l'intérieur de l'imprimante et qu'elle ne dépasse pas la ligne indiquée sur le bac. Si le papier photo est muni d'une languette sur l'un des bords, assurez-vous que celle-ci est orientée vers l'avant de l'imprimante.

 **Remarque** Ne chargez pas de papier pendant que l'imprimante est en cours d'impression.

4. Faites glisser les guides de support du bac jusqu'à ce qu'ils entrent en contact avec les bords de la pile de supports.
5. Abaissez le bac de sortie.
6. Déployez l'extension du bac.

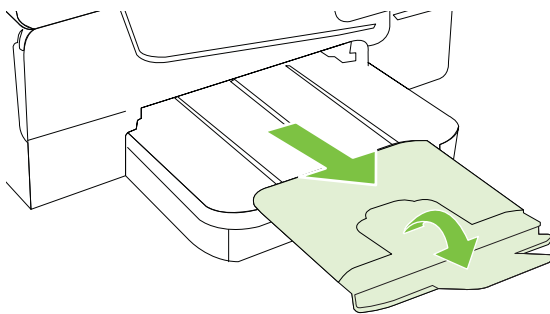

Chargement de supports de taille personnalisée

Pour charger des supports de taille personnalisée

Appliquez les instructions ci-après pour charger des supports de taille personnalisée.

-
-  **Attention** Utilisez uniquement des supports de format personnalisé pris en charge par l'imprimante. Pour plus d'informations, voir [Spécifications des supports](#).
-

1. Soulevez le bac de sortie.
2. Faites glisser le guide de largeur du papier en position extrême.

 **Remarque** Si vous chargez des supports dont le format est plus grand, tirez sur la partie avant du bac d'extension pour le déployer.

3. Insérez le support dans le bac, face à imprimer vers le bas. Assurez-vous que la pile de supports est insérée aussi loin que possible à l'intérieur de l'imprimante et qu'elle ne dépasse pas la ligne indiquée sur le bac.

 **Remarque** Ne chargez pas de papier pendant que l'imprimante est en cours d'impression.

4. Faites glisser les guides de support du bac jusqu'à ce qu'ils entrent en contact avec les bords de la pile de supports.
5. Abaissez le bac de sortie.
6. Déployez l'extension du bac.

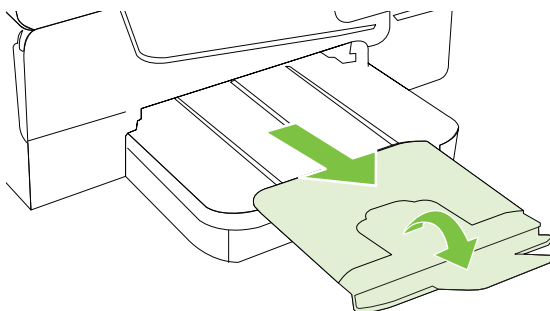

Insertion d'un périphérique de mémoire

Vous pouvez connecter un périphérique de stockage USB en utilisant le port USB situé à l'avant de l'imprimante. Vous pouvez également transférer des fichiers du périphérique de stockage vers votre ordinateur, ou numériser des fichiers depuis l'imprimante et les sauvegarder sur le périphérique de mémoire.

 **Attention** Toute tentative de retrait d'un périphérique de mémoire alors qu'il est en cours d'accès peut endommager les fichiers sur le périphérique de mémoire. Vous pouvez retirer une carte mémoire en toute sécurité uniquement lorsque le voyant d'état ne clignote pas.

 **Remarque** L'imprimante ne prend pas en charge les périphériques de mémoire cryptés.

Pour plus d'informations sur les périphériques de mémoire utilisables avec l'imprimante, voir [Spécifications des périphériques de mémoire](#).

Pour connecter un périphérique de stockage

Utilisez ces instructions pour connecter un périphérique de stockage.

- ▲ Insérez le périphérique de stockage USB.

 **Remarque** Si votre périphérique USB ne peut pas être connecté à ce port en raison de sa taille, ou si le connecteur du périphérique mesure moins de 11 millimètres (0,43 pouces), vous devrez acheter un câble d'extension USB pour utiliser votre périphérique avec ce port.

Entretien de l'imprimante

Cette section fournit des instructions permettant de maintenir l'imprimante dans un état de fonctionnement optimal. Effectuez ces procédures d'entretien aussi souvent que nécessaire.

- [Nettoyage de la vitre du scanner](#)
- [Nettoyage de l'extérieur](#)
- [Nettoyage du bac d'alimentation automatique \(BAA\)](#)

Nettoyage de la vitre du scanner

 **Remarque** La présence de poussière ou de saletés sur la vitre du scanner, le fond blanc du capot du scanner, ou le cadre du scanner peut diminuer les performances, altérer la qualité des numérisations et compromettre la précision des fonctions spéciales, telles que l'ajustement des copies à un certain format de page.

Pour nettoyer la vitre du scanner

1. Mettez l'imprimante hors tension. Pour plus d'informations, voir [Mise hors tension de l'imprimante](#).
2. Soulevez le couvercle du scanner.

3. Nettoyez la vitre au moyen d'un chiffon doux non pelucheux sur lequel a été vaporisé un produit doux de nettoyage de vitres. Essayez délicatement la vitre avec un chiffon sec et non pelucheux.

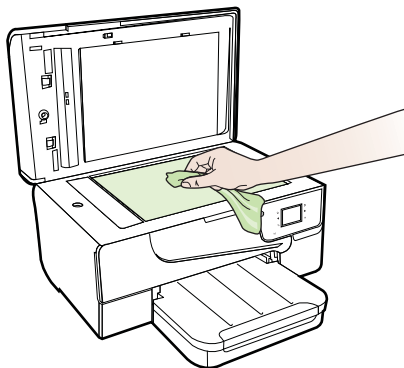

⚠ Attention Utilisez uniquement un produit de nettoyage de vitres pour nettoyer la vitre. Évitez les produits de nettoyage qui contiennent des abrasifs, de l'acétone, du benzène et du tétrachlorure de carbone, car ils peuvent endommager la vitre. Évitez l'alcool isopropylique, qui peut laisser des traînées sur la vitre.

Attention Évitez de vaporiser le produit de nettoyage directement sur la vitre. Si une trop grande quantité de produit de nettoyage est appliquée, ce dernier pourrait s'infiltrer sous la vitre et endommager le scanner.

4. Abaissez le couvercle du scanner et mettez l'imprimante sous tension.

Nettoyage de l'extérieur

⚠ Avertissement Avant de nettoyer l'imprimante, mettez celle-ci hors tension en appuyant sur  (bouton Marche/arrêt) et débranchez le cordon d'alimentation de la prise électrique.

À l'aide d'un chiffon doux et non pelucheux légèrement humecté, essuyez la poussière, les traces de maculage et les taches présentes sur le boîtier. Évitez tout écoulement de fluides à l'intérieur de l'imprimante, ainsi que sur le panneau de commande de l'imprimante.

Nettoyage du bac d'alimentation automatique (BAA)

Si le bac d'alimentation automatique charge plusieurs pages ou ne charge pas le papier ordinaire, vous pouvez nettoyer les rouleaux et la bande de séparation. Soulevez le capot du bac d'alimentation automatique pour accéder au bloc

d'entraînement à l'intérieur du bac d'alimentation automatique, nettoyez les rouleaux ou la bande de séparation, puis refermez le capot.

Pour nettoyer les rouleaux ou le tampon de séparation, procédez comme suit :

1. Retirez tous les originaux du bac d'alimentation automatique.
2. Soulevez le capot du bac d'alimentation automatique (1).
Cela permet d'accéder aisément aux rouleaux (2) et au tampon de séparation (3).

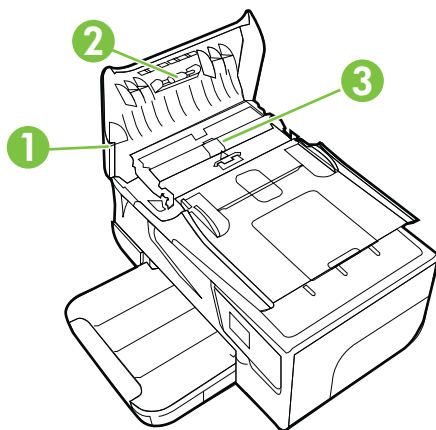

1	Capot du bac d'alimentation automatique
2	Rouleaux
3	Tampon de séparation

3. Imprégnez légèrement d'eau distillée un chiffon doux et non pelucheux, puis essorez l'excédent de liquide éventuel.
4. Utilisez le chiffon humide pour nettoyer les résidus éventuels restés sur les rouleaux ou sur le tampon de séparation.

 **Remarque** Si les résidus ne disparaissent pas à l'eau distillée, essayez d'utiliser de l'alcool isopropylique.

5. Fermez le capot du bac d'alimentation automatique.

Mise à jour de l'imprimante

HP travaille en permanence à améliorer les performances de ses imprimantes et à vous faire bénéficier des dernières fonctionnalités. Si l'imprimante est connectée à un réseau et que les services Web ont été activés, vous pouvez rechercher et installer les mises à jour de l'imprimante.

Pour mettre l'imprimante à jour, procédez comme suit :

1. Sur le panneau de commande de l'imprimante, touchez  (HP ePrint), **Paramètres**, puis **Mises à jour du produit**.
2. Touchez **Rechercher les mises à jour du produit** et suivez les instructions à l'écran.

 **Conseil** Pour activer la recherche automatique des mises à jour sur l'imprimante, touchez **Paramètres**, **Mises à jour du produit**, **Mise à jour automatique**, puis **Automatiquement**.

Mise hors tension de l'imprimante

Mettez l'imprimante hors tension en appuyant sur sur bouton  (Marche/arrêt). Attendez que le voyant d'alimentation s'éteigne avant de débrancher le cordon d'alimentation ou de mettre hors tension une multiprise.







 **Attention** Si vous mettez l'imprimante hors tension de façon inappropriée, le chariot d'impression risque de ne pas revenir en position normale, d'où des problèmes pouvant être liés aux cartouches d'encre ou à la qualité d'impression.

Attention HP recommande de remplacer les cartouches manquantes dès que possible afin d'éviter les problèmes de qualité d'impression et les risques de surconsommation d'encre ou d'endommagement du système d'encrage. Ne mettez jamais l'imprimante hors tension alors que des cartouches d'encre sont manquantes.

2 Impression

La plupart des paramètres d'impression sont automatiquement gérés par l'application logicielle. Ne les modifiez manuellement que lorsque vous changez la qualité d'impression, que vous imprimez sur des types de papiers spécifiques ou que vous utilisez des fonctions spéciales. Pour plus d'informations sur la sélection du support d'impression le mieux adapté à vos documents, voir [Sélection des supports d'impression](#).

Sélectionnez une tâche d'impression pour poursuivre :

	Impression de documents
	Impression de brochures
	Impression d'enveloppes
	Impression de photos
	Impression sur des papiers spéciaux et à format personnalisé
	Impression de documents sans bordures

Impression de documents

Suivez les instructions correspondant à votre système d'exploitation.

- [Impression de documents \(Windows\)](#)
- [Impression de documents \(Mac OS X\)](#)

 **Conseil** Cette imprimante inclut le service gratuit HP ePrint, qui vous permet d'imprimer à tout moment des documents sur votre imprimante HP ePrint, depuis n'importe quel lieu, sans nécessiter aucun logiciel ou pilote d'imprimante supplémentaire. Pour plus d'informations, voir [HP ePrint](#).

Impression de documents (Windows)

1. Chargez du papier dans le bac. Pour plus d'informations, voir [Chargement des supports](#).
2. Dans le menu **Fichier** de l'application, cliquez sur **Imprimer**.
3. Assurez-vous que l'imprimante que vous souhaitez utiliser est sélectionnée.
4. Pour modifier les paramètres, cliquez sur le bouton qui ouvre la boîte de dialogue **Propriétés**.
Selon l'application logicielle utilisée, ce bouton peut être libellé **Propriétés**, **Options**, **Configuration d'imprimante**, **Imprimante** ou **Préférences**.
5. L'orientation du papier se modifie sous l'onglet **Mise en page**, tandis que les paramètres relatifs à la source du papier, au type de support, ainsi qu'au format et à la qualité du papier sont définis sous l'onglet **Papier/qualité**. Pour effectuer une impression en noir et blanc, cliquez sur le bouton **Avancés**, puis modifiez l'option **Imprimer en niveaux de gris**.
6. Cliquez sur **OK**.
7. Cliquez sur **Imprimer** ou sur **OK** pour lancer l'impression.

Impression de documents (Mac OS X)

1. Chargez du papier dans le bac. Pour plus d'informations, voir [Chargement des supports](#).
2. Sélectionnez un format de papier :
 - a. Dans le menu **Fichier** de votre application logicielle, sélectionnez **Mise en page**.

 **Remarque** Si aucune option de **Mise en page** n'est présente, passez à l'étape 3.
 - b. Assurez-vous que l'imprimante que vous souhaitez utiliser est bien sélectionnée dans le menu contextuel **Formater pour**.
 - c. Sélectionnez le format de papier dans le menu contextuel **Format de papier**, puis cliquez sur **OK**.
3. Dans le menu **Fichier** de votre application logicielle, cliquez sur **Imprimer**.
4. Assurez-vous que l'imprimante que vous souhaitez utiliser est sélectionnée.
5. Sélectionnez le format de papier approprié dans le menu contextuel **Format de papier** (s'il est disponible).
6. Modifiez les paramètres d'impression pour chaque option indiquée dans les menus contextuels, selon le projet à réaliser.

 **Remarque** Si aucune option n'est visible, cliquez sur le triangle d'avertissement situé à côté du menu contextuel **Imprimante**, ou sur **Afficher les détails**.
7. Cliquez sur **Imprimer** pour lancer l'impression.

Impression de brochures

Suivez les instructions correspondant à votre système d'exploitation.

- [Impression de brochures \(Windows\)](#)
- [Impression de brochures \(Mac OS X\)](#)

 **Conseil** Cette imprimante inclut le service gratuit HP ePrint, qui vous permet d'imprimer à tout moment des documents sur votre imprimante HP ePrint, depuis n'importe quel lieu, sans nécessiter aucun logiciel ou pilote d'imprimante supplémentaire. Pour plus d'informations, voir [HP ePrint](#).

Impression de brochures (Windows)

 **Remarque** Pour configurer les paramètres d'impression de toutes les tâches d'impression, effectuez les changements dans le pilote logiciel HP fourni avec l'imprimante. Pour plus d'informations sur le logiciel HP, voir [Outils de gestion de l'imprimante](#).

1. Chargez du papier dans le bac. Pour plus d'informations, voir [Chargement des supports](#).
2. Dans le menu **Fichier** de l'application, cliquez sur **Imprimer**.
3. Assurez-vous que l'imprimante que vous souhaitez utiliser est sélectionnée.
4. Pour modifier les paramètres, cliquez sur le bouton qui ouvre la boîte de dialogue **Propriétés**.
Selon l'application logicielle utilisée, ce bouton peut être libellé **Propriétés**, **Options**, **Configuration d'imprimante**, **Imprimante** ou **Préférences**.
5. L'orientation du papier se modifie sous l'onglet **Mise en page**, tandis que les paramètres relatifs à la source du papier, au type de support, ainsi qu'au format et à la qualité du papier sont définis sous l'onglet **Papier/qualité**. Pour effectuer une impression en noir et blanc, cliquez sur le bouton **Avancés**, puis modifiez l'option **Imprimer en niveaux de gris**.
6. Cliquez sur **OK**.
7. Cliquez sur **Imprimer** ou sur **OK** pour commencer l'impression.

Impression de brochures (Mac OS X)

1. Chargez du papier dans le bac. Pour plus d'informations, voir [Chargement des supports](#).
2. Sélectionnez un format de papier :
 - a. Dans le menu **Fichier** de votre application logicielle, sélectionnez **Mise en page**.



Remarque Si aucune option de **Mise en page** n'est présente, passez à l'étape 3.

- b. Assurez-vous que l'imprimante que vous souhaitez utiliser est bien sélectionnée dans le menu contextuel **Formater pour**.
 - c. Sélectionnez le format de papier dans le menu contextuel **Format de papier**, puis cliquez sur **OK**.
3. Dans le menu **Fichier** de votre application logicielle, cliquez sur **Imprimer**.
4. Assurez-vous que l'imprimante que vous souhaitez utiliser est sélectionnée.
5. Sélectionnez le format de papier approprié dans le menu contextuel **Format de papier** (s'il est disponible).
6. Cliquez sur **Type de papier/Qualité** dans le menu contextuel, puis sélectionnez les paramètres suivants :
 - **Type de papier** : type de papier pour brochure approprié
 - **Qualité** : **Normale** ou **Supérieure**



Remarque Si ces options ne sont pas visibles, cliquez sur le triangle d'avertissement situé à côté du menu contextuel **Imprimante**, ou sur **Afficher les détails**.

7. Sélectionnez les autres paramètres d'impression, puis cliquez sur **Imprimer** pour commencer l'impression.

Impression d'enveloppes

Évitez les enveloppes ayant les caractéristiques suivantes :

- Finition extrêmement lisse
- Enveloppes autocollantes, à agrafes ou à fenêtres
- Bords épais, irréguliers ou recourbés
- Zones froissées, usées ou ayant subi une autre détérioration

Assurez-vous que les plis des enveloppes que vous chargez dans l'imprimante sont correctement aplatis.



Remarque Pour plus d'informations concernant l'impression sur des enveloppes, consultez la documentation fournie avec le logiciel utilisé.



Suivez les instructions correspondant à votre système d'exploitation.

- [Impression d'enveloppes \(Windows\)](#)
- [Impression d'enveloppes \(Mac OS X\)](#)

Impression d'enveloppes (Windows)

1. Chargez des enveloppes dans le bac, face à imprimer vers le bas. Pour plus d'informations, voir [Chargement des supports](#).
 2. Dans le menu **Fichier** de l'application, cliquez sur **Imprimer**.
 3. Assurez-vous que l'imprimante que vous souhaitez utiliser est sélectionnée.
 4. Pour modifier les paramètres, cliquez sur le bouton qui ouvre la boîte de dialogue **Propriétés**.
Selon l'application logicielle utilisée, ce bouton peut être libellé **Propriétés**, **Options**, **Configuration d'imprimante**, **Imprimante** ou **Préférences**.
 5. Sous l'onglet **Mise en page**, définissez l'orientation **Paysage**.
 6. Cliquez sur l'onglet **Papier/qualité**, puis sélectionnez le type d'enveloppe approprié dans la liste déroulante **Format du papier**.
-
-  **Conseil** Vous pouvez modifier davantage d'options de la tâche d'impression en utilisant les différentes fonctionnalités présentes dans la boîte de dialogue.
-
7. Cliquez sur **OK**, puis sur **Imprimer** ou **OK** pour lancer l'impression.

Impression d'enveloppes (Mac OS X)

1. Chargez des enveloppes dans le bac. Pour plus d'informations, voir [Chargement des supports](#).
 2. Sélectionnez un format de papier :
 - a. Dans le menu **Fichier** de votre application logicielle, sélectionnez **Mise en page**.
 **Remarque** Si aucune option de **Mise en page** n'est présente, passez à l'étape 3.
 - b. Assurez-vous que l'imprimante que vous souhaitez utiliser est bien sélectionnée dans le menu contextuel **Formater pour**.
 - c. Sélectionnez le format d'enveloppe approprié dans le menu déroulant **Format de papier**, puis cliquez sur **OK**.
 3. Dans le menu **Fichier** de votre application logicielle, cliquez sur **Imprimer**.
 4. Assurez-vous que l'imprimante que vous souhaitez utiliser est sélectionnée.
 5. Sélectionnez le format d'enveloppe approprié dans le menu déroulant **Format du papier** (s'il est disponible).
 6. Sélectionnez l'option **Orientation**.
-
-  **Remarque** Si ces options ne sont pas visibles, cliquez sur le triangle d'avertissement situé à côté du menu contextuel **Imprimante**, ou sur **Afficher les détails**.
-
7. Sélectionnez les autres paramètres d'impression, puis cliquez sur **Imprimer** pour commencer l'impression.

Impression de photos

Ne laissez pas de papier photo dans le bac d'entrée si vous ne l'utilisez pas. Il risquerait de gondoler, ce qui nuirait à la qualité des impressions. Le papier photo doit être plat pour permettre une bonne impression.

Suivez les instructions correspondant à votre système d'exploitation.

- [Impression de photos sur du papier photo \(Windows\)](#)
- [Impression de photos sur du papier photo \(Mac OS X\)](#)

 **Conseil** Cette imprimante inclut le service gratuit HP ePrint, qui vous permet d'imprimer à tout moment des documents sur votre imprimante HP ePrint, depuis n'importe quel lieu, sans nécessiter aucun logiciel ou pilote d'imprimante supplémentaire. Pour plus d'informations, voir [HP ePrint](#).

Impression de photos sur du papier photo (Windows)

1. Chargez du papier dans le bac. Pour plus d'informations, voir [Chargement des supports](#).
2. Dans le menu **Fichier** de l'application, cliquez sur **Imprimer**.
3. Assurez-vous que l'imprimante que vous souhaitez utiliser est sélectionnée.
4. Pour modifier les paramètres, cliquez sur l'option qui ouvre la boîte de dialogue **Propriétés** de l'imprimante.
Selon l'application logicielle utilisée, cette option peut être libellée **Propriétés**, **Options**, **Configuration d'imprimante**, **Imprimante** ou **Préférences**.
5. Sous l'onglet **Papier/qualité**, sélectionnez le type de papier photo approprié dans le menu déroulant **Support**.
6. Cliquez sur **Options avancées**, puis sélectionnez **Supérieure** ou **ppp maximal** dans le menu déroulant **Qualité de sortie**.
7. Pour imprimer la photo en noir et blanc, cliquez sur le menu déroulant **Niveaux de gris**, puis sélectionnez l'une des options suivantes :
 - **Niveaux de gris haute qualité** : utilise toutes les couleurs disponibles pour imprimer votre photo en niveaux de gris. Cette option crée des nuances naturelles de niveaux de gris.
 - **Encre noire seulement** : utilise l'encre noire pour imprimer votre photo en niveaux de gris. Les niveaux de gris sont créés via plusieurs modèles de points noirs, ce qui peut produire une image granuleuse.
8. Cliquez sur **OK**, puis sur **Imprimer** ou **OK** pour lancer l'impression.

Impression de photos sur du papier photo (Mac OS X)

1. Chargez du papier dans le bac. Pour plus d'informations, voir [Chargement des supports](#).
2. Sélectionnez un format de papier :
 - a. Dans le menu **Fichier** de votre application logicielle, sélectionnez **Mise en page**.

 **Remarque** Si aucune option de **Mise en page** n'est présente, passez à l'étape 3.

 - b. Assurez-vous que l'imprimante que vous souhaitez utiliser est bien sélectionnée dans le menu contextuel **Formater pour**.
 - c. Sélectionnez le format de papier dans le menu contextuel **Format de papier**, puis cliquez sur **OK**.
3. Dans le menu **Fichier** de votre application logicielle, cliquez sur **Imprimer**.
4. Assurez-vous que l'imprimante que vous souhaitez utiliser est sélectionnée.
5. Sélectionnez le format de papier approprié dans le menu contextuel **Format de papier** (s'il est disponible).
6. Cliquez sur **Type de papier/Qualité** dans le menu contextuel, puis sélectionnez les paramètres suivants :
 - **Type de papier** : type de papier photo approprié
 - **Qualité** : **Supérieure** ou **ppp maximal**.

 **Remarque** Si ces options ne sont pas visibles, cliquez sur le triangle d'avertissement situé à côté du menu contextuel **Imprimante**, ou sur **Afficher les détails**.

7. Si nécessaire, modifiez les options des photos et de la couleur :
 - a. Cliquez sur le triangle d'avertissement jouxtant l'option **Options couleur** et sélectionnez les options **Retouche photo** appropriées :
 - **Désactivé** : aucun réglage automatique n'est appliqué à l'image.
 - **Basique** : permet d'effectuer une mise au point automatique de l'image ; ajuste légèrement la netteté de l'image.
 - b. Pour imprimer la photo en noir et blanc, cliquez sur **Niveaux de gris** dans le menu contextuel **Couleur**, puis sélectionnez l'une des options suivantes :
 - **Haute qualité** : utilise toutes les couleurs disponibles pour imprimer votre photo en niveaux de gris. Cette option crée des nuances naturelles de niveaux de gris.
 - **Cartouche d'impression noire uniquement** : utilise l'encre noire pour imprimer votre photo en niveaux de gris. Les niveaux de gris sont créés via plusieurs modèles de points noirs, ce qui peut produire une image granuleuse.
8. Sélectionnez les autres paramètres d'impression, puis cliquez sur **Imprimer** pour commencer l'impression.

Impression sur des papiers spéciaux et à format personnalisé

Si votre application prend en charge les papiers de format personnalisé, définissez d'abord le format du support dans l'application avant d'imprimer le document. Si ce n'est pas possible, réglez la taille dans le pilote de l'imprimante. Vous devez probablement reformater les documents existants pour les imprimer sur du papier de format personnalisé.

Utilisez uniquement du papier de format personnalisé pris en charge par l'imprimante. Pour plus d'informations, voir [Spécifications des supports](#).

 **Remarque** La définition de tailles de support personnalisées est disponible uniquement dans le logiciel d'impression HP sous Mac OS X.

Suivez les instructions correspondant à votre système d'exploitation.

- [Impression sur des papiers spéciaux ou de format personnalisé \(Mac OS X\)](#)

Impression sur des papiers spéciaux ou de format personnalisé (Mac OS X)

 **Remarque** Avant d'imprimer sur du papier de format personnalisé, vous devez d'abord définir le format dans le logiciel HP fourni avec l'imprimante. Pour des instructions détaillées, reportez-vous à la section [Paramétrage des formats personnalisés \(Mac OS X\)](#).

1. Chargez le papier approprié dans le bac. Pour plus d'informations, voir [Chargement des supports](#).
2. Sélectionnez un format de papier :
 - a. Dans le menu **Fichier** de votre application logicielle, sélectionnez **Mise en page**.

 **Remarque** Si aucune option de **Mise en page** n'est présente, passez à l'étape 3.

- b. Assurez-vous que l'imprimante que vous souhaitez utiliser est bien sélectionnée dans le menu contextuel **Formater pour**.
 - c. Sélectionnez le format de papier dans le menu contextuel **Format de papier**, puis cliquez sur **OK**.
3. Dans le menu **Fichier** de votre application logicielle, cliquez sur **Imprimer**.
 4. Assurez-vous que l'imprimante que vous souhaitez utiliser est sélectionnée.
 5. Sélectionnez le format de papier approprié dans le menu contextuel **Format de papier** (s'il est disponible).
 6. Cliquez sur **Gestion du papier** dans le menu contextuel.
 7. Sous **Format du papier de destination**, cliquez sur l'onglet **Ajuster au format du papier**, puis sélectionnez le format personnalisé.
 8. Sélectionnez les autres paramètres d'impression souhaités, puis cliquez sur **Imprimer** pour commencer l'impression.

Paramétrage des formats personnalisés (Mac OS X)

1. Chargez du papier dans le bac. Pour plus d'informations, voir [Chargement des supports](#).
2. Dans le menu **Fichier** de votre application, cliquez sur **Mise en page**, puis assurez-vous que l'imprimante que vous souhaitez utiliser est bien sélectionnée dans le menu contextuel **Formater pour**.
- OU -
Dans le menu **Fichier** de votre application, cliquez sur **Imprimer**, puis assurez-vous que l'imprimante que vous souhaitez utiliser est bien sélectionnée.
3. Sélectionnez **Gérer les formats personnalisés** dans le menu déroulant **Format du papier**.

 **Remarque** Si vous ne voyez pas ces options dans la boîte de dialogue **Imprimer**, cliquez sur le triangle d'information, situé près du menu contextuel **Imprimante** ou cliquez sur **Afficher les détails**.

4. Cliquez sur **+** dans la partie gauche de l'écran, double-cliquez sur **Sans titre**, puis entrez le nom d'un nouveau format personnalisé.
5. Le cas échéant, tapez les dimensions dans les zones **Largeur** et **Hauteur**, puis définissez les marges si vous souhaitez personnaliser ces paramètres.
6. Cliquez sur **OK**.

Impression de documents sans bordures

L'impression sans bordures vous permet d'imprimer jusqu'aux bords de certains types de support photo et sur divers formats de support standard.

 **Remarque** L'impression sans bordures d'un document n'est pas possible si le type de papier sélectionné est **Papier ordinaire**.

Remarque Avant d'imprimer un document sans bordures, ouvrez le fichier dans une application logicielle et attribuez-lui le format d'image approprié. Assurez-vous que le format correspond à la taille du support sur lequel vous imprimez l'image.

Remarque Certaines applications ne sont pas compatibles avec l'impression sans bordures.

Suivez les instructions correspondant à votre système d'exploitation.

- [Impression de documents sans bordures \(Windows\)](#)
- [Impression de documents sans bordures \(Mac OS X\)](#)

Impression de documents sans bordures (Windows)

1. Chargez du papier dans le bac. Pour plus d'informations, voir [Chargement des supports](#).
2. Dans le menu **Fichier** de l'application, cliquez sur **Imprimer**.
3. Assurez-vous que l'imprimante que vous souhaitez utiliser est sélectionnée.

4. Pour modifier les paramètres, cliquez sur le bouton qui ouvre la boîte de dialogue **Propriétés**.
Selon l'application logicielle utilisée, ce bouton peut être libellé **Propriétés**, **Options**, **Configuration d'imprimante**, **Imprimante** ou **Préférences**.
5. Cliquez sur l'onglet **Papier/Qualité**, puis sur **Avancés**.
6. Sous l'option **Impression sans bordures**, cliquez sur **Imprimer sans bordures**, puis sur **OK**.
7. Sélectionnez le format du papier approprié dans la liste déroulante **Support**.
8. Cliquez sur **OK**, puis sur **Imprimer** ou **OK** pour lancer l'impression.

Impression de documents sans bordures (Mac OS X)

1. Chargez du papier dans le bac. Pour plus d'informations, voir [Chargement des supports](#).
2. Choisissez un format de papier sans bordures :
 - a. Dans le menu **Fichier** de votre application logicielle, sélectionnez **Mise en page**.



Remarque Si aucune option de **Mise en page** n'est présente, passez à l'étape 3.

- b. Assurez-vous que l'imprimante que vous souhaitez utiliser est bien sélectionnée dans le menu contextuel **Formater pour**.
 - c. Sélectionnez un format de papier sans bordures dans le menu contextuel **Format de papier**, puis cliquez sur **OK**.
3. Dans le menu **Fichier** de votre application logicielle, cliquez sur **Imprimer**.
4. Assurez-vous que l'imprimante que vous souhaitez utiliser est sélectionnée.
5. Sélectionnez le format de papier approprié dans le menu contextuel **Format de papier** (s'il est disponible).
6. Cliquez sur **Type de papier/Qualité** dans le menu contextuel, puis sélectionnez les paramètres suivants :
 - **Type de papier** : Type de papier approprié
 - **Qualité** : **Supérieure** ou **ppp maximal**.



Remarque Si ces options ne sont pas visibles, cliquez sur le triangle d'avertissement situé à côté du menu contextuel **Imprimante**, ou sur **Afficher les détails**.

7. Assurez-vous que l'option **Impression sans bordures** est activée.
8. Si nécessaire, cliquez sur le triangle bleu d'information en regard de **Options de couleur**, puis sélectionnez les options **Retouche photo** appropriées :
 - **Désactivé** : aucun réglage automatique n'est appliqué à l'image.
 - **Basique** : permet d'effectuer une mise au point automatique de l'image ; ajuste légèrement la netteté de l'image.
9. Sélectionnez les autres paramètres d'impression souhaités, puis cliquez sur **Imprimer** pour commencer l'impression.

Impression sur les deux faces (avec accessoire recto verso)

Vous pouvez imprimer automatiquement sur les deux faces d'une feuille de support en utilisant l'accessoire d'impression recto verso automatique.

 **Remarque** L'impression recto verso nécessite l'installation d'un module d'impression recto verso automatique sur l'imprimante.

Remarque Vous pouvez imprimer manuellement les deux faces d'une feuille en imprimant uniquement les pages impaires, en retournant les pages, puis en imprimant les pages paires.

Impression recto verso (Windows)

1. Chargez le support approprié. Pour plus d'informations, voir [Chargement des supports](#).
2. Assurez-vous que l'accessoire recto verso est correctement installé.
3. Ouvrez un document, cliquez sur **Imprimer** dans le menu **Fichier** puis, sous les options **Imprimer recto verso** dans l'onglet **Mise en page**, sélectionnez **Retourner sur les bords longs** ou **Retourner sur les bords courts**.
4. Procédez à d'autres modifications éventuelles, puis cliquez sur **OK**.
5. Imprimez le document.

Impression recto verso (Mac OS X)

1. Chargez le support approprié. Pour plus d'informations, voir [Chargement des supports](#).
2. Assurez-vous que l'accessoire recto verso est correctement installé.
3. Sélectionnez un format de papier :
 - a. Dans le menu **Fichier** de votre application logicielle, sélectionnez **Mise en page**.

 **Remarque** Si aucune option de **Mise en page** n'est présente, passez à l'étape 4.

 - b. Assurez-vous que l'imprimante que vous souhaitez utiliser est bien sélectionnée dans le menu contextuel **Formater pour**.
 - c. Sélectionnez le format de papier dans le menu contextuel **Format de papier**, puis cliquez sur **OK**.
4. Dans le menu **Fichier** de votre application logicielle, cliquez sur **Imprimer**.
5. Assurez-vous que l'imprimante que vous souhaitez utiliser est sélectionnée.
6. Sélectionnez le format de papier approprié dans le menu contextuel **Format de papier** (s'il est disponible).

 **Remarque** Vous pouvez avoir à sélectionner l'option de format de papier intitulée **Marges recto verso**.

7. Cliquez sur le menu contextuel **Impression recto verso**, sélectionnez **Imprimer recto verso**, puis cliquez sur les options de reliure appropriées pour le document.

- OU -

Cliquez sur le menu contextuel **Mise en page**, puis sélectionnez les options de reliure appropriées pour le document dans le menu contextuel **Recto verso**.



Remarque Si aucune option n'est visible, cliquez sur le triangle d'avertissement situé à côté du menu contextuel **Imprimante**, ou sur **Afficher les détails**.

8. Sélectionnez les autres paramètres d'impression souhaités, puis cliquez sur **Imprimer** pour commencer l'impression.

3 Numérisation

Le panneau de commande de l'imprimante permet de numériser des documents, photos et autres originaux et de les envoyer vers diverses destinations, telles qu'un dossier sur un ordinateur. Vous pouvez également numériser des originaux à partir de votre ordinateur à l'aide du logiciel HP fourni avec l'imprimante ou via les programmes compatibles TWAIN et WIA.

Pour numériser des documents dans un format compatible avec les fonctions de recherche, de copier/coller et d'édition, utilisez le logiciel HP.

 **Remarque** Le logiciel de numérisation HP ne prend pas en charge la numérisation TWAIN et WIA sur des ordinateurs exécutant Mac OS X.

Remarque Certaines fonctions de numérisation sont disponibles uniquement après l'installation du logiciel recommandé HP.

 **Conseil** Si vous rencontrez des problèmes lors de la numérisation de documents, reportez-vous à la section [Résolution des problèmes de numérisation](#).

Cette section contient les rubriques suivantes :

- [Numérisation d'un original](#)
- [Numérisation à l'aide de Webscan](#)
- [Numérisation de documents en tant que texte modifiable](#)

Numérisation d'un original

Cette section contient les rubriques suivantes :

 **Remarque** Votre imprimante et votre ordinateur doivent être reliés entre eux et activés.

Remarque Si vous numérisez un original depuis le panneau de commande de l'imprimante ou votre ordinateur en utilisant le logiciel d'imprimante HP, ce dernier doit également être installé sur votre ordinateur avant la numérisation. De plus, sur les ordinateurs Windows, le logiciel HP doit être en cours d'exécution avant la numérisation.

Remarque Si vous effectuez la numérisation d'un original sans bordures, chargez celui-ci sur la vitre du scanner et non dans le bac d'alimentation automatique.

-
- [Numérisation vers un ordinateur](#)
 - [Numérisation vers un périphérique de mémoire](#)

Numérisation vers un ordinateur

Pour numériser un original vers un ordinateur à partir du panneau de commande de l'imprimante

 **Remarque** Si votre imprimante est connectée à un réseau et que vous effectuez une numérisation vers un ordinateur Windows, vous devez activer la numérisation à partir du logiciel avant de pouvoir la lancer depuis le panneau de commande. Sur le bureau de l'ordinateur, cliquez sur **Démarrer**, sélectionnez **Programmes** ou **Tous les programmes**, sélectionnez le dossier de votre imprimante HP, puis sélectionnez l'option de votre imprimante. Double-cliquez sur **Actions liées au scanner**, double-cliquez sur **Gérer numérisation vers ordinateur**, puis cliquez sur **Activer**.

Pour numériser à partir du panneau de commande, procédez comme suit.

1. Chargez l'original, face à imprimer vers le bas, dans l'angle avant droit de la vitre ou dans le bac d'alimentation automatique. Pour plus d'informations, reportez-vous à la section [Chargement d'un original sur la vitre du scanner](#) ou [Chargement d'un original dans le bac d'alimentation automatique \(ADF\)](#).
2. Appuyez sur **Numérisation**, puis sélectionnez **Ordinateur**.
3. Modifiez les options de numérisation si nécessaire.
4. Touchez **Démarrer la numérisation**.

Pour numériser un original à partir du logiciel de numérisation HP

1. Chargez l'original, face à imprimer vers le bas, dans l'angle avant droit de la vitre ou dans le bac d'alimentation automatique. Pour plus d'informations, reportez-vous à la section [Chargement d'un original sur la vitre du scanner](#) ou [Chargement d'un original dans le bac d'alimentation automatique \(ADF\)](#).
 2. Sur l'ordinateur, ouvrez le logiciel de numérisation HP.
 - **Windows** : Sur le bureau de l'ordinateur, cliquez sur **Démarrer**, sélectionnez **Programmes** ou **Tous les programmes**, sélectionnez le dossier de votre imprimante HP, puis sélectionnez **HP Scan**.
 - **Mac OS X** : Double-cliquez sur l'icône **HP Scan 3**. Cette icône est située dans le sous-dossier **Hewlett-Packard** du dossier **Applications**, au sommet de l'arborescence du disque dur.
 3. Sélectionnez un raccourci de numérisation. Modifiez les paramètres de numérisation selon les besoins.
 4. Pour lancer la numérisation, cliquez sur **Numériser**.
-

 **Remarque** Utilisez le logiciel HP pour numériser des documents en un texte modifiable, dans un format compatible avec les fonctions de recherche, de copier/coller et d'édition dans le document numérisé. Utilisez ce format pour modifier des lettres, des extraits de journaux et de nombreux autres documents. Pour plus d'informations, voir [Numérisation de documents en tant que texte modifiable](#).

Numérisation vers un périphérique de mémoire

Vous pouvez numériser directement vers une carte mémoire à partir du panneau de commande de l'imprimante sans passer par un ordinateur ni par le logiciel HP fourni avec l'imprimante.

Pour numériser un original vers un périphérique de mémoire à partir du panneau de commande de l'imprimante

Procédez comme suit pour numériser un original à partir d'une carte mémoire.

1. Chargez l'original, face à imprimer vers le bas, dans l'angle avant droit de la vitre ou dans le bac d'alimentation automatique. Pour plus d'informations, reportez-vous à la section [Chargement d'un original sur la vitre du scanner](#) ou [Chargement d'un original dans le bac d'alimentation automatique \(ADF\)](#).
2. Insérez un périphérique de mémoire. Pour plus d'informations, voir [Insertion d'un périphérique de mémoire](#).
3. Appuyez sur **Numériser**, puis sélectionnez **Périphérique mémoire**.
4. Modifiez les options de numérisation si nécessaire.
5. Touchez **Démarrer la numérisation**.

 **Conseil** Pour numériser des documents en texte modifiable, vous devez installer le logiciel HP inclus avec l'imprimante. Pour plus d'informations, voir [Numérisation de documents en tant que texte modifiable](#).

Numérisation à l'aide de Webscan

Webscan est une fonction du serveur Web intégré qui vous permet de numériser des photos et des documents entre votre imprimante et votre ordinateur en utilisant un navigateur Web. Cette fonction est disponible même si vous n'avez pas installé le logiciel d'imprimante sur votre ordinateur.

 **Remarque** Si vous ne parvenez pas à ouvrir Webscan sur le serveur EWS, il se peut que le logiciel ait été désactivé par votre administrateur réseau. Pour plus d'informations, contactez l'administrateur réseau ou la personne responsable de la configuration du réseau.

Pour plus d'informations, voir [Serveur Web intégré](#).

Pour numériser avec Webscan

1. Chargez l'original, face à imprimer vers le bas, dans l'angle avant droit de la vitre ou dans le bac d'alimentation automatique. Pour plus d'informations, reportez-vous à la section [Chargement d'un original sur la vitre du scanner](#) ou [Chargement d'un original dans le bac d'alimentation automatique \(ADF\)](#).
2. Ouvrez le serveur Web intégré. Pour plus d'informations, voir [Serveur Web intégré](#).
3. Cliquez sur l'onglet **Numérisation**, puis sur **Webscan** dans le panneau de gauche, modifiez les paramètres souhaités, puis cliquez sur **Numériser**.

 **Conseil** Pour numériser des documents en texte modifiable, vous devez installer le logiciel HP inclus avec l'imprimante. Pour plus d'informations, voir [Numérisation de documents en tant que texte modifiable](#).

Numérisation de documents en tant que texte modifiable

Pour numériser des documents dans un format compatible avec les fonctions de recherche, de copier/coller et d'édition, utilisez le logiciel HP. Cela vous permet de modifier des lettres, des extraits de journaux et de nombreux autres documents.

Cette section contient les rubriques suivantes :

- [Pour numériser des documents en tant que texte modifiable](#)
- [Lignes directrices pour la numérisation de documents en texte modifiable](#)

Pour numériser des documents en tant que texte modifiable

Utilisez les instructions suivantes pour numériser des documents en texte modifiable.

Suivez les instructions correspondant à votre système d'exploitation.

Windows

1. Chargez l'original, face à imprimer vers le bas, dans l'angle avant droit de la vitre ou dans le bac d'alimentation automatique. Pour plus d'informations, reportez-vous à la section [Chargement d'un original sur la vitre du scanner](#) ou [Chargement d'un original dans le bac d'alimentation automatique \(ADF\)](#).
2. Sur le bureau de l'ordinateur, cliquez sur **Démarrer**, sélectionnez **Programmes** ou **Tous les programmes**, sélectionnez le dossier de votre imprimante HP, puis sélectionnez **HP Scan**.
3. Sélectionnez le type de texte modifiable à utiliser dans la numérisation :

Pour...	Procédez comme suit
Extraire uniquement le texte, sans aucun formatage du document d'origine	Sélectionnez le raccourci Enregistrer sous forme de texte modifiable (OCR) dans la liste, puis sélectionnez Texte (.txt) dans le menu déroulant Type de fichier .
Extraire le texte, ainsi qu'une partie du formatage du document d'origine	Sélectionnez le raccourci Enregistrer sous forme de texte modifiable (OCR) dans la liste, puis sélectionnez Texte riche (.rtf) dans le menu déroulant Type de fichier . Ou Sélectionnez le raccourci Enregistrer au format PDF dans la liste, puis sélectionnez PDF(.pdf) interrogeable dans le menu déroulant Type de fichier .

4. Pour démarrer la numérisation, cliquez sur **Numériser**, puis suivez les instructions qui apparaissent à l'écran.

Mac OS X

1. Chargez l'original, face à imprimer vers le bas, dans l'angle avant droit de la vitre ou dans le bac d'alimentation automatique. Pour plus d'informations, reportez-vous à la section [Chargement d'un original sur la vitre du scanner](#) ou [Chargement d'un original dans le bac d'alimentation automatique \(ADF\)](#).
2. Double-cliquez sur l'icône HP Scan 3. Cette icône est située dans le sous-dossier **Hewlett-Packard** du dossier **Applications**, au sommet de l'arborescence du disque dur.
3. Dans le menu **Numérisation HP**, cliquez sur **Préférences**.
4. Sélectionnez la préconfiguration **Documents** dans le menu contextuel **Préconfigurations**.
5. Pour lancer la numérisation, cliquez sur **Numériser**.
6. Une fois la numérisation terminée, cliquez sur le bouton **Enregistrer** dans la barre d'outils HP Scan.
7. Sélectionnez le type de texte modifiable à utiliser dans la numérisation :

Pour...	Procédez comme suit
Extraire uniquement le texte, sans aucun formatage du document d'origine	Sélectionnez TXT dans le menu contextuel Format .
Extraire le texte, ainsi qu'une partie du formatage du document d'origine	Sélectionnez RTF ou PDF interrogeable dans le menu contextuel Format .

8. Cliquez sur **Enregistrer**.

Lignes directrices pour la numérisation de documents en texte modifiable

Pour vérifier que le logiciel est capable de convertir correctement vos documents, procédez comme suit :

- **Veillez à ce que la vitre du scanner ou du bac d'alimentation automatique soit propre.**
Lors de la numérisation du document, il se peut que des trainées ou de la poussière présentes sur la vitre ou la fenêtre du bac d'alimentation automatique soient également numérisées et empêchent le logiciel de convertir le document en texte modifiable.
- **Assurez-vous que le document est correctement chargé.**
Lors de la numérisation des documents en texte modifiable à partir du bac d'alimentation automatique, l'original doit être chargé dans ce dernier, le haut du document en premier lieu et la face imprimée orientée vers le haut. Lorsque vous numérisez le document à partir de la vitre du scanner, le haut de l'original doit être placé face à l'angle droit de la vitre.
Vérifiez également que le document n'est pas de travers. Pour plus d'informations, reportez-vous à la section [Chargement d'un original sur la vitre du scanner](#) ou [Chargement d'un original dans le bac d'alimentation automatique \(ADF\)](#).

- **Assurez-vous que le texte du document est clair.**

Pour obtenir une conversion correcte du document en texte modifiable, l'original doit être clair et de très bonne qualité. Les situations suivantes peuvent empêcher une conversion correcte du document :

- Le texte de l'original est pâle ou le document est froissé.
- La police du texte est trop petite.
- La structure du document est trop complexe.
- Le texte est dense. Par exemple, si dans le texte traité par le logiciel des caractères manquent ou sont combinés, la combinaison « rn » peut ressortir en « m ».
- Le texte est imprimé sur un arrière-plan de couleur. Il arrive que les images sur fond en couleur ne ressortent pas bien.

- **Choisissez le profil correct.**

Assurez-vous de sélectionner un raccourci ou une préconfiguration qui autorise la numérisation en tant que texte modifiable. Ces options utilisent des paramètres de numérisation conçus pour maximiser la qualité de votre numérisation OCR. Sous Windows, utilisez le raccourci **Texte modifiable (OCR)** ou **Enregistrer au format PDF**. Sous Mac OS X, utilisez la préconfiguration **Documents**.

- **Enregistrez votre fichier dans le format correct.**

Si vous souhaitez juste extraire le texte du document, sans aucune partie du formatage du document d'origine, sélectionnez un format de texte brut (tel que **Texte (.txt)** ou **TXT**). Si vous souhaitez extraire le texte, ainsi qu'une partie du formatage du document d'origine, sélectionnez le format Texte enrichi (tel que **Texte riche (.rtf)** ou **RTF**) ou le format PDF accessible en recherche (**PDF (.pdf) interrogeable** ou **PDF interrogeable**).

4 Copie

Vous pouvez produire des copies en couleur de haute qualité et en noir et blanc sur divers types et formats de papier.

 **Remarque** Si vous copiez un document lors de l'arrivée d'une télécopie, celle-ci est stockée dans la mémoire de l'imprimante jusqu'à ce que la copie soit terminée. Cette fonction permet de réduire le nombre de pages de télécopie stockées en mémoire.

Cette section contient les rubriques suivantes :

- [Copie de documents](#)
- [Modification des paramètres de copie](#)

Copie de documents

Vous pouvez réaliser des copies de qualité à partir du panneau de commande de l'imprimante.

Pour copier des documents

1. Assurez-vous que le bac d'alimentation principal contient du papier. Pour plus d'informations, voir [Chargement des supports](#).
2. Placez vos originaux face vers le bas sur la vitre du scanner, ou chargez-les dans le bac d'alimentation automatique. Pour plus d'informations, reportez-vous à la section [Chargement d'un original sur la vitre du scanner](#) ou [Chargement d'un original dans le bac d'alimentation automatique \(ADF\)](#).

 **Remarque** Pour copier une photo, placez-la sur la vitre du scanner face vers le bas, comme indiqué par l'icône dans le coin de la vitre.

3. Touchez l'option **Copier**.
4. Modifiez les autres paramètres éventuels. Pour plus d'informations, voir [Modification des paramètres de copie](#).
5. Pour lancer le travail de copie, touchez **Démarrer, noir** ou **Démarrer, couleur**.

 **Remarque** Si votre original est en couleur, la fonction **Démarrer, Noir** crée une copie en noir et blanc, tandis que la fonction **Démarrer, Couleur** produit une copie couleur intégrale de l'original.

Modification des paramètres de copie

Vous pouvez personnaliser les travaux de copie via les différents paramètres disponibles sur le panneau de commande de l'imprimante, dont les suivants :

- Nombre de copies
- Format du papier de copie
- Type du papier de copie
- Vitesse ou qualité de copie

- Réglage de la luminosité
- Redimensionnement d'originaux selon différents formats de papier

Vous pouvez appliquer ces paramètres à des tâches de copie individuelles, ou sauvegarder les paramètres en tant que valeurs par défaut pour les travaux ultérieurs.

Pour changer les paramètres de copie d'un travail individuel

1. Touchez l'option **Copier**.
2. Sélectionnez les paramètres de la fonction de copie à modifier.
3. Touchez **Démarrer, noir** ou **Démarrer, couleur**.

Pour enregistrer les paramètres actuels comme valeurs par défaut pour de futures tâches

1. Touchez l'option **Copier**.
2. Modifiez les paramètres souhaités dans la fonction de copie, puis touchez **Paramètres**.
3. Touchez ▼ (flèche vers le bas), puis sélectionnez **Définir comme nouvelles valeurs par défaut**.
4. Touchez **Oui, modifier les valeurs par défaut**, puis sélectionnez **Terminé**.

5 Télécopie

Vous pouvez utiliser l'imprimante pour envoyer et recevoir des télécopies en noir et blanc et en couleur. Vous pouvez planifier l'envoi ultérieur de télécopies et définir des numéros abrégés pour adresser rapidement et aisément des télécopies vers des numéros fréquents. À partir du panneau de commande de l'imprimante, vous pouvez définir un certain nombre d'options de télécopie, telles que la résolution et la luminosité des télécopies que vous envoyez.

 **Remarque** Avant de commencer à utiliser la fonction de télécopie, assurez-vous d'avoir correctement configuré cette fonction sur l'imprimante. Il est possible que vous ayez déjà effectué cette opération au cours de l'installation initiale via le panneau de commande ou le logiciel HP fourni avec l'imprimante. Vous pouvez vérifier si le télécopieur est configuré correctement en effectuant un test à partir du panneau de commande. Pour plus d'informations sur le test de télécopie, reportez-vous à la section [Test de la configuration du télécopieur](#).

Cette section contient les rubriques suivantes :

- [Envoi d'une télécopie](#)
- [Réception d'une télécopie](#)
- [Configuration d'entrées de numérotation rapide](#)
- [Modification des paramètres de télécopie](#)
- [Services de télécopie et de téléphonie numérique](#)
- [Protocole FoIP \(télécopie sur Internet\)](#)
- [Impression de rapports](#)

Envoi d'une télécopie

Vous pouvez envoyer une télécopie de différentes manières. Vous pouvez utiliser le panneau de commande de l'imprimante pour envoyer une télécopie noir et blanc ou couleur. Vous pouvez aussi envoyer manuellement une télécopie à partir d'un téléphone connecté. Ceci vous permet de contacter le destinataire avant d'envoyer la télécopie.

Cette section contient les rubriques suivantes :

- [Envoi d'une télécopie standard](#)
- [Envoi d'une télécopie standard à partir de l'ordinateur](#)
- [Envoi d'une télécopie en mode manuel à partir d'un téléphone](#)
- [Envoi de télécopies à l'aide de la numérotation supervisée](#)
- [Envoi d'une télécopie depuis la mémoire](#)
- [Programmation de l'envoi différé d'une télécopie](#)
- [Envoi d'une télécopie à plusieurs destinataires](#)
- [Envoi d'une télécopie en mode de correction d'erreurs](#)

Envoi d'une télécopie standard

Vous pouvez facilement envoyer une télécopie en noir et blanc ou en couleur contenant une ou plusieurs pages à partir du panneau de commande de l'imprimante.

 **Remarque** Si vous avez besoin d'une confirmation imprimée de l'envoi de vos télécopies, activez la confirmation de télécopie **avant** d'envoyer une télécopie.

 **Conseil** Vous pouvez également envoyer une télécopie en mode manuel à partir d'un téléphone ou à l'aide de la numérotation supervisée. Ces fonctions vous permettent de contrôler la vitesse de numérotation. Elles s'avèrent également utiles si vous souhaitez utiliser une carte téléphonique pour la facturation de l'appel et si vous devez effectuer certaines actions lors d'une tonalité donnée pendant la composition du numéro.

Pour envoyer une télécopie standard à partir du panneau de commande de l'imprimante

1. Chargez l'original, face à imprimer vers le bas, dans l'angle avant droit de la vitre ou dans le bac d'alimentation automatique. Pour plus d'informations, reportez-vous à la section Chargement d'un original sur la vitre du scanner ou Chargement d'un original dans le bac d'alimentation automatique (ADF).
2. Touchez l'option **Télécopie**.
3. Saisissez le numéro du télécopieur à l'aide du clavier numérique.

 **Conseil** Pour ajouter une pause au numéro de télécopie que vous entrez, appuyez plusieurs fois sur * jusqu'à ce qu'un tiret (-) s'affiche à l'écran.

4. Touchez **Démarrer, noir** ou **Démarrer, couleur**.
Si l'imprimante détecte un original chargé dans le bac d'alimentation automatique, elle envoie le document au numéro que vous avez saisi.

 **Conseil** Si le destinataire vous informe que la qualité de la télécopie envoyée n'est pas satisfaisante, essayez de modifier la résolution ou le contraste sur votre télécopieur.

Envoi d'une télécopie standard à partir de l'ordinateur

Vous pouvez envoyer un document sur votre ordinateur sous forme de télécopie, sans avoir besoin d'imprimer une copie et de la télécopier depuis l'imprimante.

 **Remarque** Les télécopies envoyées depuis votre ordinateur suivant cette méthode utilisent la liaison de télécopie de l'imprimante, et non votre connexion Internet ni le modem de l'ordinateur. Assurez-vous par conséquent que l'imprimante est reliée à une ligne téléphonique en état de marche et que la fonction de télécopie est configurée et opérationnelle.

Pour utiliser cette fonctionnalité, vous devez installer le logiciel d'imprimante à l'aide du programme d'installation disponible sur le CD du logiciel HP fourni avec l'imprimante.

Windows

1. Ouvrez le document sur l'ordinateur à partir duquel vous souhaitez émettre la télécopie.
2. Dans le menu **Fichier** de l'application, cliquez sur **Imprimer**.
3. Dans la liste **Nom**, sélectionnez l'imprimante dont le nom contient « **fax** ».
4. Pour modifier certains paramètres (tels que la sélection pour l'envoi du document sous forme de télécopie en noir et blanc ou en couleur), cliquez sur le bouton qui ouvre la boîte de dialogue **Propriétés**. Selon l'application logicielle utilisée, ce bouton peut être libellé **Propriétés**, **Options**, **Configuration d'imprimante**, **Imprimante** ou **Préférences**.
5. Après avoir modifié les paramètres souhaités, cliquez sur **OK**.
6. Cliquez sur **Imprimer** ou sur **OK**.
7. Indiquez le numéro de télécopie et les autres informations relatives au destinataire, changez éventuellement les paramètres de télécopie, puis cliquez sur **Envoyer la télécopie**. L'imprimante commence à composer le numéro de télécopie, puis envoie le document.

Mac OS X

1. Ouvrez le document sur l'ordinateur à partir duquel vous souhaitez émettre la télécopie.
2. Dans le menu **Fichier** de votre application logicielle, cliquez sur **Imprimer**.
3. Sélectionnez l'imprimante dont le nom contient “**(Fax)**”.
4. Sélectionnez **Destinataires de la télécopie** dans le menu déroulant situé sous le paramètre **Orientation**.



Remarque Si le menu déroulant est introuvable, cliquez sur le triangle d'information, situé près de la **sélection d'imprimante**.

5. Indiquez le numéro de télécopie et les autres informations dans les cases fournies, puis cliquez sur **Ajouter aux destinataires**.
6. Sélectionnez l'option **Mode télécopie** et modifiez les autres options de télécopie souhaitées, puis cliquez sur **Envoyer la télécopie maintenant** pour commencer à composer le numéro de télécopie et faxer le document.

Envoi d'une télécopie en mode manuel à partir d'un téléphone

L'envoi manuel de télécopie permet de passer un appel téléphonique et de discuter avec le destinataire avant d'envoyer la télécopie. Ceci est très utile lorsque vous souhaitez informer le destinataire que vous allez lui envoyer une télécopie, et ce avant de l'envoyer. Lorsque vous envoyez une télécopie manuellement, vous pouvez entendre la tonalité, les invites téléphoniques et autres sons à travers le combiné de votre téléphone. Cela facilite l'utilisation d'une carte téléphonique pour envoyer une télécopie.

Selon la configuration du télécopieur du destinataire, celui-ci peut décrocher le téléphone ou laisser le télécopieur recevoir l'appel. Si une personne décroche le téléphone, vous pouvez lui parler avant d'envoyer la télécopie. Si le télécopieur reçoit

l'appel, vous pouvez envoyer la télécopie directement dès que vous entendez la tonalité de télécopie du télécopieur du destinataire.

Pour envoyer une télécopie manuellement depuis un téléphone personnel

1. Chargez l'original, face à imprimer vers le bas, dans l'angle avant droit de la vitre ou dans le bac d'alimentation automatique. Pour plus d'informations, reportez-vous à la section [Chargement d'un original sur la vitre du scanner](#) ou [Chargement d'un original dans le bac d'alimentation automatique \(ADF\)](#).
2. Touchez l'option **Télécopie**.
3. Composez le numéro sur le clavier du téléphone connecté à l'imprimante.



Remarque N'utilisez pas le clavier du panneau de commande de l'imprimante lors de l'envoi manuel d'une télécopie. Vous devez utiliser le clavier de votre téléphone pour composer le numéro du destinataire.

4. Si le destinataire répond au téléphone, vous pouvez lui parler avant d'envoyer votre télécopie.



Remarque Si le télécopieur reçoit l'appel, vous entendez la tonalité de télécopie émise par le télécopieur du destinataire. Passez à l'étape suivante pour transmettre la télécopie.

5. Lorsque vous êtes prêt à envoyer la télécopie, touchez **Démarrer, noir** ou **Démarrer, couleur**.



Remarque Si vous y êtes invité, sélectionnez **Envoi de télécopie**.

Si vous conversez avec le destinataire avant l'envoi de la télécopie, informez-le qu'il est nécessaire d'appuyer sur la touche **Démarrer** du télécopieur après la tonalité.

La ligne vocale est coupée durant la transmission de la télécopie. Vous pouvez raccrocher le téléphone. Si vous souhaitez poursuivre votre conversation, restez en ligne jusqu'à la fin de la transmission de la télécopie.

Envoi de télécopies à l'aide de la numérotation supervisée

La numérotation sur le moniteur vous permet de composer un numéro sur le panneau de commande de l'imprimante comme vous le feriez sur un téléphone normal. Lorsque vous envoyez une télécopie en composant le numéro à partir du moniteur, vous pouvez entendre les tonalités, les invitations téléphoniques ou d'autres sons dans les haut-parleurs de l'imprimante. Ceci vous permet de répondre aux invites durant la numérotation et de temporiser la composition des numéros.





Conseil Si vous n'entrez pas suffisamment vite le code PIN de votre carte téléphonique, il est possible que l'imprimante commence à émettre prématurément les tonalités de télécopie, ce qui risque d'empêcher la reconnaissance de votre code PIN par le service de la carte. Si tel est le cas, vous pouvez créer une entrée de numérotation rapide afin de stocker le code PIN de votre carte d'appel. Pour plus d'informations, voir [Configuration d'entrées de numérotation rapide](#).



Remarque Assurez-vous que le volume est activé de façon à entendre la tonalité.

Pour envoyer une télécopie à l'aide de la numérotation supervisée depuis le panneau de commande de l'imprimante

1. Chargez vos originaux. Pour plus d'informations, reportez-vous à la section Chargement d'un original sur la vitre du scanner ou Chargement d'un original dans le bac d'alimentation automatique (ADF).
2. Touchez **Télécopie**, puis **Démarrer, noir** ou **Démarrer, couleur**.
Si l'imprimante détecte un original chargé dans le bac d'alimentation automatique, vous entendez une tonalité.
3. Une fois que vous entendez la tonalité, entrez le numéro souhaité à l'aide du clavier du panneau de commande de l'imprimante.
4. Suivez les invites.

 **Conseil** Si vous utilisez une carte téléphonique avec un code PIN sous numérotation rapide pour envoyer une télécopie, lorsque vous êtes invité à entrer le code PIN, appuyez sur  (Numérotation rapide) pour sélectionner l'entrée de numérotation rapide sous laquelle est stocké le code PIN.



Votre télécopie est envoyée lorsque le télécopieur destinataire répond.

Envoi d'une télécopie depuis la mémoire

Vous pouvez numériser une télécopie noir et blanc, la stocker en mémoire et l'envoyer à partir de cette mémoire. Cette fonction est utile si le numéro de télécopieur que vous tentez d'appeler est occupé ou temporairement indisponible. L'imprimante numérise les originaux, les place en mémoire et les envoie lorsqu'elle peut se connecter au télécopieur destinataire. Une fois que l'imprimante a numérisé les pages et les a placées en mémoire, vous pouvez retirer les originaux du bac d'alimentation des documents ou de la vitre du scanner.

 **Remarque** Seules des télécopies en noir et blanc peuvent être envoyées à partir de la mémoire.

Pour envoyer une télécopie depuis la mémoire

1. Chargez vos originaux. Pour plus d'informations, reportez-vous à la section Chargement d'un original sur la vitre du scanner ou Chargement d'un original dans le bac d'alimentation automatique (ADF).
2. Touchez **Télécopie**, puis **Paramètres**.
3. Touchez **Numérisation et télécopie**.
4. Entrez le numéro de télécopie à l'aide du clavier, appuyez sur  (Numérotation rapide) pour sélectionner une entrée de numérotation rapide, ou sur  (Historique des appels) pour sélectionner le numéro d'un appel précédemment composé ou reçu.
5. Touchez **Lancer la télécopie**.
L'imprimante numérise les originaux, les place en mémoire, puis envoie la télécopie lorsque le télécopieur destinataire est disponible.



Programmation de l'envoi différé d'une télécopie

Vous pouvez programmer l'envoi différé d'une télécopie en noir et blanc dans un délai de 24 heures. Cela vous permet par exemple d'envoyer une télécopie noir et blanc tard le soir, lorsque les lignes téléphoniques ne sont pas trop saturées et que les prix sont réduits. L'imprimante envoie automatiquement votre télécopie à l'heure spécifiée.

Vous pouvez planifier l'envoi d'une seule télécopie à la fois. Vous pouvez toutefois continuer à envoyer des télécopies normalement lorsqu'une télécopie est planifiée.

 **Remarque** Vous pouvez uniquement envoyer des photocopies programmées en noir et blanc.

Pour programmer une télécopie à partir du panneau de commande de l'imprimante

1. Chargez vos originaux. Pour plus d'informations, reportez-vous à la section Chargement d'un original dans le bac d'alimentation automatique (ADF).
2. Touchez **Télécopie**, puis **Paramètres**.
3. Touchez **Envoi différé**.
4. Indiquez l'heure d'émission en touchant ▲ (flèche vers le haut) et ▼ (flèche vers le bas), touchez **AM** ou **PM**, puis sélectionnez **Terminé**.
5. Entrez le numéro de télécopie à l'aide du clavier, appuyez sur  (Numérotation rapide) pour sélectionner une entrée de numérotation rapide, ou sur  (Historique des appels) pour sélectionner le numéro d'un appel précédemment composé ou reçu.
6. Touchez **Lancer la télécopie**.
L'imprimante numérise toutes les pages et l'heure programmée s'affiche à l'écran. La télécopie est envoyée à l'heure spécifiée.

Pour annuler l'envoi différé d'une télécopie

1. Touchez le message **Envoi différé** qui s'affiche à l'écran.
– OU –
Appuyez sur **Télécopie**, puis sélectionnez **Options de télécopie** ou **Param. téléc..**
2. Touchez **Annuler une télécopie programmée**.

Envoi d'une télécopie à plusieurs destinataires

Vous pouvez envoyer une télécopie à plusieurs destinataires à la fois en regroupant les entrées de numérotation rapide individuelles dans des entrées de numérotation rapide de groupe.

Envoi d'une télécopie à plusieurs destinataires en utilisant le groupe de numérotation rapide

1. Chargez vos originaux. Pour plus d'informations, reportez-vous à la section Chargement d'un original sur la vitre du scanner ou Chargement d'un original dans le bac d'alimentation automatique (ADF).
2. Touchez **Télécopie**, puis  et sélectionnez le groupe auquel adresser la télécopie.
3. Appuyez sur **Démarrer, Noir**.
Si l'imprimante détecte un original chargé dans le bac d'alimentation automatique, elle envoie le document à chaque numéro du groupe de numérotation rapide.

 **Remarque** En raison de limites au niveau de la mémoire, vous ne pouvez utiliser les entrées de numérotation rapide de groupe que pour envoyer des télécopies en noir et blanc. L'imprimante numérise la télécopie en mémoire puis compose le premier numéro. Lorsqu'une connexion est établie, elle envoie la télécopie et compose le numéro suivant. Si un numéro est occupé ou ne répond pas, l'imprimante prend en compte les paramètres définis pour les options **Rappel si occupé** et **Rappel si pas de réponse**. S'il est impossible d'établir une connexion, le numéro suivant est composé et un rapport d'erreur est généré.

Envoi d'une télécopie en mode de correction d'erreurs

La fonction **Mode de correction des erreurs** (ECM) empêche la perte de données due à la mauvaise qualité de certaines lignes téléphoniques en détectant les erreurs qui se produisent durant la transmission et en sollicitant automatiquement une nouvelle transmission de la partie erronée. Le coût de la télécommunication reste inchangé, voire peut être réduit sur certaines lignes téléphoniques de bonne qualité. Sur les lignes téléphoniques de mauvaise qualité, la fonction ECM allonge le temps d'envoi et augmente le coût des communications, mais permet d'envoyer les données de façon beaucoup plus fiable. Le paramètre par défaut est **Activé**. Ne désactivez la fonction ECM que si le coût des communications augmente sensiblement et que vous pouvez tolérer une moindre qualité pour un coût plus réduit.

Avant de désactiver le paramètre ECM, tenez compte de ce qui suit. Si vous désactivez le mode de correction d'erreurs :

- La qualité et la vitesse de transmission des télécopies que vous envoyez et recevez sont affectées.
- La **Vitesse de télécopie** est réglée automatiquement sur **Moyenne**.
- Vous ne pouvez plus envoyer ni recevoir de télécopies en couleur.

Pour modifier le paramètre ECM à partir du panneau de commande

1. Dans l'écran d'accueil, appuyez sur  (flèche vers la droite), puis sélectionnez **Configurer**.
2. Touchez **Configuration de la télécopie**, puis sélectionnez **Configuration de télécopie avancée**.
3. Sélectionnez **Mode de correction d'erreur**.
4. Sélectionnez **Activé** ou **Désactivé**.

Réception d'une télécopie

Vous pouvez recevoir des télécopies automatiquement ou manuellement. Si vous désactivez l'option **Réponse automatique**, vous devez recevoir les télécopies manuellement. Si vous activez l'option **Réponse automatique** (paramètre par défaut), l'imprimante répond automatiquement aux appels entrants et reçoit les télécopies au bout du nombre de sonneries spécifié par le paramètre **Nombre de sonneries avant prise de ligne**. La valeur par défaut du paramètre **Nombre de sonneries avant prise de ligne** est de cinq sonneries.

Si vous recevez une télécopie d'un format Légal US ou plus grand alors que l'imprimante n'est pas configurée pour utiliser du papier de ce format, l'imprimante réduit la télécopie de manière à ce que ses dimensions conviennent au papier chargé. Si vous avez désactivé la fonction **Réduction automatique**, l'imprimante imprime la télécopie sur deux pages.

 **Remarque** Si vous copiez un document lors de l'arrivée d'une télécopie, celle-ci est stockée dans la mémoire de l'imprimante jusqu'à ce que la copie soit terminée. Cette fonction permet de réduire le nombre de pages de télécopie stockées en mémoire.

- [Réception d'une télécopie en mode manuel](#)
- [Réglage de la sauvegarde des télécopies](#)
- [Réimpression des télécopies reçues en mémoire](#)
- [Invitation à recevoir une télécopie](#)
- [Transfert de télécopies vers un autre numéro](#)
- [Définition du format de papier pour les télécopies reçues](#)
- [Définition de la réduction automatique pour les télécopies reçues](#)
- [Blocage des numéros de télécopieurs indésirables](#)
- [Réception de télécopies à partir de votre ordinateur \(Télécopie vers PC et Télécopie vers Mac\)](#)

Réception d'une télécopie en mode manuel

Lorsque vous téléphonez, la personne à qui vous parlez peut vous envoyer une télécopie pendant que vous êtes en ligne. On appelle cela la télécopie manuelle. Suivez les instructions de cette rubrique pour recevoir une télécopie manuelle.

 **Remarque** Vous pouvez décrocher le combiné pour parler, ou écouter les tonalités de télécopie.

Vous pouvez recevoir manuellement des télécopies à partir d'un téléphone lorsque celui-ci est :

- Directement relié à l'imprimante (sur le port 2-EXT)
- Installé sur la même ligne téléphonique, mais sans être directement connecté à l'imprimante.

Pour recevoir une télécopie manuellement

1. Vérifiez que l'imprimante est sous tension et que du papier est chargé dans le bac principal.
2. Retirez les originaux du bac d'alimentation des documents.
3. Pour pouvoir répondre à un appel entrant avant la mise en marche de l'imprimante, configurez le paramètre **Nombre de sonneries avant prise de ligne** sur un nombre plus élevé. Sinon, désactivez le paramètre **Réponse automatique** afin que l'imprimante ne réponde pas automatiquement aux appels entrants.
4. Si vous êtes au téléphone avec l'expéditeur, demandez-lui d'appuyer sur la touche **Démarrer** du télécopieur.
5. Lorsque vous entendez les tonalités d'un télécopieur expéditeur, procédez comme suit :
 - a. Touchez **Télécopie**, puis sélectionnez **Démarrer, noir** ou **Démarrer, couleur**.
 - b. Une fois que l'imprimante commence à recevoir la télécopie, vous pouvez raccrocher ou rester en ligne. La ligne téléphonique est silencieuse durant la transmission de la télécopie.

Réglage de la sauvegarde des télécopies

Selon vos préférences et vos exigences en matière de sécurité, vous pouvez paramétrer l'imprimante afin qu'elle enregistre toutes les télécopies reçues, uniquement les télécopies reçues pendant une condition d'erreur ou aucune des télécopies reçues.

Modes de sauvegarde de télécopies disponibles :

Activé	<p>Paramètre par défaut. Lorsque le paramètre Sauvegarder la télécopie a la valeur Activé, le périphérique stocke en mémoire toutes les télécopies reçues. Ceci permet de réimprimer jusqu'à huit télécopies parmi celles qui ont été imprimées le plus récemment, si elles figurent encore en mémoire.</p> <p>Remarque Lorsque la mémoire de l'imprimante s'épuise, les télécopies imprimées les plus anciennes sont remplacées par les nouvelles télécopies entrantes. Si la mémoire est saturée de télécopies non imprimées, l'imprimante cesse de répondre aux appels de télécopie entrants.</p> <p>Remarque Si vous recevez une télécopie trop volumineuse, comme par exemple une photo couleur très détaillée, elle risque de ne pas être stockée en mémoire en raison des limites de cette dernière.</p>
En cas d'erreur seulement	Entraîne le stockage des télécopies en mémoire par l'imprimante uniquement lorsqu'une erreur empêche l'impression des télécopies (par exemple, suite à l'épuisement du papier). L'imprimante continue à stocker

(suite)

	les télécopies entrantes tant que la disponibilité de la mémoire le permet. Si la mémoire est saturée, l'imprimante cesse de répondre aux appels de télécopie entrants. Une fois l'erreur résolue, les télécopies stockées en mémoire s'impriment automatiquement, puis sont supprimées de la mémoire.
Désactivé	Les télécopies ne sont jamais stockées en mémoire. Vous pouvez par exemple souhaiter désactiver la fonction Sauvegarder la télécopie pour des raisons de sécurité. Si une erreur empêche l'impression des télécopies (par exemple, suite à l'épuisement du papier), l'imprimante cesse de répondre aux appels de télécopie entrants.

 **Remarque** Si la fonction de sauvegarde de télécopie est activée et que vous mettez l'imprimante hors tension, toutes les télécopies stockées en mémoire sont supprimées, y compris les télécopies non imprimées que vous pourriez avoir reçues alors que l'imprimante se trouvait en condition d'erreur. Vous devez alors contacter les expéditeurs pour leur demander d'envoyer à nouveau toutes les télécopies qui n'ont pas été imprimées. Pour obtenir la liste des télécopies que vous avez reçues, imprimez le **Journal de télécopies**. Le **Journal de télécopies** n'est pas supprimé lorsque l'imprimante est mise hors tension.

Pour définir la sauvegarde des télécopies à partir du panneau de commande de l'imprimante

1. Touchez  (flèche vers la droite), puis sélectionnez **Configurer**.
2. Touchez **Configuration de la télécopie**, puis sélectionnez **Configuration de télécopie avancée**.
3. Touchez **Réception sauvegarde télécopies**.
4. Touchez **Activé, En cas d'erreur seulement** ou **Désactivé**.

Réimpression des télécopies reçues en mémoire



Si vous avez défini le mode **Sauvegarde de la télécopie** sur **Activé**, les télécopies reçues sont stockées en mémoire, que l'imprimante présente ou non une condition d'erreur.

 **Remarque** Lorsque la mémoire de l'imprimante s'épuise, les télécopies imprimées les plus anciennes sont remplacées à mesure que de nouvelles télécopies sont reçues. Si aucune des télécopies stockées en mémoire n'est imprimée, l'imprimante cesse de recevoir les appels de télécopie jusqu'à ce que vous ayez imprimé ou supprimé les télécopies contenues en mémoire. Il peut également être souhaitable, pour des raisons de sécurité ou de confidentialité, de supprimer les télécopies contenues en mémoire.

Selon la taille des télécopies présentes dans la mémoire, vous pouvez réimprimer jusqu'à huit télécopies parmi celles qui ont été imprimées récemment, à condition qu'elles soient toujours dans la mémoire. Par exemple, il se peut que vous ayez besoin

de réimprimer vos télécopies si vous avez égaré la copie de vos dernières impressions.

Pour réimprimer des télécopies en mémoire à partir du panneau de commande de l'imprimante

1. Assurez-vous que le bac d'alimentation principal contient du papier. Pour plus d'informations, voir [Chargement des supports](#).
2. Touchez  (flèche vers la droite), puis sélectionnez **Configurer**.
3. Touchez **Configuration de la télécopie**, puis **Outils de télécopie** et sélectionnez **Réimprimer télécopies en mémoire**.
Les télécopies sont imprimées dans l'ordre inverse de la réception, c'est-à-dire, les plus récentes en premier lieu.
4. Pour interrompre la réimpression des télécopies en mémoire, touchez  (bouton Annuler).

Invitation à recevoir une télécopie

L'invitation à émettre permet à l'imprimante de demander à un autre télécopieur d'envoyer une télécopie placée dans sa file d'attente. Lorsque vous utilisez la fonction **Relevé pour réception**, l'imprimante appelle le télécopieur désigné et lui demande la télécopie. Ce télécopieur doit être configuré pour l'invitation à émettre et une télécopie doit y être prête pour l'envoi.

 **Remarque** L'imprimante ne permet pas l'utilisation de codes d'identification pour l'interrogation. Les codes d'identification pour l'interrogation sont une fonction de sécurité : ils exigent que le télécopieur du destinataire fournisse un code d'identification à l'imprimante qu'ils interrogent afin de recevoir la télécopie. Assurez-vous que l'imprimante que vous interrogez n'a pas de code d'identification défini (ou n'a pas modifié le code d'identification par défaut), sinon, l'imprimante ne pourra pas recevoir la télécopie.

Pour configurer l'interrogation afin de recevoir une télécopie à partir du panneau de commande de l'imprimante

1. Touchez **Télécopie**, puis sélectionnez **Paramètres**.
2. Touchez **Relevé pour réception**.
3. Entrez le numéro de l'autre télécopieur.
4. Touchez **Lancer la télécopie**.

Transfert de télécopies vers un autre numéro

Vous pouvez configurer l'imprimante de sorte qu'elle retransmette vos télécopies vers un autre numéro de fax. Une télécopie reçue en couleur est retransmise en noir et blanc.

HP vous recommande de vérifier que le numéro vers lequel vous effectuez un transfert est une ligne de télécopie valide. Pour cela, envoyez une télécopie de test afin de vous assurer que le télécopieur peut recevoir vos télécopies.

Pour retransmettre des télécopies à partir du panneau de commande de l'imprimante

1. Touchez , puis sélectionnez **Configurer**.
2. Touchez **Configuration de la télécopie**, puis sélectionnez **Configuration de télécopie avancée**.
3. Appuyez sur **Transmission télécopie**
4. Appuyez sur **Impression et transfert** pour imprimer et faire suivre la télécopie, ou sélectionnez **Transfert** pour la retransmettre.

 **Remarque** Si l'imprimante ne parvient pas à expédier le fax sur le télécopieur indiqué (par exemple, si celui-ci n'est pas allumé), l'imprimante imprime ce fax. Si vous configurez l'imprimante en vue d'imprimer des rapports d'erreur pour les télécopies reçues, elle imprimera également un rapport d'erreur.

5. À l'invite, entrez le numéro du télécopieur destiné à recevoir les télécopies retransmises, puis touchez **Terminé**. Entrez les informations requises pour chacune des invites suivantes : date de début, heure de début, date de fin, heure de fin.
6. La retransmission de télécopie est activée. Touchez **OK** pour confirmer. Si l'alimentation de l'imprimante est interrompue lors de la configuration du transfert de télécopie, le paramètre Transfert de télécopie est conservé, de même que le numéro de téléphone. Une fois l'alimentation rétablie sur l'imprimante, le paramètre de transfert de télécopie est toujours **Activé**.

 **Remarque** Vous pouvez annuler la retransmission de télécopies en sélectionnant **Désactivé** dans le menu **Transfert de télécopie**.

Définition du format de papier pour les télécopies reçues

Vous pouvez sélectionner le format de papier utilisé pour les télécopies reçues. Le format de papier sélectionné doit correspondre au papier chargé dans le bac principal. Les télécopies peuvent s'imprimer sur du papier au format Lettre US, A4 ou Légal US uniquement.

 **Remarque** Si un papier de format incorrect est chargé dans le bac principal lorsque vous recevez une télécopie, celle-ci ne s'imprime pas et un message d'erreur apparaît à l'écran. Chargez du papier au format Lettre US, A4 ou Légal US, puis touchez **OK** pour imprimer la télécopie.

Pour définir le format du papier des télécopies reçues à partir du panneau de commande de l'imprimante

1. Touchez , puis sélectionnez **Configurer**.
2. Touchez **Configuration de la télécopie**, puis sélectionnez **Configuration de télécopie de base**.
3. Touchez **Format pour télécopie**, puis sélectionnez une option.

Définition de la réduction automatique pour les télécopies reçues

Le paramètre **Réduction automatique** détermine le comportement de l'imprimante lorsqu'elle reçoit une télécopie trop grande pour le format de papier par défaut. Ce paramètre est activé par défaut, l'image de la télécopie entrante est donc réduite de façon à tenir sur une page, si possible. Si ce paramètre est désactivé, les informations qui ne tiennent pas sur la première page sont imprimées sur une seconde. L'option **Réduction automatique** est utile lorsque vous recevez une télécopie au format Légal US et que du papier au format Lettre US est chargé dans le bac principal.

Pour définir la réduction automatique à partir du panneau de commande de l'imprimante

1. Touchez  (flèche vers la droite), puis sélectionnez **Configurer**.
2. Touchez **Configuration de la télécopie**, puis sélectionnez **Configuration de télécopie avancée**.
3. Touchez **Réduction automatique**, puis **Activé** ou **Désactivé**.

Blocage des numéros de télécopieurs indésirables

Si vous souscrivez un service d'identification d'appel auprès de votre opérateur de téléphonie, vous pouvez bloquer des numéros de télécopie spécifiques afin que l'imprimante n'imprime pas les fax reçus depuis ces numéros. Lors de la réception d'un appel de télécopie entrant, l'imprimante compare le numéro à la liste des numéros de fax indésirables pour déterminer si l'appel doit être bloqué. Si le numéro correspond à un numéro contenu dans la liste des numéros indésirables, la télécopie n'est pas imprimée (le nombre maximal de numéros de télécopies pouvant être bloqués varie selon le modèle).

 **Remarque** Cette fonctionnalité n'est pas prise en charge dans certain(e)s pays/régions. Si elle n'est pas prise en charge dans votre pays/région, l'option **Bloquer les télécopies indésirables** n'apparaît pas dans le menu **Options de télécopie** ou **Paramètres de télécopie**.

Remarque Si aucun numéro de téléphone n'est ajouté à la liste des ID d'appelant, il est supposé que vous n'êtes abonné à aucun service d'identification d'appel.

- [Ajout de numéros à la liste des télécopies indésirables](#)
- [Suppression de numéros de la liste des télécopies indésirables](#)
- [Impression d'un rapport de numéros indésirables](#)

Ajout de numéros à la liste des télécopies indésirables

Vous pouvez bloquer des numéros spécifiques en les ajoutant à la liste des numéros indésirables.

Pour ajouter un numéro à la liste des télécopies indésirables

1. Touchez  (flèche vers la droite), puis **Configurer**.
2. Touchez **Configuration de la télécopie**, puis sélectionnez **Configuration de télécopie de base**.
3. Appuyez sur **Bloquer les télécopies indésirables**.

4. Un message s'affiche pour indiquer que l'ID d'appelant est requis afin de bloquer les télécopies indésirables. Touchez **OK** pour poursuivre.
5. Appuyez sur **Ajout de numéros**.
6. Pour sélectionner un numéro de télécopie à bloquer dans la liste des identifiants, touchez **Sélect. dans histo. ID appelant**.
- ou -
Pour saisir manuellement un numéro de télécopie à bloquer, appuyez sur **Entrer un nouveau numéro**.
7. Après avoir saisi le numéro de télécopie à bloquer, touchez **Terminé**.

 **Remarque** Vérifiez que vous avez entré le numéro de télécopieur comme il s'affiche à l'écran du panneau de commande et non le numéro de télécopieur qui s'affiche sur l'en-tête de télécopie de la télécopie reçue, ces numéros pouvant être différents.

Suppression de numéros de la liste des télécopies indésirables

Si vous ne souhaitez plus bloquer un numéro de télécopieur, vous pouvez supprimer ce numéro de votre liste de numéros indésirables.

Pour supprimer des numéros de la liste des numéros indésirables

1. Touchez , puis **Configurer**.
2. Touchez **Configuration de la télécopie**, puis sélectionnez **Configuration de télécopie de base**.
3. Touchez **Bloquer les télécopies indésirables**.
4. Touchez **Supprimer numéros**.
5. Touchez le numéro que vous souhaitez supprimer, puis sélectionnez **OK**.

Impression d'un rapport de numéros indésirables

Procédez comme suit pour imprimer la liste des numéros de télécopie indésirables qui ont été bloqués.

Pour imprimer un rapport de numéros indésirables

1. Touchez , puis **Configurer**.
2. Touchez **Configuration de la télécopie**, puis sélectionnez **Configuration de télécopie de base**.
3. Touchez **Bloquer les télécopies indésirables**.
4. Touchez **Rapports d'impression**, puis sélectionnez **Liste des numéros de télécopie indésirables**.

Réception de télécopies à partir de votre ordinateur (Télécopie vers PC et Télécopie vers Mac)

Si l'imprimante est reliée à votre ordinateur via un câble USB, vous pouvez utiliser la Télécopie numérique HP (Télécopie vers PC et Télécopie vers Mac) pour recevoir automatiquement les télécopies et les sauvegarder directement sur votre ordinateur. Les fonctions Télécopie vers PC et Télécopie vers Mac vous permettent d'enregistrer

aisément des copies numériques de vos fax, en éliminant ainsi la gestion fastidieuse des fichiers papier.

Les télécopies reçues sont enregistrées au format TIFF (Tagged Image File Format). Une fois la télécopie reçue, vous recevez une notification à l'écran qui affiche un lien vers le dossier dans lequel la télécopie a été enregistrée.

Les fichiers sont nommés de la façon suivante : XXXX_YYYYYYYY_ZZZZZZ.tif, où X représente les informations de l'expéditeur, Y la date, et Z l'heure à laquelle la télécopie a été reçue.

 **Remarque** Les fonctions de télécopie vers PC et Télécopie vers Mac sont disponibles uniquement pour la réception de télécopies en noir et blanc. Les télécopies en couleur sont imprimées au lieu d'être sauvegardées sur l'ordinateur.

Cette section contient les rubriques suivantes :

- [Exigences liées aux fonctions Télécopie vers PC et Télécopie vers Mac](#)
- [Activation des fonctions Télécopie vers PC et Télécopie vers Mac](#)
- [Modification des paramètres de télécopie vers PC ou Mac](#)

Exigences liées aux fonctions Télécopie vers PC et Télécopie vers Mac

- L'ordinateur d'administration, c'est-à-dire celui sur lequel la fonction Télécopie vers PC ou Télécopie vers Mac a été activée, doit être actif en permanence. Un seul ordinateur peut être configuré en tant que machine d'administration pour la fonction Télécopie vers PC ou Télécopie vers Mac.
- Le serveur ou l'ordinateur sur lequel se trouve le dossier de destination doit toujours être sous tension. L'ordinateur de destination doit également être actif, car les télécopies ne pourront pas être enregistrées si l'ordinateur est en veille ou en veille prolongée.
- Du papier doit être chargé dans le bac d'alimentation. Pour plus d'informations, voir [Chargement des supports](#).

Activation des fonctions Télécopie vers PC et Télécopie vers Mac

Sur un ordinateur exécutant Windows, pour activer la fonction Télécopie vers PC, utilisez l'assistant de configuration de la télécopie numérique. Sur un ordinateur Macintosh, vous pouvez utiliser l'Utilitaire HP.

Pour configurer la fonction Télécopie vers PC (Windows)

1. Sur le bureau de l'ordinateur, cliquez sur **Démarrer**, sélectionnez **Programmes** ou **Tous les programmes**, sélectionnez le dossier de votre imprimante HP, puis sélectionnez votre imprimante.
2. Double-cliquez sur **Actions liées au télécopieur**, puis sur **Assistant de configuration de télécopie numérique**.
3. Suivez les instructions à l'écran.

Pour configurer la fonction Télécopie vers Mac (Mac OS X)

1. Ouvrez l'utilitaire HP. Pour plus d'informations, voir [Programme HP Utility \(Mac OS X\)](#).
2. Cliquez sur l'icône **Applications** dans la barre d'outils de l'utilitaire HP.
3. Double-cliquez sur **Assistant d'installation HP** et suivez les instructions à l'écran.

Modification des paramètres de télécopie vers PC ou Mac

Vous pouvez à tout moment mettre à jour les paramètres de Télécopie sur PC à partir de votre ordinateur via l'assistant de configuration de la télécopie numérique. Vous pouvez mettre à jour les paramètres de télécopie vers Mac à partir de l'Utilitaire HP.

Vous pouvez désactiver la fonction de télécopie vers PC ou vers Mac, ainsi que l'impression de télécopies, via le panneau de commande de l'imprimante.

Pour modifier les paramètres à partir du panneau de commande de l'imprimante

1. Touchez  (flèche vers la droite), puis **Configurer**.
2. Appuyez sur **Configurat. télécop.**, puis sur **Config. base télécopies** et enfin sur **Télécopie vers PC**.
3. Sélectionnez le réglage à modifier. Vous pouvez modifier les paramètres suivants :
 - **Afficher le nom d'hôte du PC** : Affichage du nom de l'ordinateur configuré pour administrer l'envoi de télécopies sur le PC ou le Mac.
 - **Désactiver** : Désactivation de la fonction Télécopie vers PC ou Télécopie vers Mac.



Remarque Utilisez le logiciel HP sur votre ordinateur pour activer la fonction Télécopie vers PC ou Télécopie vers Mac.

- **Désactiver l'impression de télécopie** : Choisissez cette option pour imprimer les télécopies à leur réception. Si vous désactivez l'impression, les télécopies couleur continueront à s'imprimer.

Pour modifier les paramètres à partir du logiciel HP (Windows)

1. Sur le bureau de l'ordinateur, cliquez sur **Démarrer**, sélectionnez **Programmes** ou **Tous les programmes**, sélectionnez le dossier de votre imprimante HP, puis sélectionnez votre imprimante.
2. Double-cliquez sur **Actions liées au télécopieur**, puis sur **Assistant de configuration de télécopie numérique**.
3. Suivez les instructions à l'écran.

Pour modifier les paramètres à partir du logiciel HP (Mac OS X)

1. Ouvrez l'utilitaire HP. Pour plus d'informations, voir [Programme HP Utility \(Mac OS X\)](#).
2. Cliquez sur l'icône **Applications** dans la barre d'outils de l'utilitaire HP.
3. Double-cliquez sur **Assistant d'installation HP** et suivez les instructions à l'écran.

Désactivation de la fonction Télécopie vers PC ou Télécopie vers Mac

1. Touchez , puis **Configurer**.
2. Touchez **Configurat. télécop.**, puis sur **Config. base télécopies** et enfin sur **Télécopie vers PC**.
3. Touchez **Désactiver**.

Configuration d'entrées de numérotation rapide

Vous pouvez configurer des numéros de télécopieur fréquemment utilisés en tant qu'entrées de numérotation rapide. Cela vous permet de composer rapidement ces numéros à partir du panneau de commande de l'imprimante.

 **Conseil** Outre la création et la gestion des entrées de numérotation rapide à partir du panneau de commande de l'imprimante, vous pouvez également utiliser les outils disponibles sur votre ordinateur, tels que le logiciel HP fourni avec l'imprimante, ou le serveur Web intégré (EWS). Pour plus d'informations, voir [Outils de gestion de l'imprimante](#).

Cette section contient les rubriques suivantes :

- [Configuration et modification d'entrées de numérotation rapide](#)
- [Configuration et modification de groupes d'entrées de numérotation rapide](#)
- [Suppression d'entrées de numérotation rapide](#)
- [Impression d'une liste d'entrées de numérotation rapide](#)

Configuration et modification d'entrées de numérotation rapide

Vous pouvez enregistrer des numéros de télécopieur comme entrées de numérotation rapide.

Pour définir des entrées de numérotation rapide

1. Sur le panneau de commande de l'imprimante, touchez , puis **Configurer**.
2. Appuyez sur **Configurat. télécop.**, puis sur **Config. numérotation rapide**.
3. Appuyez sur **Ajouter/Modifier numérotation rapide**, puis sur un numéro d'entrée inutilisé.
4. Saisissez le numéro de télécopieur, puis appuyez sur **Suivant**.

 **Remarque** Veillez à inclure des espaces ou d'autres chiffres, tels qu'un code de zone, un code d'accès pour les numéros externes à un système PBX (habituellement 9 ou 0) ou un préfixe longue distance.

5. Saisissez le nom correspondant à l'entrée de numérotation rapide, puis appuyez sur **Terminé**.

Pour modifier des entrées de numérotation rapide

1. Sur le panneau de commande de l'imprimante, touchez , puis **Configurer**.
2. Appuyez sur **Configurat. télécop.**, puis sur **Config. numérotation rapide**.

3. Appuyez sur **Ajouter/Modifier numérotation rapide**, puis sur l'entrée de numérotation à modifier.
4. Pour modifier le numéro de télécopieur, saisissez le nouveau numéro, puis appuyez sur **Suivant**.

 **Remarque** Veillez à inclure des espaces ou d'autres chiffres, tels qu'un code de zone, un code d'accès pour les numéros externes à un système PBX (habituellement 9 ou 0) ou un préfixe longue distance.

5. Pour modifier le nom de l'entrée de numérotation rapide, saisissez le nouveau nom, puis appuyez sur **Terminé**.

Configuration et modification de groupes d'entrées de numérotation rapide

Vous pouvez enregistrer des groupes de numéros de télécopieur comme des groupes d'entrées de numérotation rapide.

Pour configurer des groupes d'entrées de numérotation rapide

 **Remarque** Pour créer un groupe d'entrées de numérotation rapide, vous devez au préalable avoir créé au moins une entrée de numérotation rapide.

1. Sur le panneau de commande de l'imprimante, touchez  (flèche vers la droite), puis **Configurer**.
2. Appuyez sur **Configurat. télécop.**, puis sur **Config. numérotation rapide**.
3. Appuyez sur **Numér. rap. de groupe**, puis sur un numéro d'entrée inutilisé.
4. Appuyez sur les entrées de numérotation rapide à inclure dans le groupe, puis sur **OK**.
5. Saisissez le nom correspondant à l'entrée de numérotation rapide, puis appuyez sur **Terminé**.

Pour modifier des groupes d'entrées de numérotation rapide

1. Sur le panneau de commande de l'imprimante, touchez  (flèche vers la droite), puis **Configurer**.
2. Appuyez sur **Configurat. télécop.**, puis sur **Config. numérotation rapide**.
3. Sélectionnez **Numér. rap. de groupe**, puis appuyez sur l'entrée à modifier.
4. Pour ajouter ou supprimer des entrées de numérotation rapide d'un groupe, appuyez sur les entrées à ajouter ou à supprimer, puis sur **OK**.
5. Pour modifier le nom d'un groupe d'entrées de numérotation rapide, saisissez le nouveau nom, puis appuyez sur **Terminé**.

Suppression d'entrées de numérotation rapide

Pour supprimer des entrées ou un groupe d'entrées de numérotation rapide, procédez comme suit :

1. Sur le panneau de commande de l'imprimante, touchez  (flèche vers la droite), puis **Configurer**.
2. Touchez **Configurat. télécop.**, puis **Config. numérotation rapide**.
3. Touchez **Supprimer numérotation rapide**, puis l'entrée à supprimer, et enfin touchez **Oui** pour confirmer.

 **Remarque** La suppression d'un groupe d'entrées de numérotation rapide ne supprime pas les entrées associées.

Impression d'une liste d'entrées de numérotation rapide

Pour imprimer la liste des entrées de numérotation rapide que vous avez définies, procédez comme suit :

1. Chargez du papier dans le bac. Pour plus d'informations, voir [Chargement des supports](#).
2. Sur le panneau de commande de l'imprimante, touchez  (flèche vers la droite), puis **Configurer**.
3. Touchez **Configurat. télécop.**, puis **Config. numérotation rapide**.
4. Appuyez sur **Impr. liste numérotation rapide**.

Modification des paramètres de télécopie

Après exécution des étapes du guide de démarrage fourni avec l'imprimante, procédez comme suit pour modifier les paramètres initiaux ou pour configurer d'autres options pour la télécopie.

- [Configuration de l'en-tête de télécopie](#)
- [Définition du mode de réponse](#)
- [Définition du nombre de sonneries avant réponse](#)
- [Modification du type de sonnerie pour la sonnerie distincte](#)
- [Sélection du type de numérotation](#)
- [Définition des options de rappel](#)
- [Définition de la vitesse de télécopie](#)
- [Configuration du volume sonore du télécopieur](#)

Configuration de l'en-tête de télécopie

L'en-tête de télécopie comporte votre nom et votre numéro de fax inscrits sur la partie supérieure de chaque télécopie que vous envoyez. HP recommande de configurer l'en-tête de télécopie en utilisant le logiciel HP fourni avec l'imprimante. Vous pouvez également configurer l'en-tête de télécopie à partir du panneau de commande de l'imprimante, comme décrit ici.

 **Remarque** Dans certain(e)s pays/régions, l'en-tête de télécopie est une obligation légale.

Pour définir ou changer l'en-tête de télécopie

1. Touchez  (flèche vers la droite), puis **Configurer**.
2. Touchez **Configuration de la télécopie**, puis sélectionnez **Configuration de télécopie de base**.
3. Touchez l'option **En-tête de télécopie**.
4. Entrez votre nom ou celui de votre société, puis touchez **Terminé**.
5. Entrez votre numéro de télécopie, puis touchez **Terminé**.

Définition du mode de réponse

Le mode de réponse détermine si l'imprimante répond aux appels entrants.

- Activez le paramètre **Réponse automatique** si vous souhaitez que l'imprimante réponde automatiquement aux télécopies. L'imprimante répond à tous les appels entrants et à toutes les télécopies.
- Désactivez le paramètre **Réponse automatique** si vous souhaitez recevoir des télécopies **manuellement**. Vous devez être présent pour répondre vous-même à l'appel de télécopie entrant ; dans le cas contraire, l'imprimante ne reçoit pas les télécopies.

Pour définir le mode de réponse

1. Touchez  (flèche vers la droite), puis **Configurer**.
2. Touchez **Configuration de la télécopie**, puis sélectionnez **Configuration de télécopie de base**.
3. Touchez **Réponse automatique**, puis **Activé** ou **Désactivé**.

Définition du nombre de sonneries avant réponse

Si vous activez le paramètre **Réponse automatique**, vous pouvez spécifier le nombre de sonneries avant que le périphérique ne réponde automatiquement aux appels entrants.

Le paramètre **Nombre de sonneries avant prise de ligne** est important si un répondeur est installé sur la même ligne téléphonique que l'imprimante, car le répondeur doit décrocher le téléphone avant celle-ci. Il convient par exemple de régler le répondeur sur un petit nombre de sonneries et l'imprimante sur le nombre maximal de sonneries.

Par exemple, réglez le répondeur sur un petit nombre de sonneries et l'imprimante sur le nombre maximal de sonneries. Le nombre maximal de sonneries varie en fonction des pays et des régions. Avec cette configuration, le répondeur prend l'appel et l'imprimante surveille la ligne. Si l'imprimante détecte qu'il s'agit d'une télécopie, elle la reçoit. S'il s'agit d'une communication vocale, le répondeur enregistre le message.

Pour définir le nombre de sonneries avant réponse

1. Touchez  (flèche vers la droite), puis **Configurer**.
2. Touchez **Configuration de la télécopie**, puis sélectionnez **Configuration de télécopie de base**.
3. Touchez **Sonneries avant réponse**.

4. Touchez ▲ (flèche vers le haut) ou ▼ (flèche vers le bas) pour modifier le nombre de sonneries.
5. Touchez **Terminé** pour accepter le paramètre.

Modification du type de sonnerie pour la sonnerie distincte

De nombreux opérateurs de téléphonie proposent une fonction de sonnerie distinctive permettant d'avoir plusieurs numéros de téléphone sur une même ligne téléphonique. Lorsque vous vous abonnez à ce service, chaque numéro est associé à une sonnerie différente. Vous pouvez configurer l'imprimante pour qu'elle réponde à une certaine sonnerie.

Si vous connectez l'imprimante à une ligne dotée d'une sonnerie distincte, demandez à votre opérateur téléphonique de définir une sonnerie pour les appels vocaux et une autre pour les télécopies. HP vous recommande de demander une sonnerie double ou triple pour les télécopies. Lorsque l'imprimante détecte la sonnerie spécifiée, elle prend l'appel et reçoit la télécopie.

 **Conseil** Vous pouvez également utiliser la fonction Détection de motif de sonnerie dans le panneau de commande de l'imprimante pour définir une sonnerie distinctive. Grâce à cette fonction, l'imprimante reconnaît et enregistre le type de sonnerie d'un appel entrant en fonction de l'appel et détermine automatiquement la sonnerie particulière attribuée par votre opérateur téléphonique aux appels de télécopieur.

Si vous ne disposez pas du service de sonnerie distincte, conservez l'option par défaut **Toutes sonneries**.

 **Remarque** L'imprimante ne peut pas recevoir de télécopie lorsque le combiné du téléphone principal est décroché.

Pour modifier le type de sonnerie sur Sonnerie distincte

1. Vérifiez que l'imprimante est configurée pour répondre automatiquement à la réception de télécopies.
2. Touchez ► (flèche vers la droite), puis **Configurer**.
3. Touchez **Configuration de la télécopie**, puis sélectionnez **Configuration de télécopie avancée**.
4. Touchez **Sonnerie distinctive**.

5. Un message s'affiche pour indiquer que ce paramètre ne doit être modifié qu'en cas de configuration de numéros multiples sur une même ligne téléphonique. Touchez **Oui** pour poursuivre.
6. Procédez de l'une des manières suivantes :
 - Appuyez sur le type de sonnerie attribué aux appels de télécopieur par l'opérateur téléphonique.
-Ou-
 - Appuyez sur **Détection du type de sonnerie**, puis suivez les instructions indiquées sur le panneau de commande de l'imprimante.

 **Remarque** Si la fonctionnalité Détection du type de sonnerie ne parvient pas à détecter le type de sonnerie, ou si vous avez annulé la fonction avant qu'elle ne s'achève, le type de sonnerie est automatiquement défini sur la valeur par défaut, qui est **Toutes sonneries**.



Remarque Si vous utilisez un système téléphonique PBX comportant des modèles de sonnerie différents pour les appels internes et externes, vous devez appeler le numéro de télécopie depuis un numéro externe.

Sélection du type de numérotation

Utilisez cette procédure pour choisir la numérotation par tonalité ou par impulsions. La valeur par défaut est **Tonalité**. Ne modifiez ce réglage que si vous savez que votre ligne téléphonique ne peut pas utiliser la numérotation par tonalité.

 **Remarque** L'option de numérotation par impulsions n'est pas disponible dans certain(e)s pays/régions.

Pour définir le type de numérotation

1. Touchez  (flèche vers la droite), puis **Configurer**.
2. Touchez **Configuration de la télécopie**, puis sélectionnez **Configuration de télécopie de base**.
3. Touchez  (flèche vers le bas), puis sélectionnez **Numér. impuls./tonal.**
4. Touchez l'option **Numérotation tonalités** ou **Numérotation impulsions**.

Définition des options de rappel

Si l'imprimante n'a pas pu envoyer une télécopie car le télécopieur de destination ne répondait pas ou était occupé, elle tente de rappeler le numéro en fonction des options Rappel automatique du numéro occupé et Rappel automatique en cas de non-réponse. Pour activer ou désactiver les options, procédez comme suit.

- **Rappel si occupé** : Si cette option est activée, l'imprimante recompose automatiquement le numéro si elle reçoit un signal occupé. Le paramètre par défaut configuré en usine pour cette option est **Activé**.
- **Rappel si pas de réponse** : Si cette option est activée, l'imprimante recompose automatiquement le numéro si le télécopieur du destinataire ne répond pas. Le paramètre par défaut configuré en usine pour cette option est **Désactivé**.

Pour définir les options de rappel automatique

1. Touchez , puis **Configurer**.
2. Touchez **Configuration de la télécopie**, puis touchez **Configuration de télécopie avancée**.
3. Touchez **Occupé - Rappel** ou **Pas de réponse - Rappel**, puis sélectionnez les options appropriées.

Définition de la vitesse de télécopie

Vous pouvez configurer la vitesse de télécopie utilisée pour établir les communications entre votre imprimante et d'autres télécopieurs lors de l'envoi et de la réception de télécopies.

Si vous utilisez l'un des éléments suivants, il est conseillé de réduire la vitesse de télécopie :

- Un service téléphonique via Internet
- Un système PBX
- Un protocole FoIP (télécopie sur Internet)
- Service RNIS (réseau numérique à intégration de services)

Si vous rencontrez des difficultés lors de l'envoi et de la réception de télécopies, essayez d'utiliser une **Vitesse de télécopie** moins élevée. Le tableau ci-dessous indique les paramètres de vitesse de télécopie disponibles.

Paramètre de vitesse de télécopie	Vitesse de télécopie
Rapide	v.34 (33 600 baud)
Moyenne	v.17 (14 400 baud)
Lent	v.29 (9 600 baud)

Pour définir la vitesse de télécopie

1. Touchez , puis **Configurer**.
2. Touchez **Configuration de la télécopie**, puis touchez **Configuration de télécopie avancée**.
3. Appuyez sur **Vitesse de télécopie**.
4. Appuyez sur une option pour la sélectionner.

Configuration du volume sonore du télécopieur

Utilisez cette procédure pour augmenter ou diminuer le volume des sons du télécopieur.

Pour définir le volume sonore du télécopieur

1. Touchez , puis **Configurer**.
2. Touchez **Configuration de la télécopie**, puis sélectionnez **Configuration de télécopie de base**.
3. Appuyez sur **Vol. sonore télécopie**.
4. Touchez **Faible**, **Fort** ou **Désactivé**.

Services de télécopie et de téléphonie numérique

De nombreux opérateurs téléphoniques offrent à leurs clients des services de téléphonie numérique :

- ADSL : Un service ADSL (Digital subscriber line) via un opérateur téléphonique (l'ADSL est également appelé DSL dans certain(e)s pays/régions).
- PBX : Système d'auto-commutateur privé.
- RNIS : Système de réseau numérique à intégration de services.
- FoIP : Service de téléphonie à coût réduit qui permet d'envoyer et de recevoir des télécopies avec votre imprimante en utilisant Internet. Cette méthode s'appelle Protocole FoIP (Fax over Internet Protocol). Pour plus d'informations, voir [Protocole FoIP \(télécopie sur Internet\)](#).

Les imprimantes HP sont spécifiquement conçues pour les services téléphoniques analogiques traditionnels. Dans un environnement téléphonique numérique (ADSL, PBX ou RNIS), l'utilisation de filtres ou convertisseurs numériques-analogiques peut être nécessaire lors de la configuration de l'imprimante pour l'envoi de télécopies.

 **Remarque** HP ne garantit pas la compatibilité de l'imprimante avec tous les services numériques ou opérateurs, dans tous les environnements numériques, ni avec tous les convertisseurs numériques-analogiques. Il est toujours recommandé de se renseigner directement auprès de l'opérateur pour connaître les options de configuration en fonction des services proposés.

Protocole FoIP (télécopie sur Internet)

Vous pouvez souscrire un service de téléphonie à coût réduit qui vous permet d'envoyer et de recevoir des télécopies avec votre imprimante en utilisant Internet. Cette méthode s'appelle Protocole FoIP (Fax over Internet Protocol)

Vous utilisez probablement un service FoIP (fourni par votre opérateur de téléphonie) si vous :

- Composez un code d'accès spécial avec le numéro de télécopieur, ou si vous :
- Disposez d'un convertisseur IP qui se connecte à Internet et fournit des ports téléphoniques analogiques pour la connexion du télécopieur

 **Remarque** Vous ne pouvez envoyer et recevoir des télécopies qu'en connectant un câble téléphonique au port "1-LINE" de l'imprimante. Cela signifie que vous devez établir votre connexion à Internet via un convertisseur (qui fournit des prises téléphoniques analogiques standard pour les connexions de télécopieur) ou votre opérateur téléphonique.

 **Conseil** La prise en charge de systèmes téléphoniques transmettant des télécopies standard via un protocole Internet est souvent limitée. Si vous rencontrez des difficultés lors de l'envoi et de la réception de télécopies, essayez d'utiliser une vitesse de télécopie moins élevée ou de désactiver le mode de correction des erreurs. Cependant, si vous désactivez le mode de correction des erreurs, vous ne pourrez pas envoyer ni recevoir de télécopies en couleur. Pour plus d'informations sur la modification de la vitesse de télécopie, reportez-vous à la section [Définition de la vitesse de télécopie](#). Pour plus d'informations sur l'utilisation du mode de correction des erreurs, reportez-vous à la section [Envoi d'une télécopie en mode de correction d'erreurs](#).

Si vous vous posez des questions au sujet de la télécopie par Internet, contactez l'assistance des services de télécopie sur le Web ou votre fournisseur de services local pour plus d'informations.

Impression de rapports

Vous pouvez configurer l'imprimante en vue d'imprimer automatiquement des rapports d'erreur ou de confirmation pour chaque télécopie envoyée ou reçue. En outre, vous pouvez imprimer manuellement des rapports du système si nécessaire ; ces rapports contiennent des informations système utiles concernant l'imprimante.

Par défaut, l'imprimante est configurée pour n'imprimer un rapport qu'en cas de problème lors de l'envoi ou de la réception d'une télécopie. Un message de confirmation indiquant si une télécopie a été envoyée avec succès apparaît brièvement sur l'écran du panneau de commande après chaque transaction.

 **Remarque** Si les rapports de qualité d'impression sont illisibles, vous pouvez vérifier les niveaux d'encre estimés à partir du panneau de commande ou à l'aide du logiciel HP. Pour plus d'informations, voir [Outils de gestion de l'imprimante](#).

Remarque Les alertes et indicateurs de niveaux d'encre fournissent des estimations à des fins de planification uniquement. Lorsqu'une alerte relative à un faible niveau d'encre s'affiche, faites en sorte d'avoir une cartouche de rechange à portée de main pour ne pas vous retrouver dans l'impossibilité d'imprimer. Le remplacement des cartouches d'encre n'est pas nécessaire tant que vous n'y êtes pas invité.

Remarque Assurez-vous que les têtes et les cartouches d'impression sont en bon état et correctement installées. Pour plus d'informations, voir [Utilisation des cartouches d'encre](#).

Cette section contient les rubriques suivantes :

- [Impression de rapports de confirmation de télécopie](#)
- [Impression de rapports d'erreur de télécopie](#)
- [Impression et affichage du journal de télécopies](#)
- [Effacement du relevé de télécopie](#)
- [Impression des détails relatifs à la dernière transaction de télécopie](#)
- [Impression d'un rapport sur les ID d'appelant](#)
- [Visualisation de l'historique des appels](#)

Impression de rapports de confirmation de télécopie

Si vous avez besoin d'une confirmation imprimée de l'envoi de vos télécopies, suivez les instructions ci-dessous pour activer la confirmation de télécopie **avant** d'envoyer une télécopie. Choisissez **Après l'envoi d'une télécopie** ou **Envoyer et recevoir**.

Le paramètre de confirmation de télécopie par défaut est **Désactivé**, ce qui signifie que l'appareil n'imprimera pas de rapport de confirmation pour chaque télécopie envoyée ou reçue. Après chaque transaction, un message de confirmation indiquant si l'envoi de la télécopie a réussi s'affiche brièvement à l'écran du panneau de configuration.

 **Remarque** Pour inclure une image de la première page de la télécopie sur le rapport de confirmation d'envoi de télécopie, sélectionnez **Après l'envoi d'une télécopie** ou **Envoyer et recevoir**, et numérisez la télécopie pour l'envoyer à partir de la mémoire ou utilisez l'option **Numériser et télécopier**.

Pour activer la confirmation de télécopie

1. Touchez  (flèche vers la droite), puis **Configurer**.
2. Touchez **Configuration de la télécopie**, puis **Rapports de télécopie**.
3. Touchez **Confirmation télécopie**.
4. Sélectionnez l'une des options suivantes.

Désactivé	N'imprime pas de rapport de confirmation de télécopie lorsque vous réussissez à envoyer ou recevoir des télécopies. C'est le réglage par défaut.
Après l'envoi d'une télécopie	Imprime un rapport de confirmation de télécopie à chaque télécopie envoyée.
Après réception d'une télécopie	Imprime un rapport de confirmation de télécopie à chaque télécopie reçue.
Envoyer et recevoir	Imprime un rapport de confirmation de télécopie à chaque télécopie envoyée et reçue.

Pour inclure une image de la télécopie sur le rapport

1. Touchez  (flèche vers la droite), puis **Configurer**.
2. Touchez **Rapports de télécopie**, puis **Confirmation télécopie**.
3. Appuyez sur **Après l'envoi d'une télécopie** ou **Envoyer et recevoir**.
4. Appuyez sur **Confirmation télécopie avec image**.

Impression de rapports d'erreur de télécopie

Vous pouvez configurer l'imprimante pour qu'elle imprime automatiquement un rapport lorsqu'une erreur se produit pendant la transmission d'une télécopie.

Pour configurer l'imprimante de sorte qu'elle imprime des rapports d'erreur de télécopie

1. Touchez  (flèche vers la droite), puis **Configurer**.
2. Touchez **Configuration de la télécopie**, puis **Rapports de télécopie**.

3. Touchez **Rapport d'erreur de télécopie**.
4. Touchez l'une des options suivantes.

Envoyer et recevoir	S'imprime lorsqu'une erreur de télécopie se produit.
Désactivé	N'imprime pas de rapports d'erreur de télécopie.
Après l'envoi d'une télécopie	S'imprime lorsqu'une erreur de transmission se produit. C'est le réglage par défaut.
Après réception d'une télécopie	S'imprime lorsqu'une erreur de réception se produit.

Impression et affichage du journal de télécopies

Vous pouvez imprimer un journal des télécopies qui ont été envoyées et reçues à l'aide de l'imprimante.

Pour imprimer le journal de télécopies à partir du panneau de commande de l'imprimante

1. Touchez  (flèche vers la droite), puis **Configurer**.
2. Touchez **Configuration de la télécopie**, puis **Rapports de télécopie**.
3. Touchez l'option **Journal de télécopie**.

Effacement du relevé de télécopie

Pour effacer le relevé de télécopies, procédez comme suit.

 **Remarque** Lorsque vous effacez le journal de télécopies, toutes les télécopies stockées en mémoire sont supprimées.

Pour effacer le journal de télécopies

1. Touchez  (flèche vers la droite), puis **Configurer**.
2. Procédez de l'une des manières suivantes :
 - Touchez l'option **Outils**.
 - Ou-
 - Touchez **Configuration de télécopie**, puis touchez **Outils de télécopie**.
3. Appuyez sur **Effacer relevé de télécopies**.

Impression des détails relatifs à la dernière transaction de télécopie

Le rapport sur la dernière transaction de télécopie contient les détails de la dernière transaction émise. Ces détails incluent le numéro de télécopie, le nombre de pages et le statut de la télécopie.

Pour imprimer le rapport sur la dernière transaction de télécopie

1. Touchez  (flèche vers la droite), puis **Configurer**.
2. Touchez **Configuration de la télécopie**, puis **Rapports de télécopie**.
3. Touchez **Dernière transaction**.

Impression d'un rapport sur les ID d'appelant

Procédez comme suit pour imprimer la liste des numéros de télécopie correspondant aux ID d'appelant.

Pour imprimer un historique des ID d'appelant



1. Touchez  (flèche vers la droite), puis **Configurer**.
2. Touchez **Configuration de la télécopie**, puis **Rapports de télécopie**.
3. Touchez **Rapport ID d'appel**.

Visualisation de l'historique des appels

Procédez comme suit pour afficher une liste de tous les appels composés depuis l'imprimante.

 **Remarque** L'historique des appels ne peut pas être imprimé. Vous pouvez seulement le consulter sur l'écran du panneau de commande de l'imprimante.

Pour visualiser l'historique des appels

1. Touchez  (flèche vers la droite), puis **Télécopie**.
2. Touchez  (Historique des appels).

6 Services Web

L'imprimante propose des solutions Web innovantes pour accéder rapidement à Internet, et obtenir et imprimer des documents plus vite et plus facilement, sans utiliser d'ordinateur.

 **Remarque** Pour que l'utilisation de ces fonctions Web soit possible, l'imprimante doit être connectée à Internet (par le biais d'un câble Ethernet ou d'une connexion sans fil). Vous ne pouvez pas utiliser ces fonctions Web si l'imprimante est connectée au moyen d'un câble USB.

Cette section contient les rubriques suivantes :

- [Que sont les services Web ?](#)
- [Configuration des services Web](#)
- [Utilisation des services Web](#)
- [Suppression des services Web](#)

Que sont les services Web ?

L'imprimante est dotée des services Web suivants :

HP ePrint

HP ePrint est un service gratuit de HP qui vous permet d'imprimer sur votre imprimante HP ePrint à tout moment et depuis n'importe quel lieu. L'opération est simple : il vous suffit d'envoyer un courrier électronique à l'adresse de votre imprimante et d'activer les services Web sur celle-ci. Aucun pilote ou logiciel spécial n'est nécessaire. Si vous pouvez envoyer un courrier électronique, vous pouvez imprimer depuis n'importe où en utilisant HP ePrint.

Après vous être inscrit pour obtenir un compte sur ePrintCenter, vous pouvez vous connecter afin de consulter le statut de vos travaux HP ePrint, gérer la file d'attente de votre imprimante HP ePrint, définir les utilisateurs autorisés à utiliser l'adresse électronique HP ePrint de votre imprimante pour imprimer dessus, et aussi obtenir de l'aide sur HP ePrint.

Applications d'impression

Les applications d'impression vous permettent de localiser et imprimer rapidement des contenus Web préformatés, directement à partir de votre imprimante. Vous pouvez également numériser et stocker vos documents numériquement sur le Web.

Les applications d'impression proposent un large éventail de contenus : bons de réduction, activités en famille, actualités, voyages, sports, recettes de cuisine, photos, etc. Vous pouvez même consulter et imprimer vos images en ligne à partir des sites de photo connus.

Certaines applications d'impression vous permettent également de programmer la diffusion de leurs contenus sur votre imprimante.

Le contenu préformaté spécifiquement conçu pour votre imprimante élimine la troncature du texte ou des images et ne génère jamais de pages supplémentaires ne comportant qu'une seule ligne de texte. Sur certaines imprimantes, vous pouvez également sélectionner les paramètres de qualité du papier et de l'impression sur l'écran d'aperçu avant impression.

Et tout cela, sans avoir besoin de passer par votre ordinateur !

Configuration des services Web

Pour configurer les services Web, procédez comme suit :



Remarque Avant de configurer les services Web, assurez-vous que vous êtes connecté à Internet par le biais d'un câble (Ethernet) ou d'une connexion sans fil.

Configuration des services Web par l'intermédiaire du logiciel d'imprimante HP

Outre l'activation des fonctionnalités clés de l'imprimante, vous pouvez configurer les services Web à l'aide du logiciel d'imprimante HP fourni avec votre imprimante. Si vous n'avez pas configuré les services Web au moment où vous avez installé le logiciel HP sur votre ordinateur, vous pouvez encore le faire au moyen du logiciel.

Pour configurer les services Web, procédez comme suit sur votre système d'exploitation :

Windows :

1. Sur le bureau de l'ordinateur, cliquez sur **Démarrer**, sélectionnez **Programmes** ou **Tous les programmes**, cliquez sur **HP** et sélectionnez le dossier de votre imprimante, puis le nom de votre imprimante.
2. Double-cliquez sur **Solutions connectées au Web**, puis sur **Configuration ePrint**. Le serveur Web intégré de l'imprimante s'ouvre.
3. Sous l'onglet **Services Web**, cliquez sur **Configurer** à la section **Paramètres services Web**.
4. Cliquez sur **Accepter les modalités et activer les services Web**, puis sur **Suivant**.
5. Cliquez sur **Oui** pour autoriser l'imprimante à rechercher et installer automatiquement les mises à jour du produit.
6. Si votre réseau utilise des paramètres de Proxy pour se connecter à Internet, entrez ces paramètres.
7. Suivez les instructions indiquées sur la page d'information des services Web pour terminer l'installation.



Mac OS X :

Pour configurer et gérer les services Web sous Mac OS X, vous pouvez utiliser les paramètres du serveur Web intégré (EWS) de l'imprimante. Pour plus d'informations, voir [Configuration des services Web à l'aide du serveur Web intégré](#).

Configuration des services Web via le panneau de commande de l'imprimante

Le panneau de commande de l'imprimante offre un moyen simple de configurer et gérer les services Web.

Pour configurer les services Web, procédez comme suit :

1. Assurez-vous que l'imprimante est connectée à Internet.
2. Sur la panneau de commande de l'imprimante, touchez  (Applications) ou  (HP ePrint).
3. Touchez **Accepter** pour accepter les Conditions d'utilisation et activer les Services Web.
4. Sur l'écran **Mise à jour automatique**, cliquez sur **Oui** pour autoriser l'imprimante à rechercher et installer automatiquement les mises à jour du produit.
5. Si votre réseau utilise des paramètres de Proxy pour se connecter à Internet, entrez ces paramètres.
 - a. Touchez **Proxy**.
 - b. Entrez les paramètres du serveur Proxy, puis touchez **Terminé**.
6. Suivez les instructions indiquées sur la page d'information des services Web pour terminer l'installation.

Configuration des services Web à l'aide du serveur Web intégré

Vous pouvez utiliser le serveur Web intégré (EWS) de l'imprimante pour configurer et gérer les services Web.

Pour configurer les services Web, procédez comme suit :

1. Ouvrez le serveur EWS. Pour plus d'informations, voir [Serveur Web intégré](#).
2. Sous l'onglet **Services Web**, cliquez sur **Configurer** à la section **Paramètres services Web**.
3. Cliquez sur **Accepter les modalités et activer les services Web**, puis sur **Suivant**.
4. Cliquez sur **Oui** pour autoriser l'imprimante à rechercher et installer automatiquement les mises à jour du produit.
5. Si votre réseau utilise des paramètres de Proxy pour se connecter à Internet, entrez ces paramètres.
6. Suivez les instructions indiquées sur la page d'information des services Web pour terminer l'installation.

Utilisation des services Web

La section suivante décrit l'utilisation et la configuration des services Web.

HP ePrint

HP ePrint vous permet d'imprimer sur votre imprimante HP ePrint à tout moment et depuis d'importe quel lieu.

Pour utiliser HP ePrint, vérifiez que vous possédez les éléments suivants :

- Une imprimante ou un périphérique mobile connecté(e) à Internet et compatible avec les fonctions de messagerie électronique
- Une imprimante compatible avec HP ePrint sur laquelle les services Web ont été activés

 **Conseil** Pour plus d'informations sur la gestion et la configuration des paramètres de HP ePrint, ou pour en savoir plus sur les dernières fonctionnalités, visitez le site ePrintCenter (www.eprintcenter.com).

Impression avec HP ePrint

Pour imprimer des documents avec HP ePrint, procédez comme suit :

1. Sur votre ordinateur ou périphérique mobile, ouvrez votre application de messagerie électronique.

 **Remarque** Pour plus d'informations sur l'utilisation de l'application de messagerie électronique sur votre ordinateur ou périphérique mobile, consultez la documentation fournie avec l'application.

2. Créez un nouveau message électronique, puis attachez en pièce jointe le fichier que vous souhaitez imprimer. Pour obtenir la liste des fichiers imprimables avec HP ePrint et consulter des directives à suivre lors de l'utilisation de HP ePrint, voir [Services Web](#) et [Spécifications pour le site Web HP](#).
3. Entrez l'adresse électronique de l'imprimante sur la ligne « Destinataire » du message électronique, puis choisissez l'option d'envoi du message électronique.

 **Remarque** Assurez-vous que l'adresse électronique de l'imprimante est la seule qui figure sur la ligne « Destinataire » du message électronique. Si d'autres adresses électroniques sont spécifiées sur la ligne « Destinataire », il se peut que les pièces jointes envoyées ne s'impriment pas.

Pour rechercher l'adresse électronique de l'imprimante

Pour afficher l'adresse électronique HP ePrint de votre imprimante, procédez comme suit :

Sur l'écran d'accueil, touchez  (HP ePrint).

L'adresse électronique de l'imprimante s'affiche à l'écran.

 **Conseil** Pour imprimer l'adresse électronique, touchez **Imprimer**.

Désactivation de HP ePrint

Pour désactiver HP ePrint, procédez comme suit :

1. Sur l'écran d'accueil, touchez  (HP ePrint), puis **Paramètres**.
2. Touchez **ePrint**, puis **Désactivé**.

 **Remarque** Pour supprimer tous les services Web, voir [Suppression des services Web](#).

Applications d'impression

Les applications d'impression vous permettent de localiser et imprimer rapidement des contenus Web préformatés, directement à partir de votre imprimante.

Utilisation des applications d'impression

Pour utiliser les applications d'impression sur votre imprimante, touchez Apps sur le panneau de commande de celle-ci, puis touchez l'application d'impression que vous souhaitez utiliser.

Pour plus d'informations sur les applications d'impression individuelles, visitez le site www.eprintcenter.com.

Gestion des applications d'impression

Vous pouvez gérer les applications d'impression via ePrintCenter. Vous pouvez ajouter, configurer ou supprimer des applications d'impression, ou encore définir la manière dont elles apparaissent sur l'écran de votre imprimante.

 **Remarque** Pour gérer les applications d'impression à partir du site ePrintCenter, créez un compte sur ePrintCenter et ajoutez votre imprimante. Pour plus d'informations, visitez le site www.eprintcenter.com.

Désactivation des applications d'impression

Pour désactiver les applications d'impression, procédez comme suit :

1. Sur l'écran d'accueil, touchez  (HP ePrint), puis **Paramètres**.
2. Touchez **Apps**, puis **Désactivé**.

 **Remarque** Pour supprimer tous les services Web, voir [Suppression des services Web](#).

Suppression des services Web

Pour supprimer les services Web, procédez comme suit :

1. Sur l'écran du panneau de commande de l'imprimante, touchez  (HP ePrint), puis **Paramètres**.
2. Touchez **Supprimer les services Web**.

7 Utilisation des cartouches d'encre

Pour conserver une qualité d'impression optimale avec l'imprimante, vous devrez suivre des procédures de maintenance simples. Cette section fournit des conseils pour la manipulation des cartouches d'encre, des instructions pour leur remplacement, ainsi que pour l'alignement et le nettoyage de la tête d'impression.

 **Conseil** Si vous rencontrez des problèmes lors de la copie de documents, reportez-vous à la section Dépannage concernant la qualité d'impression.

Cette section contient les rubriques suivantes :

- [Informations sur les cartouches d'encre et la tête d'impression](#)
- [Vérification des niveaux d'encre estimés](#)
- [Imprimer uniquement avec de l'encre noire ou couleur](#)
- [Remplacement des cartouches d'encre](#)
- [Stockage des fournitures d'impression](#)
- [Collecte des informations relatives à l'utilisation](#)

Informations sur les cartouches d'encre et la tête d'impression

Pour préserver les cartouches d'encre HP et vous assurer d'une qualité d'impression constante, suivez les conseils ci-dessous.

- Les instructions contenues dans ce guide d'utilisation concernent le remplacement des cartouches d'encre et non leur installation initiale.
- Conservez toutes les cartouches d'encre dans leur emballage d'origine jusqu'à utilisation.
- Veillez à mettre l'imprimante hors tension de façon appropriée. Pour plus d'informations, voir [Mise hors tension de l'imprimante](#).
- Les cartouches d'encre doivent être stockées à température ambiante (entre 15 et 35 °C ou 59 et 95 °F).
- Ne nettoyez pas la tête d'impression inutilement. Ce faisant, vous gaspilleriez l'encre et réduiriez la durée de vie des cartouches.

- Manipulez les cartouches d'encre avec précaution. Une manipulation trop brutale (chute, secousses, etc.) peut provoquer des problèmes d'impression temporaires.
- Si vous transportez l'imprimante, procédez comme suit afin d'éviter que de l'encre ne s'écoule depuis l'imprimante, ou que d'autres dommages ne détériorent celle-ci :
 - Assurez-vous de mettre l'imprimante hors tension en appuyant sur le bouton  (Marche/arrêt). Attendez que tous les bruits de mouvement interne de l'imprimante cessent avant de la débrancher. Pour plus d'informations, voir [Mise hors tension de l'imprimante](#).
 - Veillez à laisser les cartouches d'encre installées.
 - L'imprimante doit être transportée à plat et ne doit être placée ni sur le côté, ni sur ses faces avant, arrière ou supérieure.

⚠ Attention HP recommande de remplacer les cartouches manquantes dès que possible afin d'éviter les problèmes de qualité d'impression et les risques de surconsommation d'encre ou d'endommagement du système d'encre. Ne mettez jamais l'imprimante hors tension alors que des cartouches d'encre sont manquantes.

Rubriques associées

[Vérification des niveaux d'encre estimés](#)

Vérification des niveaux d'encre estimés

Vous pouvez obtenir une estimation des niveaux d'encre à partir du logiciel de l'imprimante ou du panneau de commande de celle-ci. Pour plus d'informations sur l'utilisation de ces outils, reportez-vous aux sections [Outils de gestion de l'imprimante](#) et [Utilisation du panneau de commande de l'imprimante](#). Vous pouvez également visualiser ces informations en imprimant la page relative à l'état de l'imprimante (voir [Interprétation du rapport d'état de l'imprimante](#)).

📝 Remarque Les alertes et indicateurs de niveaux d'encre fournissent des estimations à des fins de planification uniquement. Lorsqu'une alerte relative à un faible niveau d'encre s'affiche, faites en sorte d'avoir une cartouche de rechange à portée de main pour ne pas vous retrouver dans l'impossibilité d'imprimer. Le remplacement des cartouches n'est pas nécessaire tant que vous n'y êtes pas invité.

Remarque Si vous avez installé une cartouche remanufacturée ou reconditionnée, ou encore une cartouche précédemment utilisée dans une autre imprimante, l'indicateur de niveau d'encre peut être inexact, voire indisponible.

Remarque L'encre contenue dans les cartouches est utilisée de différentes manières au cours du processus d'impression, y compris lors de l'initialisation, qui prépare l'imprimante et les cartouches en vue de l'impression, ou encore lors de l'entretien des têtes d'impression, qui permet de nettoyer les buses et assurer que l'encre s'écoule en douceur. En outre, il reste de l'encre dans la cartouche après son utilisation. Pour plus d'informations, voir www.hp.com/go/inkusage.

Imprimer uniquement avec de l'encre noire ou couleur

En cas d'utilisation régulière, ce produit n'a pas été conçu pour n'imprimer qu'avec la cartouche d'encre noire lorsque les cartouches sont à court d'encre.

Votre imprimante est toutefois conçue pour vous permettre d'imprimer le plus longtemps possible lorsque vos cartouches commencent à manquer d'encre.

Dès lors que la quantité d'encre dans la tête d'impression est suffisante, l'imprimante vous proposera de n'utiliser que de l'encre noire lorsqu'une ou plusieurs cartouches d'encre de couleur sont vides, et de n'utiliser que l'encre de couleur lorsque la cartouche noire est vide.

- Le nombre de pages que vous pouvez imprimer avec l'encre noire ou couleur est limité. Pensez donc à toujours avoir des cartouches d'encre de rechange à portée de main lorsque vous n'imprimez qu'avec le noir ou la couleur.
- Lorsqu'il n'y a plus assez d'encre pour imprimer, vous verrez apparaître un message vous indiquant qu'une ou plusieurs cartouches sont vides. Vous devrez les remplacer avant de relancer vos impressions.

 **Attention** Bien que les cartouches d'encre ne soient pas endommagées lorsqu'elles sont laissées à l'extérieur de l'imprimante, la tête d'impression doit toujours contenir toutes les cartouches une fois l'imprimante installée et mise en service. Le fait de laisser vides un ou plusieurs logements de cartouche pendant une durée prolongée peut entraîner des problèmes de qualité d'impression, voire endommager la tête d'impression. Si vous avez récemment laissé une cartouche d'encre à l'extérieur de l'imprimante pendant une durée prolongée, ou rencontré un bourrage papier et que vous constatez une faible qualité d'impression, nettoyez la tête d'impression. Pour plus d'informations, consultez la section [Nettoyage de la tête d'impression](#).

Remplacement des cartouches d'encre

 **Remarque** Pour obtenir plus d'informations sur le recyclage des consommables d'encre, reportez-vous à la section [Programme de recyclage des consommables jet d'encre HP](#).

Si vous ne disposez pas de cartouches d'encre de rechange pour l'imprimante, voir [Fournitures et accessoires HP](#).

 **Remarque** Actuellement, certaines parties du site Web HP sont uniquement disponibles en anglais.

Remarque Certaines cartouches d'encre ne sont pas disponibles dans tous les pays ou toutes les régions.

 **Attention** HP recommande de remplacer les cartouches manquantes dès que possible afin d'éviter les problèmes de qualité d'impression et les risques de surconsommation d'encre ou d'endommagement du système d'encrage. Ne mettez jamais l'imprimante hors tension alors que des cartouches d'encre sont manquantes.

Pour remplacer les cartouches d'encre

Pour remplacer les cartouches d'encre, procédez comme suit.

1. Assurez-vous que l'imprimante est sous tension.
2. Ouvrez la porte d'accès aux cartouches d'encre.

 **Remarque** Attendez que le chariot d'impression se soit immobilisé avant de poursuivre.

3. Appuyez à l'avant de la cartouche d'encre pour la libérer, puis ôtez-la de son emplacement.

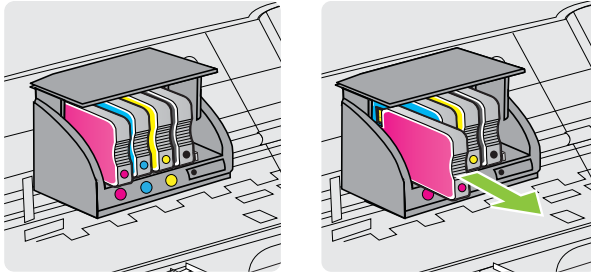

4. Retirez la nouvelle cartouche d'encre de son emballage.
5. En vous aidant des lettres colorées, insérez la cartouche d'encre dans le logement vide jusqu'à ce qu'elle s'enclenche fermement.

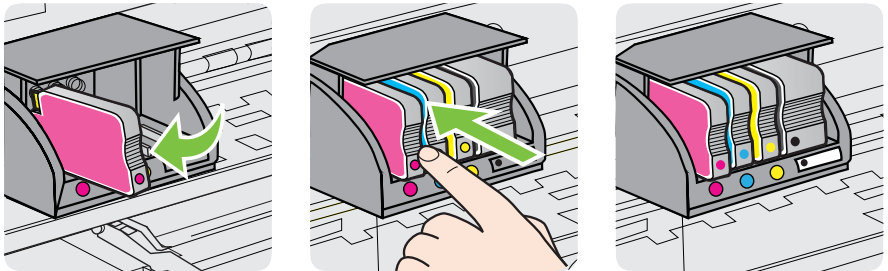

Assurez-vous d'insérer la cartouche d'encre dans le logement doté de la même lettre colorée que celle de la cartouche que vous installez.



6. Répétez les étapes 3 à 5 pour chaque cartouche d'encre que vous remplacez.
7. Fermez la porte d'accès au chariot d'impression.

Rubriques associées

Fournitures et accessoires HP

Stockage des fournitures d'impression

Vous pouvez laisser les cartouches d'encre dans l'imprimante pendant une période prolongée. Cependant, pour garantir l'état optimal de la cartouche d'encre, veillez à éteindre correctement l'imprimante. Pour plus d'informations, voir Mise hors tension de l'imprimante.

Collecte des informations relatives à l'utilisation

Les cartouches HP utilisées avec cette imprimante sont dotées d'un microprocesseur de mémoire associé au fonctionnement de l'imprimante.

En outre, ce microprocesseur recueille une série d'informations restreintes relatives à l'usage de l'imprimante, dont les suivantes : date d'installation initiale de la cartouche, date à laquelle la cartouche a été utilisée pour la dernière fois, nombre de pages imprimées avec la cartouche, couverture de page, modes d'impression appliqués, erreurs d'impression éventuelles et modèle de l'imprimante. Ces informations permettent à HP de concevoir ses futures imprimantes en répondant aux besoins d'impression des utilisateurs.

Les données collectées par le microprocesseur de mémoire de la cartouche n'incluent aucune information susceptible d'être utilisée pour identifier un client ou un utilisateur de l'imprimante associé à la cartouche.

HP collecte un échantillon des microprocesseurs de mémoire parmi les cartouches retournées à HP dans le cadre de son programme de renvoi et de recyclage (HP Planet Partners : www.hp.com/recycle). Les microprocesseurs de mémoire provenant de cet échantillonnage sont lus et analysés afin d'améliorer les futures imprimantes HP. Les partenaires de HP qui apportent leur contribution au recyclage de cette cartouche sont également susceptibles d'accéder à ces données.

Toute tierce partie se trouvant en possession de la cartouche est susceptible d'avoir accès aux informations anonymes contenues dans le microprocesseur de mémoire. Si vous préférez ne pas autoriser cet accès, vous pouvez rendre le microprocesseur inopérant. Toutefois, après avoir rendu le microprocesseur inopérant, vous ne pourrez utiliser la cartouche dans aucune imprimante HP.

Si vous êtes suspicieux à l'idée de fournir ces informations anonymes, vous pouvez rendre ces dernières inaccessibles en désactivant la capacité du microprocesseur de mémoire de collecter les informations relatives à l'utilisation de l'imprimante :

Pour désactiver la collecte d'informations sur l'utilisation

1. Sur le panneau de commande de l'imprimante, touchez  (flèche vers la droite), puis **Configurer**.
2. Sélectionnez **Préférences**, puis l'option **Infos puce cartouche**.
3. Touchez **OK** pour désactiver la collecte des informations d'utilisation.



Remarque Si vous désactivez la capacité du microprocesseur de mémoire de collecter les informations relatives à l'utilisation de l'imprimante, vous pouvez néanmoins continuer à utiliser la cartouche dans l'imprimante HP.

8 Résolution de problèmes

Ce chapitre présente des solutions aux problèmes courants. Si votre imprimante ne fonctionne pas correctement et que ces suggestions ne permettent pas de résoudre votre problème, essayez l'un des services d'assistance suivants pour obtenir de l'aide.

Cette section contient les rubriques suivantes :

- [Assistance HP](#)
- [Conseils et ressources de dépannage](#)
- [Résolution des problèmes liés à l'imprimante](#)
- [Dépannage concernant la qualité d'impression](#)
- [Résolution des problèmes d'alimentation en papier](#)
- [Résolution des problèmes de copie](#)
- [Résolution des problèmes de numérisation](#)
- [Résolution des problèmes de télécopie](#)
- [Résolution des incidents à l'aide des sites Web HP et HP ePrint](#)
- [Résolution des problèmes liés aux périphériques de mémoire](#)
- [Résolution des problèmes de réseau \(Ethernet\)](#)
- [Résolution des problèmes sans fil](#)
- [Configuration de votre pare-feu en vue du fonctionnement avec l'imprimante](#)
- [Résolution des problèmes de gestion de l'imprimante](#)
- [Résolution des problèmes liés à l'installation](#)
- [Interprétation du rapport d'état de l'imprimante](#)
- [Description de la page de configuration réseau](#)
- [Élimination des bourrages](#)

Assistance HP

En cas de problème, procédez comme suit

1. Consultez la documentation fournie avec l'imprimante.
2. Accédez au site Web de l'assistance en ligne HP à l'adresse www.hp.com/go/customercare. Ce site Web fournit des informations et des utilitaires qui permettent de résoudre de nombreux problèmes communs sur l'imprimante. L'assistance en ligne HP est disponible pour tous les clients HP. Constituant le moyen le plus rapide d'obtenir des informations à jour sur l'imprimante et l'assistance de spécialistes, le service d'assistance de HP propose par ailleurs les avantages suivants :
 - Un accès rapide à des spécialistes de l'assistance en ligne compétents
 - Mises à jour du logiciel HP et des pilotes pour l'imprimante HP
 - Informations de dépannage très utiles pour résoudre les problèmes courants
 - Mises à jour de l'imprimante proactives, alertes de support et lettres d'information HP disponibles lorsque vous enregistrez l'imprimante

Pour plus d'informations, voir [Obtention d'une assistance en ligne](#).

3. Appelez l'assistance HP. Les options d'assistance et la disponibilité varient selon l'imprimante, le pays/la région, ainsi que la langue. Pour plus d'informations, voir [Assistance téléphonique HP](#).

Obtention d'une assistance en ligne

Pour de l'assistance et des informations relatives à la garantie, visitez le site Web d'HP, à l'adresse www.hp.com/go/customercare. Ce site Web fournit des informations et des utilitaires qui permettent de résoudre de nombreux problèmes communs sur l'imprimante. Si vous y êtes invité, sélectionnez votre pays/région, puis cliquez sur **Contacteur HP** pour plus d'informations sur la façon de contacter le centre d'assistance.

Vous y trouverez également une assistance technique, des pilotes, des consommables, des informations pour passer des commandes, ainsi que d'autres options telles que :

- Accès aux pages d'assistance en ligne
- Envoyer un courrier électronique à HP pour obtenir des réponses à vos questions.
- Discussion en direct avec un technicien HP
- Recherche des mises à jour logicielles HP.

Vous pouvez également obtenir de l'aide à partir du logiciel HP (Windows ou Mac OS X) qui propose des solutions étape par étape simples pour résoudre les problèmes d'impression courants. Pour plus d'informations, voir [Outils de gestion de l'imprimante](#).

Les options d'assistance et la disponibilité varient selon l'imprimante, le pays/la région, ainsi que la langue.

Assistance téléphonique HP

Ces numéros d'assistance, ainsi que les tarifs associés indiqués ici, sont effectifs à la date de publication du présent document et sont applicables uniquement aux appels passés sur le réseau national. Des tarifs différents s'appliquent pour les téléphones mobiles.

Pour obtenir la liste à jour des numéros d'assistance téléphonique et des tarifs d'appel, visitez le site www.hp.com/go/customercare.

Vous pouvez bénéficier gratuitement du support du Centre d'assistance clientèle HP pendant la période de garantie.

 **Remarque** HP n'assure aucune assistance téléphonique pour l'impression sur Linux. L'assistance est entièrement délivrée en ligne sur le site Web suivant : <https://launchpad.net/hplip>. Cliquez sur le bouton **Poser une question** pour lancer le processus d'assistance.

Le site Web HPLIP ne fournit pas d'assistance pour Windows ou Mac OS X. Si vous utilisez ces systèmes d'exploitation, consultez le site www.hp.com/go/customercare.

Cette section contient les rubriques suivantes :

- [Avant d'appeler](#)
- [Période d'assistance téléphonique](#)
- [Numéros de l'assistance téléphonique](#)
- [Au-delà de la période d'assistance téléphonique](#)

Avant d'appeler

Appelez le service d'assistance HP en restant à proximité de l'ordinateur et de l'imprimante. Tenez-vous prêt à fournir les informations suivantes :

- Numéro de modèle (pour plus d'informations, voir [Recherche du numéro de modèle de l'imprimante](#))
- Le numéro de série (figurant sur la partie arrière ou inférieure de l'imprimante)
- Les messages qui s'affichent lorsque le problème survient
- Les réponses aux questions suivantes :
 - Cette situation s'est-elle produite auparavant ?
 - Pouvez-vous la recréer ?
 - Avez-vous ajouté un composant matériel ou logiciel sur l'ordinateur au moment où le problème est survenu ?
 - Dans quelles conditions le problème est-il survenu (par exemple, un orage, le déplacement de l'imprimante) ?

Période d'assistance téléphonique

Les utilisateurs résidant en Amérique du Nord, dans la région Asie-Pacifique et en Amérique latine (y compris le Mexique) bénéficient d'une assistance téléphonique d'un an.

Numéros de l'assistance téléphonique

Dans de nombreuses régions, HP propose une assistance gratuite par téléphone durant la période de garantie. Toutefois, dans certains cas, les numéros d'assistance téléphonique induisent des frais.

Pour obtenir la liste récente des numéros de l'assistance téléphonique, consultez le site www.hp.com/go/customercare. Ce site Web fournit des informations et des

utilitaires qui permettent de résoudre de nombreux problèmes communs sur l'imprimante.



www.hp.com/support

Africa (English speaking)	+27 11 2345872	الأردن	0800 222 47
Afrique (francophone)	+33 1 4993 9230	한국	1588-3003
	021 672 280	Luxembourg (Français)	+352 900 40 006 0.15 €/min
Algérie	021 67 22 80	Luxemburg (Deutsch)	+352 900 40 007 0.15 €/Min
Argentina (Buenos Aires)	54-11-4708-1600	Madagascar	262 262 51 21 21
Argentina	0-800-555-5000	Magyarország	06 40 200 629 7.2 HUF/perc vezetékes telefonra
Australia	1300 721 147	Malaysia	1800 88 8588
Australia (out-of-warranty)	1902 910 910	Mauritius	262 262 210 404
Österreich	+43 0820 87 4417 doppelter Ortstarif	México (Ciudad de México)	55-5258-9922
	17212049	México	01-800-472-68368
België	+32 078 600 019 Peak Hours: 0,055 €/p/m Low Hours: 0,27 €/p/m	Maroc	0801 005 010
Belgique	+32 078 600 020 Peak Hours: 0,055 €/m Low Hours: 0,27 €/m	Nederland	+31 0900 2020 165 0.10 €/Min
Brasil (Sao Paulo)	55-11-4004-7751	New Zealand	0800 441 147
Brasil	0-800-709-7751	Nigeria	(01) 271 2320
Canada	1-(800)-474-6836 (1-800 hp invent)	Norge	+47 815 62 070 starter på 0,59 Kr per min., deretter 0,39 Kr per min. Fra mobiltelefon gjelder mobiltelefonkaster.
Central America & The Caribbean	www.hp.com/la/soporte		24791773
Chile	800-360-999	Panamá	1-800-711-2884
中国	1068687980	Paraguay	009 800 54 1 0006
中国	800-810-3888	Perú	0-800-10111
Colombia (Bogotá)	571-806-9191	Philippines	2 867 3551
Colombia	01-8000-51-4746-8368	Polska	(22) 583 43 73 Koszt połączenia:- z tel. stacjonarnego jak za 1 impuls wg taryfy operatora, - z tel. komórkowego wg taryfy operatora.
Costa Rica	0-800-011-1046	Portugal	+351 808 201 492 Custo: 8 céntimos no primeiro minuto e 3 céntimos restantes minutos
Česká republika	810 222 222 1.53 CZN/min	Puerto Rico	1-877-232-0589
Danmark	+45 70 202 845 Opkald: 0,145 (kr. pr. min.) Pr. min. man-ler 08.00-19.30: 0,25 Pr. min. øvrige tidspunkter: 0,125	República Dominicana	1-800-711-2884
Ecuador (Andinatel)	1-999-119 ☎ 800-711-2884	Reunion	0820 890 323
Ecuador (Pacifitel)	1-800-225-528 ☎ 800-711-2884	România	0801 033 390 (021 204 7090)
	(02) 6910602	Россия (Москва)	495 777 3284
El Salvador	800-6160	Россия (Санкт-Петербург)	812 332 4240
España	+34 902 010 059 0,94 €/p/m		800 897 1415
France	+33 0969 320 435	Singapore	+65 6272 5300
Deutschland	+49 01805 652 180 0,14 €/Min aus dem deutschen Festnetz - bei Anrufen aus Mobilfunknetzen können andere Preise gelten	Slovenská republika	0850 111 256
Ελλάδα	801-11-75400	South Africa (RSA)	0860 104 771
Κύπρος	+800 9 2654	Suomi	+358 0 203 66 767
Guatemala	1-800-711-2884	Sverige	+46 077 120 4765 0,23 kr/min
香港特別行政區	(852) 2802 4098	Switzerland	+41 0848 672 672 0,08 CHF/min.
India	1-800-425-7737	臺灣	0800-010055 (免費)
India	91-80-28526900	ไทย	+66 (2) 353 9000
Indonesia	+62 (21) 350 3408		071 891 391
	+971 4 224 9189	Trinidad & Tobago	1-800-711-2884
	+971 4 224 9189	Tunisie	23 926 000
	+971 4 224 9189	Türkiye (Istanbul, Ankara, Izmir & Bursa)	0(212) 444 0307 Yerel numara: 444 0307
	+971 4 224 9189	Україна	(044) 230-51-06
	+971 4 224 9189		600 54 47 47
Ireland	+353 1890 923 902 Calls cost Cost 5.1 cent peak / 1.3 cent off-peak per minute	الإمارات العربية المتحدة	United Kingdom
Italia	+39 848 800 871 costo telefonico locale		0844 369 0369 0.50 £ p/m
Jamaica	1-800-711-2884	United States	1-(800)-474-6836
日本	0120-96-1665	Uruguay	0004-054-177
		Venezuela (Caracas)	58-212-278-8666
		Venezuela	0-800-474-68368
		Việt Nam	+84 88234530

Au-delà de la période d'assistance téléphonique

Une fois la période d'assistance téléphonique expirée, toute aide apportée par HP vous sera facturée. Vous pouvez aussi obtenir de l'aide sur le site Web de l'assistance en ligne HP : www.hp.com/go/customercare. Ce site Web fournit des informations et des utilitaires qui permettent de résoudre de nombreux problèmes communs sur l'imprimante. Contactez votre revendeur HP ou appelez l'assistance téléphonique de votre pays/région pour plus d'informations sur les options d'assistance disponibles.

Conseils et ressources de dépannage

 **Remarque** Dans de nombreux cas, les opérations suivantes font appel au logiciel HP. Si vous n'avez pas installé le logiciel HP, vous pouvez le faire à partir du CD du logiciel HP fourni avec l'imprimante, ou vous pouvez télécharger le logiciel HP à partir du site Web d'assistance HP (www.hp.com/go/customercare). Ce site Web fournit des informations et des utilitaires qui permettent de résoudre de nombreux problèmes communs sur l'imprimante.

Effectuez les opérations suivantes avant de commencer le dépannage :

- Essayez de mettre l'imprimante hors tension, puis de nouveau sous tension.
- En cas de bourrage papier, reportez-vous à la section [Élimination des bourrages](#).
- En cas de problèmes d'alimentation du papier, tels que des problèmes de décalage ou de prise du papier, reportez-vous à la section [Résolution des problèmes d'alimentation en papier](#).
- Le voyant  (bouton Marche/arrêt) est allumé et ne clignote pas. Lors de la mise sous tension initiale, l'initialisation de l'imprimante dure environ 9 minutes après l'installation des cartouches d'encre.
- Le cordon d'alimentation et les autres câbles fonctionnent et sont bien connectés à l'imprimante. Assurez-vous que l'imprimante est correctement branchée sur une prise secteur (CA) opérationnelle et qu'elle est sous tension. Pour connaître les exigences en matière de tension d'alimentation, voir [Caractéristiques électriques](#).
- Les supports sont correctement chargés dans le bac et ne forment pas de bourrage dans l'imprimante.
- Toutes les bandes adhésives et matériaux d'emballage ont été enlevés.
- L'imprimante est celle définie par défaut ou active. Sous Windows, configurez-la en tant qu'imprimante par défaut dans le dossier Imprimantes. Sous Mac OS X, configurez-la en tant qu'imprimante par défaut dans la section **Imprimante & Fax** ou **Imprimante & scanner** des **Préférences du système**. Pour plus d'informations, consultez la documentation de votre ordinateur.
- **Suspendre l'impression** n'est pas sélectionné si vous utilisez un ordinateur fonctionnant sous Windows.
- Vous n'utilisez pas trop de programmes lorsque vous effectuez une tâche. Fermez les programmes que vous n'utilisez pas ou redémarrez l'ordinateur avant d'essayer à nouveau de lancer la tâche.

Résolution des problèmes liés à l'imprimante

Cette section contient les rubriques suivantes :

- [L'imprimante s'arrête de façon inattendue](#)
- [L'imprimante émet des bruits inhabituels](#)
- [Échec de l'alignement](#)
- [L'imprimante ne répond pas \(rien ne s'imprime\)](#)
- [L'imprimante imprime lentement](#)
- [Impression d'une page vierge ou impression partielle](#)
- [Quelque chose manque sur la page ou est incorrect](#)
- [La disposition des graphiques ou du texte sur la page est incorrecte](#)

L'imprimante s'arrête de façon inattendue

Vérification de l'alimentation et des connexions

Assurez-vous que le cordon d'alimentation de l'imprimante est correctement branché à une prise électrique en état de marche. Pour connaître les exigences en matière de tension d'alimentation, voir [Caractéristiques électriques](#).

L'imprimante émet des bruits inhabituels

Il arrive que des bruits inhabituels soient émis par l'imprimante. Il s'agit des sons de maintenance produits lorsque l'imprimante exécute ses fonctions d'entretien automatiques destinées à maintenir l'état des têtes d'impression.

 **Remarque** Pour éviter tout risque d'endommagement potentiel de votre imprimante :

N'éteignez pas l'imprimante lorsque celle-ci exécute une fonction de maintenance. Si vous êtes en train de mettre l'imprimante hors tension, patientez le temps que celle-ci se soit totalement arrêtée avant d'actionner le bouton  (Marche/arrêt). Pour plus d'informations, voir [Mise hors tension de l'imprimante](#).

Assurez-vous que toutes les cartouches d'encre sont installées. Si l'une des cartouches d'encre est manquante, l'imprimante exécutera des procédures de maintenance supplémentaires afin de protéger les têtes d'impression.

Échec de l'alignement

Si le processus d'alignement échoue, assurez-vous que vous avez chargé du papier vierge ordinaire dans le bac d'entrée. Si le bac d'alimentation contient du papier couleur au moment où vous alignez les cartouches d'encre, l'alignement échoue.

Si l'alignement échoue à plusieurs reprises, il se peut que le nettoyage de la tête d'impression soit nécessaire, ou qu'un capteur soit défectueux. Pour nettoyer la tête d'impression, voir [Nettoyage de la tête d'impression](#).

Si le nettoyage de la tête d'impression ne suffit pas à résoudre le problème, contactez l'assistance HP. Voir www.hp.com/go/customercare. Ce site Web fournit des informations et des utilitaires qui permettent de résoudre de nombreux problèmes

communs sur l'imprimante. Si vous y êtes invité, sélectionnez votre pays/région, puis cliquez sur **Contacteur HP** pour savoir comment contacter l'assistance technique.

L'imprimante ne répond pas (rien ne s'imprime)

Des travaux sont bloqués dans la file d'attente d'impression.

Ouvrez la file d'attente d'impression, annulez tous les documents et redémarrez l'ordinateur. Une fois le redémarrage de l'ordinateur effectué, tentez de lancer l'impression. Pour plus d'informations, reportez-vous à l'aide du système d'exploitation.

Vérification de l'installation de l'imprimante

Pour plus d'informations, reportez-vous à la section [Conseils et ressources de dépannage](#).

Vérification de l'installation du logiciel HP

Si l'imprimante est mise hors tension pendant l'impression, un message d'alerte devrait apparaître sur l'écran de l'ordinateur. Si ce n'est pas le cas, il est probable que le logiciel HP fourni avec l'imprimante n'est pas correctement installé. Pour résoudre ce problème, désinstallez complètement le logiciel HP, puis réinstallez-le. Pour plus d'informations, voir [Désinstallation et réinstallation du logiciel HP](#).

Vérification des branchements

- Vérifiez que le câble USB ou Ethernet est correctement branché aux deux extrémités.
- Si l'imprimante est connectée à un réseau, vérifiez les éléments suivants :
 - Vérifiez le voyant de liaison à l'arrière de l'imprimante.
 - Vous n'utilisez pas un cordon téléphonique pour connecter l'imprimante.

Vérification d'un logiciel de pare-feu personnel installé sur l'ordinateur

Le logiciel de pare-feu personnel est un programme de sécurité qui protège un ordinateur contre toute intrusion. Cependant, le pare-feu peut bloquer des communications entre l'ordinateur et l'imprimante. En cas de problème de communication avec l'imprimante, essayez provisoirement de désactiver le pare-feu. Si le problème persiste, le pare-feu n'est pas la source du problème de communication. Vous devez donc le réactiver.

L'imprimante imprime lentement

Essayez les solutions suivantes si la vitesse d'impression de l'imprimante est très lente.

- [Solution 1 : Utilisez un paramètre de qualité d'impression plus faible](#)
- [Solution 2 : Vérifiez les niveaux d'encre](#)
- [Solution 3 : Contactez l'assistance HP](#)

Solution 1 : Utilisez un paramètre de qualité d'impression plus faible

Solution: Vérifiez le paramètre de qualité d'impression. Avec les paramètres **Optimale** et **ppp maximum**, l'impression est d'une qualité supérieure, mais

s'effectue plus lentement qu'avec l'option **Normal** ou **Brouillon**. L'option **Brouillon** offre la vitesse d'impression la plus élevée.

Cause: La qualité d'impression était définie sur un paramètre élevé.
Si le problème persiste, passez à la solution suivante.

Solution 2 : Vérifiez les niveaux d'encre

Solution: Vérifiez l'estimation du niveau d'encre dans les cartouches.

 **Remarque** Les alertes et indicateurs de niveaux d'encre fournissent des estimations à des fins de planification uniquement. Lorsqu'une alerte relative à un faible niveau d'encre s'affiche, faites en sorte d'avoir une cartouche de rechange à portée de main pour ne pas vous retrouver dans l'impossibilité d'imprimer. Le remplacement des cartouches d'encre n'est pas nécessaire tant que vous n'y êtes pas invité.

 **Attention** Bien que les cartouches d'encre ne soient pas endommagées lorsqu'elles sont laissées à l'extérieur de l'imprimante, la tête d'impression doit toujours contenir toutes les cartouches une fois l'imprimante installée et mise en service. Le fait de laisser vides un ou plusieurs logements de cartouche pendant une durée prolongée peut entraîner des problèmes de qualité d'impression, voire endommager la tête d'impression. Si vous avez récemment laissé une cartouche hors de l'imprimante pendant une période prolongée et que vous constatez une faible qualité d'impression, nettoyez la tête d'impression. Pour plus d'informations, voir [Nettoyage de la tête d'impression](#).

Pour plus d'informations, voir :

[Vérification des niveaux d'encre estimés](#)

Cause: L'encre contenue dans les cartouches est peut-être insuffisante.
Si le problème persiste, passez à la solution suivante.

Solution 3 : Contactez l'assistance HP

Solution: Contactez l'Assistance HP pour la maintenance.

Rendez-vous à l'adresse suivante : www.hp.com/go/customer-care. Ce site Web fournit des informations et des utilitaires qui permettent de résoudre de nombreux problèmes communs sur l'imprimante.



Si vous y êtes invité, sélectionnez votre pays/région, puis cliquez sur **Contactez HP** pour plus d'informations sur la façon de contacter le centre d'assistance.

Cause: Un problème s'est produit au niveau de l'imprimante.

Impression d'une page vierge ou impression partielle

Nettoyage de la tête d'impression

Procédez au nettoyage de la tête d'impression. Le nettoyage de la tête d'impression peut être nécessaire si l'imprimante n'a pas été correctement mise hors tension.

 **Remarque** Si l'imprimante n'est pas mise hors tension de façon appropriée, des problèmes de qualité d'impression risquent de se produire tels que des pages blanches ou partiellement imprimées. Le nettoyage des têtes d'impression peut résoudre ces problèmes, mais une mise hors tension appropriée de l'imprimante peut les éviter au premier chef. Mettez toujours l'imprimante hors tension en appuyant sur le  (bouton Marche/arrêt) de l'imprimante. Attendez que le voyant  (bouton Marche/arrêt) s'éteigne avant de débrancher le cordon d'alimentation ou de mettre hors tension une multiprise.

Vérification des paramètres du support

- Dans le pilote de l'imprimante, prenez soin de sélectionner les paramètres de qualité d'impression adaptés au support chargé dans les bacs.
- Vérifiez que les paramètres de page du pilote d'imprimante correspondent au format de page du support chargé dans le bac.

Plusieurs pages sont collectées en même temps

Pour plus d'informations sur les incidents liés à l'alimentation en papier, voir [Résolution des problèmes d'alimentation en papier](#).

Le fichier contient une page blanche

Vérifiez que le fichier ne contient aucune page blanche.

Quelque chose manque sur la page ou est incorrect

Évaluer la page de diagnostic de la qualité d'impression

Imprimer une page de diagnostic de qualité d'impression vous permet de décider de lancer des utilitaires de maintenance pour optimiser la qualité d'impression de vos documents imprimés. Pour plus d'informations, voir [Interprétation du rapport d'état de l'imprimante](#).

Vérification du réglage des marges

Assurez-vous que les paramètres de marge du document ne dépassent pas la surface d'impression de l'imprimante. Pour plus d'informations, voir [Réglage des marges minimales](#).

Vérification des paramètres de couleur

Assurez-vous que l'option **Imprimer en niveaux de gris** n'est pas sélectionnée dans le pilote d'imprimante.

Vérification de l'emplacement de l'imprimante et de la longueur du câble USB

Des champs électromagnétiques élevés (tels que ceux générés par des câbles USB) peuvent parfois déformer légèrement les pages imprimées. Éloignez le périphérique de la source des champs électromagnétiques. Il est en outre recommandé d'utiliser un câble USB de moins de 3 mètres (9,8 pieds) de long afin de réduire les effets de ces champs.

Vérifiez le format du papier

Assurez-vous que le format de papier sélectionné correspond au format du papier chargé.

La disposition des graphiques ou du texte sur la page est incorrecte

Vérification du chargement du support

Vérifiez que les guides de largeur et de longueur des supports sont bien en contact avec les bords de la pile de supports, et que le bac n'est pas surchargé. Pour plus d'informations, reportez-vous à la section [Chargement des supports](#).

Vérification du format du support

- Le contenu d'une page risque d'être coupé si le format du document est supérieur au support utilisé.
- Vérifiez que le format de support sélectionné dans le pilote de l'imprimante correspond au format du support chargé dans le bac.

Vérification du réglage des marges

Si le texte ou les graphiques sont tronqués aux bords de la page, assurez-vous que les marges définies pour le document ne dépassent pas de la zone imprimable de l'imprimante. Pour plus d'informations, voir [Réglage des marges minimales](#).

Vérification de l'orientation de la page

Assurez-vous que le format du support et l'orientation de la page sélectionnés dans l'application correspondent aux paramètres du pilote de l'imprimante. Pour plus d'informations, voir [Impression](#).

Vérification de l'emplacement de l'imprimante et de la longueur du câble USB

Des champs électromagnétiques élevés (tels que ceux générés par des câbles USB) peuvent parfois déformer légèrement les pages imprimées. Éloignez le périphérique de la source des champs électromagnétiques. Il est en outre recommandé d'utiliser un câble USB de moins de 3 mètres (9,8 pieds) de long afin de réduire les effets de ces champs.

Si aucune de ces solutions ne fonctionne, le problème vient vraisemblablement du fait que l'application n'arrive pas à interpréter correctement les paramètres de l'imprimante. Reportez-vous aux notes de version pour prendre connaissance des conflits de logiciel connus ou à la documentation de l'application. Vous pouvez également contacter le fabricant du logiciel pour obtenir une aide spécifique.

 **Conseil** Si vous utilisez un ordinateur exécutant Windows, vous pouvez visiter le site Web d'assistance en ligne de HP à l'adresse www.hp.com/go/customercare. Ce site Web fournit des informations et des utilitaires qui permettent de résoudre de nombreux problèmes communs sur l'imprimante.

Dépannage concernant la qualité d'impression

Essayez les solutions indiquées dans cette section pour résoudre les problèmes de qualité d'impression de vos documents.

- [Solution 1 : Veillez à bien utiliser des cartouches d'encre HP originales](#)
- [Solution 2 : vérifiez les niveaux d'encre](#)
- [Solution 3 : vérifiez le chargement du papier dans le bac d'alimentation](#)
- [Solution 4 : vérifiez le type de papier](#)
- [Solution 5 : vérifiez les paramètres d'impression](#)
- [Solution 6 : Impression et évaluation d'un rapport de qualité d'impression](#)
- [Solution 7 : contactez l'assistance HP](#)

Solution 1 : Veillez à bien utiliser des cartouches d'encre HP originales

Solution: Assurez-vous que vos cartouches d'encre sont des cartouches HP originales.

HP vous recommande d'utiliser des cartouches d'encre HP d'origine. Celles-ci ont été conçues et testées avec les imprimantes HP pour vous aider à obtenir aisément d'excellents résultats, jour après jour.

 **Remarque** HP ne peut pas garantir la qualité ou la fiabilité des fournitures non-HP. Les entretiens ou réparations de l'imprimante requis suite à l'utilisation d'une encre de marque autre que HP ne sont pas couverts par la garantie.

Si vous pensez avoir acheté des cartouches d'encre HP d'origine, rendez-vous sur le site :

www.hp.com/go/anticounterfeit

Cause: Des cartouches d'encre non HP ont été utilisées.

Si le problème persiste, passez à la solution suivante.

Solution 2 : vérifiez les niveaux d'encre

Solution: Vérifiez l'estimation du niveau d'encre dans les cartouches.

 **Remarque** Les alertes et indicateurs de niveaux d'encre fournissent des estimations à des fins de planification uniquement. Lorsqu'une alerte relative à un faible niveau d'encre s'affiche, faites en sorte d'avoir une cartouche de rechange à portée de main pour ne pas vous retrouver dans l'impossibilité d'imprimer. Le remplacement des cartouches d'encre n'est pas nécessaire tant que vous n'y êtes pas invité.

 **Attention** Bien que les cartouches d'encre ne soient pas endommagées lorsqu'elles sont laissées à l'extérieur de l'imprimante, la tête d'impression doit toujours contenir toutes les cartouches une fois l'imprimante installée et mise en service. Le fait de laisser vides un ou plusieurs logements de cartouche pendant une durée prolongée peut entraîner des problèmes de qualité d'impression, voire endommager la tête d'impression. Si vous avez récemment laissé une cartouche d'encre à l'extérieur de l'imprimante pendant une durée prolongée, ou rencontré un bourrage papier et que vous constatez une faible qualité d'impression, nettoyez la tête d'impression. Pour plus d'informations, voir [Nettoyage de la tête d'impression](#).

Pour plus d'informations, voir :

[Vérification des niveaux d'encre estimés](#)

Cause: L'encre contenue dans les cartouches est peut-être insuffisante.

Si le problème persiste, passez à la solution suivante.

Solution 3 : vérifiez le chargement du papier dans le bac d'alimentation

Solution: Vérifiez que le papier est correctement chargé et qu'il n'est ni froissé, ni trop épais.

- Chargez le papier en orientant la face à imprimer vers le bas. Par exemple, si vous chargez du papier photo à finition brillante, chargez-le en orientant la face brillante vers le bas.
- Assurez-vous que le papier est à plat dans le bac d'alimentation et qu'il n'est pas froissé. Si le papier est trop proche de la tête d'impression lors de l'impression, l'encre risque de baver. Ce problème peut se produire lorsque le papier est surélevé, froissé ou très épais (comme c'est le cas avec une enveloppe postale par exemple).

Pour plus d'informations, voir :

[Chargement des supports](#)

Cause: Le papier n'est pas chargé correctement, est gondolé ou trop épais.

Si le problème persiste, passez à la solution suivante.

Solution 4 : vérifiez le type de papier

Solution: HP recommande d'utiliser les papiers HP ou tout autre type de papier compatible avec la technologie ColorLok appropriée pour l'imprimante. Tous les papiers présentant le logo ColorLok font l'objet de tests indépendants visant à déterminer leur conformité aux normes les plus exigeantes en termes de fiabilité

et de qualité d'impression. Ils permettent d'obtenir des documents aux couleurs fidèles et éclatantes, aux noirs profonds, avec un temps de séchage inférieur à celui des autres papiers ordinaires.

Vérifiez toujours que le papier sur lequel vous imprimez est plat. Pour des résultats optimaux lors de l'impression d'images, utilisez le papier photo HP Advanced.

Rangez les supports spécialisés dans leur emballage d'origine, à l'intérieur d'un sachet plastique à glissière. Stockez-les sur une surface plane et dans un endroit sec et frais. Lorsque vous êtes prêt à imprimer, ne prélevez que le papier que vous prévoyez d'utiliser immédiatement. Après l'impression, remettez le papier photo inutilisé dans le sachet plastique. Ceci empêche le papier photo de gondoler.

 **Remarque** Ce problème n'est pas lié aux consommables d'encre. Le remplacement des cartouches d'encre n'est pas nécessaire.

Pour plus d'informations, voir :

[Sélection des supports d'impression](#)

Cause: Le bac d'alimentation contenait un type de papier incorrect.

Si le problème persiste, passez à la solution suivante.

Solution 5 : vérifiez les paramètres d'impression

Solution: Vérifiez les paramètres d'impression.

- Vérifiez les paramètres d'impression pour déterminer si le paramétrage des couleurs est correct ou non.
Par exemple, vérifiez si le document est défini pour être imprimé en niveaux de gris. Vous pouvez également vérifier si les paramètres de couleur avancés (saturation, luminosité ou tonalité des couleurs) sont définis pour modifier l'apparence des couleurs.
- Vérifiez les paramètres de qualité d'impression et assurez-vous qu'ils correspondent au type de papier chargé dans l'imprimante.
En cas de superposition des couleurs, la sélection d'un paramètre de qualité d'impression inférieure peut être nécessaire. Dans d'autres cas, sélectionnez un paramètre plus élevé si vous imprimez une photo avec une qualité élevée et assurez-vous que le bac d'alimentation contient du papier photo issu de la gamme de Papiers photo HP Advanced.

 **Remarque** Sur certains écrans d'ordinateur, le rendu des couleurs peut être différent de celui d'une impression papier. Dans ce cas, ni votre imprimante, ni les paramètres d'impression, ni les cartouches d'encre ne présentent d'anomalie. Aucun dépannage n'est nécessaire.

Pour plus d'informations, voir :

[Sélection des supports d'impression](#)

Cause: Les paramètres d'impression n'avaient pas été définis correctement.

Si le problème persiste, passez à la solution suivante.

Solution 6 : Impression et évaluation d'un rapport de qualité d'impression

Solution:

Pour imprimer un rapport relatif à la qualité d'impression

- **Panneau de commande** : Touchez  (flèche vers la droite), **Configurer, Rapports**, puis **Rapport de qualité d'impression**.
- **Serveur Web intégré** : Cliquez sur l'onglet **Outils**, puis sur la **boîte à outils Qualité d'impression** dans la section **Utilitaires** et cliquez sur le bouton **Rapport de qualité d'impression**.
- **Utilitaire HP (Mac OS X)** : Dans la section **Information et Support**, cliquez sur **Diagnostics de qualité d'impression**, puis cliquez sur **Imprimer**.

HP Officejet 6700 e-All-in-One series Print Quality Diagnostic Page

Printer Information

Product model number: CB863A
Product serial number: CN0BO1T10705KR
Service ID: 21024
Firmware Version: TQL4FA1106AR
Pages printed: Tray 1=14, Tray 2=0, Total=14, Auto-duplex unit=0
Ink cartridge level*: K=60, Y=60, M=60, C=60

*Estimates only. Actual ink levels may vary.

Test Pattern 1

If the lines are not straight and connected, align the printheads.



Test Pattern 2

If you see thin white lines across any of the colored blocks, clean the printheads.



Test Pattern 3

If you see dark lines or white gaps where the arrows are pointing, align printhead.

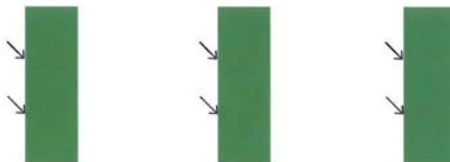

Si des défauts apparaissent sur le rapport du diagnostic de qualité d'impression, procédez comme suit :

1. Si les lignes du motif de test n° 1 ne sont pas rectilignes et reliées entre elles, procédez à l'alignement de l'imprimante. Pour plus d'informations, voir [Alignement de la tête d'impression](#).
2. Si des stries blanches apparaissent sur l'un des blocs de couleur du motif de test n° 2, nettoyez la tête d'impression. Pour plus d'informations, voir [Nettoyage de la tête d'impression](#).
3. Si des stries blanches ou foncées apparaissent à l'endroit indiqué par les flèches sur le motif de test n° 3, procédez à l'alignement de l'imprimante. Pour plus d'informations, voir [Alignement de la tête d'impression](#).

Cause: Les problèmes de qualité d'impression peuvent avoir de nombreuses causes : les paramètres du logiciel, la faible qualité du fichier image, ou encore le système d'impression lui-même. Si la qualité de vos impressions ne vous donne pas satisfaction, vous pouvez également imprimer une page de diagnostic de la qualité d'impression, afin de déterminer si le système d'impression fonctionne correctement.

Solution 7 : contactez l'assistance HP

Solution: Contactez l'Assistance HP pour la maintenance.

Si vous y êtes invité, sélectionnez votre pays/région, puis cliquez sur **Contacteur HP** pour plus d'informations sur la façon de contacter le centre d'assistance.

 **Conseil** Si vous utilisez un ordinateur exécutant Windows, vous pouvez visiter le site Web d'assistance en ligne de HP à l'adresse www.hp.com/go/customercare. Ce site Web fournit des informations et des utilitaires qui permettent de résoudre de nombreux problèmes communs sur l'imprimante.

Cause: Un problème s'est produit au niveau de la tête d'impression.

Maintenance de la tête d'impression

Si vous rencontrez des problèmes d'impression, la tête d'impression en est peut-être la cause. Il convient de n'exécuter les procédures mentionnées dans les sections suivantes que lorsque vous y êtes invité pour résoudre des problèmes liés à la qualité d'impression.

L'exécution de l'alignement et du nettoyage sans que ces procédures soient nécessaires peut entraîner un gaspillage d'encre et réduire la durée de vie des cartouches.

Cette section contient les rubriques suivantes :

- [Nettoyage de la tête d'impression](#)
- [Alignement de la tête d'impression](#)

Nettoyage de la tête d'impression

Si la sortie présente des stries ou comporte des couleurs erronées ou manquantes, il est peut-être nécessaire de nettoyer la tête d'impression.

Le nettoyage comporte deux étapes. Chaque étape dure environ deux minutes, utilise une feuille de papier et nécessite une quantité croissante d'encre. À la fin de chaque étape, observez la qualité de la page imprimée. Il convient d'effectuer l'étape suivante de la procédure de nettoyage uniquement si la qualité d'impression est faible.

Si la qualité d'impression semble toujours médiocre à la fin des deux étapes de nettoyage, essayez d'effectuer l'alignement de l'imprimante. Si les problèmes de qualité d'impression persistent après l'alignement et le nettoyage, contactez l'assistance HP. Pour plus d'informations, voir [Assistance HP](#).

 **Remarque** La procédure de nettoyage utilise de l'encre ; ne nettoyez donc les têtes d'impression qu'en cas de nécessité. Le processus de nettoyage prend quelques minutes. L'imprimante peut faire du bruit pendant cette opération. Avant de procéder au nettoyage des têtes d'impression, assurez-vous que du papier est chargé. Pour plus d'informations, voir [Chargement des supports](#).

Une mise hors tension incorrecte de l'imprimante peut engendrer des problèmes de qualité d'impression. Pour plus d'informations, voir [Mise hors tension de l'imprimante](#).

Pour nettoyer la tête d'impression à partir du panneau de commande

1. Chargez du papier blanc ordinaire vierge de format Lettre US, A4 ou Légal US dans le bac d'alimentation principal. Pour plus d'informations, voir [Chargement de supports de format standard](#).
2. Touchez  (flèche vers la droite), puis **Configurer**.
3. Touchez **Outils**, puis sélectionnez **Nettoyer les têtes d'impression**.

Pour nettoyer la tête d'impression à partir de la boîte à outils (Windows)

1. Chargez du papier blanc ordinaire vierge de format Lettre US, A4 ou Légal US dans le bac d'alimentation principal. Pour plus d'informations, voir [Chargement de supports de format standard](#).
2. Ouvrez la boîte à outils. Pour plus d'informations, voir [Ouvrez la boîte à outils](#).
3. Sous l'onglet **Services du périphérique**, cliquez sur l'icône située à gauche de **Nettoyage des têtes d'impression**.
4. Suivez les instructions à l'écran.

Pour nettoyer la tête d'impression à partir de l'utilitaire HP (Mac OS X)

1. Chargez du papier blanc ordinaire vierge de format Lettre US, A4 ou Légal US dans le bac d'alimentation principal. Pour plus d'informations, voir [Chargement de supports de format standard](#).
2. Ouvrez le logiciel HP Utility. Pour plus d'informations, voir [Programme HP Utility \(Mac OS X\)](#).
3. Dans la rubrique **Information et support**, cliquez sur **Nettoyage des têtes d'impression**.
4. Cliquez sur **Nettoyer**, puis suivez les instructions à l'écran.

Pour effectuer le nettoyage de la tête d'impression à partir du serveur Web intégré (EWS)

1. Chargez du papier blanc ordinaire vierge de format Lettre US, A4 ou Légal US dans le bac d'alimentation principal. Pour plus d'informations, voir [Chargement de supports de format standard](#).
2. Ouvrez le serveur EWS. Pour plus d'informations, voir [Pour ouvrir le serveur Web intégré](#).
3. Cliquez sur l'onglet **Outils**, puis sur **Boîte à outils de qualité d'impression** à la section **Utilitaires**.
4. Cliquez sur **Nettoyer la tête d'impression**, puis suivez les instructions à l'écran.

Alignement de la tête d'impression

L'imprimante aligne automatiquement la tête d'impression durant la configuration initiale.

Il se peut que vous souhaitiez utiliser cette fonction lorsque vous constatez la présence de stries ou de lignes blanches dans les blocs de couleur sur la page d'état de l'imprimante, ou encore lorsque les impressions présentent des problèmes de qualité.

Pour aligner la tête d'impression à partir du panneau de commande

1. Chargez du papier blanc ordinaire vierge de format Lettre US, A4 ou Légal US dans le bac d'alimentation principal. Pour plus d'informations, voir [Chargement de supports de format standard](#).
2. Sur le panneau de commande de l'imprimante, touchez  (flèche vers la droite), puis **Configurer**.
3. Touchez **Outils**, puis sélectionnez **Aligner l'imprimante**.

Pour aligner la tête d'impression à partir de la boîte à outils (Windows)

1. Chargez du papier blanc ordinaire vierge de format Lettre US, A4 ou Légal US dans le bac d'alimentation principal. Pour plus d'informations, voir [Chargement de supports de format standard](#).
2. Ouvrez la boîte à outils. Pour plus d'informations, voir [Ouvrez la boîte à outils](#).
3. Sous l'onglet **Services du périphérique**, cliquez sur l'icône située à gauche de **Alignement des têtes d'impression**.
4. Suivez les instructions à l'écran.

Pour nettoyer la tête d'impression à partir de la boîte à outils (Mac OS X)

1. Chargez du papier blanc ordinaire vierge de format Lettre US, A4 ou Légal US dans le bac d'alimentation principal. Pour plus d'informations, voir [Chargement de supports de format standard](#).
2. Ouvrez le logiciel HP Utility. Pour plus d'informations, voir [Programme HP Utility \(Mac OS X\)](#).
3. Dans la section **Informations et assistance**, cliquez sur **Aligner la tête d'impression**.
4. Cliquez sur **Aligner**, puis suivez les instructions à l'écran.

Pour effectuer l'alignement de la tête d'impression à partir du serveur Web intégré (EWS)

1. Chargez du papier blanc ordinaire vierge de format Lettre US, A4 ou Légal US dans le bac d'alimentation principal. Pour plus d'informations, voir [Chargement de supports de format standard](#).
2. Ouvrez le serveur EWS. Pour plus d'informations, voir [Pour ouvrir le serveur Web intégré](#).
3. Cliquez sur l'onglet **Outils**, puis sur **Boîte à outils de qualité d'impression** à la section **Utilitaires**.
4. Cliquez sur **Aligner la tête d'impression**, puis suivez les instructions à l'écran.

Résolution des problèmes d'alimentation en papier

 **Conseil** Vous pouvez visiter le site Web d'assistance en ligne de HP à l'adresse www.hp.com/go/customercare pour obtenir des informations et des utilitaires qui permettent de résoudre de nombreux problèmes communs sur l'imprimante.

Le support d'impression n'est pas pris en charge par l'imprimante ou le bac

Utilisez uniquement des supports pris en charge par l'imprimante et de format adapté au bac. Pour plus d'informations, voir [Spécifications des supports](#).

Le support n'est pas prélevé du bac

- Assurez-vous que le support est chargé dans le bac. Pour plus d'informations, reportez-vous à la section [Chargement des supports](#). Déterminez la pile de support avant de la charger.
- Vérifiez que les guides-papier sont placés correctement face aux marques de format du support que vous chargez. Vérifiez également que les guides sont en contact avec la pile de supports, mais sans être appuyés contre elle.
- Assurez-vous que le support introduit dans le bac n'est pas ondulé. Remettez le papier à plat en le courbant dans la direction opposée à l'ondulation.

Le support ne sort pas correctement

- Vérifiez que la rallonge du bac de sortie est tirée vers l'extérieur. Sinon, les pages risquent de tomber en sortant de l'imprimante.

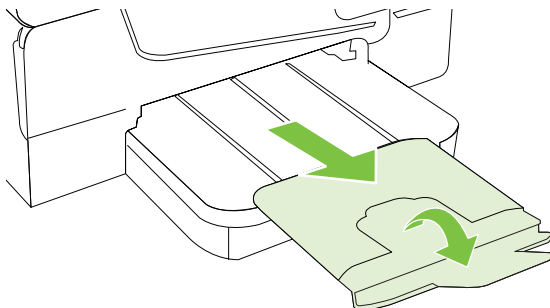

- Retirez les supports en excès du bac de sortie. Le nombre de feuilles que le bac peut contenir est limité.

Les pages sortent de travers

- Assurez-vous que le support chargé dans les bacs est bien aligné sur les guide-papier. Si nécessaire, retirez les bacs de l'imprimante et rechargez les supports correctement, en veillant à ce que les guide-papier soient correctement alignés.
- Chargez le support dans l'imprimante seulement lorsque celle-ci n'imprime pas.
- Retirez et remplacez l'accessoire d'impression recto verso automatique.
 - Appuyez sur le bouton situé sur l'un des côtés de l'accessoire d'impression recto verso et retirez celui-ci.

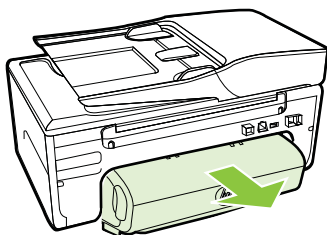

- Réinsérez l'accessoire d'impression recto verso dans l'imprimante.

L'imprimante prélève plusieurs pages à la fois

- Déramez la pile de supports avant de la charger.
- Vérifiez que les guide-papier sont placés correctement face aux marques de format du support que vous chargez. Vérifiez également que les guides sont en contact avec la pile de supports, mais sans être appuyés contre elle.
- Vérifiez que le bac n'est pas trop plein.
- Utilisez des supports HP pour obtenir une qualité d'impression optimale.

Résolution des problèmes de copie

Si les rubriques suivantes ne vous aident pas à résoudre le problème, consultez la section [Assistance HP](#) pour obtenir des informations sur le support technique HP.

- [Aucune copie n'est sortie](#)
- [Les copies sont vierges](#)
- [Documents absents ou décolorés](#)
- [La taille est réduite](#)
- [Copie de faible qualité](#)
- [Des défauts de copie sont visibles](#)
- [L'imprimante imprime la moitié d'une page, puis éjecte le papier](#)
- [Papier incompatible](#)

Aucune copie n'est sortie

- **Vérification de l'alimentation**
Vérifiez que le cordon d'alimentation est correctement connecté et que l'imprimante est sous tension.
- **Vérification de l'état de l'imprimante**
 - L'imprimante est peut-être en train d'effectuer une autre tâche. Consultez les informations affichées sur le panneau de commande pour connaître le statut des tâches exécutées. Attendez que le traitement d'une tâche en cours se termine.
 - Un bourrage s'est peut-être produit dans l'imprimante. Vérifiez l'absence de bourrages. Voir [Élimination des bourrages](#).
- **Vérification des bacs**
Vérifiez que le support d'impression est chargé. Pour plus d'informations, voir [Chargement des supports](#).

Les copies sont vierges

- **Vérification du support**
Le support d'impression n'est peut-être pas conforme aux spécifications de Hewlett-Packard (il est par exemple trop humide ou trop rugueux). Pour plus d'informations, voir [Spécifications des supports](#).
- **Vérification des paramètres**
Le paramètre de contraste est peut-être trop élevé. Sur le panneau de commande de l'imprimante, touchez **Copie**, puis **+ clair/+ foncé** et utilisez les flèches pour créer des copies plus sombres.
- **Vérification des bacs**
Si vous effectuez une copie à partir du bac d'alimentation automatique (ADF), assurez-vous que les originaux ont été chargés correctement. Pour plus d'informations, voir [Chargement d'un original dans le bac d'alimentation automatique \(ADF\)](#).

Documents absents ou décolorés

- **Vérification du support**
Le support d'impression n'est peut-être pas conforme aux spécifications de Hewlett-Packard (il est par exemple trop humide ou trop rugueux). Pour plus d'informations, voir [Spécifications des supports](#).
- **Vérification des paramètres**
Le réglage de qualité **Rapide** (qui produit des copies de qualité brouillon) pourrait être responsable de la production de documents manquants ou décolorés. Modifiez le paramètre sur **Normale** ou **Optimale**.
- **Vérification de l'original**
 - La fidélité de la copie dépend de la qualité et de la taille de l'original. Utilisez le menu **Copie** pour ajuster la luminosité de la copie. Si l'original est trop clair, il se peut que la copie ne puisse pas compenser, même si vous réglez le contraste en conséquence.
 - Il arrive que les images sur un fond en couleur ne ressortent pas ou que le fond apparaisse dans une nuance différente.

- Si vous effectuez la copie d'un original sans bordures, chargez celui-ci sur la vitre du scanner et non dans le bac d'alimentation automatique. Pour plus d'informations, voir [Chargement d'un original sur la vitre du scanner](#).
- Si vous copiez une photo, placez-la sur la vitre du scanner, comme indiqué par l'icône sur le plateau de numérisation.

La taille est réduite

- La fonction de réduction/agrandissement ou une autre fonction de copie a peut-être été définie à partir du panneau de commande de l'imprimante afin de réduire le format de l'image numérisée. Vérifiez les paramètres de copie pour vous assurer qu'ils sont configurés sur un format normal.
- Le logiciel HP a peut-être été paramétré en vue de réduire l'image numérisée. Modifiez les paramètres si nécessaire. Pour plus d'informations, consultez l'aide en ligne du logiciel HP.

Copie de faible qualité

- **Mesures pour améliorer la qualité de la copie**
 - Utilisez des originaux de qualité.
 - Chargez correctement les supports d'impression. Si le support n'est pas correctement chargé, il peut se mettre de travers, ce qui donne des images floues. Pour plus d'informations, voir [Spécifications des supports](#).
 - Utilisez ou fabriquez un support de feuille pour protéger les originaux.
- **Vérification de l'imprimante**
 - Le couvercle du scanner n'est peut-être pas fermé correctement.
 - Le nettoyage de la vitre ou de la partie inférieure du couvercle du scanner est peut-être nécessaire. Pour plus d'informations, voir [Entretien de l'imprimante](#).
 - Il se peut que le nettoyage du bac d'alimentation automatique (ADF) soit nécessaire. Pour plus d'informations, voir [Entretien de l'imprimante](#).
- Imprimez une page de diagnostic de la qualité d'impression et suivez les instructions indiquées pour résoudre les problèmes de qualité de la copie. Pour plus d'informations, voir [Dépannage concernant la qualité d'impression](#).

Des défauts de copie sont visibles

- **Bandes blanches ou claires verticales**
Le support d'impression n'est peut-être pas conforme aux spécifications de Hewlett-Packard (il est par exemple trop humide ou trop rugueux). Pour plus d'informations, voir [Spécifications des supports](#).
- **Trop clair ou trop sombre**
Essayez de régler le contraste et les paramètres de qualité de copie.
- **Lignes indésirables**
Le nettoyage de la vitre, de la partie inférieure du couvercle ou du cadre du scanner est peut-être nécessaire. Pour plus d'informations, voir [Entretien de l'imprimante](#).

- **Points noirs ou stries**

Il y a peut-être de l'encre, de la colle, du correcteur liquide ou une autre substance indésirable sur la vitre ou la partie inférieure du couvercle du scanner. Essayez de nettoyer l'imprimante. Pour plus d'informations, voir [Entretien de l'imprimante](#).

- **Copie imprimée de travers ou mal alignée**

Si vous utilisez le bac d'alimentation automatique (ADF), procédez aux vérifications suivantes :

- Vérifiez que le bac d'alimentation automatique n'est pas trop plein.
- Vérifiez que les guides de largeur du bac d'alimentation automatique sont bien poussés contre les côtés du support.

Pour plus d'informations, voir [Chargement d'un original dans le bac d'alimentation automatique \(ADF\)](#).

- **Texte illisible**

- Essayez de régler le contraste et les paramètres de qualité de copie.
- Le paramètre d'amélioration par défaut ne convient peut-être pas à la tâche. Vérifiez le paramètre et modifiez-le pour améliorer le texte ou les photographies, si nécessaire. Pour plus d'informations, reportez-vous à la section [Modification des paramètres de copie](#).

- **Mauvaise impression du texte ou des graphiques**

Essayez de régler le contraste et les paramètres de qualité de copie.

- **Les polices noires de grande taille semblent irrégulières (non lisses)**

Le paramètre d'amélioration par défaut ne convient peut-être pas à la tâche. Vérifiez le paramètre et modifiez-le pour améliorer le texte ou les photographies, si nécessaire. Pour plus d'informations, reportez-vous à la section [Modification des paramètres de copie](#).

- **Bandes horizontales granuleuses ou blanches dans les zones allant du gris clair au gris moyen**

Le paramètre d'amélioration par défaut ne convient peut-être pas à la tâche. Vérifiez le paramètre et modifiez-le pour améliorer le texte ou les photographies, si nécessaire. Pour plus d'informations, reportez-vous à la section [Modification des paramètres de copie](#).

L'imprimante imprime la moitié d'une page, puis éjecte le papier

Vérification des cartouches d'encre

Assurez-vous que les cartouches d'encre correctes sont installées et que l'encre n'est pas épuisée. Pour plus d'informations, reportez-vous aux sections [Outils de gestion de l'imprimante](#) et [Interprétation du rapport d'état de l'imprimante](#).

HP ne peut garantir la qualité des cartouches d'encre non HP.

Papier incompatible

Vérification des paramètres

Vérifiez que la taille et le type du support chargé correspondent aux paramètres du panneau de commande.

Résolution des problèmes de numérisation

 **Conseil** Vous pouvez visiter le site Web d'assistance en ligne de HP à l'adresse www.hp.com/go/customercare pour obtenir des informations et des utilitaires qui permettent de résoudre de nombreux problèmes communs sur l'imprimante.

- [Le scanner n'a rien fait](#)
- [La numérisation est lente](#)
- [Une partie du document n'a pas été numérisée ou il y manque du texte](#)
- [Le texte ne peut pas être modifié](#)
- [Des messages d'erreur apparaissent](#)
- [La qualité de l'image numérisée est médiocre](#)
- [Des défauts de numérisation sont visibles](#)

Le scanner n'a rien fait

- **Vérification de l'original**

Assurez-vous que l'original est correctement chargé. Pour plus d'informations, reportez-vous à la section [Chargement d'un original sur la vitre du scanner](#) ou [Chargement d'un original dans le bac d'alimentation automatique \(ADF\)](#).
- **Vérification de l'imprimante**

Il se peut que l'imprimante sorte du mode d'économie d'énergie après une certaine période d'inactivité, ce qui retarde légèrement le traitement. Patientez le temps que l'écran d'accueil s'affiche sur l'imprimante.
- **Vérification du logiciel HP**

Assurez-vous que le logiciel HP fourni avec l'imprimante est correctement installé.

La numérisation est lente

- **Vérification des paramètres**
 - Si la résolution est trop élevée, la numérisation prend plus de temps et produit des fichiers plus volumineux. Pour obtenir de bons résultats, évitez d'utiliser une résolution supérieure à celle requise. Vous pouvez diminuer la résolution pour accélérer la numérisation.
 - Si vous importez une image par le biais de TWAIN, vous pouvez modifier les paramètres de manière à numériser l'original en noir et blanc. Consultez l'aide en ligne du programme TWAIN pour plus d'informations.
- **Vérification de l'état de l'imprimante**

Si vous avez lancé un travail d'impression ou de copie avant d'effectuer une numérisation, la numérisation démarre si le scanner n'est pas occupé. Toutefois, les processus d'impression et de numérisation partageant la mémoire, cela signifie que la tâche de numérisation risque d'être plus lente.

Une partie du document n'a pas été numérisée ou il y manque du texte

- **Vérification de l'original**
 - Vérifiez que vous avez correctement chargé l'original. Pour plus d'informations, reportez-vous à la section [Chargement d'un original sur la vitre du scanner](#) ou [Chargement d'un original dans le bac d'alimentation automatique \(ADF\)](#).
 - Si vous avez numérisé le document à partir du bac d'alimentation automatique, essayez de numériser le document directement à partir de la vitre du scanner. Pour plus d'informations, voir [Chargement d'un original sur la vitre du scanner](#).
 - Il arrive que les images sur fond en couleur ne ressortent pas bien. Essayez de régler les paramètres avant de numériser ou d'améliorer l'image après l'avoir numérisée.
- **Vérification des paramètres**
 - Vérifiez que le format du support d'entrée est suffisamment large pour l'original à numériser.
 - Si vous employez le logiciel d'impression HP fourni avec l'imprimante, il se peut que les paramètres par défaut du logiciel d'impression HP soient configurés pour autoriser automatiquement une tâche spécifique autre que celle que vous tentez d'exécuter. Consultez l'aide en ligne du logiciel d'impression HP pour obtenir des instructions sur la modification des propriétés.

Le texte ne peut pas être modifié

- Assurez-vous que le logiciel d'OCR est installé :
 - Assurez-vous que le logiciel d'OCR est installé :

Windows : Sur le bureau de l'ordinateur, cliquez sur **Démarrer**, sélectionnez **Programmes** ou **Tous les programmes**, cliquez sur **HP**, sélectionnez le nom de votre imprimante, puis cliquez sur **Configuration & logiciel d'imprimante**. Cliquez sur **Ajouter d'autres logiciels**, puis sur **Personnaliser les sélections de logiciels** et assurez-vous que l'option OCR est sélectionnée.

Mac OS X : Si vous avez installé le logiciel HP en sélectionnant l'option de configuration minimale, il se peut que le logiciel d'OCR n'ait pas été installé. Pour installer ce logiciel, insérez le CD du logiciel HP dans l'ordinateur, double-cliquez sur l'icône du programme d'installation HP figurant sur le CD et, lorsque vous y êtes invité, sélectionnez l'option **Logiciel HP recommandé**.
 - Lorsque vous numérisez l'original, assurez-vous de sélectionner un type de document permettant de créer un texte éditable. Si le texte est identifié comme un graphique, il ne sera pas converti en texte.

- Si vous utilisez un programme de reconnaissance optique de caractères (OCR), il se peut que celui-ci soit associé à un logiciel de traitement de texte non compatible avec les fonctions OCR. Pour plus d'informations, reportez-vous à la documentation du programme OCR.
- Assurez-vous d'avoir sélectionné une langue OCR qui correspond celle du document que vous numérisez. Pour plus d'informations, reportez-vous à la documentation du programme OCR.
- **Vérification de l'original**
 - Lors de la numérisation des documents en texte modifiable à partir du bac d'alimentation automatique, l'original doit être chargé dans ce dernier, le haut du document en premier lieu et la face imprimée orientée vers le haut. Lorsque vous numérisez le document à partir de la vitre du scanner, le haut de l'original doit être placé face à l'angle droit de la vitre. Vérifiez également que le document n'est pas de travers. Pour plus d'informations, reportez-vous à la section [Chargement d'un original sur la vitre du scanner](#) ou [Chargement d'un original dans le bac d'alimentation automatique \(ADF\)](#).
 - Il arrive que le logiciel ne parvienne pas à identifier le texte lorsque les caractères sont trop resserrés. Par exemple, si dans le texte traité par le logiciel des caractères manquent ou sont combinés, la combinaison « rn » peut ressortir en « m ».
 - La fidélité du logiciel dépend de la qualité de l'image, de la taille du texte, de la structure de l'original ainsi que de la qualité de la numérisation elle-même. Assurez-vous que l'original présente une bonne qualité picturale.
 - Il arrive que les images sur fond en couleur ne ressortent pas bien.

Des messages d'erreur apparaissent

- **Impossible d'activer la source TWAIN ou Une erreur s'est produite lors de la capture de l'image**
 - Si vous procédez à l'acquisition d'une image depuis un autre périphérique, tel qu'un appareil photo numérique ou un autre scanner, assurez-vous que l'autre périphérique est compatible TWAIN. Les périphériques non compatibles avec la norme TWAIN ne fonctionnent pas avec le logiciel HP.
 - Si vous utilisez une connexion USB, vérifiez que vous avez branché le câble USB du périphérique sur le port qui convient à l'arrière de l'ordinateur.
 - Assurez-vous que la source TWAIN correcte a été sélectionnée. Dans le logiciel HP, vérifiez la source TWAIN en sélectionnant **Sélectionner le scanner** dans le menu **Fichier**.
- **Rechargez le document et relancez la tâche**
Appuyez sur **OK** sur le panneau de commande de l'imprimante, puis rechargez les documents restants dans le bac d'alimentation automatique. Pour plus d'informations, voir [Chargement d'un original dans le bac d'alimentation automatique \(ADF\)](#).

La qualité de l'image numérisée est médiocre

L'original est une photo ou une image de seconde génération

Les photographies réimprimées, comme celles des journaux ou des magazines, sont imprimées en utilisant de minuscules points d'encre qui « interprètent » la

photographie originale plutôt qu'ils ne la rendent, ce qui compromet la qualité. Souvent, les points d'encre forment des motifs indésirables pouvant être détectés lors de la numérisation ou de l'impression de l'image, ou lorsque l'image apparaît à l'écran. Si les suggestions suivantes ne vous permettent pas de résoudre le problème, nous vous conseillons d'utiliser un original de meilleure qualité.

- Essayez de supprimer ces motifs en réduisant la taille de l'image après la numérisation.
- Imprimez l'image numérisée pour voir si la qualité est meilleure.
- Vérifiez que les paramètres de résolution et de couleur sont adaptés au type de tâche de numérisation effectuée.
- Pour obtenir de meilleurs résultats, utilisez la vitre du scanner pour la numérisation à la place du bac d'alimentation automatique.

Du texte ou des images au verso d'un original recto verso apparaissent dans la numérisation

Les originaux recto verso peuvent laisser transparaître du texte ou des images du verso sur la numérisation s'ils sont imprimés sur un support trop mince ou trop transparent.

L'image est de travers

L'original n'a probablement pas été chargé correctement. Veillez à utiliser les guides du support lorsque vous chargez les originaux dans le bac d'alimentation automatique. Pour plus d'informations, voir [Chargement d'un original dans le bac d'alimentation automatique \(ADF\)](#).

Pour obtenir de meilleurs résultats, utilisez la vitre du scanner pour la numérisation à la place du bac d'alimentation automatique.

La qualité de l'image est meilleure lors d'une impression

L'image affichée à l'écran ne traduit pas toujours avec précision la qualité de la numérisation.

- Essayez de régler les paramètres sur le moniteur de manière à afficher davantage de couleurs (ou de niveaux de gris). Sur les ordinateurs Windows, ce réglage s'effectue normalement en ouvrant **Affichage** dans le Panneau de configuration de Windows.
- Essayez de régler les paramètres de résolution ou de couleur.

L'image numérisée comporte des taches, stries, lignes blanches verticales ou autres défauts

- Si la vitre du scanner est sale, l'image produite ne sera pas d'une netteté optimale. Pour obtenir des instructions de nettoyage, reportez-vous à la section [Entretien de l'imprimante](#).
- Il se peut que les défauts présents sur l'original ne proviennent pas du processus de numérisation.

Les graphiques semblent différents de l'original

Utilisez une résolution de numérisation plus élevée.



Remarque La numérisation à une résolution supérieure peut prendre du temps et peut aussi prendre beaucoup de place sur votre ordinateur.

Mesures pour améliorer la qualité de la numérisation

- Utilisez la vitre pour numériser au lieu du bac d'alimentation automatique.
- Utilisez des originaux de haute qualité.

- Placez correctement les supports d'impression. Si le support n'est pas correctement placé sur la vitre du scanner, il pourrait se mettre de travers, ce qui produit des images floues. Pour plus d'informations, reportez-vous à la section [Chargement d'un original sur la vitre du scanner](#).
- Réglez les paramètres du logiciel HP en fonction de l'utilisation finale que vous comptez faire de la page numérisée.
- Utilisez ou fabriquez un support de feuille pour protéger les originaux.
- Nettoyez la vitre du scanner. Pour plus d'informations, voir [Nettoyage de la vitre du scanner](#).

Des défauts de numérisation sont visibles

- **Pages vierges**
Vérifiez que le document original est correctement placé. Placez le document original face imprimée vers le bas sur le scanner à plat, le coin supérieur gauche du document positionné dans l'angle inférieur droit de la vitre du scanner.
- **Trop clair ou trop sombre**
 - Essayez de régler les paramètres. Utilisez des paramètres de résolution et de couleur appropriés.
 - L'image originale est peut-être trop claire ou trop sombre ou est peut-être imprimée sur du papier couleur.
- **Lignes indésirables**
Il y a peut-être de l'encre, de la colle, du correcteur liquide ou une autre substance indésirable sur la vitre du scanner. Essayez de nettoyer la vitre du scanner. Pour plus d'informations, voir [Entretien de l'imprimante](#).
- **Points noirs ou stries**
 - Il y a peut-être de l'encre, de la colle, du correcteur liquide ou une autre substance indésirable sur la vitre du scanner. La vitre du scanner est peut-être sale ou rayée. La partie inférieure du couvercle est peut-être sale. Essayez de nettoyer la vitre du scanner et la partie inférieure du couvercle. Pour plus d'informations, voir [Entretien de l'imprimante](#). Si le nettoyage ne permet pas de résoudre le problème, la vitre du scanner ou la partie inférieure du couvercle nécessite peut-être d'être remplacée.
 - Il se peut que les défauts présents sur l'original ne proviennent pas du processus de numérisation.
- **Texte illisible**
Essayez de régler les paramètres. Assurez-vous que les paramètres de résolution et de couleur sont corrects.
- **La taille est réduite**
Il se peut que le logiciel HP ait été paramétré en vue de réduire la taille de l'image numérisée. Consultez l'aide du logiciel d'impression HP pour plus d'informations sur la modification des propriétés.

Résolution des problèmes de télécopie

Cette section contient des informations sur le dépannage de la configuration de la télécopie sur l'imprimante. Si l'imprimante n'est pas correctement configurée pour la

télécopie, il se peut que vous rencontriez des problèmes lors de l'envoi et/ou de la réception des télécopies.

Si vous rencontrez des difficultés lors de l'envoi de télécopies, vous pouvez imprimer un rapport de test de télécopie pour vérifier l'état de l'imprimante. Le test échoue si l'imprimante n'est pas correctement configurée pour la télécopie. N'exécutez ce test que si vous avez entièrement configuré l'imprimante en vue de la télécopie. Pour plus d'informations, voir [Test de la configuration du télécopieur](#).

Si le test échoue, examinez le rapport pour obtenir des informations sur la procédure à suivre pour corriger les problèmes. Pour plus d'informations, reportez-vous à la section [Le test de télécopie a échoué](#).

 **Conseil** Vous pouvez visiter le site Web d'assistance en ligne de HP à l'adresse www.hp.com/go/customer-care pour obtenir des informations et des utilitaires qui permettent de résoudre de nombreux problèmes communs sur l'imprimante.

- [Le test de télécopie a échoué](#)
- [L'écran indique toujours que le combiné est décroché](#)
- [L'imprimante ne parvient pas à envoyer et à recevoir des télécopies](#)
- [L'imprimante rencontre des difficultés lors de l'envoi d'une télécopie en mode manuel](#)
- [L'imprimante ne peut pas envoyer de télécopies mais peut en recevoir](#)
- [L'imprimante ne peut pas envoyer de télécopies mais peut en recevoir](#)
- [Des tonalités de télécopie sont enregistrées sur mon répondeur téléphonique](#)
- [Le cordon téléphonique fourni avec mon imprimante n'est pas suffisamment long](#)
- [Les télécopies couleur ne s'impriment pas](#)
- [L'ordinateur ne peut pas recevoir de télécopies \(Télécopie vers PC / Télécopie vers Mac\)](#)

Le test de télécopie a échoué

Si vous avez effectué un test de télécopie et qu'il a échoué, examinez le rapport pour obtenir des informations sur l'erreur. Pour obtenir des informations plus détaillées, vérifiez le rapport pour voir quelle partie du test a échoué, puis naviguez jusqu'à la rubrique appropriée de la présente section où des solutions vous sont proposées.

Cette section contient les rubriques suivantes :

- [Le « Test du télécopieur » a échoué](#)
- [Le test « Télécopieur relié à une prise téléphonique murale » a échoué](#)
- [Le test « Cordon téléphonique relié au port requis du télécopieur » a échoué.](#)
- [Le test « Utilisation du type de cordon téléphonique approprié avec le télécopieur » a échoué](#)
- [Le test « Détection de la tonalité » a échoué](#)
- [Le test « État de la ligne de télécopie » a échoué](#)

Le « Test du télécopieur » a échoué

Solution:

- Mettez l'imprimante hors tension en appuyant sur le bouton  (Marche/arrêt) situé sur le panneau de commande, puis débranchez le cordon d'alimentation à l'arrière de l'imprimante. Patientez quelques secondes, puis rebranchez le cordon d'alimentation et mettez l'imprimante sous tension. Effectuez de nouveau le test. Si le test échoue toujours, consultez à nouveau les informations de dépannage de cette section.
- Essayez d'envoyer ou de recevoir une télécopie de test. Si vous envoyez ou recevez une télécopie avec succès, il se peut alors qu'il n'y ait aucun problème.
- Si vous exécutez le test à partir de l'**Assistant de configuration du télécopieur** (Windows) ou de l'**Assistant de configuration HP** (Mac OS X), assurez-vous que l'imprimante n'est pas en train d'effectuer une autre tâche, par exemple la réception ou l'envoi d'une télécopie. Vérifiez si un message indiquant que l'imprimante est occupée s'affiche à l'écran. Si tel est le cas, attendez que la tâche en cours soit terminée et que le périphérique soit en veille pour exécuter le test.
- Assurez-vous que vous utilisez le cordon téléphonique fourni avec l'imprimante. Si vous n'utilisez pas le cordon téléphonique fourni pour établir la connexion entre la prise téléphonique murale et l'imprimante, vous risquez de ne pas pouvoir envoyer ni recevoir de télécopies. Après avoir branché le cordon téléphonique fourni avec l'imprimante, réexécutez le test du télécopieur.
- L'utilisation d'un séparateur voix-données peut générer des problèmes de télécopie. Un séparateur est un connecteur à deux cordons qui se branche sur une prise téléphonique murale. Ôtez le séparateur et essayez de connecter directement l'imprimante à la prise téléphonique murale.

Après avoir résolu les problèmes rencontrés, exécutez à nouveau le test du télécopieur afin de vous assurer qu'il est réussi et que l'imprimante est prête pour la télécopie. Si le **Test matériel du télécopieur** échoue à nouveau et que vous rencontrez des problèmes de télécopie, contactez l'Assistance HP. Rendez-vous sur le site www.hp.com/go/customercare. Ce site Web fournit des informations et des utilitaires qui permettent de résoudre de nombreux problèmes communs sur l'imprimante. Si vous y êtes invité, sélectionnez votre pays/région, puis cliquez sur **Contacteur HP** pour savoir comment contacter l'assistance technique.

Le test « Télécopieur relié à une prise téléphonique murale » a échoué

Solution:

- Vérifiez la connexion entre la prise téléphonique murale et l'imprimante afin de vous assurer que le cordon téléphonique est correctement branché.
- Assurez-vous que vous utilisez le cordon téléphonique fourni avec l'imprimante. Si vous n'utilisez pas le cordon téléphonique fourni pour établir la connexion entre la prise téléphonique murale et l'imprimante, vous risquez de ne pas pouvoir envoyer ni recevoir de télécopies. Après avoir branché le cordon téléphonique fourni avec l'imprimante, réexécutez le test du télécopieur.
- Vérifiez que l'imprimante est correctement branchée sur la prise téléphonique murale. Utilisez le cordon téléphonique fourni avec l'imprimante : connectez l'une des extrémités à votre prise téléphonique murale et l'autre au port 1-LINE situé à l'arrière de l'imprimante. Pour plus d'informations sur la configuration de l'imprimante pour la télécopie, voir [Configuration de télécopieur supplémentaire](#).
- L'utilisation d'un séparateur voix-données peut générer des problèmes de télécopie. Un séparateur est un connecteur à deux cordons qui se branche sur une prise téléphonique murale. Ôtez le séparateur et essayez de connecter directement l'imprimante à la prise téléphonique murale.
- Branchez un téléphone et un cordon téléphonique opérationnels sur la prise téléphonique murale utilisée pour l'imprimante et vérifiez la présence d'une tonalité. S'il n'y a pas de tonalité, contactez votre opérateur téléphonique et demandez-lui de vérifier la ligne.
- Essayez d'envoyer ou de recevoir une télécopie de test. Si vous envoyez ou recevez une télécopie avec succès, il se peut alors qu'il n'y ait aucun problème.

Après avoir résolu les problèmes rencontrés, réexécutez le test du télécopieur afin de vous assurer qu'il est réussi et que l'imprimante est prête pour la télécopie.

Le test « Cordon téléphonique relié au port requis du télécopieur » a échoué.

Solution: Branchez le cordon téléphonique sur le port approprié.

1. Utilisez le cordon téléphonique fourni avec l'imprimante : connectez l'une des extrémités à votre prise téléphonique murale et l'autre au port 1-LINE situé à l'arrière de l'imprimante.



Remarque Si vous utilisez le port 2-EXT pour effectuer la connexion à la prise téléphonique murale, vous ne pouvez ni envoyer, ni recevoir de télécopies. Il convient d'utiliser le port 2-EXT uniquement pour connecter d'autres équipements tels qu'un répondeur téléphonique.

Figure 8-1 Vue arrière de l'imprimante

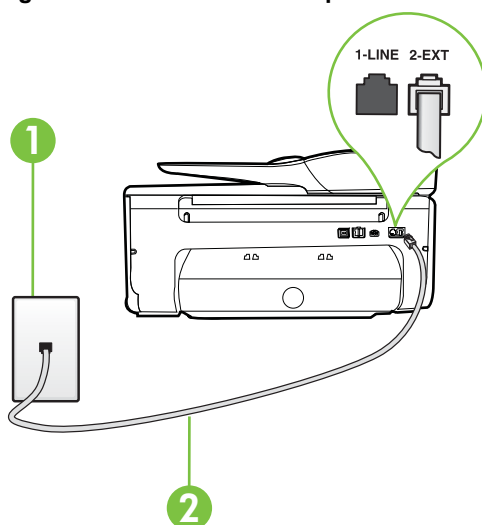

1	Prise téléphonique murale
2	Utilisez le cordon téléphonique fourni avec l'imprimante pour la connexion au port « 1-LINE »

2. Après avoir branché le cordon téléphonique sur le port 1-LINE, réexécutez le test du télécopieur afin de vous assurer qu'il réussit et que l'imprimante est prête pour la télécopie.
3. Essayez d'envoyer ou de recevoir une télécopie de test.
 - Assurez-vous que vous utilisez le cordon téléphonique fourni avec l'imprimante. Si vous n'utilisez pas le cordon téléphonique fourni pour établir la connexion entre la prise téléphonique murale et l'imprimante, vous risquez de ne pas pouvoir envoyer ni recevoir de télécopies. Après avoir branché le cordon téléphonique fourni avec l'imprimante, réexécutez le test du télécopieur.
 - L'utilisation d'un séparateur voix-données peut générer des problèmes de télécopie. Un séparateur est un connecteur à deux cordons qui se branche sur une prise téléphonique murale. Ôtez le séparateur et essayez de connecter directement l'imprimante à la prise téléphonique murale.

Le test « Utilisation du type de cordon téléphonique approprié avec le télécopieur » a échoué

Solution:

- Vérifiez que vous utilisez le cordon téléphonique fourni avec l'imprimante pour effectuer la connexion à la prise téléphonique murale. L'une des extrémités du cordon téléphonique doit être connectée au port 1-LINE à

l'arrière de l'imprimante et l'autre à la prise téléphonique murale, comme illustré sur le dessin.

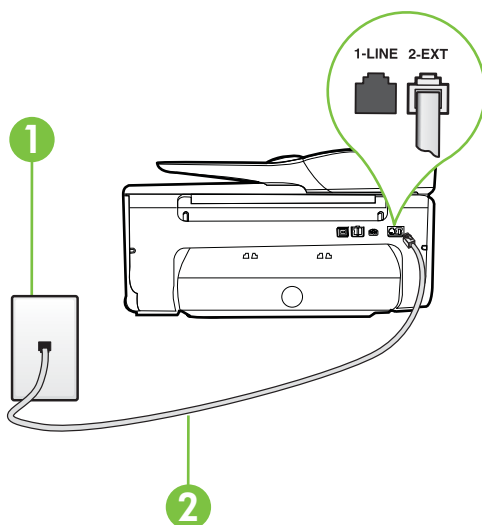

1	Prise téléphonique murale
2	Utilisez le cordon téléphonique fourni avec l'imprimante pour la connexion au port « 1-LINE »

Si le cordon téléphonique fourni avec l'imprimante n'est pas assez long, vous pouvez utiliser un coupleur pour le prolonger. Vous trouverez des coupleurs dans les magasins d'électronique qui proposent des accessoires de téléphonie. Vous avez également besoin d'un autre cordon téléphonique. Il peut s'agir d'un cordon téléphonique standard que vous possédez éventuellement chez vous ou à votre bureau.

- Vérifiez la connexion entre la prise téléphonique murale et l'imprimante afin de vous assurer que le cordon téléphonique est correctement branché.
- Assurez-vous que vous utilisez le cordon téléphonique fourni avec l'imprimante. Si vous n'utilisez pas le cordon téléphonique fourni pour établir la connexion entre la prise téléphonique murale et l'imprimante, vous risquez de ne pas pouvoir envoyer ni recevoir de télécopies. Après avoir branché le cordon téléphonique fourni avec l'imprimante, réexécutez le test du télécopieur.
- L'utilisation d'un séparateur voix-données peut générer des problèmes de télécopie. Un séparateur est un connecteur à deux cordons qui se branche sur une prise téléphonique murale. Ôtez le séparateur et essayez de connecter directement l'imprimante à la prise téléphonique murale.

Le test « Détection de la tonalité » a échoué

Solution:

- L'échec du test peut être dû à d'autres appareils connectés à la même ligne téléphonique que l'imprimante. Pour vérifier si c'est le cas, débranchez tout équipement de la prise téléphonique, puis réexécutez le test. Si le **Test de détection de la tonalité** réussit alors qu'aucun autre périphérique n'est branché, c'est qu'un ou plusieurs dispositifs sont à l'origine du problème. Rebranchez-les un par un et exécutez le test après chaque branchement afin d'identifier le périphérique qui pose problème.
- Branchez un téléphone et un cordon téléphonique opérationnels sur la prise téléphonique murale utilisée pour l'imprimante et vérifiez la présence d'une tonalité. S'il n'y a pas de tonalité, contactez votre opérateur téléphonique et demandez-lui de vérifier la ligne.
- Vérifiez que l'imprimante est correctement branchée sur la prise téléphonique murale. Utilisez le cordon téléphonique fourni avec l'imprimante : connectez l'une des extrémités à votre prise téléphonique murale et l'autre au port 1-LINE situé à l'arrière de l'imprimante.
- L'utilisation d'un séparateur voix-données peut générer des problèmes de télécopie. Un séparateur est un connecteur à deux cordons qui se branche sur une prise téléphonique murale. Ôtez le séparateur et essayez de connecter directement l'imprimante à la prise téléphonique murale.
- Si votre système téléphonique n'utilise pas une tonalité standard, ce qui est le cas de certains systèmes PABX, cela peut provoquer l'échec du test. Dans ce cas, aucun problème d'envoi ou de réception de télécopies n'a lieu. Essayez d'envoyer ou de recevoir une télécopie de test.
- Vérifiez que le paramètre de pays/région est correctement configuré pour votre pays/région. Si ce paramètre de pays/région n'est pas défini ou que son réglage est incorrect, le test peut échouer et vous risquez d'avoir du mal à envoyer et à recevoir des télécopies.
- Assurez-vous que l'imprimante est reliée à une ligne téléphonique analogique ; dans le cas contraire, vous ne pourrez ni envoyer, ni recevoir de télécopies. Pour vérifier si votre ligne téléphonique est numérique, branchez un téléphone analogique classique sur la ligne et vérifiez la présence d'une tonalité. Si la tonalité n'est pas normale, votre ligne téléphonique est probablement configurée pour les téléphones numériques. Connectez l'imprimante à une ligne téléphonique analogique et essayez d'envoyer ou de recevoir une télécopie.
- Assurez-vous que vous utilisez le cordon téléphonique fourni avec l'imprimante. Si vous n'utilisez pas le cordon téléphonique fourni pour établir la connexion entre la prise téléphonique murale et l'imprimante, vous risquez de ne pas pouvoir envoyer ni recevoir de télécopies. Après avoir branché le cordon téléphonique fourni avec l'imprimante, réexécutez le test du télécopieur.

Après avoir résolu les problèmes rencontrés, réexécutez le test du télécopieur afin de vous assurer qu'il est réussi et que l'imprimante est prête pour la télécopie. Si le test de **Détection de tonalité** échoue à nouveau, contactez votre opérateur téléphonique et demandez-lui de vérifier la ligne.

Le test « État de la ligne de télécopie » a échoué

Solution:

- Assurez-vous que l'imprimante est reliée à une ligne téléphonique analogique ; dans le cas contraire, vous ne pourrez ni envoyer, ni recevoir de télécopies. Pour vérifier si votre ligne téléphonique est numérique, branchez un téléphone analogique classique sur la ligne et vérifiez la présence d'une tonalité. Si la tonalité n'est pas normale, votre ligne téléphonique est probablement configurée pour les téléphones numériques. Connectez l'imprimante à une ligne téléphonique analogique et essayez d'envoyer ou de recevoir une télécopie.
- Vérifiez la connexion entre la prise téléphonique murale et l'imprimante afin de vous assurer que le cordon téléphonique est correctement branché.
- Vérifiez que l'imprimante est correctement branchée sur la prise téléphonique murale. Utilisez le cordon téléphonique fourni avec l'imprimante : connectez l'une des extrémités à votre prise téléphonique murale et l'autre au port 1-LINE situé à l'arrière de l'imprimante.
- L'échec du test peut être dû à d'autres appareils connectés à la même ligne téléphonique que l'imprimante. Pour vérifier si c'est le cas, débranchez tout équipement de la prise téléphonique, puis réexécutez le test.
 - Si le **Test de condition de la ligne de télécopie** réussit sans autre équipement, cela signifie qu'un ou plusieurs éléments de cet équipement sont à l'origine des problèmes ; rajoutez-les un à un en faisant le test à chaque fois, jusqu'à ce que l'élément à l'origine du problème soit identifié.
 - Si le **Test de condition de la ligne de télécopie** échoue sans les autres appareils, connectez l'imprimante à une ligne téléphonique en état de marche et continuez à lire les informations de dépannage figurant dans cette section.
- L'utilisation d'un séparateur voix-données peut générer des problèmes de télécopie. Un séparateur est un connecteur à deux cordons qui se branche sur une prise téléphonique murale. Ôtez le séparateur et essayez de connecter directement l'imprimante à la prise téléphonique murale.
- Assurez-vous que vous utilisez le cordon téléphonique fourni avec l'imprimante. Si vous n'utilisez pas le cordon téléphonique fourni pour établir la connexion entre la prise téléphonique murale et l'imprimante, vous risquez de ne pas pouvoir envoyer ni recevoir de télécopies. Après avoir branché le cordon téléphonique fourni avec l'imprimante, réexécutez le test du télécopieur.



Après avoir résolu les problèmes rencontrés, réexécutez le test du télécopieur afin de vous assurer qu'il est réussi et que l'imprimante est prête pour la télécopie. Si le test **Condition de la ligne de télécopie** échoue à nouveau et que vous rencontrez des problèmes de télécopie, contactez votre opérateur téléphonique et demandez-lui de vérifier la ligne téléphonique.

L'écran indique toujours que le combiné est décroché

Solution: Vous utilisez un type de cordon téléphonique erroné. Assurez-vous que vous utilisez le cordon téléphonique fourni avec l'imprimante pour relier celle-ci à votre ligne téléphonique. Si le cordon téléphonique fourni avec l'imprimante n'est pas assez long, vous pouvez utiliser un coupleur pour le prolonger. Vous trouverez des coupleurs dans les magasins d'électronique qui proposent des accessoires de téléphonie. Vous avez également besoin d'un autre cordon téléphonique. Il peut s'agir d'un cordon téléphonique standard que vous possédez éventuellement chez vous ou à votre bureau.

Solution: Un autre équipement utilise la même ligne téléphonique que l'imprimante en ce moment. Assurez-vous que les postes téléphoniques supplémentaires (postes téléphoniques utilisant la même ligne mais pas connectés à l'imprimante) ou d'autres équipements ne sont pas en cours d'utilisation ou décrochés. Par exemple, vous ne pouvez pas utiliser la fonction de télécopie de l'imprimante si un poste téléphonique secondaire est décroché, ou que vous utilisez le modem de l'ordinateur pour accéder à Internet ou pour envoyer un message électronique.

L'imprimante ne parvient pas à envoyer et à recevoir des télécopies

Solution: Assurez-vous que l'imprimante est sous tension. Observez l'écran de l'imprimante. S'il n'affiche rien et que le voyant  (bouton Marche/arrêt) est éteint, l'imprimante est hors tension. Assurez-vous que le cordon d'alimentation est connecté à l'imprimante et branché sur une prise de courant. Appuyez sur le bouton  (Marche/arrêt) pour mettre l'imprimante sous tension.

Une fois l'imprimante mise sous tension, HP recommande d'attendre cinq minutes avant de procéder à l'envoi ou à la réception d'une télécopie. L'imprimante ne peut envoyer ou recevoir de télécopies pendant sa phase d'initialisation après la mise sous tension.

Solution: Si la fonction de télécopie sur PC ou de télécopie sur Mac a été activée, il se peut que vous ne puissiez pas envoyer ni recevoir de télécopies lorsque la mémoire de télécopie est saturée (limitation liée à la mémoire de l'imprimante).

Solution:

- Vérifiez que vous utilisez le cordon téléphonique fourni avec l'imprimante pour effectuer la connexion à la prise téléphonique murale. L'une des extrémités du cordon téléphonique doit être connectée au port 1-LINE à

l'arrière de l'imprimante et l'autre à la prise téléphonique murale, comme illustré sur le dessin.

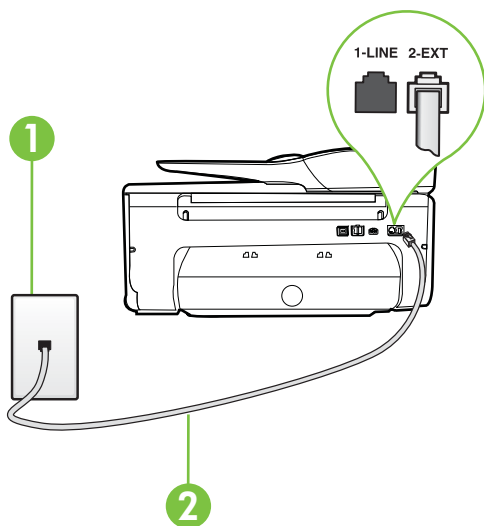

1	Prise téléphonique murale
2	Utilisez le cordon téléphonique fourni avec l'imprimante pour la connexion au port « 1-LINE »

Si le cordon téléphonique fourni avec l'imprimante n'est pas assez long, vous pouvez utiliser un coupleur pour le prolonger. Vous trouverez des coupleurs dans les magasins d'électronique qui proposent des accessoires de téléphonie. Vous avez également besoin d'un autre cordon téléphonique. Il peut s'agir d'un cordon téléphonique standard que vous possédez éventuellement chez vous ou à votre bureau.

- Branchez un téléphone et un cordon téléphonique opérationnels sur la prise téléphonique murale utilisée pour l'imprimante et vérifiez la présence d'une tonalité. Si vous n'entendez pas de tonalité, contactez votre opérateur téléphonique.
- Un autre équipement utilisant la même ligne téléphonique que l'imprimante est peut-être en cours d'utilisation. Par exemple, vous ne pouvez pas utiliser la fonction de télécopie de l'imprimante si un poste téléphonique secondaire est décroché, ou que vous utilisez le modem de l'ordinateur pour accéder à Internet ou pour envoyer un message électronique.
- Déterminez si un autre processus a également provoqué une erreur. Recherchez sur l'écran du panneau de commande ou sur l'ordinateur un message d'erreur donnant des informations sur le problème rencontré et sur sa résolution. Si une erreur s'est produite, l'imprimante ne peut ni envoyer, ni recevoir de télécopie tant que cette erreur n'est pas corrigée.

- La ligne téléphonique est peut-être perturbée par des interférences. Les lignes téléphoniques de mauvaise qualité acoustique (bruit) risquent de causer des problèmes de télécopie. Contrôlez la qualité acoustique de la ligne téléphonique en branchant un téléphone sur la prise murale et en écoutant les éventuels bruits de fond. Si vous entendez un bruit de fond, désactivez le **Mode de correction des erreurs (ECM)** et essayez d'envoyer à nouveau la télécopie. Pour plus d'informations sur la modification du mode de correction des erreurs, reportez-vous à la section [Envoi d'une télécopie en mode de correction d'erreurs](#). Si le problème persiste, contactez votre opérateur téléphonique.
- Si vous utilisez un service ADSL sur la même ligne, assurez-vous d'être connecté à un filtre ADSL. Dans le cas contraire, vous ne pourrez pas utiliser le télécopieur correctement. Pour plus d'informations, voir [Cas B : Configuration de l'imprimante avec l'ADSL](#).
- Assurez-vous que l'imprimante n'est pas reliée à une prise téléphonique murale configurée pour des téléphones numériques. Pour vérifier si votre ligne téléphonique est numérique, branchez un téléphone analogique classique sur la ligne et vérifiez la présence d'une tonalité. Si la tonalité n'est pas normale, votre ligne téléphonique est probablement configurée pour les téléphones numériques.
- Si vous utilisez un autocommutateur (PABX) ou un convertisseur/adaptateur RNIS, vérifiez que l'imprimante est reliée au port adéquat et que l'adaptateur est réglé sur le type de commutation correspondant à votre pays/région, si possible. Pour plus d'informations, voir [Cas C : Configuration de l'imprimante avec un système téléphonique PBX ou une ligne RNIS](#).
- Si l'imprimante et un service ADSL partagent la même ligne téléphonique, le modem ADSL n'est peut-être pas relié correctement à la terre. Si le modem ADSL n'est pas correctement relié à la terre, il peut provoquer des interférences sur la ligne téléphonique. Les lignes téléphoniques de mauvaise qualité acoustique risquent de causer des problèmes de télécopie. Vous pouvez vérifier la qualité acoustique de la ligne téléphonique en branchant un téléphone sur la prise téléphonique murale et en écoutant les éventuels bruits de fond. Si vous entendez un bruit, éteignez votre modem ADSL et supprimez toute alimentation pendant au moins 15 minutes. Remettez le modem ADSL en marche et écoutez de nouveau la tonalité.

 **Remarque** Vous risquez d'entendre à nouveau du bruit sur la ligne téléphonique. Si l'imprimante interrompt l'envoi et la réception de télécopies, recommencez cette procédure.

Si le bruit subsiste sur la ligne, contactez votre opérateur téléphonique. Pour de plus amples informations sur la façon d'éteindre votre modem ADSL, contactez l'assistance de votre fournisseur d'accès ADSL.

- L'utilisation d'un séparateur voix-données peut générer des problèmes de télécopie. Un séparateur est un connecteur à deux cordons qui se branche sur une prise téléphonique murale. Ôtez le séparateur et essayez de connecter directement l'imprimante à la prise téléphonique murale.
-

L'imprimante rencontre des difficultés lors de l'envoi d'une télécopie en mode manuel

Solution:

 **Remarque** Cette solution possible n'est valable que dans les pays et régions dans lesquels un cordon à 2 fils est fourni avec l'imprimante : l'Amérique latine, l'Arabie Saoudite, l'Argentine, l'Australie, le Brésil, le Canada, le Chili, la Chine, la Colombie, la Corée, l'Espagne, les États-Unis, la Grèce, l'Inde, l'Indonésie, l'Irlande, le Japon, la Malaisie, le Mexique, les Philippines, la Pologne, le Portugal, la Russie, Singapour, Taïwan, la Thaïlande, le Venezuela et le Vietnam.

- Vérifiez que le téléphone que vous utilisez pour appeler le télécopieur est directement connecté à l'imprimante. Pour permettre l'envoi d'une télécopie manuelle, le téléphone doit être connecté directement au port 2-EXT de l'imprimante, comme illustré sur le dessin.

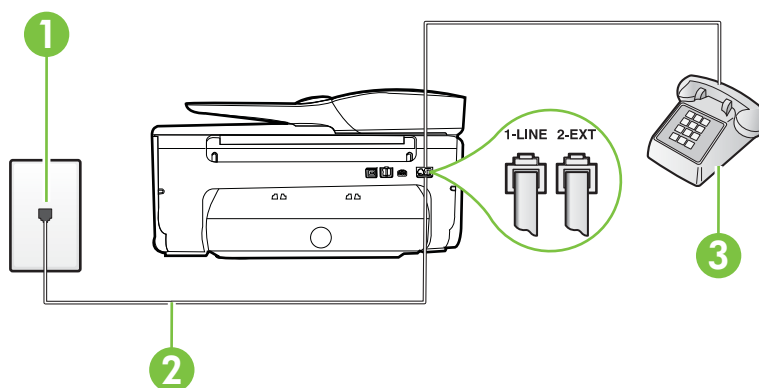

1	Prise téléphonique murale
2	Utilisez le cordon téléphonique fourni avec l'imprimante pour la connexion au port « 1-LINE »
3	Téléphone

- Si vous envoyez une télécopie en mode manuel à partir du téléphone connecté directement à l'imprimante, vous devez utiliser le clavier numérique du téléphone. Vous ne pouvez pas utiliser le clavier du panneau de commande de l'imprimante.

 **Remarque** Si vous utilisez un système téléphonique en série, vous pouvez connecter directement le téléphone au câble de l'imprimante auquel est rattachée une prise murale.

L'imprimante ne peut pas envoyer de télécopies mais peut en recevoir

Solution:

- Si vous n'utilisez pas de service de sonnerie distincte, vérifiez que le paramètre **Sonneries distinctes** de l'imprimante est réglé sur l'option **Toutes sonneries**. Pour plus d'informations, voir [Modification du type de sonnerie pour la sonnerie distincte](#).
- Si le paramètre **Réponse automatique** est configuré sur **Désactivé**, vous devrez recevoir les télécopies manuellement ; dans le cas contraire, l'imprimante ne recevra pas la télécopie. Pour plus d'informations sur la réception manuelle de télécopies, voir [Réception d'une télécopie en mode manuel](#).
- Si la même ligne téléphonique vous sert pour votre service de messagerie vocale et pour vos appels de télécopie, vous devez choisir de recevoir vos télécopies manuellement et non automatiquement. En d'autres termes, vous devez pouvoir répondre en personne aux appels de télécopie entrants. Pour plus d'informations sur la configuration de l'imprimante avec un service de messagerie vocale, voir [Cas F : Ligne voix/télécopie partagée avec une messagerie vocale](#). Pour plus d'informations sur la réception manuelle de télécopies, voir [Réception d'une télécopie en mode manuel](#).
- Si un modem d'ordinateur partage la même ligne téléphonique que l'imprimante, assurez-vous que le logiciel qui accompagne le modem n'est pas configuré pour recevoir automatiquement les télécopies. Les modems configurés pour recevoir automatiquement des télécopies reçoivent les télécopies entrantes sur la ligne téléphonique, empêchant ainsi l'imprimante de les recevoir.
- Si un répondeur est connecté sur la même ligne téléphonique que l'imprimante, vous pourriez rencontrer l'un des problèmes suivants :
 - Votre répondeur n'est peut-être pas configuré correctement avec l'imprimante.
 - Il se peut que votre annonce soit trop longue ou d'un niveau sonore trop élevé pour que l'imprimante puisse détecter les tonalités de télécopie, ce qui peut provoquer la déconnexion du télécopieur expéditeur.
 - La plage de silence qui fait suite à votre annonce de votre répondeur est peut-être trop courte pour permettre à l'imprimante de détecter les tonalités de télécopie. Ce problème affecte principalement les répondeurs téléphoniques numériques.

Les actions suivantes peuvent contribuer à résoudre ces problèmes :

- Lorsqu'un répondeur téléphonique est installé sur la même ligne que celle utilisée pour les télécopies, essayez de connecter le répondeur directement l'imprimante, comme décrit dans la section [Cas I : Ligne voix/télécopie partagée avec un répondeur](#).
- Assurez-vous que l'imprimante est configurée en vue de recevoir automatiquement les télécopies. Pour plus d'informations sur la configuration de l'imprimante en vue de recevoir les télécopies automatiquement, voir [Réception d'une télécopie](#).

- Vérifiez que l'option **Nombre de sonneries avant prise de ligne** est définie sur un nombre supérieur au nombre de sonneries du répondeur. Pour plus d'informations, reportez-vous à la section Définition du nombre de sonneries avant réponse.
- Déconnectez le répondeur et essayez de recevoir une télécopie. Si la télécopie fonctionne correctement lorsque le répondeur est déconnecté, ce dernier peut être la cause du problème.
- Reconnectez le répondeur et réenregistrez votre annonce. L'annonce doit être d'une durée approximative de 10 secondes. Parlez lentement et doucement lorsque vous enregistrez l'annonce. Laissez un silence d'au moins 5 secondes à la fin du message vocal. Il ne doit pas y avoir de bruits de fond lors de l'enregistrement de ce silence. Essayez à nouveau de recevoir une télécopie.

 **Remarque** Certains répondeurs numériques peuvent ne pas prendre en compte le silence enregistré à la fin du message sortant. Écoutez votre message sortant.

- Si l'imprimante partage la ligne téléphonique avec d'autres types d'équipements téléphoniques, tels qu'un répondeur, un modem d'ordinateur ou un commutateur multiports, le niveau du signal de télécopie risque d'être réduit. Le niveau du signal risque également d'être réduit si vous utilisez un séparateur de ligne téléphonique ou que vous connectez des câbles supplémentaires pour rallonger le câble téléphonique. Un signal réduit peut provoquer des problèmes pendant la réception de la télécopie. Pour déterminer si un autre équipement est à l'origine du problème, déconnectez de la ligne téléphonique tous les équipements sauf l'imprimante et essayez de recevoir une télécopie. Si vous recevez des télécopies correctement lorsque les autres équipements sont déconnectés, le problème provient de l'un ou de plusieurs de ces équipements. Reconnectez-les un à un et essayez de recevoir une télécopie à chaque fois, jusqu'à ce que vous ayez identifié le ou les équipements causant le problème.
 - Si vous disposez d'un type de sonnerie particulier pour votre numéro de télécopieur/téléphone (service de sonnerie distincte fourni par votre opérateur téléphonique), assurez-vous que la fonction **Sonneries distinctes** de l'imprimante a été configurée de façon appropriée. Pour plus d'informations, voir Modification du type de sonnerie pour la sonnerie distincte.
-

L'imprimante ne peut pas envoyer de télécopies mais peut en recevoir

Solution:

- L'imprimante numérote peut-être trop vite ou trop tôt. Il peut s'avérer nécessaire d'insérer des pauses dans la séquence de numéros. Par exemple, si vous devez accéder à une ligne extérieure avant de composer le numéro de téléphone, insérez une pause après le numéro d'accès. Si le numéro est 95555555, et que le premier 9 permet d'accéder à la ligne extérieure, vous pouvez insérer des pauses comme suit : 9-555-5555. Pour ajouter une pause au numéro de télécopieur que vous entrez, touchez à plusieurs reprises le bouton Étoile (*) jusqu'à ce qu'un tiret (-) s'affiche à l'écran.
Vous pouvez également envoyer la télécopie via la fonction de numérotation supervisée. Ainsi, vous pourrez écouter la ligne téléphonique au cours de la numérotation. Vous pouvez définir la vitesse de numérotation et répondre aux messages au cours de la numérotation. Pour plus d'informations, reportez-vous à la section [Envoi de télécopies à l'aide de la numérotation supervisée](#).
 - Le numéro que vous avez saisi lors de l'envoi de la télécopie n'est pas au format adéquat ou des problèmes sont survenus sur le télécopieur destinataire. Pour le déterminer, essayez d'appeler ce numéro de télécopie depuis un téléphone et vérifiez si vous entendez une tonalité de télécopie. Si vous n'entendez pas de tonalité de télécopie, le télécopieur destinataire est peut-être éteint ou déconnecté. Il se peut également qu'un service de messagerie vocale interfère avec la ligne téléphonique du destinataire. Vous pouvez également demander au destinataire de vérifier que son télécopieur fonctionne correctement.
-

Des tonalités de télécopie sont enregistrées sur mon répondeur téléphonique

Solution:

- Lorsqu'un répondeur téléphonique est installé sur la même ligne que celle utilisée pour les télécopies, essayez de connecter le répondeur directement à l'imprimante, comme décrit dans la section Cas I : Ligne voix/télécopie partagée avec un répondeur. Si vous ne connectez pas le répondeur conformément aux recommandations, il se peut que des tonalités de télécopie soient enregistrées sur votre répondeur.
 - Assurez-vous que l'imprimante est configurée pour recevoir les télécopies automatiquement et que le paramètre **Nombre de sonneries avant prise de ligne** est correct. Il convient par exemple de régler le répondeur sur un petit nombre de sonneries et l'imprimante sur le nombre maximal de sonneries. Si le nombre de sonneries avant réponse est le même pour le répondeur que pour l'imprimante, les deux périphériques répondent aux appels et des tonalités de télécopie sont enregistrées sur le répondeur.
 - Définissez un nombre de sonneries peu élevé pour le répondeur et le nombre de sonneries maximal prévu pour l'imprimante. Le nombre maximal de sonneries varie en fonction des pays et des régions. Avec cette configuration, le répondeur prend l'appel et l'imprimante surveille la ligne. Si l'imprimante détecte qu'il s'agit d'une télécopie, elle la reçoit. S'il s'agit d'une communication vocale, le répondeur enregistre le message. Pour plus d'informations, voir Définition du nombre de sonneries avant réponse.
-

Le cordon téléphonique fourni avec mon imprimante n'est pas suffisamment long

Solution: Si le cordon téléphonique fourni avec l'imprimante n'est pas assez long, vous pouvez utiliser un coupleur pour le prolonger. Vous trouverez des coupleurs dans les magasins d'électronique qui proposent des accessoires de téléphonie. Vous avez également besoin d'un autre cordon téléphonique. Il peut s'agir d'un cordon téléphonique standard que vous possédez éventuellement chez vous ou à votre bureau.

 **Conseil** Si l'imprimante a été livrée avec un adaptateur de cordon à deux fils, vous pouvez prolonger celui-ci au moyen d'un cordon téléphonique à quatre fils. Pour plus d'informations sur l'utilisation de l'adaptateur pour cordon téléphonique à 2 fils, reportez-vous à la documentation qui l'accompagne.

Rallonge de votre cordon téléphonique

1. Utilisez le cordon téléphonique fourni avec l'imprimante : connectez l'une des extrémités au coupleur et l'autre au port 1-LINE situé à l'arrière de l'imprimante.
 2. Connectez l'autre cordon téléphonique au port ouvert du coupleur et à la prise téléphonique murale.
-

Les télécopies couleur ne s'impriment pas

Cause: L'option Imprimer les télécopies entrantes est désactivée.

Solution: Pour imprimer des télécopies en couleur, assurez-vous que l'option d'impression des télécopies entrantes est activée sur le panneau de commande de l'imprimante.

L'ordinateur ne peut pas recevoir de télécopies (Télécopie vers PC / Télécopie vers Mac)

Cause: L'ordinateur sélectionné pour recevoir des télécopies est hors tension.

Solution: Vérifiez que l'ordinateur sélectionné pour recevoir des télécopies est toujours maintenu sous tension.

Cause: Différents ordinateurs sont configurés pour recevoir des télécopies et l'un d'eux peut être hors tension.

Solution: Si l'ordinateur recevant des télécopies est différent de celui utilisé pour la configuration, les deux ordinateurs doivent être toujours maintenus sous tension.

Cause: La fonction Télécopie vers PC ou Télécopie vers Mac n'est pas activée, ou l'ordinateur n'est pas configuré en vue de recevoir des télécopies.

Solution: Activez la fonction Télécopie vers PC ou Télécopie vers Mac et assurez-vous que l'ordinateur est configuré en vue de recevoir des télécopies.

Résolution des incidents à l'aide des sites Web HP et HP ePrint

Cette section contient des solutions pour résoudre les incidents courants à l'aide des sites Web HP et HP ePrint.

- [Résolution des incidents à l'aide des services Web](#)
- [Résolution des incidents à l'aide des sites Web HP](#)

Résolution des incidents à l'aide des services Web

Si vous rencontrez des problèmes lors de l'utilisation des services Web HP, tels que ePrint ou les applications d'impression, vérifiez les points suivants :

Assurez-vous que l'imprimante est connectée à Internet par le biais d'un câble Ethernet ou d'une connexion sans fil.

 **Remarque** Vous ne pouvez pas utiliser ces fonctions Web si l'imprimante est connectée au moyen d'un câble USB.

- Assurez-vous que les dernières mises à jour du produit ont été installées sur l'imprimante. Pour plus d'informations, voir [Mise à jour de l'imprimante](#).
- Assurez-vous que les services Web sont activés sur l'imprimante. Pour plus d'informations, voir [Configuration des services Web via le panneau de commande de l'imprimante](#).
- Assurez-vous que le concentrateur réseau, le commutateur ou le routeur est sous tension et fonctionne correctement.
- Si vous connectez l'imprimante au moyen d'un câble Ethernet, veillez à ne pas utiliser de cordon téléphonique ou de câble d'interconnexion pour connecter l'imprimante au réseau et assurez-vous que le câble Ethernet est correctement branché à l'imprimante. Pour plus d'informations, voir [Résolution des problèmes de réseau \(Ethernet\)](#).
- Si vous connectez l'imprimante au moyen d'une liaison sans fil, assurez-vous que le réseau sans fil fonctionne correctement. Pour plus d'informations, voir [Résolution des problèmes sans fil](#).
- Si vous utilisez HP ePrint, procédez comme suit :
 - Assurez-vous que l'adresse électronique de l'imprimante est correcte.
 - Assurez-vous que l'adresse électronique de l'imprimante est la seule qui figure sur la ligne « Destinataire » du message électronique. Si d'autres adresses électroniques sont spécifiées sur la ligne « Destinataire », il se peut que les pièces jointes envoyées ne s'impriment pas.
 - Assurez-vous que vous envoyez des documents conformes aux exigences de HP ePrint. Pour plus d'informations, voir [Spécifications relatives aux services Web](#).
- Si votre réseau utilise des paramètres de Proxy pour se connecter à Internet, assurez-vous que les paramètres entrés sont corrects.
 - Vérifiez les paramètres définis dans le navigateur Web que vous utilisez (tel que Internet Explorer, Firefox ou Safari).
 - Vérifiez ceci auprès de l'administrateur informatique ou de la personne qui a configuré votre pare-feu.

Si les paramètres de Proxy utilisés par votre pare-feu ont été modifiés, vous devez mettre à jour ces paramètres via le panneau de commande de l'imprimante. Si la mise à jour de ces paramètres n'est pas effectuée, vous ne pourrez pas utiliser les services Web.

Pour plus d'informations, voir [Configuration des services Web via le panneau de commande de l'imprimante](#).



Conseil Pour obtenir une aide supplémentaire sur la configuration et l'utilisation des services Web, visitez le site ePrintCenter (www.eprintcenter.com).

Résolution des incidents à l'aide des sites Web HP

Si vous rencontrez des difficultés lors de l'utilisation des sites Web HP à partir de votre ordinateur, vérifiez les points suivants :

- Vérifiez que l'ordinateur que vous utilisez est relié à Internet.
- Vérifiez que le navigateur Web répond à la configuration système minimale. Pour plus d'informations, voir [Spécifications pour le site Web HP](#).
- Si votre navigateur Web utilise des paramètres de Proxy pour se connecter à Internet, essayez de désactiver ces paramètres. Pour plus d'informations, consultez la documentation fournie avec votre navigateur Web.

Résolution des problèmes liés aux périphériques de mémoire

 **Conseil** Vous pouvez visiter le site Web d'assistance en ligne de HP à l'adresse www.hp.com/go/customercare pour obtenir des informations et des utilitaires qui permettent de résoudre de nombreux problèmes communs sur l'imprimante.

 **Remarque** Si vous lancez une opération avec le périphérique de mémoire à partir d'un ordinateur, consultez l'aide du logiciel pour obtenir des informations de dépannage.

-
- [L'imprimante ne peut pas lire le périphérique de mémoire](#)
 - [L'imprimante ne parvient pas à lire les photos contenues sur le périphérique de mémoire](#)

L'imprimante ne peut pas lire le périphérique de mémoire

- **Vérification du périphérique de mémoire**
 - Assurez-vous que le type de périphérique de mémoire est pris en charge. Pour plus d'informations, voir [Spécifications des périphériques de mémoire](#).
 - Certains périphériques de mémoire comportent un commutateur contrôlant leur mode d'utilisation. Vérifiez que ce commutateur est positionné de manière à permettre la lecture du périphérique de mémoire.

- Inspectez les extrémités du périphérique de mémoire pour vérifier l'absence de saleté ou de corps étranger pouvant créer une obstruction ou un contact métallique. Nettoyez les contacts avec un chiffon non pelucheux et une petite quantité d'alcool isopropylique.
- Vérifiez le bon fonctionnement du périphérique de mémoire en le testant sur d'autres périphériques.
- **Vérification du logement du périphérique de mémoire**
 - Vérifiez que le périphérique de mémoire est inséré à fond dans le logement approprié. Pour plus d'informations, voir [Insertion d'un périphérique de mémoire](#).
 - Retirez le périphérique de mémoire (lorsque le voyant ne clignote pas) et éclairez le logement vide à l'aide d'une lampe torche. Vérifiez qu'aucune broche n'est recourbée à l'intérieur du logement. Lorsque l'imprimante est hors tension, vous pouvez redresser légèrement les broches recourbées à l'aide d'une pointe de stylo bille rétractée. Si une broche s'est recourbée au point d'entrer en contact avec une autre broche, remplacez le lecteur de carte mémoire ou envoyez l'imprimante en réparation. Pour plus d'informations, voir [Assistance HP](#).

L'imprimante ne parvient pas à lire les photos contenues sur le périphérique de mémoire



Vérification du périphérique de mémoire

Le périphérique de mémoire est peut-être endommagé.

-
-  **Conseil** Si vous utilisez un ordinateur exécutant Windows, vous pouvez visiter le site Web d'assistance en ligne de HP à l'adresse www.hp.com/go/customercare. Ce site Web fournit des informations et des utilitaires qui permettent de résoudre de nombreux problèmes communs sur l'imprimante.
-

Résolution des problèmes de réseau (Ethernet)

Si vous ne parvenez pas à connecter l'imprimante à votre réseau câblé (Ethernet), effectuez l'une ou plusieurs des tâches suivantes.

-
-  **Conseil** Vous pouvez visiter le site Web d'assistance en ligne de HP à l'adresse www.hp.com/go/customercare pour obtenir des informations et des utilitaires qui permettent de résoudre de nombreux problèmes communs sur l'imprimante.
-  **Remarque** Après avoir résolu l'un des problèmes répertoriés ci-dessous, exécutez à nouveau le programme d'installation.
-

- [Résolution des problèmes de réseau à caractère général](#)

Résolution des problèmes de réseau à caractère général

Si vous ne parvenez pas à installer le logiciel HP fourni avec l'imprimante, procédez aux vérifications suivantes :

- Tous les câbles sont bien branchés sur l'ordinateur et sur l'imprimante.
- Le réseau est fonctionnel et le concentrateur réseau, le commutateur ou le routeur est sous tension.
- Toutes les applications, notamment les programmes antivirus, les programmes de protection contre les logiciels espions et les pare-feu sont fermés ou désactivés pour les ordinateurs fonctionnant sous Windows.
- L'imprimante est installée sur le même sous-réseau que les ordinateurs qui l'utilisent.

Si le programme d'installation ne détecte pas l'imprimante, imprimez la page de configuration réseau, puis entrez l'adresse IP manuellement dans le programme d'installation. Pour plus d'informations, voir [Description de la page de configuration réseau](#).

Résolution des problèmes sans fil

Cette section fournit des informations sur la résolution des problèmes que vous êtes susceptibles de rencontrer lors de la connexion de l'imprimante à votre réseau sans fil.

Suivez ces suggestions dans l'ordre, en commençant par celles énumérées à la section Dépannage de base du réseau sans fil. Si vous continuez à rencontrer des problèmes, suivez les suggestions indiquées à la section Résolution avancée des problèmes de réseau sans fil.

- [Dépannage de base du réseau sans fil](#)
- [Résolution avancée des problèmes de réseau sans fil](#)

 **Conseil** Pour plus d'informations sur la résolution des problèmes liés au sans fil, consultez la page www.hp.com/go/wirelessprinting.

Conseil Si vous utilisez un ordinateur exécutant Windows, HP fournit un outil appelé Utilitaire de diagnostic réseau domestique de base, qui peut vous aider à extraire ces informations sur certains systèmes. Pour utiliser cet outil, visitez le centre d'impression sans fil HP à l'adresse www.hp.com/go/wirelessprinting et cliquez sur Utilitaire de diagnostic réseau à la section Liens rapides (il se peut que cet outil ne soit pas encore disponible dans certaines langues).

 **Remarque** Une fois que vous avez résolu le problème, suivez les instructions de la section [Après la résolution des problèmes](#).

Dépannage de base du réseau sans fil

Accomplissez les étapes suivantes dans l'ordre indiqué.

Étape 1 : Assurez-vous que le voyant du réseau sans fil (802.11) est allumé

Si le voyant bleu n'est pas allumé, il est probable que la fonction sans fil n'a pas été activée.

Si l'option **Sans fil : Désactivé** apparaît dans la liste, touchez cette option, puis touchez **Activé**.

 **Remarque** Si votre imprimante prend en charge la mise en réseau Ethernet, assurez-vous qu'un câble Ethernet est branché à l'imprimante. Si vous connectez un câble Ethernet, les fonctions sans fil de l'imprimante sont désactivées.

Étape 2 : Redémarrez les composants du réseau sans fil

Mettez le routeur et l'imprimante hors tension, puis de nouveau sous tension, dans l'ordre suivant : le routeur d'abord, puis l'imprimante. Si vous ne pouvez toujours pas établir de connexion, mettez le routeur, l'imprimante et l'ordinateur hors tension. Parfois, le fait de mettre les appareils hors tension, puis de nouveau sous tension permet de résoudre un problème de connexion au réseau.

Étape 3 : Exécutez le test du réseau sans fil

Pour les problèmes de réseau sans fil, exécutez le test du réseau sans fil.

Pour imprimer un rapport de test du réseau sans fil, touchez ► (flèche vers la droite), **Configurer, Réseau**, puis sélectionnez **Rapport de test sans fil**. Si un problème est détecté, le rapport de test imprimé contient des recommandations qui pourront vous aider à résoudre le problème.

 **Conseil** Si le test du réseau sans fil indique que le signal est faible, essayez de rapprocher l'imprimante du routeur sans fil.

Résolution avancée des problèmes de réseau sans fil

Si vous avez essayé les suggestions indiquées à la section [Dépannage de base du réseau sans fil](#) et que vous ne parvenez toujours pas à établir de connexion entre l'imprimante et le réseau sans fil, essayez les suggestions suivantes dans l'ordre indiqué :

- [Étape 1 : Vérifiez que votre ordinateur est connecté à votre réseau](#)
- [Étape 2 : Vérifiez que l'imprimante est connectée au réseau.](#)
- [Étape 3 : Déterminez si le logiciel pare-feu bloque la communication.](#)
- [Étape 4 : Vérifiez que l'imprimante est en ligne et à l'état Prêt](#)
- [Étape 5 : Assurez-vous que la version sans fil de l'imprimante est sélectionnée comme pilote d'imprimante par défaut \(Windows uniquement\)](#)
- [Étape 6 : Assurez-vous que votre ordinateur n'est pas connecté au réseau via un réseau privé virtuel \(VPN\).](#)
- [Après la résolution des problèmes](#)

Étape 1 : Vérifiez que votre ordinateur est connecté à votre réseau

Assurez-vous que votre ordinateur est connecté au réseau par le biais d'un câble Ethernet ou d'une connexion sans fil. Si l'imprimante n'est pas connectée au réseau, vous ne pourrez pas utiliser l'imprimante sur celui-ci.

Pour vérifier une connexion câblée (Ethernet)

- ▲ De nombreux ordinateurs comportent des voyants indicateurs situés à proximité du port accueillant le câble Ethernet en provenance du routeur. Deux voyants indicateurs (un fixe et un clignotant) sont généralement présents. Si votre ordinateur est équipé de voyants indicateurs, vérifiez que ceux-ci sont allumés. Si aucun voyant n'est allumé, essayez de rebrancher le câble Ethernet sur l'ordinateur et le routeur. Si vous constatez à nouveau que les voyants sont éteints, il se peut qu'un problème affecte le routeur, le câble Ethernet ou votre ordinateur.



Remarque Les ordinateurs Macintosh ne disposent pas de voyants lumineux. Pour vérifier la connexion Ethernet sur un ordinateur Macintosh, cliquez sur **Préférences système** dans le Dock, puis cliquez sur **Réseau**. Si la connexion Ethernet fonctionne correctement, **Ethernet intégré** s'affiche dans la liste des connexions avec l'adresse IP et les autres informations d'état. Si **Ethernet intégré** ne s'affiche pas dans la liste, le problème vient peut-être du routeur, du câble Ethernet ou de votre ordinateur. Pour plus d'informations, cliquez sur le bouton Aide dans la fenêtre.

Pour vérifier une connexion sans fil

1. Vérifiez que la fonction sans fil de votre ordinateur est activée (pour plus d'informations, consultez la documentation fournie avec votre ordinateur).
2. Si vous n'utilisez pas de nom de réseau unique (SSID), il est possible que votre ordinateur sans fil se soit connecté à un réseau situé à proximité, mais différent du vôtre.

Les procédures suivantes peuvent vous aider à déterminer si votre ordinateur est connecté au réseau.

Windows

- a. Cliquez sur **Démarrer, Panneau de configuration**, pointez sur **Connexions réseau**, puis cliquez sur **Afficher l'état du réseau** et sur **Tâches**.
Ou :
Cliquez sur **Démarrer**, sélectionnez **Paramètres**, cliquez sur **Panneau de configuration**, double-cliquez sur **Connexions réseau**, cliquez sur le menu **Affichage** et sélectionnez **Détails**.
Laissez la boîte de dialogue du réseau ouverte tout en passant à l'étape suivante.
- b. Débranchez le cordon d'alimentation du routeur sans fil. L'état de connexion de votre ordinateur doit passer à **Non connecté**.
- c. Rebranchez le cordon d'alimentation du routeur sans fil. L'état de connexion doit passer à **Connecté**.

Mac OS X

- ▲ Cliquez sur l'icône **AirPort** dans le menu en haut de l'écran. À partir du menu qui s'affiche, vous pouvez déterminer si Airport est activé et à quel réseau sans fil votre ordinateur est connecté.

 **Remarque** Pour en savoir plus sur la connexion AirPort, cliquez sur **Préférences système** dans le Dock, puis cliquez sur **Réseau**. Si la connexion sans fil fonctionne correctement, un point vert s'affiche à côté d'AirPort dans la liste des connexions. Pour plus d'informations, cliquez sur le bouton Aide dans la fenêtre.

Si vous ne parvenez pas à connecter votre ordinateur au réseau, prenez contact avec la personne qui a configuré le réseau, ou le fabricant du routeur, car il se peut qu'un incident matériel affecte votre routeur ou votre ordinateur.

 **Conseil** Si vous pouvez accéder à Internet et que vous utilisez un ordinateur sous Windows, vous pouvez également accéder à l'Assistant Réseau HP à l'adresse www.hp.com/sbso/wireless/tools-setup.html?jumpid=reg_R1002_USEN pour obtenir de l'aide pour la configuration d'un réseau (ce site est disponible en anglais uniquement).

Étape 2 : Vérifiez que l'imprimante est connectée au réseau.

Si votre imprimante n'est pas reliée au même réseau que votre ordinateur, vous ne pouvez pas utiliser l'imprimante sur le réseau. Suivez les étapes décrites dans cette section pour savoir si votre imprimante est connectée de façon effective au réseau approprié.

 **Remarque** Si votre routeur sans fil ou station de base Airport utilise un SSID masqué, votre imprimante ne pourra pas détecter automatiquement le réseau.

A : Assurez-vous que l'imprimante est sur le réseau

1. Si l'imprimante prend en charge le réseau Ethernet et est connectée à un réseau Ethernet, vérifiez qu'aucun câble Ethernet n'est branché à l'arrière de l'imprimante. Lorsqu'un câble Ethernet est connecté à l'arrière, la connectivité sans fil est désactivée.
2. Si l'imprimante est connectée à un réseau sans fil, imprimez la page de configuration du réseau. Pour plus d'informations, voir [Description de la page de configuration réseau](#).
3. Une fois que la page a été imprimée, vérifiez l'état du réseau et l'adresse URL :

État du réseau	<ul style="list-style-type: none">• Si l'état du réseau est Prêt, l'imprimante est bien connectée au réseau.• Si l'état du réseau est Hors ligne, l'imprimante n'est connectée à aucun réseau. Exécutez le test du réseau sans fil (reportez-vous aux instructions données au début de cette section) et suivez les recommandations éventuelles.
URL	L'adresse URL spécifiée ici est l'adresse réseau attribuée à l'imprimante par votre routeur. Vous en aurez besoin pour vous connecter au serveur Web intégré (EWS).

Pour plus d'informations sur la connexion de l'imprimante à un réseau sans fil, reportez-vous à la section [Configuration de l'imprimante pour les connexions sans fil](#).

B : Vérifiez s'il est possible d'accéder au serveur Web intégré (EWS)

Une fois l'ordinateur et l'imprimante activement connectés à un réseau, vous pouvez vérifier qu'ils sont sur le même réseau en accédant à l'EWS de l'imprimante. Pour plus d'informations, voir [Serveur Web intégré](#).

Pour accéder au serveur Web intégré (EWS)

1. Sur votre ordinateur, ouvrez le serveur Web intégré. Pour plus d'informations, voir [Serveur Web intégré](#).



Remarque Si vous utilisez un serveur Proxy dans votre navigateur, vous devrez peut-être le désactiver pour accéder au serveur Web intégré.

2. Si vous pouvez accéder au serveur Web intégré, essayez d'utiliser l'imprimante via le réseau (comme pour imprimer) pour voir si votre configuration réseau fonctionne.
3. Si vous ne pouvez pas accéder au serveur Web intégré ou que vous rencontrez encore des problèmes lors de l'utilisation de l'imprimante sur le réseau, passez à la section suivante concernant les pare-feux.

Étape 3 : Déterminez si le logiciel pare-feu bloque la communication.

Si vous ne pouvez pas accéder au serveur Web intégré alors que vous êtes certain que l'ordinateur et l'imprimante sont activement connectés au même réseau, le logiciel

de sécurité pare-feu bloque peut-être la communication. Désactivez temporairement le logiciel de sécurité pare-feu exécuté sur votre ordinateur et essayez d'accéder de nouveau au serveur Web intégré. Si vous pouvez accéder au serveur Web intégré, essayez d'utiliser l'imprimante (pour imprimer).

Si vous parvenez à ouvrir le serveur Web intégré et que vous utilisez votre imprimante alors que le pare-feu est désactivé, vous devrez reconfigurer vos paramètres de pare-feu pour permettre à l'ordinateur et à l'imprimante de communiquer via le réseau. Pour plus d'informations, voir [Configuration de votre pare-feu en vue du fonctionnement avec l'imprimante](#).

Si vous pouvez accéder au serveur Web intégré mais que vous rencontrez toujours des problèmes pour utiliser l'imprimante même lorsque le pare-feu est désactivé, essayez de configurer le pare-feu de façon à ce qu'il reconnaisse l'imprimante. Pour plus d'informations, reportez-vous à la documentation du logiciel de pare-feu.

Étape 4 : Vérifiez que l'imprimante est en ligne et à l'état Prêt

Si le logiciel HP est installé, vous pouvez vérifier l'état de l'imprimante à partir de votre ordinateur pour voir si elle est en pause ou hors ligne, ce qui vous empêcherait de l'utiliser.

Pour vérifier le statut de votre imprimante, suivez les instructions relatives à votre système d'exploitation.

Windows

1. Cliquez sur **Démarrer**, puis cliquez sur **Imprimantes** ou **Imprimantes et télécopieurs** ou **Périphériques et imprimantes**.
-Ou-
Cliquez sur **Démarrer**, sur **Panneau de configuration**, puis double-cliquez sur **Imprimantes**.
2. Si les imprimantes configurées sur votre ordinateur n'apparaissent pas dans la vue Détails, cliquez sur le menu **Affichage**, puis sur **Détails**.
3. Effectuez l'une des opérations suivantes, selon l'état de l'imprimante :
 - a. Si l'imprimante est **Hors ligne**, faites un clic droit sur l'imprimante, puis cliquez sur **Utiliser l'imprimante en ligne**.
 - b. Si l'imprimante est en mode **Suspendu**, faites un clic droit sur l'imprimante, puis cliquez sur **Reprendre l'impression**.
4. Essayez d'utiliser l'imprimante sur le réseau.

Mac OS X

1. Cliquez sur **Préférences système** dans le Dock, puis cliquez sur **Imprimante & Fax** ou **Imprimante & Scanner**.
2. Sélectionnez l'imprimante, puis cliquez sur **Ouvrir la file d'attente d'impression**.
3. Si le travail d'impression est en attente, cliquez sur **Reprise**.
4. Si l'imprimante est en pause, cliquez sur **Reprise de l'imprimante**.

Si vous pouvez utiliser l'imprimante après avoir exécuté les étapes précédentes et si les symptômes persistent, il se peut que votre pare-feu interfère. Pour plus d'informations, voir [Configuration de votre pare-feu en vue du fonctionnement avec l'imprimante](#).

Si vous ne parvenez toujours pas à utiliser l'imprimante via le réseau, passez à la section suivante pour obtenir des informations complémentaires sur le dépannage.

Étape 5 : Assurez-vous que la version sans fil de l'imprimante est sélectionnée comme pilote d'imprimante par défaut (Windows uniquement)

Si vous installez à nouveau le logiciel HP, le programme d'installation peut créer une seconde version du pilote d'imprimante dans votre dossier **Imprimantes** ou **Imprimantes et télécopieurs**, ou **Périphériques et imprimantes**. Si vous avez des difficultés à imprimer ou à connecter l'imprimante, assurez-vous que la bonne version du pilote d'imprimante est sélectionnée par défaut.

1. Cliquez sur **Démarrer**, puis cliquez sur **Imprimantes** ou **Imprimantes et télécopieurs** ou **Périphériques et imprimantes**.
-Ou-
Cliquez sur **Démarrer**, sur **Panneau de configuration**, puis double-cliquez sur **Imprimantes**.
2. Déterminez si la version du pilote d'imprimante définie dans le dossier **Imprimantes** ou **Imprimantes et télécopieurs** ou **Périphériques et imprimantes** est connectée sans fil :
 - a. Cliquez avec le bouton droit sur l'icône de l'imprimante, puis sélectionnez **Propriétés, Valeurs par défaut du document** ou **Préférences d'impression**.
 - b. Sous l'onglet **Ports**, recherchez un port dans la liste doté d'une coche. La version du pilote d'imprimante connecté sans fil affiche **HP network re-discovery port monitor** comme description du port, à côté de la coche.
3. Cliquez avec le bouton droit sur l'icône d'imprimante correspondant à la version du pilote d'imprimante qui est connectée en mode sans fil, puis sélectionnez **Définir comme imprimante par défaut**.

 **Remarque** Si le dossier de l'imprimante contient plusieurs icônes, cliquez avec le bouton droit de la souris pour vérifier la version du pilote d'imprimante connecté sans fil et sélectionnez **Définir comme imprimante par défaut**.

Étape 6 : Assurez-vous que votre ordinateur n'est pas connecté au réseau via un réseau privé virtuel (VPN).

Un réseau privé virtuel (VPN) est un réseau informatique qui utilise Internet pour fournir une connexion à distance sécurisée sur le réseau d'une entreprise. Toutefois, la plupart des services du VPN ne vous permettent pas d'accéder aux périphériques locaux (tels que votre imprimante) sur votre réseau local pendant que votre ordinateur est connecté au VPN.

Pour vous connecter à l'imprimante, déconnectez-vous du VPN.

 **Conseil** Pour utiliser l'imprimante alors que celle-ci est connectée au VPN, vous pouvez la relier à votre ordinateur à l'aide d'un câble USB. L'imprimante utilise simultanément ses connexions USB et ses connexions réseau.

Pour plus d'informations, contactez l'administrateur réseau ou la personne responsable de la configuration du réseau sans fil.

Après la résolution des problèmes

Une fois que vous avez résolu les problèmes éventuels et connecté avec succès l'imprimante à votre réseau sans fil, procédez comme suit sur votre système d'exploitation :

Windows

1. Sur le bureau de l'ordinateur, cliquez sur **Démarrer**, sélectionnez **Programmes** ou **Tous les programmes**, cliquez sur **HP**, sélectionnez le nom de votre imprimante, puis cliquez sur **Configuration et logiciel d'imprimante**.
2. Cliquez sur **Connecter une nouvelle imprimante**, puis sélectionnez le type de connexion que vous souhaitez utiliser.

Mac OS X

1. Ouvrez l'utilitaire HP. Pour plus d'informations, voir [Programme HP Utility \(Mac OS X\)](#).
2. Cliquez sur l'icône **Applications** dans la barre d'outils, double-cliquez sur **Assistant de configuration HP**, puis suivez les instructions à l'écran.

Configuration de votre pare-feu en vue du fonctionnement avec l'imprimante

Un pare-feu personnel, un logiciel de sécurité en cours d'exécution sur votre ordinateur, peut bloquer la communication réseau entre votre imprimante et votre ordinateur.

Si vous rencontrez des problèmes tels que les suivants :

- Imprimante non détectée lors de l'installation du logiciel HP
- Impression impossible, travail d'impression bloqué en file d'attente ou mise hors ligne de l'imprimante
- Erreurs de communication du scanner ou messages indiquant que celui-ci est occupé
- Impossible d'afficher l'état de l'imprimante sur votre ordinateur

Il se peut que le pare-feu empêche votre imprimante de notifier son emplacement aux ordinateurs sur votre réseau.

Si vous utilisez le logiciel HP sur un ordinateur exécutant Windows et que vous ne parvenez pas à détecter l'imprimante lors de l'installation (alors que celle-ci, à votre connaissance, est bien connectée au réseau), ou si vous n'avez pas réussi à installer le logiciel HP et rencontrez des problèmes, essayez les solutions suivantes :

- Si vous venez tout juste d'installer le logiciel HP, essayez de mettre votre ordinateur et votre imprimante hors tension, puis de nouveau sous tension.
- Conservez votre logiciel de sécurité à jour. De nombreux éditeurs de logiciels de sécurité fournissent des mises à jour qui corrigent des problèmes connus et fournissent les dernières défenses contre les nouvelles menaces de sécurité.
- Si votre pare-feu contient des paramètres de sécurité « Haute », « Moyenne » ou « Basse », utilisez le paramètre « Moyenne » lorsque votre ordinateur est connecté à votre réseau.

- Si vous avez modifié des paramètres de pare-feu définis par défaut, essayez de reparamétrer ces derniers sur leur valeur par défaut.
- Si votre pare-feu présente un paramètre nommé « zone de confiance », utilisez-le lorsque votre ordinateur est connecté à votre réseau domestique.
- Si le paramètre « Ne pas afficher les messages d'avertissement » de votre pare-feu est activé, vous devez le désactiver. Lors de l'installation du logiciel HP et de l'utilisation de l'imprimante HP, il se peut que des messages d'avertissement provenant du logiciel de pare-feu s'affichent et vous offrent des options permettant d'autoriser, de permettre ou de débloquer certaines actions. Il est recommandé d'autoriser tout logiciel HP qui provoque une alerte. De même, si l'avertissement propose de se rappeler de cette action ou de créer une règle pour celle-ci, sélectionnez cette option. C'est ainsi que le pare-feu apprend quels sont les éléments dignes de confiance sur votre réseau.
- N'ayez jamais plusieurs pare-feu activés en même temps sur votre ordinateur. Vous pourriez avoir par exemple le pare-feu Windows fourni avec le système d'exploitation et un pare-feu tiers activés en même temps. Le fait d'avoir plusieurs pare-feu activés en même temps ne permettra pas à votre ordinateur d'être mieux sécurisé. En outre, cela risque de provoquer des problèmes.

Pour plus d'informations sur l'utilisation de votre imprimante avec le pare-feu personnel, visitez le site www.hp.com/go/wirelessprinting, puis cliquez sur **Aide sur les pare-feu** à la rubrique **Besoin d'aide pour le dépannage ?**.

 **Remarque** Actuellement, certaines parties du site Web HP sont uniquement disponibles en anglais.

Résolution des problèmes de gestion de l'imprimante

Cette section propose des solutions aux problèmes courants liés à la gestion de l'imprimante. Cette section contient les rubriques suivantes :

- [Impossible d'ouvrir le serveur Web intégré](#)

 **Remarque** Pour que l'utilisation de l'EWS soit possible, l'imprimante doit être connectée à un réseau par le biais d'une connexion Ethernet ou sans fil. Vous ne pouvez pas utiliser le serveur Web intégré si l'imprimante est connectée à un ordinateur avec un câble USB.

 **Conseil** Vous pouvez visiter le site Web d'assistance en ligne de HP à l'adresse www.hp.com/go/customercare pour obtenir des informations et des utilitaires qui permettent de résoudre de nombreux problèmes communs sur l'imprimante.

Impossible d'ouvrir le serveur Web intégré

Vérification de la configuration réseau

- Prenez soin de ne pas utiliser un câble téléphonique ou un câble croisé pour connecter le périphérique au réseau.
- Vérifiez que le câble réseau est bien branché à l'imprimante.
- Assurez-vous que le concentrateur réseau, le commutateur ou le routeur est sous tension et fonctionne correctement.

Vérification de l'ordinateur

Vérifiez que l'ordinateur que vous utilisez est relié au réseau.

 **Remarque** Pour que l'utilisation du serveur Web intégré (EWS) soit possible, l'imprimante doit être connectée à un réseau. Le serveur Web intégré ne peut pas être utilisé si l'imprimante est reliée à un ordinateur via un câble USB.

Vérification du navigateur Web

- Vérifiez que le navigateur Web répond à la configuration système minimale. Pour plus d'informations, voir [Caractéristiques du serveur Web intégré](#).
- Si votre navigateur Web utilise des paramètres de Proxy pour se connecter à Internet, essayez de désactiver ces paramètres. Pour plus d'informations, consultez la documentation fournie avec votre navigateur Web.
- Assurez-vous que JavaScript et les cookies sont activés dans votre navigateur Web. Pour plus d'informations, consultez la documentation fournie avec votre navigateur Web.

Vérification de l'adresse IP de l'imprimante

- Pour vérifier l'adresse IP de l'imprimante, imprimez une page de configuration réseau, qui mentionne l'adresse IP. Touchez  (flèche vers la droite), **Configurer, Réseau**, puis **Impression des paramètres réseau**.
- Soumettez une requête Ping à l'imprimante en utilisant l'adresse IP à partir de l'invite de commande (Windows) ou de l'utilitaire réseau (Mac OS X). L'utilitaire réseau est situé dans le dossier **Utilitaires**, dans le dossier **Applications** au sommet de l'arborescence du disque dur.
Si, par exemple, l'adresse IP est 123.123.123.123, tapez la commande suivante à l'invite de commande (sous Windows) :
C:\Ping 123.123.123.123
Ou
Dans l'utilitaire réseau (Mac OS X), cliquez sur l'onglet **Ping**, entrez l'adresse 123.123.123.123 dans la case, puis cliquez sur **Ping**.
Si une réponse apparaît, l'adresse IP est correcte. En revanche, si une réponse de dépassement de délai apparaît, l'adresse IP est incorrecte.

 **Conseil** Si vous utilisez un ordinateur exécutant Windows, vous pouvez visiter le site Web d'assistance en ligne de HP à l'adresse www.hp.com/go/customer-care. Ce site Web fournit des informations et des utilitaires qui permettent de résoudre de nombreux problèmes communs sur l'imprimante.

Résolution des problèmes liés à l'installation

Si les rubriques suivantes ne vous aident pas à résoudre le problème, consultez la section [Assistance HP](#) pour obtenir des informations sur le support technique HP.

 **Conseil** Vous pouvez visiter le site Web d'assistance en ligne de HP à l'adresse www.hp.com/go/customercare pour obtenir des informations et des utilitaires qui permettent de résoudre de nombreux problèmes communs sur l'imprimante.

- [Suggestions pour l'installation du matériel](#)
- [Suggestions pour l'installation du logiciel HP](#)
- [Résolution des problèmes réseau](#)

Suggestions pour l'installation du matériel

Vérification de l'imprimante

- Assurez-vous que le ruban adhésif et les éléments d'emballage ont été retirés de l'extérieur et de l'intérieur de l'imprimante.
- Vérifiez que l'imprimante contient du papier.
- Assurez-vous qu'aucun voyant n'est allumé ni ne clignote, hormis le voyant Prêt, qui doit être allumé. Si le voyant d'avertissement clignote, consultez les messages éventuellement affichés sur le panneau de commande de l'imprimante.

Vérification des connexions matérielles

- Vérifiez que les cordons et les câbles utilisés sont en bon état.
- Vérifiez que le cordon d'alimentation est correctement branché sur l'imprimante et sur une prise de courant en service.

Vérification des cartouches d'encre

Vérifiez que toutes les cartouches d'encre sont correctement installées dans le logement correspondant, conformément au code de couleurs. Si une cartouche d'encre est correctement installée, elle ne doit pas bouger lorsqu'on la tire légèrement. Le fonctionnement de l'imprimante est impossible si toutes les cartouches d'encre ne sont pas installées.

Suggestions pour l'installation du logiciel HP

Vérification de l'ordinateur

- Vérifiez que l'ordinateur exécute l'un des systèmes d'exploitation pris en charge. Pour plus d'informations, voir [Configuration système requise](#).
- Vérifiez que l'ordinateur est doté de la configuration système minimale. Pour plus d'informations, voir [Configuration système requise](#).
- Si vous utilisez un ordinateur exécutant Windows, vérifiez que les pilotes USB n'ont pas été désactivés.
- Si vous utilisez un ordinateur fonctionnant sous Windows et que ce dernier ne parvient pas à détecter l'imprimante, exécutez l'utilitaire de désinstallation (util \ccc\uninstall.bat sur le CD d'installation) pour effectuer une désinstallation complète du pilote d'imprimante. Redémarrez l'ordinateur et réinstallez le pilote d'imprimante.

Vérification des étapes préalables à l'installation

- Veillez à utiliser le CD d'installation, qui contient le logiciel HP adapté à votre système d'exploitation.
- Avant d'installer le logiciel HP, vérifiez que tous les autres programmes sont fermés.
- Si l'ordinateur ne reconnaît pas le chemin d'accès que vous avez indiqué pour le lecteur de CD-ROM, vérifiez que vous avez spécifié la lettre d'unité correcte.
- Si le CD d'installation inséré dans le lecteur de CD-ROM n'est pas reconnu par l'ordinateur, vérifiez que ce CD n'est pas endommagé. Vous pouvez télécharger le pilote d'imprimante sur le site Web d'HP (www.hp.com/go/customer-care). Ce site Web fournit des informations et des utilitaires qui permettent de résoudre de nombreux problèmes communs sur l'imprimante.



Remarque Après avoir résolu les éventuels problèmes, exécutez à nouveau le programme d'installation.

Résolution des problèmes réseau

Résolution des problèmes réseau



- Si vous ne parvenez pas à installer le logiciel HP, procédez aux vérifications suivantes :
 - Tous les câbles sont bien branchés sur l'ordinateur et sur l'imprimante.
 - Le réseau est fonctionnel et le concentrateur réseau, le commutateur ou le routeur est sous tension.
 - Toutes les applications, notamment les programmes antivirus, les programmes de protection contre les logiciels espions et les pare-feu sont fermés ou désactivés pour les ordinateurs fonctionnant sous Windows.
 - Assurez-vous que l'imprimante est installée sur le même sous-réseau que les ordinateurs qui l'utilisent.
 - Si le programme d'installation ne parvient pas à détecter l'imprimante, imprimez la page de configuration réseau, puis entrez l'adresse IP manuellement dans le programme d'installation. Pour plus d'informations, voir [Description de la page de configuration réseau](#).
- Si vous utilisez un ordinateur fonctionnant sous Windows, assurez-vous que les ports réseau créés dans le pilote d'imprimante correspondent à l'adresse IP de l'imprimante :
 - Imprimez la page de configuration réseau de l'imprimante. Pour plus d'informations, voir [Description de la page de configuration réseau](#).
 - Cliquez sur **Démarrer**, puis cliquez sur **Imprimantes** ou **Imprimantes et télécopieurs** ou **Périphériques et imprimantes**.
-Ou-
Cliquez sur **Démarrer**, sur **Panneau de configuration**, puis double-cliquez sur **Imprimantes**.
 - Cliquez sur l'icône de l'imprimante avec le bouton droit de la souris, cliquez sur **Propriétés**, puis sur l'onglet **Ports**.
 - Sélectionnez le port TCP/IP de l'imprimante, puis cliquez sur **Configurer le port**.

- Assurez-vous que l'adresse IP affichée dans la boîte de dialogue correspond à celle figurant sur la page de configuration du réseau. Si les adresses IP sont différentes, modifiez celle qui est indiquée dans la boîte de dialogue afin qu'elle corresponde à l'adresse figurant sur la page de configuration réseau.
- Cliquez deux fois sur **OK** pour enregistrer les paramètres et fermer les boîtes de dialogue.

Problèmes lors d'une connexion à un réseau câblé

- Si le voyant **Liaison** sur le connecteur réseau ne s'allume pas, assurez-vous que toutes les conditions exposées dans la section « Résolution des problèmes réseau » sont réunies.
- Bien qu'il soit déconseillé d'attribuer une adresse IP statique à l'imprimante, cette opération peut vous permettre de résoudre certains problèmes d'installation (un conflit avec un pare-feu personnel, par exemple).

Pour réinitialiser les paramètres réseau de l'imprimante

1. Touchez  (flèche vers la droite), **Configurer**, puis **Réseau**. Touchez **Restauration des paramètres réseau par défaut**, puis touchez **Oui**. Un message s'affiche pour indiquer que les paramètres réseau par défaut ont été restaurés.
2. Touchez  (flèche vers la droite), **Configurer**, **Rapports**, puis sélectionnez **Imprimer la page de configuration réseau** pour imprimer la page de configuration du réseau et vérifier que les paramètres réseau ont bien été réinitialisés.

Interprétation du rapport d'état de l'imprimante

Utilisez le rapport d'état de l'imprimante pour afficher des informations actualisées sur l'imprimante et l'état des cartouches d'encre. Utilisez également le rapport d'état de l'imprimante pour vous aider à diagnostiquer des problèmes liés à l'imprimante.

Le rapport d'état de l'imprimante contient également un journal des événements récents.

Si vous devez prendre contact avec le service d'assistance HP, il est généralement utile d'imprimer préalablement le rapport d'état de l'imprimante.

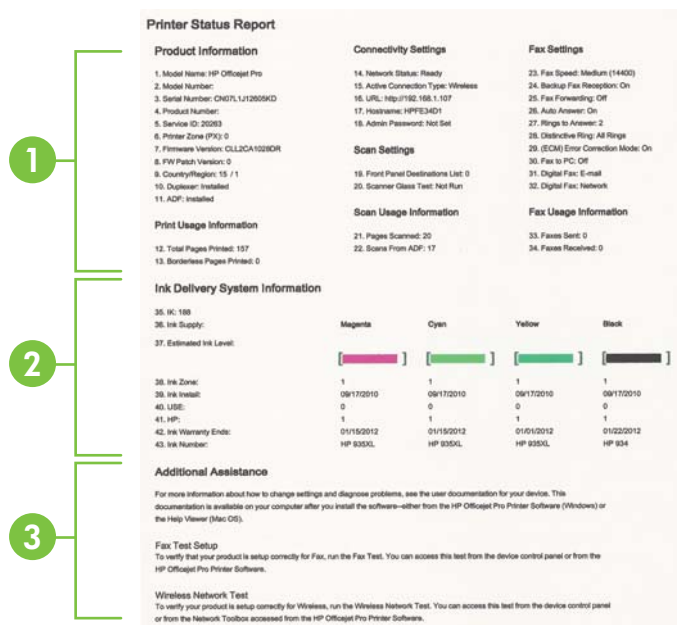

- 1. Informations sur l'imprimante :** Affiche des informations sur l'imprimante (telles que le nom de produit, le numéro de modèle, le numéro de série et le numéro de version du micrologiciel), les accessoires installés (tel que le module d'impression recto verso) ainsi que le nombre de pages imprimées à partir des bacs et accessoires.
- 2. Informations sur le système d'acheminement de l'encre :** Affiche une estimation des niveaux d'encre (représentée sous forme graphique par des jauges), ainsi que les numéros de référence des composants et la date d'expiration de la garantie des cartouches d'encre.



Remarque Les avertissements et indicateurs de niveau d'encre fournissent des estimations uniquement à des fins de planification. Lorsqu'un message s'affiche sur l'écran pour vous avertir que le niveau d'encre est bas, assurez-vous que vous disposez d'une cartouche de remplacement pour éviter d'éventuels retards d'impression. Ne remplacez les cartouches que lorsque vous y êtes invité.

- 3. Assistance supplémentaire :** Fournit des indications relatives à l'obtention d'informations supplémentaires sur l'imprimante, ainsi que des informations sur la façon de configurer un texte de télécopie et d'exécuter un test de réseau sans fil.

Pour imprimer le rapport d'état de l'imprimante

Sur l'écran d'accueil, touchez (flèche vers la droite), puis sélectionnez **Configurer**. Touchez **Rapports**, puis **Rapport état imprimante**.

Description de la page de configuration réseau

Si l'imprimante est reliée à un réseau, vous pouvez imprimer une page de configuration du réseau pour afficher les paramètres réseau de l'imprimante. La page de configuration du réseau vous permet de résoudre les problèmes de connectivité qui affectent le réseau. Si vous devez prendre contact avec le service d'assistance HP, il est généralement utile d'imprimer préalablement cette page.

HP Network Configuration Page		
1	General Information	
	Network Status	Configured
	Network Connection Type	None
	URL(s) for Embedded Web Server	http://10.0.0.0
	Factory Reset	ESC, F12/0000
	Firmware	HP8888.TIF
	Serial Number Admin Password	HP1234567890123456 Not Set
2	802.3 Wired	
	Hardware Address (MAC) Link Configuration	00:0C:29:77:0F None
3	802.11 Wireless	
	Hardware Address (MAC)	00:0C:29:77:0F
	Status	Disconnected
	Communication Mode Network Name (SSID)	Auto HP-Computer-802.11
4	Port 9100	
	Status	Enabled
IPP		
Status	Enabled	
mDNS		
Status Service Name	Enabled HPUser:700 (8012:10)	
SNMP		
Status	Enabled	

- 1. Informations générales :** Affiche des informations sur l'état actuel et le type de connexion du réseau, ainsi que d'autres informations, telles que l'adresse URL du serveur Web intégré.
- 2. Filaire 802.3 :** Affiche des informations sur la connexion réseau câblée active, par exemple l'adresse IP, le masque de sous-réseau, la passerelle par défaut, ainsi que l'adresse matérielle de l'imprimante.
- 3. 802.11 sans fil :** Affiche des informations sur la connexion réseau sans fil active, par exemple le nom d'hôte, l'adresse IP, le masque de sous-réseau, la passerelle par défaut et le serveur.
- 4. Divers :** Affiche des informations sur des paramètres réseau avancés supplémentaires.
 - **Port 9100 :** L'imprimante prend en charge l'impression IP brute via le port TCP 9100. Ce port TCP/IP HP est le port par défaut pour l'impression. L'accès à ce port est effectué par le logiciel HP (par exemple, le port HP standard).
 - **IPP :** Le protocole IPP (Internet Printing Protocol) est un protocole réseau Internet normalisé pour l'impression à distance. À la différence des autres protocoles reposant sur une adresse IP distante, le protocole IPP prend en charge le contrôle d'accès, l'authentification et le chiffrement, afin de permettre une impression mieux sécurisée.

- **Bonjour** : En règle générale, les services Bonjour (utilisant mDNS ou Multicast Domain Name System) sont mis en place sur des réseaux de petite taille pour la résolution de noms et d'adresses IP (via le port UDP 5353), qui ne font pas appel à un serveur DNS conventionnel.
- **SLP** : SLP (Service Location Protocol) est un protocole réseau standard qui fournit un cadre pour permettre à des applications réseau de découvrir l'existence, l'emplacement et la configuration de services réseau dans des réseaux d'entreprise. Ce protocole simplifie la recherche et l'utilisation de ressources réseau, tels que les imprimantes, les serveurs Web, les télécopieurs, les caméras vidéo, les systèmes de fichiers, les périphériques de sauvegarde (lecteurs de bande), les bases de données, les annuaires, les serveurs de messagerie et les agendas.
- **Microsoft Web Services** : Activez ou désactivez les protocoles WS-Discovery (Microsoft Web Services Dynamic Discovery) ou les services d'impression WSD (Microsoft Web Services for Devices) pris en charge par l'imprimante. Désactivez les services d'impression inutilisés afin d'empêcher tout accès via ces services.

 **Remarque** Pour plus d'informations sur WS-Discovery et le service d'impression WSD, visitez le site www.microsoft.com.

Pour imprimer la page de configuration réseau à partir du panneau de commande de l'imprimante

Sur l'écran d'accueil, touchez  (flèche vers la droite), puis sélectionnez **Configurer**. Touchez **Rapports**, puis sélectionnez **Page de configuration réseau**.

Élimination des brouages

Il arrive que des brouages se produisent avec les supports durant l'exécution d'un travail.

Cette section contient les rubriques suivantes :

- [Élimination des brouages papier](#)
- [Prévention des brouages papier](#)

Élimination des brouages papier

Des brouages papier peuvent également se produire à l'intérieur de l'imprimante ou dans le bac d'alimentation automatique (ADF).

 **Attention** Pour empêcher un éventuel dommage sur la tête d'impression, dégagez les brouages papier dès que possible.

 **Conseil** Si vous remarquez une baisse de qualité d'impression, nettoyez la tête d'impression. Pour plus d'informations, voir [Nettoyage de la tête d'impression](#).

Procédez comme suit pour éliminer un brouage papier.

Pour éliminer un bouchage à l'intérieur de l'imprimante

1. Retirez tous les supports du bac de sortie.

⚠ Attention Vous risquez d'endommager le mécanisme d'impression si vous tentez d'éliminer un bouchage papier par l'avant de l'imprimante. Dégagez toujours les bouchages papier en passant par l'accessoire d'impression recto verso.

2. Vérifiez l'accessoire d'impression recto verso.
 - a. Appuyez sur les boutons situés de part et d'autre de l'accessoire d'impression recto verso et retirez celui-ci.

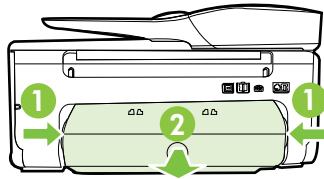

- b. Localisez le support d'impression bloqué à l'intérieur du périphérique, saisissez-le à deux mains et tirez-le vers vous.

⚠ Attention Si le papier se déchire lorsque vous l'enlevez des rouleaux, assurez-vous qu'il ne reste pas de morceaux de papier dans les rouleaux et les roues de l'imprimante. Si vous ne retirez pas tous les morceaux de papier de l'imprimante, d'autres bouchages papier risquent de se produire.

- c. Si le bouchage ne se situe pas à ce niveau, appuyez sur le verrou situé dans la partie supérieure de l'accessoire d'impression recto verso et abaissez son capot. Si le bouchage se situe à l'intérieur du périphérique, dégagez-le avec précaution. Fermez le capot.
 - d. Insérez à nouveau l'accessoire recto verso dans l'imprimante jusqu'à ce qu'il se mette en place.
3. Vérifiez la partie avant de l'imprimante.
 - a. Ouvrez la porte d'accès aux cartouches d'encre.
 - b. S'il reste du papier à l'intérieur de l'imprimante, assurez-vous que le chariot s'est déplacé sur la droite de l'imprimante, retirez les morceaux de papier

restants ou le support froissé et tirez le support vers vous, par l'avant de l'imprimante.

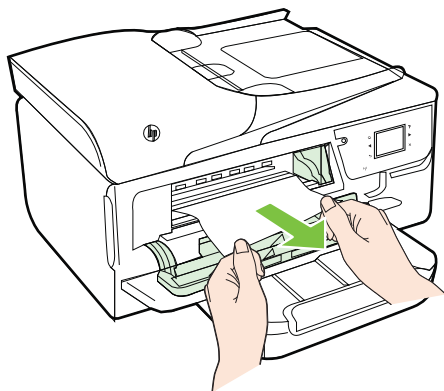

- c. Déplacez le chariot vers la gauche, repérez les supports éventuellement bloqués à l'intérieur de l'imprimante sur la partie droite du chariot, retirez les chutes de papier ou les supports froissés, puis tirez le support vers vous par l'avant de l'imprimante.

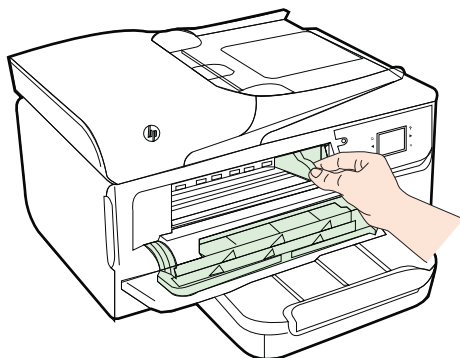

⚠ Avertissement N'introduisez pas les mains dans l'imprimante si elle est sous tension et si le chariot est bloqué. Lorsque vous ouvrez la porte d'accès aux cartouches d'encre, le chariot doit revenir à sa position initiale, sur le côté droit de l'imprimante. S'il ne le fait pas, éteignez l'imprimante avant de retirer le support bloqué.

4. Après avoir éliminé le bourrage, refermez tous les capots, mettez l'imprimante sous tension (si vous l'aviez éteinte) et envoyez de nouveau la tâche d'impression.

Pour éliminer un bouchage papier à partir du bac d'alimentation automatique

1. Soulevez le capot du bac d'alimentation automatique.

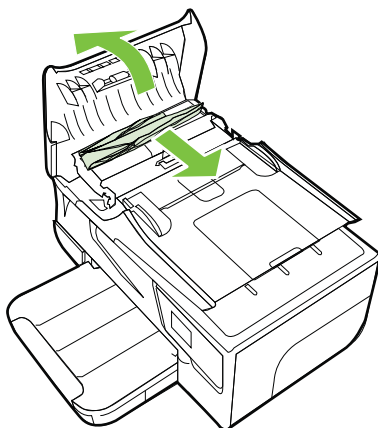

2. Soulevez la languette située à l'avant du bac d'alimentation automatique.
3. Tirez avec précaution sur le papier pour le dégager des rouleaux.

⚠ Attention Si le papier se déchire lorsque vous l'enlevez des rouleaux, assurez-vous qu'il ne reste pas de morceaux de papier dans les rouleaux et les roues de l'imprimante. Si vous ne retirez pas tous les morceaux de papier de l'imprimante, d'autres bouchages papier risquent de se produire.

4. Refermez le capot du bac d'alimentation automatique en appuyant dessus fermement jusqu'à ce qu'il se mette en place.

Prévention des bouchages papier

Pour éviter les bouchages papier, respectez les principes suivants :

- Retirez fréquemment le papier imprimé du bac de sortie.
- Vérifiez que le papier utilisé n'est pas froissé, plié ou détérioré.
- Évitez que le support ne se froisse ou n'ondule en le stockant à plat dans un sac étanche.
- N'utilisez pas de papier trop épais ni trop fin pour l'imprimante.
- Vérifiez que les bacs sont correctement chargés et ne sont pas trop pleins. Pour plus d'informations, reportez-vous à la section Chargement des supports.
- Assurez-vous que le papier chargé dans le bac d'alimentation repose à plat et que les bords ne sont pas cornés ou déchirés.
- Ne placez pas trop de papier dans le bac d'alimentation automatique. Pour plus d'informations sur le nombre maximal de feuilles que le bac d'alimentation automatique peut contenir, reportez-vous à la section Spécifications des supports.
- Ne mélangez pas des papiers de types et de formats différents dans le bac d'alimentation ; chargez un seul type et un seul format de papier à la fois.

- Ajustez le guide de largeur du bac d'alimentation pour qu'il se cale contre le papier chargé. Assurez-vous que le guide de largeur ne courbe pas le papier chargé dans le bac d'alimentation.
- Ne poussez pas le papier trop loin dans le bac d'alimentation.
- Si vous effectuez une impression recto verso sur une page, n'imprimez pas d'images fortement saturées sur du papier de faible grammage.
- Utilisez les types de papier recommandés pour l'imprimante. Pour plus d'informations, voir Spécifications des supports.
- Si l'imprimante est sur le point de manquer de papier, laissez d'abord le papier s'épuiser dans l'imprimante avant d'en ajouter. Ne tentez pas d'ajouter du papier alors que l'imprimante essaie de prélever une feuille.
- Assurez-vous que l'imprimante est propre. Pour plus d'informations, reportez-vous à la section Entretien de l'imprimante.

A Renseignements techniques

Cette section contient les rubriques suivantes :

- [Garantie](#)
- [Caractéristiques de l'imprimante](#)
- [Informations sur la réglementation](#)
- [Programme de gestion des produits en fonction de l'environnement](#)
- [Licences de tiers](#)

Garantie

Cette section contient les rubriques suivantes :

- [Déclaration de garantie limitée Hewlett-Packard](#)
- [Informations sur la garantie de la cartouche d'encre](#)

Déclaration de garantie limitée Hewlett-Packard

Produit HP	Durée de la garantie limitée
Supports logiciels	90 jours
Imprimante	1 an
Cartouches d'encre	Jusqu'à épuisement de l'encre HP ou jusqu'à expiration de la date de garantie imprimée sur la cartouche (selon le cas qui se produira en premier). Cette garantie ne couvre pas les produits utilisant de l'encre HP qui ont été reconditionnés, mal utilisés ou altérés.
Têtes d'impression (ne s'applique qu'aux produits avec des têtes d'impression pouvant être remplacées par le client)	1 an
Accessoires	1 an, sauf indication contraire

- A. Extension de garantie limitée
- Hewlett-Packard (HP) garantit au client utilisateur final que les produits HP décrits précédemment sont exempts de défauts de matériaux et malfaçons pendant la durée indiquée ci-dessus, à compter de la date d'achat par le client.
 - Pour les logiciels, la garantie limitée HP est valable uniquement en cas d'impossibilité d'exécuter les instructions de programmation. HP ne garantit pas que le fonctionnement du logiciel ne connaîtra pas d'interruptions ni d'erreurs.
 - La garantie limitée HP ne couvre que les défauts qui apparaissent dans le cadre de l'utilisation normale du produit et ne couvre aucun autre problème, y compris ceux qui surviennent du fait :
 - d'une mauvaise maintenance ou d'une modification ;
 - de logiciels, de supports, de pièces ou de consommables non fournis ou non pris en charge par HP ;
 - du fonctionnement du produit hors de ses caractéristiques ; ou
 - d'une modification non autorisée ou d'une mauvaise utilisation.
 - Pour les imprimantes HP, l'utilisation d'une cartouche d'un autre fournisseur ou d'une cartouche rechargée n'entraîne pas la résiliation de la garantie ni d'un contrat de support HP. Toutefois, si la panne ou les dégâts peuvent être attribués à l'utilisation d'une autre fournisseur, d'une cartouche rechargée ou d'une cartouche périmée, HP facturera les montants correspondant au temps et au matériel nécessaires à la réparation de l'imprimante.
 - Si, pendant la période de garantie applicable, HP est informé d'une défaillance concernant un produit couvert par la garantie HP, HP choisira de réparer ou de remplacer le produit défectueux.
 - Si HP est dans l'incapacité de réparer ou de remplacer, selon le cas, un produit défectueux couvert par la garantie HP, HP devra, dans un délai raisonnable après avoir été informé du défaut, rembourser le prix d'achat du produit.
 - HP ne sera tenu à aucune obligation de réparation, de remplacement ou de remboursement tant que le client n'aura pas retourné le produit défectueux à HP.
 - Tout produit de remplacement peut être neuf ou comme neuf, pourvu que ses fonctionnalités soient au moins équivalentes à celles du produit remplacé.
 - Les produits HP peuvent contenir des pièces, des composants ou des matériels reconditionnés équivalents à des neufs en termes de performances.
 - La garantie limitée HP est valable dans tout pays dans lequel le produit HP couvert est distribué par HP. Des contrats apportant des services de garantie supplémentaires, tels que la réparation sur site, sont disponibles auprès des services de maintenance agréés par HP dans les pays dans lequel le produit est distribué par HP ou par un importateur agréé.
- B. Restrictions de garantie
- DANS LA MESURE OÙ LES LOIS LOCALES L'AUTORISENT, HP OU SES FOURNISSEURS NE FONT AUCUNE AUTRE GARANTIE OU CONDITION, EXPRESSE OU IMPLICITE, EN CE QUI CONCERNE LES PRODUITS HP ET TIENNT TOUTE GARANTIE IMPLICITE DE COMMERCIALISATION, DE QUALITÉ SATISFAISANTE OU D'ADAPTATION À UN BUT PARTICULIER.
- C. Restrictions de responsabilité
- Dans la mesure où les lois locales l'autorisent, les recours énoncés dans cette déclaration de garantie constituent les recours exclusifs du client.
 - DANS LA MESURE OÙ LES LOIS LOCALES L'AUTORISENT, EXCEPTION FAITE DES OBLIGATIONS SPÉCIFIQUEMENT ÉNONCÉES DANS LA PRÉSENTE DÉCLARATION DE GARANTIE, HP OU SES FOURNISSEURS TIERS NE POURRONT ÊTRE TENUS POUR RESPONSABLES DE DOMMAGES DIRECTS, INDIRECTS, SPÉCIAUX OU ACCIDENTELS, QU'ILS SOIENT BASÉS SUR UN CONTRAT, UN PRÉJUDICE OU TOUTE AUTRE THÉORIE LÉGALE, QUE CES DOMMAGES SOIENT REPUTÉS POSSIBLES OU NON.
- D. Lois locales
- Cette déclaration de garantie donne au client des droits juridiques spécifiques. Le client peut également posséder d'autres droits selon les états des États-Unis, les provinces du Canada, et les autres pays ou régions du monde.
 - Si cette déclaration de garantie est incompatible avec les lois locales, elle sera considérée comme étant modifiée pour être conforme à la loi locale. Selon ces lois locales, certaines renonciations et limitations de cette déclaration de garantie peuvent ne pas s'appliquer au client. Par exemple, certains états des États-Unis, ainsi que certains gouvernements hors des États-Unis (y compris certaines provinces du Canada), peuvent :
 - exclure les renonciations et limitations de cette déclaration de garantie des droits statutaires d'un client (par exemple au Royaume-Uni) ;
 - restreindre d'une autre manière la possibilité pour un fabricant d'imposer ces renonciations et limitations ; ou
 - accorder au client des droits de garantie supplémentaires, spécifier la durée des garanties implicites que le fabricant ne peut nier, ou ne pas autoriser les limitations portant sur la durée des garanties implicites.
 - EXCEPTÉ DANS LA MESURE AUTORISÉE PAR LA LÉGISLATION, LES TERMES DE LA PRÉSENTE DÉCLARATION DE GARANTIE N'EXCLUENT, NE LIMITENT NI NE MODIFIENT LES DROITS STATUTAIRES OBLIGATOIRES APPLICABLES À LA VENTE DES PRODUITS HP AUXDITS CLIENTS, MAIS VIENNENT S'Y AJOUTER.

Garantie du fabricant HP

Vous trouverez, ci-après, les coordonnées de l'entité HP responsable de l'exécution de la garantie fabricant relative à votre matériel HP dans votre pays.

France :

En vertu de votre contrat d'achat, il se peut que vous disposiez de droits légaux supplémentaires à l'encontre de votre vendeur. Ceux-ci ne sont aucunement affectés par la présente garantie du fabricant HP.

En particulier, si vous êtes un consommateur domicilié en France (départements et territoires d'outre-mer (DOM-TOM) inclus dans la limite des textes qui leur sont applicables), le vendeur reste tenu à votre égard des défauts de conformité du bien au contrat et des vices rédhibitoires dans les conditions prévues aux articles 1641 à 1649 du Code civil.

Code de la consommation:

* Art. L. 211-4. - Le vendeur est tenu de livrer un bien conforme au contrat et répond des défauts de conformité existants lors de la délivrance.

- Il répond également des défauts de conformité résultant de l'emballage, des instructions de montage ou de l'installation lorsque celle-ci a été mise à sa charge par le contrat ou a été réalisée sous sa responsabilité. *

* Art. L. 211-5. - Pour être conforme au contrat, le bien doit :

1° Être propre à l'usage habituellement attendu d'un bien semblable et, le cas échéant, correspondre à la description donnée par le vendeur et posséder les qualités que celui-ci a présentées à l'acheteur sous forme d'échantillon ou de modèle ;

- présenter les qualités qu'un acheteur peut légitimement attendre eu égard aux déclarations publiques faites par le vendeur, par le producteur ou par son représentant, notamment dans la publicité ou l'étiquetage ;

2° Ou présenter les caractéristiques définies d'un commun accord par les parties ou être propre à tout usage spécial recherché par l'acheteur, porté à la connaissance du vendeur et que ce dernier a accepté. *

* Art. L. 211-12. - L'action résultant du défaut de conformité se prescrit par deux ans à compter de la délivrance du bien. *

Code civil:

* Code civil Article 1641 : Le vendeur est tenu de la garantie à raison des défauts cachés de la chose vendue qui la rendent impropre à l'usage auquel on la destine, ou qui diminuent tellement cet usage, que l'acheteur ne l'aurait pas acquise, ou n'en aurait donné qu'un moindre prix, s'il les avait connus. *

* Code civil Article 1648 : L'action résultant des vices rédhibitoires doit être intentée par l'acquéreur dans un délai de deux ans à compter de la découverte du vice. *

L'entité HP responsable de l'exécution de la garantie fabricant relative à votre matériel HP est : Hewlett-Packard France SAS, 1 Avenue du Canada 91947 LES ULIS

Belgique :

En vertu de votre contrat d'achat, il se peut que vous disposiez de droits légaux supplémentaires à l'encontre de votre vendeur. Ceux-ci ne sont aucunement affectés par la présente garantie du fabricant HP.

L'entité HP responsable de l'exécution de la garantie fabricant relative à votre matériel HP est : Hewlett-Packard Belgium BVBA/SPRL, Hermeslaan 1A, B-1831 Belgique.

Luxembourg:

En vertu de votre contrat d'achat, il se peut que vous disposiez de droits légaux supplémentaires à l'encontre de votre vendeur. Ceux-ci ne sont aucunement affectés par la présente garantie du fabricant HP. En particulier, si vous êtes un consommateur la présente garantie fabricant HP ne fait pas obstacle à l'application des dispositions de la loi du 21 avril 2004 relative à la garantie de conformité et des dispositions du Code civil relatives à la garantie. La durée de la garantie légale en vertu de la loi du 21 avril 2004 est de deux ans à compter de la délivrance du bien.

L'entité HP responsable de l'exécution de la garantie fabricant relative à votre matériel HP est : Hewlett-Packard Luxembourg SCA, Vegacenter 75, Parc d'Activités Capellen, L-8308 Capellen

Informations sur la garantie de la cartouche d'encre

La garantie de la cartouche d'encre HP s'applique lorsque le produit est utilisé dans le périphérique d'impression HP adéquat. Cette garantie ne couvre pas les cartouches d'encre HP rechargées, remises à neuf, reconditionnées ou ayant fait l'objet d'une utilisation incorrecte ou de modifications.

Pendant la période de garantie du produit, celui-ci est couvert jusqu'à épuisement de l'encre HP contenue dans la cartouche ou jusqu'à la date de fin de garantie indiquée sur la cartouche. Vous trouverez la date de fin de garantie, au format AAAA-MM sur le produit, comme indiqué ici :

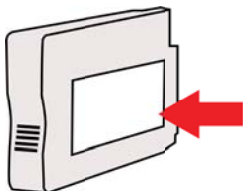

Caractéristiques de l'imprimante

Cette section contient les rubriques suivantes :

- [Spécifications physiques](#)
- [Caractéristiques et fonctions du produit](#)
- [Caractéristiques du processeur et de la mémoire](#)
- [Configuration système requise](#)
- [Caractéristiques de protocole réseau](#)
- [Caractéristiques du serveur Web intégré](#)
- [Spécifications des supports](#)
- [Caractéristiques d'impression](#)
- [Spécifications relatives à la copie](#)
- [Spécifications relatives à la fonction de télécopie](#)
- [Spécifications relatives à la numérisation](#)
- [Spécifications relatives aux services Web](#)
- [Spécifications pour le site Web HP](#)
- [Caractéristiques en matière d'environnement](#)
- [Caractéristiques électriques](#)
- [Caractéristiques des émissions acoustiques](#)
- [Spécifications des périphériques de mémoire](#)

Spécifications physiques

Taille de l'imprimante (largeur x hauteur x profondeur)

464 x 253 x 469 mm (18,3 x 10,0 x 18,5 pouces)

Poids de l'imprimante

Le poids de l'imprimante inclut l'accessoire d'impression recto verso automatique et les fournitures d'impression.

8,7 kg (19,1 lb.)

Caractéristiques et fonctions du produit

Fonction	Capacité
Connectivité	<ul style="list-style-type: none"> • USB 2.0 haut débit • Port hôte USB 2.0 haut débit • Sans fil 802.11b/g/n ¹ • Réseau filaire 802.3 (Ethernet) <p>¹ Ce produit prend en charge la bande de fréquences 802.11n à 2,4 GHz.</p>
Cartouches d'encre	<p>Quatre cartouches d'encre (1 pour le noir, 1 pour le cyan, 1 pour le magenta et 1 pour le jaune)</p> <p>Remarque Les cartouches d'encre ne sont pas prises en charge dans tous les pays/ toutes les régions.</p>
Rendement des consommables	<p>Visitez le site www.hp.com/go/learnaboutsplies/ pour obtenir plus</p>

(suite)

Fonction	Capacité
	d'informations sur le rendement estimé des cartouches d'encre.
Langages de l'imprimante	HP PCL 3
Prise en charge des polices	Polices US : CG Times, CG Times Italic, Universe, Universe Italic, Courier, Courier Italic, Letter Gothic, Letter Gothic Italic.
Facteur d'utilisation	Jusqu'à 12 000 pages par mois
Prise en charge des langues sur le panneau de commande de l'imprimante La disponibilité des langues varie selon les pays/régions.	Bulgare, croate, tchèque, danois, néerlandais, anglais, finnois, français, allemand, grec, hongrois, italien, japonais, coréen, norvégien, polonais, portugais, roumain, russe, chinois simplifié, slovaque, slovène, espagnol, suédois, chinois traditionnel, turc.

Caractéristiques du processeur et de la mémoire

Processeur de l'imprimante

ARM R4

Mémoire de l'imprimante

128 Mo de mémoire RAM intégrée

Configuration système requise

 **Remarque** Pour obtenir les informations les plus récentes sur les systèmes d'exploitation et les exigences de configuration, visitez le site www.hp.com/go/customercare.

Compatibilité du système d'exploitation

- Windows XP Service Pack 3, Windows Vista, Windows 7
- Mac OS X v10.5, v10.6, v10.7
- Linux (pour plus d'informations, consultez la page <http://hplipopensource.com/hplip-web/index.html>).

Configuration système minimale

- Microsoft® Windows® 7 : Processeur 32 bits (x86) ou 64 bits (x64) cadencé à 1 GHz ; 2 Go d'espace disque disponible, unité de CD-ROM/DVD ou connexion Internet, port USB ; Internet Explorer
- Microsoft Windows Vista® : Processeur 32 bits (x86) ou 64 bits (x64) cadencé à 800 MHz ; 2 Go d'espace disque disponible, unité de CD-ROM/DVD ou connexion Internet, port USB ; Internet Explorer
- Microsoft Windows XP Service Pack 3 ou version ultérieure (32 bits uniquement) : Processeur Intel® Pentium® II, Celeron® ou compatible ; 233 MHz ou supérieur ; Unité de CD-ROM/DVD ou connexion Internet, port USB, Internet Explorer 6.0 ou version supérieure
- Mac OS X v10.5, v10.6, v10.7 : Processeur PowerPC G4, G5 ou Intel Core, 900 Mo d'espace disque disponible, lecteur de CD-ROM/DVD ou connexion Internet, port USB

Caractéristiques de protocole réseau

Compatibilité avec les systèmes d'exploitation de réseau

- Windows XP 32 bits (Professionnel et Edition familiale), Windows Vista 32 bits et 64 bits (Edition intégrale, Edition Entreprise et Professionnel), Windows 7 32 bits et 64 bits
- Windows Small Business Server 2003 32 bits et 64 bits, Windows 2003 Server 32 bits et 64 bits, Windows 2003 Server R2 32 bits et 64 bits (Edition Standard, Edition Enterprise)
- Windows Small Business Server 2008 64 bits, Windows 2008 Server 32 bits et 64 bits, Windows 2008 Server R2 64 bits (Edition Standard, Edition Enterprise)
- Citrix XenDesktop 4
- Citrix XenServer 5.5
- Mac OS X v10.5, v10.6, v10.7
- Microsoft Windows 2003 Server Terminal Services
- Microsoft Windows 2003 Server Terminal Services avec Citrix Presentation Server 4.0
- Microsoft Windows 2003 Server Terminal Services avec Citrix Presentation Server 4.5
- Microsoft Windows 2003 Server Terminal Services avec Citrix XenApp 5.0
- Microsoft Windows 2003 Server Terminal Services avec Citrix Metaframe XP avec version 3
- Microsoft Windows 2003 Small Business Server Terminal Services
- Microsoft Windows Server 2008 Terminal Services
- Microsoft Windows Small Business Server 2008 Terminal Services
- Microsoft Windows 2008 Server Terminal Services avec Citrix XenApp 5.0
- Novell Netware 6.5, Open Enterprise Server 2

Protocoles réseau compatibles

TCP/IP

Gestion de réseau

Serveur Web intégré (fonctionnalité de configuration et de gestion à distance des imprimantes réseau)

Caractéristiques du serveur Web intégré

Spécifications

- Un réseau TCP/IP (les réseaux IPX/SPX ne sont pas pris en charge)
- Un navigateur Web (Microsoft Internet Explorer 7.0 ou version supérieure, Mozilla Firefox 3.0 ou version supérieure, Safari 3.0 ou version supérieure, Google Chrome 3.0 ou version supérieure)
- Une connexion réseau (non compatible avec une imprimante connectée à un ordinateur via un câble USB)
- Connexion Internet (pour certaines fonctionnalités)



Remarque Vous pouvez ouvrir le serveur Web intégré sans être connecté à Internet. Cependant, certaines fonctions ne seront pas disponibles.

Remarque Le serveur Web intégré doit se trouver du même côté du pare-feu que l'imprimante.

Spécifications des supports

Utilisez ces tableaux pour déterminer le support adéquat à utiliser avec l'imprimante et pour déterminer les fonctions disponibles avec votre support.

- [Spécifications des supports pris en charge](#)
- [Réglage des marges minimales](#)
- [Recommandations relatives à l'impression recto verso](#)

Spécifications des supports pris en charge

Utilisez ces tableaux pour déterminer le support adéquat à utiliser avec l'imprimante et pour déterminer les fonctions disponibles avec votre support.

- [Formats pris en charge](#)
- [Types et grammages des supports pris en charge](#)

Formats pris en charge

Formats des supports	Bac d'entrée	ADF	Accessoire d'impression recto verso
Formats de support standard			
10 x 15 cm*	✓		
2L	✓		
Lettre U.S. (216 x 279 mm ; 8,5 x 11 pouces)	✓	✓	✓
8,5 x 13 pouces (216 x 330 mm)	✓	✓	
Légal U.S. (216 x 356 mm ; 8,5 x 14 pouces)	✓	✓	
A4 (210 x 297 mm ; 8,3 x 11,7 pouces)*	✓	✓	✓
Executive U.S. (184 x 267 mm ; 7,25 x 10,5 pouces)	✓	✓	✓
Statement U.S. (140 x 216 mm ; 5,5 x 8,5 pouces)	✓	✓	
B5 (JIS) (18,2 x 25,7 cm ; 7,17 x 10,12 pouces)*	✓	✓	✓
A5 (148 x 210 mm ; 5,8 x 8,3 pouces)*	✓	✓	
A4 bord à bord*	✓		✓
Lettre US bord à bord*	✓		✓
Enveloppes			
Enveloppe U.S. n° 10 (105 x 241 mm ; 4,12 x 9,5 pouces)	✓		
Enveloppe Monarch (98 x 191 mm ; 3,88 x 7,5 pouces)	✓		

(suite)

Formats des supports	Bac d'entrée	ADF	Accessoire d'impression recto verso
Enveloppe pour carte (111 x 152 mm ; 4,4 x 6 pouces)	✓		
Enveloppe A2 (111 x 146 mm ; 4,37 x 5,75 pouces)	✓		
Enveloppe DL (110 x 220 mm ; 4,3 x 8,7 pouces)	✓		
Enveloppe C5 (162 x 229 mm ; 6,4 x 9 pouces)	✓		
Enveloppe C6 (114 x 162 mm ; 4,5 x 6,4 pouces)	✓		
Enveloppe japonaise Chou n° 3 (120 x 235 mm ; 4,7 x 9,3 pouces)	✓		
Enveloppe japonaise Chou n° 4 (90 x 205 mm ; 3,5 x 8,1 pouces)	✓		
Cartes			
Fiche Bristol (76,2 x 127 mm ; 3 x 5 pouces)	✓		
Fiche Bristol (102 x 152 mm ; 4 x 6 pouces)	✓		
Fiche Bristol (127 x 203 mm ; 5 x 8 pouces)	✓		
Carte/Fiche A6 (105 x 148,5 mm ; 4,13 x 5,83 pouces)	✓		
Fiche Bristol A4 (210 x 297 mm ; 8,3 x 11,7 pouces)	✓		
Hagaki** (100 x 148 mm ; 3,9 x 5,8 pouces)	✓		
Ofuku Hagaki** (20x14,8 cm, 7,8 x 5,8 pouces)	✓		
Lettre U.S. (216 x 279 mm ; 8,5 x 11 pouces)	✓		
Support Photo			
Support photo (76.2 x 127 mm ; 3 x 5 pouces)	✓		
Support photo (102 x 152 mm ; 4 x 6 pouces)	✓		
Support photo (5 x 7 pouces)	✓		
Support photo (8 x 10 pouces)	✓		

(suite)

Formats des supports	Bac d'entrée	ADF	Accessoire d'impression recto verso
Support photo (8,5 x 11 pouces)	✓		
Photo L (89 x 127 mm ; 3,5 x 5 pouces)	✓		
Photo 2L (127 x 178 mm)	✓		
13 x 18 cm*	✓		

Autres supports

Remarque La définition de tailles de support personnalisées est disponible uniquement dans le logiciel d'impression HP sous Mac OS X.

Support de format personnalisé entre 76,2 et 216 mm de large et 127 et 356 mm de long (entre 3 et 8,5 pouces de large et 5 et 14 pouces de long)	✓		
Support de format personnalisé entre 127 et 216 mm de large et 241 et 305 mm de long (entre 5 et 8.5 pouces de large et 9.5 et 12 pouces de long)		✓	

* Formats utilisables pour l'impression sans bordures

** L'imprimante est uniquement compatible avec le papier jet d'encre et ordinaire Hagaki des services postaux japonais. Il n'est pas compatible avec le papier photo Hagaki des services postaux japonais.

Types et grammages des supports pris en charge

Bac	Type	Grammage	Capacité
Bac d'entrée	Papier	De 60 à 105 g/m ² (indice 16 à 28 lb.)	Jusqu'à 250 feuilles de papier ordinaire (pile de 25 mm)
	Supports photo	250 g/m ² (indice 66 lb.)	Jusqu'à 100 feuilles (pile de 17 mm)
	Enveloppes	De 75 à 90 g/m ² (enveloppe à indice 20 à 24 lb.)	Jusqu'à 30 feuilles (pile de 17 mm)
	Cartes	Jusqu'à 200 g/m ² (indice 110 lb.)	Jusqu'à 80 cartes
Accessoire d'impression recto verso	Papier ordinaire et brochure	De 60 à 105 g/m ² (indice 16 à 28 lb.)	Non applicable
Bac de sortie	Tous les supports pris en charge		Jusqu'à 75 feuilles de papier ordinaire (impression de texte)

(suite)

Bac	Type	Grammage	Capacité
Bac d'alimentation automatique	Papier	60 à 75 g/m ² (indice 16 à 20 lb.)	35 feuillets

Réglage des marges minimales

Les marges du document doivent être égales (ou supérieures) aux réglages des marges en orientation portrait.

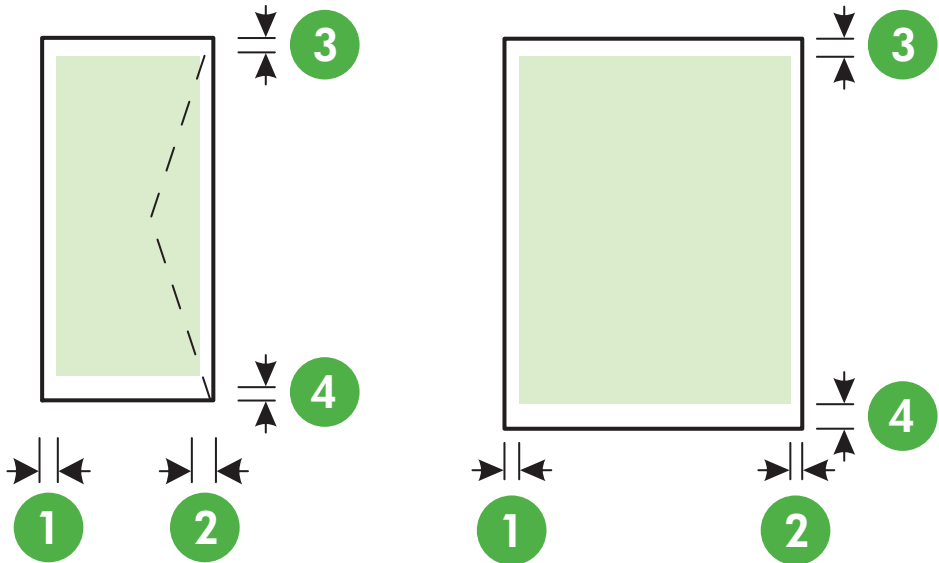

Support	(1) Marge de gauche	(2) Marge de droite	(3) Marge supérieure	(4) Marge inférieure
Lettre US	3,3 mm (0,13 pouces)	3,3 mm (0,13 pouces)	3,3 mm (0,13 pouces)	3,3 mm (0,13 pouces)
Légal US				3,3 mm (0,13 pouces)
A4				Windows et 12 mm (0,47 pouces)
Executive US				
Statement US				
8,5 x 13 pouces				
B5				
A5				
Cartes				
Supports au format personnalisé				

(suite)

Support	(1) Marge de gauche	(2) Marge de droite	(3) Marge supérieure	(4) Marge inférieure
Supports photo				Macintosh et Linux
Enveloppes	3,3 mm (0,13 pouces)	3,3 mm (0,13 pouces)	16,5 mm (0,65 pouces)	16,5 mm (0,65 pouces)

Recommandations relatives à l'impression recto verso

- Utilisez toujours des supports conformes aux spécifications de l'imprimante. Pour plus d'informations, voir [Spécifications des supports](#).
- Définissez des options d'impression recto verso dans votre application ou dans le pilote d'imprimante.
- N'imprimez pas sur les deux faces des enveloppes, du papier photo, du papier brillant ou d'un papier d'un grammage inférieur à 60 g/m² ou supérieur à 105 g/m². Des bourrages risquent de se produire avec ces types de supports.
- Certains types de supports requièrent une orientation spécifique lorsque vous imprimez des deux côtés d'une page. Parmi ceux-ci, on retrouve le papier à en-tête, le papier préimprimé, le papier avec filigranes et le papier perforé. Lorsque vous imprimez à partir d'un ordinateur sous Windows, l'imprimante imprime d'abord le recto. Chargez le support face à imprimer orientée vers le bas.
- Dans le cas de l'impression recto verso automatique, une fois l'impression d'un des côtés du support terminée, l'imprimante maintient le support, puis se met en pause pendant le temps nécessaire au séchage de l'encre. Une fois l'encre séchée, le support est réintroduit dans l'imprimante et le second côté est imprimé. Une fois l'impression terminée, le support est déposé dans le bac de sortie. Ne le saisissez pas avant que l'impression ne soit achevée.
- Vous pouvez imprimer sur les deux faces des supports personnalisés en retournant le support et en le réinsérant dans l'imprimante. Pour plus d'informations, voir [Spécifications des supports](#).

Caractéristiques d'impression

Résolution d'impression en noir

Jusqu'à 600 x 600 ppp avec de l'encre noire pigmentée

Résolution d'impression en couleur

Jusqu'à 4 800 x 1 200 ppp optimisés sur du papier photo HP Advanced avec une résolution d'entrée de 1 200 x 1 200 ppp

Spécifications relatives à la copie

- Traitement numérique de l'image
- Jusqu'à 99 copies à partir de l'original
- Zoom numérique : de 25 à 400 %
- Page entière, Aperçu avant copie

Spécifications relatives à la fonction de télécopie

- Fonction de télécopie noir et blanc et couleur indépendante.
- Jusqu'à 99 numéros abrégés.
- Mémoire jusqu'à 100 pages (variable selon les modèles, sur la base de l'image test ITU-T n° 1 à la résolution standard). Des pages plus élaborées ou d'une résolution supérieure demandent plus de temps et de mémoire.
- Envoi et réception de télécopies en mode manuel.

- Jusqu'à 5 rappels automatiques sur occupation (varie selon le modèle).
- Un rappel automatique sur non-réponse (varie selon le modèle)
- Rapports de confirmation et d'activité.
- Télécopie de groupe 3 CCITT/ITU avec mode de correction des erreurs.
- Transmission à 33,6 Kbits/s.
- Vitesse de 4 secondes/page à 33,6 Kbps (sur la base d'une image test UIT-T n° 1 avec une résolution standard). Des pages plus élaborées ou d'une résolution supérieure demandent plus de temps et de mémoire.
- Détection de sonnerie avec commutation automatique du télécopieur/répondeur.

	Photo (ppp)	Haute précision (ppp)	Précision (ppp)	Standard (ppp)
Noire	196 x 203 (niveaux de gris 8 bits)	300 x 300	196 x 203	196 x 98
Couleur	200 x 200	200 x 200	200 x 200	200 x 200

Exigences liées aux fonctions Télécopie vers PC/Fax et Télécopie vers Mac

- Type de fichier pris en charge : TIFF non compressé
- Types de télécopie pris en charge : télécopies en noir et blanc

Spécifications relatives à la numérisation

- Le logiciel de reconnaissance optique de caractères (OCR) intégré convertit automatiquement le texte numérisé en un texte modifiable.
- Interface compatible Twain (Windows) et interface compatible avec la capture d'image (Mac OS X)
- Résolution :
 - Vitre du scanner : 1 200 x 1 200 ppp
 - ADF : 600 x 600 ppp
- Couleur : Couleur 24 bits, niveaux de gris 8 bits (256 niveaux de gris)
- Taille de numérisation maximale :
 - Vitre du scanner : 216 x 297 cm (8,5 x 11,7 pouces)
 - ADF : 216 x 356 cm (8,5 x 14 pouces)

Spécifications relatives aux services Web

Une connexion Internet utilisant une liaison câblée (Ethernet) ou sans fil.

HP ePrint

- Taille maximale des courriers électroniques et des pièces jointes : 5 Mo
- Nombre maximal de pièces jointes : 10



Remarque L'adresse électronique de l'imprimante doit être seule à figurer sur la ligne « Destinataire » du message électronique.

Types de fichiers pris en charge :

- PDF
- HTML
- Formats de fichiers texte standard
- Microsoft Word, PowerPoint
- Fichiers image tels que PNG, JPEG, TIFF, GIF, BMP



Remarque L'utilisation d'autres types de fichiers est possible, dans certains cas, avec HP ePrint. Toutefois, HP ne peut garantir leur fonctionnement correct avec l'imprimante, car ils n'ont pas encore été tous testés.

Applications d'impression

Pour pouvoir utiliser certaines applications d'impression, vous devez configurer un compte sur un site Web partenaire. Pour plus d'informations, visitez le site www.eprintcenter.com.

Spécifications pour le site Web HP

- Un navigateur Web (Microsoft Internet Explorer 6.0 ou supérieur, Mozilla Firefox 2.0 ou supérieur, Safari 3.2.3 ou supérieur, ou Google Chrome 3.0) équipé du module d'extension Adobe Flash (version 10 ou supérieure).
- Connexion Internet

Caractéristiques en matière d'environnement

Environnement d'exploitation

Température de fonctionnement : De 5 à 40 °C (41 à 104 °F)

Conditions de fonctionnement recommandées : 15 à 32 °C (59 à 90 °F)

Humidité relative recommandée : 20 à 80 % sans condensation

Conditions de stockage

Température de stockage : -40 à 60 °C (-40 à 140 °F)

Humidité relative pour le stockage : Jusqu'à 90 %, sans condensation, à une température de 60 °C

Caractéristiques électriques

Alimentation électrique

Adaptateur de courant universel (externe)

Caractéristiques de l'alimentation

Tension d'entrée : 100 à 240 VCA, 50/60 Hz

Tension de sortie : +32V/+12V à 1 094 mA/250 mA

Consommation électrique

26,64 watts lors de l'impression (mode Brouillon rapide) 17,76 watts lors d'une télécopie (mode Fast Draft)

Caractéristiques des émissions acoustiques

Impression en mode brouillon, niveaux sonores conformes à la norme ISO 7779

- Pression acoustique (position de spectateur)
LpAm 55 (dBA) (impression Brouillon mono)
- Puissance sonore
LwAd 6,8 (BA)

Spécifications des périphériques de mémoire



Remarque Le produit peut uniquement lire les périphériques de mémoires formatés en utilisant le système de fichiers FAT, FAT32 ou EX_FAT.

Cette section contient les rubriques suivantes :

- [Clés USB](#)

Clés USB

HP a entièrement testé les lecteurs flash USB suivants avec l'imprimante :

- **Kingston** : Unité flash Data Traveler 100 USB 2.0 (4 Go, 8 Go et 16 Go)
- **Lexar JumpDrive Traveler** : 1 Go
- **Imation** : Swivel USB 1 Go
- **SanDisk** : Unité flash USB Cruzer Micro Skin (4 Go)
- **HP** : Unité flash USB haut débit v100w (8 Go)



Remarque L'utilisation d'autres unités flash USB avec le produit est possible dans certains cas. Toutefois, HP ne peut garantir leur fonctionnement correct avec le produit, car les unités flash USB non répertoriées n'ont pas encore toutes été testées.

Informations sur la réglementation

L'imprimante respecte les exigences définies par les organismes de réglementation de votre pays/région.

Cette section contient les rubriques suivantes :

- [Numéro de modèle réglementaire](#)
- [Déclaration FCC](#)
- [Notice destinée aux utilisateurs en Corée](#)
- [VCCI \(Classe B\) déclaration de conformité destinée aux utilisateurs au Japon](#)
- [Notice destinée aux utilisateurs au Japon concernant le cordon d'alimentation](#)
- [Avis d'émission sonore pour l'Allemagne](#)
- [Déclaration relative aux indicateurs lumineux](#)
- [Réglementation sur les périphériques pour l'Allemagne](#)
- [Déclaration à l'attention des usagers du réseau téléphonique nord-américain \(exigences FCC\)](#)
- [Note à l'attention des utilisateurs du réseau téléphonique canadien/notice to users of the Canadian telephone network](#)
- [Déclaration à l'attention des usagers du réseau téléphonique allemand](#)
- [Déclaration relative à la télécopie filaire \(Australie\)](#)
- [Avis de conformité pour l'Union Européenne](#)
- [Informations réglementaires pour les produits sans fil](#)

Numéro de modèle réglementaire

Un numéro de modèle réglementaire a été attribué à votre produit dans un souci d'identification et de respect de la réglementation. Le numéro de modèle réglementaire de ce produit est SDGOB-1052 ou SDGOB-1053. Il ne faut pas confondre ce numéro réglementaire avec le nom commercial (HP Officejet série 6700 Premium e-All-in-One) ou la référence du produit (CN583A ou CV078A).

Déclaration FCC

FCC statement

The United States Federal Communications Commission (in 47 CFR 15.105) has specified that the following notice be brought to the attention of users of this product.

This equipment has been tested and found to comply with the limits for a Class B digital device, pursuant to Part 15 of the FCC Rules. These limits are designed to provide reasonable protection against harmful interference in a residential installation. This equipment generates, uses and can radiate radio frequency energy and, if not installed and used in accordance with the instructions, may cause harmful interference to radio communications. However, there is no guarantee that interference will not occur in a particular installation. If this equipment does cause harmful interference to radio or television reception, which can be determined by turning the equipment off and on, the user is encouraged to try to correct the interference by one or more of the following measures:

- Reorient or relocate the receiving antenna.
- Increase the separation between the equipment and the receiver.
- Connect the equipment into an outlet on a circuit different from that to which the receiver is connected.
- Consult the dealer or an experienced radio/TV technician for help.

For further information, contact:

Manager of Corporate Product Regulations
 Hewlett-Packard Company
 3000 Hanover Street
 Palo Alto, Ca 94304
 (650) 857-1501

Modifications (part 15.21)

The FCC requires the user to be notified that any changes or modifications made to this device that are not expressly approved by HP may void the user's authority to operate the equipment.

This device complies with Part 15 of the FCC Rules. Operation is subject to the following two conditions: (1) this device may not cause harmful interference, and (2) this device must accept any interference received, including interference that may cause undesired operation.

Notice destinée aux utilisateurs en Corée

<p>B급 기기 (가정용 방송통신기기)</p>	<p>이 기기는 가정용(B급)으로 전자파적합등록을 한 기기로서 주로 가정에서 사용하는 것을 목적으로 하며, 모든 지역에서 사용할 수 있습니다.</p>
--------------------------------------	-------------------------------------------------------------------------------------

VCCI (Classe B) déclaration de conformité destinée aux utilisateurs au Japon

この装置は、クラスB情報技術装置です。この装置は、家庭環境で使用することを目的としていますが、この装置がラジオやテレビジョン受信機に近接して使用されると、受信障害を引き起こすことがあります。取扱説明書に従って正しい取り扱いをして下さい。

VCCI-B

Notice destinée aux utilisateurs au Japon concernant le cordon d'alimentation

製品には、同梱された電源コードをお使い下さい。
同梱された電源コードは、他の製品では使用出来ません。

Avis d'émission sonore pour l'Allemagne

Geräuschemission

LpA < 70 dB am Arbeitsplatz im Normalbetrieb nach DIN 45635 T. 19

Déclaration relative aux indicateurs lumineux

LED indicator statement

The display LEDs meet the requirements of EN 60825-1.

Réglementation sur les périphériques pour l'Allemagne

Das Gerät ist nicht für die Benutzung im unmittelbaren Gesichtsfeld am Bildschirmarbeitsplatz vorgesehen. Um störende Reflexionen am Bildschirmarbeitsplatz zu vermeiden, darf dieses Produkt nicht im unmittelbaren Gesichtsfeld platziert werden.

Déclaration à l'attention des usagers du réseau téléphonique nord-américain (exigences FCC)

Notice to users of the U.S. telephone network: FCC requirements

This equipment complies with FCC rules, Part 68. On this equipment is a label that contains, among other information, the FCC Registration Number and Ringer Equivalent Number (REN) for this equipment. If requested, provide this information to your telephone company.

An FCC compliant telephone cord and modular plug is provided with this equipment. This equipment is designed to be connected to the telephone network or premises wiring using a compatible modular jack which is Part 68 compliant. This equipment connects to the telephone network through the following standard network interface jack: USOC RJ-11C.

The REN is useful to determine the quantity of devices you may connect to your telephone line and still have all of those devices ring when your number is called. Too many devices on one line might result in failure to ring in response to an incoming call. In most, but not all, areas the sum of the RENs of all devices should not exceed five (5). To be certain of the number of devices you may connect to your line, as determined by the REN, you should call your local telephone company to determine the maximum REN for your calling area.

If this equipment causes harm to the telephone network, your telephone company might discontinue your service temporarily. If possible, they will notify you in advance. If advance notice is not practical, you will be notified as soon as possible. You will also be advised of your right to file a complaint with the FCC. Your telephone company might make changes in its facilities, equipment, operations, or procedures that could affect the proper operation of your equipment. If they do, you will be given advance notice so you will have the opportunity to maintain uninterrupted service. If you experience trouble with this equipment, please contact the manufacturer, or look elsewhere in this manual, for warranty or repair information. Your telephone company might ask you to disconnect this equipment from the network until the problem has been corrected or until you are sure that the equipment is not malfunctioning.

This equipment may not be used on coin service provided by the telephone company.

Connection to party lines is subject to state tariffs. Contact your state public utility commission, public service commission, or corporation commission for more information.

This equipment includes automatic dialing capability. When programming and/or making test calls to emergency numbers:

- Remain on the line and explain to the dispatcher the reason for the call.
- Perform such activities in the off-peak hours, such as early morning or late evening.



Note The FCC hearing aid compatibility rules for telephones are not applicable to this equipment.

The Telephone Consumer Protection Act of 1991 makes it unlawful for any person to use a computer or other electronic device, including fax machines, to send any message unless such message clearly contains in a margin at the top or bottom of each transmitted page or on the first page of transmission, the date and time it is sent and an identification of the business, other entity, or other individual sending the message and the telephone number of the sending machine or such business, other entity, or individual. (The telephone number provided might not be a 900 number or any other number for which charges exceed local or long-distance transmission charges.) In order to program this information into your fax machine, you should complete the steps described in the software.

Note à l'attention des utilisateurs du réseau téléphonique canadien/notice to users of the Canadian telephone network

Note à l'attention des utilisateurs du réseau téléphonique canadien/Notice to users of the Canadian telephone network

Cet appareil est conforme aux spécifications techniques des équipements terminaux d'Industrie Canada. Le numéro d'enregistrement atteste de la conformité de l'appareil. L'abréviation IC qui précède le numéro d'enregistrement indique que l'enregistrement a été effectué dans le cadre d'une Déclaration de conformité stipulant que les spécifications techniques d'Industrie Canada ont été respectées. Néanmoins, cette abréviation ne signifie en aucun cas que l'appareil a été validé par Industrie Canada.

Pour leur propre sécurité, les utilisateurs doivent s'assurer que les prises électriques reliées à la terre de la source d'alimentation, des lignes téléphoniques et du circuit métallique d'alimentation en eau sont, le cas échéant, branchées les unes aux autres. Cette précaution est particulièrement importante dans les zones rurales.



Remarque Le numéro REN (Ringer Equivalence Number) attribué à chaque appareil terminal fournit une indication sur le nombre maximal de terminaux qui peuvent être connectés à une interface téléphonique. La terminaison d'une interface peut se composer de n'importe quelle combinaison d'appareils, à condition que le total des numéros REN ne dépasse pas 5.

Basé sur les résultats de tests FCC Partie 68, le numéro REN de ce produit est 0.0B.

This equipment meets the applicable Industry Canada Terminal Equipment Technical Specifications. This is confirmed by the registration number. The abbreviation IC before the registration number signifies that registration was performed based on a Declaration of Conformity indicating that Industry Canada technical specifications were met. It does not imply that Industry Canada approved the equipment.

Users should ensure for their own protection that the electrical ground connections of the power utility, telephone lines and internal metallic water pipe system, if present, are connected together. This precaution might be particularly important in rural areas.



Note The REN (Ringer Equivalence Number) assigned to each terminal device provides an indication of the maximum number of terminals allowed to be connected to a telephone interface. The termination on an interface might consist of any combination of devices subject only to the requirement that the sum of the Ringer Equivalence Numbers of all the devices does not exceed 5.

The REN for this product is 0.0B, based on FCC Part 68 test results.

Déclaration à l'attention des usagers du réseau téléphonique allemand

Hinweis für Benutzer des deutschen Telefonnetzwerks

Dieses HP-Fax ist nur für den Anschluss eines analogen Public Switched Telephone Network (PSTN) gedacht. Schließen Sie den TAE N-Telefonstecker, der im Lieferumfang des HP All-in-One enthalten ist, an die Wandsteckdose (TAE 6) Code N an. Dieses HP-Fax kann als einzelnes Gerät und/oder in Verbindung (mit seriellen Anschluss) mit anderen zugelassenen Endgeräten verwendet werden.

Déclaration relative à la télécopie filaire (Australie)

In Australia, the HP device must be connected to Telecommunication Network through a line cord which meets the requirements of the Technical Standard AS/ACIF S008.

Avis de conformité pour l'Union Européenne



Les produits portant l'étiquette CE sont conformes à une ou plusieurs des directives européennes suivantes : directive Basse tension 2006/95/CE, directive CME 2004/108/CE, directive Éco-conception 2009/125/CE, directive R&TTE 1999/5/CE, directive RoHS 2011/65/UE. La conformité avec ces directives est évaluée en application des normes harmonisées européennes applicables. La Déclaration de conformité est disponible en intégralité sur le site Web suivant : www.hp.com/go/certificates (Recherchez le nom du modèle de produit ou son numéro de modèle réglementaire (RMN) qui se trouve sur l'étiquette réglementaire.)

Le point de contact pour les problèmes de conformité est :

Hewlett-Packard GmbH, Dept./MS: HQ-TRE, Herrenberger Strasse 140, 71034 Boeblingen, ALLEMAGNE

Produits avec adaptateurs secteur externes

La conformité CE de ce produit est valide uniquement s'il est activé avec l'adaptateur marqué AC adéquat fourni par HP.

Produits avec fonctionnalité sans fil

EMF

Ce produit est conforme aux normes internationales (ICNIRP) sur l'exposition aux ondes radio. S'il est doté d'un appareil de transmission et de réception radio utilisé dans des conditions normales, une distance de séparation de 20 cm permet de garantir des niveaux d'exposition aux fréquences radio en conformité avec les normes européennes.

Fonctionnalité sans fil en Europe

Ce produit est conçu pour être utilisé sans restrictions dans l'ensemble des pays membres de l'UE, outre l'Islande, le Liechtenstein, la Norvège et la Suisse.

Déclaration sur le réseau téléphonique européen (modem/télécopieur)

Les produits HP dotés d'une fonction de télécopieur sont conformes aux exigences de la directive R&TTE 1999/5/CE (Annexe II) et portent en conséquence le label CE. Cependant, en raison des différences existant selon les pays/régions entre les RTPC individuels, cette approbation ne donne pas, en elle-même, l'assurance absolue d'un fonctionnement sans incident en chaque point de terminaison du réseau RTPC. En cas de problèmes, contactez d'abord votre fournisseur.

Informations réglementaires pour les produits sans fil

Cette section contient les informations réglementaires suivantes concernant les produits sans fil :

- [Exposition aux rayonnements radiofréquence](#)
- [Déclaration à l'attention des utilisateurs situés au Brésil](#)

- Déclaration à l'attention des utilisateurs situés au Canada
- Déclaration à l'attention des utilisateurs situés à Taïwan

Exposition aux rayonnements radiofréquence

Exposure to radio frequency radiation



Caution The radiated output power of this device is far below the FCC radio frequency exposure limits. Nevertheless, the device shall be used in such a manner that the potential for human contact during normal operation is minimized. This product and any attached external antenna, if supported, shall be placed in such a manner to minimize the potential for human contact during normal operation. In order to avoid the possibility of exceeding the FCC radio frequency exposure limits, human proximity to the antenna shall not be less than 20 cm (8 inches) during normal operation.

Déclaration à l'attention des utilisateurs situés au Brésil

Aviso aos usuários no Brasil

Este equipamento opera em caráter secundário, isto é, não tem direito à proteção contra interferência prejudicial, mesmo de estações do mesmo tipo, e não pode causar interferência a sistemas operando em caráter primário. (Res.ANATEL 282/2001).

Déclaration à l'attention des utilisateurs situés au Canada

Notice to users in Canada/Note à l'attention des utilisateurs canadiens

For Indoor Use. This digital apparatus does not exceed the Class B limits for radio noise emissions from the digital apparatus set out in the Radio Interference Regulations of the Canadian Department of Communications. The internal wireless radio complies with RSS 210 and RSS GEN of Industry Canada.

Utiliser à l'intérieur. Le présent appareil numérique n'émet pas de bruit radioélectrique dépassant les limites applicables aux appareils numériques de la classe B prescrites dans le Règlement sur le brouillage radioélectrique édicté par le ministère des Communications du Canada. Le composant RF interne est conforme à la norme RSS-210 and RSS GEN d'Industrie Canada.

Déclaration à l'attention des utilisateurs situés à Taïwan

低功率電波輻射性電機管理辦法

第十二條

經型式認證合格之低功率射頻電機，非經許可，公司、商號或使用者均不得擅自變更頻率、加大功率或變更設計之特性及功能。

第十四條

低功率射頻電機之使用不得影響飛航安全及干擾合法通信；經發現有干擾現象時，應立即停用，並改善至無干擾時方得繼續使用。

前項合法通信，指依電信法規定作業之無線電通信。低功率射頻電機須忍受合法通信或工業、科學及醫藥用電波輻射性電機設備之干擾。

Programme de gestion des produits en fonction de l'environnement

Hewlett-Packard s'engage à fournir des produits de qualité dans le strict respect de l'environnement. Ce produit a été conçu dans le souci du recyclage. Le nombre de matériaux utilisés est minimal, mais suffit à assurer le bon fonctionnement et la fiabilité de l'imprimante. Les pièces ont été conçues pour que les différents matériaux qui les composent se séparent facilement. Les fixations et autres connecteurs sont facilement identifiables et accessibles et peuvent être retirés avec des outils usuels. Les pièces les plus importantes ont été conçues pour être rapidement accessibles en vue de leur démontage et de leur réparation.

Pour plus d'informations, consultez le site Web HP sur la Charte de protection de l'environnement à l'adresse suivante :

www.hp.com/hpinfo/globalcitizenship/environment/index.html

Cette section contient les rubriques suivantes :

- [Utilisation du papier](#)
- [Plastique](#)
- [Fiches techniques de sécurité du matériel \(MSDS\)](#)
- [Programme de recyclage](#)
- [Programme de recyclage des consommables jet d'encre HP](#)
- [Mise au rebut de l'équipement usagé par les utilisateurs](#)
- [Consommation électrique](#)
- [Substances chimiques](#)
- [Mise au rebut des batteries à Taïwan](#)
- [Avis relatif aux batteries pour le Brésil](#)
- [Mise au rebut des équipements électroniques au Brésil](#)
- [Remarque à l'attention des utilisateurs en Californie](#)
- [Directive sur les batteries de l'UE](#)
- [Directive RoHS \(Chine seulement\)](#)
- [Directive RoHS \(Ukraine uniquement\)](#)
- [Restriction sur les substances dangereuses \(Inde\)](#)

Utilisation du papier

Conformément aux normes DIN 19309 et EN 12281:2002, vous pouvez utiliser du papier recyclé avec ce produit.

Plastique

Les pièces en plastique d'un poids supérieur à 25 grammes portent une mention conforme aux normes internationales, laquelle facilite l'identification des matières plastiques à des fins de recyclage des produits en fin de vie.

Fiches techniques de sécurité du matériel (MSDS)

Les fiches techniques de sécurité (MSDS) (en anglais) sont disponibles via le site Web de HP à l'adresse suivante :

www.hp.com/go/msds

Programme de recyclage

HP met à la disposition de sa clientèle des programmes de retour et de recyclage de produits de plus en plus nombreux dans un grand nombre de pays/régions et a établi un partenariat avec plusieurs des centres de recyclage de matériaux électroniques les plus importants dans le monde. HP préserve les ressources en revendant certains de ses produits les plus utilisés. Pour plus d'informations sur le recyclage des produits HP, consultez :

www.hp.com/hpinfo/globalcitizenship/environment/recycle/

Programme de recyclage des consommables jet d'encre HP

HP s'engage à protéger l'environnement. Le programme de recyclage des consommables jet d'encre HP est disponible dans nombre de pays/régions et vous permet de recycler gratuitement vos cartouches d'impression et vos cartouches d'encre usagées. Pour plus d'informations, consultez le site Web suivant :

www.hp.com/hpinfo/globalcitizenship/environment/recycle/

Mise au rebut de l'équipement usagé par les utilisateurs

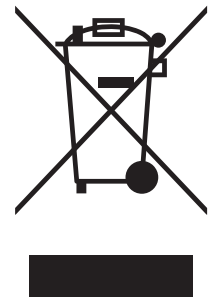

Ce symbole signifie qu'il est interdit de jeter votre produit avec vos ordures ménagères. En effet, il est de votre responsabilité de protéger la santé humaine et l'environnement en apportant vos équipements électriques et électroniques usagés dans un point de collecte où ils pourront être recyclés. Pour en savoir plus, veuillez contacter votre service de collecte des ordures ménagères ou rendez-vous sur <http://www.hp.com/recycle>.

Consommation électrique

Les appareils d'impression et d'imagerie Hewlett-Packard munis du logo ENERGY STAR® sont conformes à la spécification ENERGY STAR de l'Agence américaine pour la protection de l'environnement (U.S. Environmental Protection Agency) relative aux matériels d'imagerie. Le marquage suivant figure sur les produits d'imagerie conformes à la norme ENERGY STAR :



Des informations complémentaires sur les modèles de produits d'imagerie conformes à la norme ENERGY STAR sont disponibles sur le site :

www.hp.com/go/energystar

Substances chimiques

HP s'engage à fournir à ses clients des informations sur les substances chimiques contenues dans ses produits conformément aux exigences légales telles que le REACH (*Réglementation de l'Union européenne n° 1907/2006 du Parlement Européen et du Conseil de l'Europe*). Une note d'information chimique sur ce produit peut être consultée à l'adresse : www.hp.com/go/reach

Mise au rebut des batteries à Taïwan

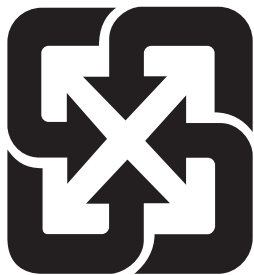

廢電池請回收

Avis relatif aux batteries pour le Brésil

A bateria deste equipamento não foi projetada para ser removida pelo cliente.

Mise au rebut des équipements électroniques au Brésil

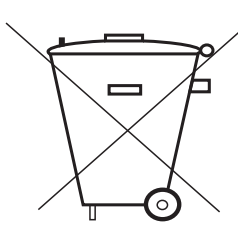

Este produto eletroeletrônico e seus componentes não devem ser descartados no lixo comum, pois embora estejam em conformidade com padrões mundiais de restrição a substâncias nocivas, podem conter, ainda que em quantidades mínimas, substâncias impactantes ao meio ambiente.

Ao final da vida útil deste produto, o usuário deverá entregá-lo à HP. A não observância dessa orientação sujeitará o infrator às sanções previstas em lei.

Após o uso, as pilhas e/ou baterias dos produtos HP deverão ser entregues ao estabelecimento comercial ou rede de assistência técnica autorizada pela HP.

Não descarte o produto eletrônico em lixo comum

HEWLETT PACKARD BRASIL LTDA (HP)
AV. JOSÉ LUIZ MAZALI Nº 360 - GALPÃO B - P ARTE 1
BAIRRO RESIDENCIAL BURCK - L OUVEIRA/SP - CE P: 13290-000
CNP J: 61.797.924/0007-40
Centro de Informações HP : (11) 4004-7751 ou 0800-7097751

Para maiores informações, inclusive sobre os pontos de recebimento, acesse:
[http://www .hp.com.br/reciclar](http://www.hp.com.br/reciclar)

Remarque à l'attention des utilisateurs en Californie

La batterie fournie avec ce produit peut contenir des matériaux à base de perchlorate. Des conditions de manipulation spéciales peuvent être applicables. Pour plus d'informations, consultez le site Web suivant :

www.dtsc.ca.gov/hazardouswaste/perchlorate

Directive sur les batteries de l'UE



English	European Union Battery Directive This product contains a battery that is used to maintain data integrity of real time clock or product settings and is designed to last the life of the product. Any attempt to service or replace this battery should be performed by a qualified service technician.
Français	Directive sur les batteries de l'Union Européenne Ce produit contient une batterie qui permet de maintenir l'intégrité des données pour les paramètres du produit ou l'horloge en temps réel et qui a été conçue pour durer aussi longtemps que le produit. Toute tentative de réparation ou de remplacement de cette batterie doit être effectuée par un technicien qualifié.
Deutsch	Batterie-Richtlinie der Europäischen Union Dieses Produkt enthält eine Batterie, die dazu dient, die Datenintegrität der Echtzeituhr sowie der Produkteinstellungen zu erhalten, und die für die Lebensdauer des Produkts ausreicht. Im Bedarfsfall sollte das Instandhalten bzw. Austauschen der Batterie von einem qualifizierten Service-Techniker durchgeführt werden.
Italiano	Direttiva dell'Unione Europea relativa alla raccolta, al trattamento e allo smaltimento di batterie e accumulatori Questo prodotto contiene una batteria utilizzata per preservare l'integrità dei dati dell'orologio in tempo reale o delle impostazioni del prodotto e la sua durata si intende pari a quella del prodotto. Eventuali interventi di riparazione o sostituzione della batteria devono essere eseguiti da un tecnico dell'assistenza qualificato.
Español	Directiva sobre baterías de la Unión Europea Este producto contiene una batería que se utiliza para conservar la integridad de los datos del reloj de tiempo real o la configuración del producto y está diseñada para durar toda la vida útil del producto. El mantenimiento o la sustitución de dicha batería deberá realizarla un técnico de mantenimiento cualificado.
Česky	Směrnice Evropské unie pro nakládání s bateriemi Tento výrobek obsahuje baterii, která slouží k uchování správných dat hodin reálného času nebo nastavení výrobku. Baterie je navržena tak, aby vydržela celou životnost výrobku. Jakýkoliv pokus o opravu nebo výměnu baterie by měl provést kvalifikovaný servisní technik.
Dansk	EU's batteridirektiv Produktet indeholder et batteri, som bruges til at vedligeholde dataintegriteten for realtidsur- eller produktindstillinger og er beregnet til at holde i hele produktets levetid. Service på batteriet eller udsifting/bør foretages af en uddannet servicetekniker.
Nederlands	Richtlijn batterijen voor de Europese Unie Dit product bevat een batterij die wordt gebruikt voor een juiste tijdsaanwijzing van de klok en het behoud van de productinstellingen. Bovendien is deze ontworpen om gedurende de levensduur van het product mee te gaan. Het onderhoud of de vervanging van deze batterij moet door een gekwalificeerde onderhoudstechnicus worden uitgevoerd.
Eesti	Euroopa Liidu aku direktiiv Toode sisaldab akut, mida kasutatakse reaalaja kella andmeühitsuse või toote sätete säilitamiseks. Aku on valmistatud kestva terve kasutusaja. Akut tohib hooldada või vahetada ainult kvalifitseeritud hooldustehnik.
Suomi	Euroopan unionin paristodirektiivi Tämä laite sisältää pariston, jota käytetään reaaliaikaisen kellon tietojen ja laitteen asetusten säilyttämiseen. Pariston on suunniteltu kestävänsä laitteen koko käyttöajan ajan. Pariston mahdollinen korjaus tai vaihto on jätettävä pätevän huoltohenkilön tehtäväksi.
Ελληνικά	Οδηγία της Ευρωπαϊκής Ένωσης για τις ηλεκτρικές σήλες Αυτό το προϊόν περιλαμβάνει μια μπαταρία, η οποία χρησιμοποιείται για τη διατήρηση της ακεραιότητας των δεδομένων ρολογιού πραγματικού χρόνου ή των ρυθμιζόμενων προϊόντος και έχει σχεδιαστεί έτσι ώστε να διαρκέσει όσο και το προϊόν. Τυχόν απόπειρες επιδιόρθωσης ή αντικατάστασης από της μπαταρίας θα πρέπει να πραγματοποιούνται από κατάλληλα εκπαιδευμένο τεχνικό.
Magyar	Az Európai unió telepek és akkumulátorok direktívája A termék tartalmaz egy elemet, melynek feladata az, hogy biztosítsa a valós idejű óra vagy a termék beállításainak adatintegritását. Az elem úgy van tervezve, hogy végig kitartsa a termék használatá során. Az elem bármilyen javítását vagy cseréjét csak képzett szakember végezheti el.
Latviski	Eiropas Savienības Bateriju direktīva Produktam ir baterija, ko izmanto reāla laika pulksteņa vai produkta iestatījumu datu integritātes saglabāšanai, un tā ir paredzēta visam produkta dzīves ciklam. Jebkura apkope vai baterijas nomaiņa ir jāveic atbilstoši kvalificētam darbiniekam.
Lietuviški	Europos Sąjungos baterijų ir akumuliatorių direktyva Šiame gaminyje yra baterija, kuri naudojama, kad būtų galima prižiūrėti realaus laiko laikrodžio veikimą arba gaminio nuostatas; ji skirta veikti visą gaminio eksploataavimo laiką. Bet kokius šios baterijos aptarnavimo arba keitimo darbus turi atlikti kvalifikuotas aptarnavimo technikas.
Polski	Dyrektywa Unii Europejskiej w sprawie baterii i akumulatorów Produkt zawiera baterię wykorzystywaną do zachowania integralności danych zegara czasu rzeczywistego lub ustawień produktu, która podtrzymuje działanie produktu. Przegląd lub wymiana baterii powinny być wykonywane wyłącznie przez uprawnionego technika serwisu.
Português	Directiva sobre baterías da União Européia Este produto contém uma bateria que é usada para manter a integridade dos dados do relógio em tempo real ou das configurações do produto e é projetada para ter a mesma duração que este. Qualquer tentativa de consertar ou substituir essa bateria deve ser realizada por um técnico qualificado.
Slovenščina	Smernica Európskej unie pre zaobchádzanie s batériami Tento výrobok obsahuje bateriu, ktorá slúži na uchovanie správnych údajov hodin reálneho času alebo nastavení výrobku. Batéria je skonštruovaná tak, aby vydržala celú životnosť výrobku. Akýkoľvek pokus o opravu alebo výmenu batérie by mal vykonať kvalifikovaný servisný technik.
Slovenščina	Directiva Evropske unije o baterijah in akumulatorjih V tem izdelku je baterija, ki zagotavlja natančnost podatkov ure v realnem času ali nastavitev izdelka v celotni življenjski dobi izdelka. Kakršno koli popravilo ali zamenjavo te baterije lahko izvede le pooblaščen tehnik.
Svenska	EU:s batteridirektiv Produkten innehåller ett batteri som används för att upprätthålla data i realtidsklockan och produktinställningarna. Batteriet ska räkna produktens hela livslängd. Endast kvalificerade servicetekniker får utföra service på batteriet och byta ut det.
Български	Директива за батерии на Европейския съюз Този продукт съдържа батерия, която се използва за поддържане на целостта на данните на часовника в реално време или настройките за продукта, създадена на издръжки през целия живот на продукта. Сервизът или замяната на батерията трябва да се извършва от квалифициран техник.
Română	Directiva Uniunii Europene referitoare la baterii Acest produs conține o baterie care este utilizată pentru a menține integritatea datelor ceasului de timp real sau setărilor produsului și care este proiectată să funcționeze pe întreaga durată de viață a produsului. Orice lucrare de service sau de înlocuire a acestei baterii trebuie efectuată de un tehnician de service calificat.

Directive RoHS (Chine seulement)

Tableau des substances toxiques et dangereuses

有毒有害物质表						
根据中国《电子信息产品污染控制管理办法》						
零件描述	有毒有害物质和元素					
	铅	汞	镉	六价铬	多溴联苯	多溴联苯醚
外壳和托盘*	0	0	0	0	0	0
电线*	0	0	0	0	0	0
印刷电路板*	X	0	0	0	0	0
打印系统*	X	0	0	0	0	0
显示器*	X	0	0	0	0	0
喷墨打印机墨盒*	0	0	0	0	0	0
驱动光盘*	X	0	0	0	0	0
扫描仪*	X	X	0	0	0	0
网络配件*	X	0	0	0	0	0
电池板*	X	0	0	0	0	0
自动双面打印系统*	0	0	0	0	0	0
外部电源*	X	0	0	0	0	0

0: 指此部件的所有均一材料中包含的这种有毒有害物质，含量低于SJ/T11363-2006的限制
X: 指此部件使用的均一材料中至少有一种包含的这种有毒有害物质，含量高于SJ/T11363-2006的限制
注：环保使用期限的参考标识取决于产品正常工作的温度和湿度等条件
*以上只适用于使用这些部件的产品

Directive RoHS (Ukraine uniquement)

Обладнання відповідає вимогам Технічного регламенту щодо обмеження використання деяких небезпечних речовин в електричному та електронному обладнанні, затвердженого постановою Кабінету Міністрів України від 3 грудня 2008 № 1057

Restriction sur les substances dangereuses (Inde)

Restriction of hazardous substances (India)

This product complies with the "India E-waste (Management and Handling) Rule 2011" and prohibits use of lead, mercury, hexavalent chromium, polybrominated biphenyls or polybrominated diphenyl ethers in concentrations exceeding 0.1 weight % and 0.01 weight % for cadmium, except for the exemptions set in Schedule 2 of the Rule.

Licences de tiers

LICENSE.aes-pubdom--crypto

/* rijndael-alg-fst.c

*

* @version 3.0 (December 2000)

*

* Optimised ANSI C code for the Rijndael cipher (now AES)

*

* @author Vincent Rijmen <vincent.rijmen@esat.kuleuven.ac.be>

* @author Antoon Bosselaers <antoon.bosselaers@esat.kuleuven.ac.be>

* @author Paulo Barreto <paulo.barreto@terra.com.br>

*

* This code is hereby placed in the public domain.

*

* THIS SOFTWARE IS PROVIDED BY THE AUTHORS "AS IS" AND ANY EXPRESS
* OR IMPLIED WARRANTIES, INCLUDING, BUT NOT LIMITED TO, THE IMPLIED
* WARRANTIES OF MERCHANTABILITY AND FITNESS FOR A PARTICULAR PURPOSE
* ARE DISCLAIMED. IN NO EVENT SHALL THE AUTHORS OR CONTRIBUTORS BE
* LIABLE FOR ANY DIRECT, INDIRECT, INCIDENTAL, SPECIAL, EXEMPLARY, OR
* CONSEQUENTIAL DAMAGES (INCLUDING, BUT NOT LIMITED TO, PROCUREMENT OF
* SUBSTITUTE GOODS OR SERVICES; LOSS OF USE, DATA, OR PROFITS; OR
* BUSINESS INTERRUPTION) HOWEVER CAUSED AND ON ANY THEORY OF LIABILITY,
* WHETHER IN CONTRACT, STRICT LIABILITY, OR TORT (INCLUDING NEGLIGENCE
* OR OTHERWISE) ARISING IN ANY WAY OUT OF THE USE OF THIS SOFTWARE,
* EVEN IF ADVISED OF THE POSSIBILITY OF SUCH DAMAGE.

*/

LICENSE.expatsmit--expat

Copyright (c) 1998, 1999, 2000 Thai Open Source Software Center Ltd

Permission is hereby granted, free of charge, to any person obtaining a copy of this software and associated documentation files (the "Software"), to deal in the Software without restriction, including without limitation the rights to use, copy, modify, merge, publish, distribute, sublicense, and/or sell copies of the Software, and to permit persons to whom the Software is furnished to do so, subject to the following conditions:

The above copyright notice and this permission notice shall be included in all copies or substantial portions of the Software.

THE SOFTWARE IS PROVIDED "AS IS", WITHOUT WARRANTY OF ANY KIND, EXPRESS OR IMPLIED, INCLUDING BUT NOT LIMITED TO THE WARRANTIES OF MERCHANTABILITY, FITNESS FOR A PARTICULAR PURPOSE AND NONINFRINGEMENT. IN NO EVENT SHALL THE AUTHORS OR COPYRIGHT HOLDERS BE LIABLE FOR ANY CLAIM, DAMAGES OR OTHER LIABILITY, WHETHER IN AN ACTION OF CONTRACT, TORT OR OTHERWISE, ARISING FROM, OUT OF OR IN CONNECTION WITH THE SOFTWARE OR THE USE OR OTHER DEALINGS IN THE SOFTWARE.

LICENSE.hmac-sha2-bsd--nos_crypto

/* HMAC-SHA-224/256/384/512 implementation

* Last update: 06/15/2005

* Issue date: 06/15/2005

*

* Copyright (C) 2005 Olivier Gay <olivier.gay@a3.epfl.ch>

* All rights reserved.

*

* Redistribution and use in source and binary forms, with or without

* modification, are permitted provided that the following conditions

* are met:

* 1. Redistributions of source code must retain the above copyright

* notice, this list of conditions and the following disclaimer.

* 2. Redistributions in binary form must reproduce the above copyright

* notice, this list of conditions and the following disclaimer in the

* documentation and/or other materials provided with the distribution.

* 3. Neither the name of the project nor the names of its contributors

* may be used to endorse or promote products derived from this software

* without specific prior written permission.

*

* THIS SOFTWARE IS PROVIDED BY THE PROJECT AND CONTRIBUTORS ``AS IS" AND

* ANY EXPRESS OR IMPLIED WARRANTIES, INCLUDING, BUT NOT LIMITED TO, THE

* IMPLIED WARRANTIES OF MERCHANTABILITY AND FITNESS FOR A PARTICULAR

* PURPOSE ARE DISCLAIMED. IN NO EVENT SHALL THE PROJECT OR CONTRIBUTORS

* BE LIABLE FOR ANY DIRECT, INDIRECT, INCIDENTAL, SPECIAL, EXEMPLARY, OR

* CONSEQUENTIAL DAMAGES (INCLUDING, BUT NOT LIMITED TO, PROCUREMENT OF

* SUBSTITUTE GOODS OR SERVICES; LOSS OF USE, DATA, OR PROFITS; OR

* BUSINESS INTERRUPTION) HOWEVER CAUSED AND ON ANY THEORY OF LIABILITY,

* WHETHER IN CONTRACT, STRICT LIABILITY, OR TORT (INCLUDING NEGLIGENCE OR

* OTHERWISE) ARISING IN ANY WAY OUT OF THE USE OF THIS SOFTWARE, EVEN IF

* ADVISED OF THE POSSIBILITY OF SUCH DAMAGE.

*/

LICENSE.open_ssl--open_ssl

Copyright (C) 1995-1998 Eric Young (eay@cryptsoft.com)

All rights reserved.

This package is an SSL implementation written by Eric Young (eay@cryptsoft.com).

The implementation was written so as to conform with Netscapes SSL.

This library is free for commercial and non-commercial use as long as the following conditions are adhered to. The following conditions apply to all code found in this distribution, be it the RC4, RSA, lhash, DES, etc., code; not just the SSL code. The SSL documentation included with this distribution is covered by the same copyright terms except that the holder is Tim Hudson (tjh@cryptsoft.com).

Copyright remains Eric Young's, and as such any Copyright notices in the code are not to be removed.

If this package is used in a product, Eric Young should be given attribution as the author of the parts of the library used.

This can be in the form of a textual message at program startup or in documentation (online or textual) provided with the package.

Redistribution and use in source and binary forms, with or without modification, are permitted provided that the following conditions are met:

1. Redistributions of source code must retain the copyright notice, this list of conditions and the following disclaimer.
2. Redistributions in binary form must reproduce the above copyright notice, this list of conditions and the following disclaimer in the documentation and/or other materials provided with the distribution.
3. All advertising materials mentioning features or use of this software must display the following acknowledgement:

"This product includes cryptographic software written by Eric Young (eay@cryptsoft.com)"

The word 'cryptographic' can be left out if the routines from the library being used are not cryptographic related :-).

4. If you include any Windows specific code (or a derivative thereof) from the apps directory (application code) you must include an acknowledgement: "This product includes software written by Tim Hudson (tjh@cryptsoft.com)"

THIS SOFTWARE IS PROVIDED BY ERIC YOUNG ``AS IS'' AND ANY EXPRESS OR IMPLIED WARRANTIES, INCLUDING, BUT NOT LIMITED TO, THE IMPLIED WARRANTIES OF MERCHANTABILITY AND FITNESS FOR A PARTICULAR PURPOSE ARE DISCLAIMED. IN NO EVENT SHALL THE AUTHOR OR CONTRIBUTORS BE LIABLE FOR ANY DIRECT, INDIRECT, INCIDENTAL, SPECIAL, EXEMPLARY, OR CONSEQUENTIAL DAMAGES (INCLUDING, BUT NOT LIMITED TO, PROCUREMENT OF SUBSTITUTE GOODS OR SERVICES; LOSS OF USE, DATA, OR PROFITS; OR BUSINESS INTERRUPTION) HOWEVER CAUSED AND ON ANY THEORY OF LIABILITY, WHETHER IN CONTRACT, STRICT LIABILITY, OR TORT (INCLUDING NEGLIGENCE OR OTHERWISE)

ARISING IN ANY WAY OUT OF THE USE OF THIS SOFTWARE, EVEN IF ADVISED OF THE POSSIBILITY OF SUCH DAMAGE.

The licence and distribution terms for any publically available version or derivative of this code cannot be changed. i.e. this code cannot simply be copied and put under another distribution licence [including the GNU Public Licence.]

=====
Copyright (c) 1998-2001 The OpenSSL Project. All rights reserved.

Redistribution and use in source and binary forms, with or without modification, are permitted provided that the following conditions are met:

1. Redistributions of source code must retain the above copyright notice, this list of conditions and the following disclaimer.
2. Redistributions in binary form must reproduce the above copyright notice, this list of conditions and the following disclaimer in the documentation and/or other materials provided with the distribution.
3. All advertising materials mentioning features or use of this software must display the following acknowledgment:
"This product includes software developed by the OpenSSL Project for use in the OpenSSL Toolkit. (<http://www.openssl.org/>)"
4. The names "OpenSSL Toolkit" and "OpenSSL Project" must not be used to endorse or promote products derived from this software without prior written permission. For written permission, please contact openssl-core@openssl.org.
5. Products derived from this software may not be called "OpenSSL" nor may "OpenSSL" appear in their names without prior written permission of the OpenSSL Project.
6. Redistributions of any form whatsoever must retain the following acknowledgment:
"This product includes software developed by the OpenSSL Project for use in the OpenSSL Toolkit (<http://www.openssl.org/>)"

THIS SOFTWARE IS PROVIDED BY THE OpenSSL PROJECT "AS IS" AND ANY EXPRESSED OR IMPLIED WARRANTIES, INCLUDING, BUT NOT LIMITED TO, THE IMPLIED WARRANTIES OF MERCHANTABILITY AND FITNESS FOR A PARTICULAR PURPOSE ARE DISCLAIMED. IN NO EVENT SHALL THE OpenSSL PROJECT OR

ITS CONTRIBUTORS BE LIABLE FOR ANY DIRECT, INDIRECT, INCIDENTAL, SPECIAL, EXEMPLARY, OR CONSEQUENTIAL DAMAGES (INCLUDING, BUT NOT LIMITED TO, PROCUREMENT OF SUBSTITUTE GOODS OR SERVICES; LOSS OF USE, DATA, OR PROFITS; OR BUSINESS INTERRUPTION) HOWEVER CAUSED AND ON ANY THEORY OF LIABILITY, WHETHER IN CONTRACT, STRICT LIABILITY, OR TORT (INCLUDING NEGLIGENCE OR OTHERWISE) ARISING IN ANY WAY OUT OF THE USE OF THIS SOFTWARE, EVEN IF ADVISED OF THE POSSIBILITY OF SUCH DAMAGE.

=====

This product includes cryptographic software written by Eric Young (eay@cryptsoft.com). This product includes software written by Tim Hudson (tjh@cryptsoft.com).

=====

Copyright (c) 1998-2006 The OpenSSL Project. All rights reserved.

Redistribution and use in source and binary forms, with or without modification, are permitted provided that the following conditions are met:

1. Redistributions of source code must retain the above copyright notice, this list of conditions and the following disclaimer.
2. Redistributions in binary form must reproduce the above copyright notice, this list of conditions and the following disclaimer in the documentation and/or other materials provided with the distribution.
3. All advertising materials mentioning features or use of this software must display the following acknowledgment:
"This product includes software developed by the OpenSSL Project for use in the OpenSSL Toolkit. (<http://www.openssl.org/>)"
4. The names "OpenSSL Toolkit" and "OpenSSL Project" must not be used to endorse or promote products derived from this software without prior written permission. For written permission, please contact openssl-core@openssl.org.
5. Products derived from this software may not be called "OpenSSL" nor may "OpenSSL" appear in their names without prior written permission of the OpenSSL Project.
6. Redistributions of any form whatsoever must retain the following acknowledgment:

"This product includes software developed by the OpenSSL Project for use in the OpenSSL Toolkit (<http://www.openssl.org/>)"

THIS SOFTWARE IS PROVIDED BY THE OpenSSL PROJECT ``AS IS'' AND ANY EXPRESSED OR IMPLIED WARRANTIES, INCLUDING, BUT NOT LIMITED TO, THE IMPLIED WARRANTIES OF MERCHANTABILITY AND FITNESS FOR A PARTICULAR PURPOSE ARE DISCLAIMED. IN NO EVENT SHALL THE OpenSSL PROJECT OR ITS CONTRIBUTORS BE LIABLE FOR ANY DIRECT, INDIRECT, INCIDENTAL, SPECIAL, EXEMPLARY, OR CONSEQUENTIAL DAMAGES (INCLUDING, BUT NOT LIMITED TO, PROCUREMENT OF SUBSTITUTE GOODS OR SERVICES; LOSS OF USE, DATA, OR PROFITS; OR BUSINESS INTERRUPTION) HOWEVER CAUSED AND ON ANY THEORY OF LIABILITY, WHETHER IN CONTRACT, STRICT LIABILITY, OR TORT (INCLUDING NEGLIGENCE OR OTHERWISE) ARISING IN ANY WAY OUT OF THE USE OF THIS SOFTWARE, EVEN IF ADVISED OF THE POSSIBILITY OF SUCH DAMAGE.

=====

This product includes cryptographic software written by Eric Young (eay@cryptsoft.com). This product includes software written by Tim Hudson (tjh@cryptsoft.com).

=====

Copyright 2002 Sun Microsystems, Inc. ALL RIGHTS RESERVED.
ECC cipher suite support in OpenSSL originally developed by SUN MICROSYSTEMS, INC., and contributed to the OpenSSL project.

LICENSE.sha2-bsd--nos_crypto

/* FIPS 180-2 SHA-224/256/384/512 implementation
* Last update: 02/02/2007
* Issue date: 04/30/2005
*
* Copyright (C) 2005, 2007 Olivier Gay <olivier.gay@a3.epfl.ch>
* All rights reserved.
*
* Redistribution and use in source and binary forms, with or without
* modification, are permitted provided that the following conditions
* are met:
* 1. Redistributions of source code must retain the above copyright
* notice, this list of conditions and the following disclaimer.
* 2. Redistributions in binary form must reproduce the above copyright
* notice, this list of conditions and the following disclaimer in the
* documentation and/or other materials provided with the distribution.
* 3. Neither the name of the project nor the names of its contributors

* may be used to endorse or promote products derived from this software
* without specific prior written permission.

*

* THIS SOFTWARE IS PROVIDED BY THE PROJECT AND CONTRIBUTORS ``AS IS" AND
* ANY EXPRESS OR IMPLIED WARRANTIES, INCLUDING, BUT NOT LIMITED TO, THE
* IMPLIED WARRANTIES OF MERCHANTABILITY AND FITNESS FOR A PARTICULAR
* PURPOSE ARE DISCLAIMED. IN NO EVENT SHALL THE PROJECT OR CONTRIBUTORS
* BE LIABLE FOR ANY DIRECT, INDIRECT, INCIDENTAL, SPECIAL, EXEMPLARY, OR
* CONSEQUENTIAL DAMAGES (INCLUDING, BUT NOT LIMITED TO, PROCUREMENT OF
* SUBSTITUTE GOODS OR SERVICES; LOSS OF USE, DATA, OR PROFITS; OR BUSINESS
* INTERRUPTION) HOWEVER CAUSED AND ON ANY THEORY OF LIABILITY, WHETHER IN
* CONTRACT, STRICT LIABILITY, OR TORT (INCLUDING NEGLIGENCE OR OTHERWISE)
* ARISING IN ANY WAY OUT OF THE USE OF THIS SOFTWARE, EVEN IF ADVISED OF
* THE POSSIBILITY OF SUCH DAMAGE.

*/

LICENSE.zlib--zlib

zlib.h -- interface of the 'zlib' general purpose compression library
version 1.2.3, July 18th, 2005

Copyright (C) 1995-2005 Jean-loup Gailly and Mark Adler

This software is provided 'as-is', without any express or implied
warranty. In no event will the authors be held liable for any damages
arising from the use of this software.

Permission is granted to anyone to use this software for any purpose,
including commercial applications, and to alter it and redistribute it
freely, subject to the following restrictions:

1. The origin of this software must not be misrepresented; you must not
claim that you wrote the original software. If you use this software
in a product, an acknowledgment in the product documentation would be
appreciated but is not required.
2. Altered source versions must be plainly marked as such, and must not be
misrepresented as being the original software.
3. This notice may not be removed or altered from any source distribution.

Jean-loup Gailly Mark Adler
jloup@gzip.org madler@alumni.caltech.edu

The data format used by the zlib library is described by RFCs (Request for
Comments) 1950 to 1952 in the files <http://www.ietf.org/rfc/rfc1950.txt>
(zlib format), rfc1951.txt (deflate format) and rfc1952.txt (gzip format).

B Fournitures et accessoires HP

Cette section fournit des informations sur les consommables et accessoires HP destinés à l'imprimante. Ces informations étant susceptibles d'être modifiées, consultez le site Web HP (www.hpshopping.com) pour obtenir les dernières mises à jour. Vous pouvez également effectuer des achats sur le site Web.

 **Remarque** Certaines cartouches d'encre ne sont pas disponibles dans tous les pays ou toutes les régions.

Cette section contient les rubriques suivantes :

- [Commande en ligne de fournitures d'impression](#)
- [Fournitures](#)

Commande en ligne de fournitures d'impression

Pour commander des fournitures en ligne ou créer une liste d'achats imprimable, ouvrez le logiciel HP fourni avec votre imprimante et cliquez sur **Boutique**. Sélectionnez **Achat de fournitures en ligne**. Avec votre accord, le logiciel HP charge les informations concernant l'imprimante, comme le numéro de modèle, le numéro de série et les niveaux d'encre estimés. Les fournitures HP prises en charge par votre imprimante sont présélectionnées. Vous pouvez modifier les quantités, ajouter ou retirer des articles, et imprimer la liste ou acheter en ligne dans la Boutique HP ou chez certains détaillants en ligne (les options sont différentes d'un pays ou d'une région à l'autre). Les informations sur les cartouches et les liens vers la boutique en ligne s'affichent également sur les messages d'alerte concernant l'encre.

Vous pouvez aussi commander en ligne sur le site www.hp.com/buy/supplies. Si le système vous y invite, sélectionnez votre pays/région, suivez les invites pour sélectionner votre imprimante et les fournitures dont vous avez besoin.

 **Remarque** La commande de cartouches en ligne n'est pas assurée dans tous les pays/toutes les régions. Cependant, de nombreux pays disposent d'informations sur la commande par téléphone, l'emplacement des magasins locaux et l'impression d'une liste d'achats. De plus, vous pouvez sélectionner l'option Comment acheter en haut de la page www.hp.com/buy/supplies pour obtenir des informations sur l'achat de produits HP dans votre pays.

Fournitures

- [Cartouches d'encre](#)
- [Supports HP](#)

Cartouches d'encre

La commande de cartouches en ligne n'est pas assurée dans tous les pays/toutes les régions. Cependant, de nombreux pays disposent d'informations sur la commande par téléphone, l'emplacement des magasins locaux et l'impression d'une liste d'achats. De plus, vous pouvez sélectionner l'option Comment acheter en haut de la page www.hp.com/buy/supplies pour obtenir des informations sur l'achat de produits HP dans votre pays.

Utilisez uniquement les cartouches de remplacement portant le même numéro de cartouche que la cartouche d'encre que vous remplacez. Vous trouverez le numéro de cartouche aux endroits suivants :

- Dans le serveur Web intégré, cliquez sur l'onglet **Outils** puis, sous **Informations produit**, cliquez sur **Niveau d'encre**. Pour plus d'informations, voir [Serveur Web intégré](#).
- Sur le rapport d'état de l'imprimante (voir [Interprétation du rapport d'état de l'imprimante](#)).
- Sur l'étiquette de la cartouche d'encre que vous remplacez.
Sur un autocollant à l'intérieur de l'imprimante.

⚠ Attention La cartouche d'encre **Setup** livrée avec l'imprimante ne peut pas être achetée séparément. Vérifiez que le numéro de cartouche d'impression est correct via le serveur Web intégré, sur le rapport d'état de l'imprimante ou sur un autocollant à l'intérieur de l'imprimante.

Remarque Les avertissements et indicateurs de niveau d'encre fournissent des estimations uniquement à des fins de planification. Lorsqu'un message s'affiche sur l'écran pour vous avertir que le niveau d'encre est bas, assurez-vous que vous disposez d'une cartouche de remplacement pour éviter d'éventuels retards d'impression. Ne remplacez les cartouches que lorsque vous y êtes invité.

Supports HP

Pour commander des supports tels que le papier photo HP Premium, consultez le site www.hp.com.



HP recommande l'utilisation de papiers ordinaires dotés du logo ColorLok pour l'impression et la copie des documents de tous les jours. Tous les papiers dotés du logo ColorLok sont testés de manière indépendante pour répondre aux normes de fiabilité et de qualité d'impression de manière à produire des documents aux tracés nets, aux couleurs vives, aux noirs plus intenses et au séchage plus rapide que les papiers ordinaires de qualité inférieure. Vous trouverez les papiers dotés du logo ColorLok dans toute une gamme de grammages et de formats chez la plupart des fabricants de papier.

C Configuration de télécopieur supplémentaire

Après avoir effectué toutes les étapes énoncées dans le Guide de démarrage, suivez les instructions de cette section pour procéder à la configuration de votre télécopieur. Conservez précieusement le guide de démarrage en vue d'une utilisation ultérieure.

Dans cette section, vous apprendrez à configurer l'imprimante pour que la télécopie fonctionne correctement avec l'équipement et les services dont vous disposez peut-être déjà sur la même ligne téléphonique que celle utilisée par le périphérique.

 **Conseil** Vous pouvez aussi utiliser l'Assistant de configuration du télécopieur (Windows) ou l'Assistant de configuration HP (Mac OS X) pour configurer rapidement certains paramètres de télécopie importants, tels que le mode de réponse ou les informations d'en-tête de la télécopie. Ces outils sont accessibles par le biais du logiciel HP que vous avez installé avec l'imprimante. Après avoir exécuté ces outils, suivez les procédures décrites dans cette section pour terminer la configuration de votre télécopieur.

Cette section contient les rubriques suivantes :

- [Configuration de la télécopie \(systèmes téléphoniques en parallèle\)](#)
- [Configuration pour une télécopie de type série](#)
- [Test de la configuration du télécopieur](#)

Configuration de la télécopie (systèmes téléphoniques en parallèle)

Avant de configurer l'imprimante pour la télécopie, indiquez le système téléphonique utilisé dans votre pays/région. Les instructions relatives à la configuration de la télécopie diffèrent selon que vous disposez d'un système téléphonique en parallèle ou en série.

- Si votre pays/région n'apparaît pas dans le tableau, vous disposez probablement d'un système téléphonique en série. Dans un système téléphonique série, le type de connecteur présent sur vos équipements téléphoniques partagés (modems, téléphones et répondeurs) ne permet pas une connexion physique au port « 2-EXT » de l'imprimante. Tous les équipements doivent par conséquent être reliés à la prise téléphonique murale.

 **Remarque** Dans certain(e)s pays/régions utilisant les systèmes téléphoniques série, le cordon téléphonique fourni avec l'imprimante peut comporter une prise murale supplémentaire. Ceci vous permet de connecter d'autres périphériques de télécommunications à la prise murale sur laquelle vous branchez l'imprimante.

Dans certains cas, vous devez brancher le cordon téléphonique fourni sur l'adaptateur correspondant à votre pays/région.

- Si votre pays/région figure dans le tableau, vous disposez probablement d'un système téléphonique en parallèle. Dans ce cas, vous pouvez connecter l'équipement téléphonique partagé à la ligne téléphonique via le port « 2-EXT » à l'arrière de l'imprimante.
-

 **Remarque** Si vous disposez d'un système téléphonique en parallèle, HP recommande d'utiliser le cordon téléphonique à 2 fils fourni avec l'imprimante pour connecter ce dernier à la prise téléphonique murale.

Tableau C-1 Pays/régions équipés d'un système téléphonique parallèle

Argentine	Australie	Brésil
Canada	Chili	Chine
Colombie	Grèce	Inde
Indonésie	Irlande	Japon
Corée du Sud	Amérique Latine	Malaisie
Mexique	Philippines	Pologne
Portugal	Russie	Arabie Saoudite
Singapour	Espagne	Taïwan
Thaïlande	États-Unis	Venezuela
Viêtnam		

Si vous ignorez le type de système téléphonique dont vous disposez (en parallèle ou en série), contactez votre opérateur téléphonique.

Cette section contient les rubriques suivantes :

- [Sélectionnez la configuration du télécopieur appropriée pour la maison ou le bureau](#)
- [Cas A : Ligne de télécopie distincte \(aucun appel vocal reçu\)](#)
- [Cas B : Configuration de l'imprimante avec l'ADSL](#)
- [Cas C : Configuration de l'imprimante avec un système téléphonique PBX ou une ligne RNIS](#)
- [Cas D : Télécopieur avec service de sonnerie différenciée sur la même ligne](#)
- [Cas E : Ligne voix/télécopie partagée](#)
- [Cas F : Ligne voix/télécopie partagée avec une messagerie vocale](#)
- [Cas G : Ligne de télécopie partagée avec un modem d'ordinateur \(aucun appel vocal reçu\)](#)
- [Cas H : Ligne voix/télécopie partagée avec un modem d'ordinateur](#)
- [Cas I : Ligne voix/télécopie partagée avec un répondeur](#)
- [Cas J : ligne vocale/télécopie partagée avec un modem et un répondeur](#)
- [Cas K : Ligne voix/télécopie partagée avec un modem et une messagerie vocale](#)

Sélectionnez la configuration du télécopieur appropriée pour la maison ou le bureau

Pour utiliser votre système de télécopie correctement, vous devez savoir quels types d'équipements et de services partagent éventuellement la même ligne téléphonique que l'imprimante. C'est là un point important car vous devrez peut-être connecter certains de vos équipements de bureau existants directement sur l'imprimante. Il vous faudra peut-être également modifier certains des paramètres du télécopieur avant d'être en mesure d'envoyer des télécopies.

1. Déterminez si votre système téléphonique est de type série ou parallèle. Reportez-vous à la section [Configuration de la télécopie \(systèmes téléphoniques en parallèle\)](#).
 - a. Système téléphonique en série : voir [Configuration pour une télécopie de type série](#).
 - b. Système téléphonique en parallèle : passez à l'étape 2.
2. Sélectionnez la combinaison d'équipements et de services qui partagent votre ligne de télécopie.
 - ADSL : Vous utilisez un service ADSL fourni par votre opérateur téléphonique (ADSL est également appelé DSL dans certain(e)s pays/régions).
 - PBX : Un système à autocommutateur (PBX) ou un système RNIS (réseau numérique à intégration de services).

- Service de sonnerie différenciée : un service de sonnerie différenciée offert par votre opérateur téléphonique permet d'associer chaque numéro de téléphone à une sonnerie différente.
 - Appels vocaux : Les appels vocaux sont reçus sur le même numéro de téléphone que celui que vous utilisez pour vos appels de télécopie sur l'imprimante.
 - Modem d'ordinateur : Un modem d'ordinateur est installé sur la même ligne téléphonique que l'imprimante. Si vous répondez Oui à l'une des questions suivantes, vous utilisez un modem d'ordinateur :
 - Envoyez-vous et recevez-vous directement des télécopies depuis vos applications logicielles via une ligne commutée ?
 - Envoyez-vous et recevez-vous les messages électroniques sur votre ordinateur à l'aide d'une connexion par ligne commutée ?
 - Avez-vous accès à Internet à partir de votre ordinateur via une connexion par ligne commutée ?
 - Répondeur téléphonique : Répondeur réceptionnant les appels vocaux sur le même numéro de téléphone que celui utilisé pour les appels de télécopie entrants sur l'imprimante.
 - Service de messagerie vocale : Service de messagerie vocale souscrit auprès de votre opérateur téléphonique, associé au même numéro que celui des appels de télécopie configuré sur l'imprimante.
3. Dans le tableau suivant, sélectionnez la combinaison d'équipements et de services correspondant à votre environnement (domicile ou bureau). Ensuite, regardez la configuration du télécopieur recommandée. Des instructions détaillées sont fournies pour chaque configuration décrite dans les sections suivantes.

 **Remarque** Si aucune configuration décrite dans cette section ne correspond à celle de votre domicile ou de votre bureau, configurez l'imprimante comme vous le feriez pour un téléphone analogique normal. Veillez à utiliser le cordon téléphonique fourni pour connecter l'une des extrémités à votre prise téléphonique murale et l'autre au port 1-LINE situé à l'arrière de l'imprimante. Si vous utilisez un autre cordon, il se peut que vous rencontriez des problèmes lors de l'envoi ou de la réception des télécopies.

Dans certains cas, vous devez brancher le cordon téléphonique fourni sur l'adaptateur correspondant à votre pays/région.

Autres équipements et services partageant votre ligne de télécopie							Configuration recommandée de la fonction de télécopie
ADSL	PBX	Service de sonnerie distincte	Appels vocaux	Modem d'ordinateur	Répondeur	Service de messagerie vocale	
							Cas A : Ligne de télécopie distincte (aucun appel vocal reçu)
✓							Cas B : Configuration de l'imprimante avec l'ADSL
	✓						Cas C : Configuration de

(suite)

Autres équipements et services partageant votre ligne de télécopie							Configuration recommandée de la fonction de télécopie
ADSL	PBX	Service de sonnerie distincte	Appels vocaux	Modem d'ordinateur	Répondeur	Service de messagerie vocale	
							<u>l'imprimante avec un système téléphonique PBX ou une ligne RNIS</u>
		✓					<u>Cas D : Télécopieur avec service de sonnerie différenciée sur la même ligne</u>
			✓				<u>Cas E : Ligne voix/télécopie partagée</u>
			✓			✓	<u>Cas F : Ligne voix/télécopie partagée avec une messagerie vocale</u>
				✓			<u>Cas G : Ligne de télécopie partagée avec un modem d'ordinateur (aucun appel vocal reçu)</u>
			✓	✓			<u>Cas H : Ligne voix/télécopie partagée avec un modem d'ordinateur</u>
			✓		✓		<u>Cas I : Ligne voix/télécopie partagée avec un répondeur</u>
			✓	✓	✓		<u>Cas J : ligne vocale/télécopie partagée avec un modem et un répondeur</u>
			✓	✓		✓	<u>Cas K : Ligne voix/télécopie partagée avec un modem et une messagerie vocale</u>

Cas A : Ligne de télécopie distincte (aucun appel vocal reçu)

Si vous disposez d'une ligne téléphonique distincte sur laquelle vous ne recevez aucun appel vocal et si vous ne connectez aucun autre équipement à cette ligne, configurez l'imprimante comme décrit dans cette section.

Vue arrière de l'imprimante

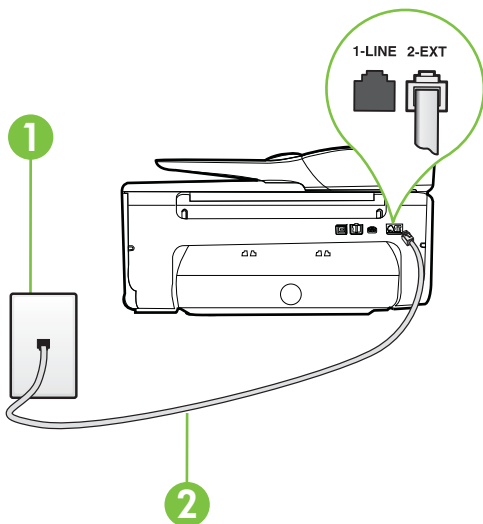

1	Prise téléphonique murale
2	Utilisez le cordon téléphonique fourni avec l'imprimante pour la connexion au port 1-LINE Dans certains cas, vous devez brancher le cordon téléphonique fourni sur l'adaptateur correspondant à votre pays/région.

Pour configurer l'imprimante avec une ligne de télécopie distincte

1. Utilisez le cordon téléphonique fourni avec l'imprimante : connectez l'une des extrémités à votre prise téléphonique murale et l'autre au port 1-LINE situé à l'arrière de l'imprimante.



Remarque Dans certains cas, vous devez brancher le cordon téléphonique fourni sur l'adaptateur correspondant à votre pays/région.

Si vous n'utilisez pas le cordon fourni pour établir la connexion entre la prise téléphonique murale et l'imprimante, vous risquez de ne pas pouvoir envoyer de télécopies. Ce cordon téléphonique spécial est différent des autres cordons téléphoniques que vous possédez éventuellement chez vous ou à votre bureau.

2. Activez le paramètre **Réponse automatique**.
3. (Facultatif) Réglez le paramètre **Nombre de sonneries avant prise de ligne** sur la plus petite valeur (deux sonneries).
4. Exécutez un test de télécopie.

Quand le téléphone sonne, l'imprimante répond automatiquement après le nombre de sonneries que vous avez défini dans le paramètre **Nombre de sonneries avant prise de ligne**.

L'imprimante envoie ensuite une tonalité de réception de télécopie au télécopieur d'origine et commence à recevoir la télécopie.

Cas B : Configuration de l'imprimante avec l'ADSL

Si votre opérateur téléphonique vous fournit une ligne ADSL et que vous ne connectez aucun équipement à l'imprimante, suivez les instructions de cette rubrique pour connecter un filtre ADSL entre la prise téléphonique murale et l'imprimante. Le filtre ADSL neutralise le signal numérique qui peut perturber l'imprimante, permettant ainsi à celle-ci de communiquer correctement avec votre ligne téléphonique (ADSL est également appelé DSL dans certain(e)s pays/régions).

 **Remarque** Si vous utilisez une ligne ADSL et que vous omettez de connecter le filtre ADSL, vous ne pourrez pas envoyer ni recevoir de télécopies avec l'imprimante.

Vue arrière de l'imprimante

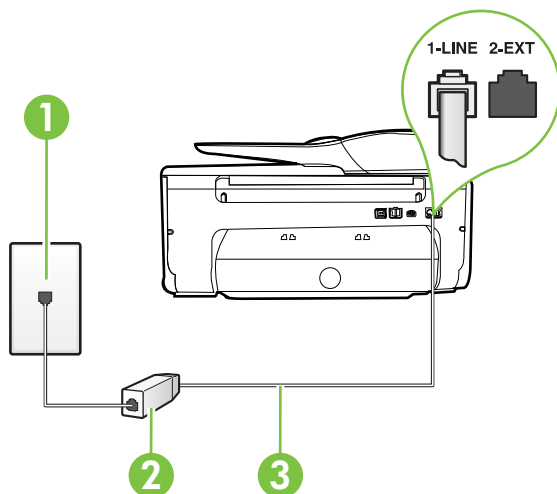

1	Prise téléphonique murale
2	Cordon et filtre ADSL (ou DSL) fournis par votre fournisseur ADSL
3	Utilisez le cordon téléphonique fourni avec l'imprimante pour la connexion au port 1-LINE Dans certains cas, vous devez brancher le cordon téléphonique fourni sur l'adaptateur correspondant à votre pays/région.

Pour configurer l'imprimante avec une ligne ADSL

1. Obtenez un filtre ADSL auprès de votre fournisseur ADSL.
2. Utilisez le cordon téléphonique fourni avec l'imprimante : connectez une extrémité au port ouvert sur le filtre ADSL, l'autre au port 1-LINE situé à l'arrière de l'imprimante.

 **Remarque** Dans certains cas, vous devez brancher le cordon téléphonique fourni sur l'adaptateur correspondant à votre pays/région.

Vous ne réussirez peut-être pas à utiliser votre système de télécopie correctement si vous n'utilisez pas le cordon fourni pour connecter le filtre ADSL à votre imprimante. Ce cordon téléphonique spécial est différent des autres cordons téléphoniques que vous possédez éventuellement chez vous ou à votre bureau.

Un seul cordon téléphonique étant fourni, vous devrez éventuellement vous procurer d'autres cordons téléphoniques pour cette configuration.

3. Branchez un cordon téléphonique supplémentaire du filtre ADSL à la prise téléphonique murale.
4. Exécutez un test de télécopie.

Si vous rencontrez des difficultés lors de la configuration de l'imprimante avec des équipements optionnels, contactez votre fournisseur de services ou prestataire local pour obtenir une assistance.

Cas C : Configuration de l'imprimante avec un système téléphonique PBX ou une ligne RNIS

Si vous utilisez un système téléphonique PBX ou un adaptateur de terminal/convertisseur RNIS, assurez-vous d'effectuer les opérations suivantes :

- Si vous utilisez un PBX ou un convertisseur/adaptateur de terminal RNIS, connectez l'imprimante au port désigné pour l'utilisation d'un télécopieur et d'un téléphone. Si possible, vérifiez également que l'adaptateur de terminal est défini sur le type de commutateur approprié pour votre pays/région.

 **Remarque** Certains systèmes RNIS vous permettent de configurer des ports pour des équipements téléphoniques spécifiques. Par exemple, vous pouvez affecter un port au téléphone et à la télécopie Groupe 3 et un autre port à d'autres fonctions. En cas de difficulté lors d'une connexion au port de télécopie/téléphone du convertisseur RNIS, essayez d'utiliser le port à usages multiples ; il pourrait se nommer « multi-combi » ou porter un nom similaire.

- Si vous utilisez un autocommutateur, désactivez la tonalité d'appel en attente.

 **Remarque** De nombreux autocommutateurs numériques comportent une tonalité d'appel en attente qui est activée par défaut. Or, cette fonction perturbera vos transmissions par télécopie et vous ne pourrez pas envoyer ni recevoir de télécopies à l'aide de l'imprimante. Reportez-vous à la documentation fournie avec votre autocommutateur pour obtenir des instructions sur la façon de désactiver le signal d'appel en attente.

- Si vous utilisez un système téléphonique PBX, composez le numéro de ligne extérieure avant de composer le numéro du télécopieur.
- Veillez à utiliser le cordon fourni pour raccorder l'imprimante à la prise téléphonique murale. Si vous ne le faites pas, la télécopie risque de ne pas fonctionner. Ce cordon téléphonique spécial est différent des autres cordons téléphoniques que vous possédez éventuellement chez vous ou à votre bureau. Si le cordon téléphonique fourni est trop court, vous pouvez acheter un coupleur dans votre magasin d'articles électroniques et prolonger ainsi le cordon.

Dans certains cas, vous devez brancher le cordon téléphonique fourni sur l'adaptateur correspondant à votre pays/région.

Si vous rencontrez des difficultés lors de la configuration de l'imprimante avec des équipements optionnels, contactez votre fournisseur de services ou prestataire local pour obtenir une assistance.

Cas D : Télécopieur avec service de sonnerie différenciée sur la même ligne

Si vous êtes abonné à un service de sonnerie différenciée (fourni par votre opérateur téléphonique) permettant d'avoir plusieurs numéros de téléphone sur une même ligne

téléphonique, chaque numéro étant associé à une sonnerie différente, configurez l'imprimante comme décrit dans cette section.

Vue arrière de l'imprimante

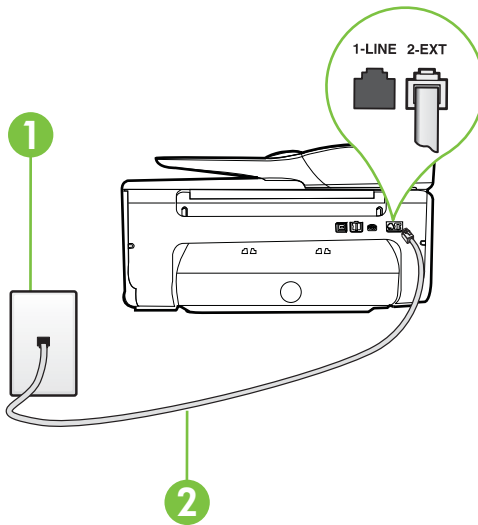

1	Prise téléphonique murale
2	Utilisez le cordon téléphonique fourni avec l'imprimante pour la connexion au port 1-LINE Dans certains cas, vous devez brancher le cordon téléphonique fourni sur l'adaptateur correspondant à votre pays/région.

Pour configurer l'imprimante avec un service de sonnerie différenciée, procédez comme suit

1. Utilisez le cordon téléphonique fourni avec l'imprimante : connectez l'une des extrémités à votre prise téléphonique murale et l'autre au port 1-LINE situé à l'arrière de l'imprimante.





Remarque Dans certains cas, vous devez brancher le cordon téléphonique fourni sur l'adaptateur correspondant à votre pays/région.

Si vous n'utilisez pas le cordon fourni pour établir la connexion entre la prise téléphonique murale et l'imprimante, vous risquez de ne pas pouvoir envoyer de télécopies. Ce cordon téléphonique spécial est différent des autres cordons téléphoniques que vous possédez éventuellement chez vous ou à votre bureau.

2. Activez le paramètre **Réponse automatique**.

3. Modifiez le paramètre **Sonneries distinctes** conformément au paramètre attribué à votre numéro de télécopieur par l'opérateur téléphonique.

 **Remarque** Par défaut, l'imprimante est configurée pour répondre à toutes les sonneries. Si vous ne définissez pas le paramètre **Sonneries distinctes** en fonction du mode de sonnerie associé à votre numéro de télécopieur par votre opérateur téléphonique, il se peut que l'imprimante réponde à la fois aux appels vocaux et aux appels de télécopie ou qu'elle ne réponde pas du tout.

 **Conseil** Vous pouvez également utiliser la fonction de détection du modèle de sonnerie, disponible sur le panneau de commande de l'imprimante, pour configurer une sonnerie différenciée. Grâce à cette fonction, l'imprimante reconnaît et enregistre le type de sonnerie d'un appel entrant en fonction de l'appel et détermine automatiquement la sonnerie particulière attribuée par votre opérateur téléphonique aux appels de télécopieur. Pour plus d'informations, voir [Modification du type de sonnerie pour la sonnerie distincte](#).

4. (Facultatif) Réglez le paramètre **Nombre de sonneries avant prise de ligne** sur la plus petite valeur (deux sonneries).
5. Exécutez un test de télécopie.

L'imprimante répond automatiquement aux appels entrants sonnant de la manière sélectionnée (paramètre **Sonneries distinctes**) après le nombre de sonneries que vous avez défini (paramètre **Nombre de sonneries avant prise de ligne**). L'imprimante envoie ensuite une tonalité de réception de télécopie au télécopieur d'origine et commence à recevoir la télécopie.

Si vous rencontrez des difficultés lors de la configuration de l'imprimante avec des équipements optionnels, contactez votre fournisseur de services ou prestataire local pour obtenir une assistance.

Cas E : Ligne voix/télécopie partagée

Si vous recevez à la fois des appels vocaux et de télécopie au même numéro de téléphone et si vous ne disposez d'aucun autre équipement de bureau (ou messagerie vocale) sur cette ligne téléphonique, configurez l'imprimante comme décrit dans cette section.

Vue arrière de l'imprimante

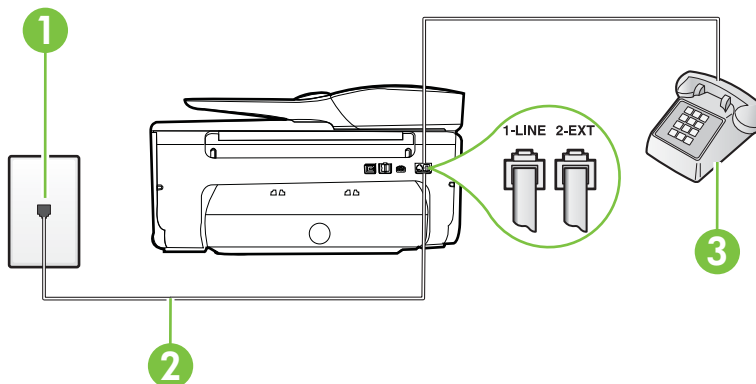

1	Prise téléphonique murale
2	Utilisez le cordon téléphonique fourni avec l'imprimante pour la connexion au port 1-LINE

(suite)

	Dans certains cas, vous devez brancher le cordon téléphonique fourni sur l'adaptateur correspondant à votre pays/région.
3	Téléphone (facultatif)

Pour configurer l'imprimante avec une ligne vocale/télécopie partagée

1. Utilisez le cordon téléphonique fourni avec l'imprimante : connectez l'une des extrémités à votre prise téléphonique murale et l'autre au port 1-LINE situé à l'arrière de l'imprimante.



Remarque Dans certains cas, vous devez brancher le cordon téléphonique fourni sur l'adaptateur correspondant à votre pays/région.

Si vous n'utilisez pas le cordon fourni pour établir la connexion entre la prise téléphonique murale et l'imprimante, vous risquez de ne pas pouvoir envoyer de télécopies. Ce cordon téléphonique spécial est différent des autres cordons téléphoniques que vous possédez éventuellement chez vous ou à votre bureau.

2. Procédez de l'une des manières suivantes :
 - Si vous disposez d'un système téléphonique en parallèle, ôtez la prise blanche du port 2-EXT à l'arrière de l'imprimante, puis branchez un téléphone sur ce port.
 - Si vous utilisez un système téléphonique en série, vous pouvez connecter directement le téléphone au câble de l'imprimante auquel est rattachée une prise murale.
3. À présent, vous devez décider comment votre imprimante répond aux appels, automatiquement ou manuellement :
 - Si vous configurez l'imprimante pour qu'elle réponde **automatiquement**, elle prendra tous les appels entrants et recevra les télécopies. Dans ce cas, l'imprimante ne pourra pas faire la distinction entre les appels de télécopie et les appels vocaux ; si vous pensez qu'il s'agit d'un appel vocal, vous devez y répondre avant que l'imprimante ne prenne l'appel. Pour paramétrer l'imprimante afin qu'elle réponde automatiquement aux appels, activez le paramètre **Réponse automatique**.
 - Si vous configurez l'imprimante pour qu'elle réponde **manuellement** aux télécopies, vous devez prendre les appels entrants en personne ; sinon, l'imprimante ne pourra pas recevoir de télécopies. Pour paramétrer l'imprimante afin qu'elle réponde manuellement aux appels, désactivez le paramètre **Réponse automatique**.
4. Exécutez un test de télécopie.

Si vous décrochez le téléphone avant l'imprimante et que vous entendez les tonalités d'un télécopieur en mode d'émission, vous devez répondre manuellement à l'appel de télécopie.

Si vous rencontrez des difficultés lors de la configuration de l'imprimante avec des équipements optionnels, contactez votre fournisseur de services ou prestataire local pour obtenir une assistance.

Cas F : Ligne voix/télécopie partagée avec une messagerie vocale

Si vous recevez à la fois des appels vocaux et des appels de télécopie au même numéro de téléphone et si vous êtes également abonné à un service de messagerie vocale offert par votre opérateur téléphonique, configurez l'imprimante comme décrit dans cette section.



Remarque Vous ne pouvez pas recevoir de télécopies automatiquement si un service de messagerie vocale est actif sur le même numéro de téléphone que celui utilisé pour les appels de télécopie. Cela signifie que vous devez pouvoir répondre personnellement aux appels entrants de télécopie. Si vous souhaitez plutôt recevoir les télécopies automatiquement, contactez votre opérateur téléphonique pour vous abonner à un service de sonnerie différenciée ou pour obtenir une ligne téléphonique distincte pour la télécopie.

Vue arrière de l'imprimante

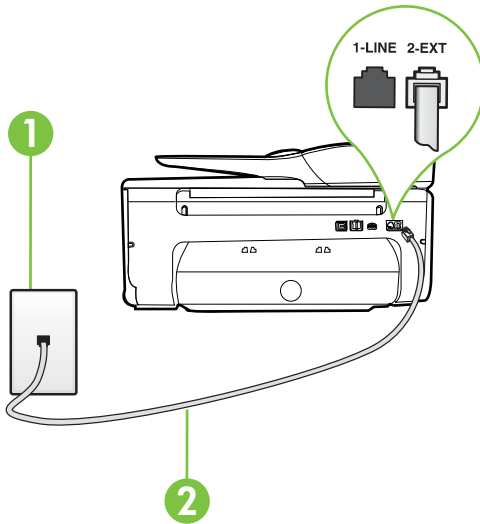

1	Prise téléphonique murale
2	Utilisez le cordon téléphonique fourni avec l'imprimante pour la connexion au port 1-LINE. Dans certains cas, vous devez brancher le cordon téléphonique fourni sur l'adaptateur correspondant à votre pays/région.

Configuration de l'imprimante avec une messagerie vocale

1. Utilisez le cordon téléphonique fourni avec l'imprimante : connectez l'une des extrémités à votre prise téléphonique murale et l'autre au port 1-LINE situé à l'arrière de l'imprimante. Dans certains cas, vous devez brancher le cordon téléphonique fourni sur l'adaptateur correspondant à votre pays/région.



Remarque Dans certains cas, vous devez brancher le cordon téléphonique fourni sur l'adaptateur correspondant à votre pays/région.

Si vous n'utilisez pas le cordon fourni pour établir la connexion entre la prise téléphonique murale et l'imprimante, vous risquez de ne pas pouvoir envoyer de télécopies. Ce cordon téléphonique spécial est différent des autres cordons téléphoniques que vous possédez éventuellement chez vous ou à votre bureau.

2. Désactivez le paramètre **Réponse automatique**.
3. Exécutez un test de télécopie.

Vous devez répondre en personne aux appels de télécopie entrants, sinon l'imprimante ne peut pas recevoir de télécopies. Vous devez déclencher la télécopie manuelle avant que le répondeur vocal ne décroche la ligne.

Si vous rencontrez des difficultés lors de la configuration de l'imprimante avec des équipements optionnels, contactez votre fournisseur de services ou prestataire local pour obtenir une assistance.

Cas G : Ligne de télécopie partagée avec un modem d'ordinateur (aucun appel vocal reçu)

Si vous disposez d'une ligne de télécopie sur laquelle vous ne recevez pas d'appels vocaux et si vous avez connecté un modem d'ordinateur sur cette ligne, configurez votre imprimante comme décrit dans cette section.

 **Remarque** Si vous possédez un modem d'ordinateur d'accès distant, ce dernier partage la ligne téléphonique avec l'imprimante. Vous ne pourrez pas utiliser le modem et l'imprimante simultanément. Par exemple, vous ne pouvez pas utiliser l'imprimante pour envoyer une télécopie alors que vous êtes déjà en train d'utiliser le modem pour envoyer un courrier électronique ou accéder à Internet.

- [Configurer l'imprimante avec un modem d'ordinateur d'accès distant](#)
- [Configurer l'imprimante avec un modem d'ordinateur DSL/ADSL](#)

Configurer l'imprimante avec un modem d'ordinateur d'accès distant

Si vous utilisez la même ligne téléphonique pour l'envoi de télécopies et pour un modem d'ordinateur d'accès distant, suivez ces instructions pour configurer l'imprimante.

Vue arrière de l'imprimante

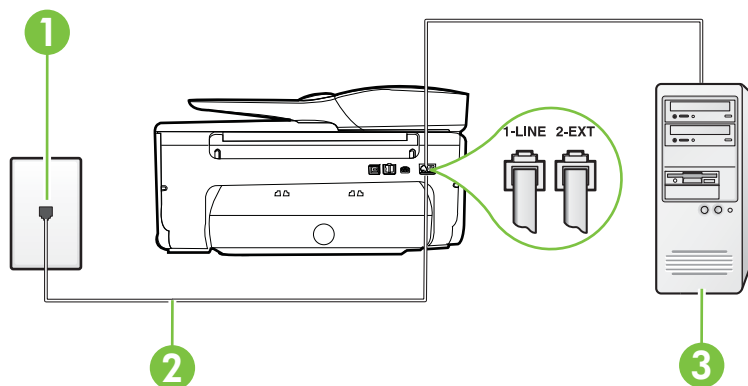

1	Prise téléphonique murale
2	Utilisez le cordon téléphonique fourni avec l'imprimante pour la connexion au port 1-LINE. Dans certains cas, vous devez brancher le cordon téléphonique fourni sur l'adaptateur correspondant à votre pays/région.
3	Ordinateur avec modem

Pour configurer l'imprimante avec un modem d'ordinateur

1. Ôtez la prise blanche du port 2-EXT à l'arrière de votre imprimante.
2. Localisez le cordon téléphonique qui relie l'arrière de votre ordinateur (votre modem) à une prise murale. Débranchez le cordon de la prise téléphonique murale et branchez-le sur le port 2-EXT à l'arrière de l'imprimante.

- Utilisez le cordon téléphonique fourni avec l'imprimante : connectez l'une des extrémités à votre prise téléphonique murale et l'autre au port 1-LINE situé à l'arrière de l'imprimante.

 **Remarque** Dans certains cas, vous devez brancher le cordon téléphonique fourni sur l'adaptateur correspondant à votre pays/région.

Si vous n'utilisez pas le cordon fourni pour établir la connexion entre la prise téléphonique murale et l'imprimante, vous risquez de ne pas pouvoir envoyer de télécopies. Ce cordon téléphonique spécial est différent des autres cordons téléphoniques que vous possédez éventuellement chez vous ou à votre bureau.

- Si le logiciel du modem de votre ordinateur est défini pour recevoir des télécopies automatiquement, désactivez ce paramètre.

 **Remarque** Si vous ne désactivez pas l'option de réception automatique de télécopies du logiciel de votre modem, l'imprimante ne pourra pas recevoir de télécopies.

- Activez le paramètre **Réponse automatique**.
- (Facultatif) Réglez le paramètre **Nombre de sonneries avant prise de ligne** sur la plus petite valeur (deux sonneries).
- Exécutez un test de télécopie.

Quand le téléphone sonnera, l'imprimante répondra automatiquement après le nombre de sonneries que vous avez défini dans le paramètre **Nombre de sonneries avant prise de ligne**. L'imprimante envoie ensuite une tonalité de réception de télécopie au télécopieur d'origine et commence à recevoir la télécopie.

Si vous rencontrez des difficultés lors de la configuration de l'imprimante avec des équipements optionnels, contactez votre fournisseur de services ou prestataire local pour obtenir une assistance.

Configurer l'imprimante avec un modem d'ordinateur DSL/ADSL

Si vous possédez une ligne ADSL et utilisez cette ligne téléphonique pour envoyer des télécopies, suivez ces instructions pour configurer votre télécopieur.

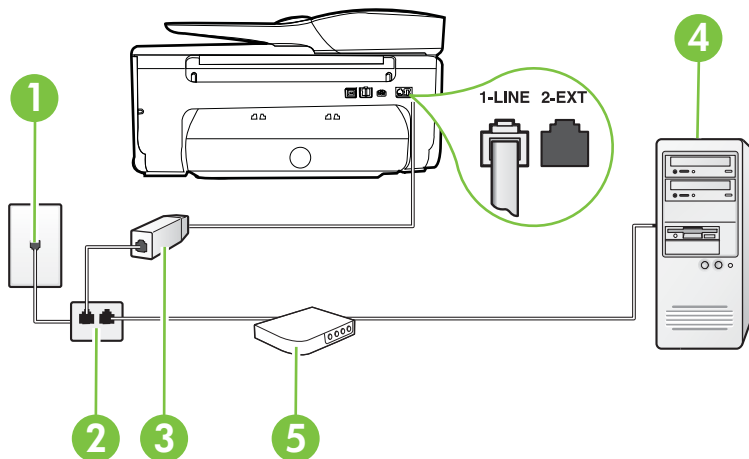

1	Prise téléphonique murale
2	Séparateur parallèle

(suite)

3	Filtre DSL/ADSL Branchez une extrémité du cordon téléphonique fourni avec l'imprimante sur le port 1-LINE à l'arrière de l'imprimante. Branchez l'autre extrémité du cordon sur le filtre DSL/ADSL. Dans certains cas, vous devez brancher le cordon téléphonique fourni sur l'adaptateur correspondant à votre pays/région.
4	Ordinateur
5	Modem d'ordinateur DSL/ADSL

 **Remarque** Vous devez vous procurer un séparateur parallèle. Un séparateur parallèle dispose d'un port RJ-11 à l'avant et de deux ports RJ-11 à l'arrière. N'utilisez pas un séparateur téléphonique à 2 lignes, un séparateur en série ou un séparateur parallèle qui dispose de deux ports RJ-11 à l'avant et d'une prise à l'arrière.



Pour configurer l'imprimante avec un modem d'ordinateur DSL/ADSL

1. Obtenez un filtre ADSL auprès de votre fournisseur ADSL.
2. Utilisez le cordon téléphonique fourni avec l'imprimante : branchez l'une des extrémités au filtre ADSL et l'autre au port 1-LINE situé à l'arrière de l'imprimante.

 **Remarque** Dans certains cas, vous devez brancher le cordon téléphonique fourni sur l'adaptateur correspondant à votre pays/région.

Vous ne réussirez peut-être pas à utiliser votre système de télécopie correctement si vous n'utilisez pas le cordon fourni pour connecter le filtre ADSL à l'arrière de votre imprimante. Ce cordon téléphonique spécial est différent des autres cordons téléphoniques que vous possédez éventuellement chez vous ou à votre bureau.

3. Connectez le filtre ADSL au séparateur parallèle.
4. Connectez le modem ADSL au séparateur parallèle.
5. Connectez le séparateur parallèle à la prise murale.
6. Exécutez un test de télécopie.

Quand le téléphone sonnera, l'imprimante répondra automatiquement après le nombre de sonneries que vous avez défini dans le paramètre **Nombre de sonneries avant prise de ligne**. L'imprimante envoie ensuite une tonalité de réception de télécopie au télécopieur d'origine et commence à recevoir la télécopie.

Si vous rencontrez des difficultés lors de la configuration de l'imprimante avec des équipements optionnels, contactez votre fournisseur de services ou prestataire local pour obtenir une assistance.

Cas H : Ligne voix/télécopie partagée avec un modem d'ordinateur

Vous pouvez configurer l'imprimante de deux manières différentes avec votre ordinateur, selon le nombre de ports téléphoniques dont dispose ce dernier. Avant de commencer, vérifiez que votre ordinateur dispose d'un ou de deux ports téléphoniques :

 **Remarque** Si votre ordinateur dispose d'un seul port téléphonique, vous devez acheter un séparateur parallèle (également appelé coupleur), comme représenté sur l'illustration. Un séparateur parallèle dispose d'un port RJ-11 à l'avant et de deux ports RJ-11 à l'arrière. N'utilisez pas un séparateur téléphonique à 2 lignes, un séparateur en série ou un séparateur parallèle qui dispose de deux ports RJ-11 à l'avant et d'une prise à l'arrière).

- Ligne voix/télécopie partagée avec un modem d'accès distant d'ordinateur
- Ligne voix/télécopie partagée avec un modem d'ordinateur DSL/ADSL

Ligne voix/télécopie partagée avec un modem d'accès distant d'ordinateur

Si vous utilisez votre ligne téléphonique pour la télécopie et les appels téléphoniques, procédez comme suit pour configurer votre télécopieur.

Vous pouvez configurer l'imprimante de deux manières différentes avec votre ordinateur, selon le nombre de ports téléphoniques dont dispose ce dernier. Avant de commencer, vérifiez que votre ordinateur dispose d'un ou de deux ports téléphoniques :

 **Remarque** Si votre ordinateur dispose d'un seul port téléphonique, vous devez acheter un séparateur parallèle (également appelé coupleur), comme représenté sur l'illustration. Un séparateur parallèle dispose d'un port RJ-11 à l'avant et de deux ports RJ-11 à l'arrière. N'utilisez pas un séparateur téléphonique à 2 lignes, un séparateur en série ou un séparateur parallèle qui dispose de deux ports RJ-11 à l'avant et d'une prise à l'arrière).

Exemple de séparateur parallèle



Pour configurer l'imprimante sur la même ligne téléphonique qu'un ordinateur avec deux ports téléphoniques

Vue arrière de l'imprimante

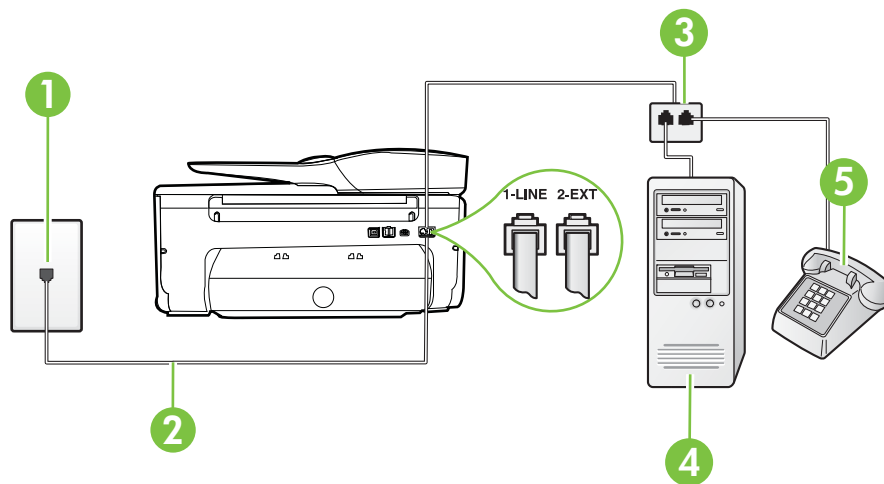

1	Prise téléphonique murale
2	Utilisez le cordon téléphonique fourni avec l'imprimante pour la connexion au port 1-LINE
3	Séparateur parallèle
4	Ordinateur avec modem
5	Téléphone

1. Ôtez la prise blanche du port 2-EXT à l'arrière de votre imprimante.
2. Localisez le cordon téléphonique qui relie l'arrière de votre ordinateur (votre modem) à une prise murale. Débranchez le cordon de la prise téléphonique murale et branchez-le sur le port 2-EXT à l'arrière de l'imprimante.
3. Connectez un téléphone au port « OUT » (sortie) situé à l'arrière de votre modem.
4. Utilisez le cordon téléphonique fourni avec l'imprimante : connectez l'une des extrémités à votre prise téléphonique murale et l'autre au port 1-LINE situé à l'arrière de l'imprimante.



Remarque Dans certains cas, vous devez brancher le cordon téléphonique fourni sur l'adaptateur correspondant à votre pays/région.

Si vous n'utilisez pas le cordon fourni pour établir la connexion entre la prise téléphonique murale et l'imprimante, vous risquez de ne pas pouvoir envoyer de télécopies. Ce cordon téléphonique spécial est différent des autres cordons téléphoniques que vous possédez éventuellement chez vous ou à votre bureau.

5. Si le logiciel du modem de votre ordinateur est défini pour recevoir des télécopies automatiquement, désactivez ce paramètre.



Remarque Si vous ne désactivez pas l'option de réception automatique de télécopies du logiciel de votre modem, l'imprimante ne pourra pas recevoir de télécopies.

6. À présent, vous devez décider comment votre imprimante répond aux appels, automatiquement ou manuellement :
 - Si vous configurez l'imprimante pour qu'elle réponde **automatiquement**, elle prendra tous les appels entrants et recevra les télécopies. Dans ce cas, l'imprimante ne pourra pas faire la distinction entre les appels de télécopie et les appels vocaux ; si vous pensez qu'il s'agit d'un appel vocal, vous devez y répondre avant que l'imprimante ne prenne l'appel. Pour paramétrer l'imprimante afin qu'elle réponde automatiquement aux appels, activez le paramètre **Réponse automatique**.
 - Si vous configurez l'imprimante pour qu'elle réponde **manuellement** aux télécopies, vous devez prendre les appels entrants en personne ; sinon, l'imprimante ne pourra pas recevoir de télécopies. Pour paramétrer l'imprimante en vue de répondre aux appels manuellement, désactivez le paramètre **Réponse automatique**.
7. Exécutez un test de télécopie.

Si vous décrochez le téléphone avant l'imprimante et que vous entendez les tonalités d'un télécopieur en mode d'émission, vous devez répondre manuellement à l'appel de télécopie.

Si vous utilisez la ligne téléphonique pour la voix, la télécopie et un modem d'accès distant d'ordinateur, procédez comme suit pour configurer votre télécopieur.

Si vous rencontrez des difficultés lors de la configuration de l'imprimante avec des équipements optionnels, contactez votre fournisseur de services ou prestataire local pour obtenir une assistance.

Ligne voix/télexcopie partagée avec un modem d'ordinateur DSL/ADSL

Suivez ces instructions si votre ordinateur utilise un modem DSL/ADSL

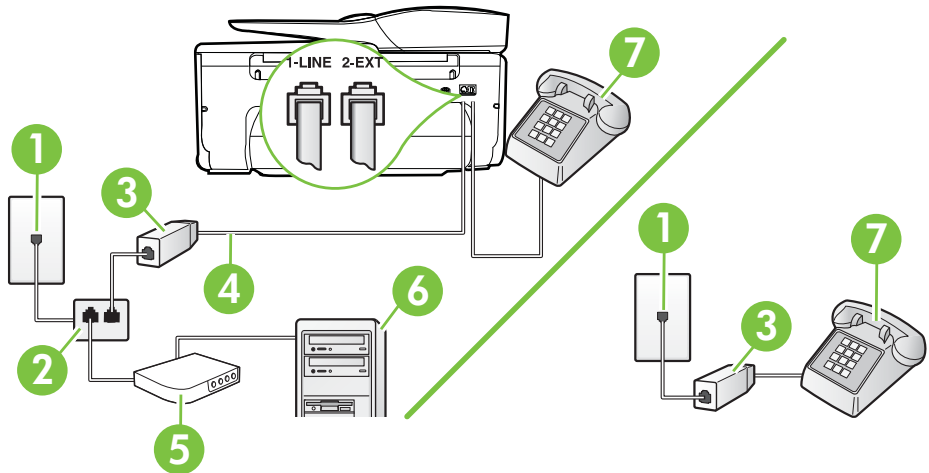

1	Prise téléphonique murale
2	Séparateur parallèle
3	Filtre DSL/ADSL
4	Utilisez le cordon téléphonique fourni pour la connexion au port 1-LINE à l'arrière de l'imprimante. Dans certains cas, vous devez brancher le cordon téléphonique fourni sur l'adaptateur correspondant à votre pays/région.
5	Modem DSL/ADSL
6	Ordinateur
7	Téléphone

Remarque Vous devez vous procurer un séparateur parallèle. Un séparateur parallèle dispose d'un port RJ-11 à l'avant et de deux ports RJ-11 à l'arrière. N'utilisez pas un séparateur téléphonique à 2 lignes, un séparateur en série ou un séparateur parallèle qui dispose de deux ports RJ-11 à l'avant et d'une prise à l'arrière.



Pour configurer l'imprimante avec un modem d'ordinateur DSL/ADSL

1. Obtenez un filtre ADSL auprès de votre fournisseur ADSL.

 **Remarque** Les téléphones utilisés ailleurs dans la maison ou le bureau et partageant le même numéro de téléphone avec le service DSL doivent être connectés à des filtres DSL supplémentaires pour éviter des interférences lors des appels vocaux.

2. Utilisez le cordon téléphonique fourni avec les imprimantes : connectez l'une des extrémités au filtre ADSL et l'autre au port 1-LINE situé à l'arrière de l'imprimante.

 **Remarque** Dans certains cas, vous devez brancher le cordon téléphonique fourni sur l'adaptateur correspondant à votre pays/région.

Vous ne réussirez peut-être pas à utiliser votre système de télécopie correctement si vous n'utilisez pas le cordon fourni pour connecter le filtre ADSL à votre imprimante. Ce cordon téléphonique spécial est différent des autres cordons téléphoniques que vous possédez éventuellement chez vous ou à votre bureau.

3. Si vous disposez d'un système téléphonique en parallèle, ôtez la prise blanche du port 2-EXT à l'arrière de l'imprimante, puis branchez un téléphone sur ce port.
4. Connectez le filtre ADSL au séparateur parallèle.
5. Connectez le modem ADSL au séparateur parallèle.
6. Connectez le séparateur parallèle à la prise murale.
7. Exécutez un test de télécopie.

Quand le téléphone sonnera, l'imprimante répondra automatiquement après le nombre de sonneries que vous avez défini dans le paramètre **Nombre de sonneries avant prise de ligne**. L'imprimante envoie ensuite une tonalité de réception de télécopie au télécopieur d'origine et commence à recevoir la télécopie.

Si vous rencontrez des difficultés lors de la configuration de l'imprimante avec des équipements optionnels, contactez votre fournisseur de services ou prestataire local pour obtenir une assistance.

Cas I : Ligne voix/télécopie partagée avec un répondeur

Si vous recevez à la fois des appels vocaux et des appels de télécopie au même numéro de téléphone et si vous disposez également d'un répondeur qui répond aux appels vocaux à ce numéro de téléphone, configurez l'imprimante comme décrit dans cette section.

Vue arrière de l'imprimante

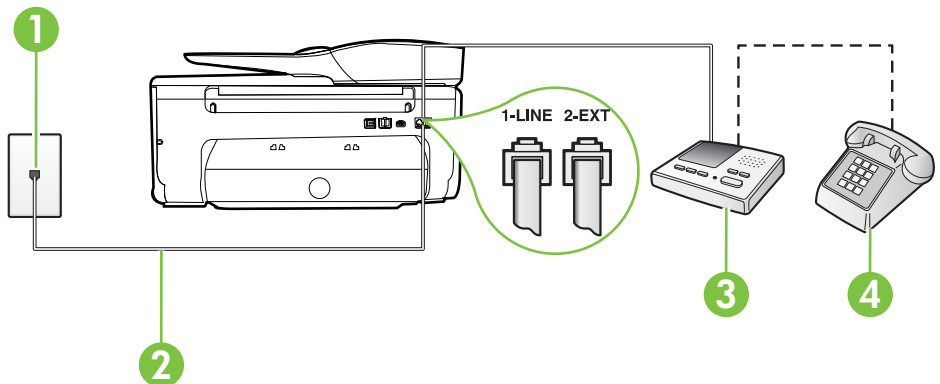

1	Prise téléphonique murale
2	Utilisez le cordon téléphonique fourni pour la connexion au port 1-LINE à l'arrière de l'imprimante Dans certains cas, vous devez brancher le cordon téléphonique fourni sur l'adaptateur correspondant à votre pays/région.
3	Répondeur
4	Téléphone (facultatif)

Pour configurer l'imprimante avec une ligne vocale et de télécopie partagée et un répondeur

1. Ôtez la prise blanche du port 2-EXT à l'arrière de votre imprimante.
2. Débranchez votre répondeur de la prise téléphonique murale et connectez-le au port 2-EXT situé à l'arrière de l'imprimante.

 **Remarque** Si vous ne connectez pas directement votre répondeur à l'imprimante, il se peut que des tonalités propres à un télécopieur en train d'émettre s'enregistrent sur votre répondeur et que vous ne puissiez pas recevoir de télécopies avec l'imprimante.

3. Utilisez le cordon téléphonique fourni avec l'imprimante : connectez l'une des extrémités à votre prise téléphonique murale et l'autre au port 1-LINE situé à l'arrière de l'imprimante.

 **Remarque** Dans certains cas, vous devez brancher le cordon téléphonique fourni sur l'adaptateur correspondant à votre pays/région.

Si vous n'utilisez pas le cordon fourni pour établir la connexion entre la prise téléphonique murale et l'imprimante, vous risquez de ne pas pouvoir envoyer de télécopies. Ce cordon téléphonique spécial est différent des autres cordons téléphoniques que vous possédez éventuellement chez vous ou à votre bureau.

4. Si votre répondeur ne possède pas de téléphone intégré, vous souhaitez peut-être, pour plus de commodité, connecter un téléphone à l'arrière de votre répondeur au port « OUT ». Cette opération est facultative.

 **Remarque** Si votre répondeur ne permet pas de connecter un téléphone externe, utilisez un séparateur parallèle (également appelé coupleur) pour connecter le répondeur et le téléphone à l'imprimante. Vous pouvez utiliser des cordons téléphoniques standard pour ces branchements.

5. Activez le paramètre **Réponse automatique**.
6. Paramétrez le répondeur pour qu'il se déclenche après seulement quelques sonneries.
7. Définissez le paramètre **Nombre de sonneries avant prise de ligne** de l'imprimante sur le nombre maximal de sonneries pris en charge par celle-ci. Le nombre maximal de sonneries varie en fonction des pays et des régions.
8. Exécutez un test de télécopie.

Lorsque le téléphone sonne, votre répondeur répond après le nombre de sonneries choisi et diffuse votre message enregistré. L'imprimante surveille l'appel au cours de cette période en étant à l'écoute d'éventuelles tonalités de télécopie. Si des tonalités de télécopie entrantes sont détectées, l'imprimante émet des tonalités de réception de télécopie et réceptionne la télécopie. Si aucune tonalité de télécopie n'est détectée, l'imprimante arrête la surveillance de la ligne et votre répondeur peut enregistrer un message vocal.

Si vous rencontrez des difficultés lors de la configuration de l'imprimante avec des équipements optionnels, contactez votre fournisseur de services ou prestataire local pour obtenir une assistance.

Cas J : ligne vocale/télécopie partagée avec un modem et un répondeur

Si vous recevez à la fois des appels vocaux et des appels de télécopie au même numéro de téléphone et si vous utilisez également un modem et un répondeur connectés à cette ligne téléphonique, configurez votre imprimante comme décrit dans cette rubrique.

 **Remarque** Votre modem d'ordinateur et l'imprimante partageant la même ligne téléphonique, vous ne pouvez pas les utiliser simultanément. Par exemple, vous ne pouvez pas utiliser l'imprimante pour envoyer une télécopie alors que vous êtes déjà en train d'utiliser le modem pour envoyer un courrier électronique ou accéder à Internet.

- Ligne vocale et de télécopie partagée avec un modem et un répondeur
- Ligne voix/télécopie partagée avec un modem d'ordinateur DSL/ADSL et un répondeur

Ligne vocale et de télécopie partagée avec un modem et un répondeur

Vous pouvez configurer l'imprimante de deux manières différentes avec votre ordinateur, selon le nombre de ports téléphoniques dont dispose ce dernier. Avant de commencer, vérifiez que votre ordinateur dispose d'un ou de deux ports téléphoniques :

 **Remarque** Si votre ordinateur dispose d'un seul port téléphonique, vous devez acheter un séparateur parallèle (également appelé coupleur), comme représenté sur l'illustration. Un séparateur parallèle dispose d'un port RJ-11 à l'avant et de deux ports RJ-11 à l'arrière. N'utilisez pas un séparateur téléphonique à 2 lignes, un séparateur en série ou un séparateur parallèle qui dispose de deux ports RJ-11 à l'avant et d'une prise à l'arrière).

Exemple de séparateur parallèle



Pour configurer l'imprimante sur la même ligne téléphonique qu'un ordinateur avec deux ports téléphoniques

Vue arrière de l'imprimante

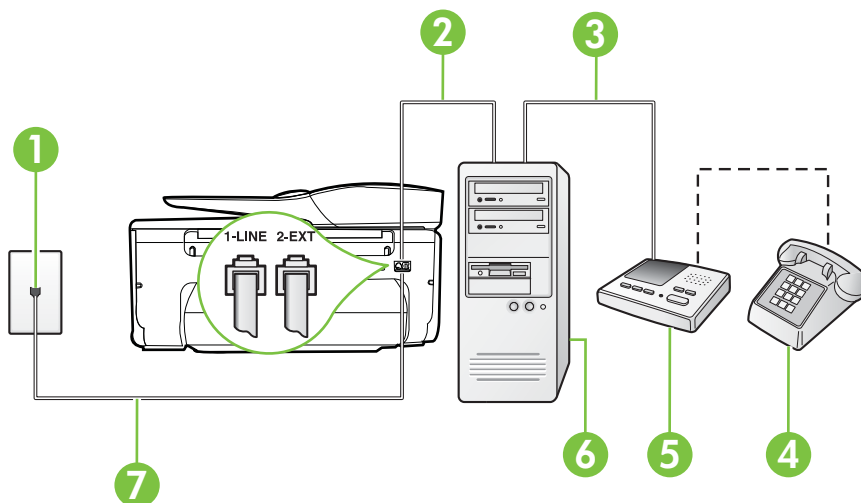

1	Prise téléphonique murale
2	Port téléphonique « IN » de votre ordinateur
3	Port téléphonique « OUT » de votre ordinateur
4	Téléphone (facultatif)
5	Répondeur
6	Ordinateur avec modem
7	Utilisez le cordon téléphonique fourni avec l'imprimante pour la connexion au port 1-LINE Dans certains cas, vous devez brancher le cordon téléphonique fourni sur l'adaptateur correspondant à votre pays/région.

1. Ôtez la prise blanche du port 2-EXT à l'arrière de votre imprimante.
2. Localisez le cordon téléphonique qui relie l'arrière de votre ordinateur (votre modem) à une prise murale. Débranchez le cordon de la prise téléphonique murale et branchez-le sur le port 2-EXT à l'arrière de l'imprimante.
3. Débranchez votre répondeur de la prise téléphonique murale et connectez-le au port « OUT » (sortie) situé à l'arrière de l'ordinateur (ou de votre modem).
4. Utilisez le cordon téléphonique fourni avec l'imprimante : connectez l'une des extrémités à votre prise téléphonique murale et l'autre au port 1-LINE situé à l'arrière de l'imprimante.

 **Remarque** Dans certains cas, vous devez brancher le cordon téléphonique fourni sur l'adaptateur correspondant à votre pays/région.

Si vous n'utilisez pas le cordon fourni pour établir la connexion entre la prise téléphonique murale et l'imprimante, vous risquez de ne pas pouvoir envoyer de télécopies. Ce cordon téléphonique spécial est différent des autres cordons téléphoniques que vous possédez éventuellement chez vous ou à votre bureau.

5. Si votre répondeur ne possède pas de téléphone intégré, vous souhaitez peut-être, pour plus de commodité, connecter un téléphone à l'arrière de votre répondeur au port « OUT ». Cette opération est facultative.

 **Remarque** Si votre répondeur ne permet pas de connecter un téléphone externe, utilisez un séparateur parallèle (également appelé coupleur) pour connecter le répondeur et le téléphone à l'imprimante. Vous pouvez utiliser des cordons téléphoniques standard pour ces branchements.

6. Si le logiciel du modem de votre ordinateur est défini pour recevoir des télécopies automatiquement, désactivez ce paramètre.

 **Remarque** Si vous ne désactivez pas l'option de réception automatique de télécopies du logiciel de votre modem, l'imprimante ne pourra pas recevoir de télécopies.

7. Activez le paramètre **Réponse automatique**.
8. Paramétrez le répondeur pour qu'il se déclenche après seulement quelques sonneries.
9. Définissez le paramètre **Sonneries avant réponse** de l'imprimante sur le nombre maximal de sonneries pris en charge par celle-ci. Le nombre maximal de sonneries varie en fonction des pays et des régions.
10. Exécutez un test de télécopie.

Lorsque le téléphone sonne, votre répondeur répond après le nombre de sonneries choisi et diffuse votre message enregistré. L'imprimante surveille l'appel au cours de cette période en étant

à l'écoute d'éventuelles tonalités de télécopie. Si des tonalités de télécopie entrantes sont détectées, l'imprimante émet des tonalités de réception de télécopie et réceptionne la télécopie. Si aucune tonalité de télécopie n'est détectée, l'imprimante arrête la surveillance de la ligne et votre répondeur peut enregistrer un message vocal.

Si vous rencontrez des difficultés lors de la configuration de l'imprimante avec des équipements optionnels, contactez votre fournisseur de services ou prestataire local pour obtenir une assistance.

Ligne voix/télécopie partagée avec un modem d'ordinateur DSL/ADSL et un répondeur

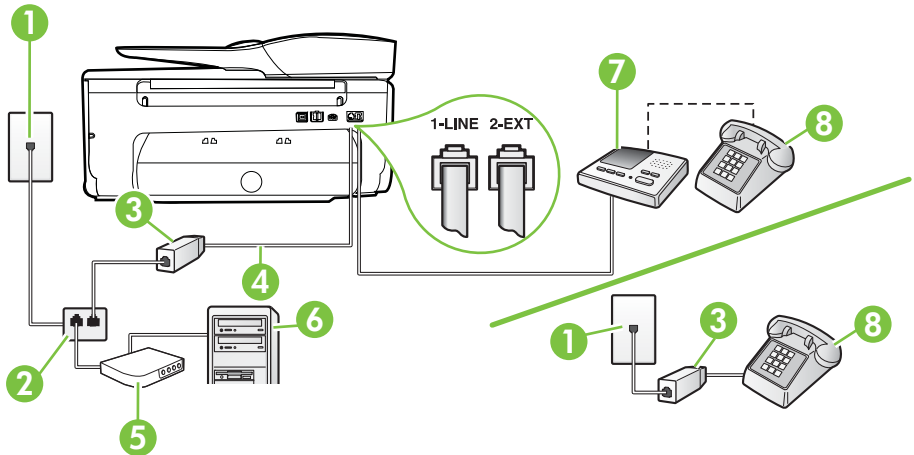

1	Prise téléphonique murale
2	Séparateur parallèle
3	Filtre DSL/ADSL
4	Cordon téléphonique fourni avec l'imprimante branché sur le port 1-LINE situé à l'arrière de l'imprimante Dans certains cas, vous devez brancher le cordon téléphonique fourni sur l'adaptateur correspondant à votre pays/région.
5	Modem DSL/ADSL
6	Ordinateur
7	Répondeur
8	Téléphone (facultatif)

Remarque Vous devrez vous procurer un séparateur parallèle. Un séparateur parallèle dispose d'un port RJ-11 à l'avant et de deux ports RJ-11 à l'arrière. N'utilisez pas un séparateur téléphonique à 2 lignes, un séparateur en série ou un séparateur parallèle qui dispose de deux ports RJ-11 à l'avant et d'une prise à l'arrière.



Pour configurer l'imprimante avec un modem d'ordinateur DSL/ADSL

1. Procurez-vous un filtre DSL/ADSL auprès de votre fournisseur DSL/ADSL.



Remarque Les téléphones utilisés ailleurs dans la maison ou le bureau et partageant le même numéro de téléphone avec le service DSL/ADSL doivent être connectés à des filtres DSL/ADSL supplémentaires pour éviter des interférences lors d'appels vocaux.

2. Utilisez le cordon téléphonique fourni avec l'imprimante : branchez l'une des extrémités sur le filtre DSL/ADSL et l'autre sur le port 1-LINE situé à l'arrière de l'imprimante.



Remarque Dans certains cas, vous devez brancher le cordon téléphonique fourni sur l'adaptateur correspondant à votre pays/région.

Vous ne réussirez peut-être pas à utiliser votre système de télécopie correctement si vous n'utilisez pas le cordon fourni pour connecter le filtre ADSL à votre imprimante. Ce cordon téléphonique spécial est différent des autres cordons téléphoniques que vous possédez éventuellement chez vous ou à votre bureau.

3. Connectez le filtre DSL/ADSL au séparateur.
4. Débranchez le répondeur de la prise téléphonique murale et connectez-le au port 2-EXT situé à l'arrière de l'imprimante.



Remarque Si vous ne connectez pas directement votre répondeur à l'imprimante, il se peut que des tonalités propres à un télécopieur en train d'émettre s'enregistrent sur votre répondeur et que vous ne puissiez pas recevoir de télécopies avec l'imprimante.

5. Connectez le modem ADSL au séparateur parallèle.
6. Connectez le séparateur parallèle à la prise murale.
7. Paramétrez le répondeur pour qu'il se déclenche après seulement quelques sonneries.
8. Définissez le paramètre **Nombre de sonneries avant prise de ligne** de l'imprimante sur le nombre maximal de sonneries pris en charge par celle-ci.



Remarque Le nombre maximal de sonneries varie en fonction du pays/région.

9. Exécutez un test de télécopie.

Lorsque le téléphone sonne, votre répondeur répond après le nombre de sonneries choisi et diffuse votre message enregistré. L'imprimante surveille l'appel au cours de cette période en étant à l'écoute d'éventuelles tonalités de télécopie. Si des tonalités de télécopie entrantes sont détectées, l'imprimante émet des tonalités de réception de télécopie et réceptionne la télécopie. Si aucune tonalité de télécopie n'est détectée, l'imprimante arrête la surveillance de la ligne et votre répondeur peut enregistrer un message vocal.

Si vous utilisez la même ligne téléphonique pour la voix, la télécopie et un modem d'ordinateur ADSL, procédez comme suit pour configurer votre télécopieur.

Si vous rencontrez des difficultés lors de la configuration de l'imprimante avec des équipements optionnels, contactez votre fournisseur de services ou prestataire local pour obtenir une assistance.

Cas K : Ligne voix/télécopie partagée avec un modem et une messagerie vocale

Si vous recevez à la fois des appels vocaux et des appels de télécopie au même numéro de téléphone, que vous utilisez un modem sur la même ligne téléphonique et que vous êtes abonné à un service de messagerie vocale fourni par votre opérateur téléphonique, configurez l'imprimante comme décrit dans cette section.

Remarque Vous ne pouvez pas recevoir de télécopies automatiquement si un service de messagerie vocale est actif sur le même numéro de téléphone que celui utilisé pour les appels de télécopie. Cela signifie que vous devez pouvoir répondre personnellement aux appels entrants de télécopie. Si vous souhaitez plutôt recevoir les télécopies automatiquement, contactez votre opérateur téléphonique pour vous abonner à un service de sonnerie différenciée ou pour obtenir une ligne téléphonique distincte pour la télécopie.

Votre modem d'ordinateur et l'imprimante partageant la même ligne téléphonique, vous ne pouvez pas les utiliser simultanément. Par exemple, vous ne pouvez pas utiliser l'imprimante pour envoyer une télécopie alors que vous êtes déjà en train d'utiliser le modem pour envoyer un courrier électronique ou accéder à Internet.

Vous pouvez configurer l'imprimante de deux manières différentes avec votre ordinateur, selon le nombre de ports téléphoniques dont dispose ce dernier. Avant de commencer, vérifiez que votre ordinateur dispose d'un ou de deux ports téléphoniques :

- Si votre ordinateur dispose d'un seul port téléphonique, vous devez acheter un séparateur parallèle (également appelé coupleur), comme représenté sur l'illustration. Un séparateur parallèle dispose d'un port RJ-11 à l'avant et de deux ports RJ-11 à l'arrière. N'utilisez pas un séparateur téléphonique à 2 lignes, un séparateur en série ou un séparateur parallèle qui dispose de deux ports RJ-11 à l'avant et d'une prise à l'arrière).

Exemple de séparateur parallèle



- Si votre ordinateur est équipé de deux ports téléphoniques, configurez l'imprimante comme décrit ci-après :

Vue arrière de l'imprimante

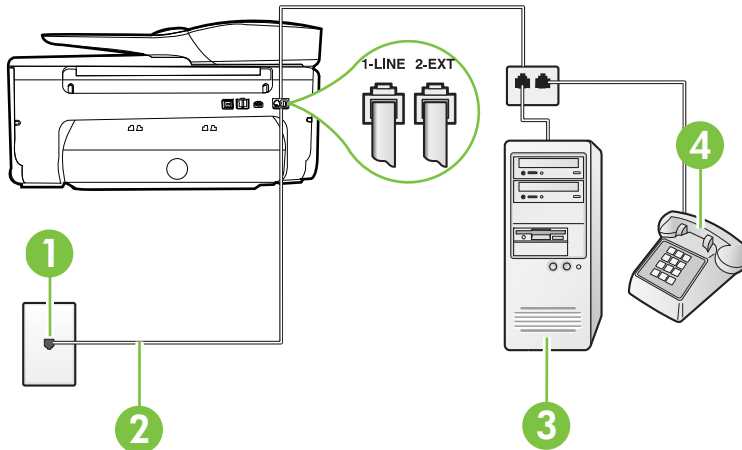

1	Prise téléphonique murale
2	Utilisez le cordon téléphonique fourni avec l'imprimante pour la connexion au port 1-LINE

	Dans certains cas, vous devez brancher le cordon téléphonique fourni sur l'adaptateur correspondant à votre pays/région.
3	Ordinateur avec modem
4	Téléphone

Pour configurer l'imprimante sur la même ligne téléphonique qu'un ordinateur avec deux ports téléphoniques

1. Ôtez la prise blanche du port 2-EXT à l'arrière de votre imprimante.
2. Localisez le cordon téléphonique qui relie l'arrière de votre ordinateur (votre modem) à une prise murale. Débranchez le cordon de la prise téléphonique murale et branchez-le sur le port 2-EXT à l'arrière de l'imprimante.
3. Connectez un téléphone au port « OUT » (sortie) situé à l'arrière de votre modem.
4. Utilisez le cordon téléphonique fourni avec l'imprimante : connectez l'une des extrémités à votre prise téléphonique murale et l'autre au port 1-LINE situé à l'arrière de l'imprimante.

 **Remarque** Dans certains cas, vous devez brancher le cordon téléphonique fourni sur l'adaptateur correspondant à votre pays/région.

Si vous n'utilisez pas le cordon fourni pour établir la connexion entre la prise téléphonique murale et l'imprimante, vous risquez de ne pas pouvoir envoyer de télécopies. Ce cordon téléphonique spécial est différent des autres cordons téléphoniques que vous possédez éventuellement chez vous ou à votre bureau.

5. Si le logiciel du modem de votre ordinateur est défini pour recevoir des télécopies automatiquement, désactivez ce paramètre.

 **Remarque** Si vous ne désactivez pas l'option de réception automatique de télécopies du logiciel de votre modem, l'imprimante ne pourra pas recevoir de télécopies.

6. Désactivez le paramètre **Réponse automatique**.
7. Exécutez un test de télécopie.

Vous devez répondre en personne aux appels de télécopie entrants, sinon l'imprimante ne peut pas recevoir de télécopies.

Si vous rencontrez des difficultés lors de la configuration de l'imprimante avec des équipements optionnels, contactez votre fournisseur de services ou prestataire local pour obtenir une assistance.

Configuration pour une télécopie de type série

Pour plus d'informations sur la configuration de l'imprimante pour la télécopie utilisant un système téléphonique de type série, reportez-vous au site Web de configuration de télécopie de votre pays/région.

Autriche	www.hp.com/at/faxconfig
Allemagne	www.hp.com/de/faxconfig
Suisse (Français)	www.hp.com/ch/fr/faxconfig
Suisse (Allemand)	www.hp.com/ch/de/faxconfig
Royaume-Uni	www.hp.com/uk/faxconfig
Finlande	www.hp.fi/faxconfig

(suite)

Danemark	www.hp.dk/faxconfig
Suède	www.hp.se/faxconfig
Norvège	www.hp.no/faxconfig
Pays-Bas	www.hp.nl/faxconfig
Belgique (néerlandais)	www.hp.be/nl/faxconfig
Belgique (français)	www.hp.be/fr/faxconfig
Portugal	www.hp.pt/faxconfig
Espagne	www.hp.es/faxconfig
France	www.hp.com/fr/faxconfig
Irlande	www.hp.com/ie/faxconfig
Italie	www.hp.com/it/faxconfig

Test de la configuration du télécopieur

Vous pouvez tester la configuration du télécopieur pour vérifier l'état de l'imprimante et vous assurer qu'elle est configurée correctement. N'exécutez ce test que si vous avez entièrement configuré l'imprimante en vue de la télécopie. Le test effectue les opérations suivantes :

- Teste le matériel du télécopieur
- Vérifie que le type de cordon téléphonique approprié est connecté à l'imprimante
- Vérifie que le cordon téléphonique est connecté au port approprié
- Recherche une tonalité
- Recherche une ligne téléphonique active
- Teste l'état de la connexion à la ligne téléphonique

L'imprimante imprime les résultats du test dans un rapport. Si le test échoue, consultez le rapport pour obtenir des informations sur la façon de résoudre le problème, puis exécutez le test à nouveau.

Pour tester la configuration du télécopieur via le panneau de commande de l'imprimante

1. Configurez l'imprimante pour télécopier selon vos instructions spécifiques de configuration de domicile ou de lieu de travail.
2. Avant de lancer le test, assurez-vous que les cartouches d'encre sont installées et que du papier plein format est chargé dans le bac d'entrée.
3. Sur le panneau de commande de l'imprimante, touchez  (flèche vers la droite), puis **Configurer**.
4. Sélectionnez **Outils**, puis **Exéc. test tél.**
L'imprimante affiche l'état du test sur l'écran et imprime un rapport.
5. Consultez le rapport.
 - Si le test est satisfaisant et que vous avez toujours des problèmes de télécopie, vérifiez que les paramètres du télécopieur indiqués dans le rapport sont corrects. Un paramètre de télécopie vide ou incorrect peut provoquer des problèmes de télécopie.
 - En cas d'échec du test, consultez le rapport pour obtenir des informations de résolution du problème.

D Configuration du réseau

Vous pouvez gérer les paramètres réseau de l'imprimante via son panneau de commande comme décrit dans la section suivante. Pour obtenir des paramètres plus avancés, vous pouvez utiliser le serveur Web intégré, un outil de configuration et d'état auquel vous accédez à partir de votre navigateur Web à l'aide d'une connexion réseau existante avec l'imprimante. Pour plus d'informations, voir [Serveur Web intégré](#).

Cette section contient les rubriques suivantes :

- [Configuration de l'imprimante pour les connexions sans fil](#)
- [Modification des paramètres réseau de base](#)
- [Modification des paramètres réseau avancés](#)
- [Désinstallation et réinstallation du logiciel HP](#)

Configuration de l'imprimante pour les connexions sans fil

Vous pouvez configurer l'imprimante pour une connexion sans fil.

Cette section contient les rubriques suivantes :

- [Avant de commencer](#)
- [Configuration de l'imprimante sur votre réseau sans fil](#)
- [Configuration de l'imprimante à l'aide du logiciel d'imprimante HP \(méthode recommandée\)](#)
- [Configuration de l'imprimante à l'aide de l'assistant de configuration sans fil](#)
- [Configuration de l'imprimante en utilisant la configuration WPS \(Wi-Fi Protected Setup\)](#)
- [Configuration de l'imprimante à l'aide du serveur Web intégré \(EWS\)](#)
- [Changement de type de connexion](#)
- [Test de la connexion sans fil](#)
- [Recommandations concernant la sécurité du réseau sans fil](#)
- [Quelques conseils pour réduire les interférences sur un réseau sans fil](#)



Remarque Si vous rencontrez des difficultés lors de la connexion de l'imprimante, voir [Résolution des problèmes sans fil](#).



Conseil Pour plus d'informations sur la configuration et l'utilisation de l'imprimante en mode sans fil, visitez le centre d'impression sans fil HP (www.hp.com/go/wirelessprinting).

Avant de commencer

Avant de commencer à configurer la connexion sans fil, procédez aux vérifications suivantes :

- L'imprimante n'est pas connectée au réseau à l'aide d'un câble réseau.
- Le réseau sans fil est configuré et fonctionne correctement.
- L'imprimante et les ordinateurs qui l'utilisent sont connectés au même réseau (sous-réseau).

Lors de la connexion de l'imprimante, il se peut que vous soyez invité à entrer le nom (SSID) ainsi que le mot de passe du réseau sans fil :

- Le nom du réseau sans fil identifie votre réseau.
- Le mot de passe sans fil empêche la connexion à votre réseau sans fil par des personnes non autorisées. Suivant le niveau de sécurité requis, votre réseau sans fil utilise une clé WPA ou un code de sécurité WEP.

Si vous n'avez pas modifié le nom de réseau ni la clé de sécurité depuis l'installation de votre réseau sans fil, vous pouvez trouver ces données inscrites au dos ou sur le côté du routeur sans fil.

Si vous ne parvenez pas à trouver le nom de réseau ou le code de sécurité, ou que vous ne vous souvenez plus de ces informations, consultez la documentation fournie avec votre ordinateur ou votre routeur sans fil. Si vous ne parvenez toujours pas à connaître ces informations, contactez l'administrateur réseau ou la personne responsable de la configuration du réseau sans fil.

 **Conseil** Si vous utilisez un ordinateur exécutant Windows, HP fournit un outil appelé Utilitaire de diagnostic réseau domestique de base, qui peut vous aider à extraire ces informations sur certains systèmes. Pour utiliser cet outil, visitez le centre d'impression sans fil HP à l'adresse www.hp.com/go/wirelessprinting et cliquez sur **Utilitaire de diagnostic réseau** à la section **Liens rapides** (il se peut que cet outil ne soit pas encore disponible dans certaines langues).

Configuration de l'imprimante sur votre réseau sans fil

Pour configurer l'imprimante sur votre réseau sans fil, procédez de l'une des manières suivantes :

- Configuration de l'imprimante à l'aide de l'assistant de configuration sans fil (méthode recommandée)
- Configuration de l'imprimante à l'aide du logiciel d'imprimante HP (méthode recommandée)
- Configuration de l'imprimante en utilisant la configuration WPS (Wi-Fi Protected Setup)
- Configuration de l'imprimante à l'aide du serveur Web intégré (EWS)

 **Remarque** Si vous avez déjà utilisé l'imprimante avec un autre type de connexion, par exemple une liaison USB, suivez les instructions de la rubrique [Changement de type de connexion](#) pour configurer l'imprimante sur votre réseau sans fil.

Configuration de l'imprimante à l'aide du logiciel d'imprimante HP (méthode recommandée)

Outre l'activation des fonctionnalités clés de l'imprimante, vous pouvez configurer les communications sans fil au moyen du logiciel d'imprimante HP fourni avec votre imprimante.

Si vous avez déjà utilisé l'imprimante avec un autre type de connexion, par exemple une liaison USB, suivez les instructions de la rubrique [Changement de type de connexion](#) pour configurer l'imprimante sur votre réseau sans fil.

Configuration de l'imprimante à l'aide de l'assistant de configuration sans fil

L'Assistant de configuration sans fil vous offre un moyen simple de configurer et de gérer une connexion sans fil vers votre imprimante à partir du panneau de commande de celle-ci.

1. Configurez le matériel de l'imprimante. Reportez-vous au guide de démarrage ou au schéma de configuration accompagnant l'imprimante.
2. Sur le panneau de commande de l'imprimante, touchez  (flèche vers la droite), **Configurer**, puis **Réseau**.
3. Touchez **Assistant de configuration sans fil**, puis touchez **OK**.
4. Suivez les instructions qui apparaissent à l'écran pour terminer l'installation.

 **Remarque** Si le nom (SSID) et le mot de passe (code de sécurité WPA, clé WEP) de votre réseau sans fil sont introuvables, voir [Avant de commencer](#).

Configuration de l'imprimante en utilisant la configuration WPS (Wi-Fi Protected Setup)

La configuration WPS (Wi-Fi Protected Setup) vous permet de configurer rapidement l'imprimante sur votre réseau sans fil, sans avoir à saisir le nom du réseau sans fil (SSID), le mot de passe sans fil (code de sécurité WPA ou WEP), ni aucun autre paramètre sans fil.

 **Remarque** Ne configurez la liaison sans fil en utilisant le WPS que si votre réseau sans fil utilise le chiffrement de données WPA. Si votre réseau sans fil utilise le WEP, ou bien n'utilise aucun chiffrement, appliquez l'une des autres méthodes fournies dans cette section pour configurer l'imprimante sur votre réseau sans fil.

Remarque Pour utiliser WPS, assurez-vous que votre routeur sans fil ou point d'accès sans fil prend en charge WPS. Les routeurs qui prennent en charge WPS sont souvent dotés d'un bouton  (WPS) ou d'un bouton libellé « WPS ».

Pour configurer l'imprimante en mode WPS, vous pouvez employer l'une des méthodes suivantes :

- Méthode via bouton-poussoir : Utilisez le bouton  (WPS) ou bouton WPS, si disponible, sur votre routeur.
- Méthode par code PIN : Entrez le code PIN généré par l'imprimante dans le logiciel de configuration du routeur.

Pour connecter l'imprimante à l'aide de la méthode par pression sur un bouton

1. Sur le panneau de commande de l'imprimante, touchez  (flèche vers la droite), **Configurer**, puis **Réseau**.
2. Touchez **Wi-Fi Protected Setup** et suivez les instructions à l'écran.
3. Lorsque vous y êtes invité, touchez **Push Button**.
4. Sur le routeur ou le point d'accès sans fil, appuyez en maintenant la pression sur le bouton WPS pendant 3 secondes. Patientez environ 2 minutes. Si l'imprimante se connecte avec succès, le voyant de liaison sans fil cesse de clignoter et s'allume fixement.

Pour connecter l'imprimante à l'aide de la méthode par code PIN

1. Sur le panneau de commande de l'imprimante, touchez  (flèche vers la droite), **Configurer**, puis **Réseau**.
2. Touchez **Wi-Fi Protected Setup** et suivez les instructions à l'écran.
3. Lorsque vous y êtes invité, touchez **Code PIN**. Le clavier visuel apparaît à l'écran.
4. Ouvrez l'utilitaire de configuration ou le logiciel du routeur ou point d'accès sans fil, puis entrez le code PIN WPS.

 **Remarque** Pour plus d'informations sur l'utilisation de l'utilitaire de configuration, reportez-vous à la documentation fournie avec le routeur ou le point d'accès sans fil. Patientez environ 2 minutes. Si l'imprimante se connecte avec succès, le voyant de liaison sans fil cesse de clignoter et s'allume fixement.

Configuration de l'imprimante à l'aide du serveur Web intégré (EWS)

Si l'imprimante est connectée à un réseau, vous pouvez utiliser son serveur Web intégré (EWS) pour configurer les communications sans fil.

1. Ouvrez le serveur EWS. Pour plus d'informations, voir [Pour ouvrir le serveur Web intégré](#).
2. Sous l'onglet **Réseau**, cliquez sur **Assistant de configuration sans fil** dans la fenêtre **Configuration**.
3. Suivez les instructions à l'écran.

 **Conseil** Vous pouvez également configurer les communications sans fil en entrant ou en modifiant les paramètres sans fil. Pour modifier ces paramètres, sous l'onglet **Réseau**, cliquez sur **Avancé** à la section Sans fil (802.11) située sur la gauche, changez les paramètres sans fil, puis cliquez sur **Appliquer**.

Changement de type de connexion

Après avoir installé le logiciel HP et connecté l'imprimante à votre ordinateur ou à un réseau, vous pouvez utiliser le logiciel HP pour modifier le type de connexion (par exemple, en passant d'une connexion USB à une liaison sans fil).

 **Remarque** Si vous changez le mode de connexion au profit d'une connexion sans fil, assurez-vous qu'aucun câble Ethernet n'est connecté à l'imprimante. Si vous connectez un câble Ethernet, les fonctions sans fil de l'imprimante sont désactivées. En outre, il se peut que vous soyez invité à connecter temporairement un câble USB pendant le processus d'installation.

Pour passer d'une connexion Ethernet à une connexion sans fil

1. Sur le panneau de commande de l'imprimante, touchez  (flèche vers la droite), **Configurer**, puis **Réseau**.
2. Touchez **Assistant de configuration sans fil**, puis touchez **OK**.
3. Suivez les instructions qui apparaissent à l'écran pour terminer l'installation.

 **Remarque** Si le nom (SSID) et le mot de passe (code de sécurité WPA, clé WEP) de votre réseau sans fil sont introuvables, voir [Avant de commencer](#).

Pour passer d'une connexion USB à une connexion sans fil

Suivez les instructions correspondant à votre système d'exploitation.

Windows

1. Sur le bureau de l'ordinateur, cliquez sur **Démarrer**, sélectionnez **Programmes** ou **Tous les programmes**, cliquez sur **HP**, sélectionnez le nom de votre imprimante, puis cliquez sur **Configuration et logiciel d'imprimante**.
2. Cliquez sur **Connecter une nouvelle imprimante**, puis sur **Convertir une imprimante connectée en mode USB en imprimante sans fil**.
3. Suivez les instructions qui apparaissent à l'écran pour terminer l'installation.

Mac OS X

1. Ouvrez l'utilitaire HP. Pour plus d'informations, voir [Pour ouvrir l'utilitaire HP](#).
2. Cliquez sur **Applications** dans la barre d'outils de l'utilitaire HP.
3. Double-cliquez sur **Assistant d'installation HP** et suivez les instructions à l'écran.

Pour passer d'une liaison sans fil à une connexion USB ou Ethernet

Pour passer d'une connexion sans fil à une connexion USB ou Ethernet, reliez le câble USB ou Ethernet à l'imprimante.

 **Remarque** Si vous utilisez un ordinateur équipé de Mac OS X, ajoutez l'imprimante à la file d'attente d'impression. Cliquez sur **Préférences du système** dans le Dock, cliquez sur **Imprimante & Fax** ou **Imprimante & Scanner** dans la section **Matériel**, cliquez sur **+**, puis sélectionnez l'imprimante.

Test de la connexion sans fil

Imprimez la page de test de liaison sans fil pour obtenir les informations relatives à la connexion sans fil de l'imprimante. La page de test de liaison sans fil contient des informations sur l'état de l'imprimante, son adresse matérielle (MAC) et son adresse IP. Si l'imprimante est reliée à un réseau, la page de test affiche le détail des paramètres réseau.

Pour imprimer la page de test du réseau sans fil

1. Sur le panneau de commande de l'imprimante, touchez  (flèche vers la droite), **Configurer**, puis **Réseau**.
2. Touchez **Imprimer le test réseau sans fil**.

Recommandations concernant la sécurité du réseau sans fil

Les informations suivantes peuvent vous aider à protéger votre réseau sans fil et votre imprimante sans fil contre l'utilisation non autorisée.

Pour plus d'informations, visitez le site www.hp.com/go/wirelessprinting.

Cette section contient les rubriques suivantes :

- [Aperçu des paramètres de sécurité](#)
- [Ajout d'adresses matérielles à un routeur sans fil \(filtrage d'adresses MAC\)](#)
- [Autre directives de sécurité concernant le sans fil](#)

Aperçu des paramètres de sécurité

Pour contribuer à améliorer la sécurité du réseau sans fil et empêcher l'accès non autorisé, l'imprimante prend en charge de nombreux types d'authentification de réseau courants, dont les protocoles WEP, WPA et WPA2.

- **WEP (Wired Equivalent Privacy)** : Assure la sécurité en chiffrant les données envoyées, via des ondes radio, entre deux périphériques sans fil. Les périphériques reliés à un réseau compatible WEP utilisent des clés WEP pour le chiffrement des données. Si votre réseau utilise le WEP, vous devez connaître la ou les clés WEP qu'il utilise.
- **WPA (Wi-Fi Protected Access)** : Augmente le niveau de protection des données en liaison radio et le contrôle d'accès aux réseaux sans fil existants et futurs. Il résout toutes les défaillances connues du WEP, qui est le système de sécurité natif de la norme 802.11. Le WPA utilise le protocole TKIP (Temporal Key Integrity Protocol) pour le chiffrement et l'authentification 802.1X avec l'un des types de protocoles EAP (Extensible Authentication Protocol) normalisés actuellement disponibles.
- **WPA2** : Fournit aux utilisateurs de réseaux sans fil d'entreprise ou grand public un niveau élevé de garantie que seuls les utilisateurs autorisés peuvent accéder à leurs réseaux sans fil. La norme WPA2 prend en charge le protocole AES (Advanced Encryption Standard). Le protocole AES est défini suivant un mode de chaînage à chiffrement inversé par blocs (CCM) et prend en charge la norme IBSS (Independent Basic Service Set) pour activer la sécurité entre les postes de travail clients connectés via un routeur sans fil (tel qu'un routeur Linksys ou une station d'accueil Apple AirPort).

Ajout d'adresses matérielles à un routeur sans fil (filtrage d'adresses MAC)

Le filtrage MAC est une fonction de sécurité via laquelle un routeur ou point d'accès sans fil est configuré dans une liste d'adresses matérielles (également appelées "adresses MAC") qui désigne les périphériques autorisés à accéder au réseau via le routeur.

Si le routeur filtre les adresses matérielles, celle de l'imprimante doit être ajoutée à la liste des adresses matérielles acceptées par le routeur. Si le routeur ne connaît pas l'adresse matérielle d'une imprimante qui tente d'accéder au réseau, il lui refusera l'accès.

 **Attention** Toutefois, cette méthode n'est pas recommandée, car vos adresses MAC peuvent être facilement détectées et falsifiées par des utilisateurs non autorisés situés à l'extérieur de votre réseau.

Pour ajouter des adresses matérielles à un routeur ou un point d'accès sans fil

1. Imprimez la page de configuration réseau et localisez l'adresse matérielle de l'imprimante. Pour plus d'informations, voir [Description de la page de configuration réseau](#).



Remarque L'imprimante gère séparément les adresses matérielles pour les connexions Ethernet et les liaisons sans fil. Les deux adresses matérielles sont indiquées sur la page de configuration réseau de l'imprimante.

2. Ouvrez l'utilitaire de configuration du routeur ou du point d'accès sans fil et ajoutez l'adresse matérielle de l'imprimante à la liste des adresses matérielles acceptées.



Remarque Pour plus d'informations sur l'utilisation de l'utilitaire de configuration, reportez-vous à la documentation fournie avec le routeur ou le point d'accès sans fil.

Autre directives de sécurité concernant le sans fil

Pour préserver la sécurité du réseau sans fil, veuillez suivre les recommandations ci-dessous :

- Utilisez un mot de passe sans fil contenant au moins 20 caractères aléatoires. Un mot de passe sans fil WPA peut contenir jusqu'à 64 caractères.
- Lorsque vous créez un mot de passe sans fil, évitez d'utiliser des expressions ou des noms communs, des suites de caractères évidentes (une suite de 1, par exemple) ou encore des informations personnelles. Utilisez toujours des chaînes de caractères aléatoires, composées de lettres minuscules et majuscules, de chiffres et, si cela est autorisé, de caractères spéciaux, comme des signes de ponctuation.
- Modifiez le mot de passe sans fil par défaut fourni par le fabricant pour accéder au point d'accès ou au routeur sans fil en tant qu'administrateur. Certains routeurs vous autorisent également à modifier le nom de l'administrateur.
- Si possible, désactivez la fonction d'administration sur le réseau sans fil. Dans ce cas, vous devrez établir une connexion Ethernet au routeur pour modifier la configuration.
- Si cela s'avère possible, désactivez la fonction d'administration via Internet de votre routeur. Vous pouvez utiliser le Bureau à distance pour établir une connexion cryptée à un ordinateur situé derrière votre routeur et modifier la configuration à partir de l'ordinateur local auquel vous accédez via Internet.
- Pour éviter toute connexion accidentelle à un réseau sans fil tiers, désactivez la fonction de connexion automatique à des réseaux non favoris. Elle est désactivée par défaut dans Windows XP.

Quelques conseils pour réduire les interférences sur un réseau sans fil

Les conseils suivants aident à réduire les risques d'interférences dans un réseau sans fil :

- Tenez les périphériques sans fil éloignés d'objets métalliques de grande taille (meubles-classeurs, par exemple) et d'autres périphériques électromagnétiques (micro-ondes, téléphones sans fil, etc.), car ces objets peuvent envoyer des signaux radio.
- Tenez les périphériques sans fil éloignés des éléments de maçonnerie et autres constructions dans la mesure où ceux-ci risquent d'absorber les ondes radio et de diminuer la force du signal.
- Placez le point d'accès ou le routeur sans fil dans un lieu central situé dans le champ de vision des périphériques sans fil connectés au réseau
- Placez tous les périphériques sans fil du réseau à portée les uns des autres.

Modification des paramètres réseau de base

Les options du panneau de commande vous permettent de configurer et de gérer une connexion sans fil et d'effectuer un certain nombre de tâches de gestion du réseau. Parmi ces tâches, on peut citer la visualisation des paramètres réseau, la restauration des valeurs par défaut du réseau, l'activation et la désactivation du point d'accès sans fil, ainsi que la modification des paramètres réseau.

Cette section contient les rubriques suivantes :

- [Visualisation et impression des paramètres réseau](#)
- [Activation et désactivation du point d'accès sans fil](#)

Visualisation et impression des paramètres réseau

Vous pouvez afficher un résumé des paramètres réseau sur le panneau de commande de l'imprimante ou dans le logiciel HP fourni avec l'imprimante. Vous pouvez imprimer une page de configuration réseau plus détaillée, qui répertorie l'ensemble des paramètres réseau importants,

tels que l'adresse IP, la vitesse de la liaison, le DNS et le mDNS. Pour plus d'informations, voir [Description de la page de configuration réseau](#).

Activation et désactivation du point d'accès sans fil

Par défaut, le point d'accès sans fil est activé, comme l'indique le voyant bleu à l'avant de l'imprimante. Pour rester connecté au réseau sans fil, le récepteur radio doit être activé. Toutefois, si l'imprimante est connectée à un réseau ou que vous disposez d'une connexion USB, le point d'accès n'est pas utilisé. Dans ce cas, vous pouvez désactiver le point d'accès.

1. Touchez  (flèche vers la droite), **Configurer**, puis **Réseau**.
2. Touchez **Sans fil**, puis sélectionnez **Activé** pour activer la liaison radio, ou **Désactivé** pour la désactiver.

Modification des paramètres réseau avancés

 **Attention** Des paramètres réseau sont fournis pour votre convenance. Toutefois, à moins d'être un utilisateur expérimenté, il est déconseillé de modifier certains de ces paramètres (tels que vitesse de liaison, paramètres IP, passerelle par défaut et paramètres de pare-feu).

Cette section contient les rubriques suivantes :

- [Réglage de la vitesse de liaison](#)
- [Affichage des paramètres IP](#)
- [Modification des paramètres IP](#)
- [Réinitialisation des paramètres réseau](#)

Réglage de la vitesse de liaison

Vous pouvez modifier la vitesse de transmission des données sur le réseau. Le paramètre par défaut est **Automatique**.

1. Touchez  (flèche vers la droite), **Configurer**, puis **Réseau**.
2. Sélectionnez **Configuration avancée**, puis **Vitesse de liaison**.
3. Touchez le numéro en regard de la vitesse de liaison correspondant à votre matériel réseau.

Affichage des paramètres IP

Pour afficher l'adresse IP de l'imprimante :

- Imprimez la page de configuration réseau. Pour plus d'informations, voir [Description de la page de configuration réseau](#).
- Ouvrez le logiciel HP (Windows), double-cliquez sur **Niveaux d'encre estimés**, puis cliquez sur l'onglet **Informations sur le périphérique**. L'adresse IP figure dans la section **Informations sur le réseau**.

Modification des paramètres IP

La valeur par défaut des paramètres IP est **Automatique**, ce qui définit automatiquement les paramètres IP. Toutefois, si vous êtes un utilisateur expérimenté, vous pouvez modifier manuellement les paramètres tels que l'adresse IP, le masque de sous-réseau ou la passerelle par défaut.

 **Attention** Soyez prudent lorsque vous attribuez manuellement une adresse IP. Si vous saisissez une adresse IP incorrecte pendant l'installation, les composants de votre réseau ne pourront pas se connecter à l'imprimante.

1. Touchez  (flèche vers la droite), **Configurer**, puis **Réseau**.
2. Touchez **Configuration avancée**, puis **Paramètres IP**.

3. Un message s'affiche pour indiquer que le changement d'adresse IP entraînera la suppression de l'imprimante sur le réseau. Touchez **OK** pour poursuivre.
4. Le paramètre par défaut est **Automatique**. Pour modifier les paramètres manuellement, touchez **Manuel**, puis entrez les informations appropriées pour les paramètres suivants :
 - **Adresse IP**
 - **Masque de sous-réseau**
 - **Passerelle par défaut**
 - **Adresse DNS**
5. Entrez vos modifications et touchez **Terminé**.

Réinitialisation des paramètres réseau

Pour réinitialiser le mot de passe administrateur et les paramètres réseau

1. Sur le panneau de commande de l'imprimante, touchez  (flèche vers la droite), touchez **Configurer**, puis **Réseau**.
2. Touchez **Restauration des paramètres réseau par défaut**, puis touchez **Oui**.
Un message s'affiche pour indiquer que les paramètres réseau par défaut ont été restaurés.

 **Remarque** Imprimez la page de configuration réseau et vérifiez que les paramètres réseau ont été réinitialisés. Pour plus d'informations, voir [Description de la page de configuration réseau](#).

Désinstallation et réinstallation du logiciel HP

Si l'installation est incomplète ou que vous avez connecté le câble USB à l'ordinateur avant d'y être invité par l'écran d'installation du logiciel, il peut être nécessaire de désinstaller, puis de réinstaller le logiciel HP fourni avec l'imprimante. Ne supprimez pas simplement les fichiers applicatifs de l'imprimante sur votre ordinateur.

Pour désinstaller le logiciel sur un ordinateur Windows :

1. Sur le bureau de l'ordinateur, cliquez sur **Démarrer, Paramètres, Panneau de configuration**, puis cliquez sur **Ajout/Suppression de programmes**.
-Ou-
Cliquez sur **Démarrer**, sur **Panneau de configuration**, puis double-cliquez sur **Programmes et fonctionnalités**.
2. Sélectionnez le nom de l'imprimante que vous souhaitez désinstaller, puis cliquez sur **Modifier/Supprimer** ou **Désinstaller/Modifier**.
Suivez les instructions à l'écran.
3. Déconnectez l'imprimante de l'ordinateur.
4. Redémarrez l'ordinateur.

 **Remarque** Il est important de déconnecter l'imprimante avant de redémarrer l'ordinateur. Ne connectez pas l'imprimante à l'ordinateur avant d'avoir réinstallé le logiciel HP.

5. Insérez le CD du logiciel HP dans le lecteur de votre ordinateur, puis lancez le programme d'installation.
6. Suivez les instructions à l'écran.

Pour procéder à une désinstallation sur un ordinateur Macintosh :

1. Double-cliquez sur l'icône **HP Uninstaller** (située dans le sous-dossier **Hewlett-Packard** du dossier **Applications**, au sommet de l'arborescence du disque dur), puis cliquez sur **Continuer**.
2. À l'invite, entrez le nom d'administrateur et le mot de passe, puis cliquez sur **OK**.

3. Suivez les instructions à l'écran.
4. Une fois l'exécution du logiciel **HP Uninstaller** terminée, redémarrez l'ordinateur.

E Outils de gestion de l'imprimante

Cette section contient les rubriques suivantes :

- [Boîte à outils \(Windows\)](#)
- [Programme HP Utility \(Mac OS X\)](#)
- [Serveur Web intégré](#)

Boîte à outils (Windows)

La Boîte à outils fournit des informations sur la maintenance de l'imprimante.

 **Remarque** Vous pouvez installer la boîte à outils à partir du CD du logiciel HP, à condition que l'ordinateur soit conforme à la configuration système requise.

Ouvrez la boîte à outils

1. Sur le bureau de l'ordinateur, cliquez sur **Démarrer**, sélectionnez **Programmes** ou **Tous les programmes**, **HP**, sélectionnez le dossier de votre imprimante HP, puis l'icône de votre imprimante HP.
2. Double-cliquez sur **Préférences de l'imprimante**, puis sur **Tâches de maintenance**.

Programme HP Utility (Mac OS X)

L'utilitaire HP contient des outils permettant de configurer les paramètres d'impression, d'étalonner l'imprimante, de commander des fournitures en ligne ou encore de rechercher des informations d'assistance technique sur le site Web.

 **Remarque** Les fonctionnalités disponibles dans l'utilitaire HP varient selon l'imprimante sélectionnée.

Les avertissements et indicateurs de niveau d'encre fournissent des estimations uniquement à des fins de planification. Lorsqu'un message s'affiche sur l'écran pour vous avertir que le niveau d'encre est bas, assurez-vous que vous disposez d'une cartouche de remplacement pour éviter d'éventuels retards d'impression. Ne remplacez les cartouches que lorsque vous y êtes invité.

Pour ouvrir l'utilitaire HP

Double-cliquez sur l'icône Utilitaire HP. Cette icône est située dans le sous-dossier **Hewlett-Packard** du dossier **Applications**, au niveau supérieur du disque dur.

Serveur Web intégré

Si l'imprimante est connectée à un réseau, vous pouvez utiliser sa page d'accueil (serveur Web intégré ou EWS) pour consulter des informations d'état, modifier des paramètres et la gérer à partir de votre ordinateur.

 **Remarque** Pour consulter la liste des conditions système requises pour le serveur Web intégré, reportez-vous à la section [Caractéristiques du serveur Web intégré](#).

Pour afficher ou modifier certains paramètres, un mot de passe est requis.

Vous pouvez ouvrir et utiliser le serveur Web intégré sans être connecté à Internet. Cependant, certaines fonctions ne seront pas disponibles.

Cette section contient les rubriques suivantes :

- [À propos des cookies](#)
- [Pour ouvrir le serveur Web intégré](#)

À propos des cookies

Le serveur Web intégré (EWS) place de petits fichiers texte (cookies) sur votre disque dur lorsque vous naviguez. Ces fichiers permettent au serveur Web intégré de reconnaître votre ordinateur la prochaine fois que vous visiterez le site. Par exemple, si vous avez configuré la langue du serveur Web intégré, un cookie permet de se rappeler la langue que vous aviez sélectionnée, de façon à ce que les pages soient affichées dans cette langue la prochaine fois que vous accédez au serveur Web intégré. Bien que certains cookies soient effacés à la fin de chaque session (comme le cookie qui stocke la langue sélectionnée), d'autres (comme les cookies qui stockent les préférences de l'utilisateur) sont stockés sur l'ordinateur jusqu'à ce que vous les effaciez manuellement.

Vous pouvez configurer votre navigateur de manière à ce qu'il accepte tous les cookies, ou qu'il vous avertisse chaque fois qu'un cookie est proposé, afin de décider individuellement quels cookies doivent être acceptés ou refusés. Vous pouvez également utiliser votre navigateur pour supprimer les cookies indésirables.

 **Remarque** En fonction de votre imprimante, si vous choisissez de désactiver les cookies, vous désactiverez l'une ou l'autre des fonctions suivantes :

- Démarrage de l'application au point précédent (fonction utile notamment pour les assistants de configuration)
- Mémorisation du paramètre de langue dans le navigateur EWS
- Personnalisation de la page d'accueil du serveur Web intégré

Pour obtenir des informations sur la modification des paramètres de confidentialité et des cookies et pour savoir comment visualiser ou supprimer les cookies, consultez la documentation fournie avec votre navigateur Web.

Pour ouvrir le serveur Web intégré

 **Remarque** L'imprimante doit être connectée à un réseau et posséder une adresse IP. L'adresse IP et le nom d'hôte de l'imprimante sont indiqués dans le rapport d'état. Pour plus d'informations, voir [Description de la page de configuration réseau](#).

Dans un navigateur Web pris en charge par votre ordinateur, saisissez l'adresse IP ou le nom d'hôte affecté à l'imprimante.

Si, par exemple, l'adresse IP est 123.123.123.123, entrez l'adresse suivante dans le navigateur Web : `http://123.123.123.123`

 **Conseil** Après avoir ouvert le serveur Web intégré, vous pouvez lui affecter un signet afin d'y accéder rapidement.

Conseil Si vous utilisez le navigateur Web Safari sous Mac OS X, vous pouvez également utiliser le signet Bonjour pour ouvrir le serveur Web intégré sans saisir l'adresse IP. Pour utiliser le signet Bonjour, ouvrez Safari puis, dans le menu **Safari**, cliquez sur **Préférences**. Dans l'onglet **Signets**, dans la section **Barre de signets**, sélectionnez **Inclure Bonjour**, puis fermez la fenêtre. Cliquez sur le signet **Bonjour**, puis sélectionnez votre imprimante en réseau pour ouvrir le serveur Web intégré.

F Comment faire ?

- [Démarrage](#)
- [Impression](#)
- [Numérisation](#)
- [Copie](#)
- [Télécopie](#)
- [Services Web](#)
- [Utilisation des cartouches d'encre](#)
- [Résolution de problèmes](#)

G Erreurs (Windows)

Mémoire du télécopieur saturée

Si la fonction Réception de télécopie avec sauvegarde ou Télécopie numérique HP (Télécopie vers PC ou Télécopie vers Mac) est activée au moment où un problème survient sur l'imprimante (par exemple, un bourrage papier), cette dernière garde en mémoire les télécopies entrantes jusqu'à ce que le problème soit résolu. Toutefois, il se peut que la mémoire de l'imprimante soit saturée de télécopies en attente d'impression ou de transfert sur l'ordinateur.

Pour résoudre ce problème, résolvez d'abord ceux qui affectent l'imprimante.

Pour plus d'informations, voir [Résolution des problèmes de télécopie](#).

Impossible de communiquer avec cette imprimante

La communication entre l'ordinateur et l'imprimante est impossible, car l'un des événements suivants est survenu :

- L'imprimante a été mise hors tension.
- Le câble utilisé pour connecter l'imprimante, tel qu'un câble USB ou un câble réseau (Ethernet), a été débranché.
- Si l'imprimante est reliée à un réseau sans fil, la connexion sans fil a été interrompue.

Pour résoudre ce problème, essayez les solutions suivantes :

- Assurez-vous que l'imprimante est sous tension et que le voyant  (Marche/arrêt) est allumé.
- Assurez-vous que le cordon d'alimentation et les autres câbles fonctionnent et sont correctement raccordés à l'imprimante.
- Assurez-vous que le cordon d'alimentation est correctement relié à une prise secteur (CA) opérationnelle.
- Si l'imprimante est connectée à un réseau, assurez-vous que celui-ci fonctionne correctement. Pour plus d'informations, voir [Résolution des problèmes de réseau \(Ethernet\)](#).
- Si l'imprimante est connectée à un réseau sans fil, assurez-vous que celui-ci fonctionne correctement. Pour plus d'informations, voir [Résolution des problèmes sans fil](#).

Niveau d'encre faible

La cartouche identifiée dans le message présente un faible niveau d'encre.

Les avertissements et indicateurs de niveau d'encre fournissent des estimations uniquement à des fins de planification. Lorsqu'un message s'affiche sur l'écran pour vous avertir que le niveau d'encre est bas, assurez-vous que vous disposez d'une cartouche de remplacement pour éviter d'éventuels retards d'impression. Ne remplacez les cartouches que lorsque vous y êtes invité.

Pour obtenir des informations concernant le remplacement des cartouches d'encre, voir [Remplacement des cartouches d'encre](#). Pour obtenir des informations concernant la commande de cartouches d'encre, voir [Commande en ligne de fournitures d'impression](#). Pour plus d'informations sur le recyclage des consommables d'encre, voir [Programme de recyclage des consommables jet d'encre HP](#).

 **Remarque** L'encre des cartouches est utilisée dans le processus d'impression de différentes manières, notamment dans le processus d'initialisation, qui prépare l'imprimante et les cartouches pour l'impression. En outre, une certaine quantité d'encre demeure dans la cartouche après utilisation. Pour plus d'informations, voir www.hp.com/go/inkusage.

Problème lié aux cartouches

La cartouche d'encre identifiée dans le message est manquante, endommagée, incompatible ou insérée dans un logement incorrect de l'imprimante.

 **Remarque** Si le message indique que la cartouche n'est pas compatible, reportez-vous à la section [Commande en ligne de fournitures d'impression](#) pour plus d'informations sur l'obtention de cartouches pour l'imprimante.

Pour résoudre ce problème, essayez les solutions suivantes. Celles-ci sont répertoriées de telle sorte que la solution la plus probable est indiquée en premier. Si la première solution n'a pas permis de résoudre le problème, essayez les solutions suivantes jusqu'à ce que vous soyez parvenu à résoudre l'incident.

- Solution 1 : Mettez l'imprimante hors tension, puis de nouveau sous tension.
- Solution 2 : Installez correctement les cartouches d'encre.

Solution 1 : Mettez l'imprimante hors tension, puis de nouveau sous tension.

Mettez l'imprimante hors tension, puis à nouveau sous tension.

Si le problème persiste, essayez la solution suivante.

Solution 2 : Installez correctement les cartouches d'encre

Assurez-vous que toutes les cartouches d'encre sont installées correctement.

1. Ouvrez précautionneusement la porte d'accès aux cartouches d'encre.
2. Retirez la cartouche d'encre en la poussant vers l'intérieur pour la libérer, puis en la tirant fermement vers vous.
3. Insérez la cartouche dans le logement. Appuyez fermement sur la cartouche pour l'enclencher correctement.
4. Fermez la porte d'accès aux cartouches d'encre et vérifiez que le message d'erreur a cessé de s'afficher.

Remplacez la cartouche d'encre

Remplacez la cartouche d'encre indiquée. Pour plus d'informations, voir [Remplacement des cartouches d'encre](#).

 **Remarque** Si votre cartouche est encore sous garantie, contactez le service d'assistance HP pour obtenir de l'aide ou un remplacement. Pour plus d'informations sur la garantie de la tête d'impression, voir [Informations sur la garantie de la cartouche d'encre](#). Si le problème persiste après le remplacement de la cartouche, contactez l'assistance HP. Pour plus d'informations, voir [Assistance HP](#).

Non-correspondance du papier

Les paramètres de format ou de type de papier configurés dans le pilote d'impression ne correspondent pas au papier chargé dans l'imprimante. Vérifiez que le papier approprié est chargé dans l'imprimante, puis relancez l'impression du document. Pour plus d'informations, voir [Chargement des supports](#).

 **Remarque** Si vous avez chargé le papier au bon format, modifiez le format de papier sélectionné dans le pilote d'imprimante, puis relancez l'impression du document.

Le support de la cartouche est bloqué

Le déplacement du chariot d'impression (partie de l'imprimante contenant les cartouches d'encre) est entravé par un objet.

Pour éliminer l'obstruction, appuyez sur le bouton  (Marche/arrêt) pour mettre l'imprimante hors tension, puis recherchez les bourrages papier sur l'imprimante.

Pour plus d'informations, voir [Élimination des bourrages](#).

Bourrage papier

Du papier s'est bloqué à l'intérieur de l'imprimante.

Avant de tenter d'éliminer le bourrage papier, procédez aux vérifications suivantes :

- Assurez-vous que le papier chargé répond aux spécifications requises et n'est pas froissé, plié ou endommagé. Pour plus d'informations, voir [Spécifications des supports](#).
- Assurez-vous que l'imprimante est propre. Pour plus d'informations, voir [Entretien de l'imprimante](#).
- Assurez-vous que les bacs sont chargés correctement et sans excès. Pour plus d'informations, voir [Chargement des supports](#).

Pour obtenir des instructions sur l'élimination des bourrages, ainsi que des informations complémentaires sur les moyens de les éviter, voir [Élimination des bourrages](#).

L'imprimante ne contient plus de papier

Le bac par défaut est vide.

Chargez davantage de papier et appuyez sur **OK**.

Pour plus d'informations, voir [Chargement des supports](#).

Imprimante hors ligne

L'imprimante est actuellement hors ligne. Lorsque l'imprimante est hors ligne, elle ne peut pas être utilisée.

Pour modifier l'état de l'imprimante, procédez comme suit :

1. Cliquez sur **Démarrer**, puis cliquez sur **Imprimantes** ou **Imprimantes et télécopieurs** ou **Périphériques et imprimantes**.
-Ou-
Cliquez sur **Démarrer**, sur **Panneau de configuration**, puis double-cliquez sur **Imprimantes**.
2. Si les imprimantes configurées sur votre ordinateur ne s'affichent pas dans la vue Détails, cliquez sur le menu **Affichage**, puis sur **Détails**.
3. Si l'imprimante est Hors ligne, faites un clic droit sur l'imprimante, puis cliquez sur **Utiliser l'imprimante en ligne**.
4. Essayez d'utiliser à nouveau l'imprimante.

Imprimante en pause

L'imprimante est actuellement en pause. Lorsque la pause est active, les nouveaux travaux sont ajoutés à la file d'attente, mais ne sont pas imprimés.

Pour modifier l'état de l'imprimante, procédez comme suit :

1. Cliquez sur **Démarrer**, puis cliquez sur **Imprimantes** ou **Imprimantes et télécopieurs** ou **Périphériques et imprimantes**.
-Ou-
Cliquez sur **Démarrer**, sur **Panneau de configuration**, puis double-cliquez sur **Imprimantes**.
2. Si les imprimantes configurées sur votre ordinateur ne s'affichent pas dans la vue Détails, cliquez sur le menu **Affichage**, puis sur **Détails**.
3. Si l'impression est suspendue, faites un clic droit sur l'imprimante, puis cliquez sur **Reprendre l'impression**.
4. Essayez d'utiliser à nouveau l'imprimante.



L'impression du document a échoué

L'imprimante n'a pas pu imprimer le document en raison d'un incident survenu au niveau du système d'impression.

Pour plus d'informations sur la résolution des problèmes d'impression, voir [Résolution des problèmes liés à l'imprimante](#).

Défaillance de l'imprimante

Un problème s'est produit au niveau de l'imprimante. En général, vous pouvez résoudre ce type de problèmes en procédant comme suit :

1. Appuyez sur le bouton  (Marche/arrêt) pour mettre l'imprimante hors tension.
2. Débranchez le cordon d'alimentation, puis rebranchez-le.
3. Appuyez sur le bouton  (Marche/arrêt) pour mettre l'imprimante sous tension.

Si le problème persiste, notez le code d'erreur indiqué dans le message, puis contactez l'assistance HP. Pour plus d'informations sur les moyens de contacter l'assistance HP, voir [Assistance HP](#).

Porte ou porte du bac ouverte

Pour pouvoir imprimer des documents, vous devez fermer toutes les portes.

 **Conseil** Les portes correctement fermées s'enclenchent.

Si le problème persiste une fois toutes les portes bien fermées, contactez l'assistance HP. Pour plus d'informations, voir [Assistance HP](#).

Cartouche déjà utilisée installée

Le message indique que la cartouche d'encre était précédemment utilisée dans une imprimante différente.

Vous pouvez utiliser des cartouches d'encre dans plusieurs imprimantes, mais si vous avez laissé trop longtemps la cartouche à l'extérieur de l'imprimante, cela risque de nuire à la qualité d'impression. En outre, si vous avez installé une cartouche précédemment utilisée dans une autre imprimante, l'indicateur de niveau d'encre peut être inexact, voire indisponible.

Si la qualité d'impression n'est pas satisfaisante, essayez de nettoyer les têtes d'impression.



Remarque L'encre contenue dans les cartouches est utilisée de différentes manières au cours du processus d'impression, y compris lors de l'initialisation, qui prépare l'imprimante et les cartouches en vue de l'impression, ou encore lors de l'entretien des têtes d'impression, qui permet de nettoyer les buses et assurer que l'encre s'écoule en douceur. En outre, une certaine quantité d'encre demeure dans la cartouche après utilisation. Pour plus d'informations, voir www.hp.com/go/inkusage.

Pour plus d'informations sur le stockage des cartouches d'encre, reportez-vous à la section [Fournitures](#).

Cartouches d'encre vides

Les cartouches indiquées dans le message doivent être remplacées pour reprendre l'impression. HP recommande de ne pas retirer pas une cartouche d'encre tant qu'une cartouche de rechange n'est pas prête à être installée.

Pour plus d'informations, voir [Remplacement des cartouches d'encre](#).

Échec cartouche d'encre

Les cartouches indiquées dans le message sont endommagées ou défectueuses.

Reportez-vous à la section [Remplacement des cartouches d'encre](#).

Mise à niveau des consommables de l'imprimante

La cartouche indiquée dans le message peut uniquement être utilisée pour mettre à niveau une imprimante. Cliquez sur OK pour l'utiliser sur cette imprimante. Si vous ne souhaitez pas procéder à la mise à niveau du consommable pour cette imprimante, cliquez sur Annuler l'impression, puis retirez la cartouche.

Succès de mise à niveau des consommables de l'imprimante

La mise à niveau des consommables a réussi. Les cartouches indiquées dans le message peuvent maintenant être utilisées dans l'imprimante.

Problème de mise à niveau des consommables de l'imprimante

La mise à niveau des consommables a échoué. Les cartouches indiquées dans le message peuvent toujours être utilisées dans cette imprimante. Remplacez la cartouche de mise à niveau de consommables. Pour plus d'informations, voir [Remplacement des cartouches d'encre](#).

Cartouches d'encre non HP installées

HP ne peut garantir la qualité ni la fiabilité des consommables de marque autre que HP. Les réparations de l'imprimante requises suite à l'utilisation d'une encre non HP ne seront pas couvertes par la garantie. Si vous estimez que vous avez acheté des cartouches d'encre HP originales, visitez le site HP à l'adresse www.hp.com/go/anticounterfeit pour obtenir plus d'informations ou pour signaler un cas de fraude.

L'utilisation de cartouches HP originales donne droit à des récompenses

HP récompense les clients fidèles pour l'utilisation des consommables originaux HP. Cliquez sur le bouton sous le message pour afficher les récompenses en ligne. La récompense peut ne pas être disponible dans toutes les régions.

Avis de cartouche de contrefaçon

La cartouche installée n'est pas une cartouche neuve originale HP. Contactez le magasin où cette cartouche a été achetée. Pour signaler un cas de fraude, visitez le site HP à l'adresse www.hp.com/go/anticounterfeit. Pour continuer à utiliser la cartouche, cliquez sur Continuer.

Cartouche usagée, recyclée ou contrefaite détectée

L'encre HP d'origine dans la cartouche est épuisée. La solution pour ce problème est de remplacer la cartouche d'encre ou de cliquer sur OK pour continuer l'utilisation de la cartouche. Pour plus d'informations, voir [Remplacement des cartouches d'encre](#). HP récompense les clients fidèles pour l'utilisation des consommables originaux HP. Cliquez sur le bouton sous le message pour afficher les récompenses en ligne. Les récompenses peuvent ne pas être disponibles dans toutes les régions.

⚠ Avertissement La garantie HP des cartouches d'encre ne couvre pas les cartouches ni les encres de marque autre que HP. Les entretiens ou réparations requis suite à l'utilisation d'une encre ou de cartouches de marque autre que HP ne sont pas couverts par la garantie de l'imprimante HP. HP ne peut pas garantir la qualité ou la fiabilité des encres de marque autre que HP. Les informations sur les niveaux d'encre des cartouches de marque autre que HP ne seront pas disponibles.

Utiliser des cartouches SETUP

Utilisez les cartouches SETUP livrées avec l'imprimante pour l'initialisation de cette dernière. Vous devez remplacer la cartouche par une cartouche SETUP pour effacer ce message. Pour plus d'informations, voir [Remplacement des cartouches d'encre](#).

Ne pas utiliser des cartouches SETUP

Les cartouches SETUP ne peuvent pas être utilisées une fois l'imprimante initialisée. Retirez et installez les cartouches non-SETUP. Pour plus d'informations, voir [Remplacement des cartouches d'encre](#).

Alerte d'encre liée à une nouvelle tête d'impression

Les cartouches utilisées indiquées dans le message ne contiennent peut-être pas suffisamment d'encre pour permettre l'achèvement des procédures de démarrage initiales.

Solution : Installez de nouvelles cartouches ou cliquez sur **Continuer** pour utiliser les cartouches installées.

Si le démarrage ne peut pas se terminer avec les cartouches installées, de nouvelles cartouches sont requises. Pour plus d'informations sur l'installation de cartouches neuves, reportez-vous à la section [Remplacement des cartouches d'encre](#).

Utiliser encre noire uniquement ?

Les cartouches indiquées dans le message sont épuisées.

Solutions : Pour imprimer en couleur, remplacez les cartouches vides. Pour plus d'informations sur l'installation de cartouches neuves, voir [Remplacement des cartouches d'encre](#).

Pour imprimer temporairement à l'aide de l'encre noire uniquement, cliquez sur **Utiliser noir uniquement**. L'imprimante remplacera la couleur par des niveaux de gris. Les cartouches vides devront être bientôt remplacées.

 **Attention** Ne retirez **EN AUCUN CAS** la cartouche couleur vide pour imprimer en mode **Utiliser noir uniquement**.

Utiliser encre couleur uniquement ?

La cartouche d'encre noire est vide.

Solutions : Pour remplacer temporairement le noir par la couleur, cliquez sur **Utiliser couleur uniquement**. Le noir sera simulé. La qualité du texte et des photos différera de celle obtenue avec toutes les cartouches. La cartouche d'encre noire devra être bientôt remplacée.

Pour imprimer avec du noir, remplacez la cartouche d'encre noire. Pour plus d'informations sur l'installation de cartouches neuves, voir [Remplacement des cartouches d'encre](#).

 **Attention** Ne retirez **EN AUCUN CAS** la cartouche d'encre noire vide pour imprimer en mode **Utiliser couleur uniquement**.

Cartouches d'encre incompatibles

La cartouche d'encre n'est pas compatible avec votre imprimante.

Solution : Retirez cette cartouche et remplacez-la par une cartouche d'encre compatible. Pour plus d'informations sur l'installation de cartouches neuves, voir [Remplacement des cartouches d'encre](#).

Avertissement de capteur d'encre

Le capteur d'encre indique une situation inattendue. Celle-ci peut être liée à la cartouche, ou à une défaillance possible du capteur. Si le capteur a subi une défaillance, il ne parvient plus à détecter l'épuisement de l'encre dans vos cartouches. L'impression avec une cartouche vide provoque une entrée d'air dans le système d'encrage, d'où une qualité d'impression médiocre. La résolution de cette situation nécessite l'emploi d'une quantité d'encre significative, qui entraîne l'épuisement d'une grande partie de l'encre contenue dans toutes les cartouches.

Solution : Cliquez sur **OK** pour poursuivre l'impression ou remplacez la cartouche. Pour plus d'informations sur l'installation de cartouches neuves, voir [Remplacement des cartouches d'encre](#).

Problème lié à la préparation de l'imprimante

L'horloge de l'imprimante a subi une défaillance et il se peut que la préparation de l'encre soit incomplète. La jauge de niveau d'encre estimé peut être inexacte.

Solution : Vérifiez la qualité de votre travail d'impression. Si elle n'est pas satisfaisante, il est peut-être possible de l'améliorer en exécutant la procédure de nettoyage de la tête d'impression à partir de la boîte à outils.

Cartouche couleur vide

Les cartouches indiquées dans le message sont épuisées.

Solutions : Pour imprimer en couleur, remplacez les cartouches vides. Pour plus d'informations sur l'installation de cartouches neuves, voir [Remplacement des cartouches d'encre](#).

Pour imprimer temporairement à l'aide de l'encre noire uniquement, cliquez sur Annuler l'impression, puis renvoyez la tâche d'impression. Le message **Utiliser encre noire**

uniquement ? s'affiche avant l'impression de la tâche. Les cartouches vides devront être bientôt remplacées.

⚠ Attention Ne retirez **EN AUCUN CAS** la cartouche couleur vide pour imprimer en mode **Utiliser noir uniquement**.

Cartouche d'encre noire vide

La cartouche d'encre noire est vide.

Solutions : Remplacez la cartouche d'encre noire. Pour plus d'informations sur l'installation de cartouches neuves, voir [Remplacement des cartouches d'encre](#).

⚠ Attention Ne retirez **EN AUCUN CAS** la cartouche d'encre noire vide pour imprimer en mode **Utiliser couleur uniquement**.

Pour remplacer temporairement le noir par la couleur, cliquez sur Annuler l'impression, puis renvoyez la tâche d'impression. Le message **Utiliser encre couleur uniquement ?** s'affiche avant l'impression de la tâche. La cartouche d'encre noire devra être bientôt remplacée.

Capot du bac d'alimentation automatique ouvert

Fermez le capot du bac d'alimentation automatique pour continuer.

Problème lié au système d'encrage

Ôtez les cartouches d'encre et examinez-les pour détecter d'éventuels signes de fuite. Si l'une des cartouches présente une fuite, contactez HP. N'utilisez pas de cartouches présentant une fuite.

En l'absence de fuite, réinstallez les cartouches et refermez le couvercle de l'imprimante. Mettez l'imprimante hors tension, puis de nouveau sous tension. Si ce message réapparaît, contactez HP.

Index

- A**
accessibilité 3
Accessibilité 9
accessoire d'impression recto verso
types de supports et grammages pris en charge 165
accessoires
garantie 158
rapport d'état de l'imprimante 150
ADF (bac d'alimentation automatique)
chargement d'originaux 21
formats de supports pris en charge 163
Adresse IP
vérification, imprimante 146
ADSL, configuration de la télécopie
systèmes téléphoniques en parallèle 199
affichage
paramètres de réseau 225
Aide 15
alignement de la tête d'impression 107
Alimentation
caractéristiques 169
dépannage 95
annulation
télécopie planifiée 56
assistance clientèle en ligne 91
assistance technique 90
assistance téléphonique 91
au-delà de la période d'assistance 94
Avis publiés par la société Hewlett-Packard 3
- B**
bac
de chargement 24
bac 2
capacité 165
formats de supports pris en charge 163
types de supports et grammages pris en charge 165
bac d'alimentation automatique (ADF)
formats de supports pris en charge 163
nettoyage 28
Problèmes d'alimentation, dépannage 28
Bac d'alimentation automatique (ADF)
chargement d'originaux 21
bac d'entrée
capacité 165
formats de supports pris en charge 163
types de supports et grammages pris en charge 165
bac de sortie
supports pris en charge 165
Bac de sortie
emplacement 11
bacs
capacités 165
dépannage de l'alimentation 108
formats de supports pris en charge 163
types de supports et grammages pris en charge 165
Bacs
chargement des supports 22
élimination des bourrages 152
emplacement 11
illustration des guides papier 11
bandes blanches ou stries, dépannage
copies 111
bandes claires sur les copies, dépannage 111
Bandes granuleuses ou blanches sur les copies, dépannage 112
Bandes ou rayures blanches, dépannage
copies 112
bandes verticales sur les copies, dépannage 111
bourrages
papier 155
supports à éviter 20
Bourrages
élimination 152
Bouton Annuler 14
Bouton de navigation droit 14
bouton de navigation vers la droite 14
boutons, panneau de commande 13
- C**
capacité
bacs 165
caractéristiques
configuration système
requis 161
supports 163
Caractéristiques
conditions de stockage 169
électriques 169
émissions acoustiques 169
environnement
d'exploitation 169
physiques 160
processeur et mémoire 161
protocoles réseau 162

Index

- Caractéristiques de l'environnement d'exploitation 169
- Caractéristiques de tension 169
- Caractéristiques du processeur 161
- Caractéristiques électriques 169
- Caractéristiques en matière d'environnement 169
- Caractéristiques relatives à l'humidité 169
- Caractéristiques relatives à la température 169
- carte mémoire Secure Digital insertion 26
- carte mémoire xD-Picture insertion 26
- carte mémoire xMMC insertion 26
- cartes
 - prise en charge du bac 165
- Cartes
 - formats pris en charge 164
- cartes mémoire
 - insertion 26
- cartouches. *voir* cartouches d'encre
- cartouches d'encre
 - commande en ligne 192
 - conseils 84
 - date d'expiration de garantie 150
 - emplacement 12
 - état 150
 - garantie 158
 - Numéros de référence 150, 192
 - remplacement 86
 - rendements 160
 - vérifier les niveaux d'encre 85
- Cartouches d'encre
 - prise en charge 160
- chargement
 - bac 23
 - supports de format personnalisé 25
- chargement des supports 23
- chargement de supports de taille personnalisée 25
- Charger
 - photo 25
- Charger cartes 25
- charger enveloppes 24
- Clés USB 170
- Code d'identification de l'abonné 69
- communication sans fil
 - informations réglementaires 176
- Communication sans fil
 - point d'accès, désactivation 226
 - réduction des interférences 225
- communications sans fil
 - configuration 220
 - dépannage de base du réseau sans fil 137
 - résolution avancée des problèmes de réseau sans fil 138
- Conditions de stockage 169
- configuration
 - modem d'ordinateur et répondeur (systèmes téléphoniques en parallèle) 213
 - répondeur et modem (systèmes téléphoniques en parallèle) 213
- Configuration
 - ADSL (systèmes téléphoniques en parallèle) 199
 - ligne de télécopie distincte (systèmes téléphoniques en parallèle) 198
 - Ligne RNIS (systèmes téléphoniques en parallèle) 200
 - ligne voix/télécopie partagée (systèmes téléphoniques en parallèle) 202
 - messagerie vocale (systèmes téléphoniques en parallèle) 203
 - messagerie vocale et modem d'ordinateur (systèmes téléphoniques en parallèle) 216
 - modem d'ordinateur (systèmes téléphoniques en parallèle) 205
 - modem d'ordinateur et ligne vocale (systèmes téléphoniques en parallèle) 207
 - modem d'ordinateur et messagerie vocale (systèmes téléphoniques en parallèle) 216
 - pare-feu 144
 - répondeur (systèmes téléphoniques en parallèle) 211
 - scénarios de télécopie 195
 - sonnerie différenciée (systèmes téléphoniques en parallèle) 200
 - sonnerie distincte 71
 - Système PBX (systèmes téléphoniques en parallèle) 200
 - télécopie, avec des systèmes téléphoniques en parallèle 194
 - télécopieur, test 219
- configuration système requise 161
- Connecteurs, emplacement 13
- Connexion USB
 - caractéristiques 160
 - port, emplacement 11, 13
- consommables
 - rapport d'état de l'imprimante 150
 - rendements 160
- copie
 - caractéristiques techniques 167
- Copie
 - dépannage 109
- copie couleur 49
- copier
 - paramètres 49
 - qualité 111
- copies décolorées 110

Cordon téléphonique
échec du test de connexion
au port correct 120
échec du type approprié
121
rallonge 132

D

Débit en bauds 73
dépannage
bourrages papier 155
impression 95
page de configuration
réseau 151
pages vierges imprimées
98
plusieurs pages sont
prélevées à la fois 109
problèmes d'alimentation
papier 108
qualité de copie 111
rapport d'état de
l'imprimante 149
réseau filaire 136
serveur Web intégré 145

Dépannage

alimentation 95
conseils 94
copie 109
copie imprimée de travers
112
échec du test de connexion
du cordon
téléphonique 120
échec du test de la ligne de
télécopie 124
échec du test de tonalité du
télécopieur 123
échec du test de type de
cordon téléphonique du
télécopieur 121
échec du test du
télécopieur 119
envoi de télécopies 125,
128, 131
informations manquantes
ou incorrectes 98
numérisation 113
pages de travers 109
pages tronquées,
positionnement incorrect
du texte ou des
graphiques 99

pare-feu 96
périphériques de
mémoire 135
problèmes sans fil 137
qualité de la numérisation
115
réception de télécopies
125, 129
répondeurs 132
rien ne s'imprime 96
télécopie 117
test de prise téléphonique
murale de télécopieur,
échec 120
tests de télécopie 118
Deux faces, impression 41
DSL, configuration de la
télécopie
systèmes téléphoniques en
parallèle 199

E

Ecran Numériser 14
Écran Photo 14
Écran Télécopie 14
effacer
relevés de télécopies 77
Emissions acoustiques 169
En-tête, télécopie 69
Entrée d'alimentation,
emplacement 13
enveloppes
prise en charge du bac
165
Enveloppes
formats pris en charge
163
environnement, programme de
protection 179
Envoi de numérisations
pour OCR 46
envoi de télécopies
mémoire, à partir 55
numérotation supervisée
57
programmation 56
Envoi de télécopies
dépannage 125, 128, 131
manuellement 53
numérotation supervisée
54
télécopie simple 52

Envois de numérisation
dépannage 113
épannage
support non prélevé du
bac 108

état
rapport d'état de
l'imprimante 150

État
page de configuration
réseau 151

EWS. voir serveur Web intégré

F

Facteur d'utilisation 161
FoIP 74
fournitures
commande en ligne 192

G

garantie 158
Graphiques
aspect différent de
l'original 116
mauvaise impression sur
les copies 112

I

icônes d'état 14
icônes de connexion sans fil
14
icônes de niveau d'encre 15
Image de travers, dépannage
numérisation 116
images claires, dépannage
copies 111
Images claires, dépannage
numérisations 117
images sombres, dépannage
copies 111
Images sombres, dépannage
numérisations 117
impression
dépannage 95
détails sur la dernière
télécopie 77
lenteur, dépannage 96
page de diagnostic 103
rapport d'état de
l'imprimante 150
rapport de qualité
d'impression 103

Index

Impression
 journaux de télécopies 77
 rapports de télécopie 75
 recto verso 41
 télécopies 60
Impression d'enveloppe 35
Impression d'enveloppes
 Mac OS 35
Impression de brochures
 impression 34
Impression de photos
 Mac OS 37
 Windows 36
Impression de travers,
 dépannage
 copie 112
Impression recto verso 41
Impression sans bordures
 Mac OS 40
 Windows 39
imprimante, langue 161
Imprimante, Panneau de
 commande
 emplacement 11
Informations manquantes ou
 incorrectes, dépannage 98
Informations réglementaires
 176
Informations sur la
 réglementation 171
Informations sur le niveau de
 bruit 169
informations techniques
 spécifications relatives à la
 copie 167
 spécifications relatives à la
 fonction de télécopie
 167
installation
 résolution des problèmes
 146
 suggestions pour
 l'installation du matériel
 147
Installation
 suggestions pour
 l'installation du logiciel
 HP 147
Interférence radio
 informations
 réglementaires 176
Interférences radio
 réduction 225

Internet Protocol (Protocole
 Internet)
 télécopieur, utilisation 74
invitation à recevoir une
 télécopie 61

J

Journal, télécopies
 impression 77

L

langage, imprimante 161
Ligne RNIS, configuration avec
 la télécopie
 Systèmes téléphoniques en
 parallèle 200
Lignes
 copies, dépannage 111
 numérisations,
 dépannage 116, 117
Ligne téléphonique, type de
 sonnerie de réponse 71
logiciel
 garantie 158
 Webscan 45
Logiciel
 OCR 46
logiciel d'imprimante (Windows)
 à propos 229
 ouverture 229

M

Mac OS
 Impression de photos 37
 Impression sans bordures
 40
 papier de format
 personnalisé 38, 39
 paramètres d'impression
 32
Mac OS X
 Programme HP Utility 229
maintenance
 alignement de la tête
 d'impression 107
 nettoyage de la tête
 d'impression 106
 page de diagnostic 103
 rapport de qualité
 d'impression 103
 remplacement des
 cartouches d'encre 86

tête d'impression 105
 vérifier les niveaux
 d'encre 85

Marges

 réglage, caractéristiques
 166

Matériel, test de configuration
 du télécopieur 119

Mémoire

 caractéristiques
 techniques 161
 réimpression des
 télécopies 60
 Sauvegarder télécopies
 59

Messagerie vocale

 configuration avec télécopie
 (systèmes téléphoniques
 en parallèle) 203
 configuration avec
 télécopieur et modem
 d'ordinateur (systèmes
 téléphoniques en
 parallèle) 216

messages d'erreur

 impossible d'activer la
 source TWAIN 115

mode de correction d'erreurs.
 voir mode de correction
 d'erreurs

modem

 partagé avec télécopieur et
 répondeur, (systèmes
 téléphoniques en
 parallèle) 213

Modem

 partagé avec télécopie et
 ligne vocale (systèmes
 téléphoniques en
 parallèle) 207
 partagé avec télécopieur et
 messagerie vocale
 (systèmes téléphoniques
 en parallèle) 216
 partagé avec un télécopieur
 (systèmes téléphoniques
 en parallèle) 205

Modem d'accès distant

 partagé avec ligne voix/
 télécopie (systèmes
 téléphoniques en
 parallèle) 207

- partagé avec télécopieur et messagerie vocale (systèmes téléphoniques en parallèle) 216
- partagé avec un télécopieur (systèmes téléphoniques en parallèle) 205
- modem d'ordinateur
 - partagé avec télécopieur et répondeur, (systèmes téléphoniques en parallèle) 213
- Modem d'ordinateur
 - partagé avec télécopie et ligne vocale (systèmes téléphoniques en parallèle) 207
 - partagé avec télécopieur et messagerie vocale (systèmes téléphoniques en parallèle) 216
 - partagé avec un télécopieur (systèmes téléphoniques en parallèle) 205
- Mode télécopies indésirables 63
- Modification
 - texte dans un programme OCR 46

N

- nettoyage
 - bac d'alimentation automatique 28
 - extérieur 28
 - tête d'impression 106
- Nettoyage
 - vitre du scanner 27
- niveaux d'encre, vérification 85
- numérisation
 - à partir de Webscan 45
 - messages d'erreur 115
 - spécifications relatives à la numérisation 168
- Numérisation
 - à partir du panneau de commande de l'imprimante 43
 - dépannage 113
 - lente 113
 - OCR 46
 - qualité 115

- Numériser
 - écran Numériser 14
 - numéro de modèle 150
 - numéro de modèle réglementaire 171
 - numéro de série 150
- Numéros de télécopieurs bloqués
 - configuration 63
- Numérotation par impulsions 72
- Numérotation par tonalité 72
- Numérotation rapide
 - envoi de télécopie 52
- numérotation supervisée 57
- Numérotation supervisée 54

O

- OCR
 - dépannage 114
 - modifier des documents numérisés 46
- Options de rappel, définition 72
- Originaux
 - numérisation 43

P

- page de diagnostic 103
- Pages en noir et blanc
 - copier 49
- pages noir et blanc
 - télécopie 51
- pages par mois (facteur d'utilisation) 161
- Pages tronquées, dépannage 99
- pages vierges, dépannage
 - copie 110
 - impression 98
- Pages vierges, dépannage
 - numérisation 117
- Panneau d'accès arrière
 - élimination des bourrages 152
 - illustration 13
- panneau de commande
 - boutons 13
 - icônes d'état 14
 - voyants 13

- Panneau de commande de l'imprimante
 - envoi de télécopies 52
 - numérisation à partir de 43
 - paramètres réseau 225
- papier
 - bourrages 155
 - format, définition pour télécopie 62
 - papier 152
- Papier. *voir* Support
- papier de format personnalisé Mac OS 38, 39
- Papiers à format personnalisé
 - impression 38
- paramètres
 - copier 49
 - volume, télécopieur 73
- Paramètres
 - réseau 225
 - vitesse, télécopie 73
- paramètres d'impression
 - qualité d'impression 100
- paramètres de copie
 - copier 50
- Paramètres IP 226
- Paramètres par défaut
 - copie 50
- Pare-feu
 - configuration 144
- Pare-feu, dépannage 96
- période d'assistance téléphonique
 - période d'assistance 92
- Périphériques de mémoire
 - dépannage 135
- Périphériques de stockage
 - clés USB prises en charge 170
- photos
 - insertion de cartes mémoire 26
- Photos
 - dépannage des périphériques de mémoire 136
- pilote
 - garantie 158
- pilote d'imprimante
 - garantie 158
- plusieurs pages prélevées à la fois, dépannage 109

- Point d'accès, désactivation 226
 - Points, dépannage
 - numérisation 117
 - Points noirs ou stries, dépannage
 - copies 112
 - numérisation 117
 - Points ou stries, dépannage
 - copies 112
 - Polices prises en charge 161
 - porte d'accès au chariot d'impression, emplacement 12
 - porte d'accès aux cartouches d'encre, emplacement 12
 - Ports, caractéristiques 160
 - Pression sonore 169
 - Prise en charge PCL 3 161
 - Prise téléphonique murale, télécopieur 120
 - problèmes d'alimentation en papier, dépannage 108
 - programmation de télécopie 56
 - Programme HP Utility (Mac OS X)
 - ouverture 229
- Q**
- qualité, dépannage
 - copier 111
 - Qualité, dépannage
 - numérisation 115
- R**
- rapport d'état de l'imprimante
 - impression 150
 - informations sur 149
 - rapport de qualité d'impression 103
 - rapports
 - diagnostic 103
 - qualité d'impression 103
 - tête d'impression 105
 - Rapports
 - confirmation, télécopie 76
 - échec du test de télécopie 118
 - erreur, télécopie 76
 - Rapports d'erreur, télécopie 76
 - rapports de confirmation, télécopie 76
 - Réception de télécopie
 - automatiquement 58
 - mode réponse
 - automatique 70
 - sonneries avant réponse 70
 - réception de télécopies
 - invitation 61
 - Réception de télécopies
 - dépannage 125, 129
 - en mode manuel 58
 - transfert 61
 - Recyclage
 - cartouches d'impression 180
 - réduction automatique du format de la télécopie 63
 - réduction du format de la télécopie 63
 - Réimpression
 - télécopies en mémoire 60
 - remplacement des cartouches d'encre 86
 - renseignements techniques
 - spécifications relatives à la numérisation 168
 - répondeur
 - configuration de télécopieur et modem 213
 - Répondeur
 - configuration avec télécopieur (systèmes téléphoniques en parallèle) 211
 - tonalités de télécopie enregistrées 132
 - réseaux
 - affichage et impression des paramètres réseau 225
 - configuration des communications sans fil 220
 - résolution des problèmes 148
 - Réseaux
 - configuration système requise 162
 - illustration du connecteur 13
 - paramètres, modifier 225
 - paramètres avancés 226
 - paramètres IP 226
 - paramètres sans fil 151
 - pare-feu, dépannage 96
 - protocoles pris en charge 162
 - systèmes d'exploitation pris en charge 162
 - vitesse de liaison 226
 - résolution des incidents
 - problèmes liés à l'installation 146
 - résolution des problèmes
 - résolution des problèmes de réseau à caractère général 137
 - résolution des problèmes liés au réseau 148
 - suggestions pour l'installation du matériel 147
 - Résolution des problèmes
 - suggestions pour l'installation du logiciel HP 147
- S**
- Sauvegarder
 - Télécopies en mémoire 59
 - Sauvegarde télécopies 59
 - serveur Web intégré
 - à propos 229
 - configuration système requise 162
 - dépannage, ouverture impossible 145
 - ouverture 230
 - WebScan 45
 - Sites Web
 - assistance clientèle 91
 - commande de fournitures et accessoires 192
 - fiche de rendement 160
 - informations sur l'accessibilité 3, 10
 - programmes environnementaux 179
 - Sonnerie différenciée
 - systèmes téléphoniques en parallèle 200
 - Sonnerie distincte
 - modification 71
 - Sonneries avant réponse 70

- Sortie de travers, dépannage impression 109
 - Spécifications support 163
 - Stries, dépannage copies 112 numérisation 117
 - Stries ou lignes blanches, dépannage numérisation 116
 - Stries sur les numérisations, dépannage 116
 - support dépannage de l'alimentation 108
 - Support élimination des bourrages 152 spécifications 163
 - Support Photo formats pris en charge 164
 - supports caractéristiques 163 choix 20 formats pris en charge 163 types et grammages pris en charge 165
 - Supports chargement dans le bac 22 HP, commande 193 impression sur format personnalisé 38 pages de travers 109 recto verso 41
 - Supports personnalisés formats pris en charge 165
 - Système PBX, configuration avec la télécopie Systèmes téléphoniques en parallèle 200
 - Systèmes d'exploitation pris en charge 161
 - systèmes téléphoniques en parallèle configuration de modem et de répondeur 213 configuration DSL 199
 - Systèmes téléphoniques en parallèle configuration avec ligne distincte 198 configuration avec ligne partagée 202 configuration avec modem et messagerie vocale 216 configuration avec sonnerie différenciée 200 configuration de modem 205 configuration de répondeur 211 Configuration PBX 200 Configuration RNIS 200 modem partagé avec configuration de ligne vocale 207 pays/régions 194 types de configuration 195
 - Systèmes téléphoniques série pays/régions 194 types de configuration 195
- T**
- Taille dépannage de la copie 111 numérisations, dépannage 117
 - télécopie caractéristiques techniques 167 envoi 51 format du papier 62 Impression des détails sur la dernière transaction 77 Internet Protocol, télécopie sur 74 invitation à recevoir une télécopie 61 journal, effacer 77 mode de correction d'erreurs 57 mode de réponse 70 numérotation supervisée 57 programmation 56 rapports 75 réduction 63 réimpression 60 volume sonore 73
 - Télécopie ADSL, configuration (systèmes téléphoniques en parallèle) 199 configuration avec ligne distincte (systèmes téléphoniques en parallèle) 198 configuration avec ligne téléphonique partagée (systèmes téléphoniques en parallèle) 202 configuration avec sonnerie différenciée (systèmes téléphoniques en parallèle) 200 dépannage 117 dépannage du répondeur 132 échec du test 118 en-tête 69 envoi, dépannage 125, 128 journal, impression 77 Ligne RNIS, configuration (systèmes téléphoniques en parallèle) 200 messagerie vocale, configuration (systèmes téléphoniques en parallèle) 203 modem, partagé avec (systèmes téléphoniques en parallèle) 205 modem et ligne vocale, partagé avec (systèmes téléphoniques en parallèle) 207 numérotation supervisée 54 options de rappel 72 paramètres, modifier 69 rapports d'erreur 76 rapports de confirmation 76 réception 58 réception, dépannage 125, 129 réception en mode manuel 58 réponse automatique 70

Index

- Sauvegarde télécopies 59
 - sonnerie distincte, modification du type 71
 - sonneries avant réponse 70
 - Système PBX, configuration (systèmes téléphoniques en parallèle) 200
 - systèmes téléphoniques en parallèle 194
 - transfert 61
 - type de numérotation, sélection 72
 - types de configuration 195
 - vitesse 73
 - télécopie de diffusion envoi 57
 - Télécopie en mode manuel réception 58
 - Télécopie manuelle envoi 53, 54
 - Télécopies reçues blocage de numéros 63
 - télécopieur modem et répondeur, partagés avec (systèmes téléphoniques en parallèle) 213
 - répondeur et modem, partagés avec (systèmes téléphoniques en parallèle) 213
 - Télécopieur blocage de numéros 63
 - cordon téléphonique trop court 132
 - envoi, dépannage 131
 - modem et messagerie vocale, partagé avec (systèmes téléphoniques en parallèle) 216
 - répondeur, configuration (systèmes téléphoniques en parallèle) 211
 - test d'état de la ligne, échec 124
 - test de connexion du cordon téléphonique, échec 120
 - test de la configuration 219
 - test de prise téléphonique murale, échec 120
 - test de tonalité, échec 123
 - test de type de cordon téléphonique du télécopieur, échec 121
 - Téléphone, télécopie à partir d'un réception 58
 - Téléphone, télécopie à partir de envoi 53
 - réception 58
 - Test d'état de la ligne, télécopieur 124
 - Test de prise téléphonique murale, télécopieur 120
 - Test de tonalité, échec 123
 - Test du port correct, télécopieur 120
 - Tests, télécopie échec 118
 - Tests, télécopieur configuration 219
 - connexion au port, échec 120
 - échec du test de type de cordon téléphonique du télécopieur 121
 - état de la ligne de télécopie 124
 - matériel, échec 119
 - prise téléphonique murale 120
 - tonalité, échec 123
 - tête 105
 - tête d'impression nettoyage 106
 - tête d'impression, alignement 107
 - têtes d'impression commande en ligne 192
 - texte illisible sur les copies, dépannage 112
 - Texte dépannage 99
 - impossible à modifier après numérotation, dépannage 114
 - impression irrégulière sur les copies 112
 - manquant, dépannage 114
 - mauvaise impression sur les copies 112
 - numérisations illisibles 117
 - Texte couleur, et OCR 46
 - Transfert de télécopies 61
 - TWAIN impossible d'activer la source TWAIN 115
 - Type de numérotation, sélection 72
 - Type de sonnerie de réponse modifier 71
 - systèmes téléphoniques en parallèle 200
- ## U
- Unité recto verso élimination des bourrages 152
- ## V
- Vitesse dépannage pour le scanner 113
 - Vitesse de liaison, réglage 226
 - Vitre, scanner chargement d'originaux 20
 - emplacement 11
 - nettoyage 27
 - Vitre du scanner chargement d'originaux 20
 - emplacement 11
 - nettoyage 27
 - volume sons du télécopieur 73
 - voyants, panneau de commande 13
- ## W
- Webscan 45
 - Windows configuration système requise 161
 - impression de brochures 33
 - Impression de photos 36
 - paramètres d'impression 32
 - sans bordures 39

© 2014 Hewlett-Packard Development Company, L.P.
www.hp.com

