



# Manuale dell'utente



# HP Officejet 150



**HP Officejet 150 (L511)  
Mobile All-in-One Printer**

**Manuale dell'utente**

## Informazioni sul copyright

© 2014 Copyright Hewlett-Packard Development Company, L.P.

Edizione 2, 1/2014

## Avvisi della Hewlett-Packard Company

Le informazioni contenute in questa guida sono soggette a modifiche senza preavviso.

Tutti i diritti riservati. La riproduzione, l'adattamento o la traduzione del presente materiale è proibita senza previo consenso scritto di Hewlett-Packard, salvo per i casi consentiti dalle leggi sul copyright.

Le sole garanzie riconosciute da HP per i propri prodotti e servizi sono quelle espressamente indicate nei certificati di garanzia che accompagnano tali prodotti e servizi HP. Nulla di quanto contenuto nella presente Guida in linea ha valore di garanzia aggiuntiva. HP non potrà essere ritenuta in alcun modo responsabile di eventuali errori od omissioni contenute nel presente manuale.

## Titolarità dei marchi

Bluetooth è un marchio di fabbrica del rispettivo proprietario e viene usato da Hewlett-Packard Company su concessione di licenza.

ENERGY STAR® e il marchio ENERGY STAR® sono marchi registrati negli Stati Uniti.

Microsoft, Windows, Windows XP, Windows Vista, Windows Mobile, Windows 7 e Windows 8 sono marchi registrati di Microsoft Corporation negli Stati Uniti.

## Informazioni sulla sicurezza



Per ridurre il rischio di danni dovuti a incendi o scosse elettriche, quando si utilizza questo prodotto attenersi sempre alle precauzioni sulla sicurezza.

1. Si consiglia di leggere e apprendere tutte le istruzioni contenute nei documenti forniti insieme alla periferica.
2. Seguire tutte le avvertenze e le istruzioni stampigliate sul prodotto.
3. Prima di effettuare la pulizia, scollegare il prodotto dalle prese a parete.
4. Non installare o utilizzare il prodotto nelle vicinanze di acqua o se non si è perfettamente asciutti.
5. Installare il prodotto su una superficie stabile, in modo che risulti fermo e al sicuro.

6. Installare il prodotto in un luogo protetto dove non sia possibile calpestare il cavo di alimentazione o inciamparvi e danneggiarlo.

7. Se il prodotto non funziona come richiesto, consultare [Risoluzione di un problema](#).

8. All'interno non vi sono pezzi su cui l'utente possa effettuare riparazioni. Per le riparazioni rivolgersi esclusivamente a personale qualificato.



---

# Sommario

## 1 Informazioni preliminari

Accesso facilitato.....	7
HP EcoSolutions (HP e la tutela dell'ambiente).....	8
Componenti della stampante.....	9
Vista anteriore.....	9
Area degli elementi di stampa.....	10
Vista posteriore e laterale.....	11
Vista dal fondo.....	11
Uso del pannello di controllo della stampante.....	12
Panoramica dei pulsanti e delle spie luminose.....	12
Icone del display del pannello di controllo.....	13
Modificare la modalità e le impostazioni della stampante.....	14
Selezionare la modalità e modificare le impostazioni di modalità.....	14
Modificare le impostazioni della stampante.....	14
Trova numero di modello della stampante.....	14
Scelta dei supporti di stampa.....	15
Tipi di carta consigliati per la stampa e la copia.....	15
Tipi di carta consigliati per la stampa.....	16
Suggerimenti per la scelta e l'uso dei supporti.....	17
Caricamento di un originale nello scanner.....	18
Caricamento dei supporti.....	19
Caricare supporti di formato standard.....	19
Caricare buste.....	21
Caricare cartoncini e carta fotografica.....	23
Caricare supporti di formato personalizzato.....	24
Installazione e utilizzo della batteria.....	25
Sicurezza della batteria.....	25
Comprensione del funzionamento della batteria.....	26
Ricarica e utilizzo della batteria.....	26
Inserire la periferica di memorizzazione.....	28
Stampa da telefoni cellulari.....	29
Manutenzione della stampante.....	29
Pulizia della stampante.....	30
Spegnere la stampante.....	30

## 2 Stampa

Stampa dei documenti.....	31
Stampa di documenti (Windows).....	31
Stampa documenti (Mac OS X).....	32
Stampa di brochure.....	32
Stampa di brochure (Windows).....	32
Stampa di brochure (Mac OS X).....	33

Stampa sulle buste.....	33
Stampa sulle buste (Windows).....	34
Stampa sulle buste (Mac OS X).....	34
Stampa di una pagina Web.....	34
Stampa di una pagina Web (solo Windows).....	35
Stampa di una pagina Web (Mac OS X).....	35
Stampa delle foto.....	36
Stampa di foto su carta fotografica (Windows).....	36
Stampa di foto su carta fotografica (Mac OS X).....	37
Stampare le foto da una periferica di memoria .....	37
Stampa su carta speciale e di formato personalizzato.....	38
Stampa su carta speciale o di formato personalizzato (Mac OS X).....	38
Stampa di documenti senza bordo.....	39
Stampa di documenti senza bordo (Windows).....	40
Stampa di documenti senza bordo (Mac OS X).....	40
Stampa su entrambi i lati dei fogli (fronte/retro).....	41
Per eseguire la stampa duplex (Windows).....	41
Per eseguire la stampa fronte/retro (Mac OS X).....	42
<b>3 Scansione</b>	
Scansione di un originale.....	43
Scansione a computer.....	43
Scansione su una periferica di memoria.....	44
Scansione di documenti come testo modificabile.....	45
Per effettuare la scansione di documenti come testo modificabile.....	45
Indicazioni per effettuare la scansione di documenti come testo modificabile.....	46
<b>4 Copia</b>	
Copia di documenti.....	49
Modifica delle impostazioni di copia.....	49
<b>5 Operazioni relative alle cartucce d'inchiostro</b>	
Informazioni sulle cartucce d'inchiostro.....	51
Controllare i livelli d'inchiostro stimati.....	52
Manutenzione della cartucce d'inchiostro.....	53
Sostituire le cartucce.....	53
Stampa con una cartuccia di inchiostro singola.....	56
Conservazione di forniture di stampa.....	56
Conservazione delle cartucce di inchiostro.....	56
Manutenzione delle cartucce di stampa.....	56
Allineare le cartucce d'inchiostro.....	56
Calibrazione del colore.....	57
Pulire le cartucce d'inchiostro.....	57
Per pulire automaticamente le cartucce di inchiostro.....	58
Per pulire manualmente le cartucce di inchiostro.....	58

**6 Risoluzione di un problema**

Assistenza HP.....	61
Supporto elettronico.....	61
Assistenza telefonica HP.....	62
Prima di chiamare.....	62
Durata dell'assistenza telefonica.....	63
Numeri dell'assistenza telefonica.....	63
Al termine del periodo di assistenza telefonica.....	65
Suggerimenti e risorse generali per la risoluzione dei problemi.....	65
Risoluzione dei problemi di stampa.....	66
Arresto imprevisto della stampante.....	66
Tutte le spie della stampante sono accese o lampeggianti.....	66
La stampante non risponde (non stampa).....	66
La stampante non accetta la cartuccia di inchiostro.....	67
La stampante impiega molto tempo a stampare.....	68
Viene stampata una pagina vuota o incompleta.....	68
Parti del documento risultano mancanti o errate.....	69
La posizione del testo o della grafica è errata.....	70
La qualità di stampa è insufficiente e i risultati non sono quelli previsti.....	71
Suggerimenti generali.....	71
Stampa di caratteri senza significato.....	73
Macchie di inchiostro.....	73
L'inchiostro non riempie completamente il testo o la grafica.....	74
Le pagine stampate sono sbiadite o scolorite.....	74
I colori sono stampati in bianco e nero.....	75
Vengono stampati colori errati.....	75
Sulle pagine stampate compaiono sbavature di colori.....	76
I colori non si dispongono correttamente.....	76
Le stampe presentano delle striature o delle linee.....	77
Manutenzione avanzata delle cartucce d'inchiostro.....	78
Pulizia dei contatti della cartuccia d'inchiostro.....	78
Pulire l'area intorno agli ugelli dell'inchiostro.....	79
Sostituzione del contenitore dell'inchiostro usato.....	81
Risoluzione dei problemi di alimentazione della carta.....	82
Il supporto di stampa non è compatibile con la stampante.....	82
Il supporto non è stato prelevato.....	82
Il supporto non fuoriesce correttamente.....	82
Le pagine sono storte.....	82
Vengono prelevate più pagine alla volta.....	83
Risoluzione dei problemi di copia.....	83
La copia non viene eseguita.....	83
Le copie sono vuote.....	84
Mancano delle pagine o sono sbiadite.....	84
Il formato viene ridotto.....	84
La qualità di stampa è insoddisfacente.....	84
Sono presenti evidenti difetti di copia.....	85
La stampante stampa mezza pagina, quindi espelle il foglio.....	85
Carta non corrispondente.....	86

Risoluzione dei problemi di scansione.....	86
Lo scanner non ha funzionato.....	87
La scansione richiede tempi eccessivi.....	87
Il documento è stato acquisito solo parzialmente o una parte del testo è mancante.....	87
Impossibile modificare il testo.....	88
Vengono visualizzati messaggi di errore.....	88
La qualità dell'immagine acquisita non è soddisfacente.....	89
Sono presenti evidenti difetti di scansione.....	90
Risoluzione dei problemi di installazione.....	90
Suggerimenti per l'installazione dell'hardware.....	90
Suggerimenti per l'installazione del software.....	91
Problemi con l'impostazione delle comunicazioni Bluetooth.....	91
Controllo delle impostazioni Bluetooth.....	92
Controllo del segnale Bluetooth.....	92
Pagine di informazione della stampante.....	92
Pagine di informazioni sulla stampante.....	92
Rimozione degli inceppamenti.....	93
Eliminazione di un inceppamento nella stampante.....	93
Suggerimenti per evitare gli inceppamenti.....	96
<b>A Informazioni tecniche</b>	
Informazioni sulla garanzia.....	97
Dichiarazione di garanzia limitata Hewlett-Packard.....	98
Informazioni sulla garanzia delle cartucce di stampa.....	99
Specifiche della stampante.....	100
Specifiche fisiche.....	100
Funzioni e capacità della stampante.....	100
Specifiche del processore e della memoria.....	101
Requisiti di sistema.....	101
Specifiche della periferica di memoria.....	101
Informazioni di stampa per telefono cellulare.....	102
Specifiche dei supporti.....	102
Informazioni sulle specifiche dei supporti di stampa compatibili.....	102
Impostazione dei margini minimi.....	105
Linee guida per la stampa fronte/retro.....	105
Risoluzione della stampa.....	106
Specifiche di copia.....	106
Specifiche di scansione.....	106
Condizioni di funzionamento.....	106
Requisiti elettrici.....	107
Specifiche relative alle emissioni acustiche.....	107



Informazioni sulle norme vigenti.....	108
Numero di modello normativo.....	108
Dichiarazione FCC.....	109
Avviso per gli utenti in Corea.....	109
Dichiarazione di compatibilità VCCI (Classe B) per gli utenti in Giappone.....	109
Comunicazione relativa al cavo di alimentazione per gli utenti in Giappone.....	110
Dichiarazione sull'emissione di rumore per la Germania.....	110
Specifica della spia LED.....	110
Copertura lucida delle periferiche intermedie per la Germania.....	110
Avviso normativo per l'Unione Europea.....	110
Informazioni sulle norme vigenti per i prodotti wireless.....	111
Esposizione ai campi a radiofrequenza.....	112
Nota per gli utenti in Brasile.....	112
Nota per gli utenti in Canada.....	112
Nota per gli utenti in Taiwan.....	113
Programma di sostenibilità ambientale relativo ai prodotti.....	114
Utilizzo della carta.....	114
Parti di plastica.....	114
Schede dati sulla sicurezza dei materiali.....	114
Programma di riciclaggio.....	114
Programma di riciclaggio di forniture per stampanti a getto d'inchiostro HP.....	114
Smaltimento di apparecchiature da rottamare da parte di privati nell'Unione Europea.....	115
Consumo energetico.....	115
Sostanze chimiche.....	116
Informazioni sulla batteria.....	116
Notifiche RoHS (solo per la Cina).....	117
Notifiche RoHS (solo per l'Ucraina).....	117
Licenze per terze parti.....	118
HP Officejet 150 (L511) Mobile Printer.....	118
<b>B Forniture ed accessori HP</b>	
Ordinazione di materiali di consumo per la stampa.....	121
Accessori.....	121
Materiali di consumo.....	121
Cartucce d'inchiostro.....	122
Supporti HP.....	122
<b>C Impostazione della stampante per la comunicazione Bluetooth</b>	
Impostazione di una connessione Bluetooth.....	123
Impostazione della sicurezza Bluetooth per la stampante.....	124
Impostazione del livello di protezione Bluetooth.....	124
Impostare la stampante in modo che risulti visibile o non visibile per le periferiche Bluetooth.....	124
Ripristinare le impostazioni Bluetooth.....	125
<b>D Strumenti di gestione della stampante</b>	
Casella degli strumenti (Windows).....	127
Utilità HP (Mac OS X).....	127
Software Casella degli strumenti per PDA (Microsoft Windows Mobile).....	127
Disinstallare e reinstallare il software HP.....	128
<b>Indice</b> .....	133



---

# 1 Informazioni preliminari

Questa Guida fornisce informazioni dettagliate sull'utilizzo della stampante e sulla risoluzione dei problemi.

- [Accesso facilitato](#)
- [HP EcoSolutions \(HP e la tutela dell'ambiente\)](#)
- [Componenti della stampante](#)
- [Uso del pannello di controllo della stampante](#)
- [Trova numero di modello della stampante](#)
- [Scelta dei supporti di stampa](#)
- [Caricamento di un originale nello scanner](#)
- [Caricamento dei supporti](#)
- [Installazione e utilizzo della batteria](#)
- [Inserire la periferica di memorizzazione](#)
- [Stampa da telefoni cellulari](#)
- [Manutenzione della stampante](#)
- [Spegnere la stampante](#)

## Accesso facilitato

La stampante offre varie funzioni che consentono l'accesso agli utenti con particolari esigenze.

### Esigenze visive

Per gli utenti con problemi di vista, il software HP della stampante supporta l'utilizzo delle opzioni e delle funzioni di accesso facilitato del sistema operativo in uso. Il software supporta anche la più sofisticata tecnologia di assistenza, ad esempio lettori di testo, lettori Braille e applicazioni di riconoscimento vocale. Per gli utenti daltonici, le schede e i pulsanti colorati utilizzati nel software HP e sul pannello di controllo della stampante presentano un testo chiaro o etichette di icone indicanti l'azione appropriata.

### Esigenze di mobilità

Per gli utenti affetti da deficit della mobilità, le funzioni del software HP possono essere eseguite da appositi comandi sulla tastiera. Il software HP supporta anche le opzioni di accessibilità Microsoft® Windows® quali Tasti permanenti, Segnali acustici, Filtro tasti, e Controllo puntatore. Gli sportelli della stampante, i pulsanti, il vassoio di alimentazione e le guide per la carta possono essere manovrati da utenti con forza e capacità di movimento limitate.

### Assistenza

Per ulteriori informazioni sulle opzioni di accesso facilitato offerte da questa stampante e sull'impegno della HP in tal senso, visitare il sito Web della HP all'indirizzo [www.hp.com/accessibility](http://www.hp.com/accessibility).

Per informazioni sull'accesso facilitato nei sistemi Mac OS X, visitare il sito Web della Apple all'indirizzo [www.apple.com/accessibility](http://www.apple.com/accessibility).

## HP EcoSolutions (HP e la tutela dell'ambiente)

Hewlett-Packard si impegna nell'aiutare gli utenti a ottimizzare l'ingombro dell'ambiente di stampa e a favorire l'utilizzo responsabile delle stampanti, a casa o in ufficio.

Per ulteriori informazioni sulle linee guida per la tutela dell'ambiente che HP segue durante il processo di produzione, vedere [Programma di sostenibilità ambientale relativo ai prodotti](#). Per ulteriori informazioni sulle iniziative HP a tutela dell'ambiente, visitare [www.hp.com/ecosolutions](http://www.hp.com/ecosolutions).

### Gestione dell'alimentazione

Per risparmiare corrente elettrica e prolungare la durata utile, la stampante dispone delle seguenti caratteristiche:

- **Modalità di sospensione**

In modalità Sospensione il consumo è ridotto. Per configurare le impostazioni della modalità di attesa, toccare **Misuratore alimentazione** sul display del pannello di controllo della stampante, toccare **Impostazioni**, toccare **Modalità di attesa**, quindi scegliere l'opzione desiderata. Passato tale periodo di tempo di inattività, la stampante passerà in modalità di risparmio energetico.

- **Spegnimento automatico**

Se la modalità di spegnimento automatico è attivata, la stampante si spegne automaticamente se è rimasta inattiva per il periodo di tempo configurato. Per configurare le impostazioni di spegnimento automatico, toccare **Misuratore alimentazione** sul display del pannello di controllo della stampante, quindi toccare **Impostazioni**, **Auto-Off** e scegliere l'opzione desiderata.

Inoltre, provare ad eseguire le seguenti operazioni:

- Disattivare il Bluetooth quando non viene utilizzato. Per disattivare il Bluetooth, toccare **Bluetooth** sul pannello di controllo della stampante e quindi toccare **Disattiva**.
- Per sfruttare al massimo la batteria, accertarsi di caricare, utilizzare e conservare la batteria in luoghi conformi alle direttive consigliate sulla temperatura. Per ulteriori informazioni sull'utilizzo della batteria, consultare la sezione [Installazione e utilizzo della batteria](#).

### Ottimizzazione delle forniture di stampa

Per ottimizzare le forniture di stampa, come inchiostro e carta, provare le soluzioni seguenti:

- riciclare le cartucce di inchiostro HP originali usate attraverso il programma HP Planet Partners. Per ulteriori informazioni, visitare [www.hp.com/recycle](http://www.hp.com/recycle).
- Ottimizzare l'utilizzo della carta stampando su entrambi i lati di ciascun foglio. Se la stampante è dotata di un'unità di stampa fronte-retro automatica (duplexer) HP, vedere [Stampa su entrambi i lati dei fogli \(fronte/retro\)](#). In caso contrario, è possibile stampare innanzitutto le pagine dispari, capovolgerle e stampare quelle pari.
- Risparmiare inchiostro e carta durante la stampa di contenuti Web con HP Smart Print. Per ulteriori informazioni, visitare [www.hp.com/go/smartprint](http://www.hp.com/go/smartprint).

- Impostare una modalità bozza per la stampa. In modalità bozza la stampante consuma meno inchiostro.
- Non pulire la testina di stampa se non strettamente necessario. Tale operazione comporta un elevato consumo di inchiostro e una minore durata delle cartucce.

## Componenti della stampante

Questo capitolo tratta i seguenti argomenti:

- [Vista anteriore](#)
- [Area degli elementi di stampa](#)
- [Vista posteriore e laterale](#)
- [Vista dal fondo](#)

### Vista anteriore

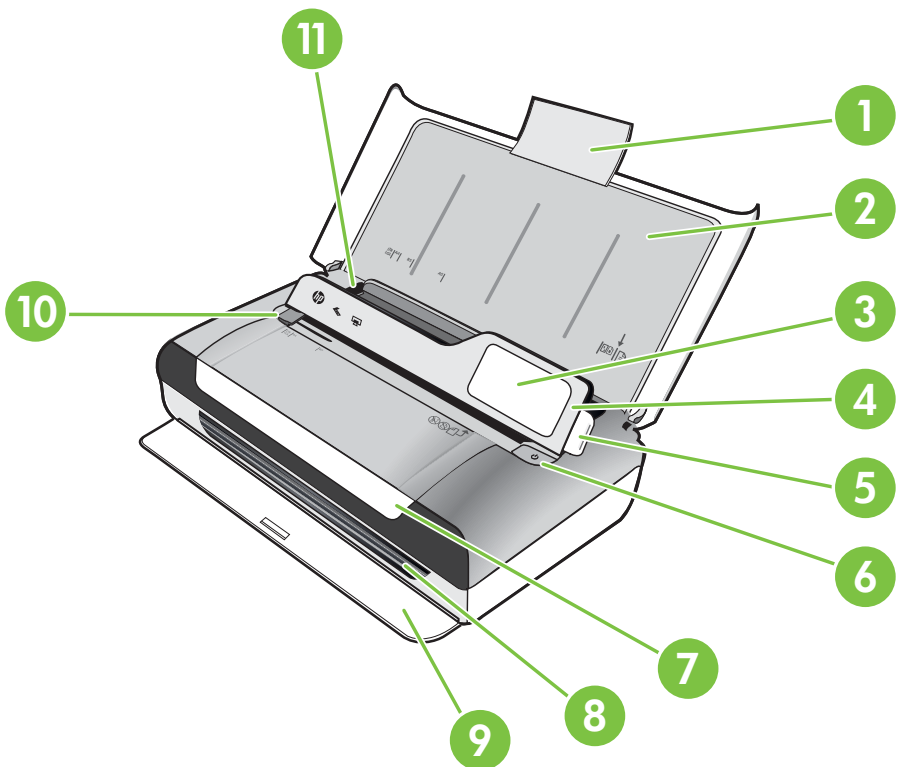

1	Estensione del vassoio di ingresso
2	Vassoio di entrata
3	Guida dei supporti ristretti

(continuazione)

4	Pannello di controllo
5	Fermo del pannello di controllo
6	Pulsante di accensione
7	Sportello di accesso alle cartucce
8	Slot di uscita
9	Sportello di uscita
10	Guide della larghezza del supporto nello scanner
11	Guida di larghezza dei supporti

## Area degli elementi di stampa

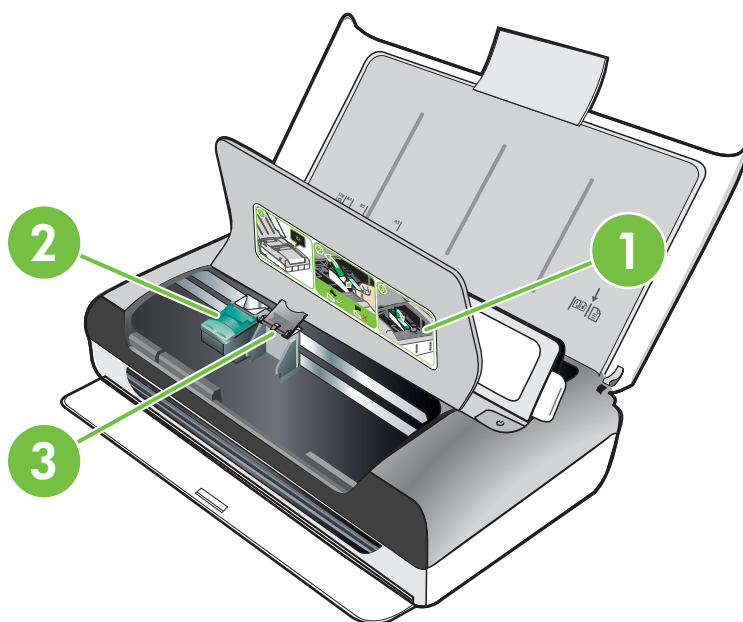

1	Sportello di accesso alle cartucce
2	Fermi della cartuccia di stampa
3	Compartimenti del supporto della cartuccia di stampa

## Vista posteriore e laterale

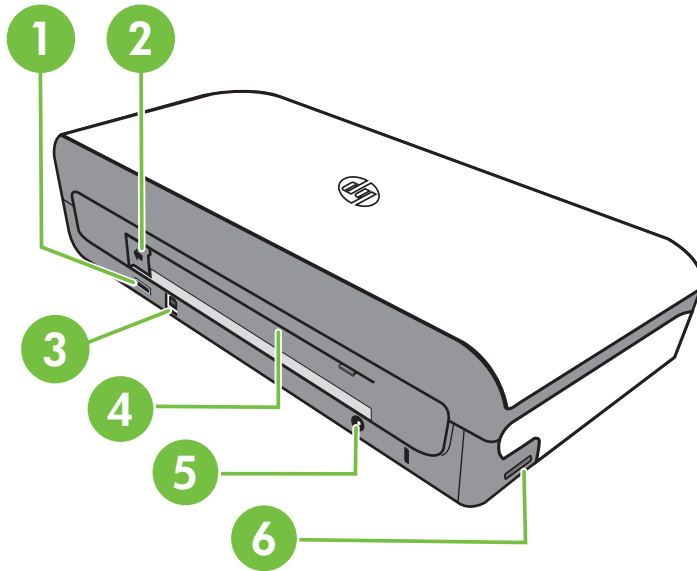

1	Porta USB host PictBridge
2	Coperchio del connettore batteria
3	Porta USB (Universal Serial Bus)
4	Slot della batteria
5	Ingresso di alimentazione
6	Slot della scheda di memoria

## Vista dal fondo

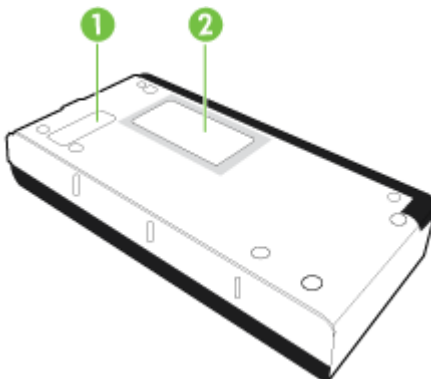

1	Coperchio per il modulo di manutenzione inchiostro sostituibile
2	Supporto della scheda

## Uso del pannello di controllo della stampante

Questo capitolo tratta i seguenti argomenti:

- Panoramica dei pulsanti e delle spie luminose
- Icone del display del pannello di controllo
- Modificare la modalità e le impostazioni della stampante

### Panoramica dei pulsanti e delle spie luminose

La figura seguente e la relativa tabella forniscono un riferimento rapido alle funzioni del pannello di controllo della stampante.

 **Nota** I pulsanti intorno al display a colori sono disponibili solo se la corrispondente azione è supportata.

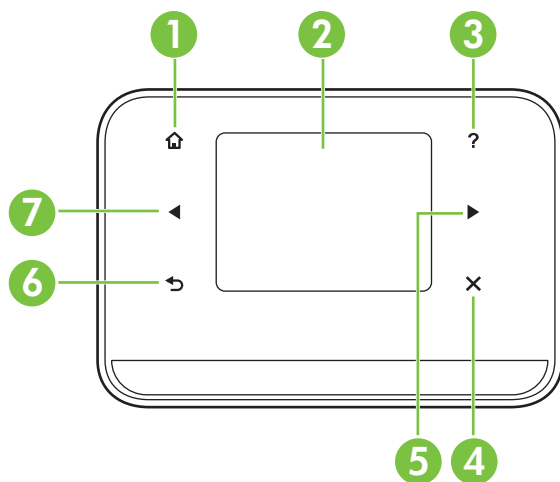

Numero	Nome e descrizione
1	<b>Inizio</b> (🏠): Toccare questo pulsante per tornare alla schermata iniziale da qualunque altra schermata.
2	<b>Display a colori</b> : Il display a colori è un'interfaccia utente sensibile al tocco (schermo) che consente di spostarsi e di selezionare la funzione della stampante desiderata.
3	<b>Guida</b> (?): Toccare l'icona della GUIDa per aprire la schermata Guida.
4	<b>Pulsante di annullamento</b> : Consente di interrompere un lavoro, di uscire da una schermata o dalle impostazioni.



(continuazione)

Numero	Nome e descrizione
5	<b>Freccia destra</b> (freccia destra ►): Consente di scorrere le impostazioni nelle schermate.
6	<b>Indietro</b> (◀): Toccare questo pulsante per tornare alla schermata precedente.
7	<b>Freccia sinistra</b> (freccia sinistra ◀): Consente di scorrere le impostazioni nelle schermate.

## Icone del display del pannello di controllo

Icona	Scopo
	Consente di visualizzare una schermata in cui è possibile effettuare copie o selezionare altre opzioni.
	Visualizza una schermata sulla quale si possono effettuare scansioni o modificare le opzioni di scansione.
	Consente di visualizzare una schermata in cui è possibile modificare le opzioni di stampa di foto.
	Visualizza la schermata Configurazione per la creazione di rapporti e la modifica delle impostazioni.
	Visualizza la schermata in cui è possibile vedere le informazioni relative alle cartucce di inchiostro, compreso il livello di riempimento stimato. <b>Nota</b> Le avvertenze e gli indicatori del livello di inchiostro forniscono stime a solo scopo di pianificazione. Quando sul display viene visualizzato un messaggio di avviso di inchiostro in esaurimento, è consigliabile avere a disposizione una cartuccia sostitutiva per evitare possibili ritardi nella stampa. Non è necessario sostituire le cartucce finché la qualità di stampa non diventa inaccettabile.
	Visualizza le opzioni Bluetooth e le impostazioni.

Icona	Scopo
	Visualizza la batteria e le opzioni di alimentazione.

## Modificare la modalità e le impostazioni della stampante

Utilizzare il pannello di controllo per modificare la modalità della stampante (ad esempio Copia o Scansione) e le impostazioni (ad esempio il numero di copie o la destinazione della scansione). È inoltre possibile utilizzare il pannello di controllo per stampare rapporti o richiedere assistenza per la stampante.

 **Suggerimento** È possibile utilizzare i programmi software forniti con la stampante per modificarne le impostazioni da un computer. Per ulteriori informazioni sull'uso di questi strumenti, vedere [Strumenti di gestione della stampante](#).

### Selezionare la modalità e modificare le impostazioni di modalità

La schermata principale del display del pannello di controllo mostra le modalità disponibili per la stampante.

1. Per selezionare una modalità, toccare freccia sinistra ◀ o freccia destra ▶ per visualizzare le modalità disponibili, e quindi toccare l'icona per selezionare la modalità desiderata. Per modificare le impostazioni di una modalità, dopo avere selezionato la modalità, toccare i pulsanti freccia per scorrere tra le impostazioni di modalità disponibili, quindi toccare l'impostazione da modificare.

 **Nota** Utilizzare il pulsante  (Indietro) per tornare al menu precedente.

2. Seguire le istruzioni visualizzate sul display per modificare le impostazioni. Il display del pannello di controllo ritorna alla schermata principale al termine dell'azione.

### Modificare le impostazioni della stampante

Per modificare le impostazioni della stampante o stampare un rapporto, utilizzare le opzioni della schermata Configurazione:

1. Toccare la freccia destra ▶, quindi toccare **Configurazione**.
2. Toccare le frecce per scorrere tra le schermate.
3. Toccare gli elementi della schermata per selezionare le schermate o le opzioni.

 **Nota** Utilizzare il pulsante  (Indietro) per tornare al menu precedente.

## Trova numero di modello della stampante

In aggiunta al nome del modello che compare sul pannello anteriore della stampante, questa stampante ha uno specifico numero di modello. È possibile utilizzare questo

numero per ottenere assistenza e stabilire quali materiali di consumo o accessori sono disponibili per la stampante.

Il numero di modello è stampato su un'etichetta posta nella parte interna della stampante, vicino alle cartucce di inchiostro.

## Scelta dei supporti di stampa

È possibile utilizzare la stampante con la maggior parte dei tipi di carta da ufficio. Prima di acquistare grandi quantità di supporti di stampa, è opportuno effettuare delle prove. Per ottenere una qualità di stampa ottimale si consiglia di utilizzare i supporti HP. Per ulteriori informazioni sui supporti HP, visitare il sito web di HP all'indirizzo [www.hp.com](http://www.hp.com).



HP consiglia l'utilizzo di carta comune con il logo ColorLok per la stampa e la copia di documenti ordinari. Tutti i tipi di carta con il logo ColorLok logo vengono testati indipendentemente per soddisfare alti standard di affidabilità e qualità di stampa e producono documenti con immagini nitide, colori accesi, neri più decisi e si asciugano più velocemente rispetto agli altri tipi di carta comune. Richiedere la carta con il logo ColorLok in diverse grammature e formati ai produttori di carta principali.

Questo capitolo tratta i seguenti argomenti:

- [Tipi di carta consigliati per la stampa e la copia](#)
- [Tipi di carta consigliati per la stampa](#)
- [Suggerimenti per la scelta e l'uso dei supporti](#)

### Tipi di carta consigliati per la stampa e la copia

Per ottenere stampe di ottima qualità, si consiglia di utilizzare i tipi di carta HP appositamente progettati per il tipo di documento che si desidera stampare.

In alcuni paesi o regioni, alcuni tipi di carta potrebbero non essere disponibili.

HP Brochure Paper Carta HP Superior Inkjet	Queste carte sono patinata-lucida o patinata-opaca su entrambi i lati per uso fronte retro. Si tratta della scelta ideale per riproduzioni di tipo semifotografico e per grafica aziendale da utilizzare sulle copertine di relazioni, presentazioni speciali, brochure, stampati pubblicitari e calendari.
Carta HP bianca lucida per getto d'inchiostro	La carta HP Bright White Inkjet Paper offre colori a contrasto elevato e testo molto nitido. L'opacità di questa carta consente di stampare in fronte/retro a colori senza alcun effetto di trasparenza e risulta ideale per newsletter, rapporti e volantini. Rende la tecnologia ColorLok in grado di produrre meno macchie, neri più intensi e colori brillanti.
Carta per stampa HP	La carta per stampa HP è una carta multifunzione di alta qualità. Produce documenti di aspetto più efficace rispetto ai documenti stampati su carta standard multifunzione o per la copia. Rende la tecnologia ColorLok in grado di produrre meno macchie, neri più intensi e colori brillanti. Senza acidi per una maggiore durata dei documenti.

(continuazione)

Carta per ufficio HP	La carta per ufficio HP è una carta multifunzione di alta qualità. Adatta per copie, bozze, promemoria e altri documenti di tutti i giorni. Rende la tecnologia ColorLok in grado di produrre meno macchie, neri più intensi e colori brillanti. Senza acidi per una maggiore durata dei documenti.
Carta riciclata per ufficio HP	La carta riciclata per ufficio HP è una carta di alta qualità multifunzione prodotta con il 30% di fibre riciclate. Rende la tecnologia ColorLok in grado di produrre meno macchie, neri più intensi e colori brillanti. Senza acidi per una maggiore durata dei documenti.
Carta per presentazioni HP alta qualità HP Professional Paper	Queste carte pesanti opache sui due lati sono perfette per presentazioni, proposte, rapporti e newsletter. Carta robusta e pesante per risultati di forte impatto.
Carta fotografica avanzata HP	Carta fotografica HP lucida robusta, a rapida asciugatura, per evitare sbavature e per una maggiore semplicità d'utilizzo. È resistente all'acqua, alle macchie, alle impronte digitali e all'umidità. Le stampe sono simili alle foto sviluppate nei laboratori sia al tatto che per l'aspetto. È disponibile in vari formati, inclusi A4, 8,5 x 11 pollici e 10 x 15 cm (4 x 6 pollici), 13x18 cm (5 x7 pollici) con finitura lucida. Senza acidi per una maggiore durata dei documenti.
Carta fotografica per uso quotidiano HP	Stampa a colori le istantanee quotidiane ad un prezzo contenuto utilizzando carta progettata per la stampa di foto comuni. Questa carta conveniente asciuga rapidamente per essere subito manipolata. Immagini nitide e ben definite su qualsiasi stampante a getto d'inchiostro. Disponibile con finitura semi-lucida nei formati 8,5 x11 Pollici, A4, 4 x 6 pollici and 10 x 15 cm. È senza acidi per una lunga conservazione dei documenti.

Per ordinare carta HP e altri materiali di consumo, visitare il sito Web [www.hp.com/buy/supplies](http://www.hp.com/buy/supplies). Se richiesto, selezionare il paese/regione, attenersi alle istruzioni per selezionare la stampante, quindi fare clic su uno dei collegamenti per effettuare gli acquisti.

 **Nota** Attualmente alcune sezioni del sito Web HP sono disponibili solo in inglese.

## Tipi di carta consigliati per la stampa

Per ottenere stampe di ottima qualità, si consiglia di utilizzare i tipi di carta HP appositamente progettati per il tipo di documento che si desidera stampare.

In alcuni paesi o regioni, alcuni tipi di carta potrebbero non essere disponibili.

### Carta fotografica avanzata HP

Carta fotografica HP lucida robusta, a rapida asciugatura, per evitare sbavature e per una maggiore semplicità d'utilizzo. È resistente all'acqua, alle macchie, alle impronte digitali e all'umidità. Le stampe sono simili alle foto sviluppate nei laboratori sia al tatto che per l'aspetto. È disponibile in vari formati incluso A4, 8,5 x 11 pollici, 10 x 15 cm (4 x 6 pollici), 13x18 cm (5 x7 pollici) e due finiture - lucida o patinata lucida (satin matte). Senza acidi per una maggiore durata dei documenti.

### Carta fotografica per uso quotidiano HP

Stampa a colori le istantanee quotidiane ad un prezzo contenuto utilizzando carta progettata per la stampa di foto comuni. Questa carta conveniente asciuga

rapidamente per essere subito manipolata. Immagini nitide e ben definite su qualsiasi stampante a getto d'inchiostro. Disponibile con finitura semi-lucida nei formati 8,5 x 11 Pollici, A4, 4 x 6 pollici and 10 x 15 cm. È senza acidi per una lunga conservazione dei documenti.

### **Kit HP Photo Value Pack**

HP Photo Value Packs confeziona convenientemente cartucce d'inchiostro originali HP e carta fotografica HP ottimizzata per risparmiare tempo ed ottenere il massimo risultato nella stampa professionale di fotografie con le stampanti HP. Gli inchiostri originali HP e le carte fotografiche HP ottimizzate sono state progettate per essere utilizzate assieme in modo che le vostre foto siano resistenti nel tempo e brillanti stampa dopo stampa. Eccezionale per stampare le foto di una intera vacanza o per molte stampe da condividere.

Per ordinare carta HP e altri materiali di consumo, visitare il sito Web [www.hp.com/buy/supplies](http://www.hp.com/buy/supplies). Se richiesto, selezionare il paese/regione, attenersi alle istruzioni per selezionare la stampante, quindi fare clic su uno dei collegamenti per effettuare gli acquisti.

---

 **Nota** Attualmente alcune sezioni del sito Web HP sono disponibili solo in inglese.

---

## **Suggerimenti per la scelta e l'uso dei supporti**

Per i migliori risultati, tenere presenti le seguenti indicazioni:

- Usare sempre i supporti conformi alle specifiche della stampante. Per maggiori informazioni, vedere [Specifiche dei supporti](#).
- Caricare un solo tipo di supporto alla volta nel mettfoglio.
- Quando si carica il vassoio di alimentazione o lo scanner, verificare che il supporto sia stato caricato correttamente. Per ulteriori informazioni, vedere [Caricamento dei supporti](#) o [Caricamento di un originale nello scanner](#).
- Non sovraccaricare il vassoio di alimentazione o lo scanner. Per maggiori informazioni, vedere [Specifiche dei supporti](#).
- Per evitare inceppamenti, stampe di scarsa qualità e altri problemi di stampa, evitare di caricare i seguenti supporti nel vassoio di alimentazione o nello scanner:
  - Moduli a più parti
  - Supporti danneggiati, arricciati o piegati
  - Supporti con tagli o perforazioni
  - Supporti spessi, in rilievo o che non assorbono bene l'inchiostro
  - Supporti troppo sottili o soggetti a strapparsi con facilità
  - Supporti con punti o fermagli
- Non lasciare carta fotografica nel vassoio di alimentazione per lunghi periodi.

## Caricamento di un originale nello scanner

È possibile copiare o acquisire i documenti posizionandoli nello scanner.

---

**⚠ Avvertimento** Non caricare foto nello scanner in quanto ciò potrebbe danneggiare le foto. Utilizzare solo supporti compatibili con la stampante. Per maggiori informazioni, vedere Specifiche dei supporti.

**📄 Nota** Nello scanner non è possibile caricare più di 1 foglio di carta comune alla volta. Per acquisire più pagine, attendere che la stampante finisca la scansione della pagina e quindi caricare la pagina successiva nello scanner.

---

### Per caricare un originale nello scanner

Fare quanto segue per caricare un documento nello scanner.

1. Caricare l'originale con il lato di stampa rivolto verso il basso nello scanner in modo che il bordo superiore dell'originale entri per primo.

---

**⚠ Avvertimento** Inserire una sola pagina alla volta. L'inserimento di più pagine potrebbe provocare un inceppamento e rischia di danneggiare l'originale.

---

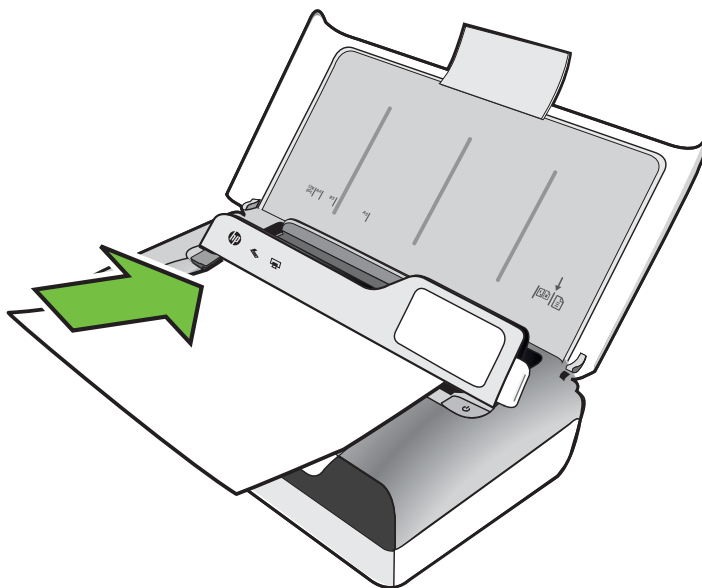

2. Far scorrere l'originale nello scanner fino a quando il dispositivo non afferra la pagina ed emette un segnale acustico o sul display non viene visualizzato un messaggio che indica il rilevamento della pagina caricata.
3. Far scorrere la guida fino a quando non tocca il bordo dell'originale.

## Caricamento dei supporti

In questa sezione vengono fornite le istruzioni per il caricamento dei supporti nel dispositivo.

---

⚠ **Avvertimento** Utilizzare solo supporti compatibili con la stampante. Per ulteriori informazioni, consultare [Specifiche dei supporti](#).

---

Questo capitolo tratta i seguenti argomenti:

---

⚠ **Avvertimento** Non caricare il supporto mentre è in corso un'operazione di stampa.

---

- [Caricare supporti di formato standard](#)
- [Caricare buste](#)
- [Caricare cartoncini e carta fotografica](#)
- [Caricare supporti di formato personalizzato](#)

### Caricare supporti di formato standard

#### Per caricare i supporti

Attenersi alle seguenti istruzioni per caricare i supporti standard.

1. Sollevare il vassoio di alimentazione.
2. Sollevare il pannello di controllo utilizzando il relativo fermo.

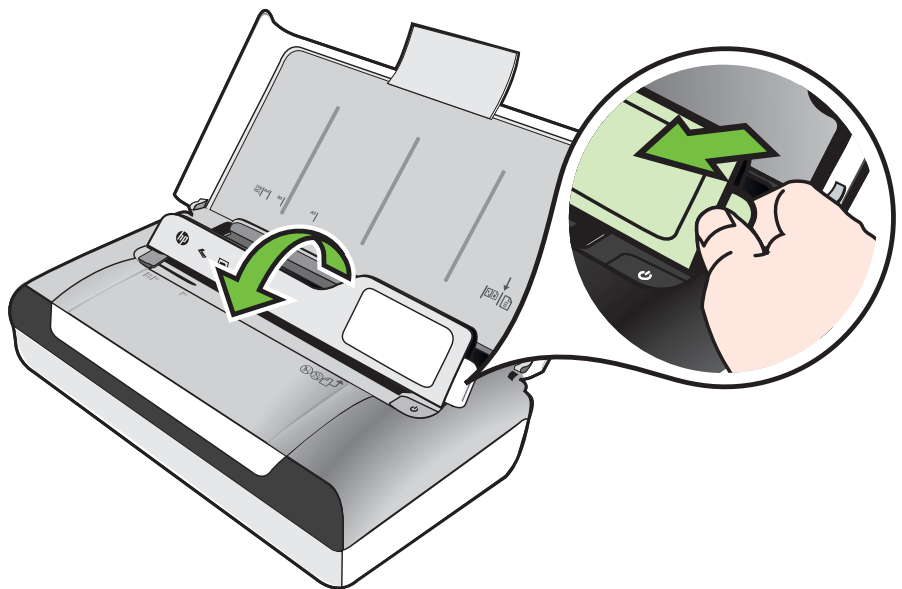

3. Allontanare il più possibile la guida del formato carta.

---

 **Nota** Se si caricano supporti di dimensioni maggiori, sollevare l'estensione del vassoio di alimentazione.

---

4. Caricare la carta comune con il lato di stampa verso l'alto e allinearla contro la guida della carta.

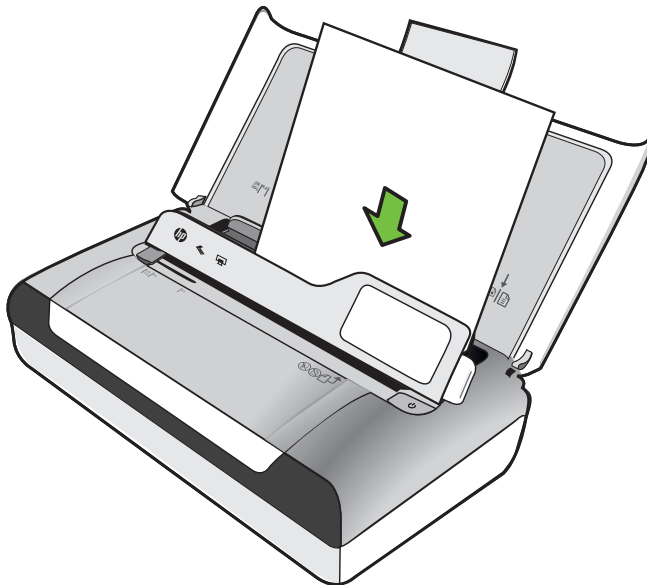

---

 **Nota** Non caricare la carta mentre è in corso un'operazione di stampa.

---

5. Regolare la guida di larghezza della carta, in modo che sia ben allineata contro i lati della carta.



## Caricare buste

### Per caricare le buste

Attenersi alle seguenti istruzioni per caricare una busta

1. Sollevare il vassoio di alimentazione.
2. Sollevare il pannello di controllo utilizzando il relativo fermo.

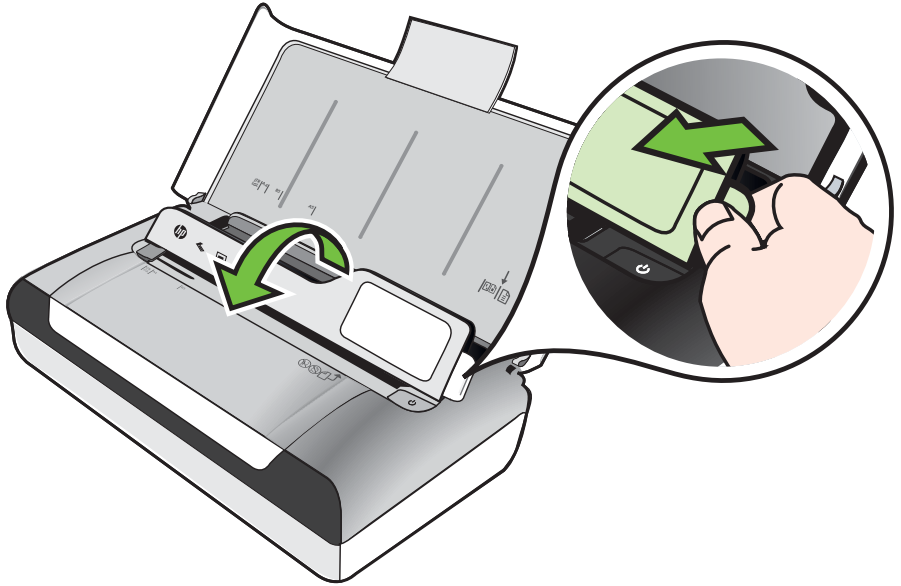

3. Allontanare il più possibile la guida del formato carta.

---

 **Nota** Se si caricano supporti di dimensioni maggiori, sollevare l'estensione del vassoio di alimentazione.

---

4. Caricare le buste allineate come in figura.
5. Regolare la guida di larghezza, in modo che sia ben allineata contro i lati della busta.

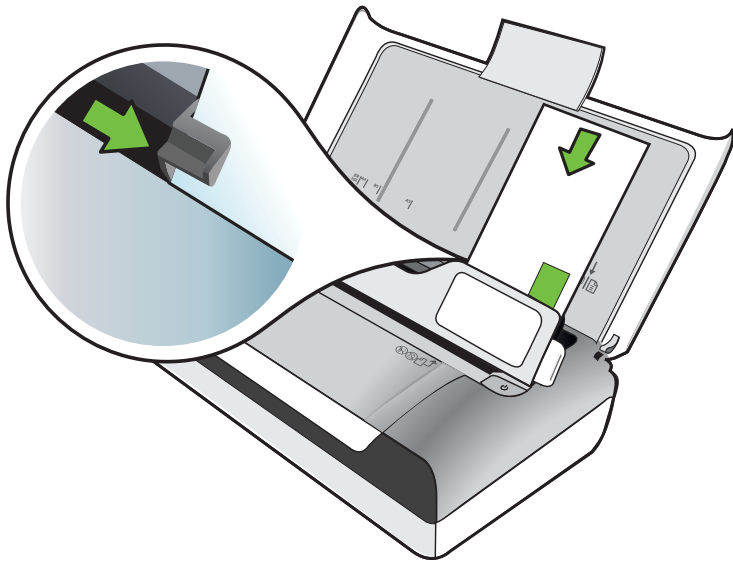

## Caricare cartoncini e carta fotografica

### Per caricare cartoncini e carta fotografica

Attenersi alle seguenti istruzioni per caricare carta fotografica.

1. Sollevare il vassoio di alimentazione.
2. Sollevare il pannello di controllo utilizzando il relativo fermo.

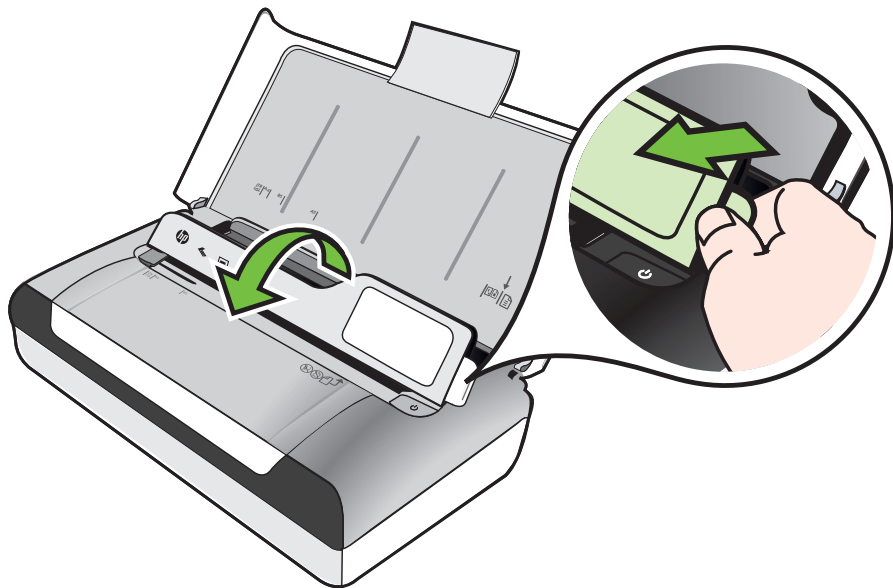

3. Allontanare il più possibile la guida del formato carta.

 **Nota** Se si caricano supporti di dimensioni maggiori, sollevare l'estensione del vassoio di alimentazione.

4. Inserire i supporti con la parte da stampare rivolta verso il basso lungo il lato destro del vassoio principale. Assicurarsi che i supporti siano allineati al bordo destro e a quello posteriore del vassoio e che non superino la linea contrassegnata nel vassoio. Se la carta fotografica ha un tagliando lungo uno dei bordi, accertarsi che il tagliando punti verso la parte frontale della stampante.

 **Nota** Non caricare la carta mentre è in corso un'operazione di stampa.

5. Regolare la guida di larghezza della carta, in modo che sia ben allineata contro i lati della carta.

## Caricare supporti di formato personalizzato

### Per caricare cartoncini e carta fotografica

Attenersi alle seguenti istruzioni per caricare i supporti di formato personalizzato.

---

**⚠ Avvertimento** Utilizzare solo supporti di formato personalizzato supportati dalla stampante. Per maggiori informazioni, vedere Specifiche dei supporti.

---

1. Sollevare il vassoio di alimentazione.
2. Sollevare il pannello di controllo utilizzando il relativo fermo.

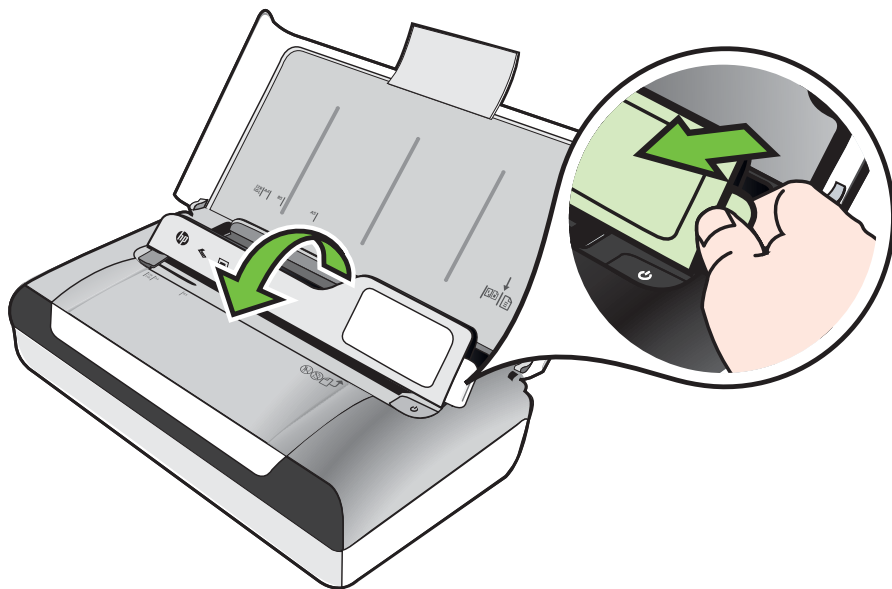

3. Allontanare il più possibile la guida del formato carta.

---

**📄 Nota** Se si caricano supporti di dimensioni maggiori, sollevare l'estensione del vassoio di alimentazione.

---

4. Inserire i supporti con la parte da stampare rivolta verso il basso lungo il lato destro del vassoio principale. Assicurarsi che i supporti siano allineati al bordo destro e a quello posteriore del vassoio e che non superino la linea contrassegnata nel vassoio.

---

**📄 Nota** Non caricare la carta mentre è in corso un'operazione di stampa.

---

5. Regolare la guida di larghezza della carta, in modo che sia ben allineata contro i lati della carta.

# Installazione e utilizzo della batteria

La stampante viene fornita con una batteria ricaricabile agli ioni di litio. È inoltre disponibile per l'acquisto come accessorio opzionale. Per ulteriori informazioni, consultare [Forniture ed accessori HP](#).

Questa sezione tratta i seguenti argomenti:

- [Sicurezza della batteria](#)
- [Comprensione del funzionamento della batteria](#)
- [Ricarica e utilizzo della batteria](#)

## Sicurezza della batteria

- Usare esclusivamente la batteria concepita in modo specifico per la stampante. Per ulteriori informazioni, vedere [Forniture ed accessori HP](#) e [Specifiche della stampante](#).
- Al momento di smaltire una batteria, rivolgersi al proprio ente locale per lo smaltimento dei rifiuti per informazioni sui regolamenti vigenti sullo smaltimento o il riciclaggio di batterie. Anche se la batteria ricaricabile agli ioni di litio non contiene mercurio, al termine della sua vita utile è necessario smaltirla o riciclarla adeguatamente. Per ulteriori informazioni, consultare [Programma di riciclaggio](#).
- La batteria potrebbe esplodere se sostituita in modo incorretto o smaltita nel fuoco. Non cortocircuitare la batteria.
- Per acquistare una batteria di ricambio, rivolgersi al proprio rivenditore di zona oppure all'ufficio vendite HP. Per ulteriori informazioni, consultare [Forniture ed accessori HP](#).
- Onde evitare il pericolo di incendio, ustioni o danni alla batteria, fare in modo che nessun oggetto metallico arrivi a toccare i contatti della batteria.
- Non smontare la batteria, in quanto non contiene parti sulle quali può intervenire l'utente.
- Trattare una batteria danneggiata o che perde con estrema cautela. Se si arriva a contatto con l'elettrolita, lavare l'area esposta con acqua e sapone. Se l'elettrolita arriva a entrare in contatto con gli occhi, sciacquare gli occhi con acqua per 15 minuti e rivolgersi immediatamente a un medico.
- Non caricare, conservare o utilizzare la batteria in luoghi in cui la temperatura è superiore ai limiti specificati in [Condizioni di funzionamento](#).

## Note importanti

Durante la carica o l'utilizzo della batteria, tenere a mente quanto segue:

- Caricare la batteria per 4 ore prima di utilizzarla per la prima volta. Successivamente, saranno necessarie circa 3 ore per caricare completamente la batteria.
- La spia di carica della batteria è gialla quando la batteria è in fase di carica; se è invece rossa, la batteria potrebbe essere difettosa ed andrà sostituita.

- Per visualizzare lo stato della batteria, toccare Misuratore alimentazione sul display del pannello di controllo. Lo stato della batteria viene visualizzato anche nella Casella degli strumenti (Windows) e nell'Utilità HP (Mac OS X). Se si utilizza un dispositivo Microsoft Windows Mobile®, utilizzare il software Casella degli strumenti per PDA. Per maggiori informazioni, vedere [Strumenti di gestione della stampante](#).
- Se la batteria è quasi scarica, inserire il convertitore CA nella presa di corrente per caricarla, oppure sostituirla con una carica.
- Con la batteria completamente carica, il dispositivo è in grado di stampare fino a 500 pagine, acquisirne circa 140 o copiarne circa 100, a seconda della complessità dei lavori.
- Per impostazione predefinita, quando viene alimentata a batteria e resta ferma per 5 minuti, la stampante entra in modalità sospensione automaticamente per risparmiare energia. È possibile configurare questa funzionalità usando il pannello di controllo della stampante.
- Prima della conservazione a lunga scadenza, caricare completamente la batteria e non lasciarla mai completamente scarica per più di 6 mesi.
- Per sfruttare al massimo la batteria, caricare, conservare e utilizzare la batteria in luoghi conformi alle direttive specificate in [Condizioni di funzionamento](#).

## Comprensione del funzionamento della batteria

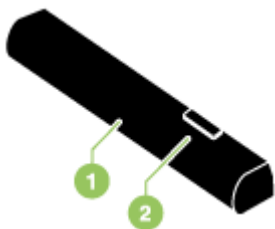

1	<b>Batteria</b> - Alimenta la stampante.
2	<b>Gancio scorrevole per sganciare la batteria</b> - Scorre per sganciare la batteria.

## Ricarica e utilizzo della batteria

**⚠ Avvertenza** Caricare la batteria per 4 ore prima di utilizzarla per la prima volta. Poiché durante la carica, solitamente la batteria si riscalda, non caricarla in una borsa o in un altro spazio limitato perché potrebbe surriscaldarsi.

**📖 Nota** Il convertitore c.a. solitamente risulta caldo al tocco della mano se inserito in una presa di corrente c.a.

**Nota** La stampa Bluetooth consuma più carica della batteria rispetto alla stampa con cavo. Per ulteriori informazioni relative al controllo del livello di carica della batteria, vedere [Installazione e utilizzo della batteria](#).

## Installazione della batteria

 **Nota** È possibile installare la batteria con la stampante accesa o spenta.

1. Far scorrere la batteria nel suo alloggiamento obliquamente, fin quando i contatti sulla batteria siano allineati con i contatti nell'alloggiamento. Far scorrere il coperchio dei contatti della batteria per aprirlo.

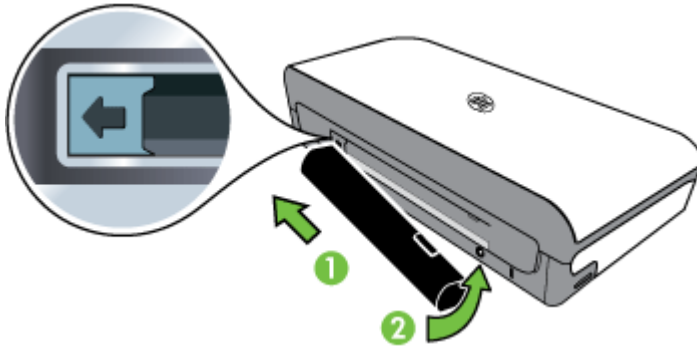

2. Spingere la batteria nel suo vano fin quando non si assesta in posizione.
3. Inserire il convertitore c.a. ed accendere la stampante. Attendere alcune ore che la batteria si carichi prima di utilizzarla per la prima volta.
4. A caricamento avvenuto, è possibile usare la stampante senza collegarla all'alimentatore c.a.

## Per rimuovere la batteria

Per rimuovere la batteria, attenersi alle seguenti istruzioni.

1. Far scorrere il gancio scorrevole per sganciare la batteria nella direzione della freccia.
2. Togliere la batteria.

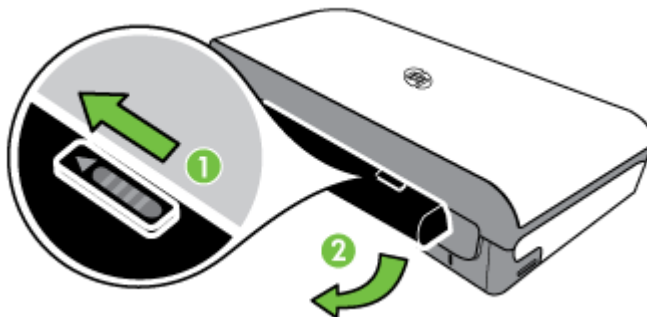

## Inserire la periferica di memorizzazione

Se per la memorizzazione delle foto nella fotocamera digitale si utilizza una scheda di memoria, è possibile installare la scheda di memoria nella stampante per stampare o salvare le foto.

Tramite la porta USB presente nella parte posteriore della stampante, è possibile collegare una periferica di memoria USB oppure collegare e stampare foto da una fotocamera compatibile con PictBridge. È possibile anche trasferire file dalla periferica di memorizzazione al computer.

---

**⚠ Avvertimento** Il tentativo di rimozione di una periferica di memoria durante l'accesso, potrà danneggiare i file contenuti. La scheda di memoria può essere rimossa solo se l'indicatore luminoso non lampeggia.

**📄 Nota** La stampante non supporta dispositivi di memoria codificati.

---

Per ulteriori informazioni sui dispositivi di memoria supportati, vedere [Specifiche della periferica di memoria](#).

### Per inserire una scheda di memoria

1. Ruotare la scheda di memoria in modo che l'etichetta sia rivolta verso l'alto.
2. Inserire la scheda di memoria nell'apposito slot sul lato sinistro della stampante fino a bloccarla in posizione.

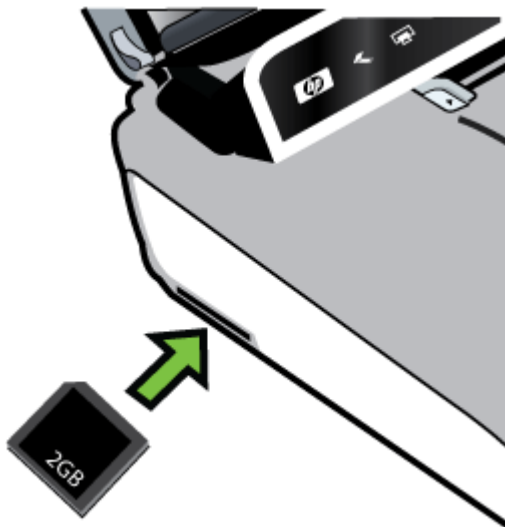

---

**💡 Suggerimento** Per rimuovere la scheda di memoria, premerla e rilasciarla.

---



## Per collegare una periferica di memorizzazione

- ▲ Inserire la periferica di memoria USB o l'altra estremità del cavo USB della fotocamera nella porta USB sulla parte posteriore della stampante.

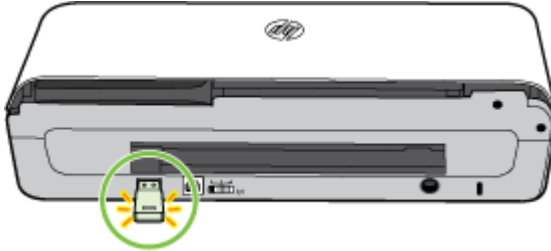

---

**Nota** Se si collega una fotocamera digitale, impostare la modalità USB della fotocamera sulla memorizzazione, quindi collegare un'estremità del cavo USB alla fotocamera. Fotocamere diverse potrebbero utilizzare termini diversi per descrivere la modalità di memorizzazione. Ad esempio, alcune fotocamere hanno un'impostazione fotocamera digitale e un'impostazione unità disco. In questo caso, l'impostazione unità disco corrisponde alla modalità di memorizzazione. Se la modalità di memorizzazione della fotocamera non funziona, potrebbe essere necessario aggiornare il firmware della fotocamera. Per ulteriori informazioni, consultare la documentazione fornita con la fotocamera.

**Nota** Se la periferica USB utilizzata non può essere collegata a questa porta a causa delle dimensioni o se il connettore è più piccolo di 11 millimetri, per stabilire il collegamento sarà necessario acquistare una prolunga USB. Per ulteriori informazioni sui dispositivi USB supportati, vedere [Specifiche della periferica di memoria](#).

---

## Stampa da telefoni cellulari

Se si dispone di un telefono cellulare che supporta Bluetooth, è possibile acquistare un software che permette di stampare documenti e foto dal telefono cellulare.

**Nota** Se si utilizza un telefono cellulare con Windows Mobile, utilizzare il CD del software HP per installare il software di stampa .

---

Per un elenco dei telefoni cellulari e dei software di stampa, oltre che per informazioni su come ottenere il software, vedere [Informazioni di stampa per telefono cellulare](#).

## Manutenzione della stampante

La stampante non richiede interventi di manutenzione regolari, ad eccezione della sostituzione del contenitore di inchiostro. Per ulteriori informazioni, consultare [Sostituzione del contenitore dell'inchiostro usato](#). Fare tuttavia il possibile per evitare

l'infiltrazione di polvere e detriti. La procedura di pulitura tiene la stampante in buone condizioni e consente inoltre di rilevare eventuali problemi in anticipo.

---

**⚠ Avvertenza** Spegnerla stampante, quindi scollegare il cavo di alimentazione prima di pulire la stampante. Se si fa uso della batteria opzionale, spegnere la stampante e togliere la batteria prima di procedere alla pulitura.

---

Questa sezione tratta i seguenti argomenti:

- [Pulizia della stampante](#)

## Pulizia della stampante

Per la pulitura della stampante attenersi alle seguenti linee guida:

- Pulire l'esterno della stampante con un panno morbido imbevuto di detergente neutro ed acqua.

---

**📝 Nota** Pulire la stampante solo con acqua o acqua e detergente neutro. L'uso di altri detersivi o alcool rischia di danneggiare la stampante.

---

- Pulire l'interno dello sportello di accesso alle cartucce con un panno asciutto e senza filaccia.

---

**⚠ Avvertimento** Fare attenzione a non toccare i rullini, in quanto le tracce di olio dell'epidermide possono compromettere la qualità di stampa.

---

## Spegnere la stampante

Spegnere la stampante premendo  (Accensione) sulla stampante. Attendere che la spia sia spenta prima di scollegare il cavo di alimentazione o spegnere la basetta di alimentazione. Se la stampante viene spenta in modo non corretto, il carrello di stampa non ritorna nella posizione corretta e potrebbero verificarsi problemi di qualità di stampa o problemi relativi alle cartucce d'inchiostro.

---

**📝 Nota** Attendere lo spegnimento completo della stampante prima di rimuovere il cavo di alimentazione dal dispositivo di protezione dagli sbalzi di tensione o dalla presa a muro o prima di rimuovere la batteria.

---

Se la stampante non viene spenta in questo modo, all'accensione successiva verrà visualizzato un messaggio di errore sul display del pannello di controllo.

---

# 2 Stampa

La maggior parte delle impostazioni di stampa viene gestita automaticamente dall'applicazione. Modificare manualmente le impostazioni solo se si desidera modificare la qualità di stampa, stampare su tipi di carta particolari, modificare il formato del supporto oppure avvalersi di funzioni speciali. Per ulteriori informazioni sulla scelta dei migliori supporti di stampa per i propri documenti, vedere [Scelta dei supporti di stampa](#).

Questo capitolo tratta i seguenti argomenti:

- [Stampa dei documenti](#)
- [Stampa di brochure](#)
- [Stampa sulle buste](#)
- [Stampa di una pagina Web](#)
- [Stampa delle foto](#)
- [Stampa su carta speciale e di formato personalizzato](#)
- [Stampa di documenti senza bordo](#)
- [Stampa su entrambi i lati dei fogli \(fronte/retro\)](#)

## Stampa dei documenti

---

 **Nota** Con alcuni tipi di carta, è possibile stampare su entrambi i lati del foglio (la cosiddetta "stampa fronte-retro"). Per maggiori informazioni, vedere [Stampa su entrambi i lati dei fogli \(fronte/retro\)](#).

---

Attenersi alle istruzioni per il sistema operativo.

- [Stampa di documenti \(Windows\)](#)
- [Stampa documenti \(Mac OS X\)](#)

### Stampa di documenti (Windows)

1. Caricare la carta nel vassoio. Per maggiori informazioni, vedere [Caricamento dei supporti](#).
2. Nel menu **File** dell'applicazione, fare clic su **Stampa**.
3. Accertarsi che la stampante che si desidera utilizzare sia selezionata.
4. Per modificare le impostazioni fare clic sul pulsante che apre la finestra di dialogo **Proprietà**.  
A seconda dell'applicazione in uso, questo pulsante potrebbe essere denominato **Proprietà**, **Opzioni**, **Imposta stampante**, **Stampante** o **Preferenze**.
5. Modificare le impostazioni di orientamento carta sulla scheda **Layout** e origine carta, tipo di supporto, formato carta e qualità sulla scheda **Carta/qualità**. Per stampare in bianco e nero, fare clic sul pulsante **Avanzate** e modificare l'opzione **Stampa in scala di grigi**.
6. Fare clic su **OK**.
7. Fare clic su **Stampa** o su **OK** per avviare il processo di stampa.

## Stampa documenti (Mac OS X)

1. Caricare la carta nel vassoio. Per maggiori informazioni, vedere [Caricamento dei supporti](#).
2. Selezione di un formato carta:
  - a. Nel menu **File** dell'applicazione, selezionare **Imposta pagina**.

---

 **Nota** Se l'elemento del menu **Imposta pagina** non è presente, andare al passo 3.
  - b. Assicurarsi che la stampante che si desidera usare sia selezionata nel menu a comparsa **Formato per**.
  - c. Selezionare la dimensione della carta nel menu a comparsa **Formato carta**, quindi fare clic su **OK**.
3. Nel menu **File** dell'applicazione, fare clic su **Stampa**.
4. Accertarsi che la stampante che si desidera utilizzare sia selezionata.
5. Selezionare il formato carta nel menu a comparsa **Formato carta** (se disponibile).
6. Modificare le impostazioni di stampa per ciascuna opzione fornita nei menu a comparsa, in funzione del tipo di progetto.

---

 **Nota** Se non sono visibili le opzioni, fare clic sul triangolo accanto al menu a comparsa **Stampante** o fare clic su **Mostra dettagli**.
7. Fare clic su **Stampa** per avviare la stampa.

## Stampa di brochure

Attenersi alle istruzioni per il sistema operativo.

- [Stampa di brochure \(Windows\)](#)
- [Stampa di brochure \(Mac OS X\)](#)

## Stampa di brochure (Windows)

---

 **Nota** Per selezionare le impostazioni di stampa per tutti i processi, apportare le modifiche nel software HP della stampante. Per ulteriori informazioni sul software HP, fare riferimento a [Strumenti di gestione della stampante](#).

---

1. Caricare la carta nel vassoio. Per maggiori informazioni, vedere [Caricamento dei supporti](#).
2. Nel menu **File** dell'applicazione, fare clic su **Stampa**.
3. Selezionare la stampante da utilizzare.
4. Per modificare le impostazioni fare clic sul pulsante che apre la finestra di dialogo **Proprietà**.  
A seconda dell'applicazione in uso, questo pulsante potrebbe essere denominato **Proprietà**, **Opzioni**, **Imposta stampante**, **Stampante** o **Preferenze**.
5. Selezionare un formato dal menu a discesa **Formato**. Selezionare un tipo di opuscolo dal menu a discesa **Tipo di carta**.

6. Modificare le impostazioni di stampa desiderate.

---

 **Suggerimento** È possibile selezionare altre opzioni per la stampa utilizzando le funzioni disponibili nelle varie schede della finestra di dialogo.

---

7. Fare clic su **Stampa** per avviare la stampa.

## Stampa di brochure (Mac OS X)

1. Caricare la carta nel vassoio. Per maggiori informazioni, vedere [Caricamento dei supporti](#).
2. Selezione di un formato carta:
  - a. Nel menu **File** dell'applicazione, selezionare **Imposta pagina**.

---

 **Nota** Se l'elemento del menu **Imposta pagina** non è presente, andare al passo 3.

---

- b. Assicurarsi che la stampante che si desidera usare sia selezionata nel menu a comparsa **Formato per**.
  - c. Selezionare la dimensione della carta nel menu a comparsa **Formato carta**, quindi fare clic su **OK**.
3. Nel menu **File** dell'applicazione, fare clic su **Stampa**.
  4. Accertarsi che la stampante che si desidera utilizzare sia selezionata.
  5. Selezionare il formato carta nel menu a comparsa **Formato carta** (se disponibile).
  6. Dal menu a comparsa fare clic su **Tipo di carta/Qualità** e selezionare le impostazioni seguenti:
    - **Tipo di carta:** Il tipo di carta da brochure appropriato
    - **Qualità:** **Normale** o **Ottima**

---

 **Nota** Se non sono visibili le opzioni, fare clic sul triangolo accanto al menu a comparsa **Stampante** o fare clic su **Mostra dettagli**.

---

7. Selezionare eventuali altre impostazioni di stampa desiderate, quindi fare clic su **OK** per avviare la stampa.

## Stampa sulle buste

Evitare le buste con finitura molto lucida, strisce autoadesive, fermagli o finestre. Evitare anche le buste con bordi spessi, irregolari o curvi o con aree arricciate, lacerate o comunque danneggiate.

Verificare che le buste caricate nella stampante siano di carta sufficientemente robusta e che le falde chiuse siano perfettamente incollate.

---

 **Nota** Per ulteriori informazioni sulla stampa delle buste, vedere la documentazione disponibile con l'applicazione che si sta utilizzando.

---

Attenersi alle istruzioni per il sistema operativo.

- [Stampa sulle buste \(Windows\)](#)
- [Stampa sulle buste \(Mac OS X\)](#)

## Stampa sulle buste (Windows)

1. Caricare le buste nel vassoio. Per ulteriori informazioni, vedere [Caricamento dei supporti](#).
  2. Nel menu **File** dell'applicazione, fare clic su **Stampa**.
  3. Selezionare la stampante su cui si desidera stampare.
  4. Per modificare le impostazioni fare clic sul pulsante che apre la finestra di dialogo **Proprietà**.  
A seconda dell'applicazione in uso, questo pulsante potrebbe essere denominato **Proprietà**, **Opzioni**, **Imposta stampante**, **Stampante** o **Preferenze**.
  5. Nella scheda **Funzioni**, modificare l'orientamento in **Orizzontale**.
  6. Nell'area delle **opzioni di base**, selezionare **Altro** dall'elenco a discesa **Formato**. Quindi, selezionare il tipo di busta appropriato.
- 
-  **Suggerimento** È possibile selezionare altre opzioni per la stampa utilizzando le funzioni disponibili nelle varie schede della finestra di dialogo.
- 
7. Fare clic su **OK**, quindi fare clic su **Stampa** oppure **OK** per avviare la stampa.

## Stampa sulle buste (Mac OS X)

1. Caricare le buste nel vassoio. Per maggiori informazioni, vedere [Caricamento dei supporti](#).
2. Selezione di un formato carta:
  - a. Nel menu **File** dell'applicazione, selezionare **Imposta pagina**.  

---

 **Nota** Se l'elemento del menu **Imposta pagina** non è presente, andare al passo 3.

---
  - b. Assicurarsi che la stampante che si desidera usare sia selezionata nel menu a comparsa **Formato per**.
  - c. Nel menu a comparsa **Formato carta**, scegliere il formato di buste appropriato, quindi fare clic su **OK**.
3. Nel menu **File** dell'applicazione, fare clic su **Stampa**.
4. Accertarsi che la stampante che si desidera utilizzare sia selezionata.
5. Selezionare il formato busta appropriato nel menu a comparsa **Formato carta** (se disponibile).
6. Selezionare l'opzione **Orientamento**.  

---

 **Nota** Se non sono visibili le opzioni, fare clic sul triangolo accanto al menu a comparsa **Stampante** o fare clic su **Mostra dettagli**.

---
7. Selezionare eventuali altre impostazioni di stampa desiderate, quindi fare clic su **Stampa** per avviare la stampa.

## Stampa di una pagina Web

-  **Suggerimento** Per stampare correttamente le pagine Web, potrebbe essere necessario impostare l'orientamento della stampa su Orizzontale.

 **Nota** Con alcuni tipi di carta, è possibile stampare su entrambi i lati del foglio (la cosiddetta "stampa fronte/retro"). Per ulteriori informazioni, consultare [Stampa su entrambi i lati dei fogli \(fronte/retro\)](#).

---

Attenersi alle istruzioni relative al proprio sistema operativo.

- [Stampa di una pagina Web \(solo Windows\)](#)
- [Stampa di una pagina Web \(Mac OS X\)](#)

### Stampa di una pagina Web (solo Windows)

Se si utilizza un computer con Windows e Internet Explorer 6.0 o versione successiva per navigare sul Web, è possibile utilizzare HP Smart Web Printing per stampare in modo più semplice e per controllare la modalità di stampa. È possibile accedere a HP Smart Web Printing dalla barra degli strumenti di Internet Explorer. Per ulteriori informazioni su HP Smart Web Printing, vedere il file della Guida fornito con il prodotto.

1. Caricare la carta nel vassoio. Per maggiori informazioni, vedere [Caricamento dei supporti](#).
2. Nel menu **File** dell'applicazione, fare clic su **Stampa**.
3. Accertarsi che la stampante che si desidera utilizzare sia selezionata.
4. Se il browser supporta tale funzione, selezionare gli elementi della pagina Web da includere nella stampa.  
Ad esempio, in Internet Explorer, selezionare la scheda **Opzioni** per selezionare opzioni quali **Come visualizzati sullo schermo**, **Solo il frame selezionato** e **Stampa tutti i documenti collegati**.
5. Fare clic su **Stampa** o su **OK** per avviare il processo di stampa.

### Stampa di una pagina Web (Mac OS X)

1. Caricare la carta nel vassoio. Per maggiori informazioni, vedere [Caricamento dei supporti](#).
2. Selezione di un formato carta:
  - a. Nel menu **File** dell'applicazione, selezionare **Imposta pagina**.

---

 **Nota** Se l'elemento del menu **Imposta pagina** non è presente, andare al passo 3.

---
  - b. Assicurarsi che la stampante che si desidera usare sia selezionata nel menu a comparsa **Formato per**.
  - c. Selezionare la dimensione della carta nel menu a comparsa **Formato carta**, quindi fare clic su **OK**.
3. Nel menu **File** dell'applicazione, fare clic su **Stampa**.
4. Accertarsi che la stampante che si desidera utilizzare sia selezionata.
5. Selezionare il formato carta nel menu a comparsa **Formato carta** (se disponibile).

6. Modificare le impostazioni di stampa per ciascuna opzione fornita nei menu a comparsa, in funzione del tipo di progetto.

---

 **Suggerimento** Alcuni browser includono opzioni speciali per la stampa delle pagine Web. Se disponibile, selezionare l'opzione per il browser nel menu a comparsa. Per ulteriori informazioni, consultare la documentazione fornita con il browser.

 **Nota** Se non sono visibili le opzioni, fare clic sul triangolo accanto al menu a comparsa **Stampante** o fare clic su **Mostra dettagli**.

---

7. Fare clic su **Stampa** per avviare la stampa.

## Stampa delle foto

Non lasciare carta fotografica inutilizzata nel vassoio di alimentazione. La carta potrebbe arricciarsi compromettendo la qualità di stampa. Verificare che la carta fotografica sia ben distesa prima della stampa.

Attenersi alle istruzioni per il sistema operativo.

- [Stampa di foto su carta fotografica \(Windows\)](#)
- [Stampa di foto su carta fotografica \(Mac OS X\)](#)
- [Stampare le foto da una periferica di memoria](#)

### Stampa di foto su carta fotografica (Windows)

1. Caricare la carta nel vassoio. Per maggiori informazioni, vedere [Caricamento dei supporti](#).
2. Nel menu **File** dell'applicazione, fare clic su **Stampa**.
3. Accertarsi che la stampante che si desidera utilizzare sia selezionata.
4. Per modificare le impostazioni fare clic sul pulsante che apre la finestra di dialogo **Proprietà**.  
A seconda dell'applicazione in uso, questo pulsante potrebbe essere denominato **Proprietà**, **Opzioni**, **Imposta stampante**, **Stampante** o **Preferenze**.
5. Se si desidera stampare la foto in bianco e nero, fare clic sulla scheda **Funzioni**, quindi modificare l'opzione **Stampa in scala di grigi** in **Opzioni colore**.
6. Fare clic su **OK**, quindi fare clic su **Stampa** oppure **OK** per avviare la stampa.



## Stampa di foto su carta fotografica (Mac OS X)

1. Caricare la carta nel vassoio. Per maggiori informazioni, vedere [Caricamento dei supporti](#).
2. Selezione di un formato carta:
  - a. Nel menu **File** dell'applicazione, selezionare **Imposta pagina**.

---

 **Nota** Se l'elemento del menu **Imposta pagina** non è presente, andare al passo 3.
  - b. Assicurarsi che la stampante che si desidera usare sia selezionata nel menu a comparsa **Formato per**.
  - c. Selezionare la dimensione della carta nel menu a comparsa **Formato carta**, quindi fare clic su **OK**.
3. Nel menu **File** dell'applicazione, fare clic su **Stampa**.
4. Accertarsi che la stampante che si desidera utilizzare sia selezionata.
5. Selezionare il formato carta adatto nel menu a comparsa **Formato carta** (se disponibile).
6. Dal menu a comparsa fare clic su **Tipo di carta/Qualità** e selezionare le impostazioni seguenti:
  - **Tipo di carta:** Il tipo di carta fotografica appropriato
  - **Qualità:** **Ottima** o **Max dpi**

---

 **Nota** Se non sono visibili le opzioni, fare clic sul triangolo accanto al menu a comparsa **Stampante** o fare clic su **Mostra dettagli**.
7. Se necessario, modificare le opzioni foto e colore:
  - a. Fare clic sul triangolo a fianco di **Opzioni colore** e selezionare le appropriate opzioni **Correggi foto**:
    - **Disattivato:** Non vengono applicate correzioni automatiche all'immagine.
    - **Base:** Mette automaticamente a fuoco l'immagine; consente di regolare leggermente la nitidezza dell'immagine.
  - b. Per stampare la foto in bianco e nero, fare clic su **Scala di grigi** nel menu a comparsa **Colore**, quindi selezionare una delle seguenti opzioni:
    - **Alta qualità:** Questa opzione usa tutti i colori disponibili per stampare la foto in scala di grigi. In questo modo si creano sfumature di grigi omogenee e naturali.
    - **Solo cartuccia di stampa in nero:** Usa l'inchiostro nero per stampare le foto in scala di grigi. La sfumatura di grigio è data dalla variazione dei motivi dei punti di nero, il che potrebbe risultare in un'immagine granulosa.
8. Selezionare eventuali altre impostazioni di stampa desiderate, quindi fare clic su **Stampa** per avviare la stampa.

## Stampare le foto da una periferica di memoria

È possibile inserire le schede di memoria supportate negli appositi slot sul lato sinistro della stampante. È inoltre possibile collegare una periferica di memoria USB, quale un'unità keychain o un disco rigido portatile, alla porta USB nella parte posteriore della

stampante. È anche possibile collegare una fotocamera digitale in modalità di memorizzazione alla porta USB nella parte posteriore della stampante e stampare le foto direttamente dalla fotocamera.

Per ulteriori informazioni sull'utilizzo delle periferiche di memoria, vedere [Inserire la periferica di memorizzazione](#).

---

 **Avvertimento** Il tentativo di rimozione di una periferica di memoria durante l'accesso, potrà danneggiare i file contenuti. La scheda di memoria può essere rimossa solo se l'indicatore di stato non lampeggia.

---

### Per stampare foto selezionate

---

 **Nota** Questa funzione è disponibile solo se nella periferica di memoria non è presente contenuto DPOF (Digital Print Order Format).

---

1. Inserire la periferica di memoria nell'apposito alloggiamento nella stampante. Sul display del pannello di controllo viene visualizzata la schermata **Foto**.
2. Toccare **Vedi/Stampa**. Vengono visualizzate le foto.
3. Seguire le istruzioni visualizzate sul display del pannello di controllo per selezionare, modificare o stampare le foto.

## Stampa su carta speciale e di formato personalizzato

Se l'applicazione supporta formati carta personalizzati, impostare il formato nell'applicazione prima di stampare il documento. In caso contrario, impostarle nel driver di stampa. Si consiglia di riformattare i documenti esistenti per stamparli correttamente su formati personalizzati.

Utilizzare solo carta di formato personalizzato supportata dalla stampante. Per maggiori informazioni, vedere [Specifiche dei supporti](#).

---

 **Nota** La definizione di dimensioni personalizzate dei supporti è disponibile solo nel software di stampa HP per Mac OS X.

---

Attenersi alle istruzioni relative al proprio sistema operativo.

- [Stampa su carta speciale o di formato personalizzato \(Mac OS X\)](#)

### Stampa su carta speciale o di formato personalizzato (Mac OS X)

---

 **Nota** Prima di stampare su carta di formato personalizzato, occorre impostare il formato personalizzato nel software HP della stampante. Per istruzioni, vedere [Impostazione di formati personalizzati \(Mac OS X\)](#).

---

1. Caricare la carta appropriata nel vassoio. Per maggiori informazioni, vedere [Caricamento dei supporti](#).
2. Selezione di un formato carta:
  - a. Nel menu **File** dell'applicazione, selezionare **Imposta pagina**.

---

 **Nota** Se l'elemento del menu **Imposta pagina** non è presente, andare al passo 3.
  - b. Assicurarsi che la stampante che si desidera usare sia selezionata nel menu a comparsa **Formato per**.
  - c. Selezionare la dimensione della carta nel menu a comparsa **Formato carta**, quindi fare clic su **OK**.
3. Nel menu **File** dell'applicazione, fare clic su **Stampa**.
4. Accertarsi che la stampante che si desidera utilizzare sia selezionata.
5. Selezionare il formato carta adatto nel menu a comparsa **Formato carta** (se disponibile).
6. Dal menu a comparsa fare clic su **Gestione della carta**.
7. In **Formato carta di destinazione**, fare clic sulla scheda **Adatta a formato carta** e selezionare il formato carta personalizzato.
8. Selezionare eventuali altre impostazioni di stampa desiderate, quindi fare clic su **OK** per avviare la stampa.

### Impostazione di formati personalizzati (Mac OS X)

1. Caricare la carta nel vassoio. Per maggiori informazioni, vedere [Caricamento dei supporti](#).
2. Dal menu **File** dell'applicazione, fare clic su **Imposta pagina** ed assicurarsi che la stampante che si vuole utilizzare sia selezionata nel menu a comparsa **Formato per**.  
- OPPURE -  
Dal menu **File** nell'applicazione, fare clic su **Stampa** ed assicurarsi che la stampante che si vuole utilizzare sia selezionata.
3. Nel menu a comparsa **Formato carta**, selezionare **Gestione formati personalizzati**.

---

 **Nota** Se non sono visibili le opzioni, fare clic sul triangolo accanto al menu a comparsa **Stampante** o fare clic su **Mostra dettagli**.

---
4. Fare clic su **+** posto a sinistra sullo schermo, fare doppio clic su **Senza nome**, quindi digitare un nome per il nuovo formato personalizzato.
5. Immettere le dimensioni nelle caselle **Larghezza** e **Altezza** e impostare i margini.
6. Fare clic su **OK**.

## Stampa di documenti senza bordo

La stampa senza bordo consente di stampare sui margini di alcuni tipi di supporto fotografico e su numerosi formati standard fino a 4 x 6 pollici (102 x 152 mm).

---

 **Nota** Non è possibile stampare documenti senza bordo, se il tipo di carta è impostato su **Carta comune**.

**Nota** Prima di stampare un documento senza bordo, aprire il file in un'applicazione e assegnare un formato all'immagine. Verificare che il formato corrisponda al formato effettivo del supporto sul quale verrà stampata l'immagine.

**Nota** Non tutte applicazioni supportano la funzionalità di stampa senza bordi.

---

Attenersi alle istruzioni per il sistema operativo.

- [Stampa di documenti senza bordo \(Windows\)](#)
- [Stampa di documenti senza bordo \(Mac OS X\)](#)

### Stampa di documenti senza bordo (Windows)

1. Caricare la carta nel vassoio. Per maggiori informazioni, vedere [Caricamento dei supporti](#).
2. Nel menu **File** dell'applicazione, fare clic su **Stampa**.
3. Selezionare la stampante su cui si desidera stampare.
4. Per modificare le impostazioni fare clic sul pulsante che apre la finestra di dialogo **Proprietà**.

A seconda dell'applicazione in uso, questo pulsante potrebbe essere denominato **Proprietà**, **Opzioni**, **Imposta stampante**, **Stampante** o **Preferenze**.

5. Fare clic sulla scheda **Funzioni**.
6. Nell'elenco **Formato**, fare clic su **Altro**, quindi selezionare il formato senza bordo caricato nel vassoio. Se la casella di controllo **Senza bordo** è attivata, è possibile stampare un'immagine senza bordo del formato specificato.
7. Selezionare **Altro** dall'elenco a discesa **Tipo di carta** e selezionare il tipo di carta appropriato.
8. Selezionare la casella di spunta **Senza bordo** nel caso non sia già stata selezionata.

Se il formato e il tipo di carta senza bordo non sono compatibili, il software della stampante visualizza un messaggio di avvertenza e consente di selezionare un tipo o un formato differente.

9. Fare clic su **OK**, quindi fare clic su **Stampa** oppure **OK** per avviare la stampa.

### Stampa di documenti senza bordo (Mac OS X)

1. Caricare la carta nel vassoio. Per maggiori informazioni, vedere [Caricamento dei supporti](#).
2. Selezionare un formato di carta senza bordo.
  - a. Nel menu **File** dell'applicazione, selezionare **Imposta pagina**.

---

 **Nota** Se l'elemento del menu **Imposta pagina** non è presente, andare al passo 3.

---

- b. Assicurarsi che la stampante che si desidera usare sia selezionata nel menu a comparsa **Formato per**.
- c. Nel menu a comparsa **Formato carta**, scegliere il formato di carta senza bordo disponibile, quindi fare clic su **OK**.

3. Nel menu **File** dell'applicazione, fare clic su **Stampa**.
4. Accertarsi che la stampante che si desidera utilizzare sia selezionata.
5. Selezionare il formato carta nel menu a comparsa **Formato carta** (se disponibile).
6. Dal menu a comparsa fare clic su **Tipo di carta/Qualità** e selezionare le impostazioni seguenti:
  - **Tipo di carta:** Il tipo di carta appropriato
  - **Qualità:** **Ottima** o **Max dpi**

---

 **Nota** Se non sono visibili le opzioni, fare clic sul triangolo accanto al menu a comparsa **Stampante** o fare clic su **Mostra dettagli**.

---

7. Accertarsi che la casella di controllo **Stampa senza bordi** sia selezionata.
8. Se necessario, fare clic sul triangolo accanto a **Opzioni colore** e selezionare le opzioni appropriate di **Correggi foto**:
  - **Disattivato:** Non vengono applicate correzioni automatiche all'immagine.
  - **Base:** Mette automaticamente a fuoco l'immagine; consente di regolare leggermente la nitidezza dell'immagine.
9. Selezionare eventuali altre impostazioni di stampa desiderate, quindi fare clic su **OK** per avviare la stampa.

## Stampa su entrambi i lati dei fogli (fronte/retro)

È possibile stampare manualmente su entrambi i lati avvalendosi del software della stampante Windows.

Se si utilizza un computer Macintosh è possibile stampare su entrambi i lati di un foglio stampando prima le pagine dispari e poi le pagine pari.

- [Per eseguire la stampa duplex \(Windows\)](#)
- [Per eseguire la stampa fronte/retro \(Mac OS X\)](#)

### Per eseguire la stampa duplex (Windows)

1. Caricare il supporto appropriato. Vedere [Linee guida per la stampa fronte/retro e Caricamento dei supporti](#).
2. Con un documento aperto, sul menu **File**, fare clic su **Stampa** e quindi fare clic su **Proprietà**.
3. Fare clic sulla scheda **Funzioni**.
4. Dal menu a discesa della stampa fronte/retro, scegliere **Manuale**.
5. Per ridimensionare automaticamente le singole pagine per farle corrispondere al layout del documento sullo schermo, selezionare **Mantenere layout**. La deselezione di questa opzione potrebbe causare delle improvvise interruzioni di pagina.
6. Selezionare o deselezionare la casella di controllo **Pagine rilegate in alto** per farle corrispondere alla rilegatura. Nella grafica del driver di stampa sono disponibili alcuni esempi.
7. Apportare le modifiche necessarie alle altre impostazioni, quindi fare clic su **OK**.
8. Stampare il documento.

9. Dopo aver stampato il primo lato del documento, attenersi alle istruzioni su schermo e ricaricare la carta nel vassoio per completare la stampa.
10. Dopo aver ricaricato la carta, fare clic su **Continua** nelle istruzioni su schermo per continuare il processo di stampa.

### Per eseguire la stampa fronte/retro (Mac OS X)

1. Caricare il supporto appropriato. Per ulteriori informazioni, vedere [Linee guida per la stampa fronte/retro](#) e [Caricamento dei supporti](#).
2. Selezione di un formato carta:
  - a. Nel menu **File** dell'applicazione, selezionare **Imposta pagina**.

---

 **Nota** Se l'elemento del menu **Imposta pagina** non è presente, andare al passo 3.

---
  - b. Assicurarsi che la stampante che si desidera usare sia selezionata nel menu a comparsa **Formato per**.
  - c. Selezionare la dimensione della carta nel menu a comparsa **Formato carta**, quindi fare clic su **OK**.
3. Nel menu **File** dell'applicazione, fare clic su **Stampa**.
4. Accertarsi che la stampante che si desidera utilizzare sia selezionata.
5. Selezionare il formato carta nel menu a comparsa **Formato carta** (se disponibile).
6. Selezionare il menu a comparsa **Gestione carta**, quindi selezionare **Dispari** nel menu a comparsa **Pagine da stampare** e fare clic su **Stampa**.

---

 **Nota** Se non sono visibili le opzioni, fare clic sul triangolo accanto al menu a comparsa **Stampante** o fare clic su **Mostra dettagli**.

---
7. Girare i fogli e stampare le pagine pari.

---

# 3 Scansione

Si può usare il pannello di controllo della stampante per acquisire documenti e altri originali per poi inviarli a diverse destinazioni come, ad esempio, una cartella su un computer. Si può anche eseguire la scansione di questi originali dal proprio computer utilizzando il software HP fornito con la stampante e i programmi compatibili con TWAIN o WIA installati sul computer.

È possibile utilizzare il software HP sul computer per convertire il testo dei documenti acquisiti in un formato che possa consentire ricerca, copia, incolla e modifica.

---

 **Nota** Alcune funzioni di scansione risultano disponibili solo dopo aver installato il software HP.

**Nota** Le funzioni di scansione sono supportate solo tramite connessione USB. Le funzioni di scansione non sono disponibili tramite connessione Bluetooth.

**Nota** Per una migliore qualità della scansione, utilizzare la scansione a colori ed evitare di eseguire l'operazione sotto la luce diretta del sole o la luce intensa.

---

Questo capitolo tratta i seguenti argomenti:

- [Scansione di un originale](#)
- [Scansione di documenti come testo modificabile](#)

## Scansione di un originale

---

 **Nota** La stampante ed il computer devono essere collegati ed accesi.

**Nota** Se si sta effettuando una scansione dal pannello di controllo della stampante o dal computer utilizzando il software HP della stampante, il software HP fornito con la stampante deve essere installato e attivo sul computer prima di iniziare la scansione.

---

Questo capitolo tratta i seguenti argomenti:

- [Scansione a computer](#)
- [Scansione su una periferica di memoria](#)

## Scansione a computer

---

 **Nota** Prima della scansione sul computer, installare il software HP e accertarsi che la stampante sia collegata al computer mediante un cavo USB.

**Nota** Per la scansione tramite l'applicazione di scansione HP o software compatibile con TWAIN, è necessario installare il software HP completo.

---

## Per effettuare la scansione di un originale in un computer dal pannello di controllo della stampante

Seguire questi passi per effettuare una scansione dal pannello di controllo.

1. Inserire l'originale nello scanner. Per maggiori informazioni, vedere [Caricamento di un originale nello scanner](#).
2. Toccare **Scansione**, quindi selezionare **Scansione su computer**.

---

 **Nota** Se si utilizza un computer su cui è in esecuzione Mac OS X, assicurarsi di avere chiuso l'applicazione di scansione HP prima di eseguire la scansione dal pannello di controllo della stampante.

---

3. Selezionare il tipo di documento da salvare.
4. Toccare **Avvio scansione**.

## Per acquisire un originale dal software HP della stampante

1. Inserire l'originale nello scanner. Per maggiori informazioni, vedere [Caricamento di un originale nello scanner](#).
2. Sul computer, aprire il software di scansione HP:
  - **Windows:** Dal desktop del computer, fare clic sulla scheda **Start**, selezionare **Programmi** o **Tutti i programmi**, selezionare la cartella per la stampante HP, quindi selezionare **HP Scan** e selezionare il collegamento di scansione che si desidera utilizzare.
  - **Mac OS X:** Fare doppio clic sull'icona **HP Scan 3**. Questa icona si trova nella cartella **Hewlett-Packard** della cartella **Applicazioni** nel livello superiore del disco rigido.

---

 **Suggerimento** Per acquisire e inviare i documenti come allegati di posta elettronica su un computer con Windows, selezionare **Allega a posta elettronica** nell'elenco **Scansione collegamenti** e quindi seguire le istruzioni visualizzate. È necessario aver già configurato un account di posta elettronica valido.

---

3. Per avviare la scansione, fare clic su **Scansione**.

---

 **Nota** Per ulteriori informazioni, consultare la Guida in linea fornita con il software di scansione.

**Nota** Utilizzare il software HP per eseguire la scansione dei documenti e convertirli in testo modificabile, un formato che possa consentire operazioni di ricerca, copia, incolla e modifica nel documento acquisito. Utilizzare questo formato per modificare lettere, ritagli di giornale e molti altri tipi di documenti. Per maggiori informazioni, vedere [Scansione di documenti come testo modificabile](#).

---

## Scansione su una periferica di memoria

---

 **Nota** Per eseguire la scansione su una periferica di memoria, non è necessario installare il software HP o collegare la stampante al computer.

---



## Per effettuare la scansione di un originale su una periferica di memoria dal pannello di controllo della stampante

Seguire questi passi per inviare la scansione di un originale nella periferica di memoria.

1. Inserire nello scanner l'originale con il lato di stampa rivolto verso il basso. Per maggiori informazioni, vedere [Caricamento di un originale nello scanner](#).
2. Inserire la periferica di memoria. Per ulteriori informazioni, consultare [Inserire la periferica di memorizzazione](#).
3. Toccare **Scansione**, quindi toccare **Scheda di memoria** o **Unità USB**.
4. Toccare **Tipo di documento** per selezionare il tipo del documento da salvare. Modificare le opzioni di scansione, se necessario.  
Toccare **Risoluzione** se si vuole modificare la qualità dell'output.
5. Toccare **Avvio scansione**.

## Scansione di documenti come testo modificabile

Durante la scansione dei documenti, è possibile utilizzare il software HP per convertire i documenti in un formato che consenta di cercare, copiare, incollare e modificare. In questo modo è possibile modificare lettere, ritagli di giornale e molti altri tipi di documenti.

Questo capitolo tratta i seguenti argomenti:

- [Per effettuare la scansione di documenti come testo modificabile](#)
- [Indicazioni per effettuare la scansione di documenti come testo modificabile](#)

### Per effettuare la scansione di documenti come testo modificabile

Attenersi alle seguenti indicazioni per effettuare la scansione di documenti come testo modificabile.

Attenersi alle istruzioni relative al proprio sistema operativo.

#### Windows

1. Inserire nello scanner l'originale con il lato di stampa rivolto verso il basso. Per maggiori informazioni, vedere [Caricamento di un originale nello scanner](#).
2. Dal desktop del computer, fare clic sulla scheda **Start**, selezionare **Programmi** o **Tutti i programmi**, selezionare la cartella per la stampante HP, poi selezionare **HP Scan**.
3. Selezionare il tipo di testo editabile da utilizzare nella scansione:

Per...	Attenersi alla seguente procedura
Estrarre solo del testo, senza la formattazione dell'originale	Selezionare il collegamento <b>Salva come testo modificabile (OCR)</b> nell'elenco, quindi selezionare <b>File di testo (.txt)</b> nel menu a discesa <b>Tipo di file</b> .
Estrarre del testo e parte della formattazione dell'originale	Selezionare il collegamento <b>Salva come testo modificabile (OCR)</b> nell'elenco, quindi selezionare <b>File Rich Text (.rtf)</b> nel menu a discesa <b>Tipo di file</b> .

	<p>oppure</p> <p>Selezionare il collegamento <b>Salva come PDF (ricercabile)</b> nell'elenco, quindi selezionare <b>PDF ricercabile (*.pdf)</b> nel menu a discesa <b>Tipo di file</b>.</p>
--	---

4. Per iniziare la scansione, fare clic su **Scansione** e seguire le istruzioni visualizzate.

### Mac OS X

1. Inserire nello scanner l'originale con il lato di stampa rivolto verso il basso. Per maggiori informazioni, vedere [Caricamento di un originale nello scanner](#).
2. Fare doppio clic sull'icona HP Scan 3. Questa icona si trova nella cartella **Hewlett-Packard** della cartella **Applicazioni** nel livello superiore del disco rigido.
3. Dal menu **HP Scan**, fare clic su **Preferenze**.
4. Selezionare l'impostazione predefinita **Documenti** dal menu a comparsa **Preimpostazioni**.
5. Per avviare la scansione, fare clic su **Scansione**.
6. Una volta completata la scansione, fare clic sul pulsante **Salva** nella barra strumenti di HP Scan.
7. Selezionare il tipo di testo editabile da utilizzare nella scansione:

Per...	Attenersi alla seguente procedura
Estrarre solo del testo, senza la formattazione dell'originale	Selezionare <b>TXT</b> dal menu a comparsa <b>Formato</b> . Estrarre del testo e parte della formattazione dell'originale
Estrarre del testo e parte della formattazione dell'originale	Selezionare <b>RTF</b> o <b>PDF con ricerca consentita</b> dal menu a comparsa <b>Formato</b> .

8. Fare clic su **Salva**.

### Indicazioni per effettuare la scansione di documenti come testo modificabile

Per accertarsi che i documenti vengano convertiti correttamente tramite il software, seguire la procedura descritta.

- **Verificare che il vetro dello scanner sia pulito.**  
Quando si esegue la scansione del documento sulla stampante, è possibile che venga eseguita la scansione anche di eventuali residui di sporco o polvere sul vetro dello scanner e ciò impedisce la corretta conversione del documento in testo modificabile.
- **Accertarsi che il documento sia caricato correttamente.**  
Quando si esegue la scansione di documenti come testo modificabile, l'originale deve essere caricato con il margine superiore in avanti e il lato da acquisire rivolto verso l'alto.  
Accertarsi inoltre che il documento non sia inclinato. Per maggiori informazioni, vedere [Caricamento di un originale nello scanner](#).

- **Accertarsi che il testo del documento sia nitido.**  
 Per convertire correttamente il documento in testo modificabile, l'originale deve essere nitido e di alta qualità. Le condizioni indicate di seguito possono impedire la corretta conversione del documento da parte del software:
  - Il testo dell'originale è sbiadito o la carta è arricciata.
  - Il testo è troppo piccolo.
  - La struttura del documento è troppo complessa.
  - Il testo ha una spaziatura ridotta. Ad esempio, se il testo convertito dal software presenta caratteri mancanti o combinati, i caratteri "rn" potrebbero venire visualizzati come "m".
  - Il testo è stampato su uno sfondo colorato. Con uno sfondo a colori, le immagini in primo piano potrebbero apparire poco nitide.
- **Scegliere il profilo corretto.**  
 Assicurarsi di selezionare un collegamento o un'impostazione predefinita che consenta di effettuare la scansione come testo modificabile. Queste opzioni utilizzano le impostazioni di scansione sviluppate per ottimizzare la qualità della scansione OCR. In Windows, utilizzare il collegamento **Testo modificabile (OCR)** o **Salva come PDF**. In Mac OS X, utilizzare l'impostazione predefinita **Documenti**.
- **Salvare il file nel formato corretto.**  
 Per estrarre solo il testo del documento, senza la formattazione dell'originale, selezionare un formato di testo normale (come **Testo (.txt)** o **TXT**). Per estrarre il testo e parte della formattazione originale, selezionare il formato Rich Text Format (come **Rich Text (.rtf)** o **RTF**) o quello PDF con ricerca consentita (**PDF con ricerca (.pdf)** o **PDF con ricerca consentita**).



---

# 4 Copia

È possibile realizzare copie in bianco e nero e a colori di alta qualità su numerosi tipi e formati di carta.

---

 **Nota** Per una migliore qualità della copia, utilizzare la copia a colori ed evitare di eseguire l'operazione sotto la luce diretta del sole o la luce intensa.

---

Questo capitolo tratta i seguenti argomenti:

- [Copia di documenti](#)
- [Modifica delle impostazioni di copia](#)

## Copia di documenti

È possibile creare copie di qualità usando il pannello di controllo della stampante.

### Per copiare i documenti

1. Verificare che nel vassoio di alimentazione sia caricata la carta.
2. Inserire l'originale nello scanner. Per maggiori informazioni, vedere [Caricamento di un originale nello scanner](#).
3. Toccare **Copia**.
4. Toccare le frecce sinistra e destra per selezionare il numero di copie.
5. Toccare **Impostazioni** per modificare le impostazioni di copia. Per maggiori informazioni, vedere [Modifica delle impostazioni di copia](#).
6. Per avviare un lavoro di copia, toccare uno dei seguenti:
  - **Avvio Nero**: per selezionare un lavoro di copia in bianco e nero.
  - **Avvio Colore**: Per selezionare la copia a colori.

---

 **Nota** Se si ha un originale a colori, la funzione **Nero** produce una copia in bianco e nero dell'originale a colori, mentre **Colore** produce una copia a colori dello stesso originale.

---

## Modifica delle impostazioni di copia

È possibile personalizzare le seguenti impostazioni di copia utilizzando il pannello di controllo della stampante:

- Formato carta copia
- Tipo carta
- Ridimensiona copie
- Qualità copia
- Più chiara/scura
- Imposta nuove predefinite - Una volta apportate le modifiche alle impostazioni, toccare qui per renderle predefinite per tutte le copie.

Queste impostazioni possono essere utilizzate per singoli lavori di copia oppure possono essere salvate come impostazioni predefinite per tutti i lavori successivi.

**Per modificare le impostazioni di copia di un singolo lavoro**

1. Toccare **Copia**, quindi toccare **Impostazioni**.
2. Selezionare l'impostazione della funzione di copia che si vuole modificare.
3. Toccare **Avvio nero** o **Avvio colore**.

**Per salvare le impostazioni correnti come predefinite per le sessioni di copia future**

1. Toccare **Copia**, quindi toccare **Impostazioni**.
2. Effettuare le modifiche desiderate, quindi toccare **Imposta nuove predefinite**.
3. Toccare **Sì**.

---

# 5 Operazioni relative alle cartucce d'inchiostro

Questo capitolo tratta i seguenti argomenti:

- [Informazioni sulle cartucce d'inchiostro](#)
- [Controllare i livelli d'inchiostro stimati](#)
- [Manutenzione della cartucce d'inchiostro](#)
- [Sostituire le cartucce](#)
- [Stampa con una cartuccia di inchiostro singola](#)
- [Conservazione di forniture di stampa](#)
- [Manutenzione delle cartucce di stampa](#)

## Informazioni sulle cartucce d'inchiostro

Di seguito vengono elencati alcuni suggerimenti per la manutenzione delle cartucce d'inchiostro HP e per garantire una qualità di stampa costante.

- Se è necessario sostituire una cartuccia d'inchiostro, prima di rimuovere la vecchia cartuccia d'inchiostro, attendere che ve ne sia una nuova disponibile.
- 
- ⚠ **Avvertimento** Non lasciare le cartucce d'inchiostro non protette fuori dal prodotto per un periodo di tempo prolungato. Le cartucce potrebbero danneggiarsi.
- 
- Conservare le cartucce d'inchiostro nelle confezioni originali sigillate fino al momento dell'uso.
  - Spegner la stampante premendo il pulsante di  che si trova sul prodotto. Attendere che la spia sia spenta prima di scollegare il cavo di alimentazione o spegnere la basetta di alimentazione. Se la stampante viene spenta in modo non corretto, il carrello di stampa potrebbe non tornare nella posizione corretta con conseguenti problemi alle cartucce di stampa e alla qualità di stampa. Per maggiori informazioni, vedere [Spegnere la stampante](#).
  - Conservare le cartucce a temperatura ambiente (15-35° C o 59-95° F).
  - Non è necessario sostituire le cartucce se non quando la qualità della stampa diventa inaccettabile, tuttavia una o più cartucce consumate possono provocare un notevole deterioramento della qualità di stampa. Per risolvere il problema, verificare il livello d'inchiostro delle cartucce e pulire la testina di stampa. La pulizia delle cartucce comporta il consumo di una certa quantità d'inchiostro. Per maggiori informazioni, vedere [Manutenzione avanzata delle cartucce d'inchiostro](#).
  - Pulire le cartucce solo quando necessario. Tale operazione comporta un elevato consumo d'inchiostro e una minore durata delle cartucce.

- Maneggiare le cartucce d'inchiostro con la massima cura. La caduta, lo scuotimento o la manipolazione non corretta delle cartucce durante l'installazione può causare problemi di stampa temporanei.
- Se si trasporta il prodotto, eseguire le operazioni riportate di seguito per evitare la fuoriuscita dell'inchiostro dal carrello di stampa o altri danni al prodotto:
  - Spegnerne il prodotto premendo il pulsante  (Accensione). Il carrello di stampa deve trovarsi nella parte destra della stazione di servizio.
  - Verificare che le cartucce d'inchiostro siano installate.

### Argomenti correlati

[Controllare i livelli d'inchiostro stimati](#)

## Controllare i livelli d'inchiostro stimati

È possibile controllare il livello stimato dell'inchiostro dalla Casella degli strumenti (Windows), dall'Utilità HP (Mac OS X) o dal software Casella degli strumenti per PDA. Per ulteriori informazioni sull'uso di questi strumenti, vedere [Strumenti di gestione della stampante](#). È possibile stampare la pagina Stato stampante per visualizzare queste informazioni (vedere [Pagine di informazione della stampante](#)).

---

 **Nota** Le avvertenze e gli indicatori del livello di inchiostro forniscono una stima a scopo puramente informativo. Quando un messaggio avverte che il livello di inchiostro è basso, sarebbe opportuno disporre di una cartuccia di ricambio per non dover rimandare la stampa. Non è necessario sostituire le cartucce di stampa finché la qualità di stampa non diventa inaccettabile.

**Nota** Se è stata installata una cartuccia ricaricata o rifabbricata oppure se la cartuccia è stata già utilizzata in un'altra unità, l'indicatore del livello d'inchiostro potrebbe risultare impreciso o non disponibile.

**Nota** L'inchiostro delle cartucce viene usato nel processo di stampa in vari modi, compreso il processo di inizializzazione che prepara il prodotto e le cartucce per la stampa, per il controllo delle testine di stampa allo scopo di mantenere puliti i contatti di rame e il flusso dell'inchiostro regolare. Tenere presente che nella cartuccia usata restano sempre dei residui d'inchiostro. Per ulteriori informazioni, vedere [www.hp.com/go/inkusage](http://www.hp.com/go/inkusage).

---



## Manutenzione della cartucce d'inchiostro

Prima di sostituire o pulire una cartuccia d'inchiostro, è necessario conoscere i nomi dei relativi componenti e le modalità di manutenzione.

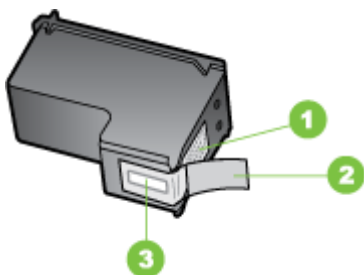

1	Contatti color rame
2	Nastro di plastica con linguetta di colore rosa (da rimuovere prima dell'installazione)
3	Ugelli dell'inchiostro sotto al nastro

Tenere le cartucce d'inchiostro per i bordi di plastica nera, con l'etichetta rivolta verso l'alto. Non toccare i contatti color rame o gli ugelli dell'inchiostro.



 **Nota** Manipolare le cartucce d'inchiostro con attenzione. Lasciando cadere o scuotendo le cartucce, si possono causare problemi temporanei di stampa e talvolta danni permanenti.

## Sostituire le cartucce

È possibile controllare i livelli d'inchiostro stimati dalla Casella degli strumenti (Windows), nell'Utilità HP (Mac OS) oppure nel software della Casella degli strumenti per PDA (Microsoft Windows Mobile). Per ulteriori informazioni sull'uso di questi strumenti, vedere [Strumenti di gestione della stampante](#). Per visualizzare queste informazioni, è, inoltre, possibile stampare la pagina di diagnostica dell'auto-test (vedere [Pagine di informazione della stampante](#)).

**Nota** I livelli di inchiostro visualizzati sono solo una stima. I volumi di inchiostro effettivi potrebbero variare.

Installare la cartuccia subito dopo averla estratta dalla confezione. Non tenere le cartucce di stampa fuori dalla stampante per periodi di tempo prolungati.

Per informazioni sulle cartucce di stampa adatte alla stampante, vedere Materiali di consumo.

**Avvertimento** Per impedire inceppamenti, mancanza di inchiostro e collegamenti elettrici difettosi, non toccare gli ugelli di inchiostro delle cartucce di inchiostro o i contatti in rame e non rimuovere le strisce di rame.

### Sostituzione delle cartucce di inchiostro

Per la sostituzione di una cartuccia di inchiostro, attenersi alle seguenti istruzioni.

1. Estrarre la nuova cartuccia di inchiostro dalla confezione e tirare quindi la linguetta colorata per togliere la pellicola protettiva dalla cartuccia.

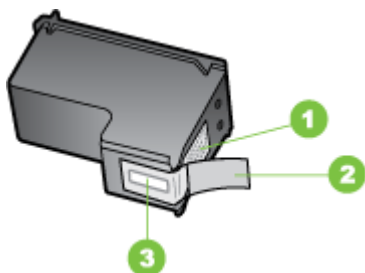

1	Contatti color rame
2	Nastro di plastica con linguetta di colore rosa (da rimuovere prima dell'installazione)
3	Ugelli dell'inchiostro sotto al nastro

2. Con la stampante accesa aprire lo sportello di accesso alle cartucce. Attendere che il carrello si fermi completamente. Per questo potrebbero occorrere alcuni secondi.

**Avvertimento** Rimuovere o installare le cartucce di inchiostro solo dopo che il carrello si è fermato.

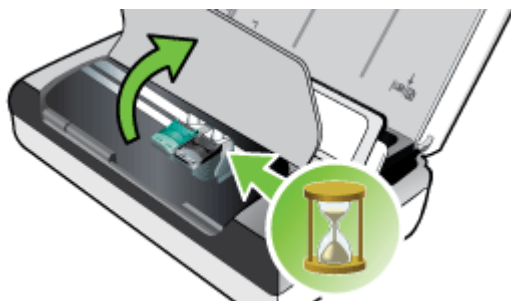

3. Sollevare il fermo della cartuccia di inchiostro per aprirlo e togliere con delicatezza la cartuccia dall'alloggiamento.

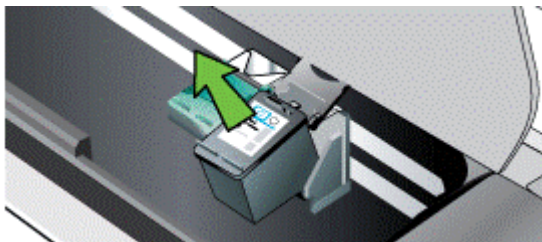

4. Inserire la nuova cartuccia di inchiostro nel relativo alloggiamento, mantenendo la stessa angolatura con la quale era stata rimossa la cartuccia precedente. Confrontare il simbolo indicato sul fermo con quello riportato sulla cartuccia di inchiostro per accertarsi di inserire la cartuccia giusta.



5. Chiudere il fermo delle cartucce d'inchiostro. Se la cartuccia è inserita correttamente, chiudendo il gancio questa viene spinta con delicatezza nell'alloggiamento corrispondente. Premere sul gancio per accertarsi che sia piatto sulla cartuccia.

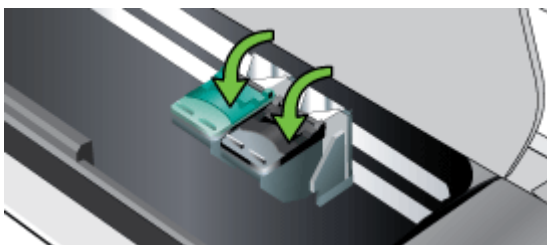

6. Chiudere lo sportello di accesso alle cartucce.
7. Prima di usare la stampante, attendere che il carrello completi la routine di inizializzazione delle cartucce di inchiostro.

---

 **Nota** Aprire lo sportello di accesso alle cartucce solo al termine della routine di inizializzazione delle cartucce di inchiostro.

---

## Stampa con una cartuccia di inchiostro singola

Se l'inchiostro di una delle cartucce si esaurisce prima che la si possa sostituire, è comunque possibile stampare con una sola cartuccia.

Cartuccia vuota	Cartucce usate	Output
Nero	Stampa solo con la cartuccia di inchiostro in tricromia	Colore e scala di grigi
A tre colori	Stampa solo con la cartuccia di inchiostro nero o foto	Tutti i documenti vengono stampati in scala di grigi
Foto	Stampa solo con la cartuccia di inchiostro in tricromia	Colore e scala di grigi

 **Nota** Utilizzando solo una cartuccia di inchiostro, la velocità di stampa potrebbe risultare inferiore e la qualità di stampa potrebbe venire compromessa. Si consiglia di stampare con entrambe le cartucce di inchiostro. Per la stampa senza bordi, è necessario che la cartuccia di inchiostro in tricromia sia installata.

## Conservazione di forniture di stampa

Questa sezione tratta i seguenti argomenti:

- [Conservazione delle cartucce di inchiostro](#)

### Conservazione delle cartucce di inchiostro

Conservare la cartuccia d'inchiostro in un contenitore non arieggiato con gli ugelli rivolti verso l'alto.

## Manutenzione delle cartucce di stampa

Questo capitolo tratta i seguenti argomenti:

- [Allineare le cartucce d'inchiostro](#)
- [Calibrazione del colore](#)
- [Pulire le cartucce d'inchiostro](#)

### Allineare le cartucce d'inchiostro

Ogni volta che si installa una nuova cartuccia di inchiostro, è necessario allineare le cartucce per garantire la massima qualità di stampa. Se la stampa appare granulosa e/o con bordi frastagliati oppure se l'inchiostro si trasferisce in un altro colore della pagina, provare ad allineare le cartucce attraverso la Casella degli strumenti o l'Utilità HP (Mac OS). Per ulteriori informazioni sull'uso di questi strumenti, vedere [Strumenti di gestione della stampante](#).

---

 **Nota** Prima di allineare le cartucce di inchiostro, caricare carta normale nuova nel vassoio di alimentazione. Durante il processo di allineamento viene stampata una pagina di prova.

---

- **Pannello di controllo della stampante:** Toccare freccia destra , **Configurazione, Strumenti**, quindi selezionare **Allinea cartucce**.
- **Casella degli strumenti (Windows):** Aprire la Casella degli strumenti. Per maggiori informazioni, vedere [Casella degli strumenti \(Windows\)](#). Fare clic sulla scheda **Interventi stampante**, fare clic su **Allinea cartucce** e attenersi quindi alle istruzioni riportate sullo schermo.
- **Utilità HP (Mac OS):** Aprire l'Utilità HP. Per maggiori informazioni, vedere [Utilità HP \(Mac OS X\)](#). Fare clic su **Allinea** e seguire le istruzioni visualizzate.

## Calibrazione del colore

Qualora non si fosse soddisfatti dell'aspetto dei colori, è possibile calibrarli manualmente per assicurare la migliore qualità di stampa.

---

 **Nota** Calibrare il colore solo se sono state installate insieme le cartucce di inchiostro in tricromia e per foto. La cartuccia di inchiostro per foto è acquistabile come accessorio opzionale. Per ulteriori informazioni, consultare [Forniture ed accessori HP](#).

**Nota** Se si utilizza un dispositivo Windows Mobile, è possibile calibrare i colori utilizzando il software Casella degli strumenti per PDA. Per maggiori informazioni, vedere [Software Casella degli strumenti per PDA \(Microsoft Windows Mobile\)](#).

---

La calibratura del colore regola le sfumature di colore sulle pagine stampate. Risulta necessaria solo se:

- I colori stampati tendono visibilmente al giallo, ciano o magenta.
- Compare una traccia di colore nelle sfumature di grigio.

Anche i livelli bassi di inchiostro nelle cartucce possono generare colori incorretti.

- **Casella degli strumenti (Windows):** Aprire la Casella degli strumenti. Per maggiori informazioni, vedere [Casella degli strumenti \(Windows\)](#). Fare clic sulla scheda **Interventi stampante**, quindi su **Calibra colore** e seguire le istruzioni visualizzate.
- **Utilità HP (Mac OS):** Aprire l'Utilità HP. Per maggiori informazioni, vedere [Utilità HP \(Mac OS X\)](#). Fare clic su **Calibra il colore** e seguire le istruzioni visualizzate.

## Pulire le cartucce d'inchiostro

Se i caratteri stampati risultano incompleti, oppure se sulle stampe mancano punti o righe, si consiglia di pulire le cartucce di inchiostro. Questi problemi solitamente indicano che gli ugelli sono ostruiti a causa di una prolungata esposizione all'aria.

---

 **Nota** Prima di pulire le cartucce di inchiostro, accertarsi che il livello di inchiostro nelle stampe non sia basso o che non siano vuote. Se l'inchiostro sta per esaurirsi, sulla stampa si possono notare caratteri incompleti, punti o righe mancanti. È possibile, controllare il livello di inchiostro delle cartucce dal pannello di controllo della stampante, dalla scheda Stato della stampante nella Casella degli strumenti (Windows), nell'Utilità HP (Mac OS) o nel software della Casella degli strumenti per PDA. Per maggiori informazioni, vedere [Operazioni relative alle cartucce d'inchiostro](#).

---

Questa sezione tratta i seguenti argomenti:

- [Per pulire automaticamente le cartucce di inchiostro](#)
- [Per pulire manualmente le cartucce di inchiostro](#)

### Per pulire automaticamente le cartucce di inchiostro

---

 **Nota** Pulire le cartucce di inchiostro solo se la qualità di stampa non è soddisfacente. La pulizia comporta un consumo d'inchiostro e una minore durata delle cartucce di inchiostro. Sono disponibili tre livelli di pulitura: Dopo un livello di pulizia, eseguire quello successivo solo se i risultati non sono soddisfacenti.

---

#### Pannello di controllo

1. Toccare la freccia destra , quindi toccare **Configurazione**.
2. Toccare **Strumenti**, quindi toccare **Pulisci cartucce**.
3. Seguire le istruzioni visualizzate sullo schermo.

#### Casella degli strumenti (Windows)

1. Aprire la Casella degli strumenti. Per maggiori informazioni, vedere [Casella degli strumenti \(Windows\)](#).
2. Fare clic sulla scheda **Interventi**, fare clic su **Pulisci cartucce stampa** e attenersi quindi alle istruzioni riportate sullo schermo.

#### Utilità HP (Mac OS):

1. Aprire HP Utility. Per maggiori informazioni, vedere [Utilità HP \(Mac OS X\)](#).
2. Fare clic su **Pulisci** ed attenersi quindi alle istruzioni riportate sullo schermo.

### Per pulire manualmente le cartucce di inchiostro

Un contatto non corretto fra le cartucce di inchiostro e i relativi alloggiamenti può causare la visualizzazione di messaggi di errore e incidere negativamente sulla qualità di stampa. In questo caso, eseguire una pulizia dei contatti elettrici sulle cartucce di inchiostro e nei rispettivi alloggiamenti:

---

 **Nota** Prima di eseguire la pulizia manuale delle cartucce di inchiostro, rimuoverle e reinserirle per assicurarsi che siano inserite correttamente.

---

1. Accendere la periferica e aprire lo sportello di accesso frontale. Il carrello di stampa si sposta verso il centro della stampante.
2. Attendere fino al completo arresto del carrello, quindi scollegare il cavo di alimentazione dal retro della periferica.

3. Sollevare il fermo della cartuccia di inchiostro per aprirlo e togliere con delicatezza la cartuccia dall'alloggiamento.
4. Verificare che sui contatti della cartuccia non vi siano depositi d'inchiostro o sporcizia.
5. Inumidire un bastoncino con punta di gomma pulito o un panno privo di lanugine in acqua distillata ed eliminare l'acqua in eccesso.
6. Afferrare la cartuccia per le estremità laterali.
7. Pulire soltanto i contatti rivestiti in rame. Lasciare asciugare le cartucce per circa dieci minuti.

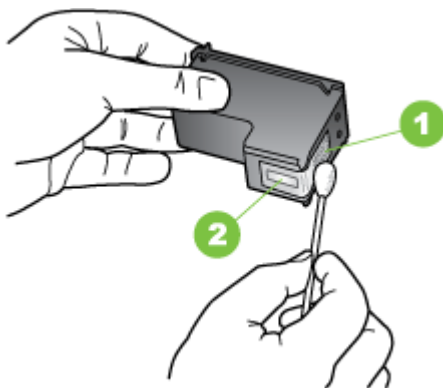

1	Contatti color rame
2	Ugelli dell'inchiostro (non pulire)

8. Inserire la cartuccia di inchiostro nel relativo alloggiamento, mantenendo la stessa angolatura con la quale era stata rimossa la cartuccia precedente.
9. Chiudere il fermo delle cartucce d'inchiostro. Se la cartuccia è inserita correttamente, chiudendo il gancio questa viene spinta con delicatezza nell'alloggiamento corrispondente. Premere sul gancio per accertarsi che sia piatto sulla cartuccia.
10. Se necessario, ripetere l'operazione per l'altra cartuccia.
11. Chiudere lo sportello di accesso frontale e reinserire il cavo di alimentazione nel retro della periferica.
12. Prima di usare la stampante, attendere che il carrello completi la routine di inizializzazione delle cartucce di inchiostro e torni alla posizione iniziale sul lato sinistro della stampante.

 **Nota** Aprire il coperchio di accesso anteriore solo al termine della routine di inizializzazione delle cartucce di inchiostro.

13. Allineare le cartucce di inchiostro. Per ulteriori informazioni, consultare [Allineare le cartucce d'inchiostro](#).





---

# 6 Risoluzione di un problema

Questo capitolo tratta i seguenti argomenti:

- [Assistenza HP](#)
- [Suggerimenti e risorse generali per la risoluzione dei problemi](#)
- [Risoluzione dei problemi di stampa](#)
- [La qualità di stampa è insufficiente e i risultati non sono quelli previsti](#)
- [Manutenzione avanzata delle cartucce d'inchiostro](#)
- [Risoluzione dei problemi di alimentazione della carta](#)
- [Risoluzione dei problemi di copia](#)
- [Risoluzione dei problemi di scansione](#)
- [Risoluzione dei problemi di installazione](#)
- [Problemi con l'impostazione delle comunicazioni Bluetooth](#)
- [Pagine di informazione della stampante](#)
- [Rimozione degli inceppamenti](#)

## Assistenza HP

**Se si verifica un problema, attenersi alle seguenti indicazioni**

1. Consultare la documentazione fornita con la stampante.
2. Visitare il sito Web dell'assistenza online HP all'indirizzo [www.hp.com/support](http://www.hp.com/support). L'assistenza online HP è disponibile per tutti i clienti HP. È il modo più rapido per avere informazioni aggiornate sulla stampante e ricevere assistenza da esperti. Il servizio include:
  - Accesso rapido in linea agli specialisti dell'assistenza HP
  - Aggiornamenti del software e del driver per la stampante HP
  - Informazioni necessarie sulla risoluzione dei problemi comuni
  - Aggiornamenti della stampante proattivi, avvisi dell'assistenza e newsgram HP disponibili quando si registra la stampante HPPer ulteriori informazioni, consultare [Supporto elettronico](#).
3. Chiamare l'assistenza clienti HP. Le opzioni e la disponibilità dell'assistenza variano a seconda della stampante, del paese o della regione e della lingua. Per ulteriori informazioni, consultare [Assistenza telefonica HP](#).

## Supporto elettronico

Per informazioni sulla garanzia e sul supporto, visitare il sito Web di HP all'indirizzo [www.hp.com/support](http://www.hp.com/support). Se richiesto, selezionare il paese/regione e fare clic su **Contatta HP** per informazioni su come richiedere assistenza tecnica.

Il sito Web offre assistenza tecnica, driver, materiali di consumo, informazioni sulle modalità di ordinazione e altre opzioni quali:

- Accesso alle pagine dell'assistenza online.
- Invio di un messaggio di posta elettronica contenente le domande da sottoporre ad HP.

- Collegamento con un tecnico HP tramite il servizio di chat online.
- Verifica della disponibilità di aggiornamenti software HP.

È inoltre possibile ricevere assistenza dal software HP fornito per il computer. Per ulteriori informazioni, consultare [Strumenti di gestione della stampante](#).

Le opzioni e la disponibilità dell'assistenza variano a seconda della stampante, del paese o della regione e della lingua.

## Assistenza telefonica HP

I numeri telefonici dell'assistenza e i relativi costi qui elencati sono quelli in vigore al momento della pubblicazione e sono applicabili solo per le chiamate effettuate da una linea fissa. Per i telefoni cellulari potrebbero venire applicate tariffe diverse.

Per l'elenco aggiornato dei numeri di telefono del supporto e i costi delle chiamate, visitare il sito [www.hp.com/support](http://www.hp.com/support).

Durante il periodo di garanzia è possibile rivolgersi al centro di assistenza clienti HP.



**Nota** HP non fornisce assistenza telefonica per i prodotti di stampa Linux.

L'assistenza è fornita online nel seguente sito Web: <https://launchpad.net/hplip>.

Fare clic sul pulsante **Fai una domanda** per avviare il processo di assistenza.

Il sito Web HPLIP non fornisce supporto per Windows o Mac OS X. Se si utilizzano questi sistemi operativi, visitare il sito Web [www.hp.com/support](http://www.hp.com/support).

Questo capitolo tratta i seguenti argomenti:

- [Prima di chiamare](#)
- [Durata dell'assistenza telefonica](#)
- [Numeri dell'assistenza telefonica](#)
- [Al termine del periodo di assistenza telefonica](#)

### Prima di chiamare

Chiamare l'assistenza HP quando si è davanti al computer e alla periferica HP All-in-One. Essere pronti a fornire le seguenti informazioni:

- Numero modello (per ulteriori informazioni, vedere [Trova numero di modello della stampante](#))
- Numero di serie (indicato sulla parte posteriore o inferiore del prodotto)
- Messaggi che compaiono quando si verifica la situazione oggetto della chiamata
- Risposte alle seguenti domande:
  - Il problema si è già verificato in precedenza?
  - Si è in grado di riprodurre la situazione di errore?
  - È stato installato nuovo hardware o software nel computer nel periodo in cui il problema si è verificato per la prima volta?
  - Si è verificato qualcosa di particolare prima di questa situazione (ad esempio un temporale o lo spostamento della stampante)?

**Durata dell'assistenza telefonica**

È disponibile un anno di assistenza telefonica in America del Nord, Asia nell'area del Pacifico e America Latina (incluso Messico).

**Numeri dell'assistenza telefonica**

In molti paesi, HP offre assistenza telefonica gratuita durante il periodo di garanzia. Tuttavia, alcuni numeri di assistenza potrebbero non essere gratuiti.

Per l'elenco aggiornato dei numeri di telefono dell'assistenza HP, vedere [www.hp.com/support](http://www.hp.com/support).



[www.hp.com/support](http://www.hp.com/support)

Africa (English speaking)	(0027)112345872
Afrique (francophone)	0033 1 4993 9230
	021 672 280 الجزائر
Algérie	021 67 22 80
Argentina (Buenos Aires)	54-11-4708-1600
Argentina	0-800-555-5000
Australia	1300 721 147
Australia (out-of-warranty)	1902 910 910
Österreich	0820 874 417 doppelter Ortstarif
Белоруссия	(375) 17 328 4640
	172 12 049 البحرين
België (Nederlands)	078 600 019 0,0546 euro/min piekuren 0,0273 euro/min daluren
Belgique (Français)	078 600 020 0,0546 euro/min heures de pointe 0,0273 euro/min heures creuses
България	0 700 1 0404
Hrvatska	0800 223213
Brasil (Sao Paulo)	55-11-4004-7751
Brasil	0-800-709-7751
Canada	1-(800)-474-8836 (1-800 hp invent)
Central America & The Caribbean	<a href="http://www.hp.com/la/soporte">www.hp.com/la/soporte</a>
Chile	800-360-999
中国	800-820-6616
中国	400-885-6616
Colombia (Bogotá)	571-806-9191
Colombia	01-8000-551-4746-8368
Costa Rica	0-800-011-1046
Česká republika	420 810 222 222 1,53 CZN/min
Danmark	70 20 28 45 Opkald: 0,145 (kr, pr, min.) Pr. min, man-lar 08:00-19:30: 0,25 Pr. min, øvrige tidspunkter: 0,125
Eesti	372 6813 823
Ecuador (Aindatel)	1-899-119 ☎ 800-711-2884
Ecuador (Pacifitel)	1-800-225-528 ☎ 800-711-2884
	02 691 0602 مصر
El Salvador	800-6160
España	902 010 059 Coste horario normal (de 8:00 a 20:00) 6,73 cts/min Coste horario reducido 4,03 cts/min Coste de establecimiento de llamada 8,33 cts
France	0969 320 435 Tarif local
Deutschland	069 29 993 434 0,14 €/Min aus dem deutschen Festnetz - bei Anrufen aus Mobilfunknetzen können andere Preise gelten
Ελλάδα	801-11-75400 0,30 Ευρω/Ακρό
Κύπρος	800 9 2654
Guatemala	1-800-711-2884
香港特別行政區	(852) 2802 4098
India	1-800-425-7737
India	91-80-28526900
Indonesia	+62 (21) 350 3408
	+971 4 224 9189 العراق
	+971 4 224 9189 اليمن
Ireland	1890 923 902 Calls cost Cost 5,1 cent peak / 1,3 cent off-peak per minute
	1-700-503-048 ישראל (עלות שיחה מקומית) עוקבת בקצות לדיקט שיחה מק טלפון ימי (0,1127 ש"ח, 0,59) עוקבת לדיקט שיחה מק טלפון ימי (0,176 ש"ח)
Italia	848 800 871 costo telefonico locale
Казахстан	+7 7 172 978 177
	(965) 6767 0099 الكويت
Latvija	8000 80 12
	00961 1 217970 لبنان

Lietuva	+370 5 210 3333
Jamaica	1-800-711-2884
日本	0120-96-1665
	0800 222 47 الاردن
한국	1588-3003
Luxembourg (Français)	900 40 006 0,15 €/min
Luxemburg (Deutsch)	900 40 007 0,15 €/min
Madagascar	262 262 51 21 21
Magyarország	06 40 200 629 7,2 HUF/perc vezetékes telefonra
Malaysia	1800 88 8588
Maurice	262 262 210 404
México (Ciudad de México)	55-5258-9922
México	01-800-472-68368
Maroc	0801 005 010
Nederland	+31 0900 2020 165 0,10 €/min
New Zealand	0800 441 147
Nigeria	(01) 271 2320
Norge	815 62 070 starter på 0,59 Kr per min. deretter 0,39 Kr per min. Fra mobiltelefon gjelder mobiltelefonfaktiser.
	24791773 عمان
Panamá	1-800-711-2884
Paraguay	009 800 54 1 0006
Perú	0-800-10111
Philippines	2 867 3551
Polska	(22) 583 43 73 Koszt połączenia - z tel. stacjonarnego jak za 1 impuls wg taryfy operatora - z tel. komórkowego wg taryfy operatora.
Portugal	808 201 492 Custo: 8 céntimos no primeiro minuto e 3 céntimos restantes minutos
Puerto Rico	1-877-232-0589
	00974 • 44761936 قطر
República Dominicana	1-800-711-2884
La Réunion	0820 890 323
România	0801 033 390 (021 204 7090) 0,029 pe minut
Россия	800 500 9268
	800 897 1415 السعودية
Singapore	+65 6272 5300
Srbija	0700 301 301
Slovenská republika	0850 111 256 místna tarifa
Slovenija	01 432 2001
South Africa (RSA)	0860 104 771 Calls at Local Rate
Suomi	0203 667 67 0,0147€/min
Sverige	0771-20 47 65 0,23 kr/min
Schweiz (Deutsch)	0848 672 672 8Rp./Min
Suisse (Français)	0848 672 672 0,08CHF/min
Svizzera	0848 672 672 0,08CHF/min
臺灣	0800-010055 (免費)
ไทย	+66 (2) 353 9000
	071 891 391 تونس
Trinidad & Tobago	1-800-711-2884
Tunisie	23 927 000
Türkiye	0(212) 444 0307 Yerel numaralar: 444 0307 0,08 TL/ik, yerel numara (İstanbul, Bursa, Ankara ve İzmir) ve 0,10 TL ulusal ücret
Україна	38 (044) 230-51-06
	600 54 47 47 الإمارات العربية المتحدة
United Kingdom	0844 369 0369 0,50 £ p/min
United States	1-(800)-474-6836
Uruguay	0004-054-177
Venezuela (Caracas)	58-212-278-8666
Venezuela	0-800-474-68368
Việt Nam	+84 88234530

## Al termine del periodo di assistenza telefonica

Una volta trascorso il periodo di assistenza telefonica, l'assistenza HP viene prestata a un costo aggiuntivo. Per ottenere assistenza è anche possibile visitare il sito Web dell'assistenza online HP: [www.hp.com/support](http://www.hp.com/support). Per informazioni sulle opzioni di assistenza, contattare il proprio rivenditore HP oppure rivolgersi al numero dell'assistenza telefonica del paese/regione di appartenenza.

## Suggerimenti e risorse generali per la risoluzione dei problemi

---

 **Nota** Molte delle procedure seguenti richiedono il software HP. Se il software HP non è stato installato, è possibile installarlo utilizzando il CD del software HP incluso con la stampante oppure scaricarlo dal sito Web dell'assistenza HP: [www.hp.com/support](http://www.hp.com/support).

---

All'inizio della procedura di risoluzione di un problema di stampa, provare quanto riportato di seguito.

- In caso di inceppamento della carta, vedere [Rimozione degli inceppamenti](#).
- In caso di problemi di alimentazione della carta, come ad esempio problemi di allineamento e prelevamento, vedere [Risoluzione dei problemi di alimentazione della carta](#).
- Assicurarsi che la spia di alimentazione sia accesa e non lampeggiante. Alla prima accensione, è necessario circa un minuto per l'inizializzazione della stampante dopo l'installazione delle testine di stampa.
- Se collegato, assicurarsi che il cavo di alimentazione e gli altri cavi siano funzionanti e che siano collegati correttamente alla stampante. Accertarsi che la stampante sia collegata correttamente ad una presa elettrica di corrente alternata (CA) funzionante e che sia accesa. Per informazioni sui requisiti relativi alla tensione elettrica, vedere [Requisiti elettrici](#).
- Se la stampante utilizza la batteria, accertarsi che la batteria sia carica: Per ulteriori informazioni, consultare [Ricarica e utilizzo della batteria](#).
- Accertarsi che i supporti siano correttamente caricati nel vassoio e che non vi siano inceppamenti.
- Assicurarsi che tutti i nastri e i materiali di imballaggio siano stati rimossi.
- La stampante è impostata come stampante corrente o predefinita. Per Windows, impostarla come predefinita nella cartella **Stampanti**. Per Mac OS X, impostarla come predefinita nella sezione **Stampa e Fax** o **Stampa e Scansione** di Preferenze di Sistema. Per ulteriori informazioni, consultare il manuale per l'utente del computer.
- Se si utilizza un computer Windows, assicurarsi di non avere selezionato **Sospendi stampa**.
- Assicurarsi di non avere in esecuzione troppi programmi durante lo svolgimento di un'operazione. Prima di effettuare un nuovo tentativo, chiudere tutti i programmi non utilizzati oppure riavviare il computer.

## Risoluzione dei problemi

- [Risoluzione dei problemi di stampa](#)
- [La qualità di stampa è insufficiente e i risultati non sono quelli previsti](#)
- [Risoluzione dei problemi di alimentazione della carta](#)
- [Risoluzione dei problemi di copia](#)
- [Risoluzione dei problemi di scansione](#)
- [Risoluzione dei problemi di installazione](#)
- [Problemi con l'impostazione delle comunicazioni Bluetooth](#)
- [Rimozione degli inceppamenti](#)

## Risoluzione dei problemi di stampa

Questa sezione tratta i seguenti argomenti:

- [Arresto imprevisto della stampante](#)
- [Tutte le spie della stampante sono accese o lampeggianti](#)
- [La stampante non risponde \(non stampa\)](#)
- [La stampante non accetta la cartuccia di inchiostro](#)
- [La stampante impiega molto tempo a stampare](#)
- [Viene stampata una pagina vuota o incompleta](#)
- [Parti del documento risultano mancanti o errate](#)
- [La posizione del testo o della grafica è errata](#)

### Arresto imprevisto della stampante

#### Controllare l'alimentazione e le connessioni

- Accertarsi che la stampante sia collegata saldamente ad una presa elettrica di corrente alternata (CA) funzionante. Per informazioni sui requisiti relativi alla tensione elettrica, vedere [Requisiti elettrici](#).
- Se si utilizza la batteria, verificare che sia installata correttamente.

### Tutte le spie della stampante sono accese o lampeggianti

#### Si è verificano un errore irrecuperabile

Scollegare tutti i cavi, come il cavo di alimentazione e il cavo USB, rimuovere la batteria, attendere circa 20 secondi e ricollegare i cavi. Se il problema persiste, visitare il sito Web HP ([www.hp.com/support](http://www.hp.com/support)) per ottenere informazioni aggiornate sulla risoluzione dei problemi oppure correzioni e aggiornamenti della stampante.

### La stampante non risponde (non stampa)

#### Controllare la coda di stampa

Potrebbe essere presente un lavoro di stampa bloccato nella coda di stampa. Per risolvere il problema, aprire la coda di stampa, annullare la stampa tutti i documenti nella coda, quindi riavviare il computer. Provare di nuovo a stampare dopo aver

riavviato il computer. Consultare la guida del sistema operativo in uso per informazioni su come aprire la coda di stampa e annullare i processi di stampa.

### **Controllare la configurazione della stampante**

Per ulteriori informazioni, vedere [Suggerimenti e risorse generali per la risoluzione dei problemi](#).

### **Controllare l'installazione del software della stampante**

Se la stampante viene spenta durante la stampa, sullo schermo del computer dovrebbe comparire un messaggio di avviso; altrimenti, il software della stampante potrebbe non essere installato correttamente. Per risolvere questo problema, disinstallare completamente il software e reinstallarlo. Per ulteriori informazioni, consultare [Disinstallare e reinstallare il software HP](#).

### **Controllare i collegamenti dei cavi**

Accertarsi che entrambe le estremità del cavo USB siano ben collegate.

### **Controllare i programmi software firewall personalizzati installati sul computer**

Il firewall personale è un programma di protezione che protegge un computer da attacchi esterni. Tuttavia, il firewall potrebbe bloccare la comunicazione tra il computer e la stampante. Se si verifica un problema di comunicazione con la stampante, provare a disabilitare temporaneamente il firewall. Se il problema persiste, il firewall non è la causa del problema di comunicazione. Riattivare il firewall.

Se la disabilitazione del firewall consente di comunicare con la stampante, è possibile che si desideri assegnare alla stampante un indirizzo IP statico e riabilitare il firewall.

### **Controllare la connessione Bluetooth**

La stampa di file di grandi dimensioni tramite una connessione wireless Bluetooth a volte potrebbe non riuscire. Tentare di stampare un file di dimensioni inferiori. Per ulteriori informazioni, consultare [Impostazione della stampante per la comunicazione Bluetooth](#).

## **La stampante non accetta la cartuccia di inchiostro**

### **Verifica delle cartucce di inchiostro**

- Rimuovere e reinstallare la cartuccia di inchiostro.
- Accertarsi che la cartuccia di inchiostro sia adatta a questa stampante. Per ulteriori informazioni, consultare [Operazioni relative alle cartucce d'inchiostro](#).

### **Pulizia manuale delle cartucce di inchiostro**

Completare la procedura di pulitura della cartuccia di inchiostro. Per ulteriori informazioni, consultare [Per pulire manualmente le cartucce di inchiostro](#).

### **Dopo avere rimosso la cartuccia di inchiostro, spegnere la stampante**

Dopo avere rimosso la cartuccia di inchiostro, spegnere la stampante, attendere circa 20 secondi, quindi riaccenderla senza la cartuccia di inchiostro installata. Dopo avere riavviato la stampante, reinserire la cartuccia di inchiostro.



---

**Nota** Accertarsi di avere spento la stampante correttamente. Per ulteriori informazioni, consultare [Spegnere la stampante](#).

---

## **La stampante impiega molto tempo a stampare**

### **Controllare le risorse del sistema**

- Assicurarsi che il computer disponga di risorse sufficienti per stampare il documento in un intervallo di tempo ragionevole. Se il computer soddisfa solo i requisiti di sistema minimi, la stampa dei documenti potrebbe richiedere più tempo. Per ulteriori informazioni sui requisiti minimi di sistema e su quelli consigliati, consultare [Requisiti di sistema](#).
- Se il computer è troppo occupato perché sono in esecuzione altri programmi, la stampa dei documenti potrebbe richiedere più tempo. Chiudere alcuni programmi e ristampare il documento.

### **Controllare le impostazioni del software per la stampante**

La velocità di stampa si riduce se come qualità di stampa è stata selezionata l'opzione **Migliore** o **Massimo dpi**. Per aumentare la velocità di stampa, selezionare impostazioni di stampa differenti nel driver della stampante. Per maggiori informazioni, vedere [Stampa](#).

### **Controllare che non vi siano interferenze radio**

Se la stampante viene collegata tramite comunicazione wireless Bluetooth e stampa lentamente, il segnale radio potrebbe essere debole. Per ulteriori informazioni, consultare [Impostazione della stampante per la comunicazione Bluetooth](#).

### **Verifica della connessione wireless Bluetooth**

La stampa di file di grandi dimensioni tramite connessione wireless Bluetooth potrebbe causare un errore del lavoro di stampa. Provare a stampare una file di dimensioni minori. Per ulteriori informazioni, consultare [Problemi con l'impostazione delle comunicazioni Bluetooth](#).

## **Viene stampata una pagina vuota o incompleta**

### **Pulisci cartucce d'inchiostro**

Completare la procedura di pulitura della cartuccia di inchiostro. Per ulteriori informazioni, consultare [Per pulire automaticamente le cartucce di inchiostro](#).

### **Controllare il livello di carica della batteria**

Se la stampante utilizza la batteria, accertarsi che la batteria sia carica e che funzioni correttamente. Se il livello di carica della batteria è troppo basso, la stampante potrebbe non essere in grado di stampare l'intera pagina prima di espellerla. Inserire il



cavo di alimentazione per cominciare a caricare la batteria. Per ulteriori informazioni sull'utilizzo della batteria, consultare la sezione [Installazione e utilizzo della batteria](#).

### **Controllare le impostazioni dei supporti**

- Assicurarsi di avere selezionato nel driver di stampa le impostazioni di qualità di stampa adeguate per i supporti caricati nel vassoio di alimentazione.
- Assicurarsi che le impostazioni di pagina nel driver di stampa corrispondano al formato pagina del supporto caricato nel vassoio di alimentazione.

### **Controllare la connessione Bluetooth**

La stampa di file di grandi dimensioni tramite connessione Bluetooth potrebbe causare un errore del lavoro di stampa. Provare a stampare una file di dimensioni minori. Per ulteriori informazioni, consultare [Problemi con l'impostazione delle comunicazioni Bluetooth](#).

### **Nella stampante vengono prelevate più pagine**

Per ulteriori informazioni sui problemi di alimentazione della carta, consultare [Risoluzione dei problemi di alimentazione della carta](#).

### **Nel file è presente una pagina vuota**

Controllare il file per assicurarsi che non siano presenti pagine vuote.

## **Parti del documento risultano mancanti o errate**

### **controllare le cartucce a getto d'inchiostro**

- Accertarsi che entrambe le cartucce siano installate e funzionino correttamente.
- È possibile che sia necessario pulire le cartucce di inchiostro. Per ulteriori informazioni, consultare [Per pulire automaticamente le cartucce di inchiostro](#).
- Le cartucce di stampa potrebbero essere esaurite. Sostituire le cartucce vuote.
- Provare a togliere e quindi reinstallare le cartucce, accertandosi che scattino in posizione. Per ulteriori informazioni, consultare [Operazioni relative alle cartucce d'inchiostro](#).

### **Controllare le impostazioni dei margini**

Accertarsi che le impostazioni dei margini per il documento non superino l'area stampabile della stampante. Per ulteriori informazioni, consultare [Impostazione dei margini minimi](#).

### **Controllare le impostazioni di stampa del colore**

Assicurarsi di non avere selezionato **Stampa in scala di grigi** nel driver di stampa.

### **Controllare la posizione della stampante e la lunghezza del cavo USB**

I forti campi elettromagnetici (come quelli generati da monitor, motori, ventole, TV e altre stampanti simili) possono a volte causare lievi distorsioni delle stampe. Allontanare la stampante dalla sorgente dei campi elettromagnetici. Si raccomanda inoltre di usare cavi USB di lunghezza inferiore ai 3 metri (9,8 piedi) per ridurre al minimo gli effetti di questi campi elettromagnetici.

### **Controllo delle impostazioni PictBridge**

Se si stampa con una periferica PictBridge, accertarsi che le impostazioni nella periferica siano corrette o che si passi alle impostazioni di stampa correnti. Se si passa automaticamente alle impostazioni di stampa correnti, controllare la Casella degli strumenti (Windows), l'Utilità HP (Mac OS) o il software Casella degli strumenti per PDA (Windows Mobile) per verificare che le impostazioni di stampa correnti siano corrette.

### **Controllare le impostazioni di stampa senza bordo**

Se si stampa con una periferica PictBridge, accertarsi che le impostazioni nella periferica siano corrette o che si passi alle impostazioni di stampa correnti.

### **Controllare la connessione Bluetooth**

La stampa di file di grandi dimensioni tramite connessione wireless Bluetooth potrebbe causare un errore del lavoro di stampa. Provare a stampare una file di dimensioni minori. Per ulteriori informazioni, consultare [Problemi con l'impostazione delle comunicazioni Bluetooth](#).

### **Controllare i font del telefono cellulare**

Quando si tenta di stampare caratteri asiatici da un telefono cellulare o da una stampante non acquistata in Asia, potrebbero visualizzarsi dei riquadri. I font asiatici per la stampa da telefoni cellulari Bluetooth sono supportati solo dai modelli acquistati in Asia.

## **La posizione del testo o della grafica è errata**

### **Verificare che il supporto di stampa sia stato caricato correttamente**

Accertarsi che le guide siano a filo con i bordi della risma di carta e assicurarsi che il vassoio non sia sovraccarico. Per maggiori informazioni, vedere [Caricamento dei supporti](#).

### **Controllare il formato dei supporti**

- Il contenuto di una pagina potrebbe risultare tagliato se le dimensioni del documento sono superiori a quelle del supporto utilizzato.
- Assicurarsi che il formato del supporto selezionato nel driver di stampa corrisponda a quello del supporto caricato nel vassoio di alimentazione.

### **Controllare le impostazioni dei margini**

Se il testo o la grafica sono tagliati ai bordi della pagina, accertarsi che le impostazioni dei margini per il documento non superino l'area stampabile della stampante. Per ulteriori informazioni, consultare [Impostazione dei margini minimi](#).

### **Controllare l'impostazione dell'orientamento della pagina**

Accertarsi che il formato del supporto e l'orientamento della pagina selezionati nell'applicazione corrispondano alle impostazioni del driver di stampa. Per maggiori informazioni, vedere [Stampa](#).

### **Controllare la posizione della stampante e la lunghezza del cavo USB**

I forti campi elettromagnetici (come quelli generati da monitor, motori, ventole, TV e altri dispositivi simili) possono a volte causare lievi distorsioni delle stampe. Allontanare la stampante dalla sorgente dei campi elettromagnetici. Si raccomanda inoltre di usare cavi USB di lunghezza inferiore ai 3 metri (9,8 piedi) per ridurre al minimo gli effetti di questi campi elettromagnetici.

Se le soluzioni sopra fornite dovessero risultare inefficaci, è possibile che il problema sia causato dall'incapacità dell'applicazione di interpretare correttamente le impostazioni di stampa. Vedere le note di rilascio per informazioni sui conflitti software noti, consultare la documentazione dell'applicazione o contattare il produttore del software per ottenere assistenza specifica.

## **La qualità di stampa è insufficiente e i risultati non sono quelli previsti**

Stampare una pagina della qualità di stampa per tentare di risolvere relativi alla qualità di stampa. Per ulteriori informazioni, consultare [Pagine di informazione della stampante](#).

Questa sezione tratta i seguenti argomenti:

- [Suggerimenti generali](#)
- [Stampa di caratteri senza significato](#)
- [Macchie di inchiostro](#)
- [L'inchiostro non riempie completamente il testo o la grafica](#)
- [Le pagine stampate sono sbiadite o scolorite](#)
- [I colori sono stampati in bianco e nero](#)
- [Vengono stampati colori errati](#)
- [Sulle pagine stampate compaiono sbavature di colori](#)
- [I colori non si dispongono correttamente](#)
- [Le stampe presentano delle striature o delle linee](#)

### **Suggerimenti generali**

#### **controllare le cartucce a getto d'inchiostro**

- Accertarsi che entrambe le cartucce siano installate e funzionino correttamente.
- È possibile che sia necessario pulire le cartucce di inchiostro. Per ulteriori informazioni, consultare [Per pulire automaticamente le cartucce di inchiostro](#).
- Le cartucce di stampa potrebbero essere esaurite. Sostituire le cartucce vuote.
- Provare a togliere e quindi reinstallare le cartucce, accertandosi che scattino in posizione. Per ulteriori informazioni, consultare [Operazioni relative alle cartucce d'inchiostro](#).

- Ogni volta che si installa una nuova cartuccia di inchiostro, è necessario allineare le cartucce per garantire la massima qualità di stampa. Se la stampa appare granulosa, con punti sparsi o con bordi frastagliati oppure se l'inchiostro sbava su un altro colore della pagina, provare ad allineare le cartucce di stampa tramite la Casella degli strumenti oppure il driver di stampa (Windows), l'Utilità HP (Mac OS) o il software della Casella degli strumenti per PDA (Windows Mobile). Per maggiori informazioni, vedere [Allineare le cartucce d'inchiostro](#).
- Se la cartuccia di inchiostro viene lasciata cadere o se è soggetta a impatto, si potrebbero verificare perdite temporanee degli ugelli nella cartuccia di inchiostro. Per risolvere questo problema, lasciare la cartuccia di inchiostro nella stampante da 2 a 24 ore.
- Utilizzare la cartuccia di inchiostro corretta per il progetto. Per i risultati migliori, usare la cartuccia di inchiostro HP nero per stampare documenti di testo e usare la cartuccia di inchiostro HP per foto per stampare foto a colori o in bianco e nero.
- Assicurarci che le cartucce di inchiostro non siano state manomesse. I processi di ricarica e l'utilizzo di inchiostri non compatibili possono compromettere il complesso sistema di stampa, riducendo la qualità della stampa e danneggiando la stampante o la cartuccia di inchiostro. HP non garantisce e non supporta cartucce di inchiostro ricaricate. Per informazioni sull'ordinazione, consultare la sezione [Forniture ed accessori HP](#).

### **Controllare la qualità della carta**

La carta potrebbe essere troppo umida o troppo ruvida. Assicurarci che i supporti utilizzati siano conformi alle specifiche HP e riprovare a stampare. Per ulteriori informazioni, vedere [Specifiche dei supporti](#).

### **Controllare il tipo di supporto caricato nella stampante**

Accertarsi che il tipo di supporto caricato sia compatibile con il vassoio. Per maggiori informazioni, vedere [Specifiche dei supporti](#).

### **Controllo dei rulli nella stampante**

I rulli nella stampante potrebbero essere sporchi e causare la presenza di righe o macchie sulle stampe. Spegnerla stampante, rimuovere la batteria, quindi scollegare il cavo di alimentazione. Pulire i rulli di uscita della stampante con un panno liscio leggermente inumidito con acqua, quindi ristampare.

### **Controllare la posizione della stampante e la lunghezza del cavo USB**

I forti campi elettromagnetici (come quelli generati da monitor, motori, ventole, TV e altri dispositivi simili) possono a volte causare lievi distorsioni delle stampe. Allontanare la stampante dalla sorgente dei campi elettromagnetici. Si raccomanda inoltre di usare cavi USB di lunghezza inferiore ai 3 metri (9,8 piedi) per ridurre al minimo gli effetti di questi campi elettromagnetici.

### **Controllare la connessione Bluetooth**

La stampa di file di grandi dimensioni tramite connessione Bluetooth potrebbe causare un errore del lavoro di stampa. Provare a stampare una file di dimensioni minori. Per ulteriori informazioni, consultare [Problemi con l'impostazione delle comunicazioni Bluetooth](#).

## Stampa di caratteri senza significato

Se si verifica un'interruzione del processo di stampa, è possibile che la stampante non riconosca la restante parte del processo.

Annullare il processo di stampa e attendere che venga visualizzata la schermata principale sul display del pannello di controllo della stampante. Se la schermata principale non viene visualizzata, annullare tutti i processi di stampa e attendere. Quando viene visualizzata la schermata principale sul display del pannello di controllo della stampante, inviare nuovamente il lavoro di stampa. Alla richiesta del computer di riprovare il processo, fare clic su **Annulla**.

### Controllare i collegamenti dei cavi

Se la stampante e il computer sono collegati con un cavo USB, il problema potrebbe dipendere da un collegamento allentato.

Assicurarsi che entrambe le estremità del cavo siano correttamente collegate. Se il problema persiste, spegnere la stampante, scollegare il cavo dalla stampante, accendere la stampante senza collegare il cavo ed eliminare i restanti processi dallo spooler di stampa. Quando la spia di alimentazione è accesa e non lampeggia, ricollegare il cavo.

### Controllare il file del documento

Il file del documento potrebbe essere danneggiato. Se è possibile stampare gli altri documenti dalla stessa applicazione, provare a stampare una copia di backup del documento, se disponibile.

### Controllare i font del telefono cellulare

Quando si tenta di stampare caratteri asiatici da un telefono cellulare o da una stampante non acquistata in Asia, potrebbero visualizzarsi dei riquadri. I font asiatici per la stampa da telefoni cellulari Bluetooth sono supportati solo dai modelli acquistati in Asia.

## Macchie di inchiostro

### Controllare le impostazioni di stampa

- Quando si stampano documenti che richiedono molto inchiostro o supporti poco assorbenti, attendere che si asciughino prima di prenderli in mano. Nel driver di stampa, selezionare la qualità di stampa **Ottima**, quindi aumentare il tempo di asciugatura dell'inchiostro e ridurre la saturazione dell'inchiostro utilizzando la funzione di regolazione del volume disponibile nella sezione delle funzioni avanzate (Windows) o in quella delle funzioni dell'inchiostro (Mac OS X). Riducendo la saturazione di inchiostro, tuttavia, si potrebbero ottenere stampe "sbiadite".
- Se stampati con la qualità di stampa **Migliore**, i documenti che contengono colori pieni e mescolati possono presentare sbavature o arricciarsi durante la stampa. Per ridurre la quantità di inchiostro, provare a utilizzare un'altra modalità di stampa, ad esempio **Normale** oppure utilizzare la carta alta qualità HP appositamente realizzata per la stampa di documenti con colori vividi. Per ulteriori informazioni, vedere [Stampa](#).

### **Controllare il formato ed il tipo di carta**

- Evitare che la stampante stampi su un formato carta troppo piccolo per il processo di stampa in questione. In caso di stampa senza bordi, accertarsi che venga caricato il formato giusto. Se si fa uso di un formato incorretto, al fondo delle pagine successive potrebbero apparire delle macchie.
- Alcuni tipi di supporto non assorbono bene l'inchiostro; Per questi tipi di supporto, l'inchiostro si asciuga più lentamente e pertanto possono verificarsi delle sbavature. Per ulteriori informazioni, consultare [Specifiche dei supporti](#).

## **L'inchiostro non riempie completamente il testo o la grafica**

### **controllare le cartucce a getto d'inchiostro**

- Accertarsi che entrambe le cartucce di inchiostro siano installate e funzionino correttamente.
- È possibile che sia necessario pulire le cartucce di inchiostro. Per ulteriori informazioni, consultare [Per pulire automaticamente le cartucce di inchiostro](#).
- Le cartucce di stampa potrebbero essere esaurite. Sostituire le cartucce vuote.
- Assicurarci che le cartucce di inchiostro non siano state manomesse. I processi di ricarica e l'utilizzo di inchiostri non compatibili possono compromettere il complesso sistema di stampa, riducendo la qualità della stampa e danneggiando la stampante o la cartuccia di inchiostro. HP non garantisce e non supporta cartucce di inchiostro ricaricate. Per informazioni sull'ordinazione, consultare la sezione [Forniture ed accessori HP](#).

### **Controllare il tipo di supporto di stampa**

Alcuni tipi di supporto non sono adatti a questa stampante. Per ulteriori informazioni, consultare [Specifiche dei supporti](#).

## **Le pagine stampate sono sbiadite o scolorite**

### **Controllare la modalità di stampa**

La modalità **Bozza** o **Rapida** selezionabile nel driver di stampa, consente di eseguire stampe a una velocità più elevata per la produzione di bozze di stampa. Se invece si desidera ottenere una migliore qualità di stampa, selezionare **Normale** o **Migliore**. Per maggiori informazioni, vedere [Stampa](#).

### **Controllare l'impostazione del tipo di carta**

Quando si stampa su supporti speciali, selezionare nel driver di stampa il tipo di supporto corrispondente. Per ulteriori informazioni, consultare [Stampa su carta speciale e di formato personalizzato](#).

### **controllare le cartucce a getto d'inchiostro**

- Accertarsi che entrambe le cartucce di inchiostro siano installate e funzionino correttamente.
- È possibile che sia necessario pulire le cartucce di inchiostro. Per ulteriori informazioni, consultare [Per pulire automaticamente le cartucce di inchiostro](#).

- Le cartucce di stampa potrebbero essere esaurite. Sostituire le cartucce vuote.
- Assicurarsi che le cartucce di inchiostro non siano state manomesse. I processi di ricarica e l'utilizzo di inchiostri non compatibili possono compromettere il complesso sistema di stampa, riducendo la qualità della stampa e danneggiando la stampante o la cartuccia di inchiostro. HP non garantisce e non supporta cartucce di inchiostro ricaricate. Per informazioni sull'ordinazione, consultare la sezione [Forniture ed accessori HP](#).

## I colori sono stampati in bianco e nero

### Controllare le impostazioni di stampa

Assicurarsi di non avere selezionato **Stampa in scala di grigi** nel driver di stampa. Aprire la finestra di dialogo **Proprietà** della stampante, fare clic sulla scheda **Funzioni**, quindi assicurarsi di non avere selezionato **Stampa in scala di grigi** nelle opzioni **Colore**.

### controllare le cartucce a getto d'inchiostro

- Verificare che le cartucce di inchiostro nero e in tricromia siano installate e funzionino correttamente. Per ulteriori informazioni, consultare [Stampa con una cartuccia di inchiostro singola](#).
- È possibile che sia necessario pulire le cartucce di inchiostro. Per ulteriori informazioni, consultare [Per pulire automaticamente le cartucce di inchiostro](#).
- Le cartucce di stampa potrebbero essere esaurite. Sostituire le cartucce vuote.
- Provare a togliere e quindi reinstallare le cartucce, accertandosi che scattino in posizione. Per ulteriori informazioni, consultare [Operazioni relative alle cartucce d'inchiostro](#).
- Assicurarsi che le cartucce di inchiostro non siano state manomesse. I processi di ricarica e l'utilizzo di inchiostri non compatibili possono compromettere il complesso sistema di stampa, riducendo la qualità della stampa e danneggiando la stampante o la cartuccia di inchiostro. HP non garantisce e non supporta cartucce di inchiostro ricaricate. Per informazioni sull'ordinazione, consultare la sezione [Forniture ed accessori HP](#).

## Vengono stampati colori errati

### Controllare le impostazioni di stampa

Assicurarsi di non avere selezionato **Stampa in scala di grigi** nel driver di stampa. Aprire la finestra di dialogo **Proprietà** della stampante, fare clic sulla scheda **Funzioni**, quindi assicurarsi di non avere selezionato **Stampa in scala di grigi** nelle opzioni **Colore**.

### controllare le cartucce a getto d'inchiostro

- Accertarsi che entrambe le cartucce di inchiostro siano installate e funzionino correttamente.
- È possibile che sia necessario pulire le cartucce di inchiostro. Per ulteriori informazioni, consultare [Per pulire automaticamente le cartucce di inchiostro](#).
- Le cartucce di stampa potrebbero essere esaurite. Sostituire le cartucce vuote.

- Provare a togliere e quindi reinstallare le cartucce, accertandosi che scattino in posizione. Per ulteriori informazioni, consultare [Operazioni relative alle cartucce d'inchiostro](#).
- Assicurarci che le cartucce di inchiostro non siano state manomesse. I processi di ricarica e l'utilizzo di inchiostri non compatibili possono compromettere il complesso sistema di stampa, riducendo la qualità della stampa e danneggiando la stampante o la cartuccia di inchiostro. HP non garantisce e non supporta cartucce di inchiostro ricaricate. Per informazioni sull'ordinazione, consultare la sezione [Forniture ed accessori HP](#).

## **Sulle pagine stampate compaiono sbavature di colori**

### **controllare le cartucce a getto d'inchiostro**

- Accertarsi che entrambe le cartucce di inchiostro siano installate e funzionino correttamente.
- È possibile che sia necessario pulire le cartucce di inchiostro. Per ulteriori informazioni, consultare [Per pulire automaticamente le cartucce di inchiostro](#).
- Le cartucce di stampa potrebbero essere esaurite. Sostituire le cartucce vuote.
- Provare a togliere e quindi reinstallare le cartucce, accertandosi che scattino in posizione. Per ulteriori informazioni, consultare [Operazioni relative alle cartucce d'inchiostro](#).
- Assicurarci che le cartucce di inchiostro non siano state manomesse. I processi di ricarica e l'utilizzo di inchiostri non compatibili possono compromettere il complesso sistema di stampa, riducendo la qualità della stampa e danneggiando la stampante o la cartuccia di inchiostro. HP non garantisce e non supporta cartucce di inchiostro ricaricate. Per informazioni sull'ordinazione, consultare la sezione [Forniture ed accessori HP](#).

### **Controllare il tipo di supporto di stampa**

Alcuni tipi di supporto non sono adatti a questa stampante. Per ulteriori informazioni, consultare [Specifiche dei supporti](#).

## **I colori non si dispongono correttamente**

### **controllare le cartucce a getto d'inchiostro**

- Accertarsi che entrambe le cartucce di inchiostro siano installate e funzionino correttamente.
- È possibile che sia necessario pulire le cartucce di inchiostro. Per ulteriori informazioni, consultare [Per pulire automaticamente le cartucce di inchiostro](#).
- Le cartucce di stampa potrebbero essere esaurite. Sostituire le cartucce vuote.
- Provare a togliere e quindi reinstallare le cartucce, accertandosi che scattino in posizione. Per ulteriori informazioni, consultare [Operazioni relative alle cartucce d'inchiostro](#).



- Ogni volta che si installa una nuova cartuccia di inchiostro, è necessario allineare le cartucce per garantire la massima qualità di stampa. Se la stampa appare granulosa, con punti sparsi o con bordi frastagliati oppure se l'inchiostro sbava su un altro colore della pagina, provare ad allineare le cartucce di stampa tramite la Casella degli strumenti oppure il driver di stampa (Windows), l'Utilità HP (Mac OS) o il software della Casella degli strumenti per PDA (Windows Mobile). Per maggiori informazioni, vedere [Allineare le cartucce d'inchiostro](#).
- Assicurarsi che le cartucce di inchiostro non siano state manomesse. I processi di ricarica e l'utilizzo di inchiostri non compatibili possono compromettere il complesso sistema di stampa, riducendo la qualità della stampa e danneggiando la stampante o la cartuccia di inchiostro. HP non garantisce e non supporta cartucce di inchiostro ricaricate. Per informazioni sull'ordinazione, consultare la sezione [Forniture ed accessori HP](#).

### **Controllare la posizione dei grafici**

Controllare che non vi siano spazi tra le aree di colore delle immagini utilizzando le funzioni di zoom o anteprima di stampa del programma software.

## **Le stampe presentano delle striature o delle linee**

### **Controllare la modalità di stampa**

Provare a utilizzare la modalità **Ottimale** nel driver di stampa. Per maggiori informazioni, vedere [Stampa](#).

### **controllare le cartucce a getto d'inchiostro**

- Accertarsi che entrambe le cartucce di inchiostro siano installate e funzionino correttamente.
- Pulire le cartucce d'inchiostro. Per ulteriori informazioni, vedere [Per pulire automaticamente le cartucce di inchiostro](#) o [Pulire l'area intorno agli ugelli dell'inchiostro](#).
- Le cartucce di stampa potrebbero essere esaurite. Sostituire le cartucce vuote.
- Provare a togliere e quindi reinstallare le cartucce, accertandosi che scattino in posizione. Per ulteriori informazioni, consultare [Operazioni relative alle cartucce d'inchiostro](#).
- Ogni volta che si installa una nuova cartuccia di inchiostro, è necessario allineare le cartucce per garantire la massima qualità di stampa. Se la stampa appare granulosa, con punti sparsi o con bordi frastagliati oppure se l'inchiostro sbava su un altro colore della pagina, provare ad allineare le cartucce di stampa tramite la Casella degli strumenti oppure il driver di stampa (Windows), l'Utilità HP (Mac OS) o il software della Casella degli strumenti per PDA (Windows Mobile). Per maggiori informazioni, vedere [Allineare le cartucce d'inchiostro](#).
- Assicurarsi che le cartucce di inchiostro non siano state manomesse. I processi di ricarica e l'utilizzo di inchiostri non compatibili possono compromettere il complesso sistema di stampa, riducendo la qualità della stampa e danneggiando la stampante o la cartuccia di inchiostro. HP non garantisce e non supporta cartucce di inchiostro ricaricate. Per informazioni sull'ordinazione, consultare la sezione [Forniture ed accessori HP](#).

## Manutenzione avanzata delle cartucce d'inchiostro

Questo capitolo tratta i seguenti argomenti:

- Pulizia dei contatti della cartuccia d'inchiostro
- Pulire l'area intorno agli ugelli dell'inchiostro
- Sostituzione del contenitore dell'inchiostro usato

### Pulizia dei contatti della cartuccia d'inchiostro

Prima di pulire i contatti, rimuovere la cartuccia e verificare che tali contatti non siano ostruiti, quindi reinstallare la cartuccia di inchiostro.

Assicurarsi di avere a disposizione i seguenti materiali:

- Bastoncini con la punta di gomma, un panno privo di lanugine o qualsiasi materiale morbido che non si sfaldi o lasci residui.

---

 **Suggerimento** I filtri per caffè sono privi di lanugine e sono perfetti per la pulizia delle cartucce d'inchiostro.

---

- Acqua distillata, filtrata o in bottiglia (l'acqua corrente potrebbe contenere agenti contaminanti, che possono danneggiare le cartucce di inchiostro).

---

 **Avvertimento Non** utilizzare detergenti per superfici o a base di alcool per la pulizia dei contatti delle cartucce di inchiostro, in quanto possono danneggiare le cartucce o la stampante .

---

### Per pulire i contatti delle cartucce d'inchiostro

1. Accendere la periferica e aprire lo sportello di accesso frontale.  
Il carrello di stampa si sposta verso il centro della stampante.
2. Attendere fino al completo arresto del carrello, quindi scollegare il cavo di alimentazione dal retro della periferica.
3. Sollevare il fermo della cartuccia di inchiostro per aprirlo e togliere con delicatezza la cartuccia dall'alloggiamento.
4. Verificare che sui contatti della cartuccia non vi siano depositi d'inchiostro o sporcizia.
5. Inumidire un bastoncino con punta di gomma pulito o un panno privo di lanugine in acqua distillata ed eliminare l'acqua in eccesso.
6. Afferrare la cartuccia per le estremità laterali.

7. Pulire soltanto i contatti rivestiti in rame. Lasciare asciugare le cartucce per circa dieci minuti.

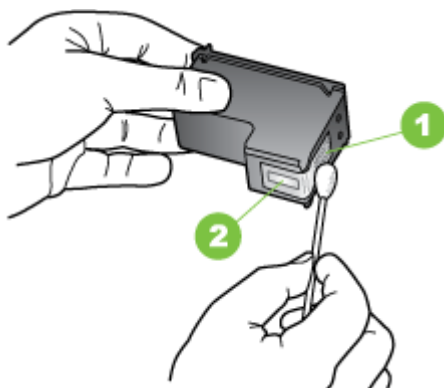

1	Contatti color rame
2	Ugelli dell'inchiostro (non pulire)

8. Inserire la cartuccia di inchiostro nel relativo alloggiamento, mantenendo la stessa angolatura con la quale era stata rimossa la cartuccia precedente.
9. Chiudere il fermo delle cartucce d'inchiostro. Se la cartuccia è inserita correttamente, chiudendo il gancio questa viene spinta con delicatezza nell'alloggiamento corrispondente. Premere sul gancio per accertarsi che sia piatto sulla cartuccia.
10. Se necessario, ripetere l'operazione per l'altra cartuccia.
11. Chiudere lo sportello di accesso frontale e reinserire il cavo di alimentazione nel retro della periferica.
12. Prima di usare la stampante, attendere che il carrello completi la routine di inizializzazione delle cartucce di inchiostro e torni alla posizione iniziale sul lato sinistro della stampante.

---

 **Nota** Aprire il coperchio di accesso anteriore solo al termine della routine di inizializzazione delle cartucce di inchiostro.

---

13. Allineare le cartucce di inchiostro. Per ulteriori informazioni, consultare [Allineare le cartucce d'inchiostro](#).

## Pulire l'area intorno agli ugelli dell'inchiostro

Se la stampante viene utilizzata in ambienti polverosi, è probabile che una piccola quantità di particelle si accumuli all'interno della stampante. Il materiale estraneo può essere composto da polvere, capelli, fibre di tappeti o di vestiti. Se si deposita sulle cartucce di inchiostro, può provocare striature o strisce di inchiostro sulle pagine stampate. È possibile rimuovere le striature d'inchiostro effettuando la pulizia dell'area intorno agli ugelli dell'inchiostro, come descritto di seguito.

---

 **Nota** Pulire l'area intorno agli ugelli solo se continuano a essere presenti macchie e striature sulle pagine stampate anche dopo che si è provveduto alla pulizia delle cartucce d'inchiostro utilizzando il software installato con la stampante. Per ulteriori informazioni, consultare [Per pulire automaticamente le cartucce di inchiostro](#).

---

Assicurarsi di avere a disposizione i seguenti materiali:

- Bastoncini con la punta di gomma, un panno privo di lanugine o qualsiasi materiale morbido che non si sfaldi o lasci residui.

---

 **Suggerimento** I filtri per caffè sono privi di lanugine e sono perfetti per la pulizia delle cartucce d'inchiostro.

---

- Acqua distillata, filtrata o in bottiglia (l'acqua corrente potrebbe contenere agenti contaminanti, che possono danneggiare le cartucce di inchiostro).

---

 **Avvertimento** Non toccare i contatti rivestiti in rame o gli ugelli dell'inchiostro. Ciò può causare otturazioni, errori dell'inchiostro e connessioni elettriche non corrette.

---

### Per effettuare la pulizia dell'area intorno agli ugelli dell'inchiostro

1. Accendere la stampante e aprire lo sportello di accesso frontale. Il carrello di stampa si sposta verso il centro della stampante.
2. Attendere fino al completo arresto del carrello, quindi scollegare il cavo di alimentazione dal retro della periferica.
3. Sollevare il fermo della cartuccia di inchiostro per aprirlo e togliere con delicatezza la cartuccia dall'alloggiamento.

---

 **Nota** Non rimuovere entrambe le cartucce contemporaneamente. Rimuovere e pulire ogni cartuccia di inchiostro singolarmente. Non lasciare una cartuccia di inchiostro fuori dalla stampante per più di 30 minuti.

---

4. Posizionare la cartuccia d'inchiostro su un pezzo di carta con gli ugelli rivolti verso l'alto.
5. Inumidire leggermente un bastoncino pulito con acqua distillata e strizzarlo per togliere l'acqua in eccesso.

6. Pulire la superficie e i bordi intorno all'area degli ugelli dell'inchiostro con il bastoncino, come illustrato di seguito.

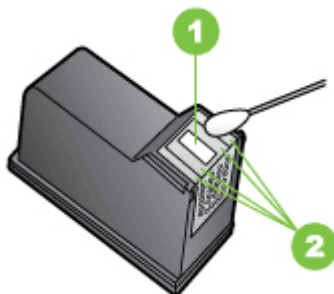

1	Superficie dell'ugello (non pulire)
2	Superficie e bordi intorno all'area degli ugelli

**⚠ Avvertimento** Non pulire la superficie dell'ugello.

7. Inserire la cartuccia di inchiostro nel relativo alloggiamento, mantenendo la stessa angolatura con la quale era stata rimossa la cartuccia precedente.
8. Chiudere il fermo delle cartucce d'inchiostro. Se la cartuccia è inserita correttamente, chiudendo il gancio questa viene spinta con delicatezza nell'alloggiamento corrispondente. Premere sul gancio per accertarsi che sia piatto sulla cartuccia.
9. Se necessario, ripetere l'operazione per l'altra cartuccia.
10. Chiudere lo sportello di accesso frontale e reinserire il cavo di alimentazione nel retro della periferica.
11. Prima di usare la stampante, attendere che il carrello completi la routine di inizializzazione delle cartucce di inchiostro e torni alla posizione iniziale sul lato sinistro della stampante.

**📄 Nota** Aprire il coperchio di accesso anteriore solo al termine della routine di inizializzazione delle cartucce di inchiostro.

12. Allineare le cartucce di inchiostro. Per ulteriori informazioni, consultare [Allineare le cartucce d'inchiostro](#).

## Sostituzione del contenitore dell'inchiostro usato

Il modulo di manutenzione dell'inchiostro sostituibile contiene l'inchiostro usato proveniente dalla cartuccia di inchiostro nero. Quando è quasi pieno, la stampante indica che occorre sostituirlo. Quando viene visualizzata una notifica del pannello di controllo che informa che il contenitore dell'inchiostro usato è pieno, è necessario contattare l'assistenza HP per avere un nuovo contenitore. Per ulteriori informazioni, consultare [Assistenza HP](#). Se si dispone di un nuovo modulo di manutenzione, sostituirlo immediatamente seguendo le istruzioni in dotazione allo stesso.

---

 **Suggerimento** quando il modulo di manutenzione dell'inchiostro è pieno, la stampante si arresta. Tuttavia, fino al momento della sostituzione, è possibile continuare a stampare rimuovendo la cartuccia d'inchiostro nero e stampando soltanto con la cartuccia in tricromia. Questo può compromettere i colori e la velocità di stampa. Per ulteriori informazioni su come stampare con una sola cartuccia di inchiostro, vedere [Stampa con una cartuccia di inchiostro singola](#).

 **Avvertimento** Se il contenitore dell'inchiostro usato si riempie completamente, si rischia di versarlo. Evitare di far fuoriuscire l'inchiostro dal contenitore, in quanto questo potrebbe macchiare stoffa ed altro materiale in modo permanente.

---

## Risoluzione dei problemi di alimentazione della carta

Per informazioni sulla risoluzione degli inceppamenti, vedere [Rimozione degli inceppamenti](#).

Questo capitolo tratta i seguenti argomenti:

- [Il supporto di stampa non è compatibile con la stampante](#)
- [Il supporto non è stato prelevato](#)
- [Il supporto non fuoriesce correttamente](#)
- [Le pagine sono storte](#)
- [Vengono prelevate più pagine alla volta](#)

### Il supporto di stampa non è compatibile con la stampante

Usare solo supporti appropriati per la stampante e per il vassoio in uso. Per maggiori informazioni, vedere [Specifiche dei supporti](#).

### Il supporto non è stato prelevato

- Assicurarsi che il supporto sia caricato nel vassoio. Per ulteriori informazioni, consultare [Caricamento dei supporti](#). Sfolgiare la risma dei supporti di stampa prima del caricamento.
- Accertarsi che le guide della carta siano a contatto con la risma, ma senza aderirvi.
- Accertarsi che il supporto nel vassoio non sia arricciato. Stirare i fogli piegandoli nella direzione opposta a quella dell'arricciatura.
- Accertarsi di tirare completamente l'estensione del vassoio di entrata.

### Il supporto non fuoriesce correttamente

L'eventuale accumulo dei supporti stampati all'esterno della stampante potrebbe impedire la corretta fuoriuscita degli altri supporti dalla stampante.

### Le pagine sono storte

- Assicurarsi che i supporti caricati nel vassoio di alimentazione siano allineati alla guida della carta.
- Caricare il supporto nella stampante solo quando la stampa non è in corso.
- Accertarsi di tirare completamente l'estensione del vassoio di entrata.

## Vengono prelevate più pagine alla volta

- Sfogliare la risma dei supporti di stampa prima del caricamento.
- Accertarsi che le guide della carta siano a contatto con la risma, ma senza aderirvi.
- Assicurarci di non aver sovraccaricato il vassoio.
- Per ottenere le migliori prestazioni ed efficienza, utilizzare i supporti HP.

## Risoluzione dei problemi di copia

Se i seguenti suggerimenti non consentono di risolvere il problema, vedere [Assistenza HP](#) per informazioni sull'assistenza HP.

- [La copia non viene eseguita](#)
- [Le copie sono vuote](#)
- [Mancano delle pagine o sono sbiadite](#)
- [Il formato viene ridotto](#)
- [La qualità di stampa è insoddisfacente](#)
- [Sono presenti evidenti difetti di copia](#)
- [La stampante stampa mezza pagina, quindi espelle il foglio](#)
- [Carta non corrispondente](#)

### La copia non viene eseguita

- **Controllare l'alimentazione**
  - Se si utilizza l'alimentazione di rete, assicurarsi che il cavo di alimentazione sia collegato correttamente e che la stampante sia accesa.
  - Se si utilizza la batteria, accertarsi che la batteria sia carica e che la stampante sia accesa.
- **Controllare lo stato della stampante**
  - La stampante potrebbe essere occupata con un altro lavoro. Controllare il display del pannello di controllo per informazioni sullo stato dei lavori. Attendere il completamento di qualunque lavoro in esecuzione.
  - La stampante potrebbe essere inceppata. Verificare la presenza di eventuali inceppamenti. Consultare la sezione [Rimozione degli inceppamenti](#).
- **Controllare il vassoio di alimentazione**

Accertarsi che i supporti siano stati caricati. Vedere [Caricamento dei supporti](#) per ulteriori informazioni.
- **Controllare il livello di carica della batteria**

Se la stampante utilizza la batteria, accertarsi che la batteria sia carica e che funzioni correttamente. Se il livello di carica della batteria è troppo basso, la stampante potrebbe non essere in grado di stampare l'intera pagina prima di espellerla. Inserire il cavo di alimentazione per cominciare a caricare la batteria. Per ulteriori informazioni sull'utilizzo della batteria, consultare la sezione [Installazione e utilizzo della batteria](#).

## Le copie sono vuote

- **Controllare i supporti**

I supporti potrebbero non rispondere ai requisiti stabiliti da HP (ad esempio, potrebbero essere troppo umidi o ruvidi). Vedere [Specifiche dei supporti](#) per ulteriori informazioni.

- **Controllare le impostazioni**

Il contrasto potrebbe essere impostato su un valore troppo basso. Sul pannello di controllo della stampante, toccare **Copia**, toccare **Più chiaro/scuro**, e usare le frecce per ottenere copie più scure.

- **Controllare lo scanner**

Verificare che l'originale sia stato caricato correttamente. Per maggiori informazioni, vedere [Caricamento di un originale nello scanner](#).

## Mancano delle pagine o sono sbiadite

- **Controllare i supporti**

I supporti potrebbero non rispondere ai requisiti stabiliti da HP (ad esempio, potrebbero essere troppo umidi o ruvidi). Vedere [Specifiche dei supporti](#) per ulteriori informazioni.

- **Controllare le impostazioni**

L'impostazione della qualità su **Rapida** (che produce copie di qualità bozza) potrebbe essere la causa del problema per cui alcune pagine mancano o sono sbiadite. Modificare l'impostazione su **Normale** o **Ottima**.

- **Controllare l'originale**

- La precisione della copia dipende dalla qualità e dalle dimensioni dell'originale. Utilizzare il menu **Copia** per regolare la luminosità della copia. Se l'originale è troppo chiaro, la copia potrebbe non riuscire a compensare la luminosità, neppure tramite la regolazione del contrasto.
- Con uno sfondo a colori, le immagini in primo piano potrebbero apparire poco nitide oppure lo sfondo potrebbe apparire in una sfumatura diversa.

## Il formato viene ridotto

- L'opzione Riduzione/Ingrandimento o altre funzioni di copia potrebbero essere state impostate dal pannello di controllo della stampante per ridurre l'immagine acquisita tramite scansione. Verificare le impostazioni del processo di copia e accertarsi che non venga modificato il formato originale.

- Le impostazioni del software HP potrebbero essere impostate per ridurre l'immagine acquisita. Modificare le impostazioni, se necessario. Vedere la Guida in linea del software HP per ulteriori informazioni.

## La qualità di stampa è insoddisfacente

- **Intraprendere azioni correttive per migliorare la qualità di copia**

- Utilizzare originali di qualità.
- Caricare l'originale in maniera corretta. Se l'originale non viene caricato correttamente nello scanner, potrebbe inclinarsi causando immagini poco chiare. Vedere [Specifiche dei supporti](#) per ulteriori informazioni.



- Utilizzare o creare un foglio di supporto per proteggere gli originali.
- Per una qualità ottimale della copia, evitare di utilizzare la stampante sotto la luce diretta del sole o la luce intensa.
- **Controllare lo scanner**  
È possibile che occorra pulire lo scanner. Per la pulizia dello scanner, utilizzare il panno fornito in dotazione con la stampante e leggere le informazioni correlate.

### **Sono presenti evidenti difetti di copia**

- **Strisce verticali bianche o sbiadite**  
I supporti potrebbero non rispondere ai requisiti stabiliti da HP (ad esempio, potrebbero essere troppo umidi o ruvidi). Vedere [Specifiche dei supporti](#) per ulteriori informazioni.
- **Copie troppo chiare o scure**  
Provare a regolare le impostazioni del contrasto e della qualità di copia.
- **La copia è storta o disallineata**  
Verificare che le guide della larghezza nello scanner aderiscano ai lati del supporto.
- **Testo poco nitido**
  - Provare a regolare le impostazioni del contrasto e della qualità di copia.
  - L'impostazione di ottimizzazione predefinita potrebbe non essere adatta al processo. Verificare l'impostazione e modificarla per migliorare il testo o le immagini, se necessario. Per ulteriori informazioni, vedere [Modifica delle impostazioni di copia](#).
- **Grafica o testo non completamente definito**  
Provare a regolare le impostazioni del contrasto e della qualità di copia.
- **I caratteri di colore nero di grandi dimensioni risultano irregolari**  
L'impostazione di ottimizzazione predefinita potrebbe non essere adatta al processo. Verificare l'impostazione e modificarla per migliorare il testo o le immagini, se necessario. Per ulteriori informazioni, vedere [Modifica delle impostazioni di copia](#).

### **La stampante stampa mezza pagina, quindi espelle il foglio**

#### **Pulisci cartucce d'inchiostro**

Completare la procedura di pulitura della cartuccia di inchiostro. Per ulteriori informazioni, consultare [Per pulire automaticamente le cartucce di inchiostro](#).

#### **Controllare il livello di carica della batteria**

Se la stampante utilizza la batteria, accertarsi che la batteria sia carica e che funzioni correttamente. Se il livello di carica della batteria è troppo basso, la stampante potrebbe non essere in grado di stampare l'intera pagina prima di espellerla. Inserire il cavo di alimentazione per cominciare a caricare la batteria. Per ulteriori informazioni sull'utilizzo della batteria, consultare la sezione [Installazione e utilizzo della batteria](#).

### **Controllare le impostazioni dei supporti**

- Assicurarsi di avere selezionato nel driver di stampa le impostazioni di qualità di stampa adeguate per i supporti caricati nei vassoi.
- Assicurarsi che le impostazioni di pagina nel driver di stampa corrispondano al formato pagina del supporto caricato nel vassoio.

### **Nella stampante vengono prelevate più pagine**

Per ulteriori informazioni sui problemi di alimentazione, vedere [Risoluzione dei problemi di alimentazione della carta](#).

### **Nel file c'è una pagina bianca**

Verificare che nel file non rimangano pagine bianche.

## **Carta non corrispondente**

### **Controllo delle impostazioni**

Verificare che il tipo e le dimensioni dei supporti caricati corrispondano alle impostazioni del pannello di controllo.

## **Risoluzione dei problemi di scansione**

Se i seguenti suggerimenti non consentono di risolvere il problema, vedere [Assistenza HP](#) per informazioni sull'assistenza HP.



**Nota** Se la scansione viene avviata dal computer, per informazioni sulla risoluzione dei problemi consultare la Guida in linea del software.

- [Lo scanner non ha funzionato](#)
- [La scansione richiede tempi eccessivi](#)
- [Il documento è stato acquisito solo parzialmente o una parte del testo è mancante](#)
- [Impossibile modificare il testo](#)
- [Vengono visualizzati messaggi di errore](#)
- [La qualità dell'immagine acquisita non è soddisfacente.](#)
- [Sono presenti evidenti difetti di scansione](#)

## Lo scanner non ha funzionato

- **Controllare l'originale**

Verificare che l'originale sia caricato correttamente. Per ulteriori informazioni, consultare [Caricamento di un originale nello scanner](#).
- **Controllare la stampante**
  - Per eseguire la scansione su computer o per invio e-mail, la stampante deve essere collegata al computer tramite connessione USB.
  - La stampante potrebbe essere in fase di riavvio dalla modalità di attesa dopo un periodo di inattività, che ritarda leggermente l'elaborazione. Attendere la visualizzazione della schermata principale sul display del pannello di controllo della stampante.
- **Controllare il software HP**

Verificare che il software HP fornito con la stampante sia installato correttamente.

## La scansione richiede tempi eccessivi

### Controllare le impostazioni

- Se viene impostata una risoluzione eccessiva, il processo di scansione richiede tempi più lunghi e genera file di dimensioni maggiori. Per ottenere risultati di scansione o copia soddisfacenti, non utilizzare una risoluzione più alta del necessario. Per accelerare il processo di scansione, è possibile ridurre la risoluzione.
- Se si acquisisce un'immagine con TWAIN, è possibile modificare le impostazioni per eseguire la scansione in bianco e nero. Per informazioni sul programma TWAIN, vedere la relativa Guida in linea.

## Il documento è stato acquisito solo parzialmente o una parte del testo è mancante

- **Controllare l'originale**
  - Assicurarsi che il documento originale disponga dei requisiti di formato minimi richiesti. Per ulteriori informazioni, consultare [Caricamento di un originale nello scanner](#).
  - Verificare che l'originale sia stato caricato correttamente. Per ulteriori informazioni, vedere [Caricamento di un originale nello scanner](#).
  - Con uno sfondo a colori, le immagini in primo piano potrebbero apparire poco nitide. Provare a regolare le impostazioni prima della scansione dell'originale o a migliorare l'immagine dopo averla acquisita.
- **Controllare le impostazioni**
  - Verificare che il formato del supporto utilizzato sia adatto all'originale che viene acquisito.
  - Se si sta utilizzando il software HP fornito con la stampante, le impostazioni predefinite nel software HP potrebbero essere impostate per eseguire automaticamente un'attività specifica diversa da quella che si desidera eseguire. Vedere la Guida in linea del software HP per istruzioni relative alla modifica delle proprietà.

## Impossibile modificare il testo

- **Controllare le impostazioni**
  - Quando si esegue la scansione dell'originale, verificare di aver selezionato un tipo di documento nel software che preveda la creazione di un testo modificabile. Se il testo viene classificato come una figura, non viene convertito in testo.
  - Se si utilizza un programma OCR (Optical Character Recognition) esterno, il programma OCR potrebbe essere collegato a un'applicazione di elaborazione testi che non esegue operazioni OCR. Per ulteriori informazioni, consultare la documentazione fornita con il programma OCR.
  - Assicurarsi di avere selezionato la lingua OCR corrispondente alla lingua utilizzata nel documento scansionato. Per ulteriori informazioni, consultare la documentazione fornita con il programma OCR.
- **Controllare gli originali**
  - Quando si esegue la scansione di documenti come testo modificabile, l'originale deve essere caricato nello scanner con il margine superiore in avanti e il lato da acquisire rivolto verso il basso. Accertarsi inoltre che il documento non sia inclinato. Per maggiori informazioni, vedere Caricamento di un originale nello scanner.
  - È possibile che il software non riconosca un testo con spaziatura ridotta. Ad esempio, se il testo convertito dal software presenta caratteri mancanti o combinati, i caratteri "rn" potrebbero venire visualizzati come "m".
  - La precisione del software dipende dalla qualità dell'immagine, dalle dimensioni del testo e dalla struttura dell'originale oltre che dalla qualità della stessa scansione. Accertarsi che l'originale presenti una buona qualità dell'immagine.
  - Con uno sfondo a colori, le immagini in primo piano potrebbero apparire poco nitide.

## Vengono visualizzati messaggi di errore

- **"Impossibile attivare l'origine dati TWAIN" oppure "Si è verificato un errore durante l'acquisizione dell'immagine"**
  - Se si stanno acquisendo immagini da altri dispositivi, quali fotocamere digitali o altri scanner, accertarsi che questi dispositivi siano conformi TWAIN. Le periferiche non compatibili con lo standard TWAIN non funzionano con il software HP.
  - Accertarsi di aver collegato il cavo USB alla porta corretta sul retro del computer.
  - Verificare che sia stata selezionata l'origine dati TWAIN corretta. Nel software, verificare l'origine dati TWAIN facendo clic su **Seleziona scanner** dal menu **File**.
- **Errore Impossibile eseguire la scansione. Un altro programma ha il controllo della periferica di imaging HP**

Se si utilizza un computer su cui è in esecuzione Mac OS X, chiudere l'applicazione di scansione HP. Se si riceve ancora il messaggio di errore, riavviare il computer e riprovare a eseguire la scansione.

## **La qualità dell'immagine acquisita non è soddisfacente.**

### **L'originale è una fotografia o un'immagine ristampata da una copia**

Le ristampe fotografiche da copie, quali le foto di giornali e riviste, vengono eseguite mediante una procedura che utilizza piccoli punti d'inchiostro per interpretare l'originale, riducendo notevolmente la qualità risultante. Spesso, questi punti d'inchiostro formano motivi casuali che possono essere notati quando l'immagine viene sottoposta a scansione, ristampata o visualizzata su uno schermo. Se i seguenti suggerimenti non risolvono il problema, potrebbe essere necessario utilizzare un originale di qualità migliore.

- Per eliminare i motivi, cercare di ridurre le dimensioni dell'immagine dopo la scansione.
- Stampare l'immagine acquisita per controllare se la qualità è migliore.
- Verificare che la risoluzione e le impostazioni dei colori siano adatte al tipo di processo di scansione.

### **Il testo o le immagini sul retro di un originale fronte/retro sono presenti nella scansione**

Se viene eseguita la scansione di originali fronte/retro stampati su supporti troppo sottili o trasparenti, è possibile che vengano acquisiti anche il testo o le immagini sul lato posteriore dei fogli.

### **L'immagine acquisita è obliqua (disallineata)**

L'originale potrebbe non essere stato posizionato correttamente. Utilizzare la guida del supporto quando si carica l'originale. Per maggiori informazioni, vedere [Caricamento di un originale nello scanner](#).

### **La qualità dell'immagine stampata è migliore**

L'immagine visualizzata sullo schermo non è sempre una rappresentazione fedele della qualità della scansione.

- Provare a regolare le impostazioni del monitor del computer per visualizzare più colori (o toni di grigio). Sui computer Windows, è possibile modificare queste impostazioni selezionando **Schermo** dal Pannello di controllo di Windows.
- Provare a regolare la risoluzione e le impostazioni del colore.

### **L'immagine acquisita presenta macchie, linee, strisce bianche verticali o altri difetti**

I difetti potrebbero essere presenti nell'originale e non dipendere dal processo di scansione.

### **La grafica è diversa dall'originale**

Le impostazioni grafiche potrebbero non essere adatte al tipo di scansione da eseguire. Provare a modificarle.

- **Intraprendere azioni correttive per migliorare la qualità di scansione**
  - Utilizzare originali di alta qualità.
  - Caricare l'originale in maniera corretta. Se l'originale non è caricato correttamente nello scanner, potrebbe inclinarsi causando immagini poco chiare. Per maggiori informazioni, vedere [Caricamento di un originale nello scanner](#).
  - Regolare le impostazioni del software in base all'utilizzo previsto della pagina acquisita.

- Utilizzare o creare un foglio di supporto per proteggere gli originali.
- Per una qualità ottimale della scansione, evitare di utilizzare la stampante sotto la luce diretta del sole o la luce intensa.
- **Controllare lo scanner**  
È possibile che occorra pulire lo scanner. Per la pulizia dello scanner, utilizzare il panno fornito in dotazione con la stampante e leggere le informazioni correlate.

### **Sono presenti evidenti difetti di scansione**

- **Pagine vuote**  
Assicurarsi che il documento originale sia caricato correttamente. Per maggiori informazioni, vedere [Caricamento di un originale nello scanner](#).
- **Immagini troppo chiare o scure**
  - Provare a regolare le impostazioni. Accertarsi di utilizzare la risoluzione e le impostazioni di colore corrette.
  - L'immagine originale potrebbe essere molto chiara o scura oppure potrebbe essere stampata su carta colorata.
- **Testo poco nitido**  
Provare a regolare le impostazioni. Accertarsi che la risoluzione e le impostazioni di colore siano corrette.
- **Il formato viene ridotto**  
Le impostazioni del software HP potrebbero essere impostate per ridurre l'immagine acquisita. Consultare la Guida per il software HP per ulteriori informazioni sulla modifica delle impostazioni.

## **Risoluzione dei problemi di installazione**

Se i seguenti suggerimenti non consentono di risolvere il problema, vedere [Assistenza HP](#) per ulteriori informazioni.

- [Suggerimenti per l'installazione dell'hardware](#)
- [Suggerimenti per l'installazione del software](#)

### **Suggerimenti per l'installazione dell'hardware**

#### **Controllare la stampante**

- Assicurarsi che il nastro e il materiale di imballaggio siano stati rimossi dall'interno e dall'esterno della stampante.
- Verificare che la carta sia caricata nella stampante.
- Verificare che sul pannello di controllo non vengano riportati errori.

#### **Controllare le connessioni di rete**

- Assicurarsi che i cavi siano integri e che funzionino correttamente.
- Assicurarsi che il cavo di alimentazione sia saldamente collegato sia alla stampante sia a una presa di corrente funzionante. Oppure verificare che la batteria sia installata correttamente e carica.

### **Controllare il livello di carica della batteria**

Se la stampante utilizza la batteria, accertarsi che la batteria sia carica e che funzioni correttamente. Se il livello di carica della batteria è troppo basso, la stampante potrebbe non essere in grado di stampare l'intera pagina prima di espellerla. Inserire il cavo di alimentazione per cominciare a caricare la batteria. Per ulteriori informazioni sull'utilizzo della batteria, consultare la sezione [Installazione e utilizzo della batteria](#).

### **Controllare i coperchi**

Accertarsi che tutti i fermi e i coperchi siano chiusi correttamente.

## **Suggerimenti per l'installazione del software**

### **Controllare il computer**

- Assicurarsi che nel computer in uso sia in esecuzione uno dei sistemi operativi supportati.
- Assicurarsi che il computer disponga almeno dei requisiti di sistema minimi richiesti.
- Nella Gestione periferiche di Windows, assicurarsi che i driver USB non siano stati disattivati.
- Se si utilizza un computer con sistema operativo Windows e il computer non è in grado di rilevare la stampante, eseguire il programma di utilità di disinstallazione (util\ccc\uninstall.bat sul CD del software HP) per la disinstallazione completa del driver di stampa. Riavviare il computer e reinstallare il driver di stampa.

### **Verificare le operazioni preliminari dell'installazione**

- Prima di installare il software, assicurarsi che tutti gli altri programmi siano chiusi.
- Se il computer non riconosce il percorso dell'unità del CD-ROM, verificare di avere specificato la lettera giusta relativa a tale unità.
- Se il computer non è in grado di riconoscere il CD del software HP nell'unità CD-ROM, controllare che il CD non sia danneggiato. È possibile scaricare il driver di stampa dal sito Web HP: [www.hp.com/support](http://www.hp.com/support).

---

 **Nota** Dopo aver corretto un problema, eseguire di nuovo il programma di installazione.

---

## **Problemi con l'impostazione delle comunicazioni Bluetooth**

Se si verificano problemi durante la stampa tramite connessione Bluetooth, provare a seguire i seguenti suggerimenti. Per ulteriori informazioni sulla configurazione delle impostazioni wireless, vedere [Impostazione della stampante per la comunicazione Bluetooth](#).

### **Windows**

- ▲ Controllare le impostazioni Bluetooth. Per ulteriori informazioni, consultare [Impostazione della stampante per la comunicazione Bluetooth](#).

## Mac OS

- ▲ Eliminare e aggiungere di nuovo la stampante in **Stampa e Fax** o **Stampa e Scansione** (Mac OS).

## Controllo delle impostazioni Bluetooth

- Controllare le impostazioni Bluetooth. Per maggiori informazioni, vedere [Impostazione della stampante per la comunicazione Bluetooth](#).
- Per configurare le impostazioni Bluetooth o monitorare lo stato della stampante (ad esempio, i livelli di inchiostro) utilizzando la Casella degli strumenti (Windows), è necessario collegare la stampante al computer tramite un cavo USB.

## Controllo del segnale Bluetooth

In caso di interferenza del segnale, di problemi di distanza o di potenza del segnale oppure se la stampante non è pronta, la comunicazione wireless potrebbe interrompersi o non essere disponibile.

- Assicurarsi che la periferica si trovi entro il raggio di azione della periferica di invio Bluetooth. La stampa Bluetooth consente la stampa wireless fino a 10 metri (30 piedi).
- Se la stampa di un documento non riesce, il segnale potrebbe interrompersi. Se sul computer viene visualizzato un messaggio che indica la presenza di un problema di segnale, annullare il processo di stampa e reinviarlo dal computer.

## Pagine di informazione della stampante

Le pagine di informazioni sulla stampante contengono informazioni dettagliate sulla stampante, inclusi il numero di versione firmware, il numero di serie, l'ID assistenza, le informazioni sulle cartucce di stampa, le impostazioni predefinite per la pagina e le impostazioni dei supporti di stampa.

---

 **Nota** Durante la stampa delle pagine di configurazione e diagnostica, la stampante non deve elaborare altri processi di stampa.

---

Prima di chiamare la HP, si consiglia di stampare le pagine di diagnostica e configurazione.

## Pagine di informazioni sulla stampante

Dal pannello di controllo sulla stampante, è possibile stampare le pagine di informazioni sulla stampante riportate di seguito, senza essere collegati alla stampante.

### Per stampare una pagina sulla qualità di stampa

Sul pannello di controllo della stampante, toccare **Configurazione**, **Rapporti**, quindi toccare **Stampa del rapporto di diagnostica**.

Utilizzare il rapporto per visualizzare lo stato corrente delle cartucce di stampa e per risolvere eventuali problemi della stampante.



## Per stampare una pagina di stato

Sul pannello di controllo della stampante, toccare **Configurazione**, **Rapporti**, quindi toccare **Stampa rapporto di stato**.

Utilizzare la pagina di stato per visualizzare le impostazioni predefinite della pagina e le impostazioni dei supporti della stampante.

## Rimozione degli inceppamenti

Occasionalmente può accadere che la carta si inceppi durante un processo. Per ridurre gli inceppamenti, provare le seguenti soluzioni.

- Accertarsi di stampare su supporti rispondenti ai requisiti appropriati. Per ulteriori informazioni, vedere [Specifiche dei supporti](#).
- Verificare che la carta su cui si sta stampando non sia stropicciata, piegata o danneggiata.
- Assicurarsi che i vassoi di alimentazione siano caricati correttamente, evitando di inserire una quantità eccessiva di fogli. Per ulteriori informazioni, consultare [Caricamento dei supporti](#).
- Verificare che l'originale sia caricato correttamente. Per maggiori informazioni, vedere [Caricamento di un originale nello scanner](#).

Questa sezione tratta i seguenti argomenti:

- [Eliminazione di un inceppamento nella stampante](#)
- [Suggerimenti per evitare gli inceppamenti](#)

## Eliminazione di un inceppamento nella stampante

### Per eliminare un inceppamento

Eeguire questi passi per rimuovere un inceppamento della carta.

1. Spegnerne la stampante.
2. Scollegare il cavo di alimentazione.

---

 **Nota** Se si utilizza la batteria opzionale, rimuoverla. Per ulteriori informazioni, consultare [Installazione e utilizzo della batteria](#).

---

3. Togliere il supporto non inceppato dal vassoio di entrata e dall'alloggiamento di uscita.

---

 **Nota** Non inserire le mani nel vassoio di alimentazione. Usare invece delle pinzette e fare attenzione a non graffiare l'interno della stampante.

---

4. Individuare il supporto inceppato.

### Il supporto di stampa inceppato è visibile nello slot di uscita

- a. Estrarlo delicatamente tirandolo verso l'esterno dello slot. Se il supporto non è visibile, aprire lo sportello delle cartucce e rimuovere il supporto inceppato.

---

 **Nota** Togliere lentamente il supporto inceppato, con un movimento lento e sicuro per impedire che si strappi.

---

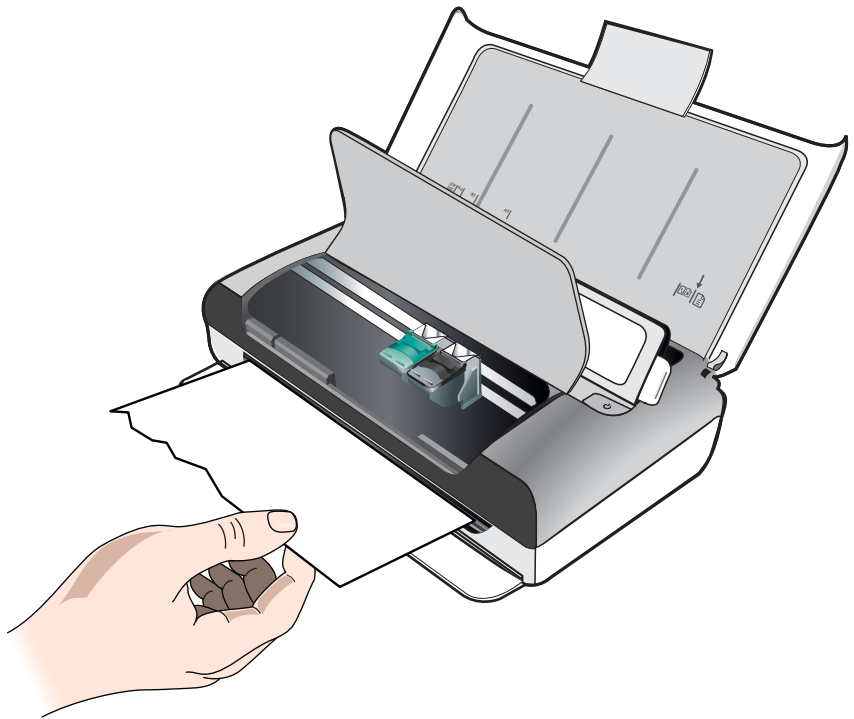

- b.** Se il carrello di stampa ostruisce l'inceppamento, spingerlo con delicatezza di lato e togliere quindi il supporto.
- c.** Se il supporto inceppato non è visibile nell'area di stampa all'interno della stampante, togliere la carta visibile contenuta nel vassoio di entrata.

### Il supporto è inceppato nello scanner

- a. Sollevare il fermo per rilasciare il piano di scansione.

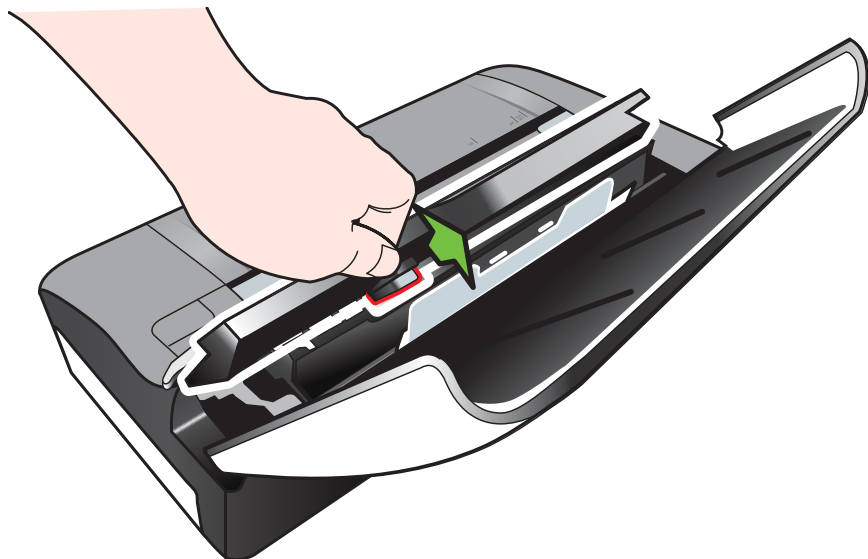

- b. Estrarre delicatamente il supporto dalla parte posteriore del pannello di controllo, verso l'alto e l'esterno della stampante.

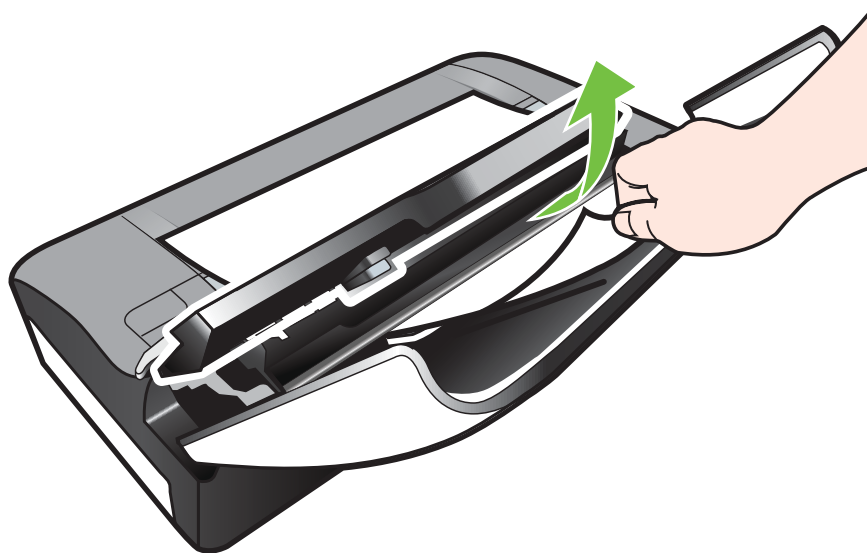

- c. Dopo avere rimosso tutti i supporti inceppati dallo scanner, sollevare delicatamente il piano di scansione fino a farlo scattare in posizione.

5. Collegare il cavo di alimentazione e accendere la stampante.



**Nota** Se si utilizza la batteria opzionale, reinserirla.

---

6. Toccare **OK** per riprendere il lavoro corrente.  
La stampante continuerà il processo di stampa sulla pagina successiva. Inviare nuovamente le pagine inceppate nella stampante.

### **Suggerimenti per evitare gli inceppamenti**

- Accertarsi che il percorso della carta sia completamente libero.
- Non caricare eccessivamente il vassoio di alimentazione. Per maggiori informazioni, vedere [Specifiche dei supporti](#).
- Caricare correttamente la carta solo quando la stampa non è in corso. Per ulteriori informazioni, consultare [Caricamento dei supporti](#).
- Non utilizzare supporti di stampa piegati o arricciati.
- Utilizzare sempre supporti conformi alle specifiche. Per ulteriori informazioni, vedere [Specifiche dei supporti](#).
- Assicurarci che i supporti siano allineati al lato destro del vassoio di alimentazione.
- Assicurarci che le guide di regolazione siano a contatto dei supporti, senza comprimerli o piegarli.
- Assicurarci di rimuovere eventuali graffette, punti, spilli o altri elementi dalla carta.

---

# A Informazioni tecniche

Questo capitolo tratta i seguenti argomenti:

- [Informazioni sulla garanzia](#)
- [Specifiche della stampante](#)
- [Informazioni sulle norme vigenti](#)
- [Programma di sostenibilità ambientale relativo ai prodotti](#)
- [Licenze per terze parti](#)

## Informazioni sulla garanzia

Questo capitolo tratta i seguenti argomenti:

- [Dichiarazione di garanzia limitata Hewlett-Packard](#)
- [Informazioni sulla garanzia delle cartucce di stampa](#)

## Dichiarazione di garanzia limitata Hewlett-Packard

Prodotto HP	Durata della garanzia limitata
Supporti del software	90 giorni
Stampante	1 anno
Cartucce di stampa o di inchiostro	Fino ad esaurimento dell'inchiostro HP o fino al raggiungimento della data di "scadenza della garanzia" stampata sulla cartuccia, a seconda di quale evento si verifichi per primo. La presente garanzia non copre i prodotti con inchiostro HP che siano stati ricaricati, ricostruiti, ricondizionati, utilizzati in modo improprio o manomessi.
Testine di stampa (si applica solo ai prodotti con testine di stampa sostituibili dal cliente)	1 anno
Accessori	1 anno salvo diversamente definito

### A. Durata della garanzia limitata

- Hewlett-Packard (HP) garantisce all'utente finale che per il periodo sopra indicato, a partire dalla data dell'acquisto, i prodotti HP specificati sono privi di difetti di materiali e di manodopera. Il cliente è responsabile della conservazione della prova di acquisto.
- Per i prodotti software, la garanzia limitata HP si applica solo in caso di mancata esecuzione delle istruzioni di programmazione. HP non garantisce che il funzionamento dei prodotti HP sia ininterrotto e privo di errori.
- La garanzia HP si applica solo agli eventuali difetti derivanti dall'uso normale del prodotto e non da:
  - Manutenzione non corretta oppure modifiche improprie o inadeguate;
  - Software, supporti, parti o componenti non forniti o supportati da HP;
  - Use non rispondente alle specifiche del prodotto;
  - Use improprio o modifiche non autorizzate.
- Per le stampanti HP, l'utilizzo di una cartuccia non HP o di una cartuccia ricaricata non ha effetti sulla garanzia o su eventuali contratti di assistenza con il cliente. Tuttavia, qualora il malfunzionamento o il danneggiamento della stampante sia dovuto all'uso di una cartuccia di stampa non HP o ricaricata, o di una cartuccia scaduta, al cliente verranno addebitati i costi di manodopera e di materiale sostenuti per la riparazione.
- Se, durante il periodo della garanzia, HP verrà a conoscenza di un difetto di un prodotto hardware coperto dalla garanzia HP, a sua discrezione HP sostituirà o riparerà il prodotto difettoso.
- Se HP non fosse in grado di riparare o sostituire adeguatamente un prodotto difettoso coperto dalla garanzia HP entro un tempo ragionevole, HP rimborserà il prezzo d'acquisto del prodotto.
- HP non ha alcun obbligo di riparazione, sostituzione o rimborso fino al momento della restituzione del prodotto difettoso.
- I prodotti sostitutivi possono essere nuovi o di prestazioni equivalenti a un prodotto nuovo, purché dotati di funzioni almeno uguali a quelle del prodotto sostituito.
- I prodotti HP possono contenere parti, componenti o materiali ricondizionati equivalenti ai nuovi per prestazioni.
- La garanzia limitata HP è valida in qualunque paese in cui i prodotti HP sopraelencati sono distribuiti da HP. Eventuali contratti per servizi di garanzia aggiuntivi, come l'assistenza 'on-site', possono essere richiesti a un centro di assistenza HP autorizzato che si occupi della distribuzione del prodotto o a un importatore autorizzato.

### B. Garanzia limitata

IN CONFORMITÀ ALLE DISPOSIZIONI DI LEGGE VIGENTI, È ESCLUSA QUALSIASI GARANZIA O CONDIZIONE, SCRITTA OPPURE VERBALE, ESPRESSA O IMPLICITA DA PARTE DI HP O DI SUOI FORNITORI. HP ESCLUDE SPECIFICAMENTE QUALSIASI GARANZIA O CONDIZIONE IMPLICITA DI COMMERCIALITÀ, QUALITÀ SODDISFACENTE E IDONEITÀ AD USO PARTICOLARE.

### C. Responsabilità limitata

- Le azioni offerte dalla presente garanzia sono le sole a disposizione del cliente.
- IN CONFORMITÀ ALLE DISPOSIZIONI DI LEGGE VIGENTI, FATTA ECCEZIONE PER GLI OBBLIGHI ESPRESSI SPECIFICAMENTE NELLA PRESENTE GARANZIA HP, IN NESSUN CASO HP O I RELATIVI FORNITORI SARANNO RESPONSABILI DI DANNI DIRETTI, INDIRETTI, SPECIALI, ACCIDENTALI O CONSEGUENTI, O ALTRI DANNI DERIVANTI DALL'INADEMPIMENTO DEL CONTRATTO, ILLECITO CIVILE O ALTRO.

### D. Disposizioni locali

- Questa garanzia HP conferisce al cliente diritti legali specifici. Il cliente può anche godere di altri diritti legali che variano da stato a stato negli Stati Uniti, da provincia a provincia in Canada, e da paese/regione a paese/regione nel resto del mondo.
- Laddove la presente garanzia HP risulti non conforme alle leggi locali, essa verrà modificata secondo tali leggi. Per alcune normative locali, alcune esclusioni e limitazioni della presente garanzia HP possono non essere applicabili. Ad esempio, in alcuni stati degli Stati Uniti e in alcuni governi (come le province del Canada), è possibile:
  - Impedire che le esclusioni e le limitazioni contenute nella garanzia HP limitino i diritti statuari del consumatore (come avviene nel Regno Unito).
  - Limitare la possibilità da parte del produttore di rafforzare tali esclusioni o limitazioni.
  - Concedere al cliente diritti aggiuntivi, specificare la durata delle garanzie implicite che il produttore non può escludere o consentire limitazioni alla durata delle garanzie implicite.
- I TERMINI CONTENUTI NELLA PRESENTE DICHIARAZIONE DI GARANZIA, FATTI SALVI I LIMITI IMPOSTI DALLA LEGGE, NON ESCLUDONO, LIMITANO O MODIFICANO, BENSÌ INTEGRANO, I DIRITTI LEGALI APPLICABILI ALLA VENDITA DEI PRODOTTI HP AI CLIENTI DI TALI PAESI.

### Garanzia del Produttore

In allegato il cliente troverà i nomi e indirizzi delle Società del Gruppo HP che prestano i servizi in Garanzia (garanzia di buon funzionamento e garanzia convenzionale) in Italia.

**Italia:** Hewlett-Packard Italiana S.r.l., Via G. Di Vittorio 9, 20063 Cernusco sul Naviglio

Oltre alla Garanzia del Produttore, ed in modo indipendente dalla stessa, il Consumatore potrà far valere i propri diritti di legge nei confronti del venditore tra cui il diritto di chiedere, nei primi 24 mesi dalla data di acquisto del prodotto, la riparazione gratuita o la sostituzione del prodotto non conforme al contratto ai sensi dell'art. 130 del Codice del Consumo (Dlgs. 206/2005) laddove ne ricorrano le condizioni.

## Informazioni sulla garanzia delle cartucce di stampa

La garanzia delle cartucce HP è applicabile quando la cartuccia viene utilizzata nella stampante HP designata. Tale garanzia non copre i prodotti a inchiostro HP ricaricati, ricostruiti, rigenerati, usati in modo improprio o manomessi.

Durante il periodo di garanzia, la cartuccia è coperta fino all'esaurimento dell'inchiostro HP e al raggiungimento della data di fine garanzia. La data di fine garanzia, in formato AAAA/MM/GG può essere individuata sulla cartuccia come mostrato di seguito:



## Specifiche della stampante

Questo capitolo tratta i seguenti argomenti:

- [Specifiche fisiche](#)
- [Funzioni e capacità della stampante](#)
- [Specifiche del processore e della memoria](#)
- [Requisiti di sistema](#)
- [Specifiche della periferica di memoria](#)
- [Informazioni di stampa per telefono cellulare](#)
- [Specifiche dei supporti](#)
- [Risoluzione della stampa](#)
- [Specifiche di copia](#)
- [Specifiche di scansione](#)
- [Condizioni di funzionamento](#)
- [Requisiti elettrici](#)
- [Specifiche relative alle emissioni acustiche](#)

### Specifiche fisiche

#### Dimensioni (larghezza x profondità x altezza)

- Stampante: 355,6 x 176,5 x 89,5 mm (14,00 x 6,95 x 3,52 pollici)
- Stampante con batteria: 355,6 x 198,5 x 89,5 mm (14,00 x 7,81 x 3,52)

#### Peso della stampante (senza materiali di consumo di stampa)

- Stampante: 3,0 kg (6.5 lb)
- Stampante con batteria: 3,1 kg (6.9 lb)

### Funzioni e capacità della stampante

Funzione	Capacità
Connettività	<ul style="list-style-type: none"> <li>• Dispositivo ad alta velocità compatibile con USB 2.0</li> <li>• PictBridge/Porta host ad alta velocità USB 2.0</li> <li>• Schede di memoria (Secure Digital, High Capacity Secure Digital)</li> <li>• Bluetooth 2.0 Enhanced Data Rate, retrocompatibile con la versione 1.0 (profili Bluetooth supportati: HCRP, BIP, OPP, SPP)</li> </ul>
Cartucce di stampa	Cartucce d'inchiostro in nero e in tricromia
Resa dei materiali di consumo	Visitare il sito Web <a href="http://www.hp.com/pageyield/">www.hp.com/pageyield/</a> per ulteriori informazioni sul rendimento stimato delle cartucce d'inchiostro.
Lingue della stampante	HP PCL 3 GUI
Supporto lingue del pannello di controllo della stampante	Bulgaro, croato, ceco, danese, olandese, inglese, finlandese, francese, tedesco, greco, ungherese, italiano, giapponese, coreano, norvegese, polacco, portoghese, rumeno,



(continuazione)

Funzione	Capacità
La disponibilità della lingua varia a seconda del paese/regione.	russo, cinese semplificato, slovacco, sloveno, spagnolo, svedese, cinese tradizionale, turco.

## Specifiche del processore e della memoria

Processore: ARM9 core 220 MHz

Memoria: DDR2 da 64 MB

## Requisiti di sistema

 **Nota** Per informazioni aggiornate sui sistemi operativi supportati e sui requisiti di sistema, visitare il sito Web all'indirizzo [www.hp.com/support](http://www.hp.com/support).

**Nota** Per informazioni sul supporto per Microsoft® Windows® 8, visitare [www.hp.com/go/printerinstall](http://www.hp.com/go/printerinstall).

### Compatibilità con i sistemi operativi

- Mac OS X v10.6, OS X Lion, OS X Mountain Lion
- Microsoft® Windows® 8, Windows® 7, Windows Vista®, Windows® XP (32-bit) Service Pack 2
- Linux (per ulteriori informazioni, vedere <http://hplipopensource.com/hplip-web/index.html>).

### Requisiti minimi

- **Microsoft® Windows® 8:** Processore da 1 GHz a 32 bit (x86) o 64 bit (x64); 2 GB di spazio su disco Unità CD-ROM/DVD o connessione a Internet Porta USB
- **Microsoft® Windows® 7:** Processore da 1 GHz a 32 bit (x86) o 64 bit (x64); 1,1 GB di spazio su disco Unità CD-ROM/DVD o connessione a Internet Porta USB
- **Microsoft® Windows® Vista:** Processore da 800 MHz a 32 bit (x86) o 64 bit (x64) 1,0 GB di spazio su disco Unità CD-ROM/DVD o connessione a Internet Porta USB
- **Microsoft® Windows® XP (a 32 bit) Service Pack 2:** Processore Intel® Pentium® II, Celeron® o compatibile a 233 MHz o superiore 600 MB di spazio su disco Unità CD-ROM/DVD o connessione a Internet Porta USB

## Specifiche della periferica di memoria

### Schede di memoria

- **Specifiche**
  - Numero massimo consigliato di file nella periferica di memoria: 1,000
  - Dimensione massima consigliata per un singolo file: 12 megapixel massimo, 8 MB massimo
  - Dimensione massima consigliata per la periferica di memoria: 1 GB (solo stato solido)

 **Nota** Avvicinandosi ai valori massimi consigliati sulla periferica di memoria, è possibile riscontrare un rallentamento della velocità della stampante.

### Tipi di periferica di memoria supportati

- Secure Digital
- High Capacity Secure Digital

 **Nota** La stampante riesce a leggere solo periferiche di memoria che sono state formattate utilizzando il file system FAT, FAT32, o EX\_FAT.

### Unità Flash USB

HP ha eseguito dei test completi sulle seguenti unità flash USB con la stampante:

- **Kingston:** Unità Flash Data Traveler 100 USB 2.0 (4 GB, 8 GB e 16 GB)
- **Lexar JumpDrive Traveler:** 1 GB
- **Imation:** 1 GB USB Swivel
- **SanDisk:** Unità Flash Cruzer Micro Skin USB (4 GB)
- **HP:** HI-SPEED: Unità Flash USB v100w (8 GB)

 **Nota** Con la stampante dovrebbe essere possibile utilizzare altre unità flash USB. Tuttavia, HP non può garantire il funzionamento corretto con la stampante poiché non sono state verificate completamente.

### Informazioni di stampa per telefono cellulare

Per questa stampante, è disponibile il seguente software di stampa per questi telefoni cellulari:

Telefono cellulare	Software	sito Web
Windows Mobile*	Westtek JETCET	<a href="http://www.westtek.com/pocketpc/jetcet/">http://www.westtek.com/pocketpc/jetcet/</a>
Blackberry	Repligo Professional	<a href="http://www.cerience.com/products/pro">http://www.cerience.com/products/pro</a>

\* Il software di stampa per Windows Mobile è disponibile sul CD con il software HP.

### Specifiche dei supporti

Utilizzare le tabelle [Comprensione dei formati supportati](#) e [Tipi e pesi dei supporti compatibili](#) per stabilire il supporto corretto da utilizzare con la stampante e per stabilire le funzioni adeguate per il supporto da utilizzare. Vedere la sezione [Impostazione dei margini minimi](#) per informazioni relative ai margini di stampa utilizzati dalla stampante. Vedere la sezione [Linee guida per la stampa fronte/retro](#) per le linee guida da seguire quando si stampa su entrambi i lati di un foglio.

- [Informazioni sulle specifiche dei supporti di stampa compatibili](#)
- [Impostazione dei margini minimi](#)
- [Linee guida per la stampa fronte/retro](#)

### Informazioni sulle specifiche dei supporti di stampa compatibili

- [Comprensione dei formati supportati](#)
- [Tipi e pesi dei supporti compatibili](#)

### Comprensione dei formati supportati

Formato supporti di stampa	Vassoio di entrata	scanner
<b>Formati di supporto standard</b>		
Lettera U.S.A. (216 x 279 mm; 8,5 x 11 pollici)	✓	✓
Legale U.S.A. (216 x 356 mm; 8,5 X 14 pollici)	✓	✓
A4 (210 x 297 mm; 8,3 x 11,7 pollici)	✓	✓
Executive U.S.A. (184 x 267 mm; 7,25 x 10,5 pollici)	✓	✓

(continuazione)

<b>Formato supporti di stampa</b>	<b>Vassoio di entrata</b>	<b>scanner</b>
B5 (JIS) (182 x 257 mm; 7,17 x 10,12 pollici)	✓	✓
A5 (148 x 210 mm; 5,8 x 8,3 pollici)	✓	
A6 (105 x 148 mm; 4,13 x 5,83 pollici)	✓	
Statement U.S.A. (140 x 216 mm; 5,5 x 8,5 pollici)	✓	
<b>Buste</b>		
Busta U.S.A. n.10 (105 x 241 mm; 4,12 x 9,5 pollici)	✓	
Busta C5 (162 x 229 mm; 6,38 x 9,01 pollici)	✓	
Busta C6 (114 x 162 mm; 4,5 x 6,4 pollici)	✓	
Busta giapponese Chou n. 3 (120 x 235 mm; 4,7 x 9,3 pollici)	✓	
Busta giapponese Chou n. 4 (90 x 205 mm; 3,5 x 8,1 pollici)	✓	
Busta Monarch (3,88 x 7,5 pollici)	✓	
Busta A2 (111 x 146 mm; 4,37 x 5,75 pollici)	✓	
Busta DL (110 x 220 mm; 4,3 x 8,7 pollici)	✓	
<b>Schede</b>		
Scheda (76,2 x 127 mm; 3 x 5 pollici)	✓	
Scheda (102 x 152 mm; 4 x 6 pollici)	✓	
Scheda (127 x 203 mm; 5 x 8 pollici)	✓	
<b>Supporti fotografici</b>		
4 x 6 (102 x 152 mm; 4 x 6 pollici)*	✓	
5 x 7 (13 x 18 cm; 5 x 7 pollici)	✓	
8 x 10 (8 x 10 pollici)	✓	
13 x 18 cm (5 x 7 pollici)	✓	
(10 x 15 cm)*	✓	
Con tagliando (10 x 15 cm)	✓	
Carta fotografica L (89 x 127 mm; 3,5 x 5 pollici)*	✓	
2L (178 x 127 mm; 7,0 x 5,0 pollici)	✓	

(continuazione)

<b>Formato supporti di stampa</b>	<b>Vassoio di entrata</b>	<b>scanner</b>
3,5 x 5 (88,9 x 127 mm)*	✓	
3 x 5 (76,2 x 127 mm)	✓	
8,5 x 13 (215,9 x 330,2 mm)	✓	
Con tagliando 4 x 6 (102 x 152 mm; 4 x 6 pollici)*	✓	
<b>Altri supporti</b>		
Supporti di dimensioni personalizzate da 76,2 a 216 mm di larghezza e da 101 a 355,6 mm di lunghezza (da 3 a 8,5 pollici di larghezza e da 4 a 14 pollici di lunghezza)	✓	
Supporti con formato personalizzato (scanner) con larghezza compresa tra 182 e 216 mm e lunghezza compresa tra 127 e 356 mm (larghezza tra 7,17 e 8,5 pollici e lunghezza tra 5 e 14 pollici)		✓

\* Stampa senza bordi supportata.

**Tipi e pesi dei supporti compatibili**

<b>Vassoio</b>	<b>Tipo</b>	<b>Grammatura</b>	<b>Capacità</b>
Vassoio di entrata	Carta	Da 60 a 105 g/m <sup>2</sup> (16 - 28 libbre)	Fino a 50 fogli di carta
	Supporti fotografici	250 g/m <sup>2</sup> (66 libbre)	Fino a 5 fogli
	Buste	Da 75 a 90 g/m <sup>2</sup> (buste da 20 a 24 libbre)	Fino a 3 buste
	Schede	Fino a 200 g/m <sup>2</sup> (indice da 110 libbre)	Fino a 5 schede
scanner	Carta	Da 75 a 90 g/m <sup>2</sup> (20 - 24 libbre)	1 foglio

## Impostazione dei margini minimi

I margini del documento devono corrispondere o superare le seguenti impostazioni dei margini nell'orientamento verticale.

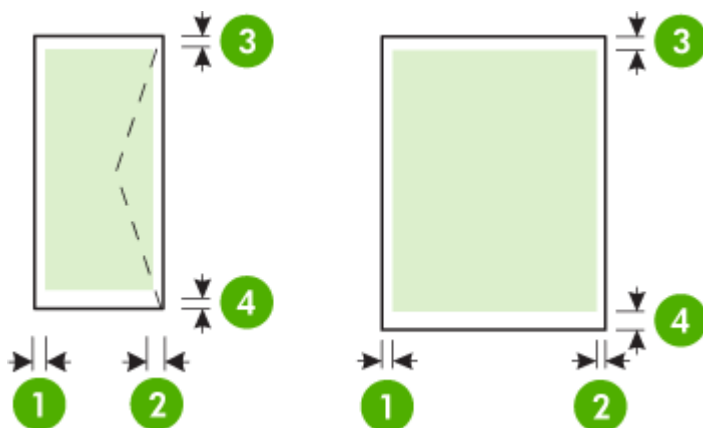

Supporti	(1) Margine sinistro	(2) Margine destro	(3) Margine superiore	(4) Margine inferiore
A4 U.S. Executive U.S. Statement B5 A5	3.3 mm (0,13 pollici)	3.3 mm (0,13 pollici)	3 mm (0,12 pollici)	3 mm (0,12 pollici)*
U.S. Letter U.S. Legal Supporti di formato personalizzato 8,5 x 13 pollici	6.35 mm (0,25 pollici)	6.35 mm (0,25 pollici)	3 mm (0,12 pollici)	3 mm (0,12 pollici)*
Schede Supporti fotografici A6	2 mm (0,08 pollici)	2 mm (0,08 pollici)	3 mm (0,12 pollici)	3 mm (0,12 pollici)
Buste	3.3 mm (0,13 pollici)	3.3 mm (0,13 pollici)	14.2 mm (0,56 pollici)	14.2 mm (0,56 pollici)

\* Se si utilizza un computer in cui è in esecuzione Windows, è possibile fare in modo che la stampante utilizzi un margine minimo di 3,0 mm (0,12 pollici). Per impostare questo margine, fare clic sulla scheda **Avanzate** nel driver di stampa e selezionare **Riduci margini**.

### Linee guida per la stampa fronte/retro

- Usare sempre i supporti conformi alle specifiche della stampante. Per maggiori informazioni, vedere [Specifiche dei supporti](#).
- Specificare le opzioni duplex nell'applicazione o nel driver di stampa.

- Non eseguire la stampa fronte/retro su buste, carta fotografica, supporti lucidi o carte più leggere di 75 g/m<sup>2</sup>. Questi tipi di carta possono causare inceppamenti.
- Diversi tipi di carta richiedono un orientamento specifico quando si stampa su entrambi i lati della pagina, ad esempio carta intestata, carta prestampata e carta con filigrana o preforata. Quando si utilizza un computer Windows, la stampante inizia la stampa dal primo lato del supporto. Quando si utilizza un computer con Mac OS X, la stampante inizia la stampa dal secondo lato. Caricare i supporti con il lato anteriore rivolto verso il basso.

## Risoluzione della stampa

### Risoluzione di stampa in nero

Fino a 600 dpi in nero in caso di stampa da un computer

### Risoluzione di stampa a colori

Fino a 4800 x 1200 dpi ottimizzati a colori su carta HP per foto con 1200 dpi di entrata. La carte per foto comprende quanto segue:

- Carta fotografica HP Premium Plus
- Carta fotografica HP Premium
- Carta fotografica avanzata HP

## Specifiche di copia

- Elaborazione delle immagini digitali
- Fino a 99 copie dall'originale
- Zoom digitale: da 25% a 400%
- La velocità di copia varia a seconda della complessità del documento

Fare riferimento alla tabella seguente per selezionare l'impostazione del tipo di carta in base alla carta caricata nel vassoio principale.

Tipo carta	Impostazione del pannello di controllo della stampante
Carta comune	Carta comune
Carta HP "bright white"	Carta comune
Carta per presentazioni HP Premium, opaca	Carta per presentazioni

## Specifiche di scansione

- Il software OCR integrato converte automaticamente il testo acquisito tramite scansione in testo modificabile
- La velocità di scansione varia a seconda della complessità del documento
- Interfaccia compatibile Twain
- Risoluzione 600 ppi ottica, fino a 4800 ppi avanzata
- Colore: 24 bit totale
- Formato scansione massimo: 216 x 356 mm (8,5 x 14 pollici)
- Formato scansione minimo: 182 x 127 mm (7,17 x 5 pollici)

## Condizioni di funzionamento

### Ambiente operativo

Umidità relativa consigliata: Dal 15 all'90% senza condensa

Condizioni operative consigliate: Da 15° a 32° C

Temperatura massima di funzionamento: Da -5° a 40° C (da -41° a 104° F)

Caricamento della batteria e temperatura di utilizzo: Da 0° a 40° C

**Ambiente di conservazione**

Umidità relativa di immagazzinaggio: Fino al 90% senza condensa a una temperatura di 65° C

Temperatura di immagazzinaggio: Da -40° a 60° C

Temperatura di immagazzinaggio della batteria: da -20° a 60° C (da -4° a 140° F)

**Requisiti elettrici****Alimentazione**

Adattatore di alimentazione universale (esterno)

**Requisiti di alimentazione**

Voltaggio di ingresso: da 100 a 240 V CA ( $\pm 10\%$ ), 50/60 Hz ( $\pm 3\text{Hz}$ )

Tensione di uscita: 18.5 Vcc a 3.5 A

**Consumo energetico**

28,4 watt durante la stampa (modalità Bozza veloce) 32,5 watt durante la copia (modalità Normale)

**Specifiche relative alle emissioni acustiche**

Stampa in modalità Bozza, livelli di rumore conformi a ISO 7779

**Pressione acustica (accanto al dispositivo)**

LpAd 56 (dBA)

**Potenza sonora**

LwAd 7.0 (BA)

## Informazioni sulle norme vigenti

La stampante soddisfa i requisiti degli enti normativi del proprio paese/regione.

Questo capitolo tratta i seguenti argomenti:

- [Numero di modello normativo](#)
- [Dichiarazione FCC](#)
- [Avviso per gli utenti in Corea](#)
- [Dichiarazione di compatibilità VCCI \(Classe B\) per gli utenti in Giappone](#)
- [Comunicazione relativa al cavo di alimentazione per gli utenti in Giappone](#)
- [Dichiarazione sull'emissione di rumore per la Germania](#)
- [Specifiche della spia LED](#)
- [Copertura lucida delle periferiche intermedie per la Germania](#)
- [Avviso normativo per l'Unione Europea](#)
- [Informazioni sulle norme vigenti per i prodotti wireless](#)

### Numero di modello normativo

Ai fini della conformità alle norme, al prodotto è assegnato un Numero di modello normativo. Il numero di modello normativo del prodotto è SNPRC-1003-02. È importante non confondere tale numero con il nome commerciale (HP Officejet 150 (L511) Mobile All-in-One Printer) né con il numero del prodotto.



## Dichiarazione FCC

### FCC statement

The United States Federal Communications Commission (in 47 CFR 15.105) has specified that the following notice be brought to the attention of users of this product.

This equipment has been tested and found to comply with the limits for a Class B digital device, pursuant to Part 15 of the FCC Rules. These limits are designed to provide reasonable protection against harmful interference in a residential installation. This equipment generates, uses and can radiate radio frequency energy and, if not installed and used in accordance with the instructions, may cause harmful interference to radio communications. However, there is no guarantee that interference will not occur in a particular installation. If this equipment does cause harmful interference to radio or television reception, which can be determined by turning the equipment off and on, the user is encouraged to try to correct the interference by one or more of the following measures:

- Reorient the receiving antenna.
- Increase the separation between the equipment and the receiver.
- Connect the equipment into an outlet on a circuit different from that to which the receiver is connected.
- Consult the dealer or an experienced radio/TV technician for help.

For further information, contact:

Manager of Corporate Product Regulations  
Hewlett-Packard Company  
3000 Hanover Street  
Palo Alto, Ca 94304  
(650) 857-1501

Modifications (part 15.21)

The FCC requires the user to be notified that any changes or modifications made to this device that are not expressly approved by HP may void the user's authority to operate the equipment.

This device complies with Part 15 of the FCC Rules. Operation is subject to the following two conditions: (1) this device may not cause harmful interference, and (2) this device must accept any interference received, including interference that may cause undesired operation.

## Avviso per gli utenti in Corea

<b>B급 기기</b> (가정용 방송통신기기)	이 기기는 가정용(B급)으로 전자파적합등록을 한 기기로서 주로 가정에서 사용하는 것을 목적으로 하며, 모든 지역에서 사용할 수 있습니다.
------------------------------	--

## Dichiarazione di compatibilità VCCI (Classe B) per gli utenti in Giappone

この装置は、クラスB情報技術装置です。この装置は、家庭環境で使用することを目的としていますが、この装置がラジオやテレビジョン受信機に近接して使用されると、受信障害を引き起こすことがあります。取扱説明書に従って正しい取り扱いをして下さい。

VCCI-B

## Comunicazione relativa al cavo di alimentazione per gli utenti in Giappone

製品には、同梱された電源コードをお使い下さい。  
同梱された電源コードは、他の製品では使用出来ません。

## Dichiarazione sull'emissione di rumore per la Germania

Geräuschemission  
LpA < 70 dB am Arbeitsplatz im Normalbetrieb nach DIN 45635 T. 19

## Specifica della spia LED

**LED indicator statement**  
The display LEDs meet the requirements of EN 60825-1.

## Copertura lucida delle periferiche intermedie per la Germania

Das Gerät ist nicht für die Benutzung im unmittelbaren Gesichtsfeld am Bildschirmarbeitsplatz vorgesehen. Um störende Reflexionen am Bildschirmarbeitsplatz zu vermeiden, darf dieses Produkt nicht im unmittelbaren Gesichtsfeld platziert werden.

## Avviso normativo per l'Unione Europea

I prodotti che portano il marchio CE sono conformi alle seguenti direttive UE:

- Direttiva bassa tensione 2006/95/CE
- Direttiva EMC 2004/108/CE
- Direttiva Ecodesign 2009/125/CE, ove applicabile



La conformità CE di questo prodotto è valida solo se alimentato con il corretto alimentatore AC, dotato di marchio CE, fornito da HP.

Se questo prodotto ha funzionalità di telecomunicazione, esso è anche conforme ai requisiti essenziali della seguente direttiva UE:

direttiva R&TTE 1999/5/CE

La conformità con queste direttive implica la conformità con gli standard europei armonizzati applicabili (Norme Europee) elencati nella Dichiarazione di conformità UE pubblicata da HP per questo prodotto o famiglia di prodotti e disponibile (solo in inglese) all'interno della documentazione del prodotto o presso il seguente sito Web: [www.hp.com/go/certificates](http://www.hp.com/go/certificates) (inserire il codice del prodotto nel campo di ricerca).

La conformità è indicata da uno dei seguenti marchi di conformità applicati sul prodotto:

	Per prodotti non di telecomunicazione e per i prodotti di telecomunicazione armonizzati UE, come Bluetooth® nella classe di potenza inferiore ai 10 mW.
	Per i prodotti di telecomunicazione non armonizzati UE (se applicabile, un numero di 4 cifre indicante il corpo a cui è stata inviata notifica è inserito fra "CE" e "!").

Fare riferimento all'etichetta normativa fornita sul prodotto.

Le funzionalità di telecomunicazione di questo prodotto possono essere utilizzate nei seguenti paesi UE ed EFTA: Austria, Belgio, Bulgaria, Cipro, Danimarca, Estonia, Finlandia, Francia, Germania, Grecia, Irlanda, Islanda, Italia, Lettonia, Liechtenstein, Lituania, Lussemburgo, Malta, Norvegia, Paesi Bassi, Polonia, Portogallo, Regno Unito, Repubblica Ceca, Repubblica Slovacca, Romania, Slovenia, Spagna, Svezia, Svizzera, Regno Unito.

Il connettore telefonico (non disponibile per tutti i prodotti) è destinato al collegamento con una rete telefonica analogica.

#### **Prodotti con dispositivi LAN wireless.**

Alcuni paesi possono avere obblighi specifici o requisiti speciali circa l'utilizzo di reti LAN wireless, come la limitazione all'uso in interni o restrizioni sui canali disponibili. Verificare la correttezza delle impostazioni della rete wireless per il particolare paese.

#### **Francia**

Per l'uso di questo prodotto su LAN wireless a 2,4 GHz si applicano alcune restrizioni: Questo dispositivo può essere usato in interni in tutta la banda di frequenze da 2.400 a 2483,5 MHz (canali 1-13). Per l'uso in esterno, è possibile usare solo la banda di frequenze da 2.400 a 2.454 MHz (canali 1-7). Per l'ultimo requisito, si veda [www.arcep.fr](http://www.arcep.fr).

Il punto di contatto per le questioni normative è:

Hewlett-Packard GmbH, Dept./MS: HQ-TRE, Herrenberger Strasse 140, 71034 Boeblingen, GERMANIA

### **Informazioni sulle norme vigenti per i prodotti wireless**

Questa sezione contiene le seguenti informazioni sulle norme vigenti in materia di prodotti wireless:

- [Esposizione ai campi a radiofrequenza](#)
- [Nota per gli utenti in Brasile](#)
- [Nota per gli utenti in Canada](#)
- [Nota per gli utenti in Taiwan](#)

## Esposizione ai campi a radiofrequenza

### Exposure to radio frequency radiation



**Caution** The radiated output power of this device is far below the FCC radio frequency exposure limits. Nevertheless, the device shall be used in such a manner that the potential for human contact during normal operation is minimized. This product and any attached external antenna, if supported, shall be placed in such a manner to minimize the potential for human contact during normal operation. In order to avoid the possibility of exceeding the FCC radio frequency exposure limits, human proximity to the antenna shall not be less than 20 cm (8 inches) during normal operation.

### Nota per gli utenti in Brasile

#### Aviso aos usuários no Brasil

Este equipamento opera em caráter secundário, isto é, não tem direito à proteção contra interferência prejudicial, mesmo de estações do mesmo tipo, e não pode causar interferência a sistemas operando em caráter primário. (Res.ANATEL 282/2001).

### Nota per gli utenti in Canada

#### Notice to users in Canada/Note à l'attention des utilisateurs canadiens

**For Indoor Use.** This digital apparatus does not exceed the Class B limits for radio noise emissions from the digital apparatus set out in the Radio Interference Regulations of the Canadian Department of Communications. The internal wireless radio complies with RSS 210 and RSS GEN of Industry Canada.

**Utiliser à l'intérieur.** Le présent appareil numérique n'émet pas de bruit radioélectrique dépassant les limites applicables aux appareils numériques de la classe B prescrites dans le Règlement sur le brouillage radioélectrique édicté par le ministère des Communications du Canada. Le composant RF interne est conforme à la norme RSS-210 and RSS GEN d'Industrie Canada.

## Nota per gli utenti in Taiwan

### 低功率電波輻射性電機管理辦法

#### 第十二條

經型式認證合格之低功率射頻電機，非經許可，公司、商號或使用者均不得擅自變更頻率、加大功率或變更設計之特性及功能。

#### 第十四條

低功率射頻電機之使用不得影響飛航安全及干擾合法通信；經發現有干擾現象時，應立即停用，並改善至無干擾時方得繼續使用。

前項合法通信，指依電信法規定作業之無線電通信。低功率射頻電機須忍受合法通信或工業、科學及醫藥用電波輻射性電機設備之干擾。

## Programma di sostenibilità ambientale relativo ai prodotti

Hewlett-Packard si impegna a fornire prodotti di qualità nel pieno rispetto dell'ambiente.

- Questo prodotto è stato progettato in modo da facilitarne il riciclaggio.
- Il numero dei materiali utilizzati è stato ridotto al minimo, garantendo comunque un prodotto di funzionalità e affidabilità elevate.
- I vari materiali sono stati utilizzati in modo da poterli separare facilmente.
- Gli elementi di fissaggio e altri tipi di connessione sono facilmente individuabili e possono essere rimossi con normali utensili.
- I componenti principali sono stati progettati in modo da poter essere smontati e riparati in modo semplice e veloce.

Per ulteriori informazioni, visitare [www.hp.com/ecosolutions](http://www.hp.com/ecosolutions).

Questo capitolo tratta i seguenti argomenti:

- [Utilizzo della carta](#)
- [Parti di plastica](#)
- [Schede dati sulla sicurezza dei materiali](#)
- [Programma di riciclaggio](#)
- [Programma di riciclaggio di forniture per stampanti a getto d'inchiostro HP](#)
- [Smaltimento di apparecchiature da rottamare da parte di privati nell'Unione Europea](#)
- [Consumo energetico](#)
- [Sostanze chimiche](#)
- [Informazioni sulla batteria](#)
- [Notifiche RoHS \(solo per la Cina\)](#)
- [Notifiche RoHS \(solo per l'Ucraina\)](#)

### Utilizzo della carta

Il prodotto è adatto a utilizzare carta riciclata conforme alle normative DIN 19309 ed EN 12281:2002.

### Parti di plastica

I componenti in plastica di peso superiore a 25 grammi sono contrassegnati secondo gli standard internazionali per facilitarne l'identificazione e il riciclaggio quando il prodotto viene smaltito.

### Schede dati sulla sicurezza dei materiali

È possibile ottenere le schede dati sulla sicurezza dei materiali (MSDS) dal sito Web HP all'indirizzo:

[www.hp.com/go/msds](http://www.hp.com/go/msds)

### Programma di riciclaggio

HP dispone di numerosi programmi per la resa e il riciclaggio dei prodotti in molti paesi/regioni e collabora con alcuni dei maggiori centri di riciclaggio di parti elettroniche in tutto il mondo. HP contribuisce al risparmio delle risorse rivendendo alcuni dei propri migliori prodotti riciclati. Per informazioni sul riciclaggio dei prodotti HP, visitare il sito Web all'indirizzo:

[www.hp.com/hpinfo/globalcitizenship/environment/recycle/](http://www.hp.com/hpinfo/globalcitizenship/environment/recycle/)

### Programma di riciclaggio di forniture per stampanti a getto d'inchiostro HP

HP si impegna nella protezione dell'ambiente. Il programma per il riciclaggio dei materiali di consumo HP a getto d'inchiostro è disponibile in molti paesi e regioni e consente di riciclare gratuitamente le cartucce di stampa e le cartucce d'inchiostro utilizzate. Per ulteriori informazioni, visitare il sito Web indicato di seguito:

[www.hp.com/hpinfo/globalcitizenship/environment/recycle/](http://www.hp.com/hpinfo/globalcitizenship/environment/recycle/)



per la tutela dell'ambiente. I prodotti di imaging conformi alle specifiche ENERGY STAR sono riconoscibili grazie alla presenza del seguente logo:



ENERGY STAR è un marchio di servizio registrato negli Stati Uniti dall'agenzia EPA. In qualità di partecipante al programma Energy Star, HP ha stabilito che il presente prodotto è conforme alle direttive Energy Star per il risparmio energetico.

Ulteriori informazioni sui modelli dei prodotti di imaging conformi alle specifiche ENERGY STAR sono disponibili all'indirizzo:

[www.hp.com/go/energystar](http://www.hp.com/go/energystar)

### Sostanze chimiche

HP si impegna a fornire ai propri clienti informazioni sulle sostanze chimiche contenute nei propri prodotti nella misura necessaria a soddisfare i requisiti legali, ad esempio REACH (*normativa CE N. 1907/2006 del Parlamento Europeo e del Consiglio*). Un rapporto delle informazioni chimiche per questo prodotto è disponibile all'indirizzo: [www.hp.com/go/reach](http://www.hp.com/go/reach).

### Informazioni sulla batteria

La stampante viene fornita con una batteria ricaricabile agli ioni di litio. La batteria potrebbe richiedere speciali accorgimenti per l'utilizzo e lo smaltimento.

HP incoraggia i suoi clienti a riciclare hardware elettronico, cartucce di stampa originali HP e batterie ricaricabili usate. Per ulteriori informazioni sui programmi di riciclo, visitare il sito web [www.hp.com/recycle](http://www.hp.com/recycle).



廢電池請回收

Please recycle waste batteries.

### Attention California users:

The battery supplied with this product may contain perchlorate material. Special handling may apply. Per ulteriori informazioni, visitare il seguente sito Web: [www.dtsc.ca.gov/hazardouswaste/perchlorate](http://www.dtsc.ca.gov/hazardouswaste/perchlorate).



## Notifiche RoHS (solo per la Cina)

### Tabella delle sostanze tossiche e nocive

有毒有害物质表						
根据中国《电子信息产品污染控制管理办法》						
零件描述	有毒有害物质和元素					
	铅	汞	镉	六价铬	多溴联苯	多溴联苯醚
外壳和托盘*	0	0	0	0	0	0
电线*	0	0	0	0	0	0
印刷电路板*	X	0	0	0	0	0
打印系统*	X	0	0	0	0	0
显示器*	X	0	0	0	0	0
喷墨打印机墨盒*	0	0	0	0	0	0
驱动光盘*	X	0	0	0	0	0
扫描仪*	X	X	0	0	0	0
网络配件*	X	0	0	0	0	0
电池板*	X	0	0	0	0	0
自动双面打印系统*	0	0	0	0	0	0
外部电源*	X	0	0	0	0	0

0: 指此部件的所有均一材料中包含的这种有毒有害物质，含量低于SJ/T11363-2006的限制  
X: 指此部件使用的均一材料中至少有一种包含的这种有毒有害物质，含量高于SJ/T11363-2006的限制  
注：环保使用期限的参考标识取决于产品正常工作的温度和湿度等条件  
\*以上只适用于使用这些部件的产品

## Notifiche RoHS (solo per l'Ucraina)

Обладнання відповідає вимогам Технічного регламенту щодо обмеження використання деяких небезпечних речовин в електричному та електронному обладнанні, затвердженого постановою Кабінету Міністрів України від 3 грудня 2008 № 1057

## Licenze per terze parti

Questo capitolo tratta i seguenti argomenti:

- [HP Officejet 150 \(L511\) Mobile Printer](#)

### HP Officejet 150 (L511) Mobile Printer

Third-party licences

Zlib

-----

Copyright (C) 1995-1998 Jean-loup Gailly and Mark Adler

This software is provided 'as-is', without any express or implied warranty. In no event will the authors be held liable for any damages arising from the use of this software.

Permission is granted to anyone to use this software for any purpose, including commercial applications, and to alter it and redistribute it freely, subject to the following restrictions:

1. The origin of this software must not be misrepresented; you must not claim that you wrote the original software. If you use this software in a product, an acknowledgment in the product documentation would be appreciated but is not required.
2. Altered source versions must be plainly marked as such, and must not be misrepresented as being the original software
3. This notice may not be removed or altered from any source distribution.

Jean-loup Gailly Mark Adler  
jloup@gzip.org madler@alumni.caltech.edu

The data format used by the zlib library is described by RFCs (Request for Comments) 1950 to 1952 in the files ftp://ds.internic.net/rfc/rfc1950.txt (zlib format), rfc1951.txt (deflate format) and rfc1952.txt (gzip format).

Independent JPEG Group's free JPEG software

-----

- \* Copyright (C) 1991-1998, Thomas G. Lane.
- \* This file is part of the Independent JPEG Group's software.
- \* For conditions of distribution and use, see the accompanying README file.

## Readme File

### Independent JPEG Group's free JPEG software

-----

This package contains C software to implement JPEG image encoding, decoding, and transcoding. JPEG is a standardized compression method for full-color and gray-scale images.

The distributed programs provide conversion between JPEG "JFIF" format and image files in PBMPLUS PPM/PGM, GIF, BMP, and Targa file formats. The core compression and decompression library can easily be reused in other programs, such as image viewers. The package is highly portable C code; we have tested it on many machines ranging from PCs to Crays.

We are releasing this software for both noncommercial and commercial use. Companies are welcome to use it as the basis for JPEG-related products.

We do not ask a royalty, although we do ask for an acknowledgement in product literature (see the README file in the distribution for details). We hope to make this software industrial-quality --- although, as with anything that's free, we offer no warranty and accept no liability.

For more information, contact [jpeg-info@uc.ag](mailto:jpeg-info@uc.ag)

## LIBTIFF

-----

Copyright (c) 1991-1996 Silicon Graphics, Inc.

Permission to use, copy, modify, distribute, and sell this software and its documentation for any purpose is hereby granted without fee, provided that (i) the above copyright notices and this permission notice appear in all copies of the software and related documentation, and (ii) the names of Sam Leffler and Silicon Graphics may not be used in any advertising or publicity relating to the software without the specific, prior written permission of Sam Leffler and Silicon Graphics.

THE SOFTWARE IS PROVIDED "AS-IS" AND WITHOUT WARRANTY OF ANY KIND, EXPRESS, IMPLIED OR OTHERWISE, INCLUDING WITHOUT LIMITATION, ANY WARRANTY OF MERCHANTABILITY OR FITNESS FOR A PARTICULAR PURPOSE. IN NO EVENT SHALL SAM LEFFLER OR SILICON GRAPHICS BE LIABLE FOR ANY SPECIAL, INCIDENTAL, INDIRECT OR CONSEQUENTIAL DAMAGES OF ANY KIND, OR ANY DAMAGES WHATSOEVER RESULTING FROM LOSS OF USE, DATA OR PROFITS, WHETHER OR NOT ADVISED OF THE POSSIBILITY OF

DAMAGE, AND ON ANY THEORY OF LIABILITY, ARISING OUT OF OR IN CONNECTION WITH THE USE OR PERFORMANCE OF THIS SOFTWARE.

TIFF Library.

Rev 5.0 Lempel-Ziv & Welch Compression Support

This code is derived from the compress program whose code is derived from software contributed to Berkeley by James A. Woods, derived from original work by Spencer Thomas and Joseph Orost.

The original Berkeley copyright notice appears below in its entirety.

Copyright (c) 1985, 1986 The Regents of the University of California. All rights reserved.

This code is derived from software contributed to Berkeley by James A. Woods, derived from original work by Spencer Thomas and Joseph Orost.

Redistribution and use in source and binary forms are permitted provided that the above copyright notice and this paragraph are duplicated in all such forms and that any documentation, advertising materials, and other materials related to such distribution and use acknowledge that the software was developed by the University of California, Berkeley. The name of the University may not be used to endorse or promote products derived from this software without specific prior written permission.

THIS SOFTWARE IS PROVIDED ``AS IS AND WITHOUT ANY EXPRESS OR IMPLIED WARRANTIES, INCLUDING, WITHOUT LIMITATION, THE IMPLIED

WARRANTIES OF MERCHANTABILITY AND FITNESS FOR A PARTICULAR PURPOSE.

# B Forniture ed accessori HP

Tale sezione fornisce informazioni sui materiali di consumo HP e sugli accessori della stampante. Le informazioni sono soggette a modifiche. Per ottenere informazioni aggiornate, visitare il sito Web HP ([www.hpshopping.com](http://www.hpshopping.com)). È anche possibile effettuare acquisti tramite il sito Web.

Questo capitolo tratta i seguenti argomenti:

- [Ordinazione di materiali di consumo per la stampa](#)
- [Accessori](#)
- [Materiali di consumo](#)

## Ordinazione di materiali di consumo per la stampa

Per ordinare materiali di consumo online o per creare un elenco degli acquisti stampabile, aprire il software HP fornito con la stampante e quindi accedere alla Casella degli strumenti (Windows). Fare clic sulla scheda **Livelli di inchiostro stimati**, quindi su **Acquista in linea**. Dopo avere ricevuto l'autorizzazione dell'utente, il software HP carica le informazioni sulla stampante, inclusi il numero di modello, il numero di serie e i livelli stimati di inchiostro. I materiali di consumo HP compatibili con la stampante sono preselezionati. È possibile modificare le quantità, aggiungere o rimuovere elementi, quindi stampare l'elenco o acquistare online dagli HP Store o altri rivenditori online (le opzioni variano da paesi o regioni). Le informazioni sulle cartucce e i collegamenti per gli acquisti online sono visualizzati anche sui messaggi di avviso relativi all'inchiostro.

È inoltre possibile ordinare online all'indirizzo [www.hp.com/buy/supplies](http://www.hp.com/buy/supplies). Se richiesto, selezionare il proprio paese/regione, attenersi alle istruzioni per selezionare la stampante, quindi selezionare i materiali di consumo necessari.

 **Nota** in alcuni paesi/regioni non è possibile ordinare cartucce online. Tuttavia, in molti paesi/regioni è possibile reperire informazioni sull'ordinazione per telefono, individuando un negozio locale e stampando una lista acquisti. Inoltre, è possibile selezionare l'opzione "Come Acquistare" nella parte superiore della pagina [www.hp.com/buy/supplies](http://www.hp.com/buy/supplies) per ottenere informazioni sull'acquisto dei prodotti HP nel proprio paese/regione.

## Accessori

Con la stampante mobile HP Officejet è possibile usare i seguenti accessori.

Batteria HP per la stampante mobile Officejet	CQ775A
Stampante mobile HP e Custodia per notebook	Q6282A

## Materiali di consumo

Questa sezione tratta i seguenti argomenti:

- [Cartucce d'inchiostro](#)
- [Supporti HP](#)

## Cartucce d'inchiostro

Il numero di cartuccia è riportato:

- Sull'etichetta della cartuccia che viene sostituita.
- Sulla pagina di stato della stampante (vedere [Pagine di informazione della stampante](#)).
- Nella funzione dei dettagli Cartuccia nella Casella degli strumenti. Nei vari paesi/regioni vengono vendute cartucce con numeri differenti. Per ottenere l'elenco completo dei numeri di cartucce venduti in ciascun paese/regione, utilizzare la funzione Informazioni per chi viaggia della Casella degli strumenti. Per maggiori informazioni, vedere [Casella degli strumenti \(Windows\)](#).

---

 **Nota** Le avvertenze e gli indicatori del livello di inchiostro forniscono stime a solo scopo di pianificazione. Quando sul display viene visualizzato un messaggio di avviso di inchiostro in esaurimento, è consigliabile avere a disposizione una cartuccia sostitutiva per evitare possibili ritardi nella stampa. Non è necessario sostituire le cartucce di inchiostro finché non viene richiesto.

---

## Supporti HP

Per ordinare supporti quali Carta HP alta qualità, visitare il sito Web [www.hp.com](http://www.hp.com).



HP consiglia l'utilizzo di carta comune con il logo ColorLok per la stampa di documenti ordinari. Tutti i tipi di carta con il logo ColorLok logo vengono testati indipendentemente per soddisfare alti standard di affidabilità e qualità di stampa e producono documenti con immagini nitide, colori accesi, neri più decisi e si asciugano più velocemente rispetto agli altri tipi di carta comune. Richiedere la carta con il logo ColorLok in diverse grammature e formati ai produttori di carta principali.

---

# C Impostazione della stampante per la comunicazione Bluetooth

La stampante consente di stampare documenti da periferiche Bluetooth senza un collegamento via cavo. Stampa con facilità da una periferica Bluetooth, come un PDA o telefono con fotocamera. La tecnologia Bluetooth può essere usata anche per stampare da un computer alla stampante.

---

 **Nota** L'unica funzione del software disponibile con una connessione Bluetooth è la stampa. La scansione non può essere eseguita tramite connessione Bluetooth.

---

Questo capitolo tratta i seguenti argomenti:

- [Impostazione di una connessione Bluetooth](#)
- [Impostazione della sicurezza Bluetooth per la stampante](#)

## Impostazione di una connessione Bluetooth

Questa sezione descrive la modalità di installazione e configurazione del dispositivo per una connessione wireless Bluetooth.

È possibile configurare le impostazioni wireless Bluetooth durante l'installazione del software oppure è possibile configurare le impostazioni successivamente tramite la Casella degli strumenti (Windows), HP Utility (Mac OS X) oppure il software della Casella degli strumenti per PDA (Windows Mobile). Per maggiori informazioni, vedere [Strumenti di gestione della stampante](#).

---

### Per connettere la stampante utilizzando una comunicazione Bluetooth (Windows)

 **Nota** Se si utilizza un adattatore Bluetooth esterno per il computer, è necessario che le istruzioni specifiche per l'aggiunta della stampante siano diverse. Per ulteriori informazioni, consultare la documentazione o l'utilità fornita con l'adattatore Bluetooth.

---

1. Se si utilizza un adattatore Bluetooth esterno per il computer, accertarsi che il computer sia acceso e collegare l'adattatore Bluetooth a una porta USB.  
Se si utilizza un computer con Bluetooth incorporato, verificare semplicemente che il computer e il Bluetooth siano accesi.
2. Sulla barra delle applicazioni di Windows, fare clic su **Start**, quindi selezionare **Pannello di controllo**, fare clic su **Hardware e suoni** e infine su **Aggiungi stampante**.  
- Oppure -  
Fare clic su **Start**, poi su **Stampante o Stampanti e fax**, poi fare doppio clic sull'icona **Aggiungi stampante** o fare click su **Aggiungi una stampante**.
3. Per completare l'installazione seguire le istruzioni a video.

---

### Per connettere la stampante utilizzando una comunicazione Bluetooth (Mac OS X)

1. Se si utilizza un adattatore Bluetooth esterno per il computer, accertarsi che il computer sia acceso e collegare l'adattatore Bluetooth a una porta USB.  
Se si utilizza un computer con Bluetooth incorporato, verificare semplicemente che il computer e il Bluetooth siano accesi.
2. Fare clic su **Preferenze di sistema** nel Dock, quindi fare clic su **Stampa e Fax** o **Stampa e Scansione**.
3. Fare clic su **+** (Aggiungi).
4. Selezionare dall'elenco la voce per la stampante con **Bluetooth** vicino al nome, poi fare clic su **Aggiungi**.
5. Per completare l'installazione seguire le istruzioni a video.

## Impostazione della sicurezza Bluetooth per la stampante

È possibile abilitare le seguenti impostazioni di sicurezza dal pannello di controllo della stampante

- Richiedere l'autenticazione della passkey prima della stampa alla stampante da una periferica Bluetooth.
- Rendere la stampante visibile o non visibile alle stampanti Bluetooth che si trovano in prossimità.



**Suggerimento** Per configurare queste impostazioni, è anche possibile utilizzare la Casella degli strumenti (Windows), l'Utilità HP (Mac OS X) o il software della Casella degli strumenti per PDA (Windows Mobile). Per maggiori informazioni, vedere [Strumenti di gestione della stampante](#).

Questo capitolo tratta i seguenti argomenti:

- [Impostazione del livello di protezione Bluetooth](#)
- [Impostare la stampante in modo che risulti visibile o non visibile per le periferiche Bluetooth](#)
- [Ripristinare le impostazioni Bluetooth](#)

### Impostazione del livello di protezione Bluetooth

È possibile impostare il livello di sicurezza della stampante su **Alto** o **Basso**.



**Nota** È anche possibile modificare le impostazioni Bluetooth tramite la Casella degli strumenti (Windows). Per maggiori informazioni, vedere [Casella degli strumenti \(Windows\)](#).

- **Basso:** la stampante non richiede l'inserimento della passkey. Tutte le periferiche raggiungibili tramite Bluetooth possono utilizzarlo per la stampa.



**Nota** L'impostazione di sicurezza predefinita è **Basso**. Il livello di sicurezza Basso non prevede la richiesta di autenticazione.

- **Alto:** la stampante richiede una passkey alla periferica Bluetooth prima di consentire l'invio di un lavoro di stampa.



**Nota** La stampante viene fornita con la passkey predefinita "000000" (sei zeri).

#### Per impostare la stampante per la richiesta dell'autenticazione della passkey

1. Toccare freccia destra  e selezionare **Bluetooth**.
2. Selezionare **Impostazioni**, quindi **Passkey**.
3. Selezionare **Cambia** e utilizzare il tastierino numerico per immettere una nuova passkey.
4. Una volta inserita la passkey, toccare **Fine**.
5. Selezionare **Livello di protezione**, quindi selezionare **Alto**.
6. Un livello di sicurezza alto richiede autenticazione.  
L'autenticazione della passkey per la stampante è impostata.

### Impostare la stampante in modo che risulti visibile o non visibile per le periferiche Bluetooth

È possibile impostare la stampante in modo che risulti visibile (pubblica) o non visibile (privata) alle periferiche Bluetooth.

- **Visibile:** qualsiasi periferica Bluetooth presente nel raggio di azione può stampare sulla stampante.
- **Non visibile:** è possibile stampare soltanto con le periferiche Bluetooth che hanno in memoria l'indirizzo periferica della stampante.



**Nota** La stampante viene fornita con il livello predefinito di accessibilità **Visibile**.



### **Per impostare la stampante affinché non sia visibile**

1. Toccare freccia destra , quindi **Bluetooth** sul pannello di controllo.
2. Selezionare **Impostazioni**, quindi **Visibilità**.
3. Toccare **Non visibile**.

La stampante non è accessibile alle periferiche Bluetooth sulle quali non è memorizzato l'indirizzo dell'unità.

### **Ripristinare le impostazioni Bluetooth**

Per ripristinare i valori predefiniti delle impostazioni Bluetooth della stampante:

1. Toccare freccia destra , quindi **Bluetooth** sul pannello di controllo.
2. Toccare **Impostazioni**, quindi toccare **Ripristina Bluetooth**.



---

# D Strumenti di gestione della stampante

Questo capitolo tratta i seguenti argomenti:

- [Casella degli strumenti \(Windows\)](#)
- [Utilità HP \(Mac OS X\)](#)
- [Software Casella degli strumenti per PDA \(Microsoft Windows Mobile\)](#)
- [Disinstallare e reinstallare il software HP](#)

## Casella degli strumenti (Windows)

La Casella degli strumenti fornisce informazioni sulla manutenzione della stampante.

---

 **Nota** La Casella degli strumenti può essere installata dal CD del software HP selezionando l'opzione di installazione completa, a condizione che il computer soddisfi i requisiti di sistema.

---

### Aprire la Casella degli strumenti.

È possibile aprire la Casella degli strumenti adottando uno dei metodi che seguono:

- Fare clic su **Start**, selezionare **Programmi** o **Tutti i programmi**, fare clic su **HP**, fare clic sulla cartella della stampante, quindi su **Casella degli strumenti**.
- Fare clic con il pulsante destro del mouse sull'icona Monitor di imaging digitale HP nella barra delle applicazioni, scegliere **Nome modello stampante** e fare clic su **Visualizza casella strumenti stampante**.
- Dalle preferenze stampante fare clic sulla scheda **Funzioni** e fare clic su **Assistenza stampante**.

## Utilità HP (Mac OS X)

HP Utility include strumenti per la configurazione delle impostazioni di stampa, la calibrazione della stampante, l'ordinazione online dei materiali di consumo e la ricerca dei siti Web che contengono informazioni di assistenza.

---

 **Nota** Le funzioni disponibili in HP Utility variano in base alla stampante selezionata.

Le avvertenze e gli indicatori del livello di inchiostro forniscono stime a solo scopo di pianificazione. Quando un messaggio avverte che il livello di inchiostro è basso, sarebbe opportuno disporre di una cartuccia di ricambio per non dover rimandare la stampa. Non è necessario sostituire le cartucce di inchiostro finché non viene richiesto.

---

### Apertura di HP Utility

Per aprire l'Utilità HP, fare doppio clic su **HP Utility**. Questa icona si trova nella cartella **Hewlett-Packard** della cartella **Applicazioni** nel livello superiore del disco rigido.

## Software Casella degli strumenti per PDA (Microsoft Windows Mobile)

Il software della Casella degli strumenti per PDA con Windows Mobile consente di visualizzare informazioni di stato e manutenzione riguardanti la stampante. È possibile visualizzare i livelli di inchiostro e di carica della batteria, allineare le cartucce di stampa e configurare le impostazioni Bluetooth per la stampa wireless.

Per ulteriori informazioni sull'utilizzo della Casella degli strumenti, consultare la relativa documentazione o visitare il sito [www.hp.com/support](http://www.hp.com/support).

## Disinstallare e reinstallare il software HP

Se l'installazione risulta incompleta o il cavo USB è stato collegato al computer prima che venisse richiesto nella schermata di installazione del software HP, potrebbe essere necessario disinstallare e reinstallare il software HP fornito con la stampante. Non effettuare la semplice eliminazione dei file dell'applicazione della stampante dal computer. Accertarsi di rimuoverli correttamente utilizzando l'utilità di disinstallazione fornita durante l'installazione del software HP. Sono disponibili tre metodi per disinstallare il software da un computer Windows e un metodo per disinstallarlo da un computer Macintosh.

### Per eseguire la disinstallazione da un computer Windows, metodo 1

1. Scollegare la stampante dal computer. Riconnettere la stampante al computer solo dopo che viene richiesto dal software HP durante la reinstallazione.
2. Sulla barra delle applicazioni di Windows, fare clic su **Start**, selezionare **Programmi** o **Tutti i programmi**, **HP**, selezionare il nome della stampante, quindi fare clic su **Disinstalla**.
3. Seguire le istruzioni visualizzate sullo schermo.
4. Se viene richiesto se si desidera rimuovere i file condivisi, fare clic su **No**.  
Se questi file vengono eliminati, altri programmi che li utilizzano potrebbero non funzionare correttamente.
5. Riavviare il computer.
6. Per reinstallare il software HP, inserire il CD del software HP nell'unità CD del computer e seguire le istruzioni visualizzate.
7. Collegare la stampante al computer solo quando il software lo richiede.
8. Premere il pulsante  (Alimentazione) per accendere la stampante.  
Dopo aver collegato e acceso la stampante, è possibile che sia necessario attendere qualche minuto perché vengano completati gli eventi Plug and Play.
9. Seguire le istruzioni visualizzate sullo schermo.

### Per eseguire la disinstallazione da un computer Windows, metodo 2

 **Nota** Utilizzare questo metodo se l'opzione **Disinstalla** non è disponibile nel menu Start di Windows.

1. Scollegare la stampante dal computer.  

---

 **Nota** È importante scollegare la stampante prima di riavviare il computer.  
Riconnettere la stampante al computer solo dopo che viene richiesto dal software HP durante l'installazione.
2. Sulla barra delle applicazioni di Windows, fare clic su **Start**, quindi selezionare **Impostazioni** e **Pannello di controllo**. Infine, fare clic su **Installazione applicazioni**.  
- Oppure -  
Fare clic su **Start**, **Pannello di controllo**, quindi fare doppio clic su **Programmi e funzionalità**.
3. Selezionare il nome della stampante e fare clic su **Cambia/Rimuovi** o **Disinstalla/Cambia**. Seguire le istruzioni visualizzate sullo schermo.
4. Riavviare il computer.
5. Inserire il CD del software HP nell'unità CD del computer, quindi avviare il programma di installazione.
6. Seguire le istruzioni visualizzate sullo schermo.

### Per eseguire la disinstallazione da un computer Windows, metodo 3

---

 **Nota** Utilizzare questo metodo se l'opzione **Disinstalla** non è disponibile nel menu Start di Windows.

---

1. Inserire il CD del software HP nell'unità CD del computer, quindi avviare il programma di installazione.
2. Scollegare la stampante dal computer. Riconnettere la stampante al computer solo dopo che viene richiesto dal software HP durante la reinstallazione.
3. Selezionare **Disinstalla** e seguire le istruzioni visualizzate sullo schermo.
4. Riavviare il computer.
5. Avviare nuovamente il programma di installazione della stampante.
6. Selezionare **Installa**.
7. Seguire le istruzioni visualizzate sullo schermo.

### Per eseguire la disinstallazione da un computer Macintosh, metodo 1

1. Aprire HP Utility. Per istruzioni, vedere [Apertura di HP Utility](#).
2. Fare clic sull'icona Applicazione sulla barra degli strumenti.
3. Fare doppio clic su **HP Uninstaller**.  
Seguire le istruzioni visualizzate sullo schermo.
4. Al termine della disinstallazione del software HP, riavviare il computer.
5. Per reinstallare il software HP, inserire il CD del software HP nell'unità CD del computer.
6. Sul desktop, aprire il CD e fare doppio clic su **HP Installer**.
7. Seguire le istruzioni visualizzate sullo schermo.

### Per eseguire la disinstallazione da un computer Macintosh, metodo 2

1. Aprire il Finder.
2. Fare doppio clic su **Applicazioni**.
3. Fare doppio clic su **Hewlett-Packard**.
4. Fare doppio clic su **HP Uninstaller**.
5. Selezionare la stampante, quindi fare doppio clic su **Disinstalla**.



---

# E Procedure

- [Informazioni preliminari](#)
- [Stampa](#)
- [Scansione](#)
- [Copia](#)
- [Operazioni relative alle cartucce d'inchiostro](#)
- [Risoluzione di un problema](#)
- [Impostazione della stampante per la comunicazione Bluetooth](#)
- [Ordinazione di materiali di consumo per la stampa](#)
- [Contattare l'assistenza HP](#)





# Indice

## Simboli/Numerici

? 13

## A

accensione

specifiche 107

Accesso facilitato 7

Accessori

Garanzia 98

acquisizione

dal pannello di controllo

della stampante 43

qualità 89

Al termine del periodo di

assistenza 65

allineamento delle cartucce

d'inchiostro 56

ambientali, specifiche 106

assistenza clienti

elettronica 61

assistenza telefonica 62

Autenticazione della passkey,

Bluetooth 124

avvisi della Hewlett-Packard

Company 3

## B

bande bianche o strisce,

risoluzione dei problemi

copie 85

scansioni 89

Batteria

installazione 25

ricarica 26

riciclaggio 25

rimozione 27

sicurezza 25

Bluetooth

impostazione 123

impostazioni di sicurezza

124

risoluzione problemi 91

Buste

compatibilità vassoio 104

formati supportati 103

## C

Calibrazione dell'interlinea 57

capacità

vassoi 104

Caricamento

foto 23, 24

vassoio 21

caricamento

vassoio 19

caricamento dei supporti 19

Caricamento di buste 21

Caricamento di cartoncini 23,

24

Carta. *vedere* Supporti

carta

ordinazione 122

Carta di formato personalizzato

stampa 38

carta di formato personalizzato

Mac OS 38, 39

cartucce. *vedere* cartucce

d'inchiostro

Cartucce d'inchiostro

manutenzione 53

nomi dei componenti 53

cartucce d'inchiostro

allineamento 56

Controllo dei livelli

d'inchiostro 52

Garanzia 98

numeri parte 122

ordinazione online 121

posizione 10

pulire l'area degli ugelli

dell'inchiostro 79

pulizia 57

pulizia dei contatti 78

resa 100

sostituzione 53

Suggerimenti 51

Cartucce di stampa

supportate 100

cartuccia di stampa

risoluzione dei problemi

67

Casella degli strumenti

(Windows)

apertura 127

informazioni 127

Colori

errati 75

sbavature 76

sbiaditi o scoloriti 74

stampa in bianco e nero,

risoluzione dei

problemi 75

colori

risoluzione dei problemi

76

comunicazione wireless

Bluetooth 123

informazioni sulle norme

vigenti 111

Configura 13

Connessione USB

porta, individuazione 9, 11

specifiche 100

connessioni

Bluetooth 123

connettori, individuazione 11

Copia 13

copia

impostazioni 49

qualità 84

risoluzione dei problemi

83

specifiche 106

copia a colori 49

copie sbiadite 84

## D

dati di rumorosità 107

dati tecnici

specifiche di copia 106

disallineamento, risoluzione dei

problemi

copia 85

scansione 89

Disinstallazione del software

HP

Windows 128

disinstallazione del software HP  
Mac OS X 129  
driver  
Garanzia 98  
driver di stampa  
Garanzia 98  
Durata dell'assistenza  
telefonica  
periodo di assistenza 63

## E

emissioni acustiche 107  
Entrambi i lati, stampa su 41

## F

fermo delle cartucce  
d'inchiostro, posizione 10  
Firewall, risoluzione dei  
problemi 67  
formato  
risoluzione dei problemi di  
copia 84  
scansione, risoluzione dei  
problemi 90  
foto  
inserire i dispositivi di  
memoria 28  
stampa da periferiche di  
memoria 37  
fotocamere  
inserire i dispositivi di  
memoria 28  
fotocamere digitali  
inserire i dispositivi di  
memoria 28  
Fronte/retro 41

## G

Garanzia 98  
Grafica  
inchiostro che non  
riempie 74  
grafica  
diversa dalla scansione  
originale 89  
non completamente definita  
sulle copie 85  
striature o linee 77

## I

icone del livello di inchiostro  
13

icone di stato 13  
immagini chiare, risoluzione dei  
problemi  
copie 85  
scansione 90  
immagini scure, risoluzione dei  
problemi  
copie 85  
scansione 90

impostazione  
Bluetooth 123  
impostazioni  
copia 49  
impostazioni di copia  
copia 50  
Impostazioni predefinite  
Copia 50  
Inceppamenti  
prevenzione 96  
rimozione 93  
inceppamenti  
supporti di stampa da  
evitare 17

Informazioni mancanti o errate,  
risoluzione dei problemi 69  
Informazioni sulle norme  
vigenti 108  
informazioni sulle norme  
vigenti 111  
informazioni tecniche  
specifiche di scansione  
106

ingresso di alimentazione,  
individuazione 11

Installazione  
risoluzione dei problemi  
90

installazione  
cartucce d'inchiostro 53

interferenze radio  
informazioni sulle norme  
vigenti 111

Interlinea, calibrazione 57

invio di scansioni  
per OCR 45  
risoluzione dei problemi  
86

## L

linee  
scansioni, risoluzione dei  
problemi 89

lingua, stampante 100  
livelli d'inchiostro, verifica 52

## M

Mac OS  
carta di formato  
personalizzato 38, 39  
impostazioni di stampa 32  
stampa delle foto 37  
stampa senza bordo 40

Mac OS X  
disinstallazione del software  
HP 129  
HP Utility 127

Macchie di inchiostro,  
risoluzione dei problemi 73  
mantenimento 29

Manutenzione  
Controllo dei livelli  
d'inchiostro 52

Margini  
specifiche di  
impostazione 105

materiali di consumo  
ordinazione online 121  
resa 100

messaggi di errore  
impossibile attivare l'origine  
dati TWAIN 88

modifica  
testo in un programma  
OCR 45

## N

navigazione di destra 13  
Numeri di parte, materiali di  
consumo e accessori 121  
numero di modello normativo  
108

## O

OCR  
modifica di documenti  
acquisti tramite  
scansione 45  
risoluzione dei problemi  
88

originali  
acquisizione 43

**P**

Pagina Web  
 stampa 34  
 pagine bianche, risoluzione dei problemi  
 copia 84  
 pagine di informazioni sulla stampante  
 stampa 92  
 Pagine in bianco e nero  
 risoluzione dei problemi 75  
 pagine in bianco e nero  
 copia 49  
 Pagine storte, risoluzione dei problemi 82  
 Pagine tagliate, risoluzione dei problemi 70  
 Pagine vuote, risoluzione dei problemi  
 stampa 68  
 pagine vuote, risoluzione dei problemi  
 scansione 90  
 pannello di accesso posteriore  
 figura 11  
 pannello di controllo  
 icone di stato 13  
 pulsanti 12  
 spie luminose 12  
 pannello di controllo della stampante  
 posizione 9  
 scansione da 43  
 Periferica di memoria  
 inserimento 28  
 Periferica di memoria Secure Digital  
 inserimento 28  
 Periferica di memoria xD-Picture  
 inserimento 28  
 periferiche di comunicazione wireless  
 risoluzione problemi 91  
 periferiche di memoria  
 file di stampa 37  
 inserimento 28  
 piano di scansione  
 posizione 9  
 PictBridge 70  
 Più pagine prelevate,  
 risoluzione dei problemi 83

porte, specifiche 100  
 presa di uscita  
 posizione 9  
 pressione acustica 107  
 Problemi di alimentazione della carta, risoluzione dei problemi 82  
 programma di sostenibilità ambientale 114  
 pulizia  
 area degli ugelli  
 dell'inchiostro della cartuccia di inchiostro 79  
 cartucce d'inchiostro 57  
 contatti cartuccia di inchiostro 78  
 Pulsante di annullamento 12  
 pulsanti, pannello di controllo 12

**Q**

Qualità di stampa  
 risoluzione dei problemi 71  
 Qualità, risoluzione dei problemi  
 stampa 71  
 qualità, risoluzione dei problemi  
 acquisizione 89  
 copia 84

**R**

Requisiti di sistema 101  
 rete  
 informazioni sulla stampante 92  
 Reti  
 firewall, risoluzione dei problemi 67  
 reti  
 illustrazione del connettore 11  
 Riciclaggio  
 cartucce d'inchiostro 114  
 Risoluzione dei problemi  
 colori 74  
 firewall 67  
 il supporto non fuoriesce correttamente 82

inchiostro che non riempie completamente il testo o la grafica 74  
 informazioni mancanti o errate 69  
 installazione 90  
 macchie di inchiostro 73  
 pagine storte 82  
 pagine tagliate, posizione del testo o della grafica errata 70  
 più pagine prelevate contemporaneamente 83  
 problemi di alimentazione della carta 82  
 qualità di stampa 71  
 sbavature di colori 76  
 stampa 66  
 stampa di caratteri senza significato 73  
 stampate pagine vuote 68  
 suggerimenti 65  
 supporto non prelevato 82  
 risoluzione dei problemi  
 Bluetooth 91  
 cartuccia di stampa 67  
 colori 76  
 copia 83  
 copie disallineate 85  
 la stampante si spegne 66  
 le spie sono accese o lampeggianti 66  
 nessuna stampa 66  
 periferiche di comunicazione  
 Bluetooth 91  
 qualità della copia 84  
 qualità della scansione 89  
 scansione 86  
 stampa lenta 68  
 striature o linee 77  
 supporto non compatibile 82  
 risorse per la risoluzione dei problemi  
 pagine di informazioni sulla stampante 92

**S**

scanner  
 caricamento di originali 18  
 formati supportati 102

- scansione
    - lenta 87
    - messaggi di errore 88
    - OCR 45
    - risoluzione dei problemi 86
    - Schermata Scansione 13
    - specifiche di scansione 106
  - scansione, piano
    - posizione 9
  - Schede
    - formati supportati 103
  - schede
    - compatibilità vassoio 104
  - Schermata Foto 13
  - Schermata Scansione 13
  - Sicurezza
    - Bluetooth 124
  - Sistemi operativi supportati 101
  - Siti Web
    - informazioni
      - sull'accessibilità 7
    - ordinazione dei materiali di consumo 121
    - programmi ambientali 114
  - siti Web
    - assistenza clienti 61
    - scheda della resa dei materiali di consumo 100
  - software
    - Garanzia 98
    - OCR 45
  - Software della stampante (Windows)
    - informazioni 127
  - Software HP
    - disinstallazione da Windows 128
  - software HP
    - eseguire la disinstallazione da Mac OS X 129
  - sostituzione
    - cartucce d'inchiostro 53
  - Specifiche
    - requisiti di sistema 101
    - supporti 102
  - specifiche
    - ambiente di conservazione 107
    - ambiente operativo 106
    - elettriche 107
    - emissioni acustiche 107
    - fisiche 100
    - processore e memoria 101
    - supporti 102
  - specifiche del processore 101
  - specifiche dell'ambiente di conservazione 107
  - specifiche dell'ambiente operativo 106
  - specifiche elettriche 107
  - specifiche sul voltaggio 107
  - spie luminose, pannello di controllo 12
  - sportello di accesso al carrello di stampa, posizione 10
  - sportello per la cartuccia d'inchiostro, posizione 10
  - Stampa
    - fronte/retro 41
    - risoluzione dei problemi 66
  - stampa
    - Bluetooth 123
    - foto da periferiche di memoria 37
    - rallentamento 68
  - Stampa busta 34
  - Stampa delle foto
    - Windows 36
  - stampa delle foto
    - Mac OS 37
  - stampa di brochure
    - stampa 33
  - stampa lenta, risoluzione dei problemi 68
  - Stampa senza bordo
    - Windows 40
  - stampa senza bordo
    - Mac OS 40
  - Stampa su due lati 41
  - stampa sulle buste
    - Mac OS 34
  - strie o linee, risoluzione dei problemi 77
  - strie sbiadite sulle copie, risoluzione dei problemi 85
  - strie sulle scansioni, risoluzione dei problemi 89
  - strie verticali sulle copie, risoluzione dei problemi 85
- Supporti
    - fronte/retro 41
    - rimozione degli inceppamenti 93
    - specifiche 102
    - stampa su formato personalizzato 38
  - supporti
    - caricamento del vassoio di alimentazione 19
    - formati supportati 102
    - scelta 17
    - specifiche 102
    - tipi e pesi compatibili 104
  - Supporti di formato personalizzato
    - formati supportati 104
  - Supporti fotografici
    - formati compatibili 103
  - supporto 61
  - Supporto PCL 3 100
- T**
- temperatura, specifiche 106
  - testine di stampa
    - numeri parte 122
    - ordinazione online 121
  - Testo
    - risoluzione dei problemi 70, 74
  - testo
    - macchiato sulle copie 85
    - mancante dalla scansione, risoluzione dei problemi 87
    - non completamente definito sulle copie 85
    - non può essere modificato dopo la scansione, risoluzione dei problemi 88
    - poco nitido sulle copie, risoluzione dei problemi 85
    - risoluzione dei problemi 77
    - scansioni poco nitide 90
  - testo a colori e OCR 45
  - TWAIN
    - impossibile attivare origine dati 88

## Indice

### U

- umidità, specifiche 106
- Utilità HP (Mac OS X)
  - apertura 127

### V

- vassoi
  - capacità 104
  - formati supportati 102
  - illustrazione delle guide della carta 9
  - posizione 9
  - tipi e pesi dei supporti compatibili 104
- vassoio 1
  - capacità 104
  - formati supportati 102
  - tipi e pesi dei supporti compatibili 104
- vassoio di alimentazione
  - caricamento dei supporti 19
- velocità
  - risoluzione dei problemi dello scanner 87
  - risoluzione dei problemi di stampa 68

### W

- Windows
  - disinstallazione del software HP 128
  - impostazioni di stampa 31
  - requisiti di sistema 101
  - senza bordo 40
  - Stampa delle foto 36
  - stampa di brochure 32
  - stampa duplex 41



© 2014 Hewlett-Packard Development Company, L.P.  
[www.hp.com](http://www.hp.com)

